



# Liste de prix CDN

## DESIGNER

<u>Code Client</u>	<u>FT999</u>
<u>Nom Client</u>	<u>JAYMAR LISTE DE PRIX</u>
<u>Adresse</u>	<u>FOR PRICE LIST</u>
	<u> </u>



## Liste de prix CDN

### 00200

Factory Select: \$125.

Pour commander "Couleur Traditionnelle" (Tons de bruns): code 3220#1.

Pour commander "Couleur Neutre" (Beige, noir or blanc): code 3221#1.

Pour commander "Couleur Euro" (Brick, Rouge, Jaune ou Bleu): code 3222#1.

Description	L x P x H	Cuir						Tissu		
		10	20 Madras Softy	30 Hugo Fantasy Illusion Tucson Utah Vintage Wild Laredo Yukon	40 Diamond Elegance Princess Santiago Sensation Sunset Trina Victoria	50 Bull Cassiope Dublin	60 Caress Ultrasued	A	B COM	C alta
006 POUF	19X19X17	365	385	420	445	475	510	225	250	275
181 POUF ROND	16X16X16	350	375	410	440	465	500	225	250	275





## Liste de prix CDN

00224

Spécifiez sur votre commande:

Patte: LG8 en bois (spécifiez couleur) ou LG64 métal.  
Option Clous décoratifs: Surcharge \$65.

En commandant ce modèle, spécifier avec quel modèle Jaymar il sera associé afin de sélectionner la couture appropriée.

Description	L x P x H	Cuir						Tissu		
		10	20 Madras Softy	30 Hugo Fantasy Illusion Tucson Utah Vintage Wild Laredo Yukon	40 Diamond Elegance Princess Santiago Sensation Sunset Trina Victoria	50 Bull Cassiope Dublin	60 Caress Ultrasued	A	B COM	C alta
124 POUF AVEC RANGEMENT	36X24X18	920	1020	1135	1225	1350	1435	725	770	815



## Liste de prix CDN

00236

Spécifiez sur votre commande:

Pattes: LG8 en bois (spécifiez couleur) ou LG64 métal.  
Options Clous décoratifs: Surcharge \$95.

En commandant ce modèle, spécifier avec quel modèle Jaymar il sera associé afin de sélectionner la couture appropriée.

Description	L x P x H	Cuir						Tissu		
		10	20 Madras Softy	30 Hugo Fantasy Illusion Tucson Utah Vintage Wild Laredo Yukon	40 Diamond Elegance Princess Santiago Sensation Sunset Trina Victoria	50 Bull Cassiope Dublin	60 Caress Ultrasued	A	B COM	C alta
124 POUF AVEC RANGEMENT	36X36X18	1090	1190	1295	1400	1500	1610	915	960	1020



## Liste de prix CDN

00252

Description	L x P x H	Cuir						Tissu		
		10	20 Madras Softy	30 Hugo Fantasy Illusion Tucson Utah Vintage Wild Laredo Yukon	40 Diamond Elegance Princess Santiago Sensation Sunset Trina Victoria	50 Bull Cassiope Dublin	60 Caress Ultrasued	A	B COM	C alta
115 GRAND OTTOMAN	52X25X18	835	920	1000	1075	1150	1215	625	670	740



## Liste de prix CDN

### 99700

COFFRE À RANGEMENT: Option intérieur en cèdre aromatique; ajouter 65\$.

Description	L x P x H	Cuir						Tissu		
		10	20 Madras Softy	30 Hugo Fantasy Illusion Tucson Utah Vintage Wild Laredo Yukon	40 Diamond Elegance Princess Santiago Sensation Sunset Trina Victoria	50 Bull Cassiope Dublin	60 Caress Ultrasued	A	B COM	C alta
355 COFFRE À RANGEMENT	48X18X18	765	820	920	995	1070	1140	545	575	625



## APPUI-BRAS/ARMREST

Porte-gobelet en métal inclus; spécifiez couleur noir mat, chrome ou bronze.

Description	L x P x H	Cuir						Tissu		
		10	20 Madras Softy	30 Hugo Fantasy Illusion Tucson Utah Vintage Wild Laredo Yukon	40 Diamond Elegance Princess Santiago Sensation Sunset Trina Victoria	50 Bull Cassiope Dublin	60 Caress Ultrasued	A	B COM	C alta
149 APPUI-BRAS UNIVERSEL - 1 PORTE-GOBELET	6.5X20X4.5/10	215	235	250	270	290	310	160	165	170
193 APPUI-BRAS UNIVERSEL - 2 PORTE-GOBELETS	6.5X20X4.5/10	225	245	265	285	300	320	170	185	190



## Liste de prix CDN

### RONDO TABLE

Option: Dessus de table plexiglas 190\$.

Description	L x P x H	Cuir						Tissu		
		10	20 Madras Softy	30 Hugo Fantasy Illusion Tucson Utah Vintage Wild Laredo Yukon	40 Diamond Elegance Princess Santiago Sensation Sunset Trina Victoria	50 Bull Cassiope Dublin	60 Caress Ultrasued	A	B COM	C alta
077 TABLE REMBOURREE	42X42X12	520	565	625	660	725	765	350	385	420



## Liste de prix CDN

93

Spécifiez couleur des pattes LG129 et LG98.

Spécifiez couleur des pattes pour le tabouret LG81.

Description	L x P x H	Cuir						Tissu		
		10	20 Madras Softy	30 Hugo Fantasy Illusion Tucson Utah Vintage Wild Laredo Yukon	40 Diamond Elegance Princess Santiago Sensation Sunset Trina Victoria	50 Bull Cassiope Dublin	60 Caress Ultrasued	A	B COM	C alta
001 FAUTEUIL	30X33X35	1460	1550	1650	1740	1825	1915	1110	1165	1215
006 POUF	27X21X18	770	800	840	890	940	970	520	535	550



## 204

Idéal pour salle à manger. Confort supérieur avec mousse mémoire.

Factory Select pouf rond ou carré 19": \$145.

Factory Select pouf rond ou carré 26": \$185.

Pour commander "Couleur Traditionnelle" (Tons de bruns): code 3220#1.

Pour commander "Couleur Neutre" (Beige, noir or blanc): code 3221#1.

Pour commander "Couleur Euro" (Brick, Rouge, Jaune ou Bleu): code 3222#1.

Description	L x P x H	Cuir						Tissu		
		10	20 Madras Softy	30 Hugo Fantasy Illusion Tucson Utah Vintage Wild Laredo Yukon	40 Diamond Elegance Princess Santiago Sensation Sunset Trina Victoria	50 Bull Cassiope Dublin	60 Caress Ultrasued	A	B COM	C alta
182 POUF ROND 19" HAUTEUR CHAISE	17x17x19	365	385	420	445	475	510	290	320	350
183 POUF ROND 26" HAUTEUR TABOURET BAR	17x17x26	445	475	520	545	570	600	370	395	420
184 POUF CARRÉ 19" HAUTEUR CHAISE	18x18x19	365	385	420	445	475	510	290	320	350
185 POUF CARRÉ 26" HAUTEUR TABOURET BAR	18x18x26	445	475	520	545	570	600	370	395	420





## 360

Ce fauteuil pivotant vient avec 3 coussins décoratifs (1 grand et 2 petits)

**Spécifications:**

Hauteur Siège: 16.5"  
Profondeur de siège: 37"  
Largeur de siège: 37"  
Hauteur de bras: 29"

**OPTIONS:**

Combo: Sur les 3 coussins décoratifs. Spécifier recouvrement #2.  
Base pivotante en bois: Spécifier couleur

Description	L x P x H	Cuir						Tissu		
		10	20 Madras Softy	30 Hugo Fantasy Illusion Tucson Utah Vintage Wild Laredo Yukon	40 Diamond Elegance Princess Santiago Sensation Sunset Trina Victoria	50 Bull Cassiope Dublin	60 Caress Ultrasued	A	B COM	C alta
015 FAUTEUIL PIVOTANT	47 x 41 x 29	1700	1760	1815	1870	1925	1985	1100	1145	1190



## Liste de prix CDN

503

COMBO: Recouvrement #1: Dos. / Recouvrement #2: Siège et devant du siège.  
PRIX COMBO: Consultez le livret "Connaissance des Produits".

Description	L x P x H	Cuir						Tissu		
		10	20 Madras Softy	30 Hugo Fantasy Illusion Tucson Utah Vintage Wild Laredo Yukon	40 Diamond Elegance Princess Santiago Sensation Sunset Trina Victoria	50 Bull Cassiope Dublin	60 Caress Ultrasued	A	B COM	C alta
015 FAUTEUIL PIVOTANT	31x31x31.5	1135	1185	1260	1320	1370	1435	865	920	950



## Liste de prix CDN

### 506

COMBO: Recouvrement #1: Dos et bras. / Recouvrement #2: Siège et devant du siège.

PRIX COMBO: Consultez le livret "Connaissance des produits".

OPTION: Base en bois: ajouter 65\$ (spécifier couleur).

Description	L x P x H	Cuir						Tissu		
		10	20 Madras Softy	30 Hugo Fantasy Illusion Tucson Utah Vintage Wild Laredo Yukon	40 Diamond Elegance Princess Santiago Sensation Sunset Trina Victoria	50 Bull Cassiope Dublin	60 Caress Ultrasued	A	B COM	C alta
015 FAUTEUIL PIVOTANT	31X31X31.5	1075	1135	1195	1240	1315	1370	820	870	915



## Liste de prix CDN

507

Spécifier couleur des pattes LG168 pour type 001.  
COMBO: Recouvrement #2 sur les dossiers, sièges et appui-tête.

Description	L x P x H	Cuir						Tissu		
		10	20 Madras Softy	30 Hugo Fantasy Illusion Tucson Utah Vintage Wild Laredo Yukon	40 Diamond Elegance Princess Santiago Sensation Sunset Trina Victoria	50 Bull Cassiope Dublin	60 Caress Ultrasued	A	B COM	C alta
001 FAUTEUIL	28.5X34X35	1140	1200	1285	1360	1410	1465	820	870	915
243 FAUTEUIL BERCANT PIVOTANT	28.5X34X35	1215	1285	1360	1400	1450	1515	920	960	1010



## Liste de prix CDN

### 509

PATTES: LG153 bois; spécifiez couleurs des pattes.

CLOUS DÉCORATIFS: Sur fauteuil dos et base; ajouter 95\$. Spécifiez couleur des clous: Pewter ou Brass.

Description	L x P x H	Cuir						Tissu		
		10	20 Madras Softy	30 Hugo Fantasy Illusion Tucson Utah Vintage Wild Laredo Yukon	40 Diamond Elegance Princess Santiago Sensation Sunset Trina Victoria	50 Bull Cassiope Dublin	60 Caress Ultrasued	A	B COM	C alta
001 FAUTEUIL	29X36X31	1325	1385	1450	1495	1570	1635	945	990	1015
006 POUF	23X22X14	565	615	650	695	745	775	435	445	465



## Liste de prix CDN

515

Spécifiez couleur de patte en bois LG01.

Profondeur du fauteuil ouvert: 67". / Distance du mur: 18".

Description	L x P x H	Cuir						Tissu		
		10	20 Madras Softy	30 Hugo Fantasy Illusion Tucson Utah Vintage Wild Laredo Yukon	40 Diamond Elegance Princess Santiago Sensation Sunset Trina Victoria	50 Bull Cassiope Dublin	60 Caress Ultrasued	A	B COM	C alta
044 FAUTEUIL INCLINABLE	32x35x41	1870	1950	2060	2150	2235	2325	1420	1465	1535



## DEXTER

CARACTÉRISTIQUES: Rembourrage de siège, dos et appui-tête avec plumes.

PATTES: Spécifiez couleur de pattes en bois LG01.  
Profondeur du fauteuil ouvert: 67" / Distance du mur: 18".

OPTION:  
Mécanisme motorisé inclinable avec bouton TACTILE ajoutez 175\$ par mécanisme.  
Mécanisme motorisé inclinable SANS FIL (batterie) ajoutez 350\$. À NOTER que le BOUTON sera noir (PAS TACTILE).

Description	L x P x H	Cuir						Tissu		
		10	20 Madras Softy	30 Hugo Fantasy Illusion Tucson Utah Vintage Wild Laredo Yukon	40 Diamond Elegance Princess Santiago Sensation Sunset Trina Victoria	50 Bull Cassiope Dublin	60 Caress Ultrasued	A	B COM	C alta
031 FAUTEUIL INCLINABLE	30X34X39	1840	1925	2045	2125	2220	2315	1270	1320	1370



## DISCOVERY

Spécifications:

Hauteur siège: 17"

Profondeur siège: 23"

Largeur siège: 22.5"

Hauteur bras: 27.5"

OPTIONS:

Cordonnet contrastant: en tissu ou en cuir - Spécifier le recouvrement.

Base pivotante en bois: Spécifier couleur.

Description	L x P x H	Cuir						Tissu		
		10	20 Madras Softy	30 Hugo Fantasy Illusion Tucson Utah Vintage Wild Laredo Yukon	40 Diamond Elegance Princess Santiago Sensation Sunset Trina Victoria	50 Bull Cassiope Dublin	60 Caress Ultrasued	A	B COM	C alta
015 FAUTEUIL PIVOTANT	36.5 x 33.5 x 34	1390	1445	1500	1560	1615	1670	945	990	1035





## KIRK

CARACTÉRISTIQUES: Coussins de sièges avec mousse modelée de haute résilience de 2.5 lb et une couche de mousse mémoire 1"

Recommandé en tissu uni seulement. En tissu, grosseur du fil sera plus petit.

EN CUIR disponible avec FIL CONTRASTANT: surcharge 65\$/morceau. Spécifiez numéro du fil: 005-Noir, 087-Beige, 103-Brun, 111-Blanc.

Spécifiez couleur de la base en bois.

Description	L x P x H	Cuir						Tissu		
		10	20 Madras Softy	30 Hugo Fantasy Illusion Tucson Utah Vintage Wild Laredo Yukon	40 Diamond Elegance Princess Santiago Sensation Sunset Trina Victoria	50 Bull Cassiope Dublin	60 Caress Ultrasued	A	B COM	C alta
015 FAUTEUIL PIVOTANT	31.5X34X34	1840	1910	1975	2050	2115	2185	1410	1435	1460
243 FAUTEUIL BERCANT PIVOTANT	31.5X34X34	1950	2020	2090	2160	2220	2290	1520	1560	1575



## Liste de prix CDN

### LA 1956

Base pivotante en métal.

Specs: Hauteur devant bras: 27 po. Hauteur siège: 18,5 po. Profondeur siège: 19,5 po.

COMBO: Recouvrement #1: Dos et bras. / Recouvrement #2: Siège et devant du siège. Pour prix combo - voir livret "Connaissance des produits".

Description	L x P x H	Cuir						Tissu		
		10	20 Madras Softy	30 Hugo Fantasy Illusion Tucson Utah Vintage Wild Laredo Yukon	40 Diamond Elegance Princess Santiago Sensation Sunset Trina Victoria	50 Bull Cassiope Dublin	60 Caress Ultrasued	A	B COM	C alta
015 FAUTEUIL PIVOTANT	31 x 29 x 31	1235	1295	1350	1395	1440	1490	1000	1045	1090



### LINEAIRE I

Fauteuil avec les bras rembourrés.

Spécifications:

Hauteur siège: 15.5"

Profondeur siège: 23"

Largeur siège: 22"

Hauteur devant bras: 21"

Description	L x P x H	Cuir						Tissu		
		10	20 Madras Softy	30 Hugo Fantasy Illusion Tucson Utah Vintage Wild Laredo Yukon	40 Diamond Elegance Princess Santiago Sensation Sunset Trina Victoria	50 Bull Cassiope Dublin	60 Caress Ultrasued	A	B COM	C alta
001 FAUTEUIL	28 x 35 x 31	1070	1125	1185	1240	1295	1350	790	835	875



## LINEAIRE II

Fauteuil avec insert de bois dans les bras. Spécifier couleur.

Spécifications:

Hauteur siège: 15.5"

Profondeur siège: 23"

Largeur siège: 22"

Hauteur devant bras: 21"

Description	L x P x H	Cuir						Tissu		
		10	20 Madras Softy	30 Hugo Fantasy Illusion Tucson Utah Vintage Wild Laredo Yukon	40 Diamond Elegance Princess Santiago Sensation Sunset Trina Victoria	50 Bull Cassiope Dublin	60 Caress Ultrasued	A	B COM	C alta
001 FAUTEUIL	28 x 35 x 31	1210	1265	1320	1375	1435	1490	975	1020	1065



## LINEAIRE III

Fauteuil avec les bras tout en bois. Spécifier couleur.

Spécifications:

Hauteur siège: 15.5"

Profondeur siège: 23"

Largeur siège: 22"

Hauteur devant bras: 21"

Description	L x P x H	Cuir						Tissu		
		10	20 Madras Softy	30 Hugo Fantasy Illusion Tucson Utah Vintage Wild Laredo Yukon	40 Diamond Elegance Princess Santiago Sensation Sunset Trina Victoria	50 Bull Cassiope Dublin	60 Caress Ultrasued	A	B COM	C alta
001 FAUTEUIL	29.5 x 35 x 31	1270	1325	1385	1440	1495	1550	1100	1145	1190



## MADONNA

COMBO: Recouvrement #2 sur le dossier et siège.

ATTENTION: Il est recommandé d'utiliser des tissus unis avec ce modèle

Description	L x P x H	Cuir						Tissu		
		10	20 Madras Softy	30 Hugo Fantasy Illusion Tucson Utah Vintage Wild Laredo Yukon	40 Diamond Elegance Princess Santiago Sensation Sunset Trina Victoria	50 Bull Cassiope Dublin	60 Caress Ultrasued	A	B COM	C alta
010 CHAISE LONGUE	27X63X36	1520	1645	1750	1875	1975	2090	1095	1175	1235
101 CHAISE LONGUE DOUBLE	39X63X36	1710	1850	2000	2145	2285	2435	1235	1345	1410



## ODYSSEY

Spécifications:  
Hauteur siège: 17.25"  
Profondeur siège: 23"  
Largeur d'assise: 23"  
Hauteur bras: 22.5"

Option: Base pivotante en bois: Spécifier couleur.

Description	L x P x H	Cuir						Tissu		
		10	20 Madras Softy	30 Hugo Fantasy Illusion Tucson Utah Vintage Wild Laredo Yukon	40 Diamond Elegance Princess Santiago Sensation Sunset Trina Victoria	50 Bull Cassiope Dublin	60 Caress Ultrasued	A	B COM	C alta
015 FAUTEUIL PIVOTANT	31 x 31 x 28	1390	1445	1500	1560	1615	1670	945	990	1035



## WALT

CARACTÉRISTIQUES: Rembourrage du dos et siège en PLUMES.

Profondeur du fauteuil ouvert: 67" / Distance du mur: 18".

**OPTION:**

Mécanisme motorisé inclinable avec bouton TACTILE ajoutez 175\$ par mécanisme.

Mécanisme motorisé inclinable SANS FIL (batterie) ajoutez 350\$. À NOTER que le BOUTON sera noir (PAS TACTILE).

Description	L x P x H	Cuir						Tissu		
		10	20 Madras Softy	30 Hugo Fantasy Illusion Tucson Utah Vintage Wild Laredo Yukon	40 Diamond Elegance Princess Santiago Sensation Sunset Trina Victoria	50 Bull Cassiope Dublin	60 Caress Ultrasued	A	B COM	C alta
031 FAUTEUIL INCLINABLE	34X34X39	1840	1925	2045	2125	2220	2315	1270	1320	1370



## ALEXANDRA

Appui-tête manuel sur tous les items (fixe sur centre rond).

Fauteuil inclinable motorisé pleine jambe "à méc. \*protège-mur" (manuel n/d).

Chaise longue inclinable motorisé (manuel n/d) avec appui-tête motorisé en option. Dégagement mural 8" et avant 5".

Coussins de siège avec mousse modelée + 1" de mousse mémoire au-dessus; bras avec mousse mémoire.

Couture: petit fil en tissu & gros fil plat en cuir.

\*Exclus faut. 043 & 163: Dégagement mural 16".

Fauteuils 043 & 163: bras seront SANS insert de MÉTAL.

Note: 2 inclinables séparés par un coin ne peuvent pas ouvrir en même temps. Aucuns inclinables à côté du #155 Petit coin carré.

### OPTIONS

Motorisé sans fil (batterie): ajoutez \$175/mec.

\*Appui-tête motorisé: ajoutez \$175 ch. (\*N/D sur items fixes.)

Mousse: Extra ferme ajoutez \$20/siège.

Choix de bras (LARGE ou le PETIT bras qui sera sans insert de métal): Patte sur bras LARGE: LG103 bois ou Métal: LG189 cyl (noire ou chrome).

PETIT Bras: LG08 bois ou Métal: LG196 cyl. (noire ou chrome) ou LG64 (carré). Spécifiez couleur.

Profondeur d'assise : 20" ou \*22". \*Le 22" N/D sur faut. 043 & 163.

Faut. 043-163: avec base en bois (spécifier couleur).

### Configurations CINÉMA MAISON

Détails accessoires, porte gobelets et configurations : Voir page Optima Cinéma maison en annexe.

Ancrage pour accessoires: \$45 ch.

Porte-Gobelets : En métal: \$35 ch. | Illuminé: \$35 ch. | \*Illuminé avec contrôle (1 ou 2 moteurs): \$50 ch.

\*Lumière DEL sous le siège : \$<25

Description	L x P x H	Cuir						Tissu		
		10	20 Madras Softy	30 Hugo Fantasy Illusion Tucson Utah Vintage Wild Laredo Yukon	40 Diamond Elegance Princess Santiago Utah Sensation Sunset Trina Victoria	50 Bull Cassiope Dublin	60 Caress Ultrasued	A	B COM	C alta
001 FAUTEUIL	44x40x33/40	2020	2125	2240	2365	2475	2595	1610	1660	1695
002 CAUSEUSE	67x40x33/40	2885	3020	3160	3295	3425	3570	2275	2365	2450
003 SOFA	91x40x33/40	3485	3660	3840	4020	4210	4385	2750	2860	2970
005 CHAISE LONGUE BRAS DROIT	34x62x33/40	1885	1960	2050	2120	2200	2285	1485	1550	1615
009 CAUSEUSE SANS BRAS	47x40x33/40	2025	2110	2195	2285	2370	2460	1565	1660	1740
011 CHAISE LONGUE BRAS GAUCHE	34x62x33/40	1885	1960	2050	2120	2200	2285	1485	1550	1615
012 CAUSEUSE BRAS GAUCHE	57x40x33/40	2475	2595	2710	2835	2935	3050	1940	2025	2100
017 FAUTEUIL DOUBLE	51x40x33/40	2115	2235	2365	2490	2610	2740	1675	1745	1820
021 SOFA APPARTEMENT SANS BRAS	61x40x33/40	2285	2400	2525	2645	2775	2895	1750	1850	1950
040 SOFA SANS BRAS	71x40x33/40	2615	2750	2875	3010	3140	3270	2045	2150	2265
041 FAUTEUIL INCLINABLE BRAS-G	34x40x33/40	1990	2075	2150	2225	2315	2390	1660	1700	1750
042 FAUTEUIL INCLINABLE BRAS-D	34x40x33/40	1990	2075	2150	2225	2315	2390	1660	1700	1750
043 FAUTEUIL INCLINABLE BERÇANT PIVOTANT	30x34x42	2365	2495	2620	2760	2885	3015	1940	1990	2050
044 FAUTEUIL INCLINABLE	44x40x33/40	2400	2510	2610	2710	2810	2910	1990	2045	2085
045 CAUSEUSE SANS BRAS ALLONGEE DROIT	68x40x33/40	2400	2515	2620	2740	2845	2940	1870	1945	2040
050 CENTRE ROND	49x49x33	1760	1875	1990	2110	2220	2340	1270	1340	1400

## ALEXANDRA

Appui-tête manuel sur tous les items (fixe sur centre rond).

Fauteuil inclinable motorisé pleine jambe "à méc. \*protège-mur" (manuel n/d).

Chaise longue inclinable motorisé (manuel n/d) avec appui-tête motorisé en option. Dégagement mural 8" et avant 5".

Coussins de siège avec mousse modelée + 1" de mousse mémoire au-dessus; bras avec mousse mémoire.

Couture: petit fil en tissu & gros fil plat en cuir.

\*Exclus faut. 043 & 163: Dégagement mural 16".

Fauteuils 043 & 163: bras seront SANS insert de MÉTAL.

Note: 2 inclinables séparés par un coin ne peuvent pas ouvrir en même temps. Aucuns inclinables à côté du #155 Petit coin carré.

### OPTIONS

Motorisé sans fil (batterie): ajoutez \$175/mec.

\*Appui-tête motorisé: ajoutez \$175 ch. (\*N/D sur items fixes.)

Mousse: Extra ferme ajoutez \$20/siège.

Choix de bras (LARGE ou le PETIT bras qui sera sans insert de métal): Patte sur bras LARGE: LG103 bois ou Métal: LG189 cyl (noire ou chrome).

PETIT Bras: LG08 bois ou Métal: LG196 cyl. (noire ou chrome) ou LG64 (carré). Spécifiez couleur.

Profondeur d'assise : 20" ou \*22". \*Le 22" N/D sur faut. 043 & 163.

Faut. 043-163: avec base en bois (spécifier couleur).

### Configurations CINÉMA MAISON

Détails accessoires, porte gobelets et configurations : Voir page Optima Cinéma maison en annexe.

Ancrage pour accessoires: \$45 ch.

Porte-Gobelets : En métal: \$35 ch. | Illuminé: \$35 ch. | \*Illuminé avec contrôle (1 ou 2 moteurs): \$50 ch.

\*Lumière DEL sous le siège : \$<25

Description	L x P x H	Cuir						Tissu		
		10	20 Madras Softy	30 Hugo Fantasy Illusion Tucson Utah Vintage Wild Laredo Yukon	40 Diamond Elegance Princess Santiago Utah Sensation Sunset Trina Victoria	50 Bull Cassiope Dublin	60 Caresse Ultrasued	A	B COM	C alta
051 FAUTEUIL SANS BRAS	23,5x40x33/40	1160	1215	1275	1340	1395	1450	890	950	1010
052 SOFA BRAS GAUCHE	81x40x33/40	3065	3220	3360	3510	3645	3795	2400	2515	2620
053 SOFA BRAS DROIT	81x40x33/40	3065	3220	3360	3510	3645	3795	2400	2515	2620
055 COIN CARRE	44x44x33/40	2045	2160	2285	2400	2525	2645	1590	1650	1700
056 FAUTEUIL BRAS DROIT	34x40x33/40	1615	1690	1760	1835	1910	1970	1260	1325	1385
057 FAUTEUIL BRAS GAUCHE	34x40x33/40	1615	1690	1760	1835	1910	1970	1260	1325	1385
061 CAUSEUSE BRAS DROIT	57x40x33/40	2475	2595	2710	2835	2935	3050	1940	2025	2100
071 FAUTEUIL INCLINABLE SANS BRAS	23,5x40x33/40	1545	1610	1675	1740	1810	1870	1290	1360	1420
086 CAUSEUSE SANS BRAS ALLONGEE GAUCHE	68x40x33/40	2400	2515	2620	2740	2845	2940	1870	1945	2040
088 FAUTEUIL SANS BRAS ALLONGE GAUCHE	45x40x33/40	1535	1645	1740	1840	1940	2050	1185	1225	1285
089 FAUTEUIL SANS BRAS ALLONGE DROIT	45x40x33/40	1535	1645	1740	1840	1940	2050	1185	1225	1285
095 SOFA APPARTEMENT	81x40x33/40	3140	3310	3490	3660	3835	4010	2465	2575	2670
096 SOFA APPARTEMENT BRAS GAUCHE	71x40x33/40	2745	2875	3015	3150	3290	3420	2115	2220	2335
097 SOFA APPARTEMENT BRAS DROIT	71x40x33/40	2745	2875	3015	3150	3290	3420	2115	2220	2335
124 POUF AVEC RANGEMENT	30x22x17	795	820	860	885	920	945	685	710	740
138 BRAS CENTRE	10x36x24.5	445	490	525	565	610	645	370	390	410

## ALEXANDRA

Appui-tête manuel sur tous les items (fixe sur centre rond).

Fauteuil inclinable motorisé pleine jambe "à méc. \*protège-mur" (manuel n/d).

Chaise longue inclinable motorisé (manuel n/d) avec appui-tête motorisé en option. Dégagement mural 8" et avant 5".

Coussins de siège avec mousse modelée + 1" de mousse mémoire au-dessus; bras avec mousse mémoire.

Couture: petit fil en tissu & gros fil plat en cuir.

\*Exclus faut. 043 & 163: Dégagement mural 16".

Fauteuils 043 & 163: bras seront SANS insert de MÉTAL.

Note: 2 inclinables séparés par un coin ne peuvent pas ouvrir en même temps. Aucuns inclinables à côté du #155 Petit coin carré.

### OPTIONS

Motorisé sans fil (batterie): ajoutez \$175/mec.

\*Appui-tête motorisé: ajoutez \$175 ch. (\*N/D sur items fixes.)

Mousse: Extra ferme ajoutez \$20/siège.

Choix de bras (LARGE ou le PETIT bras qui sera sans insert de métal): Patte sur bras LARGE: LG103 bois ou Métal: LG189 cyl (noire ou chrome).

PETIT Bras: LG08 bois ou Métal: LG196 cyl. (noire ou chrome) ou LG64 (carré). Spécifiez couleur.

Profondeur d'assise : 20" ou \*22". \*Le 22" N/D sur faut. 043 & 163.

Faut. 043-163: avec base en bois (spécifier couleur).

### Configurations CINÉMA MAISON

Détails accessoires, porte gobelets et configurations : Voir page Optima Cinéma maison en annexe.

Ancrage pour accessoires: \$45 ch.

Porte-Gobelets : En métal: \$35 ch. | Illuminé: \$35 ch. | \*Illuminé avec contrôle (1 ou 2 moteurs): \$50 ch.

\*Lumière DEL sous le siège : \$<25

Description	L x P x H	Cuir						Tissu		
		10	20 Madras Softy	30 Hugo Fantasy Illusion Tucson Utah Vintage Wild Laredo Yukon	40 Diamond Elegance Princess Santiago Sensation Sunset Trina Victoria	50 Bull Cassiope Dublin	60 Caress Ultrasued	A	B COM	C alta
155 PETIT COIN CARRE	40x40x33/40	2045	2160	2285	2400	2525	2645	1590	1650	1700
159 RANGEMENT À ANGLE	11/27x36x24.5	795	835	870	915	945	975	615	635	645
160 RANGEMENT DROIT	11x36x24.5	770	800	840	875	920	950	575	600	615
163 FAUT. DBL INCL. BERGANT PIVOTANT	33x34x42	2420	2565	2695	2840	2975	3115	1945	2000	2060
165 FAUTEUIL DOUBLE INCLINABLE	51x40x33/40	2510	2625	2760	2875	3000	3125	2075	2150	2225
167 SOFA APP. SANS BRAS ALLONGE GAUCHE	82x40x33/40	2660	2810	2945	3110	3250	3390	2060	2160	2265
168 SOFA APP. SANS BRAS ALLONGE DROIT	82x40x33/40	2660	2810	2945	3110	3250	3390	2060	2160	2265
169 FAUTEUIL DOUBLE INCLINABLE BRAS GAUCHE	41x40x33/40	2100	2195	2290	2385	2475	2575	1725	1820	1915
170 FAUTEUIL DOUBLE INCLINABLE BRAS DROIT	41x40x33/40	2100	2195	2290	2385	2475	2575	1725	1820	1915
171 FAUTEUIL DOUBLE INCLINABLE SANS BRAS	30,5x40x33/40	1660	1715	1790	1845	1915	1970	1360	1425	1495
173 CHAISE LONGUE DOUBLE BRAS GAUCHE	41x62x33/40	2045	2150	2265	2385	2500	2615	1610	1700	1800
174 CHAISE LONGUE DOUBLE BRAS DROIT	41x62x33/40	2045	2150	2265	2385	2500	2615	1610	1700	1800
175 FAUTEUIL DOUBLE BRAS GAUCHE	41x40x33/40	1700	1810	1910	2010	2110	2210	1345	1420	1495
176 FAUTEUIL DOUBLE BRAS DROIT	41x40x33/40	1700	1810	1910	2010	2110	2210	1345	1420	1495
177 FAUTEUIL DOUBLE SANS BRAS	30,5x40x33/40	1270	1345	1415	1485	1560	1635	965	1025	1095
178 FAUTEUIL DOUBLE SANS BRAS ALLONGE-G	52x40x33/40	1650	1745	1845	1945	2060	2150	1290	1360	1420

## ALEXANDRA

Appui-tête manuel sur tous les items (fixe sur centre rond).

Fauteuil inclinable motorisé pleine jambe "à méc. \*protège-mur" (manuel n/d).

Chaise longue inclinable motorisé (manuel n/d) avec appui-tête motorisé en option. Dégagement mural 8" et avant 5".

Coussins de siège avec mousse modelée + 1" de mousse mémoire au-dessus; bras avec mousse mémoire.

Couture: petit fil en tissu & gros fil plat en cuir.

\*Exclus faut. 043 & 163: Dégagement mural 16".

Fauteuils 043 & 163: bras seront SANS insert de MÉTAL.

Note: 2 inclinables séparés par un coin ne peuvent pas ouvrir en même temps. Aucuns inclinables à côté du #155 Petit coin carré.

### OPTIONS

Motorisé sans fil (batterie): ajoutez \$175/mec.

\*Appui-tête motorisé: ajoutez \$175 ch. (\*N/D sur items fixes.)

Mousse: Extra ferme ajoutez \$20/siège.

Choix de bras (LARGE ou le PETIT bras qui sera sans insert de métal): Patte sur bras LARGE: LG103 bois ou Métal: LG189 cyl (noire ou chrome).

PETIT Bras: LG08 bois ou Métal: LG196 cyl. (noire ou chrome) ou LG64 (carré). Spécifiez couleur.

Profondeur d'assise : 20" ou \*22". \*Le 22" N/D sur faut. 043 & 163.

Faut. 043-163: avec base en bois (spécifier couleur).

### Configurations CINÉMA MAISON

Détails accessoires, porte gobelets et configurations : Voir page Optima Cinéma maison en annexe.

Ancrage pour accessoires: \$45 ch.

Porte-Gobelets : En métal: \$35 ch. | Illuminé: \$35 ch. | \*Illuminé avec contrôle (1 ou 2 moteurs): \$50 ch.

\*Lumière DEL sous le siège : \$<25

Description	L x P x H	Cuir						Tissu		
		10	20 Madras Softy	30 Hugo Fantasy Illusion Tucson Utah Vintage Wild Laredo Yukon	40 Diamond Elegance Princess Santiago Sensation Sunset Trina Victoria	50 Bull Cassiope Dublin	60 Caresse Ultrasued	A	B COM	C alta
179 FAUTEUIL DOUBLE SANS BRAS ALLONGE-D	52x40x33/40	1650	1745	1845	1945	2060	2150	1290	1360	1420
186 CAUS. SANS BRAS ALLONGEE RANGEMENT-G	68x40x33/40	2585	2675	2795	2900	3015	3125	2045	2120	2210
187 CAUS. SANS BRAS ALLONGEE RANGEMENT-D	68x40x33/40	2585	2675	2795	2900	3015	3125	2045	2120	2210
188 FAUT. SANS BRAS ALLONGE RANGEMENT-G	45x40x33/40	1710	1815	1915	2020	2115	2215	1360	1400	1440
189 FAUT. SANS BRAS ALLONGE RANGEMENT-D	45x40x33/40	1710	1815	1915	2020	2115	2215	1360	1400	1440
190 PETIT RANGEMENT À ANGLE	11/21x36x24.5	770	800	840	875	920	950	575	600	615
221 FAUT. DBL SANS BRAS ALLONGE RANGEMENT-G	52x40x33/40	1820	1920	2025	2120	2220	2325	1460	1525	1600
222 FAUT. DBL SANS BRAS ALLONGE RANGEMENT-D	52x40x33/40	1820	1920	2025	2120	2220	2325	1460	1525	1600
223 SOFA APP SANS BRAS ALLONGE RANGEMENT-G	82x40x33/40	2840	2990	3140	3290	3445	3590	2220	2335	2445
224 SOFA APP SANS BRAS ALLONGE RANGEMENT-D	82x40x33/40	2840	2990	3140	3290	3445	3590	2220	2335	2445
236 CHAISE LONGUE INCLINABLE BRAS GAUCHE	34x62x33/40	2285	2360	2435	2510	2585	2660	1885	1950	2020
237 CHAISE LONGUE INCLINABLE BRAS DROIT	34x62x33/40	2285	2360	2435	2510	2585	2660	1885	1950	2020
238 CHAISE LONGUE DBL INCLINABLE BRAS-G	41x62x33/40	2445	2550	2660	2765	2870	2975	2010	2100	2195
239 CHAISE LONGUE DBL INCLINABLE BRAS-D	41x62x33/40	2445	2550	2660	2765	2870	2975	2010	2100	2195
V51 PORTE VERRE A VIN	3.5 x 5.5 x 6.5	45	45	45	45	45	45	45	45	45
V52 TABLETTE PIVOTANTE EN PLASTIQUE	13 3/8 x 9 5/8	45	45	45	45	45	45	45	45	45

## ALEXANDRA

Appui-tête manuel sur tous les items (fixe sur centre rond).

Fauteuil inclinable motorisé pleine jambe "à méc. \*protège-mur" (manuel n/d).

Chaise longue inclinable motorisé (manuel n/d) avec appui-tête motorisé en option. Dégagement mural 8" et avant 5".

Coussins de siège avec mousse modelée + 1" de mousse mémoire au-dessus; bras avec mousse mémoire.

Couture: petit fil en tissu & gros fil plat en cuir.

\*Exclus faut. 043 & 163: Dégagement mural 16".

Fauteuils 043 & 163: bras seront SANS insert de MÉTAL.

Note: 2 inclinables séparés par un coin ne peuvent pas ouvrir en même temps. Aucuns inclinables à côté du #155 Petit coin carré.

### OPTIONS

Motorisé sans fil (batterie): ajoutez \$175/mec.

\*Appui-tête motorisé: ajoutez \$175 ch. (\*N/D sur items fixes.)

Mousse: Extra ferme ajoutez \$20/siège.

Choix de bras (LARGE ou le PETIT bras qui sera sans insert de métal): Patte sur bras LARGE: LG103 bois ou Métal: LG189 cyl (noire ou chrome).

PETIT Bras: LG08 bois ou Métal: LG196 cyl. (noire ou chrome) ou LG64 (carré). Spécifiez couleur.

Profondeur d'assise : 20" ou \*22". \*Le 22" N/D sur faut. 043 & 163.

Faut. 043-163: avec base en bois (spécifier couleur).

### Configurations CINÉMA MAISON

Détails accessoires, porte gobelets et configurations : Voir page Optima Cinéma maison en annexe.

Ancrage pour accessoires: \$45 ch.

Porte-Gobelets : En métal: \$35 ch. | Illuminé: \$35 ch. | \*Illuminé avec contrôle (1 ou 2 moteurs): \$50 ch.

\*Lumière DEL sous le siège : \$<25

Description	L x P x H	Cuir						Tissu		
		10	20 Madras Softy	30 Hugo Fantasy Illusion Tucson Utah Vintage Wild Laredo Yukon	40 Diamond Elegance Princess Santiago Utah Sensation Sunset Trina Victoria	50 Bull Cassiope Dublin	60 Caresse Ultrasued	A	B COM	C alta
V53 TABLETTE PIVOTANTE EN BOIS	19 x 10	75	75	75	75	75	75	75	75	75
V54 PORTE TABLETTE	4.5 x 8 x 10	50	50	50	50	50	50	50	50	50
V55 LAMPE DEL	1.5x5x14 plié/bent	45	45	45	45	45	45	45	45	45
<b>CONFIGURATIONS</b>										
_A CONFIG (169-170)	82X40X40	4200	4390	4580	4770	4950	5150	3450	3640	3830
_B CONFIG (169-171-174)	113X62X40	5805	6060	6345	6615	6890	7160	4695	4945	5210
_C CONFIG (096-055-171-170)	115X115X40	8550	8945	9380	9780	10205	10610	6790	7115	7445
_D CONFIG (169-171-055-179)	115X96X40	7455	7815	8210	8575	8975	9340	5965	6255	6530
_J CONFIG (041-042)	68X40X40	3980	4150	4300	4450	4630	4780	3320	3400	3500
_K CONFIG (041-071-005)	92X62X40	5420	5645	5875	6085	6325	6545	4435	4610	4785
_L CONFIG (012-055-071-042)	102X102X40	8055	8440	8820	9200	9585	9955	6480	6735	6970
_M CONFIG (041-071-055-089)	102X89X40	7115	7490	7850	8205	8590	8955	5725	5935	6155



# ALEXANDRA

**OPTIMA**  
Collection

**Jaymar**

Conçu et fabriqué fièrement au Canada  
Proudly designed and made in Canada

Nos produits sont fabriqués à la main et des variations mineures peuvent survenir

Our product is hand-made and minor variations can occur.

## SPECIFICATIONS

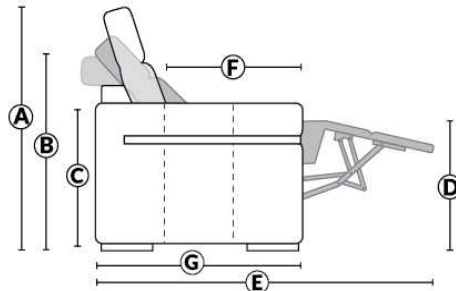

- Appui-tête levé Headrest up
- Appui-tête baissé Headrest down
- Complètement incliné Fully reclined

- A** Hauteur complète 40" Total Height
- B** Hauteur appui-tête baissé 33" Height headrest down
- C** Hauteur du bras 24,5" Arm Height
- D** Hauteur du siège 19,5" Seat height
- E** Profondeur incliné 65" Depth fully reclined
- F** Profondeur d'assise 20"ou/ou 22" Seat depth
- G** Profondeur appui-tête monté 37,5" Depth with headrest up

## BRAS | ARMS

Option de bras:  
Bras Régulier Large 10" ou Petit bras 6"

Arm option  
Regular arm Large 10" or Small arm 6"

Controleur de l'inclinaison situé à l'intérieur du bras  
Recliner control located on the inside of the arm.

Option d'accessoires disponible sur le bras régulier seulement  
Accessories option, available on Regular arms ONLY.

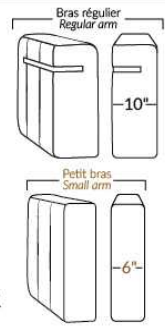

## FAUTEUIL BERÇANT PIVOTANT INCLINABLE SWIVEL ROCKING MOTION CHAIR

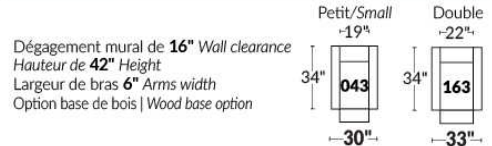

## SIÈGE 23" DE LARGE | 23" SEAT WIDTH

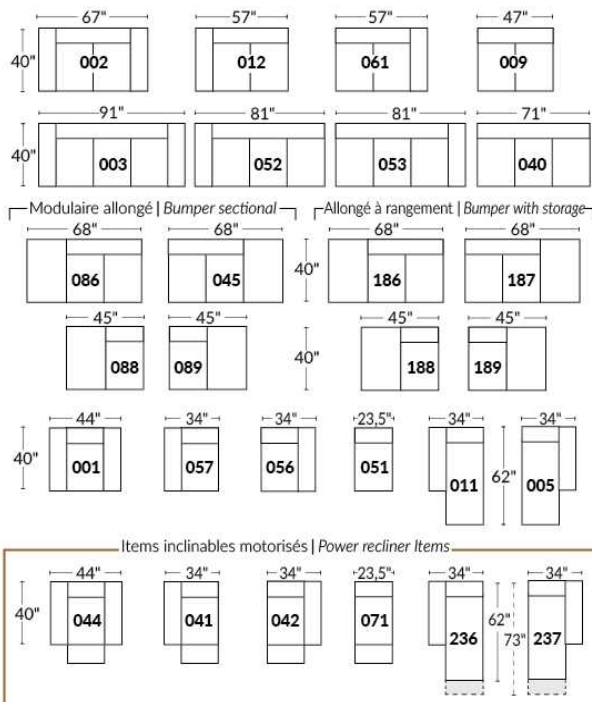

## SIÈGE 30" DE LARGE | 30" SEAT WIDTH

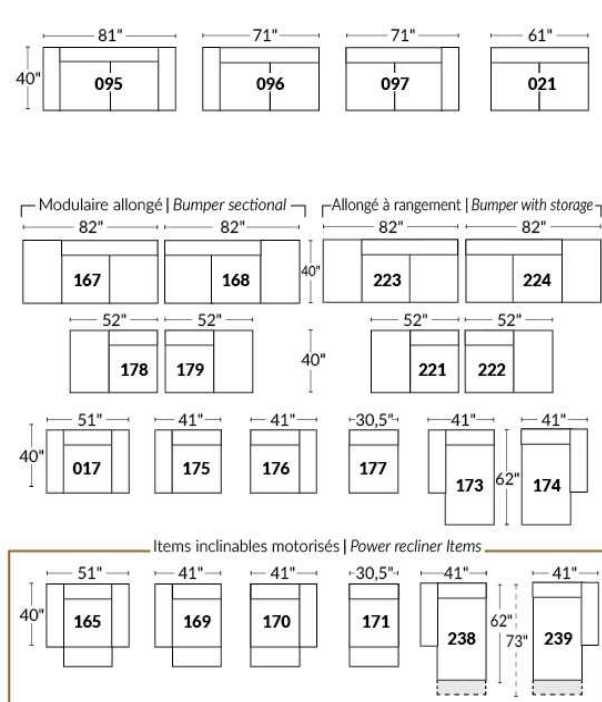

### Autres | Others

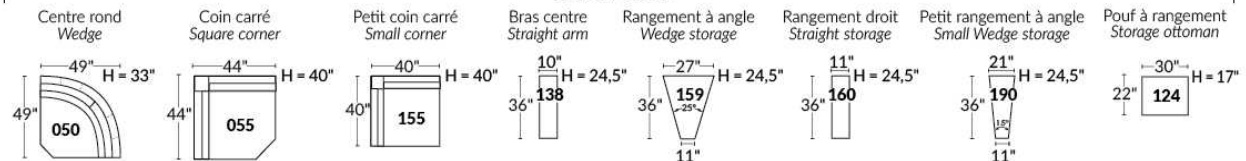

### EXEMPLE 23" EXAMPLE

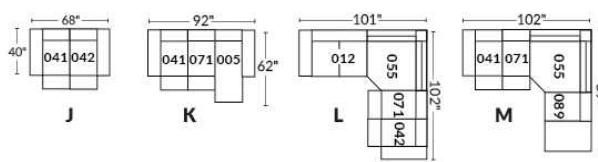

### EXEMPLE 30" EXAMPLE

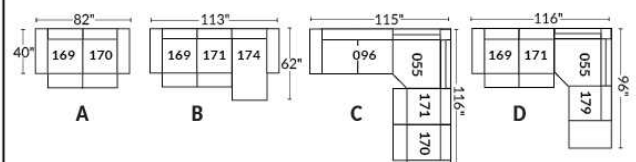

\*Disponibles sur certains modèles et SEULEMENT sur le BRAS LARGE.

### OPTIONS PORTE-GOBELETS

#### MÉTAL



Argent



Noir mat



Brun

#### ILLUMINÉ

1.



Porte-gobelet illuminé

2.



Porte-gobelet illuminé avec contrôle de l'inclinable, port USB & lumière DEL sous le siège

3.



Porte-gobelet illuminé avec contrôle double moteur, port USB & lumière DEL sous le siège

Nos porte-gobelets illuminés à un ou deux contrôles sont compatibles avec les lumières DEL sous le siège. Vous pouvez contrôler la lumière sur le porte-gobelet. Le porte-gobelet à 2 moteurs possède un contrôle remise à zéro (maison) pour remettre votre inclinable à la position de départ.

#### Lumière DEL sous le siège (en option)

Disponible seulement dans les configurations avec un minimum de 1 porte-gobelet illuminé à moteur qui contrôle l'ouverture et la fermeture de la lumière.

Pour les prix des options, voir la section description du modèle Optima.

**Veillez nous fournir un dessin de votre configuration qui indique le type de porte-gobelet et le positionnement.**

#### Porte-gobelets avec contrôle

Il faut spécifier la position de ceux-ci; bras droit ou bras gauche et quel inclinable ils vont contrôler. Si vous avez une rangée de fauteuils avec plusieurs porte-gobelets, le contrôle sera par défaut sur le bras gauche et sur le droit pour le dernier bras extérieur.

#### EXEMPLE A

041-169 : Contrôleur et porte-gobelet à gauche  
071-171 : boutons tactiles sur le côté du siège  
042-170 : Contrôleur et porte-gobelet à droite



#### EXEMPLE B

071-171 : Ces deux items peuvent être connectés à un porte-gobelet intelligent qui pourra contrôler l'inclinable.  
Il faut alors utiliser un de ces items: 138,159, 160 et 190

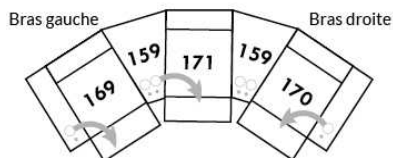

#### Informations sur les appui-têtes et boutons de contrôles des inclinables

##### AVEC porte-gobelet illuminés

Si vous prenez un item **stationnaire**, vous aurez par défaut le porte-gobelet N°1.  
Si vous prenez un **appui-tête manuel**, vous aurez le porte-gobelet N°2.  
Si vous prenez un **appui-tête électrique**, vous aurez par défaut le porte-gobelet N°3.

##### SANS porte-gobelet et avec un inclinable

Si vous prenez un item inclinable et un **appui-tête manuel**, il y aura un contrôle à boutons tactiles.  
Si vous prenez un item inclinable avec un **appui-tête électrique**, vous aurez un contrôleur à bouton poussoir double avec prise USB.  
Si c'est un **item sans bras** (071-171) il y aura alors les boutons tactiles.



Boutons tactiles



Boutons poussoirs



\*Disponibles sur certains modèles et SEULEMENT sur le BRAS LARGE.

### OPTIONS ACCESSOIRES

<p><b>Ancrage pour accessoires</b></p> 	<p><b>V51</b> Porte verre à vin</p> 	<p><b>V52</b> Tablette pivotante en plastique</p> 	<p><b>V53</b> Tablette pivotante en bois (choix de 8 couleurs)</p> 
<p><b>V54</b> Porte tablette</p> 	<p><b>V55</b> Lampe DEL</p> 	<p>Spécifiez sur quel bras (gauche ou droit) la tablette sera installée</p>	

Pour les prix des ancrages, voir la section description du modèle Optima et pour les accessoires vous référer à la fin de la liste de prix.

### Items 138-159-160-190 et bras large

Option ancrage et porte-gobelet \*Non disponible sur les petits bras\*.

Veuillez spécifier sur quel bras vous voulez avoir les ancrages et les porte-gobelets.

NB: Item 138- 159-160-190 sont non finis sur les côtés, doivent être utilisés entre 2 sièges. Chaque item à rangement possède 2 prises USB et une prise électrique à l'intérieur du rangement.

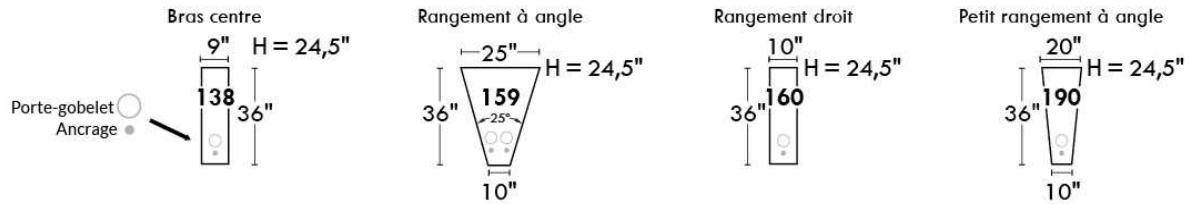

### SUGGESTIONS DE CONFIGURATIONS

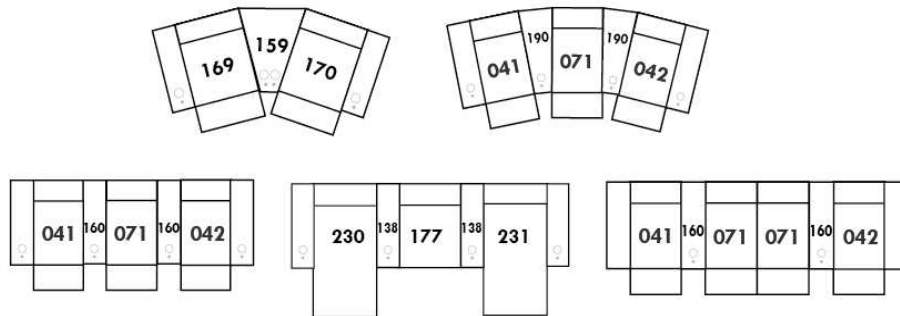



## Liste de prix CDN

### ALLEGRO

PATTE: Spécifier couleur des pattes LG4.

COMBO: Recouvrement #2 sur les dossiers seulement. Tissu UNI recommandé.

Description	L x P x H	Cuir						Tissu		
		10	20 Madras Softy	30 Hugo Fantasy Illusion Tucson Utah Vintage Wild Laredo Yukon	40 Diamond Elegance Princess Santiago Sensation Sunset Trina Victoria	50 Bull Cassiope Dublin	60 Caress Ultrasued	A	B COM	C alta
001 FAUTEUIL	41X36X34	1500	1610	1715	1825	1920	2040	1090	1150	1210
002 CAUSEUSE	64X36X34	2000	2145	2290	2440	2585	2700	1425	1515	1595
003 SOFA	87X36X34	2325	2510	2695	2870	3050	3245	1715	1835	1940
005 CHAISE LONGUE BRAS DROIT	32X60X34	1740	1885	2040	2175	2310	2460	1185	1260	1360
006 POUF	25.5X25.5X18	660	725	770	810	865	915	560	570	585
009 CAUSEUSE SANS BRAS	46X36X34	1665	1800	1925	2070	2195	2320	1215	1315	1395
011 CHAISE LONGUE BRAS GAUCHE	32X60X34	1740	1885	2040	2175	2310	2460	1185	1260	1360
012 CAUSEUSE BRAS GAUCHE	55X36X34	1765	1915	2070	2210	2335	2490	1320	1410	1500
024 CAUSEUSE MODULAIRE ALLONGEE DROIT	79X36X34	1850	1975	2120	2240	2390	2510	1390	1460	1560
048 CAUSEUSE MODULAIRE ALLONGEE GAUCHE	79X36X34	1850	1975	2120	2240	2390	2510	1390	1460	1560
050 CENTRE ROND	48X48X34	1485	1610	1740	1870	1975	2110	1185	1235	1315
052 SOFA BRAS GAUCHE	78X36X34	2115	2290	2475	2645	2835	3010	1610	1710	1815
053 SOFA BRAS DROIT	78X36X34	2115	2290	2475	2645	2835	3010	1610	1710	1815
055 COIN CARRE	35X35X34	1440	1565	1690	1800	1910	2020	1090	1160	1225
056 FAUTEUIL BRAS DROIT	32X36X34	1345	1425	1550	1650	1745	1850	995	1050	1100
057 FAUTEUIL BRAS GAUCHE	32X36X34	1345	1425	1550	1650	1745	1850	995	1050	1100
061 CAUSEUSE BRAS DROIT	55X36X34	1765	1915	2070	2210	2335	2490	1320	1410	1500
095 SOFA APPARTEMENT	79X36X34	2215	2370	2525	2695	2860	3015	1650	1740	1835
<b>CONFIGURATIONS</b>										
A CONF. A (052-005)	110X60X34	3855	4175	4515	4820	5145	5470	2795	2970	3175
B CONF. B (048-053)	114X79X34	3965	4265	4595	4885	5225	5520	3000	3170	3375
C CONF. C (012-050-061)	103X103X34	5015	5440	5880	6290	6645	7090	3825	4055	4315
D CONF. D (011-009-024)	114X79X34	5255	5660	6085	6485	6895	7290	3790	4035	4315
E CONF. E (057-024)	79X68X34	3195	3400	3670	3890	4135	4360	2385	2510	2660
F CONF. F (003-001-006)	87X36X34	4485	4845	5180	5505	5835	6200	3365	3555	3735

# ALLEGRO



Hauteur complète 34" | Hauteur de siège 18" | Hauteur devant bras 24" | Profondeur d'assise 21"  
 Total Height 34" | Seat Height 18" | Arm Height 24" | Seat Depth 21"

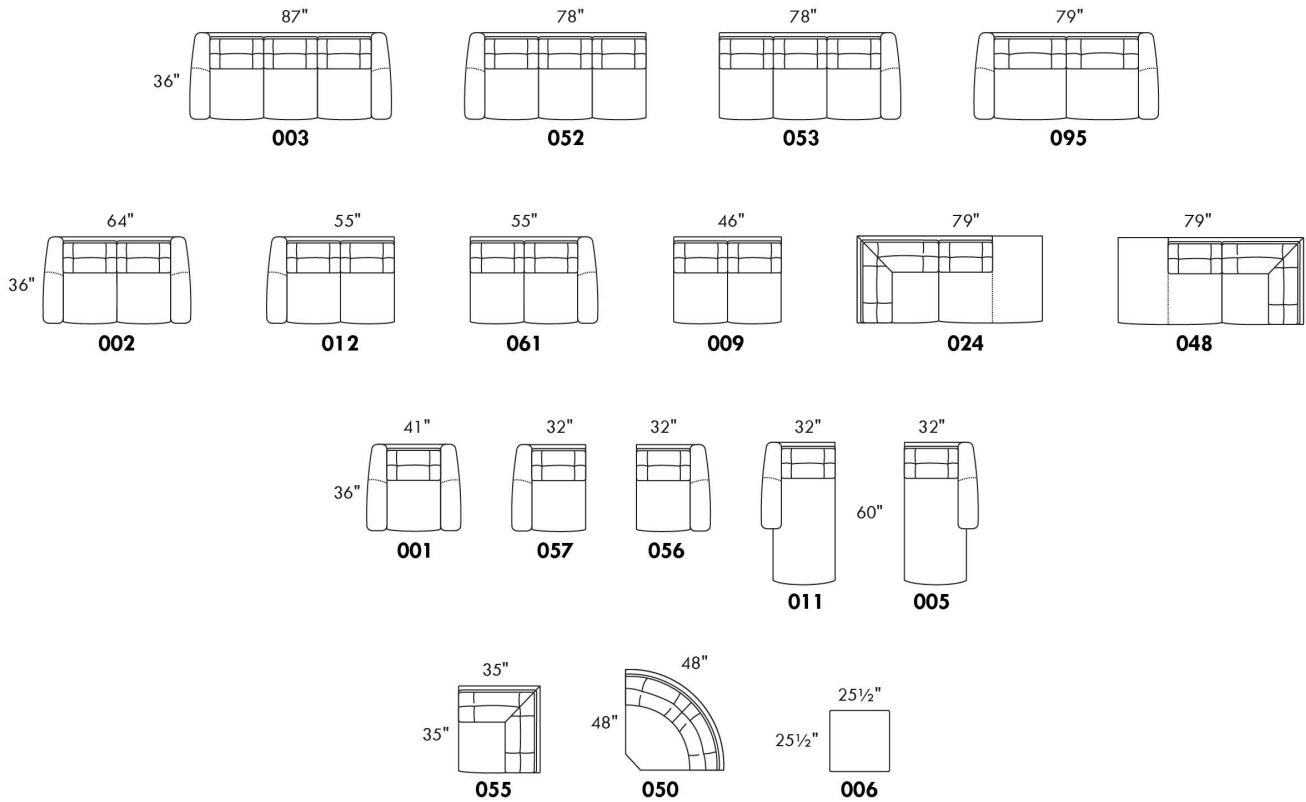

## CONFIGURATIONS

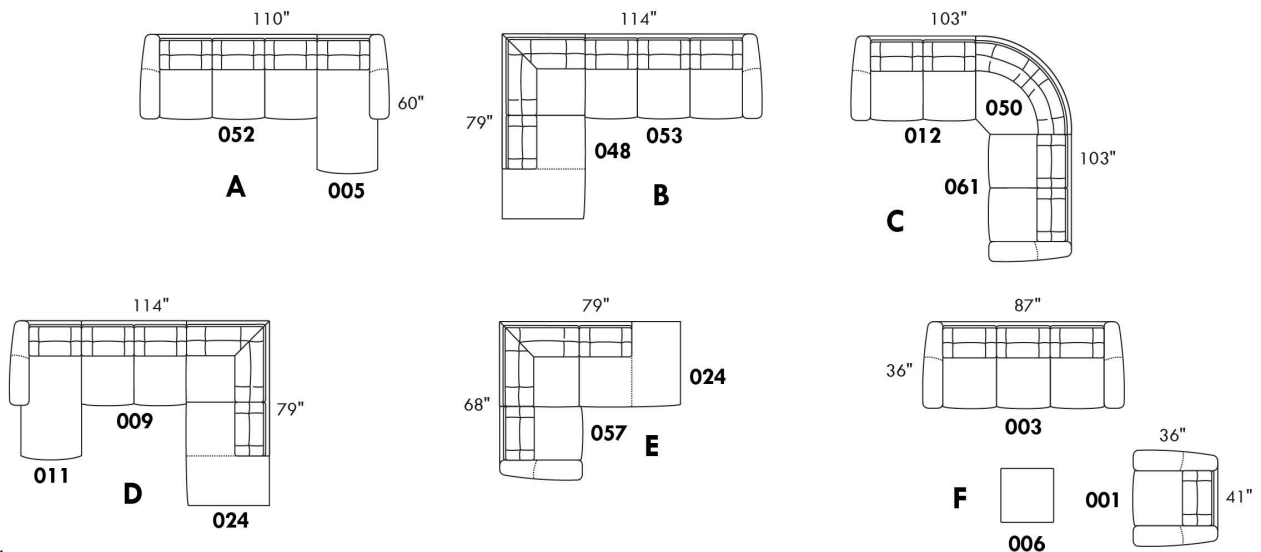

www.jaymar.ca

Toutes les dimensions indiquées sont au pouce près. Nos produits sont fabriqués à la main et des variations mineures peuvent survenir.  
 All dimensions indicated are to the nearest inch. Our product is hand-made and minor variations can occur.

## Liste de prix CDN

### ALVARO

Spécifier couleur des pattes LG35.

COMBO: Recouvrement #2 sur les dossiers seulement.

Tissu uni recommandé pour la base.

\*REMARQUE: En cuir et en tissu, les côtés sans bras et coin rond ne sont pas complètement recouvert de cuir/tissu.

Description	L x P x H	Cuir						Tissu		
		10	20 Madras Softy	30 Hugo Fantasy Illusion Tucson Utah Vintage Wild Laredo Yukon	40 Diamond Elegance Princess Santiago	50 Bull Cassiope Dublin	60 Caress Ultrasued	A	B COM	C alta
001 FAUTEUIL	40X38X34	1450	1565	1685	1765	1885	1975	1020	1090	1150
002 CAUSEUSE	63X38X34	2115	2240	2400	2525	2670	2815	1370	1435	1515
003 SOFA	86X38X34	2615	2800	3000	3175	3370	3560	1765	1885	1975
005 CHAISE LONGUE BRAS DROIT	32X67X34	1450	1565	1685	1765	1885	1975	1090	1160	1225
006 POUF	25.5X25.5X18	710	745	785	815	865	900	535	560	570
011 CHAISE LONGUE BRAS GAUCHE	32X67X34	1450	1565	1685	1765	1885	1975	1090	1160	1225
012 CAUSEUSE BRAS GAUCHE	55X38X34	1815	1960	2120	2275	2435	2585	1240	1345	1400
024 CAUSEUSE MODULAIRE ALLONGEE DROIT	80X38X34	2175	2315	2475	2620	2785	2920	1465	1560	1620
045 CAUSEUSE SANS BRAS ALLONGEE DROIT	67X38X34	1815	1960	2120	2275	2435	2585	1240	1345	1400
048 CAUSEUSE MODULAIRE ALLONGEE GAUCHE	80X38X34	2175	2315	2475	2620	2785	2920	1465	1560	1620
050 CENTRE ROND	48X48X34	1345	1435	1565	1685	1785	1895	1020	1095	1175
051 FAUTEUIL SANS BRAS	23X38X34	945	1050	1160	1260	1370	1460	815	890	950
052 SOFA BRAS GAUCHE	78X38X34	2320	2510	2700	2890	3090	3275	1660	1745	1840
053 SOFA BRAS DROIT	78X38X34	2320	2510	2700	2890	3090	3275	1660	1745	1840
055 COIN CARRE	38X38X34	1200	1315	1420	1520	1620	1725	935	1000	1075
056 FAUTEUIL BRAS DROIT	31X38X34	1200	1315	1420	1520	1620	1725	935	995	1060
057 FAUTEUIL BRAS GAUCHE	31X38X34	1200	1315	1420	1520	1620	1725	935	995	1060
061 CAUSEUSE BRAS DROIT	55X38X34	1815	1960	2120	2275	2435	2585	1240	1345	1400
072 SOFA MODULAIRE BRAS GAUCHE	90X38X34	2665	2860	3050	3250	3415	3615	1825	1915	2010
073 SOFA MODULAIRE BRAS DROIT	90X38X34	2665	2860	3050	3250	3415	3615	1825	1915	2010
086 CAUSEUSE SANS BRAS ALLONGEE GAUCHE	67X38X34	1815	1960	2120	2275	2435	2585	1240	1345	1400
<b>CONFIGURATIONS</b>										
A CONF. A (12-50-61)	103X103X34	4975	5355	5805	6235	6655	7065	3500	3785	3975
B CONF. B (72-61)	90X93X34	4480	4820	5170	5525	5850	6200	3065	3260	3410
C CONF. C (11-53)	67X110X34	3770	4075	4385	4655	4975	5250	2750	2905	3065
D CONF. D (52-05)	110X67X34	3770	4075	4385	4655	4975	5250	2750	2905	3065
E CONF. E (72-45)	90X105X34	4480	4820	5170	5525	5850	6200	3065	3260	3410

## Liste de prix CDN

### ALVARO

Description	L x P x H	Cuir						Tissu		
		10	20 Madras Softy	30 Hugo Fantasy Illusion Tucson Utah Vintage Wild Laredo Yukon	40 Diamond Elegance Princess Santiago Sensation Sunset Trina Victoria	50 Bull Cassiope Dublin	60 Caress Ultrasued	A	B COM	C alta
F CONF. F (86-73)	105X90X34	4480	4820	5170	5525	5850	6200	3065	3260	3410
G CONF. G (12-50-45)	103X115X34	4975	5355	5805	6235	6655	7065	3500	3785	3975
H CONF. H (86-50-61)	115X103X34	4975	5355	5805	6235	6655	7065	3500	3785	3975
I CONF. I (48-53)	80X116X34	4495	4825	5175	5510	5875	6195	3125	3305	3460
J CONF. J (52-24)	116X80X34	4495	4825	5175	5510	5875	6195	3125	3305	3460
K CONF. K (02-03)	63X86X34	4730	5040	5400	5700	6040	6375	3135	3320	3490
L CONF. L (01-03-06)	40X86X25.5	4775	5110	5470	5755	6120	6435	3320	3535	3695
M CONF. M (72-53)	90X116X34	4985	5370	5750	6140	6505	6890	3485	3660	3850
N CONF. N (52-73)	116X90X34	4985	5370	5750	6140	6505	6890	3485	3660	3850
O CONF. O (52-50-61)	126X103X34	5480	5905	6385	6850	7310	7755	3920	4185	4415
P CONF. P (12-50-53)	103X126X34	5480	5905	6385	6850	7310	7755	3920	4185	4415
Q CONF. Q (52-50-45)	126X115X34	5480	5905	6385	6850	7310	7755	3920	4185	4415
R CONF. R (86-50-53)	115X126X34	5480	5905	6385	6850	7310	7755	3920	4185	4415

# ALVARO



Hauteur complète 34" | Hauteur de siège 19" | Hauteur devant bras 24" | Profondeur d'assise 21"  
 Total Height 34" | Seat Height 19" | Arm Height 24" | Seat Depth 21"

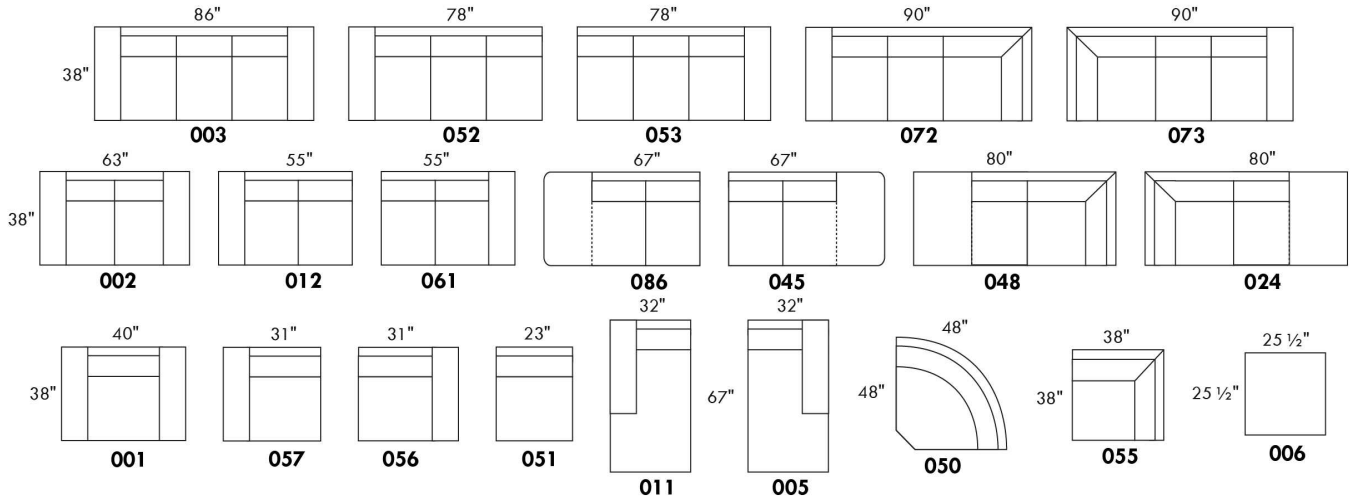

## CONFIGURATIONS

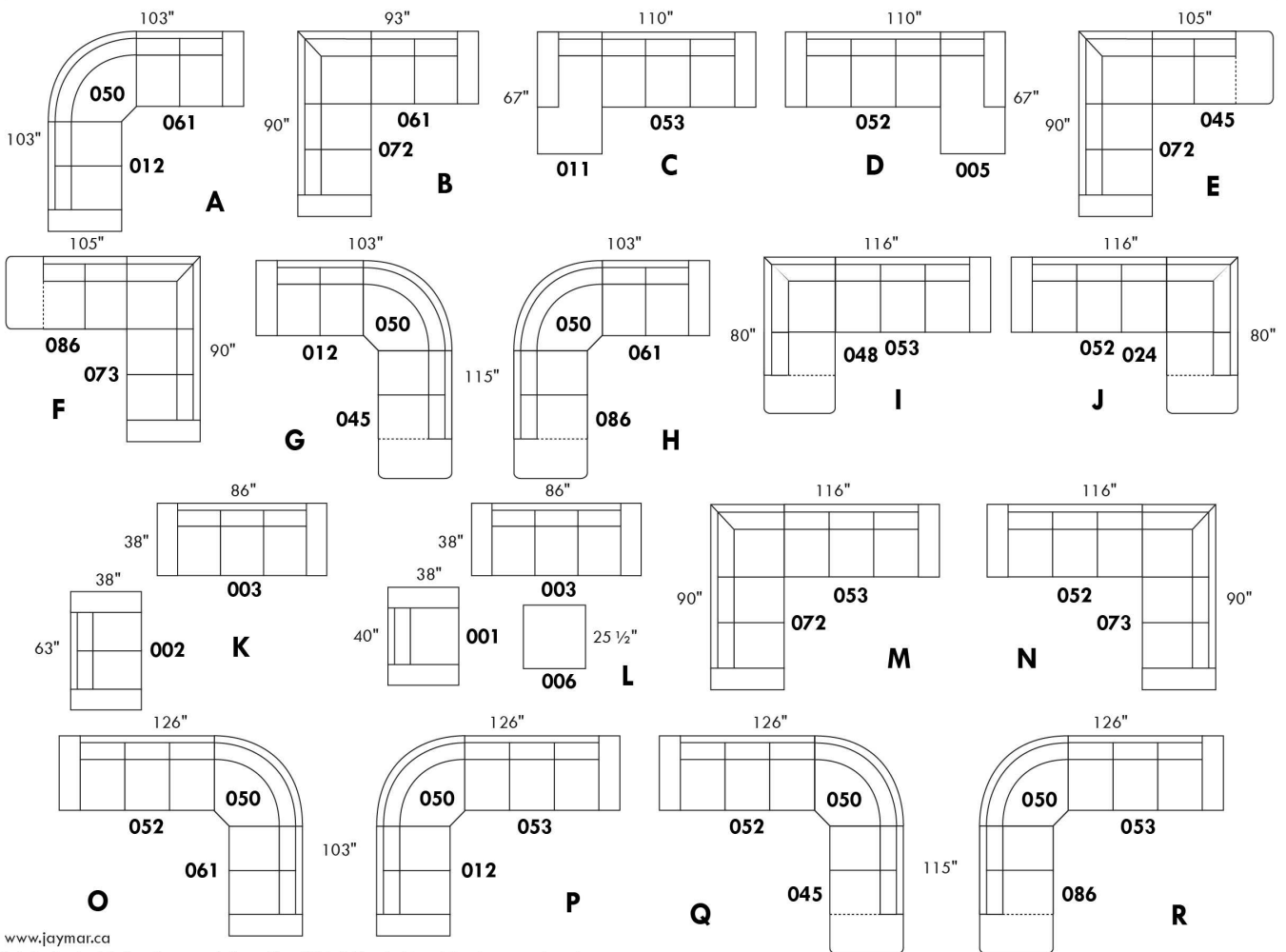

www.jaymar.ca

Toutes les dimensions indiquées sont au pouce près. Nos produits sont fabriqués à la main et des variations mineures peuvent survenir.  
 All dimensions indicated are to the nearest inch. Our product is hand-made and minor variations can occur.

## AMSTERDAM

### Caractéristiques:

Appui-tête ajustable manuel sur tous les items (fixe sur centre rond).

Fauteuil inclinable motorisé pleine jambe "à mécanisme \*protège-mur" (manuel n/d).

Chaise longue inclinable motorisé (manuel n/d) avec appui-tête motorisé en option. Dégagement mural 8" et avant 5".

Coussins de siège avec mousse modelée + 1" de mousse mémoire au-dessus.

Couture: petit fil en tissu et gros fil plat en cuir.

\*Exclus fauteuils 043 & 163 : Dégagement mural 16".

Note: 2 inclinables séparés par un coin ne peuvent pas ouvrir en même temps. Aucuns inclinables à côté du #155 Petit coin carré.

### OPTIONS

Motorisé sans fil (avec batterie): ajoutez \$175/mec.

\*Appui-tête motorisé ajoutez \$175 ch. (\*N/D sur items fixes.)

Mousse: Extra ferme ajoutez \$20/siège.

Choix de bras (LARGE ou PETIT de 6"): Pattes sur bras LARGE: LG187 bois ou LG189 métal (noire ou chrome). Sur PETIT Bras: LG195 bois ou LG196 métal (noire ou chrome). Spécifiez couleur.

Profondeur d'assise : 20" ou \*22". \*Le 22" N/D sur fauteuils 043 & 163.

Faut. 043-163: avec base en bois (spécifiez couleur).

### Configurations CINÉMA MAISON

Détails accessoires, porte gobelets et configurations : Voir page Optima Cinéma maison en annexe.

Ancrage pour accessoires: \$45 ch.

Porte-Gobelets : En métal: \$35 ch. | Illuminé: \$35 ch. | \*Illuminé avec contrôle (1 ou 2 moteurs): \$50 ch.

\*Lumière DEL sous le siège : \$35/siège.

Description	L x P x H	Cuir						Tissu		
		10	20 Madras Softy	30 Hugo Fantasy Illusion Tucson Utah Vintage Wild Laredo Yukon	40 Diamond Elegance Princess Santiago Utah Sensation Sunset Trina Victoria	50 Bull Cassiope Dublin	60 Caress Ultrasued	A	B COM	C alta
001 FAUTEUIL	45x40x33/40	2020	2125	2240	2365	2475	2595	1610	1660	1695
002 CAUSEUSE	68x40x33/40	2885	3020	3160	3295	3425	3570	2275	2365	2450
003 SOFA	92x40x33/40	3485	3660	3840	4020	4210	4385	2750	2860	2970
005 CHAISE LONGUE BRAS DROIT	35x62x33/40	1885	1960	2050	2120	2200	2285	1485	1550	1615
009 CAUSEUSE SANS BRAS	47x40x33/40	2025	2110	2195	2285	2370	2460	1565	1660	1740
011 CHAISE LONGUE BRAS GAUCHE	35x62x33/40	1885	1960	2050	2120	2200	2285	1485	1550	1615
012 CAUSEUSE BRAS GAUCHE	58x40x33/40	2475	2595	2710	2835	2935	3050	1940	2025	2100
017 FAUTEUIL DOUBLE	52x40x33/40	2115	2235	2365	2490	2610	2740	1675	1745	1820
021 SOFA APPARTEMENT SANS BRAS	61x40x33/40	2285	2400	2525	2645	2775	2895	1750	1850	1950
040 SOFA SANS BRAS	71x40x33/40	2615	2750	2875	3010	3140	3270	2045	2150	2265
041 FAUTEUIL INCLINABLE BRAS-G	35x40x33/40	1990	2075	2150	2225	2315	2390	1660	1700	1750
042 FAUTEUIL INCLINABLE BRAS-D	35x40x33/40	1990	2075	2150	2225	2315	2390	1660	1700	1750
043 FAUTEUIL INCLINABLE BERÇANT PIVOTANT	30x34x42	2365	2495	2620	2760	2885	3015	1940	1990	2050
044 FAUTEUIL INCLINABLE	45x40x33/40	2400	2510	2610	2710	2810	2910	1990	2045	2085
045 CAUSEUSE SANS BRAS ALLONGEE DROIT	68x40x33/40	2400	2515	2620	2740	2845	2940	1870	1945	2040
050 CENTRE ROND	49x49x33	1760	1875	1990	2110	2220	2340	1270	1340	1400

## AMSTERDAM

### Caractéristiques:

Appui-tête ajustable manuel sur tous les items (fixe sur centre rond).

Fauteuil inclinable motorisé pleine jambe "à mécanisme \*protège-mur" (manuel n/d).

Chaise longue inclinable motorisé (manuel n/d) avec appui-tête motorisé en option. Dégagement mural 8" et avant 5".

Coussins de siège avec mousse modelée + 1" de mousse mémoire au-dessus.

Couture: petit fil en tissu et gros fil plat en cuir.

\*Exclus fauteuils 043 & 163 : Dégagement mural 16".

Note: 2 inclinables séparés par un coin ne peuvent pas ouvrir en même temps. Aucuns inclinables à côté du #155 Petit coin carré.

### OPTIONS

Motorisé sans fil (avec batterie): ajoutez \$175/mec.

\*Appui-tête motorisé ajoutez \$175 ch. (\*N/D sur items fixes.)

Mousse: Extra ferme ajoutez \$20/siège.

Choix de bras (LARGE ou PETIT de 6"): Pattes sur bras LARGE: LG187 bois ou LG189 métal (noire ou chrome). Sur PETIT Bras: LG195 bois ou LG196 métal (noire ou chrome). Spécifiez couleur.

Profondeur d'assise : 20" ou \*22". \*Le 22" N/D sur fauteuils 043 & 163.

Faut. 043-163: avec base en bois (spécifiez couleur).

### Configurations CINÉMA MAISON

Détails accessoires, porte gobelets et configurations : Voir page Optima Cinéma maison en annexe.

Ancrage pour accessoires: \$45 ch.

Porte-Gobelets : En métal: \$35 ch. | Illuminé: \$35 ch. | \*Illuminé avec contrôle (1 ou 2 moteurs): \$50 ch.

\*Lumière DEL sous le siège : \$35/siège.

Description	L x P x H	Cuir						Tissu		
		10	20 Madras Softy	30 Hugo Fantasy Illusion Tucson Utah Vintage Wild Laredo Yukon	40 Diamond Elegance Princess Santiago Sensation Sunset Trina Victoria	50 Bull Cassiope Dublin	60 Caress Ultrasued	A	B COM	C alta
051 FAUTEUIL SANS BRAS	23,5x40x33/40	1160	1215	1275	1340	1395	1450	890	950	1010
052 SOFA BRAS GAUCHE	82x40x33/40	3065	3220	3360	3510	3645	3795	2400	2515	2620
053 SOFA BRAS DROIT	82x40x33/40	3065	3220	3360	3510	3645	3795	2400	2515	2620
055 COIN CARRE	44x44x33/40	2045	2160	2285	2400	2525	2645	1590	1650	1700
056 FAUTEUIL BRAS DROIT	35x40x33/40	1615	1690	1760	1835	1910	1970	1260	1325	1385
057 FAUTEUIL BRAS GAUCHE	35x40x33/40	1615	1690	1760	1835	1910	1970	1260	1325	1385
061 CAUSEUSE BRAS DROIT	58x40x33/40	2475	2595	2710	2835	2935	3050	1940	2025	2100
071 FAUTEUIL INCLINABLE SANS BRAS	23,5x40x33/40	1545	1610	1675	1740	1810	1870	1290	1360	1420
086 CAUSEUSE SANS BRAS ALLONGEE GAUCHE	68x40x33/40	2400	2515	2620	2740	2845	2940	1870	1945	2040
088 FAUTEUIL SANS BRAS ALLONGE GAUCHE	45x40x33/40	1535	1645	1740	1840	1940	2050	1185	1225	1285
089 FAUTEUIL SANS BRAS ALLONGE DROIT	45x40x33/40	1535	1645	1740	1840	1940	2050	1185	1225	1285
095 SOFA APPARTEMENT	82x40x33/40	3140	3310	3490	3660	3835	4010	2465	2575	2670
096 SOFA APPARTEMENT BRAS GAUCHE	72x40x33/40	2745	2875	3015	3150	3290	3420	2115	2220	2335
097 SOFA APPARTEMENT BRAS DROIT	72x40x33/40	2745	2875	3015	3150	3290	3420	2115	2220	2335
124 POUF AVEC RANGEMENT	30x22x17	795	820	860	885	920	945	685	710	740
138 BRAS CENTRE	9.25x36x24	445	490	525	565	610	645	370	390	410

## AMSTERDAM

**Caractéristiques:**

Appui-tête ajustable manuel sur tous les items (fixe sur centre rond).

Fauteuil inclinable motorisé pleine jambe "à mécanisme \*protège-mur" (manuel n/d).

Chaise longue inclinable motorisé (manuel n/d) avec appui-tête motorisé en option. Dégagement mural 8" et avant 5".

Coussins de siège avec mousse modelée + 1" de mousse mémoire au-dessus.

Couture: petit fil en tissu et gros fil plat en cuir.

\*Exclus fauteuils 043 & 163 : Dégagement mural 16".

Note: 2 inclinables séparés par un coin ne peuvent pas ouvrir en même temps. Aucuns inclinables à côté du #155 Petit coin carré.

**OPTIONS**

Motorisé sans fil (avec batterie): ajoutez \$175/mec.

\*Appui-tête motorisé ajoutez \$175 ch. (\*N/D sur items fixes.)

Mousse: Extra ferme ajoutez \$20/siège.

Choix de bras (LARGE ou PETIT de 6"): Pattes sur bras LARGE: LG187 bois ou LG189 métal (noire ou chrome). Sur PETIT Bras: LG195 bois ou LG196 métal (noire ou chrome). Spécifiez couleur.

Profondeur d'assise : 20" ou \*22". \*Le 22" N/D sur fauteuils 043 & 163.

Faut. 043-163: avec base en bois (spécifiez couleur).

**Configurations CINÉMA MAISON**

Détails accessoires, porte gobelets et configurations : Voir page Optima Cinéma maison en annexe.

Ancrage pour accessoires: \$45 ch.

Porte-Gobelets : En métal: \$35 ch. | Illuminé: \$35 ch. | \*Illuminé avec contrôle (1 ou 2 moteurs): \$50 ch.

\*Lumière DEL sous le siège : \$35/siège.

Description	L x P x H	Cuir						Tissu		
		10	20 Madras Softy	30 Hugo Fantasy Illusion Tucson Utah Vintage Wild Laredo Yukon	40 Diamond Elegance Princess Santiago Sensation Sunset Trina Victoria	50 Bull Cassiope Dublin	60 Caress Ultrasued	A	B COM	C alta
155 PETIT COIN CARRE	40x40x33/40	2045	2160	2285	2400	2525	2645	1590	1650	1700
159 RANGEMENT À ANGLE	11/27x36x24	795	835	870	915	945	975	615	635	645
160 RANGEMENT DROIT	11x36x24	770	800	840	875	920	950	575	600	615
163 FAUT. DBL INCL. BERCANT PIVOTANT	33x34x42	2420	2565	2695	2840	2975	3115	1945	2000	2060
165 FAUTEUIL DOUBLE INCLINABLE	52x40x33/40	2510	2625	2760	2875	3000	3125	2075	2150	2225
167 SOFA APP. SANS BRAS ALLONGE GAUCHE	82x40x33/40	2660	2810	2945	3110	3250	3390	2060	2160	2265
168 SOFA APP. SANS BRAS ALLONGE DROIT	82x40x33/40	2660	2810	2945	3110	3250	3390	2060	2160	2265
169 FAUTEUIL DOUBLE INCLINABLE BRAS GAUCHE	42x40x33/40	2100	2195	2290	2385	2475	2575	1725	1820	1915
170 FAUTEUIL DOUBLE INCLINABLE BRAS DROIT	42x40x33/40	2100	2195	2290	2385	2475	2575	1725	1820	1915
171 FAUTEUIL DOUBLE INCLINABLE SANS BRAS	30,5x40x33/40	1660	1715	1790	1845	1915	1970	1360	1425	1495
173 CHAISE LONGUE DOUBLE BRAS GAUCHE	42x62x33/40	2045	2150	2265	2385	2500	2615	1610	1700	1800
174 CHAISE LONGUE DOUBLE BRAS DROIT	42x62x33/40	2045	2150	2265	2385	2500	2615	1610	1700	1800
175 FAUTEUIL DOUBLE BRAS GAUCHE	42x40x33/40	1700	1810	1910	2010	2110	2210	1345	1420	1495
176 FAUTEUIL DOUBLE BRAS DROIT	42x40x33/40	1700	1810	1910	2010	2110	2210	1345	1420	1495
177 FAUTEUIL DOUBLE SANS BRAS	30,5x40x33/40	1270	1345	1415	1485	1560	1635	965	1025	1095
178 FAUTEUIL DOUBLE SANS BRAS ALLONGE-G	52x40x33/40	1650	1745	1845	1945	2060	2150	1290	1360	1420



## AMSTERDAM

### Caractéristiques:

Appui-tête ajustable manuel sur tous les items (fixe sur centre rond).

Fauteuil inclinable motorisé pleine jambe "à mécanisme \*protège-mur" (manuel n/d).

Chaise longue inclinable motorisé (manuel n/d) avec appui-tête motorisé en option. Dégagement mural 8" et avant 5".

Coussins de siège avec mousse modelée + 1" de mousse mémoire au-dessus.

Couture: petit fil en tissu et gros fil plat en cuir.

\*Exclus fauteuils 043 & 163 : Dégagement mural 16".

Note: 2 inclinables séparés par un coin ne peuvent pas ouvrir en même temps. Aucuns inclinables à côté du #155 Petit coin carré.

### OPTIONS

Motorisé sans fil (avec batterie): ajoutez \$175/mec.

\*Appui-tête motorisé ajoutez \$175 ch. (\*N/D sur items fixes.)

Mousse: Extra ferme ajoutez \$20/siège.

Choix de bras (LARGE ou PETIT de 6"): Pattes sur bras LARGE: LG187 bois ou LG189 métal (noire ou chrome). Sur PETIT Bras: LG195 bois ou LG196 métal (noire ou chrome). Spécifiez couleur.

Profondeur d'assise : 20" ou \*22". \*Le 22" N/D sur fauteuils 043 & 163.

Faut. 043-163: avec base en bois (spécifiez couleur).

### Configurations CINÉMA MAISON

Détails accessoires, porte gobelets et configurations : Voir page Optima Cinéma maison en annexe.

Ancrage pour accessoires: \$45 ch.

Porte-Gobelets : En métal: \$35 ch. | Illuminé: \$35 ch. | \*Illuminé avec contrôle (1 ou 2 moteurs): \$50 ch.

\*Lumière DEL sous le siège : \$35/siège.

Description	L x P x H	Cuir						Tissu		
		10	20 Madras Softy	30 Hugo Fantasy Illusion Tucson Utah Vintage Wild Laredo Yukon	40 Diamond Elegance Princess Santiago Sensation Sunset Trina Victoria	50 Bull Cassiope Dublin	60 Caresse Ultrasued	A	B COM	C alta
179 FAUTEUIL DOUBLE SANS BRAS ALLONGE-D	52x40x33/40	1650	1745	1845	1945	2060	2150	1290	1360	1420
186 CAUS. SANS BRAS ALLONGEE RANGEMENT-G	68x40x33/40	2585	2675	2795	2900	3015	3125	2045	2120	2210
187 CAUS. SANS BRAS ALLONGEE RANGEMENT-D	68x40x33/40	2585	2675	2795	2900	3015	3125	2045	2120	2210
188 FAUT. SANS BRAS ALLONGE RANGEMENT-G	45x40x33/40	1710	1815	1915	2020	2115	2215	1360	1400	1440
189 FAUT. SANS BRAS ALLONGE RANGEMENT-D	45x40x33/40	1710	1815	1915	2020	2115	2215	1360	1400	1440
190 PETIT RANGEMENT À ANGLE	11/21x36x24	770	800	840	875	920	950	575	600	615
221 FAUT. DBL SANS BRAS ALLONGE RANGEMENT-G	52x40x33/40	1820	1920	2025	2120	2220	2325	1460	1525	1600
222 FAUT. DBL SANS BRAS ALLONGE RANGEMENT-D	52x40x33/40	1820	1920	2025	2120	2220	2325	1460	1525	1600
223 SOFA APP SANS BRAS ALLONGE RANGEMENT-G	82x40x33/40	2840	2990	3140	3290	3445	3590	2220	2335	2445
224 SOFA APP SANS BRAS ALLONGE RANGEMENT-D	82x40x33/40	2840	2990	3140	3290	3445	3590	2220	2335	2445
236 CHAISE LONGUE INCLINABLE BRAS GAUCHE	35x62x33/40	2285	2360	2435	2510	2585	2660	1885	1950	2020
237 CHAISE LONGUE INCLINABLE BRAS DROIT	35x62x33/40	2285	2360	2435	2510	2585	2660	1885	1950	2020
238 CHAISE LONGUE DBL INCLINABLE BRAS-G	42x62x33/40	2445	2550	2660	2765	2870	2975	2010	2100	2195
239 CHAISE LONGUE DBL INCLINABLE BRAS-D	42x62x33/40	2445	2550	2660	2765	2870	2975	2010	2100	2195
V51 PORTE VERRE A VIN	3.5 x 5.5 x 6.5	45	45	45	45	45	45	45	45	45
V52 TABLETTE PIVOTANTE EN PLASTIQUE	13 3/8 x 9 5/8	45	45	45	45	45	45	45	45	45

## AMSTERDAM

### Caractéristiques:

Appui-tête ajustable manuel sur tous les items (fixe sur centre rond).

Fauteuil inclinable motorisé pleine jambe "à mécanisme \*protège-mur" (manuel n/d).

Chaise longue inclinable motorisé (manuel n/d) avec appui-tête motorisé en option. Dégagement mural 8" et avant 5".

Coussins de siège avec mousse modelée + 1" de mousse mémoire au-dessus.

Couture: petit fil en tissu et gros fil plat en cuir.

\*Exclus fauteuils 043 & 163 : Dégagement mural 16".

Note: 2 inclinables séparés par un coin ne peuvent pas ouvrir en même temps. Aucuns inclinables à côté du #155 Petit coin carré.

### OPTIONS

Motorisé sans fil (avec batterie): ajoutez \$175/mec.

\*Appui-tête motorisé ajoutez \$175 ch. (\*N/D sur items fixes.)

Mousse: Extra ferme ajoutez \$20/siège.

Choix de bras (LARGE ou PETIT de 6"): Pattes sur bras LARGE: LG187 bois ou LG189 métal (noire ou chrome). Sur PETIT Bras: LG195 bois ou LG196 métal (noire ou chrome). Spécifiez couleur.

Profondeur d'assise : 20" ou \*22". \*Le 22" N/D sur fauteuils 043 & 163.

Faut. 043-163: avec base en bois (spécifiez couleur).

### Configurations CINÉMA MAISON

Détails accessoires, porte gobelets et configurations : Voir page Optima Cinéma maison en annexe.

Ancrage pour accessoires: \$45 ch.

Porte-Gobelets : En métal: \$35 ch. | Illuminé: \$35 ch. | \*Illuminé avec contrôle (1 ou 2 moteurs): \$50 ch.

\*Lumière DEL sous le siège : \$35/siège.

Description	L x P x H	Cuir						Tissu		
		10	20 Madras Softy	30 Hugo Fantasy Illusion Tucson Utah Vintage Wild Laredo Yukon	40 Diamond Elegance Princess Santiago Sensation Sunset Trina Victoria	50 Bull Cassiope Dublin	60 Caresse Ultrasued	A	B COM	C alta
V53 TABLETTE PIVOTANTE EN BOIS	19 x 10	75	75	75	75	75	75	75	75	75
V54 PORTE TABLETTE	4.5 x 8 x 10	50	50	50	50	50	50	50	50	50
V55 LAMPE DEL	1.5x5x14 plié/bent	45	45	45	45	45	45	45	45	45
<b>CONFIGURATIONS</b>										
_A CONFIG (169-170)	84X40X40	4200	4390	4580	4770	4950	5150	3450	3640	3830
_B CONFIG (169-171-174)	115X62X40	5805	6060	6345	6615	6890	7160	4695	4945	5210
_C CONFIG (096-055-171-170)	116X116X40	8550	8945	9380	9780	10205	10610	6790	7115	7445
_D CONFIG (169-171-055-179)	116X96X40	7455	7815	8210	8575	8975	9340	5965	6255	6530
_J CONFIG (041-042)	70X40X40	3980	4150	4300	4450	4630	4780	3320	3400	3500
_K CONFIG (041-071-005)	94X62X40	5420	5645	5875	6085	6325	6545	4435	4610	4785
_L CONFIG (012-055-071-042)	102X102X40	8055	8440	8820	9200	9585	9955	6480	6735	6970
_M CONFIG (041-071-055-089)	103X89X40	7115	7490	7850	8205	8590	8955	5725	5935	6155



# AMSTERDAM

**OPTIMA**  
Collection

**Jaymar**

Conçu et fabriqué fièrement au Canada  
Proudly designed and made in Canada

Nos produits sont fabriqués à la main et des variations mineures peuvent survenir

Our product is hand-made and minor variations can occur.

## SPECIFICATIONS

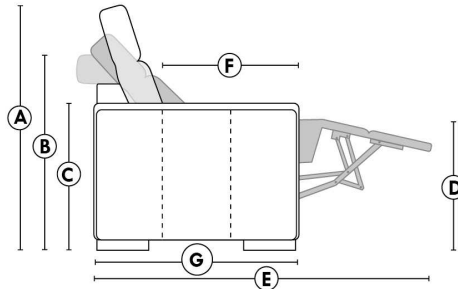

- Appui-tête levé Headrest up
- Appui-tête baissé Headrest down
- Complètement incliné Fully reclined

- A** Hauteur complète 40" Total Height
- B** Hauteur appui-tête baissé 33" Height headrest down
- C** Hauteur du bras 24" Arm Height
- D** Hauteur du siège 19,5" Seat height
- E** Profondeur incliné 65" Depth fully reclined
- F** Profondeur d'assise 20"ou/ou 22" Seat depth
- G** Profondeur appui-tête monté 37,5" Depth with headrest up

## BRAS | ARMS

Option de bras:  
Bras Régulier Large 10,5" ou Petit bras 6"

Arm option  
Regular arm Large 10,5" or Small arm 6"

Contrôle de l'inclinaison situé à l'intérieur du bras  
Recliner control located on the inside of the arm.

Option d'accessoires disponible sur le bras régulier seulement  
Accessories option, available on Regular arms ONLY.

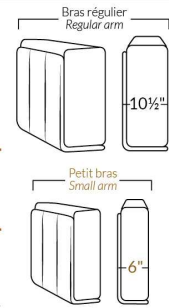

## FAUTEUIL BERÇANT PIVOTANT INCLINABLE SWIVEL ROCKING MOTION CHAIR

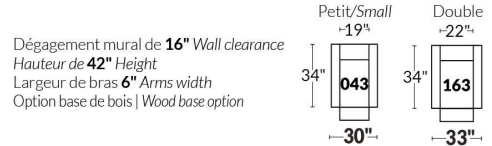

## SIÈGE 23" DE LARGE | 23" SEAT WIDTH

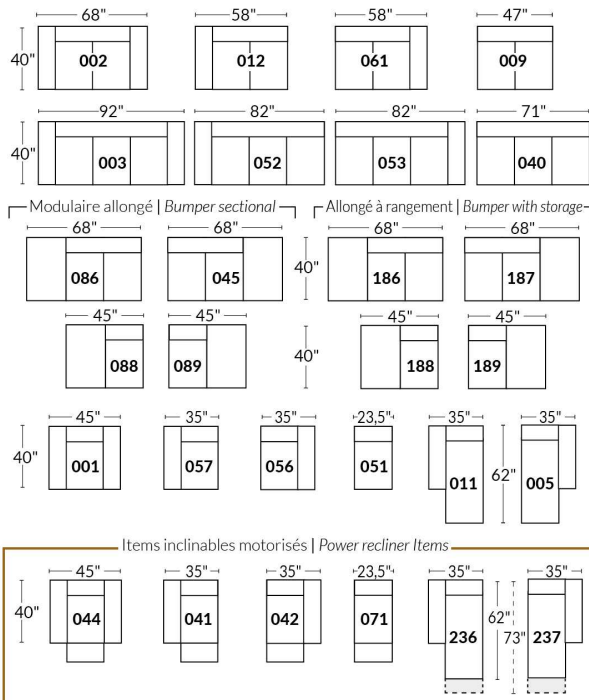

## SIÈGE 30" DE LARGE | 30" SEAT WIDTH

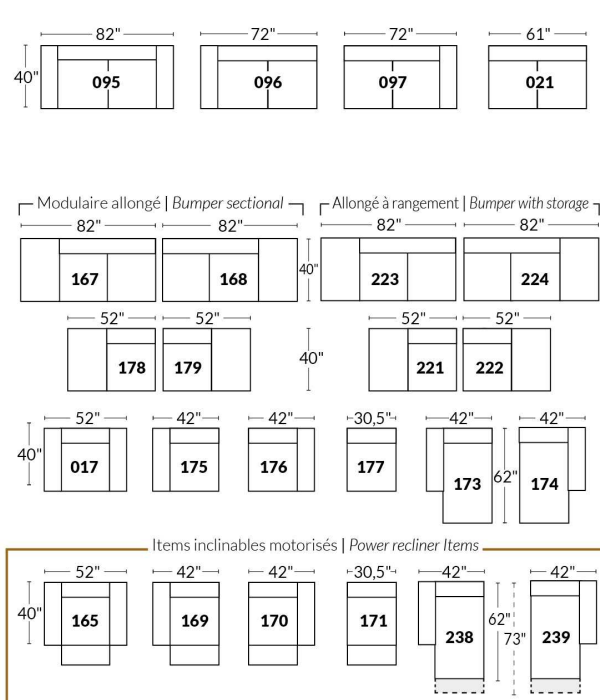

## Autres | Others

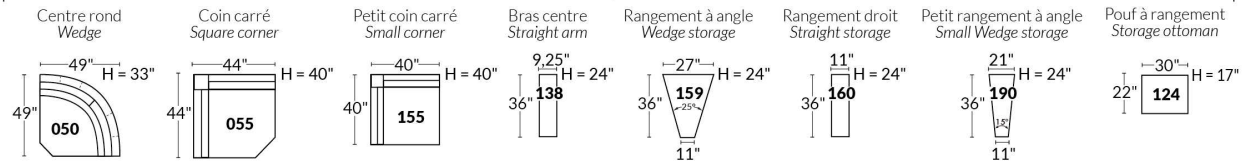

## EXEMPLE 23" EXAMPLE

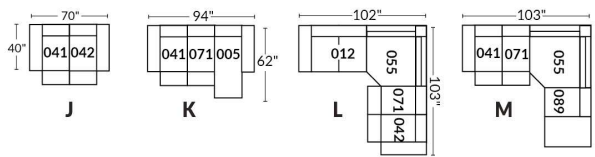

## EXEMPLE 30" EXAMPLE

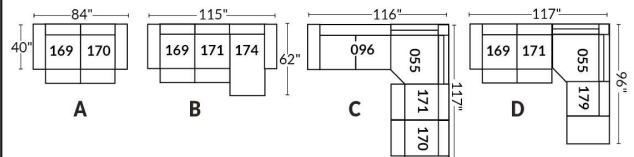

\*Disponibles sur certains modèles et SEULEMENT sur le BRAS LARGE.

### OPTIONS PORTE-GOBELETS

#### MÉTAL



Argent



Noir mat



Brun

#### ILLUMINÉ

1.



Porte-gobelet illuminé

2.



Porte-gobelet illuminé avec contrôle de l'inclinable, port USB & lumière DEL sous le siège

3.



Porte-gobelet illuminé avec contrôle double moteur, port USB & lumière DEL sous le siège

Nos porte-gobelets illuminés à un ou deux contrôles sont compatibles avec les lumières DEL sous le siège. Vous pouvez contrôler la lumière sur le porte-gobelet. Le porte-gobelet à 2 moteurs possède un contrôle remise à zéro (maison) pour remettre votre inclinable à la position de départ.

#### Lumière DEL sous le siège (en option)

Disponible seulement dans les configurations avec un minimum de 1 porte-gobelet illuminé à moteur qui contrôle l'ouverture et la fermeture de la lumière.

Pour les prix des options, voir la section description du modèle Optima.

**Veillez nous fournir un dessin de votre configuration qui indique le type de porte-gobelet et le positionnement.**

#### Porte-gobelets avec contrôle

Il faut spécifier la position de ceux-ci; bras droit ou bras gauche et quel inclinable ils vont contrôler. Si vous avez une rangée de fauteuils avec plusieurs porte-gobelets, le contrôle sera par défaut sur le bras gauche et sur le droit pour le dernier bras extérieur.

#### EXEMPLE A

041-169 : Contrôleur et porte-gobelet à gauche

071-171 : boutons tactiles sur le côté du siège

042-170 : Contrôleur et porte-gobelet à droite



#### EXEMPLE B

071-171 : Ces deux items peuvent être connectés à un porte-gobelet intelligent qui pourra contrôler l'inclinable.

Il faut alors utiliser un de ces items: 138,159, 160 et 190

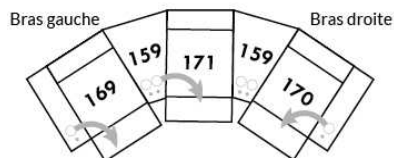

#### Informations sur les appui-têtes et boutons de contrôles des inclinables

##### AVEC porte-gobelet illuminés

Si vous prenez un item **stationnaire**, vous aurez par défaut le porte-gobelet N°1.

Si vous prenez un **appui-tête manuel**, vous aurez le porte-gobelet N°2.

Si vous prenez un **appui-tête électrique**, vous aurez par défaut le porte-gobelet N°3.

##### SANS porte-gobelet et avec un inclinable

Si vous prenez un item inclinable et un **appui-tête manuel**, il y aura un contrôleur à boutons tactiles.

Si vous prenez un item inclinable avec un **appui-tête électrique**, vous aurez un contrôleur à bouton poussoir double avec prise USB.

Si c'est un **item sans bras** (071-171) il y aura alors les boutons tactiles.



Boutons tactiles



Boutons poussoirs

\*Disponibles sur certains modèles et SEULEMENT sur le BRAS LARGE.

### OPTIONS ACCESSOIRES

<p><b>Ancrage pour accessoires</b></p> 	<p><b>V51</b> Porte verre à vin</p> 	<p><b>V52</b> Tablette pivotante en plastique</p> 	<p><b>V53</b> Tablette pivotante en bois (choix de 8 couleurs)</p> 
<p><b>V54</b> Porte tablette</p> 	<p><b>V55</b> Lampe DEL</p> 	<p>Spécifiez sur quel bras (gauche ou droit) la tablette sera installée</p>	

Pour les prix des ancrages, voir la section description du modèle Optima et pour les accessoires vous référer à la fin de la liste de prix.

### Items 138-159-160-190 et bras large

Option ancrage et porte-gobelet \*Non disponible sur les petits bras\*.

Veuillez spécifier sur quel bras vous voulez avoir les ancrages et les porte-gobelets.

NB: Item 138- 159-160-190 sont non finis sur les côtés, doivent être utilisés entre 2 sièges. Chaque item à rangement possède 2 prises USB et une prise électrique à l'intérieur du rangement.

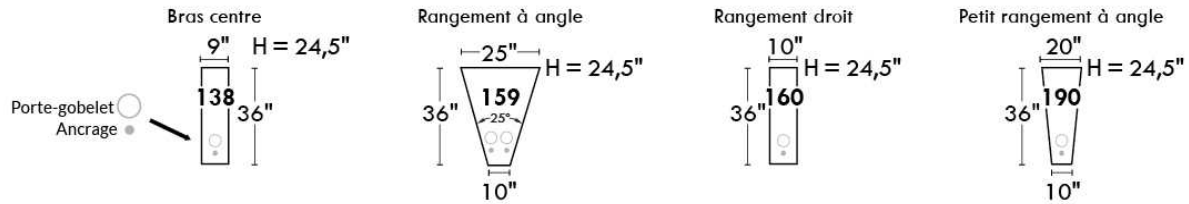

### SUGGESTIONS DE CONFIGURATIONS

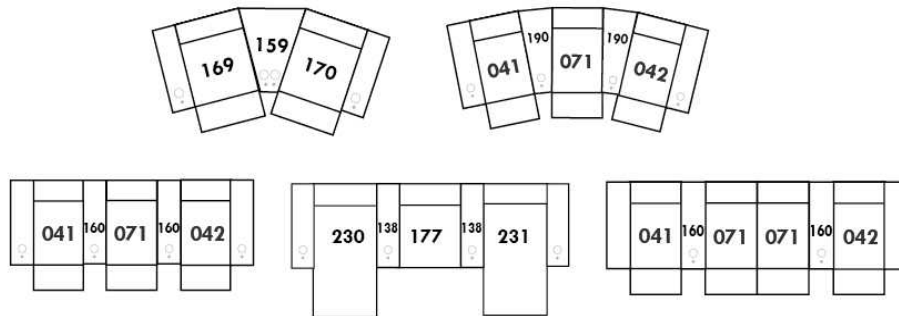

## Liste de prix CDN

### ARMANI

PATTES: Spécifiez couleur des pattes en bois LG35 et tabouret LG68.  
COMBO: Recouvrement #2 sur les dossiers et sièges.  
\*REMARQUE: En cuir, les côtés sans bras ne sont pas fini tout cuir.  
OPTION: CUIR: Spécifier devant siège et bras si cuir "Weave".

MATELAS sofa-lit régulier de 4,5 po inclus. OPTION matelas 5 po :  
-avec ressorts et mousse mémoire avec gel: ajoutez \$125 ou  
-avec mousse haute densité et mousse mémoire avec gel: ajoutez \$190.

Description	L x P x H	Cuir						Tissu		
		10	20 Madras Softy	30 Hugo Fantasy Illusion Tucson Utah Vintage Wild Laredo Yukon	40 Diamond Elegance Princess Santiago Sensation Sunset Trina Victoria	50 Bull Cassiope Dublin	60 Caress Ultrasued	A	B COM	C alta
001 FAUTEUIL	39 X 37 X 35	1450	1565	1685	1765	1885	1975	1020	1090	1150
002 CAUSEUSE	63X37X35	2115	2240	2400	2525	2670	2815	1370	1435	1515
003 SOFA	86X37X35	2615	2800	3000	3175	3370	3560	1700	1810	1910
005 CHAISE LONGUE BRAS DROIT	32X66X35	1645	1740	1850	1950	2060	2160	1210	1285	1360
006 POUF	25.5X25.5X18	735	765	800	835	875	920	575	600	625
009 CAUSEUSE SANS BRAS	46X37X35	1535	1690	1840	1990	2145	2290	1025	1100	1185
011 CHAISE LONGUE BRAS GAUCHE	32X66X35	1645	1740	1850	1950	2060	2160	1210	1285	1360
012 CAUSEUSE BRAS GAUCHE	55X37X35	1815	1960	2120	2275	2435	2585	1210	1290	1370
015 FAUTEUIL PIVOTANT	39X37X36	1570	1690	1810	1915	2040	2145	1150	1210	1285
018 CAUSEUSE ANGULAIRE BRAS GAUCHE	64X55X35	1870	2000	2150	2290	2440	2585	1290	1385	1450
023 CAUSEUSE ANGULAIRE BRAS DROIT	64X55X35	1870	2000	2150	2290	2440	2585	1290	1385	1450
040 SOFA SANS BRAS	69X37X35	2040	2215	2415	2600	2790	2985	1370	1450	1560
045 CAUSEUSE SANS BRAS ALLONGEE DROIT	67X37X35	1915	2070	2220	2370	2515	2665	1350	1420	1500
046 CAUSEUSE ANGULAIRE SANS BRAS	58X49X35	1745	1895	2060	2210	2345	2500	1225	1315	1390
050 CENTRE ROND	48X48X35	1345	1435	1565	1685	1785	1895	990	1050	1110
051 FAUTEUIL SANS BRAS	23X37X35	915	1020	1140	1240	1370	1465	750	810	875
052 SOFA BRAS GAUCHE	78X37X35	2320	2510	2700	2890	3090	3275	1560	1660	1750
053 SOFA BRAS DROIT	78X37X35	2320	2510	2700	2890	3090	3275	1560	1660	1750
055 COIN CARRE	37X37X35	1285	1395	1515	1620	1740	1850	935	995	1060
056 FAUTEUIL BRAS DROIT	32X37X35	1185	1285	1395	1495	1595	1700	865	940	1010
057 FAUTEUIL BRAS GAUCHE	32X37X35	1185	1285	1395	1495	1595	1700	865	940	1010
060 SOFA-LIT QUEEN	86X37X35	3015	3200	3395	3585	3760	3950	2210	2310	2415
061 CAUSEUSE BRAS DROIT	55X37X35	1815	1960	2120	2275	2435	2585	1210	1290	1370
072 SOFA MODULAIRE BRAS GAUCHE	90X37X35	2665	2860	3050	3250	3415	3615	1800	1895	2000

## Liste de prix CDN

### ARMANI

PATTES: Spécifiez couleur des pattes en bois LG35 et tabouret LG68.

COMBO: Recouvrement #2 sur les dossiers et sièges.

\*REMARQUE: En cuir, les côtés sans bras ne sont pas fini tout cuir.

OPTION: CUIR: Spécifier devant siège et bras si cuir "Weave".

MATELAS sofa-lit régulier de 4,5 po inclus. OPTION matelas 5 po :

-avec ressorts et mousse mémoire avec gel: ajoutez \$125 ou

-avec mousse haute densité et mousse mémoire avec gel: ajoutez \$190.

Description	L x P x H	Cuir						Tissu		
		10	20 Madras Softy	30 Hugo Fantasy Illusion Tucson Utah Vintage Wild Laredo Yukon	40 Diamond Elegance Princess Santiago Sensation Sunset Trina Victoria	50 Bull Cassiope Dublin	60 Caress Ultrasued	A	B COM	C alta
073 SOFA MODULAIRE BRAS DROIT	90X37X35	2665	2860	3050	3250	3415	3615	1800	1895	2000
080 POUF ANGULAIRE	36X27X18	815	865	915	945	990	1020	675	710	735
082 SOFA-LIT QUEEN BRAS GAUCHE	78X37X35	2710	2900	3110	3290	3470	3665	2050	2145	2225
083 SOFA-LIT QUEEN BRAS DROIT	78X37X35	2710	2900	3110	3290	3470	3665	2050	2145	2225
086 CAUSEUSE SANS BRAS ALLONGEE GAUCHE	67X37X35	1915	2070	2220	2370	2515	2665	1350	1420	1500
088 FAUTEUIL SANS BRAS ALLONGE GAUCHE	44X37X35	1285	1395	1515	1620	1740	1850	1060	1120	1190
089 FAUTEUIL SANS BRAS ALLONGE DROIT	44X37X35	1285	1395	1515	1620	1740	1850	1060	1120	1190
<b>CONFIGURATIONS</b>										
A CONF. A (057-050-009-005)	126X80X35	5710	6150	6650	7120	7585	8045	4090	4375	4665
B CONF. B (018-023)	128X55X35	3740	4000	4300	4580	4880	5170	2580	2770	2900
C CONF. C (086-055-045)	104X104X35	5115	5535	5955	6360	6770	7180	3635	3835	4060
D CONF. D (086-050-053)	126X115X35	5580	6015	6485	6945	7390	7835	3900	4130	4360
E CONF. E (057-073)	92X69X35	3850	4145	4445	4745	5010	5315	2665	2835	3010
F CONF. F (012-050-083)	126X103X35	5870	6295	6795	7250	7690	8145	4250	4485	4705
G CONF. G (012-050-061)	103X103X35	4975	5355	5805	6235	6655	7065	3410	3630	3850
H CONF. H (057-055-061)	92X69X35	4285	4640	5030	5390	5770	6135	3010	3225	3440
I CONF. I (012-055-053)	92X115X35	5420	5865	6335	6785	7265	7710	3705	3945	4180
J CONF. J (052-050-056)	126X80X35	4850	5230	5660	6070	6470	6870	3415	3650	3870
K CONF. K (052-050-061)	126X103X35	5480	5905	6385	6850	7310	7755	3760	4000	4230



Hauteur complète 35" | Hauteur de siège 19" | Hauteur devant bras 24" | Profondeur d'assise 21"  
 Total Height 35" | Seat Height 19" | Arm Height 24" | Seat Depth 21"

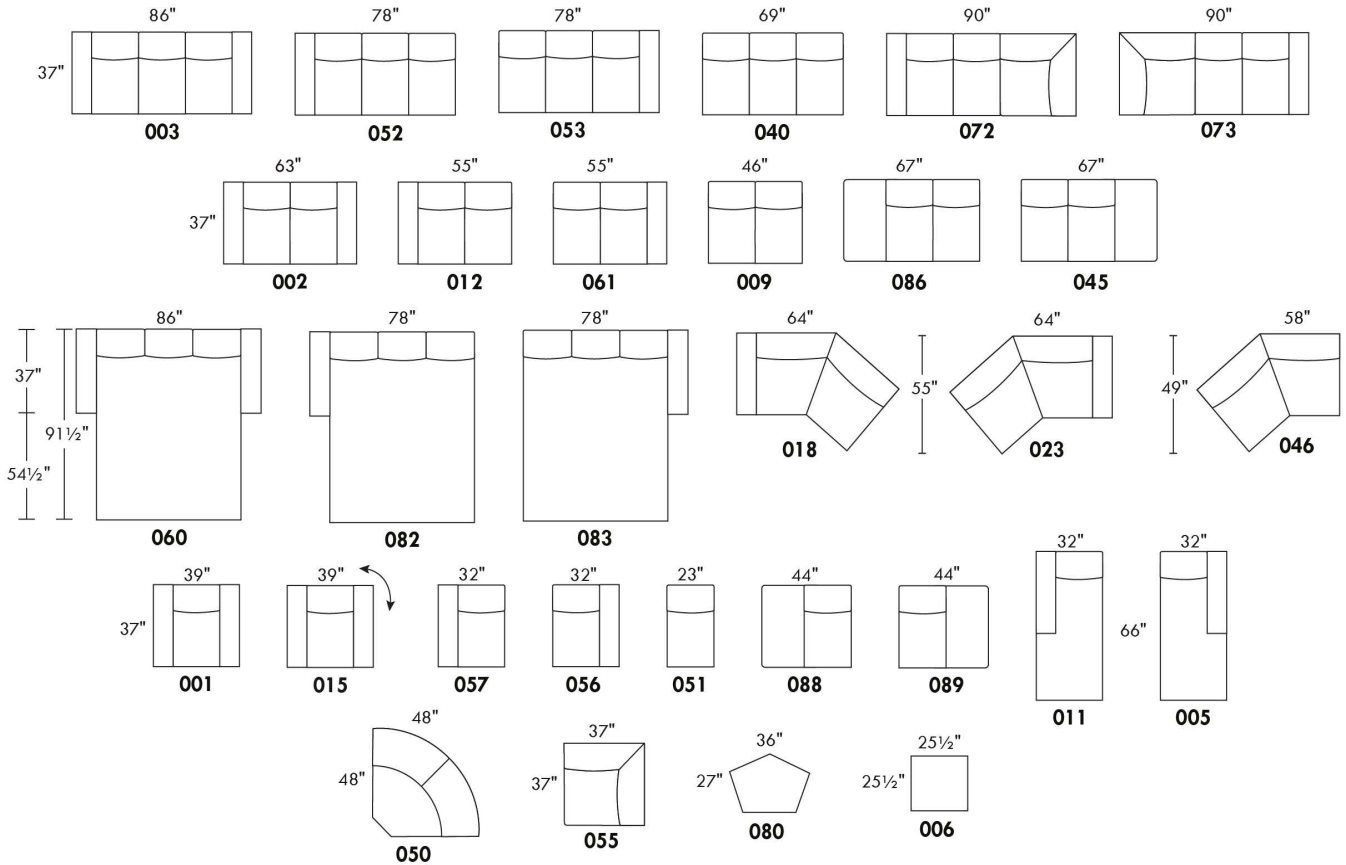

## CONFIGURATIONS

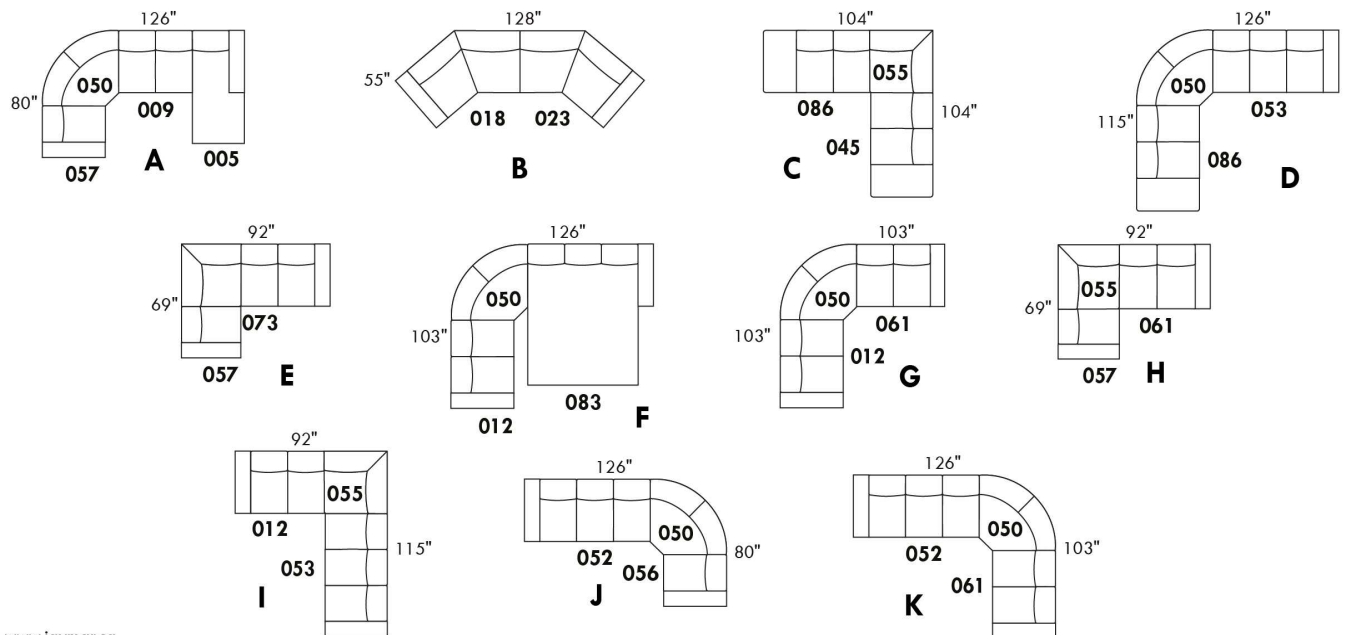

www.jaymar.ca

Toutes les dimensions indiquées sont au pouce près. Nos produits sont fabriqués à la main et des variations mineures peuvent survenir.  
 All dimensions indicated are to the nearest inch. Our product is hand-made and minor variations can occur.



## Liste de prix CDN

### BARCELONA

Spécifiez couleur des pattes LG103.

\*REMARQUE: Les côtés sans bras ne sont pas complètement recouvert de cuir.

Description	L x P x H	Cuir						Tissu		
		10	20 Madras Softy	30 Hugo Fantasy Illusion Tucson Utah Vintage Wild Laredo Yukon	40 Diamond Elegance Princess Santiago Sensation Sunset Trina Victoria	50 Bull Cassiope Dublin	60 Caress Ultrasued	A	B COM	C alta
002 CAUSEUSE	72X41X35	2435	2585	2745	2875	3025	3165	1610	1740	1850
005 CHAISE LONGUE BRAS DROIT	36X67X35	1590	1695	1835	1945	2070	2190	1385	1475	1575
009 CAUSEUSE SANS BRAS	52X41X35	1650	1810	1960	2120	2285	2440	1395	1500	1650
011 CHAISE LONGUE BRAS GAUCHE	36X67X35	1590	1695	1835	1945	2070	2190	1385	1475	1575
012 CAUSEUSE BRAS GAUCHE	62X41X35	2040	2195	2365	2510	2665	2835	1490	1620	1740
024 CAUSEUSE MODULAIRE ALLONGEE DROIT	86X41X35	2500	2660	2835	2990	3140	3300	1825	1945	2085
040 SOFA SANS BRAS	78X41X35	2315	2510	2735	2910	3120	3310	1920	2060	2195
048 CAUSEUSE MODULAIRE ALLONGEE GAUCHE	86X41X35	2500	2660	2835	2990	3140	3300	1825	1945	2085
051 FAUTEUIL SANS BRAS	26X41X35	995	1100	1200	1325	1435	1535	935	1015	1120
052 SOFA BRAS GAUCHE	88X41X35	2610	2800	3015	3210	3400	3595	2020	2160	2310
053 SOFA BRAS DROIT	88X41X35	2610	2800	3015	3210	3400	3595	2020	2160	2310
055 COIN CARRE	39X39X35	1295	1400	1500	1635	1740	1840	1260	1350	1435
056 FAUTEUIL BRAS DROIT	36X41X35	1360	1465	1595	1715	1835	1945	1025	1135	1200
057 FAUTEUIL BRAS GAUCHE	36X41X35	1360	1465	1595	1715	1835	1945	1025	1135	1200
061 CAUSEUSE BRAS DROIT	62X41X35	2040	2195	2365	2510	2665	2835	1490	1620	1740
095 SOFA APPARTEMENT	89X41X35	2900	3110	3310	3510	3700	3895	2085	2220	2375
096 SOFA APPARTEMENT BRAS GAUCHE	79X41X35	2535	2745	2935	3135	3320	3535	1960	2110	2235
097 SOFA APPARTEMENT BRAS DROIT	79X41X35	2535	2745	2935	3135	3320	3535	1960	2110	2235
<b>CONFIGURATIONS</b>										
A CONF. A (12-24)	103X86X35	4540	4855	5200	5500	5805	6135	3315	3565	3825
B CONF. B (48-61)	86X103X35	4540	4855	5200	5500	5805	6135	3315	3565	3825
C CONF. C (12-05)	98X67X35	3630	3890	4200	4455	4735	5025	2875	3095	3315
D CONF. D (11-61)	67X98X35	3630	3890	4200	4455	4735	5025	2875	3095	3315
E CONF. E (52-24)	129X86X35	5110	5460	5850	6200	6540	6895	3845	4105	4395
F CONF. F(48-53)	86X129X35	5110	5460	5850	6200	6540	6895	3845	4105	4395
G CONF. G (52-05)	124X67X35	4200	4495	4850	5155	5470	5785	3405	3635	3885
H CONF. H (11-53)	67X124X35	4200	4495	4850	5155	5470	5785	3405	3635	3885
I CONF. I (11-09-05)	67X124X35	4830	5200	5630	6010	6425	6820	4165	4450	4800
J CONF. J (48-09-24)	86X134X35	6650	7130	7630	8100	8565	9040	5045	5390	5820

## Liste de prix CDN

### BARCELONA

Description	L x P x H	Cuir						Tissu		
		10	20 Madras Softy	30 Hugo Fantasy Illusion Tucson Utah Vintage Wild Laredo Yukon	40 Diamond Elegance Princess Santiago Sensation Sunset Trina Victoria	50 Bull Cassiope Dublin	60 Caress Ultrasued	A	B COM	C alta
K CONF. K (11-09-24)	129X86X35	5740	6165	6630	7055	7495	7930	4605	4920	5310
L CONF. L (48-09-05)	129X86X35	5740	6165	6630	7055	7495	7930	4605	4920	5310

# BARCELONA



www.jaymar.ca

Toutes les dimensions indiquées sont au pouce près. Nos produits sont fabriqués à la main et des variations mineures peuvent survenir.  
All dimensions indicated are to the nearest inch. Our product is hand-made and minor variations can occur.

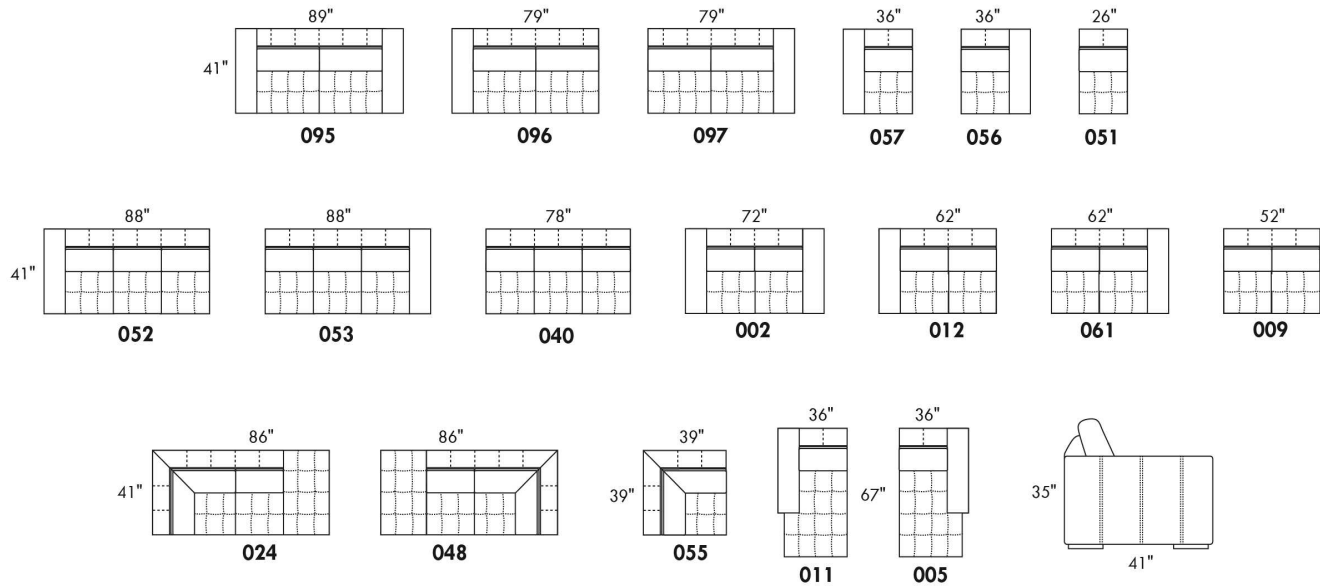

## CONFIGURATIONS

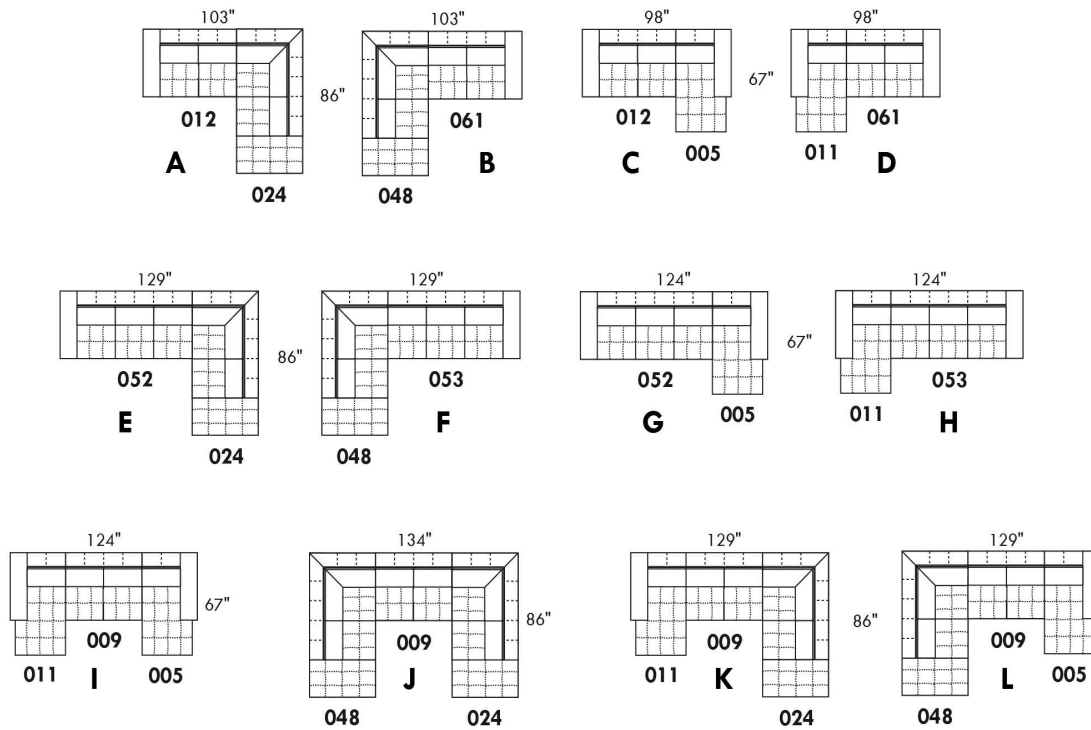

## BAZAAR

### CARACTÉRISTIQUES:

- La collection Fashion offre un confort inégalé. Chaque module est garni d'un mélange de plume 100% CANADIENNE.
- Les enveloppes 100% coton sont compartimentées afin de maintenir également les plumes dans les coussins tout en minimisant l'échappement de plumes.
- Les meubles sont finis sur chaque côté pour être disposés ensemble ou séparés.
- Chaque item est doté d'un système d'attache discret qui peut se pivoter sous le mobilier.

Items #256 Grand ottoman carré & #257 Table rembourrée carrée peuvent être utilisés comme un coin carré.

### COUSSINS DE DOS

Les coussins de dos (grand & petit) sont inclus dans les items identifiés. (Voir croquis)

Vous devez choisir le style de coussins de dos soit: FASHION I (pleine largeur) ou FASHION II (coussin carré).

N.b.: Vous ne pouvez pas combiner un Fashion I & II à l'intérieur du même item.

Ex: Vous pouvez prendre un Fashion I pour un fauteuil 001 et un Fashion II pour un coin carré 055.

### Spécifiez sur votre COMMANDE :

Pour chaque item, spécifier le style (I ou II) des coussins.

Il faut également spécifier le recouvrement de la base ainsi que chacun des coussins.

Ex.: item 095 base, recouvrement #1. Coussins: Fashion II 833 : recouvrement #2 et 834: recouvrement #3.

Pattes: LG201 en métal (chrome ou noire); spécifier couleur.

Tables rembourrées items 077, 257 & 258: Spécifier couleur du dessus de table en bois.

Coussins en EXTRA: Spécifier le: code, recouvrement, couleur & quantité.

Description	L x P x H	Cuir						Tissu		
		10	20 Madras Softy	30 Hugo Fantasy Illusion Tucson Utah Vintage Wild Laredo Yukon	40 Diamond Elegance Princess Santiago Sensation Sunset Trina Victoria	50 Bull Cassiope Dublin	60 Caress Ultrasued	A	B COM	C alta
006 POUF	36x30x18							685	710	740
017 FAUTEUIL DOUBLE	57x44x30/35							1410	1465	1520
021 SOFA APPARTEMENT SANS BRAS	71x44x30/35							1840	1925	2020
055 COIN CARRE	52x52x30/35							1620	1675	1725
077 TABLE REMBOURREE	36x44x16							945	975	1015
095 SOFA APPARTEMENT	93x44x30/35							2065	2160	2260
096 SOFA APPARTEMENT BRAS GAUCHE	82x44x30/35							1945	2050	2140
097 SOFA APPARTEMENT BRAS DROIT	82x44x30/35							1945	2050	2140
115 GRAND OTTOMAN	36x44x18							820	865	900
173 CHAISE LONGUE DOUBLE BRAS GAUCHE	41x78x30/35							1740	1800	1850
174 CHAISE LONGUE DOUBLE BRAS DROIT	41x78x30/35							1740	1800	1850
175 FAUTEUIL DOUBLE BRAS GAUCHE	46x44x30/35							1295	1350	1400
176 FAUTEUIL DOUBLE BRAS DROIT	46x44x30/35							1295	1350	1400
177 FAUTEUIL DOUBLE SANS BRAS	36x44x30/35							1190	1225	1275
178 FAUTEUIL DOUBLE SANS BRAS ALLONGE-G	60x44x30/35							1550	1600	1660

## BAZAAR

### CARACTÉRISTIQUES:

- La collection Fashion offre un confort inégalé. Chaque module est garni d'un mélange de plume 100% CANADIENNE.
- Les enveloppes 100% coton sont compartimentées afin de maintenir également les plumes dans les coussins tout en minimisant l'échappement de plumes.
- Les meubles sont finis sur chaque côté pour être disposés ensemble ou séparés.
- Chaque item est doté d'un système d'attache discret qui peut se pivoter sous le mobilier.

Items #256 Grand ottoman carré & #257 Table rembourrée carrée peuvent être utilisés comme un coin carré.

### COUSSINS DE DOS

Les coussins de dos (grand & petit) sont inclus dans les items identifiés. (Voir croquis)

Vous devez choisir le style de coussins de dos soit: FASHION I (pleine largeur) ou FASHION II (coussin carré).

N.b.: Vous ne pouvez pas combiner un Fashion I & II à l'intérieur du même item.

Ex: Vous pouvez prendre un Fashion I pour un fauteuil 001 et un Fashion II pour un coin carré 055.

### Spécifiez sur votre COMMANDE :

Pour chaque item, spécifier le style (I ou II) des coussins.

Il faut également spécifier le recouvrement de la base ainsi que chacun des coussins.

Ex.: item 095 base, recouvrement #1. Coussins: Fashion II 833 : recouvrement #2 et 834: recouvrement #3.

Pattes: LG201 en métal (chrome ou noire); spécifier couleur.

Tables rembourrées items 077, 257 & 258: Spécifier couleur du dessus de table en bois.

Coussins en EXTRA: Spécifier le: code, recouvrement, couleur & quantité.

Description	L x P x H	Cuir						Tissu		
		10	20 Madras Softy	30 Hugo Fantasy Illusion Tucson Utah Vintage Wild Laredo Yukon	40 Diamond Elegance Princess Santiago Sensation Sunset Trina Victoria	50 Bull Cassiope Dublin	60 Caress Ultrasued	A	B COM	C alta
179 FAUTEUIL DOUBLE SANS BRAS ALLONGE-D	60x44x30/35							1550	1600	1660
256 GRAND OTTOMAN CARRE	44x44x18							1000	1040	1075
257 TABLE REMBOURREE CARRE	44x44x16							1215	1250	1290
258 PETITE TABLE REMBOUREE	15x44x16							635	650	670
831 F I: GRAND COUSSIN DE DOS 34X19	34x7x19							115	115	115
832 F I: PETIT COUSSIN DE DOS 24X10	24x6x10							90	90	90
833 F II: GRAND COUSSIN DE DOS 26X19	26x7x19							115	115	115
834 F II: PETIT COUSSIN DE DOS 16X16	16x6x16							90	90	90
<b>CONFIGURATIONS</b>										
A CONFIG (173-097) + (006)	123X78X30/35							4370	4560	4730
B CONFIG (096-055-176) + (077)	98X134X30/35							5805	6050	6280
C CONFIG (175-115-055-097)	134X134X30/35							5680	5940	6165
D CONFIG (173-177-055-097)	129X134X30/35							6495	6750	6990

## FASHION COLLECTION

### FASHION I

COUSSINS PLEINE LARGEUR  
 FULL BACK CUSHIONS

831 34 x 7 x 19  
 832 24 x 6 x 10



### FASHION II

COUSSINS CARRÉS - DOS APPARENT  
 SQUARE CUSHIONS - VISIBLE BACK

833 26 x 7 x 19  
 834 16 x 6 x 16

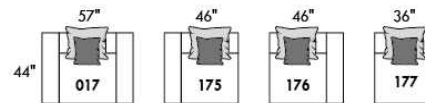
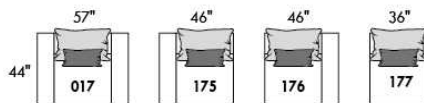
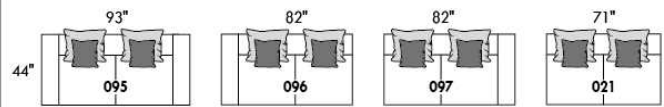
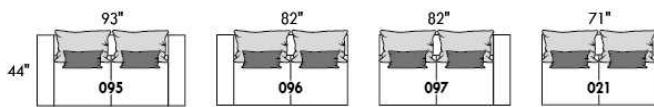

Mélanger & agencer!  
 Mix & Match!

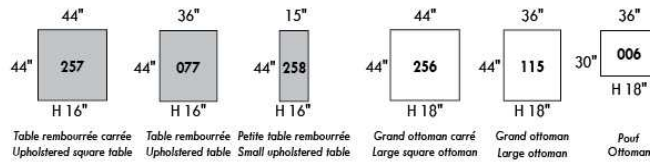
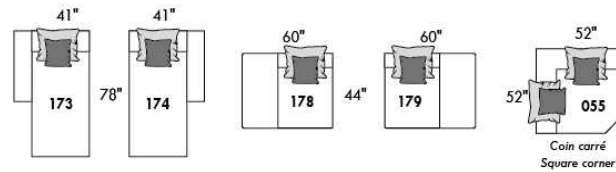
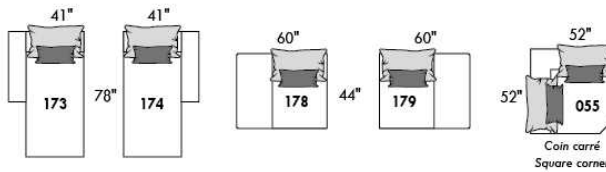

### Populaires | Popular CONFIGURATIONS

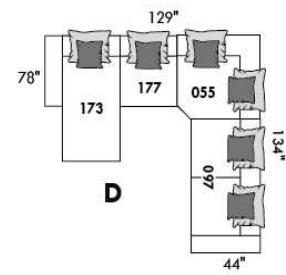
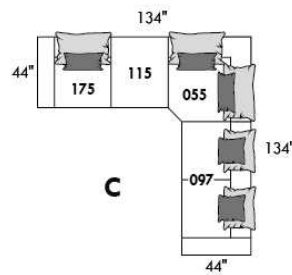
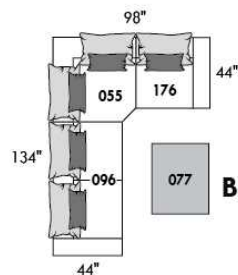
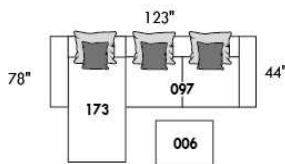

www.jaymar.ca

Toutes les dimensions indiquées sont au pouce près. Nos produits sont fabriqués à la main et des variations mineures peuvent survenir.  
 All dimensions indicated are to the nearest inch. Our product is hand-made and minor variations can occur.





### BAZINI

Spécifiez couleur de pattes LG107.

TISSU UNI RECOMMANDÉ

Coussins non reversible.

COMBO #1: Recouvrement #2 les dos et sièges. PRIX: Consultez livret "Connaissance des Produits".

COMBO #2: Recouvrement #2 SIÈGE en CUIR SEULEMENT; Grade 10 à 30 ajoutez 75\$ par coussin de siège. Grade 40 à 60 ajoutez 115\$ par coussin de siège. Lounge = 2 sièges.

Description	L x P x H	Cuir						Tissu		
		10	20 Madras Softy	30 Hugo Fantasy Illusion Tucson Utah Vintage Wild Laredo Yukon	40 Diamond Elegance Princess Santiago Sensation Sunset Trina Victoria	50 Bull Cassiope Dublin	60 Caress Ultrasued	A	B COM	C alta
002 CAUSEUSE	66X41X34	2385	2510	2635	2760	2885	3010	1520	1625	1740
005 CHAISE LONGUE BRAS DROIT	42X70X34	2010	2125	2250	2375	2500	2625	1460	1550	1650
006 POUF	35X24X17	765	795	825	865	900	935	560	570	585
011 CHAISE LONGUE BRAS GAUCHE	42X70X34	2010	2125	2250	2375	2500	2625	1460	1550	1650
017 FAUTEUIL DOUBLE	49X41X34	1810	1920	2025	2140	2245	2360	1290	1365	1440
021 SOFA APPARTEMENT SANS BRAS	70X41X34	2210	2365	2520	2675	2845	3000	1745	1870	1990
051 FAUTEUIL SANS BRAS	35X41X34	1190	1275	1365	1460	1545	1635	1150	1210	1265
055 COIN CARRE	45X45X34	1275	1360	1440	1525	1610	1690	1150	1210	1265
056 FAUTEUIL BRAS DROIT	42X41X34	1495	1600	1700	1810	1915	2015	1210	1270	1335
057 FAUTEUIL BRAS GAUCHE	42X41X34	1495	1600	1700	1810	1915	2015	1210	1270	1335
088 FAUTEUIL SANS BRAS ALLONGE GAUCHE	56X41X34	1560	1675	1795	1915	2025	2145	1225	1290	1350
089 FAUTEUIL SANS BRAS ALLONGE DROIT	56X41X34	1560	1675	1795	1915	2025	2145	1225	1290	1350
095 SOFA APPARTEMENT	84X41X34	2850	3010	3165	3320	3485	3640	1940	2070	2200
096 SOFA APPARTEMENT BRAS GAUCHE	77X41X34	2515	2670	2840	2995	3150	3310	1845	1970	2095
097 SOFA APPARTEMENT BRAS DROIT	77X41X34	2515	2670	2840	2995	3150	3310	1845	1970	2095
<b>CONFIGURATIONS</b>										
A CONF. A (011-097)	119X70X34	4525	4795	5090	5370	5650	5935	3305	3520	3745
B CONF. B (088-055-089)	101X101X34	4395	4710	5030	5355	5660	5980	3600	3790	3965
C CONF. C (096-055-056)	87X122X34	5285	5630	5980	6330	6675	7015	4205	4450	4695
D CONF. D (011-051-055-089)	122X101X34	6035	6435	6850	7275	7680	8095	4985	5260	5530

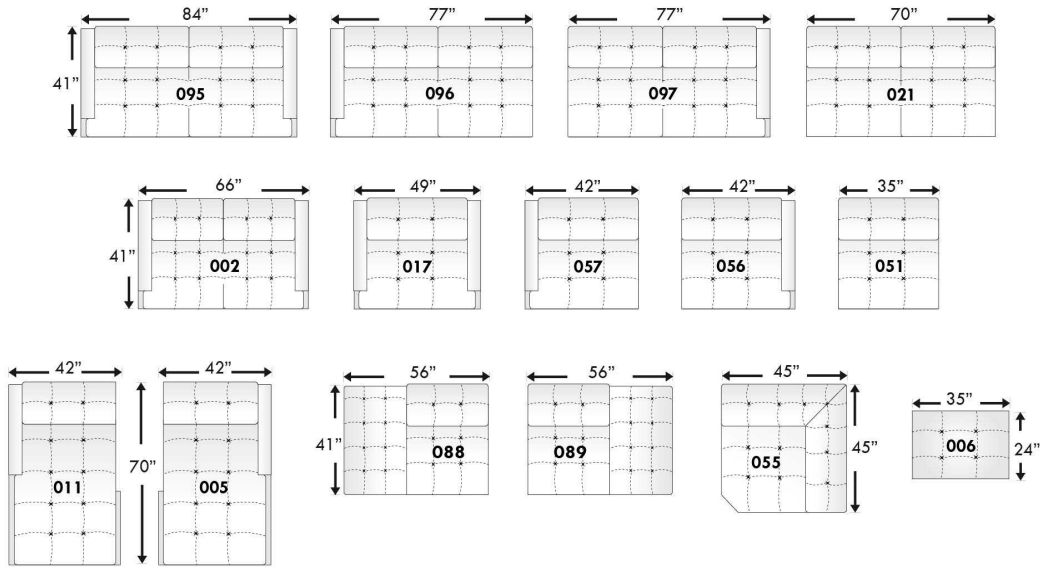

## Configurations

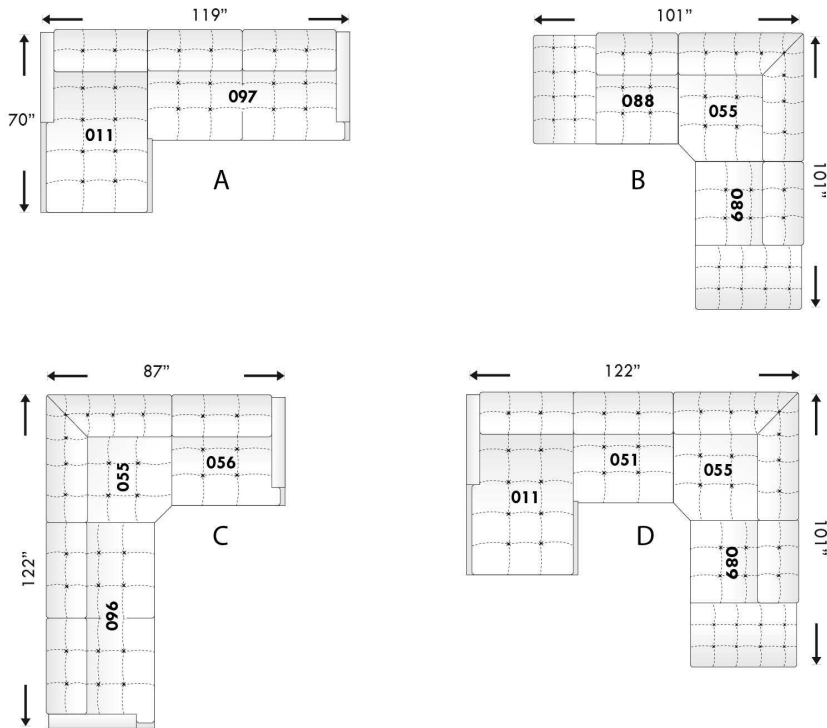

Toutes les dimensions indiquées sont au pouce près. Nos produits sont fabriqués à la main et des variations mineures peuvent survenir.  
 All dimensions indicated are to the nearest inch. Our product is hand-made and minor variations can occur.

RZ2012-02



## BERLIN

**Caractéristiques:**

- Appui-tête ajustable manuel sur tous les items (fixe sur centre rond).
- Fauteuil inclinable motorisé pleine jambe "à mécanisme \*protège-mur" (manuel n/d).
- Chaise longue inclinable motorisé (manuel n/d) avec appui-tête motorisé en option. Dégagement mural 8" et avant 5".
- Coussins de siège avec mousse modelée + 1" de mousse mémoire au-dessus.
- Couture: petit fil en tissu et gros fil plat en cuir.
- \*Exclus faut. 043 & 163 : Dégagement mural 16".

Note: 2 inclinables séparés par un coin ne peuvent pas ouvrir en même temps. Aucuns inclinables à côté d'item #155.

**OPTIONS**

- Motorisé sans fil (avec batterie): ajoutez \$175/mec.
- \*Appui-tête motorisé: ajoutez \$175 ch. (\*N/D sur items fixes.)
- Mousse: Extra ferme ajoutez \$20/siège.
- Choix de bras (LARGE ou PETIT de 6"): Pattes sur bras LARGE: LG187 bois ou LG189 métal (noire ou chrome). Sur PETIT Bras: LG195 bois ou LG196 métal (noire ou chrome). Spécifiez couleur.
- Profondeur d'assise : 20" ou \*22". \*Le 22" N/D sur fauteuils 043 & 163.
- Faut. 043-163: avec base en bois (spécifiez couleur).

**Configurations CINÉMA MAISON**

Détails accessoires, porte gobelets et configurations : Voir page Optima Cinéma maison en annexe.

Ancrage pour accessoires: \$45 ch.

Porte-Gobelets : En métal: \$35 ch. | Illuminé: \$35 ch. | \*Illuminé avec contrôle (1 ou 2 moteurs): \$50 ch.

\*Lumière DEL sous le siège : \$35/siège.

Description	L x P x H	Cuir						Tissu		
		10	20 Madras Softy	30 Hugo Fantasy Illusion Tucson Utah Vintage Wild Laredo Yukon	40 Diamond Elegance Princess Santiago Utah Sensation Sunset Trina Victoria	50 Bull Cassiope Dublin	60 Caress Ultrasued	A	B COM	C alta
001 FAUTEUIL	45x40x33/40	2020	2125	2240	2365	2475	2595	1610	1660	1695
002 CAUSEUSE	68x40x33/40	2885	3020	3160	3295	3425	3570	2275	2365	2450
003 SOFA	92x40x33/40	3485	3660	3840	4020	4210	4385	2750	2860	2970
005 CHAISE LONGUE BRAS DROIT	35x62x33/40	1885	1960	2050	2120	2200	2285	1485	1550	1615
009 CAUSEUSE SANS BRAS	47x40x33/40	2025	2110	2195	2285	2370	2460	1565	1660	1740
011 CHAISE LONGUE BRAS GAUCHE	35x62x33/40	1885	1960	2050	2120	2200	2285	1485	1550	1615
012 CAUSEUSE BRAS GAUCHE	58x40x33/40	2475	2595	2710	2835	2935	3050	1940	2025	2100
017 FAUTEUIL DOUBLE	52x40x33/40	2115	2235	2365	2490	2610	2740	1675	1745	1820
021 SOFA APPARTEMENT SANS BRAS	61x40x33/40	2285	2400	2525	2645	2775	2895	1750	1850	1950
040 SOFA SANS BRAS	71x40x33/40	2615	2750	2875	3010	3140	3270	2045	2150	2265
041 FAUTEUIL INCLINABLE BRAS-G	35x40x33/40	1990	2075	2150	2225	2315	2390	1660	1700	1750
042 FAUTEUIL INCLINABLE BRAS-D	35x40x33/40	1990	2075	2150	2225	2315	2390	1660	1700	1750
043 FAUTEUIL INCLINABLE BERÇANT PIVOTANT	30x34x42	2365	2495	2620	2760	2885	3015	1940	1990	2050
044 FAUTEUIL INCLINABLE	45x40x33/40	2400	2510	2610	2710	2810	2910	1990	2045	2085
045 CAUSEUSE SANS BRAS ALLONGEE DROIT	68x40x33/40	2400	2515	2620	2740	2845	2940	1870	1945	2040
050 CENTRE ROND	49x49x33	1760	1875	1990	2110	2220	2340	1270	1340	1400

## BERLIN

**Caractéristiques:**

- Appui-tête ajustable manuel sur tous les items (fixe sur centre rond).
- Fauteuil inclinable motorisé pleine jambe "à mécanisme \*protège-mur" (manuel n/d).
- Chaise longue inclinable motorisé (manuel n/d) avec appui-tête motorisé en option. Dégagement mural 8" et avant 5".
- Coussins de siège avec mousse modelée + 1" de mousse mémoire au-dessus.
- Couture: petit fil en tissu et gros fil plat en cuir.
- \*Exclus faut. 043 & 163 : Dégagement mural 16".

Note: 2 inclinables séparés par un coin ne peuvent pas ouvrir en même temps. Aucuns inclinables à côté d'item #155.

**OPTIONS**

- Motorisé sans fil (avec batterie): ajoutez \$175/mec.
- \*Appui-tête motorisé: ajoutez \$175 ch. (\*N/D sur items fixes.)
- Mousse: Extra ferme ajoutez \$20/siège.
- Choix de bras (LARGE ou PETIT de 6"): Pattes sur bras LARGE: LG187 bois ou LG189 métal (noire ou chrome). Sur PETIT Bras: LG195 bois ou LG196 métal (noire ou chrome). Spécifiez couleur.
- Profondeur d'assise : 20" ou \*22". \*Le 22" N/D sur fauteuils 043 & 163.
- Faut. 043-163: avec base en bois (spécifiez couleur).

**Configurations CINÉMA MAISON**

Détails accessoires, porte gobelets et configurations : Voir page Optima Cinéma maison en annexe.

Ancrage pour accessoires: \$45 ch.

Porte-Gobelets : En métal: \$35 ch. | Illuminé: \$35 ch. | \*Illuminé avec contrôle (1 ou 2 moteurs): \$50 ch.

\*Lumière DEL sous le siège : \$35/siège.

Description	L x P x H	Cuir						Tissu		
		10	20 Madras Softy	30 Hugo Fantasy Illusion Tucson Utah Vintage Wild Laredo Yukon	40 Diamond Elegance Princess Santiago Utah Sensation Sunset Trina Victoria	50 Bull Cassiope Dublin	60 Caress Ultrasued	A	B COM	C alta
051 FAUTEUIL SANS BRAS	23,5x40x33/40	1160	1215	1275	1340	1395	1450	890	950	1010
052 SOFA BRAS GAUCHE	82x40x33/40	3065	3220	3360	3510	3645	3795	2400	2515	2620
053 SOFA BRAS DROIT	82x40x33/40	3065	3220	3360	3510	3645	3795	2400	2515	2620
055 COIN CARRE	44x44x33/40	2045	2160	2285	2400	2525	2645	1590	1650	1700
056 FAUTEUIL BRAS DROIT	35x40x33/40	1615	1690	1760	1835	1910	1970	1260	1325	1385
057 FAUTEUIL BRAS GAUCHE	35x40x33/40	1615	1690	1760	1835	1910	1970	1260	1325	1385
061 CAUSEUSE BRAS DROIT	58x40x33/40	2475	2595	2710	2835	2935	3050	1940	2025	2100
071 FAUTEUIL INCLINABLE SANS BRAS	23,5x40x33/40	1545	1610	1675	1740	1810	1870	1290	1360	1420
086 CAUSEUSE SANS BRAS ALLONGEE GAUCHE	68x40x33/40	2400	2515	2620	2740	2845	2940	1870	1945	2040
088 FAUTEUIL SANS BRAS ALLONGE GAUCHE	45x40x33/40	1535	1645	1740	1840	1940	2050	1185	1225	1285
089 FAUTEUIL SANS BRAS ALLONGE DROIT	45x40x33/40	1535	1645	1740	1840	1940	2050	1185	1225	1285
095 SOFA APPARTEMENT	82x40x33/40	3140	3310	3490	3660	3835	4010	2465	2575	2670
096 SOFA APPARTEMENT BRAS GAUCHE	72x40x33/40	2745	2875	3015	3150	3290	3420	2115	2220	2335
097 SOFA APPARTEMENT BRAS DROIT	72x40x33/40	2745	2875	3015	3150	3290	3420	2115	2220	2335
124 POUF AVEC RANGEMENT	30x22x17	795	820	860	885	920	945	685	710	740
138 BRAS CENTRE	9.25x36x24	445	490	525	565	610	645	370	390	410

## BERLIN

### Caractéristiques:

- Appui-tête ajustable manuel sur tous les items (fixe sur centre rond).
- Fauteuil inclinable motorisé pleine jambe "à mécanisme \*protège-mur" (manuel n/d).
- Chaise longue inclinable motorisé (manuel n/d) avec appui-tête motorisé en option. Dégagement mural 8" et avant 5".
- Coussins de siège avec mousse modelée + 1" de mousse mémoire au-dessus.
- Couture: petit fil en tissu et gros fil plat en cuir.
- \*Exclus faut. 043 & 163 : Dégagement mural 16".

Note: 2 inclinables séparés par un coin ne peuvent pas ouvrir en même temps. Aucuns inclinables à côté d'item #155.

### OPTIONS

- Motorisé sans fil (avec batterie): ajoutez \$175/mec.
- \*Appui-tête motorisé: ajoutez \$175 ch. (\*N/D sur items fixes.)
- Mousse: Extra ferme ajoutez \$20/siège.
- Choix de bras (LARGE ou PETIT de 6"): Pattes sur bras LARGE: LG187 bois ou LG189 métal (noire ou chrome). Sur PETIT Bras: LG195 bois ou LG196 métal (noire ou chrome). Spécifiez couleur.
- Profondeur d'assise : 20" ou \*22". \*Le 22" N/D sur fauteuils 043 & 163.
- Faut. 043-163: avec base en bois (spécifiez couleur).

### Configurations CINÉMA MAISON

Détails accessoires, porte gobelets et configurations : Voir page Optima Cinéma maison en annexe.

Ancrage pour accessoires: \$45 ch.

Porte-Gobelets : En métal: \$35 ch. | Illuminé: \$35 ch. | \*Illuminé avec contrôle (1 ou 2 moteurs): \$50 ch.

\*Lumière DEL sous le siège : \$35/siège.

Description	L x P x H	Cuir						Tissu		
		10	20 Madras Softy	30 Hugo Fantasy Illusion Tucson Utah Vintage Wild Laredo Yukon	40 Diamond Elegance Princess Santiago Sensation Sunset Trina Victoria	50 Bull Cassiope Dublin	60 Caress Ultrasued	A	B COM	C alta
155 PETIT COIN CARRE	40x40x33/40	2045	2160	2285	2400	2525	2645	1590	1650	1700
159 RANGEMENT À ANGLE	11/27x36x24	795	835	870	915	945	975	615	635	645
160 RANGEMENT DROIT	11x36x24	770	800	840	875	920	950	575	600	615
163 FAUT. DBL INCL. BERGANT PIVOTANT	33x34x42	2420	2565	2695	2840	2975	3115	1945	2000	2060
165 FAUTEUIL DOUBLE INCLINABLE	52x40x33/40	2510	2625	2760	2875	3000	3125	2075	2150	2225
167 SOFA APP. SANS BRAS ALLONGE GAUCHE	82x40x33/40	2660	2810	2945	3110	3250	3390	2060	2160	2265
168 SOFA APP. SANS BRAS ALLONGE DROIT	82x40x33/40	2660	2810	2945	3110	3250	3390	2060	2160	2265
169 FAUTEUIL DOUBLE INCLINABLE BRAS GAUCHE	42x40x33/40	2100	2195	2290	2385	2475	2575	1725	1820	1915
170 FAUTEUIL DOUBLE INCLINABLE BRAS DROIT	42x40x33/40	2100	2195	2290	2385	2475	2575	1725	1820	1915
171 FAUTEUIL DOUBLE INCLINABLE SANS BRAS	30,5x40x33/40	1660	1715	1790	1845	1915	1970	1360	1425	1495
173 CHAISE LONGUE DOUBLE BRAS GAUCHE	42x62x33/40	2045	2150	2265	2385	2500	2615	1610	1700	1800
174 CHAISE LONGUE DOUBLE BRAS DROIT	42x62x33/40	2045	2150	2265	2385	2500	2615	1610	1700	1800
175 FAUTEUIL DOUBLE BRAS GAUCHE	42x40x33/40	1700	1810	1910	2010	2110	2210	1345	1420	1495
176 FAUTEUIL DOUBLE BRAS DROIT	42x40x33/40	1700	1810	1910	2010	2110	2210	1345	1420	1495
177 FAUTEUIL DOUBLE SANS BRAS	30,5x40x33/40	1270	1345	1415	1485	1560	1635	965	1025	1095
178 FAUTEUIL DOUBLE SANS BRAS ALLONGE-G	52x40x33/40	1650	1745	1845	1945	2060	2150	1290	1360	1420

## BERLIN

**Caractéristiques:**

- Appui-tête ajustable manuel sur tous les items (fixe sur centre rond).
- Fauteuil inclinable motorisé pleine jambe "à mécanisme \*protège-mur" (manuel n/d).
- Chaise longue inclinable motorisé (manuel n/d) avec appui-tête motorisé en option. Dégagement mural 8" et avant 5".
- Coussins de siège avec mousse modelée + 1" de mousse mémoire au-dessus.
- Couture: petit fil en tissu et gros fil plat en cuir.
- \*Exclus faut. 043 & 163 : Dégagement mural 16".

Note: 2 inclinables séparés par un coin ne peuvent pas ouvrir en même temps. Aucuns inclinables à côté d'item #155.

**OPTIONS**

- Motorisé sans fil (avec batterie): ajoutez \$175/mec.
- \*Appui-tête motorisé: ajoutez \$175 ch. (\*N/D sur items fixes.)
- Mousse: Extra ferme ajoutez \$20/siège.
- Choix de bras (LARGE ou PETIT de 6"): Pattes sur bras LARGE: LG187 bois ou LG189 métal (noire ou chrome). Sur PETIT Bras: LG195 bois ou LG196 métal (noire ou chrome). Spécifiez couleur.
- Profondeur d'assise : 20" ou \*22". \*Le 22" N/D sur fauteuils 043 & 163.
- Faut. 043-163: avec base en bois (spécifiez couleur).

**Configurations CINÉMA MAISON**

Détails accessoires, porte gobelets et configurations : Voir page Optima Cinéma maison en annexe.

Ancrage pour accessoires: \$45 ch.

Porte-Gobelets : En métal: \$35 ch. | Illuminé: \$35 ch. | \*Illuminé avec contrôle (1 ou 2 moteurs): \$50 ch.

\*Lumière DEL sous le siège : \$35/siège.

Description	L x P x H	Cuir						Tissu		
		10	20 Madras Softy	30 Hugo Fantasy Illusion Tucson Utah Vintage Wild Laredo Yukon	40 Diamond Elegance Princess Santiago Sensation Sunset Trina Victoria	50 Bull Cassiope Dublin	60 Caress Ultrasued	A	B COM	C alta
179 FAUTEUIL DOUBLE SANS BRAS ALLONGE-D	52x40x33/40	1650	1745	1845	1945	2060	2150	1290	1360	1420
186 CAUS. SANS BRAS ALLONGEE RANGEMENT-G	68x40x33/40	2585	2675	2795	2900	3015	3125	2045	2120	2210
187 CAUS. SANS BRAS ALLONGEE RANGEMENT-D	68x40x33/40	2585	2675	2795	2900	3015	3125	2045	2120	2210
188 FAUT. SANS BRAS ALLONGE RANGEMENT-G	45x40x33/40	1710	1815	1915	2020	2115	2215	1360	1400	1440
189 FAUT. SANS BRAS ALLONGE RANGEMENT-D	45x40x33/40	1710	1815	1915	2020	2115	2215	1360	1400	1440
190 PETIT RANGEMENT À ANGLE	11/21x36x24	770	800	840	875	920	950	575	600	615
221 FAUT. DBL SANS BRAS ALLONGE RANGEMENT-G	52x40x33/40	1820	1920	2025	2120	2220	2325	1460	1525	1600
222 FAUT. DBL SANS BRAS ALLONGE RANGEMENT-D	52x40x33/40	1820	1920	2025	2120	2220	2325	1460	1525	1600
223 SOFA APP SANS BRAS ALLONGE RANGEMENT-G	82x40x33/40	2840	2990	3140	3290	3445	3590	2220	2335	2445
224 SOFA APP SANS BRAS ALLONGE RANGEMENT-D	82x40x33/40	2840	2990	3140	3290	3445	3590	2220	2335	2445
236 CHAISE LONGUE INCLINABLE BRAS GAUCHE	35x62x33/40	2285	2360	2435	2510	2585	2660	1885	1950	2020
237 CHAISE LONGUE INCLINABLE BRAS DROIT	35x62x33/40	2285	2360	2435	2510	2585	2660	1885	1950	2020
238 CHAISE LONGUE DBL INCLINABLE BRAS-G	42x62x33/40	2445	2550	2660	2765	2870	2975	2010	2100	2195
239 CHAISE LONGUE DBL INCLINABLE BRAS-D	42x62x33/40	2445	2550	2660	2765	2870	2975	2010	2100	2195
V51 PORTE VERRE A VIN	3.5 x 5.5 x 6.5	45	45	45	45	45	45	45	45	45
V52 TABLETTE PIVOTANTE EN PLASTIQUE	13 3/8 x 9 5/8	45	45	45	45	45	45	45	45	45

## BERLIN

**Caractéristiques:**

- Appui-tête ajustable manuel sur tous les items (fixe sur centre rond).
- Fauteuil inclinable motorisé pleine jambe "à mécanisme \*protège-mur" (manuel n/d).
- Chaise longue inclinable motorisé (manuel n/d) avec appui-tête motorisé en option. Dégagement mural 8" et avant 5".
- Coussins de siège avec mousse modelée + 1" de mousse mémoire au-dessus.
- Couture: petit fil en tissu et gros fil plat en cuir.
- \*Exclus faut. 043 & 163 : Dégagement mural 16".

Note: 2 inclinables séparés par un coin ne peuvent pas ouvrir en même temps. Aucuns inclinables à côté d'item #155.

**OPTIONS**

- Motorisé sans fil (avec batterie): ajoutez \$175/mec.
- \*Appui-tête motorisé: ajoutez \$175 ch. (\*N/D sur items fixes.)
- Mousse: Extra ferme ajoutez \$20/siège.
- Choix de bras (LARGE ou PETIT de 6"): Pattes sur bras LARGE: LG187 bois ou LG189 métal (noire ou chrome). Sur PETIT Bras: LG195 bois ou LG196 métal (noire ou chrome). Spécifiez couleur.
- Profondeur d'assise : 20" ou \*22". \*Le 22" N/D sur fauteuils 043 & 163.
- Faut. 043-163: avec base en bois (spécifiez couleur).

**Configurations CINÉMA MAISON**

Détails accessoires, porte gobelets et configurations : Voir page Optima Cinéma maison en annexe.

Ancrage pour accessoires: \$45 ch.

Porte-Gobelets : En métal: \$35 ch. | Illuminé: \$35 ch. | \*Illuminé avec contrôle (1 ou 2 moteurs): \$50 ch.

\*Lumière DEL sous le siège : \$35/siège.

Description	L x P x H	Cuir						Tissu		
		10	20 Madras Softy	30 Hugo Fantasy Illusion Tucson Utah Vintage Wild Laredo Yukon	40 Diamond Elegance Princess Santiago Utah Sensation Sunset Trina Victoria	50 Bull Cassiope Dublin	60 Caresse Ultrasued	A	B COM	C alta
V53 TABLETTE PIVOTANTE EN BOIS	19 x 10	75	75	75	75	75	75	75	75	75
V54 PORTE TABLETTE	4.5 x 8 x 10	50	50	50	50	50	50	50	50	50
V55 LAMPE DEL	1.5x5x14 plié/bent	45	45	45	45	45	45	45	45	45
<b>CONFIGURATIONS</b>										
_A CONFIG (169-170)	84X40X40	4200	4390	4580	4770	4950	5150	3450	3640	3830
_B CONFIG (169-171-174)	115X62X40	5805	6060	6345	6615	6890	7160	4695	4945	5210
_C CONFIG (096-055-171-170)	116X116X40	8550	8945	9380	9780	10205	10610	6790	7115	7445
_D CONFIG (169-171-055-179)	116X96X40	7455	7815	8210	8575	8975	9340	5965	6255	6530
_J CONFIG (041-042)	70X40X40	3980	4150	4300	4450	4630	4780	3320	3400	3500
_K CONFIG (041-071-005)	94X62X40	5420	5645	5875	6085	6325	6545	4435	4610	4785
_L CONFIG (012-055-071-042)	102X102X40	8055	8440	8820	9200	9585	9955	6480	6735	6970
_M CONFIG (041-071-055-089)	103X89X40	7115	7490	7850	8205	8590	8955	5725	5935	6155



# BERLIN

**OPTIMA**  
Collection

**Jaymar**

Conçu et fabriqué fièrement au Canada  
Proudly designed and made in Canada

Nos produits sont fabriqués à la main et des variations mineures peuvent survenir

Our product is hand-made and minor variations can occur.

## SPECIFICATIONS

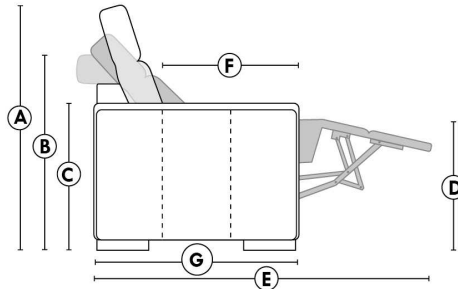

- Appui-tête levé / Headrest up
- Appui-tête baissé / Headrest down
- Complètement incliné / Fully reclined

- A** Hauteur complète 40" Total Height
- B** Hauteur appui-tête baissé 33" Height headrest down
- C** Hauteur du bras 24" Arm Height
- D** Hauteur du siège 19,5" Seat height
- E** Profondeur incliné 65" Depth fully reclined
- F** Profondeur d'assise 20"ou/ou" 22" Seat depth
- G** Profondeur appui-tête monté 37,5" Depth with headrest up

## BRAS | ARMS

Option de bras:  
Bras Régulier Large 10,5" ou Petit bras 6"

Arm option  
Regular arm Large 10,5" or Small arm 6"

Contrôle de l'inclinaison situé à l'intérieur du bras  
Recliner control located on the inside of the arm.

Option d'accessoires disponible sur le bras régulier seulement  
Accessories option, available on Regular arms ONLY.

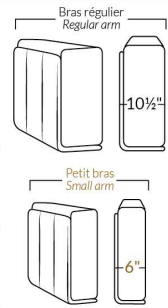

## FAUTEUIL BERÇANT PIVOTANT INCLINABLE SWIVEL ROCKING MOTION CHAIR

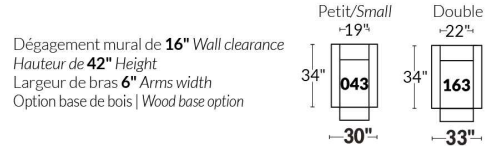

## SIÈGE 23" DE LARGE | 23" SEAT WIDTH

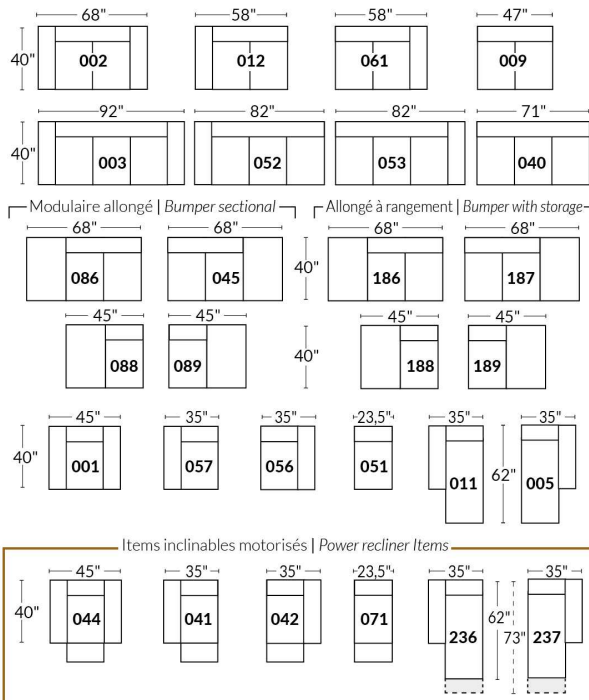

## SIÈGE 30" DE LARGE | 30" SEAT WIDTH

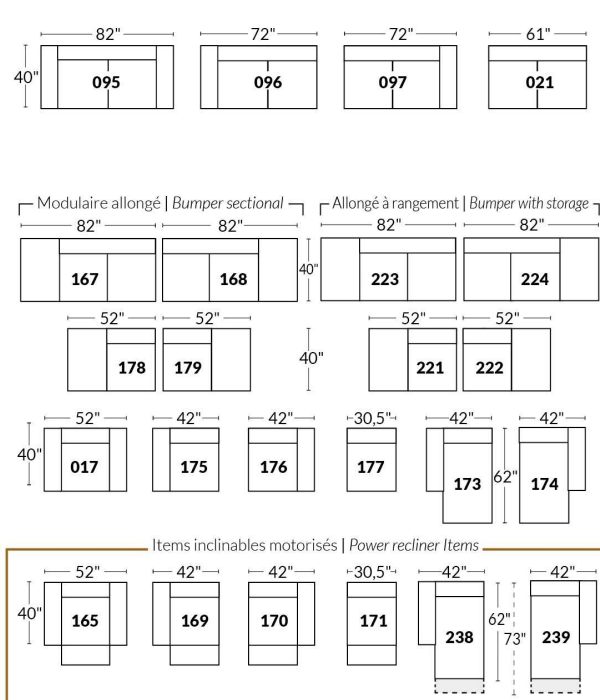

### Autres | Others

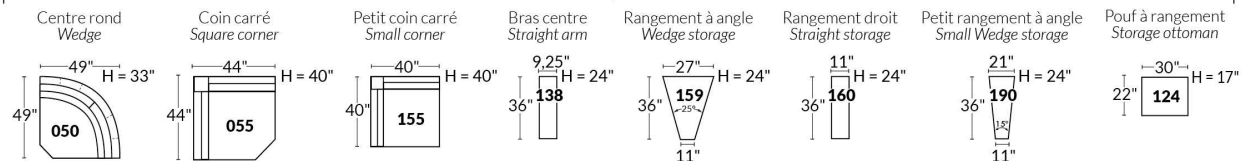

### EXEMPLE 23" EXAMPLE

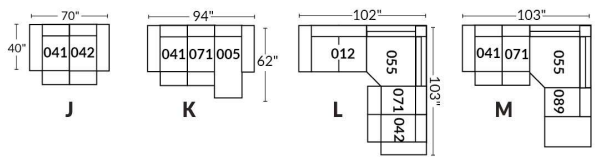

### EXEMPLE 30" EXAMPLE

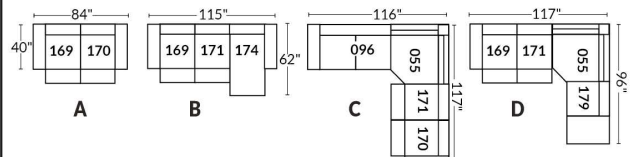

\*Disponibles sur certains modèles et SEULEMENT sur le BRAS LARGE.

### OPTIONS PORTE-GOBELETS

#### MÉTAL



Argent



Noir mat



Brun

#### ILLUMINÉ

1.



Porte-gobelet illuminé

2.



Porte-gobelet illuminé avec contrôle de l'inclinable, port USB & lumière DEL sous le siège

3.



Porte-gobelet illuminé avec contrôle double moteur, port USB & lumière DEL sous le siège

Nos porte-gobelets illuminés à un ou deux contrôles sont compatibles avec les lumières DEL sous le siège. Vous pouvez contrôler la lumière sur le porte-gobelet. Le porte-gobelet à 2 moteurs possède un contrôle remise à zéro (maison) pour remettre votre inclinable à la position de départ.

#### Lumière DEL sous le siège (en option)

Disponible seulement dans les configurations avec un minimum de 1 porte-gobelet illuminé à moteur qui contrôle l'ouverture et la fermeture de la lumière.

Pour les prix des options, voir la section description du modèle Optima.

**Veillez nous fournir un dessin de votre configuration qui indique le type de porte-gobelet et le positionnement.**

#### Porte-gobelets avec contrôle

Il faut spécifier la position de ceux-ci; bras droit ou bras gauche et quel inclinable ils vont contrôler. Si vous avez une rangée de fauteuils avec plusieurs porte-gobelets, le contrôle sera par défaut sur le bras gauche et sur le droit pour le dernier bras extérieur.

#### EXEMPLE A

041-169 : Contrôleur et porte-gobelet à gauche  
071-171 : boutons tactiles sur le côté du siège  
042-170 : Contrôleur et porte-gobelet à droite

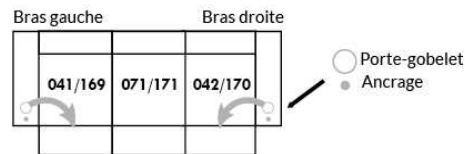

#### EXEMPLE B

071-171 : Ces deux items peuvent être connectés à un porte-gobelet intelligent qui pourra contrôler l'inclinable.  
Il faut alors utiliser un de ces items: 138,159, 160 et 190

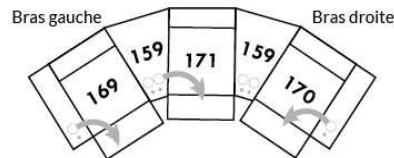

#### Informations sur les appui-têtes et boutons de contrôles des inclinables

##### AVEC porte-gobelet illuminés

Si vous prenez un item **stationnaire**, vous aurez par défaut le porte-gobelet N°1.  
Si vous prenez un **appui-tête manuel**, vous aurez le porte-gobelet N°2.  
Si vous prenez un **appui-tête électrique**, vous aurez par défaut le porte-gobelet N°3.

##### SANS porte-gobelet et avec un inclinable

Si vous prenez un item inclinable et un **appui-tête manuel**, il y aura un contrôle à boutons tactiles.  
Si vous prenez un item inclinable avec un **appui-tête électrique**, vous aurez un contrôleur à bouton poussoir double avec prise USB.  
Si c'est un **item sans bras** (071-171) il y aura alors les boutons tactiles.



Boutons tactiles



Boutons poussoirs



\*Disponibles sur certains modèles et SEULEMENT sur le BRAS LARGE.

### OPTIONS ACCESSOIRES



Spécifiez sur quel bras (gauche ou droit) la tablette sera installée

Pour les prix des ancrages, voir la section description du modèle Optima et pour les accessoires vous référer à la fin de la liste de prix.

### Items 138-159-160-190 et bras large

Option ancrage et porte-gobelet \*Non disponible sur les petits bras\*.

Veillez spécifier sur quel bras vous voulez avoir les ancrages et les porte-gobelets.

NB: Item 138- 159-160-190 sont non finis sur les côtés, doivent être utilisés entre 2 sièges. Chaque item à rangement possède 2 prises USB et une prise électrique à l'intérieur du rangement.

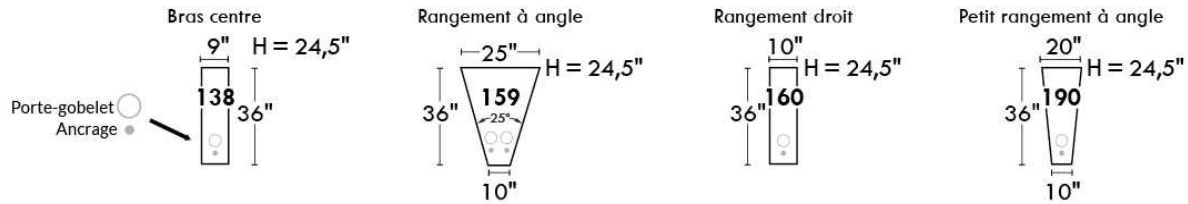

### SUGGESTIONS DE CONFIGURATIONS

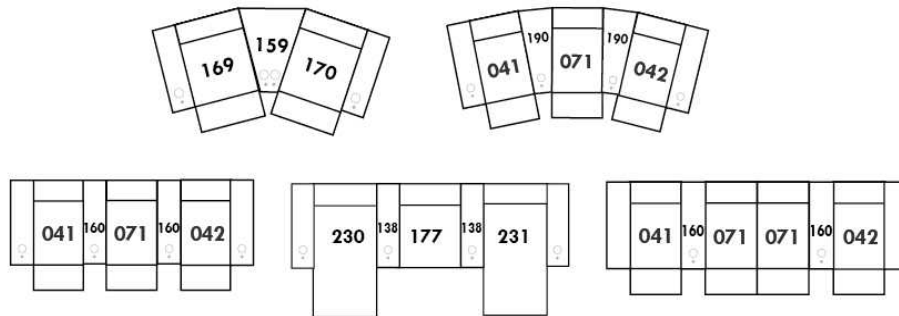



## Liste de prix CDN

### BRASILIA

LG52 disponible métal et bois. Si bois spécifier couleur.

COMBO: Recouvrement #2 sur les dossiers seulement.

EN TISSU il n'y a pas de coutures sur les sièges.

Tissu uni recommandé pour la base.

\*REMARQUE: En cuir et en tissu, les côtés sans bras et coin rond ne sont pas complètement recouvert de cuir/tissu.

Description	L x P x H	Cuir						Tissu		
		10	20 Madras Softy	30 Hugo Fantasy Illusion Tucson Utah Vintage Wild Laredo Yukon	40 Diamond Elegance Princess Santiago Sensation Sunset Trina Victoria	50 Bull Cassiope Dublin	60 Caress Ultrasued	A	B COM	C alta
001 FAUTEUIL	35X37X33	1360	1435	1550	1645	1725	1825	990	1045	1095
002 CAUSEUSE	59X37X33	1975	2115	2240	2390	2510	2635	1290	1385	1450
005 CHAISE LONGUE BRAS DROIT	30X65X33	1295	1425	1570	1700	1835	1960	935	1000	1075
009 CAUSEUSE SANS BRAS	48X37X33	1550	1685	1815	1940	2075	2210	1095	1185	1260
011 CHAISE LONGUE BRAS GAUCHE	30X65X33	1295	1425	1570	1700	1835	1960	935	1000	1075
012 CAUSEUSE BRAS GAUCHE	54X37X33	1740	1875	2010	2145	2275	2400	1195	1270	1360
021 SOFA APPARTEMENT SANS BRAS	64X37X33	1765	1925	2110	2265	2435	2590	1215	1320	1410
045 CAUSEUSE SANS BRAS ALLONGEE DROIT	67X37X33	1740	1875	2010	2145	2275	2400	1195	1270	1360
050 CENTRE ROND	48X48X33	1295	1400	1515	1615	1715	1825	970	1050	1120
051 FAUTEUIL SANS BRAS	24X37X33	945	1025	1120	1200	1290	1385	785	835	900
056 FAUTEUIL BRAS DROIT	30X37X33	1150	1225	1345	1410	1495	1575	890	945	1000
057 FAUTEUIL BRAS GAUCHE	30X37X33	1150	1225	1345	1410	1495	1575	890	945	1000
061 CAUSEUSE BRAS DROIT	54X37X33	1740	1875	2010	2145	2275	2400	1195	1270	1360
062 FAUTEUIL ANGULAIRE BRAS GAUCHE	64X50X33	1695	1810	1920	2045	2150	2265	1185	1235	1315
063 FAUTEUIL ANGULAIRE BRAS DROIT	64X50X33	1695	1810	1920	2045	2150	2265	1185	1235	1315
086 CAUSEUSE SANS BRAS ALLONGEE GAUCHE	67X37X33	1740	1875	2010	2145	2275	2400	1195	1270	1360
095 SOFA APPARTEMENT	75X37X33	2210	2365	2520	2675	2850	3010	1425	1520	1615
096 SOFA APPARTEMENT BRAS GAUCHE	70X37X33	1965	2125	2300	2465	2615	2785	1320	1420	1520
097 SOFA APPARTEMENT BRAS DROIT	70X37X33	1965	2125	2300	2465	2615	2785	1320	1420	1520
105 SOFA APP. BRAS DROIT ALLONGE GAUCHE	89X37X33	2210	2365	2520	2675	2850	3010	1425	1520	1615
106 SOFA APP. BRAS GAUCHE ALLONGE DROIT	89X37X33	2210	2365	2520	2675	2850	3010	1425	1520	1615
107 CAUSEUSE BRAS DROIT ALLONGEE GAUCHE	73X37X33	1975	2115	2240	2390	2510	2635	1290	1385	1450
108 CAUSEUSE BRAS GAUCHE ALLONGEE DROIT	73X37X33	1975	2115	2240	2390	2510	2635	1290	1385	1450
124 POUF AVEC RANGEMENT	30X22X18	810	840	900	940	970	1010	675	710	735
<b>CONFIGURATIONS</b>										
A CONF. A (95-01)	35X75X33	3570	3800	4070	4320	4575	4835	2415	2565	2710
B CONF. B (96-05)	100X65X33	3260	3550	3870	4165	4450	4745	2255	2420	2595

## Liste de prix CDN

### BRASILIA

Description	L x P x H	Cuir						Tissu		
		10	20 Madras Softy	30 Hugo Fantasy Illusion Tucson Utah Vintage Wild Laredo Yukon	40 Diamond Elegance Princess Santiago Sensation Sunset Trina Victoria	50 Bull Cassiope Dublin	60 Caress Ultrasued	A	B COM	C alta
C CONF. C (11-97)	65X100X33	3260	3550	3870	4165	4450	4745	2255	2420	2595
D CONF. D (96-63)	134X50X33	3660	3935	4220	4510	4765	5050	2505	2655	2835
E CONF. E (62-97)	50X134X33	3660	3935	4220	4510	4765	5050	2505	2655	2835
F CONF. F (12-05)	84X65X33	3035	3300	3580	3845	4110	4360	2130	2270	2435
G CONF. G (11-61)	65X84X33	3035	3300	3580	3845	4110	4360	2130	2270	2435
H CONF. H (86-05)	97X65X33	3035	3300	3580	3845	4110	4360	2130	2270	2435
I CONF. I (11-45)	65X97X33	3035	3300	3580	3845	4110	4360	2130	2270	2435
J CONF. J (12-63)	118X50X33	3435	3685	3930	4190	4425	4665	2380	2505	2675
K CONF. K (62-61)	50X118X33	3435	3685	3930	4190	4425	4665	2380	2505	2675
L CONF. L (86-63)	131X50X33	3435	3685	3930	4190	4425	4665	2380	2505	2675
M CONF. M (62-45)	50X131X33	3435	3685	3930	4190	4425	4665	2380	2505	2675
N CONF. N (95-02)	59X75X33	4185	4480	4760	5065	5360	5645	2715	2905	3065
O CONF. O (12-50-61)	102X102X33	4775	5150	5535	5905	6265	6625	3360	3590	3840
P CONF. P (107-106)	73X89X33	4185	4480	4760	5065	5360	5645	2715	2905	3065
Q CONF. Q (105-108)	89X73X33	4185	4480	4760	5065	5360	5645	2715	2905	3065
R CONF. R (107-108)	73X73X33	3950	4230	4480	4780	5020	5270	2580	2770	2900
S CONF. S (86-50-61)	115X102X33	4775	5150	5535	5905	6265	6625	3360	3590	3840
T CONF. T (12-50-45)	102X115X33	4775	5150	5535	5905	6265	6625	3360	3590	3840
U CONF. U (86-50-45)	115X115X33	4775	5150	5535	5905	6265	6625	3360	3590	3840
V CONF. V (96-50-61)	118X102X33	5000	5400	5825	6225	6605	7010	3485	3740	4000
W CONF. W (12-50-97)	102X118X33	5000	5400	5825	6225	6605	7010	3485	3740	4000
X CONF. X (96-50-45)	118X115X33	5000	5400	5825	6225	6605	7010	3485	3740	4000
Y CONF. Y (86-50-97)	115X118X33	5000	5400	5825	6225	6605	7010	3485	3740	4000

# BRASILIA



Hauteur complète 33" | Hauteur de siège 19" | Hauteur devant bras 25" | Profondeur d'assise 21"  
 Total Height 33" | Seat Height 19" | Arm Height 25" | Seat Depth 21"

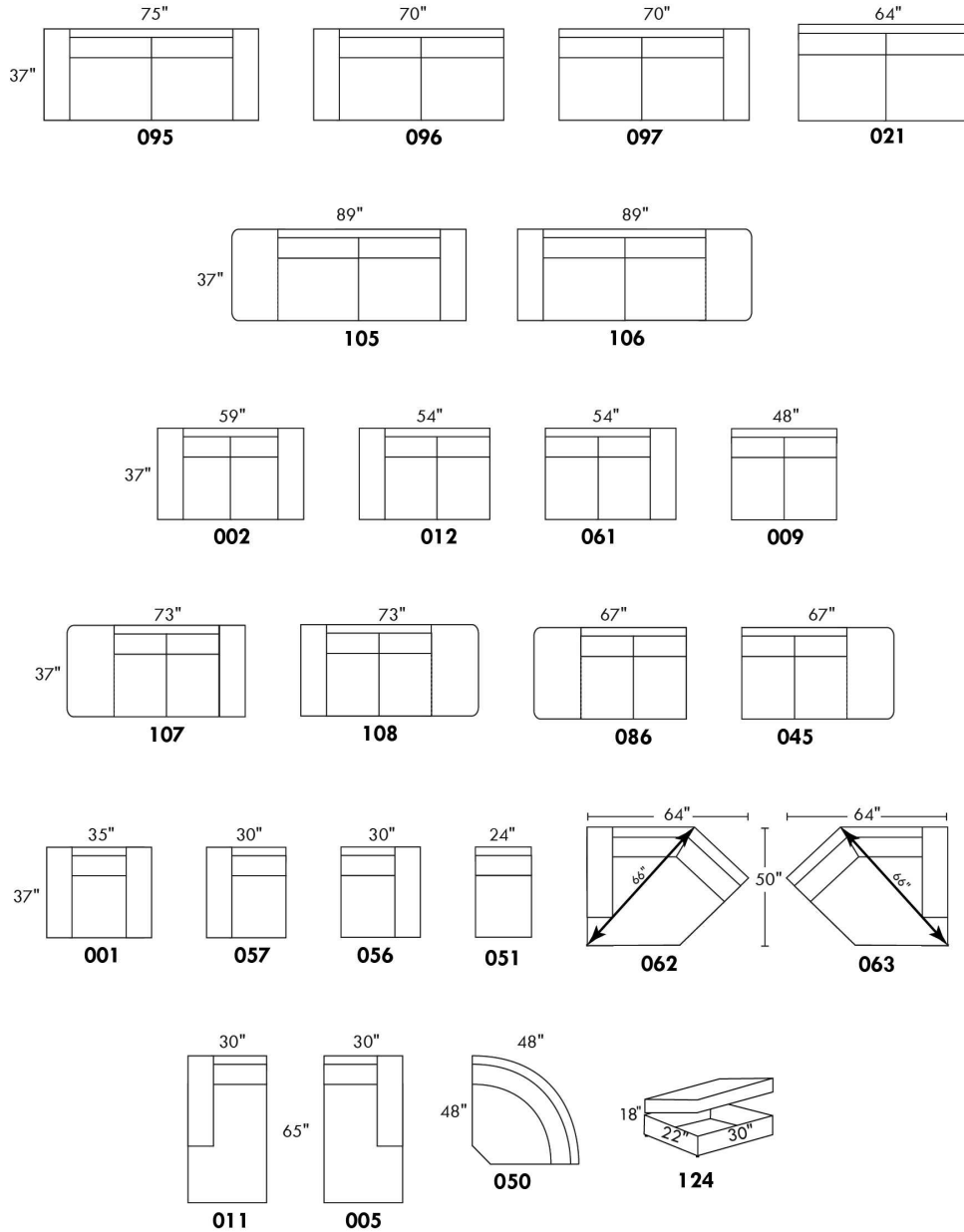

www.jaymar.ca

Toutes les dimensions indiquées sont au pouce près. Nos produits sont fabriqués à la main et des variations mineures peuvent survenir.  
 All dimensions indicated are to the nearest inch. Our product is hand-made and minor variations can occur.

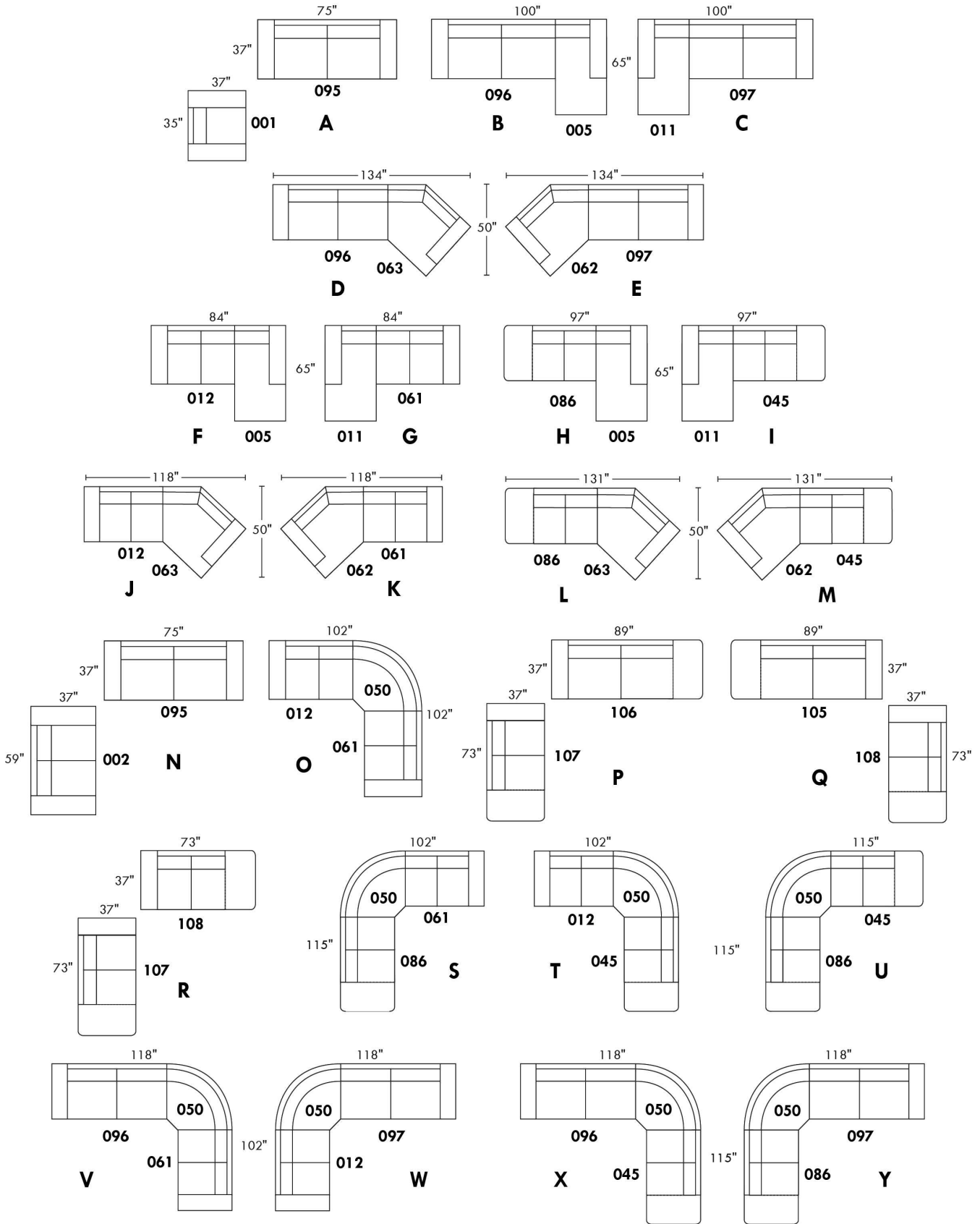

## BROOKLYN

Caractéristiques:

- Appui-tête ajustable manuel sur tous les items (fixe sur centre rond).
- Fauteuil inclinable motorisé pleine jambe "à mécanisme \*protège-mur " (manuel n/d).
- Chaise longue inclinable motorisé (manuel n/d) avec appui-tête motorisé en option. Dégagement mural 8" et avant 5".
- Coussins de siège avec mousse modelée + 1" de mousse mémoire au-dessus; bras avec mousse mémoire.
- Couture: petit fil en tissu et gros fil plat en cuir.
- \*Exclus faut. 043 & 163: Dégagement mural 16"

Note: 2 inclinables séparés par un coin ne peuvent pas ouvrir en

OPTIONS

Motorisé sans fil (avec batterie): ajoutez \$175/mec.

\*Appui-tête motorisé: ajoutez \$175 ch. (\*N/D sur items fixes.)

Mousse: Extra ferme ajoutez \$20/siège.

Choix de bras (LARGE ou PETIT de 6"): Pattes sur bras LARGE LG187 bois ou LG189 métal (noire ou chrome). Sur PETIT Bras: LG08 bois ou LG64 métal. Spécifiez couleur.

Profondeur d'assise: 20" ou \*22". \*Le 22" N/D sur faut. 043 & 163.

Faut. 043-163: avec base en bois (spécifiez couleur).

Description	L x P x H	Cuir						Tissu		
		10	20 Madras Softy	30 Hugo Fantasy Illusion Tucson Utah Vintage Wild Laredo Yukon	40 Diamond Elegance Princess Santiago Sensation Sunset Trina Victoria	50 Bull Cassiope Dublin	60 Caress Ultrasued	A	B COM	C alta
001 FAUTEUIL	43x40x33/40	2020	2125	2240	2365	2475	2595	1610	1660	1695
002 CAUSEUSE	66x40x33/40	2885	3020	3160	3295	3425	3570	2275	2365	2450
003 SOFA	90x40x33/40	3485	3660	3840	4020	4210	4385	2750	2860	2970
005 CHAISE LONGUE BRAS DROIT	34x62x33/40	1885	1960	2050	2120	2200	2285	1485	1550	1615
009 CAUSEUSE SANS BRAS	47x40x33/40	2025	2110	2195	2285	2370	2460	1565	1660	1740
011 CHAISE LONGUE BRAS GAUCHE	34x62x33/40	1885	1960	2050	2120	2200	2285	1485	1550	1615
012 CAUSEUSE BRAS GAUCHE	57x40x33/40	2475	2595	2710	2835	2935	3050	1940	2025	2100
017 FAUTEUIL DOUBLE	50x40x33/40	2115	2235	2365	2490	2610	2740	1675	1745	1820
021 SOFA APPARTEMENT SANS BRAS	61x40x33/40	2285	2400	2525	2645	2775	2895	1750	1850	1950
040 SOFA SANS BRAS	71x40x33/40	2615	2750	2875	3010	3140	3270	2045	2150	2265
041 FAUTEUIL INCLINABLE BRAS-G	34x40x33/40	1990	2075	2150	2225	2315	2390	1660	1700	1750
042 FAUTEUIL INCLINABLE BRAS-D	34x40x33/40	1990	2075	2150	2225	2315	2390	1660	1700	1750
043 FAUTEUIL INCLINABLE BERÇANT PIVOTANT	30x34x42	2365	2495	2620	2760	2885	3015	1940	1990	2050
044 FAUTEUIL INCLINABLE	43x40x33/40	2400	2510	2610	2710	2810	2910	1990	2045	2085
045 CAUSEUSE SANS BRAS ALLONGEE DROIT	68x40x33/40	2400	2515	2620	2740	2845	2940	1870	1945	2040
050 CENTRE ROND	49x49x33	1760	1875	1990	2110	2220	2340	1270	1340	1400
051 FAUTEUIL SANS BRAS	23,5x40x33/40	1160	1215	1275	1340	1395	1450	890	950	1010
052 SOFA BRAS GAUCHE	81x40x33/40	3065	3220	3360	3510	3645	3795	2400	2515	2620

## BROOKLYN

Caractéristiques:

- Appui-tête ajustable manuel sur tous les items (fixe sur centre rond).
- Fauteuil inclinable motorisé pleine jambe "à mécanisme \*protège-mur " (manuel n/d).
- Chaise longue inclinable motorisé (manuel n/d) avec appui-tête motorisé en option. Dégagement mural 8" et avant 5".
- Coussins de siège avec mousse modelée + 1" de mousse mémoire au-dessus; bras avec mousse mémoire.
- Couture: petit fil en tissu et gros fil plat en cuir.
- \*Exclus faut. 043 & 163: Dégagement mural 16"

Note: 2 inclinables séparés par un coin ne peuvent pas ouvrir en

OPTIONS

Motorisé sans fil (avec batterie): ajoutez \$175/mec.

\*Appui-tête motorisé: ajoutez \$175 ch. (\*N/D sur items fixes.)

Mousse: Extra ferme ajoutez \$20/siège.

Choix de bras (LARGE ou PETIT de 6"): Pattes sur bras LARGE LG187 bois ou LG189 métal (noire ou chrome). Sur PETIT Bras: LG08 bois ou LG64 métal. Spécifiez couleur.

Profondeur d'assise: 20" ou \*22". \*Le 22" N/D sur faut. 043 & 163.

Faut. 043-163: avec base en bois (spécifiez couleur).

Description	L x P x H	Cuir						Tissu		
		10	20 Madras Softy	30 Hugo Fantasy Illusion Tucson Utah Vintage Wild Laredo Yukon	40 Diamond Elegance Princess Santiago Sensation Sunset Trina Victoria	50 Bull Cassiope Dublin	60 Caress Ultrasued	A	B COM	C alta
053 SOFA BRAS DROIT	81x40x33/40	3065	3220	3360	3510	3645	3795	2400	2515	2620
055 COIN CARRE	44x44x33/40	2045	2160	2285	2400	2525	2645	1590	1650	1700
056 FAUTEUIL BRAS DROIT	34x40x33/40	1615	1690	1760	1835	1910	1970	1260	1325	1385
057 FAUTEUIL BRAS GAUCHE	34x40x33/40	1615	1690	1760	1835	1910	1970	1260	1325	1385
061 CAUSEUSE BRAS DROIT	57x40x33/40	2475	2595	2710	2835	2935	3050	1940	2025	2100
071 FAUTEUIL INCLINABLE SANS BRAS	23,5x40x33/40	1545	1610	1675	1740	1810	1870	1290	1360	1420
086 CAUSEUSE SANS BRAS ALLONGEE GAUCHE	68x40x33/40	2400	2515	2620	2740	2845	2940	1870	1945	2040
088 FAUTEUIL SANS BRAS ALLONGE GAUCHE	45x40x33/40	1535	1645	1740	1840	1940	2050	1185	1225	1285
089 FAUTEUIL SANS BRAS ALLONGE DROIT	45x40x33/40	1535	1645	1740	1840	1940	2050	1185	1225	1285
095 SOFA APPARTEMENT	80x40x33/40	3140	3310	3490	3660	3835	4010	2465	2575	2670
096 SOFA APPARTEMENT BRAS GAUCHE	71x40x33/40	2745	2875	3015	3150	3290	3420	2115	2220	2335
097 SOFA APPARTEMENT BRAS DROIT	71x40x33/40	2745	2875	3015	3150	3290	3420	2115	2220	2335
124 POUF AVEC RANGEMENT	30x22x17	795	820	860	885	920	945	685	710	740
155 PETIT COIN CARRE	40x40x33/40	2045	2160	2285	2400	2525	2645	1590	1650	1700
163 FAUT. DBL INCL. BERCANT PIVOTANT	33x34x42	2420	2565	2695	2840	2975	3115	1945	2000	2060
165 FAUTEUIL DOUBLE INCLINABLE	50x40x33/40	2510	2625	2760	2875	3000	3125	2075	2150	2225
167 SOFA APP. SANS BRAS ALLONGE GAUCHE	82x40x33/40	2660	2810	2945	3110	3250	3390	2060	2160	2265
168 SOFA APP. SANS BRAS ALLONGE DROIT	82x40x33/40	2660	2810	2945	3110	3250	3390	2060	2160	2265
169 FAUTEUIL DOUBLE INCLINABLE BRAS GAUCHE	41x40x33/40	2100	2195	2290	2385	2475	2575	1725	1820	1915

## BROOKLYN

Caractéristiques:

- Appui-tête ajustable manuel sur tous les items (fixe sur centre rond).
- Fauteuil inclinable motorisé pleine jambe "à mécanisme \*protège-mur " (manuel n/d).
- Chaise longue inclinable motorisé (manuel n/d) avec appui-tête motorisé en option. Dégagement mural 8" et avant 5".
- Coussins de siège avec mousse modelée + 1" de mousse mémoire au-dessus; bras avec mousse mémoire.
- Couture: petit fil en tissu et gros fil plat en cuir.
- \*Exclus faut. 043 & 163: Dégagement mural 16"

Note: 2 inclinables séparés par un coin ne peuvent pas ouvrir en

OPTIONS

Motorisé sans fil (avec batterie): ajoutez \$175/mec.

\*Appui-tête motorisé: ajoutez \$175 ch. (\*N/D sur items fixes.)

Mousse: Extra ferme ajoutez \$20/siège.

Choix de bras (LARGE ou PETIT de 6"): Pattes sur bras LARGE LG187 bois ou LG189 métal (noire ou chrome). Sur PETIT Bras: LG08 bois ou LG64 métal. Spécifiez couleur.

Profondeur d'assise: 20" ou \*22". \*Le 22" N/D sur faut. 043 & 163.

Faut. 043-163: avec base en bois (spécifiez couleur).

Description	L x P x H	Cuir						Tissu		
		10	20 Madras Softy	30 Hugo Fantasy Illusion Tucson Utah Vintage Wild Laredo Yukon	40 Diamond Elegance Princess Santiago Sensation Sunset Trina Victoria	50 Bull Cassiope Dublin	60 Caress Ultrasued	A	B COM	C alta
170 FAUTEUIL DOUBLE INCLINABLE BRAS DROIT	41x40x33/40	2100	2195	2290	2385	2475	2575	1725	1820	1915
171 FAUTEUIL DOUBLE INCLINABLE SANS BRAS	30,5x40x33/40	1660	1715	1790	1845	1915	1970	1360	1425	1495
173 CHAISE LONGUE DOUBLE BRAS GAUCHE	41x62x33/40	2045	2150	2265	2385	2500	2615	1610	1700	1800
174 CHAISE LONGUE DOUBLE BRAS DROIT	41x62x33/40	2045	2150	2265	2385	2500	2615	1610	1700	1800
175 FAUTEUIL DOUBLE BRAS GAUCHE	41x40x33/40	1700	1810	1910	2010	2110	2210	1345	1420	1495
176 FAUTEUIL DOUBLE BRAS DROIT	41x40x33/40	1700	1810	1910	2010	2110	2210	1345	1420	1495
177 FAUTEUIL DOUBLE SANS BRAS	30,5x40x33/40	1270	1345	1415	1485	1560	1635	965	1025	1095
178 FAUTEUIL DOUBLE SANS BRAS ALLONGE-G	52x40x33/40	1650	1745	1845	1945	2060	2150	1290	1360	1420
179 FAUTEUIL DOUBLE SANS BRAS ALLONGE-D	52x40x33/40	1650	1745	1845	1945	2060	2150	1290	1360	1420
186 CAUS. SANS BRAS ALLONGEE RANGEMENT-G	68x40x33/40	2585	2675	2795	2900	3015	3125	2045	2120	2210
187 CAUS. SANS BRAS ALLONGEE RANGEMENT-D	68x40x33/40	2585	2675	2795	2900	3015	3125	2045	2120	2210
188 FAUT. SANS BRAS ALLONGE RANGEMENT-G	45x40x33/40	1710	1815	1915	2020	2115	2215	1360	1400	1440
189 FAUT. SANS BRAS ALLONGE RANGEMENT-D	45x40x33/40	1710	1815	1915	2020	2115	2215	1360	1400	1440
221 FAUT. DBL SANS BRAS ALLONGE RANGEMENT-G	52x40x33/40	1820	1920	2025	2120	2220	2325	1460	1525	1600
222 FAUT. DBL SANS BRAS ALLONGE RANGEMENT-D	52x40x33/40	1820	1920	2025	2120	2220	2325	1460	1525	1600
223 SOFA APP SANS BRAS ALLONGE RANGEMENT-G	82x40x33/40	2840	2990	3140	3290	3445	3590	2220	2335	2445
224 SOFA APP SANS BRAS ALLONGE RANGEMENT-D	82x40x33/40	2840	2990	3140	3290	3445	3590	2220	2335	2445
236 CHAISE LONGUE INCLINABLE BRAS GAUCHE	34x62x33/40	2285	2360	2435	2510	2585	2660	1885	1950	2020
237 CHAISE LONGUE INCLINABLE BRAS DROIT	34x62x33/40	2285	2360	2435	2510	2585	2660	1885	1950	2020

## BROOKLYN

**Caractéristiques:**

- Appui-tête ajustable manuel sur tous les items (fixe sur centre rond).
- Fauteuil inclinable motorisé pleine jambe "à mécanisme \*protège-mur " (manuel n/d).
- Chaise longue inclinable motorisé (manuel n/d) avec appui-tête motorisé en option. Dégagement mural 8" et avant 5".
- Coussins de siège avec mousse modelée + 1" de mousse mémoire au-dessus; bras avec mousse mémoire.
- Couture: petit fil en tissu et gros fil plat en cuir.
- \*Exclus faut. 043 & 163: Dégagement mural 16"

Note: 2 inclinables séparés par un coin ne peuvent pas ouvrir en

**OPTIONS**

Motorisé sans fil (avec batterie): ajoutez \$175/mec.

\*Appui-tête motorisé: ajoutez \$175 ch. (\*N/D sur items fixes.)

Mousse: Extra ferme ajoutez \$20/siège.

Choix de bras (LARGE ou PETIT de 6"): Pattes sur bras LARGE LG187 bois ou LG189 métal (noire ou chrome). Sur PETIT Bras: LG08 bois ou LG64 métal. Spécifiez couleur.

Profondeur d'assise: 20" ou \*22". \*Le 22" N/D sur faut. 043 & 163.

Faut. 043-163: avec base en bois (spécifiez couleur).

Description	L x P x H	Cuir						Tissu		
		10	20 Madras Softy	30 Hugo Fantasy Illusion Tucson Utah Vintage Wild Laredo Yukon	40 Diamond Elegance Princess Santiago Sensation Sunset Trina Victoria	50 Bull Cassiope Dublin	60 Caress Ultrasued	A	B COM	C alta
238 CHAISE LONGUE DBL INCLINABLE BRAS-G	41x62x33/40	2445	2550	2660	2765	2870	2975	2010	2100	2195
239 CHAISE LONGUE DBL INCLINABLE BRAS-D	41x62x33/40	2445	2550	2660	2765	2870	2975	2010	2100	2195
<b>CONFIGURATIONS</b>										
A CONFIG (169-170)	81X40X40	4200	4390	4580	4770	4950	5150	3450	3640	3830
B CONFIG (169-171-174)	113X62X40	5805	6060	6345	6615	6890	7160	4695	4945	5210
C CONFIG (096-055-171-170)	116X116X40	8550	8945	9380	9780	10205	10610	6790	7115	7445
D CONFIG (169-171-055-179)	116X96X40	7455	7815	8210	8575	8975	9340	5965	6255	6530
J CONFIG (041-042)	67X40X40	3980	4150	4300	4450	4630	4780	3320	3400	3500
K CONFIG (041-071-005)	92X62X40	5420	5645	5875	6085	6325	6545	4435	4610	4785
L CONFIG (012-055-071-042)	102X102X40	8055	8440	8820	9200	9585	9955	6480	6735	6970
M CONFIG (041-071-055-089)	102X89X40	7115	7490	7850	8205	8590	8955	5725	5935	6155





# BROOKLYN

**OPTIMA**  
Collection

**Jaymar**

Conçu et fabriqué fièrement au Canada  
Proudly designed and made in Canada

Nos produits sont fabriqués à la main et des variations mineures peuvent survenir

Our product is hand-made and minor variations can occur.

## SPECIFICATIONS

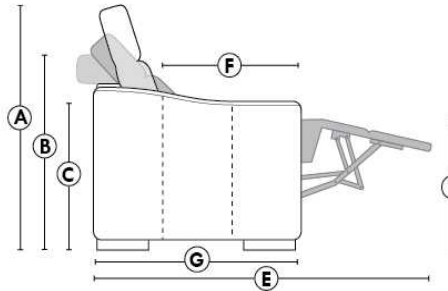

- Appui-tête levé Headrest up
- Appui-tête baissé Headrest down
- Complètement incliné Fully reclined

- A** Hauteur complète 40" Total Height
- B** Hauteur appui-tête baissé 33" Height headrest down
- C** Hauteur du bras 24" Arm Height
- D** Hauteur du siège 19,5" Seat height
- E** Profondeur incliné 65" Depth fully reclined
- F** Profondeur d'assise 20" ou/ou 22" Seat depth
- G** Profondeur appui-tête monté 37,5" Depth with headrest up

## BRAS | ARMS

Option de bras:  
Bras Régulier Large 9,5" ou Petit bras 6"

Arm option  
Regular arm Large 9.5" or Small arm 6"

Contrôle de l'inclinaison situé à l'extérieur du bras  
Recliner control located on the outside of the arm.

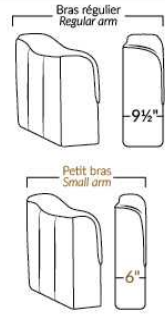

## FAUTEUIL BERÇANT PIVOTANT INCLINABLE SWIVEL ROCKING MOTION CHAIR

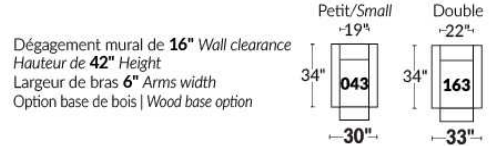

## SIÈGE 23" DE LARGE | 23" SEAT WIDTH

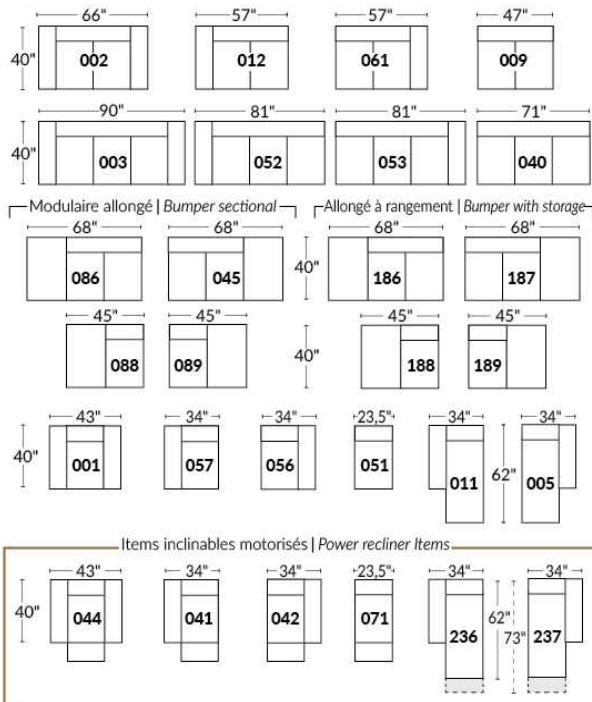

## SIÈGE 30" DE LARGE | 30" SEAT WIDTH

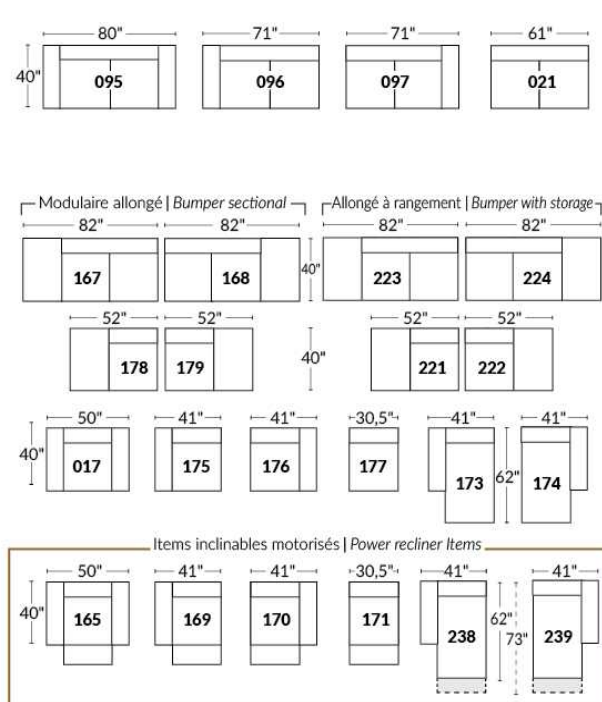

### Autres | Others

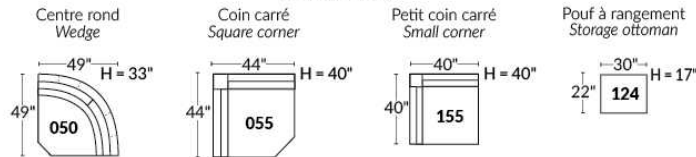

## EXEMPLE 23" EXAMPLE

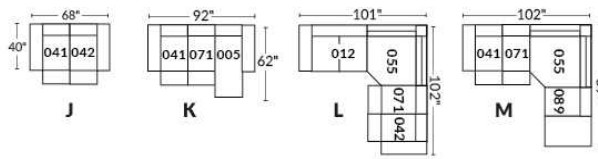

## EXEMPLE 30" EXAMPLE

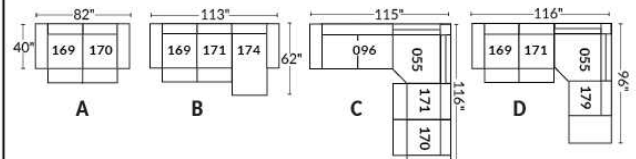

## BRUXELLES

**Caractéristiques:**

- Appui-tête manuel sur tous les items (fixe sur centre rond).
- Fauteuil inclinable motorisé pleine jambe "à mec. \*protège-mur" (manuel n/d).
- Chaise longue inclinable motorisé (manuel n/d) avec appui-tête motorisé en option. Dégagement mural 8" et avant 5".
- Coussins de siège avec mousse modelée + 1" de mousse mémoire au-dessus; bras avec mousse mémoire.
- Couture: petit fil en tissu & gros fil plat en cuir.
- \*Exclus faut. 043 & 163: Dégagement mural 16".

Note: 2 inclinables séparés par un coin ne peuvent pas ouvrir en même temps. Aucuns inclinables à côté du #155 Petit coin carré.

**OPTIONS**

Motorisé sans fil (batterie): ajoutez \$175/mec.

\*Appui-tête motorisé: ajoutez \$175 ch. (\*N/D sur items fixes.)

Mousse: Extra ferme ajoutez \$20/siège.

Choix de bras (LARGE ou PETIT): Patte sur bras LARGE: LG103 bois ou Métal: LG189 cyl (noire ou chrome). PETIT Bras: LG08 bois ou Métal: LG196 cyl. (noire ou chrome) ou LG64 (carré). Spécifiez couleur.

Profondeur d'assise: 20" ou \*22". \*Le 22" N/D sur faut. 043 & 163.

Faut. 043-163: base en bois (spécifiez couleur).

**Configurations CINÉMA MAISON**

Détails accessoires, porte gobelets et configurations : Voir page Optima Cinéma maison en annexe.

Ancrage pour accessoires: \$45 ch.

Porte-Gobelets: En métal: \$35 ch. | Illuminé: \$35 ch. | \*Illuminé avec contrôle (1 ou 2 moteurs): \$50 ch.

\*Lumière DEL sous le siège : \$35/siège.

Description	L x P x H	Cuir						Tissu		
		10	20 Madras Softy	30 Hugo Fantasy Illusion Tucson Utah Vintage Wild Laredo Yukon	40 Diamond Elegance Princess Santiago Utah Sensation Sunset Trina Victoria	50 Bull Cassiope Dublin	60 Caress Ultrasued	A	B COM	C alta
001 FAUTEUIL	44x40x33/40	2020	2125	2240	2365	2475	2595	1610	1660	1695
002 CAUSEUSE	67x40x33/40	2885	3020	3160	3295	3425	3570	2275	2365	2450
003 SOFA	91x40x33/40	3485	3660	3840	4020	4210	4385	2750	2860	2970
005 CHAISE LONGUE BRAS DROIT	34x62x33/40	1885	1960	2050	2120	2200	2285	1485	1550	1615
009 CAUSEUSE SANS BRAS	47x40x33/40	2025	2110	2195	2285	2370	2460	1565	1660	1740
011 CHAISE LONGUE BRAS GAUCHE	34x62x33/40	1885	1960	2050	2120	2200	2285	1485	1550	1615
012 CAUSEUSE BRAS GAUCHE	57x40x33/40	2475	2595	2710	2835	2935	3050	1940	2025	2100
017 FAUTEUIL DOUBLE	51x40x33/40	2115	2235	2365	2490	2610	2740	1675	1745	1820
021 SOFA APPARTEMENT SANS BRAS	61x40x33/40	2285	2400	2525	2645	2775	2895	1750	1850	1950
040 SOFA SANS BRAS	71x40x33/40	2615	2750	2875	3010	3140	3270	2045	2150	2265
041 FAUTEUIL INCLINABLE BRAS-G	34x40x33/40	1990	2075	2150	2225	2315	2390	1660	1700	1750
042 FAUTEUIL INCLINABLE BRAS-D	34x40x33/40	1990	2075	2150	2225	2315	2390	1660	1700	1750
043 FAUTEUIL INCLINABLE BERÇANT PIVOTANT	30x34x42	2365	2495	2620	2760	2885	3015	1940	1990	2050
044 FAUTEUIL INCLINABLE	44x40x33/40	2400	2510	2610	2710	2810	2910	1990	2045	2085
045 CAUSEUSE SANS BRAS ALLONGEE DROIT	68x40x33/40	2400	2515	2620	2740	2845	2940	1870	1945	2040
050 CENTRE ROND	49x49x33	1760	1875	1990	2110	2220	2340	1270	1340	1400

## BRUXELLES

### Caractéristiques:

- Appui-tête manuel sur tous les items (fixe sur centre rond).
- Fauteuil inclinable motorisé pleine jambe "à mec. \*protège-mur" (manuel n/d).
- Chaise longue inclinable motorisé (manuel n/d) avec appui-tête motorisé en option. Dégagement mural 8" et avant 5".
- Coussins de siège avec mousse modelée + 1" de mousse mémoire au-dessus; bras avec mousse mémoire.
- Couture: petit fil en tissu & gros fil plat en cuir.
- \*Exclus faut. 043 & 163: Dégagement mural 16".

Note: 2 inclinables séparés par un coin ne peuvent pas ouvrir en même temps. Aucuns inclinables à côté du #155 Petit coin carré.

### OPTIONS

Motorisé sans fil (batterie): ajoutez \$175/mec.

\*Appui-tête motorisé: ajoutez \$175 ch. (\*N/D sur items fixes.)

Mousse: Extra ferme ajoutez \$20/siège.

Choix de bras (LARGE ou PETIT): Patte sur bras LARGE: LG103 bois ou Métal: LG189 cyl (noire ou chrome). PETIT Bras: LG08 bois ou Métal: LG196 cyl. (noire ou chrome) ou LG64 (carré). Spécifiez couleur.

Profondeur d'assise: 20" ou \*22". \*Le 22" N/D sur faut. 043 & 163.

Faut. 043-163: base en bois (spécifiez couleur).

### Configurations CINÉMA MAISON

Détails accessoires, porte gobelets et configurations : Voir page Optima Cinéma maison en annexe.

Ancrage pour accessoires: \$45 ch.

Porte-Gobelets: En métal: \$35 ch. | Illuminé: \$35 ch. | \*Illuminé avec contrôle (1 ou 2 moteurs): \$50 ch.

\*Lumière DEL sous le siège : \$35/siège.

Description	L x P x H	Cuir						Tissu		
		10	20 Madras Softy	30 Hugo Fantasy Illusion Tucson Utah Vintage Wild Laredo Yukon	40 Diamond Elegance Princess Santiago Utah Sensation Sunset Trina Victoria	50 Bull Cassiope Dublin	60 Caress Ultrasued	A	B COM	C alta
051 FAUTEUIL SANS BRAS	23,5x40x33/40	1160	1215	1275	1340	1395	1450	890	950	1010
052 SOFA BRAS GAUCHE	81x40x33/40	3065	3220	3360	3510	3645	3795	2400	2515	2620
053 SOFA BRAS DROIT	81x40x33/40	3065	3220	3360	3510	3645	3795	2400	2515	2620
055 COIN CARRE	44x44x33/40	2045	2160	2285	2400	2525	2645	1590	1650	1700
056 FAUTEUIL BRAS DROIT	34x40x33/40	1615	1690	1760	1835	1910	1970	1260	1325	1385
057 FAUTEUIL BRAS GAUCHE	34x40x33/40	1615	1690	1760	1835	1910	1970	1260	1325	1385
061 CAUSEUSE BRAS DROIT	57x40x33/40	2475	2595	2710	2835	2935	3050	1940	2025	2100
071 FAUTEUIL INCLINABLE SANS BRAS	23,5x40x33/40	1545	1610	1675	1740	1810	1870	1290	1360	1420
086 CAUSEUSE SANS BRAS ALLONGEE GAUCHE	68x40x33/40	2400	2515	2620	2740	2845	2940	1870	1945	2040
088 FAUTEUIL SANS BRAS ALLONGE GAUCHE	45x40x33/40	1535	1645	1740	1840	1940	2050	1185	1225	1285
089 FAUTEUIL SANS BRAS ALLONGE DROIT	45x40x33/40	1535	1645	1740	1840	1940	2050	1185	1225	1285
095 SOFA APPARTEMENT	81x40x33/40	3140	3310	3490	3660	3835	4010	2465	2575	2670
096 SOFA APPARTEMENT BRAS GAUCHE	71x40x33/40	2745	2875	3015	3150	3290	3420	2115	2220	2335
097 SOFA APPARTEMENT BRAS DROIT	71x40x33/40	2745	2875	3015	3150	3290	3420	2115	2220	2335
124 POUF AVEC RANGEMENT	30x22x17	795	820	860	885	920	945	685	710	740
138 BRAS CENTRE	10x36x24.5	445	490	525	565	610	645	370	390	410

## BRUXELLES

### Caractéristiques:

- Appui-tête manuel sur tous les items (fixe sur centre rond).
- Fauteuil inclinable motorisé pleine jambe "à mec. \*protège-mur" (manuel n/d).
- Chaise longue inclinable motorisé (manuel n/d) avec appui-tête motorisé en option. Dégagement mural 8" et avant 5".
- Coussins de siège avec mousse modelée + 1" de mousse mémoire au-dessus; bras avec mousse mémoire.
- Couture: petit fil en tissu & gros fil plat en cuir.
- \*Exclus faut. 043 & 163: Dégagement mural 16".

Note: 2 inclinables séparés par un coin ne peuvent pas ouvrir en même temps. Aucuns inclinables à côté du #155 Petit coin carré.

### OPTIONS

Motorisé sans fil (batterie): ajoutez \$175/mec.

\*Appui-tête motorisé: ajoutez \$175 ch. (\*N/D sur items fixes.)

Mousse: Extra ferme ajoutez \$20/siège.

Choix de bras (LARGE ou PETIT): Patte sur bras LARGE: LG103 bois ou Métal: LG189 cyl (noire ou chrome). PETIT Bras: LG08 bois ou Métal: LG196 cyl. (noire ou chrome) ou LG64 (carré). Spécifiez couleur.

Profondeur d'assise: 20" ou \*22". \*Le 22" N/D sur faut. 043 & 163.

Faut. 043-163: base en bois (spécifiez couleur).

### Configurations CINÉMA MAISON

Détails accessoires, porte gobelets et configurations : Voir page Optima Cinéma maison en annexe.

Ancrage pour accessoires: \$45 ch.

Porte-Gobelets: En métal: \$35 ch. | Illuminé: \$35 ch. | \*Illuminé avec contrôle (1 ou 2 moteurs): \$50 ch.

\*Lumière DEL sous le siège : \$35/siège.

Description	L x P x H	Cuir						Tissu		
		10	20 Madras Softy	30 Hugo Fantasy Illusion Tucson Utah Vintage Wild Laredo Yukon	40 Diamond Elegance Princess Santiago Utah Sensation Sunset Trina Victoria	50 Bull Cassiope Dublin	60 Caress Ultrasued	A	B COM	C alta
155 PETIT COIN CARRE	40x40x33/40	2045	2160	2285	2400	2525	2645	1590	1650	1700
159 RANGEMENT À ANGLE	11/27x36x24.5	795	835	870	915	945	975	615	635	645
160 RANGEMENT DROIT	11x36x24.5	770	800	840	875	920	950	575	600	615
163 FAUT. DBL INCL. BERGANT PIVOTANT	33x34x42	2420	2565	2695	2840	2975	3115	1945	2000	2060
165 FAUTEUIL DOUBLE INCLINABLE	51x40x33/40	2510	2625	2760	2875	3000	3125	2075	2150	2225
167 SOFA APP. SANS BRAS ALLONGE GAUCHE	82x40x33/40	2660	2810	2945	3110	3250	3390	2060	2160	2265
168 SOFA APP. SANS BRAS ALLONGE DROIT	82x40x33/40	2660	2810	2945	3110	3250	3390	2060	2160	2265
169 FAUTEUIL DOUBLE INCLINABLE BRAS GAUCHE	41x40x33/40	2100	2195	2290	2385	2475	2575	1725	1820	1915
170 FAUTEUIL DOUBLE INCLINABLE BRAS DROIT	41x40x33/40	2100	2195	2290	2385	2475	2575	1725	1820	1915
171 FAUTEUIL DOUBLE INCLINABLE SANS BRAS	30,5x40x33/40	1660	1715	1790	1845	1915	1970	1360	1425	1495
173 CHAISE LONGUE DOUBLE BRAS GAUCHE	41x62x33/40	2045	2150	2265	2385	2500	2615	1610	1700	1800
174 CHAISE LONGUE DOUBLE BRAS DROIT	41x62x33/40	2045	2150	2265	2385	2500	2615	1610	1700	1800
175 FAUTEUIL DOUBLE BRAS GAUCHE	41x40x33/40	1700	1810	1910	2010	2110	2210	1345	1420	1495
176 FAUTEUIL DOUBLE BRAS DROIT	41x40x33/40	1700	1810	1910	2010	2110	2210	1345	1420	1495
177 FAUTEUIL DOUBLE SANS BRAS	30,5x40x33/40	1270	1345	1415	1485	1560	1635	965	1025	1095
178 FAUTEUIL DOUBLE SANS BRAS ALLONGE-G	52x40x33/40	1650	1745	1845	1945	2060	2150	1290	1360	1420

## BRUXELLES

### Caractéristiques:

- Appui-tête manuel sur tous les items (fixe sur centre rond).
- Fauteuil inclinable motorisé pleine jambe "à mec. \*protège-mur" (manuel n/d).
- Chaise longue inclinable motorisé (manuel n/d) avec appui-tête motorisé en option. Dégagement mural 8" et avant 5".
- Coussins de siège avec mousse modelée + 1" de mousse mémoire au-dessus; bras avec mousse mémoire.
- Couture: petit fil en tissu & gros fil plat en cuir.
- \*Exclus faut. 043 & 163: Dégagement mural 16".

Note: 2 inclinables séparés par un coin ne peuvent pas ouvrir en même temps. Aucuns inclinables à côté du #155 Petit coin carré.

### OPTIONS

Motorisé sans fil (batterie): ajoutez \$175/mec.

\*Appui-tête motorisé: ajoutez \$175 ch. (\*N/D sur items fixes.)

Mousse: Extra ferme ajoutez \$20/siège.

Choix de bras (LARGE ou PETIT): Patte sur bras LARGE: LG103 bois ou Métal: LG189 cyl (noire ou chrome). PETIT Bras: LG08 bois ou Métal: LG196 cyl. (noire ou chrome) ou LG64 (carré). Spécifiez couleur.

Profondeur d'assise: 20" ou \*22". \*Le 22" N/D sur faut. 043 & 163.

Faut. 043-163: base en bois (spécifiez couleur).

### Configurations CINÉMA MAISON

Détails accessoires, porte gobelets et configurations : Voir page Optima Cinéma maison en annexe.

Ancrage pour accessoires: \$45 ch.

Porte-Gobelets: En métal: \$35 ch. | Illuminé: \$35 ch. | \*Illuminé avec contrôle (1 ou 2 moteurs): \$50 ch.

\*Lumière DEL sous le siège : \$35/siège.

Description	L x P x H	Cuir						Tissu		
		10	20 Madras Softy	30 Hugo Fantasy Illusion Tucson Utah Vintage Wild Laredo Yukon	40 Diamond Elegance Princess Santiago Utah Sensation Sunset Trina Victoria	50 Bull Cassiope Dublin	60 Caresse Ultrasued	A	B COM	C alta
179 FAUTEUIL DOUBLE SANS BRAS ALLONGE-D	52x40x33/40	1650	1745	1845	1945	2060	2150	1290	1360	1420
186 CAUS. SANS BRAS ALLONGEE RANGEMENT-G	68x40x33/40	2585	2675	2795	2900	3015	3125	2045	2120	2210
187 CAUS. SANS BRAS ALLONGEE RANGEMENT-D	68x40x33/40	2585	2675	2795	2900	3015	3125	2045	2120	2210
188 FAUT. SANS BRAS ALLONGE RANGEMENT-G	45x40x33/40	1710	1815	1915	2020	2115	2215	1360	1400	1440
189 FAUT. SANS BRAS ALLONGE RANGEMENT-D	45x40x33/40	1710	1815	1915	2020	2115	2215	1360	1400	1440
190 PETIT RANGEMENT À ANGLE	11/21x36x24.5	770	800	840	875	920	950	575	600	615
221 FAUT. DBL SANS BRAS ALLONGE RANGEMENT-G	52x40x33/40	1820	1920	2025	2120	2220	2325	1460	1525	1600
222 FAUT. DBL SANS BRAS ALLONGE RANGEMENT-D	52x40x33/40	1820	1920	2025	2120	2220	2325	1460	1525	1600
223 SOFA APP SANS BRAS ALLONGE RANGEMENT-G	82x40x33/40	2840	2990	3140	3290	3445	3590	2220	2335	2445
224 SOFA APP SANS BRAS ALLONGE RANGEMENT-D	82x40x33/40	2840	2990	3140	3290	3445	3590	2220	2335	2445
236 CHAISE LONGUE INCLINABLE BRAS GAUCHE	34x62x33/40	2285	2360	2435	2510	2585	2660	1885	1950	2020
237 CHAISE LONGUE INCLINABLE BRAS DROIT	34x62x33/40	2285	2360	2435	2510	2585	2660	1885	1950	2020
238 CHAISE LONGUE DBL INCLINABLE BRAS-G	41x62x33/40	2445	2550	2660	2765	2870	2975	2010	2100	2195
239 CHAISE LONGUE DBL INCLINABLE BRAS-D	41x62x33/40	2445	2550	2660	2765	2870	2975	2010	2100	2195
V51 PORTE VERRE A VIN	3.5 x 5.5 x 6.5	45	45	45	45	45	45	45	45	45
V52 TABLETTE PIVOTANTE EN PLASTIQUE	13 3/8 x 9 5/8	45	45	45	45	45	45	45	45	45

## BRUXELLES

### Caractéristiques:

- Appui-tête manuel sur tous les items (fixe sur centre rond).
- Fauteuil inclinable motorisé pleine jambe "à mec. \*protège-mur" (manuel n/d).
- Chaise longue inclinable motorisé (manuel n/d) avec appui-tête motorisé en option. Dégagement mural 8" et avant 5".
- Coussins de siège avec mousse modelée + 1" de mousse mémoire au-dessus; bras avec mousse mémoire.
- Couture: petit fil en tissu & gros fil plat en cuir.
- \*Exclus faut. 043 & 163: Dégagement mural 16".

Note: 2 inclinables séparés par un coin ne peuvent pas ouvrir en même temps. Aucuns inclinables à côté du #155 Petit coin carré.

### OPTIONS

Motorisé sans fil (batterie): ajoutez \$175/mec.

\*Appui-tête motorisé: ajoutez \$175 ch. (\*N/D sur items fixes.)

Mousse: Extra ferme ajoutez \$20/siège.

Choix de bras (LARGE ou PETIT): Patte sur bras LARGE: LG103 bois ou Métal: LG189 cyl (noire ou chrome). PETIT Bras: LG08 bois ou Métal: LG196 cyl. (noire ou chrome) ou LG64 (carré). Spécifiez couleur.

Profondeur d'assise: 20" ou \*22". \*Le 22" N/D sur faut. 043 & 163.

Faut. 043-163: base en bois (spécifiez couleur).

### Configurations CINÉMA MAISON

Détails accessoires, porte gobelets et configurations : Voir page Optima Cinéma maison en annexe.

Ancrage pour accessoires: \$45 ch.

Porte-Gobelets: En métal: \$35 ch. | Illuminé: \$35 ch. | \*Illuminé avec contrôle (1 ou 2 moteurs): \$50 ch.

\*Lumière DEL sous le siège : \$35/siège.

Description	L x P x H	Cuir						Tissu		
		10	20 Madras Softy	30 Hugo Fantasy Illusion Tucson Utah Vintage Wild Laredo Yukon	40 Diamond Elegance Princess Santiago Utah Sensation Sunset Trina Victoria	50 Bull Cassiope Dublin	60 Caresse Ultrasued	A	B COM	C alta
V53 TABLETTE PIVOTANTE EN BOIS	19 x 10	75	75	75	75	75	75	75	75	75
V54 PORTE TABLETTE	4.5 x 8 x 10	50	50	50	50	50	50	50	50	50
V55 LAMPE DEL	1.5x5x14 plié/bent	45	45	45	45	45	45	45	45	45
<b>CONFIGURATIONS</b>										
_A CONFIG (169-170)	82X40X40	4200	4390	4580	4770	4950	5150	3450	3640	3830
_B CONFIG (169-171-174)	113X62X40	5805	6060	6345	6615	6890	7160	4695	4945	5210
_C CONFIG (096-055-171-170)	115X115X40	8550	8945	9380	9780	10205	10610	6790	7115	7445
_D CONFIG (169-171-055-179)	115X96X40	7455	7815	8210	8575	8975	9340	5965	6255	6530
_J CONFIG (041-042)	68X40X40	3980	4150	4300	4450	4630	4780	3320	3400	3500
_K CONFIG (041-071-005)	92X62X40	5420	5645	5875	6085	6325	6545	4435	4610	4785
_L CONFIG (012-055-071-042)	102X102X40	8055	8440	8820	9200	9585	9955	6480	6735	6970
_M CONFIG (041-071-055-089)	102X89X40	7115	7490	7850	8205	8590	8955	5725	5935	6155



# BRUXELLES

**OPTIMA**  
Collection

**Jaymar**

Conçu et fabriqué fièrement au Canada  
Proudly designed and made in Canada

Nos produits sont fabriqués à la main et des variations mineures peuvent survenir

Our product is hand-made and minor variations can occur.

## SPECIFICATIONS

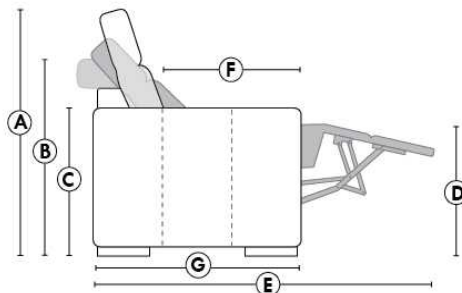

- Appui-tête levé Headrest up
- Appui-tête baissé Headrest down
- Complètement incliné Fully reclined

- A** Hauteur complète 40" Total Height
- B** Hauteur appui-tête baissé 33" Height headrest down
- C** Hauteur du bras 24,5" Arm Height
- D** Hauteur du siège 19,5" Seat height
- E** Profondeur inclinée 65" Depth fully reclined
- F** Profondeur d'assise 20"ou/ou 22" Seat depth
- G** Profondeur appui-tête monté 37,5" Depth with headrest up

## BRAS | ARMS

Option de bras:  
Bras Régulier Large 10" ou Petit bras 6"

Arm option  
Regular arm Large 10" or Small arm 6"

Contrôle de l'inclinaison situé à l'intérieur du bras  
Recliner control located on the inside of the arm.

Option d'accessoires disponible sur le bras régulier seulement  
Accessories option, available on Regular arms ONLY.

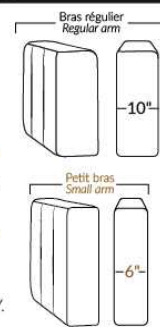

## FAUTEUIL BERÇANT PIVOTANT INCLINABLE SWIVEL ROCKING MOTION CHAIR

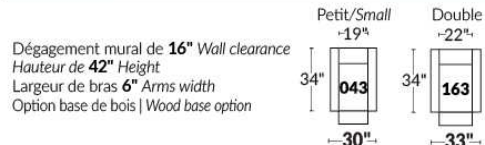

## SIÈGE 23" DE LARGE | 23" SEAT WIDTH

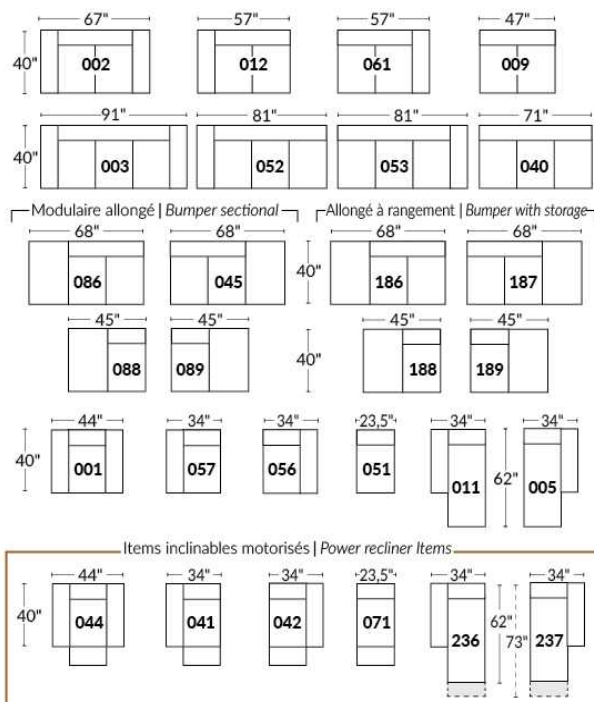

## SIÈGE 30" DE LARGE | 30" SEAT WIDTH

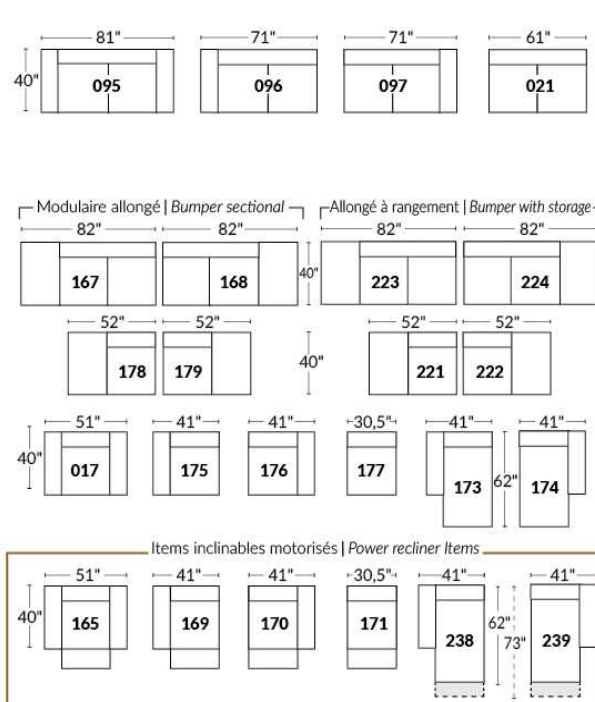

### Autres | Others

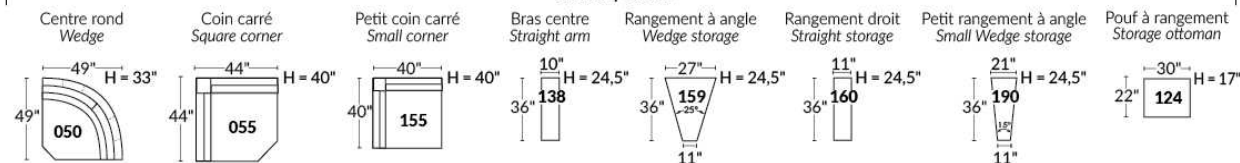

### EXEMPLE 23" EXAMPLE

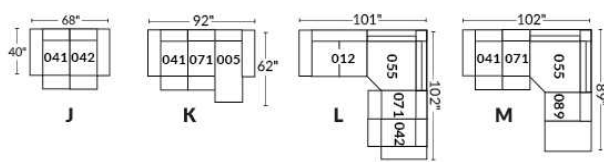

### EXEMPLE 30" EXAMPLE

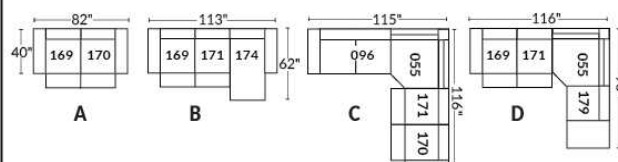



\*Disponibles sur certains modèles et SEULEMENT sur le BRAS LARGE.

### OPTIONS PORTE-GOBELETS

#### MÉTAL



Argent



Noir mat



Brun

#### ILLUMINÉ

1.



Porte-gobelet illuminé

2.



Porte-gobelet illuminé avec contrôle de l'inclinable, port USB & lumière DEL sous le siège

3.



Porte-gobelet illuminé avec contrôle double moteur, port USB & lumière DEL sous le siège

Nos porte-gobelets illuminés à un ou deux contrôles sont compatibles avec les lumières DEL sous le siège. Vous pouvez contrôler la lumière sur le porte-gobelet. Le porte-gobelet à 2 moteurs possède un contrôle remise à zéro (maison) pour remettre votre inclinable à la position de départ.

#### Lumière DEL sous le siège (en option)

Disponible seulement dans les configurations avec un minimum de 1 porte-gobelet illuminé à moteur qui contrôle l'ouverture et la fermeture de la lumière.

Pour les prix des options, voir la section description du modèle Optima.

**Veillez nous fournir un dessin de votre configuration qui indique le type de porte-gobelet et le positionnement.**

#### Porte-gobelets avec contrôle

Il faut spécifier la position de ceux-ci; bras droit ou bras gauche et quel inclinable ils vont contrôler. Si vous avez une rangée de fauteuils avec plusieurs porte-gobelets, le contrôle sera par défaut sur le bras gauche et sur le droit pour le dernier bras extérieur.

#### EXEMPLE A

041-169 : Contrôleur et porte-gobelet à gauche

071-171 : boutons tactiles sur le côté du siège

042-170 : Contrôleur et porte-gobelet à droite



#### EXEMPLE B

071-171 : Ces deux items peuvent être connectés à un porte-gobelet intelligent qui pourra contrôler l'inclinable.

Il faut alors utiliser un de ces items: 138,159, 160 et 190

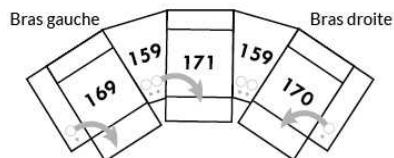

#### Informations sur les appui-têtes et boutons de contrôles des inclinables

##### AVEC porte-gobelet illuminés

Si vous prenez un item **stationnaire**, vous aurez par défaut le porte-gobelet N°1.

Si vous prenez un **appui-tête manuel**, vous aurez le porte-gobelet N°2.

Si vous prenez un **appui-tête électrique**, vous aurez par défaut le porte-gobelet N°3.

##### SANS porte-gobelet et avec un inclinable

Si vous prenez un item inclinable et un **appui-tête manuel**, il y aura un contrôle à boutons tactiles.

Si vous prenez un item inclinable avec un **appui-tête électrique**, vous aurez un contrôleur à bouton poussoir double avec prise USB.

Si c'est un **item sans bras** (071-171) il y aura alors les boutons tactiles.



Boutons tactiles



Boutons poussoirs



\*Disponibles sur certains modèles et SEULEMENT sur le BRAS LARGE.

OPTIONS

### ACCESSOIRES

<p><b>Ancrage pour accessoires</b></p> 	<p><b>V51</b> Porte verre à vin</p> 	<p><b>V52</b> Tablette pivotante en plastique</p> 	<p><b>V53</b> Tablette pivotante en bois (choix de 8 couleurs)</p> 
<p><b>V54</b> Porte tablette</p> 	<p><b>V55</b> Lampe DEL</p> 	<p>Spécifiez sur quel bras (gauche ou droit) la tablette sera installée</p>	

Pour les prix des ancrages, voir la section description du modèle Optima et pour les accessoires vous référer à la fin de la liste de prix.

### Items 138-159-160-190 et bras large

Option ancrage et porte-gobelet \*Non disponible sur les petits bras\*.

Veuillez spécifier sur quel bras vous voulez avoir les ancrages et les porte-gobelets.

NB: Item 138- 159-160-190 sont non finis sur les côtés, doivent être utilisés entre 2 sièges. Chaque item à rangement possède 2 prises USB et une prise électrique à l'intérieur du rangement.

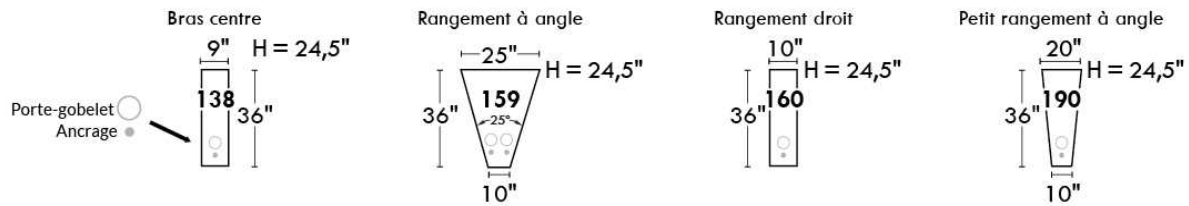

### SUGGESTIONS DE CONFIGURATIONS

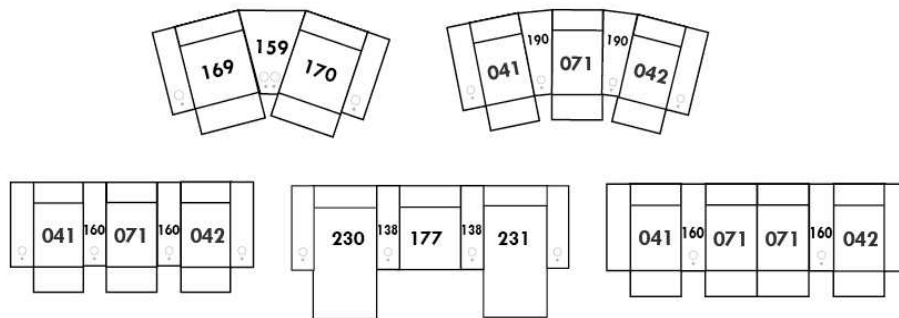

## BUDAPEST

### CARACTÉRISTIQUES:

- Appui-tête ajustable manuel sur tous les items (fixe sur centre rond).
- Fauteuil inclinable motorisé pleine jambe "à mécanisme \*protège-mur" (manuel n/d).
- Chaise longue inclinable motorisé (manuel n/d) avec appui-tête motorisé en option. Dégagement mural 8" et avant 5".
- Coussins de siège avec mousse modelée + 1" de mousse mémoire au-dessus; bras avec mousse mémoire.
- Couture: petit fil en tissu et gros fil plat en cuir.
- \*Exclus faut. 043 & 163: Dégagement mural 16".

Note: 2 inclinables séparés par un coin ne peuvent pas ouvrir en même temps. Aucuns inclinables à côté du 155 Petit coin carré.

### OPTIONS

Motorisé sans fil (batterie): ajoutez \$175/mec.

\*Appui-tête motorisé: ajoutez \$175 ch. (\*N/D sur items fixes.)

Mousse: Extra ferme ajoutez \$20/siège.

Choix de bras (LARGE ou PETIT de 6"): Pattes sur bras LARGE: LG103 bois ou LG189 métal (noire ou chrome). PETIT Bras: LG08 bois ou Métal: LG196 cyl. (noire ou chrome) ou LG64 (carré). Spécifiez couleur.

Profondeur d'assise: 20" ou \*22". \*Le 22" N/D sur faut. 043 & 163.

Faut. 043-163: avec base en bois (spécifiez couleur).

### Configurations CINÉMA MAISON

Détails accessoires, porte gobelets et configurations : Voir page Optima Cinéma maison en annexe.

Ancrage pour accessoires: \$45 ch.

Porte-Gobelets: En métal: \$35 ch. | Illuminé: \$35 ch. | \*Illuminé avec contrôle (1 ou 2 moteurs): \$50 ch.

\*Lumière DEL sous le siège : \$35/siège.

Description	L x P x H	Cuir						Tissu		
		10	20 Madras Softy	30 Hugo Fantasy Illusion Tucson Utah Vintage Wild Laredo Yukon	40 Diamond Elegance Princess Santiago Utah Sensation Sunset Trina Victoria	50 Bull Cassiope Dublin	60 Caress Ultrasued	A	B COM	C alta
001 FAUTEUIL	44x40x33/40	2020	2125	2240	2365	2475	2595	1610	1660	1695
002 CAUSEUSE	67x40x33/40	2885	3020	3160	3295	3425	3570	2275	2365	2450
003 SOFA	91x40x33/40	3485	3660	3840	4020	4210	4385	2750	2860	2970
005 CHAISE LONGUE BRAS DROIT	34x62x33/40	1885	1960	2050	2120	2200	2285	1485	1550	1615
009 CAUSEUSE SANS BRAS	47x40x33/40	2025	2110	2195	2285	2370	2460	1565	1660	1740
011 CHAISE LONGUE BRAS GAUCHE	34x62x33/40	1885	1960	2050	2120	2200	2285	1485	1550	1615
012 CAUSEUSE BRAS GAUCHE	57x40x33/40	2475	2595	2710	2835	2935	3050	1940	2025	2100
017 FAUTEUIL DOUBLE	51x40x33/40	2115	2235	2365	2490	2610	2740	1675	1745	1820
021 SOFA APPARTEMENT SANS BRAS	61x40x33/40	2285	2400	2525	2645	2775	2895	1750	1850	1950
040 SOFA SANS BRAS	71x40x33/40	2615	2750	2875	3010	3140	3270	2045	2150	2265
041 FAUTEUIL INCLINABLE BRAS-G	34x40x33/40	1990	2075	2150	2225	2315	2390	1660	1700	1750
042 FAUTEUIL INCLINABLE BRAS-D	34x40x33/40	1990	2075	2150	2225	2315	2390	1660	1700	1750
043 FAUTEUIL INCLINABLE BERÇANT PIVOTANT	30x34x42	2365	2495	2620	2760	2885	3015	1940	1990	2050
044 FAUTEUIL INCLINABLE	44x40x33/40	2400	2510	2610	2710	2810	2910	1990	2045	2085
045 CAUSEUSE SANS BRAS ALLONGEE DROIT	68x40x33/40	2400	2515	2620	2740	2845	2940	1870	1945	2040
050 CENTRE ROND	49x49x33	1760	1875	1990	2110	2220	2340	1270	1340	1400

## BUDAPEST

### CARACTÉRISTIQUES:

- Appui-tête ajustable manuel sur tous les items (fixe sur centre rond).
- Fauteuil inclinable motorisé pleine jambe "à mécanisme \*protège-mur" (manuel n/d).
- Chaise longue inclinable motorisé (manuel n/d) avec appui-tête motorisé en option. Dégagement mural 8" et avant 5".
- Coussins de siège avec mousse modelée + 1" de mousse mémoire au-dessus; bras avec mousse mémoire.
- Couture: petit fil en tissu et gros fil plat en cuir.
- \*Exclus faut. 043 & 163: Dégagement mural 16".

Note: 2 inclinables séparés par un coin ne peuvent pas ouvrir en même temps. Aucuns inclinables à côté du 155 Petit coin carré.

### OPTIONS

Motorisé sans fil (batterie): ajoutez \$175/mec.

\*Appui-tête motorisé: ajoutez \$175 ch. (\*N/D sur items fixes.)

Mousse: Extra ferme ajoutez \$20/siège.

Choix de bras (LARGE ou PETIT de 6"): Pattes sur bras LARGE: LG103 bois ou LG189 métal (noire ou chrome). PETIT Bras: LG08 bois ou Métal: LG196 cyl. (noire ou chrome) ou LG64 (carré). Spécifiez couleur.

Profondeur d'assise: 20" ou \*22". \*Le 22" N/D sur faut. 043 & 163.

Faut. 043-163: avec base en bois (spécifiez couleur).

### Configurations CINÉMA MAISON

Détails accessoires, porte gobelets et configurations : Voir page Optima Cinéma maison en annexe.

Ancrage pour accessoires: \$45 ch.

Porte-Gobelets: En métal: \$35 ch. | Illuminé: \$35 ch. | \*Illuminé avec contrôle (1 ou 2 moteurs): \$50 ch.

\*Lumière DEL sous le siège : \$35/siège.

Description	L x P x H	Cuir						Tissu		
		10	20 Madras Softy	30 Hugo Fantasy Illusion Tucson Utah Vintage Wild Laredo Yukon	40 Diamond Elegance Princess Santiago Utah Sensation Sunset Trina Victoria	50 Bull Cassiope Dublin	60 Caress Ultrasued	A	B COM	C alta
051 FAUTEUIL SANS BRAS	23,5x40x33/40	1160	1215	1275	1340	1395	1450	890	950	1010
052 SOFA BRAS GAUCHE	81x40x33/40	3065	3220	3360	3510	3645	3795	2400	2515	2620
053 SOFA BRAS DROIT	81x40x33/40	3065	3220	3360	3510	3645	3795	2400	2515	2620
055 COIN CARRE	44x44x33/40	2045	2160	2285	2400	2525	2645	1590	1650	1700
056 FAUTEUIL BRAS DROIT	34x40x33/40	1615	1690	1760	1835	1910	1970	1260	1325	1385
057 FAUTEUIL BRAS GAUCHE	34x40x33/40	1615	1690	1760	1835	1910	1970	1260	1325	1385
061 CAUSEUSE BRAS DROIT	57x40x33/40	2475	2595	2710	2835	2935	3050	1940	2025	2100
071 FAUTEUIL INCLINABLE SANS BRAS	23,5x40x33/40	1545	1610	1675	1740	1810	1870	1290	1360	1420
086 CAUSEUSE SANS BRAS ALLONGEE GAUCHE	68x40x33/40	2400	2515	2620	2740	2845	2940	1870	1945	2040
088 FAUTEUIL SANS BRAS ALLONGE GAUCHE	45x40x33/40	1535	1645	1740	1840	1940	2050	1185	1225	1285
089 FAUTEUIL SANS BRAS ALLONGE DROIT	45x40x33/40	1535	1645	1740	1840	1940	2050	1185	1225	1285
095 SOFA APPARTEMENT	81x40x33/40	3140	3310	3490	3660	3835	4010	2465	2575	2670
096 SOFA APPARTEMENT BRAS GAUCHE	71x40x33/40	2745	2875	3015	3150	3290	3420	2115	2220	2335
097 SOFA APPARTEMENT BRAS DROIT	71x40x33/40	2745	2875	3015	3150	3290	3420	2115	2220	2335
124 POUF AVEC RANGEMENT	30x22x17	795	820	860	885	920	945	685	710	740
138 BRAS CENTRE	10x36x24	445	490	525	565	610	645	370	390	410

## BUDAPEST

### CARACTÉRISTIQUES:

- Appui-tête ajustable manuel sur tous les items (fixe sur centre rond).
- Fauteuil inclinable motorisé pleine jambe "à mécanisme \*protège-mur" (manuel n/d).
- Chaise longue inclinable motorisé (manuel n/d) avec appui-tête motorisé en option. Dégagement mural 8" et avant 5".
- Coussins de siège avec mousse modelée + 1" de mousse mémoire au-dessus; bras avec mousse mémoire.
- Couture: petit fil en tissu et gros fil plat en cuir.
- \*Exclus faut. 043 & 163: Dégagement mural 16".

Note: 2 inclinables séparés par un coin ne peuvent pas ouvrir en même temps. Aucuns inclinables à côté du 155 Petit coin carré.

### OPTIONS

Motorisé sans fil (batterie): ajoutez \$175/mec.

\*Appui-tête motorisé: ajoutez \$175 ch. (\*N/D sur items fixes.)

Mousse: Extra ferme ajoutez \$20/siège.

Choix de bras (LARGE ou PETIT de 6"): Pattes sur bras LARGE: LG103 bois ou LG189 métal (noire ou chrome). PETIT Bras: LG08 bois ou Métal: LG196 cyl. (noire ou chrome) ou LG64 (carré). Spécifiez couleur.

Profondeur d'assise: 20" ou \*22". \*Le 22" N/D sur faut. 043 & 163.

Faut. 043-163: avec base en bois (spécifiez couleur).

### Configurations CINÉMA MAISON

Détails accessoires, porte gobelets et configurations : Voir page Optima Cinéma maison en annexe.

Ancrage pour accessoires: \$45 ch.

Porte-Gobelets: En métal: \$35 ch. | Illuminé: \$35 ch. | \*Illuminé avec contrôle (1 ou 2 moteurs): \$50 ch.

\*Lumière DEL sous le siège : \$35/siège.

Description	L x P x H	Cuir						Tissu		
		10	20 Madras Softy	30 Hugo Fantasy Illusion Tucson Utah Vintage Wild Laredo Yukon	40 Diamond Elegance Princess Santiago Utah Sensation Sunset Trina Victoria	50 Bull Cassiope Dublin	60 Caress Ultrasued	A	B COM	C alta
155 PETIT COIN CARRE	40x40x33/40	2045	2160	2285	2400	2525	2645	1590	1650	1700
159 RANGEMENT À ANGLE	11/27x36x24	795	835	870	915	945	975	615	635	645
160 RANGEMENT DROIT	11x36x24	770	800	840	875	920	950	575	600	615
163 FAUT. DBL INCL. BERCANT PIVOTANT	33x34x42	2420	2565	2695	2840	2975	3115	1945	2000	2060
165 FAUTEUIL DOUBLE INCLINABLE	51x40x33/40	2510	2625	2760	2875	3000	3125	2075	2150	2225
167 SOFA APP. SANS BRAS ALLONGE GAUCHE	82x40x33/40	2660	2810	2945	3110	3250	3390	2060	2160	2265
168 SOFA APP. SANS BRAS ALLONGE DROIT	82x40x33/40	2660	2810	2945	3110	3250	3390	2060	2160	2265
169 FAUTEUIL DOUBLE INCLINABLE BRAS GAUCHE	41x40x33/40	2100	2195	2290	2385	2475	2575	1725	1820	1915
170 FAUTEUIL DOUBLE INCLINABLE BRAS DROIT	41x40x33/40	2100	2195	2290	2385	2475	2575	1725	1820	1915
171 FAUTEUIL DOUBLE INCLINABLE SANS BRAS	30,5x40x33/40	1660	1715	1790	1845	1915	1970	1360	1425	1495
173 CHAISE LONGUE DOUBLE BRAS GAUCHE	41x62x33/40	2045	2150	2265	2385	2500	2615	1610	1700	1800
174 CHAISE LONGUE DOUBLE BRAS DROIT	41x62x33/40	2045	2150	2265	2385	2500	2615	1610	1700	1800
175 FAUTEUIL DOUBLE BRAS GAUCHE	41x40x33/40	1700	1810	1910	2010	2110	2210	1345	1420	1495
176 FAUTEUIL DOUBLE BRAS DROIT	41x40x33/40	1700	1810	1910	2010	2110	2210	1345	1420	1495
177 FAUTEUIL DOUBLE SANS BRAS	30,5x40x33/40	1270	1345	1415	1485	1560	1635	965	1025	1095
178 FAUTEUIL DOUBLE SANS BRAS ALLONGE-G	52x40x33/40	1650	1745	1845	1945	2060	2150	1290	1360	1420

## BUDAPEST

### CARACTÉRISTIQUES:

- Appui-tête ajustable manuel sur tous les items (fixe sur centre rond).
- Fauteuil inclinable motorisé pleine jambe "à mécanisme \*protège-mur" (manuel n/d).
- Chaise longue inclinable motorisé (manuel n/d) avec appui-tête motorisé en option. Dégagement mural 8" et avant 5".
- Coussins de siège avec mousse modelée + 1" de mousse mémoire au-dessus; bras avec mousse mémoire.
- Couture: petit fil en tissu et gros fil plat en cuir.
- \*Exclus faut. 043 & 163: Dégagement mural 16".

Note: 2 inclinables séparés par un coin ne peuvent pas ouvrir en même temps. Aucuns inclinables à côté du 155 Petit coin carré.

### OPTIONS

Motorisé sans fil (batterie): ajoutez \$175/mec.

\*Appui-tête motorisé: ajoutez \$175 ch. (\*N/D sur items fixes.)

Mousse: Extra ferme ajoutez \$20/siège.

Choix de bras (LARGE ou PETIT de 6"): Pattes sur bras LARGE: LG103 bois ou LG189 métal (noire ou chrome). PETIT Bras: LG08 bois ou Métal: LG196 cyl. (noire ou chrome) ou LG64 (carré). Spécifiez couleur.

Profondeur d'assise: 20" ou \*22". \*Le 22" N/D sur faut. 043 & 163.

Faut. 043-163: avec base en bois (spécifiez couleur).

### Configurations CINÉMA MAISON

Détails accessoires, porte gobelets et configurations : Voir page Optima Cinéma maison en annexe.

Ancrage pour accessoires: \$45 ch.

Porte-Gobelets: En métal: \$35 ch. | Illuminé: \$35 ch. | \*Illuminé avec contrôle (1 ou 2 moteurs): \$50 ch.

\*Lumière DEL sous le siège : \$35/siège.

Description	L x P x H	Cuir						Tissu		
		10	20 Madras Softy	30 Hugo Fantasy Illusion Tucson Utah Vintage Wild Laredo Yukon	40 Diamond Elegance Princess Santiago Utah Sensation Sunset Trina Victoria	50 Bull Cassiope Dublin	60 Caress Ultrasued	A	B COM	C alta
179 FAUTEUIL DOUBLE SANS BRAS ALLONGE-D	52x40x33/40	1650	1745	1845	1945	2060	2150	1290	1360	1420
186 CAUS. SANS BRAS ALLONGEE RANGEMENT-G	68x40x33/40	2585	2675	2795	2900	3015	3125	2045	2120	2210
187 CAUS. SANS BRAS ALLONGEE RANGEMENT-D	68x40x33/40	2585	2675	2795	2900	3015	3125	2045	2120	2210
188 FAUT. SANS BRAS ALLONGE RANGEMENT-G	45x40x33/40	1710	1815	1915	2020	2115	2215	1360	1400	1440
189 FAUT. SANS BRAS ALLONGE RANGEMENT-D	45x40x33/40	1710	1815	1915	2020	2115	2215	1360	1400	1440
190 PETIT RANGEMENT À ANGLE	11/21x36x24	770	800	840	875	920	950	575	600	615
221 FAUT. DBL SANS BRAS ALLONGE RANGEMENT-G	52x40x33/40	1820	1920	2025	2120	2220	2325	1460	1525	1600
222 FAUT. DBL SANS BRAS ALLONGE RANGEMENT-D	52x40x33/40	1820	1920	2025	2120	2220	2325	1460	1525	1600
223 SOFA APP SANS BRAS ALLONGE RANGEMENT-G	82x40x33/40	2840	2990	3140	3290	3445	3590	2220	2335	2445
224 SOFA APP SANS BRAS ALLONGE RANGEMENT-D	82x40x33/40	2840	2990	3140	3290	3445	3590	2220	2335	2445
236 CHAISE LONGUE INCLINABLE BRAS GAUCHE	34x62x33/40	2285	2360	2435	2510	2585	2660	1885	1950	2020
237 CHAISE LONGUE INCLINABLE BRAS DROIT	34x62x33/40	2285	2360	2435	2510	2585	2660	1885	1950	2020
238 CHAISE LONGUE DBL INCLINABLE BRAS-G	41x62x33/40	2445	2550	2660	2765	2870	2975	2010	2100	2195
239 CHAISE LONGUE DBL INCLINABLE BRAS-D	41x62x33/40	2445	2550	2660	2765	2870	2975	2010	2100	2195
V51 PORTE VERRE A VIN	3.5 x 5.5 x 6.5	45	45	45	45	45	45	45	45	45
V52 TABLETTE PIVOTANTE EN PLASTIQUE	13 3/8 x 9 5/8	45	45	45	45	45	45	45	45	45

## BUDAPEST

### CARACTÉRISTIQUES:

- Appui-tête ajustable manuel sur tous les items (fixe sur centre rond).
- Fauteuil inclinable motorisé pleine jambe "à mécanisme \*protège-mur" (manuel n/d).
- Chaise longue inclinable motorisé (manuel n/d) avec appui-tête motorisé en option. Dégagement mural 8" et avant 5".
- Coussins de siège avec mousse modelée + 1" de mousse mémoire au-dessus; bras avec mousse mémoire.
- Couture: petit fil en tissu et gros fil plat en cuir.
- \*Exclus faut. 043 & 163: Dégagement mural 16".

Note: 2 inclinables séparés par un coin ne peuvent pas ouvrir en même temps. Aucuns inclinables à côté du 155 Petit coin carré.

### OPTIONS

Motorisé sans fil (batterie): ajoutez \$175/mec.

\*Appui-tête motorisé: ajoutez \$175 ch. (\*N/D sur items fixes.)

Mousse: Extra ferme ajoutez \$20/siège.

Choix de bras (LARGE ou PETIT de 6"): Pattes sur bras LARGE: LG103 bois ou LG189 métal (noire ou chrome). PETIT Bras: LG08 bois ou Métal: LG196 cyl. (noire ou chrome) ou LG64 (carré). Spécifiez couleur.

Profondeur d'assise: 20" ou \*22". \*Le 22" N/D sur faut. 043 & 163.

Faut. 043-163: avec base en bois (spécifiez couleur).

### Configurations CINÉMA MAISON

Détails accessoires, porte gobelets et configurations : Voir page Optima Cinéma maison en annexe.

Ancrage pour accessoires: \$45 ch.

Porte-Gobelets: En métal: \$35 ch. | Illuminé: \$35 ch. | \*Illuminé avec contrôle (1 ou 2 moteurs): \$50 ch.

\*Lumière DEL sous le siège : \$35/siège.

Description	L x P x H	Cuir						Tissu		
		10	20 Madras Softy	30 Hugo Fantasy Illusion Tucson Utah Vintage Wild Laredo Yukon	40 Diamond Elegance Princess Santiago Utah Sensation Sunset Trina Victoria	50 Bull Cassiope Dublin	60 Caresse Ultrasued	A	B COM	C alta
V53 TABLETTE PIVOTANTE EN BOIS	19 x 10	75	75	75	75	75	75	75	75	75
V54 PORTE TABLETTE	4.5 x 8 x 10	50	50	50	50	50	50	50	50	50
V55 LAMPE DEL	1.5x5x14 plié/bent	45	45	45	45	45	45	45	45	45
<b>CONFIGURATIONS</b>										
_A CONFIG (169-170)	82X40X40	4200	4390	4580	4770	4950	5150	3450	3640	3830
_B CONFIG (169-171-174)	113X62X40	5805	6060	6345	6615	6890	7160	4695	4945	5210
_C CONFIG (096-055-171-170)	115X115X40	8550	8945	9380	9780	10205	10610	6790	7115	7445
_D CONFIG (169-171-055-179)	115X96X40	7455	7815	8210	8575	8975	9340	5965	6255	6530
_J CONFIG (041-042)	68X40X40	3980	4150	4300	4450	4630	4780	3320	3400	3500
_K CONFIG (041-071-005)	92X62X40	5420	5645	5875	6085	6325	6545	4435	4610	4785
_L CONFIG (012-055-071-042)	102X102X40	8055	8440	8820	9200	9585	9955	6480	6735	6970
_M CONFIG (041-071-055-089)	102X89X40	7115	7490	7850	8205	8590	8955	5725	5935	6155



# BUDAPEST

**OPTIMA**  
Collection

**Jaymar**

Conçu et fabriqué fièrement au Canada  
Proudly designed and made in Canada

Nos produits sont fabriqués à la main et des variations mineures peuvent survenir

Our product is hand-made and minor variations can occur.

## SPECIFICATIONS

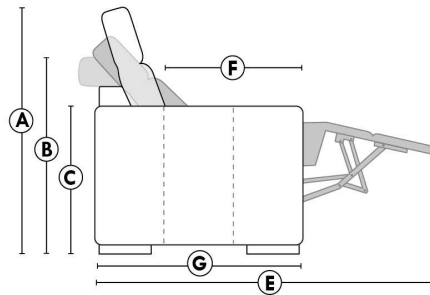

- Appui-tête levé / Headrest up
- Appui-tête baissé / Headrest down
- Complètement incliné / Fully reclined

- A** Hauteur complète 40" / Total Height
- B** Hauteur appui-tête baissé 33" / Height headrest down
- C** Hauteur du bras 24" / Arm Height
- D** Hauteur du siège 19,5" / Seat height
- E** Profondeur inclinée 65" / Depth fully reclined
- F** Profondeur d'assise 20" ou/ou 22" / Seat depth
- G** Profondeur appui-tête monté 37,5" / Depth with headrest up

## BRAS | ARMS

Option de bras:  
Bras Régulier **Large 10"** ou **Petit bras 6"**

Arm option  
**Regular arm Large 10"** or **Small arm 6"**

Controleur de l'inclinaison situé à l'intérieur du bras  
**Recliner control located on the inside of the arm.**

Option d'accessoires disponible sur le bras régulier seulement  
**Accessories option, available on Regular arms ONLY.**

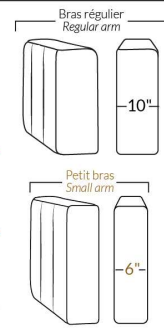

## FAUTEUIL BERÇANT PIVOTANT INCLINABLE SWIVEL ROCKING MOTION CHAIR

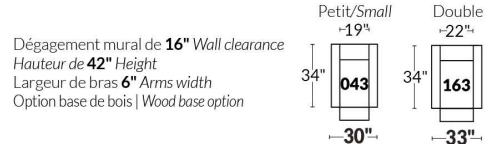

## SIÈGE 23" DE LARGE | 23" SEAT WIDTH

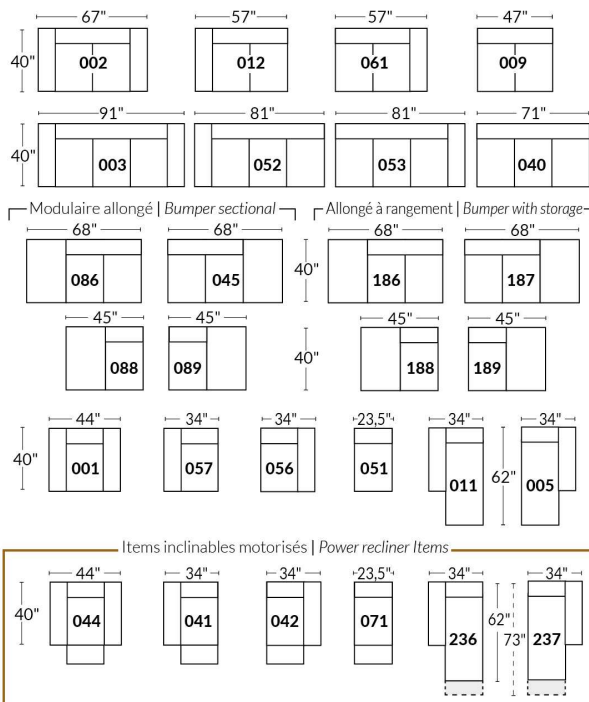

## SIÈGE 30" DE LARGE | 30" SEAT WIDTH

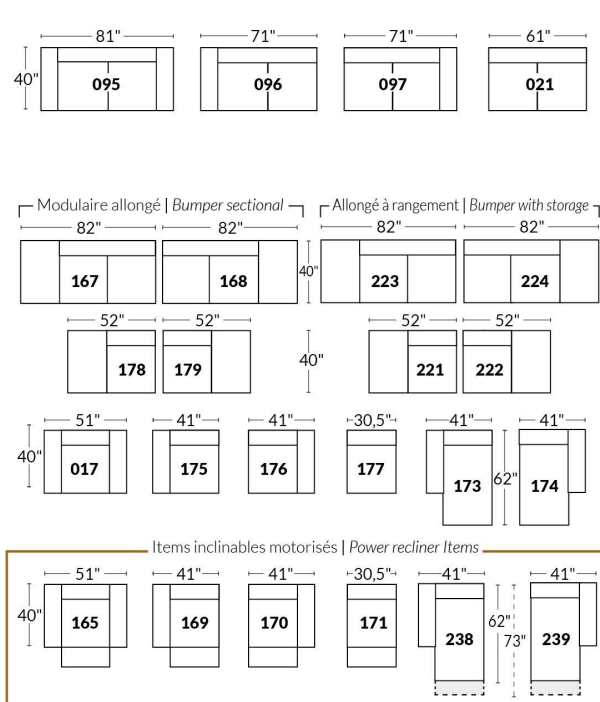

### Autres | Others

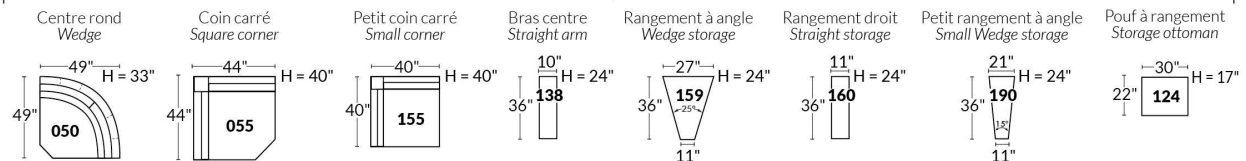

### EXEMPLE 23" EXAMPLE

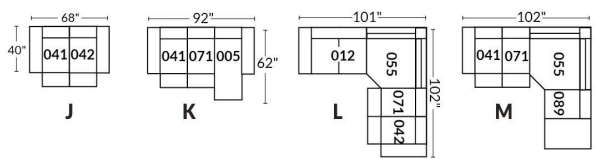

### EXEMPLE 30" EXAMPLE

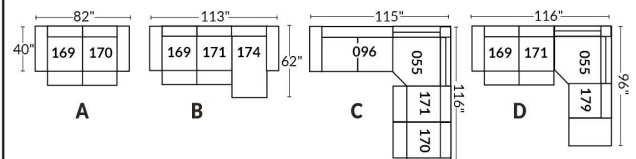



\*Disponibles sur certains modèles et SEULEMENT sur le BRAS LARGE.

### OPTIONS PORTE-GOBELETS

#### MÉTAL



Argent



Noir mat



Brun

#### ILLUMINÉ

1.



Porte-gobelet illuminé

2.



Porte-gobelet illuminé avec contrôle de l'inclinable, port USB & lumière DEL sous le siège

3.



Porte-gobelet illuminé avec contrôle double moteur, port USB & lumière DEL sous le siège

Nos porte-gobelets illuminés à un ou deux contrôles sont compatibles avec les lumières DEL sous le siège. Vous pouvez contrôler la lumière sur le porte-gobelet. Le porte-gobelet à 2 moteurs possède un contrôle remise à zéro (maison) pour remettre votre inclinable à la position de départ.

#### Lumière DEL sous le siège (en option)

Disponible seulement dans les configurations avec un minimum de 1 porte-gobelet illuminé à moteur qui contrôle l'ouverture et la fermeture de la lumière.

Pour les prix des options, voir la section description du modèle Optima.

**Veillez nous fournir un dessin de votre configuration qui indique le type de porte-gobelet et le positionnement.**

#### Porte-gobelets avec contrôle

Il faut spécifier la position de ceux-ci; bras droit ou bras gauche et quel inclinable ils vont contrôler. Si vous avez une rangée de fauteuils avec plusieurs porte-gobelets, le contrôle sera par défaut sur le bras gauche et sur le droit pour le dernier bras extérieur.

#### EXEMPLE A

041-169 : Contrôleur et porte-gobelet à gauche

071-171 : boutons tactiles sur le côté du siège

042-170 : Contrôleur et porte-gobelet à droite



#### EXEMPLE B

071-171 : Ces deux items peuvent être connectés à un porte-gobelet intelligent qui pourra contrôler l'inclinable.

Il faut alors utiliser un de ces items: 138,159, 160 et 190

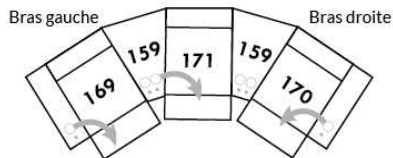

#### Informations sur les appui-têtes et boutons de contrôles des inclinables

##### AVEC porte-gobelet illuminés

Si vous prenez un item **stationnaire**, vous aurez par défaut le porte-gobelet N°1.

Si vous prenez un **appui-tête manuel**, vous aurez le porte-gobelet N°2.

Si vous prenez un **appui-tête électrique**, vous aurez par défaut le porte-gobelet N°3.

##### SANS porte-gobelet et avec un inclinable

Si vous prenez un item inclinable et un **appui-tête manuel**, il y aura un contrôle à boutons tactiles.

Si vous prenez un item inclinable avec un **appui-tête électrique**, vous aurez un contrôleur à bouton poussoir double avec prise USB.

Si c'est un **item sans bras** (071-171) il y aura alors les boutons tactiles.



Boutons tactiles



Boutons poussoirs



\*Disponibles sur certains modèles et SEULEMENT sur le BRAS LARGE.

### OPTIONS ACCESSOIRES

<p><b>Ancrage pour accessoires</b></p> 	<p><b>V51</b> Porte verre à vin</p> 	<p><b>V52</b> Tablette pivotante en plastique</p> 	<p><b>V53</b> Tablette pivotante en bois (choix de 8 couleurs)</p> 
<p><b>V54</b> Porte tablette</p> 	<p><b>V55</b> Lampe DEL</p> 	<p>Spécifiez sur quel bras (gauche ou droit) la tablette sera installée</p>	

Pour les prix des ancrages, voir la section description du modèle Optima et pour les accessoires vous référer à la fin de la liste de prix.

### Items 138-159-160-190 et bras large

Option ancrage et porte-gobelet \*Non disponible sur les petits bras\*.

Veuillez spécifier sur quel bras vous voulez avoir les ancrages et les porte-gobelets.

NB: Item 138- 159-160-190 sont non finis sur les côtés, doivent être utilisés entre 2 sièges. Chaque item à rangement possède 2 prises USB et une prise électrique à l'intérieur du rangement.

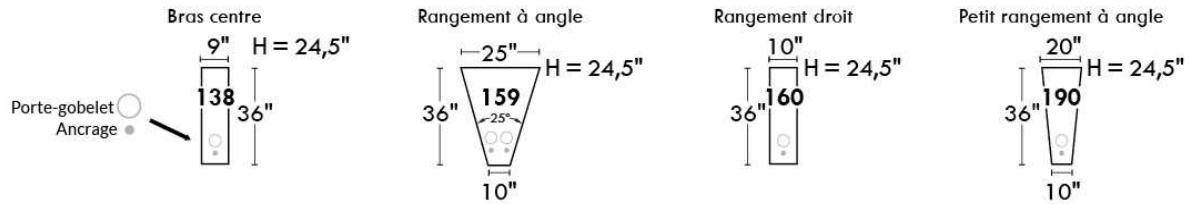

### SUGGESTIONS DE CONFIGURATIONS

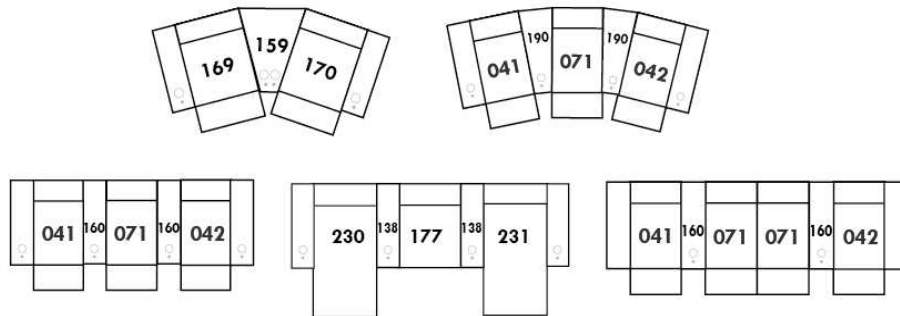

## Liste de prix CDN

### CAVALIA

CARACTÉRISTIQUES: Coussins de siège avec mousse mémoire. Couture: Double et française. EN TISSU il n'y a pas de coutures verticales sur les dossiers.

PATTES: Spécifiez couleur de pattes LG109.

COMBO: Recouvrement #2 sur les dossiers, sièges et dessus de bras.

TISSU UNI recommandé pour la base.

N.B.: En cuir et en tissu, les côtés sans bras et coin rond ne sont pas complètement recouvert de cuir/tissu.

Description	L x P x H	Cuir						Tissu		
		10	20 Madras Softy	30 Hugo Fantasy Illusion Tucson Utah Vintage Wild Laredo Yukon	40 Diamond Elegance Princess Santiago Sensation Sunset Trina Victoria	50 Bull Cassiope Dublin	60 Caress Ultrasued	A	B COM	C alta
001 FAUTEUIL	46X37X34	1515	1620	1745	1870	1965	2085	1090	1160	1225
002 CAUSEUSE	69X37X34	2175	2315	2475	2620	2785	2920	1425	1515	1595
005 CHAISE LONGUE BRAS DROIT	43X62X34	1465	1590	1710	1825	1925	2050	1020	1090	1150
006 POUF	25.5X25.5X18	740	770	810	840	890	935	535	560	570
011 CHAISE LONGUE BRAS GAUCHE	43X62X34	1465	1590	1710	1825	1925	2050	1020	1090	1150
012 CAUSEUSE BRAS GAUCHE	57X37X34	1870	2000	2150	2290	2440	2585	1320	1410	1500
024 CAUSEUSE MODULAIRE ALLONGEE DROIT	90X37X34	2495	2710	2935	3150	3370	3590	1825	1960	2110
048 CAUSEUSE MODULAIRE ALLONGEE GAUCHE	90X37X34	2495	2710	2935	3150	3370	3590	1825	1960	2110
050 CENTRE ROND	47X47X34	1290	1400	1520	1645	1745	1870	1000	1070	1135
055 COIN CARRE	37X37X34	1240	1370	1485	1595	1710	1825	960	1025	1095
056 FAUTEUIL BRAS DROIT	43X37X34	1210	1320	1425	1535	1645	1740	995	1060	1120
057 FAUTEUIL BRAS GAUCHE	43X37X34	1210	1320	1425	1535	1645	1740	995	1060	1120
061 CAUSEUSE BRAS DROIT	57X37X34	1870	2000	2150	2290	2440	2585	1320	1410	1500
088 FAUTEUIL SANS BRAS ALLONGE GAUCHE	53X37X34	1370	1465	1595	1710	1825	1925	995	1060	1120
089 FAUTEUIL SANS BRAS ALLONGE DROIT	53X37X34	1370	1465	1595	1710	1825	1925	995	1060	1120
095 SOFA APPARTEMENT	87X37X34	2445	2615	2800	2990	3150	3325	1650	1745	1850
096 SOFA APPARTEMENT BRAS GAUCHE	75X37X34	2125	2310	2495	2665	2850	3020	1550	1660	1760
097 SOFA APPARTEMENT BRAS DROIT	75X37X34	2125	2310	2495	2665	2850	3020	1550	1660	1760
<b>CONFIGURATIONS</b>										
A CONF. A (12-50-61)	104X104X34	5030	5400	5820	6225	6625	7040	3640	3890	4135
B CONF. B (12-50-89)	100X104X34	4530	4865	5265	5645	6010	6380	3315	3540	3755
C CONF. C (88-50-89)	100X100X34	4030	4330	4710	5065	5395	5720	2990	3190	3375
D CONF. D (96-50-56)	90X122X34	4625	5030	5440	5845	6240	6630	3545	3790	4015
E CONF. E (95-01-06)	87X37X34	4700	5005	5355	5700	6005	6345	3275	3465	3645
F CONF. F (12-50-97)	122X104X34	5285	5710	6165	6600	7035	7475	3870	4140	4395
G CONF. G (96-05)	118X62X34	3590	3900	4205	4490	4775	5070	2570	2750	2910

Hauteur complète 34" | Hauteur de siège 18" | Hauteur devant bras 24" | Profondeur d'assise 21"  
Total Height 34" | Seat Height 18" | Arm Height 24" | Seat Depth 21"

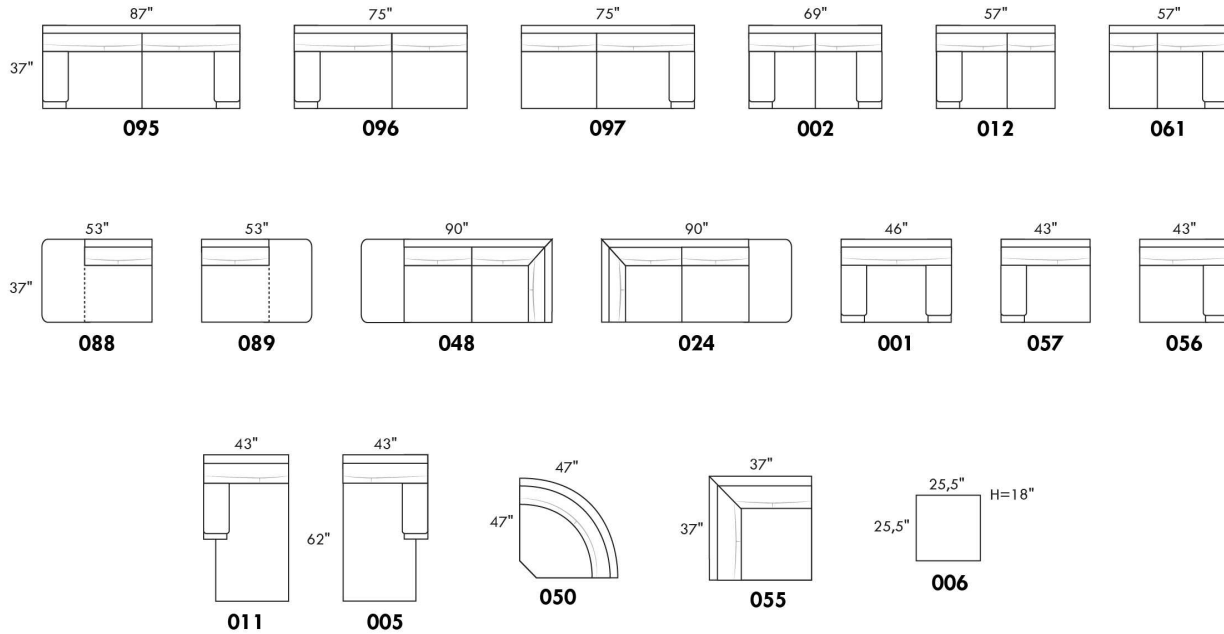

## CONFIGURATIONS

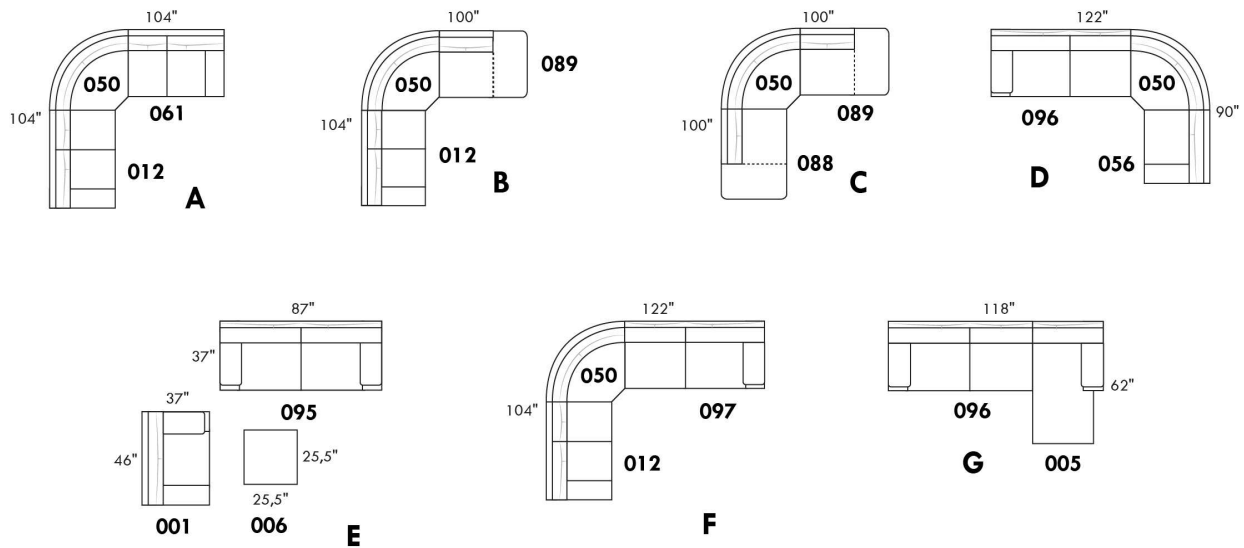

www.jaymar.ca

Toutes les dimensions indiquées sont au pouce près. Nos produits sont fabriqués à la main et des variations mineures peuvent survenir.  
All dimensions indicated are to the nearest inch. Our product is hand-made and minor variations can occur.

## CHAMONIX

### Caractéristiques:

- Appui-tête ajustable manuel sur tous les items (fixe sur centre rond).
- Fauteuil inclinable motorisé pleine jambe "à mec. \*protège-mur" (manuel n/d).
- Chaise longue inclinable motorisé (manuel n/d) avec appui-tête motorisé en option. Dégagement mural 8" et avant 5".
- Coussins de siège avec mousse modelée + 1" de mousse mémoire au-dessus; bras avec mousse mémoire.
- Couture: petit fil en tissu & gros fil plat en cuir.
- \*Exclus faut. 043 & 163 : Dégagement mural 16".

Note: 2 inclinables séparés par un coin ne peuvent pas ouvrir en même temps. Aucuns inclinables à côté d'item #155.

### OPTIONS

- Motorisé sans fil (batterie): ajoutez \$175/mec.
- \*Appui-tête motorisé: ajoutez \$175 ch. (\*N/D sur items fixes.)
- Mousse: Extra ferme ajoutez \$20/siège.
- Choix de bras (LARGE ou PETIT de 6"): Pattes sur bras LARGE: LG187 bois ou Métal: LG189 cyl. (noire ou chrome) ou LG64 (carré). PETIT bras: LG08 bois ou Métal: LG196 cyl. (noire ou chrome) ou LG64 (carré). Spécifiez couleur.
- Profondeur d'assise : 20" ou \*22". \*Le 22" N/D sur faut. 043 & 163.
- Faut. 043-163: base en bois (spécifiez couleur).

### Configurations CINÉMA MAISON

Détails accessoires, porte gobelets et configurations : Voir page Optima Cinéma maison en annexe.

Ancrage pour accessoires: \$45 ch.

Porte-Gobelets : En métal: \$35 ch. | Illuminé: \$35 ch. | \*Illuminé avec contrôle (1 ou 2 moteurs): \$50 ch.

\*Lumière DEL sous le siège : \$35/siège.

Description	L x P x H	Cuir						Tissu		
		10	20 Madras Softy	30 Hugo Fantasy Illusion Tucson Utah Vintage Wild Laredo Yukon	40 Diamond Elegance Princess Santiago Utah Sensation Sunset Trina Victoria	50 Bull Cassiope Dublin	60 Caress Ultrasued	A	B COM	C alta
001 FAUTEUIL	42x40x33/40	2020	2125	2240	2365	2475	2595	1610	1660	1695
002 CAUSEUSE	65x40x33/40	2885	3020	3160	3295	3425	3570	2275	2365	2450
003 SOFA	89x40x33/40	3485	3660	3840	4020	4210	4385	2750	2860	2970
005 CHAISE LONGUE BRAS DROIT	33x62x33/40	1885	1960	2050	2120	2200	2285	1485	1550	1615
009 CAUSEUSE SANS BRAS	47x40x33/40	2025	2110	2195	2285	2370	2460	1565	1660	1740
011 CHAISE LONGUE BRAS GAUCHE	33x62x33/40	1885	1960	2050	2120	2200	2285	1485	1550	1615
012 CAUSEUSE BRAS GAUCHE	56x40x33/40	2475	2595	2710	2835	2935	3050	1940	2025	2100
017 FAUTEUIL DOUBLE	49x40x33/40	2115	2235	2365	2490	2610	2740	1675	1745	1820
021 SOFA APPARTEMENT SANS BRAS	61x40x33/40	2285	2400	2525	2645	2775	2895	1750	1850	1950
040 SOFA SANS BRAS	71x40x33/40	2615	2750	2875	3010	3140	3270	2045	2150	2265
041 FAUTEUIL INCLINABLE BRAS-G	33x40x33/40	1990	2075	2150	2225	2315	2390	1660	1700	1750
042 FAUTEUIL INCLINABLE BRAS-D	33x40x33/40	1990	2075	2150	2225	2315	2390	1660	1700	1750
043 FAUTEUIL INCLINABLE BERÇANT PIVOTANT	30x34x42	2365	2495	2620	2760	2885	3015	1940	1990	2050
044 FAUTEUIL INCLINABLE	42x40x33/40	2400	2510	2610	2710	2810	2910	1990	2045	2085
045 CAUSEUSE SANS BRAS ALLONGEE DROIT	68x40x33/40	2400	2515	2620	2740	2845	2940	1870	1945	2040
050 CENTRE ROND	49x49x33	1760	1875	1990	2110	2220	2340	1270	1340	1400

## CHAMONIX

### Caractéristiques:

- Appui-tête ajustable manuel sur tous les items (fixe sur centre rond).
- Fauteuil inclinable motorisé pleine jambe "à mec. \*protège-mur" (manuel n/d).
- Chaise longue inclinable motorisé (manuel n/d) avec appui-tête motorisé en option. Dégagement mural 8" et avant 5".
- Coussins de siège avec mousse modelée + 1" de mousse mémoire au-dessus; bras avec mousse mémoire.
- Couture: petit fil en tissu & gros fil plat en cuir.
- \*Exclus faut. 043 & 163 : Dégagement mural 16".

Note: 2 inclinables séparés par un coin ne peuvent pas ouvrir en même temps. Aucuns inclinables à côté d'item #155.

### OPTIONS

- Motorisé sans fil (batterie): ajoutez \$175/mec.
- \*Appui-tête motorisé: ajoutez \$175 ch. (\*N/D sur items fixes.)
- Mousse: Extra ferme ajoutez \$20/siège.
- Choix de bras (LARGE ou PETIT de 6"): Pattes sur bras LARGE: LG187 bois ou Métal: LG189 cyl. (noire ou chrome) ou LG64 (carré). PETIT bras: LG08 bois ou Métal: LG196 cyl. (noire ou chrome) ou LG64 (carré). Spécifiez couleur.
- Profondeur d'assise : 20" ou \*22". \*Le 22" N/D sur faut. 043 & 163.
- Faut. 043-163: base en bois (spécifiez couleur).

### Configurations CINÉMA MAISON

Détails accessoires, porte gobelets et configurations : Voir page Optima Cinéma maison en annexe.

Ancrage pour accessoires: \$45 ch.

Porte-Gobelets : En métal: \$35 ch. | Illuminé: \$35 ch. | \*Illuminé avec contrôle (1 ou 2 moteurs): \$50 ch.

\*Lumière DEL sous le siège : \$35/siège.

Description	L x P x H	Cuir						Tissu		
		10	20 Madras Softy	30 Hugo Fantasy Illusion Tucson Utah Vintage Wild Laredo Yukon	40 Diamond Elegance Princess Santiago Utah Sensation Sunset Trina Victoria	50 Bull Cassiope Dublin	60 Caress Ultrasued	A	B COM	C alta
051 FAUTEUIL SANS BRAS	23,5x40x33/40	1160	1215	1275	1340	1395	1450	890	950	1010
052 SOFA BRAS GAUCHE	80x40x33/40	3065	3220	3360	3510	3645	3795	2400	2515	2620
053 SOFA BRAS DROIT	80x40x33/40	3065	3220	3360	3510	3645	3795	2400	2515	2620
055 COIN CARRE	44x44x33/40	2045	2160	2285	2400	2525	2645	1590	1650	1700
056 FAUTEUIL BRAS DROIT	33x40x33/40	1615	1690	1760	1835	1910	1970	1260	1325	1385
057 FAUTEUIL BRAS GAUCHE	33x40x33/40	1615	1690	1760	1835	1910	1970	1260	1325	1385
061 CAUSEUSE BRAS DROIT	56x40x33/40	2475	2595	2710	2835	2935	3050	1940	2025	2100
071 FAUTEUIL INCLINABLE SANS BRAS	23,5x40x33/40	1545	1610	1675	1740	1810	1870	1290	1360	1420
086 CAUSEUSE SANS BRAS ALLONGEE GAUCHE	68x40x33/40	2400	2515	2620	2740	2845	2940	1870	1945	2040
088 FAUTEUIL SANS BRAS ALLONGE GAUCHE	45x40x33/40	1535	1645	1740	1840	1940	2050	1185	1225	1285
089 FAUTEUIL SANS BRAS ALLONGE DROIT	45x40x33/40	1535	1645	1740	1840	1940	2050	1185	1225	1285
095 SOFA APPARTEMENT	79x40x33/40	3140	3310	3490	3660	3835	4010	2465	2575	2670
096 SOFA APPARTEMENT BRAS GAUCHE	70x40x33/40	2745	2875	3015	3150	3290	3420	2115	2220	2335
097 SOFA APPARTEMENT BRAS DROIT	70x40x33/40	2745	2875	3015	3150	3290	3420	2115	2220	2335
124 POUF AVEC RANGEMENT	30x22x17	795	820	860	885	920	945	685	710	740
138 BRAS CENTRE	9x36x24	445	490	525	565	610	645	370	390	410

## CHAMONIX

### Caractéristiques:

- Appui-tête ajustable manuel sur tous les items (fixe sur centre rond).
- Fauteuil inclinable motorisé pleine jambe "à mec. \*protège-mur" (manuel n/d).
- Chaise longue inclinable motorisé (manuel n/d) avec appui-tête motorisé en option. Dégagement mural 8" et avant 5".
- Coussins de siège avec mousse modelée + 1" de mousse mémoire au-dessus; bras avec mousse mémoire.
- Couture: petit fil en tissu & gros fil plat en cuir.
- \*Exclus faut. 043 & 163 : Dégagement mural 16".

Note: 2 inclinables séparés par un coin ne peuvent pas ouvrir en même temps. Aucuns inclinables à côté d'item #155.

### OPTIONS

- Motorisé sans fil (batterie): ajoutez \$175/mec.
- \*Appui-tête motorisé: ajoutez \$175 ch. (\*N/D sur items fixes.)
- Mousse: Extra ferme ajoutez \$20/siège.
- Choix de bras (LARGE ou PETIT de 6"): Pattes sur bras LARGE: LG187 bois ou Métal: LG189 cyl. (noire ou chrome) ou LG64 (carré). PETIT bras: LG08 bois ou Métal: LG196 cyl. (noire ou chrome) ou LG64 (carré). Spécifiez couleur.
- Profondeur d'assise : 20" ou \*22". \*Le 22" N/D sur faut. 043 & 163.
- Faut. 043-163: base en bois (spécifiez couleur).

### Configurations CINÉMA MAISON

Détails accessoires, porte gobelets et configurations : Voir page Optima Cinéma maison en annexe.

Ancrage pour accessoires: \$45 ch.

Porte-Gobelets : En métal: \$35 ch. | Illuminé: \$35 ch. | \*Illuminé avec contrôle (1 ou 2 moteurs): \$50 ch.

\*Lumière DEL sous le siège : \$35/siège.

Description	L x P x H	Cuir						Tissu		
		10	20 Madras Softy	30 Hugo Fantasy Illusion Tucson Utah Vintage Wild Laredo Yukon	40 Diamond Elegance Princess Santiago Utah Sensation Sunset Trina Victoria	50 Bull Cassiope Dublin	60 Caress Ultrasued	A	B COM	C alta
155 PETIT COIN CARRE	40x40x33/40	2045	2160	2285	2400	2525	2645	1590	1650	1700
159 RANGEMENT À ANGLE	12/27x36x24	795	835	870	915	945	975	615	635	645
160 RANGEMENT DROIT	12x36x24	770	800	840	875	920	950	575	600	615
163 FAUT. DBL INCL. BERGANT PIVOTANT	33x34x42	2420	2565	2695	2840	2975	3115	1945	2000	2060
165 FAUTEUIL DOUBLE INCLINABLE	49x40x33/40	2510	2625	2760	2875	3000	3125	2075	2150	2225
167 SOFA APP. SANS BRAS ALLONGE GAUCHE	82x40x33/40	2660	2810	2945	3110	3250	3390	2060	2160	2265
168 SOFA APP. SANS BRAS ALLONGE DROIT	82x40x33/40	2660	2810	2945	3110	3250	3390	2060	2160	2265
169 FAUTEUIL DOUBLE INCLINABLE BRAS GAUCHE	40x40x33/40	2100	2195	2290	2385	2475	2575	1725	1820	1915
170 FAUTEUIL DOUBLE INCLINABLE BRAS DROIT	40x40x33/40	2100	2195	2290	2385	2475	2575	1725	1820	1915
171 FAUTEUIL DOUBLE INCLINABLE SANS BRAS	30,5x40x33/40	1660	1715	1790	1845	1915	1970	1360	1425	1495
173 CHAISE LONGUE DOUBLE BRAS GAUCHE	40x62x33/40	2045	2150	2265	2385	2500	2615	1610	1700	1800
174 CHAISE LONGUE DOUBLE BRAS DROIT	40x62x33/40	2045	2150	2265	2385	2500	2615	1610	1700	1800
175 FAUTEUIL DOUBLE BRAS GAUCHE	40x40x33/40	1700	1810	1910	2010	2110	2210	1345	1420	1495
176 FAUTEUIL DOUBLE BRAS DROIT	40x40x33/40	1700	1810	1910	2010	2110	2210	1345	1420	1495
177 FAUTEUIL DOUBLE SANS BRAS	30,5x40x33/40	1270	1345	1415	1485	1560	1635	965	1025	1095
178 FAUTEUIL DOUBLE SANS BRAS ALLONGE-G	52x40x33/40	1650	1745	1845	1945	2060	2150	1290	1360	1420

## CHAMONIX

### Caractéristiques:

- Appui-tête ajustable manuel sur tous les items (fixe sur centre rond).
- Fauteuil inclinable motorisé pleine jambe "à mec. \*protège-mur" (manuel n/d).
- Chaise longue inclinable motorisé (manuel n/d) avec appui-tête motorisé en option. Dégagement mural 8" et avant 5".
- Coussins de siège avec mousse modelée + 1" de mousse mémoire au-dessus; bras avec mousse mémoire.
- Couture: petit fil en tissu & gros fil plat en cuir.
- \*Exclus faut. 043 & 163 : Dégagement mural 16".

Note: 2 inclinables séparés par un coin ne peuvent pas ouvrir en même temps. Aucuns inclinables à côté d'item #155.

### OPTIONS

- Motorisé sans fil (batterie): ajoutez \$175/mec.
- \*Appui-tête motorisé: ajoutez \$175 ch. (\*N/D sur items fixes.)
- Mousse: Extra ferme ajoutez \$20/siège.
- Choix de bras (LARGE ou PETIT de 6"): Pattes sur bras LARGE: LG187 bois ou Métal: LG189 cyl. (noire ou chrome) ou LG64 (carré). PETIT bras: LG08 bois ou Métal: LG196 cyl. (noire ou chrome) ou LG64 (carré). Spécifiez couleur.
- Profondeur d'assise : 20" ou \*22". \*Le 22" N/D sur faut. 043 & 163.
- Faut. 043-163: base en bois (spécifiez couleur).

### Configurations CINÉMA MAISON

Détails accessoires, porte gobelets et configurations : Voir page Optima Cinéma maison en annexe.

Ancrage pour accessoires: \$45 ch.

Porte-Gobelets : En métal: \$35 ch. | Illuminé: \$35 ch. | \*Illuminé avec contrôle (1 ou 2 moteurs): \$50 ch.

\*Lumière DEL sous le siège : \$35/siège.

Description	L x P x H	Cuir						Tissu		
		10	20 Madras Softy	30 Hugo Fantasy Illusion Tucson Utah Vintage Wild Laredo Yukon	40 Diamond Elegance Princess Santiago Utah Sensation Sunset Trina Victoria	50 Bull Cassiope Dublin	60 Caress Ultrasued	A	B COM	C alta
179 FAUTEUIL DOUBLE SANS BRAS ALLONGE-D	52x40x33/40	1650	1745	1845	1945	2060	2150	1290	1360	1420
186 CAUS. SANS BRAS ALLONGEE RANGEMENT-G	68x40x33/40	2585	2675	2795	2900	3015	3125	2045	2120	2210
187 CAUS. SANS BRAS ALLONGEE RANGEMENT-D	68x40x33/40	2585	2675	2795	2900	3015	3125	2045	2120	2210
188 FAUT. SANS BRAS ALLONGE RANGEMENT-G	45x40x33/40	1710	1815	1915	2020	2115	2215	1360	1400	1440
189 FAUT. SANS BRAS ALLONGE RANGEMENT-D	45x40x33/40	1710	1815	1915	2020	2115	2215	1360	1400	1440
190 PETIT RANGEMENT À ANGLE	12/21x36x24	770	800	840	875	920	950	575	600	615
221 FAUT. DBL SANS BRAS ALLONGE RANGEMENT-G	52x40x33/40	1820	1920	2025	2120	2220	2325	1460	1525	1600
222 FAUT. DBL SANS BRAS ALLONGE RANGEMENT-D	52x40x33/40	1820	1920	2025	2120	2220	2325	1460	1525	1600
223 SOFA APP SANS BRAS ALLONGE RANGEMENT-G	82x40x33/40	2840	2990	3140	3290	3445	3590	2220	2335	2445
224 SOFA APP SANS BRAS ALLONGE RANGEMENT-D	82x40x33/40	2840	2990	3140	3290	3445	3590	2220	2335	2445
236 CHAISE LONGUE INCLINABLE BRAS GAUCHE	33x62x33/40	2285	2360	2435	2510	2585	2660	1885	1950	2020
237 CHAISE LONGUE INCLINABLE BRAS DROIT	33x62x33/40	2285	2360	2435	2510	2585	2660	1885	1950	2020
238 CHAISE LONGUE DBL INCLINABLE BRAS-G	40x62x33/40	2445	2550	2660	2765	2870	2975	2010	2100	2195
239 CHAISE LONGUE DBL INCLINABLE BRAS-D	40x62x33/40	2445	2550	2660	2765	2870	2975	2010	2100	2195
V51 PORTE VERRE A VIN	3.5 x 5.5 x 6.6	45	45	45	45	45	45	45	45	45
V52 TABLETTE PIVOTANTE EN PLASTIQUE	13 3/8 x 9 5/8	45	45	45	45	45	45	45	45	45

## CHAMONIX

### Caractéristiques:

- Appui-tête ajustable manuel sur tous les items (fixe sur centre rond).
- Fauteuil inclinable motorisé pleine jambe "à mec. \*protège-mur" (manuel n/d).
- Chaise longue inclinable motorisé (manuel n/d) avec appui-tête motorisé en option. Dégagement mural 8" et avant 5".
- Coussins de siège avec mousse modelée + 1" de mousse mémoire au-dessus; bras avec mousse mémoire.
- Couture: petit fil en tissu & gros fil plat en cuir.
- \*Exclus faut. 043 & 163 : Dégagement mural 16".

Note: 2 inclinables séparés par un coin ne peuvent pas ouvrir en même temps. Aucuns inclinables à côté d'item #155.

### OPTIONS

- Motorisé sans fil (batterie): ajoutez \$175/mec.
- \*Appui-tête motorisé: ajoutez \$175 ch. (\*N/D sur items fixes.)
- Mousse: Extra ferme ajoutez \$20/siège.
- Choix de bras (LARGE ou PETIT de 6"): Pattes sur bras LARGE: LG187 bois ou Métal: LG189 cyl. (noire ou chrome) ou LG64 (carré). PETIT bras: LG08 bois ou Métal: LG196 cyl. (noire ou chrome) ou LG64 (carré). Spécifiez couleur.
- Profondeur d'assise : 20" ou \*22". \*Le 22" N/D sur faut. 043 & 163.
- Faut. 043-163: base en bois (spécifiez couleur).

### Configurations CINÉMA MAISON

Détails accessoires, porte gobelets et configurations : Voir page Optima Cinéma maison en annexe.

Ancrage pour accessoires: \$45 ch.

Porte-Gobelets : En métal: \$35 ch. | Illuminé: \$35 ch. | \*Illuminé avec contrôle (1 ou 2 moteurs): \$50 ch.

\*Lumière DEL sous le siège : \$35/siège.

Description	L x P x H	Cuir						Tissu		
		10	20 Madras Softy	30 Hugo Fantasy Illusion Tucson Utah Vintage Wild Laredo Yukon	40 Diamond Elegance Princess Santiago Utah Sensation Sunset Trina Victoria	50 Bull Cassiope Dublin	60 Caresse Ultrasued	A	B COM	C alta
V53 TABLETTE PIVOTANTE EN BOIS	19 x 10	75	75	75	75	75	75	75	75	75
V54 PORTE TABLETTE	4.5 x 8 x 10	50	50	50	50	50	50	50	50	50
V55 LAMPE DEL	1.5x5x14 plié/bent	45	45	45	45	45	45	45	45	45
<b>CONFIGURATIONS</b>										
_A CONFIG (169-170)	80X40X40	4200	4390	4580	4770	4950	5150	3450	3640	3830
_B CONFIG (169-171-174)	111X62X40	5805	6060	6345	6615	6890	7160	4695	4945	5210
_C CONFIG (096-055-171-170)	115X115X40	8550	8945	9380	9780	10205	10610	6790	7115	7445
_D CONFIG (169-171-055-179)	115X96X40	7455	7815	8210	8575	8975	9340	5965	6255	6530
_J CONFIG (041-042)	66X40X40	3980	4150	4300	4450	4630	4780	3320	3400	3500
_K CONFIG (041-071-005)	90X62X40	5420	5645	5875	6085	6325	6545	4435	4610	4785
_L CONFIG (012-055-071-042)	101X101X40	8055	8440	8820	9200	9585	9955	6480	6735	6970
_M CONFIG (041-071-055-089)	101X89X40	7115	7490	7850	8205	8590	8955	5725	5935	6155





# CHAMONIX

**OPTIMA**  
Collection

**Jaymar**

Conçu et fabriqué fièrement au Canada  
Proudly designed and made in Canada

Nos produits sont fabriqués à la main et des variations mineures peuvent survenir

Our product is hand-made and minor variations can occur.

## SPECIFICATIONS

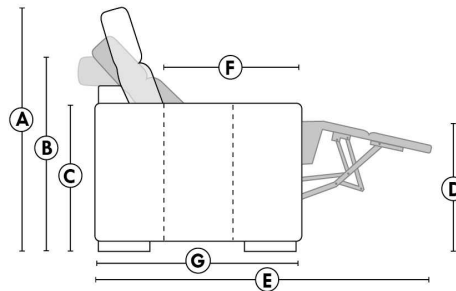

- Appui-tête levé / Headrest up
- Appui-tête baissé / Headrest down
- Complètement incliné / Fully reclined

- A** Hauteur complète 40" Total Height
- B** Hauteur appui-tête baissé 33" Height headrest down
- C** Hauteur du bras 24" Arm Height
- D** Hauteur du siège 19,5" Seat height
- E** Profondeur inclinée 65" Depth fully reclined
- F** Profondeur d'assise 20" ou/ou 22" Seat depth
- G** Profondeur appui-tête monté 37,5" Depth with headrest up

## BRAS | ARMS

Option de bras:  
Bras Régulier Large 9" ou Petit bras 6"

Arm option  
Regular arm Large 9" or Small arm 6"

Contrôle de l'inclinaison situé à l'intérieur du bras  
Recliner control located on the inside of the arm.

Option d'accessoires disponible sur le bras régulier seulement  
Accessories option, available on Regular arms ONLY.

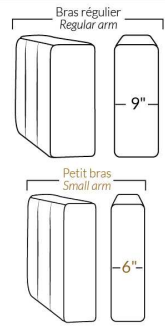

## FAUTEUIL BERÇANT PIVOTANT INCLINABLE SWIVEL ROCKING MOTION CHAIR

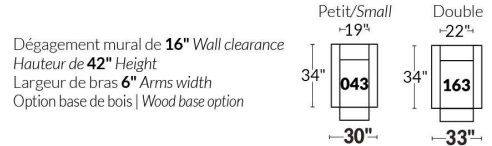

## SIÈGE 23" DE LARGE | 23" SEAT WIDTH

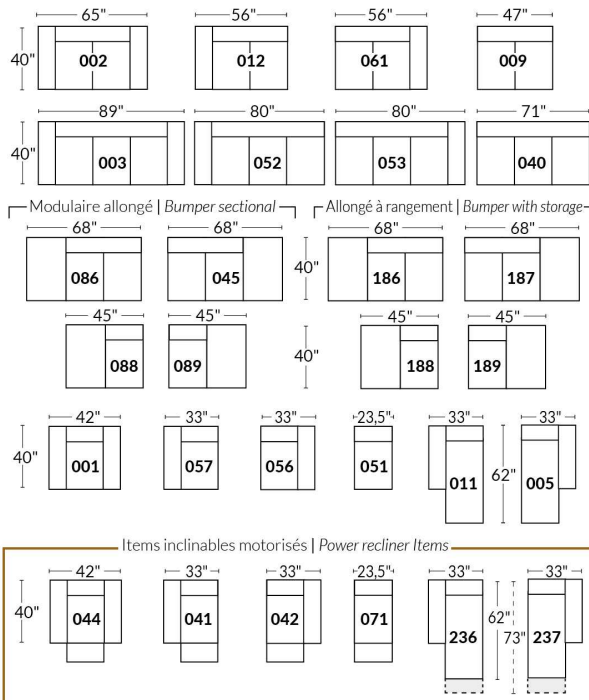

## SIÈGE 30" DE LARGE | 30" SEAT WIDTH

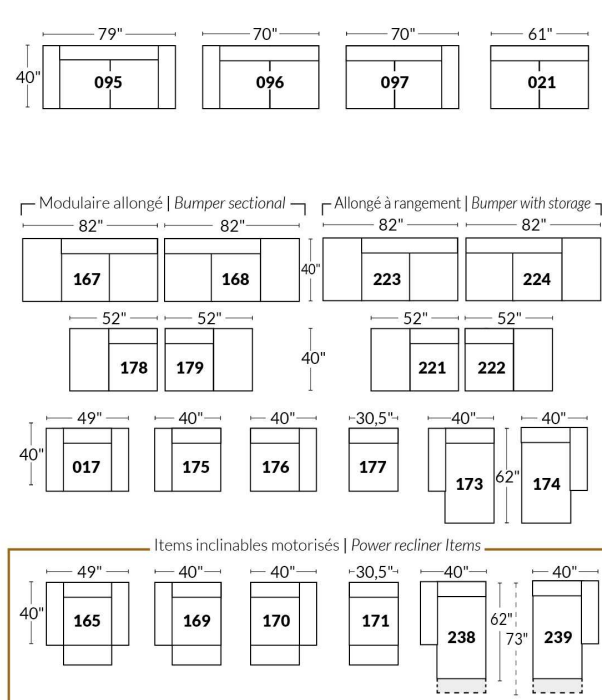

### Autres | Others

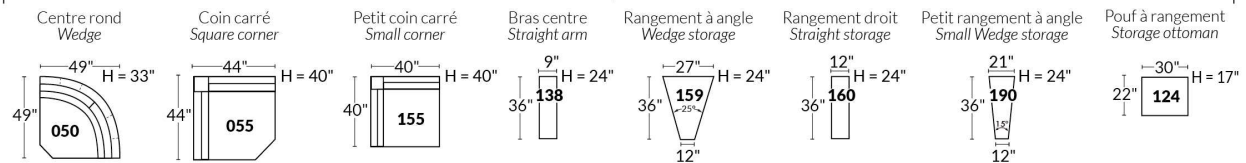

### EXEMPLE 23" EXAMPLE

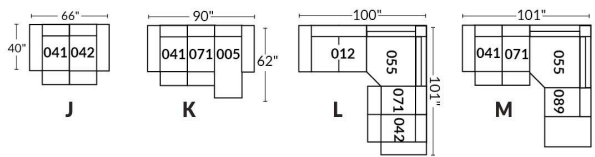

### EXEMPLE 30" EXAMPLE

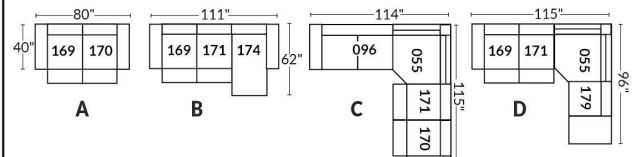

\*Disponibles sur certains modèles et SEULEMENT sur le BRAS LARGE.

### OPTIONS PORTE-GOBELETS

#### MÉTAL



Argent



Noir mat



Brun

#### ILLUMINÉ

1.



Porte-gobelet illuminé

2.



Porte-gobelet illuminé avec contrôle de l'inclinable, port USB & lumière DEL sous le siège

3.



Porte-gobelet illuminé avec contrôle double moteur, port USB & lumière DEL sous le siège

Nos porte-gobelets illuminés à un ou deux contrôles sont compatibles avec les lumières DEL sous le siège. Vous pouvez contrôler la lumière sur le porte-gobelet. Le porte-gobelet à 2 moteurs possède un contrôle remise à zéro (maison) pour remettre votre inclinable à la position de départ.

#### Lumière DEL sous le siège (en option)

Disponible seulement dans les configurations avec un minimum de 1 porte-gobelet illuminé à moteur qui contrôle l'ouverture et la fermeture de la lumière.

Pour les prix des options, voir la section description du modèle Optima.

**Veillez nous fournir un dessin de votre configuration qui indique le type de porte-gobelet et le positionnement.**

#### Porte-gobelets avec contrôle

Il faut spécifier la position de ceux-ci; bras droit ou bras gauche et quel inclinable ils vont contrôler. Si vous avez une rangée de fauteuils avec plusieurs porte-gobelets, le contrôle sera par défaut sur le bras gauche et sur le droit pour le dernier bras extérieur.

#### EXEMPLE A

041-169 : Contrôleur et porte-gobelet à gauche  
071-171 : boutons tactiles sur le côté du siège  
042-170 : Contrôleur et porte-gobelet à droite

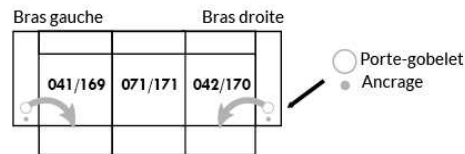

#### EXEMPLE B

071-171 : Ces deux items peuvent être connectés à un porte-gobelet intelligent qui pourra contrôler l'inclinable.  
Il faut alors utiliser un de ces items: 138,159, 160 et 190

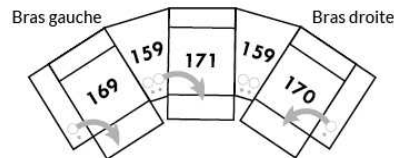

#### Informations sur les appui-têtes et boutons de contrôles des inclinables

##### AVEC porte-gobelet illuminés

Si vous prenez un item **stationnaire**, vous aurez par défaut le porte-gobelet N°1.  
Si vous prenez un **appui-tête manuel**, vous aurez le porte-gobelet N°2.  
Si vous prenez un **appui-tête électrique**, vous aurez par défaut le porte-gobelet N°3.

##### SANS porte-gobelet et avec un inclinable

Si vous prenez un item inclinable et un **appui-tête manuel**, il y aura un contrôle à boutons tactiles.  
Si vous prenez un item inclinable avec un **appui-tête électrique**, vous aurez un contrôleur à bouton poussoir double avec prise USB.  
Si c'est un **item sans bras** (071-171) il y aura alors les boutons tactiles.



Boutons tactiles



Boutons poussoirs

\*Disponibles sur certains modèles et SEULEMENT sur le BRAS LARGE.

### OPTIONS ACCESSOIRES

Ancrage pour accessoires



V51 Porte verre à vin



V52 Tablette pivotante en plastique



V53 Tablette pivotante en bois (choix de 8 couleurs)



V54 Porte tablette



V55 Lampe DEL



Spécifiez sur quel bras (gauche ou droit) la tablette sera installée

Pour les prix des ancrages, voir la section description du modèle Optima et pour les accessoires vous référer à la fin de la liste de prix.

### Items 138-159-160-190 et bras large

Option ancrage et porte-gobelet \*Non disponible sur les petits bras\*.

Veuillez spécifier sur quel bras vous voulez avoir les ancrages et les porte-gobelets.

NB: Item 138- 159-160-190 sont non finis sur les côtés, doivent être utilisés entre 2 sièges. Chaque item à rangement possède 2 prises USB et une prise électrique à l'intérieur du rangement.

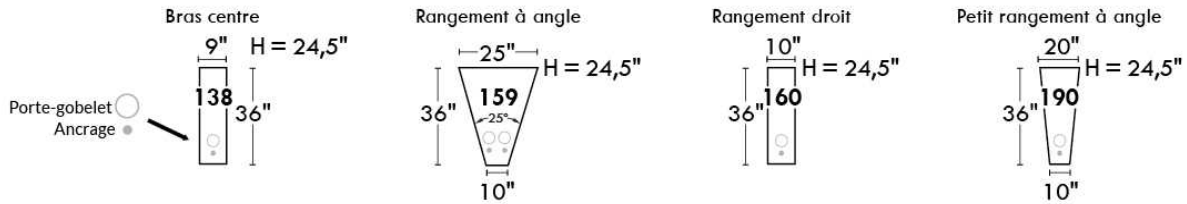

### SUGGESTIONS DE CONFIGURATIONS

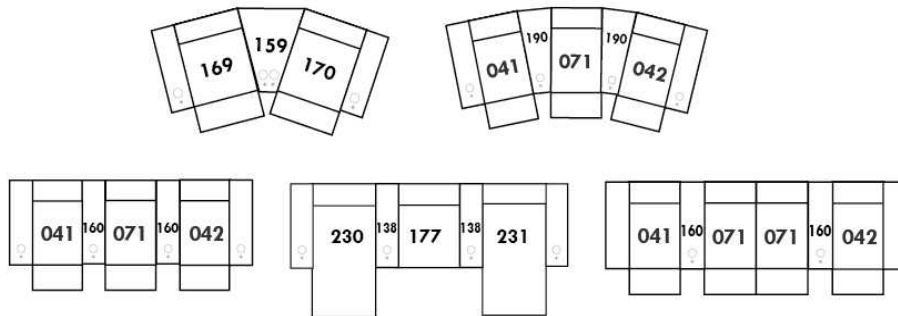

## Liste de prix CDN

### CHLOE

**CARACTÉRISTIQUES:** Cordonnet sur contour du bras, rembourrage de sièges avec mousse modelé et couche de mousse mémoire 1 po. Garnissage de coussins de dos avec fibres polyester pour un confort ultime. Assise profonde de 22 po.

**PATTES:** Spécifiez couleur des pattes en bois LG111.

**COMBO:** Spécifiez recouvrement #2 sur sièges et cordonnet seulement. Si COMBO siège en CUIR: Grade 10 à 30 ajouter 100\$ par coussin de siège. Grade 40 à 60: ajouter 150\$ par coussin de siège. Chaise longue ou fauteuil angulaire = 2 sièges.

**EN TISSU** il n'y a pas de coutures sur les sièges pour items 005-011-062 et 063.  
Tissu uni recommandé pour la base.

\*REMARQUE: En cuir et en tissu, les côtés sans bras et coin rond ne sont pas complètement recouvert de cuir/tissu.

Description	L x P x H	Cuir						Tissu		
		10	20 Madras Softy	30 Hugo Fantasy Illusion Tucson Utah Vintage Wild Laredo Yukon	40 Diamond Elegance Princess Santiago Sensation Sunset Trina Victoria	50 Bull Cassiope Dublin	60 Caress Ultrasued	A	B COM	C alta
001 FAUTEUIL	39 x 38 x 36	1590	1695	1800	1910	2010	2115	1090	1150	1200
002 CAUSEUSE	62 x 38 x 36	2265	2415	2535	2675	2835	2985	1435	1515	1595
005 CHAISE LONGUE BRAS DROIT	38 x 67 x 36	1765	1895	2020	2145	2265	2395	1295	1370	1435
006 POUF	40 x 29 x 17	840	900	950	1010	1060	1110	710	740	765
009 CAUSEUSE SANS BRAS	46 x 38 x 36	1685	1815	1950	2100	2235	2390	1195	1285	1365
011 CHAISE LONGUE BRAS GAUCHE	38 x 67 x 36	1765	1895	2020	2145	2265	2395	1295	1370	1435
012 CAUSEUSE BRAS GAUCHE	54 x 38 x 36	1940	2085	2220	2365	2500	2635	1340	1400	1475
045 CAUSEUSE SANS BRAS ALLONGEE DROIT	67 x 38 x 36	1940	2085	2220	2365	2500	2635	1295	1385	1450
050 CENTRE ROND	50 x 50 x 36	1590	1700	1815	1925	2050	2160	1140	1190	1235
051 FAUTEUIL SANS BRAS	23 x 38 x 36	890	1000	1100	1200	1320	1420	835	900	960
055 COIN CARRE	39 x 39 x 36	1435	1560	1665	1785	1895	2010	1100	1160	1200
056 FAUTEUIL BRAS DROIT	31 x 38 x 36	1215	1345	1435	1550	1650	1750	960	1020	1090
057 FAUTEUIL BRAS GAUCHE	31 x 38 x 36	1215	1345	1435	1550	1650	1750	960	1020	1090
061 CAUSEUSE BRAS DROIT	54 x 38 x 36	1940	2085	2220	2365	2500	2635	1340	1400	1475
062 FAUTEUIL ANGULAIRE BRAS GAUCHE	65 x 68 x 36	2195	2320	2465	2595	2720	2860	1685	1750	1835
063 FAUTEUIL ANGULAIRE BRAS DROIT	65 x 68 x 36	2195	2320	2465	2595	2720	2860	1685	1750	1835
086 CAUSEUSE SANS BRAS ALLONGEE GAUCHE	67 X 38 X 36	1940	2085	2220	2365	2500	2635	1295	1385	1450
095 SOFA APPARTEMENT	76 x 38 x 36	2465	2625	2810	2995	3165	3335	1645	1740	1835
096 SOFA APPARTEMENT BRAS GAUCHE	68 x 38 x 36	2150	2320	2500	2670	2860	3025	1515	1615	1710
097 SOFA APPARTEMENT BRAS DROIT	68 x 38 x 36	2150	2320	2500	2670	2860	3025	1515	1615	1710
<b>CONFIGURATIONS</b>										
A CONF. A (096-005)	106X67X36	3915	4215	4520	4815	5125	5420	2810	2985	3145

## Liste de prix CDN

### CHLOE

Description	L x P x H	Cuir						Tissu		
		10	20 Madras Softy	30 Hugo Fantasy Illusion Tucson Utah Vintage Wild Laredo Yukon	40 Diamond Elegance Princess Santiago Sensation Sunset Trina Victoria	50 Bull Cassiope Dublin	60 Caress Ultrasued	A	B COM	C alta
B CONF. B (096-063)	136X68X36	4345	4640	4965	5265	5580	5885	3200	3365	3545
C CONF. C (011-061)	92X67X36	3705	3980	4240	4510	4765	5030	2635	2770	2910
D CONF. D (086-005)	105X67X36	3705	3980	4240	4510	4765	5030	2590	2755	2885
E CONF. E (062-061)	122X68X36	4135	4405	4685	4960	5220	5495	3025	3150	3310
F CONF. F (086-063)	135X68X36	4135	4405	4685	4960	5220	5495	2980	3135	3285
G CONF. G (012-050-061)	104X104X36	5470	5870	6255	6655	7050	7430	3820	3990	4185
H CONF. H (012-055-045)	106X93X36	5315	5730	6105	6515	6895	7280	3735	3945	4125
I CONF. I (096-050-045)	118X117X36	5680	6105	6535	6960	7410	7820	3950	4190	4395
J CONF. J (096-055-061)	107X93X36	5525	5965	6385	6820	7255	7670	3955	4175	4385
K CONF. K (086-050-045)	117X117X36	5470	5870	6255	6655	7050	7430	3730	3960	4135

Hauteur complète 36" | Hauteur de siège 18" | Hauteur devant bras 24" | Profondeur d'assise 22"  
 Total Height 36" | Seat Height 18" | Arm Height 24" | Seat Depth 22"

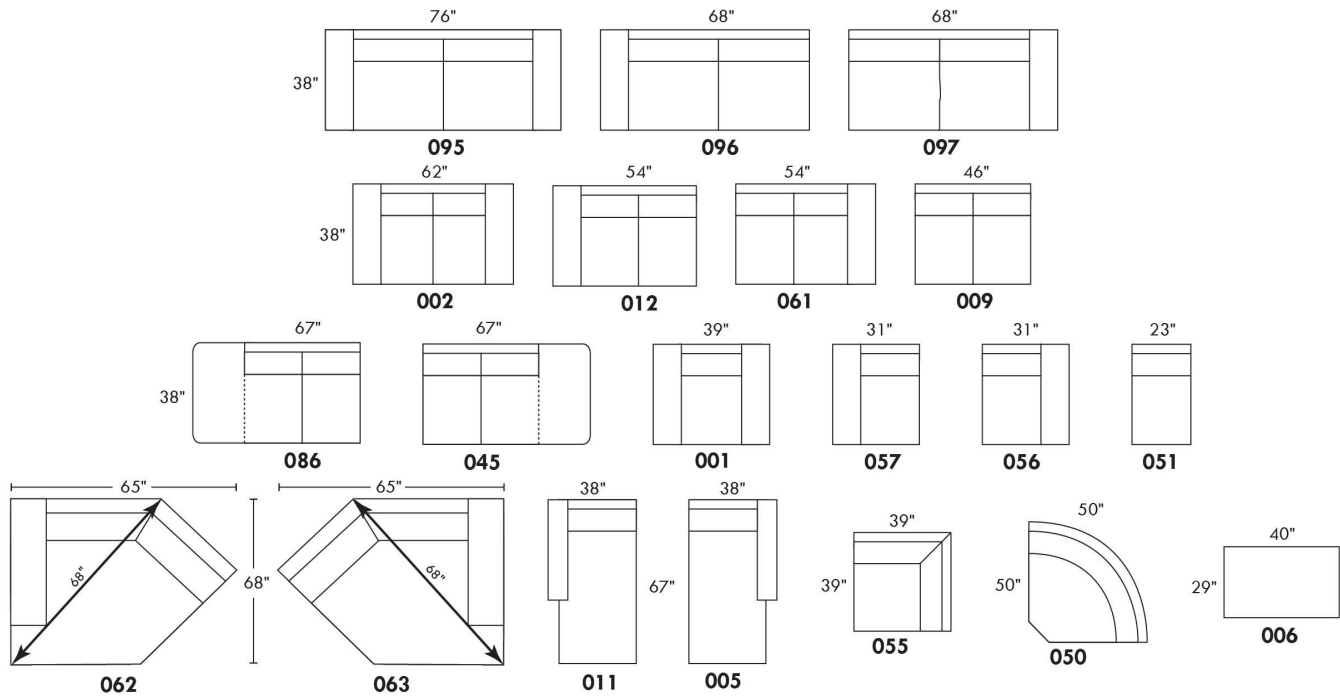

## CONFIGURATIONS

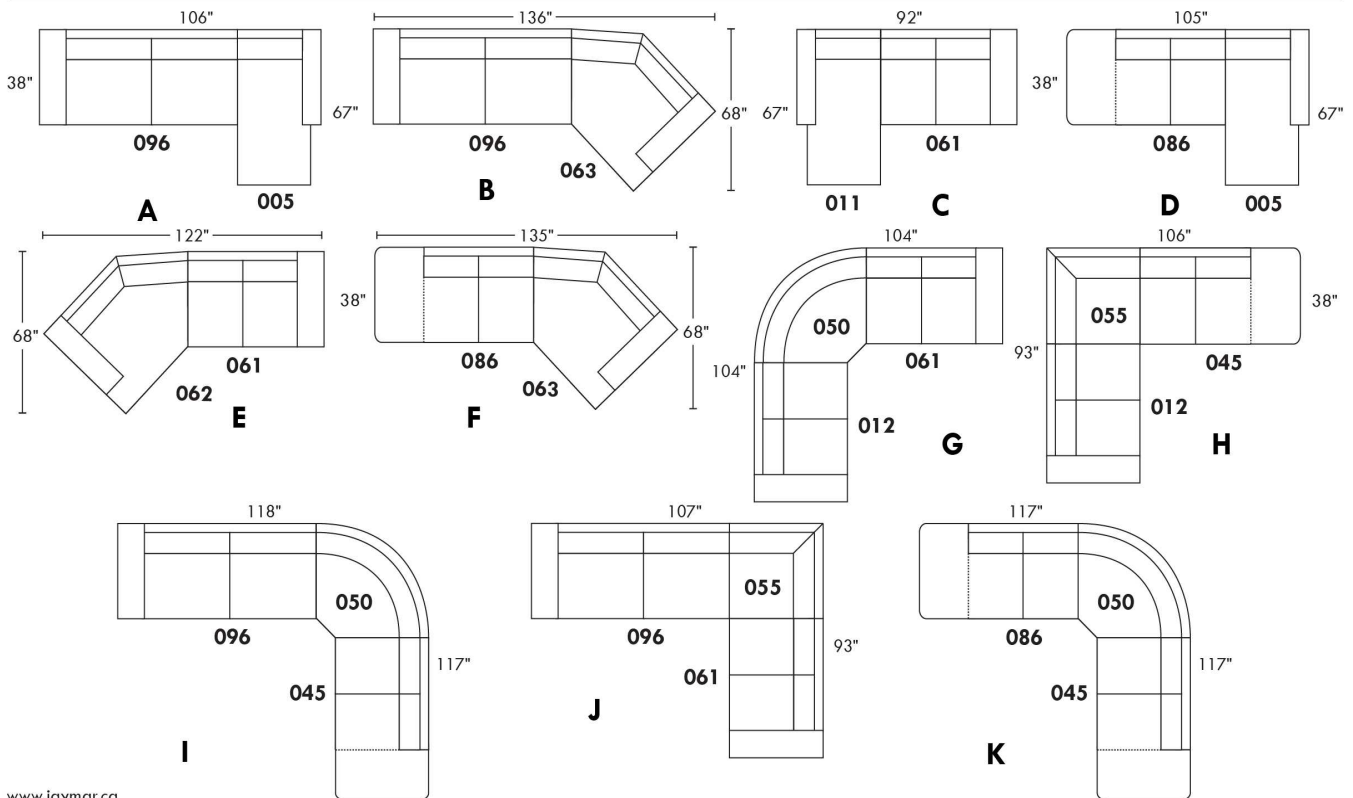

www.jaymar.ca

Toutes les dimensions indiquées sont au pouce près. Nos produits sont fabriqués à la main et des variations mineures peuvent survenir.  
 All dimensions indicated are to the nearest inch. Our product is hand-made and minor variations can occur.



## CLARIO

Caractéristiques: Modèle avec appui-tête ajustable manuel inclus avec tous les items (2 sur coin carré).

Appui-tête FIXE sur Centre Rond. Couture: Petit fil en tissu et en cuir.

Fauteuils inclinables, berçants, pivotants (items 043 & 163 seulement): coussin de siège avec mousse mémoire 1 po.

Note: 2 sièges inclinables séparés par un centre rond (050) ou un coin carré (055) ne peuvent pas ouvrir en même temps.

OPTIONS - Fournir DESSIN de votre config.:

Petit bras 6": au même prix.

Pattes (spécifiez couleur) : sur Bras LARGE LG08 bois. Sur PETIT Bras: LG195 bois.

Choix de profondeur d'assise : 20" ou \*22". \*Le 22" N/D sur fauteuils #043 et #163.

Fauteuils 043-163: avec base en bois (spécifiez couleur).

Mousse (extra Ferme ou Mémoire): Ajoutez 20\$/siège. Section allongée d'un item compte pour 1 siège & chaise longue pour 2 sièges.

Mécanisme motorisé inclinable avec bouton tactile ajoutez 175\$/mécanisme. Pour le SANS FIL (batterie), ajoutez \$350/mécanisme.

Description	L x P x H	Cuir						Tissu		
		10	20 Madras Softy	30 Hugo Fantasy Illusion Tucson Utah Vintage Wild Laredo Yukon	40 Diamond Elegance Princess Santiago Sensation Sunset Trina Victoria	50 Bull Cassiope Dublin	60 Caress Ultrasued	A	B COM	C alta
001 FAUTEUIL	40x40x33/40	1800	1910	2040	2145	2240	2365	1365	1410	1460
002 CAUSEUSE	63x40x33/40	2610	2765	2890	3040	3170	3315	1940	2040	2115
003 SOFA	87x40x33/40	3140	3315	3520	3690	3865	4035	2325	2460	2570
005 CHAISE LONGUE BRAS DROIT	32x62x33/40	1710	1800	1890	1965	2060	2145	1285	1365	1425
009 CAUSEUSE SANS BRAS	47x40x33/40	1940	2040	2120	2210	2290	2370	1450	1550	1620
011 CHAISE LONGUE BRAS GAUCHE	32x62x33/40	1710	1800	1890	1965	2060	2145	1285	1365	1425
012 CAUSEUSE BRAS GAUCHE	55x40x33/40	2275	2390	2500	2615	2745	2840	1700	1785	1875
017 FAUTEUIL DOUBLE	47x40x33/40	1915	2045	2175	2290	2415	2520	1425	1500	1575
021 SOFA APPARTEMENT SANS BRAS	61x40x33/40	2195	2310	2440	2525	2645	2775	1650	1745	1850
040 SOFA SANS BRAS	71x40x33/40	2475	2600	2745	2850	2985	3095	1870	1965	2085
041 FAUTEUIL INCLINABLE BRAS-G	32x40x33/40	1660	1740	1835	1915	2000	2085	1295	1365	1410
042 FAUTEUIL INCLINABLE BRAS-D	32x40x33/40	1660	1740	1835	1915	2000	2085	1295	1365	1410
043 FAUTEUIL INCLINABLE BERÇANT PIVOTANT	30/33 x 34 x 42	2095	2210	2340	2470	2590	2700	1675	1725	1785
044 FAUTEUIL INCLINABLE	40x40x33/40	1975	2090	2215	2320	2445	2535	1560	1610	1665
045 CAUSEUSE SANS BRAS ALLONGEE DROIT	68x40x33/40	2285	2400	2520	2645	2785	2890	1710	1800	1885
050 CENTRE ROND	49x49x33	1710	1825	1940	2060	2175	2285	1210	1285	1360
051 FAUTEUIL SANS BRAS	23,5x40x33/40	1140	1195	1260	1320	1385	1425	870	935	990
052 SOFA BRAS GAUCHE	79x40x33/40	2810	2975	3125	3275	3410	3570	2110	2215	2320
053 SOFA BRAS DROIT	79x40x33/40	2810	2975	3125	3275	3410	3570	2110	2215	2320
055 COIN CARRE	44x44x33/40	2010	2120	2235	2345	2470	2590	1520	1590	1660
056 FAUTEUIL BRAS DROIT	32x40x33/40	1460	1560	1650	1725	1815	1895	1100	1160	1210
057 FAUTEUIL BRAS GAUCHE	32x40x33/40	1460	1560	1650	1725	1815	1895	1100	1160	1210

## CLARIO

Caractéristiques: Modèle avec appui-tête ajustable manuel inclus avec tous les items (2 sur coin carré).

Appui-tête FIXE sur Centre Rond. Couture: Petit fil en tissu et en cuir.

Fauteuils inclinables, berçants, pivotants (items 043 & 163 seulement): coussin de siège avec mousse mémoire 1 po.

Note: 2 sièges inclinables séparés par un centre rond (050) ou un coin carré (055) ne peuvent pas ouvrir en même temps.

OPTIONS - Fournir DESSIN de votre config.:

Petit bras 6": au même prix.

Pattes (spécifiez couleur) : sur Bras LARGE LG08 bois. Sur PETIT Bras: LG195 bois.

Choix de profondeur d'assise : 20" ou \*22". \*Le 22" N/D sur fauteuils #043 et #163.

Fauteuils 043-163: avec base en bois (spécifiez couleur).

Mousse (extra Ferme ou Mémoire): Ajoutez 20\$/siège. Section allongée d'un item compte pour 1 siège & chaise longue pour 2 sièges.

Mécanisme motorisé inclinable avec bouton tactile ajoutez 175\$/mécanisme. Pour le SANS FIL (batterie), ajoutez \$350/mécanisme.

Description	L x P x H	Cuir						Tissu		
		10	20 Madras Softy	30 Hugo Fantasy Illusion Tucson Utah Vintage Wild Laredo Yukon	40 Diamond Elegance Princess Santiago Sensation Sunset Trina Victoria	50 Bull Cassiope Dublin	60 Caress Ultrasued	A	B COM	C alta
061 CAUSEUSE BRAS DROIT	55x40x33/40	2275	2390	2500	2615	2745	2840	1700	1785	1875
071 FAUTEUIL INCLINABLE SANS BRAS	23,5x40x33/40	1345	1390	1440	1500	1565	1615	1060	1135	1200
086 CAUSEUSE SANS BRAS ALLONGEE GAUCHE	68x40x33/40	2285	2400	2520	2645	2785	2890	1710	1800	1885
088 FAUTEUIL SANS BRAS ALLONGE GAUCHE	45x40x33/40	1465	1570	1685	1760	1870	1950	1110	1175	1215
089 FAUTEUIL SANS BRAS ALLONGE DROIT	45x40x33/40	1465	1570	1685	1760	1870	1950	1110	1175	1215
095 SOFA APPARTEMENT	77x40x33/40	2860	3020	3200	3370	3545	3710	2145	2235	2335
096 SOFA APPARTEMENT BRAS GAUCHE	69x40x33/40	2515	2660	2810	2970	3095	3245	1895	2000	2110
097 SOFA APPARTEMENT BRAS DROIT	69x40x33/40	2515	2660	2810	2970	3095	3245	1895	2000	2110
124 POUF AVEC RANGEMENT	30x22x17	750	785	820	870	915	945	640	650	670
163 FAUT. DBL INCL. BERÇANT PIVOTANT	33/36x34x42	2145	2285	2400	2515	2645	2775	1685	1735	1790
165 FAUTEUIL DOUBLE INCLINABLE	47x40x33/40	2115	2225	2365	2490	2610	2745	1620	1700	1765
167 SOFA APP. SANS BRAS ALLONGE GAUCHE	82x40x33/40	2520	2670	2840	2995	3140	3290	1910	2010	2115
168 SOFA APP. SANS BRAS ALLONGE DROIT	82x40x33/40	2520	2670	2840	2995	3140	3290	1910	2010	2115
169 FAUTEUIL DOUBLE INCLINABLE BRAS GAUCHE	39x40x33/40	1765	1875	1965	2070	2160	2240	1390	1450	1535
170 FAUTEUIL DOUBLE INCLINABLE BRAS DROIT	39x40x33/40	1765	1875	1965	2070	2160	2240	1390	1450	1535
171 FAUTEUIL DOUBLE INCLINABLE SANS BRAS	30,5x40x33/40	1440	1515	1590	1660	1715	1785	1140	1210	1290
173 CHAISE LONGUE DOUBLE BRAS GAUCHE	39x62x33/40	1875	1975	2110	2215	2320	2445	1400	1515	1620
174 CHAISE LONGUE DOUBLE BRAS DROIT	39x62x33/40	1875	1975	2110	2215	2320	2445	1400	1515	1620
175 FAUTEUIL DOUBLE BRAS GAUCHE	39x40x33/40	1590	1690	1785	1885	1965	2070	1195	1270	1360
176 FAUTEUIL DOUBLE BRAS DROIT	39x40x33/40	1590	1690	1785	1885	1965	2070	1195	1270	1360
177 FAUTEUIL DOUBLE SANS BRAS	30,5x40x33/40	1240	1320	1395	1450	1520	1590	945	1020	1095
178 FAUTEUIL DOUBLE SANS BRAS ALLONGE-G	52x40x33/40	1595	1700	1815	1915	2020	2120	1200	1285	1365



## CLARIO

Caractéristiques: Modèle avec appui-tête ajustable manuel inclus avec tous les items (2 sur coin carré).

Appui-tête FIXE sur Centre Rond. Couture: Petit fil en tissu et en cuir.

Fauteuils inclinables, berçants, pivotants (items 043 & 163 seulement): coussin de siège avec mousse mémoire 1 po.

Note: 2 sièges inclinables séparés par un centre rond (050) ou un coin carré (055) ne peuvent pas ouvrir en même temps.

OPTIONS - Fournir DESSIN de votre config.:

Petit bras 6": au même prix.

Pattes (spécifiez couleur) : sur Bras LARGE LG08 bois. Sur PETIT Bras: LG195 bois.

Choix de profondeur d'assise : 20" ou \*22". \*Le 22" N/D sur fauteuils #043 et #163.

Fauteuils 043-163: avec base en bois (spécifiez couleur).

Mousse (extra Ferme ou Mémoire): Ajoutez 20\$/siège. Section allongée d'un item compte pour 1 siège & chaise longue pour 2 sièges.

Mécanisme motorisé inclinable avec bouton tactile ajoutez 175\$/mécanisme. Pour le SANS FIL (batterie), ajoutez \$350/mécanisme.

Description	L x P x H	Cuir						Tissu		
		10	20 Madras Softy	30 Hugo Fantasy Illusion Tucson Utah Vintage Wild Laredo Yukon	40 Diamond Elegance Princess Santiago Sensation Sunset Trina Victoria	50 Bull Cassiope Dublin	60 Caress Ultrasued	A	B COM	C alta
179 FAUTEUIL DOUBLE SANS BRAS ALLONGE-D	52x40x33/40	1595	1700	1815	1915	2020	2120	1200	1285	1365
<b>CONFIGURATIONS</b>										
A CONFIG (169-170)	78X40X33/40	3530	3750	3930	4140	4320	4480	2780	2900	3070
B CONFIG (169-171-174)	109X62X33/40	5080	5365	5665	5945	6195	6470	3930	4175	4445
C CONFIG (096-055-171-170)	113X114X33/40	7730	8170	8600	9045	9440	9860	5945	6250	6595
D CONFIG (169-171-055-179)	114X96X33/40	6810	7210	7605	7990	8365	8735	5250	5535	5850
J CONFIG (041-042)	64X40X33/40	3320	3480	3670	3830	4000	4170	2590	2730	2820
K CONFIG (041-071-005)	88X62X33/40	4715	4930	5165	5380	5625	5845	3640	3865	4035
L CONFIG (012-055-071-042)	99X100X33/40	7290	7640	8010	8375	8780	9130	5575	5875	6145
M CONFIG (041-071-055-089)	100X89X30/40	6480	6820	7195	7520	7905	8240	4985	5265	5485



# CLARIO

PARALLELE  
Collection 33

Jaymar

Conçu et fabriqué fièrement au Canada  
Proudly designed and made in Canada

Nos produits sont fabriqués à la main et des variations mineures peuvent survenir

Our product is hand-made and minor variations can occur.

## SPECIFICATIONS

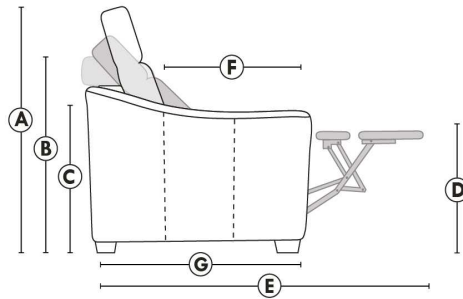

- Appui-tête levé / Headrest up
- Appui-tête baissé / Headrest down
- Complètement incliné / Fully reclined

- A** Hauteur complète 40" / Total Height
- B** Hauteur appui-tête baissé 33" / Height headrest down
- C** Hauteur du bras 23" / Arm Height
- D** Hauteur du siège 19,5" / Seat height
- E** Profondeur inclinée 65" / Depth fully reclined
- F** Profondeur d'assise 20" ou/ou 22" / Seat depth
- G** Profondeur appui-tête monté 37,5" / Depth with headrest up

## BRAS | ARMS

Option de bras:  
Bras Régulier Large 8" ou Petit bras 6"

Arm option  
Regular arm Large 8" or Small arm 6"

Contrôle de l'inclinaison situé à l'intérieur du bras  
Recliner control located on the inside of the arm.

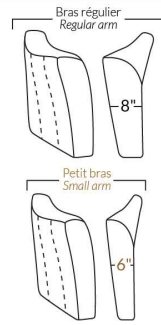

## FAUTEUIL BERÇANT PIVOTANT INCLINABLE SWIVEL ROCKING MOTION CHAIR

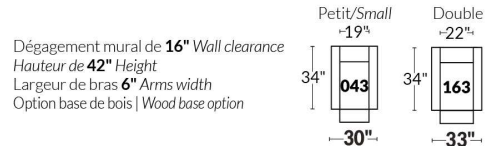

## SIÈGE 23" DE LARGE | 23" SEAT WIDTH

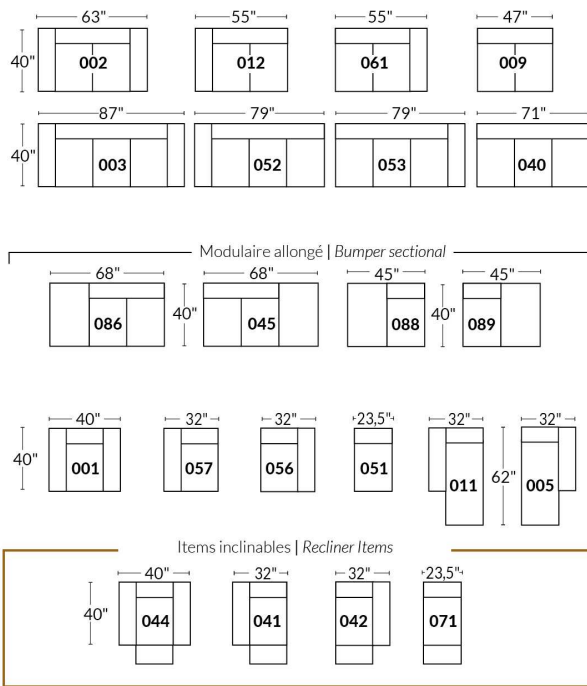

## SIÈGE 30" DE LARGE | 30" SEAT WIDTH

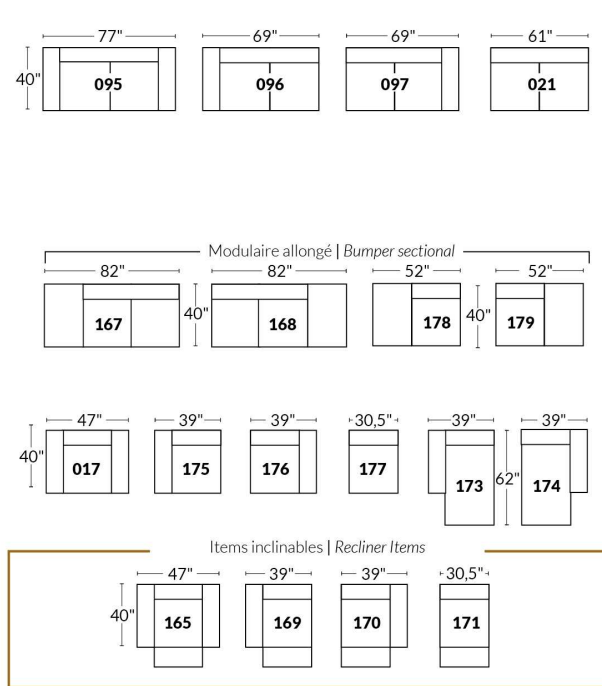

## Autres | Others

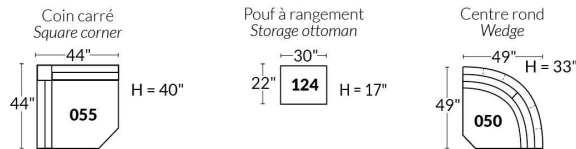

## EXEMPLE 23" EXAMPLE

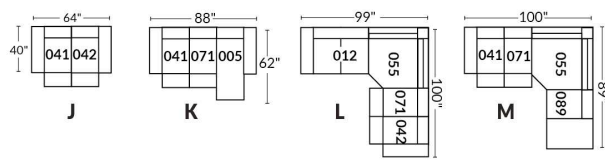

## EXEMPLE 30" EXAMPLE

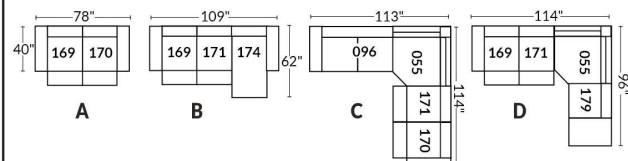

## COLOGNE

- Appui-tête ajustable manuel sur tous les items (fixe sur centre rond).
- Fauteuil inclinable motorisé pleine jambe "à mécanisme \*protège-mur" (manuel n/d).
- Chaise longue inclinable motorisé (manuel n/d) avec appui-tête motorisé en option. Dégagement mural 8" et avant 5".
- Coussins de siège avec mousse modelée + 1" de mousse mémoire au-dessus; bras avec mousse mémoire.
- Couture: petit fil en tissu et gros fil plat en cuir.
- \*Exclus faut. 043 & 163 : Dégagement mural 16".

Note: 2 inclinables séparés par un coin ne peuvent pas ouvrir en même temps. Aucuns inclinables à côté du Petit coin carré.

### OPTIONS

- Motorisé sans fil (avec batterie): ajoutez \$175/mec.
- \*Appui-tête motorisé: ajoutez \$175 ch. (\*N/D sur items fixes.)
- Mousse: Extra ferme ajoutez \$20/siège.
- Choix de bras (LARGE ou PETIT de 6"): Pattes sur bras LARGE : LG187 bois ou LG189 métal (noire ou chrome). PETIT Bras 6": LG08 bois ou LG64 métal. Spécifiez la couleur.
- Profondeur d'assise : 20" ou \*22". \*Le 22" N/D sur faut. 043 & 163.
- Faut. 043-163: avec base en bois (spécifiez couleur).

### Configurations CINÉMA MAISON

Détails accessoires, porte gobelets et configurations : Voir page Optima Cinéma maison en annexe.

Ancrage pour accessoires: \$45 ch.

Porte-Gobelets: En métal: \$35 ch. | Illuminé: \$35 ch. | \*Illuminé avec contrôle (1 ou 2 moteurs): \$50 ch.

\*Lumière DEL sous le siège : \$35/siège.

Description	L x P x H	Cuir						Tissu		
		10	20 Madras Softy	30 Hugo Fantasy Illusion Tucson Utah Vintage Wild Laredo Yukon	40 Diamond Elegance Princess Santiago Sensation Sunset Trina Victoria	50 Bull Cassiope Dublin	60 Caress Ultrasued	A	B COM	C alta
001 FAUTEUIL	42x40x33/40	2020	2125	2240	2365	2475	2595	1610	1660	1695
002 CAUSEUSE	65x40x33/40	2885	3020	3160	3295	3425	3570	2275	2365	2450
003 SOFA	89x40x33/40	3485	3660	3840	4020	4210	4385	2750	2860	2970
005 CHAISE LONGUE BRAS DROIT	33x62x33/40	1885	1960	2050	2120	2200	2285	1485	1550	1615
009 CAUSEUSE SANS BRAS	47x40x33/40	2025	2110	2195	2285	2370	2460	1565	1660	1740
011 CHAISE LONGUE BRAS GAUCHE	33x62x33/40	1885	1960	2050	2120	2200	2285	1485	1550	1615
012 CAUSEUSE BRAS GAUCHE	56x40x33/40	2475	2595	2710	2835	2935	3050	1940	2025	2100
017 FAUTEUIL DOUBLE	49x40x33/40	2115	2235	2365	2490	2610	2740	1675	1745	1820
021 SOFA APPARTEMENT SANS BRAS	61x40x33/40	2285	2400	2525	2645	2775	2895	1750	1850	1950
040 SOFA SANS BRAS	71x40x33/40	2615	2750	2875	3010	3140	3270	2045	2150	2265
041 FAUTEUIL INCLINABLE BRAS-G	33x40x33/40	1990	2075	2150	2225	2315	2390	1660	1700	1750
042 FAUTEUIL INCLINABLE BRAS-D	33x40x33/40	1990	2075	2150	2225	2315	2390	1660	1700	1750
043 FAUTEUIL INCLINABLE BERÇANT PIVOTANT	30x34x42	2365	2495	2620	2760	2885	3015	1940	1990	2050
044 FAUTEUIL INCLINABLE	42x40x33/40	2400	2510	2610	2710	2810	2910	1990	2045	2085
045 CAUSEUSE SANS BRAS ALLONGEE DROIT	68x40x33/40	2400	2515	2620	2740	2845	2940	1870	1945	2040
050 CENTRE ROND	49x49x33	1760	1875	1990	2110	2220	2340	1270	1340	1400

## COLOGNE

- Appui-tête ajustable manuel sur tous les items (fixe sur centre rond).
- Fauteuil inclinable motorisé pleine jambe "à mécanisme \*protège-mur" (manuel n/d).
- Chaise longue inclinable motorisé (manuel n/d) avec appui-tête motorisé en option. Dégagement mural 8" et avant 5".
- Coussins de siège avec mousse modelée + 1" de mousse mémoire au-dessus; bras avec mousse mémoire.
- Couture: petit fil en tissu et gros fil plat en cuir.
- \*Exclus faut. 043 & 163 : Dégagement mural 16".

Note: 2 inclinables séparés par un coin ne peuvent pas ouvrir en même temps. Aucuns inclinables à côté du Petit coin carré.

### OPTIONS

- Motorisé sans fil (avec batterie): ajoutez \$175/mec.
- \*Appui-tête motorisé: ajoutez \$175 ch. (\*N/D sur items fixes.)
- Mousse: Extra ferme ajoutez \$20/siège.
- Choix de bras (LARGE ou PETIT de 6"): Pattes sur bras LARGE : LG187 bois ou LG189 métal (noire ou chrome). PETIT Bras 6": LG08 bois ou LG64 métal. Spécifiez la couleur.
- Profondeur d'assise : 20" ou \*22". \*Le 22" N/D sur faut. 043 & 163.
- Faut. 043-163: avec base en bois (spécifiez couleur).

### Configurations CINÉMA MAISON

Détails accessoires, porte gobelets et configurations : Voir page Optima Cinéma maison en annexe.

Ancrage pour accessoires: \$45 ch.

Porte-Gobelets: En métal: \$35 ch. | Illuminé: \$35 ch. | \*Illuminé avec contrôle (1 ou 2 moteurs): \$50 ch.

\*Lumière DEL sous le siège : \$35/siège.

Description	L x P x H	Cuir						Tissu		
		10	20 Madras Softy	30 Hugo Fantasy Illusion Tucson Utah Vintage Wild Laredo Yukon	40 Diamond Elegance Princess Santiago Sensation Sunset Trina Victoria	50 Bull Cassiope Dublin	60 Caress Ultrasued	A	B COM	C alta
051 FAUTEUIL SANS BRAS	23,5x40x33/40	1160	1215	1275	1340	1395	1450	890	950	1010
052 SOFA BRAS GAUCHE	80x40x33/40	3065	3220	3360	3510	3645	3795	2400	2515	2620
053 SOFA BRAS DROIT	80x40x33/40	3065	3220	3360	3510	3645	3795	2400	2515	2620
055 COIN CARRE	44x44x33/40	2045	2160	2285	2400	2525	2645	1590	1650	1700
056 FAUTEUIL BRAS DROIT	33x40x33/40	1615	1690	1760	1835	1910	1970	1260	1325	1385
057 FAUTEUIL BRAS GAUCHE	33x40x33/40	1615	1690	1760	1835	1910	1970	1260	1325	1385
061 CAUSEUSE BRAS DROIT	56x40x33/40	2475	2595	2710	2835	2935	3050	1940	2025	2100
071 FAUTEUIL INCLINABLE SANS BRAS	23,5x40x33/40	1545	1610	1675	1740	1810	1870	1290	1360	1420
086 CAUSEUSE SANS BRAS ALLONGEE GAUCHE	68x40x33/40	2400	2515	2620	2740	2845	2940	1870	1945	2040
088 FAUTEUIL SANS BRAS ALLONGE GAUCHE	45x40x33/40	1535	1645	1740	1840	1940	2050	1185	1225	1285
089 FAUTEUIL SANS BRAS ALLONGE DROIT	45x40x33/40	1535	1645	1740	1840	1940	2050	1185	1225	1285
095 SOFA APPARTEMENT	79x40x33/40	3140	3310	3490	3660	3835	4010	2465	2575	2670
096 SOFA APPARTEMENT BRAS GAUCHE	70x40x33/40	2745	2875	3015	3150	3290	3420	2115	2220	2335
097 SOFA APPARTEMENT BRAS DROIT	70x40x33/40	2745	2875	3015	3150	3290	3420	2115	2220	2335
124 POUF AVEC RANGEMENT	30x22x17	795	820	860	885	920	945	685	710	740
138 BRAS CENTRE	9x36x24	445	490	525	565	610	645	370	390	410
155 PETIT COIN CARRE	40x40x33/40	2045	2160	2285	2400	2525	2645	1590	1650	1700

## COLOGNE

- Appui-tête ajustable manuel sur tous les items (fixe sur centre rond).
- Fauteuil inclinable motorisé pleine jambe "à mécanisme \*protège-mur" (manuel n/d).
- Chaise longue inclinable motorisé (manuel n/d) avec appui-tête motorisé en option. Dégagement mural 8" et avant 5".
- Coussins de siège avec mousse modelée + 1" de mousse mémoire au-dessus; bras avec mousse mémoire.
- Couture: petit fil en tissu et gros fil plat en cuir.
- \*Exclus faut. 043 & 163 : Dégagement mural 16".

Note: 2 inclinables séparés par un coin ne peuvent pas ouvrir en même temps. Aucuns inclinables à côté du Petit coin carré.

### OPTIONS

- Motorisé sans fil (avec batterie): ajoutez \$175/mec.
- \*Appui-tête motorisé: ajoutez \$175 ch. (\*N/D sur items fixes.)
- Mousse: Extra ferme ajoutez \$20/siège.
- Choix de bras (LARGE ou PETIT de 6"): Pattes sur bras LARGE : LG187 bois ou LG189 métal (noire ou chrome). PETIT Bras 6": LG08 bois ou LG64 métal. Spécifiez la couleur.
- Profondeur d'assise : 20" ou \*22". \*Le 22" N/D sur faut. 043 & 163.
- Faut. 043-163: avec base en bois (spécifiez couleur).

### Configurations CINÉMA MAISON

Détails accessoires, porte gobelets et configurations : Voir page Optima Cinéma maison en annexe.

Ancrage pour accessoires: \$45 ch.

Porte-Gobelets: En métal: \$35 ch. | Illuminé: \$35 ch. | \*Illuminé avec contrôle (1 ou 2 moteurs): \$50 ch.

\*Lumière DEL sous le siège : \$35/siège.

Description	L x P x H	Cuir						Tissu		
		10	20 Madras Softy	30 Hugo Fantasy Illusion Tucson Utah Vintage Wild Laredo Yukon	40 Diamond Elegance Princess Santiago Sensation Sunset Trina Victoria	50 Bull Cassiope Dublin	60 Caress Ultrasued	A	B COM	C alta
159 RANGEMENT À ANGLE	12/28x36x24	795	835	870	915	945	975	615	635	645
160 RANGEMENT DROIT	12x36x24	770	800	840	875	920	950	575	600	615
163 FAUT. DBL INCL. BERCANT PIVOTANT	33x34x42	2420	2565	2695	2840	2975	3115	1945	2000	2060
165 FAUTEUIL DOUBLE INCLINABLE	49x40x33/40	2510	2625	2760	2875	3000	3125	2075	2150	2225
167 SOFA APP. SANS BRAS ALLONGE GAUCHE	82x40x33/40	2660	2810	2945	3110	3250	3390	2060	2160	2265
168 SOFA APP. SANS BRAS ALLONGE DROIT	82x40x33/40	2660	2810	2945	3110	3250	3390	2060	2160	2265
169 FAUTEUIL DOUBLE INCLINABLE BRAS GAUCHE	40x40x33/40	2100	2195	2290	2385	2475	2575	1725	1820	1915
170 FAUTEUIL DOUBLE INCLINABLE BRAS DROIT	40x40x33/40	2100	2195	2290	2385	2475	2575	1725	1820	1915
171 FAUTEUIL DOUBLE INCLINABLE SANS BRAS	30,5x40x33/40	1660	1715	1790	1845	1915	1970	1360	1425	1495
173 CHAISE LONGUE DOUBLE BRAS GAUCHE	40x62x33/40	2045	2150	2265	2385	2500	2615	1610	1700	1800
174 CHAISE LONGUE DOUBLE BRAS DROIT	40x62x33/40	2045	2150	2265	2385	2500	2615	1610	1700	1800
175 FAUTEUIL DOUBLE BRAS GAUCHE	40x40x33/40	1700	1810	1910	2010	2110	2210	1345	1420	1495
176 FAUTEUIL DOUBLE BRAS DROIT	40x40x33/40	1700	1810	1910	2010	2110	2210	1345	1420	1495
177 FAUTEUIL DOUBLE SANS BRAS	30,5x40x33/40	1270	1345	1415	1485	1560	1635	965	1025	1095
178 FAUTEUIL DOUBLE SANS BRAS ALLONGE-G	52x40x33/40	1650	1745	1845	1945	2060	2150	1290	1360	1420
179 FAUTEUIL DOUBLE SANS BRAS ALLONGE-D	52x40x33/40	1650	1745	1845	1945	2060	2150	1290	1360	1420
186 CAUS. SANS BRAS ALLONGEE RANGEMENT-G	68x40x33/40	2585	2675	2795	2900	3015	3125	2045	2120	2210

## COLOGNE

- Appui-tête ajustable manuel sur tous les items (fixe sur centre rond).
- Fauteuil inclinable motorisé pleine jambe "à mécanisme \*protège-mur" (manuel n/d).
- Chaise longue inclinable motorisé (manuel n/d) avec appui-tête motorisé en option. Dégagement mural 8" et avant 5".
- Coussins de siège avec mousse modelée + 1" de mousse mémoire au-dessus; bras avec mousse mémoire.
- Couture: petit fil en tissu et gros fil plat en cuir.
- \*Exclus faut. 043 & 163 : Dégagement mural 16".

Note: 2 inclinables séparés par un coin ne peuvent pas ouvrir en même temps. Aucuns inclinables à côté du Petit coin carré.

### OPTIONS

- Motorisé sans fil (avec batterie): ajoutez \$175/mec.
- \*Appui-tête motorisé: ajoutez \$175 ch. (\*N/D sur items fixes.)
- Mousse: Extra ferme ajoutez \$20/siège.
- Choix de bras (LARGE ou PETIT de 6"): Pattes sur bras LARGE : LG187 bois ou LG189 métal (noire ou chrome). PETIT Bras 6": LG08 bois ou LG64 métal. Spécifiez la couleur.
- Profondeur d'assise : 20" ou \*22". \*Le 22" N/D sur faut. 043 & 163.
- Faut. 043-163: avec base en bois (spécifiez couleur).

### Configurations CINÉMA MAISON

Détails accessoires, porte gobelets et configurations : Voir page Optima Cinéma maison en annexe.

Ancrage pour accessoires: \$45 ch.

Porte-Gobelets: En métal: \$35 ch. | Illuminé: \$35 ch. | \*Illuminé avec contrôle (1 ou 2 moteurs): \$50 ch.

\*Lumière DEL sous le siège : \$35/siège.

Description	L x P x H	Cuir						Tissu		
		10	20 Madras Softy	30 Hugo Fantasy Illusion Tucson Utah Vintage Wild Laredo Yukon	40 Diamond Elegance Princess Santiago Sensation Sunset Trina Victoria	50 Bull Cassiope Dublin	60 Caress Ultrasued	A	B COM	C alta
187 CAUS. SANS BRAS ALLONGEE RANGEMENT-D	68x40x33/40	2585	2675	2795	2900	3015	3125	2045	2120	2210
188 FAUT. SANS BRAS ALLONGE RANGEMENT-G	45x40x33/40	1710	1815	1915	2020	2115	2215	1360	1400	1440
189 FAUT. SANS BRAS ALLONGE RANGEMENT-D	45x40x33/40	1710	1815	1915	2020	2115	2215	1360	1400	1440
190 PETIT RANGEMENT À ANGLE	12/22x36x24	770	800	840	875	920	950	575	600	615
221 FAUT. DBL SANS BRAS ALLONGE RANGEMENT-G	52x40x33/40	1820	1920	2025	2120	2220	2325	1460	1525	1600
222 FAUT. DBL SANS BRAS ALLONGE RANGEMENT-D	52x40x33/40	1820	1920	2025	2120	2220	2325	1460	1525	1600
223 SOFA APP SANS BRAS ALLONGE RANGEMENT-G	82x40x33/40	2840	2990	3140	3290	3445	3590	2220	2335	2445
224 SOFA APP SANS BRAS ALLONGE RANGEMENT-D	82x40x33/40	2840	2990	3140	3290	3445	3590	2220	2335	2445
236 CHAISE LONGUE INCLINABLE BRAS GAUCHE	33x62x33/40	2285	2360	2435	2510	2585	2660	1885	1950	2020
237 CHAISE LONGUE INCLINABLE BRAS DROIT	33x62x33/40	2285	2360	2435	2510	2585	2660	1885	1950	2020
238 CHAISE LONGUE DBL INCLINABLE BRAS-G	40x62x33/40	2445	2550	2660	2765	2870	2975	2010	2100	2195
239 CHAISE LONGUE DBL INCLINABLE BRAS-D	40x62x33/40	2445	2550	2660	2765	2870	2975	2010	2100	2195
V51 PORTE VERRE A VIN	3.5 x 5.5 x 6.5	45	45	45	45	45	45	45	45	45
V52 TABLETTE PIVOTANTE EN PLASTIQUE	13 3/8 x 9 5/8	45	45	45	45	45	45	45	45	45
V53 TABLETTE PIVOTANTE EN BOIS	19 x 10	75	75	75	75	75	75	75	75	75
V54 PORTE TABLETTE	4.5 x 8 x 10	50	50	50	50	50	50	50	50	50
V55 LAMPE DEL	1.5x5x14 plié/bent	45	45	45	45	45	45	45	45	45

## Liste de prix CDN

### COLOGNE

Description	L x P x H	Cuir						Tissu		
		10	20 Madras Softy	30 Hugo Fantasy Illusion Tucson Utah Vintage Wild Laredo Yukon	40 Diamond Elegance Princess Santiago Sensation Sunset Trina Victoria	50 Bull Cassiope Dublin	60 Caress Ultrasued	A	B COM	C alta
<b>CONFIGURATIONS</b>										
_A CONFIG (169-170)	80X40X40	4200	4390	4580	4770	4950	5150	3450	3640	3830
_B CONFIG (169-171-174)	111X62X40	5805	6060	6345	6615	6890	7160	4695	4945	5210
_C CONFIG (096-055-171-170)	115X115X40	8550	8945	9380	9780	10205	10610	6790	7115	7445
_D CONFIG (169-171-055-179)	115X96X40	7455	7815	8210	8575	8975	9340	5965	6255	6530
_J CONFIG (041-042)	66X40X40	3980	4150	4300	4450	4630	4780	3320	3400	3500
_K CONFIG (041-071-005)	90X62X40	5420	5645	5875	6085	6325	6545	4435	4610	4785
_L CONFIG (012-055-071-042)	101X101X40	8055	8440	8820	9200	9585	9955	6480	6735	6970
_M CONFIG (041-071-055-089)	101X89X40	7115	7490	7850	8205	8590	8955	5725	5935	6155



# COLOGNE

**OPTIMA**  
Collection

**Jaymar**

Conçu et fabriqué fièrement au Canada  
Proudly designed and made in Canada

Nos produits sont fabriqués à la main et des variations mineures peuvent survenir

Our product is hand-made and minor variations can occur.

## SPECIFICATIONS

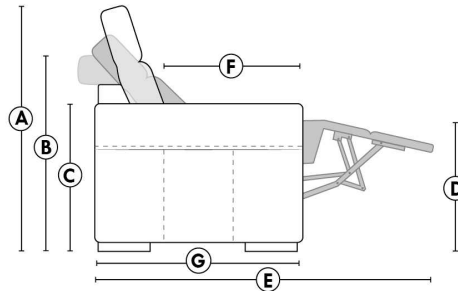

- Appui-tête levé Headrest up
- Appui-tête baissé Headrest down
- Complètement incliné Fully reclined

- A** Hauteur complète 40" Total Height
- B** Hauteur appui-tête baissé 33" Height headrest down
- C** Hauteur du bras 24" Arm Height
- D** Hauteur du siège 19,5" Seat height
- E** Profondeur incliné 65" Depth fully reclined
- F** Profondeur d'assise 20" ou/ou 22" Seat depth
- G** Profondeur appui-tête monté 37,5" Depth with headrest up

## BRAS | ARMS

Option de bras:  
Bras Régulier Large 9" ou Petit bras 6"

Arm option  
Regular arm Large 9" or Small arm 6"

Contrôle de l'inclinaison situé à l'intérieur du bras  
Recliner control located on the inside of the arm.

Option d'accessoires disponible sur le bras régulier seulement  
Accessories option, available on Regular arms ONLY.

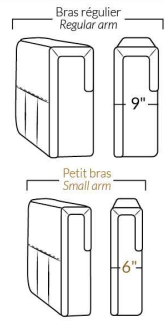

## FAUTEUIL BERÇANT PIVOTANT INCLINABLE SWIVEL ROCKING MOTION CHAIR

Dégagement mural de 16" Wall clearance  
Hauteur de 42" Height  
Largeur de bras 6" Arms width  
Option base de bois | Wood base option

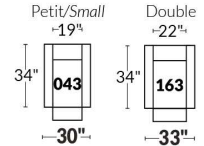

## SIÈGE 23" DE LARGE | 23" SEAT WIDTH

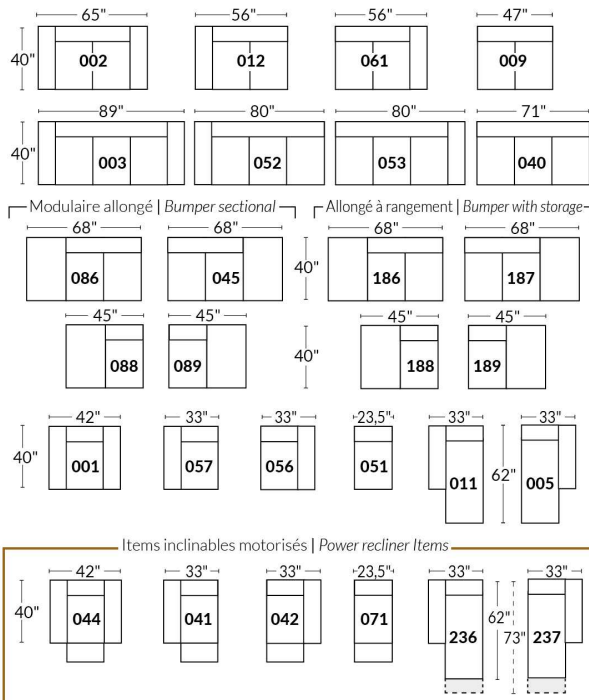

## SIÈGE 30" DE LARGE | 30" SEAT WIDTH

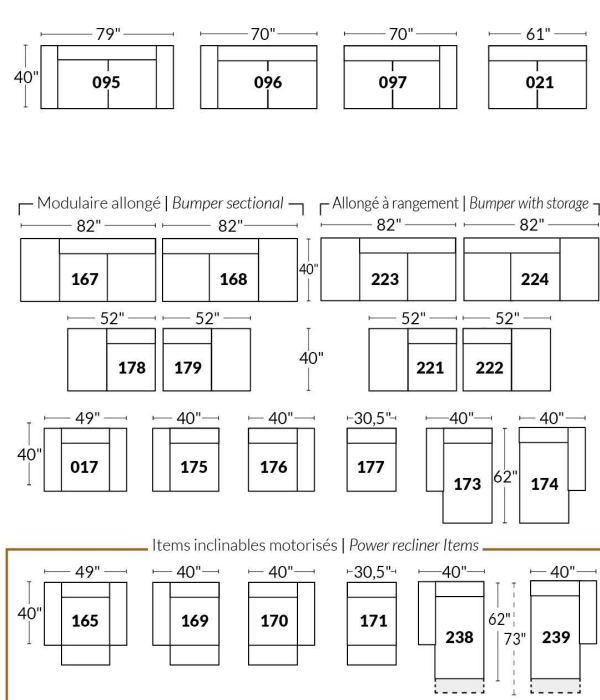

### Autres | Others

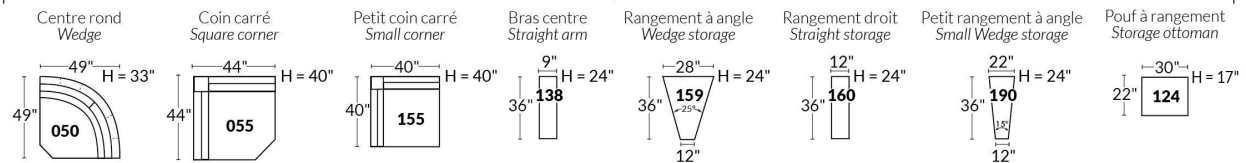

### EXEMPLE 23" EXAMPLE

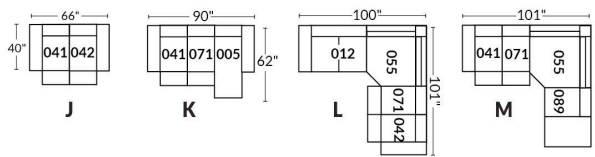

### EXEMPLE 30" EXAMPLE

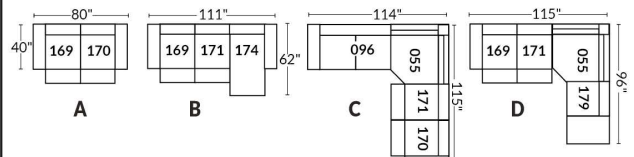



\*Disponibles sur certains modèles et SEULEMENT sur le BRAS LARGE.

### OPTIONS PORTE-GOBELETS

#### MÉTAL



Argent



Noir mat



Brun

#### ILLUMINÉ

1.



Porte-gobelet illuminé

2.



Porte-gobelet illuminé avec contrôle de l'inclinable, port USB & lumière DEL sous le siège

3.



Porte-gobelet illuminé avec contrôle double moteur, port USB & lumière DEL sous le siège

Nos porte-gobelets illuminés à un ou deux contrôles sont compatibles avec les lumières DEL sous le siège. Vous pouvez contrôler la lumière sur le porte-gobelet. Le porte-gobelet à 2 moteurs possède un contrôle remise à zéro (maison) pour remettre votre inclinable à la position de départ.

#### Lumière DEL sous le siège (en option)

Disponible seulement dans les configurations avec un minimum de 1 porte-gobelet illuminé à moteur qui contrôle l'ouverture et la fermeture de la lumière.

Pour les prix des options, voir la section description du modèle Optima.

**Veillez nous fournir un dessin de votre configuration qui indique le type de porte-gobelet et le positionnement.**

#### Porte-gobelets avec contrôle

Il faut spécifier la position de ceux-ci; bras droit ou bras gauche et quel inclinable ils vont contrôler. Si vous avez une rangée de fauteuils avec plusieurs porte-gobelets, le contrôle sera par défaut sur le bras gauche et sur le droit pour le dernier bras extérieur.

#### EXEMPLE A

041-169 : Contrôleur et porte-gobelet à gauche

071-171 : boutons tactiles sur le côté du siège

042-170 : Contrôleur et porte-gobelet à droite



#### EXEMPLE B

071-171 : Ces deux items peuvent être connectés à un porte-gobelet intelligent qui pourra contrôler l'inclinable.

Il faut alors utiliser un de ces items: 138,159, 160 et 190

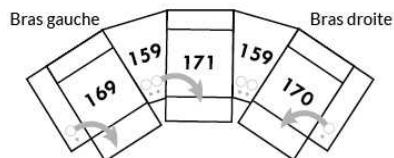

#### Informations sur les appui-têtes et boutons de contrôles des inclinables

##### AVEC porte-gobelet illuminés

Si vous prenez un item **stationnaire**, vous aurez par défaut le porte-gobelet N°1.

Si vous prenez un **appui-tête manuel**, vous aurez le porte-gobelet N°2.

Si vous prenez un **appui-tête électrique**, vous aurez par défaut le porte-gobelet N°3.

##### SANS porte-gobelet et avec un inclinable

Si vous prenez un item inclinable et un **appui-tête manuel**, il y aura un contrôle à boutons tactiles.

Si vous prenez un item inclinable avec un **appui-tête électrique**, vous aurez un contrôleur à bouton poussoir double avec prise USB.

Si c'est un **item sans bras** (071-171) il y aura alors les boutons tactiles.



Boutons tactiles



Boutons poussoirs

\*Disponibles sur certains modèles et SEULEMENT sur le BRAS LARGE.

### OPTIONS ACCESSOIRES

<p><b>Ancre pour accessoires</b></p> 	<p><b>V51</b> Porte verre à vin</p> 	<p><b>V52</b> Tablette pivotante en plastique</p> 	<p><b>V53</b> Tablette pivotante en bois (choix de 8 couleurs)</p> 
<p><b>V54</b> Porte tablette</p> 	<p><b>V55</b> Lampe DEL</p> 	<p>Spécifiez sur quel bras (gauche ou droit) la tablette sera installée</p>	

Pour les prix des ancrages, voir la section description du modèle Optima et pour les accessoires vous référer à la fin de la liste de prix.

### Items 138-159-160-190 et bras large

Option ancrage et porte-gobelet \*Non disponible sur les petits bras\*.

Veillez spécifier sur quel bras vous voulez avoir les ancrages et les porte-gobelets.

NB: Item 138- 159-160-190 sont non finis sur les côtés, doivent être utilisés entre 2 sièges. Chaque item à rangement possède 2 prises USB et une prise électrique à l'intérieur du rangement.

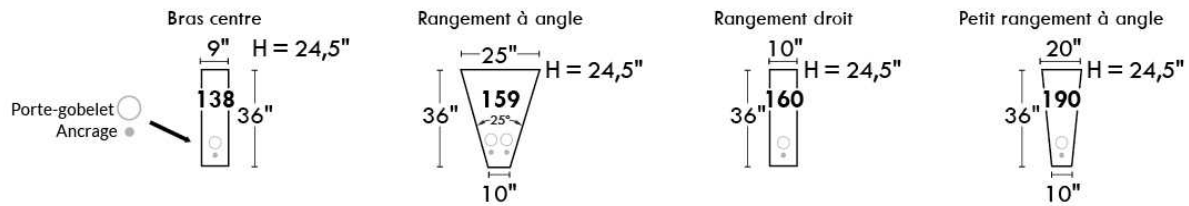

### SUGGESTIONS DE CONFIGURATIONS

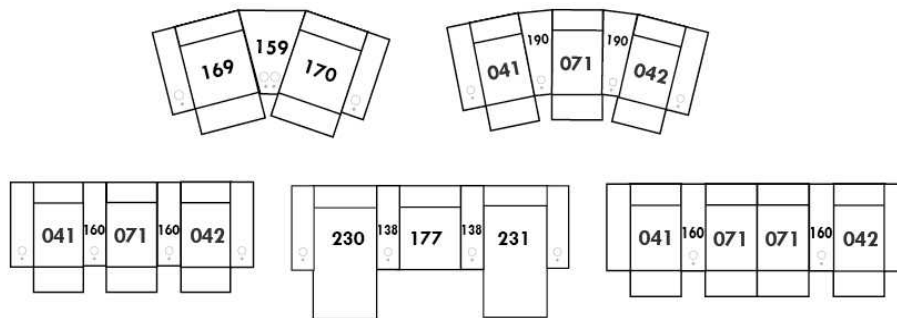



## CORRADO

Caractéristiques: Modèle avec appui-tête ajustable manuel inclus (2 sur coin carré). Couture: en tissu petit fil & en cuir gros fil plat. Coussins de siège avec mousse mémoire.

NOTE: 2 sièges inclinables SÉPARÉS par un COIN CARRÉ ou une TABLE ne peuvent pas ouvrir en même temps.

OPTIONS - Fournissez DESSIN de votre config.

Patte: LG64 métal ou LG08 bois (spécifiez couleur).

Table #154: Spécifiez couleur du dessus de table en bois.

Fauteuils 043-163: avec base en bois (spécifiez couleur).

Accessoires: Ancrage \$45 ch. | Porte verre à vin & Tablette pivotante (plastique) \$45 ch. | Tablette pivotante (bois) \$75 ch. | Porte tablette \$50 ch. & Lampe DEL \$45 ch.

\*\*INCLINABLE MANUEL N/D.\*\* Le mécanisme motorisé est inclus dans le prix des items inclinables. Pour le SANS FIL (batterie) ajoutez \$175/mécanisme.

Description	L x P x H	Cuir						Tissu		
		10	20 Madras Softy	30 Hugo Fantasy Illusion Tucson Utah Vintage Wild Laredo Yukon	40 Diamond Elegance Princess Santiago Sensation Sunset Trina Victoria	50 Bull Cassiope Dublin	60 Caress Ultrasued	A	B COM	C alta
001 FAUTEUIL	38X40X30/39	1810	1915	2045	2150	2265	2370	1345	1390	1435
002 CAUSEUSE	61X40X30/39	2665	2810	2975	3110	3250	3385	1965	2060	2145
003 SOFA	85X40X30/39	3270	3445	3625	3810	3985	4160	2435	2520	2635
005 CHAISE LONGUE BRAS DROIT	31X62X30/39	1710	1800	1890	1965	2060	2145	1260	1350	1410
009 CAUSEUSE SANS BRAS	47X40X30/39	1990	2075	2175	2240	2325	2435	1485	1570	1660
011 CHAISE LONGUE BRAS GAUCHE	31X62X30/39	1710	1800	1890	1965	2060	2145	1260	1350	1410
012 CAUSEUSE BRAS GAUCHE	54X40X30/39	2325	2460	2585	2670	2795	2900	1715	1810	1890
017 FAUTEUIL DOUBLE	45X40X30/39	1915	2045	2175	2290	2415	2520	1400	1465	1560
021 SOFA APPARTEMENT SANS BRAS	61X40X30/39	2235	2345	2475	2595	2695	2810	1685	1765	1885
040 SOFA SANS BRAS	71X40X30/39	2595	2700	2840	2975	3090	3200	1920	2045	2150
041 FAUTEUIL INCLINABLE BRAS-G	31X40X30/39	1840	1920	2000	2085	2165	2245	1445	1520	1595
042 FAUTEUIL INCLINABLE BRAS-D	31X40X30/39	1840	1920	2000	2085	2165	2245	1445	1520	1595
043 FAUTEUIL INCLINABLE BERÇANT PIVOTANT	30 x 34 x 42	2270	2385	2495	2610	2720	2835	1850	1900	1950
044 FAUTEUIL INCLINABLE	38X40X30/39	2175	2290	2400	2515	2625	2740	1695	1750	1810
045 CAUSEUSE SANS BRAS ALLONGEE DROIT	68X40X30/39	2335	2470	2600	2710	2840	2975	1740	1825	1910
051 FAUTEUIL SANS BRAS	23,5X40X30/39	1135	1190	1240	1315	1370	1420	835	900	950
052 SOFA BRAS GAUCHE	78X40X30/39	2920	3065	3245	3385	3540	3690	2185	2290	2400
053 SOFA BRAS DROIT	78X40X30/39	2920	3065	3245	3385	3540	3690	2185	2290	2400
055 COIN CARRÉ	44X44X30/39	2075	2190	2310	2435	2520	2635	1565	1620	1695
056 FAUTEUIL BRAS DROIT	31X40X30/39	1460	1560	1650	1725	1815	1895	1075	1135	1190
057 FAUTEUIL BRAS GAUCHE	31X40X30/39	1460	1560	1650	1725	1815	1895	1075	1135	1190
061 CAUSEUSE BRAS DROIT	54X40X30/39	2325	2460	2585	2670	2795	2900	1715	1810	1890



## CORRADO

Caractéristiques: Modèle avec appui-tête ajustable manuel inclus (2 sur coin carré). Couture: en tissu petit fil & en cuir gros fil plat. Coussins de siège avec mousse mémoire.

NOTE: 2 sièges inclinables SÉPARÉS par un COIN CARRÉ ou une TABLE ne peuvent pas ouvrir en même temps.

OPTIONS - Fournissez DESSIN de votre config.

Patte: LG64 métal ou LG08 bois (spécifiez couleur).

Table #154: Spécifiez couleur du dessus de table en bois.

Fauteuils 043-163: avec base en bois (spécifiez couleur).

Accessoires: Ancrage \$45 ch. | Porte verre à vin & Tablette pivotante (plastique) \$45 ch. | Tablette pivotante (bois) \$75 ch. | Porte tablette \$50 ch. & Lampe DEL \$45 ch.

\*\*INCLINABLE MANUEL N/D.\*\* Le mécanisme motorisé est inclus dans le prix des items inclinables. Pour le SANS FIL (batterie) ajoutez \$175/mécanisme.

Description	L x P x H	Cuir						Tissu		
		10	20 Madras Softy	30 Hugo Fantasy Illusion Tucson Utah Vintage Wild Laredo Yukon	40 Diamond Elegance Princess Santiago Sensation Sunset Trina Victoria	50 Bull Cassiope Dublin	60 Caress Ultrasued	A	B COM	C alta
071 FAUTEUIL INCLINABLE SANS BRAS	23,5X40X30/39	1495	1560	1620	1685	1745	1810	1200	1275	1350
086 CAUSEUSE SANS BRAS ALLONGEE GAUCHE	68X40X30/39	2335	2470	2600	2710	2840	2975	1740	1825	1910
088 FAUTEUIL SANS BRAS ALLONGE GAUCHE	45X40X30/39	1465	1570	1685	1760	1870	1950	1110	1175	1215
089 FAUTEUIL SANS BRAS ALLONGE DROIT	45X40X30/39	1465	1570	1685	1760	1870	1950	1110	1175	1215
095 SOFA APPARTEMENT	75X40X30/39	2920	3095	3275	3445	3595	3760	2175	2275	2370
096 SOFA APPARTEMENT BRAS GAUCHE	68X40X30/39	2595	2745	2870	3015	3150	3300	1915	2020	2120
097 SOFA APPARTEMENT BRAS DROIT	68X40X30/39	2595	2745	2870	3015	3150	3300	1915	2020	2120
124 POUF AVEC RANGEMENT	30X22X17	750	785	820	870	915	945	640	650	670
154 TABLE REMBOURRÉE ANGULAIRE	7/34x33.5x19	645	675	740	770	800	835	545	565	575
163 FAUT. DBL INCL. BERGANT PIVOTANT	33 x 34 x 42	2320	2460	2595	2735	2870	3010	1860	1910	1960
165 FAUTEUIL DOUBLE INCLINABLE	45X40X30/39	2285	2395	2510	2620	2735	2845	1770	1860	1945
167 SOFA APP. SANS BRAS ALLONGE GAUCHE	82X40X30/39	2600	2765	2900	3050	3200	3350	1925	2045	2145
168 SOFA APP. SANS BRAS ALLONGE DROIT	82X40X30/39	2600	2765	2900	3050	3200	3350	1925	2045	2145
169 FAUTEUIL DOUBLE INCLINABLE BRAS GAUCHE	38X40X30/39	1935	2045	2160	2270	2385	2495	1540	1600	1665
170 FAUTEUIL DOUBLE INCLINABLE BRAS DROIT	38X40X30/39	1935	2045	2160	2270	2385	2495	1540	1600	1665
171 FAUTEUIL DOUBLE INCLINABLE SANS BRAS	30,5X40X30/39	1600	1675	1750	1825	1900	1975	1275	1350	1425
173 CHAISE LONGUE DOUBLE BRAS GAUCHE	38X62X30/39	1875	1975	2110	2215	2320	2445	1390	1465	1570
174 CHAISE LONGUE DOUBLE BRAS DROIT	38X62X30/39	1875	1975	2110	2215	2320	2445	1390	1465	1570
175 FAUTEUIL DOUBLE BRAS GAUCHE	38X40X30/39	1570	1665	1760	1870	1950	2050	1175	1235	1320
176 FAUTEUIL DOUBLE BRAS DROIT	38X40X30/39	1570	1665	1760	1870	1950	2050	1175	1235	1320
177 FAUTEUIL DOUBLE SANS BRAS	30,5X40X30/39	1225	1315	1395	1460	1550	1615	920	990	1050
178 FAUTEUIL DOUBLE SANS BRAS ALLONGE-G	52X40X30/39	1590	1695	1810	1910	2010	2115	1195	1270	1360



## CORRADO

Caractéristiques: Modèle avec appui-tête ajustable manuel inclus (2 sur coin carré). Couture: en tissu petit fil & en cuir gros fil plat. Coussins de siège avec mousse mémoire.

NOTE: 2 sièges inclinables SÉPARÉS par un COIN CARRÉ ou une TABLE ne peuvent pas ouvrir en même temps.

OPTIONS - Fournissez DESSIN de votre config.

Patte: LG64 métal ou LG08 bois (spécifiez couleur).

Table #154: Spécifiez couleur du dessus de table en bois.

Fauteuils 043-163: avec base en bois (spécifiez couleur).

Accessoires: Ancrage \$45 ch. | Porte verre à vin & Tablette pivotante (plastique) \$45 ch. | Tablette pivotante (bois) \$75 ch. | Porte tablette \$50 ch. & Lampe DEL \$45 ch.

\*\*INCLINABLE MANUEL N/D.\*\* Le mécanisme motorisé est inclus dans le prix des items inclinables. Pour le SANS FIL (batterie) ajoutez \$175/mécanisme.

Description	L x P x H	Cuir						Tissu		
		10	20 Madras Softy	30 Hugo Fantasy Illusion Tucson Utah Vintage Wild Laredo Yukon	40 Diamond Elegance Princess Santiago Sensation Sunset Trina Victoria	50 Bull Cassiope Dublin	60 Caress Ultrasued	A	B COM	C alta
179 FAUTEUIL DOUBLE SANS BRAS ALLONGE-D	52X40X30/39	1590	1695	1810	1910	2010	2115	1195	1270	1360
<b>CONFIGURATIONS</b>										
A CONFIG (169-170)	76X40X30/39	3870	4090	4320	4540	4770	4990	3080	3200	3330
B CONFIG (169-171-174)	107X62X30/39	5410	5695	6020	6310	6605	6915	4205	4415	4660
C CONFIG (096-055-171-170)	112X113X30/39	8205	8655	9090	9545	9955	10405	6295	6590	6905
D CONFIG (169-171-055-179)	113X96X30/39	7200	7605	8030	8440	8815	9220	5575	5840	6145
J CONFIG (041-042)	62X40X30/39	3680	3840	4000	4170	4330	4490	2890	3040	3190
K CONFIG (041-071-005)	86X62X30/39	5045	5280	5510	5735	5970	6200	3905	4145	4355
L CONFIG (012-055-071-042)	98X99X30/39	7735	8130	8515	8875	9225	9590	5925	6225	6530
M CONFIG (041-071-055-089)	99X89X30/39	6875	7240	7615	7965	8300	8640	5320	5590	5855

# SPECIFICATIONS



## CORRADO

LINEA 30 Collection



Conçu et fabriqué fièrement au Canada  
Proudly designed and made in Canada

Nos produits sont fabriqués à la main et des variations mineures peuvent survenir

Our product is hand-made and minor variations can occur.

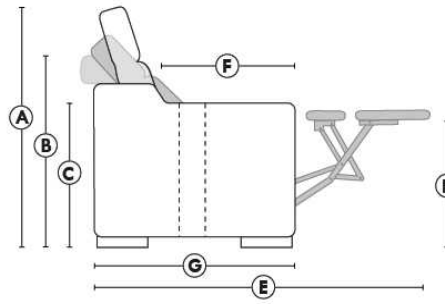

- Appui-tête levé / Headrest up
- Appui-tête baissé / Headrest down
- Complètement incliné / Fully reclined

- A** Hauteur complète 39" Total Height
- B** Hauteur appui-tête baissé 30" Height headrest down
- C** Hauteur du bras 23" Arm Height
- D** Hauteur du siège 19,5" Seat height
- E** Profondeur inclinée 63" Depth fully reclined
- F** Profondeur d'assise 20" Seat depth
- G** Profondeur appui-tête monté 37,5" Depth with headrest up

### BRAS | ARMS

Contrôle de l'inclinaison situé à l'intérieur du bras  
Recliner control located on the inside of the arm.

Option d'accessoires disponible  
Accessories option, available

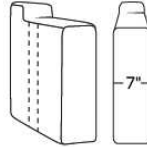

### FAUTEUIL BERÇANT PIVOTANT INCLINABLE SWIVEL ROCKING MOTION CHAIR

- Dégagement mural de 16" Wall clearance
  - Hauteur de 42" Height
  - Largeur de bras 6" Arms width
  - Option base de bois | Wood base option
- |       | Petit/Small<br>-19" | Double<br>-22" |
|-------|---------------------|----------------|
| Width | 30"                 | 33"            |
| Depth | 34"                 | 34"            |

### SIÈGE 23" DE LARGE | 23" SEAT WIDTH

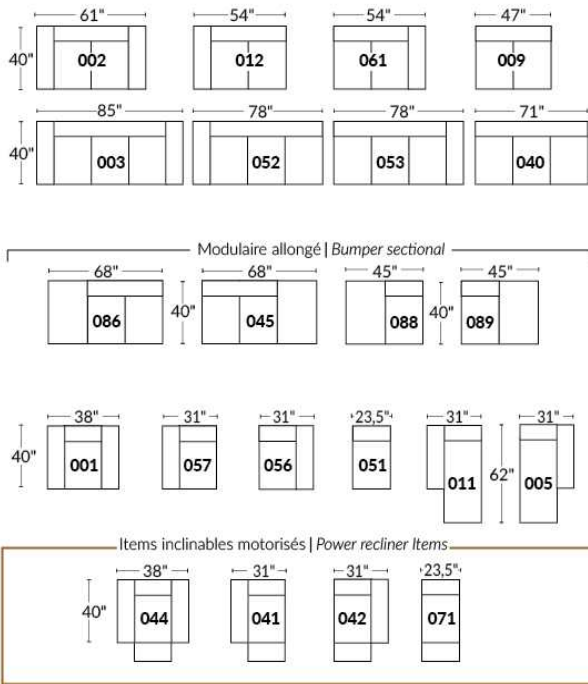

### SIÈGE 30" DE LARGE | 30" SEAT WIDTH

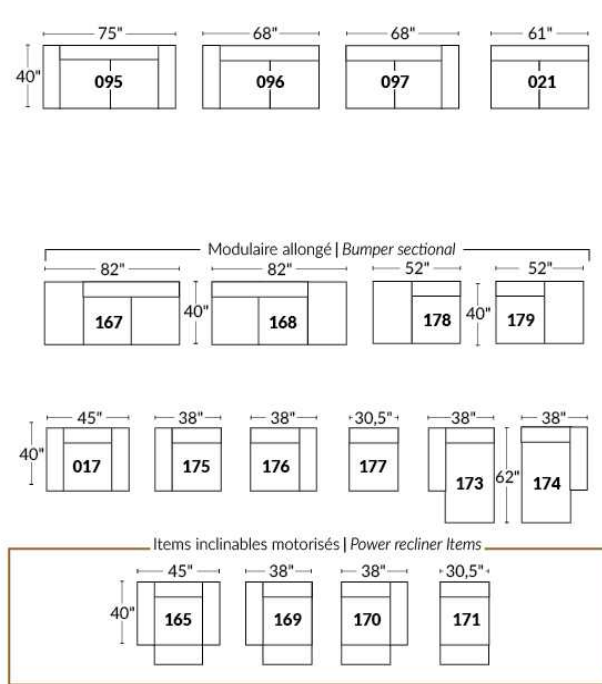

### Autres | Others

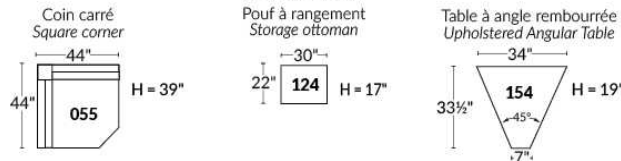

### EXEMPLE 23" EXAMPLE

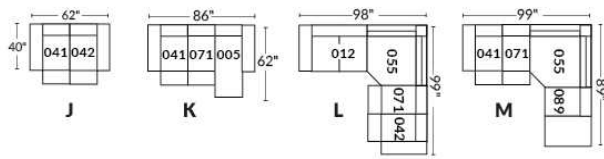

### EXEMPLE 30" EXAMPLE

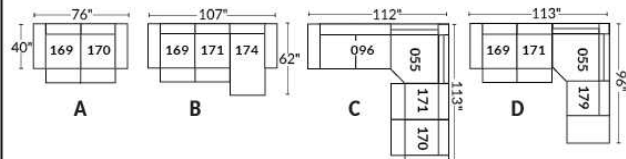



## DARIO

Caractéristiques: Modèle avec appui-tête ajustable manuel inclus avec tous les items (2 sur coin carré).

Appui-tête FIXE sur Centre Rond. Couture: Petit fil en tissu et en cuir.

Fauteuils inclinables, berçants, pivotants (items 043 & 163 seulement): coussin de siège avec mousse mémoire 1 po.

Note: 2 sièges inclinables séparés par un centre rond (050) ou un coin carré (055) ne peuvent pas ouvrir en même temps.

OPTIONS - Fournir DESSIN de votre config.:

Petit bras 6": au même prix.

Pattes (spécifiez couleur) : sur Bras LARGE LG08 bois. Sur PETIT Bras: LG195 bois.

Choix de profondeur d'assise : 20" ou \*22". \*Le 22" N/D sur fauteuils #043 et #163.

Fauteuils 043-163: avec base en bois (spécifiez couleur).

Mousse (extra Ferme ou Mémoire): Ajoutez 20\$/siège. Section allongée d'un item compte pour 1 siège & chaise longue pour 2 sièges.

Mécanisme motorisé inclinable avec bouton tactile ajoutez 175\$/mécanisme. Pour le SANS FIL (batterie), ajoutez \$350/mécanisme.

Description	L x P x H	Cuir						Tissu		
		10	20 Madras Softy	30 Hugo Fantasy Illusion Tucson Utah Vintage Wild Laredo Yukon	40 Diamond Elegance Princess Santiago Sensation Sunset Trina Victoria	50 Bull Cassiope Dublin	60 Caress Ultrasued	A	B COM	C alta
001 FAUTEUIL	44X40X33/40	1740	1850	1965	2085	2195	2310	1295	1365	1410
002 CAUSEUSE	67X40X33/40	2525	2670	2835	2985	3120	3260	1890	1965	2060
003 SOFA	91X40X33/40	3090	3270	3450	3625	3810	3985	2285	2395	2500
005 CHAISE LONGUE BRAS DROIT	34X62X33/40	1660	1740	1835	1915	2000	2085	1215	1295	1385
009 CAUSEUSE SANS BRAS	47X40X33/40	1890	1965	2070	2150	2225	2315	1395	1465	1565
011 CHAISE LONGUE BRAS GAUCHE	34X62X33/40	1660	1740	1835	1915	2000	2085	1215	1295	1385
012 CAUSEUSE BRAS GAUCHE	57X40X33/40	2215	2320	2460	2570	2665	2790	1650	1725	1815
017 FAUTEUIL DOUBLE	51X40X33/40	1870	1975	2115	2225	2345	2475	1385	1440	1520
021 SOFA APPARTEMENT SANS BRAS	61X40X33/40	2145	2240	2370	2490	2600	2700	1590	1695	1800
040 SOFA SANS BRAS	71X40X33/40	2435	2525	2665	2795	2910	3040	1810	1915	2040
041 FAUTEUIL INCLINABLE BRAS-G	34X40X33/40	1615	1700	1800	1885	1960	2050	1235	1295	1365
042 FAUTEUIL INCLINABLE BRAS-D	34X40X33/40	1615	1700	1800	1885	1960	2050	1235	1295	1365
043 FAUTEUIL INCLINABLE BERÇANT PIVOTANT	30x34x42	2095	2210	2340	2470	2590	2700	1675	1725	1785
044 FAUTEUIL INCLINABLE	44X40X33/40	1925	2050	2175	2285	2395	2500	1495	1560	1610
045 CAUSEUSE SANS BRAS ALLONGEE DROIT	68X40X33/40	2220	2335	2475	2600	2710	2840	1660	1740	1825
050 CENTRE ROND	49X49X33	1660	1760	1890	2000	2115	2220	1160	1215	1290
051 FAUTEUIL SANS BRAS	23,5X40X33/40	1075	1135	1195	1240	1315	1370	810	870	935
052 SOFA BRAS GAUCHE	81X40X33/40	2765	2890	3050	3200	3350	3520	2045	2150	2265
053 SOFA BRAS DROIT	81X40X33/40	2765	2890	3050	3200	3350	3520	2045	2150	2265
055 COIN CARRE	44X44X33/40	1950	2070	2190	2300	2415	2515	1460	1535	1595
056 FAUTEUIL BRAS DROIT	34X40X33/40	1410	1495	1590	1685	1750	1840	1050	1100	1160
057 FAUTEUIL BRAS GAUCHE	34X40X33/40	1410	1495	1590	1685	1750	1840	1050	1100	1160

## DARIO

Caractéristiques: Modèle avec appui-tête ajustable manuel inclus avec tous les items (2 sur coin carré).

Appui-tête FIXE sur Centre Rond. Couture: Petit fil en tissu et en cuir.

Fauteuils inclinables, berçants, pivotants (items 043 & 163 seulement): coussin de siège avec mousse mémoire 1 po.

Note: 2 sièges inclinables séparés par un centre rond (050) ou un coin carré (055) ne peuvent pas ouvrir en même temps.

OPTIONS - Fournir DESSIN de votre config.:

Petit bras 6": au même prix.

Pattes (spécifiez couleur) : sur Bras LARGE LG08 bois. Sur PETIT Bras: LG195 bois.

Choix de profondeur d'assise : 20" ou \*22". \*Le 22" N/D sur fauteuils #043 et #163.

Fauteuils 043-163: avec base en bois (spécifiez couleur).

Mousse (extra Ferme ou Mémoire): Ajoutez 20\$/siège. Section allongée d'un item compte pour 1 siège & chaise longue pour 2 sièges.

Mécanisme motorisé inclinable avec bouton tactile ajoutez 175\$/mécanisme. Pour le SANS FIL (batterie), ajoutez \$350/mécanisme.

Description	L x P x H	Cuir						Tissu		
		10	20 Madras Softy	30 Hugo Fantasy Illusion Tucson Utah Vintage Wild Laredo Yukon	40 Diamond Elegance Princess Santiago Sensation Sunset Trina Victoria	50 Bull Cassiope Dublin	60 Caress Ultrasued	A	B COM	C alta
061 CAUSEUSE BRAS DROIT	57X40X33/40	2215	2320	2460	2570	2665	2790	1650	1725	1815
071 FAUTEUIL INCLINABLE SANS BRAS	23,5X40X33/40	1270	1345	1395	1440	1500	1565	1000	1075	1150
086 CAUSEUSE SANS BRAS ALLONGEE GAUCHE	68X40X33/40	2220	2335	2475	2600	2710	2840	1660	1740	1825
088 FAUTEUIL SANS BRAS ALLONGE GAUCHE	45X40X33/40	1420	1515	1615	1710	1810	1895	1060	1110	1175
089 FAUTEUIL SANS BRAS ALLONGE DROIT	45X40X33/40	1420	1515	1615	1710	1810	1895	1060	1110	1175
095 SOFA APPARTEMENT	81X40X33/40	2800	2985	3145	3315	3485	3645	2075	2185	2285
096 SOFA APPARTEMENT BRAS GAUCHE	71X40X33/40	2470	2610	2770	2890	3040	3170	1840	1940	2050
097 SOFA APPARTEMENT BRAS DROIT	71X40X33/40	2470	2610	2770	2890	3040	3170	1840	1940	2050
124 POUF AVEC RANGEMENT	30X22X17	750	785	820	870	915	945	640	650	670
163 FAUT. DBL INCL. BERÇANT PIVOTANT	33 x 34 x 42	2145	2285	2400	2515	2645	2775	1685	1735	1790
165 FAUTEUIL DOUBLE INCLINABLE	51X40X33/40	2050	2175	2300	2435	2525	2660	1570	1650	1715
167 SOFA APP. SANS BRAS ALLONGE GAUCHE	82X40X33/40	2475	2620	2790	2935	3090	3245	1850	1950	2060
168 SOFA APP. SANS BRAS ALLONGE DROIT	82X40X33/40	2475	2620	2790	2935	3090	3245	1850	1950	2060
169 FAUTEUIL DOUBLE INCLINABLE BRAS GAUCHE	41X40X33/40	1715	1815	1915	2010	2110	2195	1345	1400	1465
170 FAUTEUIL DOUBLE INCLINABLE BRAS DROIT	41X40X33/40	1715	1815	1915	2010	2110	2195	1345	1400	1465
171 FAUTEUIL DOUBLE INCLINABLE SANS BRAS	30,5X40X33/40	1395	1450	1535	1595	1665	1725	1075	1150	1215
173 CHAISE LONGUE DOUBLE BRAS GAUCHE	41X62X33/40	1810	1915	2045	2150	2265	2370	1360	1450	1570
174 CHAISE LONGUE DOUBLE BRAS DROIT	41X62X33/40	1810	1915	2045	2150	2265	2370	1360	1450	1570
175 FAUTEUIL DOUBLE BRAS GAUCHE	41X40X33/40	1520	1615	1715	1815	1910	2000	1140	1210	1290
176 FAUTEUIL DOUBLE BRAS DROIT	41X40X33/40	1520	1615	1715	1815	1910	2000	1140	1210	1290
177 FAUTEUIL DOUBLE SANS BRAS	30,5X40X33/40	1195	1260	1350	1400	1460	1535	890	960	1045
178 FAUTEUIL DOUBLE SANS BRAS ALLONGE-G	52X40X33/40	1535	1645	1745	1850	1950	2060	1150	1215	1295



## DARIO

Caractéristiques: Modèle avec appui-tête ajustable manuel inclus avec tous les items (2 sur coin carré).

Appui-tête FIXE sur Centre Rond. Couture: Petit fil en tissu et en cuir.

Fauteuils inclinables, berçants, pivotants (items 043 & 163 seulement): coussin de siège avec mousse mémoire 1 po.

Note: 2 sièges inclinables séparés par un centre rond (050) ou un coin carré (055) ne peuvent pas ouvrir en même temps.

OPTIONS - Fournir DESSIN de votre config.:

Petit bras 6": au même prix.

Pattes (spécifiez couleur) : sur Bras LARGE LG08 bois. Sur PETIT Bras: LG195 bois.

Choix de profondeur d'assise : 20" ou \*22". \*Le 22" N/D sur fauteuils #043 et #163.

Fauteuils 043-163: avec base en bois (spécifiez couleur).

Mousse (extra Ferme ou Mémoire): Ajoutez 20\$/siège. Section allongée d'un item compte pour 1 siège & chaise longue pour 2 sièges.

Mécanisme motorisé inclinable avec bouton tactile ajoutez 175\$/mécanisme. Pour le SANS FIL (batterie), ajoutez \$350/mécanisme.

Description	L x P x H	Cuir						Tissu		
		10	20 Madras Softy	30 Hugo Fantasy Illusion Tucson Utah Vintage Wild Laredo Yukon	40 Diamond Elegance Princess Santiago Sensation Sunset Trina Victoria	50 Bull Cassiope Dublin	60 Caress Ultrasued	A	B COM	C alta
179 FAUTEUIL DOUBLE SANS BRAS ALLONGE-D	52X40X33/40	1535	1645	1745	1850	1950	2060	1150	1215	1295
<b>CONFIGURATIONS</b>										
A CONFIG (169-170)	82X40X33/40	3430	3630	3830	4020	4220	4390	2690	2800	2930
B CONFIG (169-171-174)	113X62X33/40	4920	5180	5495	5755	6040	6290	3780	4000	4250
C CONFIG (096-055-171-170)	115X116X33/40	7530	7945	8410	8795	9230	9605	5720	6025	6325
D CONFIG (169-171-055-179)	116X96X33/40	6595	6980	7385	7755	8140	8495	5030	5300	5570
J CONFIG (041-042)	68X40X33/40	3230	3400	3600	3770	3920	4100	2470	2590	2730
K CONFIG (041-071-005)	92X62X33/40	4545	4785	5030	5240	5460	5700	3450	3665	3900
L CONFIG (012-055-071-042)	101X102X33/40	7050	7435	7845	8195	8540	8920	5345	5630	5925
M CONFIG (041-071-055-089)	102X89X33/40	6255	6630	7000	7335	7685	8025	4755	5015	5285



# DARIO

PARALLELE  
Collection 33

Jaymar

Conçu et fabriqué fièrement au Canada  
Proudly designed and made in Canada

Nos produits sont fabriqués à la main et  
des variations mineures peuvent survenir

Our product is hand-made and minor variations can occur.

## SPECIFICATIONS

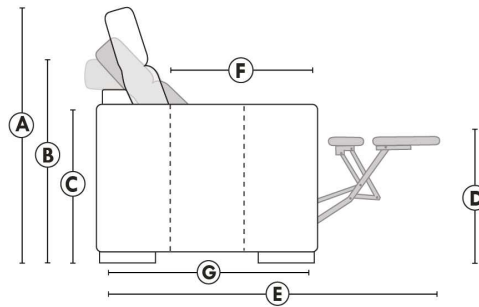

- Appui-tête levé Headrest up
- Appui-tête baissé Headrest down
- Complètement incliné Fully reclined

- A** Hauteur complète 40" Total Height
- B** Hauteur appui-tête baissé 33" Height headrest down
- C** Hauteur du bras 24" Arm Height
- D** Hauteur du siège 19,5" Seat height
- E** Profondeur inclinée 65" Depth fully reclined
- F** Profondeur d'assise 20" ou/ou 22" Seat depth
- G** Profondeur appui-tête monté 37,5" Depth with headrest up

## BRAS | ARMS

Option de bras:  
Bras Régulier Large 10" ou Petit bras 6"

Arm option  
Regular arm Large 10" or Small arm 6"

Contrôle de l'inclinaison situé à l'intérieur du bras  
Recliner control located on the inside of the arm.

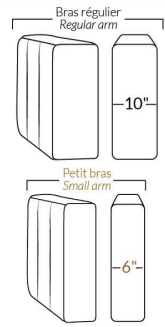

## FAUTEUIL BERÇANT PIVOTANT INCLINABLE SWIVEL ROCKING MOTION CHAIR

Dégagement mural de 16" Wall clearance  
Hauteur de 42" Height  
Largeur de bras 6" Arms width  
Option base de bois | Wood base option

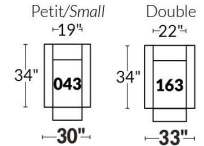

## SIÈGE 23" DE LARGE | 23" SEAT WIDTH

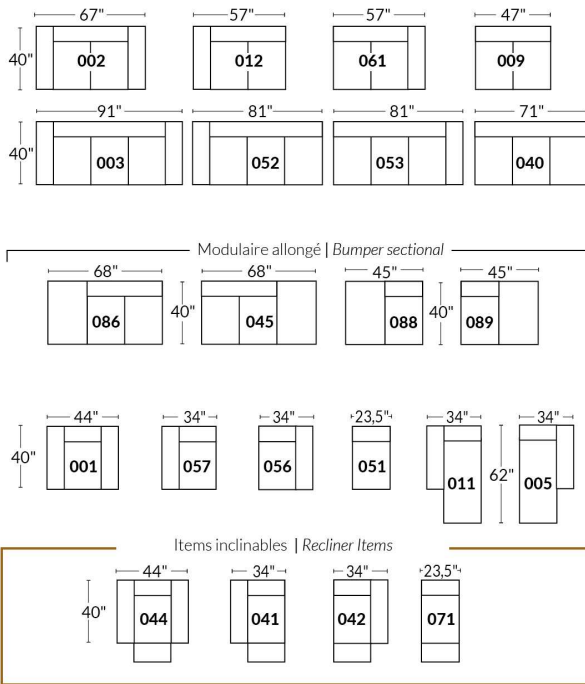

## SIÈGE 30" DE LARGE | 30" SEAT WIDTH

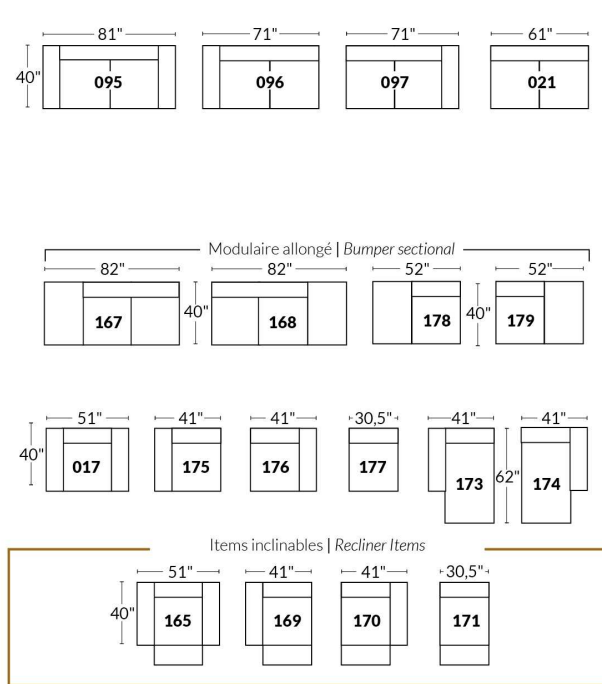

### Autres | Others

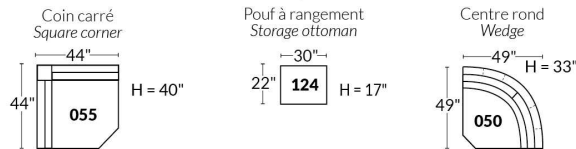

## EXEMPLE 23" EXAMPLE

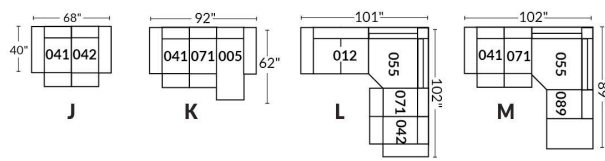

## EXEMPLE 30" EXAMPLE

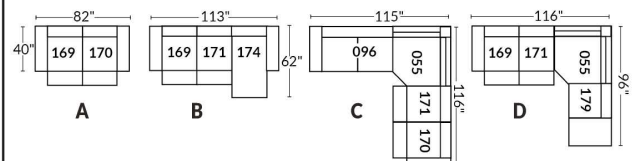

## Liste de prix CDN

### ECLIPSE

CARACTÉRISTIQUE: Rembourrage des sièges et des bras contient des plumes. Coussins de dos et sièges reversibles. En CUIR: Les dossiers et les sièges auront des coutures décoratives parallèles. Les dossiers seront retenus par une fermeture éclair.

PATTES: LG189 métal ou LG103 en bois; si bois spécifier couleur.

COMBO: Recouvrement #2 les dos et sièges.

Description	L x P x H	Cuir						Tissu		
		10	20 Madras Softy	30 Hugo Fantasy Illusion Tucson Utah Vintage Wild Laredo Yukon	40 Diamond Elegance Princess Santiago Sensation Sunset Trina Victoria	50 Bull Cassiope Dublin	60 Caress Ultrasued	A	B COM	C alta
002 CAUSEUSE	72 x 41 x 34	2760	2860	2945	3045	3145	3245	1825	1925	2045
005 CHAISE LONGUE BRAS DROIT	45 x 70 x 34	2240	2340	2440	2525	2625	2725	1635	1715	1810
006 POUF	35 x 24 x 17	750	785	810	835	865	890	545	560	570
011 CHAISE LONGUE BRAS GAUCHE	45 x 70 x 34	2240	2340	2440	2525	2625	2725	1635	1715	1810
017 FAUTEUIL DOUBLE	55 x 41 x 34	2170	2265	2370	2475	2585	2675	1590	1665	1745
021 SOFA APPARTEMENT SANS BRAS	70 x 41 x 34	2395	2535	2670	2810	2945	3090	1800	1925	2070
051 FAUTEUIL SANS BRAS	35 x 41 x 34	1290	1400	1515	1620	1735	1840	1165	1225	1315
055 COIN CARRE	45 x 45 x 34	1400	1465	1525	1590	1650	1710	1185	1235	1315
056 FAUTEUIL BRAS DROIT	45 x 41 x 34	1740	1845	1960	2070	2185	2290	1385	1450	1535
057 FAUTEUIL BRAS GAUCHE	45 x 41 x 34	1740	1845	1960	2070	2185	2290	1385	1450	1535
088 FAUTEUIL SANS BRAS ALLONGE GAUCHE	56 x 41 x 34	1690	1790	1885	1975	2075	2175	1315	1385	1440
089 FAUTEUIL SANS BRAS ALLONGE DROIT	56 x 41 x 34	1690	1790	1885	1975	2075	2175	1315	1385	1440
095 SOFA APPARTEMENT	90 x 41 x 34	3250	3390	3525	3665	3800	3940	2190	2320	2470
096 SOFA APPARTEMENT BRAS GAUCHE	80 x 41 x 34	2790	2935	3075	3225	3370	3520	2000	2145	2285
097 SOFA APPARTEMENT BRAS DROIT	80 x 41 x 34	2790	2935	3075	3225	3370	3520	2000	2145	2285
<b>CONFIGURATIONS</b>										
A CONF. A (096-055-056)	90X125/41X34	5930	6245	6560	6885	7205	7520	4570	4830	5135
B CONF. B (088-055-097)	101X125X34	5880	6190	6485	6790	7095	7405	4500	4765	5040
C CONF. C (011-051-055-089)	125X70/101X34	6620	6995	7365	7710	8085	8450	5300	5560	5880
D CONF. D (011-097)	125X70/41X34	5030	5275	5515	5750	5995	6245	3635	3860	4095
E CONF. E (057-097)	125X41X34	4530	4780	5035	5295	5555	5810	3385	3595	3820
F CONF. F (097-055-021-005)	160X125/70X34	8825	9275	9710	10150	10590	11045	6620	7020	7480

# ECLIPSE



Hauteur complète 34" | Hauteur de siège 18" | Hauteur devant bras 24" | Profondeur d'assise 24"  
 Total Height 34" | Seat Height 18" | Arm Height 24" | Seat Depth 24"

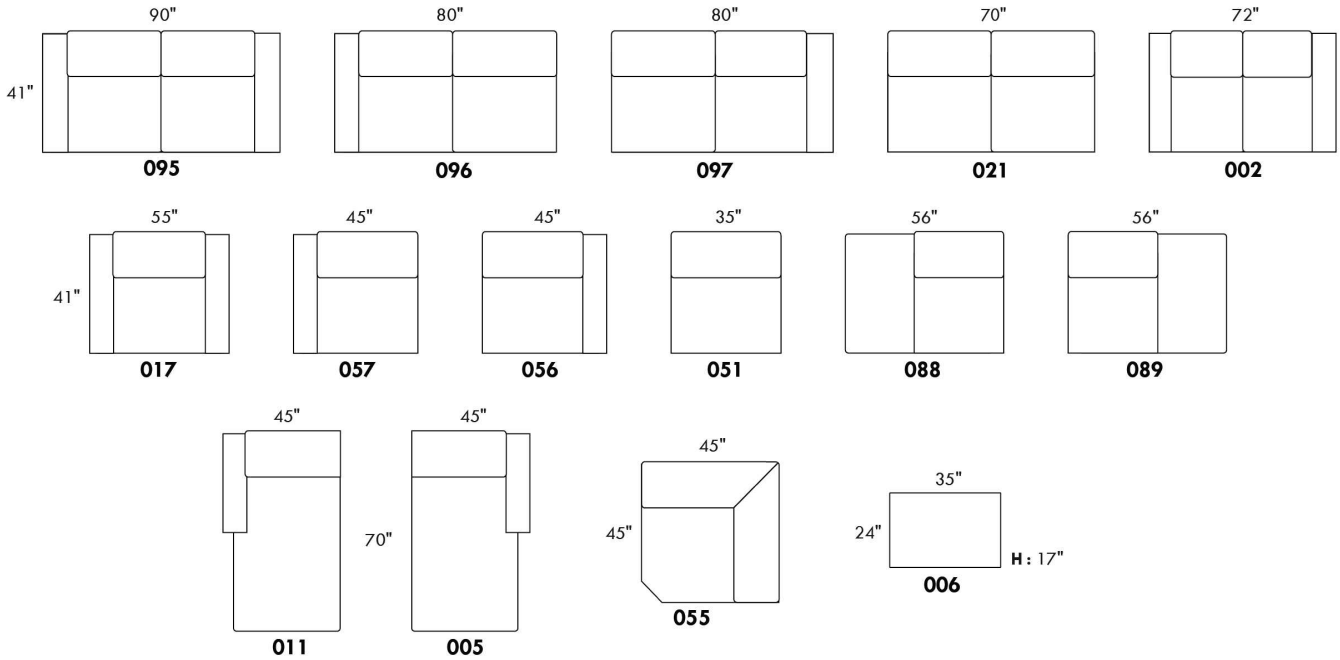

## CONFIGURATIONS

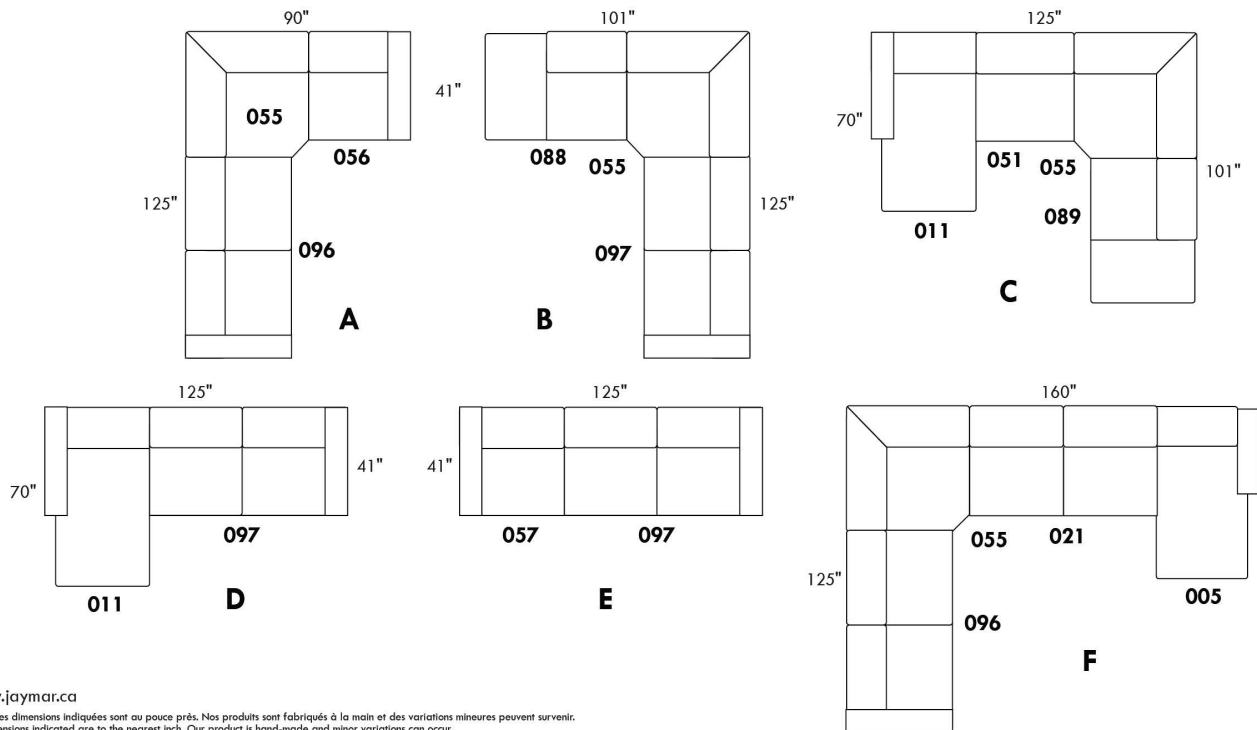

www.jaymar.ca

Toutes les dimensions indiquées sont au pouce près. Nos produits sont fabriqués à la main et des variations mineures peuvent survenir.  
 All dimensions indicated are to the nearest inch. Our product is hand-made and minor variations can occur.



## EDGE

Caractéristiques: Modèle avec appui-tête ajustable manuel inclus avec tous les items (2 sur coin carré). Couture: En tissu, petit fil et en cuir gros fil plat. Coussins de siège avec mousse mémoire. Rembourrage du dessus du bras avec plumes. Porte-gobelet N/D avec ce modèle.

NOTE: 2 sièges inclinables SÉPARÉS par un COIN CARRÉ ou une TABLE REMBOURÉE ne peuvent pas ouvrir en même temps.

OPTIONS - Spécifiez sur votre commande + DESSIN de votre config:  
Patte: LG189 métal (noire ou chrome) ou LG103 bois (spécifiez couleur).  
Table (154): Spécifiez couleur du dessus de table en bois.  
Options SANS insertion de MÉTAL sur le bras: Ajoutez \$65/commande.  
Fauteuils 043-163: avec base en bois (spécifiez couleur).

\*\*INCLINABLE MANUEL N/D.\*\* Le mécanisme motorisé est inclus dans le prix des items inclinables. Pour le SANS FIL (batterie) ajoutez \$175/mécanisme.

Description	L x P x H	Cuir						Tissu		
		10	20 Madras Softy	30 Hugo Fantasy Illusion Tucson Utah Vintage Wild Laredo Yukon	40 Diamond Elegance Princess Santiago Sensation Sunset Trina Victoria	50 Bull Cassiope Dublin	60 Caress Ultrasued	A	B COM	C alta
001 FAUTEUIL	45x40x30/39	1925	2050	2175	2285	2395	2500	1515	1570	1620
002 CAUSEUSE	68x40x30/39	2765	2885	3040	3170	3315	3460	2145	2220	2310
003 SOFA	92x40x30/39	3310	3485	3685	3850	4025	4210	2570	2665	2790
005 CHAISE LONGUE BRAS DROIT	35x62x30/39	1745	1835	1920	2010	2090	2185	1360	1420	1495
009 CAUSEUSE SANS BRAS	47x40x30/39	1910	1990	2085	2175	2240	2325	1460	1560	1645
011 CHAISE LONGUE BRAS GAUCHE	35x62x30/39	1745	1835	1920	2010	2090	2185	1360	1420	1495
012 CAUSEUSE BRAS GAUCHE	58x40x30/39	2325	2460	2585	2670	2795	2900	1810	1890	1965
017 FAUTEUIL DOUBLE	52x40x30/39	2050	2175	2300	2435	2525	2660	1575	1660	1725
021 SOFA APPARTEMENT SANS BRAS	61x40x30/39	2185	2290	2415	2515	2625	2765	1660	1750	1870
040 SOFA SANS BRAS	71x40x30/39	2465	2590	2700	2835	2970	3065	1890	2000	2115
041 FAUTEUIL INCLINABLE BRAS-G	35x40x30/39	1885	1975	2070	2165	2260	2350	1545	1595	1645
042 FAUTEUIL INCLINABLE BRAS-D	35x40x30/39	1885	1975	2070	2165	2260	2350	1545	1595	1645
043 FAUTEUIL INCLINABLE BERÇANT PIVOTANT	30x34x42	2270	2385	2495	2610	2720	2835	1850	1900	1950
044 FAUTEUIL INCLINABLE	45x40x30/39	2300	2410	2515	2620	2725	2835	1875	1925	1975
045 CAUSEUSE SANS BRAS ALLONGEE DROIT	68x40x30/39	2240	2370	2500	2620	2765	2865	1710	1800	1885
051 FAUTEUIL SANS BRAS	23,5x40x30/39	1090	1140	1200	1260	1320	1385	835	900	950
052 SOFA BRAS GAUCHE	82x40x30/39	2885	3040	3195	3335	3495	3640	2220	2325	2460
053 SOFA BRAS DROIT	82x40x30/39	2885	3040	3195	3335	3495	3640	2220	2325	2460
055 COIN CARRE	44x44x30/39	1990	2110	2220	2325	2460	2570	1520	1590	1660
056 FAUTEUIL BRAS DROIT	35x40x30/39	1515	1595	1695	1765	1870	1940	1185	1225	1290
057 FAUTEUIL BRAS GAUCHE	35x40x30/39	1515	1595	1695	1765	1870	1940	1185	1225	1290
061 CAUSEUSE BRAS DROIT	58x40x30/39	2325	2460	2585	2670	2795	2900	1810	1890	1965



## EDGE

Caractéristiques: Modèle avec appui-tête ajustable manuel inclus avec tous les items (2 sur coin carré). Couture: En tissu, petit fil et en cuir gros fil plat. Coussins de siège avec mousse mémoire. Rembourrage du dessus du bras avec plumes. Porte-gobelet N/D avec ce modèle.

NOTE: 2 sièges inclinables SÉPARÉS par un COIN CARRÉ ou une TABLE REMBOURÉE ne peuvent pas ouvrir en même temps.

OPTIONS - Spécifiez sur votre commande + DESSIN de votre config:  
Patte: LG189 métal (noire ou chrome) ou LG103 bois (spécifiez couleur).  
Table (154): Spécifiez couleur du dessus de table en bois.  
Options SANS insertion de MÉTAL sur le bras: Ajoutez \$65/commande.  
Fauteuils 043-163: avec base en bois (spécifiez couleur).

\*\*INCLINABLE MANUEL N/D.\*\* Le mécanisme motorisé est inclus dans le prix des items inclinables. Pour le SANS FIL (batterie) ajoutez \$175/mécanisme.

Description	L x P x H	Cuir						Tissu		
		10	20 Madras Softy	30 Hugo Fantasy Illusion Tucson Utah Vintage Wild Laredo Yukon	40 Diamond Elegance Princess Santiago Sensation Sunset Trina Victoria	50 Bull Cassiope Dublin	60 Caress Ultrasued	A	B COM	C alta
071 FAUTEUIL INCLINABLE SANS BRAS	23,5x40x30/39	1460	1540	1620	1700	1785	1865	1200	1265	1325
086 CAUSEUSE SANS BRAS ALLONGEE GAUCHE	68x40x30/39	2240	2370	2500	2620	2765	2865	1710	1800	1885
088 FAUTEUIL SANS BRAS ALLONGE GAUCHE	45x40x30/39	1425	1520	1620	1715	1815	1910	1090	1140	1195
089 FAUTEUIL SANS BRAS ALLONGE DROIT	45x40x30/39	1425	1520	1620	1715	1815	1910	1090	1140	1195
095 SOFA APPARTEMENT	82x40x30/39	3015	3175	3365	3540	3700	3875	2320	2440	2520
096 SOFA APPARTEMENT BRAS GAUCHE	72x40x30/39	2600	2750	2885	3020	3165	3310	1990	2090	2195
097 SOFA APPARTEMENT BRAS DROIT	72x40x30/39	2600	2750	2885	3020	3165	3310	1990	2090	2195
124 POUF AVEC RANGEMENT	30x22x17	750	785	820	870	915	945	640	650	670
154 TABLE REMBOURÉE ANGULAIRE	7/34x32,5x19	645	675	740	770	800	835	545	565	575
163 FAUT. DBL INCL. BERDANT PIVOTANT	33 x 34 x 42	2320	2460	2595	2735	2870	3010	1860	1910	1960
165 FAUTEUIL DOUBLE INCLINABLE	52x40x30/39	2410	2540	2670	2800	2935	3065	1940	2025	2115
167 SOFA APP. SANS BRAS ALLONGE GAUCHE	82x40x30/39	2510	2660	2815	2985	3125	3275	1910	2010	2115
168 SOFA APP. SANS BRAS ALLONGE DROIT	82x40x30/39	2510	2660	2815	2985	3125	3275	1910	2010	2115
169 FAUTEUIL DOUBLE INCLINABLE BRAS GAUCHE	42x40x30/39	1990	2085	2175	2270	2365	2460	1600	1675	1750
170 FAUTEUIL DOUBLE INCLINABLE BRAS DROIT	42x40x30/39	1990	2085	2175	2270	2365	2460	1600	1675	1750
171 FAUTEUIL DOUBLE INCLINABLE SANS BRAS	30,5x40x30/39	1575	1635	1690	1745	1800	1860	1270	1350	1435
173 CHAISE LONGUE DOUBLE BRAS GAUCHE	42x62x30/39	1910	2020	2145	2240	2365	2475	1465	1570	1665
174 CHAISE LONGUE DOUBLE BRAS DROIT	42x62x30/39	1910	2020	2145	2240	2365	2475	1465	1570	1665
175 FAUTEUIL DOUBLE BRAS GAUCHE	42x40x30/39	1620	1715	1825	1915	2010	2110	1235	1320	1395
176 FAUTEUIL DOUBLE BRAS DROIT	42x40x30/39	1620	1715	1825	1915	2010	2110	1235	1320	1395
177 FAUTEUIL DOUBLE SANS BRAS	30,5x40x30/39	1200	1270	1360	1410	1465	1550	915	990	1060
178 FAUTEUIL DOUBLE SANS BRAS ALLONGE-G	52x40x30/39	1550	1650	1750	1870	1960	2070	1185	1240	1345



## EDGE

Caractéristiques: Modèle avec appui-tête ajustable manuel inclus avec tous les items (2 sur coin carré). Couture: En tissu, petit fil et en cuir gros fil plat. Coussins de siège avec mousse mémoire. Rembourrage du dessus du bras avec plumes. Porte-gobelet N/D avec ce modèle.

NOTE: 2 sièges inclinables SÉPARÉS par un COIN CARRÉ ou une TABLE REMBOURÉE ne peuvent pas ouvrir en même temps.

OPTIONS - Spécifiez sur votre commande + DESSIN de votre config:  
Patte: LG189 métal (noire ou chrome) ou LG103 bois (spécifiez couleur).  
Table (154): Spécifiez couleur du dessus de table en bois.  
Options SANS insertion de MÉTAL sur le bras: Ajoutez \$65/commande.  
Fauteuils 043-163: avec base en bois (spécifiez couleur).

\*\*INCLINABLE MANUEL N/D.\*\* Le mécanisme motorisé est inclus dans le prix des items inclinables. Pour le SANS FIL (batterie) ajoutez \$175/mécanisme.

Description	L x P x H	Cuir						Tissu		
		10	20 Madras Softy	30 Hugo Fantasy Illusion Tucson Utah Vintage Wild Laredo Yukon	40 Diamond Elegance Princess Santiago Sensation Sunset Trina Victoria	50 Bull Cassiope Dublin	60 Caress Ultrasued	A	B COM	C alta
179 FAUTEUIL DOUBLE SANS BRAS ALLONGE-D	52x40x30/39	1550	1650	1750	1870	1960	2070	1185	1240	1345
<b>CONFIGURATIONS</b>										
A CONFIG (169-170)	84X40X30/39	3980	4170	4350	4540	4730	4920	3200	3350	3500
B CONFIG (169-171-174)	115X62X30/39	5475	5740	6010	6255	6530	6795	4335	4595	4850
C CONFIG (096-055-171-170)	116X117X30/39	8155	8580	8970	9360	9790	10200	6380	6705	7040
D CONFIG (169-171-055-179)	117X96X30/39	7105	7480	7835	8210	8585	8960	5575	5855	6190
J CONFIG (041-042)	70X40X30/39	3770	3950	4140	4330	4520	4700	3090	3190	3290
K CONFIG (041-071-005)	94X62X30/39	5090	5350	5610	5875	6135	6400	4105	4280	4465
L CONFIG (012-055-071-042)	102X103X30/39	7660	8085	8495	8860	9300	9685	6075	6340	6595
M CONFIG (041-071-055-089)	103X89X30/39	6760	7145	7530	7905	8320	8695	5355	5590	5825

# SPECIFICATIONS



## EDGE

LINEA 30 Collection



Conçu et fabriqué fièrement au Canada  
Proudly designed and made in Canada

Nos produits sont fabriqués à la main et des variations mineures peuvent survenir

Our product is hand-made and minor variations can occur.

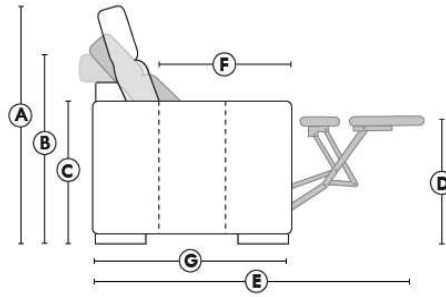

□ Appui-tête levé Headrest up    ■ Appui-tête baissé Headrest down    ■ Complètement incliné Fully reclined

- Ⓐ Hauteur complète 39" Total Height
- Ⓑ Hauteur appui-tête baissé 30" Height headrest down
- Ⓒ Hauteur du bras 24" Arm Height
- Ⓓ Hauteur du siège 19,5" Seat height
- Ⓔ Profondeur inclinée 63" Depth fully reclined
- Ⓕ Profondeur d'assise 20" Seat depth
- Ⓖ Profondeur appui-tête monté 37,5" Depth with headrest up

### BRAS | ARMS

Controleur de l'inclinaison situé à l'intérieur du bras  
Recliner control located on the inside of the arm.

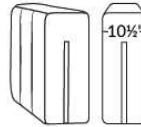

### FAUTEUIL BERÇANT PIVOTANT INCLINABLE SWIVEL ROCKING MOTION CHAIR

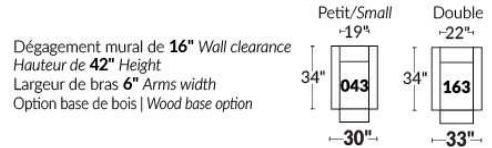

### SIÈGE 23" DE LARGE | 23" SEAT WIDTH

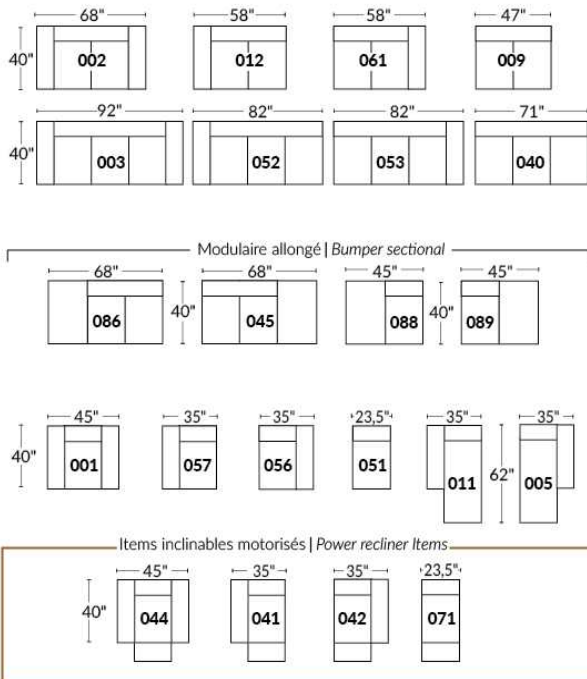

### SIÈGE 30" DE LARGE | 30" SEAT WIDTH

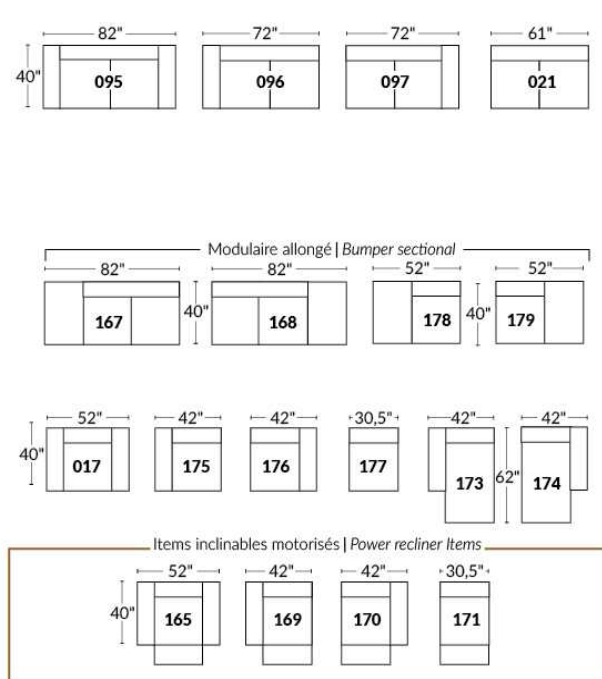

### Autres | Others

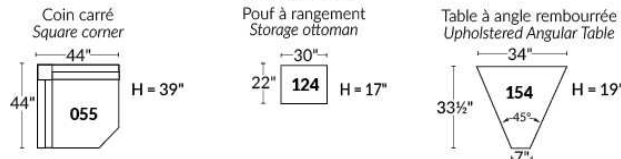

### EXEMPLE 23" EXAMPLE

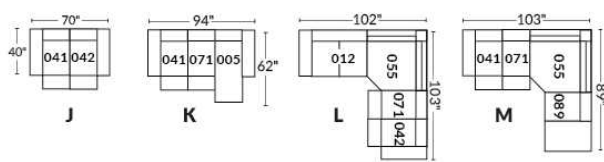

### EXEMPLE 30" EXAMPLE

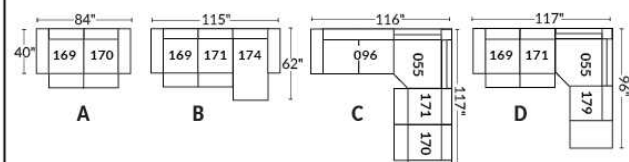



## Liste de prix CDN

### ERICA

Spécifiez couleur des pattes LG6.

En tissu la bande horizontale tirée ne fait pas partie du design du dossier.

Description	L x P x H	Cuir						Tissu		
		10	20 Madras Softy	30 Hugo Fantasy Illusion Tucson Utah Vintage Wild Laredo Yukon	40 Diamond Elegance Princess Santiago Sensation Sunset Trina Victoria	50 Bull Cassiope Dublin	60 Caress Ultrasued	A	B COM	C alta
001 FAUTEUIL	42X37X37	1715	1825	1925	2045	2145	2235	1160	1210	1270
002 CAUSEUSE	66X37X37	2445	2590	2745	2865	3010	3145	1590	1685	1750
003 SOFA	89X37X37	2665	2850	3040	3210	3390	3570	1840	1940	2050
006 POUF	25.5X25.5X18	735	765	800	835	875	920	575	600	625

# ERICA



Hauteur de siège 20" | Hauteur devant bras 26" | Profondeur d'assise 21"  
Seat Height 20" | Arm Height 26" | Seat Depth 21"

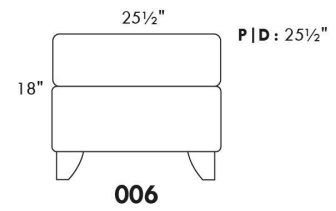
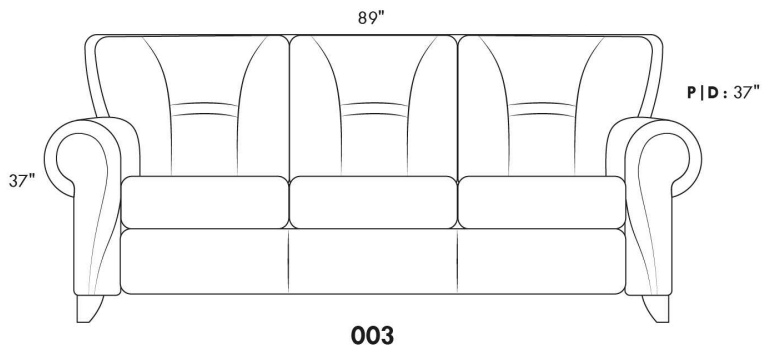
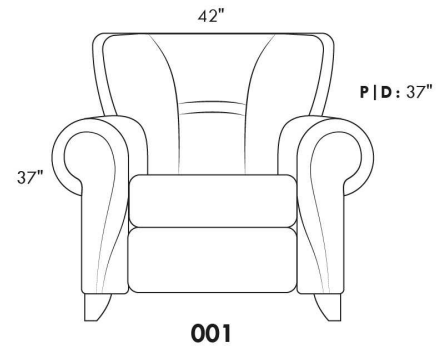
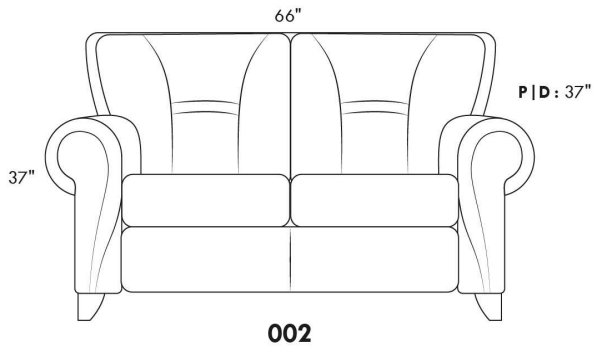

[www.jaymar.ca](http://www.jaymar.ca)

Toutes les dimensions indiquées sont au pouce près. Nos produits sont fabriqués à la main et des variations mineures peuvent survenir.  
All dimensions indicated are to the nearest inch. Our product is hand-made and minor variations can occur.

## EXPO

CARACTÉRISTIQUES: Coussins de sièges avec mousse modelée de haute résilience de 2.5 lb et une couche de mousse mémoire 1"

Recommandé en TISSU UNI seulement.

Item 077 Table rembourrée: Spécifiez couleur du dessous table en bois.

N.B.: Les CÔTÉS SANS BRAS (items 216 et 220 SEULEMENT) sont recouverts de cuir ou de tissu.

Description	L x P x H	Cuir						Tissu		
		10	20 Madras Softy	30 Hugo Fantasy Illusion Tucson Utah Vintage Wild Laredo Yukon	40 Diamond Elegance Princess Santiago Sensation Sunset Trina Victoria	50 Bull Cassiope Dublin	60 Caress Ultrasued	A	B COM	C alta
002 CAUSEUSE	73x40x34	2625	2790	2970	3120	3270	3415	1690	1810	1915
005 CHAISE LONGUE BRAS DROIT	37x70x34	2125	2285	2440	2590	2745	2875	1385	1475	1575
009 CAUSEUSE SANS BRAS	53x40x34	2110	2240	2415	2570	2700	2850	1365	1460	1565
011 CHAISE LONGUE BRAS GAUCHE	37x70x34	2125	2285	2440	2590	2745	2875	1385	1475	1575
012 CAUSEUSE BRAS GAUCHE	63x40x34	2375	2510	2665	2815	2975	3120	1520	1635	1725
050 CENTRE ROND	17/73x40/43x34	2565	2700	2870	3025	3185	3325	1645	1745	1845
051 FAUTEUIL SANS BRAS	27x40x34	1175	1225	1315	1365	1420	1475	765	795	820
056 FAUTEUIL BRAS DROIT	37x40x34	1435	1490	1575	1650	1715	1785	935	970	1015
057 FAUTEUIL BRAS GAUCHE	37x40x34	1435	1490	1575	1650	1715	1785	935	970	1015
061 CAUSEUSE BRAS DROIT	63x40x34	2375	2510	2665	2815	2975	3120	1520	1635	1725
077 TABLE REMBOURREE	43.5x15.5x18	695	750	800	840	915	950	465	490	520
208 FAUTEUIL CIRCULAIRE BRAS DROIT	55X39/43X34	1765	1870	1965	2085	2185	2275	1145	1200	1290
209 FAUTEUIL CIRCULAIRE BRAS GAUCHE	55X39/43X34	1765	1870	1965	2085	2185	2275	1145	1200	1290
212 SOFA APPARTEMENT CIRCULAIRE BRAS-D	96X39/51X34	3065	3270	3470	3685	3875	4070	1960	2100	2220
213 SOFA APPARTEMENT CIRCULAIRE BRAS-G	96X39/51X34	3065	3270	3470	3685	3875	4070	1960	2100	2220
214 SOFA APPARTEMENT CIRCULAIRE	105X39/51X34	3325	3570	3795	4025	4250	4465	2110	2240	2400
216 SOFA APP. CIRCULAIRE SANS BRAS	88X39/47X34	2840	3010	3185	3340	3525	3690	1825	1925	2040
220 FAUTEUIL CIRCULAIRE SANS BRAS	46X39/43X34	1500	1595	1685	1760	1840	1920	1015	1090	1140
<b>CONFIGURATIONS</b>										
A CONFIG. (213-216-212)	177X99.5X34	8970	9550	10125	10710	11275	11830	5745	6125	6480
B CONFIG. (213-220-212)	175X86X34	7630	8135	8625	9130	9590	10060	4935	5290	5580
C CONFIG. (213-212)	162.5X72.5X34	6130	6540	6940	7370	7750	8140	3920	4200	4440
D CONFIG. (209-220-208)	140X60.5X34	5030	5335	5615	5930	6210	6470	3305	3490	3720
E CONFIG. (216-216-216)	177X88.5X34	8520	9030	9555	10020	10575	11070	5475	5775	6120
F CONFIG. (216-220-216)	171X75X34	7180	7615	8055	8440	8890	9300	4665	4940	5220
G CONFIG. (220-220-220)	125.5X53X34	4500	4785	5055	5280	5520	5760	3045	3270	3420

## Liste de prix CDN

### EXPO

Description	L x P x H	Cuir						Tissu		
		10	20 Madras Softy	30 Hugo Fantasy Illusion Tucson Utah Vintage Wild Laredo Yukon	40 Diamond Elegance Princess Santiago Sensation Sunset Trina Victoria	50 Bull Cassiope Dublin	60 Caress Ultrasued	A	B COM	C alta
H CONFIG. (012-050-009-005)	133X106X34	9175	9735	10390	11000	11605	12170	5915	6315	6710
I CONFIG. (011-051-050-061)	107X106X34	8240	8720	9290	9795	10325	10795	5315	5650	5965
J CONFIG. (011-051-050-051-005)	107X107X34	9165	9720	10380	10935	11515	12025	5945	6285	6635
K CONFIG. (012-050-061)	106X106X34	7315	7720	8200	8655	9135	9565	4685	5015	5295

Hauteur complète 34" | Hauteur de siège 17¾" | Hauteur devant bras 24" | Profondeur d'assise 23"  
 Total Height 34" | Seat Height 17¾" | Arm Height 24" | Seat Depth 23"

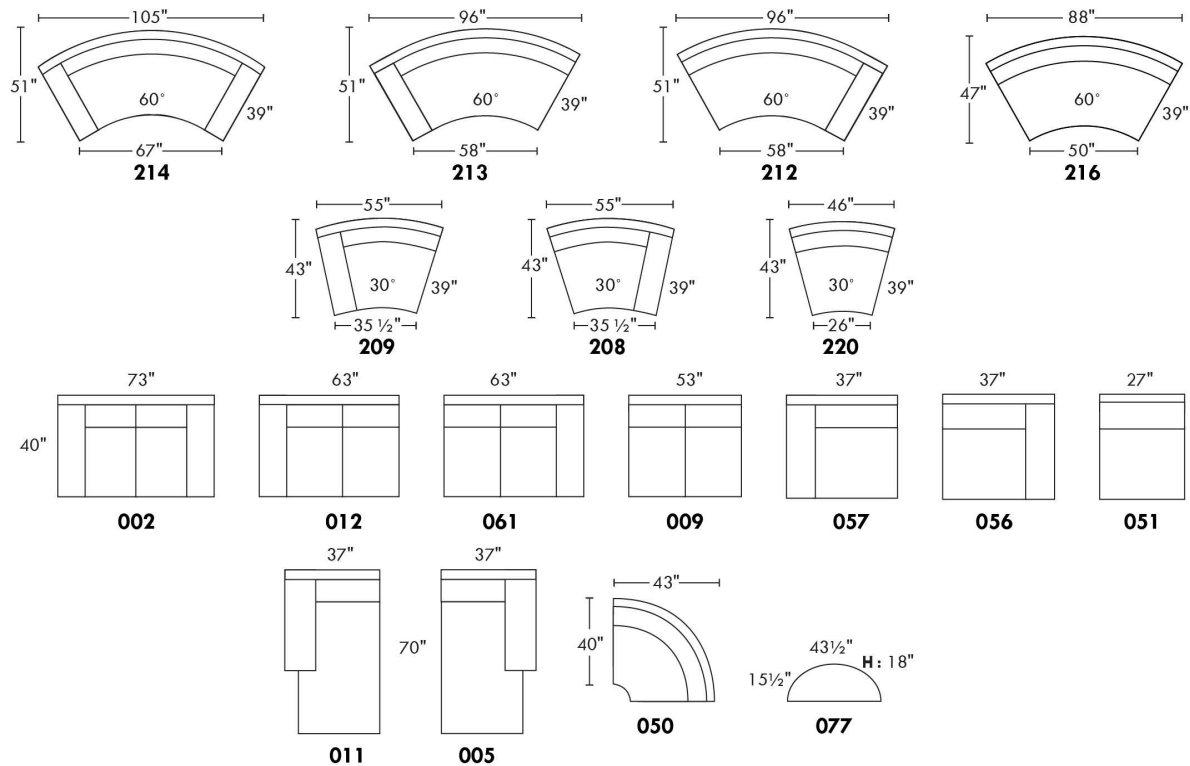

## CONFIGURATIONS

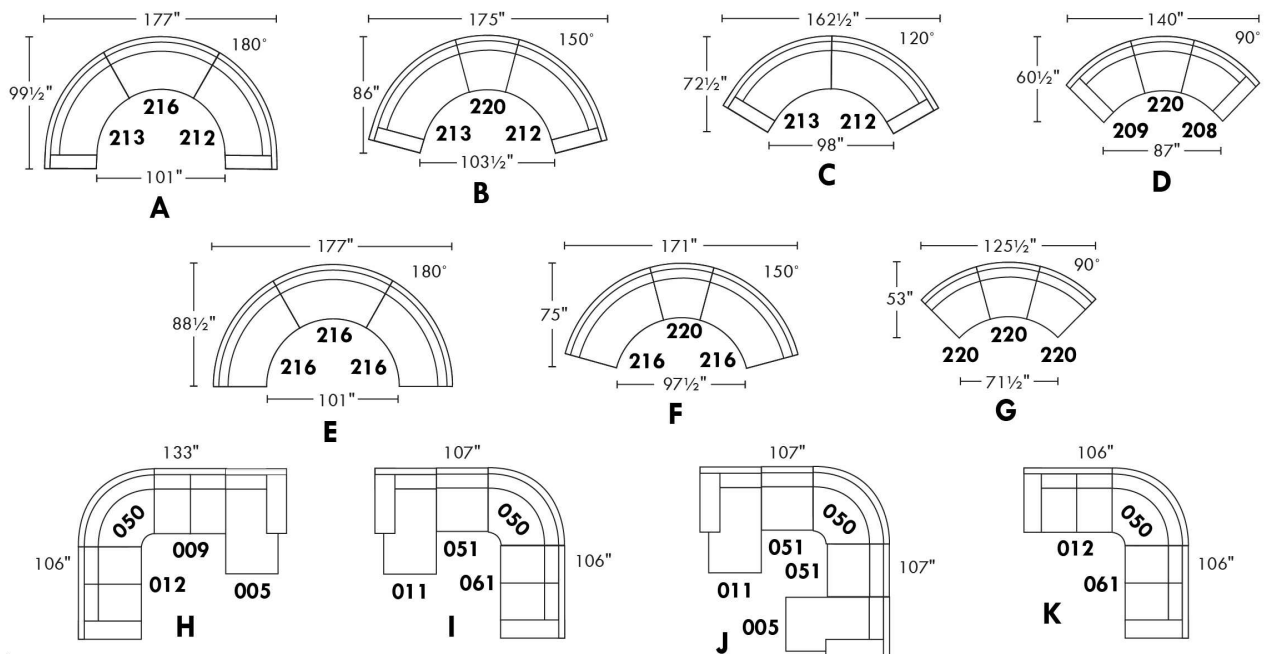

www.jaymar.ca

Toutes les dimensions indiquées sont au pouce près. Nos produits sont fabriqués à la main et des variations mineures peuvent survenir.  
 All dimensions indicated are to the nearest inch. Our product is hand-made and minor variations can occur.

## FELIX

PATTE: Spécifiez couleur des pattes en bois LG171 ronde ou LG8 carré. / COMBO: Recouvrement #2 sur les dos seulement.

En TISSU il n'y a pas de coutures décoratives sur les dossiers.

1x Appui-tête amovible inclus avec les items inclinables 044-041-042 et 071.

Appui-tête SUPPLÉMENTAIRE sur item non inclinable; ajoutez \$160/appui-tête.

Spécifiez ASSISE RÉGULIÈRE 21 po ou PROFONDE 22 po. Les ITEMS suivants ne sont PAS DISPONIBLES en ASSISE PROFONDE: 018-023-046-050-055-062-063 & les items INCLINABLES 044-041-042 & 071.

OPTIONS:

Rembourrage des sièges en PLUMES: Ajouter \$75/siège. Côté allongé compte pour 1 siège, items 005-011-062 & 063 comptent pour 2 sièges chacun.

CLOUS décoratifs sur bras seulement: Ajouter \$45 par bras.

MATELAS sofa-lit régulier 4 po d'épaisseur inclus. OPTION matelas:

- matelas 4,5" d'épaisseur avec ressorts & mousse mémoire avec gel: ajoutez \$125 ou

- matelas 5" d'épaisseur avec mousse haute densité & mousse mémoire avec gel: ajoutez \$190.

Mécanisme motorisé inclinable avec bouton TACTILE ajoutez 175\$/mécanisme.

Mécanisme motorisé inclinable SANS FIL (batterie) ajoutez 350\$.

Description	L x P x H	Cuir						Tissu		
		10	20 Madras Softy	30 Hugo Fantasy Illusion Tucson Utah Vintage Wild Laredo Yukon	40 Diamond Elegance Princess Santiago Sensation Sunset Trina Victoria	50 Bull Cassiope Dublin	60 Caress Ultrasued	A	B COM	C alta
001 FAUTEUIL	43X37X35	1485	1595	1715	1835	1940	2060	1045	1095	1150
002 CAUSEUSE	66X37X35	2125	2285	2445	2595	2750	2885	1425	1515	1595
003 SOFA	89X37X35	2635	2835	3020	3210	3395	3585	1840	1950	2070
005 CHAISE LONGUE BRAS DROIT	33X61X35	1740	1870	1990	2115	2225	2345	1200	1295	1395
006 POUF	25.5X25.5X19	670	735	775	815	870	920	560	570	585
009 CAUSEUSE SANS BRAS	46X37X35	1650	1785	1925	2075	2215	2345	1185	1260	1360
011 CHAISE LONGUE BRAS GAUCHE	33X61X35	1740	1870	1990	2115	2225	2345	1200	1295	1395
012 CAUSEUSE BRAS GAUCHE	56X37X35	1885	2020	2175	2310	2460	2595	1290	1390	1465
018 CAUSEUSE ANGULAIRE BRAS GAUCHE	70X51X35	2000	2150	2310	2465	2610	2770	1400	1485	1570
023 CAUSEUSE ANGULAIRE BRAS DROIT	70X51X35	2000	2150	2310	2465	2610	2770	1400	1485	1570
040 SOFA SANS BRAS	69X37X35	2175	2345	2535	2750	2920	3120	1570	1695	1815
041 FAUTEUIL INCLINABLE BRAS-G	33X37X43	1690	1785	1895	2000	2110	2210	1365	1435	1520
042 FAUTEUIL INCLINABLE BRAS-D	33X37X43	1690	1785	1895	2000	2110	2210	1365	1435	1520
044 FAUTEUIL INCLINABLE	43X37X43	1920	2040	2145	2235	2335	2460	1465	1560	1620
045 CAUSEUSE SANS BRAS ALLONGEE DROIT	66X37X35	1915	2070	2220	2370	2515	2665	1320	1410	1500
046 CAUSEUSE ANGULAIRE SANS BRAS	60X51X35	1800	1940	2110	2240	2400	2535	1270	1370	1450
050 CENTRE ROND	48X48X35	1560	1660	1760	1875	1965	2075	1175	1225	1295
051 FAUTEUIL SANS BRAS	23X37X35	1010	1075	1150	1210	1285	1360	810	865	915
052 SOFA BRAS GAUCHE	79X37X35	2395	2590	2785	2975	3145	3325	1695	1815	1925
053 SOFA BRAS DROIT	79X37X35	2395	2590	2785	2975	3145	3325	1695	1815	1925

## FELIX

PATTE: Spécifiez couleur des pattes en bois LG171 ronde ou LG8 carré. / COMBO: Recouvrement #2 sur les dos seulement.

En TISSU il n'y a pas de coutures décoratives sur les dossiers.

1x Appui-tête amovible inclus avec les items inclinables 044-041-042 et 071.

Appui-tête SUPPLÉMENTAIRE sur item non inclinable; ajoutez \$160/appui-tête.

Spécifiez ASSISE RÉGULIÈRE 21 po ou PROFONDE 22 po. Les ITEMS suivants ne sont PAS DISPONIBLES en ASSISE PROFONDE: 018-023-046-050-055-062-063 & les items INCLINABLES 044-041-042 & 071.

OPTIONS:

Remboufrage des sièges en PLUMES: Ajouter \$75/siège. Côté allongé compte pour 1 siège, items 005-011-062 & 063 comptent pour 2 sièges chacun.

CLOUS décoratifs sur bras seulement: Ajouter \$45 par bras.

MATELAS sofa-lit régulier 4 po d'épaisseur inclus. OPTION matelas:

- matelas 4,5" d'épaisseur avec ressorts & mousse mémoire avec gel: ajoutez \$125 ou

- matelas 5" d'épaisseur avec mousse haute densité & mousse mémoire avec gel: ajoutez \$190.

Mécanisme motorisé inclinable avec bouton TACTILE ajoutez 175\$/mécanisme.

Mécanisme motorisé inclinable SANS FIL (batterie) ajoutez 350\$.

Description	L x P x H	Cuir						Tissu		
		10	20 Madras Softy	30 Hugo Fantasy Illusion Tucson Utah Vintage Wild Laredo Yukon	40 Diamond Elegance Princess Santiago Sensation Sunset Trina Victoria	50 Bull Cassiope Dublin	60 Caress Ultrasued	A	B COM	C alta
055 COIN CARRE	37X37X35	1495	1595	1710	1815	1915	2020	1110	1190	1260
056 FAUTEUIL BRAS DROIT	33X37X35	1235	1360	1450	1565	1665	1760	935	990	1045
057 FAUTEUIL BRAS GAUCHE	33X37X35	1235	1360	1450	1565	1665	1760	935	990	1045
060 SOFA-LIT QUEEN	89X37X35	3045	3245	3415	3615	3810	3990	2235	2365	2490
061 CAUSEUSE BRAS DROIT	56X37X35	1885	2020	2175	2310	2460	2595	1290	1390	1465
062 FAUTEUIL ANGULAIRE BRAS GAUCHE	70X65X35	1800	1910	2040	2145	2240	2365	1240	1345	1400
063 FAUTEUIL ANGULAIRE BRAS DROIT	70X65X35	1800	1910	2040	2145	2240	2365	1240	1345	1400
071 FAUTEUIL INCLINABLE SANS BRAS	23X37X43	1440	1515	1590	1660	1715	1785	1235	1290	1350
072 SOFA MODULAIRE BRAS GAUCHE	92.5X37X35	2835	3015	3210	3395	3585	3760	1960	2085	2210
073 SOFA MODULAIRE BRAS DROIT	92.5X37X35	2835	3015	3210	3395	3585	3760	1960	2085	2210
079 SOFA-LIT QUEEN SANS BRAS	69X37X35	2585	2770	2970	3140	3320	3525	1975	2110	2220
080 POUF ANGULAIRE	36X27X19	785	815	870	915	945	990	645	660	675
082 SOFA-LIT QUEEN BRAS GAUCHE	79X37X35	2790	2985	3165	3350	3545	3720	2115	2220	2325
083 SOFA-LIT QUEEN BRAS DROIT	79X37X35	2790	2985	3165	3350	3545	3720	2115	2220	2325
086 CAUSEUSE SANS BRAS ALLONGEE GAUCHE	66X37X35	1915	2070	2220	2370	2515	2665	1320	1410	1500
088 FAUTEUIL SANS BRAS ALLONGE GAUCHE	43X37X35	1270	1390	1500	1615	1725	1840	950	1025	1100
089 FAUTEUIL SANS BRAS ALLONGE DROIT	43X37X35	1270	1390	1500	1615	1725	1840	950	1025	1100
306 POUF AVEC COUSSIN ALLONGE	24X24X19	800	865	935	990	1045	1095	650	685	740

# FELIX

Hauteur complète 35" | Hauteur de siège 19" | Hauteur devant bras 25" | Profondeur d'assise 21"/22"  
 Total Height 35" | Seat Height 19" | Arm Height 25" | Seat Depth 21"/22"

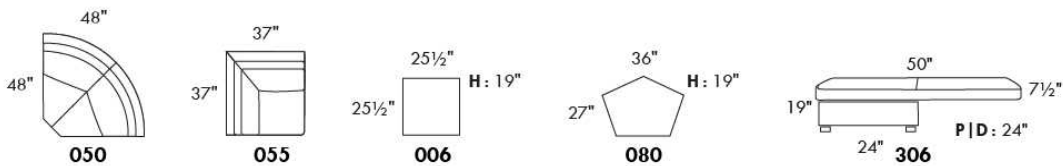
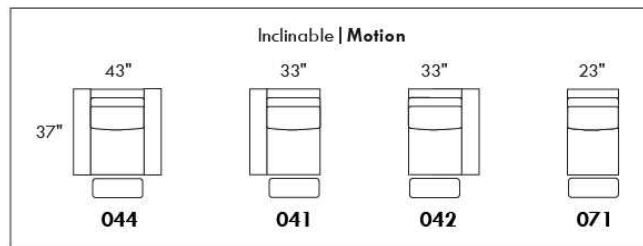
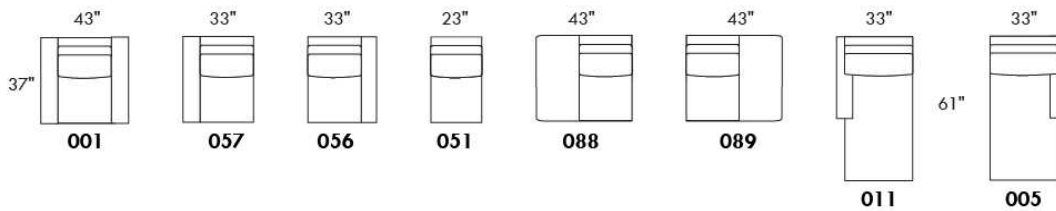
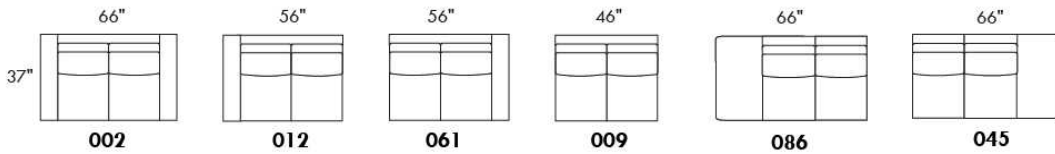
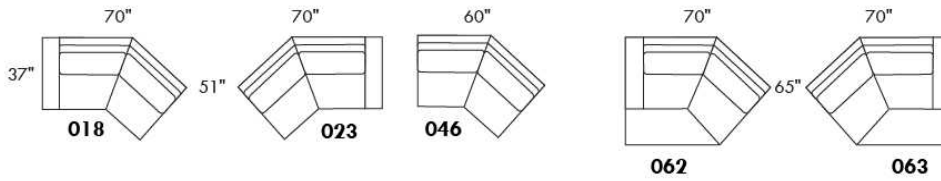
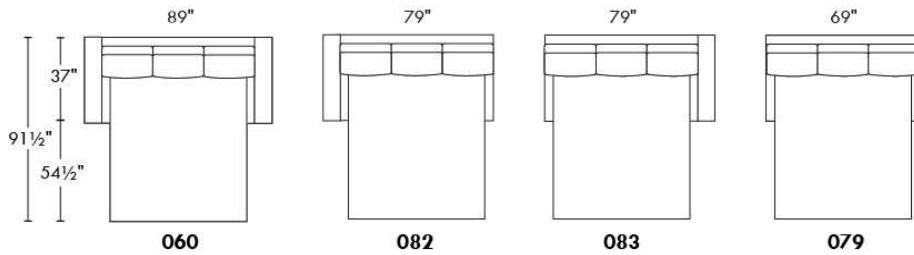
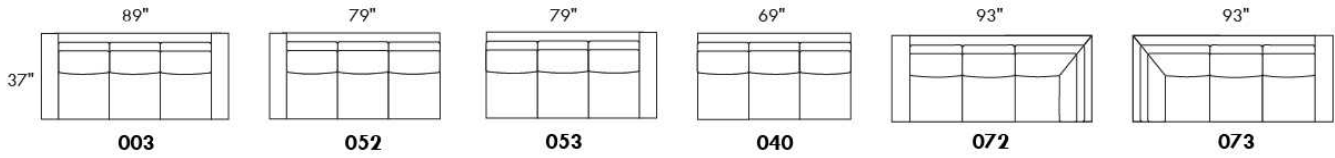

www.jaymar.ca

Toutes les dimensions indiquées sont au pouce près. Nos produits sont fabriqués à la main et des variations mineures peuvent survenir.  
 All dimensions indicated are to the nearest inch. Our product is hand-made and minor variations can occur.



## FLORENCE

**Caractéristiques:**

- Appui-tête ajustable manuel sur tous les items (fixe sur centre rond).
- Fauteuil inclinable motorisé pleine jambe "à mécanisme \*protège-mur " (manuel n/d).
- Chaise longue inclinable motorisé (manuel n/d) avec appui-tête motorisé en option. Dégagement mural 8" et avant 5".
- Coussins de siège avec mousse modelée + 1" de mousse mémoire au-dessus; bras avec mousse mémoire.
- Couture: petit fil en tissu et gros fil plat en cuir.
- \*Exclus faut. 043 & 163: Dégagement mural 16"

Note: 2 inclinables séparés par un coin ne peuvent pas ouvrir en même temps. Aucuns inclinables à côté d'item #155.

**OPTIONS**

- Motorisé sans fil (batterie): ajoutez \$175/mec.
- \*Appui-tête motorisé: ajoutez \$175 ch. (\*N/D sur items fixes.)
- Mousse: Extra ferme ajoutez \$20/siège.
- Choix de bras (LARGE ou PETIT de 6"): Pattes sur bras LARGE : LG106 bois ou LG189 métal (noire ou chrome). Sur PETIT Bras: LG195 bois ou LG196 métal (noire ou chrome). Spécifiez couleur.
- Profondeur d'assise: 20" ou \*22". \*Le 22" N/D sur fauteuils 043 & 163.
- Faut. 043-163: avec base en bois (spécifiez couleur).

Description	L x P x H	Cuir						Tissu		
		10	20 Madras Softy	30 Hugo Fantasy Illusion Tucson Utah Vintage Wild Laredo Yukon	40 Diamond Elegance Princess Santiago Sensation Sunset Trina Victoria	50 Bull Cassiope Dublin	60 Caress Ultrasued	A	B COM	C alta
001 FAUTEUIL	46x40x33/40	2020	2125	2240	2365	2475	2595	1610	1660	1695
002 CAUSEUSE	69x40x33/40	2885	3020	3160	3295	3425	3570	2275	2365	2450
003 SOFA	93x40x33/40	3485	3660	3840	4020	4210	4385	2750	2860	2970
005 CHAISE LONGUE BRAS DROIT	35x62x33/40	1885	1960	2050	2120	2200	2285	1485	1550	1615
009 CAUSEUSE SANS BRAS	47x40x33/40	2025	2110	2195	2285	2370	2460	1565	1660	1740
011 CHAISE LONGUE BRAS GAUCHE	35x62x33/40	1885	1960	2050	2120	2200	2285	1485	1550	1615
012 CAUSEUSE BRAS GAUCHE	58x40x33/40	2475	2595	2710	2835	2935	3050	1940	2025	2100
017 FAUTEUIL DOUBLE	53x40x33/40	2115	2235	2365	2490	2610	2740	1675	1745	1820
021 SOFA APPARTEMENT SANS BRAS	61x40x 33/40	2285	2400	2525	2645	2775	2895	1750	1850	1950
040 SOFA SANS BRAS	71x40x33/40	2615	2750	2875	3010	3140	3270	2045	2150	2265
041 FAUTEUIL INCLINABLE BRAS-G	35x40x33/40	1990	2075	2150	2225	2315	2390	1660	1700	1750
042 FAUTEUIL INCLINABLE BRAS-D	35x40x33/40	1990	2075	2150	2225	2315	2390	1660	1700	1750
043 FAUTEUIL INCLINABLE BERÇANT PIVOTANT	30x34x42	2365	2495	2620	2760	2885	3015	1940	1990	2050
044 FAUTEUIL INCLINABLE	46x40x33/40	2400	2510	2610	2710	2810	2910	1990	2045	2085
045 CAUSEUSE SANS BRAS ALLONGEE DROIT	68x40x33/40	2400	2515	2620	2740	2845	2940	1870	1945	2040
050 CENTRE ROND	49x49x33	1760	1875	1990	2110	2220	2340	1270	1340	1400
051 FAUTEUIL SANS BRAS	23,5x40x33/40	1160	1215	1275	1340	1395	1450	890	950	1010
052 SOFA BRAS GAUCHE	82x40x33/40	3065	3220	3360	3510	3645	3795	2400	2515	2620
053 SOFA BRAS DROIT	82x40x33/40	3065	3220	3360	3510	3645	3795	2400	2515	2620

## FLORENCE

### Caractéristiques:

- Appui-tête ajustable manuel sur tous les items (fixe sur centre rond).
- Fauteuil inclinable motorisé pleine jambe "à mécanisme \*protège-mur " (manuel n/d).
- Chaise longue inclinable motorisé (manuel n/d) avec appui-tête motorisé en option. Dégagement mural 8" et avant 5".
- Coussins de siège avec mousse modelée + 1" de mousse mémoire au-dessus; bras avec mousse mémoire.
- Couture: petit fil en tissu et gros fil plat en cuir.
- \*Exclus faut. 043 & 163: Dégagement mural 16"

Note: 2 inclinables séparés par un coin ne peuvent pas ouvrir en même temps. Aucuns inclinables à côté d'item #155.

### OPTIONS

- Motorisé sans fil (batterie): ajoutez \$175/mec.
- \*Appui-tête motorisé: ajoutez \$175 ch. (\*N/D sur items fixes.)
- Mousse: Extra ferme ajoutez \$20/siège.
- Choix de bras (LARGE ou PETIT de 6"): Pattes sur bras LARGE : LG106 bois ou LG189 métal (noire ou chrome). Sur PETIT Bras: LG195 bois ou LG196 métal (noire ou chrome). Spécifiez couleur.
- Profondeur d'assise: 20" ou \*22". \*Le 22" N/D sur fauteuils 043 & 163.
- Faut. 043-163: avec base en bois (spécifiez couleur).

Description	L x P x H	Cuir						Tissu		
		10	20 Madras Softy	30 Hugo Fantasy Illusion Tucson Utah Vintage Wild Laredo Yukon	40 Diamond Elegance Princess Santiago Sensation Sunset Trina Victoria	50 Bull Cassiope Dublin	60 Caress Ultrasued	A	B COM	C alta
055 COIN CARRE	44x44x33/40	2045	2160	2285	2400	2525	2645	1590	1650	1700
056 FAUTEUIL BRAS DROIT	35x40x33/40	1615	1690	1760	1835	1910	1970	1260	1325	1385
057 FAUTEUIL BRAS GAUCHE	35x40x33/40	1615	1690	1760	1835	1910	1970	1260	1325	1385
061 CAUSEUSE BRAS DROIT	58x40x33/40	2475	2595	2710	2835	2935	3050	1940	2025	2100
071 FAUTEUIL INCLINABLE SANS BRAS	23,5x40x33/40	1545	1610	1675	1740	1810	1870	1290	1360	1420
086 CAUSEUSE SANS BRAS ALLONGEE GAUCHE	68x40x33/40	2400	2515	2620	2740	2845	2940	1870	1945	2040
088 FAUTEUIL SANS BRAS ALLONGE GAUCHE	45x40x33/40	1535	1645	1740	1840	1940	2050	1185	1225	1285
089 FAUTEUIL SANS BRAS ALLONGE DROIT	45x40x33/40	1535	1645	1740	1840	1940	2050	1185	1225	1285
095 SOFA APPARTEMENT	83x40x33/40	3140	3310	3490	3660	3835	4010	2465	2575	2670
096 SOFA APPARTEMENT BRAS GAUCHE	72x40x 33/40	2745	2875	3015	3150	3290	3420	2115	2220	2335
097 SOFA APPARTEMENT BRAS DROIT	72x40x 33/40	2745	2875	3015	3150	3290	3420	2115	2220	2335
124 POUF AVEC RANGEMENT	30x22x17	795	820	860	885	920	945	685	710	740
155 PETIT COIN CARRE	40x40x33/40	2045	2160	2285	2400	2525	2645	1590	1650	1700
163 FAUT. DBL INCL. BERCANT PIVOTANT	33x34x42	2420	2565	2695	2840	2975	3115	1945	2000	2060
165 FAUTEUIL DOUBLE INCLINABLE	53x40x33/40	2510	2625	2760	2875	3000	3125	2075	2150	2225
167 SOFA APP. SANS BRAS ALLONGE GAUCHE	82x40x 33/40	2660	2810	2945	3110	3250	3390	2060	2160	2265
168 SOFA APP. SANS BRAS ALLONGE DROIT	82x40x 33/40	2660	2810	2945	3110	3250	3390	2060	2160	2265
169 FAUTEUIL DOUBLE INCLINABLE BRAS GAUCHE	42x40x33/40	2100	2195	2290	2385	2475	2575	1725	1820	1915
170 FAUTEUIL DOUBLE INCLINABLE BRAS DROIT	42x40x33/40	2100	2195	2290	2385	2475	2575	1725	1820	1915
171 FAUTEUIL DOUBLE INCLINABLE SANS BRAS	30,5x40x33/40	1660	1715	1790	1845	1915	1970	1360	1425	1495

## FLORENCE

### Caractéristiques:

- Appui-tête ajustable manuel sur tous les items (fixe sur centre rond).
- Fauteuil inclinable motorisé pleine jambe "à mécanisme \*protège-mur " (manuel n/d).
- Chaise longue inclinable motorisé (manuel n/d) avec appui-tête motorisé en option. Dégagement mural 8" et avant 5".
- Coussins de siège avec mousse modelée + 1" de mousse mémoire au-dessus; bras avec mousse mémoire.
- Couture: petit fil en tissu et gros fil plat en cuir.
- \*Exclus faut. 043 & 163: Dégagement mural 16"

Note: 2 inclinables séparés par un coin ne peuvent pas ouvrir en même temps. Aucuns inclinables à côté d'item #155.

### OPTIONS

- Motorisé sans fil (batterie): ajoutez \$175/mec.
- \*Appui-tête motorisé: ajoutez \$175 ch. (\*N/D sur items fixes.)
- Mousse: Extra ferme ajoutez \$20/siège.
- Choix de bras (LARGE ou PETIT de 6"): Pattes sur bras LARGE : LG106 bois ou LG189 métal (noire ou chrome). Sur PETIT Bras: LG195 bois ou LG196 métal (noire ou chrome). Spécifiez couleur.
- Profondeur d'assise: 20" ou \*22". \*Le 22" N/D sur fauteuils 043 & 163.
- Faut. 043-163: avec base en bois (spécifiez couleur).

Description	L x P x H	Cuir						Tissu		
		10	20 Madras Softy	30 Hugo Fantasy Illusion Tucson Utah Vintage Wild Laredo Yukon	40 Diamond Elegance Princess Santiago Sensation Sunset Trina Victoria	50 Bull Cassiope Dublin	60 Caress Ultrasued	A	B COM	C alta
173 CHAISE LONGUE DOUBLE BRAS GAUCHE	42x62x33/40	2045	2150	2265	2385	2500	2615	1610	1700	1800
174 CHAISE LONGUE DOUBLE BRAS DROIT	42x62x33/40	2045	2150	2265	2385	2500	2615	1610	1700	1800
175 FAUTEUIL DOUBLE BRAS GAUCHE	42x40x33/40	1700	1810	1910	2010	2110	2210	1345	1420	1495
176 FAUTEUIL DOUBLE BRAS DROIT	42x40x33/40	1700	1810	1910	2010	2110	2210	1345	1420	1495
177 FAUTEUIL DOUBLE SANS BRAS	30,5x40x33/40	1270	1345	1415	1485	1560	1635	965	1025	1095
178 FAUTEUIL DOUBLE SANS BRAS ALLONGE-G	52x40x33/40	1650	1745	1845	1945	2060	2150	1290	1360	1420
179 FAUTEUIL DOUBLE SANS BRAS ALLONGE-D	52x40x33/40	1650	1745	1845	1945	2060	2150	1290	1360	1420
186 CAUS. SANS BRAS ALLONGEE RANGEMENT-G	68x40x33/40	2585	2675	2795	2900	3015	3125	2045	2120	2210
187 CAUS. SANS BRAS ALLONGEE RANGEMENT-D	68x40x33/40	2585	2675	2795	2900	3015	3125	2045	2120	2210
188 FAUT. SANS BRAS ALLONGE RANGEMENT-G	45x40x33/40	1710	1815	1915	2020	2115	2215	1360	1400	1440
189 FAUT. SANS BRAS ALLONGE RANGEMENT-D	45x40x33/40	1710	1815	1915	2020	2115	2215	1360	1400	1440
221 FAUT. DBL SANS BRAS ALLONGE RANGEMENT-G	52x40x33/40	1820	1920	2025	2120	2220	2325	1460	1525	1600
222 FAUT. DBL SANS BRAS ALLONGE RANGEMENT-D	52x40x33/40	1820	1920	2025	2120	2220	2325	1460	1525	1600
223 SOFA APP SANS BRAS ALLONGE RANGEMENT-G	82x40x33/40	2840	2990	3140	3290	3445	3590	2220	2335	2445
224 SOFA APP SANS BRAS ALLONGE RANGEMENT-D	82x40x33/40	2840	2990	3140	3290	3445	3590	2220	2335	2445
236 CHAISE LONGUE INCLINABLE BRAS GAUCHE	35x62x33/40	2285	2360	2435	2510	2585	2660	1885	1950	2020
237 CHAISE LONGUE INCLINABLE BRAS DROIT	35x62x33/40	2285	2360	2435	2510	2585	2660	1885	1950	2020
238 CHAISE LONGUE DBL INCLINABLE BRAS-G	42x62x33/40	2445	2550	2660	2765	2870	2975	2010	2100	2195
239 CHAISE LONGUE DBL INCLINABLE BRAS-D	42x62x33/40	2445	2550	2660	2765	2870	2975	2010	2100	2195
<b>CONFIGURATIONS</b>										

## Liste de prix CDN

### FLORENCE

Description	L x P x H	Cuir						Tissu		
		10	20 Madras Softy	30 Hugo Fantasy Illusion Tucson Utah Vintage Wild Laredo Yukon	40 Diamond Elegance Princess Santiago Sensation Sunset Trina Victoria	50 Bull Cassiope Dublin	60 Caress Ultrasued	A	B COM	C alta
A CONFIG (169-170)	84X40X40	4200	4390	4580	4770	4950	5150	3450	3640	3830
B CONFIG (169-171-174)	115X62X40	5805	6060	6345	6615	6890	7160	4695	4945	5210
C CONFIG (096-055-171-170)	116X116X40	8550	8945	9380	9780	10205	10610	6790	7115	7445
D CONFIG (169-171-055-179)	116X96X40	7455	7815	8210	8575	8975	9340	5965	6255	6530
J CONFIG (041-042)	70X40X40	3980	4150	4300	4450	4630	4780	3320	3400	3500
K CONFIG (041-071-005)	94X62X40	5420	5645	5875	6085	6325	6545	4435	4610	4785
L CONFIG (012-055-071-042)	102X102X40	8055	8440	8820	9200	9585	9955	6480	6735	6970
M CONFIG (041-071-055-089)	103X89X40	7115	7490	7850	8205	8590	8955	5725	5935	6155



# FLORENCE

**OPTIMA**  
Collection

**Jaymar**

Conçu et fabriqué fièrement au Canada  
Proudly designed and made in Canada

Nos produits sont fabriqués à la main et  
des variations mineures peuvent survenir

Our product is hand-made and minor variations can occur.

## SPECIFICATIONS

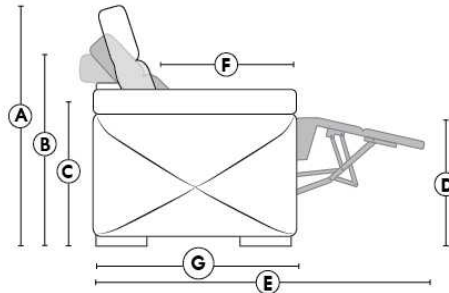

- Appui-tête levé Headrest up
- Appui-tête baissé Headrest down
- Complètement incliné Fully reclined

- A** Hauteur complète 40" Total Height
- B** Hauteur appui-tête baissé 33" Height headrest down
- C** Hauteur du bras 22,5" Arm Height
- D** Hauteur du siège 19,5" Seat height
- E** Profondeur inclinée 65" Depth fully reclined
- F** Profondeur d'assise 20"ou/ou 22" Seat depth
- G** Profondeur appui-tête monté 37,5" Depth with headrest up

## BRAS | ARMS

Option de bras:  
Bras Régulier Large 11" ou Petit bras 6"

Arm option  
Regular arm Large 11" or Small arm 6"

Contrôle de l'inclinaison situé à l'extérieur du bras  
Recliner control located on the outside of the arm.

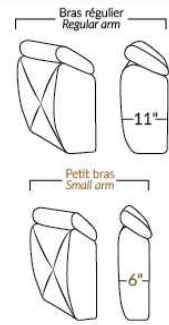

## FAUTEUIL BERÇANT PIVOTANT INCLINABLE SWIVEL ROCKING MOTION CHAIR

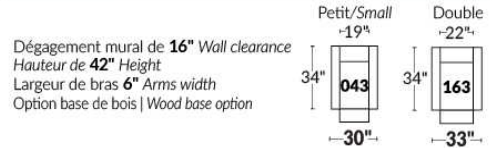

## SIÈGE 23" DE LARGE | 23" SEAT WIDTH

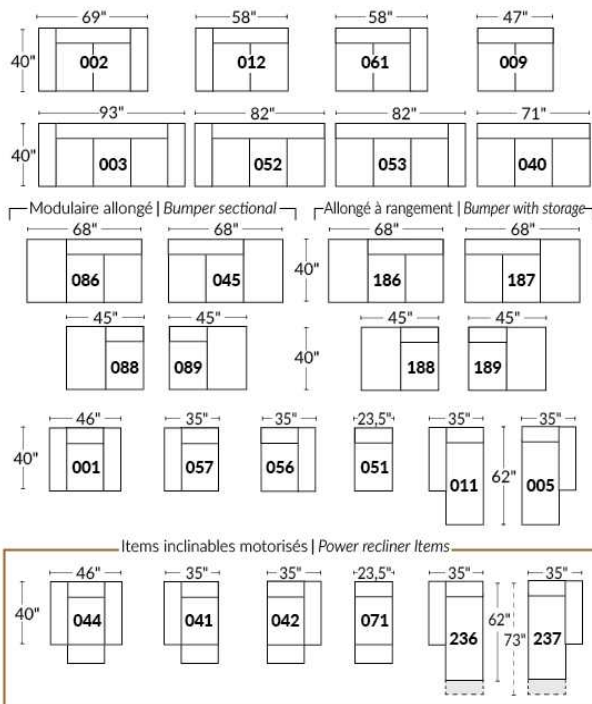

## SIÈGE 30" DE LARGE | 30" SEAT WIDTH

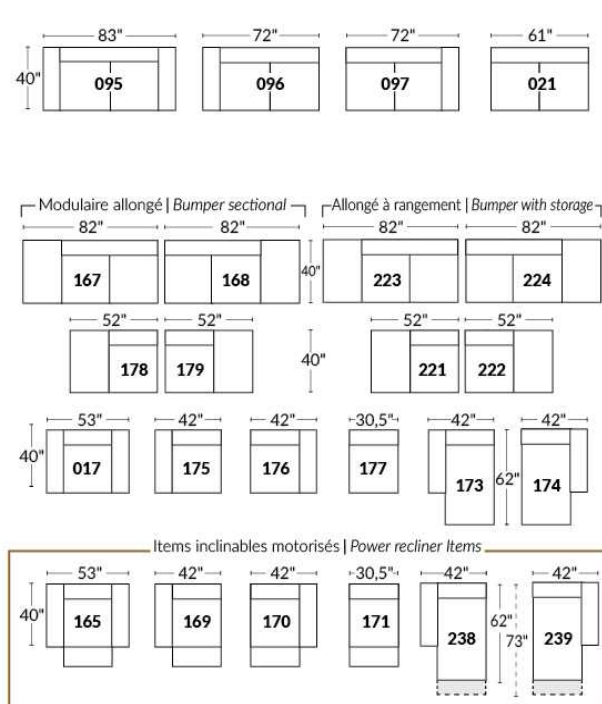

### Autres | Others

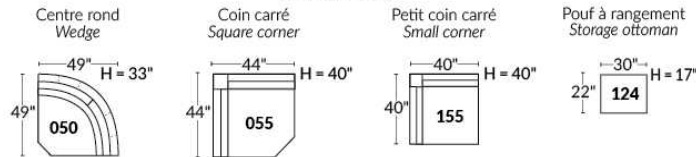

## EXEMPLE 23" EXAMPLE

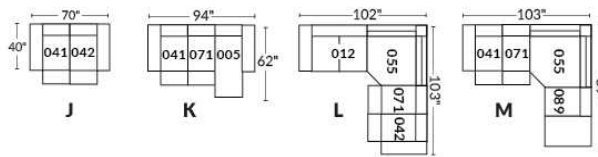

## EXEMPLE 30" EXAMPLE

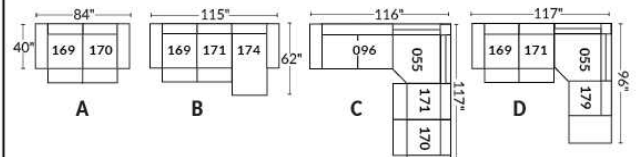

## GLAMOUR

La collection Fashion offre un confort inégalé. Chaque module est garni d'un mélange de plume 100% CANADIENNE. Les enveloppes 100% coton sont compartimentées afin de maintenir également les plumes dans les coussins tout en minimisant l'échappement de plumes. Les meubles sont finis sur chaque côté pour être disposés ensemble ou séparés. Chaque item est doté d'un système d'attache discret qui peut se pivoter sous le mobilier.

Items 256 & 257 peuvent être utilisés comme un coin carré.

COUSSIN DE BRAS - INCLUS: Le recouvrement sera le même que le tissu choisi pour la base seulement.

### COUSSINS DE DOS

Les coussins de dos (grand & petit) sont inclus dans les items identifiés. (Voir croquis)

Vous devez choisir le style de coussins de dos soit: FASHION I (pleine largeur) ou FASHION II (coussin carré).

N.b.: Vous ne pouvez pas combiner un Fashion I & II à l'intérieur du même item.

Ex: Vous pouvez prendre un Fashion I pour un fauteuil 001 et un Fashion II pour un coin carré 055.

Spécifiez sur votre COMMANDE :

Pour chaque item, spécifier le style (I ou II) des coussins.

Il faut également spécifier le recouvrement de la base ainsi que chacun des coussins.

Ex.: item 095 base, recouvrement #1. Coussins: Fashion II 833 : recouvrement #2 et 834: recouvrement #3.

Patte: LG201 métal (chrome ou noire); spécifier couleur.

Tables rembourrées #077, 257 & 258: Spécifier couleur du dessus de table en bois.

Coussins en EXTRA: Spécifier le code, recouvrement, couleur & qté.

Description	L x P x H	Cuir						Tissu		
		10	20 Madras Softy	30 Hugo Fantasy Illusion Tucson Utah Vintage Wild Laredo Yukon	40 Diamond Elegance Princess Santiago Utah Sensation Sunset Trina Victoria	50 Bull Cassiope Dublin	60 Caress Ultrasued	A	B COM	C alta
006 POUF	36x30x18							685	710	740
017 FAUTEUIL DOUBLE	57x44x30/35							1410	1465	1520
021 SOFA APPARTEMENT SANS BRAS	71x44x30/35							1840	1925	2020
055 COIN CARRE	52x52x30/35							1620	1675	1725
077 TABLE REMBOURREE	36x44x16							945	975	1015
095 SOFA APPARTEMENT	93x44x30/35							2065	2160	2260
096 SOFA APPARTEMENT BRAS GAUCHE	82x44x30/35							1945	2050	2140
097 SOFA APPARTEMENT BRAS DROIT	82x44x30/35							1945	2050	2140
115 GRAND OTTOMAN	36x44x18							820	865	900
173 CHAISE LONGUE DOUBLE BRAS GAUCHE	41x78x30/35							1740	1800	1850
174 CHAISE LONGUE DOUBLE BRAS DROIT	41x78x30/35							1740	1800	1850
175 FAUTEUIL DOUBLE BRAS GAUCHE	46x44x30/35							1295	1350	1400
176 FAUTEUIL DOUBLE BRAS DROIT	46x44x30/35							1295	1350	1400
177 FAUTEUIL DOUBLE SANS BRAS	36x44x30/35							1190	1225	1275
178 FAUTEUIL DOUBLE SANS BRAS ALLONGE-G	60x44x30/35							1550	1600	1660
179 FAUTEUIL DOUBLE SANS BRAS ALLONGE-D	60x44x30/35							1550	1600	1660

## GLAMOUR

La collection Fashion offre un confort inégalé. Chaque module est garni d'un mélange de plume 100% CANADIENNE. Les enveloppes 100% coton sont compartimentées afin de maintenir également les plumes dans les coussins tout en minimisant l'échappement de plumes. Les meubles sont finis sur chaque côté pour être disposés ensemble ou séparés. Chaque item est doté d'un système d'attache discret qui peut se pivoter sous le mobilier.

Items 256 & 257 peuvent être utilisés comme un coin carré.

COUSSIN DE BRAS - INCLUS: Le recouvrement sera le même que le tissu choisi pour la base seulement.

### COUSSINS DE DOS

Les coussins de dos (grand & petit) sont inclus dans les items identifiés. (Voir croquis)

Vous devez choisir le style de coussins de dos soit: FASHION I (pleine largeur) ou FASHION II (coussin carré).

N.b.: Vous ne pouvez pas combiner un Fashion I & II à l'intérieur du même item.

Ex: Vous pouvez prendre un Fashion I pour un fauteuil 001 et un Fashion II pour un coin carré 055.

Spécifiez sur votre COMMANDE :

Pour chaque item, spécifier le style (I ou II) des coussins.

Il faut également spécifier le recouvrement de la base ainsi que chacun des coussins.

Ex.: item 095 base, recouvrement #1. Coussins: Fashion II 833 : recouvrement #2 et 834: recouvrement #3.

Patte: LG201 métal (chrome ou noire); spécifier couleur.

Tables rembourrées #077, 257 & 258: Spécifier couleur du dessus de table en bois.

Coussins en EXTRA: Spécifier le code, recouvrement, couleur & qté.

Description	L x P x H	Cuir						Tissu		
		10	20 Madras Softy	30 Hugo Fantasy Illusion Tucson Utah Vintage Wild Laredo Yukon	40 Diamond Elegance Princess Santiago Sensation Sunset Trina Victoria	50 Bull Cassiope Dublin	60 Caress Ultrasued	A	B COM	C alta
256 GRAND OTTOMAN CARRE	44x44x18							1000	1040	1075
257 TABLE REMBOURREE CARRE	44x44x16							1215	1250	1290
258 PETITE TABLE REMBOUREE	15x44x16							635	650	670
831 F I: GRAND COUSSIN DE DOS 34X19	34x7x19							115	115	115
832 F I: PETIT COUSSIN DE DOS 24X10	24x6x10							90	90	90
833 F II: GRAND COUSSIN DE DOS 26X19	26x7x19							115	115	115
834 F II: PETIT COUSSIN DE DOS 16X16	16x6x16							90	90	90
<b>CONFIGURATIONS</b>										
A CONFIG (173-097) + (006)	123X78X30/35							4370	4560	4730
B CONFIG (096-055-176) + (077)	98X134X30/35							5805	6050	6280
C CONFIG (175-115-055-097)	134X134X30/35							5680	5940	6165
D CONFIG (173-177-055-097)	129X134X30/35							6495	6750	6990

## FASHION COLLECTION

### FASHION I

COUSSINS PLEINE LARGEUR  
 FULL BACK CUSHIONS

831 34 x 7 x 19  
 832 24 x 6 x 10



### FASHION II

COUSSINS CARRÉS - DOS APPARENT  
 SQUARE CUSHIONS - VISBLE BACK

833 26 x 7 x 19  
 834 16 x 6 x 16

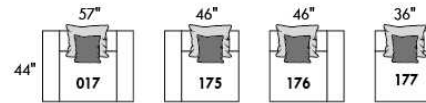
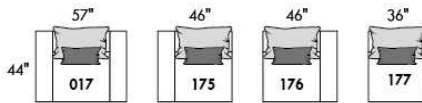
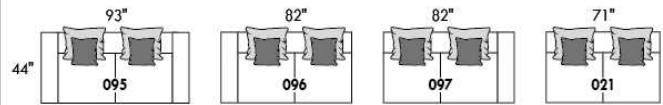
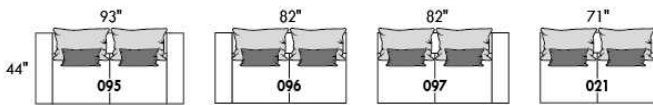

Mélanger & agencer!  
 Mix & Match!

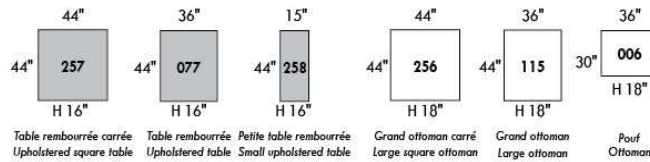
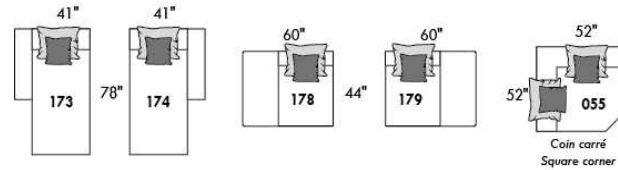
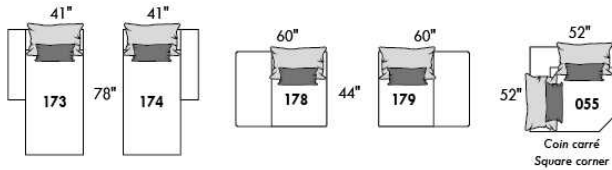

### Populaires | Popular CONFIGURATIONS

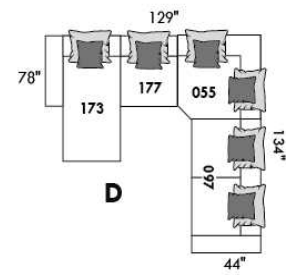
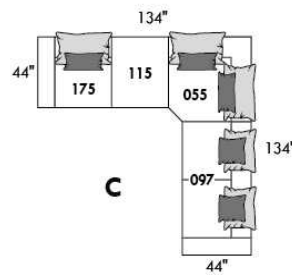
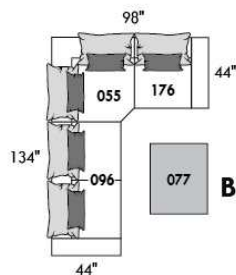
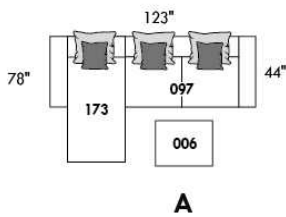

www.jaymar.ca

Toutes les dimensions indiquées sont au pouce près. Nos produits sont fabriqués à la main et des variations mineures peuvent survenir. All dimensions indicated are to the nearest inch. Our product is hand-made and minor variations can occur.





## HAMBOURG

Appui-tête manuel sur tous les items (fixe sur centre rond).

Fauteuil inclinable motorisé pleine jambe "à méc. \*protège-mur" (manuel n/d).

Chaise longue inclinable motorisé (manuel n/d) avec appui-tête motorisé en option. Dégagement mural 8" et avant 5".

Coussins de siège avec mousse modelée + 1" de mousse mémoire au-dessus; bras avec mousse mémoire.

Couture: petit fil en tissu & gros fil plat en cuir.

Fauteuils 043 & 163: bras seront SANS insert de MÉTAL.

\*Exclus faut. 043 & 163: Dégagement mural 16".

Note: 2 inclinables séparés par un coin ne peuvent pas ouvrir en même temps. Aucuns inclinables à côté d'item #155.

### OPTIONS

Motorisé sans fil (batterie): ajoutez \$175/mec.

\*Appui-tête motorisé: ajoutez \$175 ch. (\*N/D sur items fixes.)

Mousse: Extra ferme ajoutez \$20/siège.

Choix de bras (LARGE ou le PETIT bras qui sera sans insert de métal): Patte sur bras LARGE: LG103 bois ou Métal: LG189 cyl (noire ou chrome).

PETIT Bras: LG08 bois ou Métal: LG196 cyl. (noire ou chrome) ou LG64 (carré). Spécifiez couleur.

Profondeur d'assise: 20" ou \*22". \*Le 22" N/D sur faut. 043 & 163.

Faut. 043-163: base en bois (spécifiez couleur).

### Configurations CINÉMA MAISON

Détails accessoires, porte gobelets et configurations : Voir page Optima Cinéma maison en annexe.

Ancrage pour accessoires: \$45 ch.

Porte-Gobelets: En métal: \$35 ch. | Illuminé: \$35 ch. | \*Illuminé avec contrôle (1 ou 2 moteurs): \$50 ch.

\*Lumière DEL sous le siège : \$35/siège.

Description	L x P x H	Cuir						Tissu		
		10	20 Madras Softy	30 Hugo Fantasy Illusion Tucson Utah Vintage Wild Laredo Yukon	40 Diamond Elegance Princess Santiago Utah Sensation Sunset Trina Victoria	50 Bull Cassiope Dublin	60 Caress Ultrasued	A	B COM	C alta
001 FAUTEUIL	44x40x33/40	2020	2125	2240	2365	2475	2595	1610	1660	1695
002 CAUSEUSE	67x40x33/40	2885	3020	3160	3295	3425	3570	2275	2365	2450
003 SOFA	91x40x33/40	3485	3660	3840	4020	4210	4385	2750	2860	2970
005 CHAISE LONGUE BRAS DROIT	34x62x33/40	1885	1960	2050	2120	2200	2285	1485	1550	1615
009 CAUSEUSE SANS BRAS	47x40x33/40	2025	2110	2195	2285	2370	2460	1565	1660	1740
011 CHAISE LONGUE BRAS GAUCHE	34x62x33/40	1885	1960	2050	2120	2200	2285	1485	1550	1615
012 CAUSEUSE BRAS GAUCHE	57x40x33/40	2475	2595	2710	2835	2935	3050	1940	2025	2100
017 FAUTEUIL DOUBLE	51x40x33/40	2115	2235	2365	2490	2610	2740	1675	1745	1820
021 SOFA APPARTEMENT SANS BRAS	61x40x33/40	2285	2400	2525	2645	2775	2895	1750	1850	1950
040 SOFA SANS BRAS	71x40x33/40	2615	2750	2875	3010	3140	3270	2045	2150	2265
041 FAUTEUIL INCLINABLE BRAS-G	34x40x33/40	1990	2075	2150	2225	2315	2390	1660	1700	1750
042 FAUTEUIL INCLINABLE BRAS-D	34x40x33/40	1990	2075	2150	2225	2315	2390	1660	1700	1750
043 FAUTEUIL INCLINABLE BERÇANT PIVOTANT	30x34x42	2365	2495	2620	2760	2885	3015	1940	1990	2050
044 FAUTEUIL INCLINABLE	44x40x33/40	2400	2510	2610	2710	2810	2910	1990	2045	2085
045 CAUSEUSE SANS BRAS ALLONGEE DROIT	68x40x33/40	2400	2515	2620	2740	2845	2940	1870	1945	2040
050 CENTRE ROND	49x49x33	1760	1875	1990	2110	2220	2340	1270	1340	1400

## HAMBOURG

Appui-tête manuel sur tous les items (fixe sur centre rond).

Fauteuil inclinable motorisé pleine jambe "à méc. \*protège-mur" (manuel n/d).

Chaise longue inclinable motorisé (manuel n/d) avec appui-tête motorisé en option. Dégagement mural 8" et avant 5".

Coussins de siège avec mousse modelée + 1" de mousse mémoire au-dessus; bras avec mousse mémoire.

Couture: petit fil en tissu & gros fil plat en cuir.

Fauteuils 043 & 163: bras seront SANS insert de MÉTAL.

\*Exclus faut. 043 & 163: Dégagement mural 16".

Note: 2 inclinables séparés par un coin ne peuvent pas ouvrir en même temps. Aucuns inclinables à côté d'item #155.

### OPTIONS

Motorisé sans fil (batterie): ajoutez \$175/mec.

\*Appui-tête motorisé: ajoutez \$175 ch. (\*N/D sur items fixes.)

Mousse: Extra ferme ajoutez \$20/siège.

Choix de bras (LARGE ou le PETIT bras qui sera sans insert de métal): Patte sur bras LARGE: LG103 bois ou Métal: LG189 cyl (noire ou chrome).

PETIT Bras: LG08 bois ou Métal: LG196 cyl. (noire ou chrome) ou LG64 (carré). Spécifiez couleur.

Profondeur d'assise: 20" ou \*22". \*Le 22" N/D sur faut. 043 & 163.

Faut. 043-163: base en bois (spécifiez couleur).

### Configurations CINÉMA MAISON

Détails accessoires, porte gobelets et configurations : Voir page Optima Cinéma maison en annexe.

Ancrage pour accessoires: \$45 ch.

Porte-Gobelets: En métal: \$35 ch. | Illuminé: \$35 ch. | \*Illuminé avec contrôle (1 ou 2 moteurs): \$50 ch.

\*Lumière DEL sous le siège : \$35/siège.

Description	L x P x H	Cuir						Tissu		
		10	20 Madras Softy	30 Hugo Fantasy Illusion Tucson Utah Vintage Wild Laredo Yukon	40 Diamond Elegance Princess Santiago Sensation Sunset Trina Victoria	50 Bull Cassiope Dublin	60 Caresse Ultrasued	A	B COM	C alta
051 FAUTEUIL SANS BRAS	23,5x40x33/40	1160	1215	1275	1340	1395	1450	890	950	1010
052 SOFA BRAS GAUCHE	81x40x33/40	3065	3220	3360	3510	3645	3795	2400	2515	2620
053 SOFA BRAS DROIT	81x40x33/40	3065	3220	3360	3510	3645	3795	2400	2515	2620
055 COIN CARRE	44x44x33/40	2045	2160	2285	2400	2525	2645	1590	1650	1700
056 FAUTEUIL BRAS DROIT	34x40x33/40	1615	1690	1760	1835	1910	1970	1260	1325	1385
057 FAUTEUIL BRAS GAUCHE	34x40x33/40	1615	1690	1760	1835	1910	1970	1260	1325	1385
061 CAUSEUSE BRAS DROIT	57x40x33/40	2475	2595	2710	2835	2935	3050	1940	2025	2100
071 FAUTEUIL INCLINABLE SANS BRAS	23,5x40x33/40	1545	1610	1675	1740	1810	1870	1290	1360	1420
086 CAUSEUSE SANS BRAS ALLONGEE GAUCHE	68x40x33/40	2400	2515	2620	2740	2845	2940	1870	1945	2040
088 FAUTEUIL SANS BRAS ALLONGE GAUCHE	45x40x33/40	1535	1645	1740	1840	1940	2050	1185	1225	1285
089 FAUTEUIL SANS BRAS ALLONGE DROIT	45x40x33/40	1535	1645	1740	1840	1940	2050	1185	1225	1285
095 SOFA APPARTEMENT	81x40x33/40	3140	3310	3490	3660	3835	4010	2465	2575	2670
096 SOFA APPARTEMENT BRAS GAUCHE	71x40x33/40	2745	2875	3015	3150	3290	3420	2115	2220	2335
097 SOFA APPARTEMENT BRAS DROIT	71x40x33/40	2745	2875	3015	3150	3290	3420	2115	2220	2335
124 POUF AVEC RANGEMENT	30x22x17	795	820	860	885	920	945	685	710	740
138 BRAS CENTRE	10x36x24.5	445	490	525	565	610	645	370	390	410

## HAMBOURG

Appui-tête manuel sur tous les items (fixe sur centre rond).

Fauteuil inclinable motorisé pleine jambe "à méc. \*protège-mur" (manuel n/d).

Chaise longue inclinable motorisé (manuel n/d) avec appui-tête motorisé en option. Dégagement mural 8" et avant 5".

Coussins de siège avec mousse modelée + 1" de mousse mémoire au-dessus; bras avec mousse mémoire.

Couture: petit fil en tissu & gros fil plat en cuir.

Fauteuils 043 & 163: bras seront SANS insert de MÉTAL.

\*Exclus faut. 043 & 163: Dégagement mural 16".

Note: 2 inclinables séparés par un coin ne peuvent pas ouvrir en même temps. Aucuns inclinables à côté d'item #155.

### OPTIONS

Motorisé sans fil (batterie): ajoutez \$175/mec.

\*Appui-tête motorisé: ajoutez \$175 ch. (\*N/D sur items fixes.)

Mousse: Extra ferme ajoutez \$20/siège.

Choix de bras (LARGE ou le PETIT bras qui sera sans insert de métal): Patte sur bras LARGE: LG103 bois ou Métal: LG189 cyl (noire ou chrome).

PETIT Bras: LG08 bois ou Métal: LG196 cyl. (noire ou chrome) ou LG64 (carré). Spécifiez couleur.

Profondeur d'assise: 20" ou \*22". \*Le 22" N/D sur faut. 043 & 163.

Faut. 043-163: base en bois (spécifiez couleur).

### Configurations CINÉMA MAISON

Détails accessoires, porte gobelets et configurations : Voir page Optima Cinéma maison en annexe.

Ancrage pour accessoires: \$45 ch.

Porte-Gobelets: En métal: \$35 ch. | Illuminé: \$35 ch. | \*Illuminé avec contrôle (1 ou 2 moteurs): \$50 ch.

\*Lumière DEL sous le siège : \$35/siège.

Description	L x P x H	Cuir						Tissu		
		10	20 Madras Softy	30 Hugo Fantasy Illusion Tucson Utah Vintage Wild Laredo Yukon	40 Diamond Elegance Princess Santiago Sensation Sunset Trina Victoria	50 Bull Cassiope Dublin	60 Caress Ultrasued	A	B COM	C alta
155 PETIT COIN CARRE	40x40x33/40	2045	2160	2285	2400	2525	2645	1590	1650	1700
159 RANGEMENT À ANGLE	11/27x36x24.5	795	835	870	915	945	975	615	635	645
160 RANGEMENT DROIT	11x36x24.5	770	800	840	875	920	950	575	600	615
163 FAUT. DBL INCL. BERGANT PIVOTANT	33x34x42	2420	2565	2695	2840	2975	3115	1945	2000	2060
165 FAUTEUIL DOUBLE INCLINABLE	51x40x33/40	2510	2625	2760	2875	3000	3125	2075	2150	2225
167 SOFA APP. SANS BRAS ALLONGE GAUCHE	82x40x33/40	2660	2810	2945	3110	3250	3390	2060	2160	2265
168 SOFA APP. SANS BRAS ALLONGE DROIT	82x40x33/40	2660	2810	2945	3110	3250	3390	2060	2160	2265
169 FAUTEUIL DOUBLE INCLINABLE BRAS GAUCHE	41x40x33/40	2100	2195	2290	2385	2475	2575	1725	1820	1915
170 FAUTEUIL DOUBLE INCLINABLE BRAS DROIT	41x40x33/40	2100	2195	2290	2385	2475	2575	1725	1820	1915
171 FAUTEUIL DOUBLE INCLINABLE SANS BRAS	30,5x40x33/40	1660	1715	1790	1845	1915	1970	1360	1425	1495
173 CHAISE LONGUE DOUBLE BRAS GAUCHE	41x62x33/40	2045	2150	2265	2385	2500	2615	1610	1700	1800
174 CHAISE LONGUE DOUBLE BRAS DROIT	41x62x33/40	2045	2150	2265	2385	2500	2615	1610	1700	1800
175 FAUTEUIL DOUBLE BRAS GAUCHE	41x40x33/40	1700	1810	1910	2010	2110	2210	1345	1420	1495
176 FAUTEUIL DOUBLE BRAS DROIT	41x40x33/40	1700	1810	1910	2010	2110	2210	1345	1420	1495
177 FAUTEUIL DOUBLE SANS BRAS	30,5x40x33/40	1270	1345	1415	1485	1560	1635	965	1025	1095
178 FAUTEUIL DOUBLE SANS BRAS ALLONGE-G	52x40x33/40	1650	1745	1845	1945	2060	2150	1290	1360	1420

## HAMBOURG

Appui-tête manuel sur tous les items (fixe sur centre rond).

Fauteuil inclinable motorisé pleine jambe "à méc. \*protège-mur" (manuel n/d).

Chaise longue inclinable motorisé (manuel n/d) avec appui-tête motorisé en option. Dégagement mural 8" et avant 5".

Coussins de siège avec mousse modelée + 1" de mousse mémoire au-dessus; bras avec mousse mémoire.

Couture: petit fil en tissu & gros fil plat en cuir.

Fauteuils 043 & 163: bras seront SANS insert de MÉTAL.

\*Exclus faut. 043 & 163: Dégagement mural 16".

Note: 2 inclinables séparés par un coin ne peuvent pas ouvrir en même temps. Aucuns inclinables à côté d'item #155.

### OPTIONS

Motorisé sans fil (batterie): ajoutez \$175/mec.

\*Appui-tête motorisé: ajoutez \$175 ch. (\*N/D sur items fixes.)

Mousse: Extra ferme ajoutez \$20/siège.

Choix de bras (LARGE ou le PETIT bras qui sera sans insert de métal): Patte sur bras LARGE: LG103 bois ou Métal: LG189 cyl (noire ou chrome).

PETIT Bras: LG08 bois ou Métal: LG196 cyl. (noire ou chrome) ou LG64 (carré). Spécifiez couleur.

Profondeur d'assise: 20" ou \*22". \*Le 22" N/D sur faut. 043 & 163.

Faut. 043-163: base en bois (spécifiez couleur).

### Configurations CINÉMA MAISON

Détails accessoires, porte gobelets et configurations : Voir page Optima Cinéma maison en annexe.

Ancrage pour accessoires: \$45 ch.

Porte-Gobelets: En métal: \$35 ch. | Illuminé: \$35 ch. | \*Illuminé avec contrôle (1 ou 2 moteurs): \$50 ch.

\*Lumière DEL sous le siège : \$35/siège.

Description	L x P x H	Cuir						Tissu		
		10	20 Madras Softy	30 Hugo Fantasy Illusion Tucson Utah Vintage Wild Laredo Yukon	40 Diamond Elegance Princess Santiago Sensation Sunset Trina Victoria	50 Bull Cassiope Dublin	60 Caress Ultrasued	A	B COM	C alta
179 FAUTEUIL DOUBLE SANS BRAS ALLONGE-D	52x40x33/40	1650	1745	1845	1945	2060	2150	1290	1360	1420
186 CAUS. SANS BRAS ALLONGEE RANGEMENT-G	68x40x33/40	2585	2675	2795	2900	3015	3125	2045	2120	2210
187 CAUS. SANS BRAS ALLONGEE RANGEMENT-D	68x40x33/40	2585	2675	2795	2900	3015	3125	2045	2120	2210
188 FAUT. SANS BRAS ALLONGE RANGEMENT-G	45x40x33/40	1710	1815	1915	2020	2115	2215	1360	1400	1440
189 FAUT. SANS BRAS ALLONGE RANGEMENT-D	45x40x33/40	1710	1815	1915	2020	2115	2215	1360	1400	1440
190 PETIT RANGEMENT À ANGLE	11/21x36x24.5	770	800	840	875	920	950	575	600	615
221 FAUT. DBL SANS BRAS ALLONGE RANGEMENT-G	52x40x33/40	1820	1920	2025	2120	2220	2325	1460	1525	1600
222 FAUT. DBL SANS BRAS ALLONGE RANGEMENT-D	52x40x33/40	1820	1920	2025	2120	2220	2325	1460	1525	1600
223 SOFA APP SANS BRAS ALLONGE RANGEMENT-G	82x40x33/40	2840	2990	3140	3290	3445	3590	2220	2335	2445
224 SOFA APP SANS BRAS ALLONGE RANGEMENT-D	82x40x33/40	2840	2990	3140	3290	3445	3590	2220	2335	2445
236 CHAISE LONGUE INCLINABLE BRAS GAUCHE	34x62x33/40	2285	2360	2435	2510	2585	2660	1885	1950	2020
237 CHAISE LONGUE INCLINABLE BRAS DROIT	34x62x33/40	2285	2360	2435	2510	2585	2660	1885	1950	2020
238 CHAISE LONGUE DBL INCLINABLE BRAS-G	41x62x33/40	2445	2550	2660	2765	2870	2975	2010	2100	2195
239 CHAISE LONGUE DBL INCLINABLE BRAS-D	41x62x33/40	2445	2550	2660	2765	2870	2975	2010	2100	2195
V51 PORTE VERRE A VIN	3.5 x 5.5 x 6.5	45	45	45	45	45	45	45	45	45
V52 TABLETTE PIVOTANTE EN PLASTIQUE	13 3/8 x 9 5/8	45	45	45	45	45	45	45	45	45

## HAMBOURG

Appui-tête manuel sur tous les items (fixe sur centre rond).

Fauteuil inclinable motorisé pleine jambe "à méc. \*protège-mur" (manuel n/d).

Chaise longue inclinable motorisé (manuel n/d) avec appui-tête motorisé en option. Dégagement mural 8" et avant 5".

Coussins de siège avec mousse modelée + 1" de mousse mémoire au-dessus; bras avec mousse mémoire.

Couture: petit fil en tissu & gros fil plat en cuir.

Fauteuils 043 & 163: bras seront SANS insert de MÉTAL.

\*Exclus faut. 043 & 163: Dégagement mural 16".

Note: 2 inclinables séparés par un coin ne peuvent pas ouvrir en même temps. Aucuns inclinables à côté d'item #155.

### OPTIONS

Motorisé sans fil (batterie): ajoutez \$175/mec.

\*Appui-tête motorisé: ajoutez \$175 ch. (\*N/D sur items fixes.)

Mousse: Extra ferme ajoutez \$20/siège.

Choix de bras (LARGE ou le PETIT bras qui sera sans insert de métal): Patte sur bras LARGE: LG103 bois ou Métal: LG189 cyl (noire ou chrome).

PETIT Bras: LG08 bois ou Métal: LG196 cyl. (noire ou chrome) ou LG64 (carré). Spécifiez couleur.

Profondeur d'assise: 20" ou \*22". \*Le 22" N/D sur faut. 043 & 163.

Faut. 043-163: base en bois (spécifiez couleur).

### Configurations CINÉMA MAISON

Détails accessoires, porte gobelets et configurations : Voir page Optima Cinéma maison en annexe.

Ancrage pour accessoires: \$45 ch.

Porte-Gobelets: En métal: \$35 ch. | Illuminé: \$35 ch. | \*Illuminé avec contrôle (1 ou 2 moteurs): \$50 ch.

\*Lumière DEL sous le siège : \$35/siège.

Description	L x P x H	Cuir						Tissu		
		10	20 Madras Softy	30 Hugo Fantasy Illusion Tucson Utah Vintage Wild Laredo Yukon	40 Diamond Elegance Princess Santiago Utah Sensation Sunset Trina Victoria	50 Bull Cassiope Dublin	60 Caresse Ultrasued	A	B COM	C alta
V53 TABLETTE PIVOTANTE EN BOIS	19 x 10	75	75	75	75	75	75	75	75	75
V54 PORTE TABLETTE	4.5 x 8 x 10	50	50	50	50	50	50	50	50	50
V55 LAMPE DEL	1.5x5x14 plié/bent	45	45	45	45	45	45	45	45	45
<b>CONFIGURATIONS</b>										
_A CONFIG (169-170)	82X40X40	4200	4390	4580	4770	4950	5150	3450	3640	3830
_B CONFIG (169-171-174)	113X62X40	5805	6060	6345	6615	6890	7160	4695	4945	5210
_C CONFIG (096-055-171-170)	115X115X40	8550	8945	9380	9780	10205	10610	6790	7115	7445
_D CONFIG (169-171-055-179)	115X96X40	7455	7815	8210	8575	8975	9340	5965	6255	6530
_J CONFIG (041-042)	68X40X40	3980	4150	4300	4450	4630	4780	3320	3400	3500
_K CONFIG (041-071-005)	92X62X40	5420	5645	5875	6085	6325	6545	4435	4610	4785
_L CONFIG (012-055-071-042)	102X102X40	8055	8440	8820	9200	9585	9955	6480	6735	6970
_M CONFIG (041-071-055-089)	102X89X40	7115	7490	7850	8205	8590	8955	5725	5935	6155



# HAMBOURG

**OPTIMA**  
Collection

**Jaymar**

Conçu et fabriqué fièrement au Canada  
Proudly designed and made in Canada

Nos produits sont fabriqués à la main et des variations mineures peuvent survenir

Our product is hand-made and minor variations can occur.

## SPECIFICATIONS

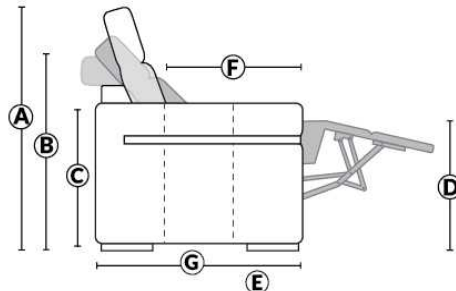

- Appui-tête levé Headrest up
- Appui-tête baissé Headrest down
- Complètement incliné Fully reclined

- A** Hauteur complète 40" Total Height
- B** Hauteur appui-tête baissé 33" Height headrest down
- C** Hauteur du bras 24,5" Arm Height
- D** Hauteur du siège 19,5" Seat height
- E** Profondeur incliné 65" Depth fully reclined
- F** Profondeur d'assise 20"ou/ou 22" Seat depth
- G** Profondeur appui-tête monté 37,5" Depth with headrest up

## BRAS | ARMS

Option de bras:  
Bras Régulier Large 10" ou Petit bras 6"

Arm option  
Regular arm Large 10" or Small arm 6"

Contrôle de l'inclinaison situé à l'intérieur du bras  
Recliner control located on the inside of the arm.

Option d'accessoires disponible sur le bras régulier seulement  
Accessories option, available on Regular arms ONLY.

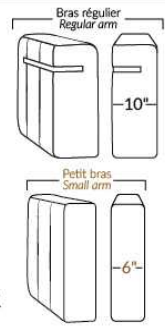

## FAUTEUIL BERÇANT PIVOTANT INCLINABLE SWIVEL ROCKING MOTION CHAIR

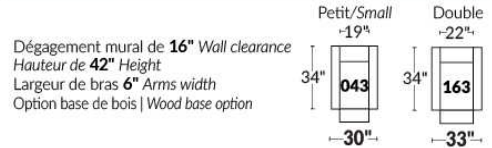

## SIÈGE 23" DE LARGE | 23" SEAT WIDTH

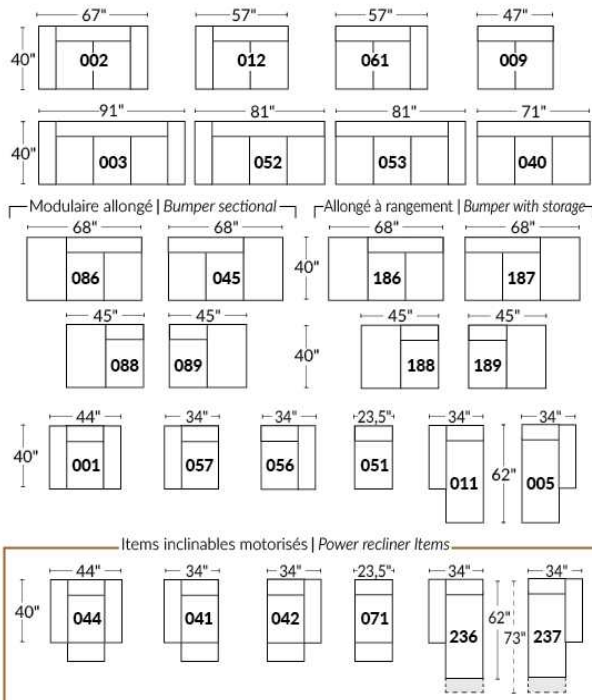

## SIÈGE 30" DE LARGE | 30" SEAT WIDTH

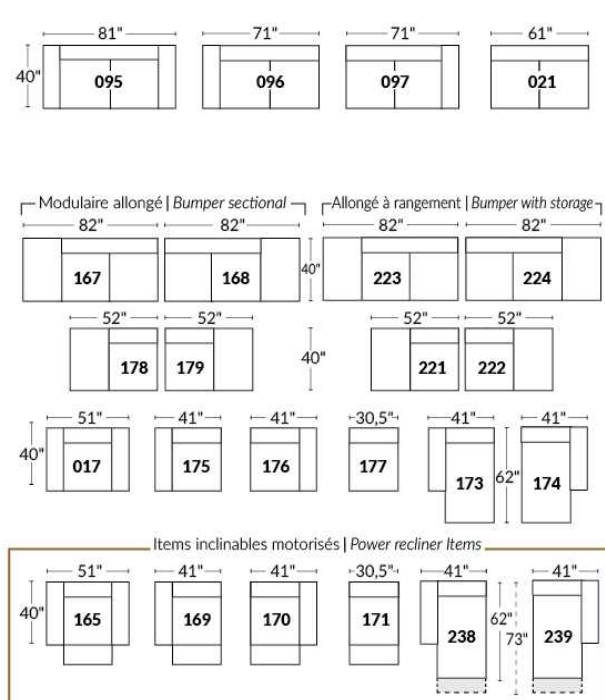

### Autres | Others

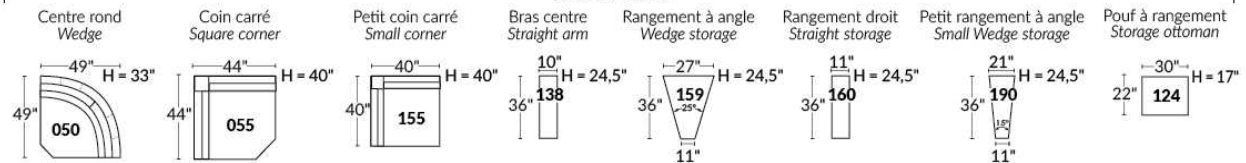

### EXEMPLE 23" EXAMPLE

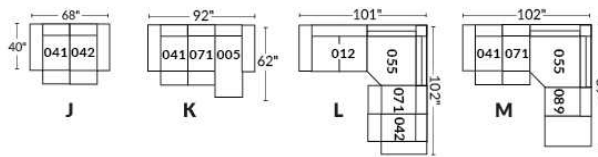

### EXEMPLE 30" EXAMPLE

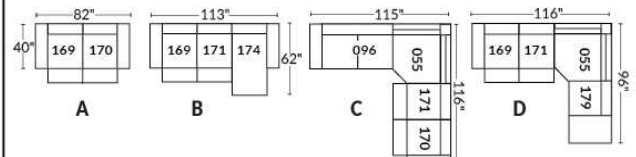

\*Disponibles sur certains modèles et SEULEMENT sur le BRAS LARGE.

### OPTIONS PORTE-GOBELETS

#### MÉTAL



Argent



Noir mat



Brun

#### ILLUMINÉ

1.



Porte-gobelet illuminé

2.



Porte-gobelet illuminé avec contrôle de l'inclinable, port USB & lumière DEL sous le siège

3.



Porte-gobelet illuminé avec contrôle double moteur, port USB & lumière DEL sous le siège

Nos porte-gobelets illuminés à un ou deux contrôles sont compatibles avec les lumières DEL sous le siège. Vous pouvez contrôler la lumière sur le porte-gobelet. Le porte-gobelet à 2 moteurs possède un contrôle remise à zéro (maison) pour remettre votre inclinable à la position de départ.

#### Lumière DEL sous le siège (en option)

Disponible seulement dans les configurations avec un minimum de 1 porte-gobelet illuminé à moteur qui contrôle l'ouverture et la fermeture de la lumière.

Pour les prix des options, voir la section description du modèle Optima.

**Veillez nous fournir un dessin de votre configuration qui indique le type de porte-gobelet et le positionnement.**

#### Porte-gobelets avec contrôle

Il faut spécifier la position de ceux-ci; bras droit ou bras gauche et quel inclinable ils vont contrôler. Si vous avez une rangée de fauteuils avec plusieurs porte-gobelets, le contrôle sera par défaut sur le bras gauche et sur le droit pour le dernier bras extérieur.

#### EXEMPLE A

041-169 : Contrôleur et porte-gobelet à gauche  
071-171 : boutons tactiles sur le côté du siège  
042-170 : Contrôleur et porte-gobelet à droite



#### EXEMPLE B

071-171 : Ces deux items peuvent être connectés à un porte-gobelet intelligent qui pourra contrôler l'inclinable.  
Il faut alors utiliser un de ces items: 138,159, 160 et 190

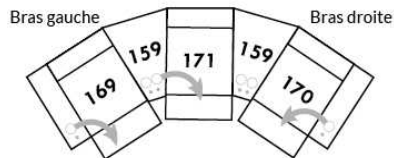

#### Informations sur les appui-têtes et boutons de contrôles des inclinables

##### AVEC porte-gobelet illuminés

Si vous prenez un item **stationnaire**, vous aurez par défaut le porte-gobelet N°1.  
Si vous prenez un **appui-tête manuel**, vous aurez le porte-gobelet N°2.  
Si vous prenez un **appui-tête électrique**, vous aurez par défaut le porte-gobelet N°3.

##### SANS porte-gobelet et avec un inclinable

Si vous prenez un item inclinable et un **appui-tête manuel**, il y aura un contrôle à boutons tactiles.  
Si vous prenez un item inclinable avec un **appui-tête électrique**, vous aurez un contrôleur à bouton poussoir double avec prise USB.  
Si c'est un **item sans bras** (071-171) il y aura alors les boutons tactiles.



Boutons tactiles



Boutons poussoirs



\*Disponibles sur certains modèles et SEULEMENT sur le BRAS LARGE.

### OPTIONS ACCESSOIRES

Ancrage pour accessoires



V51 Porte verre à vin



V52 Tablette pivotante en plastique



V53 Tablette pivotante en bois (choix de 8 couleurs)



V54 Porte tablette



V55 Lampe DEL



Spécifiez sur quel bras (gauche ou droit) la tablette sera installée

Pour les prix des ancrages, voir la section description du modèle Optima et pour les accessoires vous référer à la fin de la liste de prix.

### Items 138-159-160-190 et bras large

Option ancrage et porte-gobelet \*Non disponible sur les petits bras\*.

Veuillez spécifier sur quel bras vous voulez avoir les ancrages et les porte-gobelets.

NB: Item 138- 159-160-190 sont non finis sur les côtés, doivent être utilisés entre 2 sièges. Chaque item à rangement possède 2 prises USB et une prise électrique à l'intérieur du rangement.

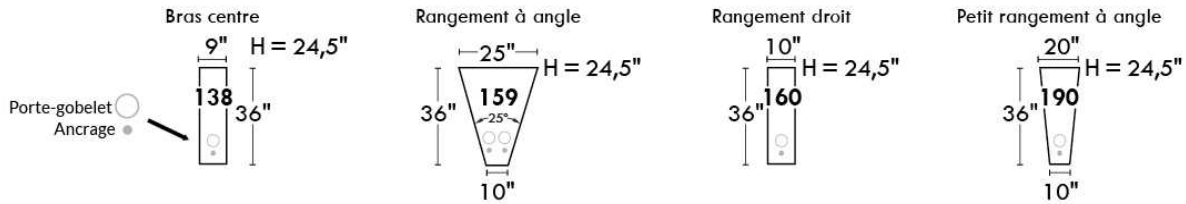

### SUGGESTIONS DE CONFIGURATIONS

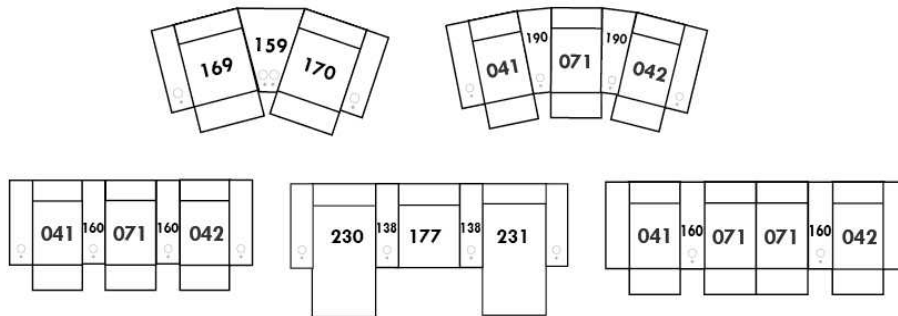



## Liste de prix CDN

### HARRISON

COMBO: Recouvrement #2 sur les dossiers et sièges.  
EN TISSU il n'y a pas de coutures sur les dossiers.  
SPECS: Hauteur Devant Bras: 26". Hauteur Siège: 19" Profondeur d'assise: 21".

PATTE: LG58 (spécifiez couleur).  
Clous décoratifs: Sur devant bras ajoutez \$45/bras. Clous #54 5/8" couleur Antique Gold (1 couleur seulement).

MATELAS sofa-lit régulier de 4,5 po inclus. OPTION matelas 5 po :  
-avec ressorts et mousse mémoire avec gel - Double: ajoutez \$125 ou  
-avec mousse haute densité et mousse mémoire avec gel - Double: ajoutez \$190.

Description	L x P x H	Cuir						Tissu		
		10	20 Madras Softy	30 Hugo Fantasy Illusion Tucson Utah Vintage Wild Laredo Yukon	40 Diamond Elegance Princess Santiago Sensation Sunset Trina Victoria	50 Bull Cassiope Dublin	60 Caress Ultrasued	A	B COM	C alta
001 FAUTEUIL	43X37X36	1610	1710	1815	1915	2020	2115	1075	1145	1210
002 CAUSEUSE	64X37X36	2190	2325	2470	2610	2760	2890	1465	1560	1660
003 SOFA	86X37X36	2665	2860	3025	3210	3390	3570	1840	1945	2070
004 SOFA-LIT DOUBLE	86X37X36	2890	3090	3285	3485	3685	3875	2075	2185	2290
006 POUF	25.5X25.5X18	735	765	790	815	860	890	575	600	615

# HARRISON



Hauteur complète 36" | Hauteur de siège 19" | Hauteur devant bras 26" | Profondeur d'assise 21"  
Total Height 36" | Seat Height 19" | Arm Height 26" | Seat Depth 21"

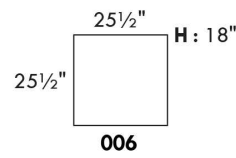
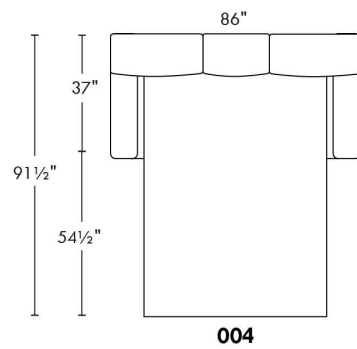
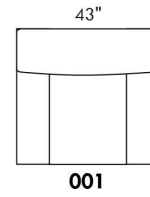
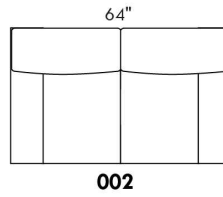
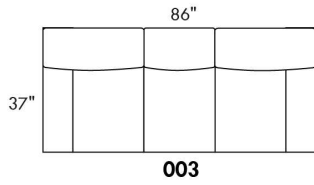

[www.jaymar.ca](http://www.jaymar.ca)

Toutes les dimensions indiquées sont au pouce près. Nos produits sont fabriqués à la main et des variations mineures peuvent survenir.  
All dimensions indicated are to the nearest inch. Our product is hand-made and minor variations can occur.

## Liste de prix CDN

### HENLEY

PATTE: LG64 métal. Aussi disponible patte en bois LG8; spécifiez la couleur.

COMBO: Recouvrement #2 sur les dossiers et sièges. TISSU UNI RECOMMANDÉ.

MATELAS sofa-lit régulier de 4,5 po inclus. OPTION matelas 5 po :  
-avec ressorts et mousse mémoire avec gel: ajoutez \$125 ou  
-avec mousse haute densité et mousse mémoire avec gel: ajoutez \$190.

\*REMARQUE: En cuir, les côtés sans bras ne sont pas fini tout cuir.

Description	L x P x H	Cuir						Tissu		
		10	20 Madras Softy	30 Hugo Fantasy Illusion Tucson Utah Vintage Wild Laredo Yukon	40 Diamond Elegance Princess Santiago Sensation Sunset Trina Victoria	50 Bull Cassiope Dublin	60 Caress Ultrasued	A	B COM	C alta
001 FAUTEUIL	34X37X35	1560	1665	1785	1895	2010	2120	1075	1150	1215
002 CAUSEUSE	58X37X35	2210	2345	2510	2660	2810	2975	1495	1590	1690
003 SOFA	81X37X35	2770	2910	3090	3250	3395	3560	1910	2000	2090
005 CHAISE LONGUE BRAS DROIT	29X66X35	1810	1920	2060	2185	2300	2435	1320	1395	1460
006 POUF	25.5X25.5X18	735	765	800	835	875	920	575	600	625
009 CAUSEUSE SANS BRAS	46X37X35	1685	1825	1975	2125	2285	2440	1225	1320	1400
011 CHAISE LONGUE BRAS GAUCHE	29X66X36	1810	1920	2060	2185	2300	2435	1320	1395	1460
012 CAUSEUSE BRAS GAUCHE	52X37X35	1940	2090	2240	2400	2535	2695	1370	1440	1535
018 CAUSEUSE ANGULAIRE BRAS GAUCHE	64X54X35	2090	2225	2390	2515	2660	2800	1460	1560	1645
023 CAUSEUSE ANGULAIRE BRAS DROIT	64X54X35	2090	2225	2390	2515	2660	2800	1460	1560	1645
040 SOFA SANS BRAS	69X37X35	2240	2435	2600	2775	2935	3110	1645	1725	1825
046 CAUSEUSE ANGULAIRE SANS BRAS	60X51X35	1895	2050	2210	2345	2500	2645	1345	1420	1515
050 CENTRE ROND	48X48X35	1615	1725	1850	1960	2075	2190	1210	1285	1360
051 FAUTEUIL SANS BRAS	23X37X35	1050	1160	1285	1395	1500	1615	840	935	1000
052 SOFA BRAS GAUCHE	75X37X35	2475	2635	2815	2995	3150	3320	1765	1885	1975
053 SOFA BRAS DROIT	75X37X35	2475	2635	2815	2995	3150	3320	1765	1885	1975
055 COIN CARRE	37X37X55	1570	1690	1810	1915	2040	2145	1160	1215	1290
056 FAUTEUIL BRAS DROIT	29X37X35	1290	1400	1520	1645	1745	1870	960	1025	1095
057 FAUTEUIL BRAS GAUCHE	29X37X35	1290	1400	1520	1645	1745	1870	960	1025	1095
060 SOFA-LIT QUEEN	81X37X35	3165	3325	3525	3690	3850	4020	2335	2445	2520
061 CAUSEUSE BRAS DROIT	52X37X35	1940	2090	2240	2400	2535	2695	1370	1440	1535
072 SOFA MODULAIRE BRAS GAUCHE	87X37X35	2935	3110	3285	3450	3615	3775	2050	2145	2225
073 SOFA MODULAIRE BRAS DROIT	87X37X35	2935	3110	3285	3450	3615	3775	2050	2145	2225
080 POUF ANGULAIRE	36X37X18	810	840	900	940	970	1010	675	710	735

## Liste de prix CDN

### HENLEY

PATTE: LG64 métal. Aussi disponible patte en bois LG8; spécifiez la couleur.

COMBO: Recouvrement #2 sur les dossiers et sièges. TISSU UNI RECOMMANDÉ.

MATELAS sofa-lit régulier de 4,5 po inclus. OPTION matelas 5 po :  
-avec ressorts et mousse mémoire avec gel: ajoutez \$125 ou  
-avec mousse haute densité et mousse mémoire avec gel: ajoutez \$190.

\*REMARQUE: En cuir, les côtés sans bras ne sont pas fini tout cuir.

Description	L x P x H	Cuir						Tissu		
		10	20 Madras Softy	30 Hugo Fantasy Illusion Tucson Utah Vintage Wild Laredo Yukon	40 Diamond Elegance Princess Santiago Sensation Sunset Trina Victoria	50 Bull Cassiope Dublin	60 Caress Ultrasued	A	B COM	C alta
082 SOFA-LIT QUEEN BRAS GAUCHE	75X37X35	2890	3060	3250	3400	3575	3735	2195	2300	2400
083 SOFA-LIT QUEEN BRAS DROIT	75X37X35	2890	3060	3250	3400	3575	3735	2195	2300	2400
084 CAUS. ANGULAIRE SANS BRAS ALLONGEE-G	72X63X35	2120	2275	2440	2590	2745	2870	1520	1615	1710
085 CAUS. ANGULAIRE SANS BRAS ALLONGEE-D	72X63X35	2120	2275	2440	2590	2745	2870	1520	1615	1710
<b>CONFIGURATIONS</b>										
A CONF. A (084-083)	147X63X35	5010	5335	5690	5990	6320	6605	3715	3915	4110
B CONF. B (052-073)	87X112X35	5410	5745	6100	6445	6765	7095	3815	4030	4200
C CONF. C (012-055-056)	89X66X35	4800	5180	5570	5960	6320	6710	3490	3680	3920
D CONF. D (012-085)	124X63X35	4060	4365	4680	4990	5280	5565	2890	3055	3245
E CONF. E (084-085)	144X63X35	4240	4550	4880	5180	5490	5740	3040	3230	3420
F CONF. F (012-050-061)	100X100X35	5495	5905	6330	6760	7145	7580	3950	4165	4430
G CONF. G (057-046-051-005)	133X72X35	6045	6530	7075	7570	8045	8565	4465	4775	5070
H CONF. H (052-050-061)	123X100X35	6030	6450	6905	7355	7760	8205	4345	4610	4870
I CONF. I (018-046-023)	161X79X35	6075	6500	6990	7375	7820	8245	4265	4540	4805
J CONF. J (057-046-056)	119X59X35	4475	4850	5250	5635	5990	6385	3265	3470	3705

Hauteur complète 35" | Hauteur de siège 19" | Hauteur devant bras 24" | Profondeur d'assise 20"  
 Total Height 35" | Seat Height 19" | Arm Height 24" | Seat Depth 20"

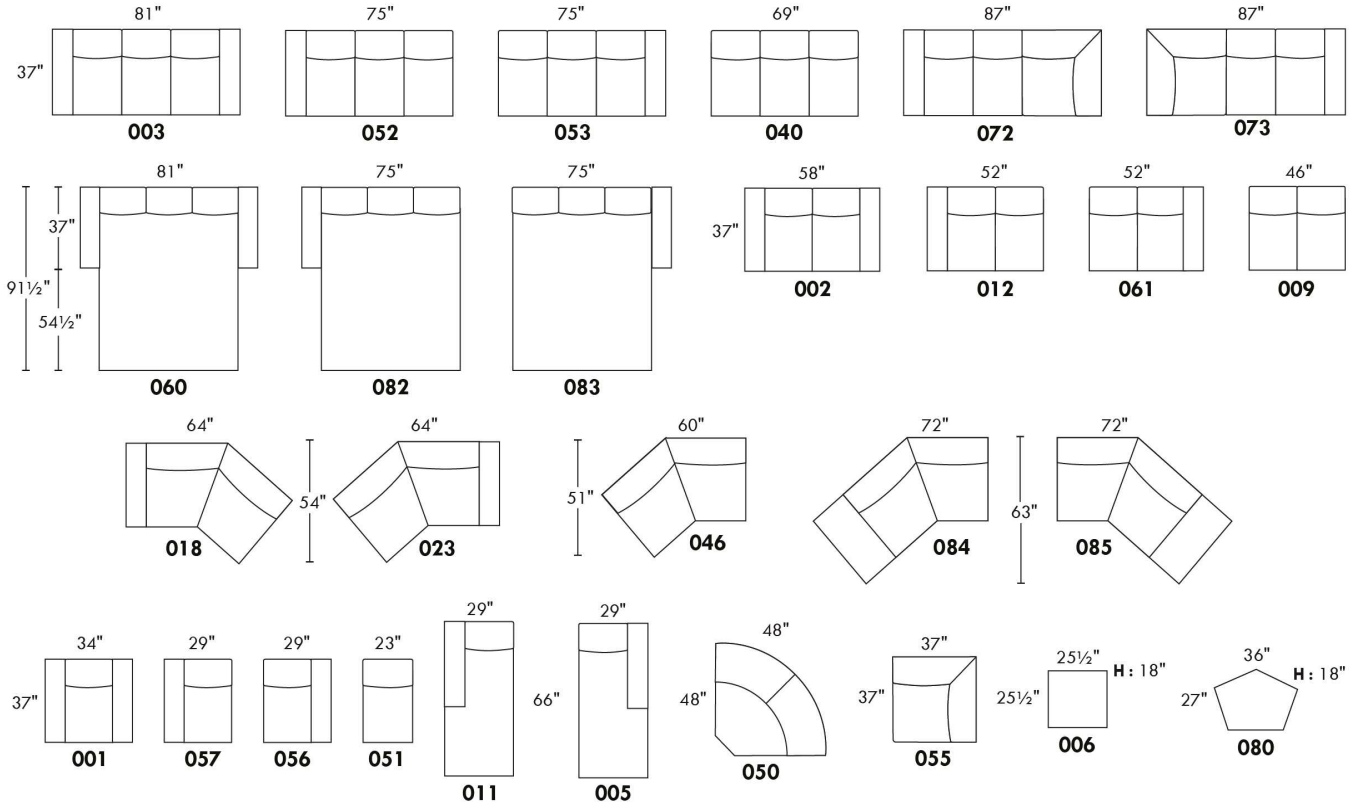

## CONFIGURATIONS

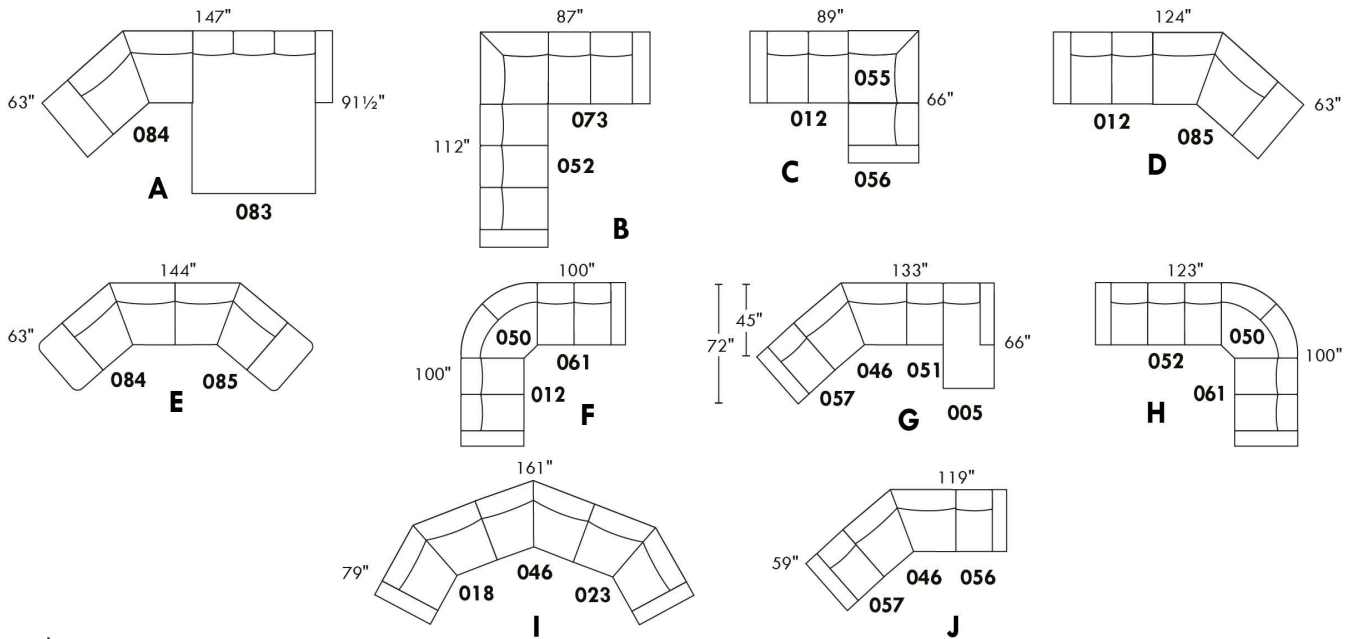

[www.jaymar.ca](http://www.jaymar.ca)

Toutes les dimensions indiquées sont au pouce près. Nos produits sont fabriqués à la main et des variations mineures peuvent survenir.  
 All dimensions indicated are to the nearest inch. Our product is hand-made and minor variations can occur.

## Liste de prix CDN

### HIGH POINT

PATTE: LG64 métal ou en bois LG8; si en bois spécifiez la couleur.  
COMBO: Recouvrement #2 sur les dossiers et sièges.  
TISSU UNI RECOMMANDÉ.

MATELAS sofa-lit régulier de 4,5 po inclus. OPTION matelas 5 po :  
-avec ressorts et mousse mémoire avec gel: ajoutez \$125 ou  
-avec mousse haute densité et mousse mémoire avec gel: ajoutez \$190.

\*REMARQUE: En cuir, les côtés sans bras ne sont pas fini tout cuir.

Description	L x P x H	Cuir						Tissu		
		10	20 Madras Softy	30 Hugo Fantasy Illusion Tucson Utah Vintage Wild Laredo Yukon	40 Diamond Elegance Princess Santiago Sensation Sunset Trina Victoria	50 Bull Cassiope Dublin	60 Caress Ultrasued	A	B COM	C alta
001 FAUTEUIL	34X37X35	1560	1665	1785	1895	2010	2120	1075	1150	1215
002 CAUSEUSE	58X37X35	2210	2345	2510	2660	2810	2975	1495	1590	1690
003 SOFA	81X37X35	2770	2910	3090	3250	3395	3560	1910	2000	2090
005 CHAISE LONGUE BRAS DROIT	29X66X35	1810	1920	2060	2185	2300	2435	1320	1395	1460
006 POUF	25.5X25.5X18	735	765	800	835	875	920	575	600	625
009 CAUSEUSE SANS BRAS	46X37X35	1685	1825	1975	2125	2285	2440	1225	1320	1400
011 CHAISE LONGUE BRAS GAUCHE	29X66X35	1810	1920	2060	2185	2300	2435	1320	1395	1460
012 CAUSEUSE BRAS GAUCHE	52X37X35	1940	2090	2240	2400	2535	2695	1370	1440	1535
018 CAUSEUSE ANGULAIRE BRAS GAUCHE	66X51X35	2090	2225	2390	2515	2660	2800	1460	1560	1645
023 CAUSEUSE ANGULAIRE BRAS DROIT	66X51X35	2090	2225	2390	2515	2660	2800	1460	1560	1645
040 SOFA SANS BRAS	69X37X35	2240	2435	2600	2775	2935	3110	1645	1725	1825
046 CAUSEUSE ANGULAIRE SANS BRAS	60X51X35	1895	2050	2210	2345	2500	2645	1345	1420	1515
050 CENTRE ROND	48X48X35	1615	1725	1850	1960	2075	2190	1210	1285	1360
051 FAUTEUIL SANS BRAS	23X37X35	1050	1160	1285	1395	1500	1615	840	935	1000
052 SOFA BRAS GAUCHE	75X37X35	2475	2635	2815	2995	3150	3320	1765	1885	1975
053 SOFA BRAS DROIT	75X37X35	2475	2635	2815	2995	3150	3320	1765	1885	1975
055 COIN CARRE	37X37X35	1570	1690	1810	1915	2040	2145	1160	1215	1290
056 FAUTEUIL BRAS DROIT	29X37X35	1290	1400	1520	1645	1745	1870	960	1025	1095
057 FAUTEUIL BRAS GAUCHE	29X37X35	1290	1400	1520	1645	1745	1870	960	1025	1095
060 SOFA-LIT QUEEN	81X37X35	3165	3325	3525	3690	3850	4020	2335	2445	2520
061 CAUSEUSE BRAS DROIT	52X37X35	1940	2090	2240	2400	2535	2695	1370	1440	1535
072 SOFA MODULAIRE BRAS GAUCHE	87X37X35	2935	3110	3285	3450	3615	3775	2050	2145	2225
073 SOFA MODULAIRE BRAS DROIT	87X37X35	2935	3110	3285	3450	3615	3775	2050	2145	2225
080 POUF ANGULAIRE	36X27X18	810	840	900	940	970	1010	675	710	735

## Liste de prix CDN

### HIGH POINT

PATTE: LG64 métal ou en bois LG8; si en bois spécifiez la couleur.  
COMBO: Recouvrement #2 sur les dossiers et sièges.  
TISSU UNI RECOMMANDÉ.

MATELAS sofa-lit régulier de 4,5 po inclus. OPTION matelas 5 po :  
-avec ressorts et mousse mémoire avec gel: ajoutez \$125 ou  
-avec mousse haute densité et mousse mémoire avec gel: ajoutez \$190.

\*REMARQUE: En cuir, les côtés sans bras ne sont pas fini tout cuir.

Description	L x P x H	Cuir						Tissu		
		10	20 Madras Softy	30 Hugo Fantasy Illusion Tucson Utah Vintage Wild Laredo Yukon	40 Diamond Elegance Princess Santiago Sensation Sunset Trina Victoria	50 Bull Cassiope Dublin	60 Caress Ultrasued	A	B COM	C alta
082 SOFA-LIT QUEEN BRAS GAUCHE	75X37X35	2890	3060	3250	3400	3575	3735	2195	2300	2400
083 SOFA-LIT QUEEN BRAS DROIT	75X37X35	2890	3060	3250	3400	3575	3735	2195	2300	2400
084 CAUS. ANGULAIRE SANS BRAS ALLONGEE-G	72X63X35	2120	2275	2440	2590	2745	2870	1520	1615	1710
085 CAUS. ANGULAIRE SANS BRAS ALLONGEE-D	72X63X35	2120	2275	2440	2590	2745	2870	1520	1615	1710
<b>CONFIGURATIONS</b>										
A CONF. A (084-083)	147X63X35	5010	5335	5690	5990	6320	6605	3715	3915	4110
B CONF. B (012-055-056)	89X66X35	4800	5180	5570	5960	6320	6710	3490	3680	3920
C CONF. C (052-073)	87X112X35	5410	5745	6100	6445	6765	7095	3815	4030	4200
D CONF. D (012-085)	124X63X35	4060	4365	4680	4990	5280	5565	2890	3055	3245
E CONF. E (012-050-061)	100X100X35	5495	5905	6330	6760	7145	7580	3950	4165	4430
F CONF. F (084-085)	144X63X35	4240	4550	4880	5180	5490	5740	3040	3230	3420
G CONF. G (057-046-051-005)	133X72X35	6045	6530	7075	7570	8045	8565	4465	4775	5070
H CONF. H (052-050-061)	123X100X35	6030	6450	6905	7355	7760	8205	4345	4610	4870
I CONF. I (018-046-023)	161X79X35	6075	6500	6990	7375	7820	8245	4265	4540	4805
J CONF. J (057-046-056)	119X59X35	4475	4850	5250	5635	5990	6385	3265	3470	3705

# HIGH POINT



Hauteur complète 35" | Hauteur de siège 19" | Hauteur devant bras 25" | Profondeur d'assise 20"  
 Total Height 35" | Seat Height 19" | Arm Height 25" | Seat Depth 20"

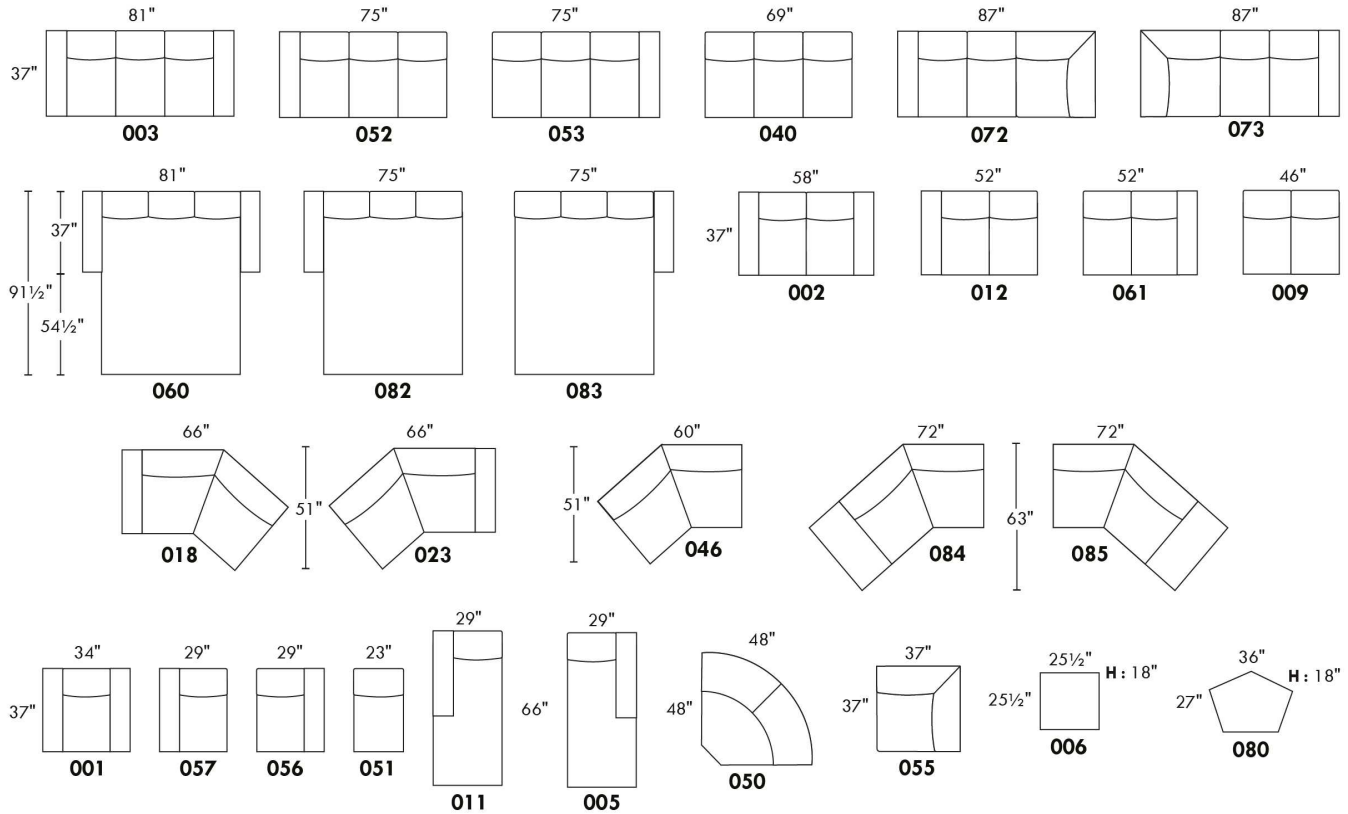

## CONFIGURATIONS

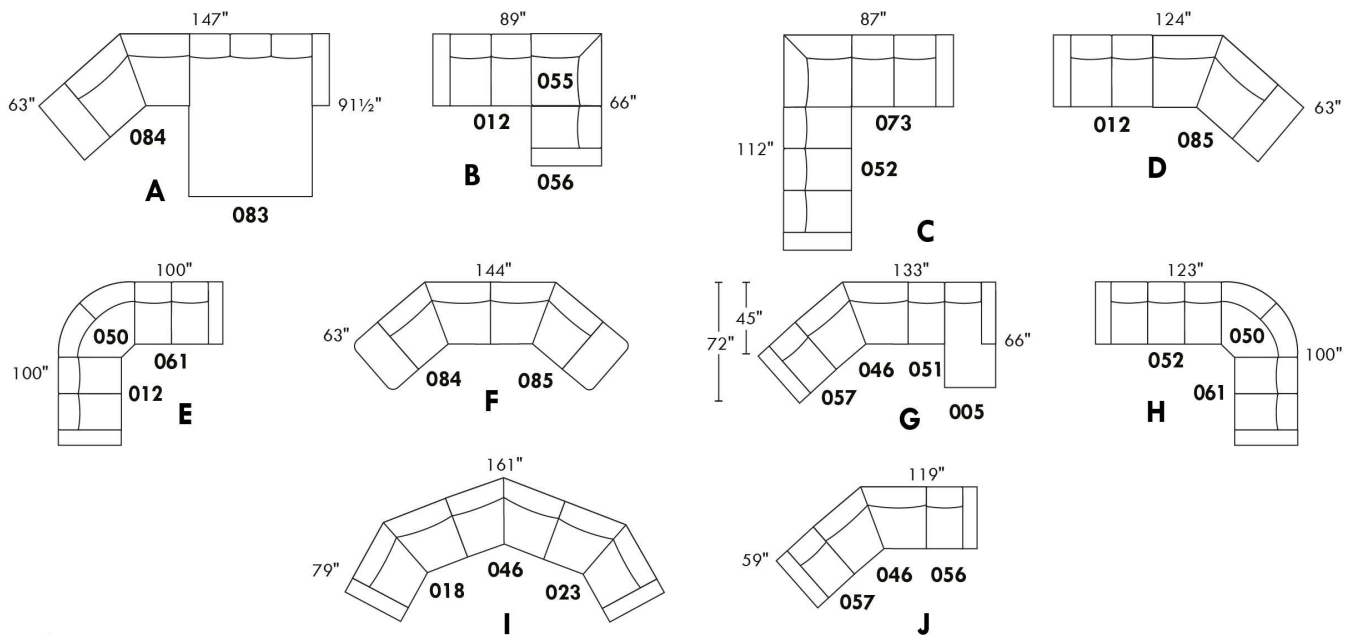

www.jaymar.ca

Toutes les dimensions indiquées sont au pouce près. Nos produits sont fabriqués à la main et des variations mineures peuvent survenir.  
 All dimensions indicated are to the nearest inch. Our product is hand-made and minor variations can occur.



## Liste de prix CDN

### HUNTINGTON

Spécifiez couleur des pattes LG58.

COMBO: Recouvrement #2 sur les dossiers et sièges.

Surcharge pour clous décoratifs sur bras et devant de base:

Sectionnel: \$190 Sofa: \$160 Causeuse: \$125 Fauteuil: \$ 95 Tabouret: \$65.

MATELAS sofa-lit régulier de 4,5 po inclus. OPTION matelas 5 po :

-avec ressorts et mousse mémoire avec gel: Double ou Queen ajoutez \$125 ou

-avec mousse haute densité et mousse mémoire avec gel: Double ou Queen ajoutez \$190.

\*REMARQUE: En cuir, les côtés sans bras ne sont pas fini tout cuir.

Description	L x P x H	Cuir						Tissu		
		10	20 Madras Softy	30 Hugo Fantasy Illusion Tucson Utah Vintage Wild Laredo Yukon	40 Diamond Elegance Princess Santiago Sensation Sunset Trina Victoria	50 Bull Cassiope Dublin	60 Caress Ultrasued	A	B COM	C alta
001 FAUTEUIL	42X37X35	1610	1710	1825	1920	2040	2125	1075	1150	1215
002 CAUSEUSE	66X37X35	2190	2325	2495	2635	2795	2940	1465	1565	1650
003 SOFA	89X37X35	2665	2860	3050	3250	3415	3615	1840	1950	2070
004 SOFA-LIT DOUBLE	83X37X35	2890	3090	3285	3465	3645	3845	2075	2190	2300
005 CHAISE LONGUE BRAS DROIT	33X66X35	1740	1850	1965	2085	2195	2310	1195	1260	1345
006 POUF	25.5X25.5X18	735	765	800	835	875	920	575	600	625
009 CAUSEUSE SANS BRAS	46X37X35	1615	1750	1910	2050	2190	2320	1240	1350	1420
011 CHAISE LONGUE BRAS GAUCHE	33X66X35	1740	1850	1965	2085	2195	2310	1195	1260	1345
012 CAUSEUSE BRAS GAUCHE	56X37X35	1850	1990	2145	2285	2435	2570	1370	1440	1535
015 FAUTEUIL PIVOTANT	42X37X36	1710	1825	1940	2060	2175	2285	1210	1285	1360
018 CAUSEUSE ANGULAIRE BRAS GAUCHE	65X55X35	1975	2125	2290	2445	2595	2750	1295	1395	1485
023 CAUSEUSE ANGULAIRE BRAS DROIT	65X55X35	1975	2125	2290	2445	2595	2750	1295	1395	1485
040 SOFA SANS BRAS	69X37X35	2110	2290	2490	2665	2860	3045	1615	1725	1840
045 CAUSEUSE SANS BRAS ALLONGEE DROIT	67X37X35	1850	1990	2145	2285	2435	2570	1285	1385	1460
046 CAUSEUSE ANGULAIRE SANS BRAS	58X49X35	1745	1895	2060	2210	2345	2500	1235	1345	1410
049 SOFA-LIT DOUBLE BRAS GAUCHE	73X37X35	2585	2770	2970	3140	3320	3525	1965	2090	2215
050 CENTRE ROND	48X48X35	1440	1560	1665	1760	1875	1965	1025	1095	1160
051 FAUTEUIL SANS BRAS	23X37X35	1020	1120	1225	1350	1435	1550	935	995	1060
052 SOFA BRAS GAUCHE	79X37X35	2320	2510	2700	2890	3090	3275	1725	1850	1965
053 SOFA BRAS DROIT	79X37X35	2320	2510	2700	2890	3090	3275	1725	1850	1965
055 COIN CARRE	37X37X35	1440	1560	1665	1760	1875	1965	1025	1095	1160
056 FAUTEUIL BRAS DROIT	33X37X35	1240	1370	1485	1595	1710	1825	990	1050	1110
057 FAUTEUIL BRAS GAUCHE	33X37X35	1240	1370	1485	1595	1710	1825	990	1050	1110
059 SOFA-LIT DOUBLE BRAS DROIT	73X37X35	2585	2770	2970	3140	3320	3525	1965	2090	2215

## Liste de prix CDN

### HUNTINGTON

Spécifiez couleur des pattes LG58.

COMBO: Recouvrement #2 sur les dossiers et sièges.

Surcharge pour clous décoratifs sur bras et devant de base:

Sectionnel: \$190 Sofa: \$160 Causeuse: \$125 Fauteuil: \$ 95 Tabouret: \$65.

MATELAS sofa-lit régulier de 4,5 po inclus. OPTION matelas 5 po :

-avec ressorts et mousse mémoire avec gel: Double ou Queen ajoutez \$125 ou

-avec mousse haute densité et mousse mémoire avec gel: Double ou Queen ajoutez \$190.

\*REMARQUE: En cuir, les côtés sans bras ne sont pas fini tout cuir.

Description	L x P x H	Cuir						Tissu		
		10	20 Madras Softy	30 Hugo Fantasy Illusion Tucson Utah Vintage Wild Laredo Yukon	40 Diamond Elegance Princess Santiago Sensation Sunset Trina Victoria	50 Bull Cassiope Dublin	60 Caresse Ultrasued	A	B COM	C alta
060 SOFA-LIT QUEEN	89X37X35	3090	3275	3465	3645	3845	4025	2235	2365	2490
061 CAUSEUSE BRAS DROIT	56X37X35	1850	1990	2145	2285	2435	2570	1370	1440	1535
072 SOFA MODULAIRE BRAS GAUCHE	92X37X35	2710	2900	3110	3290	3470	3665	1885	1990	2110
073 SOFA MODULAIRE BRAS DROIT	92X37X35	2710	2900	3110	3290	3470	3665	1885	1990	2110
080 POUF ANGULAIRE	36X27X18	810	840	900	940	970	1010	675	710	735
082 SOFA-LIT QUEEN BRAS GAUCHE	79X37X35	2710	2900	3110	3290	3470	3665	2145	2265	2390
083 SOFA-LIT QUEEN BRAS DROIT	79X37X35	2710	2900	3110	3290	3470	3665	2145	2265	2390
086 CAUSEUSE SANS BRAS ALLONGEE GAUCHE	67X37X35	1850	1990	2145	2285	2435	2570	1285	1385	1460
<b>CONFIGURATIONS</b>										
A CONF. A (057-050-009-005)	127X81X35	6035	6530	7025	7490	7970	8420	4450	4755	5035
B CONF. B (012-050-083)	127X104X35	6000	6450	6920	7335	7780	8200	4540	4800	5085
C CONF. C (086-050-053)	127X115X35	5610	6060	6510	6935	7400	7810	4035	4330	4585
D CONF. D (086-055-045)	104X104X35	5140	5540	5955	6330	6745	7105	3595	3865	4080
E CONF. E (012-050-061)	104X104X35	5140	5540	5955	6330	6745	7105	3765	3975	4230
F CONF. F (072-053)	92X116X35	5030	5410	5810	6180	6560	6940	3610	3840	4075
G CONF. G (052-050-061)	127X104X35	5610	6060	6510	6935	7400	7810	4120	4385	4660
H CONF. H (052-050-056)	127X81X35	5000	5440	5850	6245	6675	7065	3740	3995	4235

# HUNTINGTON



Hauteur complète 35" | Hauteur de siège 19" | Hauteur devant bras 25" | Profondeur d'assise 21"  
 Total Height 35" | Seat Height 19" | Arm Height 25" | Seat Depth 21"

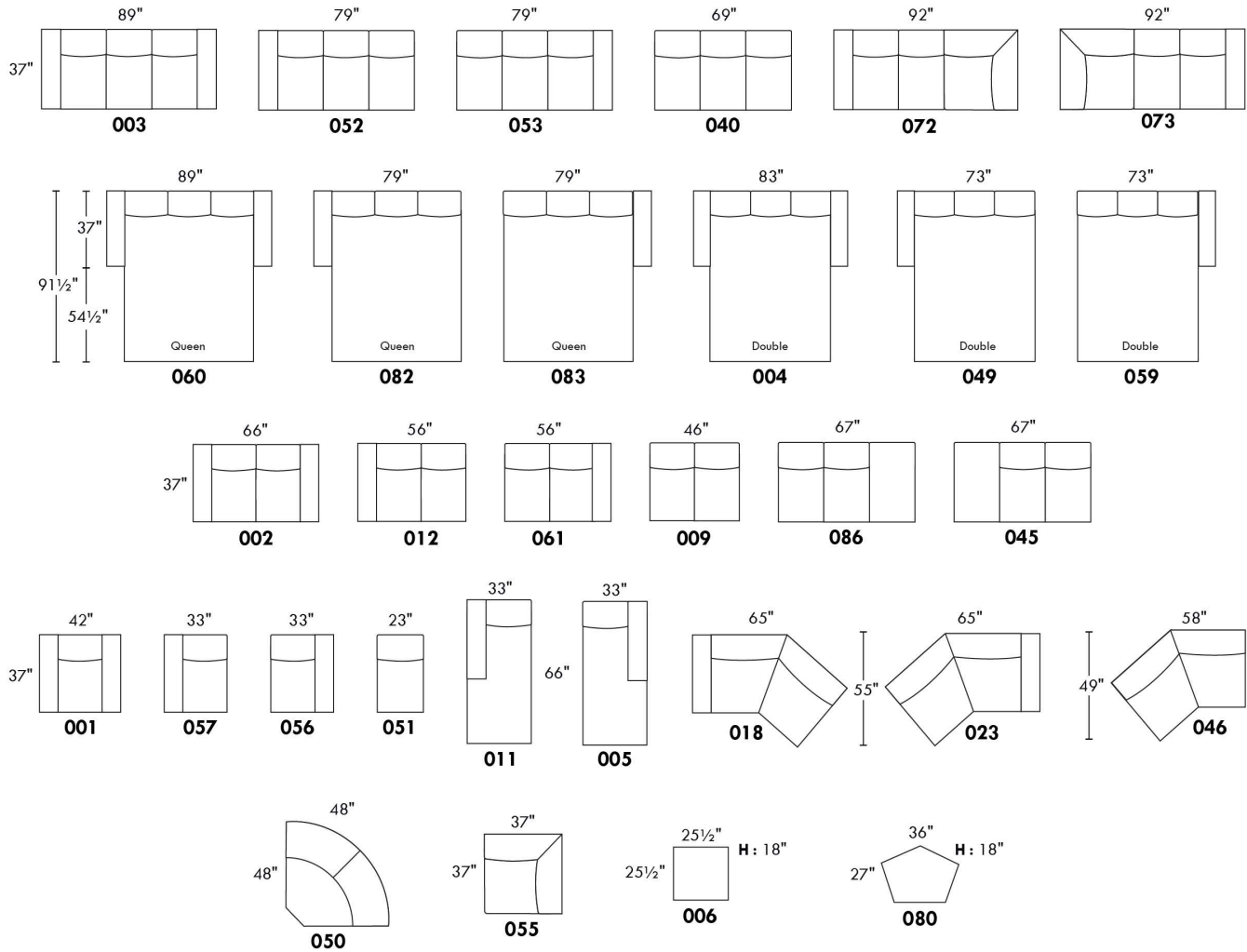

## CONFIGURATIONS

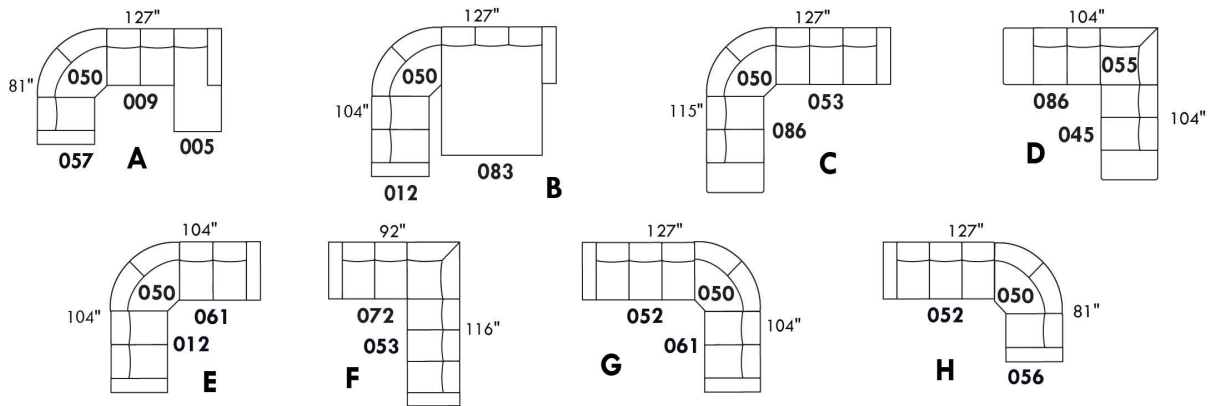

www.jaymar.ca

Toutes les dimensions indiquées sont au pouce près. Nos produits sont fabriqués à la main et des variations mineures peuvent survenir.  
 All dimensions indicated are to the nearest inch. Our product is hand-made and minor variations can occur.

## IBIZA

- Appui-tête ajustable manuel sur tous les items (fixe sur centre rond).
- Fauteuil inclinable motorisé pleine jambe "à mécanisme \*protège-mur" (manuel n/d).
- Chaise longue inclinable motorisé (manuel n/d) avec appui-tête motorisé en option. Dégagement mural 8" et avant 5".
- Coussins de siège avec mousse modelée + 1" de mousse mémoire au-dessus; bras avec mousse mémoire.
- Couture: petit fil en tissu et gros fil plat en cuir.
- \*Exclus faut. 043 & 163 : Dégagement mural 16".

Note: 2 inclinables séparés par un coin ne peuvent pas ouvrir en même temps. Aucuns inclinables à côté d'item #155.

### OPTIONS

- Motorisé sans fil (batterie): ajoutez \$175/mec.
- \*Appui-tête motorisé: ajoutez \$175 ch. (\*N/D sur items fixes.)
- Mousse: Extra ferme ajoutez \$20/siège.
- Choix de bras (LARGE ou PETIT de 6"): Pattes sur bras LARGE: LG103 bois ou LG189 métal (noire ou chrome). PETIT Bras: LG08 bois ou Métal: LG196 cyl. (noire ou chrome) ou LG64 (carré). Spécifiez couleur.
- Profondeur d'assise: 20" ou \*22". \*Le 22" N/D sur faut. 043 & 163.
- Faut. 043-163: avec base en bois (spécifiez couleur).

### Configurations CINÉMA MAISON

Détails accessoires, porte gobelets et configurations : Voir page Optima Cinéma maison en annexe.

Ancrage pour accessoires: \$45 ch.

Porte-Gobelets : En métal: \$35 ch. | Illuminé: \$35 ch. | \*Illuminé avec contrôle (1 ou 2 moteurs): \$50 ch.

\*Lumière DEL sous le siège : \$35/siège.

Description	L x P x H	Cuir						Tissu		
		10	20 Madras Softy	30 Hugo Fantasy Illusion Tucson Utah Vintage Wild Laredo Yukon	40 Diamond Elegance Princess Santiago Sensation Sunset Trina Victoria	50 Bull Cassiope Dublin	60 Caress Ultrasued	A	B COM	C alta
001 FAUTEUIL	43x40x33/40	2020	2125	2240	2365	2475	2595	1610	1660	1695
002 CAUSEUSE	67x40x33/40	2885	3020	3160	3295	3425	3570	2275	2365	2450
003 SOFA	91x40x33/40	3485	3660	3840	4020	4210	4385	2750	2860	2970
005 CHAISE LONGUE BRAS DROIT	34x62x33/40	1885	1960	2050	2120	2200	2285	1485	1550	1615
009 CAUSEUSE SANS BRAS	47x40x33/40	2025	2110	2195	2285	2370	2460	1565	1660	1740
011 CHAISE LONGUE BRAS GAUCHE	34X62X33/40	1885	1960	2050	2120	2200	2285	1485	1550	1615
012 CAUSEUSE BRAS GAUCHE	57x40x33/40	2475	2595	2710	2835	2935	3050	1940	2025	2100
017 FAUTEUIL DOUBLE	51x40x33/40	2115	2235	2365	2490	2610	2740	1675	1745	1820
021 SOFA APPARTEMENT SANS BRAS	61x40x33/40	2285	2400	2525	2645	2775	2895	1750	1850	1950
040 SOFA SANS BRAS	71x40x33/40	2615	2750	2875	3010	3140	3270	2045	2150	2265
041 FAUTEUIL INCLINABLE BRAS-G	34x40x33/40	1990	2075	2150	2225	2315	2390	1660	1700	1750
042 FAUTEUIL INCLINABLE BRAS-D	34x40x33/40	1990	2075	2150	2225	2315	2390	1660	1700	1750
043 FAUTEUIL INCLINABLE BERÇANT PIVOTANT	30x34x42	2365	2495	2620	2760	2885	3015	1940	1990	2050
044 FAUTEUIL INCLINABLE	44x40x33/40	2400	2510	2610	2710	2810	2910	1990	2045	2085
045 CAUSEUSE SANS BRAS ALLONGEE DROIT	68x40x33/40	2400	2515	2620	2740	2845	2940	1870	1945	2040
050 CENTRE ROND	49x49x33	1760	1875	1990	2110	2220	2340	1270	1340	1400

## IBIZA

- Appui-tête ajustable manuel sur tous les items (fixe sur centre rond).
- Fauteuil inclinable motorisé pleine jambe "à mécanisme \*protège-mur" (manuel n/d).
- Chaise longue inclinable motorisé (manuel n/d) avec appui-tête motorisé en option. Dégagement mural 8" et avant 5".
- Coussins de siège avec mousse modelée + 1" de mousse mémoire au-dessus; bras avec mousse mémoire.
- Couture: petit fil en tissu et gros fil plat en cuir.
- \*Exclus faut. 043 & 163 : Dégagement mural 16".

Note: 2 inclinables séparés par un coin ne peuvent pas ouvrir en même temps. Aucuns inclinables à côté d'item #155.

### OPTIONS

- Motorisé sans fil (batterie): ajoutez \$175/mec.
- \*Appui-tête motorisé: ajoutez \$175 ch. (\*N/D sur items fixes.)
- Mousse: Extra ferme ajoutez \$20/siège.
- Choix de bras (LARGE ou PETIT de 6"): Pattes sur bras LARGE: LG103 bois ou LG189 métal (noire ou chrome). PETIT Bras: LG08 bois ou Métal: LG196 cyl. (noire ou chrome) ou LG64 (carré). Spécifiez couleur.
- Profondeur d'assise : 20" ou \*22". \*Le 22" N/D sur faut. 043 & 163.
- Faut. 043-163: avec base en bois (spécifiez couleur).

### Configurations CINÉMA MAISON

Détails accessoires, porte gobelets et configurations : Voir page Optima Cinéma maison en annexe.

Ancrage pour accessoires: \$45 ch.

Porte-Gobelets : En métal: \$35 ch. | Illuminé: \$35 ch. | \*Illuminé avec contrôle (1 ou 2 moteurs): \$50 ch.

\*Lumière DEL sous le siège : \$35/siège.

Description	L x P x H	Cuir						Tissu		
		10	20 Madras Softy	30 Hugo Fantasy Illusion Tucson Utah Vintage Wild Laredo Yukon	40 Diamond Elegance Princess Santiago Sensation Sunset Trina Victoria	50 Bull Cassiope Dublin	60 Caress Ultrasued	A	B COM	C alta
051 FAUTEUIL SANS BRAS	23,5x40x33/40	1160	1215	1275	1340	1395	1450	890	950	1010
052 SOFA BRAS GAUCHE	81x40x33/40	3065	3220	3360	3510	3645	3795	2400	2515	2620
053 SOFA BRAS DROIT	81x40x33/40	3065	3220	3360	3510	3645	3795	2400	2515	2620
055 COIN CARRE	44x44x33/40	2045	2160	2285	2400	2525	2645	1590	1650	1700
056 FAUTEUIL BRAS DROIT	34x40x33/40	1615	1690	1760	1835	1910	1970	1260	1325	1385
057 FAUTEUIL BRAS GAUCHE	34x40x33/40	1615	1690	1760	1835	1910	1970	1260	1325	1385
061 CAUSEUSE BRAS DROIT	57x40x33/40	2475	2595	2710	2835	2935	3050	1940	2025	2100
071 FAUTEUIL INCLINABLE SANS BRAS	23,5x40x33/40	1545	1610	1675	1740	1810	1870	1290	1360	1420
086 CAUSEUSE SANS BRAS ALLONGEE GAUCHE	68x40x33/40	2400	2515	2620	2740	2845	2940	1870	1945	2040
088 FAUTEUIL SANS BRAS ALLONGE GAUCHE	45x40x33/40	1535	1645	1740	1840	1940	2050	1185	1225	1285
089 FAUTEUIL SANS BRAS ALLONGE DROIT	45x40x33/40	1535	1645	1740	1840	1940	2050	1185	1225	1285
095 SOFA APPARTEMENT	81x40x33/40	3140	3310	3490	3660	3835	4010	2465	2575	2670
096 SOFA APPARTEMENT BRAS GAUCHE	71x40x33/40	2745	2875	3015	3150	3290	3420	2115	2220	2335
097 SOFA APPARTEMENT BRAS DROIT	71x40x33/40	2745	2875	3015	3150	3290	3420	2115	2220	2335
124 POUF AVEC RANGEMENT	30x22x17	795	820	860	885	920	945	685	710	740
138 BRAS CENTRE	10x36x24.5	445	490	525	565	610	645	370	390	410
155 PETIT COIN CARRE	40x40x33/40	2045	2160	2285	2400	2525	2645	1590	1650	1700

## IBIZA

- Appui-tête ajustable manuel sur tous les items (fixe sur centre rond).
- Fauteuil inclinable motorisé pleine jambe "à mécanisme \*protège-mur" (manuel n/d).
- Chaise longue inclinable motorisé (manuel n/d) avec appui-tête motorisé en option. Dégagement mural 8" et avant 5".
- Coussins de siège avec mousse modelée + 1" de mousse mémoire au-dessus; bras avec mousse mémoire.
- Couture: petit fil en tissu et gros fil plat en cuir.
- \*Exclus faut. 043 & 163 : Dégagement mural 16".

Note: 2 inclinables séparés par un coin ne peuvent pas ouvrir en même temps. Aucuns inclinables à côté d'item #155.

### OPTIONS

- Motorisé sans fil (batterie): ajoutez \$175/mec.
- \*Appui-tête motorisé: ajoutez \$175 ch. (\*N/D sur items fixes.)
- Mousse: Extra ferme ajoutez \$20/siège.
- Choix de bras (LARGE ou PETIT de 6"): Pattes sur bras LARGE: LG103 bois ou LG189 métal (noire ou chrome). PETIT Bras: LG08 bois ou Métal: LG196 cyl. (noire ou chrome) ou LG64 (carré). Spécifiez couleur.
- Profondeur d'assise : 20" ou \*22". \*Le 22" N/D sur faut. 043 & 163.
- Faut. 043-163: avec base en bois (spécifiez couleur).

### Configurations CINÉMA MAISON

Détails accessoires, porte gobelets et configurations : Voir page Optima Cinéma maison en annexe.

Ancrage pour accessoires: \$45 ch.

Porte-Gobelets : En métal: \$35 ch. | Illuminé: \$35 ch. | \*Illuminé avec contrôle (1 ou 2 moteurs): \$50 ch.

\*Lumière DEL sous le siège : \$35/siège.

Description	L x P x H	Cuir						Tissu		
		10	20 Madras Softy	30 Hugo Fantasy Illusion Tucson Utah Vintage Wild Laredo Yukon	40 Diamond Elegance Princess Santiago Sensation Sunset Trina Victoria	50 Bull Cassiope Dublin	60 Caress Ultrasued	A	B COM	C alta
159 RANGEMENT À ANGLE	11/27x36x24.5	795	835	870	915	945	975	615	635	645
160 RANGEMENT DROIT	11x36x24.5	770	800	840	875	920	950	575	600	615
163 FAUT. DBL INCL. BERCANT PIVOTANT	33x34x42	2420	2565	2695	2840	2975	3115	1945	2000	2060
165 FAUTEUIL DOUBLE INCLINABLE	50x40x33/40	2510	2625	2760	2875	3000	3125	2075	2150	2225
167 SOFA APP. SANS BRAS ALLONGE GAUCHE	82x40x33/40	2660	2810	2945	3110	3250	3390	2060	2160	2265
168 SOFA APP. SANS BRAS ALLONGE DROIT	82x40x33/40	2660	2810	2945	3110	3250	3390	2060	2160	2265
169 FAUTEUIL DOUBLE INCLINABLE BRAS GAUCHE	41x40x33/40	2100	2195	2290	2385	2475	2575	1725	1820	1915
170 FAUTEUIL DOUBLE INCLINABLE BRAS DROIT	41x40x33/40	2100	2195	2290	2385	2475	2575	1725	1820	1915
171 FAUTEUIL DOUBLE INCLINABLE SANS BRAS	30,5x40x33/40	1660	1715	1790	1845	1915	1970	1360	1425	1495
173 CHAISE LONGUE DOUBLE BRAS GAUCHE	41x62x33/40	2045	2150	2265	2385	2500	2615	1610	1700	1800
174 CHAISE LONGUE DOUBLE BRAS DROIT	41x62x33/40	2045	2150	2265	2385	2500	2615	1610	1700	1800
175 FAUTEUIL DOUBLE BRAS GAUCHE	41x40x33/40	1700	1810	1910	2010	2110	2210	1345	1420	1495
176 FAUTEUIL DOUBLE BRAS DROIT	41x40x33/40	1700	1810	1910	2010	2110	2210	1345	1420	1495
177 FAUTEUIL DOUBLE SANS BRAS	30,5x40x33/40	1270	1345	1415	1485	1560	1635	965	1025	1095
178 FAUTEUIL DOUBLE SANS BRAS ALLONGE-G	52x40x33/40	1650	1745	1845	1945	2060	2150	1290	1360	1420
179 FAUTEUIL DOUBLE SANS BRAS ALLONGE-D	52x40x33/40	1650	1745	1845	1945	2060	2150	1290	1360	1420
186 CAUS. SANS BRAS ALLONGEE RANGEMENT-G	68x40x33/40	2585	2675	2795	2900	3015	3125	2045	2120	2210

## IBIZA

- Appui-tête ajustable manuel sur tous les items (fixe sur centre rond).
- Fauteuil inclinable motorisé pleine jambe "à mécanisme \*protège-mur" (manuel n/d).
- Chaise longue inclinable motorisé (manuel n/d) avec appui-tête motorisé en option. Dégagement mural 8" et avant 5".
- Coussins de siège avec mousse modelée + 1" de mousse mémoire au-dessus; bras avec mousse mémoire.
- Couture: petit fil en tissu et gros fil plat en cuir.
- \*Exclus faut. 043 & 163 : Dégagement mural 16".

Note: 2 inclinables séparés par un coin ne peuvent pas ouvrir en même temps. Aucuns inclinables à côté d'item #155.

### OPTIONS

- Motorisé sans fil (batterie): ajoutez \$175/mec.
- \*Appui-tête motorisé: ajoutez \$175 ch. (\*N/D sur items fixes.)
- Mousse: Extra ferme ajoutez \$20/siège.
- Choix de bras (LARGE ou PETIT de 6"): Pattes sur bras LARGE: LG103 bois ou LG189 métal (noire ou chrome). PETIT Bras: LG08 bois ou Métal: LG196 cyl. (noire ou chrome) ou LG64 (carré). Spécifiez couleur.
- Profondeur d'assise : 20" ou \*22". \*Le 22" N/D sur faut. 043 & 163.
- Faut. 043-163: avec base en bois (spécifiez couleur).

### Configurations CINÉMA MAISON

Détails accessoires, porte gobelets et configurations : Voir page Optima Cinéma maison en annexe.

Ancrage pour accessoires: \$45 ch.

Porte-Gobelets : En métal: \$35 ch. | Illuminé: \$35 ch. | \*Illuminé avec contrôle (1 ou 2 moteurs): \$50 ch.

\*Lumière DEL sous le siège : \$35/siège.

Description	L x P x H	Cuir						Tissu		
		10	20 Madras Softy	30 Hugo Fantasy Illusion Tucson Utah Vintage Wild Laredo Yukon	40 Diamond Elegance Princess Santiago Sensation Sunset Trina Victoria	50 Bull Cassiope Dublin	60 Caress Ultrasued	A	B COM	C alta
187 CAUS. SANS BRAS ALLONGEE RANGEMENT-D	68x40x33/40	2585	2675	2795	2900	3015	3125	2045	2120	2210
188 FAUT. SANS BRAS ALLONGE RANGEMENT-G	45x40x33/40	1710	1815	1915	2020	2115	2215	1360	1400	1440
189 FAUT. SANS BRAS ALLONGE RANGEMENT-D	45x40x33/40	1710	1815	1915	2020	2115	2215	1360	1400	1440
190 PETIT RANGEMENT À ANGLE	11/21x36x24.5	770	800	840	875	920	950	575	600	615
221 FAUT. DBL SANS BRAS ALLONGE RANGEMENT-G	52x40x33/40	1820	1920	2025	2120	2220	2325	1460	1525	1600
222 FAUT. DBL SANS BRAS ALLONGE RANGEMENT-D	52x40x33/40	1820	1920	2025	2120	2220	2325	1460	1525	1600
223 SOFA APP SANS BRAS ALLONGE RANGEMENT-G	82x40x33/40	2840	2990	3140	3290	3445	3590	2220	2335	2445
224 SOFA APP SANS BRAS ALLONGE RANGEMENT-D	82x40x33/40	2840	2990	3140	3290	3445	3590	2220	2335	2445
236 CHAISE LONGUE INCLINABLE BRAS GAUCHE	34x62x33/40	2285	2360	2435	2510	2585	2660	1885	1950	2020
237 CHAISE LONGUE INCLINABLE BRAS DROIT	34x62x33/40	2285	2360	2435	2510	2585	2660	1885	1950	2020
238 CHAISE LONGUE DBL INCLINABLE BRAS-G	41x62x33/40	2445	2550	2660	2765	2870	2975	2010	2100	2195
239 CHAISE LONGUE DBL INCLINABLE BRAS-D	41x62x33/40	2445	2550	2660	2765	2870	2975	2010	2100	2195
V51 PORTE VERRE A VIN	3.5 x 5.5 x 6.5	45	45	45	45	45	45	45	45	45
V52 TABLETTE PIVOTANTE EN PLASTIQUE	13 3/8 x 9 5/8	45	45	45	45	45	45	45	45	45
V53 TABLETTE PIVOTANTE EN BOIS	19 x 10	75	75	75	75	75	75	75	75	75
V54 PORTE TABLETTE	4.5 x 8 x 10	50	50	50	50	50	50	50	50	50
V55 LAMPE DEL	1.5x5x14 plié/bent	45	45	45	45	45	45	45	45	45

## Liste de prix CDN

### IBIZA

Description	L x P x H	Cuir						Tissu		
		10	20 Madras Softy	30 Hugo Fantasy Illusion Tucson Utah Vintage Wild Laredo Yukon	40 Diamond Elegance Princess Santiago Sensation Sunset Trina Victoria	50 Bull Cassiope Dublin	60 Caress Ultrasued	A	B COM	C alta
<b>CONFIGURATIONS</b>										
_A CONFIG (169-170)	82X40X40	4200	4390	4580	4770	4950	5150	3450	3640	3830
_B CONFIG (169-171-174)	113X62X40	5805	6060	6345	6615	6890	7160	4695	4945	5210
_C CONFIG (096-055-171-170)	115X115X40	8550	8945	9380	9780	10205	10610	6790	7115	7445
_D CONFIG (169-171-055-179)	115X96X40	7455	7815	8210	8575	8975	9340	5965	6255	6530
_J CONFIG (041-042)	68X40X40	3980	4150	4300	4450	4630	4780	3320	3400	3500
_K CONFIG (041-071-005)	92X62X40	5420	5645	5875	6085	6325	6545	4435	4610	4785
_L CONFIG (012-055-071-042)	102X102X40	8055	8440	8820	9200	9585	9955	6480	6735	6970
_M CONFIG (041-071-055-089)	102X89X40	7115	7490	7850	8205	8590	8955	5725	5935	6155





# IBIZA

**OPTIMA**  
Collection

**Jaymar**

Conçu et fabriqué fièrement au Canada  
Proudly designed and made in Canada

Nos produits sont fabriqués à la main et des variations mineures peuvent survenir

Our product is hand-made and minor variations can occur.

## SPECIFICATIONS

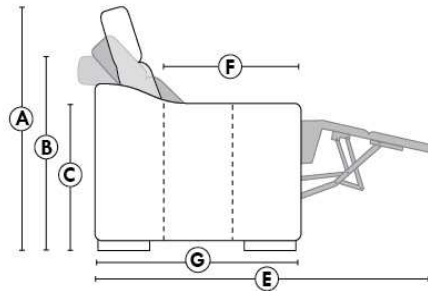

- Appui-tête levé Headrest up
- Appui-tête baissé Headrest down
- Complètement incliné Fully reclined

- A** Hauteur complète 40" Total Height
- B** Hauteur appui-tête baissé 33" Height headrest down
- C** Hauteur du bras 24,5" Arm Height
- D** Hauteur du siège 19,5" Seat height
- E** Profondeur incliné 65" Depth fully reclined
- F** Profondeur d'assise 20"ou/ou 22" Seat depth
- G** Profondeur appui-tête monté 37,5" Depth with headrest up

## BRAS | ARMS

Option de bras:  
Bras Régulier Large 10" ou Petit bras 6"

Arm option  
Regular arm Large 10" or Small arm 6"

Controleur de l'inclinaison situé à l'intérieur du bras  
Recliner control located on the inside of the arm.

Option d'accessoires disponible sur le bras régulier seulement  
Accessories option, available on Regular arms ONLY.

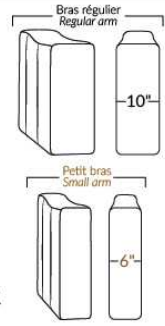

## FAUTEUIL BERÇANT PIVOTANT INCLINABLE SWIVEL ROCKING MOTION CHAIR

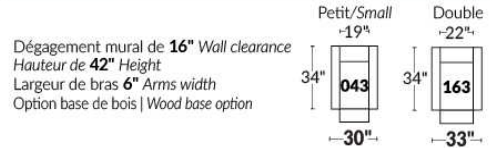

## SIÈGE 23" DE LARGE | 23" SEAT WIDTH

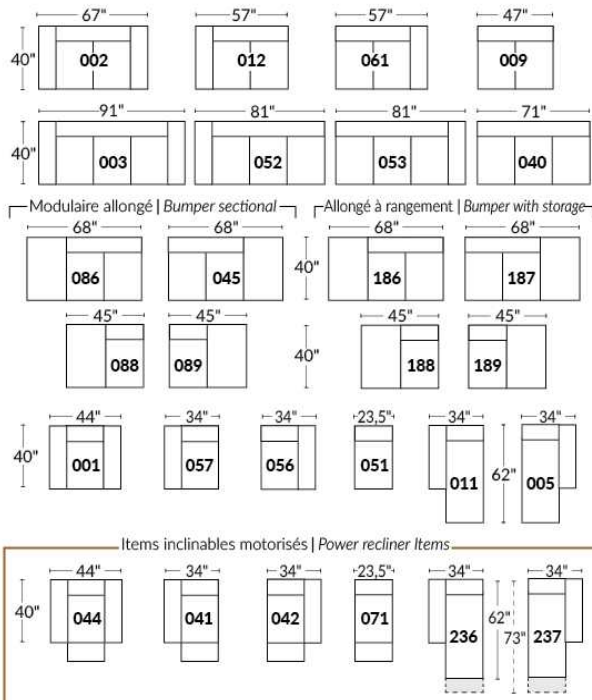

## SIÈGE 30" DE LARGE | 30" SEAT WIDTH

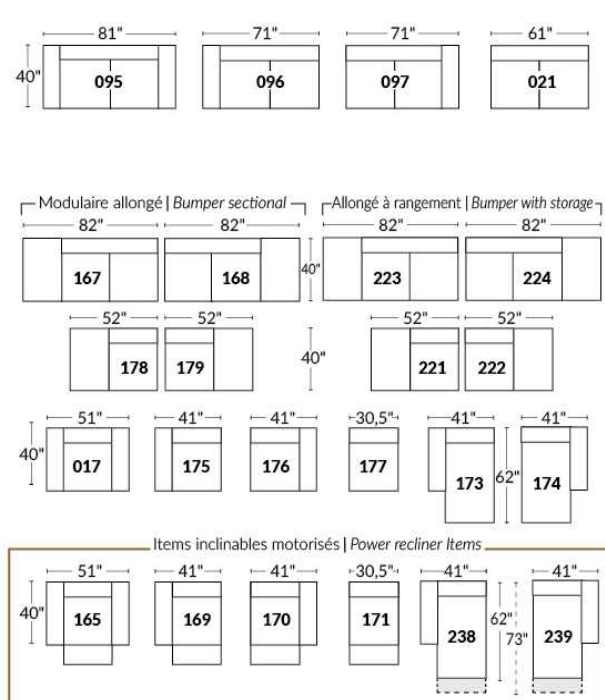

### Autres | Others

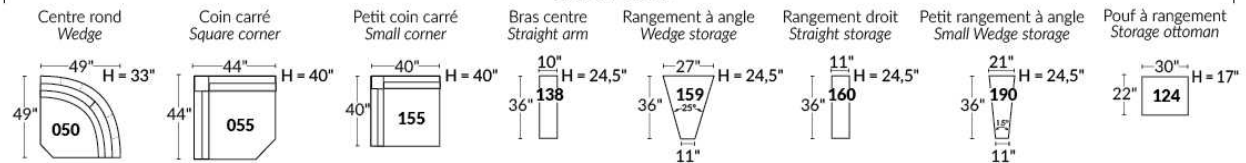

### EXEMPLE 23" EXAMPLE

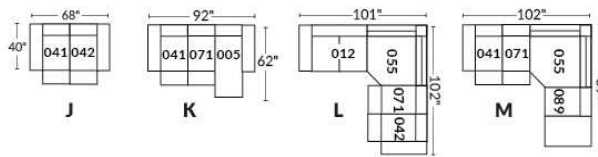

### EXEMPLE 30" EXAMPLE

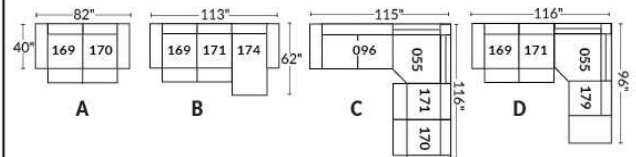

\*Disponibles sur certains modèles et SEULEMENT sur le BRAS LARGE.

### OPTIONS PORTE-GOBELETS

#### MÉTAL



Argent



Noir mat



Brun

#### ILLUMINÉ

1.



Porte-gobelet illuminé

2.



Porte-gobelet illuminé avec contrôle de l'inclinable, port USB & lumière DEL sous le siège

3.



Porte-gobelet illuminé avec contrôle double moteur, port USB & lumière DEL sous le siège

Nos porte-gobelets illuminés à un ou deux contrôles sont compatibles avec les lumières DEL sous le siège. Vous pouvez contrôler la lumière sur le porte-gobelet. Le porte-gobelet à 2 moteurs possède un contrôle remise à zéro (maison) pour remettre votre inclinable à la position de départ.

#### Lumière DEL sous le siège (en option)

Disponible seulement dans les configurations avec un minimum de 1 porte-gobelet illuminé à moteur qui contrôle l'ouverture et la fermeture de la lumière.

Pour les prix des options, voir la section description du modèle Optima.

**Veillez nous fournir un dessin de votre configuration qui indique le type de porte-gobelet et le positionnement.**

#### Porte-gobelets avec contrôle

Il faut spécifier la position de ceux-ci; bras droit ou bras gauche et quel inclinable ils vont contrôler. Si vous avez une rangée de fauteuils avec plusieurs porte-gobelets, le contrôle sera par défaut sur le bras gauche et sur le droit pour le dernier bras extérieur.

#### EXEMPLE A

041-169 : Contrôleur et porte-gobelet à gauche  
071-171 : boutons tactiles sur le côté du siège  
042-170 : Contrôleur et porte-gobelet à droite



#### EXEMPLE B

071-171 : Ces deux items peuvent être connectés à un porte-gobelet intelligent qui pourra contrôler l'inclinable.  
Il faut alors utiliser un de ces items: 138,159, 160 et 190

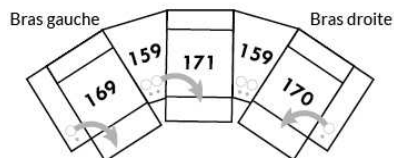

#### Informations sur les appui-têtes et boutons de contrôles des inclinables

##### AVEC porte-gobelet illuminés

Si vous prenez un item **stationnaire**, vous aurez par défaut le porte-gobelet N°1.  
Si vous prenez un **appui-tête manuel**, vous aurez le porte-gobelet N°2.  
Si vous prenez un **appui-tête électrique**, vous aurez par défaut le porte-gobelet N°3.

##### SANS porte-gobelet et avec un inclinable

Si vous prenez un item inclinable et un **appui-tête manuel**, il y aura un contrôle à boutons tactiles.  
Si vous prenez un item inclinable avec un **appui-tête électrique**, vous aurez un contrôleur à bouton poussoir double avec prise USB.  
Si c'est un **item sans bras** (071-171) il y aura alors les boutons tactiles.



Boutons tactiles



Boutons poussoirs

\*Disponibles sur certains modèles et SEULEMENT sur le BRAS LARGE.

### OPTIONS ACCESSOIRES

<p><b>Ancre pour accessoires</b></p> 	<p><b>V51</b> Porte verre à vin</p> 	<p><b>V52</b> Tablette pivotante en plastique</p> 	<p><b>V53</b> Tablette pivotante en bois (choix de 8 couleurs)</p> 
<p><b>V54</b> Porte tablette</p> 	<p><b>V55</b> Lampe DEL</p> 	<p>Spécifiez sur quel bras (gauche ou droit) la tablette sera installée</p>	

Pour les prix des ancrages, voir la section description du modèle Optima et pour les accessoires vous référer à la fin de la liste de prix.

### Items 138-159-160-190 et bras large

Option ancrage et porte-gobelet \*Non disponible sur les petits bras\*.

Veuillez spécifier sur quel bras vous voulez avoir les ancrages et les porte-gobelets.

NB: Item 138- 159-160-190 sont non finis sur les côtés, doivent être utilisés entre 2 sièges. Chaque item à rangement possède 2 prises USB et une prise électrique à l'intérieur du rangement.

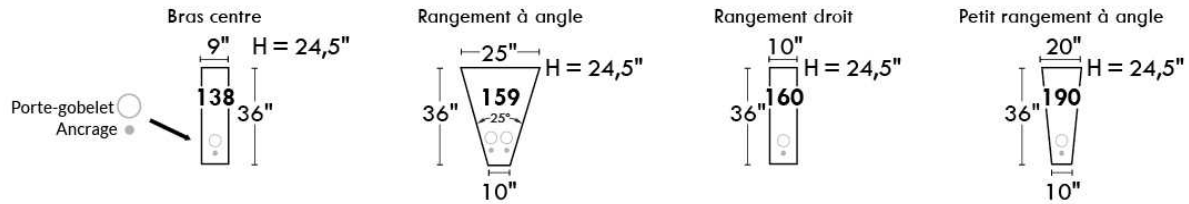

### SUGGESTIONS DE CONFIGURATIONS

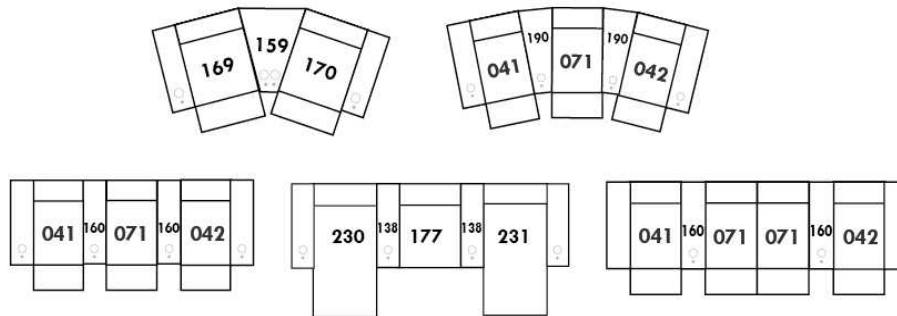



## JAMES

Caractéristiques: Modèle avec appui-tête ajustable manuel (2 sur coin carré). Couture: En tissu petit fil & en cuir gros fil plat. Coussins de siège avec mousse mémoire.

NOTE: 2 sièges inclinables SÉPARÉS par un COIN ou une TABLE ne peuvent pas ouvrir en même temps.

OPTIONS - Fournir DESSIN de votre config:

Petit Bras 6": au même prix.

Patte sur bras LARGE : LG189 métal (noire ou chrome) ou LG103. PETIT bras: LG64 métal ou LG08 bois (spécifiez couleur).

Table #154: Spécifiez couleur du dessus de table en bois.

Fauteuils 043-163: base en bois (spécifiez couleur).

Accessoires: Ancrage \$45 ch. | Porte verre à vin & Tablette pivotante (plastique) \$45 ch. | Tablette pivotante (bois) \$75 ch. | Porte tablette \$50 ch. & Lampe DEL \$45 ch.

\*\*INCLINABLE MANUEL N/D.\*\* Le mécanisme motorisé est inclus dans le prix des items inclinables. Pour le SANS FIL (batterie) ajoutez \$175/mécanisme.

Description	L x P x H	Cuir						Tissu		
		10	20 Madras Softy	30 Hugo Fantasy Illusion Tucson Utah Vintage Wild Laredo Yukon	40 Diamond Elegance Princess Santiago Sensation Sunset Trina Victoria	50 Bull Cassiope Dublin	60 Caress Ultrasued	A	B COM	C alta
001 FAUTEUIL	44x40x30/39	1895	2010	2125	2235	2345	2470	1465	1535	1590
002 CAUSEUSE	67x40x30/39	2700	2850	3000	3140	3285	3410	2110	2190	2275
003 SOFA	91x40x30/39	3260	3415	3615	3795	3975	4150	2515	2625	2765
005 CHAISE LONGUE BRAS DROIT	34x62x30/39	1710	1800	1890	1965	2060	2145	1315	1390	1450
009 CAUSEUSE SANS BRAS	47x40x30/39	1920	2010	2110	2190	2275	2345	1460	1560	1645
011 CHAISE LONGUE BRAS GAUCHE	34x62x30/39	1710	1800	1890	1965	2060	2145	1315	1390	1450
012 CAUSEUSE BRAS GAUCHE	57x40x30/39	2300	2415	2520	2635	2770	2865	1750	1840	1920
017 FAUTEUIL DOUBLE	51x40x30/39	2000	2120	2240	2370	2495	2615	1560	1620	1700
021 SOFA APPARTEMENT SANS BRAS	61x40x30/39	2190	2300	2435	2520	2635	2770	1660	1750	1870
040 SOFA SANS BRAS	71x40x30/39	2470	2595	2710	2840	2975	3090	1890	2000	2115
041 FAUTEUIL INCLINABLE BRAS-G	34x40x30/39	1840	1920	2000	2085	2165	2245	1520	1565	1610
042 FAUTEUIL INCLINABLE BRAS-D	34x40x30/39	1840	1920	2000	2085	2165	2245	1520	1565	1610
043 FAUTEUIL INCLINABLE BERÇANT PIVOTANT	30x34x42"	2270	2385	2495	2610	2720	2835	1850	1900	1950
044 FAUTEUIL INCLINABLE	44x40x30/39	2250	2365	2475	2590	2700	2815	1840	1890	1940
045 CAUSEUSE SANS BRAS ALLONGEE DROIT	68x40x30/39	2240	2370	2500	2620	2765	2865	1710	1800	1885
051 FAUTEUIL SANS BRAS	23,5x40x30/39	1110	1175	1225	1290	1360	1400	835	900	950
052 SOFA BRAS GAUCHE	81x40x30/39	2850	3000	3150	3310	3460	3595	2190	2300	2415
053 SOFA BRAS DROIT	81x40x30/39	2850	3000	3150	3310	3460	3595	2190	2300	2415
055 COIN CARRE	44x44x30/39	1990	2110	2220	2325	2460	2570	1535	1595	1665
056 FAUTEUIL BRAS DROIT	34x40x30/39	1485	1570	1665	1745	1835	1915	1140	1195	1240



## JAMES

Caractéristiques: Modèle avec appui-tête ajustable manuel (2 sur coin carré). Couture: En tissu petit fil & en cuir gros fil plat. Coussins de siège avec mousse mémoire.

NOTE: 2 sièges inclinables SÉPARÉS par un COIN ou une TABLE ne peuvent pas ouvrir en même temps.

OPTIONS - Fournir DESSIN de votre config:

Petit Bras 6": au même prix.

Patte sur bras LARGE : LG189 métal (noire ou chrome) ou LG103. PETIT bras: LG64 métal ou LG08 bois (spécifiez couleur).

Table #154: Spécifiez couleur du dessus de table en bois.

Fauteuils 043-163: base en bois (spécifiez couleur).

Accessoires: Ancrage \$45 ch. | Porte verre à vin & Tablette pivotante (plastique) \$45 ch. | Tablette pivotante (bois) \$75 ch. | Porte tablette \$50 ch. & Lampe DEL \$45 ch.

\*\*INCLINABLE MANUEL N/D.\*\* Le mécanisme motorisé est inclus dans le prix des items inclinables. Pour le SANS FIL (batterie) ajoutez \$175/mécanisme.

Description	L x P x H	Cuir						Tissu		
		10	20 Madras Softy	30 Hugo Fantasy Illusion Tucson Utah Vintage Wild Laredo Yukon	40 Diamond Elegance Princess Santiago Sensation Sunset Trina Victoria	50 Bull Cassiope Dublin	60 Caress Ultrasued	A	B COM	C alta
057 FAUTEUIL BRAS GAUCHE	34x40x30/39	1485	1570	1665	1745	1835	1915	1140	1195	1240
061 CAUSEUSE BRAS DROIT	57x40x30/39	2300	2415	2520	2635	2770	2865	1750	1840	1920
071 FAUTEUIL INCLINABLE SANS BRAS	23,5x40x30/39	1445	1520	1595	1670	1745	1820	1200	1275	1350
086 CAUSEUSE SANS BRAS ALLONGEE GAUCHE	68x40x30/39	2240	2370	2500	2620	2765	2865	1710	1800	1885
088 FAUTEUIL SANS BRAS ALLONGE GAUCHE	45x40x30/39	1435	1535	1645	1725	1825	1915	1090	1140	1195
089 FAUTEUIL SANS BRAS ALLONGE DROIT	45x40x30/39	1435	1535	1645	1725	1825	1915	1090	1140	1195
095 SOFA APPARTEMENT	81x40x30/39	2985	3140	3315	3485	3645	3835	2290	2395	2495
096 SOFA APPARTEMENT BRAS GAUCHE	71x40x30/39	2570	2695	2850	2995	3135	3275	1950	2060	2160
097 SOFA APPARTEMENT BRAS DROIT	71x40x30/39	2570	2695	2850	2995	3135	3275	1950	2060	2160
124 POUF AVEC RANGEMENT	30x22x17	750	785	820	870	915	945	640	650	670
154 TABLE REMBOURRÉE ANGULAIRE	7/34x32.5x19	645	675	740	770	800	835	545	565	575
163 FAUT. DBL INCL. BERCANT PIVOTANT	33 x 34 x 42	2320	2460	2595	2735	2870	3010	1860	1910	1960
165 FAUTEUIL DOUBLE INCLINABLE	51x40x30/39	2365	2485	2600	2720	2840	2960	1915	1990	2065
167 SOFA APP. SANS BRAS ALLONGE GAUCHE	82x40x30/39	2510	2660	2815	2985	3125	3275	1910	2010	2115
168 SOFA APP. SANS BRAS ALLONGE DROIT	82x40x30/39	2510	2660	2815	2985	3125	3275	1910	2010	2115
169 FAUTEUIL DOUBLE INCLINABLE BRAS GAUCHE	41x40x30/39	1940	2050	2165	2275	2390	2500	1575	1640	1700
170 FAUTEUIL DOUBLE INCLINABLE BRAS DROIT	41x40x30/39	1940	2050	2165	2275	2390	2500	1575	1640	1700
171 FAUTEUIL DOUBLE INCLINABLE SANS BRAS	30,5x40x30/39	1575	1640	1700	1765	1825	1890	1275	1350	1425
173 CHAISE LONGUE DOUBLE BRAS GAUCHE	41x62x30/39	1875	1975	2110	2215	2320	2445	1425	1520	1615
174 CHAISE LONGUE DOUBLE BRAS DROIT	41x62x30/39	1875	1975	2110	2215	2320	2445	1425	1520	1615
175 FAUTEUIL DOUBLE BRAS GAUCHE	41x40x30/39	1590	1690	1785	1885	1965	2070	1210	1290	1370



## JAMES

Caractéristiques: Modèle avec appui-tête ajustable manuel (2 sur coin carré). Couture: En tissu petit fil & en cuir gros fil plat. Coussins de siège avec mousse mémoire.

NOTE: 2 sièges inclinables SÉPARÉS par un COIN ou une TABLE ne peuvent pas ouvrir en même temps.

OPTIONS - Fournir DESSIN de votre config:

Petit Bras 6": au même prix.

Patte sur bras LARGE : LG189 métal (noire ou chrome) ou LG103. PETIT bras: LG64 métal ou LG08 bois (spécifiez couleur).

Table #154: Spécifiez couleur du dessus de table en bois.

Fauteuils 043-163: base en bois (spécifiez couleur).

Accessoires: Ancrage \$45 ch. | Porte verre à vin & Tablette pivotante (plastique) \$45 ch. | Tablette pivotante (bois) \$75 ch. | Porte tablette \$50 ch. & Lampe DEL \$45 ch.

\*\*INCLINABLE MANUEL N/D.\*\* Le mécanisme motorisé est inclus dans le prix des items inclinables. Pour le SANS FIL (batterie) ajoutez \$175/mécanisme.

Description	L x P x H	Cuir						Tissu		
		10	20 Madras Softy	30 Hugo Fantasy Illusion Tucson Utah Vintage Wild Laredo Yukon	40 Diamond Elegance Princess Santiago Sensation Sunset Trina Victoria	50 Bull Cassiope Dublin	60 Caress Ultrasued	A	B COM	C alta
176 FAUTEUIL DOUBLE BRAS DROIT	41x40x30/39	1590	1690	1785	1885	1965	2070	1210	1290	1370
177 FAUTEUIL DOUBLE SANS BRAS	30,5x40x30/39	1210	1290	1385	1440	1520	1595	920	990	1050
178 FAUTEUIL DOUBLE SANS BRAS ALLONGE-G	52x40x30/39	1550	1650	1750	1870	1960	2070	1185	1240	1345
179 FAUTEUIL DOUBLE SANS BRAS ALLONGE-D	52x40x30/39	1550	1650	1750	1870	1960	2070	1185	1240	1345
<b>CONFIGURATIONS</b>										
A CONFIG (169-170)	82X40X30/39	3880	4100	4330	4550	4780	5000	3150	3280	3400
B CONFIG (169-171-174)	113X62X30/39	5390	5665	5975	6255	6535	6835	4275	4510	4740
C CONFIG (096-055-171-170)	115X116X30/39	8075	8495	8935	9360	9810	10235	6335	6645	6950
D CONFIG (169-171-055-179)	116X96X30/39	7055	7450	7835	8235	8635	9030	5570	5825	6135
J CONFIG (041-042)	68X40X30/39	3680	3840	4000	4170	4330	4490	3040	3130	3220
K CONFIG (041-071-005)	92X62X30/39	4995	5240	5485	5720	5970	6210	4035	4230	4410
L CONFIG (012-055-071-042)	101X102X30/39	7575	7965	8335	8715	9140	9500	6005	6275	6545
M CONFIG (041-071-055-089)	102X89X30/39	6710	7085	7460	7805	8195	8550	5345	5575	5820





# JAMES

**LINEA 30** Collection



Conçu et fabriqué fièrement au Canada  
Proudly designed and made in Canada

Nos produits sont fabriqués à la main et des variations mineures peuvent survenir

Our product is hand-made and minor variations can occur.

## SPECIFICATIONS

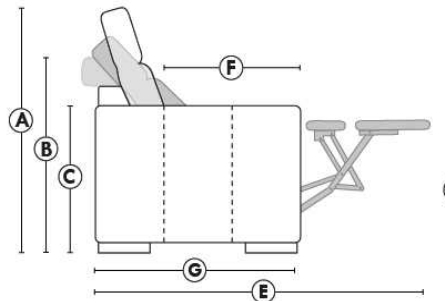

- Appui-tête levé / Headrest up
- Appui-tête baissé / Headrest down
- Complètement incliné / Fully reclined

- A** Hauteur complète 39" Total Height
- B** Hauteur appui-tête baissé 30" Height headrest down
- C** Hauteur du bras 24" Arm Height
- D** Hauteur du siège 19,5" Seat height
- E** Profondeur inclinée 63" Depth fully reclined
- F** Profondeur d'assise 20" Seat depth
- G** Profondeur appui-tête monté 37,5" Depth with headrest up

## BRAS | ARMS

Option de bras:  
Bras Régulier Large 10" ou Petit bras 6"

Arm option  
Regular arm Large 10" or Small arm 6"

Contrôle de l'inclinaison situé à l'intérieur du bras  
Recliner control located on the inside of the arm.

Option d'accessoires disponible sur le bras régulier seulement  
Accessories option, available on Regular arms ONLY.

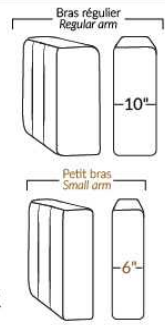

## FAUTEUIL BERÇANT PIVOTANT INCLINABLE SWIVEL ROCKING MOTION CHAIR

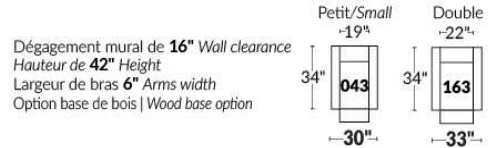

## SIÈGE 23" DE LARGE | 23" SEAT WIDTH

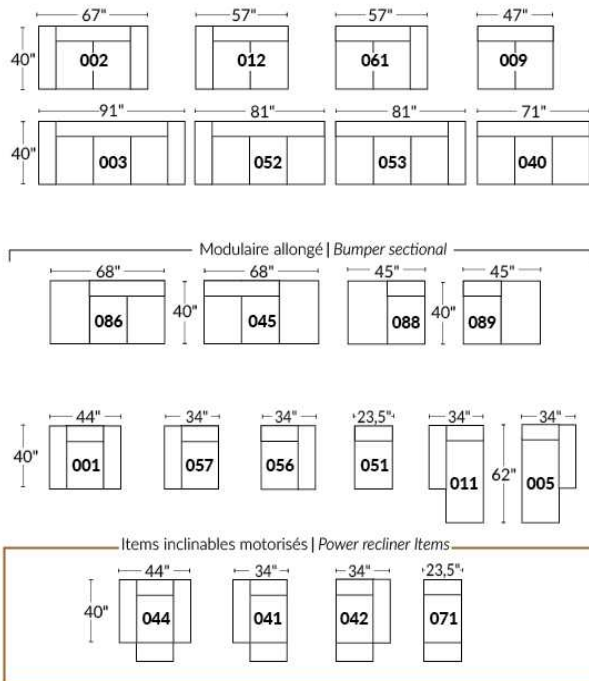

## SIÈGE 30" DE LARGE | 30" SEAT WIDTH

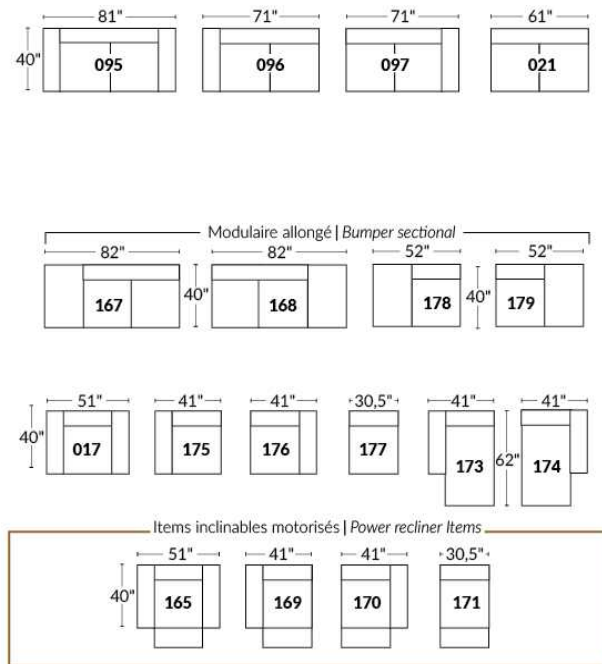

## Autres | Others

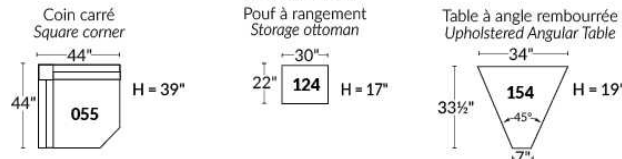

## EXEMPLE 23" EXAMPLE

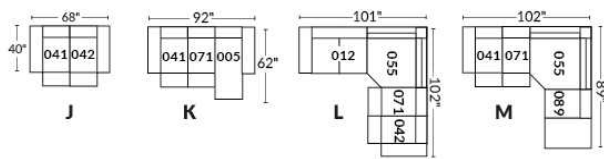

## EXEMPLE 30" EXAMPLE

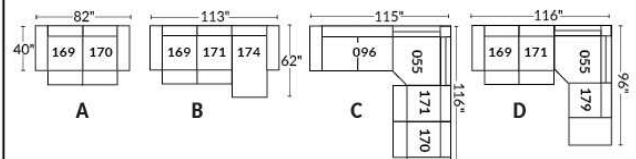



## JESSE

Caractéristiques: Modèle avec appui-tête ajustable manuel (2 sur coin carré). Couture: En tissu, petit fil & en cuir gros fil plat. Coussins de siège avec mousse mémoire. Fauteuils 043 & 163: PAS de BARRE de MÉTAL sur le bras.

NOTE: 2 sièges inclinables SÉPARÉS par un COIN ou une TABLE ne peuvent pas ouvrir en même temps.

OPTIONS - Fournir DESSIN de votre config:

Patte: LG189 métal (noire ou chrome) ou LG103 bois (spécifiez couleur).

Table (154): Spécifiez couleur du dessus de table en bois.

Fauteuils 043-163: avec base en bois (spécifiez couleur).

Accessoires: Ancrage \$45 ch. | Porte verre à vin & Tablette pivotante (plastique) \$45 ch. | Tablette pivotante (bois) \$75 ch. | Porte tablette \$50 ch. & Lampe DEL \$45 ch.

\*\*INCLINABLE MANUEL N/D.\*\* Le mécanisme motorisé est inclus dans le prix des items inclinables. Pour le SANS FIL (batterie) ajoutez \$175/mécanisme.

Description	L x P x H	Cuir						Tissu		
		10	20 Madras Softy	30 Hugo Fantasy Illusion Tucson Utah Vintage Wild Laredo Yukon	40 Diamond Elegance Princess Santiago Sensation Sunset Trina Victoria	50 Bull Cassiope Dublin	60 Caress Ultrasued	A	B COM	C alta
001 FAUTEUIL	44X40X30/39	1925	2050	2175	2285	2395	2500	1515	1570	1620
002 CAUSEUSE	67X40X30/39	2765	2885	3040	3170	3315	3460	2145	2220	2310
003 SOFA	91X40X30/39	3300	3470	3665	3845	4020	4195	2570	2665	2790
005 CHAISE LONGUE BRAS DROIT	34X62X30/39	1745	1835	1920	2010	2090	2185	1360	1420	1495
009 CAUSEUSE SANS BRAS	47X40X30/39	1920	2010	2110	2190	2275	2345	1460	1560	1645
011 CHAISE LONGUE BRAS GAUCHE	34X62X30/39	1745	1835	1920	2010	2090	2185	1360	1420	1495
012 CAUSEUSE BRAS GAUCHE	57X40X30/39	2335	2465	2590	2675	2800	2910	1810	1890	1965
017 FAUTEUIL DOUBLE	51X40X30/39	2045	2160	2290	2415	2520	2645	1590	1665	1740
021 SOFA APPARTEMENT SANS BRAS	61X40X30/39	2190	2300	2435	2520	2635	2770	1660	1750	1870
040 SOFA SANS BRAS	71X40X30/39	2470	2595	2710	2840	2975	3090	1890	2000	2115
041 FAUTEUIL INCLINABLE BRAS-G	34X40X30/39	1875	1960	2040	2120	2200	2285	1545	1595	1645
042 FAUTEUIL INCLINABLE BRAS-D	34X40X30/39	1875	1960	2040	2120	2200	2285	1545	1595	1645
043 FAUTEUIL INCLINABLE BERÇANT PIVOTANT	30 x 34 x 42	2270	2385	2495	2610	2720	2835	1850	1900	1950
044 FAUTEUIL INCLINABLE	44X40X30/39	2290	2395	2500	2610	2715	2820	1875	1925	1975
045 CAUSEUSE SANS BRAS ALLONGEE DROIT	68X40X30/39	2240	2370	2500	2620	2765	2865	1710	1800	1885
051 FAUTEUIL SANS BRAS	23,5X40X30/39	1110	1175	1225	1290	1360	1400	835	900	950
052 SOFA BRAS GAUCHE	81X40X30/39	2885	3040	3195	3335	3495	3640	2220	2325	2460
053 SOFA BRAS DROIT	81X40X30/39	2885	3040	3195	3335	3495	3640	2220	2325	2460
055 COIN CARRE	44X44X30/39	1990	2110	2220	2325	2460	2570	1535	1595	1665
056 FAUTEUIL BRAS DROIT	34X40X30/39	1520	1610	1700	1785	1875	1950	1185	1225	1290
057 FAUTEUIL BRAS GAUCHE	34X40X30/39	1520	1610	1700	1785	1875	1950	1185	1225	1290
061 CAUSEUSE BRAS DROIT	57X40X30/39	2335	2465	2590	2675	2800	2910	1810	1890	1965





## JESSE

Caractéristiques: Modèle avec appui-tête ajustable manuel (2 sur coin carré). Couture: En tissu, petit fil & en cuir gros fil plat. Coussins de siège avec mousse mémoire. Fauteuils 043 & 163: PAS de BARRE de MÉTAL sur le bras.

NOTE: 2 sièges inclinables SÉPARÉS par un COIN ou une TABLE ne peuvent pas ouvrir en même temps.

OPTIONS - Fournir DESSIN de votre config:

Patte: LG189 métal (noire ou chrome) ou LG103 bois (spécifiez couleur).

Table (154): Spécifiez couleur du dessus de table en bois.

Fauteuils 043-163: avec base en bois (spécifiez couleur).

Accessoires: Ancrage \$45 ch. | Porte verre à vin & Tablette pivotante (plastique) \$45 ch. | Tablette pivotante (bois) \$75 ch. | Porte tablette \$50 ch. & Lampe DEL \$45 ch.

**\*\*INCLINABLE MANUEL N/D.\*\*** Le mécanisme motorisé est inclus dans le prix des items inclinables. Pour le SANS FIL (batterie) ajoutez \$175/mécanisme.

Description	L x P x H	Cuir						Tissu		
		10	20 Madras Softy	30 Hugo Fantasy Illusion Tucson Utah Vintage Wild Laredo Yukon	40 Diamond Elegance Princess Santiago Sensation Sunset Trina Victoria	50 Bull Cassiope Dublin	60 Caress Ultrasued	A	B COM	C alta
071 FAUTEUIL INCLINABLE SANS BRAS	23,5X40X30/39	1465	1535	1600	1670	1740	1810	1200	1275	1350
086 CAUSEUSE SANS BRAS ALLONGEE GAUCHE	68X40X30/39	2240	2370	2500	2620	2765	2865	1710	1800	1885
088 FAUTEUIL SANS BRAS ALLONGE GAUCHE	45X40X30/39	1435	1535	1645	1725	1825	1915	1090	1140	1195
089 FAUTEUIL SANS BRAS ALLONGE DROIT	45X40X30/39	1435	1535	1645	1725	1825	1915	1090	1140	1195
095 SOFA APPARTEMENT	81X40X30/39	3010	3170	3350	3535	3695	3865	2320	2440	2520
096 SOFA APPARTEMENT BRAS GAUCHE	71X40X30/39	2600	2750	2885	3020	3165	3310	1990	2090	2195
097 SOFA APPARTEMENT BRAS DROIT	71X40X30/39	2600	2750	2885	3020	3165	3310	1990	2090	2195
124 POUF AVEC RANGEMENT	30X22X17	750	785	820	870	915	945	640	650	670
154 TABLE REMBOURRÉE ANGULAIRE	7/34X32.5X19	645	675	740	770	800	835	545	565	575
163 FAUT. DBL INCL. BERCANT PIVOTANT	33 x 34 x 42	2320	2460	2595	2735	2870	3010	1860	1910	1960
165 FAUTEUIL DOUBLE INCLINABLE	51X40X30/39	2395	2510	2620	2735	2845	2960	1960	2045	2135
167 SOFA APP. SANS BRAS ALLONGE GAUCHE	82X40X30/39	2510	2660	2815	2985	3125	3275	1910	2010	2115
168 SOFA APP. SANS BRAS ALLONGE DROIT	82X40X30/39	2510	2660	2815	2985	3125	3275	1910	2010	2115
169 FAUTEUIL DOUBLE INCLINABLE BRAS GAUCHE	41X40X30/39	1990	2085	2175	2270	2365	2460	1615	1695	1775
170 FAUTEUIL DOUBLE INCLINABLE BRAS DROIT	41X40X30/39	1990	2085	2175	2270	2365	2460	1615	1695	1775
171 FAUTEUIL DOUBLE INCLINABLE SANS BRAS	30,5X40X30/39	1575	1640	1700	1765	1825	1890	1275	1350	1425
173 CHAISE LONGUE DOUBLE BRAS GAUCHE	41X62X30/39	1910	2020	2145	2240	2365	2475	1465	1570	1665
174 CHAISE LONGUE DOUBLE BRAS DROIT	41X62X30/39	1910	2020	2145	2240	2365	2475	1465	1570	1665
175 FAUTEUIL DOUBLE BRAS GAUCHE	41X40X30/39	1620	1715	1825	1915	2010	2110	1240	1345	1400
176 FAUTEUIL DOUBLE BRAS DROIT	41X40X30/39	1620	1715	1825	1915	2010	2110	1240	1345	1400
177 FAUTEUIL DOUBLE SANS BRAS	30,5X40X30/39	1210	1290	1385	1440	1520	1595	920	990	1050
178 FAUTEUIL DOUBLE SANS BRAS ALLONGE-G	52X40X30/39	1550	1650	1750	1870	1960	2070	1185	1240	1345



## JESSE

Caractéristiques: Modèle avec appui-tête ajustable manuel (2 sur coin carré). Couture: En tissu, petit fil & en cuir gros fil plat. Coussins de siège avec mousse mémoire. Fauteuils 043 & 163: PAS de BARRE de MÉTAL sur le bras.

NOTE: 2 sièges inclinables SÉPARÉS par un COIN ou une TABLE ne peuvent pas ouvrir en même temps.

OPTIONS - Fournir DESSIN de votre config:

Patte: LG189 métal (noire ou chrome) ou LG103 bois (spécifiez couleur).

Table (154): Spécifiez couleur du dessus de table en bois.

Fauteuils 043-163: avec base en bois (spécifiez couleur).

Accessoires: Ancrage \$45 ch. | Porte verre à vin & Tablette pivotante (plastique) \$45 ch. | Tablette pivotante (bois) \$75 ch. | Porte tablette \$50 ch. & Lampe DEL \$45 ch.

**\*\*INCLINABLE MANUEL N/D.\*\*** Le mécanisme motorisé est inclus dans le prix des items inclinables. Pour le SANS FIL (batterie) ajoutez \$175/mécanisme.

Description	L x P x H	Cuir						Tissu		
		10	20 Madras Softy	30 Hugo Fantasy Illusion Tucson Utah Vintage Wild Laredo Yukon	40 Diamond Elegance Princess Santiago Sensation Sunset Trina Victoria	50 Bull Cassiope Dublin	60 Caress Ultrasued	A	B COM	C alta
179 FAUTEUIL DOUBLE SANS BRAS ALLONGE-D	52X40X30/39	1550	1650	1750	1870	1960	2070	1185	1240	1345
<b>CONFIGURATIONS</b>										
A CONFIG (169-170)	82X40X30/39	3980	4170	4350	4540	4730	4920	3230	3390	3550
B CONFIG (169-171-174)	113X62X30/39	5475	5745	6020	6275	6555	6825	4355	4615	4865
C CONFIG (096-055-171-170)	115X116X30/39	8155	8585	8980	9380	9815	10230	6415	6730	7060
D CONFIG (169-171-055-179)	116X96X30/39	7105	7485	7845	8230	8610	8990	5610	5880	6210
J CONFIG (041-042)	68X40X30/39	3750	3920	4080	4240	4400	4570	3090	3190	3290
K CONFIG (041-071-005)	92X62X30/39	5085	5330	5560	5800	6030	6280	4105	4290	4490
L CONFIG (012-055-071-042)	101X102X30/39	7665	8070	8450	8790	9200	9575	6090	6355	6625
M CONFIG (041-071--055-089)	102X89X30/39	6765	7140	7505	7840	8225	8580	5370	5605	5855



# JESSE

LINEA 30 Collection



Conçu et fabriqué fièrement au Canada  
Proudly designed and made in Canada

Nos produits sont fabriqués à la main et des variations mineures peuvent survenir

Our product is hand-made and minor variations can occur.

## SPECIFICATIONS

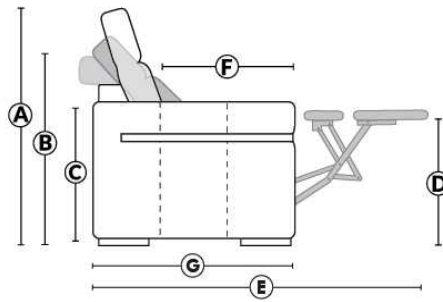

- Appui-tête levé / Headrest up
- Appui-tête baissé / Headrest down
- Complètement incliné / Fully reclined

- (A) Hauteur complète 39" Total Height
- (B) Hauteur appui-tête baissé 30" Height headrest down
- (C) Hauteur du bras 24" Arm Height
- (D) Hauteur du siège 19,5" Seat height
- (E) Profondeur inclinée 63" Depth fully reclined
- (F) Profondeur d'assise 20" Seat depth
- (G) Profondeur appui-tête monté 37,5" Depth with headrest up

## BRAS | ARMS

Contrôle de l'inclinaison situé à l'intérieur du bras  
Recliner control located on the inside of the arm.

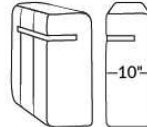

Option d'accessoires disponible  
Accessories option, available

## FAUTEUIL BERÇANT PIVOTANT INCLINABLE SWIVEL ROCKING MOTION CHAIR

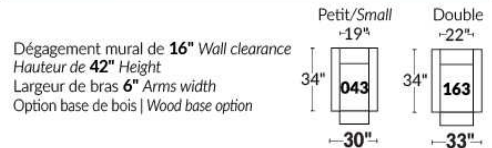

## SIÈGE 23" DE LARGE | 23" SEAT WIDTH

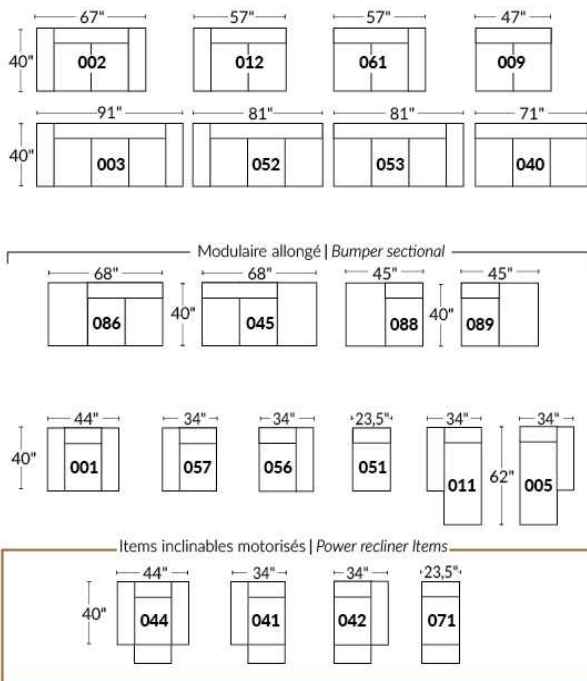

## SIÈGE 30" DE LARGE | 30" SEAT WIDTH

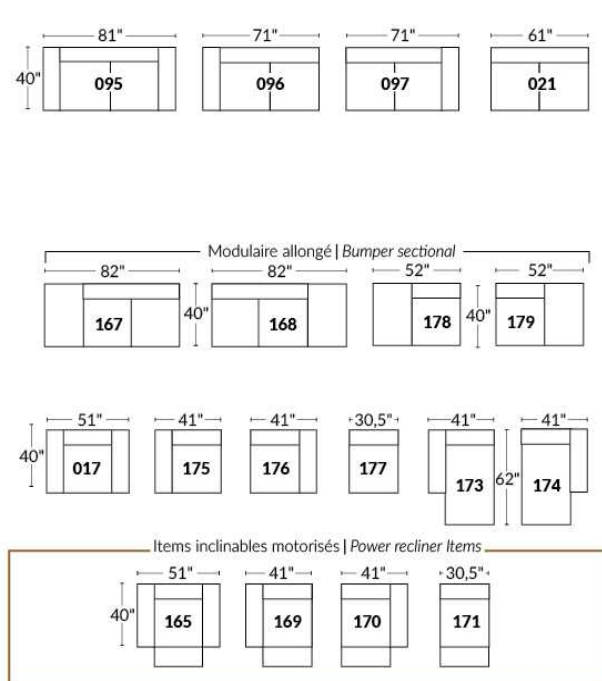

## Autres | Others

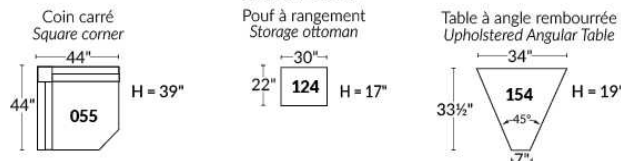

## EXEMPLE 23" EXAMPLE

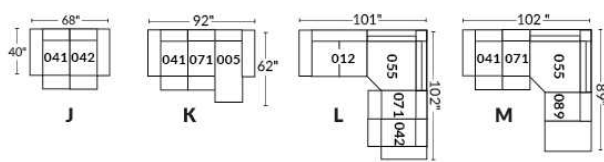

## EXEMPLE 30" EXAMPLE

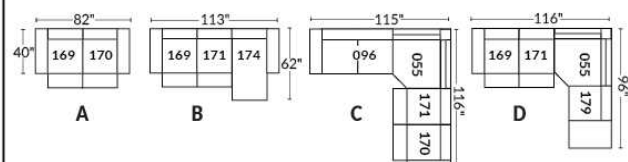

## JULIANNE

Caractéristiques: Modèle avec appui-tête ajustable manuel inclus avec tous les items (2 sur coin carré).

Appui-tête FIXE sur Centre Rond. Couture: Petit fil en tissu et en cuir.

Fauteuils inclinables, berçants, pivotants (items 043 & 163 seulement): coussin de siège avec mousse mémoire 1 po.

Note: 2 sièges inclinables séparés par un centre rond (050) ou un coin carré (055) ne peuvent pas ouvrir en même temps.

OPTIONS - Fournir DESSIN de votre config.:

Petit bras 6": au même prix.

Pattes (spécifiez couleur) : sur Bras LARGE LG08 bois. Sur PETIT Bras: LG195 bois.

Choix de profondeur d'assise : 20" ou \*22". \*Le 22" N/D sur fauteuils #043 et #163.

Fauteuils 043-163: avec base en bois (spécifiez couleur).

Mousse (extra Ferme ou Mémoire): Ajoutez 20\$/siège. Section allongée d'un item compte pour 1 siège & chaise longue pour 2 sièges.

Mécanisme motorisé inclinable avec bouton tactile ajoutez 175\$/mécanisme. Pour le SANS FIL (batterie), ajoutez \$350/mécanisme.

Description	L x P x H	Cuir						Tissu		
		10	20 Madras Softy	30 Hugo Fantasy Illusion Tucson Utah Vintage Wild Laredo Yukon	40 Diamond Elegance Princess Santiago Sensation Sunset Trina Victoria	50 Bull Cassiope Dublin	60 Caress Ultrasued	A	B COM	C alta
001 FAUTEUIL	40 x 40 x 33/40	1800	1910	2010	2115	2220	2320	1365	1410	1460
002 CAUSEUSE	63 x 40 x 33/40	2610	2765	2885	3025	3170	3315	1940	2040	2115
003 SOFA	87 x 40 x 33/40	3140	3315	3495	3665	3845	4020	2325	2460	2575
005 CHAISE LONGUE BRAS DROIT	32 x 62 x 33/40	1710	1800	1890	1965	2070	2150	1285	1365	1435
009 CAUSEUSE SANS BRAS	47 x 40 x 33/40	1940	2040	2115	2210	2290	2390	1450	1550	1635
011 CHAISE LONGUE BRAS GAUCHE	32 x 62 x 33/40	1710	1800	1890	1965	2070	2150	1285	1365	1435
012 CAUSEUSE BRAS GAUCHE	55 x 40 x 33/40	2275	2390	2490	2595	2695	2800	1700	1785	1870
017 FAUTEUIL DOUBLE	47 x 40 x 33/40	1915	2045	2160	2285	2415	2520	1425	1500	1590
021 SOFA APPARTEMENT SANS BRAS	61 x 40 x 33/40	2195	2310	2435	2525	2645	2775	1650	1745	1840
040 SOFA SANS BRAS	71 x 40 x 33/40	2475	2600	2720	2850	2985	3095	1870	1965	2090
041 FAUTEUIL INCLINABLE BRAS-G	32 x 40 x 33/40	1660	1740	1815	1895	1965	2060	1295	1365	1420
042 FAUTEUIL INCLINABLE BRAS-D	32 x 40 x 33/40	1660	1740	1815	1895	1965	2060	1295	1365	1420
043 FAUTEUIL INCLINABLE BERÇANT PIVOTANT	30/33 x 34 x 42	2095	2210	2335	2465	2590	2700	1675	1725	1765
044 FAUTEUIL INCLINABLE	40 x 40 x 33/40	1975	2090	2195	2300	2415	2510	1560	1610	1660
045 CAUSEUSE SANS BRAS ALLONGEE DROIT	68 x 40 x 33/40	2285	2400	2510	2620	2750	2860	1710	1800	1890
050 CENTRE ROND	49 x 49 x 33	1710	1825	1940	2060	2175	2285	1210	1285	1350
051 FAUTEUIL SANS BRAS	23,5 x 40 x 33/40	1140	1195	1260	1340	1390	1440	870	935	990
052 SOFA BRAS GAUCHE	79 x 40 x 33/40	2810	2975	3120	3270	3400	3560	2110	2215	2315
053 SOFA BRAS DROIT	79 x 40 x 33/40	2810	2975	3120	3270	3400	3560	2110	2215	2315
055 COIN CARRE	44 x 44 x 33/40	2010	2120	2235	2345	2470	2590	1520	1590	1650
056 FAUTEUIL BRAS DROIT	32 x 40 x 33/40	1460	1560	1645	1725	1815	1910	1100	1160	1200
057 FAUTEUIL BRAS GAUCHE	32 x 40 x 33/40	1460	1560	1645	1725	1815	1910	1100	1160	1200

## JULIANNE

Caractéristiques: Modèle avec appui-tête ajustable manuel inclus avec tous les items (2 sur coin carré).

Appui-tête FIXE sur Centre Rond. Couture: Petit fil en tissu et en cuir.

Fauteuils inclinables, berçants, pivotants (items 043 & 163 seulement): coussin de siège avec mousse mémoire 1 po.

Note: 2 sièges inclinables séparés par un centre rond (050) ou un coin carré (055) ne peuvent pas ouvrir en même temps.

OPTIONS - Fournir DESSIN de votre config.:

Petit bras 6": au même prix.

Pattes (spécifiez couleur) : sur Bras LARGE LG08 bois. Sur PETIT Bras: LG195 bois.

Choix de profondeur d'assise : 20" ou \*22". \*Le 22" N/D sur fauteuils #043 et #163.

Fauteuils 043-163: avec base en bois (spécifiez couleur).

Mousse (extra Ferme ou Mémoire): Ajoutez 20\$/siège. Section allongée d'un item compte pour 1 siège & chaise longue pour 2 sièges.

Mécanisme motorisé inclinable avec bouton tactile ajoutez 175\$/mécanisme. Pour le SANS FIL (batterie), ajoutez \$350/mécanisme.

Description	L x P x H	Cuir						Tissu		
		10	20 Madras Softy	30 Hugo Fantasy Illusion Tucson Utah Vintage Wild Laredo Yukon	40 Diamond Elegance Princess Santiago Sensation Sunset Trina Victoria	50 Bull Cassiope Dublin	60 Caress Ultrasued	A	B COM	C alta
061 CAUSEUSE BRAS DROIT	55 x 40 x 33/40	2275	2390	2490	2595	2695	2800	1700	1785	1870
071 FAUTEUIL INCLINABLE SANS BRAS	23,5 x 40 x 33/40	1345	1390	1435	1485	1550	1595	1060	1135	1195
086 CAUSEUSE SANS BRAS ALLONGEE GAUCHE	68 x 40 x 33/40	2285	2400	2510	2620	2750	2860	1710	1800	1890
088 FAUTEUIL SANS BRAS ALLONGE GAUCHE	45 x 40 x 33/40	1465	1570	1665	1760	1870	1950	1110	1175	1225
089 FAUTEUIL SANS BRAS ALLONGE DROIT	45 x 40 x 33/40	1465	1570	1665	1760	1870	1950	1110	1175	1225
095 SOFA APPARTEMENT	77 x 40 x 33/40	2860	3020	3185	3350	3535	3695	2145	2235	2325
096 SOFA APPARTEMENT BRAS GAUCHE	69 x 40 x 33/40	2515	2660	2800	2940	3090	3225	1895	2000	2110
097 SOFA APPARTEMENT BRAS DROIT	69 x 40 x 33/40	2515	2660	2800	2940	3090	3225	1895	2000	2110
124 POUF AVEC RANGEMENT	30 x 22 x 17	750	785	815	860	890	935	640	650	670
163 FAUT. DBL INCL. BERÇANT PIVOTANT	33/36 X 34 X 42	2145	2285	2400	2515	2645	2775	1685	1735	1785
165 FAUTEUIL DOUBLE INCLINABLE	47 x 40 x 33/40	2115	2225	2335	2465	2585	2675	1620	1700	1785
167 SOFA APP. SANS BRAS ALLONGE GAUCHE	82 x 40 x 33/40	2520	2670	2835	2990	3135	3285	1910	2010	2115
168 SOFA APP. SANS BRAS ALLONGE DROIT	82 x 40 x 33/40	2520	2670	2835	2990	3135	3285	1910	2010	2115
169 FAUTEUIL DOUBLE INCLINABLE BRAS GAUCHE	39 x 40 x 33/40	1765	1875	1960	2070	2160	2260	1390	1450	1520
170 FAUTEUIL DOUBLE INCLINABLE BRAS DROIT	39 x 40 x 33/40	1765	1875	1960	2070	2160	2260	1390	1450	1520
171 FAUTEUIL DOUBLE INCLINABLE SANS BRAS	30,5 x 40 x 33/40	1440	1515	1590	1660	1725	1800	1140	1210	1295
173 CHAISE LONGUE DOUBLE BRAS GAUCHE	39 x 62 x 33/40	1875	1975	2100	2215	2320	2445	1400	1515	1635
174 CHAISE LONGUE DOUBLE BRAS DROIT	39 x 62 x 33/40	1875	1975	2100	2215	2320	2445	1400	1515	1635
175 FAUTEUIL DOUBLE BRAS GAUCHE	39 x 40 x 33/40	1590	1690	1785	1885	1965	2075	1195	1270	1350
176 FAUTEUIL DOUBLE BRAS DROIT	39 x 40 x 33/40	1590	1690	1785	1885	1965	2075	1195	1270	1350
177 FAUTEUIL DOUBLE SANS BRAS	30,5 x 40 x 33/40	1240	1320	1385	1435	1495	1565	945	1020	1100
178 FAUTEUIL DOUBLE SANS BRAS ALLONGE-G	52 x 40 x 33/40	1595	1700	1810	1915	2020	2120	1200	1285	1360

## JULIANNE

Caractéristiques: Modèle avec appui-tête ajustable manuel inclus avec tous les items (2 sur coin carré).

Appui-tête FIXE sur Centre Rond. Couture: Petit fil en tissu et en cuir.

Fauteuils inclinables, berçants, pivotants (items 043 & 163 seulement): coussin de siège avec mousse mémoire 1 po.

Note: 2 sièges inclinables séparés par un centre rond (050) ou un coin carré (055) ne peuvent pas ouvrir en même temps.

OPTIONS - Fournir DESSIN de votre config.:

Petit bras 6": au même prix.

Pattes (spécifiez couleur) : sur Bras LARGE LG08 bois. Sur PETIT Bras: LG195 bois.

Choix de profondeur d'assise : 20" ou \*22". \*Le 22" N/D sur fauteuils #043 et #163.

Fauteuils 043-163: avec base en bois (spécifiez couleur).

Mousse (extra Ferme ou Mémoire): Ajoutez 20\$/siège. Section allongée d'un item compte pour 1 siège & chaise longue pour 2 sièges.

Mécanisme motorisé inclinable avec bouton tactile ajoutez 175\$/mécanisme. Pour le SANS FIL (batterie), ajoutez \$350/mécanisme.

Description	L x P x H	Cuir						Tissu		
		10	20 Madras Softy	30 Hugo Fantasy Illusion Tucson Utah Vintage Wild Laredo Yukon	40 Diamond Elegance Princess Santiago Sensation Sunset Trina Victoria	50 Bull Cassiope Dublin	60 Caress Ultrasued	A	B COM	C alta
179 FAUTEUIL DOUBLE SANS BRAS ALLONGE-D	52 x 40 x 33/40	1595	1700	1810	1915	2020	2120	1200	1285	1360
<b>CONFIGURATIONS</b>										
A CONFIG (169-170)	78X40X33/40	3530	3750	3920	4140	4320	4520	2780	2900	3040
B CONFIG (169-171-174)	109X62X33/40	5080	5365	5650	5945	6205	6505	3930	4175	4450
C CONFIG (096-055-171-170)	113X114X33/40	7730	8170	8585	9015	9445	9875	5945	6250	6575
D CONFIG (169-171-055-179)	114X96X33/40	6810	7210	7595	7990	8375	8770	5250	5535	5825
J CONFIG (041-042)	64X40X33/40	3320	3480	3630	3790	3930	4120	2590	2730	2840
K CONFIG (041-071-005)	88X62X33/40	4715	4930	5140	5345	5585	5805	3640	3865	4050
L CONFIG (012-055-071-042)	99X100X33/40	7290	7640	7975	8320	8680	9045	5575	5875	6135
M CONFIG (041-071-055-089)	100X 89X33/40	6480	6820	7150	7485	7855	8195	4985	5265	5490



# JULIANNE

PARALLELE  
Collection 33

Jaymar

Conçu et fabriqué fièrement au Canada  
Proudly designed and made in Canada

Nos produits sont fabriqués à la main et des variations mineures peuvent survenir

Our product is hand-made and minor variations can occur.

## SPECIFICATIONS

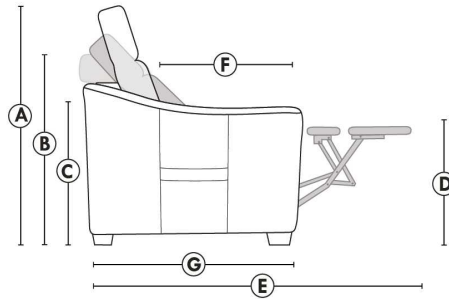

- Appui-tête levé / Headrest up
- Appui-tête baissé / Headrest down
- Complètement incliné / Fully reclined

- A** Hauteur complète 40" Total Height
- B** Hauteur appui-tête baissé 33" Height headrest down
- C** Hauteur du bras 23" Arm Height
- D** Hauteur du siège 19,5" Seat height
- E** Profondeur inclinée 65" Depth fully reclined
- F** Profondeur d'assise 20" ou/ou 22" Seat depth
- G** Profondeur appui-tête monté 37,5" Depth with headrest up

## BRAS | ARMS

Option de bras:  
Bras Régulier Large 8" ou Petit bras 6"

Arm option  
Regular arm Large 8" or Small arm 6"

Contrôle de l'inclinaison situé à l'intérieur du bras  
Recliner control located on the inside of the arm.

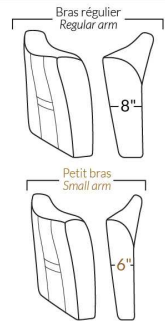

## FAUTEUIL BERÇANT PIVOTANT INCLINABLE SWIVEL ROCKING MOTION CHAIR

Dégagement mural de 16" Wall clearance  
Hauteur de 42" Height  
Largeur de bras 6" Arms width  
Option base de bois | Wood base option

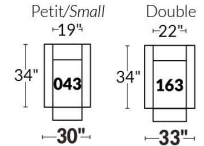

## SIÈGE 23" DE LARGE | 23" SEAT WIDTH

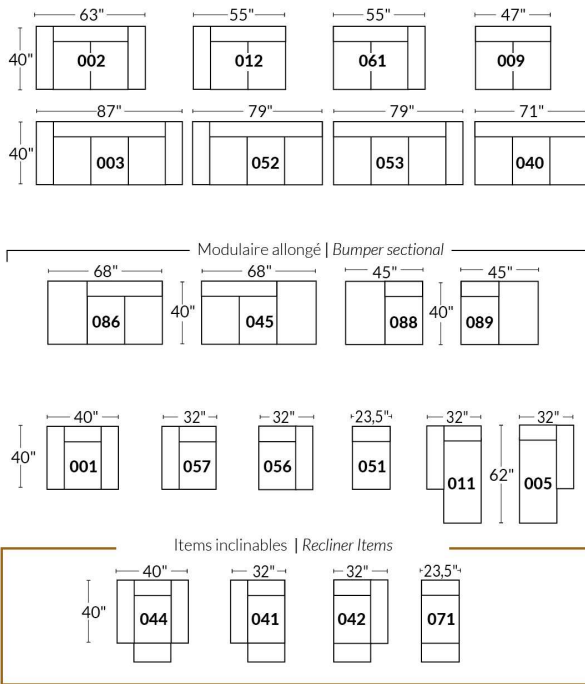

## SIÈGE 30" DE LARGE | 30" SEAT WIDTH

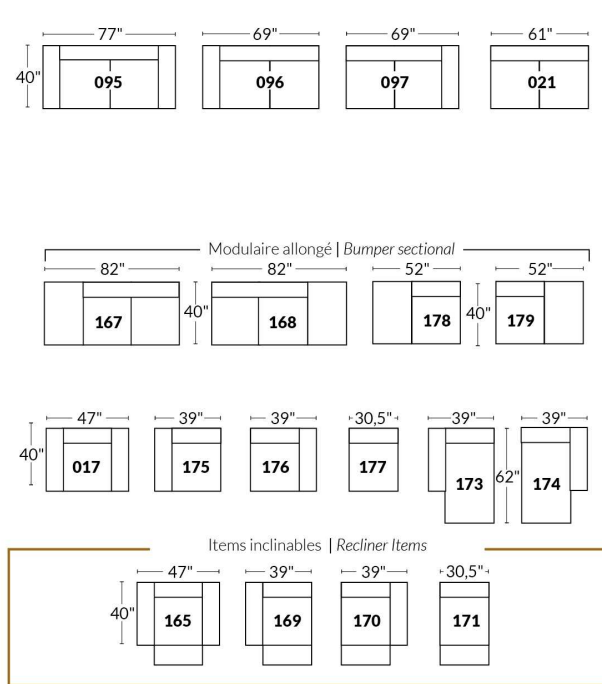

## Autres | Others

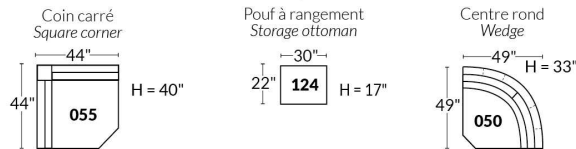

## EXEMPLE 23" EXAMPLE

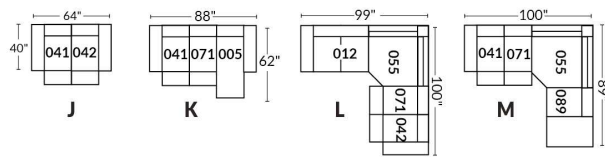

## EXEMPLE 30" EXAMPLE

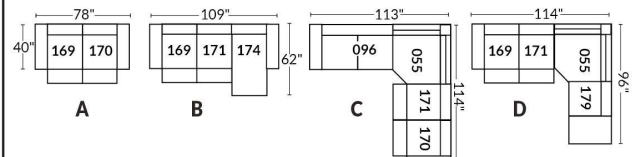

## L'OFFICIEL

### CARACTÉRISTIQUES:

- La collection Fashion offre un confort inégalé. Chaque module est garni d'un mélange de plume 100% CANADIENNE.
- Les enveloppes 100% coton sont compartimentées afin de maintenir également les plumes dans les coussins tout en minimisant l'échappement de plumes.
- Les meubles sont finis sur chaque côté pour être disposés ensemble ou séparés.
- Chaque item est doté d'un système d'attache discret qui peut se pivoter sous le mobilier.

Items #256 Grand ottoman carré & #257 Table rembourrée carrée peuvent être utilisés comme un coin carré.

### COUSSINS DE DOS

Les coussins de dos (grand & petit) sont inclus dans les items identifiés. (Voir croquis)

Vous devez choisir le style de coussins de dos soit: FASHION I (pleine largeur) ou FASHION II (coussin carré).

N.b.: Vous ne pouvez pas combiner un Fashion I & II à l'intérieur du même item.

Ex: Vous pouvez prendre un Fashion I pour un fauteuil 001 et un Fashion II pour un coin carré 055.

### Spécifiez sur votre COMMANDE :

Pour chaque item, spécifier le style (I ou II) des coussins.

Il faut également spécifier le recouvrement de la base ainsi que chacun des coussins.

Ex.: item 095 base, recouvrement #1. Coussins: Fashion II 833 : recouvrement #2 et 834: recouvrement #3.

Patte: LG203 métal (chrome ou noire) spécifier couleur.

Tables rembourrées items 077, 257 & 258: Spécifier couleur du dessus de table en bois.

Coussins en EXTRA: Spécifier le: code, recouvrement, couleur & quantité.

Description	L x P x H	Cuir						Tissu		
		10	20 Madras Softy	30 Hugo Fantasy Illusion Tucson Utah Vintage Wild Laredo Yukon	40 Diamond Elegance Princess Santiago Sensation Sunset Trina Victoria	50 Bull Cassiope Dublin	60 Caress Ultrasued	A	B COM	C alta
006 POUF	36x30x18							685	710	740
017 FAUTEUIL DOUBLE	57x44x30/35							1410	1465	1520
021 SOFA APPARTEMENT SANS BRAS	71x44x30/35							1840	1925	2020
055 COIN CARRE	52x52x30/35							1620	1675	1725
077 TABLE REMBOURREE	36x44x16							945	975	1015
095 SOFA APPARTEMENT	93x44x30/35							2065	2160	2260
096 SOFA APPARTEMENT BRAS GAUCHE	82x44x30/35							1945	2050	2140
097 SOFA APPARTEMENT BRAS DROIT	82x44x30/35							1945	2050	2140
115 GRAND OTTOMAN	36x44x18							820	865	900
173 CHAISE LONGUE DOUBLE BRAS GAUCHE	41x78x30/35							1740	1800	1850
174 CHAISE LONGUE DOUBLE BRAS DROIT	41x78x30/35							1740	1800	1850
175 FAUTEUIL DOUBLE BRAS GAUCHE	46x44x30/35							1295	1350	1400
176 FAUTEUIL DOUBLE BRAS DROIT	46x44x30/35							1295	1350	1400
177 FAUTEUIL DOUBLE SANS BRAS	36x44x30/35							1190	1225	1275
178 FAUTEUIL DOUBLE SANS BRAS ALLONGE-G	60x44x30/35							1550	1600	1660



## L'OFFICIEL

### CARACTÉRISTIQUES:

- La collection Fashion offre un confort inégalé. Chaque module est garni d'un mélange de plume 100% CANADIENNE.
- Les enveloppes 100% coton sont compartimentées afin de maintenir également les plumes dans les coussins tout en minimisant l'échappement de plumes.
- Les meubles sont finis sur chaque côté pour être disposés ensemble ou séparés.
- Chaque item est doté d'un système d'attache discret qui peut se pivoter sous le mobilier.

Items #256 Grand ottoman carré & #257 Table rembourrée carrée peuvent être utilisés comme un coin carré.

### COUSSINS DE DOS

Les coussins de dos (grand & petit) sont inclus dans les items identifiés. (Voir croquis)

Vous devez choisir le style de coussins de dos soit: FASHION I (pleine largeur) ou FASHION II (coussin carré).

N.b.: Vous ne pouvez pas combiner un Fashion I & II à l'intérieur du même item.

Ex: Vous pouvez prendre un Fashion I pour un fauteuil 001 et un Fashion II pour un coin carré 055.

### Spécifiez sur votre COMMANDE :

Pour chaque item, spécifier le style (I ou II) des coussins.

Il faut également spécifier le recouvrement de la base ainsi que chacun des coussins.

Ex.: item 095 base, recouvrement #1. Coussins: Fashion II 833 : recouvrement #2 et 834: recouvrement #3.

Patte: LG203 métal (chrome ou noire) spécifier couleur.

Tables rembourrées items 077, 257 & 258: Spécifier couleur du dessus de table en bois.

Coussins en EXTRA: Spécifier le: code, recouvrement, couleur & quantité.

Description	L x P x H	Cuir						Tissu		
		10	20 Madras Softy	30 Hugo Fantasy Illusion Tucson Utah Vintage Wild Laredo Yukon	40 Diamond Elegance Princess Santiago Sensation Sunset Trina Victoria	50 Bull Cassiope Dublin	60 Caress Ultrasued	A	B COM	C alta
179 FAUTEUIL DOUBLE SANS BRAS ALLONGE-D	60x44x30/35							1550	1600	1660
256 GRAND OTTOMAN CARRE	44x44x18							1000	1040	1075
257 TABLE REMBOURREE CARRE	44x44x16							1215	1250	1290
258 PETITE TABLE REMBOUREE	15x44x16							635	650	670
831 F I: GRAND COUSSIN DE DOS 34X19	34x7x19							115	115	115
832 F I: PETIT COUSSIN DE DOS 24X10	24x6x10							90	90	90
833 F II: GRAND COUSSIN DE DOS 26X19	26x7x19							115	115	115
834 F II: PETIT COUSSIN DE DOS 16X16	16x6x16							90	90	90
<b>CONFIGURATIONS</b>										
A CONFIG (173-097) + (006)	123X78X30/35							4370	4560	4730
B CONFIG (096-055-176) + (077)	98X134X30/35							5805	6050	6280
C CONFIG (175-115-055-097)	134X134X30/35							5680	5940	6165
D CONFIG (173-177-055-097)	129X134X30/35							6495	6750	6990

## FASHION COLLECTION

### FASHION I

COUSSINS PLEINE LARGEUR  
 FULL BACK CUSHIONS

831 34 x 7 x 19  
 832 24 x 6 x 10



### FASHION II

COUSSINS CARRÉS - DOS APPARENT  
 SQUARE CUSHIONS - VISBLE BACK

833 26 x 7 x 19  
 834 16 x 6 x 16

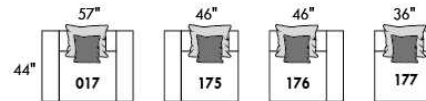
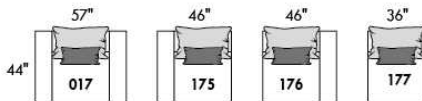
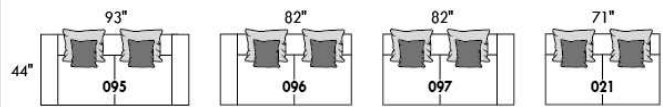
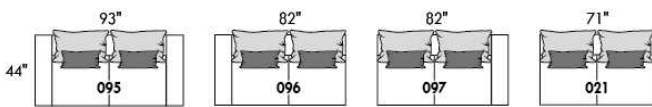

Mélanger & agencer!  
 Mix & Match!

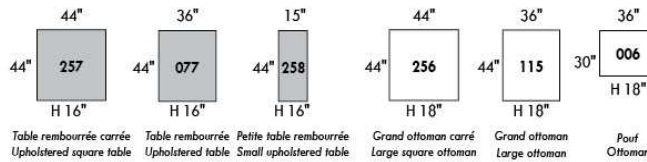
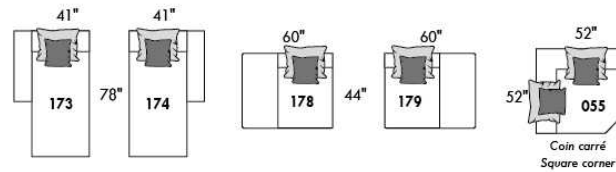
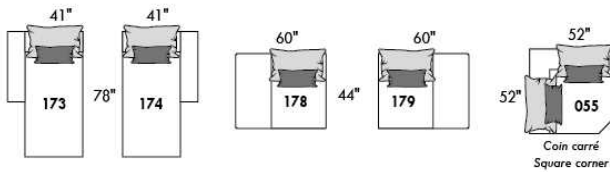

### Populaires | Popular CONFIGURATIONS

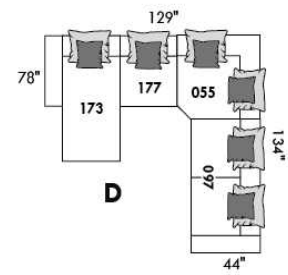
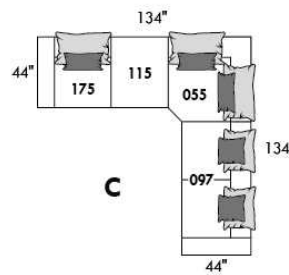
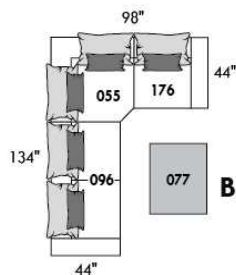
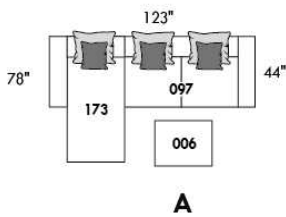

www.jaymar.ca

Toutes les dimensions indiquées sont au pouce près. Nos produits sont fabriqués à la main et des variations mineures peuvent survenir.  
 All dimensions indicated are to the nearest inch. Our product is hand-made and minor variations can occur.



## LEONARDO

### CARACTÉRISTIQUES:

- Appui-tête ajustable manuel sur tous les items (fixe sur centre rond).
- Fauteuil inclinable motorisé pleine jambe "à mécanisme \*protège-mur " (manuel n/d).
- Chaise longue inclinable motorisé (manuel n/d) avec appui-tête motorisé en option. Dégagement mural 8" et avant 5".
- Coussins de siège avec mousse modelée + 1" de mousse mémoire au-dessus; bras avec mousse mémoire.
- Couture: petit fil en tissu et gros fil plat en cuir.
- \*Exclus faut. 043 & 163 : Dégagement mural 16"

Note: 2 inclinables séparés par un coin ne peuvent pas ouvrir en même temps. Aucuns inclinables à côté du #155 Petit coin carré.

### OPTIONS

- Motorisé sans fil (avec batterie): ajoutez \$175/mec.
- \*Appui-tête motorisé: ajoutez \$175 ch. (\*N/D sur items fixes.)
- Mousse: Extra ferme ajoutez \$20/siège.
- Choix de bras (LARGE ou PETIT de 6"): Patte sur bras LARGE : LG187 bois ou LG189 métal (noire ou chrome). Sur PETIT Bras 6": LG08 bois ou LG64 métal. Spécifiez couleur.
- Profondeur d'assise: 20" ou \*22". \*Le 22" N/D sur items 043 & 163.
- Faut. 043-163: avec base en bois (spécifiez couleur).

Description	L x P x H	Cuir						Tissu		
		10	20 Madras Softy	30 Hugo Fantasy Illusion Tucson Utah Vintage Wild Laredo Yukon	40 Diamond Elegance Princess Santiago Sensation Sunset Trina Victoria	50 Bull Cassiope Dublin	60 Caress Ultrasued	A	B COM	C alta
001 FAUTEUIL	43x40x33/40	2020	2125	2240	2365	2475	2595	1610	1660	1695
002 CAUSEUSE	66x40x33/40	2885	3020	3160	3295	3425	3570	2275	2365	2450
003 SOFA	90x40x33/40	3485	3660	3840	4020	4210	4385	2750	2860	2970
005 CHAISE LONGUE BRAS DROIT	34x62x33/40	1885	1960	2050	2120	2200	2285	1485	1550	1615
009 CAUSEUSE SANS BRAS	47x40x33/40	2025	2110	2195	2285	2370	2460	1565	1660	1740
011 CHAISE LONGUE BRAS GAUCHE	34x62x33/40	1885	1960	2050	2120	2200	2285	1485	1550	1615
012 CAUSEUSE BRAS GAUCHE	57x40x33/40	2475	2595	2710	2835	2935	3050	1940	2025	2100
017 FAUTEUIL DOUBLE	50x40x33/40	2115	2235	2365	2490	2610	2740	1675	1745	1820
021 SOFA APPARTEMENT SANS BRAS	61x40x33/40	2285	2400	2525	2645	2775	2895	1750	1850	1950
040 SOFA SANS BRAS	71x40x33/40	2615	2750	2875	3010	3140	3270	2045	2150	2265
041 FAUTEUIL INCLINABLE BRAS-G	34x40x33/40	1990	2075	2150	2225	2315	2390	1660	1700	1750
042 FAUTEUIL INCLINABLE BRAS-D	34x40x33/40	1990	2075	2150	2225	2315	2390	1660	1700	1750
043 FAUTEUIL INCLINABLE BERÇANT PIVOTANT	30x34x42	2365	2495	2620	2760	2885	3015	1940	1990	2050
044 FAUTEUIL INCLINABLE	43x40x33/40	2400	2510	2610	2710	2810	2910	1990	2045	2085
045 CAUSEUSE SANS BRAS ALLONGEE DROIT	68x40x33/40	2400	2515	2620	2740	2845	2940	1870	1945	2040
050 CENTRE ROND	49x49x33	1760	1875	1990	2110	2220	2340	1270	1340	1400
051 FAUTEUIL SANS BRAS	23,5x40x33/40	1160	1215	1275	1340	1395	1450	890	950	1010
052 SOFA BRAS GAUCHE	81x40x33/40	3065	3220	3360	3510	3645	3795	2400	2515	2620
053 SOFA BRAS DROIT	81x40x33/40	3065	3220	3360	3510	3645	3795	2400	2515	2620

## LEONARDO

### CARACTÉRISTIQUES:

- Appui-tête ajustable manuel sur tous les items (fixe sur centre rond).
- Fauteuil inclinable motorisé pleine jambe "à mécanisme \*protège-mur " (manuel n/d).
- Chaise longue inclinable motorisé (manuel n/d) avec appui-tête motorisé en option. Dégagement mural 8" et avant 5".
- Coussins de siège avec mousse modelée + 1" de mousse mémoire au-dessus; bras avec mousse mémoire.
- Couture: petit fil en tissu et gros fil plat en cuir.
- \*Exclus faut. 043 & 163 : Dégagement mural 16"

Note: 2 inclinables séparés par un coin ne peuvent pas ouvrir en même temps. Aucuns inclinables à côté du #155 Petit coin carré.

### OPTIONS

- Motorisé sans fil (avec batterie): ajoutez \$175/mec.
- \*Appui-tête motorisé: ajoutez \$175 ch. (\*N/D sur items fixes.)
- Mousse: Extra ferme ajoutez \$20/siège.
- Choix de bras (LARGE ou PETIT de 6"): Patte sur bras LARGE : LG187 bois ou LG189 métal (noire ou chrome). Sur PETIT Bras 6": LG08 bois ou LG64 métal. Spécifiez couleur.
- Profondeur d'assise: 20" ou \*22". \*Le 22" N/D sur items 043 & 163.
- Faut. 043-163: avec base en bois (spécifiez couleur).

Description	L x P x H	Cuir						Tissu		
		10	20 Madras Softy	30 Hugo Fantasy Illusion Tucson Utah Vintage Wild Laredo Yukon	40 Diamond Elegance Princess Santiago Sensation Sunset Trina Victoria	50 Bull Cassiope Dublin	60 Caress Ultrasued	A	B COM	C alta
055 COIN CARRE	44x44x33/40	2045	2160	2285	2400	2525	2645	1590	1650	1700
056 FAUTEUIL BRAS DROIT	34x40x33/40	1615	1690	1760	1835	1910	1970	1260	1325	1385
057 FAUTEUIL BRAS GAUCHE	34x40x33/40	1615	1690	1760	1835	1910	1970	1260	1325	1385
061 CAUSEUSE BRAS DROIT	57x40x33/40	2475	2595	2710	2835	2935	3050	1940	2025	2100
071 FAUTEUIL INCLINABLE SANS BRAS	23,5x40x33/40	1545	1610	1675	1740	1810	1870	1290	1360	1420
086 CAUSEUSE SANS BRAS ALLONGEE GAUCHE	68x40x33/40	2400	2515	2620	2740	2845	2940	1870	1945	2040
088 FAUTEUIL SANS BRAS ALLONGE GAUCHE	45x40x33/40	1535	1645	1740	1840	1940	2050	1185	1225	1285
089 FAUTEUIL SANS BRAS ALLONGE DROIT	45x40x33/40	1535	1645	1740	1840	1940	2050	1185	1225	1285
095 SOFA APPARTEMENT	80x40x33/40	3140	3310	3490	3660	3835	4010	2465	2575	2670
096 SOFA APPARTEMENT BRAS GAUCHE	71x40x33/40	2745	2875	3015	3150	3290	3420	2115	2220	2335
097 SOFA APPARTEMENT BRAS DROIT	71x40x33/40	2745	2875	3015	3150	3290	3420	2115	2220	2335
124 POUF AVEC RANGEMENT	30x22x17	795	820	860	885	920	945	685	710	740
155 PETIT COIN CARRE	40x40x33/40	2045	2160	2285	2400	2525	2645	1590	1650	1700
163 FAUT. DBL INCL. BERCANT PIVOTANT	33x34x42	2420	2565	2695	2840	2975	3115	1945	2000	2060
165 FAUTEUIL DOUBLE INCLINABLE	50x40x33/40	2510	2625	2760	2875	3000	3125	2075	2150	2225
167 SOFA APP. SANS BRAS ALLONGE GAUCHE	82x40x33/40	2660	2810	2945	3110	3250	3390	2060	2160	2265
168 SOFA APP. SANS BRAS ALLONGE DROIT	82x40x33/40	2660	2810	2945	3110	3250	3390	2060	2160	2265
169 FAUTEUIL DOUBLE INCLINABLE BRAS GAUCHE	41x40x33/40	2100	2195	2290	2385	2475	2575	1725	1820	1915
170 FAUTEUIL DOUBLE INCLINABLE BRAS DROIT	41x40x33/40	2100	2195	2290	2385	2475	2575	1725	1820	1915
171 FAUTEUIL DOUBLE INCLINABLE SANS BRAS	30,5x40x33/40	1660	1715	1790	1845	1915	1970	1360	1425	1495

## LEONARDO

### CARACTÉRISTIQUES:

- Appui-tête ajustable manuel sur tous les items (fixe sur centre rond).
- Fauteuil inclinable motorisé pleine jambe "à mécanisme \*protège-mur " (manuel n/d).
- Chaise longue inclinable motorisé (manuel n/d) avec appui-tête motorisé en option. Dégagement mural 8" et avant 5".
- Coussins de siège avec mousse modelée + 1" de mousse mémoire au-dessus; bras avec mousse mémoire.
- Couture: petit fil en tissu et gros fil plat en cuir.
- \*Exclus faut. 043 & 163 : Dégagement mural 16"

Note: 2 inclinables séparés par un coin ne peuvent pas ouvrir en même temps. Aucuns inclinables à côté du #155 Petit coin carré.

### OPTIONS

- Motorisé sans fil (avec batterie): ajoutez \$175/mec.
- \*Appui-tête motorisé: ajoutez \$175 ch. (\*N/D sur items fixes.)
- Mousse: Extra ferme ajoutez \$20/siège.
- Choix de bras (LARGE ou PETIT de 6"): Patte sur bras LARGE : LG187 bois ou LG189 métal (noire ou chrome). Sur PETIT Bras 6": LG08 bois ou LG64 métal. Spécifiez couleur.
- Profondeur d'assise: 20" ou \*22". \*Le 22" N/D sur items 043 & 163.
- Faut. 043-163: avec base en bois (spécifiez couleur).

Description	L x P x H	Cuir						Tissu		
		10	20 Madras Softy	30 Hugo Fantasy Illusion Tucson Utah Vintage Wild Laredo Yukon	40 Diamond Elegance Princess Santiago Sensation Sunset Trina Victoria	50 Bull Cassiope Dublin	60 Caress Ultrasued	A	B COM	C alta
173 CHAISE LONGUE DOUBLE BRAS GAUCHE	41x62x33/40	2045	2150	2265	2385	2500	2615	1610	1700	1800
174 CHAISE LONGUE DOUBLE BRAS DROIT	41x62x33/40	2045	2150	2265	2385	2500	2615	1610	1700	1800
175 FAUTEUIL DOUBLE BRAS GAUCHE	41x40x33/40	1700	1810	1910	2010	2110	2210	1345	1420	1495
176 FAUTEUIL DOUBLE BRAS DROIT	41x40x33/40	1700	1810	1910	2010	2110	2210	1345	1420	1495
177 FAUTEUIL DOUBLE SANS BRAS	30,5x40x33/40	1270	1345	1415	1485	1560	1635	965	1025	1095
178 FAUTEUIL DOUBLE SANS BRAS ALLONGE-G	52x40x33/40	1650	1745	1845	1945	2060	2150	1290	1360	1420
179 FAUTEUIL DOUBLE SANS BRAS ALLONGE-D	52x40x33/40	1650	1745	1845	1945	2060	2150	1290	1360	1420
186 CAUS. SANS BRAS ALLONGEE RANGEMENT-G	68x40x33/40	2585	2675	2795	2900	3015	3125	2045	2120	2210
187 CAUS. SANS BRAS ALLONGEE RANGEMENT-D	68x40x33/40	2585	2675	2795	2900	3015	3125	2045	2120	2210
188 FAUT. SANS BRAS ALLONGE RANGEMENT-G	45x40x33/40	1710	1815	1915	2020	2115	2215	1360	1400	1440
189 FAUT. SANS BRAS ALLONGE RANGEMENT-D	45x40x33/40	1710	1815	1915	2020	2115	2215	1360	1400	1440
221 FAUT. DBL SANS BRAS ALLONGE RANGEMENT-G	52x40x33/40	1820	1920	2025	2120	2220	2325	1460	1525	1600
222 FAUT. DBL SANS BRAS ALLONGE RANGEMENT-D	52x40x33/40	1820	1920	2025	2120	2220	2325	1460	1525	1600
223 SOFA APP SANS BRAS ALLONGE RANGEMENT-G	82x40x33/40	2840	2990	3140	3290	3445	3590	2220	2335	2445
224 SOFA APP SANS BRAS ALLONGE RANGEMENT-D	82x40x33/40	2840	2990	3140	3290	3445	3590	2220	2335	2445
236 CHAISE LONGUE INCLINABLE BRAS GAUCHE	34x62x33/40	2285	2360	2435	2510	2585	2660	1885	1950	2020
237 CHAISE LONGUE INCLINABLE BRAS DROIT	34x62x33/40	2285	2360	2435	2510	2585	2660	1885	1950	2020
238 CHAISE LONGUE DBL INCLINABLE BRAS-G	41x62x33/40	2445	2550	2660	2765	2870	2975	2010	2100	2195
239 CHAISE LONGUE DBL INCLINABLE BRAS-D	41x62x33/40	2445	2550	2660	2765	2870	2975	2010	2100	2195
<b>CONFIGURATIONS</b>										

## Liste de prix CDN

### LEONARDO

Description	L x P x H	Cuir						Tissu		
		10	20 Madras Softy	30 Hugo Fantasy Illusion Tucson Utah Vintage Wild Laredo Yukon	40 Diamond Elegance Princess Santiago Sensation Sunset Trina Victoria	50 Bull Cassiope Dublin	60 Caress Ultrasued	A	B COM	C alta
A CONFIG (169-170)	81X40X40	4200	4390	4580	4770	4950	5150	3450	3640	3830
B CONFIG (169-171-174)	113X62X40	5805	6060	6345	6615	6890	7160	4695	4945	5210
C CONFIG (096-055-171-170)	116X116X40	8550	8945	9380	9780	10205	10610	6790	7115	7445
D CONFIG (169-171-055-179)	116X96X40	7455	7815	8210	8575	8975	9340	5965	6255	6530
J CONFIG (041-042)	67X40X40	3980	4150	4300	4450	4630	4780	3320	3400	3500
K CONFIG (041-071-005)	92X62X40	5420	5645	5875	6085	6325	6545	4435	4610	4785
L CONFIG (012-055-071-042)	102X102X40	8055	8440	8820	9200	9585	9955	6480	6735	6970
M CONFIG (041-071-055-089)	102X89X40	7115	7490	7850	8205	8590	8955	5725	5935	6155



# LEONARDO

**OPTIMA**  
Collection

**Jaymar**

Conçu et fabriqué fièrement au Canada  
Proudly designed and made in Canada

Nos produits sont fabriqués à la main et des variations mineures peuvent survenir

Our product is hand-made and minor variations can occur.

## SPECIFICATIONS

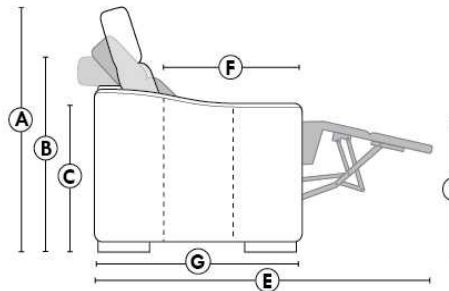

- Appui-tête levé / Headrest up
- Appui-tête baissé / Headrest down
- Complètement incliné / Fully reclined

- A** Hauteur complète 40" / Total Height
- B** Hauteur appui-tête baissé 33" / Height headrest down
- C** Hauteur du bras 24" / Arm Height
- D** Hauteur du siège 19,5" / Seat height
- E** Profondeur inclinée 65" / Depth fully reclined
- F** Profondeur d'assise 20" ou/ou 22" / Seat depth
- G** Profondeur appui-tête monté 37,5" / Depth with headrest up

## BRAS | ARMS

Option de bras:  
Bras Régulier Large 9,5" ou Petit bras 6"

Arm option  
Regular arm Large 9.5" or Small arm 6"

Contrôle de l'inclinaison situé à l'extérieur du bras  
Recliner control located on the outside of the arm.

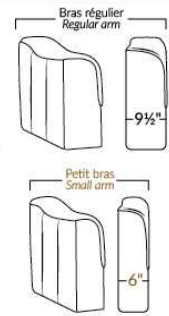

## FAUTEUIL BERÇANT PIVOTANT INCLINABLE SWIVEL ROCKING MOTION CHAIR

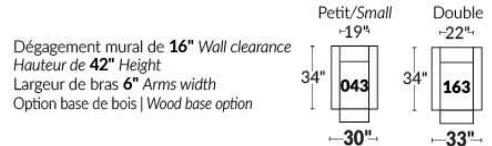

## SIÈGE 23" DE LARGE | 23" SEAT WIDTH

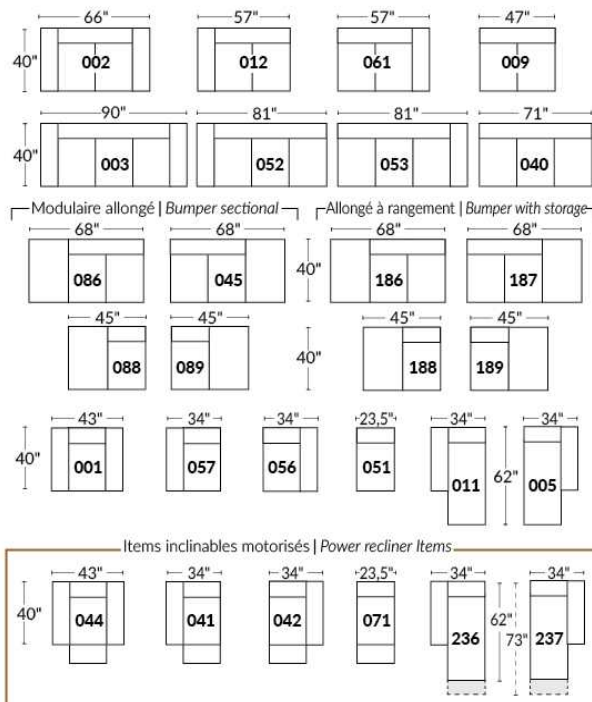

## SIÈGE 30" DE LARGE | 30" SEAT WIDTH

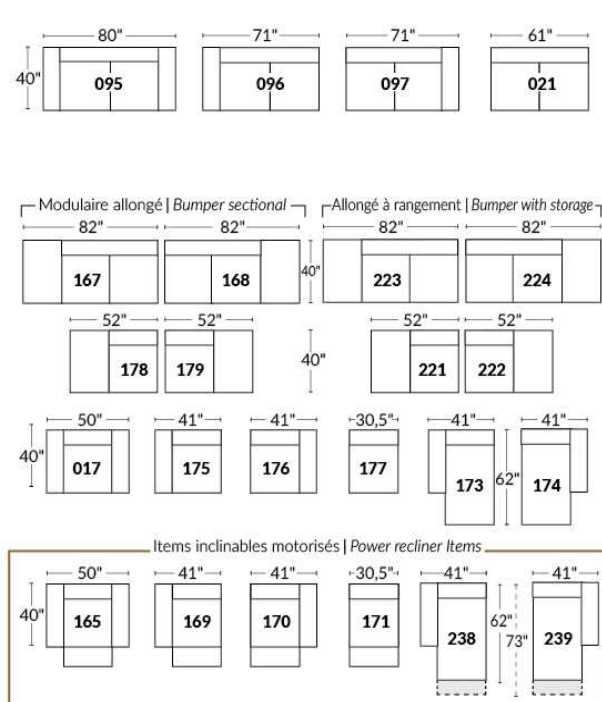

### Autres | Others

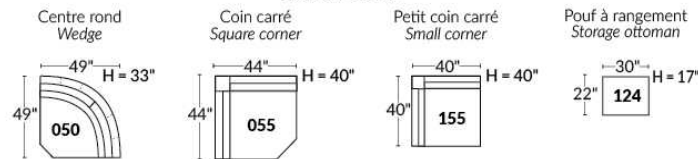

## EXEMPLE 23" EXAMPLE

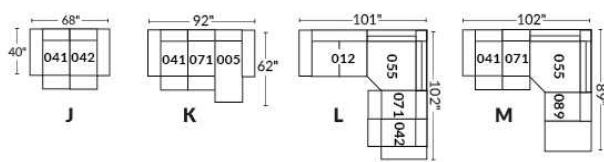

## EXEMPLE 30" EXAMPLE

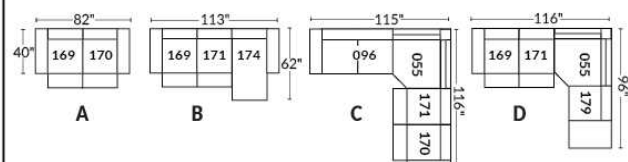

## Liste de prix CDN

### LIMBO

PATTES: Spécifier couleur des pattes LG6.

COMBO: Recouvrement #2 sur les dossiers seulement. TISSU UNI RECOMMANDÉ.

Description	L x P x H	Cuir						Tissu		
		10	20 Madras Softy	30 Hugo Fantasy Illusion Tucson Utah Vintage Wild Laredo Yukon	40 Diamond Elegance Princess Santiago Sensation Sunset Trina Victoria	50 Bull Cassiope Dublin	60 Caress Ultrasued	A	B COM	C alta
001 FAUTEUIL	41X36X34	1500	1610	1715	1825	1920	2040	1090	1150	1210
002 CAUSEUSE	64X36X34	2000	2145	2290	2440	2585	2700	1425	1515	1595
003 SOFA	87X36X34	2325	2510	2695	2870	3050	3245	1715	1835	1940
005 CHAISE LONGUE BRAS DROIT	32X60X34	1740	1885	2040	2175	2310	2460	1185	1260	1360
006 POUF	25.5X25.5X18	660	725	770	810	865	915	560	570	585
009 CAUSEUSE SANS BRAS	46X36X34	1665	1800	1925	2070	2195	2320	1215	1315	1395
011 CHAISE LONGUE BRAS GAUCHE	32X60X34	1740	1885	2040	2175	2310	2460	1185	1260	1360
012 CAUSEUSE BRAS GAUCHE	55X36X34	1765	1915	2070	2210	2335	2490	1320	1410	1500
024 CAUSEUSE MODULAIRE ALLONGEE DROIT	79X36X34	1850	1975	2120	2240	2390	2510	1390	1460	1560
048 CAUSEUSE MODULAIRE ALLONGEE GAUCHE	79X36X34	1850	1975	2120	2240	2390	2510	1390	1460	1560
050 CENTRE ROND	48X48X34	1485	1610	1740	1870	1975	2110	1185	1235	1315
052 SOFA BRAS GAUCHE	78X36X34	2115	2290	2475	2645	2835	3010	1610	1710	1815
053 SOFA BRAS DROIT	78X36X34	2115	2290	2475	2645	2835	3010	1610	1710	1815
055 COIN CARRE	35X35X34	1440	1565	1690	1800	1910	2020	1090	1160	1225
056 FAUTEUIL BRAS DROIT	32X36X34	1345	1390	1440	1500	1565	1615	995	1050	1100
057 FAUTEUIL BRAS GAUCHE	32X36X34	1345	1390	1440	1500	1565	1615	995	1050	1100
061 CAUSEUSE BRAS DROIT	55X36X34	1765	1915	2070	2210	2335	2490	1320	1410	1500
095 SOFA APPARTEMENT	79X36X34	2215	2370	2525	2695	2860	3015	1650	1740	1835
<b>CONFIGURATIONS</b>										
A CONF. A (052-005)	110X60X34	3855	4175	4515	4820	5145	5470	2795	2970	3175
B CONF. B (048-053)	114X79X34	3965	4265	4595	4885	5225	5520	3000	3170	3375
C CONF. C (012-050-061)	103X103X34	5015	5440	5880	6290	6645	7090	3825	4055	4315
D CONF. D (011-009-024)	114X79X34	5255	5660	6085	6485	6895	7290	3790	4035	4315
E CONF. E (057-024)	79X68X34	3195	3365	3560	3740	3955	4125	2385	2510	2660
F CONF. F (003-001-006)	87X36X34	4485	4845	5180	5505	5835	6200	3365	3555	3735



# LIMBO



Hauteur complète 34" | Hauteur de siège 18" | Profondeur d'assise 21"  
 Total Height 34" | Seat Height 18" | Seat Depth 21"

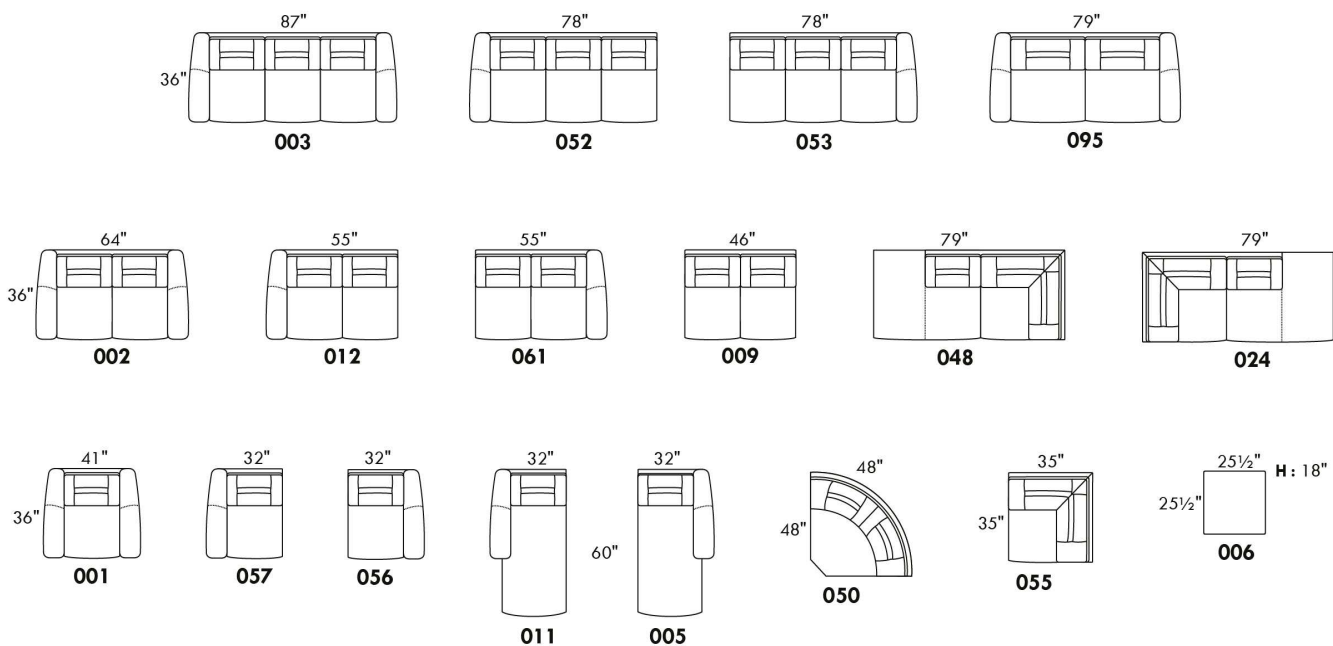

## CONFIGURATIONS

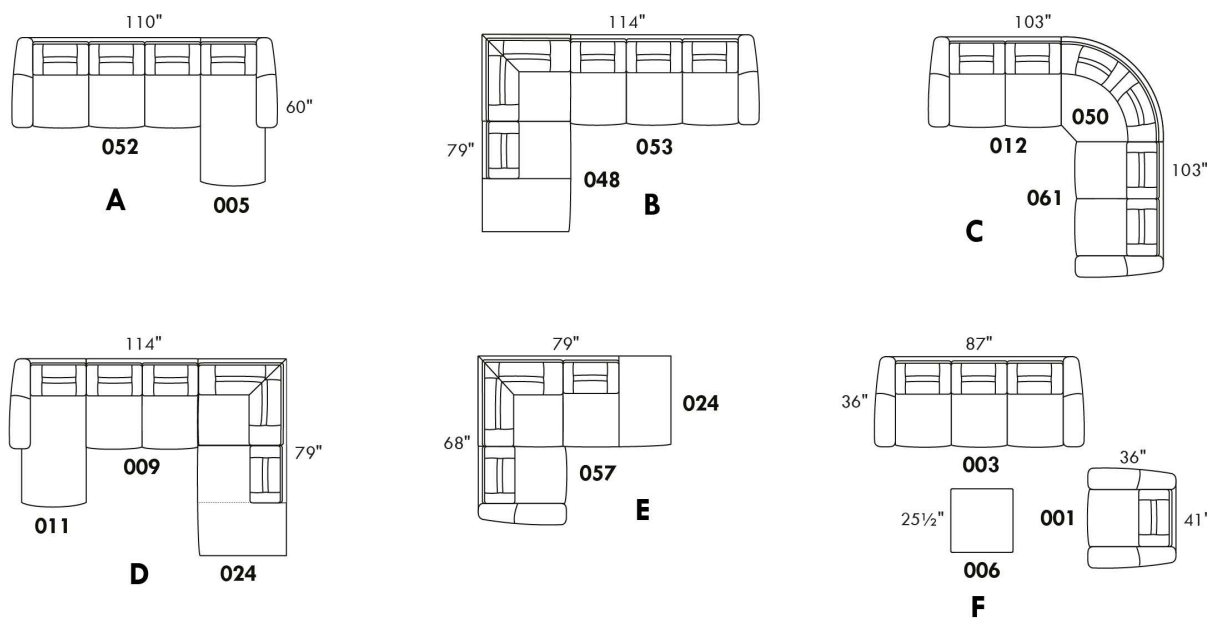

www.jaymar.ca

Toutes les dimensions indiquées sont au pouce près. Nos produits sont fabriqués à la main et des variations mineures peuvent survenir.  
 All dimensions indicated are to the nearest inch. Our product is hand-made and minor variations can occur.

## LONDON

### CARACTÉRISTIQUES:

- Appui-tête ajustable manuel sur tous les items (fixe sur centre rond).
- Fauteuil inclinable motorisé pleine jambe "à mécanisme \*protège-mur " (manuel n/d).
- Chaise longue inclinable motorisé (manuel n/d) avec appui-tête motorisé en option. Dégagement mural 8" et avant 5".
- Coussins de siège avec mousse modelée + 1" de mousse mémoire au-dessus; bras avec mousse mémoire.
- Couture: petit fil en tissu et gros fil plat en cuir.
- \*Exclus faut. 043 & 163: Dégagement mural 16"

Note: 2 inclinables séparés par un coin ne peuvent pas ouvrir en même temps. Aucuns inclinables à côté du Petit coin carré.

### OPTIONS

- Motorisé sans fil (avec batterie): ajoutez \$175 / mec.
- \*Appui-tête motorisé: ajoutez \$175 ch. (\*N/D sur items fixes.)
- Mousse: Extra ferme ajoutez \$20/siège.
- Choix de bras (LARGE ou PETIT de 6"): Pattes sur bras LARGE : LG103 bois ou LG189 métal (noire ou chrome). PETIT Bras: LG08 bois ou LG196 métal (noire ou chrome). Spécifiez couleur.
- Profondeur d'assise: 20" ou \*22". \*Le 22" N/D sur faut. 043 & 163.
- Faut. 043-163: avec base en bois (spécifiez couleur).

Description	L x P x H	Cuir						Tissu		
		10	20 Madras Softy	30 Hugo Fantasy Illusion Tucson Utah Vintage Wild Laredo Yukon	40 Diamond Elegance Princess Santiago Sensation Sunset Trina Victoria	50 Bull Cassiope Dublin	60 Caress Ultrasued	A	B COM	C alta
001 FAUTEUIL	46x40x33/40	2020	2125	2240	2365	2475	2595	1610	1660	1695
002 CAUSEUSE	69x40x33/40	2885	3020	3160	3295	3425	3570	2275	2365	2450
003 SOFA	93x40x33/40	3485	3660	3840	4020	4210	4385	2750	2860	2970
005 CHAISE LONGUE BRAS DROIT	35x62x33/40	1885	1960	2050	2120	2200	2285	1485	1550	1615
009 CAUSEUSE SANS BRAS	47x40x33/40	2025	2110	2195	2285	2370	2460	1565	1660	1740
011 CHAISE LONGUE BRAS GAUCHE	35x62x33/40	1885	1960	2050	2120	2200	2285	1485	1550	1615
012 CAUSEUSE BRAS GAUCHE	58x40x33/40	2475	2595	2710	2835	2935	3050	1940	2025	2100
017 FAUTEUIL DOUBLE	53x40x33/40	2115	2235	2365	2490	2610	2740	1675	1745	1820
021 SOFA APPARTEMENT SANS BRAS	61x40x33/40	2285	2400	2525	2645	2775	2895	1750	1850	1950
040 SOFA SANS BRAS	71x40x33/40	2615	2750	2875	3010	3140	3270	2045	2150	2265
041 FAUTEUIL INCLINABLE BRAS-G	35x40x33/40	1990	2075	2150	2225	2315	2390	1660	1700	1750
042 FAUTEUIL INCLINABLE BRAS-D	35x40x33/40	1990	2075	2150	2225	2315	2390	1660	1700	1750
043 FAUTEUIL INCLINABLE BERÇANT PIVOTANT	30x34x42	2365	2495	2620	2760	2885	3015	1940	1990	2050
044 FAUTEUIL INCLINABLE	46x40x33/40	2400	2510	2610	2710	2810	2910	1990	2045	2085
045 CAUSEUSE SANS BRAS ALLONGEE DROIT	68x40x33/40	2400	2515	2620	2740	2845	2940	1870	1945	2040
050 CENTRE ROND	49x49x33	1760	1875	1990	2110	2220	2340	1270	1340	1400
051 FAUTEUIL SANS BRAS	23,5x40x33/40	1160	1215	1275	1340	1395	1450	890	950	1010
052 SOFA BRAS GAUCHE	82x40x33/40	3065	3220	3360	3510	3645	3795	2400	2515	2620
053 SOFA BRAS DROIT	82x40x33/40	3065	3220	3360	3510	3645	3795	2400	2515	2620
055 COIN CARRE	44x44x33/40	2045	2160	2285	2400	2525	2645	1590	1650	1700

## LONDON

### CARACTÉRISTIQUES:

- Appui-tête ajustable manuel sur tous les items (fixe sur centre rond).
- Fauteuil inclinable motorisé pleine jambe "à mécanisme \*protège-mur " (manuel n/d).
- Chaise longue inclinable motorisé (manuel n/d) avec appui-tête motorisé en option. Dégagement mural 8" et avant 5".
- Coussins de siège avec mousse modelée + 1" de mousse mémoire au-dessus; bras avec mousse mémoire.
- Couture: petit fil en tissu et gros fil plat en cuir.
- \*Exclus faut. 043 & 163: Dégagement mural 16"

Note: 2 inclinables séparés par un coin ne peuvent pas ouvrir en même temps. Aucuns inclinables à côté du Petit coin carré.

### OPTIONS

- Motorisé sans fil (avec batterie): ajoutez \$175 / mec.
- \*Appui-tête motorisé: ajoutez \$175 ch. (\*N/D sur items fixes.)
- Mousse: Extra ferme ajoutez \$20/siège.
- Choix de bras (LARGE ou PETIT de 6"): Pattes sur bras LARGE : LG103 bois ou LG189 métal (noire ou chrome). PETIT Bras: LG08 bois ou LG196 métal (noire ou chrome). Spécifiez couleur.
- Profondeur d'assise: 20" ou \*22". \*Le 22" N/D sur faut. 043 & 163.
- Faut. 043-163: avec base en bois (spécifiez couleur).

Description	L x P x H	Cuir						Tissu		
		10	20 Madras Softy	30 Hugo Fantasy Illusion Tucson Utah Vintage Wild Laredo Yukon	40 Diamond Elegance Princess Santiago Utah Sensation Sunset Trina Victoria	50 Bull Cassiope Dublin	60 Caress Ultrasued	A	B COM	C alta
056 FAUTEUIL BRAS DROIT	35x40x33/40	1615	1690	1760	1835	1910	1970	1260	1325	1385
057 FAUTEUIL BRAS GAUCHE	35x40x33/40	1615	1690	1760	1835	1910	1970	1260	1325	1385
061 CAUSEUSE BRAS DROIT	58x40x33/40	2475	2595	2710	2835	2935	3050	1940	2025	2100
071 FAUTEUIL INCLINABLE SANS BRAS	23,5x40x33/40	1545	1610	1675	1740	1810	1870	1290	1360	1420
086 CAUSEUSE SANS BRAS ALLONGEE GAUCHE	68x40x33/40	2400	2515	2620	2740	2845	2940	1870	1945	2040
088 FAUTEUIL SANS BRAS ALLONGE GAUCHE	45x40x33/40	1535	1645	1740	1840	1940	2050	1185	1225	1285
089 FAUTEUIL SANS BRAS ALLONGE DROIT	45x40x33/40	1535	1645	1740	1840	1940	2050	1185	1225	1285
095 SOFA APPARTEMENT	83x40x33/40	3140	3310	3490	3660	3835	4010	2465	2575	2670
096 SOFA APPARTEMENT BRAS GAUCHE	72x40x33/40	2745	2875	3015	3150	3290	3420	2115	2220	2335
097 SOFA APPARTEMENT BRAS DROIT	72x40x33/40	2745	2875	3015	3150	3290	3420	2115	2220	2335
124 POUF AVEC RANGEMENT	30x22x17	795	820	860	885	920	945	685	710	740
155 PETIT COIN CARRE	40x40x33/40	2045	2160	2285	2400	2525	2645	1590	1650	1700
163 FAUT. DBL INCL. BERCANT PIVOTANT	33x34x42	2420	2565	2695	2840	2975	3115	1945	2000	2060
165 FAUTEUIL DOUBLE INCLINABLE	53x40x33/40	2510	2625	2760	2875	3000	3125	2075	2150	2225
167 SOFA APP. SANS BRAS ALLONGE GAUCHE	82x40x33/40	2660	2810	2945	3110	3250	3390	2060	2160	2265
168 SOFA APP. SANS BRAS ALLONGE DROIT	82x40x33/40	2660	2810	2945	3110	3250	3390	2060	2160	2265
169 FAUTEUIL DOUBLE INCLINABLE BRAS GAUCHE	42x40x33/40	2100	2195	2290	2385	2475	2575	1725	1820	1915
170 FAUTEUIL DOUBLE INCLINABLE BRAS DROIT	42x40x33/40	2100	2195	2290	2385	2475	2575	1725	1820	1915
171 FAUTEUIL DOUBLE INCLINABLE SANS BRAS	30,5x40x33/40	1660	1715	1790	1845	1915	1970	1360	1425	1495
173 CHAISE LONGUE DOUBLE BRAS GAUCHE	42x62x33/40	2045	2150	2265	2385	2500	2615	1610	1700	1800

## LONDON

### CARACTÉRISTIQUES:

- Appui-tête ajustable manuel sur tous les items (fixe sur centre rond).
- Fauteuil inclinable motorisé pleine jambe "à mécanisme \*protège-mur " (manuel n/d).
- Chaise longue inclinable motorisé (manuel n/d) avec appui-tête motorisé en option. Dégagement mural 8" et avant 5".
- Coussins de siège avec mousse modelée + 1" de mousse mémoire au-dessus; bras avec mousse mémoire.
- Couture: petit fil en tissu et gros fil plat en cuir.
- \*Exclus faut. 043 & 163: Dégagement mural 16"

Note: 2 inclinables séparés par un coin ne peuvent pas ouvrir en même temps. Aucuns inclinables à côté du Petit coin carré.

### OPTIONS

- Motorisé sans fil (avec batterie): ajoutez \$175 / mec.
- \*Appui-tête motorisé: ajoutez \$175 ch. (\*N/D sur items fixes.)
- Mousse: Extra ferme ajoutez \$20/siège.
- Choix de bras (LARGE ou PETIT de 6"): Pattes sur bras LARGE : LG103 bois ou LG189 métal (noire ou chrome). PETIT Bras: LG08 bois ou LG196 métal (noire ou chrome). Spécifiez couleur.
- Profondeur d'assise: 20" ou \*22". \*Le 22" N/D sur faut. 043 & 163.
- Faut. 043-163: avec base en bois (spécifiez couleur).

Description	L x P x H	Cuir						Tissu		
		10	20 Madras Softy	30 Hugo Fantasy Illusion Tucson Utah Vintage Wild Laredo Yukon	40 Diamond Elegance Princess Santiago Sensation Sunset Trina Victoria	50 Bull Cassiope Dublin	60 Caress Ultrasued	A	B COM	C alta
174 CHAISE LONGUE DOUBLE BRAS DROIT	42x62x33/40	2045	2150	2265	2385	2500	2615	1610	1700	1800
175 FAUTEUIL DOUBLE BRAS GAUCHE	42x40x33/40	1700	1810	1910	2010	2110	2210	1345	1420	1495
176 FAUTEUIL DOUBLE BRAS DROIT	42x40x33/40	1700	1810	1910	2010	2110	2210	1345	1420	1495
177 FAUTEUIL DOUBLE SANS BRAS	30,5x40x33/40	1270	1345	1415	1485	1560	1635	965	1025	1095
178 FAUTEUIL DOUBLE SANS BRAS ALLONGE-G	52x40x33/40	1650	1745	1845	1945	2060	2150	1290	1360	1420
179 FAUTEUIL DOUBLE SANS BRAS ALLONGE-D	52x40x33/40	1650	1745	1845	1945	2060	2150	1290	1360	1420
186 CAUS. SANS BRAS ALLONGEE RANGEMENT-G	68x40x33/40	2585	2675	2795	2900	3015	3125	2045	2120	2210
187 CAUS. SANS BRAS ALLONGEE RANGEMENT-D	68x40x33/40	2585	2675	2795	2900	3015	3125	2045	2120	2210
188 FAUT. SANS BRAS ALLONGE RANGEMENT-G	45x40x33/40	1710	1815	1915	2020	2115	2215	1360	1400	1440
189 FAUT. SANS BRAS ALLONGE RANGEMENT-D	45x40x33/40	1710	1815	1915	2020	2115	2215	1360	1400	1440
221 FAUT. DBL SANS BRAS ALLONGE RANGEMENT-G	52x40x33/40	1820	1920	2025	2120	2220	2325	1460	1525	1600
222 FAUT. DBL SANS BRAS ALLONGE RANGEMENT-D	52x40x33/40	1820	1920	2025	2120	2220	2325	1460	1525	1600
223 SOFA APP SANS BRAS ALLONGE RANGEMENT-G	82x40x33/40	2840	2990	3140	3290	3445	3590	2220	2335	2445
224 SOFA APP SANS BRAS ALLONGE RANGEMENT-D	82x40x33/40	2840	2990	3140	3290	3445	3590	2220	2335	2445
236 CHAISE LONGUE INCLINABLE BRAS GAUCHE	35x62x33/40	2285	2360	2435	2510	2585	2660	1885	1950	2020
237 CHAISE LONGUE INCLINABLE BRAS DROIT	35x62x33/40	2285	2360	2435	2510	2585	2660	1885	1950	2020
238 CHAISE LONGUE DBL INCLINABLE BRAS-G	42x62x33/40	2445	2550	2660	2765	2870	2975	2010	2100	2195
239 CHAISE LONGUE DBL INCLINABLE BRAS-D	42x62x33/40	2445	2550	2660	2765	2870	2975	2010	2100	2195
<b>CONFIGURATIONS</b>										
A CONFIG (169-170)	84X40X40	4200	4390	4580	4770	4950	5150	3450	3640	3830
B CONFIG (169-171-174)	115X62X40	5805	6060	6345	6615	6890	7160	4695	4945	5210

## Liste de prix CDN

### LONDON

Description	L x P x H	Cuir						Tissu		
		10	20 Madras Softy	30 Hugo Fantasy Illusion Tucson Utah Vintage Wild Laredo Yukon	40 Diamond Elegance Princess Santiago Sensation Sunset Trina Victoria	50 Bull Cassiope Dublin	60 Caress Ultrasued	A	B COM	C alta
C CONFIG (096-055-171-170)	116X116X40	8550	8945	9380	9780	10205	10610	6790	7115	7445
D CONFIG (169-171-055-179)	116X96X40	7455	7815	8210	8575	8975	9340	5965	6255	6530
J CONFIG (041-042)	70X40X40	3980	4150	4300	4450	4630	4780	3320	3400	3500
K CONFIG (041-071-005)	94X62X40	5420	5645	5875	6085	6325	6545	4435	4610	4785
L CONFIG (012-055-071-042)	102X102X40	8055	8440	8820	9200	9585	9955	6480	6735	6970
M CONFIG (041-071-055-089)	103X89X40	7115	7490	7850	8205	8590	8955	5725	5935	6155



# LONDON

**OPTIMA**  
Collection

**Jaymar**

Conçu et fabriqué fièrement au Canada  
Proudly designed and made in Canada

Nos produits sont fabriqués à la main et des variations mineures peuvent survenir

Our product is hand-made and minor variations can occur.

## SPECIFICATIONS

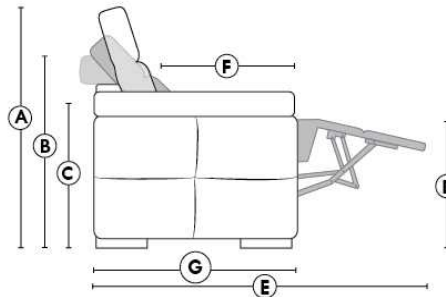

- Appui-tête levé Headrest up
- Appui-tête baissé Headrest down
- Complètement incliné Fully reclined

- A** Hauteur complète 40" Total Height
- B** Hauteur appui-tête baissé 33" Height headrest down
- C** Hauteur du bras 22,5" Arm Height
- D** Hauteur du siège 19,5" Seat height
- E** Profondeur inclinée 65" Depth fully reclined
- F** Profondeur d'assise 20"ou/ou 22" Seat depth
- G** Profondeur appui-tête monté 37,5" Depth with headrest up

## BRAS | ARMS

Option de bras:  
Bras Régulier Large 11" ou Petit bras 6"

Arm option  
Regular arm Large 11" or Small arm 6"

Contrôle de l'inclinaison situé à l'extérieur du bras  
Recliner control located on the outside of the arm.

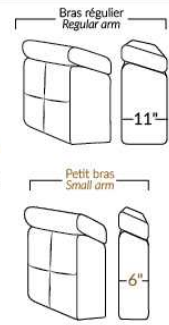

## FAUTEUIL BERÇANT PIVOTANT INCLINABLE SWIVEL ROCKING MOTION CHAIR

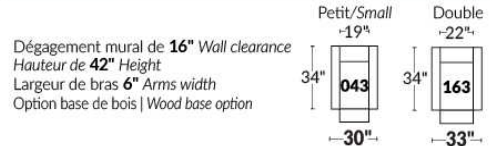

## SIÈGE 23" DE LARGE | 23" SEAT WIDTH

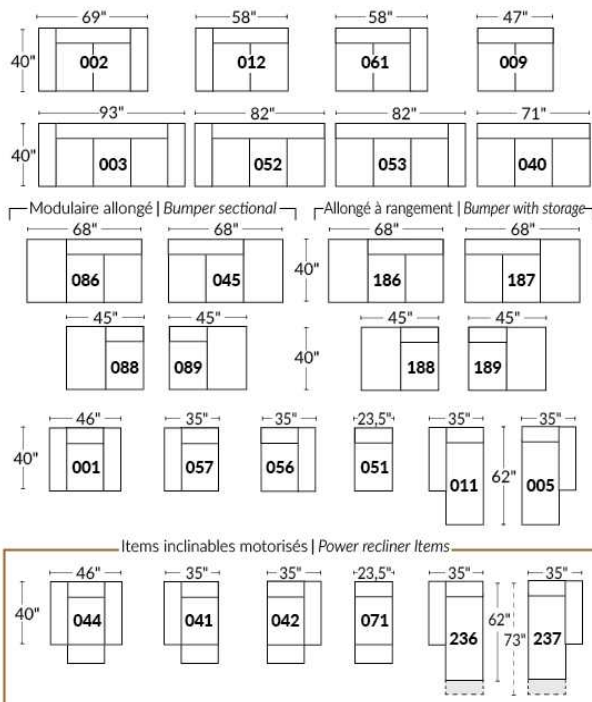

## SIÈGE 30" DE LARGE | 30" SEAT WIDTH

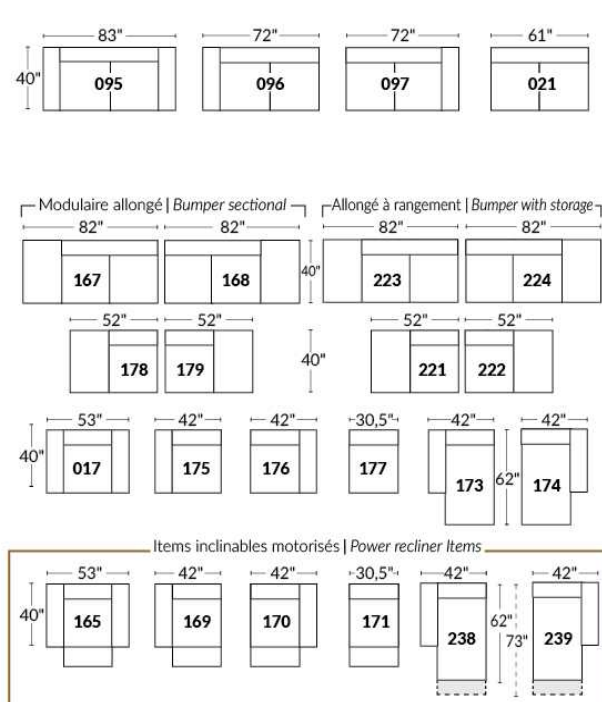

### Autres | Others

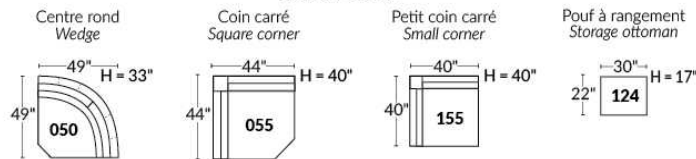

## EXEMPLE 23" EXAMPLE

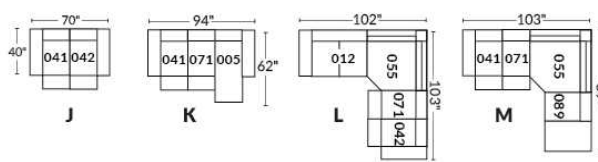

## EXEMPLE 30" EXAMPLE

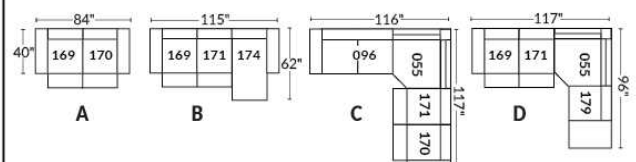

## LUCAS

CARACTÉRISTIQUES: Coussins de sièges avec mousse modelée de haute résilience de 2.5 lb et une couche de mousse mémoire 1"

PATTE: En bois LG161 ronde ou LG4 carrée; spécifiez couleur. En métal: LG82.

RECOMMANDÉ en TISSU UNI seulement. En tissu, les coutures décoratives seront les mêmes qu'en cuir mais avec un fil plus petit.

EN CUIR disponible avec FIL CONTRASTANT: surcharge 65\$/morceau. Spécifiez numéro du fil: Noir-005, Beige-087, Brun-103, Blanc-111.

Description	L x P x H	Cuir						Tissu		
		10	20 Madras Softy	30 Hugo Fantasy Illusion Tucson Utah Vintage Wild Laredo Yukon	40 Diamond Elegance Princess Santiago Sensation Sunset Trina Victoria	50 Bull Cassiope Dublin	60 Caress Ultrasued	A	B COM	C alta
001 FAUTEUIL	41X40X34	1915	2020	2125	2225	2325	2445	1345	1410	1495
002 CAUSEUSE	67X40X34	2665	2815	2990	3135	3285	3415	1895	1990	2085
005 CHAISE LONGUE BRAS DROIT	33.5X67X34	2040	2185	2325	2490	2625	2790	1650	1740	1835
006 POUF	25.5X25.5X17.5	710	745	785	815	865	900	535	560	570
009 CAUSEUSE SANS BRAS	52X40X34	2040	2185	2325	2490	2625	2790	1690	1765	1875
011 CHAISE LONGUE BRAS GAUCHE	33.5X67X34	2040	2185	2325	2490	2625	2790	1650	1740	1835
012 CAUSEUSE BRAS GAUCHE	59.5X40X34	2365	2510	2665	2815	2985	3125	1800	1895	2000
045 CAUSEUSE SANS BRAS ALLONGEE DROIT	72X40X34	2365	2510	2665	2815	2985	3125	1800	1895	2000
050 CENTRE ROND	51X51X34	1885	2000	2125	2240	2370	2495	1550	1665	1785
051 FAUTEUIL SANS BRAS	26X40X34	1270	1390	1500	1615	1725	1840	1110	1195	1285
055 COIN CARRE	40X40X34	1815	1920	2050	2160	2275	2390	1450	1560	1650
056 FAUTEUIL BRAS DROIT	33.5X40X34	1610	1710	1825	1920	2040	2125	1215	1295	1385
057 FAUTEUIL BRAS GAUCHE	33.5X40X34	1610	1710	1825	1920	2040	2125	1215	1295	1385
061 CAUSEUSE BRAS DROIT	59.5X40X34	2365	2510	2665	2815	2985	3125	1800	1895	2000
086 CAUSEUSE SANS BRAS ALLONGEE GAUCHE	72X40X34	2365	2510	2665	2815	2985	3125	1800	1895	2000
088 FAUTEUIL SANS BRAS ALLONGE GAUCHE	46X40X34	1610	1710	1825	1920	2040	2125	1215	1295	1385
089 FAUTEUIL SANS BRAS ALLONGE DROIT	46X40X34	1610	1710	1825	1920	2040	2125	1215	1295	1385
095 SOFA APPARTEMENT	82X40X34	2995	3150	3325	3520	3685	3845	2070	2185	2290
096 SOFA APPARTEMENT BRAS GAUCHE	74.5X40X34	2660	2840	3020	3200	3385	3560	1960	2085	2210
097 SOFA APPARTEMENT BRAS DROIT	74.5X40X34	2660	2840	3020	3200	3385	3560	1960	2085	2210
<b>CONFIGURATIONS</b>										
A CONF. A (12-50-61)	110.5X110.5X34	6615	7020	7455	7870	8340	8745	5150	5455	5785
B CONF. B (88-55-61)	86X99.5X34	5790	6140	6540	6895	7300	7640	4465	4750	5035
C CONF. C (11-97)	67X108X34	4700	5025	5345	5690	6010	6350	3610	3825	4045
D CONF. D (96-05)	108X67X34	4700	5025	5345	5690	6010	6350	3610	3825	4045
E CONF. E (12-50-89)	110.5X97X34	5860	6220	6615	6975	7395	7745	4565	4855	5170
F CONF. F (96-55-89)	114.5X86X34	6085	6470	6895	7280	7700	8075	4625	4940	5245

Hauteur complète 34" | Hauteur de siège 17" | Profondeur d'assise 21"  
 Total Height 34" | Seat Height 17" | Seat Depth 21"

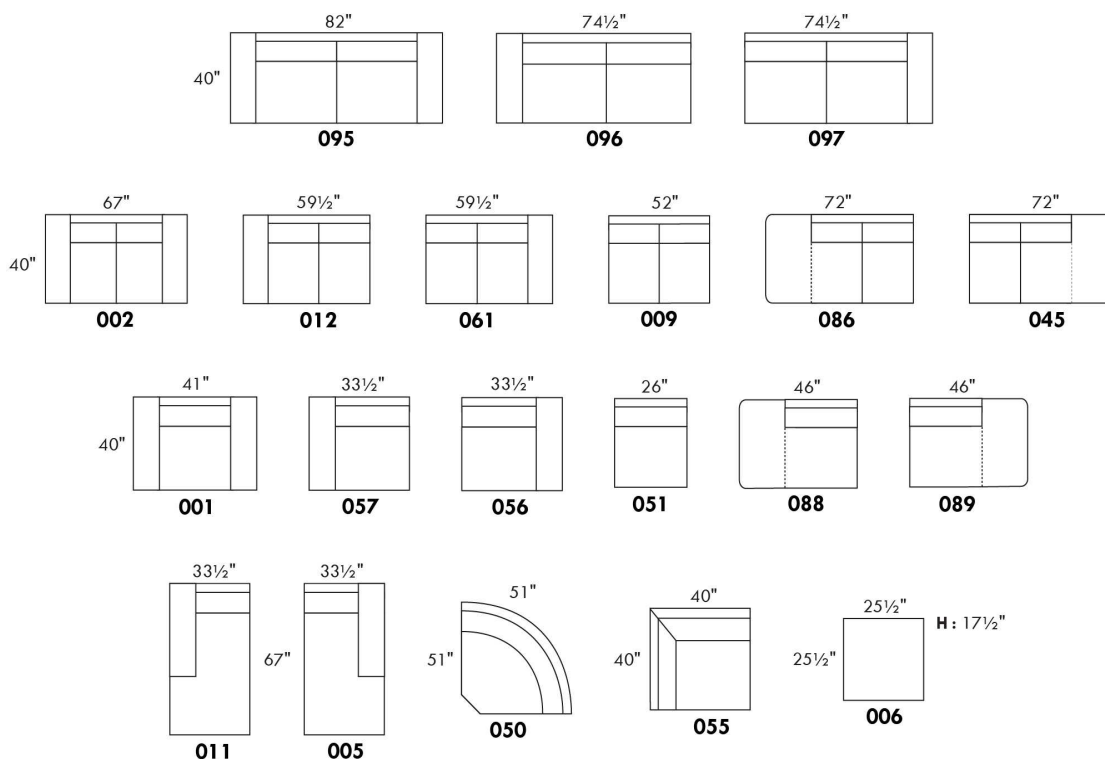

## CONFIGURATIONS

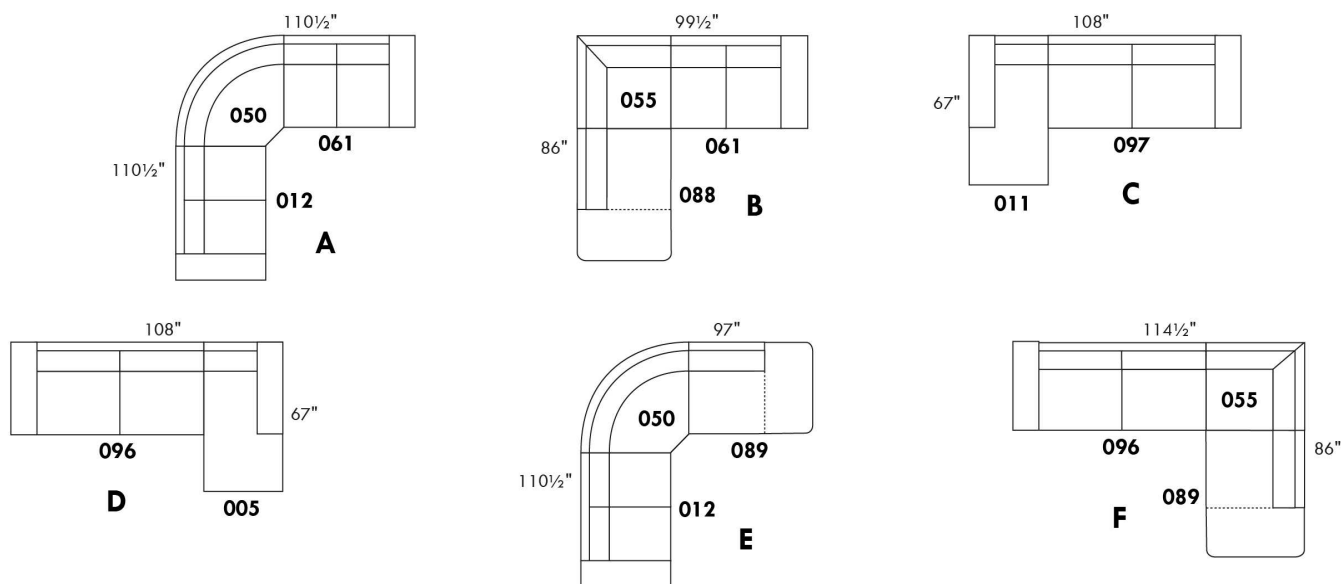

www.jaymar.ca

Toutes les dimensions indiquées sont au pouce près. Nos produits sont fabriqués à la main et des variations mineures peuvent survenir.  
 All dimensions indicated are to the nearest inch. Our product is hand-made and minor variations can occur.



## LYON

**Caractéristiques:**

- Appui-tête ajustable manuel sur tous les items (fixe sur centre rond).
- Fauteuil inclinable motorisé pleine jambe "à mécanisme \*protège-mur " (manuel n/d).
- Chaise longue inclinable motorisé (manuel n/d) avec appui-tête motorisé en option. Dégagement mural 8" et avant 5".
- Coussins de siège avec mousse modelée + 1" de mousse mémoire au-dessus.
- Couture: petit fil en tissu et gros fil plat en cuir.
- \*Exclus faut. 043 & 163 : Dégagement mural 16"

Note: 2 inclinables séparés par un coin ne peuvent pas ouvrir en même temps. Aucuns inclinables à côté d'item #155.

**OPTIONS**

- Motorisé sans fil (avec batterie): ajoutez \$175/mec.
- \*Appui-tête motorisé: ajoutez \$175 ch. (\*N/D sur items fixes.)
- Mousse: Extra ferme ajoutez \$20/siège.
- Choix de bras (LARGE ou PETIT de 6"): Pattes sur bras LARGE: LG08 bois. Sur PETIT Bras: LG195 bois. Spécifiez couleur de patte en bois.
- Profondeur d'assise: 20" ou \*22". \*Le 22" N/D sur faut. 043 & 163.
- Faut. 043-163: avec base en bois (spécifiez couleur).

Description	L x P x H	Cuir						Tissu		
		10	20 Madras Softy	30 Hugo Fantasy Illusion Tucson Utah Vintage Wild Laredo Yukon	40 Diamond Elegance Princess Santiago Sensation Sunset Trina Victoria	50 Bull Cassiope Dublin	60 Caress Ultrasued	A	B COM	C alta
001 FAUTEUIL	40x40x33/40	2020	2125	2240	2365	2475	2595	1610	1660	1695
002 CAUSEUSE	63x40x33/40	2885	3020	3160	3295	3425	3570	2275	2365	2450
003 SOFA	87x40x33/40	3485	3660	3840	4020	4210	4385	2750	2860	2970
005 CHAISE LONGUE BRAS DROIT	32x62x33/40	1885	1960	2050	2120	2200	2285	1485	1550	1615
009 CAUSEUSE SANS BRAS	47x40x33/40	2025	2110	2195	2285	2370	2460	1565	1660	1740
011 CHAISE LONGUE BRAS GAUCHE	32x62x33/40	1885	1960	2050	2120	2200	2285	1485	1550	1615
012 CAUSEUSE BRAS GAUCHE	55x40x33/40	2475	2595	2710	2835	2935	3050	1940	2025	2100
017 FAUTEUIL DOUBLE	47x40x33/40	2115	2235	2365	2490	2610	2740	1675	1745	1820
021 SOFA APPARTEMENT SANS BRAS	61x40x33/40	2285	2400	2525	2645	2775	2895	1750	1850	1950
040 SOFA SANS BRAS	71x40x33/40	2615	2750	2875	3010	3140	3270	2045	2150	2265
041 FAUTEUIL INCLINABLE BRAS-G	32x40x33/40	1990	2075	2150	2225	2315	2390	1660	1700	1750
042 FAUTEUIL INCLINABLE BRAS-D	32x40x33/40	1990	2075	2150	2225	2315	2390	1660	1700	1750
043 FAUTEUIL INCLINABLE BERÇANT PIVOTANT	30/33x34x42	2365	2495	2620	2760	2885	3015	1940	1990	2050
044 FAUTEUIL INCLINABLE	40x40x33/40	2400	2510	2610	2710	2810	2910	1990	2045	2085
045 CAUSEUSE SANS BRAS ALLONGEE DROIT	68x40x33/40	2400	2515	2620	2740	2845	2940	1870	1945	2040
050 CENTRE ROND	49x49x33	1760	1875	1990	2110	2220	2340	1270	1340	1400
051 FAUTEUIL SANS BRAS	23,5x40x33/40	1160	1215	1275	1340	1395	1450	890	950	1010
052 SOFA BRAS GAUCHE	79x40x33/40	3065	3220	3360	3510	3645	3795	2400	2515	2620
053 SOFA BRAS DROIT	79x40x33/40	3065	3220	3360	3510	3645	3795	2400	2515	2620
055 COIN CARRE	44x44x33/40	2045	2160	2285	2400	2525	2645	1590	1650	1700

## LYON

### Caractéristiques:

- Appui-tête ajustable manuel sur tous les items (fixe sur centre rond).
- Fauteuil inclinable motorisé pleine jambe "à mécanisme \*protège-mur " (manuel n/d).
- Chaise longue inclinable motorisé (manuel n/d) avec appui-tête motorisé en option. Dégagement mural 8" et avant 5".
- Coussins de siège avec mousse modelée + 1" de mousse mémoire au-dessus.
- Couture: petit fil en tissu et gros fil plat en cuir.
- \*Exclus faut. 043 & 163 : Dégagement mural 16"

Note: 2 inclinables séparés par un coin ne peuvent pas ouvrir en même temps. Aucuns inclinables à côté d'item #155.

### OPTIONS

- Motorisé sans fil (avec batterie): ajoutez \$175/mec.
- \*Appui-tête motorisé: ajoutez \$175 ch. (\*N/D sur items fixes.)
- Mousse: Extra ferme ajoutez \$20/siège.
- Choix de bras (LARGE ou PETIT de 6"): Pattes sur bras LARGE: LG08 bois. Sur PETIT Bras: LG195 bois. Spécifiez couleur de patte en bois.
- Profondeur d'assise: 20" ou \*22". \*Le 22" N/D sur faut. 043 & 163.
- Faut. 043-163: avec base en bois (spécifiez couleur).

Description	L x P x H	Cuir						Tissu		
		10	20 Madras Softy	30 Hugo Fantasy Illusion Tucson Utah Vintage Wild Laredo Yukon	40 Diamond Elegance Princess Santiago Sensation Sunset Trina Victoria	50 Bull Cassiope Dublin	60 Caress Ultrasued	A	B COM	C alta
056 FAUTEUIL BRAS DROIT	32x40x33/40	1615	1690	1760	1835	1910	1970	1260	1325	1385
057 FAUTEUIL BRAS GAUCHE	32x40x33/40	1615	1690	1760	1835	1910	1970	1260	1325	1385
061 CAUSEUSE BRAS DROIT	55x40x33/40	2475	2595	2710	2835	2935	3050	1940	2025	2100
071 FAUTEUIL INCLINABLE SANS BRAS	23,5x40x33/40	1545	1610	1675	1740	1810	1870	1290	1360	1420
086 CAUSEUSE SANS BRAS ALLONGEE GAUCHE	68x40x33/40	2400	2515	2620	2740	2845	2940	1870	1945	2040
088 FAUTEUIL SANS BRAS ALLONGE GAUCHE	45x40x33/40	1535	1645	1740	1840	1940	2050	1185	1225	1285
089 FAUTEUIL SANS BRAS ALLONGE DROIT	45x40x33/40	1535	1645	1740	1840	1940	2050	1185	1225	1285
095 SOFA APPARTEMENT	77x40x33/40	3140	3310	3490	3660	3835	4010	2465	2575	2670
096 SOFA APPARTEMENT BRAS GAUCHE	69x40x33/40	2745	2875	3015	3150	3290	3420	2115	2220	2335
097 SOFA APPARTEMENT BRAS DROIT	69x40x33/40	2745	2875	3015	3150	3290	3420	2115	2220	2335
124 POUF AVEC RANGEMENT	30x22x17	795	820	860	885	920	945	685	710	740
155 PETIT COIN CARRE	40x40x33/40	2045	2160	2285	2400	2525	2645	1590	1650	1700
163 FAUT. DBL INCL. BERCANT PIVOTANT	33/36x40x33/40	2420	2565	2695	2840	2975	3115	1945	2000	2060
165 FAUTEUIL DOUBLE INCLINABLE	47x40x33/40	2510	2625	2760	2875	3000	3125	2075	2150	2225
167 SOFA APP. SANS BRAS ALLONGE GAUCHE	82x40x33/40	2660	2810	2945	3110	3250	3390	2060	2160	2265
168 SOFA APP. SANS BRAS ALLONGE DROIT	82x40x33/40	2660	2810	2945	3110	3250	3390	2060	2160	2265
169 FAUTEUIL DOUBLE INCLINABLE BRAS GAUCHE	39x40x33/40	2100	2195	2290	2385	2475	2575	1725	1820	1915
170 FAUTEUIL DOUBLE INCLINABLE BRAS DROIT	39x40x33/40	2100	2195	2290	2385	2475	2575	1725	1820	1915
171 FAUTEUIL DOUBLE INCLINABLE SANS BRAS	30,5x40x33/40	1660	1715	1790	1845	1915	1970	1360	1425	1495
173 CHAISE LONGUE DOUBLE BRAS GAUCHE	39x62x33/40	2045	2150	2265	2385	2500	2615	1610	1700	1800

## LYON

### Caractéristiques:

- Appui-tête ajustable manuel sur tous les items (fixe sur centre rond).
- Fauteuil inclinable motorisé pleine jambe "à mécanisme \*protège-mur " (manuel n/d).
- Chaise longue inclinable motorisé (manuel n/d) avec appui-tête motorisé en option. Dégagement mural 8" et avant 5".
- Coussins de siège avec mousse modelée + 1" de mousse mémoire au-dessus.
- Couture: petit fil en tissu et gros fil plat en cuir.
- \*Exclus faut. 043 & 163 : Dégagement mural 16"

Note: 2 inclinables séparés par un coin ne peuvent pas ouvrir en même temps. Aucuns inclinables à côté d'item #155.

### OPTIONS

- Motorisé sans fil (avec batterie): ajoutez \$175/mec.
- \*Appui-tête motorisé: ajoutez \$175 ch. (\*N/D sur items fixes.)
- Mousse: Extra ferme ajoutez \$20/siège.
- Choix de bras (LARGE ou PETIT de 6"): Pattes sur bras LARGE: LG08 bois. Sur PETIT Bras: LG195 bois. Spécifiez couleur de patte en bois.
- Profondeur d'assise: 20" ou \*22". \*Le 22" N/D sur faut. 043 & 163.
- Faut. 043-163: avec base en bois (spécifiez couleur).

Description	L x P x H	Cuir						Tissu		
		10	20 Madras Softy	30 Hugo Fantasy Illusion Tucson Utah Vintage Wild Laredo Yukon	40 Diamond Elegance Princess Santiago Sensation Sunset Trina Victoria	50 Bull Cassiope Dublin	60 Caress Ultrasued	A	B COM	C alta
174 CHAISE LONGUE DOUBLE BRAS DROIT	39x62x33/40	2045	2150	2265	2385	2500	2615	1610	1700	1800
175 FAUTEUIL DOUBLE BRAS GAUCHE	39x40x33/40	1700	1810	1910	2010	2110	2210	1345	1420	1495
176 FAUTEUIL DOUBLE BRAS DROIT	39x40x33/40	1700	1810	1910	2010	2110	2210	1345	1420	1495
177 FAUTEUIL DOUBLE SANS BRAS	30,5x40x33/40	1270	1345	1415	1485	1560	1635	965	1025	1095
178 FAUTEUIL DOUBLE SANS BRAS ALLONGE-G	52x40x33/40	1650	1745	1845	1945	2060	2150	1290	1360	1420
179 FAUTEUIL DOUBLE SANS BRAS ALLONGE-D	52x40x33/40	1650	1745	1845	1945	2060	2150	1290	1360	1420
186 CAUS. SANS BRAS ALLONGEE RANGEMENT-G	68x40x33/40	2585	2675	2795	2900	3015	3125	2045	2120	2210
187 CAUS. SANS BRAS ALLONGEE RANGEMENT-D	68x40x33/40	2585	2675	2795	2900	3015	3125	2045	2120	2210
188 FAUT. SANS BRAS ALLONGE RANGEMENT-G	45x40x33/40	1710	1815	1915	2020	2115	2215	1360	1400	1440
189 FAUT. SANS BRAS ALLONGE RANGEMENT-D	45x40x33/40	1710	1815	1915	2020	2115	2215	1360	1400	1440
221 FAUT. DBL SANS BRAS ALLONGE RANGEMENT-G	52x40x33/40	1820	1920	2025	2120	2220	2325	1460	1525	1600
222 FAUT. DBL SANS BRAS ALLONGE RANGEMENT-D	52x40x33/40	1820	1920	2025	2120	2220	2325	1460	1525	1600
223 SOFA APP SANS BRAS ALLONGE RANGEMENT-G	82x40x33/40	2840	2990	3140	3290	3445	3590	2220	2335	2445
224 SOFA APP SANS BRAS ALLONGE RANGEMENT-D	82x40x33/40	2840	2990	3140	3290	3445	3590	2220	2335	2445
236 CHAISE LONGUE INCLINABLE BRAS GAUCHE	32x62x33/40	2285	2360	2435	2510	2585	2660	1885	1950	2020
237 CHAISE LONGUE INCLINABLE BRAS DROIT	32x62x33/40	2285	2360	2435	2510	2585	2660	1885	1950	2020
238 CHAISE LONGUE DBL INCLINABLE BRAS-G	39x62x33/40	2445	2550	2660	2765	2870	2975	2010	2100	2195
239 CHAISE LONGUE DBL INCLINABLE BRAS-D	39x62x33/40	2445	2550	2660	2765	2870	2975	2010	2100	2195
<b>CONFIGURATIONS</b>										
A CONFIG (169-170)	78X40X40	4200	4390	4580	4770	4950	5150	3450	3640	3830
B CONFIG (169-171-174)	109X62X40	5805	6060	6345	6615	6890	7160	4695	4945	5210

## Liste de prix CDN

### LYON

Description	L x P x H	Cuir						Tissu		
		10	20 Madras Softy	30 Hugo Fantasy Illusion Tucson Utah Vintage Wild Laredo Yukon	40 Diamond Elegance Princess Santiago Sensation Sunset Trina Victoria	50 Bull Cassiope Dublin	60 Caress Ultrasued	A	B COM	C alta
C CONFIG (096-055-171-170)	114X114X40	8550	8945	9380	9780	10205	10610	6790	7115	7445
D CONFIG (169-171-055-179)	114X96X40	7455	7815	8210	8575	8975	9340	5965	6255	6530
J CONFIG (041-042)	64X40X40	3980	4150	4300	4450	4630	4780	3320	3400	3500
K CONFIG (041-071-005)	88X62X40	5420	5645	5875	6085	6325	6545	4435	4610	4785
L CONFIG (012-055-071-042)	100X100X40	8055	8440	8820	9200	9585	9955	6480	6735	6970
M CONFIG (041-071-055-089)	100X89X40	7115	7490	7850	8205	8590	8955	5725	5935	6155



# LYON

**OPTIMA**  
Collection

**Jaymar**

Conçu et fabriqué fièrement au Canada  
Proudly designed and made in Canada

Nos produits sont fabriqués à la main et des variations mineures peuvent survenir

Our product is hand-made and minor variations can occur.

## SPECIFICATIONS

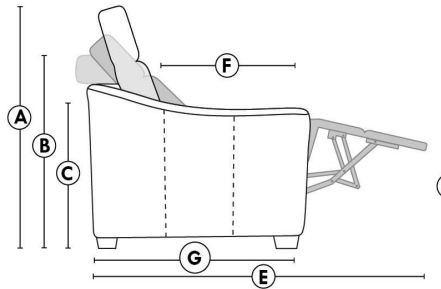

- Appui-tête levé / Headrest up
- Appui-tête baissé / Headrest down
- Complètement incliné / Fully reclined

- A** Hauteur complète 40" Total Height
- B** Hauteur appui-tête baissé 33" Height headrest down
- C** Hauteur du bras 23" Arm Height
- D** Hauteur du siège 19,5" Seat height
- E** Profondeur inclinée 65" Depth fully reclined
- F** Profondeur d'assise 20"ou/ou" 22" Seat depth
- G** Profondeur appui-tête monté 37,5" Depth with headrest up

## BRAS | ARMS

Option de bras:  
Bras Régulier Large 8" ou Petit bras 6"

Arm option  
Regular arm Large 8" or Small arm 6"

Contrôle de l'inclinaison situé à l'extérieur du bras  
Recliner control located on the outside of the arm.

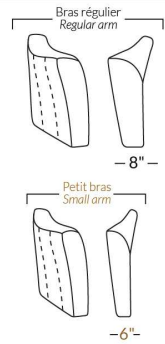

## FAUTEUIL BERÇANT PIVOTANT INCLINABLE SWIVEL ROCKING MOTION CHAIR

Dégagement mural de 16" Wall clearance  
Hauteur de 42" Height  
Largeur de bras 6" Arms width  
Option base de bois | Wood base option

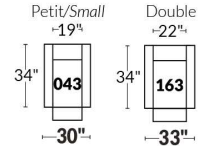

## SIÈGE 23" DE LARGE | 23" SEAT WIDTH

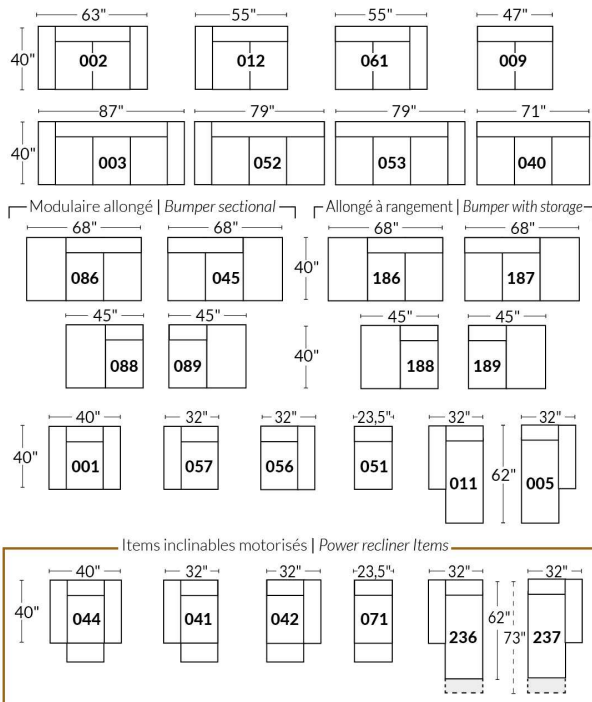

## SIÈGE 30" DE LARGE | 30" SEAT WIDTH

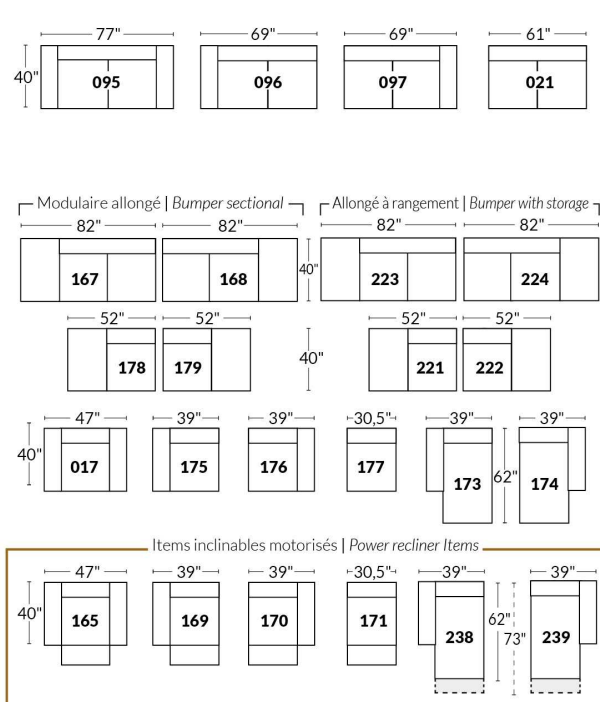

### Autres | Others

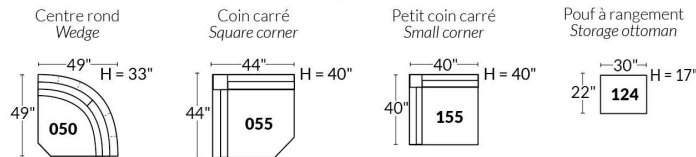

### EXEMPLE 23" EXAMPLE

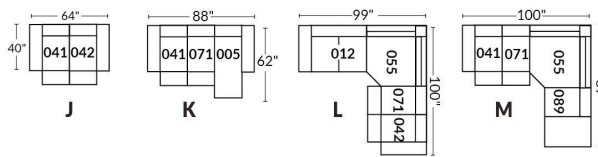

### EXEMPLE 30" EXAMPLE

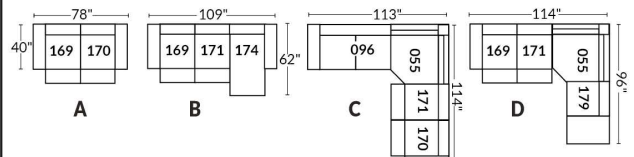

## MAGGY

CARACTÉRISTIQUES: Coussins de sièges avec mousse modelée de haute résilience de 2.5 lb et une couche de mousse mémoire 1"

PATTE: Spécifiez couleur des pattes LG187.

Item 077: Spécifiez couleur du dessus de table en bois.

En TISSUS, les coutures seront avec un fils plus petit.

EN CUIR disponible avec FIL CONTRASTANT: surcharge 65\$/morceau. Spécifiez numéro du fil: 005 Noir, 087 Beige, 103 Brun, 111 Blanc.

COMBO:

Recouvrement #1: Bras (SAUF l'extérieur), sous le coussin (SAUF le boudin), Extérieur de dos.

Recouvrement #2: Extérieur du bras, Boudin en bas sur le devant, Dossier intérieur et Siège.

Description	L x P x H	Cuir						Tissu		
		10	20 Madras Softy	30 Hugo Fantasy Illusion Tucson Utah Vintage Wild Laredo Yukon	40 Diamond Elegance Princess Santiago Sensation Sunset Trina Victoria	50 Bull Cassiope Dublin	60 Caress Ultrasued	A	B COM	C alta
001 FAUTEUIL	44X42X30/39	2115	2225	2365	2475	2595	2710	1450	1520	1610
002 CAUSEUSE	67X42X30/39	2985	3140	3315	3485	3645	3815	2060	2160	2275
006 POUF	25.5X25.5X17.5	745	775	815	860	915	945	560	575	610
012 CAUSEUSE BRAS GAUCHE	56.5X42X30/39	2585	2750	2910	3075	3260	3410	1945	2050	2145
024 CAUSEUSE MODULAIRE ALLONGEE DROIT	85X42X30/39	3465	3645	3850	4035	4225	4415	2535	2645	2775
045 CAUSEUSE SANS BRAS ALLONGEE DROIT	66X42X30/39	2585	2750	2910	3075	3260	3410	1945	2050	2145
048 CAUSEUSE MODULAIRE ALLONGEE GAUCHE	85X42X30/39	3465	3645	3850	4035	4225	4415	2535	2645	2775
051 FAUTEUIL SANS BRAS	30.5X42X30/39	1495	1620	1740	1840	1945	2060	1290	1365	1440
055 COIN CARRE	42X42X30/39	2120	2235	2375	2490	2600	2735	1520	1635	1725
056 FAUTEUIL BRAS DROIT	33.5X42X30/39	1740	1840	1950	2070	2185	2285	1340	1420	1495
057 FAUTEUIL BRAS GAUCHE	33.5X42X30/39	1740	1840	1950	2070	2185	2285	1340	1420	1495
061 CAUSEUSE BRAS DROIT	56.5X42X30/39	2585	2750	2910	3075	3260	3410	1945	2050	2145
077 TABLE REMBOURREE	42X42X17.5	935	970	1020	1090	1135	1175	750	770	790
086 CAUSEUSE SANS BRAS ALLONGEE GAUCHE	66X42X30/39	2585	2750	2910	3075	3260	3410	1945	2050	2145
088 FAUTEUIL SANS BRAS ALLONGE GAUCHE	43X42X30/39	1740	1840	1950	2070	2185	2285	1340	1420	1495
089 FAUTEUIL SANS BRAS ALLONGE DROIT	43X42X30/39	1740	1840	1950	2070	2185	2285	1340	1420	1495
095 SOFA APPARTEMENT	82X42X30/39	3300	3485	3690	3875	4050	4245	2215	2320	2460
096 SOFA APPARTEMENT BRAS GAUCHE	71.5X42X30/39	2910	3110	3300	3485	3685	3865	2100	2220	2335
097 SOFA APPARTEMENT BRAS DROIT	71.5X42X30/39	2910	3110	3300	3485	3685	3865	2100	2220	2335
<b>CONFIGURATIONS</b>										
A CONF. A (57-55-61)	75.5X98.5X42	6445	6825	7235	7635	8045	8430	4805	5105	5365
B CONF. B (96-55-89)	113.5X85X42	6770	7185	7625	8045	8470	8885	4960	5275	5555
C CONF. C (88-77-97)	85X113.5X42	5585	5920	6270	6645	7005	7325	4190	4410	4620
D CONF. D (12-77-61)	98.5X98.5X42	6105	6470	6840	7240	7655	7995	4640	4870	5080

## Liste de prix CDN

### MAGGY

Description	L x P x H	Cuir						Tissu		
		10	20 Madras Softy	30 Hugo Fantasy Illusion Tucson Utah Vintage Wild Laredo Yukon	40 Diamond Elegance Princess Santiago Sensation Sunset Trina Victoria	50 Bull Cassiope Dublin	60 Caress Ultrasued	A	B COM	C alta
E CONF. E (96-51-55-61)	144X98.5X42	9110	9715	10325	10890	11490	12070	6855	7270	7645
F CONF. F (86-55-97)	108X113.5X42	7615	8095	8585	9050	9545	10010	5565	5905	6205

# MAGGY



Hauteur complète 30"/39" | Hauteur de siège 19" | Hauteur devant bras 24" | Profondeur d'assise 22"  
 Total Height 30"/39" | Seat Height 19" | Arm Height 24" | Seat Depth 22"

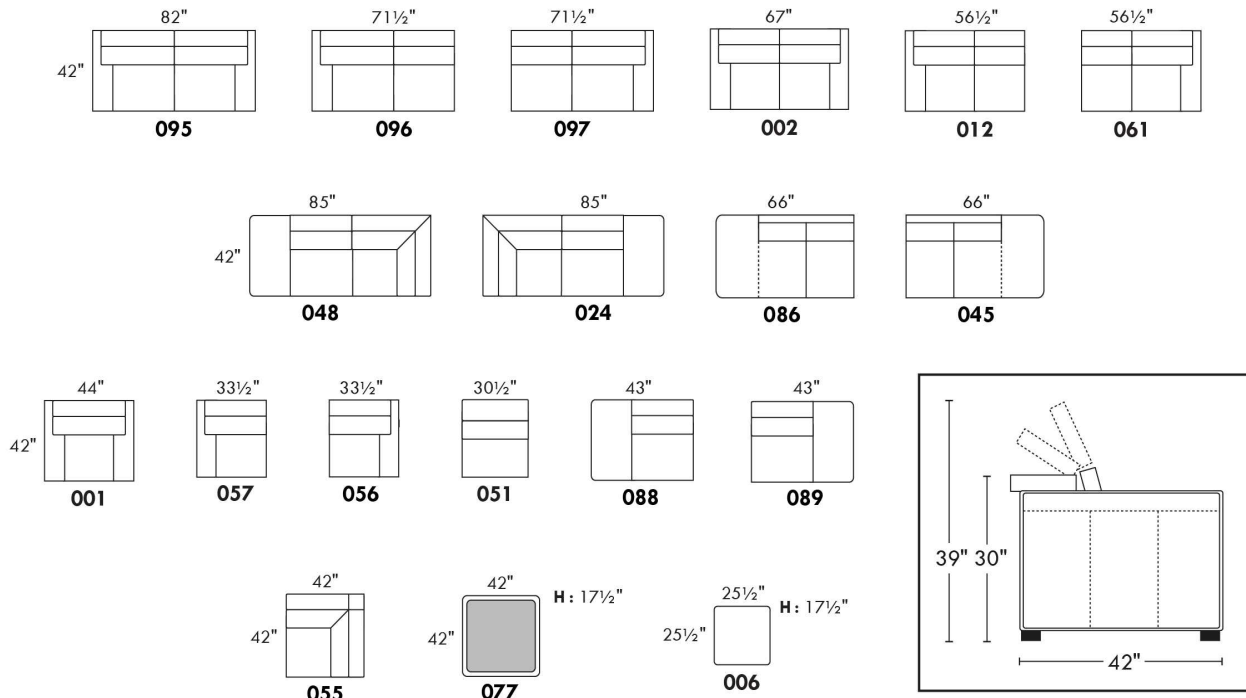

## CONFIGURATIONS

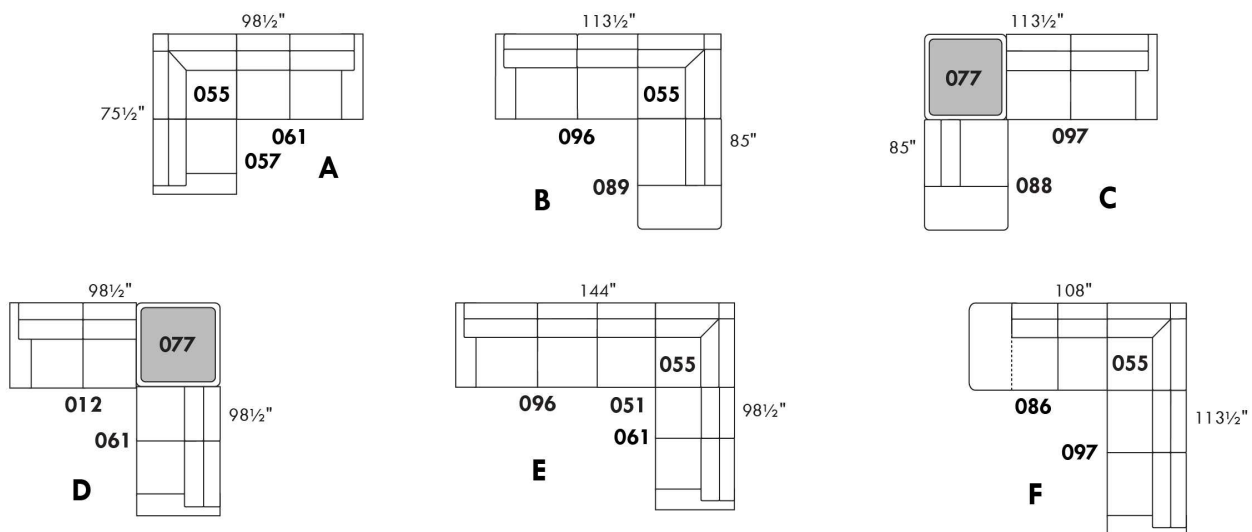

www.jaymar.ca

Toutes les dimensions indiquées sont au pouce près. Nos produits sont fabriqués à la main et des variations mineures peuvent survenir.  
 All dimensions indicated are to the nearest inch. Our product is hand-made and minor variations can occur.



## MALAGA

### CARACTÉRISTIQUES:

- Appui-tête ajustable manuel sur tous les items (fixe sur centre rond).
- Fauteuil inclinable motorisé pleine jambe "à mec. \*protège-mur" (manuel n/d).
- Chaise longue inclinable motorisé (manuel n/d) avec appui-tête motorisé en option. Dégagement mural 8" et avant 5".
- Coussins de siège avec mousse modelée + 1" de mousse mémoire au-dessus; bras avec mousse mémoire.
- Couture: petit fil en tissu et gros fil plat en cuir.
- \*Exclus faut. 043 & 163: Dégagement mural 16".

Note: 2 inclinables séparés par un coin ne peuvent pas ouvrir en même temps. Aucuns inclinables à côté du Petit coin carré.

### OPTIONS

- Motorisé sans fil (avec batterie): ajoutez \$175/mec.
- \*Appui-tête motorisé: ajoutez \$175 ch. (\*N/D sur items fixes.)
- Mousse: Extra ferme ajoutez \$20/siège.
- Choix de bras (LARGE ou PETIT de 6"): Pattes sur bras LARGE: LG103 bois ou LG189 métal (noire ou chrome). PETIT Bras: LG08 bois ou LG196 métal (noire ou chrome). Spécifiez couleur.
- Profondeur d'assise: 20" ou \*22". \*Le 22" N/D sur faut. 043 & 163.
- Faut. 043-163: avec base en bois (spécifiez couleur).

### Configurations CINÉMA MAISON

Détails accessoires, porte gobelets et configurations : Voir page Optima Cinéma maison en annexe.

Ancrage pour accessoires: \$45 ch.

Porte-Gobelets : En métal: \$35 ch. | Illuminé: \$35 ch. | \*Illuminé avec contrôle (1 ou 2 moteurs): \$50 ch.

\*Lumière DEL sous le siège : \$35/siège.

Description	L x P x H	Cuir						Tissu		
		10	20 Madras Softy	30 Hugo Fantasy Illusion Tucson Utah Vintage Wild Laredo Yukon	40 Diamond Elegance Princess Santiago Utah Sensation Sunset Trina Victoria	50 Bull Cassiope Dublin	60 Caress Ultrasued	A	B COM	C alta
001 FAUTEUIL	44x40x33/40	2020	2125	2240	2365	2475	2595	1610	1660	1695
002 CAUSEUSE	67x40x33/40	2885	3020	3160	3295	3425	3570	2275	2365	2450
003 SOFA	91x40x33/40	3485	3660	3840	4020	4210	4385	2750	2860	2970
005 CHAISE LONGUE BRAS DROIT	34x62x33/40	1885	1960	2050	2120	2200	2285	1485	1550	1615
009 CAUSEUSE SANS BRAS	47x40x33/40	2025	2110	2195	2285	2370	2460	1565	1660	1740
011 CHAISE LONGUE BRAS GAUCHE	34x62x33/40	1885	1960	2050	2120	2200	2285	1485	1550	1615
012 CAUSEUSE BRAS GAUCHE	57x40x33/40	2475	2595	2710	2835	2935	3050	1940	2025	2100
017 FAUTEUIL DOUBLE	51x40x33/40	2115	2235	2365	2490	2610	2740	1675	1745	1820
021 SOFA APPARTEMENT SANS BRAS	61x40x33/40	2285	2400	2525	2645	2775	2895	1750	1850	1950
040 SOFA SANS BRAS	71x40x33/40	2615	2750	2875	3010	3140	3270	2045	2150	2265
041 FAUTEUIL INCLINABLE BRAS-G	34x40x33/40	1990	2075	2150	2225	2315	2390	1660	1700	1750
042 FAUTEUIL INCLINABLE BRAS-D	34x40x33/40	1990	2075	2150	2225	2315	2390	1660	1700	1750
043 FAUTEUIL INCLINABLE BERÇANT PIVOTANT	30x34x42	2365	2495	2620	2760	2885	3015	1940	1990	2050
044 FAUTEUIL INCLINABLE	44x40x33/40	2400	2510	2610	2710	2810	2910	1990	2045	2085
045 CAUSEUSE SANS BRAS ALLONGEE DROIT	68x40x33/40	2400	2515	2620	2740	2845	2940	1870	1945	2040
050 CENTRE ROND	49x49x33	1760	1875	1990	2110	2220	2340	1270	1340	1400

## MALAGA

### CARACTÉRISTIQUES:

- Appui-tête ajustable manuel sur tous les items (fixe sur centre rond).
- Fauteuil inclinable motorisé pleine jambe "à mec. \*protège-mur" (manuel n/d).
- Chaise longue inclinable motorisé (manuel n/d) avec appui-tête motorisé en option. Dégagement mural 8" et avant 5".
- Coussins de siège avec mousse modelée + 1" de mousse mémoire au-dessus; bras avec mousse mémoire.
- Couture: petit fil en tissu et gros fil plat en cuir.
- \*Exclus faut. 043 & 163: Dégagement mural 16".

Note: 2 inclinables séparés par un coin ne peuvent pas ouvrir en même temps. Aucuns inclinables à côté du Petit coin carré.

### OPTIONS

- Motorisé sans fil (avec batterie): ajoutez \$175/mec.
- \*Appui-tête motorisé: ajoutez \$175 ch. (\*N/D sur items fixes.)
- Mousse: Extra ferme ajoutez \$20/siège.
- Choix de bras (LARGE ou PETIT de 6"): Pattes sur bras LARGE: LG103 bois ou LG189 métal (noire ou chrome). PETIT Bras: LG08 bois ou LG196 métal (noire ou chrome). Spécifiez couleur.
- Profondeur d'assise: 20" ou \*22". \*Le 22" N/D sur faut. 043 & 163.
- Faut. 043-163: avec base en bois (spécifiez couleur).

### Configurations CINÉMA MAISON

Détails accessoires, porte gobelets et configurations : Voir page Optima Cinéma maison en annexe.

Ancrage pour accessoires: \$45 ch.

Porte-Gobelets : En métal: \$35 ch. | Illuminé: \$35 ch. | \*Illuminé avec contrôle (1 ou 2 moteurs): \$50 ch.

\*Lumière DEL sous le siège : \$35/siège.

Description	L x P x H	Cuir						Tissu		
		10	20 Madras Softy	30 Hugo Fantasy Illusion Tucson Utah Vintage Wild Laredo Yukon	40 Diamond Elegance Princess Santiago Utah Sensation Sunset Trina Victoria	50 Bull Cassiope Dublin	60 Caress Ultrasued	A	B COM	C alta
051 FAUTEUIL SANS BRAS	23,5x40x33/40	1160	1215	1275	1340	1395	1450	890	950	1010
052 SOFA BRAS GAUCHE	81x40x33/40	3065	3220	3360	3510	3645	3795	2400	2515	2620
053 SOFA BRAS DROIT	81x40x33/40	3065	3220	3360	3510	3645	3795	2400	2515	2620
055 COIN CARRE	44x44x33/40	2045	2160	2285	2400	2525	2645	1590	1650	1700
056 FAUTEUIL BRAS DROIT	34x40x33/40	1615	1690	1760	1835	1910	1970	1260	1325	1385
057 FAUTEUIL BRAS GAUCHE	34x40x33/40	1615	1690	1760	1835	1910	1970	1260	1325	1385
061 CAUSEUSE BRAS DROIT	57x40x33/40	2475	2595	2710	2835	2935	3050	1940	2025	2100
071 FAUTEUIL INCLINABLE SANS BRAS	23,5x40x33/40	1545	1610	1675	1740	1810	1870	1290	1360	1420
086 CAUSEUSE SANS BRAS ALLONGEE GAUCHE	68x40x33/40	2400	2515	2620	2740	2845	2940	1870	1945	2040
088 FAUTEUIL SANS BRAS ALLONGE GAUCHE	45x40x33/40	1535	1645	1740	1840	1940	2050	1185	1225	1285
089 FAUTEUIL SANS BRAS ALLONGE DROIT	45x40x33/40	1535	1645	1740	1840	1940	2050	1185	1225	1285
095 SOFA APPARTEMENT	81x40x33/40	3140	3310	3490	3660	3835	4010	2465	2575	2670
096 SOFA APPARTEMENT BRAS GAUCHE	71x40x33/40	2745	2875	3015	3150	3290	3420	2115	2220	2335
097 SOFA APPARTEMENT BRAS DROIT	71x40x33/40	2745	2875	3015	3150	3290	3420	2115	2220	2335
124 POUF AVEC RANGEMENT	30x22x17	795	820	860	885	920	945	685	710	740
138 BRAS CENTRE	10x36x24.5	445	490	525	565	610	645	370	390	410

## MALAGA

### CARACTÉRISTIQUES:

- Appui-tête ajustable manuel sur tous les items (fixe sur centre rond).
- Fauteuil inclinable motorisé pleine jambe "à mec. \*protège-mur" (manuel n/d).
- Chaise longue inclinable motorisé (manuel n/d) avec appui-tête motorisé en option. Dégagement mural 8" et avant 5".
- Coussins de siège avec mousse modelée + 1" de mousse mémoire au-dessus; bras avec mousse mémoire.
- Couture: petit fil en tissu et gros fil plat en cuir.
- \*Exclus faut. 043 & 163: Dégagement mural 16".

Note: 2 inclinables séparés par un coin ne peuvent pas ouvrir en même temps. Aucuns inclinables à côté du Petit coin carré.

### OPTIONS

- Motorisé sans fil (avec batterie): ajoutez \$175/mec.
- \*Appui-tête motorisé: ajoutez \$175 ch. (\*N/D sur items fixes.)
- Mousse: Extra ferme ajoutez \$20/siège.
- Choix de bras (LARGE ou PETIT de 6"): Pattes sur bras LARGE: LG103 bois ou LG189 métal (noire ou chrome). PETIT Bras: LG08 bois ou LG196 métal (noire ou chrome). Spécifiez couleur.
- Profondeur d'assise: 20" ou \*22". \*Le 22" N/D sur faut. 043 & 163.
- Faut. 043-163: avec base en bois (spécifiez couleur).

### Configurations CINÉMA MAISON

Détails accessoires, porte gobelets et configurations : Voir page Optima Cinéma maison en annexe.

Ancrage pour accessoires: \$45 ch.

Porte-Gobelets : En métal: \$35 ch. | Illuminé: \$35 ch. | \*Illuminé avec contrôle (1 ou 2 moteurs): \$50 ch.

\*Lumière DEL sous le siège : \$35/siège.

Description	L x P x H	Cuir						Tissu		
		10	20 Madras Softy	30 Hugo Fantasy Illusion Tucson Utah Vintage Wild Laredo Yukon	40 Diamond Elegance Princess Santiago Utah Sensation Sunset Trina Victoria	50 Bull Cassiope Dublin	60 Caress Ultrasued	A	B COM	C alta
155 PETIT COIN CARRE	40x40x33/40	2045	2160	2285	2400	2525	2645	1590	1650	1700
159 RANGEMENT À ANGLE	11/27x36x24.5	795	835	870	915	945	975	615	635	645
160 RANGEMENT DROIT	11x36x24.5	770	800	840	875	920	950	575	600	615
163 FAUT. DBL INCL. BERGANT PIVOTANT	33x34x42	2420	2565	2695	2840	2975	3115	1945	2000	2060
165 FAUTEUIL DOUBLE INCLINABLE	51x40x33/40	2510	2625	2760	2875	3000	3125	2075	2150	2225
167 SOFA APP. SANS BRAS ALLONGE GAUCHE	82x40x33/40	2660	2810	2945	3110	3250	3390	2060	2160	2265
168 SOFA APP. SANS BRAS ALLONGE DROIT	82x40x33/40	2660	2810	2945	3110	3250	3390	2060	2160	2265
169 FAUTEUIL DOUBLE INCLINABLE BRAS GAUCHE	41x40x33/40	2100	2195	2290	2385	2475	2575	1725	1820	1915
170 FAUTEUIL DOUBLE INCLINABLE BRAS DROIT	41x40x33/40	2100	2195	2290	2385	2475	2575	1725	1820	1915
171 FAUTEUIL DOUBLE INCLINABLE SANS BRAS	30,5x40x33/40	1660	1715	1790	1845	1915	1970	1360	1425	1495
173 CHAISE LONGUE DOUBLE BRAS GAUCHE	41x62x33/40	2045	2150	2265	2385	2500	2615	1610	1700	1800
174 CHAISE LONGUE DOUBLE BRAS DROIT	41x62x33/40	2045	2150	2265	2385	2500	2615	1610	1700	1800
175 FAUTEUIL DOUBLE BRAS GAUCHE	41x40x33/40	1700	1810	1910	2010	2110	2210	1345	1420	1495
176 FAUTEUIL DOUBLE BRAS DROIT	41x40x33/40	1700	1810	1910	2010	2110	2210	1345	1420	1495
177 FAUTEUIL DOUBLE SANS BRAS	30,5x40x33/40	1270	1345	1415	1485	1560	1635	965	1025	1095
178 FAUTEUIL DOUBLE SANS BRAS ALLONGE-G	52x40x33/40	1650	1745	1845	1945	2060	2150	1290	1360	1420

## MALAGA

### CARACTÉRISTIQUES:

- Appui-tête ajustable manuel sur tous les items (fixe sur centre rond).
- Fauteuil inclinable motorisé pleine jambe "à mec. \*protège-mur" (manuel n/d).
- Chaise longue inclinable motorisé (manuel n/d) avec appui-tête motorisé en option. Dégagement mural 8" et avant 5".
- Coussins de siège avec mousse modelée + 1" de mousse mémoire au-dessus; bras avec mousse mémoire.
- Couture: petit fil en tissu et gros fil plat en cuir.
- \*Exclus faut. 043 & 163: Dégagement mural 16".

Note: 2 inclinables séparés par un coin ne peuvent pas ouvrir en même temps. Aucuns inclinables à côté du Petit coin carré.

### OPTIONS

- Motorisé sans fil (avec batterie): ajoutez \$175/mec.
- \*Appui-tête motorisé: ajoutez \$175 ch. (\*N/D sur items fixes.)
- Mousse: Extra ferme ajoutez \$20/siège.
- Choix de bras (LARGE ou PETIT de 6"): Pattes sur bras LARGE: LG103 bois ou LG189 métal (noire ou chrome). PETIT Bras: LG08 bois ou LG196 métal (noire ou chrome). Spécifiez couleur.
- Profondeur d'assise: 20" ou \*22". \*Le 22" N/D sur faut. 043 & 163.
- Faut. 043-163: avec base en bois (spécifiez couleur).

### Configurations CINÉMA MAISON

Détails accessoires, porte gobelets et configurations : Voir page Optima Cinéma maison en annexe.

Ancrage pour accessoires: \$45 ch.

Porte-Gobelets : En métal: \$35 ch. | Illuminé: \$35 ch. | \*Illuminé avec contrôle (1 ou 2 moteurs): \$50 ch.

\*Lumière DEL sous le siège : \$35/siège.

Description	L x P x H	Cuir						Tissu		
		10	20 Madras Softy	30 Hugo Fantasy Illusion Tucson Utah Vintage Wild Laredo Yukon	40 Diamond Elegance Princess Santiago Sensation Sunset Trina Victoria	50 Bull Cassiope Dublin	60 Caress Ultrasued	A	B COM	C alta
179 FAUTEUIL DOUBLE SANS BRAS ALLONGE-D	52x40x33/40	1650	1745	1845	1945	2060	2150	1290	1360	1420
186 CAUS. SANS BRAS ALLONGEE RANGEMENT-G	68x40x33/40	2585	2675	2795	2900	3015	3125	2045	2120	2210
187 CAUS. SANS BRAS ALLONGEE RANGEMENT-D	68x40x33/40	2585	2675	2795	2900	3015	3125	2045	2120	2210
188 FAUT. SANS BRAS ALLONGE RANGEMENT-G	45x40x33/40	1710	1815	1915	2020	2115	2215	1360	1400	1440
189 FAUT. SANS BRAS ALLONGE RANGEMENT-D	45x40x33/40	1710	1815	1915	2020	2115	2215	1360	1400	1440
190 PETIT RANGEMENT À ANGLE	11/21x36x24.5	770	800	840	875	920	950	575	600	615
221 FAUT. DBL SANS BRAS ALLONGE RANGEMENT-G	52x40x33/40	1820	1920	2025	2120	2220	2325	1460	1525	1600
222 FAUT. DBL SANS BRAS ALLONGE RANGEMENT-D	52x40x33/40	1820	1920	2025	2120	2220	2325	1460	1525	1600
223 SOFA APP SANS BRAS ALLONGE RANGEMENT-G	82x40x33/40	2840	2990	3140	3290	3445	3590	2220	2335	2445
224 SOFA APP SANS BRAS ALLONGE RANGEMENT-D	82x40x33/40	2840	2990	3140	3290	3445	3590	2220	2335	2445
236 CHAISE LONGUE INCLINABLE BRAS GAUCHE	34x62x33/40	2285	2360	2435	2510	2585	2660	1885	1950	2020
237 CHAISE LONGUE INCLINABLE BRAS DROIT	34x62x33/40	2285	2360	2435	2510	2585	2660	1885	1950	2020
238 CHAISE LONGUE DBL INCLINABLE BRAS-G	41x62x33/40	2445	2550	2660	2765	2870	2975	2010	2100	2195
239 CHAISE LONGUE DBL INCLINABLE BRAS-D	41x62x33/40	2445	2550	2660	2765	2870	2975	2010	2100	2195
V51 PORTE VERRE A VIN	3.5 x 5.5 x 6.5	45	45	45	45	45	45	45	45	45
V52 TABLETTE PIVOTANTE EN PLASTIQUE	13 3/8 x 9 5/8	45	45	45	45	45	45	45	45	45

## MALAGA

### CARACTÉRISTIQUES:

- Appui-tête ajustable manuel sur tous les items (fixe sur centre rond).
- Fauteuil inclinable motorisé pleine jambe "à mec. \*protège-mur" (manuel n/d).
- Chaise longue inclinable motorisé (manuel n/d) avec appui-tête motorisé en option. Dégagement mural 8" et avant 5".
- Coussins de siège avec mousse modelée + 1" de mousse mémoire au-dessus; bras avec mousse mémoire.
- Couture: petit fil en tissu et gros fil plat en cuir.
- \*Exclus faut. 043 & 163: Dégagement mural 16".

Note: 2 inclinables séparés par un coin ne peuvent pas ouvrir en même temps. Aucuns inclinables à côté du Petit coin carré.

### OPTIONS

- Motorisé sans fil (avec batterie): ajoutez \$175/mec.
- \*Appui-tête motorisé: ajoutez \$175 ch. (\*N/D sur items fixes.)
- Mousse: Extra ferme ajoutez \$20/siège.
- Choix de bras (LARGE ou PETIT de 6"): Pattes sur bras LARGE: LG103 bois ou LG189 métal (noire ou chrome). PETIT Bras: LG08 bois ou LG196 métal (noire ou chrome). Spécifiez couleur.
- Profondeur d'assise: 20" ou \*22". \*Le 22" N/D sur faut. 043 & 163.
- Faut. 043-163: avec base en bois (spécifiez couleur).

### Configurations CINÉMA MAISON

Détails accessoires, porte gobelets et configurations : Voir page Optima Cinéma maison en annexe.

Ancrage pour accessoires: \$45 ch.

Porte-Gobelets : En métal: \$35 ch. | Illuminé: \$35 ch. | \*Illuminé avec contrôle (1 ou 2 moteurs): \$50 ch.

\*Lumière DEL sous le siège : \$35/siège.

Description	L x P x H	Cuir						Tissu		
		10	20 Madras Softy	30 Hugo Fantasy Illusion Tucson Utah Vintage Wild Laredo Yukon	40 Diamond Elegance Princess Santiago Utah Sensation Sunset Trina Victoria	50 Bull Cassiope Dublin	60 Caress Ultrasued	A	B COM	C alta
V53 TABLETTE PIVOTANTE EN BOIS	19 x 10	75	75	75	75	75	75	75	75	75
V54 PORTE TABLETTE	4.5 x 8 x 10	50	50	50	50	50	50	50	50	50
V55 LAMPE DEL	1.5x5x14 plié/bent	45	45	45	45	45	45	45	45	45
<b>CONFIGURATIONS</b>										
_A CONFIG (169-170)	82X40X40	4200	4390	4580	4770	4950	5150	3450	3640	3830
_B CONFIG (169-171-174)	113X62X40	5805	6060	6345	6615	6890	7160	4695	4945	5210
_C CONFIG (096-055-171-170)	115X115X40	8550	8945	9380	9780	10205	10610	6790	7115	7445
_D CONFIG (169-171-055-179)	115X96X40	7455	7815	8210	8575	8975	9340	5965	6255	6530
_J CONFIG (041-042)	68X40X40	3980	4150	4300	4450	4630	4780	3320	3400	3500
_K CONFIG (041-071-005)	92X62X40	5420	5645	5875	6085	6325	6545	4435	4610	4785
_L CONFIG (012-055-071-042)	102X102X40	8055	8440	8820	9200	9585	9955	6480	6735	6970
_M CONFIG (041-071-055-089)	102X89X40	7115	7490	7850	8205	8590	8955	5725	5935	6155



# MALAGA

**OPTIMA**  
Collection

**Jaymar**

Conçu et fabriqué fièrement au Canada  
Proudly designed and made in Canada

Nos produits sont fabriqués à la main et  
des variations mineures peuvent survenir

Our product is hand-made and minor variations can occur.

## SPECIFICATIONS

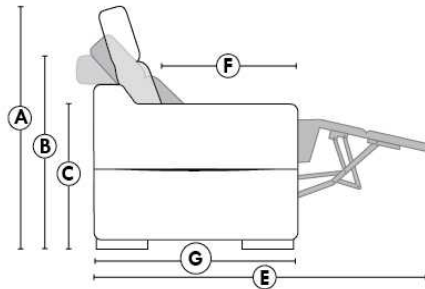

- Appui-tête levé Headrest up
- Appui-tête baissé Headrest down
- Complètement incliné Fully reclined

- A** Hauteur complète 40" Total Height
- B** Hauteur appui-tête baissé 33" Height headrest down
- C** Hauteur du bras 24,5" Arm Height
- D** Hauteur du siège 19,5" Seat height
- E** Profondeur inclinée 65" Depth fully reclined
- F** Profondeur d'assise 20" ou/ou 22" Seat depth
- G** Profondeur appui-tête monté 37,5" Depth with headrest up

## BRAS | ARMS

Option de bras:  
Bras Régulier Large 10" ou Petit bras 6"

Arm option  
Regular arm Large 10" or Small arm 6"

Contrôle de l'inclinaison situé à l'intérieur du bras  
Recliner control located on the inside of the arm.

Option d'accessoires disponible sur  
le bras régulier seulement  
Accessories option, available on Regular arms ONLY.

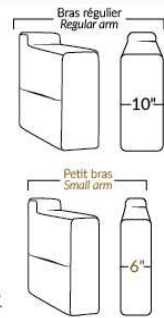

## FAUTEUIL BERÇANT PIVOTANT INCLINABLE SWIVEL ROCKING MOTION CHAIR

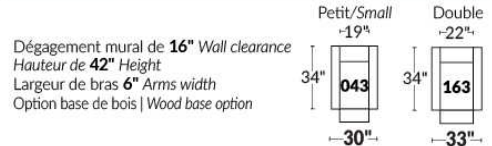

## SIÈGE 23" DE LARGE | 23" SEAT WIDTH

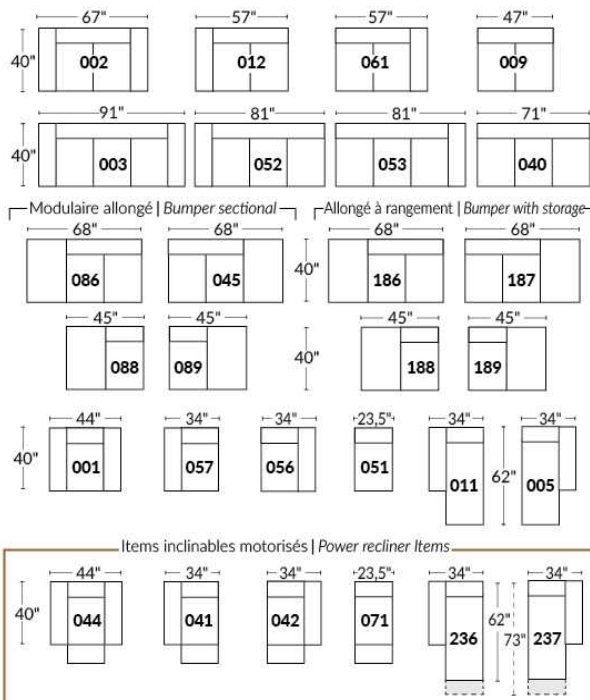

## SIÈGE 30" DE LARGE | 30" SEAT WIDTH

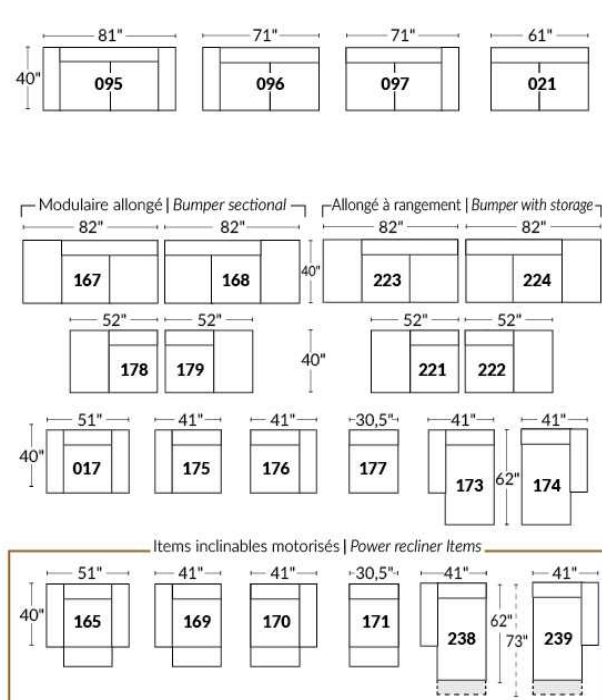

### Autres | Others

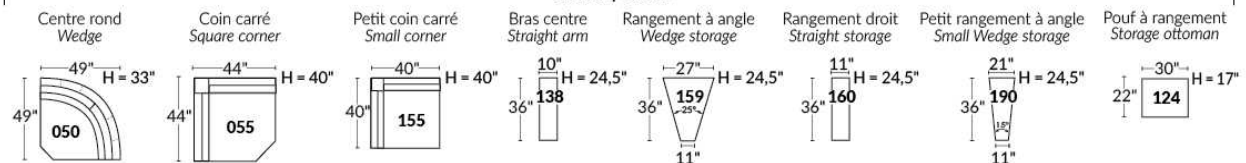

### EXEMPLE 23" EXAMPLE

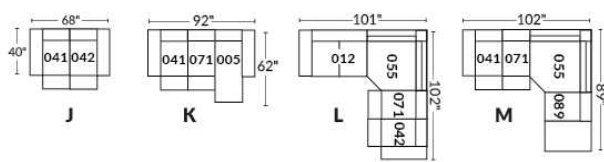

### EXEMPLE 30" EXAMPLE

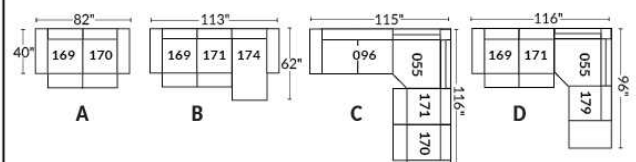

\*Disponibles sur certains modèles et SEULEMENT sur le BRAS LARGE.

### OPTIONS PORTE-GOBELETS

#### MÉTAL



Argent



Noir mat



Brun

#### ILLUMINÉ

1.



Porte-gobelet illuminé

2.



Porte-gobelet illuminé avec contrôle de l'inclinable, port USB & lumière DEL sous le siège

3.



Porte-gobelet illuminé avec contrôle double moteur, port USB & lumière DEL sous le siège

Nos porte-gobelets illuminés à un ou deux contrôles sont compatibles avec les lumières DEL sous le siège. Vous pouvez contrôler la lumière sur le porte-gobelet. Le porte-gobelet à 2 moteurs possède un contrôle remise à zéro (maison) pour remettre votre inclinable à la position de départ.

#### Lumière DEL sous le siège (en option)

Disponible seulement dans les configurations avec un minimum de 1 porte-gobelet illuminé à moteur qui contrôle l'ouverture et la fermeture de la lumière.

Pour les prix des options, voir la section description du modèle Optima.

**Veillez nous fournir un dessin de votre configuration qui indique le type de porte-gobelet et le positionnement.**

#### Porte-gobelets avec contrôle

Il faut spécifier la position de ceux-ci; bras droit ou bras gauche et quel inclinable ils vont contrôler. Si vous avez une rangée de fauteuils avec plusieurs porte-gobelets, le contrôle sera par défaut sur le bras gauche et sur le droit pour le dernier bras extérieur.

#### EXEMPLE A

041-169 : Contrôleur et porte-gobelet à gauche  
071-171 : boutons tactiles sur le côté du siège  
042-170 : Contrôleur et porte-gobelet à droite



#### EXEMPLE B

071-171 : Ces deux items peuvent être connectés à un porte-gobelet intelligent qui pourra contrôler l'inclinable.  
Il faut alors utiliser un de ces items: 138,159, 160 et 190

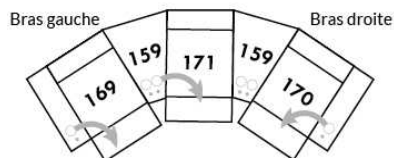

#### Informations sur les appui-têtes et boutons de contrôles des inclinables

##### AVEC porte-gobelet illuminés

Si vous prenez un item **stationnaire**, vous aurez par défaut le porte-gobelet N°1.  
Si vous prenez un **appui-tête manuel**, vous aurez le porte-gobelet N°2.  
Si vous prenez un **appui-tête électrique**, vous aurez par défaut le porte-gobelet N°3.

##### SANS porte-gobelet et avec un inclinable

Si vous prenez un item inclinable et un **appui-tête manuel**, il y aura un contrôle à boutons tactiles.  
Si vous prenez un item inclinable avec un **appui-tête électrique**, vous aurez un contrôleur à bouton poussoir double avec prise USB.  
Si c'est un **item sans bras** (071-171) il y aura alors les boutons tactiles.



Boutons tactiles



Boutons poussoirs



\*Disponibles sur certains modèles et SEULEMENT sur le BRAS LARGE.

### OPTIONS ACCESSOIRES

<p><b>Ancrage pour accessoires</b></p> 	<p><b>V51</b> Porte verre à vin</p> 	<p><b>V52</b> Tablette pivotante en plastique</p> 	<p><b>V53</b> Tablette pivotante en bois (choix de 8 couleurs)</p> 
<p><b>V54</b> Porte tablette</p> 	<p><b>V55</b> Lampe DEL</p> 	<p>Spécifiez sur quel bras (gauche ou droit) la tablette sera installée</p>	

Pour les prix des ancrages, voir la section description du modèle Optima et pour les accessoires vous référer à la fin de la liste de prix.

### Items 138-159-160-190 et bras large

Option ancrage et porte-gobelet \*Non disponible sur les petits bras\*.

Veuillez spécifier sur quel bras vous voulez avoir les ancrages et les porte-gobelets.

NB: Item 138- 159-160-190 sont non finis sur les côtés, doivent être utilisés entre 2 sièges. Chaque item à rangement possède 2 prises USB et une prise électrique à l'intérieur du rangement.

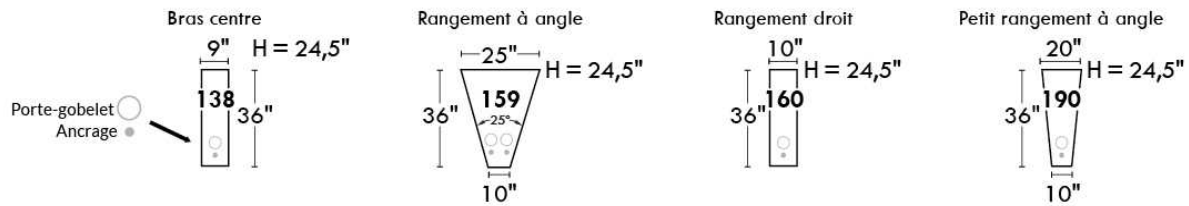

### SUGGESTIONS DE CONFIGURATIONS

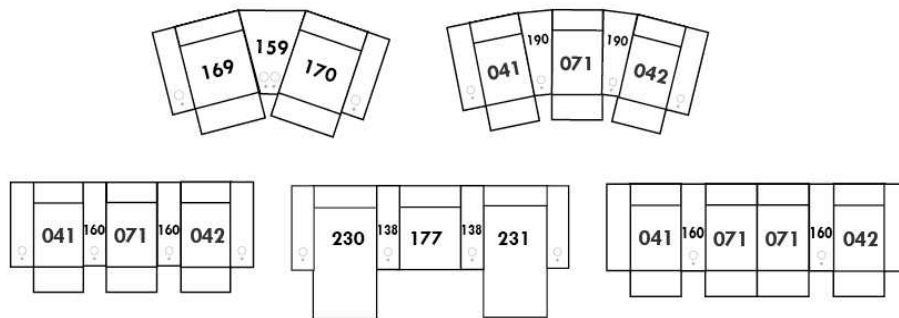



## MANHATTAN

- Appui-tête ajustable manuel sur tous les items (fixe sur centre rond).
- Fauteuil inclinable motorisé pleine jambe "à méc. \*protège-mur" (manuel n/d).
- Chaise longue inclinable motorisé (manuel n/d) avec appui-tête motorisé en option. Dégagement mural 8" et avant 5".
- Coussins de siège avec mousse modelée + 1" de mousse mémoire au-dessus; bras avec mousse mémoire.
- Couture: petit fil en tissu et gros fil plat en cuir.
- \*Exclus faut. 043 & 163 : Dégagement mural 16".

Note: 2 inclinables séparés par un coin ne peuvent pas ouvrir en même temps. Aucuns inclinables à côté d'item #155.

### OPTIONS

- Motorisé sans fil (batterie): ajoutez \$175/mec.
- \*Appui-tête motorisé: ajoutez \$175 ch. (\*N/D sur items fixes.)
- Mousse: Extra ferme ajoutez \$20/siège.
- Choix de bras (LARGE ou PETIT de 6"): Pattes sur bras LARGE: LG187 bois ou Métal: LG189 cyl. (noire ou chrome) ou LG64 (carré). PETIT bras: LG08 bois ou Métal: LG196 cyl. (noire ou chrome) ou LG64 (carré). Spécifiez couleur.
- Profondeur d'assise: 20" ou \*22". \*Le 22" N/D sur faut. 043 & 163.
- Faut. 043-163: base en bois (spécifiez couleur).

### Configurations CINÉMA MAISON

Détails accessoires, porte gobelets et configurations : Voir page Optima Cinéma maison en annexe.

Ancrage pour accessoires: \$45 ch.

Porte-Gobelets : En métal: \$35 ch. | Illuminé: \$35 ch. | \*Illuminé avec contrôle (1 ou 2 moteurs): \$50 ch.

\*Lumière DEL sous le siège : \$35/siège.

Description	L x P x H	Cuir						Tissu		
		10	20 Madras Softy	30 Hugo Fantasy Illusion Tucson Utah Vintage Wild Laredo Yukon	40 Diamond Elegance Princess Santiago Sensation Sunset Trina Victoria	50 Bull Cassiope Dublin	60 Caress Ultrasued	A	B COM	C alta
001 FAUTEUIL	42x40x33/40	2020	2125	2240	2365	2475	2595	1610	1660	1695
002 CAUSEUSE	65x40x33/40	2885	3020	3160	3295	3425	3570	2275	2365	2450
003 SOFA	89x40x33/40	3485	3660	3840	4020	4210	4385	2750	2860	2970
005 CHAISE LONGUE BRAS DROIT	33x62x33/40	1885	1960	2050	2120	2200	2285	1485	1550	1615
009 CAUSEUSE SANS BRAS	47x40x33/40	2025	2110	2195	2285	2370	2460	1565	1660	1740
011 CHAISE LONGUE BRAS GAUCHE	33x62x33/40	1885	1960	2050	2120	2200	2285	1485	1550	1615
012 CAUSEUSE BRAS GAUCHE	56x40x33/40	2475	2595	2710	2835	2935	3050	1940	2025	2100
017 FAUTEUIL DOUBLE	49x40x33/40	2115	2235	2365	2490	2610	2740	1675	1745	1820
021 SOFA APPARTEMENT SANS BRAS	61x40x33/40	2285	2400	2525	2645	2775	2895	1750	1850	1950
040 SOFA SANS BRAS	71x40x33/40	2615	2750	2875	3010	3140	3270	2045	2150	2265
041 FAUTEUIL INCLINABLE BRAS-G	33x40x33/40	1990	2075	2150	2225	2315	2390	1660	1700	1750
042 FAUTEUIL INCLINABLE BRAS-D	33x40x33/40	1990	2075	2150	2225	2315	2390	1660	1700	1750
043 FAUTEUIL INCLINABLE BERÇANT PIVOTANT	30x34x42	2365	2495	2620	2760	2885	3015	1940	1990	2050
044 FAUTEUIL INCLINABLE	42x40x33/40	2400	2510	2610	2710	2810	2910	1990	2045	2085
045 CAUSEUSE SANS BRAS ALLONGEE DROIT	68x40x33/40	2400	2515	2620	2740	2845	2940	1870	1945	2040
050 CENTRE ROND	49x49x33	1760	1875	1990	2110	2220	2340	1270	1340	1400

## MANHATTAN

- Appui-tête ajustable manuel sur tous les items (fixe sur centre rond).
- Fauteuil inclinable motorisé pleine jambe "à méc. \*protège-mur" (manuel n/d).
- Chaise longue inclinable motorisé (manuel n/d) avec appui-tête motorisé en option. Dégagement mural 8" et avant 5".
- Coussins de siège avec mousse modelée + 1" de mousse mémoire au-dessus; bras avec mousse mémoire.
- Couture: petit fil en tissu et gros fil plat en cuir.
- \*Exclus faut. 043 & 163 : Dégagement mural 16".

Note: 2 inclinables séparés par un coin ne peuvent pas ouvrir en même temps. Aucuns inclinables à côté d'item #155.

### OPTIONS

- Motorisé sans fil (batterie): ajoutez \$175/mec.
- \*Appui-tête motorisé: ajoutez \$175 ch. (\*N/D sur items fixes.)
- Mousse: Extra ferme ajoutez \$20/siège.
- Choix de bras (LARGE ou PETIT de 6"): Pattes sur bras LARGE: LG187 bois ou Métal: LG189 cyl. (noire ou chrome) ou LG64 (carré). PETIT bras: LG08 bois ou Métal: LG196 cyl. (noire ou chrome) ou LG64 (carré). Spécifiez couleur.
- Profondeur d'assise: 20" ou \*22". \*Le 22" N/D sur faut. 043 & 163.
- Faut. 043-163: base en bois (spécifiez couleur).

### Configurations CINÉMA MAISON

Détails accessoires, porte gobelets et configurations : Voir page Optima Cinéma maison en annexe.

Ancrage pour accessoires: \$45 ch.

Porte-Gobelets : En métal: \$35 ch. | Illuminé: \$35 ch. | \*Illuminé avec contrôle (1 ou 2 moteurs): \$50 ch.

\*Lumière DEL sous le siège : \$35/siège.

Description	L x P x H	Cuir						Tissu		
		10	20 Madras Softy	30 Hugo Fantasy Illusion Tucson Utah Vintage Wild Laredo Yukon	40 Diamond Elegance Princess Santiago Sensation Sunset Trina Victoria	50 Bull Cassiope Dublin	60 Caress Ultrasued	A	B COM	C alta
051 FAUTEUIL SANS BRAS	23,5x40x33/40	1160	1215	1275	1340	1395	1450	890	950	1010
052 SOFA BRAS GAUCHE	80x40x33/40	3065	3220	3360	3510	3645	3795	2400	2515	2620
053 SOFA BRAS DROIT	80x40x33/40	3065	3220	3360	3510	3645	3795	2400	2515	2620
055 COIN CARRE	44x44x33/40	2045	2160	2285	2400	2525	2645	1590	1650	1700
056 FAUTEUIL BRAS DROIT	33x40x33/40	1615	1690	1760	1835	1910	1970	1260	1325	1385
057 FAUTEUIL BRAS GAUCHE	33x40x33/40	1615	1690	1760	1835	1910	1970	1260	1325	1385
061 CAUSEUSE BRAS DROIT	56x40x33/40	2475	2595	2710	2835	2935	3050	1940	2025	2100
071 FAUTEUIL INCLINABLE SANS BRAS	23,5x40x33/40	1545	1610	1675	1740	1810	1870	1290	1360	1420
086 CAUSEUSE SANS BRAS ALLONGEE GAUCHE	68x40x33/40	2400	2515	2620	2740	2845	2940	1870	1945	2040
088 FAUTEUIL SANS BRAS ALLONGE GAUCHE	45x40x33/40	1535	1645	1740	1840	1940	2050	1185	1225	1285
089 FAUTEUIL SANS BRAS ALLONGE DROIT	45x40x33/40	1535	1645	1740	1840	1940	2050	1185	1225	1285
095 SOFA APPARTEMENT	79x40x33/40	3140	3310	3490	3660	3835	4010	2465	2575	2670
096 SOFA APPARTEMENT BRAS GAUCHE	70x40x33/40	2745	2875	3015	3150	3290	3420	2115	2220	2335
097 SOFA APPARTEMENT BRAS DROIT	70x40x33/40	2745	2875	3015	3150	3290	3420	2115	2220	2335
124 POUF AVEC RANGEMENT	30x22x17	795	820	860	885	920	945	685	710	740
138 BRAS CENTRE	9x36x24	445	490	525	565	610	645	370	390	410
155 PETIT COIN CARRE	40x40x33/40	2045	2160	2285	2400	2525	2645	1590	1650	1700

## MANHATTAN

- Appui-tête ajustable manuel sur tous les items (fixe sur centre rond).
- Fauteuil inclinable motorisé pleine jambe "à méc. \*protège-mur" (manuel n/d).
- Chaise longue inclinable motorisé (manuel n/d) avec appui-tête motorisé en option. Dégagement mural 8" et avant 5".
- Coussins de siège avec mousse modelée + 1" de mousse mémoire au-dessus; bras avec mousse mémoire.
- Couture: petit fil en tissu et gros fil plat en cuir.
- \*Exclus faut. 043 & 163 : Dégagement mural 16".

Note: 2 inclinables séparés par un coin ne peuvent pas ouvrir en même temps. Aucuns inclinables à côté d'item #155.

### OPTIONS

- Motorisé sans fil (batterie): ajoutez \$175/mec.
- \*Appui-tête motorisé: ajoutez \$175 ch. (\*N/D sur items fixes.)
- Mousse: Extra ferme ajoutez \$20/siège.
- Choix de bras (LARGE ou PETIT de 6"): Pattes sur bras LARGE: LG187 bois ou Métal: LG189 cyl. (noire ou chrome) ou LG64 (carré). PETIT bras: LG08 bois ou Métal: LG196 cyl. (noire ou chrome) ou LG64 (carré). Spécifiez couleur.
- Profondeur d'assise: 20" ou \*22". \*Le 22" N/D sur faut. 043 & 163.
- Faut. 043-163: base en bois (spécifiez couleur).

### Configurations CINÉMA MAISON

Détails accessoires, porte gobelets et configurations : Voir page Optima Cinéma maison en annexe.

Ancrage pour accessoires: \$45 ch.

Porte-Gobelets : En métal: \$35 ch. | Illuminé: \$35 ch. | \*Illuminé avec contrôle (1 ou 2 moteurs): \$50 ch.

\*Lumière DEL sous le siège : \$35/siège.

Description	L x P x H	Cuir						Tissu		
		10	20 Madras Softy	30 Hugo Fantasy Illusion Tucson Utah Vintage Wild Laredo Yukon	40 Diamond Elegance Princess Santiago Sensation Sunset Trina Victoria	50 Bull Cassiope Dublin	60 Caress Ultrasued	A	B COM	C alta
159 RANGEMENT À ANGLE	12/27x36x24	795	835	870	915	945	975	615	635	645
160 RANGEMENT DROIT	12x36x24	770	800	840	875	920	950	575	600	615
163 FAUT. DBL INCL. BERCANT PIVOTANT	33x34x42	2420	2565	2695	2840	2975	3115	1945	2000	2060
165 FAUTEUIL DOUBLE INCLINABLE	49x40x33/40	2510	2625	2760	2875	3000	3125	2075	2150	2225
167 SOFA APP. SANS BRAS ALLONGE GAUCHE	82x40x33/40	2660	2810	2945	3110	3250	3390	2060	2160	2265
168 SOFA APP. SANS BRAS ALLONGE DROIT	82x40x33/40	2660	2810	2945	3110	3250	3390	2060	2160	2265
169 FAUTEUIL DOUBLE INCLINABLE BRAS GAUCHE	40x40x33/40	2100	2195	2290	2385	2475	2575	1725	1820	1915
170 FAUTEUIL DOUBLE INCLINABLE BRAS DROIT	40x40x33/40	2100	2195	2290	2385	2475	2575	1725	1820	1915
171 FAUTEUIL DOUBLE INCLINABLE SANS BRAS	30,5x40x33/40	1660	1715	1790	1845	1915	1970	1360	1425	1495
173 CHAISE LONGUE DOUBLE BRAS GAUCHE	40x62x33/40	2045	2150	2265	2385	2500	2615	1610	1700	1800
174 CHAISE LONGUE DOUBLE BRAS DROIT	40x62x33/40	2045	2150	2265	2385	2500	2615	1610	1700	1800
175 FAUTEUIL DOUBLE BRAS GAUCHE	40x40x33/40	1700	1810	1910	2010	2110	2210	1345	1420	1495
176 FAUTEUIL DOUBLE BRAS DROIT	40x40x33/40	1700	1810	1910	2010	2110	2210	1345	1420	1495
177 FAUTEUIL DOUBLE SANS BRAS	30,5x40x33/40	1270	1345	1415	1485	1560	1635	965	1025	1095
178 FAUTEUIL DOUBLE SANS BRAS ALLONGE-G	52x40x33/40	1650	1745	1845	1945	2060	2150	1290	1360	1420
179 FAUTEUIL DOUBLE SANS BRAS ALLONGE-D	52x40x33/40	1650	1745	1845	1945	2060	2150	1290	1360	1420
186 CAUS. SANS BRAS ALLONGEE RANGEMENT-G	68x40x33/40	2585	2675	2795	2900	3015	3125	2045	2120	2210

## MANHATTAN

- Appui-tête ajustable manuel sur tous les items (fixe sur centre rond).
- Fauteuil inclinable motorisé pleine jambe "à méc. \*protège-mur" (manuel n/d).
- Chaise longue inclinable motorisé (manuel n/d) avec appui-tête motorisé en option. Dégagement mural 8" et avant 5".
- Coussins de siège avec mousse modelée + 1" de mousse mémoire au-dessus; bras avec mousse mémoire.
- Couture: petit fil en tissu et gros fil plat en cuir.
- \*Exclus faut. 043 & 163 : Dégagement mural 16".

Note: 2 inclinables séparés par un coin ne peuvent pas ouvrir en même temps. Aucuns inclinables à côté d'item #155.

### OPTIONS

- Motorisé sans fil (batterie): ajoutez \$175/mec.
- \*Appui-tête motorisé: ajoutez \$175 ch. (\*N/D sur items fixes.)
- Mousse: Extra ferme ajoutez \$20/siège.
- Choix de bras (LARGE ou PETIT de 6"): Pattes sur bras LARGE: LG187 bois ou Métal: LG189 cyl. (noire ou chrome) ou LG64 (carré). PETIT bras: LG08 bois ou Métal: LG196 cyl. (noire ou chrome) ou LG64 (carré). Spécifiez couleur.
- Profondeur d'assise: 20" ou \*22". \*Le 22" N/D sur faut. 043 & 163.
- Faut. 043-163: base en bois (spécifiez couleur).

### Configurations CINÉMA MAISON

Détails accessoires, porte gobelets et configurations : Voir page Optima Cinéma maison en annexe.

Ancrage pour accessoires: \$45 ch.

Porte-Gobelets : En métal: \$35 ch. | Illuminé: \$35 ch. | \*Illuminé avec contrôle (1 ou 2 moteurs): \$50 ch.

\*Lumière DEL sous le siège : \$35/siège.

Description	L x P x H	Cuir						Tissu		
		10	20 Madras Softy	30 Hugo Fantasy Illusion Tucson Utah Vintage Wild Laredo Yukon	40 Diamond Elegance Princess Santiago Sensation Sunset Trina Victoria	50 Bull Cassiope Dublin	60 Caress Ultrasued	A	B COM	C alta
187 CAUS. SANS BRAS ALLONGEE RANGEMENT-D	68x40x33/40	2585	2675	2795	2900	3015	3125	2045	2120	2210
188 FAUT. SANS BRAS ALLONGE RANGEMENT-G	45x40x33/40	1710	1815	1915	2020	2115	2215	1360	1400	1440
189 FAUT. SANS BRAS ALLONGE RANGEMENT-D	45x40x33/40	1710	1815	1915	2020	2115	2215	1360	1400	1440
190 PETIT RANGEMENT À ANGLE	12/21x36x24	770	800	840	875	920	950	575	600	615
221 FAUT. DBL SANS BRAS ALLONGE RANGEMENT-G	52x40x33/40	1820	1920	2025	2120	2220	2325	1460	1525	1600
222 FAUT. DBL SANS BRAS ALLONGE RANGEMENT-D	52x40x33/40	1820	1920	2025	2120	2220	2325	1460	1525	1600
223 SOFA APP SANS BRAS ALLONGE RANGEMENT-G	82x40x33/40	2840	2990	3140	3290	3445	3590	2220	2335	2445
224 SOFA APP SANS BRAS ALLONGE RANGEMENT-D	82x40x33/40	2840	2990	3140	3290	3445	3590	2220	2335	2445
236 CHAISE LONGUE INCLINABLE BRAS GAUCHE	33x62x33/40	2285	2360	2435	2510	2585	2660	1885	1950	2020
237 CHAISE LONGUE INCLINABLE BRAS DROIT	33x62x33/40	2285	2360	2435	2510	2585	2660	1885	1950	2020
238 CHAISE LONGUE DBL INCLINABLE BRAS-G	40x62x33/40	2445	2550	2660	2765	2870	2975	2010	2100	2195
239 CHAISE LONGUE DBL INCLINABLE BRAS-D	40x62x33/40	2445	2550	2660	2765	2870	2975	2010	2100	2195
V51 PORTE VERRE A VIN	3.5 x 5.5 x 6.5	45	45	45	45	45	45	45	45	45
V52 TABLETTE PIVOTANTE EN PLASTIQUE	13 3/8 x 9 5/8	45	45	45	45	45	45	45	45	45
V53 TABLETTE PIVOTANTE EN BOIS	19 x 10	75	75	75	75	75	75	75	75	75
V54 PORTE TABLETTE	4.5 x 8 x 10	50	50	50	50	50	50	50	50	50
V55 LAMPE DEL	1.5x5x14 plié/bent	45	45	45	45	45	45	45	45	45

## Liste de prix CDN

### MANHATTAN

Description	L x P x H	Cuir						Tissu		
		10	20 Madras Softy	30 Hugo Fantasy Illusion Tucson Utah Vintage Wild Laredo Yukon	40 Diamond Elegance Princess Santiago Sensation Sunset Trina Victoria	50 Bull Cassiope Dublin	60 Caress Ultrasued	A	B COM	C alta
<b>CONFIGURATIONS</b>										
_A CONFIG (169-170)	80X40X40	4200	4390	4580	4770	4950	5150	3450	3640	3830
_B CONFIG (169-171-174)	111X62X40	5805	6060	6345	6615	6890	7160	4695	4945	5210
_C CONFIG (096-055-171-170)	115X115X40	8550	8945	9380	9780	10205	10610	6790	7115	7445
_D CONFIG (169-171-055-179)	115X96X40	7455	7815	8210	8575	8975	9340	5965	6255	6530
_J CONFIG (041-042)	66X40X40	3980	4150	4300	4450	4630	4780	3320	3400	3500
_K CONFIG (041-071-005)	90X62X40	5420	5645	5875	6085	6325	6545	4435	4610	4785
_L CONFIG (012-055-071-042)	101X101X40	8055	8440	8820	9200	9585	9955	6480	6735	6970
_M CONFIG (041-071-055-089)	101X89X40	7115	7490	7850	8205	8590	8955	5725	5935	6155



# MANHATTAN

**OPTIMA**  
Collection

**Jaymar**

Conçu et fabriqué fièrement au Canada  
Proudly designed and made in Canada

Nos produits sont fabriqués à la main et des variations mineures peuvent survenir

Our product is hand-made and minor variations can occur.

## SPECIFICATIONS

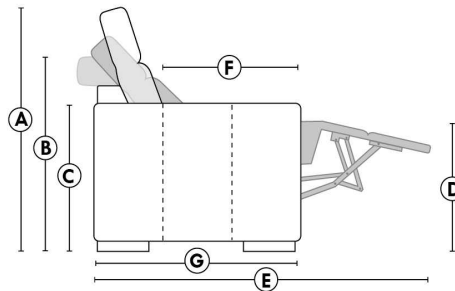

- Appui-tête levé / Headrest up
- Appui-tête baissé / Headrest down
- Complètement incliné / Fully reclined

- A** Hauteur complète 40" Total Height
- B** Hauteur appui-tête baissé 33" Height headrest down
- C** Hauteur du bras 24" Arm Height
- D** Hauteur du siège 19,5" Seat height
- E** Profondeur inclinée 65" Depth fully reclined
- F** Profondeur d'assise 20"ou/ou" 22" Seat depth
- G** Profondeur appui-tête monté 37,5" Depth with headrest up

## BRAS | ARMS

Option de bras:  
Bras Régulier Large 9" ou Petit bras 6"

Arm option  
Regular arm Large 9" or Small arm 6"

Controleur de l'inclinaison situé à l'intérieur du bras  
Recliner control located on the inside of the arm.

Option d'accessoires disponible sur le bras régulier seulement  
Accessories option, available on Regular arms ONLY.

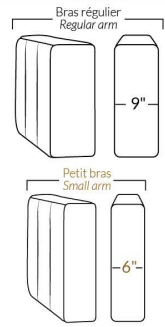

## FAUTEUIL BERÇANT PIVOTANT INCLINABLE SWIVEL ROCKING MOTION CHAIR

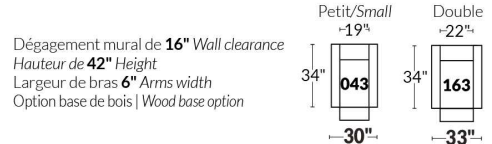

## SIÈGE 23" DE LARGE | 23" SEAT WIDTH

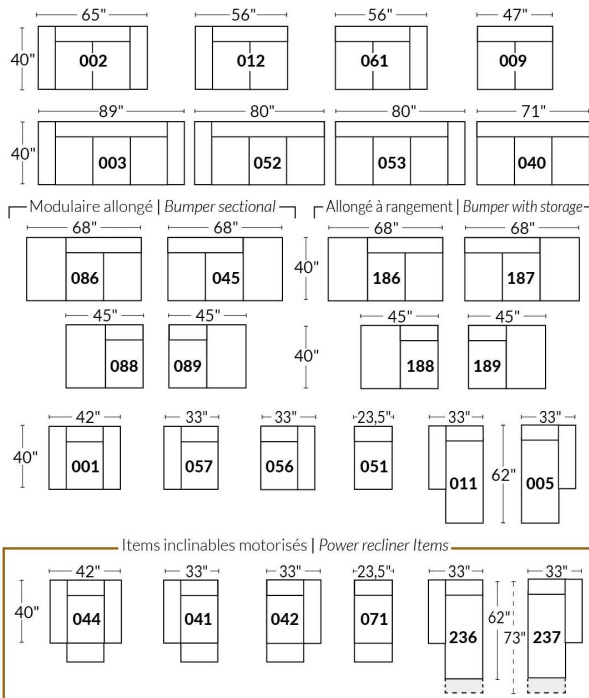

## SIÈGE 30" DE LARGE | 30" SEAT WIDTH

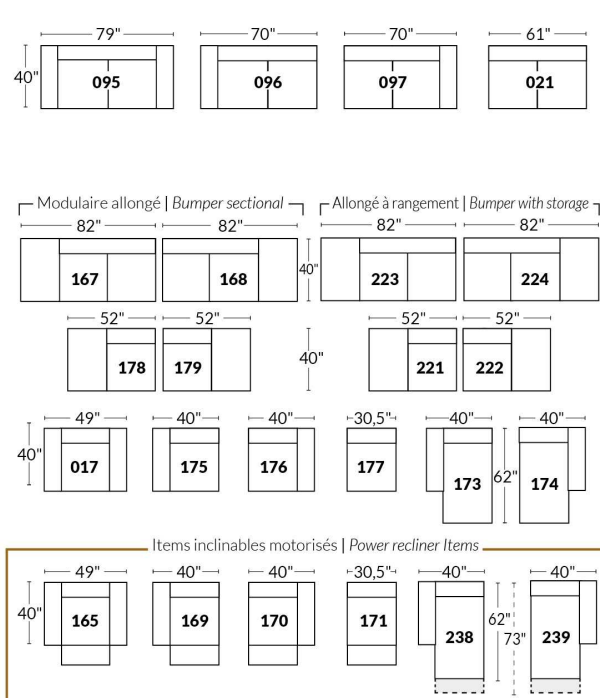

### Autres | Others

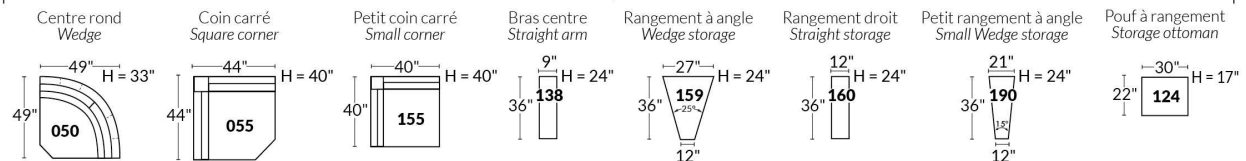

### EXEMPLE 23" EXAMPLE

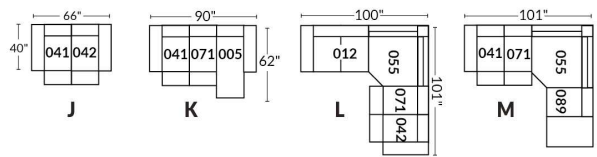

### EXEMPLE 30" EXAMPLE

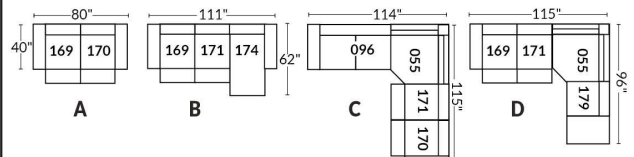

\*Disponibles sur certains modèles et SEULEMENT sur le BRAS LARGE.

### OPTIONS PORTE-GOBELETS

#### MÉTAL



Argent



Noir mat



Brun

#### ILLUMINÉ

1.



Porte-gobelet illuminé

2.



Porte-gobelet illuminé avec contrôle de l'inclinable, port USB & lumière DEL sous le siège

3.



Porte-gobelet illuminé avec contrôle double moteur, port USB & lumière DEL sous le siège

Nos porte-gobelets illuminés à un ou deux contrôles sont compatibles avec les lumières DEL sous le siège. Vous pouvez contrôler la lumière sur le porte-gobelet. Le porte-gobelet à 2 moteurs possède un contrôle remise à zéro (maison) pour remettre votre inclinable à la position de départ.

#### Lumière DEL sous le siège (en option)

Disponible seulement dans les configurations avec un minimum de 1 porte-gobelet illuminé à moteur qui contrôle l'ouverture et la fermeture de la lumière.

Pour les prix des options, voir la section description du modèle Optima.

**Veillez nous fournir un dessin de votre configuration qui indique le type de porte-gobelet et le positionnement.**

#### Porte-gobelets avec contrôle

Il faut spécifier la position de ceux-ci; bras droit ou bras gauche et quel inclinable ils vont contrôler. Si vous avez une rangée de fauteuils avec plusieurs porte-gobelets, le contrôle sera par défaut sur le bras gauche et sur le droit pour le dernier bras extérieur.

#### EXEMPLE A

041-169 : Contrôleur et porte-gobelet à gauche  
071-171 : boutons tactiles sur le côté du siège  
042-170 : Contrôleur et porte-gobelet à droite

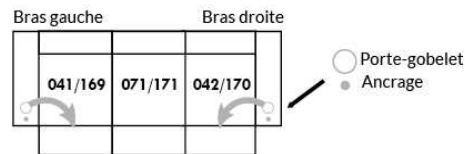

#### EXEMPLE B

071-171 : Ces deux items peuvent être connectés à un porte-gobelet intelligent qui pourra contrôler l'inclinable.  
Il faut alors utiliser un de ces items: 138,159, 160 et 190

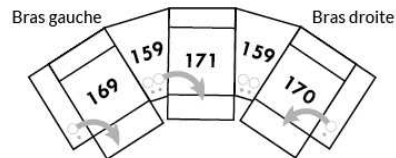

#### Informations sur les appui-têtes et boutons de contrôles des inclinables

##### AVEC porte-gobelet illuminés

Si vous prenez un item **stationnaire**, vous aurez par défaut le porte-gobelet N°1.  
Si vous prenez un **appui-tête manuel**, vous aurez le porte-gobelet N°2.  
Si vous prenez un **appui-tête électrique**, vous aurez par défaut le porte-gobelet N°3.

##### SANS porte-gobelet et avec un inclinable

Si vous prenez un item inclinable et un **appui-tête manuel**, il y aura un contrôle à boutons tactiles.  
Si vous prenez un item inclinable avec un **appui-tête électrique**, vous aurez un contrôleur à bouton poussoir double avec prise USB.  
Si c'est un **item sans bras** (071-171) il y aura alors les boutons tactiles.



Boutons tactiles



Boutons poussoirs



\*Disponibles sur certains modèles et SEULEMENT sur le BRAS LARGE.

### OPTIONS ACCESSOIRES

<p><b>Ancrage pour accessoires</b></p> 	<p><b>V51</b> Porte verre à vin</p> 	<p><b>V52</b> Tablette pivotante en plastique</p> 	<p><b>V53</b> Tablette pivotante en bois (choix de 8 couleurs)</p> 
<p><b>V54</b> Porte tablette</p> 	<p><b>V55</b> Lampe DEL</p> 	<p>Spécifiez sur quel bras (gauche ou droit) la tablette sera installée</p>	

Pour les prix des ancrages, voir la section description du modèle Optima et pour les accessoires vous référer à la fin de la liste de prix.

### Items 138-159-160-190 et bras large

Option ancrage et porte-gobelet \*Non disponible sur les petits bras\*.

Veuillez spécifier sur quel bras vous voulez avoir les ancrages et les porte-gobelets.

NB: Item 138- 159-160-190 sont non finis sur les côtés, doivent être utilisés entre 2 sièges. Chaque item à rangement possède 2 prises USB et une prise électrique à l'intérieur du rangement.

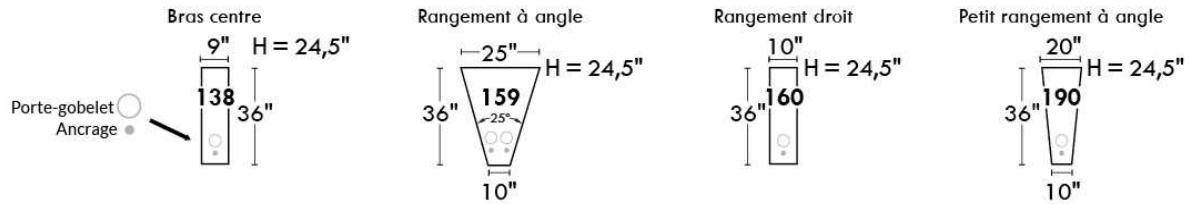

### SUGGESTIONS DE CONFIGURATIONS

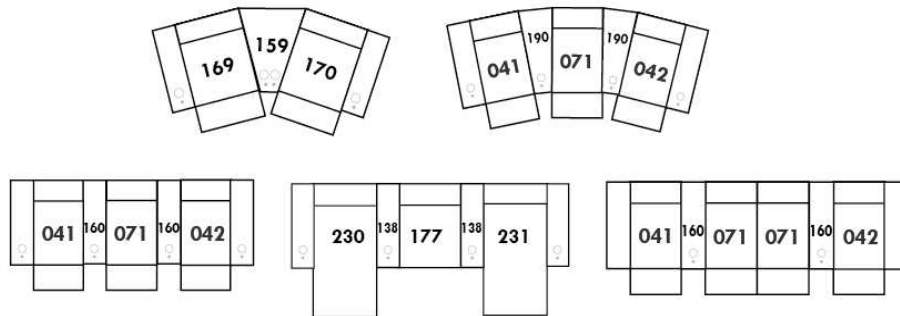



## MARSEILLE

- Appui-tête ajustable manuel sur tous les items (fixe sur centre rond).
- Fauteuil inclinable motorisé pleine jambe "à mécanisme \*protège-mur" (manuel n/d).
- Chaise longue inclinable motorisé (manuel n/d) avec appui-tête motorisé en option. Dégagement mural 8" et avant 5".
- Coussins de siège avec mousse modelée + 1" de mousse mémoire au-dessus; bras avec mousse mémoire.
- Couture: petit fil en tissu et gros fil plat en cuir.
- \*Exclus faut. 043 & 163: Dégagement mural 16".

Note: 2 inclinables séparés par un coin ne peuvent pas ouvrir en même temps. Aucuns inclinables à côté d'item #155.

### OPTIONS

- Motorisé sans fil (batterie): ajoutez \$175/mec.
- \*Appui-tête motorisé: ajoutez \$175 ch. (\*N/D sur items fixes.)
- Mousse: Extra ferme ajoutez \$20/siège.
- Choix de bras (LARGE ou PETIT de 6"): Pattes sur bras LARGE: LG103 bois ou LG189 métal (noire ou chrome). PETIT Bras: LG08 bois ou Métal: LG196 cyl. (noire ou chrome) ou LG64 (carré). Spécifiez couleur.
- Profondeur d'assise: 20" ou \*22". \*Le 22" N/D sur faut. 043 & 163.
- Faut. 043-163: avec base en bois (spécifiez couleur).

### Configurations CINÉMA MAISON

Détails accessoires, porte gobelets et configurations : Voir page Optima Cinéma maison en annexe.

Ancrage pour accessoires: \$45 ch.

Porte-Gobelets : En métal: \$35 ch. | Illuminé: \$35 ch. | \*Illuminé avec contrôle (1 ou 2 moteurs): \$50 ch.

\*Lumière DEL sous le siège : \$35/siège.

Description	L x P x H	Cuir						Tissu		
		10	20 Madras Softy	30 Hugo Fantasy Illusion Tucson Utah Vintage Wild Laredo Yukon	40 Diamond Elegance Princess Santiago Sensation Sunset Trina Victoria	50 Bull Cassiope Dublin	60 Caress Ultrasued	A	B COM	C alta
001 FAUTEUIL	44x40x33/40	2020	2125	2240	2365	2475	2595	1610	1660	1695
002 CAUSEUSE	67x40x33/40	2885	3020	3160	3295	3425	3570	2275	2365	2450
003 SOFA	91x40x33/40	3485	3660	3840	4020	4210	4385	2750	2860	2970
005 CHAISE LONGUE BRAS DROIT	34X62X33/40	1885	1960	2050	2120	2200	2285	1485	1550	1615
009 CAUSEUSE SANS BRAS	47x40x33/40	2025	2110	2195	2285	2370	2460	1565	1660	1740
011 CHAISE LONGUE BRAS GAUCHE	34x62x33/40	1885	1960	2050	2120	2200	2285	1485	1550	1615
012 CAUSEUSE BRAS GAUCHE	57x40x33/40	2475	2595	2710	2835	2935	3050	1940	2025	2100
017 FAUTEUIL DOUBLE	51x40x33/40	2115	2235	2365	2490	2610	2740	1675	1745	1820
021 SOFA APPARTEMENT SANS BRAS	61x40x33/40	2285	2400	2525	2645	2775	2895	1750	1850	1950
040 SOFA SANS BRAS	71x40x33/40	2615	2750	2875	3010	3140	3270	2045	2150	2265
041 FAUTEUIL INCLINABLE BRAS-G	34x40x33/40	1990	2075	2150	2225	2315	2390	1660	1700	1750
042 FAUTEUIL INCLINABLE BRAS-D	34x40x33/40	1990	2075	2150	2225	2315	2390	1660	1700	1750
043 FAUTEUIL INCLINABLE BERÇANT PIVOTANT	30x34x42	2365	2495	2620	2760	2885	3015	1940	1990	2050
044 FAUTEUIL INCLINABLE	44x40x33/40	2400	2510	2610	2710	2810	2910	1990	2045	2085
045 CAUSEUSE SANS BRAS ALLONGEE DROIT	68x40x33/40	2400	2515	2620	2740	2845	2940	1870	1945	2040
050 CENTRE ROND	49x49x33	1760	1875	1990	2110	2220	2340	1270	1340	1400

## MARSEILLE

- Appui-tête ajustable manuel sur tous les items (fixe sur centre rond).
- Fauteuil inclinable motorisé pleine jambe "à mécanisme \*protège-mur" (manuel n/d).
- Chaise longue inclinable motorisé (manuel n/d) avec appui-tête motorisé en option. Dégagement mural 8" et avant 5".
- Coussins de siège avec mousse modelée + 1" de mousse mémoire au-dessus; bras avec mousse mémoire.
- Couture: petit fil en tissu et gros fil plat en cuir.
- \*Exclus faut. 043 & 163: Dégagement mural 16".

Note: 2 inclinables séparés par un coin ne peuvent pas ouvrir en même temps. Aucuns inclinables à côté d'item #155.

### OPTIONS

- Motorisé sans fil (batterie): ajoutez \$175/mec.
- \*Appui-tête motorisé: ajoutez \$175 ch. (\*N/D sur items fixes.)
- Mousse: Extra ferme ajoutez \$20/siège.
- Choix de bras (LARGE ou PETIT de 6"): Pattes sur bras LARGE: LG103 bois ou LG189 métal (noire ou chrome). PETIT Bras: LG08 bois ou Métal: LG196 cyl. (noire ou chrome) ou LG64 (carré). Spécifiez couleur.
- Profondeur d'assise: 20" ou \*22". \*Le 22" N/D sur faut. 043 & 163.
- Faut. 043-163: avec base en bois (spécifiez couleur).

### Configurations CINÉMA MAISON

Détails accessoires, porte gobelets et configurations : Voir page Optima Cinéma maison en annexe.

Ancrage pour accessoires: \$45 ch.

Porte-Gobelets : En métal: \$35 ch. | Illuminé: \$35 ch. | \*Illuminé avec contrôle (1 ou 2 moteurs): \$50 ch.

\*Lumière DEL sous le siège : \$35/siège.

Description	L x P x H	Cuir						Tissu		
		10	20 Madras Softy	30 Hugo Fantasy Illusion Tucson Utah Vintage Wild Laredo Yukon	40 Diamond Elegance Princess Santiago Sensation Sunset Trina Victoria	50 Bull Cassiope Dublin	60 Caress Ultrasued	A	B COM	C alta
051 FAUTEUIL SANS BRAS	23,5x40x33/40	1160	1215	1275	1340	1395	1450	890	950	1010
052 SOFA BRAS GAUCHE	81x40x33/40	3065	3220	3360	3510	3645	3795	2400	2515	2620
053 SOFA BRAS DROIT	81x40x33/40	3065	3220	3360	3510	3645	3795	2400	2515	2620
055 COIN CARRE	44x44x33/40	2045	2160	2285	2400	2525	2645	1590	1650	1700
056 FAUTEUIL BRAS DROIT	34x40x33/40	1615	1690	1760	1835	1910	1970	1260	1325	1385
057 FAUTEUIL BRAS GAUCHE	34x40x33/40	1615	1690	1760	1835	1910	1970	1260	1325	1385
061 CAUSEUSE BRAS DROIT	57x40x33/40	2475	2595	2710	2835	2935	3050	1940	2025	2100
071 FAUTEUIL INCLINABLE SANS BRAS	23,5x40x33/40	1545	1610	1675	1740	1810	1870	1290	1360	1420
086 CAUSEUSE SANS BRAS ALLONGEE GAUCHE	68x40x33/40	2400	2515	2620	2740	2845	2940	1870	1945	2040
088 FAUTEUIL SANS BRAS ALLONGE GAUCHE	45x40x33/40	1535	1645	1740	1840	1940	2050	1185	1225	1285
089 FAUTEUIL SANS BRAS ALLONGE DROIT	45x40x33/40	1535	1645	1740	1840	1940	2050	1185	1225	1285
095 SOFA APPARTEMENT	81x40x33/40	3140	3310	3490	3660	3835	4010	2465	2575	2670
096 SOFA APPARTEMENT BRAS GAUCHE	71x40x33/40	2745	2875	3015	3150	3290	3420	2115	2220	2335
097 SOFA APPARTEMENT BRAS DROIT	71x40x33/40	2745	2875	3015	3150	3290	3420	2115	2220	2335
124 POUF AVEC RANGEMENT	30x22x17	795	820	860	885	920	945	685	710	740
138 BRAS CENTRE	10x36x24	445	490	525	565	610	645	370	390	410
155 PETIT COIN CARRE	40x40x33/40	2045	2160	2285	2400	2525	2645	1590	1650	1700

## MARSEILLE

- Appui-tête ajustable manuel sur tous les items (fixe sur centre rond).
- Fauteuil inclinable motorisé pleine jambe "à mécanisme \*protège-mur" (manuel n/d).
- Chaise longue inclinable motorisé (manuel n/d) avec appui-tête motorisé en option. Dégagement mural 8" et avant 5".
- Coussins de siège avec mousse modelée + 1" de mousse mémoire au-dessus; bras avec mousse mémoire.
- Couture: petit fil en tissu et gros fil plat en cuir.
- \*Exclus faut. 043 & 163: Dégagement mural 16".

Note: 2 inclinables séparés par un coin ne peuvent pas ouvrir en même temps. Aucuns inclinables à côté d'item #155.

### OPTIONS

- Motorisé sans fil (batterie): ajoutez \$175/mec.
- \*Appui-tête motorisé: ajoutez \$175 ch. (\*N/D sur items fixes.)
- Mousse: Extra ferme ajoutez \$20/siège.
- Choix de bras (LARGE ou PETIT de 6"): Pattes sur bras LARGE: LG103 bois ou LG189 métal (noire ou chrome). PETIT Bras: LG08 bois ou Métal: LG196 cyl. (noire ou chrome) ou LG64 (carré). Spécifiez couleur.
- Profondeur d'assise: 20" ou \*22". \*Le 22" N/D sur faut. 043 & 163.
- Faut. 043-163: avec base en bois (spécifiez couleur).

### Configurations CINÉMA MAISON

Détails accessoires, porte gobelets et configurations : Voir page Optima Cinéma maison en annexe.

Ancrage pour accessoires: \$45 ch.

Porte-Gobelets : En métal: \$35 ch. | Illuminé: \$35 ch. | \*Illuminé avec contrôle (1 ou 2 moteurs): \$50 ch.

\*Lumière DEL sous le siège : \$35/siège.

Description	L x P x H	Cuir						Tissu		
		10	20 Madras Softy	30 Hugo Fantasy Illusion Tucson Utah Vintage Wild Laredo Yukon	40 Diamond Elegance Princess Santiago Sensation Sunset Trina Victoria	50 Bull Cassiope Dublin	60 Caress Ultrasued	A	B COM	C alta
159 RANGEMENT À ANGLE	11/27x36x24	795	835	870	915	945	975	615	635	645
160 RANGEMENT DROIT	11x36x24	770	800	840	875	920	950	575	600	615
163 FAUT. DBL INCL. BERCANT PIVOTANT	33x34x42	2420	2565	2695	2840	2975	3115	1945	2000	2060
165 FAUTEUIL DOUBLE INCLINABLE	51x40x33/40	2510	2625	2760	2875	3000	3125	2075	2150	2225
167 SOFA APP. SANS BRAS ALLONGE GAUCHE	82x40x33/40	2660	2810	2945	3110	3250	3390	2060	2160	2265
168 SOFA APP. SANS BRAS ALLONGE DROIT	82x40x33/40	2660	2810	2945	3110	3250	3390	2060	2160	2265
169 FAUTEUIL DOUBLE INCLINABLE BRAS GAUCHE	41x40x33/40	2100	2195	2290	2385	2475	2575	1725	1820	1915
170 FAUTEUIL DOUBLE INCLINABLE BRAS DROIT	41x40x33/40	2100	2195	2290	2385	2475	2575	1725	1820	1915
171 FAUTEUIL DOUBLE INCLINABLE SANS BRAS	30,5x40x33/40	1660	1715	1790	1845	1915	1970	1360	1425	1495
173 CHAISE LONGUE DOUBLE BRAS GAUCHE	41x62x33/40	2045	2150	2265	2385	2500	2615	1610	1700	1800
174 CHAISE LONGUE DOUBLE BRAS DROIT	41x62x33/40	2045	2150	2265	2385	2500	2615	1610	1700	1800
175 FAUTEUIL DOUBLE BRAS GAUCHE	41x40x33/40	1700	1810	1910	2010	2110	2210	1345	1420	1495
176 FAUTEUIL DOUBLE BRAS DROIT	41x40x33/40	1700	1810	1910	2010	2110	2210	1345	1420	1495
177 FAUTEUIL DOUBLE SANS BRAS	30,5x40x33/40	1270	1345	1415	1485	1560	1635	965	1025	1095
178 FAUTEUIL DOUBLE SANS BRAS ALLONGE-G	52x40x33/40	1650	1745	1845	1945	2060	2150	1290	1360	1420
179 FAUTEUIL DOUBLE SANS BRAS ALLONGE-D	52x40x33/40	1650	1745	1845	1945	2060	2150	1290	1360	1420
186 CAUS. SANS BRAS ALLONGEE RANGEMENT-G	68x40x33/40	2585	2675	2795	2900	3015	3125	2045	2120	2210

## MARSEILLE

- Appui-tête ajustable manuel sur tous les items (fixe sur centre rond).
- Fauteuil inclinable motorisé pleine jambe "à mécanisme \*protège-mur" (manuel n/d).
- Chaise longue inclinable motorisé (manuel n/d) avec appui-tête motorisé en option. Dégagement mural 8" et avant 5".
- Coussins de siège avec mousse modelée + 1" de mousse mémoire au-dessus; bras avec mousse mémoire.
- Couture: petit fil en tissu et gros fil plat en cuir.
- \*Exclus faut. 043 & 163: Dégagement mural 16".

Note: 2 inclinables séparés par un coin ne peuvent pas ouvrir en même temps. Aucuns inclinables à côté d'item #155.

### OPTIONS

- Motorisé sans fil (batterie): ajoutez \$175/mec.
- \*Appui-tête motorisé: ajoutez \$175 ch. (\*N/D sur items fixes.)
- Mousse: Extra ferme ajoutez \$20/siège.
- Choix de bras (LARGE ou PETIT de 6"): Pattes sur bras LARGE: LG103 bois ou LG189 métal (noire ou chrome). PETIT Bras: LG08 bois ou Métal: LG196 cyl. (noire ou chrome) ou LG64 (carré). Spécifiez couleur.
- Profondeur d'assise: 20" ou \*22". \*Le 22" N/D sur faut. 043 & 163.
- Faut. 043-163: avec base en bois (spécifiez couleur).

### Configurations CINÉMA MAISON

Détails accessoires, porte gobelets et configurations : Voir page Optima Cinéma maison en annexe.

Ancrage pour accessoires: \$45 ch.

Porte-Gobelets : En métal: \$35 ch. | Illuminé: \$35 ch. | \*Illuminé avec contrôle (1 ou 2 moteurs): \$50 ch.

\*Lumière DEL sous le siège : \$35/siège.

Description	L x P x H	Cuir						Tissu		
		10	20 Madras Softy	30 Hugo Fantasy Illusion Tucson Utah Vintage Wild Laredo Yukon	40 Diamond Elegance Princess Santiago Sensation Sunset Trina Victoria	50 Bull Cassiope Dublin	60 Caress Ultrasued	A	B COM	C alta
187 CAUS. SANS BRAS ALLONGEE RANGEMENT-D	68x40x33/40	2585	2675	2795	2900	3015	3125	2045	2120	2210
188 FAUT. SANS BRAS ALLONGE RANGEMENT-G	45x40x33/40	1710	1815	1915	2020	2115	2215	1360	1400	1440
189 FAUT. SANS BRAS ALLONGE RANGEMENT-D	45x40x33/40	1710	1815	1915	2020	2115	2215	1360	1400	1440
190 PETIT RANGEMENT À ANGLE	11/21x36x24	770	800	840	875	920	950	575	600	615
221 FAUT. DBL SANS BRAS ALLONGE RANGEMENT-G	52x40x33/40	1820	1920	2025	2120	2220	2325	1460	1525	1600
222 FAUT. DBL SANS BRAS ALLONGE RANGEMENT-D	52x40x33/40	1820	1920	2025	2120	2220	2325	1460	1525	1600
223 SOFA APP SANS BRAS ALLONGE RANGEMENT-G	82x40x33/40	2840	2990	3140	3290	3445	3590	2220	2335	2445
224 SOFA APP SANS BRAS ALLONGE RANGEMENT-D	82x40x33/40	2840	2990	3140	3290	3445	3590	2220	2335	2445
236 CHAISE LONGUE INCLINABLE BRAS GAUCHE	34x62x33/40	2285	2360	2435	2510	2585	2660	1885	1950	2020
237 CHAISE LONGUE INCLINABLE BRAS DROIT	34x62x33/40	2285	2360	2435	2510	2585	2660	1885	1950	2020
238 CHAISE LONGUE DBL INCLINABLE BRAS-G	41x62x33/40	2445	2550	2660	2765	2870	2975	2010	2100	2195
239 CHAISE LONGUE DBL INCLINABLE BRAS-D	41x62x33/40	2445	2550	2660	2765	2870	2975	2010	2100	2195
V51 PORTE VERRE A VIN	3.5 x 5.5 x 6.5	45	45	45	45	45	45	45	45	45
V52 TABLETTE PIVOTANTE EN PLASTIQUE	13 3/8 x 9 5/8	45	45	45	45	45	45	45	45	45
V53 TABLETTE PIVOTANTE EN BOIS	19 x 10	75	75	75	75	75	75	75	75	75
V54 PORTE TABLETTE	4.5 x 8 x 10	50	50	50	50	50	50	50	50	50
V55 LAMPE DEL	1.5x5x14 plié/bent	45	45	45	45	45	45	45	45	45

## Liste de prix CDN

### MARSEILLE

Description	L x P x H	Cuir						Tissu		
		10	20 Madras Softy	30 Hugo Fantasy Illusion Tucson Utah Vintage Wild Laredo Yukon	40 Diamond Elegance Princess Santiago Sensation Sunset Trina Victoria	50 Bull Cassiope Dublin	60 Caress Ultrasued	A	B COM	C alta
<b>CONFIGURATIONS</b>										
_A CONFIG (169-170)	82X40X40	4200	4390	4580	4770	4950	5150	3450	3640	3830
_B CONFIG (169-171-174)	113X62X40	5805	6060	6345	6615	6890	7160	4695	4945	5210
_C CONFIG (096-055-171-170)	115X115X40	8550	8945	9380	9780	10205	10610	6790	7115	7445
_D CONFIG (169-171-055-179)	115X96X40	7455	7815	8210	8575	8975	9340	5965	6255	6530
_J CONFIG (041-042)	68X40X40	3980	4150	4300	4450	4630	4780	3320	3400	3500
_K CONFIG (041-071-005)	92X62X40	5420	5645	5875	6085	6325	6545	4435	4610	4785
_L CONFIG (012-055-071-042)	102X102X40	8055	8440	8820	9200	9585	9955	6480	6735	6970
_M CONFIG (041-071-055-089)	102X89X40	7115	7490	7850	8205	8590	8955	5725	5935	6155



# MARSEILLE

**OPTIMA**  
Collection

**Jaymar**

Conçu et fabriqué fièrement au Canada  
Proudly designed and made in Canada

Nos produits sont fabriqués à la main et des variations mineures peuvent survenir

Our product is hand-made and minor variations can occur.

## SPECIFICATIONS

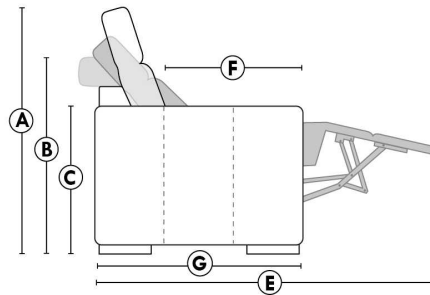

- Appui-tête levé Headrest up
- Appui-tête baissé Headrest down
- Complètement incliné Fully reclined

- A** Hauteur complète 40" Total Height
- B** Hauteur appui-tête baissé 33" Height headrest down
- C** Hauteur du bras 24" Arm Height
- D** Hauteur du siège 19,5" Seat height
- E** Profondeur inclinée 65" Depth fully reclined
- F** Profondeur d'assise 20"ou/ 22" Seat depth
- G** Profondeur appui-tête monté 37,5" Depth with headrest up

## BRAS | ARMS

Option de bras:  
Bras Régulier Large 10" ou Petit bras 6"

Arm option  
Regular arm Large 10" or Small arm 6"

Controleur de l'inclinaison situé à l'intérieur du bras  
Recliner control located on the inside of the arm.

Option d'accessoires disponible sur le bras régulier seulement  
Accessories option, available on Regular arms ONLY.

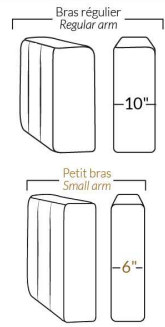

## FAUTEUIL BERÇANT PIVOTANT INCLINABLE SWIVEL ROCKING MOTION CHAIR

Dégagement mural de 16" Wall clearance  
Hauteur de 42" Height  
Largeur de bras 6" Arms width  
Option base de bois | Wood base option

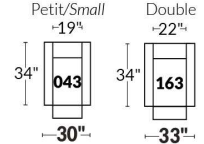

## SIÈGE 23" DE LARGE | 23" SEAT WIDTH

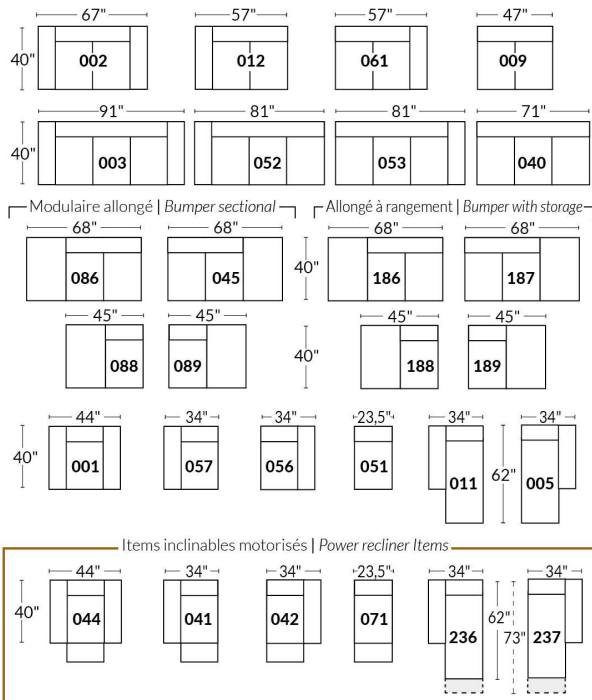

## SIÈGE 30" DE LARGE | 30" SEAT WIDTH

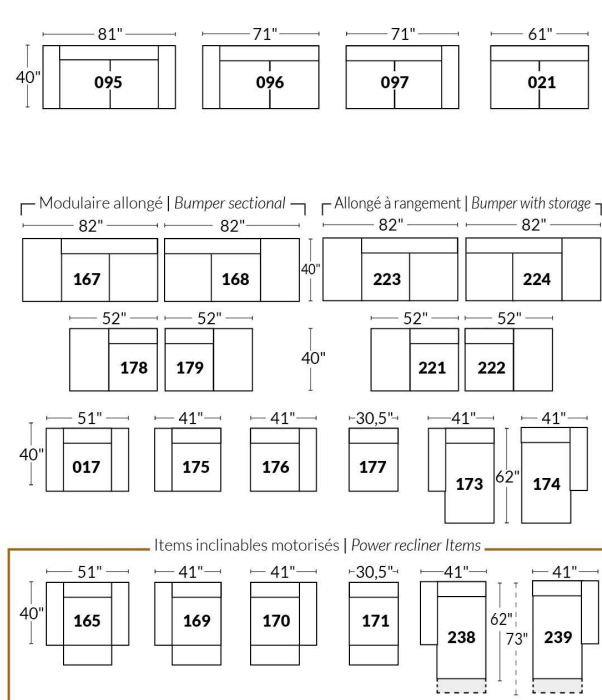

### Autres | Others

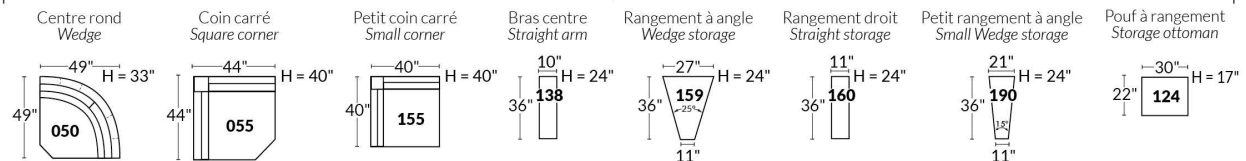

### EXEMPLE 23" EXAMPLE

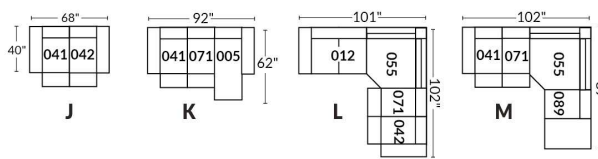

### EXEMPLE 30" EXAMPLE

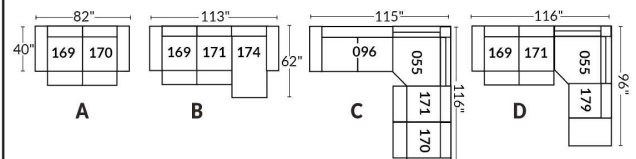

\*Disponibles sur certains modèles et SEULEMENT sur le BRAS LARGE.

### OPTIONS PORTE-GOBELETS

#### MÉTAL



Argent



Noir mat



Brun

#### ILLUMINÉ

1.



Porte-gobelet illuminé

2.



Porte-gobelet illuminé avec contrôle de l'inclinable, port USB & lumière DEL sous le siège

3.



Porte-gobelet illuminé avec contrôle double moteur, port USB & lumière DEL sous le siège

Nos porte-gobelets illuminés à un ou deux contrôles sont compatibles avec les lumières DEL sous le siège. Vous pouvez contrôler la lumière sur le porte-gobelet. Le porte-gobelet à 2 moteurs possède un contrôle remise à zéro (maison) pour remettre votre inclinable à la position de départ.

#### Lumière DEL sous le siège (en option)

Disponible seulement dans les configurations avec un minimum de 1 porte-gobelet illuminé à moteur qui contrôle l'ouverture et la fermeture de la lumière.

Pour les prix des options, voir la section description du modèle Optima.

Veuillez nous fournir un dessin de votre configuration qui indique le type de porte-gobelet et le positionnement.

#### Porte-gobelets avec contrôle

Il faut spécifier la position de ceux-ci; bras droit ou bras gauche et quel inclinable ils vont contrôler. Si vous avez une rangée de fauteuils avec plusieurs porte-gobelets, le contrôle sera par défaut sur le bras gauche et sur le droit pour le dernier bras extérieur.

#### EXEMPLE A

041-169 : Contrôleur et porte-gobelet à gauche

071-171 : boutons tactiles sur le côté du siège

042-170 : Contrôleur et porte-gobelet à droite



#### EXEMPLE B

071-171 : Ces deux items peuvent être connectés à un porte-gobelet intelligent qui pourra contrôler l'inclinable.

Il faut alors utiliser un de ces items: 138,159, 160 et 190

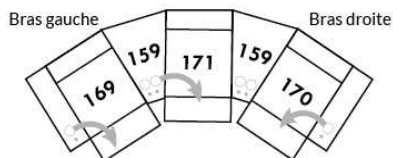

#### Informations sur les appui-têtes et boutons de contrôles des inclinables

##### AVEC porte-gobelet illuminés

Si vous prenez un item **stationnaire**, vous aurez par défaut le porte-gobelet N°1.

Si vous prenez un **appui-tête manuel**, vous aurez le porte-gobelet N°2.

Si vous prenez un **appui-tête électrique**, vous aurez par défaut le porte-gobelet N°3.

##### SANS porte-gobelet et avec un inclinable

Si vous prenez un item inclinable et un **appui-tête manuel**, il y aura un contrôle à boutons tactiles.

Si vous prenez un item inclinable avec un **appui-tête électrique**, vous aurez un contrôleur à bouton poussoir double avec prise USB.

Si c'est un item **sans bras** (071-171) il y aura alors les boutons tactiles.



Boutons tactiles



Boutons poussoirs



\*Disponibles sur certains modèles et SEULEMENT sur le BRAS LARGE.

OPTIONS

### ACCESSOIRES

Ancrage pour accessoires



V51

Porte verre à vin



V52

Tablette pivotante en plastique



V53

Tablette pivotante en bois  
(choix de 8 couleurs)



V54

Porte tablette



V55

Lampe DEL



Spécifiez sur quel bras (gauche ou droit)  
la tablette sera installée

Pour les prix des ancrages, voir la section description du modèle Optima et pour les accessoires vous référer à la fin de la liste de prix.

### Items 138-159-160-190 et bras large

Option ancrage et porte-gobelet \*Non disponible sur les petits bras\*.

Veillez spécifier sur quel bras vous voulez avoir les ancrages et les porte-gobelets.

NB: Item 138- 159-160-190 sont non finis sur les côtés, doivent être utilisés entre 2 sièges. Chaque item à rangement possède 2 prises USB et une prise électrique à l'intérieur du rangement.

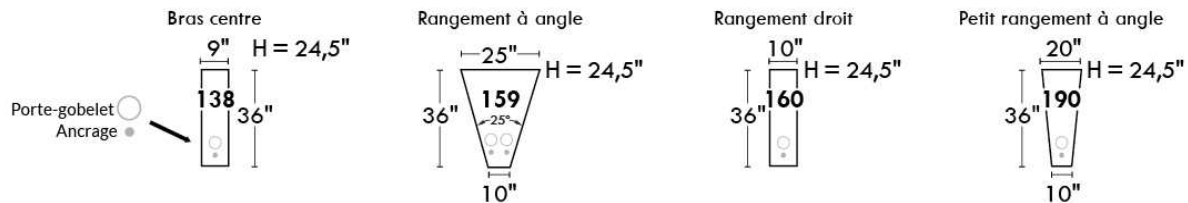

### SUGGESTIONS DE CONFIGURATIONS

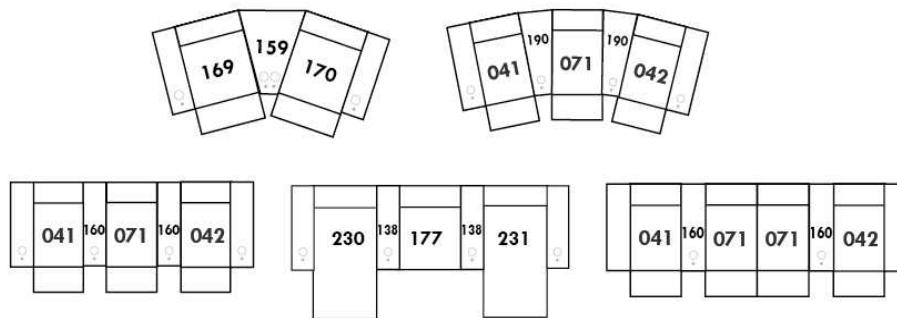





## MAXIMA

Caractéristiques: Appui-tête ajustable manuel (2 sur coin carré). Couture: En tissu, petit fil & en cuir gros fil plat. Coussins de siège avec mousse mémoire.

NOTE: 2 sièges inclinables SÉPARÉS par un coin ou une table ne peuvent pas ouvrir en même temps.

OPTIONS - Fournir DESSIN de votre config:

Petit Bras 6": au même prix.

Patte (spécifiez couleur) : Bras LARGE: LG189 métal (noire ou chrome) ou LG187 bois. PETIT bras: LG64 métal ou LG08 bois.

Table #154: Spécifiez couleur du dessus de table en bois.

Fauteuils 043-163 : base en bois (spécifiez couleur).

Accessoires: Ancrage \$45 ch. | Porte verre à vin & Tablette pivotante (plastique) \$45 ch. | Tablette pivotante (bois) \$75 ch. | Porte tablette \$50 ch. & Lampe DEL \$45 ch.

\*\*INCLINABLE MANUEL N/D.\*\* Le mécanisme motorisé est inclus dans le prix des items inclinables. Pour le SANS FIL (batterie) ajoutez \$175/mécanisme.

Description	L x P x H	Cuir						Tissu		
		10	20 Madras Softy	30 Hugo Fantasy Illusion Tucson Utah Vintage Wild Laredo Yukon	40 Diamond Elegance Princess Santiago Sensation Sunset Trina Victoria	50 Bull Cassiope Dublin	60 Caress Ultrasued	A	B COM	C alta
001 FAUTEUIL	45x40x30/39	1885	1990	2115	2220	2325	2460	1395	1440	1500
002 CAUSEUSE	68x40x30/39	2710	2860	3010	3145	3290	3415	2040	2115	2195
003 SOFA	92x40x30/39	3310	3485	3685	3850	4025	4210	2475	2595	2695
005 CHAISE LONGUE BRAS DROIT	35x62x30/39	1740	1825	1915	2000	2085	2175	1295	1385	1440
009 CAUSEUSE SANS BRAS	47x40x30/39	1975	2070	2160	2235	2320	2415	1485	1570	1660
011 CHAISE LONGUE BRAS GAUCHE	35x62x30/39	1740	1825	1915	2000	2085	2175	1295	1385	1440
012 CAUSEUSE BRAS GAUCHE	58x40x30/39	2345	2470	2595	2695	2810	2920	1745	1835	1915
017 FAUTEUIL DOUBLE	52x40x30/39	1990	2115	2235	2365	2490	2610	1485	1565	1645
021 SOFA APPARTEMENT SANS BRAS	61x40x30/39	2225	2335	2470	2590	2675	2800	1685	1765	1885
040 SOFA SANS BRAS	71x40x30/39	2585	2675	2815	2940	3060	3175	1915	2040	2145
041 FAUTEUIL INCLINABLE BRAS-G	35x40x30/39	1870	1940	2010	2075	2145	2215	1495	1560	1620
042 FAUTEUIL INCLINABLE BRAS-D	35x40x30/39	1870	1940	2010	2075	2145	2215	1495	1560	1620
043 FAUTEUIL INCLINABLE BERÇANT PIVOTANT	30 x 34 x 42	2270	2385	2495	2610	2720	2835	1850	1900	1950
044 FAUTEUIL INCLINABLE	45x40x30/39	2235	2350	2470	2590	2710	2825	1765	1825	1890
045 CAUSEUSE SANS BRAS ALLONGEE DROIT	68x40x30/39	2320	2460	2590	2695	2815	2940	1725	1815	1895
051 FAUTEUIL SANS BRAS	23,5x40x30/39	1140	1195	1260	1320	1385	1425	840	915	960
052 SOFA BRAS GAUCHE	82x40x30/39	2935	3090	3250	3390	3545	3695	2195	2310	2435
053 SOFA BRAS DROIT	82x40x30/39	2935	3090	3250	3390	3545	3695	2195	2310	2435
055 COIN CARRE	44x44x30/39	2050	2160	2285	2395	2500	2615	1550	1610	1685
056 FAUTEUIL BRAS DROIT	35x40x30/39	1500	1590	1690	1760	1850	1925	1135	1190	1235



## MAXIMA

Caractéristiques: Appui-tête ajustable manuel (2 sur coin carré). Couture: En tissu, petit fil & en cuir gros fil plat. Coussins de siège avec mousse mémoire.

NOTE: 2 sièges inclinables SÉPARÉS par un coin ou une table ne peuvent pas ouvrir en même temps.

OPTIONS - Fournir DESSIN de votre config:

Petit Bras 6": au même prix.

Patte (spécifiez couleur) : Bras LARGE: LG189 métal (noire ou chrome) ou LG187 bois. PETIT bras: LG64 métal ou LG08 bois.

Table #154: Spécifiez couleur du dessus de table en bois.

Fauteuils 043-163 : base en bois (spécifiez couleur).

Accessoires: Ancrage \$45 ch. | Porte verre à vin & Tablette pivotante (plastique) \$45 ch. | Tablette pivotante (bois) \$75 ch. | Porte tablette \$50 ch. & Lampe DEL \$45 ch.

\*\*INCLINABLE MANUEL N/D.\*\* Le mécanisme motorisé est inclus dans le prix des items inclinables. Pour le SANS FIL (batterie) ajoutez \$175/mécanisme.

Description	L x P x H	Cuir						Tissu		
		10	20 Madras Softy	30 Hugo Fantasy Illusion Tucson Utah Vintage Wild Laredo Yukon	40 Diamond Elegance Princess Santiago Sensation Sunset Trina Victoria	50 Bull Cassiope Dublin	60 Caress Ultrasued	A	B COM	C alta
057 FAUTEUIL BRAS GAUCHE	35x40x30/39	1500	1590	1690	1760	1850	1925	1135	1190	1235
061 CAUSEUSE BRAS DROIT	58x40x30/39	2345	2470	2595	2695	2810	2920	1745	1835	1915
071 FAUTEUIL INCLINABLE SANS BRAS	23,5x40x30/39	1495	1570	1645	1720	1795	1870	1220	1270	1320
086 CAUSEUSE SANS BRAS ALLONGEE GAUCHE	68x40x30/39	2320	2460	2590	2695	2815	2940	1725	1815	1895
088 FAUTEUIL SANS BRAS ALLONGE GAUCHE	45x40x30/39	1460	1565	1665	1750	1850	1940	1095	1150	1200
089 FAUTEUIL SANS BRAS ALLONGE DROIT	45x40x30/39	1460	1565	1665	1750	1850	1940	1095	1150	1200
095 SOFA APPARTEMENT	82x40x30/39	2985	3140	3315	3485	3645	3835	2220	2320	2440
096 SOFA APPARTEMENT BRAS GAUCHE	72x40x30/39	2610	2765	2890	3040	3170	3315	1940	2050	2150
097 SOFA APPARTEMENT BRAS DROIT	72x40x30/39	2610	2765	2890	3040	3170	3315	1940	2050	2150
124 POUF AVEC RANGEMENT	30x22x17	750	785	820	870	915	945	640	650	670
154 TABLE REMBOURRÉE ANGULAIRE	7/34x32.5x19	645	675	740	770	800	835	545	565	575
163 FAUT. DBL INCL. BERCANT PIVOTANT	33 x 34 x 42	2320	2460	2595	2735	2870	3010	1860	1910	1960
165 FAUTEUIL DOUBLE INCLINABLE	52x40x30/39	2365	2485	2600	2720	2840	2960	1860	1920	1985
167 SOFA APP. SANS BRAS ALLONGE GAUCHE	82x40x30/39	2590	2745	2885	3040	3175	3325	1920	2040	2125
168 SOFA APP. SANS BRAS ALLONGE DROIT	82x40x30/39	2590	2745	2885	3040	3175	3325	1920	2040	2125
169 FAUTEUIL DOUBLE INCLINABLE BRAS GAUCHE	42x40x30/39	1985	2070	2160	2245	2335	2420	1570	1635	1695
170 FAUTEUIL DOUBLE INCLINABLE BRAS DROIT	42x40x30/39	1985	2070	2160	2245	2335	2420	1570	1635	1695
171 FAUTEUIL DOUBLE INCLINABLE SANS BRAS	30,5x40x30/39	1610	1690	1770	1850	1935	2015	1285	1360	1435
173 CHAISE LONGUE DOUBLE BRAS GAUCHE	42x62x30/39	1895	2010	2125	2235	2345	2470	1410	1500	1595
174 CHAISE LONGUE DOUBLE BRAS DROIT	42x62x30/39	1895	2010	2125	2235	2345	2470	1410	1500	1595
175 FAUTEUIL DOUBLE BRAS GAUCHE	42x40x30/39	1615	1710	1815	1910	2000	2090	1200	1285	1365



## MAXIMA

Caractéristiques: Appui-tête ajustable manuel (2 sur coin carré). Couture: En tissu, petit fil & en cuir gros fil plat. Coussins de siège avec mousse mémoire.

NOTE: 2 sièges inclinables SÉPARÉS par un coin ou une table ne peuvent pas ouvrir en même temps.

OPTIONS - Fournir DESSIN de votre config:

Petit Bras 6": au même prix.

Patte (spécifiez couleur) : Bras LARGE: LG189 métal (noire ou chrome) ou LG187 bois. PETIT bras: LG64 métal ou LG08 bois.

Table #154: Spécifiez couleur du dessus de table en bois.

Fauteuils 043-163 : base en bois (spécifiez couleur).

Accessoires: Ancrage \$45 ch. | Porte verre à vin & Tablette pivotante (plastique) \$45 ch. | Tablette pivotante (bois) \$75 ch. | Porte tablette \$50 ch. & Lampe DEL \$45 ch.

\*\*INCLINABLE MANUEL N/D.\*\* Le mécanisme motorisé est inclus dans le prix des items inclinables. Pour le SANS FIL (batterie) ajoutez \$175/mécanisme.

Description	L x P x H	Cuir						Tissu		
		10	20 Madras Softy	30 Hugo Fantasy Illusion Tucson Utah Vintage Wild Laredo Yukon	40 Diamond Elegance Princess Santiago Sensation Sunset Trina Victoria	50 Bull Cassiope Dublin	60 Caress Ultrasued	A	B COM	C alta
176 FAUTEUIL DOUBLE BRAS DROIT	42x40x30/39	1615	1710	1815	1910	2000	2090	1200	1285	1365
177 FAUTEUIL DOUBLE SANS BRAS	30,5x40x30/39	1235	1320	1400	1465	1560	1620	935	995	1060
178 FAUTEUIL DOUBLE SANS BRAS ALLONGE-G	52x40x30/39	1570	1685	1785	1890	1990	2090	1190	1260	1350
179 FAUTEUIL DOUBLE SANS BRAS ALLONGE-D	52x40x30/39	1570	1685	1785	1890	1990	2090	1190	1260	1350
<b>CONFIGURATIONS</b>										
A CONFIG (169-170)	84X40X30/39	3970	4140	4320	4490	4670	4840	3140	3270	3390
B CONFIG (169-171-174)	115X62X30/39	5490	5770	6055	6330	6615	6905	4265	4495	4725
C CONFIG (096-055-171-170)	116X117X30/39	8255	8685	9105	9530	9940	10365	6345	6655	6965
D CONFIG (169-171-055-179)	117X96X30/39	7215	7605	8000	8380	8760	9140	5595	5865	6165
J CONFIG (041-042)	70X40X30/39	3740	3880	4020	4150	4290	4430	2990	3120	3240
K CONFIG (041-071-005)	94X62X30/39	5105	5335	5570	5795	6025	6260	4010	4215	4380
L CONFIG (012-055-071-042)	102X103X30/39	7760	8140	8535	8885	9250	9620	6010	6275	6540
M CONFIG (041-071-055-089)	103X89X30/39	6875	7235	7605	7940	8290	8640	5360	5590	5825



# MAXIMA

**LINEA 30** Collection



Conçu et fabriqué fièrement au Canada  
Proudly designed and made in Canada

Nos produits sont fabriqués à la main et des variations mineures peuvent survenir

Our product is hand-made and minor variations can occur.

## SPECIFICATIONS

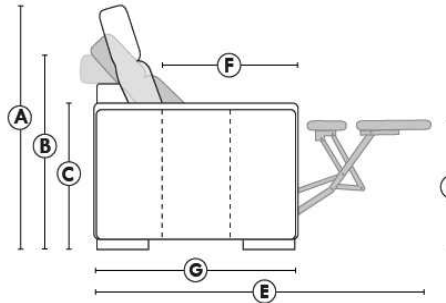

- Appui-tête levé Headrest up
- Appui-tête baissé Headrest down
- Complètement incliné Fully reclined

- A** Hauteur complète 39" Total Height
- B** Hauteur appui-tête baissé 30" Height headrest down
- C** Hauteur du bras 24" Arm Height
- D** Hauteur du siège 19,5" Seat height
- E** Profondeur inclinée 63" Depth fully reclined
- F** Profondeur d'assise 20" Seat depth
- G** Profondeur appui-tête monté 37,5" Depth with headrest up

## BRAS | ARMS

Option de bras:  
Bras Régulier Large 10,5" ou Petit bras 6"

Arm option  
Regular arm Large 10.5" or Small arm 6"

Contrôle de l'inclinaison situé à l'intérieur du bras  
Recliner control located on the inside of the arm.

Option d'accessoires disponible sur le bras régulier seulement  
Accessories option, available on Regular arms ONLY.



## FAUTEUIL BERÇANT PIVOTANT INCLINABLE SWIVEL ROCKING MOTION CHAIR

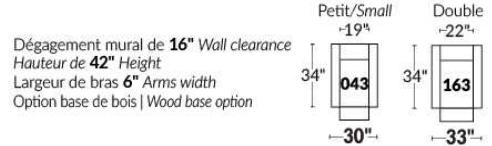

## SIÈGE 23" DE LARGE | 23" SEAT WIDTH

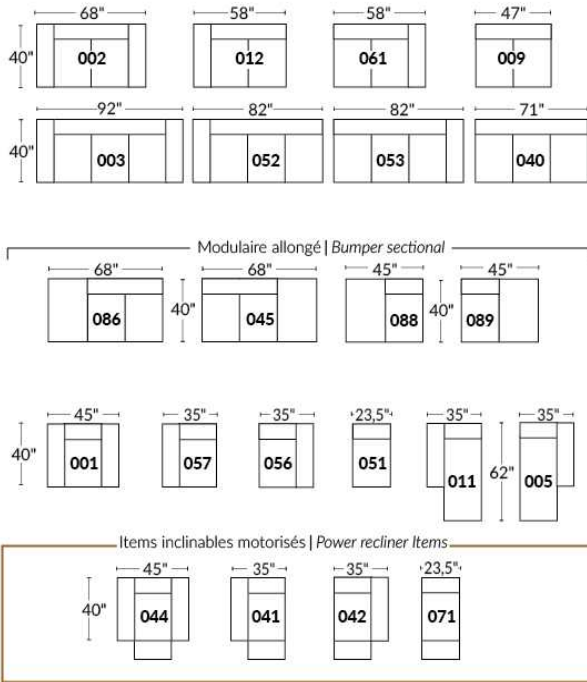

## SIÈGE 30" DE LARGE | 30" SEAT WIDTH

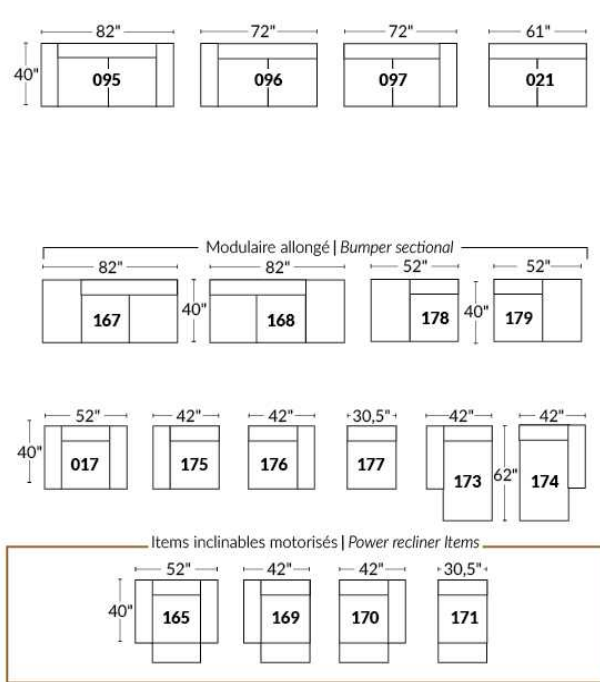

## Autres | Others

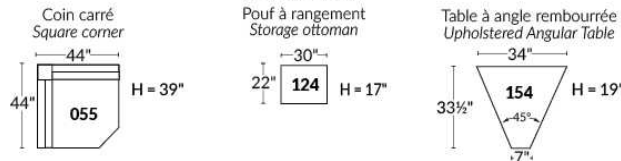

## EXEMPLE 23" EXAMPLE

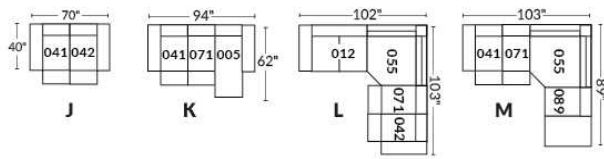

## EXEMPLE 30" EXAMPLE

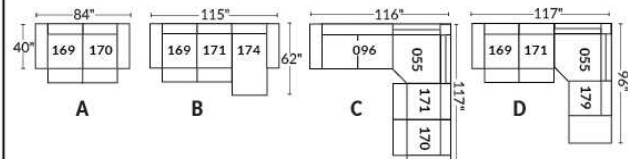

## MELBOURNE

- Appui-tête manuel sur tous les items (fixe sur centre rond).
- Fauteuil inclinable motorisé pleine jambe "à méc. \*protège-mur" (manuel n/d).
- Chaise longue inclinable motorisé (manuel n/d) avec appui-tête motorisé en option. Dégagement mural 8" et avant 5".
- Coussins de siège avec mousse modelée + 1" de mousse mémoire au-dessus; bras avec mousse mémoire.
- Couture: petit fil en tissu & gros fil plat en cuir.
- \*Exclus faut. 043 & 163: Dégagement mural 16".

Note: 2 inclinables séparés par un coin ne peuvent pas ouvrir en même temps. Aucuns inclinables à côté du Petit coin carré.

### OPTIONS

Motorisé sans fil (batterie): ajoutez \$175/mec.

\*Appui-tête motorisé: ajoutez \$175 ch. (\*N/D sur items fixes.)

Mousse: Extra ferme ajoutez \$20/siège.

Choix avec ou sans "insertion de bois" dans le bras. Si avec insertion, spécifiez couleur.

Choix de bras (LARGE ou PETIT de 6"): Pattes sur bras LARGE: LG103 en bois ou LG189 métal (noire ou chrome). PETIT Bras: LG08 en bois ou LG196 métal (noire ou chrome). Spécifiez couleur.

Profondeur d'assise: 20" ou \*22". \*Le 22" N/D sur faut. 043 & 163.

Faut. 043-163: avec base en bois (spécifiez couleur).

### Configurations CINÉMA MAISON

Détails accessoires, porte gobelets et configurations : Voir page Optima Cinéma maison en annexe.

Ancrage pour accessoires: \$45 ch.

Porte-Gobelets: En métal: \$35 ch. | Illuminé: \$35 ch. | \*Illuminé avec contrôle (1 ou 2 moteurs): \$50 ch.

\*Lumière DEL sous le siège : \$35/siège.

Description	L x P x H	Cuir						Tissu		
		10	20 Madras Softy	30 Hugo Fantasy Illusion Tucson Utah Vintage Wild Laredo Yukon	40 Diamond Elegance Princess Santiago Sensation Sunset Trina Victoria	50 Bull Cassiope Dublin	60 Caress Ultrasued	A	B COM	C alta
001 FAUTEUIL	44x40x33/40	2020	2125	2240	2365	2475	2595	1610	1660	1695
002 CAUSEUSE	67x40x33/40	2885	3020	3160	3295	3425	3570	2275	2365	2450
003 SOFA	91x40x33/40	3485	3660	3840	4020	4210	4385	2750	2860	2970
005 CHAISE LONGUE BRAS DROIT	34x62x33/40	1885	1960	2050	2120	2200	2285	1485	1550	1615
009 CAUSEUSE SANS BRAS	47x40x33/40	2025	2110	2195	2285	2370	2460	1565	1660	1740
011 CHAISE LONGUE BRAS GAUCHE	34x62x33/40	1885	1960	2050	2120	2200	2285	1485	1550	1615
012 CAUSEUSE BRAS GAUCHE	57x40x33/40	2475	2595	2710	2835	2935	3050	1940	2025	2100
017 FAUTEUIL DOUBLE	51x40x33/40	2115	2235	2365	2490	2610	2740	1675	1745	1820
021 SOFA APPARTEMENT SANS BRAS	61x40x33/40	2285	2400	2525	2645	2775	2895	1750	1850	1950
040 SOFA SANS BRAS	71x40x33/40	2615	2750	2875	3010	3140	3270	2045	2150	2265
041 FAUTEUIL INCLINABLE BRAS-G	34x40x33/40	1990	2075	2150	2225	2315	2390	1660	1700	1750
042 FAUTEUIL INCLINABLE BRAS-D	34x40x33/40	1990	2075	2150	2225	2315	2390	1660	1700	1750
043 FAUTEUIL INCLINABLE BERÇANT PIVOTANT	30x34x42	2365	2495	2620	2760	2885	3015	1940	1990	2050
044 FAUTEUIL INCLINABLE	44x40x33/40	2400	2510	2610	2710	2810	2910	1990	2045	2085
045 CAUSEUSE SANS BRAS ALLONGEE DROIT	68x40x33/40	2400	2515	2620	2740	2845	2940	1870	1945	2040
050 CENTRE ROND	49x49x33	1760	1875	1990	2110	2220	2340	1270	1340	1400

## MELBOURNE

- Appui-tête manuel sur tous les items (fixe sur centre rond).
- Fauteuil inclinable motorisé pleine jambe "à méc. \*protège-mur" (manuel n/d).
- Chaise longue inclinable motorisé (manuel n/d) avec appui-tête motorisé en option. Dégagement mural 8" et avant 5".
- Coussins de siège avec mousse modelée + 1" de mousse mémoire au-dessus; bras avec mousse mémoire.
- Couture: petit fil en tissu & gros fil plat en cuir.
- \*Exclus faut. 043 & 163: Dégagement mural 16".

Note: 2 inclinables séparés par un coin ne peuvent pas ouvrir en même temps. Aucuns inclinables à côté du Petit coin carré.

### OPTIONS

Motorisé sans fil (batterie): ajoutez \$175/mec.

\*Appui-tête motorisé: ajoutez \$175 ch. (\*N/D sur items fixes.)

Mousse: Extra ferme ajoutez \$20/siège.

Choix avec ou sans "insertion de bois" dans le bras. Si avec insertion, spécifiez couleur.

Choix de bras (LARGE ou PETIT de 6"): Pattes sur bras LARGE: LG103 en bois ou LG189 métal (noire ou chrome). PETIT Bras: LG08 en bois ou LG196 métal (noire ou chrome). Spécifiez couleur.

Profondeur d'assise: 20" ou \*22". \*Le 22" N/D sur faut. 043 & 163.

Faut. 043-163: avec base en bois (spécifiez couleur).

### Configurations CINÉMA MAISON

Détails accessoires, porte gobelets et configurations : Voir page Optima Cinéma maison en annexe.

Ancrage pour accessoires: \$45 ch.

Porte-Gobelets: En métal: \$35 ch. | Illuminé: \$35 ch. | \*Illuminé avec contrôle (1 ou 2 moteurs): \$50 ch.

\*Lumière DEL sous le siège : \$35/siège.

Description	L x P x H	Cuir						Tissu		
		10	20 Madras Softy	30 Hugo Fantasy Illusion Tucson Utah Vintage Wild Laredo Yukon	40 Diamond Elegance Princess Santiago Sensation Sunset Trina Victoria	50 Bull Cassiope Dublin	60 Caress Ultrasued	A	B COM	C alta
051 FAUTEUIL SANS BRAS	23,5x40x33/40	1160	1215	1275	1340	1395	1450	890	950	1010
052 SOFA BRAS GAUCHE	81x40x33/40	3065	3220	3360	3510	3645	3795	2400	2515	2620
053 SOFA BRAS DROIT	81x40x33/40	3065	3220	3360	3510	3645	3795	2400	2515	2620
055 COIN CARRE	44x44x33/40	2045	2160	2285	2400	2525	2645	1590	1650	1700
056 FAUTEUIL BRAS DROIT	34x40x33/40	1615	1690	1760	1835	1910	1970	1260	1325	1385
057 FAUTEUIL BRAS GAUCHE	34x40x33/40	1615	1690	1760	1835	1910	1970	1260	1325	1385
061 CAUSEUSE BRAS DROIT	57x40x33/40	2475	2595	2710	2835	2935	3050	1940	2025	2100
071 FAUTEUIL INCLINABLE SANS BRAS	23,5x40x33/40	1545	1610	1675	1740	1810	1870	1290	1360	1420
086 CAUSEUSE SANS BRAS ALLONGEE GAUCHE	68x40x33/40	2400	2515	2620	2740	2845	2940	1870	1945	2040
088 FAUTEUIL SANS BRAS ALLONGE GAUCHE	45x40x33/40	1535	1645	1740	1840	1940	2050	1185	1225	1285
089 FAUTEUIL SANS BRAS ALLONGE DROIT	45x40x33/40	1535	1645	1740	1840	1940	2050	1185	1225	1285
095 SOFA APPARTEMENT	81x40x33/40	3140	3310	3490	3660	3835	4010	2465	2575	2670
096 SOFA APPARTEMENT BRAS GAUCHE	71x40x33/40	2745	2875	3015	3150	3290	3420	2115	2220	2335
097 SOFA APPARTEMENT BRAS DROIT	71x40x33/40	2745	2875	3015	3150	3290	3420	2115	2220	2335
124 POUF AVEC RANGEMENT	30x22x17	795	820	860	885	920	945	685	710	740
138 BRAS CENTRE	10x36x24.5	445	490	525	565	610	645	370	390	410

## MELBOURNE

- Appui-tête manuel sur tous les items (fixe sur centre rond).
- Fauteuil inclinable motorisé pleine jambe "à méc. \*protège-mur" (manuel n/d).
- Chaise longue inclinable motorisé (manuel n/d) avec appui-tête motorisé en option. Dégagement mural 8" et avant 5".
- Coussins de siège avec mousse modelée + 1" de mousse mémoire au-dessus; bras avec mousse mémoire.
- Couture: petit fil en tissu & gros fil plat en cuir.
- \*Exclus faut. 043 & 163: Dégagement mural 16".

Note: 2 inclinables séparés par un coin ne peuvent pas ouvrir en même temps. Aucuns inclinables à côté du Petit coin carré.

### OPTIONS

Motorisé sans fil (batterie): ajoutez \$175/mec.

\*Appui-tête motorisé: ajoutez \$175 ch. (\*N/D sur items fixes.)

Mousse: Extra ferme ajoutez \$20/siège.

Choix avec ou sans "insertion de bois" dans le bras. Si avec insertion, spécifiez couleur.

Choix de bras (LARGE ou PETIT de 6"): Pattes sur bras LARGE: LG103 en bois ou LG189 métal (noire ou chrome). PETIT Bras: LG08 en bois ou LG196 métal (noire ou chrome). Spécifiez couleur.

Profondeur d'assise: 20" ou \*22". \*Le 22" N/D sur faut. 043 & 163.

Faut. 043-163: avec base en bois (spécifiez couleur).

### Configurations CINÉMA MAISON

Détails accessoires, porte gobelets et configurations : Voir page Optima Cinéma maison en annexe.

Ancrage pour accessoires: \$45 ch.

Porte-Gobelets: En métal: \$35 ch. | Illuminé: \$35 ch. | \*Illuminé avec contrôle (1 ou 2 moteurs): \$50 ch.

\*Lumière DEL sous le siège : \$35/siège.

Description	L x P x H	Cuir						Tissu		
		10	20 Madras Softy	30 Hugo Fantasy Illusion Tucson Utah Vintage Wild Laredo Yukon	40 Diamond Elegance Princess Santiago Sensation Sunset Trina Victoria	50 Bull Cassiope Dublin	60 Caress Ultrasued	A	B COM	C alta
155 PETIT COIN CARRE	40x40x33/40	2045	2160	2285	2400	2525	2645	1590	1650	1700
159 RANGEMENT À ANGLE	13/28x36x24.5	795	835	870	915	945	975	615	635	645
160 RANGEMENT DROIT	13x36x24.5	770	800	840	875	920	950	575	600	615
163 FAUT. DBL INCL. BERGANT PIVOTANT	33x34x42	2420	2565	2695	2840	2975	3115	1945	2000	2060
165 FAUTEUIL DOUBLE INCLINABLE	51x40x33/40	2510	2625	2760	2875	3000	3125	2075	2150	2225
167 SOFA APP. SANS BRAS ALLONGE GAUCHE	82x40x33/40	2660	2810	2945	3110	3250	3390	2060	2160	2265
168 SOFA APP. SANS BRAS ALLONGE DROIT	82x40x33/40	2660	2810	2945	3110	3250	3390	2060	2160	2265
169 FAUTEUIL DOUBLE INCLINABLE BRAS GAUCHE	41x40x33/40	2100	2195	2290	2385	2475	2575	1725	1820	1915
170 FAUTEUIL DOUBLE INCLINABLE BRAS DROIT	41x40x33/40	2100	2195	2290	2385	2475	2575	1725	1820	1915
171 FAUTEUIL DOUBLE INCLINABLE SANS BRAS	30,5x40x33/40	1660	1715	1790	1845	1915	1970	1360	1425	1495
173 CHAISE LONGUE DOUBLE BRAS GAUCHE	41x62x33/40	2045	2150	2265	2385	2500	2615	1610	1700	1800
174 CHAISE LONGUE DOUBLE BRAS DROIT	41x62x33/40	2045	2150	2265	2385	2500	2615	1610	1700	1800
175 FAUTEUIL DOUBLE BRAS GAUCHE	41x40x33/40	1700	1810	1910	2010	2110	2210	1345	1420	1495
176 FAUTEUIL DOUBLE BRAS DROIT	41x40x33/40	1700	1810	1910	2010	2110	2210	1345	1420	1495
177 FAUTEUIL DOUBLE SANS BRAS	30,5x40x33/40	1270	1345	1415	1485	1560	1635	965	1025	1095
178 FAUTEUIL DOUBLE SANS BRAS ALLONGE-G	52x40x33/40	1650	1745	1845	1945	2060	2150	1290	1360	1420

## MELBOURNE

- Appui-tête manuel sur tous les items (fixe sur centre rond).
- Fauteuil inclinable motorisé pleine jambe "à méc. \*protège-mur" (manuel n/d).
- Chaise longue inclinable motorisé (manuel n/d) avec appui-tête motorisé en option. Dégagement mural 8" et avant 5".
- Coussins de siège avec mousse modelée + 1" de mousse mémoire au-dessus; bras avec mousse mémoire.
- Couture: petit fil en tissu & gros fil plat en cuir.
- \*Exclus faut. 043 & 163: Dégagement mural 16".

Note: 2 inclinables séparés par un coin ne peuvent pas ouvrir en même temps. Aucuns inclinables à côté du Petit coin carré.

### OPTIONS

Motorisé sans fil (batterie): ajoutez \$175/mec.

\*Appui-tête motorisé: ajoutez \$175 ch. (\*N/D sur items fixes.)

Mousse: Extra ferme ajoutez \$20/siège.

Choix avec ou sans "insertion de bois" dans le bras. Si avec insertion, spécifiez couleur.

Choix de bras (LARGE ou PETIT de 6"): Pattes sur bras LARGE: LG103 en bois ou LG189 métal (noire ou chrome). PETIT Bras: LG08 en bois ou LG196 métal (noire ou chrome). Spécifiez couleur.

Profondeur d'assise: 20" ou \*22". \*Le 22" N/D sur faut. 043 & 163.

Faut. 043-163: avec base en bois (spécifiez couleur).

### Configurations CINÉMA MAISON

Détails accessoires, porte gobelets et configurations : Voir page Optima Cinéma maison en annexe.

Ancrage pour accessoires: \$45 ch.

Porte-Gobelets: En métal: \$35 ch. | Illuminé: \$35 ch. | \*Illuminé avec contrôle (1 ou 2 moteurs): \$50 ch.

\*Lumière DEL sous le siège : \$35/siège.

Description	L x P x H	Cuir						Tissu		
		10	20 Madras Softy	30 Hugo Fantasy Illusion Tucson Utah Vintage Wild Laredo Yukon	40 Diamond Elegance Princess Santiago Sensation Sunset Trina Victoria	50 Bull Cassiope Dublin	60 Caress Ultrasued	A	B COM	C alta
179 FAUTEUIL DOUBLE SANS BRAS ALLONGE-D	52x40x33/40	1650	1745	1845	1945	2060	2150	1290	1360	1420
186 CAUS. SANS BRAS ALLONGEE RANGEMENT-G	68x40x33/40	2585	2675	2795	2900	3015	3125	2045	2120	2210
187 CAUS. SANS BRAS ALLONGEE RANGEMENT-D	68x40x33/40	2585	2675	2795	2900	3015	3125	2045	2120	2210
188 FAUT. SANS BRAS ALLONGE RANGEMENT-G	45x40x33/40	1710	1815	1915	2020	2115	2215	1360	1400	1440
189 FAUT. SANS BRAS ALLONGE RANGEMENT-D	45x40x33/40	1710	1815	1915	2020	2115	2215	1360	1400	1440
190 PETIT RANGEMENT À ANGLE	13/22x36x24.5	770	800	840	875	920	950	575	600	615
221 FAUT. DBL SANS BRAS ALLONGE RANGEMENT-G	52x40x33/40	1820	1920	2025	2120	2220	2325	1460	1525	1600
222 FAUT. DBL SANS BRAS ALLONGE RANGEMENT-D	52x40x33/40	1820	1920	2025	2120	2220	2325	1460	1525	1600
223 SOFA APP SANS BRAS ALLONGE RANGEMENT-G	82x40x33/40	2840	2990	3140	3290	3445	3590	2220	2335	2445
224 SOFA APP SANS BRAS ALLONGE RANGEMENT-D	82x40x33/40	2840	2990	3140	3290	3445	3590	2220	2335	2445
236 CHAISE LONGUE INCLINABLE BRAS GAUCHE	34x62x33/40	2285	2360	2435	2510	2585	2660	1885	1950	2020
237 CHAISE LONGUE INCLINABLE BRAS DROIT	34x62x33/40	2285	2360	2435	2510	2585	2660	1885	1950	2020
238 CHAISE LONGUE DBL INCLINABLE BRAS-G	41x62x33/40	2445	2550	2660	2765	2870	2975	2010	2100	2195
239 CHAISE LONGUE DBL INCLINABLE BRAS-D	41x62x33/40	2445	2550	2660	2765	2870	2975	2010	2100	2195
V51 PORTE VERRE A VIN	3.5 x 5.5 x 6.5	45	45	45	45	45	45	45	45	45
V52 TABLETTE PIVOTANTE EN PLASTIQUE	13 3/8 x 9 5/8	45	45	45	45	45	45	45	45	45



## MELBOURNE

- Appui-tête manuel sur tous les items (fixe sur centre rond).
- Fauteuil inclinable motorisé pleine jambe "à méc. \*protège-mur" (manuel n/d).
- Chaise longue inclinable motorisé (manuel n/d) avec appui-tête motorisé en option. Dégagement mural 8" et avant 5".
- Coussins de siège avec mousse modelée + 1" de mousse mémoire au-dessus; bras avec mousse mémoire.
- Couture: petit fil en tissu & gros fil plat en cuir.
- \*Exclus faut. 043 & 163: Dégagement mural 16".

Note: 2 inclinables séparés par un coin ne peuvent pas ouvrir en même temps. Aucuns inclinables à côté du Petit coin carré.

### OPTIONS

Motorisé sans fil (batterie): ajoutez \$175/mec.

\*Appui-tête motorisé: ajoutez \$175 ch. (\*N/D sur items fixes.)

Mousse: Extra ferme ajoutez \$20/siège.

Choix avec ou sans "insertion de bois" dans le bras. Si avec insertion, spécifiez couleur.

Choix de bras (LARGE ou PETIT de 6"): Pattes sur bras LARGE: LG103 en bois ou LG189 métal (noire ou chrome). PETIT Bras: LG08 en bois ou LG196 métal (noire ou chrome). Spécifiez couleur.

Profondeur d'assise: 20" ou \*22". \*Le 22" N/D sur faut. 043 & 163.

Faut. 043-163: avec base en bois (spécifiez couleur).

### Configurations CINÉMA MAISON

Détails accessoires, porte gobelets et configurations : Voir page Optima Cinéma maison en annexe.

Ancrage pour accessoires: \$45 ch.

Porte-Gobelets: En métal: \$35 ch. | Illuminé: \$35 ch. | \*Illuminé avec contrôle (1 ou 2 moteurs): \$50 ch.

\*Lumière DEL sous le siège : \$35/siège.

Description	L x P x H	Cuir						Tissu		
		10	20 Madras Softy	30 Hugo Fantasy Illusion Tucson Utah Vintage Wild Laredo Yukon	40 Diamond Elegance Princess Santiago Sensation Sunset Trina Victoria	50 Bull Cassiope Dublin	60 Caresse Ultrasued	A	B COM	C alta
V53 TABLETTE PIVOTANTE EN BOIS	19 x 10	75	75	75	75	75	75	75	75	75
V54 PORTE TABLETTE	4.5 x 8 x 10	50	50	50	50	50	50	50	50	50
V55 LAMPE DEL	1.5x5x14 plié/bent	45	45	45	45	45	45	45	45	45
<b>CONFIGURATIONS</b>										
_A CONFIG (169-170)	82X40X40	4200	4390	4580	4770	4950	5150	3450	3640	3830
_B CONFIG (169-171-174)	113X62X40	5805	6060	6345	6615	6890	7160	4695	4945	5210
_C CONFIG (096-055-171-170)	115X115X40	8550	8945	9380	9780	10205	10610	6790	7115	7445
_D CONFIG (169-171-055-179)	115X96X40	7455	7815	8210	8575	8975	9340	5965	6255	6530
_J CONFIG (041-042)	68X40X40	3980	4150	4300	4450	4630	4780	3320	3400	3500
_K CONFIG (041-071-005)	92X62X40	5420	5645	5875	6085	6325	6545	4435	4610	4785
_L CONFIG (012-055-071-042)	102X102X40	8055	8440	8820	9200	9585	9955	6480	6735	6970
_M CONFIG (041-071-055-089)	102X89X40	7115	7490	7850	8205	8590	8955	5725	5935	6155



# MELBOURNE

**OPTIMA**  
Collection

**Jaymar**

Conçu et fabriqué fièrement au Canada  
Proudly designed and made in Canada

Nos produits sont fabriqués à la main et des variations mineures peuvent survenir

Our product is hand-made and minor variations can occur.

## SPECIFICATIONS

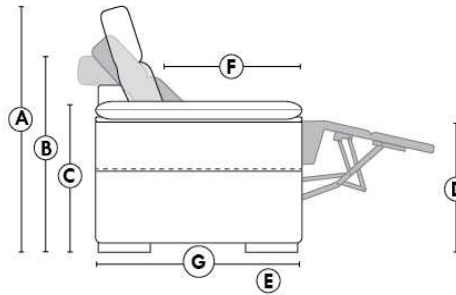

- Appui-tête levé Headrest up
- Appui-tête baissé Headrest down
- Complètement incliné Fully reclined

- A** Hauteur complète 40" Total Height
- B** Hauteur appui-tête baissé 33" Height headrest down
- C** Hauteur du bras 24,5" Arm Height
- D** Hauteur du siège 19,5" Seat height
- E** Profondeur inclinée 65" Depth fully reclined
- F** Profondeur d'assise 20" ou/ou 22" Seat depth
- G** Profondeur appui-tête monté 37,5" Depth with headrest up

## BRAS | ARMS

Option de bras:  
Bras Régulier Large 10" ou Petit bras 6"

Arm option  
Regular arm Large 10" or Small arm 6"

Contrôle de l'inclinaison situé à l'extérieur du bras  
Recliner control located on the outside of the arm.

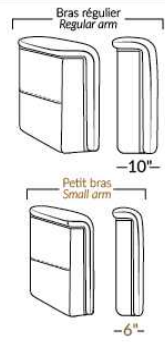

## FAUTEUIL BERÇANT PIVOTANT INCLINABLE SWIVEL ROCKING MOTION CHAIR

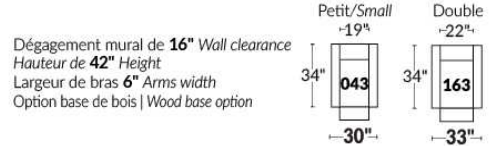

## SIÈGE 23" DE LARGE | 23" SEAT WIDTH

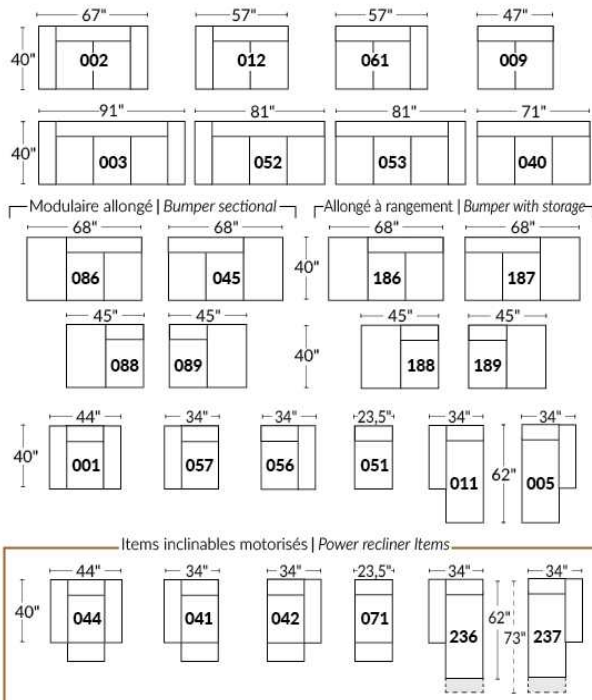

## SIÈGE 30" DE LARGE | 30" SEAT WIDTH

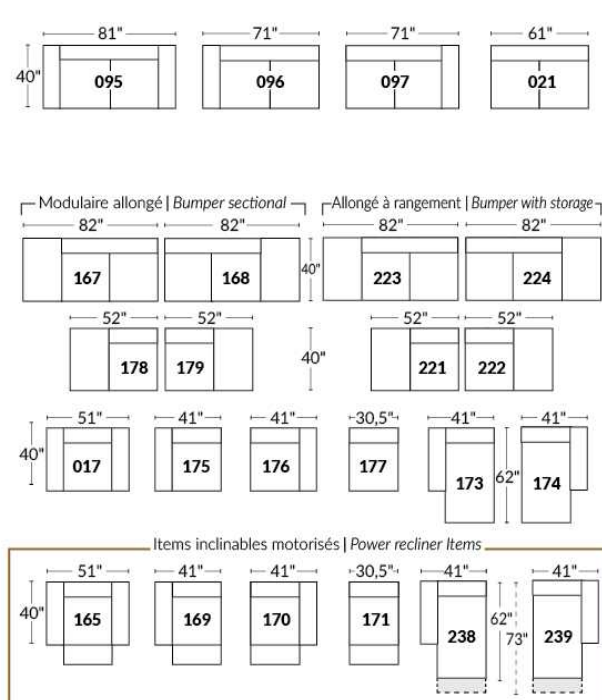

### Autres | Others

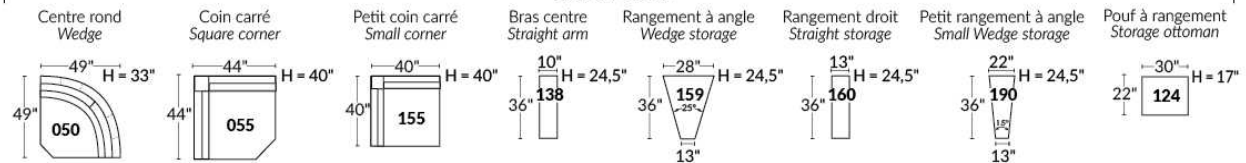

### EXEMPLE 23" EXAMPLE

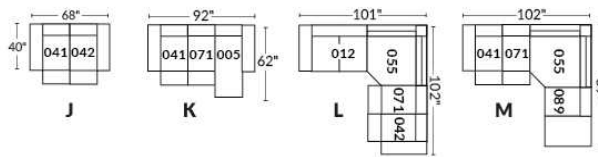

### EXEMPLE 30" EXAMPLE

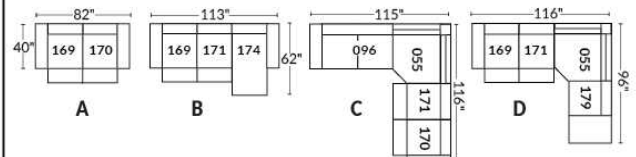

\*Disponibles sur certains modèles et SEULEMENT sur le BRAS LARGE.

### OPTIONS PORTE-GOBELETS

#### MÉTAL



Argent



Noir mat



Brun

#### ILLUMINÉ

1.



Porte-gobelet illuminé

2.



Porte-gobelet illuminé avec contrôle de l'inclinable, port USB & lumière DEL sous le siège

3.



Porte-gobelet illuminé avec contrôle double moteur, port USB & lumière DEL sous le siège

Nos porte-gobelets illuminés à un ou deux contrôles sont compatibles avec les lumières DEL sous le siège. Vous pouvez contrôler la lumière sur le porte-gobelet. Le porte-gobelet à 2 moteurs possède un contrôle remise à zéro (maison) pour remettre votre inclinable à la position de départ.

#### Lumière DEL sous le siège (en option)

Disponible seulement dans les configurations avec un minimum de 1 porte-gobelet illuminé à moteur qui contrôle l'ouverture et la fermeture de la lumière.

Pour les prix des options, voir la section description du modèle Optima.

**Veillez nous fournir un dessin de votre configuration qui indique le type de porte-gobelet et le positionnement.**

#### Porte-gobelets avec contrôle

Il faut spécifier la position de ceux-ci; bras droit ou bras gauche et quel inclinable ils vont contrôler. Si vous avez une rangée de fauteuils avec plusieurs porte-gobelets, le contrôle sera par défaut sur le bras gauche et sur le droit pour le dernier bras extérieur.

#### EXEMPLE A

041-169 : Contrôleur et porte-gobelet à gauche  
071-171 : boutons tactiles sur le côté du siège  
042-170 : Contrôleur et porte-gobelet à droite

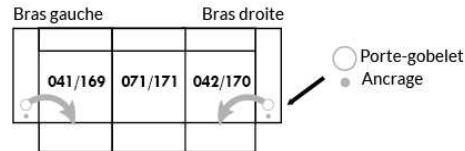

#### EXEMPLE B

071-171 : Ces deux items peuvent être connectés à un porte-gobelet intelligent qui pourra contrôler l'inclinable.  
Il faut alors utiliser un de ces items: 138,159, 160 et 190

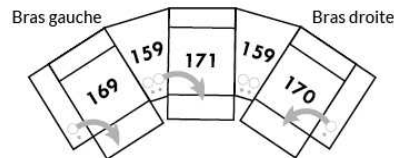

#### Informations sur les appui-têtes et boutons de contrôles des inclinables

##### AVEC porte-gobelet illuminés

Si vous prenez un item **stationnaire**, vous aurez par défaut le porte-gobelet N°1.  
Si vous prenez un **appui-tête manuel**, vous aurez le porte-gobelet N°2.  
Si vous prenez un **appui-tête électrique**, vous aurez par défaut le porte-gobelet N°3.

##### SANS porte-gobelet et avec un inclinable

Si vous prenez un item inclinable et un **appui-tête manuel**, il y aura un contrôle à boutons tactiles.  
Si vous prenez un item inclinable avec un **appui-tête électrique**, vous aurez un contrôleur à bouton poussoir double avec prise USB.  
Si c'est un **item sans bras** (071-171) il y aura alors les boutons tactiles.



Boutons tactiles



Boutons poussoirs

\*Disponibles sur certains modèles et SEULEMENT sur le BRAS LARGE.

### OPTIONS ACCESSOIRES



Spécifiez sur quel bras (gauche ou droit) la tablette sera installée

Pour les prix des ancrages, voir la section description du modèle Optima et pour les accessoires vous référer à la fin de la liste de prix.

### Items 138-159-160-190 et bras large

Option ancrage et porte-gobelet \*Non disponible sur les petits bras\*.

Veillez spécifier sur quel bras vous voulez avoir les ancrages et les porte-gobelets.

NB: Item 138- 159-160-190 sont non finis sur les côtés, doivent être utilisés entre 2 sièges. Chaque item à rangement possède 2 prises USB et une prise électrique à l'intérieur du rangement.

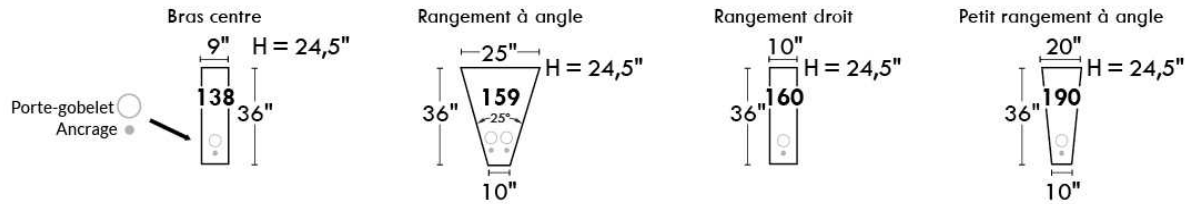

### SUGGESTIONS DE CONFIGURATIONS

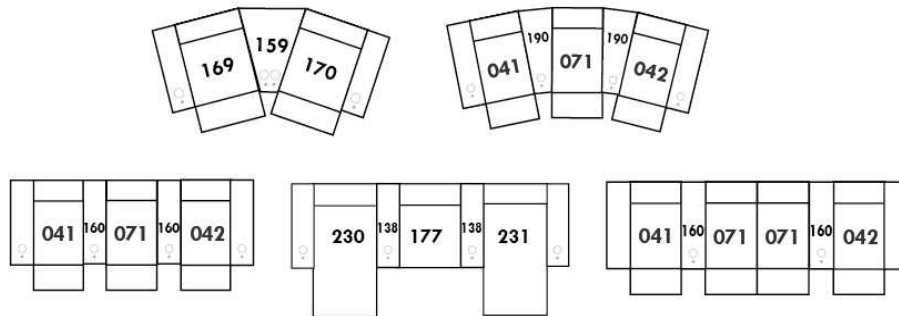



## MONACO

Caractéristiques: Modèle avec appui-tête ajustable manuel (2 sur coin carré). Couture: En tissu, petit fil & en cuir gros fil plat. Coussins de siège & bras avec mousse mémoire.

NOTE: 2 sièges inclinables SÉPARÉS par un COIN ou une TABLE ne peuvent pas ouvrir en même temps.

OPTIONS - Fournir DESSIN de votre config:

Patte: LG189 métal (noire ou chrome) ou LG187 bois (Spécifiez couleur).

Table (154): Spécifiez couleur du dessus de table en bois.

Fauteuils 043-163 : avec base en bois (spécifiez couleur).

Accessoires: Ancrage \$45 ch. | Porte verre à vin & Tablette pivotante (plastique) \$45 ch. | Tablette pivotante (bois) \$75 ch. | Porte tablette \$50 ch. & Lampe DEL \$45 ch.

\*\*INCLINABLE MANUEL N/D.\*\* Le mécanisme motorisé est inclus dans le prix des items inclinables. Pour le SANS FIL (batterie) ajoutez \$175/mécanisme.

Description	L x P x H	Cuir						Tissu		
		10	20 Madras Softy	30 Hugo Fantasy Illusion Tucson Utah Vintage Wild Laredo Yukon	40 Diamond Elegance Princess Santiago Sensation Sunset Trina Victoria	50 Bull Cassiope Dublin	60 Caress Ultrasued	A	B COM	C alta
001 FAUTEUIL	42x40x30/39	1810	1915	2045	2150	2265	2370	1345	1390	1435
002 CAUSEUSE	65x40x30/39	2665	2810	2975	3110	3250	3385	1965	2060	2145
003 SOFA	89x40x30/39	3270	3445	3625	3810	3985	4160	2435	2520	2635
005 CHAISE LONGUE BRAS DROIT	33x62x30/39	1710	1800	1890	1965	2060	2145	1260	1350	1410
009 CAUSEUSE SANS BRAS	47x40x30/39	1990	2075	2175	2240	2325	2435	1485	1570	1660
011 CHAISE LONGUE BRAS GAUCHE	33x62x30/39	1710	1800	1890	1965	2060	2145	1260	1350	1410
012 CAUSEUSE BRAS GAUCHE	56x40x30/39	2325	2460	2585	2670	2795	2900	1715	1810	1890
017 FAUTEUIL DOUBLE	49x40x30/39	1915	2045	2175	2290	2415	2520	1400	1465	1560
021 SOFA APPARTEMENT SANS BRAS	61x40x30/39	2235	2345	2475	2595	2695	2810	1685	1765	1885
040 SOFA SANS BRAS	71x40x30/39	2595	2700	2840	2975	3090	3200	1920	2045	2150
041 FAUTEUIL INCLINABLE BRAS-G	33x40x30/39	1840	1920	2000	2085	2165	2245	1445	1520	1595
042 FAUTEUIL INCLINABLE BRAS-D	33x40x30/39	1840	1920	2000	2085	2165	2245	1445	1520	1595
043 FAUTEUIL INCLINABLE BERÇANT PIVOTANT	30x34x42	2270	2385	2495	2610	2720	2835	1850	1900	1950
044 FAUTEUIL INCLINABLE	42x40x30/39	2175	2290	2400	2515	2625	2740	1695	1750	1810
045 CAUSEUSE SANS BRAS ALLONGEE DROIT	68x40x30/39	2335	2470	2600	2710	2840	2975	1740	1825	1910
051 FAUTEUIL SANS BRAS	23,5x40x30/39	1135	1190	1240	1315	1370	1420	835	900	950
052 SOFA BRAS GAUCHE	80x40x30/39	2920	3065	3245	3385	3540	3690	2185	2290	2400
053 SOFA BRAS DROIT	80x 40x30/39	2920	3065	3245	3385	3540	3690	2185	2290	2400
055 COIN CARRE	44x44x30/39	2075	2190	2310	2435	2520	2635	1565	1620	1695
056 FAUTEUIL BRAS DROIT	33x40x30/39	1460	1560	1650	1725	1815	1895	1075	1135	1190
057 FAUTEUIL BRAS GAUCHE	33x40x30/39	1460	1560	1650	1725	1815	1895	1075	1135	1190





## MONACO

Caractéristiques: Modèle avec appui-tête ajustable manuel (2 sur coin carré). Couture: En tissu, petit fil & en cuir gros fil plat. Coussins de siège & bras avec mousse mémoire.

NOTE: 2 sièges inclinables SÉPARÉS par un COIN ou une TABLE ne peuvent pas ouvrir en même temps.

OPTIONS - Fournir DESSIN de votre config:

Patte: LG189 métal (noire ou chrome) ou LG187 bois (Spécifiez couleur).

Table (154): Spécifiez couleur du dessus de table en bois.

Fauteuils 043-163 : avec base en bois (spécifiez couleur).

Accessoires: Ancrage \$45 ch. | Porte verre à vin & Tablette pivotante (plastique) \$45 ch. | Tablette pivotante (bois) \$75 ch. | Porte tablette \$50 ch. & Lampe DEL \$45 ch.

\*\*INCLINABLE MANUEL N/D.\*\* Le mécanisme motorisé est inclus dans le prix des items inclinables. Pour le SANS FIL (batterie) ajoutez \$175/mécanisme.

Description	L x P x H	Cuir						Tissu		
		10	20 Madras Softy	30 Hugo Fantasy Illusion Tucson Utah Vintage Wild Laredo Yukon	40 Diamond Elegance Princess Santiago Sensation Sunset Trina Victoria	50 Bull Cassiope Dublin	60 Caress Ultrasued	A	B COM	C alta
061 CAUSEUSE BRAS DROIT	56x40x30/39	2325	2460	2585	2670	2795	2900	1715	1810	1890
071 FAUTEUIL INCLINABLE SANS BRAS	23,5x40x/30/39	1495	1560	1620	1685	1745	1810	1200	1275	1350
086 CAUSEUSE SANS BRAS ALLONGEE GAUCHE	68x40x30/39	2335	2470	2600	2710	2840	2975	1740	1825	1910
088 FAUTEUIL SANS BRAS ALLONGE GAUCHE	45x40x/30/39	1465	1570	1685	1760	1870	1950	1110	1175	1215
089 FAUTEUIL SANS BRAS ALLONGE DROIT	45x40x30/39	1465	1570	1685	1760	1870	1950	1110	1175	1215
095 SOFA APPARTEMENT	79x40x30/39	2920	3095	3275	3445	3595	3760	2175	2275	2370
096 SOFA APPARTEMENT BRAS GAUCHE	70x40x30/39	2595	2745	2870	3015	3150	3300	1915	2020	2120
097 SOFA APPARTEMENT BRAS DROIT	70x40x30/39	2595	2745	2870	3015	3150	3300	1915	2020	2120
124 POUF AVEC RANGEMENT	30x22x17	750	785	820	870	915	945	640	650	670
154 TABLE REMBOURRÉE ANGULAIRE	7/34x33.5x19	645	675	740	770	800	835	545	565	575
163 FAUT. DBL INCL. BERCANT PIVOTANT	33 x 34 x 42	2320	2460	2595	2735	2870	3010	1860	1910	1960
165 FAUTEUIL DOUBLE INCLINABLE	49x40x30/39	2285	2395	2510	2620	2735	2845	1770	1860	1945
167 SOFA APP. SANS BRAS ALLONGE GAUCHE	82x40x30/39	2600	2765	2900	3050	3200	3350	1925	2045	2145
168 SOFA APP. SANS BRAS ALLONGE DROIT	82x40x30/39	2600	2765	2900	3050	3200	3350	1925	2045	2145
169 FAUTEUIL DOUBLE INCLINABLE BRAS GAUCHE	40x40x30/39	1935	2045	2160	2270	2385	2495	1540	1600	1665
170 FAUTEUIL DOUBLE INCLINABLE BRAS DROIT	40x40x30/39	1935	2045	2160	2270	2385	2495	1540	1600	1665
171 FAUTEUIL DOUBLE INCLINABLE SANS BRAS	30,5x40x30/39	1600	1675	1750	1825	1900	1975	1275	1350	1425
173 CHAISE LONGUE DOUBLE BRAS GAUCHE	40x62x30/39	1875	1975	2110	2215	2320	2445	1390	1465	1570
174 CHAISE LONGUE DOUBLE BRAS DROIT	40x62x30/39	1875	1975	2110	2215	2320	2445	1390	1465	1570
175 FAUTEUIL DOUBLE BRAS GAUCHE	40x40x30/39	1570	1665	1760	1870	1950	2050	1175	1235	1320
176 FAUTEUIL DOUBLE BRAS DROIT	40x40x30/39	1570	1665	1760	1870	1950	2050	1175	1235	1320
177 FAUTEUIL DOUBLE SANS BRAS	30,5x40x30/39	1225	1315	1395	1460	1550	1615	920	990	1050



## MONACO

Caractéristiques: Modèle avec appui-tête ajustable manuel (2 sur coin carré). Couture: En tissu, petit fil & en cuir gros fil plat. Coussins de siège & bras avec mousse mémoire.

NOTE: 2 sièges inclinables SÉPARÉS par un COIN ou une TABLE ne peuvent pas ouvrir en même temps.

OPTIONS - Fournir DESSIN de votre config:

Patte: LG189 métal (noire ou chrome) ou LG187 bois (Spécifiez couleur).

Table (154): Spécifiez couleur du dessus de table en bois.

Fauteuils 043-163 : avec base en bois (spécifiez couleur).

Accessoires: Ancrage \$45 ch. | Porte verre à vin & Tablette pivotante (plastique) \$45 ch. | Tablette pivotante (bois) \$75 ch. | Porte tablette \$50 ch. & Lampe DEL \$45 ch.

\*\*INCLINABLE MANUEL N/D.\*\* Le mécanisme motorisé est inclus dans le prix des items inclinables. Pour le SANS FIL (batterie) ajoutez \$175/mécanisme.

Description	L x P x H	Cuir						Tissu		
		10	20 Madras Softy	30 Hugo Fantasy Illusion Tucson Utah Vintage Wild Laredo Yukon	40 Diamond Elegance Princess Santiago Sensation Sunset Trina Victoria	50 Bull Cassiope Dublin	60 Caress Ultrasued	A	B COM	C alta
178 FAUTEUIL DOUBLE SANS BRAS ALLONGE-G	52x40x30/39	1590	1695	1810	1910	2010	2115	1195	1270	1360
179 FAUTEUIL DOUBLE SANS BRAS ALLONGE-D	52x40x30/39	1590	1695	1810	1910	2010	2115	1195	1270	1360
<b>CONFIGURATIONS</b>										
A CONFIG (169-170)	80X40X30/39	3870	4090	4320	4540	4770	4990	3080	3200	3330
B CONFIG (169-171-174)	111X62X30/39	5410	5695	6020	6310	6605	6915	4205	4415	4660
C CONFIG (096-055-171-170)	114X115X30/39	8205	8655	9090	9545	9955	10405	6295	6590	6905
D CONFIG (169-171-055-179)	115X96X30/39	7200	7605	8030	8440	8815	9220	5575	5840	6145
J CONFIG (041-042)	66X40X30/39	3680	3840	4000	4170	4330	4490	2890	3040	3190
K CONFIG (041-071-005)	90X62X30/39	5045	5280	5510	5735	5970	6200	3905	4145	4355
L CONFIG (012-055-071-042)	100X101X30/39	7735	8130	8515	8875	9225	9590	5925	6225	6530
M CONFIG (041-071-055-089)	101X89X30/39	6875	7240	7615	7965	8300	8640	5320	5590	5855

# SPECIFICATIONS



## MONACO

LINEA 30 Collection



Conçu et fabriqué fièrement au Canada  
Proudly designed and made in Canada

Nos produits sont fabriqués à la main et des variations mineures peuvent survenir

Our product is hand-made and minor variations can occur.

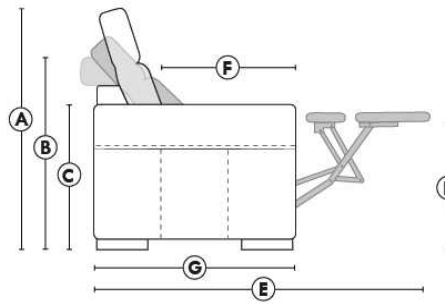

- Appui-tête levé / Headrest up
- Appui-tête baissé / Headrest down
- Complètement incliné / Fully reclined

- A** Hauteur complète 39" Total Height
- B** Hauteur appui-tête baissé 30" Height headrest down
- C** Hauteur du bras 24" Arm Height
- D** Hauteur du siège 19,5" Seat height
- E** Profondeur inclinée 63" Depth fully reclined
- F** Profondeur d'assise 20" Seat depth
- G** Profondeur appui-tête monté 37,5" Depth with headrest up

### BRAS | ARMS

Contrôle de l'inclinaison situé à l'intérieur du bras  
Recliner control located on the inside of the arm.

Option d'accessoires disponible  
Accessories option, available

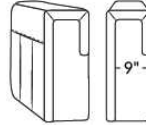

### FAUTEUIL BERÇANT PIVOTANT INCLINABLE SWIVEL ROCKING MOTION CHAIR

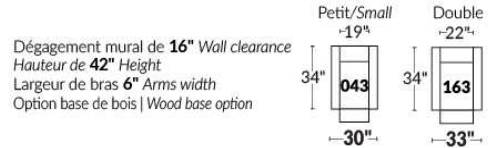

### SIÈGE 23" DE LARGE | 23" SEAT WIDTH

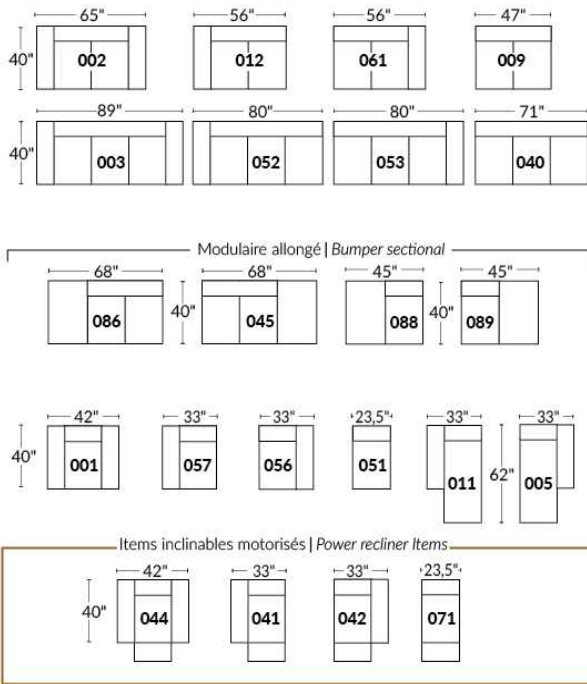

### SIÈGE 30" DE LARGE | 30" SEAT WIDTH

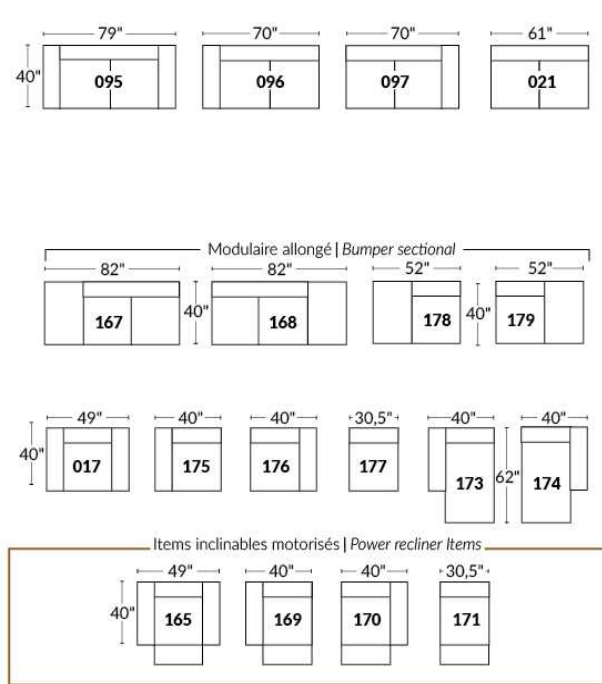

### Autres | Others

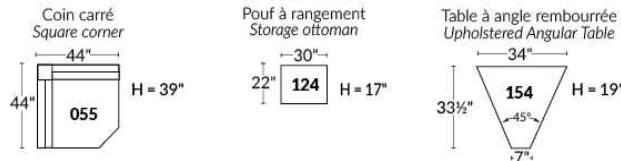

### EXEMPLE 23" EXAMPLE

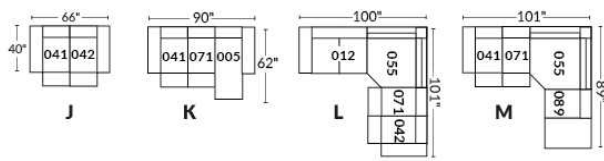

### EXEMPLE 30" EXAMPLE

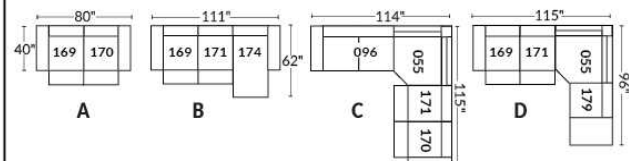





## MONTE-CARLO

Modèle avec appui-tête ajustable manuel inclus (2 sur coin carré). Couture: en tissu petit fil et en cuir gros fil plat. Coussins de siège et bras avec mousse mémoire. Porte-gobelet N/D avec ce modèle.

NOTE: 2 sièges inclinables SÉPARÉS par un COIN ou une TABLE ne peuvent pas ouvrir en même temps.

OPTIONS - Fournir DESSIN de votre config.:  
Patte: LG64 métal ou LG08 en bois (spécifiez couleur).  
Table (154): Spécifiez couleur du dessus de table en bois.  
Fauteuils 043-163: avec base en bois (spécifiez couleur).

\*\*INCLINABLE MANUEL N/D.\*\* Le mécanisme motorisé est inclus dans le prix des items inclinables. Pour le SANS FIL (batterie) ajoutez \$175/mécanisme.

Description	L x P x H	Cuir						Tissu		
		10	20 Madras Softy	30 Hugo Fantasy Illusion Tucson Utah Vintage Wild Laredo Yukon	40 Diamond Elegance Princess Santiago Sensation Sunset Trina Victoria	50 Bull Cassiope Dublin	60 Caress Ultrasued	A	B COM	C alta
001 FAUTEUIL	36x40x30/39	1725	1840	1960	2075	2190	2300	1240	1315	1370
002 CAUSEUSE	59x40x30/39	2600	2750	2885	3020	3165	3310	1895	1975	2070
003 SOFA	83x40x30/39	3175	3365	3550	3720	3910	4085	2325	2460	2570
005 CHAISE LONGUE BRAS DROIT	30x62x30/39	1685	1750	1850	1925	2020	2110	1215	1295	1385
009 CAUSEUSE SANS BRAS	47x40x30/39	1990	2075	2175	2240	2325	2435	1485	1570	1660
011 CHAISE LONGUE BRAS GAUCHE	30x62x30/39	1685	1750	1850	1925	2020	2110	1215	1295	1385
012 CAUSEUSE BRAS GAUCHE	53x40x30/39	2290	2400	2515	2625	2765	2860	1690	1760	1850
017 FAUTEUIL DOUBLE	43x40x30/39	1840	1960	2090	2215	2325	2465	1345	1400	1465
021 SOFA APPARTEMENT SANS BRAS	61x40x30/39	2235	2345	2475	2595	2695	2810	1685	1765	1885
040 SOFA SANS BRAS	71x40x30/39	2595	2700	2840	2975	3090	3200	1920	2045	2150
041 FAUTEUIL INCLINABLE BRAS-G	30x40x30/39	1795	1885	1970	2060	2145	2235	1400	1465	1525
042 FAUTEUIL INCLINABLE BRAS-D	30x40x30/39	1795	1885	1970	2060	2145	2235	1400	1465	1525
043 FAUTEUIL INCLINABLE BERÇANT PIVOTANT	30 x 34 x 42	2270	2385	2495	2610	2720	2835	1850	1900	1950
044 FAUTEUIL INCLINABLE	36x40x30/39	2095	2220	2345	2470	2595	2720	1615	1675	1740
045 CAUSEUSE SANS BRAS ALLONGEE DROIT	68x40x30/39	2335	2470	2600	2710	2840	2975	1740	1825	1910
051 FAUTEUIL SANS BRAS	23,5x40x30/39	1135	1190	1240	1315	1370	1420	835	900	950
052 SOFA BRAS GAUCHE	77x40x30/39	2885	3040	3195	3335	3495	3640	2145	2240	2365
053 SOFA BRAS DROIT	77x40x30/39	2885	3040	3195	3335	3495	3640	2145	2240	2365
055 COIN CARRE	44x44x30/39	2075	2190	2310	2435	2520	2635	1565	1620	1695
056 FAUTEUIL BRAS DROIT	30x40x30/39	1425	1515	1610	1695	1765	1870	1045	1095	1150
057 FAUTEUIL BRAS GAUCHE	30x40x30/39	1425	1515	1610	1695	1765	1870	1045	1095	1150
061 CAUSEUSE BRAS DROIT	53x40x30/39	2290	2400	2515	2625	2765	2860	1690	1760	1850



## MONTE-CARLO

Modèle avec appui-tête ajustable manuel inclus (2 sur coin carré). Couture: en tissu petit fil et en cuir gros fil plat. Coussins de siège et bras avec mousse mémoire. Porte-gobelet N/D avec ce modèle.

NOTE: 2 sièges inclinables SÉPARÉS par un COIN ou une TABLE ne peuvent pas ouvrir en même temps.

OPTIONS - Fournir DESSIN de votre config.:  
Patte: LG64 métal ou LG08 en bois (spécifiez couleur).  
Table (154): Spécifiez couleur du dessus de table en bois.  
Fauteuils 043-163: avec base en bois (spécifiez couleur).

\*\*INCLINABLE MANUEL N/D.\*\* Le mécanisme motorisé est inclus dans le prix des items inclinables. Pour le SANS FIL (batterie) ajoutez \$175/mécanisme.

Description	L x P x H	Cuir						Tissu		
		10	20 Madras Softy	30 Hugo Fantasy Illusion Tucson Utah Vintage Wild Laredo Yukon	40 Diamond Elegance Princess Santiago Sensation Sunset Trina Victoria	50 Bull Cassiope Dublin	60 Caress Ultrasued	A	B COM	C alta
071 FAUTEUIL INCLINABLE SANS BRAS	23,5x40x30/39	1495	1560	1620	1685	1745	1810	1200	1275	1350
086 CAUSEUSE SANS BRAS ALLONGEE GAUCHE	68x40x30/39	2335	2470	2600	2710	2840	2975	1740	1825	1910
088 FAUTEUIL SANS BRAS ALLONGE GAUCHE	45x40x30/39	1465	1570	1685	1760	1870	1950	1110	1175	1215
089 FAUTEUIL SANS BRAS ALLONGE DROIT	45x40x30/39	1465	1570	1685	1760	1870	1950	1110	1175	1215
095 SOFA APPARTEMENT	73x40x30/39	2850	3015	3195	3365	3540	3700	2090	2195	2300
096 SOFA APPARTEMENT BRAS GAUCHE	67x40x30/39	2525	2670	2835	2985	3120	3260	1885	1975	2085
097 SOFA APPARTEMENT BRAS DROIT	67x40x30/39	2525	2670	2835	2985	3120	3260	1885	1975	2085
124 POUF AVEC RANGEMENT	30x22x17	750	785	820	870	915	945	640	650	670
154 TABLE REMBOURRÉE ANGULAIRE	7/34x33.5x19	645	675	740	770	800	835	545	565	575
163 FAUT. DBL INCL. BERCANT PIVOTANT	33 x 34 x 42	2320	2460	2595	2735	2870	3010	1860	1910	1960
165 FAUTEUIL DOUBLE INCLINABLE	43x40x30/39	2195	2320	2445	2570	2695	2820	1695	1770	1845
167 SOFA APP. SANS BRAS ALLONGE GAUCHE	82x40x30/39	2600	2765	2900	3050	3200	3350	1925	2045	2145
168 SOFA APP. SANS BRAS ALLONGE DROIT	82x40x30/39	2600	2765	2900	3050	3200	3350	1925	2045	2145
169 FAUTEUIL DOUBLE INCLINABLE BRAS GAUCHE	37x40x30/39	1900	2000	2100	2200	2300	2400	1495	1570	1645
170 FAUTEUIL DOUBLE INCLINABLE BRAS DROIT	37x40x30/39	1900	2000	2100	2200	2300	2400	1495	1570	1645
171 FAUTEUIL DOUBLE INCLINABLE SANS BRAS	30,5x40x30/39	1600	1675	1750	1825	1900	1975	1275	1350	1425
173 CHAISE LONGUE DOUBLE BRAS GAUCHE	37x62x30/39	1835	1940	2070	2185	2290	2400	1360	1435	1535
174 CHAISE LONGUE DOUBLE BRAS DROIT	37x62x30/39	1835	1940	2070	2185	2290	2400	1360	1435	1535
175 FAUTEUIL DOUBLE BRAS GAUCHE	37x40x30/39	1535	1620	1725	1825	1915	2010	1135	1200	1285
176 FAUTEUIL DOUBLE BRAS DROIT	37x40x30/39	1535	1620	1725	1825	1915	2010	1135	1200	1285
177 FAUTEUIL DOUBLE SANS BRAS	30,5x40x30/39	1225	1315	1395	1460	1550	1615	920	990	1050
178 FAUTEUIL DOUBLE SANS BRAS ALLONGE-G	52x40x30/39	1590	1695	1810	1910	2010	2115	1195	1270	1360
179 FAUTEUIL DOUBLE SANS BRAS ALLONGE-D	52x40x30/39	1590	1695	1810	1910	2010	2115	1195	1270	1360

## Liste de prix CDN

### MONTE-CARLO

Description	L x P x H	Cuir						Tissu		
		10	20 Madras Softy	30 Hugo Fantasy Illusion Tucson Utah Vintage Wild Laredo Yukon	40 Diamond Elegance Princess Santiago Sensation Sunset Trina Victoria	50 Bull Cassiope Dublin	60 Caress Ultrasued	A	B COM	C alta
<b>CONFIGURATIONS</b>										
A CONFIG (169-170)	74X40X30/39	3800	4000	4200	4400	4600	4800	2990	3140	3290
B CONFIG (169-171-174)	105X62X30/39	5335	5615	5920	6210	6490	6775	4130	4355	4605
C CONFIG (096-055-171-170)	111X112X30/39	8100	8535	8995	9445	9840	10270	6220	6515	6850
D CONFIG (169-171-055-179)	112X96X30/39	7165	7560	7970	8370	8730	9125	5530	5810	6125
J CONFIG (041-042)	60X40X30/39	3590	3770	3940	4120	4290	4470	2800	2930	3050
K CONFIG (041-071-005)	84X62X30/39	4975	5195	5440	5670	5910	6155	3815	4035	4260
L CONFIG (012-055-071-042)	97X98X30/39	7655	8035	8415	8805	9175	9540	5855	6120	6420
M CONFIG (041-071-055-089)	98X89X30/39	6830	7205	7585	7940	8280	8630	5275	5535	5785

# SPECIFICATIONS



## MONTE-CARLO

LINEA 30 Collection



Conçu et fabriqué fièrement au Canada  
Proudly designed and made in Canada

Nos produits sont fabriqués à la main et des variations mineures peuvent survenir

Our product is hand-made and minor variations can occur.

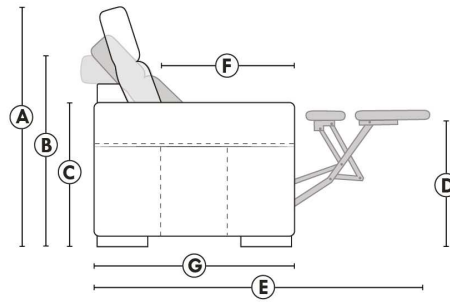

- Appui-tête levé / Headrest up
- Appui-tête baissé / Headrest down
- Complètement incliné / Fully reclined

- A** Hauteur complète 39" Total Height
- B** Hauteur appui-tête baissé 30" Height headrest down
- C** Hauteur du bras 24" Arm Height
- D** Hauteur du siège 19,5" Seat height
- E** Profondeur inclinée 63" Depth fully reclined
- F** Profondeur d'assise 20" Seat depth
- G** Profondeur appui-tête monté 37,5" Depth with headrest up

### BRAS | ARMS

Contrôleur de l'inclinaison situé à l'intérieur du bras  
Recliner control located on the inside of the arm.

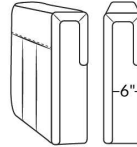

### FAUTEUIL BERÇANT PIVOTANT INCLINABLE SWIVEL ROCKING MOTION CHAIR

Dégagement mural de 16" Wall clearance  
Hauteur de 42" Height  
Largeur de bras 6" Arms width  
Option base de bois | Wood base option

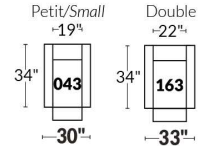

### SIÈGE 23" DE LARGE | 23" SEAT WIDTH

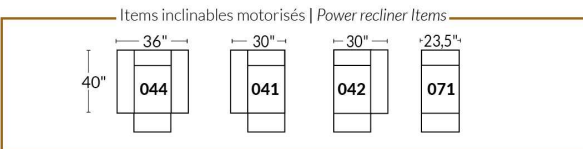
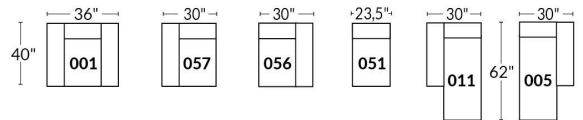
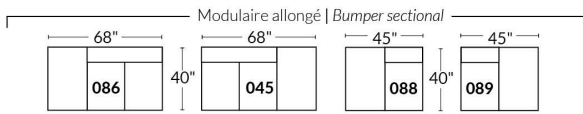
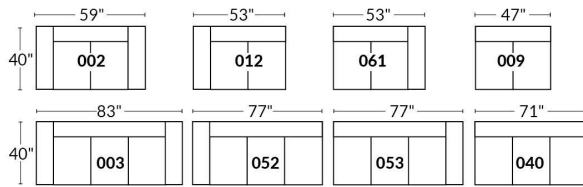

### SIÈGE 30" DE LARGE | 30" SEAT WIDTH

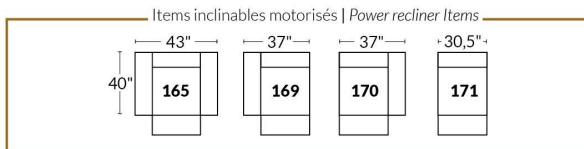
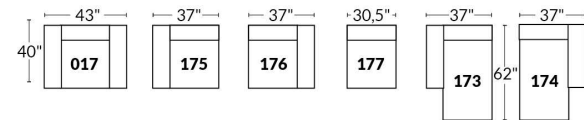
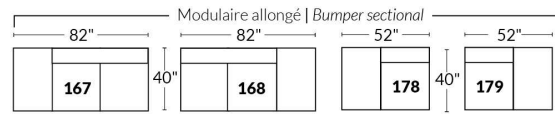
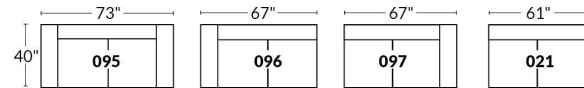

### Autres | Others

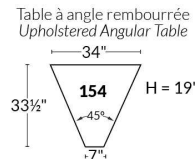
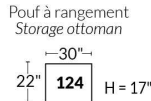
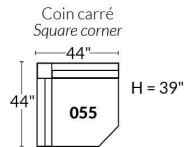

### EXEMPLE 23" EXAMPLE

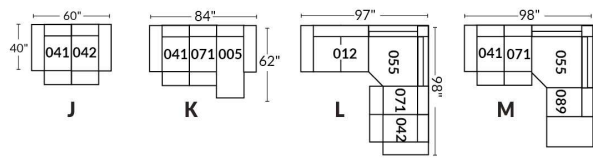

### EXEMPLE 30" EXAMPLE

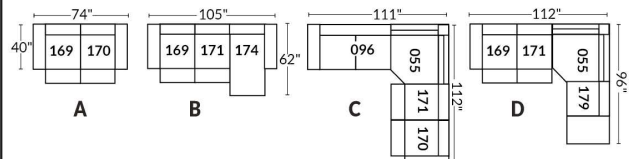

## MONTEREY

- Appui-tête ajustable manuel sur tous les items (fixe sur centre rond).
- Fauteuil inclinable motorisé pleine jambe "à méc. \*protège-mur" (manuel n/d).
- Chaise longue inclinable motorisé (manuel n/d) avec appui-tête motorisé en option. Dégagement mural 8" et avant 5".
- Coussins de siège avec mousse modelée + 1" de mousse mémoire au-dessus; bras avec mousse mémoire.
- Couture: petit fil en tissu et gros fil plat en cuir.
- \*Exclus faut. 043 & 163 : Dégagement mural 16".

Faut. 043 & 163: bras seront SANS insert de MÉTAL.

Note: 2 inclinables séparés par un coin ne peuvent pas ouvrir en même temps. Aucuns inclinables à côté de l'item #155.

### OPTIONS

Motorisé sans fil (avec batterie): ajoutez \$175/mec.

\*Appui-tête motorisé: ajoutez \$175 ch. (\*N/D sur items fixes.)

Mousse: Extra ferme ajoutez \$20/siège.

Choix de bras (LARGE ou PETIT de 6.5"): Patte sur bras LARGE: LG187 bois ou Métal: LG189 cyl (noire ou chrome) ou LG64 (carré). PETIT

Bras: LG08 bois ou Métal: LG196 cyl. (noire ou chrome) ou LG64 (carré). Spécifiez couleur.

Profondeur d'assise: 20" ou \*22". \*Le 22" N/D sur faut. 043 & 163.

Faut. 043-163: base en bois (spécifiez couleur).

### Configurations CINÉMA MAISON

Détails accessoires, porte gobelets et configurations : Voir page Optima Cinéma maison en annexe.

Ancrage pour accessoires: \$45 ch.

Porte-Gobelets: En métal: \$35 ch. | Illuminé: \$35 ch. | \*Illuminé avec contrôle (1 ou 2 moteurs): \$50 ch.

\*Lumière DEL sous le siège : \$35/siège.

Description	L x P x H	Cuir						Tissu		
		10	20 Madras Softy	30 Hugo Fantasy Illusion Tucson Utah Vintage Wild Laredo Yukon	40 Diamond Elegance Princess Santiago Utah Sensation Sunset Trina Victoria	50 Bull Cassiope Dublin	60 Caress Ultrasued	A	B COM	C alta
001 FAUTEUIL	43x40x33/40	2020	2125	2240	2365	2475	2595	1610	1660	1695
002 CAUSEUSE	66x40x33/40	2885	3020	3160	3295	3425	3570	2275	2365	2450
003 SOFA	90x40x33/40	3485	3660	3840	4020	4210	4385	2750	2860	2970
005 CHAISE LONGUE BRAS DROIT	34x62x33/40	1885	1960	2050	2120	2200	2285	1485	1550	1615
009 CAUSEUSE SANS BRAS	47x40x33/40	2025	2110	2195	2285	2370	2460	1565	1660	1740
011 CHAISE LONGUE BRAS GAUCHE	34x62x33/40	1885	1960	2050	2120	2200	2285	1485	1550	1615
012 CAUSEUSE BRAS GAUCHE	57x40x33/40	2475	2595	2710	2835	2935	3050	1940	2025	2100
017 FAUTEUIL DOUBLE	50x40x33/40	2115	2235	2365	2490	2610	2740	1675	1745	1820
021 SOFA APPARTEMENT SANS BRAS	61x40x33/40	2285	2400	2525	2645	2775	2895	1750	1850	1950
040 SOFA SANS BRAS	71x40x33/40	2615	2750	2875	3010	3140	3270	2045	2150	2265
041 FAUTEUIL INCLINABLE BRAS-G	34x40x33/40	1990	2075	2150	2225	2315	2390	1660	1700	1750
042 FAUTEUIL INCLINABLE BRAS-D	34x40x33/40	1990	2075	2150	2225	2315	2390	1660	1700	1750
043 FAUTEUIL INCLINABLE BERÇANT PIVOTANT	32x34x42	2365	2495	2620	2760	2885	3015	1940	1990	2050
044 FAUTEUIL INCLINABLE	43x40x33/40	2400	2510	2610	2710	2810	2910	1990	2045	2085
045 CAUSEUSE SANS BRAS ALLONGEE DROIT	68x40x33/40	2400	2515	2620	2740	2845	2940	1870	1945	2040
050 CENTRE ROND	49x49x33	1760	1875	1990	2110	2220	2340	1270	1340	1400

## MONTEREY

- Appui-tête ajustable manuel sur tous les items (fixe sur centre rond).
- Fauteuil inclinable motorisé pleine jambe "à méc. \*protège-mur" (manuel n/d).
- Chaise longue inclinable motorisé (manuel n/d) avec appui-tête motorisé en option. Dégagement mural 8" et avant 5".
- Coussins de siège avec mousse modelée + 1" de mousse mémoire au-dessus; bras avec mousse mémoire.
- Couture: petit fil en tissu et gros fil plat en cuir.
- \*Exclus faut. 043 & 163 : Dégagement mural 16".

Faut. 043 & 163: bras seront SANS insert de MÉTAL.

Note: 2 inclinables séparés par un coin ne peuvent pas ouvrir en même temps. Aucuns inclinables à côté de l'item #155.

### OPTIONS

Motorisé sans fil (avec batterie): ajoutez \$175/mec.

\*Appui-tête motorisé: ajoutez \$175 ch. (\*N/D sur items fixes.)

Mousse: Extra ferme ajoutez \$20/siège.

Choix de bras (LARGE ou PETIT de 6.5"): Patte sur bras LARGE: LG187 bois ou Métal: LG189 cyl (noire ou chrome) ou LG64 (carré). PETIT

Bras: LG08 bois ou Métal: LG196 cyl. (noire ou chrome) ou LG64 (carré). Spécifiez couleur.

Profondeur d'assise: 20" ou \*22". \*Le 22" N/D sur faut. 043 & 163.

Faut. 043-163: base en bois (spécifiez couleur).

### Configurations CINÉMA MAISON

Détails accessoires, porte gobelets et configurations : Voir page Optima Cinéma maison en annexe.

Ancrage pour accessoires: \$45 ch.

Porte-Gobelets: En métal: \$35 ch. | Illuminé: \$35 ch. | \*Illuminé avec contrôle (1 ou 2 moteurs): \$50 ch.

\*Lumière DEL sous le siège : \$35/siège.

Description	L x P x H	Cuir						Tissu		
		10	20 Madras Softy	30 Hugo Fantasy Illusion Tucson Utah Vintage Wild Laredo Yukon	40 Diamond Elegance Princess Santiago Utah Sensation Sunset Trina Victoria	50 Bull Cassiope Dublin	60 Caress Ultrasued	A	B COM	C alta
051 FAUTEUIL SANS BRAS	23,5x40x33/40	1160	1215	1275	1340	1395	1450	890	950	1010
052 SOFA BRAS GAUCHE	81x40x33/40	3065	3220	3360	3510	3645	3795	2400	2515	2620
053 SOFA BRAS DROIT	81x40x33/40	3065	3220	3360	3510	3645	3795	2400	2515	2620
055 COIN CARRE	44x44x33/40	2045	2160	2285	2400	2525	2645	1590	1650	1700
056 FAUTEUIL BRAS DROIT	34x40x33/40	1615	1690	1760	1835	1910	1970	1260	1325	1385
057 FAUTEUIL BRAS GAUCHE	34x40x33/40	1615	1690	1760	1835	1910	1970	1260	1325	1385
061 CAUSEUSE BRAS DROIT	57x40x33/40	2475	2595	2710	2835	2935	3050	1940	2025	2100
071 FAUTEUIL INCLINABLE SANS BRAS	23,5x40x33/40	1545	1610	1675	1740	1810	1870	1290	1360	1420
086 CAUSEUSE SANS BRAS ALLONGEE GAUCHE	68x40x33/40	2400	2515	2620	2740	2845	2940	1870	1945	2040
088 FAUTEUIL SANS BRAS ALLONGE GAUCHE	45x40x33/40	1535	1645	1740	1840	1940	2050	1185	1225	1285
089 FAUTEUIL SANS BRAS ALLONGE DROIT	45x40x33/40	1535	1645	1740	1840	1940	2050	1185	1225	1285
095 SOFA APPARTEMENT	80x40x33/40	3140	3310	3490	3660	3835	4010	2465	2575	2670
096 SOFA APPARTEMENT BRAS GAUCHE	71x40x33/40	2745	2875	3015	3150	3290	3420	2115	2220	2335
097 SOFA APPARTEMENT BRAS DROIT	71x40x33/40	2745	2875	3015	3150	3290	3420	2115	2220	2335
124 POUF AVEC RANGEMENT	30x22x17	795	820	860	885	920	945	685	710	740
138 BRAS CENTRE	9.5x36x24	445	490	525	565	610	645	370	390	410

## MONTEREY

- Appui-tête ajustable manuel sur tous les items (fixe sur centre rond).
- Fauteuil inclinable motorisé pleine jambe "à méc. \*protège-mur" (manuel n/d).
- Chaise longue inclinable motorisé (manuel n/d) avec appui-tête motorisé en option. Dégagement mural 8" et avant 5".
- Coussins de siège avec mousse modelée + 1" de mousse mémoire au-dessus; bras avec mousse mémoire.
- Couture: petit fil en tissu et gros fil plat en cuir.
- \*Exclus faut. 043 & 163 : Dégagement mural 16".
- Faut. 043 & 163: bras seront SANS insert de MÉTAL.
- Note: 2 inclinables séparés par un coin ne peuvent pas ouvrir en même temps. Aucuns inclinables à côté de l'item #155.

### OPTIONS

Motorisé sans fil (avec batterie): ajoutez \$175/mec.

\*Appui-tête motorisé: ajoutez \$175 ch. (\*N/D sur items fixes.)

Mousse: Extra ferme ajoutez \$20/siège.

Choix de bras (LARGE ou PETIT de 6.5"): Patte sur bras LARGE: LG187 bois ou Métal: LG189 cyl (noire ou chrome) ou LG64 (carré). PETIT

Bras: LG08 bois ou Métal: LG196 cyl. (noire ou chrome) ou LG64 (carré). Spécifiez couleur.

Profondeur d'assise: 20" ou \*22". \*Le 22" N/D sur faut. 043 & 163.

Faut. 043-163: base en bois (spécifiez couleur).

### Configurations CINÉMA MAISON

Détails accessoires, porte gobelets et configurations : Voir page Optima Cinéma maison en annexe.

Ancrage pour accessoires: \$45 ch.

Porte-Gobelets: En métal: \$35 ch. | Illuminé: \$35 ch. | \*Illuminé avec contrôle (1 ou 2 moteurs): \$50 ch.

\*Lumière DEL sous le siège : \$35/siège.

Description	L x P x H	Cuir						Tissu		
		10	20 Madras Softy	30 Hugo Fantasy Illusion Tucson Utah Vintage Wild Laredo Yukon	40 Diamond Elegance Princess Santiago Utah Sensation Sunset Trina Victoria	50 Bull Cassiope Dublin	60 Caress Ultrasued	A	B COM	C alta
155 PETIT COIN CARRE	40x40x33/40	2045	2160	2285	2400	2525	2645	1590	1650	1700
159 RANGEMENT À ANGLE	12/27x36x24	795	835	870	915	945	975	615	635	645
160 RANGEMENT DROIT	12x36x24	770	800	840	875	920	950	575	600	615
163 FAUT. DBL INCL. BERGANT PIVOTANT	35x34x42	2420	2565	2695	2840	2975	3115	1945	2000	2060
165 FAUTEUIL DOUBLE INCLINABLE	50x40x33/40	2510	2625	2760	2875	3000	3125	2075	2150	2225
167 SOFA APP. SANS BRAS ALLONGE GAUCHE	82x40x33/40	2660	2810	2945	3110	3250	3390	2060	2160	2265
168 SOFA APP. SANS BRAS ALLONGE DROIT	82x40x33/40	2660	2810	2945	3110	3250	3390	2060	2160	2265
169 FAUTEUIL DOUBLE INCLINABLE BRAS GAUCHE	41x40x33/40	2100	2195	2290	2385	2475	2575	1725	1820	1915
170 FAUTEUIL DOUBLE INCLINABLE BRAS DROIT	41x40x33/40	2100	2195	2290	2385	2475	2575	1725	1820	1915
171 FAUTEUIL DOUBLE INCLINABLE SANS BRAS	30,5x40x33/40	1660	1715	1790	1845	1915	1970	1360	1425	1495
173 CHAISE LONGUE DOUBLE BRAS GAUCHE	41x62x33/40	2045	2150	2265	2385	2500	2615	1610	1700	1800
174 CHAISE LONGUE DOUBLE BRAS DROIT	41x62x33/40	2045	2150	2265	2385	2500	2615	1610	1700	1800
175 FAUTEUIL DOUBLE BRAS GAUCHE	41x40x33/40	1700	1810	1910	2010	2110	2210	1345	1420	1495
176 FAUTEUIL DOUBLE BRAS DROIT	41x40x33/40	1700	1810	1910	2010	2110	2210	1345	1420	1495
177 FAUTEUIL DOUBLE SANS BRAS	30,5x40x33/40	1270	1345	1415	1485	1560	1635	965	1025	1095
178 FAUTEUIL DOUBLE SANS BRAS ALLONGE-G	52x40x33/40	1650	1745	1845	1945	2060	2150	1290	1360	1420

## MONTEREY

- Appui-tête ajustable manuel sur tous les items (fixe sur centre rond).
- Fauteuil inclinable motorisé pleine jambe "à méc. \*protège-mur" (manuel n/d).
- Chaise longue inclinable motorisé (manuel n/d) avec appui-tête motorisé en option. Dégagement mural 8" et avant 5".
- Coussins de siège avec mousse modelée + 1" de mousse mémoire au-dessus; bras avec mousse mémoire.
- Couture: petit fil en tissu et gros fil plat en cuir.
- \*Exclus faut. 043 & 163 : Dégagement mural 16".

Faut. 043 & 163: bras seront SANS insert de MÉTAL.

Note: 2 inclinables séparés par un coin ne peuvent pas ouvrir en même temps. Aucuns inclinables à côté de l'item #155.

### OPTIONS

Motorisé sans fil (avec batterie): ajoutez \$175/mec.

\*Appui-tête motorisé: ajoutez \$175 ch. (\*N/D sur items fixes.)

Mousse: Extra ferme ajoutez \$20/siège.

Choix de bras (LARGE ou PETIT de 6.5"): Patte sur bras LARGE: LG187 bois ou Métal: LG189 cyl (noire ou chrome) ou LG64 (carré). PETIT

Bras: LG08 bois ou Métal: LG196 cyl. (noire ou chrome) ou LG64 (carré). Spécifiez couleur.

Profondeur d'assise: 20" ou \*22". \*Le 22" N/D sur faut. 043 & 163.

Faut. 043-163: base en bois (spécifiez couleur).

### Configurations CINÉMA MAISON

Détails accessoires, porte gobelets et configurations : Voir page Optima Cinéma maison en annexe.

Ancrage pour accessoires: \$45 ch.

Porte-Gobelets: En métal: \$35 ch. | Illuminé: \$35 ch. | \*Illuminé avec contrôle (1 ou 2 moteurs): \$50 ch.

\*Lumière DEL sous le siège : \$35/siège.

Description	L x P x H	Cuir						Tissu		
		10	20 Madras Softy	30 Hugo Fantasy Illusion Tucson Utah Vintage Wild Laredo Yukon	40 Diamond Elegance Princess Santiago Sensation Sunset Trina Victoria	50 Bull Cassiope Dublin	60 Caresse Ultrasued	A	B COM	C alta
179 FAUTEUIL DOUBLE SANS BRAS ALLONGE-D	52x40x33/40	1650	1745	1845	1945	2060	2150	1290	1360	1420
186 CAUS. SANS BRAS ALLONGEE RANGEMENT-G	68x40x33/40	2585	2675	2795	2900	3015	3125	2045	2120	2210
187 CAUS. SANS BRAS ALLONGEE RANGEMENT-D	68x40x33/40	2585	2675	2795	2900	3015	3125	2045	2120	2210
188 FAUT. SANS BRAS ALLONGE RANGEMENT-G	45x40x33/40	1710	1815	1915	2020	2115	2215	1360	1400	1440
189 FAUT. SANS BRAS ALLONGE RANGEMENT-D	45x40x33/40	1710	1815	1915	2020	2115	2215	1360	1400	1440
190 PETIT RANGEMENT À ANGLE	12/21x36x24	770	800	840	875	920	950	575	600	615
221 FAUT. DBL SANS BRAS ALLONGE RANGEMENT-G	52x40x33/40	1820	1920	2025	2120	2220	2325	1460	1525	1600
222 FAUT. DBL SANS BRAS ALLONGE RANGEMENT-D	52x40x33/40	1820	1920	2025	2120	2220	2325	1460	1525	1600
223 SOFA APP SANS BRAS ALLONGE RANGEMENT-G	82x40x33/40	2840	2990	3140	3290	3445	3590	2220	2335	2445
224 SOFA APP SANS BRAS ALLONGE RANGEMENT-D	82x40x33/40	2840	2990	3140	3290	3445	3590	2220	2335	2445
236 CHAISE LONGUE INCLINABLE BRAS GAUCHE	34x62x33/40	2285	2360	2435	2510	2585	2660	1885	1950	2020
237 CHAISE LONGUE INCLINABLE BRAS DROIT	34x62x33/40	2285	2360	2435	2510	2585	2660	1885	1950	2020
238 CHAISE LONGUE DBL INCLINABLE BRAS-G	41x62x33/40	2445	2550	2660	2765	2870	2975	2010	2100	2195
239 CHAISE LONGUE DBL INCLINABLE BRAS-D	41x62x33/40	2445	2550	2660	2765	2870	2975	2010	2100	2195
V51 PORTE VERRE A VIN	3.5 x 5.5 x 6.5	45	45	45	45	45	45	45	45	45
V52 TABLETTE PIVOTANTE EN PLASTIQUE	13 3/8 x 9 5/8	45	45	45	45	45	45	45	45	45



## MONTEREY

- Appui-tête ajustable manuel sur tous les items (fixe sur centre rond).
- Fauteuil inclinable motorisé pleine jambe "à méc. \*protège-mur" (manuel n/d).
- Chaise longue inclinable motorisé (manuel n/d) avec appui-tête motorisé en option. Dégagement mural 8" et avant 5".
- Coussins de siège avec mousse modelée + 1" de mousse mémoire au-dessus; bras avec mousse mémoire.
- Couture: petit fil en tissu et gros fil plat en cuir.
- \*Exclus faut. 043 & 163 : Dégagement mural 16".
- Faut. 043 & 163: bras seront SANS insert de MÉTAL.
- Note: 2 inclinables séparés par un coin ne peuvent pas ouvrir en même temps. Aucuns inclinables à côté de l'item #155.

### OPTIONS

Motorisé sans fil (avec batterie): ajoutez \$175/mec.

\*Appui-tête motorisé: ajoutez \$175 ch. (\*N/D sur items fixes.)

Mousse: Extra ferme ajoutez \$20/siège.

Choix de bras (LARGE ou PETIT de 6.5"): Patte sur bras LARGE: LG187 bois ou Métal: LG189 cyl (noire ou chrome) ou LG64 (carré). PETIT

Bras: LG08 bois ou Métal: LG196 cyl. (noire ou chrome) ou LG64 (carré). Spécifiez couleur.

Profondeur d'assise: 20" ou \*22". \*Le 22" N/D sur faut. 043 & 163.

Faut. 043-163: base en bois (spécifiez couleur).

### Configurations CINÉMA MAISON

Détails accessoires, porte gobelets et configurations : Voir page Optima Cinéma maison en annexe.

Ancrage pour accessoires: \$45 ch.

Porte-Gobelets: En métal: \$35 ch. | Illuminé: \$35 ch. | \*Illuminé avec contrôle (1 ou 2 moteurs): \$50 ch.

\*Lumière DEL sous le siège : \$35/siège.

Description	L x P x H	Cuir						Tissu		
		10	20 Madras Softy	30 Hugo Fantasy Illusion Tucson Utah Vintage Wild Laredo Yukon	40 Diamond Elegance Princess Santiago Sensation Sunset Trina Victoria	50 Bull Cassiope Dublin	60 Caresse Ultrasued	A	B COM	C alta
V53 TABLETTE PIVOTANTE EN BOIS	19 x 10	75	75	75	75	75	75	75	75	75
V54 PORTE TABLETTE	4.5 x 8 x 10	50	50	50	50	50	50	50	50	50
V55 LAMPE DEL	1.5x5x14 plié/bent	45	45	45	45	45	45	45	45	45
<b>CONFIGURATIONS</b>										
_A CONFIG (169-170)	80X40X40	4200	4390	4580	4770	4950	5150	3450	3640	3830
_B CONFIG (169-171-174)	111X62X40	5805	6060	6345	6615	6890	7160	4695	4945	5210
_C CONFIG (096-055-171-170)	115X115X40	8550	8945	9380	9780	10205	10610	6790	7115	7445
_D CONFIG (169-171-055-179)	115X96X40	7455	7815	8210	8575	8975	9340	5965	6255	6530
_J CONFIG (041-042)	66X40X40	3980	4150	4300	4450	4630	4780	3320	3400	3500
_K CONFIG (041-071-005)	90X62X40	5420	5645	5875	6085	6325	6545	4435	4610	4785
_L CONFIG (012-055-071-042)	101X101X40	8055	8440	8820	9200	9585	9955	6480	6735	6970
_M CONFIG (041-071-055-089)	101X89X40	7115	7490	7850	8205	8590	8955	5725	5935	6155



# MONTEREY

**OPTIMA**  
Collection

**Jaymar**

Conçu et fabriqué fièrement au Canada  
Proudly designed and made in Canada

Nos produits sont fabriqués à la main et des variations mineures peuvent survenir

Our product is hand-made and minor variations can occur.

## SPECIFICATIONS

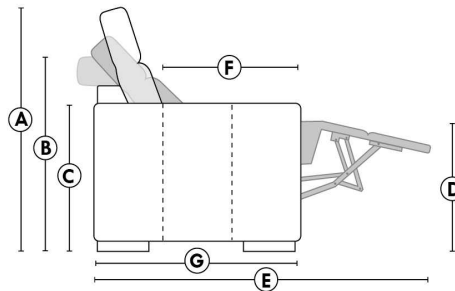

- Appui-tête levé / Headrest up
- Appui-tête baissé / Headrest down
- Complètement incliné / Fully reclined

- A** Hauteur complète 40" Total Height
- B** Hauteur appui-tête baissé 33" Height headrest down
- C** Hauteur du bras 24" Arm Height
- D** Hauteur du siège 19,5" Seat height
- E** Profondeur inclinée 65" Depth fully reclined
- F** Profondeur d'assise 20"ou/ou 22" Seat depth
- G** Profondeur appui-tête monté 37,5" Depth with headrest up

## BRAS | ARMS

Option de bras:  
Bras Régulier Large 9,5" ou Petit bras 6,5"

Arm option  
Regular arm Large 9,5" or Small arm 6,5"

Contrôle de l'inclinaison situé à l'intérieur du bras  
Recliner control located on the inside of the arm.

Option d'accessoires disponible sur le bras régulier seulement  
Accessories option, available on Regular arms ONLY.

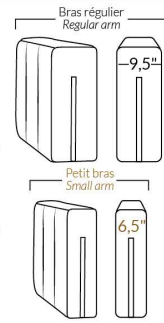

## FAUTEUIL BERÇANT PIVOTANT INCLINABLE SWIVEL ROCKING MOTION CHAIR

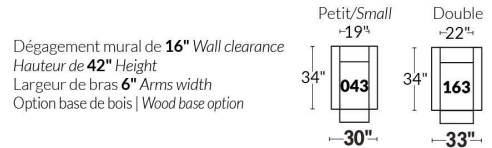

## SIÈGE 23" DE LARGE | 23" SEAT WIDTH

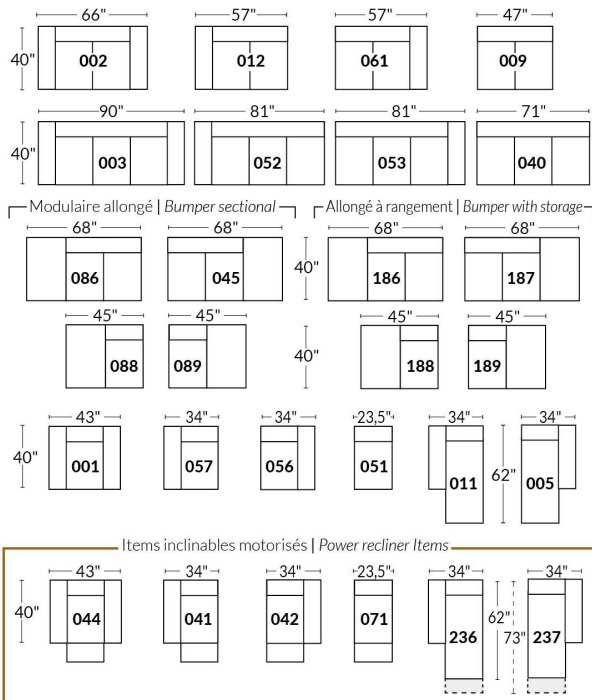

## SIÈGE 30" DE LARGE | 30" SEAT WIDTH

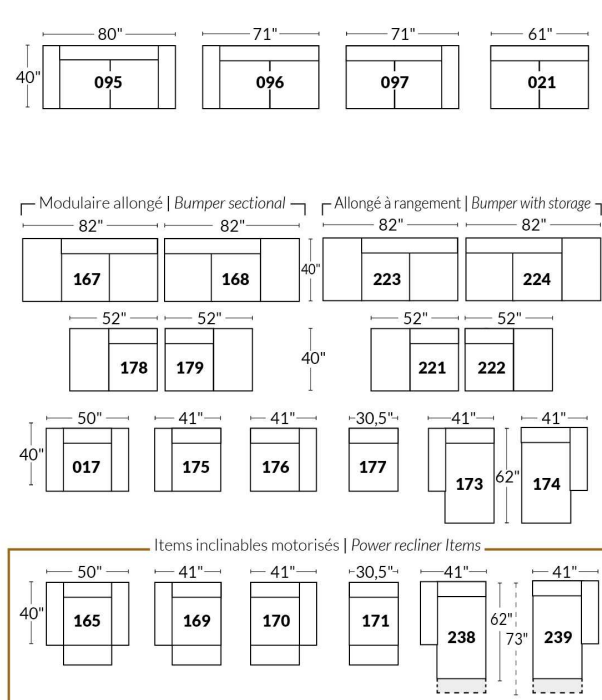

### Autres | Others

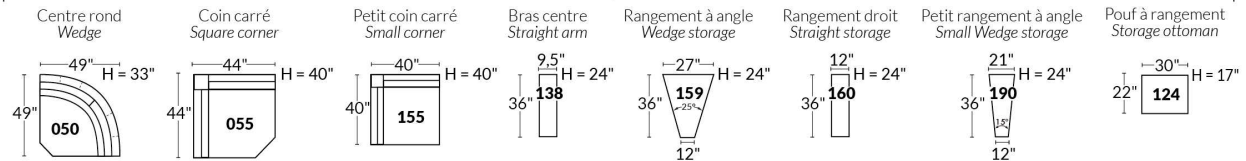

### EXEMPLE 23" EXAMPLE

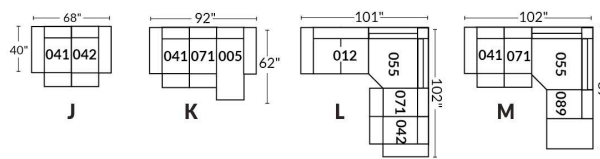

### EXEMPLE 30" EXAMPLE

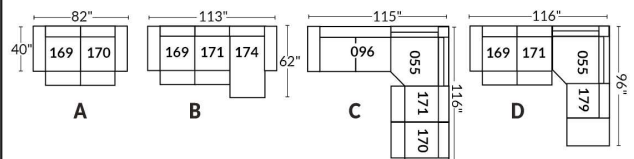

\*Disponibles sur certains modèles et SEULEMENT sur le BRAS LARGE.

### OPTIONS PORTE-GOBELETS

#### MÉTAL



Argent



Noir mat



Brun

#### ILLUMINÉ

1.



Porte-gobelet illuminé

2.



Porte-gobelet illuminé avec contrôle de l'inclinable, port USB & lumière DEL sous le siège

3.



Porte-gobelet illuminé avec contrôle double moteur, port USB & lumière DEL sous le siège

Nos porte-gobelets illuminés à un ou deux contrôles sont compatibles avec les lumières DEL sous le siège. Vous pouvez contrôler la lumière sur le porte-gobelet. Le porte-gobelet à 2 moteurs possède un contrôle remise à zéro (maison) pour remettre votre inclinable à la position de départ.

#### Lumière DEL sous le siège (en option)

Disponible seulement dans les configurations avec un minimum de 1 porte-gobelet illuminé à moteur qui contrôle l'ouverture et la fermeture de la lumière.

Pour les prix des options, voir la section description du modèle Optima.

**Veillez nous fournir un dessin de votre configuration qui indique le type de porte-gobelet et le positionnement.**

#### Porte-gobelets avec contrôle

Il faut spécifier la position de ceux-ci; bras droit ou bras gauche et quel inclinable ils vont contrôler. Si vous avez une rangée de fauteuils avec plusieurs porte-gobelets, le contrôle sera par défaut sur le bras gauche et sur le droit pour le dernier bras extérieur.

#### EXEMPLE A

041-169 : Contrôleur et porte-gobelet à gauche

071-171 : boutons tactiles sur le côté du siège

042-170 : Contrôleur et porte-gobelet à droite



#### EXEMPLE B

071-171 : Ces deux items peuvent être connectés à un porte-gobelet intelligent qui pourra contrôler l'inclinable.

Il faut alors utiliser un de ces items: 138,159, 160 et 190

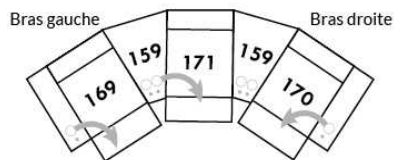

#### Informations sur les appui-têtes et boutons de contrôles des inclinables

##### AVEC porte-gobelet illuminés

Si vous prenez un item **stationnaire**, vous aurez par défaut le porte-gobelet N°1.

Si vous prenez un **appui-tête manuel**, vous aurez le porte-gobelet N°2.

Si vous prenez un **appui-tête électrique**, vous aurez par défaut le porte-gobelet N°3.

##### SANS porte-gobelet et avec un inclinable

Si vous prenez un item inclinable et un **appui-tête manuel**, il y aura un contrôle à boutons tactiles.

Si vous prenez un item inclinable avec un **appui-tête électrique**, vous aurez un contrôleur à bouton poussoir double avec prise USB.

Si c'est un **item sans bras** (071-171) il y aura alors les boutons tactiles.



Boutons tactiles



Boutons poussoirs

\*Disponibles sur certains modèles et SEULEMENT sur le BRAS LARGE.

### OPTIONS ACCESSOIRES

<p><b>Ancrage pour accessoires</b></p> 	<p><b>V51</b> Porte verre à vin</p> 	<p><b>V52</b> Tablette pivotante en plastique</p> 	<p><b>V53</b> Tablette pivotante en bois (choix de 8 couleurs)</p> 
<p><b>V54</b> Porte tablette</p> 	<p><b>V55</b> Lampe DEL</p> 	<p>Spécifiez sur quel bras (gauche ou droit) la tablette sera installée</p>	

Pour les prix des ancrages, voir la section description du modèle Optima et pour les accessoires vous référer à la fin de la liste de prix.

### Items 138-159-160-190 et bras large

Option ancrage et porte-gobelet \*Non disponible sur les petits bras\*.

Veuillez spécifier sur quel bras vous voulez avoir les ancrages et les porte-gobelets.

NB: Item 138- 159-160-190 sont non finis sur les côtés, doivent être utilisés entre 2 sièges. Chaque item à rangement possède 2 prises USB et une prise électrique à l'intérieur du rangement.

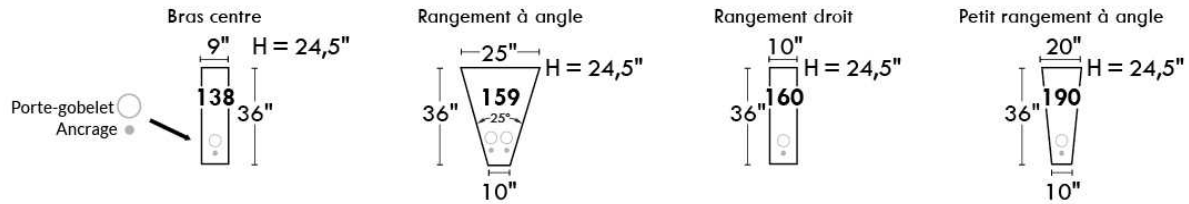

### SUGGESTIONS DE CONFIGURATIONS

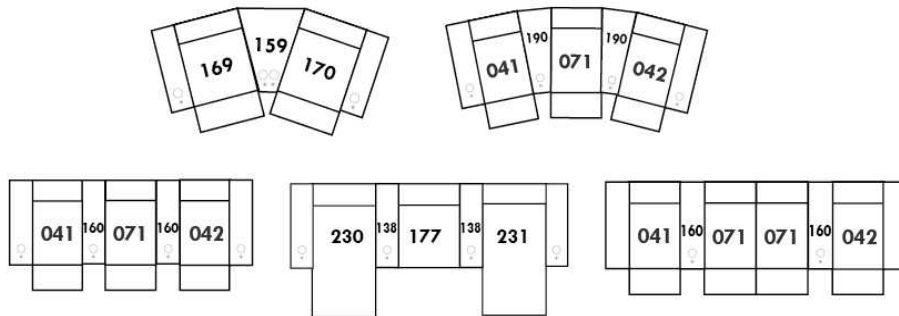

## MONTREAL

- Appui-tête ajustable manuel sur tous les items (fixe sur centre rond).
- Fauteuil inclinable motorisé pleine jambe "à méc. \*protège-mur" (manuel n/d).
- Chaise longue inclinable motorisé (manuel n/d) avec appui-tête motorisé en option. Dégagement mural 8" et avant 5".
- Coussins de siège avec mousse modelée + 1" de mousse mémoire au-dessus; bras avec mousse mémoire.
- Couture: petit fil en tissu et gros fil plat en cuir.
- \*Exclus faut. 043 & 163 : Dégagement mural 16".

Note: 2 inclinables séparés par un coin ne peuvent pas ouvrir en même temps. Aucuns inclinables à côté de l'item #155.

### OPTIONS

- Motorisé sans fil (batterie): ajoutez \$175/mec.
- \*Appui-tête motorisé: ajoutez \$175 ch. (\*N/D sur items fixes.)
- Mousse: Extra ferme ajoutez \$20/siège.
- Choix de bras (LARGE ou PETIT de 6"): Pattes sur bras LARGE: LG187 bois ou Métal: LG189 cyl. (noire ou chrome) ou LG64 (carré). PETIT bras: LG08 bois ou Métal: LG196 cyl. (noire ou chrome) ou LG64 (carré). Spécifiez couleur.
- Profondeur d'assise : 20" ou \*22". \*Le 22" N/D sur faut. 043 & 163.
- Faut. 043-163: base en bois (spécifiez couleur).

### Configurations CINÉMA MAISON

Détails accessoires, porte gobelets et configurations : Voir page Optima Cinéma maison en annexe.

Ancrage pour accessoires: \$45 ch.

Porte-Gobelets : En métal: \$35 ch. | Illuminé: \$35 ch. | \*Illuminé avec contrôle (1 ou 2 moteurs): \$50 ch.

\*Lumière DEL sous le siège : \$35/siège.

Description	L x P x H	Cuir						Tissu		
		10	20 Madras Softy	30 Hugo Fantasy Illusion Tucson Utah Vintage Wild Laredo Yukon	40 Diamond Elegance Princess Santiago Sensation Sunset Trina Victoria	50 Bull Cassiope Dublin	60 Caress Ultrasued	A	B COM	C alta
001 FAUTEUIL	42x40x33/40	2020	2125	2240	2365	2475	2595	1610	1660	1695
002 CAUSEUSE	65x40x33/40	2885	3020	3160	3295	3425	3570	2275	2365	2450
003 SOFA	89x40x33/40	3485	3660	3840	4020	4210	4385	2750	2860	2970
005 CHAISE LONGUE BRAS DROIT	33x62x33/40	1885	1960	2050	2120	2200	2285	1485	1550	1615
009 CAUSEUSE SANS BRAS	47x40x33/40	2025	2110	2195	2285	2370	2460	1565	1660	1740
011 CHAISE LONGUE BRAS GAUCHE	33x62x33/40	1885	1960	2050	2120	2200	2285	1485	1550	1615
012 CAUSEUSE BRAS GAUCHE	56x40x33/40	2475	2595	2710	2835	2935	3050	1940	2025	2100
017 FAUTEUIL DOUBLE	49x40x33/40	2115	2235	2365	2490	2610	2740	1675	1745	1820
021 SOFA APPARTEMENT SANS BRAS	61x40x33/40	2285	2400	2525	2645	2775	2895	1750	1850	1950
040 SOFA SANS BRAS	71x40x33/40	2615	2750	2875	3010	3140	3270	2045	2150	2265
041 FAUTEUIL INCLINABLE BRAS-G	33x40x33/40	1990	2075	2150	2225	2315	2390	1660	1700	1750
042 FAUTEUIL INCLINABLE BRAS-D	33x40x33/40	1990	2075	2150	2225	2315	2390	1660	1700	1750
043 FAUTEUIL INCLINABLE BERÇANT PIVOTANT	30x34x42	2365	2495	2620	2760	2885	3015	1940	1990	2050
044 FAUTEUIL INCLINABLE	42x40x33/40	2400	2510	2610	2710	2810	2910	1990	2045	2085
045 CAUSEUSE SANS BRAS ALLONGEE DROIT	68x40x33/40	2400	2515	2620	2740	2845	2940	1870	1945	2040
050 CENTRE ROND	49x49x33	1760	1875	1990	2110	2220	2340	1270	1340	1400

## MONTREAL

- Appui-tête ajustable manuel sur tous les items (fixe sur centre rond).
- Fauteuil inclinable motorisé pleine jambe "à méc. \*protège-mur" (manuel n/d).
- Chaise longue inclinable motorisé (manuel n/d) avec appui-tête motorisé en option. Dégagement mural 8" et avant 5".
- Coussins de siège avec mousse modelée + 1" de mousse mémoire au-dessus; bras avec mousse mémoire.
- Couture: petit fil en tissu et gros fil plat en cuir.
- \*Exclus faut. 043 & 163 : Dégagement mural 16".

Note: 2 inclinables séparés par un coin ne peuvent pas ouvrir en même temps. Aucuns inclinables à côté de l'item #155.

### OPTIONS

- Motorisé sans fil (batterie): ajoutez \$175/mec.
- \*Appui-tête motorisé: ajoutez \$175 ch. (\*N/D sur items fixes.)
- Mousse: Extra ferme ajoutez \$20/siège.
- Choix de bras (LARGE ou PETIT de 6"): Pattes sur bras LARGE: LG187 bois ou Métal: LG189 cyl. (noire ou chrome) ou LG64 (carré). PETIT bras: LG08 bois ou Métal: LG196 cyl. (noire ou chrome) ou LG64 (carré). Spécifiez couleur.
- Profondeur d'assise : 20" ou \*22". \*Le 22" N/D sur faut. 043 & 163.
- Faut. 043-163: base en bois (spécifiez couleur).

### Configurations CINÉMA MAISON

Détails accessoires, porte gobelets et configurations : Voir page Optima Cinéma maison en annexe.

Ancrage pour accessoires: \$45 ch.

Porte-Gobelets : En métal: \$35 ch. | Illuminé: \$35 ch. | \*Illuminé avec contrôle (1 ou 2 moteurs): \$50 ch.

\*Lumière DEL sous le siège : \$35/siège.

Description	L x P x H	Cuir						Tissu		
		10	20 Madras Softy	30 Hugo Fantasy Illusion Tucson Utah Vintage Wild Laredo Yukon	40 Diamond Elegance Princess Santiago Sensation Sunset Trina Victoria	50 Bull Cassiope Dublin	60 Caress Ultrasued	A	B COM	C alta
051 FAUTEUIL SANS BRAS	23,5x40x33/40	1160	1215	1275	1340	1395	1450	890	950	1010
052 SOFA BRAS GAUCHE	80x40x33/40	3065	3220	3360	3510	3645	3795	2400	2515	2620
053 SOFA BRAS DROIT	80x40x33/40	3065	3220	3360	3510	3645	3795	2400	2515	2620
055 COIN CARRE	44x44x33/40	2045	2160	2285	2400	2525	2645	1590	1650	1700
056 FAUTEUIL BRAS DROIT	33x40x33/40	1615	1690	1760	1835	1910	1970	1260	1325	1385
057 FAUTEUIL BRAS GAUCHE	33x40x33/40	1615	1690	1760	1835	1910	1970	1260	1325	1385
061 CAUSEUSE BRAS DROIT	56x40x33/40	2475	2595	2710	2835	2935	3050	1940	2025	2100
071 FAUTEUIL INCLINABLE SANS BRAS	23,5x40x33/40	1545	1610	1675	1740	1810	1870	1290	1360	1420
086 CAUSEUSE SANS BRAS ALLONGEE GAUCHE	68x40x33/40	2400	2515	2620	2740	2845	2940	1870	1945	2040
088 FAUTEUIL SANS BRAS ALLONGE GAUCHE	45x40x33/40	1535	1645	1740	1840	1940	2050	1185	1225	1285
089 FAUTEUIL SANS BRAS ALLONGE DROIT	45x40x33/40	1535	1645	1740	1840	1940	2050	1185	1225	1285
095 SOFA APPARTEMENT	79x40x33/40	3140	3310	3490	3660	3835	4010	2465	2575	2670
096 SOFA APPARTEMENT BRAS GAUCHE	70x40x33/40	2745	2875	3015	3150	3290	3420	2115	2220	2335
097 SOFA APPARTEMENT BRAS DROIT	70x40x33/40	2745	2875	3015	3150	3290	3420	2115	2220	2335
124 POUF AVEC RANGEMENT	30x22x17	795	820	860	885	920	945	685	710	740
138 BRAS CENTRE	9x36x24	445	490	525	565	610	645	370	390	410
155 PETIT COIN CARRE	40x40x33/40	2045	2160	2285	2400	2525	2645	1590	1650	1700

## MONTREAL

- Appui-tête ajustable manuel sur tous les items (fixe sur centre rond).
- Fauteuil inclinable motorisé pleine jambe "à méc. \*protège-mur" (manuel n/d).
- Chaise longue inclinable motorisé (manuel n/d) avec appui-tête motorisé en option. Dégagement mural 8" et avant 5".
- Coussins de siège avec mousse modelée + 1" de mousse mémoire au-dessus; bras avec mousse mémoire.
- Couture: petit fil en tissu et gros fil plat en cuir.
- \*Exclus faut. 043 & 163 : Dégagement mural 16".

Note: 2 inclinables séparés par un coin ne peuvent pas ouvrir en même temps. Aucuns inclinables à côté de l'item #155.

### OPTIONS

- Motorisé sans fil (batterie): ajoutez \$175/mec.
- \*Appui-tête motorisé: ajoutez \$175 ch. (\*N/D sur items fixes.)
- Mousse: Extra ferme ajoutez \$20/siège.
- Choix de bras (LARGE ou PETIT de 6"): Pattes sur bras LARGE: LG187 bois ou Métal: LG189 cyl. (noire ou chrome) ou LG64 (carré). PETIT bras: LG08 bois ou Métal: LG196 cyl. (noire ou chrome) ou LG64 (carré). Spécifiez couleur.
- Profondeur d'assise : 20" ou \*22". \*Le 22" N/D sur faut. 043 & 163.
- Faut. 043-163: base en bois (spécifiez couleur).

### Configurations CINÉMA MAISON

Détails accessoires, porte gobelets et configurations : Voir page Optima Cinéma maison en annexe.

Ancrage pour accessoires: \$45 ch.

Porte-Gobelets : En métal: \$35 ch. | Illuminé: \$35 ch. | \*Illuminé avec contrôle (1 ou 2 moteurs): \$50 ch.

\*Lumière DEL sous le siège : \$35/siège.

Description	L x P x H	Cuir						Tissu		
		10	20 Madras Softy	30 Hugo Fantasy Illusion Tucson Utah Vintage Wild Laredo Yukon	40 Diamond Elegance Princess Santiago Sensation Sunset Trina Victoria	50 Bull Cassiope Dublin	60 Caress Ultrasued	A	B COM	C alta
159 RANGEMENT À ANGLE	12/27x36x24	795	835	870	915	945	975	615	635	645
160 RANGEMENT DROIT	12x36x24	770	800	840	875	920	950	575	600	615
163 FAUT. DBL INCL. BERCANT PIVOTANT	33x34x42	2420	2565	2695	2840	2975	3115	1945	2000	2060
165 FAUTEUIL DOUBLE INCLINABLE	49x40x33/40	2510	2625	2760	2875	3000	3125	2075	2150	2225
167 SOFA APP. SANS BRAS ALLONGE GAUCHE	82x40x33/40	2660	2810	2945	3110	3250	3390	2060	2160	2265
168 SOFA APP. SANS BRAS ALLONGE DROIT	82x40x33/40	2660	2810	2945	3110	3250	3390	2060	2160	2265
169 FAUTEUIL DOUBLE INCLINABLE BRAS GAUCHE	40x40x33/40	2100	2195	2290	2385	2475	2575	1725	1820	1915
170 FAUTEUIL DOUBLE INCLINABLE BRAS DROIT	40x40x33/40	2100	2195	2290	2385	2475	2575	1725	1820	1915
171 FAUTEUIL DOUBLE INCLINABLE SANS BRAS	30,5x40x33/40	1660	1715	1790	1845	1915	1970	1360	1425	1495
173 CHAISE LONGUE DOUBLE BRAS GAUCHE	40x62x33/40	2045	2150	2265	2385	2500	2615	1610	1700	1800
174 CHAISE LONGUE DOUBLE BRAS DROIT	40x62x33/40	2045	2150	2265	2385	2500	2615	1610	1700	1800
175 FAUTEUIL DOUBLE BRAS GAUCHE	40x40x33/40	1700	1810	1910	2010	2110	2210	1345	1420	1495
176 FAUTEUIL DOUBLE BRAS DROIT	40x40x33/40	1700	1810	1910	2010	2110	2210	1345	1420	1495
177 FAUTEUIL DOUBLE SANS BRAS	30,5x40x33/40	1270	1345	1415	1485	1560	1635	965	1025	1095
178 FAUTEUIL DOUBLE SANS BRAS ALLONGE-G	52x40x33/40	1650	1745	1845	1945	2060	2150	1290	1360	1420
179 FAUTEUIL DOUBLE SANS BRAS ALLONGE-D	52x40x33/40	1650	1745	1845	1945	2060	2150	1290	1360	1420
186 CAUS. SANS BRAS ALLONGEE RANGEMENT-G	68x40x33/40	2585	2675	2795	2900	3015	3125	2045	2120	2210



## MONTREAL

- Appui-tête ajustable manuel sur tous les items (fixe sur centre rond).
- Fauteuil inclinable motorisé pleine jambe "à méc. \*protège-mur" (manuel n/d).
- Chaise longue inclinable motorisé (manuel n/d) avec appui-tête motorisé en option. Dégagement mural 8" et avant 5".
- Coussins de siège avec mousse modelée + 1" de mousse mémoire au-dessus; bras avec mousse mémoire.
- Couture: petit fil en tissu et gros fil plat en cuir.
- \*Exclus faut. 043 & 163 : Dégagement mural 16".

Note: 2 inclinables séparés par un coin ne peuvent pas ouvrir en même temps. Aucuns inclinables à côté de l'item #155.

### OPTIONS

- Motorisé sans fil (batterie): ajoutez \$175/mec.
- \*Appui-tête motorisé: ajoutez \$175 ch. (\*N/D sur items fixes.)
- Mousse: Extra ferme ajoutez \$20/siège.
- Choix de bras (LARGE ou PETIT de 6"): Pattes sur bras LARGE: LG187 bois ou Métal: LG189 cyl. (noire ou chrome) ou LG64 (carré). PETIT bras: LG08 bois ou Métal: LG196 cyl. (noire ou chrome) ou LG64 (carré). Spécifiez couleur.
- Profondeur d'assise : 20" ou \*22". \*Le 22" N/D sur faut. 043 & 163.
- Faut. 043-163: base en bois (spécifiez couleur).

### Configurations CINÉMA MAISON

Détails accessoires, porte gobelets et configurations : Voir page Optima Cinéma maison en annexe.

Ancrage pour accessoires: \$45 ch.

Porte-Gobelets : En métal: \$35 ch. | Illuminé: \$35 ch. | \*Illuminé avec contrôle (1 ou 2 moteurs): \$50 ch.

\*Lumière DEL sous le siège : \$35/siège.

Description	L x P x H	Cuir						Tissu		
		10	20 Madras Softy	30 Hugo Fantasy Illusion Tucson Utah Vintage Wild Laredo Yukon	40 Diamond Elegance Princess Santiago Sensation Sunset Trina Victoria	50 Bull Cassiope Dublin	60 Caress Ultrasued	A	B COM	C alta
187 CAUS. SANS BRAS ALLONGEE RANGEMENT-D	68x40x33/40	2585	2675	2795	2900	3015	3125	2045	2120	2210
188 FAUT. SANS BRAS ALLONGE RANGEMENT-G	45x40x33/40	1710	1815	1915	2020	2115	2215	1360	1400	1440
189 FAUT. SANS BRAS ALLONGE RANGEMENT-D	45x40x33/40	1710	1815	1915	2020	2115	2215	1360	1400	1440
190 PETIT RANGEMENT À ANGLE	12/21x36x24	770	800	840	875	920	950	575	600	615
221 FAUT. DBL SANS BRAS ALLONGE RANGEMENT-G	52x40x33/40	1820	1920	2025	2120	2220	2325	1460	1525	1600
222 FAUT. DBL SANS BRAS ALLONGE RANGEMENT-D	52x40x33/40	1820	1920	2025	2120	2220	2325	1460	1525	1600
223 SOFA APP SANS BRAS ALLONGE RANGEMENT-G	82x40x33/40	2840	2990	3140	3290	3445	3590	2220	2335	2445
224 SOFA APP SANS BRAS ALLONGE RANGEMENT-D	82x40x33/40	2840	2990	3140	3290	3445	3590	2220	2335	2445
236 CHAISE LONGUE INCLINABLE BRAS GAUCHE	33x62x33/40	2285	2360	2435	2510	2585	2660	1885	1950	2020
237 CHAISE LONGUE INCLINABLE BRAS DROIT	33x62x33/40	2285	2360	2435	2510	2585	2660	1885	1950	2020
238 CHAISE LONGUE DBL INCLINABLE BRAS-G	40x62x33/40	2445	2550	2660	2765	2870	2975	2010	2100	2195
239 CHAISE LONGUE DBL INCLINABLE BRAS-D	40x62x33/40	2445	2550	2660	2765	2870	2975	2010	2100	2195
V51 PORTE VERRE A VIN	3.5 x 5.5 x 6.5	45	45	45	45	45	45	45	45	45
V52 TABLETTE PIVOTANTE EN PLASTIQUE	13 3/8 x 9 5/8	45	45	45	45	45	45	45	45	45
V53 TABLETTE PIVOTANTE EN BOIS	19 x 10	75	75	75	75	75	75	75	75	75
V54 PORTE TABLETTE	4.5 x 8 x 10	50	50	50	50	50	50	50	50	50
V55 LAMPE DEL	1.5x5x14 plié/bent	45	45	45	45	45	45	45	45	45



## Liste de prix CDN

### MONTREAL

Description	L x P x H	Cuir						Tissu		
		10	20 Madras Softy	30 Hugo Fantasy Illusion Tucson Utah Vintage Wild Laredo Yukon	40 Diamond Elegance Princess Santiago Sensation Sunset Trina Victoria	50 Bull Cassiope Dublin	60 Caress Ultrasued	A	B COM	C alta
<b>CONFIGURATIONS</b>										
_A CONFIG (169-170)	80X40X40	4200	4390	4580	4770	4950	5150	3450	3640	3830
_B CONFIG (169-171-174)	111X62X40	5805	6060	6345	6615	6890	7160	4695	4945	5210
_C CONFIG (096-055-171-170)	115X115X40	8550	8945	9380	9780	10205	10610	6790	7115	7445
_D CONFIG (169-171-055-179)	115X96X50	7455	7815	8210	8575	8975	9340	5965	6255	6530
_J CONFIG (041-042)	66X40X40	3980	4150	4300	4450	4630	4780	3320	3400	3500
_K CONFIG (041-071-005)	90X62X40	5420	5645	5875	6085	6325	6545	4435	4610	4785
_L CONFIG (012-055-071-042)	101X101X40	8055	8440	8820	9200	9585	9955	6480	6735	6970
_M CONFIG (041-071-055-089)	101X89X40	7115	7490	7850	8205	8590	8955	5725	5935	6155



# MONTREAL

**OPTIMA**  
Collection

**Jaymar**

Conçu et fabriqué fièrement au Canada  
Proudly designed and made in Canada

Nos produits sont fabriqués à la main et des variations mineures peuvent survenir

Our product is hand-made and minor variations can occur.

## SPECIFICATIONS

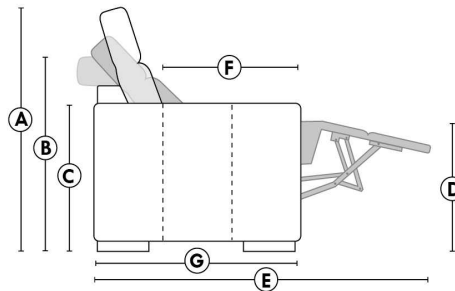

- Appui-tête levé / Headrest up
- Appui-tête baissé / Headrest down
- Complètement incliné / Fully reclined

- A** Hauteur complète 40" / Total Height
- B** Hauteur appui-tête baissé 33" / Height headrest down
- C** Hauteur du bras 24" / Arm Height
- D** Hauteur du siège 19,5" / Seat height
- E** Profondeur inclinée 65" / Depth fully reclined
- F** Profondeur d'assise 20" ou/ou 22" / Seat depth
- G** Profondeur appui-tête monté 37,5" / Depth with headrest up

## BRAS | ARMS

Option de bras:  
Bras Régulier Large 9" ou Petit bras 6"

Arm option  
Regular arm Large 9" or Small arm 6"

Contrôle de l'inclinaison situé à l'intérieur du bras  
Recliner control located on the inside of the arm.

Option d'accessoires disponible sur le bras régulier seulement  
Accessories option, available on Regular arms ONLY.

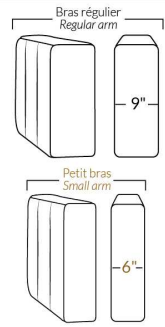

## FAUTEUIL BERÇANT PIVOTANT INCLINABLE SWIVEL ROCKING MOTION CHAIR

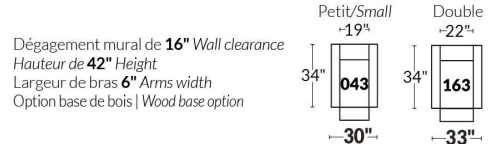

## SIÈGE 23" DE LARGE | 23" SEAT WIDTH

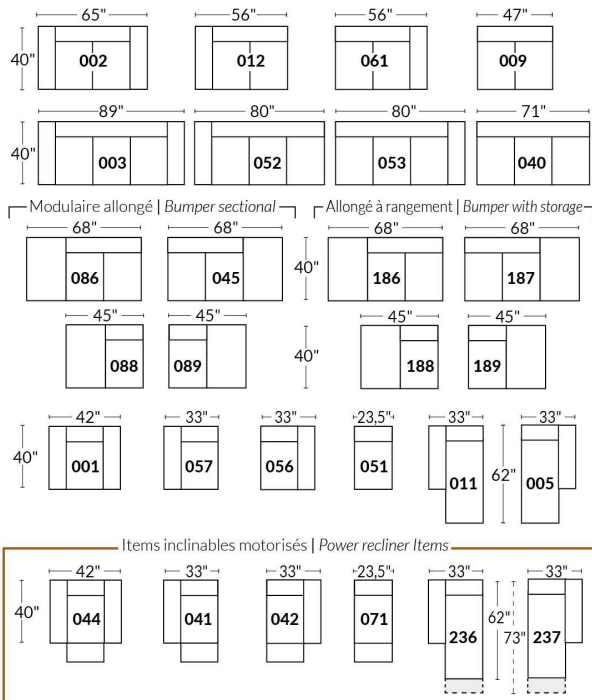

## SIÈGE 30" DE LARGE | 30" SEAT WIDTH

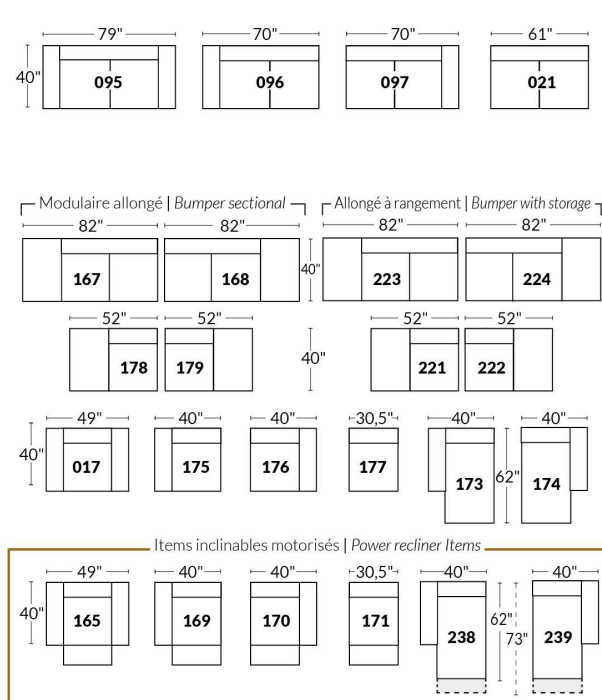

### Autres | Others

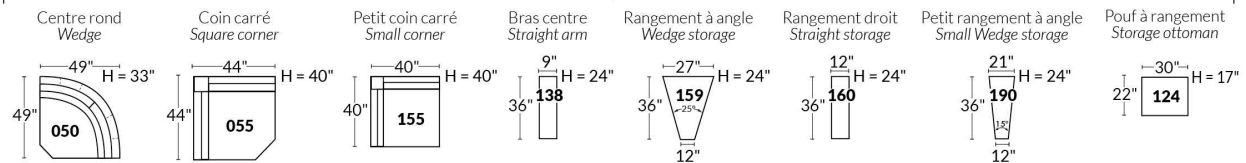

### EXEMPLE 23" EXAMPLE

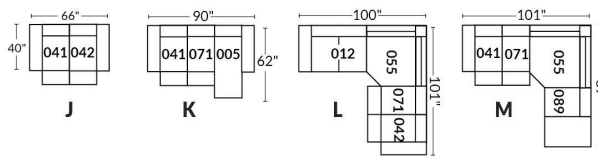

### EXEMPLE 30" EXAMPLE

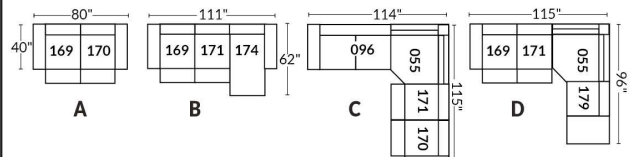

\*Disponibles sur certains modèles et SEULEMENT sur le BRAS LARGE.

### OPTIONS PORTE-GOBELETS

#### MÉTAL



Argent



Noir mat



Brun

#### ILLUMINÉ

1.



Porte-gobelet illuminé

2.



Porte-gobelet illuminé avec contrôle de l'inclinable, port USB & lumière DEL sous le siège

3.



Porte-gobelet illuminé avec contrôle double moteur, port USB & lumière DEL sous le siège

Nos porte-gobelets illuminés à un ou deux contrôles sont compatibles avec les lumières DEL sous le siège. Vous pouvez contrôler la lumière sur le porte-gobelet. Le porte-gobelet à 2 moteurs possède un contrôle remise à zéro (maison) pour remettre votre inclinable à la position de départ.

#### Lumière DEL sous le siège (en option)

Disponible seulement dans les configurations avec un minimum de 1 porte-gobelet illuminé à moteur qui contrôle l'ouverture et la fermeture de la lumière.

Pour les prix des options, voir la section description du modèle Optima.

**Veillez nous fournir un dessin de votre configuration qui indique le type de porte-gobelet et le positionnement.**

#### Porte-gobelets avec contrôle

Il faut spécifier la position de ceux-ci; bras droit ou bras gauche et quel inclinable ils vont contrôler. Si vous avez une rangée de fauteuils avec plusieurs porte-gobelets, le contrôle sera par défaut sur le bras gauche et sur le droit pour le dernier bras extérieur.

#### EXEMPLE A

041-169 : Contrôleur et porte-gobelet à gauche

071-171 : boutons tactiles sur le côté du siège

042-170 : Contrôleur et porte-gobelet à droite



#### EXEMPLE B

071-171 : Ces deux items peuvent être connectés à un porte-gobelet intelligent qui pourra contrôler l'inclinable.

Il faut alors utiliser un de ces items: 138,159, 160 et 190

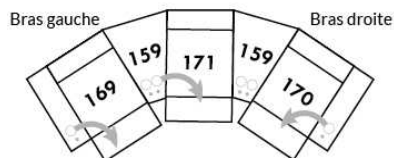

#### Informations sur les appui-têtes et boutons de contrôles des inclinables

##### AVEC porte-gobelet illuminés

Si vous prenez un item **stationnaire**, vous aurez par défaut le porte-gobelet N°1.

Si vous prenez un **appui-tête manuel**, vous aurez le porte-gobelet N°2.

Si vous prenez un **appui-tête électrique**, vous aurez par défaut le porte-gobelet N°3.

##### SANS porte-gobelet et avec un inclinable

Si vous prenez un item inclinable et un **appui-tête manuel**, il y aura un contrôle à boutons tactiles.

Si vous prenez un item inclinable avec un **appui-tête électrique**, vous aurez un contrôleur à bouton poussoir double avec prise USB.

Si c'est un **item sans bras** (071-171) il y aura alors les boutons tactiles.



Boutons tactiles



Boutons poussoirs

\*Disponibles sur certains modèles et SEULEMENT sur le BRAS LARGE.

### OPTIONS ACCESSOIRES

Ancrage pour accessoires



V51 Porte verre à vin



V52 Tablette pivotante en plastique



V53 Tablette pivotante en bois (choix de 8 couleurs)



V54 Porte tablette



V55 Lampe DEL



Spécifiez sur quel bras (gauche ou droit) la tablette sera installée

Pour les prix des ancrages, voir la section description du modèle Optima et pour les accessoires vous référer à la fin de la liste de prix.

### Items 138-159-160-190 et bras large

Option ancrage et porte-gobelet \*Non disponible sur les petits bras\*.

Veillez spécifier sur quel bras vous voulez avoir les ancrages et les porte-gobelets.

NB: Item 138- 159-160-190 sont non finis sur les côtés, doivent être utilisés entre 2 sièges. Chaque item à rangement possède 2 prises USB et une prise électrique à l'intérieur du rangement.

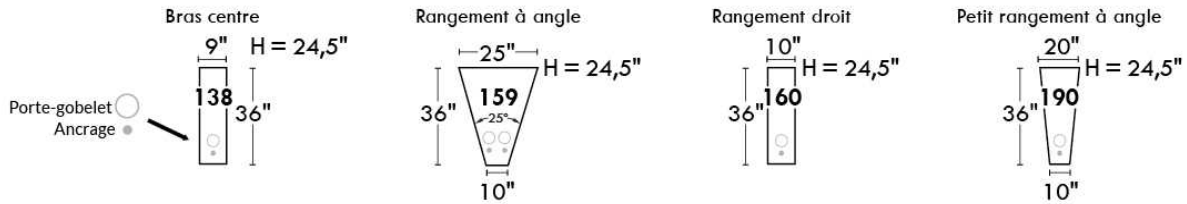

### SUGGESTIONS DE CONFIGURATIONS

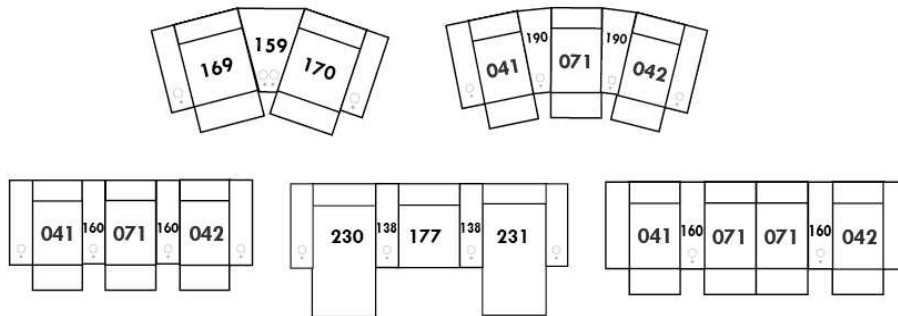

## NATURE

**CARACTÉRISTIQUES:** La collection Rubix offre un confort inégalé. Rembourrage composé d'un mélange de plumes d'oie canadienne avec de la fibre micro gel et de mousse haute densité . Les enveloppes 100% coton sont compartimentées afin de maintenir également les plumes dans les coussins tout en minimisant l'échappement de plumes.

- Les meubles sont finis sur chaque côté pour être disposés ensemble ou séparés.
- Chaque item est doté d'un système d'attache discret qui peut se pivoter sous le mobilier.

**NOTES:**

- Items 27" & 30" ne sont PAS compatibles. (La profondeur des items 27" & 30" diffèrent.)
- Items Chaises longues 011-005 | 173-174: Viennent en 2 morceaux mais le coussin sera en 1 morceau.
- En CUIR, ce modèle N'EST PAS disponible dans les cuirs suivants: (Poignée 1): Madras, Tucson, Vintage & Wilde Laredo. (Poignée 2): Elegance, Trina & Victoria.

**OPTIONS:**

Coussins cylindriques sur les items (exclus poufs & grands ottomans): Disponibles en combo (tissu ou cuir) au même prix. Spécifier recouvrement #2.  
Plateforme en bois - spécifier couleur.

Description	L x P x H	Cuir						Tissu		
		10	20 Madras Softy	30 Hugo Fantasy Illusion Tucson Utah Vintage Wild Laredo Yukon	40 Diamond Elegance Princess Santiago Sensation Sunset Trina Victoria	50 Bull Cassiope Dublin	60 Caress Ultrasued	A	B COM	C alta
001 FAUTEUIL	44.5x35.5x33	1625	1750	1875	2000	2125	2250	1275	1335	1390
005 CHAISE LONGUE BRAS DROIT	35.5x71x33	2115	2365	2615	2865	3115	3365	1875	1990	2100
006 POUF	27x35.5x16.5	750	875	1000	1125	1250	1375	750	810	865
011 CHAISE LONGUE BRAS GAUCHE	35.5x71x33	2115	2365	2615	2865	3115	3365	1875	1990	2100
017 FAUTEUIL DOUBLE	49.5x39.5x33	1750	1875	2000	2125	2250	2375	1375	1435	1490
051 FAUTEUIL SANS BRAS	27x35.5x33	875	1000	1125	1250	1375	1500	825	885	940
055 COIN CARRE	35.5x35.5x33	1250	1375	1500	1625	1750	1875	1065	1120	1175
056 FAUTEUIL BRAS DROIT	35.5x35.5x33	1250	1375	1500	1625	1750	1875	1065	1120	1175
057 FAUTEUIL BRAS GAUCHE	35.5x35.5x33	1250	1375	1500	1625	1750	1875	1065	1120	1175
115 GRAND OTTOMAN	30 x 39.5x16.5	840	965	1090	1215	1340	1465	815	870	925
173 CHAISE LONGUE DOUBLE BRAS GAUCHE	39.5x79x33	2365	2615	2865	3115	3365	3615	2015	2125	2240
174 CHAISE LONGUE DOUBLE BRAS DROIT	39.5x79x33	2365	2615	2865	3115	3365	3615	2015	2125	2240
175 FAUTEUIL DOUBLE BRAS GAUCHE	39.5x39.5x33	1375	1500	1625	1750	1875	2000	1140	1195	1250
176 FAUTEUIL DOUBLE BRAS DROIT	39.5x39.5x33	1375	1500	1625	1750	1875	2000	1140	1195	1250
177 FAUTEUIL DOUBLE SANS BRAS	30x39.5x33	1000	1125	1250	1375	1500	1625	890	945	1000
225 POUF CARRÉ	35.5x35.5x16.5	865	990	1115	1240	1365	1490	815	870	925
256 GRAND OTTOMAN CARRE	39.5x39.5x16.5	990	1115	1240	1365	1490	1615	875	935	990
259 GRAND COIN CARRE	39.5x39.5x33	1375	1500	1625	1750	1875	2000	1140	1195	1250
609 ITEMS AVEC SIÈGE 27" DE LARGE										
<b>CONFIGURATIONS</b>										

## Liste de prix CDN

### NATURE

Description	L x P x H	Cuir						Tissu		
		10	20 Madras Softy	30 Hugo Fantasy Illusion Tucson Utah Vintage Wild Laredo Yukon	40 Diamond Elegance Princess Santiago Sensation Sunset Trina Victoria	50 Bull Cassiope Dublin	60 Caress Ultrasued	A	B COM	C alta
A CONFIG 27" (057-056)	71X35.5X33	2500	2750	3000	3250	3500	3750	2130	2240	2350
B CONFIG 27" (057-056-006)	71X62.5X33	3250	3625	4000	4375	4750	5125	2880	3050	3215
C CONFIG 27" (057-051-056)	98X35.5X33	3375	3750	4125	4500	4875	5250	2955	3125	3290
D CONFIG 27" (057-051-055-051-056-225)	98X98X33	6365	7115	7865	8615	9365	10115	5660	6000	6330
E CONFIG 30" (175-176)	79X39.5X33	2750	3000	3250	3500	3750	4000	2280	2390	2500
F CONFIG 30" (175-176-115)	79X69.5X33	3590	3965	4340	4715	5090	5465	3095	3260	3425
G CONFIG 30" (175-177-176)	109X39.5X33	3750	4125	4500	4875	5250	5625	3170	3335	3500
H CONFIG 30" (175-177-259-177-176-256)	109X109X33	7115	7865	8615	9365	10115	10865	6075	6410	6740



# NATURE: RÜBIX COLLECTION

ITEMS 27" & 30" NE SONT PAS COMPATIBLES | ARE NOT COMPATIBLE  
 (PROFONDEUR DES ITEMS DIFFÉRENT | DEPTH OF ITEMS DIFFER)  
 Coussins cylindriques disponibles en ton sur ton ou en combo  
 Roll Cushions available in tone on tone or in combo

## 27" SIÈGES/SEAT

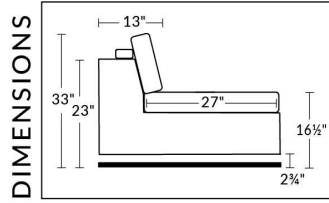

## 30" SIÈGES/SEAT

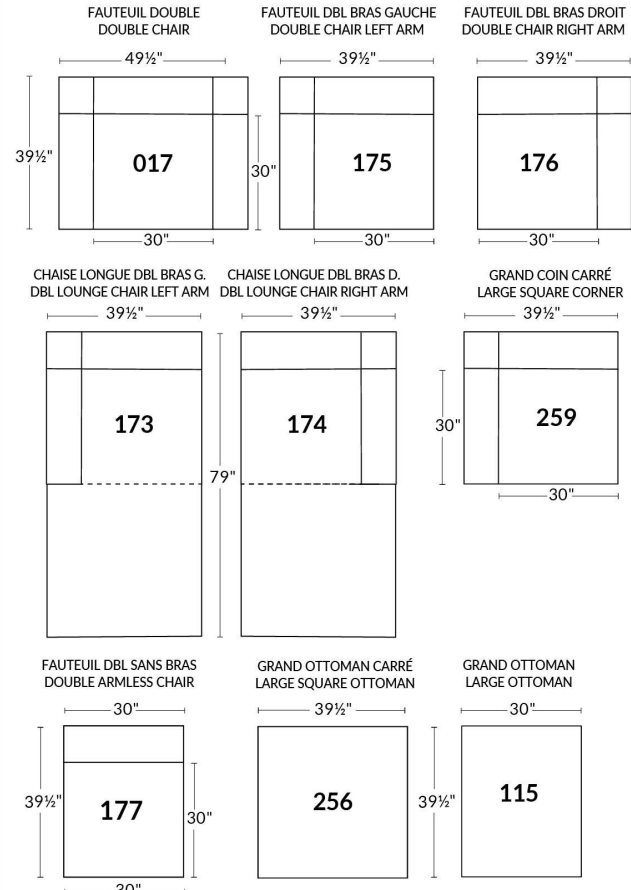
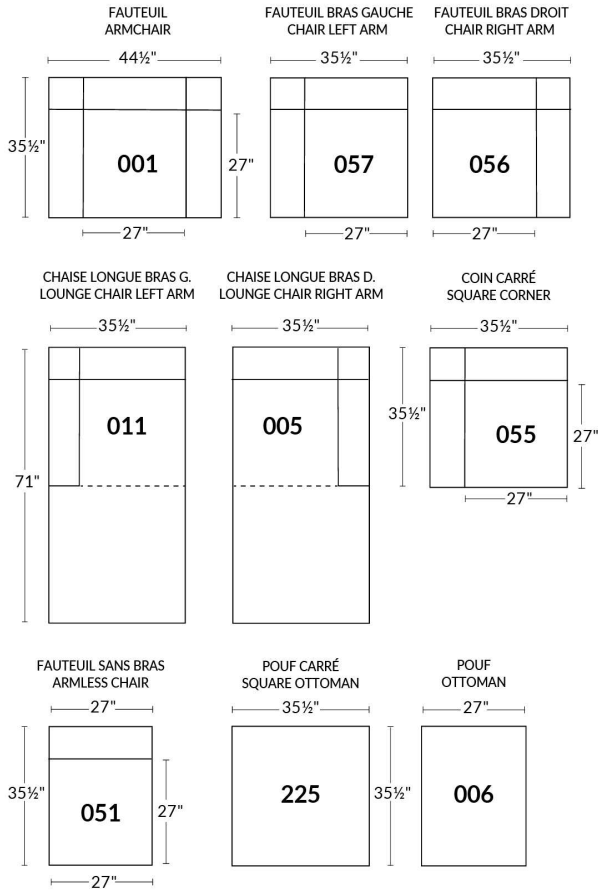
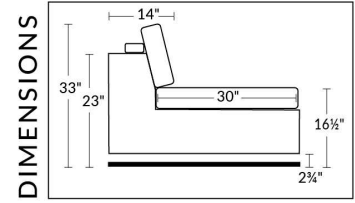

### EXEMPLE CONFIGURATIONS EXAMPLE

ITEMS 27" & 30" NE SONT PAS COMPATIBLES - ARE NOT COMPATIBLE

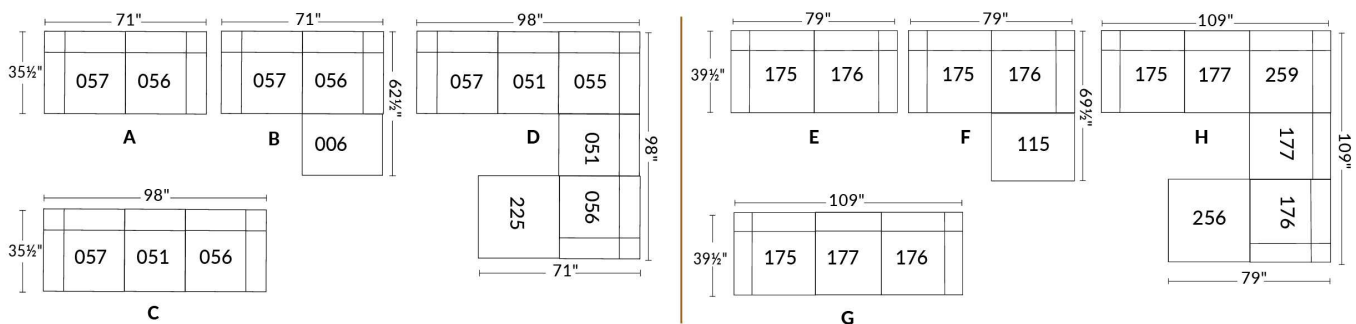

Nos produits sont fabriqués à la main et des variations mineures peuvent survenir.  
 Our product is hand-made and minor variations can occur.

## NICE

### CARACTÉRISTIQUES:

- Appui-tête ajustable manuel sur tous les items (fixe sur centre rond).
- Fauteuil inclinable motorisé pleine jambe "à mec. \*protège-mur " (manuel n/d).
- Chaise longue inclinable motorisé (manuel n/d) avec appui-tête motorisé en option. Dégagement mural 8" et avant 5".
- Coussins de siège avec mousse modelée + 1" de mousse mémoire au-dessus; bras avec mousse mémoire.
- Couture: petit fil en tissu et gros fil plat en cuir.
- \*Exclus faut. 043 & 163: Dégagement mural 16"

Note: 2 inclinables séparés par un coin ne peuvent pas ouvrir en même temps. Aucuns inclinables à côté du Petit coin carré.

### OPTIONS

Motorisé sans fil (avec batterie): ajoutez \$175/mec.

\*Appui-tête motorisé: ajoutez \$175 ch. (\*N/D sur items fixes.)

Mousse: Extra ferme ajoutez \$20/siège.

Choix de bras (LARGE ou PETIT de 6"): Pattes sur bras LARGE: LG103 bois ou LG189 métal (noire ou chrome). PETIT Bras: LG08 bois ou LG196 métal (noire ou chrome). Spécifiez couleur.

Profondeur d'assise : 20" ou \*22". \*Le 22" N/D sur faut. 043 & 163.

Faut. 043-163: avec base en bois (spécifiez couleur).

Description	L x P x H	Cuir						Tissu		
		10	20 Madras Softy	30 Hugo Fantasy Illusion Tucson Utah Vintage Wild Laredo Yukon	40 Diamond Elegance Princess Santiago Sensation Sunset Trina Victoria	50 Bull Cassiope Dublin	60 Caress Ultrasued	A	B COM	C alta
001 FAUTEUIL	44x40x33/40	2020	2125	2240	2365	2475	2595	1610	1660	1695
002 CAUSEUSE	67x40x33/40	2885	3020	3160	3295	3425	3570	2275	2365	2450
003 SOFA	91x40x33/40	3485	3660	3840	4020	4210	4385	2750	2860	2970
005 CHAISE LONGUE BRAS DROIT	34x62x33/40	1885	1960	2050	2120	2200	2285	1485	1550	1615
009 CAUSEUSE SANS BRAS	47x40x33/40	2025	2110	2195	2285	2370	2460	1565	1660	1740
011 CHAISE LONGUE BRAS GAUCHE	34x62x33/40	1885	1960	2050	2120	2200	2285	1485	1550	1615
012 CAUSEUSE BRAS GAUCHE	57x40x33/40	2475	2595	2710	2835	2935	3050	1940	2025	2100
017 FAUTEUIL DOUBLE	51x40x33/40	2115	2235	2365	2490	2610	2740	1675	1745	1820
021 SOFA APPARTEMENT SANS BRAS	61x40x33/40	2285	2400	2525	2645	2775	2895	1750	1850	1950
040 SOFA SANS BRAS	71x40x33/40	2615	2750	2875	3010	3140	3270	2045	2150	2265
041 FAUTEUIL INCLINABLE BRAS-G	34x40x33/40	1990	2075	2150	2225	2315	2390	1660	1700	1750
042 FAUTEUIL INCLINABLE BRAS-D	34x40x33/40	1990	2075	2150	2225	2315	2390	1660	1700	1750
043 FAUTEUIL INCLINABLE BERÇANT PIVOTANT	30x34x42	2365	2495	2620	2760	2885	3015	1940	1990	2050
044 FAUTEUIL INCLINABLE	44x40x33/40	2400	2510	2610	2710	2810	2910	1990	2045	2085
045 CAUSEUSE SANS BRAS ALLONGEE DROIT	68x40x33/40	2400	2515	2620	2740	2845	2940	1870	1945	2040
050 CENTRE ROND	49x49x33	1760	1875	1990	2110	2220	2340	1270	1340	1400
051 FAUTEUIL SANS BRAS	23,5x40x33/40	1160	1215	1275	1340	1395	1450	890	950	1010
052 SOFA BRAS GAUCHE	81x40x33/40	3065	3220	3360	3510	3645	3795	2400	2515	2620
053 SOFA BRAS DROIT	81x40x33/40	3065	3220	3360	3510	3645	3795	2400	2515	2620



## NICE

### CARACTÉRISTIQUES:

- Appui-tête ajustable manuel sur tous les items (fixe sur centre rond).
- Fauteuil inclinable motorisé pleine jambe "à méc. \*protège-mur " (manuel n/d).
- Chaise longue inclinable motorisé (manuel n/d) avec appui-tête motorisé en option. Dégagement mural 8" et avant 5".
- Coussins de siège avec mousse modelée + 1" de mousse mémoire au-dessus; bras avec mousse mémoire.
- Couture: petit fil en tissu et gros fil plat en cuir.
- \*Exclus faut. 043 & 163: Dégagement mural 16"

Note: 2 inclinables séparés par un coin ne peuvent pas ouvrir en même temps. Aucuns inclinables à côté du Petit coin carré.

### OPTIONS

Motorisé sans fil (avec batterie): ajoutez \$175/mec.

\*Appui-tête motorisé: ajoutez \$175 ch. (\*N/D sur items fixes.)

Mousse: Extra ferme ajoutez \$20/siège.

Choix de bras (LARGE ou PETIT de 6"): Pattes sur bras LARGE: LG103 bois ou LG189 métal (noire ou chrome). PETIT Bras: LG08 bois ou LG196 métal (noire ou chrome). Spécifiez couleur.

Profondeur d'assise : 20" ou \*22". \*Le 22" N/D sur faut. 043 & 163.

Faut. 043-163: avec base en bois (spécifiez couleur).

Description	L x P x H	Cuir						Tissu		
		10	20 Madras Softy	30 Hugo Fantasy Illusion Tucson Utah Vintage Wild Laredo Yukon	40 Diamond Elegance Princess Santiago Sensation Sunset Trina Victoria	50 Bull Cassiope Dublin	60 Caress Ultrasued	A	B COM	C alta
055 COIN CARRE	44x44x33/40	2045	2160	2285	2400	2525	2645	1590	1650	1700
056 FAUTEUIL BRAS DROIT	34x40x33/40	1615	1690	1760	1835	1910	1970	1260	1325	1385
057 FAUTEUIL BRAS GAUCHE	34x40x33/40	1615	1690	1760	1835	1910	1970	1260	1325	1385
061 CAUSEUSE BRAS DROIT	57x40x33/40	2475	2595	2710	2835	2935	3050	1940	2025	2100
071 FAUTEUIL INCLINABLE SANS BRAS	23,5x40x33/40	1545	1610	1675	1740	1810	1870	1290	1360	1420
086 CAUSEUSE SANS BRAS ALLONGEE GAUCHE	68x40x33/40	2400	2515	2620	2740	2845	2940	1870	1945	2040
088 FAUTEUIL SANS BRAS ALLONGE GAUCHE	45x40x33/40	1535	1645	1740	1840	1940	2050	1185	1225	1285
089 FAUTEUIL SANS BRAS ALLONGE DROIT	45x40x33/40	1535	1645	1740	1840	1940	2050	1185	1225	1285
095 SOFA APPARTEMENT	81x40x33/40	3140	3310	3490	3660	3835	4010	2465	2575	2670
096 SOFA APPARTEMENT BRAS GAUCHE	71x40x33/40	2745	2875	3015	3150	3290	3420	2115	2220	2335
097 SOFA APPARTEMENT BRAS DROIT	71x40x33/40	2745	2875	3015	3150	3290	3420	2115	2220	2335
124 POUF AVEC RANGEMENT	30x22x17	795	820	860	885	920	945	685	710	740
155 PETIT COIN CARRE	40x40x33/40	2045	2160	2285	2400	2525	2645	1590	1650	1700
163 FAUT. DBL INCL. BERCANT PIVOTANT	33x34x42	2420	2565	2695	2840	2975	3115	1945	2000	2060
165 FAUTEUIL DOUBLE INCLINABLE	51x40x33/40	2510	2625	2760	2875	3000	3125	2075	2150	2225
167 SOFA APP. SANS BRAS ALLONGE GAUCHE	82x40x33/40	2660	2810	2945	3110	3250	3390	2060	2160	2265
168 SOFA APP. SANS BRAS ALLONGE DROIT	82x40x33/40	2660	2810	2945	3110	3250	3390	2060	2160	2265
169 FAUTEUIL DOUBLE INCLINABLE BRAS GAUCHE	41x40x33/40	2100	2195	2290	2385	2475	2575	1725	1820	1915
170 FAUTEUIL DOUBLE INCLINABLE BRAS DROIT	41x40x33/40	2100	2195	2290	2385	2475	2575	1725	1820	1915
171 FAUTEUIL DOUBLE INCLINABLE SANS BRAS	30,5X40X33/40	1660	1715	1790	1845	1915	1970	1360	1425	1495

## NICE

### CARACTÉRISTIQUES:

- Appui-tête ajustable manuel sur tous les items (fixe sur centre rond).
- Fauteuil inclinable motorisé pleine jambe "à méc. \*protège-mur " (manuel n/d).
- Chaise longue inclinable motorisé (manuel n/d) avec appui-tête motorisé en option. Dégagement mural 8" et avant 5".
- Coussins de siège avec mousse modelée + 1" de mousse mémoire au-dessus; bras avec mousse mémoire.
- Couture: petit fil en tissu et gros fil plat en cuir.
- \*Exclus faut. 043 & 163: Dégagement mural 16"

Note: 2 inclinables séparés par un coin ne peuvent pas ouvrir en même temps. Aucuns inclinables à côté du Petit coin carré.

### OPTIONS

Motorisé sans fil (avec batterie): ajoutez \$175/mec.

\*Appui-tête motorisé: ajoutez \$175 ch. (\*N/D sur items fixes.)

Mousse: Extra ferme ajoutez \$20/siège.

Choix de bras (LARGE ou PETIT de 6"): Pattes sur bras LARGE: LG103 bois ou LG189 métal (noire ou chrome). PETIT Bras: LG08 bois ou LG196 métal (noire ou chrome). Spécifiez couleur.

Profondeur d'assise : 20" ou \*22". \*Le 22" N/D sur faut. 043 & 163.

Faut. 043-163: avec base en bois (spécifiez couleur).

Description	L x P x H	Cuir						Tissu		
		10	20 Madras Softy	30 Hugo Fantasy Illusion Tucson Utah Vintage Wild Laredo Yukon	40 Diamond Elegance Princess Santiago Sensation Sunset Trina Victoria	50 Bull Cassiope Dublin	60 Caress Ultrasued	A	B COM	C alta
173 CHAISE LONGUE DOUBLE BRAS GAUCHE	41x62x33/40	2045	2150	2265	2385	2500	2615	1610	1700	1800
174 CHAISE LONGUE DOUBLE BRAS DROIT	41x62x33/40	2045	2150	2265	2385	2500	2615	1610	1700	1800
175 FAUTEUIL DOUBLE BRAS GAUCHE	41x40x33/40	1700	1810	1910	2010	2110	2210	1345	1420	1495
176 FAUTEUIL DOUBLE BRAS DROIT	41x40x33/40	1700	1810	1910	2010	2110	2210	1345	1420	1495
177 FAUTEUIL DOUBLE SANS BRAS	30,5x40x33/40	1270	1345	1415	1485	1560	1635	965	1025	1095
178 FAUTEUIL DOUBLE SANS BRAS ALLONGE-G	52x40x33/40	1650	1745	1845	1945	2060	2150	1290	1360	1420
179 FAUTEUIL DOUBLE SANS BRAS ALLONGE-D	52x40x33/40	1650	1745	1845	1945	2060	2150	1290	1360	1420
186 CAUS. SANS BRAS ALLONGEE RANGEMENT-G	68x40x33/40	2585	2675	2795	2900	3015	3125	2045	2120	2210
187 CAUS. SANS BRAS ALLONGEE RANGEMENT-D	68x40x33/40	2585	2675	2795	2900	3015	3125	2045	2120	2210
188 FAUT. SANS BRAS ALLONGE RANGEMENT-G	45x40x33/40	1710	1815	1915	2020	2115	2215	1360	1400	1440
189 FAUT. SANS BRAS ALLONGE RANGEMENT-D	45x40x33/40	1710	1815	1915	2020	2115	2215	1360	1400	1440
221 FAUT. DBL SANS BRAS ALLONGE RANGEMENT-G	52x40x33/40	1820	1920	2025	2120	2220	2325	1460	1525	1600
222 FAUT. DBL SANS BRAS ALLONGE RANGEMENT-D	52x40x33/40	1820	1920	2025	2120	2220	2325	1460	1525	1600
223 SOFA APP SANS BRAS ALLONGE RANGEMENT-G	82x40x33/40	2840	2990	3140	3290	3445	3590	2220	2335	2445
224 SOFA APP SANS BRAS ALLONGE RANGEMENT-D	82x40x33/40	2840	2990	3140	3290	3445	3590	2220	2335	2445
236 CHAISE LONGUE INCLINABLE BRAS GAUCHE	34x62x33/40	2285	2360	2435	2510	2585	2660	1885	1950	2020
237 CHAISE LONGUE INCLINABLE BRAS DROIT	34x62x33/40	2285	2360	2435	2510	2585	2660	1885	1950	2020
238 CHAISE LONGUE DBL INCLINABLE BRAS-G	41x62x33/40	2445	2550	2660	2765	2870	2975	2010	2100	2195
239 CHAISE LONGUE DBL INCLINABLE BRAS-D	41x62x33/40	2445	2550	2660	2765	2870	2975	2010	2100	2195

## Liste de prix CDN

### NICE

Description	L x P x H	Cuir						Tissu		
		10	20 Madras Softy	30 Hugo Fantasy Illusion Tucson Utah Vintage Wild Laredo Yukon	40 Diamond Elegance Princess Santiago Sensation Sunset Trina Victoria	50 Bull Cassiope Dublin	60 Caress Ultrasued	A	B COM	C alta
A CONFIG (169-170)	82X40X40	4200	4390	4580	4770	4950	5150	3450	3640	3830
B CONFIG (169-171-174)	113X62X40	5805	6060	6345	6615	6890	7160	4695	4945	5210
C CONFIG (096-055-171-170)	115X115X40	8550	8945	9380	9780	10205	10610	6790	7115	7445
D CONFIG (169-171-055-179)	115X96X40	7455	7815	8210	8575	8975	9340	5965	6255	6530
J CONFIG (041-042)	68X40X40	3980	4150	4300	4450	4630	4780	3320	3400	3500
K CONFIG (041-071-005)	92X62X40	5420	5645	5875	6085	6325	6545	4435	4610	4785
L CONFIG (012-055-071-042)	102X102X40	8055	8440	8820	9200	9585	9955	6480	6735	6970
M CONFIG (041-071-055-089)	102X89X40	7115	7490	7850	8205	8590	8955	5725	5935	6155



# NICE

**OPTIMA**  
Collection

**Jaymar**

Conçu et fabriqué fièrement au Canada  
Proudly designed and made in Canada

Nos produits sont fabriqués à la main et des variations mineures peuvent survenir

Our product is hand-made and minor variations can occur.

## SPECIFICATIONS

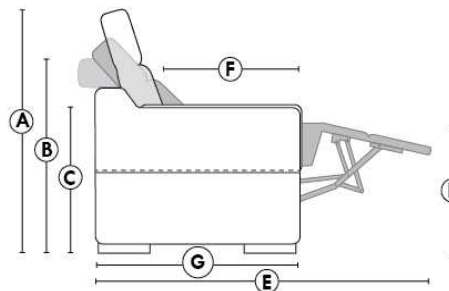

- Appui-tête levé Headrest up
- Appui-tête baissé Headrest down
- Complètement incliné Fully reclined

- A** Hauteur complète 40" Total Height
- B** Hauteur appui-tête baissé 33" Height headrest down
- C** Hauteur du bras 24,5" Arm Height
- D** Hauteur du siège 19,5" Seat height
- E** Profondeur inclinée 65" Depth fully reclined
- F** Profondeur d'assise 20" ou/ou 22" Seat depth
- G** Profondeur appui-tête monté 37,5" Depth with headrest up

## BRAS | ARMS

Option de bras:  
Bras Régulier Large 10" ou Petit bras 6"

Arm option  
Regular arm Large 10" or Small arm 6"

Contrôle de l'inclinaison situé à l'extérieur du bras  
Recliner control located on the outside of the arm.

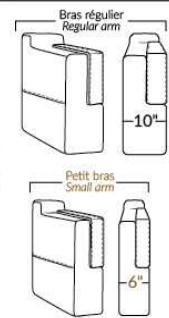

## FAUTEUIL BERÇANT PIVOTANT INCLINABLE SWIVEL ROCKING MOTION CHAIR

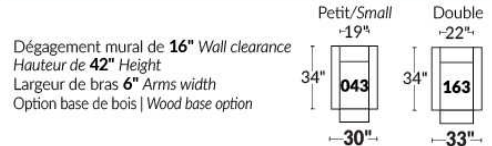

## SIÈGE 23" DE LARGE | 23" SEAT WIDTH

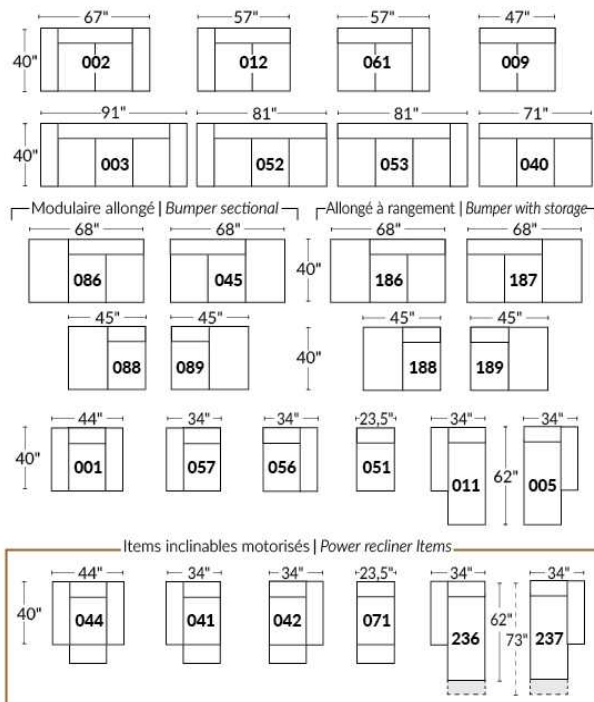

## SIÈGE 30" DE LARGE | 30" SEAT WIDTH

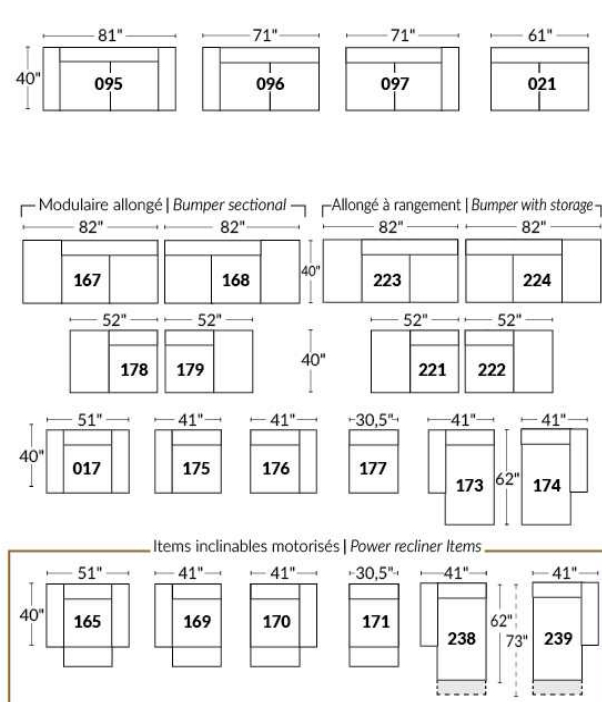

### Autres | Others

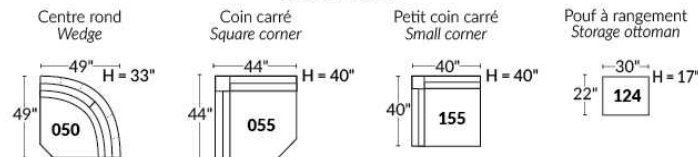

## EXEMPLE 23" EXAMPLE

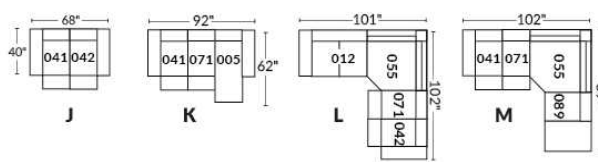

## EXEMPLE 30" EXAMPLE

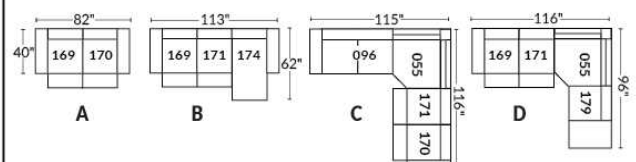

## Liste de prix CDN

### NICOLAS

COMBO: Recouvrement #2 sur les dos et sièges seulement.

Spécifier couleur de la base.

Description	L x P x H	Cuir						Tissu		
		10	20 Madras Softy	30 Hugo Fantasy Illusion Tucson Utah Vintage Wild Laredo Yukon	40 Diamond Elegance Princess Santiago Sensation Sunset Trina Victoria	50 Bull Cassiope Dublin	60 Caress Ultrasued	A	B COM	C alta
001 FAUTEUIL	45X37X37	1745	1845	1960	2085	2190	2290	1325	1395	1460
002 CAUSEUSE	71X37X37	2470	2610	2775	2910	3060	3210	1620	1715	1815
006 POUF	31X26X18.5	745	775	815	860	915	945	650	670	695
095 SOFA APPARTEMENT	87X37X37	2790	2975	3145	3320	3510	3690	1835	1940	2050

Hauteur de siège 20" | Hauteur devant bras 28" | Profondeur d'assise 20"  
Seat Height 20" | Arm Height 28" | Seat Depth 20"

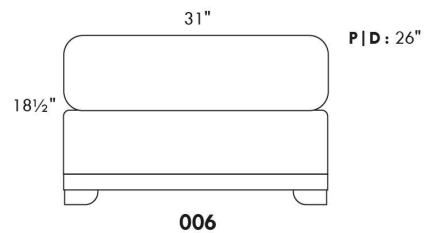
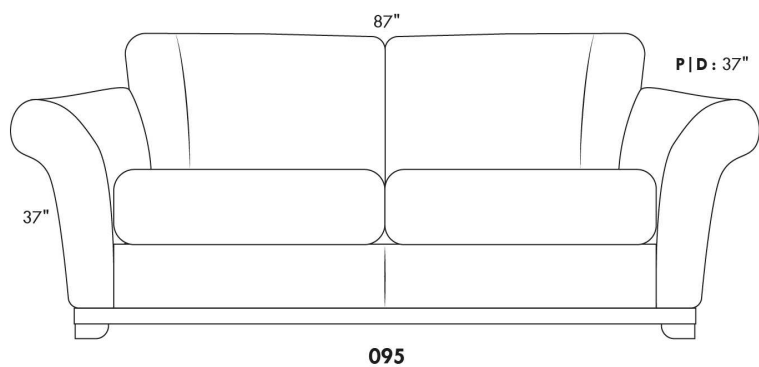
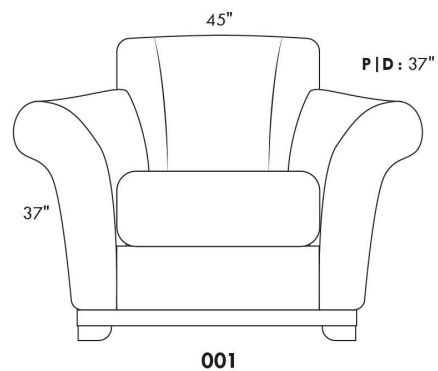
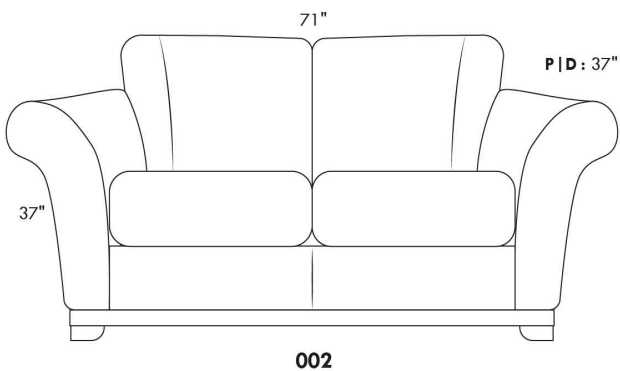

## ODESSA

PATTE: LG64 metal ou LG35 bois (spécifiez couleur). / COMBO: Recouvrement #2 sur les dos seulement.

1x Appui-tête amovible inclus avec les items inclinables 044, 041, 042 et 071.

Appui-tête supplémentaire sur item non inclinable; surcharge \$160 par appui-tête.

Spécifiez ASSISE RÉGULIÈRE 21 po. ou PROFONDE 22 po. Les items suivants NE SONT PAS DISPONIBLES en ASSISE PROFONDE:

018-023-046-050-055-062-063 & TOUS LES TYPES INCLINABLES 044-041-042 & 071.

OPTIONS:

Rembourrage des sièges en plumes: Ajouter \$75/siège. \*Côté allongé compte pour 1 siège, items 005-011-062 & 063 comptent pour 2 sièges chacun.

MATELAS sofa-lit régulier 4 po d'épaisseur inclus. OPTION matelas:

- matelas 4,5" d'épaisseur avec ressorts et mousse mémoire avec gel: ajoutez \$125 ou

- matelas 5" d'épaisseur avec mousse haute densité et mousse mémoire avec gel: ajoutez \$190.

Mécanisme motorisé inclinable avec bouton TACTILE ajoutez 175\$ par mécanisme.

Mécanisme motorisé inclinable SANS FIL (batterie) ajoutez 350\$.

N.B. : 2 sièges inclinables SÉPARÉS PAR un CENTRE ROND (050) ou un COIN CARRÉ (055) ne peuvent pas ouvrir en même temps.

Description	L x P x H	Cuir						Tissu		
		10	20 Madras Softy	30 Hugo Fantasy Illusion Tucson Utah Vintage Wild Laredo Yukon	40 Diamond Elegance Princess Santiago Sensation Sunset Trina Victoria	50 Bull Cassiope Dublin	60 Caress Ultrasued	A	B COM	C alta
001 FAUTEUIL	40X37X35	1485	1595	1715	1835	1940	2060	1045	1095	1150
002 CAUSEUSE	63X37X35	2125	2285	2445	2595	2750	2885	1425	1515	1595
003 SOFA	86X37X35	2635	2835	3020	3210	3395	3585	1840	1950	2070
005 CHAISE LONGUE BRAS DROIT	31.5X61X35	1740	1870	1990	2115	2225	2345	1200	1295	1395
006 POUF	25.5X25.5X19	670	735	775	815	870	920	560	570	585
009 CAUSEUSE SANS BRAS	46X37X35	1650	1785	1925	2075	2215	2345	1185	1260	1360
011 CHAISE LONGUE BRAS GAUCHE	31.5X61X35	1740	1870	1990	2115	2225	2345	1200	1295	1395
012 CAUSEUSE BRAS GAUCHE	54.5X37X35	1885	2020	2175	2310	2460	2595	1290	1390	1465
018 CAUSEUSE ANGULAIRE BRAS GAUCHE	68.5X51X35	2000	2150	2310	2465	2610	2770	1400	1485	1570
023 CAUSEUSE ANGULAIRE BRAS DROIT	68.5X51X35	2000	2150	2310	2465	2610	2770	1400	1485	1570
040 SOFA SANS BRAS	69X37X35	2175	2345	2535	2750	2920	3120	1570	1695	1815
041 FAUTEUIL INCLINABLE BRAS-G	31.5X37X35	1690	1785	1895	2000	2110	2210	1365	1435	1520
042 FAUTEUIL INCLINABLE BRAS-D	31.5X37X35	1690	1785	1895	2000	2110	2210	1365	1435	1520
044 FAUTEUIL INCLINABLE	40X37X35	1920	2040	2145	2235	2335	2460	1465	1560	1620
045 CAUSEUSE SANS BRAS ALLONGEE DROIT	66X37X35	1915	2070	2220	2370	2515	2665	1320	1410	1500
046 CAUSEUSE ANGULAIRE SANS BRAS	60X51X35	1800	1940	2110	2240	2400	2535	1270	1370	1450
050 CENTRE ROND	48X48X35	1560	1660	1760	1875	1965	2075	1175	1225	1295
051 FAUTEUIL SANS BRAS	23X37X35	1010	1075	1150	1210	1285	1360	810	865	915
052 SOFA BRAS GAUCHE	77.5X37X35	2395	2590	2785	2975	3145	3325	1695	1815	1925
053 SOFA BRAS DROIT	77.5X37X35	2395	2590	2785	2975	3145	3325	1695	1815	1925
055 COIN CARRE	37X37X35	1495	1595	1710	1815	1915	2020	1110	1190	1260
056 FAUTEUIL BRAS DROIT	31.5X37X35	1235	1360	1450	1565	1665	1760	935	990	1045

## ODESSA

PATTE: LG64 metal ou LG35 bois (spécifiez couleur). / COMBO: Recouvrement #2 sur les dos seulement.

1x Appui-tête amovible inclus avec les items inclinables 044, 041, 042 et 071.

Appui-tête supplémentaire sur item non inclinable; surcharge \$160 par appui-tête.

Spécifiez ASSISE RÉGULIÈRE 21 po. ou PROFONDE 22 po. Les items suivants NE SONT PAS DISPONIBLES en ASSISE PROFONDE:

018-023-046-050-055-062-063 & TOUS LES TYPES INCLINABLES 044-041-042 & 071.

OPTIONS:

Rembourrage des sièges en plumes: Ajouter \$75/siège. \*Côté allongé compte pour 1 siège, items 005-011-062 & 063 comptent pour 2 sièges chacun.

MATELAS sofa-lit régulier 4 po d'épaisseur inclus. OPTION matelas:

- matelas 4,5" d'épaisseur avec ressorts et mousse mémoire avec gel: ajoutez \$125 ou

- matelas 5" d'épaisseur avec mousse haute densité et mousse mémoire avec gel: ajoutez \$190.

Mécanisme motorisé inclinable avec bouton TACTILE ajoutez 175\$ par mécanisme.

Mécanisme motorisé inclinable SANS FIL (batterie) ajoutez 350\$.

N.B. : 2 sièges inclinables SÉPARÉS PAR un CENTRE ROND (050) ou un COIN CARRÉ (055) ne peuvent pas ouvrir en même temps.

Description	L x P x H	Cuir						Tissu		
		10	20 Madras Softy	30 Hugo Fantasy Illusion Tucson Utah Vintage Wild Laredo Yukon	40 Diamond Elegance Princess Santiago Sensation Sunset Trina Victoria	50 Bull Cassiope Dublin	60 Caress Ultrasued	A	B COM	C alta
057 FAUTEUIL BRAS GAUCHE	31.5X37X35	1235	1360	1450	1565	1665	1760	935	990	1045
060 SOFA-LIT QUEEN	86X37X35	3045	3245	3415	3615	3810	3990	2235	2365	2490
061 CAUSEUSE BRAS DROIT	54.5X37X35	1885	2020	2175	2310	2460	2595	1290	1390	1465
062 FAUTEUIL ANGULAIRE BRAS GAUCHE	68.5X65X35	1800	1910	2040	2145	2240	2365	1240	1345	1400
063 FAUTEUIL ANGULAIRE BRAS DROIT	68.5X65X35	1800	1910	2040	2145	2240	2365	1240	1345	1400
071 FAUTEUIL INCLINABLE SANS BRAS	23X37X35	1440	1515	1590	1660	1715	1785	1235	1290	1350
072 SOFA MODULAIRE BRAS GAUCHE	91X37X35	2835	3015	3210	3395	3585	3760	1960	2085	2210
073 SOFA MODULAIRE BRAS DROIT	91X37X35	2835	3015	3210	3395	3585	3760	1960	2085	2210
079 SOFA-LIT QUEEN SANS BRAS	69X37X35	2585	2770	2970	3140	3320	3525	1975	2110	2220
080 POUF ANGULAIRE	36X27X19	785	815	870	915	945	990	645	660	675
082 SOFA-LIT QUEEN BRAS GAUCHE	77.5X37X35	2790	2985	3165	3350	3545	3720	2115	2220	2325
083 SOFA-LIT QUEEN BRAS DROIT	77.5X37X35	2790	2985	3165	3350	3545	3720	2115	2220	2325
086 CAUSEUSE SANS BRAS ALLONGEE GAUCHE	66X37X35	1915	2070	2220	2370	2515	2665	1320	1410	1500
088 FAUTEUIL SANS BRAS ALLONGE GAUCHE	43X37X35	1270	1390	1500	1615	1725	1840	950	1025	1100
089 FAUTEUIL SANS BRAS ALLONGE DROIT	43X37X35	1270	1390	1500	1615	1725	1840	950	1025	1100
306 POUF AVEC COUSSIN ALLONGE	24X24X19	800	865	935	990	1045	1095	650	685	740



# ODESSA

Hauteur complète 35" | Hauteur de siège 19" | Hauteur devant bras 25" | Profondeur d'assise 21"/22"  
 Total Height 35" | Seat Height 19" | Arm Height 25" | Seat Depth 21"/22"

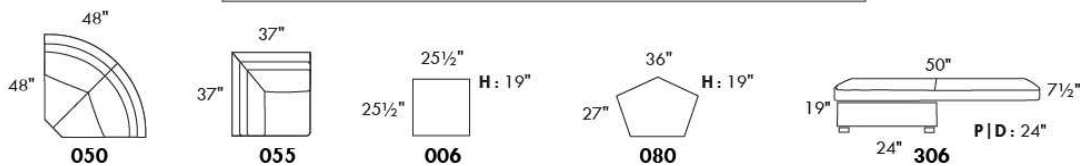
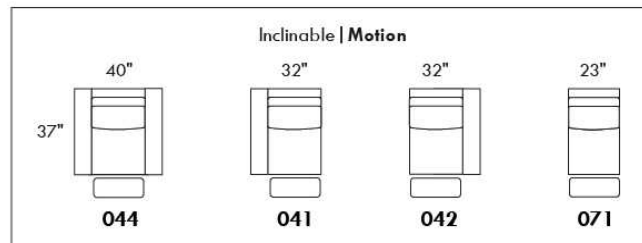
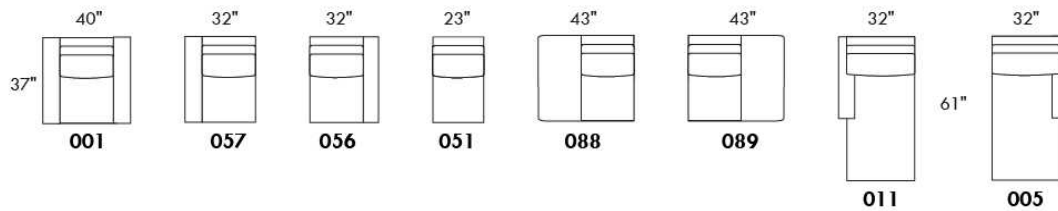
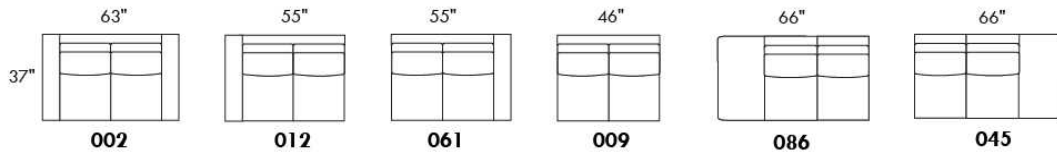
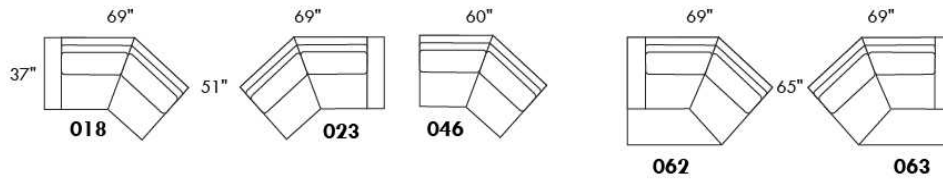
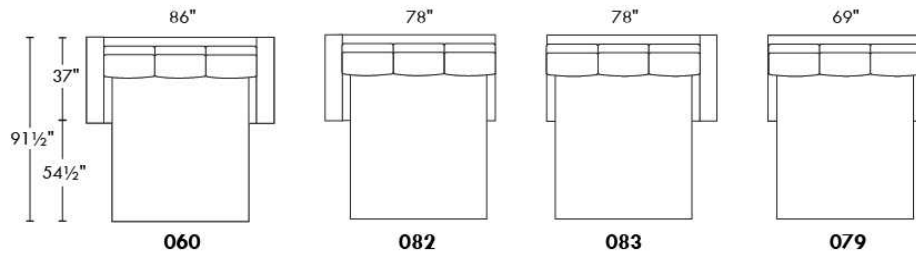
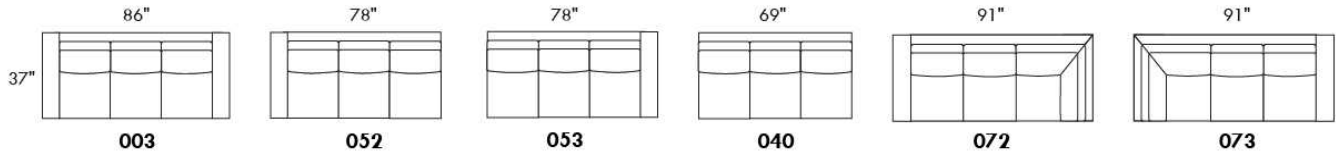

www.jaymar.ca

Toutes les dimensions indiquées sont au pouce près. Nos produits sont fabriqués à la main et des variations mineures peuvent survenir.  
 All dimensions indicated are to the nearest inch. Our product is hand-made and minor variations can occur.

## Liste de prix CDN

### OPTIMA

LISTE DE PRIX GÉNÉRIQUE - POUR DÉTAILS - VOIR LISTE DE PRIX DU MODÈLE.

**Caractéristiques:**

- Appui-tête ajustable manuel sur tous les items (fixe sur centre rond).
- Fauteuil inclinable motorisé pleine jambe "à mécanisme \*protège-mur" (manuel n/d).
- Chaise longue inclinable motorisé (manuel n/d) avec appui-tête motorisé en option. Dégagement mural 8" et avant 5".
- Coussins de siège avec mousse modelée + 1" de mousse mémoire au-dessus; bras avec mousse mémoire.
- Couture: petit fil en tissu et gros fil plat en cuir.
- \*Exclus fauteuils 043 & 163 : Dégagement mural 16".

Note: 2 inclinables séparés par un coin ne peuvent pas ouvrir en même temps. Aucuns inclinables à côté du #155 Petit coin carré.

**OPTIONS**

- Motorisé sans fil (avec batterie): ajoutez \$175/mec.
- \*Appui-tête motorisé: ajoutez \$175 ch. (\*N/D sur items fixes.)
- Mousse: Extra ferme ajoutez \$20 par siège.
- Profondeur d'assise : 20" ou \*22". \*Le 22" N/D sur fauteuils 043 & 163.
- Fauteuils 043-163: avec base en bois (spécifiez couleur).

CHOIX DE PATTES: Voir liste de prix du modèle.

Description	L x P x H	Cuir						Tissu		
		10	20 Madras Softy	30 Hugo Fantasy Illusion Tucson Utah Vintage Wild Laredo Yukon	40 Diamond Elegance Princess Santiago Sensation Sunset Trina Victoria	50 Bull Cassiope Dublin	60 Caress Ultrasued	A	B COM	C alta
001 FAUTEUIL		2020	2125	2240	2365	2475	2595	1610	1660	1695
002 CAUSEUSE		2885	3020	3160	3295	3425	3570	2275	2365	2450
003 SOFA		3485	3660	3840	4020	4210	4385	2750	2860	2970
005 CHAISE LONGUE BRAS DROIT		1885	1960	2050	2120	2200	2285	1485	1550	1615
009 CAUSEUSE SANS BRAS		2025	2110	2195	2285	2370	2460	1565	1660	1740
011 CHAISE LONGUE BRAS GAUCHE		1885	1960	2050	2120	2200	2285	1485	1550	1615
012 CAUSEUSE BRAS GAUCHE		2475	2595	2710	2835	2935	3050	1940	2025	2100
017 FAUTEUIL DOUBLE		2115	2235	2365	2490	2610	2740	1675	1745	1820
021 SOFA APPARTEMENT SANS BRAS		2285	2400	2525	2645	2775	2895	1750	1850	1950
040 SOFA SANS BRAS		2615	2750	2875	3010	3140	3270	2045	2150	2265
041 FAUTEUIL INCLINABLE BRAS-G		1990	2075	2150	2225	2315	2390	1660	1700	1750
042 FAUTEUIL INCLINABLE BRAS-D		1990	2075	2150	2225	2315	2390	1660	1700	1750
043 FAUTEUIL INCLINABLE BERÇANT PIVOTANT		2365	2495	2620	2760	2885	3015	1940	1990	2050
044 FAUTEUIL INCLINABLE		2400	2510	2610	2710	2810	2910	1990	2045	2085
045 CAUSEUSE SANS BRAS ALLONGEE DROIT		2400	2515	2620	2740	2845	2940	1870	1945	2040
050 CENTRE ROND		1760	1875	1990	2110	2220	2340	1270	1340	1400
051 FAUTEUIL SANS BRAS		1160	1215	1275	1340	1395	1450	890	950	1010

## Liste de prix CDN

### OPTIMA

LISTE DE PRIX GÉNÉRIQUE - POUR DÉTAILS - VOIR LISTE DE PRIX DU MODÈLE.

#### Caractéristiques:

- Appui-tête ajustable manuel sur tous les items (fixe sur centre rond).
- Fauteuil inclinable motorisé pleine jambe "à mécanisme \*protège-mur" (manuel n/d).
- Chaise longue inclinable motorisé (manuel n/d) avec appui-tête motorisé en option. Dégagement mural 8" et avant 5".
- Coussins de siège avec mousse modelée + 1" de mousse mémoire au-dessus; bras avec mousse mémoire.
- Couture: petit fil en tissu et gros fil plat en cuir.
- \*Exclus fauteuils 043 & 163 : Dégagement mural 16".

Note: 2 inclinables séparés par un coin ne peuvent pas ouvrir en même temps. Aucuns inclinables à côté du #155 Petit coin carré.

#### OPTIONS

- Motorisé sans fil (avec batterie): ajoutez \$175/mec.
- \*Appui-tête motorisé: ajoutez \$175 ch. (\*N/D sur items fixes.)
- Mousse: Extra ferme ajoutez \$20 par siège.
- Profondeur d'assise : 20" ou \*22". \*Le 22" N/D sur fauteuils 043 & 163.
- Fauteuils 043-163: avec base en bois (spécifiez couleur).

CHOIX DE PATTES: Voir liste de prix du modèle.

Description	L x P x H	Cuir						Tissu		
		10	20 Madras Softy	30 Hugo Fantasy Illusion Tucson Utah Vintage Wild Laredo Yukon	40 Diamond Elegance Princess Santiago Sensation Sunset Trina Victoria	50 Bull Cassiope Dublin	60 Caress Ultrasued	A	B COM	C alta
052 SOFA BRAS GAUCHE		3065	3220	3360	3510	3645	3795	2400	2515	2620
053 SOFA BRAS DROIT		3065	3220	3360	3510	3645	3795	2400	2515	2620
055 COIN CARRE		2045	2160	2285	2400	2525	2645	1590	1650	1700
056 FAUTEUIL BRAS DROIT		1615	1690	1760	1835	1910	1970	1260	1325	1385
057 FAUTEUIL BRAS GAUCHE		1615	1690	1760	1835	1910	1970	1260	1325	1385
061 CAUSEUSE BRAS DROIT		2475	2595	2710	2835	2935	3050	1940	2025	2100
071 FAUTEUIL INCLINABLE SANS BRAS		1545	1610	1675	1740	1810	1870	1290	1360	1420
086 CAUSEUSE SANS BRAS ALLONGEE GAUCHE		2400	2515	2620	2740	2845	2940	1870	1945	2040
088 FAUTEUIL SANS BRAS ALLONGE GAUCHE		1535	1645	1740	1840	1940	2050	1185	1225	1285
089 FAUTEUIL SANS BRAS ALLONGE DROIT		1535	1645	1740	1840	1940	2050	1185	1225	1285
095 SOFA APPARTEMENT		3140	3310	3490	3660	3835	4010	2465	2575	2670
096 SOFA APPARTEMENT BRAS GAUCHE		2745	2875	3015	3150	3290	3420	2115	2220	2335
097 SOFA APPARTEMENT BRAS DROIT		2745	2875	3015	3150	3290	3420	2115	2220	2335
124 POUF AVEC RANGEMENT		795	820	860	885	920	945	685	710	740
138 BRAS CENTRE		445	490	525	565	610	645	370	390	410
155 PETIT COIN CARRE		2045	2160	2285	2400	2525	2645	1590	1650	1700
159 RANGEMENT À ANGLE		795	835	870	915	945	975	615	635	645
160 RANGEMENT DROIT		770	800	840	875	920	950	575	600	615

## Liste de prix CDN

### OPTIMA

LISTE DE PRIX GÉNÉRIQUE - POUR DÉTAILS - VOIR LISTE DE PRIX DU MODÈLE.

#### Caractéristiques:

- Appui-tête ajustable manuel sur tous les items (fixe sur centre rond).
- Fauteuil inclinable motorisé pleine jambe "à mécanisme \*protège-mur" (manuel n/d).
- Chaise longue inclinable motorisé (manuel n/d) avec appui-tête motorisé en option. Dégagement mural 8" et avant 5".
- Coussins de siège avec mousse modelée + 1" de mousse mémoire au-dessus; bras avec mousse mémoire.
- Couture: petit fil en tissu et gros fil plat en cuir.
- \*Exclus fauteuils 043 & 163 : Dégagement mural 16".

Note: 2 inclinables séparés par un coin ne peuvent pas ouvrir en même temps. Aucuns inclinables à côté du #155 Petit coin carré.

#### OPTIONS

- Motorisé sans fil (avec batterie): ajoutez \$175/mec.
- \*Appui-tête motorisé: ajoutez \$175 ch. (\*N/D sur items fixes.)
- Mousse: Extra ferme ajoutez \$20 par siège.
- Profondeur d'assise : 20" ou \*22". \*Le 22" N/D sur fauteuils 043 & 163.
- Fauteuils 043-163: avec base en bois (spécifiez couleur).

CHOIX DE PATTES: Voir liste de prix du modèle.

Description	L x P x H	Cuir						Tissu		
		10	20 Madras Softy	30 Hugo Fantasy Illusion Tucson Utah Vintage Wild Laredo Yukon	40 Diamond Elegance Princess Santiago Sensation Sunset Trina Victoria	50 Bull Cassiope Dublin	60 Caress Ultrasued	A	B COM	C alta
163 FAUT. DBL INCL. BERCANT PIVOTANT		2420	2565	2695	2840	2975	3115	1945	2000	2060
165 FAUTEUIL DOUBLE INCLINABLE		2510	2625	2760	2875	3000	3125	2075	2150	2225
167 SOFA APP. SANS BRAS ALLONGE GAUCHE		2660	2810	2945	3110	3250	3390	2060	2160	2265
168 SOFA APP. SANS BRAS ALLONGE DROIT		2660	2810	2945	3110	3250	3390	2060	2160	2265
169 FAUTEUIL DOUBLE INCLINABLE BRAS GAUCHE		2100	2195	2290	2385	2475	2575	1725	1820	1915
170 FAUTEUIL DOUBLE INCLINABLE BRAS DROIT		2100	2195	2290	2385	2475	2575	1725	1820	1915
171 FAUTEUIL DOUBLE INCLINABLE SANS BRAS		1660	1715	1790	1845	1915	1970	1360	1425	1495
173 CHAISE LONGUE DOUBLE BRAS GAUCHE		2045	2150	2265	2385	2500	2615	1610	1700	1800
174 CHAISE LONGUE DOUBLE BRAS DROIT		2045	2150	2265	2385	2500	2615	1610	1700	1800
175 FAUTEUIL DOUBLE BRAS GAUCHE		1700	1810	1910	2010	2110	2210	1345	1420	1495
176 FAUTEUIL DOUBLE BRAS DROIT		1700	1810	1910	2010	2110	2210	1345	1420	1495
177 FAUTEUIL DOUBLE SANS BRAS		1270	1345	1415	1485	1560	1635	965	1025	1095
178 FAUTEUIL DOUBLE SANS BRAS ALLONGE-G		1650	1745	1845	1945	2060	2150	1290	1360	1420
179 FAUTEUIL DOUBLE SANS BRAS ALLONGE-D		1650	1745	1845	1945	2060	2150	1290	1360	1420
186 CAUS. SANS BRAS ALLONGEE RANGEMENT-G		2585	2675	2795	2900	3015	3125	2045	2120	2210
187 CAUS. SANS BRAS ALLONGEE RANGEMENT-D		2585	2675	2795	2900	3015	3125	2045	2120	2210
188 FAUT. SANS BRAS ALLONGE RANGEMENT-G		1710	1815	1915	2020	2115	2215	1360	1400	1440
189 FAUT. SANS BRAS ALLONGE RANGEMENT-D		1710	1815	1915	2020	2115	2215	1360	1400	1440

## Liste de prix CDN

### OPTIMA

LISTE DE PRIX GÉNÉRIQUE - POUR DÉTAILS - VOIR LISTE DE PRIX DU MODÈLE.

#### Caractéristiques:

- Appui-tête ajustable manuel sur tous les items (fixe sur centre rond).
- Fauteuil inclinable motorisé pleine jambe "à mécanisme \*protège-mur" (manuel n/d).
- Chaise longue inclinable motorisé (manuel n/d) avec appui-tête motorisé en option. Dégagement mural 8" et avant 5".
- Coussins de siège avec mousse modelée + 1" de mousse mémoire au-dessus; bras avec mousse mémoire.
- Couture: petit fil en tissu et gros fil plat en cuir.
- \*Exclus fauteuils 043 & 163 : Dégagement mural 16".

Note: 2 inclinables séparés par un coin ne peuvent pas ouvrir en même temps. Aucuns inclinables à côté du #155 Petit coin carré.

#### OPTIONS

- Motorisé sans fil (avec batterie): ajoutez \$175/mec.
- \*Appui-tête motorisé: ajoutez \$175 ch. (\*N/D sur items fixes.)
- Mousse: Extra ferme ajoutez \$20 par siège.
- Profondeur d'assise : 20" ou \*22". \*Le 22" N/D sur fauteuils 043 & 163.
- Fauteuils 043-163: avec base en bois (spécifiez couleur).

CHOIX DE PATTES: Voir liste de prix du modèle.

Description	L x P x H	Cuir						Tissu		
		10	20 Madras Softy	30 Hugo Fantasy Illusion Tucson Utah Vintage Wild Laredo Yukon	40 Diamond Elegance Princess Santiago Sensation Sunset Trina Victoria	50 Bull Cassiope Dublin	60 Caress Ultrasued	A	B COM	C alta
190 PETIT RANGEMENT À ANGLE		770	800	840	875	920	950	575	600	615
221 FAUT. DBL SANS BRAS ALLONGE RANGEMENT-G		1820	1920	2025	2120	2220	2325	1460	1525	1600
222 FAUT. DBL SANS BRAS ALLONGE RANGEMENT-D		1820	1920	2025	2120	2220	2325	1460	1525	1600
223 SOFA APP SANS BRAS ALLONGE RANGEMENT-G		2840	2990	3140	3290	3445	3590	2220	2335	2445
224 SOFA APP SANS BRAS ALLONGE RANGEMENT-D		2840	2990	3140	3290	3445	3590	2220	2335	2445
236 CHAISE LONGUE INCLINABLE BRAS GAUCHE		2285	2360	2435	2510	2585	2660	1885	1950	2020
237 CHAISE LONGUE INCLINABLE BRAS DROIT		2285	2360	2435	2510	2585	2660	1885	1950	2020
238 CHAISE LONGUE DBL INCLINABLE BRAS-G		2445	2550	2660	2765	2870	2975	2010	2100	2195
239 CHAISE LONGUE DBL INCLINABLE BRAS-D		2445	2550	2660	2765	2870	2975	2010	2100	2195
<b>CONFIGURATIONS</b>										
A CONFIG (169-170)		4200	4390	4580	4770	4950	5150	3450	3640	3830
B-1 CONFIG (169-171-174)		5805	6060	6345	6615	6890	7160	4695	4945	5210
B-2 CONFIG (173-171-170)		5805	6060	6345	6615	6890	7160	4695	4945	5210
C-1 CONFIG (096-055-171-170)		8550	8945	9380	9780	10205	10610	6790	7115	7445
C-2 CONFIG (169-171-055-097)		8550	8945	9380	9780	10205	10610	6790	7115	7445
D-1 CONFIG (169-171-055-179)		7455	7815	8210	8575	8975	9340	5965	6255	6530
D-2 CONFIG (178-055-171-170)		7455	7815	8210	8575	8975	9340	5965	6255	6530
E-1 CONFIG (173-177-055-179)		7010	7400	7810	8215	8645	9045	5455	5735	6015

## Liste de prix CDN

### OPTIMA

Description	L x P x H	Cuir						Tissu		
		10	20 Madras Softy	30 Hugo Fantasy Illusion Tucson Utah Vintage Wild Laredo Yukon	40 Diamond Elegance Princess Santiago Sensation Sunset Trina Victoria	50 Bull Cassiope Dublin	60 Caress Ultrasued	A	B COM	C alta
E-2 CONFIG (178-055-177-174)		7010	7400	7810	8215	8645	9045	5455	5735	6015
F CONFIG (169-177-155-177-170)		8785	9240	9695	10140	10595	11065	6970	7340	7720
G CONFIG (169-159-170)		4995	5225	5450	5685	5895	6125	4065	4275	4475
H CONFIG (169-159-171-159-170)		7450	7775	8110	8445	8755	9070	6040	6335	6615
I CONFIG (169-160-171-160-170)		7400	7705	8050	8365	8705	9020	5960	6265	6555
J CONFIG (041-042)		3980	4150	4300	4450	4630	4780	3320	3400	3500
K-1 CONFIG (041-071-005)		5420	5645	5875	6085	6325	6545	4435	4610	4785
K-2 CONFIG (011-071-042)		5420	5645	5875	6085	6325	6545	4435	4610	4785
L-1 CONFIG (012-055-071-042)		8055	8440	8820	9200	9585	9955	6480	6735	6970
L-2 CONFIG (041-071-055-061)		8055	8440	8820	9200	9585	9955	6480	6735	6970
M-1 CONFIG (041-071-055-089)		7115	7490	7850	8205	8590	8955	5725	5935	6155
M-2 CONFIG (088-055-071-042)		7115	7490	7850	8205	8590	8955	5725	5935	6155
N-1 CONFIG (011-051-055-089)		6625	6980	7350	7700	8060	8430	5150	5375	5610
N-2 CONFIG (088-055-051-005)		6625	6980	7350	7700	8060	8430	5150	5375	5610
O CONFIG (041-051-155-051-042)		8345	8740	9135	9530	9945	10325	6690	6950	7220
P CONFIG (041-159-042)		4775	4985	5170	5365	5575	5755	3935	4035	4145
Q CONFIG (041-159-071-159-042)		7115	7430	7715	8020	8330	8600	5840	6030	6210
R CONFIG (041-160-071-160-042)		7065	7360	7655	7940	8280	8550	5760	5960	6150

30" Seat Width | Siège 30" de large

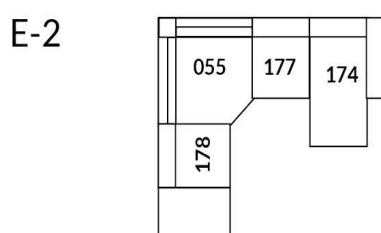
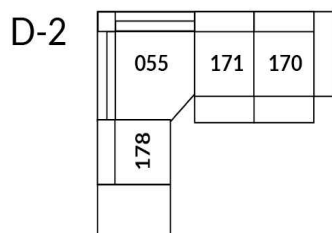
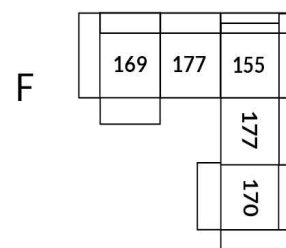
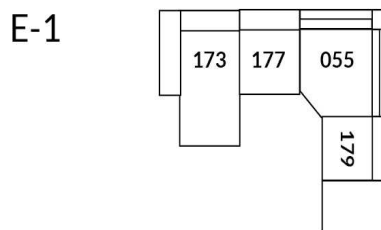
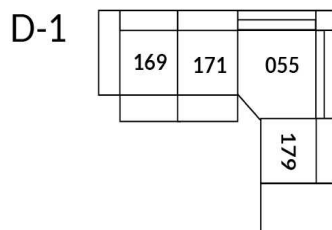
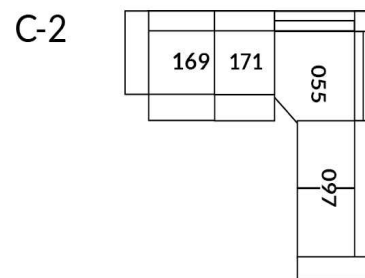
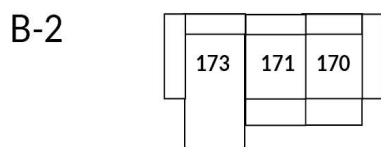
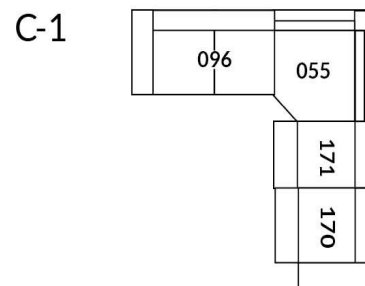
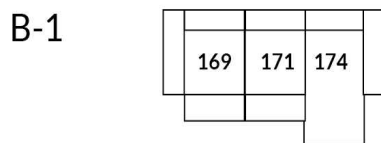
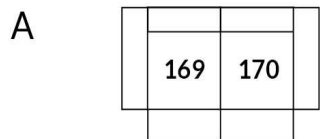

## Home Theatre CONFIGURATIONS Cinéma maison

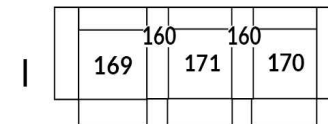
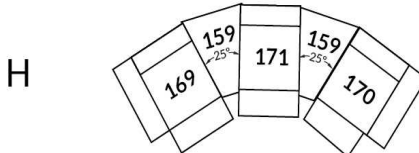
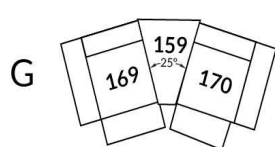

23" Seat Width | Siège 23" de large

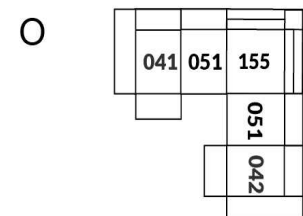
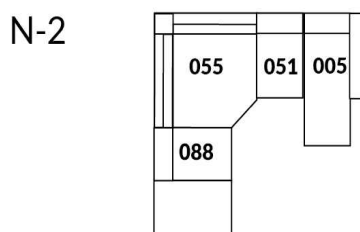
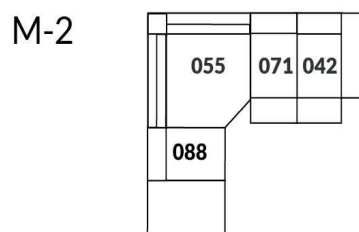
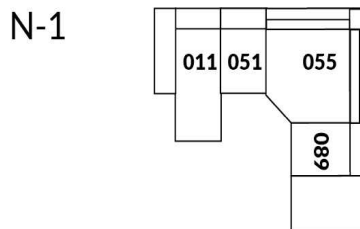
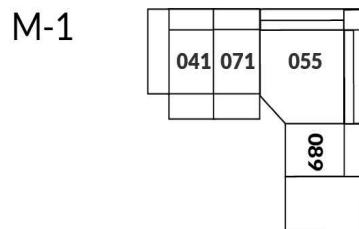
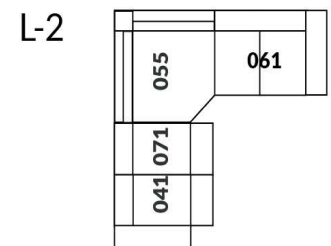
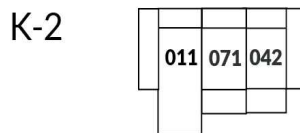
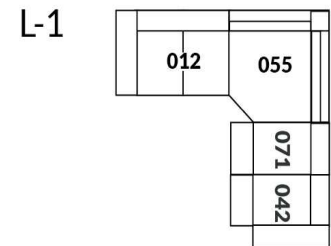
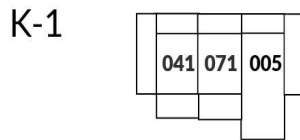
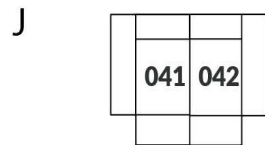

## Home Theatre CONFIGURATIONS Cinéma maison

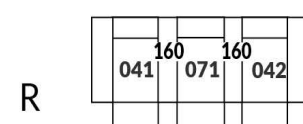
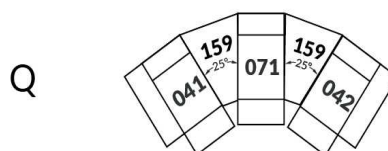
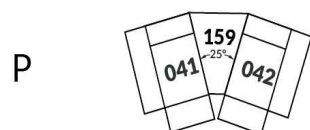



# OPTIMA Collection

**Jaymar**

Conçu et fabriqué fièrement au Canada  
Proudly designed and made in Canada

Nos produits sont fabriqués à la main et des variations mineures peuvent survenir

Our product is hand-made and minor variations can occur.

## SPECIFICATIONS

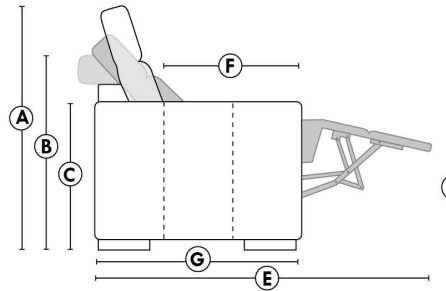

- Appui-tête levé | Headrest up
- Appui-tête baissé | Headrest down
- Complètement incliné | Fully reclined

- A** Hauteur complète 40" Total Height
- B** Hauteur appui-tête baissé 33" Height headrest down
- C** Hauteur du bras 24" Arm Height
- D** Hauteur du siège 19,5" Seat height
- E** Profondeur inclinée 65" Depth fully reclined
- F** Profondeur d'assise 20"ou/ou 22" Seat depth
- G** Profondeur appui-tête monté 37,5" Depth with headrest up

## BRAS | ARMS

Option de bras:  
Bras Régulier Large ou Petit bras

Arm option  
Regular arm Large or Small arm

Option d'accessoires disponible sur  
certain bras régulier seulement

Accessories option, available on certain  
Regular arms ONLY.

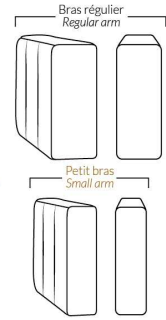

## FAUTEUIL BERÇANT PIVOTANT INCLINABLE SWIVEL ROCKING MOTION CHAIR

Dégagement mural de 16" Wall clearance  
Hauteur de 42" Height  
Largeur de bras 6" Arms width  
Option base de bois | Wood base option

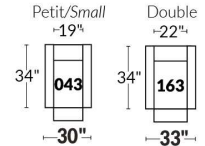

## SIÈGE 23" DE LARGE | 23" SEAT WIDTH

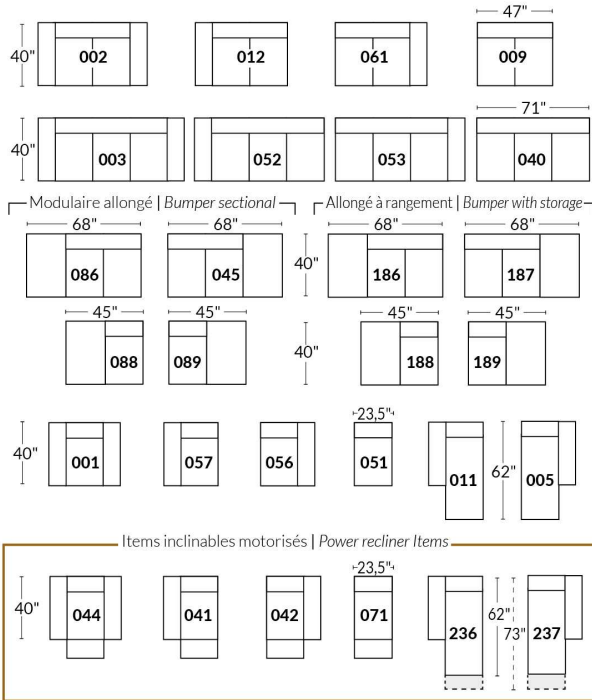

## SIÈGE 30" DE LARGE | 30" SEAT WIDTH

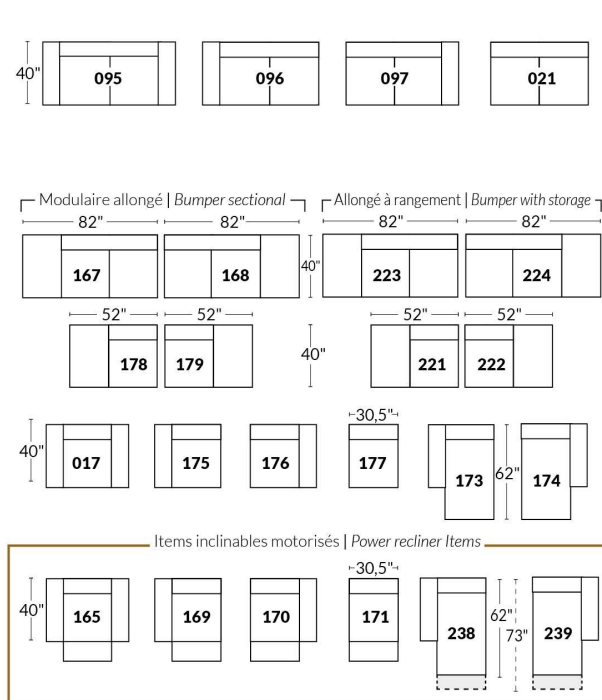

## Autres | Others

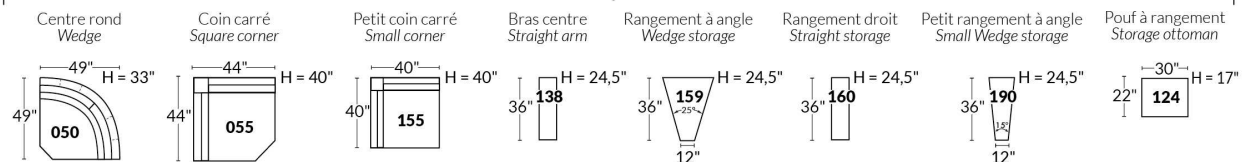

## Liste de prix CDN

### PARIS

CARACTÉRISTIQUES: Modèle moderne avec appui-tête et base touffetés et barre de métal décorative à l'extérieur du bras. Appui-tête à une position relevable manuellement. Couture: En tissu petit fil et en cuir, gros fil plat.

SPECS: Profondeur d'assise: 23 po. Hauteur devant bras: 21". Hauteur de siège: 16,5 po.

PATTES: LG103 bois (specifiez couleur).

ITEMS #194 et #195 Fauteuil angulaire double: Spécifiez couleur de l'insertion en bois.

Description	L x P x H	Cuir						Tissu		
		10	20 Madras Softy	30 Hugo Fantasy Illusion Tucson Utah Vintage Wild Laredo Yukon	40 Diamond Elegance Princess Santiago Sensation Sunset Trina Victoria	50 Bull Cassiope Dublin	60 Caress Ultrasued	A	B COM	C alta
006 POUF	32x24x16	820	915	975	1060	1135	1200	685	700	725
017 FAUTEUIL DOUBLE	58x40x28/35	2315	2495	2665	2860	3035	3220	1815	1890	1965
021 SOFA APPARTEMENT SANS BRAS	64x40x28/35	2635	2790	2935	3090	3245	3390	2110	2200	2290
050 CENTRE ROND	49x49x21	1815	1950	2110	2260	2415	2570	1435	1500	1575
095 SOFA APPARTEMENT	89x40x28/35	3625	3890	4140	4400	4665	4915	2865	2975	3065
096 SOFA APPARTEMENT BRAS GAUCHE	76x40x28/35	3140	3335	3545	3745	3950	4150	2490	2590	2670
097 SOFA APPARTEMENT BRAS DROIT	76x40x28/35	3140	3335	3545	3745	3950	4150	2490	2590	2670
173 CHAISE LONGUE DOUBLE BRAS GAUCHE	45x64x28/35	2790	3000	3210	3415	3625	3840	2190	2290	2395
174 CHAISE LONGUE DOUBLE BRAS DROIT	45x64x28/35	2790	3000	3210	3415	3625	3840	2190	2290	2395
175 FAUTEUIL DOUBLE BRAS GAUCHE	45x40x28/35	1820	1940	2075	2200	2325	2460	1435	1500	1575
176 FAUTEUIL DOUBLE BRAS DROIT	45x40x28/35	1820	1940	2075	2200	2325	2460	1435	1500	1575
177 FAUTEUIL DOUBLE SANS BRAS	32x40x28/35	1325	1395	1470	1545	1620	1695	1060	1125	1190
194 FAUTEUIL ANGULAIRE DBL BRAS-G	74x40x28/35	2110	2260	2415	2570	2710	2865	1735	1825	1915
195 FAUTEUIL ANGULAIRE DBL BRAS-D	74x40x28/35	2110	2260	2415	2570	2710	2865	1735	1825	1915
<b>CONFIGURATIONS</b>										
A CONFIG (175-177-176)	122X40X28/35	4965	5275	5620	5945	6270	6615	3930	4125	4340
B CONFIG (194-097)	136X72X28/35	5250	5595	5960	6315	6660	7015	4225	4415	4585
C CONFIG (096-174)	121X64X28/35	5930	6335	6755	7160	7575	7990	4680	4880	5065
D CONFIG (173-021-195)	169X72X28/35	7535	8050	8560	9075	9580	10095	6035	6315	6600
E CONFIG (096-050-097)	125X125X28/35	8095	8620	9200	9750	10315	10870	6415	6680	6915

# PARIS



Hauteur complète 28"/35" | Hauteur de siège 16½" | Hauteur devant bras 21" | Profondeur d'assise 23"  
 Total Height 28"/35" | Seat Height 16½" | Arm Height 21" | Seat Depth 23"

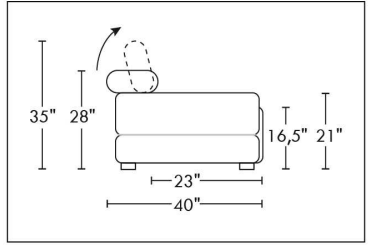
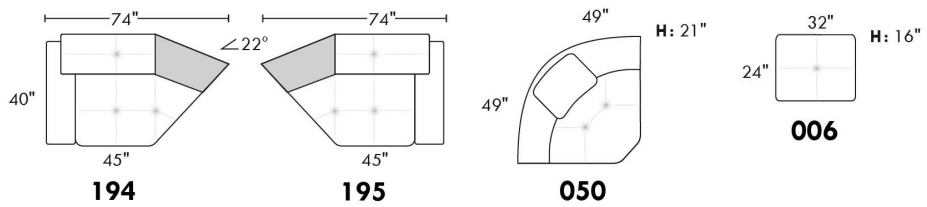
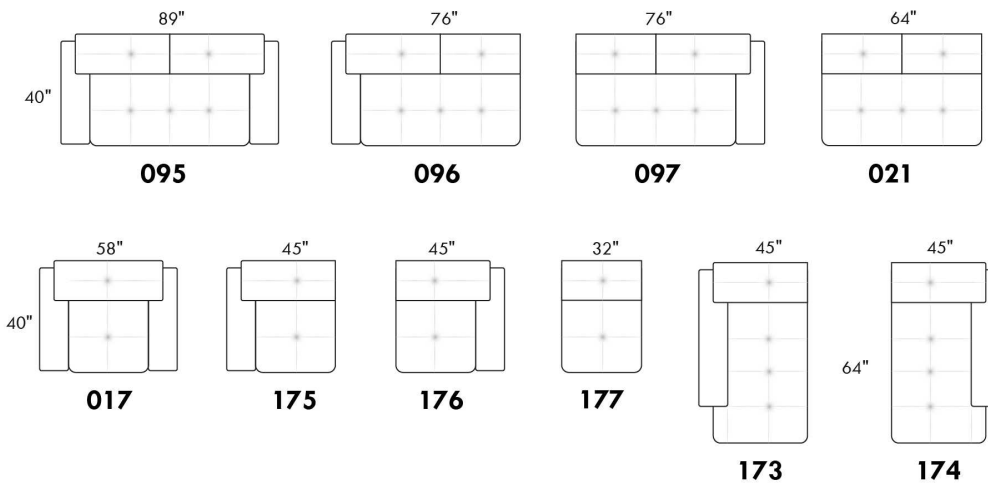

## CONFIGURATIONS

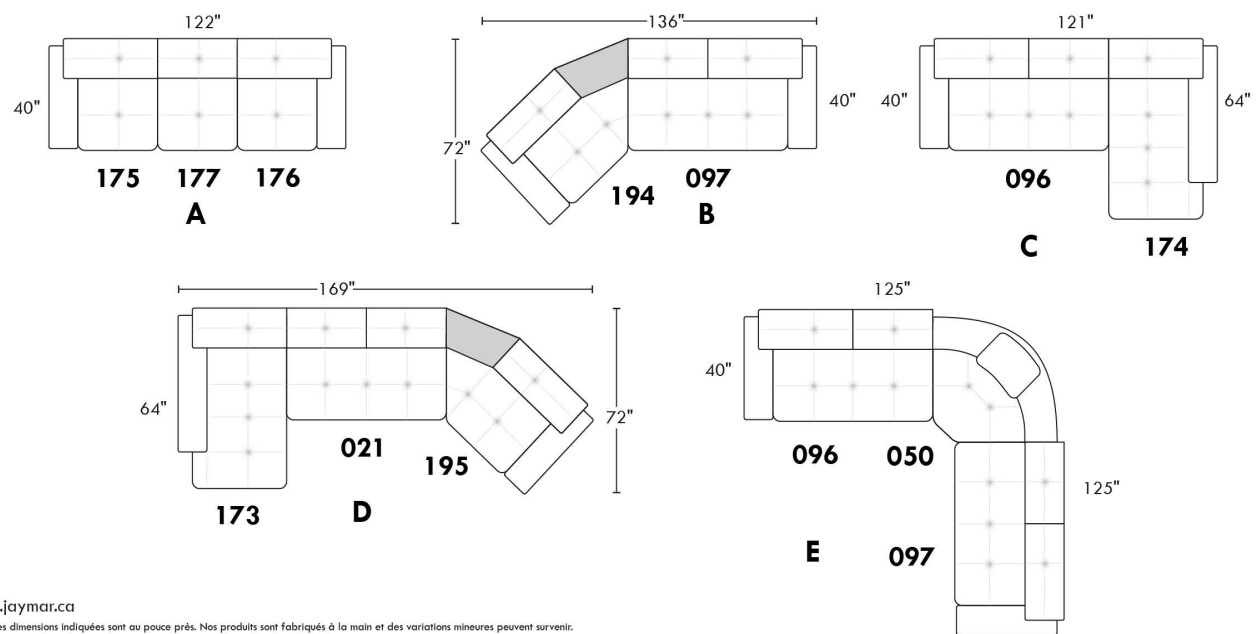

www.jaymar.ca  
 Toutes les dimensions indiquées sont au pouce près. Nos produits sont fabriqués à la main et des variations mineures peuvent survenir.  
 All dimensions indicated are to the nearest inch. Our product is hand-made and minor variations can occur.

## PORTLAND

### CARACTÉRISTIQUES:

- Appui-tête ajustable manuel sur tous les items (fixe sur centre rond).
- Fauteuil inclinable motorisé pleine jambe "à mécanisme \*protège-mur " (manuel n/d).
- Chaise longue inclinable motorisé (manuel n/d) avec appui-tête motorisé en option. Dégagement mural 8" et avant 5".
- Coussins de siège avec mousse modelée + 1" de mousse mémoire au-dessus; bras avec mousse mémoire.
- Couture: petit fil en tissu et gros fil plat en cuir.
- \*Exclus faut. 043 & 163: Dégagement mural 16"

Note: 2 inclinables séparés par un coin ne peuvent pas ouvrir en même temps. Aucuns inclinables à côté du #155 Petit coin carré.

### OPTIONS

- Motorisé sans fil (avec batterie): ajoutez \$175/mec.
- \*Appui-tête motorisé: ajoutez \$175 ch. (\*N/D sur items fixes.)
- Mousse: Extra ferme ajoutez \$20/siège.
- Choix de bras (LARGE ou PETIT de 6"): Pattes sur bras LARGE LG187 bois ou LG189 métal (noire ou chrome). Sur PETIT Bras: LG08 bois ou LG64 métal. Spécifiez couleur.
- Profondeur d'assise: 20" ou \*22". \*Le 22" N/D sur faut. 043 & 163.
- Faut. 043-163: avec base en bois (spécifiez couleur).

Description	L x P x H	Cuir						Tissu		
		10	20 Madras Softy	30 Hugo Fantasy Illusion Tucson Utah Vintage Wild Laredo Yukon	40 Diamond Elegance Princess Santiago Sensation Sunset Trina Victoria	50 Bull Cassiope Dublin	60 Caress Ultrasued	A	B COM	C alta
001 FAUTEUIL	43x40x33/40	2020	2125	2240	2365	2475	2595	1610	1660	1695
002 CAUSEUSE	66x40x33/40	2885	3020	3160	3295	3425	3570	2275	2365	2450
003 SOFA	90x40x33/40	3485	3660	3840	4020	4210	4385	2750	2860	2970
005 CHAISE LONGUE BRAS DROIT	34x62x33/40	1885	1960	2050	2120	2200	2285	1485	1550	1615
009 CAUSEUSE SANS BRAS	47x40x33/40	2025	2110	2195	2285	2370	2460	1565	1660	1740
011 CHAISE LONGUE BRAS GAUCHE	34x62x33/40	1885	1960	2050	2120	2200	2285	1485	1550	1615
012 CAUSEUSE BRAS GAUCHE	57x40x33/40	2475	2595	2710	2835	2935	3050	1940	2025	2100
017 FAUTEUIL DOUBLE	50x40x33/40	2115	2235	2365	2490	2610	2740	1675	1745	1820
021 SOFA APPARTEMENT SANS BRAS	61x40x33/40	2285	2400	2525	2645	2775	2895	1750	1850	1950
040 SOFA SANS BRAS	71x40x33/40	2615	2750	2875	3010	3140	3270	2045	2150	2265
041 FAUTEUIL INCLINABLE BRAS-G	34x40x33/40	1990	2075	2150	2225	2315	2390	1660	1700	1750
042 FAUTEUIL INCLINABLE BRAS-D	34x40x33/40	1990	2075	2150	2225	2315	2390	1660	1700	1750
043 FAUTEUIL INCLINABLE BERÇANT PIVOTANT	30x34x42	2365	2495	2620	2760	2885	3015	1940	1990	2050
044 FAUTEUIL INCLINABLE	43x40x33/40	2400	2510	2610	2710	2810	2910	1990	2045	2085
045 CAUSEUSE SANS BRAS ALLONGEE DROIT	68x40x33/40	2400	2515	2620	2740	2845	2940	1870	1945	2040
050 CENTRE ROND	49x49x33	1760	1875	1990	2110	2220	2340	1270	1340	1400
051 FAUTEUIL SANS BRAS	23,5x40x33/40	1160	1215	1275	1340	1395	1450	890	950	1010
052 SOFA BRAS GAUCHE	81x40x33/40	3065	3220	3360	3510	3645	3795	2400	2515	2620
053 SOFA BRAS DROIT	81x40x33/40	3065	3220	3360	3510	3645	3795	2400	2515	2620

## PORTLAND

### CARACTÉRISTIQUES:

- Appui-tête ajustable manuel sur tous les items (fixe sur centre rond).
- Fauteuil inclinable motorisé pleine jambe "à mécanisme \*protège-mur " (manuel n/d).
- Chaise longue inclinable motorisé (manuel n/d) avec appui-tête motorisé en option. Dégagement mural 8" et avant 5".
- Coussins de siège avec mousse modelée + 1" de mousse mémoire au-dessus; bras avec mousse mémoire.
- Couture: petit fil en tissu et gros fil plat en cuir.
- \*Exclus faut. 043 & 163: Dégagement mural 16"

Note: 2 inclinables séparés par un coin ne peuvent pas ouvrir en même temps. Aucuns inclinables à côté du #155 Petit coin carré.

### OPTIONS

- Motorisé sans fil (avec batterie): ajoutez \$175/mec.
- \*Appui-tête motorisé: ajoutez \$175 ch. (\*N/D sur items fixes.)
- Mousse: Extra ferme ajoutez \$20/siège.
- Choix de bras (LARGE ou PETIT de 6"): Pattes sur bras LARGE LG187 bois ou LG189 métal (noire ou chrome). Sur PETIT Bras: LG08 bois ou LG64 métal. Spécifiez couleur.
- Profondeur d'assise: 20" ou \*22". \*Le 22" N/D sur faut. 043 & 163.
- Faut. 043-163: avec base en bois (spécifiez couleur).

Description	L x P x H	Cuir						Tissu		
		10	20 Madras Softy	30 Hugo Fantasy Illusion Tucson Utah Vintage Wild Laredo Yukon	40 Diamond Elegance Princess Santiago Sensation Sunset Trina Victoria	50 Bull Cassiope Dublin	60 Caress Ultrasued	A	B COM	C alta
055 COIN CARRE	44x44x33/40	2045	2160	2285	2400	2525	2645	1590	1650	1700
056 FAUTEUIL BRAS DROIT	34x40x33/40	1615	1690	1760	1835	1910	1970	1260	1325	1385
057 FAUTEUIL BRAS GAUCHE	34x40x33/40	1615	1690	1760	1835	1910	1970	1260	1325	1385
061 CAUSEUSE BRAS DROIT	57x40x33/40	2475	2595	2710	2835	2935	3050	1940	2025	2100
071 FAUTEUIL INCLINABLE SANS BRAS	23,5x40x33/40	1545	1610	1675	1740	1810	1870	1290	1360	1420
086 CAUSEUSE SANS BRAS ALLONGEE GAUCHE	68x40x33/40	2400	2515	2620	2740	2845	2940	1870	1945	2040
088 FAUTEUIL SANS BRAS ALLONGE GAUCHE	45x40x33/40	1535	1645	1740	1840	1940	2050	1185	1225	1285
089 FAUTEUIL SANS BRAS ALLONGE DROIT	45x40x33/40	1535	1645	1740	1840	1940	2050	1185	1225	1285
095 SOFA APPARTEMENT	80x40x33/40	3140	3310	3490	3660	3835	4010	2465	2575	2670
096 SOFA APPARTEMENT BRAS GAUCHE	71x40x33/40	2745	2875	3015	3150	3290	3420	2115	2220	2335
097 SOFA APPARTEMENT BRAS DROIT	71x40x33/40	2745	2875	3015	3150	3290	3420	2115	2220	2335
124 POUF AVEC RANGEMENT	30x22x17	795	820	860	885	920	945	685	710	740
155 PETIT COIN CARRE	40x40x33/40	2045	2160	2285	2400	2525	2645	1590	1650	1700
163 FAUT. DBL INCL. BERCANT PIVOTANT	33x34x42	2420	2565	2695	2840	2975	3115	1945	2000	2060
165 FAUTEUIL DOUBLE INCLINABLE	50x40x33/40	2510	2625	2760	2875	3000	3125	2075	2150	2225
167 SOFA APP. SANS BRAS ALLONGE GAUCHE	82x40x33/40	2660	2810	2945	3110	3250	3390	2060	2160	2265
168 SOFA APP. SANS BRAS ALLONGE DROIT	82x40x33/40	2660	2810	2945	3110	3250	3390	2060	2160	2265
169 FAUTEUIL DOUBLE INCLINABLE BRAS GAUCHE	41x40x33/40	2100	2195	2290	2385	2475	2575	1725	1820	1915
170 FAUTEUIL DOUBLE INCLINABLE BRAS DROIT	41x40x33/40	2100	2195	2290	2385	2475	2575	1725	1820	1915
171 FAUTEUIL DOUBLE INCLINABLE SANS BRAS	30,5x40x33/40	1660	1715	1790	1845	1915	1970	1360	1425	1495

## PORTLAND

### CARACTÉRISTIQUES:

- Appui-tête ajustable manuel sur tous les items (fixe sur centre rond).
- Fauteuil inclinable motorisé pleine jambe "à mécanisme \*protège-mur " (manuel n/d).
- Chaise longue inclinable motorisé (manuel n/d) avec appui-tête motorisé en option. Dégagement mural 8" et avant 5".
- Coussins de siège avec mousse modelée + 1" de mousse mémoire au-dessus; bras avec mousse mémoire.
- Couture: petit fil en tissu et gros fil plat en cuir.
- \*Exclus faut. 043 & 163: Dégagement mural 16"

Note: 2 inclinables séparés par un coin ne peuvent pas ouvrir en même temps. Aucuns inclinables à côté du #155 Petit coin carré.

### OPTIONS

- Motorisé sans fil (avec batterie): ajoutez \$175/mec.
- \*Appui-tête motorisé: ajoutez \$175 ch. (\*N/D sur items fixes.)
- Mousse: Extra ferme ajoutez \$20/siège.
- Choix de bras (LARGE ou PETIT de 6"): Pattes sur bras LARGE LG187 bois ou LG189 métal (noire ou chrome). Sur PETIT Bras: LG08 bois ou LG64 métal. Spécifiez couleur.
- Profondeur d'assise: 20" ou \*22". \*Le 22" N/D sur faut. 043 & 163.
- Faut. 043-163: avec base en bois (spécifiez couleur).

Description	L x P x H	Cuir						Tissu		
		10	20 Madras Softy	30 Hugo Fantasy Illusion Tucson Utah Vintage Wild Laredo Yukon	40 Diamond Elegance Princess Santiago Sensation Sunset Trina Victoria	50 Bull Cassiope Dublin	60 Caress Ultrasued	A	B COM	C alta
173 CHAISE LONGUE DOUBLE BRAS GAUCHE	41x62x33/40	2045	2150	2265	2385	2500	2615	1610	1700	1800
174 CHAISE LONGUE DOUBLE BRAS DROIT	41x62x33/40	2045	2150	2265	2385	2500	2615	1610	1700	1800
175 FAUTEUIL DOUBLE BRAS GAUCHE	41x40x33/40	1700	1810	1910	2010	2110	2210	1345	1420	1495
176 FAUTEUIL DOUBLE BRAS DROIT	41x40x33/40	1700	1810	1910	2010	2110	2210	1345	1420	1495
177 FAUTEUIL DOUBLE SANS BRAS	30,5x40x33/40	1270	1345	1415	1485	1560	1635	965	1025	1095
178 FAUTEUIL DOUBLE SANS BRAS ALLONGE-G	52x40x33/40	1650	1745	1845	1945	2060	2150	1290	1360	1420
179 FAUTEUIL DOUBLE SANS BRAS ALLONGE-D	52x40x33/40	1650	1745	1845	1945	2060	2150	1290	1360	1420
186 CAUS. SANS BRAS ALLONGEE RANGEMENT-G	68x40x33/40	2585	2675	2795	2900	3015	3125	2045	2120	2210
187 CAUS. SANS BRAS ALLONGEE RANGEMENT-D	68x40x33/40	2585	2675	2795	2900	3015	3125	2045	2120	2210
188 FAUT. SANS BRAS ALLONGE RANGEMENT-G	45x40x33/40	1710	1815	1915	2020	2115	2215	1360	1400	1440
189 FAUT. SANS BRAS ALLONGE RANGEMENT-D	45x40x33/40	1710	1815	1915	2020	2115	2215	1360	1400	1440
221 FAUT. DBL SANS BRAS ALLONGE RANGEMENT-G	52x40x33/40	1820	1920	2025	2120	2220	2325	1460	1525	1600
222 FAUT. DBL SANS BRAS ALLONGE RANGEMENT-D	52x40x33/40	1820	1920	2025	2120	2220	2325	1460	1525	1600
223 SOFA APP SANS BRAS ALLONGE RANGEMENT-G	82x40x33/40	2840	2990	3140	3290	3445	3590	2220	2335	2445
224 SOFA APP SANS BRAS ALLONGE RANGEMENT-D	82x40x33/40	2840	2990	3140	3290	3445	3590	2220	2335	2445
236 CHAISE LONGUE INCLINABLE BRAS GAUCHE	34x62x33/40	2285	2360	2435	2510	2585	2660	1885	1950	2020
237 CHAISE LONGUE INCLINABLE BRAS DROIT	34x62x33/40	2285	2360	2435	2510	2585	2660	1885	1950	2020
238 CHAISE LONGUE DBL INCLINABLE BRAS-G	41x62x33/40	2445	2550	2660	2765	2870	2975	2010	2100	2195
239 CHAISE LONGUE DBL INCLINABLE BRAS-D	41x62x33/40	2445	2550	2660	2765	2870	2975	2010	2100	2195

## Liste de prix CDN

### PORTLAND

Description	L x P x H	Cuir						Tissu		
		10	20 Madras Softy	30 Hugo Fantasy Illusion Tucson Utah Vintage Wild Laredo Yukon	40 Diamond Elegance Princess Santiago Sensation Sunset Trina Victoria	50 Bull Cassiope Dublin	60 Caress Ultrasued	A	B COM	C alta
A CONFIG (169-170)	81X40X40	4200	4390	4580	4770	4950	5150	3450	3640	3830
B CONFIG (169-171-174)	113X62X40	5805	6060	6345	6615	6890	7160	4695	4945	5210
C CONFIG (096-055-171-170)	116X116X40	8550	8945	9380	9780	10205	10610	6790	7115	7445
D CONFIG (169-171-055-179)	116X96X40	7455	7815	8210	8575	8975	9340	5965	6255	6530
J CONFIG (041-042)	67X40X40	3980	4150	4300	4450	4630	4780	3320	3400	3500
K CONFIG (041-071-005)	92X62X40	5420	5645	5875	6085	6325	6545	4435	4610	4785
L CONFIG (012-055-071-042)	102X102X40	8055	8440	8820	9200	9585	9955	6480	6735	6970
M CONFIG (041-071-055-089)	102X89X40	7115	7490	7850	8205	8590	8955	5725	5935	6155



# PORTLAND

**OPTIMA**  
Collection

**Jaymar**

Conçu et fabriqué fièrement au Canada  
Proudly designed and made in Canada

Nos produits sont fabriqués à la main et des variations mineures peuvent survenir

Our product is hand-made and minor variations can occur.

## SPECIFICATIONS

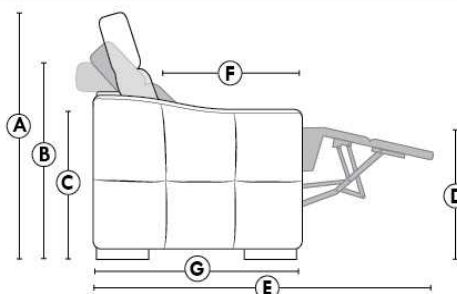

- Appui-tête levé / Headrest up
- Appui-tête baissé / Headrest down
- Complètement incliné / Fully reclined

- A** Hauteur complète 40" Total Height
- B** Hauteur appui-tête baissé 33" Height headrest down
- C** Hauteur du bras 24" Arm Height
- D** Hauteur du siège 19,5" Seat height
- E** Profondeur inclinée 65" Depth fully reclined
- F** Profondeur d'assise 20" ou/ou 22" Seat depth
- G** Profondeur appui-tête monté 37,5" Depth with headrest up

## BRAS | ARMS

Option de bras:  
Bras Régulier Large 9,5" ou Petit bras 6"

Arm option  
Regular arm Large 9.5" or Small arm 6"

Contrôle de l'inclinaison situé à l'extérieur du bras  
Recliner control located on the outside of the arm.

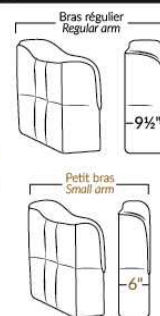

## FAUTEUIL BERÇANT PIVOTANT INCLINABLE SWIVEL ROCKING MOTION CHAIR

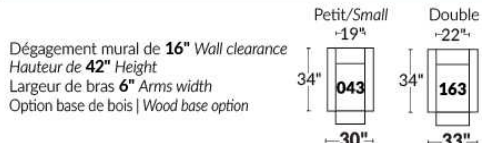

## SIÈGE 23" DE LARGE | 23" SEAT WIDTH

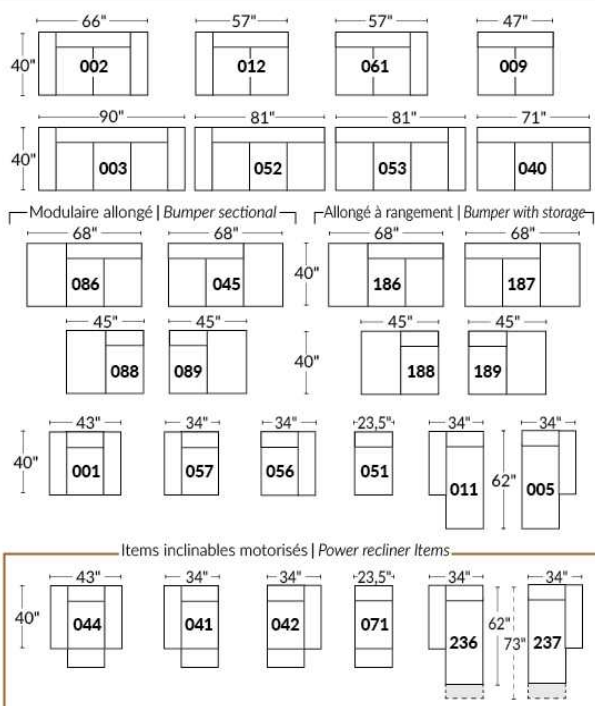

## SIÈGE 30" DE LARGE | 30" SEAT WIDTH

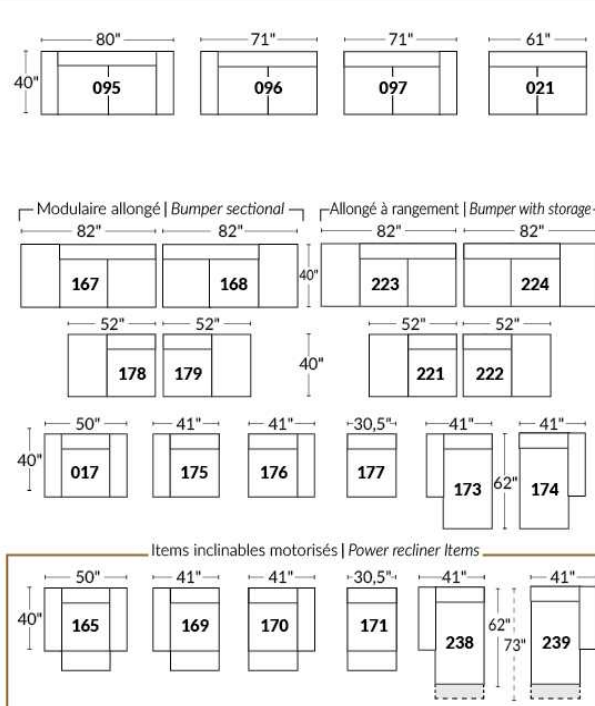

### Autres | Others

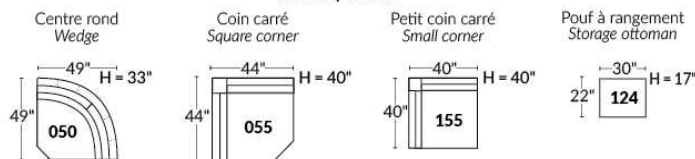

### EXEMPLE 23" EXAMPLE

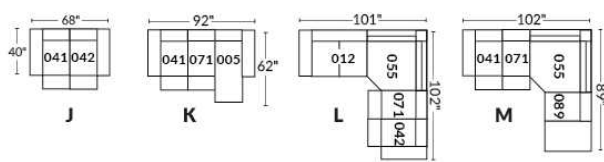

### EXEMPLE 30" EXAMPLE

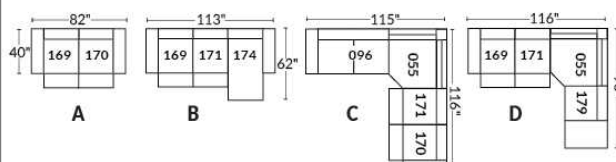



## PORTOFINO

- Appui-tête ajustable manuel sur tous les items (fixe sur centre rond).
- Fauteuil inclinable motorisé pleine jambe "à méc. \*protège-mur" (manuel n/d).
- Chaise longue inclinable motorisé (manuel n/d) avec appui-tête motorisé en option. Dégagement mural 8" et avant 5".
- Coussins de siège avec mousse modelée + 1" de mousse mémoire au-dessus; bras avec mousse mémoire.
- Couture: petit fil en tissu et gros fil plat en cuir.
- \*Exclus faut. 043 & 163: Dégagement mural 16".

Note: 2 inclinables séparés par un coin ne peuvent pas ouvrir en même temps. Aucuns inclinables à côté du Petit coin carré.

### OPTIONS

- Motorisé sans fil (avec batterie): ajoutez \$175/mec.
- \*Appui-tête motorisé: ajoutez \$175 ch. (\*N/D sur items fixes.)
- Mousse: Extra ferme ajoutez \$20/siège.
- Choix de bras (LARGE ou PETIT de 6"): Pattes sur bras LARGE: LG103 bois ou LG189 métal (noire ou chrome). PETIT Bras: LG08 bois ou LG196 métal (noire ou chrome). Spécifiez couleur.
- Profondeur d'assise: 20" ou \*22". \*Le 22" N/D sur faut. 043 & 163.
- Faut. 043-163: avec base en bois (spécifiez couleur).

### Configurations CINÉMA MAISON

Détails accessoires, porte gobelets et configurations : Voir page Optima Cinéma maison en annexe.

Ancrage pour accessoires: \$45 ch.

Porte-Gobelets : En métal: \$35 ch. | Illuminé: \$35 ch. | \*Illuminé avec contrôle (1 ou 2 moteurs): \$50 ch.

\*Lumière DEL sous le siège : \$35/siège.

Description	L x P x H	Cuir						Tissu		
		10	20 Madras Softy	30 Hugo Fantasy Illusion Tucson Utah Vintage Wild Laredo Yukon	40 Diamond Elegance Princess Santiago Sensation Sunset Trina Victoria	50 Bull Cassiope Dublin	60 Caress Ultrasued	A	B COM	C alta
001 FAUTEUIL	44x40x33/40	2020	2125	2240	2365	2475	2595	1610	1660	1695
002 CAUSEUSE	67x40x33/40	2885	3020	3160	3295	3425	3570	2275	2365	2450
003 SOFA	91x40x33/40	3485	3660	3840	4020	4210	4385	2750	2860	2970
005 CHAISE LONGUE BRAS DROIT	34x62x33/40	1885	1960	2050	2120	2200	2285	1485	1550	1615
009 CAUSEUSE SANS BRAS	47x40x33/40	2025	2110	2195	2285	2370	2460	1565	1660	1740
011 CHAISE LONGUE BRAS GAUCHE	34x62x33/40	1885	1960	2050	2120	2200	2285	1485	1550	1615
012 CAUSEUSE BRAS GAUCHE	57x40x33/40	2475	2595	2710	2835	2935	3050	1940	2025	2100
017 FAUTEUIL DOUBLE	51x40x33/40	2115	2235	2365	2490	2610	2740	1675	1745	1820
021 SOFA APPARTEMENT SANS BRAS	61x40x33/40	2285	2400	2525	2645	2775	2895	1750	1850	1950
040 SOFA SANS BRAS	71x40x33/40	2615	2750	2875	3010	3140	3270	2045	2150	2265
041 FAUTEUIL INCLINABLE BRAS-G	34x40x33/40	1990	2075	2150	2225	2315	2390	1660	1700	1750
042 FAUTEUIL INCLINABLE BRAS-D	34x40x33/40	1990	2075	2150	2225	2315	2390	1660	1700	1750
043 FAUTEUIL INCLINABLE BERÇANT PIVOTANT	30x34x42	2365	2495	2620	2760	2885	3015	1940	1990	2050
044 FAUTEUIL INCLINABLE	44x40x33/40	2400	2510	2610	2710	2810	2910	1990	2045	2085
045 CAUSEUSE SANS BRAS ALLONGEE DROIT	68x40x33/40	2400	2515	2620	2740	2845	2940	1870	1945	2040
050 CENTRE ROND	49x49x33	1760	1875	1990	2110	2220	2340	1270	1340	1400

## PORTOFINO

- Appui-tête ajustable manuel sur tous les items (fixe sur centre rond).
- Fauteuil inclinable motorisé pleine jambe "à méc. \*protège-mur" (manuel n/d).
- Chaise longue inclinable motorisé (manuel n/d) avec appui-tête motorisé en option. Dégagement mural 8" et avant 5".
- Coussins de siège avec mousse modelée + 1" de mousse mémoire au-dessus; bras avec mousse mémoire.
- Couture: petit fil en tissu et gros fil plat en cuir.
- \*Exclus faut. 043 & 163: Dégagement mural 16".

Note: 2 inclinables séparés par un coin ne peuvent pas ouvrir en même temps. Aucuns inclinables à côté du Petit coin carré.

### OPTIONS

- Motorisé sans fil (avec batterie): ajoutez \$175/mec.
- \*Appui-tête motorisé: ajoutez \$175 ch. (\*N/D sur items fixes.)
- Mousse: Extra ferme ajoutez \$20/siège.
- Choix de bras (LARGE ou PETIT de 6"): Pattes sur bras LARGE: LG103 bois ou LG189 métal (noire ou chrome). PETIT Bras: LG08 bois ou LG196 métal (noire ou chrome). Spécifiez couleur.
- Profondeur d'assise: 20" ou \*22". \*Le 22" N/D sur faut. 043 & 163.
- Faut. 043-163: avec base en bois (spécifiez couleur).

### Configurations CINÉMA MAISON

Détails accessoires, porte gobelets et configurations : Voir page Optima Cinéma maison en annexe.

Ancrage pour accessoires: \$45 ch.

Porte-Gobelets : En métal: \$35 ch. | Illuminé: \$35 ch. | \*Illuminé avec contrôle (1 ou 2 moteurs): \$50 ch.

\*Lumière DEL sous le siège : \$35/siège.

Description	L x P x H	Cuir						Tissu		
		10	20 Madras Softy	30 Hugo Fantasy Illusion Tucson Utah Vintage Wild Laredo Yukon	40 Diamond Elegance Princess Santiago Sensation Sunset Trina Victoria	50 Bull Cassiope Dublin	60 Caress Ultrasued	A	B COM	C alta
051 FAUTEUIL SANS BRAS	23,5x40x33/40	1160	1215	1275	1340	1395	1450	890	950	1010
052 SOFA BRAS GAUCHE	81x40x33/40	3065	3220	3360	3510	3645	3795	2400	2515	2620
053 SOFA BRAS DROIT	81x40x33/40	3065	3220	3360	3510	3645	3795	2400	2515	2620
055 COIN CARRE	44x44x33/40	2045	2160	2285	2400	2525	2645	1590	1650	1700
056 FAUTEUIL BRAS DROIT	34x40x33/40	1615	1690	1760	1835	1910	1970	1260	1325	1385
057 FAUTEUIL BRAS GAUCHE	34x40x33/40	1615	1690	1760	1835	1910	1970	1260	1325	1385
061 CAUSEUSE BRAS DROIT	57x40x33/40	2475	2595	2710	2835	2935	3050	1940	2025	2100
071 FAUTEUIL INCLINABLE SANS BRAS	23,5x40x33/40	1545	1610	1675	1740	1810	1870	1290	1360	1420
086 CAUSEUSE SANS BRAS ALLONGEE GAUCHE	68x40x33/40	2400	2515	2620	2740	2845	2940	1870	1945	2040
088 FAUTEUIL SANS BRAS ALLONGE GAUCHE	45x40x33/40	1535	1645	1740	1840	1940	2050	1185	1225	1285
089 FAUTEUIL SANS BRAS ALLONGE DROIT	45x40x33/40	1535	1645	1740	1840	1940	2050	1185	1225	1285
095 SOFA APPARTEMENT	81x40x33/40	3140	3310	3490	3660	3835	4010	2465	2575	2670
096 SOFA APPARTEMENT BRAS GAUCHE	71x40x33/40	2745	2875	3015	3150	3290	3420	2115	2220	2335
097 SOFA APPARTEMENT BRAS DROIT	71x40x33/40	2745	2875	3015	3150	3290	3420	2115	2220	2335
124 POUF AVEC RANGEMENT	30x22x17	795	820	860	885	920	945	685	710	740
138 BRAS CENTRE	10x36x24.5	445	490	525	565	610	645	370	390	410
155 PETIT COIN CARRE	40x40x33/40	2045	2160	2285	2400	2525	2645	1590	1650	1700

## PORTOFINO

- Appui-tête ajustable manuel sur tous les items (fixe sur centre rond).
- Fauteuil inclinable motorisé pleine jambe "à méc. \*protège-mur" (manuel n/d).
- Chaise longue inclinable motorisé (manuel n/d) avec appui-tête motorisé en option. Dégagement mural 8" et avant 5".
- Coussins de siège avec mousse modelée + 1" de mousse mémoire au-dessus; bras avec mousse mémoire.
- Couture: petit fil en tissu et gros fil plat en cuir.
- \*Exclus faut. 043 & 163: Dégagement mural 16".

Note: 2 inclinables séparés par un coin ne peuvent pas ouvrir en même temps. Aucuns inclinables à côté du Petit coin carré.

### OPTIONS

- Motorisé sans fil (avec batterie): ajoutez \$175/mec.
- \*Appui-tête motorisé: ajoutez \$175 ch. (\*N/D sur items fixes.)
- Mousse: Extra ferme ajoutez \$20/siège.
- Choix de bras (LARGE ou PETIT de 6"): Pattes sur bras LARGE: LG103 bois ou LG189 métal (noire ou chrome). PETIT Bras: LG08 bois ou LG196 métal (noire ou chrome). Spécifiez couleur.
- Profondeur d'assise: 20" ou \*22". \*Le 22" N/D sur faut. 043 & 163.
- Faut. 043-163: avec base en bois (spécifiez couleur).

### Configurations CINÉMA MAISON

Détails accessoires, porte gobelets et configurations : Voir page Optima Cinéma maison en annexe.

Ancrage pour accessoires: \$45 ch.

Porte-Gobelets : En métal: \$35 ch. | Illuminé: \$35 ch. | \*Illuminé avec contrôle (1 ou 2 moteurs): \$50 ch.

\*Lumière DEL sous le siège : \$35/siège.

Description	L x P x H	Cuir						Tissu		
		10	20 Madras Softy	30 Hugo Fantasy Illusion Tucson Utah Vintage Wild Laredo Yukon	40 Diamond Elegance Princess Santiago Sensation Sunset Trina Victoria	50 Bull Cassiope Dublin	60 Caress Ultrasued	A	B COM	C alta
159 RANGEMENT À ANGLE	11/27x36x24.5	795	835	870	915	945	975	615	635	645
160 RANGEMENT DROIT	11x36x24.5	770	800	840	875	920	950	575	600	615
163 FAUT. DBL INCL. BERCANT PIVOTANT	33x34x42	2420	2565	2695	2840	2975	3115	1945	2000	2060
165 FAUTEUIL DOUBLE INCLINABLE	51x40x33/40	2510	2625	2760	2875	3000	3125	2075	2150	2225
167 SOFA APP. SANS BRAS ALLONGE GAUCHE	82x40x33/40	2660	2810	2945	3110	3250	3390	2060	2160	2265
168 SOFA APP. SANS BRAS ALLONGE DROIT	82x40x33/40	2660	2810	2945	3110	3250	3390	2060	2160	2265
169 FAUTEUIL DOUBLE INCLINABLE BRAS GAUCHE	41x40x33/40	2100	2195	2290	2385	2475	2575	1725	1820	1915
170 FAUTEUIL DOUBLE INCLINABLE BRAS DROIT	41x40x33/40	2100	2195	2290	2385	2475	2575	1725	1820	1915
171 FAUTEUIL DOUBLE INCLINABLE SANS BRAS	30,5x40x33/40	1660	1715	1790	1845	1915	1970	1360	1425	1495
173 CHAISE LONGUE DOUBLE BRAS GAUCHE	41x62x33/40	2045	2150	2265	2385	2500	2615	1610	1700	1800
174 CHAISE LONGUE DOUBLE BRAS DROIT	41x62x33/40	2045	2150	2265	2385	2500	2615	1610	1700	1800
175 FAUTEUIL DOUBLE BRAS GAUCHE	41x40x33/40	1700	1810	1910	2010	2110	2210	1345	1420	1495
176 FAUTEUIL DOUBLE BRAS DROIT	41x40x33/40	1700	1810	1910	2010	2110	2210	1345	1420	1495
177 FAUTEUIL DOUBLE SANS BRAS	30,5x40x33/40	1270	1345	1415	1485	1560	1635	965	1025	1095
178 FAUTEUIL DOUBLE SANS BRAS ALLONGE-G	52x40x33/40	1650	1745	1845	1945	2060	2150	1290	1360	1420
179 FAUTEUIL DOUBLE SANS BRAS ALLONGE-D	52x40x33/40	1650	1745	1845	1945	2060	2150	1290	1360	1420
186 CAUS. SANS BRAS ALLONGEE RANGEMENT-G	68x40x33/40	2585	2675	2795	2900	3015	3125	2045	2120	2210

## PORTOFINO

- Appui-tête ajustable manuel sur tous les items (fixe sur centre rond).
- Fauteuil inclinable motorisé pleine jambe "à méc. \*protège-mur" (manuel n/d).
- Chaise longue inclinable motorisé (manuel n/d) avec appui-tête motorisé en option. Dégagement mural 8" et avant 5".
- Coussins de siège avec mousse modelée + 1" de mousse mémoire au-dessus; bras avec mousse mémoire.
- Couture: petit fil en tissu et gros fil plat en cuir.
- \*Exclus faut. 043 & 163: Dégagement mural 16".

Note: 2 inclinables séparés par un coin ne peuvent pas ouvrir en même temps. Aucuns inclinables à côté du Petit coin carré.

### OPTIONS

- Motorisé sans fil (avec batterie): ajoutez \$175/mec.
- \*Appui-tête motorisé: ajoutez \$175 ch. (\*N/D sur items fixes.)
- Mousse: Extra ferme ajoutez \$20/siège.
- Choix de bras (LARGE ou PETIT de 6"): Pattes sur bras LARGE: LG103 bois ou LG189 métal (noire ou chrome). PETIT Bras: LG08 bois ou LG196 métal (noire ou chrome). Spécifiez couleur.
- Profondeur d'assise: 20" ou \*22". \*Le 22" N/D sur faut. 043 & 163.
- Faut. 043-163: avec base en bois (spécifiez couleur).

### Configurations CINÉMA MAISON

Détails accessoires, porte gobelets et configurations : Voir page Optima Cinéma maison en annexe.

Ancrage pour accessoires: \$45 ch.

Porte-Gobelets : En métal: \$35 ch. | Illuminé: \$35 ch. | \*Illuminé avec contrôle (1 ou 2 moteurs): \$50 ch.

\*Lumière DEL sous le siège : \$35/siège.

Description	L x P x H	Cuir						Tissu		
		10	20 Madras Softy	30 Hugo Fantasy Illusion Tucson Utah Vintage Wild Laredo Yukon	40 Diamond Elegance Princess Santiago Sensation Sunset Trina Victoria	50 Bull Cassiope Dublin	60 Caress Ultrasued	A	B COM	C alta
187 CAUS. SANS BRAS ALLONGEE RANGEMENT-D	68x40x33/40	2585	2675	2795	2900	3015	3125	2045	2120	2210
188 FAUT. SANS BRAS ALLONGE RANGEMENT-G	45x40x33/40	1710	1815	1915	2020	2115	2215	1360	1400	1440
189 FAUT. SANS BRAS ALLONGE RANGEMENT-D	45x40x33/40	1710	1815	1915	2020	2115	2215	1360	1400	1440
190 PETIT RANGEMENT À ANGLE	11/21x36x24.5	770	800	840	875	920	950	575	600	615
221 FAUT. DBL SANS BRAS ALLONGE RANGEMENT-G	52x40x33/40	1820	1920	2025	2120	2220	2325	1460	1525	1600
222 FAUT. DBL SANS BRAS ALLONGE RANGEMENT-D	52x40x33/40	1820	1920	2025	2120	2220	2325	1460	1525	1600
223 SOFA APP SANS BRAS ALLONGE RANGEMENT-G	82x40x33/40	2840	2990	3140	3290	3445	3590	2220	2335	2445
224 SOFA APP SANS BRAS ALLONGE RANGEMENT-D	82x40x33/40	2840	2990	3140	3290	3445	3590	2220	2335	2445
236 CHAISE LONGUE INCLINABLE BRAS GAUCHE	34x62x33/40	2285	2360	2435	2510	2585	2660	1885	1950	2020
237 CHAISE LONGUE INCLINABLE BRAS DROIT	34x62x33/40	2285	2360	2435	2510	2585	2660	1885	1950	2020
238 CHAISE LONGUE DBL INCLINABLE BRAS-G	41x62x33/40	2445	2550	2660	2765	2870	2975	2010	2100	2195
239 CHAISE LONGUE DBL INCLINABLE BRAS-D	41x62x33/40	2445	2550	2660	2765	2870	2975	2010	2100	2195
V51 PORTE VERRE A VIN	3.5 x 5.5 x 6.5	45	45	45	45	45	45	45	45	45
V52 TABLETTE PIVOTANTE EN PLASTIQUE	13 3/8 x 9 5/8	45	45	45	45	45	45	45	45	45
V53 TABLETTE PIVOTANTE EN BOIS	19 x 10	75	75	75	75	75	75	75	75	75
V54 PORTE TABLETTE	4.5 x 8 x 10	50	50	50	50	50	50	50	50	50
V55 LAMPE DEL	1.5x5x14 plié/bent	45	45	45	45	45	45	45	45	45

## Liste de prix CDN

### PORTOFINO

Description	L x P x H	Cuir						Tissu		
		10	20 Madras Softy	30 Hugo Fantasy Illusion Tucson Utah Vintage Wild Laredo Yukon	40 Diamond Elegance Princess Santiago Sensation Sunset Trina Victoria	50 Bull Cassiope Dublin	60 Caress Ultrasued	A	B COM	C alta
<b>CONFIGURATIONS</b>										
_A CONFIG (169-170)	82X40X40	4200	4390	4580	4770	4950	5150	3450	3640	3830
_B CONFIG (169-171-174)	113X62X40	5805	6060	6345	6615	6890	7160	4695	4945	5210
_C CONFIG (096-055-171-170)	115X115X40	8550	8945	9380	9780	10205	10610	6790	7115	7445
_D CONFIG (169-171-055-179)	115X96X40	7455	7815	8210	8575	8975	9340	5965	6255	6530
_J CONFIG (041-042)	68X40X40	3980	4150	4300	4450	4630	4780	3320	3400	3500
_K CONFIG (041-071-005)	92X62X40	5420	5645	5875	6085	6325	6545	4435	4610	4785
_L CONFIG (012-055-071-042)	102X102X40	8055	8440	8820	9200	9585	9955	6480	6735	6970
_M CONFIG (041-071-055-089)	102X89X40	7115	7490	7850	8205	8590	8955	5725	5935	6155



# PORTOFINO

**OPTIMA**  
Collection

**Jaymar**

Conçu et fabriqué fièrement au Canada  
Proudly designed and made in Canada

Nos produits sont fabriqués à la main et des variations mineures peuvent survenir

Our product is hand-made and minor variations can occur.

## SPECIFICATIONS

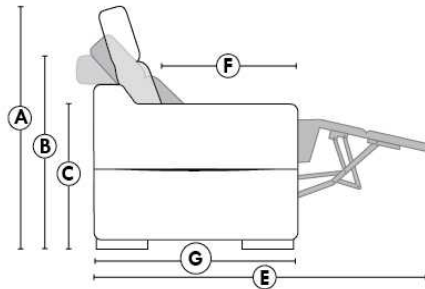

- Appui-tête levé Headrest up
- Appui-tête baissé Headrest down
- Complètement incliné Fully reclined

- A** Hauteur complète 40" Total Height
- B** Hauteur appui-tête baissé 33" Height headrest down
- C** Hauteur du bras 24,5" Arm Height
- D** Hauteur du siège 19,5" Seat height
- E** Profondeur incliné 65" Depth fully reclined
- F** Profondeur d'assise 20" ou/ou 22" Seat depth
- G** Profondeur appui-tête monté 37,5" Depth with headrest up

## BRAS | ARMS

Option de bras:  
Bras Régulier Large 10" ou Petit bras 6"

Arm option  
Regular arm Large 10" or Small arm 6"

Contrôle de l'inclinaison situé à l'intérieur du bras  
Recliner control located on the inside of the arm.

Option d'accessoires disponible sur le bras régulier seulement  
Accessories option, available on Regular arms ONLY.

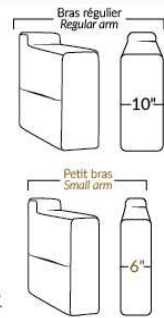

## FAUTEUIL BERÇANT PIVOTANT INCLINABLE SWIVEL ROCKING MOTION CHAIR

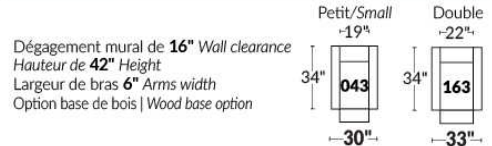

## SIÈGE 23" DE LARGE | 23" SEAT WIDTH

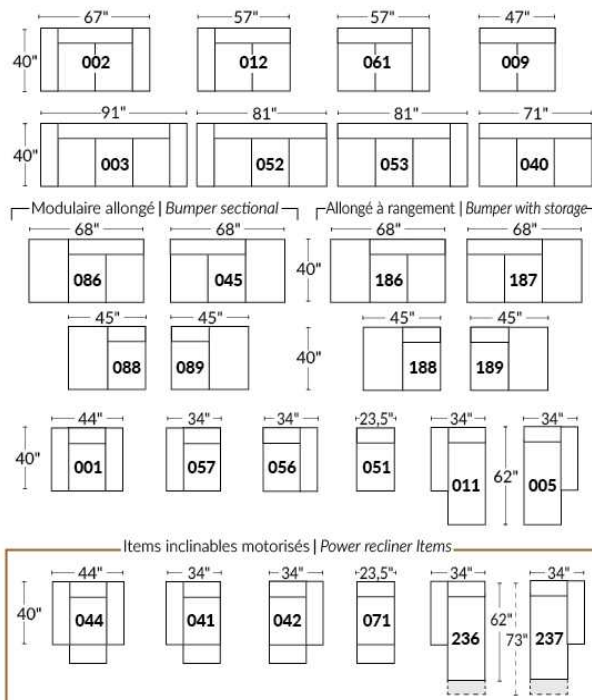

## SIÈGE 30" DE LARGE | 30" SEAT WIDTH

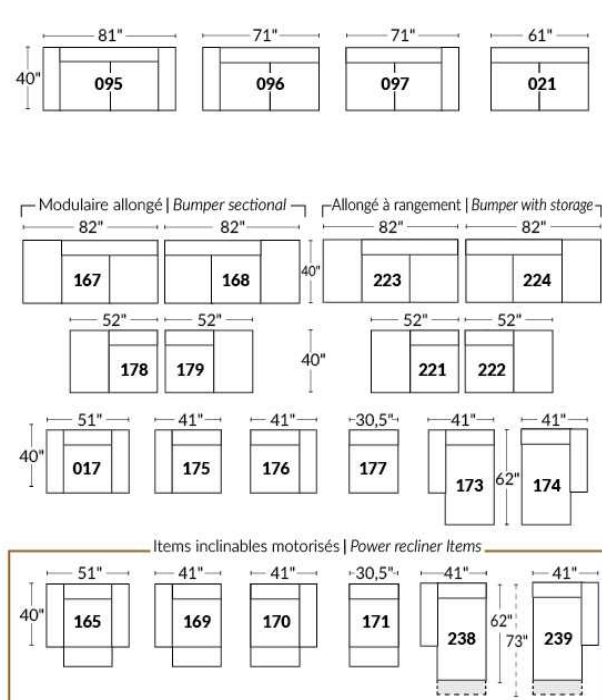

### Autres | Others

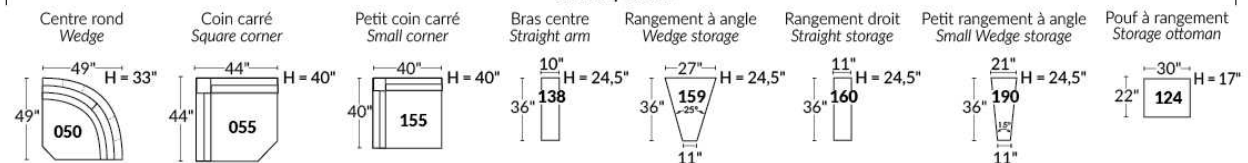

### EXEMPLE 23" EXAMPLE

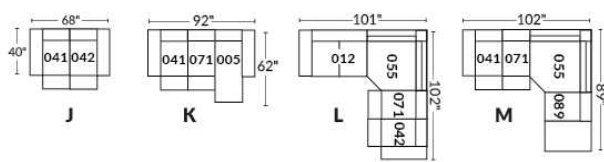

### EXEMPLE 30" EXAMPLE

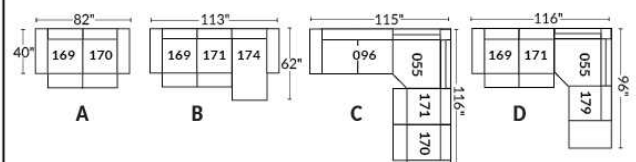

\*Disponibles sur certains modèles et SEULEMENT sur le BRAS LARGE.

### OPTIONS PORTE-GOBELETS

#### MÉTAL



Argent



Noir mat



Brun

#### ILLUMINÉ

1.



Porte-gobelet illuminé

2.



Porte-gobelet illuminé avec contrôle de l'inclinable, port USB & lumière DEL sous le siège

3.



Porte-gobelet illuminé avec contrôle double moteur, port USB & lumière DEL sous le siège

Nos porte-gobelets illuminés à un ou deux contrôles sont compatibles avec les lumières DEL sous le siège. Vous pouvez contrôler la lumière sur le porte-gobelet. Le porte-gobelet à 2 moteurs possède un contrôle remise à zéro (maison) pour remettre votre inclinable à la position de départ.

#### Lumière DEL sous le siège (en option)

Disponible seulement dans les configurations avec un minimum de 1 porte-gobelet illuminé à moteur qui contrôle l'ouverture et la fermeture de la lumière.

Pour les prix des options, voir la section description du modèle Optima.

**Veillez nous fournir un dessin de votre configuration qui indique le type de porte-gobelet et le positionnement.**

#### Porte-gobelets avec contrôle

Il faut spécifier la position de ceux-ci; bras droit ou bras gauche et quel inclinable ils vont contrôler. Si vous avez une rangée de fauteuils avec plusieurs porte-gobelets, le contrôle sera par défaut sur le bras gauche et sur le droit pour le dernier bras extérieur.

#### EXEMPLE A

041-169 : Contrôleur et porte-gobelet à gauche  
071-171 : boutons tactiles sur le côté du siège  
042-170 : Contrôleur et porte-gobelet à droite



#### EXEMPLE B

071-171 : Ces deux items peuvent être connectés à un porte-gobelet intelligent qui pourra contrôler l'inclinable.  
Il faut alors utiliser un de ces items: 138,159, 160 et 190

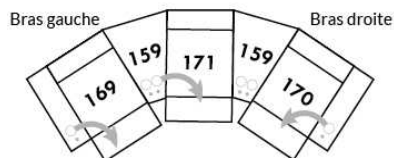

#### Informations sur les appui-têtes et boutons de contrôles des inclinables

##### AVEC porte-gobelet illuminés

Si vous prenez un item **stationnaire**, vous aurez par défaut le porte-gobelet N°1.  
Si vous prenez un **appui-tête manuel**, vous aurez le porte-gobelet N°2.  
Si vous prenez un **appui-tête électrique**, vous aurez par défaut le porte-gobelet N°3.

##### SANS porte-gobelet et avec un inclinable

Si vous prenez un item inclinable et un **appui-tête manuel**, il y aura un contrôle à boutons tactiles.  
Si vous prenez un item inclinable avec un **appui-tête électrique**, vous aurez un contrôleur à bouton poussoir double avec prise USB.  
Si c'est un **item sans bras** (071-171) il y aura alors les boutons tactiles.



Boutons tactiles



Boutons poussoirs



\*Disponibles sur certains modèles et SEULEMENT sur le BRAS LARGE.

### OPTIONS ACCESSOIRES



Pour les prix des ancrages, voir la section description du modèle Optima et pour les accessoires vous référer à la fin de la liste de prix.

### Items 138-159-160-190 et bras large

Option ancrage et porte-gobelet \*Non disponible sur les petits bras\*.

Veuillez spécifier sur quel bras vous voulez avoir les ancrages et les porte-gobelets.

NB: Item 138- 159-160-190 sont non finis sur les côtés, doivent être utilisés entre 2 sièges. Chaque item à rangement possède 2 prises USB et une prise électrique à l'intérieur du rangement.

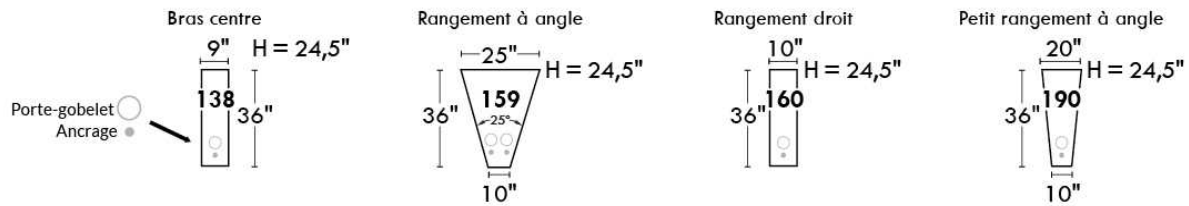

### SUGGESTIONS DE CONFIGURATIONS

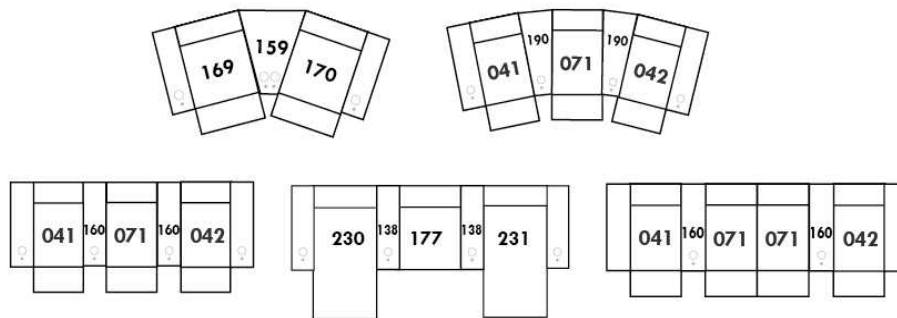



## Liste de prix CDN

### PURE

CARACTÉRISTIQUES: Rembourrage des sièges contient des plumes. Coussins de dos réversibles.

PATTES: Spécifier couleur des pattes LG107.

COMBO #1: Recouvrement #2 les dos et sièges. PRIX: Consultez livret "Connaissance des Produits".

COMBO #2: Recouvrement #2 SIÈGE en CUIR SEULEMENT; Grade 10 à 30 ajoutez 75\$ par coussin de siège. Grade 40 à 60 ajoutez 115\$ par coussin de siège. Lounge = 2 sièges.

Description	L x P x H	Cuir						Tissu		
		10	20 Madras Softy	30 Hugo Fantasy Illusion Tucson Utah Vintage Wild Laredo Yukon	40 Diamond Elegance Princess Santiago Sensation Sunset Trina Victoria	50 Bull Cassiope Dublin	60 Caress Ultrasued	A	B COM	C alta
002 CAUSEUSE	60X41X34	2195	2325	2490	2620	2775	2900	1350	1420	1500
005 CHAISE LONGUE BRAS DROIT	37X70X34	1875	2000	2145	2275	2400	2520	1295	1390	1460
009 CAUSEUSE SANS BRAS	46X41X34	1590	1725	1885	2020	2160	2300	1185	1260	1360
011 CHAISE LONGUE BRAS GAUCHE	37X70X34	1875	2000	2145	2275	2400	2520	1295	1390	1460
012 CAUSEUSE BRAS GAUCHE	53X41X34	1875	2010	2160	2300	2445	2590	1240	1350	1420
017 FAUTEUIL DOUBLE	44X41X34	1695	1785	1890	1975	2075	2175	1150	1215	1295
021 SOFA APPARTEMENT SANS BRAS	60X41X34	2040	2190	2345	2510	2665	2835	1550	1645	1725
055 COIN CARRE	45X45X34	1390	1450	1550	1615	1695	1760	1150	1210	1285
061 CAUSEUSE BRAS DROIT	53X41X34	1875	2010	2160	2300	2445	2590	1240	1350	1420
095 SOFA APPARTEMENT	74X41X34	2635	2800	2985	3135	3290	3450	1700	1800	1890
096 SOFA APPARTEMENT BRAS GAUCHE	67X41X34	2315	2475	2635	2800	2975	3125	1615	1710	1810
097 SOFA APPARTEMENT BRAS DROIT	67X41X34	2315	2475	2635	2800	2975	3125	1615	1710	1810
124 POUF AVEC RANGEMENT	30X22X18	815	865	915	945	990	1020	740	750	770
175 FAUTEUIL DOUBLE BRAS GAUCHE	37X41X34	1385	1460	1570	1665	1750	1850	1060	1135	1200
176 FAUTEUIL DOUBLE BRAS DROIT	37X41X34	1385	1460	1570	1665	1750	1850	1060	1135	1200
177 FAUTEUIL DOUBLE SANS BRAS	30X41X34	1110	1200	1315	1400	1495	1590	990	1060	1135
178 FAUTEUIL DOUBLE SANS BRAS ALLONGE-G	51X41X34	1440	1565	1690	1800	1910	2020	1090	1160	1225
179 FAUTEUIL DOUBLE SANS BRAS ALLONGE-D	51X41X34	1440	1565	1690	1800	1910	2020	1090	1160	1225
<b>CONFIGURATIONS</b>										
A CONF. A (096-055-176)	82X112X34	5090	5385	5755	6080	6420	6735	3825	4055	4295
B CONF. B (178-055-179)	96X96X34	4270	4580	4930	5215	5515	5800	3330	3530	3735
C CONF. C (011-177-055-179)	112X96X34	5815	6215	6700	7090	7500	7890	4525	4820	5105
D CONF. D (011-097)	104X70X34	4190	4475	4780	5075	5375	5645	2910	3100	3270

# PURE



Hauteur complète 34" | Hauteur de siège 18" | Profondeur d'assise 24"  
 Total Height 34" | Seat Height 18" | Seat Depth 24"

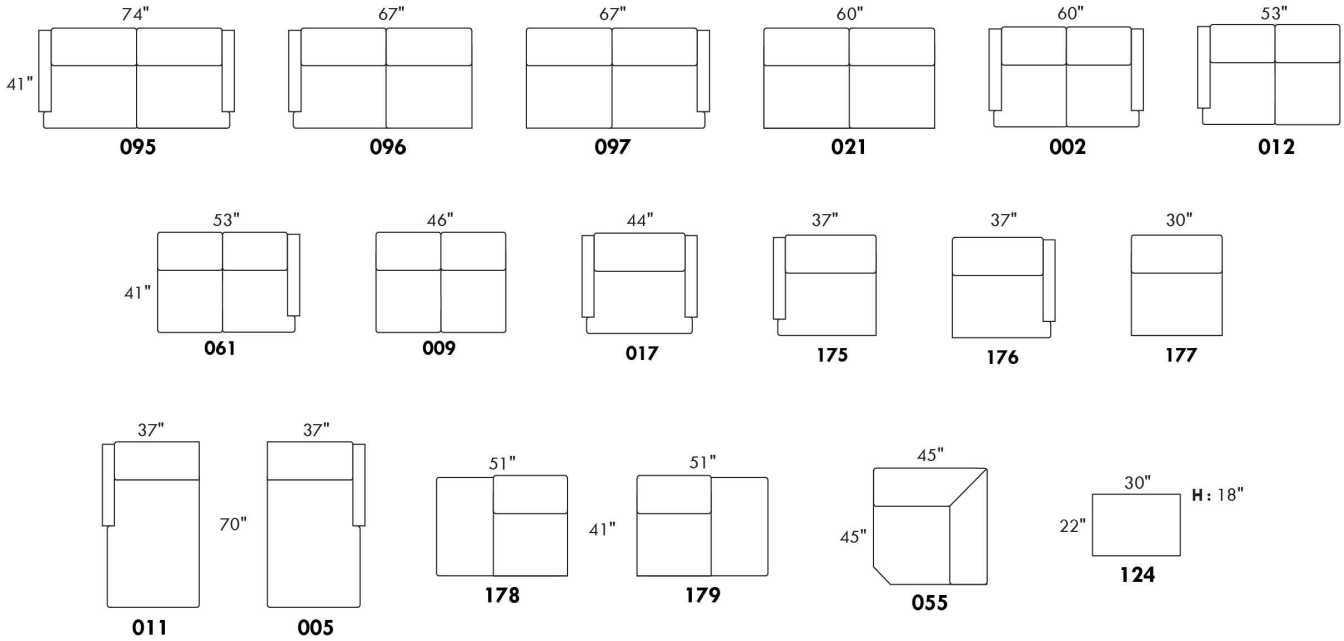

## CONFIGURATIONS

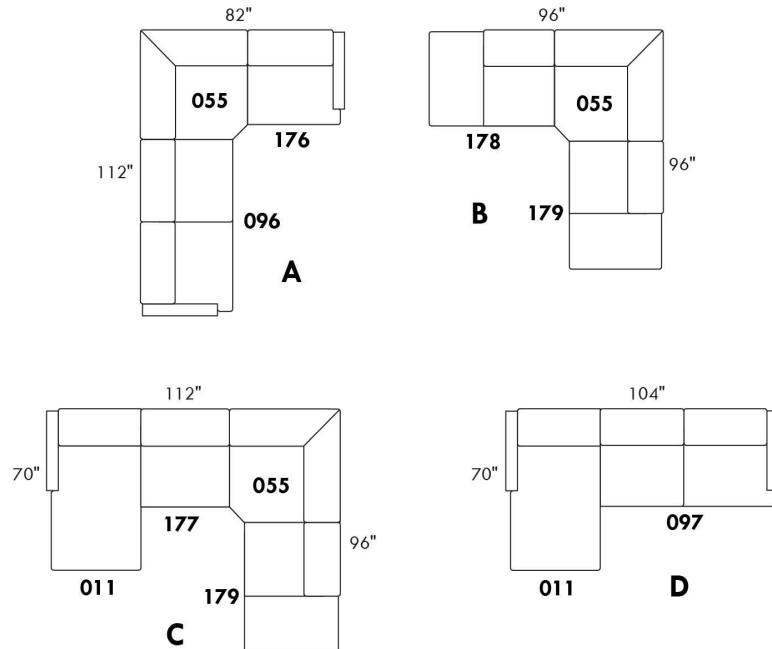

www.jaymar.ca

Toutes les dimensions indiquées sont au pouce près. Nos produits sont fabriqués à la main et des variations mineures peuvent survenir.  
 All dimensions indicated are to the nearest inch. Our product is hand-made and minor variations can occur.

## RIOPEL

PATTES: LG64 métal ou LG35 bois (spécifiez couleur). / COMBO: Recouvrement #2 sur les dos seulement.

1x Appui-tête amovible inclus avec les items inclinables 044-041-042 & 071.

Appui-tête supplémentaire sur item non inclinable; surcharge \$160/appui-tête.

Spécifiez ASSISE RÉGULIÈRE 21 po. ou PROFONDE 22 po. Les items suivant ne sont PAS DISPONIBLE en ASSISE PROFONDE:

018-023-046-050-055-062-063 et TOUS les items INCLINABLES 044-041-042 & 071.

Avec PORTE-GOBELET: \$65/bras. Specifiez couleur: Acier brossé, Métal noir, ou Or antique.

Rembourrage des SIÈGES en PLUME: Ajouter \$75/siège. Côté allongé compte pour 1 siège, items 005-011-062 & 063 comptent pour 2 sièges chacun.

MATELAS sofa-lit régulier 4 po d'épaisseur inclus. OPTION matelas:

- matelas 4,5" d'épaisseur avec ressorts et mousse mémoire avec gel: ajoutez \$125 ou

- matelas 5" d'épaisseur avec mousse haute densité et mousse mémoire avec gel: ajoutez \$190.

Mécanisme motorisé inclinable avec bouton TACTILE ajoutez 175\$/mécanisme. / Mécanisme motorisé inclinable SANS FIL (batterie) ajoutez 350\$.

N.B. : 2 sièges inclinables SÉPARÉS PAR un CENTRE ROND (050) ou un COIN CARRÉ (055) ne peuvent pas ouvrir en même temps.

Description	L x P x H	Cuir						Tissu		
		10	20 Madras Softy	30 Hugo Fantasy Illusion Tucson Utah Vintage Wild Laredo Yukon	40 Diamond Elegance Princess Santiago Sensation Sunset Trina Victoria	50 Bull Cassiope Dublin	60 Caress Ultrasued	A	B COM	C alta
001 FAUTEUIL	40X37X35	1485	1595	1715	1835	1940	2060	1045	1095	1150
002 CAUSEUSE	63X37X35	2125	2285	2445	2595	2750	2885	1425	1515	1595
003 SOFA	86X37X35	2635	2835	3020	3210	3395	3585	1840	1950	2070
005 CHAISE LONGUE BRAS DROIT	31.5X61X35	1740	1870	1990	2115	2225	2345	1200	1295	1395
006 POUF	25.5X25.5X19	670	735	775	815	870	920	560	570	585
009 CAUSEUSE SANS BRAS	46X37X35	1650	1785	1925	2075	2215	2345	1185	1260	1360
011 CHAISE LONGUE BRAS GAUCHE	31.5X61X35	1740	1870	1990	2115	2225	2345	1200	1295	1395
012 CAUSEUSE BRAS GAUCHE	54.5X37X35	1885	2020	2175	2310	2460	2595	1290	1390	1465
018 CAUSEUSE ANGULAIRE BRAS GAUCHE	68.5X51X35	2000	2150	2310	2465	2610	2770	1400	1485	1570
023 CAUSEUSE ANGULAIRE BRAS DROIT	68.5X51X35	2000	2150	2310	2465	2610	2770	1400	1485	1570
040 SOFA SANS BRAS	69X37X35	2175	2345	2535	2750	2920	3120	1570	1695	1815
041 FAUTEUIL INCLINABLE BRAS-G	31.5X37X43	1690	1785	1895	2000	2110	2210	1365	1435	1520
042 FAUTEUIL INCLINABLE BRAS-D	31.5X37X43	1690	1785	1895	2000	2110	2210	1365	1435	1520
044 FAUTEUIL INCLINABLE	40X37X43	1920	2040	2145	2235	2335	2460	1465	1560	1620
045 CAUSEUSE SANS BRAS ALLONGEE DROIT	66X37X35	1915	2070	2220	2370	2515	2665	1320	1410	1500
046 CAUSEUSE ANGULAIRE SANS BRAS	60X51X35	1800	1940	2110	2240	2400	2535	1270	1370	1450
050 CENTRE ROND	48X48X35	1560	1660	1760	1875	1965	2075	1175	1225	1295
051 FAUTEUIL SANS BRAS	23X37X35	1010	1075	1150	1210	1285	1360	810	865	915
052 SOFA BRAS GAUCHE	77.5X37X35	2395	2590	2785	2975	3145	3325	1695	1815	1925
053 SOFA BRAS DROIT	77.5X37X35	2395	2590	2785	2975	3145	3325	1695	1815	1925
055 COIN CARRÉ	37X37X35	1495	1595	1710	1815	1915	2020	1110	1190	1260
056 FAUTEUIL BRAS DROIT	31.5X37X35	1235	1360	1450	1565	1665	1760	935	990	1045

## RIOPEL

PATTES: LG64 métal ou LG35 bois (spécifiez couleur). / COMBO: Recouvrement #2 sur les dos seulement.

1x Appui-tête amovible inclus avec les items inclinables 044-041-042 & 071.

Appui-tête supplémentaire sur item non inclinable; surcharge \$160/appui-tête.

Spécifiez ASSISE RÉGULIÈRE 21 po. ou PROFONDE 22 po. Les items suivant ne sont PAS DISPONIBLE en ASSISE PROFONDE:

018-023-046-050-055-062-063 et TOUS les items INCLINABLES 044-041-042 & 071.

Avec PORTE-GOBELET: \$65/bras. Specifiez couleur: Acier brossé, Métal noir, ou Or antique.

Rembourrage des SIÈGES en PLUME: Ajouter \$75/siège. Côté allongé compte pour 1 siège, items 005-011-062 & 063 comptent pour 2 sièges chacun.

MATELAS sofa-lit régulier 4 po d'épaisseur inclus. OPTION matelas:

- matelas 4,5" d'épaisseur avec ressorts et mousse mémoire avec gel: ajoutez \$125 ou

- matelas 5" d'épaisseur avec mousse haute densité et mousse mémoire avec gel: ajoutez \$190.

Mécanisme motorisé inclinable avec bouton TACTILE ajoutez 175\$/mécanisme. / Mécanisme motorisé inclinable SANS FIL (batterie) ajoutez 350\$.

N.B. : 2 sièges inclinables SÉPARÉS PAR un CENTRE ROND (050) ou un COIN CARRÉ (055) ne peuvent pas ouvrir en même temps.

Description	L x P x H	Cuir						Tissu		
		10	20 Madras Softy	30 Hugo Fantasy Illusion Tucson Utah Vintage Wild Laredo Yukon	40 Diamond Elegance Princess Santiago Sensation Sunset Trina Victoria	50 Bull Cassiope Dublin	60 Caress Ultrasued	A	B COM	C alta
057 FAUTEUIL BRAS GAUCHE	31.5X37X35	1235	1360	1450	1565	1665	1760	935	990	1045
060 SOFA-LIT QUEEN	86X37X35	3045	3245	3415	3615	3810	3990	2235	2365	2490
061 CAUSEUSE BRAS DROIT	54.5X37X35	1885	2020	2175	2310	2460	2595	1290	1390	1465
062 FAUTEUIL ANGULAIRE BRAS GAUCHE	68.5X65X35	1800	1910	2040	2145	2240	2365	1240	1345	1400
063 FAUTEUIL ANGULAIRE BRAS DROIT	68.5X65X35	1800	1910	2040	2145	2240	2365	1240	1345	1400
071 FAUTEUIL INCLINABLE SANS BRAS	23X37X43	1440	1515	1590	1660	1715	1785	1235	1290	1350
072 SOFA MODULAIRE BRAS GAUCHE	91X37X35	2835	3015	3210	3395	3585	3760	1960	2085	2210
073 SOFA MODULAIRE BRAS DROIT	91X37X35	2835	3015	3210	3395	3585	3760	1960	2085	2210
079 SOFA-LIT QUEEN SANS BRAS	69X37X35	2585	2770	2970	3140	3320	3525	1975	2110	2220
080 POUF ANGULAIRE	36X27X19	785	815	870	915	945	990	645	660	675
082 SOFA-LIT QUEEN BRAS GAUCHE	77.5X37X35	2790	2985	3165	3350	3545	3720	2115	2220	2325
083 SOFA-LIT QUEEN BRAS DROIT	77.5X37X35	2790	2985	3165	3350	3545	3720	2115	2220	2325
086 CAUSEUSE SANS BRAS ALLONGEE GAUCHE	66X37X35	1915	2070	2220	2370	2515	2665	1320	1410	1500
088 FAUTEUIL SANS BRAS ALLONGE GAUCHE	43X37X35	1270	1390	1500	1615	1725	1840	950	1025	1100
089 FAUTEUIL SANS BRAS ALLONGE DROIT	43X37X35	1270	1390	1500	1615	1725	1840	950	1025	1100
306 POUF AVEC COUSSIN ALLONGE	24X24X19	800	865	935	990	1045	1095	650	685	740

# RIOPEL

Hauteur complète 35" | Hauteur de siège 19" | Hauteur devant bras 25" | Profondeur d'assise 21"/22"  
 Total Height 35" | Seat Height 19" | Arm Height 25" | Seat Depth 21"/22"

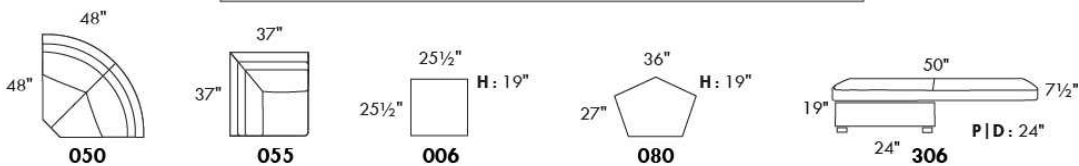
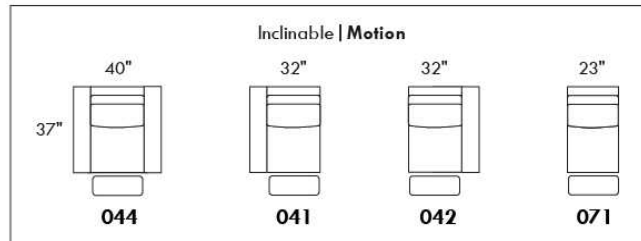
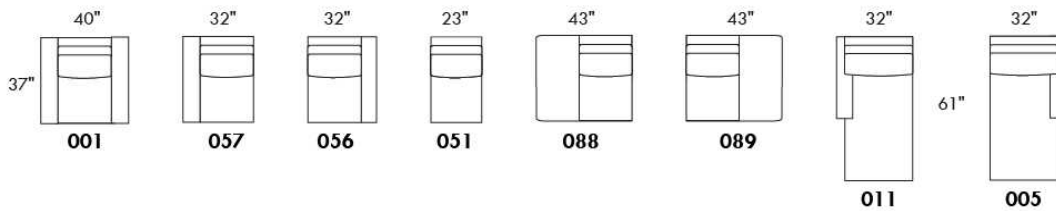
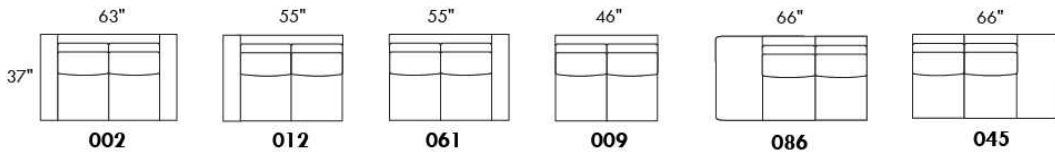
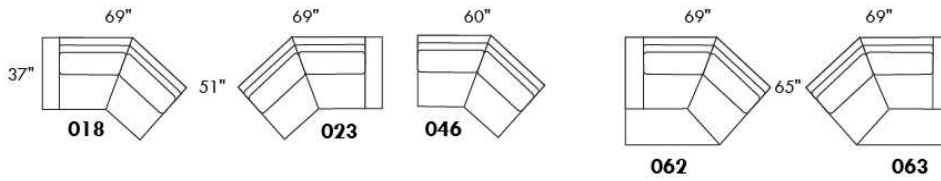
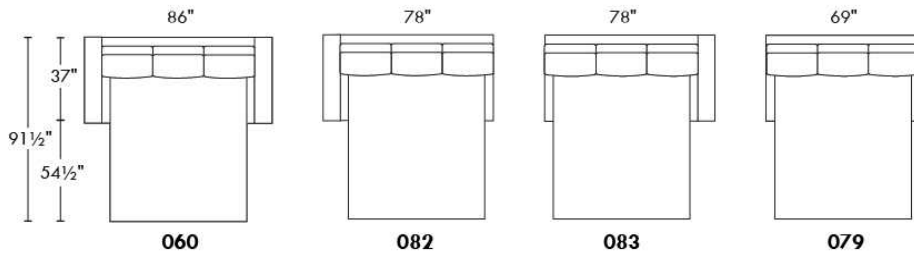
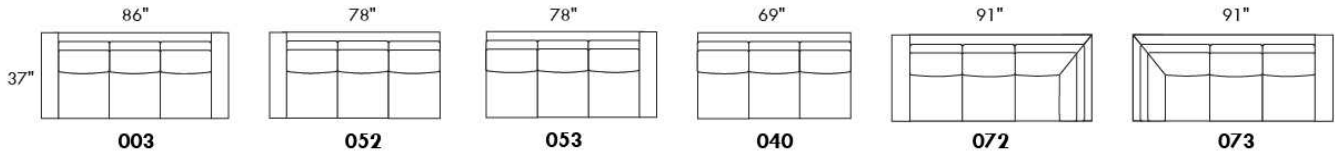

www.jaymar.ca

Toutes les dimensions indiquées sont au pouce près. Nos produits sont fabriqués à la main et des variations mineures peuvent survenir.  
 All dimensions indicated are to the nearest inch. Our product is hand-made and minor variations can occur.



## RODOLFO

Modèle avec appui-tête ajustable manuel inclus (2 sur coin carré). Couture: French Stitch. En tissu, petit fil et en cuir gros fil plat. Coussins de siège et bras avec mousse mémoire. Porte-gobelet N/D avec ce modèle.

NOTE: 2 sièges inclinables SÉPARÉS par un COIN ou une TABLE ne peuvent pas ouvrir en même temps.

OPTIONS - Fournir DESSIN de votre config.:

Petit Bras 6 po : au même prix.

Patte (spécifiez couleur): Sur bras LARGE LG189 métal (noire ou chrome) ou LG187 bois. Sur PETIT bras: LG08 bois ou LG64 métal.

Table (#154): Spécifiez couleur du dessus de table en bois.

Fauteuils 043-163: avec base en bois (spécifiez couleur).

**\*\*INCLINABLE MANUEL N/D.\*\*** Le mécanisme motorisé est inclus dans le prix des items inclinables. Pour le SANS FIL (batterie) ajoutez \$175/mécanisme.

Description	L x P x H	Cuir						Tissu		
		10	20 Madras Softy	30 Hugo Fantasy Illusion Tucson Utah Vintage Wild Laredo Yukon	40 Diamond Elegance Princess Santiago Sensation Sunset Trina Victoria	50 Bull Cassiope Dublin	60 Caress Ultrasued	A	B COM	C alta
001 FAUTEUIL	43x40x30/39	1925	2050	2175	2285	2395	2500	1515	1570	1620
002 CAUSEUSE	66x40x30/39	2765	2885	3040	3170	3315	3460	2145	2220	2310
003 SOFA	90x40x30/39	3300	3470	3665	3845	4020	4195	2570	2665	2790
005 CHAISE LONGUE BRAS DROIT	34x62x30/39	1745	1835	1920	2010	2090	2185	1360	1420	1495
009 CAUSEUSE SANS BRAS	47x40x30/39	1920	2010	2110	2190	2275	2345	1460	1560	1645
011 CHAISE LONGUE BRAS GAUCHE	34x62x30/39	1745	1835	1920	2010	2090	2185	1360	1420	1495
012 CAUSEUSE BRAS GAUCHE	57x40x30/39	2335	2465	2590	2675	2800	2910	1810	1890	1965
017 FAUTEUIL DOUBLE	50x40x30/39	2045	2160	2290	2415	2520	2645	1590	1665	1740
021 SOFA APPARTEMENT SANS BRAS	61x40x30/39	2190	2300	2435	2520	2635	2770	1660	1750	1870
040 SOFA SANS BRAS	71x40x30/39	2470	2595	2710	2840	2975	3090	1890	2000	2115
041 FAUTEUIL INCLINABLE BRAS-G	34x40x30/39	1875	1960	2040	2120	2200	2285	1545	1595	1645
042 FAUTEUIL INCLINABLE BRAS-D	34x40x30/39	1875	1960	2040	2120	2200	2285	1545	1595	1645
043 FAUTEUIL INCLINABLE BERÇANT PIVOTANT	30 x 34 x 42	2270	2385	2495	2610	2720	2835	1850	1900	1950
044 FAUTEUIL INCLINABLE	43x40x30/39	2290	2395	2500	2610	2715	2820	1875	1925	1975
045 CAUSEUSE SANS BRAS ALLONGEE DROIT	68x40x30/39	2240	2370	2500	2620	2765	2865	1710	1800	1885
051 FAUTEUIL SANS BRAS	23,5x40x30/39	1110	1175	1225	1290	1360	1400	835	900	950
052 SOFA BRAS GAUCHE	80x40x30/39	2885	3040	3195	3335	3495	3640	2220	2325	2460
053 SOFA BRAS DROIT	80x40x30/39	2885	3040	3195	3335	3495	3640	2220	2325	2460
055 COIN CARRE	44x44x30/39	1990	2110	2220	2325	2460	2570	1535	1595	1665
056 FAUTEUIL BRAS DROIT	34x40x30/39	1520	1610	1700	1785	1875	1950	1185	1225	1290
057 FAUTEUIL BRAS GAUCHE	34x40x30/39	1520	1610	1700	1785	1875	1950	1185	1225	1290
061 CAUSEUSE BRAS DROIT	57x40x30/39	2335	2465	2590	2675	2800	2910	1810	1890	1965



## RODOLFO

Modèle avec appui-tête ajustable manuel inclus (2 sur coin carré). Couture: French Stitch. En tissu, petit fil et en cuir gros fil plat. Coussins de siège et bras avec mousse mémoire. Porte-gobelet N/D avec ce modèle.

NOTE: 2 sièges inclinables SÉPARÉS par un COIN ou une TABLE ne peuvent pas ouvrir en même temps.

OPTIONS - Fournir DESSIN de votre config.:

Petit Bras 6 po : au même prix.

Patte (spécifiez couleur): Sur bras LARGE LG189 métal (noire ou chrome) ou LG187 bois. Sur PETIT bras: LG08 bois ou LG64 métal.

Table (#154): Spécifiez couleur du dessus de table en bois.

Fauteuils 043-163: avec base en bois (spécifiez couleur).

**\*\*INCLINABLE MANUEL N/D.\*\*** Le mécanisme motorisé est inclus dans le prix des items inclinables. Pour le SANS FIL (batterie) ajoutez \$175/mécanisme.

Description	L x P x H	Cuir						Tissu		
		10	20 Madras Softy	30 Hugo Fantasy Illusion Tucson Utah Vintage Wild Laredo Yukon	40 Diamond Elegance Princess Santiago Sensation Sunset Trina Victoria	50 Bull Cassiope Dublin	60 Caress Ultrasued	A	B COM	C alta
071 FAUTEUIL INCLINABLE SANS BRAS	23,5x40x30/39	1465	1535	1600	1670	1740	1810	1200	1275	1350
086 CAUSEUSE SANS BRAS ALLONGEE GAUCHE	68x40x30/39	2240	2370	2500	2620	2765	2865	1710	1800	1885
088 FAUTEUIL SANS BRAS ALLONGE GAUCHE	45x40x30/39	1435	1535	1645	1725	1825	1915	1090	1140	1195
089 FAUTEUIL SANS BRAS ALLONGE DROIT	45x40x30/39	1435	1535	1645	1725	1825	1915	1090	1140	1195
095 SOFA APPARTEMENT	80x40x30/39	3010	3170	3350	3535	3695	3865	2320	2440	2520
096 SOFA APPARTEMENT BRAS GAUCHE	71x40x30/39	2600	2750	2885	3020	3165	3310	1990	2090	2195
097 SOFA APPARTEMENT BRAS DROIT	71x40x30/39	2600	2750	2885	3020	3165	3310	1990	2090	2195
124 POUF AVEC RANGEMENT	30x22x17	750	785	820	870	915	945	640	650	670
154 TABLE REMBOURRÉE ANGULAIRE	7/34x32.5x19	645	675	740	770	800	835	545	565	575
163 FAUT. DBL INCL. BERCONT PIVOTANT	33 x 34 x 42	2320	2460	2595	2735	2870	3010	1860	1910	1960
165 FAUTEUIL DOUBLE INCLINABLE	50x40x30/39	2395	2510	2620	2735	2845	2960	1960	2045	2135
167 SOFA APP. SANS BRAS ALLONGE GAUCHE	82x40x30/39	2510	2660	2815	2985	3125	3275	1910	2010	2115
168 SOFA APP. SANS BRAS ALLONGE DROIT	82x40x30/39	2510	2660	2815	2985	3125	3275	1910	2010	2115
169 FAUTEUIL DOUBLE INCLINABLE BRAS GAUCHE	41x40x30/39	1990	2085	2175	2270	2365	2460	1615	1695	1775
170 FAUTEUIL DOUBLE INCLINABLE BRAS DROIT	41x40x30/39	1990	2085	2175	2270	2365	2460	1615	1695	1775
171 FAUTEUIL DOUBLE INCLINABLE SANS BRAS	30,5x40x30/39	1575	1640	1700	1765	1825	1890	1275	1350	1425
173 CHAISE LONGUE DOUBLE BRAS GAUCHE	41x62x30/39	1910	2020	2145	2240	2365	2475	1465	1570	1665
174 CHAISE LONGUE DOUBLE BRAS DROIT	41x62x30/39	1910	2020	2145	2240	2365	2475	1465	1570	1665
175 FAUTEUIL DOUBLE BRAS GAUCHE	41x40x30/39	1620	1715	1825	1915	2010	2110	1240	1345	1400
176 FAUTEUIL DOUBLE BRAS DROIT	41x40x30/39	1620	1715	1825	1915	2010	2110	1240	1345	1400
177 FAUTEUIL DOUBLE SANS BRAS	30,5x40x30/39	1210	1290	1385	1440	1520	1595	920	990	1050
178 FAUTEUIL DOUBLE SANS BRAS ALLONGE-G	52x40x30/39	1550	1650	1750	1870	1960	2070	1185	1240	1345



## RODOLFO

Modèle avec appui-tête ajustable manuel inclus (2 sur coin carré). Couture: French Stitch. En tissu, petit fil et en cuir gros fil plat. Coussins de siège et bras avec mousse mémoire. Porte-gobelet N/D avec ce modèle.

NOTE: 2 sièges inclinables SÉPARÉS par un COIN ou une TABLE ne peuvent pas ouvrir en même temps.

OPTIONS - Fournir DESSIN de votre config.:

Petit Bras 6 po : au même prix.

Patte (spécifiez couleur): Sur bras LARGE LG189 métal (noire ou chrome) ou LG187 bois. Sur PETIT bras: LG08 bois ou LG64 métal.

Table (#154): Spécifiez couleur du dessus de table en bois.

Fauteuils 043-163: avec base en bois (spécifiez couleur).

\*\*INCLINABLE MANUEL N/D.\*\* Le mécanisme motorisé est inclus dans le prix des items inclinables. Pour le SANS FIL (batterie) ajoutez \$175/mécanisme.

Description	L x P x H	Cuir						Tissu		
		10	20 Madras Softy	30 Hugo Fantasy Illusion Tucson Utah Vintage Wild Laredo Yukon	40 Diamond Elegance Princess Santiago Sensation Sunset Trina Victoria	50 Bull Cassiope Dublin	60 Caress Ultrasued	A	B COM	C alta
179 FAUTEUIL DOUBLE SANS BRAS ALLONGE-D	52x40x30/39	1550	1650	1750	1870	1960	2070	1185	1240	1345
<b>CONFIGURATIONS</b>										
A CONFIG (169-170)	82X40X30/39	3980	4170	4350	4540	4730	4920	3230	3390	3550
B CONFIG (169-171-174)	113X62X30/39	5475	5745	6020	6275	6555	6825	4355	4615	4865
C CONFIG (096-055-171-170)	115X116X30/39	8155	8585	8980	9380	9815	10230	6415	6730	7060
D CONFIG (169-171-055-179)	116X96X30/39	7105	7485	7845	8230	8610	8990	5610	5880	6210
J CONFIG (041-042)	66X40X30/39	3750	3920	4080	4240	4400	4570	3090	3190	3290
K CONFIG (041-071-005)	92X62X30/39	5085	5330	5560	5800	6030	6280	4105	4290	4490
L CONFIG (012-055-071-042)	101X102X30/39	7665	8070	8450	8790	9200	9575	6090	6355	6625
M CONFIG (041-071-055-089)	102X89X30/39	6765	7140	7505	7840	8225	8580	5370	5605	5855





# RODOLFO

**LINEA 30** Collection



Conçu et fabriqué fièrement au Canada  
Proudly designed and made in Canada

Nos produits sont fabriqués à la main et des variations mineures peuvent survenir

Our product is hand-made and minor variations can occur.

## SPECIFICATIONS

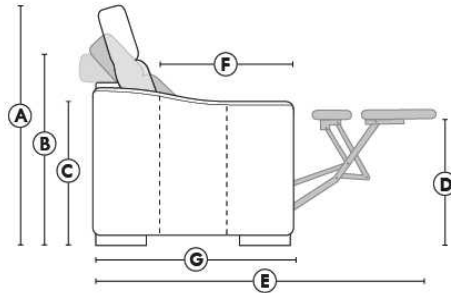

- Appui-tête levé / Headrest up
- Appui-tête baissé / Headrest down
- Complètement incliné / Fully reclined

- A** Hauteur complète 39" Total Height
- B** Hauteur appui-tête baissé 30" Height headrest down
- C** Hauteur du bras 24" Arm Height
- D** Hauteur du siège 19,5" Seat height
- E** Profondeur inclinée 63" Depth fully reclined
- F** Profondeur d'assise 20" Seat depth
- G** Profondeur appui-tête monté 37,5" Depth with headrest up

## BRAS | ARMS

Option de bras:  
Bras Régulier Large 9,5" ou Petit bras 6"

Arm option  
Regular arm Large 9.5" or Small arm 6"

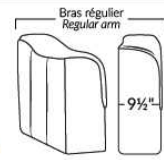

Contrôle de l'inclinaison situé à l'intérieur du bras  
Recliner control located on the inside of the arm.

## FAUTEUIL BERÇANT PIVOTANT INCLINABLE SWIVEL ROCKING MOTION CHAIR

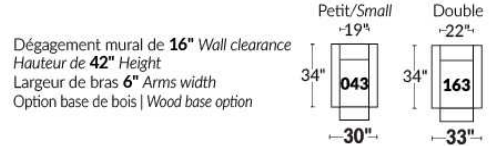

## SIÈGE 23" DE LARGE | 23" SEAT WIDTH

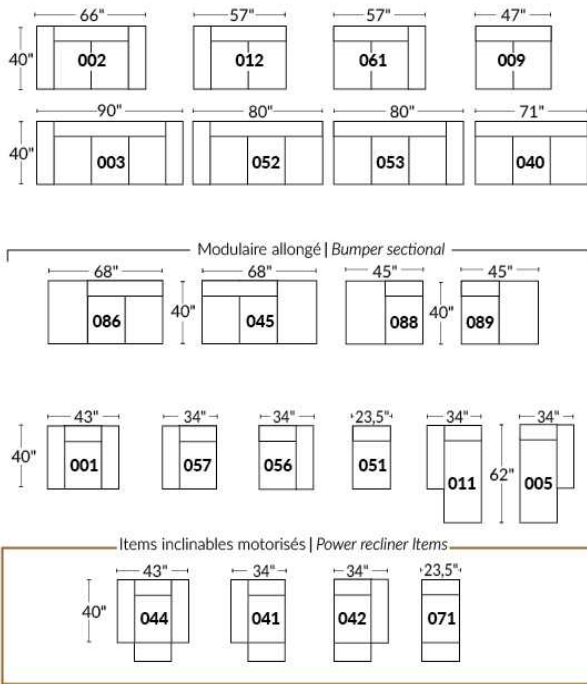

## SIÈGE 30" DE LARGE | 30" SEAT WIDTH

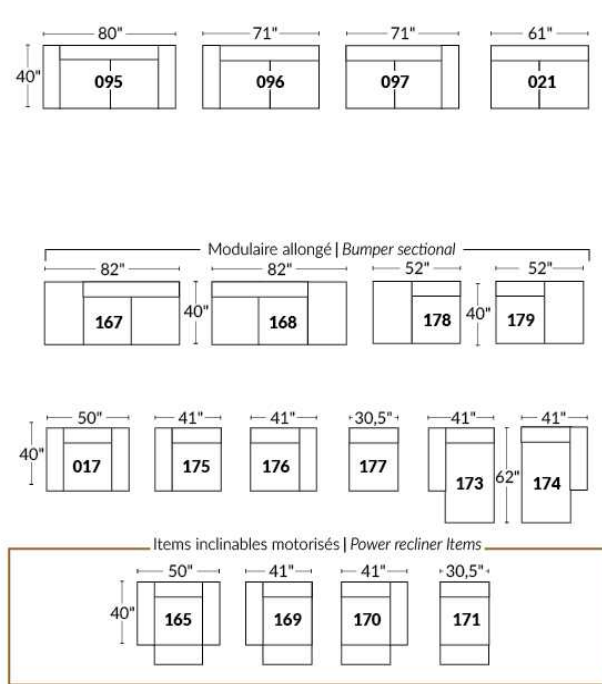

### Autres | Others

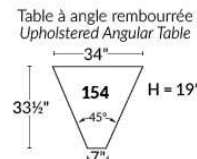
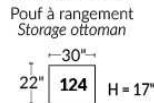
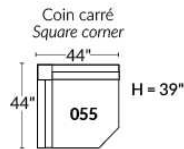

### EXEMPLE 23" EXAMPLE

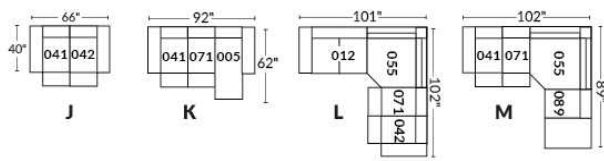

### EXEMPLE 30" EXAMPLE

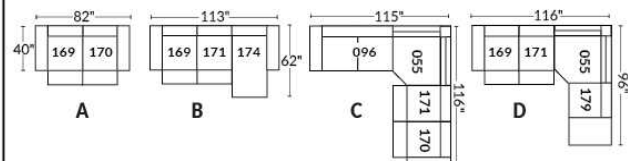

## ROTTERDAM

- Appui-tête manuel sur tous les items (fixe sur centre rond).
- Fauteuil inclinable motorisé pleine jambe "à méc. \*protège-mur" (manuel n/d).
- Chaise longue inclinable motorisé (manuel n/d) avec appui-tête motorisé en option. Dégagement mural 8" et avant 5".
- Coussins de siège avec mousse modelée + 1" de mousse mémoire au-dessus; bras avec mousse mémoire.
- Couture: petit fil en tissu & gros fil plat en cuir.
- \*Exclus faut. 043 & 163: Dégagement mural 16".

Fauteuils 043 & 163: bras seront SANS insert de MÉTAL.

Note: 2 inclinables séparés par un coin ne peuvent pas ouvrir en même temps. Aucuns inclinables à côté d'item #155.

### OPTIONS

- Motorisé sans fil (batterie): ajoutez \$175/mec.
- \*Appui-tête motorisé: ajoutez \$175 ch. (\*N/D sur items fixes.)
- Mousse: Extra ferme ajoutez \$20/siège.
- Choix de bras (LARGE ou le PETIT bras qui sera sans insert de métal): Patte sur bras LARGE: LG103 bois ou Métal: LG189 cyl (noire ou chrome). PETIT Bras: LG08 bois ou Métal: LG196 cyl. (noire ou chrome) ou LG64 (carré). Spécifiez couleur.
- Profondeur d'assise: 20" ou \*22". \*Le 22" N/D sur faut. 043 & 163.
- Faut. 043-163: base en bois (spécifiez couleur).

### Configurations CINÉMA MAISON

Détails accessoires, porte gobelets et configurations : Voir page Optima Cinéma maison en annexe.

Ancrage pour accessoires: \$45 ch.

Porte-Gobelets: En métal: \$35 ch. | Illuminé: \$35 ch. | \*Illuminé avec contrôle (1 ou 2 moteurs): \$50 ch.

\*Lumière DEL sous le siège : \$35/siège.

Description	L x P x H	Cuir						Tissu		
		10	20 Madras Softy	30 Hugo Fantasy Illusion Tucson Utah Vintage Wild Laredo Yukon	40 Diamond Elegance Princess Santiago Utah Sensation Sunset Trina Victoria	50 Bull Cassiope Dublin	60 Caress Ultrasued	A	B COM	C alta
001 FAUTEUIL	44x40x33/40	2020	2125	2240	2365	2475	2595	1610	1660	1695
002 CAUSEUSE	67x40x33/40	2885	3020	3160	3295	3425	3570	2275	2365	2450
003 SOFA	91x40x33/40	3485	3660	3840	4020	4210	4385	2750	2860	2970
005 CHAISE LONGUE BRAS DROIT	34x62x33/40	1885	1960	2050	2120	2200	2285	1485	1550	1615
009 CAUSEUSE SANS BRAS	47x40x33/40	2025	2110	2195	2285	2370	2460	1565	1660	1740
011 CHAISE LONGUE BRAS GAUCHE	34x62x33/40	1885	1960	2050	2120	2200	2285	1485	1550	1615
012 CAUSEUSE BRAS GAUCHE	57x40x33/40	2475	2595	2710	2835	2935	3050	1940	2025	2100
017 FAUTEUIL DOUBLE	51x40x33/40	2115	2235	2365	2490	2610	2740	1675	1745	1820
021 SOFA APPARTEMENT SANS BRAS	61x40x33/40	2285	2400	2525	2645	2775	2895	1750	1850	1950
040 SOFA SANS BRAS	71x40x33/40	2615	2750	2875	3010	3140	3270	2045	2150	2265
041 FAUTEUIL INCLINABLE BRAS-G	34x40x33/40	1990	2075	2150	2225	2315	2390	1660	1700	1750
042 FAUTEUIL INCLINABLE BRAS-D	34x40x33/40	1990	2075	2150	2225	2315	2390	1660	1700	1750
043 FAUTEUIL INCLINABLE BERÇANT PIVOTANT	30x34x42	2365	2495	2620	2760	2885	3015	1940	1990	2050
044 FAUTEUIL INCLINABLE	44x40x33/40	2400	2510	2610	2710	2810	2910	1990	2045	2085
045 CAUSEUSE SANS BRAS ALLONGEE DROIT	68x40x33/40	2400	2515	2620	2740	2845	2940	1870	1945	2040
050 CENTRE ROND	49x49x33	1760	1875	1990	2110	2220	2340	1270	1340	1400

## ROTTERDAM

- Appui-tête manuel sur tous les items (fixe sur centre rond).
- Fauteuil inclinable motorisé pleine jambe "à méc. \*protège-mur" (manuel n/d).
- Chaise longue inclinable motorisé (manuel n/d) avec appui-tête motorisé en option. Dégagement mural 8" et avant 5".
- Coussins de siège avec mousse modelée + 1" de mousse mémoire au-dessus; bras avec mousse mémoire.
- Couture: petit fil en tissu & gros fil plat en cuir.
- \*Exclus faut. 043 & 163: Dégagement mural 16".

Fauteuils 043 & 163: bras seront SANS insert de MÉTAL.

Note: 2 inclinables séparés par un coin ne peuvent pas ouvrir en même temps. Aucuns inclinables à côté d'item #155.

### OPTIONS

- Motorisé sans fil (batterie): ajoutez \$175/mec.
- \*Appui-tête motorisé: ajoutez \$175 ch. (\*N/D sur items fixes.)
- Mousse: Extra ferme ajoutez \$20/siège.
- Choix de bras (LARGE ou le PETIT bras qui sera sans insert de métal): Patte sur bras LARGE: LG103 bois ou Métal: LG189 cyl (noire ou chrome). PETIT Bras: LG08 bois ou Métal: LG196 cyl. (noire ou chrome) ou LG64 (carré). Spécifiez couleur.
- Profondeur d'assise: 20" ou \*22". \*Le 22" N/D sur faut. 043 & 163.
- Faut. 043-163: base en bois (spécifiez couleur).

### Configurations CINÉMA MAISON

Détails accessoires, porte gobelets et configurations : Voir page Optima Cinéma maison en annexe.

Ancrage pour accessoires: \$45 ch.

Porte-Gobelets: En métal: \$35 ch. | Illuminé: \$35 ch. | \*Illuminé avec contrôle (1 ou 2 moteurs): \$50 ch.

\*Lumière DEL sous le siège : \$35/siège.

Description	L x P x H	Cuir						Tissu		
		10	20 Madras Softy	30 Hugo Fantasy Illusion Tucson Utah Vintage Wild Laredo Yukon	40 Diamond Elegance Princess Santiago Utah Sensation Sunset Trina Victoria	50 Bull Cassiope Dublin	60 Caresse Ultrasued	A	B COM	C alta
051 FAUTEUIL SANS BRAS	23,5x40x33/40	1160	1215	1275	1340	1395	1450	890	950	1010
052 SOFA BRAS GAUCHE	81x40x33/40	3065	3220	3360	3510	3645	3795	2400	2515	2620
053 SOFA BRAS DROIT	81x40x33/40	3065	3220	3360	3510	3645	3795	2400	2515	2620
055 COIN CARRE	44x44x33/40	2045	2160	2285	2400	2525	2645	1590	1650	1700
056 FAUTEUIL BRAS DROIT	34x40x33/40	1615	1690	1760	1835	1910	1970	1260	1325	1385
057 FAUTEUIL BRAS GAUCHE	34x40x33/40	1615	1690	1760	1835	1910	1970	1260	1325	1385
061 CAUSEUSE BRAS DROIT	57x40x33/40	2475	2595	2710	2835	2935	3050	1940	2025	2100
071 FAUTEUIL INCLINABLE SANS BRAS	23,5x40x33/40	1545	1610	1675	1740	1810	1870	1290	1360	1420
086 CAUSEUSE SANS BRAS ALLONGEE GAUCHE	68x40x33/40	2400	2515	2620	2740	2845	2940	1870	1945	2040
088 FAUTEUIL SANS BRAS ALLONGE GAUCHE	45x40x33/40	1535	1645	1740	1840	1940	2050	1185	1225	1285
089 FAUTEUIL SANS BRAS ALLONGE DROIT	45x40x33/40	1535	1645	1740	1840	1940	2050	1185	1225	1285
095 SOFA APPARTEMENT	81x40x33/40	3140	3310	3490	3660	3835	4010	2465	2575	2670
096 SOFA APPARTEMENT BRAS GAUCHE	71x40x33/40	2745	2875	3015	3150	3290	3420	2115	2220	2335
097 SOFA APPARTEMENT BRAS DROIT	71x40x33/40	2745	2875	3015	3150	3290	3420	2115	2220	2335
124 POUF AVEC RANGEMENT	30x22x17	795	820	860	885	920	945	685	710	740
138 BRAS CENTRE	10x36x24.5	445	490	525	565	610	645	370	390	410

## ROTTERDAM

- Appui-tête manuel sur tous les items (fixe sur centre rond).
- Fauteuil inclinable motorisé pleine jambe "à méc. \*protège-mur" (manuel n/d).
- Chaise longue inclinable motorisé (manuel n/d) avec appui-tête motorisé en option. Dégagement mural 8" et avant 5".
- Coussins de siège avec mousse modelée + 1" de mousse mémoire au-dessus; bras avec mousse mémoire.
- Couture: petit fil en tissu & gros fil plat en cuir.
- \*Exclus faut. 043 & 163: Dégagement mural 16".
- Fauteuils 043 & 163: bras seront SANS insert de MÉTAL.
- Note: 2 inclinables séparés par un coin ne peuvent pas ouvrir en même temps. Aucuns inclinables à côté d'item #155.

### OPTIONS

- Motorisé sans fil (batterie): ajoutez \$175/mec.
- \*Appui-tête motorisé: ajoutez \$175 ch. (\*N/D sur items fixes.)
- Mousse: Extra ferme ajoutez \$20/siège.
- Choix de bras (LARGE ou le PETIT bras qui sera sans insert de métal): Patte sur bras LARGE: LG103 bois ou Métal: LG189 cyl (noire ou chrome). PETIT Bras: LG08 bois ou Métal: LG196 cyl. (noire ou chrome) ou LG64 (carré). Spécifiez couleur.
- Profondeur d'assise: 20" ou \*22". \*Le 22" N/D sur faut. 043 & 163.
- Faut. 043-163: base en bois (spécifiez couleur).

### Configurations CINÉMA MAISON

Détails accessoires, porte gobelets et configurations : Voir page Optima Cinéma maison en annexe.

Ancrage pour accessoires: \$45 ch.

Porte-Gobelets: En métal: \$35 ch. | Illuminé: \$35 ch. | \*Illuminé avec contrôle (1 ou 2 moteurs): \$50 ch.

\*Lumière DEL sous le siège : \$35/siège.

Description	L x P x H	Cuir						Tissu		
		10	20 Madras Softy	30 Hugo Fantasy Illusion Tucson Utah Vintage Wild Laredo Yukon	40 Diamond Elegance Princess Santiago Utah Sensation Sunset Trina Victoria	50 Bull Cassiope Dublin	60 Caress Ultrasued	A	B COM	C alta
155 PETIT COIN CARRE	40x40x33/40	2045	2160	2285	2400	2525	2645	1590	1650	1700
159 RANGEMENT À ANGLE	11/27x36x24.5	795	835	870	915	945	975	615	635	645
160 RANGEMENT DROIT	11x36x24.5	770	800	840	875	920	950	575	600	615
163 FAUT. DBL INCL. BERCANT PIVOTANT	33x34x42	2420	2565	2695	2840	2975	3115	1945	2000	2060
165 FAUTEUIL DOUBLE INCLINABLE	51x40x33/40	2510	2625	2760	2875	3000	3125	2075	2150	2225
167 SOFA APP. SANS BRAS ALLONGE GAUCHE	82x40x33/40	2660	2810	2945	3110	3250	3390	2060	2160	2265
168 SOFA APP. SANS BRAS ALLONGE DROIT	82x40x33/40	2660	2810	2945	3110	3250	3390	2060	2160	2265
169 FAUTEUIL DOUBLE INCLINABLE BRAS GAUCHE	41x40x33/40	2100	2195	2290	2385	2475	2575	1725	1820	1915
170 FAUTEUIL DOUBLE INCLINABLE BRAS DROIT	41x40x33/40	2100	2195	2290	2385	2475	2575	1725	1820	1915
171 FAUTEUIL DOUBLE INCLINABLE SANS BRAS	30,5x40x33/40	1660	1715	1790	1845	1915	1970	1360	1425	1495
173 CHAISE LONGUE DOUBLE BRAS GAUCHE	41x62x33/40	2045	2150	2265	2385	2500	2615	1610	1700	1800
174 CHAISE LONGUE DOUBLE BRAS DROIT	41x62x33/40	2045	2150	2265	2385	2500	2615	1610	1700	1800
175 FAUTEUIL DOUBLE BRAS GAUCHE	41x40x33/40	1700	1810	1910	2010	2110	2210	1345	1420	1495
176 FAUTEUIL DOUBLE BRAS DROIT	41x40x33/40	1700	1810	1910	2010	2110	2210	1345	1420	1495
177 FAUTEUIL DOUBLE SANS BRAS	30,5x40x33/40	1270	1345	1415	1485	1560	1635	965	1025	1095
178 FAUTEUIL DOUBLE SANS BRAS ALLONGE-G	52x40x33/40	1650	1745	1845	1945	2060	2150	1290	1360	1420

## ROTTERDAM

- Appui-tête manuel sur tous les items (fixe sur centre rond).
- Fauteuil inclinable motorisé pleine jambe "à méc. \*protège-mur" (manuel n/d).
- Chaise longue inclinable motorisé (manuel n/d) avec appui-tête motorisé en option. Dégagement mural 8" et avant 5".
- Coussins de siège avec mousse modelée + 1" de mousse mémoire au-dessus; bras avec mousse mémoire.
- Couture: petit fil en tissu & gros fil plat en cuir.
- \*Exclus faut. 043 & 163: Dégagement mural 16".

Fauteuils 043 & 163: bras seront SANS insert de MÉTAL.

Note: 2 inclinables séparés par un coin ne peuvent pas ouvrir en même temps. Aucuns inclinables à côté d'item #155.

### OPTIONS

- Motorisé sans fil (batterie): ajoutez \$175/mec.
- \*Appui-tête motorisé: ajoutez \$175 ch. (\*N/D sur items fixes.)
- Mousse: Extra ferme ajoutez \$20/siège.
- Choix de bras (LARGE ou le PETIT bras qui sera sans insert de métal): Patte sur bras LARGE: LG103 bois ou Métal: LG189 cyl (noire ou chrome). PETIT Bras: LG08 bois ou Métal: LG196 cyl. (noire ou chrome) ou LG64 (carré). Spécifiez couleur.
- Profondeur d'assise: 20" ou \*22". \*Le 22" N/D sur faut. 043 & 163.
- Faut. 043-163: base en bois (spécifiez couleur).

### Configurations CINÉMA MAISON

Détails accessoires, porte gobelets et configurations : Voir page Optima Cinéma maison en annexe.

Ancrage pour accessoires: \$45 ch.

Porte-Gobelets: En métal: \$35 ch. | Illuminé: \$35 ch. | \*Illuminé avec contrôle (1 ou 2 moteurs): \$50 ch.

\*Lumière DEL sous le siège : \$35/siège.

Description	L x P x H	Cuir						Tissu		
		10	20 Madras Softy	30 Hugo Fantasy Illusion Tucson Utah Vintage Wild Laredo Yukon	40 Diamond Elegance Princess Santiago Utah Sensation Sunset Trina Victoria	50 Bull Cassiope Dublin	60 Caress Ultrasued	A	B COM	C alta
179 FAUTEUIL DOUBLE SANS BRAS ALLONGE-D	52x40x33/40	1650	1745	1845	1945	2060	2150	1290	1360	1420
186 CAUS. SANS BRAS ALLONGEE RANGEMENT-G	68x40x33/40	2585	2675	2795	2900	3015	3125	2045	2120	2210
187 CAUS. SANS BRAS ALLONGEE RANGEMENT-D	68x40x33/40	2585	2675	2795	2900	3015	3125	2045	2120	2210
188 FAUT. SANS BRAS ALLONGE RANGEMENT-G	45x40x33/40	1710	1815	1915	2020	2115	2215	1360	1400	1440
189 FAUT. SANS BRAS ALLONGE RANGEMENT-D	45x40x33/40	1710	1815	1915	2020	2115	2215	1360	1400	1440
190 PETIT RANGEMENT À ANGLE	11/21x36x24.5	770	800	840	875	920	950	575	600	615
221 FAUT. DBL SANS BRAS ALLONGE RANGEMENT-G	52x40x33/40	1820	1920	2025	2120	2220	2325	1460	1525	1600
222 FAUT. DBL SANS BRAS ALLONGE RANGEMENT-D	52x40x33/40	1820	1920	2025	2120	2220	2325	1460	1525	1600
223 SOFA APP SANS BRAS ALLONGE RANGEMENT-G	82x40x33/40	2840	2990	3140	3290	3445	3590	2220	2335	2445
224 SOFA APP SANS BRAS ALLONGE RANGEMENT-D	82x40x33/40	2840	2990	3140	3290	3445	3590	2220	2335	2445
236 CHAISE LONGUE INCLINABLE BRAS GAUCHE	34x62x33/40	2285	2360	2435	2510	2585	2660	1885	1950	2020
237 CHAISE LONGUE INCLINABLE BRAS DROIT	34x62x33/40	2285	2360	2435	2510	2585	2660	1885	1950	2020
238 CHAISE LONGUE DBL INCLINABLE BRAS-G	41x62x33/40	2445	2550	2660	2765	2870	2975	2010	2100	2195
239 CHAISE LONGUE DBL INCLINABLE BRAS-D	41x62x33/40	2445	2550	2660	2765	2870	2975	2010	2100	2195
V51 PORTE VERRE A VIN	3.5 x 5.5 x 6.5	45	45	45	45	45	45	45	45	45
V52 TABLETTE PIVOTANTE EN PLASTIQUE	13 3/8 x 9 5/8	45	45	45	45	45	45	45	45	45

## ROTTERDAM

- Appui-tête manuel sur tous les items (fixe sur centre rond).
- Fauteuil inclinable motorisé pleine jambe "à méc. \*protège-mur" (manuel n/d).
- Chaise longue inclinable motorisé (manuel n/d) avec appui-tête motorisé en option. Dégagement mural 8" et avant 5".
- Coussins de siège avec mousse modelée + 1" de mousse mémoire au-dessus; bras avec mousse mémoire.
- Couture: petit fil en tissu & gros fil plat en cuir.
- \*Exclus faut. 043 & 163: Dégagement mural 16".

Fauteuils 043 & 163: bras seront SANS insert de MÉTAL.

Note: 2 inclinables séparés par un coin ne peuvent pas ouvrir en même temps. Aucuns inclinables à côté d'item #155.

### OPTIONS

- Motorisé sans fil (batterie): ajoutez \$175/mec.
- \*Appui-tête motorisé: ajoutez \$175 ch. (\*N/D sur items fixes.)
- Mousse: Extra ferme ajoutez \$20/siège.
- Choix de bras (LARGE ou le PETIT bras qui sera sans insert de métal): Patte sur bras LARGE: LG103 bois ou Métal: LG189 cyl (noire ou chrome). PETIT Bras: LG08 bois ou Métal: LG196 cyl. (noire ou chrome) ou LG64 (carré). Spécifiez couleur.
- Profondeur d'assise: 20" ou \*22". \*Le 22" N/D sur faut. 043 & 163.
- Faut. 043-163: base en bois (spécifiez couleur).

### Configurations CINÉMA MAISON

Détails accessoires, porte gobelets et configurations : Voir page Optima Cinéma maison en annexe.

Ancrage pour accessoires: \$45 ch.

Porte-Gobelets: En métal: \$35 ch. | Illuminé: \$35 ch. | \*Illuminé avec contrôle (1 ou 2 moteurs): \$50 ch.

\*Lumière DEL sous le siège : \$35/siège.

Description	L x P x H	Cuir						Tissu		
		10	20 Madras Softy	30 Hugo Fantasy Illusion Tucson Utah Vintage Wild Laredo Yukon	40 Diamond Elegance Princess Santiago Utah Sensation Sunset Trina Victoria	50 Bull Cassiope Dublin	60 Caresse Ultrasued	A	B COM	C alta
V53 TABLETTE PIVOTANTE EN BOIS	19 x 10	85	85	85	85	85	85	85	85	85
V54 PORTE TABLETTE	4.5 x 8 x 10	50	50	50	50	50	50	50	50	50
V55 LAMPE DEL	1.5x5x14 plié/bent	45	45	45	45	45	45	45	45	45
<b>CONFIGURATIONS</b>										
_A CONFIG (169-170)	82X40X40	4200	4390	4580	4770	4950	5150	3450	3640	3830
_B CONFIG (169-171-174)	113X62X40	5805	6060	6345	6615	6890	7160	4695	4945	5210
_C CONFIG (096-055-171-170)	115X115X40	8550	8945	9380	9780	10205	10610	6790	7115	7445
_D CONFIG (169-171-055-179)	115X96X40	7455	7815	8210	8575	8975	9340	5965	6255	6530
_J CONFIG (041-042)	68X40X40	3980	4150	4300	4450	4630	4780	3320	3400	3500
_K CONFIG (041-071-005)	92X62X40	5420	5645	5875	6085	6325	6545	4435	4610	4785
_L CONFIG (012-055-071-042)	102X102X40	8055	8440	8820	9200	9585	9955	6480	6735	6970
_M CONFIG (041-071-055-089)	102X89X40	7115	7490	7850	8205	8590	8955	5725	5935	6155



# ROTTERDAM

**OPTIMA**  
Collection

**Jaymar**

Conçu et fabriqué fièrement au Canada  
Proudly designed and made in Canada

Nos produits sont fabriqués à la main et des variations mineures peuvent survenir

Our product is hand-made and minor variations can occur.

## SPECIFICATIONS

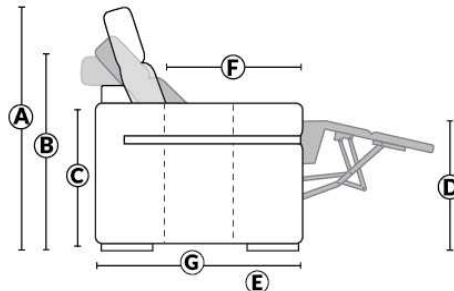

- Appui-tête levé Headrest up
- Appui-tête baissé Headrest down
- Complètement incliné Fully reclined

- A** Hauteur complète 40" Total Height
- B** Hauteur appui-tête baissé 33" Height headrest down
- C** Hauteur du bras 24,5" Arm Height
- D** Hauteur du siège 19,5" Seat height
- E** Profondeur incliné 65" Depth fully reclined
- F** Profondeur d'assise 20"ou/ou 22" Seat depth
- G** Profondeur appui-tête monté 37,5" Depth with headrest up

## BRAS | ARMS

Option de bras:  
Bras Régulier Large 10" ou Petit bras 6"

Arm option  
Regular arm Large 10" or Small arm 6"

Contrôle de l'inclinaison situé à l'intérieur du bras  
Recliner control located on the inside of the arm.

Option d'accessoires disponible sur le bras régulier seulement  
Accessories option, available on Regular arms ONLY.

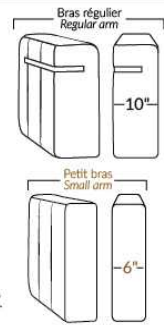

## FAUTEUIL BERÇANT PIVOTANT INCLINABLE SWIVEL ROCKING MOTION CHAIR

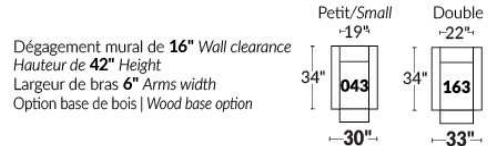

## SIÈGE 23" DE LARGE | 23" SEAT WIDTH

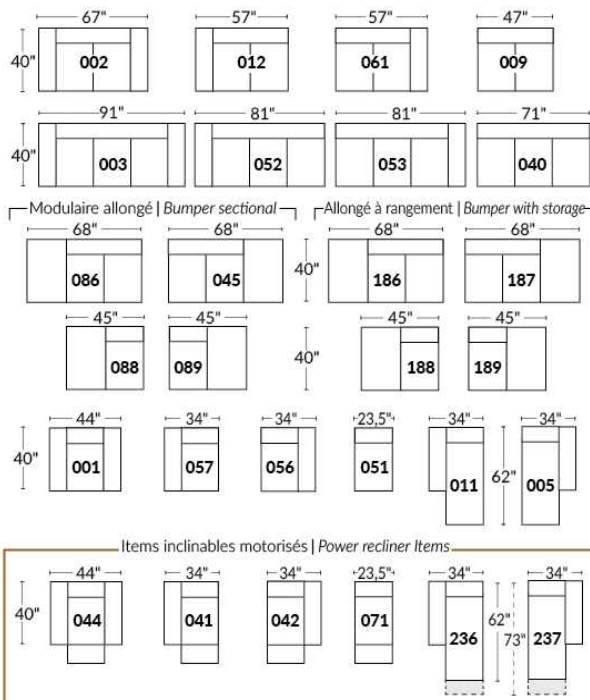

## SIÈGE 30" DE LARGE | 30" SEAT WIDTH

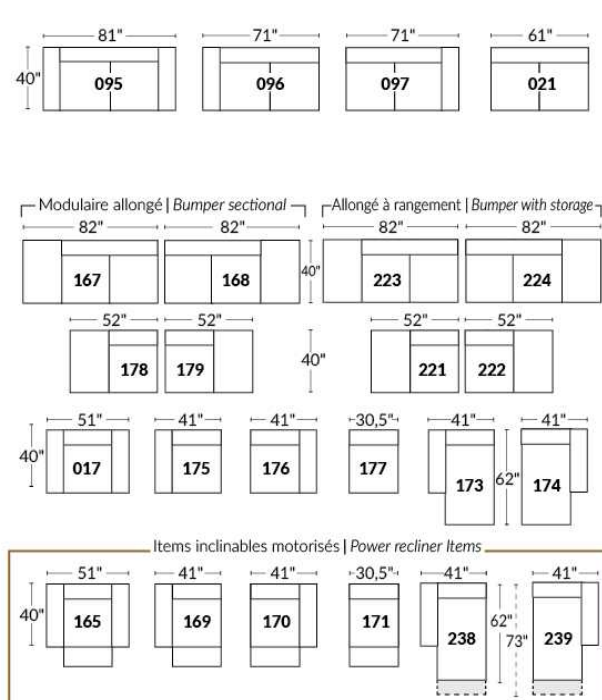

### Autres | Others

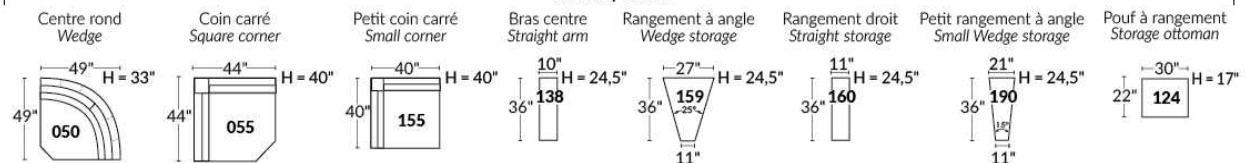

### EXEMPLE 23" EXAMPLE

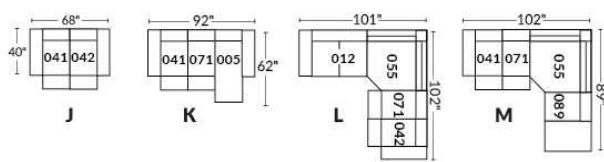

### EXEMPLE 30" EXAMPLE

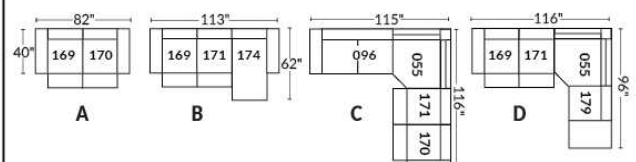



\*Disponibles sur certains modèles et SEULEMENT sur le BRAS LARGE.

### OPTIONS PORTE-GOBELETS

#### MÉTAL



Argent



Noir mat



Brun

#### ILLUMINÉ

1.



Porte-gobelet illuminé

2.



Porte-gobelet illuminé avec contrôle de l'inclinable, port USB & lumière DEL sous le siège

3.



Porte-gobelet illuminé avec contrôle double moteur, port USB & lumière DEL sous le siège

Nos porte-gobelets illuminés à un ou deux contrôles sont compatibles avec les lumières DEL sous le siège. Vous pouvez contrôler la lumière sur le porte-gobelet. Le porte-gobelet à 2 moteurs possède un contrôle remise à zéro (maison) pour remettre votre inclinable à la position de départ.

#### Lumière DEL sous le siège (en option)

Disponible seulement dans les configurations avec un minimum de 1 porte-gobelet illuminé à moteur qui contrôle l'ouverture et la fermeture de la lumière.

Pour les prix des options, voir la section description du modèle Optima.

**Veillez nous fournir un dessin de votre configuration qui indique le type de porte-gobelet et le positionnement.**

#### Porte-gobelets avec contrôle

Il faut spécifier la position de ceux-ci; bras droit ou bras gauche et quel inclinable ils vont contrôler. Si vous avez une rangée de fauteuils avec plusieurs porte-gobelets, le contrôle sera par défaut sur le bras gauche et sur le droit pour le dernier bras extérieur.

#### EXEMPLE A

041-169 : Contrôleur et porte-gobelet à gauche

071-171 : boutons tactiles sur le côté du siège

042-170 : Contrôleur et porte-gobelet à droite



#### EXEMPLE B

071-171 : Ces deux items peuvent être connectés à un porte-gobelet intelligent qui pourra contrôler l'inclinable.

Il faut alors utiliser un de ces items: 138,159, 160 et 190

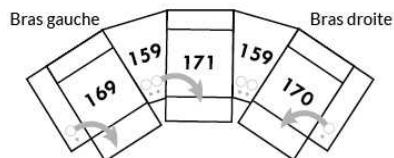

#### Informations sur les appui-têtes et boutons de contrôles des inclinables

##### AVEC porte-gobelet illuminés

Si vous prenez un item **stationnaire**, vous aurez par défaut le porte-gobelet N°1.

Si vous prenez un **appui-tête manuel**, vous aurez le porte-gobelet N°2.

Si vous prenez un **appui-tête électrique**, vous aurez par défaut le porte-gobelet N°3.

##### SANS porte-gobelet et avec un inclinable

Si vous prenez un item inclinable et un **appui-tête manuel**, il y aura un contrôle à boutons tactiles.

Si vous prenez un item inclinable avec un **appui-tête électrique**, vous aurez un contrôleur à bouton poussoir double avec prise USB.

Si c'est un **item sans bras** (071-171) il y aura alors les boutons tactiles.



Boutons tactiles



Boutons poussoirs



\*Disponibles sur certains modèles et SEULEMENT sur le BRAS LARGE.

### OPTIONS ACCESSOIRES

<p><b>Ancrage pour accessoires</b></p> 	<p><b>V51</b> Porte verre à vin</p> 	<p><b>V52</b> Tablette pivotante en plastique</p> 	<p><b>V53</b> Tablette pivotante en bois (choix de 8 couleurs)</p> 
<p><b>V54</b> Porte tablette</p> 	<p><b>V55</b> Lampe DEL</p> 	<p>Spécifiez sur quel bras (gauche ou droit) la tablette sera installée</p>	

Pour les prix des ancrages, voir la section description du modèle Optima et pour les accessoires vous référer à la fin de la liste de prix.

### Items 138-159-160-190 et bras large

Option ancrage et porte-gobelet \*Non disponible sur les petits bras\*.

Veuillez spécifier sur quel bras vous voulez avoir les ancrages et les porte-gobelets.

NB: Item 138- 159-160-190 sont non finis sur les côtés, doivent être utilisés entre 2 sièges. Chaque item à rangement possède 2 prises USB et une prise électrique à l'intérieur du rangement.

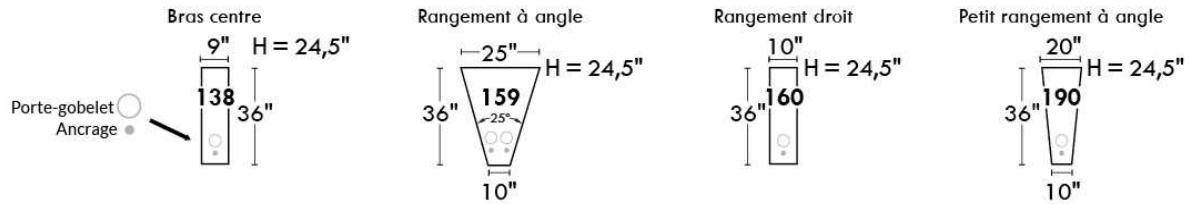

### SUGGESTIONS DE CONFIGURATIONS

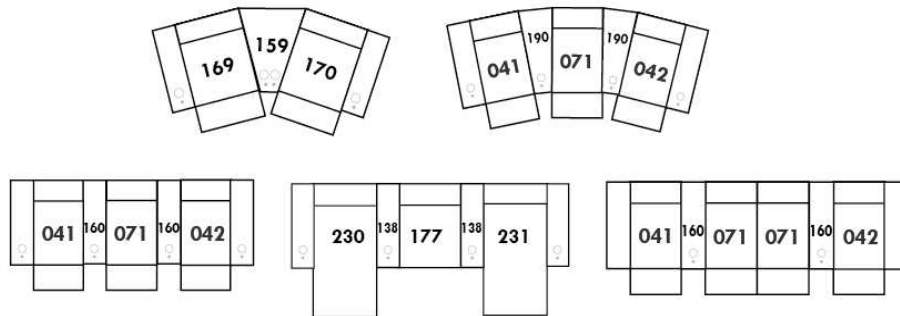

## SACHA

Caractéristiques: Modèle avec appui-tête ajustable manuel inclus avec tous les items (2 sur coin carré).

Appui-tête FIXE sur Centre Rond. Couture: Petit fil en tissu et en cuir.

Fauteuils inclinables, berçants, pivotants (items 043 & 163 seulement): coussin de siège avec mousse mémoire 1 po.

TISSU UNI RECOMMANDÉ.

Note: 2 sièges inclinables séparés par un centre rond (050) ou un coin carré (055) ne peuvent pas ouvrir en même temps.

OPTIONS - Fournir DESSIN de votre config.:

Petit bras 6": au même prix.

Pattes (spécifiez couleur) : sur Bras LARGE LG08 bois. Sur PETIT Bras: LG195 bois.

Choix de profondeur d'assise : 20" ou \*22". \*Le 22" N/D sur fauteuils #043 et #163.

Fauteuils 043-163: avec base en bois (spécifiez couleur).

Mousse (extra Ferme ou Mémoire): Ajoutez 20\$/siège. Section allongée d'un item compte pour 1 siège & chaise longue pour 2 sièges.

Mécanisme motorisé inclinable avec bouton tactile ajoutez 175\$/mécanisme. Pour le SANS FIL (batterie), ajoutez \$350/mécanisme.

Description	L x P x H	Cuir						Tissu		
		10	20 Madras Softy	30 Hugo Fantasy Illusion Tucson Utah Vintage Wild Laredo Yukon	40 Diamond Elegance Princess Santiago Sensation Sunset Trina Victoria	50 Bull Cassiope Dublin	60 Caress Ultrasued	A	B COM	C alta
001 FAUTEUIL	42X 40X33/40	1740	1850	1965	2085	2195	2310	1295	1365	1410
002 CAUSEUSE	65X40X33/40	2525	2670	2835	2985	3120	3260	1890	1965	2060
003 SOFA	89X40X33/40	3090	3270	3450	3625	3810	3985	2285	2395	2500
005 CHAISE LONGUE BRAS DROIT	33X62X33/40	1660	1740	1835	1915	2000	2085	1215	1295	1385
009 CAUSEUSE SANS BRAS	47X40X33/40	1890	1965	2070	2150	2225	2315	1395	1465	1565
011 CHAISE LONGUE BRAS GAUCHE	33X62X33/40	1660	1740	1835	1915	2000	2085	1215	1295	1385
012 CAUSEUSE BRAS GAUCHE	56X40X33/40	2215	2320	2460	2570	2665	2790	1650	1725	1815
017 FAUTEUIL DOUBLE	49X40X33/40	1870	1975	2115	2225	2345	2475	1385	1440	1520
021 SOFA APPARTEMENT SANS BRAS	61X40X33/40	2145	2240	2370	2490	2600	2700	1590	1695	1800
040 SOFA SANS BRAS	71X40X33/40	2435	2525	2665	2795	2910	3040	1810	1915	2040
041 FAUTEUIL INCLINABLE BRAS-G	33X40X33/40	1610	1695	1785	1875	1950	2045	1235	1295	1365
042 FAUTEUIL INCLINABLE BRAS-D	33X40X33/40	1610	1695	1785	1875	1950	2045	1235	1295	1365
043 FAUTEUIL INCLINABLE BERÇANT PIVOTANT	30x34x42	2095	2210	2340	2470	2590	2700	1675	1725	1785
044 FAUTEUIL INCLINABLE	42X40X33/40	1925	2050	2175	2285	2395	2500	1495	1560	1610
045 CAUSEUSE SANS BRAS ALLONGEE DROIT	68X40X33/40	2220	2335	2475	2600	2710	2840	1660	1740	1825
050 CENTRE ROND	49X49X33	1660	1760	1890	2000	2115	2220	1160	1215	1290
051 FAUTEUIL SANS BRAS	23,5X40X33/40	1075	1135	1195	1240	1315	1370	810	870	935
052 SOFA BRAS GAUCHE	80X40X33/40	2765	2890	3050	3200	3350	3520	2045	2150	2265
053 SOFA BRAS DROIT	80X40X33/40	2765	2890	3050	3200	3350	3520	2045	2150	2265
055 COIN CARRE	44X44X33/40	1950	2070	2190	2300	2415	2515	1460	1535	1595
056 FAUTEUIL BRAS DROIT	33X40X33/40	1410	1495	1590	1685	1750	1840	1050	1100	1160
057 FAUTEUIL BRAS GAUCHE	33X40X33/40	1410	1495	1590	1685	1750	1840	1050	1100	1160

## SACHA

Caractéristiques: Modèle avec appui-tête ajustable manuel inclus avec tous les items (2 sur coin carré).

Appui-tête FIXE sur Centre Rond. Couture: Petit fil en tissu et en cuir.

Fauteuils inclinables, berçants, pivotants (items 043 & 163 seulement): coussin de siège avec mousse mémoire 1 po.

TISSU UNI RECOMMANDÉ.

Note: 2 sièges inclinables séparés par un centre rond (050) ou un coin carré (055) ne peuvent pas ouvrir en même temps.

OPTIONS - Fournir DESSIN de votre config.:

Petit bras 6": au même prix.

Pattes (spécifiez couleur) : sur Bras LARGE LG08 bois. Sur PETIT Bras: LG195 bois.

Choix de profondeur d'assise : 20" ou \*22". \*Le 22" N/D sur fauteuils #043 et #163.

Fauteuils 043-163: avec base en bois (spécifiez couleur).

Mousse (extra Ferme ou Mémoire): Ajoutez 20\$/siège. Section allongée d'un item compte pour 1 siège & chaise longue pour 2 sièges.

Mécanisme motorisé inclinable avec bouton tactile ajoutez 175\$/mécanisme. Pour le SANS FIL (batterie), ajoutez \$350/mécanisme.

Description	L x P x H	Cuir						Tissu		
		10	20 Madras Softy	30 Hugo Fantasy Illusion Tucson Utah Vintage Wild Laredo Yukon	40 Diamond Elegance Princess Santiago Sensation Sunset Trina Victoria	50 Bull Cassiope Dublin	60 Caress Ultrasued	A	B COM	C alta
061 CAUSEUSE BRAS DROIT	56X40X33/40	2215	2320	2460	2570	2665	2790	1650	1725	1815
071 FAUTEUIL INCLINABLE SANS BRAS	23,5X40X33/40	1270	1345	1395	1440	1500	1565	1000	1075	1150
086 CAUSEUSE SANS BRAS ALLONGEE GAUCHE	68X40X33/40	2220	2335	2475	2600	2710	2840	1660	1740	1825
088 FAUTEUIL SANS BRAS ALLONGE GAUCHE	45X40X33/40	1420	1515	1615	1710	1810	1895	1060	1110	1175
089 FAUTEUIL SANS BRAS ALLONGE DROIT	45X40X33/40	1420	1515	1615	1710	1810	1895	1060	1110	1175
095 SOFA APPARTEMENT	79X40X33/40	2800	2985	3145	3315	3485	3645	2075	2185	2285
096 SOFA APPARTEMENT BRAS GAUCHE	70X40X33/40	2470	2610	2770	2890	3040	3170	1840	1940	2050
097 SOFA APPARTEMENT BRAS DROIT	70X40X33/40	2470	2610	2770	2890	3040	3170	1840	1940	2050
124 POUF AVEC RANGEMENT	30X22X17	750	785	820	870	915	945	640	650	670
163 FAUT. DBL INCL. BERÇANT PIVOTANT	33 x 34 x 42	2145	2285	2400	2515	2645	2775	1685	1735	1790
165 FAUTEUIL DOUBLE INCLINABLE	49X40X33/40	2050	2175	2300	2435	2525	2660	1570	1650	1715
167 SOFA APP. SANS BRAS ALLONGE GAUCHE	82X40X33/40	2475	2620	2790	2935	3090	3245	1850	1950	2060
168 SOFA APP. SANS BRAS ALLONGE DROIT	82X40X33/40	2475	2620	2790	2935	3090	3245	1850	1950	2060
169 FAUTEUIL DOUBLE INCLINABLE BRAS GAUCHE	40X40X33/40	1715	1815	1915	2010	2110	2195	1345	1400	1465
170 FAUTEUIL DOUBLE INCLINABLE BRAS DROIT	40X40X33/40	1715	1815	1915	2010	2110	2195	1345	1400	1465
171 FAUTEUIL DOUBLE INCLINABLE SANS BRAS	30,5X40X33/40	1395	1450	1535	1595	1665	1725	1140	1210	1290
173 CHAISE LONGUE DOUBLE BRAS GAUCHE	40X62X33/40	1810	1915	2045	2150	2265	2370	1360	1450	1570
174 CHAISE LONGUE DOUBLE BRAS DROIT	40X62X33/40	1810	1915	2045	2150	2265	2370	1360	1450	1570
175 FAUTEUIL DOUBLE BRAS GAUCHE	40X40X33/40	1520	1615	1715	1815	1910	2000	1140	1210	1290
176 FAUTEUIL DOUBLE BRAS DROIT	40X40X33/40	1520	1615	1715	1815	1910	2000	1140	1210	1290
177 FAUTEUIL DOUBLE SANS BRAS	30,5X40X33/40	1195	1260	1350	1400	1460	1535	890	960	1045
178 FAUTEUIL DOUBLE SANS BRAS ALLONGE-G	52X40X33/40	1535	1645	1745	1850	1950	2060	1150	1215	1295

## SACHA

Caractéristiques: Modèle avec appui-tête ajustable manuel inclus avec tous les items (2 sur coin carré).

Appui-tête FIXE sur Centre Rond. Couture: Petit fil en tissu et en cuir.

Fauteuils inclinables, berçants, pivotants (items 043 & 163 seulement): coussin de siège avec mousse mémoire 1 po.

TISSU UNI RECOMMANDÉ.

Note: 2 sièges inclinables séparés par un centre rond (050) ou un coin carré (055) ne peuvent pas ouvrir en même temps.

OPTIONS - Fournir DESSIN de votre config.:

Petit bras 6": au même prix.

Pattes (spécifiez couleur) : sur Bras LARGE LG08 bois. Sur PETIT Bras: LG195 bois.

Choix de profondeur d'assise : 20" ou \*22". \*Le 22" N/D sur fauteuils #043 et #163.

Fauteuils 043-163: avec base en bois (spécifiez couleur).

Mousse (extra Ferme ou Mémoire): Ajoutez 20\$/siège. Section allongée d'un item compte pour 1 siège & chaise longue pour 2 sièges.

Mécanisme motorisé inclinable avec bouton tactile ajoutez 175\$/mécanisme. Pour le SANS FIL (batterie), ajoutez \$350/mécanisme.

Description	L x P x H	Cuir						Tissu		
		10	20 Madras Softy	30 Hugo Fantasy Illusion Tucson Utah Vintage Wild Laredo Yukon	40 Diamond Elegance Princess Santiago Sensation Sunset Trina Victoria	50 Bull Cassiope Dublin	60 Caress Ultrasued	A	B COM	C alta
179 FAUTEUIL DOUBLE SANS BRAS ALLONGE-D	52X40X33/40	1535	1645	1745	1850	1950	2060	1150	1215	1295
<b>CONFIGURATIONS</b>										
A CONFIG (169-170)	80X40X33/40	3430	3630	3830	4020	4220	4390	2690	2800	2930
B CONFIG (169-171-174)	111X62X33/40	4920	5180	5495	5755	6040	6290	3845	4060	4325
C CONFIG (096-055-171-170)	114X115X33/40	7530	7945	8410	8795	9230	9605	5785	6085	6400
D CONFIG (169-171-055-179)	115X96X33/40	6595	6980	7385	7755	8140	8495	5095	5360	5645
J CONFIG (041-042)	66X40X33/40	3220	3390	3570	3750	3900	4090	2470	2590	2730
K CONFIG (041-071-005)	90X62X33/40	4540	4780	5015	5230	5450	5695	3450	3665	3900
L CONFIG (012-055-071-042)	100X101X33/40	7045	7430	7830	8185	8530	8915	5345	5630	5925
M CONFIG (041-071-055-089)	101X89X33/40	6250	6625	6985	7325	7675	8020	4755	5015	5285



# SACHA

PARALLELE  
Collection 33

Jaymar

Conçu et fabriqué fièrement au Canada  
Proudly designed and made in Canada

Nos produits sont fabriqués à la main et des variations mineures peuvent survenir

Our product is hand-made and minor variations can occur.

## SPECIFICATIONS

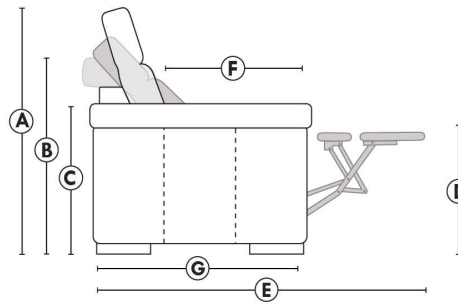

- Appui-tête levé Headrest up
- Appui-tête baissé Headrest down
- Complètement incliné Fully reclined

- A** Hauteur complète 40" Total Height
- B** Hauteur appui-tête baissé 33" Height headrest down
- C** Hauteur du bras 24" Arm Height
- D** Hauteur du siège 19,5" Seat height
- E** Profondeur inclinée 65" Depth fully reclined
- F** Profondeur d'assise 20" ou/ou 22" Seat depth
- G** Profondeur appui-tête monté 37,5" Depth with headrest up

## BRAS | ARMS

Option de bras:  
Bras Régulier Large 9" ou Petit bras 6"

Arm option  
Regular arm Large 9" or Small arm 6"

Contrôle de l'inclinaison situé à l'intérieur du bras  
Recliner control located on the inside of the arm.

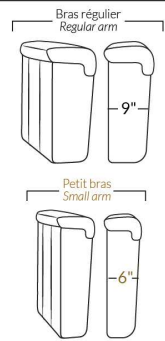

## FAUTEUIL BERÇANT PIVOTANT INCLINABLE SWIVEL ROCKING MOTION CHAIR

Dégagement mural de 16" Wall clearance  
Hauteur de 42" Height  
Largeur de bras 6" Arms width  
Option base de bois | Wood base option

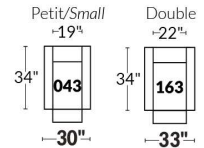

## SIÈGE 23" DE LARGE | 23" SEAT WIDTH

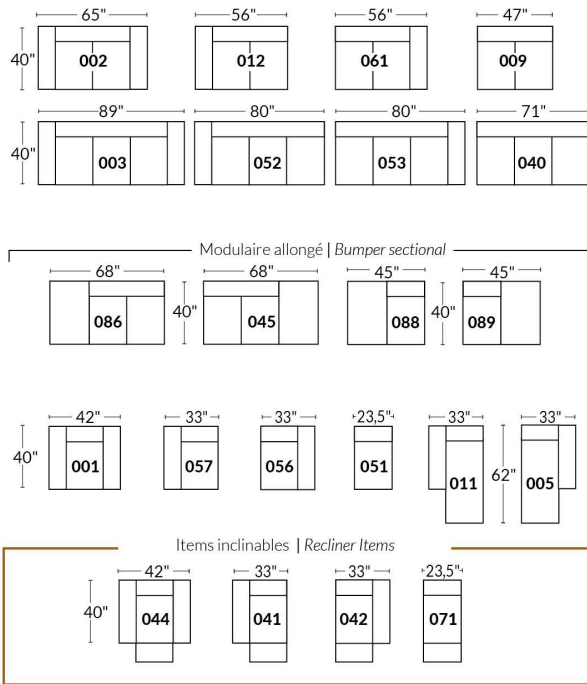

## SIÈGE 30" DE LARGE | 30" SEAT WIDTH

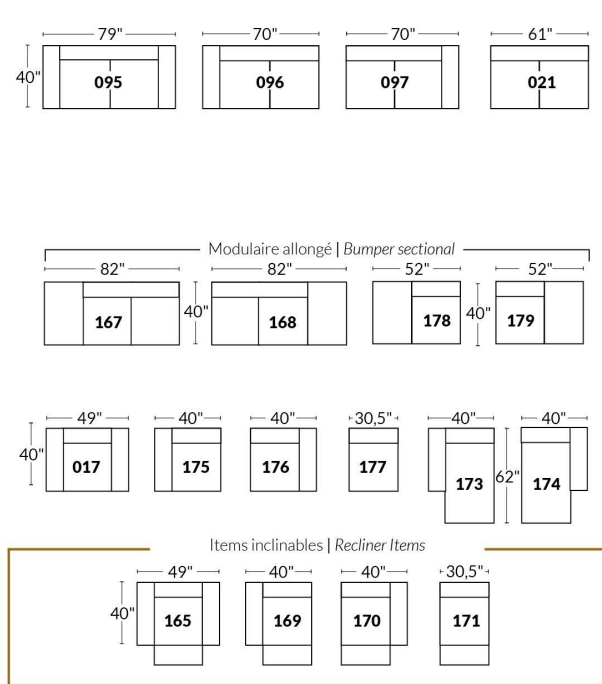

## Autres | Others

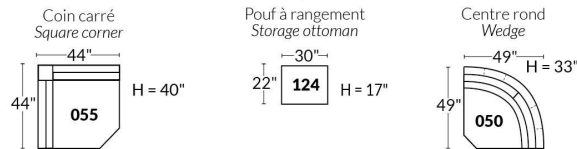

## EXEMPLE 23" EXAMPLE

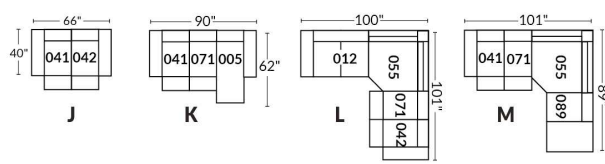

## EXEMPLE 30" EXAMPLE

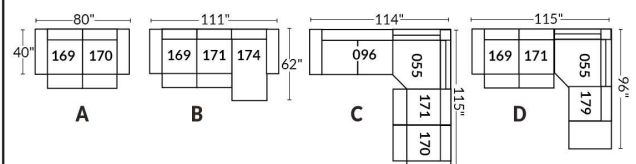

## SAN DIEGO

**Caractéristiques:**

- Appui-tête ajustable manuel sur tous les items (fixe sur centre rond).
- Fauteuil inclinable motorisé pleine jambe "à mécanisme \*protège-mur " (manuel n/d).
- Chaise longue inclinable motorisé (manuel n/d) avec appui-tête motorisé en option. Dégagement mural 8" et avant 5".
- Coussins de siège avec mousse modelée + 1" de mousse mémoire au-dessus; bras avec mousse mémoire.
- Couture: petit fil en tissu et gros fil plat en cuir.
- \*Exclus faut. 043 & 163 : Dégagement mural 16"

Note: 2 inclinables séparés par un coin ne peuvent pas ouvrir en même temps. Aucuns inclinables à côté d'item #155.

**OPTIONS**

- Motorisé sans fil (batterie): ajoutez \$175/mec.
- \*Appui-tête motorisé: ajoutez \$175 ch. (\*N/D sur items fixes.)
- Mousse: Extra ferme ajoutez \$20/siège.
- Choix de bras (LARGE ou PETIT de 6"): Pattes sur bras LARGE: LG103 bois ou LG189 métal (noire ou chrome). PETIT Bras: LG08 bois ou LG196 métal (noire ou chrome). Spécifiez couleur.
- Profondeur d'assise au même prix: 20" ou \*22". \*Le 22" N/D sur faut. 043 & 163.
- Faut. 043-163: avec base en bois (spécifiez couleur).

**Configurations CINÉMA MAISON**

Détails accessoires, porte gobelets et configurations : Voir page Optima Cinéma maison en annexe.

Ancrage pour accessoires: \$45 ch.

Porte-Gobelets : En métal: \$35 ch. | Illuminé: \$35 ch. | \*Illuminé avec contrôle (1 ou 2 moteurs): \$50 ch.

\*Lumière DEL sous le siège : \$35/siège.

Description	L x P x H	Cuir						Tissu		
		10	20 Madras Softy	30 Hugo Fantasy Illusion Tucson Utah Vintage Wild Laredo Yukon	40 Diamond Elegance Princess Santiago Utah Sensation Sunset Trina Victoria	50 Bull Cassiope Dublin	60 Caress Ultrasued	A	B COM	C alta
001 FAUTEUIL	45x40x33/40	2020	2125	2240	2365	2475	2595	1610	1660	1695
002 CAUSEUSE	68x40x33/40	2885	3020	3160	3295	3425	3570	2275	2365	2450
003 SOFA	92x40x33/40	3485	3660	3840	4020	4210	4385	2750	2860	2970
005 CHAISE LONGUE BRAS DROIT	35x62x33/40	1885	1960	2050	2120	2200	2285	1485	1550	1615
009 CAUSEUSE SANS BRAS	47x40x33/40	2025	2110	2195	2285	2370	2460	1565	1660	1740
011 CHAISE LONGUE BRAS GAUCHE	35x62x33/40	1885	1960	2050	2120	2200	2285	1485	1550	1615
012 CAUSEUSE BRAS GAUCHE	58x40x33/40	2475	2595	2710	2835	2935	3050	1940	2025	2100
017 FAUTEUIL DOUBLE	52x40x33/40	2115	2235	2365	2490	2610	2740	1675	1745	1820
021 SOFA APPARTEMENT SANS BRAS	61x40x33/40	2285	2400	2525	2645	2775	2895	1750	1850	1950
040 SOFA SANS BRAS	71x40x33/40	2615	2750	2875	3010	3140	3270	2045	2150	2265
041 FAUTEUIL INCLINABLE BRAS-G	35x40x33/40	1990	2075	2150	2225	2315	2390	1660	1700	1750
042 FAUTEUIL INCLINABLE BRAS-D	35x40x33/40	1990	2075	2150	2225	2315	2390	1660	1700	1750
043 FAUTEUIL INCLINABLE BERÇANT PIVOTANT	30x34x42	2365	2495	2620	2760	2885	3015	1940	1990	2050
044 FAUTEUIL INCLINABLE	45x40x33/40	2400	2510	2610	2710	2810	2910	1990	2045	2085
045 CAUSEUSE SANS BRAS ALLONGEE DROIT	68x40x33/40	2400	2515	2620	2740	2845	2940	1870	1945	2040
050 CENTRE ROND	49x49x33	1760	1875	1990	2110	2220	2340	1270	1340	1400

## SAN DIEGO

### Caractéristiques:

- Appui-tête ajustable manuel sur tous les items (fixe sur centre rond).
- Fauteuil inclinable motorisé pleine jambe "à mécanisme \*protège-mur " (manuel n/d).
- Chaise longue inclinable motorisé (manuel n/d) avec appui-tête motorisé en option. Dégagement mural 8" et avant 5".
- Coussins de siège avec mousse modelée + 1" de mousse mémoire au-dessus; bras avec mousse mémoire.
- Couture: petit fil en tissu et gros fil plat en cuir.
- \*Exclus faut. 043 & 163 : Dégagement mural 16"

Note: 2 inclinables séparés par un coin ne peuvent pas ouvrir en même temps. Aucuns inclinables à côté d'item #155.

### OPTIONS

- Motorisé sans fil (batterie): ajoutez \$175/mec.
- \*Appui-tête motorisé: ajoutez \$175 ch. (\*N/D sur items fixes.)
- Mousse: Extra ferme ajoutez \$20/siège.
- Choix de bras (LARGE ou PETIT de 6"): Pattes sur bras LARGE: LG103 bois ou LG189 métal (noire ou chrome). PETIT Bras: LG08 bois ou LG196 métal (noire ou chrome). Spécifiez couleur.
- Profondeur d'assise au même prix: 20" ou \*22". \*Le 22" N/D sur faut. 043 & 163.
- Faut. 043-163: avec base en bois (spécifiez couleur).

### Configurations CINÉMA MAISON

Détails accessoires, porte gobelets et configurations : Voir page Optima Cinéma maison en annexe.

Ancrage pour accessoires: \$45 ch.

Porte-Gobelets : En métal: \$35 ch. | Illuminé: \$35 ch. | \*Illuminé avec contrôle (1 ou 2 moteurs): \$50 ch.

\*Lumière DEL sous le siège : \$35/siège.

Description	L x P x H	Cuir						Tissu		
		10	20 Madras Softy	30 Hugo Fantasy Illusion Tucson Utah Vintage Wild Laredo Yukon	40 Diamond Elegance Princess Santiago Utah Sensation Sunset Trina Victoria	50 Bull Cassiope Dublin	60 Caress Ultrasued	A	B COM	C alta
051 FAUTEUIL SANS BRAS	23,5x40x33/40	1160	1215	1275	1340	1395	1450	890	950	1010
052 SOFA BRAS GAUCHE	82x40x33/40	3065	3220	3360	3510	3645	3795	2400	2515	2620
053 SOFA BRAS DROIT	82x40x33/40	3065	3220	3360	3510	3645	3795	2400	2515	2620
055 COIN CARRE	44x44x33/40	2045	2160	2285	2400	2525	2645	1590	1650	1700
056 FAUTEUIL BRAS DROIT	35x40x33/40	1615	1690	1760	1835	1910	1970	1260	1325	1385
057 FAUTEUIL BRAS GAUCHE	35x40x33/40	1615	1690	1760	1835	1910	1970	1260	1325	1385
061 CAUSEUSE BRAS DROIT	58x40x33/40	2475	2595	2710	2835	2935	3050	1940	2025	2100
071 FAUTEUIL INCLINABLE SANS BRAS	23,5x40x33/40	1545	1610	1675	1740	1810	1870	1290	1360	1420
086 CAUSEUSE SANS BRAS ALLONGEE GAUCHE	68x40x33/40	2400	2515	2620	2740	2845	2940	1870	1945	2040
088 FAUTEUIL SANS BRAS ALLONGE GAUCHE	45x40x33/40	1535	1645	1740	1840	1940	2050	1185	1225	1285
089 FAUTEUIL SANS BRAS ALLONGE DROIT	45x40x33/40	1535	1645	1740	1840	1940	2050	1185	1225	1285
095 SOFA APPARTEMENT	82x40x33/40	3140	3310	3490	3660	3835	4010	2465	2575	2670
096 SOFA APPARTEMENT BRAS GAUCHE	72x40x33/40	2745	2875	3015	3150	3290	3420	2115	2220	2335
097 SOFA APPARTEMENT BRAS DROIT	72x40x33/40	2745	2875	3015	3150	3290	3420	2115	2220	2335
124 POUF AVEC RANGEMENT	30x22x17	795	820	860	885	920	945	685	710	740
138 BRAS CENTRE	10.5x36x22.5	445	490	525	565	610	645	370	390	410

## SAN DIEGO

### Caractéristiques:

- Appui-tête ajustable manuel sur tous les items (fixe sur centre rond).
- Fauteuil inclinable motorisé pleine jambe "à mécanisme \*protège-mur " (manuel n/d).
- Chaise longue inclinable motorisé (manuel n/d) avec appui-tête motorisé en option. Dégagement mural 8" et avant 5".
- Coussins de siège avec mousse modelée + 1" de mousse mémoire au-dessus; bras avec mousse mémoire.
- Couture: petit fil en tissu et gros fil plat en cuir.
- \*Exclus faut. 043 & 163 : Dégagement mural 16"

Note: 2 inclinables séparés par un coin ne peuvent pas ouvrir en même temps. Aucuns inclinables à côté d'item #155.

### OPTIONS

- Motorisé sans fil (batterie): ajoutez \$175/mec.
- \*Appui-tête motorisé: ajoutez \$175 ch. (\*N/D sur items fixes.)
- Mousse: Extra ferme ajoutez \$20/siège.
- Choix de bras (LARGE ou PETIT de 6"): Pattes sur bras LARGE: LG103 bois ou LG189 métal (noire ou chrome). PETIT Bras: LG08 bois ou LG196 métal (noire ou chrome). Spécifiez couleur.
- Profondeur d'assise au même prix: 20" ou \*22". \*Le 22" N/D sur faut. 043 & 163.
- Faut. 043-163: avec base en bois (spécifiez couleur).

### Configurations CINÉMA MAISON

Détails accessoires, porte gobelets et configurations : Voir page Optima Cinéma maison en annexe.

Ancrage pour accessoires: \$45 ch.

Porte-Gobelets : En métal: \$35 ch. | Illuminé: \$35 ch. | \*Illuminé avec contrôle (1 ou 2 moteurs): \$50 ch.

\*Lumière DEL sous le siège : \$35/siège.

Description	L x P x H	Cuir						Tissu		
		10	20 Madras Softy	30 Hugo Fantasy Illusion Tucson Utah Vintage Wild Laredo Yukon	40 Diamond Elegance Princess Santiago Sensation Sunset Trina Victoria	50 Bull Cassiope Dublin	60 Caress Ultrasued	A	B COM	C alta
155 PETIT COIN CARRE	40x40x33/40	2045	2160	2285	2400	2525	2645	1590	1650	1700
159 RANGEMENT À ANGLE	12/27x36x22.5	795	835	870	915	945	975	615	635	645
160 RANGEMENT DROIT	12x36x22.5	770	800	840	875	920	950	575	600	615
163 FAUT. DBL INCL. BERGANT PIVOTANT	33x34x42	2420	2565	2695	2840	2975	3115	1945	2000	2060
165 FAUTEUIL DOUBLE INCLINABLE	52x40x33/40	2510	2625	2760	2875	3000	3125	2075	2150	2225
167 SOFA APP. SANS BRAS ALLONGE GAUCHE	82x40x33/40	2660	2810	2945	3110	3250	3390	2060	2160	2265
168 SOFA APP. SANS BRAS ALLONGE DROIT	82x40x33/40	2660	2810	2945	3110	3250	3390	2060	2160	2265
169 FAUTEUIL DOUBLE INCLINABLE BRAS GAUCHE	42x40x33/40	2100	2195	2290	2385	2475	2575	1725	1820	1915
170 FAUTEUIL DOUBLE INCLINABLE BRAS DROIT	42x40x33/40	2100	2195	2290	2385	2475	2575	1725	1820	1915
171 FAUTEUIL DOUBLE INCLINABLE SANS BRAS	30,5x40x33/40	1660	1715	1790	1845	1915	1970	1360	1425	1495
173 CHAISE LONGUE DOUBLE BRAS GAUCHE	42x62x33/40	2045	2150	2265	2385	2500	2615	1610	1700	1800
174 CHAISE LONGUE DOUBLE BRAS DROIT	42x62x33/40	2045	2150	2265	2385	2500	2615	1610	1700	1800
175 FAUTEUIL DOUBLE BRAS GAUCHE	42x40x33/40	1700	1810	1910	2010	2110	2210	1345	1420	1495
176 FAUTEUIL DOUBLE BRAS DROIT	42x40x33/40	1700	1810	1910	2010	2110	2210	1345	1420	1495
177 FAUTEUIL DOUBLE SANS BRAS	30,5x40x33/40	1270	1345	1415	1485	1560	1635	965	1025	1095
178 FAUTEUIL DOUBLE SANS BRAS ALLONGE-G	52x40x33/40	1650	1745	1845	1945	2060	2150	1290	1360	1420



## SAN DIEGO

**Caractéristiques:**

- Appui-tête ajustable manuel sur tous les items (fixe sur centre rond).
- Fauteuil inclinable motorisé pleine jambe "à mécanisme \*protège-mur " (manuel n/d).
- Chaise longue inclinable motorisé (manuel n/d) avec appui-tête motorisé en option. Dégagement mural 8" et avant 5".
- Coussins de siège avec mousse modelée + 1" de mousse mémoire au-dessus; bras avec mousse mémoire.
- Couture: petit fil en tissu et gros fil plat en cuir.
- \*Exclus faut. 043 & 163 : Dégagement mural 16"

Note: 2 inclinables séparés par un coin ne peuvent pas ouvrir en même temps. Aucuns inclinables à côté d'item #155.

**OPTIONS**

- Motorisé sans fil (batterie): ajoutez \$175/mec.
- \*Appui-tête motorisé: ajoutez \$175 ch. (\*N/D sur items fixes.)
- Mousse: Extra ferme ajoutez \$20/siège.
- Choix de bras (LARGE ou PETIT de 6"): Pattes sur bras LARGE: LG103 bois ou LG189 métal (noire ou chrome). PETIT Bras: LG08 bois ou LG196 métal (noire ou chrome). Spécifiez couleur.
- Profondeur d'assise au même prix: 20" ou \*22". \*Le 22" N/D sur faut. 043 & 163.
- Faut. 043-163: avec base en bois (spécifiez couleur).

**Configurations CINÉMA MAISON**

Détails accessoires, porte gobelets et configurations : Voir page Optima Cinéma maison en annexe.

Ancrage pour accessoires: \$45 ch.

Porte-Gobelets : En métal: \$35 ch. | Illuminé: \$35 ch. | \*Illuminé avec contrôle (1 ou 2 moteurs): \$50 ch.

\*Lumière DEL sous le siège : \$35/siège.

Description	L x P x H	Cuir						Tissu		
		10	20 Madras Softy	30 Hugo Fantasy Illusion Tucson Utah Vintage Wild Laredo Yukon	40 Diamond Elegance Princess Santiago Sensation Sunset Trina Victoria	50 Bull Cassiope Dublin	60 Caress Ultrasued	A	B COM	C alta
179 FAUTEUIL DOUBLE SANS BRAS ALLONGE-D	52x40x33/40	1650	1745	1845	1945	2060	2150	1290	1360	1420
186 CAUS. SANS BRAS ALLONGEE RANGEMENT-G	68x40x33/40	2585	2675	2795	2900	3015	3125	2045	2120	2210
187 CAUS. SANS BRAS ALLONGEE RANGEMENT-D	68x40x33/40	2585	2675	2795	2900	3015	3125	2045	2120	2210
188 FAUT. SANS BRAS ALLONGE RANGEMENT-G	45x40x33/40	1710	1815	1915	2020	2115	2215	1360	1400	1440
189 FAUT. SANS BRAS ALLONGE RANGEMENT-D	45x40x33/40	1710	1815	1915	2020	2115	2215	1360	1400	1440
190 PETIT RANGEMENT À ANGLE	12/21x36x22.5	770	800	840	875	920	950	575	600	615
221 FAUT. DBL SANS BRAS ALLONGE RANGEMENT-G	52x40x33/40	1820	1920	2025	2120	2220	2325	1460	1525	1600
222 FAUT. DBL SANS BRAS ALLONGE RANGEMENT-D	52x40x33/40	1820	1920	2025	2120	2220	2325	1460	1525	1600
223 SOFA APP SANS BRAS ALLONGE RANGEMENT-G	82x40x33/40	2840	2990	3140	3290	3445	3590	2220	2335	2445
224 SOFA APP SANS BRAS ALLONGE RANGEMENT-D	82x40x33/40	2840	2990	3140	3290	3445	3590	2220	2335	2445
236 CHAISE LONGUE INCLINABLE BRAS GAUCHE	35x62x33/40	2285	2360	2435	2510	2585	2660	1885	1950	2020
237 CHAISE LONGUE INCLINABLE BRAS DROIT	35x62x33/40	2285	2360	2435	2510	2585	2660	1885	1950	2020
238 CHAISE LONGUE DBL INCLINABLE BRAS-G	42x62x33/40	2445	2550	2660	2765	2870	2975	2010	2100	2195
239 CHAISE LONGUE DBL INCLINABLE BRAS-D	42x62x33/40	2445	2550	2660	2765	2870	2975	2010	2100	2195
V51 PORTE VERRE A VIN	3.5 x 5.5 x 6.5	45	45	45	45	45	45	45	45	45
V52 TABLETTE PIVOTANTE EN PLASTIQUE	13 3/8 x 9 5/8	45	45	45	45	45	45	45	45	45

## SAN DIEGO

### Caractéristiques:

- Appui-tête ajustable manuel sur tous les items (fixe sur centre rond).
- Fauteuil inclinable motorisé pleine jambe "à mécanisme \*protège-mur " (manuel n/d).
- Chaise longue inclinable motorisé (manuel n/d) avec appui-tête motorisé en option. Dégagement mural 8" et avant 5".
- Coussins de siège avec mousse modelée + 1" de mousse mémoire au-dessus; bras avec mousse mémoire.
- Couture: petit fil en tissu et gros fil plat en cuir.
- \*Exclus faut. 043 & 163 : Dégagement mural 16"

Note: 2 inclinables séparés par un coin ne peuvent pas ouvrir en même temps. Aucuns inclinables à côté d'item #155.

### OPTIONS

- Motorisé sans fil (batterie): ajoutez \$175/mec.
- \*Appui-tête motorisé: ajoutez \$175 ch. (\*N/D sur items fixes.)
- Mousse: Extra ferme ajoutez \$20/siège.
- Choix de bras (LARGE ou PETIT de 6"): Pattes sur bras LARGE: LG103 bois ou LG189 métal (noire ou chrome). PETIT Bras: LG08 bois ou LG196 métal (noire ou chrome). Spécifiez couleur.
- Profondeur d'assise au même prix: 20" ou \*22". \*Le 22" N/D sur faut. 043 & 163.
- Faut. 043-163: avec base en bois (spécifiez couleur).

### Configurations CINÉMA MAISON

Détails accessoires, porte gobelets et configurations : Voir page Optima Cinéma maison en annexe.

Ancrage pour accessoires: \$45 ch.

Porte-Gobelets : En métal: \$35 ch. | Illuminé: \$35 ch. | \*Illuminé avec contrôle (1 ou 2 moteurs): \$50 ch.

\*Lumière DEL sous le siège : \$35/siège.

Description	L x P x H	Cuir						Tissu		
		10	20 Madras Softy	30 Hugo Fantasy Illusion Tucson Utah Vintage Wild Laredo Yukon	40 Diamond Elegance Princess Santiago Utah Sensation Sunset Trina Victoria	50 Bull Cassiope Dublin	60 Caresse Ultrasued	A	B COM	C alta
V53 TABLETTE PIVOTANTE EN BOIS	19 x 10	75	75	75	75	75	75	75	75	75
V54 PORTE TABLETTE	4.5 x 8 x 10	50	50	50	50	50	50	50	50	50
V55 LAMPE DEL	1.5x5x14 plié/bent	45	45	45	45	45	45	45	45	45
<b>CONFIGURATIONS</b>										
_A CONFIG (169-170)	84X40X40	4200	4390	4580	4770	4950	5150	3450	3640	3830
_B CONFIG (169-171-174)	115X62X40	5805	6060	6345	6615	6890	7160	4695	4945	5210
_C CONFIG (096-055-171-170)	116X116X40	8550	8945	9380	9780	10205	10610	6790	7115	7445
_D CONFIG (169-171-055-179)	116X96X40	7455	7815	8210	8575	8975	9340	5965	6255	6530
_J CONFIG (041-042)	70X40X40	3980	4150	4300	4450	4630	4780	3320	3400	3500
_K CONFIG (041-071-005)	94X62X40	5420	5645	5875	6085	6325	6545	4435	4610	4785
_L CONFIG (012-055-071-042)	102X102X40	8055	8440	8820	9200	9585	9955	6480	6735	6970
_M CONFIG (041-071-055-089)	103X89X40	7115	7490	7850	8205	8590	8955	5725	5935	6155



# SAN DIEGO

**OPTIMA**  
Collection

**Jaymar**

Conçu et fabriqué fièrement au Canada  
Proudly designed and made in Canada

Nos produits sont fabriqués à la main et des variations mineures peuvent survenir

Our product is hand-made and minor variations can occur.

## SPECIFICATIONS

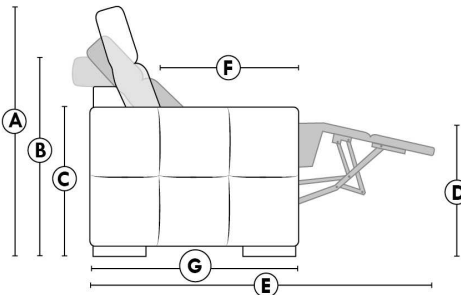

- Appui-tête levé Headrest up
- Appui-tête baissé Headrest down
- Complètement incliné Fully reclined

- A** Hauteur complète 40" Total Height
- B** Hauteur appui-tête baissé 33" Height headrest down
- C** Hauteur du bras 22,5" Arm Height
- D** Hauteur du siège 19,5" Seat height
- E** Profondeur inclinée 65" Depth fully reclined
- F** Profondeur d'assise 20"ou/ou" 22" Seat depth
- G** Profondeur appui-tête monté 37,5" Depth with headrest up

## BRAS | ARMS

Option de bras:  
Bras Régulier Large 10,5" ou Petit bras 6"

Arm option  
Regular arm Large 10,5" or Small arm 6"

Contrôle de l'inclinaison situé à l'intérieur du bras  
Recliner control located on the inside of the arm.

Option d'accessoires disponible sur le bras régulier seulement  
Accessories option, available on Regular arms ONLY.

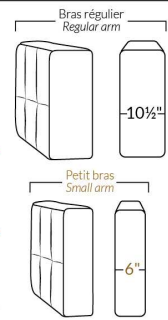

## FAUTEUIL BERÇANT PIVOTANT INCLINABLE SWIVEL ROCKING MOTION CHAIR

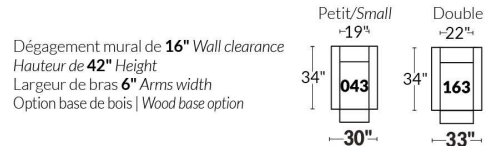

## SIÈGE 23" DE LARGE | 23" SEAT WIDTH

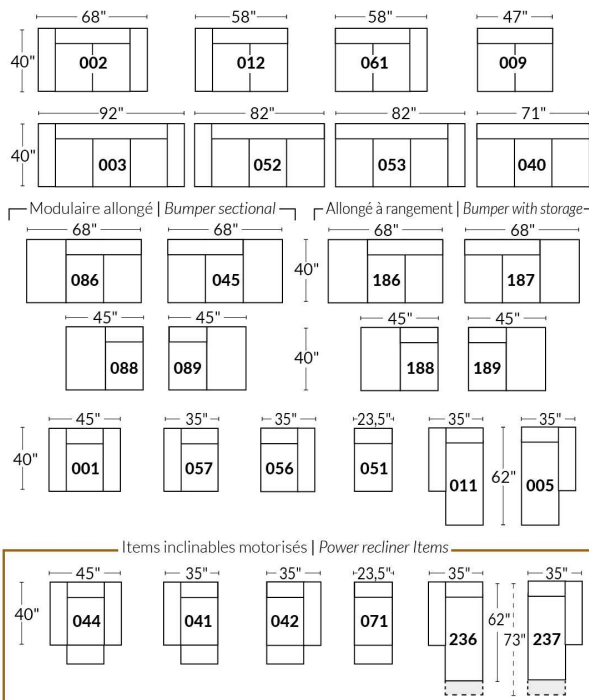

## SIÈGE 30" DE LARGE | 30" SEAT WIDTH

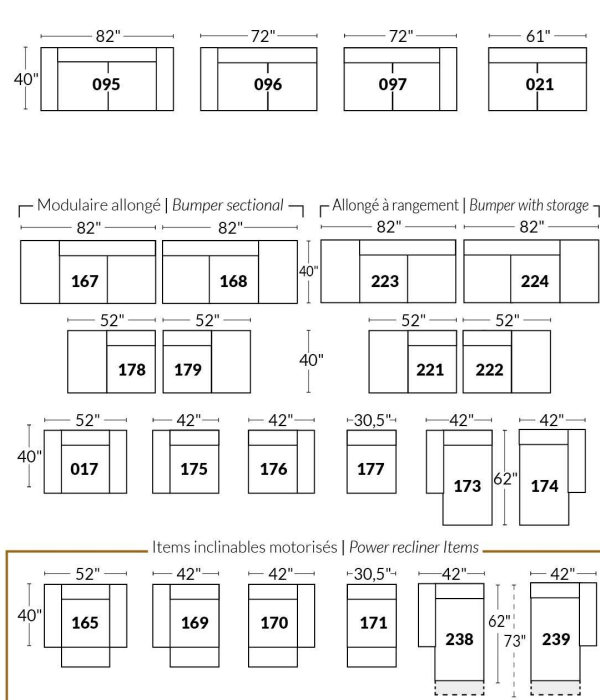

### Autres | Others

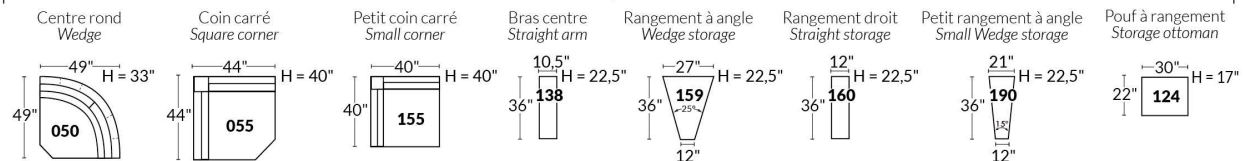

### EXEMPLE 23" EXAMPLE

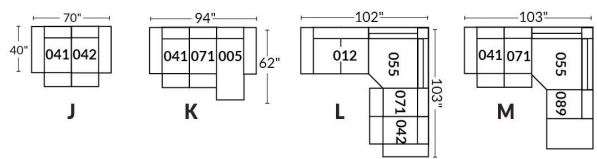

### EXEMPLE 30" EXAMPLE

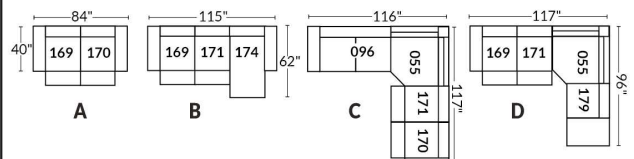

\*Disponibles sur certains modèles et SEULEMENT sur le BRAS LARGE.

### OPTIONS PORTE-GOBELETS

#### MÉTAL



Argent



Noir mat



Brun

#### ILLUMINÉ

1.



Porte-gobelet illuminé

2.



Porte-gobelet illuminé avec contrôle de l'inclinable, port USB & lumière DEL sous le siège

3.



Porte-gobelet illuminé avec contrôle double moteur, port USB & lumière DEL sous le siège

Nos porte-gobelets illuminés à un ou deux contrôles sont compatibles avec les lumières DEL sous le siège. Vous pouvez contrôler la lumière sur le porte-gobelet. Le porte-gobelet à 2 moteurs possède un contrôle remise à zéro (maison) pour remettre votre inclinable à la position de départ.

#### Lumière DEL sous le siège (en option)

Disponible seulement dans les configurations avec un minimum de 1 porte-gobelet illuminé à moteur qui contrôle l'ouverture et la fermeture de la lumière.

Pour les prix des options, voir la section description du modèle Optima.

**Veillez nous fournir un dessin de votre configuration qui indique le type de porte-gobelet et le positionnement.**

#### Porte-gobelets avec contrôle

Il faut spécifier la position de ceux-ci; bras droit ou bras gauche et quel inclinable ils vont contrôler. Si vous avez une rangée de fauteuils avec plusieurs porte-gobelets, le contrôle sera par défaut sur le bras gauche et sur le droit pour le dernier bras extérieur.

#### EXEMPLE A

041-169 : Contrôleur et porte-gobelet à gauche

071-171 : boutons tactiles sur le côté du siège

042-170 : Contrôleur et porte-gobelet à droite



#### EXEMPLE B

071-171 : Ces deux items peuvent être connectés à un porte-gobelet intelligent qui pourra contrôler l'inclinable.

Il faut alors utiliser un de ces items: 138,159, 160 et 190

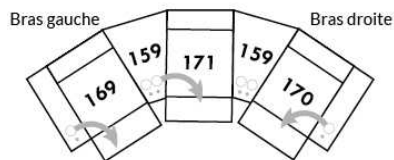

#### Informations sur les appui-têtes et boutons de contrôles des inclinables

##### AVEC porte-gobelet illuminés

Si vous prenez un item **stationnaire**, vous aurez par défaut le porte-gobelet N°1.

Si vous prenez un **appui-tête manuel**, vous aurez le porte-gobelet N°2.

Si vous prenez un **appui-tête électrique**, vous aurez par défaut le porte-gobelet N°3.

##### SANS porte-gobelet et avec un inclinable

Si vous prenez un item inclinable et un **appui-tête manuel**, il y aura un contrôle à boutons tactiles.

Si vous prenez un item inclinable avec un **appui-tête électrique**, vous aurez un contrôleur à bouton poussoir double avec prise USB.

Si c'est un **item sans bras** (071-171) il y aura alors les boutons tactiles.



Boutons tactiles



Boutons poussoirs

\*Disponibles sur certains modèles et SEULEMENT sur le BRAS LARGE.

### OPTIONS ACCESSOIRES



Pour les prix des ancrages, voir la section description du modèle Optima et pour les accessoires vous référer à la fin de la liste de prix.

### Items 138-159-160-190 et bras large

Option ancrage et porte-gobelet \*Non disponible sur les petits bras\*.

Veuillez spécifier sur quel bras vous voulez avoir les ancrages et les porte-gobelets.

NB: Item 138- 159-160-190 sont non finis sur les côtés, doivent être utilisés entre 2 sièges. Chaque item à rangement possède 2 prises USB et une prise électrique à l'intérieur du rangement.

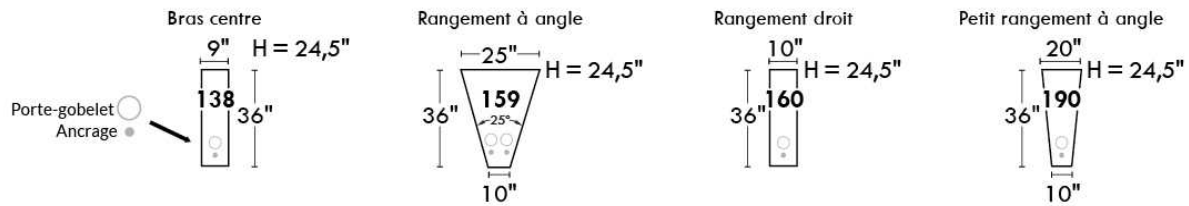

### SUGGESTIONS DE CONFIGURATIONS

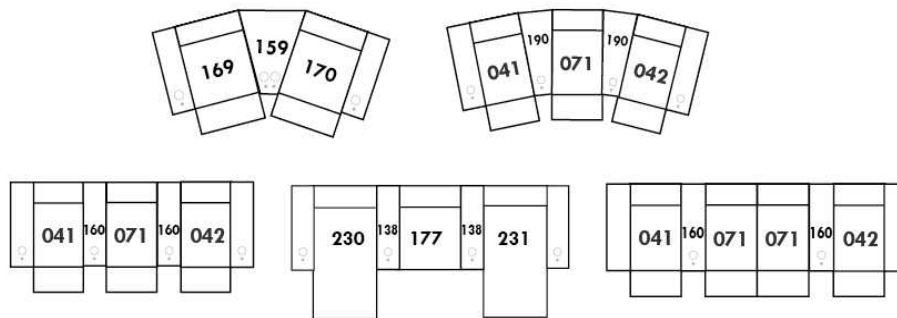

## SAN FRANCISCO

**Caractéristiques:**

- Appui-tête ajustable manuel sur tous les items (fixe sur centre rond).
- Fauteuil inclinable motorisé pleine jambe "à mécanisme \*protège-mur " (manuel n/d).
- Chaise longue inclinable motorisé (manuel n/d) avec appui-tête motorisé en option. Dégagement mural 8" et avant 5".
- Coussins de siège avec mousse modelée + 1" de mousse mémoire au-dessus.
- Couture: petit fil en tissu et gros fil plat en cuir.

\*Exclus faut. 043 & 163 : Dégagement mural 16"

Note: 2 inclinables séparés par un coin ne peuvent pas ouvrir en même temps. Aucuns inclinables à côté du #155 Petit coin carré.

**OPTIONS**

- Motorisé sans fil (avec batterie): ajoutez \$175/mec.
- \*Appui-tête motorisé: ajoutez \$175 ch. (\*N/D sur items fixes.)
- Mousse: Extra ferme ajoutez \$20/siège.
- Choix de bras (LARGE ou PETIT de 6"): Patte sur bras LARGE: LG08 bois ou LG64 métal. PETIT bras 6": LG195 bois, métal N/D. Spécifiez couleur de pattes en bois.
- Profondeur d'assise : 20" ou \*22". \*Le 22" N/D sur fauteuils 043 & 163.
- Faut. 043-163: avec base en bois (spécifiez couleur).

Description	L x P x H	Cuir						Tissu		
		10	20 Madras Softy	30 Hugo Fantasy Illusion Tucson Utah Vintage Wild Laredo Yukon	40 Diamond Elegance Princess Santiago Sensation Sunset Trina Victoria	50 Bull Cassiope Dublin	60 Caress Ultrasued	A	B COM	C alta
001 FAUTEUIL	45x40x33/40	2020	2125	2240	2365	2475	2595	1610	1660	1695
002 CAUSEUSE	68x40x33/40	2885	3020	3160	3295	3425	3570	2275	2365	2450
003 SOFA	92x40x33/40	3485	3660	3840	4020	4210	4385	2750	2860	2970
005 CHAISE LONGUE BRAS DROIT	35x62x33/40	1885	1960	2050	2120	2200	2285	1485	1550	1615
009 CAUSEUSE SANS BRAS	47x40x33/40	2025	2110	2195	2285	2370	2460	1565	1660	1740
011 CHAISE LONGUE BRAS GAUCHE	35x62x33/40	1885	1960	2050	2120	2200	2285	1485	1550	1615
012 CAUSEUSE BRAS GAUCHE	58x40x33/40	2475	2595	2710	2835	2935	3050	1940	2025	2100
017 FAUTEUIL DOUBLE	52x40x33/40	2115	2235	2365	2490	2610	2740	1675	1745	1820
021 SOFA APPARTEMENT SANS BRAS	61x40x33/40	2285	2400	2525	2645	2775	2895	1750	1850	1950
040 SOFA SANS BRAS	71x40x33/40	2615	2750	2875	3010	3140	3270	2045	2150	2265
041 FAUTEUIL INCLINABLE BRAS-G	35x40x33/40	1990	2075	2150	2225	2315	2390	1660	1700	1750
042 FAUTEUIL INCLINABLE BRAS-D	35x40x33/40	1990	2075	2150	2225	2315	2390	1660	1700	1750
043 FAUTEUIL INCLINABLE BERÇANT PIVOTANT	30x34x42	2365	2495	2620	2760	2885	3015	1940	1990	2050
044 FAUTEUIL INCLINABLE	45x40x33/40	2400	2510	2610	2710	2810	2910	1990	2045	2085
045 CAUSEUSE SANS BRAS ALLONGEE DROIT	68x40x33/40	2400	2515	2620	2740	2845	2940	1870	1945	2040
050 CENTRE ROND	49x49x33	1760	1875	1990	2110	2220	2340	1270	1340	1400
051 FAUTEUIL SANS BRAS	23,5x40x33/40	1160	1215	1275	1340	1395	1450	890	950	1010
052 SOFA BRAS GAUCHE	82x40x33/40	3065	3220	3360	3510	3645	3795	2400	2515	2620
053 SOFA BRAS DROIT	82x40x33/40	3065	3220	3360	3510	3645	3795	2400	2515	2620

## SAN FRANCISCO

### Caractéristiques:

- Appui-tête ajustable manuel sur tous les items (fixe sur centre rond).
- Fauteuil inclinable motorisé pleine jambe "à mécanisme \*protège-mur " (manuel n/d).
- Chaise longue inclinable motorisé (manuel n/d) avec appui-tête motorisé en option. Dégagement mural 8" et avant 5".
- Coussins de siège avec mousse modelée + 1" de mousse mémoire au-dessus.
- Couture: petit fil en tissu et gros fil plat en cuir.

\*Exclus faut. 043 & 163 : Dégagement mural 16"

Note: 2 inclinables séparés par un coin ne peuvent pas ouvrir en même temps. Aucuns inclinables à côté du #155 Petit coin carré.

### OPTIONS

- Motorisé sans fil (avec batterie): ajoutez \$175/mec.
- \*Appui-tête motorisé: ajoutez \$175 ch. (\*N/D sur items fixes.)
- Mousse: Extra ferme ajoutez \$20/siège.
- Choix de bras (LARGE ou PETIT de 6"): Patte sur bras LARGE: LG08 bois ou LG64 métal. PETIT bras 6": LG195 bois, métal N/D. Spécifiez couleur de pattes en bois.
- Profondeur d'assise : 20" ou \*22". \*Le 22" N/D sur fauteuils 043 & 163.
- Faut. 043-163: avec base en bois (spécifiez couleur).

Description	L x P x H	Cuir						Tissu		
		10	20 Madras Softy	30 Hugo Fantasy Illusion Tucson Utah Vintage Wild Laredo Yukon	40 Diamond Elegance Princess Santiago Sensation Sunset Trina Victoria	50 Bull Cassiope Dublin	60 Caress Ultrasued	A	B COM	C alta
055 COIN CARRE	44x44x33/40	2045	2160	2285	2400	2525	2645	1590	1650	1700
056 FAUTEUIL BRAS DROIT	35x40x33/40	1615	1690	1760	1835	1910	1970	1260	1325	1385
057 FAUTEUIL BRAS GAUCHE	35x40x33/40	1615	1690	1760	1835	1910	1970	1260	1325	1385
061 CAUSEUSE BRAS DROIT	58x40x33/40	2475	2595	2710	2835	2935	3050	1940	2025	2100
071 FAUTEUIL INCLINABLE SANS BRAS	23,5x40x33/40	1545	1610	1675	1740	1810	1870	1290	1360	1420
086 CAUSEUSE SANS BRAS ALLONGEE GAUCHE	68x40x33/40	2400	2515	2620	2740	2845	2940	1870	1945	2040
088 FAUTEUIL SANS BRAS ALLONGE GAUCHE	45x40x33/40	1535	1645	1740	1840	1940	2050	1185	1225	1285
089 FAUTEUIL SANS BRAS ALLONGE DROIT	45x40x33/40	1535	1645	1740	1840	1940	2050	1185	1225	1285
095 SOFA APPARTEMENT	82x40x33/40	3140	3310	3490	3660	3835	4010	2465	2575	2670
096 SOFA APPARTEMENT BRAS GAUCHE	72x40x33/40	2745	2875	3015	3150	3290	3420	2115	2220	2335
097 SOFA APPARTEMENT BRAS DROIT	72x40x33/40	2745	2875	3015	3150	3290	3420	2115	2220	2335
124 POUF AVEC RANGEMENT	30x22x17	795	820	860	885	920	945	685	710	740
155 PETIT COIN CARRE	40x40x33/40	2045	2160	2285	2400	2525	2645	1590	1650	1700
163 FAUT. DBL INCL. BERCANT PIVOTANT	33x34x42	2420	2565	2695	2840	2975	3115	1945	2000	2060
165 FAUTEUIL DOUBLE INCLINABLE	52x40x33/40	2510	2625	2760	2875	3000	3125	2075	2150	2225
167 SOFA APP. SANS BRAS ALLONGE GAUCHE	82x40x33/40	2660	2810	2945	3110	3250	3390	2060	2160	2265
168 SOFA APP. SANS BRAS ALLONGE DROIT	82x40x33/40	2660	2810	2945	3110	3250	3390	2060	2160	2265
169 FAUTEUIL DOUBLE INCLINABLE BRAS GAUCHE	42x40x33/40	2100	2195	2290	2385	2475	2575	1725	1820	1915
170 FAUTEUIL DOUBLE INCLINABLE BRAS DROIT	42x40x33/40	2100	2195	2290	2385	2475	2575	1725	1820	1915
171 FAUTEUIL DOUBLE INCLINABLE SANS BRAS	30,5x40x33/40	1660	1715	1790	1845	1915	1970	1360	1425	1495



## SAN FRANCISCO

**Caractéristiques:**

- Appui-tête ajustable manuel sur tous les items (fixe sur centre rond).
- Fauteuil inclinable motorisé pleine jambe "à mécanisme \*protège-mur " (manuel n/d).
- Chaise longue inclinable motorisé (manuel n/d) avec appui-tête motorisé en option. Dégagement mural 8" et avant 5".
- Coussins de siège avec mousse modelée + 1" de mousse mémoire au-dessus.
- Couture: petit fil en tissu et gros fil plat en cuir.

\*Exclus faut. 043 & 163 : Dégagement mural 16"

Note: 2 inclinables séparés par un coin ne peuvent pas ouvrir en même temps. Aucuns inclinables à côté du #155 Petit coin carré.

**OPTIONS**

- Motorisé sans fil (avec batterie): ajoutez \$175/mec.
- \*Appui-tête motorisé: ajoutez \$175 ch. (\*N/D sur items fixes.)
- Mousse: Extra ferme ajoutez \$20/siège.
- Choix de bras (LARGE ou PETIT de 6"): Patte sur bras LARGE: LG08 bois ou LG64 métal. PETIT bras 6": LG195 bois, métal N/D. Spécifiez couleur de pattes en bois.
- Profondeur d'assise : 20" ou \*22". \*Le 22" N/D sur fauteuils 043 & 163.
- Faut. 043-163: avec base en bois (spécifiez couleur).

Description	L x P x H	Cuir						Tissu		
		10	20 Madras Softy	30 Hugo Fantasy Illusion Tucson Utah Vintage Wild Laredo Yukon	40 Diamond Elegance Princess Santiago Sensation Sunset Trina Victoria	50 Bull Cassiope Dublin	60 Caress Ultrasued	A	B COM	C alta
173 CHAISE LONGUE DOUBLE BRAS GAUCHE	42x62x33/40	2045	2150	2265	2385	2500	2615	1610	1700	1800
174 CHAISE LONGUE DOUBLE BRAS DROIT	42x62x33/40	2045	2150	2265	2385	2500	2615	1610	1700	1800
175 FAUTEUIL DOUBLE BRAS GAUCHE	42x40x33/40	1700	1810	1910	2010	2110	2210	1345	1420	1495
176 FAUTEUIL DOUBLE BRAS DROIT	42x40x33/40	1700	1810	1910	2010	2110	2210	1345	1420	1495
177 FAUTEUIL DOUBLE SANS BRAS	30,5x40x33/40	1270	1345	1415	1485	1560	1635	965	1025	1095
178 FAUTEUIL DOUBLE SANS BRAS ALLONGE-G	52x40x33/40	1650	1745	1845	1945	2060	2150	1290	1360	1420
179 FAUTEUIL DOUBLE SANS BRAS ALLONGE-D	52x40x33/40	1650	1745	1845	1945	2060	2150	1290	1360	1420
186 CAUS. SANS BRAS ALLONGEE RANGEMENT-G	68x40x33/40	2585	2675	2795	2900	3015	3125	2045	2120	2210
187 CAUS. SANS BRAS ALLONGEE RANGEMENT-D	68x40x33/40	2585	2675	2795	2900	3015	3125	2045	2120	2210
188 FAUT. SANS BRAS ALLONGE RANGEMENT-G	45x40x33/40	1710	1815	1915	2020	2115	2215	1360	1400	1440
189 FAUT. SANS BRAS ALLONGE RANGEMENT-D	45x40x33/40	1710	1815	1915	2020	2115	2215	1360	1400	1440
221 FAUT. DBL SANS BRAS ALLONGE RANGEMENT-G	52x40x33/40	1820	1920	2025	2120	2220	2325	1460	1525	1600
222 FAUT. DBL SANS BRAS ALLONGE RANGEMENT-D	52x40x33/40	1820	1920	2025	2120	2220	2325	1460	1525	1600
223 SOFA APP SANS BRAS ALLONGE RANGEMENT-G	82x40x33/40	2840	2990	3140	3290	3445	3590	2220	2335	2445
224 SOFA APP SANS BRAS ALLONGE RANGEMENT-D	82x40x33/40	2840	2990	3140	3290	3445	3590	2220	2335	2445
236 CHAISE LONGUE INCLINABLE BRAS GAUCHE	35x62x33/40	2285	2360	2435	2510	2585	2660	1885	1950	2020
237 CHAISE LONGUE INCLINABLE BRAS DROIT	35x62x33/40	2285	2360	2435	2510	2585	2660	1885	1950	2020
238 CHAISE LONGUE DBL INCLINABLE BRAS-G	42x62x33/40	2445	2550	2660	2765	2870	2975	2010	2100	2195
239 CHAISE LONGUE DBL INCLINABLE BRAS-D	42x62x33/40	2445	2550	2660	2765	2870	2975	2010	2100	2195
<b>CONFIGURATIONS</b>										



## Liste de prix CDN

### SAN FRANCISCO

Description	L x P x H	Cuir						Tissu		
		10	20 Madras Softy	30 Hugo Fantasy Illusion Tucson Utah Vintage Wild Laredo Yukon	40 Diamond Elegance Princess Santiago Sensation Sunset Trina Victoria	50 Bull Cassiope Dublin	60 Caress Ultrasued	A	B COM	C alta
A CONFIG (169-170)	84X40X40	4200	4390	4580	4770	4950	5150	3450	3640	3830
B CONFIG (169-171-174)	115X62X40	5805	6060	6345	6615	6890	7160	4695	4945	5210
C CONFIG (096-055-171-170)	116X116X40	8550	8945	9380	9780	10205	10610	6790	7115	7445
D CONFIG (169-171-055-179)	116X96X40	7455	7815	8210	8575	8975	9340	5965	6255	6530
J CONFIG (041-042)	70X40X40	3980	4150	4300	4450	4630	4780	3320	3400	3500
K CONFIG (041-071-005)	94X62X40	5420	5645	5875	6085	6325	6545	4435	4610	4785
L CONFIG (012-055-071-042)	102X102X40	8055	8440	8820	9200	9585	9955	6480	6735	6970
M CONFIG (041-071-055-089)	103X89X40	7115	7490	7850	8205	8590	8955	5725	5935	6155



# SAN FRANCISCO

**OPTIMA**  
Collection

**Jaymar**

Conçu et fabriqué fièrement au Canada  
Proudly designed and made in Canada

Nos produits sont fabriqués à la main et des variations mineures peuvent survenir

Our product is hand-made and minor variations can occur.

## SPECIFICATIONS

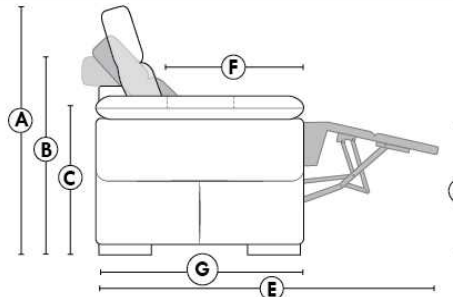

- Appui-tête levé / Headrest up
- Appui-tête baissé / Headrest down
- Complètement incliné / Fully reclined

- A** Hauteur complète 40" / Total Height
- B** Hauteur appui-tête baissé 33" / Height headrest down
- C** Hauteur du bras 25" / Arm Height
- D** Hauteur du siège 19,5" / Seat height
- E** Profondeur inclinée 65" / Depth fully reclined
- F** Profondeur d'assise 20" ou/ou 22" / Seat depth
- G** Profondeur appui-tête monté 37,5" / Depth with headrest up

## BRAS | ARMS

Option de bras:  
Bras Régulier Large 10,5" ou Petit bras 6"

Arm option  
Regular arm Large 10.5" or Small arm 6"

Contrôle de l'inclinaison situé à l'extérieur du bras  
Recliner control located on the outside of the arm.

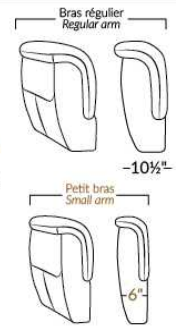

## FAUTEUIL BERÇANT PIVOTANT INCLINABLE SWIVEL ROCKING MOTION CHAIR

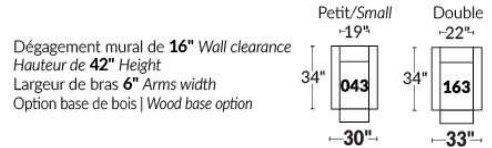

## SIÈGE 23" DE LARGE | 23" SEAT WIDTH

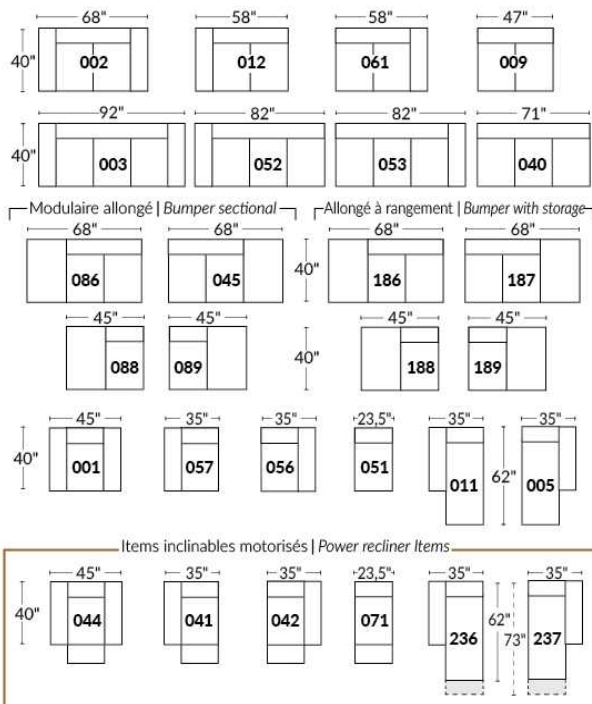

## SIÈGE 30" DE LARGE | 30" SEAT WIDTH

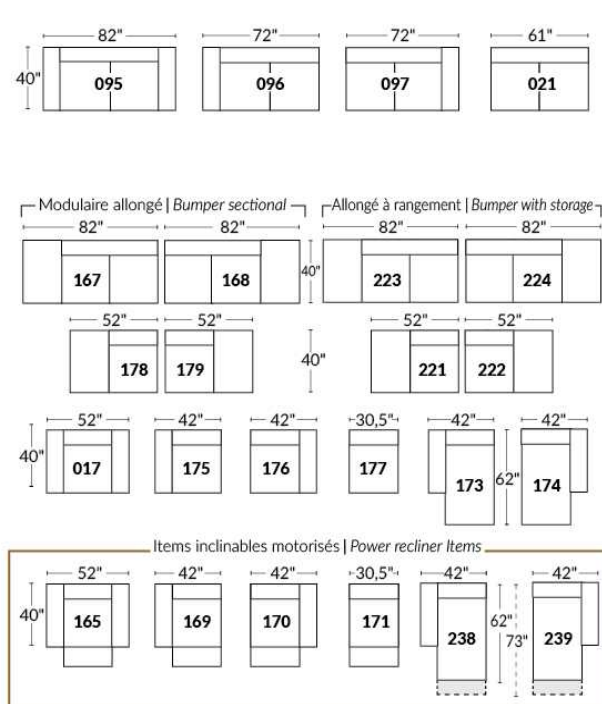

### Autres | Others

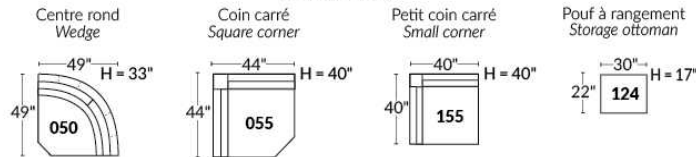

## EXEMPLE 23" EXAMPLE

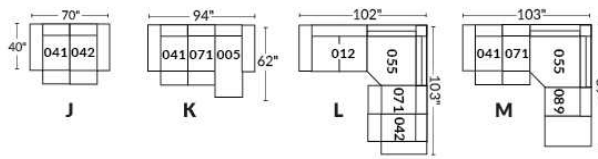

## EXEMPLE 30" EXAMPLE

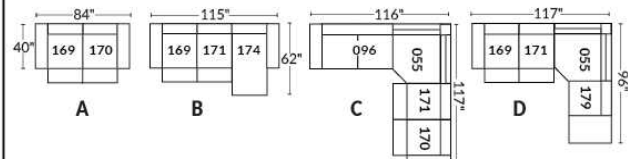

## Liste de prix CDN

### SCORPIO

COMBO: Recouvrement #2 sur les sièges seulement.  
EN TISSU il n'y a pas de coutures sur les dossiers et sièges.  
PATTE: LG82 métal  
COMBO:  
Recouvrement #1: Bras, extérieur et intérieur de dos.  
Recouvrement #2: Dessus et devant des coussins de sièges.  
1x PL.12 pour Sofa Apt et 1x PL.12 pour Causeuse.

Description	L x P x H	Cuir						Tissu		
		10	20 Madras Softy	30 Hugo Fantasy Illusion Tucson Utah Vintage Wild Laredo Yukon	40 Diamond Elegance Princess Santiago Sensation Sunset Trina Victoria	50 Bull Cassiope Dublin	60 Caress Ultrasued	A	B COM	C alta
001 FAUTEUIL	47X38X32	1650	1750	1870	1965	2090	2195	1140	1195	1285
002 CAUSEUSE	73X38X34	2310	2465	2610	2770	2900	3050	1650	1740	1825
006 POUF	25X25X18	765	795	835	875	935	960	635	645	660
095 SOFA APPARTEMENT	88X38X34	2435	2585	2745	2875	3025	3165	1740	1825	1915

# SCORPIO



Hauteur de siège 18" | Hauteur devant bras 34" | Profondeur d'assise 21"  
Seat Height 18" | Arm Height 34" | Seat Depth 21"

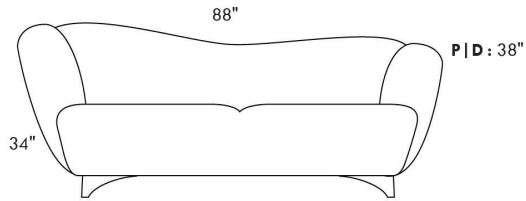

095\*

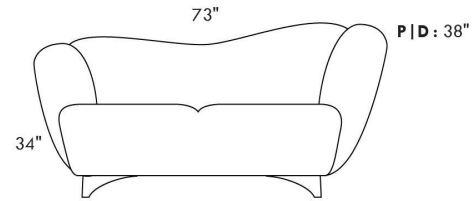

002\*

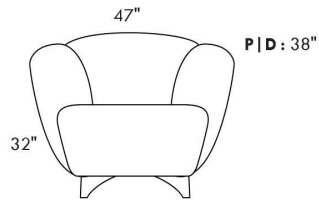

001

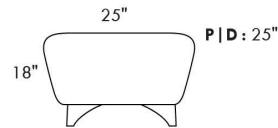

006

\*COUSSIN DÉCORATIF INCLU\*  
\*ARM BOLSTER INCLUDED\*

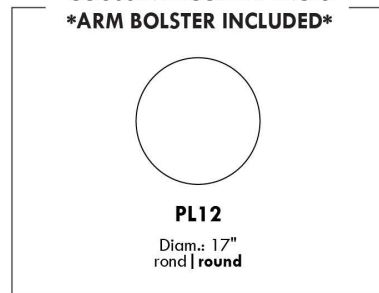

PL12

Diam.: 17"  
rond | round

## SEATTLE

- Appui-tête ajustable manuel sur tous les items (fixe sur centre rond).
- Fauteuil inclinable motorisé pleine jambe "à méc. \*protège-mur" (manuel n/d).
- Chaise longue inclinable motorisé (manuel n/d) avec appui-tête motorisé en option. Dégagement mural 8" et avant 5".
- Coussins de siège avec mousse modelée + 1" de mousse mémoire au-dessus; bras avec mousse mémoire.
- Couture: petit fil en tissu et gros fil plat en cuir.
- \*Exclus faut. 043 & 163 : Dégagement mural 16".

Note: 2 inclinables séparés par un coin ne peuvent pas ouvrir en même temps. Aucuns inclinables à côté de l'item #155.

### OPTIONS

- Motorisé sans fil (batterie): ajoutez \$175/mec.
- \*Appui-tête motorisé: ajoutez \$175 ch. (\*N/D sur items fixes.)
- Mousse: Extra ferme ajoutez \$20/siège.
- Choix de bras (LARGE ou PETIT de 6"): Pattes sur bras LARGE: LG187 bois ou Métal: LG189 cyl. (noire ou chrome) ou LG64 (carré). PETIT bras: LG08 bois ou Métal: LG196 cyl. (noire ou chrome) ou LG64 (carré). Spécifiez couleur.
- Profondeur d'assise : 20" ou \*22". \*Le 22" N/D sur faut. 043 & 163.
- Faut. 043-163: base en bois (spécifiez couleur).

### Configurations CINÉMA MAISON

Détails accessoires, porte gobelets et configurations : Voir page Optima Cinéma maison en annexe.

Ancrage pour accessoires: \$45 ch.

Porte-Gobelets: En métal: \$35 ch. | Illuminé: \$35 ch. | \*Illuminé avec contrôle (1 ou 2 moteurs): \$50 ch.

\*Lumière DEL sous le siège : \$35/siège.

Description	L x P x H	Cuir						Tissu		
		10	20 Madras Softy	30 Hugo Fantasy Illusion Tucson Utah Vintage Wild Laredo Yukon	40 Diamond Elegance Princess Santiago Sensation Sunset Trina Victoria	50 Bull Cassiope Dublin	60 Caress Ultrasued	A	B COM	C alta
001 FAUTEUIL	42x40x33/40	2020	2125	2240	2365	2475	2595	1610	1660	1695
002 CAUSEUSE	65x40x33/40	2885	3020	3160	3295	3425	3570	2275	2365	2450
003 SOFA	89x40x33/40	3485	3660	3840	4020	4210	4385	2750	2860	2970
005 CHAISE LONGUE BRAS DROIT	33x62x33/40	1885	1960	2050	2120	2200	2285	1485	1550	1615
009 CAUSEUSE SANS BRAS	47x40x33/40	2025	2110	2195	2285	2370	2460	1565	1660	1740
011 CHAISE LONGUE BRAS GAUCHE	33x62x33/40	1885	1960	2050	2120	2200	2285	1485	1550	1615
012 CAUSEUSE BRAS GAUCHE	56x40x33/40	2475	2595	2710	2835	2935	3050	1940	2025	2100
017 FAUTEUIL DOUBLE	49x40x33/40	2115	2235	2365	2490	2610	2740	1675	1745	1820
021 SOFA APPARTEMENT SANS BRAS	61x40x33/40	2285	2400	2525	2645	2775	2895	1750	1850	1950
040 SOFA SANS BRAS	71x40x33/40	2615	2750	2875	3010	3140	3270	2045	2150	2265
041 FAUTEUIL INCLINABLE BRAS-G	33x40x33/40	1990	2075	2150	2225	2315	2390	1660	1700	1750
042 FAUTEUIL INCLINABLE BRAS-D	33x40x33/40	1990	2075	2150	2225	2315	2390	1660	1700	1750
043 FAUTEUIL INCLINABLE BERÇANT PIVOTANT	30x34x42	2365	2495	2620	2760	2885	3015	1940	1990	2050
044 FAUTEUIL INCLINABLE	42x40x33/40	2400	2510	2610	2710	2810	2910	1990	2045	2085
045 CAUSEUSE SANS BRAS ALLONGEE DROIT	68x40x33/40	2400	2515	2620	2740	2845	2940	1870	1945	2040
050 CENTRE ROND	49x49x33	1760	1875	1990	2110	2220	2340	1270	1340	1400

## SEATTLE

- Appui-tête ajustable manuel sur tous les items (fixe sur centre rond).
- Fauteuil inclinable motorisé pleine jambe "à méc. \*protège-mur" (manuel n/d).
- Chaise longue inclinable motorisé (manuel n/d) avec appui-tête motorisé en option. Dégagement mural 8" et avant 5".
- Coussins de siège avec mousse modelée + 1" de mousse mémoire au-dessus; bras avec mousse mémoire.
- Couture: petit fil en tissu et gros fil plat en cuir.
- \*Exclus faut. 043 & 163 : Dégagement mural 16".

Note: 2 inclinables séparés par un coin ne peuvent pas ouvrir en même temps. Aucuns inclinables à côté de l'item #155.

### OPTIONS

- Motorisé sans fil (batterie): ajoutez \$175/mec.
- \*Appui-tête motorisé: ajoutez \$175 ch. (\*N/D sur items fixes.)
- Mousse: Extra ferme ajoutez \$20/siège.
- Choix de bras (LARGE ou PETIT de 6"): Pattes sur bras LARGE: LG187 bois ou Métal: LG189 cyl. (noire ou chrome) ou LG64 (carré). PETIT bras: LG08 bois ou Métal: LG196 cyl. (noire ou chrome) ou LG64 (carré). Spécifiez couleur.
- Profondeur d'assise : 20" ou \*22". \*Le 22" N/D sur faut. 043 & 163.
- Faut. 043-163: base en bois (spécifiez couleur).

### Configurations CINÉMA MAISON

Détails accessoires, porte gobelets et configurations : Voir page Optima Cinéma maison en annexe.

Ancrage pour accessoires: \$45 ch.

Porte-Gobelets: En métal: \$35 ch. | Illuminé: \$35 ch. | \*Illuminé avec contrôle (1 ou 2 moteurs): \$50 ch.

\*Lumière DEL sous le siège : \$35/siège.

Description	L x P x H	Cuir						Tissu		
		10	20 Madras Softy	30 Hugo Fantasy Illusion Tucson Utah Vintage Wild Laredo Yukon	40 Diamond Elegance Princess Santiago Sensation Sunset Trina Victoria	50 Bull Cassiope Dublin	60 Caress Ultrasued	A	B COM	C alta
051 FAUTEUIL SANS BRAS	23,5x40x33/40	1160	1215	1275	1340	1395	1450	890	950	1010
052 SOFA BRAS GAUCHE	80x40x33/40	3065	3220	3360	3510	3645	3795	2400	2515	2620
053 SOFA BRAS DROIT	80x40x33/40	3065	3220	3360	3510	3645	3795	2400	2515	2620
055 COIN CARRE	44x44x33/40	2045	2160	2285	2400	2525	2645	1590	1650	1700
056 FAUTEUIL BRAS DROIT	33x40x33/40	1615	1690	1760	1835	1910	1970	1260	1325	1385
057 FAUTEUIL BRAS GAUCHE	33x40x33/40	1615	1690	1760	1835	1910	1970	1260	1325	1385
061 CAUSEUSE BRAS DROIT	56x40x33/40	2475	2595	2710	2835	2935	3050	1940	2025	2100
071 FAUTEUIL INCLINABLE SANS BRAS	23,5x40x33/40	1545	1610	1675	1740	1810	1870	1290	1360	1420
086 CAUSEUSE SANS BRAS ALLONGEE GAUCHE	68x40x33/40	2400	2515	2620	2740	2845	2940	1870	1945	2040
088 FAUTEUIL SANS BRAS ALLONGE GAUCHE	45x40x33/40	1535	1645	1740	1840	1940	2050	1185	1225	1285
089 FAUTEUIL SANS BRAS ALLONGE DROIT	45x40x33/40	1535	1645	1740	1840	1940	2050	1185	1225	1285
095 SOFA APPARTEMENT	79x40x33/40	3140	3310	3490	3660	3835	4010	2465	2575	2670
096 SOFA APPARTEMENT BRAS GAUCHE	70x40x33/40	2745	2875	3015	3150	3290	3420	2115	2220	2335
097 SOFA APPARTEMENT BRAS DROIT	70x40x33/40	2745	2875	3015	3150	3290	3420	2115	2220	2335
124 POUF AVEC RANGEMENT	30x22x17	795	820	860	885	920	945	685	710	740
138 BRAS CENTRE	9x36x24	445	490	525	565	610	645	370	390	410
155 PETIT COIN CARRE	40x40x33/40	2045	2160	2285	2400	2525	2645	1590	1650	1700

## SEATTLE

- Appui-tête ajustable manuel sur tous les items (fixe sur centre rond).
- Fauteuil inclinable motorisé pleine jambe "à méc. \*protège-mur" (manuel n/d).
- Chaise longue inclinable motorisé (manuel n/d) avec appui-tête motorisé en option. Dégagement mural 8" et avant 5".
- Coussins de siège avec mousse modelée + 1" de mousse mémoire au-dessus; bras avec mousse mémoire.
- Couture: petit fil en tissu et gros fil plat en cuir.
- \*Exclus faut. 043 & 163 : Dégagement mural 16".

Note: 2 inclinables séparés par un coin ne peuvent pas ouvrir en même temps. Aucuns inclinables à côté de l'item #155.

### OPTIONS

- Motorisé sans fil (batterie): ajoutez \$175/mec.
- \*Appui-tête motorisé: ajoutez \$175 ch. (\*N/D sur items fixes.)
- Mousse: Extra ferme ajoutez \$20/siège.
- Choix de bras (LARGE ou PETIT de 6"): Pattes sur bras LARGE: LG187 bois ou Métal: LG189 cyl. (noire ou chrome) ou LG64 (carré). PETIT bras: LG08 bois ou Métal: LG196 cyl. (noire ou chrome) ou LG64 (carré). Spécifiez couleur.
- Profondeur d'assise : 20" ou \*22". \*Le 22" N/D sur faut. 043 & 163.
- Faut. 043-163: base en bois (spécifiez couleur).

### Configurations CINÉMA MAISON

Détails accessoires, porte gobelets et configurations : Voir page Optima Cinéma maison en annexe.

Ancrage pour accessoires: \$45 ch.

Porte-Gobelets: En métal: \$35 ch. | Illuminé: \$35 ch. | \*Illuminé avec contrôle (1 ou 2 moteurs): \$50 ch.

\*Lumière DEL sous le siège : \$35/siège.

Description	L x P x H	Cuir						Tissu		
		10	20 Madras Softy	30 Hugo Fantasy Illusion Tucson Utah Vintage Wild Laredo Yukon	40 Diamond Elegance Princess Santiago Sensation Sunset Trina Victoria	50 Bull Cassiope Dublin	60 Caress Ultrasued	A	B COM	C alta
159 RANGEMENT À ANGLE	12/27x36x24	795	835	870	915	945	975	615	635	645
160 RANGEMENT DROIT	12x36x24	770	800	840	875	920	950	575	600	615
163 FAUT. DBL INCL. BERCANT PIVOTANT	33x34x42	2420	2565	2695	2840	2975	3115	1945	2000	2060
165 FAUTEUIL DOUBLE INCLINABLE	49x40x33/40	2510	2625	2760	2875	3000	3125	2075	2150	2225
167 SOFA APP. SANS BRAS ALLONGE GAUCHE	82x40x33/40	2660	2810	2945	3110	3250	3390	2060	2160	2265
168 SOFA APP. SANS BRAS ALLONGE DROIT	82x40x33/40	2660	2810	2945	3110	3250	3390	2060	2160	2265
169 FAUTEUIL DOUBLE INCLINABLE BRAS GAUCHE	40x40x33/40	2100	2195	2290	2385	2475	2575	1725	1820	1915
170 FAUTEUIL DOUBLE INCLINABLE BRAS DROIT	40x40x33/40	2100	2195	2290	2385	2475	2575	1725	1820	1915
171 FAUTEUIL DOUBLE INCLINABLE SANS BRAS	30,5x40x33/40	1660	1715	1790	1845	1915	1970	1360	1425	1495
173 CHAISE LONGUE DOUBLE BRAS GAUCHE	40x62x33/40	2045	2150	2265	2385	2500	2615	1610	1700	1800
174 CHAISE LONGUE DOUBLE BRAS DROIT	40x62x33/40	2045	2150	2265	2385	2500	2615	1610	1700	1800
175 FAUTEUIL DOUBLE BRAS GAUCHE	40x40x33/40	1700	1810	1910	2010	2110	2210	1345	1420	1495
176 FAUTEUIL DOUBLE BRAS DROIT	40x40x33/40	1700	1810	1910	2010	2110	2210	1345	1420	1495
177 FAUTEUIL DOUBLE SANS BRAS	30,5x40x33/40	1270	1345	1415	1485	1560	1635	965	1025	1095
178 FAUTEUIL DOUBLE SANS BRAS ALLONGE-G	52x40x33/40	1650	1745	1845	1945	2060	2150	1290	1360	1420
179 FAUTEUIL DOUBLE SANS BRAS ALLONGE-D	52x40x33/40	1650	1745	1845	1945	2060	2150	1290	1360	1420
186 CAUS. SANS BRAS ALLONGEE RANGEMENT-G	68x40x33/40	2585	2675	2795	2900	3015	3125	2045	2120	2210

## SEATTLE

- Appui-tête ajustable manuel sur tous les items (fixe sur centre rond).
- Fauteuil inclinable motorisé pleine jambe "à méc. \*protège-mur" (manuel n/d).
- Chaise longue inclinable motorisé (manuel n/d) avec appui-tête motorisé en option. Dégagement mural 8" et avant 5".
- Coussins de siège avec mousse modelée + 1" de mousse mémoire au-dessus; bras avec mousse mémoire.
- Couture: petit fil en tissu et gros fil plat en cuir.
- \*Exclus faut. 043 & 163 : Dégagement mural 16".

Note: 2 inclinables séparés par un coin ne peuvent pas ouvrir en même temps. Aucuns inclinables à côté de l'item #155.

### OPTIONS

- Motorisé sans fil (batterie): ajoutez \$175/mec.
- \*Appui-tête motorisé: ajoutez \$175 ch. (\*N/D sur items fixes.)
- Mousse: Extra ferme ajoutez \$20/siège.
- Choix de bras (LARGE ou PETIT de 6"): Pattes sur bras LARGE: LG187 bois ou Métal: LG189 cyl. (noire ou chrome) ou LG64 (carré). PETIT bras: LG08 bois ou Métal: LG196 cyl. (noire ou chrome) ou LG64 (carré). Spécifiez couleur.
- Profondeur d'assise : 20" ou \*22". \*Le 22" N/D sur faut. 043 & 163.
- Faut. 043-163: base en bois (spécifiez couleur).

### Configurations CINÉMA MAISON

Détails accessoires, porte gobelets et configurations : Voir page Optima Cinéma maison en annexe.

Ancrage pour accessoires: \$45 ch.

Porte-Gobelets: En métal: \$35 ch. | Illuminé: \$35 ch. | \*Illuminé avec contrôle (1 ou 2 moteurs): \$50 ch.

\*Lumière DEL sous le siège : \$35/siège.

Description	L x P x H	Cuir						Tissu		
		10	20 Madras Softy	30 Hugo Fantasy Illusion Tucson Utah Vintage Wild Laredo Yukon	40 Diamond Elegance Princess Santiago Sensation Sunset Trina Victoria	50 Bull Cassiope Dublin	60 Caress Ultrasued	A	B COM	C alta
187 CAUS. SANS BRAS ALLONGEE RANGEMENT-D	68x40x33/40	2585	2675	2795	2900	3015	3125	2045	2120	2210
188 FAUT. SANS BRAS ALLONGE RANGEMENT-G	45x40x33/40	1710	1815	1915	2020	2115	2215	1360	1400	1440
189 FAUT. SANS BRAS ALLONGE RANGEMENT-D	45x40x33/40	1710	1815	1915	2020	2115	2215	1360	1400	1440
190 PETIT RANGEMENT À ANGLE	12/21x36x24	770	800	840	875	920	950	575	600	615
221 FAUT. DBL SANS BRAS ALLONGE RANGEMENT-G	52x40x33/40	1820	1920	2025	2120	2220	2325	1460	1525	1600
222 FAUT. DBL SANS BRAS ALLONGE RANGEMENT-D	52x40x33/40	1820	1920	2025	2120	2220	2325	1460	1525	1600
223 SOFA APP SANS BRAS ALLONGE RANGEMENT-G	82x40x33/40	2840	2990	3140	3290	3445	3590	2220	2335	2445
224 SOFA APP SANS BRAS ALLONGE RANGEMENT-D	82x40x33/40	2840	2990	3140	3290	3445	3590	2220	2335	2445
236 CHAISE LONGUE INCLINABLE BRAS GAUCHE	33x62x33/40	2285	2360	2435	2510	2585	2660	1885	1950	2020
237 CHAISE LONGUE INCLINABLE BRAS DROIT	33x62x33/40	2285	2360	2435	2510	2585	2660	1885	1950	2020
238 CHAISE LONGUE DBL INCLINABLE BRAS-G	40x62x33/40	2445	2550	2660	2765	2870	2975	2010	2100	2195
239 CHAISE LONGUE DBL INCLINABLE BRAS-D	40x62x33/40	2445	2550	2660	2765	2870	2975	2010	2100	2195
V51 PORTE VERRE A VIN	3.5 x 5.5 x 6.5	45	45	45	45	45	45	45	45	45
V52 TABLETTE PIVOTANTE EN PLASTIQUE	13 3/8 x 9 5/8	45	45	45	45	45	45	45	45	45
V53 TABLETTE PIVOTANTE EN BOIS	19 x 10	75	75	75	75	75	75	75	75	75
V54 PORTE TABLETTE	4.5 x 8 x 10	50	50	50	50	50	50	50	50	50
V55 LAMPE DEL	1.5x5x14 plié/bent	45	45	45	45	45	45	45	45	45



## Liste de prix CDN

### SEATTLE

Description	L x P x H	Cuir						Tissu		
		10	20 Madras Softy	30 Hugo Fantasy Illusion Tucson Utah Vintage Wild Laredo Yukon	40 Diamond Elegance Princess Santiago Sensation Sunset Trina Victoria	50 Bull Cassiope Dublin	60 Caress Ultrasued	A	B COM	C alta
<b>CONFIGURATIONS</b>										
_A CONFIG (169-170)	80X40X40	4200	4390	4580	4770	4950	5150	3450	3640	3830
_B CONFIG (169-171-174)	111X62X40	5805	6060	6345	6615	6890	7160	4695	4945	5210
_C CONFIG (096-055-171-170)	115X115X40	8550	8945	9380	9780	10205	10610	6790	7115	7445
_D CONFIG (169-171-055-179)	115X96X50	7455	7815	8210	8575	8975	9340	5965	6255	6530
_J CONFIG (041-042)	66X40X40	3980	4150	4300	4450	4630	4780	3320	3400	3500
_K CONFIG (041-071-005)	90X62X40	5420	5645	5875	6085	6325	6545	4435	4610	4785
_L CONFIG (012-055-071-042)	101X101X40	8055	8440	8820	9200	9585	9955	6480	6735	6970
_M CONFIG (041-071-055-089)	101X89X40	7115	7490	7850	8205	8590	8955	5725	5935	6155



# SEATTLE

**OPTIMA**  
Collection

**Jaymar**

Conçu et fabriqué fièrement au Canada  
Proudly designed and made in Canada

Nos produits sont fabriqués à la main et des variations mineures peuvent survenir

Our product is hand-made and minor variations can occur.

## SPECIFICATIONS

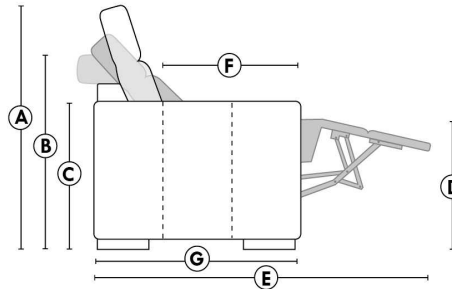

- Appui-tête levé Headrest up
- Appui-tête baissé Headrest down
- Complètement incliné Fully reclined

- A** Hauteur complète 40" Total Height
- B** Hauteur appui-tête baissé 33" Height headrest down
- C** Hauteur du bras 24" Arm Height
- D** Hauteur du siège 19,5" Seat height
- E** Profondeur inclinée 65" Depth fully reclined
- F** Profondeur d'assise 20"ou/ou" 22" Seat depth
- G** Profondeur appui-tête monté 37,5" Depth with headrest up

## BRAS | ARMS

Option de bras:  
Bras Régulier Large 9" ou Petit bras 6"

Arm option  
Regular arm Large 9" or Small arm 6"

Controleur de l'inclinaison situé à l'intérieur du bras  
Recliner control located on the inside of the arm.

Option d'accessoires disponible sur le bras régulier seulement  
Accessories option, available on Regular arms ONLY.

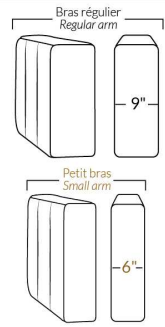

## FAUTEUIL BERÇANT PIVOTANT INCLINABLE SWIVEL ROCKING MOTION CHAIR

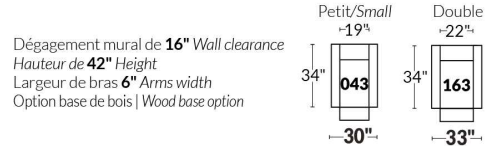

## SIÈGE 23" DE LARGE | 23" SEAT WIDTH

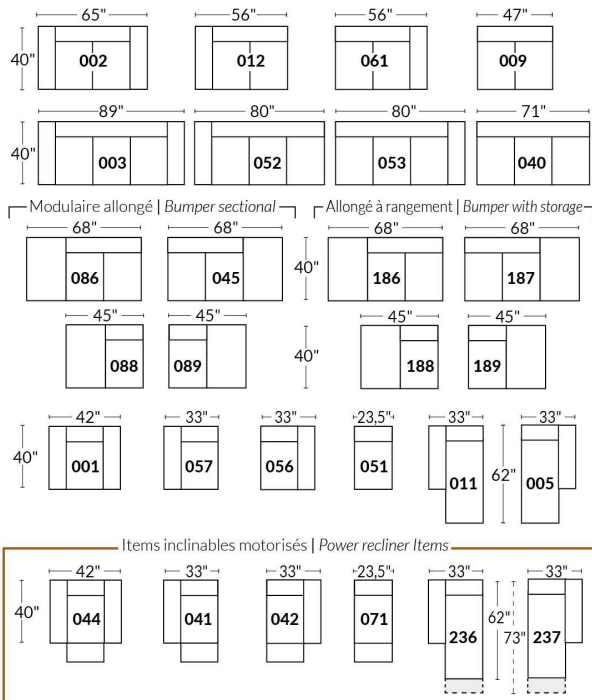

## SIÈGE 30" DE LARGE | 30" SEAT WIDTH

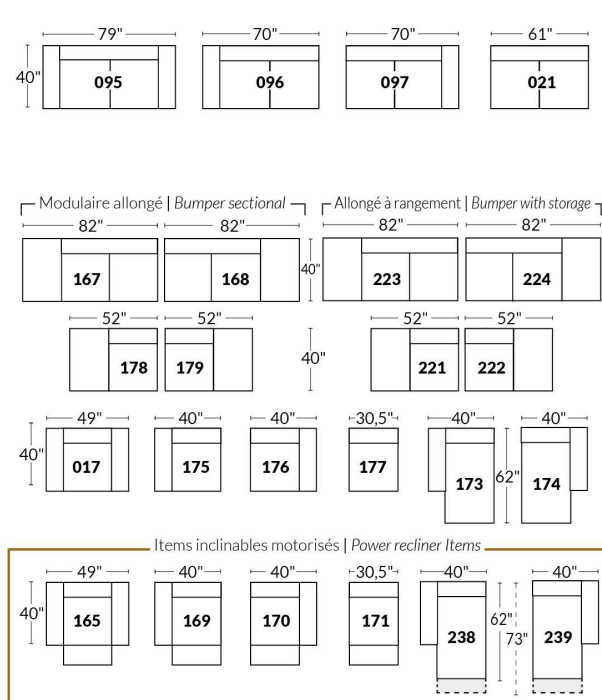

### Autres | Others

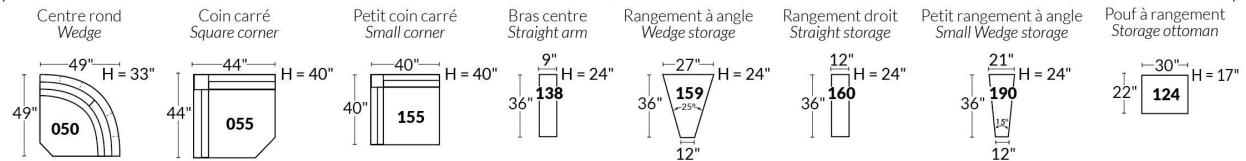

### EXEMPLE 23" EXAMPLE

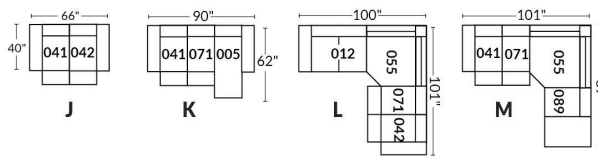

### EXEMPLE 30" EXAMPLE

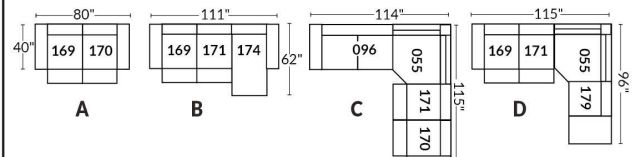

\*Disponibles sur certains modèles et SEULEMENT sur le BRAS LARGE.

### OPTIONS PORTE-GOBELETS

#### MÉTAL



Argent



Noir mat



Brun

#### ILLUMINÉ

1.



Porte-gobelet illuminé

2.



Porte-gobelet illuminé avec contrôle de l'inclinable, port USB & lumière DEL sous le siège

3.



Porte-gobelet illuminé avec contrôle double moteur, port USB & lumière DEL sous le siège

Nos porte-gobelets illuminés à un ou deux contrôles sont compatibles avec les lumières DEL sous le siège. Vous pouvez contrôler la lumière sur le porte-gobelet. Le porte-gobelet à 2 moteurs possède un contrôle remise à zéro (maison) pour remettre votre inclinable à la position de départ.

#### Lumière DEL sous le siège (en option)

Disponible seulement dans les configurations avec un minimum de 1 porte-gobelet illuminé à moteur qui contrôle l'ouverture et la fermeture de la lumière.

Pour les prix des options, voir la section description du modèle Optima.

Veuillez nous fournir un dessin de votre configuration qui indique le type de porte-gobelet et le positionnement.

#### Porte-gobelets avec contrôle

Il faut spécifier la position de ceux-ci; bras droit ou bras gauche et quel inclinable ils vont contrôler. Si vous avez une rangée de fauteuils avec plusieurs porte-gobelets, le contrôle sera par défaut sur le bras gauche et sur le droit pour le dernier bras extérieur.

#### EXEMPLE A

041-169 : Contrôleur et porte-gobelet à gauche

071-171 : boutons tactiles sur le côté du siège

042-170 : Contrôleur et porte-gobelet à droite



#### EXEMPLE B

071-171 : Ces deux items peuvent être connectés à un porte-gobelet intelligent qui pourra contrôler l'inclinable.

Il faut alors utiliser un de ces items: 138,159, 160 et 190

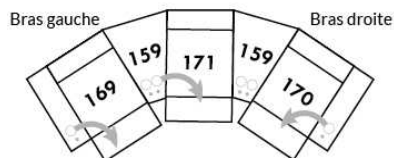

#### Informations sur les appui-têtes et boutons de contrôles des inclinables

##### AVEC porte-gobelet illuminés

Si vous prenez un item **stationnaire**, vous aurez par défaut le porte-gobelet N°1.

Si vous prenez un **appui-tête manuel**, vous aurez le porte-gobelet N°2.

Si vous prenez un **appui-tête électrique**, vous aurez par défaut le porte-gobelet N°3.

##### SANS porte-gobelet et avec un inclinable

Si vous prenez un item inclinable et un **appui-tête manuel**, il y aura un contrôle à boutons tactiles.

Si vous prenez un item inclinable avec un **appui-tête électrique**, vous aurez un contrôleur à bouton poussoir double avec prise USB.

Si c'est un **item sans bras** (071-171) il y aura alors les boutons tactiles.



Boutons tactiles



Boutons poussoirs

\*Disponibles sur certains modèles et SEULEMENT sur le BRAS LARGE.

### OPTIONS ACCESSOIRES



Spécifiez sur quel bras (gauche ou droit) la tablette sera installée

Pour les prix des ancrages, voir la section description du modèle Optima et pour les accessoires vous référer à la fin de la liste de prix.

### Items 138-159-160-190 et bras large

Option ancrage et porte-gobelet \*Non disponible sur les petits bras\*.

Veuillez spécifier sur quel bras vous voulez avoir les ancrages et les porte-gobelets.

NB: Item 138- 159-160-190 sont non finis sur les côtés, doivent être utilisés entre 2 sièges. Chaque item à rangement possède 2 prises USB et une prise électrique à l'intérieur du rangement.

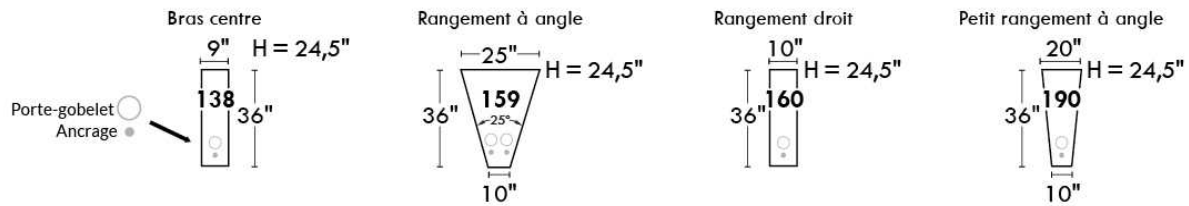

### SUGGESTIONS DE CONFIGURATIONS

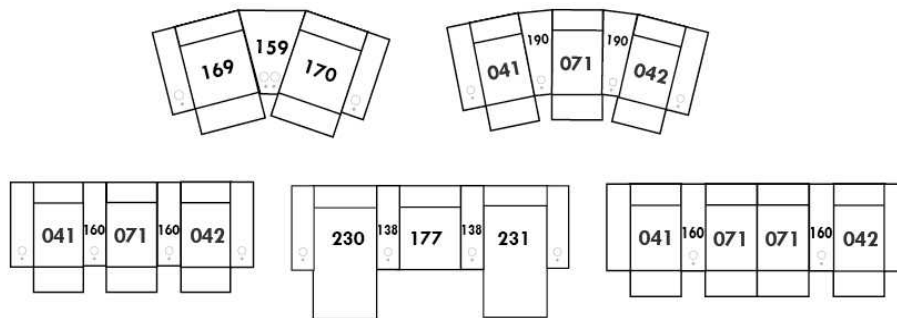

## Liste de prix CDN

### SHIRAZ

PATTE: Spécifiez couleur des pattes pour LG87 ou LG96. Aussi disponible pattes de métal LG88.

COMBO: Recouvrement #2 sur les dossiers seulement.

CUIR WEAVE: Grade 40, disponible sur les bras et le devant de la base. Utilisez le grade le plus élevé.

Description	L x P x H	Cuir						Tissu		
		10	20 Madras Softy	30 Hugo Fantasy Illusion Tucson Utah Vintage Wild Laredo Yukon	40 Diamond Elegance Princess Santiago Sensation Sunset Trina Victoria	50 Bull Cassiope Dublin	60 Caress Ultrasued	A	B COM	C alta
001 FAUTEUIL	34X36X35	1450	1550	1645	1715	1810	1890	1075	1140	1200
002 CAUSEUSE	57X36X35	2075	2195	2320	2460	2585	2675	1485	1565	1645
003 SOFA	80X36X35	2445	2600	2775	2920	3090	3250	1825	1915	2010
005 CHAISE LONGUE BRAS DROIT	29X62X35	1710	1810	1910	2000	2090	2190	1225	1290	1360
006 POUF	25.5X25.5X18	735	765	800	835	875	920	575	600	625
009 CAUSEUSE SANS BRAS	46X36X35	1740	1875	2010	2145	2275	2400	1260	1350	1410
011 CHAISE LONGUE BRAS GAUCHE	29X62X35	1710	1810	1910	2000	2090	2190	1225	1290	1360
012 CAUSEUSE BRAS GAUCHE	52X36X35	1840	1960	2090	2215	2325	2465	1385	1440	1520
018 CAUSEUSE ANGULAIRE BRAS GAUCHE	62X48X35	1760	1895	2045	2175	2300	2440	1290	1385	1450
023 CAUSEUSE ANGULAIRE BRAS DROIT	62X48X35	1760	1895	2045	2175	2300	2440	1290	1385	1450
024 CAUSEUSE MODULAIRE ALLONGEE DROIT	81X36X35	2515	2635	2785	2890	3015	3140	1800	1885	1960
040 SOFA SANS BRAS	69X36X35	2215	2370	2525	2695	2860	3015	1610	1700	1800
046 CAUSEUSE ANGULAIRE SANS BRAS	59X42X35	1450	1590	1725	1870	1990	2120	1195	1270	1360
048 CAUSEUSE MODULAIRE ALLONGEE GAUCHE	81X36X35	2515	2635	2785	2890	3015	3140	1800	1885	1960
050 CENTRE ROND	47X47X35	1535	1620	1725	1825	1915	2010	1135	1195	1260
051 FAUTEUIL SANS BRAS	23X36X35	1010	1095	1190	1270	1365	1435	810	870	935
052 SOFA BRAS GAUCHE	75X36X35	2325	2490	2635	2795	2940	3095	1715	1825	1920
053 SOFA BRAS DROIT	75X36X35	2325	2490	2635	2795	2940	3095	1715	1825	1920
056 FAUTEUIL BRAS DROIT	29X36X35	1260	1360	1435	1520	1610	1695	990	1045	1095
057 FAUTEUIL BRAS GAUCHE	29X36X35	1260	1360	1435	1520	1610	1695	990	1045	1095
061 CAUSEUSE BRAS DROIT	52X36X35	1840	1960	2090	2215	2325	2465	1385	1440	1520
072 SOFA MODULAIRE BRAS GAUCHE	87X36X35	2660	2815	2995	3145	3310	3465	1925	2045	2145
073 SOFA MODULAIRE BRAS DROIT	87X36X35	2660	2815	2995	3145	3310	3465	1925	2045	2145
080 POUF ANGULAIRE	37X28X18	810	840	900	940	970	1010	675	710	735

# SHIRAZ



Hauteur complète 35" | Hauteur de siège 20" | Hauteur devant bras 27" | Profondeur d'assise 20"  
 Total Height 35" | Seat Height 20" | Arm Height 27" | Seat Depth 20"

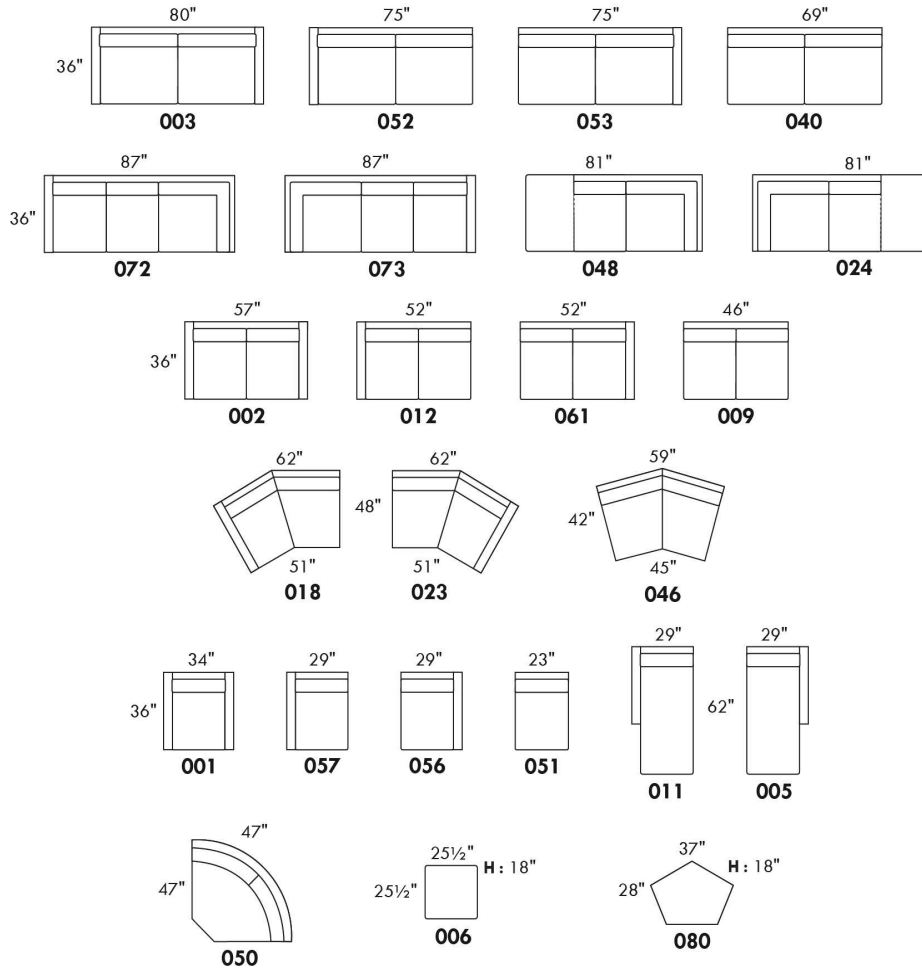

## CONFIGURATIONS

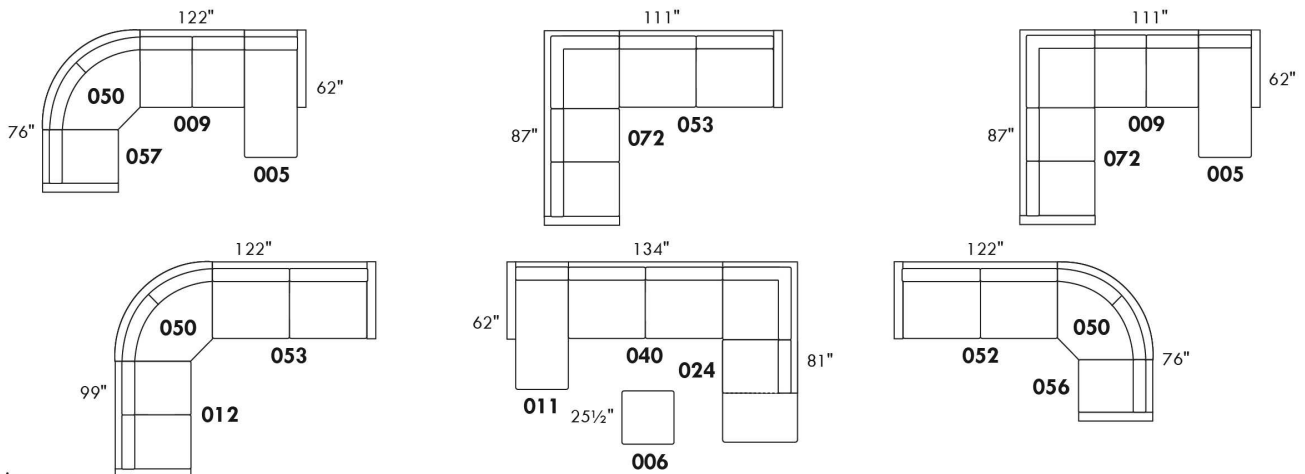

www.jaymar.ca

Toutes les dimensions indiquées sont au pouce près. Nos produits sont fabriqués à la main et des variations mineures peuvent survenir.  
 All dimensions indicated are to the nearest inch. Our product is hand-made and minor variations can occur.

## Liste de prix CDN

### SILVANO

COMBO: Recouvrement #2 sur les sièges et dos. En TISSU: il n'y a pas de couture décorative sur le coussin de dos.  
Appui-tête amovible inclus avec tous les items.

**OPTION:**

Mécanisme motorisé inclinable avec bouton tactile ajoutez 175\$/mécanisme. Pour le motorisé SANS FIL (batterie) ajoutez \$350 / mécanisme.

Note: 2 sièges inclinables séparés par un centre 45 ou un coin carré ne peuvent pas ouvrir en même temps.

Description	L x P x H	Cuir						Tissu		
		10	20 Madras Softy	30 Hugo Fantasy Illusion Tucson Utah Vintage Wild Laredo Yukon	40 Diamond Elegance Princess Santiago Sensation Sunset Trina Victoria	50 Bull Cassiope Dublin	60 Caress Ultrasued	A	B COM	C alta
001 FAUTEUIL	37X40X36.5/43	1425	1535	1650	1745	1850	1950	1000	1060	1110
002 CAUSEUSE	60X40X36.5/43	2050	2190	2325	2475	2615	2770	1385	1450	1550
003 SOFA	83X40X36.5/43	2525	2710	2900	3090	3270	3445	1750	1875	1975
005 CHAISE LONGUE BRAS DROIT	30X62X36.5/43	1685	1785	1910	2020	2125	2235	1160	1240	1360
009 CAUSEUSE SANS BRAS	46X40X36.5/43	1570	1710	1870	2000	2145	2285	1135	1210	1295
011 CHAISE LONGUE BRAS GAUCHE	30X62X36.5/43	1685	1785	1910	2020	2125	2235	1160	1240	1360
012 CAUSEUSE BRAS GAUCHE	53X40X36.5/43	1810	1940	2090	2225	2370	2510	1235	1345	1410
017 FAUTEUIL DOUBLE	44X40X36.5/43	1535	1660	1785	1910	2040	2150	1050	1120	1195
018 CAUSEUSE ANGULAIRE BRAS GAUCHE	67X53X36.5/43	1920	2070	2215	2345	2495	2625	1360	1425	1515
021 SOFA APPARTEMENT SANS BRAS	60X40X36.5/43	1765	1925	2110	2265	2435	2590	1215	1345	1425
023 CAUSEUSE ANGULAIRE BRAS DROIT	67X53X36.5/43	1920	2070	2215	2345	2495	2625	1360	1425	1515
040 SOFA SANS BRAS	69X40X36.5/43	2075	2240	2445	2615	2795	2985	1515	1620	1740
041 FAUTEUIL INCLINABLE BRAS-G	30X40X36.5/43	1395	1495	1610	1710	1815	1915	1070	1120	1185
042 FAUTEUIL INCLINABLE BRAS-D	30X40X36.5/43	1395	1495	1610	1710	1815	1915	1070	1120	1185
044 FAUTEUIL INCLINABLE	37X40X36.5/43	1620	1725	1840	1940	2050	2150	1195	1240	1315
045 CAUSEUSE SANS BRAS ALLONGEE DROIT	67X40X36.5/43	1850	1990	2145	2285	2435	2570	1260	1360	1425
046 CAUSEUSE ANGULAIRE SANS BRAS	59X54X36.5/43	1725	1875	2020	2160	2300	2445	1215	1315	1395
051 FAUTEUIL SANS BRAS	23X40X36.5/43	970	1075	1190	1290	1395	1495	775	820	890
052 SOFA BRAS GAUCHE	76X40X36.5/43	2290	2470	2645	2835	3010	3175	1645	1745	1870
053 SOFA BRAS DROIT	76X40X36.5/43	2290	2470	2645	2835	3010	3175	1645	1745	1870
055 COIN CARRE	44X44X36.5/43	1435	1535	1645	1725	1825	1915	1070	1135	1195
056 FAUTEUIL BRAS DROIT	30X40X36.5/43	1195	1295	1410	1515	1615	1715	875	940	995
057 FAUTEUIL BRAS GAUCHE	30X40X36.5/43	1195	1295	1410	1515	1615	1715	875	940	995
061 CAUSEUSE BRAS DROIT	53X40X36.5/43	1810	1940	2090	2225	2370	2510	1235	1345	1410
062 FAUTEUIL ANGULAIRE BRAS GAUCHE	67X53X36.5/43	1725	1835	1940	2050	2150	2240	1200	1260	1320
063 FAUTEUIL ANGULAIRE BRAS DROIT	67X53X36.5/43	1725	1835	1940	2050	2150	2240	1200	1260	1320



## Liste de prix CDN

### SILVANO

COMBO: Recouvrement #2 sur les sièges et dos. En TISSU: il n'y a pas de couture décorative sur le coussin de dos.  
Appui-tête amovible inclus avec tous les items.

**OPTION:**

Mécanisme motorisé inclinable avec bouton tactile ajoutez 175\$/mécanisme. Pour le motorisé SANS FIL (batterie) ajoutez \$350 / mécanisme.

Note: 2 sièges inclinables séparés par un centre 45 ou un coin carré ne peuvent pas ouvrir en même temps.

Description	L x P x H	Cuir						Tissu		
		10	20 Madras Softy	30 Hugo Fantasy Illusion Tucson Utah Vintage Wild Laredo Yukon	40 Diamond Elegance Princess Santiago Sensation Sunset Trina Victoria	50 Bull Cassiope Dublin	60 Caress Ultrasued	A	B COM	C alta
071 FAUTEUIL INCLINABLE SANS BRAS	23X40X36.5/43	1175	1270	1390	1485	1590	1695	970	1025	1090
080 POUF ANGULAIRE	36X27X18	750	785	820	870	915	945	635	645	660
086 CAUSEUSE SANS BRAS ALLONGEE GAUCHE	67X40X36.5/43	1850	1990	2145	2285	2435	2570	1260	1360	1425
088 FAUTEUIL SANS BRAS ALLONGE GAUCHE	44X40X36.5/43	1215	1345	1435	1550	1650	1745	915	960	1020
089 FAUTEUIL SANS BRAS ALLONGE DROIT	44X40X36.5/43	1215	1345	1435	1550	1650	1745	915	960	1020
095 SOFA APPARTEMENT	74X40X36.5/43	2240	2415	2590	2750	2890	3050	1485	1590	1695
096 SOFA APPARTEMENT BRAS GAUCHE	67X40X36.5/43	2010	2175	2325	2495	2645	2810	1360	1440	1560
097 SOFA APPARTEMENT BRAS DROIT	67X40X36.5/43	2010	2175	2325	2495	2645	2810	1360	1440	1560
124 POUF AVEC RANGEMENT	30X22X18	750	785	820	870	915	945	640	650	670
148 CENTRE 45	47X47X36.5/43	1225	1345	1425	1520	1615	1710	920	990	1050
165 FAUTEUIL DOUBLE INCLINABLE	44X40X36.5/43	1725	1850	1975	2110	2220	2335	1235	1320	1395
167 SOFA APP. SANS BRAS ALLONGE GAUCHE	81X40X36.5/43	2050	2210	2370	2520	2675	2850	1370	1460	1570
168 SOFA APP. SANS BRAS ALLONGE DROIT	81X40X36.5/43	2050	2210	2370	2520	2675	2850	1370	1460	1570
169 FAUTEUIL DOUBLE INCLINABLE BRAS GAUCHE	37X40X36.5/43	1495	1615	1745	1875	1990	2115	1110	1190	1260
170 FAUTEUIL DOUBLE INCLINABLE BRAS DROIT	37X40X36.5/43	1495	1615	1745	1875	1990	2115	1110	1190	1260
171 FAUTEUIL DOUBLE INCLINABLE SANS BRAS	30X40X36.5/43	1260	1390	1515	1645	1750	1885	1020	1095	1175
173 CHAISE LONGUE DOUBLE BRAS GAUCHE	37X62X36.5/43	1885	2010	2150	2285	2415	2525	1240	1370	1465
174 CHAISE LONGUE DOUBLE BRAS DROIT	37X62X36.5/43	1885	2010	2150	2285	2415	2525	1240	1370	1465
175 FAUTEUIL DOUBLE BRAS GAUCHE	37X40X36.5/43	1295	1420	1560	1685	1800	1915	935	1000	1075
176 FAUTEUIL DOUBLE BRAS DROIT	37X40X36.5/43	1295	1420	1560	1685	1800	1915	935	1000	1075
177 FAUTEUIL DOUBLE SANS BRAS	30X40X36.5/43	1070	1190	1320	1435	1565	1690	820	915	990
178 FAUTEUIL DOUBLE SANS BRAS ALLONGE-G	51X40X36.5/43	1345	1440	1575	1700	1825	1940	960	1045	1110
179 FAUTEUIL DOUBLE SANS BRAS ALLONGE-D	51X40X36.5/43	1345	1440	1575	1700	1825	1940	960	1045	1110
<b>CONFIGURATIONS</b>										
A CONFIG. (169-177-174)	104X62X36.5/43	4450	4815	5215	5595	5970	6330	3170	3475	3715
B CONFIG. (96-55-177-170)	111X111X36.5/43	6010	6515	7035	7530	8025	8530	4360	4680	5005
C CONFIG. (173-177-055-179)	111X95X36.5/43	5735	6175	6690	7145	7630	8070	4090	4465	4760



## Liste de prix CDN

### SILVANO

Description	L x P x H	Cuir						Tissu		
		10	20 Madras Softy	30 Hugo Fantasy Illusion Tucson Utah Vintage Wild Laredo Yukon	40 Diamond Elegance Princess Santiago Sensation Sunset Trina Victoria	50 Bull Cassiope Dublin	60 Caress Ultrasued	A	B COM	C alta
D CONFIG. (011-009-005)	106X62X36.5/43	4940	5280	5690	6040	6395	6755	3455	3690	4015
E CONFIG. (018-071-023)	157X53X36.5/43	5015	5410	5820	6175	6580	6945	3690	3875	4120
F CONFIG. (41-51-148-51-42)	144X67X36.5/43	5955	6485	7025	7520	8035	8530	4610	4870	5200

# SILVANO



Hauteur complète 36½"/43" | Hauteur de siège 18" | Profondeur d'assise 20"  
 Total Height 36½"/43" | Seat Height 18" | Seat Depth 20"

## SIÈGE 30" DE LARGE | 30" SEAT WIDTH

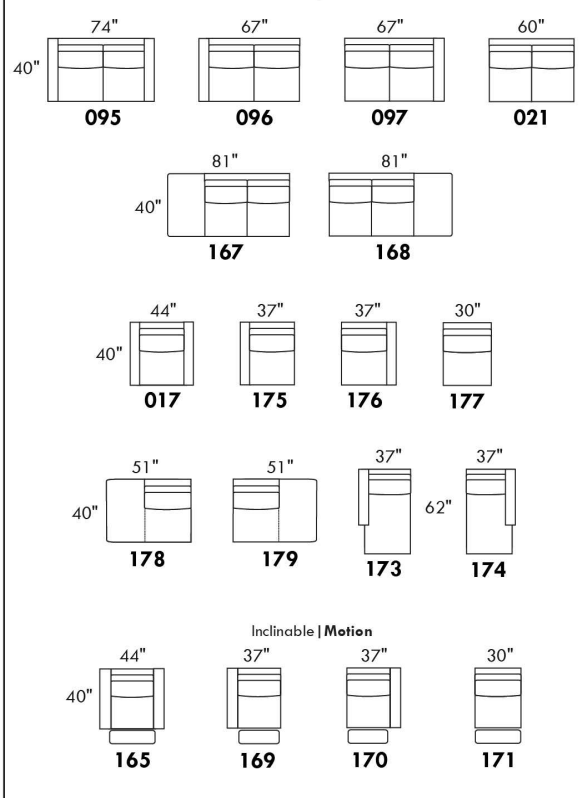

## SIÈGE 23" DE LARGE | 23" SEAT WIDTH

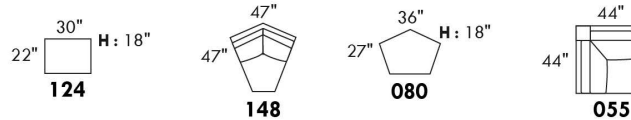
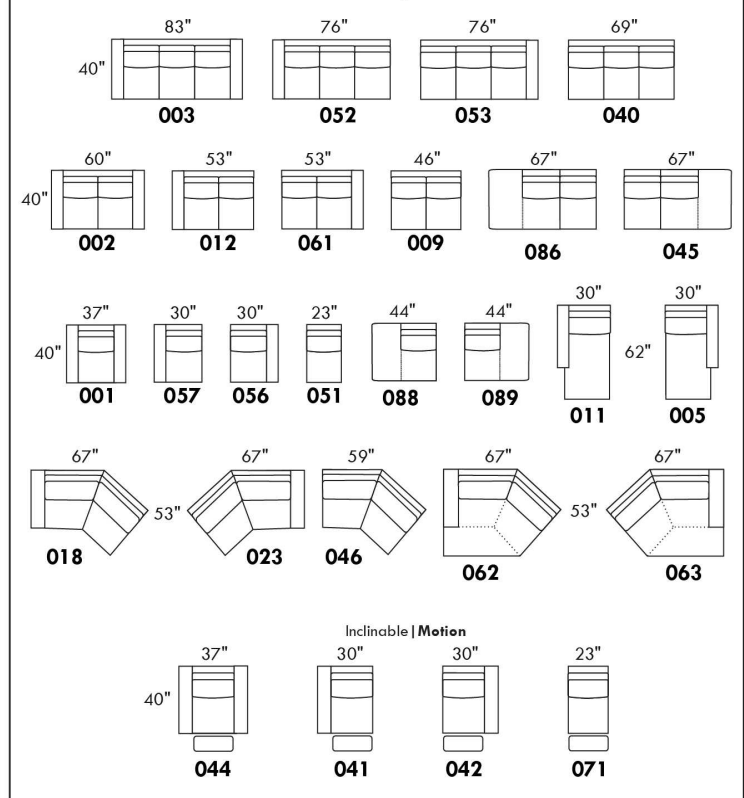

## CONFIGURATIONS

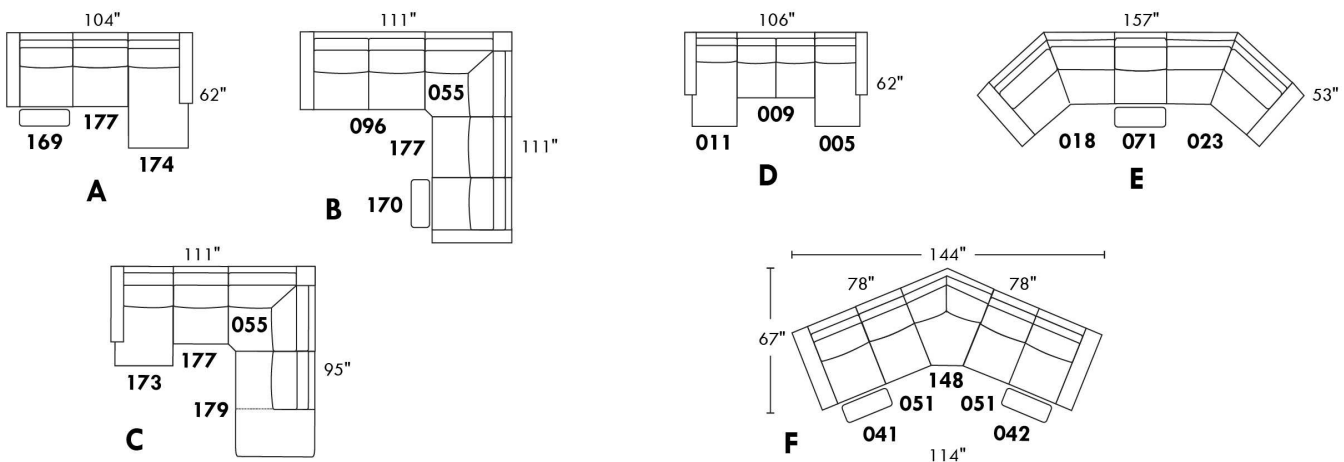

www.jaymar.ca  
 Toutes les dimensions indiquées sont au pouce près. Nos produits sont fabriqués à la main et des variations mineures peuvent survenir.  
 All dimensions indicated are to the nearest inch. Our product is hand-made and minor variations can occur.

## SORRENTO

### CARACTÉRISTIQUES:

- Appui-tête ajustable manuel sur tous les items (fixe sur centre rond).
- Fauteuil inclinable motorisé pleine jambe "à mécanisme \*protège-mur " (manuel n/d).
- Chaise longue inclinable motorisé (manuel n/d) avec appui-tête motorisé en option. Dégagement mural 8" et avant 5".
- Coussins de siège avec mousse modelée + 1" de mousse mémoire au-dessus; bras avec mousse mémoire.
- Couture: petit fil en tissu & gros fil plat en cuir.
- \*Exclus faut. 043 & 163: Dégagement mural 16"

Note: 2 inclinables séparés par un coin ne peuvent pas ouvrir en même temps. Aucuns inclinables à côté d'item #155.

### OPTIONS

- Motorisé sans fil (avec batterie): ajoutez \$175/mec.
- \*Appui-tête motorisé: ajoutez \$175 ch. (\*N/D sur items fixes.)
- Mousse: Extra ferme ajoutez \$20/siège.
- Choix de bras (LARGE ou PETIT de 6"): Pattes sur bras LARGE: LG106 bois ou LG189 métal (noire ou chrome). Sur PETIT Bras: LG195 bois ou LG196 métal (noire ou chrome). Spécifiez couleur.
- Profondeur d'assise: 20" ou \*22". \*Le 22" N/D sur faut. 043 & 163.
- Faut. 043-163: avec base en bois (spécifiez couleur).

Description	L x P x H	Cuir						Tissu		
		10	20 Madras Softy	30 Hugo Fantasy Illusion Tucson Utah Vintage Wild Laredo Yukon	40 Diamond Elegance Princess Santiago Sensation Sunset Trina Victoria	50 Bull Cassiope Dublin	60 Caress Ultrasued	A	B COM	C alta
001 FAUTEUIL	46x40x33/40	2020	2125	2240	2365	2475	2595	1610	1660	1695
002 CAUSEUSE	69x40x33/40	2885	3020	3160	3295	3425	3570	2275	2365	2450
003 SOFA	93x40x33/40	3485	3660	3840	4020	4210	4385	2750	2860	2970
005 CHAISE LONGUE BRAS DROIT	35x62x33/40	1885	1960	2050	2120	2200	2285	1485	1550	1615
009 CAUSEUSE SANS BRAS	47x40x33/40	2025	2110	2195	2285	2370	2460	1565	1660	1740
011 CHAISE LONGUE BRAS GAUCHE	35x62x33/40	1885	1960	2050	2120	2200	2285	1485	1550	1615
012 CAUSEUSE BRAS GAUCHE	58x40x33/40	2475	2595	2710	2835	2935	3050	1940	2025	2100
017 FAUTEUIL DOUBLE	53x40x33/40	2115	2235	2365	2490	2610	2740	1675	1745	1820
021 SOFA APPARTEMENT SANS BRAS	61x40x33/40	2285	2400	2525	2645	2775	2895	1750	1850	1950
040 SOFA SANS BRAS	71x40x33/40	2615	2750	2875	3010	3140	3270	2045	2150	2265
041 FAUTEUIL INCLINABLE BRAS-G	35x40x33/40	1990	2075	2150	2225	2315	2390	1660	1700	1750
042 FAUTEUIL INCLINABLE BRAS-D	35x40x33/40	1990	2075	2150	2225	2315	2390	1660	1700	1750
043 FAUTEUIL INCLINABLE BERÇANT PIVOTANT	30x34x42	2365	2495	2620	2760	2885	3015	1940	1990	2050
044 FAUTEUIL INCLINABLE	46x40x33/40	2400	2510	2610	2710	2810	2910	1990	2045	2085
045 CAUSEUSE SANS BRAS ALLONGEE DROIT	68x40x33/40	2400	2515	2620	2740	2845	2940	1870	1945	2040
050 CENTRE ROND	49x49x33	1760	1875	1990	2110	2220	2340	1270	1340	1400
051 FAUTEUIL SANS BRAS	23,5x40x33/40	1160	1215	1275	1340	1395	1450	890	950	1010
052 SOFA BRAS GAUCHE	82x40x33/40	3065	3220	3360	3510	3645	3795	2400	2515	2620
053 SOFA BRAS DROIT	82x40x33/40	3065	3220	3360	3510	3645	3795	2400	2515	2620

## SORRENTO

### CARACTÉRISTIQUES:

- Appui-tête ajustable manuel sur tous les items (fixe sur centre rond).
- Fauteuil inclinable motorisé pleine jambe "à mécanisme \*protège-mur " (manuel n/d).
- Chaise longue inclinable motorisé (manuel n/d) avec appui-tête motorisé en option. Dégagement mural 8" et avant 5".
- Coussins de siège avec mousse modelée + 1" de mousse mémoire au-dessus; bras avec mousse mémoire.
- Couture: petit fil en tissu & gros fil plat en cuir.
- \*Exclus faut. 043 & 163: Dégagement mural 16"

Note: 2 inclinables séparés par un coin ne peuvent pas ouvrir en même temps. Aucuns inclinables à côté d'item #155.

### OPTIONS

- Motorisé sans fil (avec batterie): ajoutez \$175/mec.
- \*Appui-tête motorisé: ajoutez \$175 ch. (\*N/D sur items fixes.)
- Mousse: Extra ferme ajoutez \$20/siège.
- Choix de bras (LARGE ou PETIT de 6"): Pattes sur bras LARGE: LG106 bois ou LG189 métal (noire ou chrome). Sur PETIT Bras: LG195 bois ou LG196 métal (noire ou chrome). Spécifiez couleur.
- Profondeur d'assise: 20" ou \*22". \*Le 22" N/D sur faut. 043 & 163.
- Faut. 043-163: avec base en bois (spécifiez couleur).

Description	L x P x H	Cuir						Tissu		
		10	20 Madras Softy	30 Hugo Fantasy Illusion Tucson Utah Vintage Wild Laredo Yukon	40 Diamond Elegance Princess Santiago Sensation Sunset Trina Victoria	50 Bull Cassiope Dublin	60 Caress Ultrasued	A	B COM	C alta
055 COIN CARRE	44x44x33/40	2045	2160	2285	2400	2525	2645	1590	1650	1700
056 FAUTEUIL BRAS DROIT	35x40x33/40	1615	1690	1760	1835	1910	1970	1260	1325	1385
057 FAUTEUIL BRAS GAUCHE	35x40x33/40	1615	1690	1760	1835	1910	1970	1260	1325	1385
061 CAUSEUSE BRAS DROIT	58x40x33/40	2475	2595	2710	2835	2935	3050	1940	2025	2100
071 FAUTEUIL INCLINABLE SANS BRAS	23,5x40x33/40	1545	1610	1675	1740	1810	1870	1290	1360	1420
086 CAUSEUSE SANS BRAS ALLONGEE GAUCHE	68x40x33/40	2400	2515	2620	2740	2845	2940	1870	1945	2040
088 FAUTEUIL SANS BRAS ALLONGE GAUCHE	45x40x33/40	1535	1645	1740	1840	1940	2050	1185	1225	1285
089 FAUTEUIL SANS BRAS ALLONGE DROIT	45x40x33/40	1535	1645	1740	1840	1940	2050	1185	1225	1285
095 SOFA APPARTEMENT	83x40x33/40	3140	3310	3490	3660	3835	4010	2465	2575	2670
096 SOFA APPARTEMENT BRAS GAUCHE	72x40x33/40	2745	2875	3015	3150	3290	3420	2115	2220	2335
097 SOFA APPARTEMENT BRAS DROIT	72x40x33/40	2745	2875	3015	3150	3290	3420	2115	2220	2335
124 POUF AVEC RANGEMENT	30x22x17	795	820	860	885	920	945	685	710	740
155 PETIT COIN CARRE	40x40x33/40	2045	2160	2285	2400	2525	2645	1590	1650	1700
163 FAUT. DBL INCL. BERCANT PIVOTANT	33x34x42	2420	2565	2695	2840	2975	3115	1945	2000	2060
165 FAUTEUIL DOUBLE INCLINABLE	53x40x33/40	2510	2625	2760	2875	3000	3125	2075	2150	2225
167 SOFA APP. SANS BRAS ALLONGE GAUCHE	82x40x33/40	2660	2810	2945	3110	3250	3390	2060	2160	2265
168 SOFA APP. SANS BRAS ALLONGE DROIT	82x40x33/40	2660	2810	2945	3110	3250	3390	2060	2160	2265
169 FAUTEUIL DOUBLE INCLINABLE BRAS GAUCHE	42x40x33/40	2100	2195	2290	2385	2475	2575	1725	1820	1915
170 FAUTEUIL DOUBLE INCLINABLE BRAS DROIT	42x40x33/40	2100	2195	2290	2385	2475	2575	1725	1820	1915
171 FAUTEUIL DOUBLE INCLINABLE SANS BRAS	30,5x40x33/40	1660	1715	1790	1845	1915	1970	1360	1425	1495

## SORRENTO

### CARACTÉRISTIQUES:

- Appui-tête ajustable manuel sur tous les items (fixe sur centre rond).
- Fauteuil inclinable motorisé pleine jambe "à mécanisme \*protège-mur " (manuel n/d).
- Chaise longue inclinable motorisé (manuel n/d) avec appui-tête motorisé en option. Dégagement mural 8" et avant 5".
- Coussins de siège avec mousse modelée + 1" de mousse mémoire au-dessus; bras avec mousse mémoire.
- Couture: petit fil en tissu & gros fil plat en cuir.
- \*Exclus faut. 043 & 163: Dégagement mural 16"

Note: 2 inclinables séparés par un coin ne peuvent pas ouvrir en même temps. Aucuns inclinables à côté d'item #155.

### OPTIONS

- Motorisé sans fil (avec batterie): ajoutez \$175/mec.
- \*Appui-tête motorisé: ajoutez \$175 ch. (\*N/D sur items fixes.)
- Mousse: Extra ferme ajoutez \$20/siège.
- Choix de bras (LARGE ou PETIT de 6"): Pattes sur bras LARGE: LG106 bois ou LG189 métal (noire ou chrome). Sur PETIT Bras: LG195 bois ou LG196 métal (noire ou chrome). Spécifiez couleur.
- Profondeur d'assise: 20" ou \*22". \*Le 22" N/D sur faut. 043 & 163.
- Faut. 043-163: avec base en bois (spécifiez couleur).

Description	L x P x H	Cuir						Tissu		
		10	20 Madras Softy	30 Hugo Fantasy Illusion Tucson Utah Vintage Wild Laredo Yukon	40 Diamond Elegance Princess Santiago Sensation Sunset Trina Victoria	50 Bull Cassiope Dublin	60 Caress Ultrasued	A	B COM	C alta
173 CHAISE LONGUE DOUBLE BRAS GAUCHE	42x62x33/40	2045	2150	2265	2385	2500	2615	1610	1700	1800
174 CHAISE LONGUE DOUBLE BRAS DROIT	42x62x33/40	2045	2150	2265	2385	2500	2615	1610	1700	1800
175 FAUTEUIL DOUBLE BRAS GAUCHE	42x40x33/40	1700	1810	1910	2010	2110	2210	1345	1420	1495
176 FAUTEUIL DOUBLE BRAS DROIT	42x40x33/40	1700	1810	1910	2010	2110	2210	1345	1420	1495
177 FAUTEUIL DOUBLE SANS BRAS	30,5x40x33/40	1270	1345	1415	1485	1560	1635	965	1025	1095
178 FAUTEUIL DOUBLE SANS BRAS ALLONGE-G	52x40x33/40	1650	1745	1845	1945	2060	2150	1290	1360	1420
179 FAUTEUIL DOUBLE SANS BRAS ALLONGE-D	52x40x33/40	1650	1745	1845	1945	2060	2150	1290	1360	1420
186 CAUS. SANS BRAS ALLONGEE RANGEMENT-G	68x40x33/40	2585	2675	2795	2900	3015	3125	2045	2120	2210
187 CAUS. SANS BRAS ALLONGEE RANGEMENT-D	68x40x33/40	2585	2675	2795	2900	3015	3125	2045	2120	2210
188 FAUT. SANS BRAS ALLONGE RANGEMENT-G	45x40x33/40	1710	1815	1915	2020	2115	2215	1360	1400	1440
189 FAUT. SANS BRAS ALLONGE RANGEMENT-D	45x40x33/40	1710	1815	1915	2020	2115	2215	1360	1400	1440
221 FAUT. DBL SANS BRAS ALLONGE RANGEMENT-G	52x40x33/40	1820	1920	2025	2120	2220	2325	1460	1525	1600
222 FAUT. DBL SANS BRAS ALLONGE RANGEMENT-D	52x40x33/40	1820	1920	2025	2120	2220	2325	1460	1525	1600
223 SOFA APP SANS BRAS ALLONGE RANGEMENT-G	82x40x33/40	2840	2990	3140	3290	3445	3590	2220	2335	2445
224 SOFA APP SANS BRAS ALLONGE RANGEMENT-D	82x40x33/40	2840	2990	3140	3290	3445	3590	2220	2335	2445
236 CHAISE LONGUE INCLINABLE BRAS GAUCHE	35x62x33/40	2285	2360	2435	2510	2585	2660	1885	1950	2020
237 CHAISE LONGUE INCLINABLE BRAS DROIT	35x62x33/40	2285	2360	2435	2510	2585	2660	1885	1950	2020
238 CHAISE LONGUE DBL INCLINABLE BRAS-G	42x62x33/40	2445	2550	2660	2765	2870	2975	2010	2100	2195
239 CHAISE LONGUE DBL INCLINABLE BRAS-D	42x62x33/40	2445	2550	2660	2765	2870	2975	2010	2100	2195
<b>CONFIGURATIONS</b>										

## Liste de prix CDN

### SORRENTO

Description	L x P x H	Cuir						Tissu		
		10	20 Madras Softy	30 Hugo Fantasy Illusion Tucson Utah Vintage Wild Laredo Yukon	40 Diamond Elegance Princess Santiago Sensation Sunset Trina Victoria	50 Bull Cassiope Dublin	60 Caress Ultrasued	A	B COM	C alta
A CONFIG (169-170)	84X40X40	4200	4390	4580	4770	4950	5150	3450	3640	3830
B CONFIG (169-171-174)	115X62X40	5805	6060	6345	6615	6890	7160	4695	4945	5210
C CONFIG (096-055-171-170)	116X116X40	8550	8945	9380	9780	10205	10610	6790	7115	7445
D CONFIG (169-171-055-179)	116X96X40	7455	7815	8210	8575	8975	9340	5965	6255	6530
J CONFIG (041-042)	70X40X40	3980	4150	4300	4450	4630	4780	3320	3400	3500
K CONFIG (041-071-005)	94X62X40	5420	5645	5875	6085	6325	6545	4435	4610	4785
L CONFIG (012-055-071-042)	102X102X40	8055	8440	8820	9200	9585	9955	6480	6735	6970
M CONFIG (041-071-055-089)	103X89X40	7115	7490	7850	8205	8590	8955	5725	5935	6155



# SORRENTO

**OPTIMA**  
Collection

**Jaymar**

Conçu et fabriqué fièrement au Canada  
Proudly designed and made in Canada

Nos produits sont fabriqués à la main et des variations mineures peuvent survenir

Our product is hand-made and minor variations can occur.

## SPECIFICATIONS

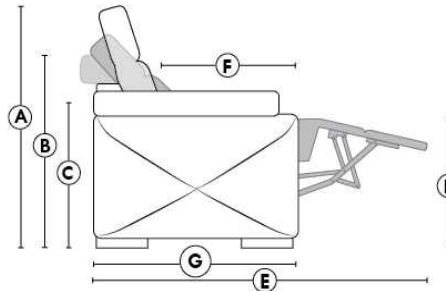

- Appui-tête levé / Headrest up
- Appui-tête baissé / Headrest down
- Complètement incliné / Fully reclined

- A** Hauteur complète 40" / Total Height
- B** Hauteur appui-tête baissé 33" / Height headrest down
- C** Hauteur du bras 22,5" / Arm Height
- D** Hauteur du siège 19,5" / Seat height
- E** Profondeur inclinée 65" / Depth fully reclined
- F** Profondeur d'assise 20" ou/ou 22" / Seat depth
- G** Profondeur appui-tête monté 37,5" / Depth with headrest up

## BRAS | ARMS

Option de bras:  
Bras Régulier Large 11" ou Petit bras 6"

Arm option  
Regular arm Large 11" or Small arm 6"

Contrôle de l'inclinaison situé à l'extérieur du bras  
Recliner control located on the outside of the arm.

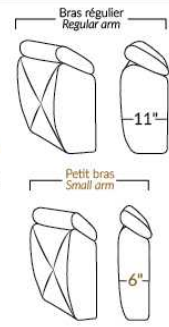

## FAUTEUIL BERÇANT PIVOTANT INCLINABLE SWIVEL ROCKING MOTION CHAIR

Dégagement mural de 16" / Wall clearance  
Hauteur de 42" / Height  
Largeur de bras 6" / Arms width  
Option base de bois | Wood base option

Petit/Small -19"	Double -22"
34" <b>043</b>	34" <b>163</b>
-30"	-33"

## SIÈGE 23" DE LARGE | 23" SEAT WIDTH

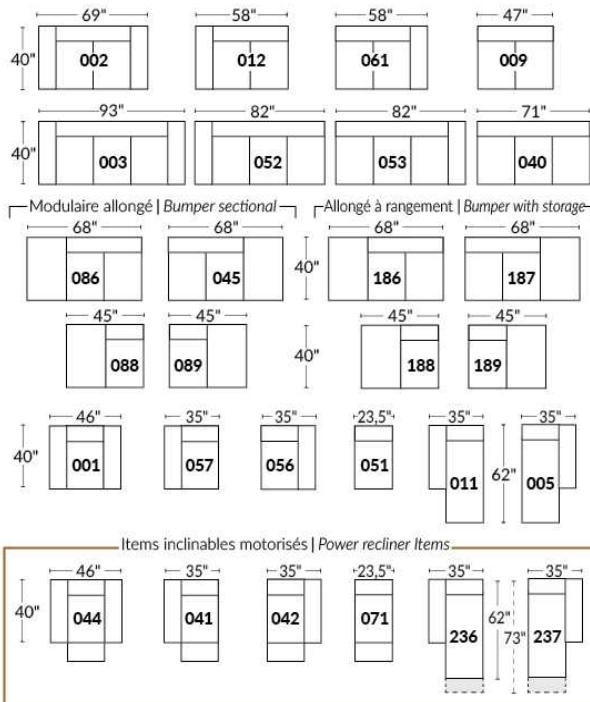

## SIÈGE 30" DE LARGE | 30" SEAT WIDTH

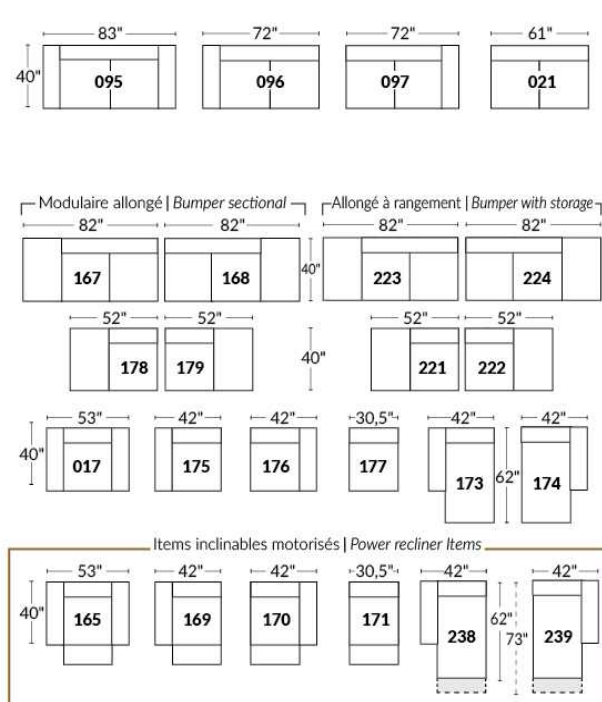

### Autres | Others

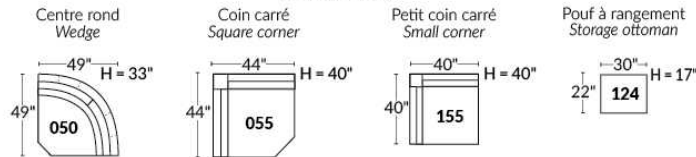

## EXEMPLE 23" EXAMPLE

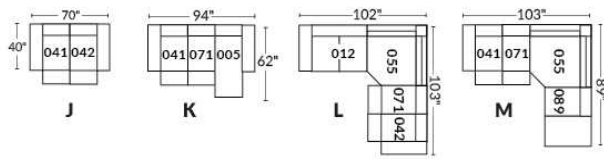

## EXEMPLE 30" EXAMPLE

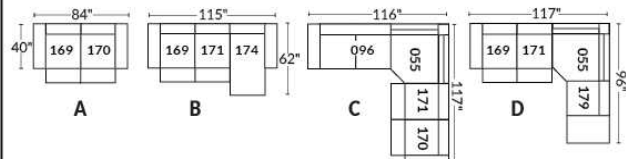

## STAR

Caractéristiques: Modèle avec appui-tête ajustable manuel inclus avec tous les items (2 sur coin carré).

Appui-tête FIXE sur Centre Rond. Couture: Petit fil en tissu et en cuir.

Fauteuils inclinables, berçants, pivotants (items 043 & 163 seulement): coussin de siège avec mousse mémoire 1 po.

Note: 2 sièges inclinables séparés par un centre rond (050) ou un coin carré (055) ne peuvent pas ouvrir en même temps.

OPTIONS - Fournir DESSIN de votre config.:

Petit bras 6": au même prix.

Pattes (spécifiez couleur) : sur Bras LARGE LG08 bois. Sur PETIT Bras: LG195 bois.

Choix de profondeur d'assise : 20" ou \*22". \*Le 22" N/D sur fauteuils #043 et #163.

Fauteuils 043-163: avec base en bois (spécifiez couleur).

Mousse (extra Ferme ou Mémoire): Ajoutez 20\$/siège. Section allongée d'un item compte pour 1 siège & chaise longue pour 2 sièges.

Mécanisme motorisé inclinable avec bouton tactile ajoutez 175\$/mécanisme. Pour le SANS FIL (batterie), ajoutez \$350/mécanisme.

Description	L x P x H	Cuir						Tissu		
		10	20 Madras Softy	30 Hugo Fantasy Illusion Tucson Utah Vintage Wild Laredo Yukon	40 Diamond Elegance Princess Santiago Sensation Sunset Trina Victoria	50 Bull Cassiope Dublin	60 Caress Ultrasued	A	B COM	C alta
001 FAUTEUIL	44X40X33/40	1740	1850	1965	2085	2195	2310	1295	1365	1410
002 CAUSEUSE	67X40X33/40	2525	2670	2835	2985	3120	3260	1890	1965	2060
003 SOFA	91X40X33/40	3090	3270	3450	3625	3810	3985	2285	2395	2500
005 CHAISE LONGUE BRAS DROIT	34X62X33/40	1660	1740	1835	1915	2000	2085	1215	1295	1385
009 CAUSEUSE SANS BRAS	47X40X33/40	1890	1965	2070	2150	2225	2315	1395	1465	1565
011 CHAISE LONGUE BRAS GAUCHE	34X62X33/40	1660	1740	1835	1915	2000	2085	1215	1295	1385
012 CAUSEUSE BRAS GAUCHE	57X40X33/40	2215	2320	2460	2570	2665	2790	1650	1725	1815
017 FAUTEUIL DOUBLE	51X40X33/40	1870	1975	2115	2225	2345	2475	1385	1440	1520
021 SOFA APPARTEMENT SANS BRAS	61X40X33/40	2145	2240	2370	2490	2600	2700	1590	1695	1800
040 SOFA SANS BRAS	71X40X33/40	2435	2525	2665	2795	2910	3040	1810	1915	2040
041 FAUTEUIL INCLINABLE BRAS-G	34X40X33/40	1595	1690	1765	1870	1940	2040	1235	1295	1365
042 FAUTEUIL INCLINABLE BRAS-D	34X40X33/40	1595	1690	1765	1870	1940	2040	1235	1295	1365
043 FAUTEUIL INCLINABLE BERÇANT PIVOTANT	30x34x42	2095	2210	2340	2470	2590	2700	1675	1725	1785
044 FAUTEUIL INCLINABLE	44X40X33/40	1925	2050	2175	2285	2395	2500	1495	1560	1610
045 CAUSEUSE SANS BRAS ALLONGEE DROIT	68X40X33/40	2220	2335	2475	2600	2710	2840	1660	1740	1825
050 CENTRE ROND	49X49X33	1660	1760	1890	2000	2115	2220	1160	1215	1290
051 FAUTEUIL SANS BRAS	23,5X40X33/40	1075	1135	1195	1240	1315	1370	810	870	935
052 SOFA BRAS GAUCHE	81X40X33/40	2765	2890	3050	3200	3350	3520	2045	2150	2265
053 SOFA BRAS DROIT	81X40X33/40	2765	2890	3050	3200	3350	3520	2045	2150	2265
055 COIN CARRE	44X44X33/40	1950	2070	2190	2300	2415	2515	1460	1535	1595
056 FAUTEUIL BRAS DROIT	34X40X33/40	1410	1495	1590	1685	1750	1840	1050	1100	1160
057 FAUTEUIL BRAS GAUCHE	34X40X33/40	1410	1495	1590	1685	1750	1840	1050	1100	1160



## STAR

Caractéristiques: Modèle avec appui-tête ajustable manuel inclus avec tous les items (2 sur coin carré).

Appui-tête FIXE sur Centre Rond. Couture: Petit fil en tissu et en cuir.

Fauteuils inclinables, berçants, pivotants (items 043 & 163 seulement): coussin de siège avec mousse mémoire 1 po.

Note: 2 sièges inclinables séparés par un centre rond (050) ou un coin carré (055) ne peuvent pas ouvrir en même temps.

OPTIONS - Fournir DESSIN de votre config.:

Petit bras 6": au même prix.

Pattes (spécifiez couleur) : sur Bras LARGE LG08 bois. Sur PETIT Bras: LG195 bois.

Choix de profondeur d'assise : 20" ou \*22". \*Le 22" N/D sur fauteuils #043 et #163.

Fauteuils 043-163: avec base en bois (spécifiez couleur).

Mousse (extra Ferme ou Mémoire): Ajoutez 20\$/siège. Section allongée d'un item compte pour 1 siège & chaise longue pour 2 sièges.

Mécanisme motorisé inclinable avec bouton tactile ajoutez 175\$/mécanisme. Pour le SANS FIL (batterie), ajoutez \$350/mécanisme.

Description	L x P x H	Cuir						Tissu		
		10	20 Madras Softy	30 Hugo Fantasy Illusion Tucson Utah Vintage Wild Laredo Yukon	40 Diamond Elegance Princess Santiago Sensation Sunset Trina Victoria	50 Bull Cassiope Dublin	60 Caress Ultrasued	A	B COM	C alta
061 CAUSEUSE BRAS DROIT	57X40X33/40	2215	2320	2460	2570	2665	2790	1650	1725	1815
071 FAUTEUIL INCLINABLE SANS BRAS	23,5X40X33/40	1270	1345	1395	1440	1500	1565	1000	1075	1150
086 CAUSEUSE SANS BRAS ALLONGEE GAUCHE	68X40X33/40	2220	2335	2475	2600	2710	2840	1660	1740	1825
088 FAUTEUIL SANS BRAS ALLONGE GAUCHE	45X40X33/40	1420	1515	1615	1710	1810	1895	1060	1110	1175
089 FAUTEUIL SANS BRAS ALLONGE DROIT	45X40X33/40	1420	1515	1615	1710	1810	1895	1060	1110	1175
095 SOFA APPARTEMENT	81X40X33/40	2800	2985	3145	3315	3485	3645	2075	2185	2285
096 SOFA APPARTEMENT BRAS GAUCHE	71X40X33/40	2470	2610	2770	2890	3040	3170	1840	1940	2050
097 SOFA APPARTEMENT BRAS DROIT	71X40X33/40	2470	2610	2770	2890	3040	3170	1840	1940	2050
124 POUF AVEC RANGEMENT	30X22X17	750	785	820	870	915	945	640	650	670
163 FAUT. DBL INCL. BERÇANT PIVOTANT	33 x 34 x 42	2145	2285	2400	2515	2645	2775	1685	1735	1790
165 FAUTEUIL DOUBLE INCLINABLE	51X40X33/40	2050	2175	2300	2435	2525	2660	1570	1650	1715
167 SOFA APP. SANS BRAS ALLONGE GAUCHE	82X40X33/40	2475	2620	2790	2935	3090	3245	1850	1950	2060
168 SOFA APP. SANS BRAS ALLONGE DROIT	82X40X33/40	2475	2620	2790	2935	3090	3245	1850	1950	2060
169 FAUTEUIL DOUBLE INCLINABLE BRAS GAUCHE	41X40X33/40	1715	1815	1915	2010	2110	2195	1345	1400	1465
170 FAUTEUIL DOUBLE INCLINABLE BRAS DROIT	41X40X33/40	1715	1815	1915	2010	2110	2195	1345	1400	1465
171 FAUTEUIL DOUBLE INCLINABLE SANS BRAS	30,5X40X33/40	1395	1450	1535	1595	1665	1725	1075	1150	1215
173 CHAISE LONGUE DOUBLE BRAS GAUCHE	41X62X33/40	1810	1915	2045	2150	2265	2370	1360	1450	1570
174 CHAISE LONGUE DOUBLE BRAS DROIT	41X62X33/40	1810	1915	2045	2150	2265	2370	1360	1450	1570
175 FAUTEUIL DOUBLE BRAS GAUCHE	41X40X33/40	1520	1615	1715	1815	1910	2000	1140	1210	1290
176 FAUTEUIL DOUBLE BRAS DROIT	41X40X33/40	1520	1615	1715	1815	1910	2000	1140	1210	1290
177 FAUTEUIL DOUBLE SANS BRAS	30,5X40X33/40	1195	1260	1350	1400	1460	1535	890	960	1045
178 FAUTEUIL DOUBLE SANS BRAS ALLONGE-G	52X40X33/40	1535	1645	1745	1850	1950	2060	1150	1215	1295

## STAR

Caractéristiques: Modèle avec appui-tête ajustable manuel inclus avec tous les items (2 sur coin carré).

Appui-tête FIXE sur Centre Rond. Couture: Petit fil en tissu et en cuir.

Fauteuils inclinables, berçants, pivotants (items 043 & 163 seulement): coussin de siège avec mousse mémoire 1 po.

Note: 2 sièges inclinables séparés par un centre rond (050) ou un coin carré (055) ne peuvent pas ouvrir en même temps.

OPTIONS - Fournir DESSIN de votre config.:

Petit bras 6": au même prix.

Pattes (spécifiez couleur) : sur Bras LARGE LG08 bois. Sur PETIT Bras: LG195 bois.

Choix de profondeur d'assise : 20" ou \*22". \*Le 22" N/D sur fauteuils #043 et #163.

Fauteuils 043-163: avec base en bois (spécifiez couleur).

Mousse (extra Ferme ou Mémoire): Ajoutez 20\$/siège. Section allongée d'un item compte pour 1 siège & chaise longue pour 2 sièges.

Mécanisme motorisé inclinable avec bouton tactile ajoutez 175\$/mécanisme. Pour le SANS FIL (batterie), ajoutez \$350/mécanisme.

Description	L x P x H	Cuir						Tissu		
		10	20 Madras Softy	30 Hugo Fantasy Illusion Tucson Utah Vintage Wild Laredo Yukon	40 Diamond Elegance Princess Santiago Sensation Sunset Trina Victoria	50 Bull Cassiope Dublin	60 Caress Ultrasued	A	B COM	C alta
179 FAUTEUIL DOUBLE SANS BRAS ALLONGE-D	52X40X33/40	1535	1645	1745	1850	1950	2060	1150	1215	1295
<b>CONFIGURATIONS</b>										
A CONFIG (169-170)	82X40X33/40	3430	3630	3830	4020	4220	4390	2690	2800	2930
B CONFIG (169-171-174)	113X62X33/40	4920	5180	5495	5755	6040	6290	3780	4000	4250
C CONFIG (096-055-171-170)	115X116X33/40	7530	7945	8410	8795	9230	9605	5720	6025	6325
D CONFIG (169-171-055-179)	169-171-055-179	6595	6980	7385	7755	8140	8495	5030	5300	5570
J CONFIG (041-042)	68X40X33/40	3190	3380	3530	3740	3880	4080	2470	2590	2730
K CONFIG (041-071-005)	92X62X33/40	4525	4775	4995	5225	5440	5690	3450	3665	3900
L CONFIG (012-055-071-042)	101X89X33/40	7030	7425	7810	8180	8520	8910	5345	5630	5925
M CONFIG (041-071-055-089)	102X89X33/40	6235	6620	6965	7320	7665	8015	4755	5015	5285



# STAR

PARALLELE  
Collection 33

Jaymar

Conçu et fabriqué fièrement au Canada  
Proudly designed and made in Canada

Nos produits sont fabriqués à la main et des variations mineures peuvent survenir

Our product is hand-made and minor variations can occur.

## SPECIFICATIONS

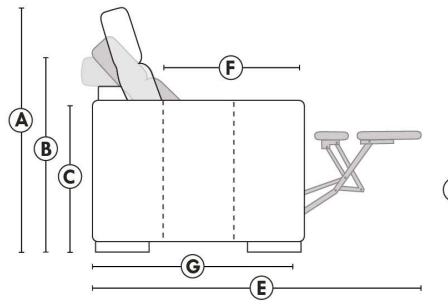

- Appui-tête levé / Headrest up
- Appui-tête baissé / Headrest down
- Complètement incliné / Fully reclined

- A** Hauteur complète 40" Total Height
- B** Hauteur appui-tête baissé 33" Height headrest down
- C** Hauteur du bras 24" Arm Height
- D** Hauteur du siège 19,5" Seat height
- E** Profondeur inclinée 65" Depth fully reclined
- F** Profondeur d'assise 20"ou/ 22" Seat depth
- G** Profondeur appui-tête monté 37,5" Depth with headrest up

## BRAS | ARMS

Option de bras:  
Bras Régulier Large 10" ou Petit bras 6"

Arm option  
Regular arm Large 10" or Small arm 6"

Contrôle de l'inclinaison situé à l'intérieur du bras  
Recliner control located on the inside of the arm.

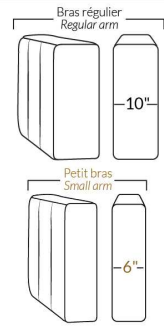

## FAUTEUIL BERÇANT PIVOTANT INCLINABLE SWIVEL ROCKING MOTION CHAIR

Dégagement mural de 16" Wall clearance  
Hauteur de 42" Height  
Largeur de bras 6" Arms width  
Option base de bois | Wood base option

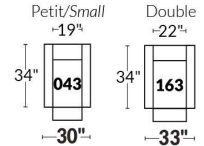

## SIÈGE 23" DE LARGE | 23" SEAT WIDTH

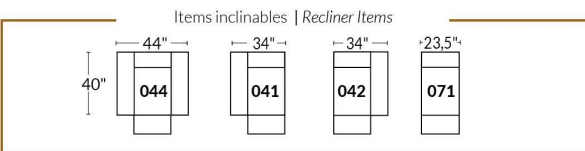
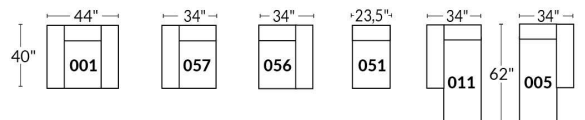
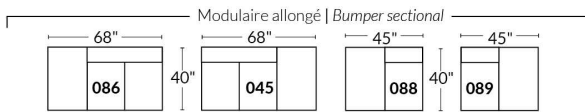
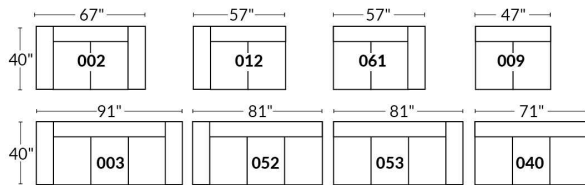

## SIÈGE 30" DE LARGE | 30" SEAT WIDTH

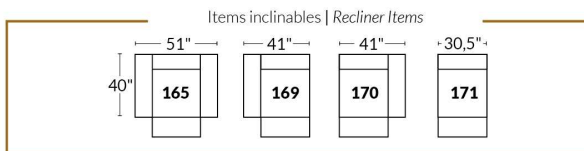
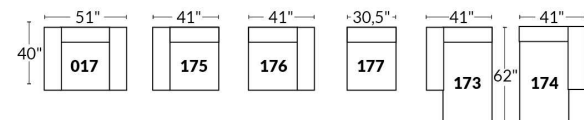
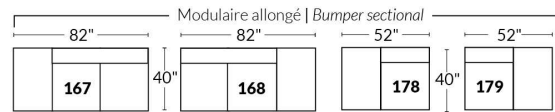
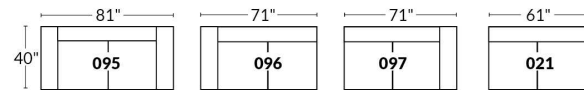

## Autres | Others

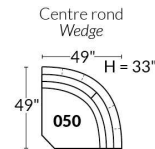
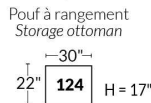
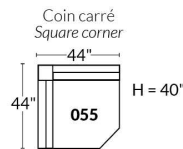

## EXEMPLE 23" EXAMPLE

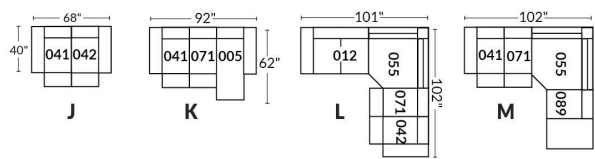

## EXEMPLE 30" EXAMPLE

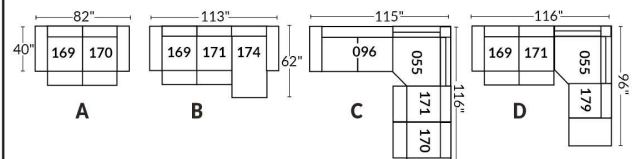

## SYDNEY

- Appui-tête ajustable manuel sur tous les items (fixe sur centre rond).
- Fauteuil inclinable motorisé pleine jambe "à mécanisme \*protège-mur " (manuel n/d).
- Chaise longue inclinable motorisé (manuel n/d) avec appui-tête motorisé en option. Dégagement mural 8" et avant 5".
- Coussins de siège avec mousse modelée + 1" de mousse mémoire au-dessus; bras avec mousse mémoire.
- Couture: petit fil en tissu et gros fil plat en cuir.
- \*Exclus faut. 043 & 163: Dégagement mural 16"

Note: 2 inclinables séparés par un coin ne peuvent pas ouvrir en même temps. Aucuns inclinables à côté d'item #155.

### OPTIONS

- Motorisé sans fil (batterie): ajoutez \$175/mec.
- \*Appui-tête motorisé: ajoutez \$175 ch. (\*N/D sur items fixes.)
- Mousse: Extra ferme ajoutez \$20/siège.
- Choix de bras (LARGE ou PETIT de 6"): Pattes sur bras LARGE: LG103 bois ou LG189 métal (noire ou chrome). PETIT Bras: LG08 bois ou LG196 métal (noire ou chrome). Spécifiez couleur.
- Profondeur d'assise: 20" ou \*22". \*Le 22" N/D sur faut. 043 & 163.
- Faut. 043-163: avec base en bois (spécifiez couleur).

### Configurations CINÉMA MAISON

Détails accessoires, porte gobelets et configurations : Voir page Optima Cinéma maison en annexe.

Ancrage pour accessoires: \$45 ch.

Porte-Gobelets : En métal: \$35 ch. | Illuminé: \$35 ch. | \*Illuminé avec contrôle (1 ou 2 moteurs): \$50 ch.

\*Lumière DEL sous le siège : \$35/siège.

Description	L x P x H	Cuir						Tissu		
		10	20 Madras Softy	30 Hugo Fantasy Illusion Tucson Utah Vintage Wild Laredo Yukon	40 Diamond Elegance Princess Santiago Sensation Sunset Trina Victoria	50 Bull Cassiope Dublin	60 Caress Ultrasued	A	B COM	C alta
001 FAUTEUIL	45x40x33/40	2020	2125	2240	2365	2475	2595	1610	1660	1695
002 CAUSEUSE	68x40x33/40	2885	3020	3160	3295	3425	3570	2275	2365	2450
003 SOFA	92x40x33/40	3485	3660	3840	4020	4210	4385	2750	2860	2970
005 CHAISE LONGUE BRAS DROIT	35x62x33/40	1885	1960	2050	2120	2200	2285	1485	1550	1615
009 CAUSEUSE SANS BRAS	47x40x33/40	2025	2110	2195	2285	2370	2460	1565	1660	1740
011 CHAISE LONGUE BRAS GAUCHE	35x62x33/40	1885	1960	2050	2120	2200	2285	1485	1550	1615
012 CAUSEUSE BRAS GAUCHE	58x40x33/40	2475	2595	2710	2835	2935	3050	1940	2025	2100
017 FAUTEUIL DOUBLE	52x40x33/40	2115	2235	2365	2490	2610	2740	1675	1745	1820
021 SOFA APPARTEMENT SANS BRAS	61x40x33/40	2285	2400	2525	2645	2775	2895	1750	1850	1950
040 SOFA SANS BRAS	71x40x33/40	2615	2750	2875	3010	3140	3270	2045	2150	2265
041 FAUTEUIL INCLINABLE BRAS-G	35x40x33/40	1990	2075	2150	2225	2315	2390	1660	1700	1750
042 FAUTEUIL INCLINABLE BRAS-D	35x40x33/40	1990	2075	2150	2225	2315	2390	1660	1700	1750
043 FAUTEUIL INCLINABLE BERÇANT PIVOTANT	30x34x42	2365	2495	2620	2760	2885	3015	1940	1990	2050
044 FAUTEUIL INCLINABLE	45x40x33/40	2400	2510	2610	2710	2810	2910	1990	2045	2085
045 CAUSEUSE SANS BRAS ALLONGEE DROIT	68x40x33/40	2400	2515	2620	2740	2845	2940	1870	1945	2040
050 CENTRE ROND	49x49x33	1760	1875	1990	2110	2220	2340	1270	1340	1400

## SYDNEY

- Appui-tête ajustable manuel sur tous les items (fixe sur centre rond).
- Fauteuil inclinable motorisé pleine jambe "à mécanisme \*protège-mur " (manuel n/d).
- Chaise longue inclinable motorisé (manuel n/d) avec appui-tête motorisé en option. Dégagement mural 8" et avant 5".
- Coussins de siège avec mousse modelée + 1" de mousse mémoire au-dessus; bras avec mousse mémoire.
- Couture: petit fil en tissu et gros fil plat en cuir.
- \*Exclus faut. 043 & 163: Dégagement mural 16"

Note: 2 inclinables séparés par un coin ne peuvent pas ouvrir en même temps. Aucuns inclinables à côté d'item #155.

### OPTIONS

- Motorisé sans fil (batterie): ajoutez \$175/mec.
- \*Appui-tête motorisé: ajoutez \$175 ch. (\*N/D sur items fixes.)
- Mousse: Extra ferme ajoutez \$20/siège.
- Choix de bras (LARGE ou PETIT de 6"): Pattes sur bras LARGE: LG103 bois ou LG189 métal (noire ou chrome). PETIT Bras: LG08 bois ou LG196 métal (noire ou chrome). Spécifiez couleur.
- Profondeur d'assise: 20" ou \*22". \*Le 22" N/D sur faut. 043 & 163.
- Faut. 043-163: avec base en bois (spécifiez couleur).

### Configurations CINÉMA MAISON

Détails accessoires, porte gobelets et configurations : Voir page Optima Cinéma maison en annexe.

Ancrage pour accessoires: \$45 ch.

Porte-Gobelets : En métal: \$35 ch. | Illuminé: \$35 ch. | \*Illuminé avec contrôle (1 ou 2 moteurs): \$50 ch.

\*Lumière DEL sous le siège : \$35/siège.

Description	L x P x H	Cuir						Tissu		
		10	20 Madras Softy	30 Hugo Fantasy Illusion Tucson Utah Vintage Wild Laredo Yukon	40 Diamond Elegance Princess Santiago Sensation Sunset Trina Victoria	50 Bull Cassiope Dublin	60 Caress Ultrasued	A	B COM	C alta
051 FAUTEUIL SANS BRAS	23,5x40x33/40	1160	1215	1275	1340	1395	1450	890	950	1010
052 SOFA BRAS GAUCHE	82x40x33/40	3065	3220	3360	3510	3645	3795	2400	2515	2620
053 SOFA BRAS DROIT	82x40x33/40	3065	3220	3360	3510	3645	3795	2400	2515	2620
055 COIN CARRE	44x44x33/40	2045	2160	2285	2400	2525	2645	1590	1650	1700
056 FAUTEUIL BRAS DROIT	35x40x33/40	1615	1690	1760	1835	1910	1970	1260	1325	1385
057 FAUTEUIL BRAS GAUCHE	35x40x33/40	1615	1690	1760	1835	1910	1970	1260	1325	1385
061 CAUSEUSE BRAS DROIT	58x40x33/40	2475	2595	2710	2835	2935	3050	1940	2025	2100
071 FAUTEUIL INCLINABLE SANS BRAS	23,5x40x33/40	1545	1610	1675	1740	1810	1870	1290	1360	1420
086 CAUSEUSE SANS BRAS ALLONGEE GAUCHE	68x40x33/40	2400	2515	2620	2740	2845	2940	1870	1945	2040
088 FAUTEUIL SANS BRAS ALLONGE GAUCHE	45x40x33/40	1535	1645	1740	1840	1940	2050	1185	1225	1285
089 FAUTEUIL SANS BRAS ALLONGE DROIT	45x40x33/40	1535	1645	1740	1840	1940	2050	1185	1225	1285
095 SOFA APPARTEMENT	82x40x33/40	3140	3310	3490	3660	3835	4010	2465	2575	2670
096 SOFA APPARTEMENT BRAS GAUCHE	72x40x33/40	2745	2875	3015	3150	3290	3420	2115	2220	2335
097 SOFA APPARTEMENT BRAS DROIT	72x40x33/40	2745	2875	3015	3150	3290	3420	2115	2220	2335
124 POUF AVEC RANGEMENT	30x22x17	795	820	860	885	920	945	685	710	740
138 BRAS CENTRE	10.5x36x22.5	445	490	525	565	610	645	370	390	410
155 PETIT COIN CARRE	40x40x33/40	2045	2160	2285	2400	2525	2645	1590	1650	1700

## SYDNEY

- Appui-tête ajustable manuel sur tous les items (fixe sur centre rond).
- Fauteuil inclinable motorisé pleine jambe "à mécanisme \*protège-mur " (manuel n/d).
- Chaise longue inclinable motorisé (manuel n/d) avec appui-tête motorisé en option. Dégagement mural 8" et avant 5".
- Coussins de siège avec mousse modelée + 1" de mousse mémoire au-dessus; bras avec mousse mémoire.
- Couture: petit fil en tissu et gros fil plat en cuir.
- \*Exclus faut. 043 & 163: Dégagement mural 16"

Note: 2 inclinables séparés par un coin ne peuvent pas ouvrir en même temps. Aucuns inclinables à côté d'item #155.

### OPTIONS

- Motorisé sans fil (batterie): ajoutez \$175/mec.
- \*Appui-tête motorisé: ajoutez \$175 ch. (\*N/D sur items fixes.)
- Mousse: Extra ferme ajoutez \$20/siège.
- Choix de bras (LARGE ou PETIT de 6"): Pattes sur bras LARGE: LG103 bois ou LG189 métal (noire ou chrome). PETIT Bras: LG08 bois ou LG196 métal (noire ou chrome). Spécifiez couleur.
- Profondeur d'assise: 20" ou \*22". \*Le 22" N/D sur faut. 043 & 163.
- Faut. 043-163: avec base en bois (spécifiez couleur).

### Configurations CINÉMA MAISON

Détails accessoires, porte gobelets et configurations : Voir page Optima Cinéma maison en annexe.

Ancrage pour accessoires: \$45 ch.

Porte-Gobelets : En métal: \$35 ch. | Illuminé: \$35 ch. | \*Illuminé avec contrôle (1 ou 2 moteurs): \$50 ch.

\*Lumière DEL sous le siège : \$35/siège.

Description	L x P x H	Cuir						Tissu		
		10	20 Madras Softy	30 Hugo Fantasy Illusion Tucson Utah Vintage Wild Laredo Yukon	40 Diamond Elegance Princess Santiago Sensation Sunset Trina Victoria	50 Bull Cassiope Dublin	60 Caress Ultrasued	A	B COM	C alta
159 RANGEMENT À ANGLE	12/27x36x22.5	795	835	870	915	945	975	615	635	645
160 RANGEMENT DROIT	12x36x22.5	770	800	840	875	920	950	575	600	615
163 FAUT. DBL INCL. BERCANT PIVOTANT	33x34x42	2420	2565	2695	2840	2975	3115	1945	2000	2060
165 FAUTEUIL DOUBLE INCLINABLE	52x40x33/40	2510	2625	2760	2875	3000	3125	2075	2150	2225
167 SOFA APP. SANS BRAS ALLONGE GAUCHE	82x40x33/40	2660	2810	2945	3110	3250	3390	2060	2160	2265
168 SOFA APP. SANS BRAS ALLONGE DROIT	82x40x33/40	2660	2810	2945	3110	3250	3390	2060	2160	2265
169 FAUTEUIL DOUBLE INCLINABLE BRAS GAUCHE	42x40x33/40	2100	2195	2290	2385	2475	2575	1725	1820	1915
170 FAUTEUIL DOUBLE INCLINABLE BRAS DROIT	42x40x33/40	2100	2195	2290	2385	2475	2575	1725	1820	1915
171 FAUTEUIL DOUBLE INCLINABLE SANS BRAS	30,5x40x33/40	1660	1715	1790	1845	1915	1970	1360	1425	1495
173 CHAISE LONGUE DOUBLE BRAS GAUCHE	42x62x33/40	2045	2150	2265	2385	2500	2615	1610	1700	1800
174 CHAISE LONGUE DOUBLE BRAS DROIT	42x62x33/40	2045	2150	2265	2385	2500	2615	1610	1700	1800
175 FAUTEUIL DOUBLE BRAS GAUCHE	42x40x33/40	1700	1810	1910	2010	2110	2210	1345	1420	1495
176 FAUTEUIL DOUBLE BRAS DROIT	42x40x33/40	1700	1810	1910	2010	2110	2210	1345	1420	1495
177 FAUTEUIL DOUBLE SANS BRAS	30,5x40x33/40	1270	1345	1415	1485	1560	1635	965	1025	1095
178 FAUTEUIL DOUBLE SANS BRAS ALLONGE-G	52x40x33/40	1650	1745	1845	1945	2060	2150	1290	1360	1420
179 FAUTEUIL DOUBLE SANS BRAS ALLONGE-D	52x40x33/40	1650	1745	1845	1945	2060	2150	1290	1360	1420
186 CAUS. SANS BRAS ALLONGEE RANGEMENT-G	68x40x33/40	2585	2675	2795	2900	3015	3125	2045	2120	2210

## SYDNEY

- Appui-tête ajustable manuel sur tous les items (fixe sur centre rond).
- Fauteuil inclinable motorisé pleine jambe "à mécanisme \*protège-mur " (manuel n/d).
- Chaise longue inclinable motorisé (manuel n/d) avec appui-tête motorisé en option. Dégagement mural 8" et avant 5".
- Coussins de siège avec mousse modelée + 1" de mousse mémoire au-dessus; bras avec mousse mémoire.
- Couture: petit fil en tissu et gros fil plat en cuir.
- \*Exclus faut. 043 & 163: Dégagement mural 16"

Note: 2 inclinables séparés par un coin ne peuvent pas ouvrir en même temps. Aucuns inclinables à côté d'item #155.

### OPTIONS

- Motorisé sans fil (batterie): ajoutez \$175/mec.
- \*Appui-tête motorisé: ajoutez \$175 ch. (\*N/D sur items fixes.)
- Mousse: Extra ferme ajoutez \$20/siège.
- Choix de bras (LARGE ou PETIT de 6"): Pattes sur bras LARGE: LG103 bois ou LG189 métal (noire ou chrome). PETIT Bras: LG08 bois ou LG196 métal (noire ou chrome). Spécifiez couleur.
- Profondeur d'assise: 20" ou \*22". \*Le 22" N/D sur faut. 043 & 163.
- Faut. 043-163: avec base en bois (spécifiez couleur).

### Configurations CINÉMA MAISON

Détails accessoires, porte gobelets et configurations : Voir page Optima Cinéma maison en annexe.

Ancrage pour accessoires: \$45 ch.

Porte-Gobelets : En métal: \$35 ch. | Illuminé: \$35 ch. | \*Illuminé avec contrôle (1 ou 2 moteurs): \$50 ch.

\*Lumière DEL sous le siège : \$35/siège.

Description	L x P x H	Cuir						Tissu		
		10	20 Madras Softy	30 Hugo Fantasy Illusion Tucson Utah Vintage Wild Laredo Yukon	40 Diamond Elegance Princess Santiago Sensation Sunset Trina Victoria	50 Bull Cassiope Dublin	60 Caress Ultrasued	A	B COM	C alta
187 CAUS. SANS BRAS ALLONGEE RANGEMENT-D	68x40x33/40	2585	2675	2795	2900	3015	3125	2045	2120	2210
188 FAUT. SANS BRAS ALLONGE RANGEMENT-G	45x40x33/40	1710	1815	1915	2020	2115	2215	1360	1400	1440
189 FAUT. SANS BRAS ALLONGE RANGEMENT-D	45x40x33/40	1710	1815	1915	2020	2115	2215	1360	1400	1440
190 PETIT RANGEMENT À ANGLE	12/21x36x22.5	770	800	840	875	920	950	575	600	615
221 FAUT. DBL SANS BRAS ALLONGE RANGEMENT-G	52x40x33/40	1820	1920	2025	2120	2220	2325	1460	1525	1600
222 FAUT. DBL SANS BRAS ALLONGE RANGEMENT-D	52x40x33/40	1820	1920	2025	2120	2220	2325	1460	1525	1600
223 SOFA APP SANS BRAS ALLONGE RANGEMENT-G	82x40x33/40	2840	2990	3140	3290	3445	3590	2220	2335	2445
224 SOFA APP SANS BRAS ALLONGE RANGEMENT-D	82x40x33/40	2840	2990	3140	3290	3445	3590	2220	2335	2445
236 CHAISE LONGUE INCLINABLE BRAS GAUCHE	35x62x33/40	2285	2360	2435	2510	2585	2660	1885	1950	2020
237 CHAISE LONGUE INCLINABLE BRAS DROIT	35x62x33/40	2285	2360	2435	2510	2585	2660	1885	1950	2020
238 CHAISE LONGUE DBL INCLINABLE BRAS-G	42x62x33/40	2445	2550	2660	2765	2870	2975	2010	2100	2195
239 CHAISE LONGUE DBL INCLINABLE BRAS-D	42x62x33/40	2445	2550	2660	2765	2870	2975	2010	2100	2195
V51 PORTE VERRE A VIN	3.5 x 5.5 x 6.5	45	45	45	45	45	45	45	45	45
V52 TABLETTE PIVOTANTE EN PLASTIQUE	13 3/8 x 9 5/8	45	45	45	45	45	45	45	45	45
V53 TABLETTE PIVOTANTE EN BOIS	19 x 10	75	75	75	75	75	75	75	75	75
V54 PORTE TABLETTE	4.5 x 8 x 10	50	50	50	50	50	50	50	50	50
V55 LAMPE DEL	1.5x5x14 plié/bent	45	45	45	45	45	45	45	45	45

## Liste de prix CDN

### SYDNEY

Description	L x P x H	Cuir						Tissu		
		10	20 Madras Softy	30 Hugo Fantasy Illusion Tucson Utah Vintage Wild Laredo Yukon	40 Diamond Elegance Princess Santiago Sensation Sunset Trina Victoria	50 Bull Cassiope Dublin	60 Caress Ultrasued	A	B COM	C alta
<b>CONFIGURATIONS</b>										
_A CONFIG (169-170)	84X40X40	4200	4390	4580	4770	4950	5150	3450	3640	3830
_B CONFIG (169-171-174)	115X62X40	5805	6060	6345	6615	6890	7160	4695	4945	5210
_C CONFIG (096-055-171-170)	116X116X40	8550	8945	9380	9780	10205	10610	6790	7115	7445
_D CONFIG (169-171-055-179)	116X96X40	7455	7815	8210	8575	8975	9340	5965	6255	6530
_J CONFIG (041-042)	70X40X40	3980	4150	4300	4450	4630	4780	3320	3400	3500
_K CONFIG (041-071-005)	94X62X40	5420	5645	5875	6085	6325	6545	4435	4610	4785
_L CONFIG (012-055-071-042)	102X102X40	8055	8440	8820	9200	9585	9955	6480	6735	6970
_M CONFIG (041-071-055-089)	103X89X40	7115	7490	7850	8205	8590	8955	5725	5935	6155





# SYDNEY

**OPTIMA**  
Collection

**Jaymar**

Conçu et fabriqué fièrement au Canada  
Proudly designed and made in Canada

Nos produits sont fabriqués à la main et des variations mineures peuvent survenir

Our product is hand-made and minor variations can occur.

## SPECIFICATIONS

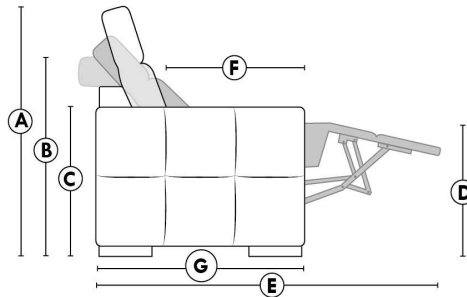

- Appui-tête levé Headrest up
- Appui-tête baissé Headrest down
- Complètement incliné Fully reclined

- A** Hauteur complète 40" Total Height
- B** Hauteur appui-tête baissé 33" Height headrest down
- C** Hauteur du bras 22,5" Arm Height
- D** Hauteur du siège 19,5" Seat height
- E** Profondeur inclinée 65" Depth fully reclined
- F** Profondeur d'assise 20"ou/ou 22" Seat depth
- G** Profondeur appui-tête monté 37,5" Depth with headrest up

## BRAS | ARMS

Option de bras:  
Bras Régulier Large 10,5" ou Petit bras 6"

Arm option  
Regular arm Large 10,5" or Small arm 6"

Contrôle de l'inclinaison situé à l'intérieur du bras  
Recliner control located on the inside of the arm.

Option d'accessoires disponible sur le bras régulier seulement  
Accessories option, available on Regular arms ONLY.

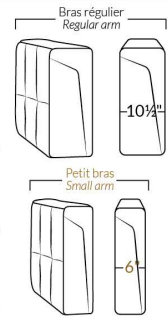

## FAUTEUIL BERÇANT PIVOTANT INCLINABLE SWIVEL ROCKING MOTION CHAIR

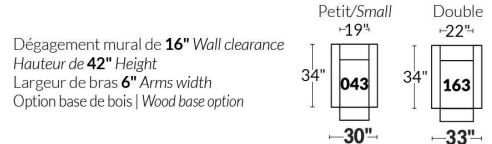

## SIÈGE 23" DE LARGE | 23" SEAT WIDTH

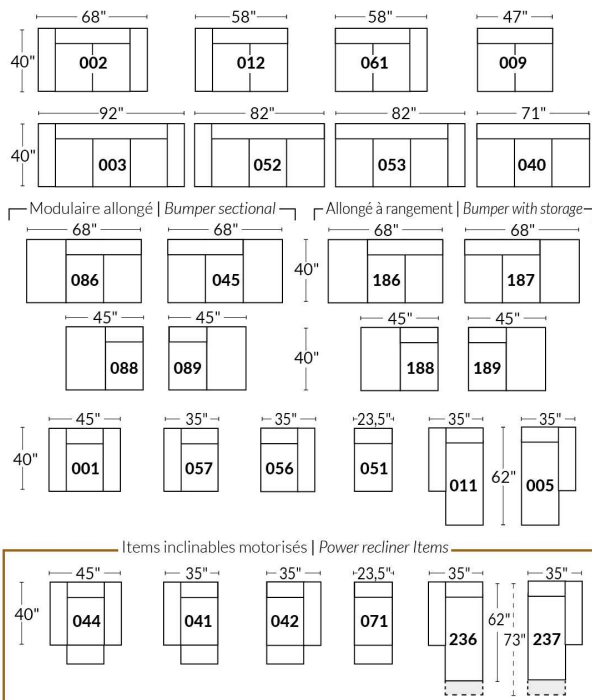

## SIÈGE 30" DE LARGE | 30" SEAT WIDTH

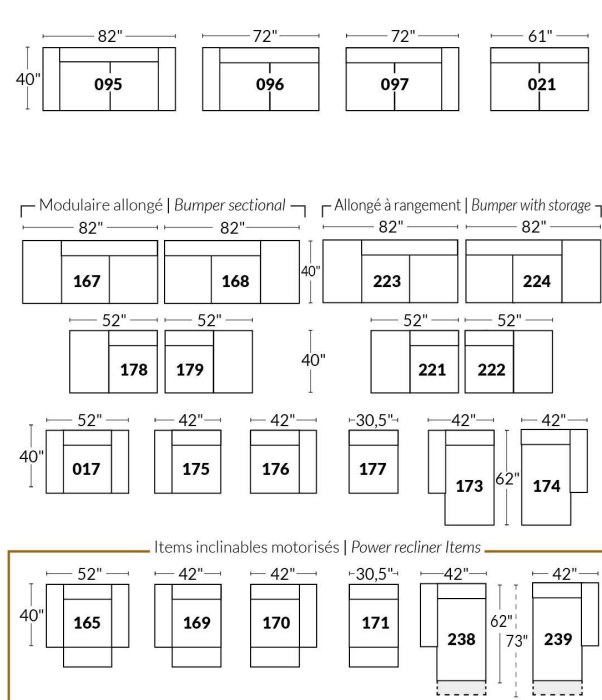

### Autres | Others

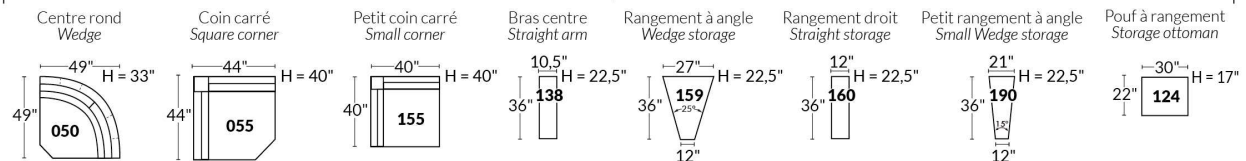

### EXEMPLE 23" EXAMPLE

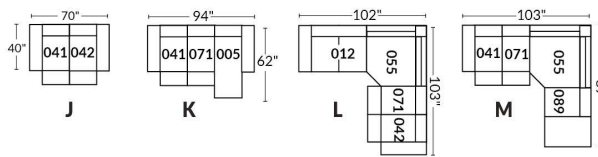

### EXEMPLE 30" EXAMPLE

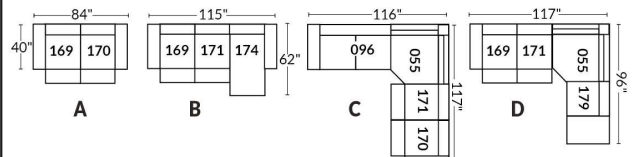

\*Disponibles sur certains modèles et SEULEMENT sur le BRAS LARGE.

### OPTIONS PORTE-GOBELETS

#### MÉTAL



Argent



Noir mat



Brun

#### ILLUMINÉ

1.



Porte-gobelet illuminé

2.



Porte-gobelet illuminé avec contrôle de l'inclinable, port USB & lumière DEL sous le siège

3.



Porte-gobelet illuminé avec contrôle double moteur, port USB & lumière DEL sous le siège

Nos porte-gobelets illuminés à un ou deux contrôles sont compatibles avec les lumières DEL sous le siège. Vous pouvez contrôler la lumière sur le porte-gobelet. Le porte-gobelet à 2 moteurs possède un contrôle remise à zéro (maison) pour remettre votre inclinable à la position de départ.

#### Lumière DEL sous le siège (en option)

Disponible seulement dans les configurations avec un minimum de 1 porte-gobelet illuminé à moteur qui contrôle l'ouverture et la fermeture de la lumière.

Pour les prix des options, voir la section description du modèle Optima.

**Veillez nous fournir un dessin de votre configuration qui indique le type de porte-gobelet et le positionnement.**

#### Porte-gobelets avec contrôle

Il faut spécifier la position de ceux-ci; bras droit ou bras gauche et quel inclinable ils vont contrôler. Si vous avez une rangée de fauteuils avec plusieurs porte-gobelets, le contrôle sera par défaut sur le bras gauche et sur le droit pour le dernier bras extérieur.

#### EXEMPLE A

041-169 : Contrôleur et porte-gobelet à gauche

071-171 : boutons tactiles sur le côté du siège

042-170 : Contrôleur et porte-gobelet à droite



#### EXEMPLE B

071-171 : Ces deux items peuvent être connectés à un porte-gobelet intelligent qui pourra contrôler l'inclinable.

Il faut alors utiliser un de ces items: 138,159, 160 et 190

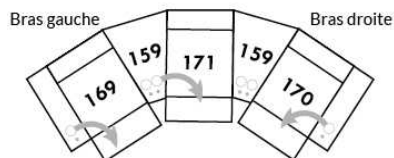

#### Informations sur les appui-têtes et boutons de contrôles des inclinables

##### AVEC porte-gobelet illuminés

Si vous prenez un item **stationnaire**, vous aurez par défaut le porte-gobelet N°1.

Si vous prenez un **appui-tête manuel**, vous aurez le porte-gobelet N°2.

Si vous prenez un **appui-tête électrique**, vous aurez par défaut le porte-gobelet N°3.

##### SANS porte-gobelet et avec un inclinable

Si vous prenez un item inclinable et un **appui-tête manuel**, il y aura un contrôleur à boutons tactiles.

Si vous prenez un item inclinable avec un **appui-tête électrique**, vous aurez un contrôleur à bouton poussoir double avec prise USB.

Si c'est un **item sans bras** (071-171) il y aura alors les boutons tactiles.



Boutons tactiles



Boutons poussoirs

\*Disponibles sur certains modèles et SEULEMENT sur le BRAS LARGE.

### OPTIONS ACCESSOIRES

<p><b>Ancrage pour accessoires</b></p> 	<p><b>V51</b> Porte verre à vin</p> 	<p><b>V52</b> Tablette pivotante en plastique</p> 	<p><b>V53</b> Tablette pivotante en bois (choix de 8 couleurs)</p> 
<p><b>V54</b> Porte tablette</p> 	<p><b>V55</b> Lampe DEL</p> 	<p>Spécifiez sur quel bras (gauche ou droit) la tablette sera installée</p>	

Pour les prix des ancrages, voir la section description du modèle Optima et pour les accessoires vous référer à la fin de la liste de prix.

### Items 138-159-160-190 et bras large

Option ancrage et porte-gobelet \*Non disponible sur les petits bras\*.

Veuillez spécifier sur quel bras vous voulez avoir les ancrages et les porte-gobelets.

NB: Item 138- 159-160-190 sont non finis sur les côtés, doivent être utilisés entre 2 sièges. Chaque item à rangement possède 2 prises USB et une prise électrique à l'intérieur du rangement.

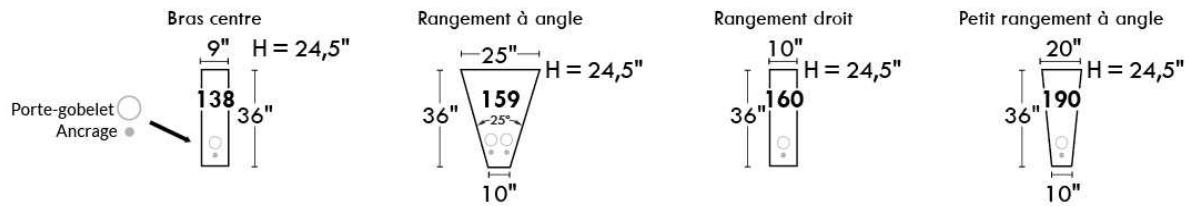

### SUGGESTIONS DE CONFIGURATIONS

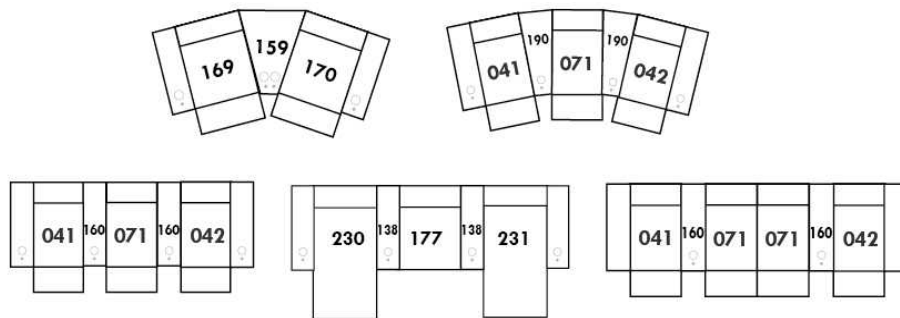

## Liste de prix CDN

### TALBOT

PATTES: LG60 metal ou LG302 bois. Si bois, spécifiez couleur de pattes.

COMBO DISPONIBLE: Recouvrement #1 base et bras. / Recouvrement #2 dos et siège.

Description	L x P x H	Cuir						Tissu		
		10	20 Madras Softy	30 Hugo Fantasy Illusion Tucson Utah Vintage Wild Laredo Yukon	40 Diamond Elegance Princess Santiago Sensation Sunset Trina Victoria	50 Bull Cassiope Dublin	60 Caress Ultrasued	A	B COM	C alta
001 FAUTEUIL	33X36X35	1570	1665	1760	1870	1950	2050	1095	1160	1215
002 CAUSEUSE	58X36X35	2160	2290	2440	2570	2675	2815	1560	1645	1715
005 CHAISE LONGUE BRAS DROIT	29X60X35	1560	1665	1785	1895	2010	2120	1140	1210	1295
006 POUF	25.5X25.5X18	735	765	800	835	875	920	575	600	625
010 CHAISE LONGUE	33X60X35	1850	1960	2085	2195	2310	2435	1240	1340	1395
011 CHAISE LONGUE BRAS GAUCHE	29X60X35	1560	1665	1785	1895	2010	2120	1140	1210	1295
012 CAUSEUSE BRAS GAUCHE	54X36X35	1875	1990	2120	2235	2365	2490	1465	1560	1620
050 CENTRE ROND	48X48X35	1570	1685	1785	1890	1990	2090	1150	1200	1260
051 FAUTEUIL SANS BRAS	25X36X35	1060	1150	1240	1360	1435	1535	935	990	1045
055 COIN CARRE	36X36X35	1515	1615	1725	1835	1925	2045	1075	1140	1200
056 FAUTEUIL BRAS DROIT	40X36X35	1360	1435	1550	1645	1725	1825	1045	1095	1150
057 FAUTEUIL BRAS GAUCHE	40X36X35	1360	1435	1550	1645	1725	1825	1045	1095	1150
061 CAUSEUSE BRAS DROIT	54X36X35	1875	1990	2120	2235	2365	2490	1465	1560	1620
072 SOFA MODULAIRE BRAS GAUCHE	90X36X35	2935	3110	3285	3450	3615	3775	1840	1925	2040
073 SOFA MODULAIRE BRAS DROIT	90X36X35	2935	3110	3285	3450	3615	3775	1840	1925	2040
095 SOFA APPARTEMENT	80X36X35	2665	2840	3015	3175	3350	3535	1660	1745	1840
096 SOFA APPARTEMENT BRAS GAUCHE	76X36X35	2395	2570	2750	2900	3065	3250	1595	1695	1785
097 SOFA APPARTEMENT BRAS DROIT	76X36X35	2395	2570	2750	2900	3065	3250	1595	1695	1785
<b>CONFIGURATIONS</b>										
A CONF. A (096-050-051-005)	124X102X35	6585	7070	7560	8045	8500	8995	4820	5095	5385
B CONF. B (012-073)	90X90X35	4810	5100	5405	5685	5980	6265	3305	3485	3660
C CONF. C (072-051-005)	90X90X35	5555	5925	6310	6705	7060	7430	3915	4125	4380
D CONF. D (073-057)	76X90X35	4295	4545	4835	5095	5340	5600	2885	3020	3190
E CONF. E (057-050-097)	124X88X35	5325	5690	6085	6435	6780	7165	3790	3990	4195
F CONF. F (012-005)	83X60X35	3435	3655	3905	4130	4375	4610	2605	2770	2915

# TALBOT



Hauteur complète 35" | Hauteur de siège 19" | Hauteur devant bras 24" | Profondeur d'assise 21"  
 Total Height 35" | Seat Height 19" | Arm Height 24" | Seat Depth 21"

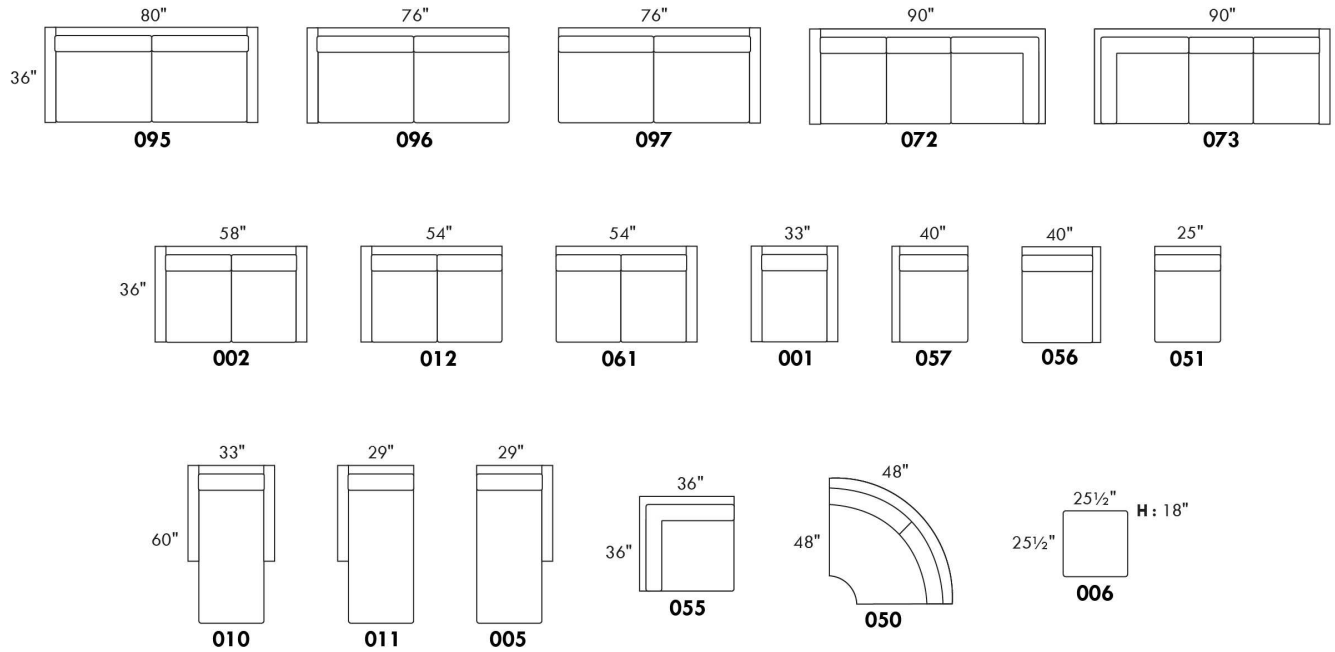

## CONFIGURATIONS

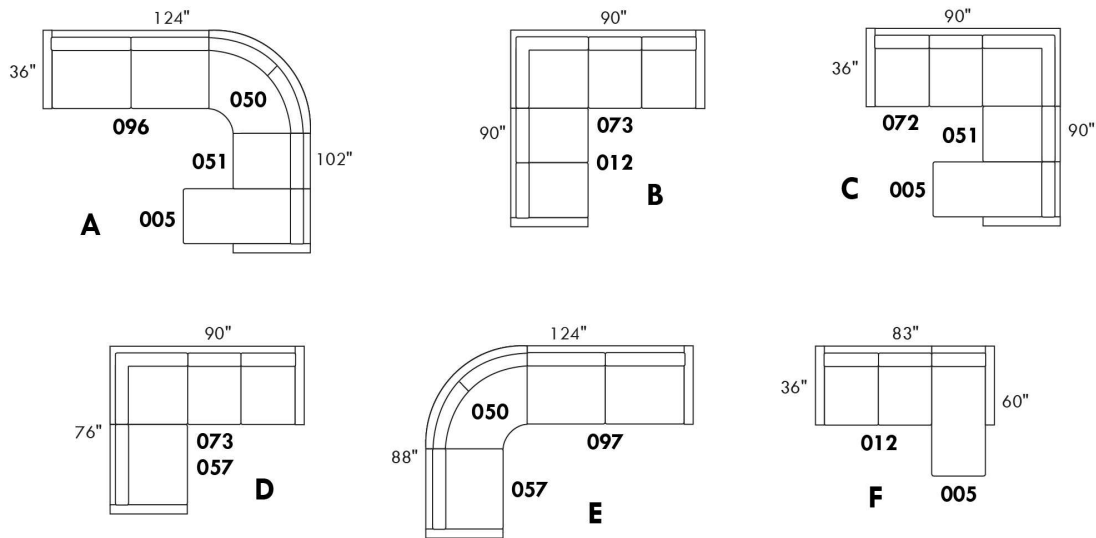

www.jaymar.ca

Toutes les dimensions indiquées sont au pouce près. Nos produits sont fabriqués à la main et des variations mineures peuvent survenir.  
 All dimensions indicated are to the nearest inch. Our product is hand-made and minor variations can occur.

## Liste de prix CDN

### TAURUS

LG73 métal. Aussi disponible LG72 bois seulement, spécifier couleur de bois pour LG72.

COMBO: Recouvrement #2 sur les DOSSIERS seulement.

PIÈCE DE CUIR OPTIONNELLE SUR DESSUS DE BRAS:

TISSU: Pièce de cuir: Surcharge de \$65 par bras.

COMBO TISSU & CUIR: Pièce de cuir: Sans frais supplémentaire.

\*REMARQUE: En cuir, les côtés sans bras ne sont pas fini tout cuir.

Description	L x P x H	Cuir						Tissu		
		10	20 Madras Softy	30 Hugo Fantasy Illusion Tucson Utah Vintage Wild Laredo Yukon	40 Diamond Elegance Princess Santiago Sensation Sunset Trina Victoria	50 Bull Cassiope Dublin	60 Caress Ultrasued	A	B COM	C alta
001 FAUTEUIL	38X40X36	1710	1785	1875	1940	2020	2090	1260	1315	1365
002 CAUSEUSE	66X40X36	2490	2600	2710	2835	2940	3050	1825	1890	1950
003 SOFA	94X40X36	3010	3145	3300	3445	3575	3715	2275	2345	2445
005 CHAISE LONGUE BRAS DROIT	34X64X36	1665	1800	1925	2070	2195	2320	1090	1185	1270
006 POUF	40X25X18	735	765	800	835	875	920	575	600	625
009 CAUSEUSE SANS BRAS	56X40X36	2075	2185	2290	2395	2495	2600	1465	1550	1610
010 CHAISE LONGUE	38X64X36	1870	2010	2175	2315	2470	2615	1270	1385	1465
011 CHAISE LONGUE BRAS GAUCHE	34X64X36	1665	1800	1925	2070	2195	2320	1090	1185	1270
012 CAUSEUSE BRAS GAUCHE	61X40X36	2285	2390	2495	2600	2695	2800	1650	1710	1765
040 SOFA SANS BRAS	84X40X36	2590	2710	2865	3010	3145	3290	2000	2090	2190
051 FAUTEUIL SANS BRAS	28X40X36	1270	1320	1385	1420	1460	1515	950	995	1025
052 SOFA BRAS GAUCHE	89X40X36	2790	2920	3065	3210	3350	3495	2115	2195	2285
053 SOFA BRAS DROIT	89X40X36	2790	2920	3065	3210	3350	3495	2115	2195	2285
056 FAUTEUIL BRAS DROIT	33X40X36	1495	1570	1660	1725	1810	1885	1095	1150	1200
057 FAUTEUIL BRAS GAUCHE	33X40X36	1495	1570	1660	1725	1810	1885	1095	1150	1200
061 CAUSEUSE BRAS DROIT	61X40X36	2285	2390	2495	2600	2695	2800	1650	1710	1765
076 FAUTEUIL ROND GAUCHE	42X50X36	1695	1765	1875	1950	2045	2120	1260	1320	1385
081 FAUTEUIL ROND DROIT	42X50X36	1695	1765	1875	1950	2045	2120	1260	1320	1385
<b>CONFIGURATIONS</b>										
A CONF. A (076-009-081)	140X50X36	5465	5715	6040	6295	6585	6840	3985	4190	4380
B CONF. B (076-040-081)	168X50X36	5980	6240	6615	6910	7235	7530	4520	4730	4960
C CONF. C (076-009)	98X50X36	3770	3950	4165	4345	4540	4720	2725	2870	2995
D CONF. D (009-081)	98X50X36	3770	3950	4165	4345	4540	4720	2725	2870	2995
E CONF. E (012-005)	94X64X36	3950	4190	4420	4670	4890	5120	2740	2895	3035
F CONF. F (076-040)	126X50X36	4285	4475	4740	4960	5190	5410	3260	3410	3575

## Liste de prix CDN

### TAURUS

Description	L x P x H	Cuir						Tissu		
		10	20 Madras Softy	30 Hugo Fantasy Illusion Tucson Utah Vintage Wild Laredo Yukon	40 Diamond Elegance Princess Santiago Sensation Sunset Trina Victoria	50 Bull Cassiope Dublin	60 Caress Ultrasued	A	B COM	C alta
G CONF. G (040-081)	126X50X36	4285	4475	4740	4960	5190	5410	3260	3410	3575
H CONF. H (052-005)	122X64X36	4455	4720	4990	5280	5545	5815	3205	3380	3555
I CONF. I (076-040-005)	159X64X36	5950	6275	6665	7030	7385	7730	4350	4595	4845
J CONF. J (076-009-005)	131X64X36	5435	5750	6090	6415	6735	7040	3815	4055	4265



# TAURUS



Hauteur complète 36" | Hauteur de siège 18" | Hauteur devant bras 27" | Profondeur d'assise 21"  
 Total Height 36" | Seat Height 18" | Arm Height 27" | Seat Depth 21"

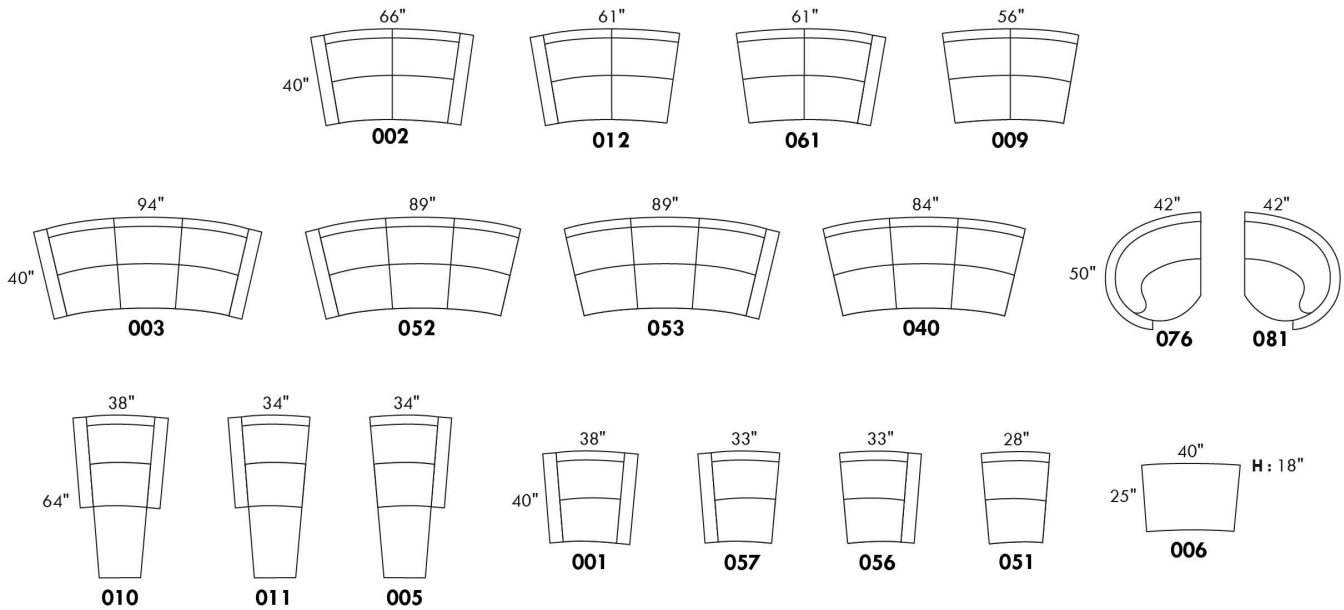

## CONFIGURATIONS

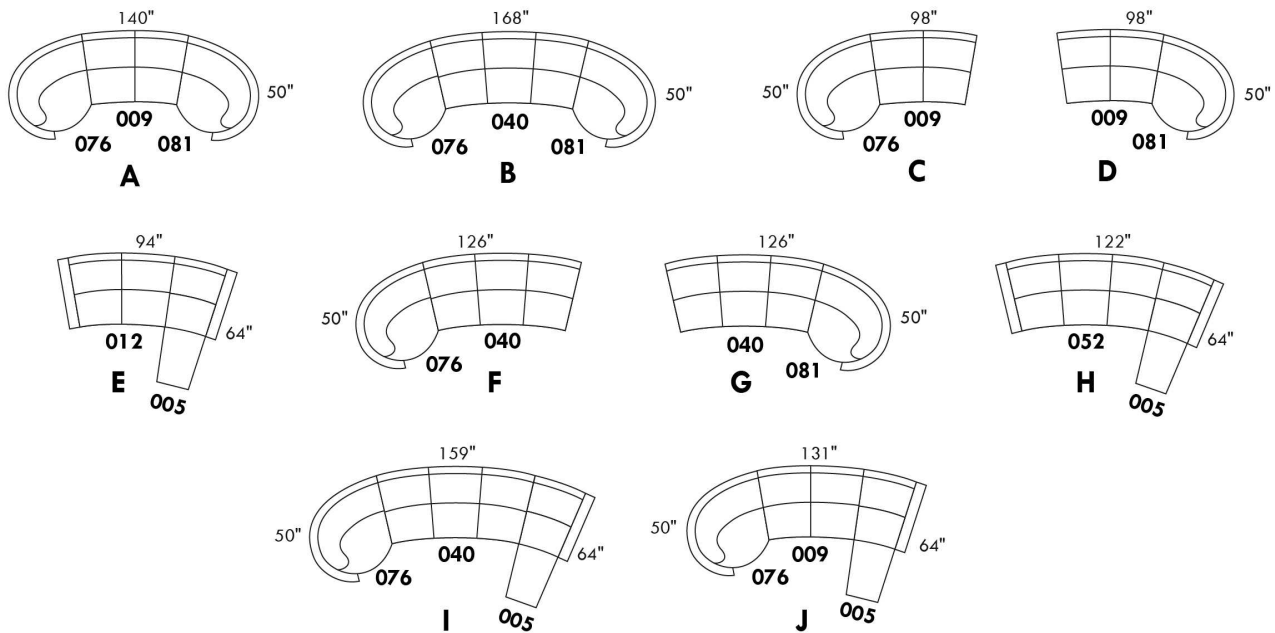

www.jaymar.ca

Toutes les dimensions indiquées sont au pouce près. Nos produits sont fabriqués à la main et des variations mineures peuvent survenir.  
 All dimensions indicated are to the nearest inch. Our product is hand-made and minor variations can occur.



## TODD

CARACTÉRISTIQUES: Coussins de sièges avec mousse modelée de haute résilience de 2.5 lb et une couche de mousse mémoire 1"

PATTE: Spécifiez couleur des pattes LG04.

En tissu, les coutures seront avec un fil plus petit. TISSU UNI RECOMMANDÉ.

EN CUIR disponible avec FIL CONTRASTANT: surcharge 65\$/morceau. Spécifiez numéro du fil: 005-Noir, 087-Beige, 103-Brun, 111-Blanc.

Sofa-lit : mécanisme à latte avec matelas 2" inclus.

Description	L x P x H	Cuir						Tissu		
		10	20 Madras Softy	30 Hugo Fantasy Illusion Tucson Utah Vintage Wild Laredo Yukon	40 Diamond Elegance Princess Santiago Sensation Sunset Trina Victoria	50 Bull Cassiope Dublin	60 Caress Ultrasued	A	B COM	C alta
001 FAUTEUIL	33X35X33	1615	1710	1815	1910	2000	2090	1185	1225	1290
002 CAUSEUSE	54X35X33	2195	2325	2490	2620	2775	2900	1550	1645	1725
003 SOFA	75X35X33	2585	2765	2935	3120	3290	3465	1850	1950	2060
004 SOFA-LIT DOUBLE	75X35X33	2995	3150	3325	3520	3685	3845	2290	2395	2495
005 CHAISE LONGUE BRAS DROIT	27X59X33	1890	2020	2160	2290	2435	2535	1270	1370	1450
006 POUF	22X22X17	660	725	770	810	865	915	560	570	585
009 CAUSEUSE SANS BRAS	42X35X33	1785	1920	2075	2215	2345	2495	1345	1420	1515
011 CHAISE LONGUE BRAS GAUCHE	27X59X33	1890	2020	2160	2290	2435	2535	1270	1370	1450
012 CAUSEUSE BRAS GAUCHE	48X35X33	1975	2120	2275	2415	2535	2675	1425	1515	1595
040 SOFA SANS BRAS	63X35X33	2160	2325	2515	2695	2870	3050	1620	1740	1850
049 SOFA-LIT DOUBLE BRAS GAUCHE	69X35X33	2785	2970	3140	3315	3495	3685	2190	2300	2415
052 SOFA BRAS GAUCHE	69X35X33	2345	2520	2710	2890	3065	3260	1740	1850	1960
053 SOFA BRAS DROIT	69X35X33	2345	2520	2710	2890	3065	3260	1740	1850	1960
055 COIN CARRE	35X35X33	1560	1685	1810	1920	2050	2175	1185	1235	1315
058 SOFA-LIT DOUBLE SANS BRAS	63X35X33	2600	2785	2975	3140	3315	3495	2075	2185	2285
059 SOFA-LIT DOUBLE BRAS DROIT	69X35X33	2785	2970	3140	3315	3495	3685	2190	2300	2415
061 CAUSEUSE BRAS DROIT	48X35X33	1975	2120	2275	2415	2535	2675	1425	1515	1595
095 SOFA APPARTEMENT	68X35X33	2460	2610	2775	2920	3090	3250	1745	1850	1950

# TODD



Hauteur complète 33" | Hauteur de siège 18½" | Profondeur d'assise 21"  
 Total Height 33" | Seat Height 18½" | Seat Depth 21"

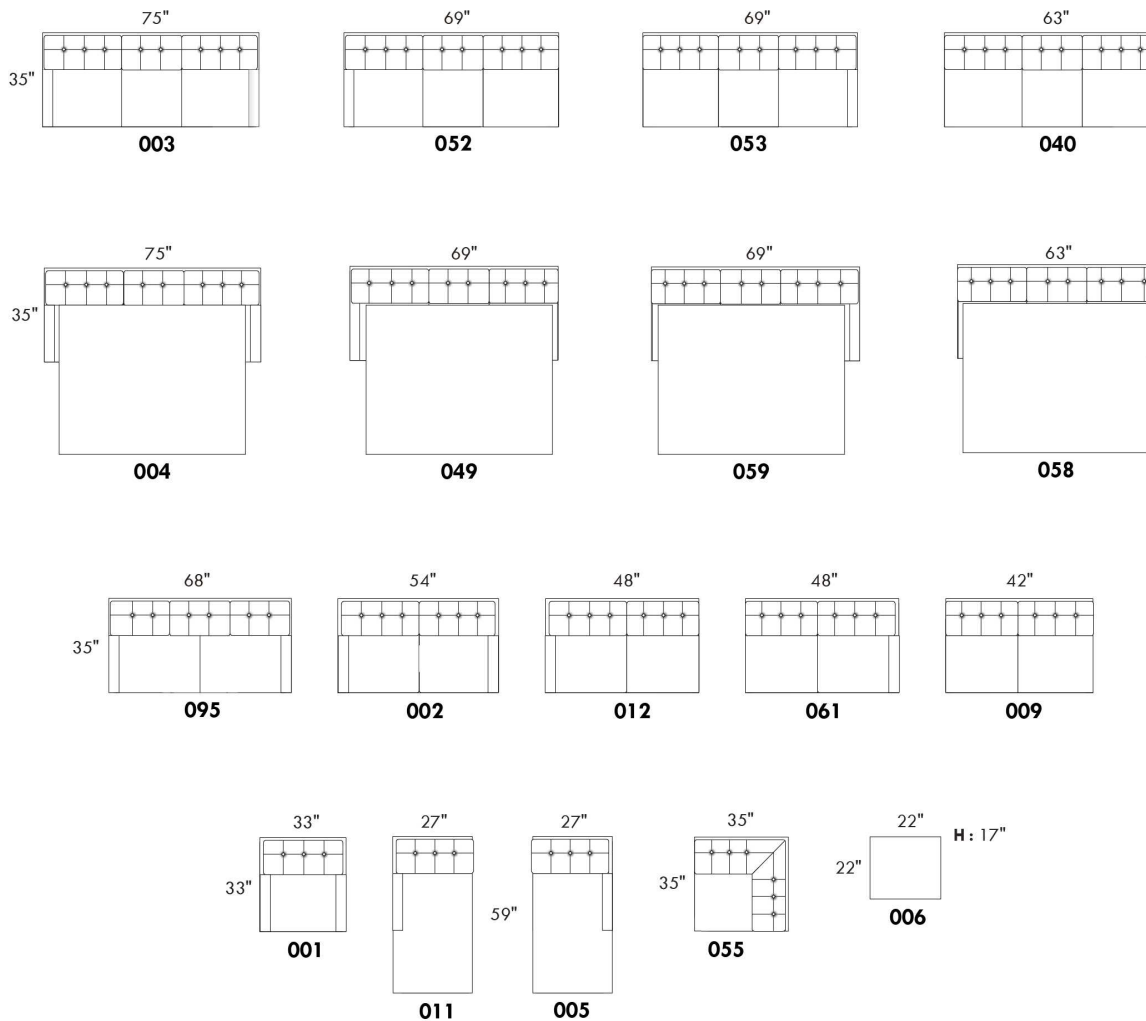

[www.jaymar.ca](http://www.jaymar.ca)

Toutes les dimensions indiquées sont au pouce près. Nos produits sont fabriqués à la main et des variations mineures peuvent survenir.  
 All dimensions indicated are to the nearest inch. Our product is hand-made and minor variations can occur.

## Liste de prix CDN

### TOULOUSE

CARACTÉRISTIQUES: Modèle moderne avec appui-tête et base touffetés. Appui-tête à une position relevable manuellement. Couture: En tissu petit fil et en cuir, gros fil plat.

SPECS: Profondeur d'assise: 23 po. Hauteur devant bras: 21". Hauteur de siège: 16,5 po.

PATTES: LG103 bois (specifiez couleur).

ITEMS #194 et #195 Fauteuil angulaire double: Spécifiez couleur de l'insertion en bois.

Description	L x P x H	Cuir						Tissu		
		10	20 Madras Softy	30 Hugo Fantasy Illusion Tucson Utah Vintage Wild Laredo Yukon	40 Diamond Elegance Princess Santiago Sensation Sunset Trina Victoria	50 Bull Cassiope Dublin	60 Caress Ultrasued	A	B COM	C alta
006 POUF	32x24x16	820	915	975	1060	1135	1200	685	700	725
017 FAUTEUIL DOUBLE	58x40x28/35	1920	2100	2285	2465	2640	2835	1420	1495	1575
021 SOFA APPARTEMENT SANS BRAS	64x40x28/35	2635	2790	2935	3090	3245	3390	2110	2200	2290
050 CENTRE ROND	49x49x21	1815	1950	2110	2260	2415	2570	1435	1500	1575
095 SOFA APPARTEMENT	89x40x28/35	3245	3500	3750	4010	4270	4515	2470	2585	2670
096 SOFA APPARTEMENT BRAS GAUCHE	76x40x28/35	2935	3145	3340	3550	3750	3960	2290	2390	2490
097 SOFA APPARTEMENT BRAS DROIT	76x40x28/35	2935	3145	3340	3550	3750	3960	2290	2390	2490
173 CHAISE LONGUE DOUBLE BRAS GAUCHE	45x64x28/35	2535	2760	2970	3170	3385	3590	1935	2050	2145
174 CHAISE LONGUE DOUBLE BRAS DROIT	45x64x28/35	2535	2760	2970	3170	3385	3590	1935	2050	2145
175 FAUTEUIL DOUBLE BRAS GAUCHE	45x40x28/35	1620	1745	1875	2010	2125	2260	1235	1320	1390
176 FAUTEUIL DOUBLE BRAS DROIT	45x40x28/35	1620	1745	1875	2010	2125	2260	1235	1320	1390
177 FAUTEUIL DOUBLE SANS BRAS	32x40x28/35	1325	1395	1470	1545	1620	1695	1060	1125	1190
194 FAUTEUIL ANGULAIRE DBL BRAS-G	74x40x28/35	1915	2070	2215	2370	2515	2660	1535	1635	1715
195 FAUTEUIL ANGULAIRE DBL BRAS-D	74x40x28/35	1915	2070	2215	2370	2515	2660	1535	1635	1715
<b>CONFIGURATIONS</b>										
A CONFIG (175-177-176)	122X40X28/35	4565	4885	5220	5565	5870	6215	3530	3765	3970
B CONFIG (194-097)	136X72X28/35	4850	5215	5555	5920	6265	6620	3825	4025	4205
C CONFIG (096-174)	121X64X28/35	5470	5905	6310	6720	7135	7550	4225	4440	4635
D CONFIG (173-021-195)	169X72X28/35	7085	7620	8120	8630	9145	9640	5580	5885	6150
E CONFIG (096-050-097)	125X125X28/35	7685	8240	8790	9360	9915	10490	6015	6280	6555

# TOULOUSE



Hauteur complète 28"/35" | Hauteur de siège 16½" | Hauteur devant bras 21" | Profondeur d'assise 23"  
 Total Height 28"/35" | Seat Height 16½" | Arm Height 21" | Seat Depth 23"

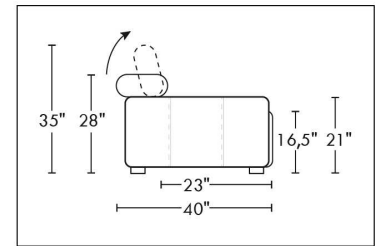
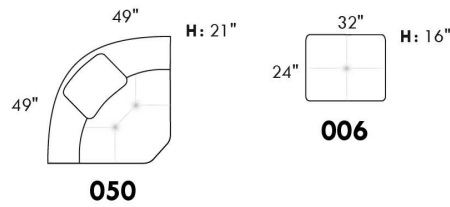
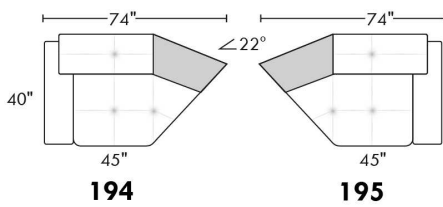
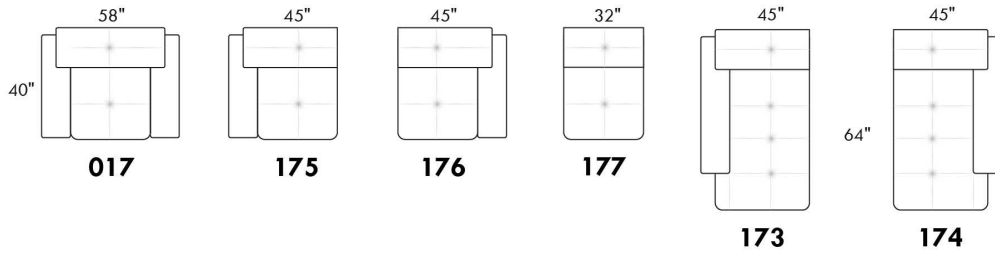
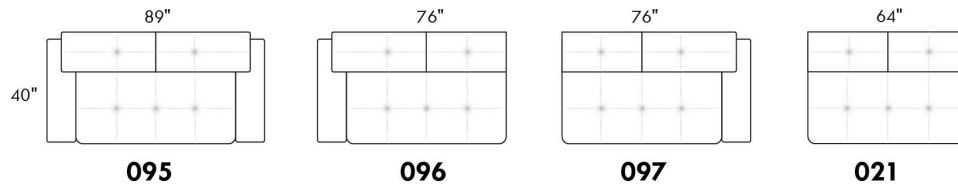

## CONFIGURATIONS

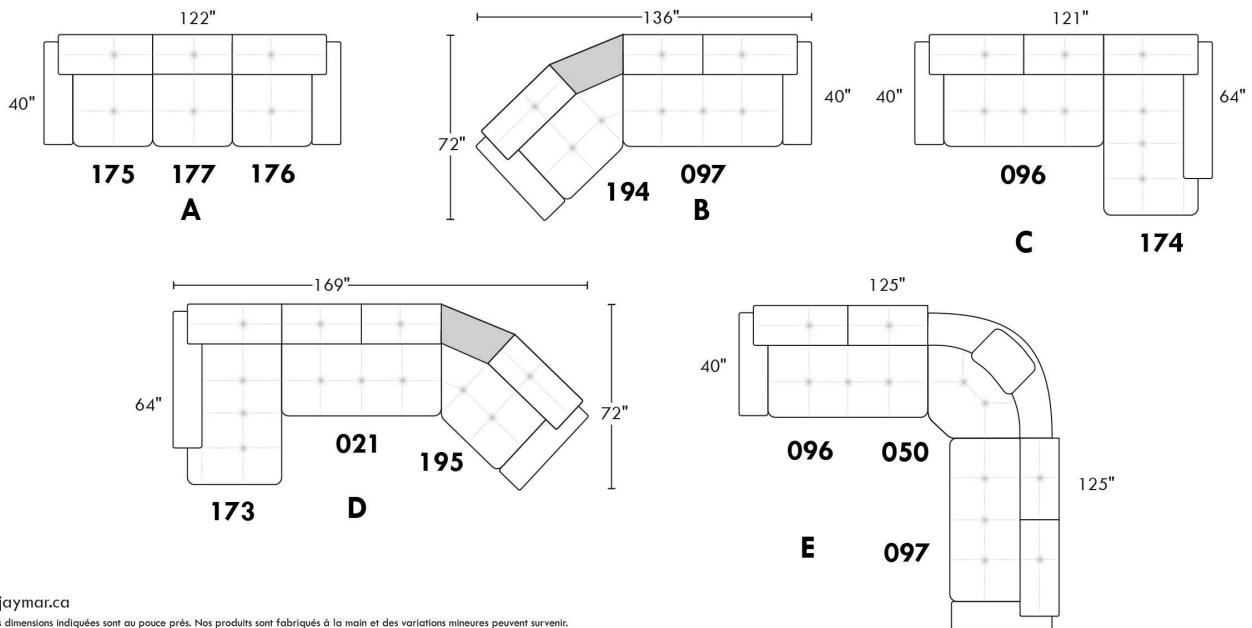

www.jaymar.ca

Toutes les dimensions indiquées sont au pouce près. Nos produits sont fabriqués à la main et des variations mineures peuvent survenir.  
 All dimensions indicated are to the nearest inch. Our product is hand-made and minor variations can occur.

## VALENCE

**Caractéristiques:**

- Appui-tête ajustable manuel sur tous les items (fixe sur centre rond).
- Fauteuil inclinable motorisé pleine jambe "à mécanisme \*protège-mur " (manuel n/d).
- Chaise longue inclinable motorisé (manuel n/d) avec appui-tête motorisé en option. Dégagement mural 8" et avant 5".
- Coussins de siège avec mousse modelée + 1" de mousse mémoire au-dessus.
- Couture: petit fil en tissu et gros fil plat en cuir.
- \*Exclus faut. 043 & 163 : Dégagement mural 16"

Note: 2 inclinables séparés par un coin ne peuvent pas ouvrir en même temps. Aucuns inclinables à côté d'item #155.

**OPTIONS**

- Motorisé sans fil (avec batterie): ajoutez \$175/mec.
- \*Appui-tête motorisé: ajoutez \$175 ch. (\*N/D sur items fixes.)
- Mousse: Extra ferme ajoutez \$20/siège.
- Choix de bras (LARGE ou PETIT de 6"): Pattes sur bras LARGE: LG08 bois. Sur PETIT Bras: LG195 bois. Spécifiez couleur de patte en bois.
- Profondeur d'assise: 20" ou \*22". \*Le 22" N/D sur faut. 043 & 163.
- Faut. 043-163: avec base en bois (spécifiez couleur).

Description	L x P x H	Cuir						Tissu		
		10	20 Madras Softy	30 Hugo Fantasy Illusion Tucson Utah Vintage Wild Laredo Yukon	40 Diamond Elegance Princess Santiago Sensation Sunset Trina Victoria	50 Bull Cassiope Dublin	60 Caress Ultrasued	A	B COM	C alta
001 FAUTEUIL	40x40x33/40	2020	2125	2240	2365	2475	2595	1610	1660	1695
002 CAUSEUSE	63x40x33/40	2885	3020	3160	3295	3425	3570	2275	2365	2450
003 SOFA	87x40x33/40	3485	3660	3840	4020	4210	4385	2750	2860	2970
005 CHAISE LONGUE BRAS DROIT	32x62x33/40	1885	1960	2050	2120	2200	2285	1485	1550	1615
009 CAUSEUSE SANS BRAS	47x40x33/40	2025	2110	2195	2285	2370	2460	1565	1660	1740
011 CHAISE LONGUE BRAS GAUCHE	32x62x33/40	1885	1960	2050	2120	2200	2285	1485	1550	1615
012 CAUSEUSE BRAS GAUCHE	55x40x33/40	2475	2595	2710	2835	2935	3050	1940	2025	2100
017 FAUTEUIL DOUBLE	47x40x33/40	2115	2235	2365	2490	2610	2740	1675	1745	1820
021 SOFA APPARTEMENT SANS BRAS	61x40x33/40	2285	2400	2525	2645	2775	2895	1750	1850	1950
040 SOFA SANS BRAS	71x40x33/40	2615	2750	2875	3010	3140	3270	2045	2150	2265
041 FAUTEUIL INCLINABLE BRAS-G	32x40x33/40	1990	2075	2150	2225	2315	2390	1660	1700	1750
042 FAUTEUIL INCLINABLE BRAS-D	32x40x33/40	1990	2075	2150	2225	2315	2390	1660	1700	1750
043 FAUTEUIL INCLINABLE BERÇANT PIVOTANT	30/33x34x42	2365	2495	2620	2760	2885	3015	1940	1990	2050
044 FAUTEUIL INCLINABLE	40x40x33/40	2400	2510	2610	2710	2810	2910	1990	2045	2085
045 CAUSEUSE SANS BRAS ALLONGEE DROIT	68x40x33/40	2400	2515	2620	2740	2845	2940	1870	1945	2040
050 CENTRE ROND	49x49x33	1760	1875	1990	2110	2220	2340	1270	1340	1400
051 FAUTEUIL SANS BRAS	23,5x40x33/40	1160	1215	1275	1340	1395	1450	890	950	1010
052 SOFA BRAS GAUCHE	79x40x33/40	3065	3220	3360	3510	3645	3795	2400	2515	2620
053 SOFA BRAS DROIT	79x40x33/40	3065	3220	3360	3510	3645	3795	2400	2515	2620

## VALENCE

**Caractéristiques:**

- Appui-tête ajustable manuel sur tous les items (fixe sur centre rond).
- Fauteuil inclinable motorisé pleine jambe "à mécanisme \*protège-mur " (manuel n/d).
- Chaise longue inclinable motorisé (manuel n/d) avec appui-tête motorisé en option. Dégagement mural 8" et avant 5".
- Coussins de siège avec mousse modelée + 1" de mousse mémoire au-dessus.
- Couture: petit fil en tissu et gros fil plat en cuir.
- \*Exclus faut. 043 & 163 : Dégagement mural 16"

Note: 2 inclinables séparés par un coin ne peuvent pas ouvrir en même temps. Aucuns inclinables à côté d'item #155.

**OPTIONS**

- Motorisé sans fil (avec batterie): ajoutez \$175/mec.
- \*Appui-tête motorisé: ajoutez \$175 ch. (\*N/D sur items fixes.)
- Mousse: Extra ferme ajoutez \$20/siège.
- Choix de bras (LARGE ou PETIT de 6"): Pattes sur bras LARGE: LG08 bois. Sur PETIT Bras: LG195 bois. Spécifiez couleur de patte en bois.
- Profondeur d'assise: 20" ou \*22". \*Le 22" N/D sur faut. 043 & 163.
- Faut. 043-163: avec base en bois (spécifiez couleur).

Description	L x P x H	Cuir						Tissu		
		10	20 Madras Softy	30 Hugo Fantasy Illusion Tucson Utah Vintage Wild Laredo Yukon	40 Diamond Elegance Princess Santiago Sensation Sunset Trina Victoria	50 Bull Cassiope Dublin	60 Caress Ultrasued	A	B COM	C alta
055 COIN CARRE	44x44x33/40	2045	2160	2285	2400	2525	2645	1590	1650	1700
056 FAUTEUIL BRAS DROIT	32x40x33/40	1615	1690	1760	1835	1910	1970	1260	1325	1385
057 FAUTEUIL BRAS GAUCHE	32x40x33/40	1615	1690	1760	1835	1910	1970	1260	1325	1385
061 CAUSEUSE BRAS DROIT	55x40x33/40	2475	2595	2710	2835	2935	3050	1940	2025	2100
071 FAUTEUIL INCLINABLE SANS BRAS	23,5x40x33/40	1545	1610	1675	1740	1810	1870	1290	1360	1420
086 CAUSEUSE SANS BRAS ALLONGEE GAUCHE	68x40x33/40	2400	2515	2620	2740	2845	2940	1870	1945	2040
088 FAUTEUIL SANS BRAS ALLONGE GAUCHE	45x40x33/40	1535	1645	1740	1840	1940	2050	1185	1225	1285
089 FAUTEUIL SANS BRAS ALLONGE DROIT	45x40x33/40	1535	1645	1740	1840	1940	2050	1185	1225	1285
095 SOFA APPARTEMENT	77x40x33/40	3140	3310	3490	3660	3835	4010	2465	2575	2670
096 SOFA APPARTEMENT BRAS GAUCHE	69x40x33/40	2745	2875	3015	3150	3290	3420	2115	2220	2335
097 SOFA APPARTEMENT BRAS DROIT	69x40x33/40	2745	2875	3015	3150	3290	3420	2115	2220	2335
124 POUF AVEC RANGEMENT	30x22x17	795	820	860	885	920	945	685	710	740
155 PETIT COIN CARRE	40x40x33/40	2045	2160	2285	2400	2525	2645	1590	1650	1700
163 FAUT. DBL INCL. BERCANT PIVOTANT	33/36x40x33/40	2420	2565	2695	2840	2975	3115	1945	2000	2060
165 FAUTEUIL DOUBLE INCLINABLE	47x40x33/40	2510	2625	2760	2875	3000	3125	2075	2150	2225
167 SOFA APP. SANS BRAS ALLONGE GAUCHE	82x40x33/40	2660	2810	2945	3110	3250	3390	2060	2160	2265
168 SOFA APP. SANS BRAS ALLONGE DROIT	82x40x33/40	2660	2810	2945	3110	3250	3390	2060	2160	2265
169 FAUTEUIL DOUBLE INCLINABLE BRAS GAUCHE	39x40x33/40	2100	2195	2290	2385	2475	2575	1725	1820	1915
170 FAUTEUIL DOUBLE INCLINABLE BRAS DROIT	39x40x33/40	2100	2195	2290	2385	2475	2575	1725	1820	1915
171 FAUTEUIL DOUBLE INCLINABLE SANS BRAS	30,5x40x33/40	1660	1715	1790	1845	1915	1970	1360	1425	1495

## VALENCE

**Caractéristiques:**

- Appui-tête ajustable manuel sur tous les items (fixe sur centre rond).
- Fauteuil inclinable motorisé pleine jambe "à mécanisme \*protège-mur " (manuel n/d).
- Chaise longue inclinable motorisé (manuel n/d) avec appui-tête motorisé en option. Dégagement mural 8" et avant 5".
- Coussins de siège avec mousse modelée + 1" de mousse mémoire au-dessus.
- Couture: petit fil en tissu et gros fil plat en cuir.
- \*Exclus faut. 043 & 163 : Dégagement mural 16"

Note: 2 inclinables séparés par un coin ne peuvent pas ouvrir en même temps. Aucuns inclinables à côté d'item #155.

**OPTIONS**

- Motorisé sans fil (avec batterie): ajoutez \$175/mec.
- \*Appui-tête motorisé: ajoutez \$175 ch. (\*N/D sur items fixes.)
- Mousse: Extra ferme ajoutez \$20/siège.
- Choix de bras (LARGE ou PETIT de 6"): Pattes sur bras LARGE: LG08 bois. Sur PETIT Bras: LG195 bois. Spécifiez couleur de patte en bois.
- Profondeur d'assise: 20" ou \*22". \*Le 22" N/D sur faut. 043 & 163.
- Faut. 043-163: avec base en bois (spécifiez couleur).

Description	L x P x H	Cuir						Tissu		
		10	20 Madras Softy	30 Hugo Fantasy Illusion Tucson Utah Vintage Wild Laredo Yukon	40 Diamond Elegance Princess Santiago Sensation Sunset Trina Victoria	50 Bull Cassiope Dublin	60 Caress Ultrasued	A	B COM	C alta
173 CHAISE LONGUE DOUBLE BRAS GAUCHE	39x62x33/40	2045	2150	2265	2385	2500	2615	1610	1700	1800
174 CHAISE LONGUE DOUBLE BRAS DROIT	39x62x33/40	2045	2150	2265	2385	2500	2615	1610	1700	1800
175 FAUTEUIL DOUBLE BRAS GAUCHE	39x40x33/40	1700	1810	1910	2010	2110	2210	1345	1420	1495
176 FAUTEUIL DOUBLE BRAS DROIT	39x40x33/40	1700	1810	1910	2010	2110	2210	1345	1420	1495
177 FAUTEUIL DOUBLE SANS BRAS	30,5x40x33/40	1270	1345	1415	1485	1560	1635	965	1025	1095
178 FAUTEUIL DOUBLE SANS BRAS ALLONGE-G	52x40x33/40	1650	1745	1845	1945	2060	2150	1290	1360	1420
179 FAUTEUIL DOUBLE SANS BRAS ALLONGE-D	52x40x33/40	1650	1745	1845	1945	2060	2150	1290	1360	1420
186 CAUS. SANS BRAS ALLONGEE RANGEMENT-G	68x40x33/40	2585	2675	2795	2900	3015	3125	2045	2120	2210
187 CAUS. SANS BRAS ALLONGEE RANGEMENT-D	68x40x33/40	2585	2675	2795	2900	3015	3125	2045	2120	2210
188 FAUT. SANS BRAS ALLONGE RANGEMENT-G	45x40x33/40	1710	1815	1915	2020	2115	2215	1360	1400	1440
189 FAUT. SANS BRAS ALLONGE RANGEMENT-D	45x40x33/40	1710	1815	1915	2020	2115	2215	1360	1400	1440
221 FAUT. DBL SANS BRAS ALLONGE RANGEMENT-G	52x40x33/40	1820	1920	2025	2120	2220	2325	1460	1525	1600
222 FAUT. DBL SANS BRAS ALLONGE RANGEMENT-D	52x40x33/40	1820	1920	2025	2120	2220	2325	1460	1525	1600
223 SOFA APP SANS BRAS ALLONGE RANGEMENT-G	82x40x33/40	2840	2990	3140	3290	3445	3590	2220	2335	2445
224 SOFA APP SANS BRAS ALLONGE RANGEMENT-D	82x40x33/40	2840	2990	3140	3290	3445	3590	2220	2335	2445
236 CHAISE LONGUE INCLINABLE BRAS GAUCHE	32x62x33/40	2285	2360	2435	2510	2585	2660	1885	1950	2020
237 CHAISE LONGUE INCLINABLE BRAS DROIT	32x62x33/40	2285	2360	2435	2510	2585	2660	1885	1950	2020
238 CHAISE LONGUE DBL INCLINABLE BRAS-G	39x62x33/40	2445	2550	2660	2765	2870	2975	2010	2100	2195
239 CHAISE LONGUE DBL INCLINABLE BRAS-D	39x62x33/40	2445	2550	2660	2765	2870	2975	2010	2100	2195
<b>CONFIGURATIONS</b>										

## Liste de prix CDN

### VALENCE

Description	L x P x H	Cuir						Tissu		
		10	20 Madras Softy	30 Hugo Fantasy Illusion Tucson Utah Vintage Wild Laredo Yukon	40 Diamond Elegance Princess Santiago Sensation Sunset Trina Victoria	50 Bull Cassiope Dublin	60 Caress Ultrasued	A	B COM	C alta
A CONFIG (169-170)	78X40X40	4200	4390	4580	4770	4950	5150	3450	3640	3830
B CONFIG (169-171-174)	109X62X40	5805	6060	6345	6615	6890	7160	4695	4945	5210
C CONFIG (096-055-171-170)	114X114X40	8550	8945	9380	9780	10205	10610	6790	7115	7445
D CONFIG (169-171-055-179)	114X96X40	7455	7815	8210	8575	8975	9340	5965	6255	6530
J CONFIG (041-042)	64X40X40	3980	4150	4300	4450	4630	4780	3320	3400	3500
K CONFIG (041-071-005)	88X62X40	5420	5645	5875	6085	6325	6545	4435	4610	4785
L CONFIG (012-055-071-042)	100X100X40	8055	8440	8820	9200	9585	9955	6480	6735	6970
M CONFIG (041-071-055-089)	100X89X40	7115	7490	7850	8205	8590	8955	5725	5935	6155





# VALENCE

**OPTIMA**  
Collection

**Jaymar**

Conçu et fabriqué fièrement au Canada  
Proudly designed and made in Canada

Nos produits sont fabriqués à la main et des variations mineures peuvent survenir

Our product is hand-made and minor variations can occur.

## SPECIFICATIONS

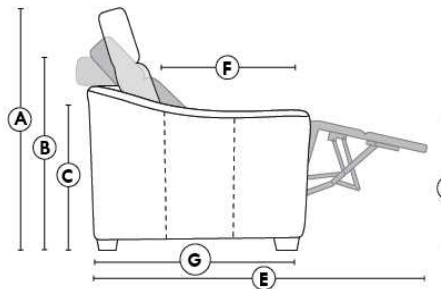

- Appui-tête levé Headrest up
- Appui-tête baissé Headrest down
- Complètement incliné Fully reclined

- A** Hauteur complète 40" Total Height
- B** Hauteur appui-tête baissé 33" Height headrest down
- C** Hauteur du bras 23" Arm Height
- D** Hauteur du siège 19,5" Seat height
- E** Profondeur inclinée 65" Depth fully reclined
- F** Profondeur d'assise 20"ou/ou 22" Seat depth
- G** Profondeur appui-tête monté 37,5" Depth with headrest up

## BRAS | ARMS

Option de bras:  
Bras Régulier Large 8" ou Petit bras 6"

Arm option  
Regular arm Large 8" or Small arm 6"

Contrôle de l'inclinaison situé à l'extérieur du bras  
Recliner control located on the outside of the arm.

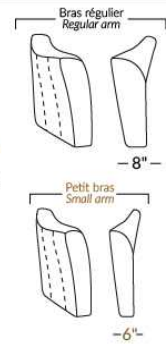

## FAUTEUIL BERÇANT PIVOTANT INCLINABLE SWIVEL ROCKING MOTION CHAIR

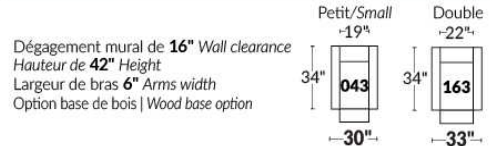

## SIÈGE 23" DE LARGE | 23" SEAT WIDTH

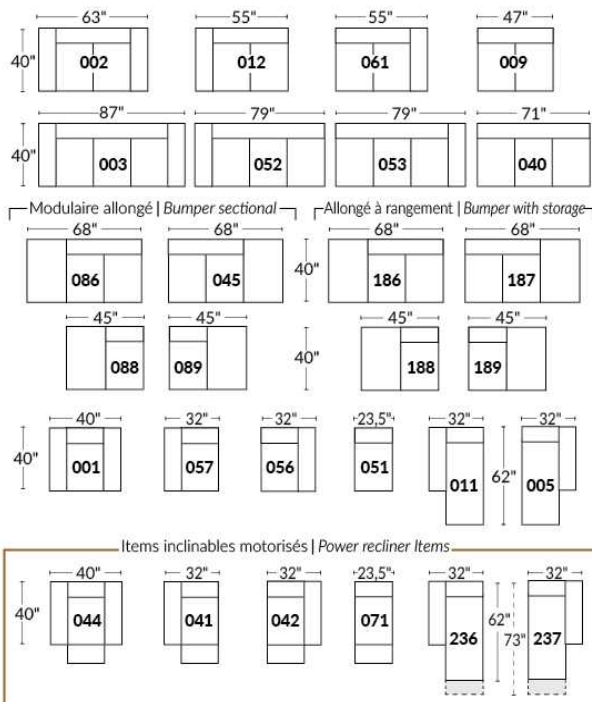

## SIÈGE 30" DE LARGE | 30" SEAT WIDTH

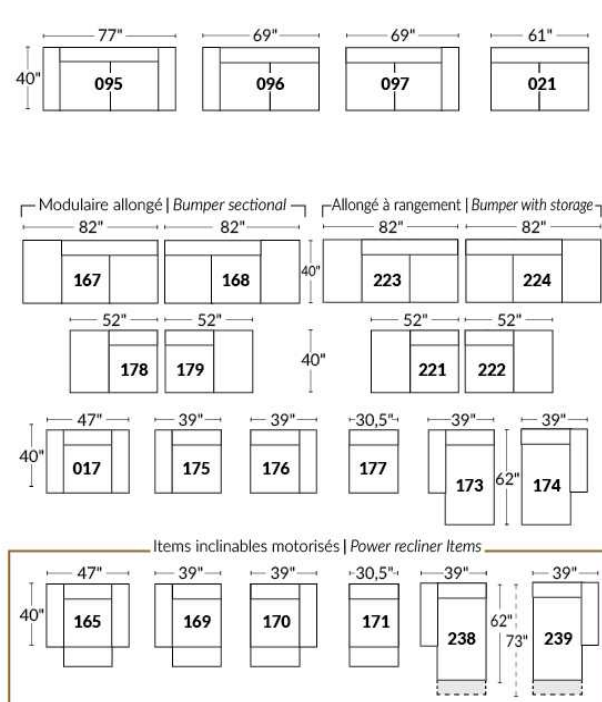

### Autres | Others

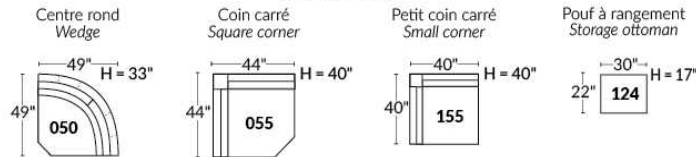

## EXEMPLE 23" EXAMPLE

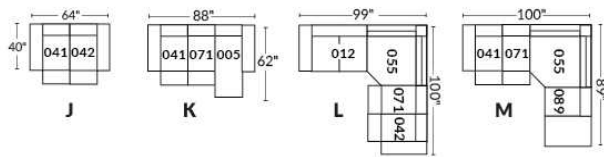

## EXEMPLE 30" EXAMPLE

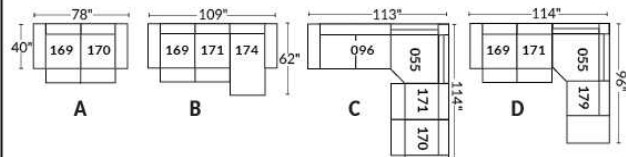

## VANDA

Caractéristiques: Modèle avec appui-tête ajustable manuel inclus avec tous les items (2 sur coin carré).

Appui-tête FIXE sur Centre Rond. Couture: Petit fil en tissu et en cuir.

Fauteuils inclinables, berçants, pivotants (items 043 & 163 seulement): coussin de siège avec mousse mémoire 1 po.

Note: 2 sièges inclinables séparés par un centre rond (050) ou un coin carré (055) ne peuvent pas ouvrir en même temps.

OPTIONS - Fournir DESSIN de votre config.:

Petit bras 6": au même prix.

Pattes (spécifiez couleur) : sur Bras LARGE LG08 bois. Sur PETIT Bras: LG195 bois.

Choix de profondeur d'assise : 20" ou \*22". \*Le 22" N/D sur fauteuils #043 et #163.

Fauteuils 043-163: avec base en bois (spécifiez couleur).

Mousse (extra Ferme ou Mémoire): Ajoutez 20\$/siège. Section allongée d'un item compte pour 1 siège & chaise longue pour 2 sièges.

Mécanisme motorisé inclinable avec bouton tactile ajoutez 175\$/mécanisme. Pour le SANS FIL (batterie), ajoutez \$350/mécanisme.

Description	L x P x H	Cuir						Tissu		
		10	20 Madras Softy	30 Hugo Fantasy Illusion Tucson Utah Vintage Wild Laredo Yukon	40 Diamond Elegance Princess Santiago Sensation Sunset Trina Victoria	50 Bull Cassiope Dublin	60 Caress Ultrasued	A	B COM	C alta
001 FAUTEUIL	44X40X33/40	1740	1850	1965	2085	2195	2310	1295	1365	1410
002 CAUSEUSE	67X40X33/40	2525	2670	2835	2985	3120	3260	1890	1965	2060
003 SOFA	91X40X33/40	3090	3270	3450	3625	3810	3985	2285	2395	2500
005 CHAISE LONGUE BRAS DROIT	34X62X33/40	1660	1740	1835	1915	2000	2085	1215	1295	1385
009 CAUSEUSE SANS BRAS	47X40X33/40	1890	1965	2070	2150	2225	2315	1395	1465	1565
011 CHAISE LONGUE BRAS GAUCHE	34X62X33/40	1660	1740	1835	1915	2000	2085	1215	1295	1385
012 CAUSEUSE BRAS GAUCHE	57X40X33/40	2215	2320	2460	2570	2665	2790	1650	1725	1815
017 FAUTEUIL DOUBLE	51X40X33/40	1870	1975	2115	2225	2345	2475	1385	1440	1520
021 SOFA APPARTEMENT SANS BRAS	61X40X33/40	2145	2240	2370	2490	2600	2700	1590	1695	1800
040 SOFA SANS BRAS	71X40X33/40	2435	2525	2665	2795	2910	3040	1810	1915	2040
041 FAUTEUIL INCLINABLE BRAS-G	34X40X33/40	1595	1690	1765	1870	1940	2040	1235	1295	1365
042 FAUTEUIL INCLINABLE BRAS-D	34X40X33/40	1595	1690	1765	1870	1940	2040	1235	1295	1365
043 FAUTEUIL INCLINABLE BERÇANT PIVOTANT	30x34x42	2095	2210	2340	2470	2590	2700	1675	1725	1785
044 FAUTEUIL INCLINABLE	44X40X33/40	1920	2045	2160	2275	2390	2495	1495	1560	1610
045 CAUSEUSE SANS BRAS ALLONGEE DROIT	68X40X33/40	2220	2335	2475	2600	2710	2840	1660	1740	1825
050 CENTRE ROND	49X49X33	1660	1760	1890	2000	2115	2220	1160	1215	1290
051 FAUTEUIL SANS BRAS	23,5X40X33/40	1075	1135	1195	1240	1315	1370	810	870	935
052 SOFA BRAS GAUCHE	81X40X33/40	2765	2890	3050	3200	3350	3520	2045	2150	2265
053 SOFA BRAS DROIT	81X40X33/40	2765	2890	3050	3200	3350	3520	2045	2150	2265
055 COIN CARRE	44X44X33/40	1950	2070	2190	2300	2415	2515	1460	1535	1595
056 FAUTEUIL BRAS DROIT	34X40X33/40	1410	1495	1590	1685	1750	1840	1050	1100	1160
057 FAUTEUIL BRAS GAUCHE	34X40X33/40	1410	1495	1590	1685	1750	1840	1050	1100	1160

## VANDA

Caractéristiques: Modèle avec appui-tête ajustable manuel inclus avec tous les items (2 sur coin carré).

Appui-tête FIXE sur Centre Rond. Couture: Petit fil en tissu et en cuir.

Fauteuils inclinables, berçants, pivotants (items 043 & 163 seulement): coussin de siège avec mousse mémoire 1 po.

Note: 2 sièges inclinables séparés par un centre rond (050) ou un coin carré (055) ne peuvent pas ouvrir en même temps.

OPTIONS - Fournir DESSIN de votre config.:

Petit bras 6": au même prix.

Pattes (spécifiez couleur) : sur Bras LARGE LG08 bois. Sur PETIT Bras: LG195 bois.

Choix de profondeur d'assise : 20" ou \*22". \*Le 22" N/D sur fauteuils #043 et #163.

Fauteuils 043-163: avec base en bois (spécifiez couleur).

Mousse (extra Ferme ou Mémoire): Ajoutez 20\$/siège. Section allongée d'un item compte pour 1 siège & chaise longue pour 2 sièges.

Mécanisme motorisé inclinable avec bouton tactile ajoutez 175\$/mécanisme. Pour le SANS FIL (batterie), ajoutez \$350/mécanisme.

Description	L x P x H	Cuir						Tissu		
		10	20 Madras Softy	30 Hugo Fantasy Illusion Tucson Utah Vintage Wild Laredo Yukon	40 Diamond Elegance Princess Santiago Sensation Sunset Trina Victoria	50 Bull Cassiope Dublin	60 Caress Ultrasued	A	B COM	C alta
061 CAUSEUSE BRAS DROIT	57X40X33/40	2215	2320	2460	2570	2665	2790	1650	1725	1815
071 FAUTEUIL INCLINABLE SANS BRAS	23,5X40X33/40	1270	1345	1395	1440	1500	1565	1000	1075	1150
086 CAUSEUSE SANS BRAS ALLONGEE GAUCHE	68X40X33/40	2220	2335	2475	2600	2710	2840	1660	1740	1825
088 FAUTEUIL SANS BRAS ALLONGE GAUCHE	45X40X33/40	1420	1515	1615	1710	1810	1895	1060	1110	1175
089 FAUTEUIL SANS BRAS ALLONGE DROIT	45X40X33/40	1420	1515	1615	1710	1810	1895	1060	1110	1175
095 SOFA APPARTEMENT	81X40X33/40	2800	2985	3145	3315	3485	3645	2075	2185	2285
096 SOFA APPARTEMENT BRAS GAUCHE	71X40X33/40	2470	2610	2770	2890	3040	3170	1840	1940	2050
097 SOFA APPARTEMENT BRAS DROIT	71X40X33/40	2470	2610	2770	2890	3040	3170	1840	1940	2050
124 POUF AVEC RANGEMENT	30X22X17	750	785	820	870	915	945	640	650	670
163 FAUT. DBL INCL. BERÇANT PIVOTANT	33 x 34 x 42	2145	2285	2400	2515	2645	2775	1685	1735	1790
165 FAUTEUIL DOUBLE INCLINABLE	51X40X33/40	2050	2175	2300	2435	2525	2660	1570	1650	1715
167 SOFA APP. SANS BRAS ALLONGE GAUCHE	82X40X33/40	2475	2620	2790	2935	3090	3245	1850	1950	2060
168 SOFA APP. SANS BRAS ALLONGE DROIT	82X40X33/40	2475	2620	2790	2935	3090	3245	1850	1950	2060
169 FAUTEUIL DOUBLE INCLINABLE BRAS GAUCHE	41X40X33/40	1715	1815	1915	2010	2110	2195	1345	1400	1465
170 FAUTEUIL DOUBLE INCLINABLE BRAS DROIT	41X40X33/40	1715	1815	1915	2010	2110	2195	1345	1400	1465
171 FAUTEUIL DOUBLE INCLINABLE SANS BRAS	30,5X40X33/40	1395	1450	1535	1595	1665	1725	1075	1150	1215
173 CHAISE LONGUE DOUBLE BRAS GAUCHE	41X62X33/40	1810	1915	2045	2150	2265	2370	1360	1450	1570
174 CHAISE LONGUE DOUBLE BRAS DROIT	41X62X33/40	1810	1915	2045	2150	2265	2370	1360	1450	1570
175 FAUTEUIL DOUBLE BRAS GAUCHE	41X40X33/40	1520	1615	1715	1815	1910	2000	1140	1210	1290
176 FAUTEUIL DOUBLE BRAS DROIT	41X40X33/40	1520	1615	1715	1815	1910	2000	1140	1210	1290
177 FAUTEUIL DOUBLE SANS BRAS	30,5X40X33/40	1195	1260	1350	1400	1460	1535	890	960	1045
178 FAUTEUIL DOUBLE SANS BRAS ALLONGE-G	52X40X33/40	1535	1645	1745	1850	1950	2060	1150	1215	1295

## VANDA

Caractéristiques: Modèle avec appui-tête ajustable manuel inclus avec tous les items (2 sur coin carré).

Appui-tête FIXE sur Centre Rond. Couture: Petit fil en tissu et en cuir.

Fauteuils inclinables, berçants, pivotants (items 043 & 163 seulement): coussin de siège avec mousse mémoire 1 po.

Note: 2 sièges inclinables séparés par un centre rond (050) ou un coin carré (055) ne peuvent pas ouvrir en même temps.

OPTIONS - Fournir DESSIN de votre config.:

Petit bras 6": au même prix.

Pattes (spécifiez couleur) : sur Bras LARGE LG08 bois. Sur PETIT Bras: LG195 bois.

Choix de profondeur d'assise : 20" ou \*22". \*Le 22" N/D sur fauteuils #043 et #163.

Fauteuils 043-163: avec base en bois (spécifiez couleur).

Mousse (extra Ferme ou Mémoire): Ajoutez 20\$/siège. Section allongée d'un item compte pour 1 siège & chaise longue pour 2 sièges.

Mécanisme motorisé inclinable avec bouton tactile ajoutez 175\$/mécanisme. Pour le SANS FIL (batterie), ajoutez \$350/mécanisme.

Description	L x P x H	Cuir						Tissu		
		10	20 Madras Softy	30 Hugo Fantasy Illusion Tucson Utah Vintage Wild Laredo Yukon	40 Diamond Elegance Princess Santiago Sensation Sunset Trina Victoria	50 Bull Cassiope Dublin	60 Caress Ultrasued	A	B COM	C alta
179 FAUTEUIL DOUBLE SANS BRAS ALLONGE-D	52X40X33/40	1535	1645	1745	1850	1950	2060	1150	1215	1295
<b>CONFIGURATIONS</b>										
A CONFIG (169-170)	82X40X33/40	3430	3630	3830	4020	4220	4390	2690	2800	2930
B CONFIG (169-171-174)	113X62X33/40	4920	5180	5495	5755	6040	6290	3780	4000	4250
C CONFIG (096-055-171-170)	115X116X33/40	7530	7945	8410	8795	9230	9605	5720	6025	6325
D CONFIG (169-171-055-179)	116X96X33/40	6595	6980	7385	7755	8140	8495	5030	5300	5570
J CONFIG (041-042)	68X40X33/40	3190	3380	3530	3740	3880	4080	2470	2590	2730
K CONFIG (041-071-005)	101X102X33/40	4525	4775	4995	5225	5440	5690	3450	3665	3900
L CONFIG (012-055-071-042)	101X102X33/40	7030	7425	7810	8180	8520	8910	5345	5630	5925
M CONFIG (041-071-055-089)	102X89X33/40	6235	6620	6965	7320	7665	8015	4755	5015	5285



# VANDA

PARALLELE  
Collection 33

Jaymar

Conçu et fabriqué fièrement au Canada  
Proudly designed and made in Canada

Nos produits sont fabriqués à la main et des variations mineures peuvent survenir

Our product is hand-made and minor variations can occur.

## SPECIFICATIONS

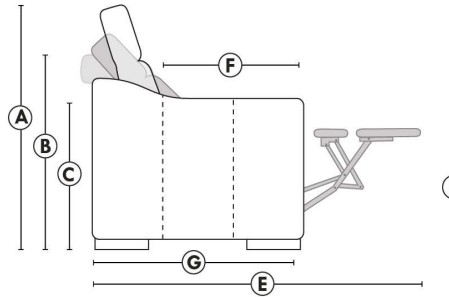

- Appui-tête levé Headrest up
- Appui-tête baissé Headrest down
- Complètement incliné Fully reclined

- Ⓐ Hauteur complète 40" Total Height
- Ⓑ Hauteur appui-tête baissé 33" Height headrest down
- Ⓒ Hauteur du bras 24" Arm Height
- Ⓓ Hauteur du siège 19,5" Seat height
- Ⓔ Profondeur inclinée 65" Depth fully reclined
- Ⓕ Profondeur d'assise 20" ou/ou 22" Seat depth
- Ⓖ Profondeur appui-tête monté 36" Depth with headrest up

## BRAS | ARMS

Option de bras:  
Bras Régulier Large 9,5" ou Petit bras 6"

Arm option  
Regular arm Large 9.5" or Small arm 6"

Contrôle de l'inclinaison situé à l'intérieur du bras  
Recliner control located on the inside of the arm.

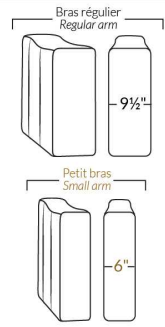

## FAUTEUIL BERÇANT PIVOTANT INCLINABLE SWIVEL ROCKING MOTION CHAIR

Dégagement mural de 16" Wall clearance  
Hauteur de 42" Height  
Largeur de bras 6" Arms width  
Option base de bois | Wood base option

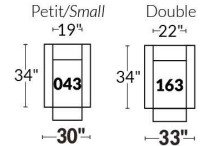

## SIÈGE 23" DE LARGE | 23" SEAT WIDTH

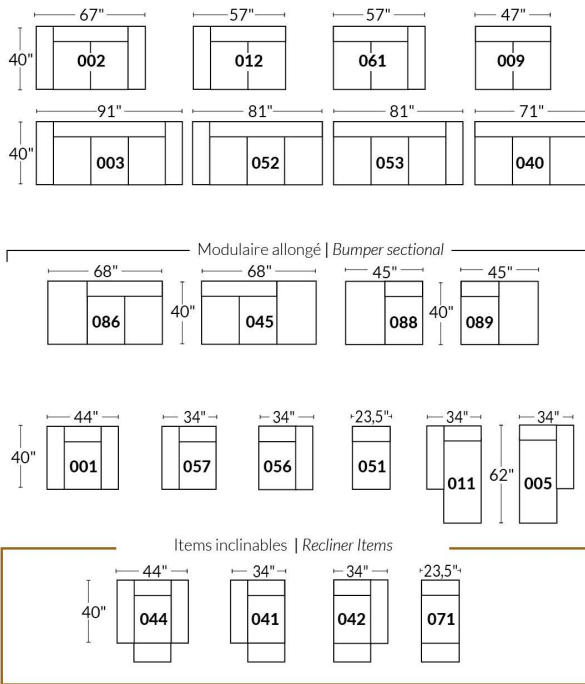

## SIÈGE 30" DE LARGE | 30" SEAT WIDTH

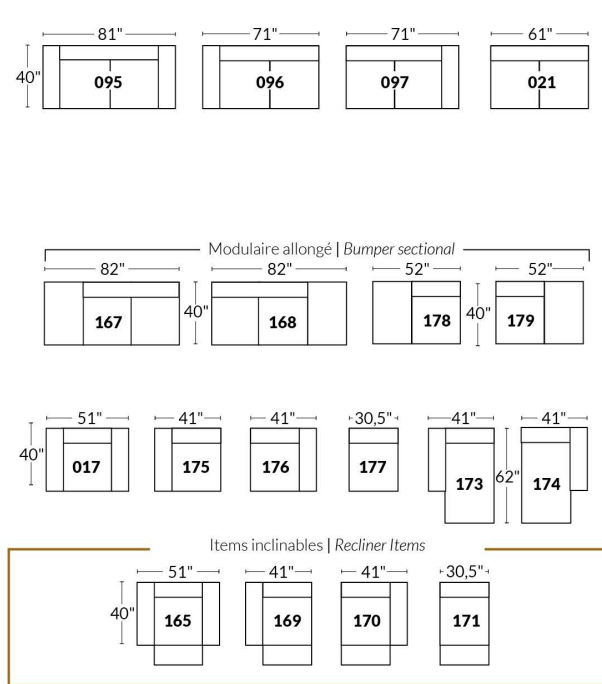

## Autres | Others

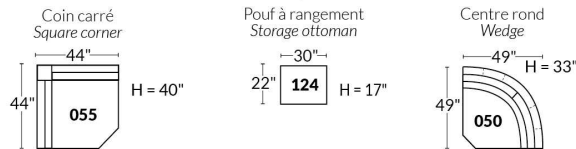

## EXEMPLE 23" EXAMPLE

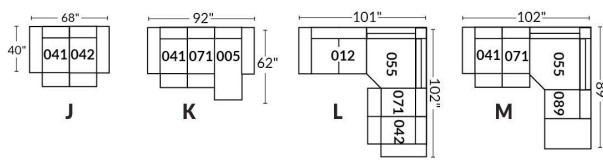

## EXEMPLE 30" EXAMPLE

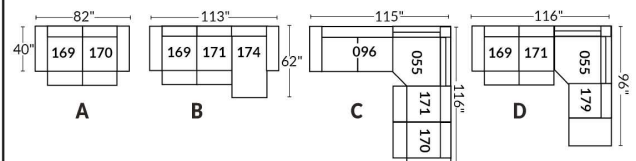

## VENICE

- Appui-tête ajustable manuel sur tous les items (fixe sur centre rond).
  - Fauteuil inclinable motorisé pleine jambe "à mécanisme \*protège-mur " (manuel n/d).
  - Chaise longue inclinable motorisé (manuel n/d) avec appui-tête motorisé en option. Dégagement mural 8" et avant 5".
  - Coussins de siège avec mousse modelée + 1" de mousse mémoire au-dessus; bras avec mousse mémoire.
  - Couture: petit fil en tissu et gros fil plat en cuir.
  - \*Exclus faut. 043 & 163: Dégagement mural 16"
- Note: 2 inclinables séparés par un coin ne peuvent pas ouvrir en même temps. Aucuns inclinables à côté d'item #155.

### OPTIONS

- Motorisé sans fil (batterie): ajoutez \$175/mec.
- \*Appui-tête motorisé: ajoutez \$175 ch. (\*N/D sur items fixes.)
- Mousse: Extra ferme ajoutez \$20/siège.
- Choix de bras (LARGE ou PETIT de 6"): Pattes sur: bras LARGE : LG106 bois ou LG189 métal (noire ou chrome). PETIT Bras: LG195 bois ou LG196 métal (noire ou chrome). Spécifiez couleur.
- Profondeur d'assise : 20" ou \*22". \*Le 22" N/D sur faut. 043 & 163.
- Faut. 043-163: avec base en bois (spécifiez couleur).

Description	L x P x H	Cuir						Tissu		
		10	20 Madras Softy	30 Hugo Fantasy Illusion Tucson Utah Vintage Wild Laredo Yukon	40 Diamond Elegance Princess Santiago Sensation Sunset Trina Victoria	50 Bull Cassiope Dublin	60 Caress Ultrasued	A	B COM	C alta
001 FAUTEUIL	46x40x33/40	2020	2125	2240	2365	2475	2595	1610	1660	1695
002 CAUSEUSE	69x40x33/40	2885	3020	3160	3295	3425	3570	2275	2365	2450
003 SOFA	93x40x33/40	3485	3660	3840	4020	4210	4385	2750	2860	2970
005 CHAISE LONGUE BRAS DROIT	35x62x33/40	1885	1960	2050	2120	2200	2285	1485	1550	1615
009 CAUSEUSE SANS BRAS	47x40x33/40	2025	2110	2195	2285	2370	2460	1565	1660	1740
011 CHAISE LONGUE BRAS GAUCHE	35x62x33/40	1885	1960	2050	2120	2200	2285	1485	1550	1615
012 CAUSEUSE BRAS GAUCHE	58x40x33/40	2475	2595	2710	2835	2935	3050	1940	2025	2100
017 FAUTEUIL DOUBLE	53x40x33/40	2115	2235	2365	2490	2610	2740	1675	1745	1820
021 SOFA APPARTEMENT SANS BRAS	61x40x33/40	2285	2400	2525	2645	2775	2895	1750	1850	1950
040 SOFA SANS BRAS	71x40x33/40	2615	2750	2875	3010	3140	3270	2045	2150	2265
041 FAUTEUIL INCLINABLE BRAS-G	35x40x33/40	1990	2075	2150	2225	2315	2390	1660	1700	1750
042 FAUTEUIL INCLINABLE BRAS-D	35x40x33/40	1990	2075	2150	2225	2315	2390	1660	1700	1750
043 FAUTEUIL INCLINABLE BERÇANT PIVOTANT	30x34x42	2365	2495	2620	2760	2885	3015	1940	1990	2050
044 FAUTEUIL INCLINABLE	46x40x33/40	2400	2510	2610	2710	2810	2910	1990	2045	2085
045 CAUSEUSE SANS BRAS ALLONGEE DROIT	68x40x33/40	2400	2515	2620	2740	2845	2940	1870	1945	2040
050 CENTRE ROND	49X49X33	1760	1875	1990	2110	2220	2340	1270	1340	1400
051 FAUTEUIL SANS BRAS	23,5x40x33/40	1160	1215	1275	1340	1395	1450	890	950	1010
052 SOFA BRAS GAUCHE	82x40x33/40	3065	3220	3360	3510	3645	3795	2400	2515	2620
053 SOFA BRAS DROIT	82x40x33/40	3065	3220	3360	3510	3645	3795	2400	2515	2620
055 COIN CARRE	44x44x33/40	2045	2160	2285	2400	2525	2645	1590	1650	1700

## VENICE

- Appui-tête ajustable manuel sur tous les items (fixe sur centre rond).
  - Fauteuil inclinable motorisé pleine jambe "à mécanisme \*protège-mur " (manuel n/d).
  - Chaise longue inclinable motorisé (manuel n/d) avec appui-tête motorisé en option. Dégagement mural 8" et avant 5".
  - Coussins de siège avec mousse modelée + 1" de mousse mémoire au-dessus; bras avec mousse mémoire.
  - Couture: petit fil en tissu et gros fil plat en cuir.
  - \*Exclus faut. 043 & 163: Dégagement mural 16"
- Note: 2 inclinables séparés par un coin ne peuvent pas ouvrir en même temps. Aucuns inclinables à côté d'item #155.

### OPTIONS

- Motorisé sans fil (batterie): ajoutez \$175/mec.
- \*Appui-tête motorisé: ajoutez \$175 ch. (\*N/D sur items fixes.)
- Mousse: Extra ferme ajoutez \$20/siège.
- Choix de bras (LARGE ou PETIT de 6"): Pattes sur: bras LARGE : LG106 bois ou LG189 métal (noire ou chrome). PETIT Bras: LG195 bois ou LG196 métal (noire ou chrome). Spécifiez couleur.
- Profondeur d'assise : 20" ou \*22". \*Le 22" N/D sur faut. 043 & 163.
- Faut. 043-163: avec base en bois (spécifiez couleur).

Description	L x P x H	Cuir						Tissu		
		10	20 Madras Softy	30 Hugo Fantasy Illusion Tucson Utah Vintage Wild Laredo Yukon	40 Diamond Elegance Princess Santiago Sensation Sunset Trina Victoria	50 Bull Cassiope Dublin	60 Caress Ultrasued	A	B COM	C alta
056 FAUTEUIL BRAS DROIT	35x40x33/40	1615	1690	1760	1835	1910	1970	1260	1325	1385
057 FAUTEUIL BRAS GAUCHE	35x40x33/40	1615	1690	1760	1835	1910	1970	1260	1325	1385
061 CAUSEUSE BRAS DROIT	58x40x33/40	2475	2595	2710	2835	2935	3050	1940	2025	2100
071 FAUTEUIL INCLINABLE SANS BRAS	23,5x40x33/40	1545	1610	1675	1740	1810	1870	1290	1360	1420
086 CAUSEUSE SANS BRAS ALLONGEE GAUCHE	68x40x33/40	2400	2515	2620	2740	2845	2940	1870	1945	2040
088 FAUTEUIL SANS BRAS ALLONGE GAUCHE	45x40x33/40	1535	1645	1740	1840	1940	2050	1185	1225	1285
089 FAUTEUIL SANS BRAS ALLONGE DROIT	45x40x33/40	1535	1645	1740	1840	1940	2050	1185	1225	1285
095 SOFA APPARTEMENT	83x40x33/40	3140	3310	3490	3660	3835	4010	2465	2575	2670
096 SOFA APPARTEMENT BRAS GAUCHE	72x40x33/40	2745	2875	3015	3150	3290	3420	2115	2220	2335
097 SOFA APPARTEMENT BRAS DROIT	72x40x33/40	2745	2875	3015	3150	3290	3420	2115	2220	2335
124 POUF AVEC RANGEMENT	30x22x17	795	820	860	885	920	945	685	710	740
155 PETIT COIN CARRE	40x40x33/40	2045	2160	2285	2400	2525	2645	1590	1650	1700
163 FAUT. DBL INCL. BERCANT PIVOTANT	33x34x42	2420	2565	2695	2840	2975	3115	1945	2000	2060
165 FAUTEUIL DOUBLE INCLINABLE	53x40x33/40	2510	2625	2760	2875	3000	3125	2075	2150	2225
167 SOFA APP. SANS BRAS ALLONGE GAUCHE	82x40x33/40	2660	2810	2945	3110	3250	3390	2060	2160	2265
168 SOFA APP. SANS BRAS ALLONGE DROIT	82x40x33/40	2660	2810	2945	3110	3250	3390	2060	2160	2265
169 FAUTEUIL DOUBLE INCLINABLE BRAS GAUCHE	42x40x33/40	2100	2195	2290	2385	2475	2575	1725	1820	1915
170 FAUTEUIL DOUBLE INCLINABLE BRAS DROIT	42x40x33/40	2100	2195	2290	2385	2475	2575	1725	1820	1915
171 FAUTEUIL DOUBLE INCLINABLE SANS BRAS	30,5x40x33/40	1660	1715	1790	1845	1915	1970	1360	1425	1495
173 CHAISE LONGUE DOUBLE BRAS GAUCHE	42x62x33/40	2045	2150	2265	2385	2500	2615	1610	1700	1800



## VENICE

- Appui-tête ajustable manuel sur tous les items (fixe sur centre rond).
- Fauteuil inclinable motorisé pleine jambe "à mécanisme \*protège-mur " (manuel n/d).
- Chaise longue inclinable motorisé (manuel n/d) avec appui-tête motorisé en option. Dégagement mural 8" et avant 5".
- Coussins de siège avec mousse modelée + 1" de mousse mémoire au-dessus; bras avec mousse mémoire.
- Couture: petit fil en tissu et gros fil plat en cuir.
- \*Exclus faut. 043 & 163: Dégagement mural 16"
- Note: 2 inclinables séparés par un coin ne peuvent pas ouvrir en même temps. Aucuns inclinables à côté d'item #155.

### OPTIONS

- Motorisé sans fil (batterie): ajoutez \$175/mec.
- \*Appui-tête motorisé: ajoutez \$175 ch. (\*N/D sur items fixes.)
- Mousse: Extra ferme ajoutez \$20/siège.
- Choix de bras (LARGE ou PETIT de 6"): Pattes sur: bras LARGE : LG106 bois ou LG189 métal (noire ou chrome). PETIT Bras: LG195 bois ou LG196 métal (noire ou chrome). Spécifiez couleur.
- Profondeur d'assise : 20" ou \*22". \*Le 22" N/D sur faut. 043 & 163.
- Faut. 043-163: avec base en bois (spécifiez couleur).

Description	L x P x H	Cuir						Tissu		
		10	20 Madras Softy	30 Hugo Fantasy Illusion Tucson Utah Vintage Wild Laredo Yukon	40 Diamond Elegance Princess Santiago Sensation Sunset Trina Victoria	50 Bull Cassiope Dublin	60 Caress Ultrasued	A	B COM	C alta
174 CHAISE LONGUE DOUBLE BRAS DROIT	42x62x33/40	2045	2150	2265	2385	2500	2615	1610	1700	1800
175 FAUTEUIL DOUBLE BRAS GAUCHE	42x40x33/40	1700	1810	1910	2010	2110	2210	1345	1420	1495
176 FAUTEUIL DOUBLE BRAS DROIT	42x40x33/40	1700	1810	1910	2010	2110	2210	1345	1420	1495
177 FAUTEUIL DOUBLE SANS BRAS	30,5x40x33/40	1270	1345	1415	1485	1560	1635	965	1025	1095
178 FAUTEUIL DOUBLE SANS BRAS ALLONGE-G	52x40x33/40	1650	1745	1845	1945	2060	2150	1290	1360	1420
179 FAUTEUIL DOUBLE SANS BRAS ALLONGE-D	52x40x33/40	1650	1745	1845	1945	2060	2150	1290	1360	1420
186 CAUS. SANS BRAS ALLONGEE RANGEMENT-G	68x40x33/40	2585	2675	2795	2900	3015	3125	2045	2120	2210
187 CAUS. SANS BRAS ALLONGEE RANGEMENT-D	68x40x33/40	2585	2675	2795	2900	3015	3125	2045	2120	2210
188 FAUT. SANS BRAS ALLONGE RANGEMENT-G	45x40x33/40	1710	1815	1915	2020	2115	2215	1360	1400	1440
189 FAUT. SANS BRAS ALLONGE RANGEMENT-D	45x40x33/40	1710	1815	1915	2020	2115	2215	1360	1400	1440
221 FAUT. DBL SANS BRAS ALLONGE RANGEMENT-G	52x40x33/40	1820	1920	2025	2120	2220	2325	1460	1525	1600
222 FAUT. DBL SANS BRAS ALLONGE RANGEMENT-D	52x40x33/40	1820	1920	2025	2120	2220	2325	1460	1525	1600
223 SOFA APP SANS BRAS ALLONGE RANGEMENT-G	82x40x33/40	2840	2990	3140	3290	3445	3590	2220	2335	2445
224 SOFA APP SANS BRAS ALLONGE RANGEMENT-D	82x40x33/40	2840	2990	3140	3290	3445	3590	2220	2335	2445
236 CHAISE LONGUE INCLINABLE BRAS GAUCHE	35x62x33/40	2285	2360	2435	2510	2585	2660	1885	1950	2020
237 CHAISE LONGUE INCLINABLE BRAS DROIT	35x62x33/40	2285	2360	2435	2510	2585	2660	1885	1950	2020
238 CHAISE LONGUE DBL INCLINABLE BRAS-G	42x62x33/40	2445	2550	2660	2765	2870	2975	2010	2100	2195
239 CHAISE LONGUE DBL INCLINABLE BRAS-D	42x62x33/40	2445	2550	2660	2765	2870	2975	2010	2100	2195
<b>CONFIGURATIONS</b>										
A CONFIG (169-170)	84X40X40	4200	4390	4580	4770	4950	5150	3450	3640	3830
B CONFIG (169-171-174)	115X62X40	5805	6060	6345	6615	6890	7160	4695	4945	5210



## Liste de prix CDN

### VENICE

Description	L x P x H	Cuir						Tissu		
		10	20 Madras Softy	30 Hugo Fantasy Illusion Tucson Utah Vintage Wild Laredo Yukon	40 Diamond Elegance Princess Santiago Sensation Sunset Trina Victoria	50 Bull Cassiope Dublin	60 Caress Ultrasued	A	B COM	C alta
C CONFIG (096-055-171-170)	116X116X40	8550	8945	9380	9780	10205	10610	6790	7115	7445
D CONFIG (169-171-055-179)	116X96X40	7455	7815	8210	8575	8975	9340	5965	6255	6530
J CONFIG (041-042)	70X40X40	3980	4150	4300	4450	4630	4780	3320	3400	3500
K CONFIG (041-071-005)	94X62X40	5420	5645	5875	6085	6325	6545	4435	4610	4785
L CONFIG (012-055-071-042)	102X102X40	8055	8440	8820	9200	9585	9955	6480	6735	6970
M CONFIG (041-071-055-089)	103X89X40	7115	7490	7850	8205	8590	8955	5725	5935	6155



# VENICE

**OPTIMA**  
Collection

**Jaymar**

Conçu et fabriqué fièrement au Canada  
Proudly designed and made in Canada

Nos produits sont fabriqués à la main et  
des variations mineures peuvent survenir

Our product is hand-made and minor variations can occur.

## SPECIFICATIONS

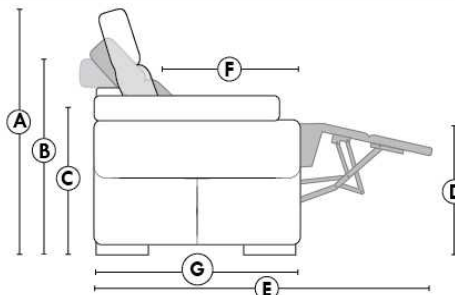

- Appui-tête levé / Headrest up
- Appui-tête baissé / Headrest down
- Complètement incliné / Fully reclined

- A** Hauteur complète 40" / Total Height
- B** Hauteur appui-tête baissé 33" / Height headrest down
- C** Hauteur du bras 22,5" / Arm Height
- D** Hauteur du siège 19,5" / Seat height
- E** Profondeur inclinée 65" / Depth fully reclined
- F** Profondeur d'assise 20" ou/ou 22" / Seat depth
- G** Profondeur appui-tête monté 37,5" / Depth with headrest up

## BRAS | ARMS

Option de bras:  
Bras Régulier Large 11" ou Petit bras 6"

Arm option  
Regular arm Large 11" or Small arm 6"

Contrôle de l'inclinaison situé à l'extérieur du bras  
Recliner control located on the outside of the arm.

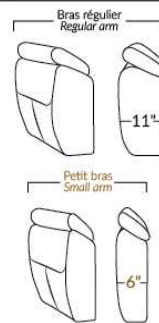

## FAUTEUIL BERÇANT PIVOTANT INCLINABLE SWIVEL ROCKING MOTION CHAIR

Dégagement mural de 16" / Wall clearance  
Hauteur de 42" / Height  
Largeur de bras 6" / Arms width  
Option base de bois / Wood base option

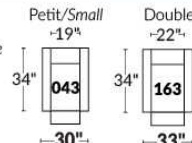

## SIÈGE 23" DE LARGE | 23" SEAT WIDTH

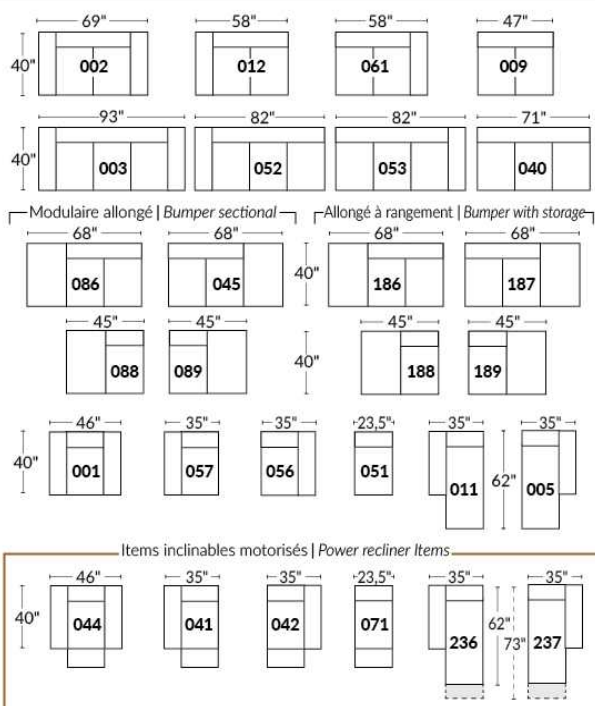

## SIÈGE 30" DE LARGE | 30" SEAT WIDTH

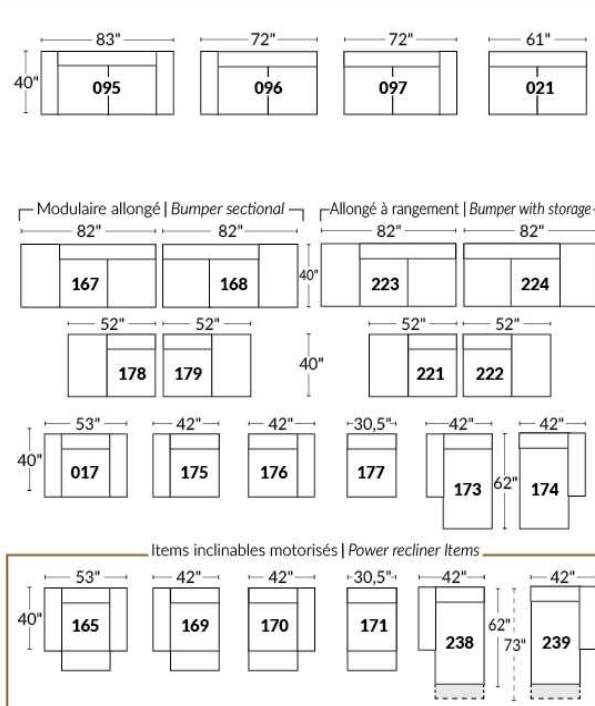

### Autres | Others

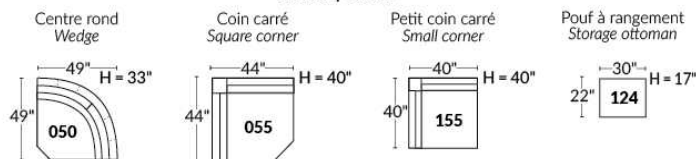

## EXEMPLE 23" EXAMPLE

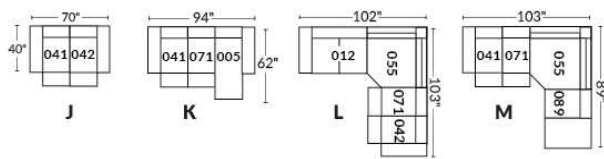

## EXEMPLE 30" EXAMPLE

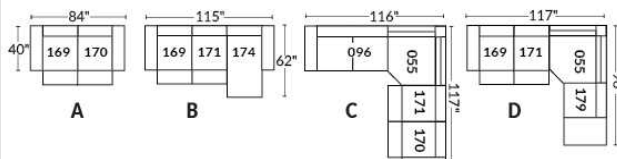

## WASHINGTON

- Appui-tête ajustable manuel sur tous les items (fixe sur #050).
  - Fauteuil inclinable motorisé pleine jambe "\*\*protège-mur" (manuel n/d).
  - Chaise longue inclinable motorisé (manuel n/d) avec appui-tête motorisé en option. Dégagement mural 8" et avant 5".
  - Coussins de siège avec mousse modelée + 1" de mousse mémoire au-dessus.
  - Couture: petit fil en tissu & gros fil plat en cuir.
  - \*Exclus 043 & 163: Dégagement: 16"
- Note: 2 inclinables séparés par un coin ne peuvent pas ouvrir en même temps. Aucuns inclinables à côté du #155.

### OPTIONS

- Motorisé sans fil (batterie): ajoutez \$175/mec.
- \*Appui-tête motorisé: ajoutez \$175 ch. (\*N/D sur items fixes.)
- Mousse: Extra ferme ajoutez \$20/siège.
- Choix de bras LARGE ou PETIT de 6" (spécifiez): Pattes sur bras LARGE & PETIT bras: LG195 bois ou LG196 métal (noire ou chrome). Spécifiez couleur.
- Profondeur d'assise: 20" ou \*22". \*Le 22" N/D sur items 043 & 163.
- Faut. 043-163: avec base en bois (spécifiez couleur).
- Clous sur devant bras: ajoutez \$40/bras. Spécifiez: clous 5/8" (#54) Antique Gold ou clous 1/2" ou 7/8" couleurs: Brass-Silver-Pewter ou Copper.

Description	L x P x H	Cuir						Tissu		
		10	20 Madras Softy	30 Hugo Fantasy Illusion Tucson Utah Vintage Wild Laredo Yukon	40 Diamond Elegance Princess Santiago Sensation Sunset Trina Victoria	50 Bull Cassiope Dublin	60 Caress Ultrasued	A	B COM	C alta
001 FAUTEUIL	45 x 40 x 33/40	2020	2125	2240	2365	2475	2595	1610	1660	1695
002 CAUSEUSE	68 x 40 x 33/40	2885	3020	3160	3295	3425	3570	2275	2365	2450
003 SOFA	92 x 40 x 33/40	3485	3660	3840	4020	4210	4385	2750	2860	2970
005 CHAISE LONGUE BRAS DROIT	35 x 62 x 33/40	1885	1960	2050	2120	2200	2285	1485	1550	1615
009 CAUSEUSE SANS BRAS	47 x 40 x 33/40	2025	2110	2195	2285	2370	2460	1565	1660	1740
011 CHAISE LONGUE BRAS GAUCHE	35 x 62 x 33/40	1885	1960	2050	2120	2200	2285	1485	1550	1615
012 CAUSEUSE BRAS GAUCHE	58 x 40 x 33/40	2475	2595	2710	2835	2935	3050	1940	2025	2100
017 FAUTEUIL DOUBLE	52 x 40 x 33/40	2115	2235	2365	2490	2610	2740	1675	1745	1820
021 SOFA APPARTEMENT SANS BRAS	61 x 40 x 33/40	2285	2400	2525	2645	2775	2895	1750	1850	1950
040 SOFA SANS BRAS	71 x 40 x 33/40	2615	2750	2875	3010	3140	3270	2045	2150	2265
041 FAUTEUIL INCLINABLE BRAS-G	35 x 40 x 33/40	1990	2075	2150	2225	2315	2390	1660	1700	1750
042 FAUTEUIL INCLINABLE BRAS-D	35 x 40 x 33/40	1990	2075	2150	2225	2315	2390	1660	1700	1750
043 FAUTEUIL INCLINABLE BERÇANT PIVOTANT	30 x 34 x 42	2365	2495	2620	2760	2885	3015	1940	1990	2050
044 FAUTEUIL INCLINABLE	45 x 40 x 33/40	2400	2510	2610	2710	2810	2910	1990	2045	2085
045 CAUSEUSE SANS BRAS ALLONGEE DROIT	68 x 40 x 33/40	2400	2515	2620	2740	2845	2940	1870	1945	2040
050 CENTRE ROND	49 x 49 x 33	1760	1875	1990	2110	2220	2340	1270	1340	1400
051 FAUTEUIL SANS BRAS	23,5 x 40 x 33/40	1160	1215	1275	1340	1395	1450	890	950	1010
052 SOFA BRAS GAUCHE	82 x 40 x 33/40	3065	3220	3360	3510	3645	3795	2400	2515	2620
053 SOFA BRAS DROIT	82 x 40 x 33/40	3065	3220	3360	3510	3645	3795	2400	2515	2620

## WASHINGTON

- Appui-tête ajustable manuel sur tous les items (fixe sur #050).
  - Fauteuil inclinable motorisé pleine jambe "\*\*protège-mur" (manuel n/d).
  - Chaise longue inclinable motorisé (manuel n/d) avec appui-tête motorisé en option. Dégagement mural 8" et avant 5".
  - Coussins de siège avec mousse modelée + 1" de mousse mémoire au-dessus.
  - Couture: petit fil en tissu & gros fil plat en cuir.
  - \*Exclus 043 & 163: Dégagement: 16"
- Note: 2 inclinables séparés par un coin ne peuvent pas ouvrir en même temps. Aucuns inclinables à côté du #155.

### OPTIONS

Motorisé sans fil (batterie): ajoutez \$175/mec.

\*Appui-tête motorisé: ajoutez \$175 ch. (\*N/D sur items fixes.)

Mousse: Extra ferme ajoutez \$20/siège.

Choix de bras LARGE ou PETIT de 6" (spécifiez): Pattes sur bras LARGE & PETIT bras: LG195 bois ou LG196 métal (noire ou chrome).  
Spécifiez couleur.

Profondeur d'assise: 20" ou \*22". \*Le 22" N/D sur items 043 & 163.

Faut. 043-163: avec base en bois (spécifiez couleur).

Clous sur devant bras: ajoutez \$40/bras. Spécifiez: clous 5/8" (#54) Antique Gold ou clous 1/2" ou 7/8" couleurs: Brass-Silver-Pewter ou Copper.

Description	L x P x H	Cuir						Tissu		
		10	20 Madras Softy	30 Hugo Fantasy Illusion Tucson Utah Vintage Wild Laredo Yukon	40 Diamond Elegance Princess Santiago Sensation Sunset Trina Victoria	50 Bull Cassiope Dublin	60 Caress Ultrasued	A	B COM	C alta
055 COIN CARRE	44 x 44 x 33/40	2045	2160	2285	2400	2525	2645	1590	1650	1700
056 FAUTEUIL BRAS DROIT	35 x 40 x 33/40	1615	1690	1760	1835	1910	1970	1260	1325	1385
057 FAUTEUIL BRAS GAUCHE	35 x 40 x 33/40	1615	1690	1760	1835	1910	1970	1260	1325	1385
061 CAUSEUSE BRAS DROIT	58 x 40 x 33/40	2475	2595	2710	2835	2935	3050	1940	2025	2100
071 FAUTEUIL INCLINABLE SANS BRAS	23,5 x 40 x 33/40	1545	1610	1675	1740	1810	1870	1290	1360	1420
086 CAUSEUSE SANS BRAS ALLONGEE GAUCHE	68 x 40 x 33/40	2400	2515	2620	2740	2845	2940	1870	1945	2040
088 FAUTEUIL SANS BRAS ALLONGE GAUCHE	45 x 40 x 33/40	1535	1645	1740	1840	1940	2050	1185	1225	1285
089 FAUTEUIL SANS BRAS ALLONGE DROIT	45 x 40 x 33/40	1535	1645	1740	1840	1940	2050	1185	1225	1285
095 SOFA APPARTEMENT	82 x 40 x 33/40	3140	3310	3490	3660	3835	4010	2465	2575	2670
096 SOFA APPARTEMENT BRAS GAUCHE	72 x 40 x 33/40	2745	2875	3015	3150	3290	3420	2115	2220	2335
097 SOFA APPARTEMENT BRAS DROIT	72 x 40 x 33/40	2745	2875	3015	3150	3290	3420	2115	2220	2335
124 POUF AVEC RANGEMENT	30 x 22 x 17	795	820	860	885	920	945	685	710	740
155 PETIT COIN CARRE	40x40x33/40	2045	2160	2285	2400	2525	2645	1590	1650	1700
163 FAUT. DBL INCL. BERCANT PIVOTANT	33 x 34 x 42	2420	2565	2695	2840	2975	3115	1945	2000	2060
165 FAUTEUIL DOUBLE INCLINABLE	52 x 40 x 33/40	2510	2625	2760	2875	3000	3125	2075	2150	2225
167 SOFA APP. SANS BRAS ALLONGE GAUCHE	82 x 40 x 33/40	2660	2810	2945	3110	3250	3390	2060	2160	2265
168 SOFA APP. SANS BRAS ALLONGE DROIT	82 x 40 x 33/40	2660	2810	2945	3110	3250	3390	2060	2160	2265
169 FAUTEUIL DOUBLE INCLINABLE BRAS GAUCHE	42 x 40 x 33/40	2100	2195	2290	2385	2475	2575	1725	1820	1915
170 FAUTEUIL DOUBLE INCLINABLE BRAS DROIT	42 x 40 x 33/40	2100	2195	2290	2385	2475	2575	1725	1820	1915
171 FAUTEUIL DOUBLE INCLINABLE SANS BRAS	30,5 x 40 x 33/40	1660	1715	1790	1845	1915	1970	1360	1425	1495

## WASHINGTON

- Appui-tête ajustable manuel sur tous les items (fixe sur #050).
  - Fauteuil inclinable motorisé pleine jambe "\*\*protège-mur" (manuel n/d).
  - Chaise longue inclinable motorisé (manuel n/d) avec appui-tête motorisé en option. Dégagement mural 8" et avant 5".
  - Coussins de siège avec mousse modelée + 1" de mousse mémoire au-dessus.
  - Couture: petit fil en tissu & gros fil plat en cuir.
  - \*Exclus 043 & 163: Dégagement: 16"
- Note: 2 inclinables séparés par un coin ne peuvent pas ouvrir en même temps. Aucuns inclinables à côté du #155.

### OPTIONS

Motorisé sans fil (batterie): ajoutez \$175/mec.

\*Appui-tête motorisé: ajoutez \$175 ch. (\*N/D sur items fixes.)

Mousse: Extra ferme ajoutez \$20/siège.

Choix de bras LARGE ou PETIT de 6" (spécifiez): Pattes sur bras LARGE & PETIT bras: LG195 bois ou LG196 métal (noire ou chrome).  
Spécifiez couleur.

Profondeur d'assise: 20" ou \*22". \*Le 22" N/D sur items 043 & 163.

Faut. 043-163: avec base en bois (spécifiez couleur).

Clous sur devant bras: ajoutez \$40/bras. Spécifiez: clous 5/8" (#54) Antique Gold ou clous 1/2" ou 7/8" couleurs: Brass-Silver-Pewter ou Copper.

Description	L x P x H	Cuir						Tissu		
		10	20 Madras Softy	30 Hugo Fantasy Illusion Tucson Utah Vintage Wild Laredo Yukon	40 Diamond Elegance Princess Santiago Sensation Sunset Trina Victoria	50 Bull Cassiope Dublin	60 Caress Ultrasued	A	B COM	C alta
173 CHAISE LONGUE DOUBLE BRAS GAUCHE	42 x 62 x 33/40	2045	2150	2265	2385	2500	2615	1610	1700	1800
174 CHAISE LONGUE DOUBLE BRAS DROIT	42 x 62 x 33/40	2045	2150	2265	2385	2500	2615	1610	1700	1800
175 FAUTEUIL DOUBLE BRAS GAUCHE	42 x 40 x 33/40	1700	1810	1910	2010	2110	2210	1345	1420	1495
176 FAUTEUIL DOUBLE BRAS DROIT	42 x 40 x 33/40	1700	1810	1910	2010	2110	2210	1345	1420	1495
177 FAUTEUIL DOUBLE SANS BRAS	30,5 x 40 x 33/40	1270	1345	1415	1485	1560	1635	965	1025	1095
178 FAUTEUIL DOUBLE SANS BRAS ALLONGE-G	52 x 40 x 33/40	1650	1745	1845	1945	2060	2150	1290	1360	1420
179 FAUTEUIL DOUBLE SANS BRAS ALLONGE-D	52 x 40 x 33/40	1650	1745	1845	1945	2060	2150	1290	1360	1420
186 CAUS. SANS BRAS ALLONGEE RANGEMENT-G	68 x 40 x 33/40	2585	2675	2795	2900	3015	3125	2045	2120	2210
187 CAUS. SANS BRAS ALLONGEE RANGEMENT-D	68 x 40 x 33/40	2585	2675	2795	2900	3015	3125	2045	2120	2210
188 FAUT. SANS BRAS ALLONGE RANGEMENT-G	45 x 40 x 33/40	1710	1815	1915	2020	2115	2215	1360	1400	1440
189 FAUT. SANS BRAS ALLONGE RANGEMENT-D	45 x 40 x 33/40	1710	1815	1915	2020	2115	2215	1360	1400	1440
221 FAUT. DBL SANS BRAS ALLONGE RANGEMENT-G	52 x 40 x 33/40	1820	1920	2025	2120	2220	2325	1460	1525	1600
222 FAUT. DBL SANS BRAS ALLONGE RANGEMENT-D	52 x 40 x 33/40	1820	1920	2025	2120	2220	2325	1460	1525	1600
223 SOFA APP SANS BRAS ALLONGE RANGEMENT-G	82 x 40 x 33/40	2840	2990	3140	3290	3445	3590	2220	2335	2445
224 SOFA APP SANS BRAS ALLONGE RANGEMENT-D	82 x 40 x 33/40	2840	2990	3140	3290	3445	3590	2220	2335	2445
236 CHAISE LONGUE INCLINABLE BRAS GAUCHE	35 x 62 x 33/40	2285	2360	2435	2510	2585	2660	1885	1950	2020
237 CHAISE LONGUE INCLINABLE BRAS DROIT	35 x 62 x 33/40	2285	2360	2435	2510	2585	2660	1885	1950	2020
238 CHAISE LONGUE DBL INCLINABLE BRAS-G	42 x 62 x 33/40	2445	2550	2660	2765	2870	2975	2010	2100	2195
239 CHAISE LONGUE DBL INCLINABLE BRAS-D	42 x 62 x 33/40	2445	2550	2660	2765	2870	2975	2010	2100	2195
<b>CONFIGURATIONS</b>										

## Liste de prix CDN

### WASHINGTON

Description	L x P x H	Cuir						Tissu		
		10	20 Madras Softy	30 Hugo Fantasy Illusion Tucson Utah Vintage Wild Laredo Yukon	40 Diamond Elegance Princess Santiago Sensation Sunset Trina Victoria	50 Bull Cassiope Dublin	60 Caress Ultrasued	A	B COM	C alta
A CONFIG (169-170)	84X40X40	4200	4390	4580	4770	4950	5150	3450	3640	3830
B CONFIG (169-171-174)	115X62X40	5805	6060	6345	6615	6890	7160	4695	4945	5210
C CONFIG (096-055-171-170)	116X116X40	8550	8945	9380	9780	10205	10610	6790	7115	7445
D CONFIG (169-171-055-179)	116X96X40	7455	7815	8210	8575	8975	9340	5965	6255	6530
J CONFIG (041-042)	70X40X40	3980	4150	4300	4450	4630	4780	3320	3400	3500
K CONFIG (041-071-005)	94X62X40	5420	5645	5875	6085	6325	6545	4435	4610	4785
L CONFIG (012-055-071-042)	102-102X40	8055	8440	8820	9200	9585	9955	6480	6735	6970
M CONFIG (041-071-055-089)	103X89X40	7115	7490	7850	8205	8590	8955	5725	5935	6155



# WASHINGTON

**OPTIMA**  
Collection

**Jaymar**

Conçu et fabriqué fièrement au Canada  
Proudly designed and made in Canada

Nos produits sont fabriqués à la main et des variations mineures peuvent survenir

Our product is hand-made and minor variations can occur.

## SPECIFICATIONS

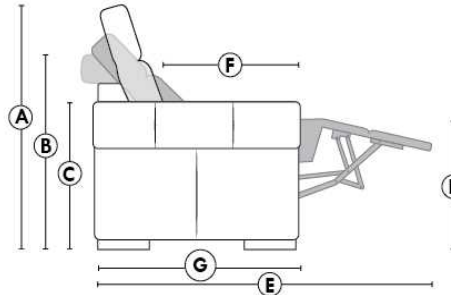

- Appui-tête levé / Headrest up
- Appui-tête baissé / Headrest down
- Complètement incliné / Fully reclined

- A** Hauteur complète 40" / Total Height
- B** Hauteur appui-tête baissé 33" / Height headrest down
- C** Hauteur du bras 24" / Arm Height
- D** Hauteur du siège 19,5" / Seat height
- E** Profondeur inclinée 65" / Depth fully reclined
- F** Profondeur d'assise 20" ou/ou 22" / Seat depth
- G** Profondeur appui-tête monté 37,5" / Depth with headrest up

## BRAS | ARMS

Option de bras:  
Bras Régulier Large 10,5" ou Petit bras 6"

Arm option  
Regular arm Large 10,5" or Small arm 6"

Contrôle de l'inclinaison situé à l'intérieur du bras  
Recliner control located on the inside of the arm.

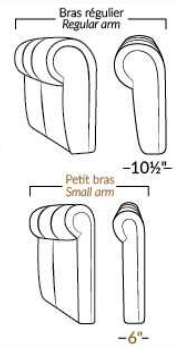

## FAUTEUIL BERÇANT PIVOTANT INCLINABLE SWIVEL ROCKING MOTION CHAIR

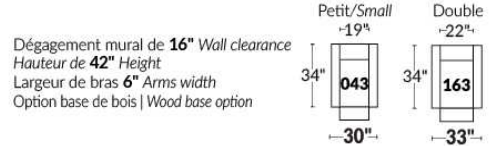

## SIÈGE 23" DE LARGE | 23" SEAT WIDTH

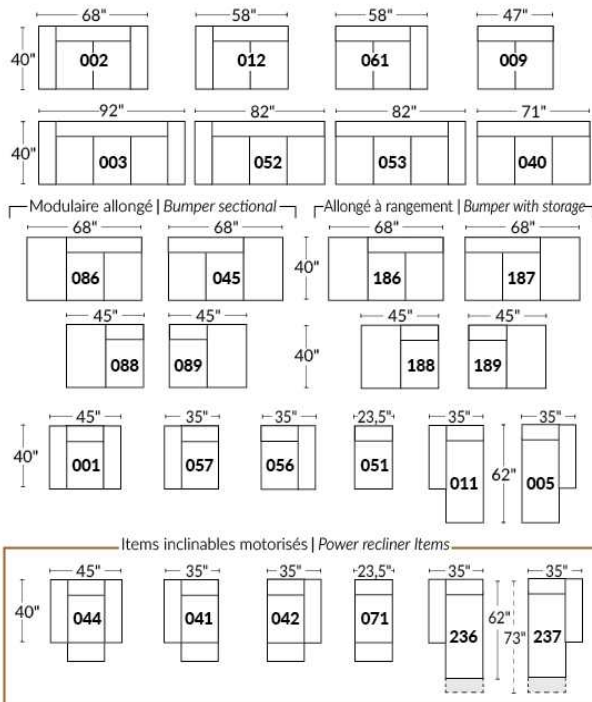

## SIÈGE 30" DE LARGE | 30" SEAT WIDTH

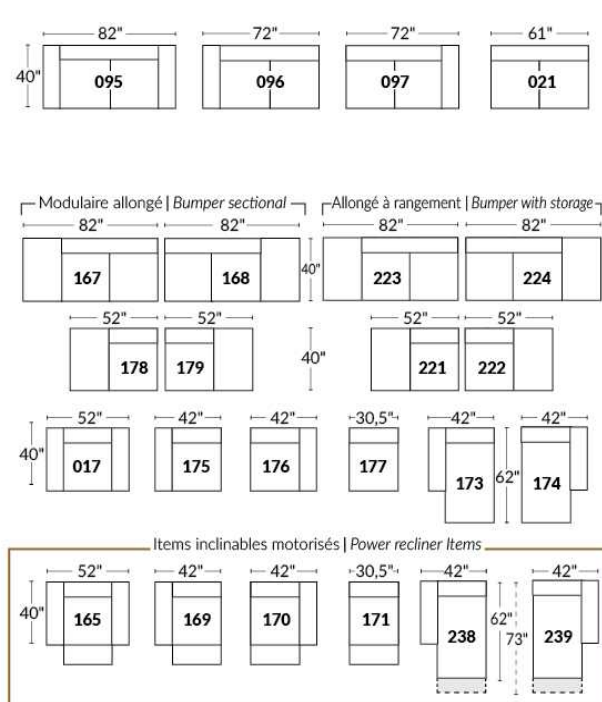

### Autres | Others

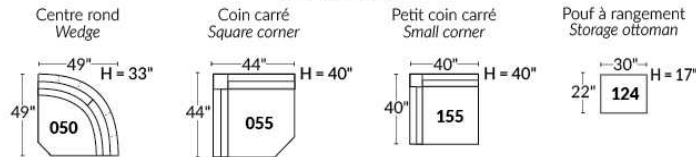

## EXEMPLE 23" EXAMPLE

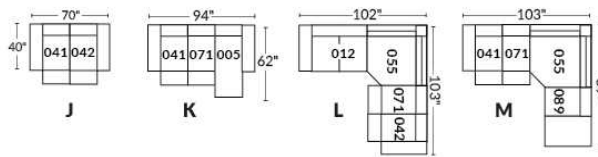

## EXEMPLE 30" EXAMPLE

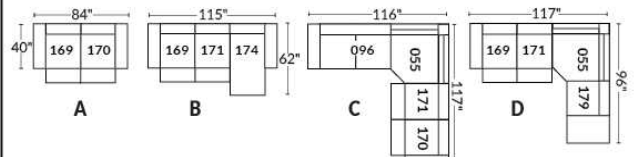

## Liste de prix CDN

### WINDSOR

PATTES: Spécifiez couleur des pattes LG3 rondes ou LG4 carrées, fini BEECH non disponible pour LG3.

COMBO: Recouvrement #2 sur les dossiers et sièges.

EN TISSU il n'y a pas de coutures sur les dossiers.

OPTION PASSEPOIL CRESTWOOD SUR CONTOUR DES BRAS SEULEMENT: Ajouter \$75; Couleur: Chestnut, Taupe ou Sand.

OPTION CLOUS DÉCORATIFS: Sofa: \$125 Causeuse: \$110 Fauteuil: \$95 Tabouret: \$65.

Description	L x P x H	Cuir						Tissu		
		10	20 Madras Softy	30 Hugo Fantasy Illusion Tucson Utah Vintage Wild Laredo Yukon	40 Diamond Elegance Princess Santiago Sensation Sunset Trina Victoria	50 Bull Cassiope Dublin	60 Caress Ultrasued	A	B COM	C alta
001 FAUTEUIL	42x37x37	1715	1825	1925	2045	2145	2235	1160	1210	1270
002 CAUSEUSE	66x37x37	2445	2590	2745	2865	3010	3145	1590	1685	1750
003 SOFA	89x37x37	2665	2865	3065	3275	3465	3665	1840	1940	2050
006 POUF	25.5X25.5X18	735	765	800	835	875	920	575	600	625



# WINDSOR



Hauteur de siège 19" | Hauteur devant bras 26" | Profondeur d'assise 20"  
Seat Height 19" | Arm Height 26" | Seat Depth 20"

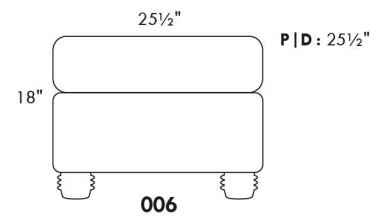
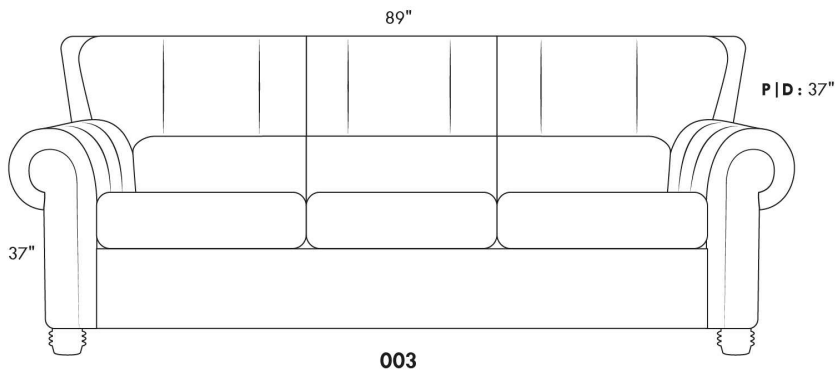
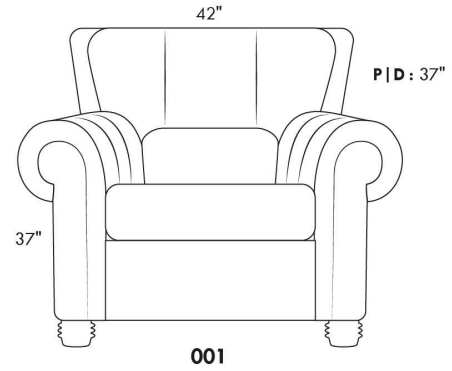
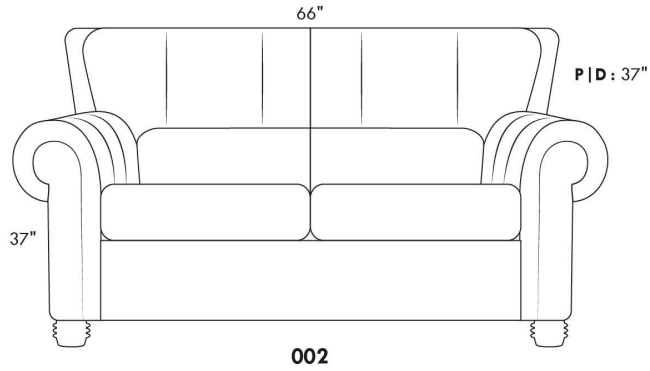

[www.jaymar.ca](http://www.jaymar.ca)

Toutes les dimensions indiquées sont au pouce près. Nos produits sont fabriqués à la main et des variations mineures peuvent survenir.  
All dimensions indicated are to the nearest inch. Our product is hand-made and minor variations can occur.

## Liste de prix CDN

### WINSLOW

Spécifier couleur des pattes LG 107.

EN CUIR: Les dossiers et les sièges auront des coutures décoratives parallèles. Les dossiers seront retenus par une fermeture éclair.

REMBOURRAGE des sièges contient DES PLUMES. Coussins de dos et sièges reversibles.

COMBO #1: Recouvrement #2 les dos et sièges. PRIX: Consultez livret "Connaissance des Produits".

COMBO #2: Recouvrement #2 SIÈGE en CUIR SEULEMENT; Grade 10 à 30 ajoutez 75\$ par coussin de siège. Grade 40 à 60 ajoutez 115\$ par coussin de siège. Lounge = 2 sièges.

Description	L x P x H	Cuir						Tissu		
		10	20 Madras Softy	30 Hugo Fantasy Illusion Tucson Utah Vintage Wild Laredo Yukon	40 Diamond Elegance Princess Santiago Sensation Sunset Trina Victoria	50 Bull Cassiope Dublin	60 Caress Ultrasued	A	B COM	C alta
002 CAUSEUSE	66X41X34	2475	2620	2790	2935	3090	3245	1520	1645	1745
005 CHAISE LONGUE BRAS DROIT	42X70X34	2120	2225	2345	2470	2590	2675	1465	1565	1650
006 POUF	35X24X17	770	800	840	890	935	960	560	570	585
011 CHAISE LONGUE BRAS GAUCHE	42X70X34	2120	2225	2345	2470	2590	2675	1465	1565	1650
017 FAUTEUIL DOUBLE	49X41X34	1920	2050	2185	2300	2435	2525	1295	1385	1440
021 SOFA APPARTEMENT SANS BRAS	70X41X34	2370	2525	2710	2885	3050	3225	1745	1890	2040
051 FAUTEUIL SANS BRAS	35X41X34	1260	1370	1465	1575	1690	1785	1150	1210	1285
055 COIN CARRE	45X45X34	1390	1450	1550	1615	1695	1760	1150	1210	1285
056 FAUTEUIL BRAS DROIT	42X41X34	1590	1710	1840	1960	2085	2210	1210	1285	1360
057 FAUTEUIL BRAS GAUCHE	42X41X34	1590	1710	1840	1960	2085	2210	1210	1285	1360
088 FAUTEUIL SANS BRAS ALLONGE GAUCHE	56X41X34	1650	1750	1885	1990	2110	2215	1225	1295	1370
089 FAUTEUIL SANS BRAS ALLONGE DROIT	56X41X34	1650	1750	1885	1990	2110	2215	1225	1295	1370
095 SOFA APPARTEMENT	84x41x34	3010	3170	3350	3535	3695	3865	1940	2085	2220
096 SOFA APPARTEMENT BRAS GAUCHE	77x41x34	2670	2850	3020	3195	3365	3540	1850	1975	2115
097 SOFA APPARTEMENT BRAS DROIT	77x41x34	2670	2850	3020	3195	3365	3540	1850	1975	2115
<b>CONFIGURATIONS</b>										
A CONF. A (96-55-56)	122X87X34	5650	6010	6410	6770	7145	7510	4210	4470	4760
B CONF. B (88-55-89)	101X101X34	4690	4950	5320	5595	5915	6190	3600	3800	4025
C CONF. C (11-51-55-89)	122X101X34	6420	6795	7245	7650	8085	8435	4990	5280	5590
D CONF. D (11-97)	119X70X34	4790	5075	5365	5665	5955	6215	3315	3540	3765

# WINSLOW



Hauteur complète 34" | Hauteur de siège 18" | Hauteur devant bras 22½" | Profondeur d'assise 24"  
 Total Height 34" | Seat Height 18" | Arm Height 22½" | Seat Depth 24"

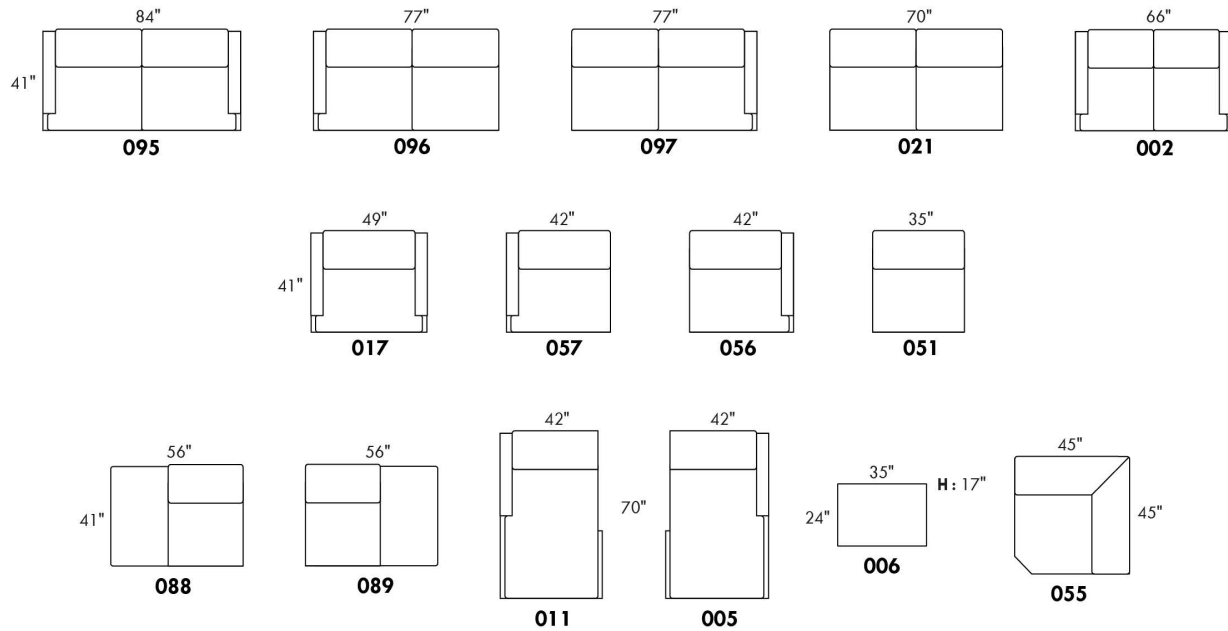

## CONFIGURATIONS

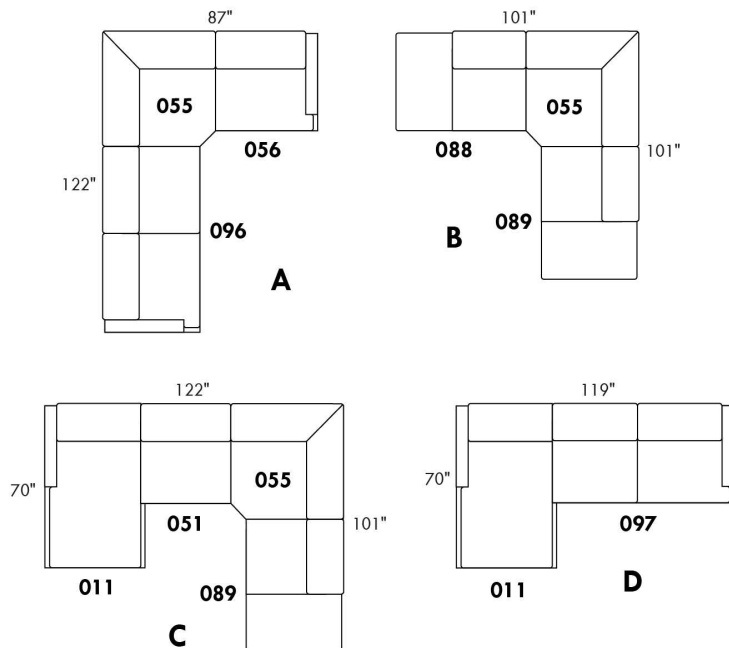

www.jaymar.ca

Toutes les dimensions indiquées sont au pouce près. Nos produits sont fabriqués à la main et des variations mineures peuvent survenir.  
 All dimensions indicated are to the nearest inch. Our product is hand-made and minor variations can occur.

### Liste de prix CDN

## ECHO

NB.: SOFA-LITS disponibles SEULEMENT avec items #060, #004 et #014.  
EN TISSU il n'y a pas de coutures sur les dossiers.  
Spécifier couleur des pattes LG51.  
Divan-lit Double et divan-lit Queen : 2 coussins de dos et de sièges.  
Divan-lit SIMPLE 31": avec 1 COUSSIN DE DOS et 1 COUSSIN DE SIÈGE.  
MATELAS SIMPLE: Largeur 31".

MATELAS sofa-lit régulier 4 po d'épaisseur inclus. OPTION de matelas :  
- matelas 4,5 po d'épaisseur avec ressorts et mousse mémoire avec gel: Simple \$90, Double ou Queen ajoutez \$125 ou  
- matelas 5 po d'épaisseur avec mousse haute densité et mousse mémoire avec gel: Simple \$125, Double ou Queen ajoutez \$190.

Description	L x P x H	Cuir						Tissu		
		10	20 Madras Softy	30 Hugo Fantasy Illusion Tucson Utah Vintage Wild Laredo Yukon	40 Diamond Elegance Princess Santiago Sensation Sunset Trina Victoria	50 Bull Cassiope Dublin	60 Caress Ultrasued	A	B COM	C alta
001 FAUTEUIL	34X35X35	1175	1260	1370	1450	1560	1650	870	940	1000
004 SOFA-LIT DOUBLE	68X35X35	2160	2300	2460	2595	2745	2865	1595	1690	1760
014 SOFA-LIT SIMPLE	48X35X35	1620	1750	1895	2040	2160	2290	1210	1295	1390
060 SOFA-LIT QUEEN	76X35X35	2315	2460	2595	2710	2850	2990	1715	1815	1910

# ECHO



Hauteur complète 35" | Hauteur de siège 18" | Hauteur devant bras 25½" | Profondeur d'assise 21"  
Total Height 35" | Seat Height 18" | Arm Height 25½" | Seat Depth 21"

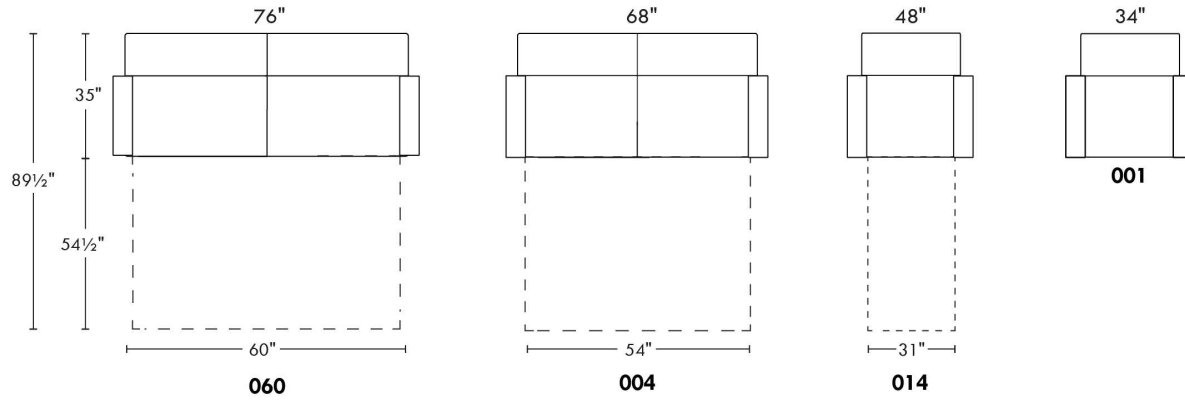

[www.jaymar.ca](http://www.jaymar.ca)

Toutes les dimensions indiquées sont au pouce près. Nos produits sont fabriqués à la main et des variations mineures peuvent survenir.  
All dimensions indicated are to the nearest inch. Our product is hand-made and minor variations can occur.

### Liste de prix CDN

## ESTHER

NB.: SOFA-LITS disponibles SEULEMENT avec items #060, #004 et #014.

COMBO: Recouvrement #2 sur les dossiers et sièges.

PATTES: LG65 métal ou LG51 en bois (spécifiez couleur).

Sofa-lit SIMPLE 31": avec 1 COUSSIN DE DOS et 1 COUSSIN DE SIÈGE.

MATELAS sofa-lit régulier 4 po d'épaisseur inclus. OPTION de matelas :

- matelas 4,5 po d'épaisseur avec ressorts et mousse mémoire avec gel: Simple \$90, Double ou Queen ajoutez \$125 ou

- matelas 5 po d'épaisseur avec mousse haute densité et mousse mémoire avec gel: Simple \$125, Double ou Queen ajoutez \$190.

Description	L x P x H	Cuir						Tissu		
		10	20 Madras Softy	30 Hugo Fantasy Illusion Tucson Utah Vintage Wild Laredo Yukon	40 Diamond Elegance Princess Santiago Sensation Sunset Trina Victoria	50 Bull Cassiope Dublin	60 Caress Ultrasued	A	B COM	C alta
001 FAUTEUIL	32X36X35	1450	1560	1660	1745	1840	1925	1000	1060	1110
002 CAUSEUSE	55X36X35	2000	2145	2290	2440	2585	2700	1425	1515	1595
003 SOFA	78X36X35	2445	2600	2775	2920	3090	3250	1745	1870	1965
004 SOFA-LIT DOUBLE	70X36X35	2770	2900	3060	3210	3365	3525	2045	2145	2235
006 POUF	25.5X25.5X18	735	765	800	835	875	920	525	545	565
014 SOFA-LIT SIMPLE	50X36X35	2210	2335	2495	2625	2785	2910	1690	1760	1850
060 SOFA-LIT QUEEN	78X36X35	2910	3065	3250	3395	3560	3715	2220	2325	2460
095 SOFA APPARTEMENT	70X36X35	2315	2470	2620	2785	2920	3065	1595	1700	1810

# ESTHER



Hauteur complète 35" | Hauteur de siège 19" | Hauteur devant bras 26" | Profondeur d'assise 21"  
 Total Height 35" | Seat Height 19" | Arm Height 26" | Seat Depth 21"

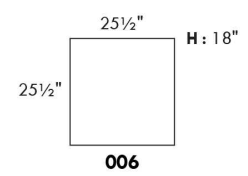
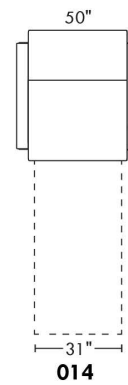
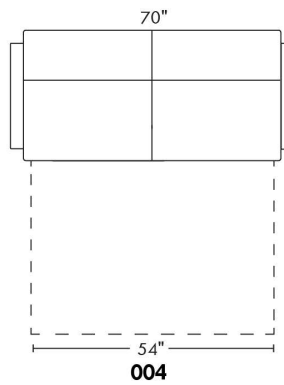
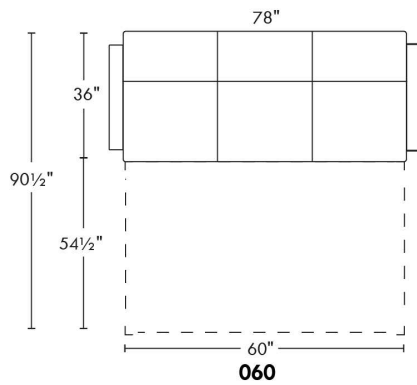
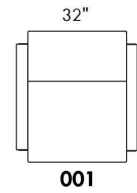
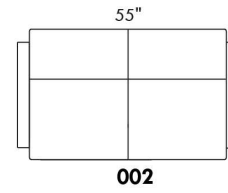
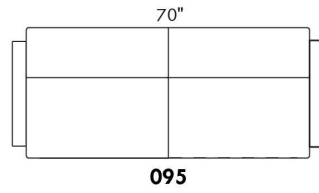
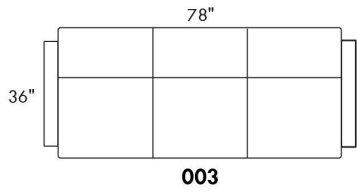

[www.jaymar.ca](http://www.jaymar.ca)

Toutes les dimensions indiquées sont au pouce près. Nos produits sont fabriqués à la main et des variations mineures peuvent survenir.  
 All dimensions indicated are to the nearest inch. Our product is hand-made and minor variations can occur.

### Liste de prix CDN

## FIT

NB.: SOFA-LITS disponibles SEULEMENT avec items #060, #004 et #014.  
EN TISSU il n'y a pas de coutures sur les dossiers.  
PATTES: LG51 en bois (spécifiez couleur).  
Divan-lit Double et divan-lit Queen: 2 coussins de dos et de sièges.  
Divan-lit SIMPLE 31": avec 1 COUSSIN DE DOS et 1 COUSSIN DE SIÈGE.  
MATELAS SIMPLE: Largeur 31".

MATELAS sofa-lit régulier 4 po d'épaisseur inclus. OPTION de matelas :

- matelas 4,5 po d'épaisseur avec ressorts et mousse mémoire avec gel: Simple \$90, Double ou Queen ajoutez \$125 ou
- matelas 5 po d'épaisseur avec mousse haute densité et mousse mémoire avec gel: Simple \$125, Double ou Queen ajoutez \$190.

Description	L x P x H	Cuir						Tissu		
		10	20 Madras Softy	30 Hugo Fantasy Illusion Tucson Utah Vintage Wild Laredo Yukon	40 Diamond Elegance Princess Santiago Sensation Sunset Trina Victoria	50 Bull Cassiope Dublin	60 Caress Ultrasued	A	B COM	C alta
001 FAUTEUIL	34X35X35	1175	1260	1370	1450	1560	1650	870	940	1000
004 SOFA-LIT DOUBLE	66X35X35	2160	2300	2460	2595	2745	2865	1595	1690	1760
014 SOFA-LIT SIMPLE	46X35X35	1620	1750	1895	2040	2160	2290	1210	1295	1390
060 SOFA-LIT QUEEN	74X35X35	2315	2460	2595	2710	2850	2990	1715	1815	1910



Hauteur complète 35" | Hauteur de siège 18" | Hauteur devant bras 25½" | Profondeur d'assise 21"  
Total Height 35" | Seat Height 18" | Arm Height 25½" | Seat Depth 21"

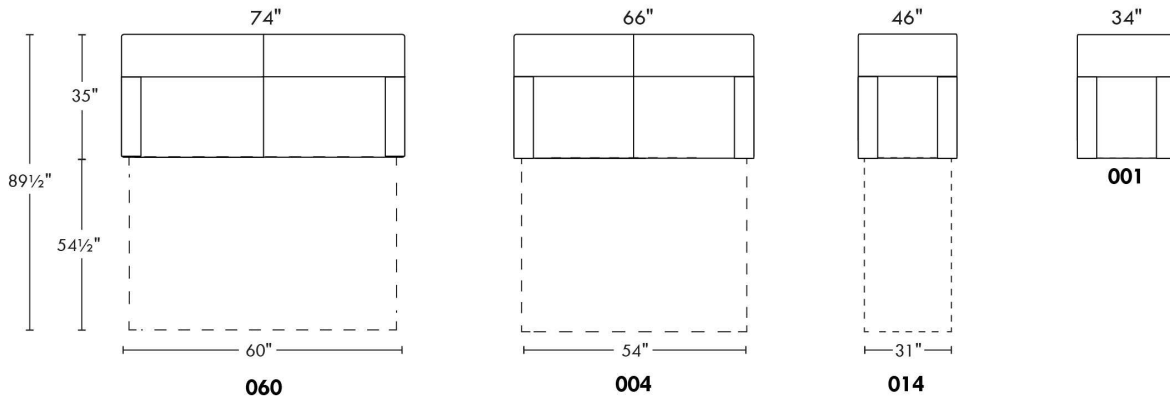

### Liste de prix CDN

## NEW YORK

NB.: SOFA-LITS disponibles SEULEMENT avec items #060 et #004.

PATTES: Spécifiez couleur des pattes LG4.

TISSU UNI RECOMMANDÉ.

COMBO: Recouvrement #2 sur les dossiers et sièges.

MATELAS sofa-lit régulier 4 po d'épaisseur inclus. OPTION de matelas :

- matelas 4,5 po d'épaisseur avec ressorts et mousse mémoire avec gel: Double ou Queen ajoutez \$125 ou

- matelas 5 po d'épaisseur avec mousse haute densité et mousse mémoire avec gel: Double ou Queen ajoutez \$190.

Description	L x P x H	Cuir						Tissu		
		10	20 Madras Softy	30 Hugo Fantasy Illusion Tucson Utah Vintage Wild Laredo Yukon	40 Diamond Elegance Princess Santiago Sensation Sunset Trina Victoria	50 Bull Cassiope Dublin	60 Caress Ultrasued	A	B COM	C alta
001 FAUTEUIL	38x36x33	1450	1560	1660	1745	1840	1925	1060	1110	1175
002 CAUSEUSE	61X36X33	2000	2145	2290	2440	2585	2700	1495	1590	1690
004 SOFA-LIT DOUBLE	76x36x33	2770	2900	3060	3210	3365	3525	2060	2160	2265
006 POUF	25.5x25.5x18	735	765	800	835	875	920	560	570	585
060 SOFA-LIT QUEEN	84x36x33	2910	3065	3250	3395	3560	3715	2275	2370	2475
090 SOFA 2 SIEGES 2 DOS	84x36x33	2445	2600	2775	2920	3090	3250	1825	1920	2040
095 SOFA APPARTEMENT	76x36x33	2315	2470	2620	2785	2920	3065	1660	1750	1870

# NEW YORK



Hauteur complète 33" | Hauteur de siège 17" | Hauteur devant bras 24" | Profondeur d'assise 21"  
 Total Height 33" | Seat Height 17" | Arm Height 24" | Seat Depth 21"

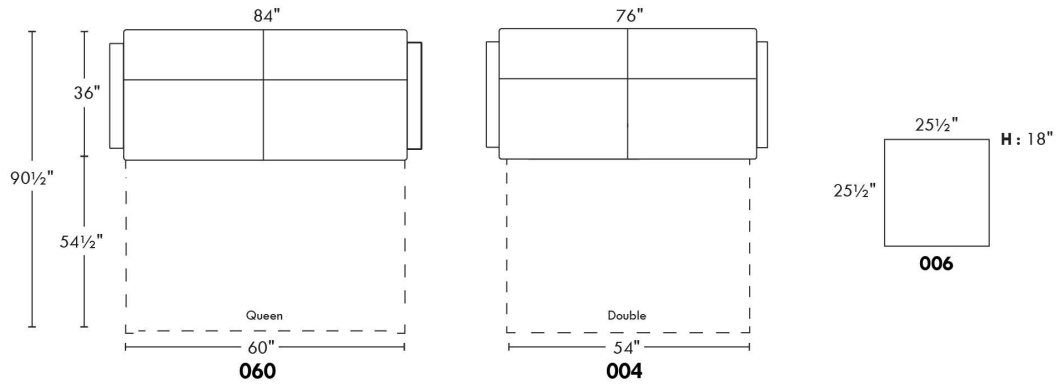
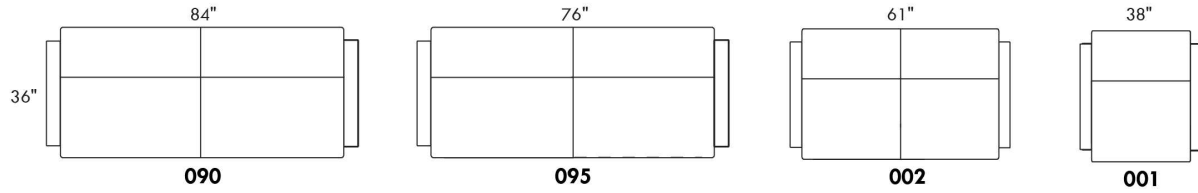

[www.jaymar.ca](http://www.jaymar.ca)

Toutes les dimensions indiquées sont au pouce près. Nos produits sont fabriqués à la main et des variations mineures peuvent survenir.  
 All dimensions indicated are to the nearest inch. Our product is hand-made and minor variations can occur.

### Liste de prix CDN

## SCARSDALE

NB.: SOFA-LITS disponibles SEULEMENT avec items #060, #004 et #014.

COMBO: Recouvrement #2 sur les dossiers et sièges.

EN TISSU il n'y a pas de coutures sur les dossiers et sièges.

2 coussins décoratifs inclus.

En cuir: Coussins en cuir même couleur.

En tissu: Coussins en tissu même couleur.

Sofa-lit SIMPLE 31": avec 1 COUSSIN DE DOS et 1 COUSSIN DE SIÈGE.

MATELAS SIMPLE: Largeur 31" et Longueur 71".

MATELAS sofa-lit régulier 4 po d'épaisseur inclus. OPTION de matelas :

- matelas 4,5 po d'épaisseur avec ressorts et mousse mémoire avec gel: Simple \$90, Double ou Queen ajoutez \$125 ou

- matelas 5 po d'épaisseur avec mousse haute densité et mousse mémoire avec gel: Simple \$125, Double ou Queen ajoutez \$190.

Description	L x P x H	Cuir						Tissu		
		10	20 Madras Softy	30 Hugo Fantasy Illusion Tucson Utah Vintage Wild Laredo Yukon	40 Diamond Elegance Princess Santiago Sensation Sunset Trina Victoria	50 Bull Cassiope Dublin	60 Caress Ultrasued	A	B COM	C alta
001 FAUTEUIL	29X38X35	1395	1485	1590	1690	1765	1875	1000	1060	1110
002 CAUSEUSE	62X38X35	1875	2000	2145	2275	2400	2520	1385	1450	1550
004 SOFA-LIT DOUBLE	67X38X35	2615	2785	2940	3110	3270	3410	2000	2115	2220
006 POUF	25.5X25.5X18	670	735	775	815	870	920	525	545	565
014 SOFA-LIT SIMPLE	47X38X35	2195	2325	2490	2620	2775	2900	1700	1785	1875
060 SOFA-LIT QUEEN	75X38X35	2785	2920	3090	3245	3385	3540	2090	2195	2300
095 SOFA APPARTEMENT	75X38X35	2315	2470	2620	2785	2920	3065	1595	1700	1810

# SCARSDALE



Hauteur complète 35" | Hauteur de siège 19" | Hauteur devant bras 27" | Profondeur d'assise 20"  
 Total Height 35" | Seat Height 19" | Arm Height 27" | Seat Depth 20"

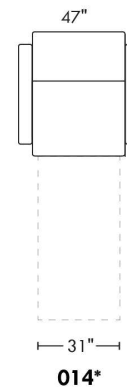
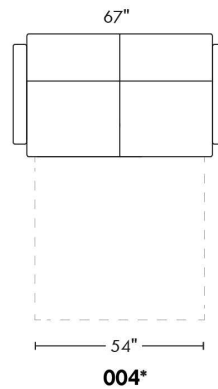
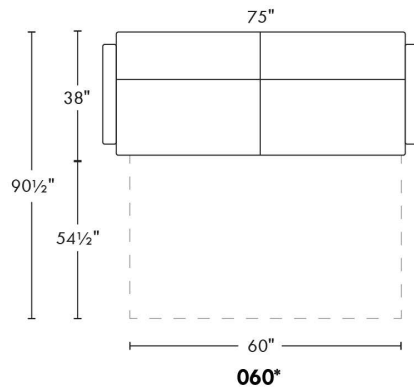
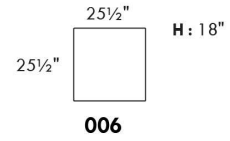
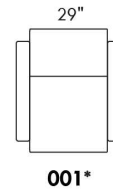
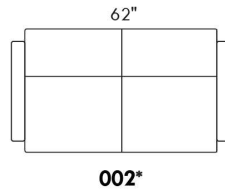
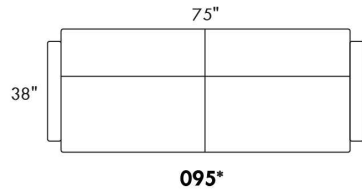

**\*2 COUSSINS DÉCORATIFS INCLUS\***

**\*2 ARM BOLSTER INCLUDED\***



**PL31**

20" x 9" x 2"  
rectangulaire | rectangular

### Liste de prix CDN

## SURF

NB.: SOFA-LITS disponibles SEULEMENT avec items #060, #004 et #014.

TISSU UNI RECOMMANDÉ.

COMBO: Recouvrement #2 sur les dossiers et sièges.

Sofa-lit simple: Matelas 31 " avec 1 coussin de dos et 1 coussin de siège.

MATELAS sofa-lit régulier 4 po d'épaisseur inclus. OPTION de matelas :

- matelas 4,5 po d'épaisseur avec ressorts et mousse mémoire avec gel: Simple \$90, Double ou Queen ajoutez \$125 ou

- matelas 5 po d'épaisseur avec mousse haute densité et mousse mémoire avec gel: Simple \$125, Double ou Queen ajoutez \$190.

Description	L x P x H	Cuir						Tissu		
		10	20 Madras Softy	30 Hugo Fantasy Illusion Tucson Utah Vintage Wild Laredo Yukon	40 Diamond Elegance Princess Santiago Sensation Sunset Trina Victoria	50 Bull Cassiope Dublin	60 Caress Ultrasued	A	B COM	C alta
001 FAUTEUIL	34x39x36	1625	1700	1775	1845	1920	1990	1215	1285	1350
002 CAUSEUSE	67x39x36	2100	2200	2300	2395	2495	2595	1595	1690	1760
004 SOFA-LIT DOUBLE	72x39x36	2840	2960	3070	3190	3310	3425	2220	2320	2440
006 POUF	25.5x25.5x18	920	960	1000	1040	1075	1120	745	765	775
014 SOFA-LIT SIMPLE	52x39x36	2435	2540	2650	2765	2875	2990	1925	2020	2110
060 SOFA-LIT QUEEN	80x39x36	2995	3120	3245	3370	3495	3620	2310	2435	2520
095 SOFA APPARTEMENT	80x39x36	2565	2675	2795	2915	3035	3150	1825	1920	2040

# SURF



Hauteur complète 36" | Hauteur de siège 22" | Hauteur devant bras 28½" | Profondeur d'assise 21½"  
Total Height 36" | Seat Height 22" | Arm Height 28½" | Seat Depth 21½"

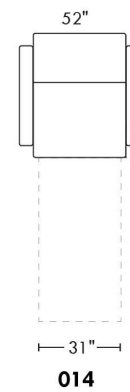
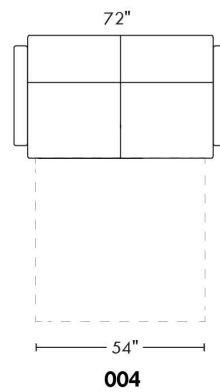
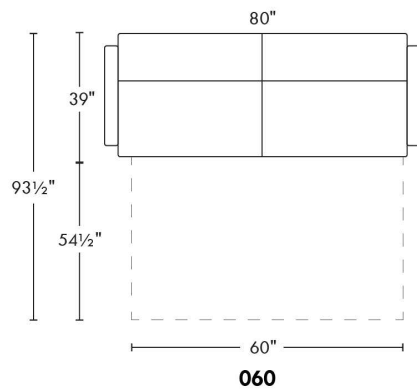
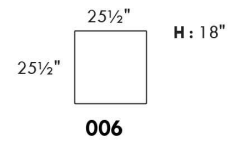
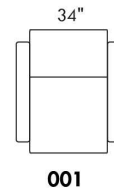
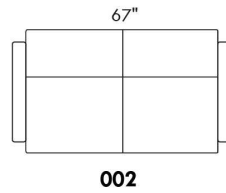
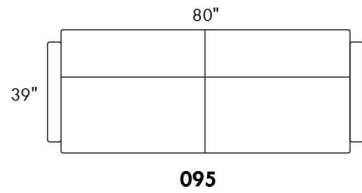

[www.jaymar.ca](http://www.jaymar.ca)

Toutes les dimensions indiquées sont au pouce près. Nos produits sont fabriqués à la main et des variations mineures peuvent survenir.  
All dimensions indicated are to the nearest inch. Our product is hand-made and minor variations can occur.

### Liste de prix CDN

## YARIS

NB.: SOFA-LITS disponibles SEULEMENT avec items #060, #004 et #014.  
EN TISSU il n'y a pas de coutures sur les dossiers.  
PATTES: Spécifier couleur des pattes LG51.  
Divan-lit régulier et divan-lit Queen: 2 coussins de dos et de sièges.  
Divan-lit SIMPLE 31": avec 1 COUSSIN DE DOS et 1 COUSSIN DE SIÈGE.  
MATELAS SIMPLE: Largeur 31".

MATELAS sofa-lit régulier de 4 po d'épaisseur inclus. OPTION de matelas :  
- matelas 4,5 po d'épaisseur avec ressorts et mousse mémoire avec gel: Simple \$90, Double ou Queen ajoutez \$125 ou  
- matelas 5 po d'épaisseur avec mousse haute densité et mousse mémoire avec gel: Simple \$125, Double ou Queen ajoutez \$190.

Description	L x P x H	Cuir						Tissu		
		10	20 Madras Softy	30 Hugo Fantasy Illusion Tucson Utah Vintage Wild Laredo Yukon	40 Diamond Elegance Princess Santiago Sensation Sunset Trina Victoria	50 Bull Cassiope Dublin	60 Caress Ultrasued	A	B COM	C alta
001 FAUTEUIL	34X35X35	1175	1260	1370	1450	1560	1650	870	940	1000
004 SOFA-LIT DOUBLE	68X35X35	2160	2300	2460	2595	2745	2865	1595	1690	1760
014 SOFA-LIT SIMPLE	48X35X35	1620	1750	1895	2040	2160	2290	1210	1295	1390
060 SOFA-LIT QUEEN	76X35X35	2315	2460	2595	2710	2850	2990	1715	1815	1910



# YARIS



Hauteur complète 35" | Hauteur de siège 18" | Hauteur devant bras 25½" | Profondeur d'assise 21"  
Total Height 35" | Seat Height 18" | Arm Height 25½" | Seat Depth 21"

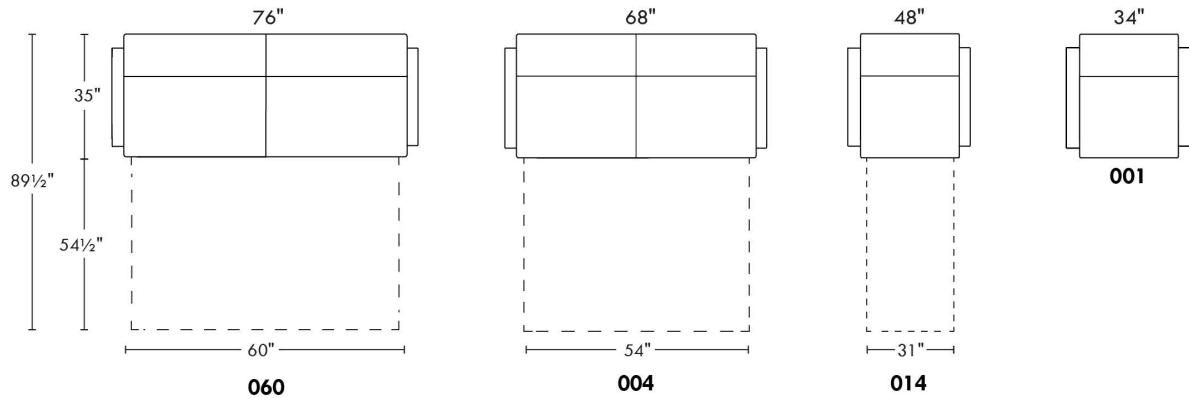

[www.jaymar.ca](http://www.jaymar.ca)

Toutes les dimensions indiquées sont au pouce près. Nos produits sont fabriqués à la main et des variations mineures peuvent survenir.  
All dimensions indicated are to the nearest inch. Our product is hand-made and minor variations can occur.



Tête de lit **sans** oreilles  
Headboard **without** wings

## 99900 BASE L

POUR TÊTE DE LIT SANS OREILLES .

\*Bases AVEC PATTES: Spécifiez choix de patte: LG182 bois (couleur), LG60 métal ou LG189 métal.

\*NB: La base de lit mince pour LIT REGLABLE (items 560-561-563): Pattes en BOIS seulement (spécifiez couleur).

Bases CONTOUR LARGE avec PATTES & ANTI POUSSIÈRE - Panneau en bois particule inclus.

Inclus: 3 traverses en bois, et 2 hauteurs de pattes centrales: Position haute 9,75" (pattes de 8,25") ou position basse 6,5" (pattes de 5").

Base CONTOUR LARGE avec RANGEMENT - panneau en contreplaqué inclus.

Base CONTOUR MINCE, panneau en bois particule inclus à une hauteur fixe de 10,5".

Base CONTOUR MINCE pour LIT REGLABLE: Dimensions intérieures: King: 78"L x 82"P | Queen: 61"L x 82"P | Simple: 40"L x 82"P

Base TIROIRS LATÉRAUX: Bases King et Queen ont 2 TIROIRS (1 de chaque côté). / Bases Double et Simple ont seulement 1 TIROIR. Svp spécifiez sur votre commande quel côté vu de face. Espace de dégagement pour table de chevet est à minimum 20 po du mur.

DIMENSIONS TIROIRS en merisier: Frontal et Latéral: King et Queen: 54.25" x 24.5" x 5" / Double et Simple: 48.25" x 24.5" x 5".

Tiroir ouvert: Laisser un espace dégagé d'au moins 18 po.

NB: Seules les bases avec tiroir (frontal ou latéral) peuvent être vendues séparément. Le côté tête de lit de la base ne sera pas fini.

Description	L x P x H	Cuir						Tissu		
		10	20 Madras Softy	30 Hugo Fantasy Illusion Tucson Utah Vintage Wild Laredo Yukon	40 Diamond Elegance Princess Santiago Sensation Sunset Trina Victoria	50 Bull Cassiope Dublin	60 Caress Ultrasued	A	B COM	C alta
410 BASE LARGE KING AVEC PATTES	87 x 86 x 12	885	1000	1140	1270	1400	1525	675	710	740
411 BASE LARGE QUEEN AVEC PATTES	69 x 86 x 12	815	935	1040	1140	1250	1350	610	635	660
412 BASE LARGE DOUBLE AVEC PATTES	64 x 82 x 12	765	845	950	1060	1145	1250	565	585	610
413 BASE LARGE SIMPLE AVEC PATTES	49 x 82 x 12	640	725	800	890	965	1060	545	565	585
420 BASE LARGE KING ANTI POUSSIÈRE	87 x 86 x 12	1060	1200	1350	1495	1650	1790	785	815	845
421 BASE LARGE QUEEN ANTI POUSSIÈRE	69 x 86 x 12	970	1100	1215	1345	1465	1595	715	740	770
422 BASE LARGE DOUBLE ANTI POUSSIÈRE	64 x 82 x 12	910	1015	1125	1235	1350	1465	675	700	725
423 BASE LARGE SIMPLE ANTI POUSSIÈRE	49 x 82 x 12	815	925	1020	1120	1210	1320	660	685	710
430 BASE LARGE KING AVEC RANGEMENT	87 x 86 x 12	1435	1590	1725	1870	2020	2170	1160	1195	1235
431 BASE LARGE QUEEN AVEC RANGEMENT	69 x 86 x 12	1260	1365	1490	1615	1735	1850	990	1015	1040
432 BASE LARGE DOUBLE AVEC RANGEMENT	64 x 82 x 12	1145	1270	1385	1490	1610	1715	935	960	975
433 BASE LARGE SIMPLE AVEC RANGEMENT	49 x 82 x 12	1045	1140	1250	1340	1435	1535	885	915	935
440 BASE LARGE KING TIROIR FRONTAL	87 x 86 x 12	1500	1650	1795	1945	2090	2225	1235	1270	1300
441 BASE LARGE QUEEN TIROIR FRONTAL	69 x 86 x 12	1410	1535	1660	1785	1895	2020	1145	1165	1195
442 BASE LARGE DOUBLE TIROIR FRONTAL	64 x 82 x 12	1360	1470	1595	1700	1820	1940	1140	1160	1185
450 BASE LARGE KING TIROIRS LATÉRAUX	87 x 86 x 12	1840	1985	2140	2275	2435	2575	1570	1610	1645
451 BASE LARGE QUEEN TIROIRS LATÉRAUX	69 x 86 x 12	1825	1950	2070	2195	2325	2440	1565	1595	1615



Tête de lit **sans** oreilles  
Headboard **without** wings

## 99900 BASE L

POUR TÊTE DE LIT SANS OREILLES .

\*Bases AVEC PATTES: Spécifiez choix de patte: LG182 bois (couleur), LG60 métal ou LG189 métal.

\*NB: La base de lit mince pour LIT RÉGLABLE (items 560-561-563): Pattes en BOIS seulement (spécifiez couleur).

Bases CONTOUR LARGE avec PATTES & ANTI POUSSIÈRE - Panneau en bois particule inclus.

Inclus: 3 traverses en bois, et 2 hauteurs de pattes centrales: Position haute 9,75" (pattes de 8,25") ou position basse 6,5" (pattes de 5").

Base CONTOUR LARGE avec RANGEMENT - panneau en contreplaqué inclus.

Base CONTOUR MINCE, panneau en bois particule inclus à une hauteur fixe de 10,5".

Base CONTOUR MINCE pour LIT RÉGLABLE: Dimensions intérieures: King: 78"L x 82"P | Queen: 61"L x 82"P | Simple: 40"L x 82"P

Base TIROIRS LATÉRAUX: Bases King et Queen ont 2 TIROIRS (1 de chaque côté). / Bases Double et Simple ont seulement 1 TIROIR. Svp spécifiez sur votre commande quel côté vu de face. Espace de dégagement pour table de chevet est à minimum 20 po du mur.

DIMENSIONS TIROIRS en merisier: Frontal et Latéral: King et Queen: 54.25" x 24.5" x 5" / Double et Simple: 48.25" x 24.5" x 5".

Tiroir ouvert: Laisser un espace dégagé d'au moins 18 po.

NB: Seules les bases avec tiroir (frontal ou latéral) peuvent être vendues séparément. Le côté tête de lit de la base ne sera pas fini.

Description	L x P x H	Cuir						Tissu		
		10	20 Madras Softy	30 Hugo Fantasy Illusion Tucson Utah Vintage Wild Laredo Yukon	40 Diamond Elegance Princess Santiago Sensation Sunset Trina Victoria	50 Bull Cassiope Dublin	60 Caress Ultrasued	A	B COM	C alta
452 BASE LARGE DOUBLE TIROIR LATERAL	64 x 82 x 12	1360	1470	1595	1700	1820	1940	1140	1160	1185
453 BASE LARGE SIMPLE TIROIR LATERAL	49 x 82 x 12	1360	1460	1560	1660	1750	1845	1140	1160	1185
510 BASE MINCE KING AVEC PATTES	82 x 84 x 12	885	1015	1140	1275	1400	1535	675	715	745
511 BASE MINCE QUEEN AVEC PATTES	64 x 84 x 12	815	935	1040	1140	1260	1350	610	635	660
512 BASE MINCE DOUBLE AVEC PATTES	59 x 80 x 12	775	870	970	1070	1160	1270	575	600	625
513 BASE MINCE SIMPLE AVEC PATTES	44 x 80 x 12	640	735	800	890	970	1060	545	565	585
520 BASE MINCE KING ANTI POUSSIÈRE	82 x 84 x 12	1065	1200	1350	1500	1650	1795	790	815	845
521 BASE MINCE QUEEN ANTI POUSSIÈRE	64 x 84 x 12	975	1100	1220	1345	1465	1595	725	745	770
522 BASE MINCE DOUBLE ANTI POUSSIÈRE	59 x 80 x 12	920	1025	1140	1265	1365	1475	700	725	745
523 BASE MINCE SIMPLE ANTI POUSSIÈRE	44 x 80 x 12	815	925	1020	1120	1210	1320	660	690	715
530 BASE MINCE KING AVEC RANGEMENT		1435	1590	1725	1870	2020	2170	1160	1195	1235
531 BASE MINCE QUEEN AVEC RANGEMENT		1260	1365	1490	1615	1735	1850	990	1015	1040
532 BASE MINCE DOUBLE AVEC RANGEMENT		1145	1270	1385	1490	1610	1715	935	960	975
533 BASE MINCE SIMPLE AVEC RANGEMENT		1045	1140	1250	1340	1435	1535	885	915	935
540 BASE MINCE KING TIROIR FRONTAL	82 x 84 x 12	1500	1650	1795	1945	2090	2225	1235	1270	1300
541 BASE MINCE QUEEN TIROIR FRONTAL	64 x 84 x 12	1410	1535	1660	1785	1895	2020	1145	1165	1195
542 BASE MINCE DOUBLE TIROIR FRONTAL	59 x 80 x 12	1360	1470	1595	1700	1820	1940	1140	1160	1185
550 BASE MINCE KING TIROIRS LATÉRAUX	82 x 84 x 12	1840	1985	2140	2275	2435	2575	1570	1610	1645



## 99900 BASE L

POUR TÊTE DE LIT SANS OREILLES .

\*Bases AVEC PATTES: Spécifiez choix de patte: LG182 bois (couleur), LG60 métal ou LG189 métal.

\*NB: La base de lit mince pour LIT REGLABLE (items 560-561-563): Pattes en BOIS seulement (spécifiez couleur).

Bases CONTOUR LARGE avec PATTES & ANTI POUSSIÈRE - Panneau en bois particule inclus.

Inclus: 3 traverses en bois, et 2 hauteurs de pattes centrales: Position haute 9,75" (pattes de 8,25") ou position basse 6,5" (pattes de 5").

Base CONTOUR LARGE avec RANGEMENT - panneau en contreplaqué inclus.

Base CONTOUR MINCE, panneau en bois particule inclus à une hauteur fixe de 10,5".

Base CONTOUR MINCE pour LIT REGLABLE: Dimensions intérieures: King: 78"L x 82"P | Queen: 61"L x 82"P | Simple: 40"L x 82"P

Base TIROIRS LATÉRAUX: Bases King et Queen ont 2 TIROIRS (1 de chaque côté). / Bases Double et Simple ont seulement 1 TIROIR. Svp spécifiez sur votre commande quel côté vu de face. Espace de dégagement pour table de chevet est à minimum 20 po du mur.

DIMENSIONS TIROIRS en merisier: Frontal et Latéral: King et Queen: 54.25" x 24.5" x 5" / Double et Simple: 48.25" x 24.5" x 5".

Tiroir ouvert: Laisser un espace dégagé d'au moins 18 po.

NB: Seules les bases avec tiroir (frontal ou latéral) peuvent être vendues séparément. Le côté tête de lit de la base ne sera pas fini.

Description	L x P x H	Cuir						Tissu		
		10	20 Madras Softy	30 Hugo Fantasy Illusion Tucson Utah Vintage Wild Laredo Yukon	40 Diamond Elegance Princess Santiago Sensation Sunset Trina Victoria	50 Bull Cassiope Dublin	60 Caress Ultrasued	A	B COM	C alta
551 BASE MINCE QUEEN TIROIRS LATÉRAUX	64 x 84 x 12	1825	1950	2070	2195	2325	2440	1565	1595	1615
552 BASE MINCE DOUBLE TIROIR LATÉRAL	59 x 80 x 12	1360	1470	1595	1700	1820	1940	1140	1160	1185
553 BASE MINCE SIMPLE TIROIR LATÉRAL	44 x 80 x 12	1360	1460	1560	1660	1750	1845	1140	1160	1185
560 BASE MINCE POUR LIT REGLABLE KING	82x84x12	885	1015	1140	1275	1400	1535	675	715	745
561 BASE MINCE POUR LIT REGLABLE QUEEN	65x84x12	815	935	1040	1140	1260	1350	610	635	660
563 BASE MINCE POUR LIT REGLABLE SIMPLE	44x84x12	640	735	800	890	970	1060	545	565	585

# 99900 BASE pour tête de lit SANS oreilles

## Bed base for headboard WITHOUT wings

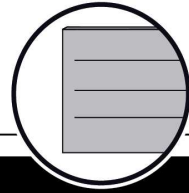

### Base avec contour LARGE 4" | Base with WIDE contour 4"

Grandeur | Size King: 87 x 86 x 12 | Queen: 69 x 86 x 12 | Double: 64 x 82 x 12 | Simple/Single: 49 x 82 x 12

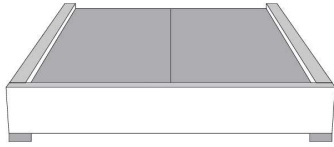

**\*Avec pattes | With Legs**  
410-411-412-413

\* Voir les choix de pattes en bas de page | See leg choices at bottom of page

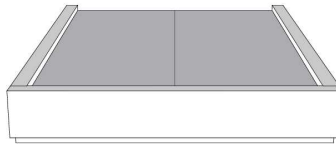

**Anti-poussière | No Dust**  
420-421-422-423

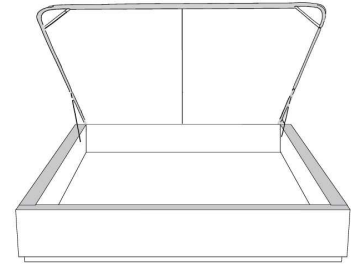

**Avec rangement | With Storage**  
430-431-432-433

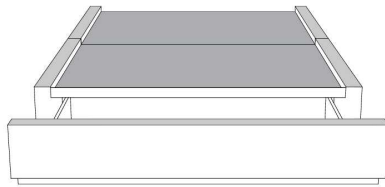

**Rangement à tiroir frontal**  
**With Front Drawer**  
440-441-442

Base lit simple N/D | Single base N/A

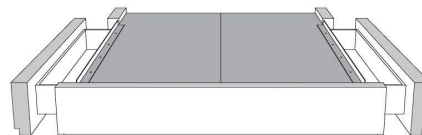

**Rangement à tiroir latéraux**  
**With Side Drawers**

450-451 (2 tiroirs | drawers)  
452-453 (1 tiroir | drawer)

### Base avec contour MINCE 2" | Base with NARROW contour 2"

Grandeur | Size King: 82 x 84 x 12 | Queen: 64 x 84 x 12 | Double: 59 x 80 x 12 | Simple/Single: 44 x 80 x 12



**Lit réglable**  
**Adjustable bed**

560-561-563

Pattes en bois seulement  
Wood legs only

**Grandeur | Size**

	King	Queen	Simple   Single
Extérieur   Outside:	82x84x12	65x84x12	44x84x12
Intérieur   Inside:	78x82x12	61x82x12	40x82x12

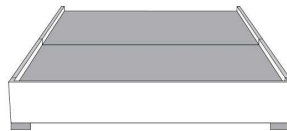

**Avec pattes | With Legs**  
510-511-512-513

\* Voir les choix de pattes en bas de page  
See leg choices at bottom of page

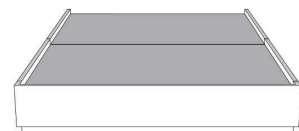

**Anti-poussière | No Dust**  
520-521-522-523

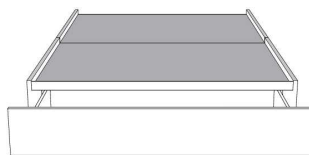

**Rangement à tiroir frontal**  
**With Front Drawer**

540-541-542  
Base lit simple N/D | Single base N/A



**Rangement à tiroir latéraux**  
**With Side Drawers**

550-551 (2 tiroirs | drawers)  
552-553 (1 tiroir | drawer)

### \*Choix de pattes (Seulement pour base avec pattes) | Leg choices (Only for Bed base with legs)

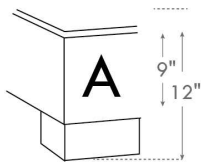

**LG182 Bois**

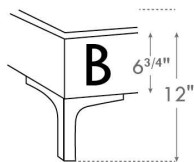

**LG60 Metal**

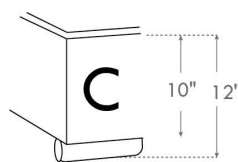

**LG189 Metal**

## N.B.

La hauteur du pied et longeron varie selon la patte choisie.  
Foot & siderail height varies according to leg choice.

www.jaymar.ca

Les illustrations sont génériques et n'indiquent pas tous les détails de coutures.

The sketches are generic and do not reflect all sewing details.



## 99905 BASE C

POUR TÊTE DE LIT AVEC OREILLES .

\*Bases avec pattes: Spécifiez choix de patte: LG182 bois (couleur), LG60 métal ou LG189 métal.

\*NB: La base de lit mince pour LIT REGLABLE (items 560-561-563): Pattes en BOIS seulement (spécifiez couleur).

Bases CONTOUR LARGE avec PATTES & ANTI POUSSIÈRE - Panneau en bois particule inclus.

Inclus: 3 traverses en bois, et 2 hauteurs de pattes centrales: Position haute 9,75" (pattes de 8,25") ou position basse 6,5" (pattes de 5").

Base CONTOUR LARGE avec RANGEMENT - panneau en contreplaqué inclus.

Base CONTOUR MINCE - panneau en bois particule inclus à une hauteur fixe de 10,5".

Base CONTOUR MINCE pour LIT RÉGLABLE: Dimensions intérieures incluant profondeur de la tête de lit : King: 78"L x 82"P | Queen: 61"L x 82"P | Simple: 40"L x 82"P

Bases TIROIRS LATÉRAUX: Bases King et Queen ont 2 TIROIRS (1 de chaque côté). / Bases Double et Simple ont seulement 1 TIROIR. Svp spécifiez sur votre commande quel côté vu de face.

TIROIR LATÉRAL: Espace de dégagement pour table de chevet est à minimum 20 po du mur.

DIMENSIONS TIROIRS en merisier: Frontal et Latéral: King et Queen: 54.25" x 24.5" x 5" / Double et Simple: 48.25" x 24.5" x 5".

TIROIR OUVERT: Laisser un espace dégagé d'au moins 18 po.

NB: Seules les bases avec tiroir (frontal ou latéral) peuvent être vendues séparément. Le côté tête de lit de la base ne sera pas fini.

Description	L x P x H	Cuir						Tissu		
		10	20 Madras Softy	30 Hugo Fantasy Illusion Tucson Utah Vintage Wild Laredo Yukon	40 Diamond Elegance Princess Santiago Sensation Sunset Trina Victoria	50 Bull Cassiope Dublin	60 Caress Ultrasued	A	B COM	C alta
410 BASE LARGE KING AVEC PATTES	87 x 79 x 12	885	1000	1140	1270	1400	1525	675	710	740
411 BASE LARGE QUEEN AVEC PATTES	69 x 79 x 12	815	935	1040	1140	1250	1350	610	635	660
412 BASE LARGE DOUBLE AVEC PATTES	64 x 75 x 12	765	845	950	1060	1145	1250	565	585	610
413 BASE LARGE SIMPLE AVEC PATTES	49 x 75 x 12	640	725	800	890	965	1060	545	565	585
420 BASE LARGE KING ANTI POUSSIÈRE	87 x 79 x 12	1060	1200	1350	1495	1650	1790	785	815	845
421 BASE LARGE QUEEN ANTI POUSSIÈRE	69 x 79 x 12	970	1100	1215	1345	1465	1595	715	740	770
422 BASE LARGE DOUBLE ANTI POUSSIÈRE	64 x 75 x 12	910	1015	1125	1235	1350	1465	675	700	725
423 BASE LARGE SIMPLE ANTI POUSSIÈRE	49 x 75 x 12	815	925	1020	1120	1210	1320	660	685	710
430 BASE LARGE KING AVEC RANGEMENT	87 x 79 x 12	1435	1590	1725	1870	2020	2170	1160	1195	1235
431 BASE LARGE QUEEN AVEC RANGEMENT	69 x 79 x 12	1260	1365	1490	1615	1735	1850	990	1015	1040
432 BASE LARGE DOUBLE AVEC RANGEMENT	64 x 75 x 12	1145	1270	1385	1490	1610	1715	935	960	975
433 BASE LARGE SIMPLE AVEC RANGEMENT	49 x 75 x 12	1045	1140	1250	1340	1435	1535	885	915	935
440 BASE LARGE KING TIROIR FRONTAL	87 x 79 x 12	1500	1650	1795	1945	2090	2225	1235	1270	1300
441 BASE LARGE QUEEN TIROIR FRONTAL	69 x 79 x 12	1410	1535	1660	1785	1895	2020	1145	1165	1195
442 BASE LARGE DOUBLE TIROIR FRONTAL	64 x 75 x 12	1360	1470	1595	1700	1820	1940	1140	1160	1185
450 BASE LARGE KING TIROIRS LATÉRAUX	87 x 79 x 12	1840	1985	2140	2275	2435	2575	1570	1610	1645



## 99905 BASE C

POUR TÊTE DE LIT AVEC OREILLES .

\*Bases avec pattes: Spécifiez choix de patte: LG182 bois (couleur), LG60 métal ou LG189 métal.

\*NB: La base de lit mince pour LIT REGLABLE (items 560-561-563): Pattes en BOIS seulement (spécifiez couleur).

Bases CONTOUR LARGE avec PATTES & ANTI POUSSIÈRE - Panneau en bois particule inclus.

Inclus: 3 traverses en bois, et 2 hauteurs de pattes centrales: Position haute 9,75" (pattes de 8,25") ou position basse 6,5" (pattes de 5").

Base CONTOUR LARGE avec RANGEMENT - panneau en contreplaqué inclus.

Base CONTOUR MINCE - panneau en bois particule inclus à une hauteur fixe de 10,5".

Base CONTOUR MINCE pour LIT RÉGLABLE: Dimensions intérieures incluant profondeur de la tête de lit : King: 78"L x 82"P | Queen: 61"L x 82"P | Simple: 40"L x 82"P

Bases TIROIRS LATÉRAUX: Bases King et Queen ont 2 TIROIRS (1 de chaque côté). / Bases Double et Simple ont seulement 1 TIROIR. Svp spécifiez sur votre commande quel côté vu de face.

TIROIR LATÉRAL: Espace de dégagement pour table de chevet est à minimum 20 po du mur.

DIMENSIONS TIROIRS en merisier: Frontal et Latéral: King et Queen: 54.25" x 24.5" x 5" / Double et Simple: 48.25" x 24.5" x 5".

TIROIR OUVERT: Laisser un espace dégagé d'au moins 18 po.

NB: Seules les bases avec tiroir (frontal ou latéral) peuvent être vendues séparément. Le côté tête de lit de la base ne sera pas fini.

Description	L x P x H	Cuir						Tissu		
		10	20 Madras Softy	30 Hugo Fantasy Illusion Tucson Utah Vintage Wild Laredo Yukon	40 Diamond Elegance Princess Santiago Sensation Sunset Trina Victoria	50 Bull Cassiope Dublin	60 Caress Ultrasued	A	B COM	C alta
451 BASE LARGE QUEEN TIROIRS LATÉRAUX	69 x 79 x 12	1825	1950	2070	2195	2325	2440	1565	1595	1615
452 BASE LARGE DOUBLE TIROIR LATÉRAL	64 x 75 x 12	1360	1470	1595	1700	1820	1940	1140	1160	1185
453 BASE LARGE SIMPLE TIROIR LATÉRAL	49 x 75 x 12	1360	1460	1560	1660	1750	1845	1140	1160	1185
510 BASE MINCE KING AVEC PATTES	82 x 77 x 12	885	1015	1140	1275	1400	1535	675	715	745
511 BASE MINCE QUEEN AVEC PATTES	64 x 77 x 12	815	935	1040	1140	1260	1350	610	635	660
512 BASE MINCE DOUBLE AVEC PATTES	59 x 73 x 12	775	870	970	1070	1160	1270	575	600	625
513 BASE MINCE SIMPLE AVEC PATTES	44 x 73 x 12	640	735	800	890	970	1060	545	565	585
520 BASE MINCE KING ANTI POUSSIÈRE	82 x 77 x 12	1065	1200	1350	1500	1650	1795	790	815	845
521 BASE MINCE QUEEN ANTI POUSSIÈRE	64 x 77 x 12	975	1100	1220	1345	1465	1595	725	745	770
522 BASE MINCE DOUBLE ANTI POUSSIÈRE	59 x 73 x 12	920	1025	1140	1265	1365	1475	700	725	745
523 BASE MINCE SIMPLE ANTI POUSSIÈRE	44 x 73 x 12	815	925	1020	1120	1210	1320	660	690	715
530 BASE MINCE KING AVEC RANGEMENT		1435	1590	1725	1870	2020	2170	1160	1195	1235
531 BASE MINCE QUEEN AVEC RANGEMENT		1260	1365	1490	1615	1735	1850	990	1015	1040
532 BASE MINCE DOUBLE AVEC RANGEMENT		1145	1270	1385	1490	1610	1715	935	960	975
533 BASE MINCE SIMPLE AVEC RANGEMENT		1045	1140	1250	1340	1435	1535	885	915	935
540 BASE MINCE KING TIROIR FRONTAL	82 x 77 x 12	1500	1650	1795	1945	2090	2225	1235	1270	1300
541 BASE MINCE QUEEN TIROIR FRONTAL	64 x 77 x 12	1410	1535	1660	1785	1895	2020	1145	1165	1195





## 99905 BASE C

POUR TÊTE DE LIT AVEC OREILLES .

\*Bases avec pattes: Spécifiez choix de patte: LG182 bois (couleur), LG60 métal ou LG189 métal.

\*NB: La base de lit mince pour LIT REGLABLE (items 560-561-563): Pattes en BOIS seulement (spécifiez couleur).

Bases CONTOUR LARGE avec PATTES & ANTI POUSSIÈRE - Panneau en bois particule inclus.

Inclus: 3 traverses en bois, et 2 hauteurs de pattes centrales: Position haute 9,75" (pattes de 8,25") ou position basse 6,5" (pattes de 5").

Base CONTOUR LARGE avec RANGEMENT - panneau en contreplaqué inclus.

Base CONTOUR MINCE - panneau en bois particule inclus à une hauteur fixe de 10,5".

Base CONTOUR MINCE pour LIT RÉGLABLE: Dimensions intérieures incluant profondeur de la tête de lit : King: 78"L x 82"P | Queen: 61"L x 82"P | Simple: 40"L x 82"P

Bases TIROIRS LATÉRAUX: Bases King et Queen ont 2 TIROIRS (1 de chaque côté). / Bases Double et Simple ont seulement 1 TIROIR. Svp spécifiez sur votre commande quel côté vu de face.

TIROIR LATÉRAL: Espace de dégagement pour table de chevet est à minimum 20 po du mur.

DIMENSIONS TIROIRS en merisier: Frontal et Latéral: King et Queen: 54.25" x 24.5" x 5" / Double et Simple: 48.25" x 24.5" x 5".

TIROIR OUVERT: Laisser un espace dégagé d'au moins 18 po.

NB: Seules les bases avec tiroir (frontal ou latéral) peuvent être vendues séparément. Le côté tête de lit de la base ne sera pas fini.

Description	L x P x H	Cuir						Tissu		
		10	20 Madras Softy	30 Hugo Fantasy Illusion Tucson Utah Vintage Wild Laredo Yukon	40 Diamond Elegance Princess Santiago Sensation Sunset Trina Victoria	50 Bull Cassiope Dublin	60 Caress Ultrasued	A	B COM	C alta
542 BASE MINCE DOUBLE TIROIR FRONTAL	59 x 73 x 12	1360	1470	1595	1700	1820	1940	1140	1160	1185
550 BASE MINCE KING TIROIRS LATÉRAUX	82 x 77 x 12	1840	1985	2140	2275	2435	2575	1570	1610	1645
551 BASE MINCE QUEEN TIROIRS LATÉRAUX	64 x 77 x 12	1825	1950	2070	2195	2325	2440	1565	1595	1615
552 BASE MINCE DOUBLE TIROIR LATÉRAL	59 x 73 x 12	1360	1470	1595	1700	1820	1940	1140	1160	1185
553 BASE MINCE SIMPLE TIROIR LATÉRAL	44 x 73 x 12	1360	1460	1560	1660	1750	1845	1140	1160	1185
560 BASE MINCE POUR LIT REGLABLE KING	82x76x12	885	1015	1140	1275	1400	1535	675	715	745
561 BASE MINCE POUR LIT REGLABLE QUEEN	65x76x12	815	935	1040	1140	1260	1350	610	635	660
563 BASE MINCE POUR LIT REGLABLE SIMPLE	44x76x12	640	735	800	890	970	1060	545	565	585



# 99905 BASE pour tête de lit AVEC oreilles

## Bed base for headboard WITH wings

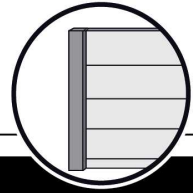

### Base avec contour LARGE 4" | Base with WIDE contour 4"

Grandeur | Size King: 87 x 79 x 12 | Queen: 69 x 79 x 12 | Double: 64 x 75 x 12 | Simple/Single: 49 x 75 x 12

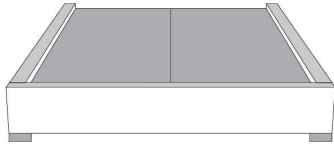

**\*Avec pattes | With Legs**  
410-411-412-413

\* Voir les choix de pattes en bas de page | See leg choices at bottom of page

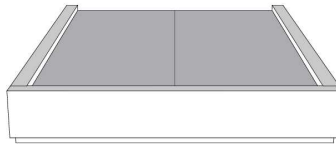

**Anti-poussière | No Dust**  
420-421-422-423

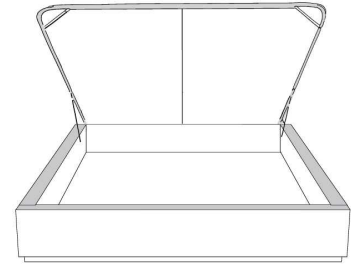

**Avec rangement | With Storage**  
430-431-432-433

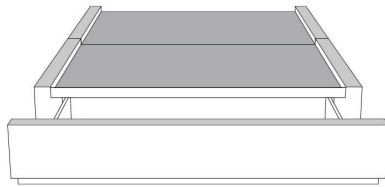

**Rangement à tiroir frontal**  
**With Front Drawer**  
440-441-442

Base lit simple N/D | Single base N/A

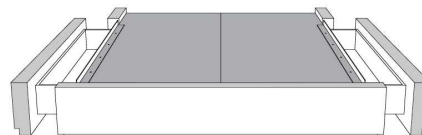

**Rangement à tiroir latéraux**  
**With Side Drawers**

450-451 (2 tiroirs | drawers)  
452-453 (1 tiroir | drawer)

### Base avec contour MINCE 2" | Base with NARROW contour 2"

Grandeur | Size King: 82 x 77 x 12 | Queen: 64 x 77 x 12 | Double: 59 x 73 x 12 | Simple/Single: 44 x 73 x 12



**Lit réglable**  
**Adjustable bed**

560-561-563

Pattes en bois seulement  
Wood legs only

Grandeur | Size

	King	Queen	Simple   Single
Extérieur   Outside:	82x76x12	65x76x12	44x76x12
Intérieur   Inside:	78x74x12	61x74x12	40x74x12

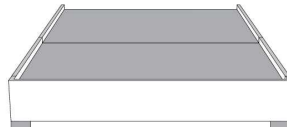

**Avec pattes | With Legs**  
510-511-512-513

\* Voir les choix de pattes en bas de page  
See leg choices at bottom of page

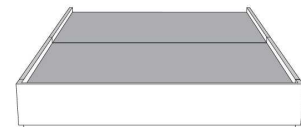

**Anti-poussière | No Dust**  
520-521-522-523

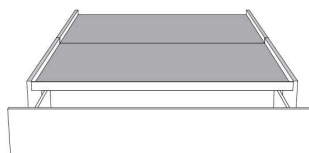

**Rangement à tiroir frontal**  
**With Front Drawer**

540-541-542

Base lit simple N/D | Single base N/A



**Rangement à tiroir latéraux**  
**With Side Drawers**

550-551 (2 tiroirs | drawers)  
552-553 (1 tiroir | drawer)

### \*Choix de pattes (Seulement pour base avec pattes) | Leg choices (Only for Bed base with legs)

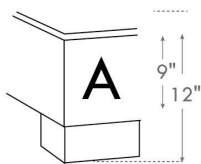

**LG182 Bois**

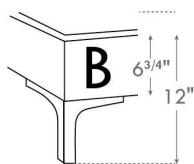

**LG60 Metal**

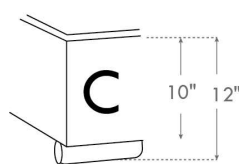

**LG189 Metal**

**N.B.**

La hauteur du pied et longeron varie selon la patte choisie.  
Foot & siderail height varies according to leg choice.

www.jaymar.ca

Les illustrations sont génériques et n'indiquent pas tous les détails de coutures.

The sketches are generic and do not reflect all sewing details.



## ALONZO

### GRUPE B

Tête de lit SANS oreilles - Choisissez votre base - Voir liste de prix 99900 BASE L.

### OPTIONS :

Clous décoratifs : Clous MOYEN ½ po alentour de l'appliqué, AJOUTEZ : King \$125, Queen \$120, Double \$115, Simple \$100.  
Spécifiez couleur des clous sur votre commande: BRASS - SILVER - PEWTER ou COPPER.

COMBO disponible : Appliqué peut être fait dans une couleur contrastante. Voir tableau COMBO du livret Connaissance des produits.

Extérieur DOS de la TÊTE de LIT FINI ajoutez:

- en CUIR: King \$220, Queen \$185, Double \$170, Simple \$135.
- en TISSU: King \$70, Queen \$65, Double \$60, Simple \$45.

Description	L x P x H	Cuir						Tissu		
		10	20 Madras Softy	30 Hugo Fantasy Illusion Tucson Utah Vintage Wild Laredo Yukon	40 Diamond Elegance Princess Santiago Sensation Sunset Trina Victoria	50 Bull Cassiope Dublin	60 Caress Ultrasued	A	B COM	C alta
400 TETE DE LIT KING	87X5X56	1665	1825	1985	2150	2325	2485	870	925	970
401 TETE DE LIT QUEEN	69X5X56	1395	1520	1645	1760	1885	2010	700	740	775
402 TETE DE LIT DOUBLE	64X5X56	1335	1450	1570	1695	1820	1945	635	665	710
403 TETE DE LIT SIMPLE	49X5X56	1165	1285	1390	1490	1600	1700	420	445	495

**TÊTE DE LIT | HEADBOARD**

**Option de clous | Nail options**

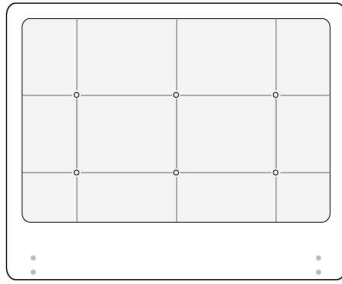

Tête de lit sans oreilles | Headboard without wings  
400 - 401 - 402 - 403

**Lit grandeur complète | Complete bed size**

	Large   Wide L x P/D x H	Mince   Narrow L x P/D x H
<b>K</b>	87 x 91 x 56	87 x 89 x 56
<b>Q</b>	69 x 91 x 56	69 x 89 x 56
<b>D</b>	64 x 87 x 56	64 x 85 x 56
<b>S</b>	49 x 87 x 56	49 x 85 x 56

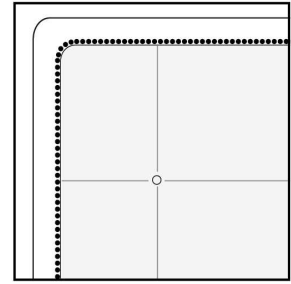

Silver - Copper - Pewter - Brass  
1/2" diamètre

**Base avec contour LARGE 4" | Base with WIDE contour 4"**

Grandeur | Size King: 87 x 86 x 12 | Queen: 69 x 86 x 12 | Double: 64 x 82 x 12 | Simple/Single: 49 x 82 x 12

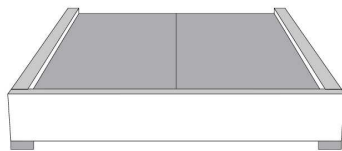

**Avec pattes | With Legs**  
410-411-412-413

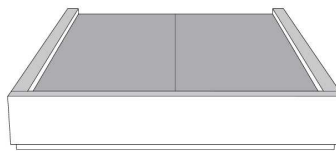

**Anti-poussière | No Dust**  
420-421-422-423

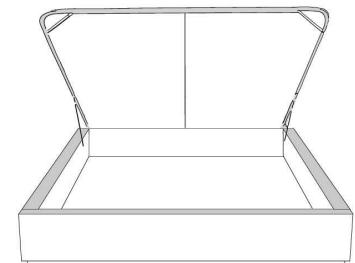

**Avec rangement | With Storage**  
430-431-432-433

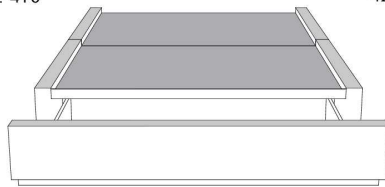

**Rangement à tiroir frontal  
With Front Drawer**  
440-441-442  
Base lit simple N/D | Single base N/A

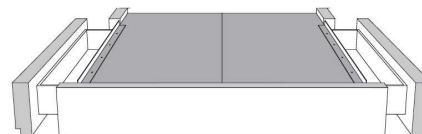

**Rangement à tiroir latéraux  
With Side Drawers**  
450-451 (2 tiroirs | drawers)  
452-453 (1 tiroir | drawer)

**Base avec contour MINCE 2" | Base with NARROW contour 2"**

Grandeur | Size King: 82 x 84 x 12 | Queen: 64 x 84 x 12 | Double: 59 x 80 x 12 | Simple/Single: 44 x 80 x 12

**Avec pattes - Lit réglable  
With Legs - Adjustable bed**  
560-561-563

	King	Queen	Simple   Single
Lit grandeur complète : Complete Bed Size :	87x89x56	69x89x56	49x89x56
Intérieur   Inside :	78x82x12	61x82x12	40x82x12



**Avec pattes | With Legs**  
510-511-512-513

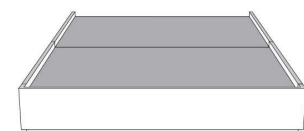

**Anti-poussière | No Dust**  
520-521-522-523

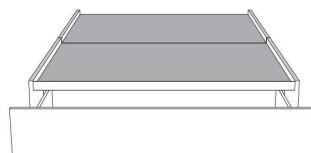

**Rangement à tiroir frontal  
With Front Drawer**  
540-541-542  
Base lit simple N/D | Single base N/A

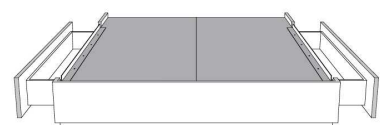

**Rangement à tiroir latéraux  
With Side Drawers**  
550-551 (2 tiroirs | drawers)  
552-553 (1 tiroir | drawer)

www.jaymar.ca

Les illustrations sont génériques et n'indiquent pas tous les détails de coutures.  
The sketches are generic and do not reflect all sewing details.



Lits rembourrés  
*Upholstered Beds*

Liste de prix CDN



Tête de lit avec oreilles  
Headboard with wings

## AMELIE

### GROUP C

Tête de lit AVEC OREILLES - Choisissez votre base - Voir liste de prix 99905 BASE C.

### OPTIONS :

Clous décoratifs : 2 rangées de clous MOYEN ½ po sur le devant (supérieur et inférieur) de l'oreille de la tête de lit, AJOUTEZ \$115.  
Spécifiez couleur des clous sur votre commande: BRASS - SILVER - PEWTER ou COPPER.

Extérieur DOS de la tête de lit FINI ajoutez:

En TISSU: King \$70, Queen \$65, Double \$60, Simple \$45.

Description	L x P x H	Cuir						Tissu		
		10	20 Madras Softy	30 Hugo Fantasy Illusion Tucson Utah Vintage Wild Laredo Yukon	40 Diamond Elegance Princess Santiago Sensation Sunset Trina Victoria	50 Bull Cassiope Dublin	60 Caress Ultrasued	A	B COM	C alta
400 TETE DE LIT KING	87x11x47							1135	1195	1270
401 TETE DE LIT QUEEN	69x11x47							965	1020	1075
402 TETE DE LIT DOUBLE	64x11x47							885	935	975
403 TETE DE LIT SIMPLE	49x11x47							700	740	775

**TÊTE DE LIT | HEADBOARD**

**Option de clous | Nail options**

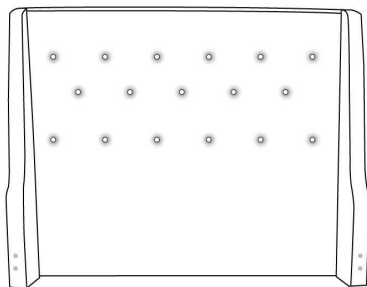

**Lit grandeur complète | Complete bed size**

	Large   Wide L x P/D x H	Mince   Narrow L x P/D x H
<b>K</b>	87 x 90 x 47	87 x 88 x 47
<b>Q</b>	69 x 90 x 47	69 x 88 x 47
<b>D</b>	64 x 86 x 47	64 x 84 x 47
<b>S</b>	49 x 86 x 47	49 x 84 x 47

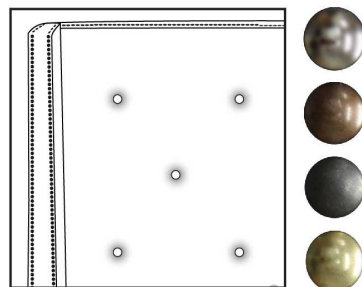

Silver - Copper - Pewter - Brass  
1/2" diamètre

Tête de lit avec oreilles | Headboard with wings  
400 - 401 - 402 - 403

**Base avec contour LARGE 4" | Base with WIDE contour 4"**

Grandeur | Size King: 87 x 79 x 12 | Queen: 69 x 79 x 12 | Double: 64 x 75 x 12 | Simple/Single: 49 x 75 x 12

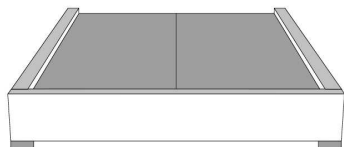

**Avec pattes | With Legs**  
410-411-412-413

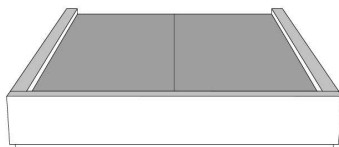

**Anti-poussière | No Dust**  
420-421-422-423

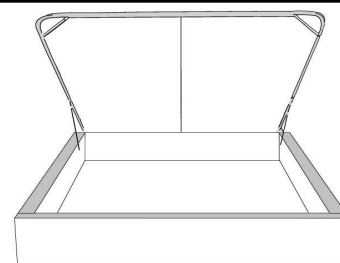

**Avec rangement | With Storage**  
430-431-432-433

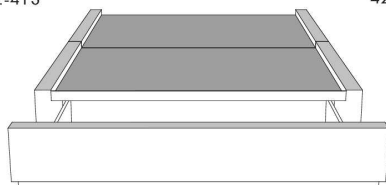

**Rangement à tiroir frontal  
With Front Drawer**  
440-441-442  
Base lit simple N/D | Single base N/A



**Rangement à tiroir latéraux  
With Side Drawers**  
450-451 (2 tiroirs | drawers)  
452-453 (1 tiroir | drawer)

**Base avec contour MINCE 2" | Base with NARROW contour 2"**

Grandeur | Size King: 82 x 77 x 12 | Queen: 64 x 77 x 12 | Double: 59 x 73 x 12 | Simple/Single: 44 x 73 x 12

**Avec pattes - Lit réglable  
With Legs - Adjustable bed**  
560-561-563

	King	Queen	Simple   Single
Lit grandeur complète : Complete Bed Size :	87x87x47	69x87x47	49x87x47
Intérieur   Inside :	78x82x12	61x82x12	40x82x12

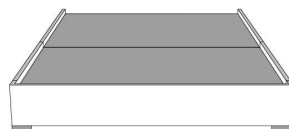

**Avec pattes | With Legs**  
510-511-512-513

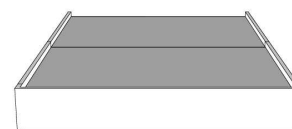

**Anti-poussière | No Dust**  
520-521-522-523



**Rangement à tiroir frontal  
With Front Drawer**  
540-541-542  
Base lit simple N/D | Single base N/A

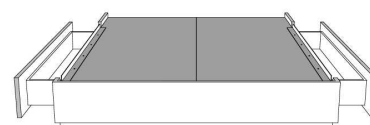

**Rangement à tiroir latéraux  
With Side Drawers**  
550-551 (2 tiroirs | drawers)  
552-553 (1 tiroir | drawer)

www.jaymar.ca

Les illustrations sont génériques et n'indiquent pas tous les détails de coutures.  
The sketches are generic and do not reflect all sewing details.



## BEATRICE

### GRUPE B

Tête de lit SANS oreilles - Choisissez votre base - Voir liste de prix 99900 BASE L.

### OPTIONS :

Clous décoratifs : Clous MOYEN ½ po alentour de l'appliqué, AJOUTEZ : King \$135, Queen \$125, Double \$120, Simple \$110.  
Spécifiez couleur des clous sur votre commande: BRASS - SILVER - PEWTER ou COPPER.

COMBO disponible : Appliqué peut être fait dans une couleur contrastante. Voir tableau COMBO du livret Connaissance des produits.

Extérieur DOS de la TÊTE de LIT FINI ajoutez:

- en CUIR: King \$220, Queen \$185, Double \$170, Simple \$135.
- en TISSU: King \$70, Queen \$65, Double \$60, Simple \$45.

Description	L x P x H	Cuir						Tissu		
		10	20 Madras Softy	30 Hugo Fantasy Illusion Tucson Utah Vintage Wild Laredo Yukon	40 Diamond Elegance Princess Santiago Sensation Sunset Trina Victoria	50 Bull Cassiope Dublin	60 Caress Ultrasued	A	B COM	C alta
400 TETE DE LIT KING	87X5X56	1665	1825	1985	2150	2325	2485	870	925	970
401 TETE DE LIT QUEEN	69X5X56	1395	1520	1645	1760	1885	2010	700	740	775
402 TETE DE LIT DOUBLE	64X5X56	1335	1450	1570	1695	1820	1945	635	665	710
403 TETE DE LIT SIMPLE	49X5X56	1165	1285	1390	1490	1600	1700	420	445	495

Tête de lit **BEATRICE** Headboard

(voir la liste de prix 99900) | (See Price list 99900)

**TÊTE DE LIT | HEADBOARD**

**Option de clous | Nail options**

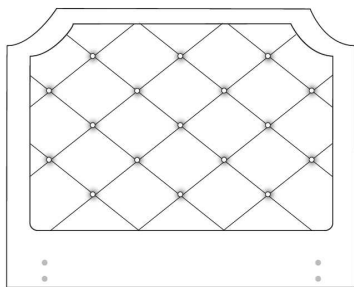

**Lit grandeur complète | Complete bed size**

	Large   Wide L x P/D x H	Mince   Narrow L x P/D x H
<b>K</b>	87 x 91 x 56	87 x 89 x 56
<b>Q</b>	69 x 91 x 56	69 x 89 x 56
<b>D</b>	64 x 87 x 56	64 x 85 x 56
<b>S</b>	49 x 87 x 56	49 x 85 x 56

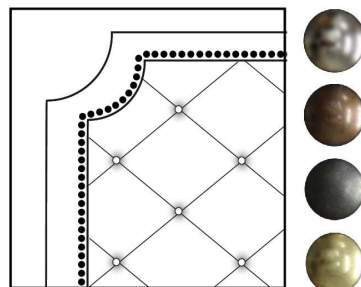

Silver - Copper - Pewter - Brass  
1/2" diametre

Tête de lit sans oreilles | Headboard without wings  
400 - 401 - 402 - 403

**Base avec contour LARGE 4" | Base with WIDE contour 4"**

Grandeur | Size King: 87 x 86 x 12 | Queen: 69 x 86 x 12 | Double: 64 x 82 x 12 | Simple/Single: 49 x 82 x 12

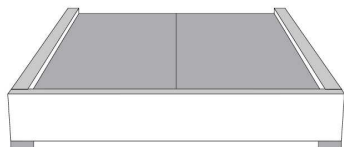

**Avec pattes | With Legs**  
410-411-412-413

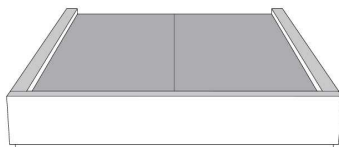

**Anti-poussière | No Dust**  
420-421-422-423

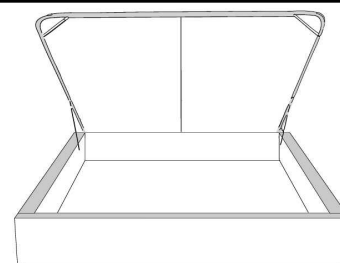

**Avec rangement | With Storage**  
430-431-432-433

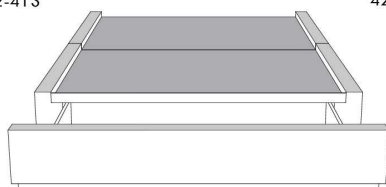

**Rangement à tiroir frontal  
With Front Drawer**  
440-441-442  
Base lit simple N/D | Single base N/A

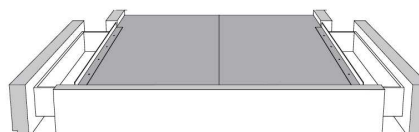

**Rangement à tiroir latéraux  
With Side Drawers**  
450-451 (2 tiroirs | drawers)  
452-453 (1 tiroir | drawer)

**Base avec contour MINCE 2" | Base with NARROW contour 2"**

Grandeur | Size King: 82 x 84 x 12 | Queen: 64 x 84 x 12 | Double: 59 x 80 x 12 | Simple/Single: 44 x 80 x 12

**Avec pattes - Lit réglable  
With Legs - Adjustable bed**  
560-561-563

	King	Queen	Simple   Single
Lit grandeur complète : Complete Bed Size :	87x89x56	69x89x56	49x89x56
Intérieur   Inside :	78x82x12	61x82x12	40x82x12

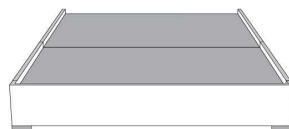

**Avec pattes | With Legs**  
510-511-512-513



**Anti-poussière | No Dust**  
520-521-522-523

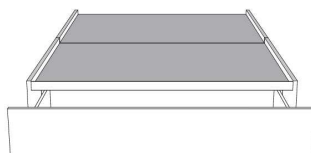

**Rangement à tiroir frontal  
With Front Drawer**  
540-541-542  
Base lit simple N/D | Single base N/A

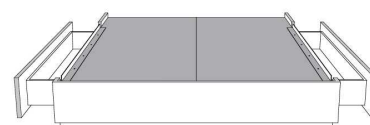

**Rangement à tiroir latéraux  
With Side Drawers**  
550-551 (2 tiroirs | drawers)  
552-553 (1 tiroir | drawer)

www.jaymar.ca

Les illustrations sont génériques et n'indiquent pas tous les détails de coutures.  
The sketches are generic and do not reflect all sewing details.





## BRIDGE BED

Coussins décoratifs: Ce modèle n'inclut pas de coussins décoratifs.

Caractéristiques: Les lits possèdent un système d'ancrage qui permet de déplacer aisément les dos et tables de nuit Traycool (322) autour du lit.

Pattes de métal LG125: Disponibles en acier brossé seulement.

**IMPORTANT:** Indiquez clairement la couleur des pattes LG113 et du Traycool (322).

Chaque base de lit inclus une base pour recevoir un matelas.

Nous recommandons des matelas entre 8 et 10 pouces d'épaisseur.

Description	L x P x H	Cuir						Tissu		
		10	20 Madras Softy	30 Hugo Fantasy Illusion Tucson Utah Vintage Wild Laredo Yukon	40 Diamond Elegance Princess Santiago Sensation Sunset Trina Victoria	50 Bull Cassiope Dublin	60 Caress Ultrasued	A	B COM	C alta
131 DOS LIT	28X11X18	365	435	520	585	660	740	215	240	265
150 GRAND COUSSIN EXTRA	22X22							85	115	125
314 LIT SIMPLE	56x92x13.5/33	1470	1665	1850	2060	2235	2435	1095	1165	1250
321 TRAYNITE *BOIS*	16DIAM.X15	150	150	150	150	150	150	150	150	150
322 TRAYCOOL *BOIS & METAL*	16DIAM. X15	150	150	150	150	150	150	150	150	150
360 LIT QUEEN	77x97x13.5/33	1545	1760	1975	2185	2395	2600	1145	1220	1320
380 LIT KING	95x97x13.5/33	1790	2025	2275	2525	2770	3025	1270	1360	1460



# BRIDGE

Lit bridge *Bed items*

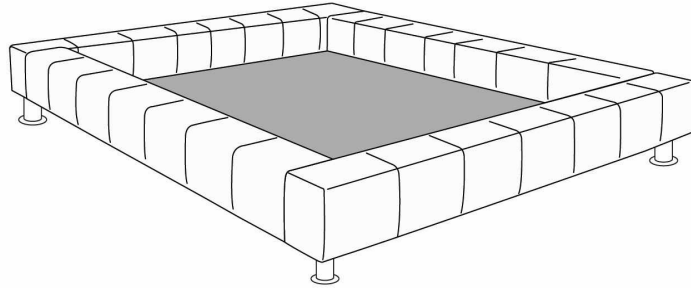

Base de Lit/*Bed base*

372 California King (US only/*seulement*) | 380 King | 360 Queen | 314 Simple/*Single*

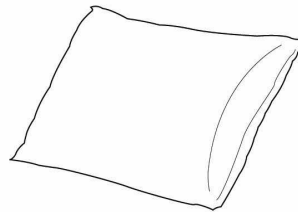

Grand Coussin/*Large pillow*  
150

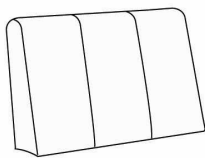

Dos lit/*Bed back*  
131

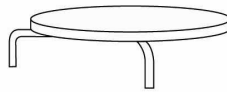

Traynite  
321

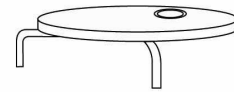

Traycool  
322

Les illustrations sont génériques et n'indiquent pas tous les détails de coutures.  
*The sketches are generic and do not reflect all sewing details.*

R2014-03



## CALYPSO

### GROUPE A

Tête de lit SANS oreilles - Choisissez votre base - Voir liste de prix 99900 BASE L.

### OPTIONS :

Clous décoratifs : Clous MOYEN ½ po alentour de l'appliqué, AJOUTEZ : King \$125, Queen \$120, Double \$115, Simple \$100.  
Spécifiez couleur des clous sur votre commande: BRASS - SILVER - PEWTER ou COPPER.

COMBO disponible : Appliqué peut être fait dans une couleur contrastante. Voir tableau COMBO du livret Connaissance des produits.

Extérieur DOS de la TÊTE de LIT FINI ajoutez:

- en CUIR: King \$220, Queen \$185, Double \$170, Simple \$135.  
- en TISSU: King \$70, Queen \$65, Double \$60, Simple \$45.

Description	L x P x H	Cuir						Tissu		
		10	20 Madras Softy	30 Hugo Fantasy Illusion Tucson Utah Vintage Wild Laredo Yukon	40 Diamond Elegance Princess Santiago Sensation Sunset Trina Victoria	50 Bull Cassiope Dublin	60 Caress Ultrasued	A	B COM	C alta
400 TETE DE LIT KING	87X5X49	990	1125	1270	1410	1545	1685	600	660	725
401 TETE DE LIT QUEEN	69X5X49	890	1015	1125	1240	1360	1465	515	550	595
402 TETE DE LIT DOUBLE	64X5X49	815	935	1045	1145	1265	1365	490	520	550
403 TETE DE LIT SIMPLE	49X5X49	750	845	945	1050	1145	1260	395	420	440

Tête de lit **CALYPSO** Headboard

(voir la liste de prix 99900) | (See Price list 99900)

**TÊTE DE LIT | HEADBOARD**

**Option de clous | Nail options**

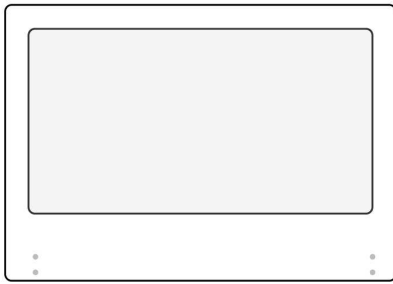

Tête de lit sans oreilles | Headboard without wings  
400 - 401 - 402 - 403

**Lit grandeur complète | Complete bed size**

	Large   Wide L x P/D x H	Mince   Narrow L x P/D x H
<b>K</b>	87 x 91 x 49	87 x 89 x 49
<b>Q</b>	69 x 91 x 49	69 x 89 x 49
<b>D</b>	64 x 87 x 49	64 x 85 x 49
<b>S</b>	49 x 87 x 49	49 x 85 x 49

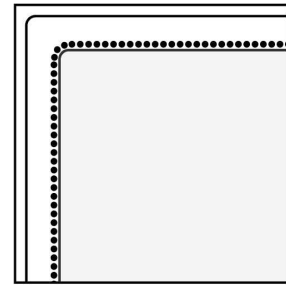

Silver - Copper - Pewter - Brass  
1/2" diamètre

**Base avec contour LARGE 4" | Base with WIDE contour 4"**

Grandeur | Size King: 87 x 86 x 12 | Queen: 69 x 86 x 12 | Double: 64 x 82 x 12 | Simple/Single: 49 x 82 x 12

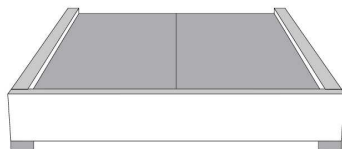

**Avec pattes | With Legs**  
410-411-412-413

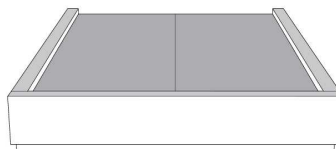

**Anti-poussière | No Dust**  
420-421-422-423

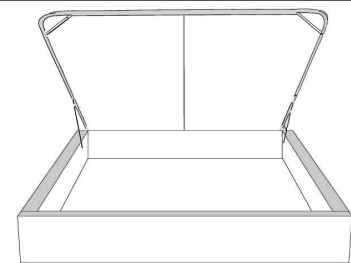

**Avec rangement | With Storage**  
430-431-432-433

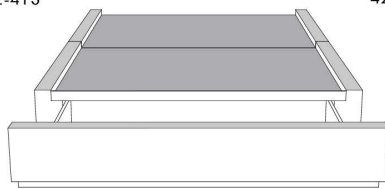

**Rangement à tiroir frontal  
With Front Drawer**  
440-441-442  
Base lit simple N/D | Single base N/A

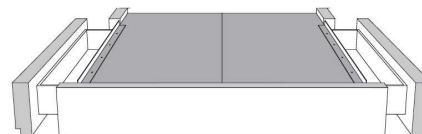

**Rangement à tiroir latéraux  
With Side Drawers**  
450-451 (2 tiroirs | drawers)  
452-453 (1 tiroir | drawer)

**Base avec contour MINCE 2" | Base with NARROW contour 2"**

Grandeur | Size King: 82 x 84 x 12 | Queen: 64 x 84 x 12 | Double: 59 x 80 x 12 | Simple/Single: 44 x 80 x 12

**Avec pattes - Lit réglable  
With Legs - Adjustable bed**  
560-561-563

	King	Queen	Simple   Single
Lit grandeur complète : Complete Bed Size :	87x89x49	69x89x49	49x89x49
Intérieur   Inside :	78x82x12	61x82x12	40x82x12

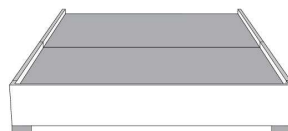

**Avec pattes | With Legs**  
510-511-512-513

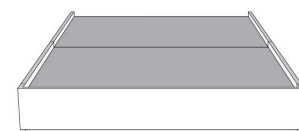

**Anti-poussière | No Dust**  
520-521-522-523

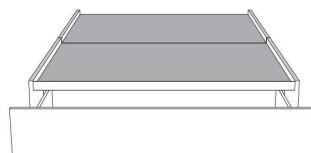

**Rangement à tiroir frontal  
With Front Drawer**  
540-541-542  
Base lit simple N/D | Single base N/A

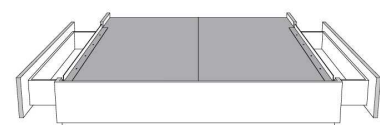

**Rangement à tiroir latéraux  
With Side Drawers**  
550-551 (2 tiroirs | drawers)  
552-553 (1 tiroir | drawer)

www.jaymar.ca

Les illustrations sont génériques et n'indiquent pas tous les détails de coutures.  
The sketches are generic and do not reflect all sewing details.



## CASTLE

### GRUPE B

Tête de lit SANS oreilles - Choisissez votre base - Voir liste de prix 99900 BASE L.

### OPTIONS :

Clous décoratifs : Clous MOYEN ½ po alentour de l'appliqué, AJOUTEZ : King \$120, Queen \$110, Double \$100, Simple \$95.  
Spécifiez couleur des clous sur votre commande: BRASS - SILVER - PEWTER ou COPPER.

COMBO disponible : Appliqué peut être fait dans une couleur contrastante. Voir tableau COMBO du livret Connaissance des produits.

Extérieur DOS de la TÊTE de LIT FINI ajoutez:

- en CUIR: King \$220, Queen \$185, Double \$170, Simple \$135.  
- en TISSU: King \$70, Queen \$65, Double \$60, Simple \$45.

Description	L x P x H	Cuir						Tissu		
		10	20 Madras Softy	30 Hugo Fantasy Illusion Tucson Utah Vintage Wild Laredo Yukon	40 Diamond Elegance Princess Santiago Utah Sensation Sunset Trina Victoria	50 Bull Cassiope Dublin	60 Caress Ultrasued	A	B COM	C alta
400 TETE DE LIT KING	87X5X56	1665	1825	1985	2150	2325	2485	870	925	970
401 TETE DE LIT QUEEN	69X5X56	1395	1520	1645	1760	1885	2010	700	740	775
402 TETE DE LIT DOUBLE	64X5X56	1335	1450	1570	1695	1820	1945	635	665	710
403 TETE DE LIT SIMPLE	49X5X56	1165	1285	1390	1490	1600	1700	420	445	495

Tête de lit **CASTLE** Headboard

(voir la liste de prix 99900) | (See Price list 99900)

**TÊTE DE LIT | HEADBOARD**

**Option de clous | Nail options**

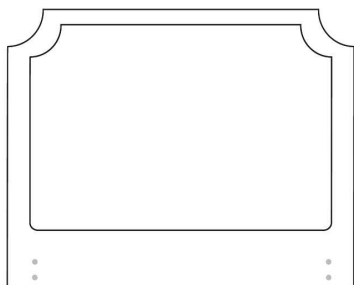

Tête de lit sans oreilles | Headboard without wings  
400 - 401 - 402 - 403

**Lit grandeur complète | Complete bed size**

	Large   Wide L x P/D x H	Mince   Narrow L x P/D x H
<b>K</b>	87 x 91 x 56	87 x 89 x 56
<b>Q</b>	69 x 91 x 56	69 x 89 x 56
<b>D</b>	64 x 87 x 56	64 x 85 x 56
<b>S</b>	49 x 87 x 56	49 x 85 x 56

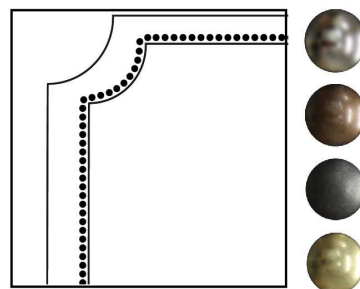

Silver - Copper - Pewter - Brass  
1/2" diamètre

**Base avec contour LARGE 4" | Base with WIDE contour 4"**

Grandeur | Size King: 87 x 86 x 12 | Queen: 69 x 86 x 12 | Double: 64 x 82 x 12 | Simple/Single: 49 x 82 x 12

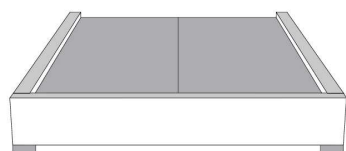

**Avec pattes | With Legs**  
410-411-412-413

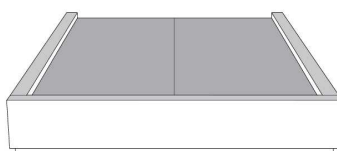

**Anti-poussière | No Dust**  
420-421-422-423

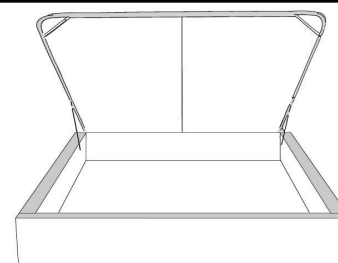

**Avec rangement | With Storage**  
430-431-432-433

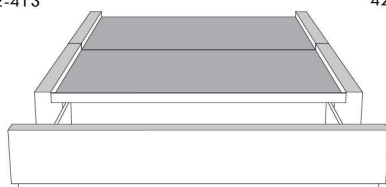

**Rangement à tiroir frontal  
With Front Drawer**  
440-441-442  
Base lit simple N/D | Single base N/A

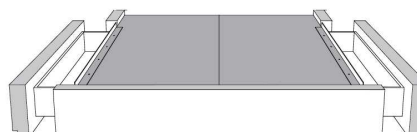

**Rangement à tiroir latéraux  
With Side Drawers**  
450-451 (2 tiroirs | drawers)  
452-453 (1 tiroir | drawer)

**Base avec contour MINCE 2" | Base with NARROW contour 2"**

Grandeur | Size King: 82 x 84 x 12 | Queen: 64 x 84 x 12 | Double: 59 x 80 x 12 | Simple/Single: 44 x 80 x 12

**Avec pattes - Lit réglable  
With Legs - Adjustable bed**  
560-561-563

	King	Queen	Simple   Single
Lit grandeur complète : Complete Bed Size :	87x89x56	69x89x56	49x89x56
Intérieur   Inside :	78x82x12	61x82x12	40x82x12



**Avec pattes | With Legs**  
510-511-512-513

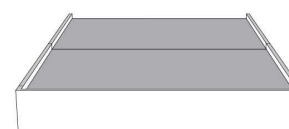

**Anti-poussière | No Dust**  
520-521-522-523

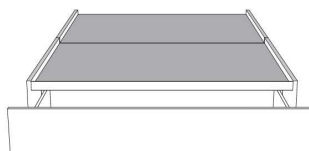

**Rangement à tiroir frontal  
With Front Drawer**  
540-541-542  
Base lit simple N/D | Single base N/A

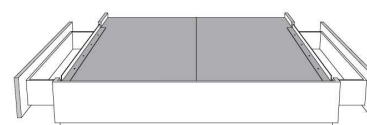

**Rangement à tiroir latéraux  
With Side Drawers**  
550-551 (2 tiroirs | drawers)  
552-553 (1 tiroir | drawer)

www.jaymar.ca

Les illustrations sont génériques et n'indiquent pas tous les détails de coutures.  
The sketches are generic and do not reflect all sewing details.



Tête de lit **sans** oreilles  
Headboard **without** wings

## CASUAL

### GROUPE A

Tête de lit SANS oreilles - Choisissez votre base - Voir liste de prix 99900 BASE L.

Extérieur DOS de la TÊTE de LIT FINI ajoutez:

- en CUIR: King \$220, Queen \$185, Double \$170, Simple \$135.

- en TISSU: King \$70, Queen \$65, Double \$60, Simple \$45.

Description	L x P x H	Cuir						Tissu		
		10	20 Madras Softy	30 Hugo Fantasy Illusion Tucson Utah Vintage Wild Laredo Yukon	40 Diamond Elegance Princess Santiago Sensation Sunset Trina Victoria	50 Bull Cassiope Dublin	60 Caress Ultrasued	A	B COM	C alta
400 TETE DE LIT KING	87X4X49	990	1125	1270	1410	1545	1685	600	660	725
401 TETE DE LIT QUEEN	69X4X49	890	1015	1125	1240	1360	1465	515	550	595
402 TETE DE LIT DOUBLE	64X4X49	815	935	1045	1145	1265	1365	490	520	550
403 TETE DE LIT SIMPLE	49X4X49	750	845	945	1050	1145	1260	395	420	440

**TÊTE DE LIT | HEADBOARD**



Tête de lit sans oreilles | Headboard without wings  
400 - 401 - 402 - 403

**Lit grandeur complète | Complete bed size**

	Large   Wide L x P/D x H	Mince   Narrow L x P/D x H
<b>K</b>	87 x 90 x 49	87 x 88 x 49
<b>Q</b>	69 x 90 x 49	69 x 88 x 49
<b>D</b>	64 x 86 x 49	64 x 84 x 49
<b>S</b>	49 x 86 x 49	49 x 84 x 49

**Base avec contour LARGE 4" | Base with WIDE contour 4"**

Grandeur | Size King: 87 x 86 x 12 | Queen: 69 x 86 x 12 | Double: 64 x 82 x 12 | Simple/Single: 49 x 82 x 12

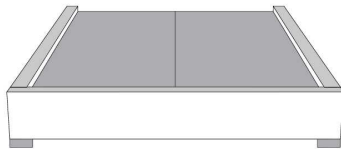

**Avec pattes | With Legs**  
410-411-412-413

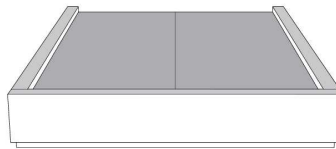

**Anti-poussière | No Dust**  
420-421-422-423

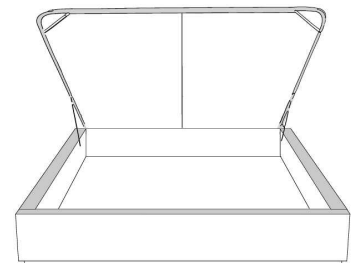

**Avec rangement | With Storage**  
430-431-432-433

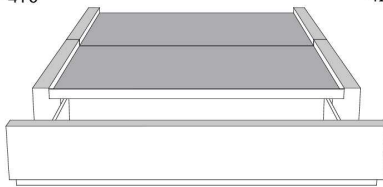

**Rangement à tiroir frontal  
With Front Drawer**  
440-441-442  
Base lit simple N/D | Single base N/A



**Rangement à tiroir latéraux  
With Side Drawers**  
450-451 (2 tiroirs | drawers)  
452-453 (1 tiroir | drawer)

**Base avec contour MINCE 2" | Base with NARROW contour 2"**

Grandeur | Size King: 82 x 84 x 12 | Queen: 64 x 84 x 12 | Double: 59 x 80 x 12 | Simple/Single: 44 x 80 x 12

**Avec pattes - Lit réglable  
With Legs - Adjustable bed**  
560-561-563

	King	Queen	Simple   Single
Lit grandeur complète : Complete Bed Size :	87x88x49	69x88x49	49x88x49
Intérieur   Inside :	78x82x12	61x82x12	40x82x12

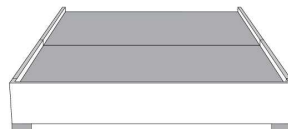

**Avec pattes | With Legs**  
510-511-512-513

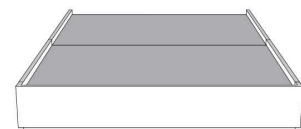

**Anti-poussière | No Dust**  
520-521-522-523

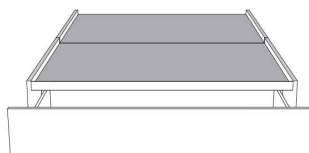

**Rangement à tiroir frontal  
With Front Drawer**  
540-541-542  
Base lit simple N/D | Single base N/A



**Rangement à tiroir latéraux  
With Side Drawers**  
550-551 (2 tiroirs | drawers)  
552-553 (1 tiroir | drawer)

www.jaymar.ca

Les illustrations sont génériques et n'indiquent pas tous les détails de coutures.  
The sketches are generic and do not reflect all sewing details.



Tête de lit avec oreilles  
Headboard with wings

## CATHERINE

### GROUPE C

Tête de lit AVEC OREILLES - Choisissez votre base - Voir liste de prix 99905 BASE C.

### OPTIONS :

Clous décoratifs : 2 rangées de clous MOYEN ½ po sur le devant (supérieur et inférieur) et dessus de l'oreille de la tête de lit, AJOUTEZ \$125.  
Spécifiez couleur des clous sur votre commande: BRASS - SILVER - PEWTER ou COPPER.

Extérieur DOS de la tête de lit FINI ajoutez:

En TISSU: King \$70, Queen \$65, Double \$60, Simple \$45.

Description	L x P x H	Cuir						Tissu		
		10	20 Madras Softy	30 Hugo Fantasy Illusion Tucson Utah Vintage Wild Laredo Yukon	40 Diamond Elegance Princess Santiago Sensation Sunset Trina Victoria	50 Bull Cassiope Dublin	60 Caress Ultrasued	A	B COM	C alta
400 TETE DE LIT KING	87 x 11 x 56							1135	1195	1270
401 TETE DE LIT QUEEN	69 x 11 x 56							965	1020	1075
402 TETE DE LIT DOUBLE	64 x 11 x 56							885	935	975
403 TETE DE LIT SIMPLE	49 x 11 x 56							700	740	775



# Tête de lit CATHERINE Headboard

(voir la liste de prix 99905) | (See Price list 99905)

## TÊTE DE LIT | HEADBOARD

## Option de clous | Nail options

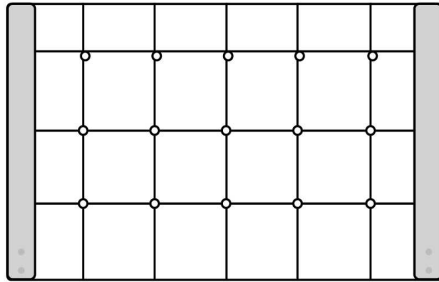

### Lit grandeur complète | Complete bed size

	Large   Wide L x P/D x H	Mince   Narrow L x P/D x H
<b>K</b>	87 x 90 x 56	87 x 88 x 56
<b>Q</b>	69 x 90 x 56	69 x 88 x 56
<b>D</b>	64 x 86 x 56	64 x 84 x 56
<b>S</b>	49 x 86 x 56	49 x 84 x 56

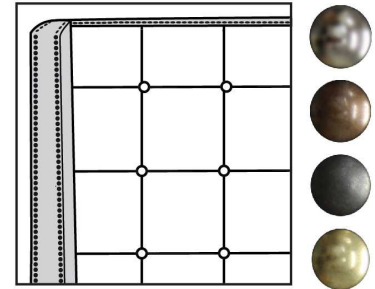

Silver - Copper - Pewter - Brass  
1/2" diamètre

Tête de lit avec oreilles | Headboard with wings  
400 - 401 - 402 - 403

## Base avec contour LARGE 4" | Base with WIDE contour 4"

Grandeur | Size King: 87 x 79 x 12 | Queen: 69 x 79 x 12 | Double: 64 x 75 x 12 | Simple/Single: 49 x 75 x 12

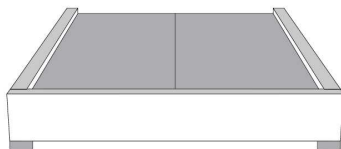

**Avec pattes | With Legs**  
410-411-412-413

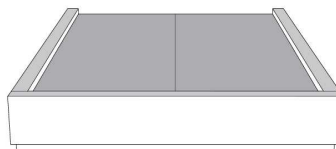

**Anti-poussière | No Dust**  
420-421-422-423

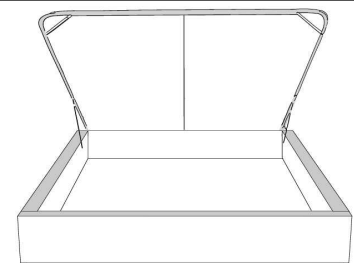

**Avec rangement | With Storage**  
430-431-432-433

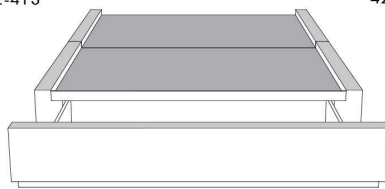

**Rangement à tiroir frontal  
With Front Drawer**  
440-441-442  
Base lit simple N/D | Single base N/A

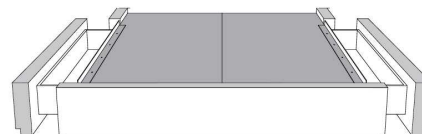

**Rangement à tiroir latéraux  
With Side Drawers**  
450-451 (2 tiroirs | drawers)  
452-453 (1 tiroir | drawer)

## Base avec contour MINCE 2" | Base with NARROW contour 2"

Grandeur | Size King: 82 x 77 x 12 | Queen: 64 x 77 x 12 | Double: 59 x 73 x 12 | Simple/Single: 44 x 73 x 12

**Avec pattes - Lit réglable  
With Legs - Adjustable bed**  
560-561-563

	King	Queen	Simple   Single
Lit grandeur complète : Complete Bed Size :	87x87x56	69x87x56	49x87x56
Intérieur   Inside :	78x82x12	61x82x12	40x82x12

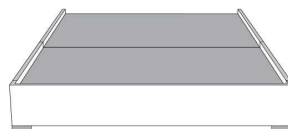

**Avec pattes | With Legs**  
510-511-512-513



**Anti-poussière | No Dust**  
520-521-522-523

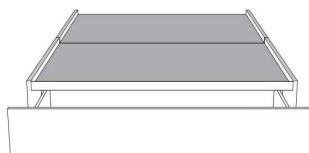

**Rangement à tiroir frontal  
With Front Drawer**  
540-541-542  
Base lit simple N/D | Single base N/A

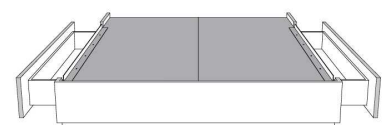

**Rangement à tiroir latéraux  
With Side Drawers**  
550-551 (2 tiroirs | drawers)  
552-553 (1 tiroir | drawer)

www.jaymar.ca

Les illustrations sont génériques et n'indiquent pas tous les détails de coutures.  
The sketches are generic and do not reflect all sewing details.



Lits rembourrés  
*Upholstered Beds*

Liste de prix CDN



Tête de lit avec oreilles  
Headboard with wings

## CELINE

### GROUPE B

Tête de lit AVEC OREILLES - Choisissez votre base - Voir liste de prix 99905 BASE C.

### OPTIONS :

Clous décoratifs : Clous MOYEN ½ po sur le devant de l'oreille et dessus de la tête de lit, AJOUTEZ King \$135, Queen \$125, Double \$120, Simple \$115. Spécifiez couleur des clous sur votre commande: BRASS - SILVER - PEWTER ou COPPER.

Extérieur DOS de la TÊTE de LIT FINI ajoutez:

- en CUIR: King \$220, Queen \$185, Double \$170, Simple \$135.

- en TISSU: King \$70, Queen \$65, Double \$60, Simple \$45.

Description	L x P x H	Cuir						Tissu		
		10	20 Madras Softy	30 Hugo Fantasy Illusion Tucson Utah Vintage Wild Laredo Yukon	40 Diamond Elegance Princess Santiago Sensation Sunset Trina Victoria	50 Bull Cassiope Dublin	60 Caress Ultrasued	A	B COM	C alta
400 TETE DE LIT KING	87X11X47							870	925	970
401 TETE DE LIT QUEEN	69X11X47							700	740	775
402 TETE DE LIT DOUBLE	64X11X47							635	665	710
403 TETE DE LIT SIMPLE	49X11X47							420	445	495

**TÊTE DE LIT | HEADBOARD**

**Option de clous | Nail options**

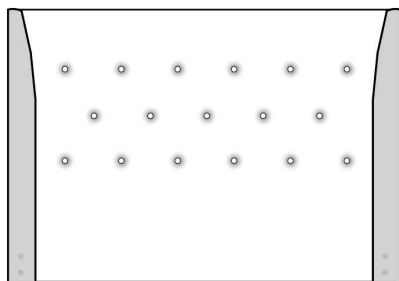

**Lit grandeur complète | Complete bed size**

	Large   Wide L x P/D x H	Mince   Narrow L x P/D x H
<b>K</b>	87 x 90 x 47	87 x 88 x 47
<b>Q</b>	69 x 90 x 47	69 x 88 x 47
<b>D</b>	64 x 86 x 47	64 x 84 x 47
<b>S</b>	49 x 86 x 47	49 x 84 x 47

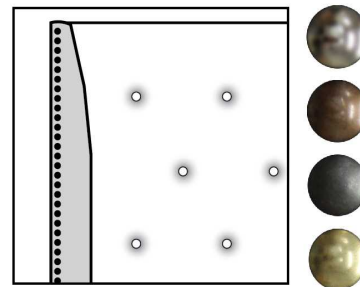

Tête de lit avec oreilles | Headboard with wings  
400 - 401 - 402 - 403

Silver - Copper - Pewter - Brass  
1/2" diamètre

**Base avec contour LARGE 4" | Base with WIDE contour 4"**

Grandeur | Size King: 87 x 79 x 12 | Queen: 69 x 79 x 12 | Double: 64 x 75 x 12 | Simple/Single: 49 x 75 x 12

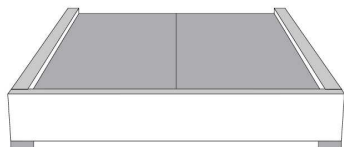

**Avec pattes | With Legs**  
410-411-412-413

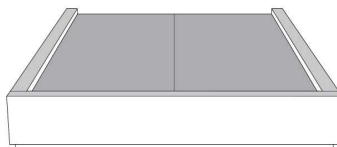

**Anti-poussière | No Dust**  
420-421-422-423

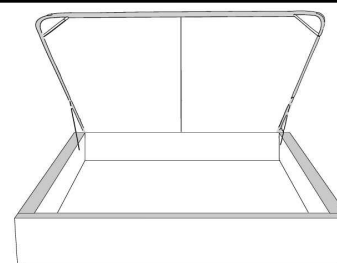

**Avec rangement | With Storage**  
430-431-432-433

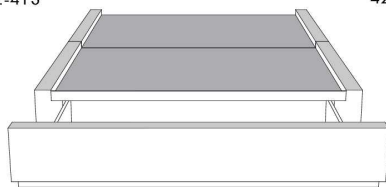

**Rangement à tiroir frontal  
With Front Drawer**  
440-441-442  
Base lit simple N/D | Single base N/A



**Rangement à tiroir latéraux  
With Side Drawers**  
450-451 (2 tiroirs | drawers)  
452-453 (1 tiroir | drawer)

**Base avec contour MINCE 2" | Base with NARROW contour 2"**

Grandeur | Size King: 82 x 77 x 12 | Queen: 64 x 77 x 12 | Double: 59 x 73 x 12 | Simple/Single: 44 x 73 x 12

**Avec pattes - Lit réglable  
With Legs - Adjustable bed**  
560-561-563

	King	Queen	Simple   Single
Lit grandeur complète : Complete Bed Size :	87x87x47	69x87x47	49x87x47
Intérieur   Inside :	78x82x12	61x82x12	40x82x12

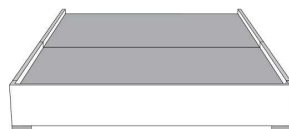

**Avec pattes | With Legs**  
510-511-512-513



**Anti-poussière | No Dust**  
520-521-522-523

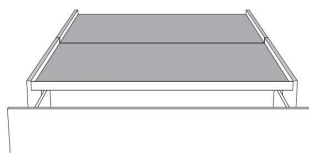

**Rangement à tiroir frontal  
With Front Drawer**  
540-541-542  
Base lit simple N/D | Single base N/A

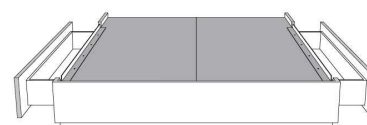

**Rangement à tiroir latéraux  
With Side Drawers**  
550-551 (2 tiroirs | drawers)  
552-553 (1 tiroir | drawer)

www.jaymar.ca

Les illustrations sont génériques et n'indiquent pas tous les détails de coutures.  
The sketches are generic and do not reflect all sewing details.



Lits rembourrés  
*Upholstered Beds*

Liste de prix CDN



Tête de lit avec oreilles  
Headboard with wings

## CONTEMPO 56" H

GROUPE C

Tête de lit AVEC OREILLES - Choisissez votre base - voir liste de prix 99905 BASE C.

OPTIONS :

Clous décoratifs : Clous MOYEN ½ po sur le devant de l'oreille de la tête de lit, AJOUTEZ \$65.

Spécifiez couleur des clous sur votre commande: BRASS - SILVER - PEWTER ou COPPER.

Extérieur DOS de la tête de lit FINI ajoutez:

- en CUIR: King \$220, Queen \$185, Double \$170, Simple \$135.

- en TISSU: King \$70, Queen \$65, Double \$60, Simple \$45.

Description	L x P x H	Cuir						Tissu		
		10	20 Madras Softy	30 Hugo Fantasy Illusion Tucson Utah Vintage Wild Laredo Yukon	40 Diamond Elegance Princess Santiago Sensation Sunset Trina Victoria	50 Bull Cassiope Dublin	60 Caress Ultrasued	A	B COM	C alta
400 TETE DE LIT KING	87X11X56	1825	1985	2150	2325	2485	2640	1135	1195	1270
401 TETE DE LIT QUEEN	69X11X56	1440	1565	1690	1815	1940	2060	965	1020	1075
402 TETE DE LIT DOUBLE	64X11X56	1385	1500	1625	1745	1865	1985	885	935	975
403 TETE DE LIT SIMPLE	49X11X56	1065	1160	1275	1385	1475	1595	700	740	775

**TÊTE DE LIT | HEADBOARD**

**Option de clous | Nail options**

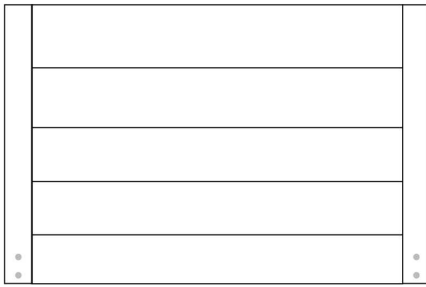

Tête de lit avec oreilles | Headboard with wings  
400 - 401 - 402 - 403

**Lit grandeur complète | Complete bed size**

	Large   Wide L x P/D x H	Mince   Narrow L x P/D x H
<b>K</b>	87 x 90 x 56	87 x 88 x 56
<b>Q</b>	69 x 90 x 56	69 x 88 x 56
<b>D</b>	64 x 86 x 56	64 x 84 x 56
<b>S</b>	49 x 86 x 56	49 x 84 x 56

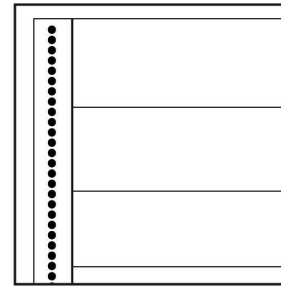

Silver - Copper - Pewter - Brass  
1/2" diamètre

**Base avec contour LARGE 4" | Base with WIDE contour 4"**

Grandeur | Size King: 87 x 79 x 12 | Queen: 69 x 79 x 12 | Double: 64 x 75 x 12 | Simple/Single: 49 x 75 x 12

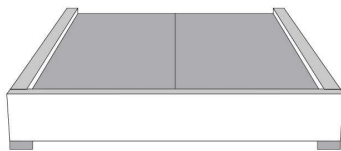

**Avec pattes | With Legs**  
410-411-412-413

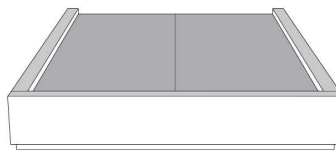

**Anti-poussière | No Dust**  
420-421-422-423

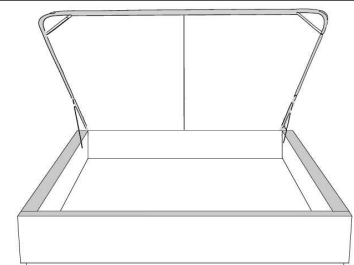

**Avec rangement | With Storage**  
430-431-432-433

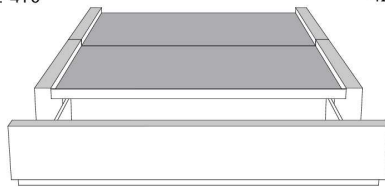

**Rangement à tiroir frontal  
With Front Drawer**  
440-441-442  
Base lit simple N/D | Single base N/A



**Rangement à tiroir latéraux  
With Side Drawers**  
450-451 (2 tiroirs | drawers)  
452-453 (1 tiroir | drawer)

**Base avec contour MINCE 2" | Base with NARROW contour 2"**

Grandeur | Size King: 82 x 77 x 12 | Queen: 64 x 77 x 12 | Double: 59 x 73 x 12 | Simple/Single: 44 x 73 x 12



**Avec pattes - Lit réglable  
With Legs - Adjustable bed**  
560-561-563

	King	Queen	Simple   Single
Lit grandeur complète : Complete Bed Size :	87x87x56	69x87x56	49x87x56
Intérieur   Inside :	78x82x12	61x82x12	40x82x12

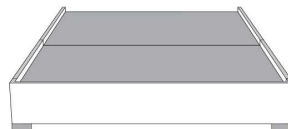

**Avec pattes | With Legs**  
510-511-512-513

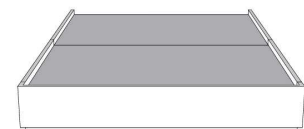

**Anti-poussière | No Dust**  
520-521-522-523

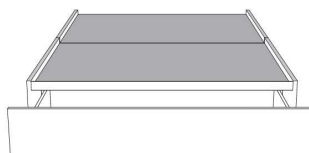

**Rangement à tiroir frontal  
With Front Drawer**  
540-541-542  
Base lit simple N/D | Single base N/A

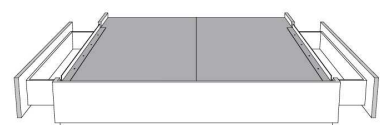

**Rangement à tiroir latéraux  
With Side Drawers**  
550-551 (2 tiroirs | drawers)  
552-553 (1 tiroir | drawer)

www.jaymar.ca

Les illustrations sont génériques et n'indiquent pas tous les détails de coutures.  
The sketches are generic and do not reflect all sewing details.



Lits rembourrés  
*Upholstered Beds*

Liste de prix CDN



Tête de lit avec oreilles  
Headboard with wings

## DYLAN 44" H

GRUPE B

Tête de lit AVEC OREILLES - Choisissez votre base - voir liste de prix 99905 BASE C.

OPTIONS :

Clous décoratifs : Clous MOYEN ½ po sur le devant de l'oreille de la tête de lit, AJOUTEZ \$60.

Spécifiez couleur des clous sur votre commande: BRASS - SILVER - PEWTER ou COPPER.

Extérieur DOS de la tête de lit FINI ajoutez:

- en CUIR: King \$220, Queen \$185, Double \$170, Simple \$135.

- en TISSU: King \$70, Queen \$65, Double \$60, Simple \$45.

Description	L x P x H	Cuir						Tissu		
		10	20 Madras Softy	30 Hugo Fantasy Illusion Tucson Utah Vintage Wild Laredo Yukon	40 Diamond Elegance Princess Santiago Sensation Sunset Trina Victoria	50 Bull Cassiope Dublin	60 Caress Ultrasued	A	B COM	C alta
400 TETE DE LIT KING	87X11X44	1665	1825	1985	2150	2325	2485	870	925	970
401 TETE DE LIT QUEEN	69X11X44	1395	1520	1645	1760	1885	2010	700	740	775
402 TETE DE LIT DOUBLE	64X11X44	1335	1450	1570	1695	1820	1945	635	665	710
403 TETE DE LIT SIMPLE	49X11X44	1165	1285	1390	1490	1600	1700	420	445	495

**TÊTE DE LIT | HEADBOARD**

**Option de clous | Nail options**



Tête de lit avec oreilles | Headboard with wings  
400 - 401 - 402 - 403

**Lit grandeur complète | Complete bed size**

	Large   Wide L x P/D x H	Mince   Narrow L x P/D x H
<b>K</b>	87 x 90 x 44	87 x 88 x 44
<b>Q</b>	69 x 90 x 44	69 x 88 x 44
<b>D</b>	64 x 86 x 44	64 x 84 x 44
<b>S</b>	49 x 86 x 44	49 x 84 x 44

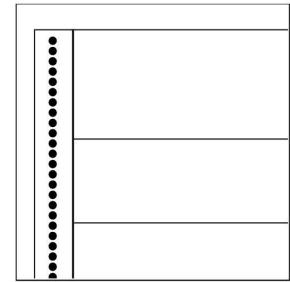

Silver - Copper - Pewter - Brass  
1/2" diamètre

**Base avec contour LARGE 4" | Base with WIDE contour 4"**

Grandeur | Size King: 87 x 79 x 12 | Queen: 69 x 79 x 12 | Double: 64 x 75 x 12 | Simple/Single: 49 x 75 x 12

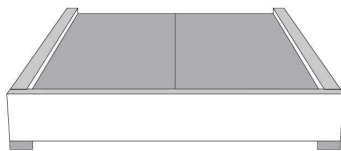

**Avec pattes | With Legs**  
410-411-412-413

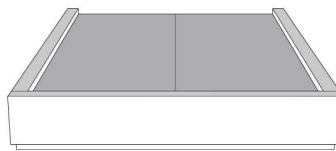

**Anti-poussière | No Dust**  
420-421-422-423

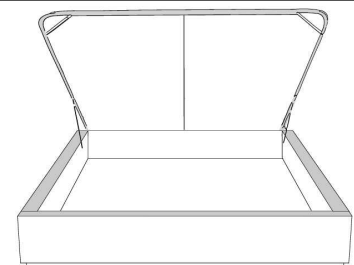

**Avec rangement | With Storage**  
430-431-432-433

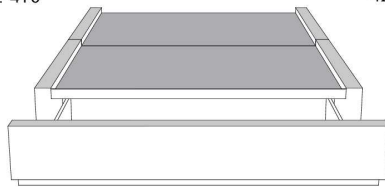

**Rangement à tiroir frontal  
With Front Drawer**  
440-441-442  
Base lit simple N/D | Single base N/A



**Rangement à tiroir latéraux  
With Side Drawers**  
450-451 (2 tiroirs | drawers)  
452-453 (1 tiroir | drawer)

**Base avec contour MINCE 2" | Base with NARROW contour 2"**

Grandeur | Size King: 82 x 77 x 12 | Queen: 64 x 77 x 12 | Double: 59 x 73 x 12 | Simple/Single: 44 x 73 x 12

**Avec pattes - Lit réglable  
With Legs - Adjustable bed**  
560-561-563

	King	Queen	Simple   Single
Lit grandeur complète : Complete Bed Size :	87x87x44	69x87x44	49x87x44
Intérieur   Inside :	78x82x12	61x82x12	40x82x12

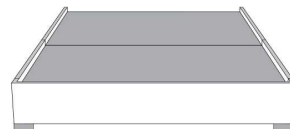

**Avec pattes | With Legs**  
510-511-512-513

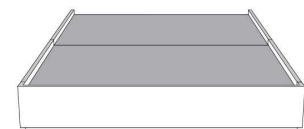

**Anti-poussière | No Dust**  
520-521-522-523

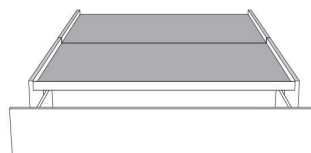

**Rangement à tiroir frontal  
With Front Drawer**  
540-541-542  
Base lit simple N/D | Single base N/A

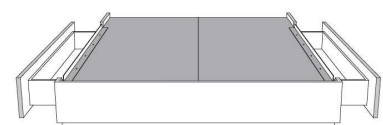

**Rangement à tiroir latéraux  
With Side Drawers**  
550-551 (2 tiroirs | drawers)  
552-553 (1 tiroir | drawer)

www.jaymar.ca

Les illustrations sont génériques et n'indiquent pas tous les détails de coutures.  
The sketches are generic and do not reflect all sewing details.



Lits rembourrés  
*Upholstered Beds*

Liste de prix CDN



Tête de lit avec oreilles  
Headboard with wings

## FELICITY

### GROUPE C

Tête de lit AVEC OREILLES - Choisissez votre base - voir liste de prix 99905 BASE C.

### OPTIONS :

Clous décoratifs : Clous MOYEN ½ po sur le devant de l'oreille de la tête de lit, AJOUTEZ \$85.  
Spécifiez couleur des clous sur votre commande: BRASS - SILVER - PEWTER ou COPPER.

Extérieur DOS de la tête de lit FINI ajoutez:

En TISSU: King \$70, Queen \$65, Double \$60, Simple \$45.

Description	L x P x H	Cuir						Tissu		
		10	20 Madras Softy	30 Hugo Fantasy Illusion Tucson Utah Vintage Wild Laredo Yukon	40 Diamond Elegance Princess Santiago Sensation Sunset Trina Victoria	50 Bull Cassiope Dublin	60 Caress Ultrasued	A	B COM	C alta
400 TETE DE LIT KING	87 x 11 x 62							1135	1195	1270
401 TETE DE LIT QUEEN	69 x 11 x 62							965	1020	1075
402 TETE DE LIT DOUBLE	64 x 11 x 62							885	935	975
403 TETE DE LIT SIMPLE	49 x 11 x 62							700	740	775



Tête de lit **FELICITY** Headboard

(voir la liste de prix 99905) | (See Price list 99905)

**TÊTE DE LIT | HEADBOARD**

**Option de clous | Nail options**

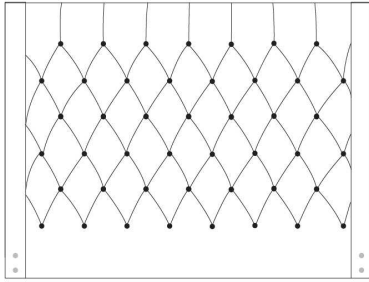

**Lit grandeur complète | Complete bed size**

	Large   Wide L x P/D x H	Mince   Narrow L x P/D x H
<b>K</b>	87 x 90 x 62	87 x 88 x 62
<b>Q</b>	69 x 90 x 62	69 x 88 x 62
<b>D</b>	64 x 86 x 62	64 x 84 x 62
<b>S</b>	49 x 86 x 62	49 x 84 x 62

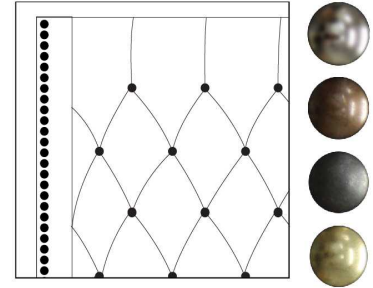

Silver - Copper - Pewter - Brass  
1/2" diamètre

Tête de lit avec oreilles | Headboard with wings  
400 - 401 - 402 - 403

**Base avec contour LARGE 4" | Base with WIDE contour 4"**

Grandeur | Size King: 87 x 79 x 12 | Queen: 69 x 79 x 12 | Double: 64 x 75 x 12 | Simple/Single: 49 x 75 x 12

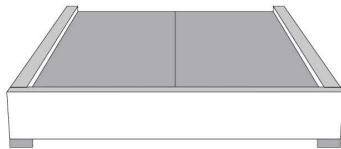

**Avec pattes | With Legs**  
410-411-412-413

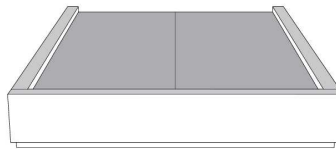

**Anti-poussière | No Dust**  
420-421-422-423

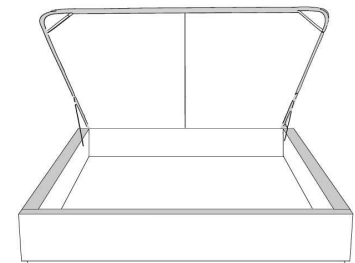

**Avec rangement | With Storage**  
430-431-432-433

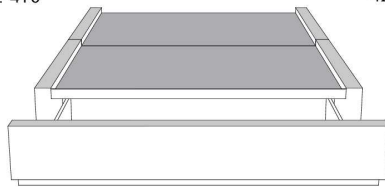

**Rangement à tiroir frontal  
With Front Drawer**  
440-441-442  
Base lit simple N/D | Single base N/A



**Rangement à tiroir latéraux  
With Side Drawers**  
450-451 (2 tiroirs | drawers)  
452-453 (1 tiroir | drawer)

**Base avec contour MINCE 2" | Base with NARROW contour 2"**

Grandeur | Size King: 82 x 77 x 12 | Queen: 64 x 77 x 12 | Double: 59 x 73 x 12 | Simple/Single: 44 x 73 x 12

**Avec pattes - Lit réglable  
With Legs - Adjustable bed**  
560-561-563

	King	Queen	Simple   Single
Lit grandeur complète : Complete Bed Size :	87x87x62	69x87x62	49x87x62
Intérieur   Inside :	78x82x12	61x82x12	40x82x12

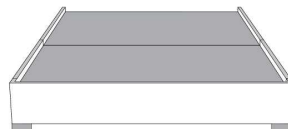

**Avec pattes | With Legs**  
510-511-512-513

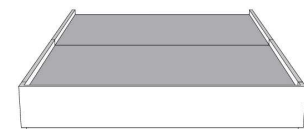

**Anti-poussière | No Dust**  
520-521-522-523

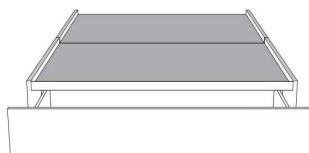

**Rangement à tiroir frontal  
With Front Drawer**  
540-541-542  
Base lit simple N/D | Single base N/A

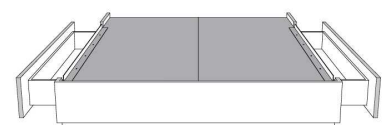

**Rangement à tiroir latéraux  
With Side Drawers**  
550-551 (2 tiroirs | drawers)  
552-553 (1 tiroir | drawer)

www.jaymar.ca

Les illustrations sont génériques et n'indiquent pas tous les détails de coutures.  
The sketches are generic and do not reflect all sewing details.



Lits rembourrés  
*Upholstered Beds*

Liste de prix CDN



Tête de lit avec oreilles  
Headboard with wings

## ISABELLE

GROUPE C

Tête de lit AVEC OREILLES. Choisissez votre base - voir liste de prix 99905 BASE C.

OPTIONS:

Clous décoratifs: Clous LARGE 7/8 po sur contour EXTÉRIEUR de l'oreille AJOUTEZ \$70.

Spécifiez couleur des clous: BRASS - SILVER - PEWTER ou COPPER.

Extérieur DOS de la tête de lit FINI ajoutez:

En TISSU: King \$70, Queen \$65, Double \$60, Simple \$45.

Description	L x P x H	Cuir						Tissu		
		10	20 Madras Softy	30 Hugo Fantasy Illusion Tucson Utah Vintage Wild Laredo Yukon	40 Diamond Elegance Princess Santiago Sensation Sunset Trina Victoria	50 Bull Cassiope Dublin	60 Caress Ultrasued	A	B COM	C alta
400 TETE DE LIT KING	87X11X56							1135	1195	1270
401 TETE DE LIT QUEEN	69X11X56							965	1020	1075
402 TETE DE LIT DOUBLE	64X11X56							885	935	975
403 TETE DE LIT SIMPLE	49X11X56							700	740	775

Tête de lit **ISABELLE** Headboard

(voir la liste de prix 99905) | (See Price list 99905)

**TÊTE DE LIT | HEADBOARD**

**Option de clous | Nail options**

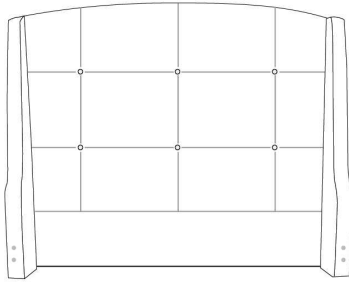

Tête de lit avec oreilles | Headboard with wings  
400 - 401 - 402 - 403

**Lit grandeur complète | Complete bed size**

	Large   Wide L x P/D x H	Mince   Narrow L x P/D x H
<b>K</b>	87 x 90 x 56	87 x 88 x 56
<b>Q</b>	69 x 90 x 56	69 x 88 x 56
<b>D</b>	64 x 86 x 56	64 x 84 x 56
<b>S</b>	49 x 86 x 56	49 x 84 x 56

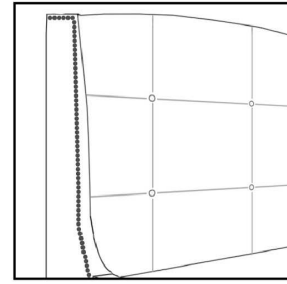

Silver - Copper - Pewter - Brass  
7/8" diamètre

**Base avec contour LARGE 4" | Base with WIDE contour 4"**

Grandeur | Size King: 87 x 79 x 12 | Queen: 69 x 79 x 12 | Double: 64 x 75 x 12 | Simple/Single: 49 x 75 x 12

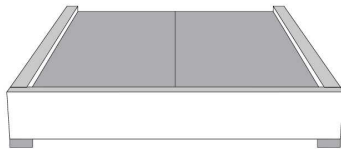

**Avec pattes | With Legs**  
410-411-412-413

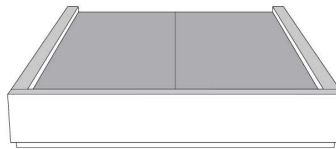

**Anti-poussière | No Dust**  
420-421-422-423

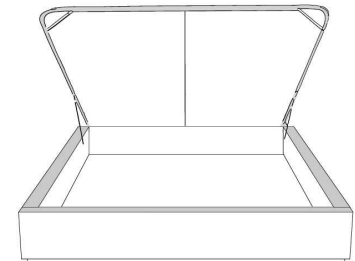

**Avec rangement | With Storage**  
430-431-432-433

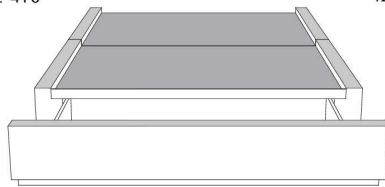

**Rangement à tiroir frontal  
With Front Drawer**  
440-441-442  
Base lit simple N/D | Single base N/A



**Rangement à tiroir latéraux  
With Side Drawers**  
450-451 (2 tiroirs | drawers)  
452-453 (1 tiroir | drawer)

**Base avec contour MINCE 2" | Base with NARROW contour 2"**

Grandeur | Size King: 82 x 77 x 12 | Queen: 64 x 77 x 12 | Double: 59 x 73 x 12 | Simple/Single: 44 x 73 x 12

**Avec pattes - Lit réglable  
With Legs - Adjustable bed**  
560-561-563

	King	Queen	Simple   Single
Lit grandeur complète : Complete Bed Size :	87x87x56	69x87x56	49x87x56
Intérieur   Inside :	78x82x12	61x82x12	40x82x12

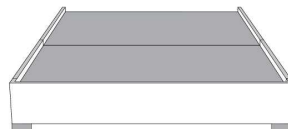

**Avec pattes | With Legs**  
510-511-512-513

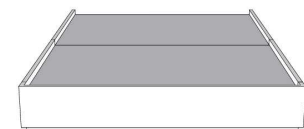

**Anti-poussière | No Dust**  
520-521-522-523

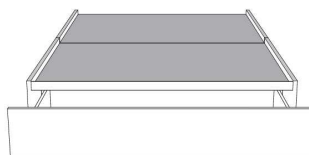

**Rangement à tiroir frontal  
With Front Drawer**  
540-541-542  
Base lit simple N/D | Single base N/A



**Rangement à tiroir latéraux  
With Side Drawers**  
550-551 (2 tiroirs | drawers)  
552-553 (1 tiroir | drawer)

www.jaymar.ca

Les illustrations sont génériques et n'indiquent pas tous les détails de coutures.  
The sketches are generic and do not reflect all sewing details.



Tête de lit **sans** oreilles  
Headboard **without** wings

## JESSICA

### GROUPE A

Tête de lit SANS oreilles - Choisissez votre base - Voir liste de prix 99900 BASE L.

Extérieur DOS de la TÊTE de LIT FINI ajoutez:

- en CUIR: King \$220, Queen \$185, Double \$170, Simple \$135.

- en TISSU: King \$70, Queen \$65, Double \$60, Simple \$45.

Description	L x P x H	Cuir						Tissu		
		10	20 Madras Softy	30 Hugo Fantasy Illusion Tucson Utah Vintage Wild Laredo Yukon	40 Diamond Elegance Princess Santiago Sensation Sunset Trina Victoria	50 Bull Cassiope Dublin	60 Caress Ultrasued	A	B COM	C alta
400 TETE DE LIT KING	87X4X49	990	1125	1270	1410	1545	1685	600	660	725
401 TETE DE LIT QUEEN	69X4X49	890	1015	1125	1240	1360	1465	515	550	595
402 TETE DE LIT DOUBLE	64X4X49	815	935	1045	1145	1265	1365	490	520	550
403 TETE DE LIT SIMPLE	49X4X49	750	845	945	1050	1145	1260	395	420	440

**TÊTE DE LIT | HEADBOARD**

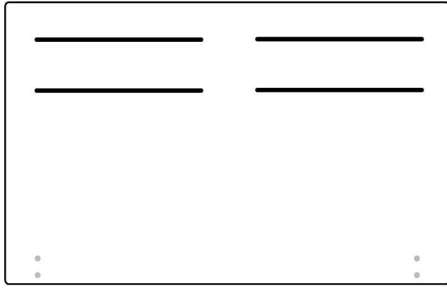

Tête de lit sans oreilles | Headboard without wings  
400 - 401 - 402 - 403

**Lit grandeur complète | Complete bed size**

	Large   Wide L x P/D x H	Mince   Narrow L x P/D x H
<b>K</b>	87 x 90 x 49	87 x 88 x 49
<b>Q</b>	69 x 90 x 49	69 x 88 x 49
<b>D</b>	64 x 86 x 49	64 x 84 x 49
<b>S</b>	49 x 86 x 49	49 x 84 x 49

**Base avec contour LARGE 4" | Base with WIDE contour 4"**

Grandeur | Size King: 87 x 86 x 12 | Queen: 69 x 86 x 12 | Double: 64 x 82 x 12 | Simple/Single: 49 x 82 x 12

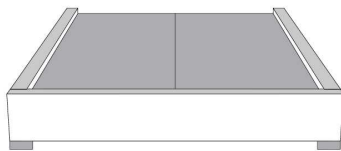

**Avec pattes | With Legs**  
410-411-412-413

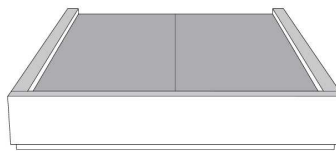

**Anti-poussière | No Dust**  
420-421-422-423

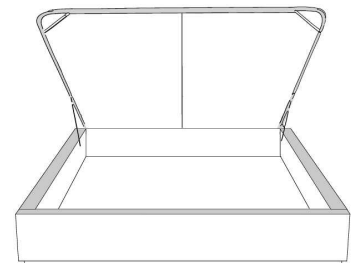

**Avec rangement | With Storage**  
430-431-432-433

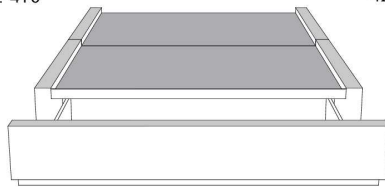

**Rangement à tiroir frontal  
With Front Drawer**  
440-441-442  
Base lit simple N/D | Single base N/A



**Rangement à tiroir latéraux  
With Side Drawers**  
450-451 (2 tiroirs | drawers)  
452-453 (1 tiroir | drawer)

**Base avec contour MINCE 2" | Base with NARROW contour 2"**

Grandeur | Size King: 82 x 84 x 12 | Queen: 64 x 84 x 12 | Double: 59 x 80 x 12 | Simple/Single: 44 x 80 x 12

**Avec pattes - Lit réglable  
With Legs - Adjustable bed**  
560-561-563

	King	Queen	Simple   Single
Lit grandeur complète : Complete Bed Size :	87x88x49	69x88x49	49x88x49
Intérieur   Inside :	78x82x12	61x82x12	40x82x12

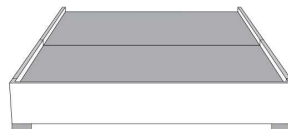

**Avec pattes | With Legs**  
510-511-512-513

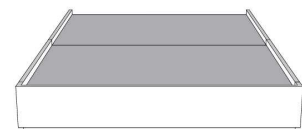

**Anti-poussière | No Dust**  
520-521-522-523

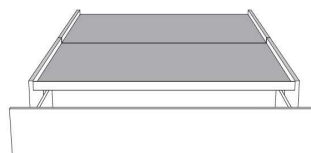

**Rangement à tiroir frontal  
With Front Drawer**  
540-541-542  
Base lit simple N/D | Single base N/A

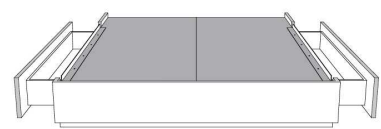

**Rangement à tiroir latéraux  
With Side Drawers**  
550-551 (2 tiroirs | drawers)  
552-553 (1 tiroir | drawer)

www.jaymar.ca

Les illustrations sont génériques et n'indiquent pas tous les détails de coutures.  
The sketches are generic and do not reflect all sewing details.



Lits rembourrés  
*Upholstered Beds*

Liste de prix CDN



Tête de lit avec oreilles  
Headboard with wings

## KIANA

GROUPE C

\*Tête de lit AVEC oreilles MINCES - Voir liste de prix 99905 BASE C.

\*NOTE: Tête de lit disponible SEULEMENT avec les bases contours MINCES (exclus la base mince avec pattes pour lit réglable).

Extérieur DOS de la tête de lit FINI ajoutez:

En TISSU: King \$70, Queen \$65, Double \$60, Simple \$45.

Description	L x P x H	Cuir						Tissu		
		10	20 Madras Softy	30 Hugo Fantasy Illusion Tucson Utah Vintage Wild Laredo Yukon	40 Diamond Elegance Princess Santiago Sensation Sunset Trina Victoria	50 Bull Cassiope Dublin	60 Caress Ultrasued	A	B COM	C alta
400 TETE DE LIT KING	82x11x65							1135	1195	1270
401 TETE DE LIT QUEEN	64x11x65							965	1020	1075
402 TETE DE LIT DOUBLE	59x11x65							885	935	975
403 TETE DE LIT SIMPLE	44x11x65							700	740	775

**TÊTE DE LIT | HEADBOARD**

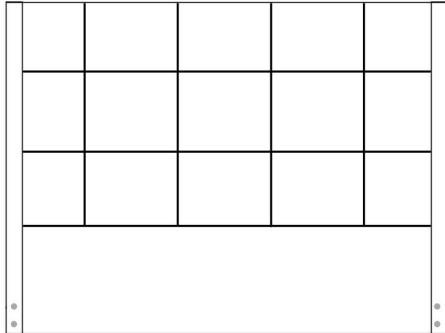

Tête de lit avec oreilles  
Headboard with wings  
400 - 401 - 402 - 403

**Lit grandeur complète | Complete bed size**

	<b>Mince   Narrow</b> <i>L x P/D x H</i>
<b>King</b>	82 x 88 x 65
<b>Queen</b>	64 x 88 x 65
<b>Double</b>	59 x 84 x 65
<b>Simple / Single</b>	44 x 84 x 65

**Base avec contour MINCE | Base with NARROW contour**

**Grandeur | Size** King: 82 x 77 x 12 | Queen: 64 x 77 x 12 | Double: 59 x 73 x 12 | Simple/Single: 44 x 73 x 12

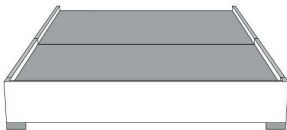

**Avec pattes | With Legs**  
510-511-512-513

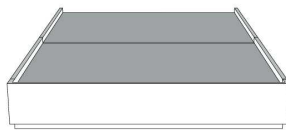

**Anti-poussière | No Dust**  
520-521-522-523

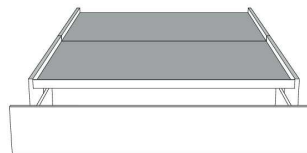

**Rangement à tiroir frontal  
With Front Drawer**  
540-541-542  
Base lit simple N/D | Single base N/A



**Rangement à tiroir latéraux  
With Side Drawers**  
550-551 (2 tiroirs | drawers)  
552-553 (1 tiroir | drawer)



Lits rembourrés  
*Upholstered Beds*

## Liste de prix CDN



Tête de lit avec oreilles  
Headboard with wings

## LINE

### GRUPE B

Tête de lit AVEC OREILLES. Choisissez votre base - voir liste de prix 99905 BASE C.

### OPTIONS:

Clous décoratifs: Clous MOYEN 1/2" sur le devant SUPÉRIEUR de l'oreille et DESSUS de la tête de lit. AJOUTEZ: King \$135, Queen \$125 Double \$120 Simple \$115. SPÉCIFIEZ couleur: BRASS - SILVER - PEWTER ou COPPER.

Extérieur DOS de la TÊTE de LIT FINI ajoutez:

En CUIR: King \$220, Queen \$185, Double \$170, Simple \$135.

En TISSU: King \$70, Queen \$65, Double \$60, Simple \$45.

Description	L x P x H	Cuir						Tissu		
		10	20 Madras Softy	30 Hugo Fantasy Illusion Tucson Utah Vintage Wild Laredo Yukon	40 Diamond Elegance Princess Santiago Sensation Sunset Trina Victoria	50 Bull Cassiope Dublin	60 Caress Ultrasued	A	B COM	C alta
400 TETE DE LIT KING	87X11X47	1665	1825	1985	2150	2325	2485	870	925	970
401 TETE DE LIT QUEEN	69X11X47	1395	1520	1645	1760	1885	2010	700	740	775
402 TETE DE LIT DOUBLE	64X11X47	1335	1450	1570	1695	1820	1945	635	665	710
403 TETE DE LIT SIMPLE	49X11X47	1165	1285	1390	1490	1600	1700	420	445	495



**TÊTE DE LIT | HEADBOARD**

**Option de clous | Nail options**

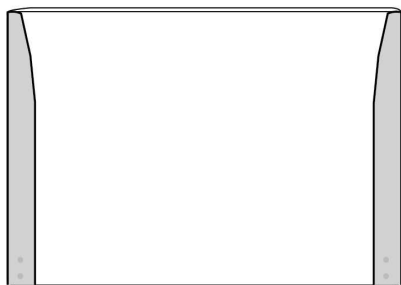

Tête de lit avec oreilles | Headboard with wings  
400 - 401 - 402 - 403

**Lit grandeur complète | Complete bed size**

	Large   Wide L x P/D x H	Mince   Narrow L x P/D x H
<b>K</b>	87 x 90 x 47	87 x 88 x 47
<b>Q</b>	69 x 90 x 47	69 x 88 x 47
<b>D</b>	64 x 86 x 47	64 x 84 x 47
<b>S</b>	49 x 86 x 47	49 x 84 x 47

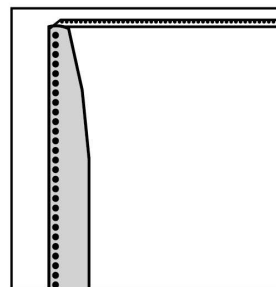

Silver - Copper - Pewter - Brass  
1/2" diametre

**Base avec contour LARGE 4" | Base with WIDE contour 4"**

Grandeur | Size King: 87 x 79 x 12 | Queen: 69 x 79 x 12 | Double: 64 x 75 x 12 | Simple/Single: 49 x 75 x 12

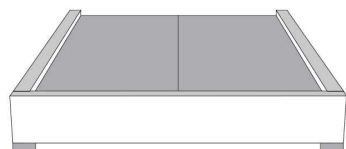

**Avec pattes | With Legs**  
410-411-412-413

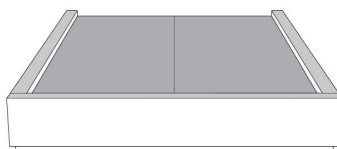

**Anti-poussière | No Dust**  
420-421-422-423

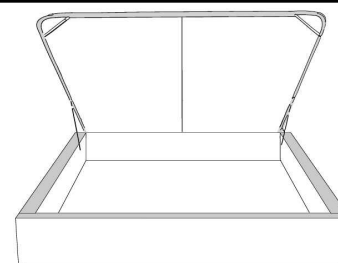

**Avec rangement | With Storage**  
430-431-432-433

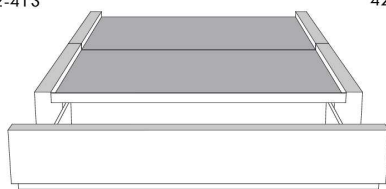

**Rangement à tiroir frontal  
With Front Drawer**  
440-441-442  
Base lit simple N/D | Single base N/A

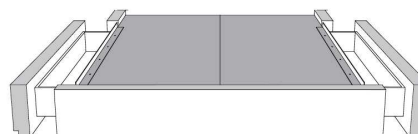

**Rangement à tiroir latéraux  
With Side Drawers**  
450-451 (2 tiroirs | drawers)  
452-453 (1 tiroir | drawer)

**Base avec contour MINCE 2" | Base with NARROW contour 2"**

Grandeur | Size King: 82 x 77 x 12 | Queen: 64 x 77 x 12 | Double: 59 x 73 x 12 | Simple/Single: 44 x 73 x 12



**Avec pattes - Lit réglable  
With Legs - Adjustable bed**  
560-561-563

	King	Queen	Simple   Single
Lit grandeur complète : Complete Bed Size :	87x87x47	69x87x47	49x87x47
Intérieur   Inside :	78x82x12	61x82x12	40x82x12

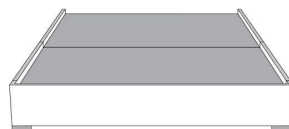

**Avec pattes | With Legs**  
510-511-512-513



**Anti-poussière | No Dust**  
520-521-522-523

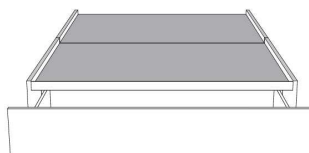

**Rangement à tiroir frontal  
With Front Drawer**  
540-541-542  
Base lit simple N/D | Single base N/A

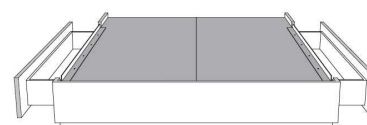

**Rangement à tiroir latéraux  
With Side Drawers**  
550-551 (2 tiroirs | drawers)  
552-553 (1 tiroir | drawer)



Lits rembourrés  
*Upholstered Beds*

Liste de prix CDN

Tête de lit **sans** oreilles  
Headboard **without** wings

## LUCIE

GROUPE C

Tête de lit SANS oreilles - Choisissez votre base - Voir liste de prix 99900 BASE L.

Extérieur DOS de la TÊTE de LIT FINI ajoutez:  
- en TISSU: King \$70, Queen \$65.

Description	L x P x H	Cuir						Tissu		
		10	20 Madras Softy	30 Hugo Fantasy Illusion Tucson Utah Vintage Wild Laredo Yukon	40 Diamond Elegance Princess Santiago Sensation Sunset Trina Victoria	50 Bull Cassiope Dublin	60 Caress Ultrasued	A	B COM	C alta
400 TETE DE LIT KING	96 x 12 x 44							1135	1195	1270
401 TETE DE LIT QUEEN	79 x 12 x 44							965	1020	1075

**TÊTE DE LIT | HEADBOARD**

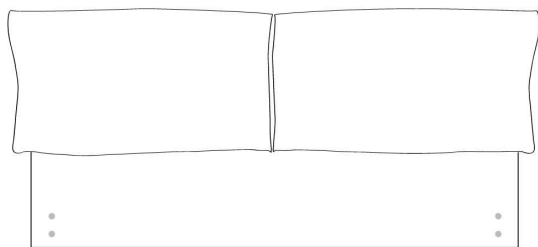

Tête de lit sans oreilles | Headboard without wings  
400 - 401 - 402 - 403

**Lit grandeur complète | Complete bed size**

	Large   Wide L x P/D x H	Mince   Narrow L x P/D x H
<b>K</b>	96 x 98 x 44	96 x 96 x 44
<b>Q</b>	79 x 98 x 44	79 x 96 x 44

**Base avec contour LARGE 4" | Base with WIDE contour 4"**

Grandeur | Size King: 87 x 86 x 12 | Queen: 69 x 86 x 12

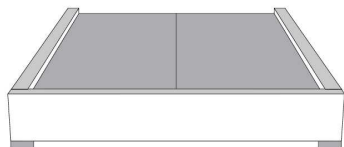

Avec pattes | With Legs  
410-411-412-413

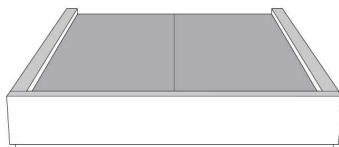

Anti-poussière | No Dust  
420-421-422-423

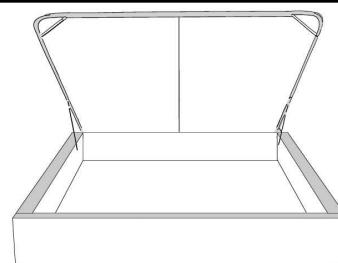

Avec rangement | With Storage  
430-431-432-433

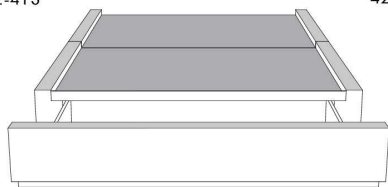

Rangement à tiroir frontal  
With Front Drawer  
440-441-442  
Base lit simple N/D | Single base N/A



Rangement à tiroir latéraux  
With Side Drawers  
450-451 (2 tiroirs | drawers)  
452-453 (1 tiroir | drawer)

**Base avec contour MINCE 2" | Base with NARROW contour 2"**

Grandeur | Size King: 82 x 84 x 12 | Queen: 64 x 84 x 12

**Avec pattes - Lit réglable**  
With Legs - Adjustable bed  
560-561-563

	King	Queen
Lit grandeur complète - Complete Bed Size :	96x96x44	79x96x44
Intérieur   Inside :	78x82x12	61x82x12

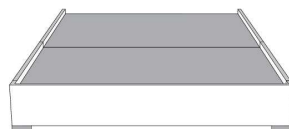

Avec pattes | With Legs  
510-511-512-513

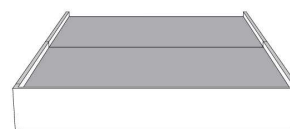

Anti-poussière | No Dust  
520-521-522-523

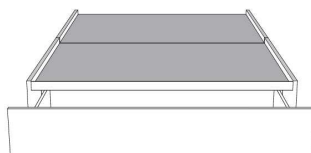

Rangement à tiroir frontal  
With Front Drawer  
540-541-542  
Base lit simple N/D | Single base N/A

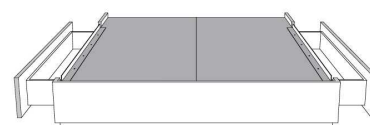

Rangement à tiroir latéraux  
With Side Drawers  
550-551 (2 tiroirs | drawers)  
552-553 (1 tiroir | drawer)

www.jaymar.ca

Les illustrations sont génériques et n'indiquent pas tous les détails de coutures.  
The sketches are generic and do not reflect all sewing details.



Lits rembourrés  
*Upholstered Beds*

Liste de prix CDN



Tête de lit avec oreilles  
Headboard with wings

## MARIANNE

### GROUPE C

Tête de lit AVEC OREILLES - Choisissez votre base - voir liste de prix 99905 BASE C.

### OPTIONS :

Clous décoratifs : Clous MOYEN ½ po sur le devant de l'oreille de la tête de lit, AJOUTEZ \$65.  
Spécifiez couleur des clous sur votre commande: BRASS - SILVER - PEWTER ou COPPER.

Extérieur DOS de la tête de lit FINI ajoutez:

- en TISSU: King \$70, Queen \$65, Double \$60, Simple \$45.

Description	L x P x H	Cuir						Tissu		
		10	20 Madras Softy	30 Hugo Fantasy Illusion Tucson Utah Vintage Wild Laredo Yukon	40 Diamond Elegance Princess Santiago Sensation Sunset Trina Victoria	50 Bull Cassiope Dublin	60 Caress Ultrasued	A	B COM	C alta
400 TETE DE LIT KING	87x11x56							1135	1195	1270
401 TETE DE LIT QUEEN	69x11x56							965	1020	1075
402 TETE DE LIT DOUBLE	64x11x56							885	935	975
403 TETE DE LIT SIMPLE	49x11x56							700	740	775

**TÊTE DE LIT | HEADBOARD**

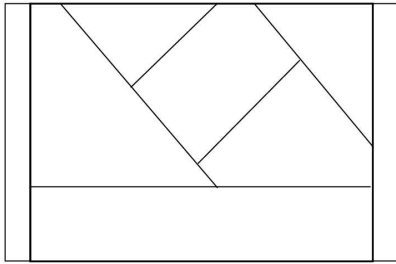

Tête de lit avec oreilles | Headboard with wings  
400 - 401 - 402 - 403

**Lit grandeur complète | Complete bed size**

	Large   Wide L x P/D x H	Mince   Narrow L x P/D x H
<b>K</b>	87 x 90 x 56	87 x 88 x 56
<b>Q</b>	69 x 90 x 56	69 x 88 x 56
<b>D</b>	64 x 86 x 56	64 x 84 x 56
<b>S</b>	49 x 86 x 56	49 x 84 x 56

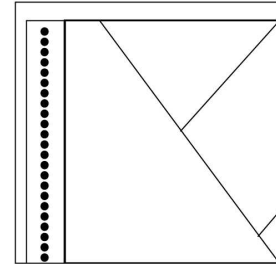

Silver - Copper - Pewter - Brass  
1/2" diamètre



**Base avec contour LARGE 4" | Base with WIDE contour 4"**

Grandeur | Size King: 87 x 86 x 12 | Queen: 69 x 86 x 12 | Double: 64 x 82 x 12 | Simple/Single: 49 x 82 x 12

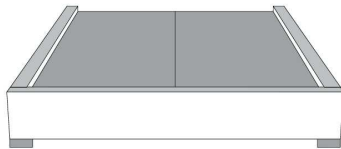

**Avec pattes | With Legs**  
410-411-412-413

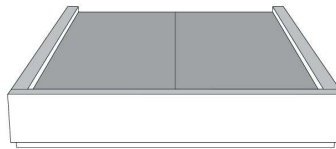

**Anti-poussière | No Dust**  
420-421-422-423

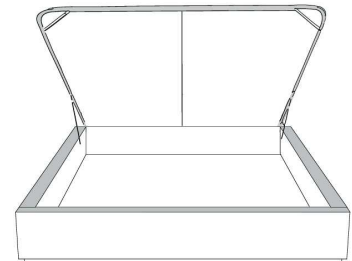

**Avec rangement | With Storage**  
430-431-432-433

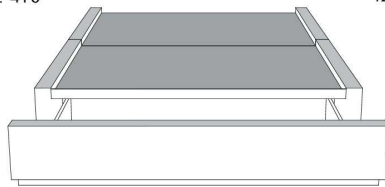

**Rangement à tiroir frontal  
With Front Drawer**  
440-441-442  
Base lit simple N/D | Single base N/A



**Rangement à tiroir latéraux  
With Side Drawers**  
450-451 (2 tiroirs | drawers)  
452-453 (1 tiroir | drawer)

**Base avec contour MINCE 2" | Base with NARROW contour 2"**

Grandeur | Size King: 82 x 77 x 12 | Queen: 64 x 77 x 12 | Double: 59 x 73 x 12 | Simple/Single: 44 x 73 x 12

**Avec pattes en bois - Lit réglable**  
**With wood legs - Adjustable bed**  
560-561-563

	King	Queen	Simple   Single
Lit grandeur complète : Complete Bed Size :	87x87x56	69x87x56	49x87x56
Intérieur   Inside :	78x82x12	61x82x12	40x82x12

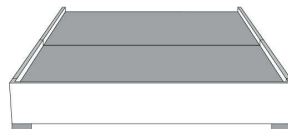

**Avec pattes | With Legs**  
510-511-512-513

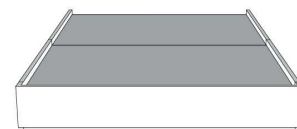

**Anti-poussière | No Dust**  
520-521-522-523



**Rangement à tiroir frontal  
With Front Drawer**  
540-541-542  
Base lit simple N/D | Single base N/A

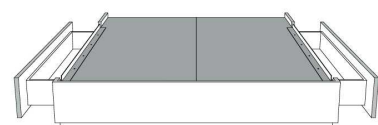

**Rangement à tiroir latéraux  
With Side Drawers**  
550-551 (2 tiroirs | drawers)  
552-553 (1 tiroir | drawer)

www.jaymar.ca

Les illustrations sont génériques et n'indiquent pas tous les détails de coutures.  
The sketches are generic and do not reflect all sewing details.

R: 2019-10



Lits rembourrés  
*Upholstered Beds*

Liste de prix CDN



Tête de lit avec oreilles  
Headboard with wings

## MARILOU

GROUPE C

Tête de lit AVEC OREILLES. Choisissez votre base - voir liste de prix 99905 BASE C.

OPTIONS:

Clous décoratifs: Clous large 7/8 po sur contour EXTÉRIEUR de l'oreille de la tête de lit. Ajoutez \$60.  
Spécifiez couleur des clous sur votre commande: BRASS - SILVER - PEWTER ou COPPER.

Extérieur DOS de la tête de lit FINI ajoutez:

En TISSU: King \$70, Queen \$65, Double \$60, Simple \$45.

Description	L x P x H	Cuir						Tissu		
		10	20 Madras Softy	30 Hugo Fantasy Illusion Tucson Utah Vintage Wild Laredo Yukon	40 Diamond Elegance Princess Santiago Sensation Sunset Trina Victoria	50 Bull Cassiope Dublin	60 Caress Ultrasued	A	B COM	C alta
400 TETE DE LIT KING	87 x 11 x 58							1135	1195	1270
401 TETE DE LIT QUEEN	69 x 11 x 58							965	1020	1075
402 TETE DE LIT DOUBLE	64 x 11 x 58							885	935	975
403 TETE DE LIT SIMPLE	49 x 11 x 58							700	740	775

Tête de lit **MARILOU** Headboard

(voir la liste de prix 99905) | (See Price list 99905)

**TÊTE DE LIT | HEADBOARD**

**Option de clous | Nail options**

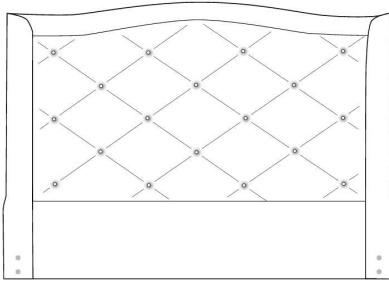

Tête de lit avec oreilles | Headboard with wings  
400 - 401 - 402 - 403

**Lit grandeur complète | Complete bed size**

	Large   Wide L x P/D x H	Mince   Narrow L x P/D x H
<b>K</b>	87 x 90 x 58	87 x 88 x 58
<b>Q</b>	69 x 90 x 58	69 x 88 x 58
<b>D</b>	64 x 86 x 58	64 x 84 x 58
<b>S</b>	49 x 86 x 58	49 x 84 x 58

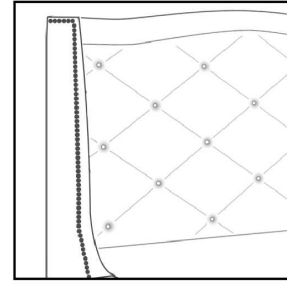

Silver - Copper - Pewter - Brass  
7/8" diamètre

**Base avec contour LARGE 4" | Base with WIDE contour 4"**

Grandeur | Size King: 87 x 79 x 12 | Queen: 69 x 79 x 12 | Double: 64 x 75 x 12 | Simple/Single: 49 x 75 x 12

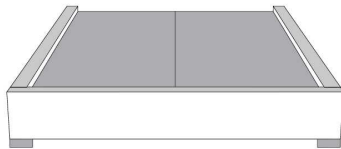

**Avec pattes | With Legs**  
410-411-412-413

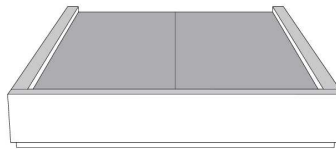

**Anti-poussière | No Dust**  
420-421-422-423

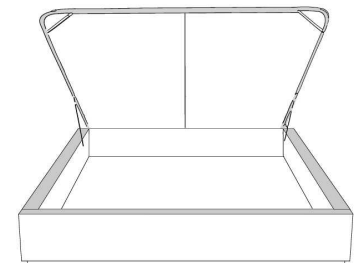

**Avec rangement | With Storage**  
430-431-432-433

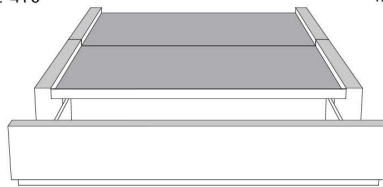

**Rangement à tiroir frontal  
With Front Drawer**  
440-441-442  
Base lit simple N/D | Single base N/A



**Rangement à tiroir latéraux  
With Side Drawers**  
450-451 (2 tiroirs | drawers)  
452-453 (1 tiroir | drawer)

**Base avec contour MINCE 2" | Base with NARROW contour 2"**

Grandeur | Size King: 82 x 77 x 12 | Queen: 64 x 77 x 12 | Double: 59 x 73 x 12 | Simple/Single: 44 x 73 x 12

**Avec pattes - Lit réglable  
With Legs - Adjustable bed**  
560-561-563

	King	Queen	Simple   Single
Lit grandeur complète : Complete Bed Size :	87x87x58	69x87x58	49x87x58
Intérieur   Inside :	78x82x12	61x82x12	40x82x12

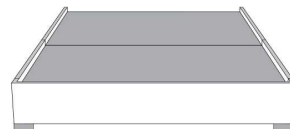

**Avec pattes | With Legs**  
510-511-512-513

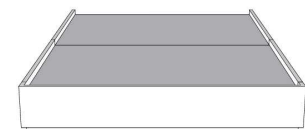

**Anti-poussière | No Dust**  
520-521-522-523

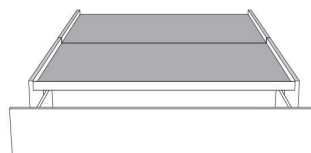

**Rangement à tiroir frontal  
With Front Drawer**  
540-541-542  
Base lit simple N/D | Single base N/A

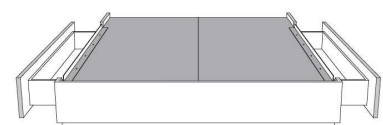

**Rangement à tiroir latéraux  
With Side Drawers**  
550-551 (2 tiroirs | drawers)  
552-553 (1 tiroir | drawer)

www.jaymar.ca

Les illustrations sont génériques et n'indiquent pas tous les détails de coutures.  
The sketches are generic and do not reflect all sewing details.



Lits rembourrés  
*Upholstered Beds*

## Liste de prix CDN

Tête de lit **sans** oreilles  
Headboard **without** wings

## MAXIM

### GRUPE A

Tête de lit SANS oreilles - Choisissez votre base - Voir liste de prix 99900 BASE L.

### OPTIONS :

Extérieur DOS de la TÊTE de LIT FINI ajoutez:

- en TISSU: King \$70, Queen \$65, Double \$60, Simple \$45.

Description	L x P x H	Cuir						Tissu		
		10	20 Madras Softy	30 Hugo Fantasy Illusion Tucson Utah Vintage Wild Laredo Yukon	40 Diamond Elegance Princess Santiago Sensation Sunset Trina Victoria	50 Bull Cassiope Dublin	60 Caress Ultrasued	A	B COM	C alta
400 TETE DE LIT KING	87x4x46							600	660	725
401 TETE DE LIT QUEEN	69x4x46							515	550	595
402 TETE DE LIT DOUBLE	64x4x46							490	520	550
403 TETE DE LIT SIMPLE	49x4x46							395	420	440



**TÊTE DE LIT | HEADBOARD**

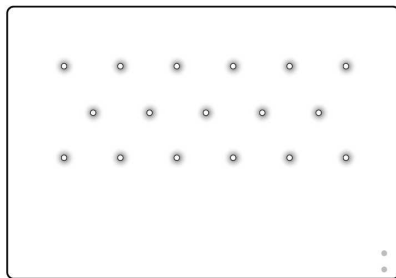

Tête de lit avec oreilles | Headboard with wings  
400 - 401 - 402 - 403

**Lit grandeur complète | Complete bed size**

	Large   Wide L x P/D x H	Mince   Narrow L x P/D x H
<b>K</b>	87 x 90 x 46	87 x 88 x 46
<b>Q</b>	69 x 90 x 46	69 x 88 x 46
<b>D</b>	64 x 86 x 46	64 x 84 x 46
<b>S</b>	49 x 86 x 46	49 x 84 x 46

**Base avec contour LARGE 4" | Base with WIDE contour 4"**

Grandeur | Size King: 87 x 86 x 12 | Queen: 69 x 86 x 12 | Double: 64 x 82 x 12 | Simple/Single: 49 x 82 x 12

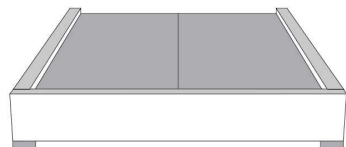

**Avec pattes | With Legs**  
410-411-412-413

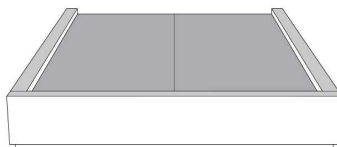

**Anti-poussière | No Dust**  
420-421-422-423

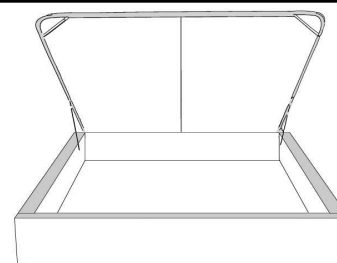

**Avec rangement | With Storage**  
430-431-432-433

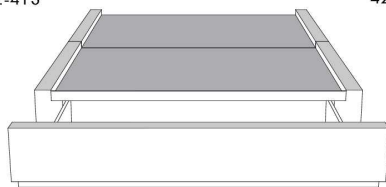

**Rangement à tiroir frontal  
With Front Drawer**  
440-441-442  
Base lit simple N/D | Single base N/A



**Rangement à tiroir latéraux  
With Side Drawers**  
450-451 (2 tiroirs | drawers)  
452-453 (1 tiroir | drawer)

**Base avec contour MINCE 2" | Base with NARROW contour 2"**

Grandeur | Size King: 82 x 84 x 12 | Queen: 64 x 84 x 12 | Double: 59 x 80 x 12 | Simple/Single: 44 x 80 x 12

**Avec pattes de bois - Lit réglable**  
**With wood legs - Adjustable bed**  
560-561-563

	King	Queen	Simple   Single
Lit grandeur complète : Complete Bed Size :	87x88x47	69x88x47	49x88x47
Intérieur   Inside :	78x82x12	61x82x12	40x82x12

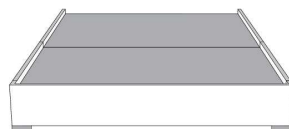

**Avec pattes | With Legs**  
510-511-512-513

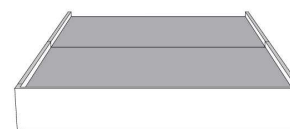

**Anti-poussière | No Dust**  
520-521-522-523

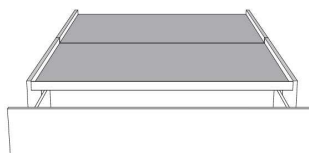

**Rangement à tiroir frontal  
With Front Drawer**  
540-541-542  
Base lit simple N/D | Single base N/A

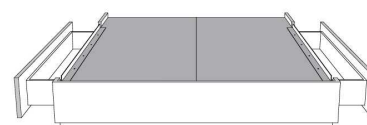

**Rangement à tiroir latéraux  
With Side Drawers**  
550-551 (2 tiroirs | drawers)  
552-553 (1 tiroir | drawer)

www.jaymar.ca

Les illustrations sont génériques et n'indiquent pas tous les détails de coutures.  
The sketches are generic and do not reflect all sewing details.



Lits rembourrés  
*Upholstered Beds*

Liste de prix CDN



Tête de lit avec oreilles  
Headboard with wings

## MELANIE

### GROUPE C

Tête de lit AVEC OREILLES - Choisissez votre base - Consultez la liste de prix 99905 BASE C.

### OPTIONS :

Clous décoratifs : Clous LARGE 7/8 po sur le contour EXTÉRIEUR de l'oreille, AJOUTEZ \$50.

Spécifiez couleur des clous sur votre commande: BRASS - SILVER - PEWTER ou COPPER.

Extérieur DOS de la tête de lit FINI ajoutez:

En TISSU: King \$70, Queen \$65, Double \$60, Simple \$45.

Description	L x P x H	Cuir						Tissu		
		10	20 Madras Softy	30 Hugo Fantasy Illusion Tucson Utah Vintage Wild Laredo Yukon	40 Diamond Elegance Princess Santiago Sensation Sunset Trina Victoria	50 Bull Cassiope Dublin	60 Caress Ultrasued	A	B COM	C alta
400 TETE DE LIT KING	87X11X56							1135	1195	1270
401 TETE DE LIT QUEEN	69X11X56							965	1020	1075
402 TETE DE LIT DOUBLE	64X11X56							885	935	975
403 TETE DE LIT SIMPLE	49X11X56							700	740	775

Tête de lit **MELANIE** Headboard

(voir la liste de prix 99905) | (See Price list 99905)

**TÊTE DE LIT | HEADBOARD**

**Option de clous | Nail options**

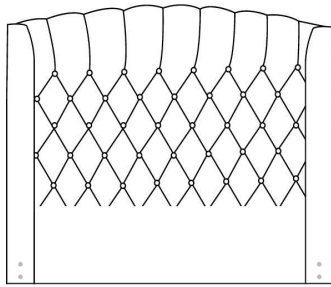

**Lit grandeur complète | Complete bed size**

	Large   Wide L x P/D x H	Mince   Narrow L x P/D x H
<b>K</b>	87 x 90 x 56	87 x 88 x 56
<b>Q</b>	69 x 90 x 56	69 x 88 x 56
<b>D</b>	64 x 86 x 56	64 x 84 x 56
<b>S</b>	49 x 86 x 56	49 x 84 x 56

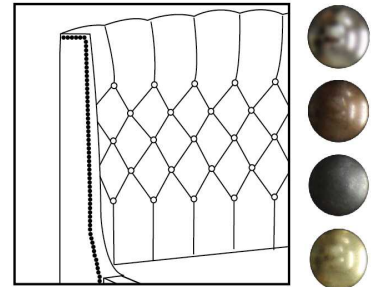

Silver - Copper - Pewter - Brass  
7/8" diamètre

Tête de lit avec oreilles | Headboard with wings  
400 - 401 - 402 - 403

**Base avec contour LARGE 4" | Base with WIDE contour 4"**

Grandeur | Size King: 87 x 79 x 12 | Queen: 69 x 79 x 12 | Double: 64 x 75 x 12 | Simple/Single: 49 x 75 x 12

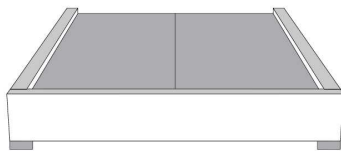

**Avec pattes | With Legs**  
410-411-412-413

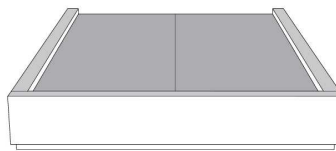

**Anti-poussière | No Dust**  
420-421-422-423

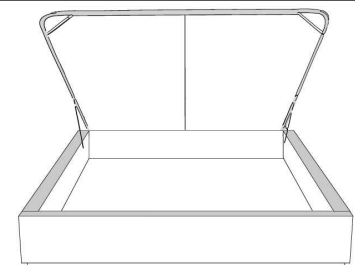

**Avec rangement | With Storage**  
430-431-432-433

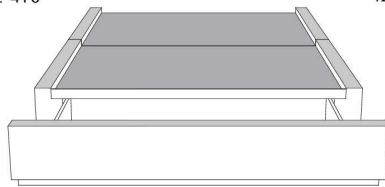

**Rangement à tiroir frontal  
With Front Drawer**  
440-441-442  
Base lit simple N/D | Single base N/A



**Rangement à tiroir latéraux  
With Side Drawers**  
450-451 (2 tiroirs | drawers)  
452-453 (1 tiroir | drawer)

**Base avec contour MINCE 2" | Base with NARROW contour 2"**

Grandeur | Size King: 82 x 77 x 12 | Queen: 64 x 77 x 12 | Double: 59 x 73 x 12 | Simple/Single: 44 x 73 x 12

**Avec pattes - Lit réglable  
With Legs - Adjustable bed**  
560-561-563

	King	Queen	Simple   Single
Lit grandeur complète : Complete Bed Size :	87x87x56	69x87x56	49x87x56
Intérieur   Inside :	78x82x12	61x82x12	40x82x12

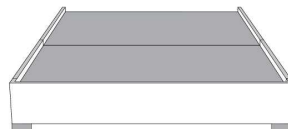

**Avec pattes | With Legs**  
510-511-512-513

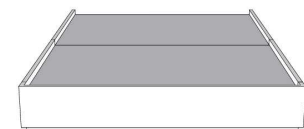

**Anti-poussière | No Dust**  
520-521-522-523

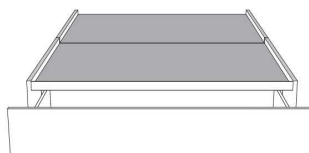

**Rangement à tiroir frontal  
With Front Drawer**  
540-541-542  
Base lit simple N/D | Single base N/A



**Rangement à tiroir latéraux  
With Side Drawers**  
550-551 (2 tiroirs | drawers)  
552-553 (1 tiroir | drawer)

www.jaymar.ca

Les illustrations sont génériques et n'indiquent pas tous les détails de coutures.  
The sketches are generic and do not reflect all sewing details.



Lits rembourrés  
*Upholstered Beds*

Liste de prix CDN

Tête de lit **sans** oreilles  
Headboard **without** wings

## MELISSA

GROUPE C

Tête de lit SANS oreilles - Choisissez votre base - Voir liste de prix 99900 BASE L.

Extérieur DOS de la TÊTE de LIT FINI ajoutez:

- en CUIR: King \$175, Queen \$145, Double \$135, Simple \$105.

- en TISSU: King \$70, Queen \$65, Double \$60, Simple \$45.

Description	L x P x H	Cuir						Tissu		
		10	20 Madras Softy	30 Hugo Fantasy Illusion Tucson Utah Vintage Wild Laredo Yukon	40 Diamond Elegance Princess Santiago Sensation Sunset Trina Victoria	50 Bull Cassiope Dublin	60 Caress Ultrasued	A	B COM	C alta
400 TETE DE LIT KING	88 x 9 x 46	1825	1985	2150	2325	2485	2640	1135	1195	1270
401 TETE DE LIT QUEEN	74 x 9 x 46	1440	1565	1690	1815	1940	2060	965	1020	1075

Tête de lit **MELISSA** Headboard

(voir la liste de prix 99900) | (See Price list 99900)

**TÊTE DE LIT | HEADBOARD**

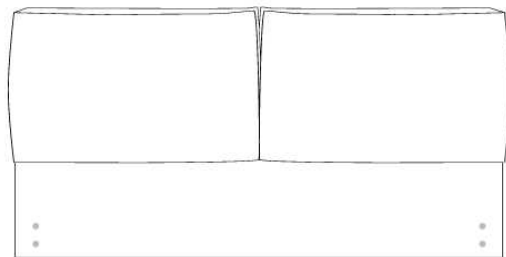

Tête de lit sans oreilles | Headboard without wings  
400 - 401

Lit grandeur complète | Complete bed size

	Large   Wide L x P/D x H	Mince   Narrow L x P/D x H
<b>K</b>	88 x 95 x 46	88 x 93 x 46
<b>Q</b>	74 x 95 x 46	74 x 93 x 46

**Base avec contour LARGE 4" | Base with WIDE contour 4"**

Grandeur | Size King: 87 x 86 x 12 | Queen: 69 x 86 x 12

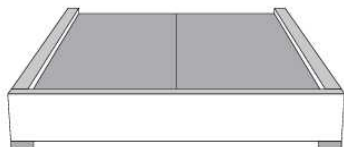

Avec pattes | With Legs  
410-411

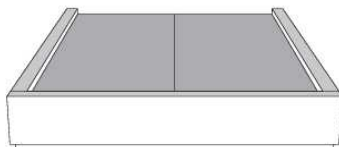

Anti-poussière | No Dust  
420-421

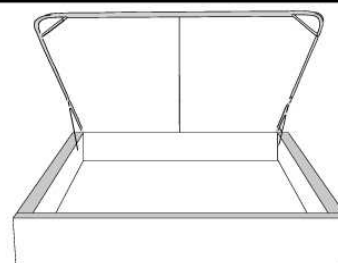

Avec rangement | With Storage  
430-431

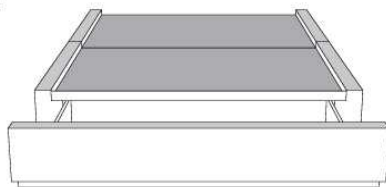

Rangement à tiroir frontal  
With Front Drawer  
440-441

Base lit simple N/D | Single base N/A

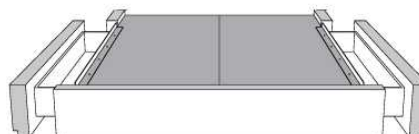

Rangement à tiroir latéraux  
With Side Drawers  
450-451 (2 tiroirs | drawers)

**Base avec contour MINCE 2" | Base with NARROW contour 2"**

Grandeur | Size King: 82 x 84 x 12 | Queen: 64 x 84 x 12

**Avec pattes - Lit réglable**  
**With Legs - Adjustable bed**  
560-561

**Grandeur | Size**

	King	Queen
Lit grandeur complète : Complete Bed Size :	87x102x45/38	69x102x45/38
Intérieur   Inside :	78x82x12	61x82x12



Avec pattes | With Legs  
510-511



Anti-poussière | No Dust  
520-521

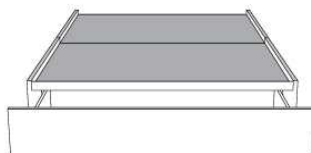

Rangement à tiroir frontal  
With Front Drawer  
540-541

Base lit simple N/D | Single base N/A

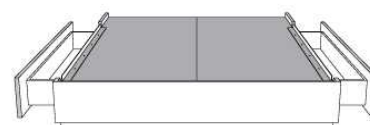

Rangement à tiroir latéraux  
With Side Drawers  
550-551 (2 tiroirs | drawers)

www.jaymar.ca

Les illustrations sont génériques et n'indiquent pas tous les détails de coutures.  
The sketches are generic and do not reflect all sewing details.



## MELODY

PATTES: Métal: LG64; Bois: LG68. IMPORTANT spécifiez la couleur des pattes en bois.

ITEMS 380, 360, 304 & 314 incluent 3 traverses en bois, avec pattes centrales préinstallées à la position haute 9 3/4 po hors tout. Ajustable à une position plus basse 6 1/2 po hors tout (inclus 3 pattes centrales 6 1/2 po). PANNEAU en BOIS particule inclus.

OPTION: Extérieur DOS de la TÊTE de LIT FINI ajoutez:  
- en CUIR: King \$220, Queen \$185, Double \$170, Simple \$135.  
- en TISSU: King \$70, Queen \$65, Double \$60, Simple \$45.

Description	L x P x H	Cuir						Tissu		
		10	20 Madras Softy	30 Hugo Fantasy Illusion Tucson Utah Vintage Wild Laredo Yukon	40 Diamond Elegance Princess Santiago Sensation Sunset Trina Victoria	50 Bull Cassiope Dublin	60 Caress Ultrasued	A	B COM	C alta
304 LIT DOUBLE	72X93X32/9	1850	2060	2250	2465	2675	2875	1235	1320	1400
314 LIT SIMPLE	57X93X32/9	1665	1845	2040	2220	2415	2595	1120	1220	1345
360 LIT QUEEN	78X97X32/9	1925	2125	2335	2525	2740	2935	1315	1400	1475
380 LIT KING	94X97X32/9	2185	2415	2645	2890	3125	3365	1475	1600	1715

# MELODY

items

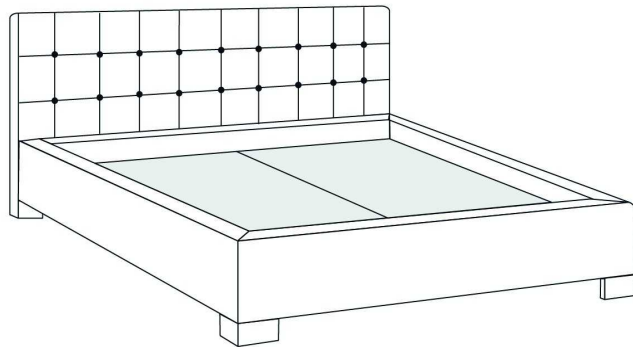

Lit/Bed

380 King | 360 Queen | 304 Double | 314 Simple/ Single

Les illustrations sont génériques et n'indiquent pas tous les détails de coutures.  
The sketches are generic and do not reflect all sewing details.

R201-4-03



Tête de lit **sans** oreilles  
Headboard **without** wings

## MILAN

### GROUPE C

Tête de lit SANS oreilles - Choisissez votre base - Voir liste de prix 99900 BASE L.

CARACTÉRISTIQUE: Appui-tête ajustable

Extérieur DOS de la TÊTE de LIT FINI ajoutez:

- en CUIR: King \$220, Queen \$185, Double \$170, Simple \$135.

- en TISSU: King \$70, Queen \$65, Double \$60, Simple \$45.

Description	L x P x H	Cuir						Tissu		
		10	20 Madras Softy	30 Hugo Fantasy Illusion Tucson Utah Vintage Wild Laredo Yukon	40 Diamond Elegance Princess Santiago Sensation Sunset Trina Victoria	50 Bull Cassiope Dublin	60 Caress Ultrasued	A	B COM	C alta
400 TETE DE LIT KING	87X17.5X45/38	1825	1985	2150	2325	2485	2640	1135	1195	1270
401 TETE DE LIT QUEEN	69X17.5X45/38	1440	1565	1690	1815	1940	2060	965	1020	1075
402 TETE DE LIT DOUBLE	64X17.5X45/38	1385	1500	1625	1745	1865	1985	885	935	975
403 TETE DE LIT SIMPLE	49X17.5X45/38	1065	1160	1275	1385	1475	1595	700	740	775



**TÊTE DE LIT | HEADBOARD**

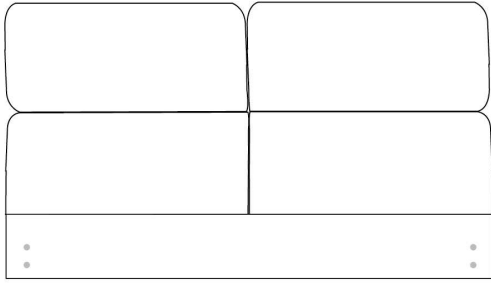

Tête de lit sans oreilles | Headboard without wings  
400 - 401 - 402 - 403

**Lit grandeur complète | Complete bed size**

	Large   Wide	Mince   Narrow
	L x P/D x H	L x P/D x H
<b>K</b>	87 x 103,5 x 45/38	87 x 101,5 x 45/38
<b>Q</b>	69 x 103,5 x 45/38	69 x 101,5 x 45/38
<b>D</b>	64 x 99,5 x 45/38	64 x 97,5 x 45/38
<b>S</b>	49 x 99,5 x 45/38	49 x 97,5 x 45/38

**Base avec contour LARGE 4" | Base with WIDE contour 4"**

Grandeur | Size King: 87 x 86 x 12 | Queen: 69 x 86 x 12 | Double: 64 x 82 x 12 | Simple/Single: 49 x 82 x 12

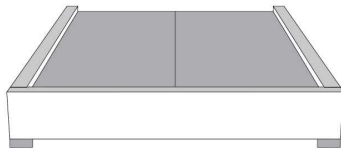

Avec pattes | With Legs  
410-411-412-413

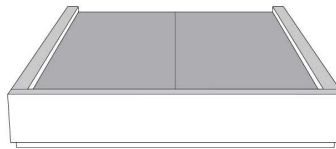

Anti-poussière | No Dust  
420-421-422-423

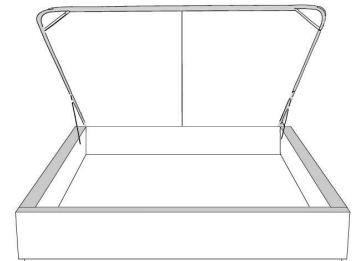

Avec rangement | With Storage  
430-431-432-433

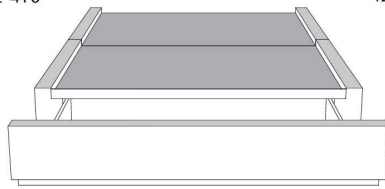

Rangement à tiroir frontal  
With Front Drawer  
440-441-442  
Base lit simple N/D | Single base N/A

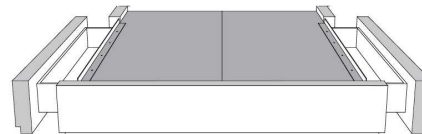

Rangement à tiroir latéraux  
With Side Drawers  
450-451 (2 tiroirs | drawers)  
452-453 (1 tiroir | drawer)

**Base avec contour MINCE 2" | Base with NARROW contour 2"**

Grandeur | Size King: 82 x 84 x 12 | Queen: 64 x 84 x 12 | Double: 59 x 80 x 12 | Simple/Single: 44 x 80 x 12

**Avec pattes - Lit réglable**  
With Legs - Adjustable bed  
560-561-563

	King	Queen	Simple   Single
Lit grandeur complète : Complete Bed Size :	87x102x45/38	69x102x45/38	49x102x45/38
Intérieur   Inside :	78x82x12	61x82x12	40x82x12

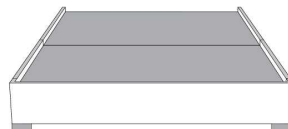

Avec pattes | With Legs  
510-511-512-513

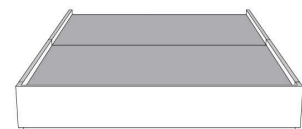

Anti-poussière | No Dust  
520-521-522-523

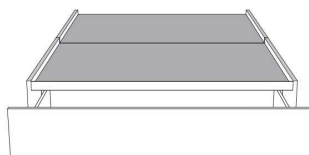

Rangement à tiroir frontal  
With Front Drawer  
540-541-542  
Base lit simple N/D | Single base N/A

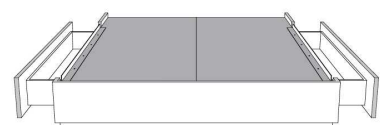

Rangement à tiroir latéraux  
With Side Drawers  
550-551 (2 tiroirs | drawers)  
552-553 (1 tiroir | drawer)

www.jaymar.ca

Les illustrations sont génériques et n'indiquent pas tous les détails de coutures.  
The sketches are generic and do not reflect all sewing details.



Tête de lit **sans** oreilles  
Headboard **without** wings

## MODENA

### GROUPE A

Tête de lit SANS oreilles - Choisissez votre base - Voir liste de prix 99900 BASE L.

Extérieur DOS de la TÊTE de LIT FINI ajoutez:

- en CUIR: King \$220, Queen \$185, Double \$170, Simple \$135.

- en TISSU: King \$70, Queen \$65, Double \$60, Simple \$45.

Description	L x P x H	Cuir						Tissu		
		10	20 Madras Softy	30 Hugo Fantasy Illusion Tucson Utah Vintage Wild Laredo Yukon	40 Diamond Elegance Princess Santiago Sensation Sunset Trina Victoria	50 Bull Cassiope Dublin	60 Caress Ultrasued	A	B COM	C alta
400 TETE DE LIT KING	87X4X49	990	1125	1270	1410	1545	1685	600	660	725
401 TETE DE LIT QUEEN	69X4X49	890	1015	1125	1240	1360	1465	515	550	595
402 TETE DE LIT DOUBLE	64X4X49	815	935	1045	1145	1265	1365	490	520	550
403 TETE DE LIT SIMPLE	49X4X49	750	845	945	1050	1145	1260	395	420	440

**TÊTE DE LIT | HEADBOARD**

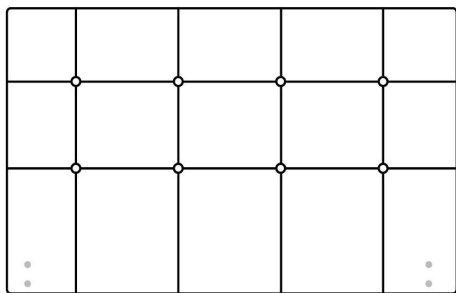

Tête de lit sans oreilles | Headboard without wings  
400 - 401 - 402 - 403

**Lit grandeur complète | Complete bed size**

	Large   Wide L x P/D x H	Mince   Narrow L x P/D x H
<b>K</b>	87 x 90 x 49	87 x 88 x 49
<b>Q</b>	69 x 90 x 49	69 x 88 x 49
<b>D</b>	64 x 86 x 49	64 x 84 x 49
<b>S</b>	49 x 86 x 49	49 x 84 x 49

**Base avec contour LARGE 4" | Base with WIDE contour 4"**

Grandeur | Size King: 87 x 86 x 12 | Queen: 69 x 86 x 12 | Double: 64 x 82 x 12 | Simple/Single: 49 x 82 x 12

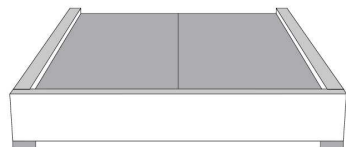

**Avec pattes | With Legs**  
410-411-412-413

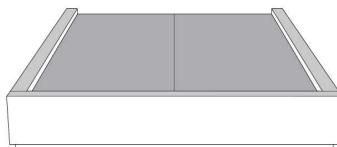

**Anti-poussière | No Dust**  
420-421-422-423

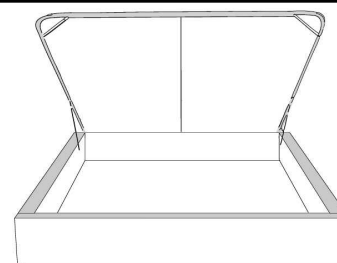

**Avec rangement | With Storage**  
430-431-432-433

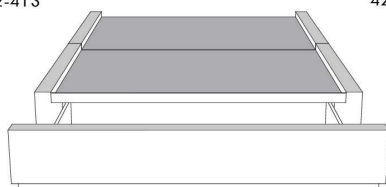

**Rangement à tiroir frontal  
With Front Drawer**  
440-441-442  
Base lit simple N/D | Single base N/A



**Rangement à tiroir latéraux  
With Side Drawers**  
450-451 (2 tiroirs | drawers)  
452-453 (1 tiroir | drawer)

**Base avec contour MINCE 2" | Base with NARROW contour 2"**

Grandeur | Size King: 82 x 84 x 12 | Queen: 64 x 84 x 12 | Double: 59 x 80 x 12 | Simple/Single: 44 x 80 x 12

**Avec pattes - Lit réglable  
With Legs - Adjustable bed**  
560-561-563

	King	Queen	Simple   Single
Lit grandeur complète : Complete Bed Size :	87x88x49	69x88x49	49x88x49
Intérieur   Inside :	78x82x12	61x82x12	40x82x12

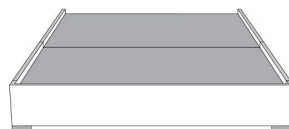

**Avec pattes | With Legs**  
510-511-512-513

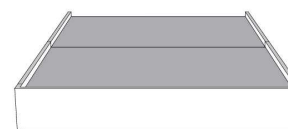

**Anti-poussière | No Dust**  
520-521-522-523

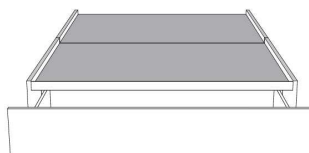

**Rangement à tiroir frontal  
With Front Drawer**  
540-541-542  
Base lit simple N/D | Single base N/A

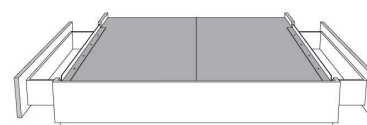

**Rangement à tiroir latéraux  
With Side Drawers**  
550-551 (2 tiroirs | drawers)  
552-553 (1 tiroir | drawer)

www.jaymar.ca

Les illustrations sont génériques et n'indiquent pas tous les détails de coutures.  
The sketches are generic and do not reflect all sewing details.



Tête de lit **sans** oreilles  
Headboard **without** wings

## NATHALIE

### GRUPE B

Tête de lit SANS oreilles - Choisissez votre base - Voir liste de prix 99900 BASE L.

Extérieur DOS de la TÊTE de LIT FINI ajoutez:

- en CUIR: King \$220, Queen \$185, Double \$170, Simple \$135.

- en TISSU: King \$70, Queen \$65, Double \$60, Simple \$45.

Description	L x P x H	Cuir						Tissu		
		10	20 Madras Softy	30 Hugo Fantasy Illusion Tucson Utah Vintage Wild Laredo Yukon	40 Diamond Elegance Princess Santiago Sensation Sunset Trina Victoria	50 Bull Cassiope Dublin	60 Caress Ultrasued	A	B COM	C alta
400 TETE DE LIT KING	87X4X72	1665	1825	1985	2150	2325	2485	870	925	970
401 TETE DE LIT QUEEN	69X4X72	1395	1520	1645	1760	1885	2010	700	740	775
402 TETE DE LIT DOUBLE	64X4X72	1335	1450	1570	1695	1820	1945	635	665	710
403 TETE DE LIT SIMPLE	49X4X72	1165	1285	1390	1490	1600	1700	420	445	495

**TÊTE DE LIT | HEADBOARD**

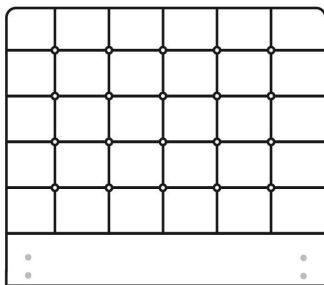

Tête de lit sans oreilles | Headboard without wings  
400 - 401 - 402 - 403

**Lit grandeur complète | Complete bed size**

	Large   Wide L x P/D x H	Mince   Narrow L x P/D x H
<b>K</b>	87 x 90 x 72	87 x 88 x 72
<b>Q</b>	69 x 90 x 72	69 x 88 x 72
<b>D</b>	64 x 86 x 72	64 x 84 x 72
<b>S</b>	49 x 86 x 72	49 x 84 x 72

**Base avec contour LARGE 4" | Base with WIDE contour 4"**

Grandeur | Size King: 87 x 86 x 12 | Queen: 69 x 86 x 12 | Double: 64 x 82 x 12 | Simple/Single: 49 x 82 x 12

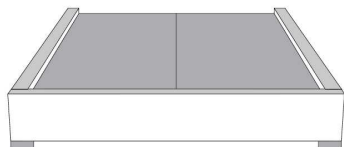

**Avec pattes | With Legs**  
410-411-412-413

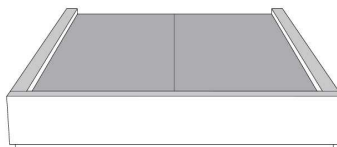

**Anti-poussière | No Dust**  
420-421-422-423

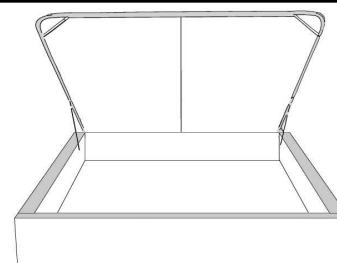

**Avec rangement | With Storage**  
430-431-432-433

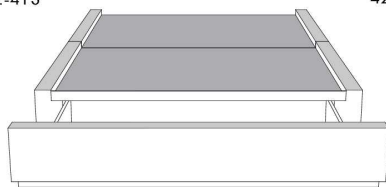

**Rangement à tiroir frontal  
With Front Drawer**  
440-441-442  
Base lit simple N/D | Single base N/A



**Rangement à tiroir latéraux  
With Side Drawers**  
450-451 (2 tiroirs | drawers)  
452-453 (1 tiroir | drawer)

**Base avec contour MINCE 2" | Base with NARROW contour 2"**

Grandeur | Size King: 82 x 84 x 12 | Queen: 64 x 84 x 12 | Double: 59 x 80 x 12 | Simple/Single: 44 x 80 x 12

**Avec pattes - Lit réglable  
With Legs - Adjustable bed**  
560-561-563

	King	Queen	Simple   Single
Lit grandeur complète : Complete Bed Size :	87x88x72	69x88x72	49x88x72
Intérieur   Inside :	78x82x12	61x82x12	40x82x12

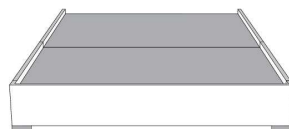

**Avec pattes | With Legs**  
510-511-512-513

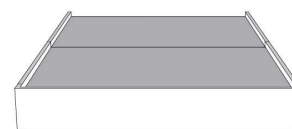

**Anti-poussière | No Dust**  
520-521-522-523

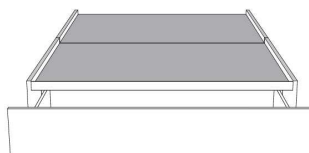

**Rangement à tiroir frontal  
With Front Drawer**  
540-541-542  
Base lit simple N/D | Single base N/A

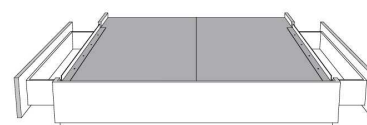

**Rangement à tiroir latéraux  
With Side Drawers**  
550-551 (2 tiroirs | drawers)  
552-553 (1 tiroir | drawer)

www.jaymar.ca

Les illustrations sont génériques et n'indiquent pas tous les détails de coutures.  
The sketches are generic and do not reflect all sewing details.



Lits rembourrés  
*Upholstered Beds*

Liste de prix CDN



Tête de lit avec oreilles  
Headboard with wings

## NEIGE 56" H

GROUPE C

Tête de lit AVEC OREILLES - Choisissez votre base - voir liste de prix 99905 BASE C.

OPTIONS :

Clous décoratifs : Clous MOYEN ½ po sur le devant de l'oreille de la tête de lit, AJOUTEZ \$75.

Spécifiez couleur des clous sur votre commande: BRASS - SILVER - PEWTER ou COPPER.

Extérieur DOS de la tête de lit FINI ajoutez:

En TISSU: King \$70, Queen \$65, Double \$60, Simple \$45.

Description	L x P x H	Cuir						Tissu		
		10	20 Madras Softy	30 Hugo Fantasy Illusion Tucson Utah Vintage Wild Laredo Yukon	40 Diamond Elegance Princess Santiago Sensation Sunset Trina Victoria	50 Bull Cassiope Dublin	60 Caress Ultrasued	A	B COM	C alta
400 TETE DE LIT KING	87X11X56							1135	1195	1270
401 TETE DE LIT QUEEN	69X11X56							965	1020	1075
402 TETE DE LIT DOUBLE	64X11X56							885	935	975
403 TETE DE LIT SIMPLE	49X11X56							700	740	775

**TÊTE DE LIT | HEADBOARD**

**Option de clous | Nail options**

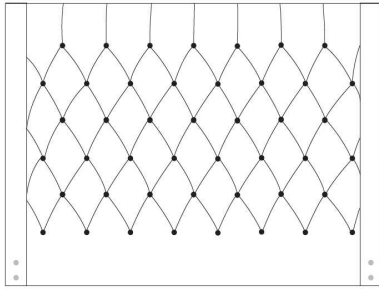

Tête de lit avec oreilles | Headboard with wings  
400 - 401 - 402 - 403

**Lit grandeur complète | Complete bed size**

	Large   Wide L x P/D x H	Mince   Narrow L x P/D x H
<b>K</b>	87 x 90 x 56	87 x 88 x 56
<b>Q</b>	69 x 90 x 56	69 x 88 x 56
<b>D</b>	64 x 86 x 56	64 x 84 x 56
<b>S</b>	49 x 86 x 56	49 x 84 x 56

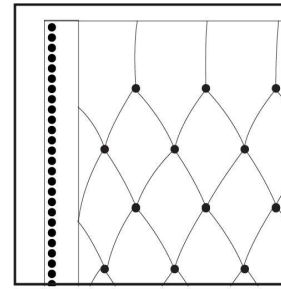

Silver - Copper - Pewter - Brass  
1/2" diamètre

**Base avec contour LARGE 4" | Base with WIDE contour 4"**

Grandeur | Size King: 87 x 79 x 12 | Queen: 69 x 79 x 12 | Double: 64 x 75 x 12 | Simple/Single: 49 x 75 x 12

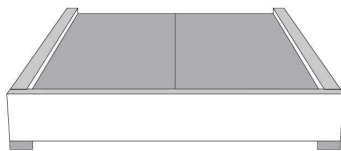

**Avec pattes | With Legs**  
410-411-412-413

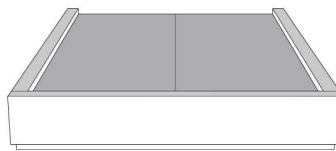

**Anti-poussière | No Dust**  
420-421-422-423

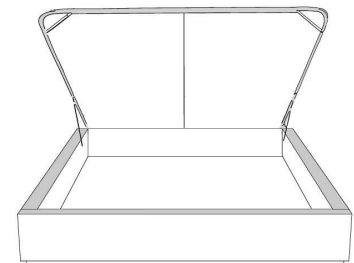

**Avec rangement | With Storage**  
430-431-432-433

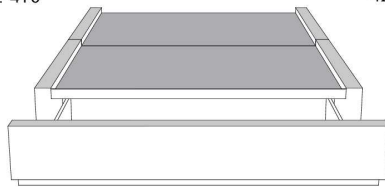

**Rangement à tiroir frontal  
With Front Drawer**  
440-441-442  
Base lit simple N/D | Single base N/A



**Rangement à tiroir latéraux  
With Side Drawers**  
450-451 (2 tiroirs | drawers)  
452-453 (1 tiroir | drawer)

**Base avec contour MINCE 2" | Base with NARROW contour 2"**

Grandeur | Size King: 82 x 77 x 12 | Queen: 64 x 77 x 12 | Double: 59 x 73 x 12 | Simple/Single: 44 x 73 x 12

**Avec pattes - Lit réglable  
With Legs - Adjustable bed**  
560-561-563

	King	Queen	Simple   Single
Lit grandeur complète : Complete Bed Size :	87x87x56	69x87x56	49x87x56
Intérieur   Inside :	78x82x12	61x82x12	40x82x12

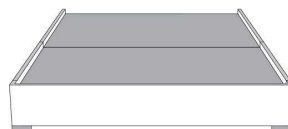

**Avec pattes | With Legs**  
510-511-512-513

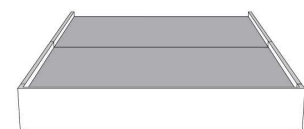

**Anti-poussière | No Dust**  
520-521-522-523

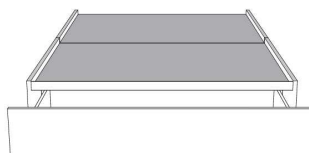

**Rangement à tiroir frontal  
With Front Drawer**  
540-541-542  
Base lit simple N/D | Single base N/A

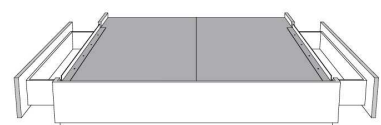

**Rangement à tiroir latéraux  
With Side Drawers**  
550-551 (2 tiroirs | drawers)  
552-553 (1 tiroir | drawer)

www.jaymar.ca

Les illustrations sont génériques et n'indiquent pas tous les détails de coutures.  
The sketches are generic and do not reflect all sewing details.



Tête de lit **sans** oreilles  
Headboard **without** wings

## RACHEL

### GROUPE A

Tête de lit SANS oreilles - Choisissez votre base - Voir liste de prix 99900 BASE L.

Extérieur DOS de la TÊTE de LIT FINI ajoutez:

- en CUIR: King \$220, Queen \$185, Double \$170, Simple \$135.

- en TISSU: King \$70, Queen \$65, Double \$60, Simple \$45.

Description	L x P x H	Cuir						Tissu		
		10	20 Madras Softy	30 Hugo Fantasy Illusion Tucson Utah Vintage Wild Laredo Yukon	40 Diamond Elegance Princess Santiago Sensation Sunset Trina Victoria	50 Bull Cassiope Dublin	60 Caress Ultrasued	A	B COM	C alta
400 TETE DE LIT KING	87X4X49	990	1125	1270	1410	1545	1685	600	660	725
401 TETE DE LIT QUEEN	69X4X49	890	1015	1125	1240	1360	1465	515	550	595
402 TETE DE LIT DOUBLE	64X4X49	815	935	1045	1145	1265	1365	490	520	550
403 TETE DE LIT SIMPLE	49X4X49	750	845	945	1050	1145	1260	395	420	440



**TÊTE DE LIT | HEADBOARD**

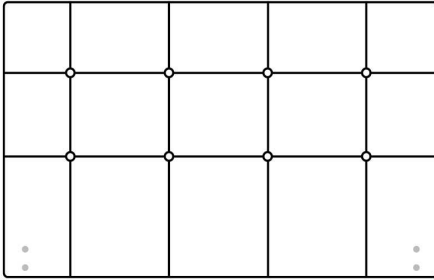

Tête de lit sans oreilles | Headboard without wings  
400 - 401 - 402 - 403

**Lit grandeur complète | Complete bed size**

	Large   Wide L x P/D x H	Mince   Narrow L x P/D x H
<b>K</b>	87 x 90 x 49	87 x 88 x 49
<b>Q</b>	69 x 90 x 49	69 x 88 x 49
<b>D</b>	64 x 86 x 49	64 x 84 x 49
<b>S</b>	49 x 86 x 49	49 x 84 x 49

**Base avec contour LARGE 4" | Base with WIDE contour 4"**

Grandeur | Size King: 87 x 86 x 12 | Queen: 69 x 86 x 12 | Double: 64 x 82 x 12 | Simple/Single: 49 x 82 x 12

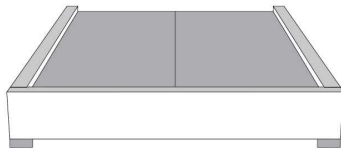

**Avec pattes | With Legs**  
410-411-412-413

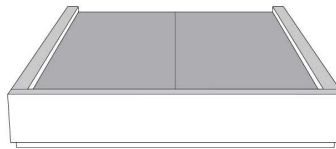

**Anti-poussière | No Dust**  
420-421-422-423

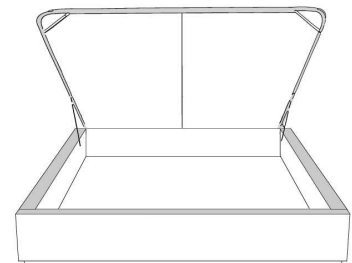

**Avec rangement | With Storage**  
430-431-432-433

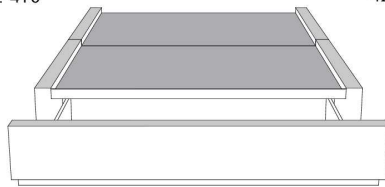

**Rangement à tiroir frontal  
With Front Drawer**  
440-441-442  
Base lit simple N/D | Single base N/A



**Rangement à tiroir latéraux  
With Side Drawers**  
450-451 (2 tiroirs | drawers)  
452-453 (1 tiroir | drawer)

**Base avec contour MINCE 2" | Base with NARROW contour 2"**

Grandeur | Size King: 82 x 84 x 12 | Queen: 64 x 84 x 12 | Double: 59 x 80 x 12 | Simple/Single: 44 x 80 x 12

**Avec pattes - Lit réglable  
With Legs - Adjustable bed**  
560-561-563

	King	Queen	Simple   Single
Lit grandeur complète : Complete Bed Size :	87x88x49	69x88x49	49x88x49
Intérieur   Inside :	78x82x12	61x82x12	40x82x12

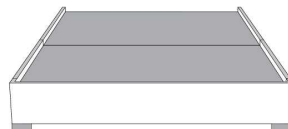

**Avec pattes | With Legs**  
510-511-512-513

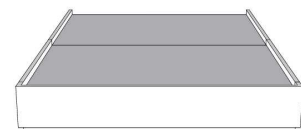

**Anti-poussière | No Dust**  
520-521-522-523

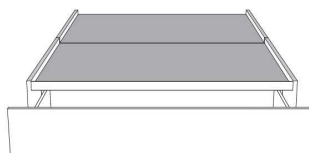

**Rangement à tiroir frontal  
With Front Drawer**  
540-541-542  
Base lit simple N/D | Single base N/A



**Rangement à tiroir latéraux  
With Side Drawers**  
550-551 (2 tiroirs | drawers)  
552-553 (1 tiroir | drawer)

www.jaymar.ca

Les illustrations sont génériques et n'indiquent pas tous les détails de coutures.  
The sketches are generic and do not reflect all sewing details.



Lits rembourrés  
*Upholstered Beds*

## Liste de prix CDN

Tête de lit **sans** oreilles  
Headboard **without** wings

## ROBIN

GROUPE C

Tête de lit SANS oreilles - Choisissez votre base - Voir liste de prix 99900 BASE L.

CARACTÉRISTIQUES: Coussins tête de lit ajustable 2 positions.

COMBO: Recouvrement #1 lit entier. Recouvrement #2 Coussins tête de lit ajustable.

Extérieur DOS de la TÊTE de LIT FINI ajoutez:

- en CUIR: King \$220, Queen \$185.

- en TISSU: King \$70, Queen \$65.

Description	L x P x H	Cuir						Tissu		
		10	20 Madras Softy	30 Hugo Fantasy Illusion Tucson Utah Vintage Wild Laredo Yukon	40 Diamond Elegance Princess Santiago Sensation Sunset Trina Victoria	50 Bull Cassiope Dublin	60 Caress Ultrasued	A	B COM	C alta
400 TETE DE LIT KING	87X12X46/41	1825	1985	2150	2325	2485	2640	1135	1195	1270
401 TETE DE LIT QUEEN	69X12X46/41	1440	1565	1690	1815	1940	2060	965	1020	1075

**TÊTE DE LIT | HEADBOARD**

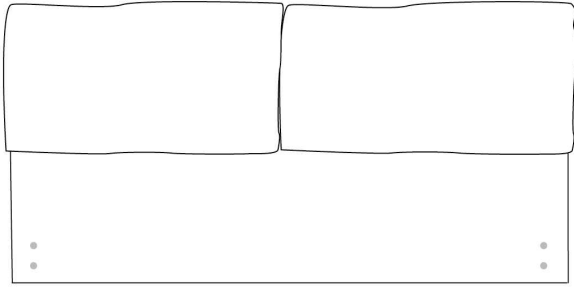

Tête de lit sans oreilles | Headboard *without wings*  
400 - 401

**Lit grandeur complète | Complete bed size**

	<b>Large   Wide</b> L x P/D x H	<b>Mince   Narrow</b> L x P/D x H
<b>K</b>	87 x 98 x 46/41	87 x 96 x 46/41
<b>Q</b>	69 x 98 x 46/41	69 x 96 x 46/41

**Base avec contour LARGE 4" | Base with WIDE contour 4"**

Grandeur | Size King: 87 x 86 x 12 | Queen: 69 x 86 x 12

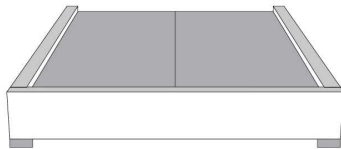

**Avec pattes | With Legs**  
410-411

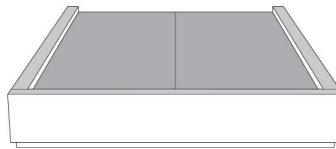

**Anti-poussière | No Dust**  
420-421

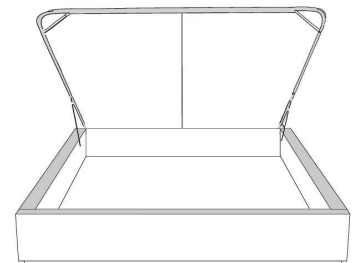

**Avec rangement | With Storage**  
430-431

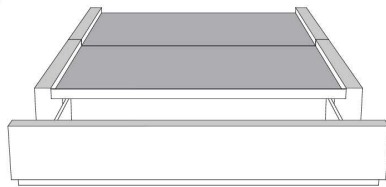

**Rangement à tiroir frontal**  
**With Front Drawer**  
440-441

Base lit simple N/D | Single base N/A



**Rangement à tiroir latéraux**  
**With Side Drawers**

450-451 (2 tiroirs | drawers)

**Base avec contour MINCE 2" | Base with NARROW contour 2"**

Grandeur | Size King: 82 x 84 x 12 | Queen: 64 x 84 x 12

**Avec pattes - Lit réglable**  
**With Legs - Adjustable bed**  
560-561

	King	Queen
Lit grandeur complète : Complete Bed Size :	87x96x46/41	69x96x46/41
Intérieur   Inside :	78x82x12	61x82x12

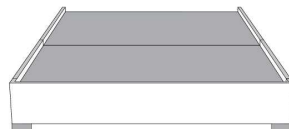

**Avec pattes | With Legs**  
510-511

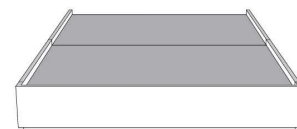

**Anti-poussière | No Dust**  
520-521

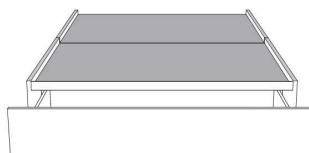

**Rangement à tiroir frontal**  
**With Front Drawer**  
540-541

Base lit simple N/D | Single base N/A

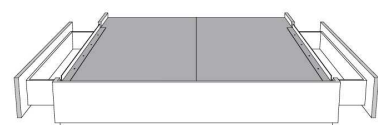

**Rangement à tiroir latéraux**  
**With Side Drawers**  
550-551 (2 tiroirs | drawers)

www.jaymar.ca

Les illustrations sont génériques et n'indiquent pas tous les détails de coutures.  
The sketches are generic and do not reflect all sewing details.



## SOFIA

### GROUPE C

Tête de lit SANS oreilles - Choisissez votre base - Voir liste de prix 99900 BASE L.

### OPTIONS :

Clous décoratifs : Clous MOYEN ½ po alentour de l'appliqué, AJOUTEZ : King \$120, Queen \$110, Double \$100, Simple \$95.  
Spécifiez couleur des clous sur votre commande: BRASS - SILVER - PEWTER ou COPPER.

COMBO disponible : Appliqué peut être fait dans une couleur contrastante. Voir tableau COMBO du livret Connaissance des produits.

Extérieur DOS de la TÊTE de LIT FINI ajoutez:

- en CUIR: King \$220, Queen \$185, Double \$170, Simple \$135.  
- en TISSU: King \$70, Queen \$65, Double \$60, Simple \$45.

Description	L x P x H	Cuir						Tissu		
		10	20 Madras Softy	30 Hugo Fantasy Illusion Tucson Utah Vintage Wild Laredo Yukon	40 Diamond Elegance Princess Santiago Sensation Sunset Trina Victoria	50 Bull Cassiope Dublin	60 Caress Ultrasued	A	B COM	C alta
400 TETE DE LIT KING	87X6X56	1825	1985	2150	2325	2485	2640	1135	1195	1270
401 TETE DE LIT QUEEN	69X6X56	1440	1565	1690	1815	1940	2060	965	1020	1075
402 TETE DE LIT DOUBLE	64X6X56	1385	1500	1625	1745	1865	1985	885	935	975
403 TETE DE LIT SIMPLE	49X6X56	1065	1160	1275	1385	1475	1595	700	740	775

Tête de lit **SOFIA** Headboard

(voir la liste de prix 99900) | (See Price list 99900)

**TÊTE DE LIT | HEADBOARD**

**Option de clous | Nail options**

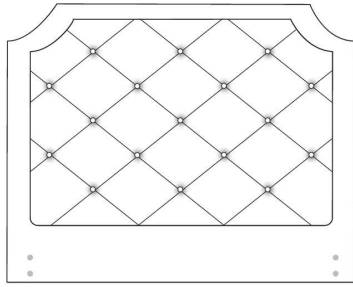

**Lit grandeur complète | Complete bed size**

	Large   Wide L x P/D x H	Mince   Narrow L x P/D x H
<b>K</b>	87 x 91 x 56	87 x 89 x 56
<b>Q</b>	69 x 91 x 56	69 x 89 x 56
<b>D</b>	64 x 87 x 56	64 x 85 x 56
<b>S</b>	49 x 87 x 56	49 x 85 x 56

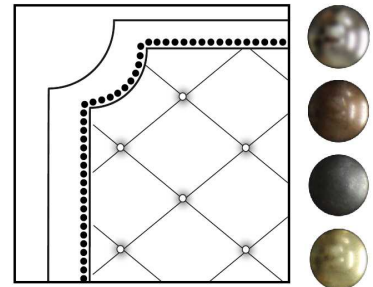

Silver - Copper - Pewter - Brass  
1/2" diamètre

Tête de lit sans oreilles | Headboard without wings  
400 - 401 - 402 - 403

**Base avec contour LARGE 4" | Base with WIDE contour 4"**

Grandeur | Size King: 87 x 86 x 12 | Queen: 69 x 86 x 12 | Double: 64 x 82 x 12 | Simple/Single: 49 x 82 x 12

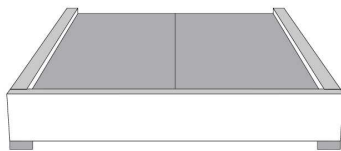

**Avec pattes | With Legs**  
410-411-412-413

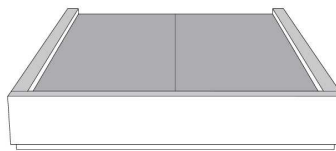

**Anti-poussière | No Dust**  
420-421-422-423

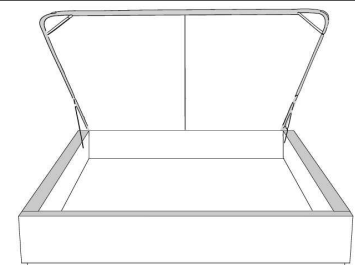

**Avec rangement | With Storage**  
430-431-432-433

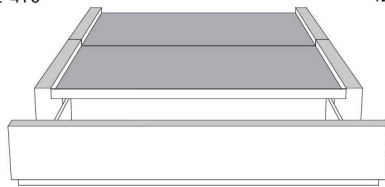

**Rangement à tiroir frontal  
With Front Drawer**  
440-441-442  
Base lit simple N/D | Single base N/A



**Rangement à tiroir latéraux  
With Side Drawers**  
450-451 (2 tiroirs | drawers)  
452-453 (1 tiroir | drawer)

**Base avec contour MINCE 2" | Base with NARROW contour 2"**

Grandeur | Size King: 82 x 84 x 12 | Queen: 64 x 84 x 12 | Double: 59 x 80 x 12 | Simple/Single: 44 x 80 x 12

**Avec pattes - Lit réglable  
With Legs - Adjustable bed**  
560-561-563

	King	Queen	Simple   Single
Lit grandeur complète : Complete Bed Size :	87x90x56	69x90x56	49x90x56
Intérieur   Inside :	78x82x12	61x82x12	40x82x12

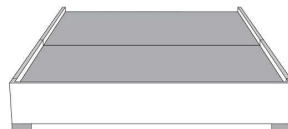

**Avec pattes | With Legs**  
510-511-512-513

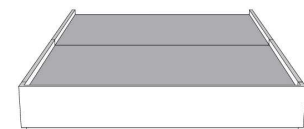

**Anti-poussière | No Dust**  
520-521-522-523

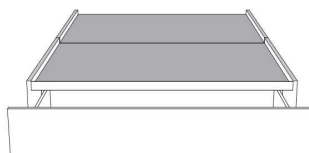

**Rangement à tiroir frontal  
With Front Drawer**  
540-541-542  
Base lit simple N/D | Single base N/A



**Rangement à tiroir latéraux  
With Side Drawers**  
550-551 (2 tiroirs | drawers)  
552-553 (1 tiroir | drawer)

www.jaymar.ca

Les illustrations sont génériques et n'indiquent pas tous les détails de coutures.  
The sketches are generic and do not reflect all sewing details.



## VOILA BED

Coussins inclus: Ce modèle n'inclut pas de coussins décoratifs.

Caractéristiques: Les lits possèdent un système d'ancrage permettant de déplacer aisément les dos et les tables de nuit Traycool autour du lit.

IMPORTANT: Indiquez clairement la couleur des pattes LG96 et du Traynite (321).

Chaque base de lit inclut une base pour recevoir le matelas.  
Nous recommandons des matelas entre 8 et 10 pouces d'épaisseur.

Description	L x P x H	Cuir						Tissu		
		10	20 Madras Softy	30 Hugo Fantasy Illusion Tucson Utah Vintage Wild Laredo Yukon	40 Diamond Elegance Princess Santiago Sensation Sunset Trina Victoria	50 Bull Cassiope Dublin	60 Caress Ultrasued	A	B COM	C alta
131 DOS LIT	28X11X18	365	435	520	585	660	740	215	240	265
150 GRAND COUSSIN EXTRA	22X22							85	115	125
314 LIT SIMPLE	56x92x13.5/33	1470	1665	1850	2060	2235	2435	1095	1165	1250
321 TRAYNITE *BOIS*	16 DIAM. X 15	150	150	150	150	150	150	150	150	150
322 TRAYCOOL *BOIS & METAL*	16 DIAM. x 15	150	150	150	150	150	150	150	150	150
360 LIT QUEEN	77x97x13.5/33	1545	1760	1975	2185	2395	2600	1145	1220	1320
380 LIT KING	95x97x13.5/33	1790	2025	2275	2525	2770	3025	1270	1360	1460

# VOILÀ

Lit voilà Bed items

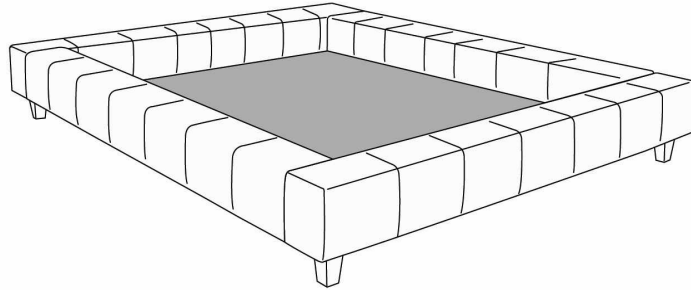

Base de Lit/Bed base

372 California King (US only/seulement) | 380 King | 360 Queen | 314 Simple/ Single

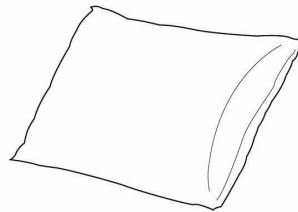

Grand Coussin/Large pillow  
150

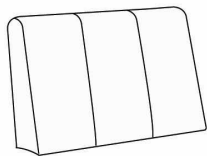

Dos lit/Bed back  
131

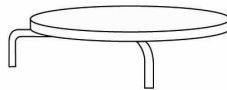

Traynite  
321

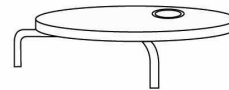

Traycool  
322

Les illustrations sont génériques et n'indiquent pas tous les détails de coutures.  
The sketches are generic and do not reflect all sewing details.

R2014-03



## WAVE

PATTES: Indiquez clairement la couleur des pattes LG174 pour les ITEMS 380, 360, 304, 314.

ITEMS 380, 360, 304 & 314 incluent 3 traverses en bois, avec pattes centrales préinstallées à la position haute 8 1/2 po hors tout. Ajustable à une position plus basse 6 po hors tout (inclus 3 pattes centrales 4 1/2 po). Panneau en bois particule inclus.

LIT AVEC RANGEMENT: Panneau en contreplaqué inclus.

OPTION: Extérieur DOS de la TÊTE de LIT FINI ajoutez:  
En CUIR: King \$175, Queen \$145, Double \$135, Simple \$105.  
En TISSU: King \$70, Queen \$65, Double \$60, Simple \$45.

Description	L x P x H	Cuir						Tissu		
		10	20 Madras Softy	30 Hugo Fantasy Illusion Tucson Utah Vintage Wild Laredo Yukon	40 Diamond Elegance Princess Santiago Sensation Sunset Trina Victoria	50 Bull Cassiope Dublin	60 Caress Ultrasued	A	B COM	C alta
304 LIT DOUBLE	72X92X41/11	2110	2265	2435	2590	2745	2900	1315	1390	1465
314 LIT SIMPLE	57X92X41/11	1875	2040	2195	2350	2510	2665	1200	1270	1335
360 LIT QUEEN	78X96X41/11	2285	2465	2640	2815	3000	3175	1390	1465	1540
365 LIT KING AVEC RANGEMENT	94X96X41/11	2940	3145	3340	3545	3745	3945	2010	2095	2185
366 LIT QUEEN AVEC RANGEMENT	78X96X41/11	2475	2650	2840	3015	3190	3370	1760	1845	1945
367 LIT DOUBLE AVEC RANGEMENT	72X92X41/11	2285	2445	2600	2760	2915	3070	1665	1745	1825
368 LIT SIMPLE AVEC RANGEMENT	57X92X41/11	2075	2235	2390	2550	2715	2870	1545	1635	1695
380 LIT KING	94X96X41/11	2650	2865	3065	3275	3485	3690	1520	1615	1710



# Lit **WAVE** Bed

## Lit régulier | *Regular Bed*

380 King | 360 Queen | 304 Double | 314 Simple/ *Single*

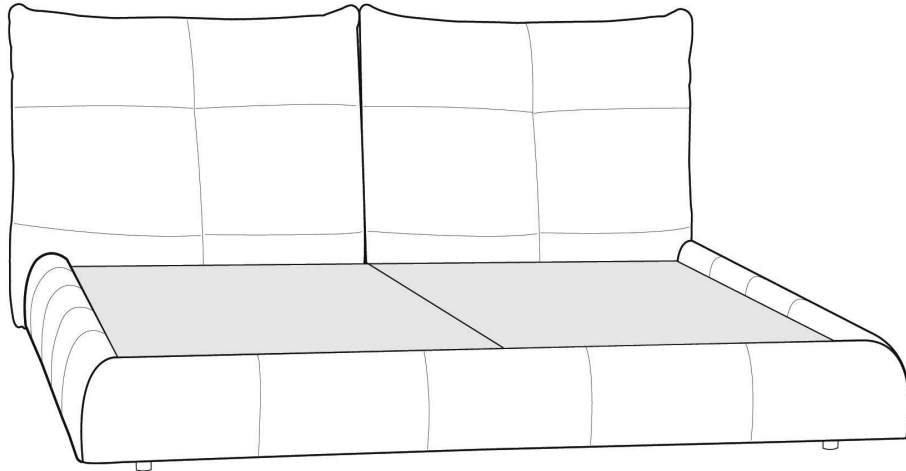

## Lit avec rangement | *Bed with storage*

365 King | 366 Queen | 367 Double | 368 Simple/ *Single*

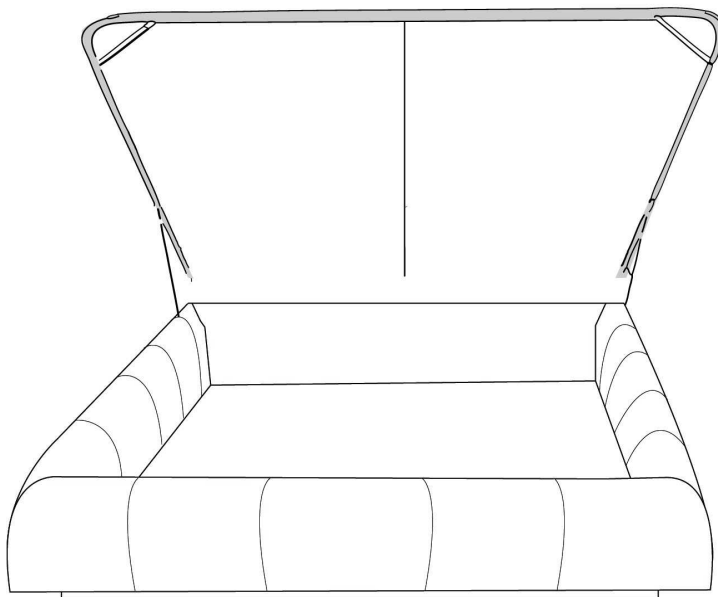

[www.jaymar.ca](http://www.jaymar.ca)

Les illustrations sont génériques et n'indiquent pas tous les détails de coutures.  
*The sketches are generic and do not reflect all sewing details.*

R: 2016-02



Tête de lit **sans** oreilles  
Headboard **without** wings

## ZEN

### GROUPE C

Tête de lit SANS oreilles - Choisissez votre base - Voir liste de prix 99900 BASE L.

CARACTÉRISTIQUES: Coussins tête de lit ajustable 3 positions.

Extérieur DOS de la TÊTE de LIT FINI ajoutez:

- en CUIR: King \$220, Queen \$185.

- en TISSU: King \$70, Queen \$65.

Description	L x P x H	Cuir						Tissu		
		10	20 Madras Softy	30 Hugo Fantasy Illusion Tucson Utah Vintage Wild Laredo Yukon	40 Diamond Elegance Princess Santiago Sensation Sunset Trina Victoria	50 Bull Cassiope Dublin	60 Caress Ultrasued	A	B COM	C alta
400 TETE DE LIT KING	87 x 9 x 47	1825	1985	2150	2325	2485	2640	1135	1195	1270
401 TETE DE LIT QUEEN	69 x 9 x 47	1440	1565	1690	1815	1940	2060	965	1020	1075

**TÊTE DE LIT | HEADBOARD**

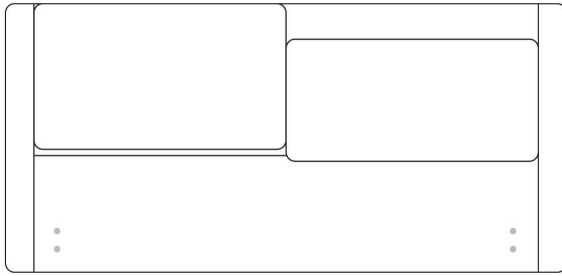

Tête de lit sans oreilles | Headboard *without wings*  
400 - 401

**Lit grandeur complète | Complete bed size**

	Large   Wide L x P/D x H	Mince   Narrow L x P/D x H
<b>K</b>	87 x 95 x 47	87 x 93 x 47
<b>Q</b>	69 x 95 x 47	69 x 93 x 47

**Base avec contour LARGE 4" | Base with WIDE contour 4"**

Grandeur | Size King: 87 x 86 x 12 | Queen: 69 x 86 x 12

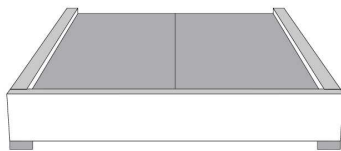

**Avec pattes | With Legs**  
410-411

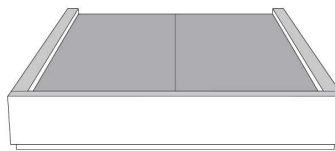

**Anti-poussière | No Dust**  
420-421

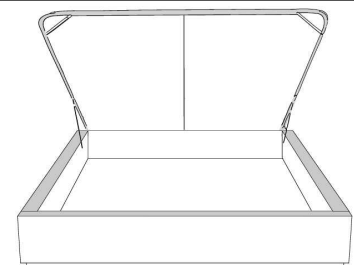

**Avec rangement | With Storage**  
430-431-432-433

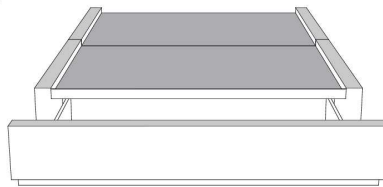

**Rangement à tiroir frontal  
With Front Drawer**  
440-441

Base lit simple N/D | Single base N/A



**Rangement à tiroir latéraux  
With Side Drawers**  
450-451 (2 tiroirs | drawers)

**Base avec contour MINCE 2" | Base with NARROW contour 2"**

Grandeur | Size King: 82 x 84 x 12 | Queen: 64 x 84 x 12

**Avec pattes - Lit réglable  
With Legs - Adjustable bed**  
560-561

Grandeur   Size	King	Queen
Lit grandeur complète : Complete Bed Size :	87x93x47	69x93x47
Intérieur   Inside :	78x82x12	61x82x12



**Avec pattes | With Legs**  
510-511

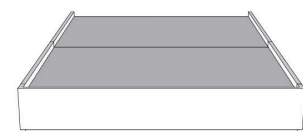

**Anti-poussière | No Dust**  
520-521

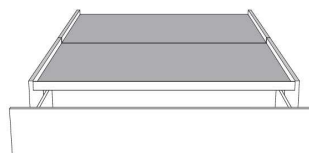

**Rangement à tiroir frontal  
With Front Drawer**  
540-541

Base lit simple N/D | Single base N/A

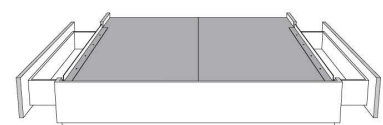

**Rangement à tiroir latéraux  
With Side Drawers**  
550-551 (2 tiroirs | drawers)

www.jaymar.ca

Les illustrations sont génériques et n'indiquent pas tous les détails de coutures.  
The sketches are generic and do not reflect all sewing details.