



Liste de prix CDN

Volume

En vigueur le 18 août 2020

<u>Code Client</u>	<u>FT999</u>
<u>Nom Client</u>	<u>JAYMAR & CAMELEON</u>
<u>Adresse</u>	<u>FOR PRICE LIST</u>
	<u> </u>



Liste de prix CDN

00200

Factory Select: \$99.

Pour commander "Couleur Traditionnelle" (Tons de bruns): code 3220#1.

Pour commander "Couleur Neutre" (Beige, noir or blanc): code 3221#1.

Pour commander "Couleur Euro" (Brick, Rouge, Jaune ou Bleu): code 3222#1.

Description	L x P x H	Cuir						Tissu		
		10	20 Hugo Madras Softy	30 Empire Fantasy Illusion Tucson Utah Vintage Wild Laredo Yukon	40 Diamond Elegance Princess Santiago Sensation Sunset Trina Victoria	50 Bull Cassiope Dublin	60 Caress Ultrasued	A	B COM	C alta
006 POUF	19X19X17	260	275	305	325	345	365	160	180	200
181 POUF ROND	16X16X16	250	270	295	320	335	360	160	180	200



Liste de prix CDN

00224

Spécifiez sur votre commande:

Patte: LG8 en bois (spécifiez couleur) ou LG64 métal.
Option Clous décoratifs: Surcharge \$50.

En commandant ce modèle, spécifier avec quel modèle Jaymar il sera associé afin de sélectionner la couture appropriée.

Description	L x P x H	Cuir						Tissu		
		10	20 Hugo Madras Softy	30 Empire Fantasy Illusion Tucson Utah Vintage Wild Laredo Yukon	40 Diamond Elegance Princess Santiago Sensation Sunset Trina Victoria	50 Bull Cassiope Dublin	60 Caress Ultrasued	A	B COM	C alta
124 POUF AVEC RANGEMENT	36X24X18	665	740	820	890	980	1040	525	555	590



Liste de prix CDN

00236

Spécifiez sur votre commande:

Pattes: LG8 en bois (spécifiez couleur) ou LG64 métal.
Options Clous décoratifs: Surcharge \$75.

En commandant ce modèle, spécifier avec quel modèle Jaymar il sera associé afin de sélectionner la couture appropriée.

Description	L x P x H	Cuir						Tissu		
		10	20 Hugo Madras Softy	30 Empire Fantasy Illusion Tucson Utah Vintage Wild Laredo Yukon	40 Diamond Elegance Princess Santiago Sensation Sunset Trina Victoria	50 Bull Cassiope Dublin	60 Caress Ultrasued	A	B COM	C alta
124 POUF AVEC RANGEMENT	36X36X18	790	860	940	1015	1090	1165	660	695	740



Liste de prix CDN

00252

Description	L x P x H	Cuir						Tissu		
		10	20 Hugo Madras Softy	30 Empire Fantasy Illusion Tucson Utah Vintage Wild Laredo Yukon	40 Diamond Elegance Princess Santiago Sensation Sunset Trina Victoria	50 Bull Cassiope Dublin	60 Caress Ultrasued	A	B COM	C alta
115 GRAND OTTOMAN	52X25X18	605	665	725	780	835	880	450	485	535



Liste de prix CDN

99700

COFFRE À RANGEMENT: Option intérieur en cèdre aromatique; ajouter 50\$.

Description	L x P x H	Cuir						Tissu		
		10	20 Hugo Madras Softy	30 Empire Fantasy Illusion Tucson Utah Vintage Wild Laredo Yukon	40 Diamond Elegance Princess Santiago Sensation Sunset Trina Victoria	50 Bull Cassiope Dublin	60 Caress Ultrasued	A	B COM	C alta
355 COFFRE À RANGEMENT	48X18X18	550	595	665	720	775	825	395	420	450



APPUI-BRAS/ARMREST

Porte-gobelet en métal inclus; spécifiez couleur noir mat, chrome ou bronze.

Description	L x P x H	Cuir						Tissu		
		10	20 Hugo Madras Softy	30 Empire Fantasy Illusion Tucson Utah Vintage Wild Laredo Yukon	40 Diamond Elegance Princess Santiago Sensation Sunset Trina Victoria	50 Bull Cassiope Dublin	60 Caress Ultrasued	A	B COM	C alta
149 APPUI-BRAS UNIVERSEL - 1 PORTE-GOBELET	6.5X20X4.5/10	150	165	180	195	210	225	115	120	125
193 APPUI-BRAS UNIVERSEL - 2 PORTE-GOBELETS	6.5X20X4.5/10	160	175	190	205	220	235	125	135	140



RONDO TABLE

Option: Dessus de table plexiglas 150\$.

Description	L x P x H	Cuir						Tissu		
		10	20 Hugo Madras Softy	30 Empire Fantasy Illusion Tucson Utah Vintage Wild Laredo Yukon	40 Diamond Elegance Princess Santiago Sensation Sunset Trina Victoria	50 Bull Cassiope Dublin	60 Caress Ultrasued	A	B COM	C alta
077 TABLE REMBOURREE	42X42X12	375	410	450	475	525	550	250	275	305



Liste de prix CDN

00070

TISSU UNI RECOMMANDÉ.

OPTION:

Mécanisme motorisé inclinable avec bouton TACTILE ajoutez 125\$ par mécanisme. Pour le mécanisme SANS FIL (batterie) ajoutez 250\$. À NOTER que le BOUTON sera noir (PAS TACTILE).

Description	L x P x H	Cuir						Tissu		
		10	20 Hugo Madras Softy	30 Empire Fantasy Illusion Tucson Utah Vintage Wild Laredo Yukon	40 Diamond Elegance Princess Santiago Sensation Sunset Trina Victoria	50 Bull Cassiope Dublin	60 Caress Ultrasued	A	B COM	C alta
043 FAUTEUIL INCLINABLE BERÇANT PIVOTANT	28X34X41	1345	1415	1500	1575	1650	1720	995	1035	1085



Liste de prix CDN

00093

Spécifiez couleur des pattes LG129 et LG98.
Spécifiez couleur des pattes pour le tabouret LG81.

Description	L x P x H	Cuir						Tissu		
		10	20 Hugo Madras Softy	30 Empire Fantasy Illusion Tucson Utah Vintage Wild Laredo Yukon	40 Diamond Elegance Princess Santiago Sensation Sunset Trina Victoria	50 Bull Cassiope Dublin	60 Caress Ultrasued	A	B COM	C alta
001 FAUTEUIL	30X33X35	1055	1125	1195	1260	1325	1385	805	845	880
006 POUF	27X21X18	555	580	610	645	680	705	375	385	400



00204

Idéal pour salle à manger. Confort supérieur avec mousse mémoire.

Factory Select pouf rond ou carré 19": \$115.

Factory Select pouf rond ou carré 26": \$145.

Pour commander "Couleur Traditionnelle" (Tons de bruns): code 3220#1.

Pour commander "Couleur Neutre" (Beige, noir or blanc): code 3221#1.

Pour commander "Couleur Euro" (Brick, Rouge, Jaune ou Bleu): code 3222#1.

Description	L x P x H	Cuir						Tissu		
		10	20 Hugo Madras Softy	30 Empire Fantasy Illusion Tucson Utah Vintage Wild Laredo Yukon	40 Diamond Elegance Princess Santiago Sensation Sunset Trina Victoria	50 Bull Cassiope Dublin	60 Caress Ultrasued	A	B COM	C alta
182 POUF ROND 19" HAUTEUR CHAISE	17x17x19	260	275	305	325	345	365	210	235	250
183 POUF ROND 26" HAUTEUR TABOURET BAR	17x17x26	325	345	375	395	415	435	265	285	305
184 POUF CARRÉ 19" HAUTEUR CHAISE	18x18x19	260	275	305	325	345	365	210	235	250
185 POUF CARRÉ 26" HAUTEUR TABOURET BAR	18x18x26	325	345	375	395	415	435	265	285	305



Liste de prix CDN

00503

COMBO: Recouvrement #1: Dos. / Recouvrement #2: Siège et devant du siège.
PRIX COMBO: Consultez le livret "Connaissance des Produits".

Description	L x P x H	Cuir						Tissu		
		10	20 Hugo Madras Softy	30 Empire Fantasy Illusion Tucson Utah Vintage Wild Laredo Yukon	40 Diamond Elegance Princess Santiago Sensation Sunset Trina Victoria	50 Bull Cassiope Dublin	60 Caress Ultrasued	A	B COM	C alta
015 FAUTEUIL PIVOTANT	31x31x31.5	820	855	910	955	995	1040	625	665	690



Liste de prix CDN

00506

COMBO: Recouvrement #1: Dos et bras. / Recouvrement #2: Siège et devant du siège.
PRIX COMBO: Consultez le livret "Connaissance des produits".

Description	L x P x H	Cuir						Tissu		
		10	20 Hugo Madras Softy	30 Empire Fantasy Illusion Tucson Utah Vintage Wild Laredo Yukon	40 Diamond Elegance Princess Santiago Sensation Sunset Trina Victoria	50 Bull Cassiope Dublin	60 Caress Ultrasued	A	B COM	C alta
015 FAUTEUIL PIVOTANT	31X31X31.5	780	820	865	900	950	995	595	630	660



Liste de prix CDN

00507

Spécifier couleur des pattes LG168 pour type 001.
COMBO: Recouvrement #2 sur les dossiers, sièges et appui-tête.

Description	L x P x H	Cuir						Tissu		
		10	20 Hugo Madras Softy	30 Empire Fantasy Illusion Tucson Utah Vintage Wild Laredo Yukon	40 Diamond Elegance Princess Santiago Sensation Sunset Trina Victoria	50 Bull Cassiope Dublin	60 Caress Ultrasued	A	B COM	C alta
001 FAUTEUIL	28.5X34X35	825	870	930	985	1020	1060	595	630	660
243 FAUTEUIL BERCANT PIVOTANT	28.5X34X35	880	930	985	1015	1050	1095	665	695	730



Liste de prix CDN

00509

PATTES: LG153 bois; spécifiez couleurs des pattes.

CLOUS DÉCORATIFS: Sur fauteuil dos et base; ajouter 75\$. Spécifiez couleur des clous: Pewter ou Brass.

Description	L x P x H	Cuir						Tissu		
		10	20 Hugo Madras Softy	30 Empire Fantasy Illusion Tucson Utah Vintage Wild Laredo Yukon	40 Diamond Elegance Princess Santiago Sensation Sunset Trina Victoria	50 Bull Cassiope Dublin	60 Caress Ultrasued	A	B COM	C alta
001 FAUTEUIL	29X36X31	960	1000	1050	1085	1140	1185	685	715	735
006 POUF	23X22X14	410	445	470	505	540	560	315	325	335



Liste de prix CDN

00515

Spécifiez couleur de patte en bois LG01.

Profondeur du fauteuil ouvert: 67". / Distance du mur: 18".

Description	L x P x H	Cuir						Tissu		
		10	20 Hugo Madras Softy	30 Empire Fantasy Illusion Tucson Utah Vintage Wild Laredo Yukon	40 Diamond Elegance Princess Santiago Sensation Sunset Trina Victoria	50 Bull Cassiope Dublin	60 Caress Ultrasued	A	B COM	C alta
044 FAUTEUIL INCLINABLE	32X35/67X41	1355	1415	1490	1560	1620	1685	1030	1060	1110



DEXTER

CARACTÉRISTIQUES: Rembourrage de siège, dos et appui-tête avec plumes.

PATTES: Spécifiez couleur de pattes en bois LG01.
Profondeur du fauteuil ouvert: 67" / Distance du mur: 18".

OPTION:
Mécanisme motorisé inclinable avec bouton TACTILE ajoutez 125\$ par mécanisme.
Mécanisme motorisé inclinable SANS FIL (batterie) ajoutez 250\$. À NOTER que le BOUTON sera noir (PAS TACTILE).

Description	L x P x H	Cuir						Tissu		
		10	20 Hugo Madras Softy	30 Empire Fantasy Illusion Tucson Utah Vintage Wild Laredo Yukon	40 Diamond Elegance Princess Santiago Sensation Sunset Trina Victoria	50 Bull Cassiope Dublin	60 Caress Ultrasued	A	B COM	C alta
031 FAUTEUIL INCLINABLE	30X34X39	1335	1395	1480	1545	1610	1675	920	955	995



KIRK

CARACTÉRISTIQUES: Coussins de sièges avec ressorts ensachés. OPTION: Rembourrage de sièges avec mousse modelé et couche de mousse mémoire 1 po. sans aucuns frais supplémentaires.

Recommandé en tissu uni seulement. En tissu, grosseur du fil sera plus petit.

EN CUIR disponible avec FIL CONTRASTANT: surcharge 50\$/morceau. Spécifiez numéro du fil: 005-Noir, 087-Beige, 103-Brun, 111-Blanc.

Spécifiez couleur de la base en bois.

Description	L x P x H	Cuir						Tissu		
		10	20 Hugo Madras Softy	30 Empire Fantasy Illusion Tucson Utah Vintage Wild Laredo Yukon	40 Diamond Elegance Princess Santiago Sensation Sunset Trina Victoria	50 Bull Cassiope Dublin	60 Caress Ultrasued	A	B COM	C alta
015 FAUTEUIL PIVOTANT	31.5X34X34	1335	1380	1435	1485	1535	1580	1020	1040	1055
243 FAUTEUIL BERCANT PIVOTANT	31.5X34X34	1415	1465	1515	1565	1610	1660	1100	1130	1145



Liste de prix CDN

LA 1956

Base pivotante en métal.

Specs: Hauteur devant bras: 27 po. Hauteur siège: 18,5 po. Profondeur siège: 19,5 po.

COMBO: Recouvrement #1: Dos et bras. / Recouvrement #2: Siège et devant du siège. Pour prix combo - voir livret "Connaissance des produits".

Description	L x P x H	Cuir						Tissu		
		10	20 Hugo Madras Softy	30 Empire Fantasy Illusion Tucson Utah Vintage Wild Laredo Yukon	40 Diamond Elegance Princess Santiago Sensation Sunset Trina Victoria	50 Bull Cassiope Dublin	60 Caress Ultrasued	A	B COM	C alta
015 FAUTEUIL PIVOTANT	31 x 29 x 31	895	940	980	1010	1045	1080	725	755	790



MADONNA

COMBO: Recouvrement #2 sur le dossier et siège.

ATTENTION: Il est recommandé d'utiliser des tissus unis avec ce modèle

Description	L x P x H	Cuir						Tissu		
		10	20 Hugo Madras Softy	30 Empire Fantasy Illusion Tucson Utah Vintage Wild Laredo Yukon	40 Diamond Elegance Princess Santiago Sensation Sunset Trina Victoria	50 Bull Cassiope Dublin	60 Caress Ultrasued	A	B COM	C alta
010 CHAISE LONGUE	27X63X36	1100	1190	1270	1360	1435	1515	795	850	895
101 CHAISE LONGUE DOUBLE	39X63X36	1240	1345	1450	1555	1655	1760	895	975	1020



WALT

CARACTÉRISTIQUES: Rembourrage du dos et siège en PLUMES.

Profondeur du fauteuil ouvert: 67" / Distance du mur: 18".

OPTION:

Mécanisme motorisé inclinable avec bouton TACTILE ajoutez 125\$ par mécanisme.

Mécanisme motorisé inclinable SANS FIL (batterie) ajoutez 250\$. À NOTER que le BOUTON sera noir (PAS TACTILE).

Description	L x P x H	Cuir						Tissu		
		10	20 Hugo Madras Softy	30 Empire Fantasy Illusion Tucson Utah Vintage Wild Laredo Yukon	40 Diamond Elegance Princess Santiago Sensation Sunset Trina Victoria	50 Bull Cassiope Dublin	60 Caress Ultrasued	A	B COM	C alta
031 FAUTEUIL INCLINABLE	34X34X39	1335	1395	1480	1545	1610	1675	920	955	995

32047

*Pour AJOUTER un MÉCANISME INCLINABLE sur un SIÈGE NON INCLINABLE (voir croquis), AJOUTEZ \$75 par mécanisme.

*Pour ENLEVER un mécanisme inclinable, DÉDUIRE \$35 par mécanisme.

COMBO: Recouvrement #2 sur les dossiers, sièges et appuis-bras.

EN TISSU il n'y a pas de coutures sur les dossiers.

OPTIONS:

Mécanisme motorisé inclinable avec bouton TACTILE ajoutez \$125 par mécanisme.

Mécanisme motorisé inclinable SANS FIL (batterie) ajoutez \$250. MÉCANISME MOTORISÉ NON DISPONIBLE SUR: Fauteuil berçant articulé.

*REMARQUE: En cuir, les côtés sans bras ne sont pas fini tout cuir.

Description	L x P x H	Cuir						Tissu		
		10	20 Hugo Madras Softy	30 Empire Fantasy Illusion Tucson Utah Vintage Wild Laredo Yukon	40 Diamond Elegance Princess Santiago Sensation Sunset Trina Victoria	50 Bull Cassiope Dublin	60 Caress Ultrasued	A	B COM	C alta
007 SOFA APP. INCLINABLE BRAS-D	70X39X40	1880	2045	2220	2395	2565	2720	1325	1415	1510
008 SOFA APP. INCLINABLE BRAS-G	70X39X40	1880	2045	2220	2395	2565	2720	1325	1415	1510
028 SOFA INCLINABLE BRAS GAUCHE	79X39X40	2355	2520	2695	2860	3040	3205	1625	1735	1820
029 SOFA INCLINABLE BRAS DROIT	79X39X40	2355	2520	2695	2860	3040	3205	1625	1735	1820
030 CAUSEUSE INCLINABLE BRAS GAUCHE	56X39X40	1750	1885	2030	2165	2295	2430	1270	1345	1405
031 FAUTEUIL INCLINABLE	40X39X40	1475	1560	1655	1745	1825	1910	1005	1050	1110
032 CAUSEUSE INCLINABLE	65X39X40	2220	2370	2515	2655	2805	2940	1490	1560	1620
033 SOFA INCLINABLE	88X39X40	2850	3035	3215	3395	3570	3730	1840	1940	2040
038 CAUSEUSE INCLINABLE BRAS DROIT	56X39X40	1750	1885	2030	2165	2295	2430	1270	1345	1405
039 FAUTEUIL INCLINABLE BERÇANT	40X39X40	1515	1600	1680	1770	1840	1930	1035	1090	1145
041 FAUTEUIL INCLINABLE BRAS-G	33X39X40	1315	1390	1485	1565	1650	1735	920	985	1030
042 FAUTEUIL INCLINABLE BRAS-D	33X39X40	1315	1390	1485	1565	1650	1735	920	985	1030
043 FAUTEUIL INCLINABLE BERÇANT PIVOTANT	40X39X40	1590	1670	1765	1835	1920	2015	1110	1165	1225
050 CENTRE ROND	46X46X40	1045	1135	1225	1305	1380	1465	730	795	855
069 SOFA APPARTEMENT INCLINABLE	79X39X40	2385	2560	2720	2900	3070	3240	1545	1645	1740
CONFIGURATIONS										
A CONF. A (041-050-029)	125X79X40	4715	5045	5405	5730	6070	6405	3275	3515	3705
B CONF. B (030-050-029)	125X102X40	5150	5540	5950	6330	6715	7100	3625	3875	4080
C CONF. C (030-050-038)	102X102X40	4545	4905	5285	5635	5970	6325	3270	3485	3665
D CONF. D (033-032-031)	88X39X40	6545	6965	7385	7795	8200	8580	4335	4550	4770

32047



Hauteur complète 40" | Hauteur de siège 19" | Hauteur devant bras 25" | Profondeur d'assise 21"
 Total Height 40" | Seat Height 19" | Arm Height 25" | Seat Depth 21"

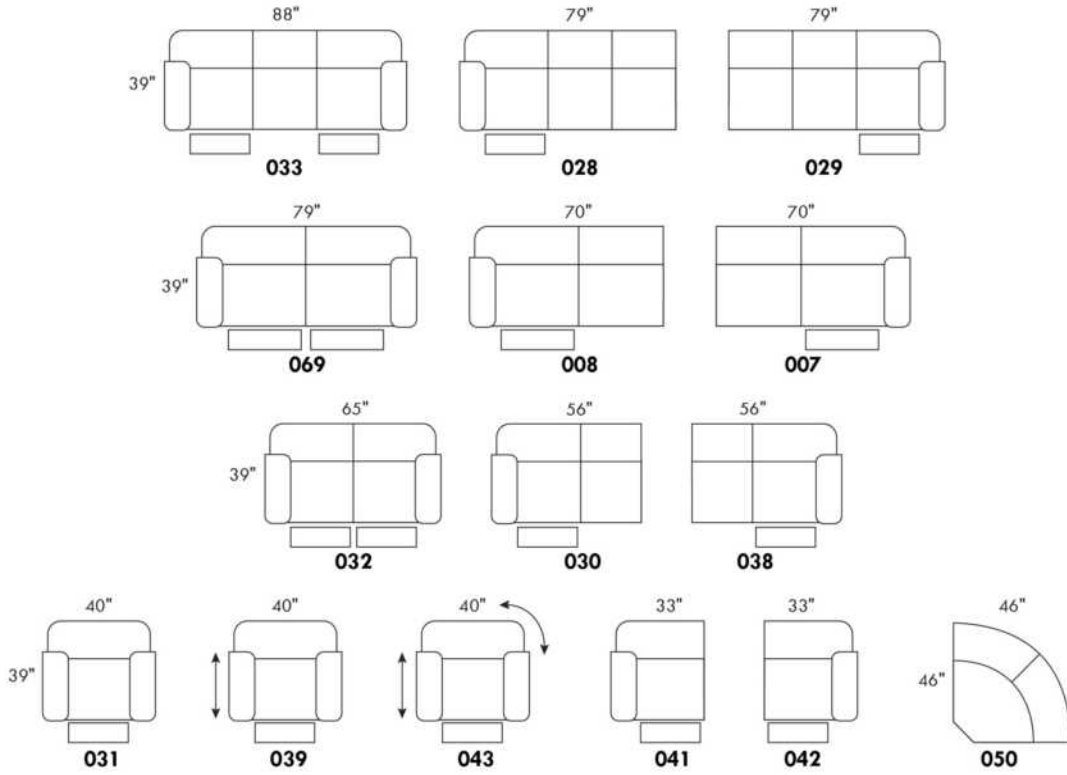

CONFIGURATIONS

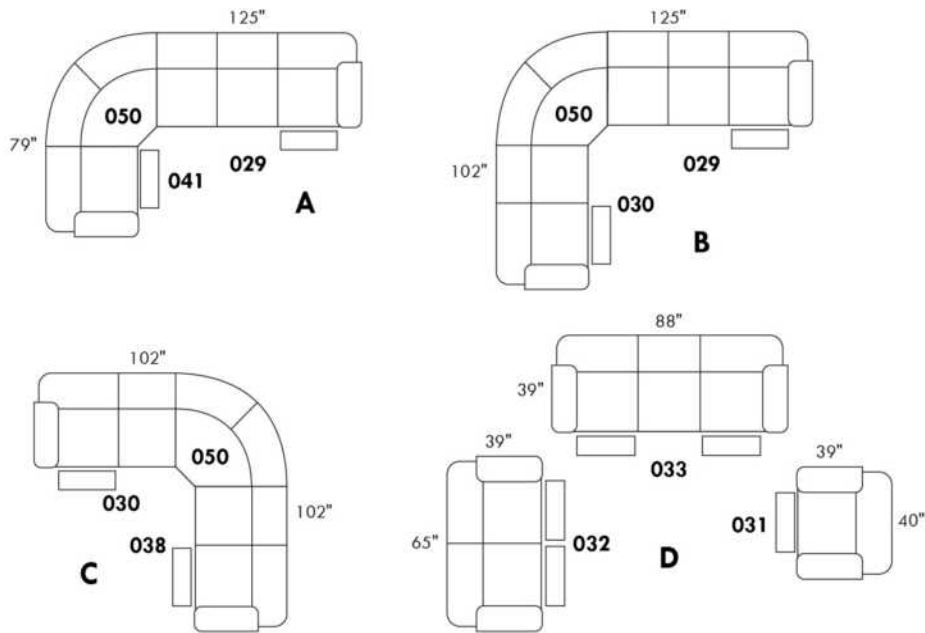

www.jaymar.ca

Toutes les dimensions indiquées sont au pouce près. Nos produits sont fabriqués à la main et des variations mineures peuvent survenir.
 All dimensions indicated are to the nearest inch. Our product is hand-made and minor variations can occur.

32100

*Pour AJOUTER un MÉCANISME INCLINABLE sur un SIÈGE NON INCLINABLE (voir croquis), AJOUTEZ \$75 par mécanisme.

*Pour ENLEVER un mécanisme inclinable, DÉDUIRE \$35 par mécanisme.

COMBO: Recouvrement #2 sur les dossiers, sièges et appuis-bras.

EN TISSU il n'y a pas de coutures sur les dossiers.

OPTIONS:

Mécanisme motorisé inclinable avec bouton TACTILE ajoutez \$125 par mécanisme.

Mécanisme motorisé inclinable SANS FIL (batterie) ajoutez \$250. MÉCANISME MOTORISÉ NON DISPONIBLE SUR: Fauteuil berçant articulé.

*REMARQUE: En cuir, les côtés sans bras ne sont pas fini tout cuir.

Description	L x P x H	Cuir						Tissu		
		10	20 Hugo Madras Softy	30 Empire Fantasy Illusion Tucson Utah Vintage Wild Laredo Yukon	40 Diamond Elegance Princess Santiago Sensation Sunset Trina Victoria	50 Bull Cassiope Dublin	60 Caress Ultrasued	A	B COM	C alta
007 SOFA APP. INCLINABLE BRAS-D	71X38X40	1880	2045	2220	2395	2565	2720	1325	1415	1510
008 SOFA APP. INCLINABLE BRAS-G	71X38X40	1880	2045	2220	2395	2565	2720	1325	1415	1510
028 SOFA INCLINABLE BRAS GAUCHE	80X38X40	2355	2520	2695	2860	3040	3205	1625	1735	1820
029 SOFA INCLINABLE BRAS DROIT	80X38X40	2355	2520	2695	2860	3040	3205	1625	1735	1820
030 CAUSEUSE INCLINABLE BRAS GAUCHE	57X38X40	1750	1885	2030	2165	2295	2430	1270	1345	1405
031 FAUTEUIL INCLINABLE	42X38X40	1475	1560	1655	1745	1825	1910	1005	1050	1110
032 CAUSEUSE INCLINABLE	67X38X40	2220	2370	2515	2655	2805	2940	1490	1560	1620
033 SOFA INCLINABLE	90X38X40	2850	3035	3215	3395	3570	3730	1840	1940	2040
038 CAUSEUSE INCLINABLE BRAS DROIT	57X38X40	1750	1885	2030	2165	2295	2430	1270	1345	1405
039 FAUTEUIL INCLINABLE BERÇANT	42X38X40	1515	1600	1680	1770	1840	1930	1035	1090	1145
041 FAUTEUIL INCLINABLE BRAS-G	34X38X40	1315	1390	1485	1565	1650	1735	920	985	1030
042 FAUTEUIL INCLINABLE BRAS-D	34X38X40	1315	1390	1485	1565	1650	1735	920	985	1030
043 FAUTEUIL INCLINABLE BERÇANT PIVOTANT	42X38X40	1590	1670	1765	1835	1920	2015	1110	1165	1225
050 CENTRE ROND	46X46X40	1045	1135	1225	1305	1380	1465	730	795	855
069 SOFA APPARTEMENT INCLINABLE	81X38X40	2385	2560	2720	2900	3070	3240	1545	1645	1740
CONFIGURATIONS										
A CONF. A (041-050-029)	126X80X40	4715	5045	5405	5730	6070	6405	3275	3515	3705
B CONF. B (030-050-029)	126X103X40	5150	5540	5950	6330	6715	7100	3625	3875	4080
C CONF. C (030-050-038)	103X103X40	4545	4905	5285	5635	5970	6325	3270	3485	3665
D CONF. D (033-032-031)	90X38X40	6545	6965	7385	7795	8200	8580	4335	4550	4770

32100



Hauteur complète 40" | Hauteur de siège 19" | Hauteur devant bras 24" | Profondeur d'assise 21"
 Total Height 40" | Seat Height 19" | Arm Height 24" | Seat Depth 21"

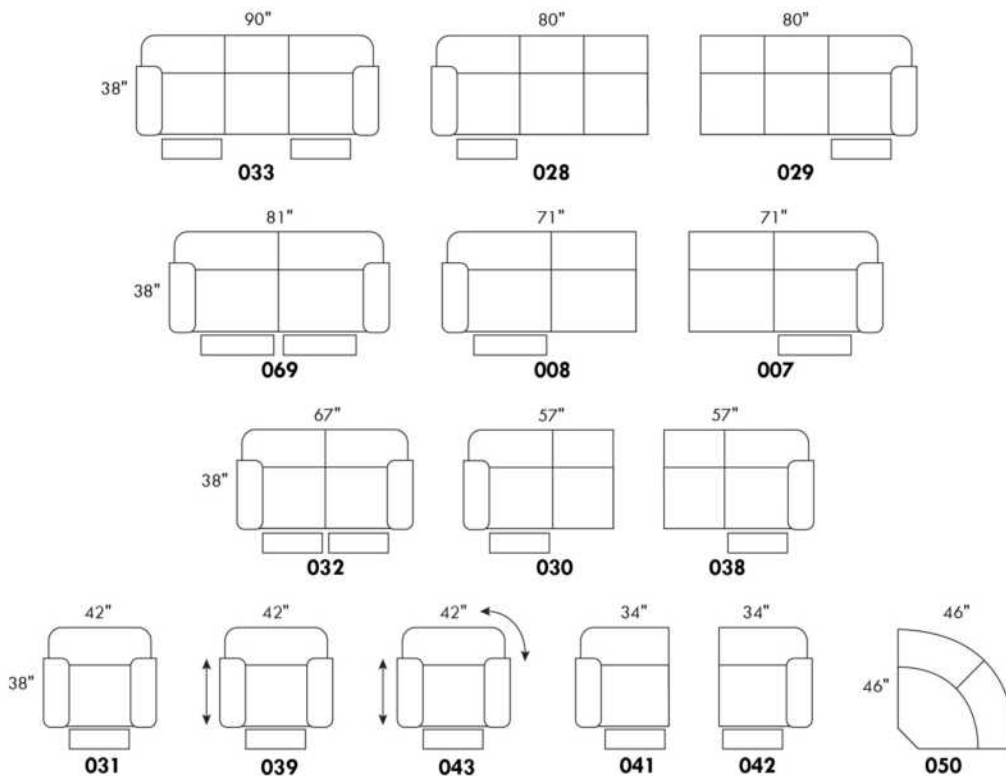

CONFIGURATIONS

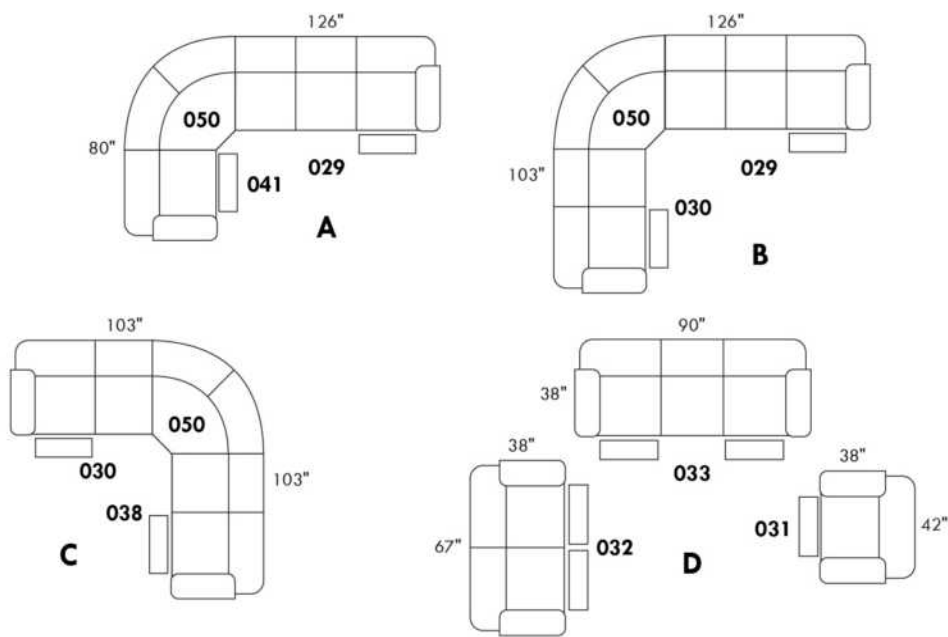

www.jaymar.ca

Toutes les dimensions indiquées sont au pouce près. Nos produits sont fabriqués à la main et des variations mineures peuvent survenir.
 All dimensions indicated are to the nearest inch. Our product is hand-made and minor variations can occur.

32848

Pour AJOUTER un MÉCANISME INCLINABLE sur un SIÈGE NON INCLINABLE (voir croquis), AJOUTEZ 75\$ par mécanisme.
Pour ENLEVER un mécanisme inclinable, DÉDUIRE 35\$ par mécanisme.
COMBO: Recouvrement #2 sur les dossiers et sièges.

OPTIONS:

TISSU & CUIR, Bande décorative contrastante sur partie supérieure du dossier: Ajouter \$25 par siège. Pour l'item #050, coin rond ajouter \$25.
Mécanisme motorisé inclinable avec bouton TACTILE ajoutez \$125 par mécanisme.
Mécanisme motorisé inclinable SANS FIL (batterie) ajoutez \$250. MÉCANISME MOTORISÉ NON DISPONIBLE SUR: Fauteuil berçant articulé.
*REMARQUE: En cuir, les côtés sans bras ne sont pas fini tout cuir.

Description	L x P x H	Cuir						Tissu		
		10	20 Hugo Madras Softy	30 Empire Fantasy Illusion Tucson Utah Vintage Wild Laredo Yukon	40 Diamond Elegance Princess Santiago Sensation Sunset Trina Victoria	50 Bull Cassiope Dublin	60 Caress Ultrasued	A	B COM	C alta
007 SOFA APP. INCLINABLE BRAS-D	68X39X38	1880	2045	2220	2395	2565	2720	1325	1415	1510
008 SOFA APP. INCLINABLE BRAS-G	68X39X38	1880	2045	2220	2395	2565	2720	1325	1415	1510
028 SOFA INCLINABLE BRAS GAUCHE	77X39X38	2355	2520	2695	2860	3040	3205	1625	1735	1820
029 SOFA INCLINABLE BRAS DROIT	77X39X38	2355	2520	2695	2860	3040	3205	1625	1735	1820
030 CAUSEUSE INCLINABLE BRAS GAUCHE	54X39X38	1750	1885	2030	2165	2295	2430	1270	1345	1405
031 FAUTEUIL INCLINABLE	37X39X38	1475	1560	1655	1745	1825	1910	1005	1050	1110
032 CAUSEUSE INCLINABLE	62X39X38	2220	2370	2515	2655	2805	2940	1490	1560	1620
033 SOFA INCLINABLE	85X39X38	2850	3035	3215	3395	3570	3730	1840	1940	2040
038 CAUSEUSE INCLINABLE BRAS DROIT	54X39X38	1750	1885	2030	2165	2295	2430	1270	1345	1405
039 FAUTEUIL INCLINABLE BERÇANT	37X39X38	1515	1600	1680	1770	1840	1930	1035	1090	1145
041 FAUTEUIL INCLINABLE BRAS-G	31X39X38	1315	1390	1485	1565	1650	1735	920	985	1030
042 FAUTEUIL INCLINABLE BRAS-D	31X39X38	1315	1390	1485	1565	1650	1735	920	985	1030
043 FAUTEUIL INCLINABLE BERÇANT PIVOTANT	37X39X38	1590	1670	1765	1835	1920	2015	1110	1165	1225
050 CENTRE ROND	48X48X38	1045	1135	1225	1305	1380	1465	730	795	855
069 SOFA APPARTEMENT INCLINABLE	76X39X38	2385	2560	2720	2900	3070	3240	1545	1645	1740
CONFIGURATIONS										
A CONF. A (041-050-029)	125X79X38	4715	5045	5405	5730	6070	6405	3275	3515	3705
B CONF. B (030-050-029)	125X102X38	5150	5540	5950	6330	6715	7100	3625	3875	4080
C CONF. C (030-050-038)	102X102X38	4545	4905	5285	5635	5970	6325	3270	3485	3665

32848



Hauteur complète 38" | Hauteur de siège 19" | Hauteur devant bras 24" | Profondeur d'assise 21"
 Total Height 38" | Seat Height 19" | Arm Height 24" | Seat Depth 21"

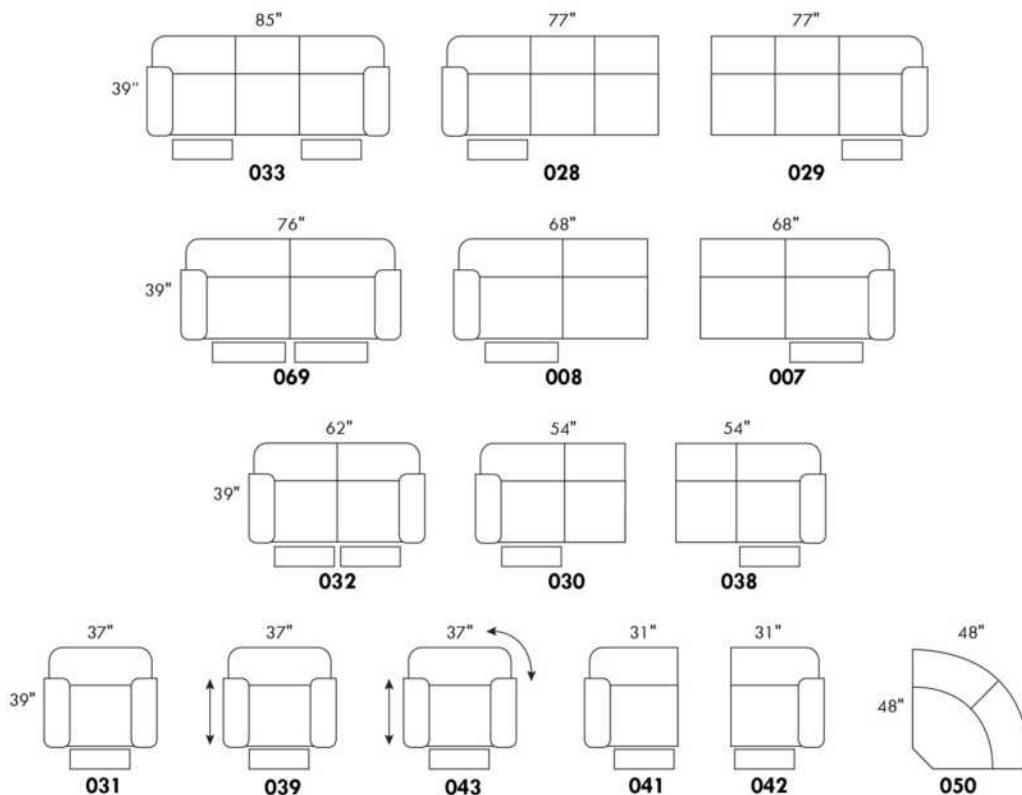

CONFIGURATIONS

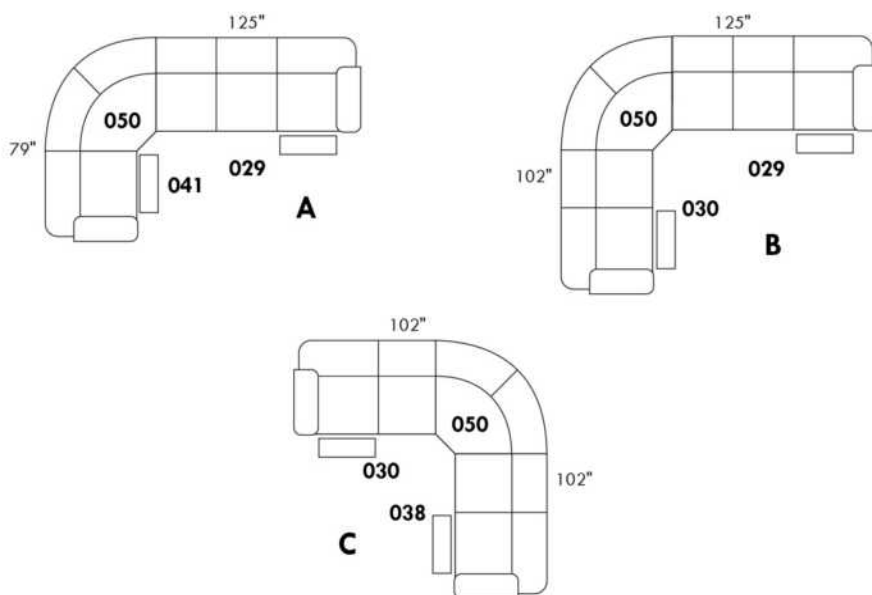

www.jaymar.ca

Toutes les dimensions indiquées sont au pouce près. Nos produits sont fabriqués à la main et des variations mineures peuvent survenir.
 All dimensions indicated are to the nearest inch. Our product is hand-made and minor variations can occur.

39944

*Pour AJOUTER un MÉCANISME INCLINABLE sur un SIÈGE NON INCLINABLE (voir croquis), AJOUTEZ 75\$ par mécanisme.

*Pour ENLEVER un mécanisme inclinable, DÉDUIRE 35\$ par mécanisme.

COMBO: Recouvrement #2 sur les dossiers, sièges et appuis-bras.

En TISSU il n'y a pas de coutures sur les dossiers.

OPTIONS:

Mécanisme motorisé inclinable avec bouton TACTILE ajoutez \$125 par mécanisme.

Mécanisme motorisé inclinable SANS FIL (batterie) ajoutez \$250.

MÉCANISME MOTORISÉ NON DISPONIBLE SUR: Fauteuil berçant articulé.

*REMARQUE: En cuir, les côtés sans bras ne sont pas fini tout cuir.

Description	L x P x H	Cuir						Tissu		
		10	20 Hugo Madras Softy	30 Empire Fantasy Illusion Tucson Utah Vintage Wild Laredo Yukon	40 Diamond Elegance Princess Santiago Sensation Sunset Trina Victoria	50 Bull Cassiope Dublin	60 Caress Ultrasued	A	B COM	C alta
028 SOFA INCLINABLE BRAS GAUCHE	78X36X41	2355	2520	2695	2860	3040	3205	1625	1735	1820
029 SOFA INCLINABLE BRAS DROIT	78X36X41	2355	2520	2695	2860	3040	3205	1625	1735	1820
030 CAUSEUSE INCLINABLE BRAS GAUCHE	55X36X41	1750	1885	2030	2165	2295	2430	1270	1345	1405
031 FAUTEUIL INCLINABLE	39X36X41	1475	1560	1655	1745	1825	1910	1005	1050	1110
032 CAUSEUSE INCLINABLE	64X36X41	2220	2370	2515	2655	2805	2940	1490	1560	1620
033 SOFA INCLINABLE	87X36X41	2850	3035	3215	3395	3570	3730	1840	1940	2040
038 CAUSEUSE INCLINABLE BRAS DROIT	55X36X41	1750	1885	2030	2165	2295	2430	1270	1345	1405
039 FAUTEUIL INCLINABLE BERÇANT	39X36X41	1515	1600	1680	1770	1840	1930	1035	1090	1145
041 FAUTEUIL INCLINABLE BRAS-G	32X36X41	1315	1390	1485	1565	1650	1735	920	985	1030
042 FAUTEUIL INCLINABLE BRAS-D	32X36X41	1315	1390	1485	1565	1650	1735	920	985	1030
043 FAUTEUIL INCLINABLE BERÇANT PIVOTANT	39X36X41	1590	1670	1765	1835	1920	2015	1110	1165	1225
050 CENTRE ROND	45X45X41	1045	1135	1225	1305	1380	1465	730	795	855
069 SOFA APPARTEMENT INCLINABLE	78X36X41	2385	2560	2720	2900	3070	3240	1545	1645	1740
CONFIGURATIONS										
A CONF. A (041-050-029)	123X77X41	4715	5045	5405	5730	6070	6405	3275	3515	3705
B CONF. B (028-042)	110X36X41	3670	3910	4180	4425	4690	4940	2545	2720	2850
C CONF. C (030-050-029)	123X100X41	5150	5540	5950	6330	6715	7100	3625	3875	4080
D CONF. D (033-031)	87X36X41	4325	4595	4870	5140	5395	5640	2845	2990	3150
E CONF. E (030-050-038)	100X100X41	4545	4905	5285	5635	5970	6325	3270	3485	3665
F CONF. F (069-032)	78X36X41	4605	4930	5235	5555	5875	6180	3035	3205	3360

39944



Hauteur complète 41" | Hauteur de siège 19" | Hauteur devant bras 26" | Profondeur d'assise 22"
 Total Height 41" | Seat Height 19" | Arm Height 26" | Seat Depth 22"

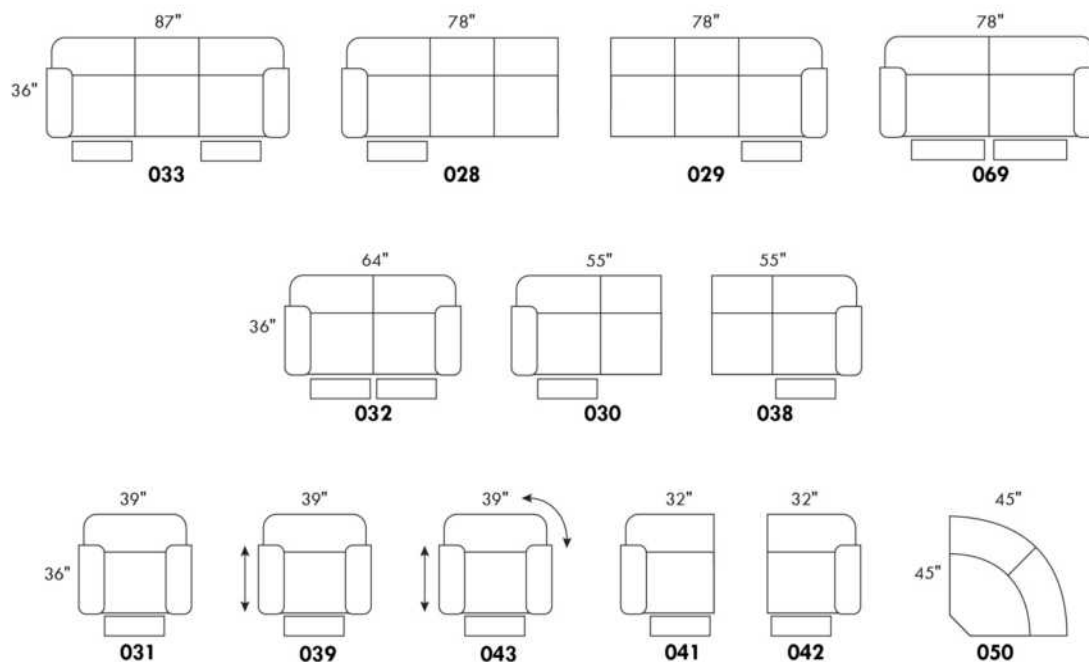

CONFIGURATIONS

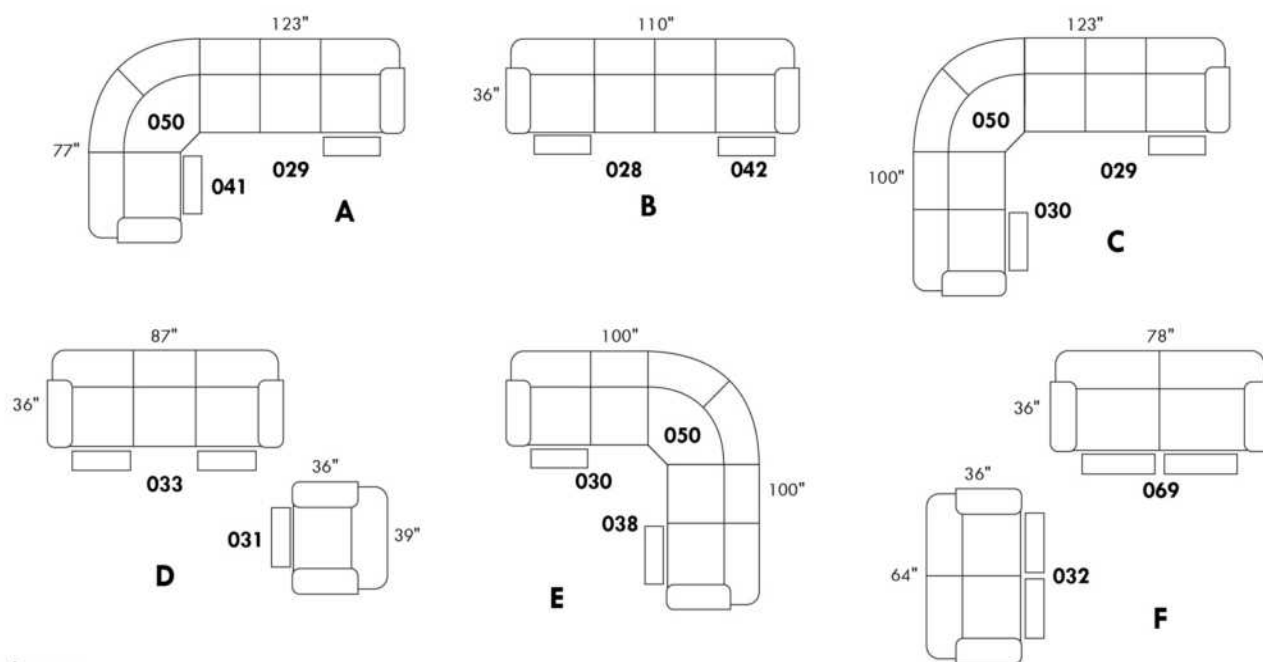

www.jaymar.ca

Toutes les dimensions indiquées sont au pouce près. Nos produits sont fabriqués à la main et des variations mineures peuvent survenir.
 All dimensions indicated are to the nearest inch. Our product is hand-made and minor variations can occur.

ALEXANDRA

Inclinable motorisé pleine jambe "à méc. *protège-mur" (manuel n/d). Appui-tête manuel sur tous les items (fixe sur centre rond). Coussins de siège avec mousse modelée + 1" de mousse mémoire au-dessus; bras avec mousse mémoire. Couture: petit fil en tissu & gros fil plat en cuir. Chaises longues dos incl. avec méc. "push back"; dégagement mural 10".

*Exclus faut. 043 & 163: Dégagement mural 16".

Fauteuils 043 & 163: bras seront SANS insert de MÉTAL.

Note: 2 inclinables séparés par un coin ne peuvent pas ouvrir en même temps. Aucuns inclinables à côté du #155 Petit coin carré.

OPTIONS

Motorisé sans fil (batterie): ajoutez \$125/mec.

*Appui-tête motorisé: ajoutez \$125 ch. (*N/D sur items fixe ou chaise longue.)

Mousse: Extra ferme ajoutez \$15/siège.

Choix de bras (LARGE ou le PETIT bras qui sera sans insert de métal): Patte sur bras LARGE: LG103 bois ou Métal: LG189 cyl (noire ou chrome).

PETIT Bras: LG08 bois ou Métal: LG196 cyl. (noire ou chrome) ou LG64 (carré). Spécifiez couleur.

Profondeur d'assise : 20" ou *22". *Le 22" N/D sur faut. 043 & 163.

Faut. 043-163: avec base en bois (spécifier couleur).

ACCESSOIRES (n/d sur petit bras)

Ancrage \$35 ch | Tablette pivotante & porte verre à vin \$20 ch, Porte tablette \$40 & Lampe DEL \$50.

Porte-Gobelet en métal: \$25 ch. (1 par bras ou item 160-190 & 2 côté à côté sur item 159). Spécifiez couleur Acier, Noir ou Or.

*RANGEMENTS 159-160-190 avec 2 prises USB/Élec. *Doivent être utilisés entre 2 sièges.

Description	L x P x H	Cuir						Tissu		
		10	20 Hugo Madras Softy	30 Empire Fantasy Illusion Tucson Utah Vintage Wild Laredo Yukon	40 Diamond Elegance Princess Santiago Sensation Sunset Trina Victoria	50 Bull Cassiope Dublin	60 Caress Ultrasued	A	B COM	C alta
001 FAUTEUIL	44x40x33/40	1465	1545	1625	1715	1795	1880	1165	1200	1230
002 CAUSEUSE	67x40x33/40	2090	2190	2290	2390	2485	2590	1650	1715	1775
003 SOFA	91x40x33/40	2525	2650	2785	2915	3050	3180	1995	2070	2150
005 CHAISE LONGUE BRAS DROIT	34x62x33/40	1365	1420	1485	1540	1595	1655	1075	1125	1170
009 CAUSEUSE SANS BRAS	47x40x33/40	1470	1530	1590	1655	1720	1780	1135	1200	1260
011 CHAISE LONGUE BRAS GAUCHE	34x62x33/40	1365	1420	1485	1540	1595	1655	1075	1125	1170
012 CAUSEUSE BRAS GAUCHE	57x40x33/40	1795	1880	1960	2050	2130	2215	1405	1470	1525
017 FAUTEUIL DOUBLE	51x40x33/40	1535	1620	1715	1805	1890	1985	1215	1265	1320
021 SOFA APPARTEMENT SANS BRAS	61x40x33/40	1655	1745	1835	1920	2015	2100	1270	1345	1415
024 CAUSEUSE MODULAIRE ALLONGEE DROIT	89x40/44x33/40	2300	2440	2585	2725	2870	3010	1660	1745	1830
040 SOFA SANS BRAS	71x40x33/40	1895	1995	2085	2180	2275	2370	1480	1560	1645
041 FAUTEUIL INCLINABLE BRAS-G	34x40x33/40	1445	1505	1560	1615	1675	1735	1200	1235	1270
042 FAUTEUIL INCLINABLE BRAS-D	34x40x33/40	1445	1505	1560	1615	1675	1735	1200	1235	1270
043 FAUTEUIL INCLINABLE BERÇANT PIVOTANT	30x34x42	1715	1810	1900	2000	2090	2185	1405	1445	1485
044 FAUTEUIL INCLINABLE	44x40x33/40	1745	1820	1890	1960	2040	2110	1445	1480	1510
045 CAUSEUSE SANS BRAS ALLONGEE DROIT	68x40x33/40	1745	1825	1900	1985	2060	2135	1355	1410	1475
048 CAUSEUSE MODULAIRE ALLONGEE GAUCHE	89x40/44x33/40	2300	2440	2585	2725	2870	3010	1660	1745	1830
050 CENTRE ROND	49x49x33	1275	1360	1445	1530	1610	1695	920	970	1015

ALEXANDRA

Inclinable motorisé pleine jambe "à méc. *protège-mur" (manuel n/d). Appui-tête manuel sur tous les items (fixe sur centre rond). Coussins de siège avec mousse modelée + 1" de mousse mémoire au-dessus; bras avec mousse mémoire. Couture: petit fil en tissu & gros fil plat en cuir. Chaises longues dos incl. avec méc. "push back"; dégagement mural 10".

*Exclus faut. 043 & 163: Dégagement mural 16".

Fauteuils 043 & 163: bras seront SANS insert de MÉTAL.

Note: 2 inclinables séparés par un coin ne peuvent pas ouvrir en même temps. Aucuns inclinables à côté du #155 Petit coin carré.

OPTIONS

Motorisé sans fil (batterie): ajoutez \$125/mec.

*Appui-tête motorisé: ajoutez \$125 ch. (*N/D sur items fixe ou chaise longue.)

Mousse: Extra ferme ajoutez \$15/siège.

Choix de bras (LARGE ou le PETIT bras qui sera sans insert de métal): Patte sur bras LARGE: LG103 bois ou Métal: LG189 cyl (noire ou chrome).

PETIT Bras: LG08 bois ou Métal: LG196 cyl. (noire ou chrome) ou LG64 (carré). Spécifiez couleur.

Profondeur d'assise: 20" ou *22". *Le 22" N/D sur faut. 043 & 163.

Faut. 043-163: avec base en bois (spécifier couleur).

ACCESSOIRES (n/d sur petit bras)

Ancrage \$35 ch | Tablette pivotante & porte verre à vin \$20 ch, Porte tablette \$40 & Lampe DEL \$50.

Porte-Gobelet en métal: \$25 ch. (1 par bras ou item 160-190 & 2 côté à côté sur item 159). Spécifiez couleur Acier, Noir ou Or.

*RANGEMENTS 159-160-190 avec 2 prises USB/Élec. *Doivent être utilisés entre 2 sièges.

Description	L x P x H	Cuir						Tissu		
		10	20 Hugo Madras Softy	30 Empire Fantasy Illusion Tucson Utah Vintage Wild Laredo Yukon	40 Diamond Elegance Princess Santiago Sensation Sunset Trina Victoria	50 Bull Cassiope Dublin	60 Caresse Ultrasued	A	B COM	C alta
051 FAUTEUIL SANS BRAS	24x40x33/40	840	880	925	970	1010	1050	645	690	730
052 SOFA BRAS GAUCHE	81x40x33/40	2225	2335	2435	2545	2645	2750	1745	1825	1900
053 SOFA BRAS DROIT	81x40x33/40	2225	2335	2435	2545	2645	2750	1745	1825	1900
055 COIN CARRE	44x44x33/40	1480	1565	1655	1745	1835	1920	1150	1195	1235
056 FAUTEUIL BRAS DROIT	34x40x33/40	1170	1225	1275	1330	1380	1430	910	960	1000
057 FAUTEUIL BRAS GAUCHE	34x40x33/40	1170	1225	1275	1330	1380	1430	910	960	1000
061 CAUSEUSE BRAS DROIT	57x40x33/40	1795	1880	1960	2050	2130	2215	1405	1470	1525
071 FAUTEUIL INCLINABLE SANS BRAS	24x40x33/40	1120	1165	1215	1260	1310	1355	935	985	1030
086 CAUSEUSE SANS BRAS ALLONGEE GAUCHE	68x40x33/40	1745	1825	1900	1985	2060	2135	1355	1410	1475
088 FAUTEUIL SANS BRAS ALLONGE GAUCHE	45x40x33/40	1110	1190	1260	1335	1405	1485	855	890	930
089 FAUTEUIL SANS BRAS ALLONGE DROIT	45x40x33/40	1110	1190	1260	1335	1405	1485	855	890	930
095 SOFA APPARTEMENT	81x40x33/40	2275	2400	2530	2650	2780	2905	1785	1865	1940
096 SOFA APPARTEMENT BRAS GAUCHE	71x40x33/40	1990	2085	2185	2285	2385	2480	1535	1610	1690
097 SOFA APPARTEMENT BRAS DROIT	71x40x33/40	1990	2085	2185	2285	2385	2480	1535	1610	1690
124 POUF AVEC RANGEMENT	30x22x17	575	595	620	640	665	685	495	515	535
155 PETIT COIN CARRE	40x40x33/40	1480	1565	1655	1745	1835	1920	1150	1195	1235
159 RANGEMENT À ANGLE	10/25x35x22	575	605	630	660	685	710	445	455	465
160 RANGEMENT DROIT	10x35x22	555	580	610	635	665	690	420	435	445

ALEXANDRA

Inclinable motorisé pleine jambe "à méc. *protège-mur" (manuel n/d). Appui-tête manuel sur tous les items (fixe sur centre rond). Coussins de siège avec mousse modelée + 1" de mousse mémoire au-dessus; bras avec mousse mémoire. Couture: petit fil en tissu & gros fil plat en cuir. Chaises longues dos incl. avec méc. "push back"; dégagement mural 10".

*Exclus faut. 043 & 163: Dégagement mural 16".

Fauteuils 043 & 163: bras seront SANS insert de MÉTAL.

Note: 2 inclinables séparés par un coin ne peuvent pas ouvrir en même temps. Aucuns inclinables à côté du #155 Petit coin carré.

OPTIONS

Motorisé sans fil (batterie): ajoutez \$125/mec.

*Appui-tête motorisé: ajoutez \$125 ch. (*N/D sur items fixe ou chaise longue.)

Mousse: Extra ferme ajoutez \$15/siège.

Choix de bras (LARGE ou le PETIT bras qui sera sans insert de métal): Patte sur bras LARGE: LG103 bois ou Métal: LG189 cyl (noire ou chrome).

PETIT Bras: LG08 bois ou Métal: LG196 cyl. (noire ou chrome) ou LG64 (carré). Spécifiez couleur.

Profondeur d'assise : 20" ou *22". *Le 22" N/D sur faut. 043 & 163.

Faut. 043-163: avec base en bois (spécifier couleur).

ACCESSOIRES (n/d sur petit bras)

Ancrage \$35 ch | Tablette pivotante & porte verre à vin \$20 ch, Porte tablette \$40 & Lampe DEL \$50.

Porte-Gobelet en métal: \$25 ch. (1 par bras ou item 160-190 & 2 côte à côte sur item 159). Spécifiez couleur Acier, Noir ou Or.

*RANGEMENTS 159-160-190 avec 2 prises USB/Élec. *Doivent être utilisés entre 2 sièges.

Description	L x P x H	Cuir						Tissu		
		10	20 Hugo Madras Softy	30 Empire Fantasy Illusion Tucson Utah Vintage Wild Laredo Yukon	40 Diamond Elegance Princess Santiago Sensation Sunset Trina Victoria	50 Bull Cassiope Dublin	60 Caress Ultrasued	A	B COM	C alta
163 FAUT. DBL INCL. BERCANT PIVOTANT	33x34x42	1755	1855	1950	2055	2155	2255	1410	1450	1490
165 FAUTEUIL DOUBLE INCLINABLE	51x40x33/40	1820	1905	2000	2085	2175	2265	1505	1560	1615
167 SOFA APP. SANS BRAS ALLONGE GAUCHE	82x40x33/40	1930	2040	2140	2250	2355	2455	1490	1565	1645
168 SOFA APP. SANS BRAS ALLONGE DROIT	82x40x33/40	1930	2040	2140	2250	2355	2455	1490	1565	1645
169 FAUTEUIL DOUBLE INCLINABLE BRAS GAUCHE	41x40x33/40	1525	1590	1660	1730	1795	1865	1250	1320	1385
170 FAUTEUIL DOUBLE INCLINABLE BRAS DROIT	41x40x33/40	1525	1590	1660	1730	1795	1865	1250	1320	1385
171 FAUTEUIL DOUBLE INCLINABLE SANS BRAS	31x40x33/40	1200	1245	1295	1340	1385	1430	985	1035	1085
173 CHAISE LONGUE DOUBLE BRAS GAUCHE	41x62x33/40	1480	1560	1645	1730	1815	1895	1165	1235	1305
174 CHAISE LONGUE DOUBLE BRAS DROIT	41x62x33/40	1480	1560	1645	1730	1815	1895	1165	1235	1305
175 FAUTEUIL DOUBLE BRAS GAUCHE	41x40x33/40	1235	1310	1380	1455	1530	1600	975	1030	1085
176 FAUTEUIL DOUBLE BRAS DROIT	41x40x33/40	1235	1310	1380	1455	1530	1600	975	1030	1085
177 FAUTEUIL DOUBLE SANS BRAS	31x40x33/40	920	975	1025	1075	1130	1185	700	745	795
178 FAUTEUIL DOUBLE SANS BRAS ALLONGE-G	52x40x33/40	1195	1265	1340	1410	1490	1560	935	985	1030
179 FAUTEUIL DOUBLE SANS BRAS ALLONGE-D	52x40x33/40	1195	1265	1340	1410	1490	1560	935	985	1030
186 CAUS. SANS BRAS ALLONGEE RANGEMENT-G	68x40x33/40	1870	1945	2030	2105	2185	2265	1480	1540	1600
187 CAUS. SANS BRAS ALLONGEE RANGEMENT-D	68x40x33/40	1870	1945	2030	2105	2185	2265	1480	1540	1600
188 FAUT. SANS BRAS ALLONGE RANGEMENT-G	45x40x33/40	1240	1315	1385	1465	1535	1605	985	1015	1045
189 FAUT. SANS BRAS ALLONGE RANGEMENT-D	45x40x33/40	1240	1315	1385	1465	1535	1605	985	1015	1045

ALEXANDRA

Inclinable motorisé pleine jambe "à méc. *protège-mur" (manuel n/d). Appui-tête manuel sur tous les items (fixe sur centre rond). Coussins de siège avec mousse modelée + 1" de mousse mémoire au-dessus; bras avec mousse mémoire. Couture: petit fil en tissu & gros fil plat en cuir. Chaises longues dos incl. avec méc. "push back"; dégagement mural 10".

*Exclus faut. 043 & 163: Dégagement mural 16".

Fauteuils 043 & 163: bras seront SANS insert de MÉTAL.

Note: 2 inclinables séparés par un coin ne peuvent pas ouvrir en même temps. Aucuns inclinables à côté du #155 Petit coin carré.

OPTIONS

Motorisé sans fil (batterie): ajoutez \$125/mec.

*Appui-tête motorisé: ajoutez \$125 ch. (*N/D sur items fixe ou chaise longue.)

Mousse: Extra ferme ajoutez \$15/siège.

Choix de bras (LARGE ou le PETIT bras qui sera sans insert de métal): Patte sur bras LARGE: LG103 bois ou Métal: LG189 cyl (noire ou chrome).

PETIT Bras: LG08 bois ou Métal: LG196 cyl. (noire ou chrome) ou LG64 (carré). Spécifiez couleur.

Profondeur d'assise : 20" ou *22". *Le 22" N/D sur faut. 043 & 163.

Faut. 043-163: avec base en bois (spécifier couleur).

ACCESSOIRES (n/d sur petit bras)

Ancrage \$35 ch | Tablette pivotante & porte verre à vin \$20 ch, Porte tablette \$40 & Lampe DEL \$50.

Porte-Gobelet en métal: \$25 ch. (1 par bras ou item 160-190 & 2 côté à côté sur item 159). Spécifiez couleur Acier, Noir ou Or.

*RANGEMENTS 159-160-190 avec 2 prises USB/Élec. *Doivent être utilisés entre 2 sièges.

Description	L x P x H	Cuir						Tissu		
		10	20 Hugo Madras Softy	30 Empire Fantasy Illusion Tucson Utah Vintage Wild Laredo Yukon	40 Diamond Elegance Princess Santiago Sensation Sunset Trina Victoria	50 Bull Cassiope Dublin	60 Caress Ultrasued	A	B COM	C alta
190 PETIT RANGEMENT À ANGLE	10/20x35x22	555	580	610	635	665	690	420	435	445
221 FAUT. DBL SANS BRAS ALLONGE RANGEMENT-G	52x40x33/40	1320	1390	1470	1540	1610	1685	1055	1105	1160
222 FAUT. DBL SANS BRAS ALLONGE RANGEMENT-D	52x40x33/40	1320	1390	1470	1540	1610	1685	1055	1105	1160
223 SOFA APP SANS BRAS ALLONGE RANGEMENT-G	82x40x33/40	2055	2165	2275	2385	2500	2605	1610	1690	1770
224 SOFA APP SANS BRAS ALLONGE RANGEMENT-D	82x40x33/40	2055	2165	2275	2385	2500	2605	1610	1690	1770
230 CHAISE LONGUE DOUBLE DOS INCL. BRAS-G	41x62x33/40	1620	1700	1780	1860	1935	2020	1270	1345	1415
231 CHAISE LONGUE DOUBLE DOS INCL. BRAS-D	41x62x33/40	1620	1700	1780	1860	1935	2020	1270	1345	1415
232 CHAISE LONGUE DOS INCLINABLE BRAS-G	34x62x33/40	1505	1575	1650	1725	1795	1870	1195	1240	1290
233 CHAISE LONGUE DOS INCLINABLE BRAS-D	34x62x33/40	1505	1575	1650	1725	1795	1870	1195	1240	1290
234 SOFA APP. MODULAIRE ALLONGE GAUCHE	96x40/44x33/40	2380	2515	2640	2775	2905	3040	1735	1820	1900
235 SOFA APP. MODULAIRE ALLONGE DROIT	96x40/44x33/40	2380	2515	2640	2775	2905	3040	1735	1820	1900
CONFIGURATIONS										
A CONFIG (169-170)	82X40X40	3050	3180	3320	3460	3590	3730	2500	2640	2770
B CONFIG (169-171-174)	113X62X40	4205	4395	4600	4800	4995	5190	3400	3590	3775
C CONFIG (096-055-171-170)	115X115X40	6195	6485	6795	7100	7400	7695	4920	5160	5395
D CONFIG (169-171-235)	115X96X40	5105	5350	5595	5845	6085	6335	3970	4175	4370
J CONFIG (041-042)	68X40X40	2890	3010	3120	3230	3350	3470	2400	2470	2540
K CONFIG (041-071-005)	92X62X40	3930	4090	4260	4415	4580	4745	3210	3345	3470
L CONFIG (012-055-071-042)	102X102X40	5840	6115	6390	6670	6950	7225	4690	4885	5060

Liste de prix CDN

ALEXANDRA

Description	L x P x H	Cuir						Tissu		
		10	20 Hugo Madras Softy	30 Empire Fantasy Illusion Tucson Utah Vintage Wild Laredo Yukon	40 Diamond Elegance Princess Santiago Sensation Sunset Trina Victoria	50 Bull Cassiope Dublin	60 Caress Ultrasued	A	B COM	C alta
M CONFIG (041-071-024)	102X89X40	4865	5110	5360	5600	5855	6100	3795	3965	4130

ALEXANDRA

OPTIMA

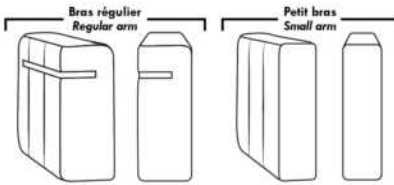

Spécifications | Specifications

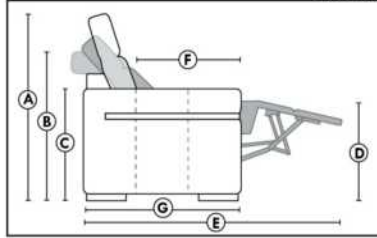

- Appui-tête levé / Headrest up
 - Appui-tête baissé / Headrest down
 - Complètement incliné / Fully reclined
- (A) Hauteur complète 40" / Total Height
 - (B) Hauteur appui-tête baissé 33" / Height headrest down
 - (C) Hauteur du bras 24" / Arm Height
 - (D) Hauteur du siège 19,5" / Seat height
 - (E) Profondeur inclinée 65" / Depth fully reclined
 - (F) Profondeur d'assise 20" ou/ou 22" / Seat depth
 - (G) Profondeur appui-tête monté 36" / Depth with headrest up

Siège 30" de large | 30" Seat Width

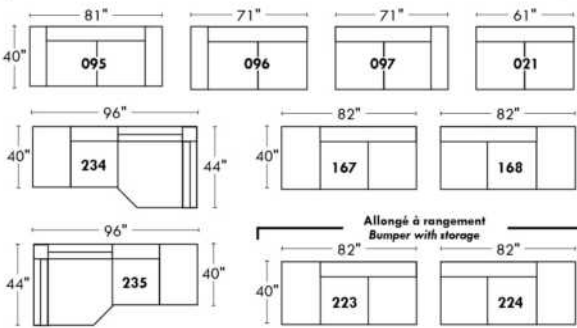

Siège 23" de large | 23" Seat Width

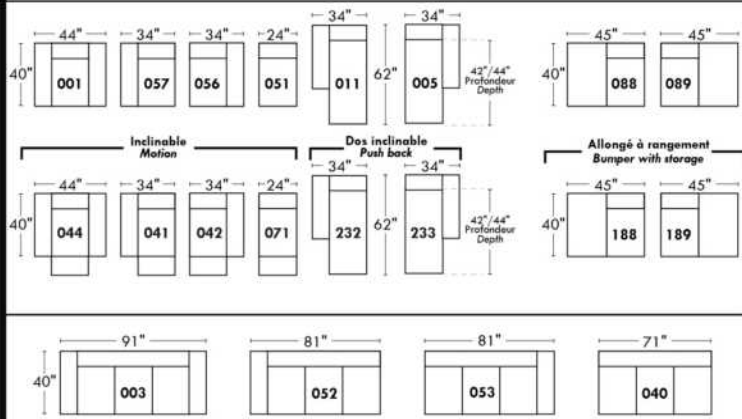
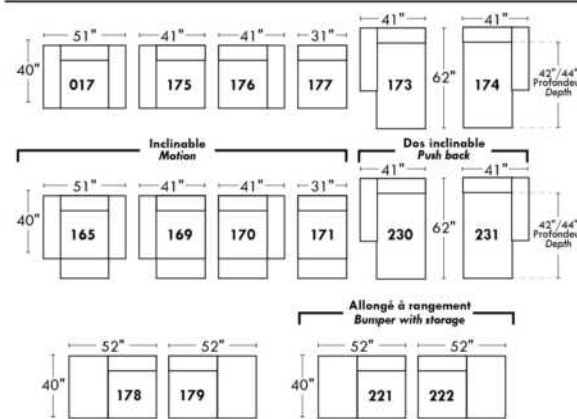
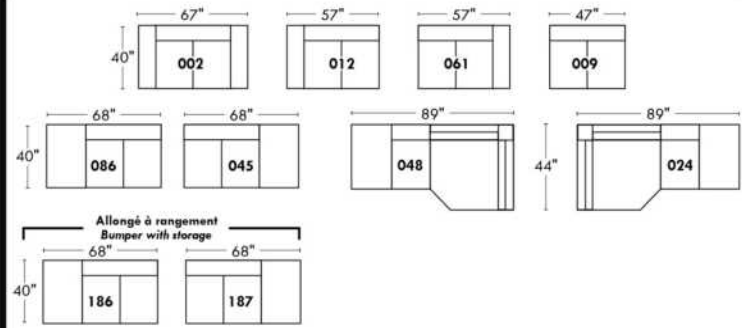

Autres | Others

Fauteuil berçant, pivotant et inclinable

N'est pas un mécanisme protège-mur
Dégagement mural: 16"

Swivel, rocking motion chair

Not a wall hugger mechanism
Wall clearance: 16"

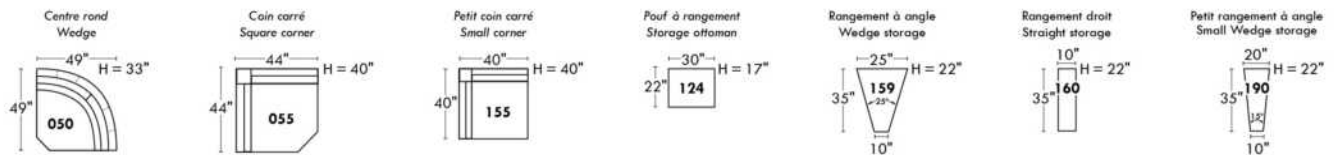
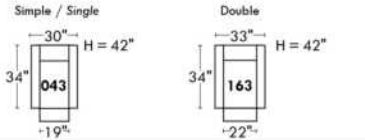

30" Populaires | Popular CONFIGURATIONS 23"

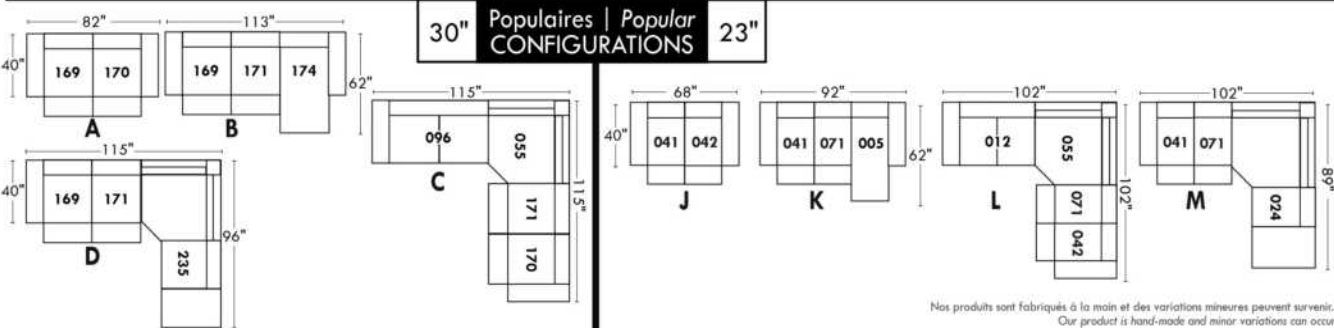

Nos produits sont fabriqués à la main et des variations mineures peuvent survenir.
Our product is hand-made and minor variations can occur.

Liste de prix CDN

ALLEGRO

PATTE: Spécifier couleur des pattes LG4.

COMBO: Recouvrement #2 sur les dossiers seulement. Tissu UNI recommandé.

Description	L x P x H	Cuir						Tissu		
		10	20 Hugo Madras Softy	30 Empire Fantasy Illusion Tucson Utah Vintage Wild Laredo Yukon	40 Diamond Elegance Princess Santiago Sensation Sunset Trina Victoria	50 Bull Cassiope Dublin	60 Caress Ultrasued	A	B COM	C alta
001 FAUTEUIL	41X36X34	1090	1165	1245	1325	1390	1475	790	835	875
002 CAUSEUSE	64X36X34	1450	1555	1660	1765	1870	1955	1035	1095	1155
003 SOFA	87X36X34	1685	1820	1950	2080	2215	2350	1245	1330	1405
005 CHAISE LONGUE BRAS DROIT	32X60X34	1260	1365	1475	1575	1670	1780	855	910	985
006 POUF	25.5X25.5X18	475	525	555	585	625	660	405	415	425
009 CAUSEUSE SANS BRAS	46X36X34	1205	1305	1395	1500	1590	1680	880	950	1010
011 CHAISE LONGUE BRAS GAUCHE	32X60X34	1260	1365	1475	1575	1670	1780	855	910	985
012 CAUSEUSE BRAS GAUCHE	55X36X34	1280	1385	1500	1600	1690	1805	955	1020	1090
024 CAUSEUSE MODULAIRE ALLONGEE DROIT	79X36X34	1345	1435	1540	1625	1735	1820	1005	1055	1130
048 CAUSEUSE MODULAIRE ALLONGEE GAUCHE	79X36X34	1345	1435	1540	1625	1735	1820	1005	1055	1130
050 CENTRE ROND	48X48X34	1075	1165	1260	1355	1435	1530	855	895	950
052 SOFA BRAS GAUCHE	78X36X34	1535	1660	1795	1920	2050	2180	1165	1240	1315
053 SOFA BRAS DROIT	78X36X34	1535	1660	1795	1920	2050	2180	1165	1240	1315
055 COIN CARRE	35X35X34	1045	1135	1225	1305	1380	1465	790	840	890
056 FAUTEUIL BRAS DROIT	32X36X34	975	1035	1125	1195	1265	1345	720	760	800
057 FAUTEUIL BRAS GAUCHE	32X36X34	975	1035	1125	1195	1265	1345	720	760	800
061 CAUSEUSE BRAS DROIT	55X36X34	1280	1385	1500	1600	1690	1805	955	1020	1090
095 SOFA APPARTEMENT	79X36X34	1605	1720	1835	1950	2070	2185	1195	1260	1330
CONFIGURATIONS										
A CONF. A (052-005)	110X60X34	2795	3025	3270	3495	3720	3960	2020	2150	2300
B CONF. B (048-053)	114X79X34	2880	3095	3335	3545	3785	4000	2170	2295	2445
C CONF. C (012-050-061)	103X103X34	3635	3935	4260	4555	4815	5140	2765	2935	3130
D CONF. D (011-009-024)	114X79X34	3810	4105	4410	4700	4995	5280	2740	2915	3125
E CONF. E (057-024)	79X68X34	2320	2470	2665	2820	3000	3165	1725	1815	1930
F CONF. F (003-001-006)	87X36X34	3250	3510	3750	3990	4230	4485	2440	2580	2705

ALLEGRO



Hauteur complète 34" | Hauteur de siège 18" | Hauteur devant bras 24" | Profondeur d'assise 21"
 Total Height 34" | Seat Height 18" | Arm Height 24" | Seat Depth 21"

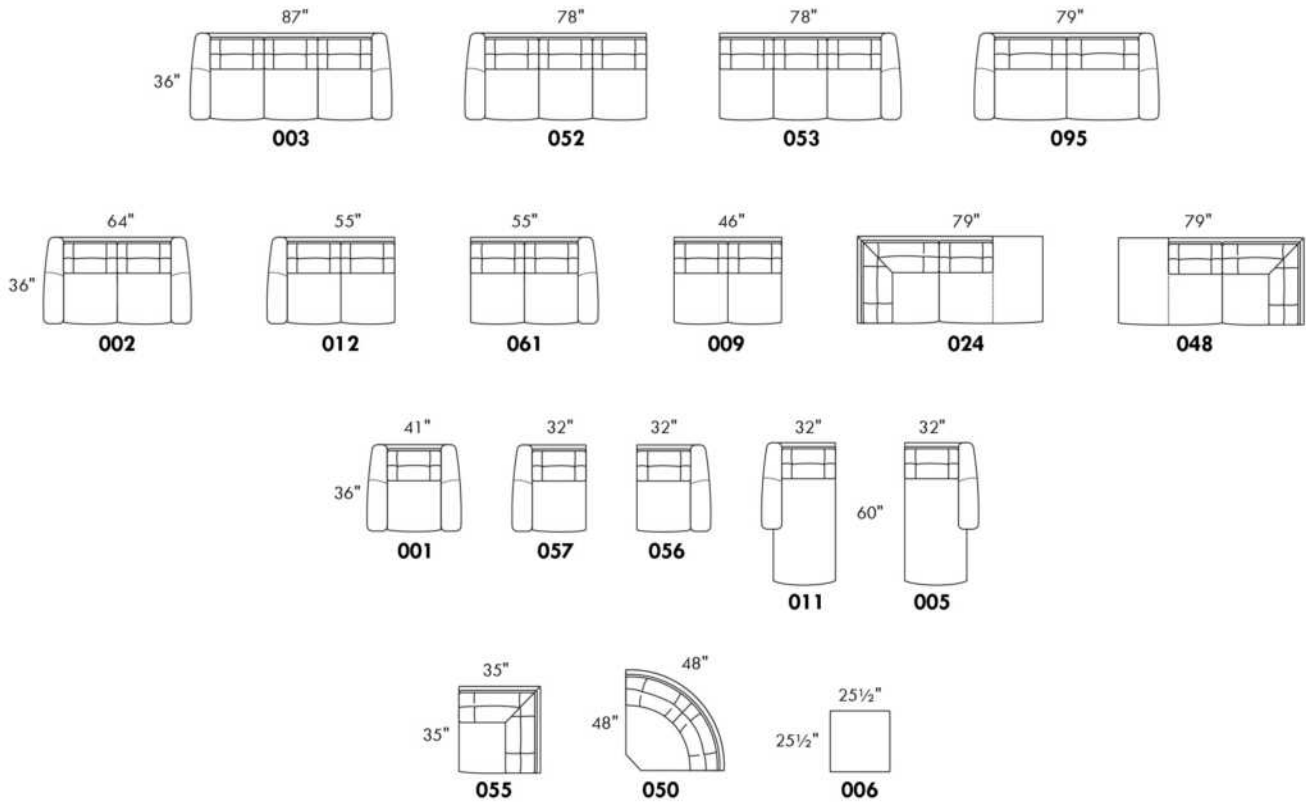

CONFIGURATIONS

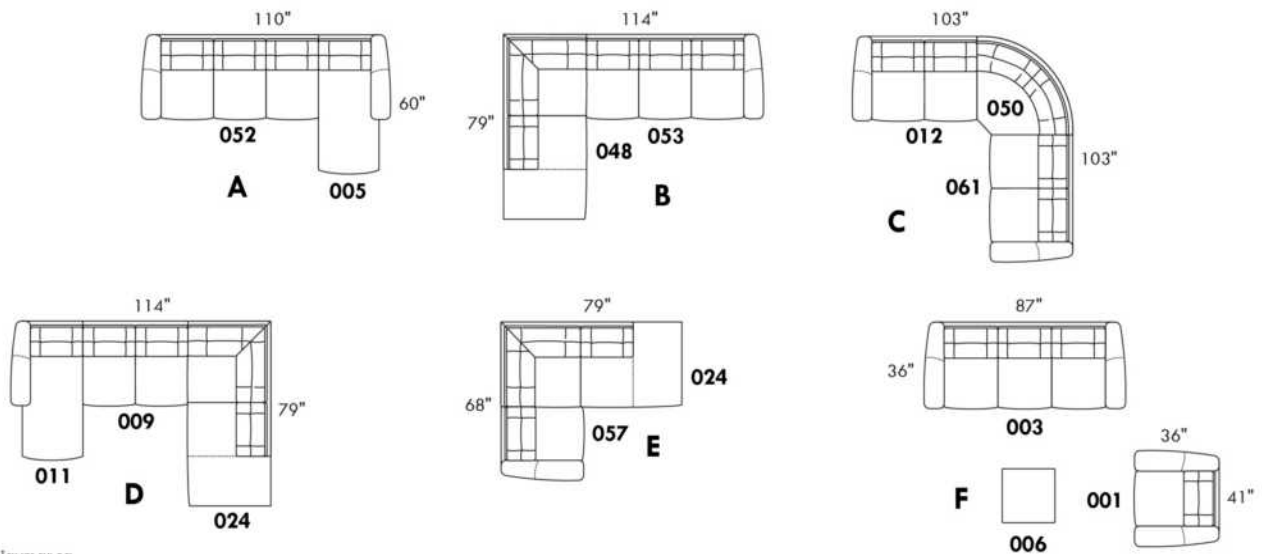

www.jaymar.ca

Toutes les dimensions indiquées sont au pouce près. Nos produits sont fabriqués à la main et des variations mineures peuvent survenir.
 All dimensions indicated are to the nearest inch. Our product is hand-made and minor variations can occur.

Liste de prix CDN

ALVARO

Spécifier couleur des pattes LG35.

COMBO: Recouvrement #2 sur les dossiers seulement.

Tissu uni recommandé pour la base.

*REMARQUE: En cuir et en tissu, les côtés sans bras et coin rond ne sont pas complètement recouvert de cuir/tissu.

Description	L x P x H	Cuir						Tissu		
		10	20 Hugo Madras Softy	30 Empire Fantasy Illusion Tucson Utah Vintage Wild Laredo Yukon	40 Diamond Elegance Princess Santiago Sensation Sunset Trina Victoria	50 Bull Cassiope Dublin	60 Caress Ultrasued	A	B COM	C alta
001 FAUTEUIL	40X38X34	1050	1135	1220	1280	1365	1435	740	790	835
002 CAUSEUSE	63X38X34	1535	1625	1745	1835	1940	2045	995	1040	1095
003 SOFA	86X38X34	1895	2035	2175	2305	2445	2580	1280	1365	1435
005 CHAISE LONGUE BRAS DROIT	32X67X34	1050	1135	1220	1280	1365	1435	790	840	890
006 POUF	25.5X25.5X18	515	540	565	590	625	650	385	405	415
011 CHAISE LONGUE BRAS GAUCHE	32X67X34	1050	1135	1220	1280	1365	1435	790	840	890
012 CAUSEUSE BRAS GAUCHE	55X38X34	1315	1420	1540	1650	1760	1870	900	975	1015
024 CAUSEUSE MODULAIRE ALLONGEE DROIT	80X38X34	1575	1675	1795	1900	2020	2120	1060	1130	1175
045 CAUSEUSE SANS BRAS ALLONGEE DROIT	67X38X34	1315	1420	1540	1650	1760	1870	900	975	1015
048 CAUSEUSE MODULAIRE ALLONGEE GAUCHE	80X38X34	1575	1675	1795	1900	2020	2120	1060	1130	1175
050 CENTRE ROND	48X48X34	975	1040	1135	1220	1290	1375	740	795	850
051 FAUTEUIL SANS BRAS	23X38X34	685	760	840	910	995	1055	590	645	690
052 SOFA BRAS GAUCHE	78X38X34	1680	1820	1955	2095	2240	2375	1200	1265	1335
053 SOFA BRAS DROIT	78X38X34	1680	1820	1955	2095	2240	2375	1200	1265	1335
055 COIN CARRE	38X38X34	870	950	1030	1100	1175	1250	675	725	780
056 FAUTEUIL BRAS DROIT	31X38X34	870	950	1030	1100	1175	1250	675	720	765
057 FAUTEUIL BRAS GAUCHE	31X38X34	870	950	1030	1100	1175	1250	675	720	765
061 CAUSEUSE BRAS DROIT	55X38X34	1315	1420	1540	1650	1760	1870	900	975	1015
072 SOFA MODULAIRE BRAS GAUCHE	90X38X34	1935	2070	2215	2355	2475	2620	1325	1385	1455
073 SOFA MODULAIRE BRAS DROIT	90X38X34	1935	2070	2215	2355	2475	2620	1325	1385	1455
086 CAUSEUSE SANS BRAS ALLONGEE GAUCHE	67X38X34	1315	1420	1540	1650	1760	1870	900	975	1015
CONFIGURATIONS										
A CONF. A (12-50-61)	103X103X34	3605	3880	4215	4520	4810	5115	2540	2745	2880
B CONF. B (72-61)	90X93X34	3250	3490	3755	4005	4235	4490	2225	2360	2470
C CONF. C (11-53)	67X110X34	2730	2955	3175	3375	3605	3810	1990	2105	2225
D CONF. D (52-05)	110X67X34	2730	2955	3175	3375	3605	3810	1990	2105	2225
E CONF. E (72-45)	90X105X34	3250	3490	3755	4005	4235	4490	2225	2360	2470

Liste de prix CDN

ALVARO

Description	L x P x H	Cuir						Tissu		
		10	20 Hugo Madras Softy	30 Empire Fantasy Illusion Tucson Utah Vintage Wild Laredo Yukon	40 Diamond Elegance Princess Santiago Sensation Sunset Trina Victoria	50 Bull Cassiope Dublin	60 Caress Ultrasued	A	B COM	C alta
F CONF. F (86-73)	105X90X34	3250	3490	3755	4005	4235	4490	2225	2360	2470
G CONF. G (12-50-45)	103X115X34	3605	3880	4215	4520	4810	5115	2540	2745	2880
H CONF. H (86-50-61)	115X103X34	3605	3880	4215	4520	4810	5115	2540	2745	2880
I CONF. I (48-53)	80X116X34	3255	3495	3750	3995	4260	4495	2260	2395	2510
J CONF. J (52-24)	116X80X34	3255	3495	3750	3995	4260	4495	2260	2395	2510
K CONF. K (02-03)	63X86X34	3430	3660	3920	4140	4385	4625	2275	2405	2530
L CONF. L (01-03-06)	40X86X25.5	3460	3710	3960	4175	4435	4665	2405	2560	2685
M CONF. M (72-53)	90X116X34	3615	3890	4170	4450	4715	4995	2525	2650	2790
N CONF. N (52-73)	116X90X34	3615	3890	4170	4450	4715	4995	2525	2650	2790
O CONF. O (52-50-61)	126X103X34	3970	4280	4630	4965	5290	5620	2840	3035	3200
P CONF. P (12-50-53)	103X126X34	3970	4280	4630	4965	5290	5620	2840	3035	3200
Q CONF. Q (52-50-45)	126X115X34	3970	4280	4630	4965	5290	5620	2840	3035	3200
R CONF. R (86-50-53)	115X126X34	3970	4280	4630	4965	5290	5620	2840	3035	3200

ALVARO



Hauteur complète 34" | Hauteur de siège 19" | Hauteur devant bras 24" | Profondeur d'assise 21"
 Total Height 34" | Seat Height 19" | Arm Height 24" | Seat Depth 21"

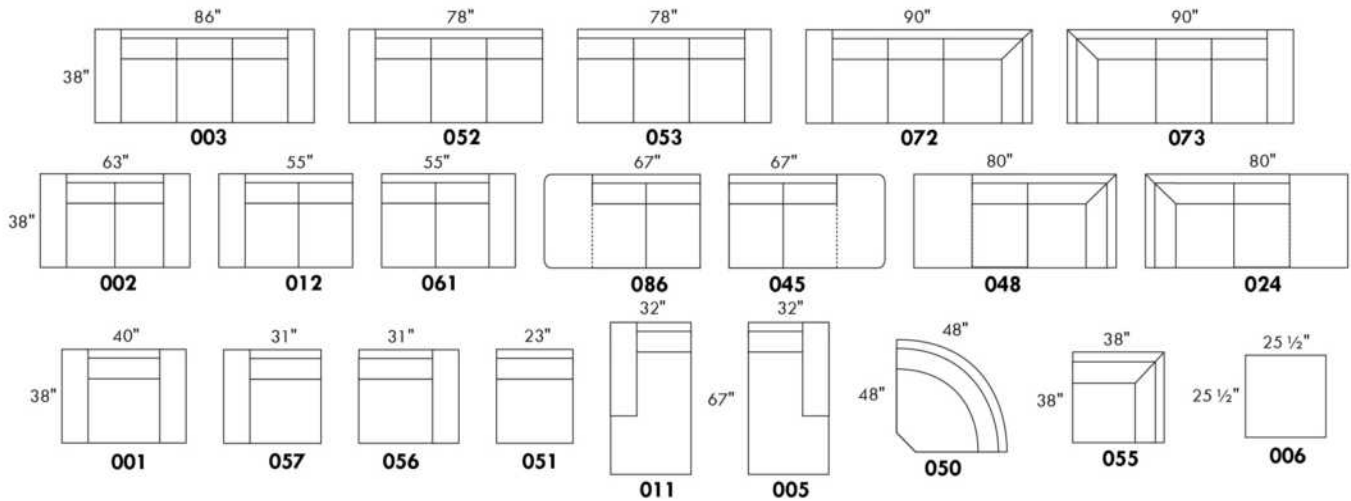

CONFIGURATIONS

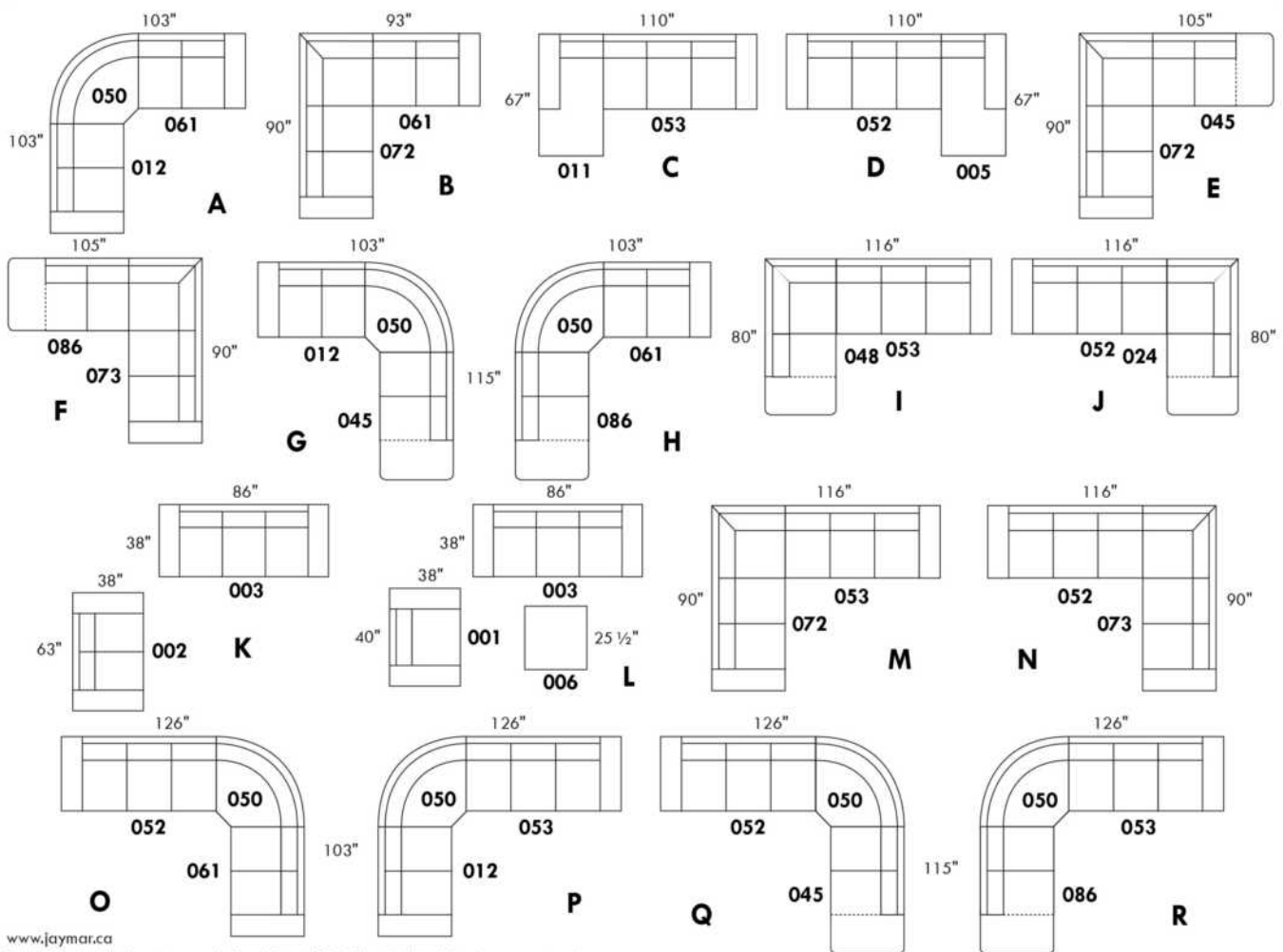

www.jaymar.ca

Toutes les dimensions indiquées sont au pouce près. Nos produits sont fabriqués à la main et des variations mineures peuvent survenir.
 All dimensions indicated are to the nearest inch. Our product is hand-made and minor variations can occur.

AMSTERDAM

Caractéristiques:

Inclinable motorisé pleine jambe "à mécanisme *protège-mur" (manuel n/d).

Appui-tête ajustable manuel sur tous les items (fixe sur centre rond).

Coussins de siège avec mousse modelée + 1" de mousse mémoire au-dessus.

Couture: petit fil en tissu et gros fil plat en cuir.

Chaises longues dos inclinables avec méc. "push back"; dégagement mural 10".

*Exclus faut. 043 & 163 : Dégagement mural 16".

Note: 2 inclinables séparés par un coin ne peuvent pas ouvrir en même temps. Aucuns inclinables à côté du #155 Petit coin carré.

OPTIONS

Motorisé sans fil (avec batterie): ajoutez \$125/mec.

*Appui-tête motorisé ajoutez \$125 ch. (*N/D sur items fixe ou chaise longue.)

Mousse: Extra ferme ajoutez \$15/siège.

Choix de bras (LARGE ou PETIT de 6"): Pattes sur bras LARGE: LG187 bois ou LG189 métal (noire ou chrome). Sur PETIT Bras: LG195 bois ou LG196 métal (noire ou chrome). Spécifiez couleur.

Profondeur d'assise : 20" ou *22". *Le 22" N/D sur fauteuils 043 & 163.

Faut. 043-163: avec base en bois (spécifiez couleur).

ACCESSOIRES (n/d sur petit bras de 6 po)

Ancrage \$35 ch | Tablette pivotante & porte verre à vin \$20 ch, Porte tablette \$40 & Lampe DEL \$50.

Porte-Gobelet en métal : \$25 ch. (1 par bras ou item 160-190 & 2 côté à côté sur item 159). Spécifiez couleur Acier, Noir ou Or.

*RANGEMENTS 159-160-190 avec 2 prises USB/Élec. *Items universels (sans les détails du bras), non finis sur les côtés, doivent être utilisés entre 2 sièges.

Description	L x P x H	Cuir						Tissu		
		10	20 Hugo Madras Softy	30 Empire Fantasy Illusion Tucson Utah Vintage Wild Laredo Yukon	40 Diamond Elegance Princess Santiago Sensation Sunset Trina Victoria	50 Bull Cassiope Dublin	60 Caress Ultrasued	A	B COM	C alta
001 FAUTEUIL	45x40x33/40	1465	1545	1625	1715	1795	1880	1165	1200	1230
002 CAUSEUSE	68x40x33/40	2090	2190	2290	2390	2485	2590	1650	1715	1775
003 SOFA	92x40x33/40	2525	2650	2785	2915	3050	3180	1995	2070	2150
005 CHAISE LONGUE BRAS DROIT	35x62x33/40	1365	1420	1485	1540	1595	1655	1075	1125	1170
009 CAUSEUSE SANS BRAS	47x40x33/40	1470	1530	1590	1655	1720	1780	1135	1200	1260
011 CHAISE LONGUE BRAS GAUCHE	35x62x33/40	1365	1420	1485	1540	1595	1655	1075	1125	1170
012 CAUSEUSE BRAS GAUCHE	58x40x33/40	1795	1880	1960	2050	2130	2215	1405	1470	1525
017 FAUTEUIL DOUBLE	52x40x33/40	1535	1620	1715	1805	1890	1985	1215	1265	1320
021 SOFA APPARTEMENT SANS BRAS	61x40x33/40	1655	1745	1835	1920	2015	2100	1270	1345	1415
024 CAUSEUSE MODULAIRE ALLONGEE DROIT	89x40/44x33/40	2300	2440	2585	2725	2870	3010	1660	1745	1830
040 SOFA SANS BRAS	71x40x33/40	1895	1995	2085	2180	2275	2370	1480	1560	1645
041 FAUTEUIL INCLINABLE BRAS-G	35x40x33/40	1445	1505	1560	1615	1675	1735	1200	1235	1270
042 FAUTEUIL INCLINABLE BRAS-D	35x40x33/40	1445	1505	1560	1615	1675	1735	1200	1235	1270
043 FAUTEUIL INCLINABLE BERÇANT PIVOTANT	30x34x42	1715	1810	1900	2000	2090	2185	1405	1445	1485
044 FAUTEUIL INCLINABLE	45x40x33/40	1745	1820	1890	1960	2040	2110	1445	1480	1510

AMSTERDAM

Caractéristiques:

Inclinable motorisé pleine jambe "à mécanisme *protège-mur" (manuel n/d).

Appui-tête ajustable manuel sur tous les items (fixe sur centre rond).

Coussins de siège avec mousse modelée + 1" de mousse mémoire au-dessus.

Couture: petit fil en tissu et gros fil plat en cuir.

Chaises longues dos inclinables avec mec. "push back"; dégagement mural 10".

*Exclus faut. 043 & 163 : Dégagement mural 16".

Note: 2 inclinables séparés par un coin ne peuvent pas ouvrir en même temps. Aucuns inclinables à côté du #155 Petit coin carré.

OPTIONS

Motorisé sans fil (avec batterie): ajoutez \$125/mec.

*Appui-tête motorisé ajoutez \$125 ch. (*N/D sur items fixe ou chaise longue.)

Mousse: Extra ferme ajoutez \$15/siège.

Choix de bras (LARGE ou PETIT de 6"): Pattes sur bras LARGE: LG187 bois ou LG189 métal (noire ou chrome). Sur PETIT Bras: LG195 bois ou LG196 métal (noire ou chrome). Spécifiez couleur.

Profondeur d'assise : 20" ou *22". *Le 22" N/D sur fauteuils 043 & 163.

Faut. 043-163: avec base en bois (spécifiez couleur).

ACCESSOIRES (n/d sur petit bras de 6 po)

Ancrage \$35 ch | Tablette pivotante & porte verre à vin \$20 ch, Porte tablette \$40 & Lampe DEL \$50.

Porte-Gobelet en métal : \$25 ch. (1 par bras ou item 160-190 & 2 côté à côté sur item 159). Spécifiez couleur Acier, Noir ou Or.

*RANGEMENTS 159-160-190 avec 2 prises USB/Élec. *Items universels (sans les détails du bras), non finis sur les côtés, doivent être utilisés entre 2 sièges.

Description	L x P x H	Cuir						Tissu		
		10	20 Hugo Madras Softy	30 Empire Fantasy Illusion Tucson Utah Vintage Wild Laredo Yukon	40 Diamond Elegance Princess Santiago Sensation Sunset Trina Victoria	50 Bull Cassiope Dublin	60 Caress Ultrasued	A	B COM	C alta
045 CAUSEUSE SANS BRAS ALLONGEE DROIT	68x40x33/40	1745	1825	1900	1985	2060	2135	1355	1410	1475
048 CAUSEUSE MODULAIRE ALLONGEE GAUCHE	89x40/44x33/40	2300	2440	2585	2725	2870	3010	1660	1745	1830
050 CENTRE ROND	49x49x33	1275	1360	1445	1530	1610	1695	920	970	1015
051 FAUTEUIL SANS BRAS	24x40x33/40	840	880	925	970	1010	1050	645	690	730
052 SOFA BRAS GAUCHE	82x40x33/40	2225	2335	2435	2545	2645	2750	1745	1825	1900
053 SOFA BRAS DROIT	82x40x33/40	2225	2335	2435	2545	2645	2750	1745	1825	1900
055 COIN CARRE	44x44x33/40	1480	1565	1655	1745	1835	1920	1150	1195	1235
056 FAUTEUIL BRAS DROIT	35x40x33/40	1170	1225	1275	1330	1380	1430	910	960	1000
057 FAUTEUIL BRAS GAUCHE	35x40x33/40	1170	1225	1275	1330	1380	1430	910	960	1000
061 CAUSEUSE BRAS DROIT	58x40x33/40	1795	1880	1960	2050	2130	2215	1405	1470	1525
071 FAUTEUIL INCLINABLE SANS BRAS	24x40x33/40	1120	1165	1215	1260	1310	1355	935	985	1030
086 CAUSEUSE SANS BRAS ALLONGEE GAUCHE	68x40x33/40	1745	1825	1900	1985	2060	2135	1355	1410	1475
088 FAUTEUIL SANS BRAS ALLONGE GAUCHE	45x40x33/40	1110	1190	1260	1335	1405	1485	855	890	930
089 FAUTEUIL SANS BRAS ALLONGE DROIT	45x40x33/40	1110	1190	1260	1335	1405	1485	855	890	930
095 SOFA APPARTEMENT	82x40x33/40	2275	2400	2530	2650	2780	2905	1785	1865	1940
096 SOFA APPARTEMENT BRAS GAUCHE	72x40x33/40	1990	2085	2185	2285	2385	2480	1535	1610	1690

AMSTERDAM

Caractéristiques:

Inclinable motorisé pleine jambe "à mécanisme *protège-mur" (manuel n/d).

Appui-tête ajustable manuel sur tous les items (fixe sur centre rond).

Coussins de siège avec mousse modelée + 1" de mousse mémoire au-dessus.

Couture: petit fil en tissu et gros fil plat en cuir.

Chaises longues dos inclinables avec mec. "push back"; dégagement mural 10".

*Exclus faut. 043 & 163 : Dégagement mural 16".

Note: 2 inclinables séparés par un coin ne peuvent pas ouvrir en même temps. Aucuns inclinables à côté du #155 Petit coin carré.

OPTIONS

Motorisé sans fil (avec batterie): ajoutez \$125/mec.

*Appui-tête motorisé ajoutez \$125 ch. (*N/D sur items fixe ou chaise longue.)

Mousse: Extra ferme ajoutez \$15/siège.

Choix de bras (LARGE ou PETIT de 6"): Pattes sur bras LARGE: LG187 bois ou LG189 métal (noire ou chrome). Sur PETIT Bras: LG195 bois ou LG196 métal (noire ou chrome). Spécifiez couleur.

Profondeur d'assise : 20" ou *22". *Le 22" N/D sur fauteuils 043 & 163.

Faut. 043-163: avec base en bois (spécifiez couleur).

ACCESSOIRES (n/d sur petit bras de 6 po)

Ancrage \$35 ch | Tablette pivotante & porte verre à vin \$20 ch, Porte tablette \$40 & Lampe DEL \$50.

Porte-Gobelet en métal : \$25 ch. (1 par bras ou item 160-190 & 2 côté à côté sur item 159). Spécifiez couleur Acier, Noir ou Or.

*RANGEMENTS 159-160-190 avec 2 prises USB/Élec. *Items universels (sans les détails du bras), non finis sur les côtés, doivent être utilisés entre 2 sièges.

Description	L x P x H	Cuir						Tissu		
		10	20 Hugo Madras Softy	30 Empire Fantasy Illusion Tucson Utah Vintage Wild Laredo Yukon	40 Diamond Elegance Princess Santiago Sensation Sunset Trina Victoria	50 Bull Cassiope Dublin	60 Caress Ultrasued	A	B COM	C alta
097 SOFA APPARTEMENT BRAS DROIT	72x40x33/40	1990	2085	2185	2285	2385	2480	1535	1610	1690
124 POUF AVEC RANGEMENT	30x22x17	575	595	620	640	665	685	495	515	535
155 PETIT COIN CARRE	40x40x33/40	1480	1565	1655	1745	1835	1920	1150	1195	1235
159 RANGEMENT À ANGLE	10/25x35x22	575	605	630	660	685	710	445	455	465
160 RANGEMENT DROIT	10x35x22	555	580	610	635	665	690	420	435	445
163 FAUT. DBL INCL. BERCANT PIVOTANT	33x34x42	1755	1855	1950	2055	2155	2255	1410	1450	1490
165 FAUTEUIL DOUBLE INCLINABLE	52x40x33/40	1820	1905	2000	2085	2175	2265	1505	1560	1615
167 SOFA APP. SANS BRAS ALLONGE GAUCHE	82x40x33/40	1930	2040	2140	2250	2355	2455	1490	1565	1645
168 SOFA APP. SANS BRAS ALLONGE DROIT	82x40x33/40	1930	2040	2140	2250	2355	2455	1490	1565	1645
169 FAUTEUIL DOUBLE INCLINABLE BRAS GAUCHE	42x40x33/40	1525	1590	1660	1730	1795	1865	1250	1320	1385
170 FAUTEUIL DOUBLE INCLINABLE BRAS DROIT	42x40x33/40	1525	1590	1660	1730	1795	1865	1250	1320	1385
171 FAUTEUIL DOUBLE INCLINABLE SANS BRAS	31x40x33/40	1200	1245	1295	1340	1385	1430	985	1035	1085
173 CHAISE LONGUE DOUBLE BRAS GAUCHE	42x62x33/40	1480	1560	1645	1730	1815	1895	1165	1235	1305
174 CHAISE LONGUE DOUBLE BRAS DROIT	42x62x33/40	1480	1560	1645	1730	1815	1895	1165	1235	1305
175 FAUTEUIL DOUBLE BRAS GAUCHE	42x40x33/40	1235	1310	1380	1455	1530	1600	975	1030	1085
176 FAUTEUIL DOUBLE BRAS DROIT	42x40x33/40	1235	1310	1380	1455	1530	1600	975	1030	1085

AMSTERDAM

Caractéristiques:

Inclinable motorisé pleine jambe "à mécanisme *protège-mur" (manuel n/d).

Appui-tête ajustable manuel sur tous les items (fixe sur centre rond).

Coussins de siège avec mousse modelée + 1" de mousse mémoire au-dessus.

Couture: petit fil en tissu et gros fil plat en cuir.

Chaises longues dos inclinables avec méc. "push back"; dégagement mural 10".

*Exclus faut. 043 & 163 : Dégagement mural 16".

Note: 2 inclinables séparés par un coin ne peuvent pas ouvrir en même temps. Aucuns inclinables à côté du #155 Petit coin carré.

OPTIONS

Motorisé sans fil (avec batterie): ajoutez \$125/mec.

*Appui-tête motorisé ajoutez \$125 ch. (*N/D sur items fixe ou chaise longue.)

Mousse: Extra ferme ajoutez \$15/siège.

Choix de bras (LARGE ou PETIT de 6"): Pattes sur bras LARGE: LG187 bois ou LG189 métal (noire ou chrome). Sur PETIT Bras: LG195 bois ou LG196 métal (noire ou chrome). Spécifiez couleur.

Profondeur d'assise : 20" ou *22". *Le 22" N/D sur fauteuils 043 & 163.

Faut. 043-163: avec base en bois (spécifiez couleur).

ACCESSOIRES (n/d sur petit bras de 6 po)

Ancrage \$35 ch | Tablette pivotante & porte verre à vin \$20 ch, Porte tablette \$40 & Lampe DEL \$50.

Porte-Gobelet en métal : \$25 ch. (1 par bras ou item 160-190 & 2 côté à côté sur item 159). Spécifiez couleur Acier, Noir ou Or.

*RANGEMENTS 159-160-190 avec 2 prises USB/Élec. *Items universels (sans les détails du bras), non finis sur les côtés, doivent être utilisés entre 2 sièges.

Description	L x P x H	Cuir						Tissu		
		10	20 Hugo Madras Softy	30 Empire Fantasy Illusion Tucson Utah Vintage Wild Laredo Yukon	40 Diamond Elegance Princess Santiago Sensation Sunset Trina Victoria	50 Bull Cassiope Dublin	60 Caress Ultrasued	A	B COM	C alta
177 FAUTEUIL DOUBLE SANS BRAS	31x40x33/40	920	975	1025	1075	1130	1185	700	745	795
178 FAUTEUIL DOUBLE SANS BRAS ALLONGE-G	52x40x33/40	1195	1265	1340	1410	1490	1560	935	985	1030
179 FAUTEUIL DOUBLE SANS BRAS ALLONGE-D	52x40x33/40	1195	1265	1340	1410	1490	1560	935	985	1030
186 CAUS. SANS BRAS ALLONGEE RANGEMENT-G	68x40x33/40	1870	1945	2030	2105	2185	2265	1480	1540	1600
187 CAUS. SANS BRAS ALLONGEE RANGEMENT-D	68x40x33/40	1870	1945	2030	2105	2185	2265	1480	1540	1600
188 FAUT. SANS BRAS ALLONGE RANGEMENT-G	45x40x33/40	1240	1315	1385	1465	1535	1605	985	1015	1045
189 FAUT. SANS BRAS ALLONGE RANGEMENT-D	45x40x33/40	1240	1315	1385	1465	1535	1605	985	1015	1045
190 PETIT RANGEMENT À ANGLE	10/20x35x22	555	580	610	635	665	690	420	435	445
221 FAUT. DBL SANS BRAS ALLONGE RANGEMENT-G	52x40x33/40	1320	1390	1470	1540	1610	1685	1055	1105	1160
222 FAUT. DBL SANS BRAS ALLONGE RANGEMENT-D	52x40x33/40	1320	1390	1470	1540	1610	1685	1055	1105	1160
223 SOFA APP SANS BRAS ALLONGE RANGEMENT-G	82x40x33/40	2055	2165	2275	2385	2500	2605	1610	1690	1770
224 SOFA APP SANS BRAS ALLONGE RANGEMENT-D	82x40x33/40	2055	2165	2275	2385	2500	2605	1610	1690	1770
230 CHAISE LONGUE DOUBLE DOS INCL. BRAS-G	42x62x33/40	1620	1700	1780	1860	1935	2020	1270	1345	1415
231 CHAISE LONGUE DOUBLE DOS INCL. BRAS-D	42x62x33/40	1620	1700	1780	1860	1935	2020	1270	1345	1415
232 CHAISE LONGUE DOS INCLINABLE BRAS-G	35x62x33/40	1505	1575	1650	1725	1795	1870	1195	1240	1290
233 CHAISE LONGUE DOS INCLINABLE BRAS-D	35x62x33/40	1505	1575	1650	1725	1795	1870	1195	1240	1290

AMSTERDAM

Caractéristiques:

Inclinable motorisé pleine jambe "à mécanisme *protège-mur" (manuel n/d).

Appui-tête ajustable manuel sur tous les items (fixe sur centre rond).

Coussins de siège avec mousse modelée + 1" de mousse mémoire au-dessus.

Couture: petit fil en tissu et gros fil plat en cuir.

Chaises longues dos inclinables avec méc. "push back"; dégagement mural 10".

*Exclus faut. 043 & 163 : Dégagement mural 16".

Note: 2 inclinables séparés par un coin ne peuvent pas ouvrir en même temps. Aucuns inclinables à côté du #155 Petit coin carré.

OPTIONS

Motorisé sans fil (avec batterie): ajoutez \$125/mec.

*Appui-tête motorisé ajoutez \$125 ch. (*N/D sur items fixe ou chaise longue.)

Mousse: Extra ferme ajoutez \$15/siège.

Choix de bras (LARGE ou PETIT de 6"): Pattes sur bras LARGE: LG187 bois ou LG189 métal (noire ou chrome). Sur PETIT Bras: LG195 bois ou LG196 métal (noire ou chrome). Spécifiez couleur.

Profondeur d'assise : 20" ou *22". *Le 22" N/D sur fauteuils 043 & 163.

Faut. 043-163: avec base en bois (spécifiez couleur).

ACCESSOIRES (n/d sur petit bras de 6 po)

Ancrage \$35 ch | Tablette pivotante & porte verre à vin \$20 ch, Porte tablette \$40 & Lampe DEL \$50.

Porte-Gobelet en métal : \$25 ch. (1 par bras ou item 160-190 & 2 côté à côté sur item 159). Spécifiez couleur Acier, Noir ou Or.

*RANGEMENTS 159-160-190 avec 2 prises USB/Élec. *Items universels (sans les détails du bras), non finis sur les côtés, doivent être utilisés entre 2 sièges.

Description	L x P x H	Cuir						Tissu		
		10	20 Hugo Madras Softy	30 Empire Fantasy Illusion Tucson Utah Vintage Wild Laredo Yukon	40 Diamond Elegance Princess Santiago Sensation Sunset Trina Victoria	50 Bull Cassiope Dublin	60 Caress Ultrasued	A	B COM	C alta
234 SOFA APP. MODULAIRE ALLONGE GAUCHE	96x40/44x33/40	2380	2515	2640	2775	2905	3040	1735	1820	1900
235 SOFA APP. MODULAIRE ALLONGE DROIT	96x40/44x33/40	2380	2515	2640	2775	2905	3040	1735	1820	1900
CONFIGURATIONS										
A CONFIG (169-170)	84X40X40	3050	3180	3320	3460	3590	3730	2500	2640	2770
B CONFIG (169-171-174)	115X62X40	4205	4395	4600	4800	4995	5190	3400	3590	3775
C CONFIG (096-055-171-170)	116X116X40	6195	6485	6795	7100	7400	7695	4920	5160	5395
D CONFIG (169-171-235)	116X96X40	5105	5350	5595	5845	6085	6335	3970	4175	4370
J CONFIG (041-042)	70X40X40	2890	3010	3120	3230	3350	3470	2400	2470	2540
K CONFIG (041-071-005)	94X62X40	3930	4090	4260	4415	4580	4745	3210	3345	3470
L CONFIG (012-055-071-042)	102X102X40	5840	6115	6390	6670	6950	7225	4690	4885	5060
M CONFIG (041-071-024)	103X89X40	4865	5110	5360	5600	5855	6100	3795	3965	4130

AMSTERDAM

OPTIMA

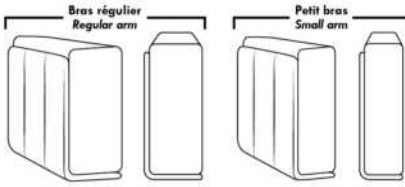

Spécifications | Specifications

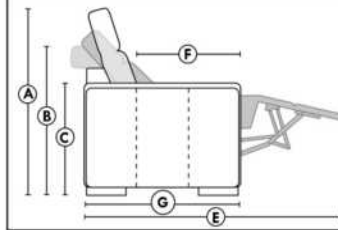

- Appui-tête levé / Headrest up
 - Appui-tête baissé / Headrest down
 - Complètement incliné / Fully reclined
- (A)** Hauteur complète 40" / Total Height
(B) Hauteur appui-tête baissé 33" / Height headrest down
(C) Hauteur du bras 24" / Arm Height
(D) Hauteur du siège 19,5" / Seat height
(E) Profondeur inclinée 65" / Depth fully reclined
(F) Profondeur d'assise 20" ou/ou 22" / Seat depth
(G) Profondeur appui-tête monté 36" / Depth with headrest up

Siège 30" de large | 30" Seat Width

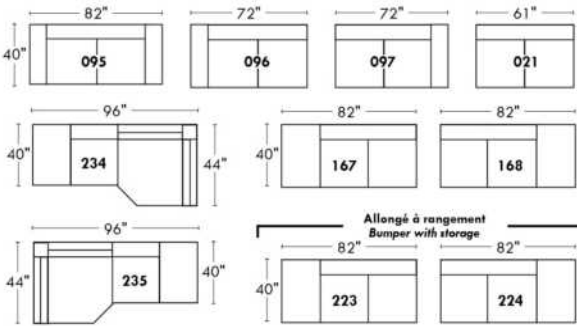

Siège 23" de large | 23" Seat Width

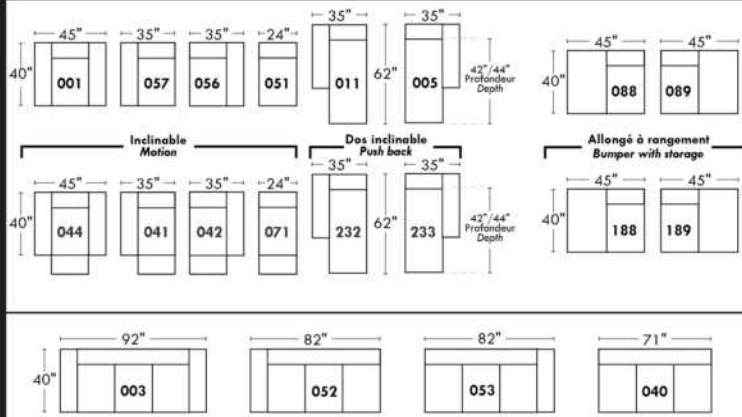
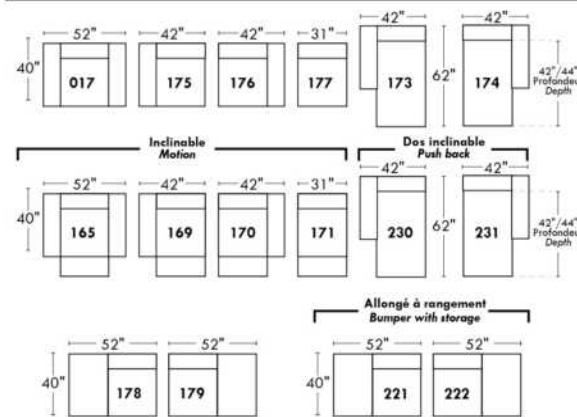
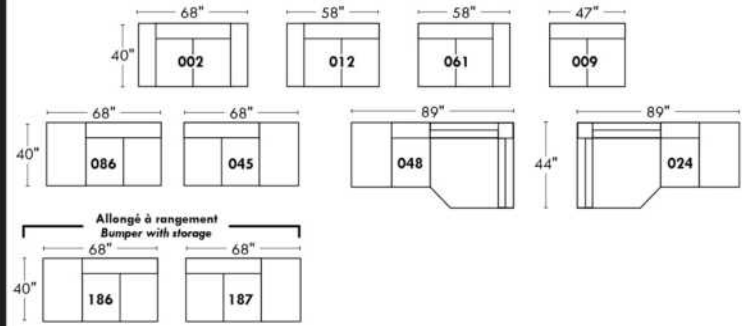

Autres | Others

Fauteuil berçant, pivotant et inclinable

N'est pas un mécanisme protège-mur
Dégagement mural: 16"

Swivel, rocking motion chair

Not a wall hugger mechanism
Wall clearance: 16"

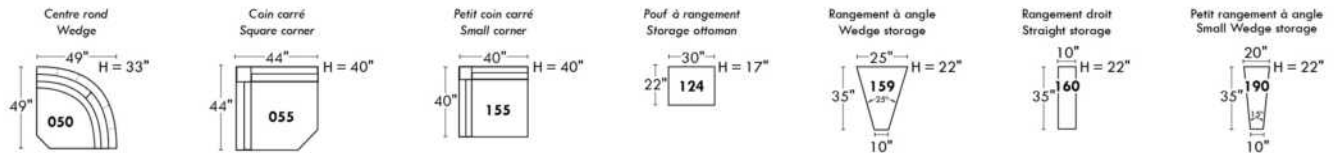
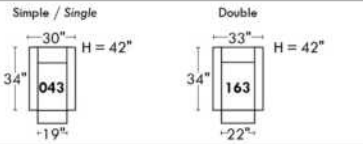

30" Populaires | Popular CONFIGURATIONS 23"

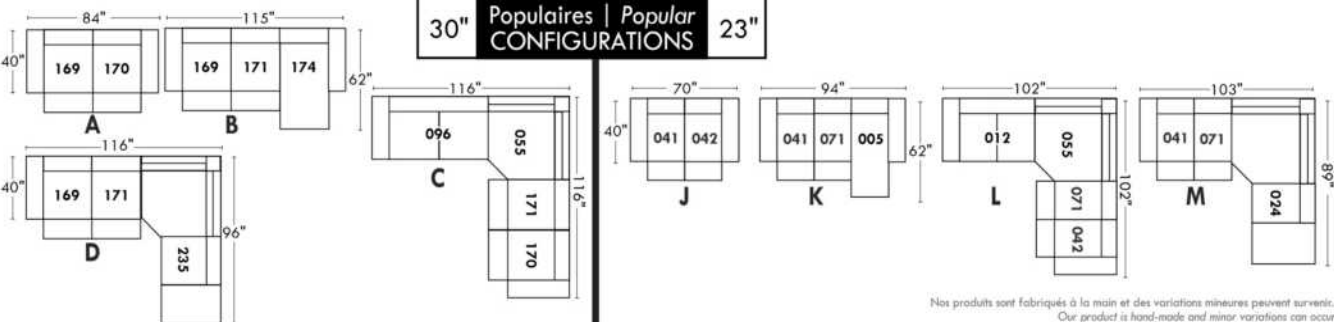

Nos produits sont fabriqués à la main et des variations mineures peuvent survenir. Our product is hand-made and minor variations can occur.

Liste de prix CDN

ARMANI

PATTES: Spécifiez couleur des pattes en bois LG35 et tabouret LG68.

COMBO: Recouvrement #2 sur les dossiers et sièges.

*REMARQUE: En cuir, les côtés sans bras ne sont pas fini tout cuir.

OPTION: CUIR: Spécifier devant siège et bras si cuir "Weave".

MATELAS sofa-lit régulier de 4,5 po inclus. OPTION matelas 5 po :

-avec ressorts et mousse mémoire avec gel: ajoutez \$100 ou

-avec mousse haute densité et mousse mémoire avec gel: ajoutez \$150.

Description	L x P x H	Cuir						Tissu		
		10	20 Hugo Madras Softy	30 Empire Fantasy Illusion Tucson Utah Vintage Wild Laredo Yukon	40 Diamond Elegance Princess Santiago Sensation Sunset Trina Victoria	50 Bull Cassiope Dublin	60 Caress Ultrasued	A	B COM	C alta
001 FAUTEUIL	39 X 37 X 35	1050	1135	1220	1280	1365	1435	740	790	835
002 CAUSEUSE	63X37X35	1535	1625	1745	1835	1940	2045	995	1040	1095
003 SOFA	86X37X35	1895	2035	2175	2305	2445	2580	1235	1310	1380
005 CHAISE LONGUE BRAS DROIT	32X66X35	1190	1260	1345	1415	1490	1565	875	930	985
006 POUF	25.5X25.5X18	530	550	580	605	635	665	420	435	450
009 CAUSEUSE SANS BRAS	46X37X35	1110	1225	1335	1445	1555	1660	745	800	855
011 CHAISE LONGUE BRAS GAUCHE	32X66X35	1190	1260	1345	1415	1490	1565	875	930	985
012 CAUSEUSE BRAS GAUCHE	55X37X35	1315	1420	1540	1650	1760	1870	875	935	995
015 FAUTEUIL PIVOTANT	39X37X36	1140	1225	1310	1385	1475	1555	835	875	930
018 CAUSEUSE ANGULAIRE BRAS GAUCHE	64X55X35	1355	1450	1560	1660	1765	1870	935	1000	1050
023 CAUSEUSE ANGULAIRE BRAS DROIT	64X55X35	1355	1450	1560	1660	1765	1870	935	1000	1050
040 SOFA SANS BRAS	69X37X35	1475	1605	1750	1885	2025	2160	995	1050	1130
045 CAUSEUSE SANS BRAS ALLONGEE DROIT	67X37X35	1385	1500	1610	1720	1825	1935	980	1030	1090
046 CAUSEUSE ANGULAIRE SANS BRAS	58X49X35	1265	1375	1490	1600	1700	1815	890	950	1005
050 CENTRE ROND	48X48X35	975	1040	1135	1220	1290	1375	715	760	805
051 FAUTEUIL SANS BRAS	23X37X35	660	740	825	900	995	1060	545	585	635
052 SOFA BRAS GAUCHE	78X37X35	1680	1820	1955	2095	2240	2375	1130	1200	1270
053 SOFA BRAS DROIT	78X37X35	1680	1820	1955	2095	2240	2375	1130	1200	1270
055 COIN CARRE	37X37X35	930	1010	1095	1175	1260	1345	675	720	765
056 FAUTEUIL BRAS DROIT	32X37X35	855	930	1010	1085	1155	1235	625	680	730
057 FAUTEUIL BRAS GAUCHE	32X37X35	855	930	1010	1085	1155	1235	625	680	730
060 SOFA-LIT QUEEN	86X37X35	2185	2325	2460	2600	2725	2865	1600	1670	1750
061 CAUSEUSE BRAS DROIT	55X37X35	1315	1420	1540	1650	1760	1870	875	935	995
072 SOFA MODULAIRE BRAS GAUCHE	90X37X35	1935	2070	2215	2355	2475	2620	1305	1375	1450

Liste de prix CDN

ARMANI

PATTES: Spécifiez couleur des pattes en bois LG35 et tabouret LG68.

COMBO: Recouvrement #2 sur les dossiers et sièges.

*REMARQUE: En cuir, les côtés sans bras ne sont pas fini tout cuir.

OPTION: CUIR: Spécifier devant siège et bras si cuir "Weave".

MATELAS sofa-lit régulier de 4,5 po inclus. OPTION matelas 5 po :

-avec ressorts et mousse mémoire avec gel: ajoutez \$100 ou

-avec mousse haute densité et mousse mémoire avec gel: ajoutez \$150.

Description	L x P x H	Cuir						Tissu		
		10	20 Hugo Madras Softy	30 Empire Fantasy Illusion Tucson Utah Vintage Wild Laredo Yukon	40 Diamond Elegance Princess Santiago Sensation Sunset Trina Victoria	50 Bull Cassiope Dublin	60 Caress Ultrasued	A	B COM	C alta
073 SOFA MODULAIRE BRAS DROIT	90X37X35	1935	2070	2215	2355	2475	2620	1305	1375	1450
080 POUF ANGULAIRE	36X27X18	590	625	660	685	715	740	490	515	530
082 SOFA-LIT QUEEN BRAS GAUCHE	78X37X35	1960	2105	2250	2385	2520	2655	1485	1555	1615
083 SOFA-LIT QUEEN BRAS DROIT	78X37X35	1960	2105	2250	2385	2520	2655	1485	1555	1615
086 CAUSEUSE SANS BRAS ALLONGEE GAUCHE	67X37X35	1385	1500	1610	1720	1825	1935	980	1030	1090
088 FAUTEUIL SANS BRAS ALLONGE GAUCHE	44X37X35	930	1010	1095	1175	1260	1345	765	810	860
089 FAUTEUIL SANS BRAS ALLONGE DROIT	44X37X35	930	1010	1095	1175	1260	1345	765	810	860
CONFIGURATIONS										
A CONF. A (057-050-009-005)	126X80X35	4130	4455	4825	5165	5490	5835	2960	3170	3375
B CONF. B (018-023)	128X55X35	2710	2900	3120	3320	3530	3740	1870	2000	2100
C CONF. C (086-055-045)	104X104X35	3700	4010	4315	4615	4910	5215	2635	2780	2945
D CONF. D (086-050-053)	126X115X35	4040	4360	4700	5035	5355	5685	2825	2990	3165
E CONF. E (057-073)	92X69X35	2790	3000	3225	3440	3630	3855	1930	2055	2180
F CONF. F (012-050-083)	126X103X35	4250	4565	4925	5255	5570	5900	3075	3250	3415
G CONF. G (012-050-061)	103X103X35	3605	3880	4215	4520	4810	5115	2465	2630	2795
H CONF. H (057-055-061)	92X69X35	3100	3360	3645	3910	4175	4450	2175	2335	2490
I CONF. I (012-055-053)	92X115X35	3925	4250	4590	4920	5260	5590	2680	2855	3030
J CONF. J (052-050-056)	126X80X35	3510	3790	4100	4400	4685	4985	2470	2640	2805
K CONF. K (052-050-061)	126X103X35	3970	4280	4630	4965	5290	5620	2720	2895	3070

Hauteur complète 35" | Hauteur de siège 19" | Hauteur devant bras 24" | Profondeur d'assise 21"
 Total Height 35" | Seat Height 19" | Arm Height 24" | Seat Depth 21"

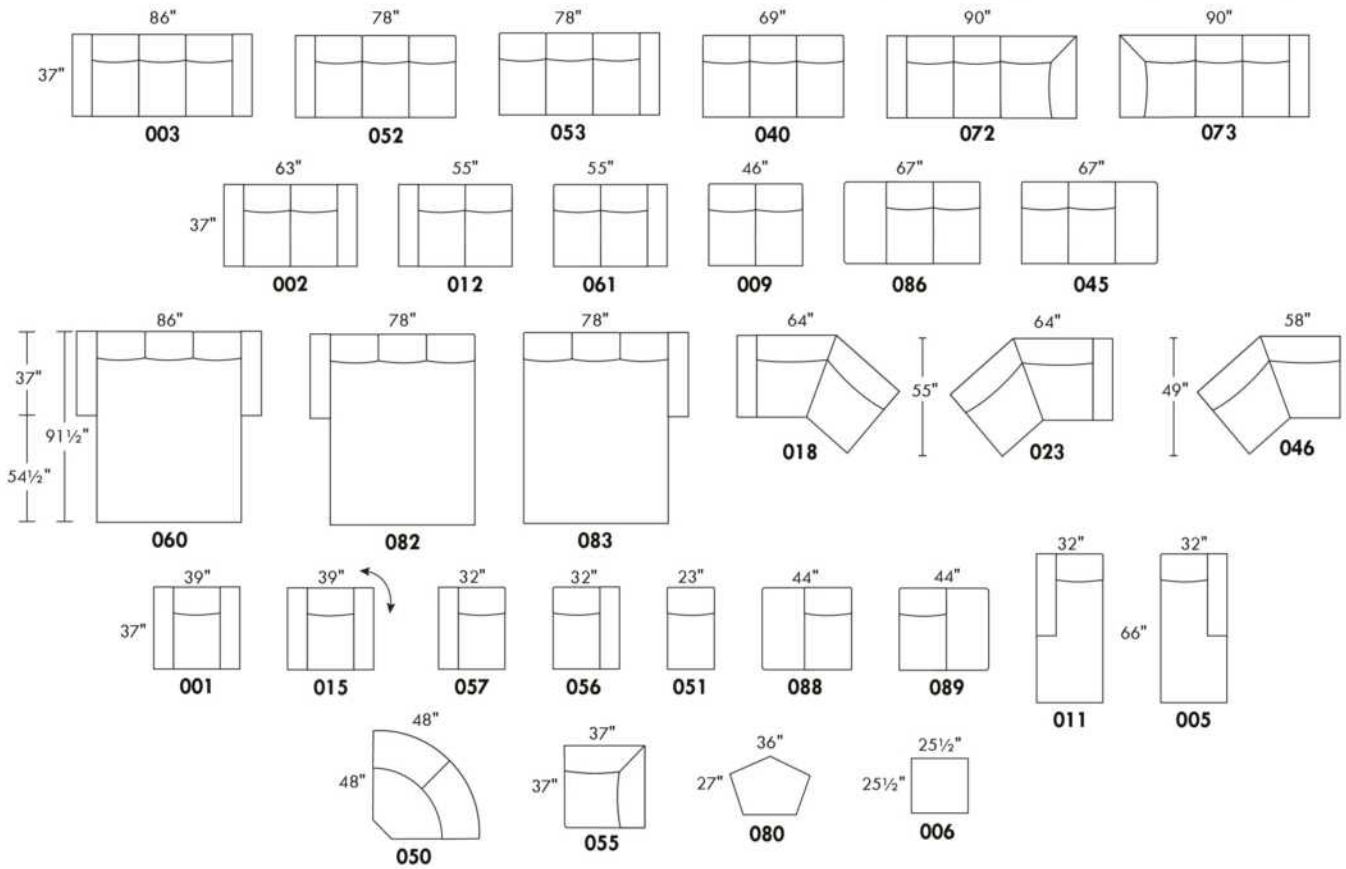

CONFIGURATIONS

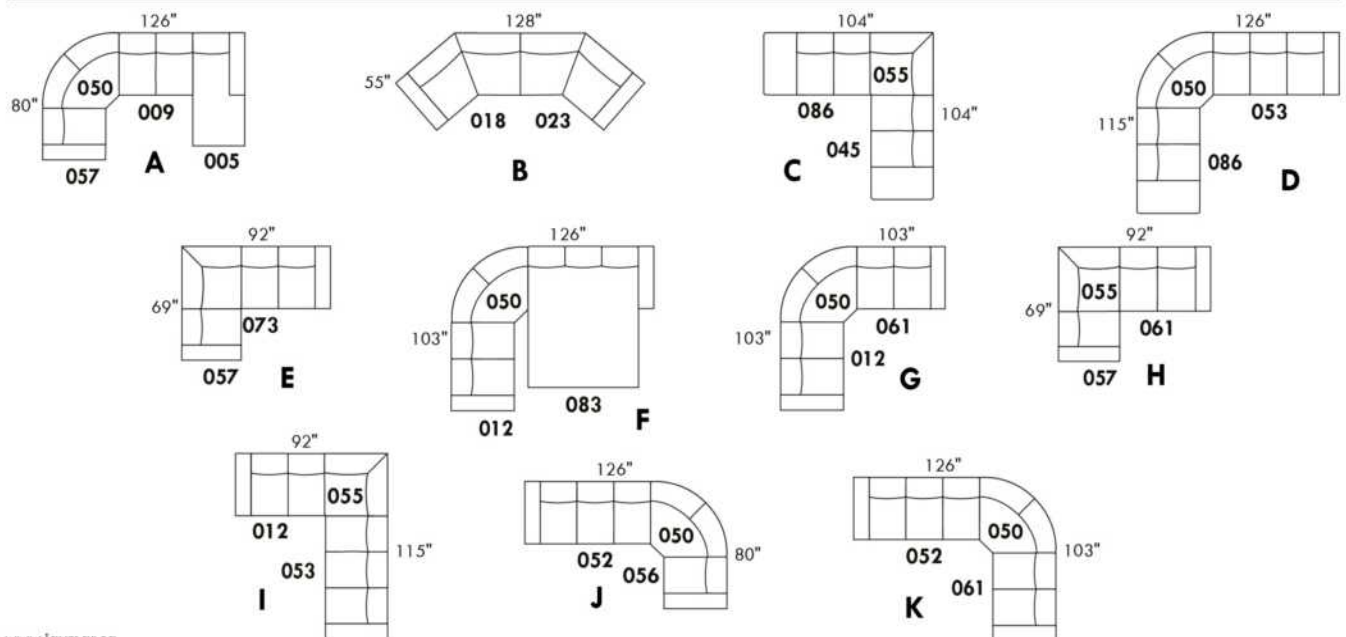

www.jaymar.ca

Toutes les dimensions indiquées sont au pouce près. Nos produits sont fabriqués à la main et des variations mineures peuvent survenir.
 All dimensions indicated are to the nearest inch. Our product is hand-made and minor variations can occur.

Liste de prix CDN

BARCELONA

Spécifiez couleur des pattes LG103.

*REMARQUE: Les côtés sans bras ne sont pas complètement recouvert de cuir.

Description	L x P x H	Cuir						Tissu		
		10	20 Hugo Madras Softy	30 Empire Fantasy Illusion Tucson Utah Vintage Wild Laredo Yukon	40 Diamond Elegance Princess Santiago Sensation Sunset Trina Victoria	50 Bull Cassiope Dublin	60 Caress Ultrasued	A	B COM	C alta
002 CAUSEUSE	72X41X35	1760	1870	1990	2085	2195	2295	1165	1260	1345
005 CHAISE LONGUE BRAS DROIT	36X67X35	1150	1230	1330	1410	1500	1585	1000	1070	1145
009 CAUSEUSE SANS BRAS	52X41X35	1195	1310	1420	1540	1655	1765	1010	1090	1195
011 CHAISE LONGUE BRAS GAUCHE	36X67X35	1150	1230	1330	1410	1500	1585	1000	1070	1145
012 CAUSEUSE BRAS GAUCHE	62X41X35	1475	1590	1715	1820	1935	2050	1080	1175	1260
024 CAUSEUSE MODULAIRE ALLONGEE DROIT	86X41X35	1815	1930	2050	2165	2275	2395	1325	1410	1510
040 SOFA SANS BRAS	78X41X35	1675	1820	1980	2110	2260	2400	1390	1490	1590
048 CAUSEUSE MODULAIRE ALLONGEE GAUCHE	86X41X35	1815	1930	2050	2165	2275	2395	1325	1410	1510
051 FAUTEUIL SANS BRAS	26X41X35	720	800	870	960	1040	1110	675	735	810
052 SOFA BRAS GAUCHE	88X41X35	1890	2035	2185	2330	2465	2610	1465	1565	1670
053 SOFA BRAS DROIT	88X41X35	1890	2035	2185	2330	2465	2610	1465	1565	1670
055 COIN CARRE	39X39X35	940	1015	1090	1185	1260	1335	910	980	1040
056 FAUTEUIL BRAS DROIT	36X41X35	985	1060	1155	1245	1330	1410	745	820	870
057 FAUTEUIL BRAS GAUCHE	36X41X35	985	1060	1155	1245	1330	1410	745	820	870
061 CAUSEUSE BRAS DROIT	62X41X35	1475	1590	1715	1820	1935	2050	1080	1175	1260
095 SOFA APPARTEMENT	89X41X35	2105	2250	2400	2545	2685	2825	1510	1610	1725
096 SOFA APPARTEMENT BRAS GAUCHE	79X41X35	1840	1990	2130	2270	2410	2560	1420	1530	1620
097 SOFA APPARTEMENT BRAS DROIT	79X41X35	1840	1990	2130	2270	2410	2560	1420	1530	1620
CONFIGURATIONS										
A CONF. A (12-24)	103X86X35	3290	3520	3765	3985	4210	4445	2405	2585	2770
B CONF. B (48-61)	86X103X35	3290	3520	3765	3985	4210	4445	2405	2585	2770
C CONF. C (12-05)	98X67X35	2625	2820	3045	3230	3435	3635	2080	2245	2405
D CONF. D (11-61)	67X98X35	2625	2820	3045	3230	3435	3635	2080	2245	2405
E CONF. E (52-24)	129X86X35	3705	3965	4235	4495	4740	5005	2790	2975	3180
F CONF. F(48-53)	86X129X35	3705	3965	4235	4495	4740	5005	2790	2975	3180
G CONF. G (52-05)	124X67X35	3040	3265	3515	3740	3965	4195	2465	2635	2815
H CONF. H (11-53)	67X124X35	3040	3265	3515	3740	3965	4195	2465	2635	2815
I CONF. I (11-09-05)	67X124X35	3495	3770	4080	4360	4655	4935	3010	3230	3485
J CONF. J (48-09-24)	86X134X35	4825	5170	5520	5870	6205	6555	3660	3910	4215

Liste de prix CDN

BARCELONA

Description	L x P x H	Cuir						Tissu		
		10	20 Hugo Madras Softy	30 Empire Fantasy Illusion Tucson Utah Vintage Wild Laredo Yukon	40 Diamond Elegance Princess Santiago Sensation Sunset Trina Victoria	50 Bull Cassiope Dublin	60 Caress Ultrasued	A	B COM	C alta
K CONF. K (11-09-24)	129X86X35	4160	4470	4800	5115	5430	5745	3335	3570	3850
L CONF. L (48-09-05)	129X86X35	4160	4470	4800	5115	5430	5745	3335	3570	3850

BARCELONA



www.jaymar.ca

Toutes les dimensions indiquées sont au pouce près. Nos produits sont fabriqués à la main et des variations mineures peuvent survenir.
All dimensions indicated are to the nearest inch. Our product is hand-made and minor variations can occur.

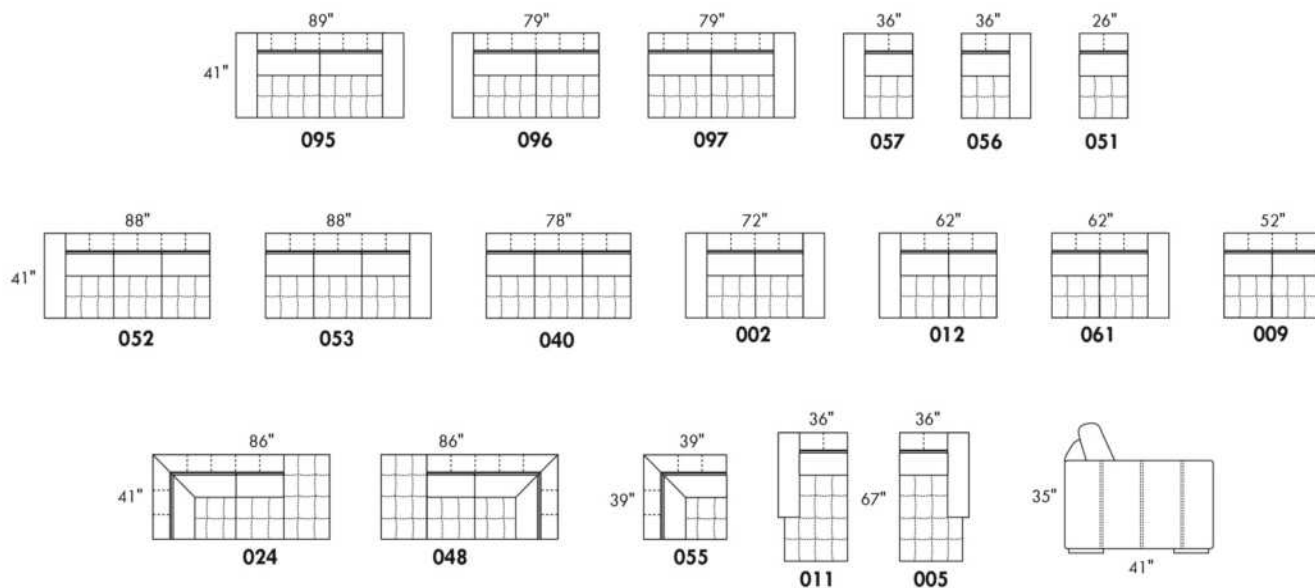

CONFIGURATIONS

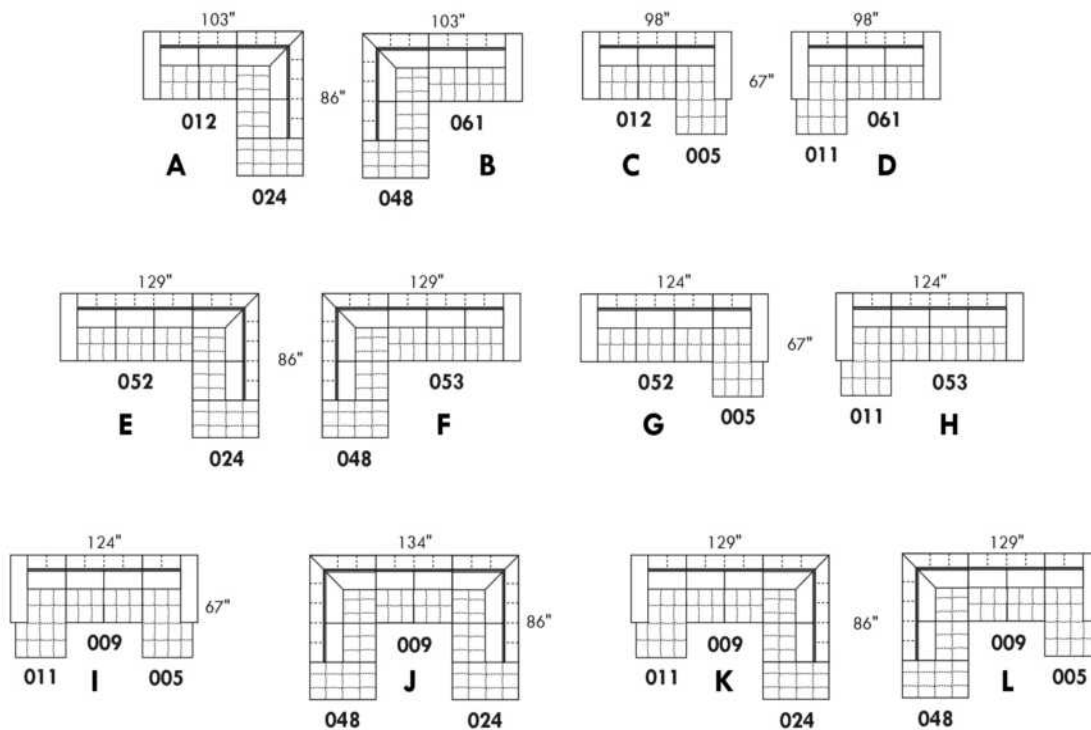

BARON

CARACTÉRISTIQUES: Coussins de sièges avec ressorts ensachés. OPTION: Rembourrage de sièges avec mousse modelé et couche de mousse mémoire 1 po. sans aucuns frais supplémentaires.

PATTES: LG103 bois; Tabouret: LG68 bois. Spécifiez couleur des pattes.

COMBO: Recouvrement #2 sur les dossiers et sièges.

En TISSU, les coutures seront avec un fil plus petit.

EN CUIR disponible avec FIL CONTRASTANT: surcharge 50\$/morceau. Spécifiez numéro du fil: 005-Noir, 087- Beige, 103-Brun, 111-Blanc.

Description	L x P x H	Cuir						Tissu		
		10	20 Hugo Madras Softy	30 Empire Fantasy Illusion Tucson Utah Vintage Wild Laredo Yukon	40 Diamond Elegance Princess Santiago Sensation Sunset Trina Victoria	50 Bull Cassiope Dublin	60 Caress Ultrasued	A	B COM	C alta
001 FAUTEUIL	46X40X31	1235	1310	1385	1465	1540	1610	875	935	995
002 CAUSEUSE	75X40X31	1825	1935	2050	2165	2270	2380	1265	1345	1415
005 CHAISE LONGUE BRAS DROIT	37.5X64X31	1205	1280	1375	1455	1540	1615	855	920	995
006 POUF	26X26X17.5	515	540	565	590	625	650	410	420	435
009 CAUSEUSE SANS BRAS	52X40X31	1445	1560	1675	1795	1905	2030	1125	1195	1265
011 CHAISE LONGUE BRAS GAUCHE	37.5X64X31	1205	1280	1375	1455	1540	1615	855	920	995
012 CAUSEUSE BRAS GAUCHE	64X40X31	1625	1750	1875	1995	2095	2215	1195	1260	1330
051 FAUTEUIL SANS BRAS	26X40X31	860	935	1015	1090	1165	1240	730	790	840
055 COIN CARRE	40X40X31	1325	1395	1490	1575	1655	1740	1015	1060	1130
056 FAUTEUIL BRAS DROIT	37.5X40X31	1040	1125	1200	1270	1355	1420	795	855	910
057 FAUTEUIL BRAS GAUCHE	37.5X40X31	1040	1125	1200	1270	1355	1420	795	855	910
061 CAUSEUSE BRAS DROIT	64X40X31	1625	1750	1875	1995	2095	2215	1195	1260	1330
090 SOFA 2 SIEGES 2 DOS	90X40X31	2020	2150	2275	2405	2535	2670	1375	1455	1540
161 SOFA 2 SIEGES 2 DOS BRAS GAUCHE	79X40X31	1815	1940	2075	2210	2340	2460	1305	1385	1480
162 SOFA 2 SIEGES 2 DOS BRAS DROIT	79X40X31	1815	1940	2075	2210	2340	2460	1305	1385	1480
CONFIGURATIONS										
A CONF. A (11-61)	64X101.5X40	2830	3030	3250	3450	3635	3830	2050	2180	2325
B CONF. B (12-05)	101.5X64X40	2830	3030	3250	3450	3635	3830	2050	2180	2325
C CONF. C (12-55-162)	104X119X40	4765	5085	5440	5780	6090	6415	3515	3705	3940
D CONF. D (57-05)	75X64X40	2245	2405	2575	2725	2895	3035	1650	1775	1905
E CONF. E (11-162)	64X116.5X40	3020	3220	3450	3665	3880	4075	2160	2305	2475
F CONF. F (161-55-56)	119X77.5X40	4180	4460	4765	5055	5350	5620	3115	3300	3520
G CONF. G (12-51-55-61)	130X104X40	5435	5830	6255	6655	7010	7410	4135	4370	4630
H CONF. H (12-55-09-55-61)	132X104X40	7345	7850	8405	8935	9405	9940	5545	5835	6185

BARON



Hauteur complète 31" | Hauteur de siège 17½" | Profondeur d'assise 22"
 Total Height 31" | Seat Height 17½" | Seat Depth 22"

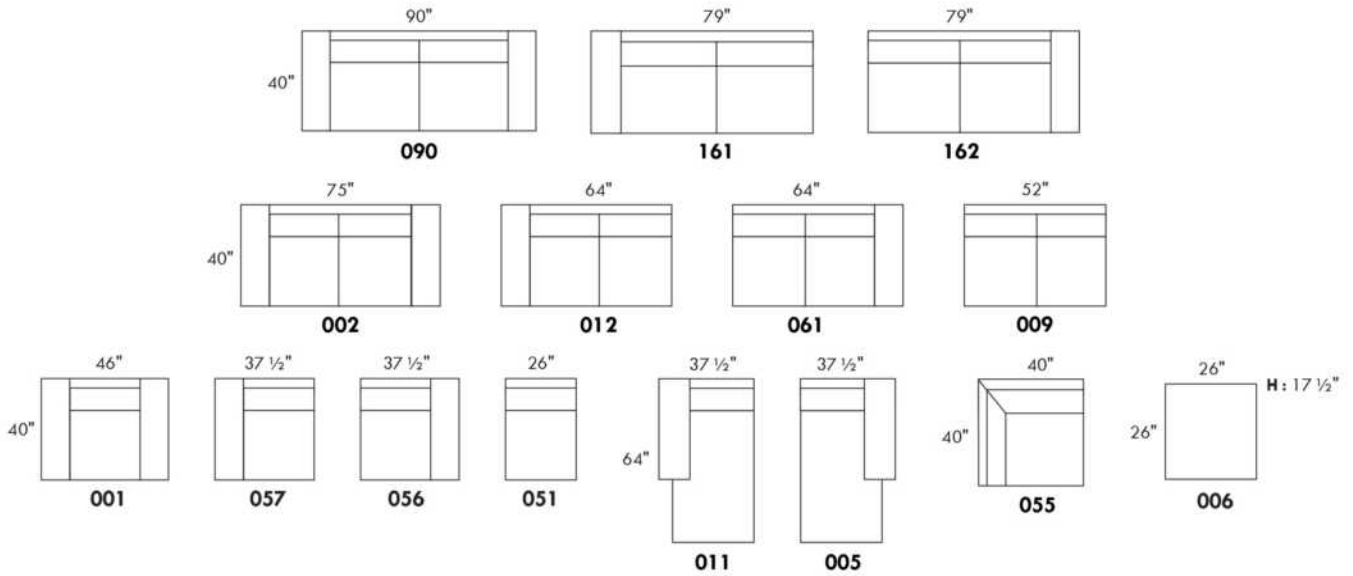

CONFIGURATIONS

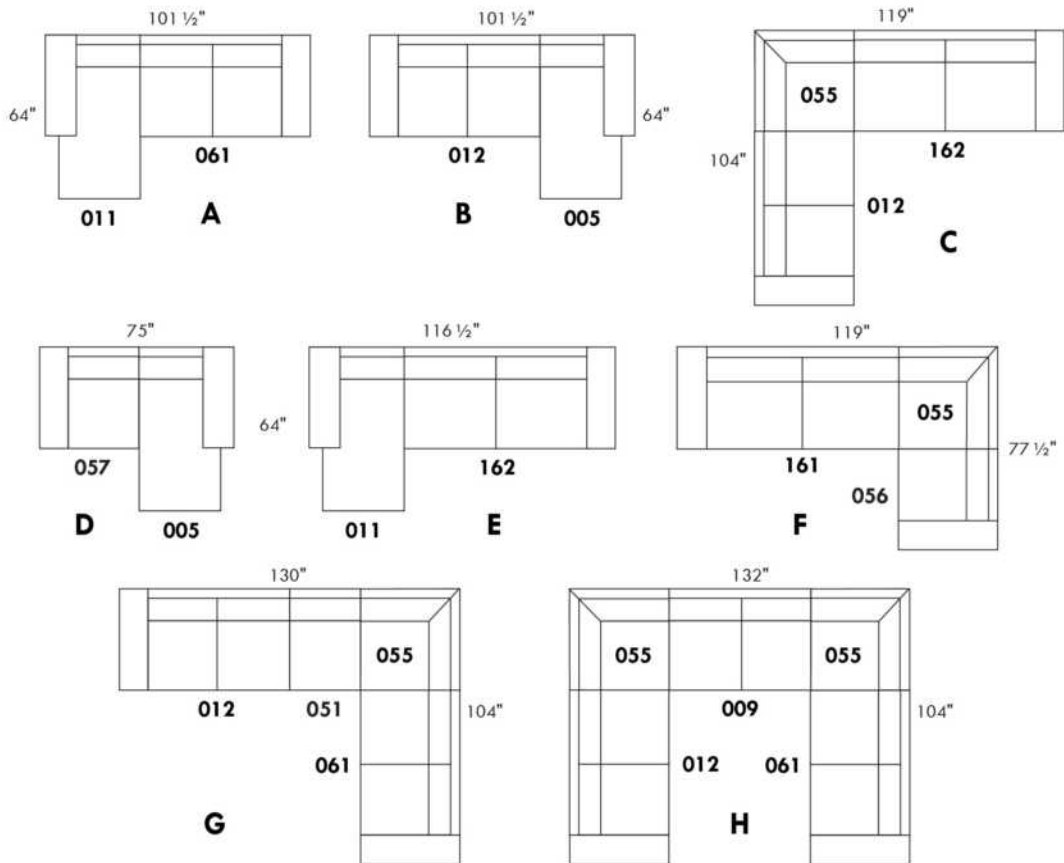

www.jaymar.ca

Toutes les dimensions indiquées sont au pouce près. Nos produits sont fabriqués à la main et des variations mineures peuvent survenir.
 All dimensions indicated are to the nearest inch. Our product is hand-made and minor variations can occur.

BAZAAR

CARACTÉRISTIQUES:

- La collection Fashion offre un confort inégalé. Chaque module est garni d'un mélange de plume 100% CANADIENNE.
- Les enveloppes 100% coton sont compartimentées afin de maintenir également les plumes dans les coussins tout en minimisant l'échappement de plumes.
- Les meubles sont finis sur chaque côté pour être disposés ensemble ou séparés.
- Chaque item est doté d'un système d'attache discret qui peut se pivoter sous le mobilier.

Items #256 Grand ottoman carré & #257 Table rembourrée carrée peuvent être utilisés comme un coin carré.

COUSSINS DE DOS

Les coussins de dos (grand & petit) sont inclus dans les items identifiés. (Voir croquis)

Vous devez choisir le style de coussins de dos soit: FASHION I (pleine largeur) ou FASHION II (coussin carré).

N.b.: Vous ne pouvez pas combiner un Fashion I & II à l'intérieur du même item.

Ex: Vous pouvez prendre un Fashion I pour un fauteuil 001 et un Fashion II pour un coin carré 055.

Spécifiez sur votre COMMANDE :

Pour chaque item, spécifier le style (I ou II) des coussins.

Il faut également spécifier le recouvrement de la base ainsi que chacun des coussins.

Ex.: item 095 base, recouvrement #1. Coussins: Fashion II 833 : recouvrement #2 et 834: recouvrement #3.

Pattes: LG201 en métal (chrome ou noire); spécifier couleur.

Tables rembourrées items 077, 257 & 258: Spécifier couleur du dessus de table en bois.

Coussins en EXTRA: Spécifier le: code, recouvrement, couleur & quantité.

Description	L x P x H	Cuir						Tissu		
		10	20 Hugo Madras Softy	30 Empire Fantasy Illusion Tucson Utah Vintage Wild Laredo Yukon	40 Diamond Elegance Princess Santiago Sensation Sunset Trina Victoria	50 Bull Cassiope Dublin	60 Caress Ultrasued	A	B COM	C alta
006 POUF	36x30x18							495	515	535
017 FAUTEUIL DOUBLE	57x44x30/35							1020	1060	1100
021 SOFA APPARTEMENT SANS BRAS	71x44x30/35							1335	1395	1465
055 COIN CARRE	52x52x30/35							1175	1215	1250
077 TABLE REMBOURREE	36x44x16							685	710	735
095 SOFA APPARTEMENT	93x44x30/35							1495	1565	1640
096 SOFA APPARTEMENT BRAS GAUCHE	82x44x30/35							1410	1485	1550
097 SOFA APPARTEMENT BRAS DROIT	82x44x30/35							1410	1485	1550
115 GRAND OTTOMAN	36x44x18							595	625	650
173 CHAISE LONGUE DOUBLE BRAS GAUCHE	41x78x30/35							1260	1305	1345
174 CHAISE LONGUE DOUBLE BRAS DROIT	41x78x30/35							1260	1305	1345
175 FAUTEUIL DOUBLE BRAS GAUCHE	46x44x30/35							940	980	1015
176 FAUTEUIL DOUBLE BRAS DROIT	46x44x30/35							940	980	1015
177 FAUTEUIL DOUBLE SANS BRAS	36x44x30/35							860	890	925
178 FAUTEUIL DOUBLE SANS BRAS ALLONGE-G	60x44x30/35							1125	1160	1200

BAZAAR

CARACTÉRISTIQUES:

- La collection Fashion offre un confort inégalé. Chaque module est garni d'un mélange de plume 100% CANADIENNE.
- Les enveloppes 100% coton sont compartimentées afin de maintenir également les plumes dans les coussins tout en minimisant l'échappement de plumes.
- Les meubles sont finis sur chaque côté pour être disposés ensemble ou séparés.
- Chaque item est doté d'un système d'attache discret qui peut se pivoter sous le mobilier.

Items #256 Grand ottoman carré & #257 Table rembourrée carrée peuvent être utilisés comme un coin carré.

COUSSINS DE DOS

Les coussins de dos (grand & petit) sont inclus dans les items identifiés. (Voir croquis)

Vous devez choisir le style de coussins de dos soit: FASHION I (pleine largeur) ou FASHION II (coussin carré).

N.b.: Vous ne pouvez pas combiner un Fashion I & II à l'intérieur du même item.

Ex: Vous pouvez prendre un Fashion I pour un fauteuil 001 et un Fashion II pour un coin carré 055.

Spécifiez sur votre COMMANDE :

Pour chaque item, spécifier le style (I ou II) des coussins.

Il faut également spécifier le recouvrement de la base ainsi que chacun des coussins.

Ex.: item 095 base, recouvrement #1. Coussins: Fashion II 833 : recouvrement #2 et 834: recouvrement #3.

Pattes: LG201 en métal (chrome ou noire); spécifier couleur.

Tables rembourrées items 077, 257 & 258: Spécifier couleur du dessus de table en bois.

Coussins en EXTRA: Spécifier le: code, recouvrement, couleur & quantité.

Description	L x P x H	Cuir						Tissu		
		10	20 Hugo Madras Softy	30 Empire Fantasy Illusion Tucson Utah Vintage Wild Laredo Yukon	40 Diamond Elegance Princess Santiago Sensation Sunset Trina Victoria	50 Bull Cassiope Dublin	60 Caress Ultrasued	A	B COM	C alta
179 FAUTEUIL DOUBLE SANS BRAS ALLONGE-D	60x44x30/35							1125	1160	1200
256 GRAND OTTOMAN CARRE	44x44x18							725	750	780
257 TABLE REMBOURREE CARRE	44x44x16							880	905	935
258 PETITE TABLE REMBOUREE	15x44x16							455	470	485
831 F I: GRAND COUSSIN DE DOS 34X19	34x7x19							80	80	80
832 F I: PETIT COUSSIN DE DOS 24X10	24x6x10							60	60	60
833 F II: GRAND COUSSIN DE DOS 26X19	26x7x19							80	80	80
834 F II: PETIT COUSSIN DE DOS 16X16	16x6x16							60	60	60
CONFIGURATIONS										
A CONFIG (173-097) + (006)	123X78X30/35							3165	3305	3430
B CONFIG (096-055-176) + (077)	98X134X30/35							4210	4390	4550
C CONFIG (175-115-055-097)	134X134X30/35							4120	4305	4465
D CONFIG (173-177-055-097)	129X134X30/35							4705	4895	5070

FASHION COLLECTION

FASHION I

COUSSINS PLEINE LARGEUR
 FULL BACK CUSHIONS

831 34 x 7 x 19
 832 24 x 6 x 10



FASHION II

COUSSINS CARRÉS - DOS APPARENT
 SQUARE CUSHIONS - VISBLE BACK

833 26 x 7 x 19
 834 16 x 6 x 16

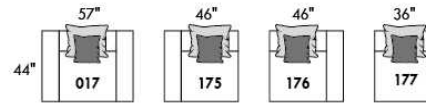
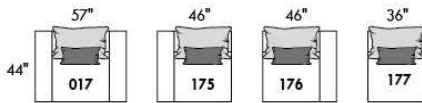
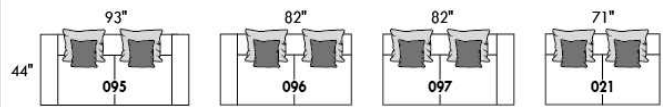
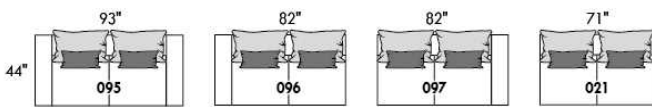

Mélanger & agencer!
 Mix & Match!

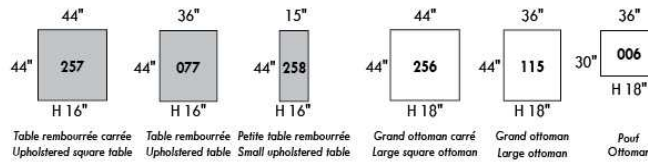
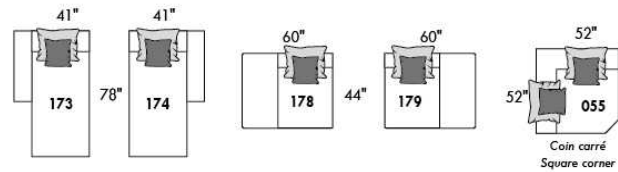
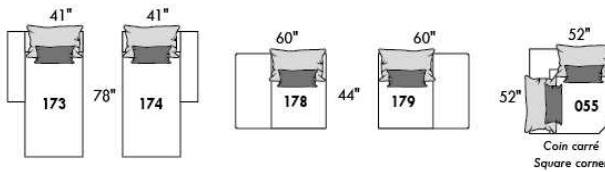

Populaires | Popular CONFIGURATIONS

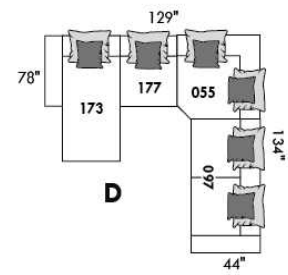
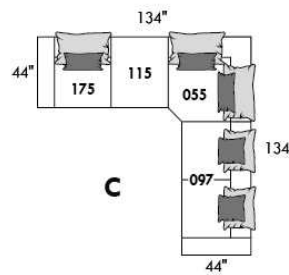
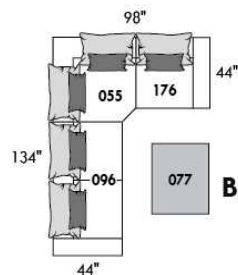
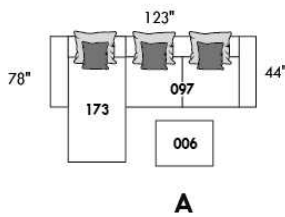

www.jaymar.ca

Toutes les dimensions indiquées sont au pouce près. Nos produits sont fabriqués à la main et des variations mineures peuvent survenir.
 All dimensions indicated are to the nearest inch. Our product is hand-made and minor variations can occur.



BERLIN

Caractéristiques:

- Inclinable motorisé pleine jambe "à mécanisme *protège-mur" (manuel n/d).
- Appui-tête ajustable manuel sur tous les items (fixe sur centre rond).
- Coussins de siège avec mousse modelée + 1" de mousse mémoire au-dessus.
- Couture: petit fil en tissu et gros fil plat en cuir.
- Chaises longues dos inclinables avec méc. "push back"; dégagement mural 10".
- *Exclus faut. 043 & 163 : Dégagement mural 16".

Note: 2 inclinables séparés par un coin ne peuvent pas ouvrir en même temps. Aucuns inclinables à côté d'item #155.

OPTIONS

- Motorisé sans fil (avec batterie): ajoutez \$125/mec.
- *Appui-tête motorisé: ajoutez \$125 ch. (*N/D sur items fixe ou chaise longue.)
- Mousse: Extra ferme ajoutez \$15/siège.
- Choix de bras (LARGE ou PETIT de 6"): Pattes sur bras LARGE: LG187 bois ou LG189 métal (noire ou chrome). Sur PETIT Bras: LG195 bois ou LG196 métal (noire ou chrome). Spécifiez couleur.
- Profondeur d'assise : 20" ou *22". *Le 22" N/D sur fauteuils 043 & 163.
- Faut. 043-163: avec base en bois (spécifiez couleur).

ACCESSOIRES (n/d sur petit bras de 6 po)

- Ancrage \$35 ch | Tablette pivotante & porte verre à vin \$20 ch, Porte tablette \$40 & Lampe DEL \$50.
- Porte-Gobelet en métal : \$25 ch. (1 par bras ou item 160-190 & 2 côte à côte sur item 159). Spécifiez couleur Acier, Noir ou Or.
- *RANGEMENTS 159-160-190 avec 2 prises USB/Élec. *Items universels (sans les détails du bras), non finis sur les côtés, doivent être utilisés entre 2 sièges

Description	L x P x H	Cuir						Tissu		
		10	20 Hugo Madras Softy	30 Empire Fantasy Illusion Tucson Utah Vintage Wild Laredo Yukon	40 Diamond Elegance Princess Santiago Sensation Sunset Trina Victoria	50 Bull Cassiope Dublin	60 Caress Ultrasued	A	B COM	C alta
001 FAUTEUIL	45x40x33/40	1465	1545	1625	1715	1795	1880	1165	1200	1230
002 CAUSEUSE	68x40x33/40	2090	2190	2290	2390	2485	2590	1650	1715	1775
003 SOFA	92x40x33/40	2525	2650	2785	2915	3050	3180	1995	2070	2150
005 CHAISE LONGUE BRAS DROIT	35x62x33/40	1365	1420	1485	1540	1595	1655	1075	1125	1170
009 CAUSEUSE SANS BRAS	47x40x33/40	1470	1530	1590	1655	1720	1780	1135	1200	1260
011 CHAISE LONGUE BRAS GAUCHE	35x62x33/40	1365	1420	1485	1540	1595	1655	1075	1125	1170
012 CAUSEUSE BRAS GAUCHE	58x40x33/40	1795	1880	1960	2050	2130	2215	1405	1470	1525
017 FAUTEUIL DOUBLE	52x40x33/40	1535	1620	1715	1805	1890	1985	1215	1265	1320
021 SOFA APPARTEMENT SANS BRAS	61x40x33/40	1655	1745	1835	1920	2015	2100	1270	1345	1415
024 CAUSEUSE MODULAIRE ALLONGEE DROIT	89x40/44x33/40	2300	2440	2585	2725	2870	3010	1660	1745	1830
040 SOFA SANS BRAS	71x40x33/40	1895	1995	2085	2180	2275	2370	1480	1560	1645
041 FAUTEUIL INCLINABLE BRAS-G	35x40x33/40	1445	1505	1560	1615	1675	1735	1200	1235	1270
042 FAUTEUIL INCLINABLE BRAS-D	35x40x33/40	1445	1505	1560	1615	1675	1735	1200	1235	1270
043 FAUTEUIL INCLINABLE BERÇANT PIVOTANT	30x34x42	1715	1810	1900	2000	2090	2185	1405	1445	1485
044 FAUTEUIL INCLINABLE	45x40x33/40	1745	1820	1890	1960	2040	2110	1445	1480	1510

BERLIN

Caractéristiques:

- Inclinable motorisé pleine jambe "à mécanisme *protège-mur" (manuel n/d).
- Appui-tête ajustable manuel sur tous les items (fixe sur centre rond).
- Coussins de siège avec mousse modelée + 1" de mousse mémoire au-dessus.
- Couture: petit fil en tissu et gros fil plat en cuir.
- Chaises longues dos inclinables avec méc. "push back"; dégagement mural 10".
- *Exclus faut. 043 & 163 : Dégagement mural 16".

Note: 2 inclinables séparés par un coin ne peuvent pas ouvrir en même temps. Aucuns inclinables à côté d'item #155.

OPTIONS

- Motorisé sans fil (avec batterie): ajoutez \$125/mec.
- *Appui-tête motorisé: ajoutez \$125 ch. (*N/D sur items fixe ou chaise longue.)
- Mousse: Extra ferme ajoutez \$15/siège.
- Choix de bras (LARGE ou PETIT de 6"): Pattes sur bras LARGE: LG187 bois ou LG189 métal (noire ou chrome). Sur PETIT Bras: LG195 bois ou LG196 métal (noire ou chrome). Spécifiez couleur.
- Profondeur d'assise : 20" ou *22". *Le 22" N/D sur fauteuils 043 & 163.
- Faut. 043-163: avec base en bois (spécifiez couleur).

ACCESSOIRES (n/d sur petit bras de 6 po)

- Ancrage \$35 ch | Tablette pivotante & porte verre à vin \$20 ch, Porte tablette \$40 & Lampe DEL \$50.
- Porte-Gobelet en métal : \$25 ch. (1 par bras ou item 160-190 & 2 côte à côte sur item 159). Spécifiez couleur Acier, Noir ou Or.
- *RANGEMENTS 159-160-190 avec 2 prises USB/Élec. *Items universels (sans les détails du bras), non finis sur les côtés, doivent être utilisés entre 2 sièges

Description	L x P x H	Cuir						Tissu		
		10	20 Hugo Madras Softy	30 Empire Fantasy Illusion Tucson Utah Vintage Wild Laredo Yukon	40 Diamond Elegance Princess Santiago Sensation Sunset Trina Victoria	50 Bull Cassiope Dublin	60 Caress Ultrasued	A	B COM	C alta
045 CAUSEUSE SANS BRAS ALLONGEE DROIT	68x40x33/40	1745	1825	1900	1985	2060	2135	1355	1410	1475
048 CAUSEUSE MODULAIRE ALLONGEE GAUCHE	89x40/44x33/40	2300	2440	2585	2725	2870	3010	1660	1745	1830
050 CENTRE ROND	49x49x33	1275	1360	1445	1530	1610	1695	920	970	1015
051 FAUTEUIL SANS BRAS	24x40x33/40	840	880	925	970	1010	1050	645	690	730
052 SOFA BRAS GAUCHE	82x40x33/40	2225	2335	2435	2545	2645	2750	1745	1825	1900
053 SOFA BRAS DROIT	82x40x33/40	2225	2335	2435	2545	2645	2750	1745	1825	1900
055 COIN CARRE	44x44x33/40	1480	1565	1655	1745	1835	1920	1150	1195	1235
056 FAUTEUIL BRAS DROIT	35x40x33/40	1170	1225	1275	1330	1380	1430	910	960	1000
057 FAUTEUIL BRAS GAUCHE	35x40x33/40	1170	1225	1275	1330	1380	1430	910	960	1000
061 CAUSEUSE BRAS DROIT	58x40x33/40	1795	1880	1960	2050	2130	2215	1405	1470	1525
071 FAUTEUIL INCLINABLE SANS BRAS	24x40x33/40	1120	1165	1215	1260	1310	1355	935	985	1030
086 CAUSEUSE SANS BRAS ALLONGEE GAUCHE	68x40x33/40	1745	1825	1900	1985	2060	2135	1355	1410	1475
088 FAUTEUIL SANS BRAS ALLONGE GAUCHE	45x40x33/40	1110	1190	1260	1335	1405	1485	855	890	930
089 FAUTEUIL SANS BRAS ALLONGE DROIT	45x40x33/40	1110	1190	1260	1335	1405	1485	855	890	930
095 SOFA APPARTEMENT	82x40x33/40	2275	2400	2530	2650	2780	2905	1785	1865	1940
096 SOFA APPARTEMENT BRAS GAUCHE	72x40x33/40	1990	2085	2185	2285	2385	2480	1535	1610	1690

BERLIN

Caractéristiques:

- Inclinable motorisé pleine jambe "à mécanisme *protège-mur" (manuel n/d).
- Appui-tête ajustable manuel sur tous les items (fixe sur centre rond).
- Coussins de siège avec mousse modelée + 1" de mousse mémoire au-dessus.
- Couture: petit fil en tissu et gros fil plat en cuir.
- Chaises longues dos inclinables avec méc. "push back"; dégagement mural 10".
- *Exclus faut. 043 & 163 : Dégagement mural 16".

Note: 2 inclinables séparés par un coin ne peuvent pas ouvrir en même temps. Aucuns inclinables à côté d'item #155.

OPTIONS

- Motorisé sans fil (avec batterie): ajoutez \$125/mec.
- *Appui-tête motorisé: ajoutez \$125 ch. (*N/D sur items fixe ou chaise longue.)
- Mousse: Extra ferme ajoutez \$15/siège.
- Choix de bras (LARGE ou PETIT de 6"): Pattes sur bras LARGE: LG187 bois ou LG189 métal (noire ou chrome). Sur PETIT Bras: LG195 bois ou LG196 métal (noire ou chrome). Spécifiez couleur.
- Profondeur d'assise : 20" ou *22". *Le 22" N/D sur fauteuils 043 & 163.
- Faut. 043-163: avec base en bois (spécifiez couleur).

ACCESSOIRES (n/d sur petit bras de 6 po)

- Ancrage \$35 ch | Tablette pivotante & porte verre à vin \$20 ch, Porte tablette \$40 & Lampe DEL \$50.
- Porte-Gobelet en métal : \$25 ch. (1 par bras ou item 160-190 & 2 côte à côte sur item 159). Spécifiez couleur Acier, Noir ou Or.
- *RANGEMENTS 159-160-190 avec 2 prises USB/Élec. *Items universels (sans les détails du bras), non finis sur les côtés, doivent être utilisés entre 2 sièges

Description	L x P x H	Cuir						Tissu		
		10	20 Hugo Madras Softy	30 Empire Fantasy Illusion Tucson Utah Vintage Wild Laredo Yukon	40 Diamond Elegance Princess Santiago Sensation Sunset Trina Victoria	50 Bull Cassiope Dublin	60 Caress Ultrasued	A	B COM	C alta
097 SOFA APPARTEMENT BRAS DROIT	72x40x33/40	1990	2085	2185	2285	2385	2480	1535	1610	1690
124 POUF AVEC RANGEMENT	30x22x17	575	595	620	640	665	685	495	515	535
155 PETIT COIN CARRE	40x40x33/40	1480	1565	1655	1745	1835	1920	1150	1195	1235
159 RANGEMENT À ANGLE	10/25x35x22	575	605	630	660	685	710	445	455	465
160 RANGEMENT DROIT	10x35x22	555	580	610	635	665	690	420	435	445
163 FAUT. DBL INCL. BERCANT PIVOTANT	33x34x42	1755	1855	1950	2055	2155	2255	1410	1450	1490
165 FAUTEUIL DOUBLE INCLINABLE	52x40x33/40	1820	1905	2000	2085	2175	2265	1505	1560	1615
167 SOFA APP. SANS BRAS ALLONGE GAUCHE	82x40x33/40	1930	2040	2140	2250	2355	2455	1490	1565	1645
168 SOFA APP. SANS BRAS ALLONGE DROIT	82x40x33/40	1930	2040	2140	2250	2355	2455	1490	1565	1645
169 FAUTEUIL DOUBLE INCLINABLE BRAS GAUCHE	42x40x33/40	1525	1590	1660	1730	1795	1865	1250	1320	1385
170 FAUTEUIL DOUBLE INCLINABLE BRAS DROIT	42x40x33/40	1525	1590	1660	1730	1795	1865	1250	1320	1385
171 FAUTEUIL DOUBLE INCLINABLE SANS BRAS	31x40x33/40	1200	1245	1295	1340	1385	1430	985	1035	1085
173 CHAISE LONGUE DOUBLE BRAS GAUCHE	42x62x33/40	1480	1560	1645	1730	1815	1895	1165	1235	1305
174 CHAISE LONGUE DOUBLE BRAS DROIT	42x62x33/40	1480	1560	1645	1730	1815	1895	1165	1235	1305
175 FAUTEUIL DOUBLE BRAS GAUCHE	42x40x33/40	1235	1310	1380	1455	1530	1600	975	1030	1085
176 FAUTEUIL DOUBLE BRAS DROIT	42x40x33/40	1235	1310	1380	1455	1530	1600	975	1030	1085

BERLIN

Caractéristiques:

- Inclinable motorisé pleine jambe "à mécanisme *protège-mur" (manuel n/d).
- Appui-tête ajustable manuel sur tous les items (fixe sur centre rond).
- Coussins de siège avec mousse modelée + 1" de mousse mémoire au-dessus.
- Couture: petit fil en tissu et gros fil plat en cuir.
- Chaises longues dos inclinables avec méc. "push back"; dégagement mural 10".
- *Exclus faut. 043 & 163 : Dégagement mural 16".

Note: 2 inclinables séparés par un coin ne peuvent pas ouvrir en même temps. Aucuns inclinables à côté d'item #155.

OPTIONS

- Motorisé sans fil (avec batterie): ajoutez \$125/mec.
- *Appui-tête motorisé: ajoutez \$125 ch. (*N/D sur items fixe ou chaise longue.)
- Mousse: Extra ferme ajoutez \$15/siège.
- Choix de bras (LARGE ou PETIT de 6"): Pattes sur bras LARGE: LG187 bois ou LG189 métal (noire ou chrome). Sur PETIT Bras: LG195 bois ou LG196 métal (noire ou chrome). Spécifiez couleur.
- Profondeur d'assise : 20" ou *22". *Le 22" N/D sur fauteuils 043 & 163.
- Faut. 043-163: avec base en bois (spécifiez couleur).

ACCESSOIRES (n/d sur petit bras de 6 po)

- Ancrage \$35 ch | Tablette pivotante & porte verre à vin \$20 ch, Porte tablette \$40 & Lampe DEL \$50.
- Porte-Gobelet en métal : \$25 ch. (1 par bras ou item 160-190 & 2 côte à côte sur item 159). Spécifiez couleur Acier, Noir ou Or.
- *RANGEMENTS 159-160-190 avec 2 prises USB/Élec. *Items universels (sans les détails du bras), non finis sur les côtés, doivent être utilisés entre 2 sièges

Description	L x P x H	Cuir						Tissu		
		10	20 Hugo Madras Softy	30 Empire Fantasy Illusion Tucson Utah Vintage Wild Laredo Yukon	40 Diamond Elegance Princess Santiago Sensation Sunset Trina Victoria	50 Bull Cassiope Dublin	60 Caress Ultrasued	A	B COM	C alta
177 FAUTEUIL DOUBLE SANS BRAS	31x40x33/40	920	975	1025	1075	1130	1185	700	745	795
178 FAUTEUIL DOUBLE SANS BRAS ALLONGE-G	52x40x33/40	1195	1265	1340	1410	1490	1560	935	985	1030
179 FAUTEUIL DOUBLE SANS BRAS ALLONGE-D	52x40x33/40	1195	1265	1340	1410	1490	1560	935	985	1030
186 CAUS. SANS BRAS ALLONGEE RANGEMENT-G	68x40x33/40	1870	1945	2030	2105	2185	2265	1480	1540	1600
187 CAUS. SANS BRAS ALLONGEE RANGEMENT-D	68x40x33/40	1870	1945	2030	2105	2185	2265	1480	1540	1600
188 FAUT. SANS BRAS ALLONGE RANGEMENT-G	45x40x33/40	1240	1315	1385	1465	1535	1605	985	1015	1045
189 FAUT. SANS BRAS ALLONGE RANGEMENT-D	45x40x33/40	1240	1315	1385	1465	1535	1605	985	1015	1045
190 PETIT RANGEMENT À ANGLE	10/20x35x22	555	580	610	635	665	690	420	435	445
221 FAUT. DBL SANS BRAS ALLONGE RANGEMENT-G	52x40x33/40	1320	1390	1470	1540	1610	1685	1055	1105	1160
222 FAUT. DBL SANS BRAS ALLONGE RANGEMENT-D	52x40x33/40	1320	1390	1470	1540	1610	1685	1055	1105	1160
223 SOFA APP SANS BRAS ALLONGE RANGEMENT-G	82x40x33/40	2055	2165	2275	2385	2500	2605	1610	1690	1770
224 SOFA APP SANS BRAS ALLONGE RANGEMENT-D	82x40x33/40	2055	2165	2275	2385	2500	2605	1610	1690	1770
230 CHAISE LONGUE DOUBLE DOS INCL. BRAS-G	42x62x33/40	1620	1700	1780	1860	1935	2020	1270	1345	1415
231 CHAISE LONGUE DOUBLE DOS INCL. BRAS-D	42x62x33/40	1620	1700	1780	1860	1935	2020	1270	1345	1415
232 CHAISE LONGUE DOS INCLINABLE BRAS-G	35x62x33/40	1505	1575	1650	1725	1795	1870	1195	1240	1290
233 CHAISE LONGUE DOS INCLINABLE BRAS-D	35x62x33/40	1505	1575	1650	1725	1795	1870	1195	1240	1290

BERLIN

Caractéristiques:

- Inclinable motorisé pleine jambe "à mécanisme *protège-mur" (manuel n/d).
- Appui-tête ajustable manuel sur tous les items (fixe sur centre rond).
- Coussins de siège avec mousse modelée + 1" de mousse mémoire au-dessus.
- Couture: petit fil en tissu et gros fil plat en cuir.
- Chaises longues dos inclinables avec méc. "push back"; dégagement mural 10".
- *Exclus faut. 043 & 163 : Dégagement mural 16".

Note: 2 inclinables séparés par un coin ne peuvent pas ouvrir en même temps. Aucuns inclinables à côté d'item #155.

OPTIONS

- Motorisé sans fil (avec batterie): ajoutez \$125/mec.
- *Appui-tête motorisé: ajoutez \$125 ch. (*N/D sur items fixe ou chaise longue.)
- Mousse: Extra ferme ajoutez \$15/siège.
- Choix de bras (LARGE ou PETIT de 6"): Pattes sur bras LARGE: LG187 bois ou LG189 métal (noire ou chrome). Sur PETIT Bras: LG195 bois ou LG196 métal (noire ou chrome). Spécifiez couleur.
- Profondeur d'assise : 20" ou *22". *Le 22" N/D sur fauteuils 043 & 163.
- Faut. 043-163: avec base en bois (spécifiez couleur).

ACCESSOIRES (n/d sur petit bras de 6 po)

- Ancrage \$35 ch | Tablette pivotante & porte verre à vin \$20 ch, Porte tablette \$40 & Lampe DEL \$50.
- Porte-Gobelet en métal : \$25 ch. (1 par bras ou item 160-190 & 2 côte à côte sur item 159). Spécifiez couleur Acier, Noir ou Or.
- *RANGEMENTS 159-160-190 avec 2 prises USB/Élec. *Items universels (sans les détails du bras), non finis sur les côtés, doivent être utilisés entre 2 sièges

Description	L x P x H	Cuir						Tissu		
		10	20 Hugo Madras Softy	30 Empire Fantasy Illusion Tucson Utah Vintage Wild Laredo Yukon	40 Diamond Elegance Princess Santiago Sensation Sunset Trina Victoria	50 Bull Cassiope Dublin	60 Caress Ultrasued	A	B COM	C alta
234 SOFA APP. MODULAIRE ALLONGE GAUCHE	96x40/44x33/40	2380	2515	2640	2775	2905	3040	1735	1820	1900
235 SOFA APP. MODULAIRE ALLONGE DROIT	96x40/44x33/40	2380	2515	2640	2775	2905	3040	1735	1820	1900
CONFIGURATIONS										
A CONFIG (169-170)	84X40X40	3050	3180	3320	3460	3590	3730	2500	2640	2770
B CONFIG (169-171-174)	115X62X40	4205	4395	4600	4800	4995	5190	3400	3590	3775
C CONFIG (096-055-171-170)	116X116X40	6195	6485	6795	7100	7400	7695	4920	5160	5395
D CONFIG (169-171-235)	116X96X40	5105	5350	5595	5845	6085	6335	3970	4175	4370
J CONFIG (041-042)	70X40X40	2890	3010	3120	3230	3350	3470	2400	2470	2540
K CONFIG (041-071-005)	94X62X40	3930	4090	4260	4415	4580	4745	3210	3345	3470
L CONFIG (012-055-071-042)	102X102X40	5840	6115	6390	6670	6950	7225	4690	4885	5060
M CONFIG (041-071-024)	103X89X40	4865	5110	5360	5600	5855	6100	3795	3965	4130

BERLIN

OPTIMA

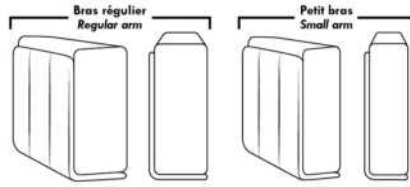

Spécifications | Specifications

Appui-tête levé / Headrest up
 Appui-tête baissé / Headrest down
 Complètement incliné / Fully reclined

(A) Hauteur complète 40" Total Height
 (B) Hauteur appui-tête baissé 33" Height headrest down
 (C) Hauteur du bras 24" Arm Height
 (D) Hauteur du siège 19,5" Seat height
 (E) Profondeur inclinée 65" Depth fully reclined
 (F) Profondeur d'assise 20" ou/ou 22" Seat depth
 (G) Profondeur appui-tête monté 36" Depth with headrest up

Siège 30" de large | 30" Seat Width

82" 72" 72" 61"
 40" 095 096 097 021
 96" 82" 82"
 40" 234 167 168
 44"
 96" 82" 82"
 44" 235 223 224
 Allongé à rangement / Bumper with storage
 42" 42"
 40" 017 175 176 177 173 174
 42"/44" Profondeur Depth
 Inclinable / Motion 42" 42" 31" 42" 42"
 40" 165 169 170 171 230 231
 42"/44" Profondeur Depth
 Dos inclinable / Push back
 Allongé à rangement / Bumper with storage
 52" 52" 52" 52"
 40" 178 179 221 222

Siège 23" de large | 23" Seat Width

68" 58" 58" 47"
 40" 002 012 061 009
 68" 68" 89" 89"
 40" 086 045 048 024
 44"
 68" 68"
 40" 186 187
 Allongé à rangement / Bumper with storage
 35" 35"
 40" 001 057 056 051 011 005
 42"/44" Profondeur Depth
 45" 45"
 40" 088 089
 Inclinable / Motion 45" 35" 35" 24" 35" 35"
 40" 044 041 042 071 232 233
 42"/44" Profondeur Depth
 Dos inclinable / Push back
 Allongé à rangement / Bumper with storage
 45" 45"
 40" 188 189
 92" 82" 82" 71"
 40" 003 052 053 040

Autres | Others

Fauteuil berçant, pivotant et inclinable / **Swivel, rocking motion chair**
 N'est pas un mécanisme protège-mur / Not a wall hugger mechanism
 Dégagement mural: 16" / Wall clearance: 16"

Simple / Single: 30" H = 42", 34", 19"
 Double: 33" H = 42", 34", 22"

Centre rond / Wedge: 49" H = 33", 050
 Coin carré / Square corner: 44" H = 40", 055
 Petit coin carré / Small corner: 40" H = 40", 155
 Pouf à rangement / Storage ottoman: 30" H = 17", 22", 124
 Rangement à angle / Wedge storage: 25" H = 22", 35", 10", 159
 Rangement droit / Straight storage: 10" H = 22", 35", 160
 Petit rangement à angle / Small Wedge storage: 20" H = 22", 35", 10", 190

30" Populaires | Popular CONFIGURATIONS 23"

84" 115" 116" 116" 116"
 40" 169 170 169 171 174 096 055 171 170
 62"
 A B C
 40" 169 171 235 96"
 D
 70" 94" 102" 103"
 40" 041 042 041 071 005 012 055 071 042 041 071 024
 62" 102" 89"
 J K L M

Nos produits sont fabriqués à la main et des variations mineures peuvent survenir. Our product is hand-made and minor variations can occur.

Liste de prix CDN

BRASILIA

LG52 disponible métal et bois. Si bois spécifier couleur.

COMBO: Recouvrement #2 sur les dossiers seulement.

EN TISSU il n'y a pas de coutures sur les sièges.

Tissu uni recommandé pour la base.

*REMARQUE: En cuir et en tissu, les côtés sans bras et coin rond ne sont pas complètement recouvert de cuir/tissu.

Description	L x P x H	Cuir						Tissu		
		10	20 Hugo Madras Softy	30 Empire Fantasy Illusion Tucson Utah Vintage Wild Laredo Yukon	40 Diamond Elegance Princess Santiago Sensation Sunset Trina Victoria	50 Bull Cassiope Dublin	60 Caress Ultrasued	A	B COM	C alta
001 FAUTEUIL	35X37X33	985	1040	1125	1190	1250	1325	715	755	795
002 CAUSEUSE	59X37X33	1435	1535	1625	1735	1820	1910	935	1000	1050
005 CHAISE LONGUE BRAS DROIT	30X65X33	940	1035	1140	1235	1330	1420	675	725	780
009 CAUSEUSE SANS BRAS	48X37X33	1125	1220	1315	1405	1505	1600	795	855	910
011 CHAISE LONGUE BRAS GAUCHE	30X65X33	940	1035	1140	1235	1330	1420	675	725	780
012 CAUSEUSE BRAS GAUCHE	54X37X33	1260	1360	1455	1555	1650	1745	865	920	985
021 SOFA APPARTEMENT SANS BRAS	64X37X33	1280	1395	1530	1645	1760	1875	880	955	1020
045 CAUSEUSE SANS BRAS ALLONGEE DROIT	67X37X33	1260	1360	1455	1555	1650	1745	865	920	985
050 CENTRE ROND	48X48X33	940	1015	1095	1170	1245	1325	705	760	810
051 FAUTEUIL SANS BRAS	24X37X33	685	745	810	870	935	1000	565	605	650
056 FAUTEUIL BRAS DROIT	30X37X33	835	890	975	1020	1085	1145	645	685	725
057 FAUTEUIL BRAS GAUCHE	30X37X33	835	890	975	1020	1085	1145	645	685	725
061 CAUSEUSE BRAS DROIT	54X37X33	1260	1360	1455	1555	1650	1745	865	920	985
062 FAUTEUIL ANGULAIRE BRAS GAUCHE	64X50X33	1230	1310	1390	1480	1560	1645	855	895	950
063 FAUTEUIL ANGULAIRE BRAS DROIT	64X50X33	1230	1310	1390	1480	1560	1645	855	895	950
086 CAUSEUSE SANS BRAS ALLONGEE GAUCHE	67X37X33	1260	1360	1455	1555	1650	1745	865	920	985
095 SOFA APPARTEMENT	75X37X33	1600	1715	1830	1945	2065	2180	1035	1100	1170
096 SOFA APPARTEMENT BRAS GAUCHE	70X37X33	1425	1545	1665	1785	1895	2020	955	1030	1100
097 SOFA APPARTEMENT BRAS DROIT	70X37X33	1425	1545	1665	1785	1895	2020	955	1030	1100
105 SOFA APP. BRAS DROIT ALLONGE GAUCHE	89X37X33	1600	1715	1830	1945	2065	2180	1035	1100	1170
106 SOFA APP. BRAS GAUCHE ALLONGE DROIT	89X37X33	1600	1715	1830	1945	2065	2180	1035	1100	1170
107 CAUSEUSE BRAS DROIT ALLONGEE GAUCHE	73X37X33	1435	1535	1625	1735	1820	1910	935	1000	1050
108 CAUSEUSE BRAS GAUCHE ALLONGEE DROIT	73X37X33	1435	1535	1625	1735	1820	1910	935	1000	1050
124 POUF AVEC RANGEMENT	30X22X18	585	610	650	680	705	730	490	515	530
CONFIGURATIONS										
A CONF. A (95-01)	35X75X33	2585	2755	2955	3135	3315	3505	1750	1855	1965
B CONF. B (96-05)	100X65X33	2365	2580	2805	3020	3225	3440	1630	1755	1880

Liste de prix CDN

BRASILIA

Description	L x P x H	Cuir						Tissu		
		10	20 Hugo Madras Softy	30 Empire Fantasy Illusion Tucson Utah Vintage Wild Laredo Yukon	40 Diamond Elegance Princess Santiago Sensation Sunset Trina Victoria	50 Bull Cassiope Dublin	60 Caress Ultrasued	A	B COM	C alta
C CONF. C (11-97)	65X100X33	2365	2580	2805	3020	3225	3440	1630	1755	1880
D CONF. D (96-63)	134X50X33	2655	2855	3055	3265	3455	3665	1810	1925	2050
E CONF. E (62-97)	50X134X33	2655	2855	3055	3265	3455	3665	1810	1925	2050
F CONF. F (12-05)	84X65X33	2200	2395	2595	2790	2980	3165	1540	1645	1765
G CONF. G (11-61)	65X84X33	2200	2395	2595	2790	2980	3165	1540	1645	1765
H CONF. H (86-05)	97X65X33	2200	2395	2595	2790	2980	3165	1540	1645	1765
I CONF. I (11-45)	65X97X33	2200	2395	2595	2790	2980	3165	1540	1645	1765
J CONF. J (12-63)	118X50X33	2490	2670	2845	3035	3210	3390	1720	1815	1935
K CONF. K (62-61)	50X118X33	2490	2670	2845	3035	3210	3390	1720	1815	1935
L CONF. L (86-63)	131X50X33	2490	2670	2845	3035	3210	3390	1720	1815	1935
M CONF. M (62-45)	50X131X33	2490	2670	2845	3035	3210	3390	1720	1815	1935
N CONF. N (95-02)	59X75X33	3035	3250	3455	3680	3885	4090	1970	2100	2220
O CONF. O (12-50-61)	102X102X33	3460	3735	4005	4280	4545	4815	2435	2600	2780
P CONF. P (107-106)	73X89X33	3035	3250	3455	3680	3885	4090	1970	2100	2220
Q CONF. Q (105-108)	89X73X33	3035	3250	3455	3680	3885	4090	1970	2100	2220
R CONF. R (107-108)	73X73X33	2870	3070	3250	3470	3640	3820	1870	2000	2100
S CONF. S (86-50-61)	115X102X33	3460	3735	4005	4280	4545	4815	2435	2600	2780
T CONF. T (12-50-45)	102X115X33	3460	3735	4005	4280	4545	4815	2435	2600	2780
U CONF. U (86-50-45)	115X115X33	3460	3735	4005	4280	4545	4815	2435	2600	2780
V CONF. V (96-50-61)	118X102X33	3625	3920	4215	4510	4790	5090	2525	2710	2895
W CONF. W (12-50-97)	102X118X33	3625	3920	4215	4510	4790	5090	2525	2710	2895
X CONF. X (96-50-45)	118X115X33	3625	3920	4215	4510	4790	5090	2525	2710	2895
Y CONF. Y (86-50-97)	115X118X33	3625	3920	4215	4510	4790	5090	2525	2710	2895

BRASILIA



Hauteur complète 33" | Hauteur de siège 19" | Hauteur devant bras 25" | Profondeur d'assise 21"
 Total Height 33" | Seat Height 19" | Arm Height 25" | Seat Depth 21"

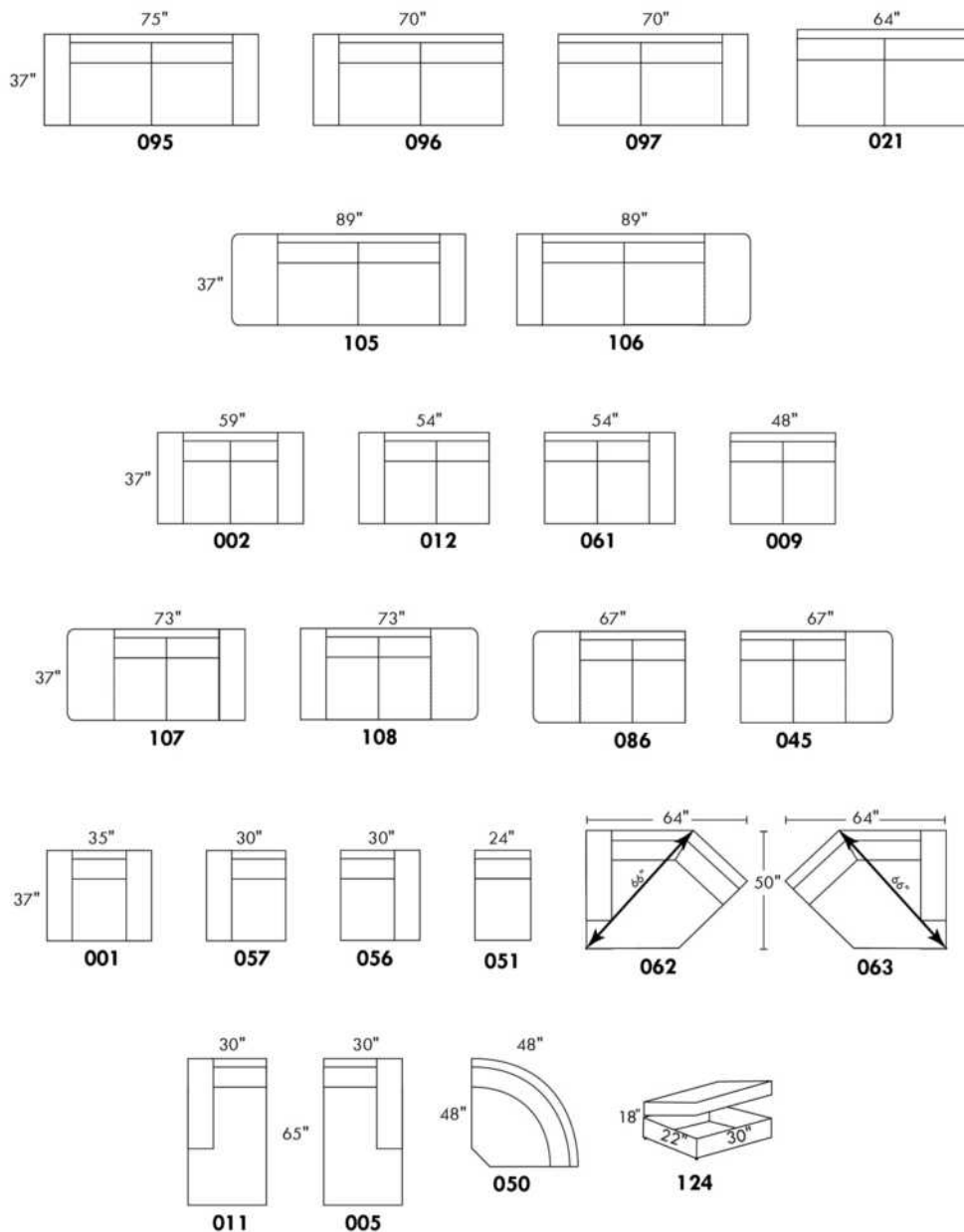

www.jaymar.ca

Toutes les dimensions indiquées sont au pouce près. Nos produits sont fabriqués à la main et des variations mineures peuvent survenir.
 All dimensions indicated are to the nearest inch. Our product is hand-made and minor variations can occur.

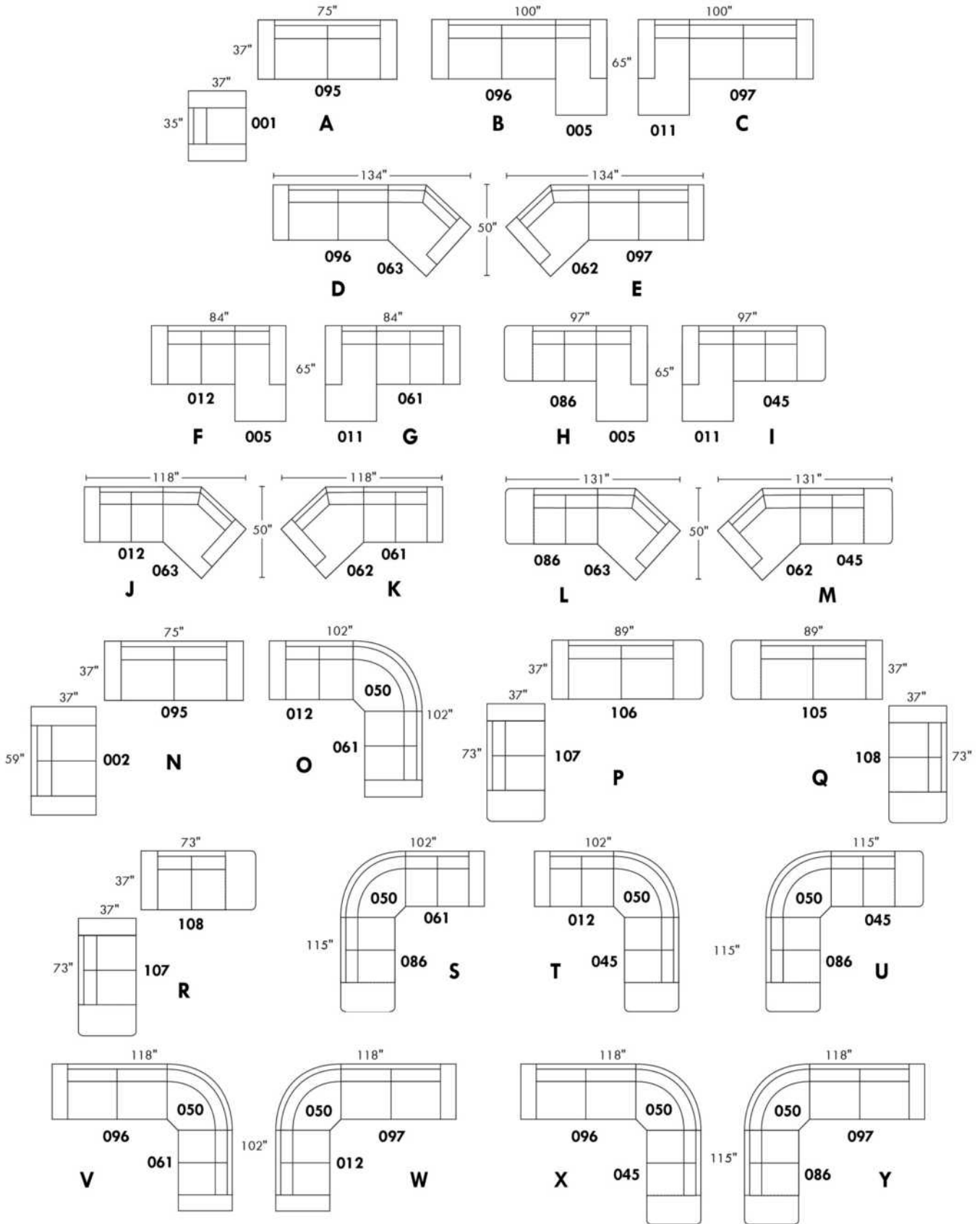

BROOKLYN

Caractéristiques:

Inclinable motorisé pleine jambe "à mécanisme *protège-mur " (manuel n/d).

Appui-tête ajustable manuel sur tous les items (fixe sur centre rond).

Coussins de siège avec mousse modelée + 1" de mousse mémoire au-dessus; bras avec mousse mémoire.

Couture: petit fil en tissu et gros fil plat en cuir.

Chaises longues dos inclinables avec mec. "push back"; dégagement mural 10".

*Exclus faut. 043 & 163: Dégagement mural 16"

Note: 2 inclinables séparés par un coin ne peuvent pas ouvrir en même temps. Aucuns inclinables à côté du #155 Petit coin carré.

OPTIONS

Motorisé sans fil (avec batterie): ajoutez \$125/mec.

*Appui-tête motorisé: ajoutez \$125 ch. (*N/D sur items fixe ou chaise longue.)

Mousse: Extra ferme ajoutez \$15/siège.

Choix de bras (LARGE ou PETIT de 6"): Pattes sur bras LARGE LG187 bois ou LG189 métal (noire ou chrome). Sur PETIT Bras: LG08 bois ou LG64 métal. Spécifiez couleur.

Profondeur d'assise: 20" ou *22". *Le 22" N/D sur faut. 043 & 163.

Faut. 043-163: avec base en bois (spécifiez couleur).

ACCESSOIRES (Seulement sur *items 159-160-190) :

Ancrage \$35 ch | Tablette pivotante & porte verre à vin \$20 ch, porte tablette \$40 & lampe DEL \$50.

Porte-Gobelet en métal : \$25 ch. (1 par item 160-190 & 2 côté à côté sur item 159). Spécifiez couleur Acier, Noir ou Or.

*RANGEMENTS 159-160-190 avec 2 prises USB/Élec. *Items universels (sans les détails du bras), non finis sur les côtés, doivent être utilisés entre 2 sièges

Description	L x P x H	Cuir						Tissu		
		10	20 Hugo Madras Softy	30 Empire Fantasy Illusion Tucson Utah Vintage Wild Laredo Yukon	40 Diamond Elegance Princess Santiago Sensation Sunset Trina Victoria	50 Bull Cassiope Dublin	60 Caress Ultrasued	A	B COM	C alta
001 FAUTEUIL	43x40x33/40	1465	1545	1625	1715	1795	1880	1165	1200	1230
002 CAUSEUSE	66x40x33/40	2090	2190	2290	2390	2485	2590	1650	1715	1775
003 SOFA	90x40x33/40	2525	2650	2785	2915	3050	3180	1995	2070	2150
005 CHAISE LONGUE BRAS DROIT	34x62x33/40	1365	1420	1485	1540	1595	1655	1075	1125	1170
009 CAUSEUSE SANS BRAS	47x40x33/40	1470	1530	1590	1655	1720	1780	1135	1200	1260
011 CHAISE LONGUE BRAS GAUCHE	34x62x33/40	1365	1420	1485	1540	1595	1655	1075	1125	1170
012 CAUSEUSE BRAS GAUCHE	57x40x33/40	1795	1880	1960	2050	2130	2215	1405	1470	1525
017 FAUTEUIL DOUBLE	50x40x33/40	1535	1620	1715	1805	1890	1985	1215	1265	1320
021 SOFA APPARTEMENT SANS BRAS	61x40x33/40	1655	1745	1835	1920	2015	2100	1270	1345	1415
024 CAUSEUSE MODULAIRE ALLONGEE DROIT	89x40/44x33/40	2300	2440	2585	2725	2870	3010	1660	1745	1830
040 SOFA SANS BRAS	71x40x33/40	1895	1995	2085	2180	2275	2370	1480	1560	1645
041 FAUTEUIL INCLINABLE BRAS-G	34x40x33/40	1445	1505	1560	1615	1675	1735	1200	1235	1270
042 FAUTEUIL INCLINABLE BRAS-D	34x40x33/40	1445	1505	1560	1615	1675	1735	1200	1235	1270
043 FAUTEUIL INCLINABLE BERÇANT PIVOTANT	30x34x42	1715	1810	1900	2000	2090	2185	1405	1445	1485
044 FAUTEUIL INCLINABLE	43x40x33/40	1745	1820	1890	1960	2040	2110	1445	1480	1510

BROOKLYN

Caractéristiques:

Inclinable motorisé pleine jambe "à mécanisme *protège-mur " (manuel n/d).

Appui-tête ajustable manuel sur tous les items (fixe sur centre rond).

Coussins de siège avec mousse modelée + 1" de mousse mémoire au-dessus; bras avec mousse mémoire.

Couture: petit fil en tissu et gros fil plat en cuir.

Chaises longues dos inclinables avec méc. "push back"; dégagement mural 10".

*Exclus faut. 043 & 163: Dégagement mural 16"

Note: 2 inclinables séparés par un coin ne peuvent pas ouvrir en même temps. Aucuns inclinables à côté du #155 Petit coin carré.

OPTIONS

Motorisé sans fil (avec batterie): ajoutez \$125/mec.

*Appui-tête motorisé: ajoutez \$125 ch. (*N/D sur items fixe ou chaise longue.)

Mousse: Extra ferme ajoutez \$15/siège.

Choix de bras (LARGE ou PETIT de 6"): Pattes sur bras LARGE LG187 bois ou LG189 métal (noire ou chrome). Sur PETIT Bras: LG08 bois ou LG64 métal. Spécifiez couleur.

Profondeur d'assise: 20" ou *22". *Le 22" N/D sur faut. 043 & 163.

Faut. 043-163: avec base en bois (spécifiez couleur).

ACCESSOIRES (Seulement sur *items 159-160-190) :

Ancrage \$35 ch | Tablette pivotante & porte verre à vin \$20 ch, porte tablette \$40 & lampe DEL \$50.

Porte-Gobelet en métal : \$25 ch. (1 par item 160-190 & 2 côte à côte sur item 159). Spécifiez couleur Acier, Noir ou Or.

*RANGEMENTS 159-160-190 avec 2 prises USB/Élec. *Items universels (sans les détails du bras), non finis sur les côtés, doivent être utilisés entre 2 sièges

Description	L x P x H	Cuir						Tissu		
		10	20 Hugo Madras Softy	30 Empire Fantasy Illusion Tucson Utah Vintage Wild Laredo Yukon	40 Diamond Elegance Princess Santiago Sensation Sunset Trina Victoria	50 Bull Cassiope Dublin	60 Caress Ultrasued	A	B COM	C alta
045 CAUSEUSE SANS BRAS ALLONGEE DROIT	68x40x33/40	1745	1825	1900	1985	2060	2135	1355	1410	1475
048 CAUSEUSE MODULAIRE ALLONGEE GAUCHE	89x40/44x33/40	2300	2440	2585	2725	2870	3010	1660	1745	1830
050 CENTRE ROND	49x49x33	1275	1360	1445	1530	1610	1695	920	970	1015
051 FAUTEUIL SANS BRAS	24x40x33/40	840	880	925	970	1010	1050	645	690	730
052 SOFA BRAS GAUCHE	81x40x33/40	2225	2335	2435	2545	2645	2750	1745	1825	1900
053 SOFA BRAS DROIT	81x40x33/40	2225	2335	2435	2545	2645	2750	1745	1825	1900
055 COIN CARRE	44x44x33/40	1480	1565	1655	1745	1835	1920	1150	1195	1235
056 FAUTEUIL BRAS DROIT	34x40x33/40	1170	1225	1275	1330	1380	1430	910	960	1000
057 FAUTEUIL BRAS GAUCHE	34x40x33/40	1170	1225	1275	1330	1380	1430	910	960	1000
061 CAUSEUSE BRAS DROIT	57x40x33/40	1795	1880	1960	2050	2130	2215	1405	1470	1525
071 FAUTEUIL INCLINABLE SANS BRAS	24x40x33/40	1120	1165	1215	1260	1310	1355	935	985	1030
086 CAUSEUSE SANS BRAS ALLONGEE GAUCHE	68x40x33/40	1745	1825	1900	1985	2060	2135	1355	1410	1475
088 FAUTEUIL SANS BRAS ALLONGE GAUCHE	45x40x33/40	1110	1190	1260	1335	1405	1485	855	890	930
089 FAUTEUIL SANS BRAS ALLONGE DROIT	45x40x33/40	1110	1190	1260	1335	1405	1485	855	890	930
095 SOFA APPARTEMENT	80x40x33/40	2275	2400	2530	2650	2780	2905	1785	1865	1940
096 SOFA APPARTEMENT BRAS GAUCHE	71x40x33/40	1990	2085	2185	2285	2385	2480	1535	1610	1690

BROOKLYN

Caractéristiques:

Inclinable motorisé pleine jambe "à mécanisme *protège-mur " (manuel n/d).

Appui-tête ajustable manuel sur tous les items (fixe sur centre rond).

Coussins de siège avec mousse modelée + 1" de mousse mémoire au-dessus; bras avec mousse mémoire.

Couture: petit fil en tissu et gros fil plat en cuir.

Chaises longues dos inclinables avec mec. "push back"; dégagement mural 10".

*Exclus faut. 043 & 163: Dégagement mural 16"

Note: 2 inclinables séparés par un coin ne peuvent pas ouvrir en même temps. Aucuns inclinables à côté du #155 Petit coin carré.

OPTIONS

Motorisé sans fil (avec batterie): ajoutez \$125/mec.

*Appui-tête motorisé: ajoutez \$125 ch. (*N/D sur items fixe ou chaise longue.)

Mousse: Extra ferme ajoutez \$15/siège.

Choix de bras (LARGE ou PETIT de 6"): Pattes sur bras LARGE LG187 bois ou LG189 métal (noire ou chrome). Sur PETIT Bras: LG08 bois ou LG64 métal. Spécifiez couleur.

Profondeur d'assise: 20" ou *22". *Le 22" N/D sur faut. 043 & 163.

Faut. 043-163: avec base en bois (spécifiez couleur).

ACCESSOIRES (Seulement sur *items 159-160-190) :

Ancrage \$35 ch | Tablette pivotante & porte verre à vin \$20 ch, porte tablette \$40 & lampe DEL \$50.

Porte-Gobelet en métal : \$25 ch. (1 par item 160-190 & 2 côté à côté sur item 159). Spécifiez couleur Acier, Noir ou Or.

*RANGEMENTS 159-160-190 avec 2 prises USB/Élec. *Items universels (sans les détails du bras), non finis sur les côtés, doivent être utilisés entre 2 sièges

Description	L x P x H	Cuir						Tissu		
		10	20 Hugo Madras Softy	30 Empire Fantasy Illusion Tucson Utah Vintage Wild Laredo Yukon	40 Diamond Elegance Princess Santiago Sensation Sunset Trina Victoria	50 Bull Cassiope Dublin	60 Caress Ultrasued	A	B COM	C alta
097 SOFA APPARTEMENT BRAS DROIT	71x40x33/40	1990	2085	2185	2285	2385	2480	1535	1610	1690
124 POUF AVEC RANGEMENT	30x22x17	575	595	620	640	665	685	495	515	535
155 PETIT COIN CARRE	40x40x33/40	1480	1565	1655	1745	1835	1920	1150	1195	1235
159 RANGEMENT À ANGLE	10/25x35x22	575	605	630	660	685	710	445	455	465
160 RANGEMENT DROIT	10x35x22	555	580	610	635	665	690	420	435	445
163 FAUT. DBL INCL. BERCANT PIVOTANT	33x34x42	1755	1855	1950	2055	2155	2255	1410	1450	1490
165 FAUTEUIL DOUBLE INCLINABLE	50x40x33/40	1820	1905	2000	2085	2175	2265	1505	1560	1615
167 SOFA APP. SANS BRAS ALLONGE GAUCHE	82x40x33/40	1930	2040	2140	2250	2355	2455	1490	1565	1645
168 SOFA APP. SANS BRAS ALLONGE DROIT	82x40x33/40	1930	2040	2140	2250	2355	2455	1490	1565	1645
169 FAUTEUIL DOUBLE INCLINABLE BRAS GAUCHE	41x40x33/40	1525	1590	1660	1730	1795	1865	1250	1320	1385
170 FAUTEUIL DOUBLE INCLINABLE BRAS DROIT	41x40x33/40	1525	1590	1660	1730	1795	1865	1250	1320	1385
171 FAUTEUIL DOUBLE INCLINABLE SANS BRAS	31x40x33/40	1200	1245	1295	1340	1385	1430	985	1035	1085
173 CHAISE LONGUE DOUBLE BRAS GAUCHE	41x62x33/40	1480	1560	1645	1730	1815	1895	1165	1235	1305
174 CHAISE LONGUE DOUBLE BRAS DROIT	41x62x33/40	1480	1560	1645	1730	1815	1895	1165	1235	1305
175 FAUTEUIL DOUBLE BRAS GAUCHE	41x40x33/40	1235	1310	1380	1455	1530	1600	975	1030	1085
176 FAUTEUIL DOUBLE BRAS DROIT	41x40x33/40	1235	1310	1380	1455	1530	1600	975	1030	1085

BROOKLYN

Caractéristiques:

Inclinable motorisé pleine jambe "à mécanisme *protège-mur " (manuel n/d).

Appui-tête ajustable manuel sur tous les items (fixe sur centre rond).

Coussins de siège avec mousse modelée + 1" de mousse mémoire au-dessus; bras avec mousse mémoire.

Couture: petit fil en tissu et gros fil plat en cuir.

Chaises longues dos inclinables avec méc. "push back"; dégagement mural 10".

*Exclus faut. 043 & 163: Dégagement mural 16"

Note: 2 inclinables séparés par un coin ne peuvent pas ouvrir en même temps. Aucuns inclinables à côté du #155 Petit coin carré.

OPTIONS

Motorisé sans fil (avec batterie): ajoutez \$125/mec.

*Appui-tête motorisé: ajoutez \$125 ch. (*N/D sur items fixe ou chaise longue.)

Mousse: Extra ferme ajoutez \$15/siège.

Choix de bras (LARGE ou PETIT de 6"): Pattes sur bras LARGE LG187 bois ou LG189 métal (noire ou chrome). Sur PETIT Bras: LG08 bois ou LG64 métal. Spécifiez couleur.

Profondeur d'assise: 20" ou *22". *Le 22" N/D sur faut. 043 & 163.

Faut. 043-163: avec base en bois (spécifiez couleur).

ACCESSOIRES (Seulement sur *items 159-160-190) :

Ancrage \$35 ch | Tablette pivotante & porte verre à vin \$20 ch, porte tablette \$40 & lampe DEL \$50.

Porte-Gobelet en métal : \$25 ch. (1 par item 160-190 & 2 côte à côte sur item 159). Spécifiez couleur Acier, Noir ou Or.

*RANGEMENTS 159-160-190 avec 2 prises USB/Élec. *Items universels (sans les détails du bras), non finis sur les côtés, doivent être utilisés entre 2 sièges

Description	L x P x H	Cuir						Tissu		
		10	20 Hugo Madras Softy	30 Empire Fantasy Illusion Tucson Utah Vintage Wild Laredo Yukon	40 Diamond Elegance Princess Santiago Sensation Sunset Trina Victoria	50 Bull Cassiope Dublin	60 Caress Ultrasued	A	B COM	C alta
177 FAUTEUIL DOUBLE SANS BRAS	31x40x33/40	920	975	1025	1075	1130	1185	700	745	795
178 FAUTEUIL DOUBLE SANS BRAS ALLONGE-G	52x40x33/40	1195	1265	1340	1410	1490	1560	935	985	1030
179 FAUTEUIL DOUBLE SANS BRAS ALLONGE-D	52x40x33/40	1195	1265	1340	1410	1490	1560	935	985	1030
186 CAUS. SANS BRAS ALLONGEE RANGEMENT-G	68x40x33/40	1870	1945	2030	2105	2185	2265	1480	1540	1600
187 CAUS. SANS BRAS ALLONGEE RANGEMENT-D	68x40x33/40	1870	1945	2030	2105	2185	2265	1480	1540	1600
188 FAUT. SANS BRAS ALLONGE RANGEMENT-G	45x40x33/40	1240	1315	1385	1465	1535	1605	985	1015	1045
189 FAUT. SANS BRAS ALLONGE RANGEMENT-D	45x40x33/40	1240	1315	1385	1465	1535	1605	985	1015	1045
190 PETIT RANGEMENT À ANGLE	10/20x35x22	555	580	610	635	665	690	420	435	445
221 FAUT. DBL SANS BRAS ALLONGE RANGEMENT-G	52x40x33/40	1320	1390	1470	1540	1610	1685	1055	1105	1160
222 FAUT. DBL SANS BRAS ALLONGE RANGEMENT-D	52x40x33/40	1320	1390	1470	1540	1610	1685	1055	1105	1160
223 SOFA APP SANS BRAS ALLONGE RANGEMENT-G	82x40x33/40	2055	2165	2275	2385	2500	2605	1610	1690	1770
224 SOFA APP SANS BRAS ALLONGE RANGEMENT-D	82x40x33/40	2055	2165	2275	2385	2500	2605	1610	1690	1770
230 CHAISE LONGUE DOUBLE DOS INCL. BRAS-G	41x62x33/40	1620	1700	1780	1860	1935	2020	1270	1345	1415
231 CHAISE LONGUE DOUBLE DOS INCL. BRAS-D	41x62x33/40	1620	1700	1780	1860	1935	2020	1270	1345	1415
232 CHAISE LONGUE DOS INCLINABLE BRAS-G	34x62x33/40	1505	1575	1650	1725	1795	1870	1195	1240	1290
233 CHAISE LONGUE DOS INCLINABLE BRAS-D	34x62x33/40	1505	1575	1650	1725	1795	1870	1195	1240	1290

BROOKLYN

Caractéristiques:

Inclinable motorisé pleine jambe "à mécanisme *protège-mur " (manuel n/d).

Appui-tête ajustable manuel sur tous les items (fixe sur centre rond).

Coussins de siège avec mousse modelée + 1" de mousse mémoire au-dessus; bras avec mousse mémoire.

Couture: petit fil en tissu et gros fil plat en cuir.

Chaises longues dos inclinables avec mec. "push back"; dégagement mural 10".

*Exclus faut. 043 & 163: Dégagement mural 16"

Note: 2 inclinables séparés par un coin ne peuvent pas ouvrir en même temps. Aucuns inclinables à côté du #155 Petit coin carré.

OPTIONS

Motorisé sans fil (avec batterie): ajoutez \$125/mec.

*Appui-tête motorisé: ajoutez \$125 ch. (*N/D sur items fixe ou chaise longue.)

Mousse: Extra ferme ajoutez \$15/siège.

Choix de bras (LARGE ou PETIT de 6"): Pattes sur bras LARGE LG187 bois ou LG189 métal (noire ou chrome). Sur PETIT Bras: LG08 bois ou LG64 métal. Spécifiez couleur.

Profondeur d'assise: 20" ou *22". *Le 22" N/D sur faut. 043 & 163.

Faut. 043-163: avec base en bois (spécifiez couleur).

ACCESSOIRES (Seulement sur *items 159-160-190) :

Ancrage \$35 ch | Tablette pivotante & porte verre à vin \$20 ch, porte tablette \$40 & lampe DEL \$50.

Porte-Gobelet en métal : \$25 ch. (1 par item 160-190 & 2 côte à côte sur item 159). Spécifiez couleur Acier, Noir ou Or.

*RANGEMENTS 159-160-190 avec 2 prises USB/Élec. *Items universels (sans les détails du bras), non finis sur les côtés, doivent être utilisés entre 2 sièges

Description	L x P x H	Cuir						Tissu		
		10	20 Hugo Madras Softy	30 Empire Fantasy Illusion Tucson Utah Vintage Wild Laredo Yukon	40 Diamond Elegance Princess Santiago Sensation Sunset Trina Victoria	50 Bull Cassiope Dublin	60 Caress Ultrasued	A	B COM	C alta
234 SOFA APP. MODULAIRE ALLONGE GAUCHE	96x40/44x33/40	2380	2515	2640	2775	2905	3040	1735	1820	1900
235 SOFA APP. MODULAIRE ALLONGE DROIT	96x40/44x33/40	2380	2515	2640	2775	2905	3040	1735	1820	1900
CONFIGURATIONS										
A CONFIG (169-170)	81X40X40	3050	3180	3320	3460	3590	3730	2500	2640	2770
B CONFIG (169-171-174)	113X62X40	4205	4395	4600	4800	4995	5190	3400	3590	3775
C CONFIG (096-055-171-170)	116X116X40	6195	6485	6795	7100	7400	7695	4920	5160	5395
D CONFIG (169-171-235)	116X96X40	5105	5350	5595	5845	6085	6335	3970	4175	4370
J CONFIG (041-042)	67X40X40	2890	3010	3120	3230	3350	3470	2400	2470	2540
K CONFIG (041-071-005)	92X62X40	3930	4090	4260	4415	4580	4745	3210	3345	3470
L CONFIG (012-055-071-042)	102X102X40	5840	6115	6390	6670	6950	7225	4690	4885	5060
M CONFIG (041-071-024)	102X89X40	4865	5110	5360	5600	5855	6100	3795	3965	4130

BROOKLYN

OPTIMA

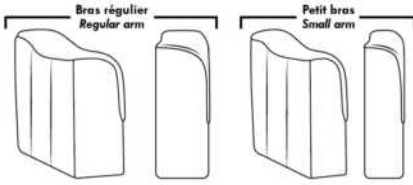

Spécifications | Specifications

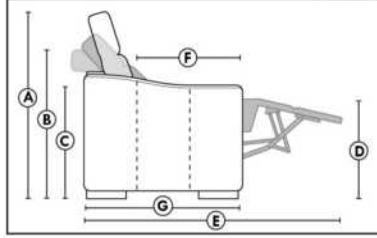

- Appui-tête levé / Headrest up
 - Appui-tête baissé / Headrest down
 - Complètement incliné / Fully reclined
- (A)** Hauteur complète 40" / Total Height
(B) Hauteur appui-tête baissé 33" / Height headrest down
(C) Hauteur du bras 24" / Arm Height
(D) Hauteur du siège 19,5" / Seat height
(E) Profondeur inclinée 65" / Depth fully reclined
(F) Profondeur d'assise 20" ou/ou 22" / Seat depth
(G) Profondeur appui-tête monté 36" / Depth with headrest up

Siège 30" de large | 30" Seat Width

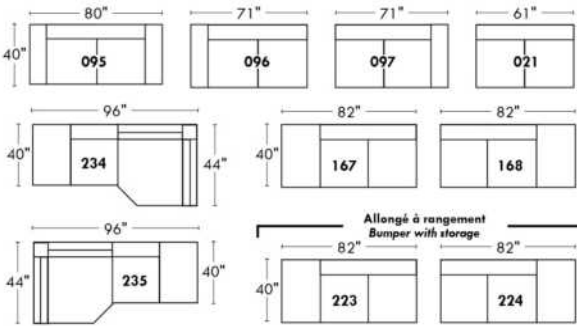

Siège 23" de large | 23" Seat Width

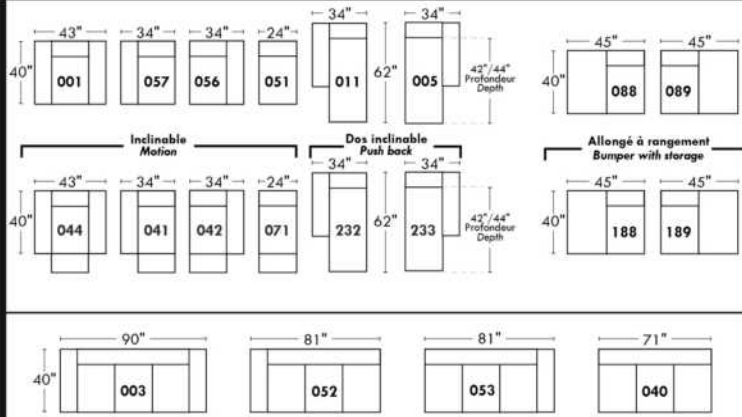
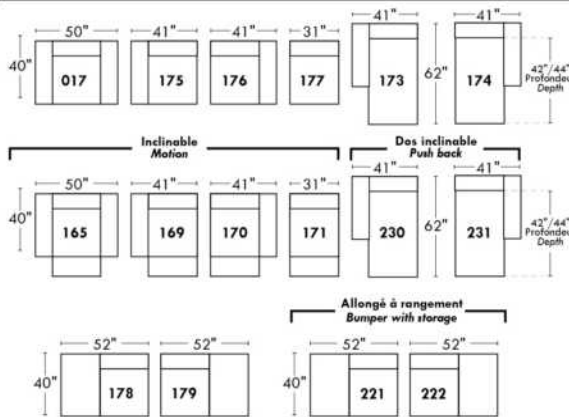
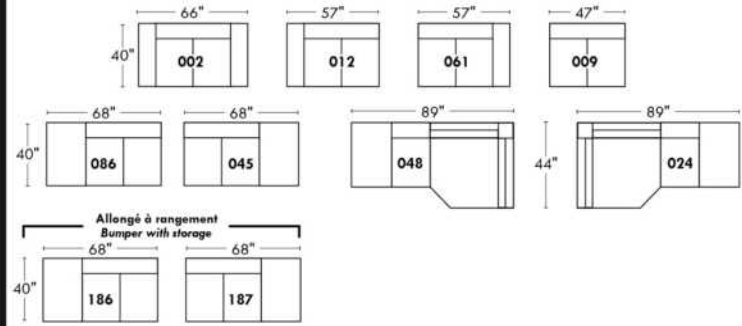

Autres | Others

Fauteuil berçant, pivotant et inclinable

N'est pas un mécanisme protège-mur
Dégagement mural: 16"

Swivel, rocking motion chair

Not a wall hugger mechanism
Wall clearance: 16"

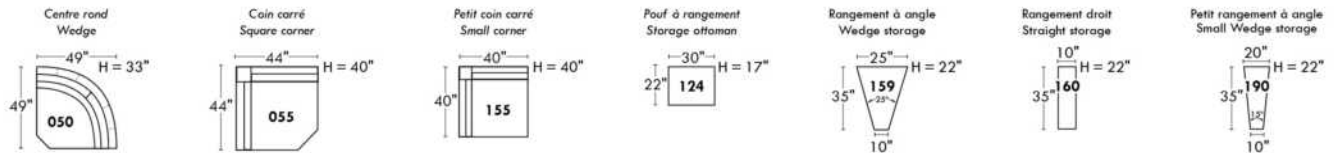
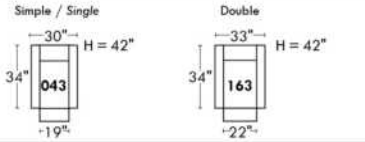

30" Populaires | Popular CONFIGURATIONS 23"

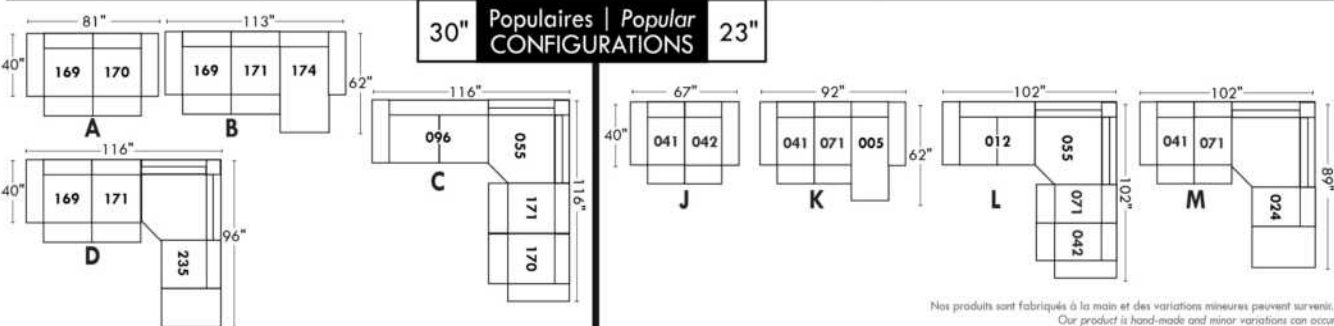

Nos produits sont fabriqués à la main et des variations mineures peuvent survenir. Our product is hand-made and minor variations can occur.

BRUXELLES

Caractéristiques: Inclinable motorisé pleine jambe "à méc. *protège-mur" (manuel n/d). Appui-tête manuel sur tous les items (fixe sur centre rond). Coussins de siège avec mousse modelée + 1" de mousse mémoire au-dessus; bras avec mousse mémoire. Couture: petit fil en tissu & gros fil plat en cuir. Chaises longues dos inclinables avec méc. "push back"; dégagement mural 10".

*Exclus faut. 043 & 163: Dégagement mural 16".

Note: 2 inclinables séparés par un coin ne peuvent pas ouvrir en même temps. Aucuns inclinables à côté du #155 Petit coin carré.

OPTIONS

-Motorisé sans fil (batterie): ajoutez \$125/mec.

-*Appui-tête motorisé: ajoutez \$125 ch. (*N/D sur items fixe ou chaise longue.)

-Mousse:Extra ferme ajoutez \$15/siège.

- Choix de bras (LARGE ou PETIT): Patte sur bras LARGE: LG103 bois ou Métal: LG189 cyl (noire ou chrome). PETIT Bras: LG08 bois ou Métal: LG196 cyl. (noire ou chrome) ou LG64 (carré). Spécifiez couleur.

-Profondeur d'assise : 20" ou *22". *Le 22" N/D sur faut. 043 & 163.

-Faut. 043-163: base en bois (spécifiez couleur).

ACCESSOIRES (n/d sur petit bras)

-Ancrage \$35 ch | Tablette pivotante & porte verre à vin \$20 ch, Porte tablette \$40 & Lampe DEL \$50.

-Porte-Gobelet en métal: \$25 ch. (1 par bras ou item 160-190 & 2 côte à côte sur item 159). Spécifiez couleur Acier, Noir ou Or.

-*RANGEMENTS 159-160-190 avec 2 prises USB/Élec. *Doivent être utilisés entre 2 sièges.

Description	L x P x H	Cuir						Tissu		
		10	20 Hugo Madras Softy	30 Empire Fantasy Illusion Tucson Utah Vintage Wild Laredo Yukon	40 Diamond Elegance Princess Santiago Sensation Sunset Trina Victoria	50 Bull Cassiope Dublin	60 Caress Ultrasued	A	B COM	C alta
001 FAUTEUIL	44x40x33/40	1465	1545	1625	1715	1795	1880	1165	1200	1230
002 CAUSEUSE	67x40x33/40	2090	2190	2290	2390	2485	2590	1650	1715	1775
003 SOFA	91x40x33/40	2525	2650	2785	2915	3050	3180	1995	2070	2150
005 CHAISE LONGUE BRAS DROIT	34x62x33/40	1365	1420	1485	1540	1595	1655	1075	1125	1170
009 CAUSEUSE SANS BRAS	47x40x33/40	1470	1530	1590	1655	1720	1780	1135	1200	1260
011 CHAISE LONGUE BRAS GAUCHE	34x62x33/40	1365	1420	1485	1540	1595	1655	1075	1125	1170
012 CAUSEUSE BRAS GAUCHE	57x40x33/40	1795	1880	1960	2050	2130	2215	1405	1470	1525
017 FAUTEUIL DOUBLE	51x40x33/40	1535	1620	1715	1805	1890	1985	1215	1265	1320
021 SOFA APPARTEMENT SANS BRAS	61x40x33/40	1655	1745	1835	1920	2015	2100	1270	1345	1415
024 CAUSEUSE MODULAIRE ALLONGEE DROIT	89x40/44x33/40	2300	2440	2585	2725	2870	3010	1660	1745	1830
040 SOFA SANS BRAS	71x40x33/40	1895	1995	2085	2180	2275	2370	1480	1560	1645
041 FAUTEUIL INCLINABLE BRAS-G	34x40x33/40	1445	1505	1560	1615	1675	1735	1200	1235	1270
042 FAUTEUIL INCLINABLE BRAS-D	34x40x33/40	1445	1505	1560	1615	1675	1735	1200	1235	1270
043 FAUTEUIL INCLINABLE BERÇANT PIVOTANT	30x34x42	1715	1810	1900	2000	2090	2185	1405	1445	1485
044 FAUTEUIL INCLINABLE	44x40x33/40	1745	1820	1890	1960	2040	2110	1445	1480	1510
045 CAUSEUSE SANS BRAS ALLONGEE DROIT	68x40x33/40	1745	1825	1900	1985	2060	2135	1355	1410	1475
048 CAUSEUSE MODULAIRE ALLONGEE GAUCHE	89x40/44x33/40	2300	2440	2585	2725	2870	3010	1660	1745	1830
050 CENTRE ROND	49x49x33	1275	1360	1445	1530	1610	1695	920	970	1015

BRUXELLES

Caractéristiques: Inclinable motorisé pleine jambe "à méc. *protège-mur" (manuel n/d). Appui-tête manuel sur tous les items (fixe sur centre rond). Coussins de siège avec mousse modelée + 1" de mousse mémoire au-dessus; bras avec mousse mémoire. Couture: petit fil en tissu & gros fil plat en cuir. Chaises longues dos inclinables avec méc. "push back"; dégagement mural 10".

*Exclus faut. 043 & 163: Dégagement mural 16".

Note: 2 inclinables séparés par un coin ne peuvent pas ouvrir en même temps. Aucuns inclinables à côté du #155 Petit coin carré.

OPTIONS

-Motorisé sans fil (batterie): ajoutez \$125/mec.

-*Appui-tête motorisé: ajoutez \$125 ch. (*N/D sur items fixe ou chaise longue.)

-Mousse:Extra ferme ajoutez \$15/siège.

- Choix de bras (LARGE ou PETIT): Patte sur bras LARGE: LG103 bois ou Métal: LG189 cyl (noire ou chrome). PETIT Bras: LG08 bois ou Métal: LG196 cyl. (noire ou chrome) ou LG64 (carré). Spécifiez couleur.

-Profondeur d'assise : 20" ou *22". *Le 22" N/D sur faut. 043 & 163.

-Faut. 043-163: base en bois (spécifiez couleur).

ACCESSOIRES (n/d sur petit bras)

-Ancrage \$35 ch | Tablette pivotante & porte verre à vin \$20 ch, Porte tablette \$40 & Lampe DEL \$50.

-Porte-Gobelet en métal: \$25 ch. (1 par bras ou item 160-190 & 2 côte à côte sur item 159). Spécifiez couleur Acier, Noir ou Or.

-*RANGEMENTS 159-160-190 avec 2 prises USB/Élec. *Doivent être utilisés entre 2 sièges.

Description	L x P x H	Cuir						Tissu		
		10	20 Hugo Madras Softy	30 Empire Fantasy Illusion Tucson Utah Vintage Wild Laredo Yukon	40 Diamond Elegance Princess Santiago Sensation Sunset Trina Victoria	50 Bull Cassiope Dublin	60 Caress Ultrasued	A	B COM	C alta
051 FAUTEUIL SANS BRAS	24x40x33/40	840	880	925	970	1010	1050	645	690	730
052 SOFA BRAS GAUCHE	81x40x33/40	2225	2335	2435	2545	2645	2750	1745	1825	1900
053 SOFA BRAS DROIT	81x40x33/40	2225	2335	2435	2545	2645	2750	1745	1825	1900
055 COIN CARRE	44x44x33/40	1480	1565	1655	1745	1835	1920	1150	1195	1235
056 FAUTEUIL BRAS DROIT	34x40x33/40	1170	1225	1275	1330	1380	1430	910	960	1000
057 FAUTEUIL BRAS GAUCHE	34x40x33/40	1170	1225	1275	1330	1380	1430	910	960	1000
061 CAUSEUSE BRAS DROIT	57x40x33/40	1795	1880	1960	2050	2130	2215	1405	1470	1525
071 FAUTEUIL INCLINABLE SANS BRAS	24x40x33/40	1120	1165	1215	1260	1310	1355	935	985	1030
086 CAUSEUSE SANS BRAS ALLONGEE GAUCHE	68x40x33/40	1745	1825	1900	1985	2060	2135	1355	1410	1475
088 FAUTEUIL SANS BRAS ALLONGE GAUCHE	45x40x33/40	1110	1190	1260	1335	1405	1485	855	890	930
089 FAUTEUIL SANS BRAS ALLONGE DROIT	45x40x33/40	1110	1190	1260	1335	1405	1485	855	890	930
095 SOFA APPARTEMENT	81x40x33/40	2275	2400	2530	2650	2780	2905	1785	1865	1940
096 SOFA APPARTEMENT BRAS GAUCHE	71x40x33/40	1990	2085	2185	2285	2385	2480	1535	1610	1690
097 SOFA APPARTEMENT BRAS DROIT	71x40x33/40	1990	2085	2185	2285	2385	2480	1535	1610	1690
124 POUF AVEC RANGEMENT	30x22x17	575	595	620	640	665	685	495	515	535
155 PETIT COIN CARRE	40x40x33/40	1480	1565	1655	1745	1835	1920	1150	1195	1235
159 RANGEMENT À ANGLE	10/25x35x22	575	605	630	660	685	710	445	455	465
160 RANGEMENT DROIT	10x35x22	555	580	610	635	665	690	420	435	445
163 FAUT. DBL INCL. BERCANT PIVOTANT	33x34x42	1755	1855	1950	2055	2155	2255	1410	1450	1490

BRUXELLES

Caractéristiques: Inclinable motorisé pleine jambe "à méc. *protège-mur" (manuel n/d). Appui-tête manuel sur tous les items (fixe sur centre rond). Coussins de siège avec mousse modelée + 1" de mousse mémoire au-dessus; bras avec mousse mémoire. Couture: petit fil en tissu & gros fil plat en cuir. Chaises longues dos inclinables avec méc. "push back"; dégagement mural 10".

*Exclus faut. 043 & 163: Dégagement mural 16".

Note: 2 inclinables séparés par un coin ne peuvent pas ouvrir en même temps. Aucuns inclinables à côté du #155 Petit coin carré.

OPTIONS

-Motorisé sans fil (batterie): ajoutez \$125/mec.

-*Appui-tête motorisé: ajoutez \$125 ch. (*N/D sur items fixe ou chaise longue.)

-Mousse:Extra ferme ajoutez \$15/siège.

- Choix de bras (LARGE ou PETIT): Patte sur bras LARGE: LG103 bois ou Métal: LG189 cyl (noire ou chrome). PETIT Bras: LG08 bois ou Métal: LG196 cyl. (noire ou chrome) ou LG64 (carré). Spécifiez couleur.

-Profondeur d'assise : 20" ou *22". *Le 22" N/D sur faut. 043 & 163.

-Faut. 043-163: base en bois (spécifiez couleur).

ACCESSOIRES (n/d sur petit bras)

-Ancrage \$35 ch | Tablette pivotante & porte verre à vin \$20 ch, Porte tablette \$40 & Lampe DEL \$50.

-Porte-Gobelet en métal: \$25 ch. (1 par bras ou item 160-190 & 2 côte à côte sur item 159). Spécifiez couleur Acier, Noir ou Or.

-*RANGEMENTS 159-160-190 avec 2 prises USB/Élec. *Doivent être utilisés entre 2 sièges.

Description	L x P x H	Cuir						Tissu		
		10	20 Hugo Madras Softy	30 Empire Fantasy Illusion Tucson Utah Vintage Wild Laredo Yukon	40 Diamond Elegance Princess Santiago Sensation Sunset Trina Victoria	50 Bull Cassiope Dublin	60 Caress Ultrasued	A	B COM	C alta
165 FAUTEUIL DOUBLE INCLINABLE	51x40x33/40	1820	1905	2000	2085	2175	2265	1505	1560	1615
167 SOFA APP. SANS BRAS ALLONGE GAUCHE	82x40x33/40	1930	2040	2140	2250	2355	2455	1490	1565	1645
168 SOFA APP. SANS BRAS ALLONGE DROIT	82x40x33/40	1930	2040	2140	2250	2355	2455	1490	1565	1645
169 FAUTEUIL DOUBLE INCLINABLE BRAS GAUCHE	41x40x33/40	1525	1590	1660	1730	1795	1865	1250	1320	1385
170 FAUTEUIL DOUBLE INCLINABLE BRAS DROIT	41x40x33/40	1525	1590	1660	1730	1795	1865	1250	1320	1385
171 FAUTEUIL DOUBLE INCLINABLE SANS BRAS	31x40x33/40	1200	1245	1295	1340	1385	1430	985	1035	1085
173 CHAISE LONGUE DOUBLE BRAS GAUCHE	41x62x33/40	1480	1560	1645	1730	1815	1895	1165	1235	1305
174 CHAISE LONGUE DOUBLE BRAS DROIT	41x62x33/40	1480	1560	1645	1730	1815	1895	1165	1235	1305
175 FAUTEUIL DOUBLE BRAS GAUCHE	41x40x33/40	1235	1310	1380	1455	1530	1600	975	1030	1085
176 FAUTEUIL DOUBLE BRAS DROIT	41x40x33/40	1235	1310	1380	1455	1530	1600	975	1030	1085
177 FAUTEUIL DOUBLE SANS BRAS	31x40x33/40	920	975	1025	1075	1130	1185	700	745	795
178 FAUTEUIL DOUBLE SANS BRAS ALLONGE-G	52x40x33/40	1195	1265	1340	1410	1490	1560	935	985	1030
179 FAUTEUIL DOUBLE SANS BRAS ALLONGE-D	52x40x33/40	1195	1265	1340	1410	1490	1560	935	985	1030
186 CAUS. SANS BRAS ALLONGEE RANGEMENT-G	68x40x33/40	1870	1945	2030	2105	2185	2265	1480	1540	1600
187 CAUS. SANS BRAS ALLONGEE RANGEMENT-D	68x40x33/40	1870	1945	2030	2105	2185	2265	1480	1540	1600
188 FAUT. SANS BRAS ALLONGE RANGEMENT-G	45x40x33/40	1240	1315	1385	1465	1535	1605	985	1015	1045
189 FAUT. SANS BRAS ALLONGE RANGEMENT-D	45x40x33/40	1240	1315	1385	1465	1535	1605	985	1015	1045
190 PETIT RANGEMENT À ANGLE	10/20x35x22	555	580	610	635	665	690	420	435	445
221 FAUT. DBL SANS BRAS ALLONGE RANGEMENT-G	52x40x33/40	1320	1390	1470	1540	1610	1685	1055	1105	1160

BRUXELLES

Caractéristiques: Inclinable motorisé pleine jambe "à méc. *protège-mur" (manuel n/d). Appui-tête manuel sur tous les items (fixe sur centre rond). Coussins de siège avec mousse modelée + 1" de mousse mémoire au-dessus; bras avec mousse mémoire. Couture: petit fil en tissu & gros fil plat en cuir. Chaises longues dos inclinables avec méc. "push back"; dégagement mural 10".

*Exclus faut. 043 & 163: Dégagement mural 16".

Note: 2 inclinables séparés par un coin ne peuvent pas ouvrir en même temps. Aucuns inclinables à côté du #155 Petit coin carré.

OPTIONS

-Motorisé sans fil (batterie): ajoutez \$125/mec.

-*Appui-tête motorisé: ajoutez \$125 ch. (*N/D sur items fixe ou chaise longue.)

-Mousse:Extra ferme ajoutez \$15/siège.

- Choix de bras (LARGE ou PETIT): Patte sur bras LARGE: LG103 bois ou Métal: LG189 cyl (noire ou chrome). PETIT Bras: LG08 bois ou Métal: LG196 cyl. (noire ou chrome) ou LG64 (carré). Spécifiez couleur.

-Profondeur d'assise : 20" ou *22". *Le 22" N/D sur faut. 043 & 163.

-Faut. 043-163: base en bois (spécifiez couleur).

ACCESSOIRES (n/d sur petit bras)

-Ancrage \$35 ch | Tablette pivotante & porte verre à vin \$20 ch, Porte tablette \$40 & Lampe DEL \$50.

-Porte-Gobelet en métal: \$25 ch. (1 par bras ou item 160-190 & 2 côte à côte sur item 159). Spécifiez couleur Acier, Noir ou Or.

-*RANGEMENTS 159-160-190 avec 2 prises USB/Élec. *Doivent être utilisés entre 2 sièges.

Description	L x P x H	Cuir						Tissu		
		10	20 Hugo Madras Softy	30 Empire Fantasy Illusion Tucson Utah Vintage Wild Laredo Yukon	40 Diamond Elegance Princess Santiago Sensation Sunset Trina Victoria	50 Bull Cassiope Dublin	60 Caress Ultrasued	A	B COM	C alta
222 FAUT. DBL SANS BRAS ALLONGE RANGEMENT-D	52x40x33/40	1320	1390	1470	1540	1610	1685	1055	1105	1160
223 SOFA APP SANS BRAS ALLONGE RANGEMENT-G	82x40x33/40	2055	2165	2275	2385	2500	2605	1610	1690	1770
224 SOFA APP SANS BRAS ALLONGE RANGEMENT-D	82x40x33/40	2055	2165	2275	2385	2500	2605	1610	1690	1770
230 CHAISE LONGUE DOUBLE DOS INCL. BRAS-G	41x62x33/40	1620	1700	1780	1860	1935	2020	1270	1345	1415
231 CHAISE LONGUE DOUBLE DOS INCL. BRAS-D	41x62x33/40	1620	1700	1780	1860	1935	2020	1270	1345	1415
232 CHAISE LONGUE DOS INCLINABLE BRAS-G	34x62x33/40	1505	1575	1650	1725	1795	1870	1195	1240	1290
233 CHAISE LONGUE DOS INCLINABLE BRAS-D	34x62x33/40	1505	1575	1650	1725	1795	1870	1195	1240	1290
234 SOFA APP. MODULAIRE ALLONGE GAUCHE	96x40/44x33/40	2380	2515	2640	2775	2905	3040	1735	1820	1900
235 SOFA APP. MODULAIRE ALLONGE DROIT	96x40/44x33/40	2380	2515	2640	2775	2905	3040	1735	1820	1900
CONFIGURATIONS										
A CONFIG (169-170)	82X40X40	3050	3180	3320	3460	3590	3730	2500	2640	2770
B CONFIG (169-171-174)	113X62X40	4205	4395	4600	4800	4995	5190	3400	3590	3775
C CONFIG (096-055-171-170)	115X115X40	6195	6485	6795	7100	7400	7695	4920	5160	5395
D CONFIG (169-171-235)	115X96X40	5105	5350	5595	5845	6085	6335	3970	4175	4370
J CONFIG (041-042)	68X40X40	2890	3010	3120	3230	3350	3470	2400	2470	2540
K CONFIG (041-071-005)	92X62X40	3930	4090	4260	4415	4580	4745	3210	3345	3470
L CONFIG (012-055-071-042)	102X102X40	5840	6115	6390	6670	6950	7225	4690	4885	5060
M CONFIG (041-071-024)	102X89X40	4865	5110	5360	5600	5855	6100	3795	3965	4130

BRUXELLES

OPTIMA

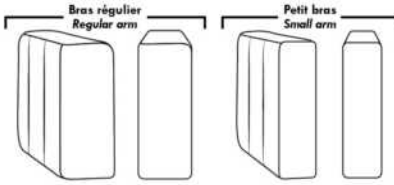

Spécifications | Specifications

Appui-tête levé / Headrest up
 Appui-tête baissé / Headrest down
 Complètement incliné / Fully reclined

(A) Hauteur complète 40" / Total Height
 (B) Hauteur appui-tête baissé 33" / Height headrest down
 (C) Hauteur du bras 24" / Arm Height
 (D) Hauteur du siège 19,5" / Seat height
 (E) Profondeur inclinée 65" / Depth fully reclined
 (F) Profondeur d'assise 20" ou/ou 22" / Seat depth
 (G) Profondeur appui-tête monté 36" / Depth with headrest up

Siège 30" de large | 30" Seat Width

81" 71" 71" 61"
 40" 40" 40" 40"
 96" 82" 82"
 40" 44" 44"
 96" 82" 82"
 44" 40" 40"
 51" 41" 41" 31" 41" 41"
 40" 40" 40" 40" 62" 43"/44" Profondeur Depth
 51" 41" 41" 31" 41" 41"
 40" 40" 40" 40" 62" 43"/44" Profondeur Depth
 52" 52" 52" 52"
 40" 40" 40" 40"

Siège 23" de large | 23" Seat Width

67" 57" 57" 47"
 40" 40" 40" 40"
 68" 68" 89" 89"
 40" 44" 44" 44"
 68" 68"
 40" 40" 40" 40"
 44" 34" 34" 24" 34" 34"
 40" 40" 40" 40" 62" 42"/44" Profondeur Depth
 44" 34" 34" 24" 34" 34"
 40" 40" 40" 40" 62" 42"/44" Profondeur Depth
 45" 45"
 40" 40" 40" 40"
 45" 45"
 40" 40" 40" 40"
 91" 81" 81" 71"
 40" 40" 40" 40"

Autres | Others

Fauteuil berçant, pivotant et inclinable / **Swivel, rocking motion chair**
 N'est pas un mécanisme protège-mur / Not a wall hugger mechanism
 Dégagement mural: 16" / Wall clearance: 16"

49" H = 33" 44" H = 40" 40" H = 40" 30" H = 17" 25" H = 22" 10" H = 22" 20" H = 22"
 050 055 155 124 159 160 190

30" Populaires | Popular CONFIGURATIONS 23"

82" 113" 115" 115" 68" 92" 102" 102"
 40" 40" 40" 40" 40" 40" 40" 40" 62" 62" 102" 89"

Nos produits sont fabriqués à la main et des variations mineures peuvent survenir. / Our product is hand-made and minor variations can occur.

BUDAPEST

- Inclinable motorisé pleine jambe "à mécanisme *protège-mur" (manuel n/d).
- Appui-tête ajustable manuel sur tous les items (fixe sur centre rond).
- Coussins de siège avec mousse modelée + 1" de mousse mémoire au-dessus; bras avec mousse mémoire.
- Couture: petit fil en tissu et gros fil plat en cuir.
- Chaises longues dos inclinables avec mécanisme "push back"; dégagement mural 10".
- *Exclus faut. 043 & 163 : Dégagement mural 16".

Note: 2 inclinables séparés par un coin ne peuvent pas ouvrir en même temps. Aucuns inclinables à côté du #155 Petit coin carré.

OPTIONS

- Motorisé sans fil (batterie): ajoutez \$125/mec.
- *Appui-tête motorisé: ajoutez \$125 ch. (*N/D sur items fixe ou chaise longue.)
- Mousse: Extra ferme ajoutez \$15/siège.
- Choix de bras (LARGE ou PETIT de 6"): Pattes sur bras LARGE: LG103 bois ou LG189 métal (noire ou chrome). PETIT Bras: LG08 bois ou Métal: LG196 cyl. (noire ou chrome) ou LG64 (carré). Spécifiez couleur.
- Profondeur d'assise: 20" ou *22". *Le 22" N/D sur faut. 043 & 163.
- Faut. 043-163: avec base en bois (spécifiez couleur).

ACCESSOIRES (n/d sur petit bras de 6 po)

- Ancrage \$35 ch | Tablette pivotante & porte verre à vin \$20 ch, Porte tablette \$40 & Lampe DEL \$50.
- Porte-Gobelet en métal: \$25 ch. (1 par bras ou item 160-190 & 2 côte à côte sur item 159). Spécifiez couleur Acier, Noir ou Or.
- *RANGEMENTS 159-160-190 avec 2 prises USB/Élec. *Items universels, non finis sur les côtés, doivent être entre 2 sièges.

Description	L x P x H	Cuir						Tissu		
		10	20 Hugo Madras Softy	30 Empire Fantasy Illusion Tucson Utah Vintage Wild Laredo Yukon	40 Diamond Elegance Princess Santiago Sensation Sunset Trina Victoria	50 Bull Cassiope Dublin	60 Caress Ultrasued	A	B COM	C alta
001 FAUTEUIL	44x40x33/40	1465	1545	1625	1715	1795	1880	1165	1200	1230
002 CAUSEUSE	67x40x33/40	2090	2190	2290	2390	2485	2590	1650	1715	1775
003 SOFA	91x40x33/40	2525	2650	2785	2915	3050	3180	1995	2070	2150
005 CHAISE LONGUE BRAS DROIT	34x62x33/40	1365	1420	1485	1540	1595	1655	1075	1125	1170
009 CAUSEUSE SANS BRAS	47x40x33/40	1470	1530	1590	1655	1720	1780	1135	1200	1260
011 CHAISE LONGUE BRAS GAUCHE	34x62x33/40	1365	1420	1485	1540	1595	1655	1075	1125	1170
012 CAUSEUSE BRAS GAUCHE	57x40x33/40	1795	1880	1960	2050	2130	2215	1405	1470	1525
017 FAUTEUIL DOUBLE	51x40x33/40	1535	1620	1715	1805	1890	1985	1215	1265	1320
021 SOFA APPARTEMENT SANS BRAS	61x40x33/40	1655	1745	1835	1920	2015	2100	1270	1345	1415
024 CAUSEUSE MODULAIRE ALLONGEE DROIT	89x40/44x33/40	2300	2440	2585	2725	2870	3010	1660	1745	1830
040 SOFA SANS BRAS	71x40x33/40	1895	1995	2085	2180	2275	2370	1480	1560	1645
041 FAUTEUIL INCLINABLE BRAS-G	34x40x33/40	1445	1505	1560	1615	1675	1735	1200	1235	1270
042 FAUTEUIL INCLINABLE BRAS-D	34x40x33/40	1445	1505	1560	1615	1675	1735	1200	1235	1270
043 FAUTEUIL INCLINABLE BERÇANT PIVOTANT	30x34x42	1715	1810	1900	2000	2090	2185	1405	1445	1485
044 FAUTEUIL INCLINABLE	44x40x33/40	1745	1820	1890	1960	2040	2110	1445	1480	1510
045 CAUSEUSE SANS BRAS ALLONGEE DROIT	68x40x33/40	1745	1825	1900	1985	2060	2135	1355	1410	1475

BUDAPEST

- Inclinable motorisé pleine jambe "à mécanisme *protège-mur" (manuel n/d).
- Appui-tête ajustable manuel sur tous les items (fixe sur centre rond).
- Coussins de siège avec mousse modelée + 1" de mousse mémoire au-dessus; bras avec mousse mémoire.
- Couture: petit fil en tissu et gros fil plat en cuir.
- Chaises longues dos inclinables avec mécanisme "push back"; dégagement mural 10".
- *Exclus faut. 043 & 163 : Dégagement mural 16".

Note: 2 inclinables séparés par un coin ne peuvent pas ouvrir en même temps. Aucuns inclinables à côté du #155 Petit coin carré.

OPTIONS

- Motorisé sans fil (batterie): ajoutez \$125/mec.
- *Appui-tête motorisé: ajoutez \$125 ch. (*N/D sur items fixe ou chaise longue.)
- Mousse: Extra ferme ajoutez \$15/siège.
- Choix de bras (LARGE ou PETIT de 6"): Pattes sur bras LARGE: LG103 bois ou LG189 métal (noire ou chrome). PETIT Bras: LG08 bois ou Métal: LG196 cyl. (noire ou chrome) ou LG64 (carré). Spécifiez couleur.
- Profondeur d'assise: 20" ou *22". *Le 22" N/D sur faut. 043 & 163.
- Faut. 043-163: avec base en bois (spécifiez couleur).

ACCESSOIRES (n/d sur petit bras de 6 po)

- Ancrage \$35 ch | Tablette pivotante & porte verre à vin \$20 ch, Porte tablette \$40 & Lampe DEL \$50.
- Porte-Gobelet en métal: \$25 ch. (1 par bras ou item 160-190 & 2 côte à côte sur item 159). Spécifiez couleur Acier, Noir ou Or.
- *RANGEMENTS 159-160-190 avec 2 prises USB/Élec. *Items universels, non finis sur les côtés, doivent être entre 2 sièges.

Description	L x P x H	Cuir						Tissu		
		10	20 Hugo Madras Softy	30 Empire Fantasy Illusion Tucson Utah Vintage Wild Laredo Yukon	40 Diamond Elegance Princess Santiago Sensation Sunset Trina Victoria	50 Bull Cassiope Dublin	60 Caress Ultrasued	A	B COM	C alta
048 CAUSEUSE MODULAIRE ALLONGEE GAUCHE	89x40/44x33/40	2300	2440	2585	2725	2870	3010	1660	1745	1830
050 CENTRE ROND	49x49x33	1275	1360	1445	1530	1610	1695	920	970	1015
051 FAUTEUIL SANS BRAS	24x40x33/40	840	880	925	970	1010	1050	645	690	730
052 SOFA BRAS GAUCHE	81x40x33/40	2225	2335	2435	2545	2645	2750	1745	1825	1900
053 SOFA BRAS DROIT	81x40x33/40	2225	2335	2435	2545	2645	2750	1745	1825	1900
055 COIN CARRE	44x44x33/40	1480	1565	1655	1745	1835	1920	1150	1195	1235
056 FAUTEUIL BRAS DROIT	34x40x33/40	1170	1225	1275	1330	1380	1430	910	960	1000
057 FAUTEUIL BRAS GAUCHE	34x40x33/40	1170	1225	1275	1330	1380	1430	910	960	1000
061 CAUSEUSE BRAS DROIT	57x40x33/40	1795	1880	1960	2050	2130	2215	1405	1470	1525
071 FAUTEUIL INCLINABLE SANS BRAS	24x40x33/40	1120	1165	1215	1260	1310	1355	935	985	1030
086 CAUSEUSE SANS BRAS ALLONGEE GAUCHE	68x40x33/40	1745	1825	1900	1985	2060	2135	1355	1410	1475
088 FAUTEUIL SANS BRAS ALLONGE GAUCHE	45x40x33/40	1110	1190	1260	1335	1405	1485	855	890	930
089 FAUTEUIL SANS BRAS ALLONGE DROIT	45x40x33/40	1110	1190	1260	1335	1405	1485	855	890	930
095 SOFA APPARTEMENT	81x40x33/40	2275	2400	2530	2650	2780	2905	1785	1865	1940
096 SOFA APPARTEMENT BRAS GAUCHE	71x40x33/40	1990	2085	2185	2285	2385	2480	1535	1610	1690
097 SOFA APPARTEMENT BRAS DROIT	71x40x33/40	1990	2085	2185	2285	2385	2480	1535	1610	1690
124 POUF AVEC RANGEMENT	30x22x17	575	595	620	640	665	685	495	515	535

BUDAPEST

- Inclinable motorisé pleine jambe "à mécanisme *protège-mur" (manuel n/d).
- Appui-tête ajustable manuel sur tous les items (fixe sur centre rond).
- Coussins de siège avec mousse modelée + 1" de mousse mémoire au-dessus; bras avec mousse mémoire.
- Couture: petit fil en tissu et gros fil plat en cuir.
- Chaises longues dos inclinables avec mécanisme "push back"; dégagement mural 10".
- *Exclus faut. 043 & 163 : Dégagement mural 16".

Note: 2 inclinables séparés par un coin ne peuvent pas ouvrir en même temps. Aucuns inclinables à côté du #155 Petit coin carré.

OPTIONS

- Motorisé sans fil (batterie): ajoutez \$125/mec.
- *Appui-tête motorisé: ajoutez \$125 ch. (*N/D sur items fixe ou chaise longue.)
- Mousse: Extra ferme ajoutez \$15/siège.
- Choix de bras (LARGE ou PETIT de 6"): Pattes sur bras LARGE: LG103 bois ou LG189 métal (noire ou chrome). PETIT Bras: LG08 bois ou Métal: LG196 cyl. (noire ou chrome) ou LG64 (carré). Spécifiez couleur.
- Profondeur d'assise: 20" ou *22". *Le 22" N/D sur faut. 043 & 163.
- Faut. 043-163: avec base en bois (spécifiez couleur).

ACCESSOIRES (n/d sur petit bras de 6 po)

- Ancrage \$35 ch | Tablette pivotante & porte verre à vin \$20 ch, Porte tablette \$40 & Lampe DEL \$50.
- Porte-Gobelet en métal: \$25 ch. (1 par bras ou item 160-190 & 2 côte à côte sur item 159). Spécifiez couleur Acier, Noir ou Or.
- *RANGEMENTS 159-160-190 avec 2 prises USB/Élec. *Items universels, non finis sur les côtés, doivent être entre 2 sièges.

Description	L x P x H	Cuir						Tissu		
		10	20 Hugo Madras Softy	30 Empire Fantasy Illusion Tucson Utah Vintage Wild Laredo Yukon	40 Diamond Elegance Princess Santiago Sensation Sunset Trina Victoria	50 Bull Cassiope Dublin	60 Caress Ultrasued	A	B COM	C alta
155 PETIT COIN CARRE	40x40x33/40	1480	1565	1655	1745	1835	1920	1150	1195	1235
159 RANGEMENT À ANGLE	10/25x35x22	575	605	630	660	685	710	445	455	465
160 RANGEMENT DROIT	10x35x22	555	580	610	635	665	690	420	435	445
163 FAUT. DBL INCL. BERCANT PIVOTANT	33x34x42	1755	1855	1950	2055	2155	2255	1410	1450	1490
165 FAUTEUIL DOUBLE INCLINABLE	51x40x33/40	1820	1905	2000	2085	2175	2265	1505	1560	1615
167 SOFA APP. SANS BRAS ALLONGE GAUCHE	82x40x33/40	1930	2040	2140	2250	2355	2455	1490	1565	1645
168 SOFA APP. SANS BRAS ALLONGE DROIT	82x40x33/40	1930	2040	2140	2250	2355	2455	1490	1565	1645
169 FAUTEUIL DOUBLE INCLINABLE BRAS GAUCHE	41x40x33/40	1525	1590	1660	1730	1795	1865	1250	1320	1385
170 FAUTEUIL DOUBLE INCLINABLE BRAS DROIT	41x40x33/40	1525	1590	1660	1730	1795	1865	1250	1320	1385
171 FAUTEUIL DOUBLE INCLINABLE SANS BRAS	31x40x33/40	1200	1245	1295	1340	1385	1430	985	1035	1085
173 CHAISE LONGUE DOUBLE BRAS GAUCHE	41x62x33/40	1480	1560	1645	1730	1815	1895	1165	1235	1305
174 CHAISE LONGUE DOUBLE BRAS DROIT	41x62x33/40	1480	1560	1645	1730	1815	1895	1165	1235	1305
175 FAUTEUIL DOUBLE BRAS GAUCHE	41x40x33/40	1235	1310	1380	1455	1530	1600	975	1030	1085
176 FAUTEUIL DOUBLE BRAS DROIT	41x40x33/40	1235	1310	1380	1455	1530	1600	975	1030	1085
177 FAUTEUIL DOUBLE SANS BRAS	31x40x33/40	920	975	1025	1075	1130	1185	700	745	795
178 FAUTEUIL DOUBLE SANS BRAS ALLONGE-G	52x40x33/40	1195	1265	1340	1410	1490	1560	935	985	1030
179 FAUTEUIL DOUBLE SANS BRAS ALLONGE-D	52x40x33/40	1195	1265	1340	1410	1490	1560	935	985	1030

BUDAPEST

- Inclinable motorisé pleine jambe "à mécanisme *protège-mur" (manuel n/d).
- Appui-tête ajustable manuel sur tous les items (fixe sur centre rond).
- Coussins de siège avec mousse modelée + 1" de mousse mémoire au-dessus; bras avec mousse mémoire.
- Couture: petit fil en tissu et gros fil plat en cuir.
- Chaises longues dos inclinables avec mécanisme "push back"; dégagement mural 10".
- *Exclus faut. 043 & 163 : Dégagement mural 16".

Note: 2 inclinables séparés par un coin ne peuvent pas ouvrir en même temps. Aucuns inclinables à côté du #155 Petit coin carré.

OPTIONS

- Motorisé sans fil (batterie): ajoutez \$125/mec.
- *Appui-tête motorisé: ajoutez \$125 ch. (*N/D sur items fixe ou chaise longue.)
- Mousse: Extra ferme ajoutez \$15/siège.
- Choix de bras (LARGE ou PETIT de 6"): Pattes sur bras LARGE: LG103 bois ou LG189 métal (noire ou chrome). PETIT Bras: LG08 bois ou Métal: LG196 cyl. (noire ou chrome) ou LG64 (carré). Spécifiez couleur.
- Profondeur d'assise: 20" ou *22". *Le 22" N/D sur faut. 043 & 163.
- Faut. 043-163: avec base en bois (spécifiez couleur).

ACCESSOIRES (n/d sur petit bras de 6 po)

- Ancrage \$35 ch | Tablette pivotante & porte verre à vin \$20 ch, Porte tablette \$40 & Lampe DEL \$50.
- Porte-Gobelet en métal: \$25 ch. (1 par bras ou item 160-190 & 2 côte à côte sur item 159). Spécifiez couleur Acier, Noir ou Or.
- *RANGEMENTS 159-160-190 avec 2 prises USB/Élec. *Items universels, non finis sur les côtés, doivent être entre 2 sièges.

Description	L x P x H	Cuir						Tissu		
		10	20 Hugo Madras Softy	30 Empire Fantasy Illusion Tucson Utah Vintage Wild Laredo Yukon	40 Diamond Elegance Princess Santiago Sensation Sunset Trina Victoria	50 Bull Cassiope Dublin	60 Caress Ultrasued	A	B COM	C alta
186 CAUS. SANS BRAS ALLONGEE RANGEMENT-G	68x40x33/40	1870	1945	2030	2105	2185	2265	1480	1540	1600
187 CAUS. SANS BRAS ALLONGEE RANGEMENT-D	68x40x33/40	1870	1945	2030	2105	2185	2265	1480	1540	1600
188 FAUT. SANS BRAS ALLONGE RANGEMENT-G	45x40x33/40	1240	1315	1385	1465	1535	1605	985	1015	1045
189 FAUT. SANS BRAS ALLONGE RANGEMENT-D	45x40x33/40	1240	1315	1385	1465	1535	1605	985	1015	1045
190 PETIT RANGEMENT À ANGLE	10/20x35x22	555	580	610	635	665	690	420	435	445
221 FAUT. DBL SANS BRAS ALLONGE RANGEMENT-G	52x40x33/40	1320	1390	1470	1540	1610	1685	1055	1105	1160
222 FAUT. DBL SANS BRAS ALLONGE RANGEMENT-D	52x40x33/40	1320	1390	1470	1540	1610	1685	1055	1105	1160
223 SOFA APP SANS BRAS ALLONGE RANGEMENT-G	82x40x33/40	2055	2165	2275	2385	2500	2605	1610	1690	1770
224 SOFA APP SANS BRAS ALLONGE RANGEMENT-D	82x40x33/40	2055	2165	2275	2385	2500	2605	1610	1690	1770
230 CHAISE LONGUE DOUBLE DOS INCL. BRAS-G	41x62x33/40	1620	1700	1780	1860	1935	2020	1270	1345	1415
231 CHAISE LONGUE DOUBLE DOS INCL. BRAS-D	41x62x33/40	1620	1700	1780	1860	1935	2020	1270	1345	1415
232 CHAISE LONGUE DOS INCLINABLE BRAS-G	34x62x33/40	1505	1575	1650	1725	1795	1870	1195	1240	1290
233 CHAISE LONGUE DOS INCLINABLE BRAS-D	34x62x33/40	1505	1575	1650	1725	1795	1870	1195	1240	1290
234 SOFA APP. MODULAIRE ALLONGE GAUCHE	96x40/44x33/40	2380	2515	2640	2775	2905	3040	1735	1820	1900
235 SOFA APP. MODULAIRE ALLONGE DROIT	96x40/44x33/40	2380	2515	2640	2775	2905	3040	1735	1820	1900
CONFIGURATIONS										
A CONFIG (169-170)	82X40X40	3050	3180	3320	3460	3590	3730	2500	2640	2770

Liste de prix CDN

BUDAPEST

Description	L x P x H	Cuir						Tissu		
		10	20 Hugo Madras Softy	30 Empire Fantasy Illusion Tucson Utah Vintage Wild Laredo Yukon	40 Diamond Elegance Princess Santiago Sensation Sunset Trina Victoria	50 Bull Cassiope Dublin	60 Caress Ultrasued	A	B COM	C alta
B CONFIG (169-171-174)	113X62X40	4205	4395	4600	4800	4995	5190	3400	3590	3775
C CONFIG (096-055-171-170)	115X115X40	6195	6485	6795	7100	7400	7695	4920	5160	5395
D CONFIG (169-171-235)	115X96X40	5105	5350	5595	5845	6085	6335	3970	4175	4370
J CONFIG (041-042)	68X40X40	2890	3010	3120	3230	3350	3470	2400	2470	2540
K CONFIG (041-071-005)	92X62X40	3930	4090	4260	4415	4580	4745	3210	3345	3470
L CONFIG (012-055-071-042)	102X102X40	5840	6115	6390	6670	6950	7225	4690	4885	5060
M CONFIG (041-071-024)	102X89X40	4865	5110	5360	5600	5855	6100	3795	3965	4130

BUDAPEST

OPTIMA

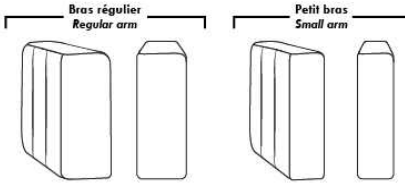

Spécifications | Specifications

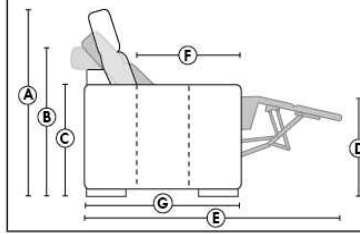

- Appui-tête levé / Headrest up
 - Appui-tête baissé / Headrest down
 - Complètement incliné / Fully reclined
- (A) Hauteur complète 40" / Total Height
 (B) Hauteur appui-tête baissé 33" / Height headrest down
 (C) Hauteur du bras 24,5" / Arm Height
 (D) Hauteur du siège 19,5" / Seat height
 (E) Profondeur inclinée 65" / Depth fully reclined
 (F) Profondeur d'assise 20" ou/ou 22" / Seat depth
 (G) Profondeur appui-tête monté 36" / Depth with headrest up

Siège 30" de large | 30" Seat Width

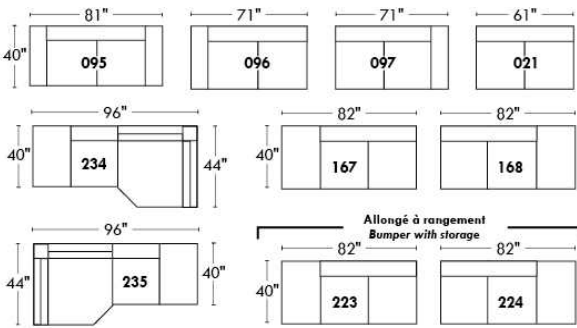

Siège 23" de large | 23" Seat Width

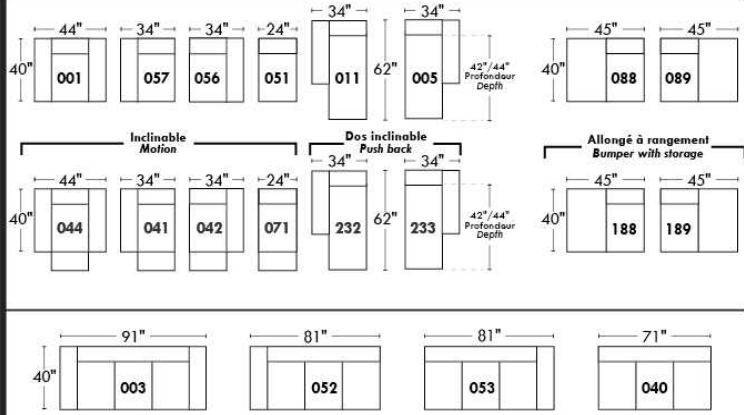
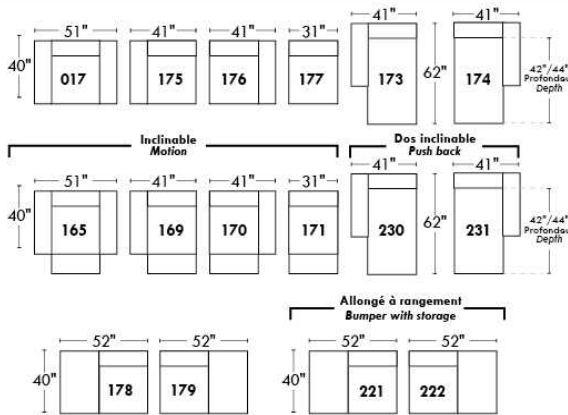
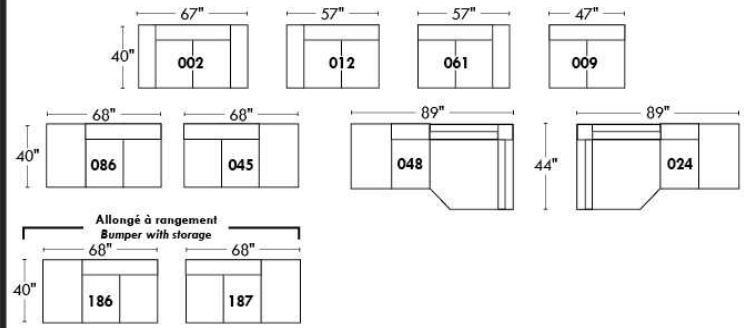

Autres | Others

Fauteuil berçant, pivotant et inclinable

N'est pas un mécanisme protège-mur
Dégagement mural: 16"

Swivel, rocking motion chair

Not a wall hugger mechanism
Wall clearance: 16"

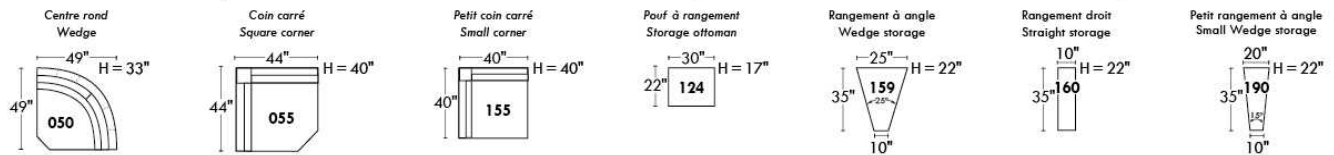
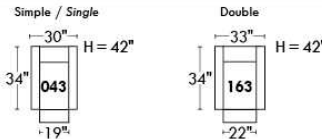

30" Populaires | Popular CONFIGURATIONS 23"

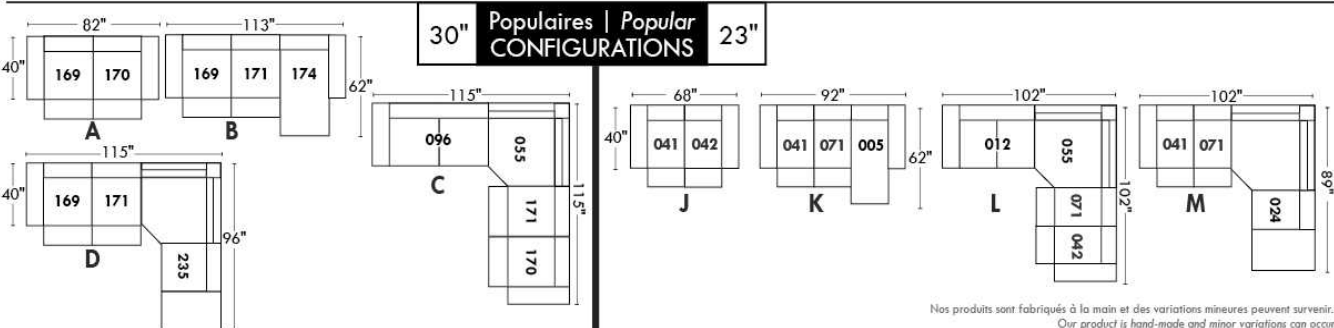

Nos produits sont fabriqués à la main et des variations mineures peuvent survenir.
Our product is hand-made and minor variations can occur.

Liste de prix CDN

CAPE COD

EN CUIR: Les dossiers et les sièges auront des coutures décoratives parallèles. Les dossiers seront retenus par une fermeture éclair.

Rembourrage des sièges et des bras contient des plumes.

Spécifier couleur des pattes LG103.

COMBO: Recouvrement #2 les dos et sièges.
Coussins de dos et sièges reversibles.

Description	L x P x H	Cuir						Tissu		
		10	20 Hugo Madras Softy	30 Empire Fantasy Illusion Tucson Utah Vintage Wild Laredo Yukon	40 Diamond Elegance Princess Santiago Sensation Sunset Trina Victoria	50 Bull Cassiope Dublin	60 Caress Ultrasued	A	B COM	C alta
002 CAUSEUSE	72X41X34	1875	1955	2065	2165	2260	2355	1195	1270	1360
005 CHAISE LONGUE BRAS DROIT	45X70X34	1540	1620	1720	1810	1895	1995	1090	1155	1230
006 POUF	35X24X17	535	555	585	610	645	675	380	395	410
011 CHAISE LONGUE BRAS GAUCHE	45X70X34	1540	1620	1720	1810	1895	1995	1090	1155	1230
017 FAUTEUIL DOUBLE	55X41X34	1475	1560	1655	1745	1825	1910	1045	1100	1155
021 SOFA APPARTEMENT SANS BRAS	70X41X34	1650	1765	1885	2010	2110	2225	1220	1310	1395
051 FAUTEUIL SANS BRAS	35X41X34	870	975	1050	1145	1235	1325	780	835	880
055 COIN CARRE	45X45X34	940	1000	1050	1110	1165	1225	780	825	870
056 FAUTEUIL BRAS DROIT	45X41X34	1170	1260	1360	1445	1535	1615	900	975	1015
057 FAUTEUIL BRAS GAUCHE	45X41X34	1170	1260	1360	1445	1535	1615	900	975	1015
088 FAUTEUIL SANS BRAS ALLONGE GAUCHE	56X41X34	1150	1235	1325	1395	1485	1565	865	920	985
089 FAUTEUIL SANS BRAS ALLONGE DROIT	56X41X34	1150	1235	1325	1395	1485	1565	865	920	985
095 SOFA APPARTEMENT	90X41X34	2225	2350	2460	2580	2695	2815	1455	1560	1660
096 SOFA APPARTEMENT BRAS GAUCHE	80X41X34	1930	2045	2170	2280	2400	2515	1355	1450	1555
097 SOFA APPARTEMENT BRAS DROIT	80X41X34	1930	2045	2170	2280	2400	2515	1355	1450	1555
CONFIGURATIONS										
A CONF. (96-55-56)	90X125X34	4040	4305	4580	4835	5100	5355	3035	3250	3440
B CONF. (88-55-89)	101X101X34	3240	3470	3700	3900	4135	4355	2510	2665	2840
C CONF. (11-51-55-89)	125X101X34	4500	4830	5145	5460	5780	6110	3515	3735	3965
D CONF. (11-97)	125X70X34	3470	3665	3890	4090	4295	4510	2445	2605	2785

CAPE COD



Hauteur complète 34" | Hauteur de siège 18" | Hauteur devant bras 24" | Profondeur d'assise 24"
 Total Height 34" | Seat Height 18" | Arm Height 24" | Seat Depth 24"

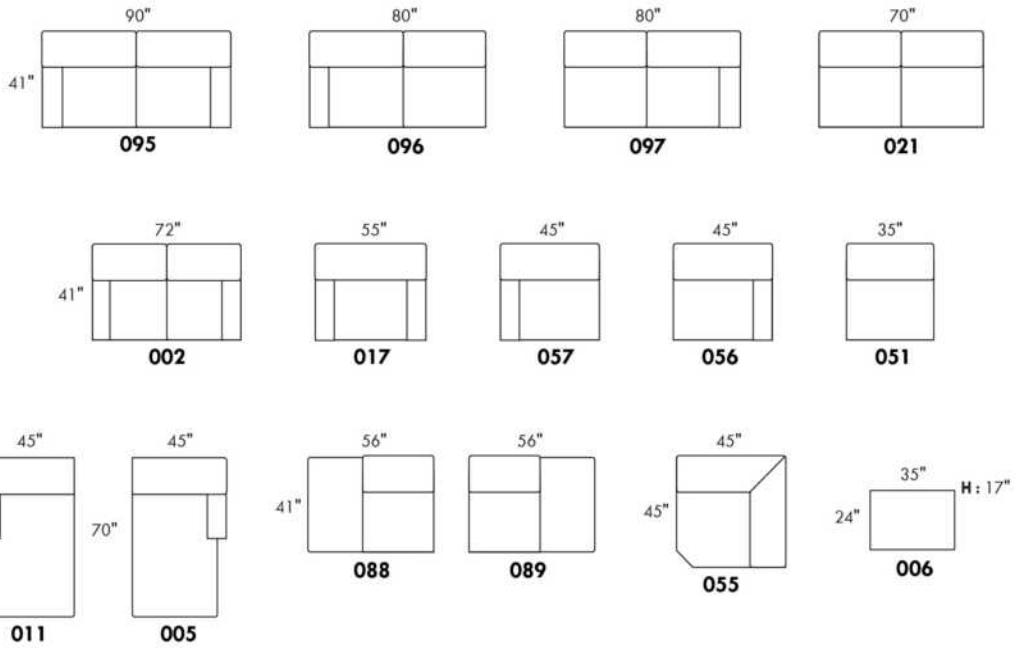

CONFIGURATIONS

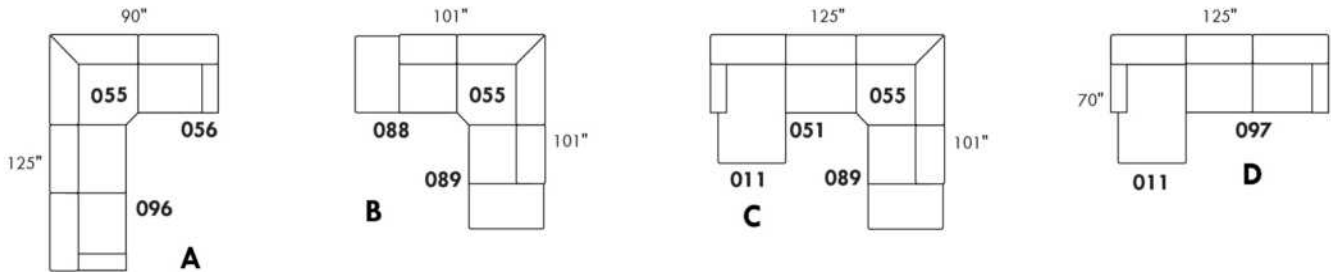

www.jaymar.ca

Toutes les dimensions indiquées sont au pouce près. Nos produits sont fabriqués à la main et des variations mineures peuvent survenir.
 All dimensions indicated are to the nearest inch. Our product is hand-made and minor variations can occur.

Liste de prix CDN

CAVALIA

CARACTÉRISTIQUES: Coussins de siège avec mousse mémoire. Couture: Double et française. EN TISSU il n'y a pas de coutures verticales sur les dossiers.

PATTES: Spécifiez couleur de pattes LG109.

COMBO: Recouvrement #2 sur les dossiers, sièges et dessus de bras.

TISSU UNI recommandé pour la base.

N.B.: En cuir et en tissu, les côtés sans bras et coin rond ne sont pas complètement recouvert de cuir/tissu.

Description	L x P x H	Cuir						Tissu		
		10	20 Hugo Madras Softy	30 Empire Fantasy Illusion Tucson Utah Vintage Wild Laredo Yukon	40 Diamond Elegance Princess Santiago Sensation Sunset Trina Victoria	50 Bull Cassiope Dublin	60 Caress Ultrasued	A	B COM	C alta
001 FAUTEUIL	46X37X34	1095	1175	1265	1355	1425	1510	790	840	890
002 CAUSEUSE	69X37X34	1575	1675	1795	1900	2020	2120	1035	1095	1155
005 CHAISE LONGUE BRAS DROIT	43X62X34	1060	1150	1240	1325	1395	1485	740	790	835
006 POUF	25.5X25.5X18	535	555	585	610	645	675	385	405	415
011 CHAISE LONGUE BRAS GAUCHE	43X62X34	1060	1150	1240	1325	1395	1485	740	790	835
012 CAUSEUSE BRAS GAUCHE	57X37X34	1355	1450	1560	1660	1765	1870	955	1020	1090
024 CAUSEUSE MODULAIRE ALLONGEE DROIT	90X37X34	1810	1960	2130	2285	2445	2605	1325	1420	1530
048 CAUSEUSE MODULAIRE ALLONGEE GAUCHE	90X37X34	1810	1960	2130	2285	2445	2605	1325	1420	1530
050 CENTRE ROND	47X47X34	935	1015	1100	1190	1265	1355	725	775	820
055 COIN CARRE	37X37X34	900	995	1075	1155	1240	1325	695	745	795
056 FAUTEUIL BRAS DROIT	43X37X34	875	955	1035	1110	1190	1260	720	765	810
057 FAUTEUIL BRAS GAUCHE	43X37X34	875	955	1035	1110	1190	1260	720	765	810
061 CAUSEUSE BRAS DROIT	57X37X34	1355	1450	1560	1660	1765	1870	955	1020	1090
088 FAUTEUIL SANS BRAS ALLONGE GAUCHE	53X37X34	995	1060	1155	1240	1325	1395	720	765	810
089 FAUTEUIL SANS BRAS ALLONGE DROIT	53X37X34	995	1060	1155	1240	1325	1395	720	765	810
095 SOFA APPARTEMENT	87X37X34	1770	1895	2035	2165	2285	2415	1195	1265	1345
096 SOFA APPARTEMENT BRAS GAUCHE	75X37X34	1545	1670	1810	1935	2065	2190	1125	1200	1275
097 SOFA APPARTEMENT BRAS DROIT	75X37X34	1545	1670	1810	1935	2065	2190	1125	1200	1275
CONFIGURATIONS										
A CONF. A (12-50-61)	104X104X34	3645	3915	4220	4510	4795	5095	2635	2815	3000
B CONF. B (12-50-89)	100X104X34	3285	3525	3815	4090	4355	4620	2400	2560	2720
C CONF. C (88-50-89)	100X100X34	2925	3135	3410	3670	3915	4145	2165	2305	2440
D CONF. D (96-50-56)	90X122X34	3355	3640	3945	4235	4520	4805	2570	2740	2905
E CONF. E (95-01-06)	87X37X34	3400	3625	3885	4130	4355	4600	2370	2510	2650
F CONF. F (12-50-97)	122X104X34	3835	4135	4470	4785	5095	5415	2805	2995	3185
G CONF. G (96-05)	118X62X34	2605	2820	3050	3260	3460	3675	1865	1990	2110

Hauteur complète 34" | Hauteur de siège 18" | Hauteur devant bras 24" | Profondeur d'assise 21"
 Total Height 34" | Seat Height 18" | Arm Height 24" | Seat Depth 21"

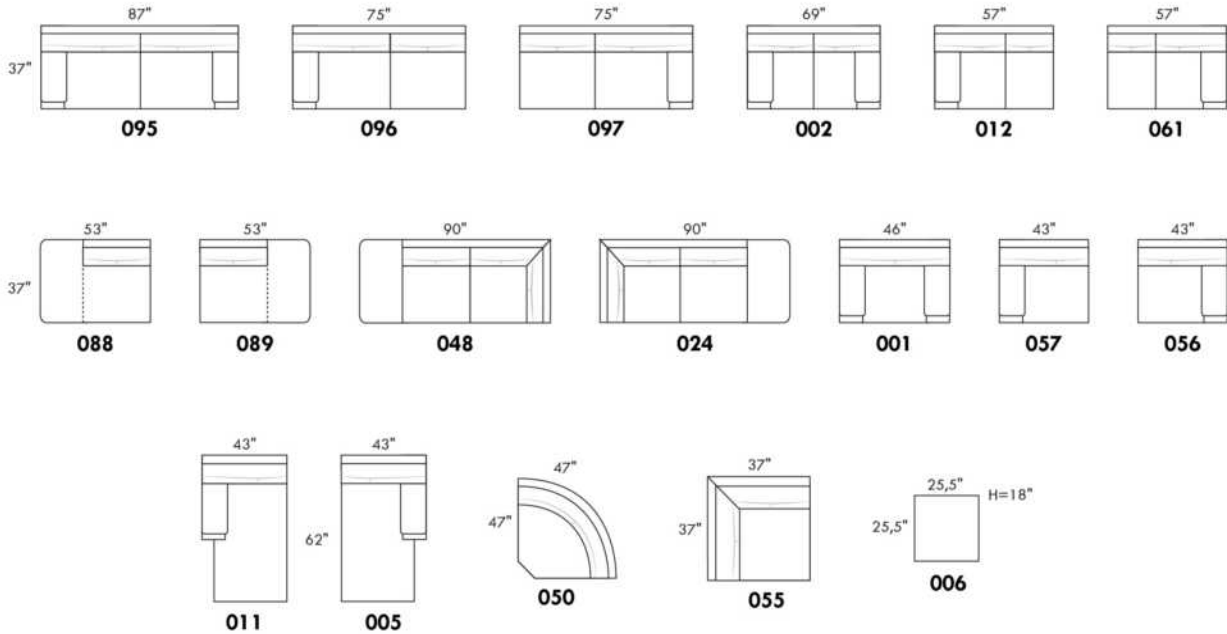

CONFIGURATIONS

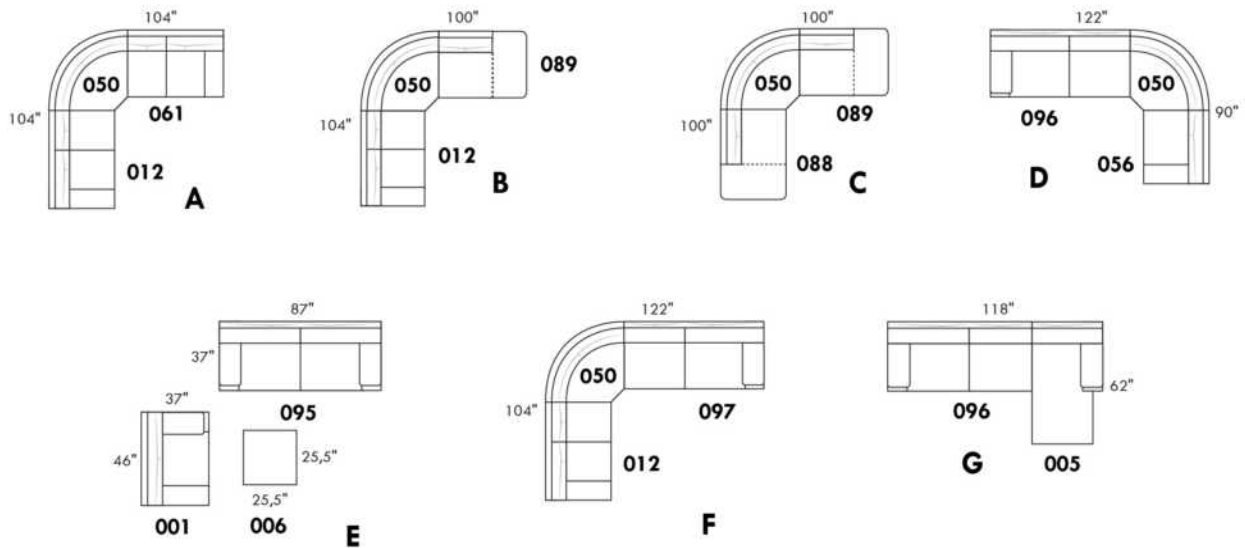

www.jaymar.ca

Toutes les dimensions indiquées sont au pouce près. Nos produits sont fabriqués à la main et des variations mineures peuvent survenir.
 All dimensions indicated are to the nearest inch. Our product is hand-made and minor variations can occur.

CHAMONIX

Caractéristiques:

- Inclinable motorisé pleine jambe "à méc. *protège-mur" (manuel n/d).
- Appui-tête ajustable manuel sur tous les items (fixe sur centre rond).
- Coussins de siège avec mousse modelée + 1" de mousse mémoire au-dessus; bras avec mousse mémoire.
- Couture: petit fil en tissu & gros fil plat en cuir.
- Chaises longues dos inclinables avec mécanisme "push back"; dégagement mural 10".
- *Exclus faut. 043 & 163 : Dégagement mural 16".

Note: 2 inclinables séparés par un coin ne peuvent pas ouvrir en même temps. Aucuns inclinables à côté d'item #155.

OPTIONS

- Motorisé sans fil (batterie): ajoutez \$125/mec.
- *Appui-tête motorisé: ajoutez \$125 ch. (*N/D sur items fixe ou chaise longue.)
- Mousse: Extra ferme ajoutez \$15/siège.
- Choix de bras (LARGE ou PETIT de 6"): Pattes sur bras LARGE: LG187 bois ou Métal: LG189 cyl. (noire ou chrome) ou LG64 (carré). PETIT bras: LG08 bois ou Métal: LG196 cyl. (noire ou chrome) ou LG64 (carré). Spécifiez couleur.
- Profondeur d'assise : 20" ou *22". *Le 22" N/D sur faut. 043 & 163.
- Faut. 043-163: base en bois (spécifiez couleur).

ACCESSOIRES (n/d sur petit bras de 6 po)

- Ancrage \$35 ch | Tablette pivotante & porte verre à vin \$20 ch, Porte tablette \$40 & Lampe DEL \$50.
- Porte-Gobelet en métal: \$25 ch. (1 par bras ou item 160-190 & 2 côte à côte sur item 159). Spécifiez couleur Acier, Noir ou Or.
- *RANGEMENTS 159-160-190 avec 2 prises USB/Élec. *Items universels, doivent être utilisés entre 2 sièges

Description	L x P x H	Cuir						Tissu		
		10	20 Hugo Madras Softy	30 Empire Fantasy Illusion Tucson Utah Vintage Wild Laredo Yukon	40 Diamond Elegance Princess Santiago Utah Sensation Sunset Trina Victoria	50 Bull Cassiope Dublin	60 Caress Ultrasued	A	B COM	C alta
001 FAUTEUIL	42x40x33/40	1465	1545	1625	1715	1795	1880	1165	1200	1230
002 CAUSEUSE	65x40x33/40	2090	2190	2290	2390	2485	2590	1650	1715	1775
003 SOFA	89x40x33/40	2525	2650	2785	2915	3050	3180	1995	2070	2150
005 CHAISE LONGUE BRAS DROIT	33x62x33/40	1365	1420	1485	1540	1595	1655	1075	1125	1170
009 CAUSEUSE SANS BRAS	47x40x33/40	1470	1530	1590	1655	1720	1780	1135	1200	1260
011 CHAISE LONGUE BRAS GAUCHE	33x62x33/40	1365	1420	1485	1540	1595	1655	1075	1125	1170
012 CAUSEUSE BRAS GAUCHE	56x40x33/40	1795	1880	1960	2050	2130	2215	1405	1470	1525
017 FAUTEUIL DOUBLE	49x40x33/40	1535	1620	1715	1805	1890	1985	1215	1265	1320
021 SOFA APPARTEMENT SANS BRAS	61x40x33/40	1655	1745	1835	1920	2015	2100	1270	1345	1415
024 CAUSEUSE MODULAIRE ALLONGEE DROIT	89x40/44x33/40	2300	2440	2585	2725	2870	3010	1660	1745	1830
040 SOFA SANS BRAS	71x40x33/40	1895	1995	2085	2180	2275	2370	1480	1560	1645
041 FAUTEUIL INCLINABLE BRAS-G	33x40x33/40	1445	1505	1560	1615	1675	1735	1200	1235	1270
042 FAUTEUIL INCLINABLE BRAS-D	33x40x33/40	1445	1505	1560	1615	1675	1735	1200	1235	1270
043 FAUTEUIL INCLINABLE BERÇANT PIVOTANT	30x34x42	1715	1810	1900	2000	2090	2185	1405	1445	1485
044 FAUTEUIL INCLINABLE	42x40x33/40	1745	1820	1890	1960	2040	2110	1445	1480	1510
045 CAUSEUSE SANS BRAS ALLONGEE DROIT	68x40x33/40	1745	1825	1900	1985	2060	2135	1355	1410	1475

CHAMONIX

Caractéristiques:

- Inclinable motorisé pleine jambe "à méc. *protège-mur" (manuel n/d).
- Appui-tête ajustable manuel sur tous les items (fixe sur centre rond).
- Coussins de siège avec mousse modelée + 1" de mousse mémoire au-dessus; bras avec mousse mémoire.
- Couture: petit fil en tissu & gros fil plat en cuir.
- Chaises longues dos inclinables avec mécanisme "push back"; dégagement mural 10".
- *Exclus faut. 043 & 163 : Dégagement mural 16".

Note: 2 inclinables séparés par un coin ne peuvent pas ouvrir en même temps. Aucuns inclinables à côté d'item #155.

OPTIONS

- Motorisé sans fil (batterie): ajoutez \$125/mec.
- *Appui-tête motorisé: ajoutez \$125 ch. (*N/D sur items fixe ou chaise longue.)
- Mousse: Extra ferme ajoutez \$15/siège.
- Choix de bras (LARGE ou PETIT de 6"): Pattes sur bras LARGE: LG187 bois ou Métal: LG189 cyl. (noire ou chrome) ou LG64 (carré). PETIT bras: LG08 bois ou Métal: LG196 cyl. (noire ou chrome) ou LG64 (carré). Spécifiez couleur.
- Profondeur d'assise : 20" ou *22". *Le 22" N/D sur faut. 043 & 163.
- Faut. 043-163: base en bois (spécifiez couleur).

ACCESSOIRES (n/d sur petit bras de 6 po)

- Ancrage \$35 ch | Tablette pivotante & porte verre à vin \$20 ch, Porte tablette \$40 & Lampe DEL \$50.
- Porte-Gobelet en métal: \$25 ch. (1 par bras ou item 160-190 & 2 côte à côte sur item 159). Spécifiez couleur Acier, Noir ou Or.
- *RANGEMENTS 159-160-190 avec 2 prises USB/Élec. *Items universels, doivent être utilisés entre 2 sièges

Description	L x P x H	Cuir						Tissu		
		10	20 Hugo Madras Softy	30 Empire Fantasy Illusion Tucson Utah Vintage Wild Laredo Yukon	40 Diamond Elegance Princess Santiago Sensation Sunset Trina Victoria	50 Bull Cassiope Dublin	60 Caress Ultrasued	A	B COM	C alta
048 CAUSEUSE MODULAIRE ALLONGEE GAUCHE	89x40/44x33/40	2300	2440	2585	2725	2870	3010	1660	1745	1830
050 CENTRE ROND	49x49x33	1275	1360	1445	1530	1610	1695	920	970	1015
051 FAUTEUIL SANS BRAS	24x40x33/40	840	880	925	970	1010	1050	645	690	730
052 SOFA BRAS GAUCHE	80x40x33/40	2225	2335	2435	2545	2645	2750	1745	1825	1900
053 SOFA BRAS DROIT	80x40x33/40	2225	2335	2435	2545	2645	2750	1745	1825	1900
055 COIN CARRE	44x44x33/40	1480	1565	1655	1745	1835	1920	1150	1195	1235
056 FAUTEUIL BRAS DROIT	33x40x33/40	1170	1225	1275	1330	1380	1430	910	960	1000
057 FAUTEUIL BRAS GAUCHE	33x40x33/40	1170	1225	1275	1330	1380	1430	910	960	1000
061 CAUSEUSE BRAS DROIT	56x40x33/40	1795	1880	1960	2050	2130	2215	1405	1470	1525
071 FAUTEUIL INCLINABLE SANS BRAS	24x40x33/40	1120	1165	1215	1260	1310	1355	935	985	1030
086 CAUSEUSE SANS BRAS ALLONGEE GAUCHE	68x40x33/40	1745	1825	1900	1985	2060	2135	1355	1410	1475
088 FAUTEUIL SANS BRAS ALLONGE GAUCHE	45x40x33/40	1110	1190	1260	1335	1405	1485	855	890	930
089 FAUTEUIL SANS BRAS ALLONGE DROIT	45x40x33/40	1110	1190	1260	1335	1405	1485	855	890	930
095 SOFA APPARTEMENT	79x40x33/40	2275	2400	2530	2650	2780	2905	1785	1865	1940
096 SOFA APPARTEMENT BRAS GAUCHE	70x40x33/40	1990	2085	2185	2285	2385	2480	1535	1610	1690
097 SOFA APPARTEMENT BRAS DROIT	70x40x33/40	1990	2085	2185	2285	2385	2480	1535	1610	1690

CHAMONIX

Caractéristiques:

- Inclinable motorisé pleine jambe "à méc. *protège-mur" (manuel n/d).
- Appui-tête ajustable manuel sur tous les items (fixe sur centre rond).
- Coussins de siège avec mousse modelée + 1" de mousse mémoire au-dessus; bras avec mousse mémoire.
- Couture: petit fil en tissu & gros fil plat en cuir.
- Chaises longues dos inclinables avec mécanisme "push back"; dégagement mural 10".
- *Exclus faut. 043 & 163 : Dégagement mural 16".

Note: 2 inclinables séparés par un coin ne peuvent pas ouvrir en même temps. Aucuns inclinables à côté d'item #155.

OPTIONS

- Motorisé sans fil (batterie): ajoutez \$125/mec.
- *Appui-tête motorisé: ajoutez \$125 ch. (*N/D sur items fixe ou chaise longue.)
- Mousse: Extra ferme ajoutez \$15/siège.
- Choix de bras (LARGE ou PETIT de 6"): Pattes sur bras LARGE: LG187 bois ou Métal: LG189 cyl. (noire ou chrome) ou LG64 (carré). PETIT bras: LG08 bois ou Métal: LG196 cyl. (noire ou chrome) ou LG64 (carré). Spécifiez couleur.
- Profondeur d'assise : 20" ou *22". *Le 22" N/D sur faut. 043 & 163.
- Faut. 043-163: base en bois (spécifiez couleur).

ACCESSOIRES (n/d sur petit bras de 6 po)

- Ancrage \$35 ch | Tablette pivotante & porte verre à vin \$20 ch, Porte tablette \$40 & Lampe DEL \$50.
- Porte-Gobelet en métal: \$25 ch. (1 par bras ou item 160-190 & 2 côte à côte sur item 159). Spécifiez couleur Acier, Noir ou Or.
- *RANGEMENTS 159-160-190 avec 2 prises USB/Élec. *Items universels, doivent être utilisés entre 2 sièges

Description	L x P x H	Cuir						Tissu		
		10	20 Hugo Madras Softy	30 Empire Fantasy Illusion Tucson Utah Vintage Wild Laredo Yukon	40 Diamond Elegance Princess Santiago Sensation Sunset Trina Victoria	50 Bull Cassiope Dublin	60 Caresse Ultrasued	A	B COM	C alta
124 POUF AVEC RANGEMENT	30x22x17	575	595	620	640	665	685	495	515	535
155 PETIT COIN CARRE	40x40x33/40	1480	1565	1655	1745	1835	1920	1150	1195	1235
159 RANGEMENT À ANGLE	10/25x35x22	575	605	630	660	685	710	445	455	465
160 RANGEMENT DROIT	10x35x22	555	580	610	635	665	690	420	435	445
163 FAUT. DBL INCL. BERCANT PIVOTANT	33x34x42	1755	1855	1950	2055	2155	2255	1410	1450	1490
165 FAUTEUIL DOUBLE INCLINABLE	49x40x33/40	1820	1905	2000	2085	2175	2265	1505	1560	1615
167 SOFA APP. SANS BRAS ALLONGE GAUCHE	82x40x33/40	1930	2040	2140	2250	2355	2455	1490	1565	1645
168 SOFA APP. SANS BRAS ALLONGE DROIT	82x40x33/40	1930	2040	2140	2250	2355	2455	1490	1565	1645
169 FAUTEUIL DOUBLE INCLINABLE BRAS GAUCHE	40x40x33/40	1525	1590	1660	1730	1795	1865	1250	1320	1385
170 FAUTEUIL DOUBLE INCLINABLE BRAS DROIT	40x40x33/40	1525	1590	1660	1730	1795	1865	1250	1320	1385
171 FAUTEUIL DOUBLE INCLINABLE SANS BRAS	31x40x33/40	1200	1245	1295	1340	1385	1430	985	1035	1085
173 CHAISE LONGUE DOUBLE BRAS GAUCHE	40x62x33/40	1480	1560	1645	1730	1815	1895	1165	1235	1305
174 CHAISE LONGUE DOUBLE BRAS DROIT	40x62x33/40	1480	1560	1645	1730	1815	1895	1165	1235	1305
175 FAUTEUIL DOUBLE BRAS GAUCHE	40x40x33/40	1235	1310	1380	1455	1530	1600	975	1030	1085
176 FAUTEUIL DOUBLE BRAS DROIT	40x40x33/40	1235	1310	1380	1455	1530	1600	975	1030	1085
177 FAUTEUIL DOUBLE SANS BRAS	31x40x33/40	920	975	1025	1075	1130	1185	700	745	795

CHAMONIX

Caractéristiques:

- Inclinable motorisé pleine jambe "à méc. *protège-mur" (manuel n/d).
- Appui-tête ajustable manuel sur tous les items (fixe sur centre rond).
- Coussins de siège avec mousse modelée + 1" de mousse mémoire au-dessus; bras avec mousse mémoire.
- Couture: petit fil en tissu & gros fil plat en cuir.
- Chaises longues dos inclinables avec mécanisme "push back"; dégagement mural 10".
- *Exclus faut. 043 & 163 : Dégagement mural 16".

Note: 2 inclinables séparés par un coin ne peuvent pas ouvrir en même temps. Aucuns inclinables à côté d'item #155.

OPTIONS

- Motorisé sans fil (batterie): ajoutez \$125/mec.
- *Appui-tête motorisé: ajoutez \$125 ch. (*N/D sur items fixe ou chaise longue.)
- Mousse: Extra ferme ajoutez \$15/siège.
- Choix de bras (LARGE ou PETIT de 6"): Pattes sur bras LARGE: LG187 bois ou Métal: LG189 cyl. (noire ou chrome) ou LG64 (carré). PETIT bras: LG08 bois ou Métal: LG196 cyl. (noire ou chrome) ou LG64 (carré). Spécifiez couleur.
- Profondeur d'assise : 20" ou *22". *Le 22" N/D sur faut. 043 & 163.
- Faut. 043-163: base en bois (spécifiez couleur).

ACCESSOIRES (n/d sur petit bras de 6 po)

- Ancrage \$35 ch | Tablette pivotante & porte verre à vin \$20 ch, Porte tablette \$40 & Lampe DEL \$50.
- Porte-Gobelet en métal: \$25 ch. (1 par bras ou item 160-190 & 2 côte à côte sur item 159). Spécifiez couleur Acier, Noir ou Or.
- *RANGEMENTS 159-160-190 avec 2 prises USB/Élec. *Items universels, doivent être utilisés entre 2 sièges

Description	L x P x H	Cuir						Tissu		
		10	20 Hugo Madras Softy	30 Empire Fantasy Illusion Tucson Utah Vintage Wild Laredo Yukon	40 Diamond Elegance Princess Santiago Utah Sensation Sunset Trina Victoria	50 Bull Cassiope Dublin	60 Caress Ultrasued	A	B COM	C alta
178 FAUTEUIL DOUBLE SANS BRAS ALLONGE-G	52x40x33/40	1195	1265	1340	1410	1490	1560	935	985	1030
179 FAUTEUIL DOUBLE SANS BRAS ALLONGE-D	52x40x33/40	1195	1265	1340	1410	1490	1560	935	985	1030
186 CAUS. SANS BRAS ALLONGEE RANGEMENT-G	68x40x33/40	1870	1945	2030	2105	2185	2265	1480	1540	1600
187 CAUS. SANS BRAS ALLONGEE RANGEMENT-D	68x40x33/40	1870	1945	2030	2105	2185	2265	1480	1540	1600
188 FAUT. SANS BRAS ALLONGE RANGEMENT-G	45x40x33/40	1240	1315	1385	1465	1535	1605	985	1015	1045
189 FAUT. SANS BRAS ALLONGE RANGEMENT-D	45x40x33/40	1240	1315	1385	1465	1535	1605	985	1015	1045
190 PETIT RANGEMENT À ANGLE	10/20x35x22	555	580	610	635	665	690	420	435	445
221 FAUT. DBL SANS BRAS ALLONGE RANGEMENT-G	52x40x33/40	1320	1390	1470	1540	1610	1685	1055	1105	1160
222 FAUT. DBL SANS BRAS ALLONGE RANGEMENT-D	52x40x33/40	1320	1390	1470	1540	1610	1685	1055	1105	1160
223 SOFA APP SANS BRAS ALLONGE RANGEMENT-G	82x40x33/40	2055	2165	2275	2385	2500	2605	1610	1690	1770
224 SOFA APP SANS BRAS ALLONGE RANGEMENT-D	82x40x33/40	2055	2165	2275	2385	2500	2605	1610	1690	1770
230 CHAISE LONGUE DOUBLE DOS INCL. BRAS-G	40x62x33/40	1620	1700	1780	1860	1935	2020	1270	1345	1415
231 CHAISE LONGUE DOUBLE DOS INCL. BRAS-D	40x62x33/40	1620	1700	1780	1860	1935	2020	1270	1345	1415
232 CHAISE LONGUE DOS INCLINABLE BRAS-G	33x62x33/40	1505	1575	1650	1725	1795	1870	1195	1240	1290
233 CHAISE LONGUE DOS INCLINABLE BRAS-D	33x62x33/40	1505	1575	1650	1725	1795	1870	1195	1240	1290
234 SOFA APP. MODULAIRE ALLONGE GAUCHE	96x40/44x33/40	2380	2515	2640	2775	2905	3040	1735	1820	1900

CHAMONIX

Caractéristiques:

- Inclinable motorisé pleine jambe "à méc. *protège-mur" (manuel n/d).
- Appui-tête ajustable manuel sur tous les items (fixe sur centre rond).
- Coussins de siège avec mousse modelée + 1" de mousse mémoire au-dessus; bras avec mousse mémoire.
- Couture: petit fil en tissu & gros fil plat en cuir.
- Chaises longues dos inclinables avec mécanisme "push back"; dégagement mural 10".
- *Exclus faut. 043 & 163 : Dégagement mural 16".

Note: 2 inclinables séparés par un coin ne peuvent pas ouvrir en même temps. Aucuns inclinables à côté d'item #155.

OPTIONS

- Motorisé sans fil (batterie): ajoutez \$125/mec.
- *Appui-tête motorisé: ajoutez \$125 ch. (*N/D sur items fixe ou chaise longue.)
- Mousse: Extra ferme ajoutez \$15/siège.
- Choix de bras (LARGE ou PETIT de 6"): Pattes sur bras LARGE: LG187 bois ou Métal: LG189 cyl. (noire ou chrome) ou LG64 (carré). PETIT bras: LG08 bois ou Métal: LG196 cyl. (noire ou chrome) ou LG64 (carré). Spécifiez couleur.
- Profondeur d'assise : 20" ou *22". *Le 22" N/D sur faut. 043 & 163.
- Faut. 043-163: base en bois (spécifiez couleur).

ACCESSOIRES (n/d sur petit bras de 6 po)

- Ancrage \$35 ch | Tablette pivotante & porte verre à vin \$20 ch, Porte tablette \$40 & Lampe DEL \$50.
- Porte-Gobelet en métal: \$25 ch. (1 par bras ou item 160-190 & 2 côte à côte sur item 159). Spécifiez couleur Acier, Noir ou Or.
- *RANGEMENTS 159-160-190 avec 2 prises USB/Élec. *Items universels, doivent être utilisés entre 2 sièges

Description	L x P x H	Cuir						Tissu		
		10	20 Hugo Madras Softy	30 Empire Fantasy Illusion Tucson Utah Vintage Wild Laredo Yukon	40 Diamond Elegance Princess Santiago Sensation Sunset Trina Victoria	50 Bull Cassiope Dublin	60 Caress Ultrasued	A	B COM	C alta
235 SOFA APP. MODULAIRE ALLONGE DROIT	96x40/44x33/40	2380	2515	2640	2775	2905	3040	1735	1820	1900
CONFIGURATIONS										
A CONFIG (169-170)	80X40X40	3050	3180	3320	3460	3590	3730	2500	2640	2770
B CONFIG (169-171-174)	111X62X40	4205	4395	4600	4800	4995	5190	3400	3590	3775
C CONFIG (096-055-171-170)	115X115X40	6195	6485	6795	7100	7400	7695	4920	5160	5395
D CONFIG (169-171-235)	115X96X40	5105	5350	5595	5845	6085	6335	3970	4175	4370
J CONFIG (041-042)	66X40X40	2890	3010	3120	3230	3350	3470	2400	2470	2540
K CONFIG (041-071-005)	90X62X40	3930	4090	4260	4415	4580	4745	3210	3345	3470
L CONFIG (012-055-071-042)	101X101X40	5840	6115	6390	6670	6950	7225	4690	4885	5060
M CONFIG (041-071-024)	101X89X40	4865	5110	5360	5600	5855	6100	3795	3965	4130

CHAMONIX

OPTIMA

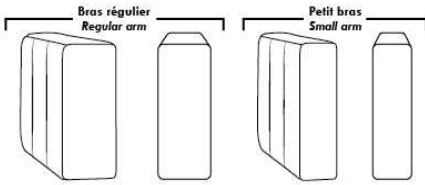

Spécifications | Specifications

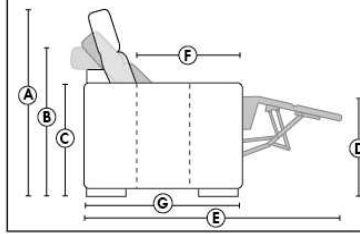

- Appui-tête levé / Headrest up
 - Appui-tête baissé / Headrest down
 - Complètement incliné / Fully reclined
- (A) Hauteur complète 40" / Total Height
 (B) Hauteur appui-tête baissé 33" / Height headrest down
 (C) Hauteur du bras 24" / Arm Height
 (D) Hauteur du siège 19,5" / Seat height
 (E) Profondeur inclinée 65" / Depth fully reclined
 (F) Profondeur d'assise 20" ou/ou 22" / Seat depth
 (G) Profondeur appui-tête monté 36" / Depth with headrest up

Siège 30" de large | 30" Seat Width

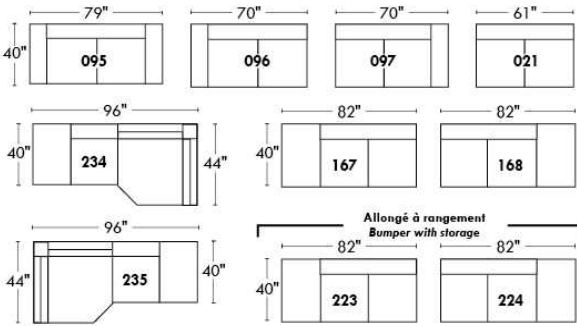

Siège 23" de large | 23" Seat Width

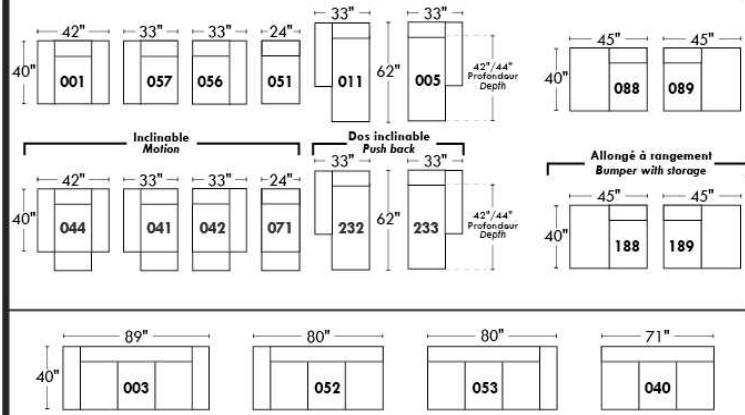
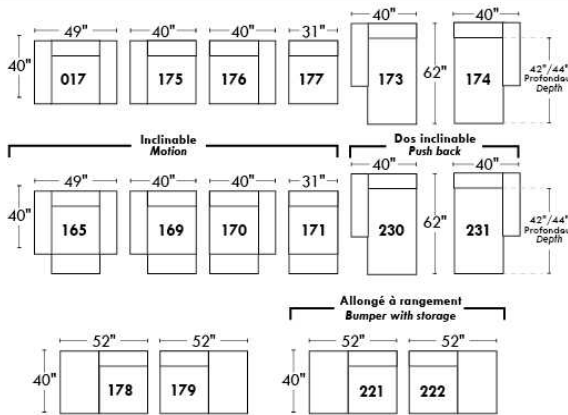
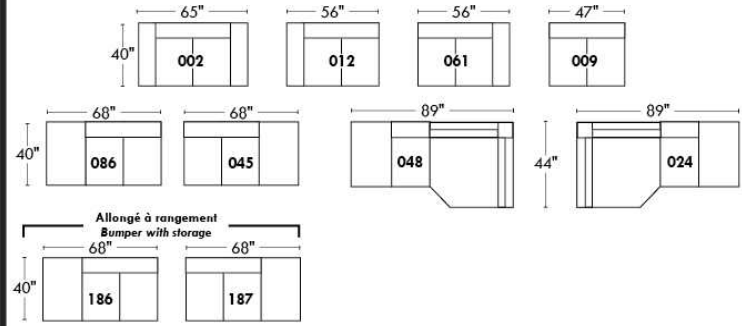

Autres | Others

Fauteuil berçant, pivotant et inclinable

N'est pas un mécanisme protège-mur
Dégagement mural: 16"

Swivel, rocking motion chair

Not a wall hugger mechanism
Wall clearance: 16"

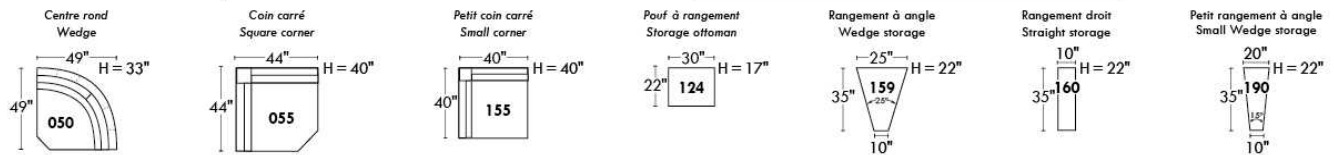
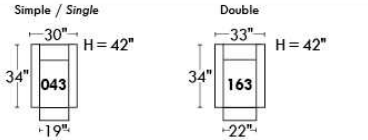

30" Populaires | Popular CONFIGURATIONS 23"

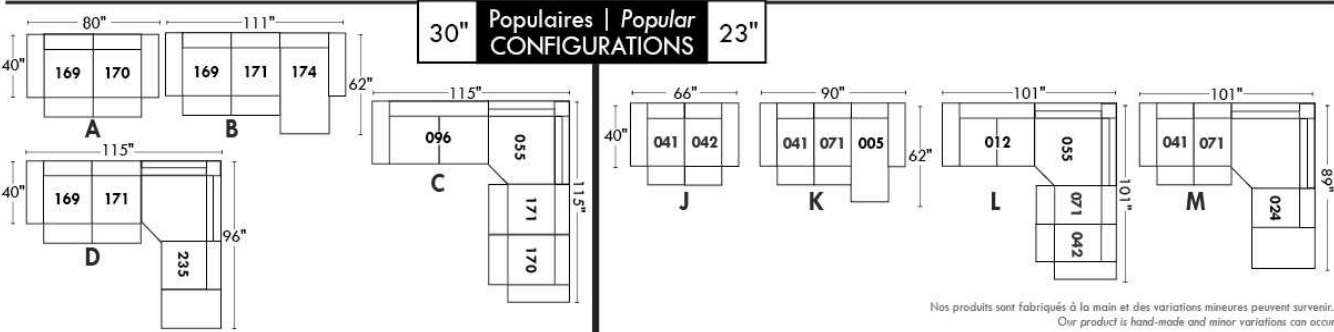

Nos produits sont fabriqués à la main et des variations mineures peuvent survenir.
Our product is hand-made and minor variations can occur.

Liste de prix CDN

CHLOE

CARACTÉRISTIQUES: Cordonnet sur contour du bras, rembourrage de sièges avec mousse modelé et couche de mousse mémoire 1 po. Garnissage de coussins de dos avec fibres polyester pour un confort ultime. Assise profonde de 22 po.

PATTES: Spécifiez couleur des pattes en bois LG111.

COMBO: Spécifiez recouvrement #2 sur sièges et cordonnet seulement. Si COMBO siège en CUIR: Grade 10 à 30 ajouter 80\$ par coussin de siège. Grade 40 à 60: ajouter 120\$ par coussin de siège. Chaise longue ou fauteuil angulaire = 2 sièges.

EN TISSU il n'y a pas de coutures sur les sièges pour items 005-011-062 et 063.
Tissu uni recommandé pour la base.

*REMARQUE: En cuir et en tissu, les côtés sans bras et coin rond ne sont pas complètement recouvert de cuir/tissu.

Description	L x P x H	Cuir						Tissu		
		10	20 Hugo Madras Softy	30 Empire Fantasy Illusion Tucson Utah Vintage Wild Laredo Yukon	40 Diamond Elegance Princess Santiago Sensation Sunset Trina Victoria	50 Bull Cassiope Dublin	60 Caress Ultrasued	A	B COM	C alta
001 FAUTEUIL	39 x 38 x 36	1150	1230	1305	1380	1455	1535	790	835	870
002 CAUSEUSE	62 x 38 x 36	1645	1750	1840	1945	2050	2160	1040	1095	1155
005 CHAISE LONGUE BRAS DROIT	38 x 67 x 36	1280	1375	1465	1555	1645	1740	940	995	1040
006 POUF	40 x 29 x 17	610	650	690	730	765	805	515	535	550
009 CAUSEUSE SANS BRAS	46 x 38 x 36	1220	1315	1415	1525	1620	1735	865	930	990
011 CHAISE LONGUE BRAS GAUCHE	38 x 67 x 36	1280	1375	1465	1555	1645	1740	940	995	1040
012 CAUSEUSE BRAS GAUCHE	54 x 38 x 36	1405	1510	1610	1715	1815	1910	970	1015	1070
045 CAUSEUSE SANS BRAS ALLONGEE DROIT	67 x 38 x 36	1405	1510	1610	1715	1815	1910	940	1000	1050
050 CENTRE ROND	50 x 50 x 36	1150	1235	1315	1395	1485	1565	825	860	895
051 FAUTEUIL SANS BRAS	23 x 38 x 36	645	725	800	870	955	1030	605	650	695
055 COIN CARRE	39 x 39 x 36	1040	1130	1205	1290	1375	1455	800	840	870
056 FAUTEUIL BRAS DROIT	31 x 38 x 36	880	975	1040	1125	1195	1270	695	740	790
057 FAUTEUIL BRAS GAUCHE	31 x 38 x 36	880	975	1040	1125	1195	1270	695	740	790
061 CAUSEUSE BRAS DROIT	54 x 38 x 36	1405	1510	1610	1715	1815	1910	970	1015	1070
062 FAUTEUIL ANGULAIRE BRAS GAUCHE	65 x 68 x 36	1590	1680	1785	1880	1970	2070	1220	1270	1330
063 FAUTEUIL ANGULAIRE BRAS DROIT	65 x 68 x 36	1590	1680	1785	1880	1970	2070	1220	1270	1330
086 CAUSEUSE SANS BRAS ALLONGEE GAUCHE	67 X 38 X 36	1405	1510	1610	1715	1815	1910	940	1000	1050
095 SOFA APPARTEMENT	76 x 38 x 36	1785	1905	2040	2170	2295	2420	1190	1260	1330
096 SOFA APPARTEMENT BRAS GAUCHE	68 x 38 x 36	1560	1680	1815	1940	2070	2195	1095	1170	1240
097 SOFA APPARTEMENT BRAS DROIT	68 x 38 x 36	1560	1680	1815	1940	2070	2195	1095	1170	1240
CONFIGURATIONS										
A CONF. A (096-005)	106X67X36	2840	3055	3280	3495	3715	3935	2035	2165	2280

Liste de prix CDN

CHLOE

Description	L x P x H	Cuir						Tissu		
		10	20 Hugo Madras Softy	30 Empire Fantasy Illusion Tucson Utah Vintage Wild Laredo Yukon	40 Diamond Elegance Princess Santiago Sensation Sunset Trina Victoria	50 Bull Cassiope Dublin	60 Caress Ultrasued	A	B COM	C alta
B CONF. B (096-063)	136X68X36	3150	3360	3600	3820	4040	4265	2315	2440	2570
C CONF. C (011-061)	92X67X36	2685	2885	3075	3270	3460	3650	1910	2010	2110
D CONF. D (086-005)	105X67X36	2685	2885	3075	3270	3460	3650	1880	1995	2090
E CONF. E (062-061)	122X68X36	2995	3190	3395	3595	3785	3980	2190	2285	2400
F CONF. F (086-063)	135X68X36	2995	3190	3395	3595	3785	3980	2160	2270	2380
G CONF. G (012-050-061)	104X104X36	3960	4255	4535	4825	5115	5385	2765	2890	3035
H CONF. H (012-055-045)	106X93X36	3850	4150	4425	4720	5005	5275	2710	2855	2990
I CONF. I (096-050-045)	118X117X36	4115	4425	4740	5050	5370	5670	2860	3030	3185
J CONF. J (096-055-061)	107X93X36	4005	4320	4630	4945	5260	5560	2865	3025	3180
K CONF. K (086-050-045)	117X117X36	3960	4255	4535	4825	5115	5385	2705	2860	2995

Hauteur complète 36" | Hauteur de siège 18" | Hauteur devant bras 24" | Profondeur d'assise 22"
 Total Height 36" | Seat Height 18" | Arm Height 24" | Seat Depth 22"

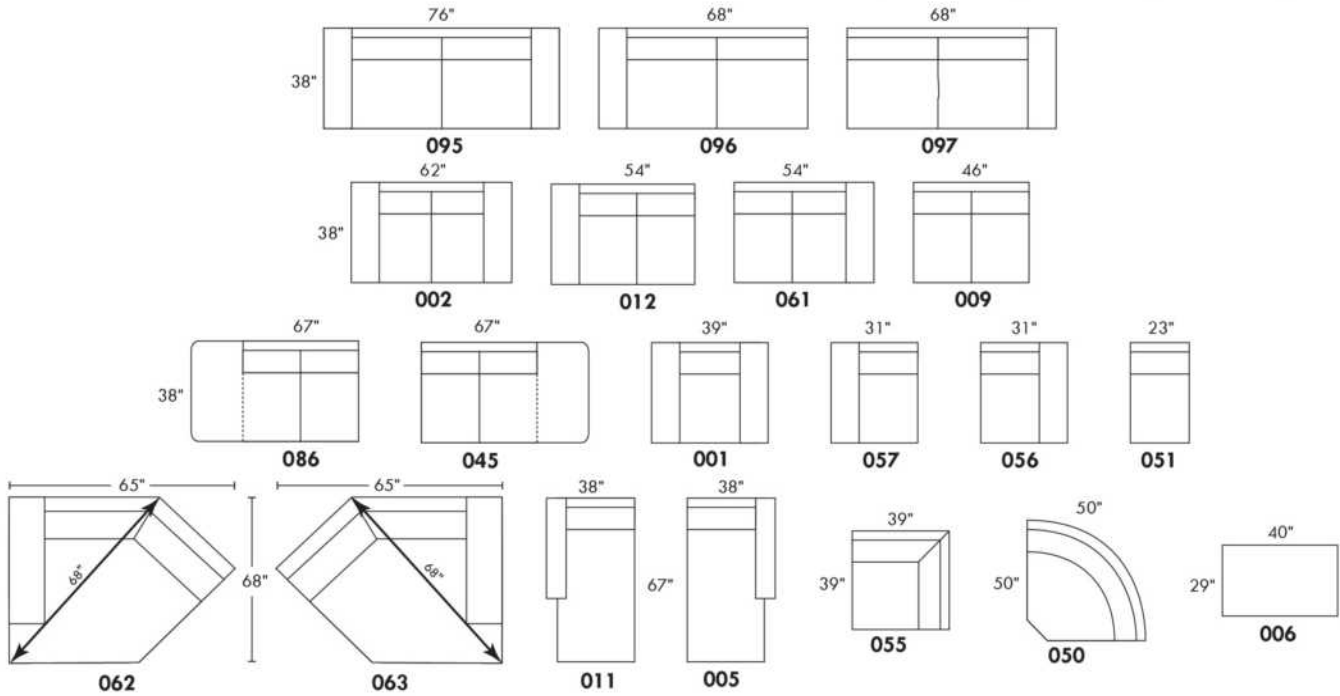

CONFIGURATIONS

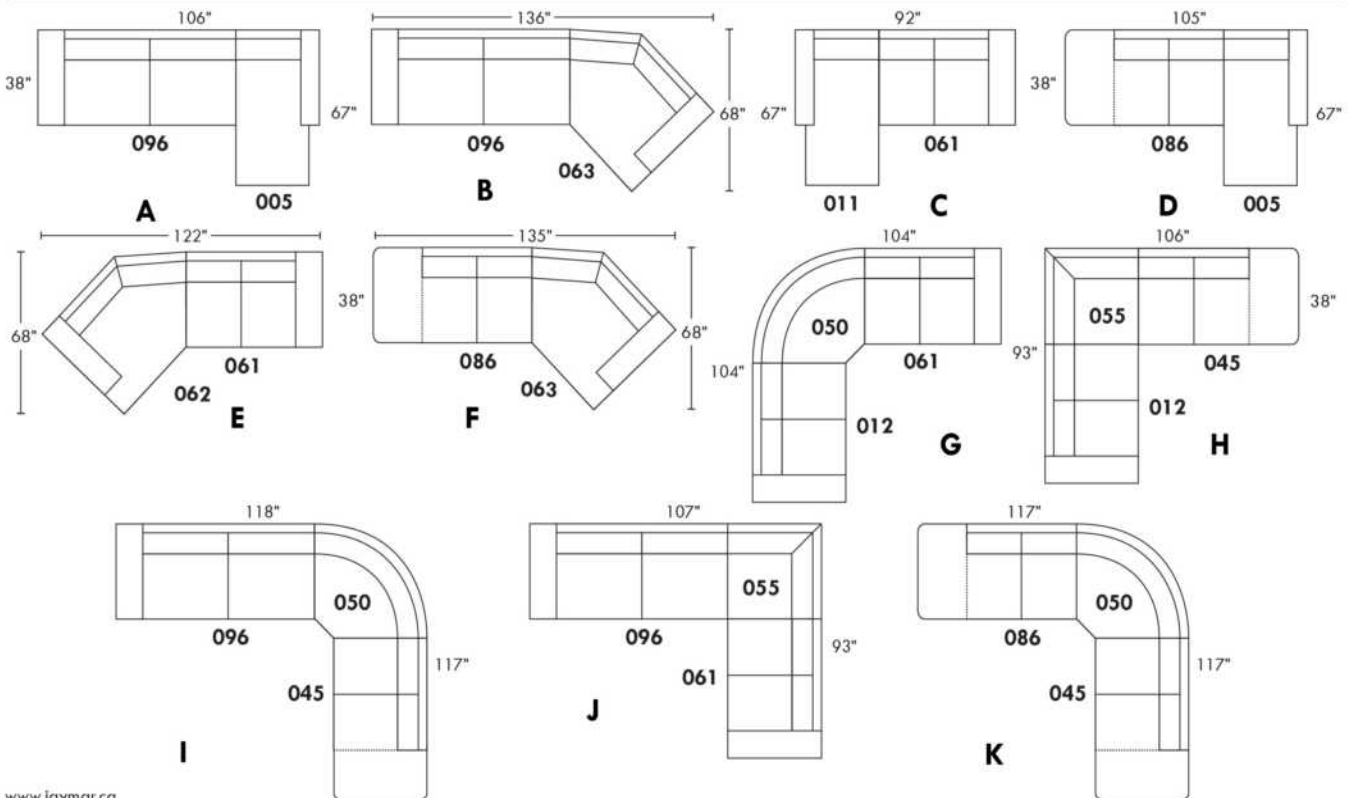

www.jaymar.ca

Toutes les dimensions indiquées sont au pouce près. Nos produits sont fabriqués à la main et des variations mineures peuvent survenir.
 All dimensions indicated are to the nearest inch. Our product is hand-made and minor variations can occur.

CLARIO

Modèle avec appui-tête ajustable inclus avec tous les items (2 sur coin carré). Appui-tête FIXE sur Centre Rond. Couture: Petit fil en tissu et en cuir.
Fauteuils inclinables, berçants, pivotants (items 043 & 163 seulement): coussin de siège avec mousse mémoire 1 po. Items chaise longue dos inclinable avec mécanisme "Push Back" Espace du mur: 10"

OPTIONS - Fournir DESSIN de votre config.:

Petit bras 6": au même prix.

Pattes (spécifiez couleur) : sur Bras LARGE LG08 bois. Sur PETIT Bras: LG195 bois.

Choix de profondeur d'assise : 20" ou *22". *Le 22" N/D sur fauteuils #043 et #163.

Faut. 043-163: avec base en bois (spécifiez couleur).

Option PREMIUM (disponible seulement avec l'option MOTORISÉ): Repose-pied pleine jambe + rembourrage des sièges avec mousse modelée et couche de mousse mémoire 1 po sur l'ensemble du mobilier (autant fixe qu'inclinable); AJOUTEZ \$55/siège. Section allongée d'un item compte pour 1 siège & chaise longue pour 2 sièges.

Mécanisme motorisé inclinable: avec bouton TACTILE ajoutez 125\$/méc. Pour le SANS FIL (batterie), ajoutez \$250/méc.

NB: 2 sièges inclinables SÉPARÉS par un CENTRE ROND (050) ou un COIN CARRÉ (055) ne peuvent pas ouvrir en même temps.

Description	L x P x H	Cuir						Tissu		
		10	20 Hugo Madras Softy	30 Empire Fantasy Illusion Tucson Utah Vintage Wild Laredo Yukon	40 Diamond Elegance Princess Santiago Sensation Sunset Trina Victoria	50 Bull Cassiope Dublin	60 Caress Ultrasued	A	B COM	C alta
001 FAUTEUIL	40x40x33/40	1305	1380	1475	1555	1625	1715	990	1020	1055
002 CAUSEUSE	63x40x33/40	1890	2005	2095	2205	2300	2405	1405	1475	1535
003 SOFA	87x40x33/40	2275	2405	2550	2675	2805	2925	1685	1780	1860
005 CHAISE LONGUE BRAS DROIT	32x62x33/40	1240	1305	1370	1425	1490	1555	930	990	1035
009 CAUSEUSE SANS BRAS	47x40x33/40	1405	1475	1540	1600	1660	1720	1050	1125	1175
011 CHAISE LONGUE BRAS GAUCHE	32x62x33/40	1240	1305	1370	1425	1490	1555	930	990	1035
012 CAUSEUSE BRAS GAUCHE	55x40x33/40	1650	1735	1815	1895	1990	2055	1235	1290	1360
017 FAUTEUIL DOUBLE	47x40x33/40	1385	1480	1575	1660	1750	1830	1035	1090	1145
021 SOFA APPARTEMENT SANS BRAS	61x40x33/40	1590	1670	1765	1835	1920	2015	1195	1265	1345
024 CAUSEUSE MODULAIRE ALLONGEE DROIT	89x40/44x33/40	2190	2330	2465	2605	2740	2885	1530	1605	1680
040 SOFA SANS BRAS	71x40x33/40	1795	1885	1990	2065	2160	2245	1355	1425	1510
041 FAUTEUIL INCLINABLE BRAS-G	32x40x33/40	1200	1260	1330	1385	1450	1510	940	990	1020
042 FAUTEUIL INCLINABLE BRAS-D	32x40x33/40	1200	1260	1330	1385	1450	1510	940	990	1020
043 FAUTEUIL INCLINABLE BERÇANT PIVOTANT	30/33 x 34 x 42	1520	1600	1695	1790	1875	1955	1215	1250	1290
044 FAUTEUIL INCLINABLE	40x40x33/40	1435	1515	1605	1680	1770	1840	1130	1165	1205
045 CAUSEUSE SANS BRAS ALLONGEE DROIT	68x40x33/40	1655	1745	1830	1920	2020	2095	1240	1305	1365
048 CAUSEUSE MODULAIRE ALLONGEE GAUCHE	89x40/44x33/40	2190	2330	2465	2605	2740	2885	1530	1605	1680
050 CENTRE ROND	49x49x33	1240	1325	1405	1490	1575	1655	875	930	985
051 FAUTEUIL SANS BRAS	24x40x33/40	825	865	910	955	1000	1035	630	675	715

CLARIO

Modèle avec appui-tête ajustable inclus avec tous les items (2 sur coin carré). Appui-tête FIXE sur Centre Rond. Couture: Petit fil en tissu et en cuir.
Fauteuils inclinables, berçants, pivotants (items 043 & 163 seulement): coussin de siège avec mousse mémoire 1 po. Items chaise longue dos inclinable avec mécanisme "Push Back" Espace du mur: 10"

OPTIONS - Fournir DESSIN de votre config.:

Petit bras 6": au même prix.

Pattes (spécifiez couleur) : sur Bras LARGE LG08 bois. Sur PETIT Bras: LG195 bois.

Choix de profondeur d'assise : 20" ou *22". *Le 22" N/D sur fauteuils #043 et #163.

Faut. 043-163: avec base en bois (spécifiez couleur).

Option PREMIUM (disponible seulement avec l'option MOTORISÉ): Repose-pied pleine jambe + rembourrage des sièges avec mousse modelée et couche de mousse mémoire 1 po sur l'ensemble du mobilier (autant fixe qu'inclinable); AJOUTEZ \$55/siège. Section allongée d'un item compte pour 1 siège & chaise longue pour 2 sièges.

Mécanisme motorisé inclinable: avec bouton TACTILE ajoutez 125\$/méc. Pour le SANS FIL (batterie), ajoutez \$250/méc.

NB: 2 sièges inclinables SÉPARÉS par un CENTRE ROND (050) ou un COIN CARRÉ (055) ne peuvent pas ouvrir en même temps.

Description	L x P x H	Cuir						Tissu		
		10	20 Hugo Madras Softy	30 Empire Fantasy Illusion Tucson Utah Vintage Wild Laredo Yukon	40 Diamond Elegance Princess Santiago Sensation Sunset Trina Victoria	50 Bull Cassiope Dublin	60 Caress Ultrasued	A	B COM	C alta
052 SOFA BRAS GAUCHE	79x40x33/40	2040	2155	2265	2375	2470	2590	1530	1605	1680
053 SOFA BRAS DROIT	79x40x33/40	2040	2155	2265	2375	2470	2590	1530	1605	1680
055 COIN CARRE	44x44x33/40	1455	1540	1620	1700	1790	1875	1100	1150	1200
056 FAUTEUIL BRAS DROIT	32x40x33/40	1055	1130	1195	1250	1315	1375	800	840	875
057 FAUTEUIL BRAS GAUCHE	32x40x33/40	1055	1130	1195	1250	1315	1375	800	840	875
061 CAUSEUSE BRAS DROIT	55x40x33/40	1650	1735	1815	1895	1990	2055	1235	1290	1360
071 FAUTEUIL INCLINABLE SANS BRAS	24x40x33/40	975	1005	1045	1090	1135	1170	765	820	870
086 CAUSEUSE SANS BRAS ALLONGEE GAUCHE	68x40x33/40	1655	1745	1830	1920	2020	2095	1240	1305	1365
088 FAUTEUIL SANS BRAS ALLONGE GAUCHE	45x40x33/40	1060	1140	1220	1275	1355	1415	805	850	880
089 FAUTEUIL SANS BRAS ALLONGE DROIT	45x40x33/40	1060	1140	1220	1275	1355	1415	805	850	880
095 SOFA APPARTEMENT	77x40x33/40	2070	2190	2325	2445	2570	2690	1555	1620	1690
096 SOFA APPARTEMENT BRAS GAUCHE	69x40x33/40	1825	1930	2040	2150	2245	2350	1375	1450	1530
097 SOFA APPARTEMENT BRAS DROIT	69x40x33/40	1825	1930	2040	2150	2245	2350	1375	1450	1530
124 POUF AVEC RANGEMENT	30x22x17	545	565	595	630	660	685	460	470	485
163 FAUT. DBL INCL. BERÇANT PIVOTANT	33/36x34x42	1555	1655	1745	1825	1920	2015	1220	1255	1295
165 FAUTEUIL DOUBLE INCLINABLE	47x40x33/40	1535	1615	1715	1805	1890	1990	1175	1235	1280
167 SOFA APP. SANS BRAS ALLONGE GAUCHE	82x40x33/40	1830	1940	2055	2170	2275	2385	1380	1455	1535
168 SOFA APP. SANS BRAS ALLONGE DROIT	82x40x33/40	1830	1940	2055	2170	2275	2385	1380	1455	1535
169 FAUTEUIL DOUBLE INCLINABLE BRAS GAUCHE	39x40x33/40	1280	1360	1425	1500	1565	1625	1005	1050	1110
170 FAUTEUIL DOUBLE INCLINABLE BRAS DROIT	39x40x33/40	1280	1360	1425	1500	1565	1625	1005	1050	1110

CLARIO

Modèle avec appui-tête ajustable inclus avec tous les items (2 sur coin carré). Appui-tête FIXE sur Centre Rond. Couture: Petit fil en tissu et en cuir.
Fauteuils inclinables, berçants, pivotants (items 043 & 163 seulement): coussin de siège avec mousse mémoire 1 po. Items chaise longue dos inclinable avec mécanisme "Push Back" Espace du mur: 10"

OPTIONS - Fournir DESSIN de votre config.:

Petit bras 6": au même prix.

Pattes (spécifiez couleur) : sur Bras LARGE LG08 bois. Sur PETIT Bras: LG195 bois.

Choix de profondeur d'assise : 20" ou *22". *Le 22" N/D sur fauteuils #043 et #163.

Faut. 043-163: avec base en bois (spécifiez couleur).

Option PREMIUM (disponible seulement avec l'option MOTORISÉ): Repose-pied pleine jambe + rembourrage des sièges avec mousse modelée et couche de mousse mémoire 1 po sur l'ensemble du mobilier (autant fixe qu'inclinable); AJOUTEZ \$55/siège. Section allongée d'un item compte pour 1 siège & chaise longue pour 2 sièges.

Mécanisme motorisé inclinable: avec bouton TACTILE ajoutez 125\$/méc. Pour le SANS FIL (batterie), ajoutez \$250/méc.

NB: 2 sièges inclinables SÉPARÉS par un CENTRE ROND (050) ou un COIN CARRÉ (055) ne peuvent pas ouvrir en même temps.

Description	L x P x H	Cuir						Tissu		
		10	20 Hugo Madras Softy	30 Empire Fantasy Illusion Tucson Utah Vintage Wild Laredo Yukon	40 Diamond Elegance Princess Santiago Sensation Sunset Trina Victoria	50 Bull Cassiope Dublin	60 Caress Ultrasued	A	B COM	C alta
171 FAUTEUIL DOUBLE INCLINABLE SANS BRAS	31x40x33/40	1045	1095	1150	1200	1245	1290	825	875	935
173 CHAISE LONGUE DOUBLE BRAS GAUCHE	39x62x33/40	1360	1435	1530	1605	1680	1770	1015	1095	1175
174 CHAISE LONGUE DOUBLE BRAS DROIT	39x62x33/40	1360	1435	1530	1605	1680	1770	1015	1095	1175
175 FAUTEUIL DOUBLE BRAS GAUCHE	39x40x33/40	1150	1225	1290	1365	1425	1500	865	920	985
176 FAUTEUIL DOUBLE BRAS DROIT	39x40x33/40	1150	1225	1290	1365	1425	1500	865	920	985
177 FAUTEUIL DOUBLE SANS BRAS	31x40x33/40	900	955	1010	1050	1100	1150	685	740	795
178 FAUTEUIL DOUBLE SANS BRAS ALLONGE-G	52x40x33/40	1155	1235	1315	1385	1465	1540	870	930	990
179 FAUTEUIL DOUBLE SANS BRAS ALLONGE-D	52x40x33/40	1155	1235	1315	1385	1465	1540	870	930	990
230 CHAISE LONGUE DOUBLE DOS INCL. BRAS-G	39x62x33/40	1490	1575	1660	1745	1820	1900	1135	1220	1290
231 CHAISE LONGUE DOUBLE DOS INCL. BRAS-D	39x62x33/40	1490	1575	1660	1745	1820	1900	1135	1220	1290
232 CHAISE LONGUE DOS INCLINABLE BRAS-G	32x62x33/40	1380	1445	1510	1575	1625	1685	1035	1090	1145
233 CHAISE LONGUE DOS INCLINABLE BRAS-D	32x62x33/40	1380	1445	1510	1575	1625	1685	1035	1090	1145
234 SOFA APP. MODULAIRE ALLONGE GAUCHE	96x40/44x33/40	2275	2410	2560	2690	2825	2960	1600	1685	1790
235 SOFA APP. MODULAIRE ALLONGE DROIT	96x40/44x33/40	2275	2410	2560	2690	2825	2960	1600	1685	1790
CONFIGURATIONS										
A CONFIG. (169-177-174)	109X62X33/40	3540	3750	3965	4155	4345	4545	2705	2885	3080
B CONFIG. (096-055-177-170)	113X114X33/40	5460	5785	6095	6400	6700	7000	4165	4390	4635
C CONFIG. (173-177-055-179)	114X96X33/40	4870	5165	5475	5740	6035	6335	3670	3915	4160
D CONFIG. (011-009-005)	110X62X33/40	3885	4085	4280	4450	4640	4830	2910	3105	3245
E CONFIG. (041-071-055-061)	100X99X33/40	5280	5540	5810	6070	6365	6610	4040	4250	4450

Liste de prix CDN

CLARIO

Description	L x P x H	Cuir						Tissu		
		10	20 Hugo Madras Softy	30 Empire Fantasy Illusion Tucson Utah Vintage Wild Laredo Yukon	40 Diamond Elegance Princess Santiago Sensation Sunset Trina Victoria	50 Bull Cassiope Dublin	60 Caress Ultrasued	A	B COM	C alta
F CONFIG. (041-061)	87X40X33/40	2850	2995	3145	3280	3440	3565	2175	2280	2380
G CONFIG. (057-042)	64X40X33/40	2255	2390	2525	2635	2765	2885	1740	1830	1895

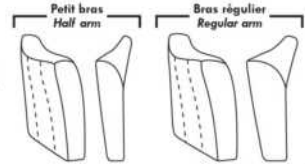

Items avec siège de 30" | Items with 30" seat

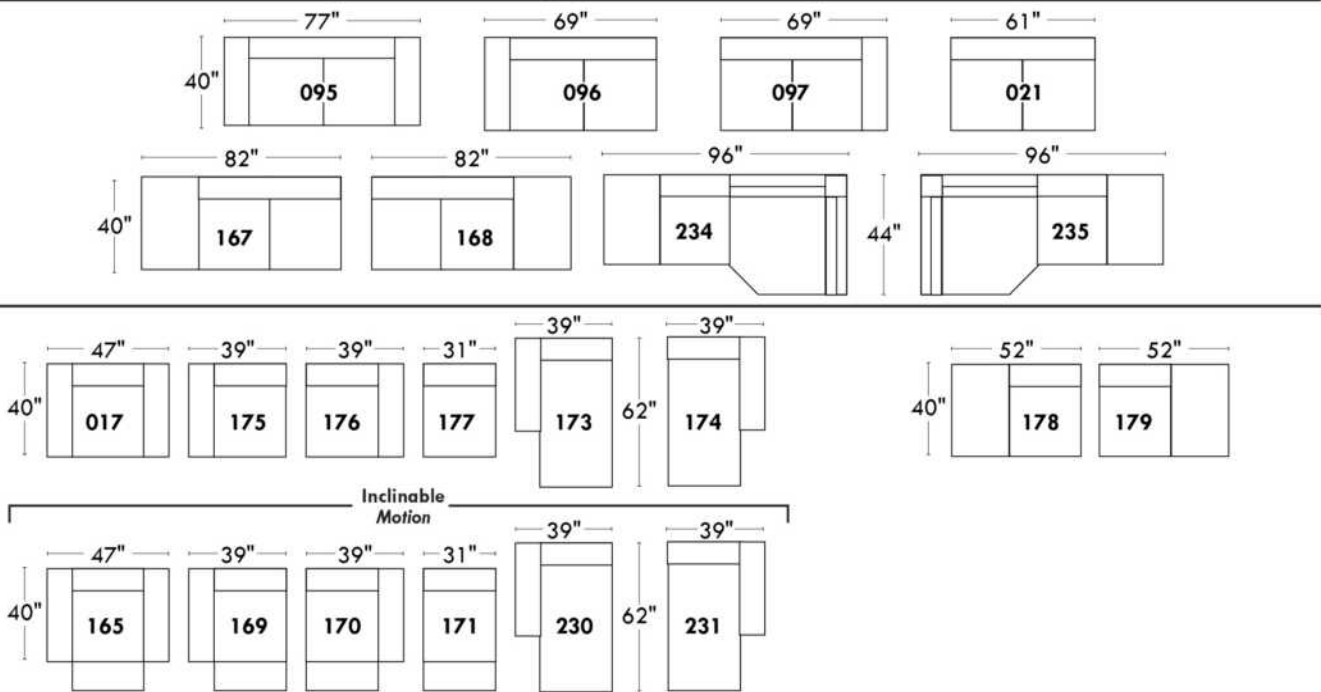

Spécifications | Specifications

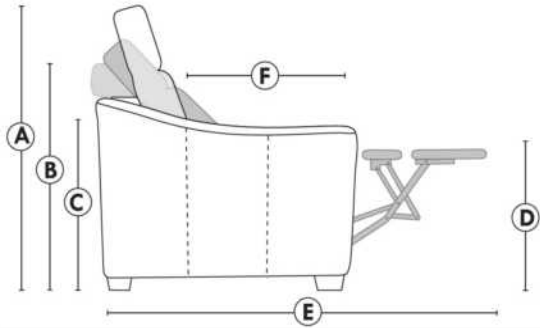

- Appui-tête levé / Headrest up
 - Appui-tête baissé / Headrest down
 - Complètement incliné / Fully reclined
- (A) Hauteur complète 40" / Total Height
 - (B) Hauteur appui-tête baissé 33" / Height headrest down
 - (C) Hauteur du bras 23" / Arm Height
 - (D) Hauteur du siège 19,5" / Seat height
 - (E) Profondeur incliné 65" / Depth fully reclined
 - (F) Profondeur d'assise 20" ou/ou 22" / Seat depth

Autres | Others

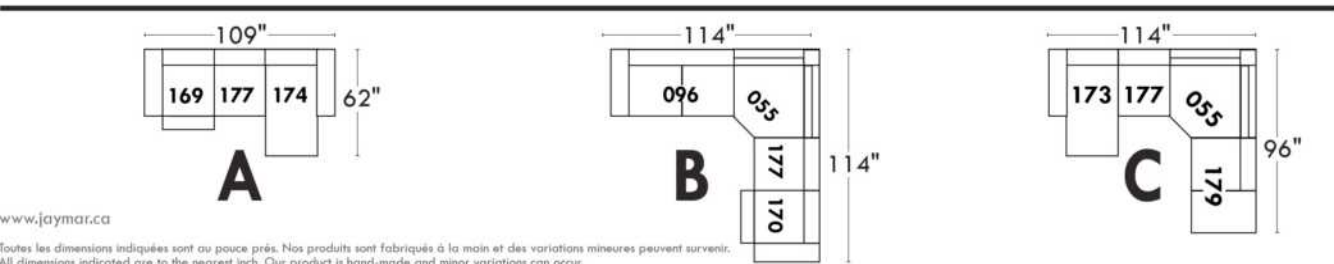
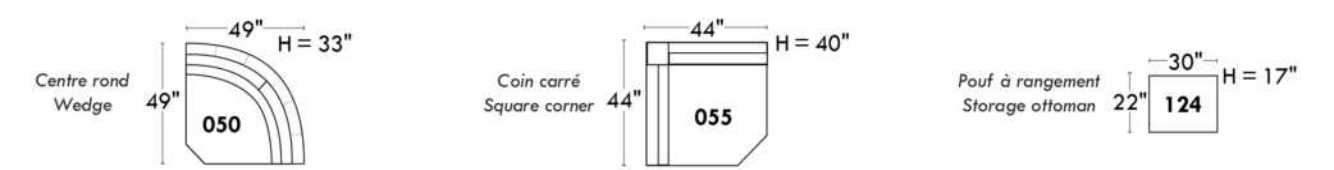

www.jaymar.ca
 Toutes les dimensions indiquées sont au pouce près. Nos produits sont fabriqués à la main et des variations mineures peuvent survenir.
 All dimensions indicated are to the nearest inch. Our product is hand-made and minor variations can occur.

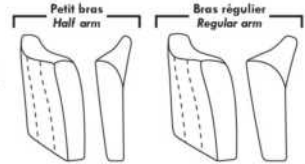

Items avec siège de 23" | Items with 23" seat

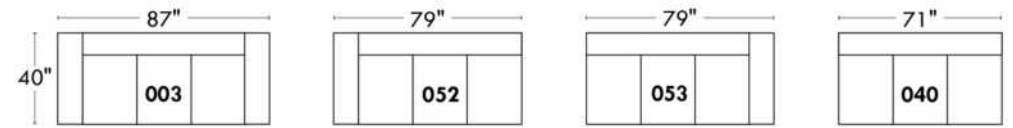
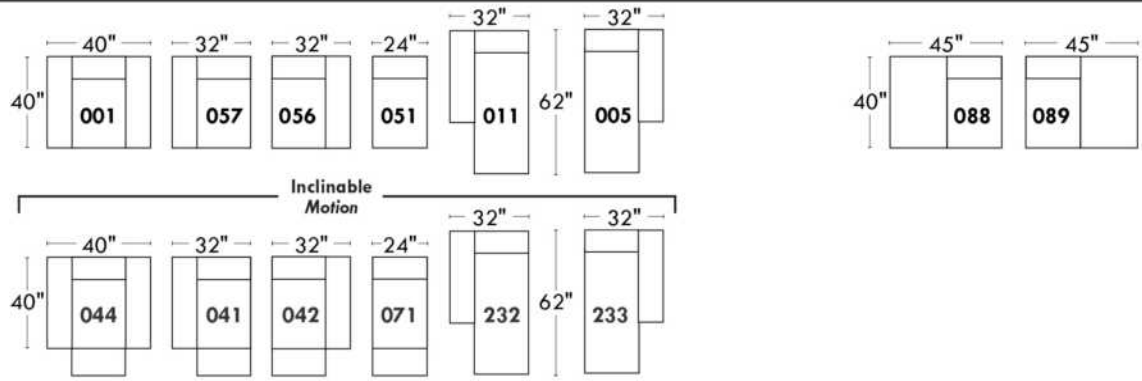
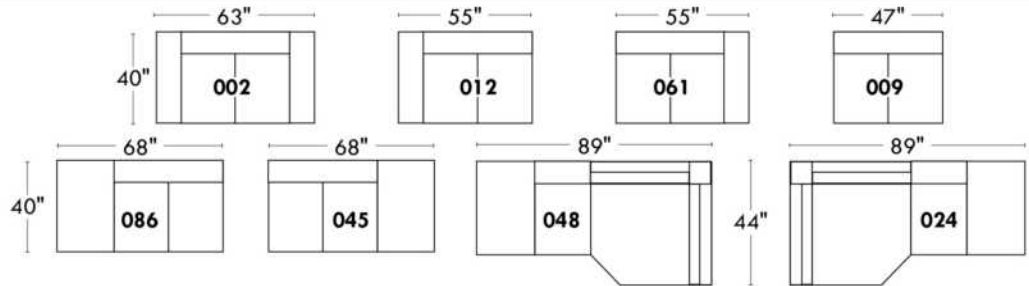

<p>Fauteuil berçant, pivotant et inclinable NE viens PAS avec un mécanisme protège-mur Dégagement mural: 16"</p>	<p>Swivel and rocking motion chair NOT Wall hugger Wall clearance: 16"</p>	<p>Simple 34" x 30" x 19" H = 42" Bras Arm 5 1/2" 043</p> <p>Double 34" x 33" x 22" H = 42" Bras Arm 5 1/2" 163</p>
---	---	---

Autres | Others

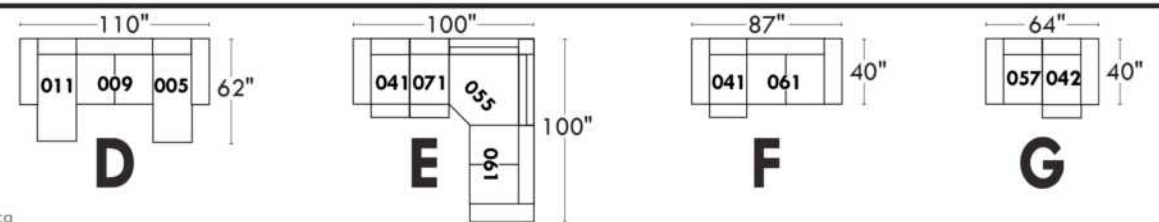
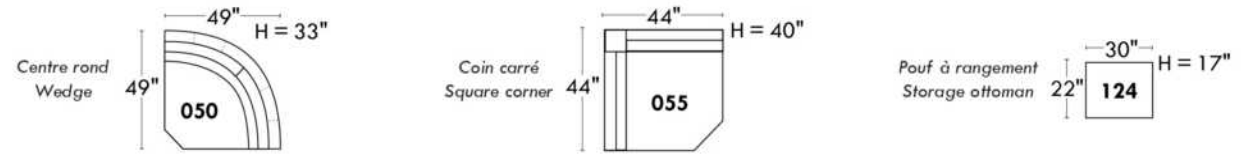

www.jaymar.ca
 Toutes les dimensions indiquées sont au pouce près. Nos produits sont fabriqués à la main et des variations mineures peuvent survenir.
 All dimensions indicated are to the nearest inch. Our product is hand-made and minor variations can occur.

COLOGNE

- Inclinable motorisé pleine jambe "à mécanisme *protège-mur" (manuel n/d).
- Appui-tête ajustable manuel sur tous les items (fixe sur centre rond).
- Coussins de siège avec mousse modelée + 1" de mousse mémoire au-dessus; bras avec mousse mémoire.
- Couture: petit fil en tissu et gros fil plat en cuir.
- Chaises longues dos inclinables avec mécanisme "push back"; dégagement mural 10".
- *Exclus faut. 043 & 163 : Dégagement mural 16".

Note: 2 inclinables séparés par un coin ne peuvent pas ouvrir en même temps. Aucuns inclinables à côté du Petit coin carré.

OPTIONS

- Motorisé sans fil (avec batterie): ajoutez \$125/mec.
- *Appui-tête motorisé: ajoutez \$125 ch. (*N/D sur items fixe ou chaise longue.)
- Mousse: Extra ferme ajoutez \$15/siège.
- Choix de bras (LARGE ou PETIT de 6"): Pattes sur bras LARGE : LG187 bois ou LG189 métal (noire ou chrome). PETIT Bras 6": LG08 bois ou LG64 métal. Spécifiez la couleur.
- Profondeur d'assise : 20" ou *22". *Le 22" N/D sur faut. 043 & 163.
- Faut. 043-163: avec base en bois (spécifiez couleur).

ACCESSOIRES (n/d sur petit bras de 6 po)

- Ancrage \$35 ch | Tablette pivotante & porte verre à vin \$20 ch, Porte tablette \$40 & Lampe DEL \$50.
- Porte-Gobelet en métal : \$25 ch. (1 par bras ou item 160-190 & 2 côte à côte sur item 159). Spécifiez couleur Acier, Noir ou Or.
- *RANGEMENTS 159-160-190 avec 2 prises USB/Élec. *Items universels (sans les détails du bras), non finis sur les côtés, doivent être utilisés entre 2 sièges.

Description	L x P x H	Cuir						Tissu		
		10	20 Hugo Madras Softy	30 Empire Fantasy Illusion Tucson Utah Vintage Wild Laredo Yukon	40 Diamond Elegance Princess Santiago Sensation Sunset Trina Victoria	50 Bull Cassiope Dublin	60 Caress Ultrasued	A	B COM	C alta
001 FAUTEUIL	42x40x33/40	1465	1545	1625	1715	1795	1880	1165	1200	1230
002 CAUSEUSE	65x40x33/40	2090	2190	2290	2390	2485	2590	1650	1715	1775
003 SOFA	89x40x33/40	2525	2650	2785	2915	3050	3180	1995	2070	2150
005 CHAISE LONGUE BRAS DROIT	33x62x33/40	1365	1420	1485	1540	1595	1655	1075	1125	1170
009 CAUSEUSE SANS BRAS	47x40x33/40	1470	1530	1590	1655	1720	1780	1135	1200	1260
011 CHAISE LONGUE BRAS GAUCHE	33x62x33/40	1365	1420	1485	1540	1595	1655	1075	1125	1170
012 CAUSEUSE BRAS GAUCHE	56x40x33/40	1795	1880	1960	2050	2130	2215	1405	1470	1525
017 FAUTEUIL DOUBLE	49x40x33/40	1535	1620	1715	1805	1890	1985	1215	1265	1320
021 SOFA APPARTEMENT SANS BRAS	61x40x33/40	1655	1745	1835	1920	2015	2100	1270	1345	1415
024 CAUSEUSE MODULAIRE ALLONGEE DROIT	89x40/44x33/40	2300	2440	2585	2725	2870	3010	1660	1745	1830
040 SOFA SANS BRAS	71x40x33/40	1895	1995	2085	2180	2275	2370	1480	1560	1645
041 FAUTEUIL INCLINABLE BRAS-G	33x40x33/40	1445	1505	1560	1615	1675	1735	1200	1235	1270
042 FAUTEUIL INCLINABLE BRAS-D	33x40x33/40	1445	1505	1560	1615	1675	1735	1200	1235	1270
043 FAUTEUIL INCLINABLE BERÇANT PIVOTANT	30x34x42	1715	1810	1900	2000	2090	2185	1405	1445	1485
044 FAUTEUIL INCLINABLE	42x40x33/40	1745	1820	1890	1960	2040	2110	1445	1480	1510
045 CAUSEUSE SANS BRAS ALLONGEE DROIT	68x40x33/40	1745	1825	1900	1985	2060	2135	1355	1410	1475

COLOGNE

- Inclinable motorisé pleine jambe "à mécanisme *protège-mur" (manuel n/d).
- Appui-tête ajustable manuel sur tous les items (fixe sur centre rond).
- Coussins de siège avec mousse modelée + 1" de mousse mémoire au-dessus; bras avec mousse mémoire.
- Couture: petit fil en tissu et gros fil plat en cuir.
- Chaises longues dos inclinables avec mécanisme "push back"; dégagement mural 10".
- *Exclus faut. 043 & 163 : Dégagement mural 16".

Note: 2 inclinables séparés par un coin ne peuvent pas ouvrir en même temps. Aucuns inclinables à côté du Petit coin carré.

OPTIONS

- Motorisé sans fil (avec batterie): ajoutez \$125/mec.
- *Appui-tête motorisé: ajoutez \$125 ch. (*N/D sur items fixe ou chaise longue.)
- Mousse: Extra ferme ajoutez \$15/siège.
- Choix de bras (LARGE ou PETIT de 6"): Pattes sur bras LARGE : LG187 bois ou LG189 métal (noire ou chrome). PETIT Bras 6": LG08 bois ou LG64 métal. Spécifiez la couleur.
- Profondeur d'assise : 20" ou *22". *Le 22" N/D sur faut. 043 & 163.
- Faut. 043-163: avec base en bois (spécifiez couleur).

ACCESSOIRES (n/d sur petit bras de 6 po)

- Ancrage \$35 ch | Tablette pivotante & porte verre à vin \$20 ch, Porte tablette \$40 & Lampe DEL \$50.
- Porte-Gobelet en métal : \$25 ch. (1 par bras ou item 160-190 & 2 côte à côte sur item 159). Spécifiez couleur Acier, Noir ou Or.
- *RANGEMENTS 159-160-190 avec 2 prises USB/Élec. *Items universels (sans les détails du bras), non finis sur les côtés, doivent être utilisés entre 2 sièges.

Description	L x P x H	Cuir						Tissu		
		10	20 Hugo Madras Softy	30 Empire Fantasy Illusion Tucson Utah Vintage Wild Laredo Yukon	40 Diamond Elegance Princess Santiago Sensation Sunset Trina Victoria	50 Bull Cassiope Dublin	60 Caress Ultrasued	A	B COM	C alta
048 CAUSEUSE MODULAIRE ALLONGEE GAUCHE	89x40/44x33/40	2300	2440	2585	2725	2870	3010	1660	1745	1830
050 CENTRE ROND	49x49x33	1275	1360	1445	1530	1610	1695	920	970	1015
051 FAUTEUIL SANS BRAS	24x40x33/40	840	880	925	970	1010	1050	645	690	730
052 SOFA BRAS GAUCHE	80x40x33/40	2225	2335	2435	2545	2645	2750	1745	1825	1900
053 SOFA BRAS DROIT	80x40x33/40	2225	2335	2435	2545	2645	2750	1745	1825	1900
055 COIN CARRE	44x44x33/40	1480	1565	1655	1745	1835	1920	1150	1195	1235
056 FAUTEUIL BRAS DROIT	33x40x33/40	1170	1225	1275	1330	1380	1430	910	960	1000
057 FAUTEUIL BRAS GAUCHE	33x40x33/40	1170	1225	1275	1330	1380	1430	910	960	1000
061 CAUSEUSE BRAS DROIT	56x40x33/40	1795	1880	1960	2050	2130	2215	1405	1470	1525
071 FAUTEUIL INCLINABLE SANS BRAS	24x40x33/40	1120	1165	1215	1260	1310	1355	935	985	1030
086 CAUSEUSE SANS BRAS ALLONGEE GAUCHE	68x40x33/40	1745	1825	1900	1985	2060	2135	1355	1410	1475
088 FAUTEUIL SANS BRAS ALLONGE GAUCHE	45x40x33/40	1110	1190	1260	1335	1405	1485	855	890	930
089 FAUTEUIL SANS BRAS ALLONGE DROIT	45x40x33/40	1110	1190	1260	1335	1405	1485	855	890	930
095 SOFA APPARTEMENT	79x40x33/40	2275	2400	2530	2650	2780	2905	1785	1865	1940
096 SOFA APPARTEMENT BRAS GAUCHE	70x40x33/40	1990	2085	2185	2285	2385	2480	1535	1610	1690
097 SOFA APPARTEMENT BRAS DROIT	70x40x33/40	1990	2085	2185	2285	2385	2480	1535	1610	1690

COLOGNE

- Inclinable motorisé pleine jambe "à mécanisme *protège-mur" (manuel n/d).
- Appui-tête ajustable manuel sur tous les items (fixe sur centre rond).
- Coussins de siège avec mousse modelée + 1" de mousse mémoire au-dessus; bras avec mousse mémoire.
- Couture: petit fil en tissu et gros fil plat en cuir.
- Chaises longues dos inclinables avec mécanisme "push back"; dégagement mural 10".
- *Exclus faut. 043 & 163 : Dégagement mural 16".

Note: 2 inclinables séparés par un coin ne peuvent pas ouvrir en même temps. Aucuns inclinables à côté du Petit coin carré.

OPTIONS

- Motorisé sans fil (avec batterie): ajoutez \$125/mec.
- *Appui-tête motorisé: ajoutez \$125 ch. (*N/D sur items fixe ou chaise longue.)
- Mousse: Extra ferme ajoutez \$15/siège.
- Choix de bras (LARGE ou PETIT de 6"): Pattes sur bras LARGE : LG187 bois ou LG189 métal (noire ou chrome). PETIT Bras 6": LG08 bois ou LG64 métal. Spécifiez la couleur.
- Profondeur d'assise : 20" ou *22". *Le 22" N/D sur faut. 043 & 163.
- Faut. 043-163: avec base en bois (spécifiez couleur).

ACCESSOIRES (n/d sur petit bras de 6 po)

- Ancrage \$35 ch | Tablette pivotante & porte verre à vin \$20 ch, Porte tablette \$40 & Lampe DEL \$50.
- Porte-Gobelet en métal : \$25 ch. (1 par bras ou item 160-190 & 2 côte à côte sur item 159). Spécifiez couleur Acier, Noir ou Or.
- *RANGEMENTS 159-160-190 avec 2 prises USB/Élec. *Items universels (sans les détails du bras), non finis sur les côtés, doivent être utilisés entre 2 sièges.

Description	L x P x H	Cuir						Tissu		
		10	20 Hugo Madras Softy	30 Empire Fantasy Illusion Tucson Utah Vintage Wild Laredo Yukon	40 Diamond Elegance Princess Santiago Sensation Sunset Trina Victoria	50 Bull Cassiope Dublin	60 Caresse Ultrasued	A	B COM	C alta
124 POUF AVEC RANGEMENT	30x22x17	575	595	620	640	665	685	495	515	535
155 PETIT COIN CARRE	40x40x33/40	1480	1565	1655	1745	1835	1920	1150	1195	1235
159 RANGEMENT À ANGLE	10/25x35x22	575	605	630	660	685	710	445	455	465
160 RANGEMENT DROIT	10x35x22	555	580	610	635	665	690	420	435	445
163 FAUT. DBL INCL. BERCANT PIVOTANT	33x34x42	1755	1855	1950	2055	2155	2255	1410	1450	1490
165 FAUTEUIL DOUBLE INCLINABLE	49x40x33/40	1820	1905	2000	2085	2175	2265	1505	1560	1615
167 SOFA APP. SANS BRAS ALLONGE GAUCHE	82x40x33/40	1930	2040	2140	2250	2355	2455	1490	1565	1645
168 SOFA APP. SANS BRAS ALLONGE DROIT	82x40x33/40	1930	2040	2140	2250	2355	2455	1490	1565	1645
169 FAUTEUIL DOUBLE INCLINABLE BRAS GAUCHE	40x40x33/40	1525	1590	1660	1730	1795	1865	1250	1320	1385
170 FAUTEUIL DOUBLE INCLINABLE BRAS DROIT	40x40x33/40	1525	1590	1660	1730	1795	1865	1250	1320	1385
171 FAUTEUIL DOUBLE INCLINABLE SANS BRAS	31x40x33/40	1200	1245	1295	1340	1385	1430	985	1035	1085
173 CHAISE LONGUE DOUBLE BRAS GAUCHE	40x62x33/40	1480	1560	1645	1730	1815	1895	1165	1235	1305
174 CHAISE LONGUE DOUBLE BRAS DROIT	40x62x33/40	1480	1560	1645	1730	1815	1895	1165	1235	1305
175 FAUTEUIL DOUBLE BRAS GAUCHE	40x40x33/40	1235	1310	1380	1455	1530	1600	975	1030	1085
176 FAUTEUIL DOUBLE BRAS DROIT	40x40x33/40	1235	1310	1380	1455	1530	1600	975	1030	1085
177 FAUTEUIL DOUBLE SANS BRAS	31x40x33/40	920	975	1025	1075	1130	1185	700	745	795

COLOGNE

- Inclinable motorisé pleine jambe "à mécanisme *protège-mur" (manuel n/d).
- Appui-tête ajustable manuel sur tous les items (fixe sur centre rond).
- Coussins de siège avec mousse modelée + 1" de mousse mémoire au-dessus; bras avec mousse mémoire.
- Couture: petit fil en tissu et gros fil plat en cuir.
- Chaises longues dos inclinables avec mécanisme "push back"; dégagement mural 10".
- *Exclus faut. 043 & 163 : Dégagement mural 16".

Note: 2 inclinables séparés par un coin ne peuvent pas ouvrir en même temps. Aucuns inclinables à côté du Petit coin carré.

OPTIONS

- Motorisé sans fil (avec batterie): ajoutez \$125/mec.
- *Appui-tête motorisé: ajoutez \$125 ch. (*N/D sur items fixe ou chaise longue.)
- Mousse: Extra ferme ajoutez \$15/siège.
- Choix de bras (LARGE ou PETIT de 6"): Pattes sur bras LARGE : LG187 bois ou LG189 métal (noire ou chrome). PETIT Bras 6": LG08 bois ou LG64 métal. Spécifiez la couleur.
- Profondeur d'assise : 20" ou *22". *Le 22" N/D sur faut. 043 & 163.
- Faut. 043-163: avec base en bois (spécifiez couleur).

ACCESSOIRES (n/d sur petit bras de 6 po)

- Ancrage \$35 ch | Tablette pivotante & porte verre à vin \$20 ch, Porte tablette \$40 & Lampe DEL \$50.
- Porte-Gobelet en métal : \$25 ch. (1 par bras ou item 160-190 & 2 côte à côte sur item 159). Spécifiez couleur Acier, Noir ou Or.
- *RANGEMENTS 159-160-190 avec 2 prises USB/Élec. *Items universels (sans les détails du bras), non finis sur les côtés, doivent être utilisés entre 2 sièges.

Description	L x P x H	Cuir						Tissu		
		10	20 Hugo Madras Softy	30 Empire Fantasy Illusion Tucson Utah Vintage Wild Laredo Yukon	40 Diamond Elegance Princess Santiago Sensation Sunset Trina Victoria	50 Bull Cassiope Dublin	60 Caress Ultrasued	A	B COM	C alta
178 FAUTEUIL DOUBLE SANS BRAS ALLONGE-G	52x40x33/40	1195	1265	1340	1410	1490	1560	935	985	1030
179 FAUTEUIL DOUBLE SANS BRAS ALLONGE-D	52x40x33/40	1195	1265	1340	1410	1490	1560	935	985	1030
186 CAUS. SANS BRAS ALLONGEE RANGEMENT-G	68x40x33/40	1870	1945	2030	2105	2185	2265	1480	1540	1600
187 CAUS. SANS BRAS ALLONGEE RANGEMENT-D	68x40x33/40	1870	1945	2030	2105	2185	2265	1480	1540	1600
188 FAUT. SANS BRAS ALLONGE RANGEMENT-G	45x40x33/40	1240	1315	1385	1465	1535	1605	985	1015	1045
189 FAUT. SANS BRAS ALLONGE RANGEMENT-D	45x40x33/40	1240	1315	1385	1465	1535	1605	985	1015	1045
190 PETIT RANGEMENT À ANGLE	10/20x35x22	555	580	610	635	665	690	420	435	445
221 FAUT. DBL SANS BRAS ALLONGE RANGEMENT-G	52x40x33/40	1320	1390	1470	1540	1610	1685	1055	1105	1160
222 FAUT. DBL SANS BRAS ALLONGE RANGEMENT-D	52x40x33/40	1320	1390	1470	1540	1610	1685	1055	1105	1160
223 SOFA APP SANS BRAS ALLONGE RANGEMENT-G	82x40x33/40	2055	2165	2275	2385	2500	2605	1610	1690	1770
224 SOFA APP SANS BRAS ALLONGE RANGEMENT-D	82x40x33/40	2055	2165	2275	2385	2500	2605	1610	1690	1770
230 CHAISE LONGUE DOUBLE DOS INCL. BRAS-G	40x62x33/40	1620	1700	1780	1860	1935	2020	1270	1345	1415
231 CHAISE LONGUE DOUBLE DOS INCL. BRAS-D	40x62x33/40	1620	1700	1780	1860	1935	2020	1270	1345	1415
232 CHAISE LONGUE DOS INCLINABLE BRAS-G	33x62x33/40	1505	1575	1650	1725	1795	1870	1195	1240	1290
233 CHAISE LONGUE DOS INCLINABLE BRAS-D	33x62x33/40	1505	1575	1650	1725	1795	1870	1195	1240	1290
234 SOFA APP. MODULAIRE ALLONGE GAUCHE	96x40/44x33/40	2380	2515	2640	2775	2905	3040	1735	1820	1900

COLOGNE

- Inclinable motorisé pleine jambe "à mécanisme *protège-mur" (manuel n/d).
 - Appui-tête ajustable manuel sur tous les items (fixe sur centre rond).
 - Coussins de siège avec mousse modelée + 1" de mousse mémoire au-dessus; bras avec mousse mémoire.
 - Couture: petit fil en tissu et gros fil plat en cuir.
 - Chaises longues dos inclinables avec mécanisme "push back"; dégagement mural 10".
 - *Exclus faut. 043 & 163 : Dégagement mural 16".
- Note: 2 inclinables séparés par un coin ne peuvent pas ouvrir en même temps. Aucuns inclinables à côté du Petit coin carré.

OPTIONS

- Motorisé sans fil (avec batterie): ajoutez \$125/mec.
- *Appui-tête motorisé: ajoutez \$125 ch. (*N/D sur items fixe ou chaise longue.)
- Mousse: Extra ferme ajoutez \$15/siège.
- Choix de bras (LARGE ou PETIT de 6"): Pattes sur bras LARGE : LG187 bois ou LG189 métal (noire ou chrome). PETIT Bras 6": LG08 bois ou LG64 métal. Spécifiez la couleur.
- Profondeur d'assise : 20" ou *22". *Le 22" N/D sur faut. 043 & 163.
- Faut. 043-163: avec base en bois (spécifiez couleur).

ACCESSOIRES (n/d sur petit bras de 6 po)

- Ancrage \$35 ch | Tablette pivotante & porte verre à vin \$20 ch, Porte tablette \$40 & Lampe DEL \$50.
- Porte-Gobelet en métal : \$25 ch. (1 par bras ou item 160-190 & 2 côte à côte sur item 159). Spécifiez couleur Acier, Noir ou Or.
- *RANGEMENTS 159-160-190 avec 2 prises USB/Élec. *Items universels (sans les détails du bras), non finis sur les côtés, doivent être utilisés entre 2 sièges.

Description	L x P x H	Cuir						Tissu		
		10	20 Hugo Madras Softy	30 Empire Fantasy Illusion Tucson Utah Vintage Wild Laredo Yukon	40 Diamond Elegance Princess Santiago Sensation Sunset Trina Victoria	50 Bull Cassiope Dublin	60 Caress Ultrasued	A	B COM	C alta
235 SOFA APP. MODULAIRE ALLONGE DROIT	96x40/44x33/40	2380	2515	2640	2775	2905	3040	1735	1820	1900
CONFIGURATIONS										
A CONFIG (169-170)	80X40X40	3050	3180	3320	3460	3590	3730	2500	2640	2770
B CONFIG (169-171-174)	111X62X40	4205	4395	4600	4800	4995	5190	3400	3590	3775
C CONFIG (096-055-171-170)	115X115X40	6195	6485	6795	7100	7400	7695	4920	5160	5395
D CONFIG (169-171-235)	115X96X40	5105	5350	5595	5845	6085	6335	3970	4175	4370
J CONFIG (041-042)	66X40X40	2890	3010	3120	3230	3350	3470	2400	2470	2540
K CONFIG (041-071-005)	90X62X40	3930	4090	4260	4415	4580	4745	3210	3345	3470
L CONFIG (012-055-071-042)	101X101X40	5840	6115	6390	6670	6950	7225	4690	4885	5060
M CONFIG (041-071-024)	101X89X40	4865	5110	5360	5600	5855	6100	3795	3965	4130

COLOGNE

OPTIMA

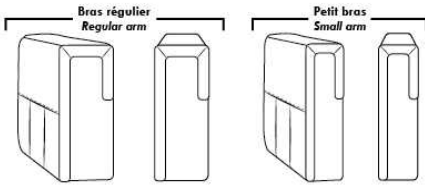

Spécifications | Specifications

Appui-tête levé / Headrest up
 Appui-tête baissé / Headrest down
 Complètement incliné / Fully reclined

(A) Hauteur complète 40" / Total Height
 (B) Hauteur appui-tête baissé 33" / Height headrest down
 (C) Hauteur du bras 24" / Arm Height
 (D) Hauteur du siège 19,5" / Seat height
 (E) Profondeur inclinée 65" / Depth fully reclined
 (F) Profondeur d'assise 20" ou/ou 22" / Seat depth
 (G) Profondeur appui-tête monté 36" / Depth with headrest up

Siège 30" de large | 30" Seat Width

79" 40" 095
 70" 40" 096
 70" 40" 097
 61" 40" 021
 96" 40" 234
 44" 40" 167
 82" 40" 168
 96" 44" 235
 82" 40" 223
 82" 40" 224
 49" 40" 017
 40" 40" 175
 40" 40" 176
 31" 40" 177
 40" 62" 173
 40" 42"/44" Profondeur Depth 174
 49" 40" 165
 40" 40" 169
 40" 40" 170
 31" 40" 171
 40" 62" 230
 40" 42"/44" Profondeur Depth 231
 52" 40" 178
 52" 40" 179
 52" 40" 221
 52" 40" 222

Siège 23" de large | 23" Seat Width

65" 40" 002
 56" 40" 012
 56" 40" 061
 47" 40" 009
 68" 40" 086
 68" 40" 045
 89" 40" 048
 89" 44" 024
 68" 40" 186
 68" 40" 187
 42" 40" 001
 33" 40" 057
 33" 40" 056
 24" 40" 051
 33" 62" 011
 33" 42"/44" Profondeur Depth 005
 45" 40" 088
 45" 40" 089
 42" 40" 044
 33" 40" 041
 33" 40" 042
 24" 40" 071
 33" 62" 232
 33" 42"/44" Profondeur Depth 233
 45" 40" 188
 45" 40" 189
 89" 40" 003
 80" 40" 052
 80" 40" 053
 71" 40" 040

Autres | Others

Fauteuil berçant, pivotant et inclinable / Swivel, rocking motion chair

N'est pas un mécanisme protège-mur / Not a wall hugger mechanism
 Dégagement mural: 16" / Wall clearance: 16"

Simple / Single: 30" H=42", 34", 19"
 Double: 33" H=42", 34", 22"

Centre rond / Wedge: 49" H=33", 050
 Coin carré / Square corner: 44" H=40", 055
 Petit coin carré / Small corner: 40" H=40", 155
 Pouf à rangement / Storage ottoman: 30" H=17", 22", 124
 Rangement à angle / Wedge storage: 25" H=22", 35", 10", 159
 Rangement droit / Straight storage: 10" H=22", 35", 160
 Petit rangement à angle / Small Wedge storage: 20" H=22", 35", 10", 190

30" Populaires | Popular CONFIGURATIONS 23"

A: 80" 40" 169 170
 B: 111" 40" 169 171 174
 C: 115" 40" 096 055 171 170
 D: 115" 40" 169 171 235
 J: 66" 40" 041 042
 K: 90" 40" 041 071 005
 L: 101" 40" 012 055 071 042
 M: 101" 40" 041 071 024

Nos produits sont fabriqués à la main et des variations mineures peuvent survenir. / Our product is hand-made and minor variations can occur.

Liste de prix CDN

CONDO

Spécifiez couleur des pattes LG111.

COMBO: Spécifiez recouvrement #2 sur les dossiers seulement OU dossiers et sièges.

EN TISSU il n'y a pas de coutures sur les sièges pour items 005-011-062 et 063.

Tissu uni recommandé pour la base.

*REMARQUE: En cuir et en tissu, les côtés sans bras et coin rond ne sont pas complètement recouvert de cuir/tissu.

Description	L x P x H	Cuir						Tissu		
		10	20 Hugo Madras Softy	30 Empire Fantasy Illusion Tucson Utah Vintage Wild Laredo Yukon	40 Diamond Elegance Princess Santiago Sensation Sunset Trina Victoria	50 Bull Cassiope Dublin	60 Caress Ultrasued	A	B COM	C alta
001 FAUTEUIL	39X36X36	1045	1125	1195	1260	1330	1390	725	765	805
002 CAUSEUSE	62X36X36	1505	1590	1680	1780	1870	1945	955	1015	1075
005 CHAISE LONGUE BRAS DROIT	38X65X36	1170	1260	1360	1445	1535	1615	855	900	975
009 CAUSEUSE SANS BRAS	46X36X36	1135	1225	1315	1395	1490	1580	805	860	910
011 CHAISE LONGUE BRAS GAUCHE	38X65X36	1170	1260	1360	1445	1535	1615	855	900	975
012 CAUSEUSE BRAS GAUCHE	54X36X36	1275	1375	1480	1575	1665	1765	875	935	995
045 CAUSEUSE SANS BRAS ALLONGEE DROIT	67X36X36	1235	1330	1425	1530	1615	1715	860	910	980
050 CENTRE ROND	47X47X36	975	1035	1125	1195	1265	1345	745	790	825
051 FAUTEUIL SANS BRAS	23X36X36	630	695	775	840	900	985	590	635	680
055 COIN CARRE	37 x 37 x 36	940	1010	1075	1150	1225	1290	725	760	800
056 FAUTEUIL BRAS DROIT	31X36X36	835	895	985	1040	1110	1175	650	690	730
057 FAUTEUIL BRAS GAUCHE	31X36X36	835	895	985	1040	1110	1175	650	690	730
061 CAUSEUSE BRAS DROIT	54X36X36	1275	1375	1480	1575	1665	1765	875	935	995
062 FAUTEUIL ANGULAIRE BRAS GAUCHE	65X66X36	1245	1335	1425	1515	1605	1685	955	1010	1055
063 FAUTEUIL ANGULAIRE BRAS DROIT	65X66X36	1245	1335	1425	1515	1605	1685	955	1010	1055
086 CAUSEUSE SANS BRAS ALLONGEE GAUCHE	67X36X36	1235	1330	1425	1530	1615	1715	860	910	980
095 SOFA APPARTEMENT	76X36X36	1625	1750	1875	1995	2095	2215	1085	1155	1235
096 SOFA APPARTEMENT BRAS GAUCHE	68X36X36	1415	1535	1655	1770	1885	2010	1005	1060	1140
097 SOFA APPARTEMENT BRAS DROIT	68X36X36	1415	1535	1655	1770	1885	2010	1005	1060	1140
124 POUF AVEC RANGEMENT	30X22X18	565	590	630	660	685	715	470	490	525
CONFIGURATIONS										
A CONF. A (95-01)	76X39X36	2670	2875	3070	3255	3425	3605	1810	1920	2040
B CONF. B (96-05)	106X65X36	2585	2795	3015	3215	3420	3625	1860	1960	2115
C CONF. C (11-97)	65X106X36	2585	2795	3015	3215	3420	3625	1860	1960	2115
D CONF. D (96-63)	133X66X36	2660	2870	3080	3285	3490	3695	1960	2070	2195
E CONF. E (62-97)	66X133X36	2660	2870	3080	3285	3490	3695	1960	2070	2195
F CONF. F (12-05)	92X65X36	2445	2635	2840	3020	3200	3380	1730	1835	1970

Liste de prix CDN

CONDO

Description	L x P x H	Cuir						Tissu		
		10	20 Hugo Madras Softy	30 Empire Fantasy Illusion Tucson Utah Vintage Wild Laredo Yukon	40 Diamond Elegance Princess Santiago Sensation Sunset Trina Victoria	50 Bull Cassiope Dublin	60 Caress Ultrasued	A	B COM	C alta
G CONF. G (11-61)	65X92X36	2445	2635	2840	3020	3200	3380	1730	1835	1970
H CONF. H (86-05)	105X65X36	2405	2590	2785	2975	3150	3330	1715	1810	1955
I CONF. I (11-45)	65X105X36	2405	2590	2785	2975	3150	3330	1715	1810	1955
J CONF. J (12-63)	119X66X36	2520	2710	2905	3090	3270	3450	1830	1945	2050
K CONF. K (62-61)	66X119X36	2520	2710	2905	3090	3270	3450	1830	1945	2050
L CONF. L (86-63)	132X66X36	2480	2665	2850	3045	3220	3400	1815	1920	2035
M CONF. M (62-45)	66X132X36	2480	2665	2850	3045	3220	3400	1815	1920	2035
N CONF. N (95-02)	76X62X36	3130	3340	3555	3775	3965	4160	2040	2170	2310
O CONF. O (12-50-61)	101X101X36	3525	3785	4085	4345	4595	4875	2495	2660	2815
P CONF. P (86-50-61)	114X101X36	3485	3740	4030	4300	4545	4825	2480	2635	2800
Q CONF. Q (12-50-45)	101X114X36	3485	3740	4030	4300	4545	4825	2480	2635	2800
R CONF. R (86-50-45)	114X114X36	3445	3695	3975	4255	4495	4775	2465	2610	2785
S CONF. S (96-50-61)	115X101X36	3665	3945	4260	4540	4815	5120	2625	2785	2960
T CONF. T (12-50-97)	101X115X36	3665	3945	4260	4540	4815	5120	2625	2785	2960
U CONF. U (96-50-45)	115X114X36	3625	3900	4205	4495	4765	5070	2610	2760	2945
V CONF. V (86-50-97)	114X115X36	3625	3900	4205	4495	4765	5070	2610	2760	2945

CONDO



Hauteur complète 36" | Hauteur de siège 20" | Hauteur devant bras 25" | Profondeur d'assise 21"
 Total Height 36" | Seat Height 20" | Arm Height 25" | Seat Depth 21"

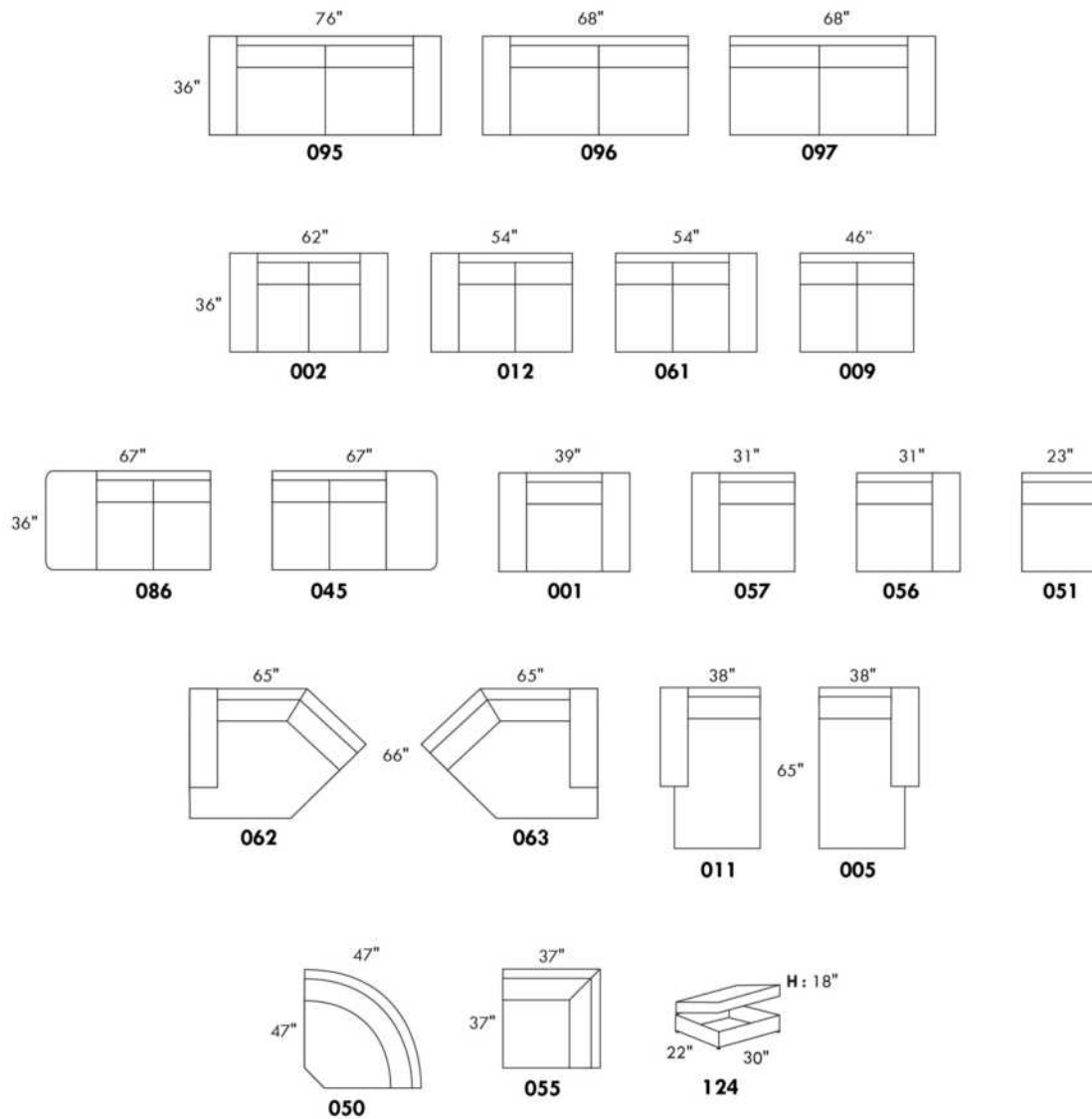

www.jaymar.ca

Toutes les dimensions indiquées sont au pouce près. Nos produits sont fabriqués à la main et des variations mineures peuvent survenir.
 All dimensions indicated are to the nearest inch. Our product is hand-made and minor variations can occur.

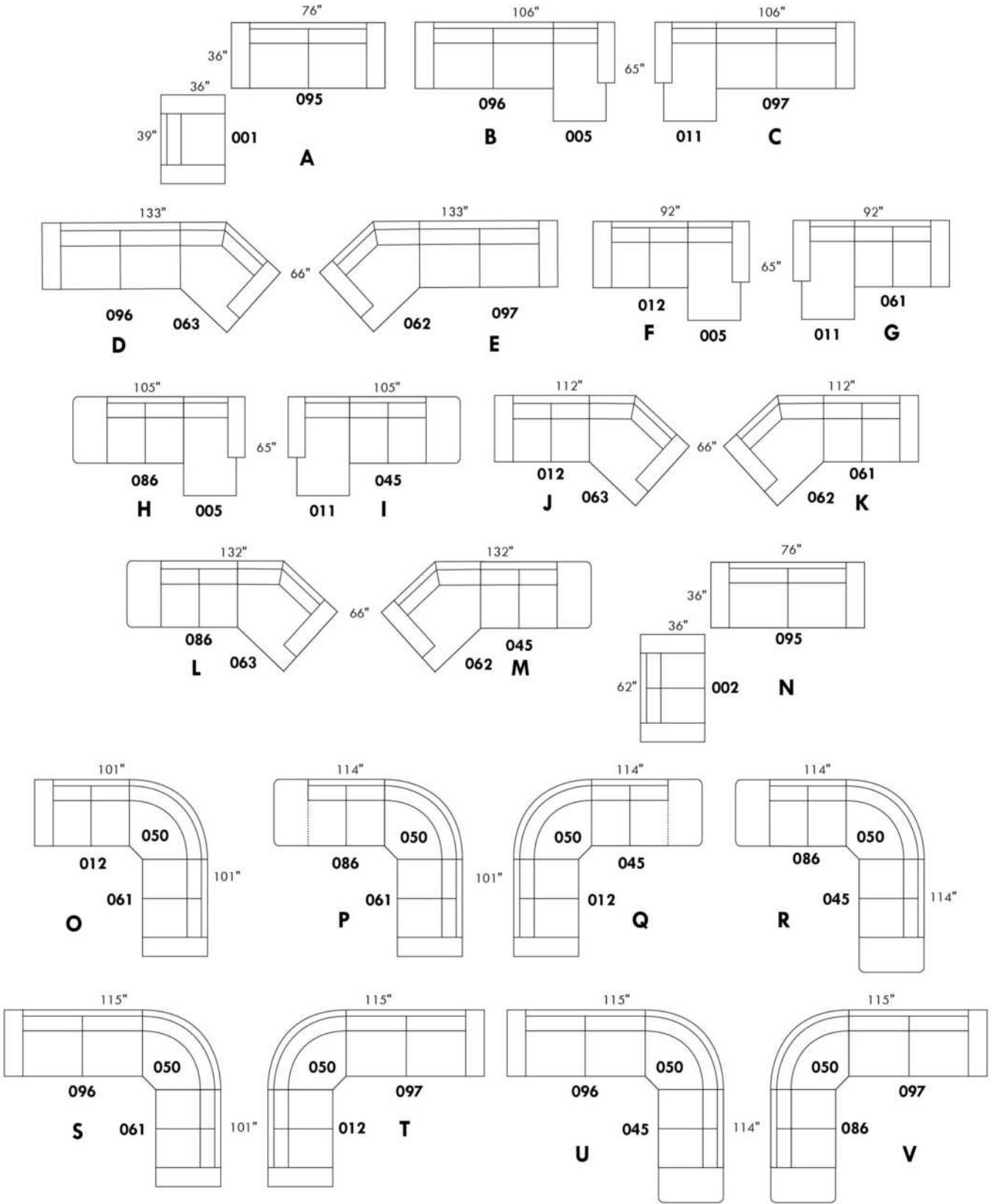



CORRADO

Caractéristiques: Modèle avec appui-tête ajustable inclus (2 sur coin carré). Couture: en tissu petit fil & en cuir gros fil plat. Coussins de siège avec mousse mémoire. Items chaise longue DOS incl. avec méc. "Push Back".

OPTIONS - Fournissez DESSIN de votre config.

Patte: LG64 métal ou LG08 bois (spécifiez couleur). | Table #154: Spécifiez couleur du dessus de table en bois.

Faut. 043-163: avec base en bois (spécifiez couleur).

Accessoires: Ancre \$35 ch. | Tablette pivotante & porte verre à vin \$20 ch., Porte tablette \$40 & Lampe DEL \$50.

Option PREMIUM (disponible seulement avec option MOTORISÉ): Repose-pied pleine jambe + rembourrage de sièges avec mousse modelée & couche mousse mémoire 1" sur l'ensemble du mobilier; AJOUTEZ \$55/siège. Section allongée d'un item compte pour 1 siège & chaise longue pour 2 sièges.

Mécanisme motorisé inclinable: ajoutez \$125/méc. Pour le SANS FIL (batterie) ajoutez \$250.

NB: 2 sièges inclinables SÉPARÉS par un COIN CARRÉ ou une TABLE ne peuvent pas ouvrir en même temps.

Description	L x P x H	Cuir						Tissu		
		10	20 Hugo Madras Softy	30 Empire Fantasy Illusion Tucson Utah Vintage Wild Laredo Yukon	40 Diamond Elegance Princess Santiago Sensation Sunset Trina Victoria	50 Bull Cassiope Dublin	60 Caress Ultrasued	A	B COM	C alta
001 FAUTEUIL	38X40X30/39	1310	1385	1480	1560	1645	1720	975	1005	1040
002 CAUSEUSE	61X40X30/39	1935	2040	2155	2250	2355	2450	1425	1490	1555
003 SOFA	85X40X30/39	2370	2500	2630	2760	2890	3015	1760	1830	1910
005 CHAISE LONGUE BRAS DROIT	31X62X30/39	1240	1305	1370	1425	1490	1555	910	980	1020
009 CAUSEUSE SANS BRAS	47X40X30/39	1445	1505	1575	1625	1685	1760	1075	1140	1200
011 CHAISE LONGUE BRAS GAUCHE	31X62X30/39	1240	1305	1370	1425	1490	1555	910	980	1020
012 CAUSEUSE BRAS GAUCHE	54X40X30/39	1685	1780	1870	1940	2030	2105	1245	1310	1370
017 FAUTEUIL DOUBLE	45X40X30/39	1385	1480	1575	1660	1750	1830	1015	1060	1130
021 SOFA APPARTEMENT SANS BRAS	61X40X30/39	1620	1700	1795	1880	1950	2040	1220	1280	1365
024 CAUSEUSE MODULAIRE ALLONGEE DROIT	89x40/44x30/39	2275	2410	2560	2690	2825	2960	1585	1665	1750
040 SOFA SANS BRAS	71X40X30/39	1880	1955	2055	2155	2240	2325	1390	1480	1560
041 FAUTEUIL INCLINABLE BRAS-G	31X40X30/39	1205	1265	1335	1390	1455	1515	920	975	1005
042 FAUTEUIL INCLINABLE BRAS-D	31X40X30/39	1205	1265	1335	1390	1455	1515	920	975	1005
043 FAUTEUIL INCLINABLE BERÇANT PIVOTANT	30 x 34 x 42	1520	1600	1695	1790	1875	1955	1215	1250	1290
044 FAUTEUIL INCLINABLE	38X40X30/39	1450	1535	1615	1690	1785	1870	1100	1145	1190
045 CAUSEUSE SANS BRAS ALLONGEE DROIT	68X40X30/39	1690	1790	1885	1960	2055	2155	1260	1325	1380
048 CAUSEUSE MODULAIRE ALLONGEE GAUCHE	89x40/44x30/39	2275	2410	2560	2690	2825	2960	1585	1665	1750
051 FAUTEUIL SANS BRAS	24X40X30/39	820	860	900	950	995	1030	605	650	690
052 SOFA BRAS GAUCHE	78X40X30/39	2120	2225	2350	2450	2565	2675	1580	1660	1745
053 SOFA BRAS DROIT	78X40X30/39	2120	2225	2350	2450	2565	2675	1580	1660	1745



CORRADO

Caractéristiques: Modèle avec appui-tête ajustable inclus (2 sur coin carré). Couture: en tissu petit fil & en cuir gros fil plat. Coussins de siège avec mousse mémoire. Items chaise longue DOS incl. avec méc. "Push Back".

OPTIONS - Fournissez DESSIN de votre config.

Patte: LG64 métal ou LG08 bois (spécifiez couleur). | Table #154: Spécifiez couleur du dessus de table en bois.

Faut. 043-163: avec base en bois (spécifiez couleur).

Accessoires: Ancrage \$35 ch. | Tablette pivotante & porte verre à vin \$20 ch., Porte tablette \$40 & Lampe DEL \$50.

Option PREMIUM (disponible seulement avec option MOTORISÉ): Repose-pied pleine jambe + rembourrage de sièges avec mousse modelée & couche mousse mémoire 1" sur l'ensemble du mobilier; AJOUTEZ \$55/siège. Section allongée d'un item compte pour 1 siège & chaise longue pour 2 sièges.

Mécanisme motorisé inclinable: ajoutez \$125/méc. Pour le SANS FIL (batterie) ajoutez \$250.

NB: 2 sièges inclinables SÉPARÉS par un COIN CARRÉ ou une TABLE ne peuvent pas ouvrir en même temps.

Description	L x P x H	Cuir						Tissu		
		10	20 Hugo Madras Softy	30 Empire Fantasy Illusion Tucson Utah Vintage Wild Laredo Yukon	40 Diamond Elegance Princess Santiago Sensation Sunset Trina Victoria	50 Bull Cassiope Dublin	60 Caress Ultrasued	A	B COM	C alta
055 COIN CARRÉ	44X44X30/39	1505	1585	1670	1760	1830	1910	1135	1175	1230
056 FAUTEUIL BRAS DROIT	31X40X30/39	1055	1130	1195	1250	1315	1375	780	820	860
057 FAUTEUIL BRAS GAUCHE	31X40X30/39	1055	1130	1195	1250	1315	1375	780	820	860
061 CAUSEUSE BRAS DROIT	54X40X30/39	1685	1780	1870	1940	2030	2105	1245	1310	1370
071 FAUTEUIL INCLINABLE SANS BRAS	24X40X30/39	955	1000	1040	1085	1130	1165	745	800	855
086 CAUSEUSE SANS BRAS ALLONGÉE GAUCHE	68X40X30/39	1690	1790	1885	1960	2055	2155	1260	1325	1380
088 FAUTEUIL SANS BRAS ALLONGE GAUCHE	45X40X30/39	1060	1140	1220	1275	1355	1415	805	850	880
089 FAUTEUIL SANS BRAS ALLONGE DROIT	45X40X30/39	1060	1140	1220	1275	1355	1415	805	850	880
095 SOFA APPARTEMENT	75X40X30/39	2120	2245	2375	2500	2610	2725	1575	1650	1720
096 SOFA APPARTEMENT BRAS GAUCHE	68X40X30/39	1880	1990	2080	2185	2285	2395	1385	1465	1540
097 SOFA APPARTEMENT BRAS DROIT	68X40X30/39	1880	1990	2080	2185	2285	2395	1385	1465	1540
124 POUF AVEC RANGEMENT	30X22X17	545	565	595	630	660	685	460	470	485
154 TABLE REMBOURRÉE ANGULAIRE	7/34x33.5x19	465	490	535	555	580	605	395	410	420
163 FAUT. DBL INCL. BERCANT PIVOTANT	33 x 34 x 42	1555	1655	1745	1825	1920	2015	1220	1255	1295
165 FAUTEUIL DOUBLE INCLINABLE	45X40X30/39	1530	1610	1700	1795	1885	1960	1155	1220	1265
167 SOFA APP. SANS BRAS ALLONGE GAUCHE	82X40X30/39	1885	2005	2105	2215	2325	2430	1395	1480	1555
168 SOFA APP. SANS BRAS ALLONGE DROIT	82X40X30/39	1885	2005	2105	2215	2325	2430	1395	1480	1555
169 FAUTEUIL DOUBLE INCLINABLE BRAS GAUCHE	38X40X30/39	1275	1355	1420	1490	1560	1620	990	1035	1090
170 FAUTEUIL DOUBLE INCLINABLE BRAS DROIT	38X40X30/39	1275	1355	1420	1490	1560	1620	990	1035	1090
171 FAUTEUIL DOUBLE INCLINABLE SANS BRAS	31X40X30/39	1035	1090	1150	1205	1260	1315	800	850	890
173 CHAISE LONGUE DOUBLE BRAS GAUCHE	38X62X30/39	1360	1435	1530	1605	1680	1770	1005	1060	1140



CORRADO

Caractéristiques: Modèle avec appui-tête ajustable inclus (2 sur coin carré). Couture: en tissu petit fil & en cuir gros fil plat. Coussins de siège avec mousse mémoire. Items chaise longue DOS incl. avec méc. "Push Back".

OPTIONS - Fournissez DESSIN de votre config.

Patte: LG64 métal ou LG08 bois (spécifiez couleur). | Table #154: Spécifiez couleur du dessus de table en bois.

Faut. 043-163: avec base en bois (spécifiez couleur).

Accessoires: Ancrage \$35 ch. | Tablette pivotante & porte verre à vin \$20 ch., Porte tablette \$40 & Lampe DEL \$50.

Option PREMIUM (disponible seulement avec option MOTORISÉ): Repose-pied pleine jambe + rembourrage de sièges avec mousse modelée & couche mousse mémoire 1" sur l'ensemble du mobilier; AJOUTEZ \$55/siège. Section allongée d'un item compte pour 1 siège & chaise longue pour 2 sièges.

Mécanisme motorisé inclinable: ajoutez \$125/méc. Pour le SANS FIL (batterie) ajoutez \$250.

NB: 2 sièges inclinables SÉPARÉS par un COIN CARRÉ ou une TABLE ne peuvent pas ouvrir en même temps.

Description	L x P x H	Cuir						Tissu		
		10	20 Hugo Madras Softy	30 Empire Fantasy Illusion Tucson Utah Vintage Wild Laredo Yukon	40 Diamond Elegance Princess Santiago Sensation Sunset Trina Victoria	50 Bull Cassiope Dublin	60 Caress Ultrasued	A	B COM	C alta
174 CHAISE LONGUE DOUBLE BRAS DROIT	38X62X30/39	1360	1435	1530	1605	1680	1770	1005	1060	1140
175 FAUTEUIL DOUBLE BRAS GAUCHE	38X40X30/39	1140	1205	1275	1355	1415	1485	850	895	955
176 FAUTEUIL DOUBLE BRAS DROIT	38X40X30/39	1140	1205	1275	1355	1415	1485	850	895	955
177 FAUTEUIL DOUBLE SANS BRAS	31X40X30/39	890	950	1010	1055	1125	1170	665	715	760
178 FAUTEUIL DOUBLE SANS BRAS ALLONGE-G	52X40X30/39	1150	1230	1310	1380	1455	1535	865	920	985
179 FAUTEUIL DOUBLE SANS BRAS ALLONGE-D	52X40X30/39	1150	1230	1310	1380	1455	1535	865	920	985
230 CHAISE LONGUE DOUBLE DOS INCL. BRAS-G	38X62X30/39	1465	1545	1625	1715	1795	1880	1125	1190	1250
231 CHAISE LONGUE DOUBLE DOS INCL. BRAS-D	38X62X30/39	1465	1545	1625	1715	1795	1880	1125	1190	1250
232 CHAISE LONGUE DOS INCLINABLE BRAS-G	31X62X30/39	1380	1445	1510	1575	1625	1685	1020	1075	1135
233 CHAISE LONGUE DOS INCLINABLE BRAS-D	31X62X30/39	1380	1445	1510	1575	1625	1685	1020	1075	1135
234 SOFA APP. MODULAIRE ALLONGE GAUCHE	96x40/44x30/39	2355	2475	2630	2765	2900	3040	1655	1750	1835
235 SOFA APP. MODULAIRE ALLONGE DROIT	96x40/44x30/39	2355	2475	2630	2765	2900	3040	1655	1750	1835
CONFIGURATIONS										
A CONFIG. (169-177-174)	107X62X30/39	3525	3740	3960	4150	4365	4560	2660	2810	2990
B CONFIG. (096-055-177-170)	112X113X30/39	5550	5880	6180	6490	6800	7095	4175	4390	4620
C CONFIG. (173-177-055-179)	113X96X30/39	4905	5200	5520	5800	6090	6385	3670	3870	4115
D CONFIG. (011-009-005)	109X62X30/39	3925	4115	4315	4475	4665	4870	2895	3100	3240
E CONFIG. (041-071-055-061)	99X98X30/39	5350	5630	5915	6175	6445	6695	4045	4260	4460
F CONFIG. (041-061)	85X40X30/39	2890	3045	3205	3330	3485	3620	2165	2285	2375
G CONFIG. (057-042)	62X40X30/39	2260	2395	2530	2640	2770	2890	1700	1795	1865

CORRADO

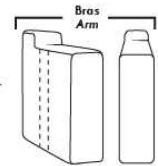

LINEA 30

Siège 30" de large | 30" Seat Width

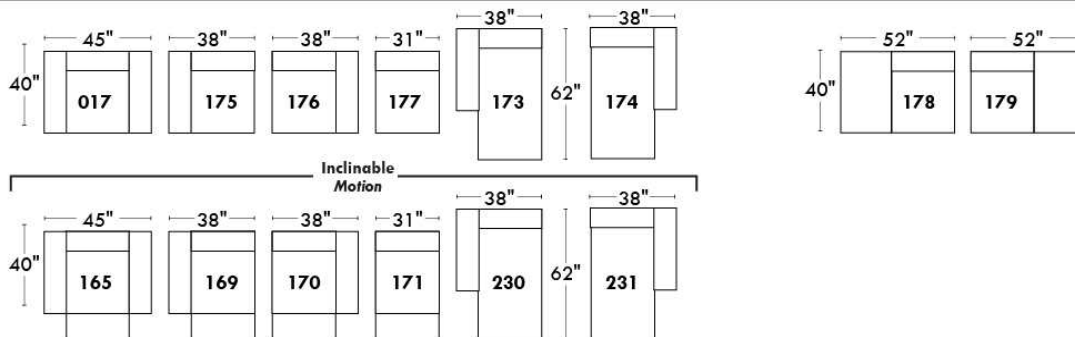
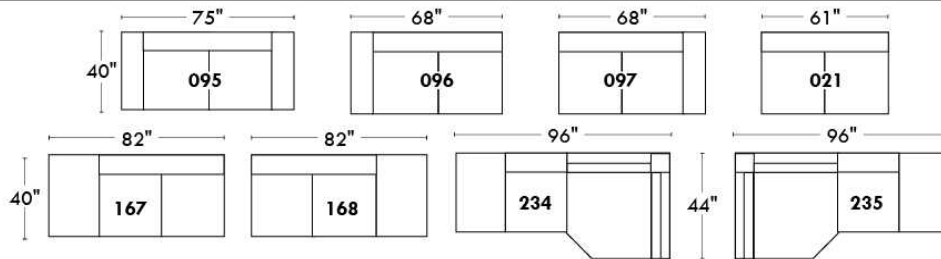

Spécifications | Specifications

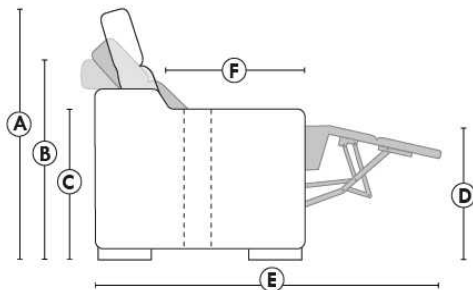

- Appui-tête levé / Headrest up
- Appui-tête baissé / Headrest down
- Complètement incliné / Fully reclined

- (A) Hauteur complète 39" / Total Height
- (B) Hauteur appui-tête baissé 30" / Height headrest down
- (C) Hauteur du bras 23" / Arm Height
- (D) Hauteur du siège 19,5" / Seat height
- (E) Profondeur inclinée 63" / Depth fully reclined
- (F) Profondeur d'assise 20" / Seat depth

Autres | Others

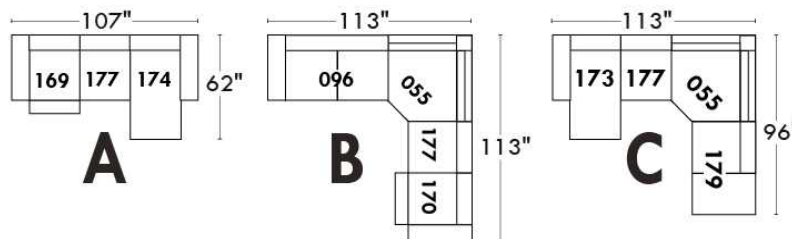
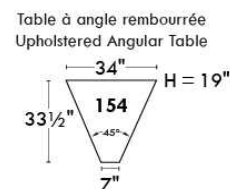
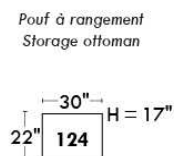
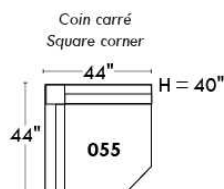

www.jaymar.ca

Toutes les dimensions indiquées sont au pouce près. Nos produits sont fabriqués à la main et des variations mineures peuvent survenir. All dimensions indicated are to the nearest inch. Our product is hand-made and minor variations can occur.

CORRADO

LINEA 30

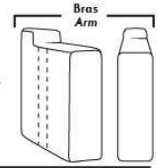

Siège 23" de large | 23" Seat Width

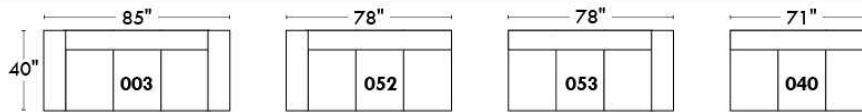
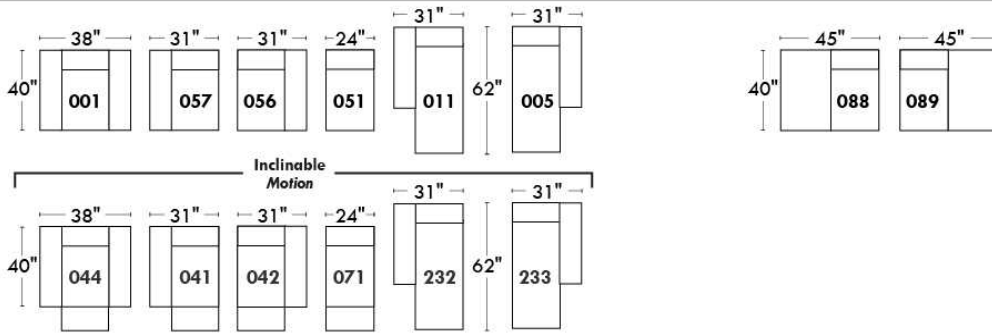
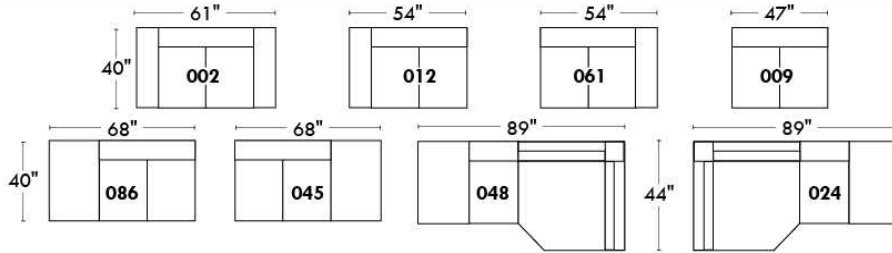

Fauteuil berçant,
pivotant et inclinable
Swivel rocking
motion chair

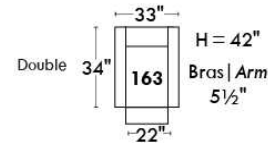
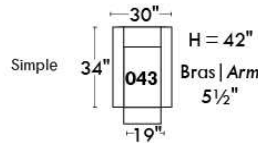

Autres | Others

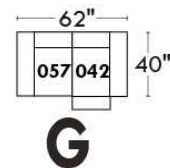
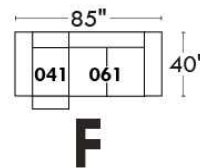
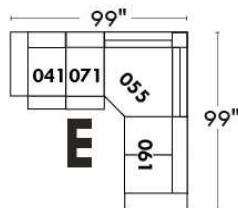
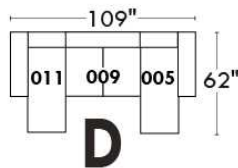
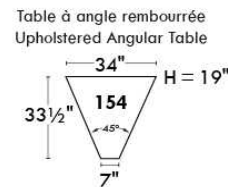
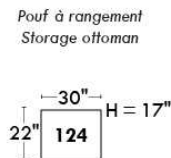
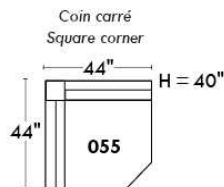

www.jaymar.ca

Toutes les dimensions indiquées sont au pouce près. Nos produits sont fabriqués à la main et des variations mineures peuvent survenir. All dimensions indicated are to the nearest inch. Our product is hand-made and minor variations can occur.

DARIO

Modèle avec appui-tête ajustable inclus avec tous les items (2 sur coin carré). Appui-tête FIXE sur Centre Rond (050). Couture: Petit fil en tissu et en cuir. Fauteuils inclinables, berçants, pivotants (items 043 & 163 seulement): coussin de siège avec mousse mémoire 1 po. Items chaise longue dos inclinable avec mécanisme "Push Back"; espace du mur: 10".

OPTIONS - Fournir DESSIN de votre config.:

Petit Bras 6": au même prix.

Pattes (spécifiez couleur) : sur bras LARGE: LG103 bois ou LG189 métal (noire ou chrome). PETIT Bras: LG08 bois ou LG64 métal.

Choix de profondeur d'assise : 20" ou *22". *Le 22" N/D sur fauteuil #043 et #163.

Faut. 043-163: avec base en bois (spécifiez couleur).

Option PREMIUM (disponible seulement avec l'option MOTORISÉ): Repose-pied pleine jambe + rembourrage des sièges avec mousse modelée et couche de mousse mémoire 1 po sur l'ensemble du mobilier (autant fixe qu'inclinable); AJOUTEZ \$55/siège. Section allongée d'un item compte pour 1 siège & chaise longue pour 2 sièges.

Mécanisme motorisé inclinable avec bouton TACTILE ajoutez 125\$/mécanisme. Pour le SANS FIL (batterie) ajoutez \$250/ mécanisme.

NB: 2 sièges inclinables SÉPARÉS par un CENTRE ROND (050) ou un COIN CARRÉ (055) ne peuvent pas ouvrir en même temps.

Description	L x P x H	Cuir						Tissu		
		10	20 Hugo Madras Softy	30 Empire Fantasy Illusion Tucson Utah Vintage Wild Laredo Yukon	40 Diamond Elegance Princess Santiago Sensation Sunset Trina Victoria	50 Bull Cassiope Dublin	60 Caress Ultrasued	A	B COM	C alta
001 FAUTEUIL	44X40X33/40	1260	1345	1425	1510	1590	1670	940	990	1020
002 CAUSEUSE	67X40X33/40	1835	1940	2050	2160	2260	2360	1370	1425	1490
003 SOFA	91X40X33/40	2240	2370	2505	2630	2760	2890	1655	1740	1815
005 CHAISE LONGUE BRAS DROIT	34X62X33/40	1200	1260	1330	1385	1450	1510	880	940	1000
009 CAUSEUSE SANS BRAS	47X40X33/40	1370	1425	1500	1560	1615	1675	1010	1060	1135
011 CHAISE LONGUE BRAS GAUCHE	34X62X33/40	1200	1260	1330	1385	1450	1510	880	940	1000
012 CAUSEUSE BRAS GAUCHE	57X40X33/40	1605	1680	1780	1860	1935	2025	1195	1250	1315
017 FAUTEUIL DOUBLE	51X40X33/40	1355	1435	1535	1615	1700	1795	1000	1045	1100
021 SOFA APPARTEMENT SANS BRAS	61X40X33/40	1555	1625	1720	1805	1885	1955	1150	1230	1305
024 CAUSEUSE MODULAIRE ALLONGEE DROIT	89X40/44X33/40	2160	2285	2430	2570	2700	2840	1480	1560	1645
040 SOFA SANS BRAS	71X40X33/40	1760	1835	1935	2030	2110	2205	1310	1385	1475
041 FAUTEUIL INCLINABLE BRAS-G	34X40X33/40	1170	1235	1305	1365	1420	1485	895	940	990
042 FAUTEUIL INCLINABLE BRAS-D	34X40X33/40	1170	1235	1305	1365	1420	1485	895	940	990
043 FAUTEUIL INCLINABLE BERÇANT PIVOTANT	30x34x42	1520	1600	1695	1790	1875	1955	1215	1250	1290
044 FAUTEUIL INCLINABLE	44X40X33/40	1395	1485	1575	1655	1740	1815	1085	1130	1165
045 CAUSEUSE SANS BRAS ALLONGEE DROIT	68X40X33/40	1610	1690	1795	1885	1960	2055	1200	1260	1325
048 CAUSEUSE MODULAIRE ALLONGEE GAUCHE	89X40/44X33/40	2160	2285	2430	2570	2700	2840	1480	1560	1645
050 CENTRE ROND	49X49X33	1200	1275	1370	1450	1535	1610	840	880	935
051 FAUTEUIL SANS BRAS	24X40X33/40	780	820	865	900	950	995	585	630	675

DARIO

Modèle avec appui-tête ajustable inclus avec tous les items (2 sur coin carré). Appui-tête FIXE sur Centre Rond (050). Couture: Petit fil en tissu et en cuir. Fauteuils inclinables, berçants, pivotants (items 043 & 163 seulement): coussin de siège avec mousse mémoire 1 po. Items chaise longue dos inclinable avec mécanisme "Push Back"; espace du mur: 10".

OPTIONS - Fournir DESSIN de votre config.:

Petit Bras 6": au même prix.

Pattes (spécifiez couleur) : sur bras LARGE: LG103 bois ou LG189 métal (noire ou chrome). PETIT Bras: LG08 bois ou LG64 métal.

Choix de profondeur d'assise : 20" ou *22". *Le 22" N/D sur fauteuil #043 et #163.

Faut. 043-163: avec base en bois (spécifiez couleur).

Option PREMIUM (disponible seulement avec l'option MOTORISÉ): Repose-pied pleine jambe + rembourrage des sièges avec mousse modelée et couche de mousse mémoire 1 po sur l'ensemble du mobilier (autant fixe qu'inclinable); AJOUTEZ \$55/siège. Section allongée d'un item compte pour 1 siège & chaise longue pour 2 sièges.

Mécanisme motorisé inclinable avec bouton TACTILE ajoutez 125\$/mécanisme. Pour le SANS FIL (batterie) ajoutez \$250/ mécanisme.

NB: 2 sièges inclinables SÉPARÉS par un CENTRE ROND (050) ou un COIN CARRÉ (055) ne peuvent pas ouvrir en même temps.

Description	L x P x H	Cuir						Tissu		
		10	20 Hugo Madras Softy	30 Empire Fantasy Illusion Tucson Utah Vintage Wild Laredo Yukon	40 Diamond Elegance Princess Santiago Sensation Sunset Trina Victoria	50 Bull Cassiope Dublin	60 Caress Ultrasued	A	B COM	C alta
052 SOFA BRAS GAUCHE	81X40X33/40	2005	2095	2215	2325	2430	2550	1480	1560	1645
053 SOFA BRAS DROIT	81X40X33/40	2005	2095	2215	2325	2430	2550	1480	1560	1645
055 COIN CARRE	44X44X33/40	1415	1500	1585	1665	1750	1825	1055	1110	1155
056 FAUTEUIL BRAS DROIT	34X40X33/40	1020	1085	1150	1220	1270	1335	760	800	840
057 FAUTEUIL BRAS GAUCHE	34X40X33/40	1020	1085	1150	1220	1270	1335	760	800	840
061 CAUSEUSE BRAS DROIT	57X40X33/40	1605	1680	1780	1860	1935	2025	1195	1250	1315
071 FAUTEUIL INCLINABLE SANS BRAS	24X40X33/40	920	975	1010	1045	1090	1135	725	780	835
086 CAUSEUSE SANS BRAS ALLONGEE GAUCHE	68X40X33/40	1610	1690	1795	1885	1960	2055	1200	1260	1325
088 FAUTEUIL SANS BRAS ALLONGE GAUCHE	45X40X33/40	1030	1095	1170	1240	1310	1375	765	805	850
089 FAUTEUIL SANS BRAS ALLONGE DROIT	45X40X33/40	1030	1095	1170	1240	1310	1375	765	805	850
095 SOFA APPARTEMENT	81X40X33/40	2035	2160	2280	2405	2525	2645	1505	1580	1655
096 SOFA APPARTEMENT BRAS GAUCHE	71X40X33/40	1790	1890	2010	2095	2205	2300	1335	1405	1485
097 SOFA APPARTEMENT BRAS DROIT	71X40X33/40	1790	1890	2010	2095	2205	2300	1335	1405	1485
124 POUF AVEC RANGEMENT	30X22X17	545	565	595	630	660	685	460	470	485
163 FAUT. DBL INCL. BERÇANT PIVOTANT	33 x 34 x 42	1555	1655	1745	1825	1920	2015	1220	1255	1295
165 FAUTEUIL DOUBLE INCLINABLE	51X40X33/40	1485	1575	1665	1760	1835	1930	1140	1195	1245
167 SOFA APP. SANS BRAS ALLONGE GAUCHE	82X40X33/40	1795	1900	2025	2130	2240	2350	1345	1415	1490
168 SOFA APP. SANS BRAS ALLONGE DROIT	82X40X33/40	1795	1900	2025	2130	2240	2350	1345	1415	1490
169 FAUTEUIL DOUBLE INCLINABLE BRAS GAUCHE	41X40X33/40	1245	1315	1385	1455	1530	1590	975	1015	1060
170 FAUTEUIL DOUBLE INCLINABLE BRAS DROIT	41X40X33/40	1245	1315	1385	1455	1530	1590	975	1015	1060

DARIO

Modèle avec appui-tête ajustable inclus avec tous les items (2 sur coin carré). Appui-tête FIXE sur Centre Rond (050). Couture: Petit fil en tissu et en cuir. Fauteuils inclinables, berçants, pivotants (items 043 & 163 seulement): coussin de siège avec mousse mémoire 1 po. Items chaise longue dos inclinable avec mécanisme "Push Back"; espace du mur: 10".

OPTIONS - Fournir DESSIN de votre config.:

Petit Bras 6": au même prix.

Pattes (spécifiez couleur) : sur bras LARGE: LG103 bois ou LG189 métal (noire ou chrome). PETIT Bras: LG08 bois ou LG64 métal.

Choix de profondeur d'assise : 20" ou *22". *Le 22" N/D sur fauteuil #043 et #163.

Faut. 043-163: avec base en bois (spécifiez couleur).

Option PREMIUM (disponible seulement avec l'option MOTORISÉ): Repose-pied pleine jambe + rembourrage des sièges avec mousse modelée et couche de mousse mémoire 1 po sur l'ensemble du mobilier (autant fixe qu'inclinable); AJOUTEZ \$55/siège. Section allongée d'un item compte pour 1 siège & chaise longue pour 2 sièges.

Mécanisme motorisé inclinable avec bouton TACTILE ajoutez 125\$/mécanisme. Pour le SANS FIL (batterie) ajoutez \$250/ mécanisme.

NB: 2 sièges inclinables SÉPARÉS par un CENTRE ROND (050) ou un COIN CARRÉ (055) ne peuvent pas ouvrir en même temps.

Description	L x P x H	Cuir						Tissu		
		10	20 Hugo Madras Softy	30 Empire Fantasy Illusion Tucson Utah Vintage Wild Laredo Yukon	40 Diamond Elegance Princess Santiago Sensation Sunset Trina Victoria	50 Bull Cassiope Dublin	60 Caress Ultrasued	A	B COM	C alta
171 FAUTEUIL DOUBLE INCLINABLE SANS BRAS	31X40X33/40	1010	1050	1110	1155	1205	1250	780	835	880
173 CHAISE LONGUE DOUBLE BRAS GAUCHE	41X62X33/40	1310	1385	1480	1560	1645	1720	985	1050	1140
174 CHAISE LONGUE DOUBLE BRAS DROIT	41X62X33/40	1310	1385	1480	1560	1645	1720	985	1050	1140
175 FAUTEUIL DOUBLE BRAS GAUCHE	41X40X33/40	1100	1170	1245	1315	1380	1450	825	875	935
176 FAUTEUIL DOUBLE BRAS DROIT	41X40X33/40	1100	1170	1245	1315	1380	1450	825	875	935
177 FAUTEUIL DOUBLE SANS BRAS	31X40X33/40	865	910	980	1015	1055	1110	645	695	755
178 FAUTEUIL DOUBLE SANS BRAS ALLONGE-G	52X40X33/40	1110	1190	1265	1345	1415	1490	835	880	940
179 FAUTEUIL DOUBLE SANS BRAS ALLONGE-D	52X40X33/40	1110	1190	1265	1345	1415	1490	835	880	940
230 CHAISE LONGUE DOUBLE DOS INCL. BRAS-G	41X62X33/40	1415	1500	1585	1665	1750	1825	1090	1170	1250
231 CHAISE LONGUE DOUBLE DOS INCL. BRAS-D	41X62X33/40	1415	1500	1585	1665	1750	1825	1090	1170	1250
232 CHAISE LONGUE DOS INCLINABLE BRAS-G	34X62X33/40	1310	1370	1435	1500	1560	1615	1000	1045	1100
233 CHAISE LONGUE DOS INCLINABLE BRAS-D	34X62X33/40	1310	1370	1435	1500	1560	1615	1000	1045	1100
234 SOFA APP. MODULAIRE ALLONGE GAUCHE	96X40/44X33/40	2240	2375	2515	2645	2790	2920	1560	1655	1750
235 SOFA APP. MODULAIRE ALLONGE DROIT	96X40/44X33/40	2240	2375	2515	2645	2790	2920	1560	1655	1750
CONFIGURATIONS										
A CONFIG. (169-177-174)	113X62X33/40	3420	3610	3845	4030	4230	4420	2605	2760	2955
B CONFIG. (96-55-177-170)	116X116X33/40	5315	5615	5960	6230	6540	6825	4010	4225	4455
C CONFIG. (173-177-055-179)	115X96X33/40	4700	4985	5310	5585	5865	6145	3520	3735	3990
D CONFIG. (011-009-005)	115X62X33/40	3770	3945	4160	4330	4515	4695	2770	2940	3135
E CONFIG. (41-71-55-061)	102X101X33/40	5110	5390	5680	5935	6195	6470	3870	4080	4295

Liste de prix CDN

DARIO

Description	L x P x H	Cuir						Tissu		
		10	20 Hugo Madras Softy	30 Empire Fantasy Illusion Tucson Utah Vintage Wild Laredo Yukon	40 Diamond Elegance Princess Santiago Sensation Sunset Trina Victoria	50 Bull Cassiope Dublin	60 Caress Ultrasued	A	B COM	C alta
F CONFIG. (41-61)	91X40X33/40	2775	2915	3085	3225	3355	3510	2090	2190	2305
G CONFIG. (57-42)	68X40X33/40	2190	2320	2455	2585	2690	2820	1655	1740	1830

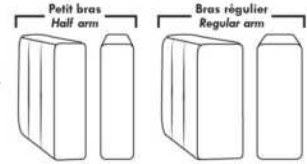

Items avec siège de 30" | Items with 30" seat

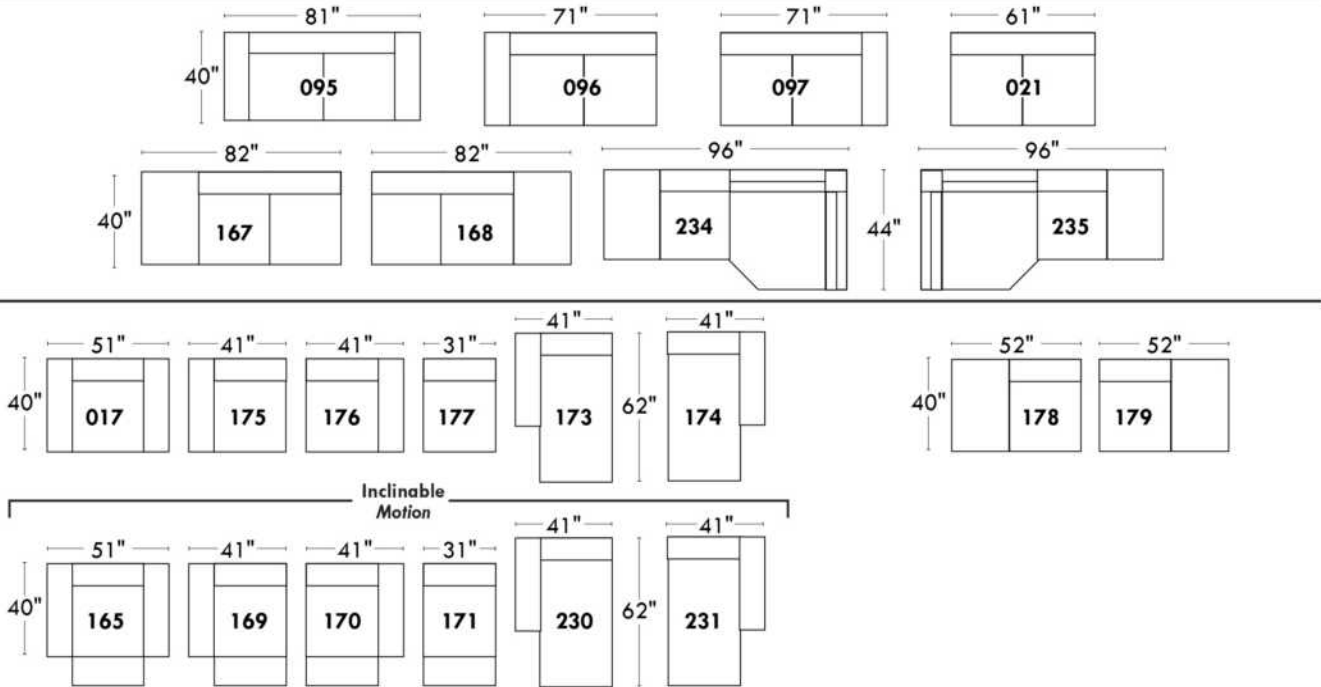

Spécifications | Specifications

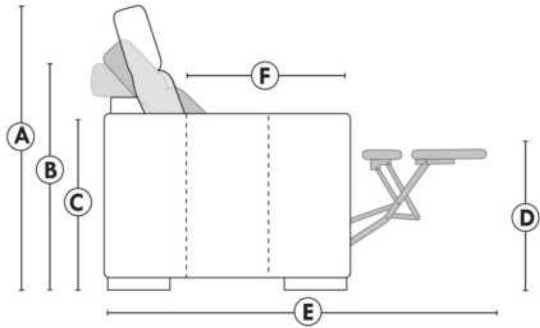

- Appui-tête levé / Headrest up
- Appui-tête baissé / Headrest down
- Complètement incliné / Fully reclined
- (A) Hauteur complète 40" / Total Height
- (B) Hauteur appui-tête baissé 33" / Height headrest down
- (C) Hauteur du bras 24" / Arm Height
- (D) Hauteur du siège 19,5" / Seat height
- (E) Profondeur incliné 65" / Depth fully reclined
- (F) Profondeur d'assise 20" ou/ou 22" / Seat depth

Autres | Others

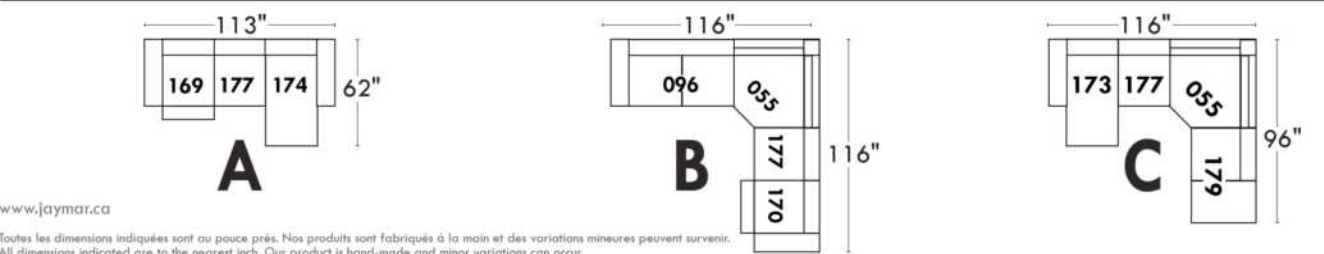
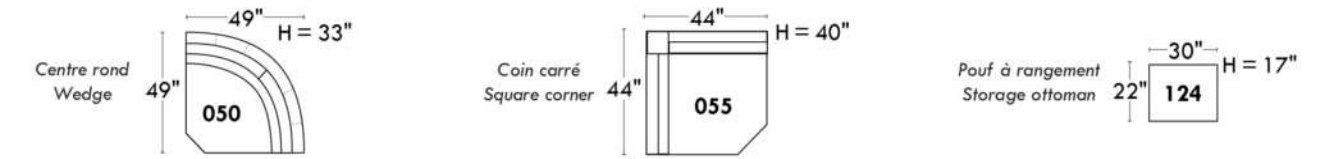

www.jaymar.ca
 Toutes les dimensions indiquées sont au pouce près. Nos produits sont fabriqués à la main et des variations mineures peuvent survenir.
 All dimensions indicated are to the nearest inch. Our product is hand-made and minor variations can occur.

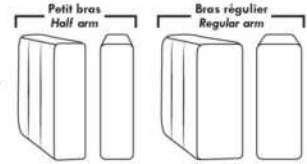

Items avec siège de 23" | Items with 23" seat

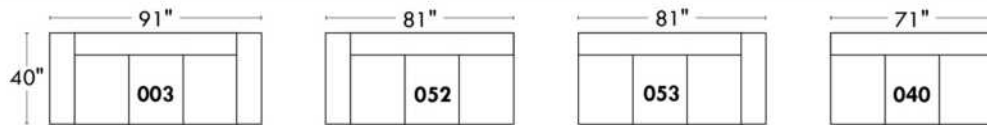
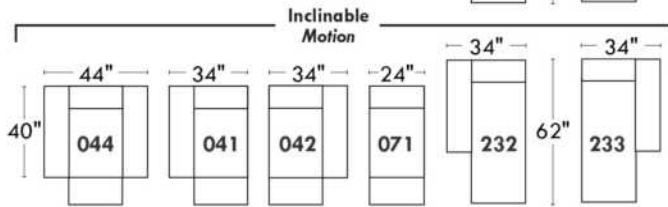
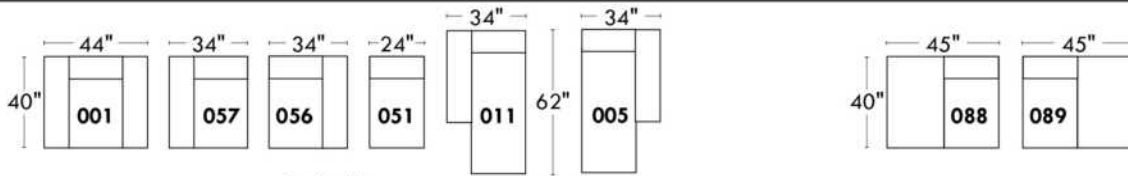
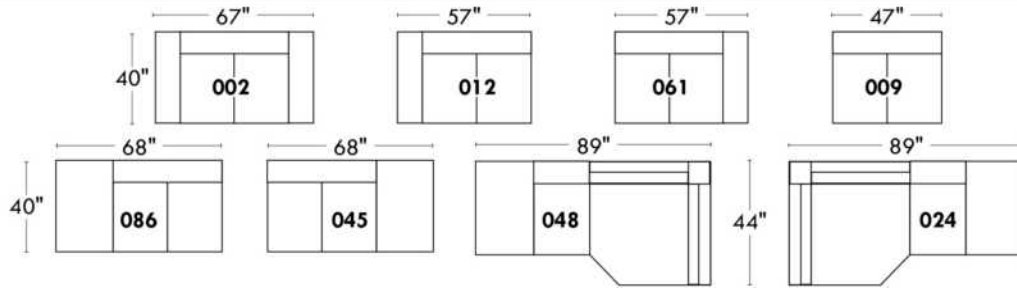

Fauteuil berçant, pivotant et inclinable
Swivel rocking motion chair

Simple: 30" wide, 34" high, H = 42", Bras | Arm 5 1/2", -19"

Double: 33" wide, 34" high, H = 42", Bras | Arm 5 1/2", -22"

Autres | Others

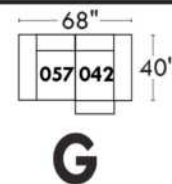
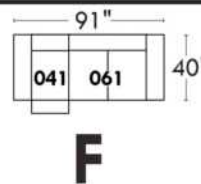
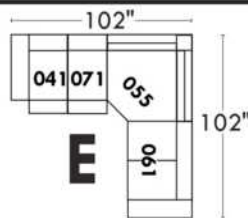
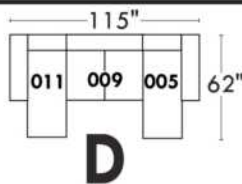
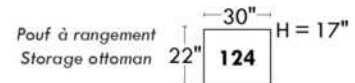
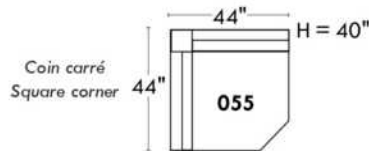
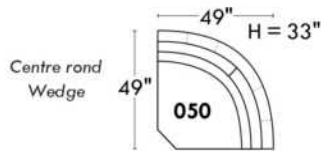

www.jaymar.ca

Toutes les dimensions indiquées sont au pouce près. Nos produits sont fabriqués à la main et des variations mineures peuvent survenir. All dimensions indicated are to the nearest inch. Our product is hand-made and minor variations can occur.

Liste de prix CDN

ECLIPSE

CE MODÈLE EST DISPONIBLE EN TISSU SEULEMENT.

CARACTÉRISTIQUE: Rembourrage des sièges et des bras contient des plumes. Coussins de dos et sièges reversibles. En CUIR: Les dossiers et les sièges auront des coutures décoratives parallèles. Les dossiers seront retenus par une fermeture éclair.

PATTES: LG189 métal ou LG103 en bois; si bois spécifier couleur.

COMBO: Recouvrement #2 les dos et sièges.

Description	L x P x H	Cuir						Tissu		
		10	20 Hugo Madras Softy	30 Empire Fantasy Illusion Tucson Utah Vintage Wild Laredo Yukon	40 Diamond Elegance Princess Santiago Sensation Sunset Trina Victoria	50 Bull Cassiope Dublin	60 Caress Ultrasued	A	B COM	C alta
002 CAUSEUSE	72 x 41 x 34							1325	1395	1480
005 CHAISE LONGUE BRAS DROIT	45 x 70 x 34							1185	1245	1310
006 POUF	35 x 24 x 17							395	405	415
011 CHAISE LONGUE BRAS GAUCHE	45 x 70 x 34							1185	1245	1310
017 FAUTEUIL DOUBLE	55 x 41 x 34							1150	1205	1265
021 SOFA APPARTEMENT SANS BRAS	70 x 41 x 34							1305	1395	1500
051 FAUTEUIL SANS BRAS	35 x 41 x 34							845	890	950
055 COIN CARRE	45 x 45 x 34							855	895	950
056 FAUTEUIL BRAS DROIT	45 x 41 x 34							1000	1050	1110
057 FAUTEUIL BRAS GAUCHE	45 x 41 x 34							1000	1050	1110
088 FAUTEUIL SANS BRAS ALLONGE GAUCHE	56 x 41 x 34							950	1000	1045
089 FAUTEUIL SANS BRAS ALLONGE DROIT	56 x 41 x 34							950	1000	1045
095 SOFA APPARTEMENT	90 x 41 x 34							1585	1680	1790
096 SOFA APPARTEMENT BRAS GAUCHE	80 x 41 x 34							1450	1555	1655
097 SOFA APPARTEMENT BRAS DROIT	80 x 41 x 34							1450	1555	1655
CONFIGURATIONS										
A CONF. A (096-055-056)	90X125/41X34							3305	3500	3715
B CONF. B (088-055-097)	101X125X34							3255	3450	3650
C CONF. C (011-051-055-089)	125X70/101X34							3835	4030	4255
D CONF. D (011-097)	125X70/41X34							2635	2800	2965
E CONF. E (057-097)	125X41X34							2450	2605	2765
F CONF. F (097-055-021-005)	160X125/70X34							4795	5090	5415

ECLIPSE



Hauteur complète 34" | Hauteur de siège 18" | Hauteur devant bras 24" | Profondeur d'assise 24"
 Total Height 34" | Seat Height 18" | Arm Height 24" | Seat Depth 24"

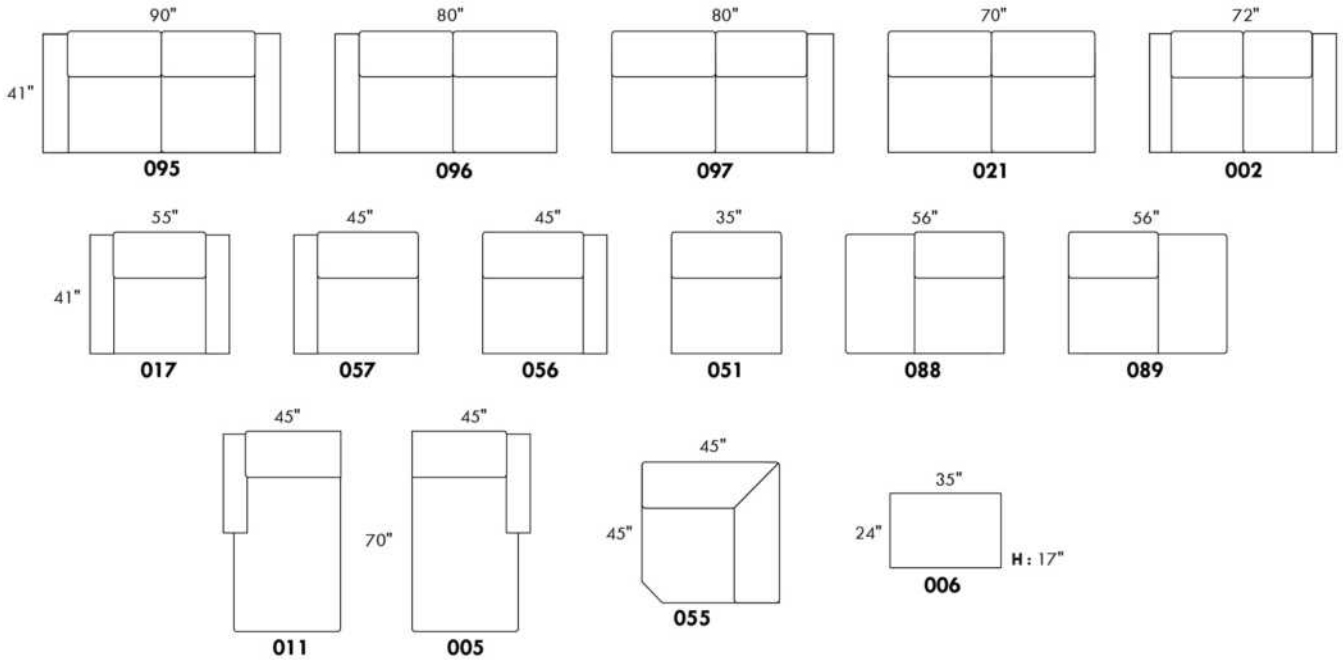

CONFIGURATIONS

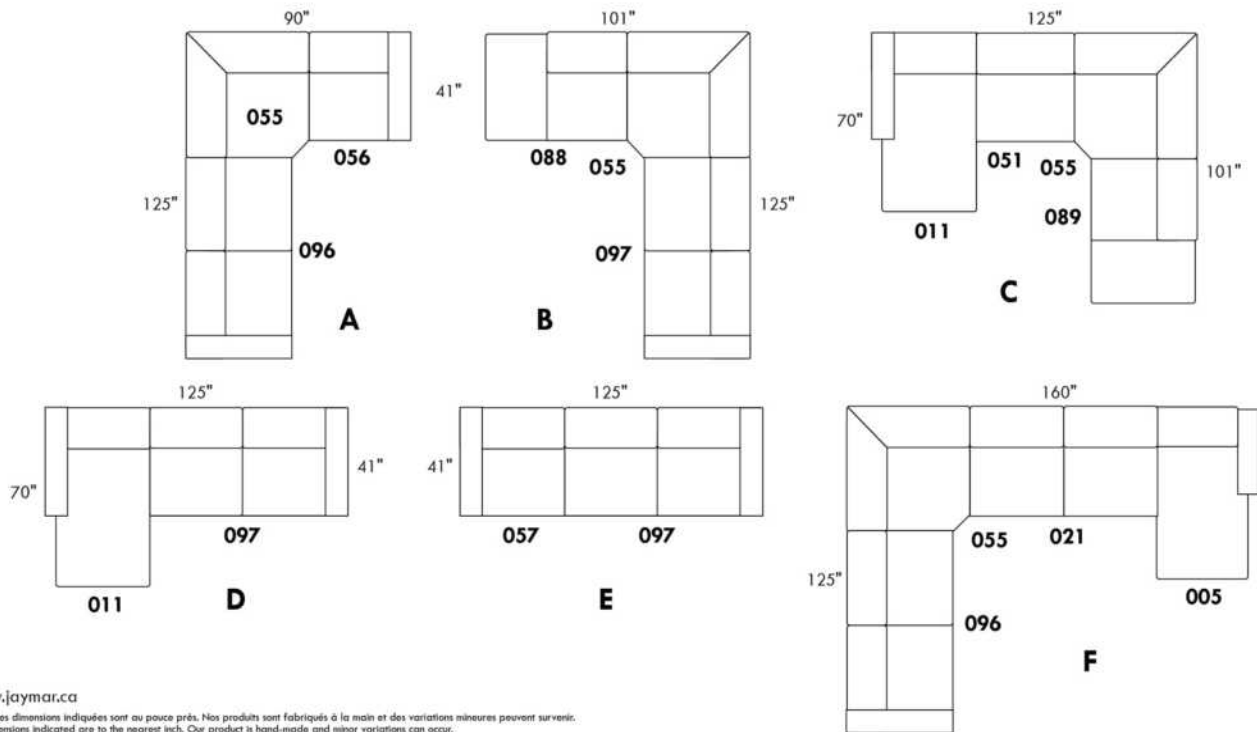

www.jaymar.ca

Toutes les dimensions indiquées sont au pouce près. Nos produits sont fabriqués à la main et des variations mineures peuvent survenir.
 All dimensions indicated are to the nearest inch. Our product is hand-made and minor variations can occur.



EDGE

Caractéristiques: Modèle avec appui-tête ajustable inclus avec tous les items (2 sur coin carré). Couture: En tissu, petit fil et en cuir gros fil plat. Coussins de siège avec mousse mémoire. Rembourrage du dessus du bras avec plumes. Porte-gobelet N/D avec ce modèle. Items chaise longue dos inclinable avec mécanisme "Push Back".

OPTIONS - Spécifiez sur votre commande + DESSIN de votre config:
Patte: LG189 métal (noire ou chrome) ou LG103 bois (spécifiez couleur).
Table (154): Spécifiez couleur du dessus de table en bois.
Options SANS insertion de MÉTAL sur le bras : Ajoutez \$50/commande.
Faut. 043-163: avec base en bois (spécifiez couleur).

Option PREMIUM (disponible seul. avec option MOTORISÉ): Repose-pied pleine jambe + rembourrage des sièges avec mousse modelée et couche de mousse mémoire 1 po sur l'ensemble du mobilier (autant fixe qu'inclinable); AJOUTEZ \$55/siège. Section allongée d'un item compte pour 1 siège & chaise longue pour 2 sièges.

Mécanisme motorisé inclinable ajoutez \$125/méc. Pour le SANS FIL (batterie) ajoutez \$250/méc.

NB: 2 sièges inclinables SÉPARÉS par un COIN CARRÉ ou une TABLE REMBOURÉE ne peuvent pas ouvrir en même temps.

Description	L x P x H	Cuir						Tissu		
		10	20 Hugo Madras Softy	30 Empire Fantasy Illusion Tucson Utah Vintage Wild Laredo Yukon	40 Diamond Elegance Princess Santiago Sensation Sunset Trina Victoria	50 Bull Cassiope Dublin	60 Caress Ultrasued	A	B COM	C alta
001 FAUTEUIL	45x40x30/39	1395	1485	1575	1655	1740	1815	1095	1140	1175
002 CAUSEUSE	68x40x30/39	2005	2090	2205	2300	2405	2510	1555	1610	1670
003 SOFA	92x40x30/39	2400	2525	2670	2795	2920	3050	1860	1935	2025
005 CHAISE LONGUE BRAS DROIT	35x62x30/39	1265	1330	1390	1455	1515	1580	985	1030	1085
009 CAUSEUSE SANS BRAS	47x40x30/39	1380	1445	1510	1575	1625	1685	1055	1130	1190
011 CHAISE LONGUE BRAS GAUCHE	35x62x30/39	1265	1330	1390	1455	1515	1580	985	1030	1085
012 CAUSEUSE BRAS GAUCHE	58x40x30/39	1685	1780	1870	1940	2030	2105	1310	1370	1425
017 FAUTEUIL DOUBLE	52x40x30/39	1485	1575	1665	1760	1835	1930	1145	1200	1250
021 SOFA APPARTEMENT SANS BRAS	61x40x30/39	1580	1660	1750	1825	1905	2005	1200	1270	1355
024 CAUSEUSE MODULAIRE ALLONGEE DROIT	89x40/44x30/39	2190	2330	2465	2605	2740	2885	1555	1625	1715
040 SOFA SANS BRAS	71x40x30/39	1785	1875	1955	2050	2150	2225	1370	1450	1535
041 FAUTEUIL INCLINABLE BRAS-G	35x40x30/39	1240	1305	1370	1425	1490	1555	995	1030	1060
042 FAUTEUIL INCLINABLE BRAS-D	35x40x30/39	1240	1305	1370	1425	1490	1555	995	1030	1060
043 FAUTEUIL INCLINABLE BERÇANT PIVOTANT	30x34x42	1520	1600	1695	1790	1875	1955	1215	1250	1290
044 FAUTEUIL INCLINABLE	45x40x30/39	1545	1620	1715	1795	1880	1950	1235	1270	1315
045 CAUSEUSE SANS BRAS ALLONGEE DROIT	68x40x30/39	1625	1720	1815	1900	2005	2075	1240	1305	1365
048 CAUSEUSE MODULAIRE ALLONGEE GAUCHE	89x40/44x30/39	2190	2330	2465	2605	2740	2885	1555	1625	1715
051 FAUTEUIL SANS BRAS	24x40x30/39	790	825	870	910	955	1000	605	650	690
052 SOFA BRAS GAUCHE	82x40x30/39	2090	2205	2320	2420	2535	2640	1610	1685	1780



EDGE

Caractéristiques: Modèle avec appui-tête ajustable inclus avec tous les items (2 sur coin carré). Couture: En tissu, petit fil et en cuir gros fil plat. Coussins de siège avec mousse mémoire. Rembourrage du dessus du bras avec plumes. Porte-gobelet N/D avec ce modèle. Items chaise longue dos inclinable avec mécanisme "Push Back".

OPTIONS - Spécifiez sur votre commande + DESSIN de votre config:
Patte: LG189 métal (noire ou chrome) ou LG103 bois (spécifiez couleur).
Table (154): Spécifiez couleur du dessus de table en bois.
Options SANS insertion de MÉTAL sur le bras : Ajoutez \$50/commande.
Faut. 043-163: avec base en bois (spécifiez couleur).

Option PREMIUM (disponible seul. avec option MOTORISÉ): Repose-pied pleine jambe + rembourrage des sièges avec mousse modelée et couche de mousse mémoire 1 po sur l'ensemble du mobilier (autant fixe qu'inclinable); AJOUTEZ \$55/siège. Section allongée d'un item compte pour 1 siège & chaise longue pour 2 sièges.

Mécanisme motorisé inclinable ajoutez \$125/méc. Pour le SANS FIL (batterie) ajoutez \$250/méc.

NB: 2 sièges inclinables SÉPARÉS par un COIN CARRÉ ou une TABLE REMBOURÉE ne peuvent pas ouvrir en même temps.

Description	L x P x H	Cuir						Tissu		
		10	20 Hugo Madras Softy	30 Empire Fantasy Illusion Tucson Utah Vintage Wild Laredo Yukon	40 Diamond Elegance Princess Santiago Sensation Sunset Trina Victoria	50 Bull Cassiope Dublin	60 Caress Ultrasued	A	B COM	C alta
053 SOFA BRAS DROIT	82x40x30/39	2090	2205	2320	2420	2535	2640	1610	1685	1780
055 COIN CARRÉ	44x44x30/39	1445	1530	1610	1685	1780	1860	1100	1150	1200
056 FAUTEUIL BRAS DROIT	35x40x30/39	1095	1155	1230	1280	1355	1405	855	890	935
057 FAUTEUIL BRAS GAUCHE	35x40x30/39	1095	1155	1230	1280	1355	1405	855	890	935
061 CAUSEUSE BRAS DROIT	58x40x30/39	1685	1780	1870	1940	2030	2105	1310	1370	1425
071 FAUTEUIL INCLINABLE SANS BRAS	24x40x30/39	930	990	1040	1095	1150	1205	745	790	825
086 CAUSEUSE SANS BRAS ALLONGÉE GAUCHE	68x40x30/39	1625	1720	1815	1900	2005	2075	1240	1305	1365
088 FAUTEUIL SANS BRAS ALLONGÉE GAUCHE	45x40x30/39	1035	1100	1175	1245	1315	1380	790	825	865
089 FAUTEUIL SANS BRAS ALLONGÉE DROIT	45x40x30/39	1035	1100	1175	1245	1315	1380	790	825	865
095 SOFA APPARTEMENT	82x40x30/39	2185	2305	2440	2565	2685	2810	1680	1765	1830
096 SOFA APPARTEMENT BRAS GAUCHE	72x40x30/39	1885	1995	2090	2190	2295	2400	1445	1515	1590
097 SOFA APPARTEMENT BRAS DROIT	72x40x30/39	1885	1995	2090	2190	2295	2400	1445	1515	1590
124 POUF AVEC RANGEMENT	30x22x17	545	565	595	630	660	685	460	470	485
154 TABLE REMBOURÉE ANGULAIRE	7/34x32.5x19	465	490	535	555	580	605	395	410	420
163 FAUT. DBL INCL. BERCANT PIVOTANT	33 x 34 x 42	1555	1655	1745	1825	1920	2015	1220	1255	1295
165 FAUTEUIL DOUBLE INCLINABLE	52x40x30/39	1620	1715	1810	1895	1995	2070	1280	1345	1390
167 SOFA APP. SANS BRAS ALLONGÉE GAUCHE	82x40x30/39	1820	1930	2045	2160	2265	2375	1380	1455	1535
168 SOFA APP. SANS BRAS ALLONGÉE DROIT	82x40x30/39	1820	1930	2045	2160	2265	2375	1380	1455	1535
169 FAUTEUIL DOUBLE INCLINABLE BRAS GAUCHE	42x40x30/39	1315	1380	1455	1530	1590	1660	1035	1090	1145
170 FAUTEUIL DOUBLE INCLINABLE BRAS DROIT	42x40x30/39	1315	1380	1455	1530	1590	1660	1035	1090	1145



EDGE

Caractéristiques: Modèle avec appui-tête ajustable inclus avec tous les items (2 sur coin carré). Couture: En tissu, petit fil et en cuir gros fil plat. Coussins de siège avec mousse mémoire. Rembourrage du dessus du bras avec plumes. Porte-gobelet N/D avec ce modèle. Items chaise longue dos inclinable avec mécanisme "Push Back".

OPTIONS - Spécifiez sur votre commande + DESSIN de votre config:
Patte: LG189 métal (noire ou chrome) ou LG103 bois (spécifiez couleur).
Table (154): Spécifiez couleur du dessus de table en bois.
Options SANS insertion de MÉTAL sur le bras : Ajoutez \$50/commande.
Faut. 043-163: avec base en bois (spécifiez couleur).

Option PREMIUM (disponible seul. avec option MOTORISÉ): Repose-pied pleine jambe + rembourrage des sièges avec mousse modelée et couche de mousse mémoire 1 po sur l'ensemble du mobilier (autant fixe qu'inclinable); AJOUTEZ \$55/siège. Section allongée d'un item compte pour 1 siège & chaise longue pour 2 sièges.

Mécanisme motorisé inclinable ajoutez \$125/méc. Pour le SANS FIL (batterie) ajoutez \$250/méc.

NB: 2 sièges inclinables SÉPARÉS par un COIN CARRÉ ou une TABLE REMBOURÉE ne peuvent pas ouvrir en même temps.

Description	L x P x H	Cuir						Tissu		
		10	20 Hugo Madras Softy	30 Empire Fantasy Illusion Tucson Utah Vintage Wild Laredo Yukon	40 Diamond Elegance Princess Santiago Sensation Sunset Trina Victoria	50 Bull Cassiope Dublin	60 Caress Ultrasued	A	B COM	C alta
171 FAUTEUIL DOUBLE INCLINABLE SANS BRAS	31x40x30/39	1015	1055	1125	1165	1220	1260	795	850	895
173 CHAISE LONGUE DOUBLE BRAS GAUCHE	42x62x30/39	1380	1465	1555	1625	1715	1795	1060	1140	1205
174 CHAISE LONGUE DOUBLE BRAS DROIT	42x62x30/39	1380	1465	1555	1625	1715	1795	1060	1140	1205
175 FAUTEUIL DOUBLE BRAS GAUCHE	42x40x30/39	1175	1245	1325	1385	1455	1530	895	955	1010
176 FAUTEUIL DOUBLE BRAS DROIT	42x40x30/39	1175	1245	1325	1385	1455	1530	895	955	1010
177 FAUTEUIL DOUBLE SANS BRAS	31x40x30/39	870	920	985	1020	1060	1125	660	715	765
178 FAUTEUIL DOUBLE SANS BRAS ALLONGE-G	52x40x30/39	1125	1195	1270	1355	1420	1500	855	900	975
179 FAUTEUIL DOUBLE SANS BRAS ALLONGE-D	52x40x30/39	1125	1195	1270	1355	1420	1500	855	900	975
230 CHAISE LONGUE DOUBLE DOS INCL. BRAS-G	42x62x30/39	1490	1575	1660	1745	1820	1900	1175	1245	1315
231 CHAISE LONGUE DOUBLE DOS INCL. BRAS-D	42x62x30/39	1490	1575	1660	1745	1820	1900	1175	1245	1315
232 CHAISE LONGUE DOS INCLINABLE BRAS-G	35x62x30/39	1380	1445	1510	1575	1625	1685	1090	1145	1200
233 CHAISE LONGUE DOS INCLINABLE BRAS-D	35x62x30/39	1380	1445	1510	1575	1625	1685	1090	1145	1200
234 SOFA APP. MODULAIRE ALLONGE GAUCHE	96x40/44x30/39	2270	2405	2555	2685	2820	2955	1620	1720	1815
235 SOFA APP. MODULAIRE ALLONGE DROIT	96x40/44x30/39	2270	2405	2555	2685	2820	2955	1620	1720	1815
CONFIGURATIONS										
A CONFIG. (169-177-174)	114X62X30/39	3565	3765	3995	4175	4365	4580	2755	2945	3115
B CONFIG. (096-055-177-170)	116X117X30/39	5515	5825	6140	6425	6725	7045	4240	4470	4700
C CONFIG. (173-177-055-179)	117X96X30/39	4820	5110	5420	5685	5975	6280	3675	3905	4145
D CONFIG. (011-009-005)	116X62X30/39	3910	4105	4290	4485	4655	4845	3025	3190	3360
E CONFIG. (041-061)	92X40X30/39	2925	3085	3240	3365	3520	3660	2305	2400	2485

Liste de prix CDN

EDGE

Description	L x P x H	Cuir						Tissu		
		10	20 Hugo Madras Softy	30 Empire Fantasy Illusion Tucson Utah Vintage Wild Laredo Yukon	40 Diamond Elegance Princess Santiago Sensation Sunset Trina Victoria	50 Bull Cassiope Dublin	60 Caress Ultrasued	A	B COM	C alta
F CONFIG. (057-042)	69X40X30/39	2335	2460	2600	2705	2845	2960	1850	1920	1995
G CONFIG. (041-071-055-061)	103X102X30/39	5300	5605	5890	6145	6450	6725	4150	4340	4510

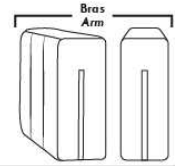

Siège 30" de large | 30" Seat Width

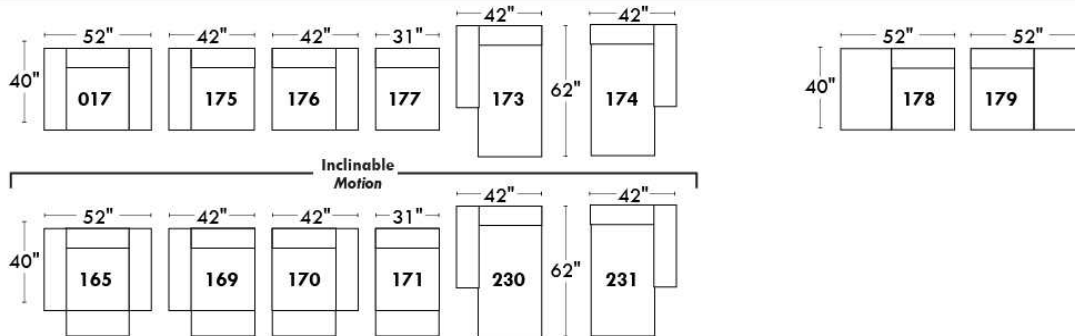
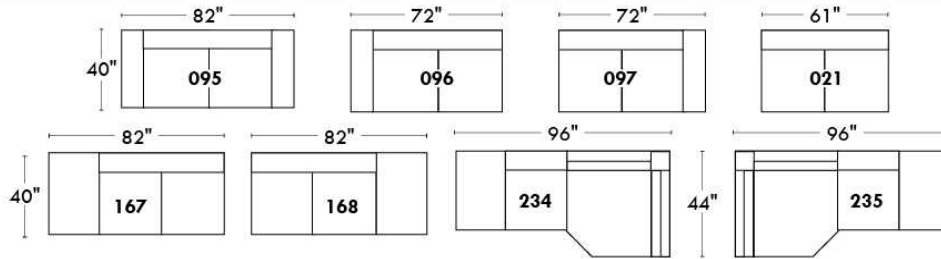

Spécifications | Specifications

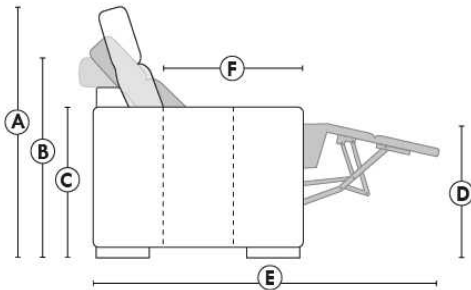

- Appui-tête levé / Headrest up
- Appui-tête baissé / Headrest down
- Complètement incliné / Fully reclined

- (A) Hauteur complète 39" Total Height
- (B) Hauteur appui-tête baissé 30" Height headrest down
- (C) Hauteur du bras 24" Arm Height
- (D) Hauteur du siège 19,5" Seat height
- (E) Profondeur incliné 63" Depth fully reclined
- (F) Profondeur d'assise 20" Seat depth

Autres | Others

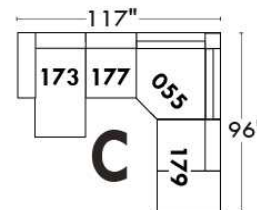
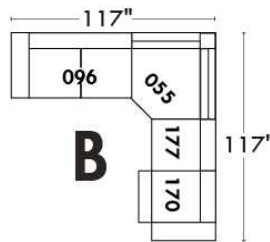
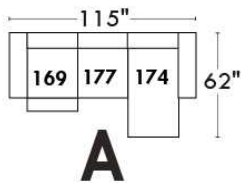
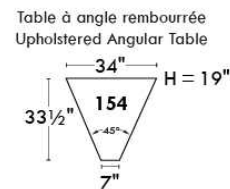
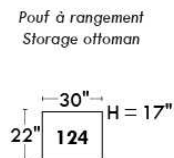
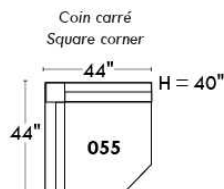

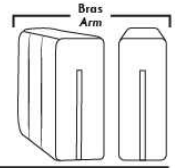

Siège 23" de large | 23" Seat Width

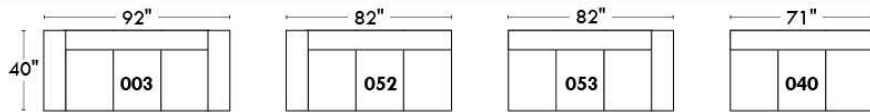
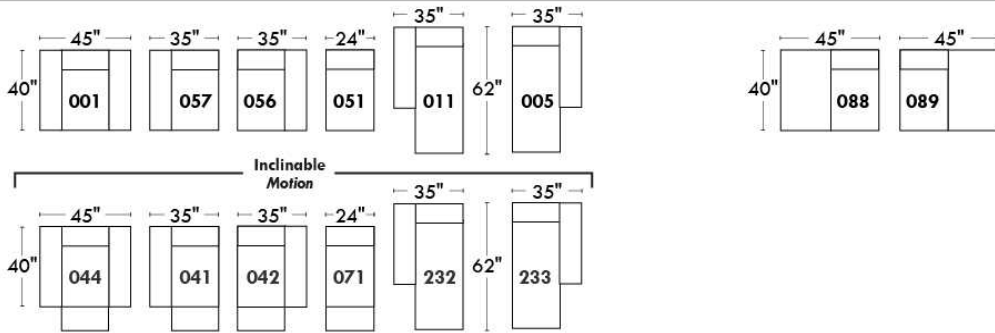
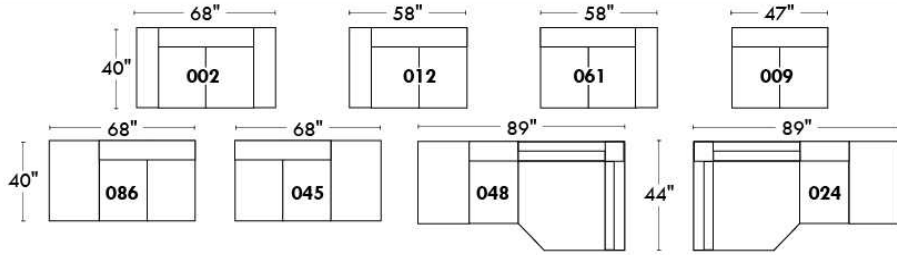

**Fauteuil berçant,
pivotant et inclinable**
*Swivel rocking
motion chair*

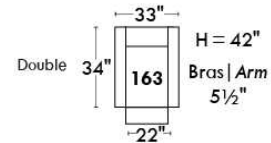
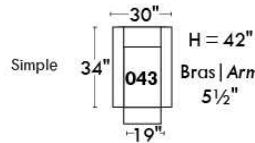

Autres | Others

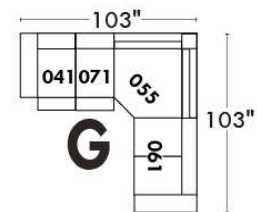
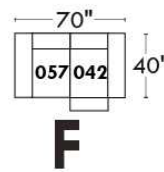
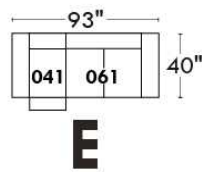
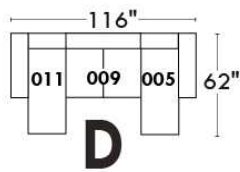
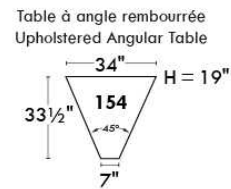
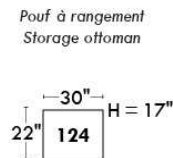
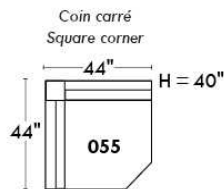

www.jaymar.ca

Toutes les dimensions indiquées sont au pouce près. Nos produits sont fabriqués à la main et des variations mineures peuvent survenir.
All dimensions indicated are to the nearest inch. Our product is hand-made and minor variations can occur.

Liste de prix CDN

ERICA

Spécifiez couleur des pattes LG6.

En tissu la bande horizontale tirée ne fait pas partie du design du dossier.

Description	L x P x H	Cuir						Tissu		
		10	20 Hugo Madras Softy	30 Empire Fantasy Illusion Tucson Utah Vintage Wild Laredo Yukon	40 Diamond Elegance Princess Santiago Sensation Sunset Trina Victoria	50 Bull Cassiope Dublin	60 Caress Ultrasued	A	B COM	C alta
001 FAUTEUIL	42X37X37	1245	1325	1395	1480	1555	1620	840	875	920
002 CAUSEUSE	66X37X37	1770	1875	1990	2075	2180	2280	1150	1220	1270
003 SOFA	89X37X37	1935	2065	2205	2330	2455	2590	1335	1405	1485
006 POUF	25.5X25.5X18	530	550	580	605	635	665	420	435	450

ERICA



Hauteur de siège 20" | Hauteur devant bras 26" | Profondeur d'assise 21"
Seat Height 20" | Arm Height 26" | Seat Depth 21"

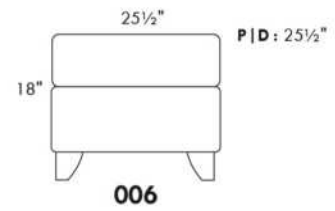
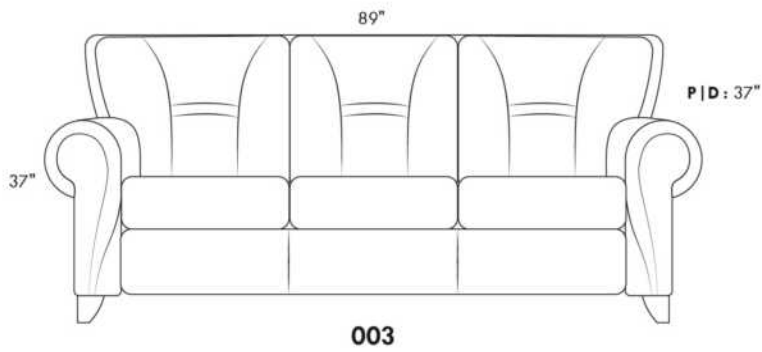
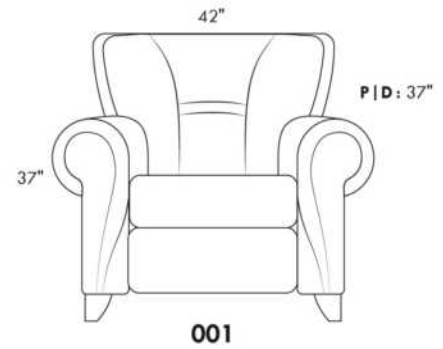
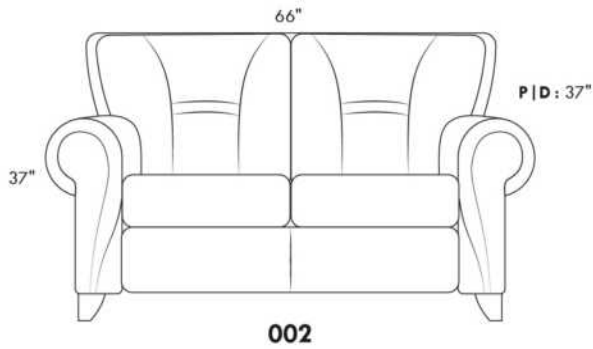

www.jaymar.ca

Toutes les dimensions indiquées sont au pouce près. Nos produits sont fabriqués à la main et des variations mineures peuvent survenir.
All dimensions indicated are to the nearest inch. Our product is hand-made and minor variations can occur.

EXCALIBUR

Tissu uni recommandé pour la base.

COMBO: Recouvrement #2 sur les dossiers et coussins de sièges.

Siège coulissant disponible: Surcharge \$75/siège. N/D sur items: 050-055-018-023-046-062 & 063.

*Item 077 TABLE REMBOURÉE: Spécifiez couleur du dessus de table en bois.

*N.B. Le 077 peut seulement être utilisé comme un coin carré (055). Cet item n'est PAS complètement recouvert de cuir ou de tissu et NE PEUT PAS être utilisé SEUL.

CHOIX DE PATTES:

Hauteur siège de 17 3/4": LG143 bois ou métal, LG180 bois et LG185 bois. Si en bois spécifiez couleur.

Hauteur siège de 17": LG128 métal.

Hauteur siège de 16 1/2": LG186 bois, LG181 bois. Spécifiez couleur.

Hauteur siège de 15 1/2": LG90 métal

Tabouret: Pattes disponibles seulement: LG90 métal, LG186 bois, LG128 métal, LG185 bois. Si en bois spécifiez couleur.

*REMARQUE: Les côtés sans bras ne sont pas complètement recouverts de cuir ou de tissu.

OPTION: Pour les côtés sans bras apparents rembourrés en tissu ou en cuir; ajoutez 200\$/côté.

Description	L x P x H	Cuir						Tissu		
		10	20 Hugo Madras Softy	30 Empire Fantasy Illusion Tucson Utah Vintage Wild Laredo Yukon	40 Diamond Elegance Princess Santiago Sensation Sunset Trina Victoria	50 Bull Cassiope Dublin	60 Caress Ultrasued	A	B COM	C alta
001 FAUTEUIL	42X39X34	1375	1455	1545	1625	1725	1805	960	1000	1045
002 CAUSEUSE	65X39X34	1690	1815	1935	2050	2165	2275	1265	1330	1390
003 SOFA	88X39X34	2050	2195	2350	2475	2620	2765	1330	1415	1515
006 POUF	25.5X25.5X18	505	545	580	610	660	690	420	440	450
009 CAUSEUSE SANS BRAS	47X39X34	1335	1450	1565	1675	1795	1905	1080	1150	1215
012 CAUSEUSE BRAS GAUCHE	56X39X34	1500	1610	1740	1855	1955	2075	1175	1245	1315
018 CAUSEUSE ANGULAIRE BRAS GAUCHE	69X53X34	1535	1650	1765	1880	2005	2105	1205	1270	1335
023 CAUSEUSE ANGULAIRE BRAS DROIT	69X53X34	1535	1650	1765	1880	2005	2105	1205	1270	1335
024 CAUSEUSE MODULAIRE ALLONGEE DROIT	83X39X34	1810	1920	2045	2160	2270	2385	1265	1330	1390
040 SOFA SANS BRAS	70X39X34	1625	1780	1920	2065	2210	2355	1140	1225	1325
045 CAUSEUSE SANS BRAS ALLONGEE DROIT	67X39X34	1515	1620	1750	1865	1980	2085	1190	1260	1330
046 CAUSEUSE ANGULAIRE SANS BRAS	60X53X34	1375	1485	1605	1725	1825	1940	1100	1175	1230
048 CAUSEUSE MODULAIRE ALLONGEE GAUCHE	83X39X34	1810	1920	2045	2160	2270	2385	1265	1330	1390
050 CENTRE ROND	50X50X34	890	970	1045	1110	1190	1260	725	780	825
051 FAUTEUIL SANS BRAS	24X39X34	995	1050	1110	1175	1225	1280	760	805	840
052 SOFA BRAS GAUCHE	79X39X34	1840	1990	2130	2270	2410	2560	1230	1325	1405
053 SOFA BRAS DROIT	79X39X34	1840	1990	2130	2270	2410	2560	1230	1325	1405
055 COIN CARRE	40X40X34	855	940	1020	1090	1185	1260	685	735	800

EXCALIBUR

Tissu uni recommandé pour la base.

COMBO: Recouvrement #2 sur les dossiers et coussins de sièges.

Siège coulissant disponible: Surcharge \$75/siège. N/D sur items: 050-055-018-023-046-062 & 063.

*Item 077 TABLE REMBOURÉE: Spécifiez couleur du dessus de table en bois.

*N.B. Le 077 peut seulement être utilisé comme un coin carré (055). Cet item n'est PAS complètement recouvert de cuir ou de tissu et NE PEUT PAS être utilisé SEUL.

CHOIX DE PATTES:

Hauteur siège de 17 3/4": LG143 bois ou métal, LG180 bois et LG185 bois. Si en bois spécifiez couleur.

Hauteur siège de 17": LG128 métal.

Hauteur siège de 16 1/2": LG186 bois, LG181 bois. Spécifiez couleur.

Hauteur siège de 15 1/2": LG90 métal

Tabouret: Pattes disponibles seulement: LG90 métal, LG186 bois, LG128 métal, LG185 bois. Si en bois spécifiez couleur.

*REMARQUE: Les côtés sans bras ne sont pas complètement recouverts de cuir ou de tissu.

OPTION: Pour les côtés sans bras apparents rembourrés en tissu ou en cuir; ajoutez 200\$/côté.

Description	L x P x H	Cuir						Tissu		
		10	20 Hugo Madras Softy	30 Empire Fantasy Illusion Tucson Utah Vintage Wild Laredo Yukon	40 Diamond Elegance Princess Santiago Sensation Sunset Trina Victoria	50 Bull Cassiope Dublin	60 Caress Ultrasued	A	B COM	C alta
056 FAUTEUIL BRAS DROIT	33X39X34	1165	1250	1340	1420	1515	1600	865	920	960
057 FAUTEUIL BRAS GAUCHE	33X39X34	1165	1250	1340	1420	1515	1600	865	920	960
061 CAUSEUSE BRAS DROIT	56X39X34	1500	1610	1740	1855	1955	2075	1175	1245	1315
062 FAUTEUIL ANGULAIRE BRAS GAUCHE	69X53X34	1455	1535	1615	1685	1780	1860	1125	1185	1230
063 FAUTEUIL ANGULAIRE BRAS DROIT	69X53X34	1455	1535	1615	1685	1780	1860	1125	1185	1230
072 SOFA MODULAIRE BRAS GAUCHE	96X39X34	2110	2260	2405	2555	2690	2835	1395	1485	1565
073 SOFA MODULAIRE BRAS DROIT	96X39X34	2110	2260	2405	2555	2690	2835	1395	1485	1565
077 TABLE REMBOURREE	39X39X18	690	760	850	935	1010	1080	550	590	645
086 CAUSEUSE SANS BRAS ALLONGEE GAUCHE	67X39X34	1515	1620	1750	1865	1980	2085	1190	1260	1330
088 FAUTEUIL SANS BRAS ALLONGE GAUCHE	44X39X34	1185	1265	1355	1445	1530	1610	890	955	1010
089 FAUTEUIL SANS BRAS ALLONGE DROIT	44X39X34	1185	1265	1355	1445	1530	1610	890	955	1010

EXCALIBUR



Hauteur complète 34" | Profondeur d'assise 21"
Total Height 34" | Seat Depth 21"

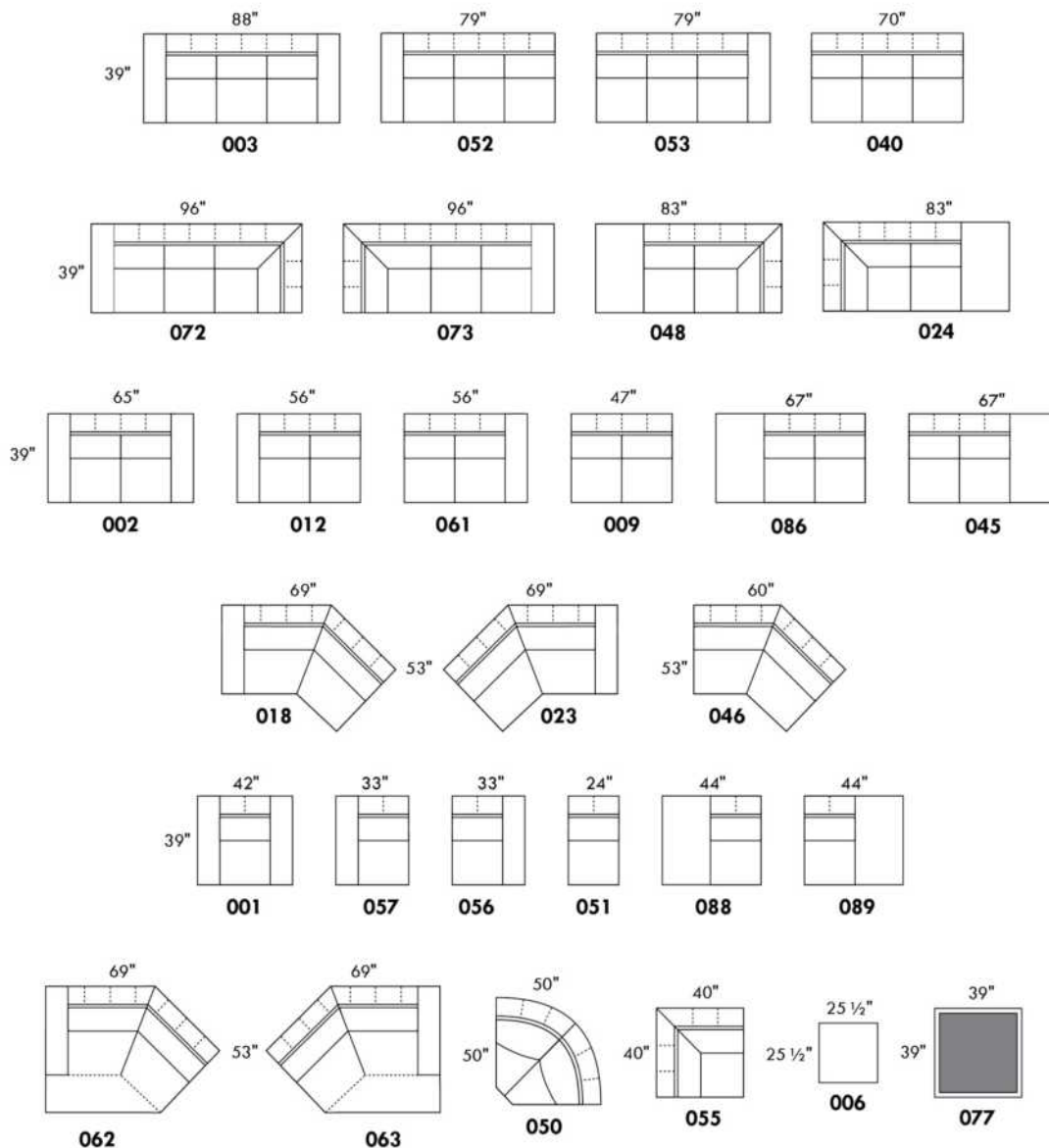

	LG90	LG186	LG181	LG128	LG185	LG143	LG143	LG180
Hauteur Height	4 1/2"	5 1/2"	5 1/2"	6"	6 3/4"	6 3/4"	6 3/4"	6 3/4"
Hauteur siège Seat height	15 1/2"	16 1/2"	16 1/2"	17"	17 3/4"	17 3/4"	17 3/4"	17 3/4"

www.jaymar.ca

Toutes les dimensions indiquées sont au pouce près. Nos produits sont fabriqués à la main et des variations mineures peuvent survenir.
All dimensions indicated are to the nearest inch. Our product is hand-made and minor variations can occur.

EXPO

CARACTÉRISTIQUES: Coussins de sièges avec ressorts ensachés. OPTION: Rembourrage de sièges avec mousse modelé et couche de mousse mémoire 1 po. sans aucuns frais supplémentaires.

Recommandé en TISSU UNI seulement.

Item 077 Table rembourrée: Spécifiez couleur du dessous table en bois.

N.B.: Les CÔTÉS SANS BRAS (items 216 et 220 SEULEMENT) sont recouverts de cuir ou de tissu.

Description	L x P x H	Cuir						Tissu		
		10	20 Hugo Madras Softy	30 Empire Fantasy Illusion Tucson Utah Vintage Wild Laredo Yukon	40 Diamond Elegance Princess Santiago Sensation Sunset Trina Victoria	50 Bull Cassiope Dublin	60 Caress Ultrasued	A	B COM	C alta
002 CAUSEUSE	73x40x34	1905	2025	2150	2260	2370	2475	1225	1310	1385
005 CHAISE LONGUE BRAS DROIT	37x70x34	1545	1655	1765	1875	1990	2085	1000	1070	1145
009 CAUSEUSE SANS BRAS	53x40x34	1530	1625	1750	1860	1955	2065	990	1055	1135
011 CHAISE LONGUE BRAS GAUCHE	37x70x34	1545	1655	1765	1875	1990	2085	1000	1070	1145
012 CAUSEUSE BRAS GAUCHE	63x40x34	1725	1820	1935	2045	2155	2260	1100	1185	1250
050 CENTRE ROND	17/73x40/43x34	1855	1955	2080	2195	2310	2415	1190	1265	1340
051 FAUTEUIL SANS BRAS	27x40x34	850	890	950	990	1030	1070	550	575	595
056 FAUTEUIL BRAS DROIT	37x40x34	1040	1080	1145	1195	1245	1290	675	705	735
057 FAUTEUIL BRAS GAUCHE	37x40x34	1040	1080	1145	1195	1245	1290	675	705	735
061 CAUSEUSE BRAS DROIT	63x40x34	1725	1820	1935	2045	2155	2260	1100	1185	1250
077 TABLE REMBOURREE	43.5x15.5x18	505	545	580	610	660	690	335	350	375
208 FAUTEUIL CIRCULAIRE BRAS DROIT	55X39/43X34	1280	1355	1425	1510	1580	1650	830	870	935
209 FAUTEUIL CIRCULAIRE BRAS GAUCHE	55X39/43X34	1280	1355	1425	1510	1580	1650	830	870	935
212 SOFA APPARTEMENT CIRCULAIRE BRAS-D	96X39/51X34	2225	2370	2520	2670	2810	2950	1420	1525	1610
213 SOFA APPARTEMENT CIRCULAIRE BRAS-G	96X39/51X34	2225	2370	2520	2670	2810	2950	1420	1525	1610
214 SOFA APPARTEMENT CIRCULAIRE	105X39/51X34	2415	2590	2750	2920	3085	3240	1530	1625	1745
216 SOFA APP. CIRCULAIRE SANS BRAS	88X39/47X34	2055	2180	2310	2425	2555	2675	1325	1395	1475
220 FAUTEUIL CIRCULAIRE SANS BRAS	46X39/43X34	1090	1155	1220	1275	1335	1390	735	790	825
CONFIGURATIONS										
A CONFIG. (213-216-212)	177X99.5X34	6505	6920	7350	7765	8175	8575	4165	4445	4695
B CONFIG. (213-220-212)	175X86X34	5540	5895	6260	6615	6955	7290	3575	3840	4045
C CONFIG. (213-212)	162.5X72.5X34	4450	4740	5040	5340	5620	5900	2840	3050	3220
D CONFIG. (209-220-208)	140X60.5X34	3650	3865	4070	4295	4495	4690	2395	2530	2695
E CONFIG. (216-216-216)	177X88.5X34	6165	6540	6930	7275	7665	8025	3975	4185	4425
F CONFIG. (216-220-216)	171X75X34	5200	5515	5840	6125	6445	6740	3385	3580	3775

Liste de prix CDN

EXPO

Description	L x P x H	Cuir						Tissu		
		10	20 Hugo Madras Softy	30 Empire Fantasy Illusion Tucson Utah Vintage Wild Laredo Yukon	40 Diamond Elegance Princess Santiago Sensation Sunset Trina Victoria	50 Bull Cassiope Dublin	60 Caress Ultrasued	A	B COM	C alta
G CONFIG. (220-220-220)	125.5X53X34	3270	3465	3660	3825	4005	4170	2205	2370	2475
H CONFIG. (012-050-009-005)	133X106X34	6655	7055	7530	7975	8410	8825	4280	4575	4870
I CONFIG. (011-051-050-061)	107X106X34	5975	6320	6730	7105	7485	7830	3840	4095	4330
J CONFIG. (011-051-050-051-005)	107X107X34	6645	7045	7510	7925	8350	8725	4290	4555	4820
K CONFIG. (012-050-061)	106X106X34	5305	5595	5950	6285	6620	6935	3390	3635	3840

Hauteur complète 34" | Hauteur de siège 17¼" | Hauteur devant bras 24" | Profondeur d'assise 23"
 Total Height 34" | Seat Height 17¼" | Arm Height 24" | Seat Depth 23"

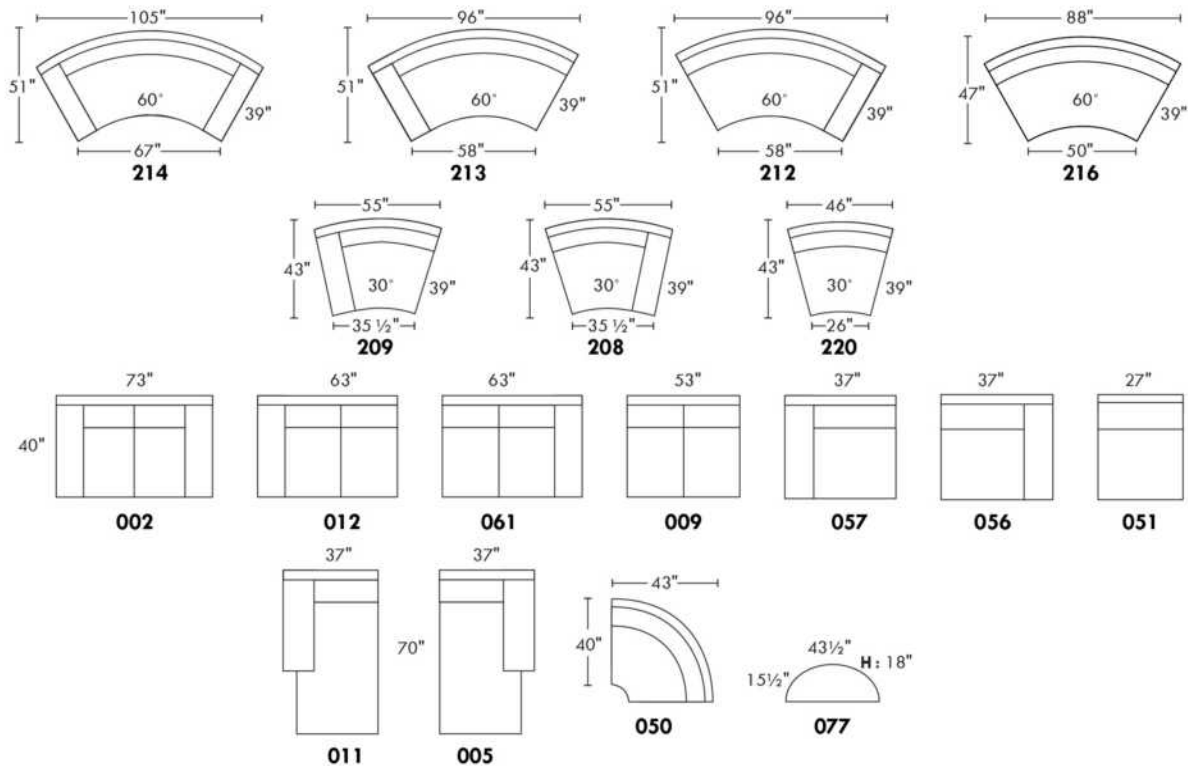

CONFIGURATIONS

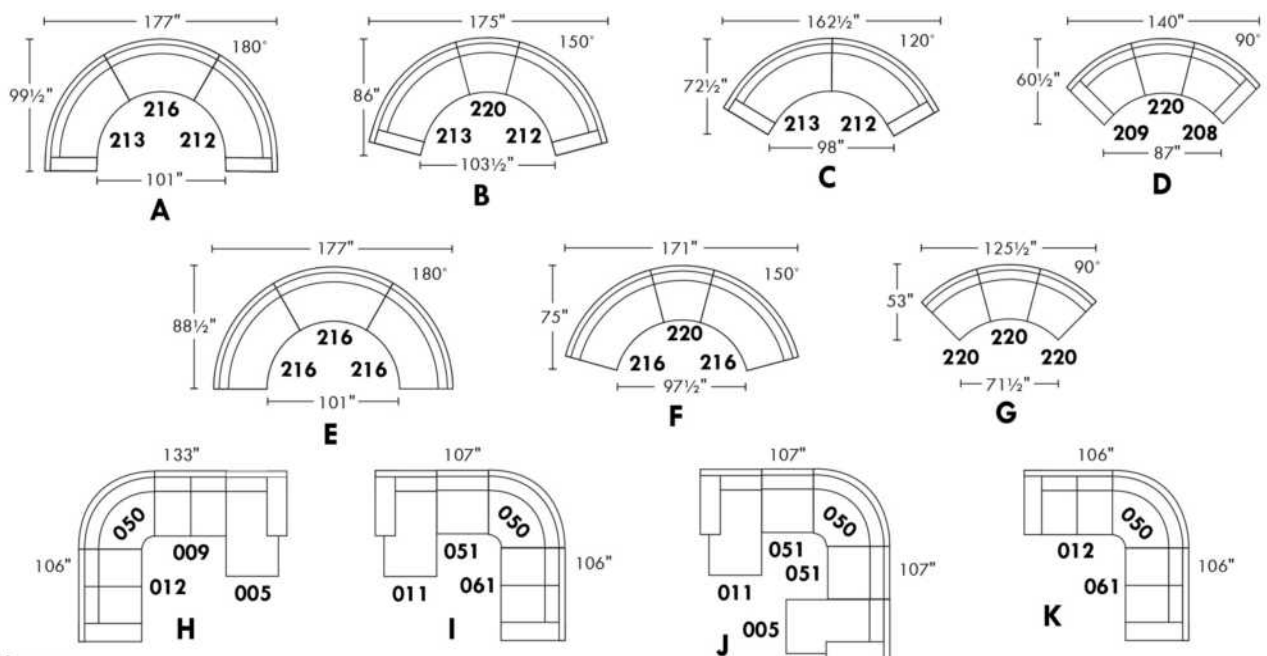

www.jaymar.ca

Toutes les dimensions indiquées sont au pouce près. Nos produits sont fabriqués à la main et des variations mineures peuvent survenir.
 All dimensions indicated are to the nearest inch. Our product is hand-made and minor variations can occur.

FELIX

PATTE: Spécifiez couleur des pattes en bois LG171 ronde ou LG8 carré. / COMBO: Recouvrement #2 sur les dos seulement.

En TISSU il n'y a pas de coutures décoratives sur les dossiers.

1x Appui-tête amovible inclus avec les items inclinables 044-041-042 et 071.

Appui-tête SUPPLÉMENTAIRE sur item non inclinable; ajoutez \$125/appui-tête.

Spécifiez ASSISE RÉGULIÈRE 21 po ou PROFONDE 22 po. Les ITEMS suivants ne sont PAS DISPONIBLES en ASSISE PROFONDE: 018-023-046-050-055-062-063 & les items INCLINABLES 044-041-042 & 071.

OPTIONS:

Rembourrage des sièges en PLUMES: Ajouter \$60/siège. Côté allongé compte pour 1 siège, items 005-011-062 & 063 comptent pour 2 sièges chacun.

CLOUS décoratifs sur bras seulement: Ajouter \$35 par bras.

MATELAS sofa-lit régulier 4 po d'épaisseur inclus. OPTION matelas:

- matelas 4,5" d'épaisseur avec ressorts & mousse mémoire avec gel: ajoutez \$100 ou

- matelas 5" d'épaisseur avec mousse haute densité & mousse mémoire avec gel: ajoutez \$150.

Mécanisme motorisé inclinable avec bouton TACTILE ajoutez 125\$/mécanisme.

Mécanisme motorisé inclinable SANS FIL (batterie) ajoutez 250\$.

Description	L x P x H	Cuir						Tissu		
		10	20 Hugo Madras Softy	30 Empire Fantasy Illusion Tucson Utah Vintage Wild Laredo Yukon	40 Diamond Elegance Princess Santiago Sensation Sunset Trina Victoria	50 Bull Cassiope Dublin	60 Caress Ultrasued	A	B COM	C alta
001 FAUTEUIL	43X37X35	1075	1155	1245	1330	1405	1490	755	795	835
002 CAUSEUSE	66X37X35	1545	1655	1770	1880	1995	2090	1035	1095	1155
003 SOFA	89X37X35	1910	2050	2190	2330	2460	2600	1335	1415	1500
005 CHAISE LONGUE BRAS DROIT	33X61X35	1260	1355	1445	1535	1615	1700	870	940	1010
006 POUF	25.5X25.5X19	485	530	560	590	630	665	405	415	425
009 CAUSEUSE SANS BRAS	46X37X35	1195	1290	1395	1505	1605	1700	855	910	985
011 CHAISE LONGUE BRAS GAUCHE	33X61X35	1260	1355	1445	1535	1615	1700	870	940	1010
012 CAUSEUSE BRAS GAUCHE	56X37X35	1365	1465	1575	1670	1780	1880	935	1005	1060
018 CAUSEUSE ANGULAIRE BRAS GAUCHE	70X51X35	1450	1560	1670	1785	1890	2010	1015	1075	1140
023 CAUSEUSE ANGULAIRE BRAS DROIT	70X51X35	1450	1560	1670	1785	1890	2010	1015	1075	1140
024 CAUSEUSE MODULAIRE ALLONGEE DROIT	80X37X35	1590	1690	1815	1920	2035	2150	1060	1135	1195
040 SOFA SANS BRAS	69X37X35	1575	1700	1840	1995	2120	2260	1140	1230	1315
041 FAUTEUIL INCLINABLE BRAS-G	33X37X43	1225	1290	1375	1450	1530	1600	990	1040	1100
042 FAUTEUIL INCLINABLE BRAS-D	33X37X43	1225	1290	1375	1450	1530	1600	990	1040	1100
044 FAUTEUIL INCLINABLE	43X37X43	1390	1475	1555	1620	1690	1780	1060	1130	1175
045 CAUSEUSE SANS BRAS ALLONGEE DROIT	66X37X35	1385	1500	1610	1720	1825	1935	955	1020	1090
046 CAUSEUSE ANGULAIRE SANS BRAS	60X51X35	1305	1405	1530	1625	1745	1840	920	995	1050
048 CAUSEUSE MODULAIRE ALLONGEE GAUCHE	80X37X35	1590	1690	1815	1920	2035	2150	1060	1135	1195
050 CENTRE ROND	48X48X35	1130	1200	1275	1360	1425	1505	850	890	940
051 FAUTEUIL SANS BRAS	23X37X35	730	780	835	875	930	985	585	625	660

FELIX

PATTE: Spécifiez couleur des pattes en bois LG171 ronde ou LG8 carré. / COMBO: Recouvrement #2 sur les dos seulement.

En TISSU il n'y a pas de coutures décoratives sur les dossiers.

1x Appui-tête amovible inclus avec les items inclinables 044-041-042 et 071.

Appui-tête SUPPLÉMENTAIRE sur item non inclinable; ajoutez \$125/appui-tête.

Spécifiez ASSISE RÉGULIÈRE 21 po ou PROFONDE 22 po. Les ITEMS suivants ne sont PAS DISPONIBLES en ASSISE PROFONDE:

018-023-046-050-055-062-063 & les items INCLINABLES 044-041-042 & 071.

OPTIONS:

Remboufrage des sièges en PLUMES: Ajouter \$60/siège. Côté allongé compte pour 1 siège, items 005-011-062 & 063 comptent pour 2 sièges chacun.

CLOUS décoratifs sur bras seulement: Ajouter \$35 par bras.

MATELAS sofa-lit régulier 4 po d'épaisseur inclus. OPTION matelas:

- matelas 4,5" d'épaisseur avec ressorts & mousse mémoire avec gel: ajoutez \$100 ou

- matelas 5" d'épaisseur avec mousse haute densité & mousse mémoire avec gel: ajoutez \$150.

Mécanisme motorisé inclinable avec bouton TACTILE ajoutez 125\$/mécanisme.

Mécanisme motorisé inclinable SANS FIL (batterie) ajoutez 250\$.

Description	L x P x H	Cuir						Tissu		
		10	20 Hugo Madras Softy	30 Empire Fantasy Illusion Tucson Utah Vintage Wild Laredo Yukon	40 Diamond Elegance Princess Santiago Sensation Sunset Trina Victoria	50 Bull Cassiope Dublin	60 Caress Ultrasued	A	B COM	C alta
052 SOFA BRAS GAUCHE	79X37X35	1740	1875	2020	2155	2280	2415	1230	1315	1395
053 SOFA BRAS DROIT	79X37X35	1740	1875	2020	2155	2280	2415	1230	1315	1395
055 COIN CARRE	37X37X35	1085	1155	1240	1315	1385	1465	805	860	910
056 FAUTEUIL BRAS DROIT	33X37X35	895	985	1050	1135	1205	1275	675	715	755
057 FAUTEUIL BRAS GAUCHE	33X37X35	895	985	1050	1135	1205	1275	675	715	755
060 SOFA-LIT QUEEN	89X37X35	2210	2350	2475	2620	2760	2895	1620	1715	1805
061 CAUSEUSE BRAS DROIT	56X37X35	1365	1465	1575	1670	1780	1880	935	1005	1060
062 FAUTEUIL ANGULAIRE BRAS GAUCHE	70X65X35	1305	1380	1475	1555	1625	1715	900	975	1015
063 FAUTEUIL ANGULAIRE BRAS DROIT	70X65X35	1305	1380	1475	1555	1625	1715	900	975	1015
071 FAUTEUIL INCLINABLE SANS BRAS	23X37X43	1045	1095	1150	1200	1245	1290	895	935	980
072 SOFA MODULAIRE BRAS GAUCHE	92.5X37X35	2050	2185	2330	2460	2600	2725	1420	1510	1600
073 SOFA MODULAIRE BRAS DROIT	92.5X37X35	2050	2185	2330	2460	2600	2725	1420	1510	1600
079 SOFA-LIT QUEEN SANS BRAS	69X37X35	1870	2010	2150	2275	2410	2555	1435	1530	1610
080 POUF ANGULAIRE	36X27X19	565	590	630	660	685	715	465	475	490
082 SOFA-LIT QUEEN BRAS GAUCHE	79X37X35	2025	2160	2295	2430	2570	2700	1535	1610	1685
083 SOFA-LIT QUEEN BRAS DROIT	79X37X35	2025	2160	2295	2430	2570	2700	1535	1610	1685
086 CAUSEUSE SANS BRAS ALLONGEE GAUCHE	66X37X35	1385	1500	1610	1720	1825	1935	955	1020	1090
088 FAUTEUIL SANS BRAS ALLONGE GAUCHE	43X37X35	920	1005	1090	1170	1250	1335	690	745	800
089 FAUTEUIL SANS BRAS ALLONGE DROIT	43X37X35	920	1005	1090	1170	1250	1335	690	745	800
306 POUF AVEC COUSSIN ALLONGE	24X24X19	580	625	675	715	755	795	470	495	535

FELIX



Hauteur complète 35" | Hauteur de siège 19" | Hauteur devant bras 25" | Profondeur d'assise 21"/22"
 Total Height 35" | Seat Height 19" | Arm Height 25" | Seat Depth 21"/22"

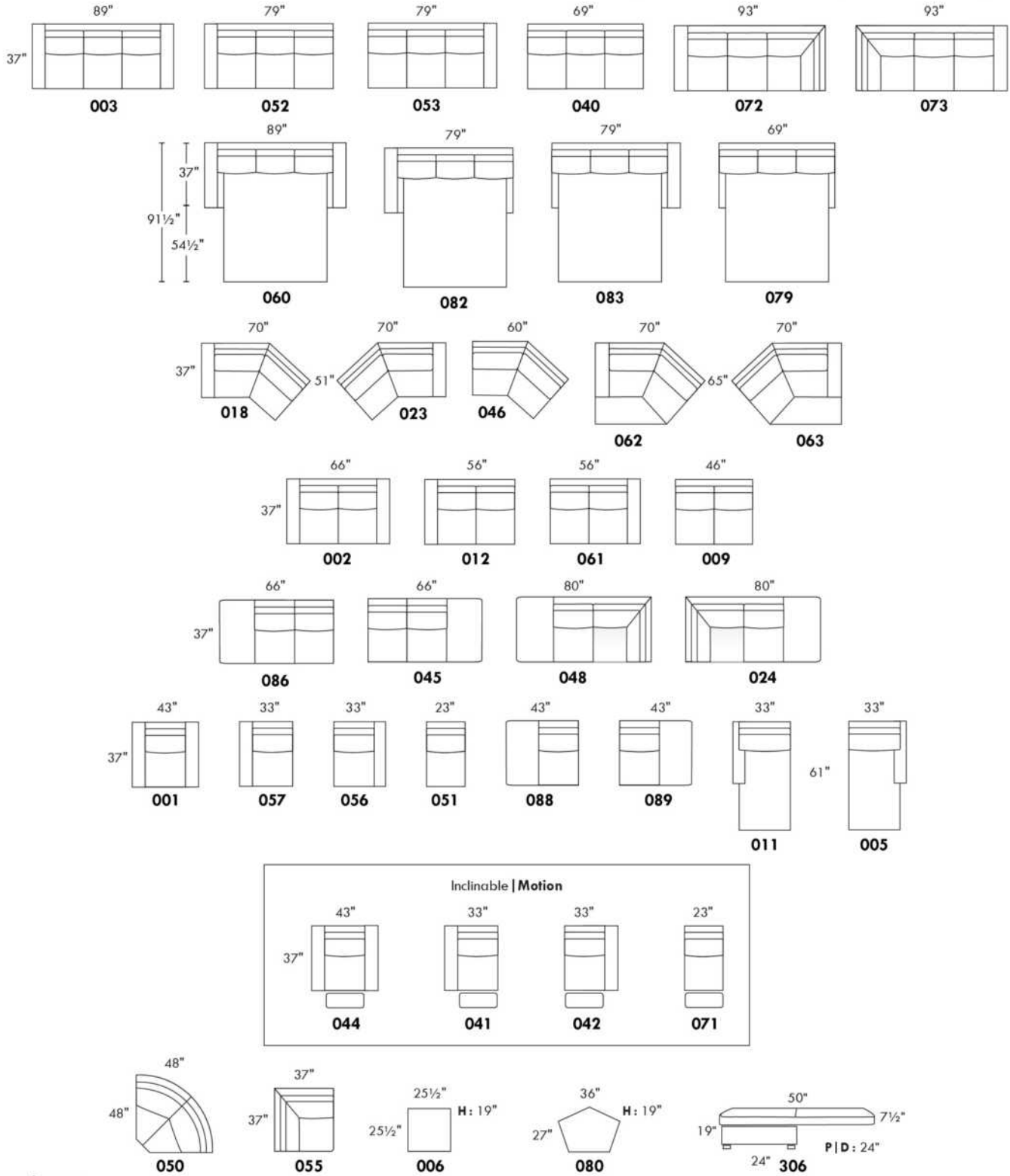

www.jaymar.ca

Toutes les dimensions indiquées sont au pouce près. Nos produits sont fabriqués à la main et des variations mineures peuvent survenir.
 All dimensions indicated are to the nearest inch. Our product is hand-made and minor variations can occur.

Liste de prix CDN

GARBO

Spécifiez couleur des pattes LG6.
Surcharge de \$50 pour pattes en métal LG7.

COMBO: Recouvrement #2 sur les dossiers, sièges et appuis-bras.

Description	L x P x H	Cuir						Tissu		
		10	20 Hugo Madras Softy	30 Empire Fantasy Illusion Tucson Utah Vintage Wild Laredo Yukon	40 Diamond Elegance Princess Santiago Sensation Sunset Trina Victoria	50 Bull Cassiope Dublin	60 Caress Ultrasued	A	B COM	C alta
001 FAUTEUIL	45X37X36	1175	1260	1355	1425	1510	1590	870	920	980
002 CAUSEUSE	68x37x36	1645	1760	1880	2005	2105	2220	1155	1230	1290
003 SOFA	91X37X36	2020	2160	2300	2445	2590	2720	1445	1535	1615
006 POUF	29X24X18	530	550	580	605	635	665	420	435	450

GARBO



Hauteur de siège 18" | Hauteur devant bras 27" | Profondeur d'assise 21"
Seat Height 18" | Arm Height 27" | Seat Depth 21"

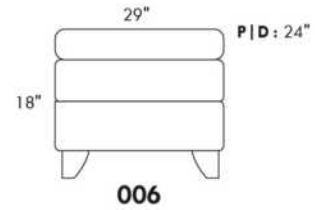
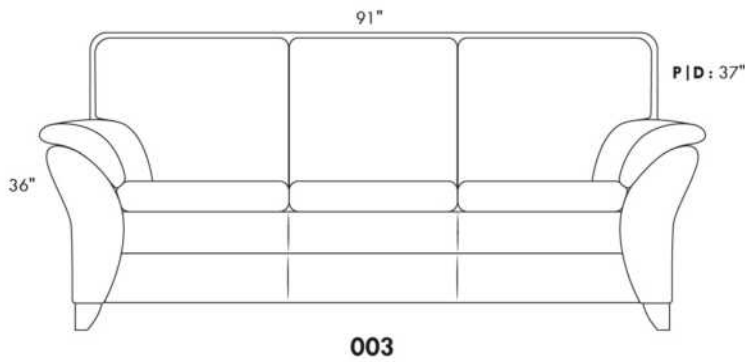
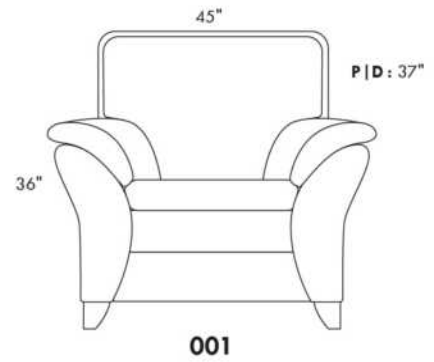
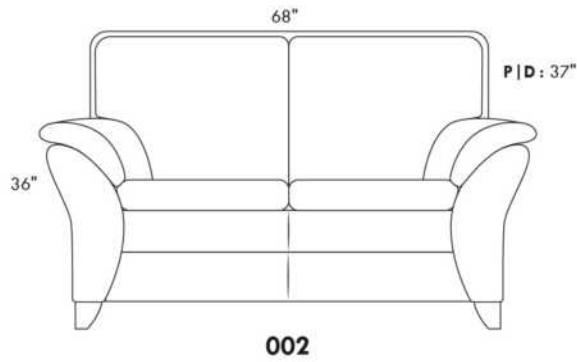

www.jaymar.ca

Toutes les dimensions indiquées sont au pouce près. Nos produits sont fabriqués à la main et des variations mineures peuvent survenir.
All dimensions indicated are to the nearest inch. Our product is hand-made and minor variations can occur.

GLAMOUR

La collection Fashion offre un confort inégalé. Chaque module est garni d'un mélange de plume 100% CANADIENNE. Les enveloppes 100% coton sont compartimentées afin de maintenir également les plumes dans les coussins tout en minimisant l'échappement de plumes. Les meubles sont finis sur chaque côté pour être disposés ensemble ou séparés. Chaque item est doté d'un système d'attache discret qui peut se pivoter sous le mobilier.

Items 256 & 257 peuvent être utilisés comme un coin carré.

COUSSIN DE BRAS - INCLUS: Le recouvrement sera le même que le tissu choisi pour la base seulement.

COUSSINS DE DOS

Les coussins de dos (grand & petit) sont inclus dans les items identifiés. (Voir croquis)

Vous devez choisir le style de coussins de dos soit: FASHION I (pleine largeur) ou FASHION II (coussin carré).

N.b.: Vous ne pouvez pas combiner un Fashion I & II à l'intérieur du même item.

Ex: Vous pouvez prendre un Fashion I pour un fauteuil 001 et un Fashion II pour un coin carré 055.

Spécifiez sur votre COMMANDE :

Pour chaque item, spécifier le style (I ou II) des coussins.

Il faut également spécifier le recouvrement de la base ainsi que chacun des coussins.

Ex.: item 095 base, recouvrement #1. Coussins: Fashion II 833 : recouvrement #2 et 834: recouvrement #3.

Patte: LG201 métal (chrome ou noire); spécifier couleur.

Tables rembourrées #077, 257 & 258: Spécifier couleur du dessus de table en bois.

Coussins en EXTRA: Spécifier le code, recouvrement, couleur & qté.

Description	L x P x H	Cuir						Tissu		
		10	20 Hugo Madras Softy	30 Empire Fantasy Illusion Tucson Utah Vintage Wild Laredo Yukon	40 Diamond Elegance Princess Santiago Sensation Sunset Trina Victoria	50 Bull Cassiope Dublin	60 Caress Ultrasued	A	B COM	C alta
006 POUF	36x30x18							495	515	535
017 FAUTEUIL DOUBLE	57x44x30/35							1020	1060	1100
021 SOFA APPARTEMENT SANS BRAS	71x44x30/35							1335	1395	1465
055 COIN CARRE	52x52x30/35							1175	1215	1250
077 TABLE REMBOURREE	36x44x16							685	710	735
095 SOFA APPARTEMENT	93x44x30/35							1495	1565	1640
096 SOFA APPARTEMENT BRAS GAUCHE	82x44x30/35							1410	1485	1550
097 SOFA APPARTEMENT BRAS DROIT	82x44x30/35							1410	1485	1550
115 GRAND OTTOMAN	36x44x18							595	625	650
173 CHAISE LONGUE DOUBLE BRAS GAUCHE	41x78x30/35							1260	1305	1345
174 CHAISE LONGUE DOUBLE BRAS DROIT	41x78x30/35							1260	1305	1345
175 FAUTEUIL DOUBLE BRAS GAUCHE	46x44x30/35							940	980	1015
176 FAUTEUIL DOUBLE BRAS DROIT	46x44x30/35							940	980	1015
177 FAUTEUIL DOUBLE SANS BRAS	36x44x30/35							860	890	925
178 FAUTEUIL DOUBLE SANS BRAS ALLONGE-G	60x44x30/35							1125	1160	1200
179 FAUTEUIL DOUBLE SANS BRAS ALLONGE-D	60x44x30/35							1125	1160	1200

GLAMOUR

La collection Fashion offre un confort inégalé. Chaque module est garni d'un mélange de plume 100% CANADIENNE. Les enveloppes 100% coton sont compartimentées afin de maintenir également les plumes dans les coussins tout en minimisant l'échappement de plumes. Les meubles sont finis sur chaque côté pour être disposés ensemble ou séparés. Chaque item est doté d'un système d'attache discret qui peut se pivoter sous le mobilier.

Items 256 & 257 peuvent être utilisés comme un coin carré.

COUSSIN DE BRAS - INCLUS: Le recouvrement sera le même que le tissu choisi pour la base seulement.

COUSSINS DE DOS

Les coussins de dos (grand & petit) sont inclus dans les items identifiés. (Voir croquis)

Vous devez choisir le style de coussins de dos soit: FASHION I (pleine largeur) ou FASHION II (coussin carré).

N.b.: Vous ne pouvez pas combiner un Fashion I & II à l'intérieur du même item.

Ex: Vous pouvez prendre un Fashion I pour un fauteuil 001 et un Fashion II pour un coin carré 055.

Spécifiez sur votre COMMANDE :

Pour chaque item, spécifier le style (I ou II) des coussins.

Il faut également spécifier le recouvrement de la base ainsi que chacun des coussins.

Ex.: item 095 base, recouvrement #1. Coussins: Fashion II 833 : recouvrement #2 et 834: recouvrement #3.

Patte: LG201 métal (chrome ou noire); spécifier couleur.

Tables rembourrées #077, 257 & 258: Spécifier couleur du dessus de table en bois.

Coussins en EXTRA: Spécifier le code, recouvrement, couleur & qté.

Description	L x P x H	Cuir						Tissu		
		10	20 Hugo Madras Softy	30 Empire Fantasy Illusion Tucson Utah Vintage Wild Laredo Yukon	40 Diamond Elegance Princess Santiago Sensation Sunset Trina Victoria	50 Bull Cassiope Dublin	60 Caress Ultrasued	A	B COM	C alta
256 GRAND OTTOMAN CARRE	44x44x18							725	750	780
257 TABLE REMBOURREE CARRE	44x44x16							880	905	935
258 PETITE TABLE REMBOUREE	15x44x16							455	470	485
831 F I: GRAND COUSSIN DE DOS 34X19	34x7x19							80	80	80
832 F I: PETIT COUSSIN DE DOS 24X10	24x6x10							60	60	60
833 F II: GRAND COUSSIN DE DOS 26X19	26x7x19							80	80	80
834 F II: PETIT COUSSIN DE DOS 16X16	16x6x16							60	60	60
CONFIGURATIONS										
A CONFIG (173-097) + (006)	123X78X30/35							3165	3305	3430
B CONFIG (096-055-176) + (077)	98X134X30/35							4210	4390	4550
C CONFIG (175-115-055-097)	134X134X30/35							4120	4305	4465
D CONFIG (173-177-055-097)	129X134X30/35							4705	4895	5070

FASHION COLLECTION

FASHION I

COUSSINS PLEINE LARGEUR
 FULL BACK CUSHIONS

831 34 x 7 x 19
 832 24 x 6 x 10



FASHION II

COUSSINS CARRÉS - DOS APPARENT
 SQUARE CUSHIONS - VISBLE BACK

833 26 x 7 x 19
 834 16 x 6 x 16

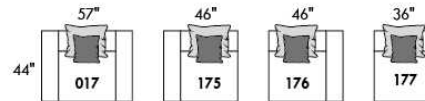
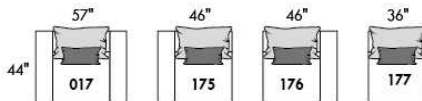
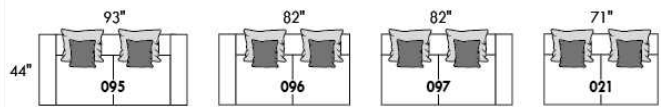
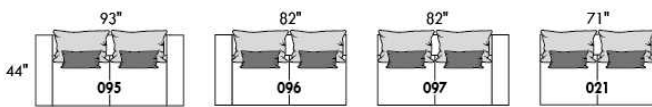

Mélanger & agencer!
 Mix & Match!

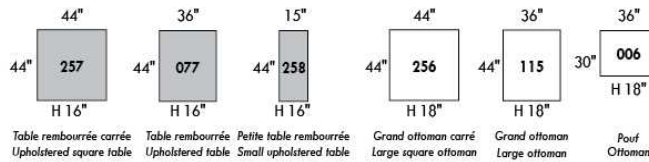
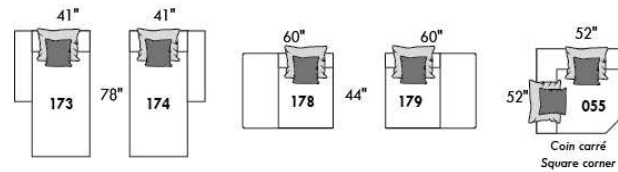
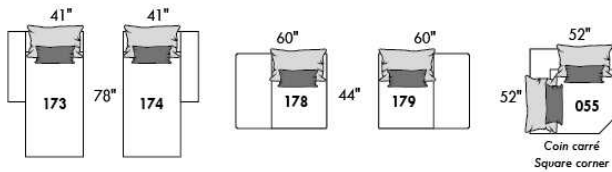

Populaires | Popular CONFIGURATIONS

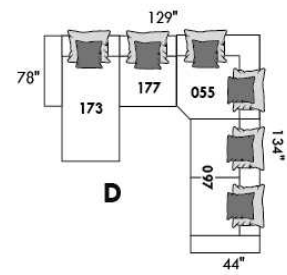
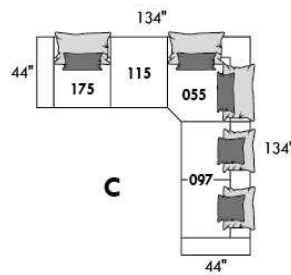
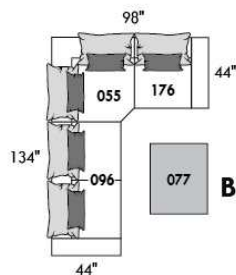
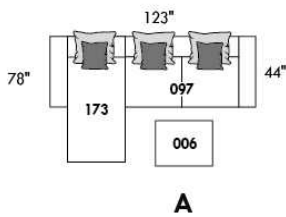

www.jaymar.ca

Toutes les dimensions indiquées sont au pouce près. Nos produits sont fabriqués à la main et des variations mineures peuvent survenir. All dimensions indicated are to the nearest inch. Our product is hand-made and minor variations can occur.



HAMBOURG

Inclinable motorisé pleine jambe "à méc. *protège-mur" (manuel n/d). Appui-tête manuel sur tous les items (fixe sur centre rond). Coussins de siège avec mousse modelée + 1" de mousse mémoire au-dessus; bras avec mousse mémoire. Couture: petit fil en tissu & gros fil plat en cuir. Chaises longues dos inclinables avec méc. "push back"; dégagement mural 10".

*Exclus faut. 043 & 163: Dégagement mural 16".

Fauteuils 043 & 163: bras seront SANS insert de MÉTAL.

Note: 2 inclinables séparés par un coin ne peuvent pas ouvrir en même temps. Aucuns inclinables à côté d'item #155.

OPTIONS

Motorisé sans fil (batterie): ajoutez \$125/mec.

*Appui-tête motorisé: ajoutez \$125 ch. (*N/D sur items fixe ou chaise longue.)

Mousse: Extra ferme ajoutez \$15/siège.

Choix de bras (LARGE ou le PETIT bras qui sera sans insert de métal): Patte sur bras LARGE: LG103 bois ou Métal: LG189 cyl (noire ou chrome).

PETIT Bras: LG08 bois ou Métal: LG196 cyl. (noire ou chrome) ou LG64 (carré). Spécifiez couleur.

Profondeur d'assise : 20" ou *22". *Le 22" N/D sur faut. 043 & 163.

Faut. 043-163: base en bois (spécifiez couleur).

ACCESSOIRES (n/d sur petit bras)

-Ancrage \$35 ch | Tablette pivotante & porte verre à vin \$20 ch, Porte tablette \$40 & Lampe DEL \$50.

-Porte-Gobelet en métal: \$25 ch. (1 par bras ou item 160-190 & 2 côte à côte sur item 159). Spécifiez couleur Acier, Noir ou Or.

-*RANGEMENTS 159-160-190 avec 2 prises USB/Élec. *Doivent être utilisés entre 2 sièges.

Description	L x P x H	Cuir						Tissu		
		10	20 Hugo Madras Softy	30 Empire Fantasy Illusion Tucson Utah Vintage Wild Laredo Yukon	40 Diamond Elegance Princess Santiago Sensation Sunset Trina Victoria	50 Bull Cassiope Dublin	60 Caress Ultrasued	A	B COM	C alta
001 FAUTEUIL	44x40x33/40	1465	1545	1625	1715	1795	1880	1165	1200	1230
002 CAUSEUSE	67x40x33/40	2090	2190	2290	2390	2485	2590	1650	1715	1775
003 SOFA	91x40x33/40	2525	2650	2785	2915	3050	3180	1995	2070	2150
005 CHAISE LONGUE BRAS DROIT	34x62x33/40	1365	1420	1485	1540	1595	1655	1075	1125	1170
009 CAUSEUSE SANS BRAS	47x40x33/40	1470	1530	1590	1655	1720	1780	1135	1200	1260
011 CHAISE LONGUE BRAS GAUCHE	34x62x33/40	1365	1420	1485	1540	1595	1655	1075	1125	1170
012 CAUSEUSE BRAS GAUCHE	57x40x33/40	1795	1880	1960	2050	2130	2215	1405	1470	1525
017 FAUTEUIL DOUBLE	51x40x33/40	1535	1620	1715	1805	1890	1985	1215	1265	1320
021 SOFA APPARTEMENT SANS BRAS	61x40x33/40	1655	1745	1835	1920	2015	2100	1270	1345	1415
024 CAUSEUSE MODULAIRE ALLONGEE DROIT	89x40/44x33/40	2300	2440	2585	2725	2870	3010	1660	1745	1830
040 SOFA SANS BRAS	71x40x33/40	1895	1995	2085	2180	2275	2370	1480	1560	1645
041 FAUTEUIL INCLINABLE BRAS-G	34x40x33/40	1445	1505	1560	1615	1675	1735	1200	1235	1270
042 FAUTEUIL INCLINABLE BRAS-D	34x40x33/40	1445	1505	1560	1615	1675	1735	1200	1235	1270
043 FAUTEUIL INCLINABLE BERÇANT PIVOTANT	30x34x42	1715	1810	1900	2000	2090	2185	1405	1445	1485
044 FAUTEUIL INCLINABLE	44x40x33/40	1745	1820	1890	1960	2040	2110	1445	1480	1510
045 CAUSEUSE SANS BRAS ALLONGEE DROIT	68x40x33/40	1745	1825	1900	1985	2060	2135	1355	1410	1475
048 CAUSEUSE MODULAIRE ALLONGEE GAUCHE	89x40/44x33/40	2300	2440	2585	2725	2870	3010	1660	1745	1830
050 CENTRE ROND	49x49x33	1275	1360	1445	1530	1610	1695	920	970	1015

HAMBOURG

Inclinable motorisé pleine jambe "à méc. *protège-mur" (manuel n/d). Appui-tête manuel sur tous les items (fixe sur centre rond). Coussins de siège avec mousse modelée + 1" de mousse mémoire au-dessus; bras avec mousse mémoire. Couture: petit fil en tissu & gros fil plat en cuir. Chaises longues dos inclinables avec méc. "push back"; dégagement mural 10".

*Exclus faut. 043 & 163: Dégagement mural 16".

Fauteuils 043 & 163: bras seront SANS insert de MÉTAL.

Note: 2 inclinables séparés par un coin ne peuvent pas ouvrir en même temps. Aucuns inclinables à côté d'item #155.

OPTIONS

Motorisé sans fil (batterie): ajoutez \$125/mec.

*Appui-tête motorisé: ajoutez \$125 ch. (*N/D sur items fixe ou chaise longue.)

Mousse: Extra ferme ajoutez \$15/siège.

Choix de bras (LARGE ou le PETIT bras qui sera sans insert de métal): Patte sur bras LARGE: LG103 bois ou Métal: LG189 cyl (noire ou chrome).

PETIT Bras: LG08 bois ou Métal: LG196 cyl. (noire ou chrome) ou LG64 (carré). Spécifiez couleur.

Profondeur d'assise: 20" ou *22". *Le 22" N/D sur faut. 043 & 163.

Faut. 043-163: base en bois (spécifiez couleur).

ACCESSOIRES (n/d sur petit bras)

-Ancrage \$35 ch | Tablette pivotante & porte verre à vin \$20 ch, Porte tablette \$40 & Lampe DEL \$50.

-Porte-Gobelet en métal: \$25 ch. (1 par bras ou item 160-190 & 2 côte à côte sur item 159). Spécifiez couleur Acier, Noir ou Or.

-*RANGEMENTS 159-160-190 avec 2 prises USB/Élec. *Doivent être utilisés entre 2 sièges.

Description	L x P x H	Cuir						Tissu		
		10	20 Hugo Madras Softy	30 Empire Fantasy Illusion Tucson Utah Vintage Wild Laredo Yukon	40 Diamond Elegance Princess Santiago Sensation Sunset Trina Victoria	50 Bull Cassiope Dublin	60 Caress Ultrasued	A	B COM	C alta
051 FAUTEUIL SANS BRAS	24x40x33/40	840	880	925	970	1010	1050	645	690	730
052 SOFA BRAS GAUCHE	81x40x33/40	2225	2335	2435	2545	2645	2750	1745	1825	1900
053 SOFA BRAS DROIT	81x40x33/40	2225	2335	2435	2545	2645	2750	1745	1825	1900
055 COIN CARRE	44x44x33/40	1480	1565	1655	1745	1835	1920	1150	1195	1235
056 FAUTEUIL BRAS DROIT	34x40x33/40	1170	1225	1275	1330	1380	1430	910	960	1000
057 FAUTEUIL BRAS GAUCHE	34x40x33/40	1170	1225	1275	1330	1380	1430	910	960	1000
061 CAUSEUSE BRAS DROIT	57x40x33/40	1795	1880	1960	2050	2130	2215	1405	1470	1525
071 FAUTEUIL INCLINABLE SANS BRAS	24x40x33/40	1120	1165	1215	1260	1310	1355	935	985	1030
086 CAUSEUSE SANS BRAS ALLONGEE GAUCHE	68x40x33/40	1745	1825	1900	1985	2060	2135	1355	1410	1475
088 FAUTEUIL SANS BRAS ALLONGE GAUCHE	45x40x33/40	1110	1190	1260	1335	1405	1485	855	890	930
089 FAUTEUIL SANS BRAS ALLONGE DROIT	45x40x33/40	1110	1190	1260	1335	1405	1485	855	890	930
095 SOFA APPARTEMENT	81x40x33/40	2275	2400	2530	2650	2780	2905	1785	1865	1940
096 SOFA APPARTEMENT BRAS GAUCHE	71x40x33/40	1990	2085	2185	2285	2385	2480	1535	1610	1690
097 SOFA APPARTEMENT BRAS DROIT	71x40x33/40	1990	2085	2185	2285	2385	2480	1535	1610	1690
124 POUF AVEC RANGEMENT	30x22x17	575	595	620	640	665	685	495	515	535
155 PETIT COIN CARRE	40x40x33/40	1480	1565	1655	1745	1835	1920	1150	1195	1235
159 RANGEMENT À ANGLE	10/25x35x22	575	605	630	660	685	710	445	455	465
160 RANGEMENT DROIT	10x35x22	555	580	610	635	665	690	420	435	445

HAMBOURG

Inclinable motorisé pleine jambe "à méc. *protège-mur" (manuel n/d). Appui-tête manuel sur tous les items (fixe sur centre rond). Coussins de siège avec mousse modelée + 1" de mousse mémoire au-dessus; bras avec mousse mémoire. Couture: petit fil en tissu & gros fil plat en cuir. Chaises longues dos inclinables avec méc. "push back"; dégagement mural 10".

*Exclus faut. 043 & 163: Dégagement mural 16".

Fauteuils 043 & 163: bras seront SANS insert de MÉTAL.

Note: 2 inclinables séparés par un coin ne peuvent pas ouvrir en même temps. Aucuns inclinables à côté d'item #155.

OPTIONS

Motorisé sans fil (batterie): ajoutez \$125/mec.

*Appui-tête motorisé: ajoutez \$125 ch. (*N/D sur items fixe ou chaise longue.)

Mousse: Extra ferme ajoutez \$15/siège.

Choix de bras (LARGE ou le PETIT bras qui sera sans insert de métal): Patte sur bras LARGE: LG103 bois ou Métal: LG189 cyl (noire ou chrome).

PETIT Bras: LG08 bois ou Métal: LG196 cyl. (noire ou chrome) ou LG64 (carré). Spécifiez couleur.

Profondeur d'assise : 20" ou *22". *Le 22" N/D sur faut. 043 & 163.

Faut. 043-163: base en bois (spécifiez couleur).

ACCESSOIRES (n/d sur petit bras)

-Ancrage \$35 ch | Tablette pivotante & porte verre à vin \$20 ch, Porte tablette \$40 & Lampe DEL \$50.

-Porte-Gobelet en métal: \$25 ch. (1 par bras ou item 160-190 & 2 côte à côte sur item 159). Spécifiez couleur Acier, Noir ou Or.

-*RANGEMENTS 159-160-190 avec 2 prises USB/Élec. *Doivent être utilisés entre 2 sièges.

Description	L x P x H	Cuir						Tissu		
		10	20 Hugo Madras Softy	30 Empire Fantasy Illusion Tucson Utah Vintage Wild Laredo Yukon	40 Diamond Elegance Princess Santiago Sensation Sunset Trina Victoria	50 Bull Cassiope Dublin	60 Caress Ultrasued	A	B COM	C alta
163 FAUT. DBL INCL. BERCANT PIVOTANT	33x34x42	1755	1855	1950	2055	2155	2255	1410	1450	1490
165 FAUTEUIL DOUBLE INCLINABLE	51x40x33/40	1820	1905	2000	2085	2175	2265	1505	1560	1615
167 SOFA APP. SANS BRAS ALLONGE GAUCHE	82x40x33/40	1930	2040	2140	2250	2355	2455	1490	1565	1645
168 SOFA APP. SANS BRAS ALLONGE DROIT	82x40x33/40	1930	2040	2140	2250	2355	2455	1490	1565	1645
169 FAUTEUIL DOUBLE INCLINABLE BRAS GAUCHE	41x40x33/40	1525	1590	1660	1730	1795	1865	1250	1320	1385
170 FAUTEUIL DOUBLE INCLINABLE BRAS DROIT	41x40x33/40	1525	1590	1660	1730	1795	1865	1250	1320	1385
171 FAUTEUIL DOUBLE INCLINABLE SANS BRAS	31x40x33/40	1200	1245	1295	1340	1385	1430	985	1035	1085
173 CHAISE LONGUE DOUBLE BRAS GAUCHE	41x62x33/40	1480	1560	1645	1730	1815	1895	1165	1235	1305
174 CHAISE LONGUE DOUBLE BRAS DROIT	41x62x33/40	1480	1560	1645	1730	1815	1895	1165	1235	1305
175 FAUTEUIL DOUBLE BRAS GAUCHE	41x40x33/40	1235	1310	1380	1455	1530	1600	975	1030	1085
176 FAUTEUIL DOUBLE BRAS DROIT	41x40x33/40	1235	1310	1380	1455	1530	1600	975	1030	1085
177 FAUTEUIL DOUBLE SANS BRAS	31x40x33/40	920	975	1025	1075	1130	1185	700	745	795
178 FAUTEUIL DOUBLE SANS BRAS ALLONGE-G	52x40x33/40	1195	1265	1340	1410	1490	1560	935	985	1030
179 FAUTEUIL DOUBLE SANS BRAS ALLONGE-D	52x40x33/40	1195	1265	1340	1410	1490	1560	935	985	1030
186 CAUS. SANS BRAS ALLONGEE RANGEMENT-G	68x40x33/40	1870	1945	2030	2105	2185	2265	1480	1540	1600
187 CAUS. SANS BRAS ALLONGEE RANGEMENT-D	68x40x33/40	1870	1945	2030	2105	2185	2265	1480	1540	1600
188 FAUT. SANS BRAS ALLONGE RANGEMENT-G	45x40x33/40	1240	1315	1385	1465	1535	1605	985	1015	1045
189 FAUT. SANS BRAS ALLONGE RANGEMENT-D	45x40x33/40	1240	1315	1385	1465	1535	1605	985	1015	1045

HAMBOURG

Inclinable motorisé pleine jambe "à méc. *protège-mur" (manuel n/d). Appui-tête manuel sur tous les items (fixe sur centre rond). Coussins de siège avec mousse modelée + 1" de mousse mémoire au-dessus; bras avec mousse mémoire. Couture: petit fil en tissu & gros fil plat en cuir. Chaises longues dos inclinables avec méc. "push back"; dégagement mural 10".

*Exclus faut. 043 & 163: Dégagement mural 16".

Fauteuils 043 & 163: bras seront SANS insert de MÉTAL.

Note: 2 inclinables séparés par un coin ne peuvent pas ouvrir en même temps. Aucuns inclinables à côté d'item #155.

OPTIONS

Motorisé sans fil (batterie): ajoutez \$125/mec.

*Appui-tête motorisé: ajoutez \$125 ch. (*N/D sur items fixe ou chaise longue.)

Mousse: Extra ferme ajoutez \$15/siège.

Choix de bras (LARGE ou le PETIT bras qui sera sans insert de métal): Patte sur bras LARGE: LG103 bois ou Métal: LG189 cyl (noire ou chrome).

PETIT Bras: LG08 bois ou Métal: LG196 cyl. (noire ou chrome) ou LG64 (carré). Spécifiez couleur.

Profondeur d'assise : 20" ou *22". *Le 22" N/D sur faut. 043 & 163.

Faut. 043-163: base en bois (spécifiez couleur).

ACCESSOIRES (n/d sur petit bras)

-Ancrage \$35 ch | Tablette pivotante & porte verre à vin \$20 ch, Porte tablette \$40 & Lampe DEL \$50.

-Porte-Gobelet en métal: \$25 ch. (1 par bras ou item 160-190 & 2 côte à côte sur item 159). Spécifiez couleur Acier, Noir ou Or.

-*RANGEMENTS 159-160-190 avec 2 prises USB/Élec. *Doivent être utilisés entre 2 sièges.

Description	L x P x H	Cuir						Tissu		
		10	20 Hugo Madras Softy	30 Empire Fantasy Illusion Tucson Utah Vintage Wild Laredo Yukon	40 Diamond Elegance Princess Santiago Sensation Sunset Trina Victoria	50 Bull Cassiope Dublin	60 Caress Ultrasued	A	B COM	C alta
190 PETIT RANGEMENT À ANGLE	10/20x35x22	555	580	610	635	665	690	420	435	445
221 FAUT. DBL SANS BRAS ALLONGE RANGEMENT-G	52x40x33/40	1320	1390	1470	1540	1610	1685	1055	1105	1160
222 FAUT. DBL SANS BRAS ALLONGE RANGEMENT-D	52x40x33/40	1320	1390	1470	1540	1610	1685	1055	1105	1160
223 SOFA APP SANS BRAS ALLONGE RANGEMENT-G	82x40x33/40	2055	2165	2275	2385	2500	2605	1610	1690	1770
224 SOFA APP SANS BRAS ALLONGE RANGEMENT-D	82x40x33/40	2055	2165	2275	2385	2500	2605	1610	1690	1770
230 CHAISE LONGUE DOUBLE DOS INCL. BRAS-G	41x62x33/40	1620	1700	1780	1860	1935	2020	1270	1345	1415
231 CHAISE LONGUE DOUBLE DOS INCL. BRAS-D	41x62x33/40	1620	1700	1780	1860	1935	2020	1270	1345	1415
232 CHAISE LONGUE DOS INCLINABLE BRAS-G	34x62x33/40	1505	1575	1650	1725	1795	1870	1195	1240	1290
233 CHAISE LONGUE DOS INCLINABLE BRAS-D	34x62x33/40	1505	1575	1650	1725	1795	1870	1195	1240	1290
234 SOFA APP. MODULAIRE ALLONGE GAUCHE	96x40/44x33/40	2380	2515	2640	2775	2905	3040	1735	1820	1900
235 SOFA APP. MODULAIRE ALLONGE DROIT	96x40/44x33/40	2380	2515	2640	2775	2905	3040	1735	1820	1900
CONFIGURATIONS										
A CONFIG (169-170)	82X40X40	3050	3180	3320	3460	3590	3730	2500	2640	2770
B CONFIG (169-171-174)	113X62X40	4205	4395	4600	4800	4995	5190	3400	3590	3775
C CONFIG (096-055-171-170)	115X115X40	6195	6485	6795	7100	7400	7695	4920	5160	5395
D CONFIG (169-171-235)	115X96X40	5105	5350	5595	5845	6085	6335	3970	4175	4370
J CONFIG (041-042)	68X40X40	2890	3010	3120	3230	3350	3470	2400	2470	2540
K CONFIG (041-071-005)	92X62X40	3930	4090	4260	4415	4580	4745	3210	3345	3470
L CONFIG (012-055-071-042)	102X102X40	5840	6115	6390	6670	6950	7225	4690	4885	5060

Liste de prix CDN

HAMBOURG

Description	L x P x H	Cuir						Tissu		
		10	20 Hugo Madras Softy	30 Empire Fantasy Illusion Tucson Utah Vintage Wild Laredo Yukon	40 Diamond Elegance Princess Santiago Sensation Sunset Trina Victoria	50 Bull Cassiope Dublin	60 Caress Ultrasued	A	B COM	C alta
M CONFIG (041-071-024)	102X89X40	4865	5110	5360	5600	5855	6100	3795	3965	4130

HAMBOURG

OPTIMA

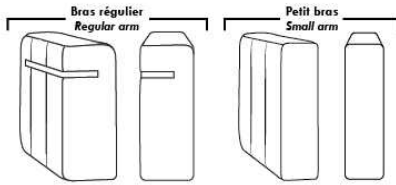

Spécifications | Specifications

Appui-tête levé / Headrest up
 Appui-tête baissé / Headrest down
 Complètement incliné / Fully reclined

(A) Hauteur complète 40" / Total Height
 (B) Hauteur appui-tête baissé 33" / Height headrest down
 (C) Hauteur du bras 24" / Arm Height
 (D) Hauteur du siège 19,5" / Seat height
 (E) Profondeur inclinée 65" / Depth fully reclined
 (F) Profondeur d'assise 20" ou/ou 22" / Seat depth
 (G) Profondeur appui-tête monté 36" / Depth with headrest up

Siège 30" de large | 30" Seat Width

81" 71" 71" 61"
 40" 095 096 097 021
 96" 82" 82"
 40" 234 167 168
 44"
 96" 82" 82"
 44" 235 223 224
 Allongé à rangement / Bumper with storage
 51" 41" 41" 31" 41" 41"
 40" 017 175 176 177 173 62" 174
 42"/44" Profondeur Depth
 Incinable / Motion Dos inclinable / Push back
 51" 41" 41" 31" 41" 41"
 40" 165 169 170 171 230 62" 231
 42"/44" Profondeur Depth
 Allongé à rangement / Bumper with storage
 52" 52" 52" 52"
 40" 178 179 221 222

Siège 23" de large | 23" Seat Width

67" 57" 57" 47"
 40" 002 012 061 009
 68" 68" 89" 89"
 40" 086 045 048 024
 44"
 68" 68"
 40" 186 187
 Allongé à rangement / Bumper with storage
 44" 34" 34" 24" 34" 34"
 40" 001 057 056 051 011 62" 005
 42"/44" Profondeur Depth
 Incinable / Motion Dos inclinable / Push back Allongé à rangement / Bumper with storage
 44" 34" 34" 24" 34" 34"
 40" 044 041 042 071 232 62" 233
 42"/44" Profondeur Depth
 45" 45"
 40" 088 089
 91" 81" 81" 71"
 40" 003 052 053 040

Autres | Others

Fauteuil berçant, pivotant et inclinable / **Swivel, rocking motion chair**
 N'est pas un mécanisme protège-mur / Not a wall hugger mechanism
 Dégagement mural: 16" / Wall clearance: 16"

Simple / Single: 30" H=42", 34" W, 19" D
 Double: 33" H=42", 34" W, 22" D

Centre rond / Wedge: 49" H=33", 050
 Coin carré / Square corner: 44" H=40", 055
 Petit coin carré / Small corner: 40" H=40", 155
 Pouf à rangement / Storage ottoman: 30" H=17", 22" W, 124
 Rangement à angle / Wedge storage: 25" H=22", 35" W, 10" D, 159
 Rangement droit / Straight storage: 10" H=22", 35" W, 160
 Petit rangement à angle / Small Wedge storage: 20" H=22", 35" W, 10" D, 190

30" Populaires | Popular CONFIGURATIONS 23"

82" 113" 62"
 40" 169 170 169 171 174
 A B
 115" 115" 115"
 40" 169 171 096 055 171 170
 C
 68" 92" 102" 102"
 40" 041 042 041 071 005 012 055 071 042 041 071 024
 J K L M

Not products are hand-made and minor variations may occur. / Our product is hand-made and minor variations may occur.

Liste de prix CDN

HARRISON

COMBO: Recouvrement #2 sur les dossiers et sièges.
EN TISSU il n'y a pas de coutures sur les dossiers.
SPECS: Hauteur Devant Bras: 26". Hauteur Siège: 19" Profondeur d'assise: 21".

PATTE: LG58 (spécifiez couleur).
Clous décoratifs: Sur devant bras ajoutez \$35/bras. Clous #54 5/8" couleur Antique Gold (1 couleur seulement).

MATELAS sofa-lit régulier de 4,5 po inclus. OPTION matelas 5 po :
-avec ressorts et mousse mémoire avec gel - Double: ajoutez \$100 ou
-avec mousse haute densité et mousse mémoire avec gel - Double: ajoutez \$150.

Description	L x P x H	Cuir						Tissu		
		10	20 Hugo Madras Softy	30 Empire Fantasy Illusion Tucson Utah Vintage Wild Laredo Yukon	40 Diamond Elegance Princess Santiago Sensation Sunset Trina Victoria	50 Bull Cassiope Dublin	60 Caress Ultrasued	A	B COM	C alta
001 FAUTEUIL	43X37X36	1165	1240	1315	1385	1465	1535	780	830	875
002 CAUSEUSE	64X37X36	1585	1685	1790	1890	2000	2095	1060	1130	1200
003 SOFA	86X37X36	1935	2070	2195	2330	2455	2590	1335	1410	1500
004 SOFA-LIT DOUBLE	86X37X36	2095	2240	2380	2525	2670	2810	1505	1580	1660
006 POUF	25.5X25.5X18	530	550	570	590	620	645	420	435	445

HARRISON



Hauteur complète 36" | Hauteur de siège 19" | Hauteur devant bras 26" | Profondeur d'assise 21"
Total Height 36" | Seat Height 19" | Arm Height 26" | Seat Depth 21"

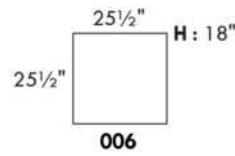
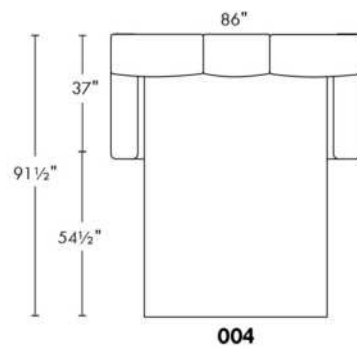
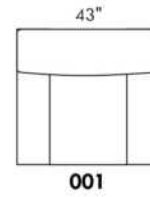
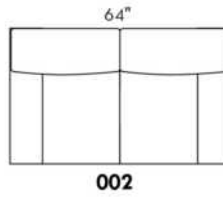
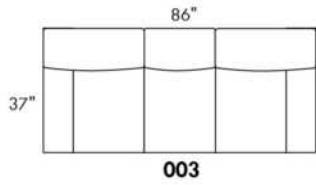

www.jaymar.ca

Toutes les dimensions indiquées sont au pouce près. Nos produits sont fabriqués à la main et des variations mineures peuvent survenir.
All dimensions indicated are to the nearest inch. Our product is hand-made and minor variations can occur.

Liste de prix CDN

HENLEY

PATTE: LG64 métal. Aussi disponible patte en bois LG8; spécifiez la couleur.

COMBO: Recouvrement #2 sur les dossiers et sièges. TISSU UNI RECOMMANDÉ.

MATELAS sofa-lit régulier de 4,5 po inclus. OPTION matelas 5 po :
-avec ressorts et mousse mémoire avec gel: ajoutez \$100 ou
-avec mousse haute densité et mousse mémoire avec gel: ajoutez \$150.

*REMARQUE: En cuir, les côtés sans bras ne sont pas fini tout cuir.

Description	L x P x H	Cuir						Tissu		
		10	20 Hugo Madras Softy	30 Empire Fantasy Illusion Tucson Utah Vintage Wild Laredo Yukon	40 Diamond Elegance Princess Santiago Sensation Sunset Trina Victoria	50 Bull Cassiope Dublin	60 Caress Ultrasued	A	B COM	C alta
001 FAUTEUIL	34X37X35	1130	1205	1290	1375	1455	1540	780	835	880
002 CAUSEUSE	58X37X35	1600	1700	1820	1930	2040	2155	1085	1150	1225
003 SOFA	81X37X35	2010	2110	2240	2355	2460	2580	1380	1450	1515
005 CHAISE LONGUE BRAS DROIT	29X66X35	1310	1390	1490	1580	1665	1760	955	1010	1055
006 POUF	25.5X25.5X18	530	550	580	605	635	665	420	435	450
009 CAUSEUSE SANS BRAS	46X37X35	1220	1325	1435	1545	1655	1765	890	955	1015
011 CHAISE LONGUE BRAS GAUCHE	29X66X36	1310	1390	1490	1580	1665	1760	955	1010	1055
012 CAUSEUSE BRAS GAUCHE	52X37X35	1405	1515	1625	1745	1840	1950	995	1045	1110
018 CAUSEUSE ANGULAIRE BRAS GAUCHE	64X54X35	1515	1615	1735	1825	1930	2035	1055	1130	1190
023 CAUSEUSE ANGULAIRE BRAS DROIT	64X54X35	1515	1615	1735	1825	1930	2035	1055	1130	1190
040 SOFA SANS BRAS	69X37X35	1625	1760	1885	2015	2130	2250	1190	1250	1325
046 CAUSEUSE ANGULAIRE SANS BRAS	60X51X35	1375	1485	1600	1700	1815	1920	975	1030	1095
050 CENTRE ROND	48X48X35	1170	1250	1345	1420	1505	1585	875	930	985
051 FAUTEUIL SANS BRAS	23X37X35	760	840	930	1010	1090	1170	610	675	725
052 SOFA BRAS GAUCHE	75X37X35	1795	1910	2045	2170	2285	2410	1280	1365	1435
053 SOFA BRAS DROIT	75X37X35	1795	1910	2045	2170	2285	2410	1280	1365	1435
055 COIN CARRE	37X37X55	1140	1225	1310	1385	1475	1555	840	880	935
056 FAUTEUIL BRAS DROIT	29X37X35	935	1015	1100	1190	1265	1355	695	745	795
057 FAUTEUIL BRAS GAUCHE	29X37X35	935	1015	1100	1190	1265	1355	695	745	795
060 SOFA-LIT QUEEN	81X37X35	2295	2415	2555	2675	2795	2915	1690	1770	1830
061 CAUSEUSE BRAS DROIT	52X37X35	1405	1515	1625	1745	1840	1950	995	1045	1110
072 SOFA MODULAIRE BRAS GAUCHE	87X37X35	2130	2250	2380	2505	2620	2740	1485	1555	1615
073 SOFA MODULAIRE BRAS DROIT	87X37X35	2130	2250	2380	2505	2620	2740	1485	1555	1615
080 POUF ANGULAIRE	36X37X18	585	610	650	680	705	730	490	515	530

Liste de prix CDN

HENLEY

PATTE: LG64 métal. Aussi disponible patte en bois LG8; spécifiez la couleur.

COMBO: Recouvrement #2 sur les dossiers et sièges. TISSU UNI RECOMMANDÉ.

MATELAS sofa-lit régulier de 4,5 po inclus. OPTION matelas 5 po :
-avec ressorts et mousse mémoire avec gel: ajoutez \$100 ou
-avec mousse haute densité et mousse mémoire avec gel: ajoutez \$150.

*REMARQUE: En cuir, les côtés sans bras ne sont pas fini tout cuir.

Description	L x P x H	Cuir						Tissu		
		10	20 Hugo Madras Softy	30 Empire Fantasy Illusion Tucson Utah Vintage Wild Laredo Yukon	40 Diamond Elegance Princess Santiago Sensation Sunset Trina Victoria	50 Bull Cassiope Dublin	60 Caress Ultrasued	A	B COM	C alta
082 SOFA-LIT QUEEN BRAS GAUCHE	75X37X35	2095	2220	2355	2465	2595	2710	1590	1665	1745
083 SOFA-LIT QUEEN BRAS DROIT	75X37X35	2095	2220	2355	2465	2595	2710	1590	1665	1745
084 CAUS. ANGULAIRE SANS BRAS ALLONGEE-G	72X63X35	1540	1650	1765	1875	1990	2080	1100	1170	1240
085 CAUS. ANGULAIRE SANS BRAS ALLONGEE-D	72X63X35	1540	1650	1765	1875	1990	2080	1100	1170	1240
CONFIGURATIONS										
A CONF. A (084-083)	147X63X35	3635	3870	4120	4340	4585	4790	2690	2835	2985
B CONF. B (052-073)	87X112X35	3925	4160	4425	4675	4905	5150	2765	2920	3050
C CONF. C (012-055-056)	89X66X35	3480	3755	4035	4320	4580	4860	2530	2670	2840
D CONF. D (012-085)	124X63X35	2945	3165	3390	3620	3830	4030	2095	2215	2350
E CONF. E (084-085)	144X63X35	3080	3300	3530	3750	3980	4160	2200	2340	2480
F CONF. F (012-050-061)	100X100X35	3980	4280	4595	4910	5185	5485	2865	3020	3205
G CONF. G (057-046-051-005)	133X72X35	4380	4730	5120	5480	5835	6205	3235	3460	3670
H CONF. H (052-050-061)	123X100X35	4370	4675	5015	5335	5630	5945	3150	3340	3530
I CONF. I (018-046-023)	161X79X35	4405	4715	5070	5350	5675	5990	3085	3290	3475
J CONF. J (057-046-056)	119X59X35	3245	3515	3800	4080	4345	4630	2365	2520	2685

Hauteur complète 35" | Hauteur de siège 19" | Hauteur devant bras 24" | Profondeur d'assise 20"
 Total Height 35" | Seat Height 19" | Arm Height 24" | Seat Depth 20"

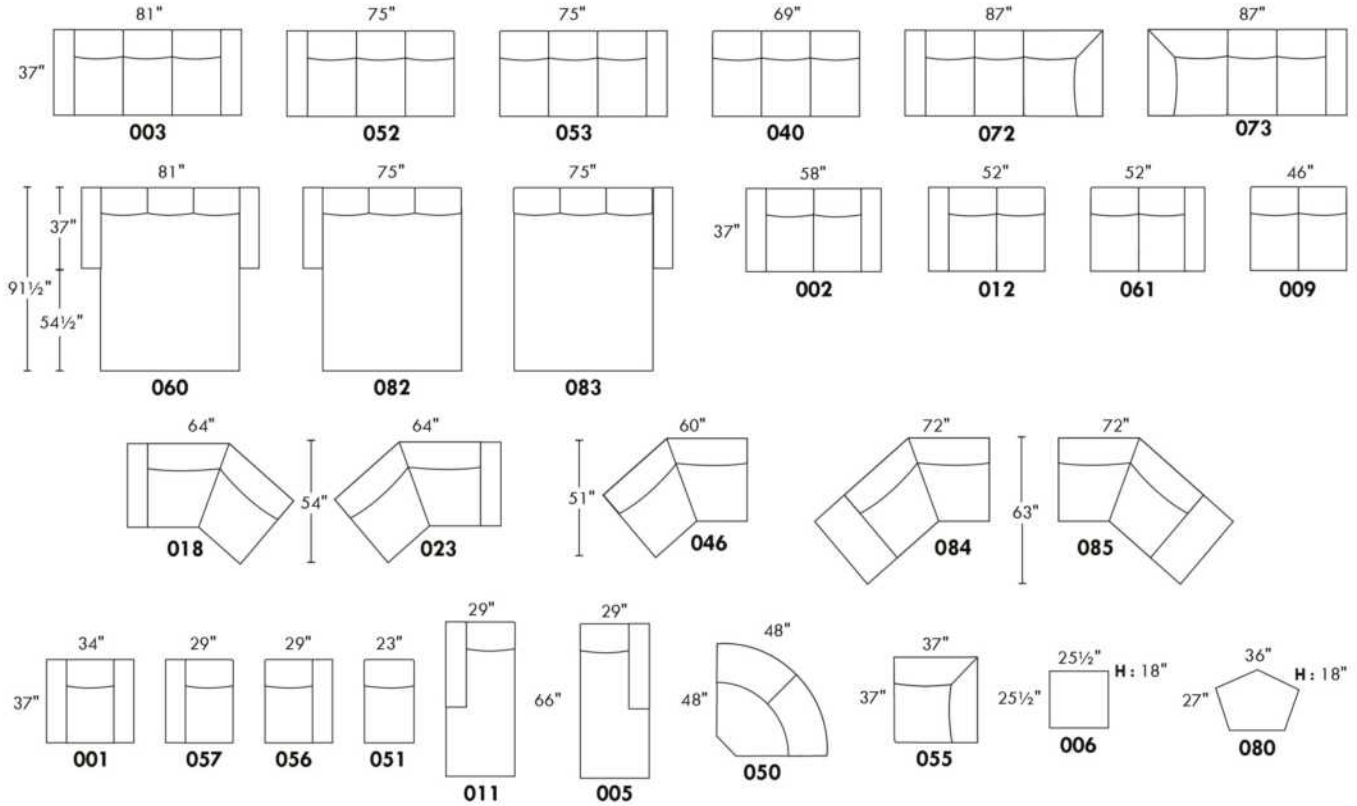

CONFIGURATIONS

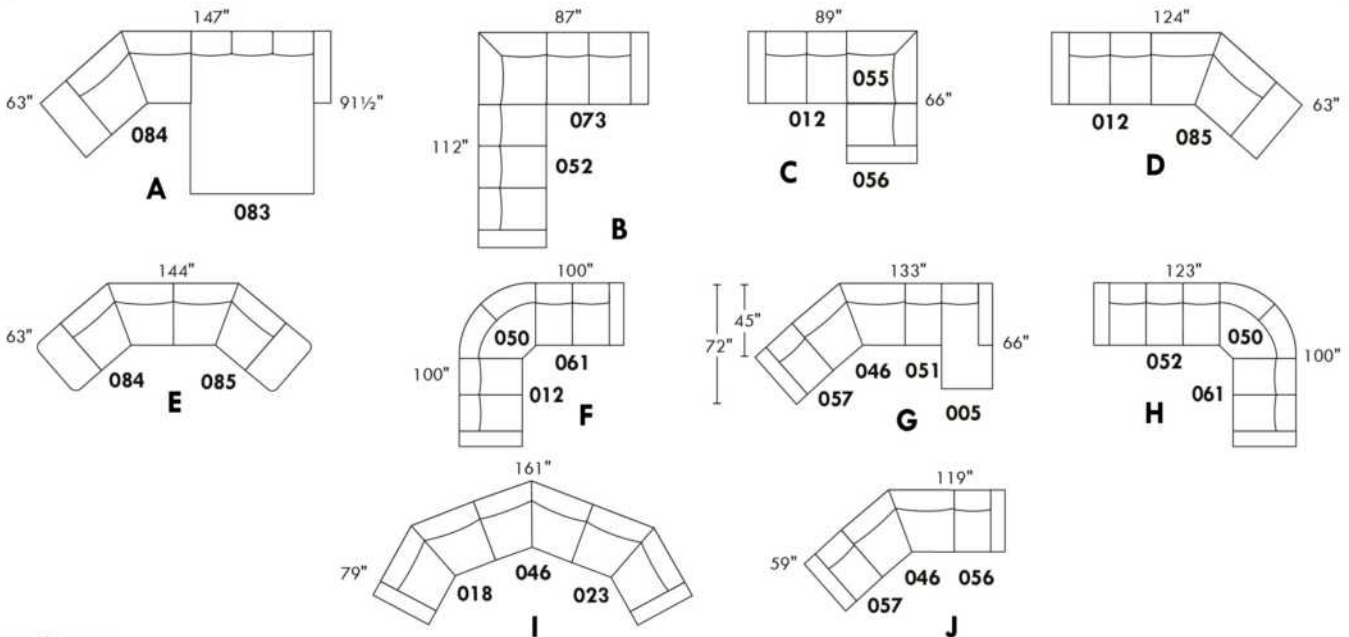

www.jaymar.ca

Toutes les dimensions indiquées sont au pouce près. Nos produits sont fabriqués à la main et des variations mineures peuvent survenir.
 All dimensions indicated are to the nearest inch. Our product is hand-made and minor variations can occur.

Liste de prix CDN

HIGH POINT

PATTE: LG64 métal ou en bois LG8; si en bois spécifiez la couleur.
COMBO: Recouvrement #2 sur les dossiers et sièges.
TISSU UNI RECOMMANDÉ.

MATELAS sofa-lit régulier de 4,5 po inclus. OPTION matelas 5 po :
-avec ressorts et mousse mémoire avec gel: ajoutez \$100 ou
-avec mousse haute densité et mousse mémoire avec gel: ajoutez \$150.

*REMARQUE: En cuir, les côtés sans bras ne sont pas fini tout cuir.

Description	L x P x H	Cuir						Tissu		
		10	20 Hugo Madras Softy	30 Empire Fantasy Illusion Tucson Utah Vintage Wild Laredo Yukon	40 Diamond Elegance Princess Santiago Sensation Sunset Trina Victoria	50 Bull Cassiope Dublin	60 Caress Ultrasued	A	B COM	C alta
001 FAUTEUIL	34X37X35	1130	1205	1290	1375	1455	1540	780	835	880
002 CAUSEUSE	58X37X35	1600	1700	1820	1930	2040	2155	1085	1150	1225
003 SOFA	81X37X35	2010	2110	2240	2355	2460	2580	1380	1450	1515
005 CHAISE LONGUE BRAS DROIT	29X66X35	1310	1390	1490	1580	1665	1760	955	1010	1055
006 POUF	25.5X25.5X18	530	550	580	605	635	665	420	435	450
009 CAUSEUSE SANS BRAS	46X37X35	1220	1325	1435	1545	1655	1765	890	955	1015
011 CHAISE LONGUE BRAS GAUCHE	29X66X35	1310	1390	1490	1580	1665	1760	955	1010	1055
012 CAUSEUSE BRAS GAUCHE	52X37X35	1405	1515	1625	1745	1840	1950	995	1045	1110
018 CAUSEUSE ANGULAIRE BRAS GAUCHE	66X51X35	1515	1615	1735	1825	1930	2035	1055	1130	1190
023 CAUSEUSE ANGULAIRE BRAS DROIT	66X51X35	1515	1615	1735	1825	1930	2035	1055	1130	1190
040 SOFA SANS BRAS	69X37X35	1625	1760	1885	2015	2130	2250	1190	1250	1325
046 CAUSEUSE ANGULAIRE SANS BRAS	60X51X35	1375	1485	1600	1700	1815	1920	975	1030	1095
050 CENTRE ROND	48X48X35	1170	1250	1345	1420	1505	1585	875	930	985
051 FAUTEUIL SANS BRAS	23X37X35	760	840	930	1010	1090	1170	610	675	725
052 SOFA BRAS GAUCHE	75X37X35	1795	1910	2045	2170	2285	2410	1280	1365	1435
053 SOFA BRAS DROIT	75X37X35	1795	1910	2045	2170	2285	2410	1280	1365	1435
055 COIN CARRE	37X37X35	1140	1225	1310	1385	1475	1555	840	880	935
056 FAUTEUIL BRAS DROIT	29X37X35	935	1015	1100	1190	1265	1355	695	745	795
057 FAUTEUIL BRAS GAUCHE	29X37X35	935	1015	1100	1190	1265	1355	695	745	795
060 SOFA-LIT QUEEN	81X37X35	2295	2415	2555	2675	2795	2915	1690	1770	1830
061 CAUSEUSE BRAS DROIT	52X37X35	1405	1515	1625	1745	1840	1950	995	1045	1110
072 SOFA MODULAIRE BRAS GAUCHE	87X37X35	2130	2250	2380	2505	2620	2740	1485	1555	1615
073 SOFA MODULAIRE BRAS DROIT	87X37X35	2130	2250	2380	2505	2620	2740	1485	1555	1615
080 POUF ANGULAIRE	36X27X18	585	610	650	680	705	730	490	515	530

Liste de prix CDN

HIGH POINT

PATTE: LG64 métal ou en bois LG8; si en bois spécifiez la couleur.
COMBO: Recouvrement #2 sur les dossiers et sièges.
TISSU UNI RECOMMANDÉ.

MATELAS sofa-lit régulier de 4,5 po inclus. OPTION matelas 5 po :
-avec ressorts et mousse mémoire avec gel: ajoutez \$100 ou
-avec mousse haute densité et mousse mémoire avec gel: ajoutez \$150.

*REMARQUE: En cuir, les côtés sans bras ne sont pas fini tout cuir.

Description	L x P x H	Cuir						Tissu		
		10	20 Hugo Madras Softy	30 Empire Fantasy Illusion Tucson Utah Vintage Wild Laredo Yukon	40 Diamond Elegance Princess Santiago Sensation Sunset Trina Victoria	50 Bull Cassiope Dublin	60 Caress Ultrasued	A	B COM	C alta
082 SOFA-LIT QUEEN BRAS GAUCHE	75X37X35	2095	2220	2355	2465	2595	2710	1590	1665	1745
083 SOFA-LIT QUEEN BRAS DROIT	75X37X35	2095	2220	2355	2465	2595	2710	1590	1665	1745
084 CAUS. ANGULAIRE SANS BRAS ALLONGEE-G	72X63X35	1540	1650	1765	1875	1990	2080	1100	1170	1240
085 CAUS. ANGULAIRE SANS BRAS ALLONGEE-D	72X63X35	1540	1650	1765	1875	1990	2080	1100	1170	1240
CONFIGURATIONS										
A CONF. A (084-083)	147X63X35	3635	3870	4120	4340	4585	4790	2690	2835	2985
B CONF. B (012-055-056)	89X66X35	3480	3755	4035	4320	4580	4860	2530	2670	2840
C CONF. C (052-073)	87X112X35	3925	4160	4425	4675	4905	5150	2765	2920	3050
D CONF. D (012-085)	124X63X35	2945	3165	3390	3620	3830	4030	2095	2215	2350
E CONF. E (012-050-061)	100X100X35	3980	4280	4595	4910	5185	5485	2865	3020	3205
F CONF. F (084-085)	144X63X35	3080	3300	3530	3750	3980	4160	2200	2340	2480
G CONF. G (057-046-051-005)	133X72X35	4380	4730	5120	5480	5835	6205	3235	3460	3670
H CONF. H (052-050-061)	123X100X35	4370	4675	5015	5335	5630	5945	3150	3340	3530
I CONF. I (018-046-023)	161X79X35	4405	4715	5070	5350	5675	5990	3085	3290	3475
J CONF. J (057-046-056)	119X59X35	3245	3515	3800	4080	4345	4630	2365	2520	2685

HIGH POINT



Hauteur complète 35" | Hauteur de siège 19" | Hauteur devant bras 25" | Profondeur d'assise 20"
 Total Height 35" | Seat Height 19" | Arm Height 25" | Seat Depth 20"

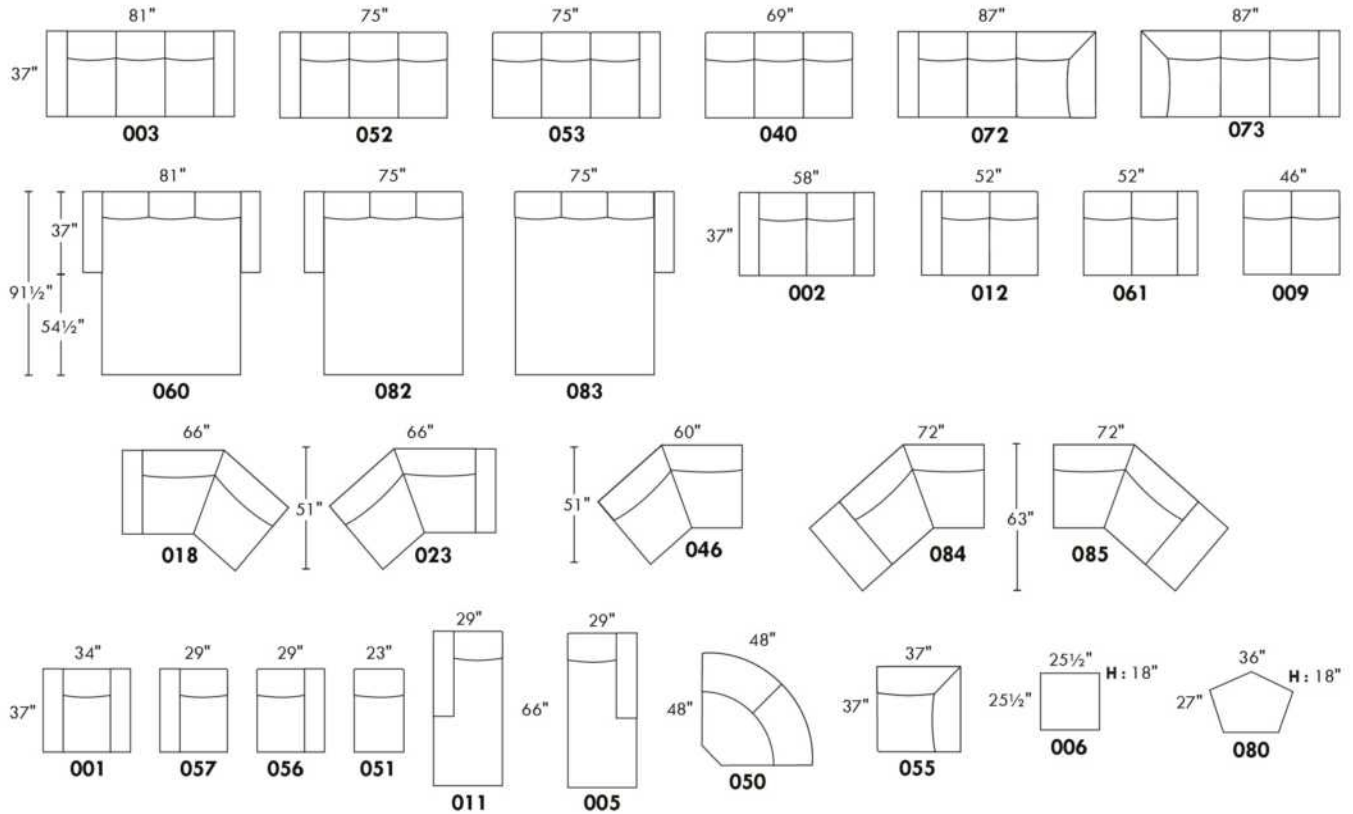

CONFIGURATIONS

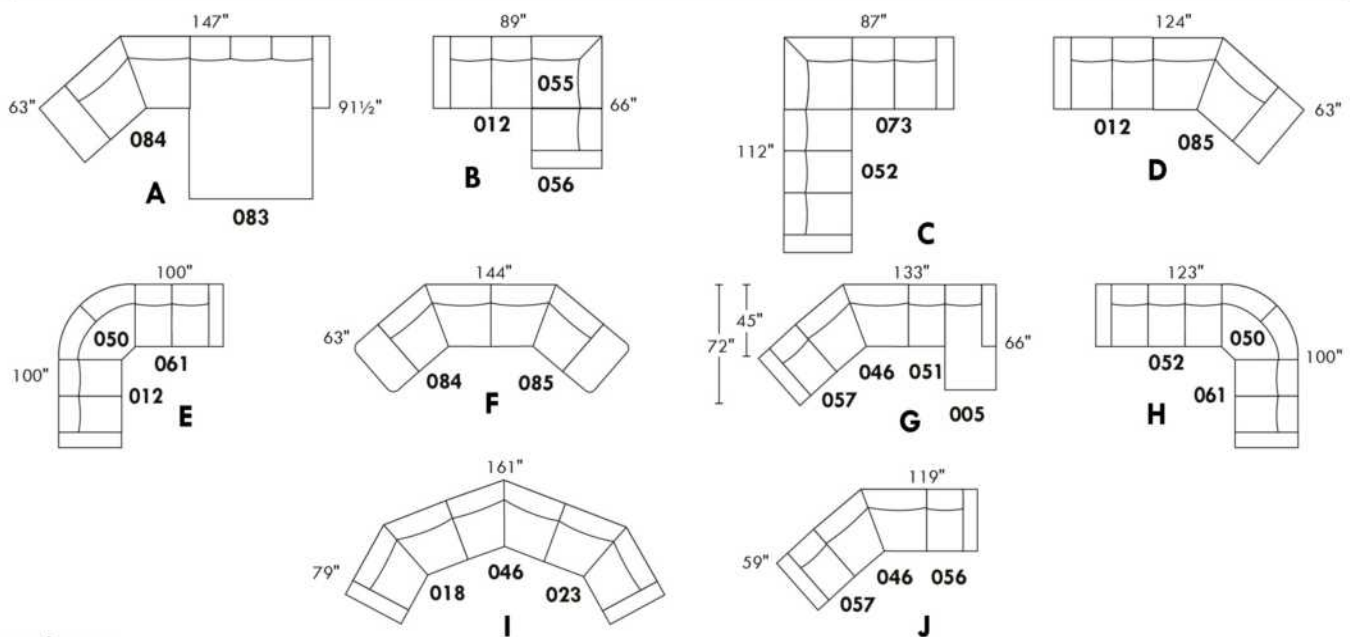

www.jaymar.ca

Toutes les dimensions indiquées sont au pouce près. Nos produits sont fabriqués à la main et des variations mineures peuvent survenir.
 All dimensions indicated are to the nearest inch. Our product is hand-made and minor variations can occur.

Liste de prix CDN

HUNTINGTON

Spécifiez couleur des pattes LG58.

COMBO: Recouvrement #2 sur les dossiers et sièges.

Surcharge pour clous décoratifs sur bras et devant de base:

Sectionnel: \$150 Sofa: \$125 Causeuse: \$100 Fauteuil: \$ 75 Tabouret: \$50.

MATELAS sofa-lit régulier de 4,5 po inclus. OPTION matelas 5 po :

-avec ressorts et mousse mémoire avec gel: Double ou Queen ajoutez \$100 ou

-avec mousse haute densité et mousse mémoire avec gel: Double ou Queen ajoutez \$150.

*REMARQUE: En cuir, les côtés sans bras ne sont pas fini tout cuir.

Description	L x P x H	Cuir						Tissu		
		10	20 Hugo Madras Softy	30 Empire Fantasy Illusion Tucson Utah Vintage Wild Laredo Yukon	40 Diamond Elegance Princess Santiago Sensation Sunset Trina Victoria	50 Bull Cassiope Dublin	60 Caress Ultrasued	A	B COM	C alta
001 FAUTEUIL	42X37X35	1165	1240	1325	1390	1475	1545	780	835	880
002 CAUSEUSE	66X37X35	1585	1685	1810	1910	2030	2135	1060	1135	1195
003 SOFA	89X37X35	1935	2070	2215	2355	2475	2620	1335	1415	1500
004 SOFA-LIT DOUBLE	83X37X35	2095	2240	2380	2515	2645	2790	1505	1585	1665
005 CHAISE LONGUE BRAS DROIT	33X66X35	1260	1345	1425	1510	1590	1670	865	910	975
006 POUF	25.5X25.5X18	530	550	580	605	635	665	420	435	450
009 CAUSEUSE SANS BRAS	46X37X35	1170	1270	1380	1485	1585	1680	900	980	1030
011 CHAISE LONGUE BRAS GAUCHE	33X66X35	1260	1345	1425	1510	1590	1670	865	910	975
012 CAUSEUSE BRAS GAUCHE	56X37X35	1345	1445	1555	1655	1760	1860	995	1045	1110
015 FAUTEUIL PIVOTANT	42X37X36	1240	1325	1405	1490	1575	1655	875	930	985
018 CAUSEUSE ANGULAIRE BRAS GAUCHE	65X55X35	1435	1545	1660	1770	1880	1995	940	1010	1075
023 CAUSEUSE ANGULAIRE BRAS DROIT	65X55X35	1435	1545	1660	1770	1880	1995	940	1010	1075
040 SOFA SANS BRAS	69X37X35	1530	1660	1805	1935	2070	2210	1170	1250	1335
045 CAUSEUSE SANS BRAS ALLONGEE DROIT	67X37X35	1345	1445	1555	1655	1760	1860	930	1000	1055
046 CAUSEUSE ANGULAIRE SANS BRAS	58X49X35	1265	1375	1490	1600	1700	1815	895	975	1020
049 SOFA-LIT DOUBLE BRAS GAUCHE	73X37X35	1870	2010	2150	2275	2410	2555	1425	1515	1605
050 CENTRE ROND	48X48X35	1045	1130	1205	1275	1360	1425	745	795	840
051 FAUTEUIL SANS BRAS	23X37X35	740	810	890	980	1040	1125	675	720	765
052 SOFA BRAS GAUCHE	79X37X35	1680	1820	1955	2095	2240	2375	1250	1345	1425
053 SOFA BRAS DROIT	79X37X35	1680	1820	1955	2095	2240	2375	1250	1345	1425
055 COIN CARRE	37X37X35	1045	1130	1205	1275	1360	1425	745	795	840
056 FAUTEUIL BRAS DROIT	33X37X35	900	995	1075	1155	1240	1325	715	760	805
057 FAUTEUIL BRAS GAUCHE	33X37X35	900	995	1075	1155	1240	1325	715	760	805
059 SOFA-LIT DOUBLE BRAS DROIT	73X37X35	1870	2010	2150	2275	2410	2555	1425	1515	1605

Liste de prix CDN

HUNTINGTON

Spécifiez couleur des pattes LG58.

COMBO: Recouvrement #2 sur les dossiers et sièges.

Surcharge pour clous décoratifs sur bras et devant de base:

Sectionnel: \$150 Sofa: \$125 Causeuse: \$100 Fauteuil: \$ 75 Tabouret: \$50.

MATELAS sofa-lit régulier de 4,5 po inclus. OPTION matelas 5 po :

-avec ressorts et mousse mémoire avec gel: Double ou Queen ajoutez \$100 ou

-avec mousse haute densité et mousse mémoire avec gel: Double ou Queen ajoutez \$150.

*REMARQUE: En cuir, les côtés sans bras ne sont pas fini tout cuir.

Description	L x P x H	Cuir						Tissu		
		10	20 Hugo Madras Softy	30 Empire Fantasy Illusion Tucson Utah Vintage Wild Laredo Yukon	40 Diamond Elegance Princess Santiago Sensation Sunset Trina Victoria	50 Bull Cassiope Dublin	60 Caress Ultrasued	A	B COM	C alta
060 SOFA-LIT QUEEN	89X37X35	2240	2375	2515	2645	2790	2920	1620	1715	1805
061 CAUSEUSE BRAS DROIT	56X37X35	1345	1445	1555	1655	1760	1860	995	1045	1110
072 SOFA MODULAIRE BRAS GAUCHE	92X37X35	1960	2105	2250	2385	2520	2655	1365	1445	1530
073 SOFA MODULAIRE BRAS DROIT	92X37X35	1960	2105	2250	2385	2520	2655	1365	1445	1530
080 POUF ANGULAIRE	36X27X18	585	610	650	680	705	730	490	515	530
082 SOFA-LIT QUEEN BRAS GAUCHE	79X37X35	1960	2105	2250	2385	2520	2655	1555	1645	1735
083 SOFA-LIT QUEEN BRAS DROIT	79X37X35	1960	2105	2250	2385	2520	2655	1555	1645	1735
086 CAUSEUSE SANS BRAS ALLONGEE GAUCHE	67X37X35	1345	1445	1555	1655	1760	1860	930	1000	1055
CONFIGURATIONS										
A CONF. A (057-050-009-005)	127X81X35	4375	4740	5085	5425	5775	6100	3225	3445	3650
B CONF. B (012-050-083)	127X104X35	4350	4680	5010	5315	5640	5940	3295	3485	3685
C CONF. C (086-050-053)	127X115X35	4070	4395	4715	5025	5360	5660	2925	3140	3320
D CONF. D (086-055-045)	104X104X35	3735	4020	4315	4585	4880	5145	2605	2795	2950
E CONF. E (012-050-061)	104X104X35	3735	4020	4315	4585	4880	5145	2735	2885	3060
F CONF. F (072-053)	92X116X35	3640	3925	4205	4480	4760	5030	2615	2790	2955
G CONF. G (052-050-061)	127X104X35	4070	4395	4715	5025	5360	5660	2990	3185	3375
H CONF. H (052-050-056)	127X81X35	3625	3945	4235	4525	4840	5125	2710	2900	3070

HUNTINGTON



Hauteur complète 35" | Hauteur de siège 19" | Hauteur devant bras 25" | Profondeur d'assise 21"
 Total Height 35" | Seat Height 19" | Arm Height 25" | Seat Depth 21"

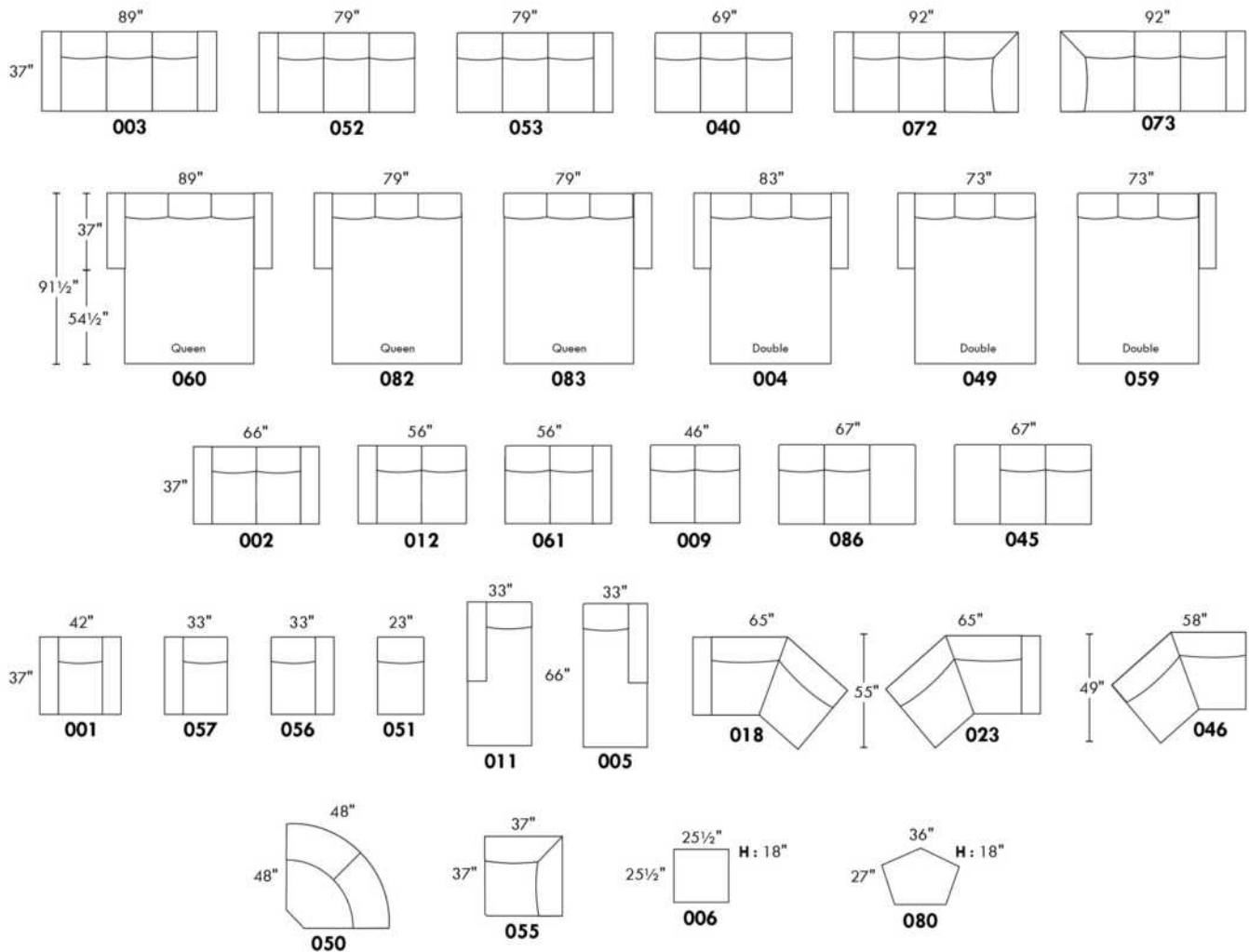

CONFIGURATIONS

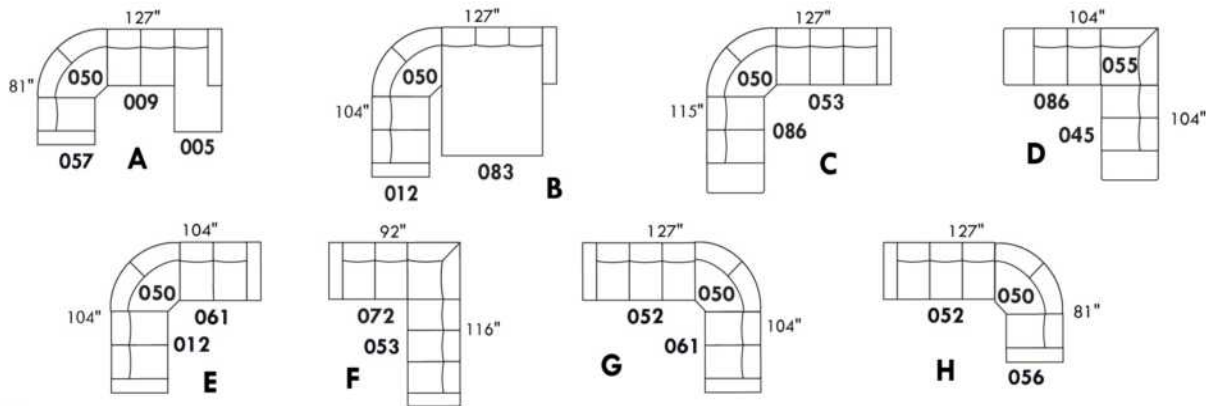

www.jaymar.ca

Toutes les dimensions indiquées sont au pouce près. Nos produits sont fabriqués à la main et des variations mineures peuvent survenir.
 All dimensions indicated are to the nearest inch. Our product is hand-made and minor variations can occur.

IBIZA

- Inclinable motorisé pleine jambe "à mécanisme *protège-mur" (manuel n/d).
 - Appui-tête ajustable manuel sur tous les items (fixe sur centre rond).
 - Coussins de siège avec mousse modelée + 1" de mousse mémoire au-dessus; bras avec mousse mémoire.
 - Couture: petit fil en tissu et gros fil plat en cuir.
 - Chaises longues dos inclinables avec mécanisme "push back"; dégagement mural 10".
 - *Exclus faut. 043 & 163 : Dégagement mural 16".
- Note: 2 inclinables séparés par un coin ne peuvent pas ouvrir en même temps. Aucuns inclinables à côté d'item #155.

OPTIONS

- Motorisé sans fil (batterie): ajoutez \$125/mec.
- *Appui-tête motorisé: ajoutez \$125 ch. (*N/D sur items fixe ou chaise longue.)
- Mousse: Extra ferme ajoutez \$15/siège.
- Choix de bras (LARGE ou PETIT de 6"): Pattes sur bras LARGE: LG103 bois ou LG189 métal (noire ou chrome). PETIT Bras: LG08 bois ou Métal: LG196 cyl. (noire ou chrome) ou LG64 (carré). Spécifiez couleur.
- Profondeur d'assise : 20" ou *22". *Le 22" N/D sur faut. 043 & 163.
- Faut. 043-163: avec base en bois (spécifiez couleur).

ACCESSOIRES (n/d sur petit bras de 6 po)

- Ancrage \$35 ch | Tablette pivotante & porte verre à vin \$20 ch, Porte tablette \$40 & Lampe DEL \$50.
- Porte-Gobelet en métal: \$25 ch. (1 par bras ou item 160-190 & 2 côte à côte sur item 159). Spécifiez couleur Acier, Noir ou Or.
- *RANGEMENTS 159-160-190 avec 2 prises USB/Élec. *Items universels, non finis sur les côtés, doivent être utilisés entre 2 sièges.

Description	L x P x H	Cuir						Tissu		
		10	20 Hugo Madras Softy	30 Empire Fantasy Illusion Tucson Utah Vintage Wild Laredo Yukon	40 Diamond Elegance Princess Santiago Sensation Sunset Trina Victoria	50 Bull Cassiope Dublin	60 Caress Ultrasued	A	B COM	C alta
001 FAUTEUIL	43x40x33/40	1465	1545	1625	1715	1795	1880	1165	1200	1230
002 CAUSEUSE	66x40x33/40	2090	2190	2290	2390	2485	2590	1650	1715	1775
003 SOFA	90x40x33/40	2525	2650	2785	2915	3050	3180	1995	2070	2150
005 CHAISE LONGUE BRAS DROIT	34x62x33/40	1365	1420	1485	1540	1595	1655	1075	1125	1170
009 CAUSEUSE SANS BRAS	47x40x33/40	1470	1530	1590	1655	1720	1780	1135	1200	1260
011 CHAISE LONGUE BRAS GAUCHE	34X62X33/40	1365	1420	1485	1540	1595	1655	1075	1125	1170
012 CAUSEUSE BRAS GAUCHE	57x40x33/40	1795	1880	1960	2050	2130	2215	1405	1470	1525
017 FAUTEUIL DOUBLE	50x40x33/40	1535	1620	1715	1805	1890	1985	1215	1265	1320
021 SOFA APPARTEMENT SANS BRAS	61x40x33/40	1655	1745	1835	1920	2015	2100	1270	1345	1415
024 CAUSEUSE MODULAIRE ALLONGEE DROIT	89x40/44x33/40	2300	2440	2585	2725	2870	3010	1660	1745	1830
040 SOFA SANS BRAS	71x40x33/40	1895	1995	2085	2180	2275	2370	1480	1560	1645
041 FAUTEUIL INCLINABLE BRAS-G	34x40x33/40	1445	1505	1560	1615	1675	1735	1200	1235	1270
042 FAUTEUIL INCLINABLE BRAS-D	34x40x33/40	1445	1505	1560	1615	1675	1735	1200	1235	1270
043 FAUTEUIL INCLINABLE BERÇANT PIVOTANT	30x34x42	1715	1810	1900	2000	2090	2185	1405	1445	1485
044 FAUTEUIL INCLINABLE	43x40x33/40	1745	1820	1890	1960	2040	2110	1445	1480	1510
045 CAUSEUSE SANS BRAS ALLONGEE DROIT	68x40x33/40	1745	1825	1900	1985	2060	2135	1355	1410	1475

IBIZA

- Inclinable motorisé pleine jambe "à mécanisme *protège-mur" (manuel n/d).
 - Appui-tête ajustable manuel sur tous les items (fixe sur centre rond).
 - Coussins de siège avec mousse modelée + 1" de mousse mémoire au-dessus; bras avec mousse mémoire.
 - Couture: petit fil en tissu et gros fil plat en cuir.
 - Chaises longues dos inclinables avec mécanisme "push back"; dégagement mural 10".
 - *Exclus faut. 043 & 163 : Dégagement mural 16".
- Note: 2 inclinables séparés par un coin ne peuvent pas ouvrir en même temps. Aucuns inclinables à côté d'item #155.

OPTIONS

- Motorisé sans fil (batterie): ajoutez \$125/mec.
- *Appui-tête motorisé: ajoutez \$125 ch. (*N/D sur items fixe ou chaise longue.)
- Mousse: Extra ferme ajoutez \$15/siège.
- Choix de bras (LARGE ou PETIT de 6"): Pattes sur bras LARGE: LG103 bois ou LG189 métal (noire ou chrome). PETIT Bras: LG08 bois ou Métal: LG196 cyl. (noire ou chrome) ou LG64 (carré). Spécifiez couleur.
- Profondeur d'assise : 20" ou *22". *Le 22" N/D sur faut. 043 & 163.
- Faut. 043-163: avec base en bois (spécifiez couleur).

ACCESSOIRES (n/d sur petit bras de 6 po)

- Ancrage \$35 ch | Tablette pivotante & porte verre à vin \$20 ch, Porte tablette \$40 & Lampe DEL \$50.
- Porte-Gobelet en métal: \$25 ch. (1 par bras ou item 160-190 & 2 côte à côte sur item 159). Spécifiez couleur Acier, Noir ou Or.
- *RANGEMENTS 159-160-190 avec 2 prises USB/Élec. *Items universels, non finis sur les côtés, doivent être utilisés entre 2 sièges.

Description	L x P x H	Cuir						Tissu		
		10	20 Hugo Madras Softy	30 Empire Fantasy Illusion Tucson Utah Vintage Wild Laredo Yukon	40 Diamond Elegance Princess Santiago Sensation Sunset Trina Victoria	50 Bull Cassiope Dublin	60 Caress Ultrasued	A	B COM	C alta
048 CAUSEUSE MODULAIRE ALLONGEE GAUCHE	89x40/44x33/40	2300	2440	2585	2725	2870	3010	1660	1745	1830
050 CENTRE ROND	49x49x33	1275	1360	1445	1530	1610	1695	920	970	1015
051 FAUTEUIL SANS BRAS	24x40x33/40	840	880	925	970	1010	1050	645	690	730
052 SOFA BRAS GAUCHE	81x40x33/40	2225	2335	2435	2545	2645	2750	1745	1825	1900
053 SOFA BRAS DROIT	81x40x33/40	2225	2335	2435	2545	2645	2750	1745	1825	1900
055 COIN CARRE	44x44x33/40	1480	1565	1655	1745	1835	1920	1150	1195	1235
056 FAUTEUIL BRAS DROIT	34x40x33/40	1170	1225	1275	1330	1380	1430	910	960	1000
057 FAUTEUIL BRAS GAUCHE	34x40x33/40	1170	1225	1275	1330	1380	1430	910	960	1000
061 CAUSEUSE BRAS DROIT	57x40x33/40	1795	1880	1960	2050	2130	2215	1405	1470	1525
071 FAUTEUIL INCLINABLE SANS BRAS	24x40x33/40	1120	1165	1215	1260	1310	1355	935	985	1030
086 CAUSEUSE SANS BRAS ALLONGEE GAUCHE	68x40x33/40	1745	1825	1900	1985	2060	2135	1355	1410	1475
088 FAUTEUIL SANS BRAS ALLONGE GAUCHE	45x40x33/40	1110	1190	1260	1335	1405	1485	855	890	930
089 FAUTEUIL SANS BRAS ALLONGE DROIT	45x40x33/40	1110	1190	1260	1335	1405	1485	855	890	930
095 SOFA APPARTEMENT	80x40x33/40	2275	2400	2530	2650	2780	2905	1785	1865	1940
096 SOFA APPARTEMENT BRAS GAUCHE	71x40x33/40	1990	2085	2185	2285	2385	2480	1535	1610	1690
097 SOFA APPARTEMENT BRAS DROIT	71x40x33/40	1990	2085	2185	2285	2385	2480	1535	1610	1690
124 POUF AVEC RANGEMENT	30x22x17	575	595	620	640	665	685	495	515	535

IBIZA

- Inclinable motorisé pleine jambe "à mécanisme *protège-mur" (manuel n/d).
 - Appui-tête ajustable manuel sur tous les items (fixe sur centre rond).
 - Coussins de siège avec mousse modelée + 1" de mousse mémoire au-dessus; bras avec mousse mémoire.
 - Couture: petit fil en tissu et gros fil plat en cuir.
 - Chaises longues dos inclinables avec mécanisme "push back"; dégagement mural 10".
 - *Exclus faut. 043 & 163 : Dégagement mural 16".
- Note: 2 inclinables séparés par un coin ne peuvent pas ouvrir en même temps. Aucuns inclinables à côté d'item #155.

OPTIONS

- Motorisé sans fil (batterie): ajoutez \$125/mec.
- *Appui-tête motorisé: ajoutez \$125 ch. (*N/D sur items fixe ou chaise longue.)
- Mousse: Extra ferme ajoutez \$15/siège.
- Choix de bras (LARGE ou PETIT de 6"): Pattes sur bras LARGE: LG103 bois ou LG189 métal (noire ou chrome). PETIT Bras: LG08 bois ou Métal: LG196 cyl. (noire ou chrome) ou LG64 (carré). Spécifiez couleur.
- Profondeur d'assise : 20" ou *22". *Le 22" N/D sur faut. 043 & 163.
- Faut. 043-163: avec base en bois (spécifiez couleur).

ACCESSOIRES (n/d sur petit bras de 6 po)

- Ancrage \$35 ch | Tablette pivotante & porte verre à vin \$20 ch, Porte tablette \$40 & Lampe DEL \$50.
- Porte-Gobelet en métal: \$25 ch. (1 par bras ou item 160-190 & 2 côte à côte sur item 159). Spécifiez couleur Acier, Noir ou Or.
- *RANGEMENTS 159-160-190 avec 2 prises USB/Élec. *Items universels, non finis sur les côtés, doivent être utilisés entre 2 sièges.

Description	L x P x H	Cuir						Tissu		
		10	20 Hugo Madras Softy	30 Empire Fantasy Illusion Tucson Utah Vintage Wild Laredo Yukon	40 Diamond Elegance Princess Santiago Sensation Sunset Trina Victoria	50 Bull Cassiope Dublin	60 Caress Ultrasued	A	B COM	C alta
155 PETIT COIN CARRE	40x40x33/40	1480	1565	1655	1745	1835	1920	1150	1195	1235
159 RANGEMENT À ANGLE	10/25x35x22	575	605	630	660	685	710	445	455	465
160 RANGEMENT DROIT	10x35x22	555	580	610	635	665	690	420	435	445
163 FAUT. DBL INCL. BERCANT PIVOTANT	33x34x42	1755	1855	1950	2055	2155	2255	1410	1450	1490
165 FAUTEUIL DOUBLE INCLINABLE	50x40x33/40	1820	1905	2000	2085	2175	2265	1505	1560	1615
167 SOFA APP. SANS BRAS ALLONGE GAUCHE	82x40x33/40	1930	2040	2140	2250	2355	2455	1490	1565	1645
168 SOFA APP. SANS BRAS ALLONGE DROIT	82x40x33/40	1930	2040	2140	2250	2355	2455	1490	1565	1645
169 FAUTEUIL DOUBLE INCLINABLE BRAS GAUCHE	41x40x33/40	1525	1590	1660	1730	1795	1865	1250	1320	1385
170 FAUTEUIL DOUBLE INCLINABLE BRAS DROIT	41x40x33/40	1525	1590	1660	1730	1795	1865	1250	1320	1385
171 FAUTEUIL DOUBLE INCLINABLE SANS BRAS	31x40x33/40	1200	1245	1295	1340	1385	1430	985	1035	1085
173 CHAISE LONGUE DOUBLE BRAS GAUCHE	41x62x33/40	1480	1560	1645	1730	1815	1895	1165	1235	1305
174 CHAISE LONGUE DOUBLE BRAS DROIT	41x62x33/40	1480	1560	1645	1730	1815	1895	1165	1235	1305
175 FAUTEUIL DOUBLE BRAS GAUCHE	41x40x33/40	1235	1310	1380	1455	1530	1600	975	1030	1085
176 FAUTEUIL DOUBLE BRAS DROIT	41x40x33/40	1235	1310	1380	1455	1530	1600	975	1030	1085
177 FAUTEUIL DOUBLE SANS BRAS	31x40x33/40	920	975	1025	1075	1130	1185	700	745	795
178 FAUTEUIL DOUBLE SANS BRAS ALLONGE-G	52x40x33/40	1195	1265	1340	1410	1490	1560	935	985	1030
179 FAUTEUIL DOUBLE SANS BRAS ALLONGE-D	52x40x33/40	1195	1265	1340	1410	1490	1560	935	985	1030

IBIZA

- Inclinable motorisé pleine jambe "à mécanisme *protège-mur" (manuel n/d).
 - Appui-tête ajustable manuel sur tous les items (fixe sur centre rond).
 - Coussins de siège avec mousse modelée + 1" de mousse mémoire au-dessus; bras avec mousse mémoire.
 - Couture: petit fil en tissu et gros fil plat en cuir.
 - Chaises longues dos inclinables avec mécanisme "push back"; dégagement mural 10".
 - *Exclus faut. 043 & 163 : Dégagement mural 16".
- Note: 2 inclinables séparés par un coin ne peuvent pas ouvrir en même temps. Aucuns inclinables à côté d'item #155.

OPTIONS

- Motorisé sans fil (batterie): ajoutez \$125/mec.
- *Appui-tête motorisé: ajoutez \$125 ch. (*N/D sur items fixe ou chaise longue.)
- Mousse: Extra ferme ajoutez \$15/siège.
- Choix de bras (LARGE ou PETIT de 6"): Pattes sur bras LARGE: LG103 bois ou LG189 métal (noire ou chrome). PETIT Bras: LG08 bois ou Métal: LG196 cyl. (noire ou chrome) ou LG64 (carré). Spécifiez couleur.
- Profondeur d'assise : 20" ou *22". *Le 22" N/D sur faut. 043 & 163.
- Faut. 043-163: avec base en bois (spécifiez couleur).

ACCESSOIRES (n/d sur petit bras de 6 po)

- Ancrage \$35 ch | Tablette pivotante & porte verre à vin \$20 ch, Porte tablette \$40 & Lampe DEL \$50.
- Porte-Gobelet en métal: \$25 ch. (1 par bras ou item 160-190 & 2 côte à côte sur item 159). Spécifiez couleur Acier, Noir ou Or.
- *RANGEMENTS 159-160-190 avec 2 prises USB/Élec. *Items universels, non finis sur les côtés, doivent être utilisés entre 2 sièges.

Description	L x P x H	Cuir						Tissu		
		10	20 Hugo Madras Softy	30 Empire Fantasy Illusion Tucson Utah Vintage Wild Laredo Yukon	40 Diamond Elegance Princess Santiago Sensation Sunset Trina Victoria	50 Bull Cassiope Dublin	60 Caress Ultrasued	A	B COM	C alta
186 CAUS. SANS BRAS ALLONGEE RANGEMENT-G	68x40x33/40	1870	1945	2030	2105	2185	2265	1480	1540	1600
187 CAUS. SANS BRAS ALLONGEE RANGEMENT-D	68x40x33/40	1870	1945	2030	2105	2185	2265	1480	1540	1600
188 FAUT. SANS BRAS ALLONGE RANGEMENT-G	45x40x33/40	1240	1315	1385	1465	1535	1605	985	1015	1045
189 FAUT. SANS BRAS ALLONGE RANGEMENT-D	45x40x33/40	1240	1315	1385	1465	1535	1605	985	1015	1045
190 PETIT RANGEMENT À ANGLE	10/20x35x22	555	580	610	635	665	690	420	435	445
221 FAUT. DBL SANS BRAS ALLONGE RANGEMENT-G	52x40x33/40	1320	1390	1470	1540	1610	1685	1055	1105	1160
222 FAUT. DBL SANS BRAS ALLONGE RANGEMENT-D	52x40x33/40	1320	1390	1470	1540	1610	1685	1055	1105	1160
223 SOFA APP SANS BRAS ALLONGE RANGEMENT-G	82x40x33/40	2055	2165	2275	2385	2500	2605	1610	1690	1770
224 SOFA APP SANS BRAS ALLONGE RANGEMENT-D	82x40x33/40	2055	2165	2275	2385	2500	2605	1610	1690	1770
230 CHAISE LONGUE DOUBLE DOS INCL. BRAS-G	41x62x33/40	1620	1700	1780	1860	1935	2020	1270	1345	1415
231 CHAISE LONGUE DOUBLE DOS INCL. BRAS-D	41x62x33/40	1620	1700	1780	1860	1935	2020	1270	1345	1415
232 CHAISE LONGUE DOS INCLINABLE BRAS-G	34x62x33/40	1505	1575	1650	1725	1795	1870	1195	1240	1290
233 CHAISE LONGUE DOS INCLINABLE BRAS-D	34x62x33/40	1505	1575	1650	1725	1795	1870	1195	1240	1290
234 SOFA APP. MODULAIRE ALLONGE GAUCHE	96x40/44x33/40	2380	2515	2640	2775	2905	3040	1735	1820	1900
235 SOFA APP. MODULAIRE ALLONGE DROIT	96x40/44x33/40	2380	2515	2640	2775	2905	3040	1735	1820	1900
CONFIGURATIONS										
A CONFIG (169-170)	82X40X40	3050	3180	3320	3460	3590	3730	2500	2640	2770

Liste de prix CDN

IBIZA

Description	L x P x H	Cuir						Tissu		
		10	20 Hugo Madras Softy	30 Empire Fantasy Illusion Tucson Utah Vintage Wild Laredo Yukon	40 Diamond Elegance Princess Santiago Sensation Sunset Trina Victoria	50 Bull Cassiope Dublin	60 Caress Ultrasued	A	B COM	C alta
B CONFIG (169-171-174)	113X62X40	4205	4395	4600	4800	4995	5190	3400	3590	3775
C CONFIG (096-055-171-170)	115X115X40	6195	6485	6795	7100	7400	7695	4920	5160	5395
D CONFIG (169-171-235)	115X96X40	5105	5350	5595	5845	6085	6335	3970	4175	4370
J CONFIG (041-042)	68X40X40	2890	3010	3120	3230	3350	3470	2400	2470	2540
K CONFIG (041-071-005)	92X62X40	3930	4090	4260	4415	4580	4745	3210	3345	3470
L CONFIG (012-055-071-042)	102X102X40	5840	6115	6390	6670	6950	7225	4690	4885	5060
M CONFIG (041-071-024)	102X89X40	4865	5110	5360	5600	5855	6100	3795	3965	4130

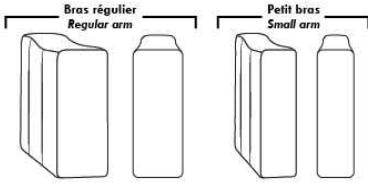

Spécifications | Specifications

Appui-tête levé / Headrest up
 Appui-tête baissé / Headrest down
 Complètement incliné / Fully reclined

(A) Hauteur complète 40" / Total Height
 (B) Hauteur appui-tête baissé 33" / Height headrest down
 (C) Hauteur du bras 26" / Arm Height
 (D) Hauteur du siège 19,5" / Seat height
 (E) Profondeur inclinée 65" / Depth fully reclined
 (F) Profondeur d'assise 20" ou/ou 22" / Seat depth
 (G) Profondeur appui-tête monté 36" / Depth with headrest up

Siège 30" de large | 30" Seat Width

80" 095, 71" 096, 71" 097, 61" 021
 96" 234, 44" 167, 82" 168, 82" 168
 96" 235, 44" 223, 82" 224, 82" 224
 51" 017, 41" 175, 41" 176, 31" 177, 41" 173, 62" 174, 42"/44" Profondeur Depth
 165, 51" 169, 41" 170, 31" 171, 41" 230, 62" 231, 42"/44" Profondeur Depth
 52" 178, 52" 179, 52" 221, 52" 222

Siège 23" de large | 23" Seat Width

66" 002, 57" 012, 57" 061, 47" 009
 68" 086, 68" 045, 89" 048, 89" 024, 44"
 68" 186, 68" 187
 44" 001, 34" 057, 34" 056, 24" 051, 34" 011, 62" 005, 42"/44" Profondeur Depth
 44" 044, 34" 041, 34" 042, 24" 071, 34" 232, 62" 233, 42"/44" Profondeur Depth
 45" 088, 45" 089, 45" 188, 45" 189
 90" 003, 81" 052, 81" 053, 71" 040

Autres | Others

Fauteuil berçant, pivotant et inclinable / **Swivel, rocking motion chair**
 N'est pas un mécanisme protège-mur / Not a wall hugger mechanism
 Dégagement mural: 16" / Wall clearance: 16"

30" Populaires | Popular CONFIGURATIONS 23"

Not products are hand-made and minor variations can occur.
 Our product is hand-made and minor variations can occur.

JADE

PATTE: Spécifiez couleur des pattes LG8. / TISSU UNI RECOMMANDÉ. / COMBO: Recouvrement #2 sur les dos seulement.

1x Appui-tête amovible inclus avec les items inclinables 044, 041, 042 et 071.

Appui-tête supplémentaire sur item non inclinable; surcharge \$125/appui-tête.

Spécifiez ASSISE RÉGULIÈRE 21 po ou PROFONDE 22 po. Les ITEMS suivants ne sont PAS DISPONIBLES en ASSISE PROFONDE: 018, 023, 046, 050, 055, 062, 063 et les ITEMS INCLINABLES 044, 041, 042 et 071.

OPTIONS:

Rembourrage des sièges en plumes: Ajouter \$60/siège. *Côté allongé compte pour 1 siège, items 005-011-062 et 063 comptent pour 2 sièges chacun.

MATELAS sofa-lit régulier 4 po d'épaisseur inclus. OPTION matelas:

- matelas 4,5" d'épaisseur avec ressorts et mousse mémoire avec gel: ajoutez \$100 ou

- matelas 5" d'épaisseur avec mousse haute densité et mousse mémoire avec gel: ajoutez \$150.

Mécanisme motorisé inclinable avec bouton TACTILE ajoutez 125\$ par mécanisme.

Mécanisme motorisé inclinable SANS FIL (batterie) ajoutez 250\$.

N.B. 2 sièges inclinables SÉPARÉS PAR un CENTRE ROND (050) ou un COIN CARRÉ (055) ne peuvent pas ouvrir en même temps.

Description	L x P x H	Cuir						Tissu		
		10	20 Hugo Madras Softy	30 Empire Fantasy Illusion Tucson Utah Vintage Wild Laredo Yukon	40 Diamond Elegance Princess Santiago Sensation Sunset Trina Victoria	50 Bull Cassiope Dublin	60 Caress Ultrasued	A	B COM	C alta
001 FAUTEUIL	44X37X35	1075	1155	1245	1330	1405	1490	755	795	835
002 CAUSEUSE	67X37X35	1545	1655	1770	1880	1995	2090	1035	1095	1155
003 SOFA	90X37X35	1910	2050	2190	2330	2460	2600	1335	1415	1500
005 CHAISE LONGUE BRAS DROIT	33.5X61X35	1260	1355	1445	1535	1615	1700	870	940	1010
006 POUF	25.5X25.5X19	485	530	560	590	630	665	405	415	425
009 CAUSEUSE SANS BRAS	46X37X35	1195	1290	1395	1505	1605	1700	855	910	985
011 CHAISE LONGUE BRAS GAUCHE	33.5X61X35	1260	1355	1445	1535	1615	1700	870	940	1010
012 CAUSEUSE BRAS GAUCHE	56.5X37X35	1365	1465	1575	1670	1780	1880	935	1005	1060
018 CAUSEUSE ANGULAIRE BRAS GAUCHE	70.5X51X35	1450	1560	1670	1785	1890	2010	1015	1075	1140
023 CAUSEUSE ANGULAIRE BRAS DROIT	70.5X51X35	1450	1560	1670	1785	1890	2010	1015	1075	1140
024 CAUSEUSE MODULAIRE ALLONGEE DROIT	80X37X35	1590	1690	1815	1920	2035	2150	1060	1135	1195
040 SOFA SANS BRAS	69X37X35	1575	1700	1840	1995	2120	2260	1140	1230	1315
041 FAUTEUIL INCLINABLE BRAS-G	33.5X37X35	1225	1290	1375	1450	1530	1600	990	1040	1100
042 FAUTEUIL INCLINABLE BRAS-D	33.5X37X35	1225	1290	1375	1450	1530	1600	990	1040	1100
044 FAUTEUIL INCLINABLE	44X37X35	1390	1475	1555	1620	1690	1780	1060	1130	1175
045 CAUSEUSE SANS BRAS ALLONGEE DROIT	66X37X35	1385	1500	1610	1720	1825	1935	955	1020	1090
046 CAUSEUSE ANGULAIRE SANS BRAS	60X51X35	1305	1405	1530	1625	1745	1840	920	995	1050
048 CAUSEUSE MODULAIRE ALLONGEE GAUCHE	80X37X35	1590	1690	1815	1920	2035	2150	1060	1135	1195
050 CENTRE ROND	48X48X35	1130	1200	1275	1360	1425	1505	850	890	940
051 FAUTEUIL SANS BRAS	23X37X35	730	780	835	875	930	985	585	625	660
052 SOFA BRAS GAUCHE	79.5X37X35	1740	1875	2020	2155	2280	2415	1230	1315	1395
053 SOFA BRAS DROIT	79.5X37X35	1740	1875	2020	2155	2280	2415	1230	1315	1395

JADE

PATTE: Spécifiez couleur des pattes LG8. / TISSU UNI RECOMMANDÉ. / COMBO: Recouvrement #2 sur les dos seulement.

1x Appui-tête amovible inclus avec les items inclinables 044, 041, 042 et 071.

Appui-tête supplémentaire sur item non inclinable; surcharge \$125/appui-tête.

Spécifiez ASSISE RÉGULIÈRE 21 po ou PROFONDE 22 po. Les ITEMS suivants ne sont PAS DISPONIBLES en ASSISE PROFONDE: 018, 023, 046, 050, 055, 062, 063 et les ITEMS INCLINABLES 044, 041, 042 et 071.

OPTIONS:

Rembourrage des sièges en plumes: Ajouter \$60/siège. *Côté allongé compte pour 1 siège, items 005-011-062 et 063 comptent pour 2 sièges chacun.

MATELAS sofa-lit régulier 4 po d'épaisseur inclus. OPTION matelas:

- matelas 4,5" d'épaisseur avec ressorts et mousse mémoire avec gel: ajoutez \$100 ou

- matelas 5" d'épaisseur avec mousse haute densité et mousse mémoire avec gel: ajoutez \$150.

Mécanisme motorisé inclinable avec bouton TACTILE ajoutez 125\$ par mécanisme.

Mécanisme motorisé inclinable SANS FIL (batterie) ajoutez 250\$.

N.B. 2 sièges inclinables SÉPARÉS PAR un CENTRE ROND (050) ou un COIN CARRÉ (055) ne peuvent pas ouvrir en même temps.

Description	L x P x H	Cuir						Tissu		
		10	20 Hugo Madras Softy	30 Empire Fantasy Illusion Tucson Utah Vintage Wild Laredo Yukon	40 Diamond Elegance Princess Santiago Sensation Sunset Trina Victoria	50 Bull Cassiope Dublin	60 Caress Ultrasued	A	B COM	C alta
055 COIN CARRÉ	37X37X35	1085	1155	1240	1315	1385	1465	805	860	910
056 FAUTEUIL BRAS DROIT	33.5X37X35	895	985	1050	1135	1205	1275	675	715	755
057 FAUTEUIL BRAS GAUCHE	33.5X37X35	895	985	1050	1135	1205	1275	675	715	755
060 SOFA-LIT QUEEN	90X37X35	2210	2350	2475	2620	2760	2895	1620	1715	1805
061 CAUSEUSE BRAS DROIT	56.5X37X35	1365	1465	1575	1670	1780	1880	935	1005	1060
062 FAUTEUIL ANGULAIRE BRAS GAUCHE	70.5X65X35	1305	1380	1475	1555	1625	1715	900	975	1015
063 FAUTEUIL ANGULAIRE BRAS DROIT	70.5X65X35	1305	1380	1475	1555	1625	1715	900	975	1015
071 FAUTEUIL INCLINABLE SANS BRAS	23X37X35	1045	1095	1150	1200	1245	1290	895	935	980
072 SOFA MODULAIRE BRAS GAUCHE	93X37X35	2050	2185	2330	2460	2600	2725	1420	1510	1600
073 SOFA MODULAIRE BRAS DROIT	93X37X35	2050	2185	2330	2460	2600	2725	1420	1510	1600
079 SOFA-LIT QUEEN SANS BRAS	69X37X35	1870	2010	2150	2275	2410	2555	1435	1530	1610
080 POUF ANGULAIRE	36X27X19	565	590	630	660	685	715	465	475	490
082 SOFA-LIT QUEEN BRAS GAUCHE	79.5X37X35	2025	2160	2295	2430	2570	2700	1535	1610	1685
083 SOFA-LIT QUEEN BRAS DROIT	79.5X37X35	2025	2160	2295	2430	2570	2700	1535	1610	1685
086 CAUSEUSE SANS BRAS ALLONGÉE GAUCHE	66X37X35	1385	1500	1610	1720	1825	1935	955	1020	1090
088 FAUTEUIL SANS BRAS ALLONGÉE GAUCHE	43X37X35	920	1005	1090	1170	1250	1335	690	745	800
089 FAUTEUIL SANS BRAS ALLONGÉE DROIT	43X37X35	920	1005	1090	1170	1250	1335	690	745	800
306 POUF AVEC COUSSIN ALLONGÉ	24X24X19	580	625	675	715	755	795	470	495	535

JADE



Hauteur complète 35" | Hauteur de siège 19" | Profondeur d'assise 21"/22"
 Total Height 35" | Seat Height 19" | Seat Depth 21"/22"

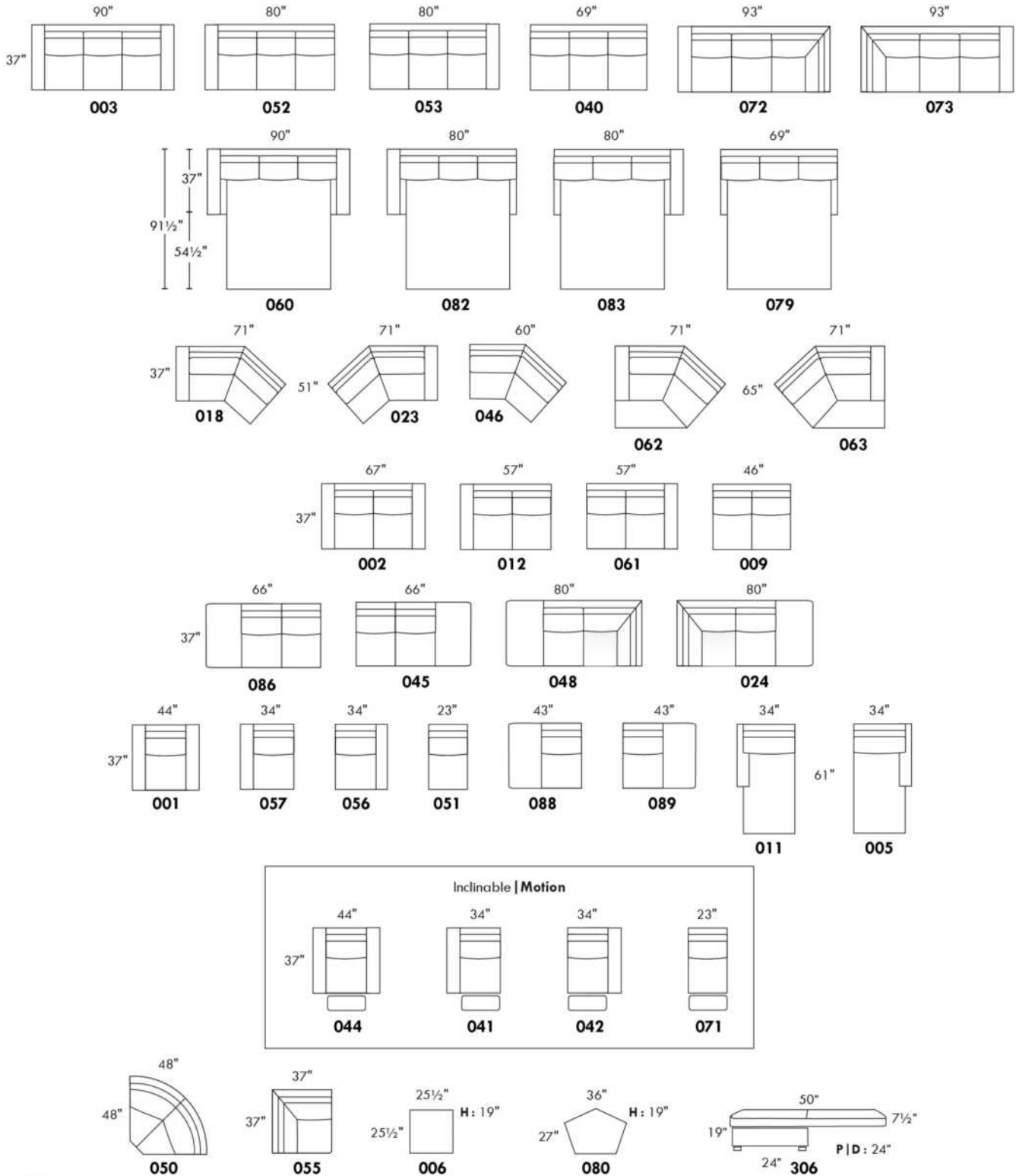

www.jaymar.ca

Toutes les dimensions indiquées sont au pouce près. Nos produits sont fabriqués à la main et des variations mineures peuvent survenir.
 All dimensions indicated are to the nearest inch. Our product is hand-made and minor variations can occur.



JAMES

Caractéristiques: Modèle avec appui-tête ajustable (2 sur coin carré). Couture: En tissu petit fil & en cuir gros fil plat. Coussins de siège avec mousse mémoire. Items chaise longue dos inclinable avec mécanisme "Push Back".

OPTIONS - Fournir DESSIN de votre config:

Petit Bras 6": au même prix.

Patte sur bras LARGE : LG189 métal (noire ou chrome) ou LG103. PETIT bras: LG64 métal ou LG08 bois (spécifiez couleur).

Table #154: Spécifiez couleur du dessus de table en bois.

Faut. 043-163: base en bois (spécifiez couleur).

Accessoires: Ancre \$35 ch | Tablette pivotante & porte verre à vin \$20 ch, Porte tablette \$40 & Lampe DEL \$50.

Option PREMIUM (Seulement avec option MOTORISÉ): Repose-pied pleine jambe + rembourrage de sièges avec mousse modelée & mousse mémoire 1" sur l'ensemble du mobilier; AJOUTEZ \$55/siège. Section allongée d'un item compte pour 1 siège & chaise pour 2 sièges.

Mécanisme motorisé inclinable ajoutez \$125/méc. Pour le SANS FIL (batterie) \$250/méc.

NOTE: 2 sièges inclinables SÉPARÉS par un COIN ou une TABLE ne peuvent pas ouvrir en même temps.

Description	L x P x H	Cuir						Tissu		
		10	20 Hugo Madras Softy	30 Empire Fantasy Illusion Tucson Utah Vintage Wild Laredo Yukon	40 Diamond Elegance Princess Santiago Sensation Sunset Trina Victoria	50 Bull Cassiope Dublin	60 Caress Ultrasued	A	B COM	C alta
001 FAUTEUIL	44x40x30/39	1375	1455	1545	1620	1700	1790	1060	1110	1150
002 CAUSEUSE	67x40x30/39	1955	2065	2175	2275	2380	2470	1530	1585	1650
003 SOFA	91x40x30/39	2360	2475	2620	2750	2885	3010	1825	1905	2005
005 CHAISE LONGUE BRAS DROIT	34x62x30/39	1240	1305	1370	1425	1490	1555	950	1005	1050
009 CAUSEUSE SANS BRAS	47x40x30/39	1390	1455	1530	1585	1650	1700	1055	1130	1190
011 CHAISE LONGUE BRAS GAUCHE	34x62x30/39	1240	1305	1370	1425	1490	1555	950	1005	1050
012 CAUSEUSE BRAS GAUCHE	57x40x30/39	1665	1750	1830	1910	2010	2075	1270	1335	1390
017 FAUTEUIL DOUBLE	51x40x30/39	1450	1540	1625	1720	1810	1895	1130	1175	1235
021 SOFA APPARTEMENT SANS BRAS	61x40x30/39	1585	1665	1760	1830	1910	2010	1200	1270	1355
024 CAUSEUSE MODULAIRE ALLONGEE DROIT	89x40/44x30/39	2190	2330	2465	2605	2740	2885	1555	1625	1715
040 SOFA SANS BRAS	71x40x30/39	1790	1880	1960	2055	2155	2240	1370	1450	1535
041 FAUTEUIL INCLINABLE BRAS-G	34x40x30/39	1205	1265	1335	1390	1455	1515	975	1005	1040
042 FAUTEUIL INCLINABLE BRAS-D	34x40x30/39	1205	1265	1335	1390	1455	1515	975	1005	1040
043 FAUTEUIL INCLINABLE BERÇANT PIVOTANT	30x34x42"	1520	1600	1695	1790	1875	1955	1215	1250	1290
044 FAUTEUIL INCLINABLE	44x40x30/39	1505	1585	1670	1760	1830	1910	1205	1245	1280
045 CAUSEUSE SANS BRAS ALLONGEE DROIT	68x40x30/39	1625	1720	1815	1900	2005	2075	1240	1305	1365
048 CAUSEUSE MODULAIRE ALLONGEE GAUCHE	89x40/44x30/39	2190	2330	2465	2605	2740	2885	1555	1625	1715
051 FAUTEUIL SANS BRAS	24x40x30/39	805	850	890	935	985	1015	605	650	690
052 SOFA BRAS GAUCHE	81x40x30/39	2065	2175	2285	2400	2510	2610	1585	1665	1750
053 SOFA BRAS DROIT	81x40x30/39	2065	2175	2285	2400	2510	2610	1585	1665	1750



JAMES

Caractéristiques: Modèle avec appui-tête ajustable (2 sur coin carré). Couture: En tissu petit fil & en cuir gros fil plat. Coussins de siège avec mousse mémoire. Items chaise longue dos inclinable avec mécanisme "Push Back".

OPTIONS - Fournir DESSIN de votre config:

Petit Bras 6": au même prix.

Patte sur bras LARGE : LG189 métal (noire ou chrome) ou LG103. PETIT bras: LG64 métal ou LG08 bois (spécifiez couleur).

Table #154: Spécifiez couleur du dessus de table en bois.

Faut. 043-163: base en bois (spécifiez couleur).

Accessoires: Ancrage \$35 ch | Tablette pivotante & porte verre à vin \$20 ch, Porte tablette \$40 & Lampe DEL \$50.

Option PREMIUM (Seulement avec option MOTORISÉ): Repose-pied pleine jambe + rembourrage de sièges avec mousse modelée & mousse mémoire 1" sur l'ensemble du mobilier; AJOUTEZ \$55/siège. Section allongée d'un item compte pour 1 siège & chaise pour 2 sièges.

Mécanisme motorisé inclinable ajoutez \$125/méc. Pour le SANS FIL (batterie) \$250/méc.

NOTE: 2 sièges inclinables SÉPARÉS par un COIN ou une TABLE ne peuvent pas ouvrir en même temps.

Description	L x P x H	Cuir						Tissu		
		10	20 Hugo Madras Softy	30 Empire Fantasy Illusion Tucson Utah Vintage Wild Laredo Yukon	40 Diamond Elegance Princess Santiago Utah Sensation Sunset Trina Victoria	50 Bull Cassiope Dublin	60 Caress Ultrasued	A	B COM	C alta
055 COIN CARRE	44x44x30/39	1445	1530	1610	1685	1780	1860	1110	1155	1205
056 FAUTEUIL BRAS DROIT	34x40x30/39	1075	1140	1205	1265	1330	1385	825	865	900
057 FAUTEUIL BRAS GAUCHE	34x40x30/39	1075	1140	1205	1265	1330	1385	825	865	900
061 CAUSEUSE BRAS DROIT	57x40x30/39	1665	1750	1830	1910	2010	2075	1270	1335	1390
071 FAUTEUIL INCLINABLE SANS BRAS	24x40x30/39	920	975	1010	1045	1090	1135	745	800	855
086 CAUSEUSE SANS BRAS ALLONGEE GAUCHE	68x40x30/39	1625	1720	1815	1900	2005	2075	1240	1305	1365
088 FAUTEUIL SANS BRAS ALLONGE GAUCHE	45x40x30/39	1040	1110	1190	1250	1325	1385	790	825	865
089 FAUTEUIL SANS BRAS ALLONGE DROIT	45x40x30/39	1040	1110	1190	1250	1325	1385	790	825	865
095 SOFA APPARTEMENT	81x40x30/39	2160	2275	2405	2525	2645	2780	1660	1740	1810
096 SOFA APPARTEMENT BRAS GAUCHE	71x40x30/39	1860	1950	2065	2170	2270	2375	1415	1490	1565
097 SOFA APPARTEMENT BRAS DROIT	71x40x30/39	1860	1950	2065	2170	2270	2375	1415	1490	1565
124 POUF AVEC RANGEMENT	30x22x17	545	565	595	630	660	685	460	470	485
154 TABLE REMBOURRÉE ANGULAIRE	7/34x32.5x19	465	490	535	555	580	605	395	410	420
163 FAUT. DBL INCL. BERCANT PIVOTANT	33 x 34 x 42	1555	1655	1745	1825	1920	2015	1220	1255	1295
165 FAUTEUIL DOUBLE INCLINABLE	51x40x30/39	1585	1670	1770	1860	1940	2035	1260	1315	1370
167 SOFA APP. SANS BRAS ALLONGE GAUCHE	82x40x30/39	1820	1930	2045	2160	2265	2375	1380	1455	1535
168 SOFA APP. SANS BRAS ALLONGE DROIT	82x40x30/39	1820	1930	2045	2160	2265	2375	1380	1455	1535
169 FAUTEUIL DOUBLE INCLINABLE BRAS GAUCHE	41x40x30/39	1280	1360	1425	1500	1565	1625	1015	1060	1130
170 FAUTEUIL DOUBLE INCLINABLE BRAS DROIT	41x40x30/39	1280	1360	1425	1500	1565	1625	1015	1060	1130
171 FAUTEUIL DOUBLE INCLINABLE SANS BRAS	31x40x30/39	1015	1060	1135	1190	1240	1290	800	850	890



JAMES

Caractéristiques: Modèle avec appui-tête ajustable (2 sur coin carré). Couture: En tissu petit fil & en cuir gros fil plat. Coussins de siège avec mousse mémoire. Items chaise longue dos inclinable avec mécanisme "Push Back".

OPTIONS - Fournir DESSIN de votre config:

Petit Bras 6": au même prix.

Patte sur bras LARGE : LG189 métal (noire ou chrome) ou LG103. PETIT bras: LG64 métal ou LG08 bois (spécifiez couleur).

Table #154: Spécifiez couleur du dessus de table en bois.

Faut. 043-163: base en bois (spécifiez couleur).

Accessoires: Ancrage \$35 ch | Tablette pivotante & porte verre à vin \$20 ch, Porte tablette \$40 & Lampe DEL \$50.

Option PREMIUM (Seulement avec option MOTORISÉ): Repose-pied pleine jambe + rembourrage de sièges avec mousse modelée & mousse mémoire 1" sur l'ensemble du mobilier; AJOUTEZ \$55/siège. Section allongée d'un item compte pour 1 siège & chaise pour 2 sièges.

Mécanisme motorisé inclinable ajoutez \$125/méc. Pour le SANS FIL (batterie) \$250/méc.

NOTE: 2 sièges inclinables SÉPARÉS par un COIN ou une TABLE ne peuvent pas ouvrir en même temps.

Description	L x P x H	Cuir						Tissu		
		10	20 Hugo Madras Softy	30 Empire Fantasy Illusion Tucson Utah Vintage Wild Laredo Yukon	40 Diamond Elegance Princess Santiago Sensation Sunset Trina Victoria	50 Bull Cassiope Dublin	60 Caress Ultrasued	A	B COM	C alta
173 CHAISE LONGUE DOUBLE BRAS GAUCHE	41x62x30/39	1360	1435	1530	1605	1680	1770	1035	1100	1170
174 CHAISE LONGUE DOUBLE BRAS DROIT	41x62x30/39	1360	1435	1530	1605	1680	1770	1035	1100	1170
175 FAUTEUIL DOUBLE BRAS GAUCHE	41x40x30/39	1150	1225	1290	1365	1425	1500	875	935	995
176 FAUTEUIL DOUBLE BRAS DROIT	41x40x30/39	1150	1225	1290	1365	1425	1500	875	935	995
177 FAUTEUIL DOUBLE SANS BRAS	31x40x30/39	875	935	1000	1045	1100	1155	665	715	760
178 FAUTEUIL DOUBLE SANS BRAS ALLONGE-G	52x40x30/39	1125	1195	1270	1355	1420	1500	855	900	975
179 FAUTEUIL DOUBLE SANS BRAS ALLONGE-D	52x40x30/39	1125	1195	1270	1355	1420	1500	855	900	975
230 CHAISE LONGUE DOUBLE DOS INCL. BRAS-G	41x62x30/39	1490	1575	1660	1745	1820	1900	1150	1225	1280
231 CHAISE LONGUE DOUBLE DOS INCL. BRAS-D	41x62x30/39	1490	1575	1660	1745	1820	1900	1150	1225	1280
232 CHAISE LONGUE DOS INCLINABLE BRAS-G	34x62x30/39	1380	1445	1510	1575	1625	1685	1055	1125	1170
233 CHAISE LONGUE DOS INCLINABLE BRAS-D	34x62x30/39	1380	1445	1510	1575	1625	1685	1055	1125	1170
234 SOFA APP. MODULAIRE ALLONGE GAUCHE	96x40/44x30/39	2270	2405	2555	2685	2820	2955	1615	1715	1810
235 SOFA APP. MODULAIRE ALLONGE DROIT	96x40/44x30/39	2270	2405	2555	2685	2820	2955	1615	1715	1810
CONFIGURATIONS										
A CONFIG. (169-177-174)	113X62X30/39	3515	3730	3955	4150	4345	4550	2715	2875	3060
B CONFIG. (096-055-177-170)	115X116X30/39	5460	5775	6100	6400	6715	7015	4205	4420	4660
C CONFIG. (173-177-055-179)	116X96X30/39	4805	5095	5410	5690	5980	6285	3665	3870	4110
D CONFIG. (011-009-005)	115X62X30/39	3870	4065	4270	4435	4630	4810	2955	3140	3290
E CONFIG. (041-071-055-061)	102X101X30/39	5235	5520	5785	6030	6335	6585	4100	4295	4490
F CONFIG. (041-061)	91X40X30/39	2870	3015	3165	3300	3465	3590	2245	2340	2430
G CONFIG. (057-042)	68X40X30/39	2280	2405	2540	2655	2785	2900	1800	1870	1940

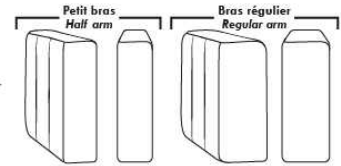

Siège 30" de large | 30" Seat Width

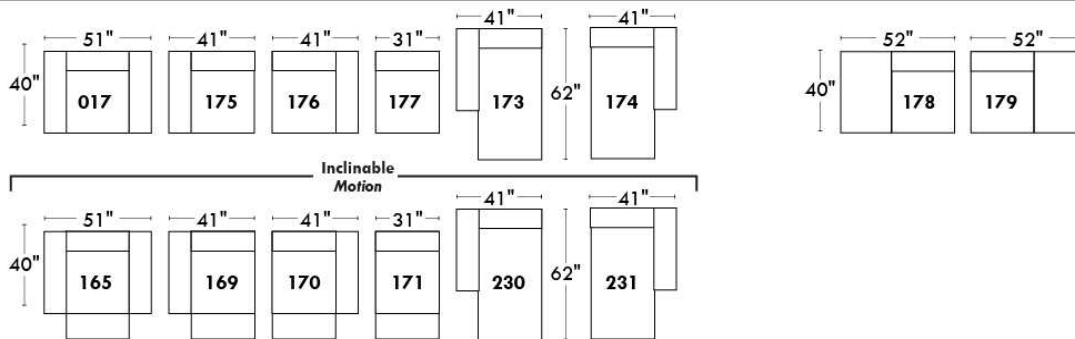
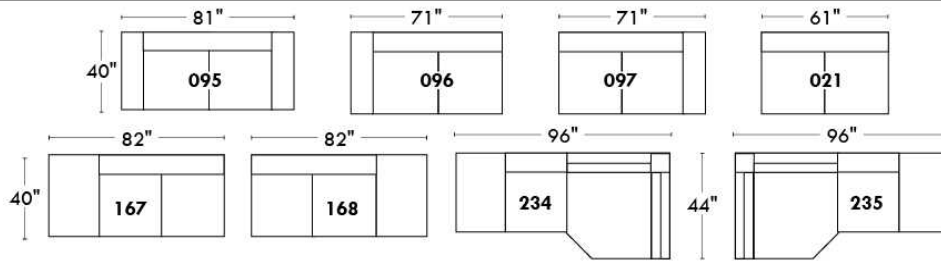

Spécifications | Specifications

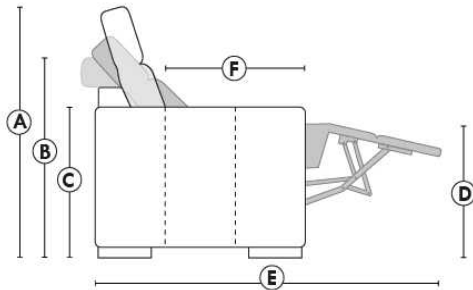

- Appui-tête levé / Headrest up
- Appui-tête baissé / Headrest down
- Complètement incliné / Fully reclined

- (A) Hauteur complète 39" / Total Height
- (B) Hauteur appui-tête baissé 30" / Height headrest down
- (C) Hauteur du bras 24" / Arm Height
- (D) Hauteur du siège 19,5" / Seat height
- (E) Profondeur incliné 63" / Depth fully reclined
- (F) Profondeur d'assise 20" / Seat depth

Autres | Others

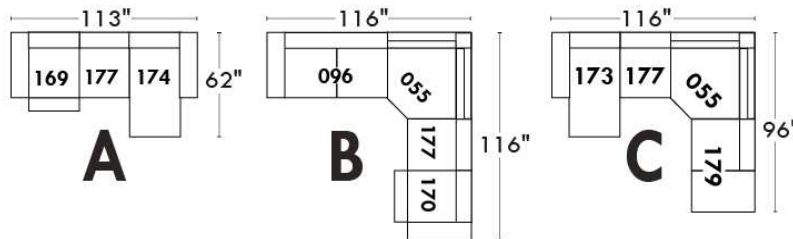
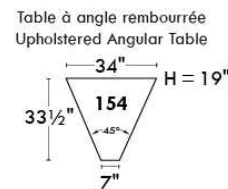
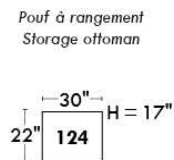
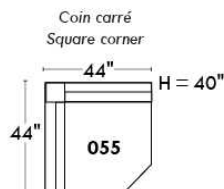

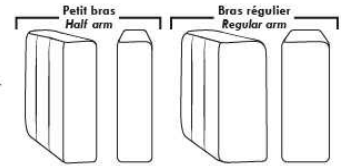

Siège 23" de large | 23" Seat Width

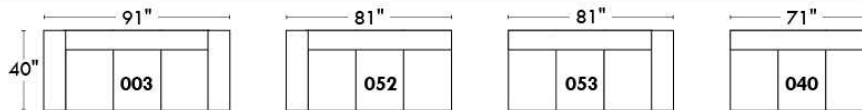
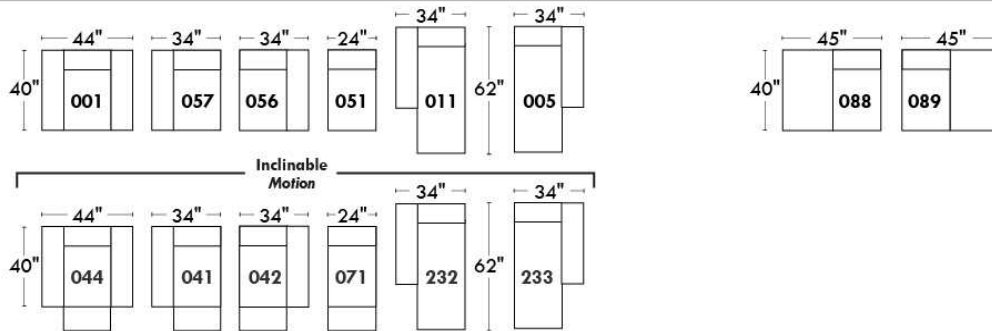
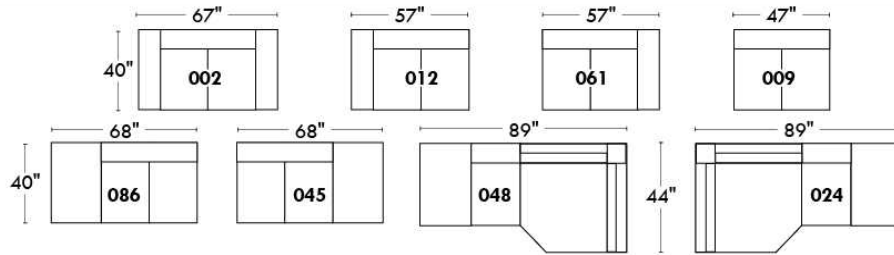

Fauteuil berçant,
pivotant et inclinable

Swivel rocking
motion chair

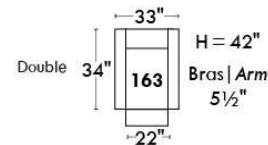
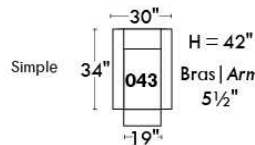

Autres | Others

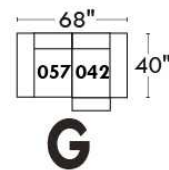
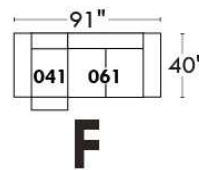
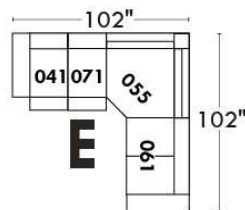
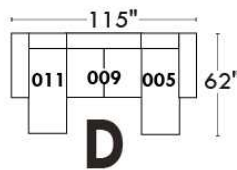
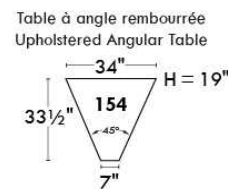
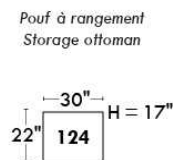
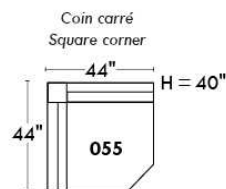



JESSE

Caractéristiques: Modèle avec appui-tête ajustable (2 sur coin carré). Couture: En tissu, petit fil & en cuir gros fil plat. Coussins de siège avec mousse mémoire. Chaise longue dos inclinable avec méc. "Push Back". Fauteuils 043 & 163: PAS de BARRE de MÉTAL sur le bras.

OPTIONS - Fournir DESSIN de votre config:

Patte: LG189 métal (noire ou chrome) ou LG103 bois (spécifiez couleur). | Table (154): Spécifiez couleur du dessus de table en bois.

Faut. 043-163: avec base en bois (spécifiez couleur).

Accessoires: Ancrage \$35 ch. | Tablette pivotante & porte verre à vin \$20 ch., Porte tablette \$40 & Lampe DEL \$50.

Option PREMIUM (Seul. avec option MOTORISÉ): Repose-pied pleine jambe + rembourrage de sièges avec mousse modelée et mousse mémoire 1" sur l'ensemble du mobilier; AJOUTEZ \$55/siège. Section allongée d'un item compte pour 1 siège & chaise longue pour 2 sièges.

Mécanisme motorisé inclinable ajoutez \$125/méc. Pour le SANS FIL (batterie) ajoutez \$250.

NOTE: 2 sièges inclinables SÉPARÉS par un COIN ou une TABLE ne peuvent pas ouvrir en même temps.

Description	L x P x H	Cuir						Tissu		
		10	20 Hugo Madras Softy	30 Empire Fantasy Illusion Tucson Utah Vintage Wild Laredo Yukon	40 Diamond Elegance Princess Santiago Sensation Sunset Trina Victoria	50 Bull Cassiope Dublin	60 Caress Ultrasued	A	B COM	C alta
001 FAUTEUIL	44X40X30/39	1395	1485	1575	1655	1740	1815	1095	1140	1175
002 CAUSEUSE	67X40X30/39	2005	2090	2205	2300	2405	2510	1555	1610	1670
003 SOFA	91X40X30/39	2395	2520	2655	2790	2915	3045	1860	1935	2025
005 CHAISE LONGUE BRAS DROIT	34X62X30/39	1265	1330	1390	1455	1515	1580	985	1030	1085
009 CAUSEUSE SANS BRAS	47X40X30/39	1390	1455	1530	1585	1650	1700	1055	1130	1190
011 CHAISE LONGUE BRAS GAUCHE	34X62X30/39	1265	1330	1390	1455	1515	1580	985	1030	1085
012 CAUSEUSE BRAS GAUCHE	57X40X30/39	1690	1785	1875	1945	2035	2110	1310	1370	1425
017 FAUTEUIL DOUBLE	51X40X30/39	1480	1565	1660	1750	1830	1920	1150	1205	1260
021 SOFA APPARTEMENT SANS BRAS	61X40X30/39	1585	1665	1760	1830	1910	2010	1200	1270	1355
024 CAUSEUSE MODULAIRE ALLONGEE DROIT	89x40/44x30/39	2190	2330	2465	2605	2740	2885	1555	1625	1715
040 SOFA SANS BRAS	71X40X30/39	1790	1880	1960	2055	2155	2240	1370	1450	1535
041 FAUTEUIL INCLINABLE BRAS-G	34X40X30/39	1235	1290	1365	1420	1485	1545	995	1030	1060
042 FAUTEUIL INCLINABLE BRAS-D	34X40X30/39	1235	1290	1365	1420	1485	1545	995	1030	1060
043 FAUTEUIL INCLINABLE BERÇANT PIVOTANT	30 x 34 x 42	1520	1600	1695	1790	1875	1955	1215	1250	1290
044 FAUTEUIL INCLINABLE	44X40X30/39	1535	1610	1690	1785	1870	1940	1235	1270	1315
045 CAUSEUSE SANS BRAS ALLONGEE DROIT	68X40X30/39	1625	1720	1815	1900	2005	2075	1240	1305	1365
048 CAUSEUSE MODULAIRE ALLONGEE GAUCHE	89x40/44x30/39	2190	2330	2465	2605	2740	2885	1555	1625	1715
051 FAUTEUIL SANS BRAS	24X40X30/39	805	850	890	935	985	1015	605	650	690
052 SOFA BRAS GAUCHE	81X40X30/39	2090	2205	2320	2420	2535	2640	1610	1685	1780
053 SOFA BRAS DROIT	81X40X30/39	2090	2205	2320	2420	2535	2640	1610	1685	1780
055 COIN CARRE	44X44X30/39	1445	1530	1610	1685	1780	1860	1110	1155	1205



JESSE

Caractéristiques: Modèle avec appui-tête ajustable (2 sur coin carré). Couture: En tissu, petit fil & en cuir gros fil plat. Coussins de siège avec mousse mémoire. Chaise longue dos inclinable avec méc. "Push Back". Fauteuils 043 & 163: PAS de BARRE de MÉTAL sur le bras.

OPTIONS - Fournir DESSIN de votre config:

Patte: LG189 métal (noire ou chrome) ou LG103 bois (spécifiez couleur). | Table (154): Spécifiez couleur du dessus de table en bois.

Faut. 043-163: avec base en bois (spécifiez couleur).

Accessoires: Ancrage \$35 ch. | Tablette pivotante & porte verre à vin \$20 ch., Porte tablette \$40 & Lampe DEL \$50.

Option PREMIUM (Seul. avec option MOTORISÉ): Repose-pied pleine jambe + rembourrage de sièges avec mousse modelée et mousse mémoire 1" sur l'ensemble du mobilier; AJOUTEZ \$55/siège. Section allongée d'un item compte pour 1 siège & chaise longue pour 2 sièges.

Mécanisme motorisé inclinable ajoutez \$125/méc. Pour le SANS FIL (batterie) ajoutez \$250.

NOTE: 2 sièges inclinables SÉPARÉS par un COIN ou une TABLE ne peuvent pas ouvrir en même temps.

Description	L x P x H	Cuir						Tissu		
		10	20 Hugo Madras Softy	30 Empire Fantasy Illusion Tucson Utah Vintage Wild Laredo Yukon	40 Diamond Elegance Princess Santiago Sensation Sunset Trina Victoria	50 Bull Cassiope Dublin	60 Caress Ultrasued	A	B COM	C alta
056 FAUTEUIL BRAS DROIT	34X40X30/39	1100	1165	1235	1290	1360	1415	855	890	935
057 FAUTEUIL BRAS GAUCHE	34X40X30/39	1100	1165	1235	1290	1360	1415	855	890	935
061 CAUSEUSE BRAS DROIT	57X40X30/39	1690	1785	1875	1945	2035	2110	1310	1370	1425
071 FAUTEUIL INCLINABLE SANS BRAS	24X40X30/39	935	985	1020	1055	1100	1145	745	800	855
086 CAUSEUSE SANS BRAS ALLONGEE GAUCHE	68X40X30/39	1625	1720	1815	1900	2005	2075	1240	1305	1365
088 FAUTEUIL SANS BRAS ALLONGE GAUCHE	45X40X30/39	1040	1110	1190	1250	1325	1385	790	825	865
089 FAUTEUIL SANS BRAS ALLONGE DROIT	45X40X30/39	1040	1110	1190	1250	1325	1385	790	825	865
095 SOFA APPARTEMENT	81X40X30/39	2180	2300	2430	2560	2680	2805	1680	1765	1830
096 SOFA APPARTEMENT BRAS GAUCHE	71X40X30/39	1885	1995	2090	2190	2295	2400	1445	1515	1590
097 SOFA APPARTEMENT BRAS DROIT	71X40X30/39	1885	1995	2090	2190	2295	2400	1445	1515	1590
124 POUF AVEC RANGEMENT	30X22X17	545	565	595	630	660	685	460	470	485
154 TABLE REMBOURRÉE ANGULAIRE	7/34X32.5X19	465	490	535	555	580	605	395	410	420
163 FAUT. DBL INCL. BERCANT PIVOTANT	33 x 34 x 42	1555	1655	1745	1825	1920	2015	1220	1255	1295
165 FAUTEUIL DOUBLE INCLINABLE	51X40X30/39	1610	1690	1795	1885	1960	2055	1290	1355	1395
167 SOFA APP. SANS BRAS ALLONGE GAUCHE	82X40X30/39	1820	1930	2045	2160	2265	2375	1380	1455	1535
168 SOFA APP. SANS BRAS ALLONGE DROIT	82X40X30/39	1820	1930	2045	2160	2265	2375	1380	1455	1535
169 FAUTEUIL DOUBLE INCLINABLE BRAS GAUCHE	41X40X30/39	1315	1380	1455	1530	1590	1660	1045	1100	1155
170 FAUTEUIL DOUBLE INCLINABLE BRAS DROIT	41X40X30/39	1315	1380	1455	1530	1590	1660	1045	1100	1155
171 FAUTEUIL DOUBLE INCLINABLE SANS BRAS	31X40X30/39	1015	1060	1135	1190	1240	1290	800	850	890
173 CHAISE LONGUE DOUBLE BRAS GAUCHE	41X62X30/39	1380	1465	1555	1625	1715	1795	1060	1140	1205
174 CHAISE LONGUE DOUBLE BRAS DROIT	41X62X30/39	1380	1465	1555	1625	1715	1795	1060	1140	1205
175 FAUTEUIL DOUBLE BRAS GAUCHE	41X40X30/39	1175	1245	1325	1385	1455	1530	900	975	1015



JESSE

Caractéristiques: Modèle avec appui-tête ajustable (2 sur coin carré). Couture: En tissu, petit fil & en cuir gros fil plat. Coussins de siège avec mousse mémoire. Chaise longue dos inclinable avec méc. "Push Back". Fauteuils 043 & 163: PAS de BARRE de MÉTAL sur le bras.

OPTIONS - Fournir DESSIN de votre config:

Patte: LG189 métal (noire ou chrome) ou LG103 bois (spécifiez couleur). | Table (154): Spécifiez couleur du dessus de table en bois.

Faut. 043-163: avec base en bois (spécifiez couleur).

Accessoires: Ancrage \$35 ch. | Tablette pivotante & porte verre à vin \$20 ch., Porte tablette \$40 & Lampe DEL \$50.

Option PREMIUM (Seul. avec option MOTORISÉ): Repose-pied pleine jambe + rembourrage de sièges avec mousse modelée et mousse mémoire 1" sur l'ensemble du mobilier; AJOUTEZ \$55/siège. Section allongée d'un item compte pour 1 siège & chaise longue pour 2 sièges.

Mécanisme motorisé inclinable ajoutez \$125/méc. Pour le SANS FIL (batterie) ajoutez \$250.

NOTE: 2 sièges inclinables SÉPARÉS par un COIN ou une TABLE ne peuvent pas ouvrir en même temps.

Description	L x P x H	Cuir						Tissu		
		10	20 Hugo Madras Softy	30 Empire Fantasy Illusion Tucson Utah Vintage Wild Laredo Yukon	40 Diamond Elegance Princess Santiago Sensation Sunset Trina Victoria	50 Bull Cassiope Dublin	60 Caress Ultrasued	A	B COM	C alta
176 FAUTEUIL DOUBLE BRAS DROIT	41X40X30/39	1175	1245	1325	1385	1455	1530	900	975	1015
177 FAUTEUIL DOUBLE SANS BRAS	31X40X30/39	875	935	1000	1045	1100	1155	665	715	760
178 FAUTEUIL DOUBLE SANS BRAS ALLONGE-G	52X40X30/39	1125	1195	1270	1355	1420	1500	855	900	975
179 FAUTEUIL DOUBLE SANS BRAS ALLONGE-D	52X40X30/39	1125	1195	1270	1355	1420	1500	855	900	975
230 CHAISE LONGUE DOUBLE DOS INCL. BRAS-G	41X62X30/39	1530	1605	1685	1780	1860	1935	1175	1245	1315
231 CHAISE LONGUE DOUBLE DOS INCL. BRAS-D	41X62X30/39	1530	1605	1685	1780	1860	1935	1175	1245	1315
232 CHAISE LONGUE DOS INCLINABLE BRAS-G	34X62X30/39	1405	1475	1540	1600	1660	1720	1090	1145	1200
233 CHAISE LONGUE DOS INCLINABLE BRAS-D	34X62X30/39	1405	1475	1540	1600	1660	1720	1090	1145	1200
234 SOFA APP. MODULAIRE ALLONGE GAUCHE	96x40/44x30/39	2270	2405	2555	2685	2820	2955	1615	1715	1810
235 SOFA APP. MODULAIRE ALLONGE DROIT	96x40/44x30/39	2270	2405	2555	2685	2820	2955	1615	1715	1810
CONFIGURATIONS										
A CONFIG. (169-177-174)	113X62X30/39	3570	3780	4010	4200	4405	4610	2770	2955	3120
B CONFIG. (096-055-177-170)	115X116X30/39	5520	5840	6155	6450	6765	7075	4265	4485	4710
C CONFIG. (173-177-055-179)	116X96X30/39	4825	5125	5435	5710	6015	6310	3690	3910	4145
D CONFIG. (011-009-005)	115X62X30/39	3920	4115	4310	4495	4680	4860	3025	3190	3360
E CONFIG. (041-071-055-061)	102X101X30/39	5305	5590	5870	6105	6400	6660	4160	4355	4545
F CONFIG. (041-061)	91X40X30/39	2925	3075	3240	3365	3520	3655	2305	2400	2485
G CONFIG. (057-042)	68X40X30/39	2335	2455	2600	2710	2845	2960	1850	1920	1995

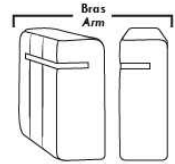

Siège 30" de large | 30" Seat Width

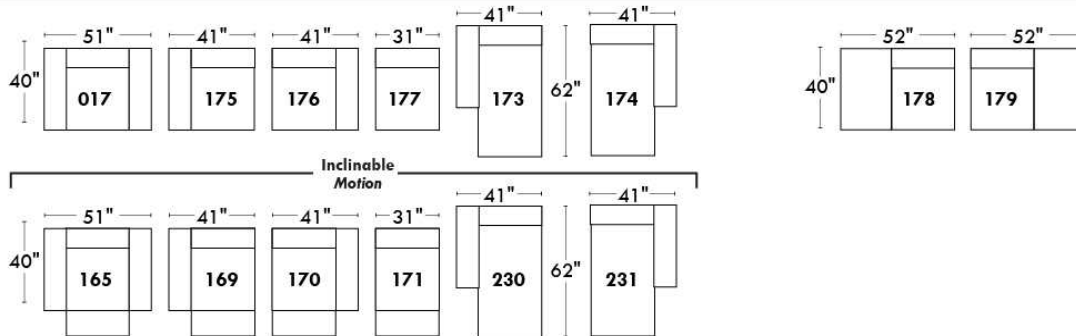
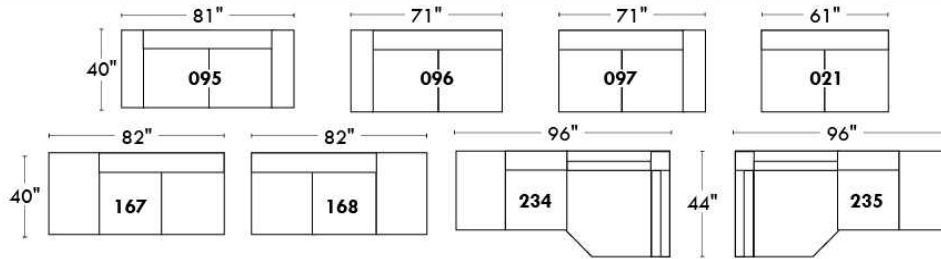

Spécifications | Specifications

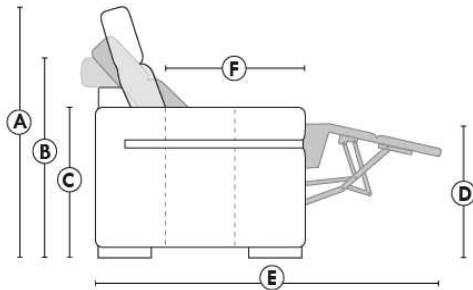

- Appui-tête levé / Headrest up
- Appui-tête baissé / Headrest down
- Complètement incliné / Fully reclined

- (A) Hauteur complète 39" / Total Height
- (B) Hauteur appui-tête baissé 30" / Height headrest down
- (C) Hauteur du bras 24" / Arm Height
- (D) Hauteur du siège 19,5" / Seat height
- (E) Profondeur incliné 63" / Depth fully reclined
- (F) Profondeur d'assise 20" / Seat depth

Autres | Others

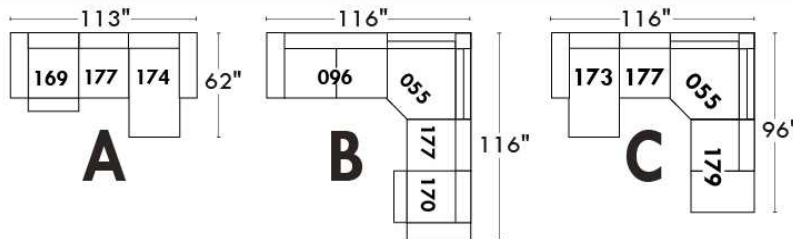
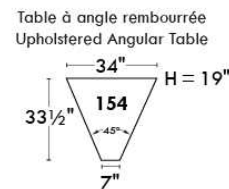
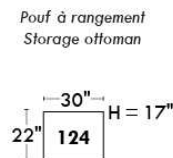
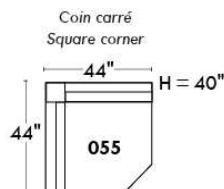

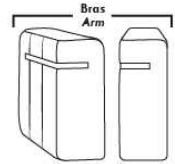

Siège 23" de large | 23" Seat Width

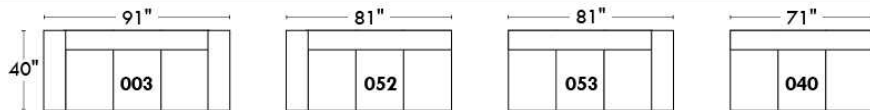
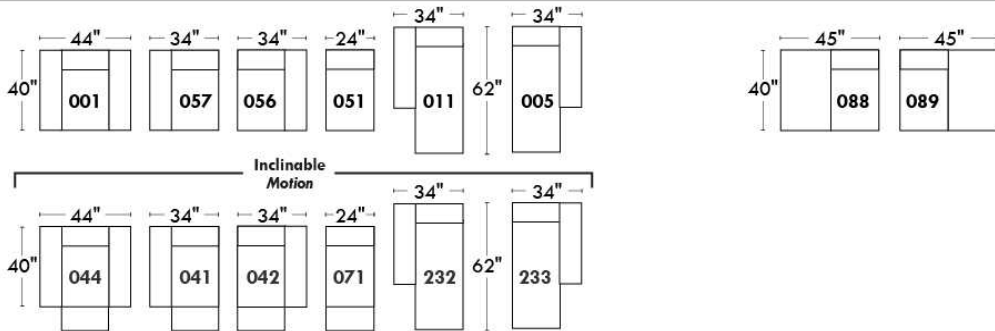
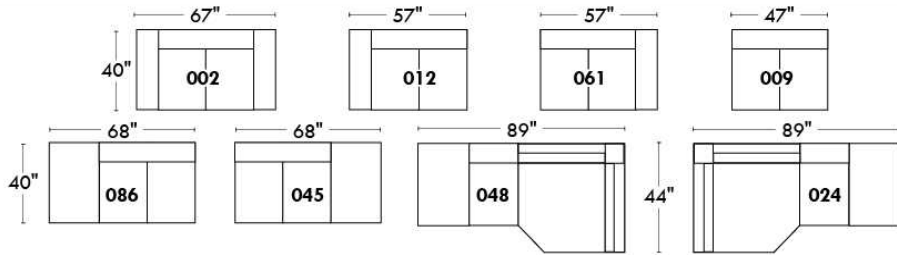

Fauteuil berçant,
pivotant et inclinable

Swivel rocking
motion chair

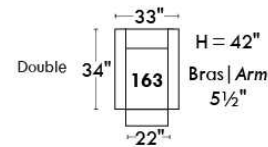
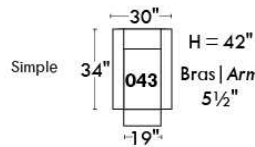

Autres | Others

Coin carré
Square corner

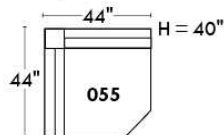

Pouf à rangement
Storage ottoman

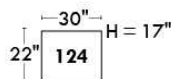
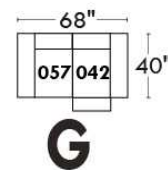
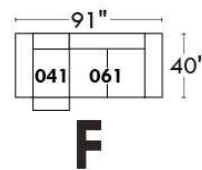
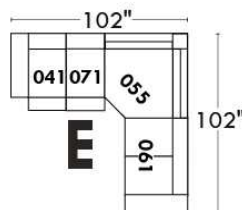
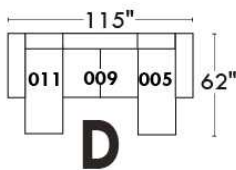
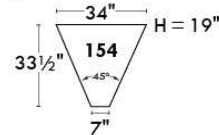

Table à angle rembourrée
Upholstered Angular Table



JULIANNE

Modèle avec appui-tête ajustable inclus avec tous les items (2 sur coin carré). Appui-tête FIXE sur Centre Rond. Couture: Petit fil en tissu et en cuir.
Fauteuils inclinables, berçants, pivotants (items 043 & 163 seulement): coussin de siège avec mousse mémoire 1 po. Items chaise longue dos inclinable avec mécanisme "Push Back"; espace du mur: 10".

OPTIONS - Fournir DESSIN de votre config.:

Petit Bras 6": au même prix.

Pattes (spécifiez couleur): Sur bras LARGE LG08 bois. Sur PETIT Bras: LG195 bois. Pattes en métal n/d.

Choix de profondeur d'assise : 20" ou *22". *Le 22" N/D sur fauteuils #043 et #163.

Faut. 043-163: avec base en bois (spécifiez couleur).

Option PREMIUM (disponible seulement avec l'option MOTORISÉ): Repose-pied pleine jambe + rembourrage des sièges avec mousse modelée et couche de mousse mémoire 1 po sur l'ensemble du mobilier (autant fixe qu'inclinable); AJOUTEZ \$55/siège. Section allongée d'un item compte pour 1 siège & chaise longue pour 2 sièges.

Mécanisme motorisé inclinable avec bouton tactile ajoutez 125\$/mécanisme. Pour le SANS FIL (batterie) ajoutez \$250/méc.

NB: 2 sièges inclinables SÉPARÉS par un centre rond (050) ou un coin carré (055) ne peuvent pas ouvrir en même temps.

Description	L x P x H	Cuir						Tissu		
		10	20 Hugo Madras Softy	30 Empire Fantasy Illusion Tucson Utah Vintage Wild Laredo Yukon	40 Diamond Elegance Princess Santiago Sensation Sunset Trina Victoria	50 Bull Cassiope Dublin	60 Caress Ultrasued	A	B COM	C alta
001 FAUTEUIL	40 x 40 x 33/40	1305	1380	1455	1535	1610	1680	990	1020	1055
002 CAUSEUSE	63 x 40 x 33/40	1890	2005	2090	2195	2300	2405	1405	1475	1535
003 SOFA	87 x 40 x 33/40	2275	2405	2535	2655	2790	2915	1685	1780	1865
005 CHAISE LONGUE BRAS DROIT	32 x 62 x 33/40	1240	1305	1370	1425	1500	1560	930	990	1040
009 CAUSEUSE SANS BRAS	47 x 40 x 33/40	1405	1475	1535	1600	1660	1735	1050	1125	1185
011 CHAISE LONGUE BRAS GAUCHE	32 x 62 x 33/40	1240	1305	1370	1425	1500	1560	930	990	1040
012 CAUSEUSE BRAS GAUCHE	55 x 40 x 33/40	1650	1735	1805	1880	1950	2035	1235	1290	1355
017 FAUTEUIL DOUBLE	47 x 40 x 33/40	1385	1480	1565	1655	1750	1830	1035	1090	1150
021 SOFA APPARTEMENT SANS BRAS	61 x 40 x 33/40	1590	1670	1760	1835	1920	2015	1195	1265	1335
024 CAUSEUSE MODULAIRE ALLONGEE DROIT	89x40/44x33/40	2190	2330	2465	2610	2760	2895	1530	1605	1675
040 SOFA SANS BRAS	71 x 40 x 33/40	1795	1885	1970	2065	2160	2245	1355	1425	1515
041 FAUTEUIL INCLINABLE BRAS-G	32 x 40 x 33/40	1200	1260	1315	1375	1425	1490	940	990	1030
042 FAUTEUIL INCLINABLE BRAS-D	32 x 40 x 33/40	1200	1260	1315	1375	1425	1490	940	990	1030
043 FAUTEUIL INCLINABLE BERÇANT PIVOTANT	30/33 x 34 x 42	1520	1600	1690	1785	1875	1955	1215	1250	1280
044 FAUTEUIL INCLINABLE	40 x 40 x 33/40	1435	1515	1590	1665	1750	1820	1130	1165	1200
045 CAUSEUSE SANS BRAS ALLONGEE DROIT	68 x 40 x 33/40	1655	1745	1820	1900	1995	2070	1240	1305	1370
048 CAUSEUSE MODULAIRE ALLONGEE GAUCHE	89x40/44x33/40	2190	2330	2465	2610	2760	2895	1530	1605	1675
050 CENTRE ROND	49 x 49 x 33	1240	1325	1405	1490	1575	1655	875	930	980
051 FAUTEUIL SANS BRAS	24 x 40 x 33/40	825	865	910	970	1005	1045	630	675	715

JULIANNE

Modèle avec appui-tête ajustable inclus avec tous les items (2 sur coin carré). Appui-tête FIXE sur Centre Rond. Couture: Petit fil en tissu et en cuir. Fauteuils inclinables, berçants, pivotants (items 043 & 163 seulement): coussin de siège avec mousse mémoire 1 po. Items chaise longue dos inclinable avec mécanisme "Push Back"; espace du mur: 10".

OPTIONS - Fournir DESSIN de votre config.:

Petit Bras 6": au même prix.

Pattes (spécifiez couleur): Sur bras LARGE LG08 bois. Sur PETIT Bras: LG195 bois. Pattes en métal n/d.

Choix de profondeur d'assise : 20" ou *22". *Le 22" N/D sur fauteuils #043 et #163.

Faut. 043-163: avec base en bois (spécifiez couleur).

Option PREMIUM (disponible seulement avec l'option MOTORISÉ): Repose-pied pleine jambe + rembourrage des sièges avec mousse modelée et couche de mousse mémoire 1 po sur l'ensemble du mobilier (autant fixe qu'inclinable); AJOUTEZ \$55/siège. Section allongée d'un item compte pour 1 siège & chaise longue pour 2 sièges.

Mécanisme motorisé inclinable avec bouton tactile ajoutez 125\$/mécanisme. Pour le SANS FIL (batterie) ajoutez \$250/méc.

NB: 2 sièges inclinables SÉPARÉS par un centre rond (050) ou un coin carré (055) ne peuvent pas ouvrir en même temps.

Description	L x P x H	Cuir						Tissu		
		10	20 Hugo Madras Softy	30 Empire Fantasy Illusion Tucson Utah Vintage Wild Laredo Yukon	40 Diamond Elegance Princess Santiago Sensation Sunset Trina Victoria	50 Bull Cassiope Dublin	60 Caress Ultrasued	A	B COM	C alta
052 SOFA BRAS GAUCHE	79 x 40 x 33/40	2040	2155	2260	2370	2465	2580	1530	1605	1675
053 SOFA BRAS DROIT	79 x 40 x 33/40	2040	2155	2260	2370	2465	2580	1530	1605	1675
055 COIN CARRE	44 x 44 x 33/40	1455	1540	1620	1700	1790	1875	1100	1150	1195
056 FAUTEUIL BRAS DROIT	32 x 40 x 33/40	1055	1130	1190	1250	1315	1380	800	840	870
057 FAUTEUIL BRAS GAUCHE	32 x 40 x 33/40	1055	1130	1190	1250	1315	1380	800	840	870
061 CAUSEUSE BRAS DROIT	55 x 40 x 33/40	1650	1735	1805	1880	1950	2035	1235	1290	1355
071 FAUTEUIL INCLINABLE SANS BRAS	24 x 40 x 33/40	975	1005	1040	1075	1125	1155	765	820	865
086 CAUSEUSE SANS BRAS ALLONGEE GAUCHE	68 x 40 x 33/40	1655	1745	1820	1900	1995	2070	1240	1305	1370
088 FAUTEUIL SANS BRAS ALLONGE GAUCHE	45 x 40 x 33/40	1060	1140	1205	1275	1355	1415	805	850	890
089 FAUTEUIL SANS BRAS ALLONGE DROIT	45 x 40 x 33/40	1060	1140	1205	1275	1355	1415	805	850	890
095 SOFA APPARTEMENT	77 x 40 x 33/40	2070	2190	2310	2430	2560	2680	1555	1620	1685
096 SOFA APPARTEMENT BRAS GAUCHE	69 x 40 x 33/40	1825	1930	2035	2135	2240	2340	1375	1450	1530
097 SOFA APPARTEMENT BRAS DROIT	69 x 40 x 33/40	1825	1930	2035	2135	2240	2340	1375	1450	1530
124 POUF AVEC RANGEMENT	30 x 22 x 17	545	565	590	620	645	675	460	470	485
163 FAUT. DBL INCL. BERÇANT PIVOTANT	33/36 X 34 X 42	1555	1655	1745	1825	1920	2015	1220	1255	1290
165 FAUTEUIL DOUBLE INCLINABLE	47 x 40 x 33/40	1535	1615	1690	1785	1870	1945	1175	1235	1290
167 SOFA APP. SANS BRAS ALLONGE GAUCHE	82 x 40 x 33/40	1830	1940	2050	2165	2270	2380	1380	1455	1535
168 SOFA APP. SANS BRAS ALLONGE DROIT	82 x 40 x 33/40	1830	1940	2050	2165	2270	2380	1380	1455	1535
169 FAUTEUIL DOUBLE INCLINABLE BRAS GAUCHE	39 x 40 x 33/40	1280	1360	1420	1500	1565	1640	1005	1050	1100
170 FAUTEUIL DOUBLE INCLINABLE BRAS DROIT	39 x 40 x 33/40	1280	1360	1420	1500	1565	1640	1005	1050	1100

JULIANNE

Modèle avec appui-tête ajustable inclus avec tous les items (2 sur coin carré). Appui-tête FIXE sur Centre Rond. Couture: Petit fil en tissu et en cuir. Fauteuils inclinables, berçants, pivotants (items 043 & 163 seulement): coussin de siège avec mousse mémoire 1 po. Items chaise longue dos inclinable avec mécanisme "Push Back"; espace du mur: 10".

OPTIONS - Fournir DESSIN de votre config.:

Petit Bras 6": au même prix.

Pattes (spécifiez couleur): Sur bras LARGE LG08 bois. Sur PETIT Bras: LG195 bois. Pattes en métal n/d.

Choix de profondeur d'assise : 20" ou *22". *Le 22" N/D sur fauteuils #043 et #163.

Faut. 043-163: avec base en bois (spécifiez couleur).

Option PREMIUM (disponible seulement avec l'option MOTORISÉ): Repose-pied pleine jambe + rembourrage des sièges avec mousse modelée et couche de mousse mémoire 1 po sur l'ensemble du mobilier (autant fixe qu'inclinable); AJOUTEZ \$55/siège. Section allongée d'un item compte pour 1 siège & chaise longue pour 2 sièges.

Mécanisme motorisé inclinable avec bouton tactile ajoutez 125\$/mécanisme. Pour le SANS FIL (batterie) ajoutez \$250/méc.

NB: 2 sièges inclinables SÉPARÉS par un centre rond (050) ou un coin carré (055) ne peuvent pas ouvrir en même temps.

Description	L x P x H	Cuir						Tissu		
		10	20 Hugo Madras Softy	30 Empire Fantasy Illusion Tucson Utah Vintage Wild Laredo Yukon	40 Diamond Elegance Princess Santiago Sensation Sunset Trina Victoria	50 Bull Cassiope Dublin	60 Caress Ultrasued	A	B COM	C alta
171 FAUTEUIL DOUBLE INCLINABLE SANS BRAS	31 x 40 x 33/40	1045	1095	1150	1200	1250	1305	825	875	940
173 CHAISE LONGUE DOUBLE BRAS GAUCHE	39 x 62 x 33/40	1360	1435	1525	1605	1680	1770	1015	1095	1185
174 CHAISE LONGUE DOUBLE BRAS DROIT	39 x 62 x 33/40	1360	1435	1525	1605	1680	1770	1015	1095	1185
175 FAUTEUIL DOUBLE BRAS GAUCHE	39 x 40 x 33/40	1150	1225	1290	1365	1425	1505	865	920	980
176 FAUTEUIL DOUBLE BRAS DROIT	39 x 40 x 33/40	1150	1225	1290	1365	1425	1505	865	920	980
177 FAUTEUIL DOUBLE SANS BRAS	31 x 40 x 33/40	900	955	1000	1040	1085	1135	685	740	800
178 FAUTEUIL DOUBLE SANS BRAS ALLONGE-G	52 x 40 x 33/40	1155	1235	1310	1385	1465	1540	870	930	985
179 FAUTEUIL DOUBLE SANS BRAS ALLONGE-D	52 x 40 x 33/40	1155	1235	1310	1385	1465	1540	870	930	985
230 CHAISE LONGUE DOUBLE DOS INCL. BRAS-G	39 X 62 X 33/40	1490	1575	1655	1745	1820	1900	1135	1220	1295
231 CHAISE LONGUE DOUBLE DOS INCL. BRAS-D	39 x 62 x 33/40	1490	1575	1655	1745	1820	1900	1135	1220	1295
232 CHAISE LONGUE DOS INCLINABLE BRAS-G	32 x 62 x 33/40	1380	1445	1510	1575	1640	1690	1035	1090	1150
233 CHAISE LONGUE DOS INCLINABLE BRAS-D	32 x 62 x 33/40	1380	1445	1510	1575	1640	1690	1035	1090	1150
234 SOFA APP. MODULAIRE ALLONGE GAUCHE	96x40/44x33/40	2275	2410	2550	2680	2815	2950	1600	1685	1790
235 SOFA APP. MODULAIRE ALLONGE DROIT	96x40/44x33/40	2275	2410	2550	2680	2815	2950	1600	1685	1790
CONFIGURATIONS										
A CONF. A (169-177-174)	109X62X33/40	3540	3750	3945	4145	4330	4545	2705	2885	3085
B CONF. B (096-055-177-170)	113X114X33/40	5460	5785	6075	6375	6680	6990	4165	4390	4625
C CONF. C (173-177-055-179)	114X96X33/40	4870	5165	5455	5730	6020	6320	3670	3915	4165
D CONF. D (011-009-005)	110X62X33/40	3885	4085	4275	4450	4660	4855	2910	3105	3265
E CONF. E (041-071-055-061)	100X99X33/40	5280	5540	5780	6030	6290	6555	4040	4250	4445

Liste de prix CDN

JULIANNE

Description	L x P x H	Cuir						Tissu		
		10	20 Hugo Madras Softy	30 Empire Fantasy Illusion Tucson Utah Vintage Wild Laredo Yukon	40 Diamond Elegance Princess Santiago Sensation Sunset Trina Victoria	50 Bull Cassiope Dublin	60 Caress Ultrasued	A	B COM	C alta
F CONF. F (041-061)	87X40X33/40	2850	2995	3120	3255	3375	3525	2175	2280	2385
G CONF. G (057-042)	64X40X33/40	2255	2390	2505	2625	2740	2870	1740	1830	1900

JULIANNE

PARALLELE

33

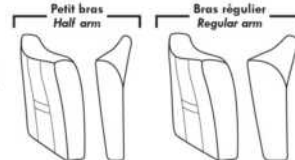

Items avec siège de 30" | Items with 30" seat

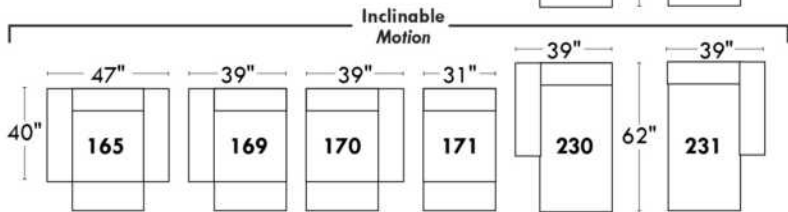
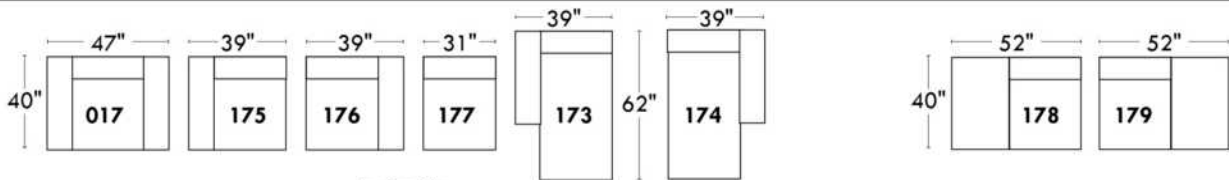
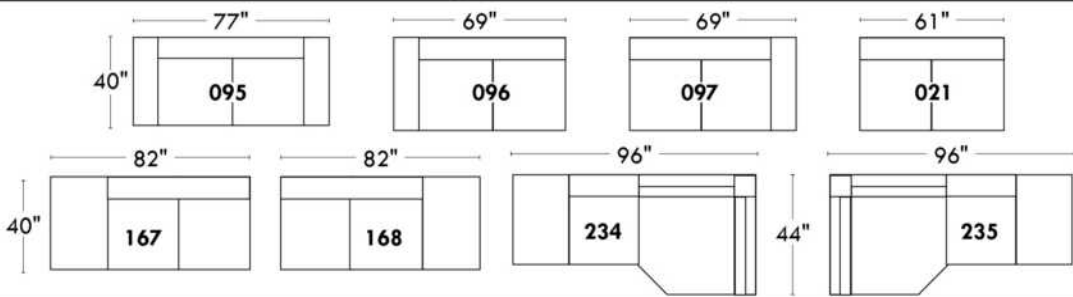

Spécifications | Specifications

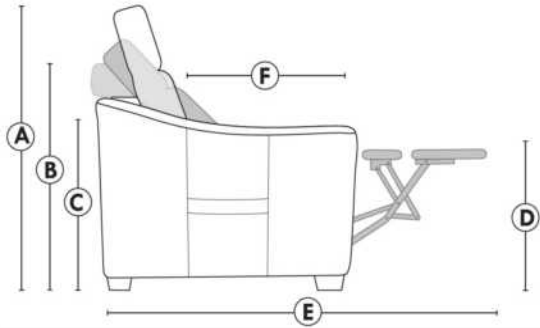

- Appui-tête levé / Headrest up
- Appui-tête baissé / Headrest down
- Complètement incliné / Fully reclined
- (A) Hauteur complète 40" / Total Height
- (B) Hauteur appui-tête baissé 33" / Height headrest down
- (C) Hauteur du bras 23" / Arm Height
- (D) Hauteur du siège 19,5" / Seat height
- (E) Profondeur incliné 65" / Depth fully reclined
- (F) Profondeur d'assise 20" ou/ou 22" / Seat depth

Autres | Others

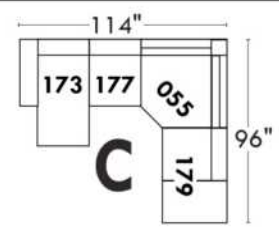
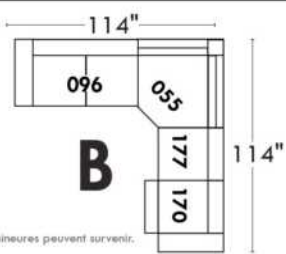
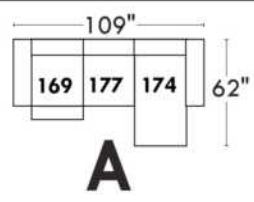
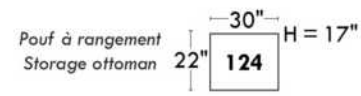
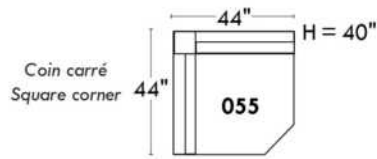
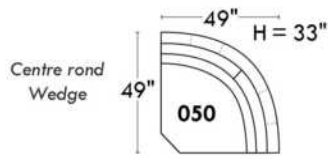

www.jaymar.ca

Toutes les dimensions indiquées sont au pouce près. Nos produits sont fabriqués à la main et des variations mineures peuvent survenir. All dimensions indicated are to the nearest inch. Our product is hand-made and minor variations can occur.

JULIANNE

PARALLELE

33

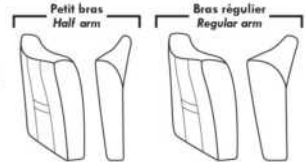

Items avec siège de 23" | Items with 23" seat

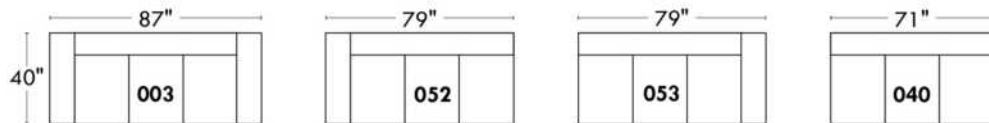
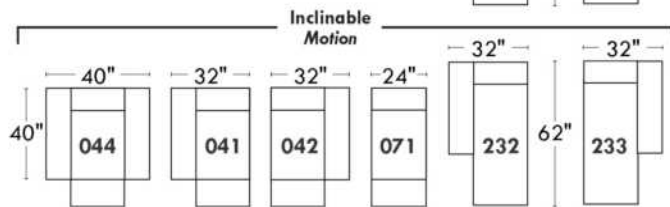
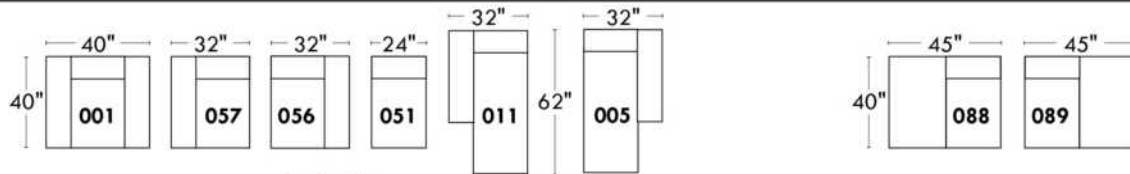
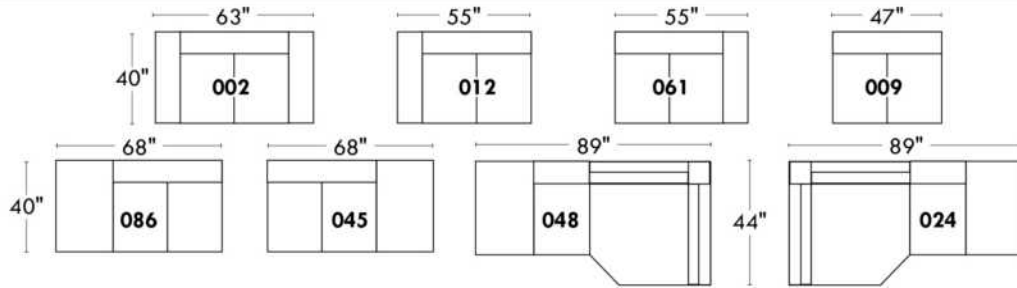

Fauteuil berçant, pivotant et inclinable
Swivel rocking motion chair

Simple 043: 30" wide, 34" high, H = 42", Bras | Arm 5 1/2", -19" base
 Double 163: 33" wide, 34" high, H = 42", Bras | Arm 5 1/2", -22" base

Autres | Others

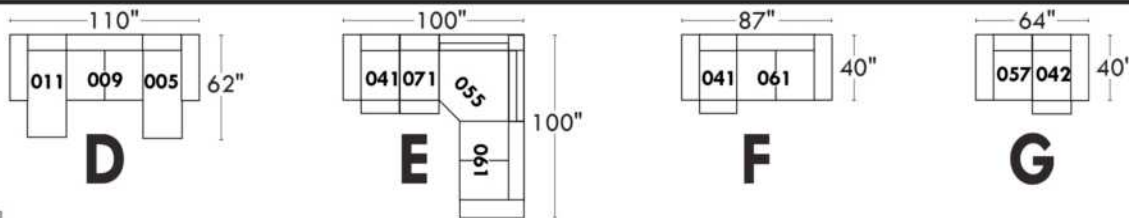
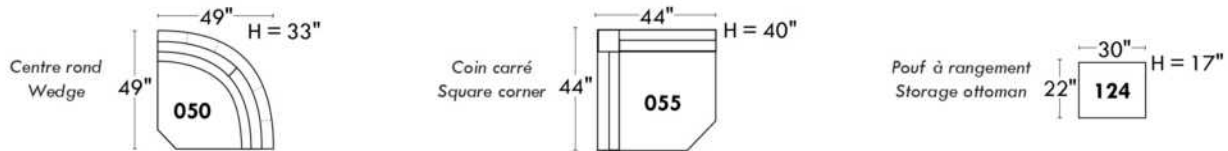

www.jaymar.ca

Toutes les dimensions indiquées sont au pouce près. Nos produits sont fabriqués à la main et des variations mineures peuvent survenir. All dimensions indicated are to the nearest inch. Our product is hand-made and minor variations can occur.

L'OFFICIEL

CARACTÉRISTIQUES:

- La collection Fashion offre un confort inégalé. Chaque module est garni d'un mélange de plume 100% CANADIENNE.
- Les enveloppes 100% coton sont compartimentées afin de maintenir également les plumes dans les coussins tout en minimisant l'échappement de plumes.
- Les meubles sont finis sur chaque côté pour être disposés ensemble ou séparés.
- Chaque item est doté d'un système d'attache discret qui peut se pivoter sous le mobilier.

Items #256 Grand ottoman carré & #257 Table rembourrée carrée peuvent être utilisés comme un coin carré.

COUSSINS DE DOS

Les coussins de dos (grand & petit) sont inclus dans les items identifiés. (Voir croquis)

Vous devez choisir le style de coussins de dos soit: FASHION I (pleine largeur) ou FASHION II (coussin carré).

N.b.: Vous ne pouvez pas combiner un Fashion I & II à l'intérieur du même item.

Ex: Vous pouvez prendre un Fashion I pour un fauteuil 001 et un Fashion II pour un coin carré 055.

Spécifiez sur votre COMMANDE :

Pour chaque item, spécifier le style (I ou II) des coussins.

Il faut également spécifier le recouvrement de la base ainsi que chacun des coussins.

Ex.: item 095 base, recouvrement #1. Coussins: Fashion II 833 : recouvrement #2 et 834: recouvrement #3.

Patte: LG203 métal (chrome ou noire) spécifier couleur.

Tables rembourrées items 077, 257 & 258: Spécifier couleur du dessus de table en bois.

Coussins en EXTRA: Spécifier le: code, recouvrement, couleur & quantité.

Description	L x P x H	Cuir						Tissu		
		10	20 Hugo Madras Softy	30 Empire Fantasy Illusion Tucson Utah Vintage Wild Laredo Yukon	40 Diamond Elegance Princess Santiago Sensation Sunset Trina Victoria	50 Bull Cassiope Dublin	60 Caress Ultrasued	A	B COM	C alta
006 POUF	36x30x18							495	515	535
017 FAUTEUIL DOUBLE	57x44x30/35							1020	1060	1100
021 SOFA APPARTEMENT SANS BRAS	71x44x30/35							1335	1395	1465
055 COIN CARRE	52x52x30/35							1175	1215	1250
077 TABLE REMBOURREE	36x44x16							685	710	735
095 SOFA APPARTEMENT	93x44x30/35							1495	1565	1640
096 SOFA APPARTEMENT BRAS GAUCHE	82x44x30/35							1410	1485	1550
097 SOFA APPARTEMENT BRAS DROIT	82x44x30/35							1410	1485	1550
115 GRAND OTTOMAN	36x44x18							595	625	650
173 CHAISE LONGUE DOUBLE BRAS GAUCHE	41x78x30/35							1260	1305	1345
174 CHAISE LONGUE DOUBLE BRAS DROIT	41x78x30/35							1260	1305	1345
175 FAUTEUIL DOUBLE BRAS GAUCHE	46x44x30/35							940	980	1015
176 FAUTEUIL DOUBLE BRAS DROIT	46x44x30/35							940	980	1015
177 FAUTEUIL DOUBLE SANS BRAS	36x44x30/35							860	890	925
178 FAUTEUIL DOUBLE SANS BRAS ALLONGE-G	60x44x30/35							1125	1160	1200

L'OFFICIEL

CARACTÉRISTIQUES:

- La collection Fashion offre un confort inégalé. Chaque module est garni d'un mélange de plume 100% CANADIENNE.
- Les enveloppes 100% coton sont compartimentées afin de maintenir également les plumes dans les coussins tout en minimisant l'échappement de plumes.
- Les meubles sont finis sur chaque côté pour être disposés ensemble ou séparés.
- Chaque item est doté d'un système d'attache discret qui peut se pivoter sous le mobilier.

Items #256 Grand ottoman carré & #257 Table rembourrée carrée peuvent être utilisés comme un coin carré.

COUSSINS DE DOS

Les coussins de dos (grand & petit) sont inclus dans les items identifiés. (Voir croquis)

Vous devez choisir le style de coussins de dos soit: FASHION I (pleine largeur) ou FASHION II (coussin carré).

N.b.: Vous ne pouvez pas combiner un Fashion I & II à l'intérieur du même item.

Ex: Vous pouvez prendre un Fashion I pour un fauteuil 001 et un Fashion II pour un coin carré 055.

Spécifiez sur votre COMMANDE :

Pour chaque item, spécifier le style (I ou II) des coussins.

Il faut également spécifier le recouvrement de la base ainsi que chacun des coussins.

Ex.: item 095 base, recouvrement #1. Coussins: Fashion II 833 : recouvrement #2 et 834: recouvrement #3.

Patte: LG203 métal (chrome ou noire) spécifier couleur.

Tables rembourrées items 077, 257 & 258: Spécifier couleur du dessus de table en bois.

Coussins en EXTRA: Spécifier le: code, recouvrement, couleur & quantité.

Description	L x P x H	Cuir						Tissu		
		10	20 Hugo Madras Softy	30 Empire Fantasy Illusion Tucson Utah Vintage Wild Laredo Yukon	40 Diamond Elegance Princess Santiago Sensation Sunset Trina Victoria	50 Bull Cassiope Dublin	60 Caress Ultrasued	A	B COM	C alta
179 FAUTEUIL DOUBLE SANS BRAS ALLONGE-D	60x44x30/35							1125	1160	1200
256 GRAND OTTOMAN CARRE	44x44x18							725	750	780
257 TABLE REMBOURREE CARRE	44x44x16							880	905	935
258 PETITE TABLE REMBOUREE	15x44x16							455	470	485
831 F I: GRAND COUSSIN DE DOS 34X19	34x7x19							80	80	80
832 F I: PETIT COUSSIN DE DOS 24X10	24x6x10							60	60	60
833 F II: GRAND COUSSIN DE DOS 26X19	26x7x19							80	80	80
834 F II: PETIT COUSSIN DE DOS 16X16	16x6x16							60	60	60
CONFIGURATIONS										
A CONFIG (173-097) + (006)	123X78X30/35							3165	3305	3430
B CONFIG (096-055-176) + (077)	98X134X30/35							4210	4390	4550
C CONFIG (175-115-055-097)	134X134X30/35							4120	4305	4465
D CONFIG (173-177-055-097)	129X134X30/35							4705	4895	5070

FASHION COLLECTION

FASHION I

COUSSINS PLEINE LARGEUR
 FULL BACK CUSHIONS

831 34 x 7 x 19
 832 24 x 6 x 10



FASHION II

COUSSINS CARRÉS - DOS APPARENT
 SQUARE CUSHIONS - VISBLE BACK

833 26 x 7 x 19
 834 16 x 6 x 16

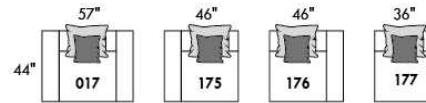
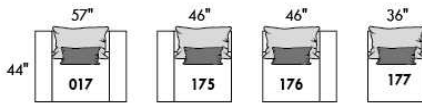
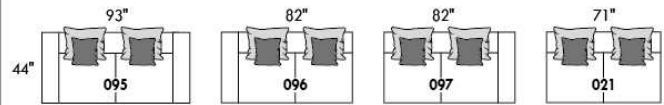
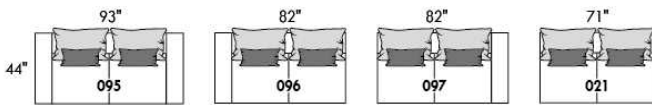

Mélanger & agencer!
 Mix & Match!

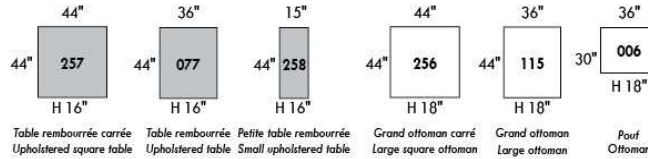
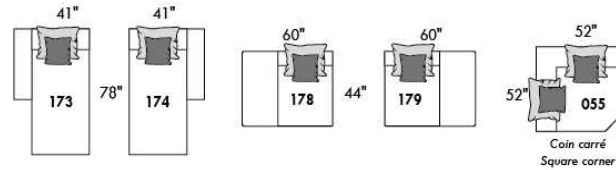
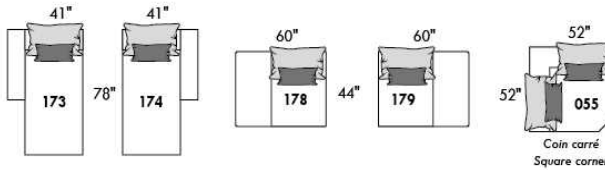

Populaires | Popular CONFIGURATIONS

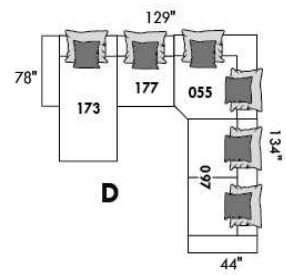
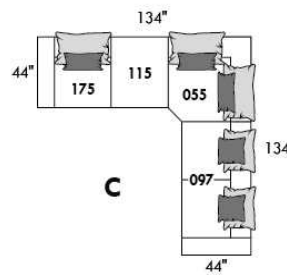
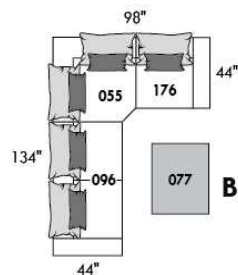
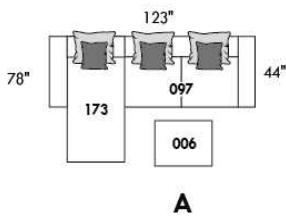

www.jaymar.ca

Toutes les dimensions indiquées sont au pouce près. Nos produits sont fabriqués à la main et des variations mineures peuvent survenir.
 All dimensions indicated are to the nearest inch. Our product is hand-made and minor variations can occur.



LEONARDO

- Inclinable motorisé pleine jambe "à mécanisme *protège-mur " (manuel n/d).
- Appui-tête ajustable manuel sur tous les items (fixe sur centre rond).
- Coussins de siège avec mousse modelée + 1" de mousse mémoire au-dessus; bras avec mousse mémoire.
- Couture: petit fil en tissu et gros fil plat en cuir.
- Chaises longues dos inclinables avec méc. "push back"; dégagement mural 10".
- *Exclus faut. 043 & 163 : Dégagement mural 16"

Note: 2 inclinables séparés par un coin ne peuvent pas ouvrir en même temps. Aucuns inclinables à côté du #155 Petit coin carré.

OPTIONS

- Motorisé sans fil (avec batterie): ajoutez \$125/mec.
- *Appui-tête motorisé: ajoutez \$125 ch. (*N/D sur items fixe ou chaise longue.)
- Mousse: Extra ferme ajoutez \$15/siège.
- Choix de bras (LARGE ou PETIT de 6"): Patte sur bras LARGE : LG187 bois ou LG189 métal (noire ou chrome). Sur PETIT Bras 6": LG08 bois ou LG64 métal. Spécifiez couleur.
- Profondeur d'assise : 20" ou *22". *Le 22" N/D sur items 043 & 163.
- Faut. 043-163: avec base en bois (spécifiez couleur).

ACCESSOIRES (Seulement sur *items 159-160-190) :

- Ancrage \$35 ch | Tablette pivotante & porte verre à vin \$20 ch, porte tablette \$40 & lampe DEL \$50.
- Porte-Gobelet en métal : \$25 ch. (1 par item 160-190 & 2 côte à côte sur item 159). Spécifiez couleur Acier, Noir ou Or.
- *RANGEMENTS 159-160-190 avec 2 prises USB/Élec. *Items universels (sans les détails du bras), non finis sur les côtés, doivent être utilisés entre 2 sièges

Description	L x P x H	Cuir						Tissu		
		10	20 Hugo Madras Softy	30 Empire Fantasy Illusion Tucson Utah Vintage Wild Laredo Yukon	40 Diamond Elegance Princess Santiago Utah Sensation Sunset Trina Victoria	50 Bull Cassiope Dublin	60 Caress Ultrasued	A	B COM	C alta
001 FAUTEUIL	43x40x33/40	1465	1545	1625	1715	1795	1880	1165	1200	1230
002 CAUSEUSE	66x40x33/40	2090	2190	2290	2390	2485	2590	1650	1715	1775
003 SOFA	90x40x33/40	2525	2650	2785	2915	3050	3180	1995	2070	2150
005 CHAISE LONGUE BRAS DROIT	34x62x33/40	1365	1420	1485	1540	1595	1655	1075	1125	1170
009 CAUSEUSE SANS BRAS	47x40x33/40	1470	1530	1590	1655	1720	1780	1135	1200	1260
011 CHAISE LONGUE BRAS GAUCHE	34x62x33/40	1365	1420	1485	1540	1595	1655	1075	1125	1170
012 CAUSEUSE BRAS GAUCHE	57x40x33/40	1795	1880	1960	2050	2130	2215	1405	1470	1525
017 FAUTEUIL DOUBLE	50x40x33/40	1535	1620	1715	1805	1890	1985	1215	1265	1320
021 SOFA APPARTEMENT SANS BRAS	61x40x33/40	1655	1745	1835	1920	2015	2100	1270	1345	1415
024 CAUSEUSE MODULAIRE ALLONGEE DROIT	89x40/44x33/40	2300	2440	2585	2725	2870	3010	1660	1745	1830
040 SOFA SANS BRAS	71x40x33/40	1895	1995	2085	2180	2275	2370	1480	1560	1645
041 FAUTEUIL INCLINABLE BRAS-G	34x40x33/40	1445	1505	1560	1615	1675	1735	1200	1235	1270
042 FAUTEUIL INCLINABLE BRAS-D	34x40x33/40	1445	1505	1560	1615	1675	1735	1200	1235	1270
043 FAUTEUIL INCLINABLE BERÇANT PIVOTANT	30x34x42	1715	1810	1900	2000	2090	2185	1405	1445	1485
044 FAUTEUIL INCLINABLE	43x40x33/40	1745	1820	1890	1960	2040	2110	1445	1480	1510
045 CAUSEUSE SANS BRAS ALLONGEE DROIT	68x40x33/40	1745	1825	1900	1985	2060	2135	1355	1410	1475

LEONARDO

- Inclinable motorisé pleine jambe "à mécanisme *protège-mur " (manuel n/d).
- Appui-tête ajustable manuel sur tous les items (fixe sur centre rond).
- Coussins de siège avec mousse modelée + 1" de mousse mémoire au-dessus; bras avec mousse mémoire.
- Couture: petit fil en tissu et gros fil plat en cuir.
- Chaises longues dos inclinables avec méc. "push back"; dégagement mural 10".
- *Exclus faut. 043 & 163 : Dégagement mural 16"

Note: 2 inclinables séparés par un coin ne peuvent pas ouvrir en même temps. Aucuns inclinables à côté du #155 Petit coin carré.

OPTIONS

- Motorisé sans fil (avec batterie): ajoutez \$125/mec.
- *Appui-tête motorisé: ajoutez \$125 ch. (*N/D sur items fixe ou chaise longue.)
- Mousse: Extra ferme ajoutez \$15/siège.
- Choix de bras (LARGE ou PETIT de 6"): Patte sur bras LARGE : LG187 bois ou LG189 métal (noire ou chrome). Sur PETIT Bras 6": LG08 bois ou LG64 métal. Spécifiez couleur.
- Profondeur d'assise : 20" ou *22". *Le 22" N/D sur items 043 & 163.
- Faut. 043-163: avec base en bois (spécifiez couleur).

ACCESSOIRES (Seulement sur *items 159-160-190) :

- Ancrage \$35 ch | Tablette pivotante & porte verre à vin \$20 ch, porte tablette \$40 & lampe DEL \$50.
- Porte-Gobelet en métal : \$25 ch. (1 par item 160-190 & 2 côte à côte sur item 159). Spécifiez couleur Acier, Noir ou Or.
- *RANGEMENTS 159-160-190 avec 2 prises USB/Élec. *Items universels (sans les détails du bras), non finis sur les côtés, doivent être utilisés entre 2 sièges

Description	L x P x H	Cuir						Tissu		
		10	20 Hugo Madras Softy	30 Empire Fantasy Illusion Tucson Utah Vintage Wild Laredo Yukon	40 Diamond Elegance Princess Santiago Sensation Sunset Trina Victoria	50 Bull Cassiope Dublin	60 Caress Ultrasued	A	B COM	C alta
048 CAUSEUSE MODULAIRE ALLONGEE GAUCHE	89x40/44x33/40	2300	2440	2585	2725	2870	3010	1660	1745	1830
050 CENTRE ROND	49x49x33	1275	1360	1445	1530	1610	1695	920	970	1015
051 FAUTEUIL SANS BRAS	24x40x33/40	840	880	925	970	1010	1050	645	690	730
052 SOFA BRAS GAUCHE	81x40x33/40	2225	2335	2435	2545	2645	2750	1745	1825	1900
053 SOFA BRAS DROIT	81x40x33/40	2225	2335	2435	2545	2645	2750	1745	1825	1900
055 COIN CARRE	44x44x33/40	1480	1565	1655	1745	1835	1920	1150	1195	1235
056 FAUTEUIL BRAS DROIT	34x40x33/40	1170	1225	1275	1330	1380	1430	910	960	1000
057 FAUTEUIL BRAS GAUCHE	34x40x33/40	1170	1225	1275	1330	1380	1430	910	960	1000
061 CAUSEUSE BRAS DROIT	57x40x33/40	1795	1880	1960	2050	2130	2215	1405	1470	1525
071 FAUTEUIL INCLINABLE SANS BRAS	24x40x33/40	1120	1165	1215	1260	1310	1355	935	985	1030
086 CAUSEUSE SANS BRAS ALLONGEE GAUCHE	68x40x33/40	1745	1825	1900	1985	2060	2135	1355	1410	1475
088 FAUTEUIL SANS BRAS ALLONGE GAUCHE	45x40x33/40	1110	1190	1260	1335	1405	1485	855	890	930
089 FAUTEUIL SANS BRAS ALLONGE DROIT	45x40x33/40	1110	1190	1260	1335	1405	1485	855	890	930
095 SOFA APPARTEMENT	80x40x33/40	2275	2400	2530	2650	2780	2905	1785	1865	1940
096 SOFA APPARTEMENT BRAS GAUCHE	71x40x33/40	1990	2085	2185	2285	2385	2480	1535	1610	1690
097 SOFA APPARTEMENT BRAS DROIT	71x40x33/40	1990	2085	2185	2285	2385	2480	1535	1610	1690

LEONARDO

- Inclinable motorisé pleine jambe "à mécanisme *protège-mur " (manuel n/d).
- Appui-tête ajustable manuel sur tous les items (fixe sur centre rond).
- Coussins de siège avec mousse modelée + 1" de mousse mémoire au-dessus; bras avec mousse mémoire.
- Couture: petit fil en tissu et gros fil plat en cuir.
- Chaises longues dos inclinables avec méc. "push back"; dégagement mural 10".
- *Exclus faut. 043 & 163 : Dégagement mural 16"

Note: 2 inclinables séparés par un coin ne peuvent pas ouvrir en même temps. Aucuns inclinables à côté du #155 Petit coin carré.

OPTIONS

- Motorisé sans fil (avec batterie): ajoutez \$125/mec.
- *Appui-tête motorisé: ajoutez \$125 ch. (*N/D sur items fixe ou chaise longue.)
- Mousse: Extra ferme ajoutez \$15/siège.
- Choix de bras (LARGE ou PETIT de 6"): Patte sur bras LARGE : LG187 bois ou LG189 métal (noire ou chrome). Sur PETIT Bras 6": LG08 bois ou LG64 métal. Spécifiez couleur.
- Profondeur d'assise : 20" ou *22". *Le 22" N/D sur items 043 & 163.
- Faut. 043-163: avec base en bois (spécifiez couleur).

ACCESSOIRES (Seulement sur *items 159-160-190) :

- Ancrage \$35 ch | Tablette pivotante & porte verre à vin \$20 ch, porte tablette \$40 & lampe DEL \$50.
- Porte-Gobelet en métal : \$25 ch. (1 par item 160-190 & 2 côte à côte sur item 159). Spécifiez couleur Acier, Noir ou Or.
- *RANGEMENTS 159-160-190 avec 2 prises USB/Élec. *Items universels (sans les détails du bras), non finis sur les côtés, doivent être utilisés entre 2 sièges

Description	L x P x H	Cuir						Tissu		
		10	20 Hugo Madras Softy	30 Empire Fantasy Illusion Tucson Utah Vintage Wild Laredo Yukon	40 Diamond Elegance Princess Santiago Sensation Sunset Trina Victoria	50 Bull Cassiope Dublin	60 Caress Ultrasued	A	B COM	C alta
124 POUF AVEC RANGEMENT	30x22x17	575	595	620	640	665	685	495	515	535
155 PETIT COIN CARRE	40x40x33/40	1480	1565	1655	1745	1835	1920	1150	1195	1235
159 RANGEMENT À ANGLE	10/25 x 35 x 22	575	605	630	660	685	710	445	455	465
160 RANGEMENT DROIT	10x35x22	555	580	610	635	665	690	420	435	445
163 FAUT. DBL INCL. BERCANT PIVOTANT	33x34x42	1755	1855	1950	2055	2155	2255	1410	1450	1490
165 FAUTEUIL DOUBLE INCLINABLE	50x40x33/40	1820	1905	2000	2085	2175	2265	1505	1560	1615
167 SOFA APP. SANS BRAS ALLONGE GAUCHE	82x40x33/40	1930	2040	2140	2250	2355	2455	1490	1565	1645
168 SOFA APP. SANS BRAS ALLONGE DROIT	82x40x33/40	1930	2040	2140	2250	2355	2455	1490	1565	1645
169 FAUTEUIL DOUBLE INCLINABLE BRAS GAUCHE	41x40x33/40	1525	1590	1660	1730	1795	1865	1250	1320	1385
170 FAUTEUIL DOUBLE INCLINABLE BRAS DROIT	41x40x33/40	1525	1590	1660	1730	1795	1865	1250	1320	1385
171 FAUTEUIL DOUBLE INCLINABLE SANS BRAS	31x40x33/40	1200	1245	1295	1340	1385	1430	985	1035	1085
173 CHAISE LONGUE DOUBLE BRAS GAUCHE	41x62x33/40	1480	1560	1645	1730	1815	1895	1165	1235	1305
174 CHAISE LONGUE DOUBLE BRAS DROIT	41x62x33/40	1480	1560	1645	1730	1815	1895	1165	1235	1305
175 FAUTEUIL DOUBLE BRAS GAUCHE	41x40x33/40	1235	1310	1380	1455	1530	1600	975	1030	1085
176 FAUTEUIL DOUBLE BRAS DROIT	41x40x33/40	1235	1310	1380	1455	1530	1600	975	1030	1085
177 FAUTEUIL DOUBLE SANS BRAS	31x40x33/40	920	975	1025	1075	1130	1185	700	745	795

LEONARDO

- Inclinable motorisé pleine jambe "à mécanisme *protège-mur " (manuel n/d).
- Appui-tête ajustable manuel sur tous les items (fixe sur centre rond).
- Coussins de siège avec mousse modelée + 1" de mousse mémoire au-dessus; bras avec mousse mémoire.
- Couture: petit fil en tissu et gros fil plat en cuir.
- Chaises longues dos inclinables avec méc. "push back"; dégagement mural 10".
- *Exclus faut. 043 & 163 : Dégagement mural 16"

Note: 2 inclinables séparés par un coin ne peuvent pas ouvrir en même temps. Aucuns inclinables à côté du #155 Petit coin carré.

OPTIONS

- Motorisé sans fil (avec batterie): ajoutez \$125/mec.
- *Appui-tête motorisé: ajoutez \$125 ch. (*N/D sur items fixe ou chaise longue.)
- Mousse: Extra ferme ajoutez \$15/siège.
- Choix de bras (LARGE ou PETIT de 6"): Patte sur bras LARGE : LG187 bois ou LG189 métal (noire ou chrome). Sur PETIT Bras 6": LG08 bois ou LG64 métal. Spécifiez couleur.
- Profondeur d'assise : 20" ou *22". *Le 22" N/D sur items 043 & 163.
- Faut. 043-163: avec base en bois (spécifiez couleur).

ACCESSOIRES (Seulement sur *items 159-160-190) :

- Ancrage \$35 ch | Tablette pivotante & porte verre à vin \$20 ch, porte tablette \$40 & lampe DEL \$50.
- Porte-Gobelet en métal : \$25 ch. (1 par item 160-190 & 2 côte à côte sur item 159). Spécifiez couleur Acier, Noir ou Or.
- *RANGEMENTS 159-160-190 avec 2 prises USB/Élec. *Items universels (sans les détails du bras), non finis sur les côtés, doivent être utilisés entre 2 sièges

Description	L x P x H	Cuir						Tissu		
		10	20 Hugo Madras Softy	30 Empire Fantasy Illusion Tucson Utah Vintage Wild Laredo Yukon	40 Diamond Elegance Princess Santiago Sensation Sunset Trina Victoria	50 Bull Cassiope Dublin	60 Caress Ultrasued	A	B COM	C alta
178 FAUTEUIL DOUBLE SANS BRAS ALLONGE-G	52x40x33/40	1195	1265	1340	1410	1490	1560	935	985	1030
179 FAUTEUIL DOUBLE SANS BRAS ALLONGE-D	52x40x33/40	1195	1265	1340	1410	1490	1560	935	985	1030
186 CAUS. SANS BRAS ALLONGEE RANGEMENT-G	68x40x33/40	1870	1945	2030	2105	2185	2265	1480	1540	1600
187 CAUS. SANS BRAS ALLONGEE RANGEMENT-D	68x40x33/40	1870	1945	2030	2105	2185	2265	1480	1540	1600
188 FAUT. SANS BRAS ALLONGE RANGEMENT-G	45x40x33/40	1240	1315	1385	1465	1535	1605	985	1015	1045
189 FAUT. SANS BRAS ALLONGE RANGEMENT-D	45x40x33/40	1240	1315	1385	1465	1535	1605	985	1015	1045
190 PETIT RANGEMENT À ANGLE	10/20x35x22	555	580	610	635	665	690	420	435	445
221 FAUT. DBL SANS BRAS ALLONGE RANGEMENT-G	52x40x33/40	1320	1390	1470	1540	1610	1685	1055	1105	1160
222 FAUT. DBL SANS BRAS ALLONGE RANGEMENT-D	52x40x33/40	1320	1390	1470	1540	1610	1685	1055	1105	1160
223 SOFA APP SANS BRAS ALLONGE RANGEMENT-G	82x40x33/40	2055	2165	2275	2385	2500	2605	1610	1690	1770
224 SOFA APP SANS BRAS ALLONGE RANGEMENT-D	82x40x33/40	2055	2165	2275	2385	2500	2605	1610	1690	1770
230 CHAISE LONGUE DOUBLE DOS INCL. BRAS-G	41x62x33/40	1620	1700	1780	1860	1935	2020	1270	1345	1415
231 CHAISE LONGUE DOUBLE DOS INCL. BRAS-D	41x62x33/40	1620	1700	1780	1860	1935	2020	1270	1345	1415
232 CHAISE LONGUE DOS INCLINABLE BRAS-G	34x62x33/40	1505	1575	1650	1725	1795	1870	1195	1240	1290
233 CHAISE LONGUE DOS INCLINABLE BRAS-D	34x62x33/40	1505	1575	1650	1725	1795	1870	1195	1240	1290
234 SOFA APP. MODULAIRE ALLONGE GAUCHE	96x40/44x33/40	2380	2515	2640	2775	2905	3040	1735	1820	1900

LEONARDO

- Inclinable motorisé pleine jambe "à mécanisme *protège-mur " (manuel n/d).
- Appui-tête ajustable manuel sur tous les items (fixe sur centre rond).
- Coussins de siège avec mousse modelée + 1" de mousse mémoire au-dessus; bras avec mousse mémoire.
- Couture: petit fil en tissu et gros fil plat en cuir.
- Chaises longues dos inclinables avec méc. "push back"; dégagement mural 10".
- *Exclus faut. 043 & 163 : Dégagement mural 16"

Note: 2 inclinables séparés par un coin ne peuvent pas ouvrir en même temps. Aucuns inclinables à côté du #155 Petit coin carré.

OPTIONS

- Motorisé sans fil (avec batterie): ajoutez \$125/mec.
- *Appui-tête motorisé: ajoutez \$125 ch. (*N/D sur items fixe ou chaise longue.)
- Mousse: Extra ferme ajoutez \$15/siège.
- Choix de bras (LARGE ou PETIT de 6"): Patte sur bras LARGE : LG187 bois ou LG189 métal (noire ou chrome). Sur PETIT Bras 6": LG08 bois ou LG64 métal. Spécifiez couleur.
- Profondeur d'assise : 20" ou *22". *Le 22" N/D sur items 043 & 163.
- Faut. 043-163: avec base en bois (spécifiez couleur).

ACCESSOIRES (Seulement sur *items 159-160-190) :

- Ancrage \$35 ch | Tablette pivotante & porte verre à vin \$20 ch, porte tablette \$40 & lampe DEL \$50.
- Porte-Gobelet en métal : \$25 ch. (1 par item 160-190 & 2 côte à côte sur item 159). Spécifiez couleur Acier, Noir ou Or.
- *RANGEMENTS 159-160-190 avec 2 prises USB/Élec. *Items universels (sans les détails du bras), non finis sur les côtés, doivent être utilisés entre 2 sièges

Description	L x P x H	Cuir						Tissu		
		10	20 Hugo Madras Softy	30 Empire Fantasy Illusion Tucson Utah Vintage Wild Laredo Yukon	40 Diamond Elegance Princess Santiago Sensation Sunset Trina Victoria	50 Bull Cassiope Dublin	60 Caress Ultrasued	A	B COM	C alta
235 SOFA APP. MODULAIRE ALLONGE DROIT	96x40/44x33/40	2380	2515	2640	2775	2905	3040	1735	1820	1900
CONFIGURATIONS										
A CONFIG (169-170)	81X40X40	3050	3180	3320	3460	3590	3730	2500	2640	2770
B CONFIG (169-171-174)	113X62X40	4205	4395	4600	4800	4995	5190	3400	3590	3775
C CONFIG (096-055-171-170)	116X116X40	6195	6485	6795	7100	7400	7695	4920	5160	5395
D CONFIG (169-171-235)	116X96X40	5105	5350	5595	5845	6085	6335	3970	4175	4370
J CONFIG (041-042)	67X40X40	2890	3010	3120	3230	3350	3470	2400	2470	2540
K CONFIG (041-071-005)	92X62X40	3930	4090	4260	4415	4580	4745	3210	3345	3470
L CONFIG (012-055-071-042)	102X102X40	5840	6115	6390	6670	6950	7225	4690	4885	5060
M CONFIG (041-071-024)	102X89X40	4865	5110	5360	5600	5855	6100	3795	3965	4130

LEONARDO

OPTIMA

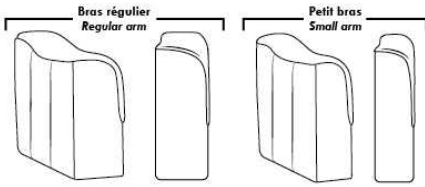

Spécifications | Specifications

Appui-tête levé / Headrest up
 Appui-tête baissé / Headrest down
 Complètement incliné / Fully reclined

(A) Hauteur complète 40" / Total Height
 (B) Hauteur appui-tête baissé 33" / Height headrest down
 (C) Hauteur du bras 24" / Arm Height
 (D) Hauteur du siège 19,5" / Seat height
 (E) Profondeur inclinée 65" / Depth fully reclined
 (F) Profondeur d'assise 20" ou/ou 22" / Seat depth
 (G) Profondeur appui-tête monté 36" / Depth with headrest up

Siège 30" de large | 30" Seat Width

Siège 23" de large | 23" Seat Width

Autres | Others

Fauteuil berçant, pivotant et inclinable / **Swivel, rocking motion chair**
 N'est pas un mécanisme protège-mur / Not a wall hugger mechanism
 Dégagement mural: 16" / Wall clearance: 16"

30" Populaires | Popular CONFIGURATIONS 23"

Nos produits sont fabriqués à la main et des variations mineures peuvent survenir. / Our product is hand-made and minor variations can occur.

Liste de prix CDN

LIMBO

PATTES: Spécifier couleur des pattes LG6.

COMBO: Recouvrement #2 sur les dossiers seulement. TISSU UNI RECOMMANDÉ.

Description	L x P x H	Cuir						Tissu		
		10	20 Hugo Madras Softy	30 Empire Fantasy Illusion Tucson Utah Vintage Wild Laredo Yukon	40 Diamond Elegance Princess Santiago Sensation Sunset Trina Victoria	50 Bull Cassiope Dublin	60 Caress Ultrasued	A	B COM	C alta
001 FAUTEUIL	41X36X34	1090	1165	1245	1325	1390	1475	790	835	875
002 CAUSEUSE	64X36X34	1450	1555	1660	1765	1870	1955	1035	1095	1155
003 SOFA	87X36X34	1685	1820	1950	2080	2215	2350	1245	1330	1405
005 CHAISE LONGUE BRAS DROIT	32X60X34	1260	1365	1475	1575	1670	1780	855	910	985
006 POUF	25.5X25.5X18	475	525	555	585	625	660	405	415	425
009 CAUSEUSE SANS BRAS	46X36X34	1205	1305	1395	1500	1590	1680	880	950	1010
011 CHAISE LONGUE BRAS GAUCHE	32X60X34	1260	1365	1475	1575	1670	1780	855	910	985
012 CAUSEUSE BRAS GAUCHE	55X36X34	1280	1385	1500	1600	1690	1805	955	1020	1090
024 CAUSEUSE MODULAIRE ALLONGEE DROIT	79X36X34	1345	1435	1540	1625	1735	1820	1005	1055	1130
048 CAUSEUSE MODULAIRE ALLONGEE GAUCHE	79X36X34	1345	1435	1540	1625	1735	1820	1005	1055	1130
050 CENTRE ROND	48X48X34	1075	1165	1260	1355	1435	1530	855	895	950
052 SOFA BRAS GAUCHE	78X36X34	1535	1660	1795	1920	2050	2180	1165	1240	1315
053 SOFA BRAS DROIT	78X36X34	1535	1660	1795	1920	2050	2180	1165	1240	1315
055 COIN CARRE	35X35X34	1045	1135	1225	1305	1380	1465	790	840	890
056 FAUTEUIL BRAS DROIT	32X36X34	975	1005	1045	1090	1135	1170	720	760	800
057 FAUTEUIL BRAS GAUCHE	32X36X34	975	1005	1045	1090	1135	1170	720	760	800
061 CAUSEUSE BRAS DROIT	55X36X34	1280	1385	1500	1600	1690	1805	955	1020	1090
095 SOFA APPARTEMENT	79X36X34	1605	1720	1835	1950	2070	2185	1195	1260	1330
CONFIGURATIONS										
A CONF. A (052-005)	110X60X34	2795	3025	3270	3495	3720	3960	2020	2150	2300
B CONF. B (048-053)	114X79X34	2880	3095	3335	3545	3785	4000	2170	2295	2445
C CONF. C (012-050-061)	103X103X34	3635	3935	4260	4555	4815	5140	2765	2935	3130
D CONF. D (011-009-024)	114X79X34	3810	4105	4410	4700	4995	5280	2740	2915	3125
E CONF. E (057-024)	79X68X34	2320	2440	2585	2715	2870	2990	1725	1815	1930
F CONF. F (003-001-006)	87X36X34	3250	3510	3750	3990	4230	4485	2440	2580	2705

LIMBO



Hauteur complète 34" | Hauteur de siège 18" | Profondeur d'assise 21"
 Total Height 34" | Seat Height 18" | Seat Depth 21"

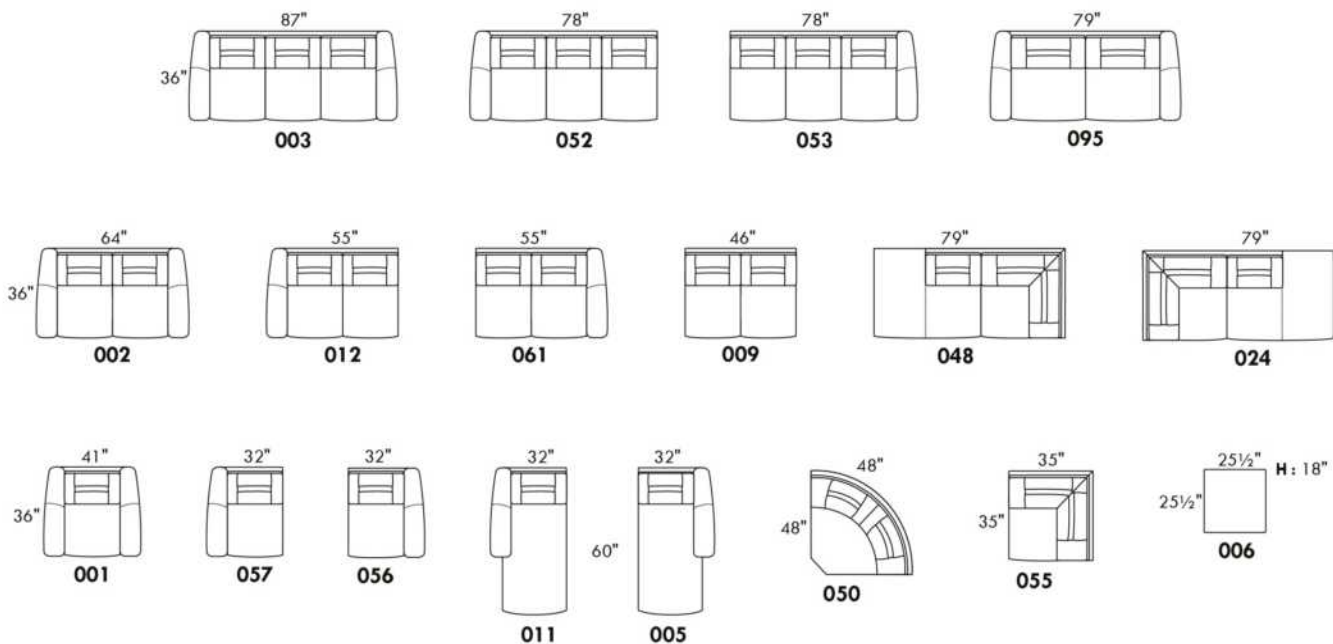

CONFIGURATIONS

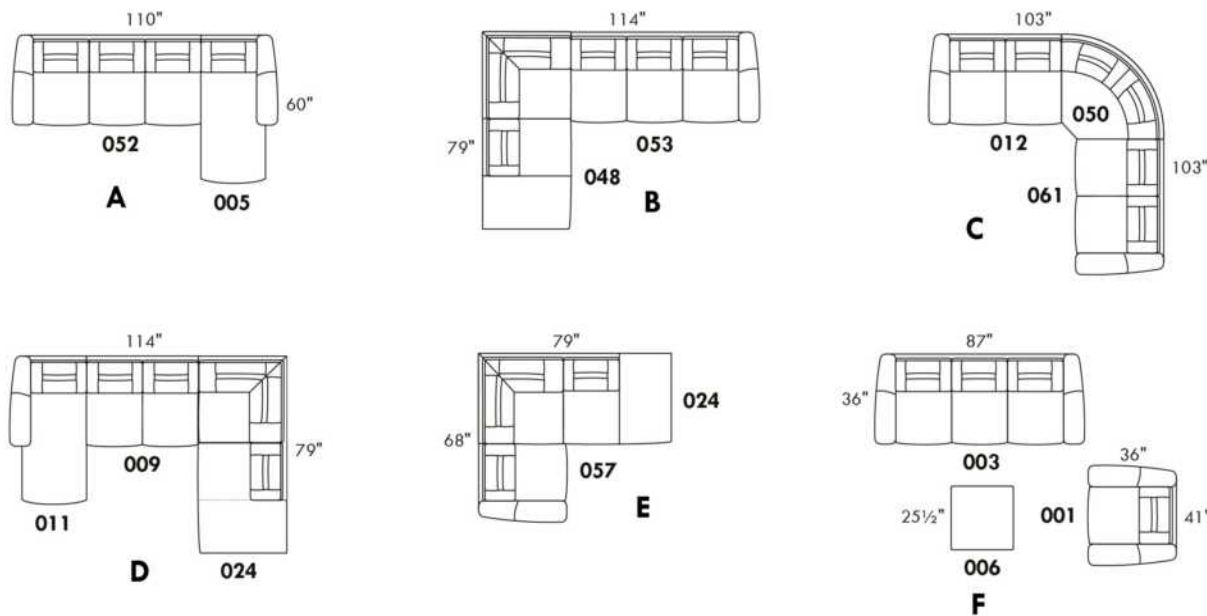

www.jaymar.ca

Toutes les dimensions indiquées sont au pouce près. Nos produits sont fabriqués à la main et des variations mineures peuvent survenir.
 All dimensions indicated are to the nearest inch. Our product is hand-made and minor variations can occur.

LONDON

- Inclinable motorisé pleine jambe "à mécanisme *protège-mur " (manuel n/d).
- Appui-tête ajustable manuel sur tous les items (fixe sur centre rond).
- Coussins de siège avec mousse modelée + 1" de mousse mémoire au-dessus; bras avec mousse mémoire.
- Couture: petit fil en tissu et gros fil plat en cuir.
- Chaises longues dos inclinables avec méc. "push back"; dégagement mural 10".
- *Exclus faut. 043 & 163: Dégagement mural 16"

Note: 2 inclinables séparés par un coin ne peuvent pas ouvrir en même temps. Aucuns inclinables à côté du Petit coin carré.

OPTIONS

- Motorisé sans fil (avec batterie): ajoutez \$125/mec.
- *Appui-tête motorisé: ajoutez \$125ch. (*N/D sur items fixe ou chaise longue.)
- Mousse: Extra ferme ajoutez \$15/siège.
- Choix de bras (LARGE ou PETIT de 6"): Pattes sur bras LARGE : LG103 bois ou LG189 métal (noire ou chrome). PETIT Bras: LG08 bois ou LG196 métal (noire ou chrome). Spécifiez couleur.
- Profondeur d'assise: 20" ou *22". *Le 22" N/D sur faut. 043 & 163.
- Faut. 043-163: avec base en bois (spécifiez couleur).

ACCESSOIRES (Seul. sur *items 159-160-190):

- Ancrage \$35 ch | Tablette pivotante & porte verre à vin \$20 ch, porte tablette \$40 & lampe DEL \$50.
- Porte-Gobelet en métal: \$25 ch. (1 par item 160-190 & 2 côte à côte sur item 159). Spécifiez couleur Acier, Noir ou Or.
- *RANGEMENTS 159-160-190 avec 2 prises USB/Élec. *Items universels (sans les détails du bras), non finis sur les côtés, doivent être utilisés entre 2 sièges.

Description	L x P x H	Cuir						Tissu		
		10	20 Hugo Madras Softy	30 Empire Fantasy Illusion Tucson Utah Vintage Wild Laredo Yukon	40 Diamond Elegance Princess Santiago Sensation Sunset Trina Victoria	50 Bull Cassiope Dublin	60 Caress Ultrasued	A	B COM	C alta
001 FAUTEUIL	46x40x33/40	1465	1545	1625	1715	1795	1880	1165	1200	1230
002 CAUSEUSE	69x40x33/40	2090	2190	2290	2390	2485	2590	1650	1715	1775
003 SOFA	93x40x33/40	2525	2650	2785	2915	3050	3180	1995	2070	2150
005 CHAISE LONGUE BRAS DROIT	35x62x33/40	1365	1420	1485	1540	1595	1655	1075	1125	1170
009 CAUSEUSE SANS BRAS	47x40x33/40	1470	1530	1590	1655	1720	1780	1135	1200	1260
011 CHAISE LONGUE BRAS GAUCHE	35x62x33/40	1365	1420	1485	1540	1595	1655	1075	1125	1170
012 CAUSEUSE BRAS GAUCHE	58x40x33/40	1795	1880	1960	2050	2130	2215	1405	1470	1525
017 FAUTEUIL DOUBLE	53x40x33/40	1535	1620	1715	1805	1890	1985	1215	1265	1320
021 SOFA APPARTEMENT SANS BRAS	61x40x33/40	1655	1745	1835	1920	2015	2100	1270	1345	1415
024 CAUSEUSE MODULAIRE ALLONGEE DROIT	89x40/44x33/40	2300	2440	2585	2725	2870	3010	1660	1745	1830
040 SOFA SANS BRAS	71x40x33/40	1895	1995	2085	2180	2275	2370	1480	1560	1645
041 FAUTEUIL INCLINABLE BRAS-G	35x40x33/40	1445	1505	1560	1615	1675	1735	1200	1235	1270
042 FAUTEUIL INCLINABLE BRAS-D	35x40x33/40	1445	1505	1560	1615	1675	1735	1200	1235	1270
043 FAUTEUIL INCLINABLE BERÇANT PIVOTANT	30x34x42	1715	1810	1900	2000	2090	2185	1405	1445	1485
044 FAUTEUIL INCLINABLE	46x40x33/40	1745	1820	1890	1960	2040	2110	1445	1480	1510
045 CAUSEUSE SANS BRAS ALLONGEE DROIT	68x40x33/40	1745	1825	1900	1985	2060	2135	1355	1410	1475

LONDON

- Inclinable motorisé pleine jambe "à mécanisme *protège-mur " (manuel n/d).
- Appui-tête ajustable manuel sur tous les items (fixe sur centre rond).
- Coussins de siège avec mousse modelée + 1" de mousse mémoire au-dessus; bras avec mousse mémoire.
- Couture: petit fil en tissu et gros fil plat en cuir.
- Chaises longues dos inclinables avec méc. "push back"; dégagement mural 10".
- *Exclus faut. 043 & 163: Dégagement mural 16"

Note: 2 inclinables séparés par un coin ne peuvent pas ouvrir en même temps. Aucuns inclinables à côté du Petit coin carré.

OPTIONS

- Motorisé sans fil (avec batterie): ajoutez \$125/mec.
- *Appui-tête motorisé: ajoutez \$125ch. (*N/D sur items fixe ou chaise longue.)
- Mousse: Extra ferme ajoutez \$15/siège.
- Choix de bras (LARGE ou PETIT de 6"): Pattes sur bras LARGE : LG103 bois ou LG189 métal (noire ou chrome). PETIT Bras: LG08 bois ou LG196 métal (noire ou chrome). Spécifiez couleur.
- Profondeur d'assise: 20" ou *22". *Le 22" N/D sur faut. 043 & 163.
- Faut. 043-163: avec base en bois (spécifiez couleur).

ACCESSOIRES (Seul. sur *items 159-160-190):

- Ancrage \$35 ch | Tablette pivotante & porte verre à vin \$20 ch, porte tablette \$40 & lampe DEL \$50.
- Porte-Gobelet en métal: \$25 ch. (1 par item 160-190 & 2 côte à côte sur item 159). Spécifiez couleur Acier, Noir ou Or.
- *RANGEMENTS 159-160-190 avec 2 prises USB/Élec. *Items universels (sans les détails du bras), non finis sur les côtés, doivent être utilisés entre 2 sièges.

Description	L x P x H	Cuir						Tissu		
		10	20 Hugo Madras Softy	30 Empire Fantasy Illusion Tucson Utah Vintage Wild Laredo Yukon	40 Diamond Elegance Princess Santiago Sensation Sunset Trina Victoria	50 Bull Cassiope Dublin	60 Caress Ultrasued	A	B COM	C alta
048 CAUSEUSE MODULAIRE ALLONGEE GAUCHE	89x40/44x33/40	2300	2440	2585	2725	2870	3010	1660	1745	1830
050 CENTRE ROND	49x49x33	1275	1360	1445	1530	1610	1695	920	970	1015
051 FAUTEUIL SANS BRAS	24x40x33/40	840	880	925	970	1010	1050	645	690	730
052 SOFA BRAS GAUCHE	82x40x33/40	2225	2335	2435	2545	2645	2750	1745	1825	1900
053 SOFA BRAS DROIT	82x40x33/40	2225	2335	2435	2545	2645	2750	1745	1825	1900
055 COIN CARRE	44x44x33/40	1480	1565	1655	1745	1835	1920	1150	1195	1235
056 FAUTEUIL BRAS DROIT	35x40x33/40	1170	1225	1275	1330	1380	1430	910	960	1000
057 FAUTEUIL BRAS GAUCHE	35x40x33/40	1170	1225	1275	1330	1380	1430	910	960	1000
061 CAUSEUSE BRAS DROIT	58x40x33/40	1795	1880	1960	2050	2130	2215	1405	1470	1525
071 FAUTEUIL INCLINABLE SANS BRAS	24x40x33/40	1120	1165	1215	1260	1310	1355	935	985	1030
086 CAUSEUSE SANS BRAS ALLONGEE GAUCHE	68x40x33/40	1745	1825	1900	1985	2060	2135	1355	1410	1475
088 FAUTEUIL SANS BRAS ALLONGE GAUCHE	45x40x33/40	1110	1190	1260	1335	1405	1485	855	890	930
089 FAUTEUIL SANS BRAS ALLONGE DROIT	45x40x33/40	1110	1190	1260	1335	1405	1485	855	890	930
095 SOFA APPARTEMENT	83x40x33/40	2275	2400	2530	2650	2780	2905	1785	1865	1940
096 SOFA APPARTEMENT BRAS GAUCHE	72x40x33/40	1990	2085	2185	2285	2385	2480	1535	1610	1690
097 SOFA APPARTEMENT BRAS DROIT	72x40x33/40	1990	2085	2185	2285	2385	2480	1535	1610	1690
124 POUF AVEC RANGEMENT	30x22x17	575	595	620	640	665	685	495	515	535

LONDON

- Inclinable motorisé pleine jambe "à mécanisme *protège-mur " (manuel n/d).
- Appui-tête ajustable manuel sur tous les items (fixe sur centre rond).
- Coussins de siège avec mousse modelée + 1" de mousse mémoire au-dessus; bras avec mousse mémoire.
- Couture: petit fil en tissu et gros fil plat en cuir.
- Chaises longues dos inclinables avec méc. "push back"; dégagement mural 10".
- *Exclus faut. 043 & 163: Dégagement mural 16"

Note: 2 inclinables séparés par un coin ne peuvent pas ouvrir en même temps. Aucuns inclinables à côté du Petit coin carré.

OPTIONS

- Motorisé sans fil (avec batterie): ajoutez \$125/mec.
- *Appui-tête motorisé: ajoutez \$125ch. (*N/D sur items fixe ou chaise longue.)
- Mousse: Extra ferme ajoutez \$15/siège.
- Choix de bras (LARGE ou PETIT de 6"): Pattes sur bras LARGE : LG103 bois ou LG189 métal (noire ou chrome). PETIT Bras: LG08 bois ou LG196 métal (noire ou chrome). Spécifiez couleur.
- Profondeur d'assise: 20" ou *22". *Le 22" N/D sur faut. 043 & 163.
- Faut. 043-163: avec base en bois (spécifiez couleur).

ACCESSOIRES (Seul. sur *items 159-160-190):

- Ancrage \$35 ch | Tablette pivotante & porte verre à vin \$20 ch, porte tablette \$40 & lampe DEL \$50.
- Porte-Gobelet en métal: \$25 ch. (1 par item 160-190 & 2 côte à côte sur item 159). Spécifiez couleur Acier, Noir ou Or.
- *RANGEMENTS 159-160-190 avec 2 prises USB/Élec. *Items universels (sans les détails du bras), non finis sur les côtés, doivent être utilisés entre 2 sièges.

Description	L x P x H	Cuir						Tissu		
		10	20 Hugo Madras Softy	30 Empire Fantasy Illusion Tucson Utah Vintage Wild Laredo Yukon	40 Diamond Elegance Princess Santiago Sensation Sunset Trina Victoria	50 Bull Cassiope Dublin	60 Caress Ultrasued	A	B COM	C alta
155 PETIT COIN CARRE	40x40x33/40	1480	1565	1655	1745	1835	1920	1150	1195	1235
159 RANGEMENT À ANGLE	10/25x35x22	575	605	630	660	685	710	445	455	465
160 RANGEMENT DROIT	10x35x22	555	580	610	635	665	690	420	435	445
163 FAUT. DBL INCL. BERCANT PIVOTANT	33x34x42	1755	1855	1950	2055	2155	2255	1410	1450	1490
165 FAUTEUIL DOUBLE INCLINABLE	53x40x33/40	1820	1905	2000	2085	2175	2265	1505	1560	1615
167 SOFA APP. SANS BRAS ALLONGE GAUCHE	82x40x33/40	1930	2040	2140	2250	2355	2455	1490	1565	1645
168 SOFA APP. SANS BRAS ALLONGE DROIT	82x40x33/40	1930	2040	2140	2250	2355	2455	1490	1565	1645
169 FAUTEUIL DOUBLE INCLINABLE BRAS GAUCHE	42x40x33/40	1525	1590	1660	1730	1795	1865	1250	1320	1385
170 FAUTEUIL DOUBLE INCLINABLE BRAS DROIT	42x40x33/40	1525	1590	1660	1730	1795	1865	1250	1320	1385
171 FAUTEUIL DOUBLE INCLINABLE SANS BRAS	31x40x33/40	1200	1245	1295	1340	1385	1430	985	1035	1085
173 CHAISE LONGUE DOUBLE BRAS GAUCHE	42x62x33/40	1480	1560	1645	1730	1815	1895	1165	1235	1305
174 CHAISE LONGUE DOUBLE BRAS DROIT	42x62x33/40	1480	1560	1645	1730	1815	1895	1165	1235	1305
175 FAUTEUIL DOUBLE BRAS GAUCHE	42x40x33/40	1235	1310	1380	1455	1530	1600	975	1030	1085
176 FAUTEUIL DOUBLE BRAS DROIT	42x40x33/40	1235	1310	1380	1455	1530	1600	975	1030	1085
177 FAUTEUIL DOUBLE SANS BRAS	31x40x33/40	920	975	1025	1075	1130	1185	700	745	795
178 FAUTEUIL DOUBLE SANS BRAS ALLONGE-G	52x40x33/40	1195	1265	1340	1410	1490	1560	935	985	1030
179 FAUTEUIL DOUBLE SANS BRAS ALLONGE-D	52x40x33/40	1195	1265	1340	1410	1490	1560	935	985	1030

LONDON

- Inclinable motorisé pleine jambe "à mécanisme *protège-mur " (manuel n/d).
- Appui-tête ajustable manuel sur tous les items (fixe sur centre rond).
- Coussins de siège avec mousse modelée + 1" de mousse mémoire au-dessus; bras avec mousse mémoire.
- Couture: petit fil en tissu et gros fil plat en cuir.
- Chaises longues dos inclinables avec méc. "push back"; dégagement mural 10".
- *Exclus faut. 043 & 163: Dégagement mural 16"

Note: 2 inclinables séparés par un coin ne peuvent pas ouvrir en même temps. Aucuns inclinables à côté du Petit coin carré.

OPTIONS

- Motorisé sans fil (avec batterie): ajoutez \$125/mec.
- *Appui-tête motorisé: ajoutez \$125ch. (*N/D sur items fixe ou chaise longue.)
- Mousse: Extra ferme ajoutez \$15/siège.
- Choix de bras (LARGE ou PETIT de 6"): Pattes sur bras LARGE : LG103 bois ou LG189 métal (noire ou chrome). PETIT Bras: LG08 bois ou LG196 métal (noire ou chrome). Spécifiez couleur.
- Profondeur d'assise: 20" ou *22". *Le 22" N/D sur faut. 043 & 163.
- Faut. 043-163: avec base en bois (spécifiez couleur).

ACCESSOIRES (Seul. sur *items 159-160-190):

- Ancrage \$35 ch | Tablette pivotante & porte verre à vin \$20 ch, porte tablette \$40 & lampe DEL \$50.
- Porte-Gobelet en métal: \$25 ch. (1 par item 160-190 & 2 côte à côte sur item 159). Spécifiez couleur Acier, Noir ou Or.
- *RANGEMENTS 159-160-190 avec 2 prises USB/Élec. *Items universels (sans les détails du bras), non finis sur les côtés, doivent être utilisés entre 2 sièges.

Description	L x P x H	Cuir						Tissu		
		10	20 Hugo Madras Softy	30 Empire Fantasy Illusion Tucson Utah Vintage Wild Laredo Yukon	40 Diamond Elegance Princess Santiago Sensation Sunset Trina Victoria	50 Bull Cassiope Dublin	60 Caress Ultrasued	A	B COM	C alta
186 CAUS. SANS BRAS ALLONGEE RANGEMENT-G	68x40x33/40	1870	1945	2030	2105	2185	2265	1480	1540	1600
187 CAUS. SANS BRAS ALLONGEE RANGEMENT-D	68x40x33/40	1870	1945	2030	2105	2185	2265	1480	1540	1600
188 FAUT. SANS BRAS ALLONGE RANGEMENT-G	45x40x33/40	1240	1315	1385	1465	1535	1605	985	1015	1045
189 FAUT. SANS BRAS ALLONGE RANGEMENT-D	45x40x33/40	1240	1315	1385	1465	1535	1605	985	1015	1045
190 PETIT RANGEMENT À ANGLE	10/20x35x22	555	580	610	635	665	690	420	435	445
221 FAUT. DBL SANS BRAS ALLONGE RANGEMENT-G	52x40x33/40	1320	1390	1470	1540	1610	1685	1055	1105	1160
222 FAUT. DBL SANS BRAS ALLONGE RANGEMENT-D	52x40x33/40	1320	1390	1470	1540	1610	1685	1055	1105	1160
223 SOFA APP SANS BRAS ALLONGE RANGEMENT-G	82x40x33/40	2055	2165	2275	2385	2500	2605	1610	1690	1770
224 SOFA APP SANS BRAS ALLONGE RANGEMENT-D	82x40x33/40	2055	2165	2275	2385	2500	2605	1610	1690	1770
230 CHAISE LONGUE DOUBLE DOS INCL. BRAS-G	42x62x33/40	1620	1700	1780	1860	1935	2020	1270	1345	1415
231 CHAISE LONGUE DOUBLE DOS INCL. BRAS-D	42x62x33/40	1620	1700	1780	1860	1935	2020	1270	1345	1415
232 CHAISE LONGUE DOS INCLINABLE BRAS-G	35x62x33/40	1505	1575	1650	1725	1795	1870	1195	1240	1290
233 CHAISE LONGUE DOS INCLINABLE BRAS-D	35x62x33/40	1505	1575	1650	1725	1795	1870	1195	1240	1290
234 SOFA APP. MODULAIRE ALLONGE GAUCHE	96x40/44x33/40	2380	2515	2640	2775	2905	3040	1735	1820	1900
235 SOFA APP. MODULAIRE ALLONGE DROIT	96x40/44x33/40	2380	2515	2640	2775	2905	3040	1735	1820	1900
CONFIGURATIONS										
A CONFIG (169-170)	84X40X40	3050	3180	3320	3460	3590	3730	2500	2640	2770

Liste de prix CDN

LONDON

Description	L x P x H	Cuir						Tissu		
		10	20 Hugo Madras Softy	30 Empire Fantasy Illusion Tucson Utah Vintage Wild Laredo Yukon	40 Diamond Elegance Princess Santiago Sensation Sunset Trina Victoria	50 Bull Cassiope Dublin	60 Caress Ultrasued	A	B COM	C alta
B CONFIG (169-171-174)	115X62X40	4205	4395	4600	4800	4995	5190	3400	3590	3775
C CONFIG (096-055-171-170)	116X116X40	6195	6485	6795	7100	7400	7695	4920	5160	5395
D CONFIG (169-171-235)	116X96X40	5105	5350	5595	5845	6085	6335	3970	4175	4370
J CONFIG (041-042)	70X40X40	2890	3010	3120	3230	3350	3470	2400	2470	2540
K CONFIG (041-071-005)	94X62X40	3930	4090	4260	4415	4580	4745	3210	3345	3470
L CONFIG (012-055-071-042)	102X102X40	5840	6115	6390	6670	6950	7225	4690	4885	5060
M CONFIG (041-071-024)	103X89X40	4865	5110	5360	5600	5855	6100	3795	3965	4130

LONDON

OPTIMA

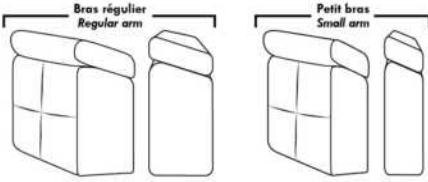

Spécifications | Specifications

- Appui-tête levé / Headrest up
- Appui-tête baissé / Headrest down
- Complètement incliné / Fully reclined

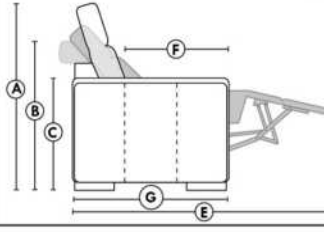

- (A) Hauteur complète 40" Total Height
- (B) Hauteur appui-tête baissé 33" Height headrest down
- (C) Hauteur du bras 22,5" Arm Height
- (D) Hauteur du siège 19,5" Seat height
- (E) Profondeur inclinée 65" Depth fully reclined
- (F) Profondeur d'assise 20" ou/ or 22" Seat depth
- (G) Profondeur appui-tête monté 36" Depth with headrest up

Siège 30" de large | 30" Seat Width

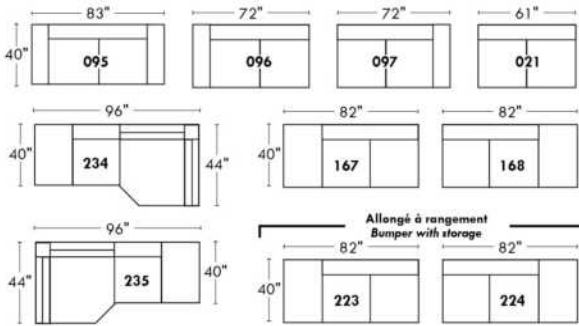

Siège 23" de large | 23" Seat Width

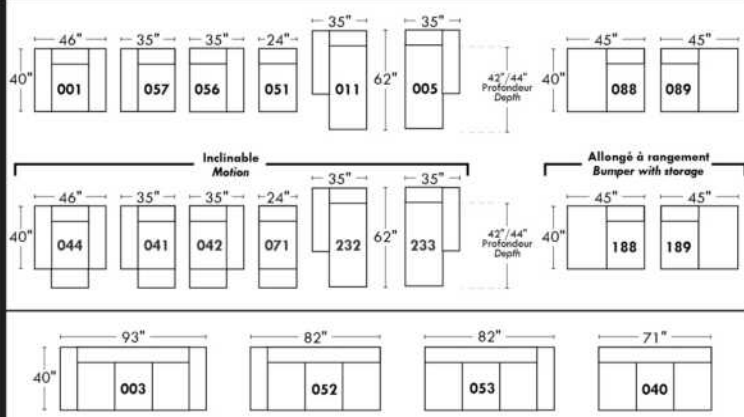
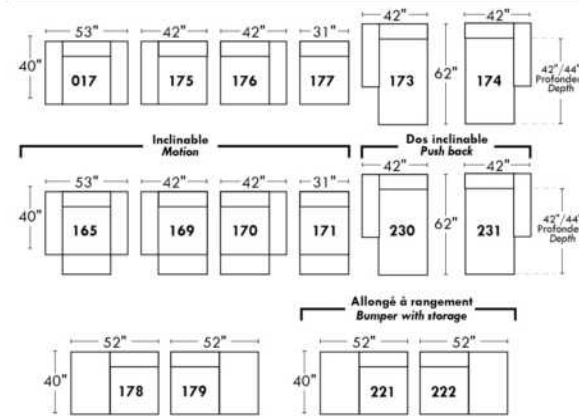
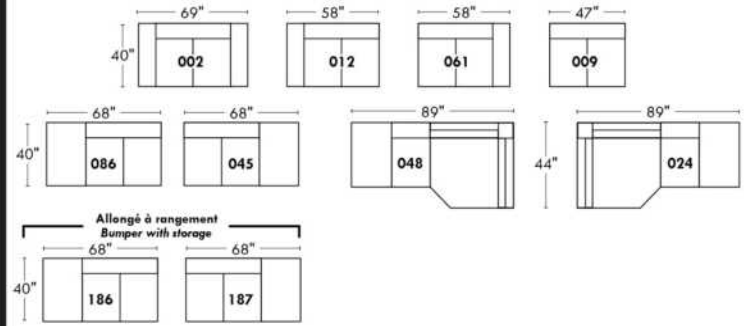

Autres | Others

Fauteuil berçant, pivotant et inclinable

N'est pas un mécanisme protège-mur
Dégagement mural: 16"

Swivel, rocking motion chair

Not a wall hugger mechanism
Wall clearance: 16"

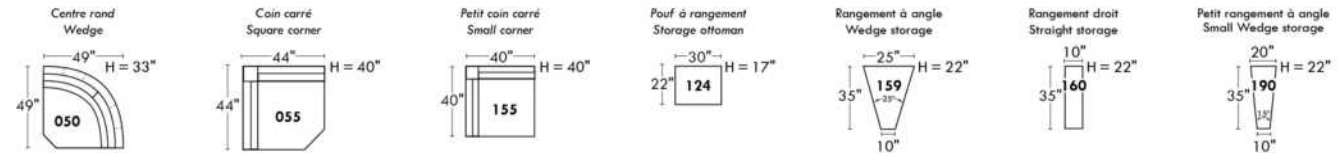
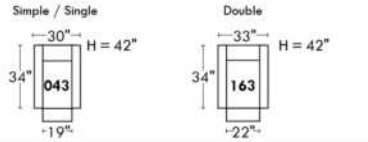

30" Populaires | Popular CONFIGURATIONS 23"

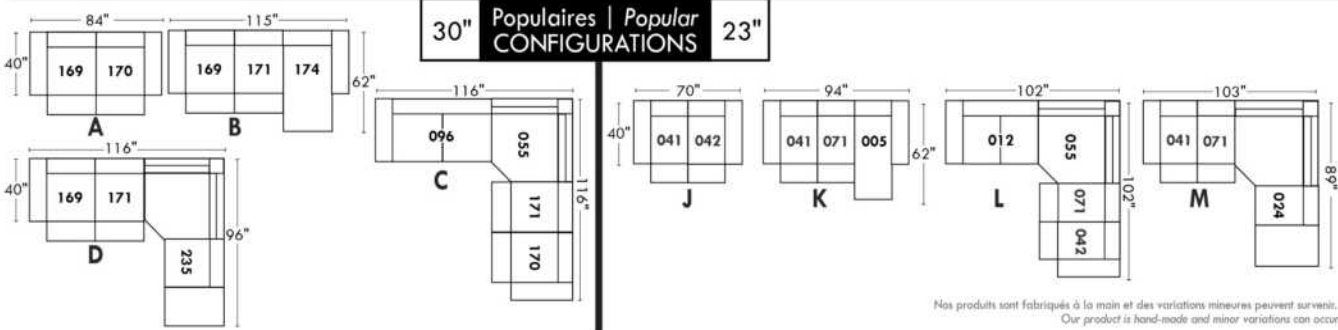

Nos produits sont fabriqués à la main et des variations mineures peuvent survenir.
Our product is hand-made and minor variations can occur.

LUCAS

CARACTÉRISTIQUES: Coussins de sièges avec ressorts ensachés. OPTION: Rembourrage de sièges avec mousse modelé et couche de mousse mémoire 1 po. sans aucuns frais supplémentaires.

PATTE: En bois LG161 ronde ou LG4 carrée; spécifiez couleur. En métal: LG82.

RECOMMANDÉ en TISSU UNI seulement. En tissu, les coutures décoratives seront les mêmes qu'en cuir mais avec un fil plus petit.

EN CUIR disponible avec FIL CONTRASTANT: surcharge 50\$/morceau. Spécifiez numéro du fil: Noir-005, Beige-087, Brun-103, Blanc-111.

Description	L x P x H	Cuir						Tissu		
		10	20 Hugo Madras Softy	30 Empire Fantasy Illusion Tucson Utah Vintage Wild Laredo Yukon	40 Diamond Elegance Princess Santiago Sensation Sunset Trina Victoria	50 Bull Cassiope Dublin	60 Caress Ultrasued	A	B COM	C alta
001 FAUTEUIL	41X40X34	1385	1465	1545	1615	1685	1770	975	1020	1085
002 CAUSEUSE	67X40X34	1935	2045	2165	2270	2380	2475	1375	1445	1510
005 CHAISE LONGUE BRAS DROIT	33.5X67X34	1475	1580	1685	1805	1905	2025	1195	1260	1330
006 POUF	25.5X25.5X17.5	515	540	565	590	625	650	385	405	415
009 CAUSEUSE SANS BRAS	52X40X34	1475	1580	1685	1805	1905	2025	1225	1280	1360
011 CHAISE LONGUE BRAS GAUCHE	33.5X67X34	1475	1580	1685	1805	1905	2025	1195	1260	1330
012 CAUSEUSE BRAS GAUCHE	59.5X40X34	1715	1820	1935	2045	2160	2265	1305	1375	1450
045 CAUSEUSE SANS BRAS ALLONGEE DROIT	72X40X34	1715	1820	1935	2045	2160	2265	1305	1375	1450
050 CENTRE ROND	51X51X34	1365	1450	1545	1625	1720	1810	1125	1205	1290
051 FAUTEUIL SANS BRAS	26X40X34	920	1005	1090	1170	1250	1335	805	865	930
055 COIN CARRE	40X40X34	1315	1390	1485	1565	1650	1735	1050	1130	1195
056 FAUTEUIL BRAS DROIT	33.5X40X34	1165	1240	1325	1390	1475	1545	880	940	1000
057 FAUTEUIL BRAS GAUCHE	33.5X40X34	1165	1240	1325	1390	1475	1545	880	940	1000
061 CAUSEUSE BRAS DROIT	59.5X40X34	1715	1820	1935	2045	2160	2265	1305	1375	1450
086 CAUSEUSE SANS BRAS ALLONGEE GAUCHE	72X40X34	1715	1820	1935	2045	2160	2265	1305	1375	1450
088 FAUTEUIL SANS BRAS ALLONGE GAUCHE	46X40X34	1165	1240	1325	1390	1475	1545	880	940	1000
089 FAUTEUIL SANS BRAS ALLONGE DROIT	46X40X34	1165	1240	1325	1390	1475	1545	880	940	1000
095 SOFA APPARTEMENT	82X40X34	2170	2285	2415	2550	2670	2790	1500	1580	1660
096 SOFA APPARTEMENT BRAS GAUCHE	74.5X40X34	1930	2055	2190	2325	2450	2580	1420	1510	1600
097 SOFA APPARTEMENT BRAS DROIT	74.5X40X34	1930	2055	2190	2325	2450	2580	1420	1510	1600
CONFIGURATIONS										
A CONF. A (12-50-61)	110.5X110X5X34	4795	5090	5415	5715	6040	6340	3735	3955	4190
B CONF. B (88-55-61)	86X99.5X34	4195	4450	4745	5000	5285	5545	3235	3445	3645
C CONF. C (11-97)	67X108X34	3405	3635	3875	4130	4355	4605	2615	2770	2930
D CONF. D (96-05)	108X67X34	3405	3635	3875	4130	4355	4605	2615	2770	2930

Liste de prix CDN

LUCAS

Description	L x P x H	Cuir						Tissu		
		10	20 Hugo Madras Softy	30 Empire Fantasy Illusion Tucson Utah Vintage Wild Laredo Yukon	40 Diamond Elegance Princess Santiago Sensation Sunset Trina Victoria	50 Bull Cassiope Dublin	60 Caress Ultrasued	A	B COM	C alta
E CONF. E (12-50-89)	110.5X97X34	4245	4510	4805	5060	5355	5620	3310	3520	3740
F CONF. F (96-55-89)	114.5X86X34	4410	4685	5000	5280	5575	5860	3350	3580	3795

Hauteur complète 34" | Hauteur de siège 17" | Profondeur d'assise 21"
 Total Height 34" | Seat Height 17" | Seat Depth 21"

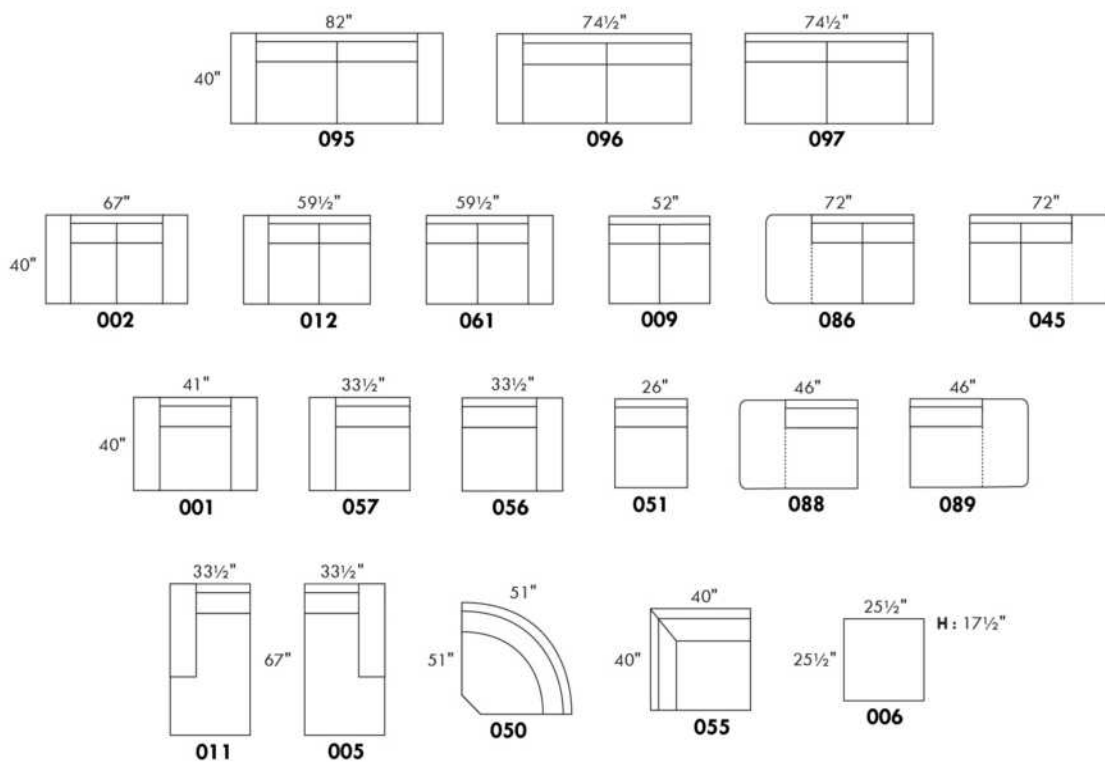

CONFIGURATIONS

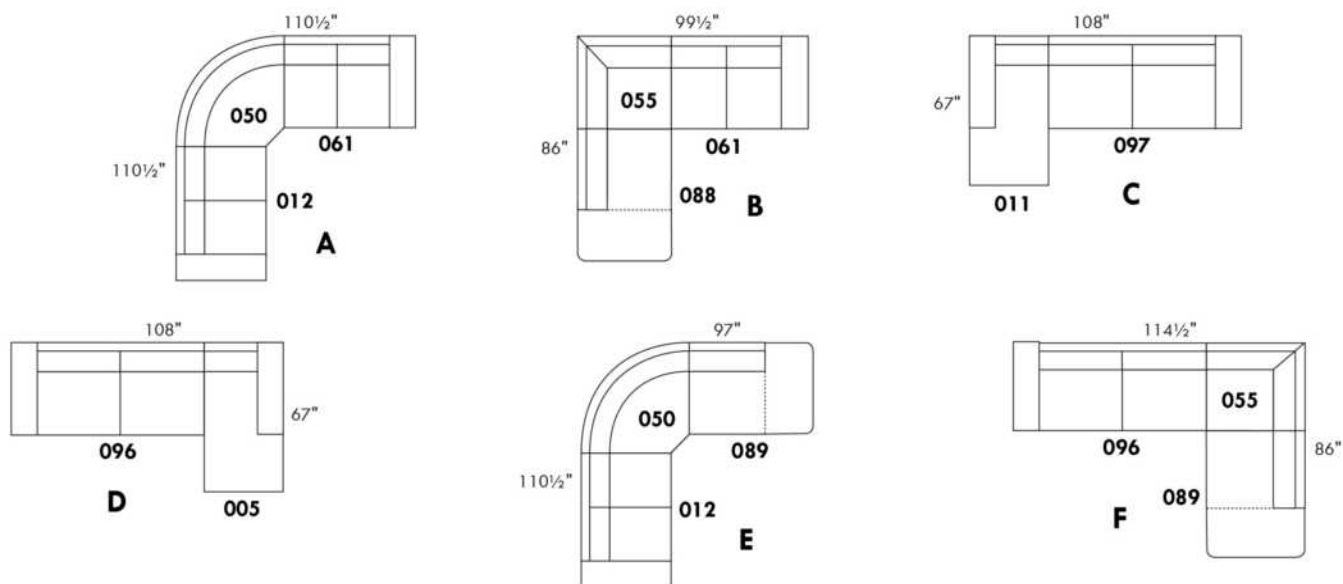

www.jaymar.ca

Toutes les dimensions indiquées sont au pouce près. Nos produits sont fabriqués à la main et des variations mineures peuvent survenir.
 All dimensions indicated are to the nearest inch. Our product is hand-made and minor variations can occur.

MAGGY

CARACTÉRISTIQUES: Coussins de sièges avec ressorts ensachés. OPTION: Rembourrage de sièges avec mousse modelé et couche de mousse mémoire 1 po. sans aucuns frais supplémentaires.

PATTE: Spécifiez couleur des pattes LG187.

Item 077: Spécifiez couleur du dessus de table en bois.

En TISSUS, les coutures seront avec un fils plus petit.

EN CUIR disponible avec FIL CONTRASTANT: surcharge 50\$/morceau. Spécifiez numéro du fil: 005 Noir, 087 Beige, 103 Brun, 111 Blanc.

COMBO:

Recouvrement #1: Bras (SAUF l'extérieur), sous le coussin (SAUF le boudin), Extérieur de dos.

Recouvrement #2: Extérieur du bras, Boudin en bas sur le devant, Dossier intérieur et Siège.

Description	L x P x H	Cuir						Tissu		
		10	20 Hugo Madras Softy	30 Empire Fantasy Illusion Tucson Utah Vintage Wild Laredo Yukon	40 Diamond Elegance Princess Santiago Sensation Sunset Trina Victoria	50 Bull Cassiope Dublin	60 Caress Ultrasued	A	B COM	C alta
001 FAUTEUIL	44X42X30/39	1535	1615	1715	1795	1880	1960	1050	1100	1165
002 CAUSEUSE	67X42X30/39	2160	2275	2405	2525	2645	2765	1490	1565	1650
006 POUF	25.5X25.5X17.5	540	560	590	620	660	685	405	420	440
012 CAUSEUSE BRAS GAUCHE	56.5X42X30/39	1870	1995	2110	2235	2360	2470	1410	1485	1555
024 CAUSEUSE MODULAIRE ALLONGEE DROIT	85X42X30/39	2515	2645	2795	2925	3065	3200	1840	1920	2015
045 CAUSEUSE SANS BRAS ALLONGEE DROIT	66X42X30/39	1870	1995	2110	2235	2360	2470	1410	1485	1555
048 CAUSEUSE MODULAIRE ALLONGEE GAUCHE	85X42X30/39	2515	2645	2795	2925	3065	3200	1840	1920	2015
051 FAUTEUIL SANS BRAS	30.5X42X30/39	1085	1175	1260	1335	1410	1490	935	990	1045
055 COIN CARRE	42X42X30/39	1540	1620	1725	1805	1885	1980	1100	1185	1250
056 FAUTEUIL BRAS DROIT	33.5X42X30/39	1260	1335	1415	1500	1580	1655	970	1030	1085
057 FAUTEUIL BRAS GAUCHE	33.5X42X30/39	1260	1335	1415	1500	1580	1655	970	1030	1085
061 CAUSEUSE BRAS DROIT	56.5X42X30/39	1870	1995	2110	2235	2360	2470	1410	1485	1555
077 TABLE REMBOURREE	42X42X17.5	675	705	740	790	820	850	545	555	570
086 CAUSEUSE SANS BRAS ALLONGEE GAUCHE	66X42X30/39	1870	1995	2110	2235	2360	2470	1410	1485	1555
088 FAUTEUIL SANS BRAS ALLONGE GAUCHE	43X42X30/39	1260	1335	1415	1500	1580	1655	970	1030	1085
089 FAUTEUIL SANS BRAS ALLONGE DROIT	43X42X30/39	1260	1335	1415	1500	1580	1655	970	1030	1085
095 SOFA APPARTEMENT	82X42X30/39	2395	2525	2675	2810	2940	3080	1605	1680	1780
096 SOFA APPARTEMENT BRAS GAUCHE	71.5X42X30/39	2110	2250	2395	2525	2670	2805	1525	1610	1690
097 SOFA APPARTEMENT BRAS DROIT	71.5X42X30/39	2110	2250	2395	2525	2670	2805	1525	1610	1690
CONFIGURATIONS										
A CONF. A (57-55-61)	75.5X98.5X42	4670	4950	5250	5540	5825	6105	3480	3700	3890
B CONF. B (96-55-89)	113.5X85X42	4910	5205	5535	5830	6135	6440	3595	3825	4025
C CONF. C (88-77-97)	85X113.5X42	4045	4290	4550	4815	5070	5310	3040	3195	3345

Liste de prix CDN

MAGGY

Description	L x P x H	Cuir						Tissu		
		10	20 Hugo Madras Softy	30 Empire Fantasy Illusion Tucson Utah Vintage Wild Laredo Yukon	40 Diamond Elegance Princess Santiago Sensation Sunset Trina Victoria	50 Bull Cassiope Dublin	60 Caress Ultrasued	A	B COM	C alta
D CONF. D (12-77-61)	98.5X98.5X42	4415	4695	4960	5260	5540	5790	3365	3525	3680
E CONF. E (96-51-55-61)	144X98.5X42	6605	7040	7490	7900	8325	8745	4970	5270	5540
F CONF. F (86-55-97)	108X113.5X42	5520	5865	6230	6565	6915	7255	4035	4280	4495

MAGGY



Hauteur complète 30"/39" | Hauteur de siège 19" | Hauteur devant bras 24" | Profondeur d'assise 22"
 Total Height 30"/39" | Seat Height 19" | Arm Height 24" | Seat Depth 22"

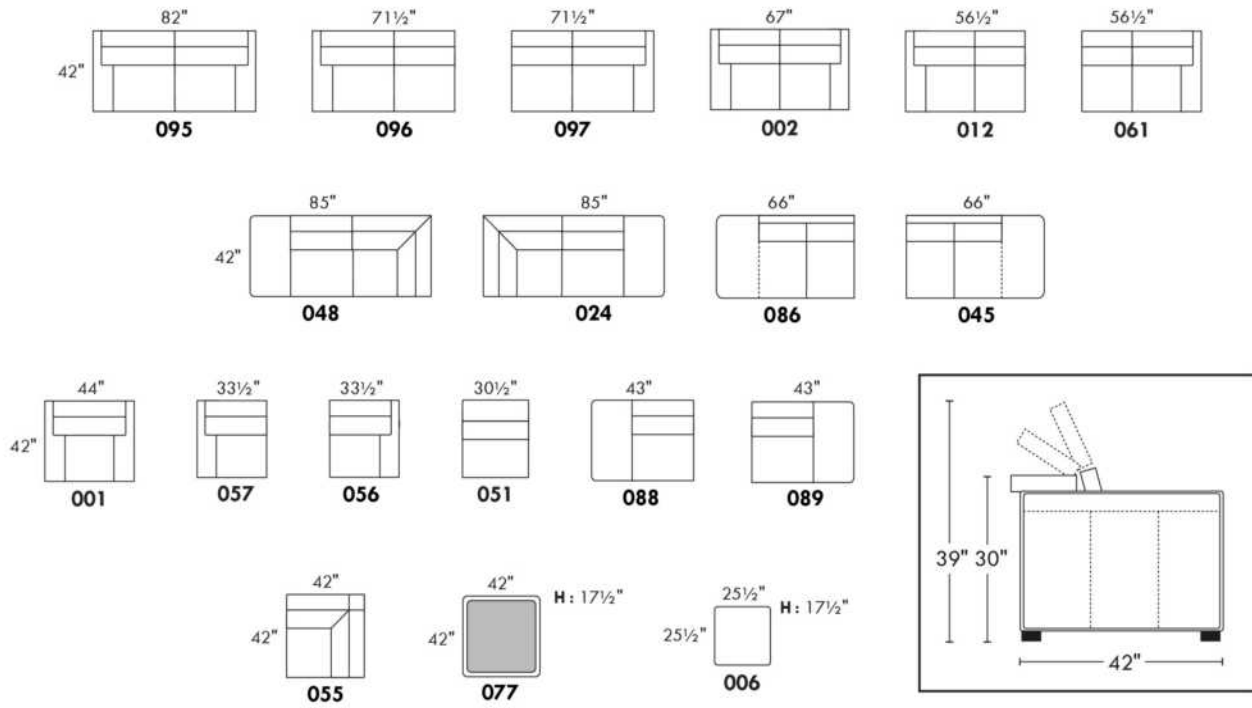

CONFIGURATIONS

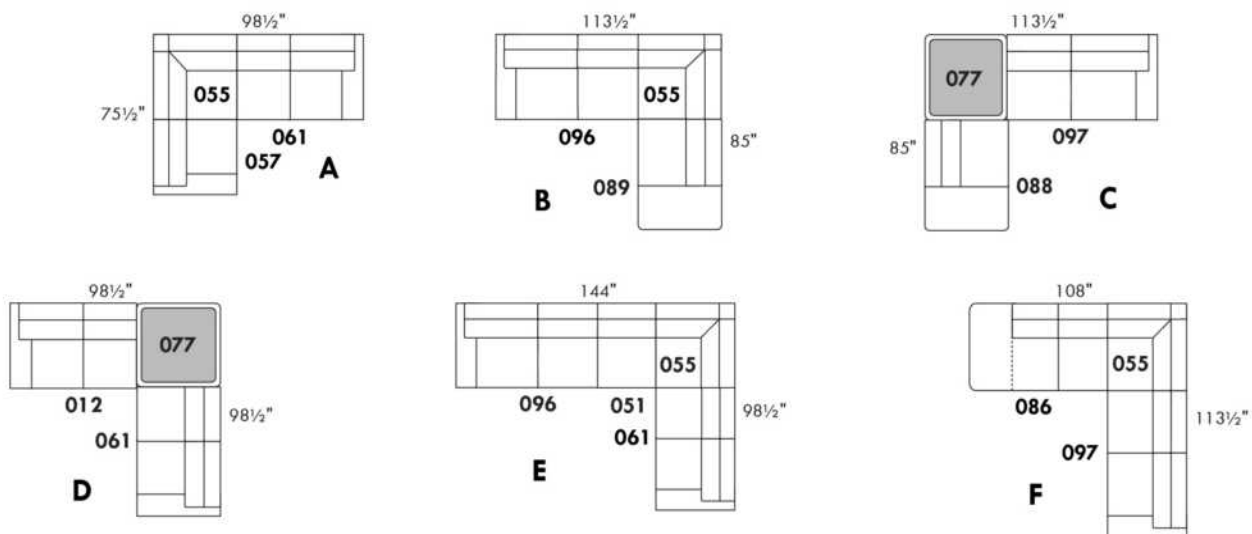

www.jaymar.ca

Toutes les dimensions indiquées sont au pouce près. Nos produits sont fabriqués à la main et des variations mineures peuvent survenir.
 All dimensions indicated are to the nearest inch. Our product is hand-made and minor variations can occur.

MALAGA

- Inclinable motorisé pleine jambe "à méc. *protège-mur" (manuel n/d).
- Appui-tête ajustable manuel sur tous les items (fixe sur centre rond).
- Coussins de siège avec mousse modelée + 1" de mousse mémoire au-dessus; bras avec mousse mémoire.
- Couture: petit fil en tissu et gros fil plat en cuir.
- Chaises longues dos inclinables avec méc. "push back"; dégagement mural 10".
- *Exclus faut. 043 & 163: Dégagement mural 16".

Note: 2 inclinables séparés par un coin ne peuvent pas ouvrir en même temps. Aucuns inclinables à côté du Petit coin carré.

OPTIONS

- Motorisé sans fil (avec batterie): ajoutez \$125/mec.
- *Appui-tête motorisé: ajoutez \$125 ch. (*N/D sur items fixe ou chaise longue.)
- Mousse: Extra ferme ajoutez \$15/siège.
- Choix de bras (LARGE ou PETIT de 6"): Pattes sur bras LARGE: LG103 bois ou LG189 métal (noire ou chrome). PETIT Bras: LG08 bois ou LG196 métal (noire ou chrome). Spécifiez couleur.
- Profondeur d'assise: 20" ou *22". *Le 22" N/D sur faut. 043 & 163.
- Faut. 043-163: avec base en bois (spécifiez couleur).

ACCESSOIRES (n/d sur petit bras de 6 po)

- Ancrage \$35 ch | Tablette pivotante & porte verre à vin \$20 ch, Porte tablette \$40 & Lampe DEL \$50.
- Porte-Gobelet en métal: \$25 ch. (1 par bras ou item 160-190 & 2 côte à côte sur item 159). Spécifiez couleur Acier, Noir ou Or.
- *RANGEMENTS 159-160-190 avec 2 prises USB/Élec. *Items universels (sans les détails du bras), non finis sur les côtés, doivent être utilisés entre 2 sièges.

Description	L x P x H	Cuir						Tissu		
		10	20 Hugo Madras Softy	30 Empire Fantasy Illusion Tucson Utah Vintage Wild Laredo Yukon	40 Diamond Elegance Princess Santiago Sensation Sunset Trina Victoria	50 Bull Cassiope Dublin	60 Caress Ultrasued	A	B COM	C alta
001 FAUTEUIL	44x40x33/40	1465	1545	1625	1715	1795	1880	1165	1200	1230
002 CAUSEUSE	67x40x33/40	2090	2190	2290	2390	2485	2590	1650	1715	1775
003 SOFA	91x40x33/40	2525	2650	2785	2915	3050	3180	1995	2070	2150
005 CHAISE LONGUE BRAS DROIT	34x62x33/40	1365	1420	1485	1540	1595	1655	1075	1125	1170
009 CAUSEUSE SANS BRAS	47x40x33/40	1470	1530	1590	1655	1720	1780	1135	1200	1260
011 CHAISE LONGUE BRAS GAUCHE	34x62x33/40	1365	1420	1485	1540	1595	1655	1075	1125	1170
012 CAUSEUSE BRAS GAUCHE	57x40x33/40	1795	1880	1960	2050	2130	2215	1405	1470	1525
017 FAUTEUIL DOUBLE	51x40x33/40	1535	1620	1715	1805	1890	1985	1215	1265	1320
021 SOFA APPARTEMENT SANS BRAS	61x40x33/40	1655	1745	1835	1920	2015	2100	1270	1345	1415
024 CAUSEUSE MODULAIRE ALLONGEE DROIT	89x40/44x33/40	2300	2440	2585	2725	2870	3010	1660	1745	1830
040 SOFA SANS BRAS	71x40x33/40	1895	1995	2085	2180	2275	2370	1480	1560	1645
041 FAUTEUIL INCLINABLE BRAS-G	34x40x33/40	1445	1505	1560	1615	1675	1735	1200	1235	1270
042 FAUTEUIL INCLINABLE BRAS-D	34x40x33/40	1445	1505	1560	1615	1675	1735	1200	1235	1270
043 FAUTEUIL INCLINABLE BERÇANT PIVOTANT	30x34x42	1715	1810	1900	2000	2090	2185	1405	1445	1485
044 FAUTEUIL INCLINABLE	44x40x33/40	1745	1820	1890	1960	2040	2110	1445	1480	1510
045 CAUSEUSE SANS BRAS ALLONGEE DROIT	68x40x33/40	1745	1825	1900	1985	2060	2135	1355	1410	1475

MALAGA

- Inclinable motorisé pleine jambe "à méc. *protège-mur" (manuel n/d).
- Appui-tête ajustable manuel sur tous les items (fixe sur centre rond).
- Coussins de siège avec mousse modelée + 1" de mousse mémoire au-dessus; bras avec mousse mémoire.
- Couture: petit fil en tissu et gros fil plat en cuir.
- Chaises longues dos inclinables avec méc. "push back"; dégagement mural 10".
- *Exclus faut. 043 & 163: Dégagement mural 16".

Note: 2 inclinables séparés par un coin ne peuvent pas ouvrir en même temps. Aucuns inclinables à côté du Petit coin carré.

OPTIONS

- Motorisé sans fil (avec batterie): ajoutez \$125/mec.
- *Appui-tête motorisé: ajoutez \$125 ch. (*N/D sur items fixe ou chaise longue.)
- Mousse: Extra ferme ajoutez \$15/siège.
- Choix de bras (LARGE ou PETIT de 6"): Pattes sur bras LARGE: LG103 bois ou LG189 métal (noire ou chrome). PETIT Bras: LG08 bois ou LG196 métal (noire ou chrome). Spécifiez couleur.
- Profondeur d'assise: 20" ou *22". *Le 22" N/D sur faut. 043 & 163.
- Faut. 043-163: avec base en bois (spécifiez couleur).

ACCESSOIRES (n/d sur petit bras de 6 po)

- Ancrage \$35 ch | Tablette pivotante & porte verre à vin \$20 ch, Porte tablette \$40 & Lampe DEL \$50.
- Porte-Gobelet en métal: \$25 ch. (1 par bras ou item 160-190 & 2 côte à côte sur item 159). Spécifiez couleur Acier, Noir ou Or.
- *RANGEMENTS 159-160-190 avec 2 prises USB/Élec. *Items universels (sans les détails du bras), non finis sur les côtés, doivent être utilisés entre 2 sièges.

Description	L x P x H	Cuir						Tissu		
		10	20 Hugo Madras Softy	30 Empire Fantasy Illusion Tucson Utah Vintage Wild Laredo Yukon	40 Diamond Elegance Princess Santiago Sensation Sunset Trina Victoria	50 Bull Cassiope Dublin	60 Caress Ultrasued	A	B COM	C alta
048 CAUSEUSE MODULAIRE ALLONGEE GAUCHE	89x40/44x33/40	2300	2440	2585	2725	2870	3010	1660	1745	1830
050 CENTRE ROND	49x49x33	1275	1360	1445	1530	1610	1695	920	970	1015
051 FAUTEUIL SANS BRAS	24x40x33/40	840	880	925	970	1010	1050	645	690	730
052 SOFA BRAS GAUCHE	81x40x33/40	2225	2335	2435	2545	2645	2750	1745	1825	1900
053 SOFA BRAS DROIT	81x40x33/40	2225	2335	2435	2545	2645	2750	1745	1825	1900
055 COIN CARRE	44x44x33/40	1480	1565	1655	1745	1835	1920	1150	1195	1235
056 FAUTEUIL BRAS DROIT	34x40x33/40	1170	1225	1275	1330	1380	1430	910	960	1000
057 FAUTEUIL BRAS GAUCHE	34x40x33/40	1170	1225	1275	1330	1380	1430	910	960	1000
061 CAUSEUSE BRAS DROIT	57x40x33/40	1795	1880	1960	2050	2130	2215	1405	1470	1525
071 FAUTEUIL INCLINABLE SANS BRAS	24x40x33/40	1120	1165	1215	1260	1310	1355	935	985	1030
086 CAUSEUSE SANS BRAS ALLONGEE GAUCHE	68x40x33/40	1745	1825	1900	1985	2060	2135	1355	1410	1475
088 FAUTEUIL SANS BRAS ALLONGE GAUCHE	45x40x33/40	1110	1190	1260	1335	1405	1485	855	890	930
089 FAUTEUIL SANS BRAS ALLONGE DROIT	45x40x33/40	1110	1190	1260	1335	1405	1485	855	890	930
095 SOFA APPARTEMENT	81x40x33/40	2275	2400	2530	2650	2780	2905	1785	1865	1940
096 SOFA APPARTEMENT BRAS GAUCHE	71x40x33/40	1990	2085	2185	2285	2385	2480	1535	1610	1690
097 SOFA APPARTEMENT BRAS DROIT	71x40x33/40	1990	2085	2185	2285	2385	2480	1535	1610	1690

MALAGA

- Inclinable motorisé pleine jambe "à méc. *protège-mur" (manuel n/d).
- Appui-tête ajustable manuel sur tous les items (fixe sur centre rond).
- Coussins de siège avec mousse modelée + 1" de mousse mémoire au-dessus; bras avec mousse mémoire.
- Couture: petit fil en tissu et gros fil plat en cuir.
- Chaises longues dos inclinables avec méc. "push back"; dégagement mural 10".
- *Exclus faut. 043 & 163: Dégagement mural 16".

Note: 2 inclinables séparés par un coin ne peuvent pas ouvrir en même temps. Aucuns inclinables à côté du Petit coin carré.

OPTIONS

- Motorisé sans fil (avec batterie): ajoutez \$125/mec.
- *Appui-tête motorisé: ajoutez \$125 ch. (*N/D sur items fixe ou chaise longue.)
- Mousse: Extra ferme ajoutez \$15/siège.
- Choix de bras (LARGE ou PETIT de 6"): Pattes sur bras LARGE: LG103 bois ou LG189 métal (noire ou chrome). PETIT Bras: LG08 bois ou LG196 métal (noire ou chrome). Spécifiez couleur.
- Profondeur d'assise: 20" ou *22". *Le 22" N/D sur faut. 043 & 163.
- Faut. 043-163: avec base en bois (spécifiez couleur).

ACCESSOIRES (n/d sur petit bras de 6 po)

- Ancrage \$35 ch | Tablette pivotante & porte verre à vin \$20 ch, Porte tablette \$40 & Lampe DEL \$50.
- Porte-Gobelet en métal: \$25 ch. (1 par bras ou item 160-190 & 2 côte à côte sur item 159). Spécifiez couleur Acier, Noir ou Or.
- *RANGEMENTS 159-160-190 avec 2 prises USB/Élec. *Items universels (sans les détails du bras), non finis sur les côtés, doivent être utilisés entre 2 sièges.

Description	L x P x H	Cuir						Tissu		
		10	20 Hugo Madras Softy	30 Empire Fantasy Illusion Tucson Utah Vintage Wild Laredo Yukon	40 Diamond Elegance Princess Santiago Sensation Sunset Trina Victoria	50 Bull Cassiope Dublin	60 Caress Ultrasued	A	B COM	C alta
124 POUF AVEC RANGEMENT	30x22x17	575	595	620	640	665	685	495	515	535
155 PETIT COIN CARRE	40x40x33/40	1480	1565	1655	1745	1835	1920	1150	1195	1235
159 RANGEMENT À ANGLE	10/25x35x22	575	605	630	660	685	710	445	455	465
160 RANGEMENT DROIT	10x35x22	555	580	610	635	665	690	420	435	445
163 FAUT. DBL INCL. BERCANT PIVOTANT	33x34x42	1755	1855	1950	2055	2155	2255	1410	1450	1490
165 FAUTEUIL DOUBLE INCLINABLE	51x40x33/40	1820	1905	2000	2085	2175	2265	1505	1560	1615
167 SOFA APP. SANS BRAS ALLONGE GAUCHE	82x40x33/40	1930	2040	2140	2250	2355	2455	1490	1565	1645
168 SOFA APP. SANS BRAS ALLONGE DROIT	82x40x33/40	1930	2040	2140	2250	2355	2455	1490	1565	1645
169 FAUTEUIL DOUBLE INCLINABLE BRAS GAUCHE	41x40x33/40	1525	1590	1660	1730	1795	1865	1250	1320	1385
170 FAUTEUIL DOUBLE INCLINABLE BRAS DROIT	41x40x33/40	1525	1590	1660	1730	1795	1865	1250	1320	1385
171 FAUTEUIL DOUBLE INCLINABLE SANS BRAS	31x40x33/40	1200	1245	1295	1340	1385	1430	985	1035	1085
173 CHAISE LONGUE DOUBLE BRAS GAUCHE	41x62x33/40	1480	1560	1645	1730	1815	1895	1165	1235	1305
174 CHAISE LONGUE DOUBLE BRAS DROIT	41x62x33/40	1480	1560	1645	1730	1815	1895	1165	1235	1305
175 FAUTEUIL DOUBLE BRAS GAUCHE	41x40x33/40	1235	1310	1380	1455	1530	1600	975	1030	1085
176 FAUTEUIL DOUBLE BRAS DROIT	41x40x33/40	1235	1310	1380	1455	1530	1600	975	1030	1085
177 FAUTEUIL DOUBLE SANS BRAS	31x40x33/40	920	975	1025	1075	1130	1185	700	745	795

MALAGA

- Inclinable motorisé pleine jambe "à méc. *protège-mur" (manuel n/d).
- Appui-tête ajustable manuel sur tous les items (fixe sur centre rond).
- Coussins de siège avec mousse modelée + 1" de mousse mémoire au-dessus; bras avec mousse mémoire.
- Couture: petit fil en tissu et gros fil plat en cuir.
- Chaises longues dos inclinables avec méc. "push back"; dégagement mural 10".
- *Exclus faut. 043 & 163: Dégagement mural 16".

Note: 2 inclinables séparés par un coin ne peuvent pas ouvrir en même temps. Aucuns inclinables à côté du Petit coin carré.

OPTIONS

- Motorisé sans fil (avec batterie): ajoutez \$125/mec.
- *Appui-tête motorisé: ajoutez \$125 ch. (*N/D sur items fixe ou chaise longue.)
- Mousse: Extra ferme ajoutez \$15/siège.
- Choix de bras (LARGE ou PETIT de 6"): Pattes sur bras LARGE: LG103 bois ou LG189 métal (noire ou chrome). PETIT Bras: LG08 bois ou LG196 métal (noire ou chrome). Spécifiez couleur.
- Profondeur d'assise: 20" ou *22". *Le 22" N/D sur faut. 043 & 163.
- Faut. 043-163: avec base en bois (spécifiez couleur).

ACCESSOIRES (n/d sur petit bras de 6 po)

- Ancrage \$35 ch | Tablette pivotante & porte verre à vin \$20 ch, Porte tablette \$40 & Lampe DEL \$50.
- Porte-Gobelet en métal: \$25 ch. (1 par bras ou item 160-190 & 2 côte à côte sur item 159). Spécifiez couleur Acier, Noir ou Or.
- *RANGEMENTS 159-160-190 avec 2 prises USB/Élec. *Items universels (sans les détails du bras), non finis sur les côtés, doivent être utilisés entre 2 sièges.

Description	L x P x H	Cuir						Tissu		
		10	20 Hugo Madras Softy	30 Empire Fantasy Illusion Tucson Utah Vintage Wild Laredo Yukon	40 Diamond Elegance Princess Santiago Sensation Sunset Trina Victoria	50 Bull Cassiope Dublin	60 Caress Ultrasued	A	B COM	C alta
178 FAUTEUIL DOUBLE SANS BRAS ALLONGE-G	52x40x33/40	1195	1265	1340	1410	1490	1560	935	985	1030
179 FAUTEUIL DOUBLE SANS BRAS ALLONGE-D	52x40x33/40	1195	1265	1340	1410	1490	1560	935	985	1030
186 CAUS. SANS BRAS ALLONGEE RANGEMENT-G	68x40x33/40	1870	1945	2030	2105	2185	2265	1480	1540	1600
187 CAUS. SANS BRAS ALLONGEE RANGEMENT-D	68x40x33/40	1870	1945	2030	2105	2185	2265	1480	1540	1600
188 FAUT. SANS BRAS ALLONGE RANGEMENT-G	45x40x33/40	1240	1315	1385	1465	1535	1605	985	1015	1045
189 FAUT. SANS BRAS ALLONGE RANGEMENT-D	45x40x33/40	1240	1315	1385	1465	1535	1605	985	1015	1045
190 PETIT RANGEMENT À ANGLE	10/20x35x22	555	580	610	635	665	690	420	435	445
221 FAUT. DBL SANS BRAS ALLONGE RANGEMENT-G	52x40x33/40	1320	1390	1470	1540	1610	1685	1055	1105	1160
222 FAUT. DBL SANS BRAS ALLONGE RANGEMENT-D	52x40x33/40	1320	1390	1470	1540	1610	1685	1055	1105	1160
223 SOFA APP SANS BRAS ALLONGE RANGEMENT-G	82x40x33/40	2055	2165	2275	2385	2500	2605	1610	1690	1770
224 SOFA APP SANS BRAS ALLONGE RANGEMENT-D	82x40x33/40	2055	2165	2275	2385	2500	2605	1610	1690	1770
230 CHAISE LONGUE DOUBLE DOS INCL. BRAS-G	41x62x33/40	1620	1700	1780	1860	1935	2020	1270	1345	1415
231 CHAISE LONGUE DOUBLE DOS INCL. BRAS-D	41x62x33/40	1620	1700	1780	1860	1935	2020	1270	1345	1415
232 CHAISE LONGUE DOS INCLINABLE BRAS-G	34x62x33/40	1505	1575	1650	1725	1795	1870	1195	1240	1290
233 CHAISE LONGUE DOS INCLINABLE BRAS-D	34x62x33/40	1505	1575	1650	1725	1795	1870	1195	1240	1290
234 SOFA APP. MODULAIRE ALLONGE GAUCHE	96x40/44x33/40	2380	2515	2640	2775	2905	3040	1735	1820	1900

MALAGA

- Inclinable motorisé pleine jambe "à méc. *protège-mur" (manuel n/d).
 - Appui-tête ajustable manuel sur tous les items (fixe sur centre rond).
 - Coussins de siège avec mousse modelée + 1" de mousse mémoire au-dessus; bras avec mousse mémoire.
 - Couture: petit fil en tissu et gros fil plat en cuir.
 - Chaises longues dos inclinables avec méc. "push back"; dégagement mural 10".
 - *Exclus faut. 043 & 163: Dégagement mural 16".
- Note: 2 inclinables séparés par un coin ne peuvent pas ouvrir en même temps. Aucuns inclinables à côté du Petit coin carré.

OPTIONS

- Motorisé sans fil (avec batterie): ajoutez \$125/méc.
- *Appui-tête motorisé: ajoutez \$125 ch. (*N/D sur items fixe ou chaise longue.)
- Mousse: Extra ferme ajoutez \$15/siège.
- Choix de bras (LARGE ou PETIT de 6"): Pattes sur bras LARGE: LG103 bois ou LG189 métal (noire ou chrome). PETIT Bras: LG08 bois ou LG196 métal (noire ou chrome). Spécifiez couleur.
- Profondeur d'assise: 20" ou *22". *Le 22" N/D sur faut. 043 & 163.
- Faut. 043-163: avec base en bois (spécifiez couleur).

ACCESSOIRES (n/d sur petit bras de 6 po)

- Ancrage \$35 ch | Tablette pivotante & porte verre à vin \$20 ch, Porte tablette \$40 & Lampe DEL \$50.
- Porte-Gobelet en métal: \$25 ch. (1 par bras ou item 160-190 & 2 côte à côte sur item 159). Spécifiez couleur Acier, Noir ou Or.
- *RANGEMENTS 159-160-190 avec 2 prises USB/Élec. *Items universels (sans les détails du bras), non finis sur les côtés, doivent être utilisés entre 2 sièges.

Description	L x P x H	Cuir						Tissu		
		10	20 Hugo Madras Softy	30 Empire Fantasy Illusion Tucson Utah Vintage Wild Laredo Yukon	40 Diamond Elegance Princess Santiago Utah Sensation Sunset Trina Victoria	50 Bull Cassiope Dublin	60 Caress Ultrasued	A	B COM	C alta
235 SOFA APP. MODULAIRE ALLONGE DROIT	96x40/44x33/40	2380	2515	2640	2775	2905	3040	1735	1820	1900
CONFIGURATIONS										
A CONFIG (169-170)	82X40X40	3050	3180	3320	3460	3590	3730	2500	2640	2770
B CONFIG (169-171-174)	113X62X40	4205	4395	4600	4800	4995	5190	3400	3590	3775
C CONFIG (096-055-171-170)	115X115X40	6195	6485	6795	7100	7400	7695	4920	5160	5395
D CONFIG (169-171-235)	115X96X40	5105	5350	5595	5845	6085	6335	3970	4175	4370
J CONFIG (041-042)	68X40X40	2890	3010	3120	3230	3350	3470	2400	2470	2540
K CONFIG (041-071-005)	92X62X40	3930	4090	4260	4415	4580	4745	3210	3345	3470
L CONFIG (012-055-071-042)	102X102X40	5840	6115	6390	6670	6950	7225	4690	4885	5060
M CONFIG (041-071-024)	102X89X40	4865	5110	5360	5600	5855	6100	3795	3965	4130

MALAGA

OPTIMA

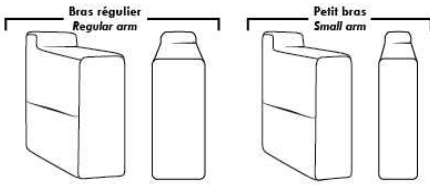

Spécifications | Specifications

Appui-tête levé / Headrest up
 Appui-tête baissé / Headrest down
 Complètement incliné / Fully reclined

(A) Hauteur complète 40" / Total Height
 (B) Hauteur appui-tête baissé 33" / Height headrest down
 (C) Hauteur du bras 24,5" / Arm Height
 (D) Hauteur du siège 19,5" / Seat height
 (E) Profondeur inclinée 65" / Depth fully reclined
 (F) Profondeur d'assise 20" ou/ou 22" / Seat depth
 (G) Profondeur appui-tête monté 36" / Depth with headrest up

Siège 30" de large | 30" Seat Width

Siège 23" de large | 23" Seat Width

Autres | Others

Fauteuil berçant, pivotant et inclinable / Swivel, rocking motion chair

N'est pas un mécanisme protège-mur / Not a wall hugger mechanism
 Dégagement mural: 16" / Wall clearance: 16"

30" Populaires | Popular CONFIGURATIONS 23"

Nos produits sont fabriqués à la main et des variations mineures peuvent survenir. / Our product is hand-made and minor variations can occur.

MANHATTAN

- Inclinable motorisé pleine jambe "à méc. *protège-mur" (manuel n/d).
 - Appui-tête ajustable manuel sur tous les items (fixe sur centre rond).
 - Coussins de siège avec mousse modelée + 1" de mousse mémoire au-dessus; bras avec mousse mémoire.
 - Couture: petit fil en tissu et gros fil plat en cuir.
 - Chaises longues dos inclinables avec mécanisme "push back"; dégagement mural 10".
 - *Exclus faut. 043 & 163 : Dégagement mural 16".
- Note: 2 inclinables séparés par un coin ne peuvent pas ouvrir en même temps. Aucuns inclinables à côté d'item #155.

OPTIONS

- Motorisé sans fil (batterie): ajoutez \$125/mec.
- *Appui-tête motorisé: ajoutez \$125 ch. (*N/D sur items fixe ou chaise longue.)
- Mousse: Extra ferme ajoutez \$15/siège.
- Choix de bras (LARGE ou PETIT de 6"): Pattes sur bras LARGE: LG187 bois ou Métal: LG189 cyl. (noire ou chrome) ou LG64 (carré). PETIT bras: LG08 bois ou Métal: LG196 cyl. (noire ou chrome) ou LG64 (carré). Spécifiez couleur.
- Profondeur d'assise: 20" ou *22". *Le 22" N/D sur faut. 043 & 163.
- Faut. 043-163: base en bois (spécifiez couleur).

ACCESSOIRES (n/d sur petit bras de 6 po)

- Ancrage \$35 ch | Tablette pivotante & porte verre à vin \$20 ch, Porte tablette \$40 & Lampe DEL \$50.
- Porte-Gobelet en métal : \$25 ch. (1 par bras ou item 160-190 & 2 côte à côte sur item 159). Spécifiez couleur Acier, Noir ou Or.
- *RANGEMENTS 159-160-190 avec 2 prises USB/Élec. *Items universels, doivent être utilisés entre 2 sièges.

Description	L x P x H	Cuir						Tissu		
		10	20 Hugo Madras Softy	30 Empire Fantasy Illusion Tucson Utah Vintage Wild Laredo Yukon	40 Diamond Elegance Princess Santiago	50 Bull Cassiope Dublin	60 Caress Ultrasued	A	B COM	C alta
001 FAUTEUIL	42x40x33/40	1465	1545	1625	1715	1795	1880	1165	1200	1230
002 CAUSEUSE	65x40x33/40	2090	2190	2290	2390	2485	2590	1650	1715	1775
003 SOFA	89x40x33/40	2525	2650	2785	2915	3050	3180	1995	2070	2150
005 CHAISE LONGUE BRAS DROIT	33x62x33/40	1365	1420	1485	1540	1595	1655	1075	1125	1170
009 CAUSEUSE SANS BRAS	47x40x33/40	1470	1530	1590	1655	1720	1780	1135	1200	1260
011 CHAISE LONGUE BRAS GAUCHE	33x62x33/40	1365	1420	1485	1540	1595	1655	1075	1125	1170
012 CAUSEUSE BRAS GAUCHE	56x40x33/40	1795	1880	1960	2050	2130	2215	1405	1470	1525
017 FAUTEUIL DOUBLE	49x40x33/40	1535	1620	1715	1805	1890	1985	1215	1265	1320
021 SOFA APPARTEMENT SANS BRAS	61x40x33/40	1655	1745	1835	1920	2015	2100	1270	1345	1415
024 CAUSEUSE MODULAIRE ALLONGEE DROIT	89x40/44x33/40	2300	2440	2585	2725	2870	3010	1660	1745	1830
040 SOFA SANS BRAS	71x40x33/40	1895	1995	2085	2180	2275	2370	1480	1560	1645
041 FAUTEUIL INCLINABLE BRAS-G	33x40x33/40	1445	1505	1560	1615	1675	1735	1200	1235	1270
042 FAUTEUIL INCLINABLE BRAS-D	33x40x33/40	1445	1505	1560	1615	1675	1735	1200	1235	1270
043 FAUTEUIL INCLINABLE BERÇANT PIVOTANT	30x34x42	1715	1810	1900	2000	2090	2185	1405	1445	1485
044 FAUTEUIL INCLINABLE	42x40x33/40	1745	1820	1890	1960	2040	2110	1445	1480	1510
045 CAUSEUSE SANS BRAS ALLONGEE DROIT	68x40x33/40	1745	1825	1900	1985	2060	2135	1355	1410	1475

MANHATTAN

- Inclinable motorisé pleine jambe "à méc. *protège-mur" (manuel n/d).
- Appui-tête ajustable manuel sur tous les items (fixe sur centre rond).
- Coussins de siège avec mousse modelée + 1" de mousse mémoire au-dessus; bras avec mousse mémoire.
- Couture: petit fil en tissu et gros fil plat en cuir.
- Chaises longues dos inclinables avec mécanisme "push back"; dégagement mural 10".
- *Exclus faut. 043 & 163 : Dégagement mural 16".

Note: 2 inclinables séparés par un coin ne peuvent pas ouvrir en même temps. Aucuns inclinables à côté d'item #155.

OPTIONS

- Motorisé sans fil (batterie): ajoutez \$125/mec.
- *Appui-tête motorisé: ajoutez \$125 ch. (*N/D sur items fixe ou chaise longue.)
- Mousse: Extra ferme ajoutez \$15/siège.
- Choix de bras (LARGE ou PETIT de 6"): Pattes sur bras LARGE: LG187 bois ou Métal: LG189 cyl. (noire ou chrome) ou LG64 (carré). PETIT bras: LG08 bois ou Métal: LG196 cyl. (noire ou chrome) ou LG64 (carré). Spécifiez couleur.
- Profondeur d'assise: 20" ou *22". *Le 22" N/D sur faut. 043 & 163.
- Faut. 043-163: base en bois (spécifiez couleur).

ACCESSOIRES (n/d sur petit bras de 6 po)

- Ancrage \$35 ch | Tablette pivotante & porte verre à vin \$20 ch, Porte tablette \$40 & Lampe DEL \$50.
- Porte-Gobelet en métal : \$25 ch. (1 par bras ou item 160-190 & 2 côte à côte sur item 159). Spécifiez couleur Acier, Noir ou Or.
- *RANGEMENTS 159-160-190 avec 2 prises USB/Élec. *Items universels, doivent être utilisés entre 2 sièges.

Description	L x P x H	Cuir						Tissu		
		10	20 Hugo Madras Softy	30 Empire Fantasy Illusion Tucson Utah Vintage Wild Laredo Yukon	40 Diamond Elegance Princess Santiago	50 Bull Cassiope Dublin	60 Caress Ultrasued	A	B COM	C alta
048 CAUSEUSE MODULAIRE ALLONGEE GAUCHE	89x40/44x33/40	2300	2440	2585	2725	2870	3010	1660	1745	1830
050 CENTRE ROND	49x49x33	1275	1360	1445	1530	1610	1695	920	970	1015
051 FAUTEUIL SANS BRAS	24x40x33/40	840	880	925	970	1010	1050	645	690	730
052 SOFA BRAS GAUCHE	80x40x33/40	2225	2335	2435	2545	2645	2750	1745	1825	1900
053 SOFA BRAS DROIT	80x40x33/40	2225	2335	2435	2545	2645	2750	1745	1825	1900
055 COIN CARRE	44x44x33/40	1480	1565	1655	1745	1835	1920	1150	1195	1235
056 FAUTEUIL BRAS DROIT	33x40x33/40	1170	1225	1275	1330	1380	1430	910	960	1000
057 FAUTEUIL BRAS GAUCHE	33x40x33/40	1170	1225	1275	1330	1380	1430	910	960	1000
061 CAUSEUSE BRAS DROIT	56x40x33/40	1795	1880	1960	2050	2130	2215	1405	1470	1525
071 FAUTEUIL INCLINABLE SANS BRAS	24x40x33/40	1120	1165	1215	1260	1310	1355	935	985	1030
086 CAUSEUSE SANS BRAS ALLONGEE GAUCHE	68x40x33/40	1745	1825	1900	1985	2060	2135	1355	1410	1475
088 FAUTEUIL SANS BRAS ALLONGE GAUCHE	45x40x33/40	1110	1190	1260	1335	1405	1485	855	890	930
089 FAUTEUIL SANS BRAS ALLONGE DROIT	45x40x33/40	1110	1190	1260	1335	1405	1485	855	890	930
095 SOFA APPARTEMENT	79x40x33/40	2275	2400	2530	2650	2780	2905	1785	1865	1940
096 SOFA APPARTEMENT BRAS GAUCHE	70x40x33/40	1990	2085	2185	2285	2385	2480	1535	1610	1690
097 SOFA APPARTEMENT BRAS DROIT	70x40x33/40	1990	2085	2185	2285	2385	2480	1535	1610	1690
124 POUF AVEC RANGEMENT	30x22x17	575	595	620	640	665	685	495	515	535

MANHATTAN

- Inclinable motorisé pleine jambe "à méc. *protège-mur" (manuel n/d).
 - Appui-tête ajustable manuel sur tous les items (fixe sur centre rond).
 - Coussins de siège avec mousse modelée + 1" de mousse mémoire au-dessus; bras avec mousse mémoire.
 - Couture: petit fil en tissu et gros fil plat en cuir.
 - Chaises longues dos inclinables avec mécanisme "push back"; dégagement mural 10".
 - *Exclus faut. 043 & 163 : Dégagement mural 16".
- Note: 2 inclinables séparés par un coin ne peuvent pas ouvrir en même temps. Aucuns inclinables à côté d'item #155.

OPTIONS

- Motorisé sans fil (batterie): ajoutez \$125/mec.
- *Appui-tête motorisé: ajoutez \$125 ch. (*N/D sur items fixe ou chaise longue.)
- Mousse: Extra ferme ajoutez \$15/siège.
- Choix de bras (LARGE ou PETIT de 6"): Pattes sur bras LARGE: LG187 bois ou Métal: LG189 cyl. (noire ou chrome) ou LG64 (carré). PETIT bras: LG08 bois ou Métal: LG196 cyl. (noire ou chrome) ou LG64 (carré). Spécifiez couleur.
- Profondeur d'assise: 20" ou *22". *Le 22" N/D sur faut. 043 & 163.
- Faut. 043-163: base en bois (spécifiez couleur).

ACCESSOIRES (n/d sur petit bras de 6 po)

- Ancrage \$35 ch | Tablette pivotante & porte verre à vin \$20 ch, Porte tablette \$40 & Lampe DEL \$50.
- Porte-Gobelet en métal : \$25 ch. (1 par bras ou item 160-190 & 2 côte à côte sur item 159). Spécifiez couleur Acier, Noir ou Or.
- *RANGEMENTS 159-160-190 avec 2 prises USB/Élec. *Items universels, doivent être utilisés entre 2 sièges.

Description	L x P x H	Cuir						Tissu		
		10	20 Hugo Madras Softy	30 Empire Fantasy Illusion Tucson Utah Vintage Wild Laredo Yukon	40 Diamond Elegance Princess Santiago Sensation Sunset Trina Victoria	50 Bull Cassiope Dublin	60 Caress Ultrasued	A	B COM	C alta
155 PETIT COIN CARRE	40x40x33/40	1480	1565	1655	1745	1835	1920	1150	1195	1235
159 RANGEMENT À ANGLE	10/25x35x22	575	605	630	660	685	710	445	455	465
160 RANGEMENT DROIT	10x35x22	555	580	610	635	665	690	420	435	445
163 FAUT. DBL INCL. BERCANT PIVOTANT	33x34x42	1755	1855	1950	2055	2155	2255	1410	1450	1490
165 FAUTEUIL DOUBLE INCLINABLE	49x40x33/40	1820	1905	2000	2085	2175	2265	1505	1560	1615
167 SOFA APP. SANS BRAS ALLONGE GAUCHE	82x40x33/40	1930	2040	2140	2250	2355	2455	1490	1565	1645
168 SOFA APP. SANS BRAS ALLONGE DROIT	82x40x33/40	1930	2040	2140	2250	2355	2455	1490	1565	1645
169 FAUTEUIL DOUBLE INCLINABLE BRAS GAUCHE	40x40x33/40	1525	1590	1660	1730	1795	1865	1250	1320	1385
170 FAUTEUIL DOUBLE INCLINABLE BRAS DROIT	40x40x33/40	1525	1590	1660	1730	1795	1865	1250	1320	1385
171 FAUTEUIL DOUBLE INCLINABLE SANS BRAS	31x40x33/40	1200	1245	1295	1340	1385	1430	985	1035	1085
173 CHAISE LONGUE DOUBLE BRAS GAUCHE	40x62x33/40	1480	1560	1645	1730	1815	1895	1165	1235	1305
174 CHAISE LONGUE DOUBLE BRAS DROIT	40x62x33/40	1480	1560	1645	1730	1815	1895	1165	1235	1305
175 FAUTEUIL DOUBLE BRAS GAUCHE	40x40x33/40	1235	1310	1380	1455	1530	1600	975	1030	1085
176 FAUTEUIL DOUBLE BRAS DROIT	40x40x33/40	1235	1310	1380	1455	1530	1600	975	1030	1085
177 FAUTEUIL DOUBLE SANS BRAS	31x40x33/40	920	975	1025	1075	1130	1185	700	745	795
178 FAUTEUIL DOUBLE SANS BRAS ALLONGE-G	52x40x33/40	1195	1265	1340	1410	1490	1560	935	985	1030
179 FAUTEUIL DOUBLE SANS BRAS ALLONGE-D	52x40x33/40	1195	1265	1340	1410	1490	1560	935	985	1030

MANHATTAN

- Inclinable motorisé pleine jambe "à méc. *protège-mur" (manuel n/d).
 - Appui-tête ajustable manuel sur tous les items (fixe sur centre rond).
 - Coussins de siège avec mousse modelée + 1" de mousse mémoire au-dessus; bras avec mousse mémoire.
 - Couture: petit fil en tissu et gros fil plat en cuir.
 - Chaises longues dos inclinables avec mécanisme "push back"; dégagement mural 10".
 - *Exclus faut. 043 & 163 : Dégagement mural 16".
- Note: 2 inclinables séparés par un coin ne peuvent pas ouvrir en même temps. Aucuns inclinables à côté d'item #155.

OPTIONS

- Motorisé sans fil (batterie): ajoutez \$125/mec.
- *Appui-tête motorisé: ajoutez \$125 ch. (*N/D sur items fixe ou chaise longue.)
- Mousse: Extra ferme ajoutez \$15/siège.
- Choix de bras (LARGE ou PETIT de 6"): Pattes sur bras LARGE: LG187 bois ou Métal: LG189 cyl. (noire ou chrome) ou LG64 (carré). PETIT bras: LG08 bois ou Métal: LG196 cyl. (noire ou chrome) ou LG64 (carré). Spécifiez couleur.
- Profondeur d'assise: 20" ou *22". *Le 22" N/D sur faut. 043 & 163.
- Faut. 043-163: base en bois (spécifiez couleur).

ACCESSOIRES (n/d sur petit bras de 6 po)

- Ancrage \$35 ch | Tablette pivotante & porte verre à vin \$20 ch, Porte tablette \$40 & Lampe DEL \$50.
- Porte-Gobelet en métal : \$25 ch. (1 par bras ou item 160-190 & 2 côte à côte sur item 159). Spécifiez couleur Acier, Noir ou Or.
- *RANGEMENTS 159-160-190 avec 2 prises USB/Élec. *Items universels, doivent être utilisés entre 2 sièges.

Description	L x P x H	Cuir						Tissu		
		10	20 Hugo Madras Softy	30 Empire Fantasy Illusion Tucson Utah Vintage Wild Laredo Yukon	40 Diamond Elegance Princess Santiago Sensation Sunset Trina Victoria	50 Bull Cassiope Dublin	60 Caress Ultrasued	A	B COM	C alta
186 CAUS. SANS BRAS ALLONGEE RANGEMENT-G	68x40x33/40	1870	1945	2030	2105	2185	2265	1480	1540	1600
187 CAUS. SANS BRAS ALLONGEE RANGEMENT-D	68x40x33/40	1870	1945	2030	2105	2185	2265	1480	1540	1600
188 FAUT. SANS BRAS ALLONGE RANGEMENT-G	45x40x33/40	1240	1315	1385	1465	1535	1605	985	1015	1045
189 FAUT. SANS BRAS ALLONGE RANGEMENT-D	45x40x33/40	1240	1315	1385	1465	1535	1605	985	1015	1045
190 PETIT RANGEMENT À ANGLE	10/20x35x22	555	580	610	635	665	690	420	435	445
221 FAUT. DBL SANS BRAS ALLONGE RANGEMENT-G	52x40x33/40	1320	1390	1470	1540	1610	1685	1055	1105	1160
222 FAUT. DBL SANS BRAS ALLONGE RANGEMENT-D	52x40x33/40	1320	1390	1470	1540	1610	1685	1055	1105	1160
223 SOFA APP SANS BRAS ALLONGE RANGEMENT-G	82x40x33/40	2055	2165	2275	2385	2500	2605	1610	1690	1770
224 SOFA APP SANS BRAS ALLONGE RANGEMENT-D	82x40x33/40	2055	2165	2275	2385	2500	2605	1610	1690	1770
230 CHAISE LONGUE DOUBLE DOS INCL. BRAS-G	40x62x33/40	1620	1700	1780	1860	1935	2020	1270	1345	1415
231 CHAISE LONGUE DOUBLE DOS INCL. BRAS-D	40x62x33/40	1620	1700	1780	1860	1935	2020	1270	1345	1415
232 CHAISE LONGUE DOS INCLINABLE BRAS-G	33x62x33/40	1505	1575	1650	1725	1795	1870	1195	1240	1290
233 CHAISE LONGUE DOS INCLINABLE BRAS-D	33x62x33/40	1505	1575	1650	1725	1795	1870	1195	1240	1290
234 SOFA APP. MODULAIRE ALLONGE GAUCHE	96x40/44x33/40	2380	2515	2640	2775	2905	3040	1735	1820	1900
235 SOFA APP. MODULAIRE ALLONGE DROIT	96x40/44x33/40	2380	2515	2640	2775	2905	3040	1735	1820	1900
CONFIGURATIONS										
A CONFIG (169-170)	80X40X40	3050	3180	3320	3460	3590	3730	2500	2640	2770

Liste de prix CDN

MANHATTAN

Description	L x P x H	Cuir						Tissu		
		10	20 Hugo Madras Softy	30 Empire Fantasy Illusion Tucson Utah Vintage Wild Laredo Yukon	40 Diamond Elegance Princess Santiago Sensation Sunset Trina Victoria	50 Bull Cassiope Dublin	60 Caress Ultrasued	A	B COM	C alta
B CONFIG (169-171-174)	111X62X40	4205	4395	4600	4800	4995	5190	3400	3590	3775
C CONFIG (096-055-171-170)	115X115X40	6195	6485	6795	7100	7400	7695	4920	5160	5395
D CONFIG (169-171-235)	115X96X40	5105	5350	5595	5845	6085	6335	3970	4175	4370
J CONFIG (041-042)	66X40X40	2890	3010	3120	3230	3350	3470	2400	2470	2540
K CONFIG (041-071-005)	90X62X40	3930	4090	4260	4415	4580	4745	3210	3345	3470
L CONFIG (012-055-071-042)	101X101X40	5840	6115	6390	6670	6950	7225	4690	4885	5060
M CONFIG (041-071-024)	101X89X40	4865	5110	5360	5600	5855	6100	3795	3965	4130

MANHATTAN

OPTIMA

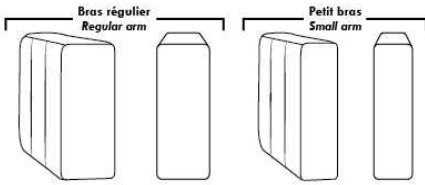

Spécifications | Specifications

Appui-tête levé / Headrest up
 Appui-tête baissé / Headrest down
 Complètement incliné / Fully reclined

(A) Hauteur complète 40" / Total Height
 (B) Hauteur appui-tête baissé 33" / Height headrest down
 (C) Hauteur du bras 24" / Arm Height
 (D) Hauteur du siège 19,5" / Seat height
 (E) Profondeur inclinée 65" / Depth fully reclined
 (F) Profondeur d'assise 20" ou/ou 22" / Seat depth
 (G) Profondeur appui-tête monté 36" / Depth with headrest up

Siège 30" de large | 30" Seat Width

Siège 23" de large | 23" Seat Width

Autres | Others

Fauteuil berçant, pivotant et inclinable / **Swivel, rocking motion chair**

N'est pas un mécanisme protège-mur / Not a wall hugger mechanism
 Dégagement mural: 16" / Wall clearance: 16"

30" Populaires | Popular CONFIGURATIONS 23"

Nos produits sont fabriqués à la main et des variations mineures peuvent survenir. / Our product is hand-made and minor variations can occur.

MARSEILLE

- Inclinable motorisé pleine jambe "à mécanisme *protège-mur" (manuel n/d).
 - Appui-tête ajustable manuel sur tous les items (fixe sur centre rond).
 - Coussins de siège avec mousse modelée + 1" de mousse mémoire au-dessus; bras avec mousse mémoire.
 - Couture: petit fil en tissu et gros fil plat en cuir.
 - Chaises longues dos inclinables avec mécanisme "push back"; dégagement mural 10".
 - *Exclus faut. 043 & 163: Dégagement mural 16".
- Note: 2 inclinables séparés par un coin ne peuvent pas ouvrir en même temps. Aucuns inclinables à côté d'item #155.

OPTIONS

- Motorisé sans fil (batterie): ajoutez \$125/mec.
- *Appui-tête motorisé: ajoutez \$125 ch. (*N/D sur items fixe ou chaise longue.)
- Mousse: Extra ferme ajoutez \$15/siège.
- Choix de bras (LARGE ou PETIT de 6"): Pattes sur bras LARGE: LG103 bois ou LG189 métal (noire ou chrome). PETIT Bras: LG08 bois ou Métal: LG196 cyl. (noire ou chrome) ou LG64 (carré). Spécifiez couleur.
- Profondeur d'assise: 20" ou *22". *Le 22" N/D sur faut. 043 & 163.
- Faut. 043-163: avec base en bois (spécifiez couleur).

ACCESSOIRES (n/d sur petit bras de 6 po)

- Ancrage \$35 ch | Tablette pivotante & porte verre à vin \$20 ch, Porte tablette \$40 & Lampe DEL \$50.
- Porte-Gobelet en métal: \$25 ch. (1 par bras ou item 160-190 & 2 côte à côte sur item 159). Spécifiez couleur Acier, Noir ou Or.
- *RANGEMENTS 159-160-190 avec 2 prises USB/Élec. *Items universels, non finis sur les côtés, doivent être utilisés entre 2 sièges.

Description	L x P x H	Cuir						Tissu		
		10	20 Hugo Madras Softy	30 Empire Fantasy Illusion Tucson Utah Vintage Wild Laredo Yukon	40 Diamond Elegance Princess Santiago Sensation Sunset Trina Victoria	50 Bull Cassiope Dublin	60 Caress Ultrasued	A	B COM	C alta
001 FAUTEUIL	44x40x33/40	1465	1545	1625	1715	1795	1880	1165	1200	1230
002 CAUSEUSE	67x40x33/40	2090	2190	2290	2390	2485	2590	1650	1715	1775
003 SOFA	91x40x33/40	2525	2650	2785	2915	3050	3180	1995	2070	2150
005 CHAISE LONGUE BRAS DROIT	34X62X33/40	1365	1420	1485	1540	1595	1655	1075	1125	1170
009 CAUSEUSE SANS BRAS	47x40x33/40	1470	1530	1590	1655	1720	1780	1135	1200	1260
011 CHAISE LONGUE BRAS GAUCHE	34x62x33/40	1365	1420	1485	1540	1595	1655	1075	1125	1170
012 CAUSEUSE BRAS GAUCHE	57x40x33/40	1795	1880	1960	2050	2130	2215	1405	1470	1525
017 FAUTEUIL DOUBLE	51x40x33/40	1535	1620	1715	1805	1890	1985	1215	1265	1320
021 SOFA APPARTEMENT SANS BRAS	61x40x33/40	1655	1745	1835	1920	2015	2100	1270	1345	1415
024 CAUSEUSE MODULAIRE ALLONGEE DROIT	89x40/44x33/40	2300	2440	2585	2725	2870	3010	1660	1745	1830
040 SOFA SANS BRAS	71x40x33/40	1895	1995	2085	2180	2275	2370	1480	1560	1645
041 FAUTEUIL INCLINABLE BRAS-G	34x40x33/40	1445	1505	1560	1615	1675	1735	1200	1235	1270
042 FAUTEUIL INCLINABLE BRAS-D	34x40x33/40	1445	1505	1560	1615	1675	1735	1200	1235	1270
043 FAUTEUIL INCLINABLE BERÇANT PIVOTANT	30x34x42	1715	1810	1900	2000	2090	2185	1405	1445	1485
044 FAUTEUIL INCLINABLE	44x40x33/40	1745	1820	1890	1960	2040	2110	1445	1480	1510
045 CAUSEUSE SANS BRAS ALLONGEE DROIT	68x40x33/40	1745	1825	1900	1985	2060	2135	1355	1410	1475

MARSEILLE

- Inclinable motorisé pleine jambe "à mécanisme *protège-mur" (manuel n/d).
 - Appui-tête ajustable manuel sur tous les items (fixe sur centre rond).
 - Coussins de siège avec mousse modelée + 1" de mousse mémoire au-dessus; bras avec mousse mémoire.
 - Couture: petit fil en tissu et gros fil plat en cuir.
 - Chaises longues dos inclinables avec mécanisme "push back"; dégagement mural 10".
 - *Exclus faut. 043 & 163: Dégagement mural 16".
- Note: 2 inclinables séparés par un coin ne peuvent pas ouvrir en même temps. Aucuns inclinables à côté d'item #155.

OPTIONS

- Motorisé sans fil (batterie): ajoutez \$125/mec.
- *Appui-tête motorisé: ajoutez \$125 ch. (*N/D sur items fixe ou chaise longue.)
- Mousse: Extra ferme ajoutez \$15/siège.
- Choix de bras (LARGE ou PETIT de 6"): Pattes sur bras LARGE: LG103 bois ou LG189 métal (noire ou chrome). PETIT Bras: LG08 bois ou Métal: LG196 cyl. (noire ou chrome) ou LG64 (carré). Spécifiez couleur.
- Profondeur d'assise: 20" ou *22". *Le 22" N/D sur faut. 043 & 163.
- Faut. 043-163: avec base en bois (spécifiez couleur).

ACCESSOIRES (n/d sur petit bras de 6 po)

- Ancrage \$35 ch | Tablette pivotante & porte verre à vin \$20 ch, Porte tablette \$40 & Lampe DEL \$50.
- Porte-Gobelet en métal: \$25 ch. (1 par bras ou item 160-190 & 2 côte à côte sur item 159). Spécifiez couleur Acier, Noir ou Or.
- *RANGEMENTS 159-160-190 avec 2 prises USB/Élec. *Items universels, non finis sur les côtés, doivent être utilisés entre 2 sièges.

Description	L x P x H	Cuir						Tissu		
		10	20 Hugo Madras Softy	30 Empire Fantasy Illusion Tucson Utah Vintage Wild Laredo Yukon	40 Diamond Elegance Princess Santiago Sensation Sunset Trina Victoria	50 Bull Cassiope Dublin	60 Caress Ultrasued	A	B COM	C alta
048 CAUSEUSE MODULAIRE ALLONGEE GAUCHE	89x40/44x33/40	2300	2440	2585	2725	2870	3010	1660	1745	1830
050 CENTRE ROND	49x49x33	1275	1360	1445	1530	1610	1695	920	970	1015
051 FAUTEUIL SANS BRAS	24x40x33/40	840	880	925	970	1010	1050	645	690	730
052 SOFA BRAS GAUCHE	81x40x33/40	2225	2335	2435	2545	2645	2750	1745	1825	1900
053 SOFA BRAS DROIT	81x40x33/40	2225	2335	2435	2545	2645	2750	1745	1825	1900
055 COIN CARRE	44x44x33/40	1480	1565	1655	1745	1835	1920	1150	1195	1235
056 FAUTEUIL BRAS DROIT	34x40x33/40	1170	1225	1275	1330	1380	1430	910	960	1000
057 FAUTEUIL BRAS GAUCHE	34x40x33/40	1170	1225	1275	1330	1380	1430	910	960	1000
061 CAUSEUSE BRAS DROIT	57x40x33/40	1795	1880	1960	2050	2130	2215	1405	1470	1525
071 FAUTEUIL INCLINABLE SANS BRAS	24x40x33/40	1120	1165	1215	1260	1310	1355	935	985	1030
086 CAUSEUSE SANS BRAS ALLONGEE GAUCHE	68x40x33/40	1745	1825	1900	1985	2060	2135	1355	1410	1475
088 FAUTEUIL SANS BRAS ALLONGE GAUCHE	45x40x33/40	1110	1190	1260	1335	1405	1485	855	890	930
089 FAUTEUIL SANS BRAS ALLONGE DROIT	45x40x33/40	1110	1190	1260	1335	1405	1485	855	890	930
095 SOFA APPARTEMENT	81x40x33/40	2275	2400	2530	2650	2780	2905	1785	1865	1940
096 SOFA APPARTEMENT BRAS GAUCHE	71x40x33/40	1990	2085	2185	2285	2385	2480	1535	1610	1690
097 SOFA APPARTEMENT BRAS DROIT	71x40x33/40	1990	2085	2185	2285	2385	2480	1535	1610	1690
124 POUF AVEC RANGEMENT	30x22x17	575	595	620	640	665	685	495	515	535

MARSEILLE

- Inclinable motorisé pleine jambe "à mécanisme *protège-mur" (manuel n/d).
 - Appui-tête ajustable manuel sur tous les items (fixe sur centre rond).
 - Coussins de siège avec mousse modelée + 1" de mousse mémoire au-dessus; bras avec mousse mémoire.
 - Couture: petit fil en tissu et gros fil plat en cuir.
 - Chaises longues dos inclinables avec mécanisme "push back"; dégagement mural 10".
 - *Exclus faut. 043 & 163: Dégagement mural 16".
- Note: 2 inclinables séparés par un coin ne peuvent pas ouvrir en même temps. Aucuns inclinables à côté d'item #155.

OPTIONS

- Motorisé sans fil (batterie): ajoutez \$125/mec.
- *Appui-tête motorisé: ajoutez \$125 ch. (*N/D sur items fixe ou chaise longue.)
- Mousse: Extra ferme ajoutez \$15/siège.
- Choix de bras (LARGE ou PETIT de 6"): Pattes sur bras LARGE: LG103 bois ou LG189 métal (noire ou chrome). PETIT Bras: LG08 bois ou Métal: LG196 cyl. (noire ou chrome) ou LG64 (carré). Spécifiez couleur.
- Profondeur d'assise: 20" ou *22". *Le 22" N/D sur faut. 043 & 163.
- Faut. 043-163: avec base en bois (spécifiez couleur).

ACCESSOIRES (n/d sur petit bras de 6 po)

- Ancrage \$35 ch | Tablette pivotante & porte verre à vin \$20 ch, Porte tablette \$40 & Lampe DEL \$50.
- Porte-Gobelet en métal: \$25 ch. (1 par bras ou item 160-190 & 2 côte à côte sur item 159). Spécifiez couleur Acier, Noir ou Or.
- *RANGEMENTS 159-160-190 avec 2 prises USB/Élec. *Items universels, non finis sur les côtés, doivent être utilisés entre 2 sièges.

Description	L x P x H	Cuir						Tissu		
		10	20 Hugo Madras Softy	30 Empire Fantasy Illusion Tucson Utah Vintage Wild Laredo Yukon	40 Diamond Elegance Princess Santiago Sensation Sunset Trina Victoria	50 Bull Cassiope Dublin	60 Caress Ultrasued	A	B COM	C alta
155 PETIT COIN CARRE	40x40x33/40	1480	1565	1655	1745	1835	1920	1150	1195	1235
159 RANGEMENT À ANGLE	10/25x35x22	575	605	630	660	685	710	445	455	465
160 RANGEMENT DROIT	10x35x22	555	580	610	635	665	690	420	435	445
163 FAUT. DBL INCL. BERCANT PIVOTANT	33x34x42	1755	1855	1950	2055	2155	2255	1410	1450	1490
165 FAUTEUIL DOUBLE INCLINABLE	51x40x33/40	1820	1905	2000	2085	2175	2265	1505	1560	1615
167 SOFA APP. SANS BRAS ALLONGE GAUCHE	82x40x33/40	1930	2040	2140	2250	2355	2455	1490	1565	1645
168 SOFA APP. SANS BRAS ALLONGE DROIT	82x40x33/40	1930	2040	2140	2250	2355	2455	1490	1565	1645
169 FAUTEUIL DOUBLE INCLINABLE BRAS GAUCHE	41x40x33/40	1525	1590	1660	1730	1795	1865	1250	1320	1385
170 FAUTEUIL DOUBLE INCLINABLE BRAS DROIT	41x40x33/40	1525	1590	1660	1730	1795	1865	1250	1320	1385
171 FAUTEUIL DOUBLE INCLINABLE SANS BRAS	31x40x33/40	1200	1245	1295	1340	1385	1430	985	1035	1085
173 CHAISE LONGUE DOUBLE BRAS GAUCHE	41x62x33/40	1480	1560	1645	1730	1815	1895	1165	1235	1305
174 CHAISE LONGUE DOUBLE BRAS DROIT	41x62x33/40	1480	1560	1645	1730	1815	1895	1165	1235	1305
175 FAUTEUIL DOUBLE BRAS GAUCHE	41x40x33/40	1235	1310	1380	1455	1530	1600	975	1030	1085
176 FAUTEUIL DOUBLE BRAS DROIT	41x40x33/40	1235	1310	1380	1455	1530	1600	975	1030	1085
177 FAUTEUIL DOUBLE SANS BRAS	31x40x33/40	920	975	1025	1075	1130	1185	700	745	795
178 FAUTEUIL DOUBLE SANS BRAS ALLONGE-G	52x40x33/40	1195	1265	1340	1410	1490	1560	935	985	1030
179 FAUTEUIL DOUBLE SANS BRAS ALLONGE-D	52x40x33/40	1195	1265	1340	1410	1490	1560	935	985	1030

MARSEILLE

- Inclinable motorisé pleine jambe "à mécanisme *protège-mur" (manuel n/d).
 - Appui-tête ajustable manuel sur tous les items (fixe sur centre rond).
 - Coussins de siège avec mousse modelée + 1" de mousse mémoire au-dessus; bras avec mousse mémoire.
 - Couture: petit fil en tissu et gros fil plat en cuir.
 - Chaises longues dos inclinables avec mécanisme "push back"; dégagement mural 10".
 - *Exclus faut. 043 & 163: Dégagement mural 16".
- Note: 2 inclinables séparés par un coin ne peuvent pas ouvrir en même temps. Aucuns inclinables à côté d'item #155.

OPTIONS

- Motorisé sans fil (batterie): ajoutez \$125/mec.
- *Appui-tête motorisé: ajoutez \$125 ch. (*N/D sur items fixe ou chaise longue.)
- Mousse: Extra ferme ajoutez \$15/siège.
- Choix de bras (LARGE ou PETIT de 6"): Pattes sur bras LARGE: LG103 bois ou LG189 métal (noire ou chrome). PETIT Bras: LG08 bois ou Métal: LG196 cyl. (noire ou chrome) ou LG64 (carré). Spécifiez couleur.
- Profondeur d'assise: 20" ou *22". *Le 22" N/D sur faut. 043 & 163.
- Faut. 043-163: avec base en bois (spécifiez couleur).

ACCESSOIRES (n/d sur petit bras de 6 po)

- Ancrage \$35 ch | Tablette pivotante & porte verre à vin \$20 ch, Porte tablette \$40 & Lampe DEL \$50.
- Porte-Gobelet en métal: \$25 ch. (1 par bras ou item 160-190 & 2 côte à côte sur item 159). Spécifiez couleur Acier, Noir ou Or.
- *RANGEMENTS 159-160-190 avec 2 prises USB/Élec. *Items universels, non finis sur les côtés, doivent être utilisés entre 2 sièges.

Description	L x P x H	Cuir						Tissu		
		10	20 Hugo Madras Softy	30 Empire Fantasy Illusion Tucson Utah Vintage Wild Laredo Yukon	40 Diamond Elegance Princess Santiago Sensation Sunset Trina Victoria	50 Bull Cassiope Dublin	60 Caress Ultrasued	A	B COM	C alta
186 CAUS. SANS BRAS ALLONGEE RANGEMENT-G	68x40x33/40	1870	1945	2030	2105	2185	2265	1480	1540	1600
187 CAUS. SANS BRAS ALLONGEE RANGEMENT-D	68x40x33/40	1870	1945	2030	2105	2185	2265	1480	1540	1600
188 FAUT. SANS BRAS ALLONGE RANGEMENT-G	45x40x33/40	1240	1315	1385	1465	1535	1605	985	1015	1045
189 FAUT. SANS BRAS ALLONGE RANGEMENT-D	45x40x33/40	1240	1315	1385	1465	1535	1605	985	1015	1045
190 PETIT RANGEMENT À ANGLE	10/20x35x22	555	580	610	635	665	690	420	435	445
221 FAUT. DBL SANS BRAS ALLONGE RANGEMENT-G	52x40x33/40	1320	1390	1470	1540	1610	1685	1055	1105	1160
222 FAUT. DBL SANS BRAS ALLONGE RANGEMENT-D	52x40x33/40	1320	1390	1470	1540	1610	1685	1055	1105	1160
223 SOFA APP SANS BRAS ALLONGE RANGEMENT-G	82x40x33/40	2055	2165	2275	2385	2500	2605	1610	1690	1770
224 SOFA APP SANS BRAS ALLONGE RANGEMENT-D	82x40x33/40	2055	2165	2275	2385	2500	2605	1610	1690	1770
230 CHAISE LONGUE DOUBLE DOS INCL. BRAS-G	41x62x33/40	1620	1700	1780	1860	1935	2020	1270	1345	1415
231 CHAISE LONGUE DOUBLE DOS INCL. BRAS-D	41x62x33/40	1620	1700	1780	1860	1935	2020	1270	1345	1415
232 CHAISE LONGUE DOS INCLINABLE BRAS-G	34x62x33/40	1505	1575	1650	1725	1795	1870	1195	1240	1290
233 CHAISE LONGUE DOS INCLINABLE BRAS-D	34x62x33/40	1505	1575	1650	1725	1795	1870	1195	1240	1290
234 SOFA APP. MODULAIRE ALLONGE GAUCHE	96x40/44x33/40	2380	2515	2640	2775	2905	3040	1735	1820	1900
235 SOFA APP. MODULAIRE ALLONGE DROIT	96x40/44x33/40	2380	2515	2640	2775	2905	3040	1735	1820	1900
CONFIGURATIONS										
A CONFIG (169-170)	82X40X40	3050	3180	3320	3460	3590	3730	2500	2640	2770

Liste de prix CDN

MARSEILLE

Description	L x P x H	Cuir						Tissu		
		10	20 Hugo Madras Softy	30 Empire Fantasy Illusion Tucson Utah Vintage Wild Laredo Yukon	40 Diamond Elegance Princess Santiago Sensation Sunset Trina Victoria	50 Bull Cassiope Dublin	60 Caress Ultrasued	A	B COM	C alta
B CONFIG (169-171-174)	113X62X40	4205	4395	4600	4800	4995	5190	3400	3590	3775
C CONFIG (096-055-171-170)	115X115X40	6195	6485	6795	7100	7400	7695	4920	5160	5395
D CONFIG (169-171-235)	115X96X40	5105	5350	5595	5845	6085	6335	3970	4175	4370
J CONFIG (041-042)	68X40X40	2890	3010	3120	3230	3350	3470	2400	2470	2540
K CONFIG (041-071-005)	92X62X40	3930	4090	4260	4415	4580	4745	3210	3345	3470
L CONFIG (012-055-071-042)	102X102X40	5840	6115	6390	6670	6950	7225	4690	4885	5060
M CONFIG (041-071-024)	102X89X40	4865	5110	5360	5600	5855	6100	3795	3965	4130

MARSEILLE

OPTIMA

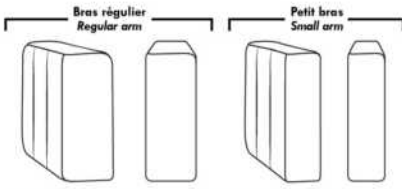

Spécifications | Specifications

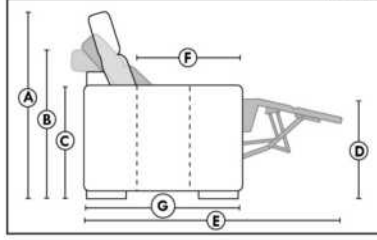

- Appui-tête levé / Headrest up
 - Appui-tête baissé / Headrest down
 - Complètement incliné / Fully reclined
- (A) Hauteur complète 40" / Total Height
 - (B) Hauteur appui-tête baissé 33" / Height headrest down
 - (C) Hauteur du bras 24,5" / Arm Height
 - (D) Hauteur du siège 19,5" / Seat height
 - (E) Profondeur inclinée 65" / Depth fully reclined
 - (F) Profondeur d'assise 20" ou/ou 22" / Seat depth
 - (G) Profondeur appui-tête monté 36" / Depth with headrest up

Siège 30" de large | 30" Seat Width

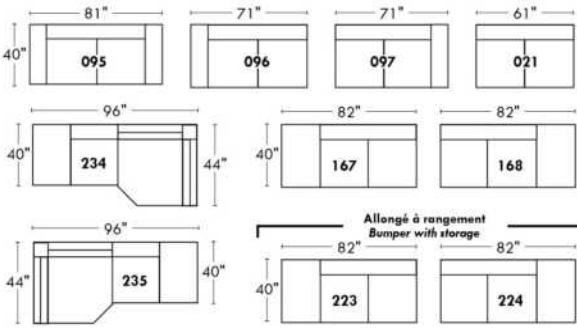

Siège 23" de large | 23" Seat Width

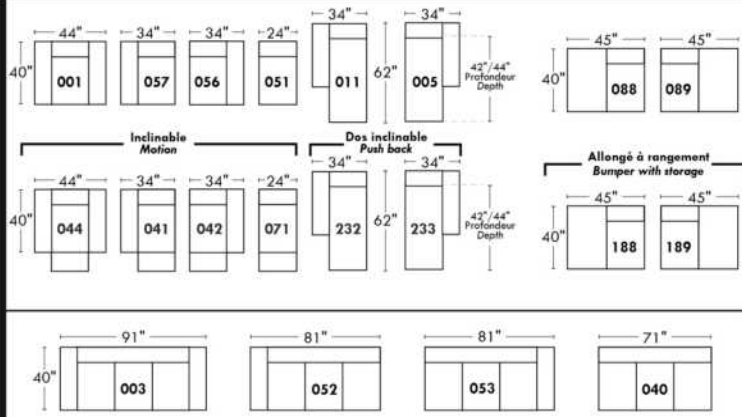
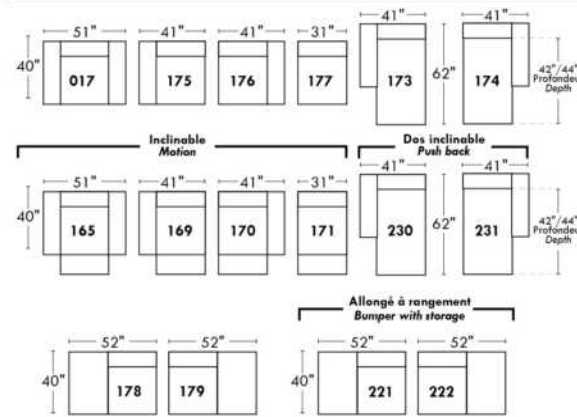
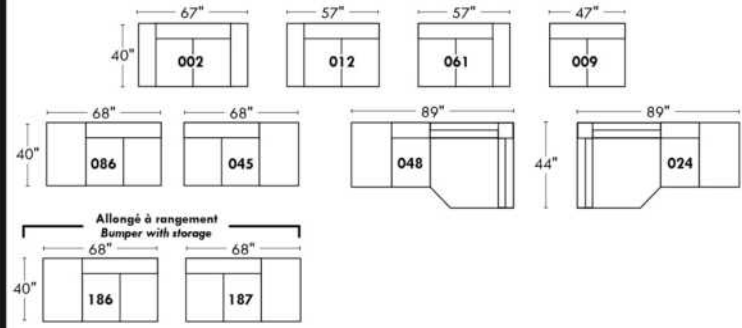

Autres | Others

Fauteuil berçant, pivotant et inclinable

N'est pas un mécanisme protège-mur
Dégagement mural: 16"

Swivel, rocking motion chair

Not a wall hugger mechanism
Wall clearance: 16"

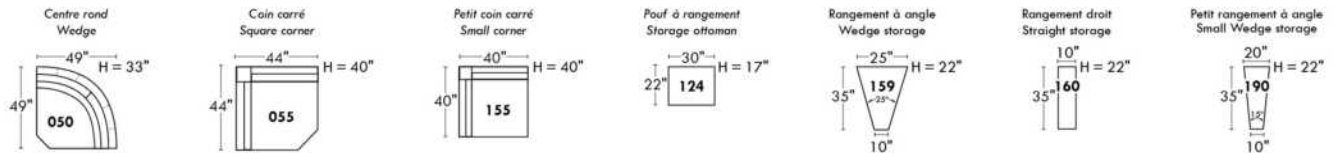
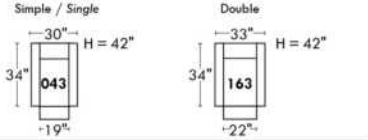

30" Populaires | Popular CONFIGURATIONS 23"

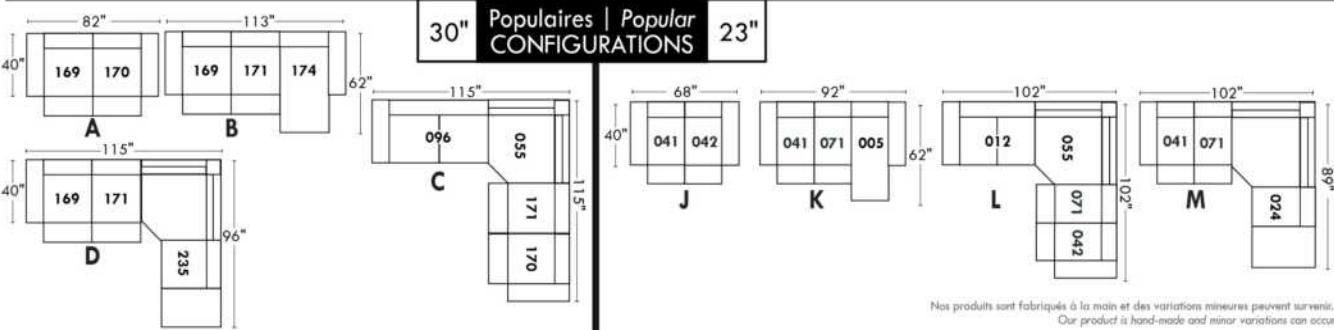

Nos produits sont fabriqués à la main et des variations mineures peuvent survenir.
Our product is hand-made and minor variations can occur.



MAXIMA

Caractéristiques: Appui-tête ajustable manuel (2 sur coin carré). Couture: En tissu, petit fil & en cuir gros fil plat. Coussins de siège avec mousse mémoire. Chaise longue dos incl. avec méc. "Push Back".

OPTIONS - Fournir DESSIN de votre config:

Petit Bras 6": au même prix.

Patte (spécifiez couleur) : Bras LARGE: LG189 métal (noire ou chrome) ou LG187 bois. PETIT bras: LG64 métal ou LG08 bois. | Table #154: Spécifiez couleur du dessus de table en bois.

Faut. 043-163 : base en bois (spécifiez couleur).

Accessoires: Ancrage \$35 ch | Tablette pivot. & porte verre à vin \$20 ch, Porte tablette \$40 & Lampe DEL \$50.

Option PREMIUM (Seul. avec option MOTORISÉ): Repose-pied Pleine jambe + rembourrage de siège avec mousse modelée & mousse mémoire 1" sur l'ensemble du mobilier; AJOUTEZ \$55/siège. Section allongée d'un item compte pour 1 siège & chaise pour 2 sièges.

Mécanisme motorisé inclinable ajoutez \$125/méc. Pour le SANS FIL (batterie) ajoutez \$250.

NOTE: 2 sièges inclinables SÉPARÉS par un coin ou une table ne peuvent pas ouvrir en même temps.

Description	L x P x H	Cuir						Tissu		
		10	20 Hugo Madras Softy	30 Empire Fantasy Illusion Tucson Utah Vintage Wild Laredo Yukon	40 Diamond Elegance Princess Santiago Sensation Sunset Trina Victoria	50 Bull Cassiope Dublin	60 Caress Ultrasued	A	B COM	C alta
001 FAUTEUIL	45x40x30/39	1365	1445	1535	1610	1685	1780	1010	1045	1090
002 CAUSEUSE	68x40x30/39	1960	2070	2180	2280	2385	2475	1475	1535	1590
003 SOFA	92x40x30/39	2400	2525	2670	2795	2920	3050	1795	1880	1950
005 CHAISE LONGUE BRAS DROIT	35x62x30/39	1260	1325	1385	1450	1510	1575	940	1000	1045
009 CAUSEUSE SANS BRAS	47x40x30/39	1435	1500	1565	1620	1680	1750	1075	1140	1200
011 CHAISE LONGUE BRAS GAUCHE	35x62x30/39	1260	1325	1385	1450	1510	1575	940	1000	1045
012 CAUSEUSE BRAS GAUCHE	58x40x30/39	1700	1790	1880	1950	2040	2120	1265	1330	1385
017 FAUTEUIL DOUBLE	52x40x30/39	1445	1535	1620	1715	1805	1890	1075	1135	1190
021 SOFA APPARTEMENT SANS BRAS	61x40x30/39	1615	1690	1790	1875	1945	2035	1220	1280	1365
024 CAUSEUSE MODULAIRE ALLONGEE DROIT	89x40/44x30/39	2260	2395	2535	2675	2810	2940	1575	1655	1740
040 SOFA SANS BRAS	71x40x30/39	1870	1945	2045	2135	2220	2305	1385	1475	1555
041 FAUTEUIL INCLINABLE BRAS-G	35x40x30/39	1230	1280	1360	1415	1480	1540	955	1000	1035
042 FAUTEUIL INCLINABLE BRAS-D	35x40x30/39	1230	1280	1360	1415	1480	1540	955	1000	1035
043 FAUTEUIL INCLINABLE BERÇANT PIVOTANT	30 x 34 x 42	1520	1600	1695	1790	1875	1955	1215	1250	1290
044 FAUTEUIL INCLINABLE	45x40x30/39	1490	1575	1660	1745	1820	1900	1150	1195	1235
045 CAUSEUSE SANS BRAS ALLONGEE DROIT	68x40x30/39	1680	1780	1875	1950	2045	2135	1250	1315	1375
048 CAUSEUSE MODULAIRE ALLONGEE GAUCHE	89x40/44x30/39	2260	2395	2535	2675	2810	2940	1575	1655	1740
051 FAUTEUIL SANS BRAS	24x40x30/39	825	865	910	955	1000	1035	610	660	695
052 SOFA BRAS GAUCHE	82x40x30/39	2130	2240	2355	2455	2570	2680	1590	1670	1760
053 SOFA BRAS DROIT	82x40x30/39	2130	2240	2355	2455	2570	2680	1590	1670	1760



MAXIMA

Caractéristiques: Appui-tête ajustable manuel (2 sur coin carré). Couture: En tissu, petit fil & en cuir gros fil plat. Coussins de siège avec mousse mémoire. Chaise longue dos incl. avec méc. "Push Back".

OPTIONS - Fournir DESSIN de votre config:

Petit Bras 6": au même prix.

Patte (spécifiez couleur) : Bras LARGE: LG189 métal (noire ou chrome) ou LG187 bois. PETIT bras: LG64 métal ou LG08 bois. | Table #154: Spécifiez couleur du dessus de table en bois.

Faut. 043-163 : base en bois (spécifiez couleur).

Accessoires: Ancrage \$35 ch | Tablette pivot. & porte verre à vin \$20 ch, Porte tablette \$40 & Lampe DEL \$50.

Option PREMIUM (Seul. avec option MOTORISÉ): Repose-pied Pleine jambe + rembourrage de siège avec mousse modelée & mousse mémoire 1" sur l'ensemble du mobilier; AJOUTEZ \$55/siège. Section allongée d'un item compte pour 1 siège & chaise pour 2 sièges.

Mécanisme motorisé inclinable ajoutez \$125/méc. Pour le SANS FIL (batterie) ajoutez \$250.

NOTE: 2 sièges inclinables SÉPARÉS par un coin ou une table ne peuvent pas ouvrir en même temps.

Description	L x P x H	Cuir						Tissu		
		10	20 Hugo Madras Softy	30 Empire Fantasy Illusion Tucson Utah Vintage Wild Laredo Yukon	40 Diamond Elegance Princess Santiago Sensation Sunset Trina Victoria	50 Bull Cassiope Dublin	60 Caress Ultrasued	A	B COM	C alta
055 COIN CARRE	44x44x30/39	1485	1565	1655	1740	1815	1895	1125	1165	1220
056 FAUTEUIL BRAS DROIT	35x40x30/39	1090	1150	1225	1275	1345	1395	820	860	895
057 FAUTEUIL BRAS GAUCHE	35x40x30/39	1090	1150	1225	1275	1345	1395	820	860	895
061 CAUSEUSE BRAS DROIT	58x40x30/39	1700	1790	1880	1950	2040	2120	1265	1330	1385
071 FAUTEUIL INCLINABLE SANS BRAS	24x40x30/39	955	1010	1060	1130	1175	1235	755	795	835
086 CAUSEUSE SANS BRAS ALLONGEE GAUCHE	68x40x30/39	1680	1780	1875	1950	2045	2135	1250	1315	1375
088 FAUTEUIL SANS BRAS ALLONGE GAUCHE	45x40x30/39	1055	1135	1205	1270	1345	1405	795	835	870
089 FAUTEUIL SANS BRAS ALLONGE DROIT	45x40x30/39	1055	1135	1205	1270	1345	1405	795	835	870
095 SOFA APPARTEMENT	82x40x30/39	2160	2275	2405	2525	2645	2780	1610	1680	1765
096 SOFA APPARTEMENT BRAS GAUCHE	72x40x30/39	1890	2005	2095	2205	2300	2405	1405	1485	1560
097 SOFA APPARTEMENT BRAS DROIT	72x40x30/39	1890	2005	2095	2205	2300	2405	1405	1485	1560
124 POUF AVEC RANGEMENT	30x22x17	545	565	595	630	660	685	460	470	485
154 TABLE REMBOURRÉE ANGULAIRE	7/34x32.5x19	465	490	535	555	580	605	395	410	420
163 FAUT. DBL INCL. BERCANT PIVOTANT	33 x 34 x 42	1555	1655	1745	1825	1920	2015	1220	1255	1295
165 FAUTEUIL DOUBLE INCLINABLE	52x40x30/39	1585	1670	1770	1860	1940	2035	1220	1265	1325
167 SOFA APP. SANS BRAS ALLONGE GAUCHE	82x40x30/39	1875	1990	2090	2205	2305	2415	1390	1475	1545
168 SOFA APP. SANS BRAS ALLONGE DROIT	82x40x30/39	1875	1990	2090	2205	2305	2415	1390	1475	1545
169 FAUTEUIL DOUBLE INCLINABLE BRAS GAUCHE	42x40x30/39	1310	1375	1450	1515	1585	1655	1010	1055	1125
170 FAUTEUIL DOUBLE INCLINABLE BRAS DROIT	42x40x30/39	1310	1375	1450	1515	1585	1655	1010	1055	1125
171 FAUTEUIL DOUBLE INCLINABLE SANS BRAS	31x40x30/39	1040	1095	1155	1220	1265	1325	805	855	895



MAXIMA

Caractéristiques: Appui-tête ajustable manuel (2 sur coin carré). Couture: En tissu, petit fil & en cuir gros fil plat. Coussins de siège avec mousse mémoire. Chaise longue dos incl. avec méc. "Push Back".

OPTIONS - Fournir DESSIN de votre config:

Petit Bras 6": au même prix.

Patte (spécifiez couleur) : Bras LARGE: LG189 métal (noire ou chrome) ou LG187 bois. PETIT bras: LG64 métal ou LG08 bois. | Table #154: Spécifiez couleur du dessus de table en bois.

Faut. 043-163 : base en bois (spécifiez couleur).

Accessoires: Ancrage \$35 ch | Tablette pivot. & porte verre à vin \$20 ch, Porte tablette \$40 & Lampe DEL \$50.

Option PREMIUM (Seul. avec option MOTORISÉ): Repose-pied Pleine jambe + rembourrage de siège avec mousse modelée & mousse mémoire 1" sur l'ensemble du mobilier; AJOUTEZ \$55/siège. Section allongée d'un item compte pour 1 siège & chaise pour 2 sièges.

Mécanisme motorisé inclinable ajoutez \$125/méc. Pour le SANS FIL (batterie) ajoutez \$250.

NOTE: 2 sièges inclinables SÉPARÉS par un coin ou une table ne peuvent pas ouvrir en même temps.

Description	L x P x H	Cuir						Tissu		
		10	20 Hugo Madras Softy	30 Empire Fantasy Illusion Tucson Utah Vintage Wild Laredo Yukon	40 Diamond Elegance Princess Santiago Sensation Sunset Trina Victoria	50 Bull Cassiope Dublin	60 Caress Ultrasued	A	B COM	C alta
173 CHAISE LONGUE DOUBLE BRAS GAUCHE	42x62x30/39	1375	1455	1545	1620	1700	1790	1020	1090	1155
174 CHAISE LONGUE DOUBLE BRAS DROIT	42x62x30/39	1375	1455	1545	1620	1700	1790	1020	1090	1155
175 FAUTEUIL DOUBLE BRAS GAUCHE	42x40x30/39	1170	1240	1315	1380	1450	1515	870	930	990
176 FAUTEUIL DOUBLE BRAS DROIT	42x40x30/39	1170	1240	1315	1380	1450	1515	870	930	990
177 FAUTEUIL DOUBLE SANS BRAS	31x40x30/39	895	955	1015	1060	1130	1175	675	720	765
178 FAUTEUIL DOUBLE SANS BRAS ALLONGE-G	52x40x30/39	1140	1220	1290	1370	1445	1515	860	910	980
179 FAUTEUIL DOUBLE SANS BRAS ALLONGE-D	52x40x30/39	1140	1220	1290	1370	1445	1515	860	910	980
230 CHAISE LONGUE DOUBLE DOS INCL. BRAS-G	42x62x30/39	1515	1600	1680	1770	1840	1930	1140	1205	1270
231 CHAISE LONGUE DOUBLE DOS INCL. BRAS-D	42x62x30/39	1515	1600	1680	1770	1840	1930	1140	1205	1270
232 CHAISE LONGUE DOS INCLINABLE BRAS-G	35x62x30/39	1385	1450	1515	1580	1645	1690	1050	1110	1165
233 CHAISE LONGUE DOS INCLINABLE BRAS-D	35x62x30/39	1385	1450	1515	1580	1645	1690	1050	1110	1165
234 SOFA APP. MODULAIRE ALLONGE GAUCHE	96x40/44x30/39	2330	2460	2605	2740	2885	3015	1645	1740	1825
235 SOFA APP. MODULAIRE ALLONGE DROIT	96x40/44x30/39	2330	2460	2605	2740	2885	3015	1645	1740	1825
CONFIGURATIONS										
A CONFIG. (169-177-174)	115X62X30/39	3580	3785	4010	4195	4415	4620	2705	2865	3045
B CONFIG. (096-055-177-170)	116X117X30/39	5580	5900	6215	6520	6830	7130	4215	4425	4670
C CONFIG. (173-177-055-179)	117X96X30/39	4895	5195	5505	5790	6090	6375	3680	3885	4120
D CONFIG. (011-009-005)	116X62X30/39	3955	4150	4335	4520	4700	4900	2955	3140	3290
E CONFIG. (041-071-055-061)	103X102X30/39	5370	5645	5955	6235	6510	6790	4100	4290	4475
F CONFIG. (041-061)	93X40X30/39	2930	3070	3240	3365	3520	3660	2220	2330	2420
G CONFIG. (057-042)	70X40X30/39	2320	2430	2585	2690	2825	2935	1775	1860	1930

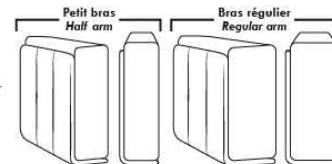

Siège 30" de large | 30" Seat Width

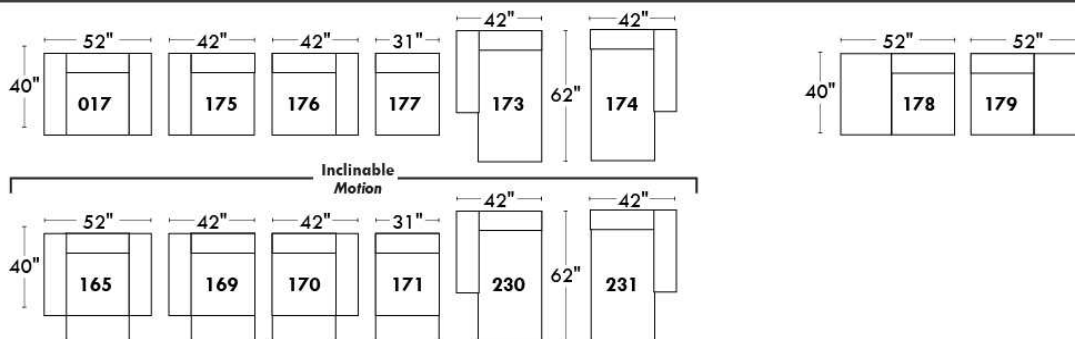
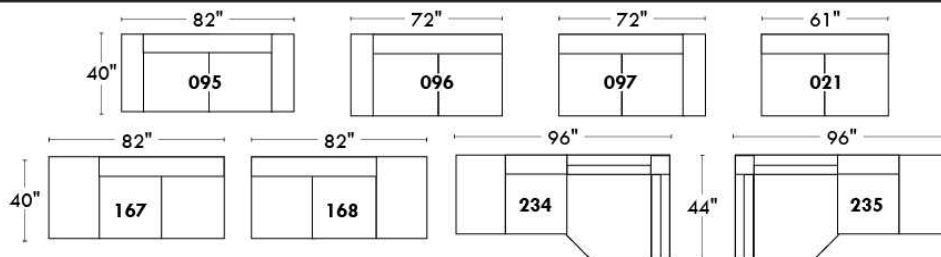

Spécifications | Specifications

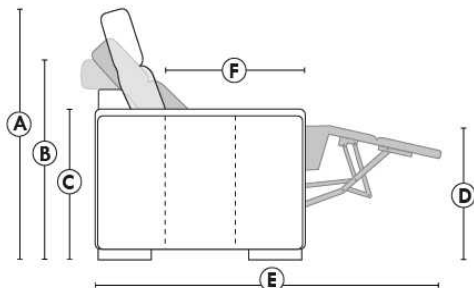

- Appui-tête levé / Headrest up
- Appui-tête baissé / Headrest down
- Complètement incliné / Fully reclined

- (A) Hauteur complète 39" / Total Height
- (B) Hauteur appui-tête baissé 30" / Height headrest down
- (C) Hauteur du bras 24" / Arm Height
- (D) Hauteur du siège 19,5" / Seat height
- (E) Profondeur inclinée 63" / Depth fully reclined
- (F) Profondeur d'assise 20" / Seat depth

Autres | Others

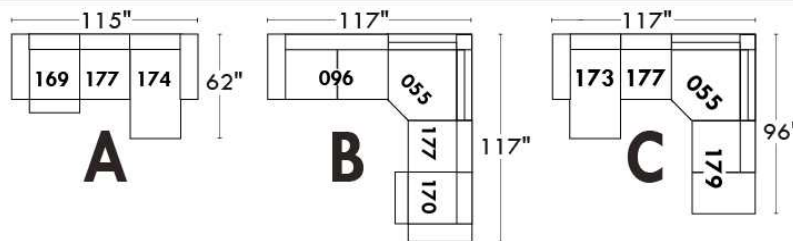
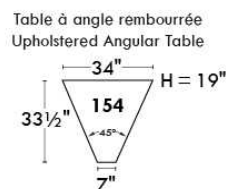
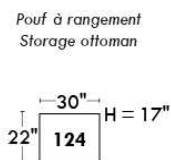
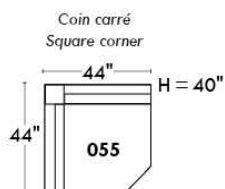

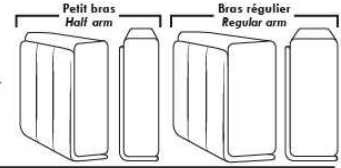

Siège 23" de large | 23" Seat Width

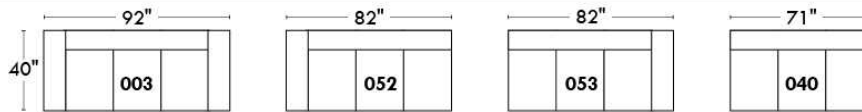
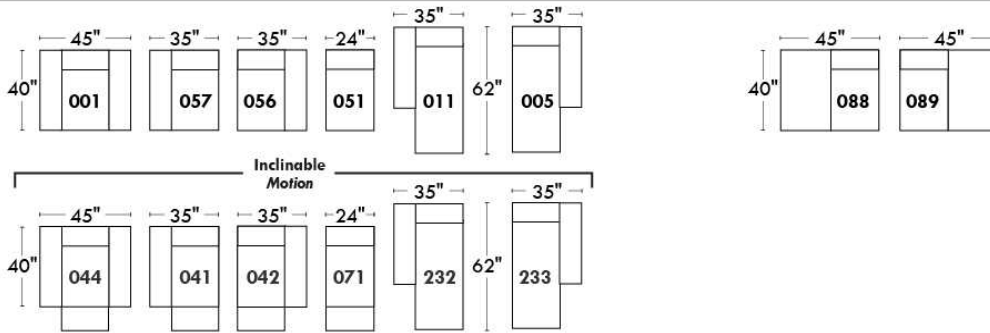
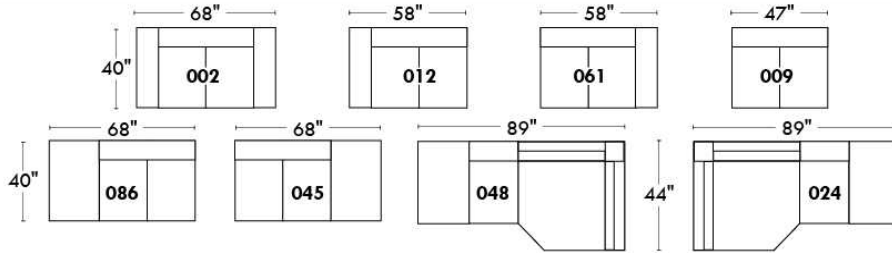

Fauteuil berçant, pivotant et inclinable
Swivel rocking motion chair

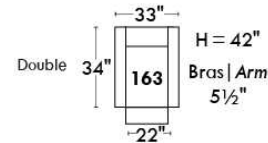
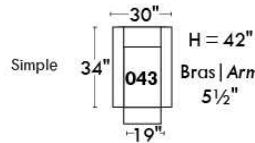

Autres | Others

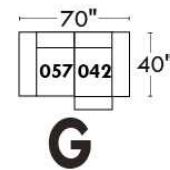
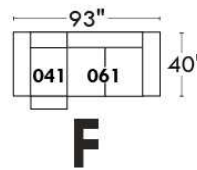
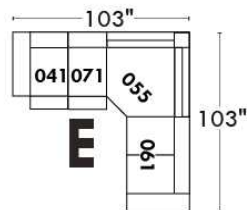
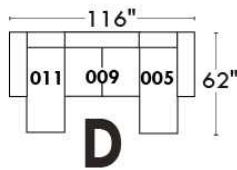
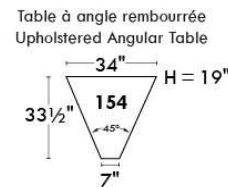
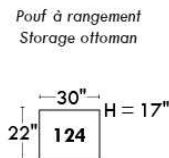
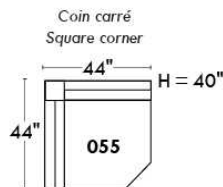

MELBOURNE

Inclinable motorisé pleine jambe "à méc. *protège-mur" (manuel n/d). Appui-tête manuel sur tous les items (fixe sur centre rond). Coussins de siège avec mousse modelée + 1" de mousse mémoire au-dessus; bras avec mousse mémoire. Couture: petit fil en tissu & gros fil plat en cuir. Chaises longues dos inclinables avec méc. "push back"; dégagement mural 10".

*Exclus faut. 043 & 163: Dégagement mural 16".

Note: 2 inclinables séparés par un coin ne peuvent pas ouvrir en même temps. Aucuns inclinables à côté du Petit coin carré.

OPTIONS

-Motorisé sans fil (batterie): ajoutez \$125/mec.

-*Appui-tête motorisé: ajoutez \$125 ch. (*N/D sur items fixe ou chaise longue.)

-Mousse: Extra ferme ajoutez \$15/siège.

-Choix avec ou sans "insertion de bois" dans le bras. Si avec insertion, spécifiez couleur.

-Choix de bras (LARGE ou PETIT de 6"): Pattes sur bras LARGE: LG103 en bois ou LG189 métal (noire ou chrome). PETIT Bras: LG08 en bois ou LG196 métal (noire ou chrome). Spécifiez couleur.

-Profondeur d'assise : 20" ou *22". *Le 22" N/D sur faut. 043 & 163.

-Faut. 043-163: avec base en bois (spécifiez couleur).

ACCESSOIRES (Seul. sur *items 159-160-190):

-Ancrage \$35 ch | Tablette pivotante & porte verre à vin \$20 ch, porte tablette \$40 & lampe DEL \$50.

-Porte-Gobelet en métal: \$25 ch. (1 par item 160-190 & 2 côte à côte sur item 159). Spécifiez couleur Acier, Noir ou Or.

-*RANGEMENTS 159-160-190 avec 2 prises USB/Élec. *Doivent être utilisés entre 2 sièges

Description	L x P x H	Cuir						Tissu		
		10	20 Hugo Madras Softy	30 Empire Fantasy Illusion Tucson Utah Vintage Wild Laredo Yukon	40 Diamond Elegance Princess Santiago Sensation Sunset Trina Victoria	50 Bull Cassiope Dublin	60 Caress Ultrasued	A	B COM	C alta
001 FAUTEUIL	44x40x33/40	1465	1545	1625	1715	1795	1880	1165	1200	1230
002 CAUSEUSE	67x40x33/40	2090	2190	2290	2390	2485	2590	1650	1715	1775
003 SOFA	91x40x33/40	2525	2650	2785	2915	3050	3180	1995	2070	2150
005 CHAISE LONGUE BRAS DROIT	34x62x33/40	1365	1420	1485	1540	1595	1655	1075	1125	1170
009 CAUSEUSE SANS BRAS	47x40x33/40	1470	1530	1590	1655	1720	1780	1135	1200	1260
011 CHAISE LONGUE BRAS GAUCHE	34x62x33/40	1365	1420	1485	1540	1595	1655	1075	1125	1170
012 CAUSEUSE BRAS GAUCHE	57x40x33/40	1795	1880	1960	2050	2130	2215	1405	1470	1525
017 FAUTEUIL DOUBLE	51x40x33/40	1535	1620	1715	1805	1890	1985	1215	1265	1320
021 SOFA APPARTEMENT SANS BRAS	61x40x33/40	1655	1745	1835	1920	2015	2100	1270	1345	1415
024 CAUSEUSE MODULAIRE ALLONGEE DROIT	89x40/44x33/40	2300	2440	2585	2725	2870	3010	1660	1745	1830
040 SOFA SANS BRAS	71x40x33/40	1895	1995	2085	2180	2275	2370	1480	1560	1645
041 FAUTEUIL INCLINABLE BRAS-G	34x40x33/40	1445	1505	1560	1615	1675	1735	1200	1235	1270
042 FAUTEUIL INCLINABLE BRAS-D	34x40x33/40	1445	1505	1560	1615	1675	1735	1200	1235	1270
043 FAUTEUIL INCLINABLE BERÇANT PIVOTANT	30x34x42	1715	1810	1900	2000	2090	2185	1405	1445	1485
044 FAUTEUIL INCLINABLE	44x40x33/40	1745	1820	1890	1960	2040	2110	1445	1480	1510
045 CAUSEUSE SANS BRAS ALLONGEE DROIT	68x40x33/40	1745	1825	1900	1985	2060	2135	1355	1410	1475
048 CAUSEUSE MODULAIRE ALLONGEE GAUCHE	89x40/44x33/40	2300	2440	2585	2725	2870	3010	1660	1745	1830

MELBOURNE

Inclinable motorisé pleine jambe "à méc. *protège-mur" (manuel n/d). Appui-tête manuel sur tous les items (fixe sur centre rond). Coussins de siège avec mousse modelée + 1" de mousse mémoire au-dessus; bras avec mousse mémoire. Couture: petit fil en tissu & gros fil plat en cuir. Chaises longues dos inclinables avec méc. "push back"; dégagement mural 10".

*Exclus faut. 043 & 163: Dégagement mural 16".

Note: 2 inclinables séparés par un coin ne peuvent pas ouvrir en même temps. Aucuns inclinables à côté du Petit coin carré.

OPTIONS

-Motorisé sans fil (batterie): ajoutez \$125/mec.

-*Appui-tête motorisé: ajoutez \$125 ch. (*N/D sur items fixe ou chaise longue.)

-Mousse: Extra ferme ajoutez \$15/siège.

-Choix avec ou sans "insertion de bois" dans le bras. Si avec insertion, spécifiez couleur.

-Choix de bras (LARGE ou PETIT de 6"): Pattes sur bras LARGE: LG103 en bois ou LG189 métal (noire ou chrome). PETIT Bras: LG08 en bois ou LG196 métal (noire ou chrome). Spécifiez couleur.

-Profondeur d'assise : 20" ou *22". *Le 22" N/D sur faut. 043 & 163.

-Faut. 043-163: avec base en bois (spécifiez couleur).

ACCESSOIRES (Seul. sur *items 159-160-190):

-Ancrage \$35 ch | Tablette pivotante & porte verre à vin \$20 ch, porte tablette \$40 & lampe DEL \$50.

-Porte-Gobelet en métal: \$25 ch. (1 par item 160-190 & 2 côte à côte sur item 159). Spécifiez couleur Acier, Noir ou Or.

-*RANGEMENTS 159-160-190 avec 2 prises USB/Élec. *Doivent être utilisés entre 2 sièges

Description	L x P x H	Cuir						Tissu		
		10	20 Hugo Madras Softy	30 Empire Fantasy Illusion Tucson Utah Vintage Wild Laredo Yukon	40 Diamond Elegance Princess Santiago Sensation Sunset Trina Victoria	50 Bull Cassiope Dublin	60 Caress Ultrasued	A	B COM	C alta
050 CENTRE ROND	49x49x33	1275	1360	1445	1530	1610	1695	920	970	1015
051 FAUTEUIL SANS BRAS	24x40x33/40	840	880	925	970	1010	1050	645	690	730
052 SOFA BRAS GAUCHE	81x40x33/40	2225	2335	2435	2545	2645	2750	1745	1825	1900
053 SOFA BRAS DROIT	81x40x33/40	2225	2335	2435	2545	2645	2750	1745	1825	1900
055 COIN CARRE	44x44x33/40	1480	1565	1655	1745	1835	1920	1150	1195	1235
056 FAUTEUIL BRAS DROIT	34x40x33/40	1170	1225	1275	1330	1380	1430	910	960	1000
057 FAUTEUIL BRAS GAUCHE	34x40x33/40	1170	1225	1275	1330	1380	1430	910	960	1000
061 CAUSEUSE BRAS DROIT	57x40x33/40	1795	1880	1960	2050	2130	2215	1405	1470	1525
071 FAUTEUIL INCLINABLE SANS BRAS	24x40x33/40	1120	1165	1215	1260	1310	1355	935	985	1030
086 CAUSEUSE SANS BRAS ALLONGEE GAUCHE	68x40x33/40	1745	1825	1900	1985	2060	2135	1355	1410	1475
088 FAUTEUIL SANS BRAS ALLONGE GAUCHE	45x40x33/40	1110	1190	1260	1335	1405	1485	855	890	930
089 FAUTEUIL SANS BRAS ALLONGE DROIT	45x40x33/40	1110	1190	1260	1335	1405	1485	855	890	930
095 SOFA APPARTEMENT	81x40x33/40	2275	2400	2530	2650	2780	2905	1785	1865	1940
096 SOFA APPARTEMENT BRAS GAUCHE	71x40x33/40	1990	2085	2185	2285	2385	2480	1535	1610	1690
097 SOFA APPARTEMENT BRAS DROIT	71x40x33/40	1990	2085	2185	2285	2385	2480	1535	1610	1690
124 POUF AVEC RANGEMENT	30x22x17	575	595	620	640	665	685	495	515	535
155 PETIT COIN CARRE	40x40x33/40	1480	1565	1655	1745	1835	1920	1150	1195	1235
159 RANGEMENT À ANGLE	10/25x35x22	575	605	630	660	685	710	445	455	465

MELBOURNE

Inclinable motorisé pleine jambe "à méc. *protège-mur" (manuel n/d). Appui-tête manuel sur tous les items (fixe sur centre rond). Coussins de siège avec mousse modelée + 1" de mousse mémoire au-dessus; bras avec mousse mémoire. Couture: petit fil en tissu & gros fil plat en cuir. Chaises longues dos inclinables avec méc. "push back"; dégagement mural 10".

*Exclus faut. 043 & 163: Dégagement mural 16".

Note: 2 inclinables séparés par un coin ne peuvent pas ouvrir en même temps. Aucuns inclinables à côté du Petit coin carré.

OPTIONS

-Motorisé sans fil (batterie): ajoutez \$125/mec.

-*Appui-tête motorisé: ajoutez \$125 ch. (*N/D sur items fixe ou chaise longue.)

-Mousse: Extra ferme ajoutez \$15/siège.

-Choix avec ou sans "insertion de bois" dans le bras. Si avec insertion, spécifiez couleur.

-Choix de bras (LARGE ou PETIT de 6"): Pattes sur bras LARGE: LG103 en bois ou LG189 métal (noire ou chrome). PETIT Bras: LG08 en bois ou LG196 métal (noire ou chrome). Spécifiez couleur.

-Profondeur d'assise : 20" ou *22". *Le 22" N/D sur faut. 043 & 163.

-Faut. 043-163: avec base en bois (spécifiez couleur).

ACCESSOIRES (Seul. sur *items 159-160-190):

-Ancrage \$35 ch | Tablette pivotante & porte verre à vin \$20 ch, porte tablette \$40 & lampe DEL \$50.

-Porte-Gobelet en métal: \$25 ch. (1 par item 160-190 & 2 côte à côte sur item 159). Spécifiez couleur Acier, Noir ou Or.

-*RANGEMENTS 159-160-190 avec 2 prises USB/Élec. *Doivent être utilisés entre 2 sièges

Description	L x P x H	Cuir						Tissu		
		10	20 Hugo Madras Softy	30 Empire Fantasy Illusion Tucson Utah Vintage Wild Laredo Yukon	40 Diamond Elegance Princess Santiago Sensation Sunset Trina Victoria	50 Bull Cassiope Dublin	60 Caress Ultrasued	A	B COM	C alta
160 RANGEMENT DROIT	10x35x22	555	580	610	635	665	690	420	435	445
163 FAUT. DBL INCL. BERCANT PIVOTANT	33x34x42	1755	1855	1950	2055	2155	2255	1410	1450	1490
165 FAUTEUIL DOUBLE INCLINABLE	51x40x33/40	1820	1905	2000	2085	2175	2265	1505	1560	1615
167 SOFA APP. SANS BRAS ALLONGE GAUCHE	82x40x33/40	1930	2040	2140	2250	2355	2455	1490	1565	1645
168 SOFA APP. SANS BRAS ALLONGE DROIT	82x40x33/40	1930	2040	2140	2250	2355	2455	1490	1565	1645
169 FAUTEUIL DOUBLE INCLINABLE BRAS GAUCHE	41x40x33/40	1525	1590	1660	1730	1795	1865	1250	1320	1385
170 FAUTEUIL DOUBLE INCLINABLE BRAS DROIT	41x40x33/40	1525	1590	1660	1730	1795	1865	1250	1320	1385
171 FAUTEUIL DOUBLE INCLINABLE SANS BRAS	31x40x33/40	1200	1245	1295	1340	1385	1430	985	1035	1085
173 CHAISE LONGUE DOUBLE BRAS GAUCHE	41x62x33/40	1480	1560	1645	1730	1815	1895	1165	1235	1305
174 CHAISE LONGUE DOUBLE BRAS DROIT	41x62x33/40	1480	1560	1645	1730	1815	1895	1165	1235	1305
175 FAUTEUIL DOUBLE BRAS GAUCHE	41x40x33/40	1235	1310	1380	1455	1530	1600	975	1030	1085
176 FAUTEUIL DOUBLE BRAS DROIT	41x40x33/40	1235	1310	1380	1455	1530	1600	975	1030	1085
177 FAUTEUIL DOUBLE SANS BRAS	31x40x33/40	920	975	1025	1075	1130	1185	700	745	795
178 FAUTEUIL DOUBLE SANS BRAS ALLONGE-G	52x40x33/40	1195	1265	1340	1410	1490	1560	935	985	1030
179 FAUTEUIL DOUBLE SANS BRAS ALLONGE-D	52x40x33/40	1195	1265	1340	1410	1490	1560	935	985	1030
186 CAUS. SANS BRAS ALLONGEE RANGEMENT-G	68x40x33/40	1870	1945	2030	2105	2185	2265	1480	1540	1600
187 CAUS. SANS BRAS ALLONGEE RANGEMENT-D	68x40x33/40	1870	1945	2030	2105	2185	2265	1480	1540	1600
188 FAUT. SANS BRAS ALLONGE RANGEMENT-G	45x40x33/40	1240	1315	1385	1465	1535	1605	985	1015	1045

MELBOURNE

Inclinable motorisé pleine jambe "à méc. *protège-mur" (manuel n/d). Appui-tête manuel sur tous les items (fixe sur centre rond). Coussins de siège avec mousse modelée + 1" de mousse mémoire au-dessus; bras avec mousse mémoire. Couture: petit fil en tissu & gros fil plat en cuir. Chaises longues dos inclinables avec méc. "push back"; dégagement mural 10".

*Exclus faut. 043 & 163: Dégagement mural 16".

Note: 2 inclinables séparés par un coin ne peuvent pas ouvrir en même temps. Aucuns inclinables à côté du Petit coin carré.

OPTIONS

-Motorisé sans fil (batterie): ajoutez \$125/mec.

-*Appui-tête motorisé: ajoutez \$125 ch. (*N/D sur items fixe ou chaise longue.)

-Mousse: Extra ferme ajoutez \$15/siège.

-Choix avec ou sans "insertion de bois" dans le bras. Si avec insertion, spécifiez couleur.

-Choix de bras (LARGE ou PETIT de 6"): Pattes sur bras LARGE: LG103 en bois ou LG189 métal (noire ou chrome). PETIT Bras: LG08 en bois ou LG196 métal (noire ou chrome). Spécifiez couleur.

-Profondeur d'assise : 20" ou *22". *Le 22" N/D sur faut. 043 & 163.

-Faut. 043-163: avec base en bois (spécifiez couleur).

ACCESSOIRES (Seul. sur *items 159-160-190):

-Ancrage \$35 ch | Tablette pivotante & porte verre à vin \$20 ch, porte tablette \$40 & lampe DEL \$50.

-Porte-Gobelet en métal: \$25 ch. (1 par item 160-190 & 2 côte à côte sur item 159). Spécifiez couleur Acier, Noir ou Or.

-*RANGEMENTS 159-160-190 avec 2 prises USB/Élec. *Doivent être utilisés entre 2 sièges

Description	L x P x H	Cuir						Tissu		
		10	20 Hugo Madras Softy	30 Empire Fantasy Illusion Tucson Utah Vintage Wild Laredo Yukon	40 Diamond Elegance Princess Santiago Sensation Sunset Trina Victoria	50 Bull Cassiope Dublin	60 Caress Ultrasued	A	B COM	C alta
189 FAUT. SANS BRAS ALLONGE RANGEMENT-D	45x40x33/40	1240	1315	1385	1465	1535	1605	985	1015	1045
190 PETIT RANGEMENT À ANGLE	10/20x35x22	555	580	610	635	665	690	420	435	445
221 FAUT. DBL SANS BRAS ALLONGE RANGEMENT-G	52x40x33/40	1320	1390	1470	1540	1610	1685	1055	1105	1160
222 FAUT. DBL SANS BRAS ALLONGE RANGEMENT-D	52x40x33/40	1320	1390	1470	1540	1610	1685	1055	1105	1160
223 SOFA APP SANS BRAS ALLONGE RANGEMENT-G	82x40x33/40	2055	2165	2275	2385	2500	2605	1610	1690	1770
224 SOFA APP SANS BRAS ALLONGE RANGEMENT-D	82x40x33/40	2055	2165	2275	2385	2500	2605	1610	1690	1770
230 CHAISE LONGUE DOUBLE DOS INCL. BRAS-G	41x62x33/40	1620	1700	1780	1860	1935	2020	1270	1345	1415
231 CHAISE LONGUE DOUBLE DOS INCL. BRAS-D	41x62x33/40	1620	1700	1780	1860	1935	2020	1270	1345	1415
232 CHAISE LONGUE DOS INCLINABLE BRAS-G	34x62x33/40	1505	1575	1650	1725	1795	1870	1195	1240	1290
233 CHAISE LONGUE DOS INCLINABLE BRAS-D	34x62x33/40	1505	1575	1650	1725	1795	1870	1195	1240	1290
234 SOFA APP. MODULAIRE ALLONGE GAUCHE	96x40/44x33/40	2380	2515	2640	2775	2905	3040	1735	1820	1900
235 SOFA APP. MODULAIRE ALLONGE DROIT	96x40/44x33/40	2380	2515	2640	2775	2905	3040	1735	1820	1900
CONFIGURATIONS										
A CONFIG (169-170)	82X40X40	3050	3180	3320	3460	3590	3730	2500	2640	2770
B CONFIG (169-171-174)	113X62X40	4205	4395	4600	4800	4995	5190	3400	3590	3775
C CONFIG (096-055-171-170)	115X115X40	6195	6485	6795	7100	7400	7695	4920	5160	5395
D CONFIG (169-171-235)	115X96X40	5105	5350	5595	5845	6085	6335	3970	4175	4370
J CONFIG (041-042)	68X40X40	2890	3010	3120	3230	3350	3470	2400	2470	2540

Liste de prix CDN

MELBOURNE

Description	L x P x H	Cuir						Tissu		
		10	20 Hugo Madras Softy	30 Empire Fantasy Illusion Tucson Utah Vintage Wild Laredo Yukon	40 Diamond Elegance Princess Santiago Sensation Sunset Trina Victoria	50 Bull Cassiope Dublin	60 Caress Ultrasued	A	B COM	C alta
K CONFIG (041-071-005)	92X62X40	3930	4090	4260	4415	4580	4745	3210	3345	3470
L CONFIG (012-055-071-042)	102X102X40	5840	6115	6390	6670	6950	7225	4690	4885	5060
M CONFIG (041-071-024)	102X89X40	4865	5110	5360	5600	5855	6100	3795	3965	4130

MELBOURNE

OPTIMA

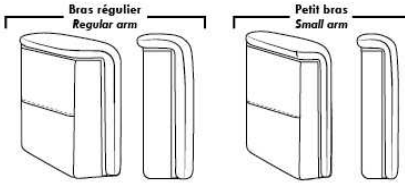

Spécifications | Specifications

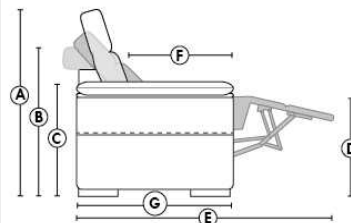

- Appui-tête levé Headrest up
- Appui-tête baissé Headrest down
- Complètement incliné Fully reclined

(A) Hauteur complète 40" Total Height
(B) Hauteur appui-tête baissé 33" Height headrest down
(C) Hauteur du bras 24,5" Arm Height
(D) Hauteur du siège 19,5" Seat height
(E) Profondeur inclinée 65" Depth fully reclined
(F) Profondeur d'assise 20" ou/ou 22" Seat depth
(G) Profondeur appui-tête monté 36" Depth with headrest up

Siège 30" de large | 30" Seat Width

Siège 23" de large | 23" Seat Width

Autres | Others

Fauteuil berçant, pivotant et inclinable
Swivel, rocking motion chair

N'est pas un mécanisme protège-mur
Not a wall hugger mechanism

Dégagement mural: 16" Wall clearance: 16"

Simple / Single



043 H = 42"

Double



163 H = 42"

Centre rond Wedge



050 H = 33"

Coin carré Square corner

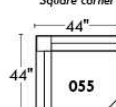

055 H = 40"

Petit coin carré Small corner

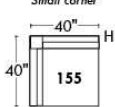

155 H = 40"

Pouf à rangement Storage ottoman

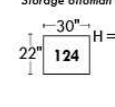

124 H = 17"

Rangement à angle Wedge storage

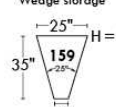

159 H = 22"

Rangement droit Straight storage

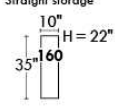

160 H = 22"

Petit rangement à angle Small Wedge storage

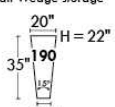

190 H = 22"

30" Populaires | Popular CONFIGURATIONS 23"

Nos produits sont fabriqués à la main et des variations mineures peuvent survenir.
Our product is hand-made and minor variations can occur.



MONACO

Caractéristiques: Modèle avec appui-tête ajustable (2 sur coin carré). Couture: En tissu, petit fil & en cuir gros fil plat. Coussins de siège & bras avec mousse mémoire. Chaise longue dos inclinable avec méc. "Push Back"

OPTIONS - Fournir DESSIN de votre config:

Patte: LG189 métal (noire ou chrome) ou LG187 bois (Spécifiez couleur). | Table (154): Spécifiez couleur du dessus de table en bois.

Faut. 043-163 : avec base en bois (spécifiez couleur).

Accessoires: Ancrage \$35 ch. | Tablette pivotante & porte verre à vin \$20 ch., Porte tablette \$40 & Lampe DEL \$50.

Option PREMIUM (Seul. avec option MOTORISÉ): Repose-pied pleine jambe + rembourrage de sièges avec mousse modelée & mousse mémoire 1" sur l'ensemble du mobilier; AJOUTEZ \$55/siège. Section allongée d'un item compte pour 1 siège & chaise longue pour 2 sièges.

Mécanisme motorisé inclinable ajoutez \$125/méc. Pour le SANS FIL (batterie) ajoutez \$250.

NOTE: 2 sièges inclinables SÉPARÉS par un COIN ou une TABLE ne peuvent pas ouvrir en même temps.

Description	L x P x H	Cuir						Tissu		
		10	20 Hugo Madras Softy	30 Empire Fantasy Illusion Tucson Utah Vintage Wild Laredo Yukon	40 Diamond Elegance Princess Santiago Sensation Sunset Trina Victoria	50 Bull Cassiope Dublin	60 Caress Ultrasued	A	B COM	C alta
001 FAUTEUIL	42x40x30/39	1310	1385	1480	1560	1645	1720	975	1005	1040
002 CAUSEUSE	65x40x30/39	1935	2040	2155	2250	2355	2450	1425	1490	1555
003 SOFA	89x40x30/39	2370	2500	2630	2760	2890	3015	1760	1830	1910
005 CHAISE LONGUE BRAS DROIT	33x62x30/39	1240	1305	1370	1425	1490	1555	910	980	1020
009 CAUSEUSE SANS BRAS	47x40x30/39	1445	1505	1575	1625	1685	1760	1075	1140	1200
011 CHAISE LONGUE BRAS GAUCHE	33x62x30/39	1240	1305	1370	1425	1490	1555	910	980	1020
012 CAUSEUSE BRAS GAUCHE	56x40x30/39	1685	1780	1870	1940	2030	2105	1245	1310	1370
017 FAUTEUIL DOUBLE	49x40x30/39	1385	1480	1575	1660	1750	1830	1015	1060	1130
021 SOFA APPARTEMENT SANS BRAS	61x40x30/39	1620	1700	1795	1880	1950	2040	1220	1280	1365
024 CAUSEUSE MODULAIRE ALLONGEE DROIT	89x40/44x30/39	2275	2410	2560	2690	2825	2960	1585	1665	1750
040 SOFA SANS BRAS	71x40x30/39	1880	1955	2055	2155	2240	2325	1390	1480	1560
041 FAUTEUIL INCLINABLE BRAS-G	33x40x30/39	1205	1265	1335	1390	1455	1515	920	975	1005
042 FAUTEUIL INCLINABLE BRAS-D	33x40x30/39	1205	1265	1335	1390	1455	1515	920	975	1005
043 FAUTEUIL INCLINABLE BERÇANT PIVOTANT	30x34x42	1520	1600	1695	1790	1875	1955	1215	1250	1290
044 FAUTEUIL INCLINABLE	42x40x30/39	1450	1535	1615	1690	1785	1870	1100	1145	1190
045 CAUSEUSE SANS BRAS ALLONGEE DROIT	68x40x30/39	1690	1790	1885	1960	2055	2155	1260	1325	1380
048 CAUSEUSE MODULAIRE ALLONGEE GAUCHE	89x40/44x30/39	2275	2410	2560	2690	2825	2960	1585	1665	1750
051 FAUTEUIL SANS BRAS	24x40x30/39	820	860	900	950	995	1030	605	650	690
052 SOFA BRAS GAUCHE	80x40x30/39	2120	2225	2350	2450	2565	2675	1580	1660	1745
053 SOFA BRAS DROIT	80x 40x30/39	2120	2225	2350	2450	2565	2675	1580	1660	1745
055 COIN CARRE	44x44x30/39	1505	1585	1670	1760	1830	1910	1135	1175	1230



MONACO

Caractéristiques: Modèle avec appui-tête ajustable (2 sur coin carré). Couture: En tissu, petit fil & en cuir gros fil plat. Coussins de siège & bras avec mousse mémoire. Chaise longue dos inclinable avec méc. "Push Back"

OPTIONS - Fournir DESSIN de votre config:

Patte: LG189 métal (noire ou chrome) ou LG187 bois (Spécifiez couleur). | Table (154): Spécifiez couleur du dessus de table en bois.

Faut. 043-163 : avec base en bois (spécifiez couleur).

Accessoires: Ancrage \$35 ch. | Tablette pivotante & porte verre à vin \$20 ch., Porte tablette \$40 & Lampe DEL \$50.

Option PREMIUM (Seul. avec option MOTORISÉ): Repose-pied pleine jambe + rembourrage de sièges avec mousse modelée & mousse mémoire 1" sur l'ensemble du mobilier; AJOUTEZ \$55/siège. Section allongée d'un item compte pour 1 siège & chaise longue pour 2 sièges.

Mécanisme motorisé inclinable ajoutez \$125/méc. Pour le SANS FIL (batterie) ajoutez \$250.

NOTE: 2 sièges inclinables SÉPARÉS par un COIN ou une TABLE ne peuvent pas ouvrir en même temps.

Description	L x P x H	Cuir						Tissu		
		10	20 Hugo Madras Softy	30 Empire Fantasy Illusion Tucson Utah Vintage Wild Laredo Yukon	40 Diamond Elegance Princess Santiago Sensation Sunset Trina Victoria	50 Bull Cassiope Dublin	60 Caress Ultrasued	A	B COM	C alta
056 FAUTEUIL BRAS DROIT	33x40x30/39	1055	1130	1195	1250	1315	1375	780	820	860
057 FAUTEUIL BRAS GAUCHE	33x40x30/39	1055	1130	1195	1250	1315	1375	780	820	860
061 CAUSEUSE BRAS DROIT	56x40x30/39	1685	1780	1870	1940	2030	2105	1245	1310	1370
071 FAUTEUIL INCLINABLE SANS BRAS	24x40x/30/39	955	1000	1040	1085	1130	1165	745	800	855
086 CAUSEUSE SANS BRAS ALLONGEE GAUCHE	68x40x30/39	1690	1790	1885	1960	2055	2155	1260	1325	1380
088 FAUTEUIL SANS BRAS ALLONGE GAUCHE	45x40x/30/39	1060	1140	1220	1275	1355	1415	805	850	880
089 FAUTEUIL SANS BRAS ALLONGE DROIT	45x40x30/39	1060	1140	1220	1275	1355	1415	805	850	880
095 SOFA APPARTEMENT	79x40x30/39	2120	2245	2375	2500	2610	2725	1575	1650	1720
096 SOFA APPARTEMENT BRAS GAUCHE	70x40x30/39	1880	1990	2080	2185	2285	2395	1385	1465	1540
097 SOFA APPARTEMENT BRAS DROIT	70x40x30/39	1880	1990	2080	2185	2285	2395	1385	1465	1540
124 POUF AVEC RANGEMENT	30x22x17	545	565	595	630	660	685	460	470	485
154 TABLE REMBOURRÉE ANGULAIRE	7/34x33.5x19	465	490	535	555	580	605	395	410	420
163 FAUT. DBL INCL. BERCANT PIVOTANT	33 x 34 x 42	1555	1655	1745	1825	1920	2015	1220	1255	1295
165 FAUTEUIL DOUBLE INCLINABLE	49x40x30/39	1530	1610	1700	1795	1885	1960	1155	1220	1265
167 SOFA APP. SANS BRAS ALLONGE GAUCHE	82x40x30/39	1885	2005	2105	2215	2325	2430	1395	1480	1555
168 SOFA APP. SANS BRAS ALLONGE DROIT	82x40x30/39	1885	2005	2105	2215	2325	2430	1395	1480	1555
169 FAUTEUIL DOUBLE INCLINABLE BRAS GAUCHE	40x40x30/39	1275	1355	1420	1490	1560	1620	990	1035	1090
170 FAUTEUIL DOUBLE INCLINABLE BRAS DROIT	40x40x30/39	1275	1355	1420	1490	1560	1620	990	1035	1090
171 FAUTEUIL DOUBLE INCLINABLE SANS BRAS	31x40x30/39	1035	1090	1150	1205	1260	1315	800	850	890
173 CHAISE LONGUE DOUBLE BRAS GAUCHE	40x62x30/39	1360	1435	1530	1605	1680	1770	1005	1060	1140
174 CHAISE LONGUE DOUBLE BRAS DROIT	40x62x30/39	1360	1435	1530	1605	1680	1770	1005	1060	1140
175 FAUTEUIL DOUBLE BRAS GAUCHE	40x40x30/39	1140	1205	1275	1355	1415	1485	850	895	955



MONACO

Caractéristiques: Modèle avec appui-tête ajustable (2 sur coin carré). Couture: En tissu, petit fil & en cuir gros fil plat. Coussins de siège & bras avec mousse mémoire. Chaise longue dos inclinable avec méc. "Push Back"

OPTIONS - Fournir DESSIN de votre config:

Patte: LG189 métal (noire ou chrome) ou LG187 bois (Spécifiez couleur). | Table (154): Spécifiez couleur du dessus de table en bois.

Faut. 043-163 : avec base en bois (spécifiez couleur).

Accessoires: Ancrage \$35 ch. | Tablette pivotante & porte verre à vin \$20 ch., Porte tablette \$40 & Lampe DEL \$50.

Option PREMIUM (Seul. avec option MOTORISÉ): Repose-pied pleine jambe + rembourrage de sièges avec mousse modelée & mousse mémoire 1" sur l'ensemble du mobilier; AJOUTEZ \$55/siège. Section allongée d'un item compte pour 1 siège & chaise longue pour 2 sièges.

Mécanisme motorisé inclinable ajoutez \$125/méc. Pour le SANS FIL (batterie) ajoutez \$250.

NOTE: 2 sièges inclinables SÉPARÉS par un COIN ou une TABLE ne peuvent pas ouvrir en même temps.

Description	L x P x H	Cuir						Tissu		
		10	20 Hugo Madras Softy	30 Empire Fantasy Illusion Tucson Utah Vintage Wild Laredo Yukon	40 Diamond Elegance Princess Santiago Sensation Sunset Trina Victoria	50 Bull Cassiope Dublin	60 Caress Ultrasued	A	B COM	C alta
176 FAUTEUIL DOUBLE BRAS DROIT	40x40x30/39	1140	1205	1275	1355	1415	1485	850	895	955
177 FAUTEUIL DOUBLE SANS BRAS	31x40x30/39	890	950	1010	1055	1125	1170	665	715	760
178 FAUTEUIL DOUBLE SANS BRAS ALLONGE-G	52x40x30/39	1150	1230	1310	1380	1455	1535	865	920	985
179 FAUTEUIL DOUBLE SANS BRAS ALLONGE-D	52x40x30/39	1150	1230	1310	1380	1455	1535	865	920	985
230 CHAISE LONGUE DOUBLE DOS INCL. BRAS-G	40x62x30/39	1465	1545	1625	1715	1795	1880	1125	1190	1250
231 CHAISE LONGUE DOUBLE DOS INCL. BRAS-D	40x62x30/39	1465	1545	1625	1715	1795	1880	1125	1190	1250
232 CHAISE LONGUE DOS INCLINABLE BRAS-G	33x62x30/39	1380	1445	1510	1575	1625	1685	1020	1075	1135
233 CHAISE LONGUE DOS INCLINABLE BRAS-D	33x62x30/39	1380	1445	1510	1575	1625	1685	1020	1075	1135
234 SOFA APP. MODULAIRE ALLONGE GAUCHE	96x40/44x30/39	2355	2475	2630	2765	2900	3040	1655	1750	1835
235 SOFA APP. MODULAIRE ALLONGE DROIT	96x40/44x30/39	2355	2475	2630	2765	2900	3040	1655	1750	1835

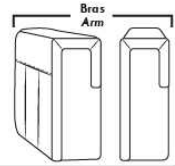

Siège 30" de large | 30" Seat Width

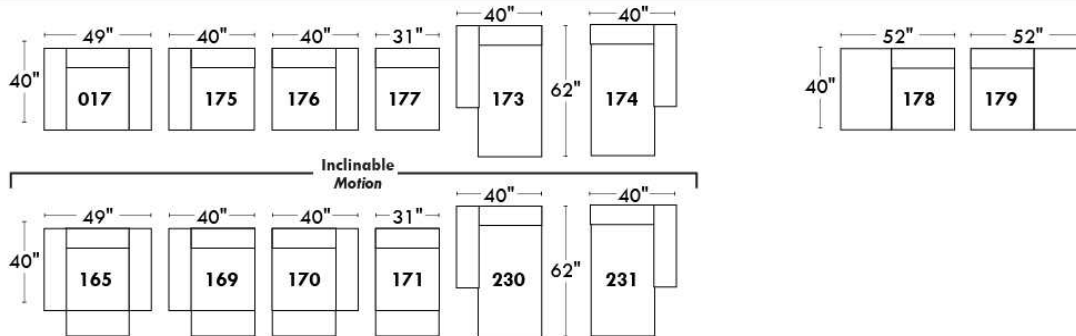
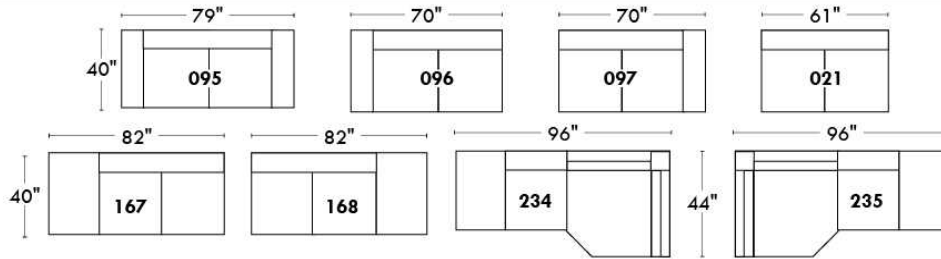

Spécifications | Specifications

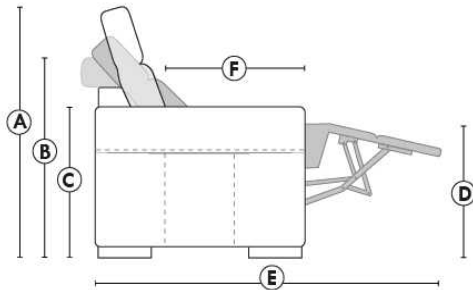

- Appui-tête levé / Headrest up
- Appui-tête baissé / Headrest down
- Complètement incliné / Fully reclined

- (A) Hauteur complète 39" / Total Height
- (B) Hauteur appui-tête baissé 30" / Height headrest down
- (C) Hauteur du bras 24" / Arm Height
- (D) Hauteur du siège 19,5" / Seat height
- (E) Profondeur inclinée 63" / Depth fully reclined
- (F) Profondeur d'assise 20" / Seat depth

Autres | Others

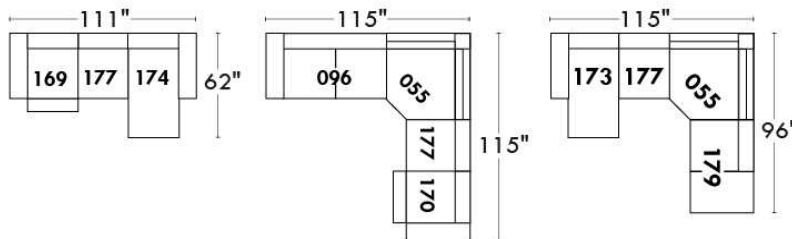
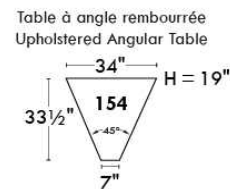
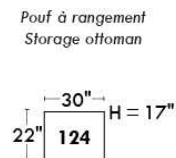
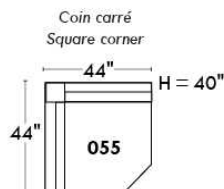

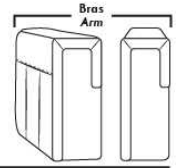

Siège 23" de large | 23" Seat Width

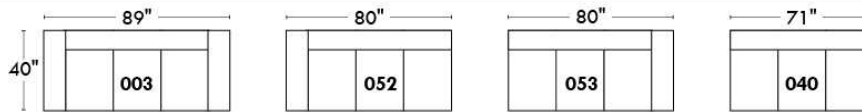
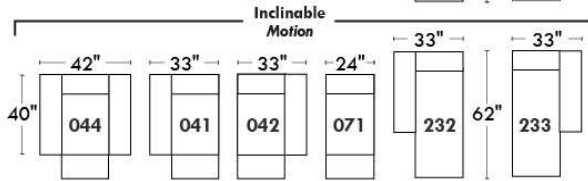
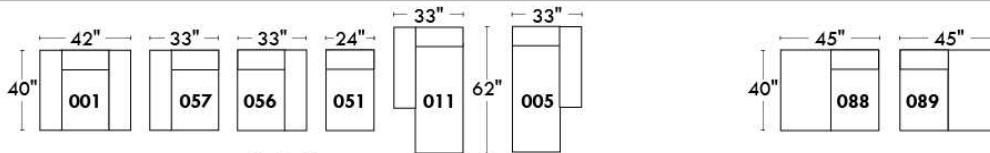
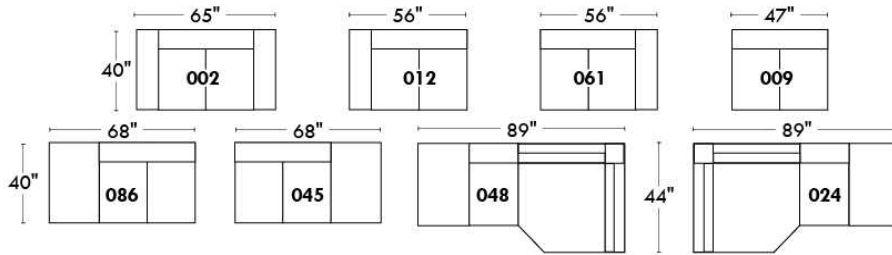

Fauteuil berçant, pivotant et inclinable
Swivel rocking motion chair

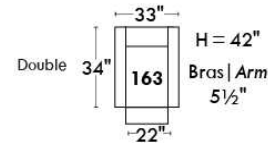
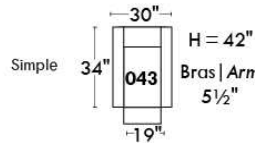

Autres | Others

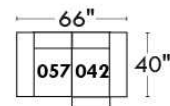
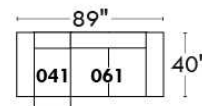
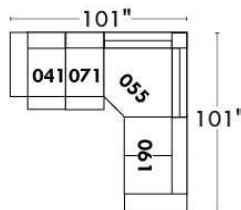
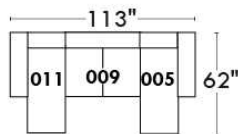
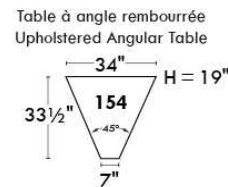
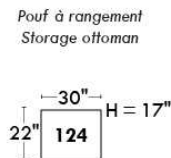
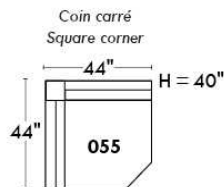



MONTE-CARLO

Modèle avec appui-tête ajustable manuel inclus (2 sur coin carré). Couture: en tissu petit fil et en cuir gros fil plat. Coussins de siège et bras avec mousse mémoire. Items chaise longue dos inclinable avec mécanisme "Push Back". Porte-gobelet N/D avec ce modèle.

OPTIONS - Fournir DESSIN de votre config.:

Patte: LG64 métal ou LG08 en bois (spécifiez couleur).

Table (154): Spécifiez couleur du dessus de table en bois.

Faut. 043-163: avec base en bois (spécifiez couleur).

Option PREMIUM: (disponible seul. avec option MOTORISÉ): Repose-pied pleine jambe + rembourrage des sièges avec mousse modelée et couche de mousse mémoire 1 po sur l'ensemble du mobilier (autant fixe qu'inclinable); AJOUTEZ \$55/siège. Section allongée d'un item compte pour 1 siège & chaise longue pour 2 sièges.

Mécanisme motorisé inclinable ajoutez \$125/méc. Pour le SANS FIL (batterie) ajoutez \$250.

NB: 2 sièges inclinables SÉPARÉS par un COIN ou une TABLE ne peuvent pas ouvrir en même temps.

Description	L x P x H	Cuir						Tissu		
		10	20 Hugo Madras Softy	30 Empire Fantasy Illusion Tucson Utah Vintage Wild Laredo Yukon	40 Diamond Elegance Princess Santiago Sensation Sunset Trina Victoria	50 Bull Cassiope Dublin	60 Caress Ultrasued	A	B COM	C alta
001 FAUTEUIL	36x40x30/39	1250	1335	1420	1505	1585	1665	900	950	995
002 CAUSEUSE	59x40x30/39	1885	1995	2090	2190	2295	2400	1375	1435	1500
003 SOFA	83x40x30/39	2305	2440	2575	2700	2835	2960	1685	1780	1860
005 CHAISE LONGUE BRAS DROIT	30x62x30/39	1220	1270	1345	1395	1465	1530	880	940	1000
009 CAUSEUSE SANS BRAS	47x40x30/39	1445	1505	1575	1625	1685	1760	1075	1140	1200
011 CHAISE LONGUE BRAS GAUCHE	30x62x30/39	1220	1270	1345	1395	1465	1530	880	940	1000
012 CAUSEUSE BRAS GAUCHE	53x40x30/39	1660	1745	1825	1905	2005	2070	1225	1275	1345
017 FAUTEUIL DOUBLE	43x40x30/39	1335	1420	1515	1605	1685	1785	975	1015	1060
021 SOFA APPARTEMENT SANS BRAS	61x40x30/39	1620	1700	1795	1880	1950	2040	1220	1280	1365
024 CAUSEUSE MODULAIRE ALLONGEE DROIT	89x40/44x30/39	2275	2410	2560	2690	2825	2960	1585	1665	1750
040 SOFA SANS BRAS	71x40x30/39	1880	1955	2055	2155	2240	2325	1390	1480	1560
041 FAUTEUIL INCLINABLE BRAS-G	30x40x30/39	1175	1240	1310	1370	1425	1490	890	935	985
042 FAUTEUIL INCLINABLE BRAS-D	30x40x30/39	1175	1240	1310	1370	1425	1490	890	935	985
043 FAUTEUIL INCLINABLE BERÇANT PIVOTANT	30 x 34 x 42	1520	1600	1695	1790	1875	1955	1215	1250	1290
044 FAUTEUIL INCLINABLE	36x40x30/39	1390	1480	1565	1650	1735	1810	1045	1090	1135
045 CAUSEUSE SANS BRAS ALLONGEE DROIT	68x40x30/39	1690	1790	1885	1960	2055	2155	1260	1325	1380
048 CAUSEUSE MODULAIRE ALLONGEE GAUCHE	89x40/44x30/39	2275	2410	2560	2690	2825	2960	1585	1665	1750
051 FAUTEUIL SANS BRAS	24x40x30/39	820	860	900	950	995	1030	605	650	690
052 SOFA BRAS GAUCHE	77x40x30/39	2090	2205	2320	2420	2535	2640	1555	1625	1715
053 SOFA BRAS DROIT	77x40x30/39	2090	2205	2320	2420	2535	2640	1555	1625	1715
055 COIN CARRE	44x44x30/39	1505	1585	1670	1760	1830	1910	1135	1175	1230



MONTE-CARLO

Modèle avec appui-tête ajustable manuel inclus (2 sur coin carré). Couture: en tissu petit fil et en cuir gros fil plat. Coussins de siège et bras avec mousse mémoire. Items chaise longue dos inclinable avec mécanisme "Push Back". Porte-gobelet N/D avec ce modèle.

OPTIONS - Fournir DESSIN de votre config.:

Patte: LG64 métal ou LG08 en bois (spécifiez couleur).

Table (154): Spécifiez couleur du dessus de table en bois.

Faut. 043-163: avec base en bois (spécifiez couleur).

Option PREMIUM: (disponible seul. avec option MOTORISÉ): Repose-pied pleine jambe + rembourrage des sièges avec mousse modelée et couche de mousse mémoire 1 po sur l'ensemble du mobilier (autant fixe qu'inclinable); AJOUTEZ \$55/siège. Section allongée d'un item compte pour 1 siège & chaise longue pour 2 sièges.

Mécanisme motorisé inclinable ajoutez \$125/méc. Pour le SANS FIL (batterie) ajoutez \$250.

NB: 2 sièges inclinables SÉPARÉS par un COIN ou une TABLE ne peuvent pas ouvrir en même temps.

Description	L x P x H	Cuir						Tissu		
		10	20 Hugo Madras Softy	30 Empire Fantasy Illusion Tucson Utah Vintage Wild Laredo Yukon	40 Diamond Elegance Princess Santiago Sensation Sunset Trina Victoria	50 Bull Cassiope Dublin	60 Caress Ultrasued	A	B COM	C alta
056 FAUTEUIL BRAS DROIT	30x40x30/39	1035	1095	1165	1230	1280	1355	755	795	835
057 FAUTEUIL BRAS GAUCHE	30x40x30/39	1035	1095	1165	1230	1280	1355	755	795	835
061 CAUSEUSE BRAS DROIT	53x40x30/39	1660	1745	1825	1905	2005	2070	1225	1275	1345
071 FAUTEUIL INCLINABLE SANS BRAS	24x40x30/39	955	1000	1040	1085	1130	1165	745	800	855
086 CAUSEUSE SANS BRAS ALLONGEE GAUCHE	68x40x30/39	1690	1790	1885	1960	2055	2155	1260	1325	1380
088 FAUTEUIL SANS BRAS ALLONGE GAUCHE	45x40x30/39	1060	1140	1220	1275	1355	1415	805	850	880
089 FAUTEUIL SANS BRAS ALLONGE DROIT	45x40x30/39	1060	1140	1220	1275	1355	1415	805	850	880
095 SOFA APPARTEMENT	73x40x30/39	2065	2185	2320	2440	2565	2685	1515	1590	1665
096 SOFA APPARTEMENT BRAS GAUCHE	67x40x30/39	1835	1940	2050	2160	2260	2360	1365	1435	1510
097 SOFA APPARTEMENT BRAS DROIT	67x40x30/39	1835	1940	2050	2160	2260	2360	1365	1435	1510
124 POUF AVEC RANGEMENT	30x22x17	545	565	595	630	660	685	460	470	485
154 TABLE REMBOURRÉE ANGULAIRE	7/34x33.5x19	465	490	535	555	580	605	395	410	420
163 FAUT. DBL INCL. BERCANT PIVOTANT	33 x 34 x 42	1555	1655	1745	1825	1920	2015	1220	1255	1295
165 FAUTEUIL DOUBLE INCLINABLE	43x40x30/39	1465	1555	1650	1740	1820	1905	1100	1155	1220
167 SOFA APP. SANS BRAS ALLONGE GAUCHE	82x40x30/39	1885	2005	2105	2215	2325	2430	1395	1480	1555
168 SOFA APP. SANS BRAS ALLONGE DROIT	82x40x30/39	1885	2005	2105	2215	2325	2430	1395	1480	1555
169 FAUTEUIL DOUBLE INCLINABLE BRAS GAUCHE	37x40x30/39	1250	1325	1390	1465	1535	1600	955	1010	1055
170 FAUTEUIL DOUBLE INCLINABLE BRAS DROIT	37x40x30/39	1250	1325	1390	1465	1535	1600	955	1010	1055
171 FAUTEUIL DOUBLE INCLINABLE SANS BRAS	31x40x30/39	1035	1090	1150	1205	1260	1315	800	850	890
173 CHAISE LONGUE DOUBLE BRAS GAUCHE	37x62x30/39	1330	1405	1500	1580	1660	1745	985	1040	1110
174 CHAISE LONGUE DOUBLE BRAS DROIT	37x62x30/39	1330	1405	1500	1580	1660	1745	985	1040	1110
175 FAUTEUIL DOUBLE BRAS GAUCHE	37x40x30/39	1110	1175	1250	1325	1385	1455	820	870	930



MONTE-CARLO

Modèle avec appui-tête ajustable manuel inclus (2 sur coin carré). Couture: en tissu petit fil et en cuir gros fil plat. Coussins de siège et bras avec mousse mémoire. Items chaise longue dos inclinable avec mécanisme "Push Back". Porte-gobelet N/D avec ce modèle.

OPTIONS - Fournir DESSIN de votre config.:

Patte: LG64 métal ou LG08 en bois (spécifiez couleur).

Table (154): Spécifiez couleur du dessus de table en bois.

Faut. 043-163: avec base en bois (spécifiez couleur).

Option PREMIUM: (disponible seul. avec option MOTORISÉ): Repose-pied pleine jambe + rembourrage des sièges avec mousse modelée et couche de mousse mémoire 1 po sur l'ensemble du mobilier (autant fixe qu'inclinable); AJOUTEZ \$55/siège. Section allongée d'un item compte pour 1 siège & chaise longue pour 2 sièges.

Mécanisme motorisé inclinable ajoutez \$125/méc. Pour le SANS FIL (batterie) ajoutez \$250.

NB: 2 sièges inclinables SÉPARÉS par un COIN ou une TABLE ne peuvent pas ouvrir en même temps.

Description	L x P x H	Cuir						Tissu		
		10	20 Hugo Madras Softy	30 Empire Fantasy Illusion Tucson Utah Vintage Wild Laredo Yukon	40 Diamond Elegance Princess Santiago Sensation Sunset Trina Victoria	50 Bull Cassiope Dublin	60 Caress Ultrasued	A	B COM	C alta
176 FAUTEUIL DOUBLE BRAS DROIT	37x40x30/39	1110	1175	1250	1325	1385	1455	820	870	930
177 FAUTEUIL DOUBLE SANS BRAS	31x40x30/39	890	950	1010	1055	1125	1170	665	715	760
178 FAUTEUIL DOUBLE SANS BRAS ALLONGE-G	52x40x30/39	1150	1230	1310	1380	1455	1535	865	920	985
179 FAUTEUIL DOUBLE SANS BRAS ALLONGE-D	52x40x30/39	1150	1230	1310	1380	1455	1535	865	920	985
230 CHAISE LONGUE DOUBLE DOS INCL. BRAS-G	37x62x30/39	1435	1515	1605	1680	1770	1840	1090	1155	1230
231 CHAISE LONGUE DOUBLE DOS INCL. BRAS-D	37x62x30/39	1435	1515	1605	1680	1770	1840	1090	1155	1230
232 CHAISE LONGUE DOS INCLINABLE BRAS-G	30x62x30/39	1360	1415	1485	1545	1605	1665	1000	1045	1100
233 CHAISE LONGUE DOS INCLINABLE BRAS-D	30x62x30/39	1360	1415	1485	1545	1605	1665	1000	1045	1100
234 SOFA APP. MODULAIRE ALLONGE GAUCHE	96x40/44x30/39	2355	2475	2630	2765	2900	3040	1655	1750	1835
235 SOFA APP. MODULAIRE ALLONGE DROIT	96x40/44x30/39	2355	2475	2630	2765	2900	3040	1655	1750	1835
CONFIGURATIONS										
A CONFIG. (169-177-174)	105X62X30/39	3470	3680	3900	4100	4320	4515	2605	2765	2925
B CONFIG. (096-055-177-170)	111X112X30/39	5480	5800	6120	6440	6750	7040	4120	4335	4555
C CONFIG. (173-177-055-179)	112X96X30/39	4875	5170	5490	5775	6070	6360	3650	3850	4085
D CONFIG. (011-009-005)	107X62X30/39	3885	4045	4265	4415	4615	4820	2835	3020	3200
E CONFIG. (041-061)	82X40X30/39	2835	2985	3135	3275	3430	3560	2115	2210	2330
F CONFIG. (057-042)	60X40X30/39	2210	2335	2475	2600	2705	2845	1645	1730	1820
G CONFIG. (041-071-055-061)	98X97X30/39	5295	5570	5845	6120	6390	6635	3995	4185	4415

MONTE-CARLO

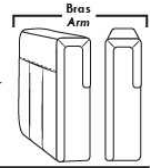

LINEA 30

Siège 30" de large | 30" Seat Width

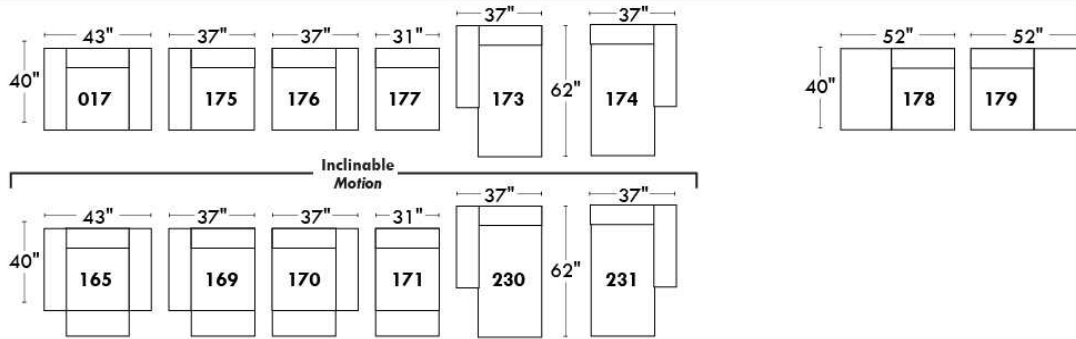
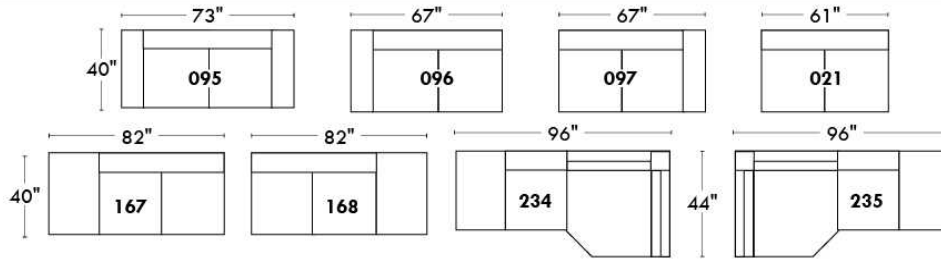

Spécifications | Specifications

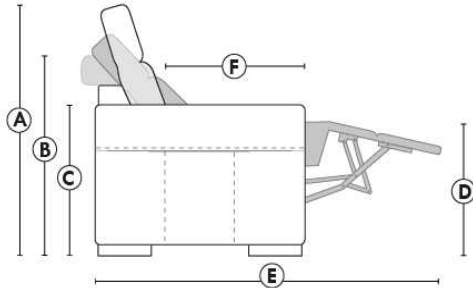

- Appui-tête levé / Headrest up
- Appui-tête baissé / Headrest down
- Complètement incliné / Fully reclined

- (A) Hauteur complète 39" Total Height
- (B) Hauteur appui-tête baissé 30" Height headrest down
- (C) Hauteur du bras 24" Arm Height
- (D) Hauteur du siège 19,5" Seat height
- (E) Profondeur incliné 63" Depth fully reclined
- (F) Profondeur d'assise 20" Seat depth

Autres | Others

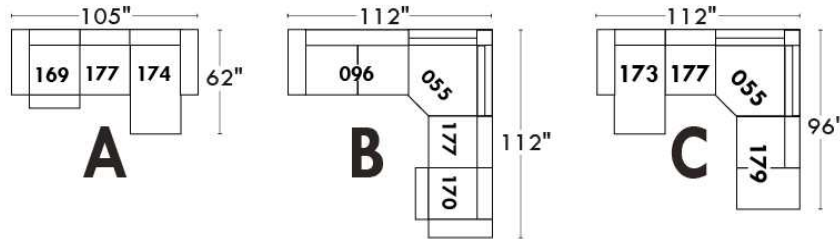
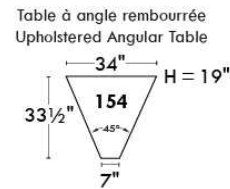
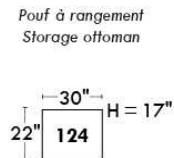
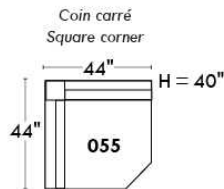

www.jaymar.ca

Toutes les dimensions indiquées sont au pouce près. Nos produits sont fabriqués à la main et des variations mineures peuvent survenir. All dimensions indicated are to the nearest inch. Our product is hand-made and minor variations can occur.

MONTE-CARLO

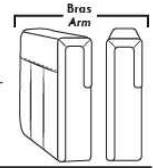

LINEA 30

Siège 23" de large | 23" Seat Width

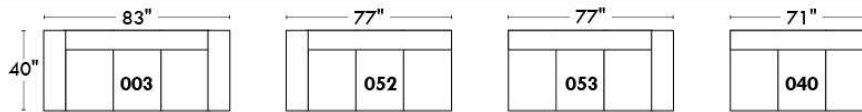
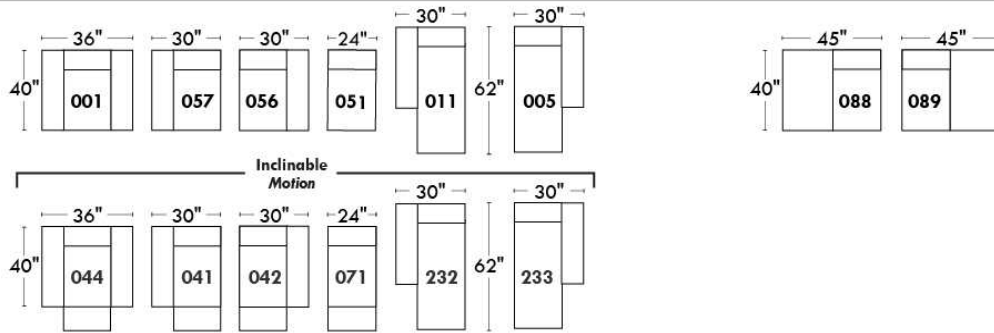
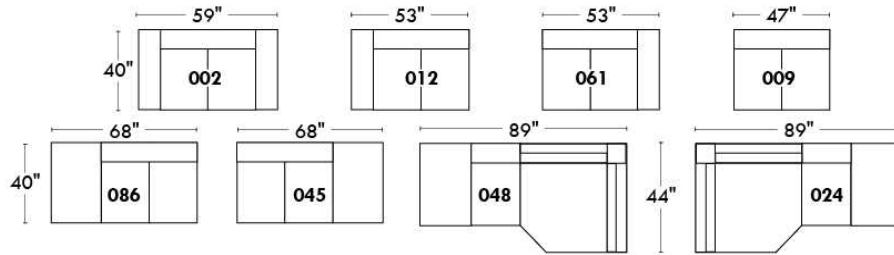

Fauteuil berçant, pivotant et inclinable
Swivel rocking motion chair

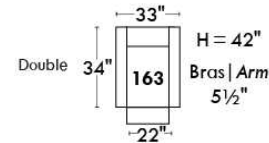
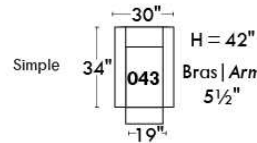

Autres | Others

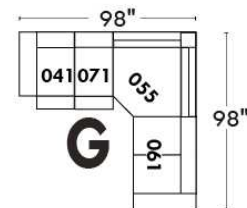
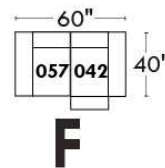
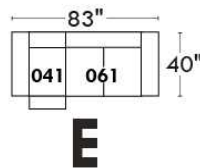
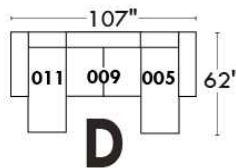
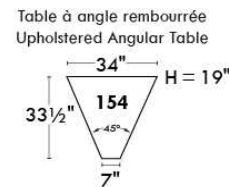
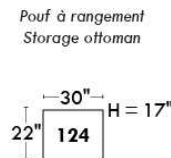
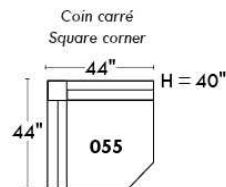

www.jaymar.ca

Toutes les dimensions indiquées sont au pouce près. Nos produits sont fabriqués à la main et des variations mineures peuvent survenir. All dimensions indicated are to the nearest inch. Our product is hand-made and minor variations can occur.

MONTEREY

Inclinable motorisé pleine jambe "à méc. *protège-mur" (manuel n/d). Appui-tête ajustable manuel sur tous les items (fixe sur centre rond). Coussins de siège avec mousse modelée + 1" de mousse mémoire au-dessus; bras avec mousse mémoire. Couture: petit fil en tissu et gros fil plat en cuir.

Chaises longues dos inclinables avec mécanisme "push back"; dégagement mural 10".

*Exclus faut. 043 & 163 : Dégagement mural 16".

Faut. 043 & 163: bras seront SANS insert de MÉTAL.

Note: 2 inclinables séparés par un coin ne peuvent pas ouvrir en même temps. Aucuns inclinables à côté de l'item #155.

OPTIONS

-Motorisé sans fil (avec batterie): ajoutez \$125/mec.

*Appui-tête motorisé: ajoutez \$125 ch. (*N/D sur items fixe ou chaise longue.)

-Mousse: Extra ferme ajoutez \$15/siège.

-Choix de bras (LARGE ou PETIT de 6.5"): Patte sur bras LARGE: LG187 bois ou Métal: LG189 cyl (noire ou chrome) ou LG64 (carré). PETIT Bras: LG08 bois ou Métal: LG196 cyl. (noire ou chrome) ou LG64 (carré). Spécifiez couleur.

-Profondeur d'assise: 20" ou *22". *Le 22" N/D sur faut. 043 & 163.

-Faut. 043-163: base en bois (spécifiez couleur).

ACCESSOIRES (n/d sur petit bras)

Ancrage \$35 ch | Tablette pivotante & porte verre à vin \$20 ch, Porte tablette \$40 & Lampe DEL \$50.

Porte-Gobelet en métal: \$25 ch. (1 par bras ou item 160-190 & 2 côte à côte sur item 159). Spécifiez couleur Acier, Noir ou Or.

*RANGEMENTS 159-160-190 avec 2 prises USB/Élec. *Doivent être utilisés entre 2 sièges.

Description	L x P x H	Cuir						Tissu		
		10	20 Hugo Madras Softy	30 Empire Fantasy Illusion Tucson Utah Vintage Wild Laredo Yukon	40 Diamond Elegance Princess Santiago Sensation Sunset Trina Victoria	50 Bull Cassiope Dublin	60 Caress Ultrasued	A	B COM	C alta
001 FAUTEUIL	43x40x33/40	1465	1545	1625	1715	1795	1880	1165	1200	1230
002 CAUSEUSE	66x40x33/40	2090	2190	2290	2390	2485	2590	1650	1715	1775
003 SOFA	90x40x33/40	2525	2650	2785	2915	3050	3180	1995	2070	2150
005 CHAISE LONGUE BRAS DROIT	34x62x33/40	1365	1420	1485	1540	1595	1655	1075	1125	1170
009 CAUSEUSE SANS BRAS	47x40x33/40	1470	1530	1590	1655	1720	1780	1135	1200	1260
011 CHAISE LONGUE BRAS GAUCHE	34x62x33/40	1365	1420	1485	1540	1595	1655	1075	1125	1170
012 CAUSEUSE BRAS GAUCHE	57x40x33/40	1795	1880	1960	2050	2130	2215	1405	1470	1525
017 FAUTEUIL DOUBLE	50x40x33/40	1535	1620	1715	1805	1890	1985	1215	1265	1320
021 SOFA APPARTEMENT SANS BRAS	61x40x33/40	1655	1745	1835	1920	2015	2100	1270	1345	1415
024 CAUSEUSE MODULAIRE ALLONGEE DROIT	89x40/44x33/40	2300	2440	2585	2725	2870	3010	1660	1745	1830
040 SOFA SANS BRAS	71x40x33/40	1895	1995	2085	2180	2275	2370	1480	1560	1645
041 FAUTEUIL INCLINABLE BRAS-G	34x40x33/40	1445	1505	1560	1615	1675	1735	1200	1235	1270
042 FAUTEUIL INCLINABLE BRAS-D	34x40x33/40	1445	1505	1560	1615	1675	1735	1200	1235	1270
043 FAUTEUIL INCLINABLE BERÇANT PIVOTANT	32x34x42	1715	1810	1900	2000	2090	2185	1405	1445	1485
044 FAUTEUIL INCLINABLE	43x40x33/40	1745	1820	1890	1960	2040	2110	1445	1480	1510
045 CAUSEUSE SANS BRAS ALLONGEE DROIT	68x40x33/40	1745	1825	1900	1985	2060	2135	1355	1410	1475
048 CAUSEUSE MODULAIRE ALLONGEE GAUCHE	89x40/44x33/40	2300	2440	2585	2725	2870	3010	1660	1745	1830

MONTEREY

Inclinable motorisé pleine jambe "à méc. *protège-mur" (manuel n/d). Appui-tête ajustable manuel sur tous les items (fixe sur centre rond). Coussins de siège avec mousse modelée + 1" de mousse mémoire au-dessus; bras avec mousse mémoire. Couture: petit fil en tissu et gros fil plat en cuir.

Chaises longues dos inclinables avec mécanisme "push back"; dégagement mural 10".

*Exclus faut. 043 & 163 : Dégagement mural 16".

Faut. 043 & 163: bras seront SANS insert de MÉTAL.

Note: 2 inclinables séparés par un coin ne peuvent pas ouvrir en même temps. Aucuns inclinables à côté de l'item #155.

OPTIONS

-Motorisé sans fil (avec batterie): ajoutez \$125/mec.

*Appui-tête motorisé: ajoutez \$125 ch. (*N/D sur items fixe ou chaise longue.)

-Mousse: Extra ferme ajoutez \$15/siège.

-Choix de bras (LARGE ou PETIT de 6.5"): Patte sur bras LARGE: LG187 bois ou Métal: LG189 cyl (noire ou chrome) ou LG64 (carré). PETIT Bras: LG08 bois ou Métal: LG196 cyl. (noire ou chrome) ou LG64 (carré). Spécifiez couleur.

-Profondeur d'assise: 20" ou *22". *Le 22" N/D sur faut. 043 & 163.

-Faut. 043-163: base en bois (spécifiez couleur).

ACCESSOIRES (n/d sur petit bras)

Ancrage \$35 ch | Tablette pivotante & porte verre à vin \$20 ch, Porte tablette \$40 & Lampe DEL \$50.

Porte-Gobelet en métal: \$25 ch. (1 par bras ou item 160-190 & 2 côté à côté sur item 159). Spécifiez couleur Acier, Noir ou Or.

*RANGEMENTS 159-160-190 avec 2 prises USB/Élec. *Doivent être utilisés entre 2 sièges.

Description	L x P x H	Cuir						Tissu		
		10	20 Hugo Madras Softy	30 Empire Fantasy Illusion Tucson Utah Vintage Wild Laredo Yukon	40 Diamond Elegance Princess Santiago Sensation Sunset Trina Victoria	50 Bull Cassiope Dublin	60 Caress Ultrasued	A	B COM	C alta
050 CENTRE ROND	49x49x33	1275	1360	1445	1530	1610	1695	920	970	1015
051 FAUTEUIL SANS BRAS	24x40x33/40	840	880	925	970	1010	1050	645	690	730
052 SOFA BRAS GAUCHE	81x40x33/40	2225	2335	2435	2545	2645	2750	1745	1825	1900
053 SOFA BRAS DROIT	81x40x33/40	2225	2335	2435	2545	2645	2750	1745	1825	1900
055 COIN CARRE	44x44x33/40	1480	1565	1655	1745	1835	1920	1150	1195	1235
056 FAUTEUIL BRAS DROIT	34x40x33/40	1170	1225	1275	1330	1380	1430	910	960	1000
057 FAUTEUIL BRAS GAUCHE	34x40x33/40	1170	1225	1275	1330	1380	1430	910	960	1000
061 CAUSEUSE BRAS DROIT	57x40x33/40	1795	1880	1960	2050	2130	2215	1405	1470	1525
071 FAUTEUIL INCLINABLE SANS BRAS	24x40x33/40	1120	1165	1215	1260	1310	1355	935	985	1030
086 CAUSEUSE SANS BRAS ALLONGEE GAUCHE	68x40x33/40	1745	1825	1900	1985	2060	2135	1355	1410	1475
088 FAUTEUIL SANS BRAS ALLONGE GAUCHE	45x40x33/40	1110	1190	1260	1335	1405	1485	855	890	930
089 FAUTEUIL SANS BRAS ALLONGE DROIT	45x40x33/40	1110	1190	1260	1335	1405	1485	855	890	930
095 SOFA APPARTEMENT	80x40x33/40	2275	2400	2530	2650	2780	2905	1785	1865	1940
096 SOFA APPARTEMENT BRAS GAUCHE	71x40x33/40	1990	2085	2185	2285	2385	2480	1535	1610	1690
097 SOFA APPARTEMENT BRAS DROIT	71x40x33/40	1990	2085	2185	2285	2385	2480	1535	1610	1690
124 POUF AVEC RANGEMENT	30x22x17	575	595	620	640	665	685	495	515	535
155 PETIT COIN CARRE	40x40x33/40	1480	1565	1655	1745	1835	1920	1150	1195	1235
159 RANGEMENT À ANGLE	10/25x35x22	575	605	630	660	685	710	445	455	465

MONTEREY

Inclinable motorisé pleine jambe "à méc. *protège-mur" (manuel n/d). Appui-tête ajustable manuel sur tous les items (fixe sur centre rond). Coussins de siège avec mousse modelée + 1" de mousse mémoire au-dessus; bras avec mousse mémoire. Couture: petit fil en tissu et gros fil plat en cuir.

Chaises longues dos inclinables avec mécanisme "push back"; dégagement mural 10".

*Exclus faut. 043 & 163 : Dégagement mural 16".

Faut. 043 & 163: bras seront SANS insert de MÉTAL.

Note: 2 inclinables séparés par un coin ne peuvent pas ouvrir en même temps. Aucuns inclinables à côté de l'item #155.

OPTIONS

-Motorisé sans fil (avec batterie): ajoutez \$125/mec.

*Appui-tête motorisé: ajoutez \$125 ch. (*N/D sur items fixe ou chaise longue.)

-Mousse: Extra ferme ajoutez \$15/siège.

-Choix de bras (LARGE ou PETIT de 6.5"): Patte sur bras LARGE: LG187 bois ou Métal: LG189 cyl (noire ou chrome) ou LG64 (carré). PETIT Bras: LG08 bois ou Métal: LG196 cyl. (noire ou chrome) ou LG64 (carré). Spécifiez couleur.

-Profondeur d'assise: 20" ou *22". *Le 22" N/D sur faut. 043 & 163.

-Faut. 043-163: base en bois (spécifiez couleur).

ACCESSOIRES (n/d sur petit bras)

Ancrage \$35 ch | Tablette pivotante & porte verre à vin \$20 ch, Porte tablette \$40 & Lampe DEL \$50.

Porte-Gobelet en métal: \$25 ch. (1 par bras ou item 160-190 & 2 côte à côte sur item 159). Spécifiez couleur Acier, Noir ou Or.

*RANGEMENTS 159-160-190 avec 2 prises USB/Élec. *Doivent être utilisés entre 2 sièges.

Description	L x P x H	Cuir						Tissu		
		10	20 Hugo Madras Softy	30 Empire Fantasy Illusion Tucson Utah Vintage Wild Laredo Yukon	40 Diamond Elegance Princess Santiago Sensation Sunset Trina Victoria	50 Bull Cassiope Dublin	60 Caress Ultrasued	A	B COM	C alta
160 RANGEMENT DROIT	10x35x22	555	580	610	635	665	690	420	435	445
163 FAUT. DBL INCL. BERCANT PIVOTANT	35x34x42	1755	1855	1950	2055	2155	2255	1410	1450	1490
165 FAUTEUIL DOUBLE INCLINABLE	50x40x33/40	1820	1905	2000	2085	2175	2265	1505	1560	1615
167 SOFA APP. SANS BRAS ALLONGE GAUCHE	82x40x33/40	1930	2040	2140	2250	2355	2455	1490	1565	1645
168 SOFA APP. SANS BRAS ALLONGE DROIT	82x40x33/40	1930	2040	2140	2250	2355	2455	1490	1565	1645
169 FAUTEUIL DOUBLE INCLINABLE BRAS GAUCHE	41x40x33/40	1525	1590	1660	1730	1795	1865	1250	1320	1385
170 FAUTEUIL DOUBLE INCLINABLE BRAS DROIT	41x40x33/40	1525	1590	1660	1730	1795	1865	1250	1320	1385
171 FAUTEUIL DOUBLE INCLINABLE SANS BRAS	31x40x33/40	1200	1245	1295	1340	1385	1430	985	1035	1085
173 CHAISE LONGUE DOUBLE BRAS GAUCHE	41x62x33/40	1480	1560	1645	1730	1815	1895	1165	1235	1305
174 CHAISE LONGUE DOUBLE BRAS DROIT	41x62x33/40	1480	1560	1645	1730	1815	1895	1165	1235	1305
175 FAUTEUIL DOUBLE BRAS GAUCHE	41x40x33/40	1235	1310	1380	1455	1530	1600	975	1030	1085
176 FAUTEUIL DOUBLE BRAS DROIT	41x40x33/40	1235	1310	1380	1455	1530	1600	975	1030	1085
177 FAUTEUIL DOUBLE SANS BRAS	31x40x33/40	920	975	1025	1075	1130	1185	700	745	795
178 FAUTEUIL DOUBLE SANS BRAS ALLONGE-G	52x40x33/40	1195	1265	1340	1410	1490	1560	935	985	1030
179 FAUTEUIL DOUBLE SANS BRAS ALLONGE-D	52x40x33/40	1195	1265	1340	1410	1490	1560	935	985	1030
186 CAUS. SANS BRAS ALLONGEE RANGEMENT-G	68x40x33/40	1870	1945	2030	2105	2185	2265	1480	1540	1600
187 CAUS. SANS BRAS ALLONGEE RANGEMENT-D	68x40x33/40	1870	1945	2030	2105	2185	2265	1480	1540	1600
188 FAUT. SANS BRAS ALLONGE RANGEMENT-G	45x40x33/40	1240	1315	1385	1465	1535	1605	985	1015	1045

MONTEREY

Inclinable motorisé pleine jambe "à méc. *protège-mur" (manuel n/d). Appui-tête ajustable manuel sur tous les items (fixe sur centre rond). Coussins de siège avec mousse modelée + 1" de mousse mémoire au-dessus; bras avec mousse mémoire. Couture: petit fil en tissu et gros fil plat en cuir.

Chaises longues dos inclinables avec mécanisme "push back"; dégagement mural 10".

*Exclus faut. 043 & 163 : Dégagement mural 16".

Faut. 043 & 163: bras seront SANS insert de MÉTAL.

Note: 2 inclinables séparés par un coin ne peuvent pas ouvrir en même temps. Aucuns inclinables à côté de l'item #155.

OPTIONS

-Motorisé sans fil (avec batterie): ajoutez \$125/mec.

*Appui-tête motorisé: ajoutez \$125 ch. (*N/D sur items fixe ou chaise longue.)

-Mousse: Extra ferme ajoutez \$15/siège.

-Choix de bras (LARGE ou PETIT de 6.5"): Patte sur bras LARGE: LG187 bois ou Métal: LG189 cyl (noire ou chrome) ou LG64 (carré). PETIT

Bras: LG08 bois ou Métal: LG196 cyl. (noire ou chrome) ou LG64 (carré). Spécifiez couleur.

-Profondeur d'assise: 20" ou *22". *Le 22" N/D sur faut. 043 & 163.

-Faut. 043-163: base en bois (spécifiez couleur).

ACCESSOIRES (n/d sur petit bras)

Ancrage \$35 ch | Tablette pivotante & porte verre à vin \$20 ch, Porte tablette \$40 & Lampe DEL \$50.

Porte-Gobelet en métal: \$25 ch. (1 par bras ou item 160-190 & 2 côte à côte sur item 159). Spécifiez couleur Acier, Noir ou Or.

*RANGEMENTS 159-160-190 avec 2 prises USB/Élec. *Doivent être utilisés entre 2 sièges.

Description	L x P x H	Cuir						Tissu		
		10	20 Hugo Madras Softy	30 Empire Fantasy Illusion Tucson Utah Vintage Wild Laredo Yukon	40 Diamond Elegance Princess Santiago Sensation Sunset Trina Victoria	50 Bull Cassiope Dublin	60 Caress Ultrasued	A	B COM	C alta
189 FAUT. SANS BRAS ALLONGE RANGEMENT-D	45x40x33/40	1240	1315	1385	1465	1535	1605	985	1015	1045
190 PETIT RANGEMENT À ANGLE	10/20x35x22	555	580	610	635	665	690	420	435	445
221 FAUT. DBL SANS BRAS ALLONGE RANGEMENT-G	52x40x33/40	1320	1390	1470	1540	1610	1685	1055	1105	1160
222 FAUT. DBL SANS BRAS ALLONGE RANGEMENT-D	52x40x33/40	1320	1390	1470	1540	1610	1685	1055	1105	1160
223 SOFA APP SANS BRAS ALLONGE RANGEMENT-G	82x40x33/40	2055	2165	2275	2385	2500	2605	1610	1690	1770
224 SOFA APP SANS BRAS ALLONGE RANGEMENT-D	82x40x33/40	2055	2165	2275	2385	2500	2605	1610	1690	1770
230 CHAISE LONGUE DOUBLE DOS INCL. BRAS-G	41x62x33/40	1620	1700	1780	1860	1935	2020	1270	1345	1415
231 CHAISE LONGUE DOUBLE DOS INCL. BRAS-D	41x62x33/40	1620	1700	1780	1860	1935	2020	1270	1345	1415
232 CHAISE LONGUE DOS INCLINABLE BRAS-G	34x62x33/40	1505	1575	1650	1725	1795	1870	1195	1240	1290
233 CHAISE LONGUE DOS INCLINABLE BRAS-D	34x62x33/40	1505	1575	1650	1725	1795	1870	1195	1240	1290
234 SOFA APP. MODULAIRE ALLONGE GAUCHE	96x40/44x33/40	2380	2515	2640	2775	2905	3040	1735	1820	1900
235 SOFA APP. MODULAIRE ALLONGE DROIT	96x40/44x33/40	2380	2515	2640	2775	2905	3040	1735	1820	1900
CONFIGURATIONS										
A CONFIG (169-170)	80X40X40	3050	3180	3320	3460	3590	3730	2500	2640	2770
B CONFIG (169-171-174)	111X62X40	4205	4395	4600	4800	4995	5190	3400	3590	3775
C CONFIG (096-055-171-170)	115X115X40	6195	6485	6795	7100	7400	7695	4920	5160	5395
D CONFIG (169-171-235)	115X96X40	5105	5350	5595	5845	6085	6335	3970	4175	4370
J CONFIG (041-042)	66X40X40	2890	3010	3120	3230	3350	3470	2400	2470	2540

Liste de prix CDN

MONTEREY

Description	L x P x H	Cuir						Tissu		
		10	20 Hugo Madras Softy	30 Empire Fantasy Illusion Tucson Utah Vintage Wild Laredo Yukon	40 Diamond Elegance Princess Santiago Sensation Sunset Trina Victoria	50 Bull Cassiope Dublin	60 Caress Ultrasued	A	B COM	C alta
K CONFIG (041-071-005)	90X62X40	3930	4090	4260	4415	4580	4745	3210	3345	3470
L CONFIG (012-055-071-042)	101X101X40	5840	6115	6390	6670	6950	7225	4690	4885	5060
M CONFIG (041-071-024)	101X89X40	4865	5110	5360	5600	5855	6100	3795	3965	4130

MONTEREY

OPTIMA

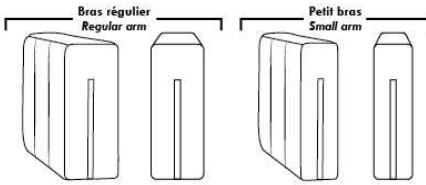

Spécifications | Specifications

Appui-tête levé / Headrest up
 Appui-tête baissé / Headrest down
 Complètement incliné / Fully reclined

(A) Hauteur complète 40" / Total Height
 (B) Hauteur appui-tête baissé 33" / Height headrest down
 (C) Hauteur du bras 24" / Arm Height
 (D) Hauteur du siège 19,5" / Seat height
 (E) Profondeur inclinée 65" / Depth fully reclined
 (F) Profondeur d'assise 20" ou/ou 22" / Seat depth
 (G) Profondeur appui-tête monté 36" / Depth with headrest up

Siège 30" de large | 30" Seat Width

79" 40" 095
 70" 40" 096
 70" 40" 097
 61" 40" 021
 96" 40" 234
 44" 40" 167
 82" 40" 168
 96" 44" 235
 82" 40" 223
 82" 40" 224
 49" 40" 017
 40" 40" 175
 40" 40" 176
 31" 40" 177
 40" 62" 173
 40" 42"/44" Profondeur Depth 174
 49" 40" 165
 40" 40" 169
 40" 40" 170
 31" 40" 171
 40" 62" 230
 40" 42"/44" Profondeur Depth 231
 52" 40" 178
 52" 40" 179
 52" 40" 221
 52" 40" 222
 Allongé à rangement / Bumper with storage

Siège 23" de large | 23" Seat Width

66" 40" 002
 57" 40" 012
 57" 40" 061
 47" 40" 009
 68" 40" 086
 68" 40" 045
 89" 44" 048
 89" 44" 024
 68" 40" 186
 68" 40" 187
 43" 40" 001
 34" 40" 057
 34" 40" 056
 24" 40" 051
 34" 62" 011
 34" 42"/44" Profondeur Depth 005
 45" 40" 088
 45" 40" 089
 43" 40" 044
 34" 40" 041
 34" 40" 042
 24" 40" 071
 34" 62" 232
 34" 42"/44" Profondeur Depth 233
 45" 40" 188
 45" 40" 189
 90" 40" 003
 81" 40" 052
 81" 40" 053
 71" 40" 040

Autres | Others

Fauteuil berçant, pivotant et inclinable / Swivel, rocking motion chair

N'est pas un mécanisme protège-mur / Not a wall hugger mechanism
 Dégagement mural: 16" / Wall clearance: 16"

Simple / Single: 32" H=42", 34" 043, 19"
 Double: 35" H=42", 34" 163, 22"

Centre rond / Wedge: 49" H=33", 49" 050
 Coin carré / Square corner: 44" H=40", 44" 055
 Petit coin carré / Small corner: 40" H=40", 40" 155
 Pouf à rangement / Storage ottoman: 30" H=17", 22" 124
 Rangement à angle / Wedge storage: 25" H=22", 35" 159, 10"
 Rangement droit / Straight storage: 10" H=22", 35" 160
 Petit rangement à angle / Small Wedge storage: 20" H=22", 35" 190, 10"

30" Populaires | Popular CONFIGURATIONS 23"

80" 40" 169 170
 111" 40" 169 171 174
 115" 40" 169 171
 96" 40" 235
 115" 40" 096 055 171 170
 66" 40" 041 042
 90" 40" 041 071 005
 101" 40" 012 055 071 042
 101" 40" 041 071 024
 89"

Nos produits sont fabriqués à la main et des variations mineures peuvent survenir. / Our product is hand-made and minor variations can occur.

NICE

- Inclinable motorisé pleine jambe "à méc. *protège-mur " (manuel n/d).
- Appui-tête ajustable manuel sur tous les items (fixe sur centre rond).
- Coussins de siège avec mousse modelée + 1" de mousse mémoire au-dessus; bras avec mousse mémoire.
- Couture: petit fil en tissu et gros fil plat en cuir.
- Chaises longues dos inclinables avec méc. "push back"; dégagement mural 10".
- *Exclus faut. 043 & 163: Dégagement mural 16"

Note: 2 inclinables séparés par un coin ne peuvent pas ouvrir en même temps. Aucuns inclinables à côté du Petit coin carré.

OPTIONS

- Motorisé sans fil (avec batterie): ajoutez \$125/méc.
- *Appui-tête motorisé: ajoutez \$125 ch. (*N/D sur items fixe ou chaise longue.)
- Mousse: Extra ferme ajoutez \$15/siège.
- Choix de bras (LARGE ou PETIT de 6"): Pattes sur bras LARGE : LG103 bois ou LG189 métal (noire ou chrome). PETIT Bras: LG08 bois ou LG196 métal (noire ou chrome). Spécifiez couleur.
- Profondeur d'assise : 20" ou *22". *Le 22" N/D sur faut. 043 & 163.
- Faut. 043-163: avec base en bois (spécifiez couleur).

ACCESSOIRES (Seul. sur *items 159-160-190):

- Ancrage \$35 ch | Tablette pivotante & porte verre à vin \$20 ch, porte tablette \$40 & lampe DEL \$50.
- Porte-Gobelet en métal: \$25 ch. (1 par item 160-190 & 2 côte à côte sur item 159). Spécifiez couleur Acier, Noir ou Or.
- *RANGEMENTS 159-160-190 avec 2 prises USB/Élec. *Items universels (sans les détails du bras), non finis sur les côtés, doivent être utilisés entre 2 sièges.

Description	L x P x H	Cuir						Tissu		
		10	20 Hugo Madras Softy	30 Empire Fantasy Illusion Tucson Utah Vintage Wild Laredo Yukon	40 Diamond Elegance Princess Santiago Sensation Sunset Trina Victoria	50 Bull Cassiope Dublin	60 Caress Ultrasued	A	B COM	C alta
001 FAUTEUIL	44x40x33/40	1465	1545	1625	1715	1795	1880	1165	1200	1230
002 CAUSEUSE	67x40x33/40	2090	2190	2290	2390	2485	2590	1650	1715	1775
003 SOFA	91x40x33/40	2525	2650	2785	2915	3050	3180	1995	2070	2150
005 CHAISE LONGUE BRAS DROIT	34x62x33/40	1365	1420	1485	1540	1595	1655	1075	1125	1170
009 CAUSEUSE SANS BRAS	47x40x33/40	1470	1530	1590	1655	1720	1780	1135	1200	1260
011 CHAISE LONGUE BRAS GAUCHE	34x62x33/40	1365	1420	1485	1540	1595	1655	1075	1125	1170
012 CAUSEUSE BRAS GAUCHE	57x40x33/40	1795	1880	1960	2050	2130	2215	1405	1470	1525
017 FAUTEUIL DOUBLE	51x40x33/40	1535	1620	1715	1805	1890	1985	1215	1265	1320
021 SOFA APPARTEMENT SANS BRAS	61x40x33/40	1655	1745	1835	1920	2015	2100	1270	1345	1415
024 CAUSEUSE MODULAIRE ALLONGEE DROIT	89x40/44x33/40	2300	2440	2585	2725	2870	3010	1660	1745	1830
040 SOFA SANS BRAS	71x40x33/40	1895	1995	2085	2180	2275	2370	1480	1560	1645
041 FAUTEUIL INCLINABLE BRAS-G	34x40x33/40	1445	1505	1560	1615	1675	1735	1200	1235	1270
042 FAUTEUIL INCLINABLE BRAS-D	34x40x33/40	1445	1505	1560	1615	1675	1735	1200	1235	1270
043 FAUTEUIL INCLINABLE BERÇANT PIVOTANT	30x34x42	1715	1810	1900	2000	2090	2185	1405	1445	1485
044 FAUTEUIL INCLINABLE	44x40x33/40	1745	1820	1890	1960	2040	2110	1445	1480	1510
045 CAUSEUSE SANS BRAS ALLONGEE DROIT	68x40x33/40	1745	1825	1900	1985	2060	2135	1355	1410	1475

NICE

- Inclinable motorisé pleine jambe "à méc. *protège-mur " (manuel n/d).
- Appui-tête ajustable manuel sur tous les items (fixe sur centre rond).
- Coussins de siège avec mousse modelée + 1" de mousse mémoire au-dessus; bras avec mousse mémoire.
- Couture: petit fil en tissu et gros fil plat en cuir.
- Chaises longues dos inclinables avec méc. "push back"; dégagement mural 10".
- *Exclus faut. 043 & 163: Dégagement mural 16"

Note: 2 inclinables séparés par un coin ne peuvent pas ouvrir en même temps. Aucuns inclinables à côté du Petit coin carré.

OPTIONS

- Motorisé sans fil (avec batterie): ajoutez \$125/mec.
- *Appui-tête motorisé: ajoutez \$125 ch. (*N/D sur items fixe ou chaise longue.)
- Mousse: Extra ferme ajoutez \$15/siège.
- Choix de bras (LARGE ou PETIT de 6"): Pattes sur bras LARGE : LG103 bois ou LG189 métal (noire ou chrome). PETIT Bras: LG08 bois ou LG196 métal (noire ou chrome). Spécifiez couleur.
- Profondeur d'assise : 20" ou *22". *Le 22" N/D sur faut. 043 & 163.
- Faut. 043-163: avec base en bois (spécifiez couleur).

ACCESSOIRES (Seul. sur *items 159-160-190):

- Ancrage \$35 ch | Tablette pivotante & porte verre à vin \$20 ch, porte tablette \$40 & lampe DEL \$50.
- Porte-Gobelet en métal: \$25 ch. (1 par item 160-190 & 2 côte à côte sur item 159). Spécifiez couleur Acier, Noir ou Or.
- *RANGEMENTS 159-160-190 avec 2 prises USB/Élec. *Items universels (sans les détails du bras), non finis sur les côtés, doivent être utilisés entre 2 sièges.

Description	L x P x H	Cuir						Tissu		
		10	20 Hugo Madras Softy	30 Empire Fantasy Illusion Tucson Utah Vintage Wild Laredo Yukon	40 Diamond Elegance Princess Santiago Sensation Sunset Trina Victoria	50 Bull Cassiope Dublin	60 Caress Ultrasued	A	B COM	C alta
048 CAUSEUSE MODULAIRE ALLONGEE GAUCHE	89x40/44x33/40	2300	2440	2585	2725	2870	3010	1660	1745	1830
050 CENTRE ROND	49x49x33	1275	1360	1445	1530	1610	1695	920	970	1015
051 FAUTEUIL SANS BRAS	24x40x33/40	840	880	925	970	1010	1050	645	690	730
052 SOFA BRAS GAUCHE	81x40x33/40	2225	2335	2435	2545	2645	2750	1745	1825	1900
053 SOFA BRAS DROIT	81x40x33/40	2225	2335	2435	2545	2645	2750	1745	1825	1900
055 COIN CARRE	44x44x33/40	1480	1565	1655	1745	1835	1920	1150	1195	1235
056 FAUTEUIL BRAS DROIT	34x40x33/40	1170	1225	1275	1330	1380	1430	910	960	1000
057 FAUTEUIL BRAS GAUCHE	34x40x33/40	1170	1225	1275	1330	1380	1430	910	960	1000
061 CAUSEUSE BRAS DROIT	57x40x33/40	1795	1880	1960	2050	2130	2215	1405	1470	1525
071 FAUTEUIL INCLINABLE SANS BRAS	24x40x33/40	1120	1165	1215	1260	1310	1355	935	985	1030
086 CAUSEUSE SANS BRAS ALLONGEE GAUCHE	68x40x33/40	1745	1825	1900	1985	2060	2135	1355	1410	1475
088 FAUTEUIL SANS BRAS ALLONGE GAUCHE	45x40x33/40	1110	1190	1260	1335	1405	1485	855	890	930
089 FAUTEUIL SANS BRAS ALLONGE DROIT	45x40x33/40	1110	1190	1260	1335	1405	1485	855	890	930
095 SOFA APPARTEMENT	81x40x33/40	2275	2400	2530	2650	2780	2905	1785	1865	1940
096 SOFA APPARTEMENT BRAS GAUCHE	71x40x33/40	1990	2085	2185	2285	2385	2480	1535	1610	1690
097 SOFA APPARTEMENT BRAS DROIT	71x40x33/40	1990	2085	2185	2285	2385	2480	1535	1610	1690

NICE

- Inclinable motorisé pleine jambe "à méc. *protège-mur " (manuel n/d).
- Appui-tête ajustable manuel sur tous les items (fixe sur centre rond).
- Coussins de siège avec mousse modelée + 1" de mousse mémoire au-dessus; bras avec mousse mémoire.
- Couture: petit fil en tissu et gros fil plat en cuir.
- Chaises longues dos inclinables avec méc. "push back"; dégagement mural 10".
- *Exclus faut. 043 & 163: Dégagement mural 16"

Note: 2 inclinables séparés par un coin ne peuvent pas ouvrir en même temps. Aucuns inclinables à côté du Petit coin carré.

OPTIONS

- Motorisé sans fil (avec batterie): ajoutez \$125/mec.
- *Appui-tête motorisé: ajoutez \$125 ch. (*N/D sur items fixe ou chaise longue.)
- Mousse: Extra ferme ajoutez \$15/siège.
- Choix de bras (LARGE ou PETIT de 6"): Pattes sur bras LARGE : LG103 bois ou LG189 métal (noire ou chrome). PETIT Bras: LG08 bois ou LG196 métal (noire ou chrome). Spécifiez couleur.
- Profondeur d'assise : 20" ou *22". *Le 22" N/D sur faut. 043 & 163.
- Faut. 043-163: avec base en bois (spécifiez couleur).

ACCESSOIRES (Seul. sur *items 159-160-190):

- Ancrage \$35 ch | Tablette pivotante & porte verre à vin \$20 ch, porte tablette \$40 & lampe DEL \$50.
- Porte-Gobelet en métal: \$25 ch. (1 par item 160-190 & 2 côte à côte sur item 159). Spécifiez couleur Acier, Noir ou Or.
- *RANGEMENTS 159-160-190 avec 2 prises USB/Élec. *Items universels (sans les détails du bras), non finis sur les côtés, doivent être utilisés entre 2 sièges.

Description	L x P x H	Cuir						Tissu		
		10	20 Hugo Madras Softy	30 Empire Fantasy Illusion Tucson Utah Vintage Wild Laredo Yukon	40 Diamond Elegance Princess Santiago Sensation Sunset Trina Victoria	50 Bull Cassiope Dublin	60 Caresse Ultrasued	A	B COM	C alta
124 POUF AVEC RANGEMENT	30x22x17	575	595	620	640	665	685	495	515	535
155 PETIT COIN CARRE	40x40x33/40	1480	1565	1655	1745	1835	1920	1150	1195	1235
159 RANGEMENT À ANGLE	10/25x35x22	575	605	630	660	685	710	445	455	465
160 RANGEMENT DROIT	10x35x22	555	580	610	635	665	690	420	435	445
163 FAUT. DBL INCL. BERCANT PIVOTANT	33x34x42	1755	1855	1950	2055	2155	2255	1410	1450	1490
165 FAUTEUIL DOUBLE INCLINABLE	51x40x33/40	1820	1905	2000	2085	2175	2265	1505	1560	1615
167 SOFA APP. SANS BRAS ALLONGE GAUCHE	82x40x33/40	1930	2040	2140	2250	2355	2455	1490	1565	1645
168 SOFA APP. SANS BRAS ALLONGE DROIT	82x40x33/40	1930	2040	2140	2250	2355	2455	1490	1565	1645
169 FAUTEUIL DOUBLE INCLINABLE BRAS GAUCHE	41x40x33/40	1525	1590	1660	1730	1795	1865	1250	1320	1385
170 FAUTEUIL DOUBLE INCLINABLE BRAS DROIT	41x40x33/40	1525	1590	1660	1730	1795	1865	1250	1320	1385
171 FAUTEUIL DOUBLE INCLINABLE SANS BRAS	31X40X33/40	1200	1245	1295	1340	1385	1430	985	1035	1085
173 CHAISE LONGUE DOUBLE BRAS GAUCHE	41x62x33/40	1480	1560	1645	1730	1815	1895	1165	1235	1305
174 CHAISE LONGUE DOUBLE BRAS DROIT	41x62x33/40	1480	1560	1645	1730	1815	1895	1165	1235	1305
175 FAUTEUIL DOUBLE BRAS GAUCHE	41x40x33/40	1235	1310	1380	1455	1530	1600	975	1030	1085
176 FAUTEUIL DOUBLE BRAS DROIT	41x40x33/40	1235	1310	1380	1455	1530	1600	975	1030	1085
177 FAUTEUIL DOUBLE SANS BRAS	31x40x33/40	920	975	1025	1075	1130	1185	700	745	795

NICE

- Inclinable motorisé pleine jambe "à méc. *protège-mur " (manuel n/d).
- Appui-tête ajustable manuel sur tous les items (fixe sur centre rond).
- Coussins de siège avec mousse modelée + 1" de mousse mémoire au-dessus; bras avec mousse mémoire.
- Couture: petit fil en tissu et gros fil plat en cuir.
- Chaises longues dos inclinables avec méc. "push back"; dégagement mural 10".
- *Exclus faut. 043 & 163: Dégagement mural 16"

Note: 2 inclinables séparés par un coin ne peuvent pas ouvrir en même temps. Aucuns inclinables à côté du Petit coin carré.

OPTIONS

- Motorisé sans fil (avec batterie): ajoutez \$125/mec.
- *Appui-tête motorisé: ajoutez \$125 ch. (*N/D sur items fixe ou chaise longue.)
- Mousse: Extra ferme ajoutez \$15/siège.
- Choix de bras (LARGE ou PETIT de 6"): Pattes sur bras LARGE : LG103 bois ou LG189 métal (noire ou chrome). PETIT Bras: LG08 bois ou LG196 métal (noire ou chrome). Spécifiez couleur.
- Profondeur d'assise : 20" ou *22". *Le 22" N/D sur faut. 043 & 163.
- Faut. 043-163: avec base en bois (spécifiez couleur).

ACCESSOIRES (Seul. sur *items 159-160-190):

- Ancrage \$35 ch | Tablette pivotante & porte verre à vin \$20 ch, porte tablette \$40 & lampe DEL \$50.
- Porte-Gobelet en métal: \$25 ch. (1 par item 160-190 & 2 côte à côte sur item 159). Spécifiez couleur Acier, Noir ou Or.
- *RANGEMENTS 159-160-190 avec 2 prises USB/Élec. *Items universels (sans les détails du bras), non finis sur les côtés, doivent être utilisés entre 2 sièges.

Description	L x P x H	Cuir						Tissu		
		10	20 Hugo Madras Softy	30 Empire Fantasy Illusion Tucson Utah Vintage Wild Laredo Yukon	40 Diamond Elegance Princess Santiago Sensation Sunset Trina Victoria	50 Bull Cassiope Dublin	60 Caress Ultrasued	A	B COM	C alta
178 FAUTEUIL DOUBLE SANS BRAS ALLONGE-G	52x40x33/40	1195	1265	1340	1410	1490	1560	935	985	1030
179 FAUTEUIL DOUBLE SANS BRAS ALLONGE-D	52x40x33/40	1195	1265	1340	1410	1490	1560	935	985	1030
186 CAUS. SANS BRAS ALLONGEE RANGEMENT-G	68x40x33/40	1870	1945	2030	2105	2185	2265	1480	1540	1600
187 CAUS. SANS BRAS ALLONGEE RANGEMENT-D	68x40x33/40	1870	1945	2030	2105	2185	2265	1480	1540	1600
188 FAUT. SANS BRAS ALLONGE RANGEMENT-G	45x40x33/40	1240	1315	1385	1465	1535	1605	985	1015	1045
189 FAUT. SANS BRAS ALLONGE RANGEMENT-D	45x40x33/40	1240	1315	1385	1465	1535	1605	985	1015	1045
190 PETIT RANGEMENT À ANGLE	10/20x35x22	555	580	610	635	665	690	420	435	445
221 FAUT. DBL SANS BRAS ALLONGE RANGEMENT-G	52x40x33/40	1320	1390	1470	1540	1610	1685	1055	1105	1160
222 FAUT. DBL SANS BRAS ALLONGE RANGEMENT-D	52x40x33/40	1320	1390	1470	1540	1610	1685	1055	1105	1160
223 SOFA APP SANS BRAS ALLONGE RANGEMENT-G	82x40x33/40	2055	2165	2275	2385	2500	2605	1610	1690	1770
224 SOFA APP SANS BRAS ALLONGE RANGEMENT-D	82x40x33/40	2055	2165	2275	2385	2500	2605	1610	1690	1770
230 CHAISE LONGUE DOUBLE DOS INCL. BRAS-G	41x62x33/40	1620	1700	1780	1860	1935	2020	1270	1345	1415
231 CHAISE LONGUE DOUBLE DOS INCL. BRAS-D	41x62x33/40	1620	1700	1780	1860	1935	2020	1270	1345	1415
232 CHAISE LONGUE DOS INCLINABLE BRAS-G	34x62x33/40	1505	1575	1650	1725	1795	1870	1195	1240	1290
233 CHAISE LONGUE DOS INCLINABLE BRAS-D	34x62x33/40	1505	1575	1650	1725	1795	1870	1195	1240	1290
234 SOFA APP. MODULAIRE ALLONGE GAUCHE	96x40/44x33/40	2380	2515	2640	2775	2905	3040	1735	1820	1900

NICE

- Inclinable motorisé pleine jambe "à méc. *protège-mur " (manuel n/d).
- Appui-tête ajustable manuel sur tous les items (fixe sur centre rond).
- Coussins de siège avec mousse modelée + 1" de mousse mémoire au-dessus; bras avec mousse mémoire.
- Couture: petit fil en tissu et gros fil plat en cuir.
- Chaises longues dos inclinables avec méc. "push back"; dégagement mural 10".
- *Exclus faut. 043 & 163: Dégagement mural 16"

Note: 2 inclinables séparés par un coin ne peuvent pas ouvrir en même temps. Aucuns inclinables à côté du Petit coin carré.

OPTIONS

- Motorisé sans fil (avec batterie): ajoutez \$125/mec.
- *Appui-tête motorisé: ajoutez \$125 ch. (*N/D sur items fixe ou chaise longue.)
- Mousse: Extra ferme ajoutez \$15/siège.
- Choix de bras (LARGE ou PETIT de 6"): Pattes sur bras LARGE : LG103 bois ou LG189 métal (noire ou chrome). PETIT Bras: LG08 bois ou LG196 métal (noire ou chrome). Spécifiez couleur.
- Profondeur d'assise : 20" ou *22". *Le 22" N/D sur faut. 043 & 163.
- Faut. 043-163: avec base en bois (spécifiez couleur).

ACCESSOIRES (Seul. sur *items 159-160-190):

- Ancrage \$35 ch | Tablette pivotante & porte verre à vin \$20 ch, porte tablette \$40 & lampe DEL \$50.
- Porte-Gobelet en métal: \$25 ch. (1 par item 160-190 & 2 côte à côte sur item 159). Spécifiez couleur Acier, Noir ou Or.
- *RANGEMENTS 159-160-190 avec 2 prises USB/Élec. *Items universels (sans les détails du bras), non finis sur les côtés, doivent être utilisés entre 2 sièges.

Description	L x P x H	Cuir						Tissu		
		10	20 Hugo Madras Softy	30 Empire Fantasy Illusion Tucson Utah Vintage Wild Laredo Yukon	40 Diamond Elegance Princess Santiago Sensation Sunset Trina Victoria	50 Bull Cassiope Dublin	60 Caress Ultrasued	A	B COM	C alta
235 SOFA APP. MODULAIRE ALLONGE DROIT	96x40/44x33/40	2380	2515	2640	2775	2905	3040	1735	1820	1900
CONFIGURATIONS										
A CONFIG (169-170)	82X40X40	3050	3180	3320	3460	3590	3730	2500	2640	2770
B CONFIG (169-171-174)	113X62X40	4205	4395	4600	4800	4995	5190	3400	3590	3775
C CONFIG (096-055-171-170)	115X115X40	6195	6485	6795	7100	7400	7695	4920	5160	5395
D CONFIG (169-171-235)	115X96X40	5105	5350	5595	5845	6085	6335	3970	4175	4370
J CONFIG (041-042)	68X40X40	2890	3010	3120	3230	3350	3470	2400	2470	2540
K CONFIG (041-071-005)	92X62X40	3930	4090	4260	4415	4580	4745	3210	3345	3470
L CONFIG (012-055-071-042)	102X102X40	5840	6115	6390	6670	6950	7225	4690	4885	5060
M CONFIG (041-071-024)	102X89X40	4865	5110	5360	5600	5855	6100	3795	3965	4130

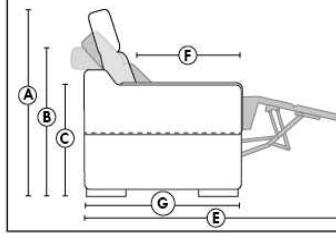
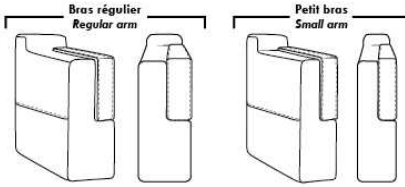

- Appui-tête levé Headrest up
 - Appui-tête baissé Headrest down
 - Complètement incliné Fully reclined
- (A) Hauteur complète 40" Total Height
 (B) Hauteur appui-tête baissé 33" Height headrest down
 (C) Hauteur du bras 24,5" Arm Height
 (D) Hauteur du siège 19,5" Seat height
 (E) Profondeur inclinée 65" Depth fully reclined
 (F) Profondeur d'assise 20" ou/ou 22" Seat depth
 (G) Profondeur appui-tête monté 36" Depth with headrest up

Siège 30" de large | 30" Seat Width

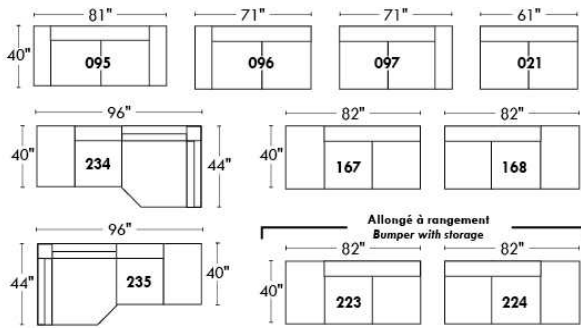

Siège 23" de large | 23" Seat Width

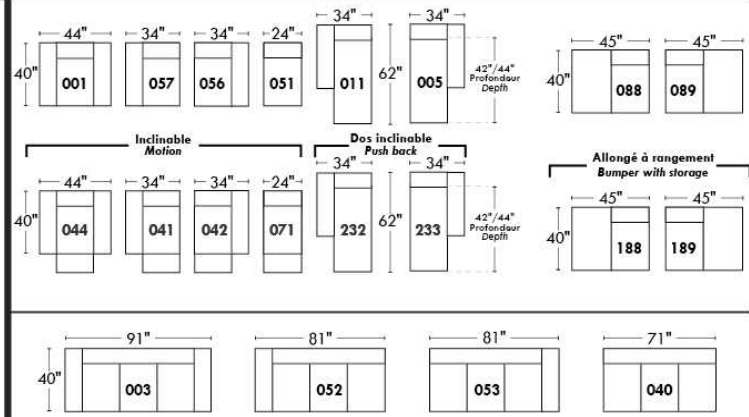
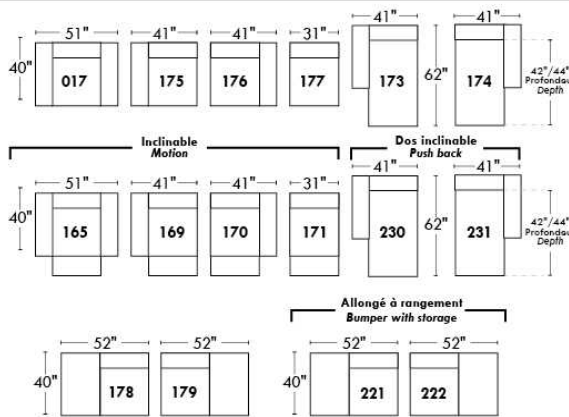
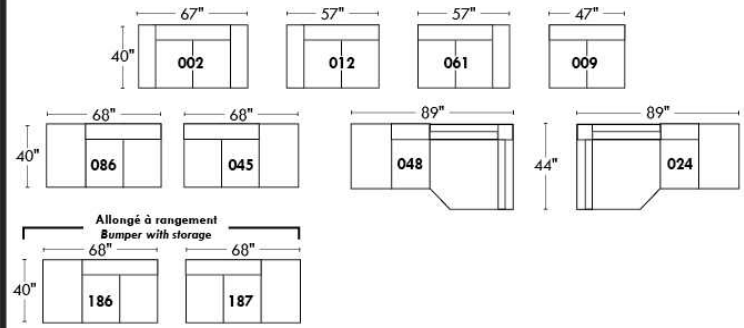

Autres | Others

Fauteuil berçant, pivotant et inclinable

N'est pas un mécanisme protège-mur
Dégagement mural: 16"

Swivel, rocking motion chair

Not a wall hugger mechanism
Wall clearance: 16"

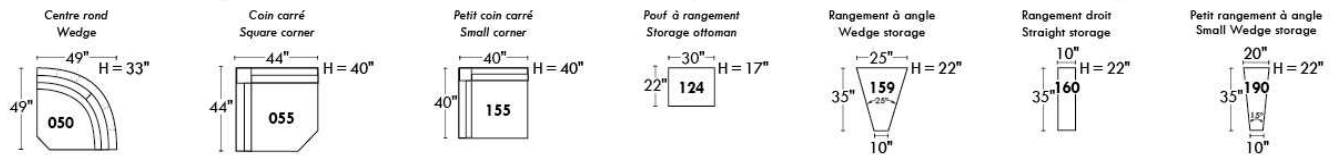
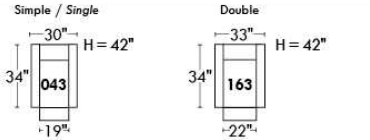

30" Populaires | Popular CONFIGURATIONS 23"

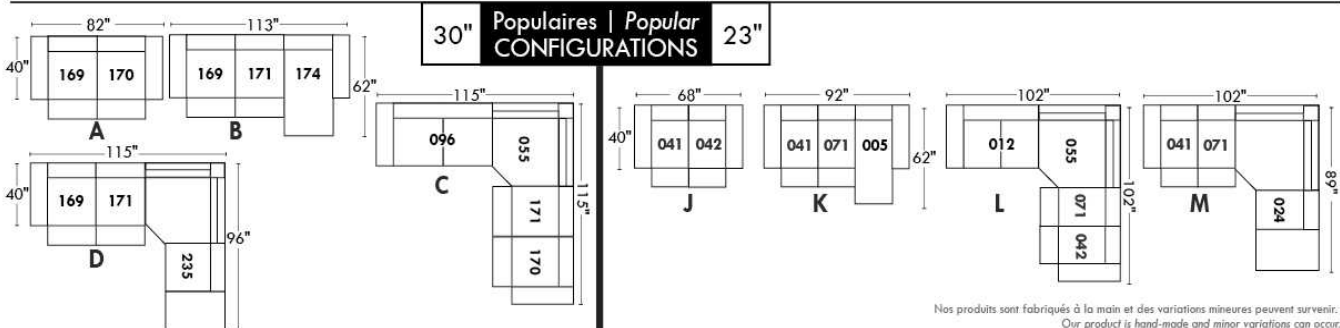

Nos produits sont fabriqués à la main et des variations mineures peuvent survenir.
Our product is hand-made and minor variations can occur.

Liste de prix CDN

NICOLAS

COMBO: Recouvrement #2 sur les dos et sièges seulement.

OPTION: Clous décoratifs sur bras seulement: Ajouter 35\$ par bras.

Spécifier couleur de la base.

Description	L x P x H	Cuir						Tissu		
		10	20 Hugo Madras Softy	30 Empire Fantasy Illusion Tucson Utah Vintage Wild Laredo Yukon	40 Diamond Elegance Princess Santiago Sensation Sunset Trina Victoria	50 Bull Cassiope Dublin	60 Caress Ultrasued	A	B COM	C alta
001 FAUTEUIL	45X37X37	1265	1340	1420	1510	1585	1660	960	1010	1055
002 CAUSEUSE	71X37X37	1790	1890	2015	2110	2220	2330	1175	1245	1315
006 POUF	31X26X18.5	540	560	590	620	660	685	470	485	505
095 SOFA APPARTEMENT	87X37X37	2025	2155	2280	2410	2545	2675	1330	1405	1485

Hauteur de siège 20" | Hauteur devant bras 28" | Profondeur d'assise 20"
Seat Height 20" | Arm Height 28" | Seat Depth 20"

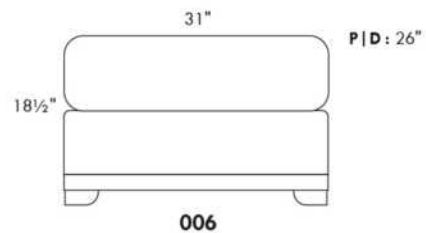
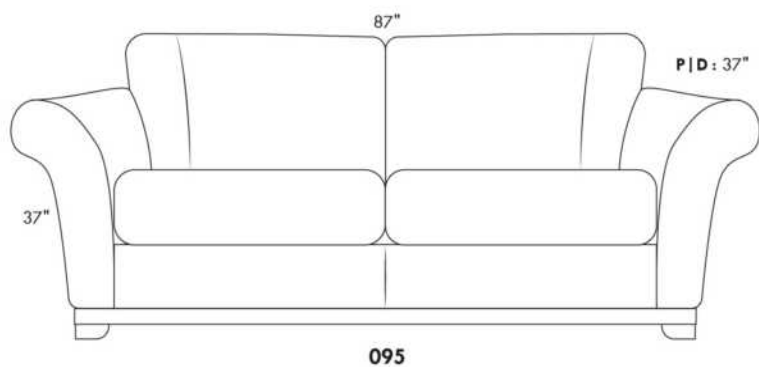
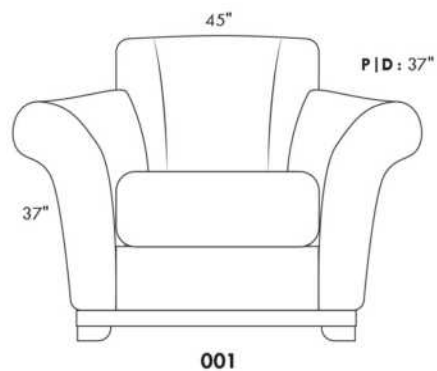
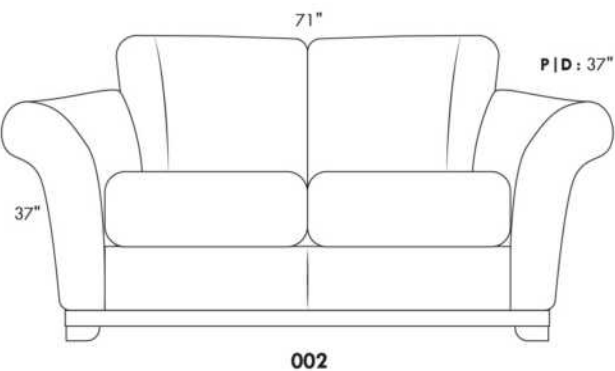

ODESSA

PATTE: LG64 metal ou LG35 bois (spécifiez couleur). / COMBO: Recouvrement #2 sur les dos seulement.

1x Appui-tête amovible inclus avec les items inclinables 044, 041, 042 et 071.

Appui-tête supplémentaire sur item non inclinable; surcharge \$125 par appui-tête.

Spécifiez ASSISE RÉGULIÈRE 21 po. ou PROFONDE 22 po. Les items suivants NE SONT PAS DISPONIBLES en ASSISE PROFONDE:

018-023-046-050-055-062-063 & TOUS LES TYPES INCLINABLES 044-041-042 & 071.

OPTIONS:

Rembourrage des sièges en plumes: Ajouter \$60/siège. *Côté allongé compte pour 1 siège, items 005-011-062 & 063 comptent pour 2 sièges chacun.

MATELAS sofa-lit régulier 4 po d'épaisseur inclus. OPTION matelas:

- matelas 4,5" d'épaisseur avec ressorts et mousse mémoire avec gel: ajoutez \$100 ou

- matelas 5" d'épaisseur avec mousse haute densité et mousse mémoire avec gel: ajoutez \$150.

Mécanisme motorisé inclinable avec bouton TACTILE ajoutez 125\$ par mécanisme.

Mécanisme motorisé inclinable SANS FIL (batterie) ajoutez 250\$.

N.B. : 2 sièges inclinables SÉPARÉS PAR un CENTRE ROND (050) ou un COIN CARRÉ (055) ne peuvent pas ouvrir en même temps.

Description	L x P x H	Cuir						Tissu		
		10	20 Hugo Madras Softy	30 Empire Fantasy Illusion Tucson Utah Vintage Wild Laredo Yukon	40 Diamond Elegance Princess Santiago Sensation Sunset Trina Victoria	50 Bull Cassiope Dublin	60 Caress Ultrasued	A	B COM	C alta
001 FAUTEUIL	40X37X35	1075	1155	1245	1330	1405	1490	755	795	835
002 CAUSEUSE	63X37X35	1545	1655	1770	1880	1995	2090	1035	1095	1155
003 SOFA	86X37X35	1910	2050	2190	2330	2460	2600	1335	1415	1500
005 CHAISE LONGUE BRAS DROIT	31.5X61X35	1260	1355	1445	1535	1615	1700	870	940	1010
006 POUF	25.5X25.5X19	485	530	560	590	630	665	405	415	425
009 CAUSEUSE SANS BRAS	46X37X35	1195	1290	1395	1505	1605	1700	855	910	985
011 CHAISE LONGUE BRAS GAUCHE	31.5X61X35	1260	1355	1445	1535	1615	1700	870	940	1010
012 CAUSEUSE BRAS GAUCHE	54.5X37X35	1365	1465	1575	1670	1780	1880	935	1005	1060
018 CAUSEUSE ANGULAIRE BRAS GAUCHE	68.5X51X35	1450	1560	1670	1785	1890	2010	1015	1075	1140
023 CAUSEUSE ANGULAIRE BRAS DROIT	68.5X51X35	1450	1560	1670	1785	1890	2010	1015	1075	1140
024 CAUSEUSE MODULAIRE ALLONGEE DROIT	80X37X35	1590	1690	1815	1920	2035	2150	1060	1135	1195
040 SOFA SANS BRAS	69X37X35	1575	1700	1840	1995	2120	2260	1140	1230	1315
041 FAUTEUIL INCLINABLE BRAS-G	31.5X37X35	1225	1290	1375	1450	1530	1600	990	1040	1100
042 FAUTEUIL INCLINABLE BRAS-D	31.5X37X35	1225	1290	1375	1450	1530	1600	990	1040	1100
044 FAUTEUIL INCLINABLE	40X37X35	1390	1475	1555	1620	1690	1780	1060	1130	1175
045 CAUSEUSE SANS BRAS ALLONGEE DROIT	66X37X35	1385	1500	1610	1720	1825	1935	955	1020	1090
046 CAUSEUSE ANGULAIRE SANS BRAS	60X51X35	1305	1405	1530	1625	1745	1840	920	995	1050
048 CAUSEUSE MODULAIRE ALLONGEE GAUCHE	80X37X35	1590	1690	1815	1920	2035	2150	1060	1135	1195
050 CENTRE ROND	48X48X35	1130	1200	1275	1360	1425	1505	850	890	940
051 FAUTEUIL SANS BRAS	23X37X35	730	780	835	875	930	985	585	625	660
052 SOFA BRAS GAUCHE	77.5X37X35	1740	1875	2020	2155	2280	2415	1230	1315	1395
053 SOFA BRAS DROIT	77.5X37X35	1740	1875	2020	2155	2280	2415	1230	1315	1395

ODESSA

PATTE: LG64 metal ou LG35 bois (spécifiez couleur). / COMBO: Recouvrement #2 sur les dos seulement.

1x Appui-tête amovible inclus avec les items inclinables 044, 041, 042 et 071.

Appui-tête supplémentaire sur item non inclinable; surcharge \$125 par appui-tête.

Spécifiez ASSISE RÉGULIÈRE 21 po. ou PROFONDE 22 po. Les items suivants NE SONT PAS DISPONIBLES en ASSISE PROFONDE:

018-023-046-050-055-062-063 & TOUS LES TYPES INCLINABLES 044-041-042 & 071.

OPTIONS:

Rembourrage des sièges en plumes: Ajouter \$60/siège. *Côté allongé compte pour 1 siège, items 005-011-062 & 063 comptent pour 2 sièges chacun.

MATELAS sofa-lit régulier 4 po d'épaisseur inclus. OPTION matelas:

- matelas 4,5" d'épaisseur avec ressorts et mousse mémoire avec gel: ajoutez \$100 ou

- matelas 5" d'épaisseur avec mousse haute densité et mousse mémoire avec gel: ajoutez \$150.

Mécanisme motorisé inclinable avec bouton TACTILE ajoutez 125\$ par mécanisme.

Mécanisme motorisé inclinable SANS FIL (batterie) ajoutez 250\$.

N.B. : 2 sièges inclinables SÉPARÉS PAR un CENTRE ROND (050) ou un COIN CARRÉ (055) ne peuvent pas ouvrir en même temps.

Description	L x P x H	Cuir						Tissu		
		10	20 Hugo Madras Softy	30 Empire Fantasy Illusion Tucson Utah Vintage Wild Laredo Yukon	40 Diamond Elegance Princess Santiago Sensation Sunset Trina Victoria	50 Bull Cassiope Dublin	60 Caress Ultrasued	A	B COM	C alta
055 COIN CARRÉ	37X37X35	1085	1155	1240	1315	1385	1465	805	860	910
056 FAUTEUIL BRAS DROIT	31.5X37X35	895	985	1050	1135	1205	1275	675	715	755
057 FAUTEUIL BRAS GAUCHE	31.5X37X35	895	985	1050	1135	1205	1275	675	715	755
060 SOFA-LIT QUEEN	86X37X35	2210	2350	2475	2620	2760	2895	1620	1715	1805
061 CAUSEUSE BRAS DROIT	54.5X37X35	1365	1465	1575	1670	1780	1880	935	1005	1060
062 FAUTEUIL ANGULAIRE BRAS GAUCHE	68.5X65X35	1305	1380	1475	1555	1625	1715	900	975	1015
063 FAUTEUIL ANGULAIRE BRAS DROIT	68.5X65X35	1305	1380	1475	1555	1625	1715	900	975	1015
071 FAUTEUIL INCLINABLE SANS BRAS	23X37X35	1045	1095	1150	1200	1245	1290	895	935	980
072 SOFA MODULAIRE BRAS GAUCHE	91X37X35	2050	2185	2330	2460	2600	2725	1420	1510	1600
073 SOFA MODULAIRE BRAS DROIT	91X37X35	2050	2185	2330	2460	2600	2725	1420	1510	1600
079 SOFA-LIT QUEEN SANS BRAS	69X37X35	1870	2010	2150	2275	2410	2555	1435	1530	1610
080 POUF ANGULAIRE	36X27X19	565	590	630	660	685	715	465	475	490
082 SOFA-LIT QUEEN BRAS GAUCHE	77.5X37X35	2025	2160	2295	2430	2570	2700	1535	1610	1685
083 SOFA-LIT QUEEN BRAS DROIT	77.5X37X35	2025	2160	2295	2430	2570	2700	1535	1610	1685
086 CAUSEUSE SANS BRAS ALLONGÉE GAUCHE	66X37X35	1385	1500	1610	1720	1825	1935	955	1020	1090
088 FAUTEUIL SANS BRAS ALLONGÉE GAUCHE	43X37X35	920	1005	1090	1170	1250	1335	690	745	800
089 FAUTEUIL SANS BRAS ALLONGÉE DROIT	43X37X35	920	1005	1090	1170	1250	1335	690	745	800
306 POUF AVEC COUSSIN ALLONGÉ	24X24X19	580	625	675	715	755	795	470	495	535

ODESSA



Hauteur complète 35" | Hauteur de siège 19" | Hauteur devant bras 25" | Profondeur d'assise 21"/22"
 Total Height 35" | Seat Height 19" | Arm Height 25" | Seat Depth 21"/22"

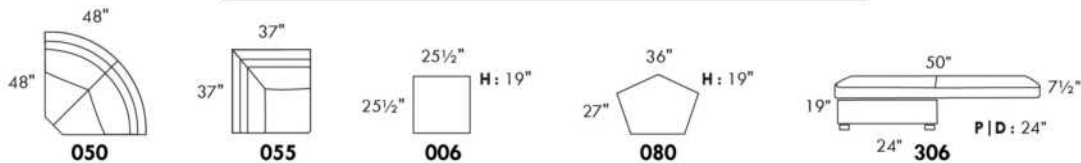
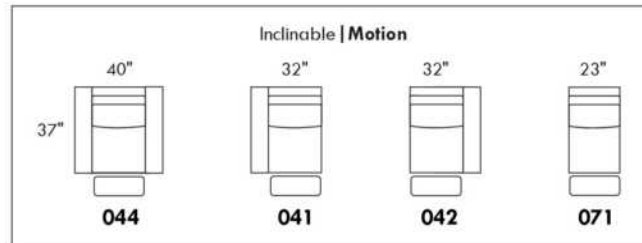
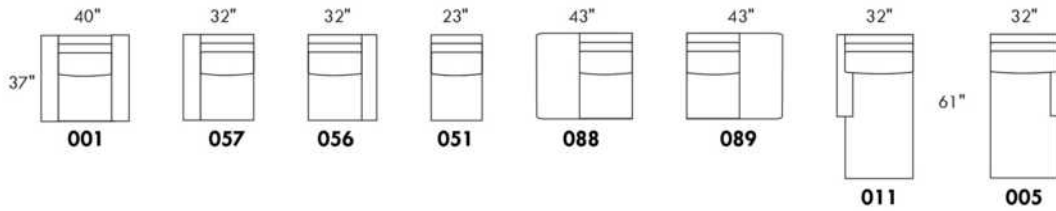
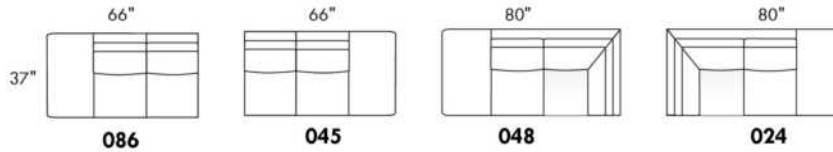
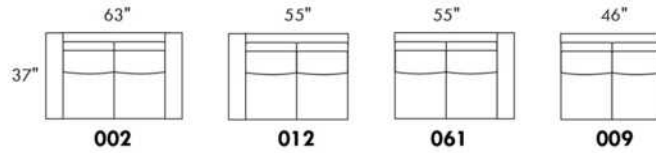
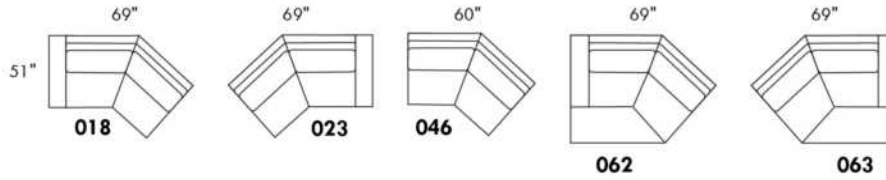
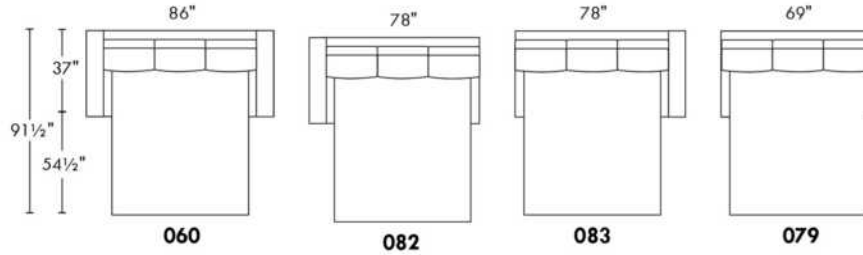
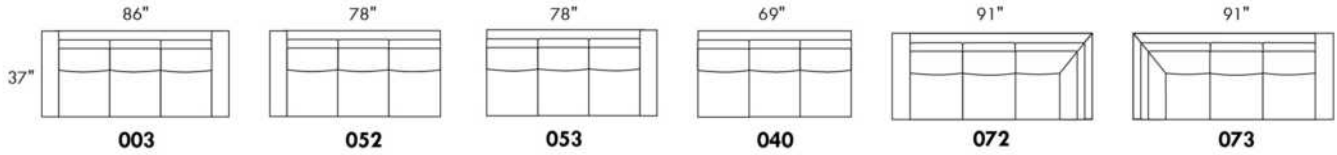

www.jaymar.ca

Toutes les dimensions indiquées sont au pouce près. Nos produits sont fabriqués à la main et des variations mineures peuvent survenir.
 All dimensions indicated are to the nearest inch. Our product is hand-made and minor variations can occur.

Liste de prix CDN

OPTIMA

LISTE DE PRIX GÉNÉRIQUE - POUR DÉTAILS - VOIR LISTE DE PRIX DU MODÈLE.

Caractéristiques:

- Incluable motorisé pleine jambe "à mécanisme *protège-mur" (manuel n/d).
- Appui-tête ajustable manuel sur tous les items (fixe sur centre rond).
- Coussins de siège avec mousse modelée + 1" de mousse mémoire au-dessus; bras avec mousse mémoire.
- Couture: petit fil en tissu et gros fil plat en cuir. Chaises longues dos inclinables avec mécanisme "push back"; dégagement mural 10".
- *Exclus faut. 043 & 163 : Dégagement mural 16".

Note: 2 inclinables séparés par un coin ne peuvent pas ouvrir en même temps. Aucuns inclinables à côté du #155 Petit coin carré.

OPTIONS

- Motorisé sans fil (avec batterie): ajoutez \$125/mec.
- *Appui-tête motorisé: ajoutez \$125 ch. (*N/D sur items fixe ou chaise longue.)
- Mousse: Extra ferme ajoutez \$15 par siège.
- Profondeur d'assise : 20" ou *22". *Le 22" N/D sur faut. 043 & 163.
- Faut. 043-163: avec base en bois (spécifiez couleur).

ACCESSOIRES & CHOIX DE PATTES: Voir liste de prix du modèle.

Description	L x P x H	Cuir						Tissu		
		10	20 Hugo Madras Softy	30 Empire Fantasy Illusion Tucson Utah Vintage Wild Laredo Yukon	40 Diamond Elegance Princess Santiago Sensation Sunset Trina Victoria	50 Bull Cassiope Dublin	60 Caress Ultrasued	A	B COM	C alta
001 FAUTEUIL		1465	1545	1625	1715	1795	1880	1165	1200	1230
002 CAUSEUSE		2090	2190	2290	2390	2485	2590	1650	1715	1775
003 SOFA		2525	2650	2785	2915	3050	3180	1995	2070	2150
005 CHAISE LONGUE BRAS DROIT		1365	1420	1485	1540	1595	1655	1075	1125	1170
009 CAUSEUSE SANS BRAS		1470	1530	1590	1655	1720	1780	1135	1200	1260
011 CHAISE LONGUE BRAS GAUCHE		1365	1420	1485	1540	1595	1655	1075	1125	1170
012 CAUSEUSE BRAS GAUCHE		1795	1880	1960	2050	2130	2215	1405	1470	1525
017 FAUTEUIL DOUBLE		1535	1620	1715	1805	1890	1985	1215	1265	1320
021 SOFA APPARTEMENT SANS BRAS		1655	1745	1835	1920	2015	2100	1270	1345	1415
024 CAUSEUSE MODULAIRE ALLONGEE DROIT		2300	2440	2585	2725	2870	3010	1660	1745	1830
040 SOFA SANS BRAS		1895	1995	2085	2180	2275	2370	1480	1560	1645
041 FAUTEUIL INCLINABLE BRAS-G		1445	1505	1560	1615	1675	1735	1200	1235	1270
042 FAUTEUIL INCLINABLE BRAS-D		1445	1505	1560	1615	1675	1735	1200	1235	1270
043 FAUTEUIL INCLINABLE BERÇANT PIVOTANT		1715	1810	1900	2000	2090	2185	1405	1445	1485
044 FAUTEUIL INCLINABLE		1745	1820	1890	1960	2040	2110	1445	1480	1510
045 CAUSEUSE SANS BRAS ALLONGEE DROIT		1745	1825	1900	1985	2060	2135	1355	1410	1475
048 CAUSEUSE MODULAIRE ALLONGEE GAUCHE		2300	2440	2585	2725	2870	3010	1660	1745	1830
050 CENTRE ROND		1275	1360	1445	1530	1610	1695	920	970	1015

Liste de prix CDN

OPTIMA

LISTE DE PRIX GÉNÉRIQUE - POUR DÉTAILS - VOIR LISTE DE PRIX DU MODÈLE.

Caractéristiques:

- Incluable motorisé pleine jambe "à mécanisme *protège-mur" (manuel n/d).
- Appui-tête ajustable manuel sur tous les items (fixe sur centre rond).
- Coussins de siège avec mousse modelée + 1" de mousse mémoire au-dessus; bras avec mousse mémoire.
- Couture: petit fil en tissu et gros fil plat en cuir. Chaises longues dos inclinables avec mécanisme "push back"; dégagement mural 10".
- *Exclus faut. 043 & 163 : Dégagement mural 16".

Note: 2 inclinables séparés par un coin ne peuvent pas ouvrir en même temps. Aucuns inclinables à côté du #155 Petit coin carré.

OPTIONS

- Motorisé sans fil (avec batterie): ajoutez \$125/mec.
- *Appui-tête motorisé: ajoutez \$125 ch. (*N/D sur items fixe ou chaise longue.)
- Mousse: Extra ferme ajoutez \$15 par siège.
- Profondeur d'assise : 20" ou *22". *Le 22" N/D sur faut. 043 & 163.
- Faut. 043-163: avec base en bois (spécifiez couleur).

ACCESSOIRES & CHOIX DE PATTES: Voir liste de prix du modèle.

Description	L x P x H	Cuir						Tissu		
		10	20 Hugo Madras Softy	30 Empire Fantasy Illusion Tucson Utah Vintage Wild Laredo Yukon	40 Diamond Elegance Princess Santiago Sensation Sunset Trina Victoria	50 Bull Cassiope Dublin	60 Caress Ultrasued	A	B COM	C alta
051 FAUTEUIL SANS BRAS		840	880	925	970	1010	1050	645	690	730
052 SOFA BRAS GAUCHE		2225	2335	2435	2545	2645	2750	1745	1825	1900
053 SOFA BRAS DROIT		2225	2335	2435	2545	2645	2750	1745	1825	1900
055 COIN CARRE		1480	1565	1655	1745	1835	1920	1150	1195	1235
056 FAUTEUIL BRAS DROIT		1170	1225	1275	1330	1380	1430	910	960	1000
057 FAUTEUIL BRAS GAUCHE		1170	1225	1275	1330	1380	1430	910	960	1000
061 CAUSEUSE BRAS DROIT		1795	1880	1960	2050	2130	2215	1405	1470	1525
071 FAUTEUIL INCLINABLE SANS BRAS		1120	1165	1215	1260	1310	1355	935	985	1030
086 CAUSEUSE SANS BRAS ALLONGEE GAUCHE		1745	1825	1900	1985	2060	2135	1355	1410	1475
088 FAUTEUIL SANS BRAS ALLONGE GAUCHE		1110	1190	1260	1335	1405	1485	855	890	930
089 FAUTEUIL SANS BRAS ALLONGE DROIT		1110	1190	1260	1335	1405	1485	855	890	930
095 SOFA APPARTEMENT		2275	2400	2530	2650	2780	2905	1785	1865	1940
096 SOFA APPARTEMENT BRAS GAUCHE		1990	2085	2185	2285	2385	2480	1535	1610	1690
097 SOFA APPARTEMENT BRAS DROIT		1990	2085	2185	2285	2385	2480	1535	1610	1690
124 POUF AVEC RANGEMENT		575	595	620	640	665	685	495	515	535
155 PETIT COIN CARRE		1480	1565	1655	1745	1835	1920	1150	1195	1235
159 RANGEMENT À ANGLE		575	605	630	660	685	710	445	455	465
160 RANGEMENT DROIT		555	580	610	635	665	690	420	435	445

Liste de prix CDN

OPTIMA

LISTE DE PRIX GÉNÉRIQUE - POUR DÉTAILS - VOIR LISTE DE PRIX DU MODÈLE.

Caractéristiques:

- Incluable motorisé pleine jambe "à mécanisme *protège-mur" (manuel n/d).
- Appui-tête ajustable manuel sur tous les items (fixe sur centre rond).
- Coussins de siège avec mousse modelée + 1" de mousse mémoire au-dessus; bras avec mousse mémoire.
- Couture: petit fil en tissu et gros fil plat en cuir. Chaises longues dos inclinables avec mécanisme "push back"; dégagement mural 10".
- *Exclus faut. 043 & 163 : Dégagement mural 16".

Note: 2 inclinables séparés par un coin ne peuvent pas ouvrir en même temps. Aucuns inclinables à côté du #155 Petit coin carré.

OPTIONS

- Motorisé sans fil (avec batterie): ajoutez \$125/mec.
- *Appui-tête motorisé: ajoutez \$125 ch. (*N/D sur items fixe ou chaise longue.)
- Mousse: Extra ferme ajoutez \$15 par siège.
- Profondeur d'assise : 20" ou *22". *Le 22" N/D sur faut. 043 & 163.
- Faut. 043-163: avec base en bois (spécifiez couleur).

ACCESSOIRES & CHOIX DE PATTES: Voir liste de prix du modèle.

Description	L x P x H	Cuir						Tissu		
		10	20 Hugo Madras Softy	30 Empire Fantasy Illusion Tucson Utah Vintage Wild Laredo Yukon	40 Diamond Elegance Princess Santiago Sensation Sunset Trina Victoria	50 Bull Cassiope Dublin	60 Caress Ultrasued	A	B COM	C alta
163 FAUT. DBL INCL. BERCANT PIVOTANT		1755	1855	1950	2055	2155	2255	1410	1450	1490
165 FAUTEUIL DOUBLE INCLINABLE		1820	1905	2000	2085	2175	2265	1505	1560	1615
167 SOFA APP. SANS BRAS ALLONGE GAUCHE		1930	2040	2140	2250	2355	2455	1490	1565	1645
168 SOFA APP. SANS BRAS ALLONGE DROIT		1930	2040	2140	2250	2355	2455	1490	1565	1645
169 FAUTEUIL DOUBLE INCLINABLE BRAS GAUCHE		1525	1590	1660	1730	1795	1865	1250	1320	1385
170 FAUTEUIL DOUBLE INCLINABLE BRAS DROIT		1525	1590	1660	1730	1795	1865	1250	1320	1385
171 FAUTEUIL DOUBLE INCLINABLE SANS BRAS		1200	1245	1295	1340	1385	1430	985	1035	1085
173 CHAISE LONGUE DOUBLE BRAS GAUCHE		1480	1560	1645	1730	1815	1895	1165	1235	1305
174 CHAISE LONGUE DOUBLE BRAS DROIT		1480	1560	1645	1730	1815	1895	1165	1235	1305
175 FAUTEUIL DOUBLE BRAS GAUCHE		1235	1310	1380	1455	1530	1600	975	1030	1085
176 FAUTEUIL DOUBLE BRAS DROIT		1235	1310	1380	1455	1530	1600	975	1030	1085
177 FAUTEUIL DOUBLE SANS BRAS		920	975	1025	1075	1130	1185	700	745	795
178 FAUTEUIL DOUBLE SANS BRAS ALLONGE-G		1195	1265	1340	1410	1490	1560	935	985	1030
179 FAUTEUIL DOUBLE SANS BRAS ALLONGE-D		1195	1265	1340	1410	1490	1560	935	985	1030
186 CAUS. SANS BRAS ALLONGEE RANGEMENT-G		1870	1945	2030	2105	2185	2265	1480	1540	1600
187 CAUS. SANS BRAS ALLONGEE RANGEMENT-D		1870	1945	2030	2105	2185	2265	1480	1540	1600
188 FAUT. SANS BRAS ALLONGE RANGEMENT-G		1240	1315	1385	1465	1535	1605	985	1015	1045
189 FAUT. SANS BRAS ALLONGE RANGEMENT-D		1240	1315	1385	1465	1535	1605	985	1015	1045

Liste de prix CDN

OPTIMA

LISTE DE PRIX GÉNÉRIQUE - POUR DÉTAILS - VOIR LISTE DE PRIX DU MODÈLE.

Caractéristiques:

- Incluable motorisé pleine jambe "à mécanisme *protège-mur" (manuel n/d).
- Appui-tête ajustable manuel sur tous les items (fixe sur centre rond).
- Coussins de siège avec mousse modelée + 1" de mousse mémoire au-dessus; bras avec mousse mémoire.
- Couture: petit fil en tissu et gros fil plat en cuir. Chaises longues dos inclinables avec mécanisme "push back"; dégagement mural 10".
- *Exclus faut. 043 & 163 : Dégagement mural 16".

Note: 2 inclinables séparés par un coin ne peuvent pas ouvrir en même temps. Aucuns inclinables à côté du #155 Petit coin carré.

OPTIONS

- Motorisé sans fil (avec batterie): ajoutez \$125/mec.
- *Appui-tête motorisé: ajoutez \$125 ch. (*N/D sur items fixe ou chaise longue.)
- Mousse: Extra ferme ajoutez \$15 par siège.
- Profondeur d'assise : 20" ou *22". *Le 22" N/D sur faut. 043 & 163.
- Faut. 043-163: avec base en bois (spécifiez couleur).

ACCESSOIRES & CHOIX DE PATTES: Voir liste de prix du modèle.

Description	L x P x H	Cuir						Tissu		
		10	20 Hugo Madras Softy	30 Empire Fantasy Illusion Tucson Utah Vintage Wild Laredo Yukon	40 Diamond Elegance Princess Santiago Sensation Sunset Trina Victoria	50 Bull Cassiope Dublin	60 Caress Ultrasued	A	B COM	C alta
190 PETIT RANGEMENT À ANGLE		555	580	610	635	665	690	420	435	445
221 FAUT. DBL SANS BRAS ALLONGE RANGEMENT-G		1320	1390	1470	1540	1610	1685	1055	1105	1160
222 FAUT. DBL SANS BRAS ALLONGE RANGEMENT-D		1320	1390	1470	1540	1610	1685	1055	1105	1160
223 SOFA APP SANS BRAS ALLONGE RANGEMENT-G		2055	2165	2275	2385	2500	2605	1610	1690	1770
224 SOFA APP SANS BRAS ALLONGE RANGEMENT-D		2055	2165	2275	2385	2500	2605	1610	1690	1770
230 CHAISE LONGUE DOUBLE DOS INCL. BRAS-G		1620	1700	1780	1860	1935	2020	1270	1345	1415
231 CHAISE LONGUE DOUBLE DOS INCL. BRAS-D		1620	1700	1780	1860	1935	2020	1270	1345	1415
232 CHAISE LONGUE DOS INCLINABLE BRAS-G		1505	1575	1650	1725	1795	1870	1195	1240	1290
233 CHAISE LONGUE DOS INCLINABLE BRAS-D		1505	1575	1650	1725	1795	1870	1195	1240	1290
234 SOFA APP. MODULAIRE ALLONGE GAUCHE		2380	2515	2640	2775	2905	3040	1735	1820	1900
235 SOFA APP. MODULAIRE ALLONGE DROIT		2380	2515	2640	2775	2905	3040	1735	1820	1900
CONFIGURATIONS										
A CONFIG (169-170)		3050	3180	3320	3460	3590	3730	2500	2640	2770
B-1 CONFIG (169-171-174)		4205	4395	4600	4800	4995	5190	3400	3590	3775
B-2 CONFIG (173-171-170)		4205	4395	4600	4800	4995	5190	3400	3590	3775
C-1 CONFIG (096-055-171-170)		6195	6485	6795	7100	7400	7695	4920	5160	5395
C-2 CONFIG (169-171-055-097)		6195	6485	6795	7100	7400	7695	4920	5160	5395
D-1 CONFIG (169-171-235)		5105	5350	5595	5845	6085	6335	3970	4175	4370
D-2 CONFIG (234-171-170)		5105	5350	5595	5845	6085	6335	3970	4175	4370

Liste de prix CDN

OPTIMA

Description	L x P x H	Cuir						Tissu		
		10	20 Hugo Madras Softy	30 Empire Fantasy Illusion Tucson Utah Vintage Wild Laredo Yukon	40 Diamond Elegance Princess Santiago Sensation Sunset Trina Victoria	50 Bull Cassiope Dublin	60 Caress Ultrasued	A	B COM	C alta
E-1 CONFIG (173-177-235)		4780	5050	5310	5580	5850	6120	3600	3800	4000
E-2 CONFIG (234-177-174)		4780	5050	5310	5580	5850	6120	3600	3800	4000
F CONFIG (169-177-155-177-170)		6370	6695	7025	7355	7685	8020	5050	5325	5595
G CONFIG (169-159-170)		3625	3785	3950	4120	4275	4440	2945	3095	3235
H CONFIG (169-159-171-159-170)		5400	5635	5875	6120	6345	6580	4375	4585	4785
I CONFIG (169-160-171-160-170)		5360	5585	5835	6070	6305	6540	4325	4545	4745
J CONFIG (041-042)		2890	3010	3120	3230	3350	3470	2400	2470	2540
K-1 CONFIG (041-071-005)		3930	4090	4260	4415	4580	4745	3210	3345	3470
K-2 CONFIG (011-071-042)		3930	4090	4260	4415	4580	4745	3210	3345	3470
L-1 CONFIG (012-055-071-042)		5840	6115	6390	6670	6950	7225	4690	4885	5060
L-2 CONFIG (041-071-055-061)		5840	6115	6390	6670	6950	7225	4690	4885	5060
M-1 CONFIG (041-071-024)		4865	5110	5360	5600	5855	6100	3795	3965	4130
M-2 CONFIG (048-071-042)		4865	5110	5360	5600	5855	6100	3795	3965	4130
N-1 CONFIG (011-051-024)		4505	4740	4995	5235	5475	5715	3380	3560	3730
N-2 CONFIG (048-051-005)		4505	4740	4995	5235	5475	5715	3380	3560	3730
O CONFIG (041-051-155-051-042)		6050	6335	6625	6915	7205	7490	4840	5045	5235
P CONFIG (041-159-042)		3465	3615	3750	3890	4035	4180	2845	2925	3005
Q CONFIG (041-159-071-159-042)		5160	5385	5595	5810	6030	6245	4225	4365	4500
R CONFIG (041-160-071-160-042)		5120	5335	5555	5760	5990	6205	4175	4325	4460

30" Seat Width | Siège 30" de large

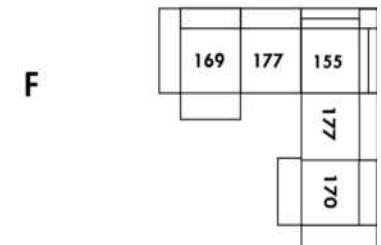
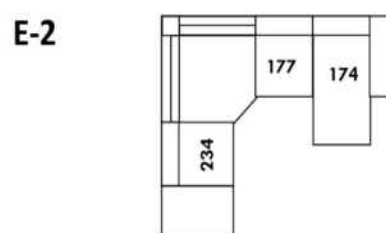
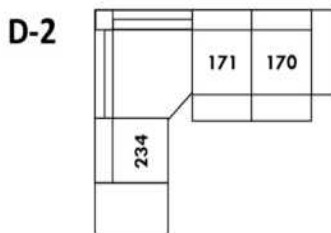
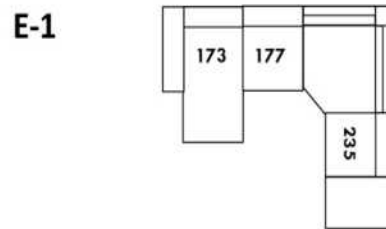
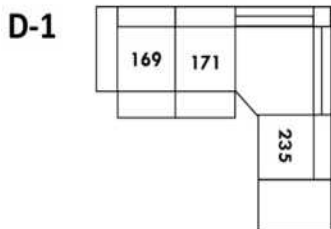
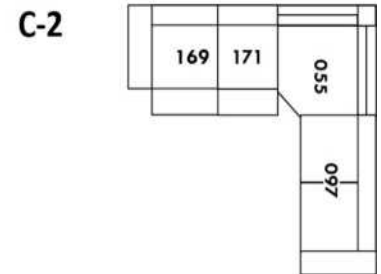
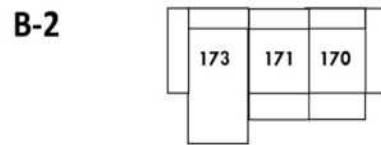
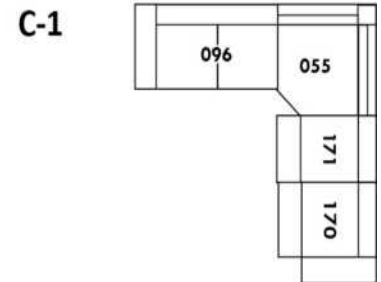
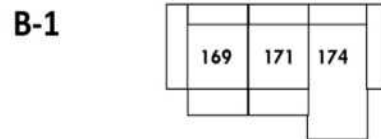
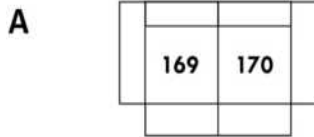

Home Theatre CONFIGURATIONS Cinéma maison

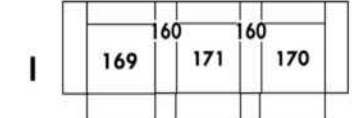
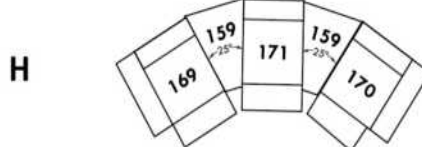
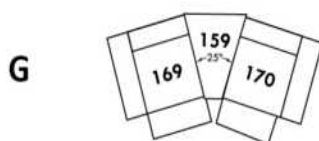

23" Seat Width | Siège 23" de large

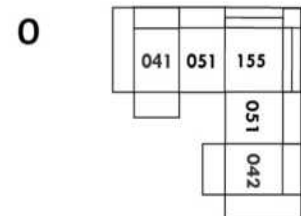
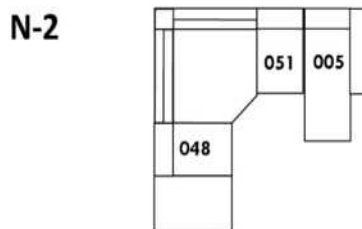
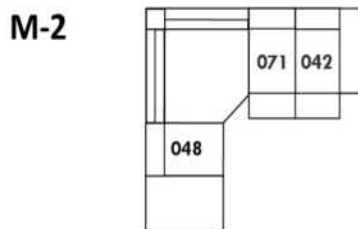
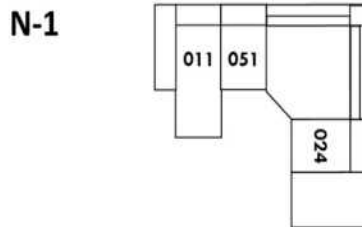
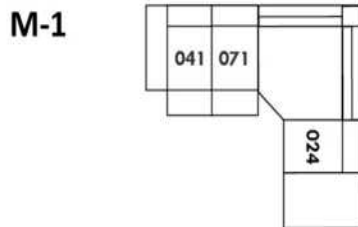
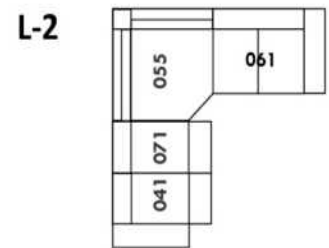
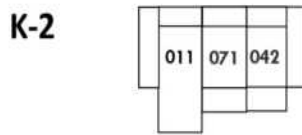
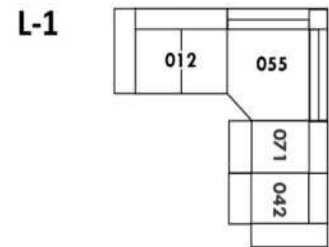
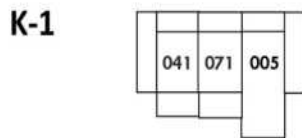
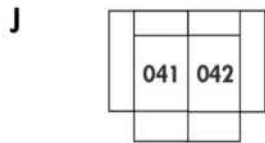

Home Theatre CONFIGURATIONS Cinéma maison

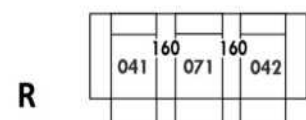
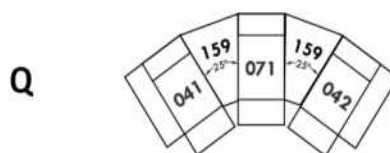
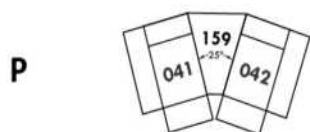

OPTIMA

Siège 30" de large | 30" Seat Width

Siège 23" de large | 23" Seat Width

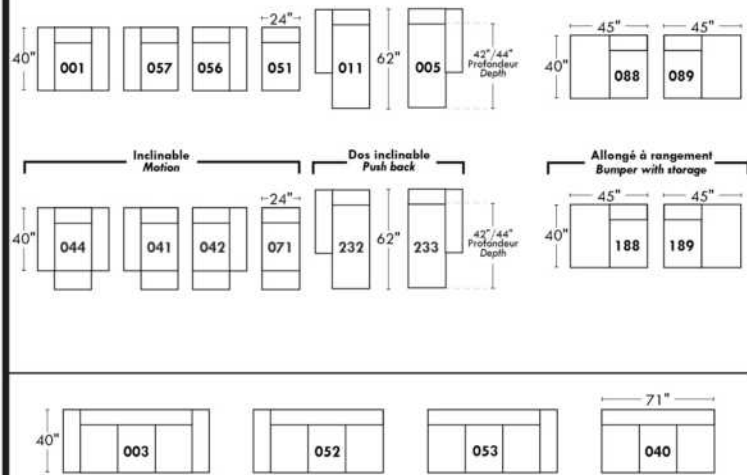
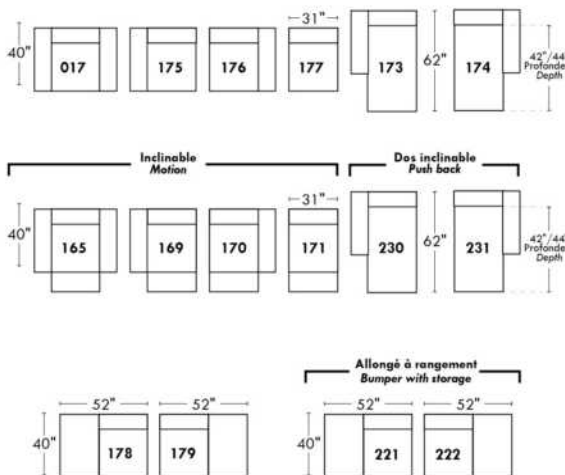
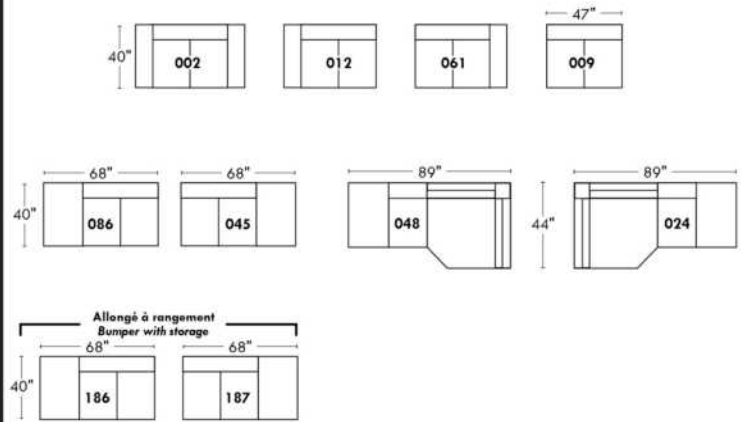
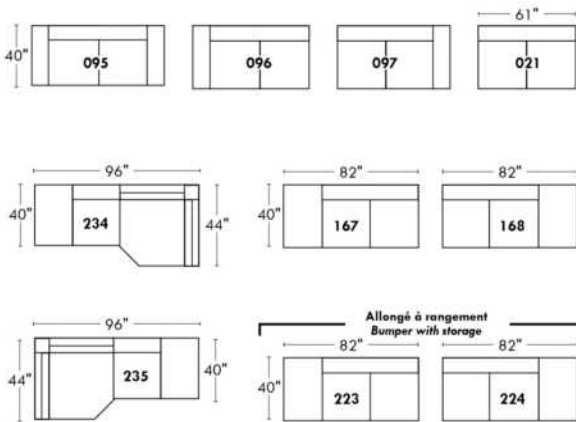

Autres | Others

Fauteuil berçant, pivotant et inclinable

N'est pas un mécanisme protège-mur
Dégagement mural: 16"

Swivel, rocking motion chair

Not a wall hugger mechanism
Wall clearance: 16"

Simple / Single

Double

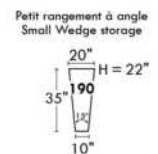
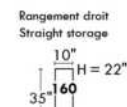
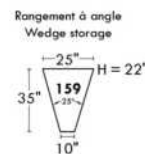
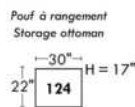
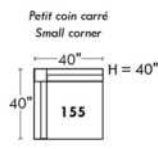
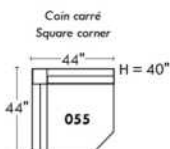
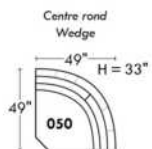
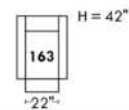
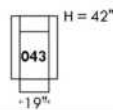

Nos produits sont fabriqués à la main et des variations mineures peuvent survenir.
Our product is hand-made and minor variations can occur.

Liste de prix CDN

ORLEANS

Spécifiez couleur des pattes LG3 et LG4, couleur BEECH non disponible pour LG3.

COMBO: Recouvrement #2 sur les dossiers et sièges.

EN TISSU il n'y a pas de coutures sur les dossiers et sièges.

OPTION PASSEPOIL CRESTWOOD SUR CONTOUR DES BRAS SEULEMENT: Ajouter \$80 ; Couleur: Chestnut, Taupe ou Sand.

OPTION CUIR: Aucune surcharge pour passepoil non contrastant.

Surcharge de \$50/mcx pour passepoil contrastant en cuir.

2x PL.22 inclus si recouvrement en cuir et 2x PL.23 inclus si recouvrement en tissu pour types 095, 002 et 017.

Le rembourrage de ce modèle contient des plumes.

Description	L x P x H	Cuir						Tissu		
		10	20 Hugo Madras Softy	30 Empire Fantasy Illusion Tucson Utah Vintage Wild Laredo Yukon	40 Diamond Elegance Princess Santiago Sensation Sunset Trina Victoria	50 Bull Cassiope Dublin	60 Caress Ultrasued	A	B COM	C alta
002 CAUSEUSE	66X35X35	1860	1950	2065	2170	2270	2375	1155	1225	1275
006 POUF	33X23X18	565	590	630	660	685	715	420	435	450
017 FAUTEUIL DOUBLE	55X35X35	1385	1475	1560	1645	1720	1805	995	1035	1085
095 SOFA APPARTEMENT	88X35X35	2020	2150	2275	2405	2535	2670	1325	1390	1475

ORLEANS



Hauteur de siège 21" | Hauteur devant bras 26" | Profondeur d'assise 20"
Seat Height 21" | Arm Height 26" | Seat Depth 20"

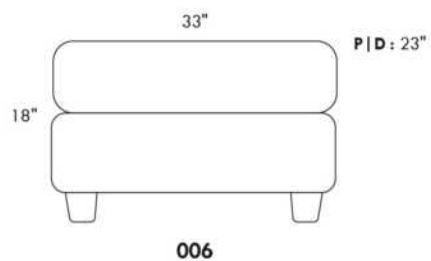
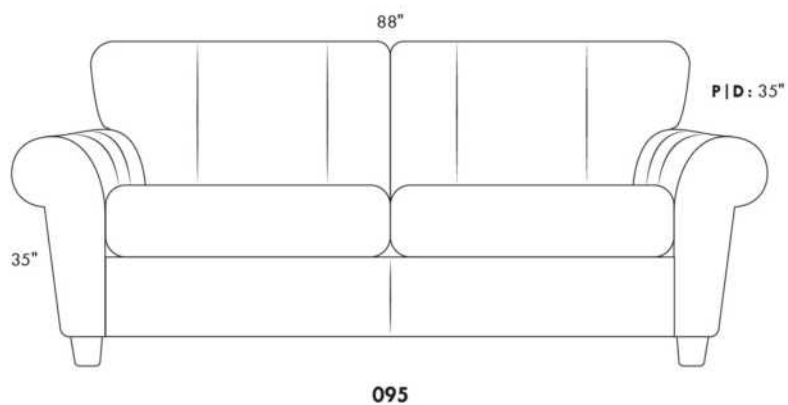
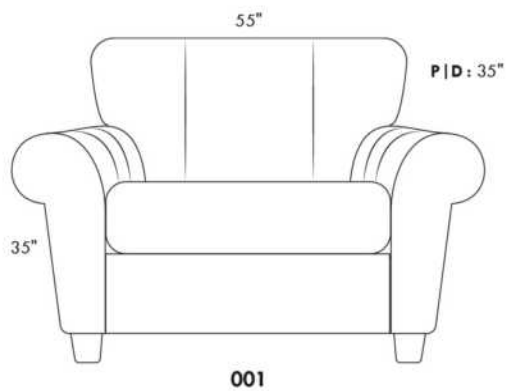
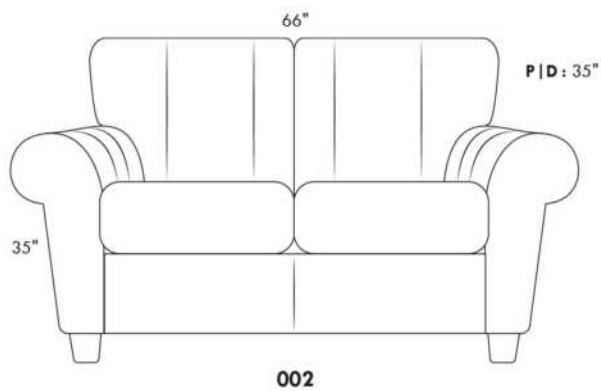

www.jaymar.ca

Toutes les dimensions indiquées sont au pouce près. Nos produits sont fabriqués à la main et des variations mineures peuvent survenir.
All dimensions indicated are to the nearest inch. Our product is hand-made and minor variations can occur.

Liste de prix CDN

PARIS

CARACTÉRISTIQUES: Modèle moderne avec appui-tête et base touffetés et barre de métal décorative à l'extérieur du bras. Appui-tête à une position relevable manuellement. Couture: En tissu petit fil et en cuir, gros fil plat.

SPECS: Profondeur d'assise: 23 po. Hauteur devant bras: 21". Hauteur de siège: 16,5 po.

PATTES: LG103 bois (specifiez couleur).

ITEMS #194 et #195 Fauteuil angulaire double: Spécifiez couleur de l'insertion en bois.

Description	L x P x H	Cuir						Tissu		
		10	20 Hugo Madras Softy	30 Empire Fantasy Illusion Tucson Utah Vintage Wild Laredo Yukon	40 Diamond Elegance Princess Santiago Sensation Sunset Trina Victoria	50 Bull Cassiope Dublin	60 Caress Ultrasued	A	B COM	C alta
006 POUF	32x24x16	595	660	710	765	820	870	495	510	525
017 FAUTEUIL DOUBLE	58x40x28/35	1675	1810	1935	2070	2200	2335	1315	1370	1425
021 SOFA APPARTEMENT SANS BRAS	64x40x28/35	1910	2025	2130	2240	2350	2455	1530	1595	1660
050 CENTRE ROND	49x49x21	1315	1415	1530	1640	1750	1860	1040	1090	1145
095 SOFA APPARTEMENT	89x40x28/35	2630	2820	3000	3190	3380	3565	2075	2155	2225
096 SOFA APPARTEMENT BRAS GAUCHE	76x40x28/35	2275	2420	2570	2715	2865	3010	1805	1875	1940
097 SOFA APPARTEMENT BRAS DROIT	76x40x28/35	2275	2420	2570	2715	2865	3010	1805	1875	1940
173 CHAISE LONGUE DOUBLE BRAS GAUCHE	45x64x28/35	2025	2175	2330	2475	2630	2785	1585	1660	1740
174 CHAISE LONGUE DOUBLE BRAS DROIT	45x64x28/35	2025	2175	2330	2475	2630	2785	1585	1660	1740
175 FAUTEUIL DOUBLE BRAS GAUCHE	45x40x28/35	1320	1405	1505	1595	1685	1780	1040	1090	1145
176 FAUTEUIL DOUBLE BRAS DROIT	45x40x28/35	1320	1405	1505	1595	1685	1780	1040	1090	1145
177 FAUTEUIL DOUBLE SANS BRAS	32x40x28/35	960	1010	1065	1120	1175	1230	765	815	860
194 FAUTEUIL ANGULAIRE DBL BRAS-G	74x40x28/35	1530	1640	1750	1860	1960	2075	1255	1325	1385
195 FAUTEUIL ANGULAIRE DBL BRAS-D	74x40x28/35	1530	1640	1750	1860	1960	2075	1255	1325	1385
CONFIGURATIONS										
A CONFIG (175-177-176)	122X40X28/35	3600	3820	4075	4310	4545	4790	2845	2995	3150
B CONFIG (194-097)	136X72X28/35	3805	4060	4320	4575	4825	5085	3060	3200	3325
C CONFIG (096-174)	121X64X28/35	4300	4595	4900	5190	5495	5795	3390	3535	3680
D CONFIG (173-021-195)	169X72X28/35	5465	5840	6210	6575	6940	7315	4370	4580	4785
E CONFIG (096-050-097)	125X125X28/35	5865	6255	6670	7070	7480	7880	4650	4840	5025

PARIS



Hauteur complète 28"/35" | Hauteur de siège 16½" | Hauteur devant bras 21" | Profondeur d'assise 23"
 Total Height 28"/35" | Seat Height 16½" | Arm Height 21" | Seat Depth 23"

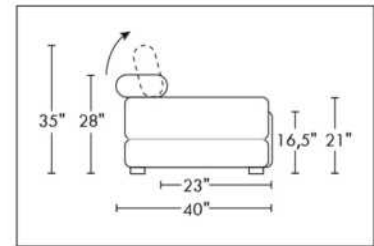
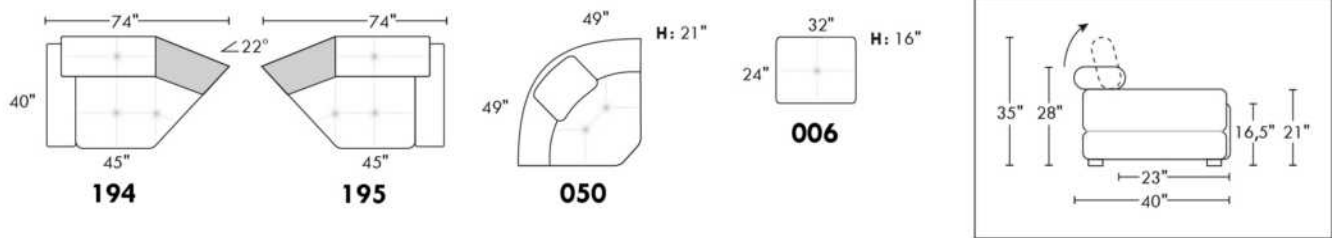
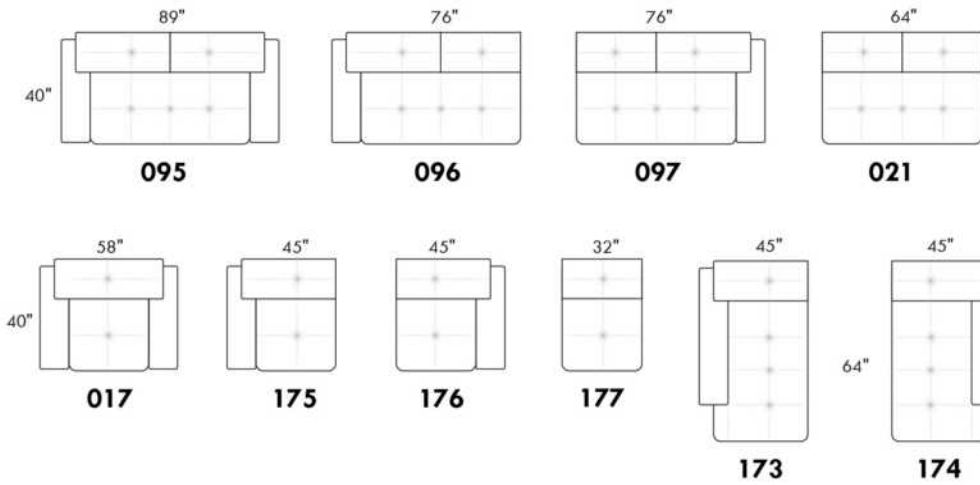

CONFIGURATIONS

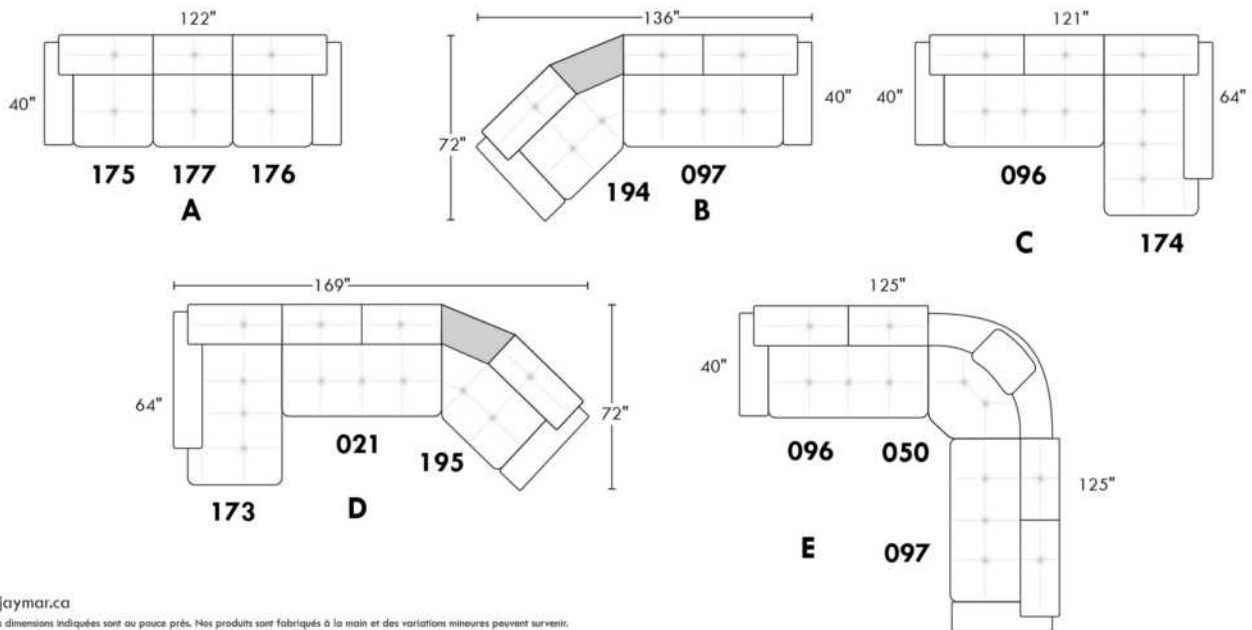

www.jaymar.ca
 Toutes les dimensions indiquées sont au pouce près. Nos produits sont fabriqués à la main et des variations mineures peuvent survenir.
 All dimensions indicated are to the nearest inch. Our product is hand-made and minor variations can occur.

PORTLAND

- Inclinable motorisé pleine jambe "à mécanisme *protège-mur " (manuel n/d).
- Appui-tête ajustable manuel sur tous les items (fixe sur centre rond).
- Coussins de siège avec mousse modelée + 1" de mousse mémoire au-dessus; bras avec mousse mémoire.
- Couture: petit fil en tissu et gros fil plat en cuir.
- Chaises longues dos inclinables avec méc. "push back"; dégagement mural 10".
- *Exclus faut. 043 & 163: Dégagement mural 16"

Note: 2 inclinables séparés par un coin ne peuvent pas ouvrir en même temps. Aucuns inclinables à côté du #155 Petit coin carré.

OPTIONS

- Motorisé sans fil (avec batterie): ajoutez \$125/mec.
- *Appui-tête motorisé: ajoutez \$125 ch. (*N/D sur items fixe ou chaise longue.)
- Mousse: Extra ferme ajoutez \$15/siège.
- Choix de bras (LARGE ou PETIT de 6"): Pattes sur bras LARGE LG187 bois ou LG189 métal (noire ou chrome). Sur PETIT Bras: LG08 bois ou LG64 métal. Spécifiez couleur.
- Profondeur d'assise: 20" ou *22". *Le 22" N/D sur faut. 043 & 163.
- Faut. 043-163: avec base en bois (spécifiez couleur).

ACCESSOIRES (Seulement sur *items 159-160-190):

- Ancrage \$35 ch | Tablette pivotante & porte verre à vin \$20 ch, porte tablette \$40 & lampe DEL \$50.
- Porte-Gobelet en métal: \$25 ch. (1 par item 160-190 & 2 côte à côte sur item 159). Spécifiez couleur Acier, Noir ou Or.
- *RANGEMENTS 159-160-190 avec 2 prises USB/Élec. *Items universels (sans les détails du bras), non finis sur les côtés, doivent être utilisés entre 2 siège

Description	L x P x H	Cuir						Tissu		
		10	20 Hugo Madras Softy	30 Empire Fantasy Illusion Tucson Utah Vintage Wild Laredo Yukon	40 Diamond Elegance Princess Santiago Utah Sensation Sunset Trina Victoria	50 Bull Cassiope Dublin	60 Caress Ultrasued	A	B COM	C alta
001 FAUTEUIL	43x40x33/40	1465	1545	1625	1715	1795	1880	1165	1200	1230
002 CAUSEUSE	66x40x33/40	2090	2190	2290	2390	2485	2590	1650	1715	1775
003 SOFA	90x40x33/40	2525	2650	2785	2915	3050	3180	1995	2070	2150
005 CHAISE LONGUE BRAS DROIT	34x62x33/40	1365	1420	1485	1540	1595	1655	1075	1125	1170
009 CAUSEUSE SANS BRAS	47x40x33/40	1470	1530	1590	1655	1720	1780	1135	1200	1260
011 CHAISE LONGUE BRAS GAUCHE	34x62x33/40	1365	1420	1485	1540	1595	1655	1075	1125	1170
012 CAUSEUSE BRAS GAUCHE	57x40x33/40	1795	1880	1960	2050	2130	2215	1405	1470	1525
017 FAUTEUIL DOUBLE	50x40x33/40	1535	1620	1715	1805	1890	1985	1215	1265	1320
021 SOFA APPARTEMENT SANS BRAS	61x40x33/40	1655	1745	1835	1920	2015	2100	1270	1345	1415
024 CAUSEUSE MODULAIRE ALLONGEE DROIT	89x40/44x33/40	2300	2440	2585	2725	2870	3010	1660	1745	1830
040 SOFA SANS BRAS	71x40x33/40	1895	1995	2085	2180	2275	2370	1480	1560	1645
041 FAUTEUIL INCLINABLE BRAS-G	34x40x33/40	1445	1505	1560	1615	1675	1735	1200	1235	1270
042 FAUTEUIL INCLINABLE BRAS-D	34x40x33/40	1445	1505	1560	1615	1675	1735	1200	1235	1270
043 FAUTEUIL INCLINABLE BERÇANT PIVOTANT	30x34x42	1715	1810	1900	2000	2090	2185	1405	1445	1485
044 FAUTEUIL INCLINABLE	43x40x33/40	1745	1820	1890	1960	2040	2110	1445	1480	1510
045 CAUSEUSE SANS BRAS ALLONGEE DROIT	68x40x33/40	1745	1825	1900	1985	2060	2135	1355	1410	1475

PORTLAND

- Inclinable motorisé pleine jambe "à mécanisme *protège-mur " (manuel n/d).
- Appui-tête ajustable manuel sur tous les items (fixe sur centre rond).
- Coussins de siège avec mousse modelée + 1" de mousse mémoire au-dessus; bras avec mousse mémoire.
- Couture: petit fil en tissu et gros fil plat en cuir.
- Chaises longues dos inclinables avec méc. "push back"; dégagement mural 10".
- *Exclus faut. 043 & 163: Dégagement mural 16"

Note: 2 inclinables séparés par un coin ne peuvent pas ouvrir en même temps. Aucuns inclinables à côté du #155 Petit coin carré.

OPTIONS

- Motorisé sans fil (avec batterie): ajoutez \$125/mec.
- *Appui-tête motorisé: ajoutez \$125 ch. (*N/D sur items fixe ou chaise longue.)
- Mousse: Extra ferme ajoutez \$15/siège.
- Choix de bras (LARGE ou PETIT de 6"): Pattes sur bras LARGE LG187 bois ou LG189 métal (noire ou chrome). Sur PETIT Bras: LG08 bois ou LG64 métal. Spécifiez couleur.
- Profondeur d'assise: 20" ou *22". *Le 22" N/D sur faut. 043 & 163.
- Faut. 043-163: avec base en bois (spécifiez couleur).

ACCESSOIRES (Seulement sur *items 159-160-190):

- Ancrage \$35 ch | Tablette pivotante & porte verre à vin \$20 ch, porte tablette \$40 & lampe DEL \$50.
- Porte-Gobelet en métal: \$25 ch. (1 par item 160-190 & 2 côte à côte sur item 159). Spécifiez couleur Acier, Noir ou Or.
- *RANGEMENTS 159-160-190 avec 2 prises USB/Élec. *Items universels (sans les détails du bras), non finis sur les côtés, doivent être utilisés entre 2 siège

Description	L x P x H	Cuir						Tissu		
		10	20 Hugo Madras Softy	30 Empire Fantasy Illusion Tucson Utah Vintage Wild Laredo Yukon	40 Diamond Elegance Princess Santiago Utah Sensation Sunset Trina Victoria	50 Bull Cassiope Dublin	60 Caress Ultrasued	A	B COM	C alta
048 CAUSEUSE MODULAIRE ALLONGEE GAUCHE	89x40/44x33/40	2300	2440	2585	2725	2870	3010	1660	1745	1830
050 CENTRE ROND	49x49x33	1275	1360	1445	1530	1610	1695	920	970	1015
051 FAUTEUIL SANS BRAS	24x40x33/40	840	880	925	970	1010	1050	645	690	730
052 SOFA BRAS GAUCHE	81x40x33/40	2225	2335	2435	2545	2645	2750	1745	1825	1900
053 SOFA BRAS DROIT	81x40x33/40	2225	2335	2435	2545	2645	2750	1745	1825	1900
055 COIN CARRE	44x44x33/40	1480	1565	1655	1745	1835	1920	1150	1195	1235
056 FAUTEUIL BRAS DROIT	34x40x33/40	1170	1225	1275	1330	1380	1430	910	960	1000
057 FAUTEUIL BRAS GAUCHE	34x40x33/40	1170	1225	1275	1330	1380	1430	910	960	1000
061 CAUSEUSE BRAS DROIT	57x40x33/40	1795	1880	1960	2050	2130	2215	1405	1470	1525
071 FAUTEUIL INCLINABLE SANS BRAS	24x40x33/40	1120	1165	1215	1260	1310	1355	935	985	1030
086 CAUSEUSE SANS BRAS ALLONGEE GAUCHE	68x40x33/40	1745	1825	1900	1985	2060	2135	1355	1410	1475
088 FAUTEUIL SANS BRAS ALLONGE GAUCHE	45x40x33/40	1110	1190	1260	1335	1405	1485	855	890	930
089 FAUTEUIL SANS BRAS ALLONGE DROIT	45x40x33/40	1110	1190	1260	1335	1405	1485	855	890	930
095 SOFA APPARTEMENT	80x40x33/40	2275	2400	2530	2650	2780	2905	1785	1865	1940
096 SOFA APPARTEMENT BRAS GAUCHE	71x40x33/40	1990	2085	2185	2285	2385	2480	1535	1610	1690
097 SOFA APPARTEMENT BRAS DROIT	71x40x33/40	1990	2085	2185	2285	2385	2480	1535	1610	1690

PORTLAND

- Inclinable motorisé pleine jambe "à mécanisme *protège-mur " (manuel n/d).
- Appui-tête ajustable manuel sur tous les items (fixe sur centre rond).
- Coussins de siège avec mousse modelée + 1" de mousse mémoire au-dessus; bras avec mousse mémoire.
- Couture: petit fil en tissu et gros fil plat en cuir.
- Chaises longues dos inclinables avec méc. "push back"; dégagement mural 10".
- *Exclus faut. 043 & 163: Dégagement mural 16"

Note: 2 inclinables séparés par un coin ne peuvent pas ouvrir en même temps. Aucuns inclinables à côté du #155 Petit coin carré.

OPTIONS

- Motorisé sans fil (avec batterie): ajoutez \$125/mec.
- *Appui-tête motorisé: ajoutez \$125 ch. (*N/D sur items fixe ou chaise longue.)
- Mousse: Extra ferme ajoutez \$15/siège.
- Choix de bras (LARGE ou PETIT de 6"): Pattes sur bras LARGE LG187 bois ou LG189 métal (noire ou chrome). Sur PETIT Bras: LG08 bois ou LG64 métal. Spécifiez couleur.
- Profondeur d'assise: 20" ou *22". *Le 22" N/D sur faut. 043 & 163.
- Faut. 043-163: avec base en bois (spécifiez couleur).

ACCESSOIRES (Seulement sur *items 159-160-190):

- Ancrage \$35 ch | Tablette pivotante & porte verre à vin \$20 ch, porte tablette \$40 & lampe DEL \$50.
- Porte-Gobelet en métal: \$25 ch. (1 par item 160-190 & 2 côte à côte sur item 159). Spécifiez couleur Acier, Noir ou Or.
- *RANGEMENTS 159-160-190 avec 2 prises USB/Élec. *Items universels (sans les détails du bras), non finis sur les côtés, doivent être utilisés entre 2 siège

Description	L x P x H	Cuir						Tissu		
		10	20 Hugo Madras Softy	30 Empire Fantasy Illusion Tucson Utah Vintage Wild Laredo Yukon	40 Diamond Elegance Princess Santiago Sensation Sunset Trina Victoria	50 Bull Cassiope Dublin	60 Caress Ultrasued	A	B COM	C alta
124 POUF AVEC RANGEMENT	30x22x17	575	595	620	640	665	685	495	515	535
155 PETIT COIN CARRE	40x40x33/40	1480	1565	1655	1745	1835	1920	1150	1195	1235
159 RANGEMENT À ANGLE	10/25x35x22	575	605	630	660	685	710	445	455	465
160 RANGEMENT DROIT	10x35x22	555	580	610	635	665	690	420	435	445
163 FAUT. DBL INCL. BERCANT PIVOTANT	33x34x42	1755	1855	1950	2055	2155	2255	1410	1450	1490
165 FAUTEUIL DOUBLE INCLINABLE	50x40x33/40	1820	1905	2000	2085	2175	2265	1505	1560	1615
167 SOFA APP. SANS BRAS ALLONGE GAUCHE	82x40x33/40	1930	2040	2140	2250	2355	2455	1490	1565	1645
168 SOFA APP. SANS BRAS ALLONGE DROIT	82x40x33/40	1930	2040	2140	2250	2355	2455	1490	1565	1645
169 FAUTEUIL DOUBLE INCLINABLE BRAS GAUCHE	41x40x33/40	1525	1590	1660	1730	1795	1865	1250	1320	1385
170 FAUTEUIL DOUBLE INCLINABLE BRAS DROIT	41x40x33/40	1525	1590	1660	1730	1795	1865	1250	1320	1385
171 FAUTEUIL DOUBLE INCLINABLE SANS BRAS	31x40x33/40	1200	1245	1295	1340	1385	1430	985	1035	1085
173 CHAISE LONGUE DOUBLE BRAS GAUCHE	41x62x33/40	1480	1560	1645	1730	1815	1895	1165	1235	1305
174 CHAISE LONGUE DOUBLE BRAS DROIT	41x62x33/40	1480	1560	1645	1730	1815	1895	1165	1235	1305
175 FAUTEUIL DOUBLE BRAS GAUCHE	41x40x33/40	1235	1310	1380	1455	1530	1600	975	1030	1085
176 FAUTEUIL DOUBLE BRAS DROIT	41x40x33/40	1235	1310	1380	1455	1530	1600	975	1030	1085
177 FAUTEUIL DOUBLE SANS BRAS	31x40x33/40	920	975	1025	1075	1130	1185	700	745	795

PORTLAND

- Inclinable motorisé pleine jambe "à mécanisme *protège-mur " (manuel n/d).
- Appui-tête ajustable manuel sur tous les items (fixe sur centre rond).
- Coussins de siège avec mousse modelée + 1" de mousse mémoire au-dessus; bras avec mousse mémoire.
- Couture: petit fil en tissu et gros fil plat en cuir.
- Chaises longues dos inclinables avec méc. "push back"; dégagement mural 10".
- *Exclus faut. 043 & 163: Dégagement mural 16"

Note: 2 inclinables séparés par un coin ne peuvent pas ouvrir en même temps. Aucuns inclinables à côté du #155 Petit coin carré.

OPTIONS

- Motorisé sans fil (avec batterie): ajoutez \$125/mec.
- *Appui-tête motorisé: ajoutez \$125 ch. (*N/D sur items fixe ou chaise longue.)
- Mousse: Extra ferme ajoutez \$15/siège.
- Choix de bras (LARGE ou PETIT de 6"): Pattes sur bras LARGE LG187 bois ou LG189 métal (noire ou chrome). Sur PETIT Bras: LG08 bois ou LG64 métal. Spécifiez couleur.
- Profondeur d'assise: 20" ou *22". *Le 22" N/D sur faut. 043 & 163.
- Faut. 043-163: avec base en bois (spécifiez couleur).

ACCESSOIRES (Seulement sur *items 159-160-190):

- Ancrage \$35 ch | Tablette pivotante & porte verre à vin \$20 ch, porte tablette \$40 & lampe DEL \$50.
- Porte-Gobelet en métal: \$25 ch. (1 par item 160-190 & 2 côte à côte sur item 159). Spécifiez couleur Acier, Noir ou Or.
- *RANGEMENTS 159-160-190 avec 2 prises USB/Élec. *Items universels (sans les détails du bras), non finis sur les côtés, doivent être utilisés entre 2 sièges

Description	L x P x H	Cuir						Tissu		
		10	20 Hugo Madras Softy	30 Empire Fantasy Illusion Tucson Utah Vintage Wild Laredo Yukon	40 Diamond Elegance Princess Santiago Utah Sensation Sunset Trina Victoria	50 Bull Cassiope Dublin	60 Caress Ultrasued	A	B COM	C alta
178 FAUTEUIL DOUBLE SANS BRAS ALLONGE-G	52x40x33/40	1195	1265	1340	1410	1490	1560	935	985	1030
179 FAUTEUIL DOUBLE SANS BRAS ALLONGE-D	52x40x33/40	1195	1265	1340	1410	1490	1560	935	985	1030
186 CAUS. SANS BRAS ALLONGEE RANGEMENT-G	68x40x33/40	1870	1945	2030	2105	2185	2265	1480	1540	1600
187 CAUS. SANS BRAS ALLONGEE RANGEMENT-D	68x40x33/40	1870	1945	2030	2105	2185	2265	1480	1540	1600
188 FAUT. SANS BRAS ALLONGE RANGEMENT-G	45x40x33/40	1240	1315	1385	1465	1535	1605	985	1015	1045
189 FAUT. SANS BRAS ALLONGE RANGEMENT-D	45x40x33/40	1240	1315	1385	1465	1535	1605	985	1015	1045
190 PETIT RANGEMENT À ANGLE	10/20x35x22	555	580	610	635	665	690	420	435	445
221 FAUT. DBL SANS BRAS ALLONGE RANGEMENT-G	52x40x33/40	1320	1390	1470	1540	1610	1685	1055	1105	1160
222 FAUT. DBL SANS BRAS ALLONGE RANGEMENT-D	52x40x33/40	1320	1390	1470	1540	1610	1685	1055	1105	1160
223 SOFA APP SANS BRAS ALLONGE RANGEMENT-G	82x40x33/40	2055	2165	2275	2385	2500	2605	1610	1690	1770
224 SOFA APP SANS BRAS ALLONGE RANGEMENT-D	82x40x33/40	2055	2165	2275	2385	2500	2605	1610	1690	1770
230 CHAISE LONGUE DOUBLE DOS INCL. BRAS-G	41x62x33/40	1620	1700	1780	1860	1935	2020	1270	1345	1415
231 CHAISE LONGUE DOUBLE DOS INCL. BRAS-D	41x62x33/40	1620	1700	1780	1860	1935	2020	1270	1345	1415
232 CHAISE LONGUE DOS INCLINABLE BRAS-G	34x62x33/40	1505	1575	1650	1725	1795	1870	1195	1240	1290
233 CHAISE LONGUE DOS INCLINABLE BRAS-D	34x62x33/40	1505	1575	1650	1725	1795	1870	1195	1240	1290
234 SOFA APP. MODULAIRE ALLONGE GAUCHE	96x40/44x33/40	2380	2515	2640	2775	2905	3040	1735	1820	1900

PORTLAND

- Inclinable motorisé pleine jambe "à mécanisme *protège-mur " (manuel n/d).
- Appui-tête ajustable manuel sur tous les items (fixe sur centre rond).
- Coussins de siège avec mousse modelée + 1" de mousse mémoire au-dessus; bras avec mousse mémoire.
- Couture: petit fil en tissu et gros fil plat en cuir.
- Chaises longues dos inclinables avec méc. "push back"; dégagement mural 10".
- *Exclus faut. 043 & 163: Dégagement mural 16"

Note: 2 inclinables séparés par un coin ne peuvent pas ouvrir en même temps. Aucuns inclinables à côté du #155 Petit coin carré.

OPTIONS

- Motorisé sans fil (avec batterie): ajoutez \$125/mec.
- *Appui-tête motorisé: ajoutez \$125 ch. (*N/D sur items fixe ou chaise longue.)
- Mousse: Extra ferme ajoutez \$15/siège.
- Choix de bras (LARGE ou PETIT de 6"): Pattes sur bras LARGE LG187 bois ou LG189 métal (noire ou chrome). Sur PETIT Bras: LG08 bois ou LG64 métal. Spécifiez couleur.
- Profondeur d'assise: 20" ou *22". *Le 22" N/D sur faut. 043 & 163.
- Faut. 043-163: avec base en bois (spécifiez couleur).

ACCESSOIRES (Seulement sur *items 159-160-190):

- Ancrage \$35 ch | Tablette pivotante & porte verre à vin \$20 ch, porte tablette \$40 & lampe DEL \$50.
- Porte-Gobelet en métal: \$25 ch. (1 par item 160-190 & 2 côte à côte sur item 159). Spécifiez couleur Acier, Noir ou Or.
- *RANGEMENTS 159-160-190 avec 2 prises USB/Élec. *Items universels (sans les détails du bras), non finis sur les côtés, doivent être utilisés entre 2 siège

Description	L x P x H	Cuir						Tissu		
		10	20 Hugo Madras Softy	30 Empire Fantasy Illusion Tucson Utah Vintage Wild Laredo Yukon	40 Diamond Elegance Princess Santiago Utah Sensation Sunset Trina Victoria	50 Bull Cassiope Dublin	60 Caress Ultrasued	A	B COM	C alta
235 SOFA APP. MODULAIRE ALLONGE DROIT	96x40/44x33/40	2380	2515	2640	2775	2905	3040	1735	1820	1900
CONFIGURATIONS										
A CONFIG (169-170)	81X40X40	3050	3180	3320	3460	3590	3730	2500	2640	2770
B CONFIG (169-171-174)	113X62X40	4205	4395	4600	4800	4995	5190	3400	3590	3775
C CONFIG (096-055-171-170)	116X116X40	6195	6485	6795	7100	7400	7695	4920	5160	5395
D CONFIG (169-171-235)	116X96X40	5105	5350	5595	5845	6085	6335	3970	4175	4370
J CONFIG (041-042)	67X40X40	2890	3010	3120	3230	3350	3470	2400	2470	2540
K CONFIG (041-071-005)	92X62X40	3930	4090	4260	4415	4580	4745	3210	3345	3470
L CONFIG (012-055-071-042)	102X102X40	5840	6115	6390	6670	6950	7225	4690	4885	5060
M CONFIG (041-071-024)	102X89X40	4865	5110	5360	5600	5855	6100	3795	3965	4130

PORTLAND

OPTIMA

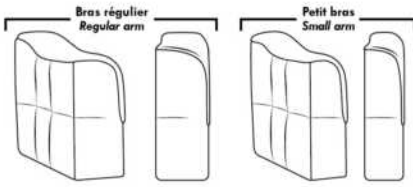

Spécifications | Specifications

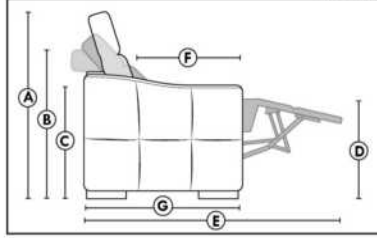

- Appui-tête levé / Headrest up
 - Appui-tête baissé / Headrest down
 - Complètement incliné / Fully reclined
- (A)** Hauteur complète 40" / Total Height
(B) Hauteur appui-tête baissé 33" / Height headrest down
(C) Hauteur du bras 24" / Arm Height
(D) Hauteur du siège 19,5" / Seat height
(E) Profondeur inclinée 65" / Depth fully reclined
(F) Profondeur d'assise 20" ou/ou 22" / Seat depth
(G) Profondeur appui-tête monté 36" / Depth with headrest up

Siège 30" de large | 30" Seat Width

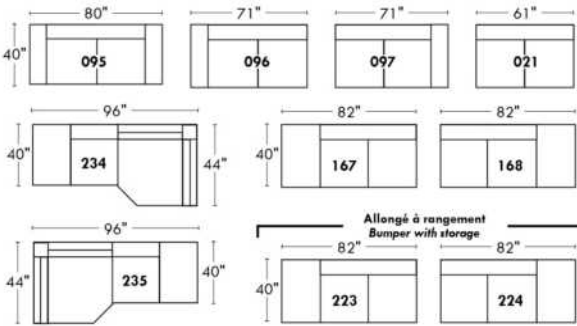

Siège 23" de large | 23" Seat Width

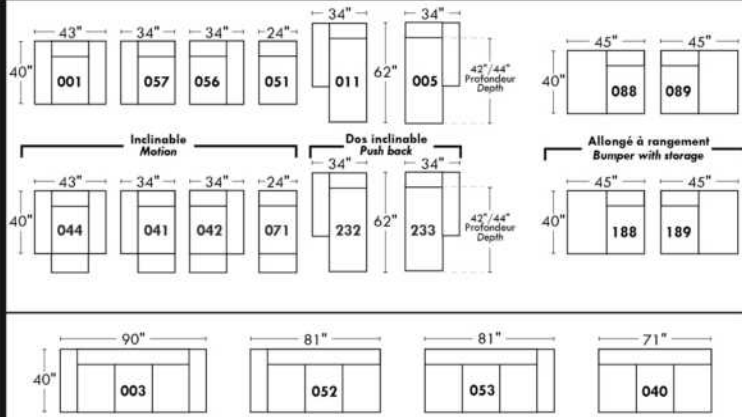
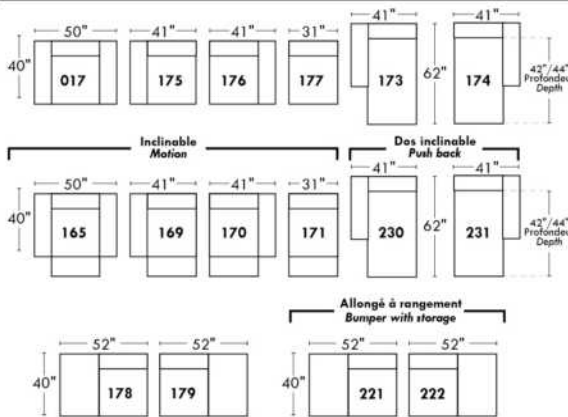
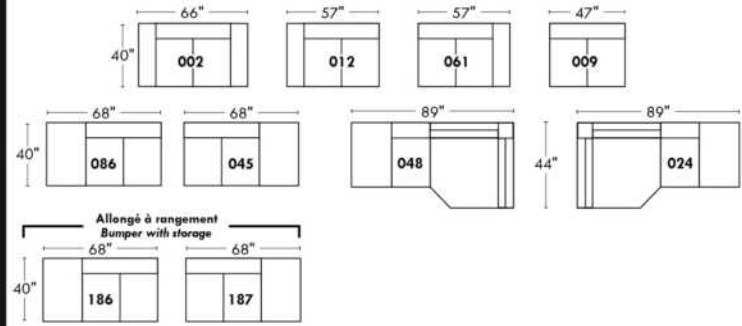

Autres | Others

Fauteuil berçant, pivotant et inclinable

N'est pas un mécanisme protège-mur
Dégagement mural: 16"

Swivel, rocking motion chair

Not a wall hugger mechanism
Wall clearance: 16"

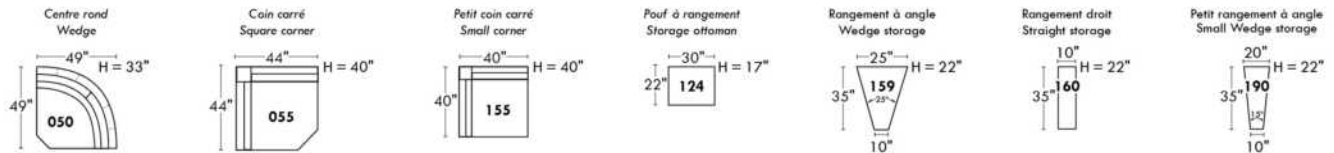
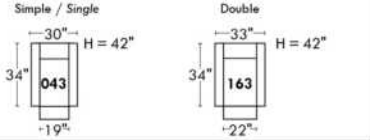

30" Populaires | Popular CONFIGURATIONS 23"

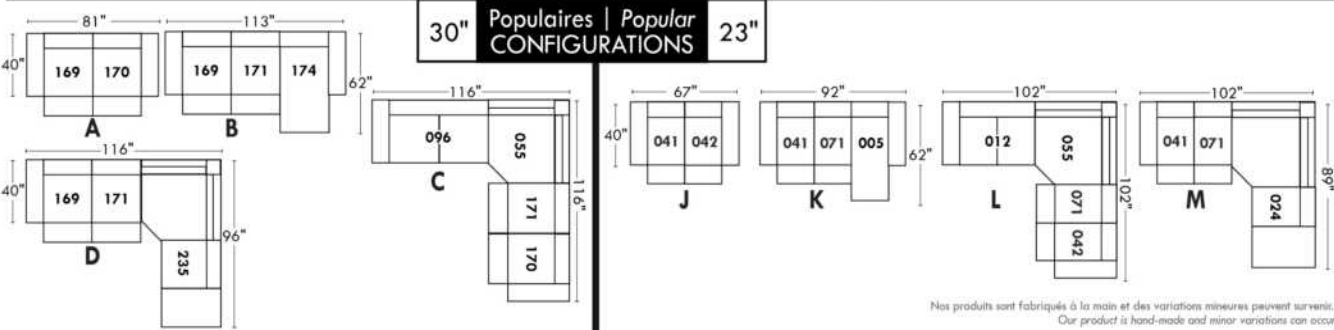

Nos produits sont fabriqués à la main et des variations mineures peuvent survenir. Our product is hand-made and minor variations can occur.

PORTOFINO

- Inclinable motorisé pleine jambe "à méc. *protège-mur" (manuel n/d).
- Appui-tête ajustable manuel sur tous les items (fixe sur centre rond).
- Coussins de siège avec mousse modelée + 1" de mousse mémoire au-dessus; bras avec mousse mémoire.
- Couture: petit fil en tissu et gros fil plat en cuir.
- Chaises longues dos inclinables avec méc. "push back"; dégagement mural 10".
- *Exclus faut. 043 & 163: Dégagement mural 16".

Note: 2 inclinables séparés par un coin ne peuvent pas ouvrir en même temps. Aucuns inclinables à côté du Petit coin carré.

OPTIONS

- Motorisé sans fil (avec batterie): ajoutez \$125/mec.
- *Appui-tête motorisé: ajoutez \$125 ch. (*N/D sur items fixe ou chaise longue.)
- Mousse: Extra ferme ajoutez \$15/siège.
- Choix de bras (LARGE ou PETIT de 6"): Pattes sur bras LARGE: LG103 bois ou LG189 métal (noire ou chrome). PETIT Bras: LG08 bois ou LG196 métal (noire ou chrome). Spécifiez couleur.
- Profondeur d'assise: 20" ou *22". *Le 22" N/D sur faut. 043 & 163.
- Faut. 043-163: avec base en bois (spécifiez couleur).

ACCESSOIRES (n/d sur petit bras de 6 po)

- Ancrage \$35 ch | Tablette pivotante & porte verre à vin \$20 ch, Porte tablette \$40 & Lampe DEL \$50.
- Porte-Gobelet en métal: \$25 ch. (1 par bras ou item 160-190 & 2 côte à côte sur item 159). Spécifiez couleur Acier, Noir ou Or.
- *RANGEMENTS 159-160-190 avec 2 prises USB/Élec. *Items universels (sans les détails du bras), non finis sur les côtés, doivent être utilisés entre 2 sièges.

Description	L x P x H	Cuir						Tissu		
		10	20 Hugo Madras Softy	30 Empire Fantasy Illusion Tucson Utah Vintage Wild Laredo Yukon	40 Diamond Elegance Princess Santiago Sensation Sunset Trina Victoria	50 Bull Cassiope Dublin	60 Caress Ultrasued	A	B COM	C alta
001 FAUTEUIL	44x40x33/40	1465	1545	1625	1715	1795	1880	1165	1200	1230
002 CAUSEUSE	67x40x33/40	2090	2190	2290	2390	2485	2590	1650	1715	1775
003 SOFA	91x40x33/40	2525	2650	2785	2915	3050	3180	1995	2070	2150
005 CHAISE LONGUE BRAS DROIT	34x62x33/40	1365	1420	1485	1540	1595	1655	1075	1125	1170
009 CAUSEUSE SANS BRAS	47x40x33/40	1470	1530	1590	1655	1720	1780	1135	1200	1260
011 CHAISE LONGUE BRAS GAUCHE	34x62x33/40	1365	1420	1485	1540	1595	1655	1075	1125	1170
012 CAUSEUSE BRAS GAUCHE	57x40x33/40	1795	1880	1960	2050	2130	2215	1405	1470	1525
017 FAUTEUIL DOUBLE	51x40x33/40	1535	1620	1715	1805	1890	1985	1215	1265	1320
021 SOFA APPARTEMENT SANS BRAS	61x40x33/40	1655	1745	1835	1920	2015	2100	1270	1345	1415
024 CAUSEUSE MODULAIRE ALLONGEE DROIT	89x40/44x33/40	2300	2440	2585	2725	2870	3010	1660	1745	1830
040 SOFA SANS BRAS	71x40x33/40	1895	1995	2085	2180	2275	2370	1480	1560	1645
041 FAUTEUIL INCLINABLE BRAS-G	34x40x33/40	1445	1505	1560	1615	1675	1735	1200	1235	1270
042 FAUTEUIL INCLINABLE BRAS-D	34x40x33/40	1445	1505	1560	1615	1675	1735	1200	1235	1270
043 FAUTEUIL INCLINABLE BERÇANT PIVOTANT	30x34x42	1715	1810	1900	2000	2090	2185	1405	1445	1485
044 FAUTEUIL INCLINABLE	44x40x33/40	1745	1820	1890	1960	2040	2110	1445	1480	1510
045 CAUSEUSE SANS BRAS ALLONGEE DROIT	68x40x33/40	1745	1825	1900	1985	2060	2135	1355	1410	1475

PORTOFINO

- Inclinable motorisé pleine jambe "à méc. *protège-mur" (manuel n/d).
- Appui-tête ajustable manuel sur tous les items (fixe sur centre rond).
- Coussins de siège avec mousse modelée + 1" de mousse mémoire au-dessus; bras avec mousse mémoire.
- Couture: petit fil en tissu et gros fil plat en cuir.
- Chaises longues dos inclinables avec méc. "push back"; dégagement mural 10".
- *Exclus faut. 043 & 163: Dégagement mural 16".

Note: 2 inclinables séparés par un coin ne peuvent pas ouvrir en même temps. Aucuns inclinables à côté du Petit coin carré.

OPTIONS

- Motorisé sans fil (avec batterie): ajoutez \$125/mec.
- *Appui-tête motorisé: ajoutez \$125 ch. (*N/D sur items fixe ou chaise longue.)
- Mousse: Extra ferme ajoutez \$15/siège.
- Choix de bras (LARGE ou PETIT de 6"): Pattes sur bras LARGE: LG103 bois ou LG189 métal (noire ou chrome). PETIT Bras: LG08 bois ou LG196 métal (noire ou chrome). Spécifiez couleur.
- Profondeur d'assise: 20" ou *22". *Le 22" N/D sur faut. 043 & 163.
- Faut. 043-163: avec base en bois (spécifiez couleur).

ACCESSOIRES (n/d sur petit bras de 6 po)

- Ancrage \$35 ch | Tablette pivotante & porte verre à vin \$20 ch, Porte tablette \$40 & Lampe DEL \$50.
- Porte-Gobelet en métal: \$25 ch. (1 par bras ou item 160-190 & 2 côte à côte sur item 159). Spécifiez couleur Acier, Noir ou Or.
- *RANGEMENTS 159-160-190 avec 2 prises USB/Élec. *Items universels (sans les détails du bras), non finis sur les côtés, doivent être utilisés entre 2 sièges.

Description	L x P x H	Cuir						Tissu		
		10	20 Hugo Madras Softy	30 Empire Fantasy Illusion Tucson Utah Vintage Wild Laredo Yukon	40 Diamond Elegance Princess Santiago Sensation Sunset Trina Victoria	50 Bull Cassiope Dublin	60 Caress Ultrasued	A	B COM	C alta
048 CAUSEUSE MODULAIRE ALLONGEE GAUCHE	89x40/44x33/40	2300	2440	2585	2725	2870	3010	1660	1745	1830
050 CENTRE ROND	49x49x33	1275	1360	1445	1530	1610	1695	920	970	1015
051 FAUTEUIL SANS BRAS	24x40x33/40	840	880	925	970	1010	1050	645	690	730
052 SOFA BRAS GAUCHE	81x40x33/40	2225	2335	2435	2545	2645	2750	1745	1825	1900
053 SOFA BRAS DROIT	81x40x33/40	2225	2335	2435	2545	2645	2750	1745	1825	1900
055 COIN CARRE	44x44x33/40	1480	1565	1655	1745	1835	1920	1150	1195	1235
056 FAUTEUIL BRAS DROIT	34x40x33/40	1170	1225	1275	1330	1380	1430	910	960	1000
057 FAUTEUIL BRAS GAUCHE	34x40x33/40	1170	1225	1275	1330	1380	1430	910	960	1000
061 CAUSEUSE BRAS DROIT	57x40x33/40	1795	1880	1960	2050	2130	2215	1405	1470	1525
071 FAUTEUIL INCLINABLE SANS BRAS	24x40x33/40	1120	1165	1215	1260	1310	1355	935	985	1030
086 CAUSEUSE SANS BRAS ALLONGEE GAUCHE	68x40x33/40	1745	1825	1900	1985	2060	2135	1355	1410	1475
088 FAUTEUIL SANS BRAS ALLONGE GAUCHE	45x40x33/40	1110	1190	1260	1335	1405	1485	855	890	930
089 FAUTEUIL SANS BRAS ALLONGE DROIT	45x40x33/40	1110	1190	1260	1335	1405	1485	855	890	930
095 SOFA APPARTEMENT	81x40x33/40	2275	2400	2530	2650	2780	2905	1785	1865	1940
096 SOFA APPARTEMENT BRAS GAUCHE	71x40x33/40	1990	2085	2185	2285	2385	2480	1535	1610	1690
097 SOFA APPARTEMENT BRAS DROIT	71x40x33/40	1990	2085	2185	2285	2385	2480	1535	1610	1690

PORTOFINO

- Inclinable motorisé pleine jambe "à méc. *protège-mur" (manuel n/d).
- Appui-tête ajustable manuel sur tous les items (fixe sur centre rond).
- Coussins de siège avec mousse modelée + 1" de mousse mémoire au-dessus; bras avec mousse mémoire.
- Couture: petit fil en tissu et gros fil plat en cuir.
- Chaises longues dos inclinables avec méc. "push back"; dégagement mural 10".
- *Exclus faut. 043 & 163: Dégagement mural 16".

Note: 2 inclinables séparés par un coin ne peuvent pas ouvrir en même temps. Aucuns inclinables à côté du Petit coin carré.

OPTIONS

- Motorisé sans fil (avec batterie): ajoutez \$125/mec.
- *Appui-tête motorisé: ajoutez \$125 ch. (*N/D sur items fixe ou chaise longue.)
- Mousse: Extra ferme ajoutez \$15/siège.
- Choix de bras (LARGE ou PETIT de 6"): Pattes sur bras LARGE: LG103 bois ou LG189 métal (noire ou chrome). PETIT Bras: LG08 bois ou LG196 métal (noire ou chrome). Spécifiez couleur.
- Profondeur d'assise: 20" ou *22". *Le 22" N/D sur faut. 043 & 163.
- Faut. 043-163: avec base en bois (spécifiez couleur).

ACCESSOIRES (n/d sur petit bras de 6 po)

- Ancrage \$35 ch | Tablette pivotante & porte verre à vin \$20 ch, Porte tablette \$40 & Lampe DEL \$50.
- Porte-Gobelet en métal: \$25 ch. (1 par bras ou item 160-190 & 2 côte à côte sur item 159). Spécifiez couleur Acier, Noir ou Or.
- *RANGEMENTS 159-160-190 avec 2 prises USB/Élec. *Items universels (sans les détails du bras), non finis sur les côtés, doivent être utilisés entre 2 sièges.

Description	L x P x H	Cuir						Tissu		
		10	20 Hugo Madras Softy	30 Empire Fantasy Illusion Tucson Utah Vintage Wild Laredo Yukon	40 Diamond Elegance Princess Santiago Sensation Sunset Trina Victoria	50 Bull Cassiope Dublin	60 Caress Ultrasued	A	B COM	C alta
124 POUF AVEC RANGEMENT	30x22x17	575	595	620	640	665	685	495	515	535
155 PETIT COIN CARRE	40x40x33/40	1480	1565	1655	1745	1835	1920	1150	1195	1235
159 RANGEMENT À ANGLE	10/25x35x22	575	605	630	660	685	710	445	455	465
160 RANGEMENT DROIT	10x35x22	555	580	610	635	665	690	420	435	445
163 FAUT. DBL INCL. BERCANT PIVOTANT	33x34x42	1755	1855	1950	2055	2155	2255	1410	1450	1490
165 FAUTEUIL DOUBLE INCLINABLE	51x40x33/40	1820	1905	2000	2085	2175	2265	1505	1560	1615
167 SOFA APP. SANS BRAS ALLONGE GAUCHE	82x40x33/40	1930	2040	2140	2250	2355	2455	1490	1565	1645
168 SOFA APP. SANS BRAS ALLONGE DROIT	82x40x33/40	1930	2040	2140	2250	2355	2455	1490	1565	1645
169 FAUTEUIL DOUBLE INCLINABLE BRAS GAUCHE	41x40x33/40	1525	1590	1660	1730	1795	1865	1250	1320	1385
170 FAUTEUIL DOUBLE INCLINABLE BRAS DROIT	41x40x33/40	1525	1590	1660	1730	1795	1865	1250	1320	1385
171 FAUTEUIL DOUBLE INCLINABLE SANS BRAS	31x40x33/40	1200	1245	1295	1340	1385	1430	985	1035	1085
173 CHAISE LONGUE DOUBLE BRAS GAUCHE	41x62x33/40	1480	1560	1645	1730	1815	1895	1165	1235	1305
174 CHAISE LONGUE DOUBLE BRAS DROIT	41x62x33/40	1480	1560	1645	1730	1815	1895	1165	1235	1305
175 FAUTEUIL DOUBLE BRAS GAUCHE	41x40x33/40	1235	1310	1380	1455	1530	1600	975	1030	1085
176 FAUTEUIL DOUBLE BRAS DROIT	41x40x33/40	1235	1310	1380	1455	1530	1600	975	1030	1085
177 FAUTEUIL DOUBLE SANS BRAS	31x40x33/40	920	975	1025	1075	1130	1185	700	745	795

PORTOFINO

- Inclinable motorisé pleine jambe "à méc. *protège-mur" (manuel n/d).
- Appui-tête ajustable manuel sur tous les items (fixe sur centre rond).
- Coussins de siège avec mousse modelée + 1" de mousse mémoire au-dessus; bras avec mousse mémoire.
- Couture: petit fil en tissu et gros fil plat en cuir.
- Chaises longues dos inclinables avec méc. "push back"; dégagement mural 10".
- *Exclus faut. 043 & 163: Dégagement mural 16".

Note: 2 inclinables séparés par un coin ne peuvent pas ouvrir en même temps. Aucuns inclinables à côté du Petit coin carré.

OPTIONS

- Motorisé sans fil (avec batterie): ajoutez \$125/mec.
- *Appui-tête motorisé: ajoutez \$125 ch. (*N/D sur items fixe ou chaise longue.)
- Mousse: Extra ferme ajoutez \$15/siège.
- Choix de bras (LARGE ou PETIT de 6"): Pattes sur bras LARGE: LG103 bois ou LG189 métal (noire ou chrome). PETIT Bras: LG08 bois ou LG196 métal (noire ou chrome). Spécifiez couleur.
- Profondeur d'assise: 20" ou *22". *Le 22" N/D sur faut. 043 & 163.
- Faut. 043-163: avec base en bois (spécifiez couleur).

ACCESSOIRES (n/d sur petit bras de 6 po)

- Ancrage \$35 ch | Tablette pivotante & porte verre à vin \$20 ch, Porte tablette \$40 & Lampe DEL \$50.
- Porte-Gobelet en métal: \$25 ch. (1 par bras ou item 160-190 & 2 côte à côte sur item 159). Spécifiez couleur Acier, Noir ou Or.
- *RANGEMENTS 159-160-190 avec 2 prises USB/Élec. *Items universels (sans les détails du bras), non finis sur les côtés, doivent être utilisés entre 2 sièges.

Description	L x P x H	Cuir						Tissu		
		10	20 Hugo Madras Softy	30 Empire Fantasy Illusion Tucson Utah Vintage Wild Laredo Yukon	40 Diamond Elegance Princess Santiago Sensation Sunset Trina Victoria	50 Bull Cassiope Dublin	60 Caress Ultrasued	A	B COM	C alta
178 FAUTEUIL DOUBLE SANS BRAS ALLONGE-G	52x40x33/40	1195	1265	1340	1410	1490	1560	935	985	1030
179 FAUTEUIL DOUBLE SANS BRAS ALLONGE-D	52x40x33/40	1195	1265	1340	1410	1490	1560	935	985	1030
186 CAUS. SANS BRAS ALLONGEE RANGEMENT-G	68x40x33/40	1870	1945	2030	2105	2185	2265	1480	1540	1600
187 CAUS. SANS BRAS ALLONGEE RANGEMENT-D	68x40x33/40	1870	1945	2030	2105	2185	2265	1480	1540	1600
188 FAUT. SANS BRAS ALLONGE RANGEMENT-G	45x40x33/40	1240	1315	1385	1465	1535	1605	985	1015	1045
189 FAUT. SANS BRAS ALLONGE RANGEMENT-D	45x40x33/40	1240	1315	1385	1465	1535	1605	985	1015	1045
190 PETIT RANGEMENT À ANGLE	10/20x35x22	555	580	610	635	665	690	420	435	445
221 FAUT. DBL SANS BRAS ALLONGE RANGEMENT-G	52x40x33/40	1320	1390	1470	1540	1610	1685	1055	1105	1160
222 FAUT. DBL SANS BRAS ALLONGE RANGEMENT-D	52x40x33/40	1320	1390	1470	1540	1610	1685	1055	1105	1160
223 SOFA APP SANS BRAS ALLONGE RANGEMENT-G	82x40x33/40	2055	2165	2275	2385	2500	2605	1610	1690	1770
224 SOFA APP SANS BRAS ALLONGE RANGEMENT-D	82x40x33/40	2055	2165	2275	2385	2500	2605	1610	1690	1770
230 CHAISE LONGUE DOUBLE DOS INCL. BRAS-G	41x62x33/40	1620	1700	1780	1860	1935	2020	1270	1345	1415
231 CHAISE LONGUE DOUBLE DOS INCL. BRAS-D	41x62x33/40	1620	1700	1780	1860	1935	2020	1270	1345	1415
232 CHAISE LONGUE DOS INCLINABLE BRAS-G	34x62x33/40	1505	1575	1650	1725	1795	1870	1195	1240	1290
233 CHAISE LONGUE DOS INCLINABLE BRAS-D	34x62x33/40	1505	1575	1650	1725	1795	1870	1195	1240	1290
234 SOFA APP. MODULAIRE ALLONGE GAUCHE	96x40/44x33/40	2380	2515	2640	2775	2905	3040	1735	1820	1900

PORTOFINO

- Inclinable motorisé pleine jambe "à méc. *protège-mur" (manuel n/d).
- Appui-tête ajustable manuel sur tous les items (fixe sur centre rond).
- Coussins de siège avec mousse modelée + 1" de mousse mémoire au-dessus; bras avec mousse mémoire.
- Couture: petit fil en tissu et gros fil plat en cuir.
- Chaises longues dos inclinables avec méc. "push back"; dégagement mural 10".
- *Exclus faut. 043 & 163: Dégagement mural 16".

Note: 2 inclinables séparés par un coin ne peuvent pas ouvrir en même temps. Aucuns inclinables à côté du Petit coin carré.

OPTIONS

- Motorisé sans fil (avec batterie): ajoutez \$125/mec.
- *Appui-tête motorisé: ajoutez \$125 ch. (*N/D sur items fixe ou chaise longue.)
- Mousse: Extra ferme ajoutez \$15/siège.
- Choix de bras (LARGE ou PETIT de 6"): Pattes sur bras LARGE: LG103 bois ou LG189 métal (noire ou chrome). PETIT Bras: LG08 bois ou LG196 métal (noire ou chrome). Spécifiez couleur.
- Profondeur d'assise: 20" ou *22". *Le 22" N/D sur faut. 043 & 163.
- Faut. 043-163: avec base en bois (spécifiez couleur).

ACCESSOIRES (n/d sur petit bras de 6 po)

- Ancrage \$35 ch | Tablette pivotante & porte verre à vin \$20 ch, Porte tablette \$40 & Lampe DEL \$50.
- Porte-Gobelet en métal: \$25 ch. (1 par bras ou item 160-190 & 2 côte à côte sur item 159). Spécifiez couleur Acier, Noir ou Or.
- *RANGEMENTS 159-160-190 avec 2 prises USB/Élec. *Items universels (sans les détails du bras), non finis sur les côtés, doivent être utilisés entre 2 sièges.

Description	L x P x H	Cuir						Tissu		
		10	20 Hugo Madras Softy	30 Empire Fantasy Illusion Tucson Utah Vintage Wild Laredo Yukon	40 Diamond Elegance Princess Santiago Sensation Sunset Trina Victoria	50 Bull Cassiope Dublin	60 Caress Ultrasued	A	B COM	C alta
235 SOFA APP. MODULAIRE ALLONGE DROIT	96x40/44x33/40	2380	2515	2640	2775	2905	3040	1735	1820	1900
CONFIGURATIONS										
A CONFIG (169-170)	82X40X40	3050	3180	3320	3460	3590	3730	2500	2640	2770
B CONFIG (169-171-174)	113X62X40	4205	4395	4600	4800	4995	5190	3400	3590	3775
C CONFIG (096-055-171-170)	115X115X40	6195	6485	6795	7100	7400	7695	4920	5160	5395
D CONFIG (169-171-235)	115X96X40	5105	5350	5595	5845	6085	6335	3970	4175	4370
J CONFIG (041-042)	68X40X40	2890	3010	3120	3230	3350	3470	2400	2470	2540
K CONFIG (041-071-005)	92X62X40	3930	4090	4260	4415	4580	4745	3210	3345	3470
L CONFIG (012-055-071-042)	102X102X40	5840	6115	6390	6670	6950	7225	4690	4885	5060
M CONFIG (041-071-024)	102X89X40	4865	5110	5360	5600	5855	6100	3795	3965	4130

PORTOFINO

OPTIMA

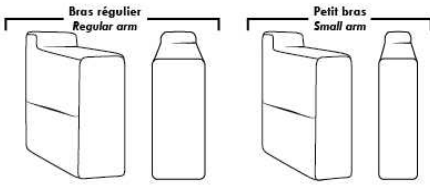

Spécifications | Specifications

- Appui-tête levé / Headrest up
- Appui-tête baissé / Headrest down
- Complètement incliné / Fully reclined

- (A) Hauteur complète 40" / Total Height
- (B) Hauteur appui-tête baissé 33" / Height headrest down
- (C) Hauteur du bras 24,5" / Arm Height
- (D) Hauteur du siège 19,5" / Seat height
- (E) Profondeur inclinée 65" / Depth fully reclined
- (F) Profondeur d'assise 20" ou/ou 22" / Seat depth
- (G) Profondeur appui-tête monté 36" / Depth with headrest up

Siège 30" de large | 30" Seat Width

Siège 23" de large | 23" Seat Width

Autres | Others

Fauteuil berçant, pivotant et inclinable
Swivel, rocking motion chair
 N'est pas un mécanisme protège-mur / Not a wall hugger mechanism
 Dégagement mural: 16" / Wall clearance: 16"

30" Populaires | Popular CONFIGURATIONS 23"

Nos produits sont fabriqués à la main et des variations mineures peuvent survenir. / Our product is hand-made and minor variations can occur.

Liste de prix CDN

PURE

CARACTÉRISTIQUES: Rembourrage des sièges contient des plumes. Coussins de dos réversibles.

PATTES: Spécifier couleur des pattes LG107.

COMBO #1: Recouvrement #2 les dos et sièges. PRIX: Consultez livret "Connaissance des Produits".

COMBO #2: Recouvrement #2 SIÈGE en CUIR SEULEMENT; Grade 10 à 30 ajoutez 60\$ par coussin de siège. Grade 40 à 60 ajoutez 90\$ par coussin de siège. Lounge = 2 sièges.

Description	L x P x H	Cuir						Tissu		
		10	20 Hugo Madras Softy	30 Empire Fantasy Illusion Tucson Utah Vintage Wild Laredo Yukon	40 Diamond Elegance Princess Santiago Sensation Sunset Trina Victoria	50 Bull Cassiope Dublin	60 Caress Ultrasued	A	B COM	C alta
002 CAUSEUSE	60X41X34	1590	1685	1805	1900	2015	2105	980	1030	1090
005 CHAISE LONGUE BRAS DROIT	37X70X34	1360	1450	1555	1650	1745	1830	940	1005	1055
009 CAUSEUSE SANS BRAS	46X41X34	1150	1250	1365	1465	1565	1665	855	910	985
011 CHAISE LONGUE BRAS GAUCHE	37X70X34	1360	1450	1555	1650	1745	1830	940	1005	1055
012 CAUSEUSE BRAS GAUCHE	53X41X34	1360	1455	1565	1665	1770	1875	900	980	1030
017 FAUTEUIL DOUBLE	44X41X34	1230	1290	1370	1435	1505	1575	835	880	940
021 SOFA APPARTEMENT SANS BRAS	60X41X34	1475	1585	1700	1820	1935	2050	1125	1190	1250
055 COIN CARRE	45X45X34	1005	1050	1125	1170	1230	1275	835	875	930
061 CAUSEUSE BRAS DROIT	53X41X34	1360	1455	1565	1665	1770	1875	900	980	1030
095 SOFA APPARTEMENT	74X41X34	1910	2035	2160	2270	2385	2505	1235	1305	1370
096 SOFA APPARTEMENT BRAS GAUCHE	67X41X34	1675	1795	1910	2035	2155	2265	1170	1240	1310
097 SOFA APPARTEMENT BRAS DROIT	67X41X34	1675	1795	1910	2035	2155	2265	1170	1240	1310
124 POUF AVEC RANGEMENT	30X22X18	590	625	660	685	715	740	535	545	555
175 FAUTEUIL DOUBLE BRAS GAUCHE	37X41X34	1000	1055	1140	1205	1270	1345	765	820	870
176 FAUTEUIL DOUBLE BRAS DROIT	37X41X34	1000	1055	1140	1205	1270	1345	765	820	870
177 FAUTEUIL DOUBLE SANS BRAS	30X41X34	805	870	950	1015	1085	1150	715	765	820
178 FAUTEUIL DOUBLE SANS BRAS ALLONGE-G	51X41X34	1045	1135	1225	1305	1380	1465	790	840	890
179 FAUTEUIL DOUBLE SANS BRAS ALLONGE-D	51X41X34	1045	1135	1225	1305	1380	1465	790	840	890
CONFIGURATIONS										
A CONF. A (096-055-176)	82X112X34	3680	3900	4175	4410	4655	4885	2770	2935	3110
B CONF. B (178-055-179)	96X96X34	3095	3320	3575	3780	3990	4205	2415	2555	2710
C CONF. C (011-177-055-179)	112X96X34	4215	4505	4855	5140	5440	5720	3280	3485	3695
D CONF. D (011-097)	104X70X34	3035	3245	3465	3685	3900	4095	2110	2245	2365

PURE



Hauteur complète 34" | Hauteur de siège 18" | Profondeur d'assise 24"
 Total Height 34" | Seat Height 18" | Seat Depth 24"

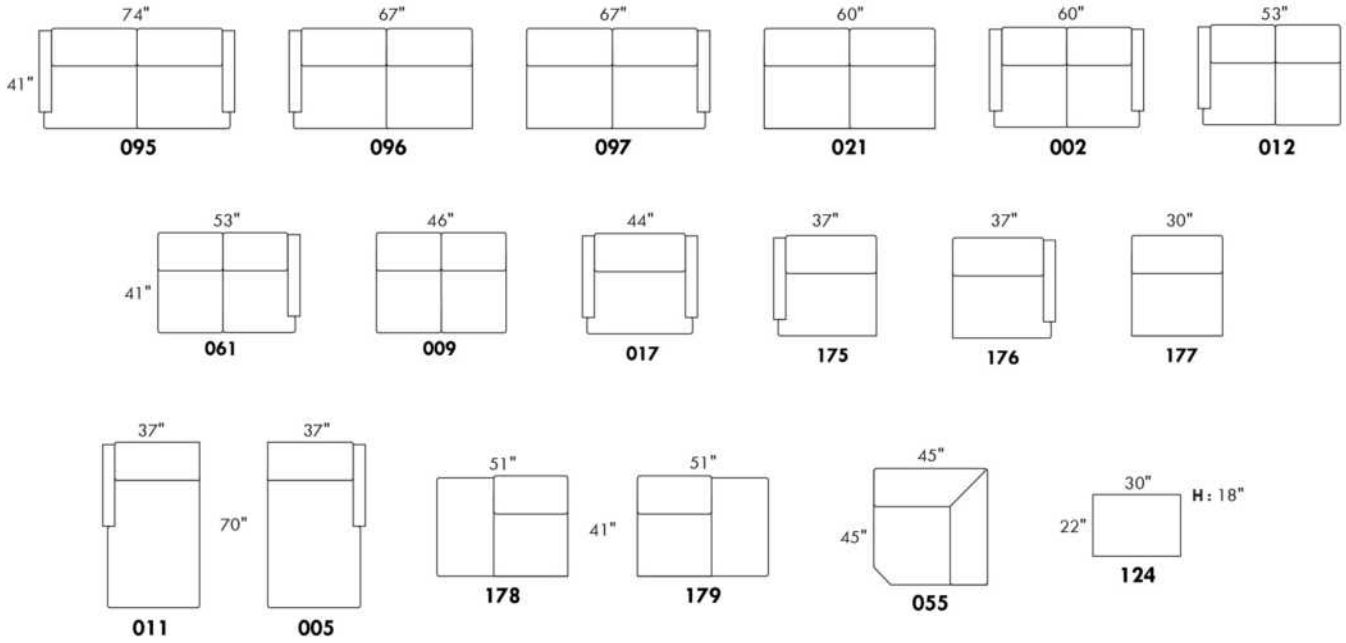

CONFIGURATIONS

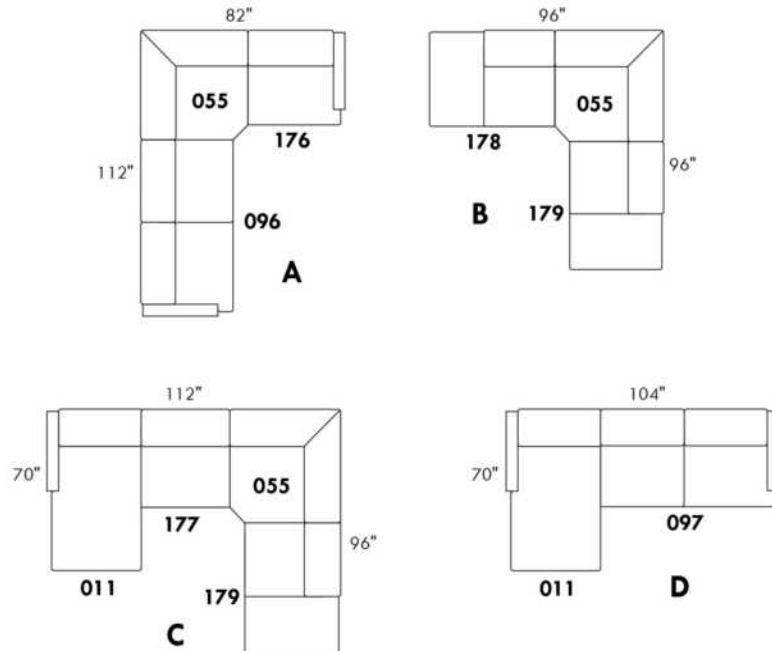

www.jaymar.ca

Toutes les dimensions indiquées sont au pouce près. Nos produits sont fabriqués à la main et des variations mineures peuvent survenir.
 All dimensions indicated are to the nearest inch. Our product is hand-made and minor variations can occur.

Liste de prix CDN

RIO

PATTES: Spécifier couleur des pattes LG172 et tabouret LG68.

COMBO: Recouvrement #2 sur les dossiers, sièges et appuis-bras.

EN TISSU il n'y a pas de coutures sur les dossiers.

*REMARQUE: Les côtés sans bras et coin rond ne sont pas complètement recouvert de cuir et ou tissu.

Description	L x P x H	Cuir						Tissu		
		10	20 Hugo Madras Softy	30 Empire Fantasy Illusion Tucson Utah Vintage Wild Laredo Yukon	40 Diamond Elegance Princess Santiago Sensation Sunset Trina Victoria	50 Bull Cassiope Dublin	60 Caress Ultrasued	A	B COM	C alta
001 FAUTEUIL	40X36X35	1205	1280	1375	1455	1540	1615	875	930	985
002 CAUSEUSE	75X36X35	1675	1795	1910	2035	2155	2265	1150	1225	1280
006 POUF	25.5X25.5X18	495	535	560	585	610	645	405	415	425
009 CAUSEUSE SANS BRAS	46X36X35	1315	1435	1565	1680	1810	1930	955	1030	1100
012 CAUSEUSE BRAS GAUCHE	61X36X35	1505	1615	1745	1860	1960	2080	1050	1130	1195
024 CAUSEUSE MODULAIRE ALLONGEE DROIT	79X36X35	1760	1880	2015	2130	2250	2375	1225	1280	1360
044 FAUTEUIL INCLINABLE	45X36X35	1360	1435	1530	1605	1680	1770	1015	1055	1110
048 CAUSEUSE MODULAIRE ALLONGEE GAUCHE	79X36X35	1760	1880	2015	2130	2250	2375	1225	1280	1360
050 CENTRE ROND	48X48X35	1050	1140	1230	1310	1385	1475	740	790	835
051 FAUTEUIL SANS BRAS	23X36X35	860	940	1030	1110	1195	1270	690	740	790
056 FAUTEUIL BRAS DROIT	44X36X35	1035	1125	1205	1280	1370	1450	775	825	875
057 FAUTEUIL BRAS GAUCHE	44X36X35	1035	1125	1205	1280	1370	1450	775	825	875
061 CAUSEUSE BRAS DROIT	61X36X35	1505	1615	1745	1860	1960	2080	1050	1130	1195
095 SOFA APPARTEMENT	87X36X35	1880	2020	2160	2285	2420	2565	1270	1365	1450
096 SOFA APPARTEMENT BRAS GAUCHE	73X36X35	1685	1825	1960	2105	2245	2380	1175	1260	1345
097 SOFA APPARTEMENT BRAS DROIT	73X36X35	1685	1825	1960	2105	2245	2380	1175	1260	1345
CONFIGURATIONS										
A CONF. A (057-050-097)	121X93X35	3770	4090	4395	4695	5000	5305	2690	2875	3055
B CONF. B (048-009-050-056)	130X93X35	5160	5580	6015	6400	6815	7230	3695	3925	4170
C CONF. C (057-050-056)	93X93X35	3120	3390	3640	3870	4125	4375	2290	2440	2585
D CONF. D (096-024-006)	109X79X35	3940	4240	4535	4820	5105	5400	2805	2955	3130

Hauteur complète 35" | Hauteur de siège 19" | Hauteur devant bras 23" | Profondeur d'assise 20"
Total Height 35" | Seat Height 19" | Arm Height 23" | Seat Depth 20"

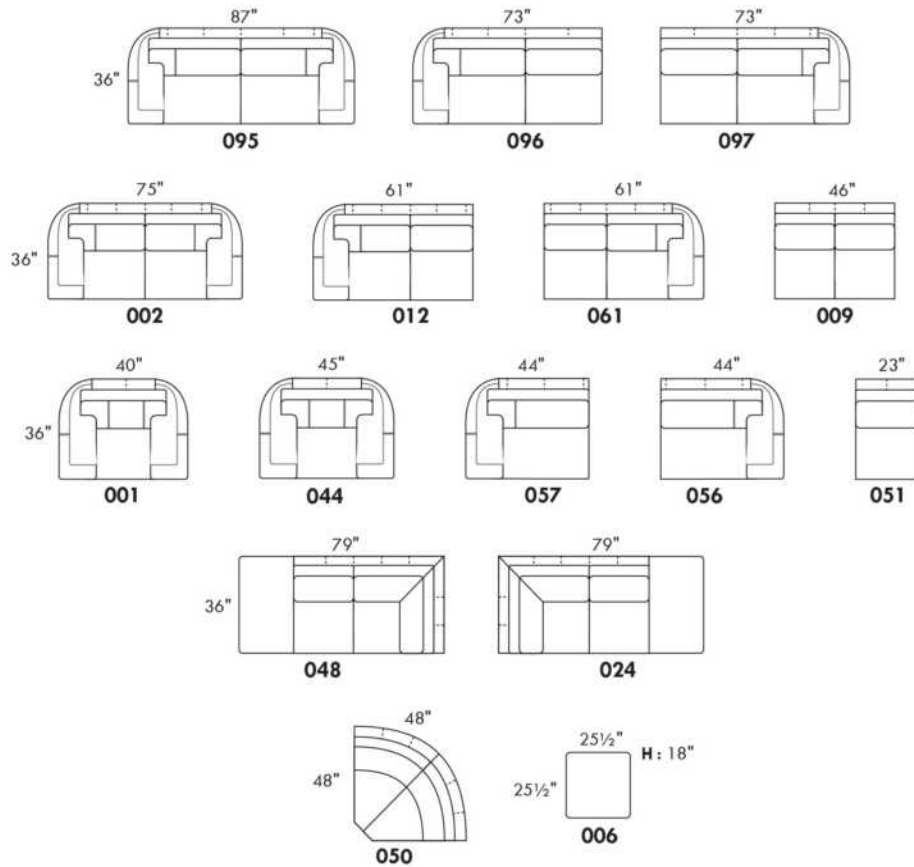

CONFIGURATIONS

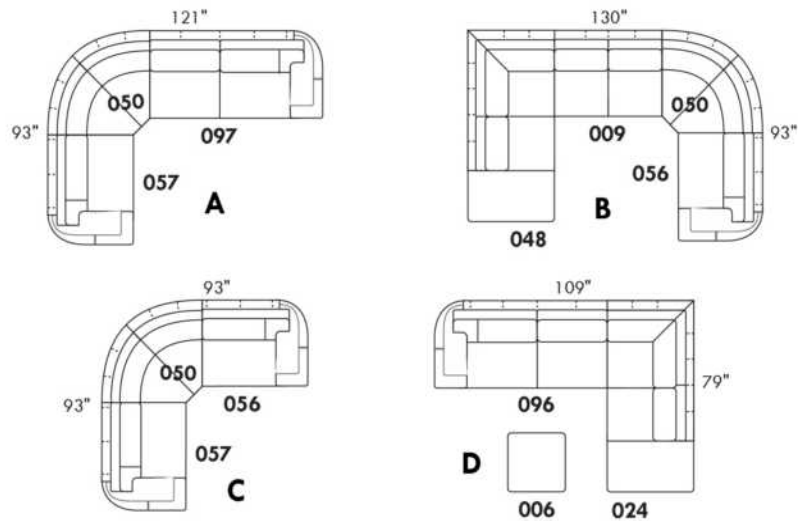

www.jaymar.ca

Toutes les dimensions indiquées sont au pouce près. Nos produits sont fabriqués à la main et des variations mineures peuvent survenir.
All dimensions indicated are to the nearest inch. Our product is hand-made and minor variations can occur.

RIOPEL

PATTES: LG64 métal ou LG35 bois (spécifiez couleur). / COMBO: Recouvrement #2 sur les dos seulement.

1x Appui-tête amovible inclus avec les items inclinables 044-041-042 & 071.

Appui-tête supplémentaire sur item non inclinable; surcharge \$125/appui-tête.

Spécifiez ASSISE RÉGULIÈRE 21 po. ou PROFONDE 22 po. Les items suivant ne sont PAS DISPONIBLE en ASSISE PROFONDE:

018-023-046-050-055-062-063 et TOUS les items INCLINABLES 044-041-042 & 071.

Avec PORTE-GOBELET: \$50/bras. Specifiez couleur: Acier brossé, Métal noir, ou Or antique.

Rembourrage des SIÈGES en PLUME: Ajouter \$60/siège. Côté allongé compte pour 1 siège, items 005-011-062 & 063 comptent pour 2 sièges chacun.

MATELAS sofa-lit régulier 4 po d'épaisseur inclus. OPTION matelas:

- matelas 4,5" d'épaisseur avec ressorts et mousse mémoire avec gel: ajoutez \$100 ou

- matelas 5" d'épaisseur avec mousse haute densité et mousse mémoire avec gel: ajoutez \$150.

Mécanisme motorisé inclinable avec bouton TACTILE ajoutez 125\$/mécanisme. / Mécanisme motorisé inclinable SANS FIL (batterie) ajoutez 250\$.

N.B. : 2 sièges inclinables SÉPARÉS PAR un CENTRE ROND (050) ou un COIN CARRÉ (055) ne peuvent pas ouvrir en même temps.

Description	L x P x H	Cuir						Tissu		
		10	20 Hugo Madras Softy	30 Empire Fantasy Illusion Tucson Utah Vintage Wild Laredo Yukon	40 Diamond Elegance Princess Santiago Sensation Sunset Trina Victoria	50 Bull Cassiope Dublin	60 Caress Ultrasued	A	B COM	C alta
001 FAUTEUIL	40X37X35	1075	1155	1245	1330	1405	1490	755	795	835
002 CAUSEUSE	63X37X35	1545	1655	1770	1880	1995	2090	1035	1095	1155
003 SOFA	86X37X35	1910	2050	2190	2330	2460	2600	1335	1415	1500
005 CHAISE LONGUE BRAS DROIT	31.5X61X35	1260	1355	1445	1535	1615	1700	870	940	1010
006 POUF	25.5X25.5X19	485	530	560	590	630	665	405	415	425
009 CAUSEUSE SANS BRAS	46X37X35	1195	1290	1395	1505	1605	1700	855	910	985
011 CHAISE LONGUE BRAS GAUCHE	31.5X61X35	1260	1355	1445	1535	1615	1700	870	940	1010
012 CAUSEUSE BRAS GAUCHE	54.5X37X35	1365	1465	1575	1670	1780	1880	935	1005	1060
018 CAUSEUSE ANGULAIRE BRAS GAUCHE	68.5X51X35	1450	1560	1670	1785	1890	2010	1015	1075	1140
023 CAUSEUSE ANGULAIRE BRAS DROIT	68.5X51X35	1450	1560	1670	1785	1890	2010	1015	1075	1140
024 CAUSEUSE MODULAIRE ALLONGEE DROIT	80X37X35	1590	1690	1815	1920	2035	2150	1060	1135	1195
040 SOFA SANS BRAS	69X37X35	1575	1700	1840	1995	2120	2260	1140	1230	1315
041 FAUTEUIL INCLINABLE BRAS-G	31.5X37X43	1225	1290	1375	1450	1530	1600	990	1040	1100
042 FAUTEUIL INCLINABLE BRAS-D	31.5X37X43	1225	1290	1375	1450	1530	1600	990	1040	1100
044 FAUTEUIL INCLINABLE	40X37X43	1390	1475	1555	1620	1690	1780	1060	1130	1175
045 CAUSEUSE SANS BRAS ALLONGEE DROIT	66X37X35	1385	1500	1610	1720	1825	1935	955	1020	1090
046 CAUSEUSE ANGULAIRE SANS BRAS	60X51X35	1305	1405	1530	1625	1745	1840	920	995	1050
048 CAUSEUSE MODULAIRE ALLONGEE GAUCHE	80X37X35	1590	1690	1815	1920	2035	2150	1060	1135	1195
050 CENTRE ROND	48X48X35	1130	1200	1275	1360	1425	1505	850	890	940
051 FAUTEUIL SANS BRAS	23X37X35	730	780	835	875	930	985	585	625	660
052 SOFA BRAS GAUCHE	77.5X37X35	1740	1875	2020	2155	2280	2415	1230	1315	1395
053 SOFA BRAS DROIT	77.5X37X35	1740	1875	2020	2155	2280	2415	1230	1315	1395

RIOPEL

PATTES: LG64 métal ou LG35 bois (spécifiez couleur). / COMBO: Recouvrement #2 sur les dos seulement.

1x Appui-tête amovible inclus avec les items inclinables 044-041-042 & 071.

Appui-tête supplémentaire sur item non inclinable; surcharge \$125/appui-tête.

Spécifiez ASSISE RÉGULIÈRE 21 po. ou PROFONDE 22 po. Les items suivant ne sont PAS DISPONIBLE en ASSISE PROFONDE:

018-023-046-050-055-062-063 et TOUS les items INCLINABLES 044-041-042 & 071.

Avec PORTE-GOBELET: \$50/bras. Specifiez couleur: Acier brossé, Métal noir, ou Or antique.

Rembourrage des SIÈGES en PLUME: Ajouter \$60/siège. Côté allongé compte pour 1 siège, items 005-011-062 & 063 comptent pour 2 sièges chacun.

MATELAS sofa-lit régulier 4 po d'épaisseur inclus. OPTION matelas:

- matelas 4,5" d'épaisseur avec ressorts et mousse mémoire avec gel: ajoutez \$100 ou

- matelas 5" d'épaisseur avec mousse haute densité et mousse mémoire avec gel: ajoutez \$150.

Mécanisme motorisé inclinable avec bouton TACTILE ajoutez 125\$/mécanisme. / Mécanisme motorisé inclinable SANS FIL (batterie) ajoutez 250\$.

N.B. : 2 sièges inclinables SÉPARÉS PAR un CENTRE ROND (050) ou un COIN CARRÉ (055) ne peuvent pas ouvrir en même temps.

Description	L x P x H	Cuir						Tissu		
		10	20 Hugo Madras Softy	30 Empire Fantasy Illusion Tucson Utah Vintage Wild Laredo Yukon	40 Diamond Elegance Princess Santiago Sensation Sunset Trina Victoria	50 Bull Cassiope Dublin	60 Caress Ultrasued	A	B COM	C alta
055 COIN CARRÉ	37X37X35	1085	1155	1240	1315	1385	1465	805	860	910
056 FAUTEUIL BRAS DROIT	31.5X37X35	895	985	1050	1135	1205	1275	675	715	755
057 FAUTEUIL BRAS GAUCHE	31.5X37X35	895	985	1050	1135	1205	1275	675	715	755
060 SOFA-LIT QUEEN	86X37X35	2210	2350	2475	2620	2760	2895	1620	1715	1805
061 CAUSEUSE BRAS DROIT	54.5X37X35	1365	1465	1575	1670	1780	1880	935	1005	1060
062 FAUTEUIL ANGULAIRE BRAS GAUCHE	68.5X65X35	1305	1380	1475	1555	1625	1715	900	975	1015
063 FAUTEUIL ANGULAIRE BRAS DROIT	68.5X65X35	1305	1380	1475	1555	1625	1715	900	975	1015
071 FAUTEUIL INCLINABLE SANS BRAS	23X37X43	1045	1095	1150	1200	1245	1290	895	935	980
072 SOFA MODULAIRE BRAS GAUCHE	91X37X35	2050	2185	2330	2460	2600	2725	1420	1510	1600
073 SOFA MODULAIRE BRAS DROIT	91X37X35	2050	2185	2330	2460	2600	2725	1420	1510	1600
079 SOFA-LIT QUEEN SANS BRAS	69X37X35	1870	2010	2150	2275	2410	2555	1435	1530	1610
080 POUF ANGULAIRE	36X27X19	565	590	630	660	685	715	465	475	490
082 SOFA-LIT QUEEN BRAS GAUCHE	77.5X37X35	2025	2160	2295	2430	2570	2700	1535	1610	1685
083 SOFA-LIT QUEEN BRAS DROIT	77.5X37X35	2025	2160	2295	2430	2570	2700	1535	1610	1685
086 CAUSEUSE SANS BRAS ALLONGÉE GAUCHE	66X37X35	1385	1500	1610	1720	1825	1935	955	1020	1090
088 FAUTEUIL SANS BRAS ALLONGÉE GAUCHE	43X37X35	920	1005	1090	1170	1250	1335	690	745	800
089 FAUTEUIL SANS BRAS ALLONGÉE DROIT	43X37X35	920	1005	1090	1170	1250	1335	690	745	800
306 POUF AVEC COUSSIN ALLONGÉ	24X24X19	580	625	675	715	755	795	470	495	535

Hauteur complète 35" | Hauteur de siège 19" | Profondeur d'assise 21"/22"
 Total Height 35" | Seat Height 19" | Seat Depth 21"/22"

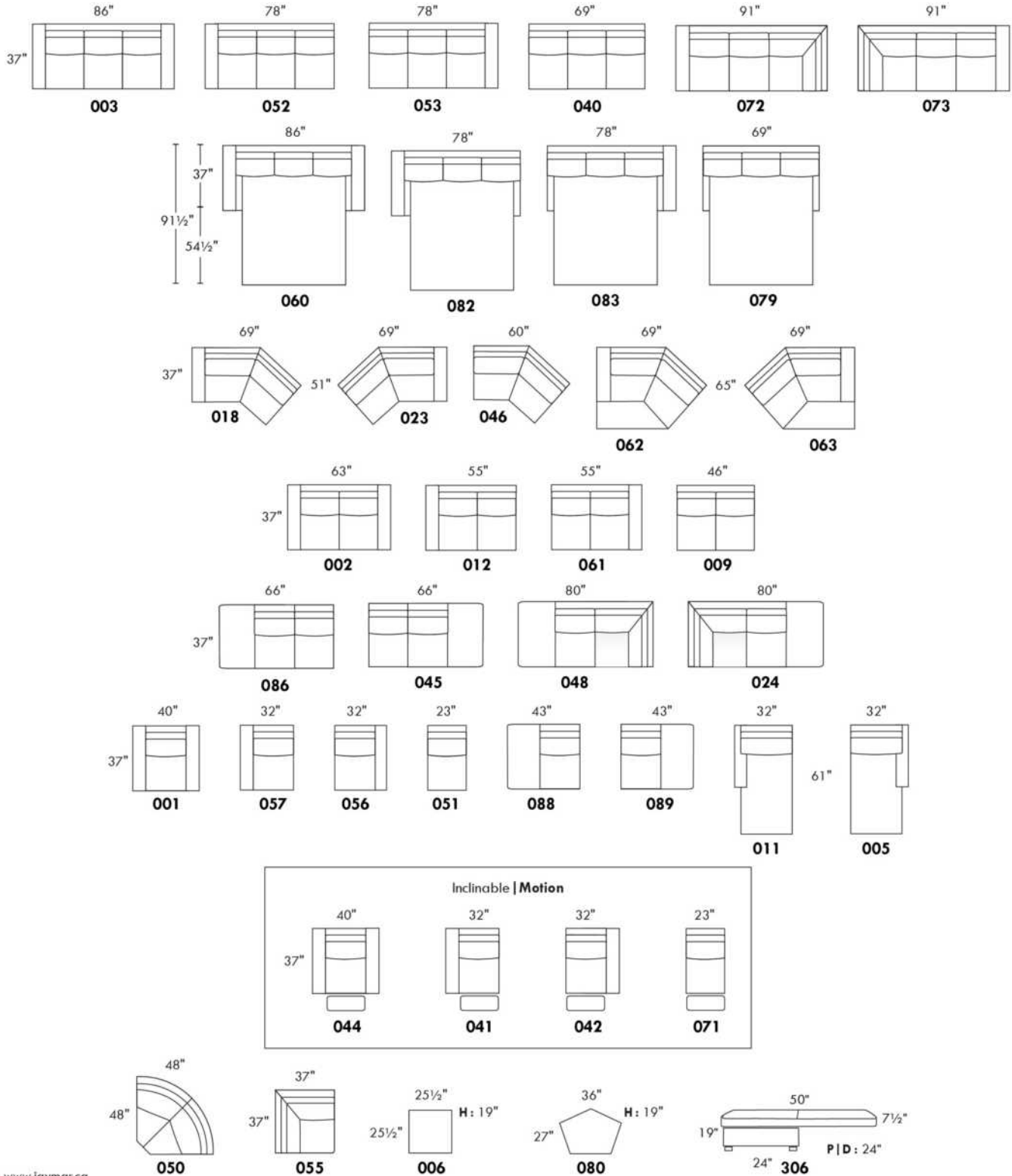

www.jaymar.ca

Toutes les dimensions indiquées sont au pouce près. Nos produits sont fabriqués à la main et des variations mineures peuvent survenir.
 All dimensions indicated are to the nearest inch. Our product is hand-made and minor variations can occur.



RODOLFO

Modèle avec appui-tête ajustable inclus (2 sur coin carré). Couture: French Stitch. En tissu, petit fil et en cuir gros fil plat. Coussins de siège et bras avec mousse mémoire. Items chaise longue dos inclinable avec mécanisme "Push Back". Porte-gobelet N/D avec ce modèle.

OPTIONS - Fournir DESSIN de votre config.:

Petit Bras 6 po : au même prix.

Patte (spécifiez couleur): Sur bras LARGE LG189 métal (noire ou chrome) ou LG187 bois. Sur PETIT bras: LG08 bois ou LG64 métal.

Table (#154): Spécifiez couleur du dessus de table en bois.

Faut. 043-163: avec base en bois (spécifiez couleur).

Option PREMIUM (disponible seul. avec option MOTORISÉ): Repose-pied pleine jambe + rembourrage des sièges avec mousse modelée et couche de mousse mémoire 1 po sur l'ensemble du mobilier (autant fixe qu'inclinable); AJOUTEZ \$55/siège. Section allongée d'un item compte pour 1 siège & chaise longue pour 2 sièges.

Mécanisme motorisé inclinable ajoutez \$125/méc. Pour le SANS FIL (batterie) ajoutez \$250.

NB : 2 sièges inclinables SÉPARÉS par un COIN ou une TABLE ne peuvent pas ouvrir en même temps.

Description	L x P x H	Cuir						Tissu		
		10	20 Hugo Madras Softy	30 Empire Fantasy Illusion Tucson Utah Vintage Wild Laredo Yukon	40 Diamond Elegance Princess Santiago Sensation Sunset Trina Victoria	50 Bull Cassiope Dublin	60 Caress Ultrasued	A	B COM	C alta
001 FAUTEUIL	43x40x30/39	1395	1485	1575	1655	1740	1815	1095	1140	1175
002 CAUSEUSE	66x40x30/39	2005	2090	2205	2300	2405	2510	1555	1610	1670
003 SOFA	90x40x30/39	2395	2520	2655	2790	2915	3045	1860	1935	2025
005 CHAISE LONGUE BRAS DROIT	34x62x30/39	1265	1330	1390	1455	1515	1580	985	1030	1085
009 CAUSEUSE SANS BRAS	47x40x30/39	1390	1455	1530	1585	1650	1700	1055	1130	1190
011 CHAISE LONGUE BRAS GAUCHE	34x62x30/39	1265	1330	1390	1455	1515	1580	985	1030	1085
012 CAUSEUSE BRAS GAUCHE	57x40x30/39	1690	1785	1875	1945	2035	2110	1310	1370	1425
017 FAUTEUIL DOUBLE	50x40x30/39	1480	1565	1660	1750	1830	1920	1150	1205	1260
021 SOFA APPARTEMENT SANS BRAS	61x40x30/39	1585	1665	1760	1830	1910	2010	1200	1270	1355
024 CAUSEUSE MODULAIRE ALLONGEE DROIT	89x40/44x30/39	2190	2330	2465	2605	2740	2885	1555	1625	1715
040 SOFA SANS BRAS	71x40x30/39	1790	1880	1960	2055	2155	2240	1370	1450	1535
041 FAUTEUIL INCLINABLE BRAS-G	34x40x30/39	1235	1290	1365	1420	1485	1545	995	1030	1060
042 FAUTEUIL INCLINABLE BRAS-D	34x40x30/39	1235	1290	1365	1420	1485	1545	995	1030	1060
043 FAUTEUIL INCLINABLE BERÇANT PIVOTANT	30 x 34 x 42	1520	1600	1695	1790	1875	1955	1215	1250	1290
044 FAUTEUIL INCLINABLE	43x40x30/39	1535	1610	1690	1785	1870	1940	1235	1270	1315
045 CAUSEUSE SANS BRAS ALLONGEE DROIT	68x40x30/39	1625	1720	1815	1900	2005	2075	1240	1305	1365
048 CAUSEUSE MODULAIRE ALLONGEE GAUCHE	89x40/44x30/39	2190	2330	2465	2605	2740	2885	1555	1625	1715
051 FAUTEUIL SANS BRAS	24x40x30/39	805	850	890	935	985	1015	605	650	690
052 SOFA BRAS GAUCHE	80x40x30/39	2090	2205	2320	2420	2535	2640	1610	1685	1780
053 SOFA BRAS DROIT	80x40x30/39	2090	2205	2320	2420	2535	2640	1610	1685	1780



RODOLFO

Modèle avec appui-tête ajustable inclus (2 sur coin carré). Couture: French Stitch. En tissu, petit fil et en cuir gros fil plat. Coussins de siège et bras avec mousse mémoire. Items chaise longue dos inclinable avec mécanisme "Push Back". Porte-gobelet N/D avec ce modèle.

OPTIONS - Fournir DESSIN de votre config.:

Petit Bras 6 po : au même prix.

Patte (spécifiez couleur): Sur bras LARGE LG189 métal (noire ou chrome) ou LG187 bois. Sur PETIT bras: LG08 bois ou LG64 métal.

Table (#154): Spécifiez couleur du dessus de table en bois.

Faut. 043-163: avec base en bois (spécifiez couleur).

Option PREMIUM (disponible seul. avec option MOTORISÉ): Repose-pied pleine jambe + rembourrage des sièges avec mousse modelée et couche de mousse mémoire 1 po sur l'ensemble du mobilier (autant fixe qu'inclinable); AJOUTEZ \$55/siège. Section allongée d'un item compte pour 1 siège & chaise longue pour 2 sièges.

Mécanisme motorisé inclinable ajoutez \$125/méc. Pour le SANS FIL (batterie) ajoutez \$250.

NB : 2 sièges inclinables SÉPARÉS par un COIN ou une TABLE ne peuvent pas ouvrir en même temps.

Description	L x P x H	Cuir						Tissu		
		10	20 Hugo Madras Softy	30 Empire Fantasy Illusion Tucson Utah Vintage Wild Laredo Yukon	40 Diamond Elegance Princess Santiago Sensation Sunset Trina Victoria	50 Bull Cassiope Dublin	60 Caress Ultrasued	A	B COM	C alta
055 COIN CARRE	44x44x30/39	1445	1530	1610	1685	1780	1860	1110	1155	1205
056 FAUTEUIL BRAS DROIT	34x40x30/39	1100	1165	1235	1290	1360	1415	855	890	935
057 FAUTEUIL BRAS GAUCHE	34x40x30/39	1100	1165	1235	1290	1360	1415	855	890	935
061 CAUSEUSE BRAS DROIT	57x40x30/39	1690	1785	1875	1945	2035	2110	1310	1370	1425
071 FAUTEUIL INCLINABLE SANS BRAS	24x40x30/39	935	985	1020	1055	1100	1145	745	800	855
086 CAUSEUSE SANS BRAS ALLONGEE GAUCHE	68x40x30/39	1625	1720	1815	1900	2005	2075	1240	1305	1365
088 FAUTEUIL SANS BRAS ALLONGE GAUCHE	45x40x30/39	1040	1110	1190	1250	1325	1385	790	825	865
089 FAUTEUIL SANS BRAS ALLONGE DROIT	45x40x30/39	1040	1110	1190	1250	1325	1385	790	825	865
095 SOFA APPARTEMENT	80x40x30/39	2180	2300	2430	2560	2680	2805	1680	1765	1830
096 SOFA APPARTEMENT BRAS GAUCHE	71x40x30/39	1885	1995	2090	2190	2295	2400	1445	1515	1590
097 SOFA APPARTEMENT BRAS DROIT	71x40x30/39	1885	1995	2090	2190	2295	2400	1445	1515	1590
124 POUF AVEC RANGEMENT	30x22x17	545	565	595	630	660	685	460	470	485
154 TABLE REMBOURRÉE ANGULAIRE	7/34x32.5x19	465	490	535	555	580	605	395	410	420
163 FAUT. DBL INCL. BERCANT PIVOTANT	33 x 34 x 42	1555	1655	1745	1825	1920	2015	1220	1255	1295
165 FAUTEUIL DOUBLE INCLINABLE	50x40x30/39	1610	1690	1795	1885	1960	2055	1290	1355	1395
167 SOFA APP. SANS BRAS ALLONGE GAUCHE	82x40x30/39	1820	1930	2045	2160	2265	2375	1380	1455	1535
168 SOFA APP. SANS BRAS ALLONGE DROIT	82x40x30/39	1820	1930	2045	2160	2265	2375	1380	1455	1535
169 FAUTEUIL DOUBLE INCLINABLE BRAS GAUCHE	41x40x30/39	1315	1380	1455	1530	1590	1660	1045	1100	1155
170 FAUTEUIL DOUBLE INCLINABLE BRAS DROIT	41x40x30/39	1315	1380	1455	1530	1590	1660	1045	1100	1155
171 FAUTEUIL DOUBLE INCLINABLE SANS BRAS	31x40x30/39	1015	1060	1135	1190	1240	1290	800	850	890



RODOLFO

Modèle avec appui-tête ajustable inclus (2 sur coin carré). Couture: French Stitch. En tissu, petit fil et en cuir gros fil plat. Coussins de siège et bras avec mousse mémoire. Items chaise longue dos inclinable avec mécanisme "Push Back". Porte-gobelet N/D avec ce modèle.

OPTIONS - Fournir DESSIN de votre config.:

Petit Bras 6 po : au même prix.

Patte (spécifiez couleur): Sur bras LARGE LG189 métal (noire ou chrome) ou LG187 bois. Sur PETIT bras: LG08 bois ou LG64 métal.

Table (#154): Spécifiez couleur du dessus de table en bois.

Faut. 043-163: avec base en bois (spécifiez couleur).

Option PREMIUM (disponible seul. avec option MOTORISÉ): Repose-pied pleine jambe + rembourrage des sièges avec mousse modelée et couche de mousse mémoire 1 po sur l'ensemble du mobilier (autant fixe qu'inclinable); AJOUTEZ \$55/siège. Section allongée d'un item compte pour 1 siège & chaise longue pour 2 sièges.

Mécanisme motorisé inclinable ajoutez \$125/méc. Pour le SANS FIL (batterie) ajoutez \$250.

NB : 2 sièges inclinables SÉPARÉS par un COIN ou une TABLE ne peuvent pas ouvrir en même temps.

Description	L x P x H	Cuir						Tissu		
		10	20 Hugo Madras Softy	30 Empire Fantasy Illusion Tucson Utah Vintage Wild Laredo Yukon	40 Diamond Elegance Princess Santiago Sensation Sunset Trina Victoria	50 Bull Cassiope Dublin	60 Caress Ultrasued	A	B COM	C alta
173 CHAISE LONGUE DOUBLE BRAS GAUCHE	41x62x30/39	1380	1465	1555	1625	1715	1795	1060	1140	1205
174 CHAISE LONGUE DOUBLE BRAS DROIT	41x62x30/39	1380	1465	1555	1625	1715	1795	1060	1140	1205
175 FAUTEUIL DOUBLE BRAS GAUCHE	41x40x30/39	1175	1245	1325	1385	1455	1530	900	975	1015
176 FAUTEUIL DOUBLE BRAS DROIT	41x40x30/39	1175	1245	1325	1385	1455	1530	900	975	1015
177 FAUTEUIL DOUBLE SANS BRAS	31x40x30/39	875	935	1000	1045	1100	1155	665	715	760
178 FAUTEUIL DOUBLE SANS BRAS ALLONGE-G	52x40x30/39	1125	1195	1270	1355	1420	1500	855	900	975
179 FAUTEUIL DOUBLE SANS BRAS ALLONGE-D	52x40x30/39	1125	1195	1270	1355	1420	1500	855	900	975
230 CHAISE LONGUE DOUBLE DOS INCL. BRAS-G	41x62x30/39	1530	1605	1685	1780	1860	1935	1175	1245	1315
231 CHAISE LONGUE DOUBLE DOS INCL. BRAS-D	41x62x30/39	1530	1605	1685	1780	1860	1935	1175	1245	1315
232 CHAISE LONGUE DOS INCLINABLE BRAS-G	34x62x30/39	1405	1475	1540	1600	1660	1720	1090	1145	1200
233 CHAISE LONGUE DOS INCLINABLE BRAS-D	34x62x30/39	1405	1475	1540	1600	1660	1720	1090	1145	1200
234 SOFA APP. MODULAIRE ALLONGE GAUCHE	96x40/44x30/39	2270	2405	2555	2685	2820	2955	1615	1715	1810
235 SOFA APP. MODULAIRE ALLONGE DROIT	96x40/44x30/39	2270	2405	2555	2685	2820	2955	1615	1715	1810
CONFIGURATIONS										
A CONFIG. (169-177-174)	113X62X30/39	3570	3780	4010	4200	4405	4610	2770	2955	3120
B CONFIG. (096-055-177-170)	115X116X30/39	5520	5840	6155	6450	6765	7075	4265	4485	4710
C CONFIG. (173-177-055-179)	116X96X30/39	4825	5125	5435	5710	6015	6310	3690	3910	4145
D CONFIG. (011-009-005)	115X62X30/39	3920	4115	4310	4495	4680	4860	3025	3190	3360
E CONFIG. (041-061)	91X40X30/39	2925	3075	3240	3365	3520	3655	2305	2400	2485
F CONFIG. (057-042)	66X40X30/39	2335	2455	2600	2710	2845	2960	1850	1920	1995
G CONFIG. (041-071-055-061)	102X101X30/39	5305	5590	5870	6105	6400	6660	4160	4355	4545

RODOLFO

LINEA 30

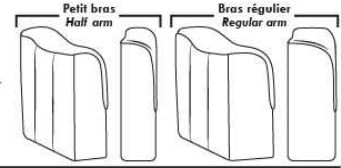

Siège 30" de large | 30" Seat Width

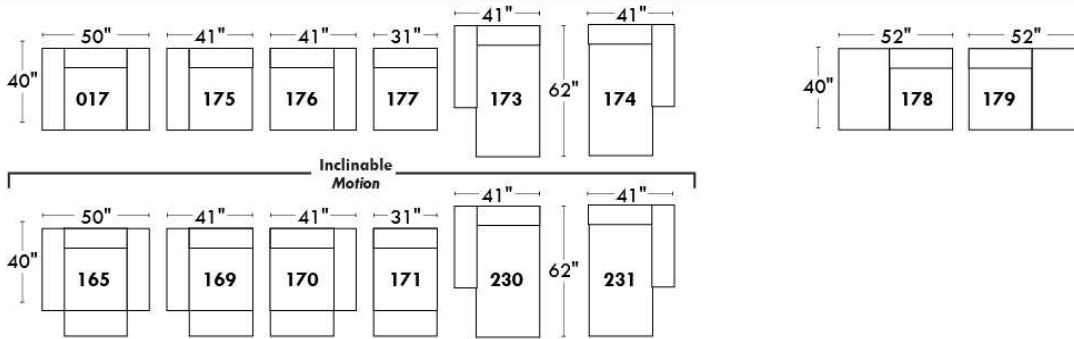
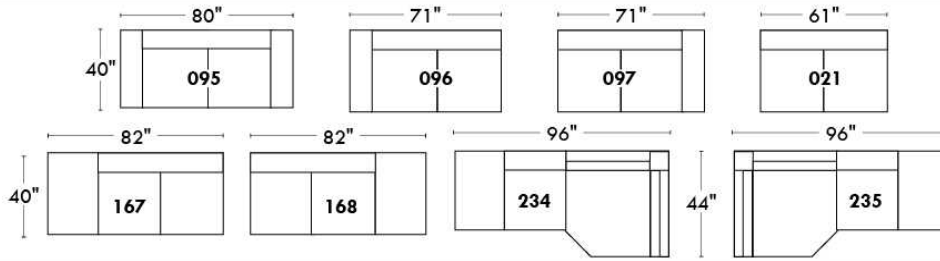

Spécifications | Specifications

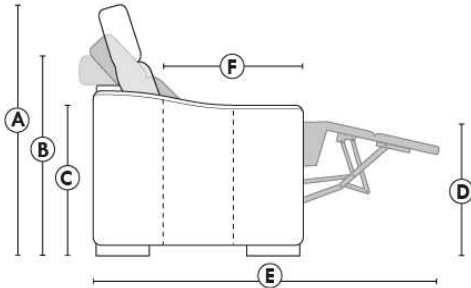

- Appui-tête levé / Headrest up
- Appui-tête baissé / Headrest down
- Complètement incliné / Fully reclined

- (A) Hauteur complète 39" / Total Height
- (B) Hauteur appui-tête baissé 30" / Height headrest down
- (C) Hauteur du bras 24" / Arm Height
- (D) Hauteur du siège 19,5" / Seat height
- (E) Profondeur inclinée 63" / Depth fully reclined
- (F) Profondeur d'assise 20" / Seat depth

Autres | Others

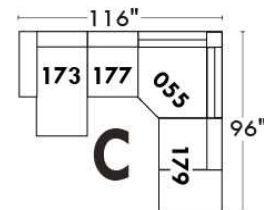
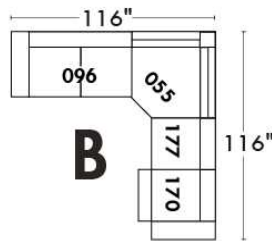
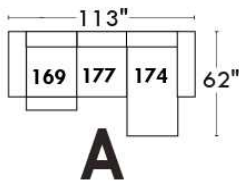
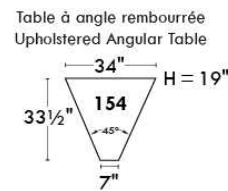
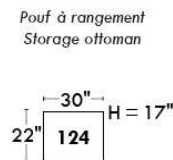
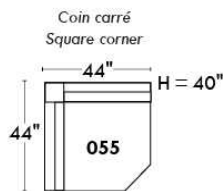

www.jaymar.ca

Toutes les dimensions indiquées sont au pouce près. Nos produits sont fabriqués à la main et des variations mineures peuvent survenir.
All dimensions indicated are to the nearest inch. Our product is hand-made and minor variations can occur.

RODOLFO

LINEA 30

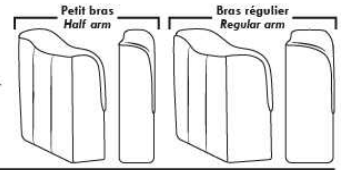

Siège 23" de large | 23" Seat Width

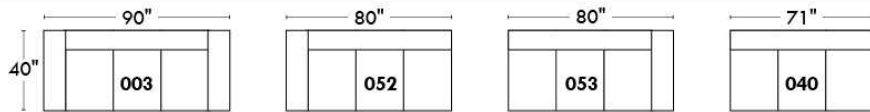
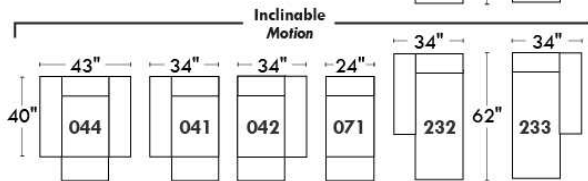
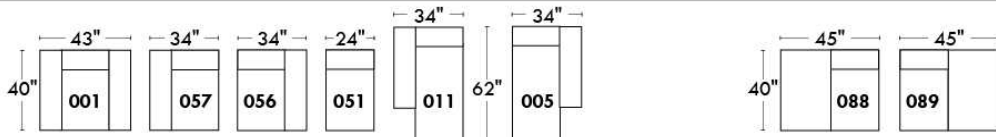
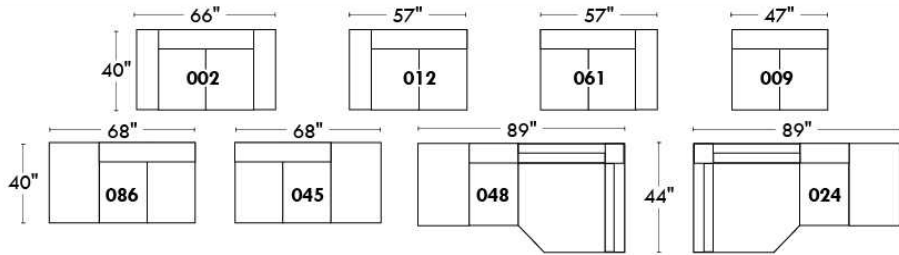

Fauteuil berçant, pivotant et inclinable
Swivel rocking motion chair

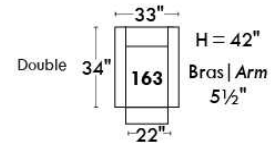
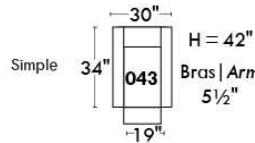

Autres | Others

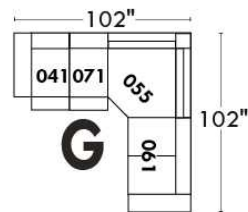
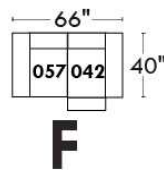
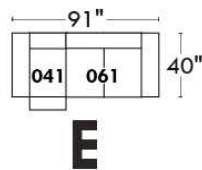
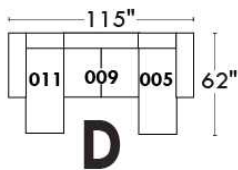
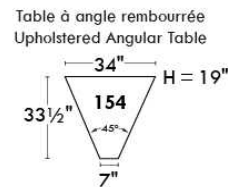
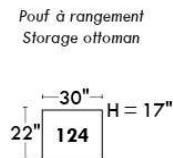
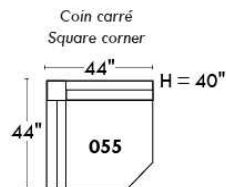

www.jaymar.ca

Toutes les dimensions indiquées sont au pouce près. Nos produits sont fabriqués à la main et des variations mineures peuvent survenir. All dimensions indicated are to the nearest inch. Our product is hand-made and minor variations can occur.

ROTTERDAM

Inclinable motorisé pleine jambe "à méc. *protège-mur" (manuel n/d). Appui-tête manuel sur tous les items (fixe sur centre rond). Coussins de siège avec mousse modelée + 1" de mousse mémoire au-dessus; bras avec mousse mémoire. Couture: petit fil en tissu & gros fil plat en cuir. Chaises longues dos inclinables avec méc. "push back"; dégagement mural 10".

*Exclus faut. 043 & 163: Dégagement mural 16".

Fauteuils 043 & 163: bras seront SANS insert de MÉTAL.

Note: 2 inclinables séparés par un coin ne peuvent pas ouvrir en même temps. Aucuns inclinables à côté d'item #155.

OPTIONS

-Motorisé sans fil (batterie): ajoutez \$125/mec.

-*Appui-tête motorisé: ajoutez \$125 ch. (*N/D sur items fixe ou chaise longue.)

Mousse: Extra ferme ajoutez \$15/siège.

- Choix de bras (LARGE ou le PETIT bras qui sera sans insert de métal): Patte sur bras LARGE: LG103 bois ou Métal: LG189 cyl (noire ou chrome). PETIT Bras: LG08 bois ou Métal: LG196 cyl. (noire ou chrome) ou LG64 (carré). Spécifiez couleur.

-Profondeur d'assise: 20" ou *22". *Le 22" N/D sur faut. 043 & 163.

-Faut. 043-163: base en bois (spécifiez couleur).

ACCESSOIRES (n/d sur petit bras)

-Ancrage \$35 ch | Tablette pivotante & porte verre à vin \$20 ch, Porte tablette \$40 & Lampe DEL \$50.

-Porte-Gobelet en métal: \$25 ch. (1 par bras ou item 160-190 & 2 côte à côte sur item 159). Spécifiez couleur Acier, Noir ou Or.

-*RANGEMENTS 159-160-190 avec 2 prises USB/Élec. *Doivent être utilisés entre 2 sièges.

Description	L x P x H	Cuir						Tissu		
		10	20 Hugo Madras Softy	30 Empire Fantasy Illusion Tucson Utah Vintage Wild Laredo Yukon	40 Diamond Elegance Princess Santiago Sensation Sunset Trina Victoria	50 Bull Cassiope Dublin	60 Caress Ultrasued	A	B COM	C alta
001 FAUTEUIL	44x40x33/40	1465	1545	1625	1715	1795	1880	1165	1200	1230
002 CAUSEUSE	67x40x33/40	2090	2190	2290	2390	2485	2590	1650	1715	1775
003 SOFA	91x40x33/40	2525	2650	2785	2915	3050	3180	1995	2070	2150
005 CHAISE LONGUE BRAS DROIT	34x62x33/40	1365	1420	1485	1540	1595	1655	1075	1125	1170
009 CAUSEUSE SANS BRAS	47x40x33/40	1470	1530	1590	1655	1720	1780	1135	1200	1260
011 CHAISE LONGUE BRAS GAUCHE	34x62x33/40	1365	1420	1485	1540	1595	1655	1075	1125	1170
012 CAUSEUSE BRAS GAUCHE	57x40x33/40	1795	1880	1960	2050	2130	2215	1405	1470	1525
017 FAUTEUIL DOUBLE	51x40x33/40	1535	1620	1715	1805	1890	1985	1215	1265	1320
021 SOFA APPARTEMENT SANS BRAS	61x40x33/40	1655	1745	1835	1920	2015	2100	1270	1345	1415
024 CAUSEUSE MODULAIRE ALLONGEE DROIT	89x40/44x33/40	2300	2440	2585	2725	2870	3010	1660	1745	1830
040 SOFA SANS BRAS	71x40x33/40	1895	1995	2085	2180	2275	2370	1480	1560	1645
041 FAUTEUIL INCLINABLE BRAS-G	34x40x33/40	1445	1505	1560	1615	1675	1735	1200	1235	1270
042 FAUTEUIL INCLINABLE BRAS-D	34x40x33/40	1445	1505	1560	1615	1675	1735	1200	1235	1270
043 FAUTEUIL INCLINABLE BERÇANT PIVOTANT	30x34x42	1715	1810	1900	2000	2090	2185	1405	1445	1485
044 FAUTEUIL INCLINABLE	44x40x33/40	1745	1820	1890	1960	2040	2110	1445	1480	1510
045 CAUSEUSE SANS BRAS ALLONGEE DROIT	68x40x33/40	1745	1825	1900	1985	2060	2135	1355	1410	1475
048 CAUSEUSE MODULAIRE ALLONGEE GAUCHE	89x40/44x33/40	2300	2440	2585	2725	2870	3010	1660	1745	1830
050 CENTRE ROND	49x49x33	1275	1360	1445	1530	1610	1695	920	970	1015

ROTTERDAM

Inclinable motorisé pleine jambe "à méc. *protège-mur" (manuel n/d). Appui-tête manuel sur tous les items (fixe sur centre rond). Coussins de siège avec mousse modelée + 1" de mousse mémoire au-dessus; bras avec mousse mémoire. Couture: petit fil en tissu & gros fil plat en cuir. Chaises longues dos inclinables avec méc. "push back"; dégagement mural 10".

*Exclus faut. 043 & 163: Dégagement mural 16".

Fauteuils 043 & 163: bras seront SANS insert de MÉTAL.

Note: 2 inclinables séparés par un coin ne peuvent pas ouvrir en même temps. Aucuns inclinables à côté d'item #155.

OPTIONS

-Motorisé sans fil (batterie): ajoutez \$125/mec.

-*Appui-tête motorisé: ajoutez \$125 ch. (*N/D sur items fixe ou chaise longue.)

Mousse: Extra ferme ajoutez \$15/siège.

- Choix de bras (LARGE ou le PETIT bras qui sera sans insert de métal): Patte sur bras LARGE: LG103 bois ou Métal: LG189 cyl (noire ou chrome). PETIT Bras: LG08 bois ou Métal: LG196 cyl. (noire ou chrome) ou LG64 (carré). Spécifiez couleur.

-Profondeur d'assise: 20" ou *22". *Le 22" N/D sur faut. 043 & 163.

-Faut. 043-163: base en bois (spécifiez couleur).

ACCESSOIRES (n/d sur petit bras)

-Ancrage \$35 ch | Tablette pivotante & porte verre à vin \$20 ch, Porte tablette \$40 & Lampe DEL \$50.

-Porte-Gobelet en métal: \$25 ch. (1 par bras ou item 160-190 & 2 côte à côte sur item 159). Spécifiez couleur Acier, Noir ou Or.

-*RANGEMENTS 159-160-190 avec 2 prises USB/Élec. *Doivent être utilisés entre 2 sièges.

Description	L x P x H	Cuir						Tissu		
		10	20 Hugo Madras Softy	30 Empire Fantasy Illusion Tucson Utah Vintage Wild Laredo Yukon	40 Diamond Elegance Princess Santiago Sensation Sunset Trina Victoria	50 Bull Cassiope Dublin	60 Caress Ultrasued	A	B COM	C alta
051 FAUTEUIL SANS BRAS	24x40x33/40	840	880	925	970	1010	1050	645	690	730
052 SOFA BRAS GAUCHE	81x40x33/40	2225	2335	2435	2545	2645	2750	1745	1825	1900
053 SOFA BRAS DROIT	81x40x33/40	2225	2335	2435	2545	2645	2750	1745	1825	1900
055 COIN CARRÉ	44x44x33/40	1480	1565	1655	1745	1835	1920	1150	1195	1235
056 FAUTEUIL BRAS DROIT	34x40x33/40	1170	1225	1275	1330	1380	1430	910	960	1000
057 FAUTEUIL BRAS GAUCHE	34x40x33/40	1170	1225	1275	1330	1380	1430	910	960	1000
061 CAUSEUSE BRAS DROIT	57x40x33/40	1795	1880	1960	2050	2130	2215	1405	1470	1525
071 FAUTEUIL INCLINABLE SANS BRAS	24x40x33/40	1120	1165	1215	1260	1310	1355	935	985	1030
086 CAUSEUSE SANS BRAS ALLONGÉE GAUCHE	68x40x33/40	1745	1825	1900	1985	2060	2135	1355	1410	1475
088 FAUTEUIL SANS BRAS ALLONGÉE GAUCHE	45x40x33/40	1110	1190	1260	1335	1405	1485	855	890	930
089 FAUTEUIL SANS BRAS ALLONGÉE DROIT	45x40x33/40	1110	1190	1260	1335	1405	1485	855	890	930
095 SOFA APPARTEMENT	81x40x33/40	2275	2400	2530	2650	2780	2905	1785	1865	1940
096 SOFA APPARTEMENT BRAS GAUCHE	71x40x33/40	1990	2085	2185	2285	2385	2480	1535	1610	1690
097 SOFA APPARTEMENT BRAS DROIT	71x40x33/40	1990	2085	2185	2285	2385	2480	1535	1610	1690
124 POUF AVEC RANGEMENT	30x22x17	575	595	620	640	665	685	495	515	535
155 PETIT COIN CARRÉ	40x40x33/40	1480	1565	1655	1745	1835	1920	1150	1195	1235
159 RANGEMENT À ANGLE	10/25x35x22	575	605	630	660	685	710	445	455	465
160 RANGEMENT DROIT	10x35x22	555	580	610	635	665	690	420	435	445

ROTTERDAM

Inclinable motorisé pleine jambe "à méc. *protège-mur" (manuel n/d). Appui-tête manuel sur tous les items (fixe sur centre rond). Coussins de siège avec mousse modelée + 1" de mousse mémoire au-dessus; bras avec mousse mémoire. Couture: petit fil en tissu & gros fil plat en cuir. Chaises longues dos inclinables avec méc. "push back"; dégagement mural 10".

*Exclus faut. 043 & 163: Dégagement mural 16".

Fauteuils 043 & 163: bras seront SANS insert de MÉTAL.

Note: 2 inclinables séparés par un coin ne peuvent pas ouvrir en même temps. Aucuns inclinables à côté d'item #155.

OPTIONS

-Motorisé sans fil (batterie): ajoutez \$125/mec.

-*Appui-tête motorisé: ajoutez \$125 ch. (*N/D sur items fixe ou chaise longue.)

Mousse: Extra ferme ajoutez \$15/siège.

- Choix de bras (LARGE ou le PETIT bras qui sera sans insert de métal): Patte sur bras LARGE: LG103 bois ou Métal: LG189 cyl (noire ou chrome). PETIT Bras: LG08 bois ou Métal: LG196 cyl. (noire ou chrome) ou LG64 (carré). Spécifiez couleur.

-Profondeur d'assise: 20" ou *22". *Le 22" N/D sur faut. 043 & 163.

-Faut. 043-163: base en bois (spécifiez couleur).

ACCESSOIRES (n/d sur petit bras)

-Ancrage \$35 ch | Tablette pivotante & porte verre à vin \$20 ch, Porte tablette \$40 & Lampe DEL \$50.

-Porte-Gobelet en métal: \$25 ch. (1 par bras ou item 160-190 & 2 côte à côte sur item 159). Spécifiez couleur Acier, Noir ou Or.

-*RANGEMENTS 159-160-190 avec 2 prises USB/Élec. *Doivent être utilisés entre 2 sièges.

Description	L x P x H	Cuir						Tissu		
		10	20 Hugo Madras Softy	30 Empire Fantasy Illusion Tucson Utah Vintage Wild Laredo Yukon	40 Diamond Elegance Princess Santiago Sensation Sunset Trina Victoria	50 Bull Cassiope Dublin	60 Caress Ultrasued	A	B COM	C alta
163 FAUT. DBL INCL. BERCANT PIVOTANT	33x34x42	1755	1855	1950	2055	2155	2255	1410	1450	1490
165 FAUTEUIL DOUBLE INCLINABLE	51x40x33/40	1820	1905	2000	2085	2175	2265	1505	1560	1615
167 SOFA APP. SANS BRAS ALLONGE GAUCHE	82x40x33/40	1930	2040	2140	2250	2355	2455	1490	1565	1645
168 SOFA APP. SANS BRAS ALLONGE DROIT	82x40x33/40	1930	2040	2140	2250	2355	2455	1490	1565	1645
169 FAUTEUIL DOUBLE INCLINABLE BRAS GAUCHE	41x40x33/40	1525	1590	1660	1730	1795	1865	1250	1320	1385
170 FAUTEUIL DOUBLE INCLINABLE BRAS DROIT	41x40x33/40	1525	1590	1660	1730	1795	1865	1250	1320	1385
171 FAUTEUIL DOUBLE INCLINABLE SANS BRAS	31x40x33/40	1200	1245	1295	1340	1385	1430	985	1035	1085
173 CHAISE LONGUE DOUBLE BRAS GAUCHE	41x62x33/40	1480	1560	1645	1730	1815	1895	1165	1235	1305
174 CHAISE LONGUE DOUBLE BRAS DROIT	41x62x33/40	1480	1560	1645	1730	1815	1895	1165	1235	1305
175 FAUTEUIL DOUBLE BRAS GAUCHE	41x40x33/40	1235	1310	1380	1455	1530	1600	975	1030	1085
176 FAUTEUIL DOUBLE BRAS DROIT	41x40x33/40	1235	1310	1380	1455	1530	1600	975	1030	1085
177 FAUTEUIL DOUBLE SANS BRAS	31x40x33/40	920	975	1025	1075	1130	1185	700	745	795
178 FAUTEUIL DOUBLE SANS BRAS ALLONGE-G	52x40x33/40	1195	1265	1340	1410	1490	1560	935	985	1030
179 FAUTEUIL DOUBLE SANS BRAS ALLONGE-D	52x40x33/40	1195	1265	1340	1410	1490	1560	935	985	1030
186 CAUS. SANS BRAS ALLONGEE RANGEMENT-G	68x40x33/40	1870	1945	2030	2105	2185	2265	1480	1540	1600
187 CAUS. SANS BRAS ALLONGEE RANGEMENT-D	68x40x33/40	1870	1945	2030	2105	2185	2265	1480	1540	1600
188 FAUT. SANS BRAS ALLONGE RANGEMENT-G	45x40x33/40	1240	1315	1385	1465	1535	1605	985	1015	1045
189 FAUT. SANS BRAS ALLONGE RANGEMENT-D	45x40x33/40	1240	1315	1385	1465	1535	1605	985	1015	1045

ROTTERDAM

Inclinable motorisé pleine jambe "à méc. *protège-mur" (manuel n/d). Appui-tête manuel sur tous les items (fixe sur centre rond). Coussins de siège avec mousse modelée + 1" de mousse mémoire au-dessus; bras avec mousse mémoire. Couture: petit fil en tissu & gros fil plat en cuir. Chaises longues dos inclinables avec méc. "push back"; dégagement mural 10".

*Exclus faut. 043 & 163: Dégagement mural 16".

Fauteuils 043 & 163: bras seront SANS insert de MÉTAL.

Note: 2 inclinables séparés par un coin ne peuvent pas ouvrir en même temps. Aucuns inclinables à côté d'item #155.

OPTIONS

-Motorisé sans fil (batterie): ajoutez \$125/mec.

-*Appui-tête motorisé: ajoutez \$125 ch. (*N/D sur items fixe ou chaise longue.)

Mousse: Extra ferme ajoutez \$15/siège.

- Choix de bras (LARGE ou le PETIT bras qui sera sans insert de métal): Patte sur bras LARGE: LG103 bois ou Métal: LG189 cyl (noire ou chrome). PETIT Bras: LG08 bois ou Métal: LG196 cyl. (noire ou chrome) ou LG64 (carré). Spécifiez couleur.

-Profondeur d'assise: 20" ou *22". *Le 22" N/D sur faut. 043 & 163.

-Faut. 043-163: base en bois (spécifiez couleur).

ACCESSOIRES (n/d sur petit bras)

-Ancrage \$35 ch | Tablette pivotante & porte verre à vin \$20 ch, Porte tablette \$40 & Lampe DEL \$50.

-Porte-Gobelet en métal: \$25 ch. (1 par bras ou item 160-190 & 2 côte à côte sur item 159). Spécifiez couleur Acier, Noir ou Or.

-*RANGEMENTS 159-160-190 avec 2 prises USB/Élec. *Doivent être utilisés entre 2 sièges.

Description	L x P x H	Cuir						Tissu		
		10	20 Hugo Madras Softy	30 Empire Fantasy Illusion Tucson Utah Vintage Wild Laredo Yukon	40 Diamond Elegance Princess Santiago Sensation Sunset Trina Victoria	50 Bull Cassiope Dublin	60 Caress Ultrasued	A	B COM	C alta
190 PETIT RANGEMENT À ANGLE	10/20x35x22	555	580	610	635	665	690	420	435	445
221 FAUT. DBL SANS BRAS ALLONGE RANGEMENT-G	52x40x33/40	1320	1390	1470	1540	1610	1685	1055	1105	1160
222 FAUT. DBL SANS BRAS ALLONGE RANGEMENT-D	52x40x33/40	1320	1390	1470	1540	1610	1685	1055	1105	1160
223 SOFA APP SANS BRAS ALLONGE RANGEMENT-G	82x40x33/40	2055	2165	2275	2385	2500	2605	1610	1690	1770
224 SOFA APP SANS BRAS ALLONGE RANGEMENT-D	82x40x33/40	2055	2165	2275	2385	2500	2605	1610	1690	1770
230 CHAISE LONGUE DOUBLE DOS INCL. BRAS-G	41x62x33/40	1620	1700	1780	1860	1935	2020	1270	1345	1415
231 CHAISE LONGUE DOUBLE DOS INCL. BRAS-D	41x62x33/40	1620	1700	1780	1860	1935	2020	1270	1345	1415
232 CHAISE LONGUE DOS INCLINABLE BRAS-G	34x62x33/40	1505	1575	1650	1725	1795	1870	1195	1240	1290
233 CHAISE LONGUE DOS INCLINABLE BRAS-D	34x62x33/40	1505	1575	1650	1725	1795	1870	1195	1240	1290
234 SOFA APP. MODULAIRE ALLONGE GAUCHE	96x40/44x33/40	2380	2515	2640	2775	2905	3040	1735	1820	1900
235 SOFA APP. MODULAIRE ALLONGE DROIT	96x40/44x33/40	2380	2515	2640	2775	2905	3040	1735	1820	1900
CONFIGURATIONS										
A CONFIG (169-170)	82X40X40	3050	3180	3320	3460	3590	3730	2500	2640	2770
B CONFIG (169-171-174)	113X62X40	4205	4395	4600	4800	4995	5190	3400	3590	3775
C CONFIG (096-055-171-170)	115X115X40	6195	6485	6795	7100	7400	7695	4920	5160	5395
D CONFIG (169-171-235)	115X96X40	5105	5350	5595	5845	6085	6335	3970	4175	4370
J CONFIG (041-042)	68X40X40	2890	3010	3120	3230	3350	3470	2400	2470	2540
K CONFIG (041-071-005)	92X62X40	3930	4090	4260	4415	4580	4745	3210	3345	3470
L CONFIG (012-055-071-042)	102X102X40	5840	6115	6390	6670	6950	7225	4690	4885	5060

Liste de prix CDN

ROTTERDAM

Description	L x P x H	Cuir						Tissu		
		10	20 Hugo Madras Softy	30 Empire Fantasy Illusion Tucson Utah Vintage Wild Laredo Yukon	40 Diamond Elegance Princess Santiago Sensation Sunset Trina Victoria	50 Bull Cassiope Dublin	60 Caress Ultrasued	A	B COM	C alta
M CONFIG (041-071-024)	102X89X40	4865	5110	5360	5600	5855	6100	3795	3965	4130

ROTTERDAM

OPTIMA

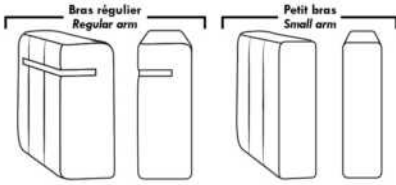

Spécifications | Specifications

Appui-tête levé / Headrest up
 Appui-tête baissé / Headrest down
 Complètement incliné / Fully reclined

(A) Hauteur complète 40" / Total Height
 (B) Hauteur appui-tête baissé 33" / Height headrest down
 (C) Hauteur du bras 24" / Arm Height
 (D) Hauteur du siège 19,5" / Seat height
 (E) Profondeur inclinée 65" / Depth fully reclined
 (F) Profondeur d'assise 20" ou/ou 22" / Seat depth
 (G) Profondeur appui-tête monté 36" / Depth with headrest up

Siège 30" de large | 30" Seat Width

Siège 23" de large | 23" Seat Width

Autres | Others

Fauteuil berçant, pivotant et inclinable / **Swivel, rocking motion chair**
 N'est pas un mécanisme protège-mur / Not a wall hugger mechanism
 Dégagement mural: 16" / Wall clearance: 16"

Simple / Single: 30" x 34" x 19" H=42"
 Double: 33" x 34" x 22" H=42"

Centre rond / Wedge: 49" x 49" H=33"
 Coin carré / Square corner: 44" x 44" H=40"
 Petit coin carré / Small corner: 40" x 40" H=40"
 Pouf à rangement / Storage ottoman: 30" x 22" H=17"
 Rangement à angle / Wedge storage: 25" x 35" x 10" H=22"
 Rangement droit / Straight storage: 10" x 35" H=22"
 Petit rangement à angle / Small Wedge storage: 20" x 35" x 10" H=22"

30" Populaires | Popular CONFIGURATIONS 23"

Nos produits sont fabriqués à la main et des variations mineures peuvent survenir. / Our product is hand-made and minor variations can occur.

SACHA

Modèle avec appui-tête ajustable inclus avec tous les items (2 sur coin carré). Appui-tête FIXE sur Centre Rond. Couture: Petit fil en tissu & en cuir. Fauteuils inclinables, berçants, pivotants (items 043 & 163 seulement): Coussin de siège avec mousse mémoire 1". Item chaise longue dos inclinable avec mécanisme "Push Back"; espace du mur: 10".

TISSU UNI RECOMMANDÉ.

OPTIONS - Fournir DESSIN de votre config.:

Petit Bras 6": au même prix.

Pattes (spécifiez couleur): Sur bras LARGE: LG106 bois. Sur PETIT bras: LG195 bois.

Choix de profondeur d'assise : 20" ou *22". *Le 22" N/D sur fauteuils #043 et #163.

Faut. 043-163: avec base en bois (spécifiez couleur).

Option PREMIUM (disponible seul. avec l'option MOTORISÉ): Repose-pied pleine jambe + rembourrage des sièges avec mousse modelée et couche de mousse mémoire 1" sur l'ensemble du mobilier (autant fixe qu'inclinable); AJOUTEZ \$55/siège. Section allongée d'un item compte pour 1 siège & chaise longue pour 2 sièges.

Mécanisme motorisé inclinable avec bouton tactile ajoutez 125\$/méc. Pour le SANS FIL (batterie) ajoutez \$250/méc.

NB: 2 sièges inclinables SÉPARÉS par un centre rond ou un coin carré ne peuvent pas ouvrir en même temps.

Description	L x P x H	Cuir						Tissu		
		10	20 Hugo Madras Softy	30 Empire Fantasy Illusion Tucson Utah Vintage Wild Laredo Yukon	40 Diamond Elegance Princess Santiago Sensation Sunset Trina Victoria	50 Bull Cassiope Dublin	60 Caress Ultrasued	A	B COM	C alta
001 FAUTEUIL	42X 40X33/40	1260	1345	1425	1510	1590	1670	940	990	1020
002 CAUSEUSE	65X40X33/40	1835	1940	2050	2160	2260	2360	1370	1425	1490
003 SOFA	89X40X33/40	2240	2370	2505	2630	2760	2890	1655	1740	1815
005 CHAISE LONGUE BRAS DROIT	33X62X33/40	1200	1260	1330	1385	1450	1510	880	940	1000
009 CAUSEUSE SANS BRAS	47X40X33/40	1370	1425	1500	1560	1615	1675	1010	1060	1135
011 CHAISE LONGUE BRAS GAUCHE	33X62X33/40	1200	1260	1330	1385	1450	1510	880	940	1000
012 CAUSEUSE BRAS GAUCHE	56X40X33/40	1605	1680	1780	1860	1935	2025	1195	1250	1315
017 FAUTEUIL DOUBLE	49X40X33/40	1355	1435	1535	1615	1700	1795	1000	1045	1100
021 SOFA APPARTEMENT SANS BRAS	61X40X33/40	1555	1625	1720	1805	1885	1955	1150	1230	1305
024 CAUSEUSE MODULAIRE ALLONGEE DROIT	89X40/44X33/40	2160	2285	2430	2570	2700	2840	1480	1560	1645
040 SOFA SANS BRAS	71X40X33/40	1760	1835	1935	2030	2110	2205	1310	1385	1475
041 FAUTEUIL INCLINABLE BRAS-G	33X40X33/40	1165	1230	1290	1360	1415	1480	895	940	990
042 FAUTEUIL INCLINABLE BRAS-D	33X40X33/40	1165	1230	1290	1360	1415	1480	895	940	990
043 FAUTEUIL INCLINABLE BERÇANT PIVOTANT	30x34x42	1520	1600	1695	1790	1875	1955	1215	1250	1290
044 FAUTEUIL INCLINABLE	42X40X33/40	1395	1485	1575	1655	1740	1815	1085	1130	1165
045 CAUSEUSE SANS BRAS ALLONGEE DROIT	68X40X33/40	1610	1690	1795	1885	1960	2055	1200	1260	1325
048 CAUSEUSE MODULAIRE ALLONGEE GAUCHE	89X40/44X33/40	2160	2285	2430	2570	2700	2840	1480	1560	1645
050 CENTRE ROND	49X49X33	1200	1275	1370	1450	1535	1610	840	880	935

SACHA

Modèle avec appui-tête ajustable inclus avec tous les items (2 sur coin carré). Appui-tête FIXE sur Centre Rond. Couture: Petit fil en tissu & en cuir. Fauteuils inclinables, berçants, pivotants (items 043 & 163 seulement): Coussin de siège avec mousse mémoire 1". Item chaise longue dos inclinable avec mécanisme "Push Back"; espace du mur: 10".

TISSU UNI RECOMMANDÉ.

OPTIONS - Fournir DESSIN de votre config.:

Petit Bras 6": au même prix.

Pattes (spécifiez couleur): Sur bras LARGE: LG106 bois. Sur PETIT bras: LG195 bois.

Choix de profondeur d'assise : 20" ou *22". *Le 22" N/D sur fauteuils #043 et #163.

Faut. 043-163: avec base en bois (spécifiez couleur).

Option PREMIUM (disponible seul. avec l'option MOTORISÉ): Repose-pied pleine jambe + rembourrage des sièges avec mousse modelée et couche de mousse mémoire 1" sur l'ensemble du mobilier (autant fixe qu'inclinable); AJOUTEZ \$55/siège. Section allongée d'un item compte pour 1 siège & chaise longue pour 2 sièges.

Mécanisme motorisé inclinable avec bouton tactile ajoutez 125\$/méc. Pour le SANS FIL (batterie) ajoutez \$250/méc.

NB: 2 sièges inclinables SÉPARÉS par un centre rond ou un coin carré ne peuvent pas ouvrir en même temps.

Description	L x P x H	Cuir						Tissu		
		10	20 Hugo Madras Softy	30 Empire Fantasy Illusion Tucson Utah Vintage Wild Laredo Yukon	40 Diamond Elegance Princess Santiago Sensation Sunset Trina Victoria	50 Bull Cassiope Dublin	60 Caress Ultrasued	A	B COM	C alta
051 FAUTEUIL SANS BRAS	24X40X33/40	780	820	865	900	950	995	585	630	675
052 SOFA BRAS GAUCHE	80X40X33/40	2005	2095	2215	2325	2430	2550	1480	1560	1645
053 SOFA BRAS DROIT	80X40X33/40	2005	2095	2215	2325	2430	2550	1480	1560	1645
055 COIN CARRE	44X44X33/40	1415	1500	1585	1665	1750	1825	1055	1110	1155
056 FAUTEUIL BRAS DROIT	33X40X33/40	1020	1085	1150	1220	1270	1335	760	800	840
057 FAUTEUIL BRAS GAUCHE	33X40X33/40	1020	1085	1150	1220	1270	1335	760	800	840
061 CAUSEUSE BRAS DROIT	56X40X33/40	1605	1680	1780	1860	1935	2025	1195	1250	1315
071 FAUTEUIL INCLINABLE SANS BRAS	24X40X33/40	920	975	1010	1045	1090	1135	725	780	835
086 CAUSEUSE SANS BRAS ALLONGEE GAUCHE	68X40X33/40	1610	1690	1795	1885	1960	2055	1200	1260	1325
088 FAUTEUIL SANS BRAS ALLONGE GAUCHE	45X40X33/40	1030	1095	1170	1240	1310	1375	765	805	850
089 FAUTEUIL SANS BRAS ALLONGE DROIT	45X40X33/40	1030	1095	1170	1240	1310	1375	765	805	850
095 SOFA APPARTEMENT	79X40X33/40	2035	2160	2280	2405	2525	2645	1505	1580	1655
096 SOFA APPARTEMENT BRAS GAUCHE	70X40X33/40	1790	1890	2010	2095	2205	2300	1335	1405	1485
097 SOFA APPARTEMENT BRAS DROIT	70X40X33/40	1790	1890	2010	2095	2205	2300	1335	1405	1485
124 POUF AVEC RANGEMENT	30X22X17	545	565	595	630	660	685	460	470	485
163 FAUT. DBL INCL. BERÇANT PIVOTANT	33 x 34 x 42	1555	1655	1745	1825	1920	2015	1220	1255	1295
165 FAUTEUIL DOUBLE INCLINABLE	49X40X33/40	1485	1575	1665	1760	1835	1930	1140	1195	1245
167 SOFA APP. SANS BRAS ALLONGE GAUCHE	82X40X33/40	1795	1900	2025	2130	2240	2350	1345	1415	1490

SACHA

Modèle avec appui-tête ajustable inclus avec tous les items (2 sur coin carré). Appui-tête FIXE sur Centre Rond. Couture: Petit fil en tissu & en cuir. Fauteuils inclinables, berçants, pivotants (items 043 & 163 seulement): Coussin de siège avec mousse mémoire 1". Item chaise longue dos inclinable avec mécanisme "Push Back"; espace du mur: 10".

TISSU UNI RECOMMANDÉ.

OPTIONS - Fournir DESSIN de votre config.:

Petit Bras 6": au même prix.

Pattes (spécifiez couleur): Sur bras LARGE: LG106 bois. Sur PETIT bras: LG195 bois.

Choix de profondeur d'assise : 20" ou *22". *Le 22" N/D sur fauteuils #043 et #163.

Faut. 043-163: avec base en bois (spécifiez couleur).

Option PREMIUM (disponible seul. avec l'option MOTORISÉ): Repose-pied pleine jambe + rembourrage des sièges avec mousse modelée et couche de mousse mémoire 1" sur l'ensemble du mobilier (autant fixe qu'inclinable); AJOUTEZ \$55/siège. Section allongée d'un item compte pour 1 siège & chaise longue pour 2 sièges.

Mécanisme motorisé inclinable avec bouton tactile ajoutez 125\$/méc. Pour le SANS FIL (batterie) ajoutez \$250/méc.

NB: 2 sièges inclinables SÉPARÉS par un centre rond ou un coin carré ne peuvent pas ouvrir en même temps.

Description	L x P x H	Cuir						Tissu		
		10	20 Hugo Madras Softy	30 Empire Fantasy Illusion Tucson Utah Vintage Wild Laredo Yukon	40 Diamond Elegance Princess Santiago Sensation Sunset Trina Victoria	50 Bull Cassiope Dublin	60 Caress Ultrasued	A	B COM	C alta
168 SOFA APP. SANS BRAS ALLONGE DROIT	82X40X33/40	1795	1900	2025	2130	2240	2350	1345	1415	1490
169 FAUTEUIL DOUBLE INCLINABLE BRAS GAUCHE	40X40X33/40	1245	1315	1385	1455	1530	1590	975	1015	1060
170 FAUTEUIL DOUBLE INCLINABLE BRAS DROIT	40X40X33/40	1245	1315	1385	1455	1530	1590	975	1015	1060
171 FAUTEUIL DOUBLE INCLINABLE SANS BRAS	31X40X33/40	1010	1050	1110	1155	1205	1250	825	875	935
173 CHAISE LONGUE DOUBLE BRAS GAUCHE	40X62X33/40	1310	1385	1480	1560	1645	1720	985	1050	1140
174 CHAISE LONGUE DOUBLE BRAS DROIT	40X62X33/40	1310	1385	1480	1560	1645	1720	985	1050	1140
175 FAUTEUIL DOUBLE BRAS GAUCHE	40X40X33/40	1100	1170	1245	1315	1380	1450	825	875	935
176 FAUTEUIL DOUBLE BRAS DROIT	40X40X33/40	1100	1170	1245	1315	1380	1450	825	875	935
177 FAUTEUIL DOUBLE SANS BRAS	31X40X33/40	865	910	980	1015	1055	1110	645	695	755
178 FAUTEUIL DOUBLE SANS BRAS ALLONGE-G	52X40X33/40	1110	1190	1265	1345	1415	1490	835	880	940
179 FAUTEUIL DOUBLE SANS BRAS ALLONGE-D	52X40X33/40	1110	1190	1265	1345	1415	1490	835	880	940
230 CHAISE LONGUE DOUBLE DOS INCL. BRAS-G	40X62X33/40	1450	1535	1615	1690	1785	1870	1090	1170	1250
231 CHAISE LONGUE DOUBLE DOS INCL. BRAS-D	40X62X33/40	1450	1535	1615	1690	1785	1870	1090	1170	1250
232 CHAISE LONGUE DOS INCLINABLE BRAS-G	33X62X33/40	1345	1395	1475	1535	1590	1655	1000	1045	1100
233 CHAISE LONGUE DOS INCLINABLE BRAS-D	33X62X33/40	1345	1395	1475	1535	1590	1655	1000	1045	1100
234 SOFA APP. MODULAIRE ALLONGE GAUCHE	96X40/44X33/40	2240	2375	2515	2645	2790	2920	1560	1655	1750
235 SOFA APP. MODULAIRE ALLONGE DROIT	96X40/44X33/40	2240	2375	2515	2645	2790	2920	1560	1655	1750
CONFIGURATIONS										
A CONFIG. (169-177-174)	111X62X33/40	3420	3610	3845	4030	4230	4420	2605	2760	2955

Liste de prix CDN

SACHA

Description	L x P x H	Cuir						Tissu		
		10	20 Hugo Madras Softy	30 Empire Fantasy Illusion Tucson Utah Vintage Wild Laredo Yukon	40 Diamond Elegance Princess Santiago Sensation Sunset Trina Victoria	50 Bull Cassiope Dublin	60 Caress Ultrasued	A	B COM	C alta
B CONFIG. (96-55-177-170)	114X115X33/40	5315	5615	5960	6230	6540	6825	4010	4225	4455
C CONFIG. (173-177-055-179)	115X96X33/40	4700	4985	5310	5585	5865	6145	3520	3735	3990
D CONFIG. (011-009-005)	113X62X33/40	3770	3945	4160	4330	4515	4695	2770	2940	3135
E CONFIG. (41-71-55-61)	101X100X33/40	5105	5385	5665	5930	6190	6465	3870	4080	4295
F CONFIG. (41-61)	89X40X33/40	2770	2910	3070	3220	3350	3505	2090	2190	2305
G CONFIG. (57-42)	66X40X33/40	2185	2315	2440	2580	2685	2815	1655	1740	1830

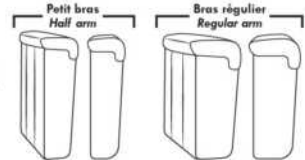

Items avec siège de 30" | Items with 30" seat

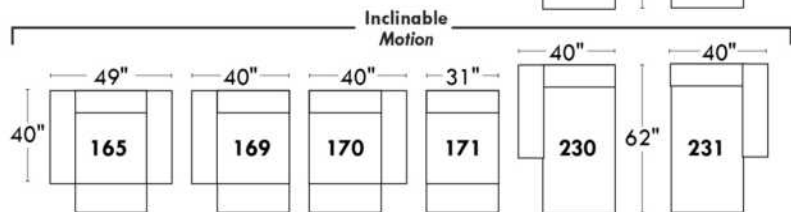
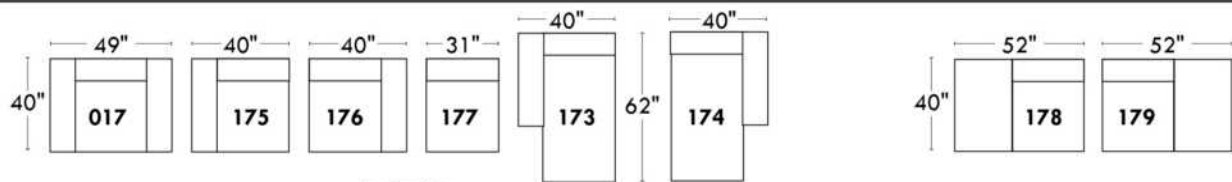
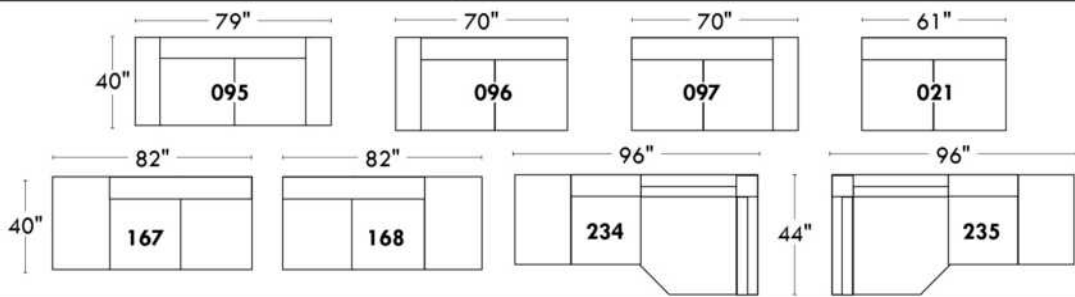

Spécifications | Specifications

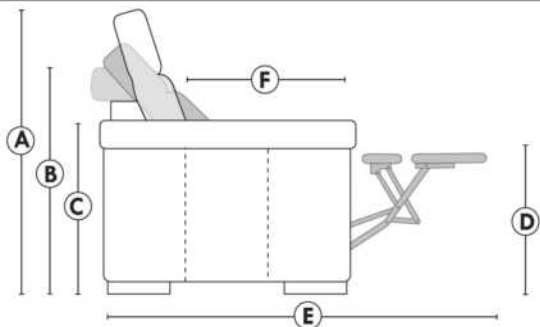

- Appui-tête levé / Headrest up
- Appui-tête baissé / Headrest down
- Complètement incliné / Fully reclined

- (A) Hauteur complète 40" / Total Height
- (B) Hauteur appui-tête baissé 33" / Height headrest down
- (C) Hauteur du bras 24" / Arm Height
- (D) Hauteur du siège 19,5" / Seat height
- (E) Profondeur incliné 65" / Depth fully reclined
- (F) Profondeur d'assise 20" ou/ou 22" / Seat depth

Autres | Others

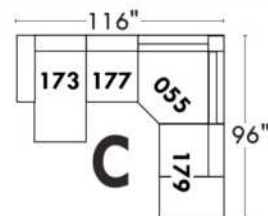
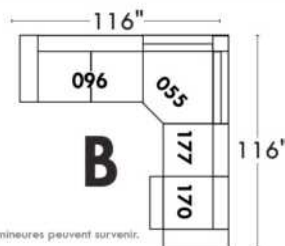
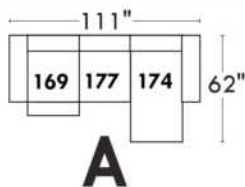
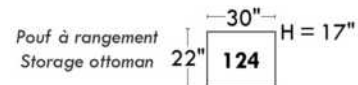
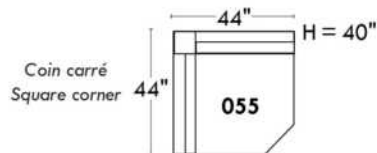
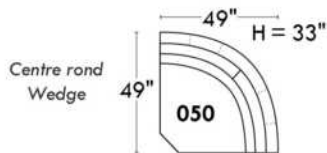

www.jaymar.ca

Toutes les dimensions indiquées sont au pouce près. Nos produits sont fabriqués à la main et des variations mineures peuvent survenir. All dimensions indicated are to the nearest inch. Our product is hand-made and minor variations can occur.

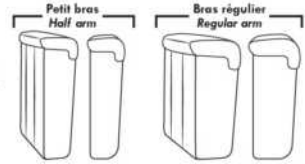

Items avec siège de 23" | Items with 23" seat

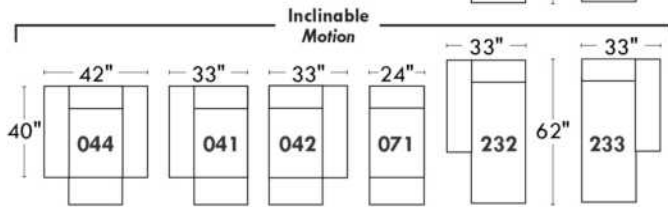
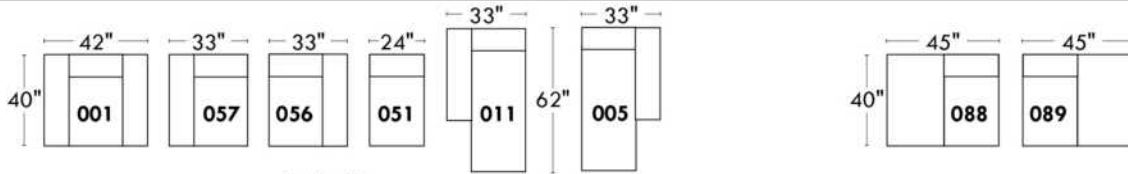
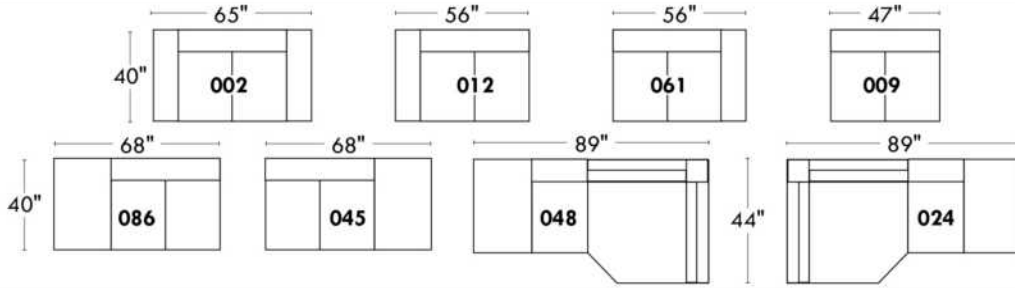

Fauteuil berçant, pivotant et inclinable
Swivel rocking motion chair

Simple: 30" x 34" x 19" (seat 23") H = 42" Bras | Arm 5 1/2"

Double: 33" x 34" x 22" (seat 23") H = 42" Bras | Arm 5 1/2"

Autres | Others

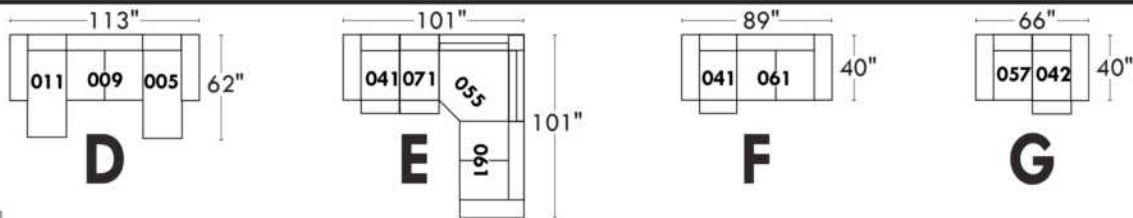
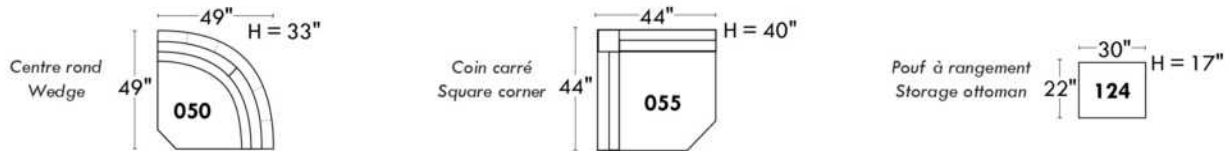

www.jaymar.ca

Toutes les dimensions indiquées sont au pouce près. Nos produits sont fabriqués à la main et des variations mineures peuvent survenir. All dimensions indicated are to the nearest inch. Our product is hand-made and minor variations can occur.

SAN FRANCISCO

Caractéristiques:

- Inclinable motorisé pleine jambe "à mécanisme *protège-mur " (manuel n/d).
- Appui-tête ajustable manuel sur tous les items (fixe sur centre rond).
- Coussins de siège avec mousse modelée + 1" de mousse mémoire au-dessus.
- Couture: petit fil en tissu et gros fil plat en cuir.
- Chaises longues dos inclinables avec méc. "push back"; dégagement mural 10".

*Exclus faut. 043 & 163 : Dégagement mural 16"

Note: 2 inclinables séparés par un coin ne peuvent pas ouvrir en même temps. Aucuns inclinables à côté du #155 Petit coin carré.

OPTIONS

- Motorisé sans fil (avec batterie): ajoutez \$125/mec.
- *Appui-tête motorisé: ajoutez \$125 ch. (*N/D sur items fixe ou chaise longue.)
- Mousse: Extra ferme ajoutez \$15/siège.
- Choix de bras (LARGE ou PETIT de 6"): Patte sur bras LARGE: LG08 bois ou LG64 métal. PETIT bras 6": LG195 bois, métal N/D. Spécifiez couleur de pattes en bois.
- Profondeur d'assise : 20" ou *22". *Le 22" N/D sur fauteuils 043 & 163.
- Faut. 043-163: avec base en bois (spécifiez couleur).

ACCESSOIRES (Seulement sur *items 159-160-190) :

- Ancrage \$35 ch | Tablette pivotante & porte verre à vin \$20 ch, porte tablette \$40 & lampe DEL \$50.
- Porte-Gobelet en métal : \$25 ch. (1 par item 160-190 & 2 côte à côte sur item 159). Spécifiez couleur Acier, Noir ou Or.
- *RANGEMENTS 159-160-190 avec 2 prises USB/Élec. *Items universels (sans les détails du bras), non finis sur les côtés, doivent être utilisés entre 2 sièges.

Description	L x P x H	Cuir						Tissu		
		10	20 Hugo Madras Softy	30 Empire Fantasy Illusion Tucson Utah Vintage Wild Laredo Yukon	40 Diamond Elegance Princess Santiago Sensation Sunset Trina Victoria	50 Bull Cassiope Dublin	60 Caress Ultrasued	A	B COM	C alta
001 FAUTEUIL	45x40x33/40	1465	1545	1625	1715	1795	1880	1165	1200	1230
002 CAUSEUSE	68x40x33/40	2090	2190	2290	2390	2485	2590	1650	1715	1775
003 SOFA	92x40x33/40	2525	2650	2785	2915	3050	3180	1995	2070	2150
005 CHAISE LONGUE BRAS DROIT	35x62x33/40	1365	1420	1485	1540	1595	1655	1075	1125	1170
009 CAUSEUSE SANS BRAS	47x40x33/40	1470	1530	1590	1655	1720	1780	1135	1200	1260
011 CHAISE LONGUE BRAS GAUCHE	35x62x33/40	1365	1420	1485	1540	1595	1655	1075	1125	1170
012 CAUSEUSE BRAS GAUCHE	58x40x33/40	1795	1880	1960	2050	2130	2215	1405	1470	1525
017 FAUTEUIL DOUBLE	52x40x33/40	1535	1620	1715	1805	1890	1985	1215	1265	1320
021 SOFA APPARTEMENT SANS BRAS	61x40x33/40	1655	1745	1835	1920	2015	2100	1270	1345	1415
024 CAUSEUSE MODULAIRE ALLONGEE DROIT	89x40/44x33/40	2300	2440	2585	2725	2870	3010	1660	1745	1830
040 SOFA SANS BRAS	71x40x33/40	1895	1995	2085	2180	2275	2370	1480	1560	1645
041 FAUTEUIL INCLINABLE BRAS-G	35x40x33/40	1445	1505	1560	1615	1675	1735	1200	1235	1270
042 FAUTEUIL INCLINABLE BRAS-D	35x40x33/40	1445	1505	1560	1615	1675	1735	1200	1235	1270
043 FAUTEUIL INCLINABLE BERÇANT PIVOTANT	30x34x42	1715	1810	1900	2000	2090	2185	1405	1445	1485
044 FAUTEUIL INCLINABLE	45x40x33/40	1745	1820	1890	1960	2040	2110	1445	1480	1510

SAN FRANCISCO

Caractéristiques:

- Inclinable motorisé pleine jambe "à mécanisme *protège-mur " (manuel n/d).
- Appui-tête ajustable manuel sur tous les items (fixe sur centre rond).
- Coussins de siège avec mousse modelée + 1" de mousse mémoire au-dessus.
- Couture: petit fil en tissu et gros fil plat en cuir.
- Chaises longues dos inclinables avec méc. "push back"; dégagement mural 10".

*Exclus faut. 043 & 163 : Dégagement mural 16"

Note: 2 inclinables séparés par un coin ne peuvent pas ouvrir en même temps. Aucuns inclinables à côté du #155 Petit coin carré.

OPTIONS

- Motorisé sans fil (avec batterie): ajoutez \$125/mec.
- *Appui-tête motorisé: ajoutez \$125 ch. (*N/D sur items fixe ou chaise longue.)
- Mousse: Extra ferme ajoutez \$15/siège.
- Choix de bras (LARGE ou PETIT de 6"): Patte sur bras LARGE: LG08 bois ou LG64 métal. PETIT bras 6": LG195 bois, métal N/D. Spécifiez couleur de pattes en bois.
- Profondeur d'assise : 20" ou *22". *Le 22" N/D sur fauteuils 043 & 163.
- Faut. 043-163: avec base en bois (spécifiez couleur).

ACCESSOIRES (Seulement sur *items 159-160-190) :

- Ancrage \$35 ch | Tablette pivotante & porte verre à vin \$20 ch, porte tablette \$40 & lampe DEL \$50.
- Porte-Gobelet en métal : \$25 ch. (1 par item 160-190 & 2 côte à côte sur item 159). Spécifiez couleur Acier, Noir ou Or.
- *RANGEMENTS 159-160-190 avec 2 prises USB/Élec. *Items universels (sans les détails du bras), non finis sur les côtés, doivent être utilisés entre 2 sièges.

Description	L x P x H	Cuir						Tissu		
		10	20 Hugo Madras Softy	30 Empire Fantasy Illusion Tucson Utah Vintage Wild Laredo Yukon	40 Diamond Elegance Princess Santiago Sensation Sunset Trina Victoria	50 Bull Cassiope Dublin	60 Caress Ultrasued	A	B COM	C alta
045 CAUSEUSE SANS BRAS ALLONGEE DROIT	68x40x33/40	1745	1825	1900	1985	2060	2135	1355	1410	1475
048 CAUSEUSE MODULAIRE ALLONGEE GAUCHE	89x40/44x33/40	2300	2440	2585	2725	2870	3010	1660	1745	1830
050 CENTRE ROND	49x49x33	1275	1360	1445	1530	1610	1695	920	970	1015
051 FAUTEUIL SANS BRAS	24x40x33/40	840	880	925	970	1010	1050	645	690	730
052 SOFA BRAS GAUCHE	82x40x33/40	2225	2335	2435	2545	2645	2750	1745	1825	1900
053 SOFA BRAS DROIT	82x40x33/40	2225	2335	2435	2545	2645	2750	1745	1825	1900
055 COIN CARRE	44x44x33/40	1480	1565	1655	1745	1835	1920	1150	1195	1235
056 FAUTEUIL BRAS DROIT	35x40x33/40	1170	1225	1275	1330	1380	1430	910	960	1000
057 FAUTEUIL BRAS GAUCHE	35x40x33/40	1170	1225	1275	1330	1380	1430	910	960	1000
061 CAUSEUSE BRAS DROIT	58x40x33/40	1795	1880	1960	2050	2130	2215	1405	1470	1525
071 FAUTEUIL INCLINABLE SANS BRAS	24x40x33/40	1120	1165	1215	1260	1310	1355	935	985	1030
086 CAUSEUSE SANS BRAS ALLONGEE GAUCHE	68x40x33/40	1745	1825	1900	1985	2060	2135	1355	1410	1475
088 FAUTEUIL SANS BRAS ALLONGE GAUCHE	45x40x33/40	1110	1190	1260	1335	1405	1485	855	890	930
089 FAUTEUIL SANS BRAS ALLONGE DROIT	45x40x33/40	1110	1190	1260	1335	1405	1485	855	890	930
095 SOFA APPARTEMENT	82x40x33/40	2275	2400	2530	2650	2780	2905	1785	1865	1940
096 SOFA APPARTEMENT BRAS GAUCHE	72x40x33/40	1990	2085	2185	2285	2385	2480	1535	1610	1690

SAN FRANCISCO

Caractéristiques:

- Inclinable motorisé pleine jambe "à mécanisme *protège-mur " (manuel n/d).
- Appui-tête ajustable manuel sur tous les items (fixe sur centre rond).
- Coussins de siège avec mousse modelée + 1" de mousse mémoire au-dessus.
- Couture: petit fil en tissu et gros fil plat en cuir.
- Chaises longues dos inclinables avec méc. "push back"; dégagement mural 10".

*Exclus faut. 043 & 163 : Dégagement mural 16"

Note: 2 inclinables séparés par un coin ne peuvent pas ouvrir en même temps. Aucuns inclinables à côté du #155 Petit coin carré.

OPTIONS

- Motorisé sans fil (avec batterie): ajoutez \$125/mec.
- *Appui-tête motorisé: ajoutez \$125 ch. (*N/D sur items fixe ou chaise longue.)
- Mousse: Extra ferme ajoutez \$15/siège.
- Choix de bras (LARGE ou PETIT de 6"): Patte sur bras LARGE: LG08 bois ou LG64 métal. PETIT bras 6": LG195 bois, métal N/D. Spécifiez couleur de pattes en bois.
- Profondeur d'assise : 20" ou *22". *Le 22" N/D sur fauteuils 043 & 163.
- Faut. 043-163: avec base en bois (spécifiez couleur).

ACCESSOIRES (Seulement sur *items 159-160-190) :

- Ancrage \$35 ch | Tablette pivotante & porte verre à vin \$20 ch, porte tablette \$40 & lampe DEL \$50.
- Porte-Gobelet en métal : \$25 ch. (1 par item 160-190 & 2 côte à côte sur item 159). Spécifiez couleur Acier, Noir ou Or.
- *RANGEMENTS 159-160-190 avec 2 prises USB/Élec. *Items universels (sans les détails du bras), non finis sur les côtés, doivent être utilisés entre 2 sièges.

Description	L x P x H	Cuir						Tissu		
		10	20 Hugo Madras Softy	30 Empire Fantasy Illusion Tucson Utah Vintage Wild Laredo Yukon	40 Diamond Elegance Princess Santiago Sensation Sunset Trina Victoria	50 Bull Cassiope Dublin	60 Caress Ultrasued	A	B COM	C alta
097 SOFA APPARTEMENT BRAS DROIT	72x40x33/40	1990	2085	2185	2285	2385	2480	1535	1610	1690
124 POUF AVEC RANGEMENT	30x22x17	575	595	620	640	665	685	495	515	535
155 PETIT COIN CARRE	40x40x33/40	1480	1565	1655	1745	1835	1920	1150	1195	1235
159 RANGEMENT À ANGLE	10/25x35x22	575	605	630	660	685	710	445	455	465
160 RANGEMENT DROIT	10x35x22	555	580	610	635	665	690	420	435	445
163 FAUT. DBL INCL. BERCANT PIVOTANT	33x34x42	1755	1855	1950	2055	2155	2255	1410	1450	1490
165 FAUTEUIL DOUBLE INCLINABLE	52x40x33/40	1820	1905	2000	2085	2175	2265	1505	1560	1615
167 SOFA APP. SANS BRAS ALLONGE GAUCHE	82x40x33/40	1930	2040	2140	2250	2355	2455	1490	1565	1645
168 SOFA APP. SANS BRAS ALLONGE DROIT	82x40x33/40	1930	2040	2140	2250	2355	2455	1490	1565	1645
169 FAUTEUIL DOUBLE INCLINABLE BRAS GAUCHE	42x40x33/40	1525	1590	1660	1730	1795	1865	1250	1320	1385
170 FAUTEUIL DOUBLE INCLINABLE BRAS DROIT	42x40x33/40	1525	1590	1660	1730	1795	1865	1250	1320	1385
171 FAUTEUIL DOUBLE INCLINABLE SANS BRAS	31x40x33/40	1200	1245	1295	1340	1385	1430	985	1035	1085
173 CHAISE LONGUE DOUBLE BRAS GAUCHE	42x62x33/40	1480	1560	1645	1730	1815	1895	1165	1235	1305
174 CHAISE LONGUE DOUBLE BRAS DROIT	42x62x33/40	1480	1560	1645	1730	1815	1895	1165	1235	1305
175 FAUTEUIL DOUBLE BRAS GAUCHE	42x40x33/40	1235	1310	1380	1455	1530	1600	975	1030	1085
176 FAUTEUIL DOUBLE BRAS DROIT	42x40x33/40	1235	1310	1380	1455	1530	1600	975	1030	1085

SAN FRANCISCO

Caractéristiques:

- Inclinable motorisé pleine jambe "à mécanisme *protège-mur " (manuel n/d).
- Appui-tête ajustable manuel sur tous les items (fixe sur centre rond).
- Coussins de siège avec mousse modelée + 1" de mousse mémoire au-dessus.
- Couture: petit fil en tissu et gros fil plat en cuir.
- Chaises longues dos inclinables avec mec. "push back"; dégagement mural 10".

*Exclus faut. 043 & 163 : Dégagement mural 16"

Note: 2 inclinables séparés par un coin ne peuvent pas ouvrir en même temps. Aucuns inclinables à côté du #155 Petit coin carré.

OPTIONS

- Motorisé sans fil (avec batterie): ajoutez \$125/mec.
- *Appui-tête motorisé: ajoutez \$125 ch. (*N/D sur items fixe ou chaise longue.)
- Mousse: Extra ferme ajoutez \$15/siège.
- Choix de bras (LARGE ou PETIT de 6"): Patte sur bras LARGE: LG08 bois ou LG64 métal. PETIT bras 6": LG195 bois, métal N/D. Spécifiez couleur de pattes en bois.
- Profondeur d'assise : 20" ou *22". *Le 22" N/D sur fauteuils 043 & 163.
- Faut. 043-163: avec base en bois (spécifiez couleur).

ACCESSOIRES (Seulement sur *items 159-160-190) :

- Ancrage \$35 ch | Tablette pivotante & porte verre à vin \$20 ch, porte tablette \$40 & lampe DEL \$50.
- Porte-Gobelet en métal : \$25 ch. (1 par item 160-190 & 2 côte à côte sur item 159). Spécifiez couleur Acier, Noir ou Or.
- *RANGEMENTS 159-160-190 avec 2 prises USB/Élec. *Items universels (sans les détails du bras), non finis sur les côtés, doivent être utilisés entre 2 sièges.

Description	L x P x H	Cuir						Tissu		
		10	20 Hugo Madras Softy	30 Empire Fantasy Illusion Tucson Utah Vintage Wild Laredo Yukon	40 Diamond Elegance Princess Santiago Sensation Sunset Trina Victoria	50 Bull Cassiope Dublin	60 Caress Ultrasued	A	B COM	C alta
177 FAUTEUIL DOUBLE SANS BRAS	31x40x33/40	920	975	1025	1075	1130	1185	700	745	795
178 FAUTEUIL DOUBLE SANS BRAS ALLONGE-G	52x40x33/40	1195	1265	1340	1410	1490	1560	935	985	1030
179 FAUTEUIL DOUBLE SANS BRAS ALLONGE-D	52x40x33/40	1195	1265	1340	1410	1490	1560	935	985	1030
186 CAUS. SANS BRAS ALLONGEE RANGEMENT-G	68x40x33/40	1870	1945	2030	2105	2185	2265	1480	1540	1600
187 CAUS. SANS BRAS ALLONGEE RANGEMENT-D	68x40x33/40	1870	1945	2030	2105	2185	2265	1480	1540	1600
188 FAUT. SANS BRAS ALLONGE RANGEMENT-G	45x40x33/40	1240	1315	1385	1465	1535	1605	985	1015	1045
189 FAUT. SANS BRAS ALLONGE RANGEMENT-D	45x40x33/40	1240	1315	1385	1465	1535	1605	985	1015	1045
190 PETIT RANGEMENT À ANGLE	10/20x35x22	555	580	610	635	665	690	420	435	445
221 FAUT. DBL SANS BRAS ALLONGE RANGEMENT-G	52x40x33/40	1320	1390	1470	1540	1610	1685	1055	1105	1160
222 FAUT. DBL SANS BRAS ALLONGE RANGEMENT-D	52x40x33/40	1320	1390	1470	1540	1610	1685	1055	1105	1160
223 SOFA APP SANS BRAS ALLONGE RANGEMENT-G	82x40x33/40	2055	2165	2275	2385	2500	2605	1610	1690	1770
224 SOFA APP SANS BRAS ALLONGE RANGEMENT-D	82x40x33/40	2055	2165	2275	2385	2500	2605	1610	1690	1770
230 CHAISE LONGUE DOUBLE DOS INCL. BRAS-G	42x62x33/40	1620	1700	1780	1860	1935	2020	1270	1345	1415
231 CHAISE LONGUE DOUBLE DOS INCL. BRAS-D	42x62x33/40	1620	1700	1780	1860	1935	2020	1270	1345	1415
232 CHAISE LONGUE DOS INCLINABLE BRAS-G	35x62x33/40	1505	1575	1650	1725	1795	1870	1195	1240	1290
233 CHAISE LONGUE DOS INCLINABLE BRAS-D	35x62x33/40	1505	1575	1650	1725	1795	1870	1195	1240	1290

SAN FRANCISCO

Caractéristiques:

- Inclinable motorisé pleine jambe "à mécanisme *protège-mur " (manuel n/d).
- Appui-tête ajustable manuel sur tous les items (fixe sur centre rond).
- Coussins de siège avec mousse modelée + 1" de mousse mémoire au-dessus.
- Couture: petit fil en tissu et gros fil plat en cuir.
- Chaises longues dos inclinables avec méc. "push back"; dégagement mural 10".

*Exclus faut. 043 & 163 : Dégagement mural 16"

Note: 2 inclinables séparés par un coin ne peuvent pas ouvrir en même temps. Aucuns inclinables à côté du #155 Petit coin carré.

OPTIONS

- Motorisé sans fil (avec batterie): ajoutez \$125/mec.
- *Appui-tête motorisé: ajoutez \$125 ch. (*N/D sur items fixe ou chaise longue.)
- Mousse: Extra ferme ajoutez \$15/siège.
- Choix de bras (LARGE ou PETIT de 6"): Patte sur bras LARGE: LG08 bois ou LG64 métal. PETIT bras 6": LG195 bois, métal N/D. Spécifiez couleur de pattes en bois.
- Profondeur d'assise : 20" ou *22". *Le 22" N/D sur fauteuils 043 & 163.
- Faut. 043-163: avec base en bois (spécifiez couleur).

ACCESSOIRES (Seulement sur *items 159-160-190) :

- Ancrage \$35 ch | Tablette pivotante & porte verre à vin \$20 ch, porte tablette \$40 & lampe DEL \$50.
- Porte-Gobelet en métal : \$25 ch. (1 par item 160-190 & 2 côte à côte sur item 159). Spécifiez couleur Acier, Noir ou Or.
- *RANGEMENTS 159-160-190 avec 2 prises USB/Élec. *Items universels (sans les détails du bras), non finis sur les côtés, doivent être utilisés entre 2 sièges.

Description	L x P x H	Cuir						Tissu		
		10	20 Hugo Madras Softy	30 Empire Fantasy Illusion Tucson Utah Vintage Wild Laredo Yukon	40 Diamond Elegance Princess Santiago Sensation Sunset Trina Victoria	50 Bull Cassiope Dublin	60 Caress Ultrasued	A	B COM	C alta
234 SOFA APP. MODULAIRE ALLONGE GAUCHE	96x40/44x33/40	2380	2515	2640	2775	2905	3040	1735	1820	1900
235 SOFA APP. MODULAIRE ALLONGE DROIT	96x40/44x33/40	2380	2515	2640	2775	2905	3040	1735	1820	1900
CONFIGURATIONS										
A CONFIG (169-170)	84X40X40	3050	3180	3320	3460	3590	3730	2500	2640	2770
B CONFIG (169-171-174)	115X62X40	4205	4395	4600	4800	4995	5190	3400	3590	3775
C CONFIG (096-055-171-170)	116X116X40	6195	6485	6795	7100	7400	7695	4920	5160	5395
D CONFIG (169-171-235)	116X96X40	5105	5350	5595	5845	6085	6335	3970	4175	4370
J CONFIG (041-042)	70X40X40	2890	3010	3120	3230	3350	3470	2400	2470	2540
K CONFIG (041-071-005)	94X62X40	3930	4090	4260	4415	4580	4745	3210	3345	3470
L CONFIG (012-055-071-042)	102X102X40	5840	6115	6390	6670	6950	7225	4690	4885	5060
M CONFIG (041-071-024)	103X89X40	4865	5110	5360	5600	5855	6100	3795	3965	4130

SAN FRANCISCO

OPTIMA

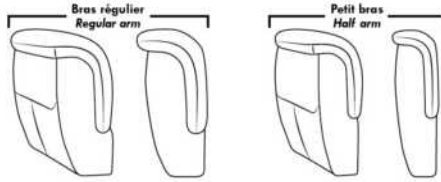

Spécifications | Specifications

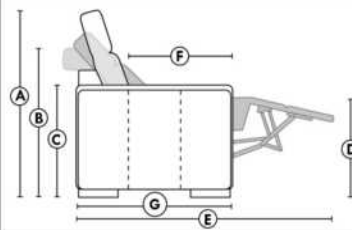

- Appui-tête levé / Headrest up
 - Appui-tête baissé / Headrest down
 - Complètement incliné / Fully reclined
- (A)** Hauteur complète 40" Total Height
(B) Hauteur appui-tête baissé 33" Height headrest down
(C) Hauteur du bras 25" Arm Height
(D) Hauteur du siège 19,5" Seat height
(E) Profondeur inclinée 65" Depth fully reclined
(F) Profondeur d'assise 20" ou/ or 22" Seat depth
(G) Profondeur appui-tête monté 36" Depth with headrest up

Siège 30" de large | 30" Seat Width

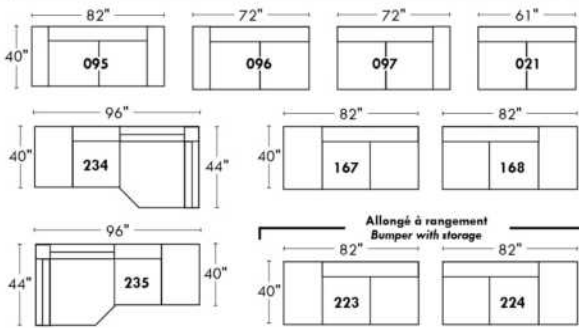

Siège 23" de large | 23" Seat Width

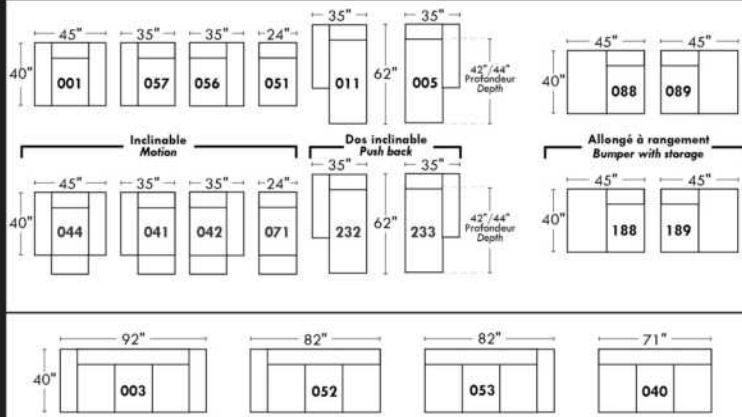
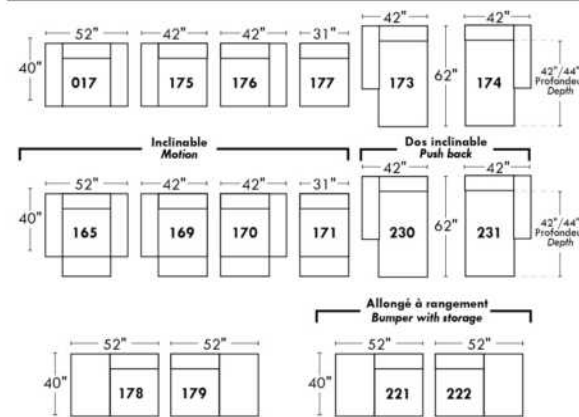
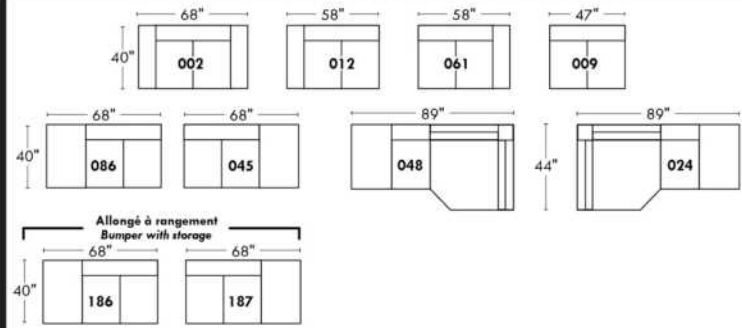

Autres | Others

Fauteuil berçant, pivotant et inclinable

N'est pas un mécanisme protège-mur
Dégagement mural: 16"

Swivel, rocking motion chair

Not a wall hugger mechanism
Wall clearance: 16"

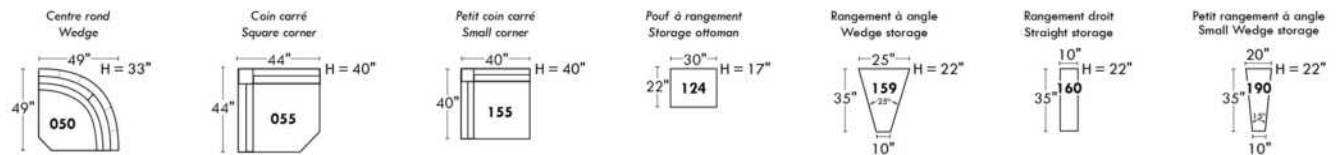
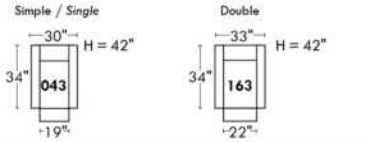

30" Populaires | Popular CONFIGURATIONS 23"

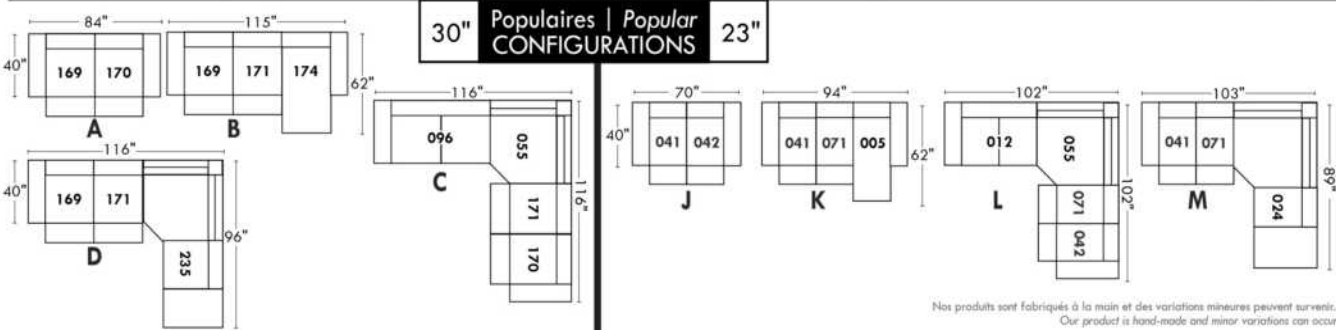

Nos produits sont fabriqués à la main et des variations mineures peuvent survenir. Our product is hand-made and minor variations can occur.

Liste de prix CDN

SCORPIO

COMBO: Recouvrement #2 sur les sièges seulement.
EN TISSU il n'y a pas de coutures sur les dossiers et sièges.
PATTE: LG82 métal
COMBO:
Recouvrement #1: Bras, extérieur et intérieur de dos.
Recouvrement #2: Dessus et devant des coussins de sièges.
1x PL.12 pour Sofa Apt et 1x PL.12 pour Causeuse.

Description	L x P x H	Cuir						Tissu		
		10	20 Hugo Madras Softy	30 Empire Fantasy Illusion Tucson Utah Vintage Wild Laredo Yukon	40 Diamond Elegance Princess Santiago Sensation Sunset Trina Victoria	50 Bull Cassiope Dublin	60 Caress Ultrasued	A	B COM	C alta
001 FAUTEUIL	47X38X32	1195	1270	1355	1425	1515	1590	825	865	930
002 CAUSEUSE	73X38X34	1670	1785	1890	2010	2105	2215	1195	1260	1325
006 POUF	25X25X18	550	575	605	635	675	695	455	465	475
095 SOFA APPARTEMENT	88X38X34	1760	1870	1990	2085	2195	2295	1260	1325	1385

SCORPIO



Hauteur de siège 18" | Hauteur devant bras 34" | Profondeur d'assise 21"
Seat Height 18" | Arm Height 34" | Seat Depth 21"

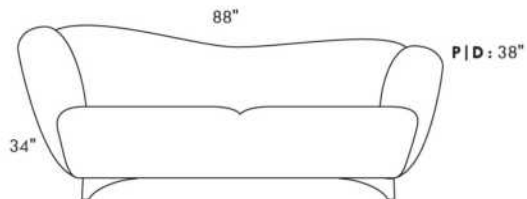

095*

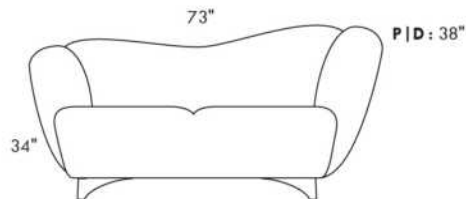

002*

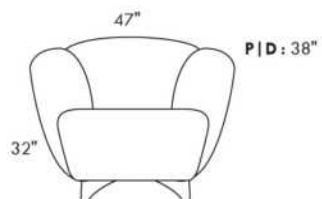

001

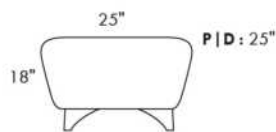

006

COUSSIN DÉCORATIF INCLU
ARM BOLSTER INCLUDED

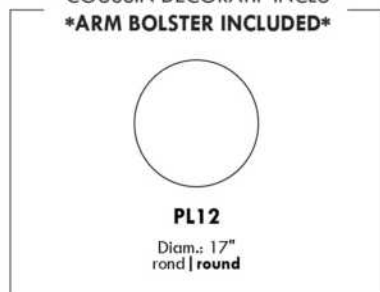

www.jaymar.ca

Toutes les dimensions indiquées sont au pouce près. Nos produits sont fabriqués à la main et des variations mineures peuvent survenir.
All dimensions indicated are to the nearest inch. Our product is hand-made and minor variations can occur.

SEATTLE

Inclinable motorisé pleine jambe "à méc. *protège-mur" (manuel n/d).
Appui-tête ajustable manuel sur tous les items (fixe sur centre rond).
Coussins de siège avec mousse modelée + 1" de mousse mémoire au-dessus; bras avec mousse mémoire.
Couture: petit fil en tissu et gros fil plat en cuir.
Chaises longues dos inclinables avec méc. "push back"; dégagement mural 10".
*Exclus faut. 043 & 163 : Dégagement mural 16".
Note: 2 inclinables séparés par un coin ne peuvent pas ouvrir en même temps. Aucuns inclinables à côté de l'item #155.

OPTIONS

-Motorisé sans fil (batterie): ajoutez \$125/mec.
-*Appui-tête motorisé: ajoutez \$125 ch. (*N/D sur items fixe ou chaise longue.)
-Mousse: Extra ferme ajoutez \$15/siège.
-Choix de bras (LARGE ou PETIT de 6"): Pattes sur bras LARGE: LG187 bois ou Métal: LG189 cyl. (noire ou chrome) ou LG64 (carré).
PETIT bras: LG08 bois ou Métal: LG196 cyl. (noire ou chrome) ou LG64 (carré). Spécifiez couleur.
-Profondeur d'assise : 20" ou *22". *Le 22" N/D sur faut. 043 & 163.
-Faut. 043-163: base en bois (spécifiez couleur).

ACCESSOIRES (n/d sur petit bras de 6 po)

-Ancrage \$35 ch | Tablette pivotante & porte verre à vin \$20 ch, Porte tablette \$40 & Lampe DEL \$50.
-Porte-Gobelet en métal: \$25 ch. (1 par bras/item 160-190 & 2 côte à côte sur item 159). Spécifiez couleur Acier, Noir ou Or.
-*RANGEMENTS 159-160-190 avec 2 prises USB/Élec. *Items universels, non finis sur les côtés, doivent être utilisés entre 2 sièges.

Description	L x P x H	Cuir						Tissu		
		10	20 Hugo Madras Softy	30 Empire Fantasy Illusion Tucson Utah Vintage Wild Laredo Yukon	40 Diamond Elegance Princess Santiago Sensation Sunset Trina Victoria	50 Bull Cassiope Dublin	60 Caress Ultrasued	A	B COM	C alta
001 FAUTEUIL	42x40x33/40	1465	1545	1625	1715	1795	1880	1165	1200	1230
002 CAUSEUSE	65x40x33/40	2090	2190	2290	2390	2485	2590	1650	1715	1775
003 SOFA	89x40x33/40	2525	2650	2785	2915	3050	3180	1995	2070	2150
005 CHAISE LONGUE BRAS DROIT	33x62x33/40	1365	1420	1485	1540	1595	1655	1075	1125	1170
009 CAUSEUSE SANS BRAS	47x40x33/40	1470	1530	1590	1655	1720	1780	1135	1200	1260
011 CHAISE LONGUE BRAS GAUCHE	33x62x33/40	1365	1420	1485	1540	1595	1655	1075	1125	1170
012 CAUSEUSE BRAS GAUCHE	56x40x33/40	1795	1880	1960	2050	2130	2215	1405	1470	1525
017 FAUTEUIL DOUBLE	49x40x33/40	1535	1620	1715	1805	1890	1985	1215	1265	1320
021 SOFA APPARTEMENT SANS BRAS	61x40x33/40	1655	1745	1835	1920	2015	2100	1270	1345	1415
024 CAUSEUSE MODULAIRE ALLONGEE DROIT	89x40/44x33/40	2300	2440	2585	2725	2870	3010	1660	1745	1830
040 SOFA SANS BRAS	71x40x33/40	1895	1995	2085	2180	2275	2370	1480	1560	1645
041 FAUTEUIL INCLINABLE BRAS-G	33x40x33/40	1445	1505	1560	1615	1675	1735	1200	1235	1270
042 FAUTEUIL INCLINABLE BRAS-D	33x40x33/40	1445	1505	1560	1615	1675	1735	1200	1235	1270
043 FAUTEUIL INCLINABLE BERÇANT PIVOTANT	30x34x42	1715	1810	1900	2000	2090	2185	1405	1445	1485
044 FAUTEUIL INCLINABLE	42x40x33/40	1745	1820	1890	1960	2040	2110	1445	1480	1510
045 CAUSEUSE SANS BRAS ALLONGEE DROIT	68x40x33/40	1745	1825	1900	1985	2060	2135	1355	1410	1475
048 CAUSEUSE MODULAIRE ALLONGEE GAUCHE	89x40/44x33/40	2300	2440	2585	2725	2870	3010	1660	1745	1830

SEATTLE

Inclinable motorisé pleine jambe "à méc. *protège-mur" (manuel n/d).
Appui-tête ajustable manuel sur tous les items (fixe sur centre rond).
Coussins de siège avec mousse modelée + 1" de mousse mémoire au-dessus; bras avec mousse mémoire.
Couture: petit fil en tissu et gros fil plat en cuir.
Chaises longues dos inclinables avec méc. "push back"; dégagement mural 10".
*Exclus faut. 043 & 163 : Dégagement mural 16".
Note: 2 inclinables séparés par un coin ne peuvent pas ouvrir en même temps. Aucuns inclinables à côté de l'item #155.

OPTIONS

-Motorisé sans fil (batterie): ajoutez \$125/mec.
-*Appui-tête motorisé: ajoutez \$125 ch. (*N/D sur items fixe ou chaise longue.)
-Mousse: Extra ferme ajoutez \$15/siège.
-Choix de bras (LARGE ou PETIT de 6"): Pattes sur bras LARGE: LG187 bois ou Métal: LG189 cyl. (noire ou chrome) ou LG64 (carré).
PETIT bras: LG08 bois ou Métal: LG196 cyl. (noire ou chrome) ou LG64 (carré). Spécifiez couleur.
-Profondeur d'assise : 20" ou *22". *Le 22" N/D sur faut. 043 & 163.
-Faut. 043-163: base en bois (spécifiez couleur).

ACCESSOIRES (n/d sur petit bras de 6 po)

-Ancrage \$35 ch | Tablette pivotante & porte verre à vin \$20 ch, Porte tablette \$40 & Lampe DEL \$50.
-Porte-Gobelet en métal: \$25 ch. (1 par bras/item 160-190 & 2 côte à côte sur item 159). Spécifiez couleur Acier, Noir ou Or.
-*RANGEMENTS 159-160-190 avec 2 prises USB/Élec. *Items universels, non finis sur les côtés, doivent être utilisés entre 2 sièges.

Description	L x P x H	Cuir						Tissu		
		10	20 Hugo Madras Softy	30 Empire Fantasy Illusion Tucson Utah Vintage Wild Laredo Yukon	40 Diamond Elegance Princess Santiago Sensation Sunset Trina Victoria	50 Bull Cassiope Dublin	60 Caress Ultrasued	A	B COM	C alta
050 CENTRE ROND	49x49x33	1275	1360	1445	1530	1610	1695	920	970	1015
051 FAUTEUIL SANS BRAS	24x40x33/40	840	880	925	970	1010	1050	645	690	730
052 SOFA BRAS GAUCHE	80x40x33/40	2225	2335	2435	2545	2645	2750	1745	1825	1900
053 SOFA BRAS DROIT	80x40x33/40	2225	2335	2435	2545	2645	2750	1745	1825	1900
055 COIN CARRE	44x44x33/40	1480	1565	1655	1745	1835	1920	1150	1195	1235
056 FAUTEUIL BRAS DROIT	33x40x33/40	1170	1225	1275	1330	1380	1430	910	960	1000
057 FAUTEUIL BRAS GAUCHE	33x40x33/40	1170	1225	1275	1330	1380	1430	910	960	1000
061 CAUSEUSE BRAS DROIT	56x40x33/40	1795	1880	1960	2050	2130	2215	1405	1470	1525
071 FAUTEUIL INCLINABLE SANS BRAS	24x40x33/40	1120	1165	1215	1260	1310	1355	935	985	1030
086 CAUSEUSE SANS BRAS ALLONGEE GAUCHE	68x40x33/40	1745	1825	1900	1985	2060	2135	1355	1410	1475
088 FAUTEUIL SANS BRAS ALLONGE GAUCHE	45x40x33/40	1110	1190	1260	1335	1405	1485	855	890	930
089 FAUTEUIL SANS BRAS ALLONGE DROIT	45x40x33/40	1110	1190	1260	1335	1405	1485	855	890	930
095 SOFA APPARTEMENT	79x40x33/40	2275	2400	2530	2650	2780	2905	1785	1865	1940
096 SOFA APPARTEMENT BRAS GAUCHE	70x40x33/40	1990	2085	2185	2285	2385	2480	1535	1610	1690
097 SOFA APPARTEMENT BRAS DROIT	70x40x33/40	1990	2085	2185	2285	2385	2480	1535	1610	1690
124 POUF AVEC RANGEMENT	30x22x17	575	595	620	640	665	685	495	515	535
155 PETIT COIN CARRE	40x40x33/40	1480	1565	1655	1745	1835	1920	1150	1195	1235
159 RANGEMENT À ANGLE	10/25x35x22	575	605	630	660	685	710	445	455	465

SEATTLE

Inclinable motorisé pleine jambe "à méc. *protège-mur" (manuel n/d).
Appui-tête ajustable manuel sur tous les items (fixe sur centre rond).
Coussins de siège avec mousse modelée + 1" de mousse mémoire au-dessus; bras avec mousse mémoire.
Couture: petit fil en tissu et gros fil plat en cuir.
Chaises longues dos inclinables avec méc. "push back"; dégagement mural 10".
*Exclus faut. 043 & 163 : Dégagement mural 16".
Note: 2 inclinables séparés par un coin ne peuvent pas ouvrir en même temps. Aucuns inclinables à côté de l'item #155.

OPTIONS

-Motorisé sans fil (batterie): ajoutez \$125/mec.
-*Appui-tête motorisé: ajoutez \$125 ch. (*N/D sur items fixe ou chaise longue.)
-Mousse: Extra ferme ajoutez \$15/siège.
-Choix de bras (LARGE ou PETIT de 6"): Pattes sur bras LARGE: LG187 bois ou Métal: LG189 cyl. (noire ou chrome) ou LG64 (carré).
PETIT bras: LG08 bois ou Métal: LG196 cyl. (noire ou chrome) ou LG64 (carré). Spécifiez couleur.
-Profondeur d'assise : 20" ou *22". *Le 22" N/D sur faut. 043 & 163.
-Faut. 043-163: base en bois (spécifiez couleur).

ACCESSOIRES (n/d sur petit bras de 6 po)

-Ancrage \$35 ch | Tablette pivotante & porte verre à vin \$20 ch, Porte tablette \$40 & Lampe DEL \$50.
-Porte-Gobelet en métal: \$25 ch. (1 par bras/item 160-190 & 2 côte à côte sur item 159). Spécifiez couleur Acier, Noir ou Or.
-*RANGEMENTS 159-160-190 avec 2 prises USB/Élec. *Items universels, non finis sur les côtés, doivent être utilisés entre 2 sièges.

Description	L x P x H	Cuir						Tissu		
		10	20 Hugo Madras Softy	30 Empire Fantasy Illusion Tucson Utah Vintage Wild Laredo Yukon	40 Diamond Elegance Princess Santiago Sensation Sunset Trina Victoria	50 Bull Cassiope Dublin	60 Caress Ultrasued	A	B COM	C alta
160 RANGEMENT DROIT	10x35x22	555	580	610	635	665	690	420	435	445
163 FAUT. DBL INCL. BERCANT PIVOTANT	33x34x42	1755	1855	1950	2055	2155	2255	1410	1450	1490
165 FAUTEUIL DOUBLE INCLINABLE	49x40x33/40	1820	1905	2000	2085	2175	2265	1505	1560	1615
167 SOFA APP. SANS BRAS ALLONGE GAUCHE	82x40x33/40	1930	2040	2140	2250	2355	2455	1490	1565	1645
168 SOFA APP. SANS BRAS ALLONGE DROIT	82x40x33/40	1930	2040	2140	2250	2355	2455	1490	1565	1645
169 FAUTEUIL DOUBLE INCLINABLE BRAS GAUCHE	40x40x33/40	1525	1590	1660	1730	1795	1865	1250	1320	1385
170 FAUTEUIL DOUBLE INCLINABLE BRAS DROIT	40x40x33/40	1525	1590	1660	1730	1795	1865	1250	1320	1385
171 FAUTEUIL DOUBLE INCLINABLE SANS BRAS	31x40x33/40	1200	1245	1295	1340	1385	1430	985	1035	1085
173 CHAISE LONGUE DOUBLE BRAS GAUCHE	40x62x33/40	1480	1560	1645	1730	1815	1895	1165	1235	1305
174 CHAISE LONGUE DOUBLE BRAS DROIT	40x62x33/40	1480	1560	1645	1730	1815	1895	1165	1235	1305
175 FAUTEUIL DOUBLE BRAS GAUCHE	40x40x33/40	1235	1310	1380	1455	1530	1600	975	1030	1085
176 FAUTEUIL DOUBLE BRAS DROIT	40x40x33/40	1235	1310	1380	1455	1530	1600	975	1030	1085
177 FAUTEUIL DOUBLE SANS BRAS	31x40x33/40	920	975	1025	1075	1130	1185	700	745	795
178 FAUTEUIL DOUBLE SANS BRAS ALLONGE-G	52x40x33/40	1195	1265	1340	1410	1490	1560	935	985	1030
179 FAUTEUIL DOUBLE SANS BRAS ALLONGE-D	52x40x33/40	1195	1265	1340	1410	1490	1560	935	985	1030
186 CAUS. SANS BRAS ALLONGEE RANGEMENT-G	68x40x33/40	1870	1945	2030	2105	2185	2265	1480	1540	1600
187 CAUS. SANS BRAS ALLONGEE RANGEMENT-D	68x40x33/40	1870	1945	2030	2105	2185	2265	1480	1540	1600
188 FAUT. SANS BRAS ALLONGE RANGEMENT-G	45x40x33/40	1240	1315	1385	1465	1535	1605	985	1015	1045

SEATTLE

Inclinable motorisé pleine jambe "à méc. *protège-mur" (manuel n/d).
Appui-tête ajustable manuel sur tous les items (fixe sur centre rond).
Coussins de siège avec mousse modelée + 1" de mousse mémoire au-dessus; bras avec mousse mémoire.
Couture: petit fil en tissu et gros fil plat en cuir.
Chaises longues dos inclinables avec méc. "push back"; dégagement mural 10".
*Exclus faut. 043 & 163 : Dégagement mural 16".
Note: 2 inclinables séparés par un coin ne peuvent pas ouvrir en même temps. Aucuns inclinables à côté de l'item #155.

OPTIONS

-Motorisé sans fil (batterie): ajoutez \$125/mec.
-*Appui-tête motorisé: ajoutez \$125 ch. (*N/D sur items fixe ou chaise longue.)
-Mousse: Extra ferme ajoutez \$15/siège.
-Choix de bras (LARGE ou PETIT de 6"): Pattes sur bras LARGE: LG187 bois ou Métal: LG189 cyl. (noire ou chrome) ou LG64 (carré).
PETIT bras: LG08 bois ou Métal: LG196 cyl. (noire ou chrome) ou LG64 (carré). Spécifiez couleur.
-Profondeur d'assise : 20" ou *22". *Le 22" N/D sur faut. 043 & 163.
-Faut. 043-163: base en bois (spécifiez couleur).

ACCESSOIRES (n/d sur petit bras de 6 po)

-Ancrage \$35 ch | Tablette pivotante & porte verre à vin \$20 ch, Porte tablette \$40 & Lampe DEL \$50.
-Porte-Gobelet en métal: \$25 ch. (1 par bras/item 160-190 & 2 côte à côte sur item 159). Spécifiez couleur Acier, Noir ou Or.
-*RANGEMENTS 159-160-190 avec 2 prises USB/Élec. *Items universels, non finis sur les côtés, doivent être utilisés entre 2 sièges.

Description	L x P x H	Cuir						Tissu		
		10	20 Hugo Madras Softy	30 Empire Fantasy Illusion Tucson Utah Vintage Wild Laredo Yukon	40 Diamond Elegance Princess Santiago Sensation Sunset Trina Victoria	50 Bull Cassiope Dublin	60 Caress Ultrasued	A	B COM	C alta
189 FAUT. SANS BRAS ALLONGE RANGEMENT-D	45x40x33/40	1240	1315	1385	1465	1535	1605	985	1015	1045
190 PETIT RANGEMENT À ANGLE	10/20x35x22	555	580	610	635	665	690	420	435	445
221 FAUT. DBL SANS BRAS ALLONGE RANGEMENT-G	52x40x33/40	1320	1390	1470	1540	1610	1685	1055	1105	1160
222 FAUT. DBL SANS BRAS ALLONGE RANGEMENT-D	52x40x33/40	1320	1390	1470	1540	1610	1685	1055	1105	1160
223 SOFA APP SANS BRAS ALLONGE RANGEMENT-G	82x40x33/40	2055	2165	2275	2385	2500	2605	1610	1690	1770
224 SOFA APP SANS BRAS ALLONGE RANGEMENT-D	82x40x33/40	2055	2165	2275	2385	2500	2605	1610	1690	1770
230 CHAISE LONGUE DOUBLE DOS INCL. BRAS-G	40x62x33/40	1620	1700	1780	1860	1935	2020	1270	1345	1415
231 CHAISE LONGUE DOUBLE DOS INCL. BRAS-D	40x62x33/40	1620	1700	1780	1860	1935	2020	1270	1345	1415
232 CHAISE LONGUE DOS INCLINABLE BRAS-G	33x62x33/40	1505	1575	1650	1725	1795	1870	1195	1240	1290
233 CHAISE LONGUE DOS INCLINABLE BRAS-D	33x62x33/40	1505	1575	1650	1725	1795	1870	1195	1240	1290
234 SOFA APP. MODULAIRE ALLONGE GAUCHE	96x40/44x33/40	2380	2515	2640	2775	2905	3040	1735	1820	1900
235 SOFA APP. MODULAIRE ALLONGE DROIT	96x40/44x33/40	2380	2515	2640	2775	2905	3040	1735	1820	1900
CONFIGURATIONS										
A CONFIG (169-170)	80X40X40	3050	3180	3320	3460	3590	3730	2500	2640	2770
B CONFIG (169-171-174)	111X62X40	4205	4395	4600	4800	4995	5190	3400	3590	3775
C CONFIG (096-055-171-170)	115X115X40	6195	6485	6795	7100	7400	7695	4920	5160	5395
D CONFIG (169-171-235)	115X96X50	5105	5350	5595	5845	6085	6335	3970	4175	4370
J CONFIG (041-042)	66X40X40	2890	3010	3120	3230	3350	3470	2400	2470	2540

Liste de prix CDN

SEATTLE

Description	L x P x H	Cuir						Tissu		
		10	20 Hugo Madras Softy	30 Empire Fantasy Illusion Tucson Utah Vintage Wild Laredo Yukon	40 Diamond Elegance Princess Santiago Sensation Sunset Trina Victoria	50 Bull Cassiope Dublin	60 Caress Ultrasued	A	B COM	C alta
K CONFIG (041-071-005)	90X62X40	3930	4090	4260	4415	4580	4745	3210	3345	3470
L CONFIG (012-055-071-042)	101X101X40	5840	6115	6390	6670	6950	7225	4690	4885	5060
M CONFIG (041-071-024)	101X89X40	4865	5110	5360	5600	5855	6100	3795	3965	4130

SEATTLE

OPTIMA

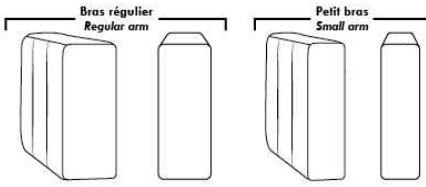

Spécifications | Specifications

Appui-tête levé Headrest up
 Appui-tête baissé Headrest down
 Complètement incliné Fully reclined

(A) Hauteur complète 40" Total Height
 (B) Hauteur appui-tête baissé 33" Height headrest down
 (C) Hauteur du bras 24" Arm Height
 (D) Hauteur du siège 19,5" Seat height
 (E) Profondeur inclinée 65" Depth fully reclined
 (F) Profondeur d'assise 20" ou/ or 22" Seat depth
 (G) Profondeur appui-tête monté 36" Depth with headrest up

Siège 30" de large | 30" Seat Width

79" 40" 095
 70" 40" 096
 70" 40" 097
 61" 40" 021
 96" 40" 234
 44" 40" 167
 82" 40" 168
 96" 44" 235
 82" 40" 223
 82" 40" 224
 49" 40" 017
 40" 40" 175
 40" 40" 176
 31" 40" 177
 40" 62" 173
 40" 42"/44" Profondeur Depth 174
 49" 40" 165
 40" 40" 169
 40" 40" 170
 31" 40" 171
 40" 62" 230
 40" 42"/44" Profondeur Depth 231
 52" 40" 178
 52" 40" 179
 52" 40" 221
 52" 40" 222

Siège 23" de large | 23" Seat Width

65" 40" 002
 56" 40" 012
 56" 40" 061
 47" 40" 009
 68" 40" 086
 68" 40" 045
 89" 40" 048
 89" 44" 024
 68" 40" 186
 68" 40" 187
 42" 40" 001
 33" 40" 057
 33" 40" 056
 24" 40" 051
 33" 62" 011
 33" 62" 005
 42"/44" Profondeur Depth
 45" 40" 088
 45" 40" 089
 42" 40" 044
 33" 40" 041
 33" 40" 042
 24" 40" 071
 33" 62" 232
 33" 62" 233
 42"/44" Profondeur Depth
 45" 40" 188
 45" 40" 189
 89" 40" 003
 80" 40" 052
 80" 40" 053
 71" 40" 040

Autres | Others

Fauteuil berçant, pivotant et inclinable
 Swivel, rocking motion chair

N'est pas un mécanisme protège-mur / Dégagement mural: 16"

Not a wall hugger mechanism / Wall clearance: 16"

Simple / Single: 30" H=42", 34" 19", 043

Double: 33" H=42", 34" 22", 163

Centre rond Wedge: 49" H=33", 050

Coin carré Square corner: 44" H=40", 055

Petit coin carré Small corner: 40" H=40", 155

Pouf à rangement Storage ottoman: 30" H=17", 22" 124

Rangement à angle Wedge storage: 25" H=22", 35" 10" 159

Rangement droit Straight storage: 10" H=22", 35" 160

Petit rangement à angle Small Wedge storage: 20" H=22", 35" 10" 190

30" Populaires | Popular CONFIGURATIONS 23"

80" 40" 169 170
 111" 40" 169 171 174
 115" 40" 096 055 115" 115" 171 170
 66" 40" 041 042
 90" 40" 041 071 005
 101" 40" 012 055 101" 101" 071 042
 101" 40" 041 071 89" 024

Nos produits sont fabriqués à la main et des variations mineures peuvent survenir. Our product is hand-made and minor variations can occur.

SEVILLE

Tissu uni recommandé pour la base.

COMBO: Recouvrement #2 sur les dossiers et coussins de sièges.

Siège coulissant disponible: Surcharge de \$75/siège. Siège coulissant N/D sur items: 050-055-018-023-046-062 et 063.

*Item 077 TABLE REMBOURÉE: Spécifiez couleur du dessus de table en bois.

*N.B. Le 077 peut seulement être utilisé comme un coin carré (055). Cet item n'est PAS complètement recouvert de cuir ou de tissu et NE PEUT PAS être utilisé SEUL.

CHOIX DE PATTES:

Hauteur siège de 17 3/4": LG143 bois ou métal, LG180 bois et LG185 bois. Si en bois spécifiez couleur.

Hauteur siège de 17": LG128 métal.

Hauteur siège de 16 1/2": LG186 bois, LG181 bois. Spécifiez couleur.

Hauteur siège de 15 1/2": LG90 métal

Tabouret: Pattes disponibles seulement: LG90 métal, LG186 bois, LG128 métal, LG185 bois. Si en bois spécifiez couleur.

*REMARQUE: Les côtés sans bras ne sont pas complètement recouverts de cuir ou de tissu.

OPTION: Pour les côtés sans bras apparents rembourrés en tissu ou en cuir; ajoutez 200\$/côté.

Description	L x P x H	Cuir						Tissu		
		10	20 Hugo Madras Softy	30 Empire Fantasy Illusion Tucson Utah Vintage Wild Laredo Yukon	40 Diamond Elegance Princess Santiago Sensation Sunset Trina Victoria	50 Bull Cassiope Dublin	60 Caress Ultrasued	A	B COM	C alta
001 FAUTEUIL	42X39X34	1375	1455	1545	1625	1725	1805	960	1000	1045
002 CAUSEUSE	65X39X34	1690	1815	1935	2050	2165	2275	1265	1330	1390
003 SOFA	88X39X34	2050	2195	2350	2475	2620	2765	1330	1415	1515
006 POUF	25.5X25.5X18	505	545	580	610	660	690	420	440	450
009 CAUSEUSE SANS BRAS	47X39X34	1335	1450	1565	1675	1795	1905	1080	1150	1215
012 CAUSEUSE BRAS GAUCHE	56X39X34	1500	1610	1740	1855	1955	2075	1175	1245	1315
018 CAUSEUSE ANGULAIRE BRAS GAUCHE	69X53X34	1535	1650	1765	1880	2005	2105	1205	1270	1335
023 CAUSEUSE ANGULAIRE BRAS DROIT	69X53X34	1535	1650	1765	1880	2005	2105	1205	1270	1335
024 CAUSEUSE MODULAIRE ALLONGEE DROIT	83X39X34	1810	1920	2045	2160	2270	2385	1265	1330	1390
040 SOFA SANS BRAS	70X39X34	1625	1780	1920	2065	2210	2355	1140	1225	1325
045 CAUSEUSE SANS BRAS ALLONGEE DROIT	67X39X34	1515	1620	1750	1865	1980	2085	1190	1260	1330
046 CAUSEUSE ANGULAIRE SANS BRAS	60X53X34	1375	1485	1605	1725	1825	1940	1100	1175	1230
048 CAUSEUSE MODULAIRE ALLONGEE GAUCHE	83X39X34	1810	1920	2045	2160	2270	2385	1265	1330	1390
050 CENTRE ROND	50X50X34	890	970	1045	1110	1190	1260	725	780	825
051 FAUTEUIL SANS BRAS	24X39X34	995	1050	1110	1175	1225	1280	760	805	840
052 SOFA BRAS GAUCHE	79X39X34	1840	1990	2130	2270	2410	2560	1230	1325	1405
053 SOFA BRAS DROIT	79X39X34	1840	1990	2130	2270	2410	2560	1230	1325	1405
055 COIN CARRE	40X40X34	855	940	1020	1090	1185	1260	685	735	800

SEVILLE

Tissu uni recommandé pour la base.

COMBO: Recouvrement #2 sur les dossiers et coussins de sièges.

Siège coulissant disponible: Surcharge de \$75/siège. Siège coulissant N/D sur items: 050-055-018-023-046-062 et 063.

*Item 077 TABLE REMBOURÉE: Spécifiez couleur du dessus de table en bois.

*N.B. Le 077 peut seulement être utilisé comme un coin carré (055). Cet item n'est PAS complètement recouvert de cuir ou de tissu et NE PEUT PAS être utilisé SEUL.

CHOIX DE PATTES:

Hauteur siège de 17 3/4": LG143 bois ou métal, LG180 bois et LG185 bois. Si en bois spécifiez couleur.

Hauteur siège de 17": LG128 métal.

Hauteur siège de 16 1/2": LG186 bois, LG181 bois. Spécifiez couleur.

Hauteur siège de 15 1/2": LG90 métal

Tabouret: Pattes disponibles seulement: LG90 métal, LG186 bois, LG128 métal, LG185 bois. Si en bois spécifiez couleur.

*REMARQUE: Les côtés sans bras ne sont pas complètement recouverts de cuir ou de tissu.

OPTION: Pour les côtés sans bras apparents rembourrés en tissu ou en cuir; ajoutez 200\$/côté.

Description	L x P x H	Cuir						Tissu		
		10	20 Hugo Madras Softy	30 Empire Fantasy Illusion Tucson Utah Vintage Wild Laredo Yukon	40 Diamond Elegance Princess Santiago Sensation Sunset Trina Victoria	50 Bull Cassiope Dublin	60 Caress Ultrasued	A	B COM	C alta
056 FAUTEUIL BRAS DROIT	33X39X34	1165	1250	1340	1420	1515	1600	865	920	960
057 FAUTEUIL BRAS GAUCHE	33X39X34	1165	1250	1340	1420	1515	1600	865	920	960
061 CAUSEUSE BRAS DROIT	56X39X34	1500	1610	1740	1855	1955	2075	1175	1245	1315
062 FAUTEUIL ANGULAIRE BRAS GAUCHE	69X53X34	1455	1535	1615	1685	1780	1860	1125	1185	1230
063 FAUTEUIL ANGULAIRE BRAS DROIT	69X53X34	1455	1535	1615	1685	1780	1860	1125	1185	1230
072 SOFA MODULAIRE BRAS GAUCHE	96X39X34	2110	2260	2405	2555	2690	2835	1395	1485	1565
073 SOFA MODULAIRE BRAS DROIT	96X39X34	2110	2260	2405	2555	2690	2835	1395	1485	1565
077 TABLE REMBOURREE	39X39X18	690	760	850	935	1010	1080	550	590	645
086 CAUSEUSE SANS BRAS ALLONGEE GAUCHE	67X39X34	1515	1620	1750	1865	1980	2085	1190	1260	1330
088 FAUTEUIL SANS BRAS ALLONGE GAUCHE	44X39X34	1185	1265	1355	1445	1530	1610	890	955	1010
089 FAUTEUIL SANS BRAS ALLONGE DROIT	44X39X34	1185	1265	1355	1445	1530	1610	890	955	1010

SEVILLE



Hauteur complète 34" | Profondeur d'assise 21"
Total Height 34" | Seat Depth 21"

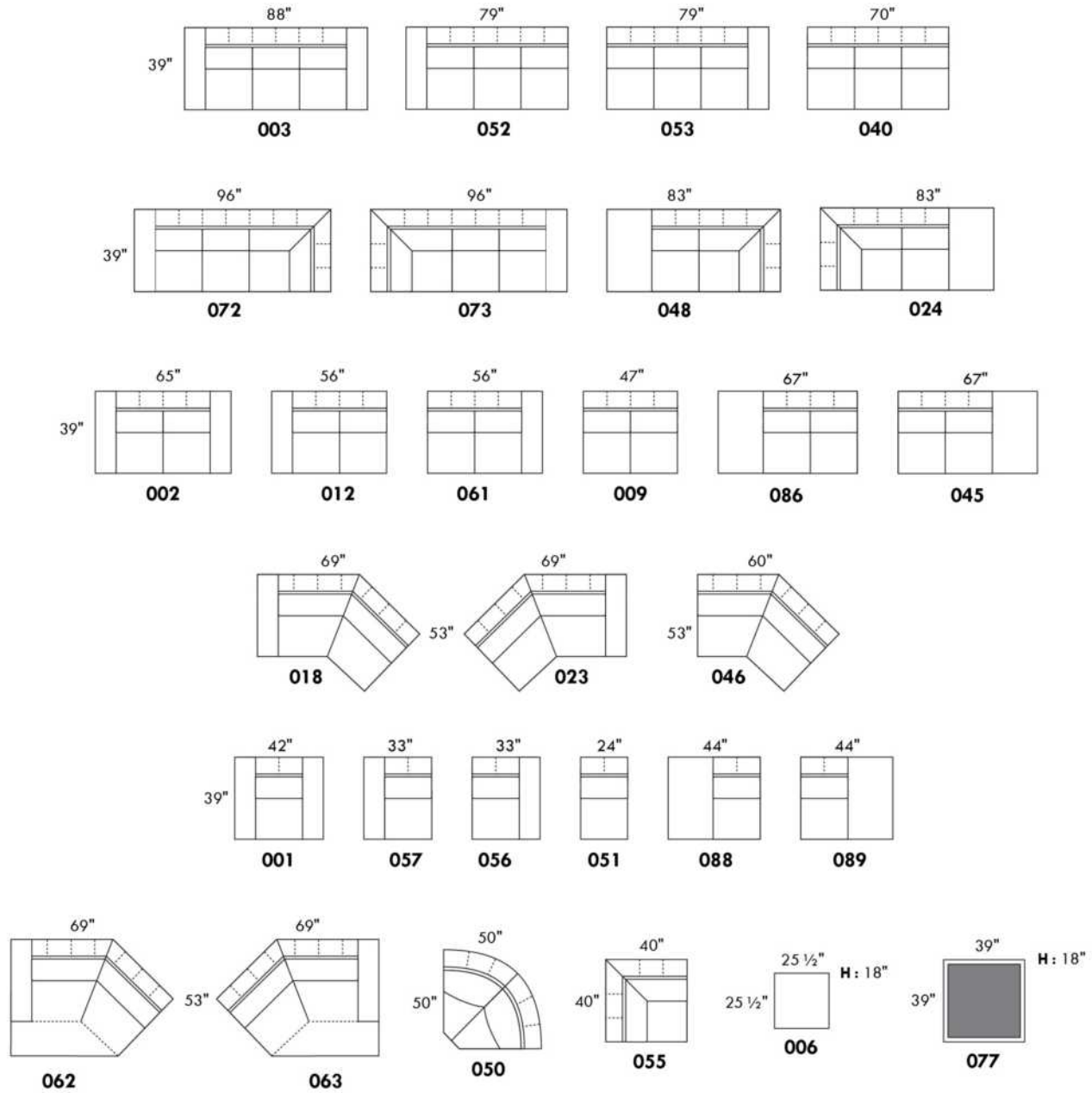

	LG90	LG186	LG181	LG128	LG185	LG143	LG143	LG180
Hauteur	4 1/2"	5 1/2"	5 1/2"	6"	6 3/4"	6 3/4"	6 3/4"	6 3/4"
Hauteur siège Seat height	15 1/2"	16 1/2"	16 1/2"	17"	17 3/4"	17 3/4"	17 3/4"	17 3/4"

www.jaymar.ca

Toutes les dimensions indiquées sont au pouce près. Nos produits sont fabriqués à la main et des variations mineures peuvent survenir.
All dimensions indicated are to the nearest inch. Our product is hand-made and minor variations can occur.

Liste de prix CDN

SHIRAZ

PATTE: Spécifiez couleur des pattes pour LG87 ou LG96. Aussi disponible pattes de métal LG88.

COMBO: Recouvrement #2 sur les dossiers seulement.

CUIR WEAVE: Grade 40, disponible sur les bras et le devant de la base. Utilisez le grade le plus élevé.

Description	L x P x H	Cuir						Tissu		
		10	20 Hugo Madras Softy	30 Empire Fantasy Illusion Tucson Utah Vintage Wild Laredo Yukon	40 Diamond Elegance Princess Santiago Sensation Sunset Trina Victoria	50 Bull Cassiope Dublin	60 Caress Ultrasued	A	B COM	C alta
001 FAUTEUIL	34X36X35	1050	1125	1190	1245	1310	1370	780	825	870
002 CAUSEUSE	57X36X35	1505	1590	1680	1780	1870	1945	1075	1135	1190
003 SOFA	80X36X35	1770	1885	2015	2120	2240	2355	1325	1385	1455
005 CHAISE LONGUE BRAS DROIT	29X62X35	1240	1310	1380	1450	1515	1585	890	935	985
006 POUF	25.5X25.5X18	530	550	580	605	635	665	420	435	450
009 CAUSEUSE SANS BRAS	46X36X35	1260	1360	1455	1555	1650	1745	910	980	1020
011 CHAISE LONGUE BRAS GAUCHE	29X62X35	1240	1310	1380	1450	1515	1585	890	935	985
012 CAUSEUSE BRAS GAUCHE	52X36X35	1335	1420	1515	1605	1685	1785	1000	1045	1100
018 CAUSEUSE ANGULAIRE BRAS GAUCHE	62X48X35	1275	1375	1480	1575	1665	1765	935	1000	1050
023 CAUSEUSE ANGULAIRE BRAS DROIT	62X48X35	1275	1375	1480	1575	1665	1765	935	1000	1050
024 CAUSEUSE MODULAIRE ALLONGEE DROIT	81X36X35	1825	1910	2020	2095	2185	2275	1305	1365	1420
040 SOFA SANS BRAS	69X36X35	1605	1720	1835	1950	2070	2185	1165	1235	1305
046 CAUSEUSE ANGULAIRE SANS BRAS	59X42X35	1050	1150	1250	1355	1445	1540	865	920	985
048 CAUSEUSE MODULAIRE ALLONGEE GAUCHE	81X36X35	1825	1910	2020	2095	2185	2275	1305	1365	1420
050 CENTRE ROND	47X47X35	1110	1175	1250	1325	1385	1455	820	865	910
051 FAUTEUIL SANS BRAS	23X36X35	730	795	860	920	990	1040	585	630	675
052 SOFA BRAS GAUCHE	75X36X35	1685	1805	1910	2030	2135	2245	1245	1325	1390
053 SOFA BRAS DROIT	75X36X35	1685	1805	1910	2030	2135	2245	1245	1325	1390
056 FAUTEUIL BRAS DROIT	29X36X35	910	985	1040	1100	1165	1230	715	755	795
057 FAUTEUIL BRAS GAUCHE	29X36X35	910	985	1040	1100	1165	1230	715	755	795
061 CAUSEUSE BRAS DROIT	52X36X35	1335	1420	1515	1605	1685	1785	1000	1045	1100
072 SOFA MODULAIRE BRAS GAUCHE	87X36X35	1930	2045	2170	2280	2400	2515	1395	1480	1555
073 SOFA MODULAIRE BRAS DROIT	87X36X35	1930	2045	2170	2280	2400	2515	1395	1480	1555
080 POUF ANGULAIRE	37X28X18	585	610	650	680	705	730	490	515	530

SHIRAZ



Hauteur complète 35" | Hauteur de siège 20" | Hauteur devant bras 27" | Profondeur d'assise 20"
 Total Height 35" | Seat Height 20" | Arm Height 27" | Seat Depth 20"

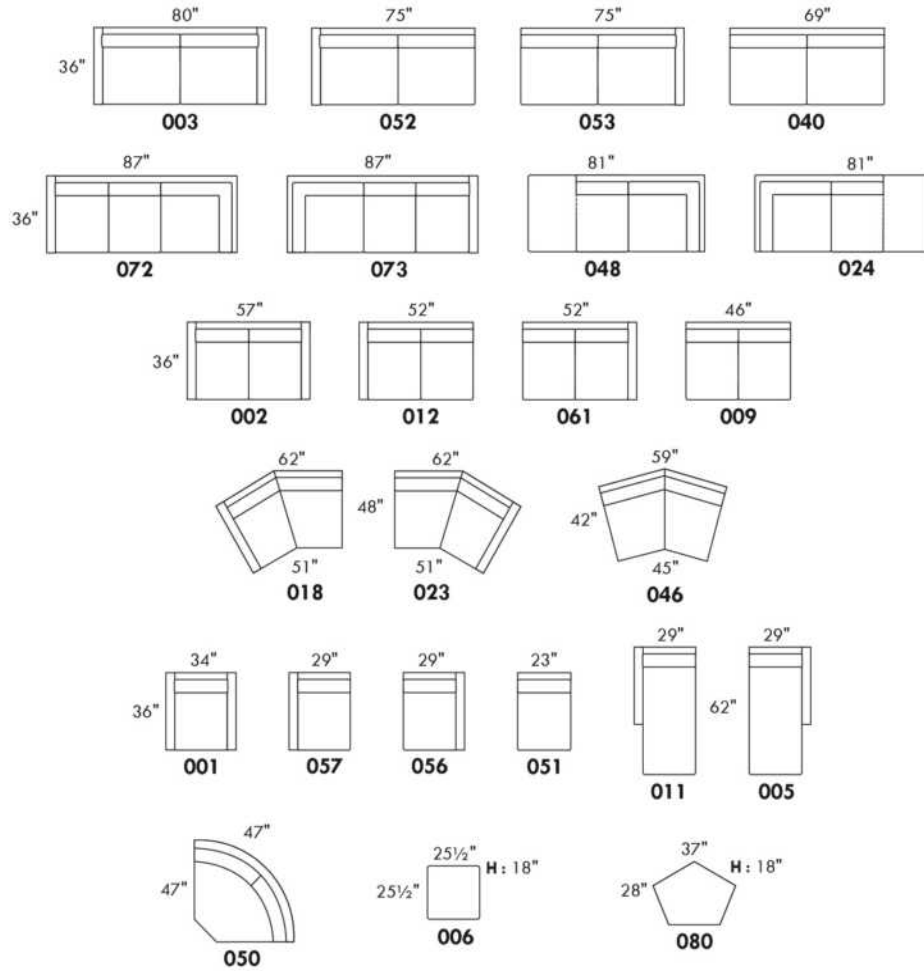

CONFIGURATIONS

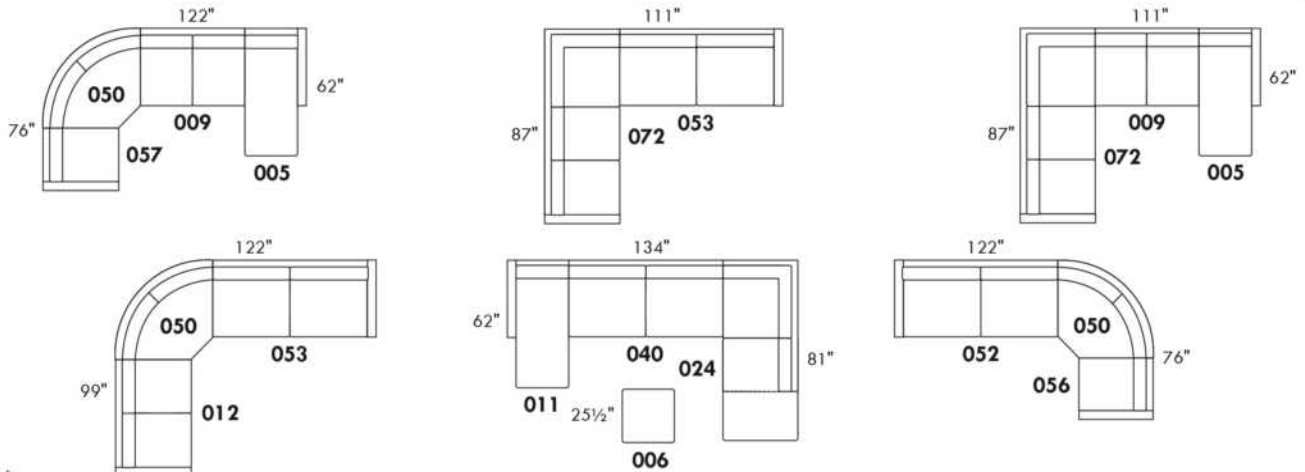

www.jaymar.ca

Toutes les dimensions indiquées sont au pouce près. Nos produits sont fabriqués à la main et des variations mineures peuvent survenir.
 All dimensions indicated are to the nearest inch. Our product is hand-made and minor variations can occur.

Liste de prix CDN

SILVANO

COMBO: Recouvrement #2 sur les sièges et dos. En TISSU: il n'y a pas de couture décorative sur le coussin de dos.
Appui-tête amovible inclus avec tous les items.

OPTION:

Mécanisme motorisé inclinable avec bouton tactile ajoutez 125\$/mécanisme. Pour le motorisé SANS FIL (batterie) ajoutez \$250/mécanisme.

Note: 2 sièges inclinables séparés par un centre 45 ou un coin carré ne peuvent pas ouvrir en même temps.

Description	L x P x H	Cuir						Tissu		
		10	20 Hugo Madras Softy	30 Empire Fantasy Illusion Tucson Utah Vintage Wild Laredo Yukon	40 Diamond Elegance Princess Santiago Sensation Sunset Trina Victoria	50 Bull Cassiope Dublin	60 Caress Ultrasued	A	B COM	C alta
001 FAUTEUIL	37X40X36.5/43	1035	1110	1195	1265	1345	1415	725	765	805
002 CAUSEUSE	60X40X36.5/43	1485	1585	1685	1795	1895	2010	1000	1050	1125
003 SOFA	83X40X36.5/43	1835	1960	2105	2240	2370	2500	1270	1360	1435
005 CHAISE LONGUE BRAS DROIT	30X62X36.5/43	1220	1290	1380	1465	1545	1620	840	900	985
009 CAUSEUSE SANS BRAS	46X40X36.5/43	1140	1240	1355	1450	1555	1655	820	875	940
011 CHAISE LONGUE BRAS GAUCHE	30X62X36.5/43	1220	1290	1380	1465	1545	1620	840	900	985
012 CAUSEUSE BRAS GAUCHE	53X40X36.5/43	1310	1405	1515	1615	1720	1820	895	975	1020
017 FAUTEUIL DOUBLE	44X40X36.5/43	1110	1200	1290	1380	1475	1560	760	810	865
018 CAUSEUSE ANGULAIRE BRAS GAUCHE	67X53X36.5/43	1390	1500	1605	1700	1810	1905	985	1035	1095
021 SOFA APPARTEMENT SANS BRAS	60X40X36.5/43	1280	1395	1530	1645	1760	1875	880	975	1035
023 CAUSEUSE ANGULAIRE BRAS DROIT	67X53X36.5/43	1390	1500	1605	1700	1810	1905	985	1035	1095
040 SOFA SANS BRAS	69X40X36.5/43	1505	1625	1770	1895	2030	2160	1095	1175	1260
041 FAUTEUIL INCLINABLE BRAS-G	30X40X36.5/43	1010	1085	1165	1240	1315	1385	775	810	855
042 FAUTEUIL INCLINABLE BRAS-D	30X40X36.5/43	1010	1085	1165	1240	1315	1385	775	810	855
044 FAUTEUIL INCLINABLE	37X40X36.5/43	1175	1250	1335	1405	1485	1560	865	900	950
045 CAUSEUSE SANS BRAS ALLONGEE DROIT	67X40X36.5/43	1345	1445	1555	1655	1760	1860	910	985	1035
046 CAUSEUSE ANGULAIRE SANS BRAS	59X54X36.5/43	1250	1360	1465	1565	1665	1770	880	950	1010
051 FAUTEUIL SANS BRAS	23X40X36.5/43	705	780	860	935	1010	1085	560	595	645
052 SOFA BRAS GAUCHE	76X40X36.5/43	1660	1790	1920	2050	2180	2305	1190	1265	1355
053 SOFA BRAS DROIT	76X40X36.5/43	1660	1790	1920	2050	2180	2305	1190	1265	1355
055 COIN CARRE	44X44X36.5/43	1040	1110	1190	1250	1325	1385	775	820	865
056 FAUTEUIL BRAS DROIT	30X40X36.5/43	865	940	1020	1095	1170	1245	635	680	720
057 FAUTEUIL BRAS GAUCHE	30X40X36.5/43	865	940	1020	1095	1170	1245	635	680	720
061 CAUSEUSE BRAS DROIT	53X40X36.5/43	1310	1405	1515	1615	1720	1820	895	975	1020
062 FAUTEUIL ANGULAIRE BRAS GAUCHE	67X53X36.5/43	1250	1330	1405	1485	1560	1625	870	910	955
063 FAUTEUIL ANGULAIRE BRAS DROIT	67X53X36.5/43	1250	1330	1405	1485	1560	1625	870	910	955

Liste de prix CDN

SILVANO

COMBO: Recouvrement #2 sur les sièges et dos. En TISSU: il n'y a pas de couture décorative sur le coussin de dos.
Appui-tête amovible inclus avec tous les items.

OPTION:

Mécanisme motorisé inclinable avec bouton tactile ajoutez 125\$/mécanisme. Pour le motorisé SANS FIL (batterie) ajoutez \$250/mécanisme.

Note: 2 sièges inclinables séparés par un centre 45 ou un coin carré ne peuvent pas ouvrir en même temps.

Description	L x P x H	Cuir						Tissu		
		10	20 Hugo Madras Softy	30 Empire Fantasy Illusion Tucson Utah Vintage Wild Laredo Yukon	40 Diamond Elegance Princess Santiago Sensation Sunset Trina Victoria	50 Bull Cassiope Dublin	60 Caress Ultrasued	A	B COM	C alta
071 FAUTEUIL INCLINABLE SANS BRAS	23X40X36.5/43	850	920	1005	1075	1150	1230	705	745	790
080 POUF ANGULAIRE	36X27X18	545	565	595	630	660	685	455	465	475
086 CAUSEUSE SANS BRAS ALLONGEE GAUCHE	67X40X36.5/43	1345	1445	1555	1655	1760	1860	910	985	1035
088 FAUTEUIL SANS BRAS ALLONGE GAUCHE	44X40X36.5/43	880	975	1040	1125	1195	1265	660	695	740
089 FAUTEUIL SANS BRAS ALLONGE DROIT	44X40X36.5/43	880	975	1040	1125	1195	1265	660	695	740
095 SOFA APPARTEMENT	74X40X36.5/43	1625	1750	1875	1995	2095	2215	1075	1150	1230
096 SOFA APPARTEMENT BRAS GAUCHE	67X40X36.5/43	1455	1575	1685	1810	1920	2040	985	1045	1130
097 SOFA APPARTEMENT BRAS DROIT	67X40X36.5/43	1455	1575	1685	1810	1920	2040	985	1045	1130
124 POUF AVEC RANGEMENT	30X22X18	545	565	595	630	660	685	460	470	485
148 CENTRE 45	47X47X36.5/43	890	975	1035	1100	1170	1240	665	715	760
165 FAUTEUIL DOUBLE INCLINABLE	44X40X36.5/43	1250	1345	1435	1530	1610	1690	895	955	1010
167 SOFA APP. SANS BRAS ALLONGE GAUCHE	81X40X36.5/43	1485	1600	1720	1830	1945	2065	995	1055	1140
168 SOFA APP. SANS BRAS ALLONGE DROIT	81X40X36.5/43	1485	1600	1720	1830	1945	2065	995	1055	1140
169 FAUTEUIL DOUBLE INCLINABLE BRAS GAUCHE	37X40X36.5/43	1085	1170	1265	1360	1445	1535	805	860	910
170 FAUTEUIL DOUBLE INCLINABLE BRAS DROIT	37X40X36.5/43	1085	1170	1265	1360	1445	1535	805	860	910
171 FAUTEUIL DOUBLE INCLINABLE SANS BRAS	30X40X36.5/43	910	1005	1095	1190	1270	1365	740	795	850
173 CHAISE LONGUE DOUBLE BRAS GAUCHE	37X62X36.5/43	1365	1455	1560	1655	1750	1835	900	995	1060
174 CHAISE LONGUE DOUBLE BRAS DROIT	37X62X36.5/43	1365	1455	1560	1655	1750	1835	900	995	1060
175 FAUTEUIL DOUBLE BRAS GAUCHE	37X40X36.5/43	940	1030	1130	1220	1305	1385	675	725	780
176 FAUTEUIL DOUBLE BRAS DROIT	37X40X36.5/43	940	1030	1130	1220	1305	1385	675	725	780
177 FAUTEUIL DOUBLE SANS BRAS	30X40X36.5/43	775	860	955	1040	1135	1225	595	660	715
178 FAUTEUIL DOUBLE SANS BRAS ALLONGE-G	51X40X36.5/43	975	1045	1145	1235	1325	1405	695	755	805
179 FAUTEUIL DOUBLE SANS BRAS ALLONGE-D	51X40X36.5/43	975	1045	1145	1235	1325	1405	695	755	805
CONFIGURATIONS										
A CONFIG. (169-177-174)	104X62X36.5/43	3225	3485	3780	4055	4330	4595	2300	2515	2685
B CONFIG. (96-55-177-170)	111X111X36.5/43	4355	4715	5095	5460	5825	6185	3160	3385	3620
C CONFIG. (173-177-055-179)	111X95X36.5/43	4155	4470	4850	5180	5535	5850	2965	3230	3445

Liste de prix CDN

SILVANO

Description	L x P x H	Cuir						Tissu		
		10	20 Hugo Madras Softy	30 Empire Fantasy Illusion Tucson Utah Vintage Wild Laredo Yukon	40 Diamond Elegance Princess Santiago Sensation Sunset Trina Victoria	50 Bull Cassiope Dublin	60 Caress Ultrasued	A	B COM	C alta
D CONFIG. (011-009-005)	106X62X36.5/43	3580	3820	4115	4380	4645	4895	2500	2675	2910
E CONFIG. (018-071-023)	157X53X36.5/43	3630	3920	4215	4475	4770	5040	2675	2815	2980
F CONFIG. (41-51-148-51-42)	144X67X36.5/43	4320	4705	5085	5450	5820	6180	3335	3525	3760

SILVANO



Hauteur complète 36½"/43" | Hauteur de siège 18" | Profondeur d'assise 20"
 Total Height 36½"/43" | Seat Height 18" | Seat Depth 20"

SIÈGE 30" DE LARGE | 30" SEAT WIDTH

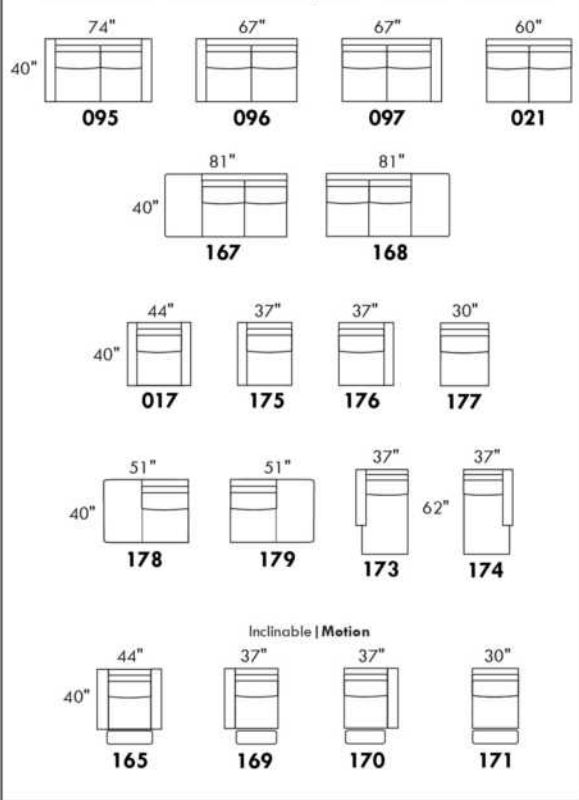

SIÈGE 23" DE LARGE | 23" SEAT WIDTH

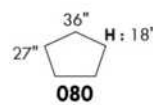
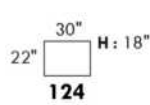
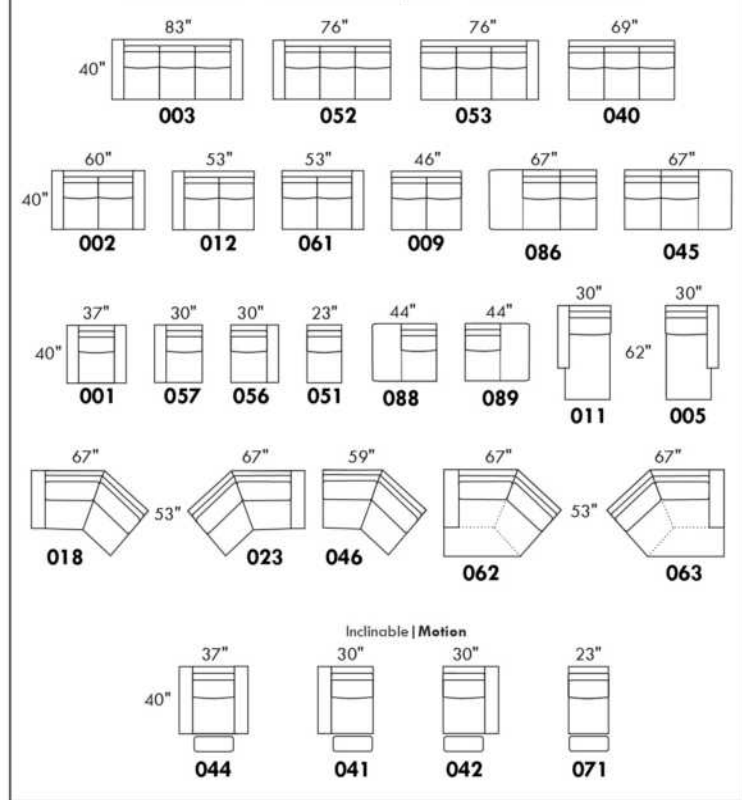

CONFIGURATIONS

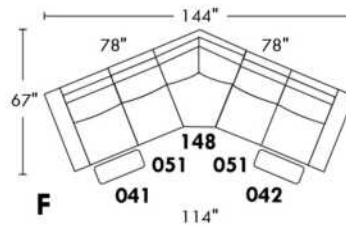
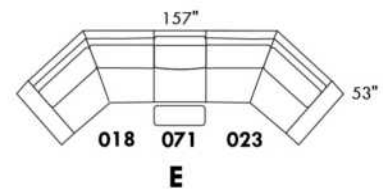
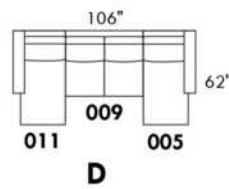
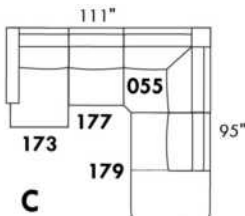
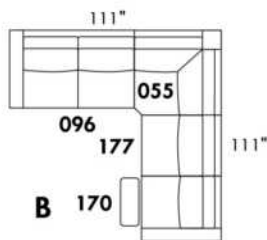
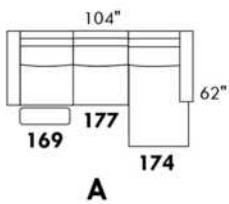

www.jaymar.ca

Toutes les dimensions indiquées sont au pouce près. Nos produits sont fabriqués à la main et des variations mineures peuvent survenir.
 All dimensions indicated are to the nearest inch. Our product is hand-made and minor variations can occur.

SORRENTO

- Inclinable motorisé pleine jambe "à mécanisme *protège-mur " (manuel n/d).
- Appui-tête ajustable manuel sur tous les items (fixe sur centre rond).
- Coussins de siège avec mousse modelée + 1" de mousse mémoire au-dessus; bras avec mousse mémoire.
- Couture: petit fil en tissu & gros fil plat en cuir.
- Chaises longues dos inclinables avec méc. "push back"; dégagement mural 10".
- *Exclus faut. 043 & 163: Dégagement mural 16"

Note: 2 inclinables séparés par un coin ne peuvent pas ouvrir en même temps. Aucuns inclinables à côté d'item #155.

OPTIONS

- Motorisé sans fil (avec batterie): ajoutez \$125/mec.
- *Appui-tête motorisé: ajoutez \$125 ch. (*N/D sur items fixe ou chaise longue.)
- Mousse: Extra ferme ajoutez \$15/siège.
- Choix de bras (LARGE ou PETIT de 6"): Pattes sur bras LARGE: LG106 bois ou LG189 métal (noire ou chrome). Sur PETIT Bras: LG195 bois ou LG196 métal (noire ou chrome). Spécifiez couleur.
- Profondeur d'assise: 20" ou *22". *Le 22" N/D sur faut. 043 & 163.
- Faut. 043-163: avec base en bois (spécifiez couleur).

ACCESSOIRES (Seulement sur *items 159-160-190):

- Ancrage \$35 ch | Tablette pivotante & porte verre à vin \$20 ch, porte tablette \$40 & lampe DEL \$50.
- Porte-Gobelet en métal: \$25 ch. (1 par item 160-190 & 2 côte à côte sur item 159). Spécifiez couleur: Acier, Noir ou Or.
- *RANGEMENTS 159-160-190 avec 2 prises USB/Élec. *Items universels (sans les détails du bras), non finis sur les côtés, doivent être utilisés entre 2 sièges

Description	L x P x H	Cuir						Tissu		
		10	20 Hugo Madras Softy	30 Empire Fantasy Illusion Tucson Utah Vintage Wild Laredo Yukon	40 Diamond Elegance Princess Santiago Utah Sensation Sunset Trina Victoria	50 Bull Cassiope Dublin	60 Caress Ultrasued	A	B COM	C alta
001 FAUTEUIL	46x40x33/40	1465	1545	1625	1715	1795	1880	1165	1200	1230
002 CAUSEUSE	69x40x33/40	2090	2190	2290	2390	2485	2590	1650	1715	1775
003 SOFA	93x40x33/40	2525	2650	2785	2915	3050	3180	1995	2070	2150
005 CHAISE LONGUE BRAS DROIT	35x62x33/40	1365	1420	1485	1540	1595	1655	1075	1125	1170
009 CAUSEUSE SANS BRAS	47x40x33/40	1470	1530	1590	1655	1720	1780	1135	1200	1260
011 CHAISE LONGUE BRAS GAUCHE	35x62x33/40	1365	1420	1485	1540	1595	1655	1075	1125	1170
012 CAUSEUSE BRAS GAUCHE	58x40x33/40	1795	1880	1960	2050	2130	2215	1405	1470	1525
017 FAUTEUIL DOUBLE	53x40x33/40	1535	1620	1715	1805	1890	1985	1215	1265	1320
021 SOFA APPARTEMENT SANS BRAS	61x40x33/40	1655	1745	1835	1920	2015	2100	1270	1345	1415
024 CAUSEUSE MODULAIRE ALLONGEE DROIT	89x40/44x33/40	2300	2440	2585	2725	2870	3010	1660	1745	1830
040 SOFA SANS BRAS	71x40x33/40	1895	1995	2085	2180	2275	2370	1480	1560	1645
041 FAUTEUIL INCLINABLE BRAS-G	35x40x33/40	1445	1505	1560	1615	1675	1735	1200	1235	1270
042 FAUTEUIL INCLINABLE BRAS-D	35x40x33/40	1445	1505	1560	1615	1675	1735	1200	1235	1270
043 FAUTEUIL INCLINABLE BERÇANT PIVOTANT	30x34x42	1715	1810	1900	2000	2090	2185	1405	1445	1485
044 FAUTEUIL INCLINABLE	46x40x33/40	1745	1820	1890	1960	2040	2110	1445	1480	1510
045 CAUSEUSE SANS BRAS ALLONGEE DROIT	68x40x33/40	1745	1825	1900	1985	2060	2135	1355	1410	1475

SORRENTO

- Inclinable motorisé pleine jambe "à mécanisme *protège-mur " (manuel n/d).
- Appui-tête ajustable manuel sur tous les items (fixe sur centre rond).
- Coussins de siège avec mousse modelée + 1" de mousse mémoire au-dessus; bras avec mousse mémoire.
- Couture: petit fil en tissu & gros fil plat en cuir.
- Chaises longues dos inclinables avec méc. "push back"; dégagement mural 10".
- *Exclus faut. 043 & 163: Dégagement mural 16"

Note: 2 inclinables séparés par un coin ne peuvent pas ouvrir en même temps. Aucuns inclinables à côté d'item #155.

OPTIONS

- Motorisé sans fil (avec batterie): ajoutez \$125/mec.
- *Appui-tête motorisé: ajoutez \$125 ch. (*N/D sur items fixe ou chaise longue.)
- Mousse: Extra ferme ajoutez \$15/siège.
- Choix de bras (LARGE ou PETIT de 6"): Pattes sur bras LARGE: LG106 bois ou LG189 métal (noire ou chrome). Sur PETIT Bras: LG195 bois ou LG196 métal (noire ou chrome). Spécifiez couleur.
- Profondeur d'assise: 20" ou *22". *Le 22" N/D sur faut. 043 & 163.
- Faut. 043-163: avec base en bois (spécifiez couleur).

ACCESSOIRES (Seulement sur *items 159-160-190):

- Ancrage \$35 ch | Tablette pivotante & porte verre à vin \$20 ch, porte tablette \$40 & lampe DEL \$50.
- Porte-Gobelet en métal: \$25 ch. (1 par item 160-190 & 2 côte à côte sur item 159). Spécifiez couleur: Acier, Noir ou Or.
- *RANGEMENTS 159-160-190 avec 2 prises USB/Élec. *Items universels (sans les détails du bras), non finis sur les côtés, doivent être utilisés entre 2 sièges

Description	L x P x H	Cuir						Tissu		
		10	20 Hugo Madras Softy	30 Empire Fantasy Illusion Tucson Utah Vintage Wild Laredo Yukon	40 Diamond Elegance Princess Santiago Sensation Sunset Trina Victoria	50 Bull Cassiope Dublin	60 Caress Ultrasued	A	B COM	C alta
048 CAUSEUSE MODULAIRE ALLONGEE GAUCHE	89x40/44x33/40	2300	2440	2585	2725	2870	3010	1660	1745	1830
050 CENTRE ROND	49x49x33	1275	1360	1445	1530	1610	1695	920	970	1015
051 FAUTEUIL SANS BRAS	24x40x33/40	840	880	925	970	1010	1050	645	690	730
052 SOFA BRAS GAUCHE	82x40x33/40	2225	2335	2435	2545	2645	2750	1745	1825	1900
053 SOFA BRAS DROIT	82x40x33/40	2225	2335	2435	2545	2645	2750	1745	1825	1900
055 COIN CARRE	44x44x33/40	1480	1565	1655	1745	1835	1920	1150	1195	1235
056 FAUTEUIL BRAS DROIT	35x40x33/40	1170	1225	1275	1330	1380	1430	910	960	1000
057 FAUTEUIL BRAS GAUCHE	35x40x33/40	1170	1225	1275	1330	1380	1430	910	960	1000
061 CAUSEUSE BRAS DROIT	58x40x33/40	1795	1880	1960	2050	2130	2215	1405	1470	1525
071 FAUTEUIL INCLINABLE SANS BRAS	24x40x33/40	1120	1165	1215	1260	1310	1355	935	985	1030
086 CAUSEUSE SANS BRAS ALLONGEE GAUCHE	68x40x33/40	1745	1825	1900	1985	2060	2135	1355	1410	1475
088 FAUTEUIL SANS BRAS ALLONGE GAUCHE	45x40x33/40	1110	1190	1260	1335	1405	1485	855	890	930
089 FAUTEUIL SANS BRAS ALLONGE DROIT	45x40x33/40	1110	1190	1260	1335	1405	1485	855	890	930
095 SOFA APPARTEMENT	83x40x33/40	2275	2400	2530	2650	2780	2905	1785	1865	1940
096 SOFA APPARTEMENT BRAS GAUCHE	72x40x33/40	1990	2085	2185	2285	2385	2480	1535	1610	1690
097 SOFA APPARTEMENT BRAS DROIT	72x40x33/40	1990	2085	2185	2285	2385	2480	1535	1610	1690

SORRENTO

- Inclinable motorisé pleine jambe "à mécanisme *protège-mur " (manuel n/d).
- Appui-tête ajustable manuel sur tous les items (fixe sur centre rond).
- Coussins de siège avec mousse modelée + 1" de mousse mémoire au-dessus; bras avec mousse mémoire.
- Couture: petit fil en tissu & gros fil plat en cuir.
- Chaises longues dos inclinables avec méc. "push back"; dégagement mural 10".
- *Exclus faut. 043 & 163: Dégagement mural 16"

Note: 2 inclinables séparés par un coin ne peuvent pas ouvrir en même temps. Aucuns inclinables à côté d'item #155.

OPTIONS

- Motorisé sans fil (avec batterie): ajoutez \$125/mec.
- *Appui-tête motorisé: ajoutez \$125 ch. (*N/D sur items fixe ou chaise longue.)
- Mousse: Extra ferme ajoutez \$15/siège.
- Choix de bras (LARGE ou PETIT de 6"): Pattes sur bras LARGE: LG106 bois ou LG189 métal (noire ou chrome). Sur PETIT Bras: LG195 bois ou LG196 métal (noire ou chrome). Spécifiez couleur.
- Profondeur d'assise: 20" ou *22". *Le 22" N/D sur faut. 043 & 163.
- Faut. 043-163: avec base en bois (spécifiez couleur).

ACCESSOIRES (Seulement sur *items 159-160-190):

- Ancrage \$35 ch | Tablette pivotante & porte verre à vin \$20 ch, porte tablette \$40 & lampe DEL \$50.
- Porte-Gobelet en métal: \$25 ch. (1 par item 160-190 & 2 côte à côte sur item 159). Spécifiez couleur: Acier, Noir ou Or.
- *RANGEMENTS 159-160-190 avec 2 prises USB/Élec. *Items universels (sans les détails du bras), non finis sur les côtés, doivent être utilisés entre 2 sièges

Description	L x P x H	Cuir						Tissu		
		10	20 Hugo Madras Softy	30 Empire Fantasy Illusion Tucson Utah Vintage Wild Laredo Yukon	40 Diamond Elegance Princess Santiago Sensation Sunset Trina Victoria	50 Bull Cassiope Dublin	60 Caresse Ultrasued	A	B COM	C alta
124 POUF AVEC RANGEMENT	30x22x17	575	595	620	640	665	685	495	515	535
155 PETIT COIN CARRE	40x40x33/40	1480	1565	1655	1745	1835	1920	1150	1195	1235
159 RANGEMENT À ANGLE	10/25x35x22	575	605	630	660	685	710	445	455	465
160 RANGEMENT DROIT	10x35x22	555	580	610	635	665	690	420	435	445
163 FAUT. DBL INCL. BERCANT PIVOTANT	33x34x42	1755	1855	1950	2055	2155	2255	1410	1450	1490
165 FAUTEUIL DOUBLE INCLINABLE	53x40x33/40	1820	1905	2000	2085	2175	2265	1505	1560	1615
167 SOFA APP. SANS BRAS ALLONGE GAUCHE	82x40x33/40	1930	2040	2140	2250	2355	2455	1490	1565	1645
168 SOFA APP. SANS BRAS ALLONGE DROIT	82x40x33/40	1930	2040	2140	2250	2355	2455	1490	1565	1645
169 FAUTEUIL DOUBLE INCLINABLE BRAS GAUCHE	42x40x33/40	1525	1590	1660	1730	1795	1865	1250	1320	1385
170 FAUTEUIL DOUBLE INCLINABLE BRAS DROIT	42x40x33/40	1525	1590	1660	1730	1795	1865	1250	1320	1385
171 FAUTEUIL DOUBLE INCLINABLE SANS BRAS	31x40x33/40	1200	1245	1295	1340	1385	1430	985	1035	1085
173 CHAISE LONGUE DOUBLE BRAS GAUCHE	42x62x33/40	1480	1560	1645	1730	1815	1895	1165	1235	1305
174 CHAISE LONGUE DOUBLE BRAS DROIT	42x62x33/40	1480	1560	1645	1730	1815	1895	1165	1235	1305
175 FAUTEUIL DOUBLE BRAS GAUCHE	42x40x33/40	1235	1310	1380	1455	1530	1600	975	1030	1085
176 FAUTEUIL DOUBLE BRAS DROIT	42x40x33/40	1235	1310	1380	1455	1530	1600	975	1030	1085
177 FAUTEUIL DOUBLE SANS BRAS	31x40x33/40	920	975	1025	1075	1130	1185	700	745	795

SORRENTO

- Inclinable motorisé pleine jambe "à mécanisme *protège-mur " (manuel n/d).
- Appui-tête ajustable manuel sur tous les items (fixe sur centre rond).
- Coussins de siège avec mousse modelée + 1" de mousse mémoire au-dessus; bras avec mousse mémoire.
- Couture: petit fil en tissu & gros fil plat en cuir.
- Chaises longues dos inclinables avec méc. "push back"; dégagement mural 10".
- *Exclus faut. 043 & 163: Dégagement mural 16"

Note: 2 inclinables séparés par un coin ne peuvent pas ouvrir en même temps. Aucuns inclinables à côté d'item #155.

OPTIONS

- Motorisé sans fil (avec batterie): ajoutez \$125/mec.
- *Appui-tête motorisé: ajoutez \$125 ch. (*N/D sur items fixe ou chaise longue.)
- Mousse: Extra ferme ajoutez \$15/siège.
- Choix de bras (LARGE ou PETIT de 6"): Pattes sur bras LARGE: LG106 bois ou LG189 métal (noire ou chrome). Sur PETIT Bras: LG195 bois ou LG196 métal (noire ou chrome). Spécifiez couleur.
- Profondeur d'assise: 20" ou *22". *Le 22" N/D sur faut. 043 & 163.
- Faut. 043-163: avec base en bois (spécifiez couleur).

ACCESSOIRES (Seulement sur *items 159-160-190):

- Ancrage \$35 ch | Tablette pivotante & porte verre à vin \$20 ch, porte tablette \$40 & lampe DEL \$50.
- Porte-Gobelet en métal: \$25 ch. (1 par item 160-190 & 2 côte à côte sur item 159). Spécifiez couleur: Acier, Noir ou Or.
- *RANGEMENTS 159-160-190 avec 2 prises USB/Élec. *Items universels (sans les détails du bras), non finis sur les côtés, doivent être utilisés entre 2 sièges

Description	L x P x H	Cuir						Tissu		
		10	20 Hugo Madras Softy	30 Empire Fantasy Illusion Tucson Utah Vintage Wild Laredo Yukon	40 Diamond Elegance Princess Santiago Sensation Sunset Trina Victoria	50 Bull Cassiope Dublin	60 Caress Ultrasued	A	B COM	C alta
178 FAUTEUIL DOUBLE SANS BRAS ALLONGE-G	52x40x33/40	1195	1265	1340	1410	1490	1560	935	985	1030
179 FAUTEUIL DOUBLE SANS BRAS ALLONGE-D	52x40x33/40	1195	1265	1340	1410	1490	1560	935	985	1030
186 CAUS. SANS BRAS ALLONGEE RANGEMENT-G	68x40x33/40	1870	1945	2030	2105	2185	2265	1480	1540	1600
187 CAUS. SANS BRAS ALLONGEE RANGEMENT-D	68x40x33/40	1870	1945	2030	2105	2185	2265	1480	1540	1600
188 FAUT. SANS BRAS ALLONGE RANGEMENT-G	45x40x33/40	1240	1315	1385	1465	1535	1605	985	1015	1045
189 FAUT. SANS BRAS ALLONGE RANGEMENT-D	45x40x33/40	1240	1315	1385	1465	1535	1605	985	1015	1045
190 PETIT RANGEMENT À ANGLE	10/20x35x22	555	580	610	635	665	690	420	435	445
221 FAUT. DBL SANS BRAS ALLONGE RANGEMENT-G	52x40x33/40	1320	1390	1470	1540	1610	1685	1055	1105	1160
222 FAUT. DBL SANS BRAS ALLONGE RANGEMENT-D	52x40x33/40	1320	1390	1470	1540	1610	1685	1055	1105	1160
223 SOFA APP SANS BRAS ALLONGE RANGEMENT-G	82x40x33/40	2055	2165	2275	2385	2500	2605	1610	1690	1770
224 SOFA APP SANS BRAS ALLONGE RANGEMENT-D	82x40x33/40	2055	2165	2275	2385	2500	2605	1610	1690	1770
230 CHAISE LONGUE DOUBLE DOS INCL. BRAS-G	42x62x33/40	1620	1700	1780	1860	1935	2020	1270	1345	1415
231 CHAISE LONGUE DOUBLE DOS INCL. BRAS-D	42x62x33/40	1620	1700	1780	1860	1935	2020	1270	1345	1415
232 CHAISE LONGUE DOS INCLINABLE BRAS-G	35x62x33/40	1505	1575	1650	1725	1795	1870	1195	1240	1290
233 CHAISE LONGUE DOS INCLINABLE BRAS-D	35x62x33/40	1505	1575	1650	1725	1795	1870	1195	1240	1290
234 SOFA APP. MODULAIRE ALLONGE GAUCHE	96x40/44x33/40	2380	2515	2640	2775	2905	3040	1735	1820	1900

SORRENTO

- Inclinable motorisé pleine jambe "à mécanisme *protège-mur " (manuel n/d).
 - Appui-tête ajustable manuel sur tous les items (fixe sur centre rond).
 - Coussins de siège avec mousse modelée + 1" de mousse mémoire au-dessus; bras avec mousse mémoire.
 - Couture: petit fil en tissu & gros fil plat en cuir.
 - Chaises longues dos inclinables avec méc. "push back"; dégagement mural 10".
 - *Exclus faut. 043 & 163: Dégagement mural 16"
- Note: 2 inclinables séparés par un coin ne peuvent pas ouvrir en même temps. Aucuns inclinables à côté d'item #155.

OPTIONS

- Motorisé sans fil (avec batterie): ajoutez \$125/mec.
- *Appui-tête motorisé: ajoutez \$125 ch. (*N/D sur items fixe ou chaise longue.)
- Mousse: Extra ferme ajoutez \$15/siège.
- Choix de bras (LARGE ou PETIT de 6"): Pattes sur bras LARGE: LG106 bois ou LG189 métal (noire ou chrome). Sur PETIT Bras: LG195 bois ou LG196 métal (noire ou chrome). Spécifiez couleur.
- Profondeur d'assise: 20" ou *22". *Le 22" N/D sur faut. 043 & 163.
- Faut. 043-163: avec base en bois (spécifiez couleur).

ACCESSOIRES (Seulement sur *items 159-160-190):

- Ancrage \$35 ch | Tablette pivotante & porte verre à vin \$20 ch, porte tablette \$40 & lampe DEL \$50.
- Porte-Gobelet en métal: \$25 ch. (1 par item 160-190 & 2 côte à côte sur item 159). Spécifiez couleur: Acier, Noir ou Or.
- *RANGEMENTS 159-160-190 avec 2 prises USB/Élec. *Items universels (sans les détails du bras), non finis sur les côtés, doivent être utilisés entre 2 sièges

Description	L x P x H	Cuir						Tissu		
		10	20 Hugo Madras Softy	30 Empire Fantasy Illusion Tucson Utah Vintage Wild Laredo Yukon	40 Diamond Elegance Princess Santiago Utah Sensation Sunset Trina Victoria	50 Bull Cassiope Dublin	60 Caress Ultrasued	A	B COM	C alta
235 SOFA APP. MODULAIRE ALLONGE DROIT	96x40/44x33/40	2380	2515	2640	2775	2905	3040	1735	1820	1900
CONFIGURATIONS										
A CONFIG (169-170)	84X40X40	3050	3180	3320	3460	3590	3730	2500	2640	2770
B CONFIG (169-171-174)	115X62X40	4205	4395	4600	4800	4995	5190	3400	3590	3775
C CONFIG (096-055-171-170)	116X116X40	6195	6485	6795	7100	7400	7695	4920	5160	5395
D CONFIG (169-171-235)	116X96X40	5105	5350	5595	5845	6085	6335	3970	4175	4370
J CONFIG (041-042)	70X40X40	2890	3010	3120	3230	3350	3470	2400	2470	2540
K CONFIG (041-071-005)	94X62X40	3930	4090	4260	4415	4580	4745	3210	3345	3470
L CONFIG (012-055-071-042)	102X102X40	5840	6115	6390	6670	6950	7225	4690	4885	5060
M CONFIG (041-071-024)	103X89X40	4865	5110	5360	5600	5855	6100	3795	3965	4130

SORRENTO

OPTIMA

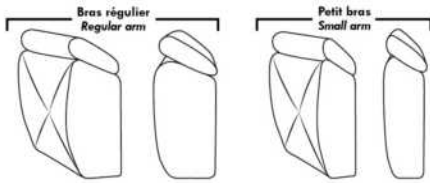

Spécifications | Specifications

- Appui-tête levé / Headrest up
 - Appui-tête baissé / Headrest down
 - Complètement incliné / Fully reclined
- (A) Hauteur complète 40" Total Height
 (B) Hauteur appui-tête baissé 33" Height headrest down
 (C) Hauteur du bras 22,5" Arm Height
 (D) Hauteur du siège 19,5" Seat height
 (E) Profondeur inclinée 65" Depth fully reclined
 (F) Profondeur d'assise 20" ou/ or 22" Seat depth
 (G) Profondeur appui-tête monté 36" Depth with headrest up

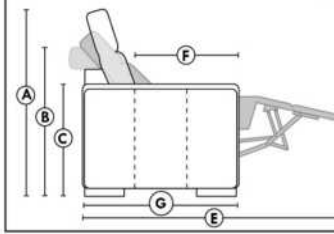

Siège 30" de large | 30" Seat Width

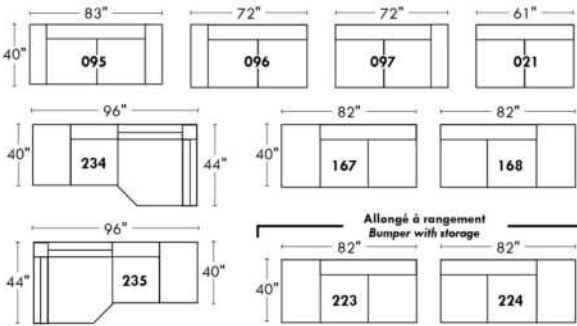

Siège 23" de large | 23" Seat Width

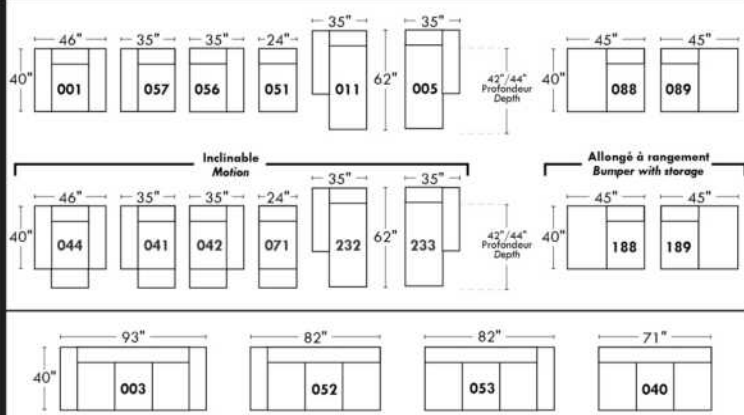
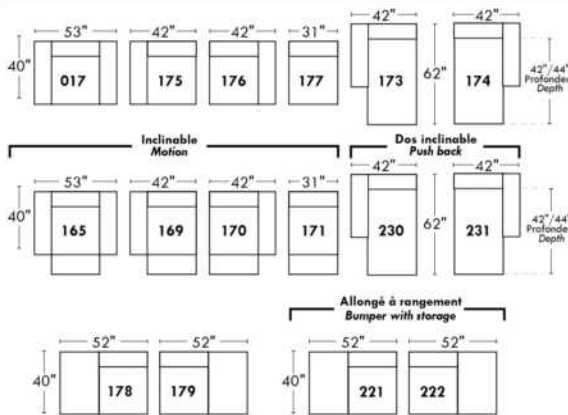
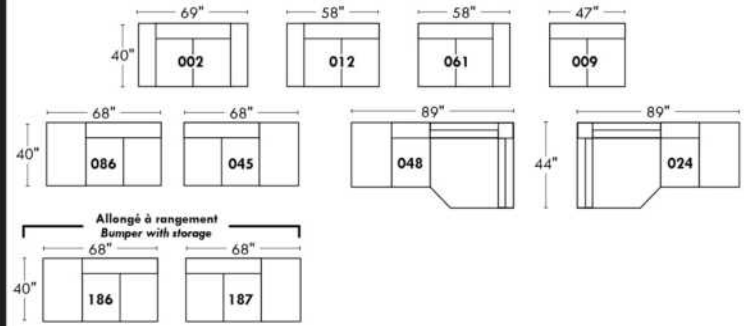

Autres | Others

Fauteuil berçant, pivotant et inclinable

N'est pas un mécanisme protège-mur
Dégagement mural: 16"

Swivel, rocking motion chair

Not a wall hugger mechanism
Wall clearance: 16"

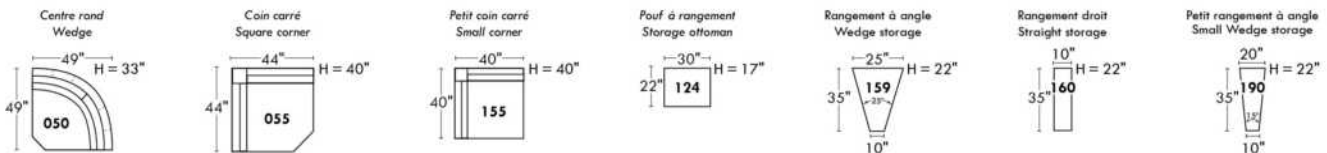
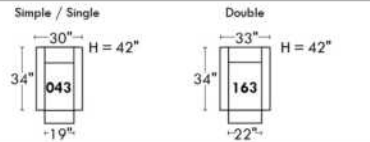

30" Populaires | Popular CONFIGURATIONS 23"

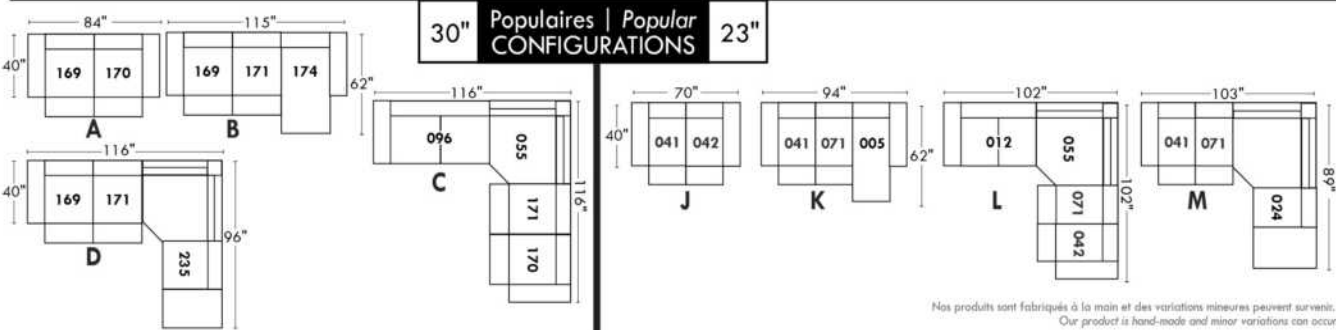

Nos produits sont fabriqués à la main et des variations mineures peuvent survenir. Our product is hand-made and minor variations can occur.

STAR

Modèle avec appui-tête ajustable inclus avec tous les items (2 sur coin carré). Appui-tête FIXE sur Centre Rond. Couture: Petit fil en tissu et en cuir. Fauteuils inclinables, berçants, pivotants (items 043 & 163 seulement): Coussin de siège avec mousse mémoire 1". Items Chaise longue dos inclinable avec mécanisme "Push Back"; espace du mur 10".

OPTIONS - Fournir DESSIN de votre config.:

*Petit Bras 6": au même prix. *N/D sur items D-BOX à mouvement.

Patte (spécifiez couleur): Sur bras LARGE: LG103 bois ou LG189 métal (noire ou chrome). Sur PETIT Bras: LG08 bois ou LG64 métal.

Choix de profondeur d'assise : 20" ou *22". *Le 22" N/D sur fauteuils #043 et #163.

Faut. 043-163: avec base en bois (spécifiez couleur).

Option PREMIUM (disponible seul. avec l'option MOTORISÉ): Repose-pied pleine jambe + rembourrage des sièges avec mousse modelée et couche de mousse mémoire 1" sur l'ensemble du mobilier (autant fixe qu'inclinable); AJOUTEZ \$55/siège. Section allongée d'un item compte pour 1 siège & chaise longue pour 2 sièges.

Mécanisme motorisé inclinable avec bouton tactile ajoutez \$125/méc. Pour le SANS FIL (batterie) ajoutez \$250.

NB: 2 sièges inclinables SÉPARÉS par un centre rond ou un coin carré ne peuvent pas ouvrir en même temps.

PRIX D-BOX INSTALLÉ: Pour détail, voir page 14 du livret "Connaissance des produits".

Description	L x P x H	Cuir						Tissu		
		10	20 Hugo Madras Softy	30 Empire Fantasy Illusion Tucson Utah Vintage Wild Laredo Yukon	40 Diamond Elegance Princess Santiago Sensation Sunset Trina Victoria	50 Bull Cassiope Dublin	60 Caress Ultrasued	A	B COM	C alta
001 FAUTEUIL	44X40X33/40	1260	1345	1425	1510	1590	1670	940	990	1020
002 CAUSEUSE	67X40X33/40	1835	1940	2050	2160	2260	2360	1370	1425	1490
003 SOFA	91X40X33/40	2240	2370	2505	2630	2760	2890	1655	1740	1815
005 CHAISE LONGUE BRAS DROIT	34X62X33/40	1200	1260	1330	1385	1450	1510	880	940	1000
007 SOFA APP. INCLINABLE BRAS-D	78X40X33/40	2725	2875	3015	3155	3295	3435	2185	2280	2380
008 SOFA APP. INCLINABLE BRAS-G	78X40X33/40	2725	2875	3015	3155	3295	3435	2185	2280	2380
009 CAUSEUSE SANS BRAS	47X40X33/40	1370	1425	1500	1560	1615	1675	1010	1060	1135
011 CHAISE LONGUE BRAS GAUCHE	34X62X33/40	1200	1260	1330	1385	1450	1510	880	940	1000
012 CAUSEUSE BRAS GAUCHE	57X40X33/40	1605	1680	1780	1860	1935	2025	1195	1250	1315
016 SOFA APP. INCL. SANS BRAS	85X40X33/40	2500	2620	2750	2875	3000	3130	2005	2080	2175
017 FAUTEUIL DOUBLE	51X40X33/40	1355	1435	1535	1615	1700	1795	1000	1045	1100
021 SOFA APPARTEMENT SANS BRAS	61X40X33/40	1555	1625	1720	1805	1885	1955	1150	1230	1305
024 CAUSEUSE MODULAIRE ALLONGEE DROIT	89X40/44X33/40	2160	2285	2430	2570	2700	2840	1480	1560	1645
030 CAUSEUSE INCLINABLE BRAS GAUCHE	64X40X33/40	2570	2685	2805	2915	3035	3145	2070	2150	2210
032 CAUSEUSE INCLINABLE	67X40X33/40	2815	2940	3070	3200	3315	3445	2265	2340	2415
038 CAUSEUSE INCLINABLE BRAS DROIT	64X40X33/40	2570	2685	2805	2915	3035	3145	2070	2150	2210
040 SOFA SANS BRAS	71X40X33/40	1760	1835	1935	2030	2110	2205	1310	1385	1475
041 FAUTEUIL INCLINABLE BRAS-G	34X40X33/40	1155	1225	1280	1355	1405	1475	895	940	990

STAR

Modèle avec appui-tête ajustable inclus avec tous les items (2 sur coin carré). Appui-tête FIXE sur Centre Rond. Couture: Petit fil en tissu et en cuir. Fauteuils inclinables, berçants, pivotants (items 043 & 163 seulement): Coussin de siège avec mousse mémoire 1". Items Chaise longue dos inclinable avec mécanisme "Push Back"; espace du mur 10".

OPTIONS - Fournir DESSIN de votre config.:

*Petit Bras 6": au même prix. *N/D sur items D-BOX à mouvement.

Patte (spécifiez couleur): Sur bras LARGE: LG103 bois ou LG189 métal (noire ou chrome). Sur PETIT Bras: LG08 bois ou LG64 métal.

Choix de profondeur d'assise : 20" ou *22". *Le 22" N/D sur fauteuils #043 et #163.

Faut. 043-163: avec base en bois (spécifiez couleur).

Option PREMIUM (disponible seul. avec l'option MOTORISÉ): Repose-pied pleine jambe + rembourrage des sièges avec mousse modelée et couche de mousse mémoire 1" sur l'ensemble du mobilier (autant fixe qu'inclinable); AJOUTEZ \$55/siège. Section allongée d'un item compte pour 1 siège & chaise longue pour 2 sièges.

Mécanisme motorisé inclinable avec bouton tactile ajoutez \$125/méc. Pour le SANS FIL (batterie) ajoutez \$250.

NB: 2 sièges inclinables SÉPARÉS par un centre rond ou un coin carré ne peuvent pas ouvrir en même temps.

PRIX D-BOX INSTALLÉ: Pour détail, voir page 14 du livret "Connaissance des produits".

Description	L x P x H	Cuir						Tissu		
		10	20 Hugo Madras Softy	30 Empire Fantasy Illusion Tucson Utah Vintage Wild Laredo Yukon	40 Diamond Elegance Princess Santiago Sensation Sunset Trina Victoria	50 Bull Cassiope Dublin	60 Caress Ultrasued	A	B COM	C alta
042 FAUTEUIL INCLINABLE BRAS-D	34X40X33/40	1155	1225	1280	1355	1405	1475	895	940	990
043 FAUTEUIL INCLINABLE BERÇANT PIVOTANT	30x34x42	1520	1600	1695	1790	1875	1955	1215	1250	1290
044 FAUTEUIL INCLINABLE	44X40X33/40	1395	1485	1575	1655	1740	1815	1085	1130	1165
045 CAUSEUSE SANS BRAS ALLONGEE DROIT	68X40X33/40	1610	1690	1795	1885	1960	2055	1200	1260	1325
047 CAUSEUSE INCL. SANS BRAS	61X40X33/40	2325	2425	2535	2635	2725	2840	1880	1940	2015
048 CAUSEUSE MODULAIRE ALLONGEE GAUCHE	89X40/44X33/40	2160	2285	2430	2570	2700	2840	1480	1560	1645
050 CENTRE ROND	49X49X33	1200	1275	1370	1450	1535	1610	840	880	935
051 FAUTEUIL SANS BRAS	24X40X33/40	780	820	865	900	950	995	585	630	675
052 SOFA BRAS GAUCHE	81X40X33/40	2005	2095	2215	2325	2430	2550	1480	1560	1645
053 SOFA BRAS DROIT	81X40X33/40	2005	2095	2215	2325	2430	2550	1480	1560	1645
055 COIN CARRE	44X44X33/40	1415	1500	1585	1665	1750	1825	1055	1110	1155
056 FAUTEUIL BRAS DROIT	34X40X33/40	1020	1085	1150	1220	1270	1335	760	800	840
057 FAUTEUIL BRAS GAUCHE	34X40X33/40	1020	1085	1150	1220	1270	1335	760	800	840
061 CAUSEUSE BRAS DROIT	57X40X33/40	1605	1680	1780	1860	1935	2025	1195	1250	1315
069 SOFA APPARTEMENT INCLINABLE	81X40X33/40	2975	3130	3285	3435	3590	3735	2380	2470	2580
071 FAUTEUIL INCLINABLE SANS BRAS	24X40X33/40	920	975	1010	1045	1090	1135	725	780	835
086 CAUSEUSE SANS BRAS ALLONGEE GAUCHE	68X40X33/40	1610	1690	1795	1885	1960	2055	1200	1260	1325
088 FAUTEUIL SANS BRAS ALLONGE GAUCHE	45X40X33/40	1030	1095	1170	1240	1310	1375	765	805	850
089 FAUTEUIL SANS BRAS ALLONGE DROIT	45X40X33/40	1030	1095	1170	1240	1310	1375	765	805	850

STAR

Modèle avec appui-tête ajustable inclus avec tous les items (2 sur coin carré). Appui-tête FIXE sur Centre Rond. Couture: Petit fil en tissu et en cuir. Fauteuils inclinables, berçants, pivotants (items 043 & 163 seulement): Coussin de siège avec mousse mémoire 1". Items Chaise longue dos inclinable avec mécanisme "Push Back"; espace du mur 10".

OPTIONS - Fournir DESSIN de votre config.:

*Petit Bras 6": au même prix. *N/D sur items D-BOX à mouvement.

Patte (spécifiez couleur): Sur bras LARGE: LG103 bois ou LG189 métal (noire ou chrome). Sur PETIT Bras: LG08 bois ou LG64 métal.

Choix de profondeur d'assise : 20" ou *22". *Le 22" N/D sur fauteuils #043 et #163.

Faut. 043-163: avec base en bois (spécifiez couleur).

Option PREMIUM (disponible seul. avec l'option MOTORISÉ): Repose-pied pleine jambe + rembourrage des sièges avec mousse modelée et couche de mousse mémoire 1" sur l'ensemble du mobilier (autant fixe qu'inclinable); AJOUTEZ \$55/siège. Section allongée d'un item compte pour 1 siège & chaise longue pour 2 sièges.

Mécanisme motorisé inclinable avec bouton tactile ajoutez \$125/méc. Pour le SANS FIL (batterie) ajoutez \$250.

NB: 2 sièges inclinables SÉPARÉS par un centre rond ou un coin carré ne peuvent pas ouvrir en même temps.

PRIX D-BOX INSTALLÉ: Pour détail, voir page 14 du livret "Connaissance des produits".

Description	L x P x H	Cuir						Tissu		
		10	20 Hugo Madras Softy	30 Empire Fantasy Illusion Tucson Utah Vintage Wild Laredo Yukon	40 Diamond Elegance Princess Santiago Sensation Sunset Trina Victoria	50 Bull Cassiope Dublin	60 Caress Ultrasued	A	B COM	C alta
095 SOFA APPARTEMENT	81X40X33/40	2035	2160	2280	2405	2525	2645	1505	1580	1655
096 SOFA APPARTEMENT BRAS GAUCHE	71X40X33/40	1790	1890	2010	2095	2205	2300	1335	1405	1485
097 SOFA APPARTEMENT BRAS DROIT	71X40X33/40	1790	1890	2010	2095	2205	2300	1335	1405	1485
124 POUF AVEC RANGEMENT	30X22X17	545	565	595	630	660	685	460	470	485
163 FAUT. DBL INCL. BERÇANT PIVOTANT	33 x 34 x 42	1555	1655	1745	1825	1920	2015	1220	1255	1295
165 FAUTEUIL DOUBLE INCLINABLE	51X40X33/40	1485	1575	1665	1760	1835	1930	1140	1195	1245
167 SOFA APP. SANS BRAS ALLONGE GAUCHE	82X40X33/40	1795	1900	2025	2130	2240	2350	1345	1415	1490
168 SOFA APP. SANS BRAS ALLONGE DROIT	82X40X33/40	1795	1900	2025	2130	2240	2350	1345	1415	1490
169 FAUTEUIL DOUBLE INCLINABLE BRAS GAUCHE	41X40X33/40	1245	1315	1385	1455	1530	1590	975	1015	1060
170 FAUTEUIL DOUBLE INCLINABLE BRAS DROIT	41X40X33/40	1245	1315	1385	1455	1530	1590	975	1015	1060
171 FAUTEUIL DOUBLE INCLINABLE SANS BRAS	31X40X33/40	1010	1050	1110	1155	1205	1250	780	835	880
173 CHAISE LONGUE DOUBLE BRAS GAUCHE	41X62X33/40	1310	1385	1480	1560	1645	1720	985	1050	1140
174 CHAISE LONGUE DOUBLE BRAS DROIT	41X62X33/40	1310	1385	1480	1560	1645	1720	985	1050	1140
175 FAUTEUIL DOUBLE BRAS GAUCHE	41X40X33/40	1100	1170	1245	1315	1380	1450	825	875	935
176 FAUTEUIL DOUBLE BRAS DROIT	41X40X33/40	1100	1170	1245	1315	1380	1450	825	875	935
177 FAUTEUIL DOUBLE SANS BRAS	31X40X33/40	865	910	980	1015	1055	1110	645	695	755
178 FAUTEUIL DOUBLE SANS BRAS ALLONGE-G	52X40X33/40	1110	1190	1265	1345	1415	1490	835	880	940
179 FAUTEUIL DOUBLE SANS BRAS ALLONGE-D	52X40X33/40	1110	1190	1265	1345	1415	1490	835	880	940
230 CHAISE LONGUE DOUBLE DOS INCL. BRAS-G	41X62X33/40	1450	1535	1615	1690	1785	1870	1090	1170	1250

STAR

Modèle avec appui-tête ajustable inclus avec tous les items (2 sur coin carré). Appui-tête FIXE sur Centre Rond. Couture: Petit fil en tissu et en cuir. Fauteuils inclinables, berçants, pivotants (items 043 & 163 seulement): Coussin de siège avec mousse mémoire 1". Items Chaise longue dos inclinable avec mécanisme "Push Back"; espace du mur 10".

OPTIONS - Fournir DESSIN de votre config.:

*Petit Bras 6": au même prix. *N/D sur items D-BOX à mouvement.

Patte (spécifiez couleur): Sur bras LARGE: LG103 bois ou LG189 métal (noire ou chrome). Sur PETIT Bras: LG08 bois ou LG64 métal.

Choix de profondeur d'assise : 20" ou *22". *Le 22" N/D sur fauteuils #043 et #163.

Faut. 043-163: avec base en bois (spécifiez couleur).

Option PREMIUM (disponible seul. avec l'option MOTORISÉ): Repose-pied pleine jambe + rembourrage des sièges avec mousse modelée et couche de mousse mémoire 1" sur l'ensemble du mobilier (autant fixe qu'inclinable); AJOUTEZ \$55/siège. Section allongée d'un item compte pour 1 siège & chaise longue pour 2 sièges.

Mécanisme motorisé inclinable avec bouton tactile ajoutez \$125/méc. Pour le SANS FIL (batterie) ajoutez \$250.

NB: 2 sièges inclinables SÉPARÉS par un centre rond ou un coin carré ne peuvent pas ouvrir en même temps.

PRIX D-BOX INSTALLÉ: Pour détail, voir page 14 du livret "Connaissance des produits".

Description	L x P x H	Cuir						Tissu		
		10	20 Hugo Madras Softy	30 Empire Fantasy Illusion Tucson Utah Vintage Wild Laredo Yukon	40 Diamond Elegance Princess Santiago Sensation Sunset Trina Victoria	50 Bull Cassiope Dublin	60 Caress Ultrasued	A	B COM	C alta
231 CHAISE LONGUE DOUBLE DOS INCL. BRAS-D	41X62X33/40	1450	1535	1615	1690	1785	1870	1090	1170	1250
232 CHAISE LONGUE DOS INCLINABLE BRAS-G	34X62X33/40	1345	1395	1475	1535	1590	1655	1000	1045	1100
233 CHAISE LONGUE DOS INCLINABLE BRAS-D	34X62X33/40	1345	1395	1475	1535	1590	1655	1000	1045	1100
234 SOFA APP. MODULAIRE ALLONGE GAUCHE	96X40/44X33/40	2240	2375	2515	2645	2790	2920	1560	1655	1750
235 SOFA APP. MODULAIRE ALLONGE DROIT	96X40/44X33/40	2240	2375	2515	2645	2790	2920	1560	1655	1750
605 ITEMS D-BOX À MOUVEMENT SEUL.-SIÈGE 30"										
606 ITEMS D-BOX À MOUVEMENT SEUL.-SIÈGE 23"										
CONFIGURATIONS										
A CONFIG. (169-177-174)	113X62X33/40	3420	3610	3845	4030	4230	4420	2605	2760	2955
B CONFIG. (96-55-177-170)	116X116X33/40	5315	5615	5960	6230	6540	6825	4010	4225	4455
C CONFIG. (173-177-055-179)	115X96X33/40	4700	4985	5310	5585	5865	6145	3520	3735	3990
D CONFIG. (011-009-005)	115X62X33/40	3770	3945	4160	4330	4515	4695	2770	2940	3135
E CONFIG. (41-71-55-061)	102X101X33/40	5095	5380	5655	5925	6180	6460	3870	4080	4295
F CONFIG. (41-61)	91X40X33/40	2760	2905	3060	3215	3340	3500	2090	2190	2305
G CONFIG. (57-42)	68X40X33/40	2175	2310	2430	2575	2675	2810	1655	1740	1830

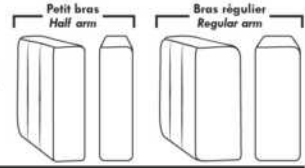

Items avec siège de 30" | Items with 30" seat

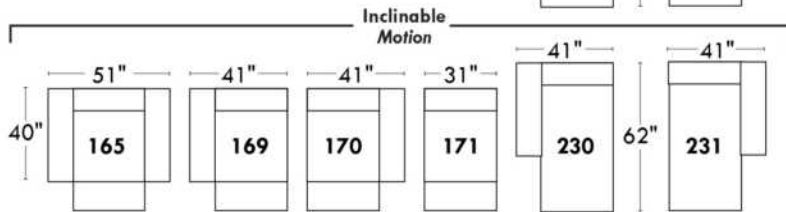
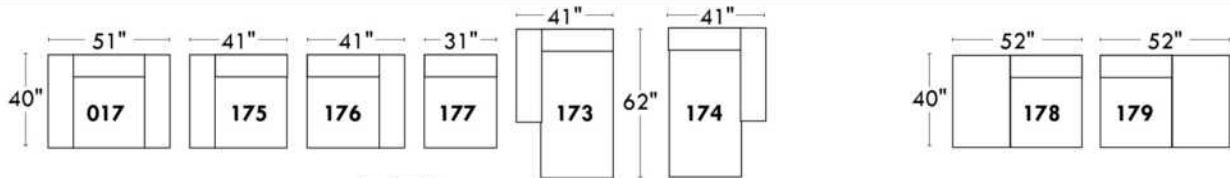
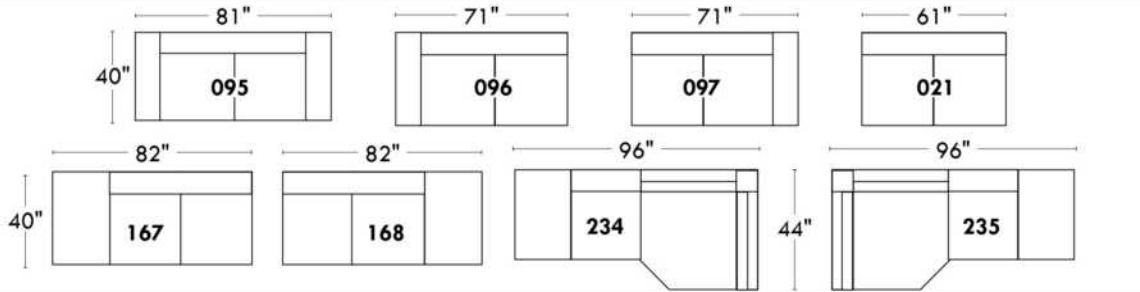

Spécifications | Specifications

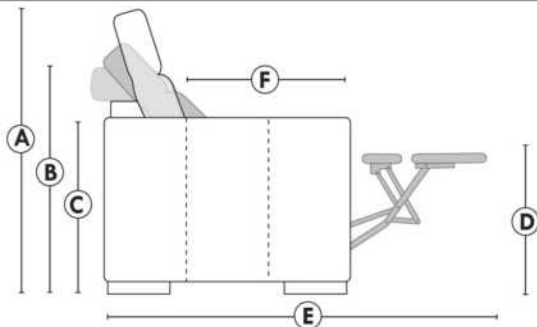

- Appui-tête levé / Headrest up
- Appui-tête baissé / Headrest down
- Complètement incliné / Fully reclined

- (A) Hauteur complète 40" / Total Height
- (B) Hauteur appui-tête baissé 33" / Height headrest down
- (C) Hauteur du bras 24" / Arm Height
- (D) Hauteur du siège 19,5" / Seat height
- (E) Profondeur incliné 65" / Depth fully reclined
- (F) Profondeur d'assise 20" ou/ou 22" / Seat depth

Autres | Others

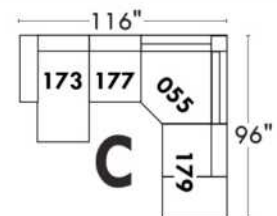
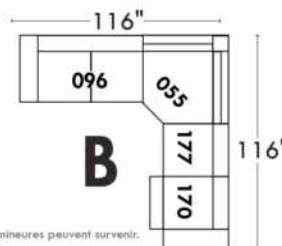
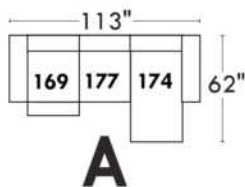
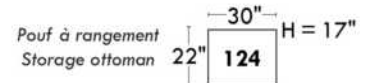
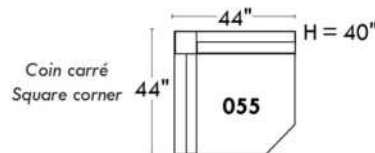
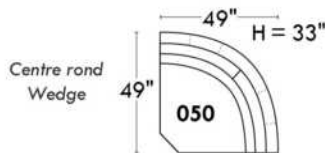

www.jaymar.ca

Toutes les dimensions indiquées sont au pouce près. Nos produits sont fabriqués à la main et des variations mineures peuvent survenir. All dimensions indicated are to the nearest inch. Our product is hand-made and minor variations can occur.

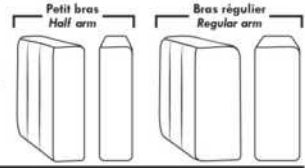

Items avec siège de 23" | Items with 23" seat

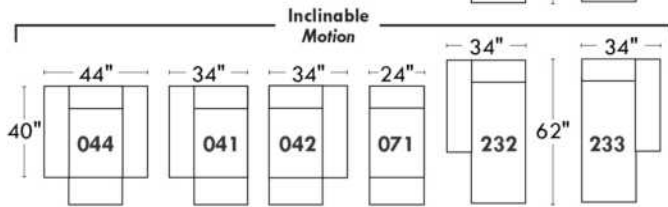
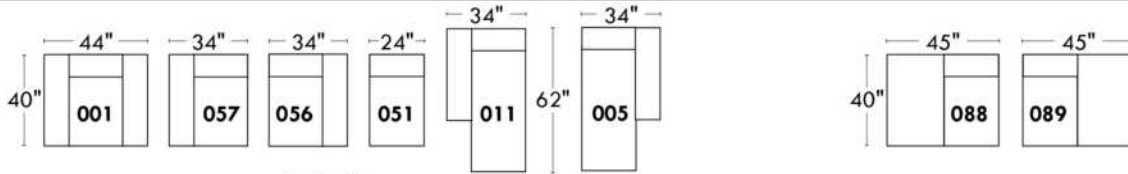
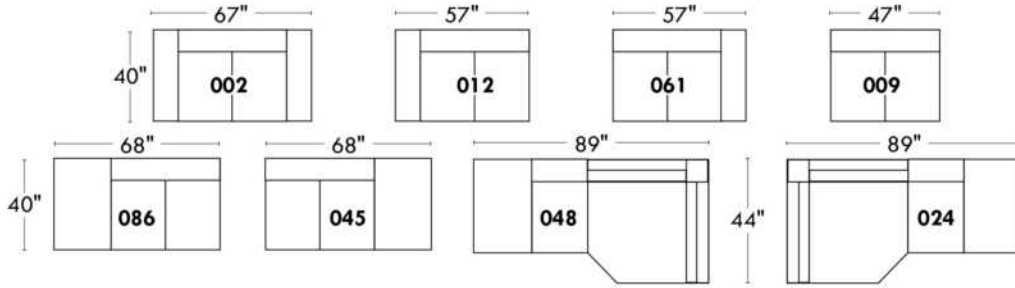

Fauteuil berçant, pivotant et inclinable
Swivel rocking motion chair

Simple: 30" x 34" x 19" H = 42" Bras | Arm 5 1/2"

Double: 33" x 34" x 22" H = 42" Bras | Arm 5 1/2"

Autres | Others

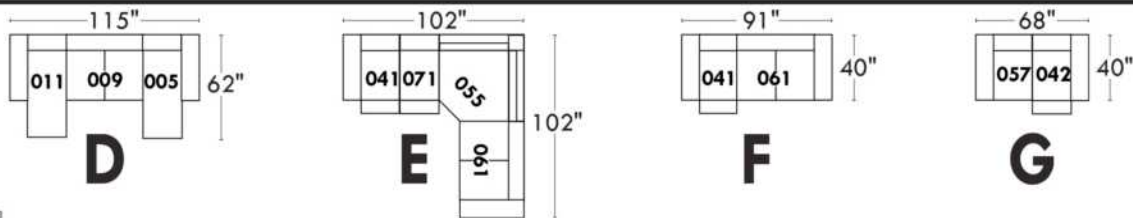
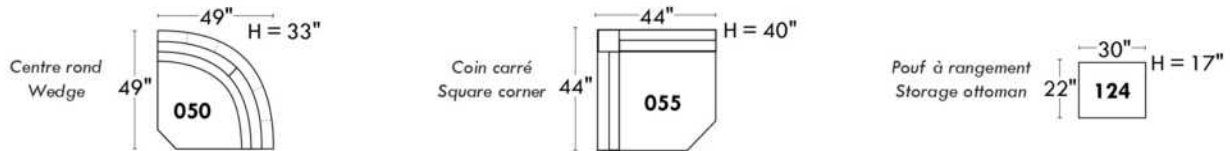

www.jaymar.ca

Toutes les dimensions indiquées sont au pouce près. Nos produits sont fabriqués à la main et des variations mineures peuvent survenir. All dimensions indicated are to the nearest inch. Our product is hand-made and minor variations can occur.

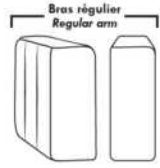

Items avec siège de 30" | Items with 30" seat

Items avec siège de 30" | Items with 30" seat

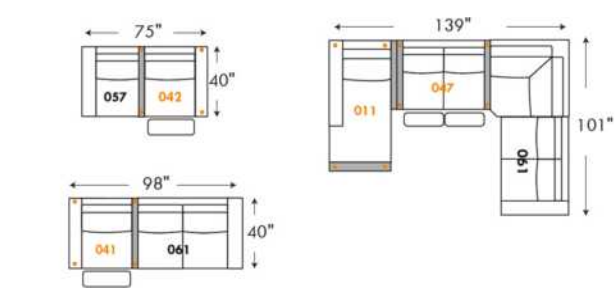
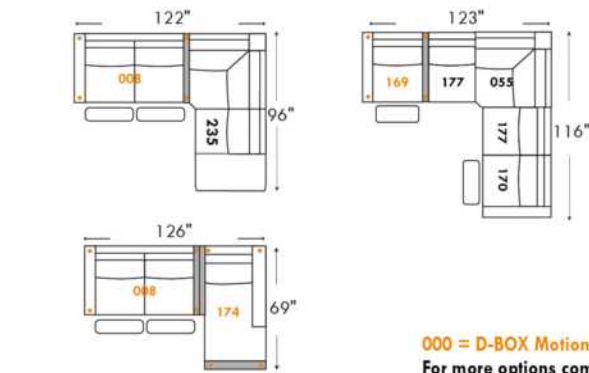
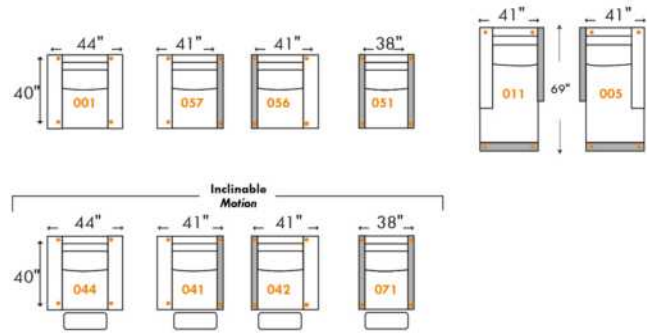
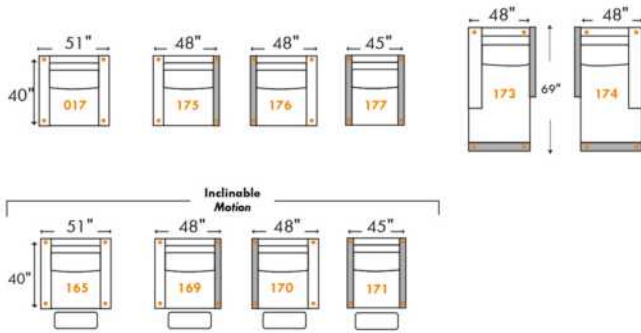
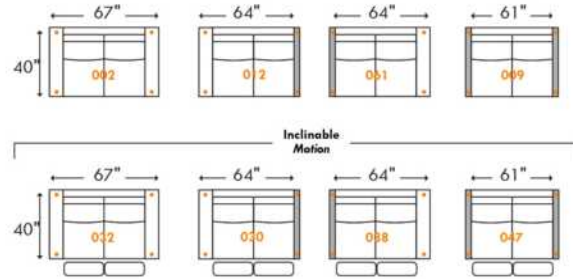
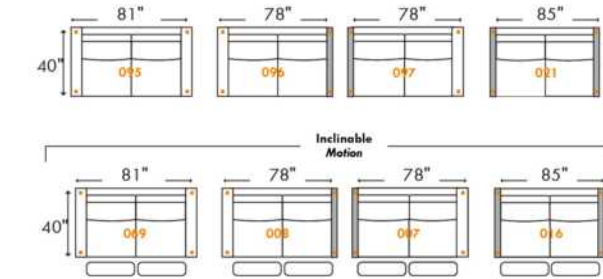

000 = D-BOX Motion-Enabled | 000 = Parallele Collection item
For more options combine D-BOX and Parallele Collection items

D-BOX Extension
7" de large / 7" Wide

Spécifications | Specifications

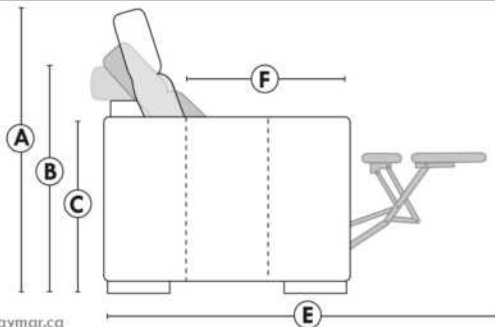

- Appui-tête levé / Headrest up
- Appui-tête baissé / Headrest down
- Complètement incliné / Fully reclined

- (A) Hauteur complète 40" / Total Height
- (B) Hauteur appui-tête baissé 33" / Height headrest down
- (C) Hauteur du bras 24" / Arm Height
- (D) Hauteur du siège 19,5" / Seat height
- (E) Profondeur incliné 65" / Depth fully reclined
- (F) Profondeur d'assise 20" ou/or 22" / Seat depth

www.jaymar.ca

Toutes les dimensions indiquées sont au pouce près. Nos produits sont fabriqués à la main et des variations mineures peuvent survenir.
All dimensions indicated are to the nearest inch. Our product is hand-made and minor variations can occur.

SYDNEY

- Inclinable motorisé pleine jambe "à mécanisme *protège-mur " (manuel n/d).
- Appui-tête ajustable manuel sur tous les items (fixe sur centre rond).
- Coussins de siège avec mousse modelée + 1" de mousse mémoire au-dessus; bras avec mousse mémoire.
- Couture: petit fil en tissu et gros fil plat en cuir.
- Chaises longues dos inclinables avec méc. "push back"; dégagement mural 10".
- *Exclus faut. 043 & 163: Dégagement mural 16"

Note: 2 inclinables séparés par un coin ne peuvent pas ouvrir en même temps. Aucuns inclinables à côté d'item #155.

OPTIONS

- Motorisé sans fil (batterie): ajoutez \$125/mec.
- *Appui-tête motorisé: ajoutez \$125 ch. (*N/D sur items fixe ou chaise longue.)
- Mousse: Extra ferme ajoutez \$15/siège.
- Choix de bras (LARGE ou PETIT de 6"): Pattes sur bras LARGE: LG103 bois ou LG189 métal (noire ou chrome). PETIT Bras: LG08 bois ou LG196 métal (noire ou chrome). Spécifiez couleur.
- Profondeur d'assise: 20" ou *22". *Le 22" N/D sur faut. 043 & 163.
- Faut. 043-163: avec base en bois (spécifiez couleur).

ACCESSOIRES (Seulement sur *items 159-160-190) :

- Ancrage \$35 ch | Tablette pivotante & porte verre à vin \$20 ch, porte tablette \$40 & lampe DEL \$50.
- Porte-Gobelet en métal: \$25 ch. (1 par item 160-190 & 2 côte à côte sur item 159). Spécifiez couleur: Acier, Noir ou Or.
- *RANGEMENTS 159-160-190 avec 2 prises USB/Élec. *Items universels (sans les détails du bras), non finis sur les côtés, doivent être utilisés entre 2 sièges.

Description	L x P x H	Cuir						Tissu		
		10	20 Hugo Madras Softy	30 Empire Fantasy Illusion Tucson Utah Vintage Wild Laredo Yukon	40 Diamond Elegance Princess Santiago Sensation Sunset Trina Victoria	50 Bull Cassiope Dublin	60 Caress Ultrasued	A	B COM	C alta
001 FAUTEUIL	45x40x33/40	1465	1545	1625	1715	1795	1880	1165	1200	1230
002 CAUSEUSE	68x40x33/40	2090	2190	2290	2390	2485	2590	1650	1715	1775
003 SOFA	92x40x33/40	2525	2650	2785	2915	3050	3180	1995	2070	2150
005 CHAISE LONGUE BRAS DROIT	35x62x33/40	1365	1420	1485	1540	1595	1655	1075	1125	1170
009 CAUSEUSE SANS BRAS	47x40x33/40	1470	1530	1590	1655	1720	1780	1135	1200	1260
011 CHAISE LONGUE BRAS GAUCHE	35x62x33/40	1365	1420	1485	1540	1595	1655	1075	1125	1170
012 CAUSEUSE BRAS GAUCHE	58x40x33/40	1795	1880	1960	2050	2130	2215	1405	1470	1525
017 FAUTEUIL DOUBLE	52x40x33/40	1535	1620	1715	1805	1890	1985	1215	1265	1320
021 SOFA APPARTEMENT SANS BRAS	61x40x33/40	1655	1745	1835	1920	2015	2100	1270	1345	1415
024 CAUSEUSE MODULAIRE ALLONGEE DROIT	89x40/44x33/40	2300	2440	2585	2725	2870	3010	1660	1745	1830
040 SOFA SANS BRAS	71x40x33/40	1895	1995	2085	2180	2275	2370	1480	1560	1645
041 FAUTEUIL INCLINABLE BRAS-G	35x40x33/40	1445	1505	1560	1615	1675	1735	1200	1235	1270
042 FAUTEUIL INCLINABLE BRAS-D	35x40x33/40	1445	1505	1560	1615	1675	1735	1200	1235	1270
043 FAUTEUIL INCLINABLE BERÇANT PIVOTANT	30x34x42	1715	1810	1900	2000	2090	2185	1405	1445	1485
044 FAUTEUIL INCLINABLE	45x40x33/40	1745	1820	1890	1960	2040	2110	1445	1480	1510
045 CAUSEUSE SANS BRAS ALLONGEE DROIT	68x40x33/40	1745	1825	1900	1985	2060	2135	1355	1410	1475

SYDNEY

- Inclinable motorisé pleine jambe "à mécanisme *protège-mur " (manuel n/d).
- Appui-tête ajustable manuel sur tous les items (fixe sur centre rond).
- Coussins de siège avec mousse modelée + 1" de mousse mémoire au-dessus; bras avec mousse mémoire.
- Couture: petit fil en tissu et gros fil plat en cuir.
- Chaises longues dos inclinables avec méc. "push back"; dégagement mural 10".
- *Exclus faut. 043 & 163: Dégagement mural 16"

Note: 2 inclinables séparés par un coin ne peuvent pas ouvrir en même temps. Aucuns inclinables à côté d'item #155.

OPTIONS

- Motorisé sans fil (batterie): ajoutez \$125/mec.
- *Appui-tête motorisé: ajoutez \$125 ch. (*N/D sur items fixe ou chaise longue.)
- Mousse: Extra ferme ajoutez \$15/siège.
- Choix de bras (LARGE ou PETIT de 6"): Pattes sur bras LARGE: LG103 bois ou LG189 métal (noire ou chrome). PETIT Bras: LG08 bois ou LG196 métal (noire ou chrome). Spécifiez couleur.
- Profondeur d'assise: 20" ou *22". *Le 22" N/D sur faut. 043 & 163.
- Faut. 043-163: avec base en bois (spécifiez couleur).

ACCESSOIRES (Seulement sur *items 159-160-190) :

- Ancrage \$35 ch | Tablette pivotante & porte verre à vin \$20 ch, porte tablette \$40 & lampe DEL \$50.
- Porte-Gobelet en métal: \$25 ch. (1 par item 160-190 & 2 côte à côte sur item 159). Spécifiez couleur: Acier, Noir ou Or.
- *RANGEMENTS 159-160-190 avec 2 prises USB/Élec. *Items universels (sans les détails du bras), non finis sur les côtés, doivent être utilisés entre 2 sièges.

Description	L x P x H	Cuir						Tissu		
		10	20 Hugo Madras Softy	30 Empire Fantasy Illusion Tucson Utah Vintage Wild Laredo Yukon	40 Diamond Elegance Princess Santiago Sensation Sunset Trina Victoria	50 Bull Cassiope Dublin	60 Caress Ultrasued	A	B COM	C alta
048 CAUSEUSE MODULAIRE ALLONGEE GAUCHE	89x40/44x33/40	2300	2440	2585	2725	2870	3010	1660	1745	1830
050 CENTRE ROND	49x49x33	1275	1360	1445	1530	1610	1695	920	970	1015
051 FAUTEUIL SANS BRAS	24x40x33/40	840	880	925	970	1010	1050	645	690	730
052 SOFA BRAS GAUCHE	82x40x33/40	2225	2335	2435	2545	2645	2750	1745	1825	1900
053 SOFA BRAS DROIT	82x40x33/40	2225	2335	2435	2545	2645	2750	1745	1825	1900
055 COIN CARRE	44x44x33/40	1480	1565	1655	1745	1835	1920	1150	1195	1235
056 FAUTEUIL BRAS DROIT	35x40x33/40	1170	1225	1275	1330	1380	1430	910	960	1000
057 FAUTEUIL BRAS GAUCHE	35x40x33/40	1170	1225	1275	1330	1380	1430	910	960	1000
061 CAUSEUSE BRAS DROIT	58x40x33/40	1795	1880	1960	2050	2130	2215	1405	1470	1525
071 FAUTEUIL INCLINABLE SANS BRAS	24x40x33/40	1120	1165	1215	1260	1310	1355	935	985	1030
086 CAUSEUSE SANS BRAS ALLONGEE GAUCHE	68x40x33/40	1745	1825	1900	1985	2060	2135	1355	1410	1475
088 FAUTEUIL SANS BRAS ALLONGE GAUCHE	45x40x33/40	1110	1190	1260	1335	1405	1485	855	890	930
089 FAUTEUIL SANS BRAS ALLONGE DROIT	45x40x33/40	1110	1190	1260	1335	1405	1485	855	890	930
095 SOFA APPARTEMENT	82x40x33/40	2275	2400	2530	2650	2780	2905	1785	1865	1940
096 SOFA APPARTEMENT BRAS GAUCHE	72x40x33/40	1990	2085	2185	2285	2385	2480	1535	1610	1690
097 SOFA APPARTEMENT BRAS DROIT	72x40x33/40	1990	2085	2185	2285	2385	2480	1535	1610	1690

SYDNEY

- Inclinable motorisé pleine jambe "à mécanisme *protège-mur " (manuel n/d).
- Appui-tête ajustable manuel sur tous les items (fixe sur centre rond).
- Coussins de siège avec mousse modelée + 1" de mousse mémoire au-dessus; bras avec mousse mémoire.
- Couture: petit fil en tissu et gros fil plat en cuir.
- Chaises longues dos inclinables avec méc. "push back"; dégagement mural 10".
- *Exclus faut. 043 & 163: Dégagement mural 16"

Note: 2 inclinables séparés par un coin ne peuvent pas ouvrir en même temps. Aucuns inclinables à côté d'item #155.

OPTIONS

- Motorisé sans fil (batterie): ajoutez \$125/mec.
- *Appui-tête motorisé: ajoutez \$125 ch. (*N/D sur items fixe ou chaise longue.)
- Mousse: Extra ferme ajoutez \$15/siège.
- Choix de bras (LARGE ou PETIT de 6"): Pattes sur bras LARGE: LG103 bois ou LG189 métal (noire ou chrome). PETIT Bras: LG08 bois ou LG196 métal (noire ou chrome). Spécifiez couleur.
- Profondeur d'assise: 20" ou *22". *Le 22" N/D sur faut. 043 & 163.
- Faut. 043-163: avec base en bois (spécifiez couleur).

ACCESSOIRES (Seulement sur *items 159-160-190) :

- Ancrage \$35 ch | Tablette pivotante & porte verre à vin \$20 ch, porte tablette \$40 & lampe DEL \$50.
- Porte-Gobelet en métal: \$25 ch. (1 par item 160-190 & 2 côte à côte sur item 159). Spécifiez couleur: Acier, Noir ou Or.
- *RANGEMENTS 159-160-190 avec 2 prises USB/Élec. *Items universels (sans les détails du bras), non finis sur les côtés, doivent être utilisés entre 2 sièges.

Description	L x P x H	Cuir						Tissu		
		10	20 Hugo Madras Softy	30 Empire Fantasy Illusion Tucson Utah Vintage Wild Laredo Yukon	40 Diamond Elegance Princess Santiago Sensation Sunset Trina Victoria	50 Bull Cassiope Dublin	60 Caresse Ultrasued	A	B COM	C alta
124 POUF AVEC RANGEMENT	30x22x17	575	595	620	640	665	685	495	515	535
155 PETIT COIN CARRE	40x40x33/40	1480	1565	1655	1745	1835	1920	1150	1195	1235
159 RANGEMENT À ANGLE	10/25x35x22	575	605	630	660	685	710	445	455	465
160 RANGEMENT DROIT	10x35x22	555	580	610	635	665	690	420	435	445
163 FAUT. DBL INCL. BERCANT PIVOTANT	33x34x42	1755	1855	1950	2055	2155	2255	1410	1450	1490
165 FAUTEUIL DOUBLE INCLINABLE	52x40x33/40	1820	1905	2000	2085	2175	2265	1505	1560	1615
167 SOFA APP. SANS BRAS ALLONGE GAUCHE	82x40x33/40	1930	2040	2140	2250	2355	2455	1490	1565	1645
168 SOFA APP. SANS BRAS ALLONGE DROIT	82x40x33/40	1930	2040	2140	2250	2355	2455	1490	1565	1645
169 FAUTEUIL DOUBLE INCLINABLE BRAS GAUCHE	42x40x33/40	1525	1590	1660	1730	1795	1865	1250	1320	1385
170 FAUTEUIL DOUBLE INCLINABLE BRAS DROIT	42x40x33/40	1525	1590	1660	1730	1795	1865	1250	1320	1385
171 FAUTEUIL DOUBLE INCLINABLE SANS BRAS	31x40x33/40	1200	1245	1295	1340	1385	1430	985	1035	1085
173 CHAISE LONGUE DOUBLE BRAS GAUCHE	42x62x33/40	1480	1560	1645	1730	1815	1895	1165	1235	1305
174 CHAISE LONGUE DOUBLE BRAS DROIT	42x62x33/40	1480	1560	1645	1730	1815	1895	1165	1235	1305
175 FAUTEUIL DOUBLE BRAS GAUCHE	42x40x33/40	1235	1310	1380	1455	1530	1600	975	1030	1085
176 FAUTEUIL DOUBLE BRAS DROIT	42x40x33/40	1235	1310	1380	1455	1530	1600	975	1030	1085
177 FAUTEUIL DOUBLE SANS BRAS	31x40x33/40	920	975	1025	1075	1130	1185	700	745	795

SYDNEY

- Inclinable motorisé pleine jambe "à mécanisme *protège-mur " (manuel n/d).
- Appui-tête ajustable manuel sur tous les items (fixe sur centre rond).
- Coussins de siège avec mousse modelée + 1" de mousse mémoire au-dessus; bras avec mousse mémoire.
- Couture: petit fil en tissu et gros fil plat en cuir.
- Chaises longues dos inclinables avec méc. "push back"; dégagement mural 10".
- *Exclus faut. 043 & 163: Dégagement mural 16"

Note: 2 inclinables séparés par un coin ne peuvent pas ouvrir en même temps. Aucuns inclinables à côté d'item #155.

OPTIONS

- Motorisé sans fil (batterie): ajoutez \$125/mec.
- *Appui-tête motorisé: ajoutez \$125 ch. (*N/D sur items fixe ou chaise longue.)
- Mousse: Extra ferme ajoutez \$15/siège.
- Choix de bras (LARGE ou PETIT de 6"): Pattes sur bras LARGE: LG103 bois ou LG189 métal (noire ou chrome). PETIT Bras: LG08 bois ou LG196 métal (noire ou chrome). Spécifiez couleur.
- Profondeur d'assise: 20" ou *22". *Le 22" N/D sur faut. 043 & 163.
- Faut. 043-163: avec base en bois (spécifiez couleur).

ACCESSOIRES (Seulement sur *items 159-160-190) :

- Ancrage \$35 ch | Tablette pivotante & porte verre à vin \$20 ch, porte tablette \$40 & lampe DEL \$50.
- Porte-Gobelet en métal: \$25 ch. (1 par item 160-190 & 2 côte à côte sur item 159). Spécifiez couleur: Acier, Noir ou Or.
- *RANGEMENTS 159-160-190 avec 2 prises USB/Élec. *Items universels (sans les détails du bras), non finis sur les côtés, doivent être utilisés entre 2 sièges.

Description	L x P x H	Cuir						Tissu		
		10	20 Hugo Madras Softy	30 Empire Fantasy Illusion Tucson Utah Vintage Wild Laredo Yukon	40 Diamond Elegance Princess Santiago Sensation Sunset Trina Victoria	50 Bull Cassiope Dublin	60 Caress Ultrasued	A	B COM	C alta
178 FAUTEUIL DOUBLE SANS BRAS ALLONGE-G	52x40x33/40	1195	1265	1340	1410	1490	1560	935	985	1030
179 FAUTEUIL DOUBLE SANS BRAS ALLONGE-D	52x40x33/40	1195	1265	1340	1410	1490	1560	935	985	1030
186 CAUS. SANS BRAS ALLONGEE RANGEMENT-G	68x40x33/40	1870	1945	2030	2105	2185	2265	1480	1540	1600
187 CAUS. SANS BRAS ALLONGEE RANGEMENT-D	68x40x33/40	1870	1945	2030	2105	2185	2265	1480	1540	1600
188 FAUT. SANS BRAS ALLONGE RANGEMENT-G	45x40x33/40	1240	1315	1385	1465	1535	1605	985	1015	1045
189 FAUT. SANS BRAS ALLONGE RANGEMENT-D	45x40x33/40	1240	1315	1385	1465	1535	1605	985	1015	1045
190 PETIT RANGEMENT À ANGLE	10/20x35x22	555	580	610	635	665	690	420	435	445
221 FAUT. DBL SANS BRAS ALLONGE RANGEMENT-G	52x40x33/40	1320	1390	1470	1540	1610	1685	1055	1105	1160
222 FAUT. DBL SANS BRAS ALLONGE RANGEMENT-D	52x40x33/40	1320	1390	1470	1540	1610	1685	1055	1105	1160
223 SOFA APP SANS BRAS ALLONGE RANGEMENT-G	82x40x33/40	2055	2165	2275	2385	2500	2605	1610	1690	1770
224 SOFA APP SANS BRAS ALLONGE RANGEMENT-D	82x40x33/40	2055	2165	2275	2385	2500	2605	1610	1690	1770
230 CHAISE LONGUE DOUBLE DOS INCL. BRAS-G	42x62x33/40	1620	1700	1780	1860	1935	2020	1270	1345	1415
231 CHAISE LONGUE DOUBLE DOS INCL. BRAS-D	42x62x33/40	1620	1700	1780	1860	1935	2020	1270	1345	1415
232 CHAISE LONGUE DOS INCLINABLE BRAS-G	35x62x33/40	1505	1575	1650	1725	1795	1870	1195	1240	1290
233 CHAISE LONGUE DOS INCLINABLE BRAS-D	35x62x33/40	1505	1575	1650	1725	1795	1870	1195	1240	1290
234 SOFA APP. MODULAIRE ALLONGE GAUCHE	96x40/44x33/40	2380	2515	2640	2775	2905	3040	1735	1820	1900

SYDNEY

- Inclinable motorisé pleine jambe "à mécanisme *protège-mur " (manuel n/d).
 - Appui-tête ajustable manuel sur tous les items (fixe sur centre rond).
 - Coussins de siège avec mousse modelée + 1" de mousse mémoire au-dessus; bras avec mousse mémoire.
 - Couture: petit fil en tissu et gros fil plat en cuir.
 - Chaises longues dos inclinables avec méc. "push back"; dégagement mural 10".
 - *Exclus faut. 043 & 163: Dégagement mural 16"
- Note: 2 inclinables séparés par un coin ne peuvent pas ouvrir en même temps. Aucuns inclinables à côté d'item #155.

OPTIONS

- Motorisé sans fil (batterie): ajoutez \$125/mec.
- *Appui-tête motorisé: ajoutez \$125 ch. (*N/D sur items fixe ou chaise longue.)
- Mousse: Extra ferme ajoutez \$15/siège.
- Choix de bras (LARGE ou PETIT de 6"): Pattes sur bras LARGE: LG103 bois ou LG189 métal (noire ou chrome). PETIT Bras: LG08 bois ou LG196 métal (noire ou chrome). Spécifiez couleur.
- Profondeur d'assise: 20" ou *22". *Le 22" N/D sur faut. 043 & 163.
- Faut. 043-163: avec base en bois (spécifiez couleur).

ACCESSOIRES (Seulement sur *items 159-160-190) :

- Ancrage \$35 ch | Tablette pivotante & porte verre à vin \$20 ch, porte tablette \$40 & lampe DEL \$50.
- Porte-Gobelet en métal: \$25 ch. (1 par item 160-190 & 2 côte à côte sur item 159). Spécifiez couleur: Acier, Noir ou Or.
- *RANGEMENTS 159-160-190 avec 2 prises USB/Élec. *Items universels (sans les détails du bras), non finis sur les côtés, doivent être utilisés entre 2 sièges.

Description	L x P x H	Cuir						Tissu		
		10	20 Hugo Madras Softy	30 Empire Fantasy Illusion Tucson Utah Vintage Wild Laredo Yukon	40 Diamond Elegance Princess Santiago Sensation Sunset Trina Victoria	50 Bull Cassiope Dublin	60 Caress Ultrasued	A	B COM	C alta
235 SOFA APP. MODULAIRE ALLONGE DROIT	96x40/44x33/40	2380	2515	2640	2775	2905	3040	1735	1820	1900
CONFIGURATIONS										
A CONFIG (169-170)	84X40X40	3050	3180	3320	3460	3590	3730	2500	2640	2770
B CONFIG (169-171-174)	115X62X40	4205	4395	4600	4800	4995	5190	3400	3590	3775
C CONFIG (096-055-171-170)	116X116X40	6195	6485	6795	7100	7400	7695	4920	5160	5395
D CONFIG (169-171-235)	116X96X40	5105	5350	5595	5845	6085	6335	3970	4175	4370
J CONFIG (041-042)	70X40X40	2890	3010	3120	3230	3350	3470	2400	2470	2540
K CONFIG (041-071-005)	94X62X40	3930	4090	4260	4415	4580	4745	3210	3345	3470
L CONFIG (012-055-071-042)	102X102X40	5840	6115	6390	6670	6950	7225	4690	4885	5060
M CONFIG (041-071-024)	103X89X40	4865	5110	5360	5600	5855	6100	3795	3965	4130

SYDNEY

OPTIMA

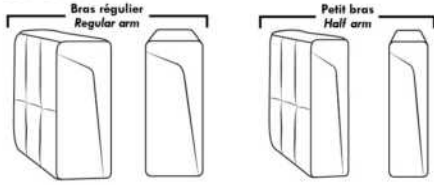

Spécifications | Specifications

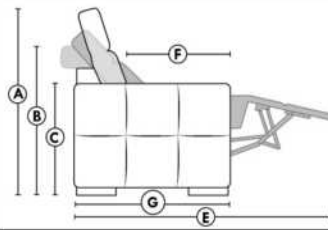

- Appui-tête levé / Headrest up
 - Appui-tête baissé / Headrest down
 - Complètement incliné / Fully reclined
- (A)** Hauteur complète 40" / Total Height
(B) Hauteur appui-tête baissé 33" / Height headrest down
(C) Hauteur du bras 22,5" / Arm Height
(D) Hauteur du siège 19,5" / Seat height
(E) Profondeur inclinée 65" / Depth fully reclined
(F) Profondeur d'assise 20" ou/ou 22" / Seat depth
(G) Profondeur appui-tête monté 36" / Depth with headrest up

Siège 30" de large | 30" Seat Width

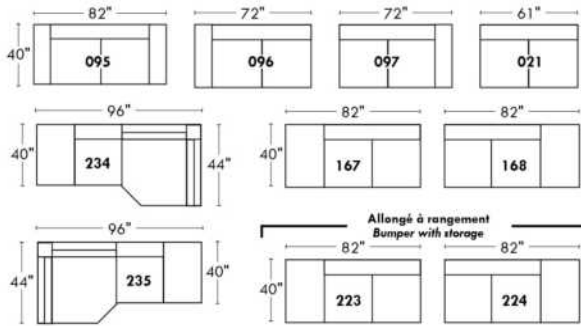

Siège 23" de large | 23" Seat Width

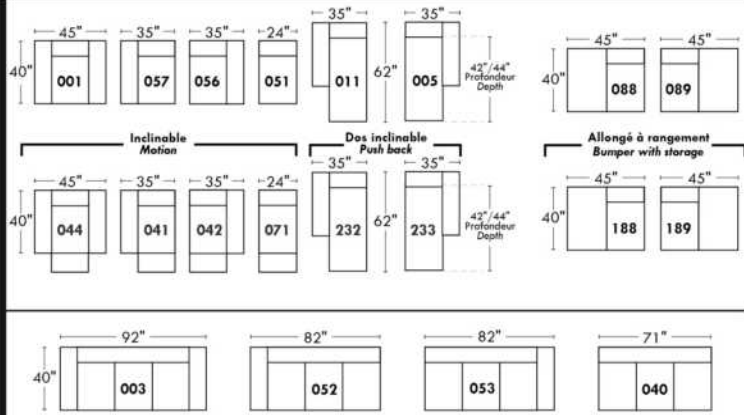
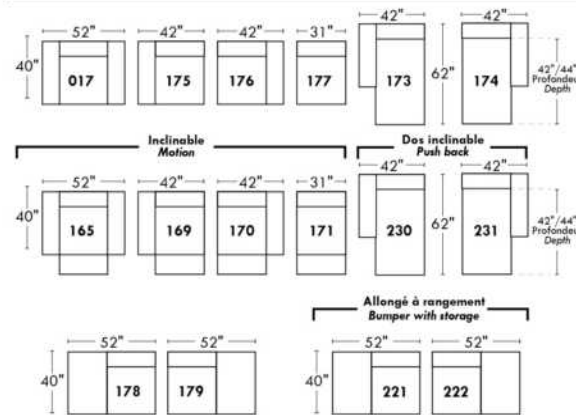
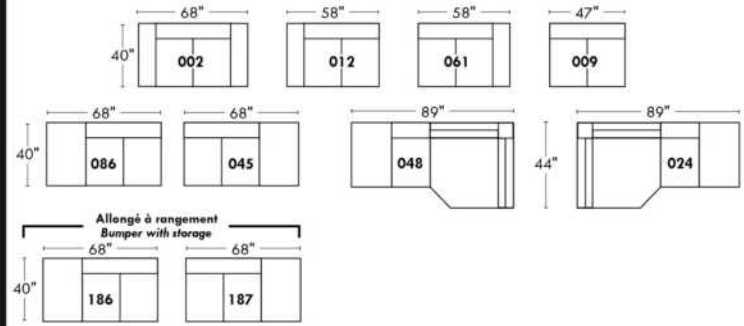

Autres | Others

Fauteuil berçant, pivotant et inclinable

N'est pas un mécanisme protège-mur
Dégagement mural: 16"

Swivel, rocking motion chair

Not a wall hugger mechanism
Wall clearance: 16"

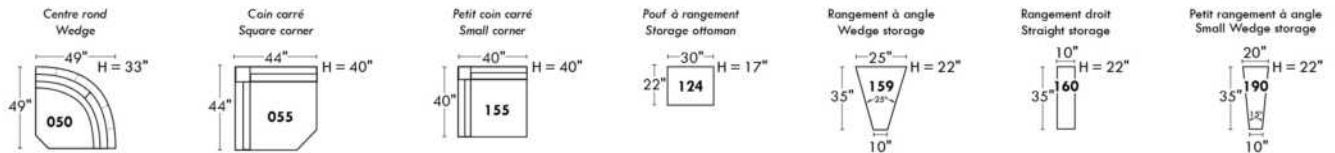
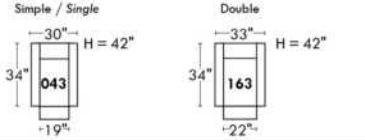

30" Populaires | Popular CONFIGURATIONS 23"

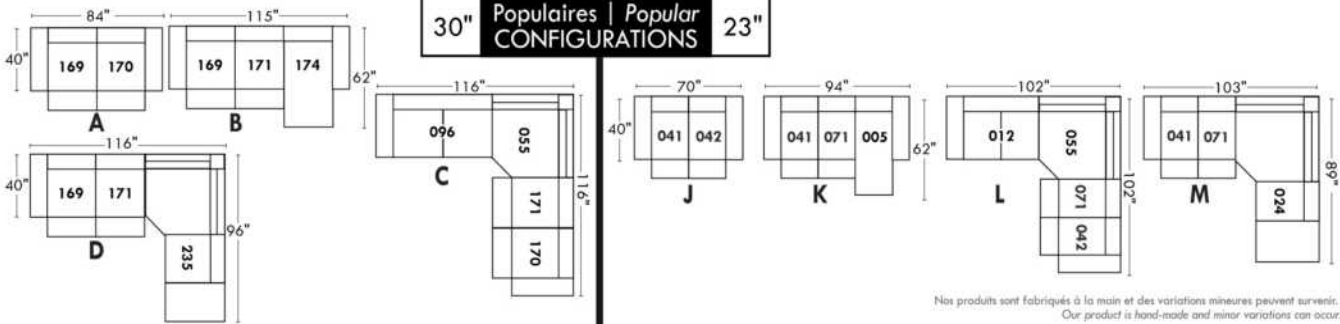

Nos produits sont fabriqués à la main et des variations mineures peuvent survenir.
Our product is hand-made and minor variations can occur.

Liste de prix CDN

TALBOT

PATTES: LG60 metal ou LG302 bois. Si bois, spécifiez couleur de pattes.
COMBO DISPONIBLE: Recouvrement #1 base et bras. / Recouvrement #2 dos et siège.

Description	L x P x H	Cuir						Tissu		
		10	20 Hugo Madras Softy	30 Empire Fantasy Illusion Tucson Utah Vintage Wild Laredo Yukon	40 Diamond Elegance Princess Santiago Sensation Sunset Trina Victoria	50 Bull Cassiope Dublin	60 Caress Ultrasued	A	B COM	C alta
001 FAUTEUIL	33X36X35	1140	1205	1275	1355	1415	1485	795	840	880
002 CAUSEUSE	58X36X35	1565	1660	1765	1860	1945	2045	1130	1190	1245
005 CHAISE LONGUE BRAS DROIT	29X60X35	1130	1205	1290	1375	1455	1540	825	875	940
006 POUF	25.5X25.5X18	530	550	580	605	635	665	420	435	450
010 CHAISE LONGUE	33X60X35	1345	1420	1510	1590	1670	1760	900	970	1010
011 CHAISE LONGUE BRAS GAUCHE	29X60X35	1130	1205	1290	1375	1455	1540	825	875	940
012 CAUSEUSE BRAS GAUCHE	54X36X35	1360	1445	1540	1620	1715	1805	1060	1130	1175
050 CENTRE ROND	48X48X35	1140	1220	1290	1370	1445	1515	835	870	910
051 FAUTEUIL SANS BRAS	25X36X35	765	835	900	985	1040	1110	675	715	755
055 COIN CARRE	36X36X35	1095	1170	1250	1330	1395	1480	780	825	870
056 FAUTEUIL BRAS DROIT	40X36X35	985	1040	1125	1190	1250	1325	755	795	835
057 FAUTEUIL BRAS GAUCHE	40X36X35	985	1040	1125	1190	1250	1325	755	795	835
061 CAUSEUSE BRAS DROIT	54X36X35	1360	1445	1540	1620	1715	1805	1060	1130	1175
072 SOFA MODULAIRE BRAS GAUCHE	90X36X35	2130	2250	2380	2505	2620	2740	1335	1395	1475
073 SOFA MODULAIRE BRAS DROIT	90X36X35	2130	2250	2380	2505	2620	2740	1335	1395	1475
095 SOFA APPARTEMENT	80X36X35	1935	2055	2185	2305	2430	2560	1200	1265	1335
096 SOFA APPARTEMENT BRAS GAUCHE	76X36X35	1740	1860	1995	2105	2225	2355	1155	1230	1290
097 SOFA APPARTEMENT BRAS DROIT	76X36X35	1740	1860	1995	2105	2225	2355	1155	1230	1290
CONFIGURATIONS										
A CONF. A (096-050-051-005)	124X102X35	4775	5120	5475	5835	6165	6520	3490	3690	3895
B CONF. B (012-073)	90X90X35	3490	3695	3920	4125	4335	4545	2395	2525	2650
C CONF. C (072-051-005)	90X90X35	4025	4290	4570	4865	5115	5390	2835	2985	3170
D CONF. D (073-057)	76X90X35	3115	3290	3505	3695	3870	4065	2090	2190	2310
E CONF. E (057-050-097)	124X88X35	3865	4120	4410	4665	4920	5195	2745	2895	3035
F CONF. F (012-005)	83X60X35	2490	2650	2830	2995	3170	3345	1885	2005	2115

Hauteur complète 35" | Hauteur de siège 19" | Hauteur devant bras 24" | Profondeur d'assise 21"
 Total Height 35" | Seat Height 19" | Arm Height 24" | Seat Depth 21"

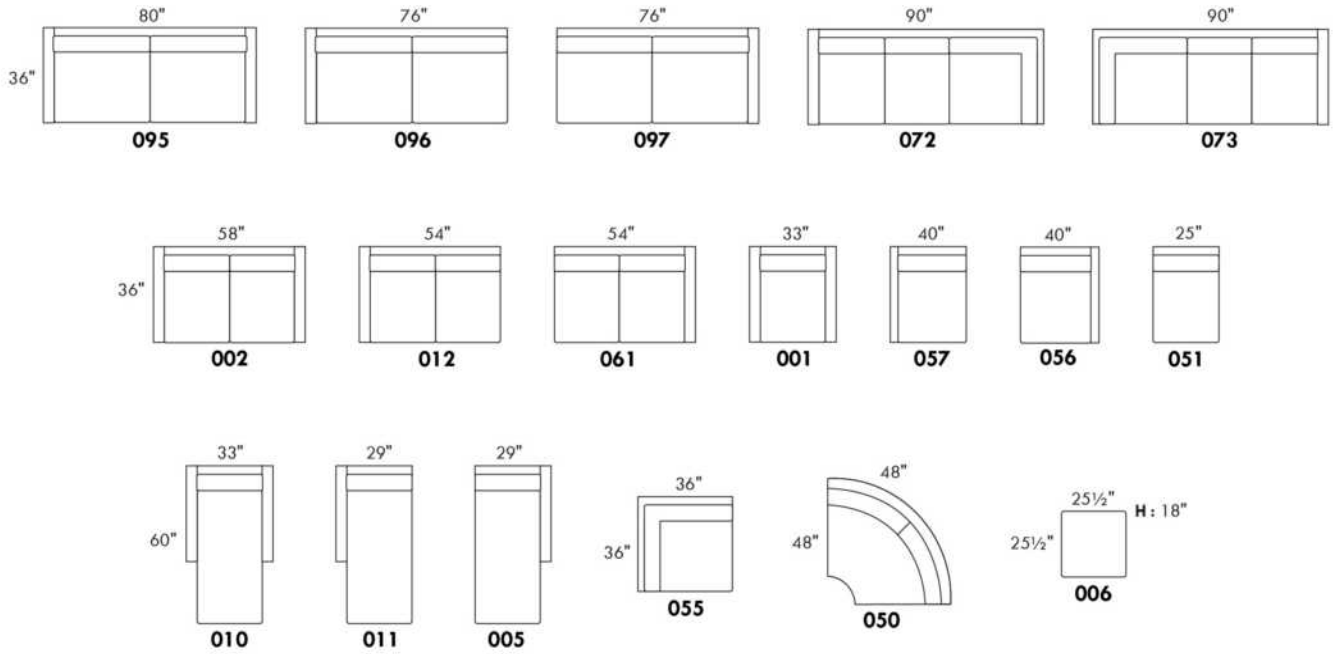

CONFIGURATIONS

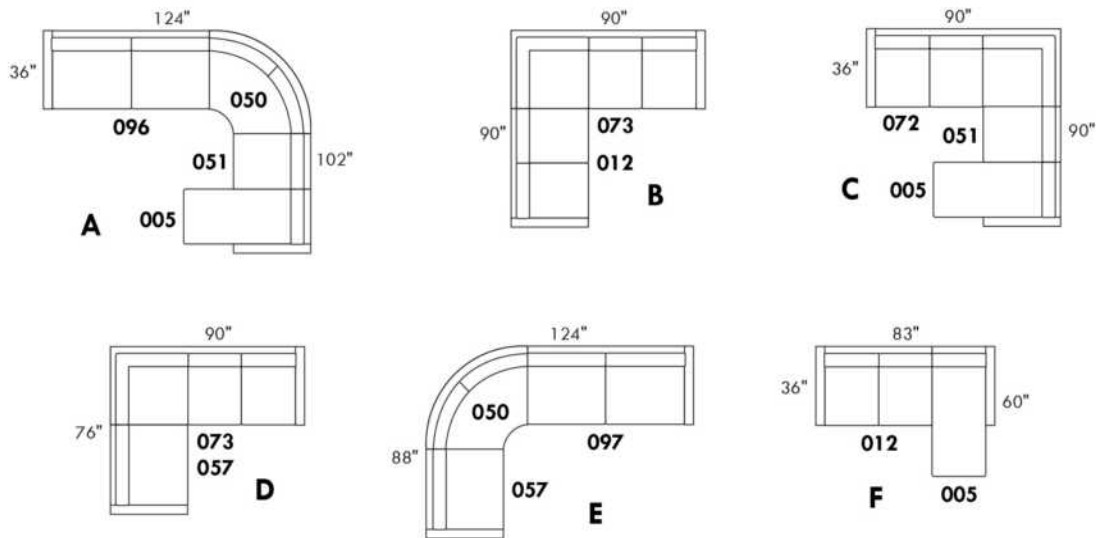

www.jaymar.ca

Toutes les dimensions indiquées sont au pouce près. Nos produits sont fabriqués à la main et des variations mineures peuvent survenir.
 All dimensions indicated are to the nearest inch. Our product is hand-made and minor variations can occur.

Liste de prix CDN

TAURUS

LG73 métal. Aussi disponible LG72 bois seulement, spécifier couleur de bois pour LG72.

COMBO: Recouvrement #2 sur les DOSSIERS seulement.

PIÈCE DE CUIR OPTIONNELLE SUR DESSUS DE BRAS:

TISSU: Pièce de cuir: Surcharge de \$50 par bras.

COMBO TISSU & CUIR: Pièce de cuir: Sans frais supplémentaire.

*REMARQUE: En cuir, les côtés sans bras ne sont pas fini tout cuir.

Description	L x P x H	Cuir						Tissu		
		10	20 Hugo Madras Softy	30 Empire Fantasy Illusion Tucson Utah Vintage Wild Laredo Yukon	40 Diamond Elegance Princess Santiago Sensation Sunset Trina Victoria	50 Bull Cassiope Dublin	60 Caress Ultrasued	A	B COM	C alta
001 FAUTEUIL	38X40X36	1240	1290	1360	1405	1465	1515	910	950	990
002 CAUSEUSE	66X40X36	1805	1885	1960	2050	2135	2215	1325	1370	1415
003 SOFA	94X40X36	2180	2280	2395	2500	2595	2695	1650	1700	1770
005 CHAISE LONGUE BRAS DROIT	34X64X36	1205	1305	1395	1500	1590	1680	790	855	920
006 POUF	40X25X18	530	550	580	605	635	665	420	435	450
009 CAUSEUSE SANS BRAS	56X40X36	1505	1580	1660	1740	1810	1885	1060	1125	1165
010 CHAISE LONGUE	38X64X36	1355	1455	1575	1675	1790	1895	920	1000	1060
011 CHAISE LONGUE BRAS GAUCHE	34X64X36	1205	1305	1395	1500	1590	1680	790	855	920
012 CAUSEUSE BRAS GAUCHE	61X40X36	1655	1735	1810	1885	1950	2035	1195	1240	1280
040 SOFA SANS BRAS	84X40X36	1875	1960	2075	2180	2280	2385	1450	1515	1585
051 FAUTEUIL SANS BRAS	28X40X36	920	955	1000	1030	1055	1095	690	720	745
052 SOFA BRAS GAUCHE	89X40X36	2025	2120	2225	2330	2430	2535	1535	1590	1655
053 SOFA BRAS DROIT	89X40X36	2025	2120	2225	2330	2430	2535	1535	1590	1655
056 FAUTEUIL BRAS DROIT	33X40X36	1085	1140	1200	1250	1310	1365	795	835	870
057 FAUTEUIL BRAS GAUCHE	33X40X36	1085	1140	1200	1250	1310	1365	795	835	870
061 CAUSEUSE BRAS DROIT	61X40X36	1655	1735	1810	1885	1950	2035	1195	1240	1280
076 FAUTEUIL ROND GAUCHE	42X50X36	1230	1280	1360	1415	1480	1540	910	955	1000
081 FAUTEUIL ROND DROIT	42X50X36	1230	1280	1360	1415	1480	1540	910	955	1000
CONFIGURATIONS										
A CONF. A (076-009-081)	140X50X36	3965	4140	4380	4570	4770	4965	2880	3035	3165
B CONF. B (076-040-081)	168X50X36	4335	4520	4795	5010	5240	5465	3270	3425	3585
C CONF. C (076-009)	98X50X36	2735	2860	3020	3155	3290	3425	1970	2080	2165
D CONF. D (009-081)	98X50X36	2735	2860	3020	3155	3290	3425	1970	2080	2165
E CONF. E (012-005)	94X64X36	2860	3040	3205	3385	3540	3715	1985	2095	2200
F CONF. F (076-040)	126X50X36	3105	3240	3435	3595	3760	3925	2360	2470	2585

Liste de prix CDN

TAURUS

Description	L x P x H	Cuir						Tissu		
		10	20 Hugo Madras Softy	30 Empire Fantasy Illusion Tucson Utah Vintage Wild Laredo Yukon	40 Diamond Elegance Princess Santiago Sensation Sunset Trina Victoria	50 Bull Cassiope Dublin	60 Caress Ultrasued	A	B COM	C alta
G CONF. G (040-081)	126X50X36	3105	3240	3435	3595	3760	3925	2360	2470	2585
H CONF. H (052-005)	122X64X36	3230	3425	3620	3830	4020	4215	2325	2445	2575
I CONF. I (076-040-005)	159X64X36	4310	4545	4830	5095	5350	5605	3150	3325	3505
J CONF. J (076-009-005)	131X64X36	3940	4165	4415	4655	4880	5105	2760	2935	3085

TAURUS



Hauteur complète 36" | Hauteur de siège 18" | Hauteur devant bras 27" | Profondeur d'assise 21"
 Total Height 36" | Seat Height 18" | Arm Height 27" | Seat Depth 21"

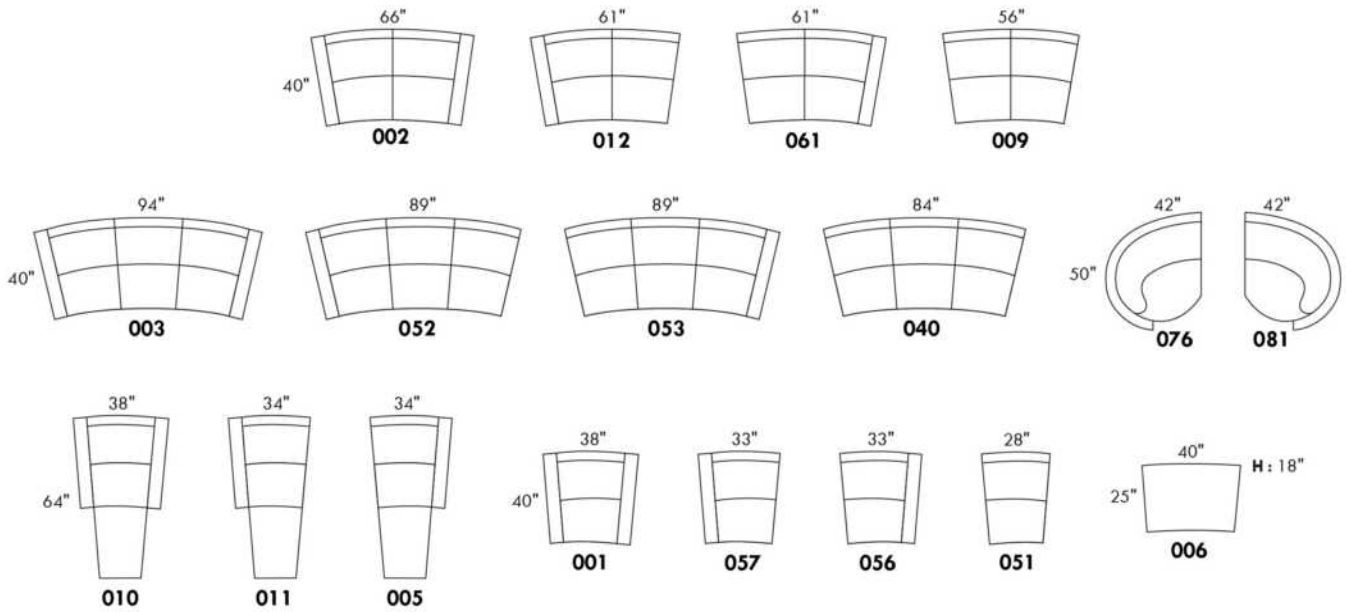

CONFIGURATIONS

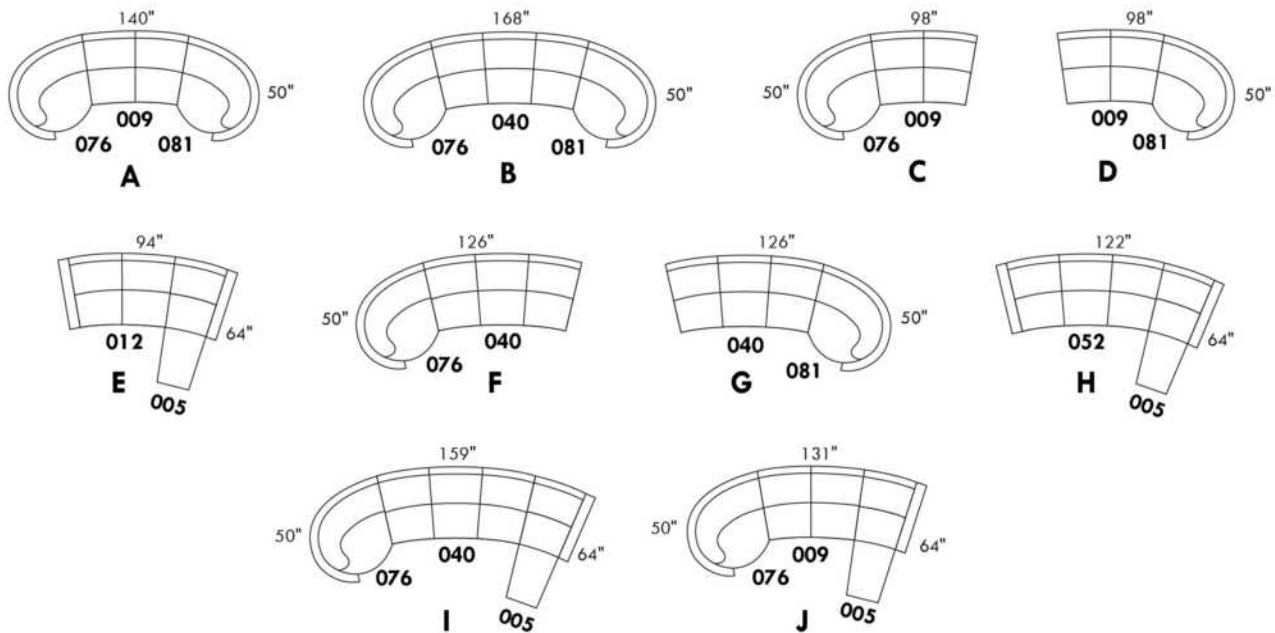

www.jaymar.ca

Toutes les dimensions indiquées sont au pouce près. Nos produits sont fabriqués à la main et des variations mineures peuvent survenir.
 All dimensions indicated are to the nearest inch. Our product is hand-made and minor variations can occur.

TODD

CARACTÉRISTIQUES: Coussins de sièges avec ressorts ensachés. OPTION: Rembourrage de sièges avec mousse modelé et couche de mousse mémoire 1 po. sans aucuns frais supplémentaires.

PATTE: Spécifiez couleur des pattes LG04.

En tissu, les coutures seront avec un fil plus petit. TISSU UNI RECOMMANDÉ.

EN CUIR disponible avec FIL CONTRASTANT: surcharge 50\$/morceau. Spécifiez numéro du fil: 005-Noir, 087-Beige, 103-Brun, 111-Blanc.

Sofa-lit : mécanisme à latte avec matelas 2" inclus.

Description	L x P x H	Cuir						Tissu		
		10	20 Hugo Madras Softy	30 Empire Fantasy Illusion Tucson Utah Vintage Wild Laredo Yukon	40 Diamond Elegance Princess Santiago Sensation Sunset Trina Victoria	50 Bull Cassiope Dublin	60 Caress Ultrasued	A	B COM	C alta
001 FAUTEUIL	33X35X33	1170	1240	1315	1380	1450	1515	855	890	935
002 CAUSEUSE	54X35X33	1590	1685	1805	1900	2015	2105	1125	1190	1250
003 SOFA	75X35X33	1870	2005	2130	2260	2385	2515	1345	1415	1490
004 SOFA-LIT DOUBLE	75X35X33	2170	2285	2415	2550	2670	2790	1660	1740	1810
005 CHAISE LONGUE BRAS DROIT	27X59X33	1370	1465	1565	1660	1760	1840	920	995	1050
006 POUF	22X22X17	475	525	555	585	625	660	405	415	425
009 CAUSEUSE SANS BRAS	42X35X33	1290	1390	1505	1605	1700	1810	975	1030	1095
011 CHAISE LONGUE BRAS GAUCHE	27X59X33	1370	1465	1565	1660	1760	1840	920	995	1050
012 CAUSEUSE BRAS GAUCHE	48X35X33	1435	1540	1650	1750	1840	1945	1035	1095	1155
040 SOFA SANS BRAS	63X35X33	1565	1685	1825	1950	2080	2215	1175	1260	1345
049 SOFA-LIT DOUBLE BRAS GAUCHE	69X35X33	2020	2150	2275	2405	2535	2670	1585	1665	1750
052 SOFA BRAS GAUCHE	69X35X33	1700	1830	1960	2095	2225	2360	1260	1345	1420
053 SOFA BRAS DROIT	69X35X33	1700	1830	1960	2095	2225	2360	1260	1345	1420
055 COIN CARRE	35X35X33	1130	1220	1310	1390	1485	1575	855	895	950
058 SOFA-LIT DOUBLE SANS BRAS	63X35X33	1885	2020	2155	2275	2405	2535	1505	1580	1655
059 SOFA-LIT DOUBLE BRAS DROIT	69X35X33	2020	2150	2275	2405	2535	2670	1585	1665	1750
061 CAUSEUSE BRAS DROIT	48X35X33	1435	1540	1650	1750	1840	1945	1035	1095	1155
095 SOFA APPARTEMENT	68X35X33	1780	1890	2015	2120	2240	2355	1265	1345	1415

Hauteur complète 33" | Hauteur de siège 18½" | Profondeur d'assise 21"
 Total Height 33" | Seat Height 18½" | Seat Depth 21"

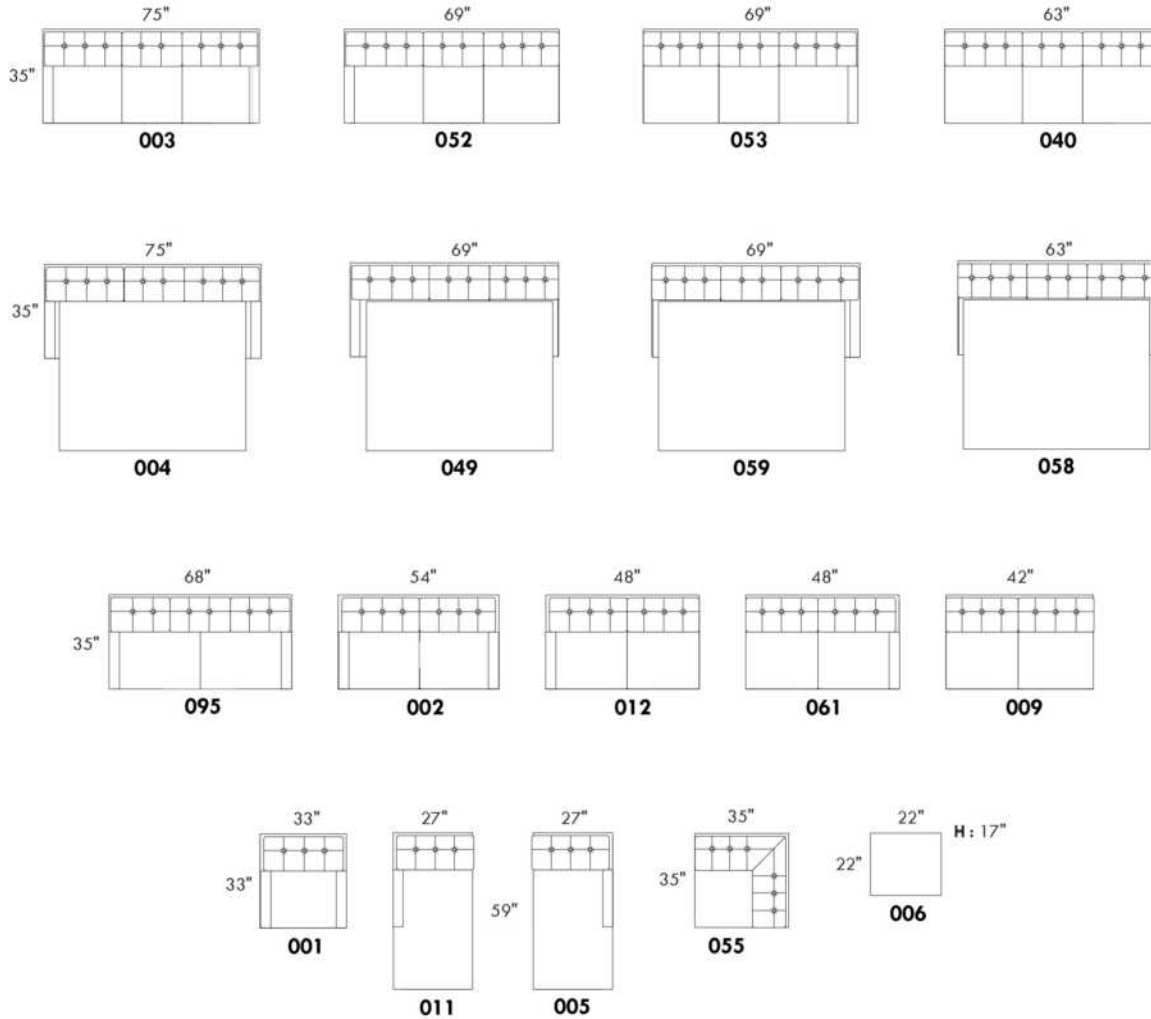

Liste de prix CDN

TOULOUSE

CARACTÉRISTIQUES: Modèle moderne avec appui-tête et base touffetés. Appui-tête à une position relevable manuellement. Couture: En tissu petit fil et en cuir, gros fil plat.

SPECS: Profondeur d'assise: 23 po. Hauteur devant bras: 21". Hauteur de siège: 16,5 po.

PATTES: LG103 bois (specifiez couleur).

ITEMS #194 et #195 Fauteuil angulaire double: Spécifiez couleur de l'insertion en bois.

Description	L x P x H	Cuir						Tissu		
		10	20 Hugo Madras Softy	30 Empire Fantasy Illusion Tucson Utah Vintage Wild Laredo Yukon	40 Diamond Elegance Princess Santiago Sensation Sunset Trina Victoria	50 Bull Cassiope Dublin	60 Caresse Ultrasued	A	B COM	C alta
006 POUF	32x24x16	595	660	710	765	820	870	495	510	525
017 FAUTEUIL DOUBLE	58x40x28/35	1390	1525	1655	1785	1915	2050	1030	1085	1145
021 SOFA APPARTEMENT SANS BRAS	64x40x28/35	1910	2025	2130	2240	2350	2455	1530	1595	1660
050 CENTRE ROND	49x49x21	1315	1415	1530	1640	1750	1860	1040	1090	1145
095 SOFA APPARTEMENT	89x40x28/35	2350	2540	2720	2905	3095	3275	1790	1870	1940
096 SOFA APPARTEMENT BRAS GAUCHE	76x40x28/35	2130	2280	2425	2575	2720	2870	1660	1735	1805
097 SOFA APPARTEMENT BRAS DROIT	76x40x28/35	2130	2280	2425	2575	2720	2870	1660	1735	1805
173 CHAISE LONGUE DOUBLE BRAS GAUCHE	45x64x28/35	1840	2000	2150	2300	2450	2605	1400	1485	1555
174 CHAISE LONGUE DOUBLE BRAS DROIT	45x64x28/35	1840	2000	2150	2300	2450	2605	1400	1485	1555
175 FAUTEUIL DOUBLE BRAS GAUCHE	45x40x28/35	1175	1265	1360	1455	1545	1640	895	955	1005
176 FAUTEUIL DOUBLE BRAS DROIT	45x40x28/35	1175	1265	1360	1455	1545	1640	895	955	1005
177 FAUTEUIL DOUBLE SANS BRAS	32x40x28/35	960	1010	1065	1120	1175	1230	765	815	860
194 FAUTEUIL ANGULAIRE DBL BRAS-G	74x40x28/35	1385	1500	1605	1720	1825	1930	1110	1185	1245
195 FAUTEUIL ANGULAIRE DBL BRAS-D	74x40x28/35	1385	1500	1605	1720	1825	1930	1110	1185	1245
CONFIGURATIONS										
A CONFIG (175-177-176)	122X40X28/35	3310	3540	3785	4030	4265	4510	2555	2725	2870
B CONFIG (194-097)	136X72X28/35	3515	3780	4030	4295	4545	4800	2770	2920	3050
C CONFIG (096-174)	121X64X28/35	3970	4280	4575	4875	5170	5475	3060	3220	3360
D CONFIG (173-021-195)	169X72X28/35	5135	5525	5885	6260	6625	6990	4040	4265	4460
E CONFIG (096-050-097)	125X125X28/35	5575	5975	6380	6790	7190	7600	4360	4560	4755

TOULOUSE



Hauteur complète 28"/35" | Hauteur de siège 16½" | Hauteur devant bras 21" | Profondeur d'assise 23"
 Total Height 28"/35" | Seat Height 16½" | Arm Height 21" | Seat Depth 23"

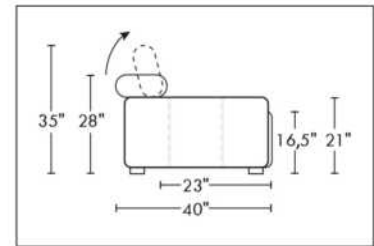
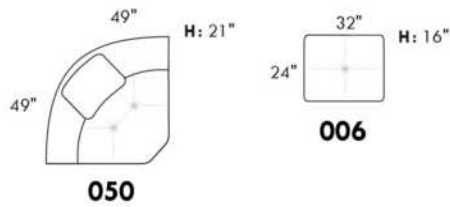
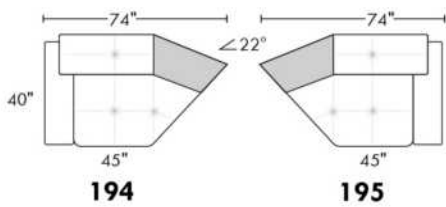
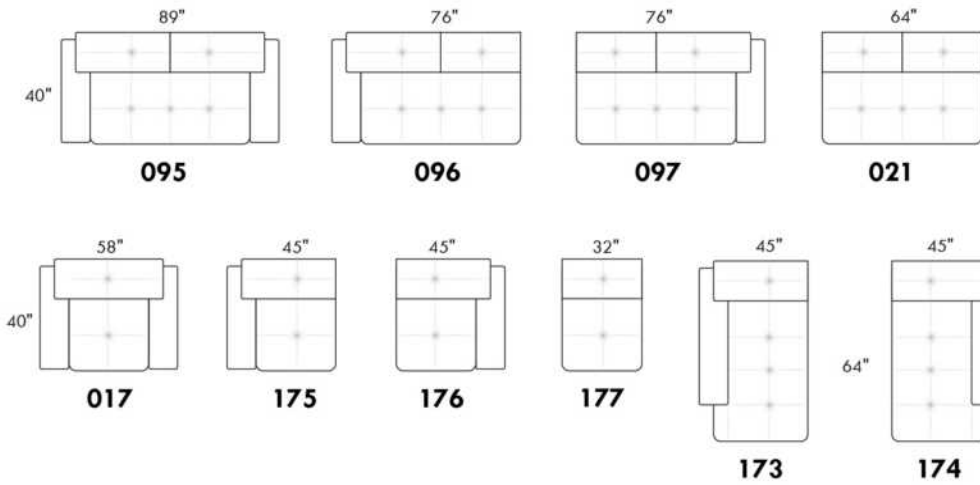

CONFIGURATIONS

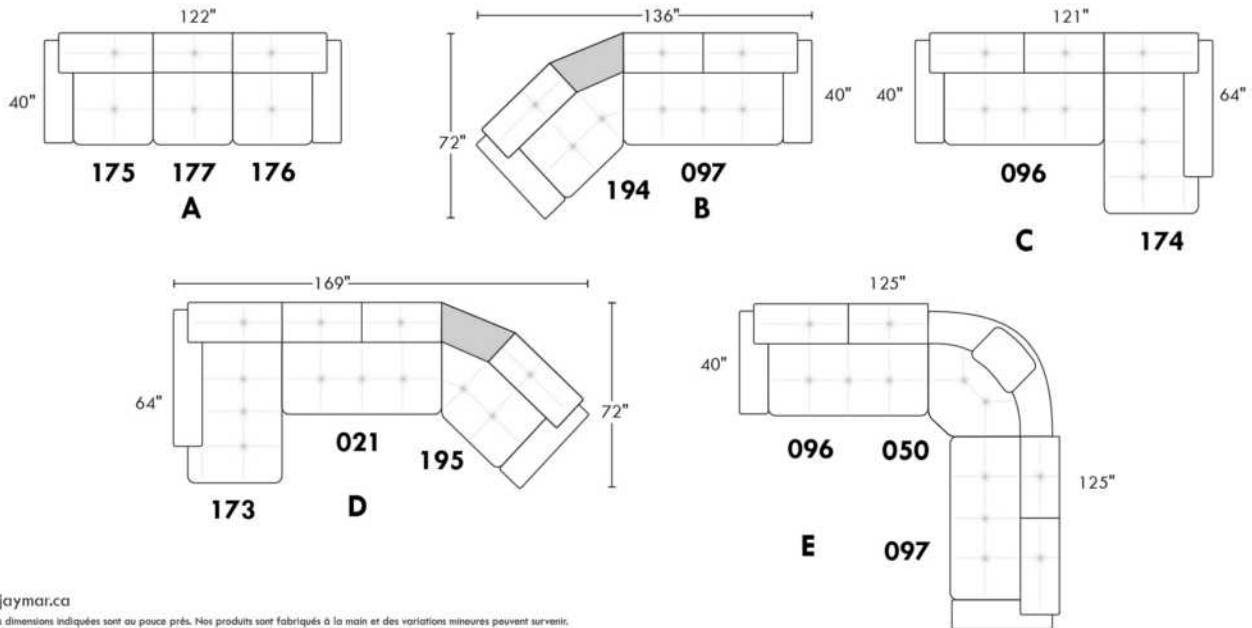

www.jaymar.ca
 Toutes les dimensions indiquées sont au pouce près. Nos produits sont fabriqués à la main et des variations mineures peuvent survenir.
 All dimensions indicated are to the nearest inch. Our product is hand-made and minor variations can occur.

Liste de prix CDN

Jazz

TRENDY

CARACTÉRISTIQUES: Appui-tête ajustable. Rembourrage de coussins de siège avec mousse mémoire et repose-pied pleine jambe. Choix de pattes en bois ou métal ou sans pattes. Couture: en tissu et en cuir - petit fil.

SPECS: Hauteur devant bras: avec patte 24" (sans patte 23"). Hauteur siège: avec patte 19" (sans patte 18"). Profondeur siège: 21". Profondeur du fauteuil inclinable: ouvert 60". Distance au mur: 6". Chaise longue dos inclinable: avec mécanisme "Push Back". Distance du mur: 10".

OPTIONS - Spécifiez sur votre commande:

Pattes: Avec pattes en bois LG08 (spécifiez couleur) ou en métal LG64 ou SANS pattes.

Items avec RANGEMENT 159 & 160: Fournissez DESSIN de votre config.

#159: 2 porte-gobelets inclus. #160: 1 porte-gobelet inclus. SPÉCIFIEZ couleur: Acier brossé, Métal noir ou Or Antique.

ESPACE intérieur: 6.5" L x 13" P x 10" H.

ACCESSOIRES pour items avec RANGEMENT seulement (159 & 160): Porte verre à vin \$45 chacun ou Porte tablette électronique \$60 chacun.

Table rembourrée (077 ou 154): Spécifiez couleur du dessus de table en bois.

****INCLINABLE MANUEL N/D.**** Mécanisme motorisé inclus dans le prix des items fauteuils inclinables (165-169-170-171 | 044-041-042-071-043-163). Pour l'option motorisé SANS FIL (batterie); ajoutez \$125/méc.

NB : 2 sièges inclinables SÉPARÉS par une TABLE (077 ou 154) ne peuvent pas ouvrir en même temps.

Description	L x P x H	Cuir						Tissu		
		10	20 Hugo Madras Softy	30 Empire Fantasy Illusion Tucson Utah Vintage Wild Laredo Yukon	40 Diamond Elegance Princess Santiago Sensation Sunset Trina Victoria	50 Bull Cassiope Dublin	60 Caress Ultrasued	A	B COM	C alta
001 FAUTEUIL	35X37X42	1235	1315	1395	1485	1565	1650	935	980	1010
002 CAUSEUSE	57X37X42	1765	1870	1960	2070	2175	2275	1325	1380	1435
003 SOFA	79X37X42	2090	2220	2355	2470	2605	2725	1560	1645	1735
005 CHAISE LONGUE BRAS DROIT	29X64X42	1150	1220	1275	1345	1405	1475	860	910	975
006 POUF	24X24X19	485	530	560	595	635	680	405	415	425
009 CAUSEUSE SANS BRAS	44X37X42	1265	1330	1390	1455	1525	1585	935	1000	1055
011 CHAISE LONGUE BRAS GAUCHE	29X64X42	1150	1220	1275	1345	1405	1475	860	910	975
012 CAUSEUSE BRAS GAUCHE	50X37X42	1525	1605	1680	1770	1860	1935	1135	1190	1245
017 FAUTEUIL DOUBLE	43X37X42	1310	1395	1490	1580	1665	1760	990	1040	1095
021 SOFA APPARTEMENT SANS BRAS	59X37X42	1455	1540	1620	1700	1790	1875	1070	1145	1220
040 SOFA SANS BRAS	66X37X42	1600	1680	1780	1870	1950	2045	1175	1260	1345
041 FAUTEUIL INCLINABLE BRAS-G	29X37X42	1270	1325	1380	1435	1505	1555	1020	1060	1095
042 FAUTEUIL INCLINABLE BRAS-D	29X37X42	1270	1325	1380	1435	1505	1555	1020	1060	1095
043 FAUTEUIL INCLINABLE BERÇANT PIVOTANT	30X34X42	1640	1720	1815	1900	1990	2080	1320	1370	1405
044 FAUTEUIL INCLINABLE	35X37X42	1520	1590	1670	1750	1820	1900	1215	1250	1295
045 CAUSEUSE SANS BRAS ALLONGEE DROIT	65X37X42	1505	1590	1675	1770	1865	1945	1110	1175	1240
050 CENTRE ROND	51X51X27	1315	1395	1485	1565	1650	1740	990	1030	1070
051 FAUTEUIL SANS BRAS	22X37X42	540	580	625	675	720	760	400	440	485

Liste de prix CDN

Jazz

TRENDY

CARACTÉRISTIQUES: Appui-tête ajustable. Rembourrage de coussins de siège avec mousse mémoire et repose-pied pleine jambe. Choix de pattes en bois ou métal ou sans pattes. Couture: en tissu et en cuir - petit fil.

SPECS: Hauteur devant bras: avec patte 24" (sans patte 23"). Hauteur siège: avec patte 19" (sans patte 18"). Profondeur siège: 21". Profondeur du fauteuil inclinable: ouvert 60". Distance au mur: 6". Chaise longue dos inclinable: avec mécanisme "Push Back". Distance du mur: 10".

OPTIONS - Spécifiez sur votre commande:

Pattes: Avec pattes en bois LG08 (spécifiez couleur) ou en métal LG64 ou SANS pattes.

Items avec RANGEMENT 159 & 160: Fournissez DESSIN de votre config.

#159: 2 porte-gobelets inclus. #160: 1 porte-gobelet inclus. SPÉCIFIEZ couleur: Acier brossé, Métal noir ou Or Antique.

ESPACE intérieur: 6.5" L x 13" P x 10" H.

ACCESSOIRES pour items avec RANGEMENT seulement (159 & 160): Porte verre à vin \$45 chacun ou Porte tablette électronique \$60 chacun.

Table rembourrée (077 ou 154): Spécifiez couleur du dessus de table en bois.

****INCLINABLE MANUEL N/D.**** Mécanisme motorisé inclus dans le prix des items fauteuils inclinables (165-169-170-171 | 044-041-042-071-043-163). Pour l'option motorisé SANS FIL (batterie); ajoutez \$125/méc.

NB : 2 sièges inclinables SÉPARÉS par une TABLE (077 ou 154) ne peuvent pas ouvrir en même temps.

Description	L x P x H	Cuir						Tissu		
		10	20 Hugo Madras Softy	30 Empire Fantasy Illusion Tucson Utah Vintage Wild Laredo Yukon	40 Diamond Elegance Princess Santiago Sensation Sunset Trina Victoria	50 Bull Cassiope Dublin	60 Caress Ultrasued	A	B COM	C alta
052 SOFA BRAS GAUCHE	72X37X42	1860	1955	2070	2180	2285	2400	1370	1450	1535
053 SOFA BRAS DROIT	72X37X42	1860	1955	2070	2180	2285	2400	1370	1450	1535
056 FAUTEUIL BRAS DROIT	29X37X42	995	1045	1100	1165	1225	1275	740	780	820
057 FAUTEUIL BRAS GAUCHE	29X37X42	995	1045	1100	1165	1225	1275	740	780	820
061 CAUSEUSE BRAS DROIT	50X37X42	1525	1605	1680	1770	1860	1935	1135	1190	1245
071 FAUTEUIL INCLINABLE SANS BRAS	22X37X42	1015	1060	1110	1150	1195	1240	830	880	935
077 TABLE REMBOURREE	35X35X19	660	730	800	865	940	1010	530	565	610
086 CAUSEUSE SANS BRAS ALLONGEE GAUCHE	65X37X42	1505	1590	1675	1770	1865	1945	1110	1175	1240
088 FAUTEUIL SANS BRAS ALLONGE GAUCHE	43X37X42	985	1045	1125	1190	1260	1330	725	760	800
089 FAUTEUIL SANS BRAS ALLONGE DROIT	43X37X42	985	1045	1125	1190	1260	1330	725	760	800
095 SOFA APPARTEMENT	72X37X42	1945	2070	2190	2310	2430	2560	1455	1535	1610
096 SOFA APPARTEMENT BRAS GAUCHE	66X37X42	1700	1810	1905	2020	2110	2215	1265	1335	1405
097 SOFA APPARTEMENT BRAS DROIT	66X37X42	1700	1810	1905	2020	2110	2215	1265	1335	1405
154 TABLE REMBOURRÉE ANGULAIRE	7/32X35X19	295	325	350	380	405	425	230	245	265
159 RANGEMENT À ANGLE	9/15X33X25/30	470	495	530	550	575	595	325	335	350
160 RANGEMENT DROIT	9X33X25/30	425	455	475	505	535	555	290	305	320
163 FAUT. DBL INCL. BERCENT PIVOTANT	33X34X42	1680	1765	1860	1945	2045	2125	1330	1375	1410
165 FAUTEUIL DOUBLE INCLINABLE	43X37X42	1590	1680	1770	1860	1945	2040	1275	1330	1385

Liste de prix CDN

Jazz

TRENDY

CARACTÉRISTIQUES: Appui-tête ajustable. Rembourrage de coussins de siège avec mousse mémoire et repose-pied pleine jambe. Choix de pattes en bois ou métal ou sans pattes. Couture: en tissu et en cuir - petit fil.

SPECS: Hauteur devant bras: avec patte 24" (sans patte 23"). Hauteur siège: avec patte 19" (sans patte 18"). Profondeur siège: 21". Profondeur du fauteuil inclinable: ouvert 60". Distance au mur: 6". Chaise longue dos inclinable: avec mécanisme "Push Back". Distance du mur: 10".

OPTIONS - Spécifiez sur votre commande:

Pattes: Avec pattes en bois LG08 (spécifiez couleur) ou en métal LG64 ou SANS pattes.

Items avec RANGEMENT 159 & 160: Fournissez DESSIN de votre config.

#159: 2 porte-gobelets inclus. #160: 1 porte-gobelet inclus. SPÉCIFIEZ couleur: Acier brossé, Métal noir ou Or Antique.

ESPACE intérieur: 6.5" L x 13" P x 10" H.

ACCESSOIRES pour items avec RANGEMENT seulement (159 & 160): Porte verre à vin \$45 chacun ou Porte tablette électronique \$60 chacun.

Table rembourrée (077 ou 154): Spécifiez couleur du dessus de table en bois.

****INCLINABLE MANUEL N/D.**** Mécanisme motorisé inclus dans le prix des items fauteuils inclinables (165-169-170-171 | 044-041-042-071-043-163). Pour l'option motorisé SANS FIL (batterie); ajoutez \$125/méc.

NB : 2 sièges inclinables SÉPARÉS par une TABLE (077 ou 154) ne peuvent pas ouvrir en même temps.

Description	L x P x H	Cuir						Tissu		
		10	20 Hugo Madras Softy	30 Empire Fantasy Illusion Tucson Utah Vintage Wild Laredo Yukon	40 Diamond Elegance Princess Santiago Sensation Sunset Trina Victoria	50 Bull Cassiope Dublin	60 Caress Ultrasued	A	B COM	C alta
167 SOFA APP. SANS BRAS ALLONGE GAUCHE	80X37X42	1685	1805	1905	2025	2130	2240	1250	1330	1405
168 SOFA APP. SANS BRAS ALLONGE DROIT	80X37X42	1685	1805	1905	2025	2130	2240	1250	1330	1405
169 FAUTEUIL DOUBLE INCLINABLE BRAS GAUCHE	36X37X42	1345	1410	1480	1540	1600	1670	1080	1140	1195
170 FAUTEUIL DOUBLE INCLINABLE BRAS DROIT	36X37X42	1345	1410	1480	1540	1600	1670	1080	1140	1195
171 FAUTEUIL DOUBLE INCLINABLE SANS BRAS	30X37X42	1095	1150	1200	1250	1310	1355	880	935	990
173 CHAISE LONGUE DOUBLE BRAS GAUCHE	36X64X42	1265	1355	1425	1515	1600	1675	955	1020	1090
174 CHAISE LONGUE DOUBLE BRAS DROIT	36X64X42	1265	1355	1425	1515	1600	1675	955	1020	1090
175 FAUTEUIL DOUBLE BRAS GAUCHE	36X37X42	1055	1135	1200	1270	1345	1410	795	850	900
176 FAUTEUIL DOUBLE BRAS DROIT	36X37X42	1055	1135	1200	1270	1345	1410	795	850	900
177 FAUTEUIL DOUBLE SANS BRAS	30X37X42	820	865	920	980	1020	1070	595	645	690
178 FAUTEUIL DOUBLE SANS BRAS ALLONGE-G	51X37X42	1050	1135	1205	1280	1365	1435	795	845	890
179 FAUTEUIL DOUBLE SANS BRAS ALLONGE-D	51X37X42	1050	1135	1205	1280	1365	1435	795	845	890
230 CHAISE LONGUE DOUBLE DOS INCL. BRAS-G	36X64X42	1410	1490	1565	1645	1720	1795	1055	1135	1200
231 CHAISE LONGUE DOUBLE DOS INCL. BRAS-D	36X64X42	1410	1490	1565	1645	1720	1795	1055	1135	1200
232 CHAISE LONGUE DOS INCLINABLE BRAS-G	29X64X42	1290	1360	1415	1485	1545	1610	985	1030	1075
233 CHAISE LONGUE DOS INCLINABLE BRAS-D	29X64X42	1290	1360	1415	1485	1545	1610	985	1030	1075

Hauteur complète 42" | Hauteur de siège 19"/20" | Hauteur devant bras 24" | Profondeur d'assise 21"
 Total Height 42" | Seat Height 19"/20" | Arm Height 24" | Seat Depth 21"

SIÈGE 30" DE LARGE | 30" SEAT WIDTH

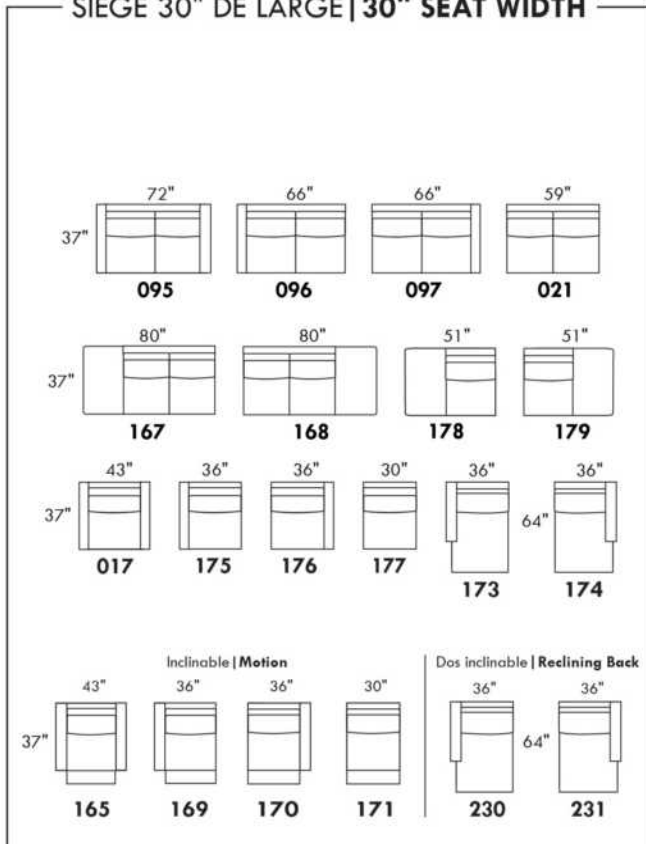

SIÈGE 22" DE LARGE | 22" SEAT WIDTH

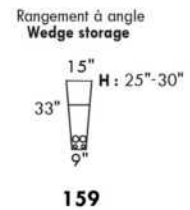
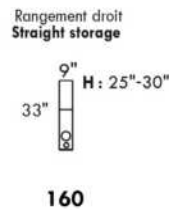
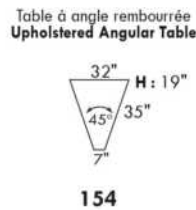
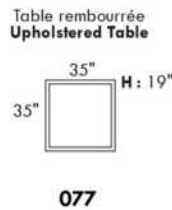
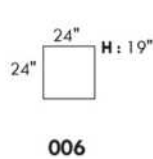
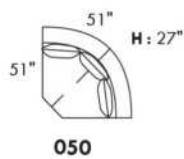
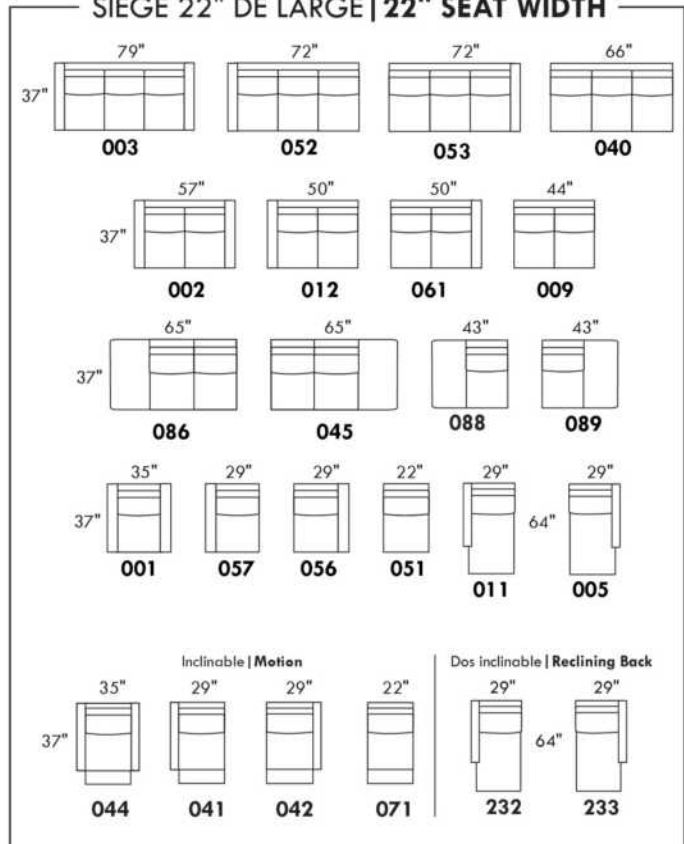

Fauteuil berçant, pivotant et inclinable
Swivel and rocking motion chair

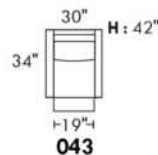

Fauteuil double berçant, pivotant et inclinable
Double swivel and rocking motion chair

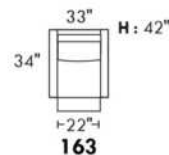

TRISTAN

PATTE: LG64 métal ou LG8 bois (specifiez couleur). / TISSU UNI RECOMMANDÉ. / COMBO: Recouvrement #2 sur les dos seulement.
1x Appui-tête amovible inclus avec les items inclinables 044-041-042 & 071.

Appui-tête supplémentaire sur item non inclinable; surcharge \$125/appui-tête.

ITEMS: 145-146-186-187-188 & 189 ont du RANGEMENT dans la partie allongée.

Spécifiez ASSISE RÉGULIÈRE 21 po ou PROFONDE 22 po. Les ITEMS suivants ne sont PAS DISPONIBLES en ASSISE PROFONDE:
018-023-046-050-055-062-063 & TOUS les items INCLINABLES 044-041-042 & 071.

OPTIONS:

Rembourrage des sièges en plumes: Ajoutez \$60/siège. Côté allongé compte pour 1 siège, items 005-011-062 & 063 comptent pour 2 sièges chacun.

MATELAS sofa-lit régulier 4 po d'épaisseur inclus. OPTION matelas:

- matelas 4,5" d'épaisseur avec ressorts et mousse mémoire avec gel: ajoutez \$100 ou

- matelas 5" d'épaisseur avec mousse haute densité et mousse mémoire avec gel: ajoutez \$150.

Mécanisme motorisé inclinable avec bouton TACTILE ajoutez 125\$/mécanisme.

Mécanisme motorisé inclinable SANS FIL (batterie) ajoutez 250\$.

NB: 2 sièges inclinables SÉPARÉS PAR un CENTRE ROND (050) ou un COIN CARRÉ (055) ne peuvent pas ouvrir en même temps.

Description	L x P x H	Cuir						Tissu		
		10	20 Hugo Madras Softy	30 Empire Fantasy Illusion Tucson Utah Vintage Wild Laredo Yukon	40 Diamond Elegance Princess Santiago Sensation Sunset Trina Victoria	50 Bull Cassiope Dublin	60 Caress Ultrasued	A	B COM	C alta
001 FAUTEUIL	44X37X35	1075	1155	1245	1330	1405	1490	755	795	835
002 CAUSEUSE	67X37X35	1545	1655	1770	1880	1995	2090	1035	1095	1155
003 SOFA	90X37X35	1910	2050	2190	2330	2460	2600	1335	1415	1500
005 CHAISE LONGUE BRAS DROIT	33.5X61X35	1260	1355	1445	1535	1615	1700	870	940	1010
006 POUF	25.5X25.5X19	485	530	560	590	630	665	405	415	425
009 CAUSEUSE SANS BRAS	46X37X35	1195	1290	1395	1505	1605	1700	855	910	985
011 CHAISE LONGUE BRAS GAUCHE	33.5X61X35	1260	1355	1445	1535	1615	1700	870	940	1010
012 CAUSEUSE BRAS GAUCHE	56.5X37X35	1365	1465	1575	1670	1780	1880	935	1005	1060
018 CAUSEUSE ANGULAIRE BRAS GAUCHE	70.5X51X35	1450	1560	1670	1785	1890	2010	1015	1075	1140
023 CAUSEUSE ANGULAIRE BRAS DROIT	70.5X51X35	1450	1560	1670	1785	1890	2010	1015	1075	1140
024 CAUSEUSE MODULAIRE ALLONGEE DROIT	80X37X35	1590	1690	1815	1920	2035	2150	1060	1135	1195
040 SOFA SANS BRAS	69X37X35	1575	1700	1840	1995	2120	2260	1140	1230	1315
041 FAUTEUIL INCLINABLE BRAS-G	33.5X37X35	1225	1290	1375	1450	1530	1600	990	1040	1100
042 FAUTEUIL INCLINABLE BRAS-D	33.5X37X35	1225	1290	1375	1450	1530	1600	990	1040	1100
044 FAUTEUIL INCLINABLE	44X37X35	1390	1475	1555	1620	1690	1780	1060	1130	1175
045 CAUSEUSE SANS BRAS ALLONGEE DROIT	66X37X35	1385	1500	1610	1720	1825	1935	955	1020	1090
046 CAUSEUSE ANGULAIRE SANS BRAS	60X51X35	1305	1405	1530	1625	1745	1840	920	995	1050
048 CAUSEUSE MODULAIRE ALLONGEE GAUCHE	80X37X35	1590	1690	1815	1920	2035	2150	1060	1135	1195
050 CENTRE ROND	48X48X35	1130	1200	1275	1360	1425	1505	850	875	910
051 FAUTEUIL SANS BRAS	23X37X35	730	780	835	875	930	985	585	625	660
052 SOFA BRAS GAUCHE	79.5X37X35	1740	1875	2020	2155	2280	2415	1230	1315	1395

TRISTAN

PATTE: LG64 métal ou LG8 bois (specifiez couleur). / TISSU UNI RECOMMANDÉ. / COMBO: Recouvrement #2 sur les dos seulement.

1x Appui-tête amovible inclus avec les items inclinables 044-041-042 & 071.

Appui-tête supplémentaire sur item non inclinable; surcharge \$125/appui-tête.

ITEMS: 145-146-186-187-188 & 189 ont du RANGEMENT dans la partie allongée.

Spécifiez ASSISE RÉGULIÈRE 21 po ou PROFONDE 22 po. Les ITEMS suivants ne sont PAS DISPONIBLES en ASSISE PROFONDE:

018-023-046-050-055-062-063 & TOUS les items INCLINABLES 044-041-042 & 071.

OPTIONS:

Rembourrage des sièges en plumes: Ajoutez \$60/siège. Côté allongé compte pour 1 siège, items 005-011-062 & 063 comptent pour 2 sièges chacun.

MATELAS sofa-lit régulier 4 po d'épaisseur inclus. OPTION matelas:

- matelas 4,5" d'épaisseur avec ressorts et mousse mémoire avec gel: ajoutez \$100 ou

- matelas 5" d'épaisseur avec mousse haute densité et mousse mémoire avec gel: ajoutez \$150.

Mécanisme motorisé inclinable avec bouton TACTILE ajoutez 125\$/mécanisme.

Mécanisme motorisé inclinable SANS FIL (batterie) ajoutez 250\$.

NB: 2 sièges inclinables SÉPARÉS PAR un CENTRE ROND (050) ou un COIN CARRÉ (055) ne peuvent pas ouvrir en même temps.

Description	L x P x H	Cuir						Tissu		
		10	20 Hugo Madras Softy	30 Empire Fantasy Illusion Tucson Utah Vintage Wild Laredo Yukon	40 Diamond Elegance Princess Santiago Sensation Sunset Trina Victoria	50 Bull Cassiope Dublin	60 Caress Ultrasued	A	B COM	C alta
053 SOFA BRAS DROIT	79.5X37X35	1740	1875	2020	2155	2280	2415	1230	1315	1395
055 COIN CARRE	37X37X35	1085	1155	1240	1315	1385	1465	805	850	880
056 FAUTEUIL BRAS DROIT	33.5X37X35	895	985	1050	1135	1205	1275	675	715	755
057 FAUTEUIL BRAS GAUCHE	33.5X37X35	895	985	1050	1135	1205	1275	675	715	755
060 SOFA-LIT QUEEN	90X37X35	2210	2350	2475	2620	2760	2895	1620	1715	1805
061 CAUSEUSE BRAS DROIT	56.5X37X35	1365	1465	1575	1670	1780	1880	935	1005	1060
062 FAUTEUIL ANGULAIRE BRAS GAUCHE	70.5X65X35	1305	1380	1475	1555	1625	1715	900	975	1015
063 FAUTEUIL ANGULAIRE BRAS DROIT	70.5X65X35	1305	1380	1475	1555	1625	1715	900	975	1015
071 FAUTEUIL INCLINABLE SANS BRAS	23X37X35	1045	1095	1150	1200	1245	1290	895	935	980
072 SOFA MODULAIRE BRAS GAUCHE	93X37X35	2050	2185	2330	2460	2600	2725	1420	1510	1600
073 SOFA MODULAIRE BRAS DROIT	93X37X35	2050	2185	2330	2460	2600	2725	1420	1510	1600
079 SOFA-LIT QUEEN SANS BRAS	69X37X35	1870	2010	2150	2275	2410	2555	1435	1530	1610
080 POUF ANGULAIRE	36X27X19	565	590	630	660	685	715	465	475	490
082 SOFA-LIT QUEEN BRAS GAUCHE	79.5X37X35	2025	2160	2295	2430	2570	2700	1535	1610	1685
083 SOFA-LIT QUEEN BRAS DROIT	79.5X37X35	2025	2160	2295	2430	2570	2700	1535	1610	1685
086 CAUSEUSE SANS BRAS ALLONGEE GAUCHE	66X37X35	1385	1500	1610	1720	1825	1935	955	1020	1090
088 FAUTEUIL SANS BRAS ALLONGE GAUCHE	43X37X35	920	1005	1090	1170	1250	1335	690	745	800
089 FAUTEUIL SANS BRAS ALLONGE DROIT	43X37X35	920	1005	1090	1170	1250	1335	690	745	800
145 CAUS. MODULAIRE ALLONGEE RANGEMENT-D	80X37X35	1720	1825	1940	2050	2165	2270	1195	1250	1315
146 CAUS. MODULAIRE ALLONGEE RANGEMENT-G	80X37X35	1720	1825	1940	2050	2165	2270	1195	1250	1315
186 CAUS. SANS BRAS ALLONGEE RANGEMENT-G	66X37X35	1515	1615	1735	1825	1930	2035	1075	1145	1220
187 CAUS. SANS BRAS ALLONGEE RANGEMENT-D	66X37X35	1515	1615	1735	1825	1930	2035	1075	1145	1220

TRISTAN

PATTE: LG64 métal ou LG8 bois (specifiez couleur). / TISSU UNI RECOMMANDÉ. / COMBO: Recouvrement #2 sur les dos seulement.
1x Appui-tête amovible inclus avec les items inclinables 044-041-042 & 071.

Appui-tête supplémentaire sur item non inclinable; surcharge \$125/appui-tête.

ITEMS: 145-146-186-187-188 & 189 ont du RANGEMENT dans la partie allongée.

Spécifiez ASSISE RÉGULIÈRE 21 po ou PROFONDE 22 po. Les ITEMS suivants ne sont PAS DISPONIBLES en ASSISE PROFONDE:
018-023-046-050-055-062-063 & TOUS les items INCLINABLES 044-041-042 & 071.

OPTIONS:

Rembourrage des sièges en plumes: Ajoutez \$60/siège. Côté allongé compte pour 1 siège, items 005-011-062 & 063 comptent pour 2 sièges chacun.

MATELAS sofa-lit régulier 4 po d'épaisseur inclus. OPTION matelas:

- matelas 4,5" d'épaisseur avec ressorts et mousse mémoire avec gel: ajoutez \$100 ou

- matelas 5" d'épaisseur avec mousse haute densité et mousse mémoire avec gel: ajoutez \$150.

Mécanisme motorisé inclinable avec bouton TACTILE ajoutez 125\$/mécanisme.

Mécanisme motorisé inclinable SANS FIL (batterie) ajoutez 250\$.

NB: 2 sièges inclinables SÉPARÉS PAR un CENTRE ROND (050) ou un COIN CARRÉ (055) ne peuvent pas ouvrir en même temps.

Description	L x P x H	Cuir						Tissu		
		10	20 Hugo Madras Softy	30 Empire Fantasy Illusion Tucson Utah Vintage Wild Laredo Yukon	40 Diamond Elegance Princess Santiago Sensation Sunset Trina Victoria	50 Bull Cassiope Dublin	60 Caress Ultrasued	A	B COM	C alta
188 FAUT. SANS BRAS ALLONGE RANGEMENT-G	43X37X35	1045	1130	1205	1275	1360	1425	805	865	930
189 FAUT. SANS BRAS ALLONGE RANGEMENT-D	43X37X35	1045	1130	1205	1275	1360	1425	805	865	930
306 POUF AVEC COUSSIN ALLONGE	24X24X19	580	625	675	715	755	795	470	495	535

TRISTAN



Hauteur complète 35" | Hauteur de siège 19" | Profondeur d'assise 21"/22"
 Total Height 35" | Seat Height 19" | Seat Depth 21"/22"

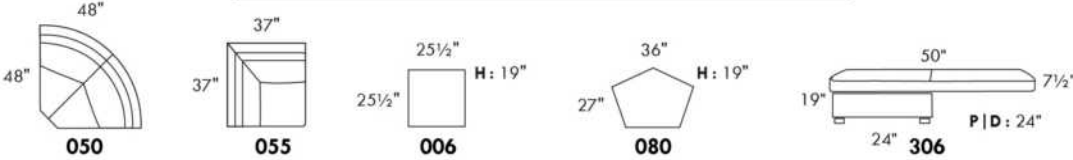
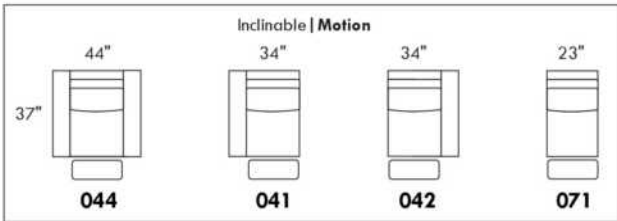
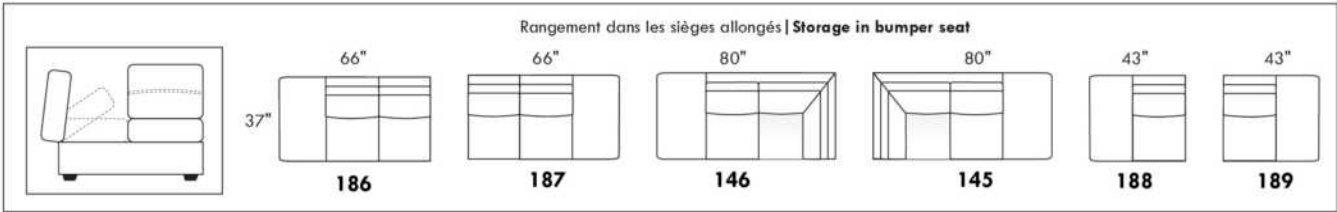
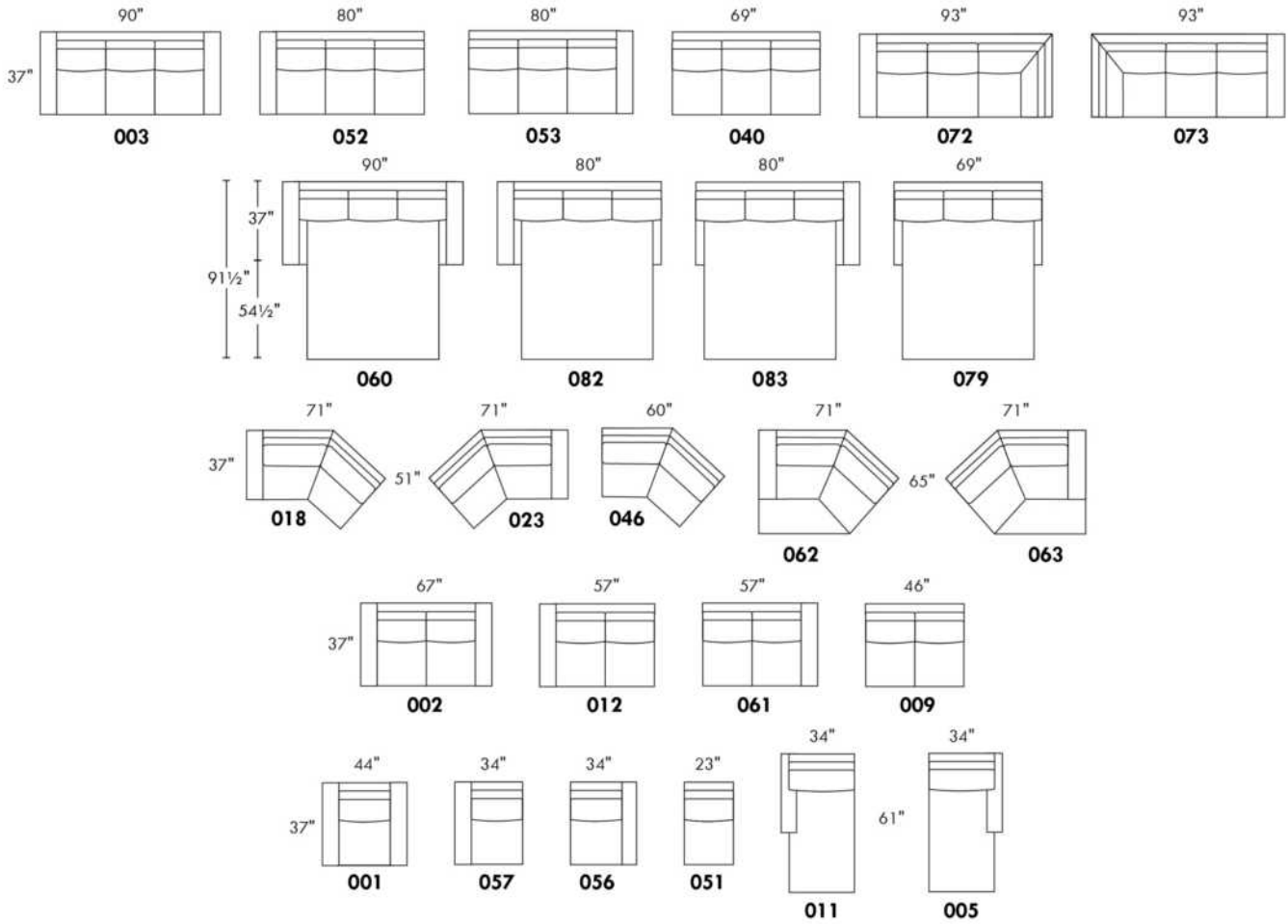

www.jaymar.ca
 Toutes les dimensions indiquées sont au pouce près. Nos produits sont fabriqués à la main et des variations mineures peuvent survenir.
 All dimensions indicated are to the nearest inch. Our product is hand-made and minor variations can occur.

Liste de prix CDN

UPTOWN

COMBO: Recouvrement #2 sur les dossiers et coussins de sièges.
Tissu uni recommandé pour la base.

Pattes: LG143 métal ou bois. Pour tabouret, LG90 métal ou LG186 bois. Si bois, spécifier la couleur.

*REMARQUE: En cuir et en tissu, les côtés sans bras ne sont pas complètement recouvert de cuir/tissu.

Description	L x P x H	Cuir						Tissu		
		10	20 Hugo Madras Softy	30 Empire Fantasy Illusion Tucson Utah Vintage Wild Laredo Yukon	40 Diamond Elegance Princess Santiago Sensation Sunset Trina Victoria	50 Bull Cassiope Dublin	60 Caress Ultrasued	A	B COM	C alta
001 FAUTEUIL	43X39X33	1355	1425	1515	1600	1675	1765	955	1010	1055
002 CAUSEUSE	66X39X33	1645	1750	1870	1960	2075	2185	1245	1315	1380
003 SOFA	89X39X33	1960	2110	2265	2405	2555	2690	1325	1395	1485
006 POUF	25.5X25.5X18	515	540	565	590	625	650	420	435	450
012 CAUSEUSE BRAS GAUCHE	56X39X33	1435	1545	1660	1770	1880	1995	1155	1225	1275
024 CAUSEUSE MODULAIRE ALLONGEE DROIT	82X39X33	1740	1835	1950	2065	2175	2280	1245	1315	1380
048 CAUSEUSE MODULAIRE ALLONGEE GAUCHE	82X39X33	1740	1835	1950	2065	2175	2280	1245	1315	1380
052 SOFA BRAS GAUCHE	79X39X33	1770	1905	2055	2205	2350	2475	1245	1335	1420
053 SOFA BRAS DROIT	79X39X33	1770	1905	2055	2205	2350	2475	1245	1335	1420
061 CAUSEUSE BRAS DROIT	56X39X33	1435	1545	1660	1770	1880	1995	1155	1225	1275
CONFIGURATIONS										
A CONF. A (48-53)	82X118X33	3510	3740	4005	4270	4525	4755	2490	2650	2800
B CONF. B (52-24)	118X82X33	3510	3740	4005	4270	4525	4755	2490	2650	2800
C CONF. C (12-24)	95X82X33	3175	3380	3610	3835	4055	4275	2400	2540	2655
D CONF. D (48-61)	82X95X33	3175	3380	3610	3835	4055	4275	2400	2540	2655
E CONF. E (02-03)	66X89X33	3605	3860	4135	4365	4630	4875	2570	2710	2865
F CONF. F (01-03-06)	43X89X25	3830	4075	4345	4595	4855	5105	2700	2840	2990

UPTOWN



Hauteur complète 33" | Hauteur de siège 18" | Hauteur devant bras 28" | Profondeur d'assise 21"
 Total Height 33" | Seat Height 18" | Arm Height 28" | Seat Depth 21"

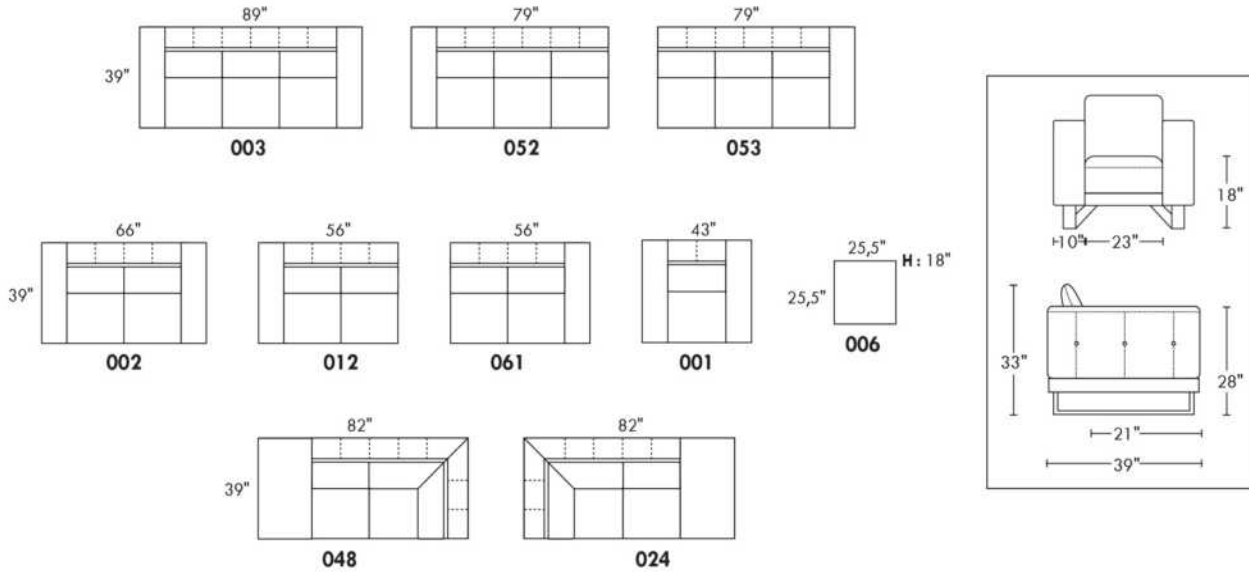

CONFIGURATIONS

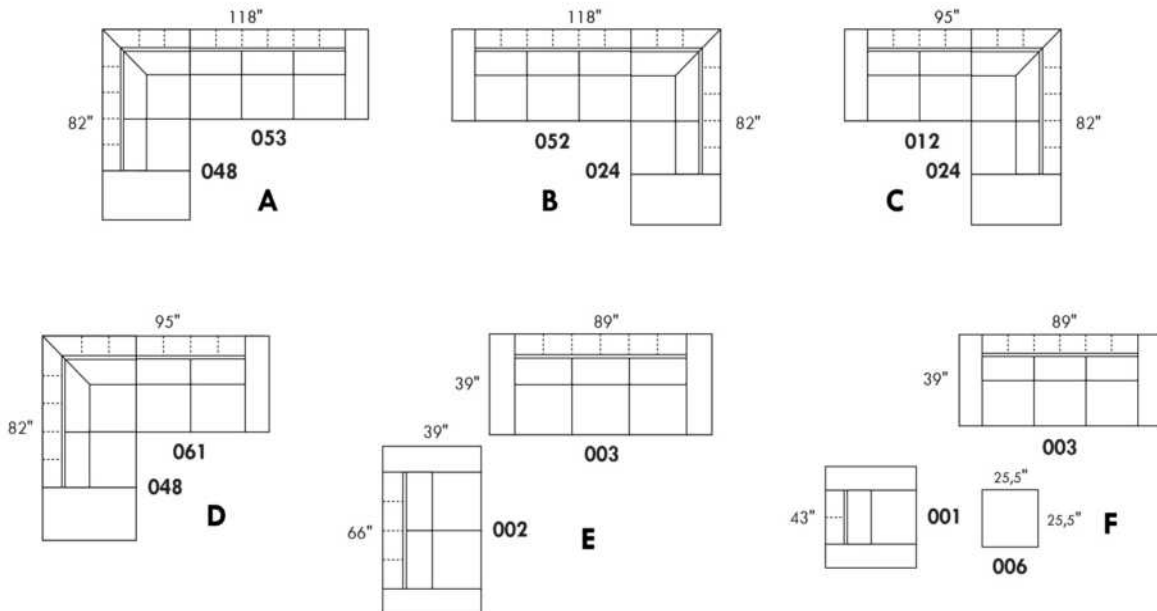

www.jaymar.ca

Toutes les dimensions indiquées sont au pouce près. Nos produits sont fabriqués à la main et des variations mineures peuvent survenir.
 All dimensions indicated are to the nearest inch. Our product is hand-made and minor variations can occur.

VALENCE

Caractéristiques:

- Inclinable motorisé pleine jambe "à mécanisme *protège-mur " (manuel n/d).
- Appui-tête ajustable manuel sur tous les items (fixe sur centre rond).
- Coussins de siège avec mousse modelée + 1" de mousse mémoire au-dessus.
- Couture: petit fil en tissu et gros fil plat en cuir.-
- Chaises longues dos inclinables avec méc. "push back"; dégagement mural 10".
- *Exclus faut. 043 & 163 : Dégagement mural 16"

Note: 2 inclinables séparés par un coin ne peuvent pas ouvrir en même temps. Aucuns inclinables à côté d'item #155.

OPTIONS

- Motorisé sans fil (avec batterie): ajoutez \$125/mec.
- *Appui-tête motorisé: ajoutez \$125 ch. (*N/D sur items fixe ou chaise longue.)
- Mousse: Extra ferme ajoutez \$15/siège.
- Choix de bras (LARGE ou PETIT de 6"): Pattes sur bras LARGE: LG08 bois. Sur PETIT Bras: LG195 bois. Spécifiez couleur de patte en bois.
- Profondeur d'assise: 20" ou *22". *Le 22" N/D sur faut. 043 & 163.
- Faut. 043-163: avec base en bois (spécifiez couleur).

ACCESSOIRES (Seulement sur *items 159-160-190) :

- Ancrage \$35 ch | Tablette pivotante & porte verre à vin \$20 ch, porte tablette \$40 & lampe DEL \$50.
- Porte-Gobelet en métal : \$25 ch. (1 par item 160-190 & 2 côte à côte sur item 159). Spécifiez couleur Acier, Noir ou Or.
- *RANGEMENTS 159-160-190 avec 2 prises USB/Élec. *Items universels (sans les détails du bras), non finis sur les côtés, doivent être utilisés entre 2 sièges.

Description	L x P x H	Cuir						Tissu		
		10	20 Hugo Madras Softy	30 Empire Fantasy Illusion Tucson Utah Vintage Wild Laredo Yukon	40 Diamond Elegance Princess Santiago Sensation Sunset Trina Victoria	50 Bull Cassiope Dublin	60 Caress Ultrasued	A	B COM	C alta
001 FAUTEUIL	40x40x33/40	1465	1545	1625	1715	1795	1880	1165	1200	1230
002 CAUSEUSE	63x40x33/40	2090	2190	2290	2390	2485	2590	1650	1715	1775
003 SOFA	87x40x33/40	2525	2650	2785	2915	3050	3180	1995	2070	2150
005 CHAISE LONGUE BRAS DROIT	32x62x33/40	1365	1420	1485	1540	1595	1655	1075	1125	1170
009 CAUSEUSE SANS BRAS	47x40x33/40	1470	1530	1590	1655	1720	1780	1135	1200	1260
011 CHAISE LONGUE BRAS GAUCHE	32x62x33/40	1365	1420	1485	1540	1595	1655	1075	1125	1170
012 CAUSEUSE BRAS GAUCHE	55x40x33/40	1795	1880	1960	2050	2130	2215	1405	1470	1525
017 FAUTEUIL DOUBLE	47x40x33/40	1535	1620	1715	1805	1890	1985	1215	1265	1320
021 SOFA APPARTEMENT SANS BRAS	61x40x33/40	1655	1745	1835	1920	2015	2100	1270	1345	1415
024 CAUSEUSE MODULAIRE ALLONGEE DROIT	89x40/44x33/40	2300	2440	2585	2725	2870	3010	1660	1745	1830
040 SOFA SANS BRAS	71x40x33/40	1895	1995	2085	2180	2275	2370	1480	1560	1645
041 FAUTEUIL INCLINABLE BRAS-G	32x40x33/40	1445	1505	1560	1615	1675	1735	1200	1235	1270
042 FAUTEUIL INCLINABLE BRAS-D	32x40x33/40	1445	1505	1560	1615	1675	1735	1200	1235	1270
043 FAUTEUIL INCLINABLE BERÇANT PIVOTANT	30/33x34x42	1715	1810	1900	2000	2090	2185	1405	1445	1485
044 FAUTEUIL INCLINABLE	40x40x33/40	1745	1820	1890	1960	2040	2110	1445	1480	1510

VALENCE

Caractéristiques:

- Inclinable motorisé pleine jambe "à mécanisme *protège-mur " (manuel n/d).
- Appui-tête ajustable manuel sur tous les items (fixe sur centre rond).
- Coussins de siège avec mousse modelée + 1" de mousse mémoire au-dessus.
- Couture: petit fil en tissu et gros fil plat en cuir.-
- Chaises longues dos inclinables avec méc. "push back"; dégagement mural 10".
- *Exclus faut. 043 & 163 : Dégagement mural 16"

Note: 2 inclinables séparés par un coin ne peuvent pas ouvrir en même temps. Aucuns inclinables à côté d'item #155.

OPTIONS

- Motorisé sans fil (avec batterie): ajoutez \$125/mec.
- *Appui-tête motorisé: ajoutez \$125 ch. (*N/D sur items fixe ou chaise longue.)
- Mousse: Extra ferme ajoutez \$15/siège.
- Choix de bras (LARGE ou PETIT de 6"): Pattes sur bras LARGE: LG08 bois. Sur PETIT Bras: LG195 bois. Spécifiez couleur de patte en bois.
- Profondeur d'assise: 20" ou *22". *Le 22" N/D sur faut. 043 & 163.
- Faut. 043-163: avec base en bois (spécifiez couleur).

ACCESSOIRES (Seulement sur *items 159-160-190) :

- Ancrage \$35 ch | Tablette pivotante & porte verre à vin \$20 ch, porte tablette \$40 & lampe DEL \$50.
- Porte-Gobelet en métal : \$25 ch. (1 par item 160-190 & 2 côte à côte sur item 159). Spécifiez couleur Acier, Noir ou Or.
- *RANGEMENTS 159-160-190 avec 2 prises USB/Élec. *Items universels (sans les détails du bras), non finis sur les côtés, doivent être utilisés entre 2 sièges.

Description	L x P x H	Cuir						Tissu		
		10	20 Hugo Madras Softy	30 Empire Fantasy Illusion Tucson Utah Vintage Wild Laredo Yukon	40 Diamond Elegance Princess Santiago Sensation Sunset Trina Victoria	50 Bull Cassiope Dublin	60 Caress Ultrasued	A	B COM	C alta
045 CAUSEUSE SANS BRAS ALLONGEE DROIT	68x40x33/40	1745	1825	1900	1985	2060	2135	1355	1410	1475
048 CAUSEUSE MODULAIRE ALLONGEE GAUCHE	89x40/44x33/40	2300	2440	2585	2725	2870	3010	1660	1745	1830
050 CENTRE ROND	49x49x33	1275	1360	1445	1530	1610	1695	920	970	1015
051 FAUTEUIL SANS BRAS	24x40x33/40	840	880	925	970	1010	1050	645	690	730
052 SOFA BRAS GAUCHE	79x40x33/40	2225	2335	2435	2545	2645	2750	1745	1825	1900
053 SOFA BRAS DROIT	79x40x33/40	2225	2335	2435	2545	2645	2750	1745	1825	1900
055 COIN CARRE	44x44x33/40	1480	1565	1655	1745	1835	1920	1150	1195	1235
056 FAUTEUIL BRAS DROIT	32x40x33/40	1170	1225	1275	1330	1380	1430	910	960	1000
057 FAUTEUIL BRAS GAUCHE	32x40x33/40	1170	1225	1275	1330	1380	1430	910	960	1000
061 CAUSEUSE BRAS DROIT	55x40x33/40	1795	1880	1960	2050	2130	2215	1405	1470	1525
071 FAUTEUIL INCLINABLE SANS BRAS	24x40x33/40	1120	1165	1215	1260	1310	1355	935	985	1030
086 CAUSEUSE SANS BRAS ALLONGEE GAUCHE	68x40x33/40	1745	1825	1900	1985	2060	2135	1355	1410	1475
088 FAUTEUIL SANS BRAS ALLONGE GAUCHE	45x40x33/40	1110	1190	1260	1335	1405	1485	855	890	930
089 FAUTEUIL SANS BRAS ALLONGE DROIT	45x40x33/40	1110	1190	1260	1335	1405	1485	855	890	930
095 SOFA APPARTEMENT	77x40x33/40	2275	2400	2530	2650	2780	2905	1785	1865	1940
096 SOFA APPARTEMENT BRAS GAUCHE	69x40x33/40	1990	2085	2185	2285	2385	2480	1535	1610	1690

VALENCE

Caractéristiques:

- Inclinable motorisé pleine jambe "à mécanisme *protège-mur " (manuel n/d).
- Appui-tête ajustable manuel sur tous les items (fixe sur centre rond).
- Coussins de siège avec mousse modelée + 1" de mousse mémoire au-dessus.
- Couture: petit fil en tissu et gros fil plat en cuir.-
- Chaises longues dos inclinables avec méc. "push back"; dégagement mural 10".
- *Exclus faut. 043 & 163 : Dégagement mural 16"

Note: 2 inclinables séparés par un coin ne peuvent pas ouvrir en même temps. Aucuns inclinables à côté d'item #155.

OPTIONS

- Motorisé sans fil (avec batterie): ajoutez \$125/mec.
- *Appui-tête motorisé: ajoutez \$125 ch. (*N/D sur items fixe ou chaise longue.)
- Mousse: Extra ferme ajoutez \$15/siège.
- Choix de bras (LARGE ou PETIT de 6"): Pattes sur bras LARGE: LG08 bois. Sur PETIT Bras: LG195 bois. Spécifiez couleur de patte en bois.
- Profondeur d'assise: 20" ou *22". *Le 22" N/D sur faut. 043 & 163.
- Faut. 043-163: avec base en bois (spécifiez couleur).

ACCESSOIRES (Seulement sur *items 159-160-190) :

- Ancrage \$35 ch | Tablette pivotante & porte verre à vin \$20 ch, porte tablette \$40 & lampe DEL \$50.
- Porte-Gobelet en métal : \$25 ch. (1 par item 160-190 & 2 côte à côte sur item 159). Spécifiez couleur Acier, Noir ou Or.
- *RANGEMENTS 159-160-190 avec 2 prises USB/Élec. *Items universels (sans les détails du bras), non finis sur les côtés, doivent être utilisés entre 2 sièges.

Description	L x P x H	Cuir						Tissu		
		10	20 Hugo Madras Softy	30 Empire Fantasy Illusion Tucson Utah Vintage Wild Laredo Yukon	40 Diamond Elegance Princess Santiago Sensation Sunset Trina Victoria	50 Bull Cassiope Dublin	60 Caress Ultrasued	A	B COM	C alta
097 SOFA APPARTEMENT BRAS DROIT	69x40x33/40	1990	2085	2185	2285	2385	2480	1535	1610	1690
124 POUF AVEC RANGEMENT	30x22x17	575	595	620	640	665	685	495	515	535
155 PETIT COIN CARRE	40x40x33/40	1480	1565	1655	1745	1835	1920	1150	1195	1235
159 RANGEMENT À ANGLE	10/25x35x22	575	605	630	660	685	710	445	455	465
160 RANGEMENT DROIT	10x35x22	555	580	610	635	665	690	420	435	445
163 FAUT. DBL INCL. BERCANT PIVOTANT	33/36x40x33/40	1755	1855	1950	2055	2155	2255	1410	1450	1490
165 FAUTEUIL DOUBLE INCLINABLE	47x40x33/40	1820	1905	2000	2085	2175	2265	1505	1560	1615
167 SOFA APP. SANS BRAS ALLONGE GAUCHE	82x40x33/40	1930	2040	2140	2250	2355	2455	1490	1565	1645
168 SOFA APP. SANS BRAS ALLONGE DROIT	82x40x33/40	1930	2040	2140	2250	2355	2455	1490	1565	1645
169 FAUTEUIL DOUBLE INCLINABLE BRAS GAUCHE	39x40x33/40	1525	1590	1660	1730	1795	1865	1250	1320	1385
170 FAUTEUIL DOUBLE INCLINABLE BRAS DROIT	39x40x33/40	1525	1590	1660	1730	1795	1865	1250	1320	1385
171 FAUTEUIL DOUBLE INCLINABLE SANS BRAS	31x40x33/40	1200	1245	1295	1340	1385	1430	985	1035	1085
173 CHAISE LONGUE DOUBLE BRAS GAUCHE	39x62x33/40	1480	1560	1645	1730	1815	1895	1165	1235	1305
174 CHAISE LONGUE DOUBLE BRAS DROIT	39x62x33/40	1480	1560	1645	1730	1815	1895	1165	1235	1305
175 FAUTEUIL DOUBLE BRAS GAUCHE	39x40x33/40	1235	1310	1380	1455	1530	1600	975	1030	1085
176 FAUTEUIL DOUBLE BRAS DROIT	39x40x33/40	1235	1310	1380	1455	1530	1600	975	1030	1085

VALENCE

Caractéristiques:

- Inclinable motorisé pleine jambe "à mécanisme *protège-mur " (manuel n/d).
- Appui-tête ajustable manuel sur tous les items (fixe sur centre rond).
- Coussins de siège avec mousse modelée + 1" de mousse mémoire au-dessus.
- Couture: petit fil en tissu et gros fil plat en cuir.-
- Chaises longues dos inclinables avec méc. "push back"; dégagement mural 10".
- *Exclus faut. 043 & 163 : Dégagement mural 16"

Note: 2 inclinables séparés par un coin ne peuvent pas ouvrir en même temps. Aucuns inclinables à côté d'item #155.

OPTIONS

- Motorisé sans fil (avec batterie): ajoutez \$125/mec.
- *Appui-tête motorisé: ajoutez \$125 ch. (*N/D sur items fixe ou chaise longue.)
- Mousse: Extra ferme ajoutez \$15/siège.
- Choix de bras (LARGE ou PETIT de 6"): Pattes sur bras LARGE: LG08 bois. Sur PETIT Bras: LG195 bois. Spécifiez couleur de patte en bois.
- Profondeur d'assise: 20" ou *22". *Le 22" N/D sur faut. 043 & 163.
- Faut. 043-163: avec base en bois (spécifiez couleur).

ACCESSOIRES (Seulement sur *items 159-160-190) :

- Ancrage \$35 ch | Tablette pivotante & porte verre à vin \$20 ch, porte tablette \$40 & lampe DEL \$50.
- Porte-Gobelet en métal : \$25 ch. (1 par item 160-190 & 2 côte à côte sur item 159). Spécifiez couleur Acier, Noir ou Or.
- *RANGEMENTS 159-160-190 avec 2 prises USB/Élec. *Items universels (sans les détails du bras), non finis sur les côtés, doivent être utilisés entre 2 sièges.

Description	L x P x H	Cuir						Tissu		
		10	20 Hugo Madras Softy	30 Empire Fantasy Illusion Tucson Utah Vintage Wild Laredo Yukon	40 Diamond Elegance Princess Santiago Sensation Sunset Trina Victoria	50 Bull Cassiope Dublin	60 Caress Ultrasued	A	B COM	C alta
177 FAUTEUIL DOUBLE SANS BRAS	31x40x33/40	920	975	1025	1075	1130	1185	700	745	795
178 FAUTEUIL DOUBLE SANS BRAS ALLONGE-G	52x40x33/40	1195	1265	1340	1410	1490	1560	935	985	1030
179 FAUTEUIL DOUBLE SANS BRAS ALLONGE-D	52x40x33/40	1195	1265	1340	1410	1490	1560	935	985	1030
186 CAUS. SANS BRAS ALLONGEE RANGEMENT-G	68x40x33/40	1870	1945	2030	2105	2185	2265	1480	1540	1600
187 CAUS. SANS BRAS ALLONGEE RANGEMENT-D	68x40x33/40	1870	1945	2030	2105	2185	2265	1480	1540	1600
188 FAUT. SANS BRAS ALLONGE RANGEMENT-G	45x40x33/40	1240	1315	1385	1465	1535	1605	985	1015	1045
189 FAUT. SANS BRAS ALLONGE RANGEMENT-D	45x40x33/40	1240	1315	1385	1465	1535	1605	985	1015	1045
190 PETIT RANGEMENT À ANGLE	10/20x35x22	555	580	610	635	665	690	420	435	445
221 FAUT. DBL SANS BRAS ALLONGE RANGEMENT-G	52x40x33/40	1320	1390	1470	1540	1610	1685	1055	1105	1160
222 FAUT. DBL SANS BRAS ALLONGE RANGEMENT-D	52x40x33/40	1320	1390	1470	1540	1610	1685	1055	1105	1160
223 SOFA APP SANS BRAS ALLONGE RANGEMENT-G	82x40x33/40	2055	2165	2275	2385	2500	2605	1610	1690	1770
224 SOFA APP SANS BRAS ALLONGE RANGEMENT-D	82x40x33/40	2055	2165	2275	2385	2500	2605	1610	1690	1770
230 CHAISE LONGUE DOUBLE DOS INCL. BRAS-G	39x62x33/40	1620	1700	1780	1860	1935	2020	1270	1345	1415
231 CHAISE LONGUE DOUBLE DOS INCL. BRAS-D	39x62x33/40	1620	1700	1780	1860	1935	2020	1270	1345	1415
232 CHAISE LONGUE DOS INCLINABLE BRAS-G	32x62x33/40	1505	1575	1650	1725	1795	1870	1195	1240	1290
233 CHAISE LONGUE DOS INCLINABLE BRAS-D	32x62x33/40	1505	1575	1650	1725	1795	1870	1195	1240	1290

VALENCE

Caractéristiques:

- Inclinable motorisé pleine jambe "à mécanisme *protège-mur " (manuel n/d).
- Appui-tête ajustable manuel sur tous les items (fixe sur centre rond).
- Coussins de siège avec mousse modelée + 1" de mousse mémoire au-dessus.
- Couture: petit fil en tissu et gros fil plat en cuir.-
- Chaises longues dos inclinables avec méc. "push back"; dégagement mural 10".
- *Exclus faut. 043 & 163 : Dégagement mural 16"

Note: 2 inclinables séparés par un coin ne peuvent pas ouvrir en même temps. Aucuns inclinables à côté d'item #155.

OPTIONS

- Motorisé sans fil (avec batterie): ajoutez \$125/mec.
- *Appui-tête motorisé: ajoutez \$125 ch. (*N/D sur items fixe ou chaise longue.)
- Mousse: Extra ferme ajoutez \$15/siège.
- Choix de bras (LARGE ou PETIT de 6"): Pattes sur bras LARGE: LG08 bois. Sur PETIT Bras: LG195 bois. Spécifiez couleur de patte en bois.
- Profondeur d'assise: 20" ou *22". *Le 22" N/D sur faut. 043 & 163.
- Faut. 043-163: avec base en bois (spécifiez couleur).

ACCESSOIRES (Seulement sur *items 159-160-190) :

- Ancrage \$35 ch | Tablette pivotante & porte verre à vin \$20 ch, porte tablette \$40 & lampe DEL \$50.
- Porte-Gobelet en métal : \$25 ch. (1 par item 160-190 & 2 côté à côté sur item 159). Spécifiez couleur Acier, Noir ou Or.
- *RANGEMENTS 159-160-190 avec 2 prises USB/Élec. *Items universels (sans les détails du bras), non finis sur les côtés, doivent être utilisés entre 2 sièges.

Description	L x P x H	Cuir						Tissu		
		10	20 Hugo Madras Softy	30 Empire Fantasy Illusion Tucson Utah Vintage Wild Laredo Yukon	40 Diamond Elegance Princess Santiago Sensation Sunset Trina Victoria	50 Bull Cassiope Dublin	60 Caress Ultrasued	A	B COM	C alta
234 SOFA APP. MODULAIRE ALLONGE GAUCHE	96x40/44x33/40	2380	2515	2640	2775	2905	3040	1735	1820	1900
235 SOFA APP. MODULAIRE ALLONGE DROIT	96x40/44x33/40	2380	2515	2640	2775	2905	3040	1735	1820	1900
CONFIGURATIONS										
A CONFIG (169-170)	78X40X40	3050	3180	3320	3460	3590	3730	2500	2640	2770
B CONFIG (169-171-174)	109X62X40	4205	4395	4600	4800	4995	5190	3400	3590	3775
C CONFIG (096-055-171-170)	114X114X40	6195	6485	6795	7100	7400	7695	4920	5160	5395
D CONFIG (169-171-235)	114X96X40	5105	5350	5595	5845	6085	6335	3970	4175	4370
J CONFIG (041-042)	64X40X40	2890	3010	3120	3230	3350	3470	2400	2470	2540
K CONFIG (041-071-005)	88X62X40	3930	4090	4260	4415	4580	4745	3210	3345	3470
L CONFIG (012-055-071-042)	100X100X40	5840	6115	6390	6670	6950	7225	4690	4885	5060
M CONFIG (041-071-024)	100X89X40	4865	5110	5360	5600	5855	6100	3795	3965	4130

VALENCE

OPTIMA

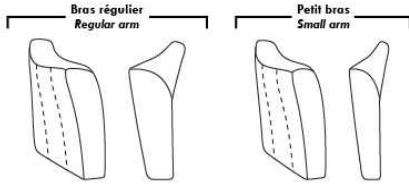

Spécifications | Specifications

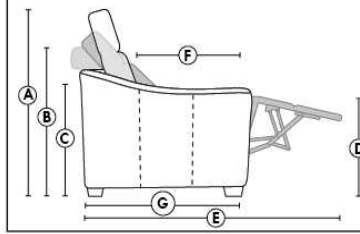

- Appui-tête levé / Headrest up
 - Appui-tête baissé / Headrest down
 - Complètement incliné / Fully reclined
- (A)** Hauteur complète 40" / Total Height
(B) Hauteur appui-tête baissé 33" / Height headrest down
(C) Hauteur du bras 23" / Arm Height
(D) Hauteur du siège 19,5" / Seat height
(E) Profondeur inclinée 65" / Depth fully reclined
(F) Profondeur d'assise 20" ou/ou 22" / Seat depth
(G) Profondeur appui-tête monté 36" / Depth with headrest up

Siège 30" de large | 30" Seat Width

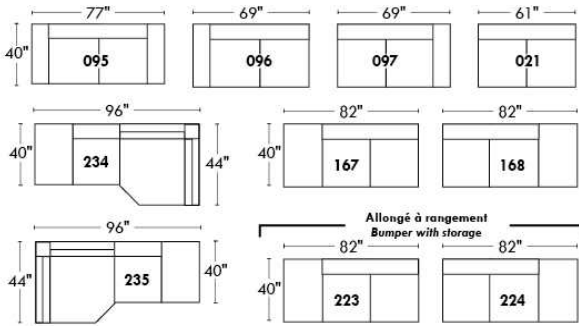

Siège 23" de large | 23" Seat Width

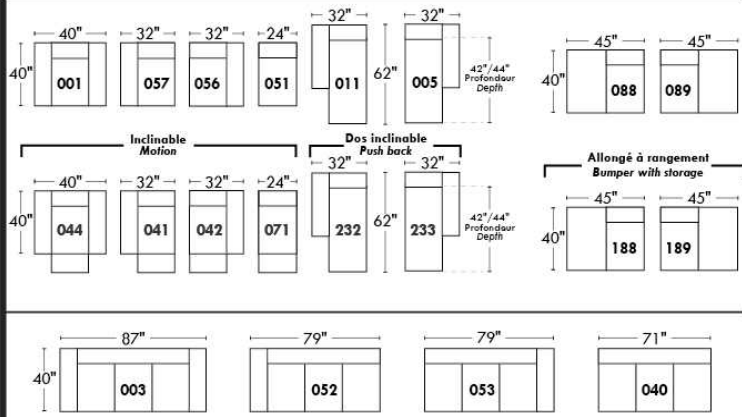
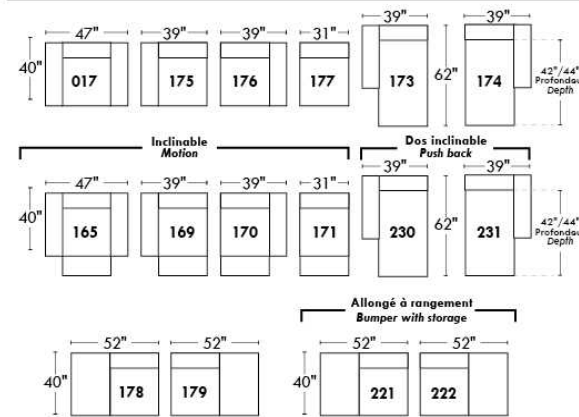
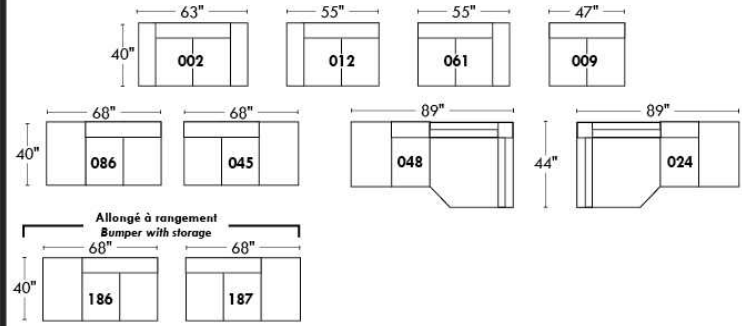

Autres | Others

Fauteuil berçant, pivotant et inclinable

N'est pas un mécanisme protège-mur
Dégagement mural: 16"

Swivel, rocking motion chair

Not a wall hugger mechanism
Wall clearance: 16"

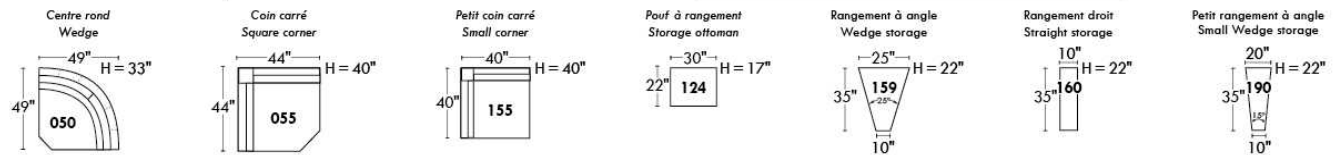
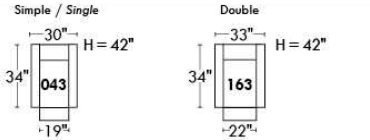

30" Populaires | Popular CONFIGURATIONS 23"

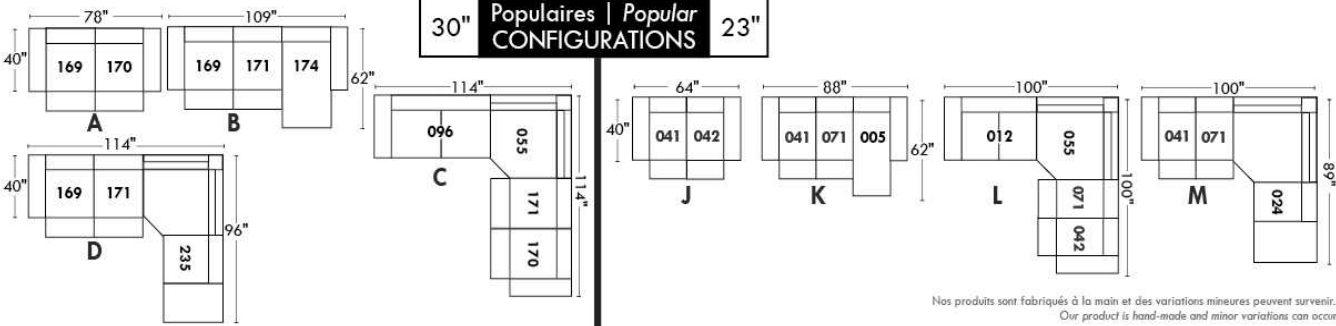

Nos produits sont fabriqués à la main et des variations mineures peuvent survenir.
Our product is hand-made and minor variations can occur.

VANDA

Modèle avec appui-tête ajustable inclus avec tous les items (2 sur coin carré). Appui-tête FIXE sur item Centre Rond (050). Couture: Petit fil en tissu et en cuir. Fauteuils inclinables, berçants, pivotants (items 043 & 163 seulement): Coussin de siège avec mousse mémoire 1". Items Chaise longue dos inclinable avec mécanisme "Push Back"; espace du mur 10".

OPTIONS - Fournir DESSIN de votre config:

Petit Bras 6": au même prix.

Patte (spécifiez couleur): Sur bras LARGE LG103 bois ou LG189 métal (noire ou chrome). Sur PETIT Bras: LG08 bois ou LG64 métal.

Choix de profondeur d'assise : 20" ou *22". *Le 22" N/D sur fauteuils #043 et #163.

Faut. 043-163: avec base en bois (spécifiez couleur).

Option PREMIUM (disponible seulement avec l'option MOTORISÉ): Repose-pied pleine jambe + rembourrage des sièges avec mousse modelée et couche de mousse mémoire 1 po sur l'ensemble du mobilier (autant fixe qu'inclinable); AJOUTEZ \$55/siège. Section allongée d'un item compte pour 1 siège & chaise longue pour 2 sièges.

Mécanisme motorisé inclinable avec bouton tactile ajoutez \$125/méc. Pour le SANS FIL (batterie) ajoutez \$250.

NB : 2 sièges inclinables SÉPARÉS par un centre rond ou un coin carré ne peuvent pas ouvrir en même temps.

Description	L x P x H	Cuir						Tissu		
		10	20 Hugo Madras Softy	30 Empire Fantasy Illusion Tucson Utah Vintage Wild Laredo Yukon	40 Diamond Elegance Princess Santiago Sensation Sunset Trina Victoria	50 Bull Cassiope Dublin	60 Caress Ultrasued	A	B COM	C alta
001 FAUTEUIL	44X40X33/40	1260	1345	1425	1510	1590	1670	940	990	1020
002 CAUSEUSE	67X40X33/40	1835	1940	2050	2160	2260	2360	1370	1425	1490
003 SOFA	91X40X33/40	2240	2370	2505	2630	2760	2890	1655	1740	1815
005 CHAISE LONGUE BRAS DROIT	34X62X33/40	1200	1260	1330	1385	1450	1510	880	940	1000
009 CAUSEUSE SANS BRAS	47X40X33/40	1370	1425	1500	1560	1615	1675	1010	1060	1135
011 CHAISE LONGUE BRAS GAUCHE	34X62X33/40	1200	1260	1330	1385	1450	1510	880	940	1000
012 CAUSEUSE BRAS GAUCHE	57X40X33/40	1605	1680	1780	1860	1935	2025	1195	1250	1315
017 FAUTEUIL DOUBLE	51X40X33/40	1355	1435	1535	1615	1700	1795	1000	1045	1100
021 SOFA APPARTEMENT SANS BRAS	61X40X33/40	1555	1625	1720	1805	1885	1955	1150	1230	1305
024 CAUSEUSE MODULAIRE ALLONGEE DROIT	89X40/44X33/40	2160	2285	2430	2570	2700	2840	1480	1560	1645
040 SOFA SANS BRAS	71X40X33/40	1760	1835	1935	2030	2110	2205	1310	1385	1475
041 FAUTEUIL INCLINABLE BRAS-G	34X40X33/40	1155	1225	1280	1355	1405	1475	895	940	990
042 FAUTEUIL INCLINABLE BRAS-D	34X40X33/40	1155	1225	1280	1355	1405	1475	895	940	990
043 FAUTEUIL INCLINABLE BERÇANT PIVOTANT	30x34x42	1520	1600	1695	1790	1875	1955	1215	1250	1290
044 FAUTEUIL INCLINABLE	44X40X33/40	1390	1480	1565	1650	1735	1810	1085	1130	1165
045 CAUSEUSE SANS BRAS ALLONGEE DROIT	68X40X33/40	1610	1690	1795	1885	1960	2055	1200	1260	1325
048 CAUSEUSE MODULAIRE ALLONGEE GAUCHE	89X40/44X33/40	2160	2285	2430	2570	2700	2840	1480	1560	1645
050 CENTRE ROND	49X49X33	1200	1275	1370	1450	1535	1610	840	880	935
051 FAUTEUIL SANS BRAS	24X40X33/40	780	820	865	900	950	995	585	630	675
052 SOFA BRAS GAUCHE	81X40X33/40	2005	2095	2215	2325	2430	2550	1480	1560	1645

VANDA

Modèle avec appui-tête ajustable inclus avec tous les items (2 sur coin carré). Appui-tête FIXE sur item Centre Rond (050). Couture: Petit fil en tissu et en cuir. Fauteuils inclinables, berçants, pivotants (items 043 & 163 seulement): Coussin de siège avec mousse mémoire 1". Items Chaise longue dos inclinable avec mécanisme "Push Back"; espace du mur 10".

OPTIONS - Fournir DESSIN de votre config:

Petit Bras 6": au même prix.

Patte (spécifiez couleur): Sur bras LARGE LG103 bois ou LG189 métal (noire ou chrome). Sur PETIT Bras: LG08 bois ou LG64 métal.

Choix de profondeur d'assise : 20" ou *22". *Le 22" N/D sur fauteuils #043 et #163.

Faut. 043-163: avec base en bois (spécifiez couleur).

Option PREMIUM (disponible seulement avec l'option MOTORISÉ): Repose-pied pleine jambe + rembourrage des sièges avec mousse modelée et couche de mousse mémoire 1 po sur l'ensemble du mobilier (autant fixe qu'inclinable); AJOUTEZ \$55/siège. Section allongée d'un item compte pour 1 siège & chaise longue pour 2 sièges.

Mécanisme motorisé inclinable avec bouton tactile ajoutez \$125/méc. Pour le SANS FIL (batterie) ajoutez \$250.

NB : 2 sièges inclinables SÉPARÉS par un centre rond ou un coin carré ne peuvent pas ouvrir en même temps.

Description	L x P x H	Cuir						Tissu		
		10	20 Hugo Madras Softy	30 Empire Fantasy Illusion Tucson Utah Vintage Wild Laredo Yukon	40 Diamond Elegance Princess Santiago Sensation Sunset Trina Victoria	50 Bull Cassiope Dublin	60 Caress Ultrasued	A	B COM	C alta
053 SOFA BRAS DROIT	81X40X33/40	2005	2095	2215	2325	2430	2550	1480	1560	1645
055 COIN CARRE	44X44X33/40	1415	1500	1585	1665	1750	1825	1055	1110	1155
056 FAUTEUIL BRAS DROIT	34X40X33/40	1020	1085	1150	1220	1270	1335	760	800	840
057 FAUTEUIL BRAS GAUCHE	34X40X33/40	1020	1085	1150	1220	1270	1335	760	800	840
061 CAUSEUSE BRAS DROIT	57X40X33/40	1605	1680	1780	1860	1935	2025	1195	1250	1315
071 FAUTEUIL INCLINABLE SANS BRAS	24X40X33/40	920	975	1010	1045	1090	1135	725	780	835
086 CAUSEUSE SANS BRAS ALLONGEE GAUCHE	68X40X33/40	1610	1690	1795	1885	1960	2055	1200	1260	1325
088 FAUTEUIL SANS BRAS ALLONGE GAUCHE	45X40X33/40	1030	1095	1170	1240	1310	1375	765	805	850
089 FAUTEUIL SANS BRAS ALLONGE DROIT	45X40X33/40	1030	1095	1170	1240	1310	1375	765	805	850
095 SOFA APPARTEMENT	81X40X33/40	2035	2160	2280	2405	2525	2645	1505	1580	1655
096 SOFA APPARTEMENT BRAS GAUCHE	71X40X33/40	1790	1890	2010	2095	2205	2300	1335	1405	1485
097 SOFA APPARTEMENT BRAS DROIT	71X40X33/40	1790	1890	2010	2095	2205	2300	1335	1405	1485
124 POUF AVEC RANGEMENT	30X22X17	545	565	595	630	660	685	460	470	485
163 FAUT. DBL INCL. BERÇANT PIVOTANT	33 x 34 x 42	1555	1655	1745	1825	1920	2015	1220	1255	1295
165 FAUTEUIL DOUBLE INCLINABLE	51X40X33/40	1485	1575	1665	1760	1835	1930	1140	1195	1245
167 SOFA APP. SANS BRAS ALLONGE GAUCHE	82X40X33/40	1795	1900	2025	2130	2240	2350	1345	1415	1490
168 SOFA APP. SANS BRAS ALLONGE DROIT	82X40X33/40	1795	1900	2025	2130	2240	2350	1345	1415	1490
169 FAUTEUIL DOUBLE INCLINABLE BRAS GAUCHE	41X40X33/40	1245	1315	1385	1455	1530	1590	975	1015	1060
170 FAUTEUIL DOUBLE INCLINABLE BRAS DROIT	41X40X33/40	1245	1315	1385	1455	1530	1590	975	1015	1060
171 FAUTEUIL DOUBLE INCLINABLE SANS BRAS	31X40X33/40	1010	1050	1110	1155	1205	1250	780	835	880

VANDA

Modèle avec appui-tête ajustable inclus avec tous les items (2 sur coin carré). Appui-tête FIXE sur item Centre Rond (050). Couture: Petit fil en tissu et en cuir. Fauteuils inclinables, berçants, pivotants (items 043 & 163 seulement): Coussin de siège avec mousse mémoire 1". Items Chaise longue dos inclinable avec mécanisme "Push Back"; espace du mur 10".

OPTIONS - Fournir DESSIN de votre config:

Petit Bras 6": au même prix.

Patte (spécifiez couleur): Sur bras LARGE LG103 bois ou LG189 métal (noire ou chrome). Sur PETIT Bras: LG08 bois ou LG64 métal.

Choix de profondeur d'assise : 20" ou *22". *Le 22" N/D sur fauteuils #043 et #163.

Faut. 043-163: avec base en bois (spécifiez couleur).

Option PREMIUM (disponible seulement avec l'option MOTORISÉ): Repose-pied pleine jambe + rembourrage des sièges avec mousse modelée et couche de mousse mémoire 1 po sur l'ensemble du mobilier (autant fixe qu'inclinable); AJOUTEZ \$55/siège. Section allongée d'un item compte pour 1 siège & chaise longue pour 2 sièges.

Mécanisme motorisé inclinable avec bouton tactile ajoutez \$125/méc. Pour le SANS FIL (batterie) ajoutez \$250.

NB : 2 sièges inclinables SÉPARÉS par un centre rond ou un coin carré ne peuvent pas ouvrir en même temps.

Description	L x P x H	Cuir						Tissu		
		10	20 Hugo Madras Softy	30 Empire Fantasy Illusion Tucson Utah Vintage Wild Laredo Yukon	40 Diamond Elegance Princess Santiago Sensation Sunset Trina Victoria	50 Bull Cassiope Dublin	60 Caress Ultrasued	A	B COM	C alta
173 CHAISE LONGUE DOUBLE BRAS GAUCHE	41X62X33/40	1310	1385	1480	1560	1645	1720	985	1050	1140
174 CHAISE LONGUE DOUBLE BRAS DROIT	41X62X33/40	1310	1385	1480	1560	1645	1720	985	1050	1140
175 FAUTEUIL DOUBLE BRAS GAUCHE	41X40X33/40	1100	1170	1245	1315	1380	1450	825	875	935
176 FAUTEUIL DOUBLE BRAS DROIT	41X40X33/40	1100	1170	1245	1315	1380	1450	825	875	935
177 FAUTEUIL DOUBLE SANS BRAS	31X40X33/40	865	910	980	1015	1055	1110	645	695	755
178 FAUTEUIL DOUBLE SANS BRAS ALLONGE-G	52X40X33/40	1110	1190	1265	1345	1415	1490	835	880	940
179 FAUTEUIL DOUBLE SANS BRAS ALLONGE-D	52X40X33/40	1110	1190	1265	1345	1415	1490	835	880	940
230 CHAISE LONGUE DOUBLE DOS INCL. BRAS-G	41X62X33/40	1450	1535	1615	1690	1785	1870	1090	1170	1250
231 CHAISE LONGUE DOUBLE DOS INCL. BRAS-D	41X62X33/40	1450	1535	1615	1690	1785	1870	1090	1170	1250
232 CHAISE LONGUE DOS INCLINABLE BRAS-G	34X62X33/40	1345	1395	1475	1535	1590	1655	1000	1045	1100
233 CHAISE LONGUE DOS INCLINABLE BRAS-D	34X62X33/40	1345	1395	1475	1535	1590	1655	1000	1045	1100
234 SOFA APP. MODULAIRE ALLONGE GAUCHE	96X40/44X33/40	2240	2375	2515	2645	2790	2920	1560	1655	1750
235 SOFA APP. MODULAIRE ALLONGE DROIT	96X40/44X33/40	2240	2375	2515	2645	2790	2920	1560	1655	1750
CONFIGURATIONS										
A CONFIG. (169-177-174)	113X62X33/40	3420	3610	3845	4030	4230	4420	2605	2760	2955
B CONFIG. (96-55-177-170)	116X116X33/40	5315	5615	5960	6230	6540	6825	4010	4225	4455
C CONFIG. (173-177-055-179)	115X96X33/40	4700	4985	5310	5585	5865	6145	3520	3735	3990
D CONFIG. (011-009-005)	115X62X33/40	3770	3945	4160	4330	4515	4695	2770	2940	3135
E CONFIG. (41-71-55-61)	102X101X33/40	5095	5380	5655	5925	6180	6460	3870	4080	4295
F CONFIG. (41-61)	91X40X33/40	2760	2905	3060	3215	3340	3500	2090	2190	2305
G CONFIG. (57-42)	68X40X33/40	2175	2310	2430	2575	2675	2810	1655	1740	1830

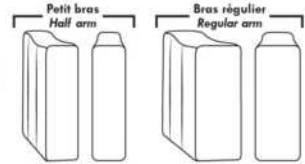

Items avec siège de 30" | Items with 30" seat

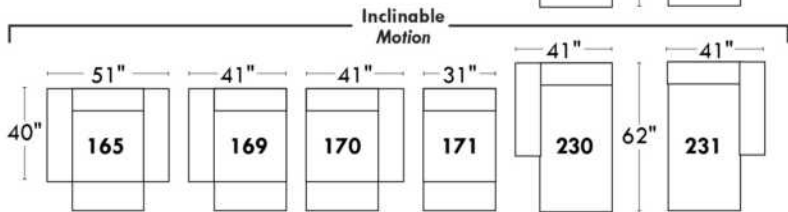
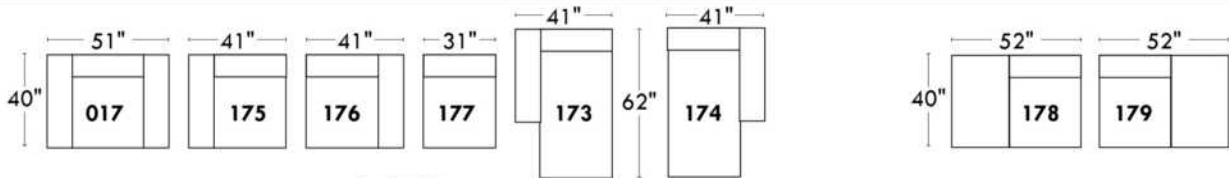
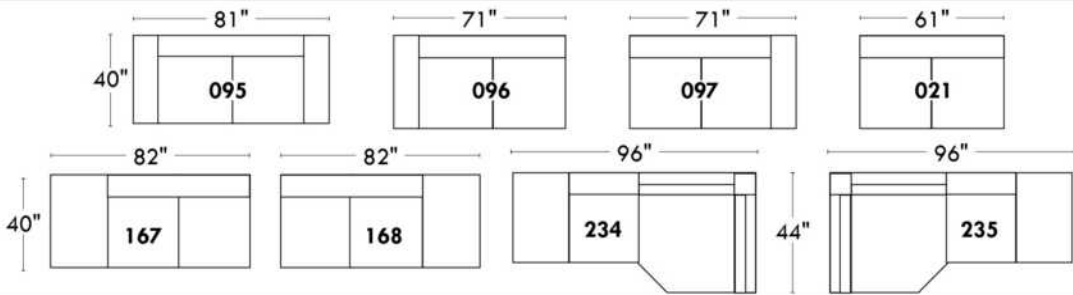

Spécifications | Specifications

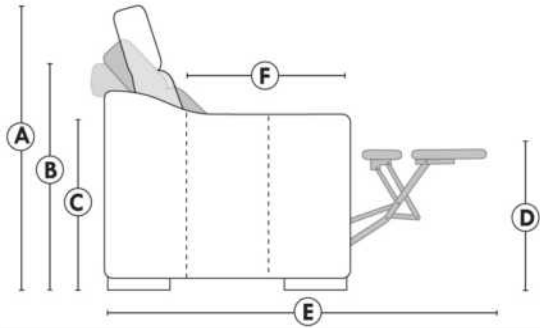

- Appui-tête levé / Headrest up
- Appui-tête baissé / Headrest down
- Complètement incliné / Fully reclined
- (A) Hauteur complète 40" / Total Height
- (B) Hauteur appui-tête baissé 33" / Height headrest down
- (C) Hauteur du bras 24" / Arm Height
- (D) Hauteur du siège 19,5" / Seat height
- (E) Profondeur incliné 65" / Depth fully reclined
- (F) Profondeur d'assise 20" ou/ou 22" / Seat depth

Autres | Others

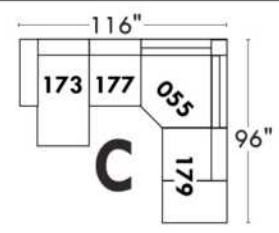
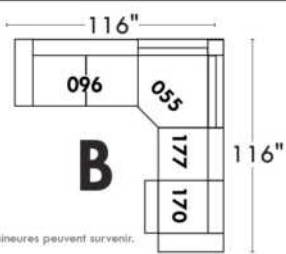
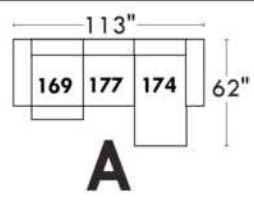
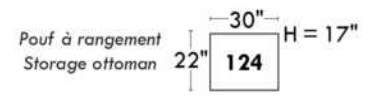
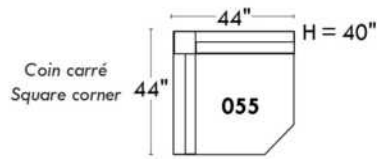
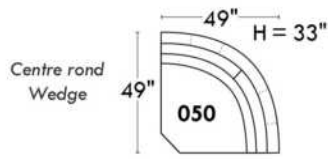

www.jaymar.ca

Toutes les dimensions indiquées sont au pouce près. Nos produits sont fabriqués à la main et des variations mineures peuvent survenir. All dimensions indicated are to the nearest inch. Our product is hand-made and minor variations can occur.

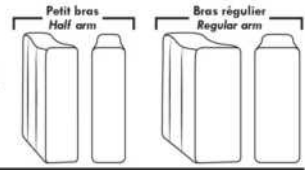

Items avec siège de 23" | Items with 23" seat

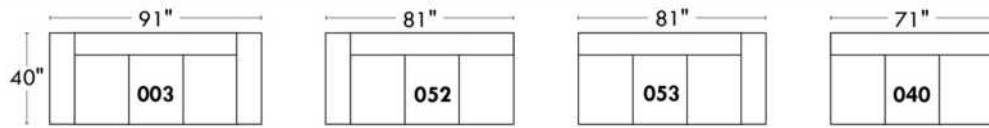
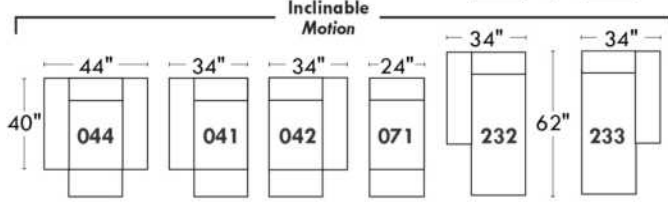
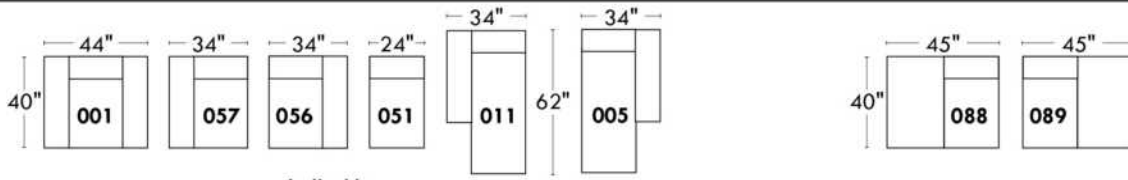
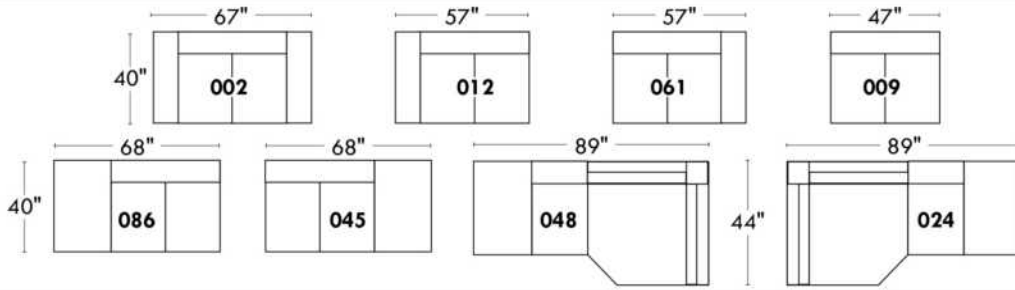

Fauteuil berçant, pivotant et inclinable
Swivel rocking motion chair

Simple: 30" x 34" x 19" H = 42" Bras | Arm 5 1/2"

Double: 33" x 34" x 22" H = 42" Bras | Arm 5 1/2"

Autres | Others

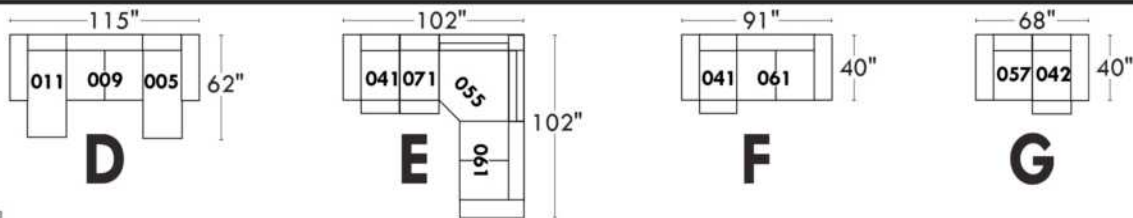
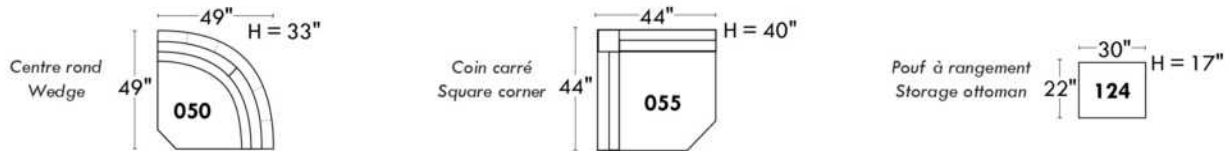

www.jaymar.ca

Toutes les dimensions indiquées sont au pouce près. Nos produits sont fabriqués à la main et des variations mineures peuvent survenir. All dimensions indicated are to the nearest inch. Our product is hand-made and minor variations can occur.

VENICE

- Inclinable motorisé pleine jambe "à mécanisme *protège-mur " (manuel n/d).
- Appui-tête ajustable manuel sur tous les items (fixe sur centre rond).
- Coussins de siège avec mousse modelée + 1" de mousse mémoire au-dessus; bras avec mousse mémoire.
- Couture: petit fil en tissu et gros fil plat en cuir.
- Chaises longues dos inclinables avec méc. "push back"; dégagement mural 10".
- *Exclus faut. 043 & 163: Dégagement mural 16"

Note: 2 inclinables séparés par un coin ne peuvent pas ouvrir en même temps. Aucuns inclinables à côté d'item #155.

OPTIONS

- Motorisé sans fil (batterie): ajoutez \$125/mec.
- *Appui-tête motorisé: ajoutez \$125 ch. (*N/D sur items fixe ou chaise longue.)
- Mousse: Extra ferme ajoutez \$15/siège.
- Choix de bras (LARGE ou PETIT de 6"): Pattes sur: bras LARGE : LG106 bois ou LG189 métal (noire ou chrome). PETIT Bras: LG195 bois ou LG196 métal (noire ou chrome). Spécifiez couleur.
- Profondeur d'assise : 20" ou *22". *Le 22" N/D sur faut. 043 & 163.
- Faut. 043-163: avec base en bois (spécifiez couleur).

ACCESSOIRES (Seul. sur *items 159-160-190) :

- Ancrage \$35 ch | Tablette pivotante & porte verre à vin \$20 ch, porte tablette \$40 & lampe DEL \$50.
- Porte-Gobelet en métal: \$25 ch. (1 par item 160-190 & 2 côte à côte sur item 159). Spécifiez couleur: Acier, Noir ou Or.
- *RANGEMENTS 159-160-190 avec 2 prises USB/Élec. *Items universels (sans les détails du bras), non finis sur les côtés, doivent être utilisés entre 2 sièges.

Description	L x P x H	Cuir						Tissu		
		10	20 Hugo Madras Softy	30 Empire Fantasy Illusion Tucson Utah Vintage Wild Laredo Yukon	40 Diamond Elegance Princess Santiago Sensation Sunset Trina Victoria	50 Bull Cassiope Dublin	60 Caress Ultrasued	A	B COM	C alta
001 FAUTEUIL	46x40x33/40	1465	1545	1625	1715	1795	1880	1165	1200	1230
002 CAUSEUSE	69x40x33/40	2090	2190	2290	2390	2485	2590	1650	1715	1775
003 SOFA	93x40x33/40	2525	2650	2785	2915	3050	3180	1995	2070	2150
005 CHAISE LONGUE BRAS DROIT	35x62x33/40	1365	1420	1485	1540	1595	1655	1075	1125	1170
009 CAUSEUSE SANS BRAS	47x40x33/40	1470	1530	1590	1655	1720	1780	1135	1200	1260
011 CHAISE LONGUE BRAS GAUCHE	35x62x33/40	1365	1420	1485	1540	1595	1655	1075	1125	1170
012 CAUSEUSE BRAS GAUCHE	58x40x33/40	1795	1880	1960	2050	2130	2215	1405	1470	1525
017 FAUTEUIL DOUBLE	53x40x33/40	1535	1620	1715	1805	1890	1985	1215	1265	1320
021 SOFA APPARTEMENT SANS BRAS	61x40x33/40	1655	1745	1835	1920	2015	2100	1270	1345	1415
024 CAUSEUSE MODULAIRE ALLONGEE DROIT	89x40/44x33/40	2300	2440	2585	2725	2870	3010	1660	1745	1830
040 SOFA SANS BRAS	71x40x33/40	1895	1995	2085	2180	2275	2370	1480	1560	1645
041 FAUTEUIL INCLINABLE BRAS-G	35x40x33/40	1445	1505	1560	1615	1675	1735	1200	1235	1270
042 FAUTEUIL INCLINABLE BRAS-D	35x40x33/40	1445	1505	1560	1615	1675	1735	1200	1235	1270
043 FAUTEUIL INCLINABLE BERÇANT PIVOTANT	30x34x42	1715	1810	1900	2000	2090	2185	1405	1445	1485
044 FAUTEUIL INCLINABLE	46x40x33/40	1745	1820	1890	1960	2040	2110	1445	1480	1510
045 CAUSEUSE SANS BRAS ALLONGEE DROIT	68x40x33/40	1745	1825	1900	1985	2060	2135	1355	1410	1475

VENICE

- Inclinable motorisé pleine jambe "à mécanisme *protège-mur " (manuel n/d).
- Appui-tête ajustable manuel sur tous les items (fixe sur centre rond).
- Coussins de siège avec mousse modelée + 1" de mousse mémoire au-dessus; bras avec mousse mémoire.
- Couture: petit fil en tissu et gros fil plat en cuir.
- Chaises longues dos inclinables avec méc. "push back"; dégagement mural 10".
- *Exclus faut. 043 & 163: Dégagement mural 16"

Note: 2 inclinables séparés par un coin ne peuvent pas ouvrir en même temps. Aucuns inclinables à côté d'item #155.

OPTIONS

- Motorisé sans fil (batterie): ajoutez \$125/mec.
- *Appui-tête motorisé: ajoutez \$125 ch. (*N/D sur items fixe ou chaise longue.)
- Mousse: Extra ferme ajoutez \$15/siège.
- Choix de bras (LARGE ou PETIT de 6"): Pattes sur: bras LARGE : LG106 bois ou LG189 métal (noire ou chrome). PETIT Bras: LG195 bois ou LG196 métal (noire ou chrome). Spécifiez couleur.
- Profondeur d'assise : 20" ou *22". *Le 22" N/D sur faut. 043 & 163.
- Faut. 043-163: avec base en bois (spécifiez couleur).

ACCESSOIRES (Seul. sur *items 159-160-190) :

- Ancrage \$35 ch | Tablette pivotante & porte verre à vin \$20 ch, porte tablette \$40 & lampe DEL \$50.
- Porte-Gobelet en métal: \$25 ch. (1 par item 160-190 & 2 côte à côte sur item 159). Spécifiez couleur: Acier, Noir ou Or.
- *RANGEMENTS 159-160-190 avec 2 prises USB/Élec. *Items universels (sans les détails du bras), non finis sur les côtés, doivent être utilisés entre 2 sièges.

Description	L x P x H	Cuir						Tissu		
		10	20 Hugo Madras Softy	30 Empire Fantasy Illusion Tucson Utah Vintage Wild Laredo Yukon	40 Diamond Elegance Princess Santiago Sensation Sunset Trina Victoria	50 Bull Cassiope Dublin	60 Caress Ultrasued	A	B COM	C alta
048 CAUSEUSE MODULAIRE ALLONGEE GAUCHE	89x40/44x33/40	2300	2440	2585	2725	2870	3010	1660	1745	1830
050 CENTRE ROND	49X49X33	1275	1360	1445	1530	1610	1695	920	970	1015
051 FAUTEUIL SANS BRAS	24x40x33/40	840	880	925	970	1010	1050	645	690	730
052 SOFA BRAS GAUCHE	82x40x33/40	2225	2335	2435	2545	2645	2750	1745	1825	1900
053 SOFA BRAS DROIT	82x40x33/40	2225	2335	2435	2545	2645	2750	1745	1825	1900
055 COIN CARRE	44x44x33/40	1480	1565	1655	1745	1835	1920	1150	1195	1235
056 FAUTEUIL BRAS DROIT	35x40x33/40	1170	1225	1275	1330	1380	1430	910	960	1000
057 FAUTEUIL BRAS GAUCHE	35x40x33/40	1170	1225	1275	1330	1380	1430	910	960	1000
061 CAUSEUSE BRAS DROIT	58x40x33/40	1795	1880	1960	2050	2130	2215	1405	1470	1525
071 FAUTEUIL INCLINABLE SANS BRAS	24x40x33/40	1120	1165	1215	1260	1310	1355	935	985	1030
086 CAUSEUSE SANS BRAS ALLONGEE GAUCHE	68x40x33/40	1745	1825	1900	1985	2060	2135	1355	1410	1475
088 FAUTEUIL SANS BRAS ALLONGE GAUCHE	45x40x33/40	1110	1190	1260	1335	1405	1485	855	890	930
089 FAUTEUIL SANS BRAS ALLONGE DROIT	45x40x33/40	1110	1190	1260	1335	1405	1485	855	890	930
095 SOFA APPARTEMENT	83x40x33/40	2275	2400	2530	2650	2780	2905	1785	1865	1940
096 SOFA APPARTEMENT BRAS GAUCHE	72x40x33/40	1990	2085	2185	2285	2385	2480	1535	1610	1690
097 SOFA APPARTEMENT BRAS DROIT	72x40x33/40	1990	2085	2185	2285	2385	2480	1535	1610	1690

VENICE

- Inclinable motorisé pleine jambe "à mécanisme *protège-mur " (manuel n/d).
- Appui-tête ajustable manuel sur tous les items (fixe sur centre rond).
- Coussins de siège avec mousse modelée + 1" de mousse mémoire au-dessus; bras avec mousse mémoire.
- Couture: petit fil en tissu et gros fil plat en cuir.
- Chaises longues dos inclinables avec méc. "push back"; dégagement mural 10".
- *Exclus faut. 043 & 163: Dégagement mural 16"

Note: 2 inclinables séparés par un coin ne peuvent pas ouvrir en même temps. Aucuns inclinables à côté d'item #155.

OPTIONS

- Motorisé sans fil (batterie): ajoutez \$125/mec.
- *Appui-tête motorisé: ajoutez \$125 ch. (*N/D sur items fixe ou chaise longue.)
- Mousse: Extra ferme ajoutez \$15/siège.
- Choix de bras (LARGE ou PETIT de 6"): Pattes sur: bras LARGE : LG106 bois ou LG189 métal (noire ou chrome). PETIT Bras: LG195 bois ou LG196 métal (noire ou chrome). Spécifiez couleur.
- Profondeur d'assise : 20" ou *22". *Le 22" N/D sur faut. 043 & 163.
- Faut. 043-163: avec base en bois (spécifiez couleur).

ACCESSOIRES (Seul. sur *items 159-160-190) :

- Ancrage \$35 ch | Tablette pivotante & porte verre à vin \$20 ch, porte tablette \$40 & lampe DEL \$50.
- Porte-Gobelet en métal: \$25 ch. (1 par item 160-190 & 2 côte à côte sur item 159). Spécifiez couleur: Acier, Noir ou Or.
- *RANGEMENTS 159-160-190 avec 2 prises USB/Élec. *Items universels (sans les détails du bras), non finis sur les côtés, doivent être utilisés entre 2 sièges.

Description	L x P x H	Cuir						Tissu		
		10	20 Hugo Madras Softy	30 Empire Fantasy Illusion Tucson Utah Vintage Wild Laredo Yukon	40 Diamond Elegance Princess Santiago Sensation Sunset Trina Victoria	50 Bull Cassiope Dublin	60 Caress Ultrasued	A	B COM	C alta
124 POUF AVEC RANGEMENT	30x22x17	575	595	620	640	665	685	495	515	535
155 PETIT COIN CARRE	40x40x33/40	1480	1565	1655	1745	1835	1920	1150	1195	1235
159 RANGEMENT À ANGLE	10/25x35x22	575	605	630	660	685	710	445	455	465
160 RANGEMENT DROIT	10x35x22	555	580	610	635	665	690	420	435	445
163 FAUT. DBL INCL. BERCANT PIVOTANT	33x34x42	1755	1855	1950	2055	2155	2255	1410	1450	1490
165 FAUTEUIL DOUBLE INCLINABLE	53x40x33/40	1820	1905	2000	2085	2175	2265	1505	1560	1615
167 SOFA APP. SANS BRAS ALLONGE GAUCHE	82x40x33/40	1930	2040	2140	2250	2355	2455	1490	1565	1645
168 SOFA APP. SANS BRAS ALLONGE DROIT	82x40x33/40	1930	2040	2140	2250	2355	2455	1490	1565	1645
169 FAUTEUIL DOUBLE INCLINABLE BRAS GAUCHE	42x40x33/40	1525	1590	1660	1730	1795	1865	1250	1320	1385
170 FAUTEUIL DOUBLE INCLINABLE BRAS DROIT	42x40x33/40	1525	1590	1660	1730	1795	1865	1250	1320	1385
171 FAUTEUIL DOUBLE INCLINABLE SANS BRAS	31x40x33/40	1200	1245	1295	1340	1385	1430	985	1035	1085
173 CHAISE LONGUE DOUBLE BRAS GAUCHE	42x62x33/40	1480	1560	1645	1730	1815	1895	1165	1235	1305
174 CHAISE LONGUE DOUBLE BRAS DROIT	42x62x33/40	1480	1560	1645	1730	1815	1895	1165	1235	1305
175 FAUTEUIL DOUBLE BRAS GAUCHE	42x40x33/40	1235	1310	1380	1455	1530	1600	975	1030	1085
176 FAUTEUIL DOUBLE BRAS DROIT	42x40x33/40	1235	1310	1380	1455	1530	1600	975	1030	1085
177 FAUTEUIL DOUBLE SANS BRAS	31x40x33/40	920	975	1025	1075	1130	1185	700	745	795

VENICE

- Inclinable motorisé pleine jambe "à mécanisme *protège-mur " (manuel n/d).
- Appui-tête ajustable manuel sur tous les items (fixe sur centre rond).
- Coussins de siège avec mousse modelée + 1" de mousse mémoire au-dessus; bras avec mousse mémoire.
- Couture: petit fil en tissu et gros fil plat en cuir.
- Chaises longues dos inclinables avec méc. "push back"; dégagement mural 10".
- *Exclus faut. 043 & 163: Dégagement mural 16"

Note: 2 inclinables séparés par un coin ne peuvent pas ouvrir en même temps. Aucuns inclinables à côté d'item #155.

OPTIONS

- Motorisé sans fil (batterie): ajoutez \$125/mec.
- *Appui-tête motorisé: ajoutez \$125 ch. (*N/D sur items fixe ou chaise longue.)
- Mousse: Extra ferme ajoutez \$15/siège.
- Choix de bras (LARGE ou PETIT de 6"): Pattes sur: bras LARGE : LG106 bois ou LG189 métal (noire ou chrome). PETIT Bras: LG195 bois ou LG196 métal (noire ou chrome). Spécifiez couleur.
- Profondeur d'assise : 20" ou *22". *Le 22" N/D sur faut. 043 & 163.
- Faut. 043-163: avec base en bois (spécifiez couleur).

ACCESSOIRES (Seul. sur *items 159-160-190) :

- Ancrage \$35 ch | Tablette pivotante & porte verre à vin \$20 ch, porte tablette \$40 & lampe DEL \$50.
- Porte-Gobelet en métal: \$25 ch. (1 par item 160-190 & 2 côte à côte sur item 159). Spécifiez couleur: Acier, Noir ou Or.
- *RANGEMENTS 159-160-190 avec 2 prises USB/Élec. *Items universels (sans les détails du bras), non finis sur les côtés, doivent être utilisés entre 2 sièges.

Description	L x P x H	Cuir						Tissu		
		10	20 Hugo Madras Softy	30 Empire Fantasy Illusion Tucson Utah Vintage Wild Laredo Yukon	40 Diamond Elegance Princess Santiago Sensation Sunset Trina Victoria	50 Bull Cassiope Dublin	60 Caress Ultrasued	A	B COM	C alta
178 FAUTEUIL DOUBLE SANS BRAS ALLONGE-G	52x40x33/40	1195	1265	1340	1410	1490	1560	935	985	1030
179 FAUTEUIL DOUBLE SANS BRAS ALLONGE-D	52x40x33/40	1195	1265	1340	1410	1490	1560	935	985	1030
186 CAUS. SANS BRAS ALLONGEE RANGEMENT-G	68x40x33/40	1870	1945	2030	2105	2185	2265	1480	1540	1600
187 CAUS. SANS BRAS ALLONGEE RANGEMENT-D	68x40x33/40	1870	1945	2030	2105	2185	2265	1480	1540	1600
188 FAUT. SANS BRAS ALLONGE RANGEMENT-G	45x40x33/40	1240	1315	1385	1465	1535	1605	985	1015	1045
189 FAUT. SANS BRAS ALLONGE RANGEMENT-D	45x40x33/40	1240	1315	1385	1465	1535	1605	985	1015	1045
190 PETIT RANGEMENT À ANGLE	10/20x35x22	555	580	610	635	665	690	420	435	445
221 FAUT. DBL SANS BRAS ALLONGE RANGEMENT-G	52x40x33/40	1320	1390	1470	1540	1610	1685	1055	1105	1160
222 FAUT. DBL SANS BRAS ALLONGE RANGEMENT-D	52x40x33/40	1320	1390	1470	1540	1610	1685	1055	1105	1160
223 SOFA APP SANS BRAS ALLONGE RANGEMENT-G	82x40x33/40	2055	2165	2275	2385	2500	2605	1610	1690	1770
224 SOFA APP SANS BRAS ALLONGE RANGEMENT-D	82x40x33/40	2055	2165	2275	2385	2500	2605	1610	1690	1770
230 CHAISE LONGUE DOUBLE DOS INCL. BRAS-G	42x62x33/40	1620	1700	1780	1860	1935	2020	1270	1345	1415
231 CHAISE LONGUE DOUBLE DOS INCL. BRAS-D	42x62x33/40	1620	1700	1780	1860	1935	2020	1270	1345	1415
232 CHAISE LONGUE DOS INCLINABLE BRAS-G	35x62x33/40	1505	1575	1650	1725	1795	1870	1195	1240	1290
233 CHAISE LONGUE DOS INCLINABLE BRAS-D	35x62x33/40	1505	1575	1650	1725	1795	1870	1195	1240	1290
234 SOFA APP. MODULAIRE ALLONGE GAUCHE	96x40/44x33/40	2380	2515	2640	2775	2905	3040	1735	1820	1900

VENICE

- Inclinable motorisé pleine jambe "à mécanisme *protège-mur " (manuel n/d).
 - Appui-tête ajustable manuel sur tous les items (fixe sur centre rond).
 - Coussins de siège avec mousse modelée + 1" de mousse mémoire au-dessus; bras avec mousse mémoire.
 - Couture: petit fil en tissu et gros fil plat en cuir.
 - Chaises longues dos inclinables avec méc. "push back"; dégagement mural 10".
 - *Exclus faut. 043 & 163: Dégagement mural 16"
- Note: 2 inclinables séparés par un coin ne peuvent pas ouvrir en même temps. Aucuns inclinables à côté d'item #155.

OPTIONS

- Motorisé sans fil (batterie): ajoutez \$125/mec.
- *Appui-tête motorisé: ajoutez \$125 ch. (*N/D sur items fixe ou chaise longue.)
- Mousse: Extra ferme ajoutez \$15/siège.
- Choix de bras (LARGE ou PETIT de 6"): Pattes sur: bras LARGE : LG106 bois ou LG189 métal (noire ou chrome). PETIT Bras: LG195 bois ou LG196 métal (noire ou chrome). Spécifiez couleur.
- Profondeur d'assise : 20" ou *22". *Le 22" N/D sur faut. 043 & 163.
- Faut. 043-163: avec base en bois (spécifiez couleur).

ACCESSOIRES (Seul. sur *items 159-160-190) :

- Ancrage \$35 ch | Tablette pivotante & porte verre à vin \$20 ch, porte tablette \$40 & lampe DEL \$50.
- Porte-Gobelet en métal: \$25 ch. (1 par item 160-190 & 2 côte à côte sur item 159). Spécifiez couleur: Acier, Noir ou Or.
- *RANGEMENTS 159-160-190 avec 2 prises USB/Élec. *Items universels (sans les détails du bras), non finis sur les côtés, doivent être utilisés entre 2 sièges.

Description	L x P x H	Cuir						Tissu		
		10	20 Hugo Madras Softy	30 Empire Fantasy Illusion Tucson Utah Vintage Wild Laredo Yukon	40 Diamond Elegance Princess Santiago Sensation Sunset Trina Victoria	50 Bull Cassiope Dublin	60 Caress Ultrasued	A	B COM	C alta
235 SOFA APP. MODULAIRE ALLONGE DROIT	96x40/44x33/40	2380	2515	2640	2775	2905	3040	1735	1820	1900
CONFIGURATIONS										
A CONFIG (169-170)	84X40X40	3050	3180	3320	3460	3590	3730	2500	2640	2770
B CONFIG (169-171-174)	115X62X40	4205	4395	4600	4800	4995	5190	3400	3590	3775
C CONFIG (096-055-171-170)	116X116X40	6195	6485	6795	7100	7400	7695	4920	5160	5395
D CONFIG (169-171-235)	116X96X40	5105	5350	5595	5845	6085	6335	3970	4175	4370
J CONFIG (041-042)	70X40X40	2890	3010	3120	3230	3350	3470	2400	2470	2540
K CONFIG (041-071-005)	94X62X40	3930	4090	4260	4415	4580	4745	3210	3345	3470
L CONFIG (012-055-071-042)	102X102X40	5840	6115	6390	6670	6950	7225	4690	4885	5060
M CONFIG (041-071-024)	103X89X40	4865	5110	5360	5600	5855	6100	3795	3965	4130

VENICE

OPTIMA

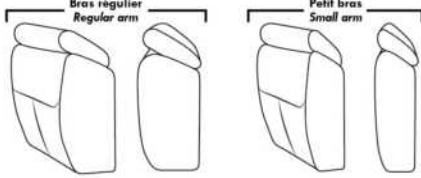

Spécifications | Specifications

Appui-tête levé / Headrest up
 Appui-tête baissé / Headrest down
 Complètement incliné / Fully reclined

(A) Hauteur complète 40" / Total Height
(B) Hauteur appui-tête baissé 33" / Height headrest down
(C) Hauteur du bras 22,5" / Arm Height
(D) Hauteur du siège 19,5" / Seat height
(E) Profondeur inclinée 65" / Depth fully reclined
(F) Profondeur d'assise 20" ou/ou 22" / Seat depth
(G) Profondeur appui-tête monté 36" / Depth with headrest up

Siège 30" de large | 30" Seat Width

Allongé à rangement / Bumper with storage
Inclinable / Motion
Dos inclinable / Push back
Allongé à rangement / Bumper with storage

Siège 23" de large | 23" Seat Width

Allongé à rangement / Bumper with storage
Inclinable / Motion
Allongé à rangement / Bumper with storage

Autres | Others

Fauteuil berçant, pivotant et inclinable / Swivel, rocking motion chair
 N'est pas un mécanisme protège-mur / Not a wall hugger mechanism
 Dégagement mural: 16" / Wall clearance: 16"

Simple / Single: 30" x 34" x 19" H=42"
 Double: 33" x 34" x 22" H=42"

Centre rond / Wedge: 49" x 49" x 33" H=33"
Coin carré / Square corner: 44" x 44" x 40" H=40"
Petit coin carré / Small corner: 40" x 40" x 40" H=40"
Pouf à rangement / Storage ottoman: 30" x 22" x 17" H=17"
Rangement à angle / Wedge storage: 25" x 35" x 10" H=22"
Rangement droit / Straight storage: 10" x 35" x 10" H=22"
Petit rangement à angle / Small Wedge storage: 20" x 35" x 10" H=22"

30" Populaires | Popular CONFIGURATIONS 23"

A, **B**, **C**, **D**, **J**, **K**, **L**, **M**

Nos produits sont fabriqués à la main et des variations mineures peuvent survenir. Our product is hand-made and minor variations can occur.

VOGUE

CARACTÉRISTIQUES:

- La collection Fashion offre un confort inégalé. Chaque module est garni d'un mélange de plume 100% CANADIENNE.
- Les enveloppes 100% coton sont compartimentées afin de maintenir également les plumes dans les coussins tout en minimisant l'échappement de plumes.
- Les meubles sont finis sur chaque côté pour être disposés ensemble ou séparés.
- Chaque item est doté d'un système d'attache discret qui peut se pivoter sous le mobilier.

Items #256 Grand ottoman carré & #257 Table rembourrée carrée peuvent être utilisés comme un coin carré.

COUSSINS DE DOS

Les coussins de dos (grand & petit) sont inclus dans les items identifiés. (Voir croquis)

Vous devez choisir le style de coussins de dos soit: FASHION I (pleine largeur) ou FASHION II (coussin carré).

N.b.: Vous ne pouvez pas combiner un Fashion I & II à l'intérieur du même item.

Ex: Vous pouvez prendre un Fashion I pour un fauteuil 001 et un Fashion II pour un coin carré 055.

Spécifiez sur votre COMMANDE :

Pour chaque item, spécifier le style (I ou II) des coussins.

Il faut également spécifier le recouvrement de la base ainsi que chacun des coussins.

Ex.: item 095 base, recouvrement #1. Coussins: Fashion II 833 : recouvrement #2 et 834: recouvrement #3.

Patte: LG103 bois ou LG189 métal (chrome ou noire) spécifier couleur.

Tables rembourrées items 077, 257 & 258: Spécifier couleur du dessus de table en bois.

Coussins en EXTRA: Spécifier le: code, recouvrement, couleur & quantité.

Description	L x P x H	Cuir						Tissu		
		10	20 Hugo Madras Softy	30 Empire Fantasy Illusion Tucson Utah Vintage Wild Laredo Yukon	40 Diamond Elegance Princess Santiago Sensation Sunset Trina Victoria	50 Bull Cassiope Dublin	60 Caress Ultrasued	A	B COM	C alta
006 POUF	36x30x18							495	515	535
017 FAUTEUIL DOUBLE	57x44x30/35							1020	1060	1100
021 SOFA APPARTEMENT SANS BRAS	71x44x30/35							1335	1395	1465
055 COIN CARRE	52x52x30/35							1175	1215	1250
077 TABLE REMBOURREE	36x44x16							685	710	735
095 SOFA APPARTEMENT	93x44x30/35							1495	1565	1640
096 SOFA APPARTEMENT BRAS GAUCHE	82x44x30/35							1410	1485	1550
097 SOFA APPARTEMENT BRAS DROIT	82x44x30/35							1410	1485	1550
115 GRAND OTTOMAN	36x44x18							595	625	650
173 CHAISE LONGUE DOUBLE BRAS GAUCHE	41x78x30/35							1260	1305	1345
174 CHAISE LONGUE DOUBLE BRAS DROIT	41x78x30/35							1260	1305	1345
175 FAUTEUIL DOUBLE BRAS GAUCHE	46x44x30/35							940	980	1015
176 FAUTEUIL DOUBLE BRAS DROIT	46x44x30/35							940	980	1015
177 FAUTEUIL DOUBLE SANS BRAS	36x44x30/35							860	890	925
178 FAUTEUIL DOUBLE SANS BRAS ALLONGE-G	60x44x30/35							1125	1160	1200

VOGUE

CARACTÉRISTIQUES:

- La collection Fashion offre un confort inégalé. Chaque module est garni d'un mélange de plume 100% CANADIENNE.
- Les enveloppes 100% coton sont compartimentées afin de maintenir également les plumes dans les coussins tout en minimisant l'échappement de plumes.
- Les meubles sont finis sur chaque côté pour être disposés ensemble ou séparés.
- Chaque item est doté d'un système d'attache discret qui peut se pivoter sous le mobilier.

Items #256 Grand ottoman carré & #257 Table rembourrée carrée peuvent être utilisés comme un coin carré.

COUSSINS DE DOS

Les coussins de dos (grand & petit) sont inclus dans les items identifiés. (Voir croquis)

Vous devez choisir le style de coussins de dos soit: FASHION I (pleine largeur) ou FASHION II (coussin carré).

N.b.: Vous ne pouvez pas combiner un Fashion I & II à l'intérieur du même item.

Ex: Vous pouvez prendre un Fashion I pour un fauteuil 001 et un Fashion II pour un coin carré 055.

Spécifiez sur votre COMMANDE :

Pour chaque item, spécifier le style (I ou II) des coussins.

Il faut également spécifier le recouvrement de la base ainsi que chacun des coussins.

Ex.: item 095 base, recouvrement #1. Coussins: Fashion II 833 : recouvrement #2 et 834: recouvrement #3.

Patte: LG103 bois ou LG189 métal (chrome ou noire) spécifier couleur.

Tables rembourrées items 077, 257 & 258: Spécifier couleur du dessus de table en bois.

Coussins en EXTRA: Spécifier le: code, recouvrement, couleur & quantité.

Description	L x P x H	Cuir						Tissu		
		10	20 Hugo Madras Softy	30 Empire Fantasy Illusion Tucson Utah Vintage Wild Laredo Yukon	40 Diamond Elegance Princess Santiago Sensation Sunset Trina Victoria	50 Bull Cassiope Dublin	60 Caress Ultrasued	A	B COM	C alta
179 FAUTEUIL DOUBLE SANS BRAS ALLONGE-D	60x44x30/35							1125	1160	1200
256 GRAND OTTOMAN CARRE	44x44x18							725	750	780
257 TABLE REMBOURREE CARRE	44x44x16							880	905	935
258 PETITE TABLE REMBOUREE	15x44x16							455	470	485
831 F I: GRAND COUSSIN DE DOS 34X19	34x7x19							80	80	80
832 F I: PETIT COUSSIN DE DOS 24X10	24x6x10							60	60	60
833 F II: GRAND COUSSIN DE DOS 26X19	26x7x19							80	80	80
834 F II: PETIT COUSSIN DE DOS 16X16	16x6x16							60	60	60
CONFIGURATIONS										
A CONFIG (173-097) + (006)	123X78X30/35							3165	3305	3430
B CONFIG (096-055-176) + (077)	98X134X30/35							4210	4390	4550
C CONFIG (175-115-055-097)	134X134X30/35							4120	4305	4465
D CONFIG (173-177-055-097)	129X134X30/35							4705	4895	5070

FASHION COLLECTION

FASHION I

COUSSINS PLEINE LARGEUR
 FULL BACK CUSHIONS

831 34 x 7 x 19
 832 24 x 6 x 10



FASHION II

COUSSINS CARRÉS - DOS APPARENT
 SQUARE CUSHIONS - VISBLE BACK

833 26 x 7 x 19
 834 16 x 6 x 16

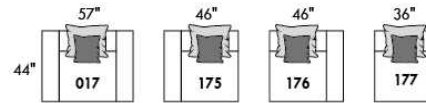
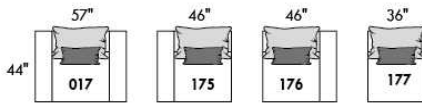
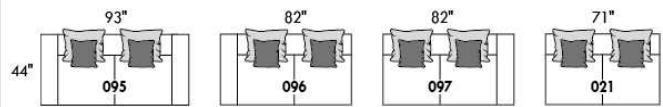
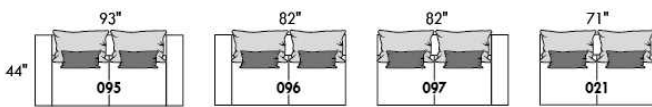

Mélanger & agencer!
 Mix & Match!

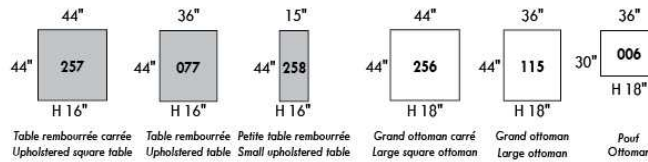
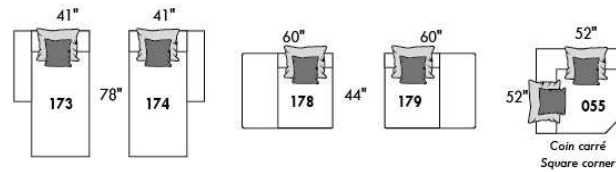
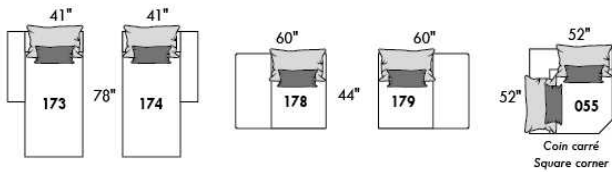

Populaires | Popular CONFIGURATIONS

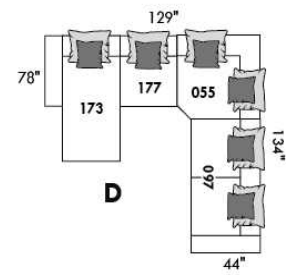
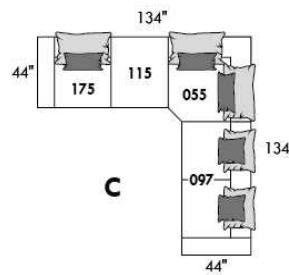
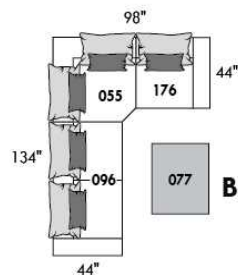
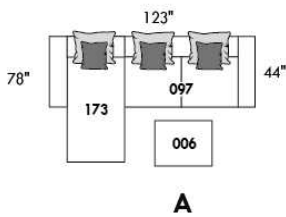

www.jaymar.ca

Toutes les dimensions indiquées sont au pouce près. Nos produits sont fabriqués à la main et des variations mineures peuvent survenir.
 All dimensions indicated are to the nearest inch. Our product is hand-made and minor variations can occur.



WASHINGTON

- Inclinable motorisé pleine jambe "**protège-mur" (manuel n/d).
- Appui-tête ajustable manuel sur tous les items (fixe sur #050).
- Coussins de siège avec mousse modelée + 1" de mousse mémoire au-dessus.
- Couture: petit fil en tissu & gros fil plat en cuir.
- Chaises longues dos incl. avec méc. "push back"; dégagement mural 10".
- *Exclus 043 & 163: Dégagement: 16"

Note: 2 inclinables séparés par un coin ne peuvent pas ouvrir en même temps. Aucuns inclinables à côté du #155.

OPTIONS

Motorisé sans fil (batterie): ajoutez \$125/mec.

*Appui-tête motorisé: ajoutez \$125 ch. (*N/D sur items fixe ou chaise longue.)

Mousse: Extra ferme ajoutez \$15/siège.

Choix de bras LARGE ou PETIT de 6" (spécifiez): Pattes sur bras LARGE & PETIT bras: LG195 bois ou LG196 métal (noire ou chrome).
Spécifiez couleur.

Profondeur d'assise: 20" ou *22". *Le 22" N/D sur items 043 & 163.

Faut. 043-163: avec base en bois (spécifiez couleur).

Clous sur devant bras: ajoutez \$30/bras. Spécifiez: clous 5/8" (#54) Antique Gold ou clous 1/2" ou 7/8" couleurs: Brass-Silver-Pewter ou Copper.

ACCESSOIRES (sur *items 159-160-190 seul.):

Ancrage \$35 ch | Tablette pivotante & porte verre à vin \$20 ch, porte tablette \$40 & lampe DEL \$50.

Porte-Gobelet en métal : \$25 ch. (1 par item 160-190 & 2 côte à côte sur item 159). Spécifiez couleur Acier, Noir ou Or.

*RANGEMENTS 159-160-190 avec 2 prises USB/Élec. *Items universels, non finis sur les côtés, doivent être utilisés entre 2 sièges

Description	L x P x H	Cuir						Tissu		
		10	20 Hugo Madras Softy	30 Empire Fantasy Illusion Tucson Utah Vintage Wild Laredo Yukon	40 Diamond Elegance Princess Santiago Utah Sensation Sunset Trina Victoria	50 Bull Cassiope Dublin	60 Caress Ultrasued	A	B COM	C alta
001 FAUTEUIL	45 x 40 x 33/40	1465	1545	1625	1715	1795	1880	1165	1200	1230
002 CAUSEUSE	68 x 40 x 33/40	2090	2190	2290	2390	2485	2590	1650	1715	1775
003 SOFA	92 x 40 x 33/40	2525	2650	2785	2915	3050	3180	1995	2070	2150
005 CHAISE LONGUE BRAS DROIT	35 x 62 x 33/40	1365	1420	1485	1540	1595	1655	1075	1125	1170
009 CAUSEUSE SANS BRAS	47 x 40 x 33/40	1470	1530	1590	1655	1720	1780	1135	1200	1260
011 CHAISE LONGUE BRAS GAUCHE	35 x 62 x 33/40	1365	1420	1485	1540	1595	1655	1075	1125	1170
012 CAUSEUSE BRAS GAUCHE	58 x 40 x 33/40	1795	1880	1960	2050	2130	2215	1405	1470	1525
017 FAUTEUIL DOUBLE	52 x 40 x 33/40	1535	1620	1715	1805	1890	1985	1215	1265	1320
021 SOFA APPARTEMENT SANS BRAS	61 x 40 x 33/40	1655	1745	1835	1920	2015	2100	1270	1345	1415
024 CAUSEUSE MODULAIRE ALLONGEE DROIT	89x40/44x33/40	2300	2440	2585	2725	2870	3010	1660	1745	1830
040 SOFA SANS BRAS	71 x 40 x 33/40	1895	1995	2085	2180	2275	2370	1480	1560	1645
041 FAUTEUIL INCLINABLE BRAS-G	35 x 40 x 33/40	1445	1505	1560	1615	1675	1735	1200	1235	1270
042 FAUTEUIL INCLINABLE BRAS-D	35 x 40 x 33/40	1445	1505	1560	1615	1675	1735	1200	1235	1270
043 FAUTEUIL INCLINABLE BERÇANT PIVOTANT	30 x 34 x 42	1715	1810	1900	2000	2090	2185	1405	1445	1485
044 FAUTEUIL INCLINABLE	45 x 40 x 33/40	1745	1820	1890	1960	2040	2110	1445	1480	1510
045 CAUSEUSE SANS BRAS ALLONGEE DROIT	68 x 40 x 33/40	1745	1825	1900	1985	2060	2135	1355	1410	1475

WASHINGTON

- Inclinable motorisé pleine jambe "**protège-mur" (manuel n/d).
- Appui-tête ajustable manuel sur tous les items (fixe sur #050).
- Coussins de siège avec mousse modelée + 1" de mousse mémoire au-dessus.
- Couture: petit fil en tissu & gros fil plat en cuir.
- Chaises longues dos incl. avec méc. "push back"; dégagement mural 10".
- *Exclus 043 & 163: Dégagement: 16"

Note: 2 inclinables séparés par un coin ne peuvent pas ouvrir en même temps. Aucuns inclinables à côté du #155.

OPTIONS

Motorisé sans fil (batterie): ajoutez \$125/mec.

*Appui-tête motorisé: ajoutez \$125 ch. (*N/D sur items fixe ou chaise longue.)

Mousse: Extra ferme ajoutez \$15/siège.

Choix de bras LARGE ou PETIT de 6" (spécifiez): Pattes sur bras LARGE & PETIT bras: LG195 bois ou LG196 métal (noire ou chrome).
Spécifiez couleur.

Profondeur d'assise: 20" ou *22". *Le 22" N/D sur items 043 & 163.

Faut. 043-163: avec base en bois (spécifiez couleur).

Clous sur devant bras: ajoutez \$30/bras. Spécifiez: clous 5/8" (#54) Antique Gold ou clous 1/2" ou 7/8" couleurs: Brass-Silver-Pewter ou Copper.

ACCESSOIRES (sur *items 159-160-190 seul.):

Ancrage \$35 ch | Tablette pivotante & porte verre à vin \$20 ch, porte tablette \$40 & lampe DEL \$50.

Porte-Gobelet en métal : \$25 ch. (1 par item 160-190 & 2 côte à côte sur item 159). Spécifiez couleur Acier, Noir ou Or.

*RANGEMENTS 159-160-190 avec 2 prises USB/Élec. *Items universels, non finis sur les côtés, doivent être utilisés entre 2 sièges

Description	L x P x H	Cuir						Tissu		
		10	20 Hugo Madras Softy	30 Empire Fantasy Illusion Tucson Utah Vintage Wild Laredo Yukon	40 Diamond Elegance Princess Santiago Utah Sensation Sunset Trina Victoria	50 Bull Cassiope Dublin	60 Caress Ultrasued	A	B COM	C alta
048 CAUSEUSE MODULAIRE ALLONGEE GAUCHE	89x40/44x33/40	2300	2440	2585	2725	2870	3010	1660	1745	1830
050 CENTRE ROND	49 x 49 x 33	1275	1360	1445	1530	1610	1695	920	970	1015
051 FAUTEUIL SANS BRAS	24 x 40 x 33/40	840	880	925	970	1010	1050	645	690	730
052 SOFA BRAS GAUCHE	82 x 40 x 33/40	2225	2335	2435	2545	2645	2750	1745	1825	1900
053 SOFA BRAS DROIT	82 x 40 x 33/40	2225	2335	2435	2545	2645	2750	1745	1825	1900
055 COIN CARRE	44 x 44 x 33/40	1480	1565	1655	1745	1835	1920	1150	1195	1235
056 FAUTEUIL BRAS DROIT	35 x 40 x 33/40	1170	1225	1275	1330	1380	1430	910	960	1000
057 FAUTEUIL BRAS GAUCHE	35 x 40 x 33/40	1170	1225	1275	1330	1380	1430	910	960	1000
061 CAUSEUSE BRAS DROIT	58 x 40 x 33/40	1795	1880	1960	2050	2130	2215	1405	1470	1525
071 FAUTEUIL INCLINABLE SANS BRAS	24 x 40 x 33/40	1120	1165	1215	1260	1310	1355	935	985	1030
086 CAUSEUSE SANS BRAS ALLONGEE GAUCHE	68 x 40 x 33/40	1745	1825	1900	1985	2060	2135	1355	1410	1475
088 FAUTEUIL SANS BRAS ALLONGE GAUCHE	45 x 40 x 33/40	1110	1190	1260	1335	1405	1485	855	890	930
089 FAUTEUIL SANS BRAS ALLONGE DROIT	45 x 40 x 33/40	1110	1190	1260	1335	1405	1485	855	890	930
095 SOFA APPARTEMENT	82 x 40 x 33/40	2275	2400	2530	2650	2780	2905	1785	1865	1940
096 SOFA APPARTEMENT BRAS GAUCHE	72 x 40 x 33/40	1990	2085	2185	2285	2385	2480	1535	1610	1690
097 SOFA APPARTEMENT BRAS DROIT	72 x 40 x 33/40	1990	2085	2185	2285	2385	2480	1535	1610	1690

WASHINGTON

- Inclinable motorisé pleine jambe "**protège-mur" (manuel n/d).
- Appui-tête ajustable manuel sur tous les items (fixe sur #050).
- Coussins de siège avec mousse modelée + 1" de mousse mémoire au-dessus.
- Couture: petit fil en tissu & gros fil plat en cuir.
- Chaises longues dos incl. avec méc. "push back"; dégagement mural 10".
- *Exclus 043 & 163: Dégagement: 16"

Note: 2 inclinables séparés par un coin ne peuvent pas ouvrir en même temps. Aucuns inclinables à côté du #155.

OPTIONS

Motorisé sans fil (batterie): ajoutez \$125/mec.

*Appui-tête motorisé: ajoutez \$125 ch. (*N/D sur items fixe ou chaise longue.)

Mousse: Extra ferme ajoutez \$15/siège.

Choix de bras LARGE ou PETIT de 6" (spécifiez): Pattes sur bras LARGE & PETIT bras: LG195 bois ou LG196 métal (noire ou chrome).
Spécifiez couleur.

Profondeur d'assise: 20" ou *22". *Le 22" N/D sur items 043 & 163.

Faut. 043-163: avec base en bois (spécifiez couleur).

Clous sur devant bras: ajoutez \$30/bras. Spécifiez: clous 5/8" (#54) Antique Gold ou clous 1/2" ou 7/8" couleurs: Brass-Silver-Pewter ou Copper.

ACCESSOIRES (sur *items 159-160-190 seul.):

Ancrage \$35 ch | Tablette pivotante & porte verre à vin \$20 ch, porte tablette \$40 & lampe DEL \$50.

Porte-Gobelet en métal : \$25 ch. (1 par item 160-190 & 2 côte à côte sur item 159). Spécifiez couleur Acier, Noir ou Or.

*RANGEMENTS 159-160-190 avec 2 prises USB/Élec. *Items universels, non finis sur les côtés, doivent être utilisés entre 2 sièges

Description	L x P x H	Cuir						Tissu		
		10	20 Hugo Madras Softy	30 Empire Fantasy Illusion Tucson Utah Vintage Wild Laredo Yukon	40 Diamond Elegance Princess Santiago Utah Sensation Sunset Trina Victoria	50 Bull Cassiope Dublin	60 Caresse Ultrasued	A	B COM	C alta
124 POUF AVEC RANGEMENT	30 x 22 x 17	575	595	620	640	665	685	495	515	535
155 PETIT COIN CARRE	40x40x33/40	1480	1565	1655	1745	1835	1920	1150	1195	1235
159 RANGEMENT À ANGLE	10/25x35x22	575	605	630	660	685	710	445	455	465
160 RANGEMENT DROIT	10/25x35x22	555	580	610	635	665	690	420	435	445
163 FAUT. DBL INCL. BERCANT PIVOTANT	33 x 34 x 42	1755	1855	1950	2055	2155	2255	1410	1450	1490
165 FAUTEUIL DOUBLE INCLINABLE	52 x 40 x 33/40	1820	1905	2000	2085	2175	2265	1505	1560	1615
167 SOFA APP. SANS BRAS ALLONGE GAUCHE	82 x 40 x 33/40	1930	2040	2140	2250	2355	2455	1490	1565	1645
168 SOFA APP. SANS BRAS ALLONGE DROIT	82 x 40 x 33/40	1930	2040	2140	2250	2355	2455	1490	1565	1645
169 FAUTEUIL DOUBLE INCLINABLE BRAS GAUCHE	42 x 40 x 33/40	1525	1590	1660	1730	1795	1865	1250	1320	1385
170 FAUTEUIL DOUBLE INCLINABLE BRAS DROIT	42 x 40 x 33/40	1525	1590	1660	1730	1795	1865	1250	1320	1385
171 FAUTEUIL DOUBLE INCLINABLE SANS BRAS	31 x 40 x 33/40	1200	1245	1295	1340	1385	1430	985	1035	1085
173 CHAISE LONGUE DOUBLE BRAS GAUCHE	42 x 62 x 33/40	1480	1560	1645	1730	1815	1895	1165	1235	1305
174 CHAISE LONGUE DOUBLE BRAS DROIT	42 x 62 x 33/40	1480	1560	1645	1730	1815	1895	1165	1235	1305
175 FAUTEUIL DOUBLE BRAS GAUCHE	42 x 40 x 33/40	1235	1310	1380	1455	1530	1600	975	1030	1085
176 FAUTEUIL DOUBLE BRAS DROIT	42 x 40 x 33/40	1235	1310	1380	1455	1530	1600	975	1030	1085
177 FAUTEUIL DOUBLE SANS BRAS	31 x 40 x 33/40	920	975	1025	1075	1130	1185	700	745	795

WASHINGTON

- Inclinable motorisé pleine jambe "**protège-mur" (manuel n/d).
- Appui-tête ajustable manuel sur tous les items (fixe sur #050).
- Coussins de siège avec mousse modelée + 1" de mousse mémoire au-dessus.
- Couture: petit fil en tissu & gros fil plat en cuir.
- Chaises longues dos incl. avec méc. "push back"; dégagement mural 10".
- *Exclus 043 & 163: Dégagement: 16"

Note: 2 inclinables séparés par un coin ne peuvent pas ouvrir en même temps. Aucuns inclinables à côté du #155.

OPTIONS

Motorisé sans fil (batterie): ajoutez \$125/mec.

*Appui-tête motorisé: ajoutez \$125 ch. (*N/D sur items fixe ou chaise longue.)

Mousse: Extra ferme ajoutez \$15/siège.

Choix de bras LARGE ou PETIT de 6" (spécifiez): Pattes sur bras LARGE & PETIT bras: LG195 bois ou LG196 métal (noire ou chrome).
Spécifiez couleur.

Profondeur d'assise: 20" ou *22". *Le 22" N/D sur items 043 & 163.

Faut. 043-163: avec base en bois (spécifiez couleur).

Clous sur devant bras: ajoutez \$30/bras. Spécifiez: clous 5/8" (#54) Antique Gold ou clous 1/2" ou 7/8" couleurs: Brass-Silver-Pewter ou Copper.

ACCESSOIRES (sur *items 159-160-190 seul.):

Ancrage \$35 ch | Tablette pivotante & porte verre à vin \$20 ch, porte tablette \$40 & lampe DEL \$50.

Porte-Gobelet en métal : \$25 ch. (1 par item 160-190 & 2 côte à côte sur item 159). Spécifiez couleur Acier, Noir ou Or.

*RANGEMENTS 159-160-190 avec 2 prises USB/Élec. *Items universels, non finis sur les côtés, doivent être utilisés entre 2 sièges

Description	L x P x H	Cuir						Tissu		
		10	20 Hugo Madras Softy	30 Empire Fantasy Illusion Tucson Utah Vintage Wild Laredo Yukon	40 Diamond Elegance Princess Santiago Utah Sensation Sunset Trina Victoria	50 Bull Cassiope Dublin	60 Caress Ultrasued	A	B COM	C alta
178 FAUTEUIL DOUBLE SANS BRAS ALLONGE-G	52 x 40 x 33/40	1195	1265	1340	1410	1490	1560	935	985	1030
179 FAUTEUIL DOUBLE SANS BRAS ALLONGE-D	52 x 40 x 33/40	1195	1265	1340	1410	1490	1560	935	985	1030
186 CAUS. SANS BRAS ALLONGEE RANGEMENT-G	68 x 40 x 33/40	1870	1945	2030	2105	2185	2265	1480	1540	1600
187 CAUS. SANS BRAS ALLONGEE RANGEMENT-D	68 x 40 x 33/40	1870	1945	2030	2105	2185	2265	1480	1540	1600
188 FAUT. SANS BRAS ALLONGE RANGEMENT-G	45 x40 x33/40	1240	1315	1385	1465	1535	1605	985	1015	1045
189 FAUT. SANS BRAS ALLONGE RANGEMENT-D	45 x 40 x 33/40	1240	1315	1385	1465	1535	1605	985	1015	1045
190 PETIT RANGEMENT À ANGLE	10/20x35x22	555	580	610	635	665	690	420	435	445
221 FAUT. DBL SANS BRAS ALLONGE RANGEMENT-G	52 x 40 x 33/40	1320	1390	1470	1540	1610	1685	1055	1105	1160
222 FAUT. DBL SANS BRAS ALLONGE RANGEMENT-D	52 x 40 x 33/40	1320	1390	1470	1540	1610	1685	1055	1105	1160
223 SOFA APP SANS BRAS ALLONGE RANGEMENT-G	82 x 40 x 33/40	2055	2165	2275	2385	2500	2605	1610	1690	1770
224 SOFA APP SANS BRAS ALLONGE RANGEMENT-D	82 x 40 x 33/40	2055	2165	2275	2385	2500	2605	1610	1690	1770
230 CHAISE LONGUE DOUBLE DOS INCL. BRAS-G	42 x 62 x 33/40	1620	1700	1780	1860	1935	2020	1270	1345	1415
231 CHAISE LONGUE DOUBLE DOS INCL. BRAS-D	42 x 62 x 33/40	1620	1700	1780	1860	1935	2020	1270	1345	1415
232 CHAISE LONGUE DOS INCLINABLE BRAS-G	35 x 62 x 33/40	1505	1575	1650	1725	1795	1870	1195	1240	1290
233 CHAISE LONGUE DOS INCLINABLE BRAS-D	35 x 62 x 33/40	1505	1575	1650	1725	1795	1870	1195	1240	1290
234 SOFA APP. MODULAIRE ALLONGE GAUCHE	96x40/44x33/40	2380	2515	2640	2775	2905	3040	1735	1820	1900

WASHINGTON

- Inclinable motorisé pleine jambe "**protège-mur" (manuel n/d).
- Appui-tête ajustable manuel sur tous les items (fixe sur #050).
- Coussins de siège avec mousse modelée + 1" de mousse mémoire au-dessus.
- Couture: petit fil en tissu & gros fil plat en cuir.
- Chaises longues dos incl. avec méc. "push back"; dégagement mural 10".
- *Exclus 043 & 163: Dégagement: 16"

Note: 2 inclinables séparés par un coin ne peuvent pas ouvrir en même temps. Aucuns inclinables à côté du #155.

OPTIONS

Motorisé sans fil (batterie): ajoutez \$125/mec.

*Appui-tête motorisé: ajoutez \$125 ch. (*N/D sur items fixe ou chaise longue.)

Mousse: Extra ferme ajoutez \$15/siège.

Choix de bras LARGE ou PETIT de 6" (spécifiez): Pattes sur bras LARGE & PETIT bras: LG195 bois ou LG196 métal (noire ou chrome).
Spécifiez couleur.

Profondeur d'assise: 20" ou *22". *Le 22" N/D sur items 043 & 163.

Faut. 043-163: avec base en bois (spécifiez couleur).

Clous sur devant bras: ajoutez \$30/bras. Spécifiez: clous 5/8" (#54) Antique Gold ou clous 1/2" ou 7/8" couleurs: Brass-Silver-Pewter ou Copper.

ACCESSOIRES (sur *items 159-160-190 seul.):

Ancrage \$35 ch | Tablette pivotante & porte verre à vin \$20 ch, porte tablette \$40 & lampe DEL \$50.

Porte-Gobelet en métal : \$25 ch. (1 par item 160-190 & 2 côte à côte sur item 159). Spécifiez couleur Acier, Noir ou Or.

*RANGEMENTS 159-160-190 avec 2 prises USB/Élec. *Items universels, non finis sur les côtés, doivent être utilisés entre 2 sièges

Description	L x P x H	Cuir						Tissu		
		10	20 Hugo Madras Softy	30 Empire Fantasy Illusion Tucson Utah Vintage Wild Laredo Yukon	40 Diamond Elegance Princess Santiago Sensation Sunset Trina Victoria	50 Bull Cassiope Dublin	60 Caress Ultrasued	A	B COM	C alta
235 SOFA APP. MODULAIRE ALLONGE DROIT	96x40/44x33/40	2380	2515	2640	2775	2905	3040	1735	1820	1900
CONFIGURATIONS										
A CONFIG (169-170)	84X40X40	3050	3180	3320	3460	3590	3730	2500	2640	2770
B CONFIG (169-171-174)	115X62X40	4205	4395	4600	4800	4995	5190	3400	3590	3775
C CONFIG (096-055-171-170)	116X116X40	6195	6485	6795	7100	7400	7695	4920	5160	5395
D CONFIG (169-171-235)	116X96X40	5105	5350	5595	5845	6085	6335	3970	4175	4370
J CONFIG (041-042)	70X40X40	2890	3010	3120	3230	3350	3470	2400	2470	2540
K CONFIG (041-071-005)	94X62X40	3930	4090	4260	4415	4580	4745	3210	3345	3470
L CONFIG (012-055-071-042)	102-102X40	5840	6115	6390	6670	6950	7225	4690	4885	5060
M CONFIG (041-071-024)	103X89X40	4865	5110	5360	5600	5855	6100	3795	3965	4130

WASHINGTON

OPTIMA

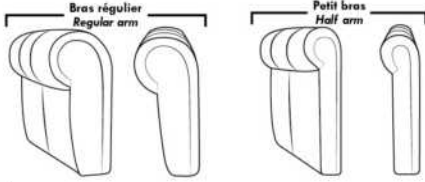

Spécifications | Specifications

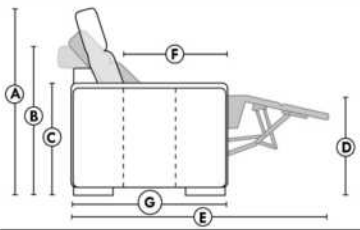

- Appui-tête levé / Headrest up
 - Appui-tête baissé / Headrest down
 - Complètement incliné / Fully reclined
- (A)** Hauteur complète 40" / Total Height
(B) Hauteur appui-tête baissé 33" / Height headrest down
(C) Hauteur du bras 24" / Arm Height
(D) Hauteur du siège 19,5" / Seat height
(E) Profondeur inclinée 65" / Depth fully reclined
(F) Profondeur d'assise 20" ou/ou 22" / Seat depth
(G) Profondeur appui-tête monté 36" / Depth with headrest up

Siège 30" de large | 30" Seat Width

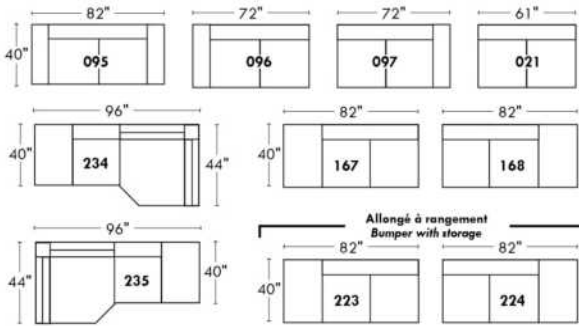

Siège 23" de large | 23" Seat Width

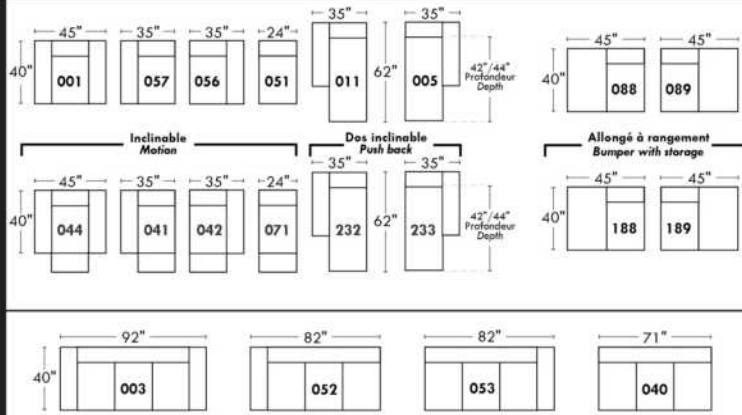
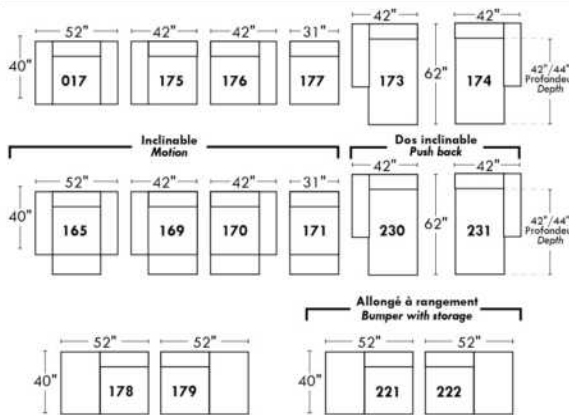
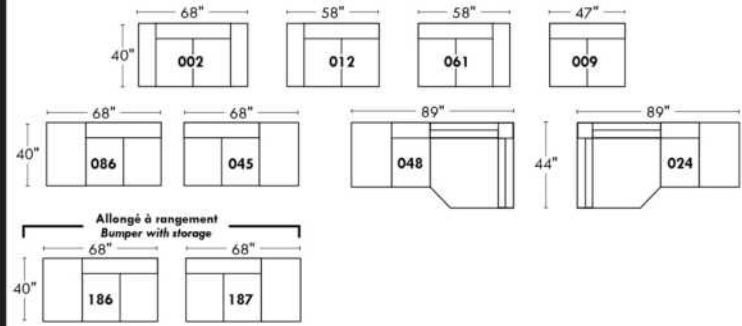

Autres | Others

Fauteuil berçant, pivotant et inclinable

N'est pas un mécanisme protège-mur
Dégagement mural: 16"

Swivel, rocking motion chair

Not a wall hugger mechanism
Wall clearance: 16"

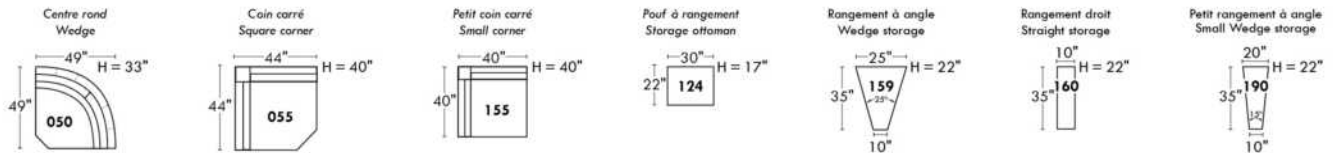
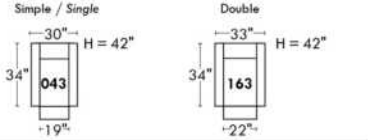

30" Populaires | Popular CONFIGURATIONS 23"

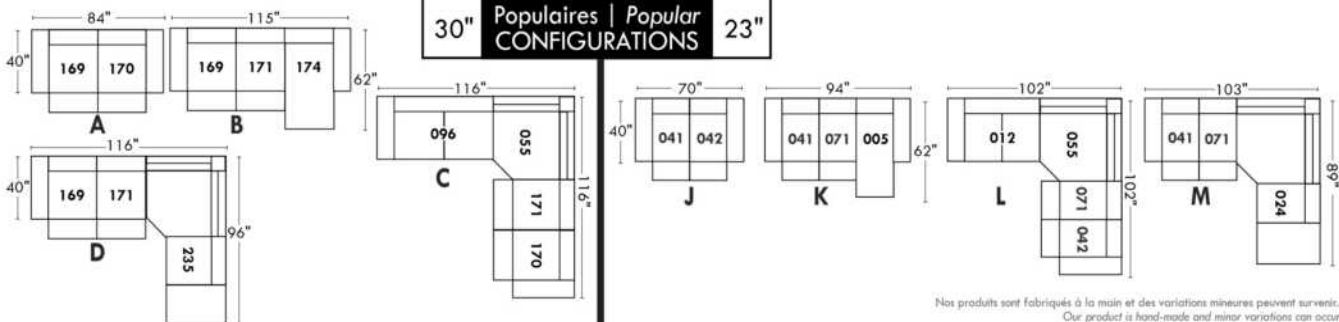

Nos produits sont fabriqués à la main et des variations mineures peuvent survenir.
Our product is hand-made and minor variations can occur.

Liste de prix CDN

WINDSOR

PATTES: Spécifiez couleur des pattes LG3 rondes ou LG4 carrées, fini BEECH non disponible pour LG3.

COMBO: Recouvrement #2 sur les dossiers et sièges.

EN TISSU il n'y a pas de coutures sur les dossiers.

OPTION PASSEPOIL CRESTWOOD SUR CONTOUR DES BRAS SEULEMENT: Ajouter \$60; Couleur: Chestnut, Taupe ou Sand.

OPTION CLOUS DÉCORATIFS: Sofa: \$100 Causeuse: \$85 Fauteuil: \$75 Tabouret: \$50.

Description	L x P x H	Cuir						Tissu		
		10	20 Hugo Madras Softy	30 Empire Fantasy Illusion Tucson Utah Vintage Wild Laredo Yukon	40 Diamond Elegance Princess Santiago Sensation Sunset Trina Victoria	50 Bull Cassiope Dublin	60 Caress Ultrasued	A	B COM	C alta
001 FAUTEUIL	42x37x37	1245	1325	1395	1480	1555	1620	840	875	920
002 CAUSEUSE	66x37x37	1770	1875	1990	2075	2180	2280	1150	1220	1270
003 SOFA	89x37x37	1935	2075	2225	2375	2515	2655	1335	1405	1485
006 POUF	25.5X25.5X18	530	550	580	605	635	665	420	435	450

WINDSOR



Hauteur de siège 19" | Hauteur devant bras 26" | Profondeur d'assise 20"
Seat Height 19" | Arm Height 26" | Seat Depth 20"

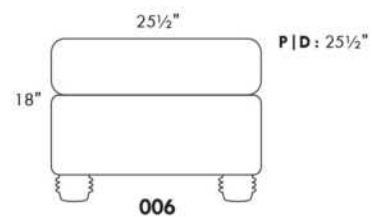
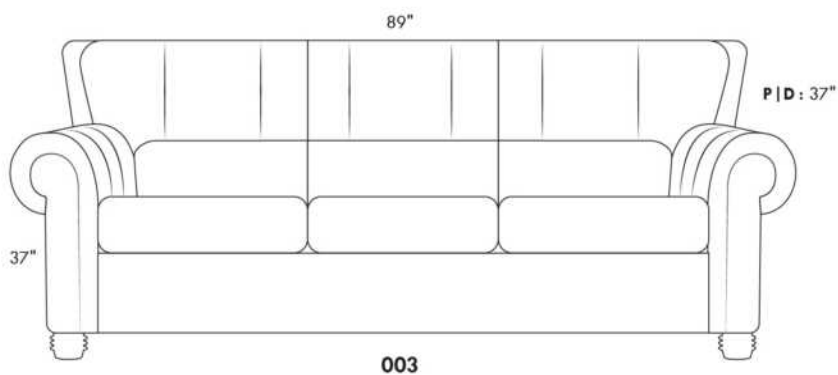
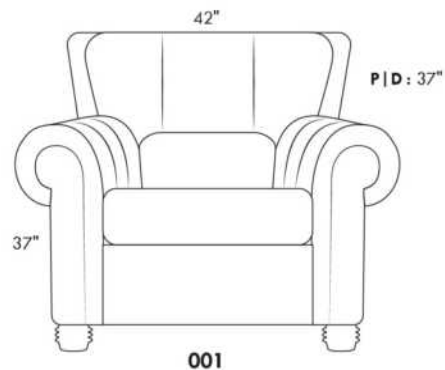
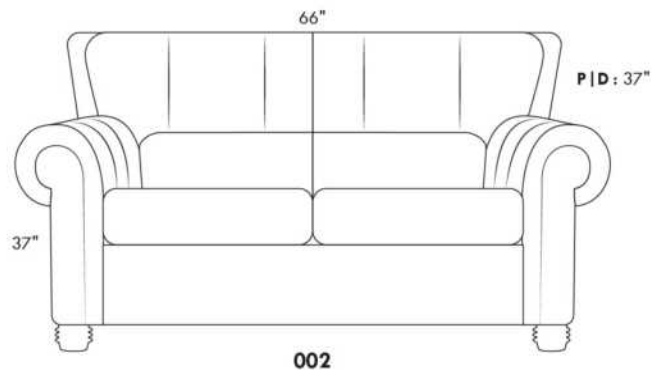

www.jaymar.ca

Toutes les dimensions indiquées sont au pouce près. Nos produits sont fabriqués à la main et des variations mineures peuvent survenir.
All dimensions indicated are to the nearest inch. Our product is hand-made and minor variations can occur.

Liste de prix CDN

WINSLOW

Spécifier couleur des pattes LG 107.

EN CUIR: Les dossiers et les sièges auront des coutures décoratives parallèles. Les dossiers seront retenus par une fermeture éclair.

REMBOURRAGE des sièges contient DES PLUMES. Coussins de dos et sièges reversibles.

COMBO #1: Recouvrement #2 les dos et sièges. PRIX: Consultez livret "Connaissance des Produits".

COMBO #2: Recouvrement #2 SIÈGE en CUIR SEULEMENT; Grade 10 à 30 ajoutez 60\$ par coussin de siège. Grade 40 à 60 ajoutez 90\$ par coussin de siège. Lounge = 2 sièges.

Description	L x P x H	Cuir						Tissu		
		10	20 Hugo Madras Softy	30 Empire Fantasy Illusion Tucson Utah Vintage Wild Laredo Yukon	40 Diamond Elegance Princess Santiago Sensation Sunset Trina Victoria	50 Bull Cassiope Dublin	60 Caress Ultrasued	A	B COM	C alta
002 CAUSEUSE	66X41X34	1795	1900	2025	2130	2240	2350	1100	1190	1265
005 CHAISE LONGUE BRAS DROIT	42X70X34	1540	1615	1700	1790	1875	1945	1060	1135	1195
006 POUF	35X24X17	555	580	610	645	675	695	405	415	425
011 CHAISE LONGUE BRAS GAUCHE	42X70X34	1540	1615	1700	1790	1875	1945	1060	1135	1195
017 FAUTEUIL DOUBLE	49X41X34	1390	1485	1580	1665	1760	1835	940	1000	1045
021 SOFA APPARTEMENT SANS BRAS	70X41X34	1720	1835	1960	2090	2215	2340	1265	1370	1475
051 FAUTEUIL SANS BRAS	35X41X34	910	995	1060	1145	1225	1290	835	875	930
055 COIN CARRE	45X45X34	1005	1050	1125	1170	1230	1275	835	875	930
056 FAUTEUIL BRAS DROIT	42X41X34	1150	1240	1335	1420	1510	1600	875	930	985
057 FAUTEUIL BRAS GAUCHE	42X41X34	1150	1240	1335	1420	1510	1600	875	930	985
088 FAUTEUIL SANS BRAS ALLONGE GAUCHE	56X41X34	1195	1270	1365	1445	1530	1605	890	940	995
089 FAUTEUIL SANS BRAS ALLONGE DROIT	56X41X34	1195	1270	1365	1445	1530	1605	890	940	995
095 SOFA APPARTEMENT	84x41x34	2180	2300	2430	2560	2680	2805	1405	1510	1610
096 SOFA APPARTEMENT BRAS GAUCHE	77x41x34	1940	2065	2190	2320	2440	2565	1345	1435	1535
097 SOFA APPARTEMENT BRAS DROIT	77x41x34	1940	2065	2190	2320	2440	2565	1345	1435	1535
CONFIGURATIONS										
A CONF. A (96-55-56)	122X87X34	4095	4355	4650	4910	5180	5440	3055	3240	3450
B CONF. B (88-55-89)	101X101X34	3395	3590	3855	4060	4290	4485	2615	2755	2920
C CONF. C (11-51-55-89)	122X101X34	4650	4930	5250	5550	5860	6115	3620	3825	4050
D CONF. D (11-97)	119X70X34	3480	3680	3890	4110	4315	4510	2405	2570	2730

WINSLOW



Hauteur complète 34" | Hauteur de siège 18" | Hauteur devant bras 22½" | Profondeur d'assise 24"
 Total Height 34" | Seat Height 18" | Arm Height 22½" | Seat Depth 24"

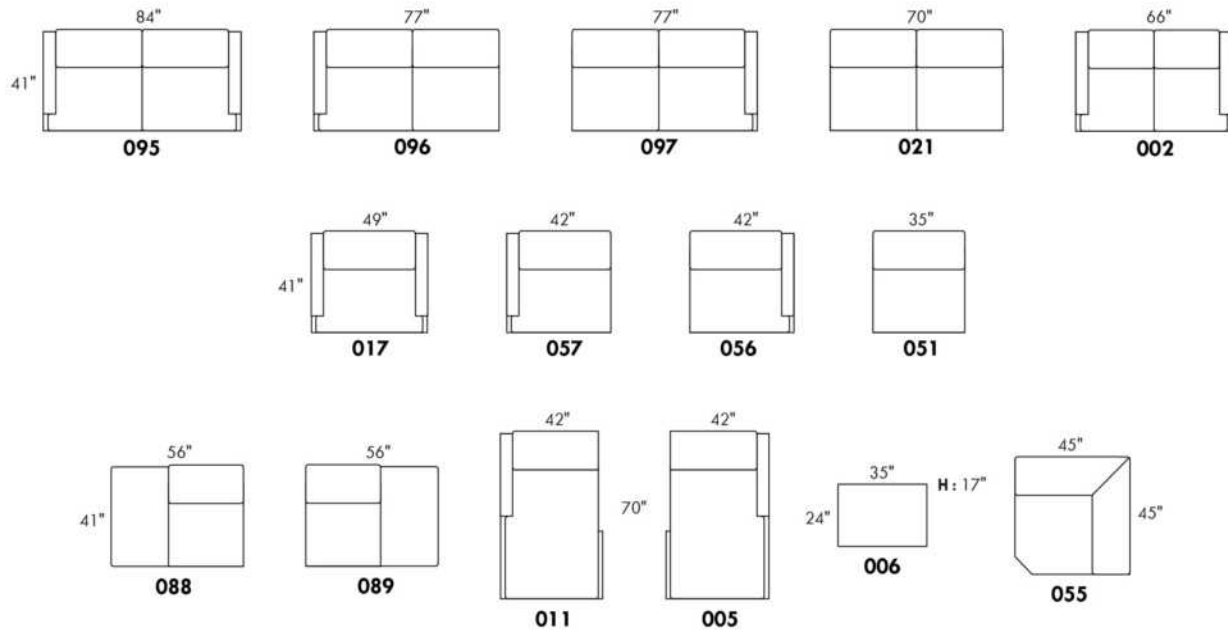

CONFIGURATIONS

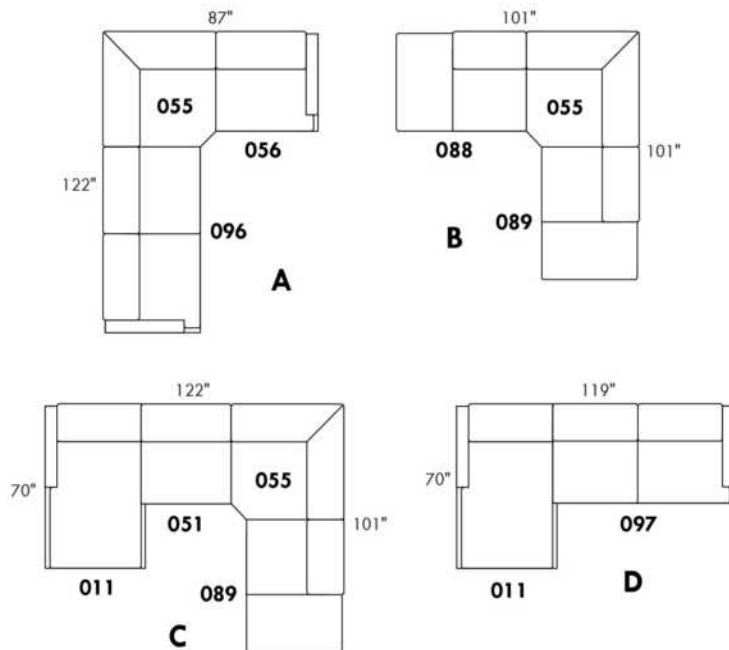

www.jaymar.ca

Toutes les dimensions indiquées sont au pouce près. Nos produits sont fabriqués à la main et des variations mineures peuvent survenir.
 All dimensions indicated are to the nearest inch. Our product is hand-made and minor variations can occur.

00351

CE MODÈLE EST "D-BOX PRÊT". Actuateurs ne sont pas inclus. Installation des actuateurs: Surcharge de \$50 par mcx.

Le 351 est disponible en COMBO localisé sur le centre du siège, le centre du dossier et dessus du bras.

OPTIONS - Spécifiez sur votre commande:

Mécanisme motorisé inclinable avec bouton tactile ajoutez \$125/méc. | Pour le motorisé sans fil (avec batterie), ajoutez \$250/méc.

Porte-gobelet en métal: \$25 ch. Spécifiez couleur Acier brossé, Noir ou Or antique.

Porte-gobelet DEL (en plastique noir) avec contrôle du mécanisme inclinable et éclairage DEL à la base du fauteuil \$50 ch.

Accessoires: Ancrage sur dessus du bras \$35 ch | Tablette pivotante & porte verre à vin \$20 ch, Porte tablette \$40 ch. & Lampe DEL \$50 ch.

Description	L x P x H	Cuir						Tissu		
		10	20 Hugo Madras Softy	30 Empire Fantasy Illusion Tucson Utah Vintage Wild Laredo Yukon	40 Diamond Elegance Princess Santiago Sensation Sunset Trina Victoria	50 Bull Cassiope Dublin	60 Caress Ultrasued	A	B COM	C alta
032 CAUSEUSE INCLINABLE	58X40X43	2455	2565	2675	2780	2865	2970	1770	1830	1900
044 FAUTEUIL INCLINABLE	36X40X43	1590	1660	1740	1805	1875	1935	1200	1240	1275

351

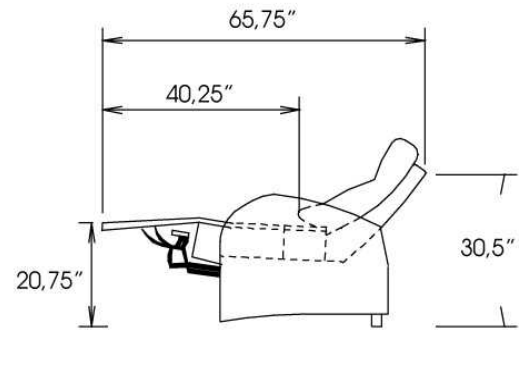
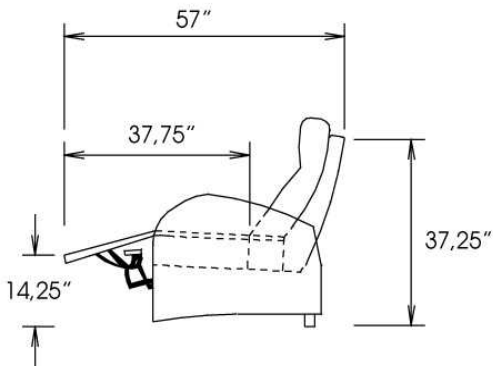
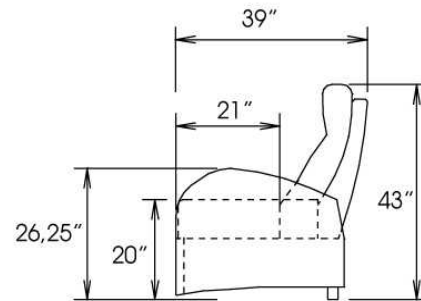
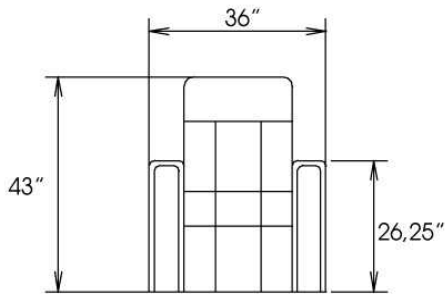
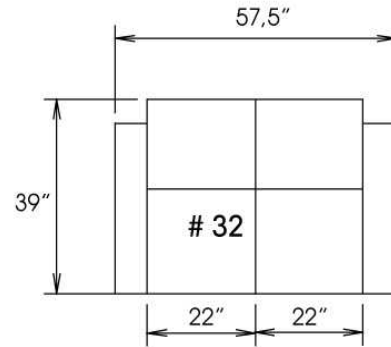
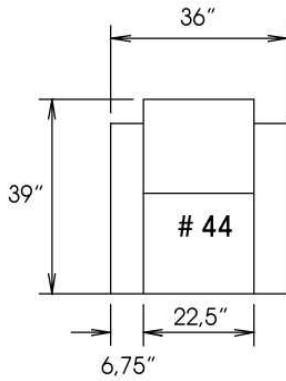

Toutes les dimensions indiquées sont au pouce près. Nos produits sont fabriqués à la main et des variations mineures peuvent survenir.
 All dimensions indicated are to the nearest inch. Our product is hand-made and minor variations can occur.

R2011-09

Liste de prix CDN

00352

CE MODÈLE EST "D-BOX PRÊT". Actuateurs ne sont pas inclus. Installation des actuateurs: Surcharge de \$50 par mcx.

COMBO: PRIX: Voir charte pour COMBO dans livret "Connaissance des produits".

Option A: Bras seulement: Recouvrement #1. Toutes les autres parties recouvrement #2

Option B: Bras et appuis-tête: Recouvrement #1. Toutes les autres parties recouvrement #2

Option C: Appuis-tête seulement: Recouvrement #1. Si seulement le recouvrement de l'appui-tête est en cuir, ajouter \$35 du prix tissu par siège.
Toutes les autres parties recouvrement #2.

OPTIONS - Spécifiez sur votre commande:

Mécanisme motorisé inclinable avec bouton tactile ajoutez \$125/ méc. | Pour le mécanisme sans fil (avec batterie), ajoutez \$250/méc.

Porte-gobelet: en métal: \$25/ch. Spécifiez couleur: Acier brossé, Noir ou Or antique.

Porte-gobelet DEL (en plastique noir) avec contrôle du mécanisme inclinable et éclairage DEL à la base du fauteuil \$50 ch.

Accessoires: Ancrage sur dessus du bras \$35 ch | Tablette pivotante & porte verre à vin \$20 ch, Porte tablette \$40 ch. & Lampe DEL \$50 ch.

Description	L x P x H	Cuir						Tissu		
		10	20 Hugo Madras Softy	30 Empire Fantasy Illusion Tucson Utah Vintage Wild Laredo Yukon	40 Diamond Elegance Princess Santiago Sensation Sunset Trina Victoria	50 Bull Cassiope Dublin	60 Caress Ultrasued	A	B COM	C alta
032 CAUSEUSE INCLINABLE	58X39X42	2455	2565	2675	2780	2865	2970	1770	1830	1900
044 FAUTEUIL INCLINABLE	36X39X42	1590	1660	1740	1805	1875	1935	1200	1240	1275

352

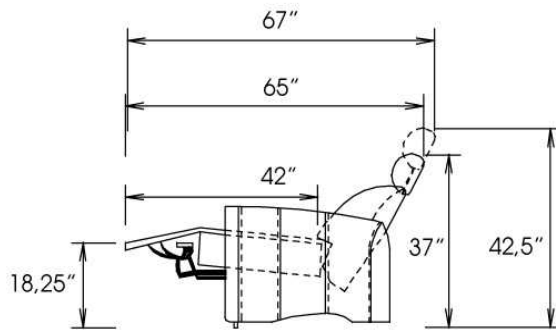
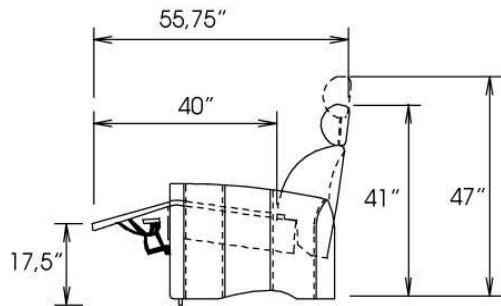
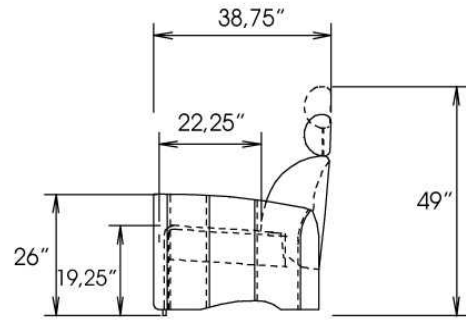
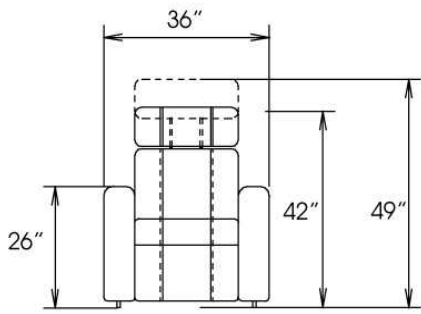
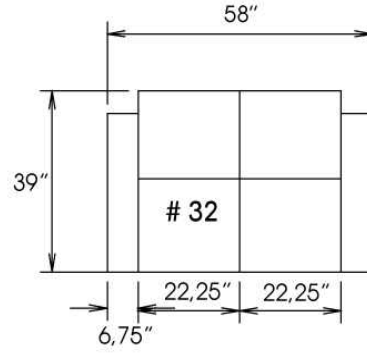
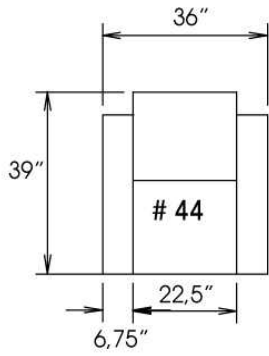

Toutes les dimensions indiquées sont au pouce près. Nos produits sont fabriqués à la main et des variations mineures peuvent survenir.
 All dimensions indicated are to the nearest inch. Our product is hand-made and minor variations can occur.

RZ011-09

Liste de prix CDN

00359

CE MODÈLE S'APPARENTE AU MODÈLE 351 SAUF N'EST PAS DISPONIBLE AVEC ACTUATEURS D-BOX .

COMBO: localisé sur le centre du siège, le centre du dossier & dessus du bras. PRIX: Voir charte COMBO dans "Connaissance des produits".

REMARQUE: En cuir et en tissu, les côtés sans bras, bras à angle, bras élargi & console ne sont pas complètement recouvert de cuir/tissu.

OPTIONS - Spécifiez sur votre commande + DESSIN de votre config:

Mécanisme motorisé inclinable avec bouton tactile ajoutez \$125/méc. | Pour le mécanisme inclinable motorisé sans fil (avec batterie) ajoutez \$250/méc.

Porte-gobelet en métal: \$25 ch. Spécifiez couleur Acier brossé, Noir ou Or antique.

Porte-gobelet DEL (en plastique noir) avec contrôle du mécanisme inclinable et éclairage DEL à la base du fauteuil \$50 ch.

Accessoires: Ancrage sur dessus du bras \$35 ch | Tablette pivotante & porte verre à vin \$20 ch, Porte tablette \$40 ch. & Lampe DEL \$50 ch.

Console à Rangement: Le couvert coulissant est disponible en noir ou argent, spécifiez couleur. Accessoires inclus: Borne d'alimentation avec 2 prises et 2 ports USB & lumière.

Description	L x P x H	Cuir						Tissu		
		10	20 Hugo Madras Softy	30 Empire Fantasy Illusion Tucson Utah Vintage Wild Laredo Yukon	40 Diamond Elegance Princess Santiago Sensation Sunset Trina Victoria	50 Bull Cassiope Dublin	60 Caress Ultrasued	A	B COM	C alta
041 FAUTEUIL INCLINABLE BRAS-G	29X40X43	1270	1345	1415	1485	1555	1615	1000	1035	1075
042 FAUTEUIL INCLINABLE BRAS-D	29X40X43	1270	1345	1415	1485	1555	1615	1000	1035	1075
044 FAUTEUIL INCLINABLE	36X40X43	1420	1490	1565	1625	1690	1770	1075	1125	1155
065 FAUT. INCLINABLE BRAS-G / CONSOLE-D	44X40X43	1795	1870	1935	2015	2070	2150	1420	1465	1505
066 FAUT. INCLINABLE 1 CONSOLE DROITE	38X40X43	1650	1715	1790	1860	1920	2005	1310	1355	1385
071 FAUTEUIL INCLINABLE SANS BRAS	22X40X43	1130	1195	1265	1335	1395	1475	890	935	985
074 FAUT. INCLINABLE 1 CONSOLE GAUCHE	38X40X43	1650	1715	1790	1860	1920	2005	1310	1355	1385
087 FAUT. INCLINABLE 1 BRAS ANGLE GAUCHE	37X40X43	1390	1465	1540	1605	1670	1745	1010	1045	1090
091 FAUT. INCL. 1 BRAS-G/1 BRAS ANGLE-D	44X40X43	1560	1620	1690	1770	1830	1900	1130	1165	1205
092 FAUT. INCLINABLE 1 BRAS ANGLE DROIT	37X40X43	1390	1465	1540	1605	1670	1745	1010	1045	1090
260 FAUT. INCL. BRAS-G / BRAS ELARGI-D	41X40X43	1560	1620	1690	1770	1830	1900	1130	1165	1205
261 FAUT. INCL. 1 BRAS ELARGI DROIT	34X40X43	1390	1465	1540	1605	1670	1745	1010	1045	1090
262 FAUT. INCL. 1 BRAS ELARGI GAUCHE	34X40X43	1390	1465	1540	1605	1670	1745	1010	1045	1090
CONFIGURATIONS										
A CONF. A (44)	36X40X43	1420	1490	1565	1625	1690	1770	1075	1125	1155
B CONF. B (41-42)	58X40X43	2540	2690	2830	2970	3110	3230	2000	2070	2150
C CONF. C (44-42)	65X40X43	2690	2835	2980	3110	3245	3385	2075	2160	2230
D CONF. D (91-42)	73X44X43	2830	2965	3105	3255	3385	3515	2130	2200	2280
E CONF. E (44-42-42)	94X40X43	3960	4180	4395	4595	4800	5000	3075	3195	3305
F CONF. F (91-92-42)	109X48X43	4220	4430	4645	4860	5055	5260	3140	3245	3370
G CONF. G (44-42-42-42)	123X40X43	5230	5525	5810	6080	6355	6615	4075	4230	4380

Liste de prix CDN

00359

Description	L x P x H	Cuir						Tissu		
		10	20 Hugo Madras Softy	30 Empire Fantasy Illusion Tucson Utah Vintage Wild Laredo Yukon	40 Diamond Elegance Princess Santiago Sensation Sunset Trina Victoria	50 Bull Cassiope Dublin	60 Caress Ultrasued	A	B COM	C alta
H CONF. H (44-92-42-42)	131X47X43	5350	5645	5935	6200	6470	6745	4085	4240	4395
I CONF. I (41-41-42-42)	116X40X43	5080	5380	5660	5940	6220	6460	4000	4140	4300
J CONF. J (41-87-92-42)	132X48X43	5320	5620	5910	6180	6450	6720	4020	4160	4330
K CONF. K (65-42)	73X40X43	3065	3215	3350	3500	3625	3765	2420	2500	2580
L CONF. L (91-66-92-42)	148X49X43	5870	6145	6435	6720	6975	7265	4450	4600	4755
M CONF. M (260-42)	70X40X43	2830	2965	3105	3255	3385	3515	2130	2200	2280

359

Aussi disponible avec activateurs D-Box - voir modèle 351
Available with D-Box actuators - see model 351

home
theatre series

Hauteur avant bras : 26"

Hauteur siège : 19"

Profondeur d'assise : 21"

Arm Height : 26"

Seat Height : 19"

Seat Depth : 21"

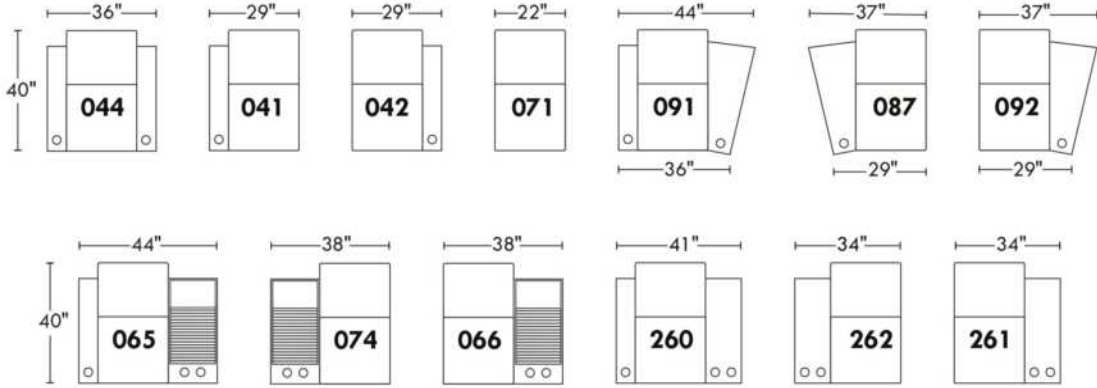
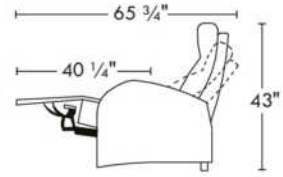

Configurations

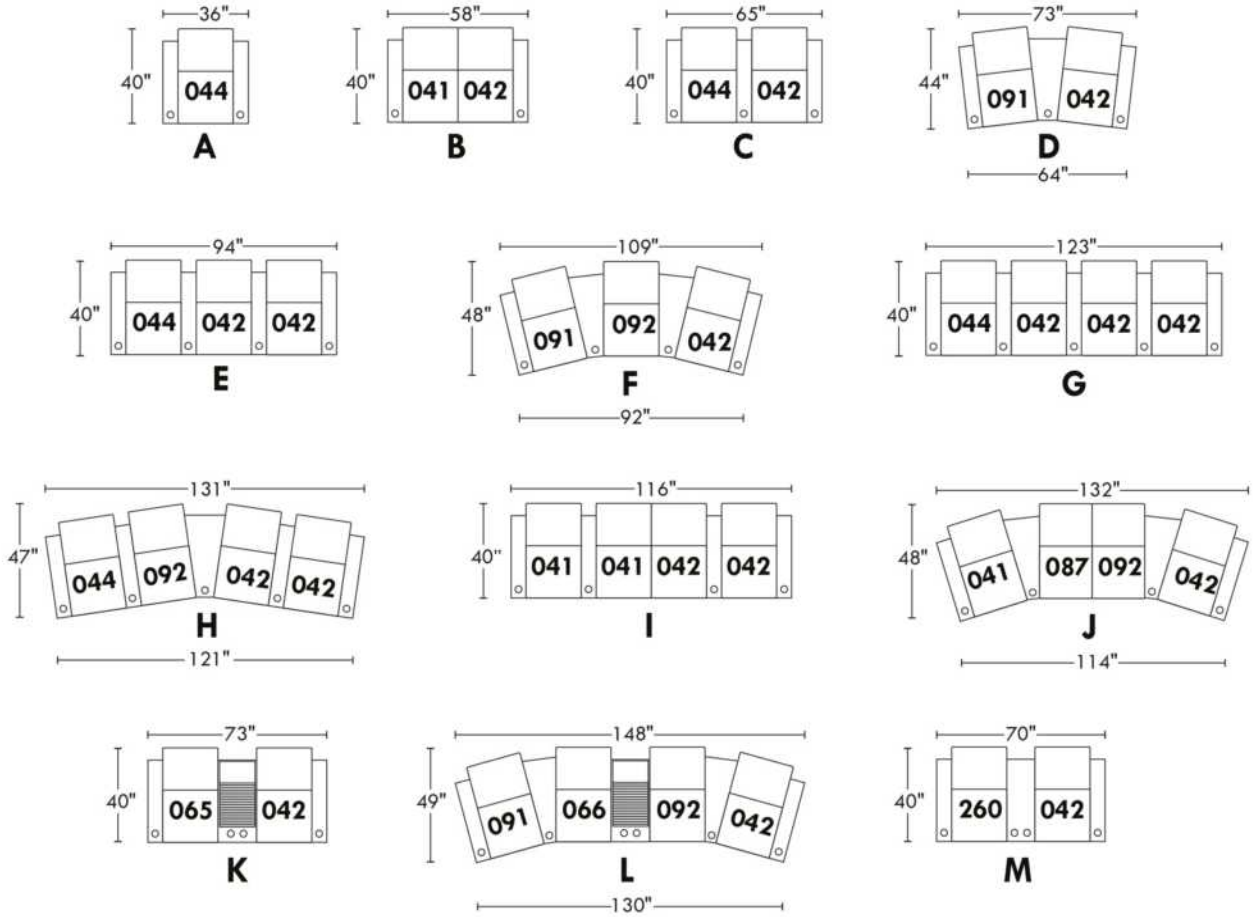

Liste de prix CDN

00360

CE MODÈLE S'APPARENTE AU MODÈLE 352 SAUF N'EST PAS DISPONIBLE AVEC ACTUATEURS D-BOX .

COMBO: localisé sur le centre du siège, le centre du dossier & dessus du bras. PRIX: Voir charte COMBO dans "Connaissance des produits".

NB: En cuir et en tissu, les côtés sans bras, bras à angle, bras élargi et console ne sont pas complètement recouvert de cuir/tissu.

OPTIONS - Spécifiez sur votre commande + DESSIN de votre config:

Mécanisme motorisé inclinable avec bouton tactile ajoutez \$125/méc. | Pour le mécanisme inclinable motorisé sans fil (avec batterie) ajoutez \$250/méc.

Porte-gobelet en métal: \$25 ch. Spécifiez couleur Acier brossé, Noir ou Or antique.

Porte-gobelet DEL (en plastique noir) avec contrôle du mécanisme inclinable et éclairage DEL à la base du fauteuil \$50 ch.

Accessoires: Ancrage sur dessus du bras \$35 ch | Tablette pivotante & porte verre à vin \$20 ch, Porte tablette \$40 ch. & Lampe DEL \$50 ch.

Console à Rangement: Le couvert coulissant est disponible en noir ou argent, spécifiez couleur. Accessoires inclus: Borne d'alimentation avec 2 prises et 2 ports USB & lumière.

Description	L x P x H	Cuir						Tissu		
		10	20 Hugo Madras Softy	30 Empire Fantasy Illusion Tucson Utah Vintage Wild Laredo Yukon	40 Diamond Elegance Princess Santiago Sensation Sunset Trina Victoria	50 Bull Cassiope Dublin	60 Caress Ultrasued	A	B COM	C alta
041 FAUTEUIL INCLINABLE BRAS-G	29X40X42	1270	1345	1415	1485	1555	1615	1000	1035	1075
042 FAUTEUIL INCLINABLE BRAS-D	29X40X42	1270	1345	1415	1485	1555	1615	1000	1035	1075
044 FAUTEUIL INCLINABLE	36X40X42	1420	1490	1565	1625	1690	1770	1075	1125	1155
065 FAUT. INCLINABLE BRAS-G / CONSOLE-D	44X40X42	1795	1870	1935	2015	2070	2150	1420	1465	1505
066 FAUT. INCLINABLE 1 CONSOLE DROITE	38X40X42	1650	1715	1790	1860	1920	2005	1310	1355	1385
071 FAUTEUIL INCLINABLE SANS BRAS	22X40X42	1130	1195	1265	1335	1395	1475	890	935	985
074 FAUT. INCLINABLE 1 CONSOLE GAUCHE	38X40X42	1650	1715	1790	1860	1920	2005	1310	1355	1385
087 FAUT. INCLINABLE 1 BRAS ANGLE GAUCHE	37X40X42	1390	1465	1540	1605	1670	1745	1010	1045	1090
091 FAUT. INCL. 1 BRAS-G/1 BRAS ANGLE-D	44X40X42	1560	1620	1690	1770	1830	1900	1130	1165	1205
092 FAUT. INCLINABLE 1 BRAS ANGLE DROIT	37X40X42	1390	1465	1540	1605	1670	1745	1010	1045	1090
260 FAUT. INCL. BRAS-G / BRAS ELARGI-D	41X40X42	1560	1620	1690	1770	1830	1900	1130	1165	1205
261 FAUT. INCL. 1 BRAS ELARGI DROIT	34X40X42	1390	1465	1540	1605	1670	1745	1010	1045	1090
262 FAUT. INCL. 1 BRAS ELARGI GAUCHE	34X40X42	1390	1465	1540	1605	1670	1745	1010	1045	1090
CONFIGURATIONS										
A CONF. A (44)	36X40X42	1420	1490	1565	1625	1690	1770	1075	1125	1155
B CONF. B (41-42)	58X40X42	2540	2690	2830	2970	3110	3230	2000	2070	2150
C CONF. C (44-42)	65X40X42	2690	2835	2980	3110	3245	3385	2075	2160	2230
D CONF. D (91-42)	73X44X42	2830	2965	3105	3255	3385	3515	2130	2200	2280
E CONF. E (44-42-42)	94X40X42	3960	4180	4395	4595	4800	5000	3075	3195	3305
F CONF. F (91-92-42)	109X48X42	4220	4430	4645	4860	5055	5260	3140	3245	3370
G CONF. G (44-42-42-42)	123X40X42	5230	5525	5810	6080	6355	6615	4075	4230	4380

Liste de prix CDN

00360

Description	L x P x H	Cuir						Tissu		
		10	20 Hugo Madras Softy	30 Empire Fantasy Illusion Tucson Utah Vintage Wild Laredo Yukon	40 Diamond Elegance Princess Santiago Sensation Sunset Trina Victoria	50 Bull Cassiope Dublin	60 Caress Ultrasued	A	B COM	C alta
H CONF. H (44-92-42-42)	131X47X42	5350	5645	5935	6200	6470	6745	4085	4240	4395
I CONF. I (41-41-42-42)	116X40X42	5080	5380	5660	5940	6220	6460	4000	4140	4300
J CONF. J (41-87-92-42)	132X48X42	5320	5620	5910	6180	6450	6720	4020	4160	4330
K CONF. K (65-42)	73X40X42	3065	3215	3350	3500	3625	3765	2420	2500	2580
L CONF. L (91-66-92-42)	148X49X42	5870	6145	6435	6720	6975	7265	4450	4600	4755
M CONF. M (260-042)	70X40X42	2830	2965	3105	3255	3385	3515	2130	2200	2280

360

Aussi disponible avec activateurs D-Box - voir modèle 352
Available with D-Box actuators - see model 352

home
theatre series

Hauteur avant bras : 26"
Hauteur siège : 19"
Profondeur d'assise : 22"
Arm Height : 26"
Seat Height : 19"
Seat Depth : 22"

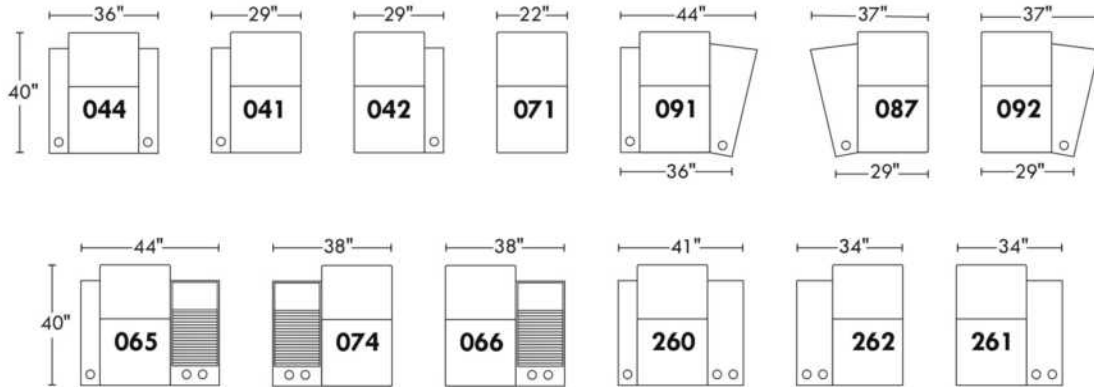
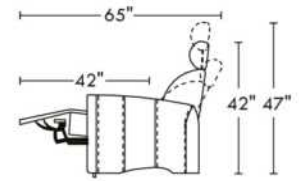

Configurations

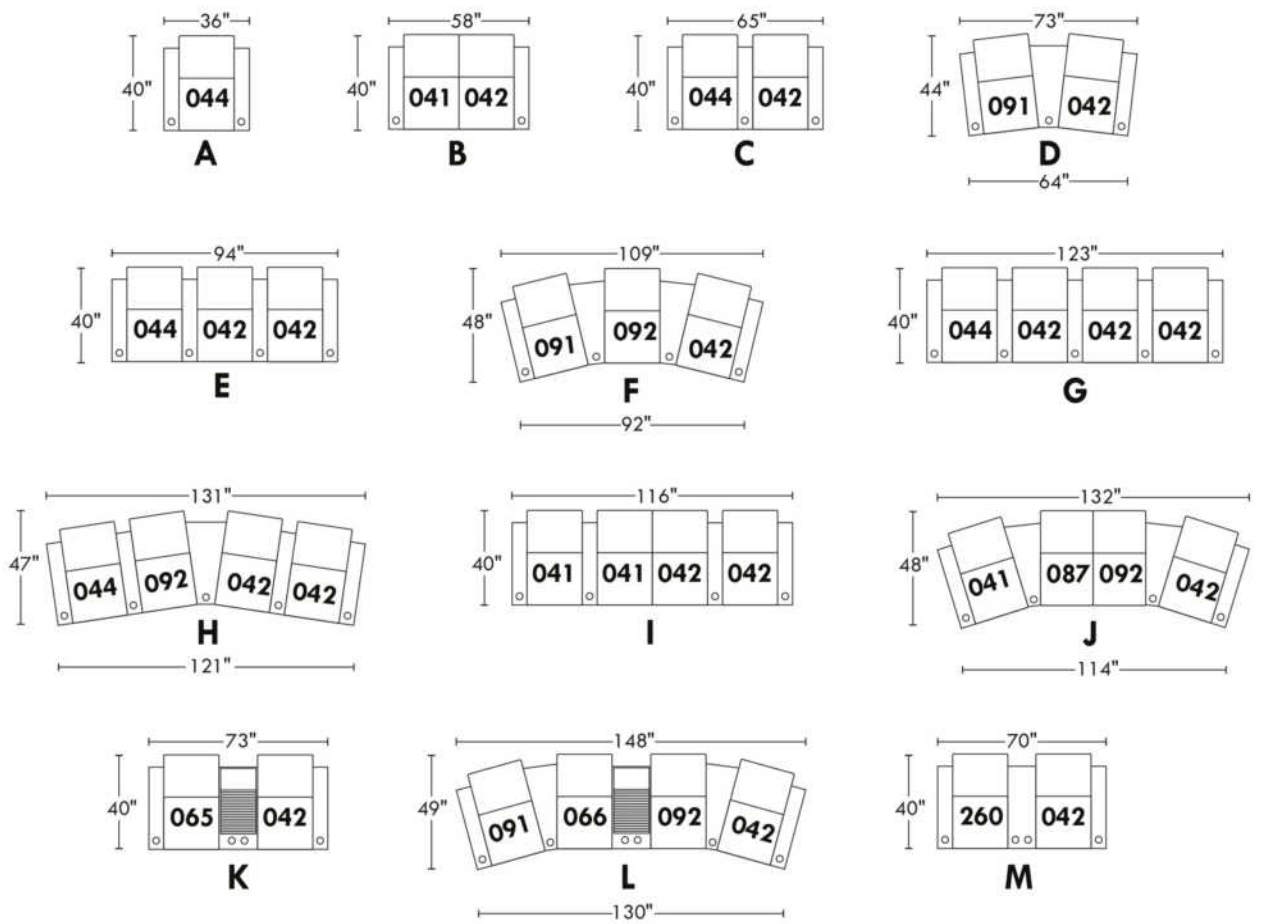

40111

TISSU UNI RECOMMANDÉ POUR CE MODÈLE.

REMARQUE: En cuir et en tissu, les côtés sans bras, bras à angle et console ne sont pas complètement recouvert de cuir/tissu.

OPTIONS - Spécifiez sur votre commande + DESSIN de votre config:

Mécanisme motorisé inclinable avec bouton tactile ajoutez \$125/méc. | Pour le motorisé sans fil (avec batterie), ajoutez \$250/méc.

Porte-gobelet en métal inclus: 2x pour types 044, 265, 091 & 1x pour types 041, 042, 266, 274, 092, 087. Spécifiez couleur: Acier brossé, Noir ou Or antique.

Porte-gobelet DEL (en plastique noir) avec contrôle du mécanisme inclinable et éclairage DEL à la base du fauteuil ajoutez 50\$ ch.

Pattes: LG8 en bois (spécifiez couleur) ou LG64 métal.

Clous décoratifs: Sur devant bras: ajoutez \$30/bras. Spécifiez couleur & dimension: Clous 5/8" (#54) Antique Gold (seul. 1 couleur) ou clous 1/2" ou 7/8" couleurs: Brass-Silver-Pewter ou Copper.

Accessoires: Ancrage sur dessus du bras \$35 ch | Tablette pivotante & porte verre à vin \$20 ch, Porte tablette \$40 ch. & Lampe DEL \$50 ch.

Description	L x P x H	Cuir						Tissu		
		10	20 Hugo Madras Softy	30 Empire Fantasy Illusion Tucson Utah Vintage Wild Laredo Yukon	40 Diamond Elegance Princess Santiago Sensation Sunset Trina Victoria	50 Bull Cassiope Dublin	60 Caress Ultrasued	A	B COM	C alta
041 FAUTEUIL INCLINABLE BRAS-G	34X39X42	1375	1445	1515	1585	1655	1720	1055	1100	1145
042 FAUTEUIL INCLINABLE BRAS-D	34X39X42	1375	1445	1515	1585	1655	1720	1055	1100	1145
044 FAUTEUIL INCLINABLE	44X39X42	1475	1545	1620	1690	1780	1840	1145	1190	1230
071 FAUTEUIL INCLINABLE SANS BRAS	24X39X42	1280	1360	1425	1500	1565	1625	985	1015	1050
087 FAUT. INCLINABLE 1 BRAS ANGLE GAUCHE	42/33X39X42	1420	1490	1565	1625	1690	1770	1085	1130	1165
091 FAUT. INCL. 1 BRAS-G/1 BRAS ANGLE-D	52/43X39X42	1515	1585	1660	1735	1795	1870	1165	1205	1245
092 FAUT. INCLINABLE 1 BRAS ANGLE DROIT	42/33X39X42	1420	1490	1565	1625	1690	1770	1085	1130	1165
265 FAUT. INCL. BRAS-G/BRAS UNIVERSEL-D	43X39X42	1475	1545	1620	1690	1780	1840	1145	1190	1230
266 FAUT. INCL. 1 BRAS UNIVERSEL DROIT	33X39X42	1375	1445	1515	1585	1655	1720	1055	1100	1145
274 FAUT. INCL. 1 BRAS UNIVERSEL GAUCHE	33X39X42	1375	1445	1515	1585	1655	1720	1055	1100	1145
CONFIGURATIONS										
A CONF. (44)	44X39X42	1475	1545	1620	1690	1780	1840	1145	1190	1230
B CONF. (41-42)	68X39X42	2750	2890	3030	3170	3310	3440	2110	2200	2290
C CONF. (265-42)	77X39X42	2850	2990	3135	3275	3435	3560	2200	2290	2375
D CONF. (91-42)	86/77X43X42	2890	3030	3175	3320	3450	3590	2220	2305	2390
E CONF. (265-266-42)	110X39X42	4225	4435	4650	4860	5090	5280	3255	3390	3520
F CONF. (91-92-42)	126/108X48X42	4310	4520	4740	4945	5140	5360	3305	3435	3555
G CONF. (265-266-266-42)	143X39X42	5600	5880	6165	6445	6745	7000	4310	4490	4665
H CONF. (265-92-266-42)	151/142X47X42	5645	5925	6215	6485	6780	7050	4340	4520	4685
I CONF. (41-274-266-42)	134X39X42	5500	5780	6060	6340	6620	6880	4220	4400	4580
J CONF. (41-87-92-42)	150/132X48X42	5590	5870	6160	6420	6690	6980	4280	4460	4620

40111

home
theatre series

Hauteur avant bras : 25"
Hauteur siège : 19"
Profondeur d'assise : 22"

Arm Height : 25"
Seat Height : 19"
Seat Depth : 22"

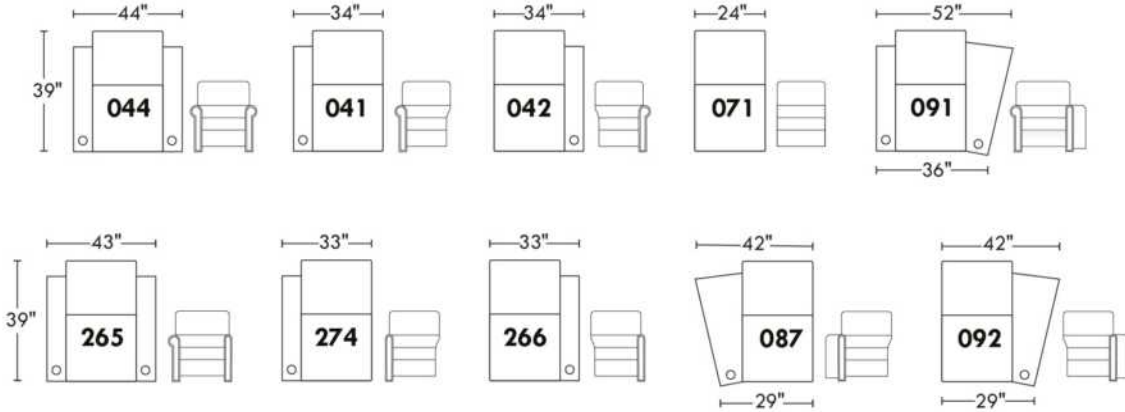
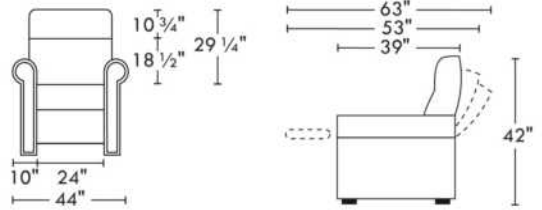

Configurations

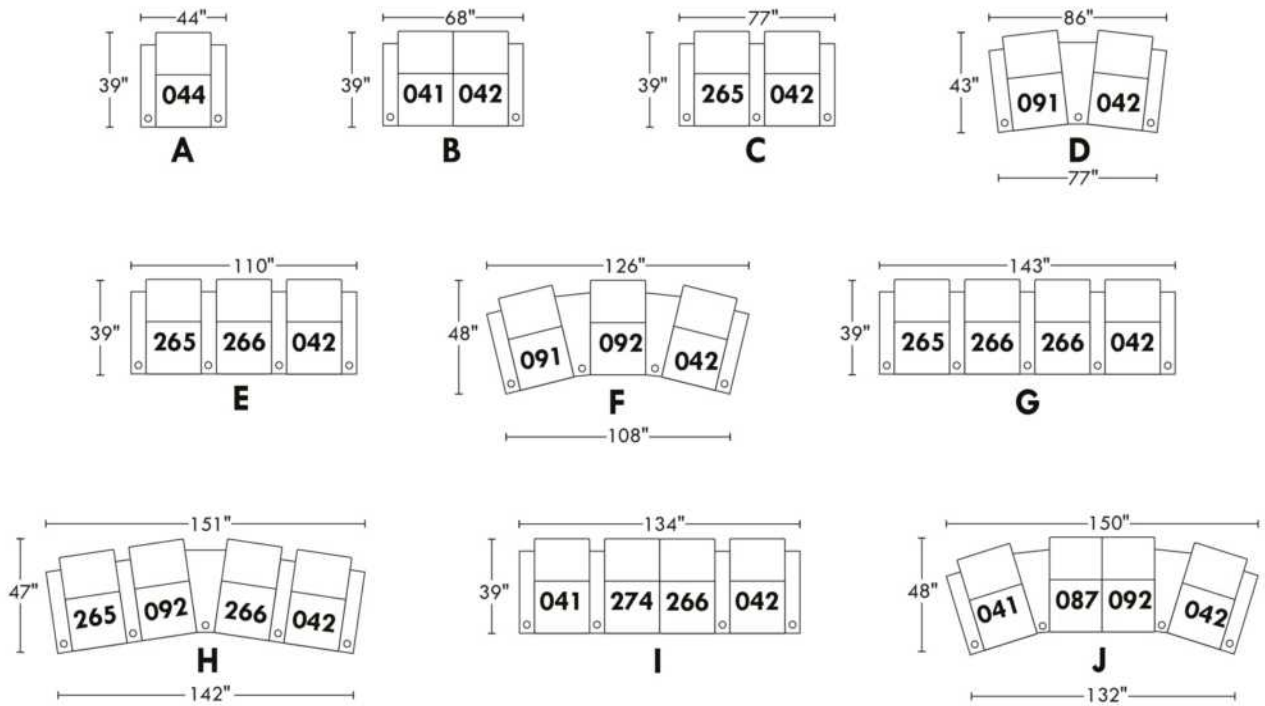

Liste de prix CDN

42444

TISSU UNI RECOMMANDÉ POUR CE MODÈLE.

REMARQUE: En cuir et en tissu, les côtés sans bras, bras à angle et console ne sont pas complètement recouvert de cuir/tissu.

OPTIONS - Spécifiez sur votre commande + DESSIN de votre config.:

Inclinable manual N/D - Vous devez ajouter l'option motorisé.

Mécanisme motorisé inclinable avec bouton tactile ajoutez \$125/méc. | Pour le mécanisme inclinable motorisé sans fil (avec batterie) ajoutez \$250/méc.

Patte: LG8 en bois (spécifiez couleur) ou LG64 métal.

Porte-gobelet en métal inclus: 2x pour types 044, 091 et 1x pour types 041, 042, 092, 087. Spécifiez couleur: Acier brossé, Noir ou Or antique.

Porte-gobelet DEL (en plastique noir) avec contrôle du mécanisme inclinable et éclairage DEL à la base du fauteuil \$50 ch.

Accessoires: Ancrage sur dessus du bras \$35 ch | Tablette pivotante & porte verre à vin \$20 ch, Porte tablette \$40 & Lampe DEL \$50.

Description	L x P x H	Cuir						Tissu		
		10	20 Hugo Madras Softy	30 Empire Fantasy Illusion Tucson Utah Vintage Wild Laredo Yukon	40 Diamond Elegance Princess Santiago Sensation Sunset Trina Victoria	50 Bull Cassiope Dublin	60 Caress Ultrasued	A	B COM	C alta
041 FAUTEUIL INCLINABLE BRAS-G	30.5X39X41	1375	1445	1515	1585	1655	1720	1055	1100	1145
042 FAUTEUIL INCLINABLE BRAS-D	30.5X39X41	1375	1445	1515	1585	1655	1720	1055	1100	1145
044 FAUTEUIL INCLINABLE	37X39X41	1475	1545	1620	1690	1780	1840	1145	1190	1230
071 FAUTEUIL INCLINABLE SANS BRAS	24X39X41	1280	1360	1425	1500	1565	1625	985	1015	1050
087 FAUT. INCLINABLE 1 BRAS ANGLE GAUCHE	37/30.5X39X41	1420	1490	1565	1625	1690	1770	1085	1130	1165
091 FAUT. INCL. 1 BRAS-G/1 BRAS ANGLE-D	43.5/37X39X41	1515	1585	1660	1735	1795	1870	1165	1205	1245
092 FAUT. INCLINABLE 1 BRAS ANGLE DROIT	37/30.5X39X41	1420	1490	1565	1625	1690	1770	1085	1130	1165
CONFIGURATIONS										
A CONF. (44)	37X39X41	1475	1545	1620	1690	1780	1840	1145	1190	1230
B CONF. (41-42)	61X39X41	2750	2890	3030	3170	3310	3440	2110	2200	2290
C CONF. (44-42)	68X39X41	2850	2990	3135	3275	3435	3560	2200	2290	2375
D CONF. (91-42)	74/67X42X41	2890	3030	3175	3320	3450	3590	2220	2305	2390
E CONF. (44-42-42)	98X39X41	4225	4435	4650	4860	5090	5280	3255	3390	3520
F CONF. (91-92-42)	110/97X45X41	4310	4520	4740	4945	5140	5360	3305	3435	3555
G CONF. (44-42-42-42)	1295X39X41	5600	5880	6165	6445	6745	7000	4310	4490	4665
H CONF. (44-92-42-42)	135/128X45X41	5645	5925	6215	6485	6780	7050	4340	4520	4685
I CONF. (41-41-42-42)	122X39X41	5500	5780	6060	6340	6620	6880	4220	4400	4580
J CONF. (41-87-92-42)	134/121X45X41	5590	5870	6160	6420	6690	6980	4280	4460	4620
K CONF. (41-71-42)	85X39X41	4030	4250	4455	4670	4875	5065	3095	3215	3340

42444

home
theatre series

Hauteur avant bras : 24"
 Hauteur siège : 18"
 Profondeur d'assise : 22 1/2"
 Arm Height : 24"
 Seat Height : 18"
 Seat Depth : 22 1/2"

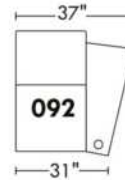
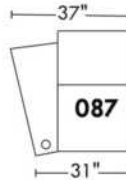
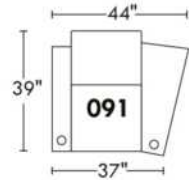
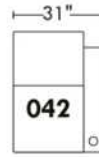
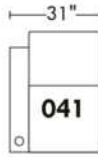
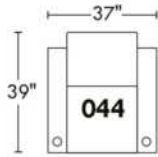
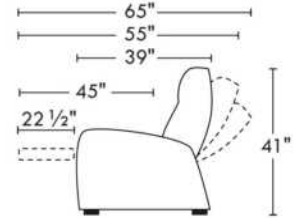
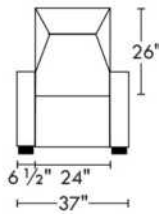

Configurations

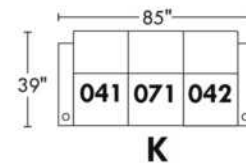
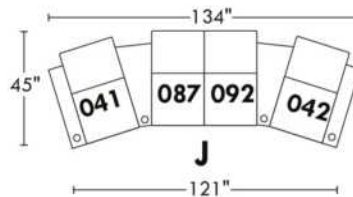
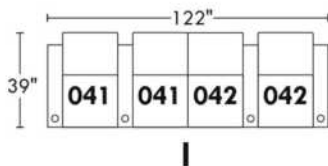
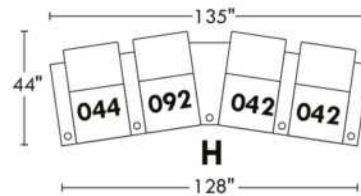
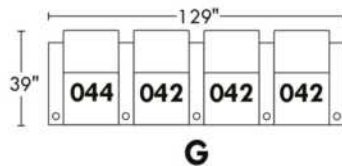
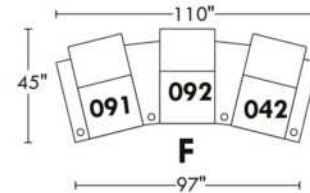
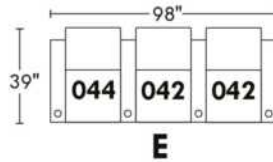
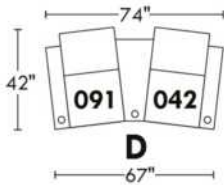
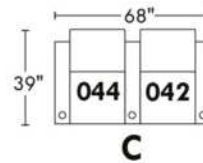
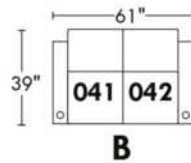
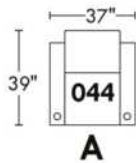

57000 HOME THEATRE/CINEMAISON

TISSU UNI RECOMMANDÉ.

Options COMBO: Prix voir charte COMBO dans livret "Connaissance des produits".

- A: Recouvrement #1: Toutes les parties. / Recouvrement #2: Bras seulement.

- B: Recouvrement #1: Toutes les parties. / Recouvrement #2: Bras & appuis-tête.

- C: Recouvrement #1: Toutes les parties. / Recouvrement #2: Appuis-tête seulement: Si seulement l'appui-tête est en cuir, ajoutez \$35/siège du prix tissu.

REMARQUE: En cuir et en tissu, les côtés sans bras, bras à angle ne sont pas complètement recouvert de cuir/tissu.

OPTIONS - Spécifiez sur votre commande + DESSIN de votre config.:

Mécanisme motorisé inclinable avec bouton tactile ajoutez \$125/méc. | Pour le motorisé sans fil (avec batterie) ajoutez \$250/méc.

Pattes: LG64 métal ou LG68 en bois (spécifiez couleur).

Porte-gobelet: en métal \$25/bras (console: \$50). Spécifiez couleur: Acier brossé, Noir ou Or antique.

Porte-gobelet DEL (en plastique noir) avec contrôle du mécanisme inclinable & éclairage DEL à la base 50\$/ch.

Accessoires: Ancrage sur dessus du bras \$35 ch | Tablette pivotante & porte verre à vin \$20 ch, Porte tablette \$40 ch. & Lampe DEL \$50 ch.

Console de Rangement: Le couvert coulissant disponible en noir ou argent, spécifiez couleur. Accessoires inclus: Borne d'alimentation avec 2 prises et 2 ports USB & lumière.

Description	L x P x H	Cuir						Tissu		
		10	20 Hugo Madras Softy	30 Empire Fantasy Illusion Tucson Utah Vintage Wild Laredo Yukon	40 Diamond Elegance Princess Santiago Sensation Sunset Trina Victoria	50 Bull Cassiope Dublin	60 Caress Ultrasued	A	B COM	C alta
041 FAUTEUIL INCLINABLE BRAS-G	29X36X42	1240	1310	1380	1450	1515	1585	920	975	1005
042 FAUTEUIL INCLINABLE BRAS-D	29X36X42	1240	1310	1380	1450	1515	1585	920	975	1005
044 FAUTEUIL INCLINABLE	36X36X42	1370	1435	1510	1580	1650	1715	1015	1050	1095
065 FAUT. INCLINABLE BRAS-G / CONSOLE-D	44X36X42	1675	1750	1820	1890	1950	2030	1335	1375	1415
066 FAUT. INCLINABLE 1 CONSOLE DROITE	38X36X42	1545	1610	1680	1760	1820	1890	1230	1265	1310
071 FAUTEUIL INCLINABLE SANS BRAS	23X36X42	950	1015	1090	1155	1230	1290	790	825	865
074 FAUT. INCLINABLE 1 CONSOLE GAUCHE	38X36X42	1545	1610	1680	1760	1820	1890	1230	1265	1310
087 FAUT. INCLINABLE 1 BRAS ANGLE GAUCHE	37/29X36X42	1270	1345	1415	1485	1555	1615	940	990	1020
091 FAUT. INCL. 1 BRAS-G/1 BRAS ANGLE-D	44/36X36X42	1425	1505	1585	1660	1740	1810	1030	1060	1110
092 FAUT. INCLINABLE 1 BRAS ANGLE DROIT	37/29X36X42	1270	1345	1415	1485	1555	1615	940	990	1020
260 FAUT. INCL. BRAS-G / BRAS ELARGI-D	41X36X42	1425	1505	1585	1660	1740	1810	1030	1060	1110
261 FAUT. INCL. 1 BRAS ELARGI DROIT	34X36X42	1270	1345	1415	1485	1555	1615	940	990	1020
262 FAUT. INCL. 1 BRAS ELARGI GAUCHE	34X36X42	1270	1345	1415	1485	1555	1615	940	990	1020
CONFIGURATIONS										
A CONF. (44)	36X36X42	1370	1435	1510	1580	1650	1715	1015	1050	1095
B CONF. (41-42)	58X36X42	2480	2620	2760	2900	3030	3170	1840	1950	2010
C CONF. (44-42)	65X36X42	2610	2745	2890	3030	3165	3300	1935	2025	2100
D CONF. (91-42)	73/64X40X42	2665	2815	2965	3110	3255	3395	1950	2035	2115
E CONF. (44-42-42)	94X36X42	3850	4055	4270	4480	4680	4885	2855	3000	3105

Liste de prix CDN

57000 HOME THEATRE/CINEMAISON

Description	L x P x H	Cuir						Tissu		
		10	20 Hugo Madras Softy	30 Empire Fantasy Illusion Tucson Utah Vintage Wild Laredo Yukon	40 Diamond Elegance Princess Santiago Sensation Sunset Trina Victoria	50 Bull Cassiope Dublin	60 Caress Ultrasued	A	B COM	C alta
F CONF. (91-92-42)	109/92X44X42	3935	4160	4380	4595	4810	5010	2890	3025	3135
G CONF. (44-42-42-42)	123X36X42	5090	5365	5650	5930	6195	6470	3775	3975	4110
H CONF. (44-92-42-42)	131/122X44X42	5120	5400	5685	5965	6235	6500	3795	3990	4125
I CONF. (41-41-42-42)	116X36X42	4960	5240	5520	5800	6060	6340	3680	3900	4020
J CONF. (41-87-92-42)	131/115X44X42	5020	5310	5590	5870	6140	6400	3720	3930	4050
K CONF. (65-42)	74X36X42	2915	3060	3200	3340	3465	3615	2255	2350	2420
L CONF. (91-66-92-42)	147/130X45X42	5480	5770	6060	6355	6630	6900	4120	4290	4445
M CONF. (260-042)	70X36X42	2665	2815	2965	3110	3255	3395	1950	2035	2115

57000

home
theatre series

Hauteur avant bras : 26"
 Hauteur siège : 20"
 Profondeur d'assise : 22"
 Arm Height : 26"
 Seat Height : 20"
 Seat Depth : 22"

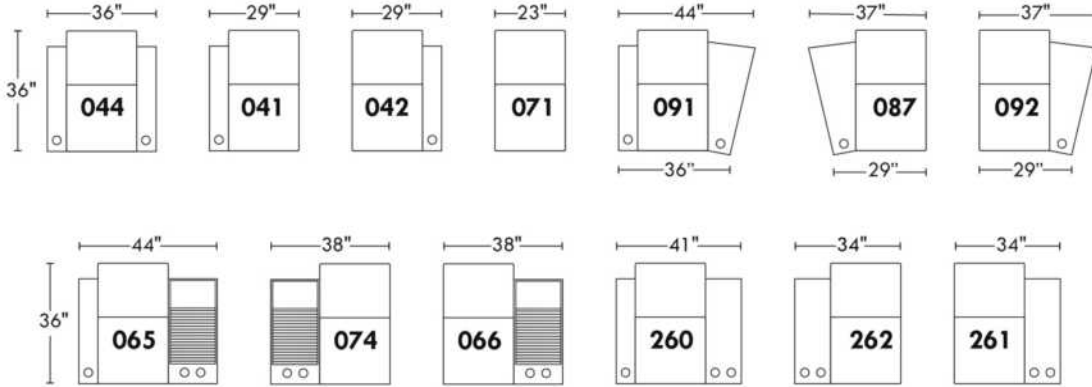
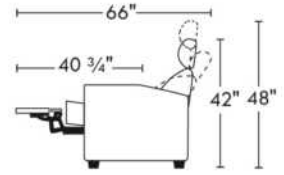

Configurations

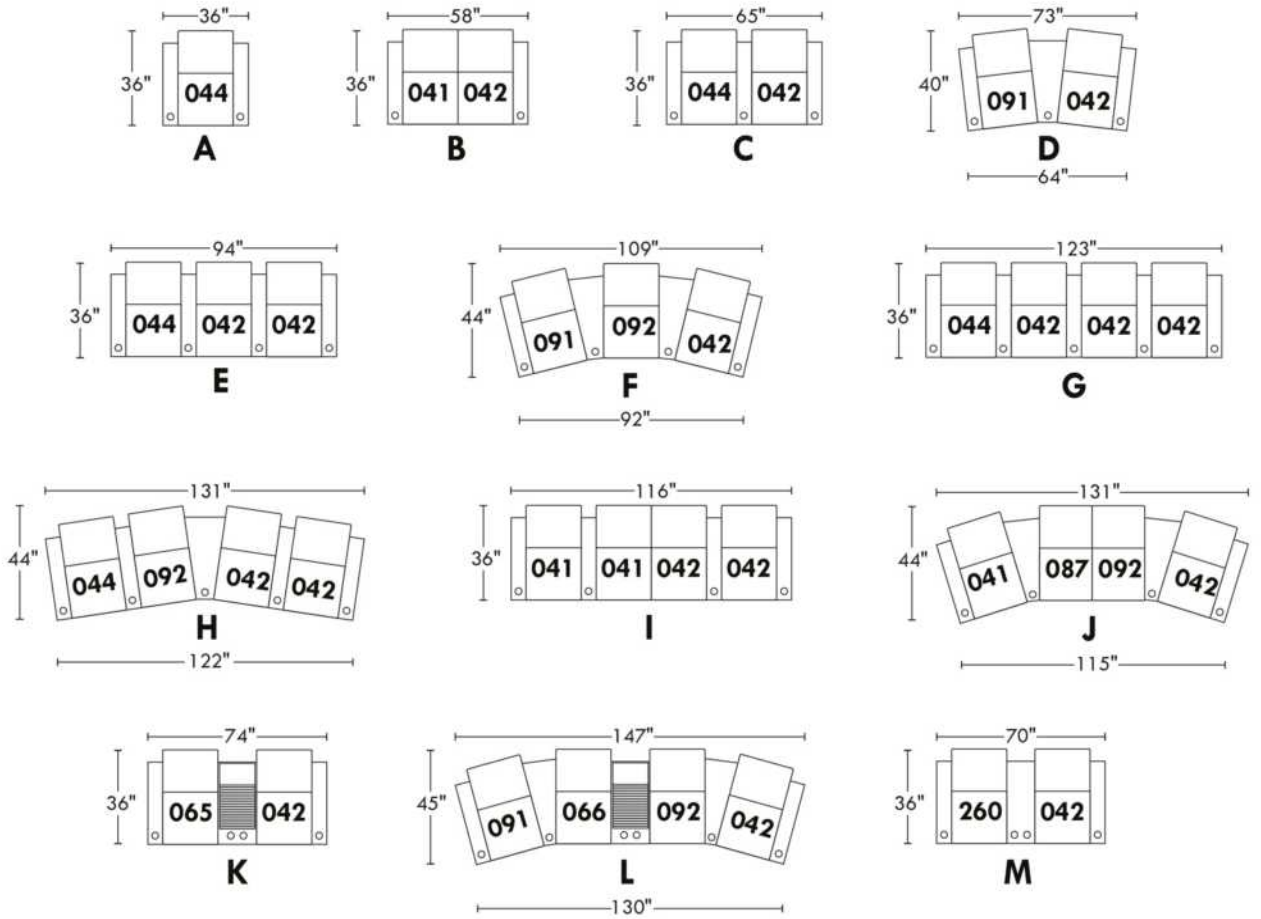

59000 HOME THEATRE/CINE MAISON

COMBO: Recouvrement #2 sur les dossiers & sièges. PRIX: Voir charte pour COMBO dans livret "Connaissance des produits".

REMARQUE: En cuir et en tissu, les côtés sans bras, bras à angle et console ne sont pas complètement recouvert de cuir/tissu.

OPTIONS - Spécifiez sur votre commande + DESSIN de votre config.:

Mécanisme motorisé inclinable avec bouton tactile ajoutez \$125/méc. | Pour le motorisé sans fil (avec batterie) ajoutez \$250/méc.

**Pattes: LG64 métal ou LG68 bois (spécifiez couleur). **Quand vous sélectionnez le bras #5 toujours choisir la patte en bois LG4 ou la patte en métal LG55.

Avec passepoil en cuir: \$25/bras.

Avec Appui-tête amovible PL.300: en tissu: \$25 ch., en cuir: \$50 ch.

Porte-gobelet en métal: \$25/bras (console: \$50). Spécifiez couleur: Acier brossé, noir ou Or antique.

Porte-gobelet DEL (en plastique noir) avec contrôle du mécanisme inclinable & éclairage DEL à la base 50\$/ch.

Accessoires: Ancrage sur dessus du bras \$35 ch | Tablette pivotante & porte verre à vin \$20 ch, Porte tablette \$40 & Lampe DEL \$50.

Console de Rangement: Le couvert coulissant disponible en noir ou argent (spécifiez couleur). Accessoires inclus: Borne d'alimentation avec 2 prises et 2 ports USB & lumière.

Description	L x P x H	Cuir						Tissu		
		10	20 Hugo Madras Softy	30 Empire Fantasy Illusion Tucson Utah Vintage Wild Laredo Yukon	40 Diamond Elegance Princess Santiago	50 Bull Cassiope Dublin	60 Caress Ultrasued	A	B COM	C alta
041 FAUTEUIL INCLINABLE BRAS-G	29X39X43	1125	1190	1260	1330	1390	1465	890	935	985
042 FAUTEUIL INCLINABLE BRAS-D	29X39X43	1125	1190	1260	1330	1390	1465	890	935	985
044 FAUTEUIL INCLINABLE	36X39X43	1335	1395	1480	1545	1610	1675	1030	1060	1110
065 FAUT. INCLINABLE BRAS-G / CONSOLE-D	44X39X43	1740	1805	1880	1940	2020	2075	1335	1375	1415
066 FAUT. INCLINABLE 1 CONSOLE DROITE	38X39X43	1580	1650	1720	1790	1860	1920	1230	1265	1310
071 FAUTEUIL INCLINABLE SANS BRAS	22X39X43	950	1015	1090	1155	1230	1290	755	795	835
074 FAUT. INCLINABLE 1 CONSOLE GAUCHE	38X39X43	1580	1650	1720	1790	1860	1920	1230	1265	1310
087 FAUT. INCLINABLE 1 BRAS ANGLE GAUCHE	37/29X39X43	1235	1305	1375	1445	1510	1580	920	975	1005
091 FAUT. INCL. 1 BRAS-G/1 BRAS ANGLE-D	44/36X39X43	1380	1450	1530	1590	1660	1735	1045	1090	1135
092 FAUT. INCLINABLE 1 BRAS ANGLE DROIT	37/29X39X43	1235	1305	1375	1445	1510	1580	920	975	1005
260 FAUT. INCL. BRAS-G / BRAS ELARGI-D	41X39X43	1380	1450	1530	1590	1660	1735	1045	1090	1135
261 FAUT. INCL. 1 BRAS ELARGI DROIT	34X39X43	1235	1305	1375	1445	1510	1580	920	975	1005
262 FAUT. INCL. 1 BRAS ELARGI GAUCHE	34X39X43	1235	1305	1375	1445	1510	1580	920	975	1005
CONFIGURATIONS										
A CONF. (44)	36X39X43	1335	1395	1480	1545	1610	1675	1030	1060	1110
B CONF. (41-42)	58X39X43	2250	2380	2520	2660	2780	2930	1780	1870	1970
C CONF. (44-42)	65X39X43	2460	2585	2740	2875	3000	3140	1920	1995	2095
D CONF. (91-42)	73/64X43X43	2505	2640	2790	2920	3050	3200	1935	2025	2120
E CONF. (44-42-42)	94X39X43	3585	3775	4000	4205	4390	4605	2810	2930	3080
F CONF. (91-92-42)	109/92X47X43	3740	3945	4165	4365	4560	4780	2855	3000	3125

Liste de prix CDN

59000 HOME THEATRE/CINE MAISON

Description	L x P x H	Cuir						Tissu		
		10	20 Hugo Madras Softy	30 Empire Fantasy Illusion Tucson Utah Vintage Wild Laredo Yukon	40 Diamond Elegance Princess Santiago Sensation Sunset Trina Victoria	50 Bull Cassiope Dublin	60 Caress Ultrasued	A	B COM	C alta
G CONF. (44-42-42-42)	123X39X43	4710	4965	5260	5535	5780	6070	3700	3865	4065
H CONF. (44-92-42-42)	131/121X46X43	4820	5080	5375	5650	5900	6185	3730	3905	4085
I CONF. (41-41-42-42)	116X39X43	4500	4760	5040	5320	5560	5860	3560	3740	3940
J CONF. (41-87-92-42)	132/114X47X43	4720	4990	5270	5550	5800	6090	3620	3820	3980
K CONF. (65-42)	73X39X43	2865	2995	3140	3270	3410	3540	2225	2310	2400
L CONF. (91-66-92-42)	148/130X48X43	5320	5595	5885	6155	6420	6700	4085	4265	4435
M CONF. (260-042)	70"X39"X43"	2505	2640	2790	2920	3050	3200	1935	2025	2120

59000

home
theatre series

Hauteur avant bras : 26"
 Hauteur siège : 19"
 Profondeur d'assise : 20"
 Arm Height : 26"
 Seat Height : 19"
 Seat Depth : 20"

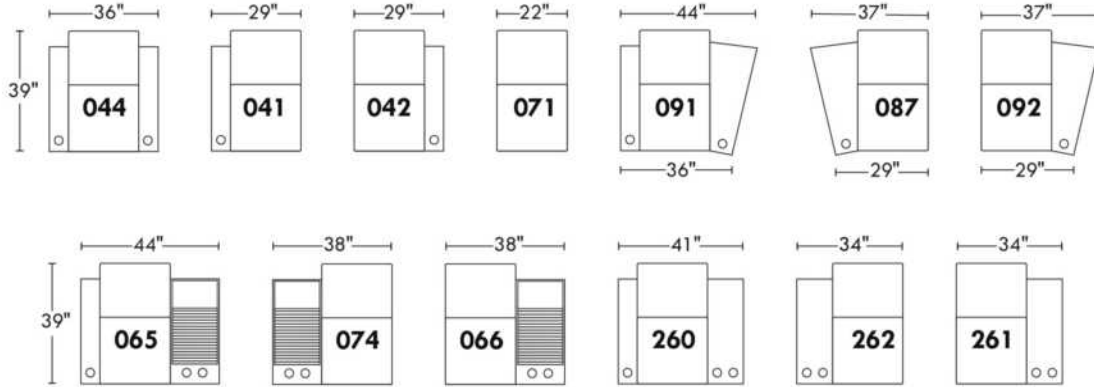
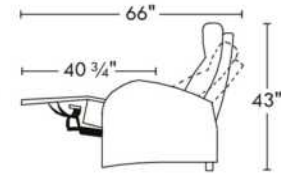

Configurations

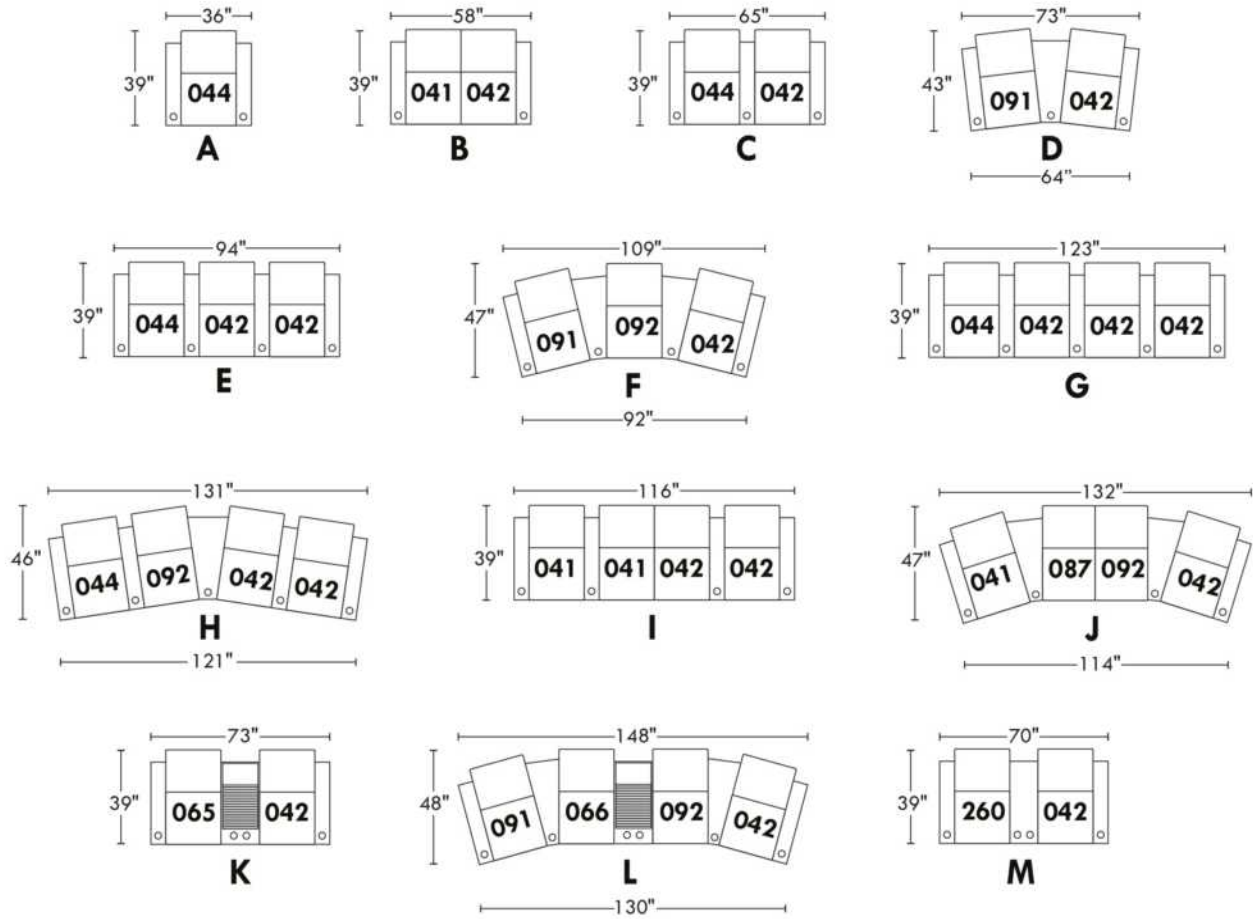

60000 HOME THEATRE/CINE MAISON

TISSU UNI RECOMMANDÉ.

Options COMBO: PRIX: Voir charte pour COMBO dans livret "Connaissance des produits".

- A: Recouvrement #1: Toutes les parties. / Recouvrement #2: Bras seulement.

- B: Recouvrement #1: Toutes les parties. / Recouvrement #2: Bras & appuis-tête.

- C: Recouvrement #1: Toutes les parties. / Recouvrement #2: Appuis-tête seulement: Si seulement l'appui-tête est en cuir, ajouter \$35/siège du prix tissu.

Passepoil décoratif: Spécifiez couleur NB: Seulement les recouvrements #1 ou #2 peuvent être utilisés pour le Passepoil décoratif.

REMARQUE: En cuir et en tissu, les côtés sans bras, bras à angle et bras universel ne sont pas complètement recouverts.

OPTIONS - Spécifiez sur votre commande + DESSIN de votre config.:

Mécanisme motorisé inclinable avec bouton tactile ajoutez \$125/méc. | Pour le motorisé sans fil (avec batterie) ajoutez \$250/méc.

Pattes: LG85 en bois (Spécifiez couleur).

Porte-gobelet en métal: \$25 ch. Spécifiez couleur: Acier brossé, noir ou Or antique.

Porte-gobelet DEL (en plastique noir) avec contrôle du mécanisme inclinable & éclairage DEL à la base 50\$/ch.

Accessoires: Ancrage sur dessus du bras \$35 ch | Tablette pivotante & porte verre à vin \$20 ch, Porte tablette \$40 & Lampe DEL \$50.

Description	L x P x H	Cuir						Tissu		
		10	20 Hugo Madras Softy	30 Empire Fantasy Illusion Tucson Utah Vintage Wild Laredo Yukon	40 Diamond Elegance Princess Santiago Sensation Sunset Trina Victoria	50 Bull Cassiope Dublin	60 Caress Ultrasued	A	B COM	C alta
041 FAUTEUIL INCLINABLE BRAS-G	30X37X42	1240	1310	1380	1450	1515	1585	920	975	1005
042 FAUTEUIL INCLINABLE BRAS-D	30X37X42	1240	1310	1380	1450	1515	1585	920	975	1005
044 FAUTEUIL INCLINABLE	37X37X42	1370	1435	1510	1580	1650	1715	1015	1050	1095
071 FAUTEUIL INCLINABLE SANS BRAS	23X37X42	950	1015	1090	1155	1230	1290	790	825	865
087 FAUT. INCLINABLE 1 BRAS ANGLE GAUCHE	38X30X37X42	1270	1345	1415	1485	1555	1615	940	990	1020
091 FAUT. INCL. 1 BRAS-G/1 BRAS ANGLE-D	44X37X37X42	1425	1505	1585	1660	1740	1810	1030	1060	1110
092 FAUT. INCLINABLE 1 BRAS ANGLE DROIT	38/30X37X42	1270	1345	1415	1485	1555	1615	940	990	1020
260 FAUT. INCL. BRAS-G / BRAS ELARGI-D	42X37X42	1425	1505	1585	1660	1740	1810	1030	1060	1110
261 FAUT. INCL. 1 BRAS ELARGI DROIT	35X37X42	1270	1345	1415	1485	1555	1615	940	990	1020
262 FAUT. INCL. 1 BRAS ELARGI GAUCHE	35X37X42	1270	1345	1415	1485	1555	1615	940	990	1020
265 FAUT. INCL. BRAS-G/BRAS UNIVERSEL-D	37X37X42	1425	1505	1585	1660	1740	1810	1085	1130	1165
266 FAUT. INCL. 1 BRAS UNIVERSEL DROIT	30X37X42	1270	1345	1415	1485	1555	1615	985	1015	1050
274 FAUT. INCL. 1 BRAS UNIVERSEL GAUCHE	30X37X42	1270	1345	1415	1485	1555	1615	985	1015	1050
CONFIGURATIONS										
A CONF. (44)	37X37X42	1370	1435	1510	1580	1650	1715	1015	1050	1095
B CONF. (41-42)	60X37X42	2480	2620	2760	2900	3030	3170	1840	1950	2010
C CONF. (265-42)	67X37X42	2665	2815	2965	3110	3255	3395	2005	2105	2170
D CONF. (91-42)	68/67X41X42	2665	2815	2965	3110	3255	3395	1950	2035	2115
E CONF. (265-266-42)	97X37X42	3935	4160	4380	4595	4810	5010	2990	3120	3220

Liste de prix CDN

60000 HOME THEATRE/CINE MAISON

Description	L x P x H	Cuir						Tissu		
		10	20 Hugo Madras Softy	30 Empire Fantasy Illusion Tucson Utah Vintage Wild Laredo Yukon	40 Diamond Elegance Princess Santiago Sensation Sunset Trina Victoria	50 Bull Cassiope Dublin	60 Caress Ultrasued	A	B COM	C alta
F CONF. (91-92-42)	104/95X45X42	3935	4160	4380	4595	4810	5010	2890	3025	3135
G CONF. (265-266-266-42)	127X37X42	5205	5505	5795	6080	6365	6625	3975	4135	4270
H CONF. (265-92-266-42)	127/126X44X42	5205	5505	5795	6080	6365	6625	3930	4110	4240
I CONF. (41-274-266-42)	119X37X42	5020	5310	5590	5870	6140	6400	3810	3980	4110
J CONF. (41-87-92-42)	127/118X44X42	5020	5310	5590	5870	6140	6400	3720	3930	4050
K CONF. (91-266-92-42)	134/125X45X42	5205	5505	5795	6080	6365	6625	3875	4040	4185
L CONF. (260-042)	72X37X42	2665	2815	2965	3110	3255	3395	1950	2035	2115

60000

home
theatre series

Hauteur avant bras : 26"
 Hauteur siège : 19"
 Profondeur d'assise : 22"
 Arm Height : 26"
 Seat Height : 19"
 Seat Depth : 22"

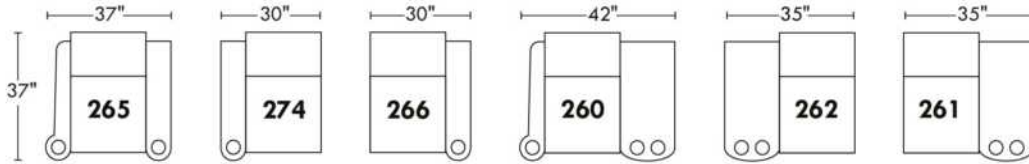
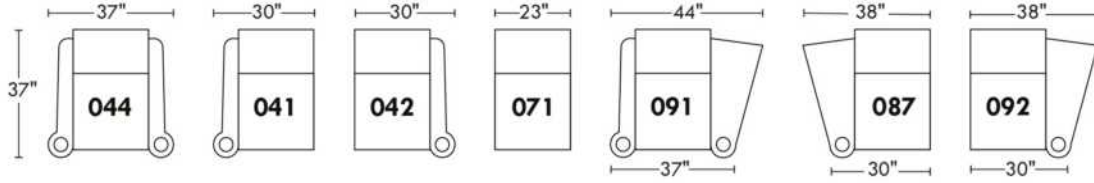
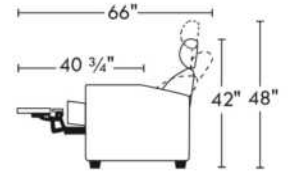

Configurations

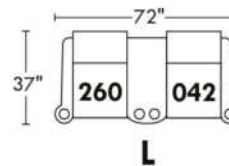
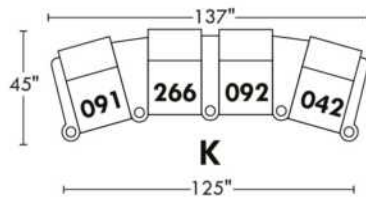
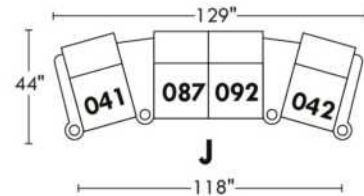
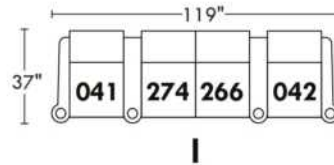
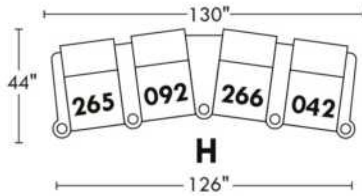
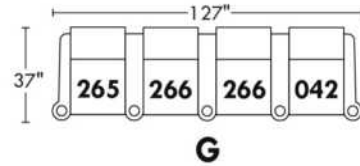
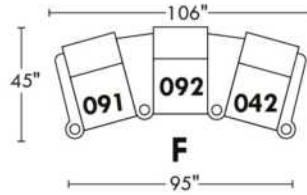
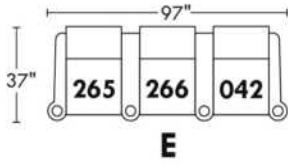
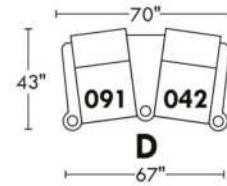
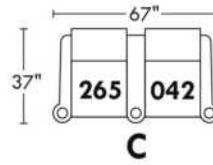
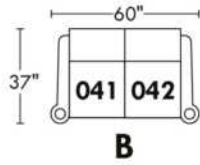
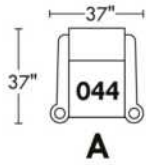

BOND

CE MODÈLE EST "D-BOX PRÊT". Actuateurs ne sont pas inclus. Installation des actuateurs: Surcharge de \$50/morceaux.

CARACTÉRISTIQUES: Appui-tête ajustable. Couture: Petit fil en tissu et en cuir.

SPEC: Hauteur Devant Bras: 24" - Hauteur Siège: 19,5" - Profondeur siège: 22" Inclinaison ouverte 62".

OPTIONS :

Mécanisme motorisé inclinable avec bouton tactile ajoutez \$125/mécanisme. | Pour le motorisé sans fil (avec batterie) ajoutez \$250/mécanisme.

Accessoires: Ancrage sur dessus du bras \$35 ch | Tablette pivotante & porte verre à vin \$20 ch, Porte tablette \$40 ch. & Lampe DEL \$50 ch.

PORTE-GOBELET:

Sur items MANUELS: Porte-gobelet large en ACIER BROSSÉ seulement non illuminé 25\$/ch.

Sur items MOTORISÉS: Choix A. ou B.

A. Porte-gobelet large en ACIER BROSSÉ non illuminé avec bouton interrupteur en acier brossé illuminé sur côté intérieur du bras AJOUTEZ 25\$/porte-gobelet.

B. Porte-gobelet large DEL (en plastique noir) avec contrôle du mécanisme inclinable et éclairage DEL à la base du fauteuil 50\$ ch. Si PAS de porte-gobelet avec contrôle, un bouton interrupteur en acier brossé illuminé sera installé sur le côté intérieur du bras.

Description	L x P x H	Cuir						Tissu		
		10	20 Hugo Madras Softy	30 Empire Fantasy Illusion Tucson Utah Vintage Wild Laredo Yukon	40 Diamond Elegance Princess Santiago Sensation Sunset Trina Victoria	50 Bull Cassiope Dublin	60 Caress Ultrasued	A	B COM	C alta
032 CAUSEUSE INCLINABLE	60 x 40 x 33/40	2560	2685	2810	2930	3060	3180	2075	2160	2240
044 FAUTEUIL INCLINABLE	37 x 40 x 33/40	1525	1600	1675	1755	1830	1905	1220	1260	1305
069 SOFA APPARTEMENT INCLINABLE	74 x 40 x 33/40	2750	2900	3050	3200	3355	3495	2175	2275	2375
165 FAUTEUIL DOUBLE INCLINABLE	44 x 40 x 33/40	1600	1680	1765	1855	1930	2020	1275	1335	1390

BOND

D-BOX
PRÊT / READY

Hauteur complète: 40" | Hauteur siège: 19,5" | Hauteur devant bras: 24" | Profondeur d'assise: 22"

Total Height: 40" | Seat Height: 19,5" | Arm Height: 24" | Seat Depth: 22"

Siège 30" de large | 30" Seat Width

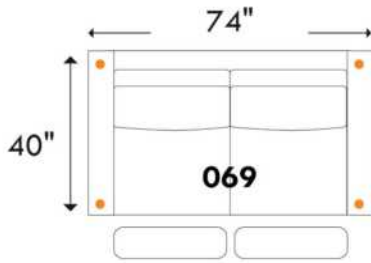

Sofa App. inclinable / Motion Apt. Sofa
4 actuators / 4 actuators

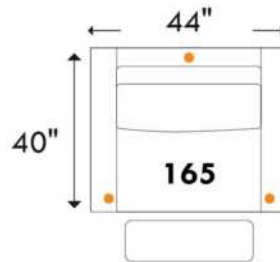

Fauteuil double inclinable / Motion Double Chair
3 actuators / 3 actuators

Siège 23" de large | 23" Seat Width

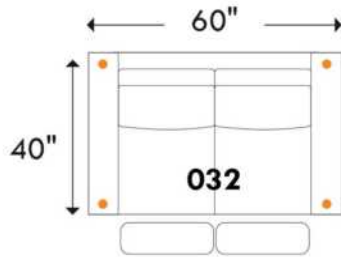

Causeuse inclinable / Motion Loveseat
4 actuators / 4 actuators

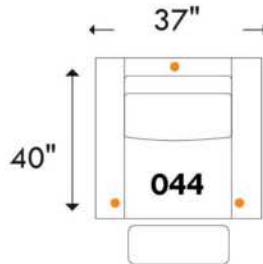

Fauteuil inclinable / Motion Chair
3 actuators / 3 actuators

• = Actuateurs D-BOX / D-BOX Actuators

www.jaymar.ca

Toutes les dimensions indiquées sont au pouce près. Nos produits sont fabriqués à la main et des variations mineures peuvent survenir.
All dimensions indicated are to the nearest inch. Our product is hand-made and minor variations can occur.

Jaymar

2017-08

BOURNE

CE MODÈLE EST "D-BOX PRÊT". Actuateurs ne sont pas inclus. Installation des actuateurs: Surcharge de \$50/morceaux.

CARACTÉRISTIQUES: Appui-tête ajustable et repose-pied pleine jambe. Rembourrage des coussins de sièges avec mousse modelée et couche de mousse mémoire 1 po. Couture: En tissu, petit fil et en cuir gros fil plat.

Specs: Hauteur Devant Bras: 24" - Hauteur Siège: 19,5" - Profondeur siège: 22" Inclinable ouvert 62".

OPTIONS :

Mécanisme d'inclinaison manuel N/D; motorisé seulement. Choisissez l'une des options motorisées ci-dessous :

1 a) Mécanisme motorisé inclinable avec bouton tactile, ajoutez \$125/méc. | b) Pour le motorisé sans fil (avec batterie), ajoutez \$250/méc.

2 a) Mécanisme d'appui-tête ajustable + inclinable motorisés avec BOUTON poussoir, ajoutez \$250/siège. | b) Pour le motorisé sans fil (avec batterie), ajoutez \$375/siège.

Accessoires: Ancrage sur dessus du bras \$35 ch | Tablette pivotante & porte verre à vin \$20 ch, Porte tablette \$40 ch. & Lampe DEL \$50 ch.

PORTE-GOBELET: Choix A ou B

A. Porte-gobelet large en ACIER BROSSÉ non illuminé avec bouton interrupteur en acier brossé illuminé sur côté intérieur du bras AJOUTEZ 25\$/porte-gobelet.

B. Porte-gobelet large DEL (en plastique noir) avec contrôle du mécanisme et éclairage DEL à la base du fauteuil AJOUTEZ 50\$/porte-gobelet. Si PAS de porte-gobelet avec contrôle, un bouton interrupteur en acier brossé illuminé sera installé sur le côté intérieur du bras.

Description	L x P x H	Cuir						Tissu		
		10	20 Hugo Madras Softy	30 Empire Fantasy Illusion Tucson Utah Vintage Wild Laredo Yukon	40 Diamond Elegance Princess Santiago Sensation Sunset Trina Victoria	50 Bull Cassiope Dublin	60 Caress Ultrasued	A	B COM	C alta
032 CAUSEUSE INCLINABLE	60 x 40 x 33/40	2845	2965	3095	3220	3340	3455	2360	2440	2525
044 FAUTEUIL INCLINABLE	37 x 40 x 33/40	1665	1745	1820	1895	1970	2050	1360	1395	1445
069 SOFA APPARTEMENT INCLINABLE	74 x 40 x 33/40	3040	3185	3330	3485	3635	3780	2455	2560	2655
165 FAUTEUIL DOUBLE INCLINABLE	44 x 40 x 33/40	1745	1825	1905	1995	2075	2160	1415	1480	1535

BOURNE

D-BOX
PRÊT / READY

Hauteur complète: 40" | Hauteur siège: 19,5" | Hauteur devant bras: 24" | Profondeur d'assise: 22"

Total Height: 40" | Seat Height: 19,5" | Arm Height: 24" | Seat Depth: 22"

Siège 30" de large | 30" Seat Width

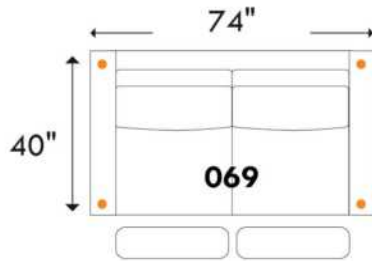

Sofa App. inclinable / Motion Apt. Sofa
4 actuators / 4 actuators

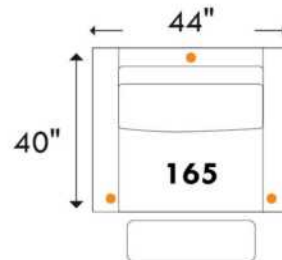

Fauteuil double inclinable / Motion Double Chair
3 actuators / 3 actuators

Siège 23" de large | 23" Seat Width

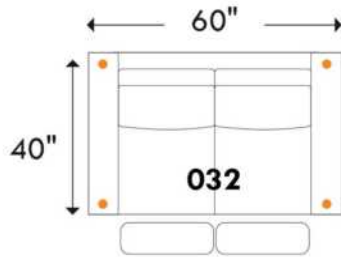

Causeuse inclinable / Motion Loveseat
4 actuators / 4 actuators

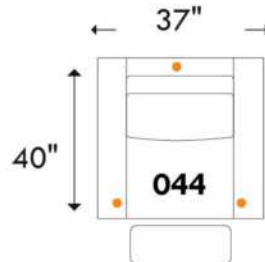

Fauteuil inclinable / Motion Chair
3 actuators / 3 actuators

• = Actuateurs D-BOX / D-BOX Actuators

www.jaymar.ca

Toutes les dimensions indiquées sont au pouce près. Nos produits sont fabriqués à la main et des variations mineures peuvent survenir.
All dimensions indicated are to the nearest inch. Our product is hand-made and minor variations can occur.

Jaymar

2017-08

VENTURA

CE MODÈLE EST "D-BOX PRÊT". Actuateurs ne sont pas inclus. Installation des actuateurs: Surcharge de \$50/morceaux.

CARACTÉRISTIQUES: Appui-tête ajustable et repose-pied pleine jambe. Rembourrage de sièges avec mousse modelée et couche de mousse mémoire 1 po. Couture: En tissu, petit fil et en cuir gros fil plat.

Specs: Hauteur Devant Bras: 24" - Hauteur Siège: 20" - Profondeur siège: 22.5" Inclinable ouvert 63" - semi-ouvert 59".

OPTIONS

Mécanisme motorisé inclinable ajoutez \$125/mécanisme. | Pour le motorisé sans fil (avec batterie), ajoutez \$250/mécanisme.

Accessoires: Ancrage sur dessus du bras \$35 ch | Tablette pivotante & porte verre à vin \$20 ch, Porte tablette \$40 ch. & Lampe DEL \$50 ch.

PORTE-GOBELET:

Sur items MANUELS: Porte-gobelet large en ACIER BROSSÉ seulement non illuminé 25\$/ch.

Sur items MOTORISÉS: Choix A. ou B.

A. Porte-gobelet large en ACIER BROSSÉ non illuminé avec bouton interrupteur en acier brossé illuminé sur côté intérieur du bras AJOUTEZ 25\$/porte-gobelet.

B. Porte-gobelet large DEL (en plastique noir) avec contrôle du mécanisme et éclairage DEL à la base du fauteuil AJOUTEZ 50\$/porte-gobelet. Si PAS de porte-gobelet avec contrôle, un bouton interrupteur en acier brossé illuminé sera installé sur le côté intérieur du bras.

Description	L x P x H	Cuir						Tissu		
		10	20 Hugo Madras Softy	30 Empire Fantasy Illusion Tucson Utah Vintage Wild Laredo Yukon	40 Diamond Elegance Princess Santiago Sensation Sunset Trina Victoria	50 Bull Cassiope Dublin	60 Caress Ultrasued	A	B COM	C alta
032 CAUSEUSE INCLINABLE	67 x 36 x 35/42	2815	2940	3070	3200	3315	3445	2265	2340	2415
044 FAUTEUIL INCLINABLE	44 x 36 x 35/42	1665	1750	1820	1895	1970	2050	1345	1385	1425
069 SOFA APPARTEMENT INCLINABLE	77 x 36 x 35/42	2975	3130	3285	3435	3590	3735	2380	2470	2580
165 FAUTEUIL DOUBLE INCLINABLE	49 x 36 x 35/42	1755	1835	1930	2025	2105	2195	1395	1455	1515

VENTURA

D-BOX
PRÊT / READY

Hauteur complète: 42" | Hauteur siège: 20" | Hauteur devant bras: 24" | Profondeur d'assise: 22,5"

Total Height: 42" | Seat Height: 20" | Arm Height: 24" | Seat Depth: 22,5"

Siège 28" de large | 28" Seat Width

Hauteur: avec appui-tête baissé 35" & avec appui-tête relevé 42"
Height: With headrest down 35" & With headrest up 42"

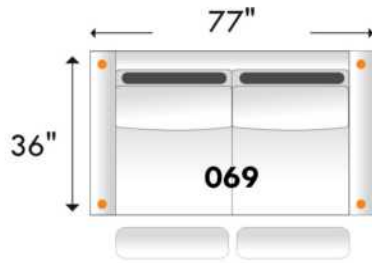

Sofa App. inclinable / Apt. Sofa Motion

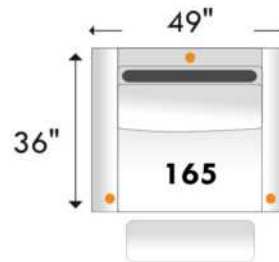

Fauteuil double inclinable / Double Chair Motion

Siège 23" de large | 23" Seat Width

Hauteur: avec appui-tête baissé 35" & avec appui-tête relevé 42"
Height: With headrest down 35" & With headrest up 42"

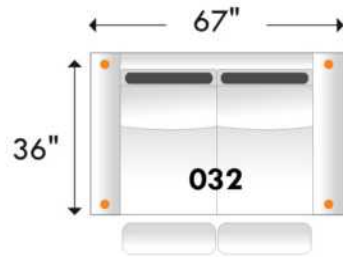

Causeuse inclinable / Loveseat-Motion

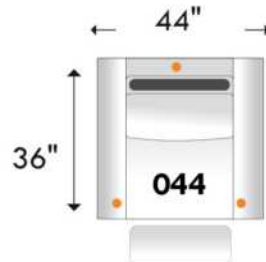

Fauteuil inclinable / Chair Motion

• = Actuateurs D-BOX / D-BOX Actuators

www.jaymar.ca

Toutes les dimensions indiquées sont au pouce près. Nos produits sont fabriqués à la main et des variations mineures peuvent survenir.
All dimensions indicated are to the nearest inch. Our product is hand-made and minor variations can occur.

Jaymar

R2015-09

Liste de prix CDN

ECHO

NB.: SOFA-LITS disponibles SEULEMENT avec items #060, #004 et #014.
EN TISSU il n'y a pas de coutures sur les dossiers.
Spécifier couleur des pattes LG51.
Divan-lit Double et divan-lit Queen : 2 coussins de dos et de sièges.
Divan-lit SIMPLE 31": avec 1 COUSSIN DE DOS et 1 COUSSIN DE SIÈGE.
MATELAS SIMPLE: Largeur 31".

MATELAS sofa-lit régulier 4 po d'épaisseur inclus. OPTION de matelas :

- matelas 4,5 po d'épaisseur avec ressorts et mousse mémoire avec gel: Simple \$70, Double ou Queen ajoutez \$100 ou
- matelas 5 po d'épaisseur avec mousse haute densité et mousse mémoire avec gel: Simple \$100, Double ou Queen ajoutez \$150.

Description	L x P x H	Cuir						Tissu		
		10	20 Hugo Madras Softy	30 Empire Fantasy Illusion Tucson Utah Vintage Wild Laredo Yukon	40 Diamond Elegance Princess Santiago Sensation Sunset Trina Victoria	50 Bull Cassiope Dublin	60 Caress Ultrasued	A	B COM	C alta
001 FAUTEUIL	34X35X35	850	910	995	1050	1130	1195	630	680	725
004 SOFA-LIT DOUBLE	68X35X35	1565	1665	1780	1880	1990	2075	1155	1225	1275
014 SOFA-LIT SIMPLE	48X35X35	1175	1270	1375	1475	1565	1660	875	940	1005
060 SOFA-LIT QUEEN	76X35X35	1675	1780	1880	1960	2065	2165	1245	1315	1380

ECHO



Hauteur complète 35" | Hauteur de siège 18" | Hauteur devant bras 25½" | Profondeur d'assise 21"
Total Height 35" | Seat Height 18" | Arm Height 25½" | Seat Depth 21"

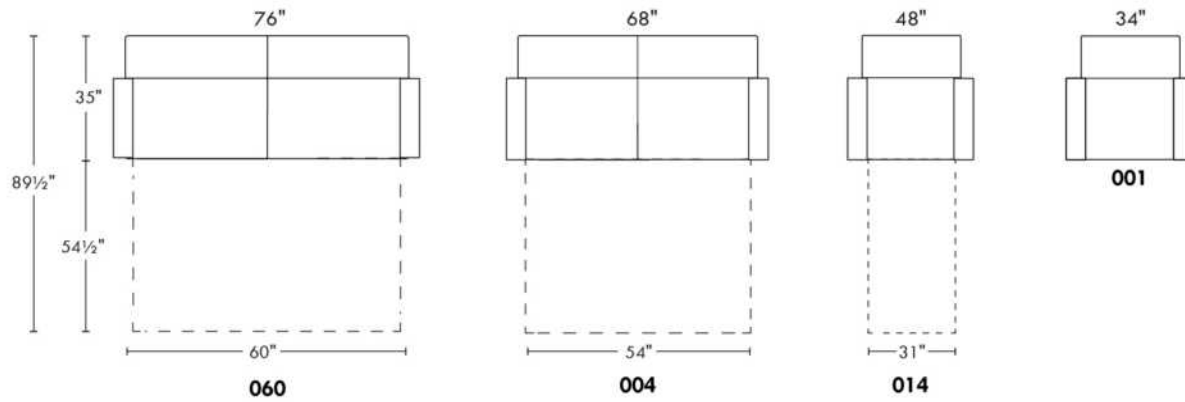

www.jaymar.ca

Toutes les dimensions indiquées sont au pouce près. Nos produits sont fabriqués à la main et des variations mineures peuvent survenir.
All dimensions indicated are to the nearest inch. Our product is hand-made and minor variations can occur.

Liste de prix CDN

ESTHER

NB.: SOFA-LITS disponibles SEULEMENT avec items #060, #004 et #014.

COMBO: Recouvrement #2 sur les dossiers et sièges.

PATTES: LG65 métal ou LG51 en bois (spécifiez couleur).

Sofa-lit SIMPLE 31": avec 1 COUSSIN DE DOS et 1 COUSSIN DE SIÈGE.

MATELAS sofa-lit régulier 4 po d'épaisseur inclus. OPTION de matelas :

- matelas 4,5 po d'épaisseur avec ressorts et mousse mémoire avec gel: Simple \$70, Double ou Queen ajoutez \$100 ou

- matelas 5 po d'épaisseur avec mousse haute densité et mousse mémoire avec gel: Simple \$100, Double ou Queen ajoutez \$150.

Description	L x P x H	Cuir						Tissu		
		10	20 Hugo Madras Softy	30 Empire Fantasy Illusion Tucson Utah Vintage Wild Laredo Yukon	40 Diamond Elegance Princess Santiago Sensation Sunset Trina Victoria	50 Bull Cassiope Dublin	60 Caress Ultrasued	A	B COM	C alta
001 FAUTEUIL	32X36X35	1050	1130	1200	1265	1335	1395	725	765	805
002 CAUSEUSE	55X36X35	1450	1555	1660	1765	1870	1955	1035	1095	1155
003 SOFA	78X36X35	1770	1885	2015	2120	2240	2355	1265	1355	1425
004 SOFA-LIT DOUBLE	70X36X35	2010	2105	2220	2330	2440	2555	1480	1555	1620
006 POUF	25.5X25.5X18	530	550	580	605	635	665	380	395	410
014 SOFA-LIT SIMPLE	50X36X35	1600	1690	1810	1905	2020	2110	1225	1275	1345
060 SOFA-LIT QUEEN	78X36X35	2110	2225	2355	2460	2580	2695	1610	1685	1780
095 SOFA APPARTEMENT	70X36X35	1675	1790	1900	2020	2120	2225	1155	1235	1310

ESTHER



Hauteur complète 35" | Hauteur de siège 19" | Hauteur devant bras 26" | Profondeur d'assise 21"
 Total Height 35" | Seat Height 19" | Arm Height 26" | Seat Depth 21"

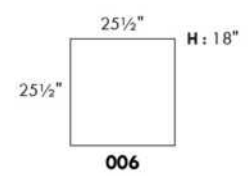
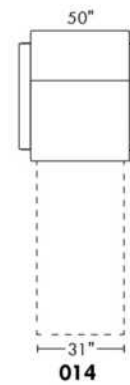
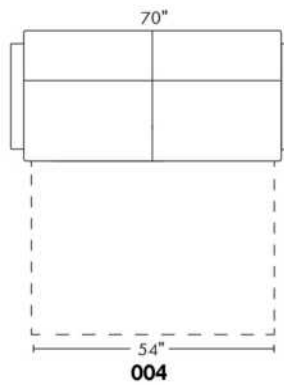
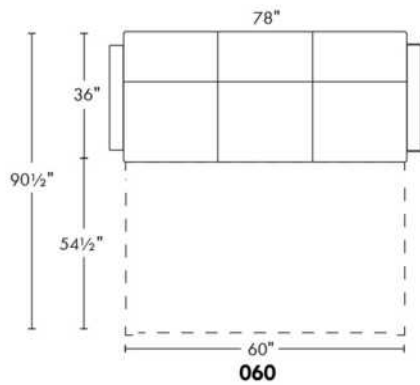
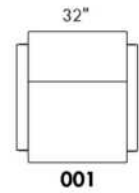
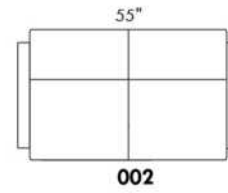
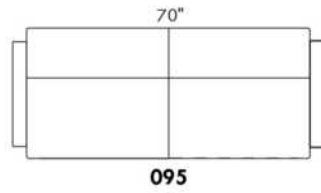
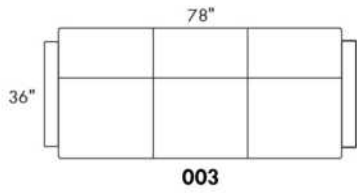

www.jaymar.ca

Toutes les dimensions indiquées sont au pouce près. Nos produits sont fabriqués à la main et des variations mineures peuvent survenir.
 All dimensions indicated are to the nearest inch. Our product is hand-made and minor variations can occur.

Liste de prix CDN

FIT

NB.: SOFA-LITS disponibles SEULEMENT avec items #060, #004 et #014.
EN TISSU il n'y a pas de coutures sur les dossiers.
PATTES: LG51 en bois (spécifiez couleur).
Divan-lit Double et divan-lit Queen: 2 coussins de dos et de sièges.
Divan-lit SIMPLE 31": avec 1 COUSSIN DE DOS et 1 COUSSIN DE SIÈGE.
MATELAS SIMPLE: Largeur 31".

MATELAS sofa-lit régulier 4 po d'épaisseur inclus. OPTION de matelas :

- matelas 4,5 po d'épaisseur avec ressorts et mousse mémoire avec gel: Simple \$70, Double ou Queen ajoutez \$100 ou
- matelas 5 po d'épaisseur avec mousse haute densité et mousse mémoire avec gel: Simple \$100, Double ou Queen ajoutez \$150.

Description	L x P x H	Cuir						Tissu		
		10	20 Hugo Madras Softy	30 Empire Fantasy Illusion Tucson Utah Vintage Wild Laredo Yukon	40 Diamond Elegance Princess Santiago Sensation Sunset Trina Victoria	50 Bull Cassiope Dublin	60 Caress Ultrasued	A	B COM	C alta
001 FAUTEUIL	34X35X35	850	910	995	1050	1130	1195	630	680	725
004 SOFA-LIT DOUBLE	66X35X35	1565	1665	1780	1880	1990	2075	1155	1225	1275
014 SOFA-LIT SIMPLE	46X35X35	1175	1270	1375	1475	1565	1660	875	940	1005
060 SOFA-LIT QUEEN	74X35X35	1675	1780	1880	1960	2065	2165	1245	1315	1380

Hauteur complète 35" | Hauteur de siège 18" | Hauteur devant bras 25½" | Profondeur d'assise 21"
Total Height 35" | Seat Height 18" | Arm Height 25½" | Seat Depth 21"

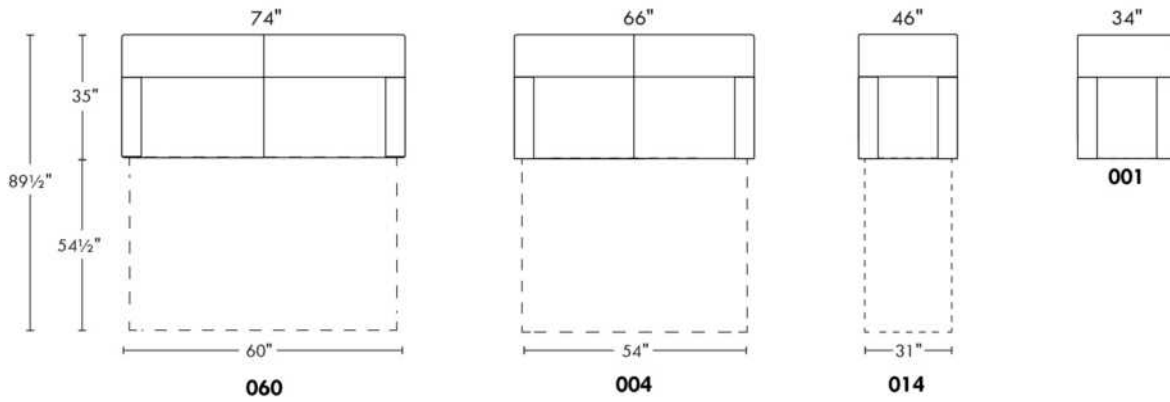

Liste de prix CDN

MIAMI

N.B.: SOFA-LITS disponibles SEULEMENT avec items #060 et #004.

COMBO: Recouvrement #2 sur les dossiers et sièges.

EN TISSU il n'y a pas de coutures sur les dossiers.

Spécifier couleur des pattes LG4.

OPTION: Pattes de métal LG36: Ajouter \$30.

Sofa Apt et Sofa-lit / 3 coussins de dos et de sièges.

MATELAS sofa-lit régulier 4 po d'épaisseur inclus. OPTION de matelas :

- matelas 4,5 po d'épaisseur avec ressorts et mousse mémoire avec gel: Double ou Queen ajoutez \$100 ou

- matelas 5 po d'épaisseur avec mousse haute densité et mousse mémoire avec gel: Double ou Queen ajoutez \$150.

Description	L x P x H	Cuir						Tissu		
		10	20 Hugo Madras Softy	30 Empire Fantasy Illusion Tucson Utah Vintage Wild Laredo Yukon	40 Diamond Elegance Princess Santiago Sensation Sunset Trina Victoria	50 Bull Cassiope Dublin	60 Caress Ultrasued	A	B COM	C alta
001 FAUTEUIL	38X36X35	1050	1130	1200	1265	1335	1395	765	805	850
002 CAUSEUSE	61X36X35	1450	1555	1660	1765	1870	1955	1085	1150	1225
003 SOFA	84X36X35	1770	1885	2015	2120	2240	2355	1325	1390	1475
004 SOFA-LIT DOUBLE	76X36X35	2010	2105	2220	2330	2440	2555	1490	1565	1645
006 POUF	25.5X25.5X18	530	550	580	605	635	665	405	415	425
060 SOFA-LIT QUEEN	84X36X35	2110	2225	2355	2460	2580	2695	1650	1720	1795
095 SOFA APPARTEMENT	76X36X35	1675	1790	1900	2020	2120	2225	1200	1270	1355

MIAMI



Hauteur complète 35" | Hauteur de siège 19" | Hauteur devant bras 26" | Profondeur d'assise 21"
Total Height 35" | Seat Height 19" | Arm Height 26" | Seat Depth 21"

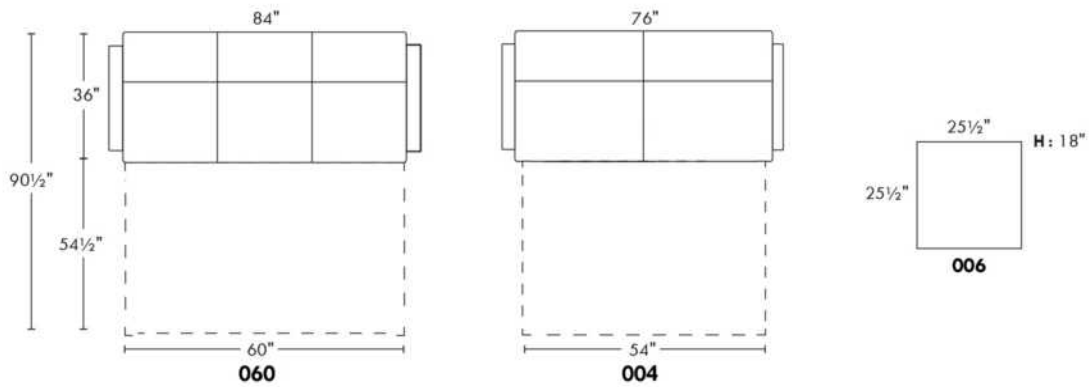
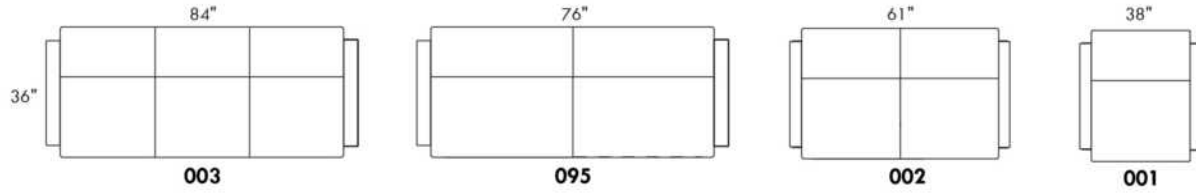

www.jaymar.ca

Toutes les dimensions indiquées sont au pouce près. Nos produits sont fabriqués à la main et des variations mineures peuvent survenir.
All dimensions indicated are to the nearest inch. Our product is hand-made and minor variations can occur.

Liste de prix CDN

NEW YORK

NB.: SOFA-LITS disponibles SEULEMENT avec items #060 et #004.

PATTES: Spécifiez couleur des pattes LG4.

TISSU UNI RECOMMANDÉ.

COMBO: Recouvrement #2 sur les dossiers et sièges.

MATELAS sofa-lit régulier 4 po d'épaisseur inclus. OPTION de matelas :

- matelas 4,5 po d'épaisseur avec ressorts et mousse mémoire avec gel: Double ou Queen ajoutez \$100 ou
- matelas 5 po d'épaisseur avec mousse haute densité et mousse mémoire avec gel: Double ou Queen ajoutez \$150.

Description	L x P x H	Cuir						Tissu		
		10	20 Hugo Madras Softy	30 Empire Fantasy Illusion Tucson Utah Vintage Wild Laredo Yukon	40 Diamond Elegance Princess Santiago Sensation Sunset Trina Victoria	50 Bull Cassiope Dublin	60 Caress Ultrasued	A	B COM	C alta
001 FAUTEUIL	38x36x33	1050	1130	1200	1265	1335	1395	765	805	850
002 CAUSEUSE	61X36X33	1450	1555	1660	1765	1870	1955	1085	1150	1225
004 SOFA-LIT DOUBLE	76x36x33	2010	2105	2220	2330	2440	2555	1490	1565	1645
006 POUF	25.5x25.5x18	530	550	580	605	635	665	405	415	425
060 SOFA-LIT QUEEN	84x36x33	2110	2225	2355	2460	2580	2695	1650	1720	1795
090 SOFA 2 SIEGES 2 DOS	84x36x33	1770	1885	2015	2120	2240	2355	1325	1390	1475
095 SOFA APPARTEMENT	76x36x33	1675	1790	1900	2020	2120	2225	1200	1270	1355

NEW YORK



Hauteur complète 33" | Hauteur de siège 17" | Hauteur devant bras 24" | Profondeur d'assise 21"
 Total Height 33" | Seat Height 17" | Arm Height 24" | Seat Depth 21"

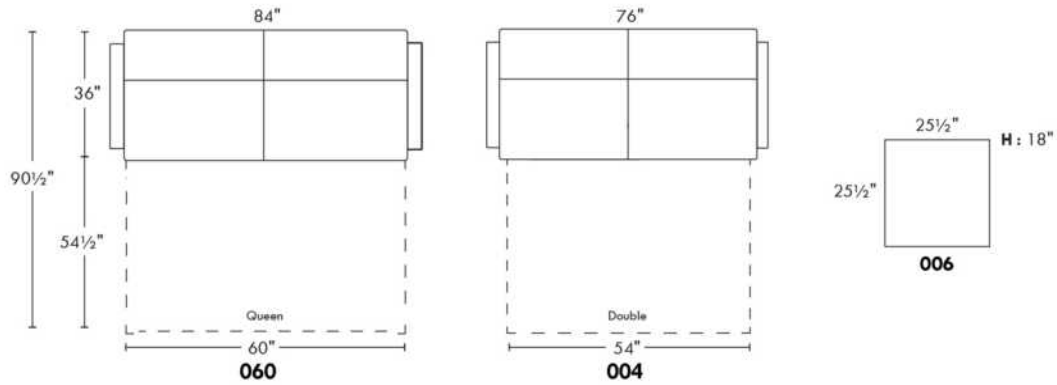
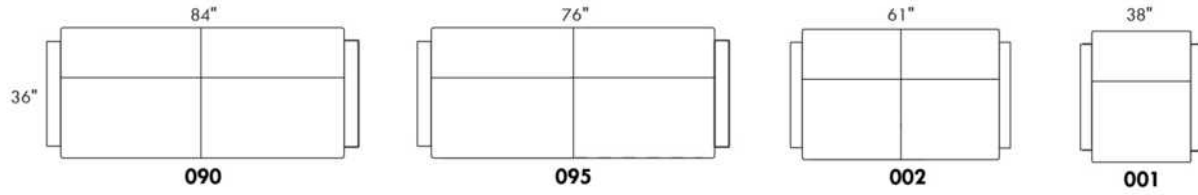

www.jaymar.ca

Toutes les dimensions indiquées sont au pouce près. Nos produits sont fabriqués à la main et des variations mineures peuvent survenir.
 All dimensions indicated are to the nearest inch. Our product is hand-made and minor variations can occur.

Liste de prix CDN

SCARSDALE

NB.: SOFA-LITS disponibles SEULEMENT avec items #060, #004 et #014.

COMBO: Recouvrement #2 sur les dossiers et sièges.

EN TISSU il n'y a pas de coutures sur les dossiers et sièges.

2 coussins décoratifs inclus.

En cuir: Coussins en cuir même couleur.

En tissu: Coussins en tissu même couleur.

Sofa-lit SIMPLE 31": avec 1 COUSSIN DE DOS et 1 COUSSIN DE SIÈGE.

MATELAS SIMPLE: Largeur 31" et Longueur 71".

MATELAS sofa-lit régulier 4 po d'épaisseur inclus. OPTION de matelas :

- matelas 4,5 po d'épaisseur avec ressorts et mousse mémoire avec gel: Simple \$70, Double ou Queen ajoutez \$100 ou

- matelas 5 po d'épaisseur avec mousse haute densité et mousse mémoire avec gel: Simple \$100, Double ou Queen ajoutez \$150.

Description	L x P x H	Cuir						Tissu		
		10	20 Hugo Madras Softy	30 Empire Fantasy Illusion Tucson Utah Vintage Wild Laredo Yukon	40 Diamond Elegance Princess Santiago Sensation Sunset Trina Victoria	50 Bull Cassiope Dublin	60 Caress Ultrasued	A	B COM	C alta
001 FAUTEUIL	29X38X35	1010	1075	1150	1225	1280	1360	725	765	805
002 CAUSEUSE	62X38X35	1360	1450	1555	1650	1745	1830	1000	1050	1125
004 SOFA-LIT DOUBLE	67X38X35	1895	2020	2135	2250	2370	2470	1450	1535	1610
006 POUF	25.5X25.5X18	485	530	560	590	630	665	380	395	410
014 SOFA-LIT SIMPLE	47X38X35	1590	1685	1805	1900	2015	2105	1235	1290	1360
060 SOFA-LIT QUEEN	75X38X35	2020	2120	2240	2350	2450	2565	1515	1590	1665
095 SOFA APPARTEMENT	75X38X35	1675	1790	1900	2020	2120	2225	1155	1235	1310

SCARSDALE



Hauteur complète 35" | Hauteur de siège 19" | Hauteur devant bras 27" | Profondeur d'assise 20"
 Total Height 35" | Seat Height 19" | Arm Height 27" | Seat Depth 20"

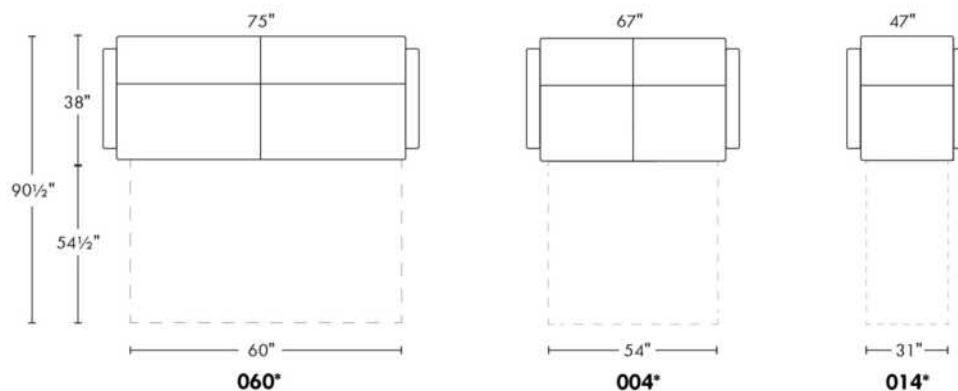
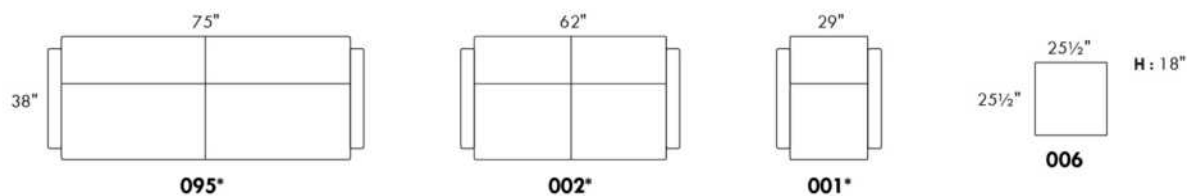

2 COUSSINS DÉCORATIFS INCLUS
2 ARM BOLSTER INCLUDED

PL31
 20" x 9" x 2"
 rectangulaire | **rectangular**

www.jaymar.ca

Toutes les dimensions indiquées sont au pouce près. Nos produits sont fabriqués à la main et des variations mineures peuvent survenir.
 All dimensions indicated are to the nearest inch. Our product is hand-made and minor variations can occur.

Liste de prix CDN

SURF

NB.: SOFA-LITS disponibles SEULEMENT avec items #060, #004 et #014.

TISSU UNI RECOMMANDÉ.

COMBO: Recouvrement #2 sur les dossiers et sièges.

Sofa-lit simple: Matelas 31 " avec 1 coussin de dos et 1 coussin de siège.

MATELAS sofa-lit régulier 4 po d'épaisseur inclus. OPTION de matelas :

- matelas 4,5 po d'épaisseur avec ressorts et mousse mémoire avec gel: Simple \$70, Double ou Queen ajoutez \$100 ou

- matelas 5 po d'épaisseur avec mousse haute densité et mousse mémoire avec gel: Simple \$100, Double ou Queen ajoutez \$150.

Description	L x P x H	Cuir						Tissu		
		10	20 Hugo Madras Softy	30 Empire Fantasy Illusion Tucson Utah Vintage Wild Laredo Yukon	40 Diamond Elegance Princess Santiago Sensation Sunset Trina Victoria	50 Bull Cassiope Dublin	60 Caress Ultrasued	A	B COM	C alta
001 FAUTEUIL	34x39x36							880	930	980
002 CAUSEUSE	67x39x36							1155	1225	1275
004 SOFA-LIT DOUBLE	72x39x36							1610	1680	1765
006 POUF	25.5x25.5x18							540	550	560
014 SOFA-LIT SIMPLE	52x39x36							1395	1465	1530
060 SOFA-LIT QUEEN	80x39x36							1670	1760	1830
095 SOFA APPARTEMENT	80x39x36							1325	1390	1475

SURF



Hauteur complète 36" | Hauteur de siège 22" | Hauteur devant bras 28½" | Profondeur d'assise 21½"
Total Height 36" | Seat Height 22" | Arm Height 28½" | Seat Depth 21½"

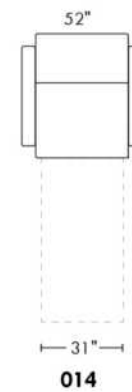
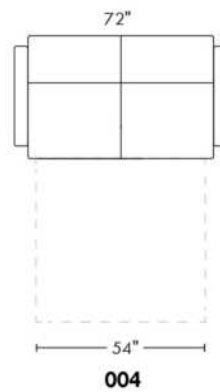
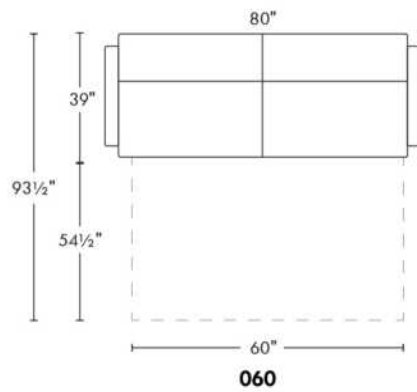
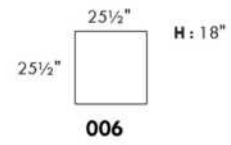
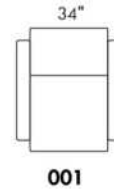
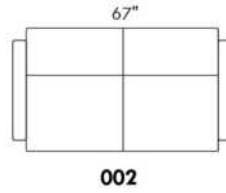
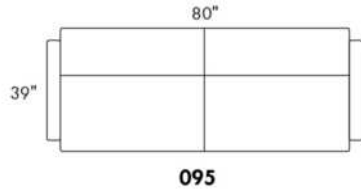

www.jaymar.ca

Toutes les dimensions indiquées sont au pouce près. Nos produits sont fabriqués à la main et des variations mineures peuvent survenir.
All dimensions indicated are to the nearest inch. Our product is hand-made and minor variations can occur.

Liste de prix CDN

YARIS

NB.: SOFA-LITS disponibles SEULEMENT avec items #060, #004 et #014.
EN TISSU il n'y a pas de coutures sur les dossiers.
PATTES: Spécifier couleur des pattes LG51.
Divan-lit régulier et divan-lit Queen: 2 coussins de dos et de sièges.
Divan-lit SIMPLE 31": avec 1 COUSSIN DE DOS et 1 COUSSIN DE SIÈGE.
MATELAS SIMPLE: Largeur 31".

MATELAS sofa-lit régulier de 4 po d'épaisseur inclus. OPTION de matelas :
- matelas 4,5 po d'épaisseur avec ressorts et mousse mémoire avec gel: Simple \$70, Double ou Queen ajoutez \$100 ou
- matelas 5 po d'épaisseur avec mousse haute densité et mousse mémoire avec gel: Simple \$100, Double ou Queen ajoutez \$150.

Description	L x P x H	Cuir						Tissu		
		10	20 Hugo Madras Softy	30 Empire Fantasy Illusion Tucson Utah Vintage Wild Laredo Yukon	40 Diamond Elegance Princess Santiago Sensation Sunset Trina Victoria	50 Bull Cassiope Dublin	60 Caress Ultrasued	A	B COM	C alta
001 FAUTEUIL	34X35X35	850	910	995	1050	1130	1195	630	680	725
004 SOFA-LIT DOUBLE	68X35X35	1565	1665	1780	1880	1990	2075	1155	1225	1275
014 SOFA-LIT SIMPLE	48X35X35	1175	1270	1375	1475	1565	1660	875	940	1005
060 SOFA-LIT QUEEN	76X35X35	1675	1780	1880	1960	2065	2165	1245	1315	1380

YARIS



Hauteur complète 35" | Hauteur de siège 18" | Hauteur devant bras 25½" | Profondeur d'assise 21"
Total Height 35" | Seat Height 18" | Arm Height 25½" | Seat Depth 21"

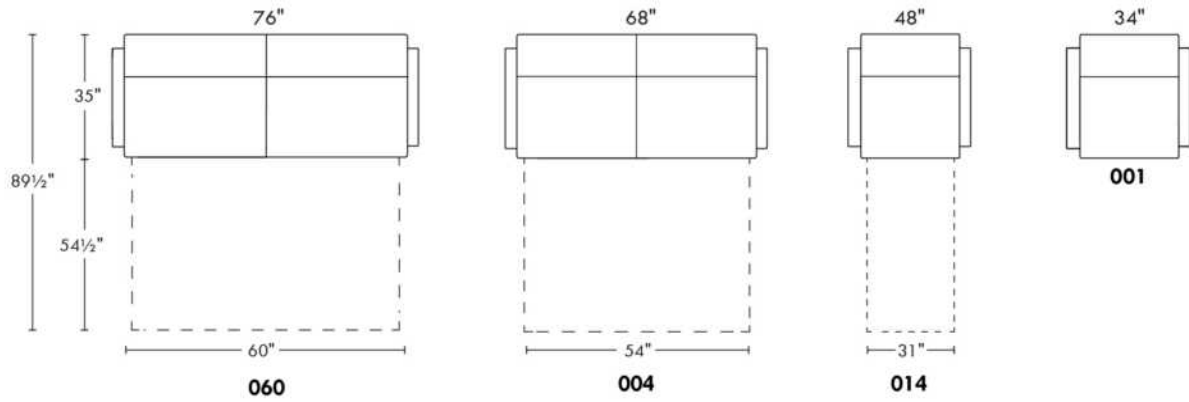

www.jaymar.ca

Toutes les dimensions indiquées sont au pouce près. Nos produits sont fabriqués à la main et des variations mineures peuvent survenir.
All dimensions indicated are to the nearest inch. Our product is hand-made and minor variations can occur.



99900 BASE L

POUR TÊTE DE LIT SANS OREILLES .

*Bases AVEC PATTES: Spécifiez choix de patte: LG182 bois (couleur), LG60 métal ou LG189 métal.

*NB: La base de lit mince pour LIT REGLABLE (items 560-561-563): Pattes en BOIS seulement (spécifiez couleur).

Bases CONTOUR LARGE avec PATTES & ANTI POUSSIÈRE - Panneau en bois particule inclus.

Inclus: 3 traverses en bois, et 2 hauteurs de pattes centrales: Position haute 9,75" (pattes de 8,25") ou position basse 6,5" (pattes de 5").

Base CONTOUR LARGE avec RANGEMENT - panneau en contreplaqué inclus.

Base CONTOUR MINCE, panneau en bois particule inclus à une hauteur fixe de 10,5".

Base CONTOUR MINCE pour LIT REGLABLE: Dimensions intérieures: King: 78"L x 82"P | Queen: 61"L x 82"P | Simple: 40"L x 82"P

Base TIROIRS LATÉRAUX: Bases King et Queen ont 2 TIROIRS (1 de chaque côté). / Bases Double et Simple ont seulement 1 TIROIR. Svp spécifiez sur votre commande quel côté vu de face. Espace de dégagement pour table de chevet est à minimum 20 po du mur.

DIMENSIONS TIROIRS en merisier: Frontal et Latéral: King et Queen: 54.25" x 24.5" x 5" / Double et Simple: 48.25" x 24.5" x 5".

Tiroir ouvert: Laisser un espace dégagé d'au moins 18 po.

NB: Seules les bases avec tiroir (frontal ou latéral) peuvent être vendues séparément. Le côté tête de lit de la base ne sera pas fini.

Description	L x P x H	Cuir						Tissu		
		10	20 Hugo Madras Softy	30 Empire Fantasy Illusion Tucson Utah Vintage Wild Laredo Yukon	40 Diamond Elegance Princess Santiago Sensation Sunset Trina Victoria	50 Bull Cassiope Dublin	60 Caress Ultrasued	A	B COM	C alta
410 BASE LARGE KING AVEC PATTES	87 x 86 x 12	640	725	825	920	1015	1105	490	515	535
411 BASE LARGE QUEEN AVEC PATTES	69 x 86 x 12	590	675	750	825	905	980	440	455	475
412 BASE LARGE DOUBLE AVEC PATTES	64 x 82 x 12	550	615	690	765	830	905	410	425	440
413 BASE LARGE SIMPLE AVEC PATTES	49 x 82 x 12	460	525	580	645	700	765	395	410	425
420 BASE LARGE KING ANTI POUSSIÈRE	87 x 86 x 12	765	870	980	1085	1195	1295	565	590	615
421 BASE LARGE QUEEN ANTI POUSSIÈRE	69 x 86 x 12	705	800	880	975	1060	1155	520	535	555
422 BASE LARGE DOUBLE ANTI POUSSIÈRE	64 x 82 x 12	655	735	815	895	980	1060	490	510	525
423 BASE LARGE SIMPLE ANTI POUSSIÈRE	49 x 82 x 12	590	670	740	810	875	955	475	495	515
430 BASE LARGE KING AVEC RANGEMENT	87 x 86 x 12	1040	1150	1250	1355	1465	1570	840	865	895
431 BASE LARGE QUEEN AVEC RANGEMENT	69 x 86 x 12	910	990	1080	1170	1255	1345	715	735	750
432 BASE LARGE DOUBLE AVEC RANGEMENT	64 x 82 x 12	830	920	1000	1080	1165	1245	675	695	710
433 BASE LARGE SIMPLE AVEC RANGEMENT	49 x 82 x 12	755	825	905	970	1040	1110	640	660	675
440 BASE LARGE KING TIROIR FRONTAL	87 x 86 x 12	1090	1195	1300	1410	1515	1615	895	920	945
441 BASE LARGE QUEEN TIROIR FRONTAL	69 x 86 x 12	1020	1110	1200	1290	1375	1465	830	845	865
442 BASE LARGE DOUBLE TIROIR FRONTAL	64 x 82 x 12	985	1065	1155	1235	1320	1405	825	840	855
450 BASE LARGE KING TIROIRS LATÉRAUX	87 x 86 x 12	1335	1440	1550	1650	1760	1865	1140	1165	1190
451 BASE LARGE QUEEN TIROIRS LATÉRAUX	69 x 86 x 12	1325	1415	1500	1590	1685	1765	1135	1155	1170



99900 BASE L

POUR TÊTE DE LIT SANS OREILLES .

*Bases AVEC PATTES: Spécifiez choix de patte: LG182 bois (couleur), LG60 métal ou LG189 métal.

*NB: La base de lit mince pour LIT RÉGLABLE (items 560-561-563): Pattes en BOIS seulement (spécifiez couleur).

Bases CONTOUR LARGE avec PATTES & ANTI POUSSIÈRE - Panneau en bois particule inclus.

Inclus: 3 traverses en bois, et 2 hauteurs de pattes centrales: Position haute 9,75" (pattes de 8,25") ou position basse 6,5" (pattes de 5").

Base CONTOUR LARGE avec RANGEMENT - panneau en contreplaqué inclus.

Base CONTOUR MINCE, panneau en bois particule inclus à une hauteur fixe de 10,5".

Base CONTOUR MINCE pour LIT RÉGLABLE: Dimensions intérieures: King: 78"L x 82"P | Queen: 61"L x 82"P | Simple: 40"L x 82"P

Base TIROIRS LATÉRAUX: Bases King et Queen ont 2 TIROIRS (1 de chaque côté). / Bases Double et Simple ont seulement 1 TIROIR. Svp spécifiez sur votre commande quel côté vu de face. Espace de dégagement pour table de chevet est à minimum 20 po du mur.

DIMENSIONS TIROIRS en merisier: Frontal et Latéral: King et Queen: 54.25" x 24.5" x 5" / Double et Simple: 48.25" x 24.5" x 5".

Tiroir ouvert: Laisser un espace dégagé d'au moins 18 po.

NB: Seules les bases avec tiroir (frontal ou latéral) peuvent être vendues séparément. Le côté tête de lit de la base ne sera pas fini.

Description	L x P x H	Cuir						Tissu		
		10	20 Hugo Madras Softy	30 Empire Fantasy Illusion Tucson Utah Vintage Wild Laredo Yukon	40 Diamond Elegance Princess Santiago Sensation Sunset Trina Victoria	50 Bull Cassiope Dublin	60 Caress Ultrasued	A	B COM	C alta
452 BASE LARGE DOUBLE TIROIR LATERAL	64 x 82 x 12	985	1065	1155	1235	1320	1405	825	840	855
453 BASE LARGE SIMPLE TIROIR LATERAL	49 x 82 x 12	985	1055	1130	1200	1270	1340	825	840	855
510 BASE MINCE KING AVEC PATTES	82 x 84 x 12	640	735	825	925	1015	1110	490	520	540
511 BASE MINCE QUEEN AVEC PATTES	64 x 84 x 12	590	675	750	825	910	980	440	455	475
512 BASE MINCE DOUBLE AVEC PATTES	59 x 80 x 12	560	630	705	775	840	920	420	435	450
513 BASE MINCE SIMPLE AVEC PATTES	44 x 80 x 12	460	530	580	645	705	765	395	410	425
520 BASE MINCE KING ANTI POUSSIÈRE	82 x 84 x 12	770	870	980	1090	1195	1300	570	590	615
521 BASE MINCE QUEEN ANTI POUSSIÈRE	64 x 84 x 12	710	800	885	975	1060	1155	525	540	555
522 BASE MINCE DOUBLE ANTI POUSSIÈRE	59 x 80 x 12	665	745	825	915	990	1070	510	525	540
523 BASE MINCE SIMPLE ANTI POUSSIÈRE	44 x 80 x 12	590	670	740	810	875	955	475	500	520
530 BASE MINCE KING AVEC RANGEMENT		1040	1150	1250	1355	1465	1570	840	865	895
531 BASE MINCE QUEEN AVEC RANGEMENT		910	990	1080	1170	1255	1345	715	735	750
532 BASE MINCE DOUBLE AVEC RANGEMENT		830	920	1000	1080	1165	1245	675	695	710
533 BASE MINCE SIMPLE AVEC RANGEMENT		755	825	905	970	1040	1110	640	660	675
540 BASE MINCE KING TIROIR FRONTAL	82 x 84 x 12	1090	1195	1300	1410	1515	1615	895	920	945
541 BASE MINCE QUEEN TIROIR FRONTAL	64 x 84 x 12	1020	1110	1200	1290	1375	1465	830	845	865
542 BASE MINCE DOUBLE TIROIR FRONTAL	59 x 80 x 12	985	1065	1155	1235	1320	1405	825	840	855
550 BASE MINCE KING TIROIRS LATÉRAUX	82 x 84 x 12	1335	1440	1550	1650	1760	1865	1140	1165	1190



99900 BASE L

POUR TÊTE DE LIT SANS OREILLES .

*Bases AVEC PATTES: Spécifiez choix de patte: LG182 bois (couleur), LG60 métal ou LG189 métal.

*NB: La base de lit mince pour LIT REGLABLE (items 560-561-563): Pattes en BOIS seulement (spécifiez couleur).

Bases CONTOUR LARGE avec PATTES & ANTI POUSSIÈRE - Panneau en bois particule inclus.

Inclus: 3 traverses en bois, et 2 hauteurs de pattes centrales: Position haute 9,75" (pattes de 8,25") ou position basse 6,5" (pattes de 5").

Base CONTOUR LARGE avec RANGEMENT - panneau en contreplaqué inclus.

Base CONTOUR MINCE, panneau en bois particule inclus à une hauteur fixe de 10,5".

Base CONTOUR MINCE pour LIT REGLABLE: Dimensions intérieures: King: 78"L x 82"P | Queen: 61"L x 82"P | Simple: 40"L x 82"P

Base TIROIRS LATÉRAUX: Bases King et Queen ont 2 TIROIRS (1 de chaque côté). / Bases Double et Simple ont seulement 1 TIROIR. Svp spécifiez sur votre commande quel côté vu de face. Espace de dégagement pour table de chevet est à minimum 20 po du mur.

DIMENSIONS TIROIRS en merisier: Frontal et Latéral: King et Queen: 54.25" x 24.5" x 5" / Double et Simple: 48.25" x 24.5" x 5".

Tiroir ouvert: Laisser un espace dégagé d'au moins 18 po.

NB: Seules les bases avec tiroir (frontal ou latéral) peuvent être vendues séparément. Le côté tête de lit de la base ne sera pas fini.

Description	L x P x H	Cuir						Tissu		
		10	20 Hugo Madras Softy	30 Empire Fantasy Illusion Tucson Utah Vintage Wild Laredo Yukon	40 Diamond Elegance Princess Santiago Sensation Sunset Trina Victoria	50 Bull Cassiope Dublin	60 Caress Ultrasued	A	B COM	C alta
551 BASE MINCE QUEEN TIROIRS LATÉRAUX	64 x 84 x 12	1325	1415	1500	1590	1685	1765	1135	1155	1170
552 BASE MINCE DOUBLE TIROIR LATÉRAL	59 x 80 x 12	985	1065	1155	1235	1320	1405	825	840	855
553 BASE MINCE SIMPLE TIROIR LATÉRAL	44 x 80 x 12	985	1055	1130	1200	1270	1340	825	840	855
560 BASE MINCE POUR LIT REGLABLE KING	82x84x12	640	735	825	925	1015	1110	490	520	540
561 BASE MINCE POUR LIT REGLABLE QUEEN	65x84x12	590	675	750	825	910	980	440	455	475
563 BASE MINCE POUR LIT REGLABLE SIMPLE	44x84x12	460	530	580	645	705	765	395	410	425

99900 BASE pour tête de lit SANS oreilles

Bed base for headboard WITHOUT wings

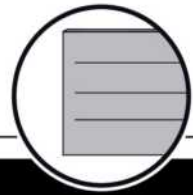

Base avec contour LARGE 4" | Base with WIDE contour 4"

Grandeur | Size King: 87 x 86 x 12 | Queen: 69 x 86 x 12 | Double: 64 x 82 x 12 | Simple/Single: 49 x 82 x 12



***Avec pattes | With Legs**
410-411-412-413



Anti-poussière | No Dust
420-421-422-423

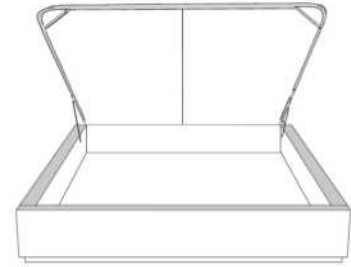

Avec rangement | With Storage
430-431-432-433

* Voir les choix de pattes en bas de page | See leg choices at bottom of page

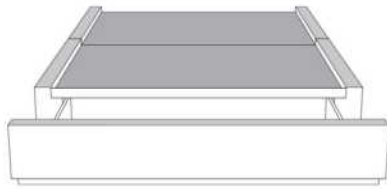

Rangement à tiroir frontal
With Front Drawer
440-441-442
Base lit simple N/D | Single base N/A



Rangement à tiroir latéraux
With Side Drawers
450-451 (2 tiroirs | drawers)
452-453 (1 tiroir | drawer)

Base avec contour MINCE 2" | Base with NARROW contour 2"

Grandeur | Size King: 82 x 84 x 12 | Queen: 64 x 84 x 12 | Double: 59 x 80 x 12 | Simple/Single: 44 x 80 x 12



Lit réglable
Adjustable bed
560-561-563

Pattes en bois seulement
Wood legs only

Grandeur | Size

	King	Queen	Simple Single
Extérieur Outside:	82x84x12	65x84x12	44x84x12
Intérieur Inside:	78x82x12	61x82x12	40x82x12



Avec pattes | With Legs
510-511-512-513

* Voir les choix de pattes en bas de page
See leg choices at bottom of page



Anti-poussière | No Dust
520-521-522-523

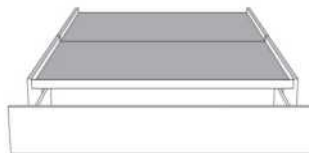

Rangement à tiroir frontal
With Front Drawer
540-541-542
Base lit simple N/D | Single base N/A



Rangement à tiroir latéraux
With Side Drawers
550-551 (2 tiroirs | drawers)
552-553 (1 tiroir | drawer)

*Choix de pattes (Seulement pour base avec pattes) | Leg choices (Only for Bed base with legs)

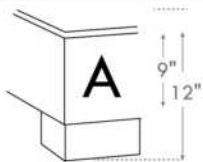

LG182 Bois

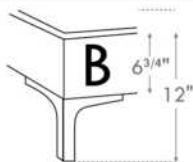

LG60 Metal

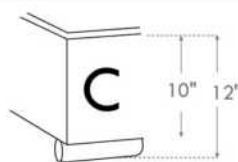

LG189 Metal

N.B.

La hauteur du pied et longeron varie selon la patte choisie.
Foot & siderail height varies according to leg choice.

www.jaymar.ca

Les illustrations sont génériques et n'indiquent pas tous les détails de coutures.

The sketches are generic and do not reflect all sewing details.



99905 BASE C

POUR TÊTE DE LIT AVEC OREILLES .

*Bases avec pattes: Spécifiez choix de patte: LG182 bois (couleur), LG60 métal ou LG189 métal.

*NB: La base de lit mince pour LIT REGLABLE (items 560-561-563): Pattes en BOIS seulement (spécifiez couleur).

Bases CONTOUR LARGE avec PATTES & ANTI POUSSIÈRE - Panneau en bois particule inclus.

Inclus: 3 traverses en bois, et 2 hauteurs de pattes centrales: Position haute 9,75" (pattes de 8,25") ou position basse 6,5" (pattes de 5").

Base CONTOUR LARGE avec RANGEMENT - panneau en contreplaqué inclus.

Base CONTOUR MINCE - panneau en bois particule inclus à une hauteur fixe de 10,5".

Base CONTOUR MINCE pour LIT RÉGLABLE: Dimensions intérieures incluant profondeur de la tête de lit : King: 78"L x 82"P | Queen: 61"L x 82"P | Simple: 40"L x 82"P

Bases TIROIRS LATÉRAUX: Bases King et Queen ont 2 TIROIRS (1 de chaque côté). / Bases Double et Simple ont seulement 1 TIROIR. Svp spécifiez sur votre commande quel côté vu de face.

TIROIR LATÉRAL: Espace de dégagement pour table de chevet est à minimum 20 po du mur.

DIMENSIONS TIROIRS en merisier: Frontal et Latéral: King et Queen: 54.25" x 24.5" x 5" / Double et Simple: 48.25" x 24.5" x 5".

TIROIR OUVERT: Laisser un espace dégagé d'au moins 18 po.

NB: Seules les bases avec tiroir (frontal ou latéral) peuvent être vendues séparément. Le côté tête de lit de la base ne sera pas fini.

Description	L x P x H	Cuir						Tissu		
		10	20 Hugo Madras Softy	30 Empire Fantasy Illusion Tucson Utah Vintage Wild Laredo Yukon	40 Diamond Elegance Princess Santiago Sensation Sunset Trina Victoria	50 Bull Cassiope Dublin	60 Caress Ultrasued	A	B COM	C alta
410 BASE LARGE KING AVEC PATTES	87 x 79 x 12	640	725	825	920	1015	1105	490	515	535
411 BASE LARGE QUEEN AVEC PATTES	69 x 79 x 12	590	675	750	825	905	980	440	455	475
412 BASE LARGE DOUBLE AVEC PATTES	64 x 75 x 12	550	615	690	765	830	905	410	425	440
413 BASE LARGE SIMPLE AVEC PATTES	49 x 75 x 12	460	525	580	645	700	765	395	410	425
420 BASE LARGE KING ANTI POUSSIÈRE	87 x 79 x 12	765	870	980	1085	1195	1295	565	590	615
421 BASE LARGE QUEEN ANTI POUSSIÈRE	69 x 79 x 12	705	800	880	975	1060	1155	520	535	555
422 BASE LARGE DOUBLE ANTI POUSSIÈRE	64 x 75 x 12	655	735	815	895	980	1060	490	510	525
423 BASE LARGE SIMPLE ANTI POUSSIÈRE	49 x 75 x 12	590	670	740	810	875	955	475	495	515
430 BASE LARGE KING AVEC RANGEMENT	87 x 79 x 12	1040	1150	1250	1355	1465	1570	840	865	895
431 BASE LARGE QUEEN AVEC RANGEMENT	69 x 79 x 12	910	990	1080	1170	1255	1345	715	735	750
432 BASE LARGE DOUBLE AVEC RANGEMENT	64 x 75 x 12	830	920	1000	1080	1165	1245	675	695	710
433 BASE LARGE SIMPLE AVEC RANGEMENT	49 x 75 x 12	755	825	905	970	1040	1110	640	660	675
440 BASE LARGE KING TIROIR FRONTAL	87 x 79 x 12	1090	1195	1300	1410	1515	1615	895	920	945
441 BASE LARGE QUEEN TIROIR FRONTAL	69 x 79 x 12	1020	1110	1200	1290	1375	1465	830	845	865
442 BASE LARGE DOUBLE TIROIR FRONTAL	64 x 75 x 12	985	1065	1155	1235	1320	1405	825	840	855
450 BASE LARGE KING TIROIRS LATÉRAUX	87 x 79 x 12	1335	1440	1550	1650	1760	1865	1140	1165	1190



Tête de lit avec oreilles
Headboard with wings

99905 BASE C

POUR TÊTE DE LIT AVEC OREILLES .

*Bases avec pattes: Spécifiez choix de patte: LG182 bois (couleur), LG60 métal ou LG189 métal.

*NB: La base de lit mince pour LIT REGLABLE (items 560-561-563): Pattes en BOIS seulement (spécifiez couleur).

Bases CONTOUR LARGE avec PATTES & ANTI POUSSIÈRE - Panneau en bois particule inclus.

Inclus: 3 traverses en bois, et 2 hauteurs de pattes centrales: Position haute 9,75" (pattes de 8,25") ou position basse 6,5" (pattes de 5").

Base CONTOUR LARGE avec RANGEMENT - panneau en contreplaqué inclus.

Base CONTOUR MINCE - panneau en bois particule inclus à une hauteur fixe de 10,5".

Base CONTOUR MINCE pour LIT RÉGLABLE: Dimensions intérieures incluant profondeur de la tête de lit : King: 78"L x 82"P | Queen: 61"L x 82"P | Simple: 40"L x 82"P

Bases TIROIRS LATÉRAUX: Bases King et Queen ont 2 TIROIRS (1 de chaque côté). / Bases Double et Simple ont seulement 1 TIROIR. Svp spécifiez sur votre commande quel côté vu de face.

TIROIR LATÉRAL: Espace de dégagement pour table de chevet est à minimum 20 po du mur.

DIMENSIONS TIROIRS en merisier: Frontal et Latéral: King et Queen: 54.25" x 24.5" x 5" / Double et Simple: 48.25" x 24.5" x 5".

TIROIR OUVERT: Laisser un espace dégagé d'au moins 18 po.

NB: Seules les bases avec tiroir (frontal ou latéral) peuvent être vendues séparément. Le côté tête de lit de la base ne sera pas fini.

Description	L x P x H	Cuir						Tissu		
		10	20 Hugo Madras Softy	30 Empire Fantasy Illusion Tucson Utah Vintage Wild Laredo Yukon	40 Diamond Elegance Princess Santiago Sensation Sunset Trina Victoria	50 Bull Cassiope Dublin	60 Caress Ultrasued	A	B COM	C alta
451 BASE LARGE QUEEN TIROIRS LATÉRAUX	69 x 79 x 12	1325	1415	1500	1590	1685	1765	1135	1155	1170
452 BASE LARGE DOUBLE TIROIR LATÉRAL	64 x 75 x 12	985	1065	1155	1235	1320	1405	825	840	855
453 BASE LARGE SIMPLE TIROIR LATÉRAL	49 x 75 x 12	985	1055	1130	1200	1270	1340	825	840	855
510 BASE MINCE KING AVEC PATTES	82 x 77 x 12	640	735	825	925	1015	1110	490	520	540
511 BASE MINCE QUEEN AVEC PATTES	64 x 77 x 12	590	675	750	825	910	980	440	455	475
512 BASE MINCE DOUBLE AVEC PATTES	59 x 73 x 12	560	630	705	775	840	920	420	435	450
513 BASE MINCE SIMPLE AVEC PATTES	44 x 73 x 12	460	530	580	645	705	765	395	410	425
520 BASE MINCE KING ANTI POUSSIÈRE	82 x 77 x 12	770	870	980	1090	1195	1300	570	590	615
521 BASE MINCE QUEEN ANTI POUSSIÈRE	64 x 77 x 12	710	800	885	975	1060	1155	525	540	555
522 BASE MINCE DOUBLE ANTI POUSSIÈRE	59 x 73 x 12	665	745	825	915	990	1070	510	525	540
523 BASE MINCE SIMPLE ANTI POUSSIÈRE	44 x 73 x 12	590	670	740	810	875	955	475	500	520
530 BASE MINCE KING AVEC RANGEMENT		1040	1150	1250	1355	1465	1570	840	865	895
531 BASE MINCE QUEEN AVEC RANGEMENT		910	990	1080	1170	1255	1345	715	735	750
532 BASE MINCE DOUBLE AVEC RANGEMENT		830	920	1000	1080	1165	1245	675	695	710
533 BASE MINCE SIMPLE AVEC RANGEMENT		755	825	905	970	1040	1110	640	660	680
540 BASE MINCE KING TIROIR FRONTAL	82 x 77 x 12	1090	1195	1300	1410	1515	1615	895	920	945
541 BASE MINCE QUEEN TIROIR FRONTAL	64 x 77 x 12	1020	1110	1200	1290	1375	1465	830	845	865



99905 BASE C

POUR TÊTE DE LIT AVEC OREILLES .

*Bases avec pattes: Spécifiez choix de patte: LG182 bois (couleur), LG60 métal ou LG189 métal.

*NB: La base de lit mince pour LIT REGLABLE (items 560-561-563): Pattes en BOIS seulement (spécifiez couleur).

Bases CONTOUR LARGE avec PATTES & ANTI POUSSIÈRE - Panneau en bois particule inclus.

Inclus: 3 traverses en bois, et 2 hauteurs de pattes centrales: Position haute 9,75" (pattes de 8,25") ou position basse 6,5" (pattes de 5").

Base CONTOUR LARGE avec RANGEMENT - panneau en contreplaqué inclus.

Base CONTOUR MINCE - panneau en bois particule inclus à une hauteur fixe de 10,5".

Base CONTOUR MINCE pour LIT RÉGLABLE: Dimensions intérieures incluant profondeur de la tête de lit : King: 78"L x 82"P | Queen: 61"L x 82"P | Simple: 40"L x 82"P

Bases TIROIRS LATÉRAUX: Bases King et Queen ont 2 TIROIRS (1 de chaque côté). / Bases Double et Simple ont seulement 1 TIROIR. Svp spécifiez sur votre commande quel côté vu de face.

TIROIR LATÉRAL: Espace de dégagement pour table de chevet est à minimum 20 po du mur.

DIMENSIONS TIROIRS en merisier: Frontal et Latéral: King et Queen: 54.25" x 24.5" x 5" / Double et Simple: 48.25" x 24.5" x 5".

TIROIR OUVERT: Laisser un espace dégagé d'au moins 18 po.

NB: Seules les bases avec tiroir (frontal ou latéral) peuvent être vendues séparément. Le côté tête de lit de la base ne sera pas fini.

Description	L x P x H	Cuir						Tissu		
		10	20 Hugo Madras Softy	30 Empire Fantasy Illusion Tucson Utah Vintage Wild Laredo Yukon	40 Diamond Elegance Princess Santiago Sensation Sunset Trina Victoria	50 Bull Cassiope Dublin	60 Caress Ultrasued	A	B COM	C alta
542 BASE MINCE DOUBLE TIROIR FRONTAL	59 x 73 x 12	985	1065	1155	1235	1320	1405	825	840	855
550 BASE MINCE KING TIROIRS LATÉRAUX	82 x 77 x 12	1335	1440	1550	1650	1760	1865	1140	1165	1190
551 BASE MINCE QUEEN TIROIRS LATÉRAUX	64 x 77 x 12	1325	1415	1500	1590	1685	1765	1135	1155	1170
552 BASE MINCE DOUBLE TIROIR LATÉRAL	59 x 73 x 12	985	1065	1155	1235	1320	1405	825	840	855
553 BASE MINCE SIMPLE TIROIR LATÉRAL	44 x 73 x 12	985	1055	1130	1200	1270	1340	825	840	855
560 BASE MINCE POUR LIT REGLABLE KING	82x76x12	640	735	825	925	1015	1110	490	520	540
561 BASE MINCE POUR LIT REGLABLE QUEEN	65x76x12	590	675	750	825	910	980	440	455	475
563 BASE MINCE POUR LIT REGLABLE SIMPLE	44x76x12	460	530	580	645	705	765	395	410	425

99905 BASE pour tête de lit AVEC oreilles

Bed base for headboard WITH wings

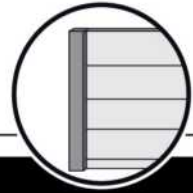

Base avec contour LARGE 4" | Base with WIDE contour 4"

Grandeur | Size King: 87 x 79 x 12 | Queen: 69 x 79 x 12 | Double: 64 x 75 x 12 | Simple/Single: 49 x 75 x 12



***Avec pattes | With Legs**
410-411-412-413

* Voir les choix de pattes en bas de page | See leg choices at bottom of page



Anti-poussière | No Dust
420-421-422-423

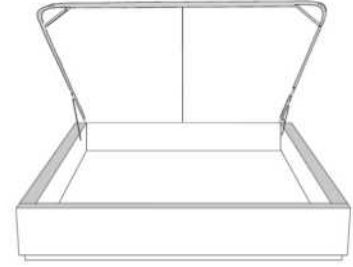

Avec rangement | With Storage
430-431-432-433

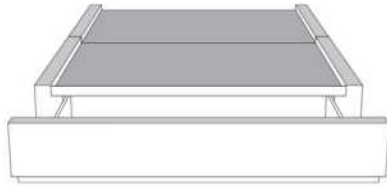

Rangement à tiroir frontal
With Front Drawer
440-441-442

Base lit simple N/D | Single base N/A



Rangement à tiroir latéraux
With Side Drawers

450-451 (2 tiroirs | drawers)
452-453 (1 tiroir | drawer)

Base avec contour MINCE 2" | Base with NARROW contour 2"

Grandeur | Size King: 82 x 77 x 12 | Queen: 64 x 77 x 12 | Double: 59 x 73 x 12 | Simple/Single: 44 x 73 x 12



Lit réglable
Adjustable bed
560-561-563

Pattes en bois seulement
Wood legs only

Grandeur Size	King	Queen	Simple Single
Extérieur Outside:	82x76x12	65x76x12	44x76x12
Intérieur Inside:	78x74x12	61x74x12	40x74x12

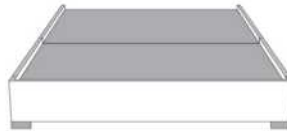

Avec pattes | With Legs
510-511-512-513

* Voir les choix de pattes en bas de page
See leg choices at bottom of page

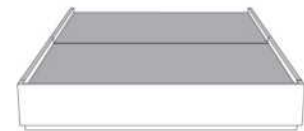

Anti-poussière | No Dust
520-521-522-523



Rangement à tiroir frontal
With Front Drawer

540-541-542
Base lit simple N/D | Single base N/A



Rangement à tiroir latéraux
With Side Drawers

550-551 (2 tiroirs | drawers)
552-553 (1 tiroir | drawer)

*Choix de pattes (Seulement pour base avec pattes) | Leg choices (Only for Bed base with legs)

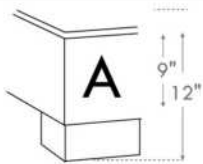

LG182 Bois

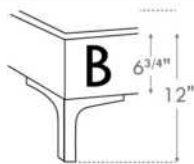

LG60 Metal

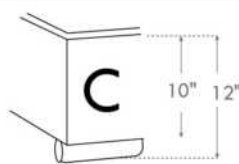

LG189 Metal

N.B.

La hauteur du pied et longeron varie selon la patte choisie.
Foot & siderail height varies according to leg choice.

www.jaymar.ca

Les illustrations sont génériques et n'indiquent pas tous les détails de coutures.

The sketches are generic and do not reflect all sewing details.



ALONZO

GRUPE B

Tête de lit SANS oreilles - Choisissez votre base - Voir liste de prix 99900 BASE L.

OPTIONS :

Clous décoratifs : Clous MOYEN ½ po alentour de l'appliqué, AJOUTEZ : King \$100, Queen \$95, Double \$90, Simple \$80.
Spécifiez couleur des clous sur votre commande: BRASS - SILVER - PEWTER ou COPPER.

COMBO disponible : Appliqué peut être fait dans une couleur contrastante. Voir tableau COMBO du livret Connaissance des produits.

Extérieur DOS de la TÊTE de LIT FINI ajoutez:

- en CUIR: King \$175, Queen \$145, Double \$135, Simple \$105.
- en TISSU: King \$55, Queen \$50, Double \$45, Simple \$35.

Description	L x P x H	Cuir						Tissu		
		10	20 Hugo Madras Softy	30 Empire Fantasy Illusion Tucson Utah Vintage Wild Laredo Yukon	40 Diamond Elegance Princess Santiago Utah Sensation Sunset Trina Victoria	50 Bull Cassiope Dublin	60 Caress Ultrasued	A	B COM	C alta
400 TETE DE LIT KING	87X5X56	1205	1325	1440	1560	1685	1800	630	670	705
401 TETE DE LIT QUEEN	69X5X56	1010	1100	1190	1275	1365	1455	510	535	560
402 TETE DE LIT DOUBLE	64X5X56	965	1050	1140	1230	1320	1410	455	480	515
403 TETE DE LIT SIMPLE	49X5X56	845	930	1005	1080	1160	1235	305	325	355

TÊTE DE LIT | HEADBOARD

Option de clous | Nail options

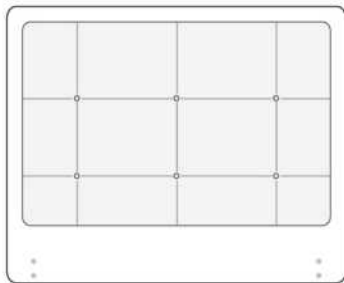

Tête de lit sans oreilles | Headboard without wings
400 - 401 - 402 - 403

Lit grandeur complète | Complete bed size

	Large Wide L x P/D x H	Mince Narrow L x P/D x H
K	87 x 91 x 56	87 x 89 x 56
Q	69 x 91 x 56	69 x 89 x 56
D	64 x 87 x 56	64 x 85 x 56
S	49 x 87 x 56	49 x 85 x 56

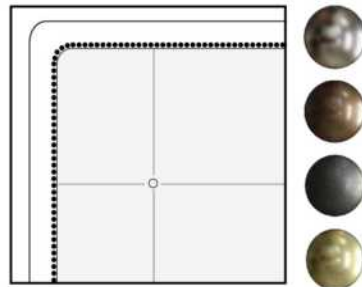

Silver - Copper - Pewter - Brass
1/2" diametre

Base avec contour LARGE 4" | Base with WIDE contour 4"

Grandeur | Size King: 87 x 86 x 12 | Queen: 69 x 86 x 12 | Double: 64 x 82 x 12 | Simple/Single: 49 x 82 x 12



Avec pattes | With Legs
410-411-412-413



Anti-poussière | No Dust
420-421-422-423

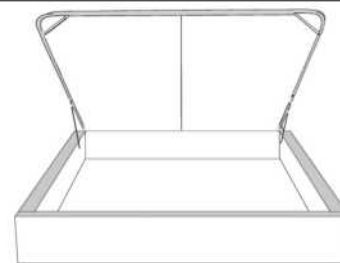

Avec rangement | With Storage
430-431-432-433

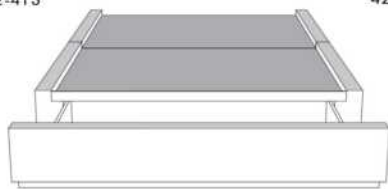

**Rangement à tiroir frontal
With Front Drawer**
440-441-442
Base lit simple N/D | Single base N/A



**Rangement à tiroir latéraux
With Side Drawers**
450-451 (2 tiroirs | drawers)
452-453 (1 tiroir | drawer)

Base avec contour MINCE 2" | Base with NARROW contour 2"

Grandeur | Size King: 82 x 84 x 12 | Queen: 64 x 84 x 12 | Double: 59 x 80 x 12 | Simple/Single: 44 x 80 x 12

**Avec pattes - Lit réglable
With Legs - Adjustable bed**
560-561-563

	King	Queen	Simple Single
Lit grandeur complète : Complete Bed Size :	87x89x56	69x89x56	49x89x56
Intérieur Inside :	78x82x12	61x82x12	40x82x12

www.jaymar.ca

Les illustrations sont génériques et n'indiquent pas tous les détails de coutures.
The sketches are generic and do not reflect all sewing details.



Avec pattes | With Legs
510-511-512-513



Anti-poussière | No Dust
520-521-522-523

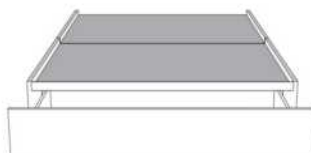

**Rangement à tiroir frontal
With Front Drawer**
540-541-542
Base lit simple N/D | Single base N/A



**Rangement à tiroir latéraux
With Side Drawers**
550-551 (2 tiroirs | drawers)
552-553 (1 tiroir | drawer)



Tête de lit avec oreilles
Headboard with wings

AMELIE

GROUP C

Tête de lit AVEC OREILLES - Choisissez votre base - Voir liste de prix 99905 BASE C.

OPTIONS :

Clous décoratifs : 2 rangées de clous MOYEN ½ po sur le devant (supérieur et inférieur) de l'oreille de la tête de lit, AJOUTEZ \$90.
Spécifiez couleur des clous sur votre commande: BRASS - SILVER - PEWTER ou COPPER.

Extérieur DOS de la tête de lit FINI ajoutez:

En TISSU: King \$55, Queen \$50, Double \$45, Simple \$35.

Description	L x P x H	Cuir						Tissu		
		10	20 Hugo Madras Softy	30 Empire Fantasy Illusion Tucson Utah Vintage Wild Laredo Yukon	40 Diamond Elegance Princess Santiago Sensation Sunset Trina Victoria	50 Bull Cassiope Dublin	60 Caress Ultrasued	A	B COM	C alta
400 TETE DE LIT KING	87x11x47							820	865	920
401 TETE DE LIT QUEEN	69x11x47							700	740	780
402 TETE DE LIT DOUBLE	64x11x47							640	675	710
403 TETE DE LIT SIMPLE	49x11x47							510	535	560

TÊTE DE LIT | HEADBOARD

Option de clous | Nail options

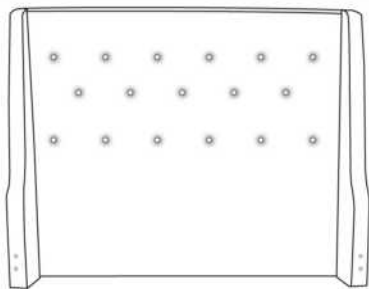

Tête de lit avec oreilles | Headboard with wings
400 - 401 - 402 - 403

Lit grandeur complète | Complete bed size

	Large Wide L x P/D x H	Mince Narrow L x P/D x H
K	87 x 90 x 47	87 x 88 x 47
Q	69 x 90 x 47	69 x 88 x 47
D	64 x 86 x 47	64 x 84 x 47
S	49 x 86 x 47	49 x 84 x 47

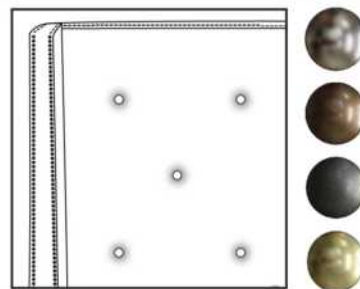

Silver - Copper - Pewter - Brass
1/2" diametre

Base avec contour LARGE 4" | Base with WIDE contour 4"

Grandeur | Size King: 87 x 79 x 12 | Queen: 69 x 79 x 12 | Double: 64 x 75 x 12 | Simple/Single: 49 x 75 x 12



Avec pattes | With Legs
410-411-412-413



Anti-poussière | No Dust
420-421-422-423

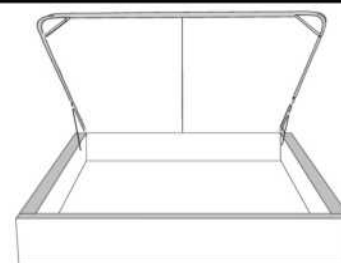

Avec rangement | With Storage
430-431-432-433

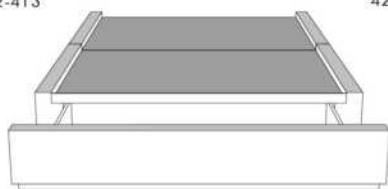

**Rangement à tiroir frontal
With Front Drawer**
440-441-442
Base lit simple N/D | Single base N/A



**Rangement à tiroir latéraux
With Side Drawers**
450-451 (2 tiroirs | drawers)
452-453 (1 tiroir | drawer)

Base avec contour MINCE 2" | Base with NARROW contour 2"

Grandeur | Size King: 82 x 77 x 12 | Queen: 64 x 77 x 12 | Double: 59 x 73 x 12 | Simple/Single: 44 x 73 x 12



**Avec pattes - Lit réglable
With Legs - Adjustable bed**
560-561-563

	King	Queen	Simple Single
Lit grandeur complète : Complete Bed Size :	87x87x47	69x87x47	49x87x47
Intérieur Inside :	78x82x12	61x82x12	40x82x12



Avec pattes | With Legs
510-511-512-513



Anti-poussière | No Dust
520-521-522-523



**Rangement à tiroir frontal
With Front Drawer**
540-541-542
Base lit simple N/D | Single base N/A



**Rangement à tiroir latéraux
With Side Drawers**
550-551 (2 tiroirs | drawers)
552-553 (1 tiroir | drawer)



BEATRICE

GROUPE B

Tête de lit SANS oreilles - Choisissez votre base - Voir liste de prix 99900 BASE L.

OPTIONS :

Clous décoratifs : Clous MOYEN ½ po alentour de l'appliqué, AJOUTEZ : King \$105, Queen \$100, Double \$95, Simple \$85.

Spécifiez couleur des clous sur votre commande: BRASS - SILVER - PEWTER ou COPPER.

COMBO disponible : Appliqué peut être fait dans une couleur contrastante. Voir tableau COMBO du livret Connaissance des produits.

Extérieur DOS de la TÊTE de LIT FINI ajoutez:

- en CUIR: King \$175, Queen \$145, Double \$135, Simple \$105.

- en TISSU: King \$55, Queen \$50, Double \$45, Simple \$35.

Description	L x P x H	Cuir						Tissu		
		10	20 Hugo Madras Softy	30 Empire Fantasy Illusion Tucson Utah Vintage Wild Laredo Yukon	40 Diamond Elegance Princess Santiago Utah Sensation Sunset Trina Victoria	50 Bull Cassiope Dublin	60 Caress Ultrasued	A	B COM	C alta
400 TETE DE LIT KING	87X5X56	1205	1325	1440	1560	1685	1800	630	670	705
401 TETE DE LIT QUEEN	69X5X56	1010	1100	1190	1275	1365	1455	510	535	560
402 TETE DE LIT DOUBLE	64X5X56	965	1050	1140	1230	1320	1410	455	480	515
403 TETE DE LIT SIMPLE	49X5X56	845	930	1005	1080	1160	1235	305	325	355

Tête de lit **BEATRICE** Headboard

(voir la liste de prix 99900) | (See Price list 99900)

TÊTE DE LIT | HEADBOARD

Option de clous | Nail options

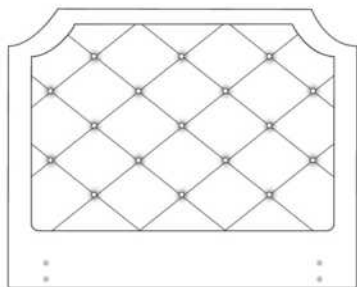

Lit grandeur complète | Complete bed size

	Large Wide L x P/D x H	Mince Narrow L x P/D x H
K	87 x 91 x 56	87 x 89 x 56
Q	69 x 91 x 56	69 x 89 x 56
D	64 x 87 x 56	64 x 85 x 56
S	49 x 87 x 56	49 x 85 x 56

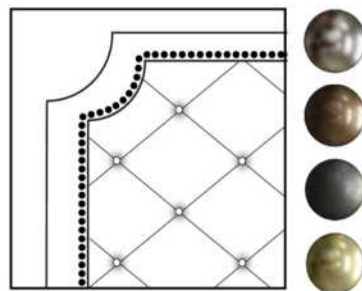

Silver - Copper - Pewter - Brass
1/2" diamètre

Tête de lit sans oreilles | Headboard without wings
400 - 401 - 402 - 403

Base avec contour LARGE 4" | Base with WIDE contour 4"

Grandeur | Size King: 87 x 86 x 12 | Queen: 69 x 86 x 12 | Double: 64 x 82 x 12 | Simple/Single: 49 x 82 x 12



Avec pattes | With Legs
410-411-412-413



Anti-poussière | No Dust
420-421-422-423

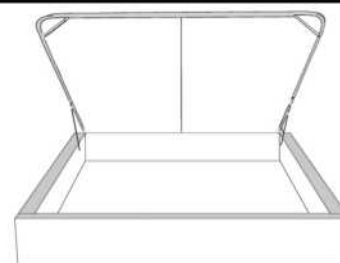

Avec rangement | With Storage
430-431-432-433

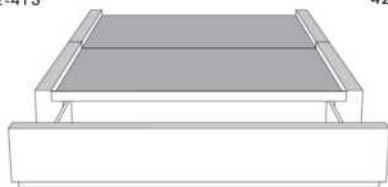

**Rangement à tiroir frontal
With Front Drawer**
440-441-442
Base lit simple N/D | Single base N/A



**Rangement à tiroir latéraux
With Side Drawers**
450-451 (2 tiroirs | drawers)
452-453 (1 tiroir | drawer)

Base avec contour MINCE 2" | Base with NARROW contour 2"

Grandeur | Size King: 82 x 84 x 12 | Queen: 64 x 84 x 12 | Double: 59 x 80 x 12 | Simple/Single: 44 x 80 x 12

**Avec pattes - Lit réglable
With Legs - Adjustable bed**
560-561-563

	King	Queen	Simple Single
Lit grandeur complète : Complete Bed Size :	87x89x56	69x89x56	49x89x56
Intérieur Inside :	78x82x12	61x82x12	40x82x12



Avec pattes | With Legs
510-511-512-513



Anti-poussière | No Dust
520-521-522-523

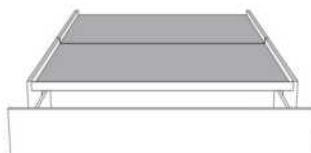

**Rangement à tiroir frontal
With Front Drawer**
540-541-542
Base lit simple N/D | Single base N/A



**Rangement à tiroir latéraux
With Side Drawers**
550-551 (2 tiroirs | drawers)
552-553 (1 tiroir | drawer)

www.jaymar.ca

Les illustrations sont génériques et n'indiquent pas tous les détails de coutures.
The sketches are generic and do not reflect all sewing details.



BRIDGE BED

Coussins décoratifs: Ce modèle n'inclut pas de coussins décoratifs.

Caractéristiques: Les lits possèdent un système d'ancrage qui permet de déplacer aisément les dos et tables de nuit Traycool (322) autour du lit.

Pattes de métal LG125: Disponibles en acier brossé seulement.

IMPORTANT: Indiquez clairement la couleur des pattes LG113 et du Traycool (322).

Chaque base de lit inclus une base pour recevoir un matelas.

Nous recommandons des matelas entre 8 et 10 pouces d'épaisseur.

Description	L x P x H	Cuir						Tissu		
		10	20 Hugo Madras Softy	30 Empire Fantasy Illusion Tucson Utah Vintage Wild Laredo Yukon	40 Diamond Elegance Princess Santiago Sensation Sunset Trina Victoria	50 Bull Cassiope Dublin	60 Caress Ultrasued	A	B COM	C alta
131 DOS LIT	28X11X18	260	315	375	425	475	535	150	170	190
150 GRAND COUSSIN EXTRA	22X22							55	80	90
314 LIT SIMPLE	56x92x13.5/33	1065	1205	1345	1490	1620	1760	795	845	905
321 TRAYNITE *BOIS*	16DIAM.X15	115	115	115	115	115	115	115	115	115
322 TRAYCOOL *BOIS & METAL*	16DIAM. X15	115	115	115	115	115	115	115	115	115
360 LIT QUEEN	77x97x13.5/33	1120	1275	1435	1580	1740	1885	830	885	955
380 LIT KING	95x97x13.5/33	1295	1470	1650	1835	2010	2195	920	985	1055

BRIDGE

Lit bridge *Bed items*

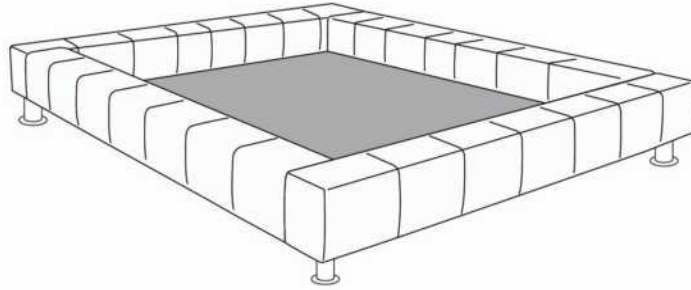

Base de Lit/*Bed base*

372 California King (US only/*seulement*) | 380 King | 360 Queen | 314 Simple/*Single*



Grand Coussin/*Large pillow*
150

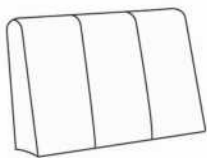

Dos lit/*Bed back*
131



Traynite
321



Traycool
322

Les illustrations sont génériques et n'indiquent pas tous les détails de coutures.
The sketches are generic and do not reflect all sewing details.

R2014-03



CALYPSO

GRUPE A

Tête de lit SANS oreilles - Choisissez votre base - Voir liste de prix 99900 BASE L.

OPTIONS :

Clous décoratifs : Clous MOYEN ½ po alentour de l'appliqué, AJOUTEZ : King \$100, Queen \$95, Double \$90, Simple \$80.

Spécifiez couleur des clous sur votre commande: BRASS - SILVER - PEWTER ou COPPER.

COMBO disponible : Appliqué peut être fait dans une couleur contrastante. Voir tableau COMBO du livret Connaissance des produits.

Extérieur DOS de la TÊTE de LIT FINI ajoutez:

- en CUIR: King \$175, Queen \$145, Double \$135, Simple \$105.

- en TISSU: King \$55, Queen \$50, Double \$45, Simple \$35.

Description	L x P x H	Cuir						Tissu		
		10	20 Hugo Madras Softy	30 Empire Fantasy Illusion Tucson Utah Vintage Wild Laredo Yukon	40 Diamond Elegance Princess Santiago Utah Sensation Sunset Trina Victoria	50 Bull Cassiope Dublin	60 Caress Ultrasued	A	B COM	C alta
400 TETE DE LIT KING	87X5X49	715	815	920	1020	1120	1220	435	475	525
401 TETE DE LIT QUEEN	69X5X49	645	735	815	900	985	1060	370	400	430
402 TETE DE LIT DOUBLE	64X5X49	590	675	755	830	915	990	350	375	400
403 TETE DE LIT SIMPLE	49X5X49	545	615	685	760	830	910	285	305	320

TÊTE DE LIT | HEADBOARD

Option de clous | Nail options

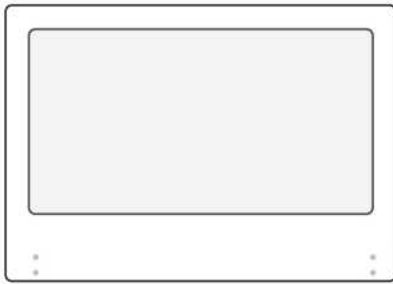

Tête de lit sans oreilles | Headboard without wings
400 - 401 - 402 - 403

Lit grandeur complète | Complete bed size

	Large Wide L x P/D x H	Mince Narrow L x P/D x H
K	87 x 91 x 49	87 x 89 x 49
Q	69 x 91 x 49	69 x 89 x 49
D	64 x 87 x 49	64 x 85 x 49
S	49 x 87 x 49	49 x 85 x 49

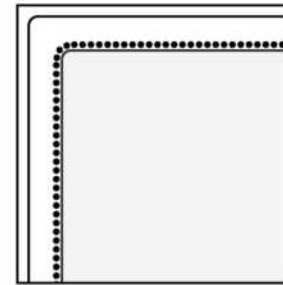

Silver - Copper - Pewter - Brass
1/2" diamètre

Base avec contour LARGE 4" | Base with WIDE contour 4"

Grandeur | Size King: 87 x 86 x 12 | Queen: 69 x 86 x 12 | Double: 64 x 82 x 12 | Simple/Single: 49 x 82 x 12



Avec pattes | With Legs
410-411-412-413



Anti-poussière | No Dust
420-421-422-423

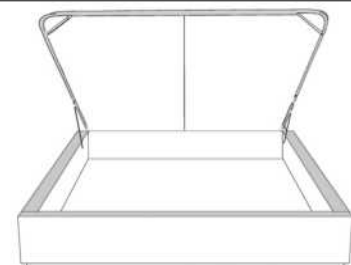

Avec rangement | With Storage
430-431-432-433

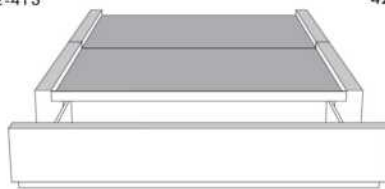

**Rangement à tiroir frontal
With Front Drawer**
440-441-442
Base lit simple N/D | Single base N/A



**Rangement à tiroir latéraux
With Side Drawers**
450-451 (2 tiroirs | drawers)
452-453 (1 tiroir | drawer)

Base avec contour MINCE 2" | Base with NARROW contour 2"

Grandeur | Size King: 82 x 84 x 12 | Queen: 64 x 84 x 12 | Double: 59 x 80 x 12 | Simple/Single: 44 x 80 x 12



www.jaymar.ca

Les illustrations sont génériques et n'indiquent pas tous les détails de coutures.
The sketches are generic and do not reflect all sewing details.



Avec pattes | With Legs
510-511-512-513



Anti-poussière | No Dust
520-521-522-523

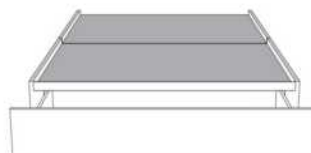

**Rangement à tiroir frontal
With Front Drawer**
540-541-542
Base lit simple N/D | Single base N/A



**Rangement à tiroir latéraux
With Side Drawers**
550-551 (2 tiroirs | drawers)
552-553 (1 tiroir | drawer)



CASTLE

GRUPE B

Tête de lit SANS oreilles - Choisissez votre base - Voir liste de prix 99900 BASE L.

OPTIONS :

Clous décoratifs : Clous MOYEN ½ po alentour de l'appliqué, AJOUTEZ : King \$95, Queen \$85, Double \$80, Simple \$75.

Spécifiez couleur des clous sur votre commande: BRASS - SILVER - PEWTER ou COPPER.

COMBO disponible : Appliqué peut être fait dans une couleur contrastante. Voir tableau COMBO du livret Connaissance des produits.

Extérieur DOS de la TÊTE de LIT FINI ajoutez:

- en CUIR: King \$175, Queen \$145, Double \$135, Simple \$105.

- en TISSU: King \$55, Queen \$50, Double \$45, Simple \$35.

Description	L x P x H	Cuir						Tissu		
		10	20 Hugo Madras Softy	30 Empire Fantasy Illusion Tucson Utah Vintage Wild Laredo Yukon	40 Diamond Elegance Princess Santiago Utah Sensation Sunset Trina Victoria	50 Bull Cassiope Dublin	60 Caress Ultrasued	A	B COM	C alta
400 TETE DE LIT KING	87X5X56	1205	1325	1440	1560	1685	1800	630	670	705
401 TETE DE LIT QUEEN	69X5X56	1010	1100	1190	1275	1365	1455	510	535	560
402 TETE DE LIT DOUBLE	64X5X56	965	1050	1140	1230	1320	1410	455	480	515
403 TETE DE LIT SIMPLE	49X5X56	845	930	1005	1080	1160	1235	305	325	355

Tête de lit **CASTLE** Headboard

(voir la liste de prix 99900) | (See Price list 99900)

TÊTE DE LIT | HEADBOARD

Option de clous | Nail options

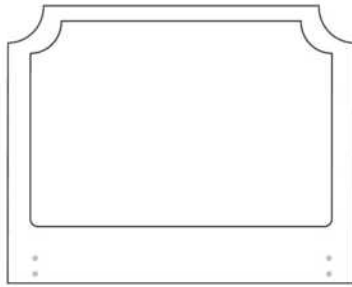

Tête de lit sans oreilles | Headboard without wings
400 - 401 - 402 - 403

Lit grandeur complète | Complete bed size

	Large Wide L x P/D x H	Mince Narrow L x P/D x H
K	87 x 91 x 56	87 x 89 x 56
Q	69 x 91 x 56	69 x 89 x 56
D	64 x 87 x 56	64 x 85 x 56
S	49 x 87 x 56	49 x 85 x 56

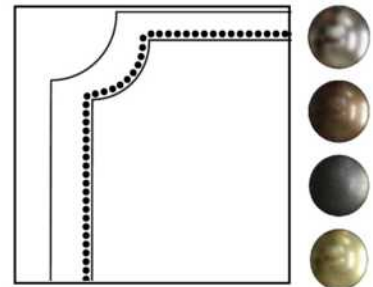

Silver - Copper - Pewter - Brass
1/2" diamètre

Base avec contour LARGE 4" | Base with WIDE contour 4"

Grandeur | Size King: 87 x 86 x 12 | Queen: 69 x 86 x 12 | Double: 64 x 82 x 12 | Simple/Single: 49 x 82 x 12



Avec pattes | With Legs
410-411-412-413



Anti-poussière | No Dust
420-421-422-423

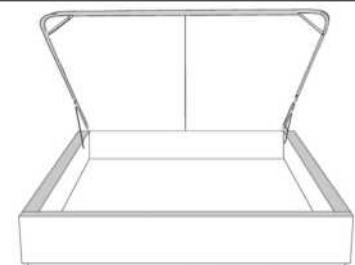

Avec rangement | With Storage
430-431-432-433



**Rangement à tiroir frontal
With Front Drawer**
440-441-442
Base lit simple N/D | Single base N/A



**Rangement à tiroir latéraux
With Side Drawers**
450-451 (2 tiroirs | drawers)
452-453 (1 tiroir | drawer)

Base avec contour MINCE 2" | Base with NARROW contour 2"

Grandeur | Size King: 82 x 84 x 12 | Queen: 64 x 84 x 12 | Double: 59 x 80 x 12 | Simple/Single: 44 x 80 x 12

**Avec pattes - Lit réglable
With Legs - Adjustable bed**
560-561-563

	King	Queen	Simple Single
Lit grandeur complète : Complete Bed Size :	87x89x56	69x89x56	49x89x56
Intérieur Inside :	78x82x12	61x82x12	40x82x12

www.jaymar.ca

Les illustrations sont génériques et n'indiquent pas tous les détails de coutures.
The sketches are generic and do not reflect all sewing details.



Avec pattes | With Legs
510-511-512-513



Anti-poussière | No Dust
520-521-522-523

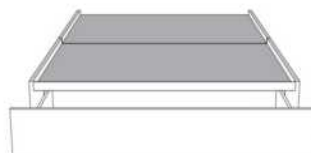

**Rangement à tiroir frontal
With Front Drawer**
540-541-542
Base lit simple N/D | Single base N/A



**Rangement à tiroir latéraux
With Side Drawers**
550-551 (2 tiroirs | drawers)
552-553 (1 tiroir | drawer)



CASUAL

GROUPE A

Tête de lit SANS oreilles - Choisissez votre base - Voir liste de prix 99900 BASE L.

Extérieur DOS de la TÊTE de LIT FINI ajoutez:

- en CUIR: King \$175, Queen \$145, Double \$135, Simple \$105.

- en TISSU: King \$55, Queen \$50, Double \$45, Simple \$35.

Description	L x P x H	Cuir						Tissu		
		10	20 Hugo Madras Softy	30 Empire Fantasy Illusion Tucson Utah Vintage Wild Laredo Yukon	40 Diamond Elegance Princess Santiago Sensation Sunset Trina Victoria	50 Bull Cassiope Dublin	60 Caress Ultrasued	A	B COM	C alta
400 TETE DE LIT KING	87X4X49	715	815	920	1020	1120	1220	435	475	525
401 TETE DE LIT QUEEN	69X4X49	645	735	815	900	985	1060	370	400	430
402 TETE DE LIT DOUBLE	64X4X49	590	675	755	830	915	990	350	375	400
403 TETE DE LIT SIMPLE	49X4X49	545	615	685	760	830	910	285	305	320

TÊTE DE LIT | HEADBOARD

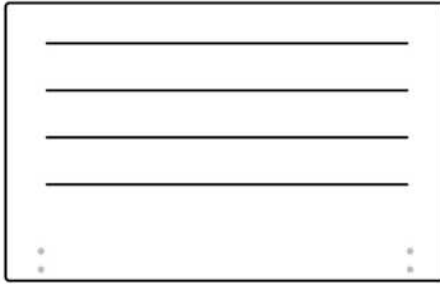

Tête de lit sans oreilles | Headboard without wings
400 - 401 - 402 - 403

Lit grandeur complète | Complete bed size

	Large Wide L x P/D x H	Mince Narrow L x P/D x H
K	87 x 90 x 49	87 x 88 x 49
Q	69 x 90 x 49	69 x 88 x 49
D	64 x 86 x 49	64 x 84 x 49
S	49 x 86 x 49	49 x 84 x 49

Base avec contour LARGE 4" | Base with WIDE contour 4"

Grandeur | Size King: 87 x 86 x 12 | Queen: 69 x 86 x 12 | Double: 64 x 82 x 12 | Simple/Single: 49 x 82 x 12



Avec pattes | With Legs
410-411-412-413



Anti-poussière | No Dust
420-421-422-423

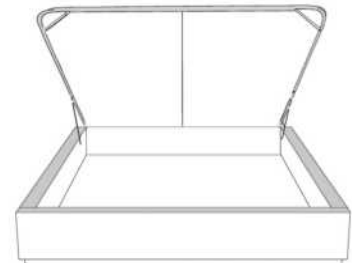

Avec rangement | With Storage
430-431-432-433

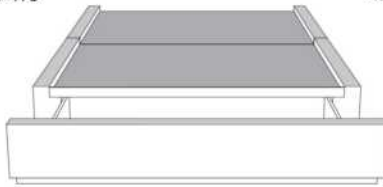

**Rangement à tiroir frontal
With Front Drawer**
440-441-442
Base lit simple N/D | Single base N/A



**Rangement à tiroir latéraux
With Side Drawers**
450-451 (2 tiroirs | drawers)
452-453 (1 tiroir | drawer)

Base avec contour MINCE 2" | Base with NARROW contour 2"

Grandeur | Size King: 82 x 84 x 12 | Queen: 64 x 84 x 12 | Double: 59 x 80 x 12 | Simple/Single: 44 x 80 x 12

**Avec pattes - Lit réglable
With Legs - Adjustable bed**
560-561-563

	King	Queen	Simple Single
Lit grandeur complète : Complete Bed Size :	87x88x49	69x88x49	49x88x49
Intérieur Inside :	78x82x12	61x82x12	40x82x12

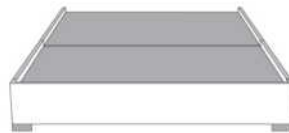

Avec pattes | With Legs
510-511-512-513



Anti-poussière | No Dust
520-521-522-523



**Rangement à tiroir frontal
With Front Drawer**
540-541-542
Base lit simple N/D | Single base N/A



**Rangement à tiroir latéraux
With Side Drawers**
550-551 (2 tiroirs | drawers)
552-553 (1 tiroir | drawer)

www.jaymar.ca

Les illustrations sont génériques et n'indiquent pas tous les détails de coutures.
The sketches are generic and do not reflect all sewing details.



CATHERINE

GROUPE C

Tête de lit AVEC OREILLES - Choisissez votre base - Voir liste de prix 99905 BASE C.

OPTIONS :

Clous décoratifs : 2 rangées de clous MOYEN ½ po sur le devant (supérieur et inférieur) et dessus de l'oreille de la tête de lit, AJOUTEZ \$100.
Spécifiez couleur des clous sur votre commande: BRASS - SILVER - PEWTER ou COPPER.

Extérieur DOS de la tête de lit FINI ajoutez:

En TISSU: King \$55, Queen \$50, Double \$45, Simple \$35.

Description	L x P x H	Cuir						Tissu		
		10	20 Hugo Madras Softy	30 Empire Fantasy Illusion Tucson Utah Vintage Wild Laredo Yukon	40 Diamond Elegance Princess Santiago Sensation Sunset Trina Victoria	50 Bull Cassiope Dublin	60 Caress Ultrasued	A	B COM	C alta
400 TETE DE LIT KING	87 x 11 x 56							820	865	920
401 TETE DE LIT QUEEN	69 x 11 x 56							700	740	780
402 TETE DE LIT DOUBLE	64 x 11 x 56							640	675	710
403 TETE DE LIT SIMPLE	49 x 11 x 56							510	535	560

Tête de lit CATHERINE Headboard

(voir la liste de prix 99905) | (See Price list 99905)

TÊTE DE LIT | HEADBOARD

Option de clous | Nail options

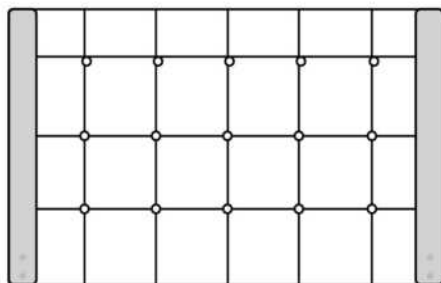

Tête de lit avec oreilles | Headboard with wings
400 - 401 - 402 - 403

Lit grandeur complète | Complete bed size

	Large Wide L x P/D x H	Mince Narrow L x P/D x H
K	87 x 90 x 56	87 x 88 x 56
Q	69 x 90 x 56	69 x 88 x 56
D	64 x 86 x 56	64 x 84 x 56
S	49 x 86 x 56	49 x 84 x 56

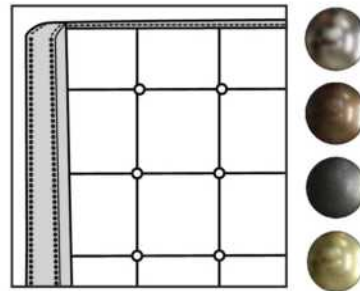

Silver - Copper - Pewter - Brass
1/2" diamètre

Base avec contour LARGE 4" | Base with WIDE contour 4"

Grandeur | Size King: 87 x 79 x 12 | Queen: 69 x 79 x 12 | Double: 64 x 75 x 12 | Simple/Single: 49 x 75 x 12



Avec pattes | With Legs
410-411-412-413



Anti-poussière | No Dust
420-421-422-423

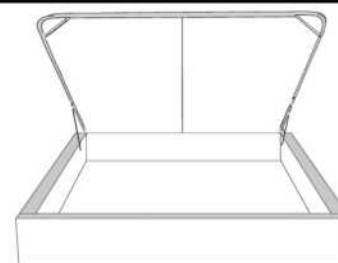

Avec rangement | With Storage
430-431-432-433

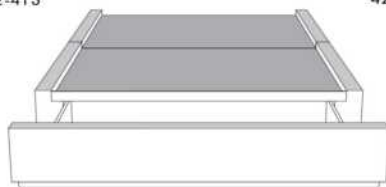

Rangement à tiroir frontal
With Front Drawer
440-441-442
Base lit simple N/D | Single base N/A



Rangement à tiroir latéraux
With Side Drawers
450-451 (2 tiroirs | drawers)
452-453 (1 tiroir | drawer)

Base avec contour MINCE 2" | Base with NARROW contour 2"

Grandeur | Size King: 82 x 77 x 12 | Queen: 64 x 77 x 12 | Double: 59 x 73 x 12 | Simple/Single: 44 x 73 x 12



Avec pattes | With Legs
510-511-512-513



Anti-poussière | No Dust
520-521-522-523

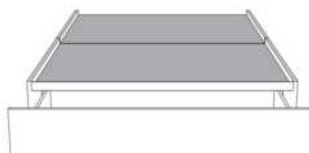

Rangement à tiroir frontal
With Front Drawer
540-541-542
Base lit simple N/D | Single base N/A



Rangement à tiroir latéraux
With Side Drawers
550-551 (2 tiroirs | drawers)
552-553 (1 tiroir | drawer)

www.jaymar.ca

Les illustrations sont génériques et n'indiquent pas tous les détails de coutures.
The sketches are generic and do not reflect all sewing details.



Tête de lit avec oreilles
Headboard with wings

CELINE

GROUPE B

Tête de lit AVEC OREILLES - Choisissez votre base - Voir liste de prix 99905 BASE C.

OPTIONS :

Clous décoratifs : Clous MOYEN ½ po sur le devant de l'oreille et dessus de la tête de lit, AJOUTEZ King \$105, Queen \$100, Double \$95, Simple \$90. Spécifiez couleur des clous sur votre commande: BRASS - SILVER - PEWTER ou COPPER.

Bouton Cristal ajoutez: King 75\$, Queen 60\$, Double 55\$ Simple 40\$.

Extérieur DOS de la TÊTE de LIT FINI ajoutez:

- en CUIR: King \$175, Queen \$145, Double \$135, Simple \$105.

- en TISSU: King \$55, Queen \$50, Double \$45, Simple \$35.

Description	L x P x H	Cuir						Tissu		
		10	20 Hugo Madras Softy	30 Empire Fantasy Illusion Tucson Utah Vintage Wild Laredo Yukon	40 Diamond Elegance Princess Santiago Sensation Sunset Trina Victoria	50 Bull Cassiope Dublin	60 Caress Ultrasued	A	B COM	C alta
400 TETE DE LIT KING	87X11X47							630	670	705
401 TETE DE LIT QUEEN	69X11X47							510	535	560
402 TETE DE LIT DOUBLE	64X11X47							455	480	515
403 TETE DE LIT SIMPLE	49X11X47							305	325	355

TÊTE DE LIT | HEADBOARD

Option de clous | Nail options

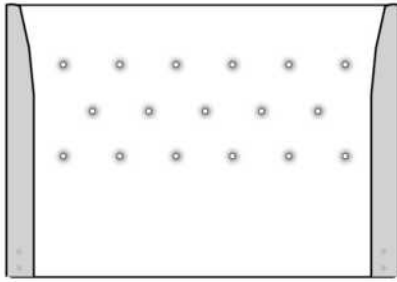

Tête de lit avec oreilles | Headboard with wings
400 - 401 - 402 - 403

Lit grandeur complète | Complete bed size

	Large Wide L x P/D x H	Mince Narrow L x P/D x H
K	87 x 90 x 47	87 x 88 x 47
Q	69 x 90 x 47	69 x 88 x 47
D	64 x 86 x 47	64 x 84 x 47
S	49 x 86 x 47	49 x 84 x 47

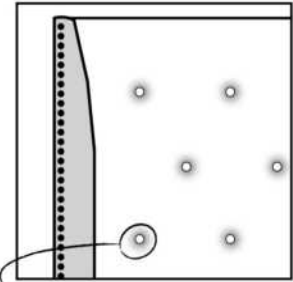

Option de bouton en cristal sur la tête de lit
Crystal button option on headboard



Silver - Copper - Pewter - Brass
1/2" diametre



Base avec contour LARGE 4" | Base with WIDE contour 4"

Grandeur | Size King: 87 x 79 x 12 | Queen: 69 x 79 x 12 | Double: 64 x 75 x 12 | Simple/Single: 49 x 75 x 12



Avec pattes | With Legs
410-411-412-413



Anti-poussière | No Dust
420-421-422-423

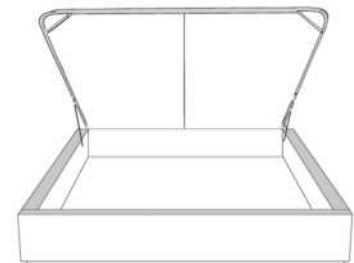

Avec rangement | With Storage
430-431-432-433

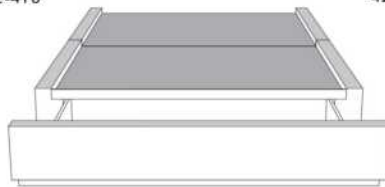

**Rangement à tiroir frontal
With Front Drawer**
440-441-442
Base lit simple N/D | Single base N/A



**Rangement à tiroir latéraux
With Side Drawers**
450-451 (2 tiroirs | drawers)
452-453 (1 tiroir | drawer)

Base avec contour MINCE 2" | Base with NARROW contour 2"

Grandeur | Size King: 82 x 77 x 12 | Queen: 64 x 77 x 12 | Double: 59 x 73 x 12 | Simple/Single: 44 x 73 x 12

**Avec pattes - Lit réglable
With Legs - Adjustable bed**
560-561-563

	King	Queen	Simple Single
Lit grandeur complète : Complete Bed Size :	87x87x47	69x87x47	49x87x47
Intérieur Inside :	78x82x12	61x82x12	40x82x12

www.jaymar.ca

Les illustrations sont génériques et n'indiquent pas tous les détails de coutures.
The sketches are generic and do not reflect all sewing details.



Avec pattes | With Legs
510-511-512-513



Anti-poussière | No Dust
520-521-522-523

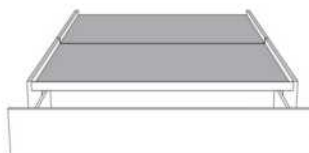

**Rangement à tiroir frontal
With Front Drawer**
540-541-542
Base lit simple N/D | Single base N/A



**Rangement à tiroir latéraux
With Side Drawers**
550-551 (2 tiroirs | drawers)
552-553 (1 tiroir | drawer)



Tête de lit avec oreilles
Headboard with wings

CONTEMPO 56" H

GROUPE C

Tête de lit AVEC OREILLES - Choisissez votre base - voir liste de prix 99905 BASE C.

OPTIONS :

Clous décoratifs : Clous MOYEN ½ po sur le devant de l'oreille de la tête de lit, AJOUTEZ \$50.
Spécifiez couleur des clous sur votre commande: BRASS - SILVER - PEWTER ou COPPER.

Extérieur DOS de la tête de lit FINI ajoutez:

- en CUIR: King \$175, Queen \$145, Double \$135, Simple \$105.
- en TISSU: King \$55, Queen \$50, Double \$45, Simple \$35.

Description	L x P x H	Cuir						Tissu		
		10	20 Hugo Madras Softy	30 Empire Fantasy Illusion Tucson Utah Vintage Wild Laredo Yukon	40 Diamond Elegance Princess Santiago Sensation Sunset Trina Victoria	50 Bull Cassiope Dublin	60 Caress Ultrasued	A	B COM	C alta
400 TETE DE LIT KING	87X11X56	1325	1440	1560	1685	1800	1915	820	865	920
401 TETE DE LIT QUEEN	69X11X56	1045	1135	1225	1315	1405	1490	700	740	780
402 TETE DE LIT DOUBLE	64X11X56	1000	1090	1180	1265	1350	1440	640	675	710
403 TETE DE LIT SIMPLE	49X11X56	770	840	925	1000	1070	1155	510	535	560

TÊTE DE LIT | HEADBOARD

Option de clous | Nail options



Tête de lit avec oreilles | Headboard with wings
400 - 401 - 402 - 403

Lit grandeur complète | Complete bed size

	Large Wide L x P/D x H	Mince Narrow L x P/D x H
K	87 x 90 x 56	87 x 88 x 56
Q	69 x 90 x 56	69 x 88 x 56
D	64 x 86 x 56	64 x 84 x 56
S	49 x 86 x 56	49 x 84 x 56

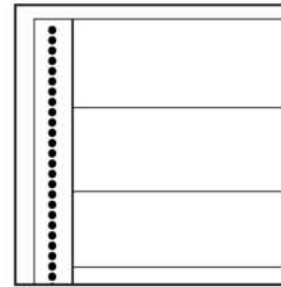

Silver - Copper - Pewter - Brass
1/2" diamètre

Base avec contour LARGE 4" | Base with WIDE contour 4"

Grandeur | Size King: 87 x 79 x 12 | Queen: 69 x 79 x 12 | Double: 64 x 75 x 12 | Simple/Single: 49 x 75 x 12



Avec pattes | With Legs
410-411-412-413



Anti-poussière | No Dust
420-421-422-423

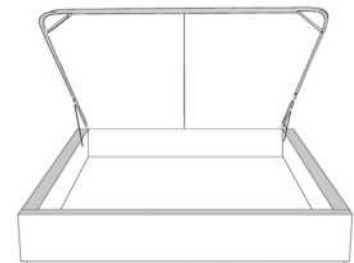

Avec rangement | With Storage
430-431-432-433

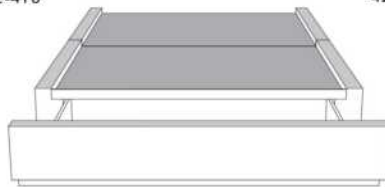

**Rangement à tiroir frontal
With Front Drawer**
440-441-442
Base lit simple N/D | Single base N/A



**Rangement à tiroir latéraux
With Side Drawers**
450-451 (2 tiroirs | drawers)
452-453 (1 tiroir | drawer)

Base avec contour MINCE 2" | Base with NARROW contour 2"

Grandeur | Size King: 82 x 77 x 12 | Queen: 64 x 77 x 12 | Double: 59 x 73 x 12 | Simple/Single: 44 x 73 x 12



Avec pattes | With Legs
510-511-512-513



Anti-poussière | No Dust
520-521-522-523

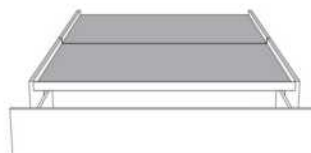

**Rangement à tiroir frontal
With Front Drawer**
540-541-542
Base lit simple N/D | Single base N/A



**Rangement à tiroir latéraux
With Side Drawers**
550-551 (2 tiroirs | drawers)
552-553 (1 tiroir | drawer)

www.jaymar.ca

Les illustrations sont génériques et n'indiquent pas tous les détails de coutures.
The sketches are generic and do not reflect all sewing details.



Tête de lit avec oreilles
Headboard with wings

DYLAN 44" H

GROUPE B

Tête de lit AVEC OREILLES - Choisissez votre base - voir liste de prix 99905 BASE C.

OPTIONS :

Clous décoratifs : Clous MOYEN ½ po sur le devant de l'oreille de la tête de lit, AJOUTEZ \$45.
Spécifiez couleur des clous sur votre commande: BRASS - SILVER - PEWTER ou COPPER.

Extérieur DOS de la tête de lit FINI ajoutez:

- en CUIR: King \$175, Queen \$145, Double \$135, Simple \$105.
- en TISSU: King \$55, Queen \$50, Double \$45, Simple \$35.

Description	L x P x H	Cuir						Tissu		
		10	20 Hugo Madras Softy	30 Empire Fantasy Illusion Tucson Utah Vintage Wild Laredo Yukon	40 Diamond Elegance Princess Santiago Sensation Sunset Trina Victoria	50 Bull Cassiope Dublin	60 Caress Ultrasued	A	B COM	C alta
400 TETE DE LIT KING	87X11X44	1205	1325	1440	1560	1685	1800	630	670	705
401 TETE DE LIT QUEEN	69X11X44	1010	1100	1190	1275	1365	1455	510	535	560
402 TETE DE LIT DOUBLE	64X11X44	965	1050	1140	1230	1320	1410	455	480	515
403 TETE DE LIT SIMPLE	49X11X44	845	930	1005	1080	1160	1235	305	325	355

TÊTE DE LIT | HEADBOARD

Option de clous | Nail options

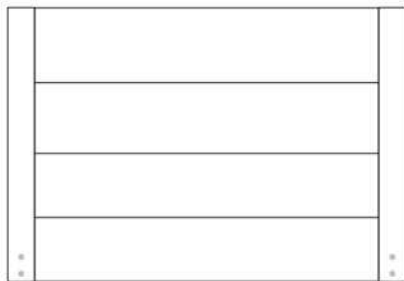

Tête de lit avec oreilles | Headboard with wings
400 - 401 - 402 - 403

Lit grandeur complète | Complete bed size

	Large Wide L x P/D x H	Mince Narrow L x P/D x H
K	87 x 90 x 44	87 x 88 x 44
Q	69 x 90 x 44	69 x 88 x 44
D	64 x 86 x 44	64 x 84 x 44
S	49 x 86 x 44	49 x 84 x 44

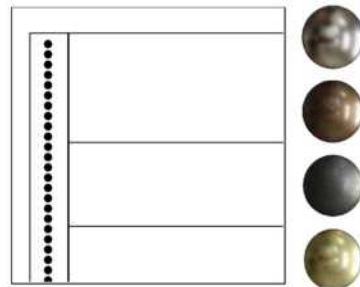

Silver - Copper - Pewter - Brass
1/2" diamètre

Base avec contour LARGE 4" | Base with WIDE contour 4"

Grandeur | Size King: 87 x 79 x 12 | Queen: 69 x 79 x 12 | Double: 64 x 75 x 12 | Simple/Single: 49 x 75 x 12



Avec pattes | With Legs
410-411-412-413



Anti-poussière | No Dust
420-421-422-423

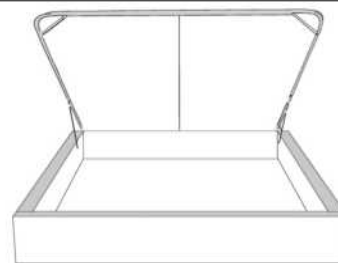

Avec rangement | With Storage
430-431-432-433

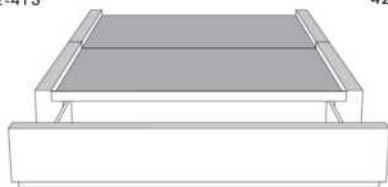

**Rangement à tiroir frontal
With Front Drawer**
440-441-442
Base lit simple N/D | Single base N/A



**Rangement à tiroir latéraux
With Side Drawers**
450-451 (2 tiroirs | drawers)
452-453 (1 tiroir | drawer)

Base avec contour MINCE 2" | Base with NARROW contour 2"

Grandeur | Size King: 82 x 77 x 12 | Queen: 64 x 77 x 12 | Double: 59 x 73 x 12 | Simple/Single: 44 x 73 x 12

**Avec pattes - Lit réglable
With Legs - Adjustable bed**
560-561-563

	King	Queen	Simple Single
Lit grandeur complète : Complete Bed Size :	87x87x44	69x87x44	49x87x44
Intérieur Inside :	78x82x12	61x82x12	40x82x12



Avec pattes | With Legs
510-511-512-513



Anti-poussière | No Dust
520-521-522-523

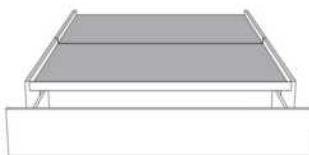

**Rangement à tiroir frontal
With Front Drawer**
540-541-542
Base lit simple N/D | Single base N/A



**Rangement à tiroir latéraux
With Side Drawers**
550-551 (2 tiroirs | drawers)
552-553 (1 tiroir | drawer)

www.jaymar.ca

Les illustrations sont génériques et n'indiquent pas tous les détails de coutures.
The sketches are generic and do not reflect all sewing details.



Tête de lit avec oreilles
Headboard with wings

FELICITY

GROUPE C

Tête de lit AVEC OREILLES - Choisissez votre base - voir liste de prix 99905 BASE C.

OPTIONS :

Clous décoratifs : Clous MOYEN ½ po sur le devant de l'oreille de la tête de lit, AJOUTEZ \$65.

Spécifiez couleur des clous sur votre commande: BRASS - SILVER - PEWTER ou COPPER.

Extérieur DOS de la tête de lit FINI ajoutez:

En TISSU: King \$55, Queen \$50, Double \$45, Simple \$35.

Description	L x P x H	Cuir						Tissu		
		10	20 Hugo Madras Softy	30 Empire Fantasy Illusion Tucson Utah Vintage Wild Laredo Yukon	40 Diamond Elegance Princess Santiago Sensation Sunset Trina Victoria	50 Bull Cassiope Dublin	60 Caress Ultrasued	A	B COM	C alta
400 TETE DE LIT KING	87 x 11 x 62							820	865	920
401 TETE DE LIT QUEEN	69 x 11 x 62							700	740	780
402 TETE DE LIT DOUBLE	64 x 11 x 62							640	675	710
403 TETE DE LIT SIMPLE	49 x 11 x 62							510	535	560

TÊTE DE LIT | HEADBOARD

Option de clous | Nail options

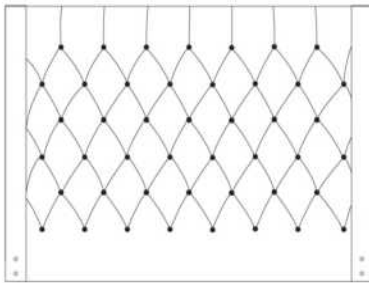

Tête de lit avec oreilles | Headboard with wings
400 - 401 - 402 - 403

Lit grandeur complète | Complete bed size

	Large Wide L x P/D x H	Mince Narrow L x P/D x H
K	87 x 90 x 62	87 x 88 x 62
Q	69 x 90 x 62	69 x 88 x 62
D	64 x 86 x 62	64 x 84 x 62
S	49 x 86 x 62	49 x 84 x 62

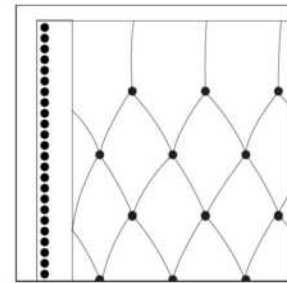

Silver - Copper - Pewter - Brass
1/2" diamètre

Base avec contour LARGE 4" | Base with WIDE contour 4"

Grandeur | Size King: 87 x 79 x 12 | Queen: 69 x 79 x 12 | Double: 64 x 75 x 12 | Simple/Single: 49 x 75 x 12



Avec pattes | With Legs
410-411-412-413



Anti-poussière | No Dust
420-421-422-423

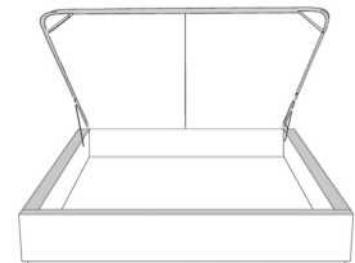

Avec rangement | With Storage
430-431-432-433

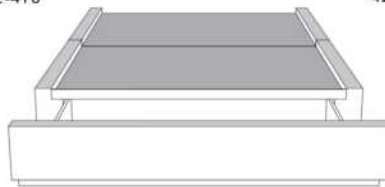

**Rangement à tiroir frontal
With Front Drawer**
440-441-442
Base lit simple N/D | Single base N/A



**Rangement à tiroir latéraux
With Side Drawers**
450-451 (2 tiroirs | drawers)
452-453 (1 tiroir | drawer)

Base avec contour MINCE 2" | Base with NARROW contour 2"

Grandeur | Size King: 82 x 77 x 12 | Queen: 64 x 77 x 12 | Double: 59 x 73 x 12 | Simple/Single: 44 x 73 x 12



Avec pattes | With Legs
510-511-512-513



Anti-poussière | No Dust
520-521-522-523

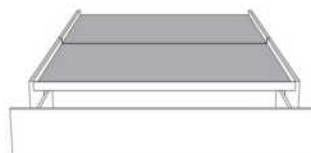

**Rangement à tiroir frontal
With Front Drawer**
540-541-542
Base lit simple N/D | Single base N/A



**Rangement à tiroir latéraux
With Side Drawers**
550-551 (2 tiroirs | drawers)
552-553 (1 tiroir | drawer)

www.jaymar.ca

Les illustrations sont génériques et n'indiquent pas tous les détails de coutures.
The sketches are generic and do not reflect all sewing details.



ISABELLE

GROUPE C

Tête de lit AVEC OREILLES. Choisissez votre base - voir liste de prix 99905 BASE C.

OPTIONS:

Clous décoratifs: Clous LARGE 7/8 po sur contour EXTÉRIEUR de l'oreille AJOUTEZ \$55.

Spécifiez couleur des clous: BRASS - SILVER - PEWTER ou COPPER.

Extérieur DOS de la tête de lit FINI ajoutez:

En TISSU: King \$55, Queen \$50, Double \$45, Simple \$35.

Description	L x P x H	Cuir						Tissu		
		10	20 Hugo Madras Softy	30 Empire Fantasy Illusion Tucson Utah Vintage Wild Laredo Yukon	40 Diamond Elegance Princess Santiago Sensation Sunset Trina Victoria	50 Bull Cassiope Dublin	60 Caress Ultrasued	A	B COM	C alta
400 TETE DE LIT KING	87X11X56							820	865	920
401 TETE DE LIT QUEEN	69X11X56							700	740	780
402 TETE DE LIT DOUBLE	64X11X56							640	675	710
403 TETE DE LIT SIMPLE	49X11X56							510	535	560

Tête de lit **ISABELLE** Headboard

(voir la liste de prix 99905) | (See Price list 99905)

TÊTE DE LIT | HEADBOARD

Option de clous | Nail options

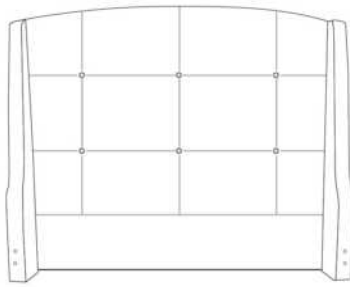

Tête de lit avec oreilles | Headboard with wings
400 - 401 - 402 - 403

Lit grandeur complète | Complete bed size

	Large Wide L x P/D x H	Mince Narrow L x P/D x H
K	87 x 90 x 56	87 x 88 x 56
Q	69 x 90 x 56	69 x 88 x 56
D	64 x 86 x 56	64 x 84 x 56
S	49 x 86 x 56	49 x 84 x 56

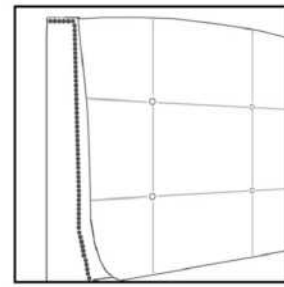

Silver - Copper - Pewter - Brass
7/8" diamètre

Base avec contour LARGE 4" | Base with WIDE contour 4"

Grandeur | Size King: 87 x 79 x 12 | Queen: 69 x 79 x 12 | Double: 64 x 75 x 12 | Simple/Single: 49 x 75 x 12



Avec pattes | With Legs
410-411-412-413



Anti-poussière | No Dust
420-421-422-423

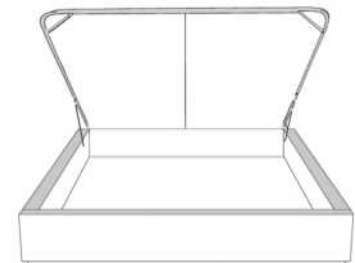

Avec rangement | With Storage
430-431-432-433

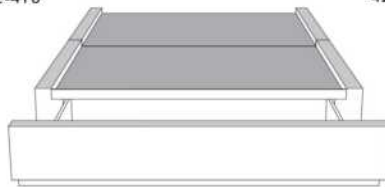

**Rangement à tiroir frontal
With Front Drawer**
440-441-442
Base lit simple N/D | Single base N/A



**Rangement à tiroir latéraux
With Side Drawers**
450-451 (2 tiroirs | drawers)
452-453 (1 tiroir | drawer)

Base avec contour MINCE 2" | Base with NARROW contour 2"

Grandeur | Size King: 82 x 77 x 12 | Queen: 64 x 77 x 12 | Double: 59 x 73 x 12 | Simple/Single: 44 x 73 x 12

**Avec pattes - Lit réglable
With Legs - Adjustable bed**
560-561-563

	King	Queen	Simple Single
Lit grandeur complète : Complete Bed Size :	87x87x56	69x87x56	49x87x56
Intérieur Inside :	78x82x12	61x82x12	40x82x12



Avec pattes | With Legs
510-511-512-513



Anti-poussière | No Dust
520-521-522-523

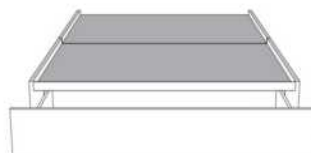

**Rangement à tiroir frontal
With Front Drawer**
540-541-542
Base lit simple N/D | Single base N/A



**Rangement à tiroir latéraux
With Side Drawers**
550-551 (2 tiroirs | drawers)
552-553 (1 tiroir | drawer)

www.jaymar.ca

Les illustrations sont génériques et n'indiquent pas tous les détails de coutures.
The sketches are generic and do not reflect all sewing details.



JESSICA

GROUPE A

Tête de lit SANS oreilles - Choisissez votre base - Voir liste de prix 99900 BASE L.

Extérieur DOS de la TÊTE de LIT FINI ajoutez:

- en CUIR: King \$175, Queen \$145, Double \$135, Simple \$105.

- en TISSU: King \$55, Queen \$50, Double \$45, Simple \$35.

Description	L x P x H	Cuir						Tissu		
		10	20 Hugo Madras Softy	30 Empire Fantasy Illusion Tucson Utah Vintage Wild Laredo Yukon	40 Diamond Elegance Princess Santiago Sensation Sunset Trina Victoria	50 Bull Cassiope Dublin	60 Caress Ultrasued	A	B COM	C alta
400 TETE DE LIT KING	87X4X49	715	815	920	1020	1120	1220	435	475	525
401 TETE DE LIT QUEEN	69X4X49	645	735	815	900	985	1060	370	400	430
402 TETE DE LIT DOUBLE	64X4X49	590	675	755	830	915	990	350	375	400
403 TETE DE LIT SIMPLE	49X4X49	545	615	685	760	830	910	285	305	320

Tête de lit **JESSICA** Headboard

(voir la liste de prix 99900) | (See Price list 99900)

TÊTE DE LIT | HEADBOARD

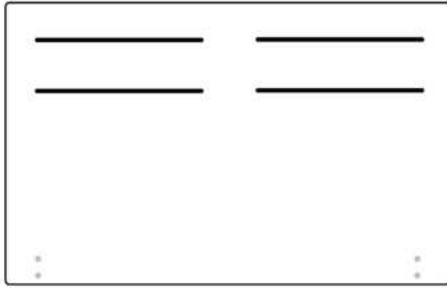

Tête de lit sans oreilles | Headboard without wings
400 - 401 - 402 - 403

Lit grandeur complète | Complete bed size

	Large Wide L x P/D x H	Mince Narrow L x P/D x H
K	87 x 90 x 49	87 x 88 x 49
Q	69 x 90 x 49	69 x 88 x 49
D	64 x 86 x 49	64 x 84 x 49
S	49 x 86 x 49	49 x 84 x 49

Base avec contour LARGE 4" | Base with WIDE contour 4"

Grandeur | Size King: 87 x 86 x 12 | Queen: 69 x 86 x 12 | Double: 64 x 82 x 12 | Simple/Single: 49 x 82 x 12



Avec pattes | With Legs
410-411-412-413



Anti-poussière | No Dust
420-421-422-423

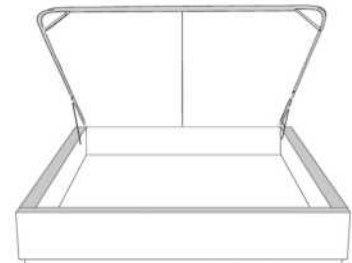

Avec rangement | With Storage
430-431-432-433

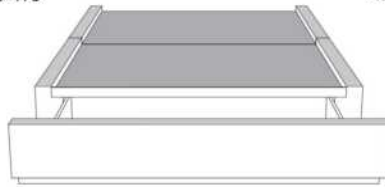

Rangement à tiroir frontal
With Front Drawer
440-441-442
Base lit simple N/D | Single base N/A



Rangement à tiroir latéraux
With Side Drawers
450-451 (2 tiroirs | drawers)
452-453 (1 tiroir | drawer)

Base avec contour MINCE 2" | Base with NARROW contour 2"

Grandeur | Size King: 82 x 84 x 12 | Queen: 64 x 84 x 12 | Double: 59 x 80 x 12 | Simple/Single: 44 x 80 x 12

Avec pattes - Lit réglable
With Legs - Adjustable bed
560-561-563

	King	Queen	Simple Single
Lit grandeur complète : Complete Bed Size :	87x88x49	69x88x49	49x88x49
Intérieur Inside :	78x82x12	61x82x12	40x82x12

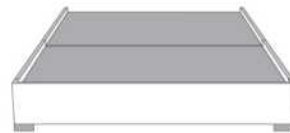

Avec pattes | With Legs
510-511-512-513



Anti-poussière | No Dust
520-521-522-523



Rangement à tiroir frontal
With Front Drawer
540-541-542
Base lit simple N/D | Single base N/A



Rangement à tiroir latéraux
With Side Drawers
550-551 (2 tiroirs | drawers)
552-553 (1 tiroir | drawer)

www.jaymar.ca

Les illustrations sont génériques et n'indiquent pas tous les détails de coutures.
The sketches are generic and do not reflect all sewing details.



KIANA

GROUPE C

*Tête de lit AVEC oreilles MINCES - Voir liste de prix 99905 BASE C.

*NOTE: Tête de lit disponible SEULEMENT avec les bases contours MINCES (exclus la base mince avec pattes pour lit réglable).

Extérieur DOS de la tête de lit FINI ajoutez:

En TISSU: King \$55, Queen \$50, Double \$45, Simple \$35.

Description	L x P x H	Cuir						Tissu		
		10	20 Hugo Madras Softy	30 Empire Fantasy Illusion Tucson Utah Vintage Wild Laredo Yukon	40 Diamond Elegance Princess Santiago Sensation Sunset Trina Victoria	50 Bull Cassiope Dublin	60 Caress Ultrasued	A	B COM	C alta
400 TETE DE LIT KING	82x11x65							820	865	920
401 TETE DE LIT QUEEN	64x11x65							700	740	780
402 TETE DE LIT DOUBLE	59x11x65							640	675	710
403 TETE DE LIT SIMPLE	44x11x65							510	535	560

TÊTE DE LIT | HEADBOARD

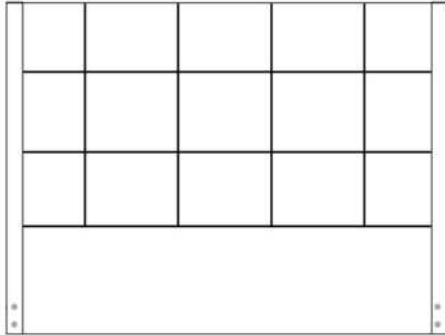

Tête de lit avec oreilles
Headboard with wings
400 - 401 - 402 - 403

Lit grandeur complète | Complete bed size

	Mince Narrow L x P/D x H
King	82 x 88 x 65
Queen	64 x 88 x 65
Double	59 x 84 x 65
Simple / Single	44 x 84 x 65

Base avec contour MINCE | Base with NARROW contour

Grandeur | Size King: 82 x 77 x 12 | Queen: 64 x 77 x 12 | Double: 59 x 73 x 12 | Simple/Single: 44 x 73 x 12



Avec pattes | With Legs
510-511-512-513



Anti-poussière | No Dust
520-521-522-523



Rangement à tiroir frontal
With Front Drawer
540-541-542
Base lit simple N/D | Single base N/A

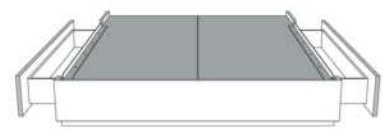

Rangement à tiroir latéraux
With Side Drawers
550-551 (2 tiroirs | drawers)
552-553 (1 tiroir | drawer)



Lits rembourrés
Upholstered Beds

Liste de prix CDN



Tête de lit avec oreilles
Headboard with wings

LINE

GRUPE B

Tête de lit AVEC OREILLES. Choisissez votre base - voir liste de prix 99905 BASE C.

OPTIONS:

Clous décoratifs: Clous MOYEN 1/2" sur le devant SUPÉRIEUR de l'oreille et DESSUS de la tête de lit. AJOUTEZ: King \$105, Queen \$100 Double \$95 Simple \$90. SPÉCIFIEZ couleur: BRASS - SILVER - PEWTER ou COPPER.

Extérieur DOS de la TÊTE de LIT FINI ajoutez:

En CUIR: King \$175, Queen \$145, Double \$135, Simple \$105.

En TISSU: King \$55, Queen \$50, Double \$45, Simple \$35.

Description	L x P x H	Cuir						Tissu		
		10	20 Hugo Madras Softy	30 Empire Fantasy Illusion Tucson Utah Vintage Wild Laredo Yukon	40 Diamond Elegance Princess Santiago Sensation Sunset Trina Victoria	50 Bull Cassiope Dublin	60 Caress Ultrasued	A	B COM	C alta
400 TETE DE LIT KING	87X11X47	1205	1325	1440	1560	1685	1800	630	670	705
401 TETE DE LIT QUEEN	69X11X47	1010	1100	1190	1275	1365	1455	510	535	560
402 TETE DE LIT DOUBLE	64X11X47	965	1050	1140	1230	1320	1410	455	480	515
403 TETE DE LIT SIMPLE	49X11X47	845	930	1005	1080	1160	1235	305	325	355

TÊTE DE LIT | HEADBOARD

Option de clous | Nail options



Tête de lit avec oreilles | Headboard with wings
400 - 401 - 402 - 403

Lit grandeur complète | Complete bed size

	Large Wide L x P/D x H	Mince Narrow L x P/D x H
K	87 x 90 x 47	87 x 88 x 47
Q	69 x 90 x 47	69 x 88 x 47
D	64 x 86 x 47	64 x 84 x 47
S	49 x 86 x 47	49 x 84 x 47

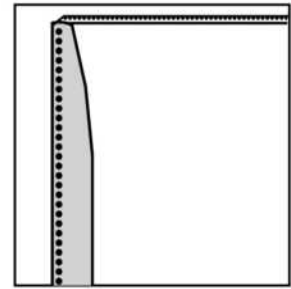

Silver - Copper - Pewter - Brass
1/2" diamètre

Base avec contour LARGE 4" | Base with WIDE contour 4"

Grandeur | Size King: 87 x 79 x 12 | Queen: 69 x 79 x 12 | Double: 64 x 75 x 12 | Simple/Single: 49 x 75 x 12



Avec pattes | With Legs
410-411-412-413



Anti-poussière | No Dust
420-421-422-423

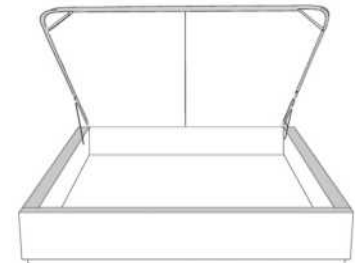

Avec rangement | With Storage
430-431-432-433

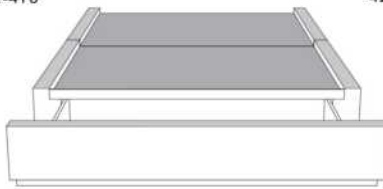

**Rangement à tiroir frontal
With Front Drawer**
440-441-442
Base lit simple N/D | Single base N/A



**Rangement à tiroir latéraux
With Side Drawers**
450-451 (2 tiroirs | drawers)
452-453 (1 tiroir | drawer)

Base avec contour MINCE 2" | Base with NARROW contour 2"

Grandeur | Size King: 82 x 77 x 12 | Queen: 64 x 77 x 12 | Double: 59 x 73 x 12 | Simple/Single: 44 x 73 x 12



**Avec pattes - Lit réglable
With Legs - Adjustable bed**
560-561-563

Grandeur Size	King	Queen	Simple Single
Lit grandeur complète : Complete Bed Size :	87x87x47	69x87x47	49x87x47
Intérieur Inside :	78x82x12	61x82x12	40x82x12

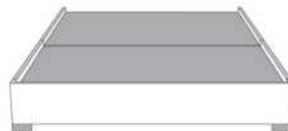

Avec pattes | With Legs
510-511-512-513



Anti-poussière | No Dust
520-521-522-523

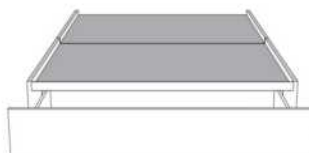

**Rangement à tiroir frontal
With Front Drawer**
540-541-542
Base lit simple N/D | Single base N/A



**Rangement à tiroir latéraux
With Side Drawers**
550-551 (2 tiroirs | drawers)
552-553 (1 tiroir | drawer)



LUCIE

GROUPE C

Tête de lit SANS oreilles - Choisissez votre base - Voir liste de prix 99900 BASE L.

Extérieur DOS de la TÊTE de LIT FINI ajoutez:
- en TISSU: King \$55, Queen \$50, Double \$45, Simple \$35.

Description	L x P x H	Cuir						Tissu		
		10	20 Hugo Madras Softy	30 Empire Fantasy Illusion Tucson Utah Vintage Wild Laredo Yukon	40 Diamond Elegance Princess Santiago Sensation Sunset Trina Victoria	50 Bull Cassiope Dublin	60 Caress Ultrasued	A	B COM	C alta
400 TETE DE LIT KING	98 x 16 x 48							820	865	920
401 TETE DE LIT QUEEN	81 x 16 x 48							700	740	780
402 TETE DE LIT DOUBLE	75 x 16 x 48							640	675	710
403 TETE DE LIT SIMPLE	56 x 16 x 48							510	535	560

TÊTE DE LIT | HEADBOARD

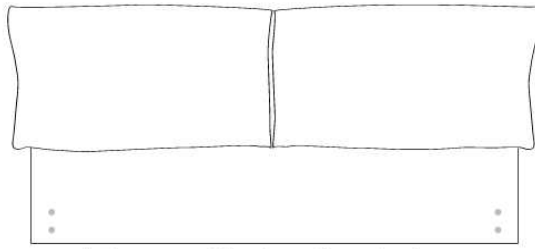

Tête de lit sans oreilles | Headboard without wings
400 - 401 - 402 - 403

Lit grandeur complète | Complete bed size

	Large Wide	Mince Narrow
	L x P/D x H	L x P/D x H
K	98 x 102 x 48	98 x 100 x 48
Q	81 x 102 x 48	81 x 100 x 48
D	75 x 98 x 48	75 x 96 x 48
S	56 x 98 x 48	56 x 96 x 48

Base avec contour LARGE 4" | Base with WIDE contour 4"

Grandeur | Size King: 87 x 86 x 12 | Queen: 69 x 86 x 12 | Double: 64 x 82 x 12 | Simple/Single: 49 x 82 x 12

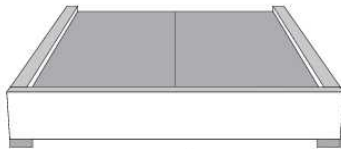

Avec pattes | With Legs
410-411-412-413

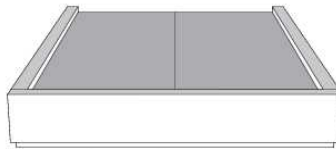

Anti-poussière | No Dust
420-421-422-423

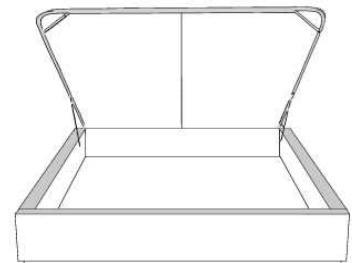

Avec rangement | With Storage
430-431-432-433

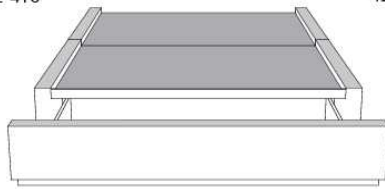

Rangement à tiroir frontal
With Front Drawer
440-441-442
Base lit simple N/D | Single base N/A



Rangement à tiroir latéraux
With Side Drawers
450-451 (2 tiroirs | drawers)
452-453 (1 tiroir | drawer)

Base avec contour MINCE 2" | Base with NARROW contour 2"

Grandeur | Size King: 82 x 84 x 12 | Queen: 64 x 84 x 12 | Double: 59 x 80 x 12 | Simple/Single: 44 x 80 x 12

Avec pattes - Lit réglable
With Legs - Adjustable bed
560-561-563

Grandeur Size	King	Queen	Simple Single
Lit grandeur complète : Complete Bed Size :	87x102x45/38	69x102x45/38	49x102x45/38
Intérieur Inside :	78x82x12	61x82x12	40x82x12



Avec pattes | With Legs
510-511-512-513



Anti-poussière | No Dust
520-521-522-523

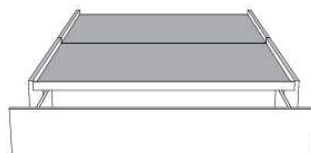

Rangement à tiroir frontal
With Front Drawer
540-541-542
Base lit simple N/D | Single base N/A

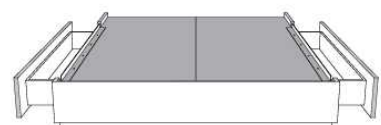

Rangement à tiroir latéraux
With Side Drawers
550-551 (2 tiroirs | drawers)
552-553 (1 tiroir | drawer)



Tête de lit avec oreilles
Headboard with wings

MARIANNE

GROUPE C

Tête de lit AVEC OREILLES - Choisissez votre base - voir liste de prix 99905 BASE C.

OPTIONS :

Clous décoratifs : Clous MOYEN ½ po sur le devant de l'oreille de la tête de lit, AJOUTEZ \$50.
Spécifiez couleur des clous sur votre commande: BRASS - SILVER - PEWTER ou COPPER.

Extérieur DOS de la tête de lit FINI ajoutez:

- en TISSU: King \$55, Queen \$50, Double \$45, Simple \$35.

Description	L x P x H	Cuir						Tissu		
		10	20 Hugo Madras Softy	30 Empire Fantasy Illusion Tucson Utah Vintage Wild Laredo Yukon	40 Diamond Elegance Princess Santiago Sensation Sunset Trina Victoria	50 Bull Cassiope Dublin	60 Caress Ultrasued	A	B COM	C alta
400 TETE DE LIT KING	87x11x56							820	865	920
401 TETE DE LIT QUEEN	69x11x56							700	740	780
402 TETE DE LIT DOUBLE	64x11x56							640	675	710
403 TETE DE LIT SIMPLE	49x11x56							510	535	560

TÊTE DE LIT | HEADBOARD

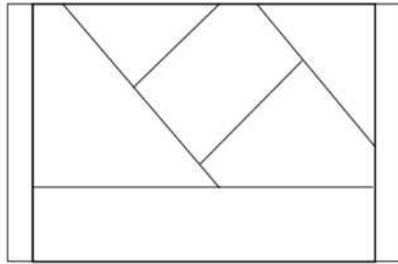

Tête de lit avec oreilles | Headboard with wings
400 - 401 - 402 - 403

Lit grandeur complète | Complete bed size

	Large Wide L x P/D x H	Mince Narrow L x P/D x H
K	87 x 90 x 56	87 x 88 x 56
Q	69 x 90 x 56	69 x 88 x 56
D	64 x 86 x 56	64 x 84 x 56
S	49 x 86 x 56	49 x 84 x 56

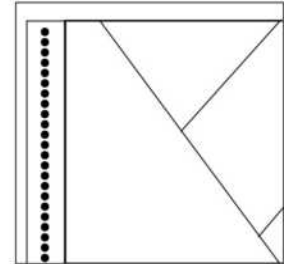

Silver - Copper - Pewter - Brass
1/2" diamètre

Base avec contour LARGE 4" | Base with WIDE contour 4"

Grandeur | Size King: 87 x 86 x 12 | Queen: 69 x 86 x 12 | Double: 64 x 82 x 12 | Simple/Single: 49 x 82 x 12



Avec pattes | With Legs
410-411-412-413



Anti-poussière | No Dust
420-421-422-423

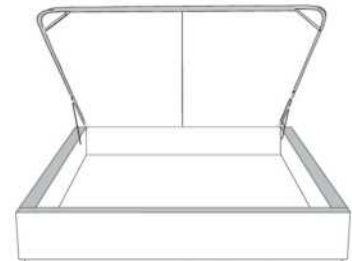

Avec rangement | With Storage
430-431-432-433

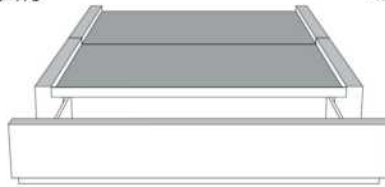

**Rangement à tiroir frontal
With Front Drawer**
440-441-442
Base lit simple N/D | Single base N/A



**Rangement à tiroir latéraux
With Side Drawers**
450-451 (2 tiroirs | drawers)
452-453 (1 tiroir | drawer)

Base avec contour MINCE 2" | Base with NARROW contour 2"

Grandeur | Size King: 82 x 77 x 12 | Queen: 64 x 77 x 12 | Double: 59 x 73 x 12 | Simple/Single: 44 x 73 x 12

**Avec pattes en bois - Lit réglable
With wood legs - Adjustable bed**
560-561-563

	King	Queen	Simple Single
Lit grandeur complète : Complete Bed Size :	87x87x56	69x87x56	49x87x56
Intérieur Inside :	78x82x12	61x82x12	40x82x12



Avec pattes | With Legs
510-511-512-513



Anti-poussière | No Dust
520-521-522-523

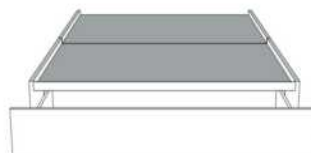

**Rangement à tiroir frontal
With Front Drawer**
540-541-542
Base lit simple N/D | Single base N/A



**Rangement à tiroir latéraux
With Side Drawers**
550-551 (2 tiroirs | drawers)
552-553 (1 tiroir | drawer)

www.jaymar.ca

Les illustrations sont génériques et n'indiquent pas tous les détails de coutures.
The sketches are generic and do not reflect all sewing details.

R: 2019-10



Tête de lit avec oreilles
Headboard with wings

MARILOU

GROUPE C

Tête de lit AVEC OREILLES. Choisissez votre base - voir liste de prix 99905 BASE C.

OPTIONS:

Clous décoratifs: Clous large 7/8 po sur contour EXTÉRIEUR de l'oreille de la tête de lit. Ajoutez \$45.
Spécifiez couleur des clous sur votre commande: BRASS - SILVER - PEWTER ou COPPER.

Extérieur DOS de la tête de lit FINI ajoutez:

En TISSU: King \$55, Queen \$50, Double \$45, Simple \$35.

Description	L x P x H	Cuir						Tissu		
		10	20 Hugo Madras Softy	30 Empire Fantasy Illusion Tucson Utah Vintage Wild Laredo Yukon	40 Diamond Elegance Princess Santiago Sensation Sunset Trina Victoria	50 Bull Cassiope Dublin	60 Caress Ultrasued	A	B COM	C alta
400 TETE DE LIT KING	87 x 11 x 58							820	865	920
401 TETE DE LIT QUEEN	69 x 11 x 58							700	740	780
402 TETE DE LIT DOUBLE	64 x 11 x 58							640	675	710
403 TETE DE LIT SIMPLE	49 x 11 x 58							510	535	560

Tête de lit **MARILOU** Headboard

(voir la liste de prix 99905) | (See Price list 99905)

TÊTE DE LIT | HEADBOARD

Option de clous | Nail options

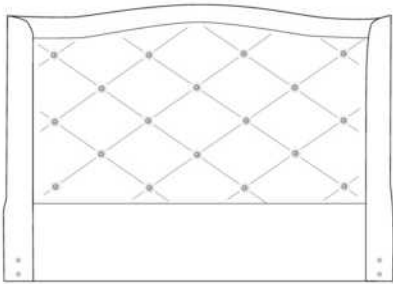

Tête de lit avec oreilles | Headboard with wings
400 - 401 - 402 - 403

Lit grandeur complète | Complete bed size

	Large Wide L x P/D x H	Mince Narrow L x P/D x H
K	87 x 90 x 58	87 x 88 x 58
Q	69 x 90 x 58	69 x 88 x 58
D	64 x 86 x 58	64 x 84 x 58
S	49 x 86 x 58	49 x 84 x 58

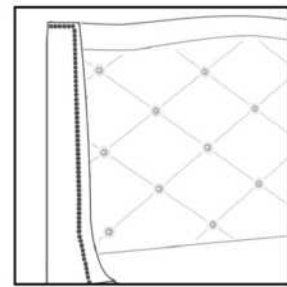

Silver - Copper - Pewter - Brass
7/8" diamètre

Base avec contour LARGE 4" | Base with WIDE contour 4"

Grandeur | Size King: 87 x 79 x 12 | Queen: 69 x 79 x 12 | Double: 64 x 75 x 12 | Simple/Single: 49 x 75 x 12



Avec pattes | With Legs
410-411-412-413



Anti-poussière | No Dust
420-421-422-423

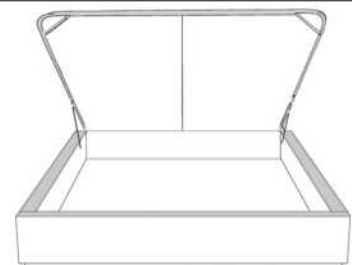

Avec rangement | With Storage
430-431-432-433

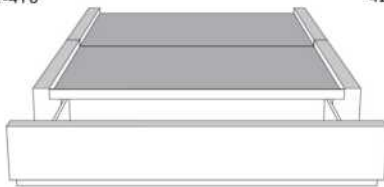

Rangement à tiroir frontal
With Front Drawer
440-441-442
Base lit simple N/D | Single base N/A



Rangement à tiroir latéraux
With Side Drawers
450-451 (2 tiroirs | drawers)
452-453 (1 tiroir | drawer)

Base avec contour MINCE 2" | Base with NARROW contour 2"

Grandeur | Size King: 82 x 77 x 12 | Queen: 64 x 77 x 12 | Double: 59 x 73 x 12 | Simple/Single: 44 x 73 x 12

Avec pattes - Lit réglable
With Legs - Adjustable bed
560-561-563

	King	Queen	Simple Single
Lit grandeur complète : Complete Bed Size :	87x87x58	69x87x58	49x87x58
Intérieur Inside :	78x82x12	61x82x12	40x82x12



Avec pattes | With Legs
510-511-512-513



Anti-poussière | No Dust
520-521-522-523

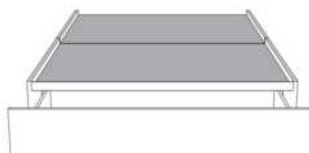

Rangement à tiroir frontal
With Front Drawer
540-541-542
Base lit simple N/D | Single base N/A



Rangement à tiroir latéraux
With Side Drawers
550-551 (2 tiroirs | drawers)
552-553 (1 tiroir | drawer)

www.jaymar.ca

Les illustrations sont génériques et n'indiquent pas tous les détails de coutures.
The sketches are generic and do not reflect all sewing details.



MAXIM

GROUPE A

Tête de lit SANS oreilles - Choisissez votre base - Voir liste de prix 99900 BASE L.

OPTIONS :

Bouton Cristal ajoutez: King 75\$, Queen 60\$, Double 55\$ Simple 40\$.

Extérieur DOS de la TÊTE de LIT FINI ajoutez:

- en TISSU: King \$55, Queen \$50, Double \$45, Simple \$35.

Description	L x P x H	Cuir						Tissu		
		10	20 Hugo Madras Softy	30 Empire Fantasy Illusion Tucson Utah Vintage Wild Laredo Yukon	40 Diamond Elegance Princess Santiago Sensation Sunset Trina Victoria	50 Bull Cassiope Dublin	60 Caress Ultrasued	A	B COM	C alta
400 TETE DE LIT KING	87x4x46							435	475	525
401 TETE DE LIT QUEEN	69x4x46							370	400	430
402 TETE DE LIT DOUBLE	64x4x46							350	375	400
403 TETE DE LIT SIMPLE	49x4x46							285	305	320

TÊTE DE LIT | HEADBOARD

Option de clous | Nail options

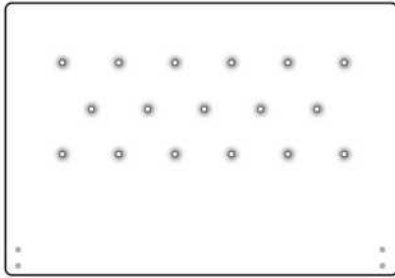

Lit grandeur complète | Complete bed size

	Large Wide L x P/D x H	Mince Narrow L x P/D x H
K	87 x 90 x 46	87 x 88 x 46
Q	69 x 90 x 46	69 x 88 x 46
D	64 x 86 x 46	64 x 84 x 46
S	49 x 86 x 46	49 x 84 x 46

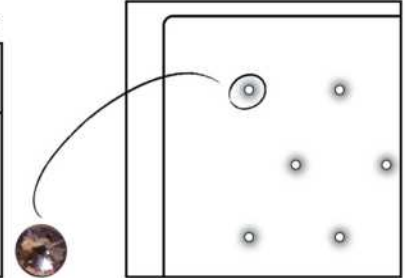

Tête de lit avec oreilles | Headboard with wings
400 - 401 - 402 - 403

Option de bouton en cristal sur la tête de lit
Crystal button option on headboard

Base avec contour LARGE 4" | Base with WIDE contour 4"

Grandeur | Size King: 87 x 86 x 12 | Queen: 69 x 86 x 12 | Double: 64 x 82 x 12 | Simple/Single: 49 x 82 x 12



Avec pattes | With Legs
410-411-412-413



Anti-poussière | No Dust
420-421-422-423

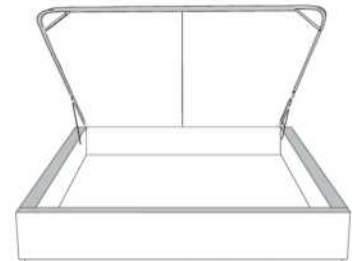

Avec rangement | With Storage
430-431-432-433



**Rangement à tiroir frontal
With Front Drawer**
440-441-442
Base lit simple N/D | Single base N/A



**Rangement à tiroir latéraux
With Side Drawers**
450-451 (2 tiroirs | drawers)
452-453 (1 tiroir | drawer)

Base avec contour MINCE 2" | Base with NARROW contour 2"

Grandeur | Size King: 82 x 84 x 12 | Queen: 64 x 84 x 12 | Double: 59 x 80 x 12 | Simple/Single: 44 x 80 x 12

**Avec pattes de bois - Lit réglable
With wood legs - Adjustable bed**
560-561-563

	King	Queen	Simple Single
Lit grandeur complète : Complete Bed Size :	87x88x47	69x88x47	49x88x47
Intérieur Inside :	78x82x12	61x82x12	40x82x12



Avec pattes | With Legs
510-511-512-513

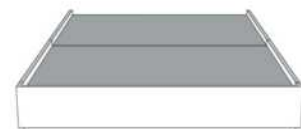

Anti-poussière | No Dust
520-521-522-523

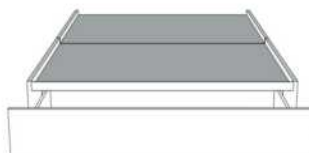

**Rangement à tiroir frontal
With Front Drawer**
540-541-542
Base lit simple N/D | Single base N/A



**Rangement à tiroir latéraux
With Side Drawers**
550-551 (2 tiroirs | drawers)
552-553 (1 tiroir | drawer)

www.jaymar.ca

Les illustrations sont génériques et n'indiquent pas tous les détails de coutures.
The sketches are generic and do not reflect all sewing details.



Tête de lit avec oreilles
Headboard with wings

MELANIE

GROUPE C

Tête de lit AVEC OREILLES - Choisissez votre base - Consultez la liste de prix 99905 BASE C.

OPTIONS :

Clous décoratifs : Clous LARGE 7/8 po sur le contour EXTÉRIEUR de l'oreille, AJOUTEZ \$40.
Spécifiez couleur des clous sur votre commande: BRASS - SILVER - PEWTER ou COPPER.

Extérieur DOS de la tête de lit FINI ajoutez:

En TISSU: King \$55, Queen \$50, Double \$45, Simple \$35.

Description	L x P x H	Cuir						Tissu		
		10	20 Hugo Madras Softy	30 Empire Fantasy Illusion Tucson Utah Vintage Wild Laredo Yukon	40 Diamond Elegance Princess Santiago Sensation Sunset Trina Victoria	50 Bull Cassiope Dublin	60 Caress Ultrasued	A	B COM	C alta
400 TETE DE LIT KING	87X11X56							820	865	920
401 TETE DE LIT QUEEN	69X11X56							700	740	780
402 TETE DE LIT DOUBLE	64X11X56							640	675	710
403 TETE DE LIT SIMPLE	49X11X56							510	535	560

Tête de lit **MELANIE** Headboard

(voir la liste de prix 99905) | (See Price list 99905)

TÊTE DE LIT | HEADBOARD

Option de clous | Nail options

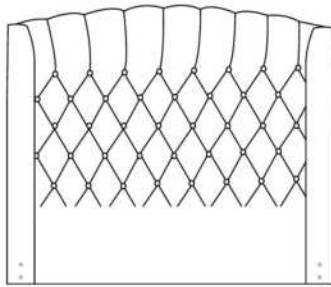

Tête de lit avec oreilles | Headboard with wings
400 - 401 - 402 - 403

Lit grandeur complète | Complete bed size

	Large Wide L x P/D x H	Mince Narrow L x P/D x H
K	87 x 90 x 56	87 x 88 x 56
Q	69 x 90 x 56	69 x 88 x 56
D	64 x 86 x 56	64 x 84 x 56
S	49 x 86 x 56	49 x 84 x 56

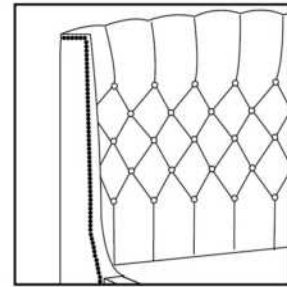

Silver - Copper - Pewter - Brass
7/8" diamètre

Base avec contour LARGE 4" | Base with WIDE contour 4"

Grandeur | Size King: 87 x 79 x 12 | Queen: 69 x 79 x 12 | Double: 64 x 75 x 12 | Simple/Single: 49 x 75 x 12



Avec pattes | With Legs
410-411-412-413



Anti-poussière | No Dust
420-421-422-423

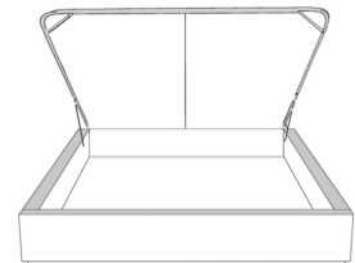

Avec rangement | With Storage
430-431-432-433

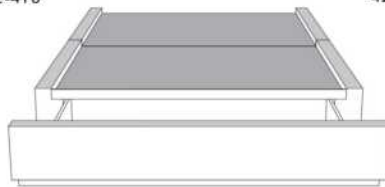

Rangement à tiroir frontal
With Front Drawer
440-441-442
Base lit simple N/D | Single base N/A



Rangement à tiroir latéraux
With Side Drawers
450-451 (2 tiroirs | drawers)
452-453 (1 tiroir | drawer)

Base avec contour MINCE 2" | Base with NARROW contour 2"

Grandeur | Size King: 82 x 77 x 12 | Queen: 64 x 77 x 12 | Double: 59 x 73 x 12 | Simple/Single: 44 x 73 x 12

Avec pattes - Lit réglable
With Legs - Adjustable bed
560-561-563

	King	Queen	Simple Single
Lit grandeur complète : Complete Bed Size :	87x87x56	69x87x56	49x87x56
Intérieur Inside :	78x82x12	61x82x12	40x82x12



Avec pattes | With Legs
510-511-512-513



Anti-poussière | No Dust
520-521-522-523

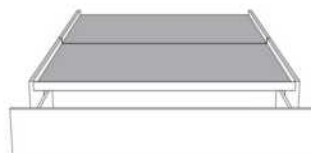

Rangement à tiroir frontal
With Front Drawer
540-541-542
Base lit simple N/D | Single base N/A



Rangement à tiroir latéraux
With Side Drawers
550-551 (2 tiroirs | drawers)
552-553 (1 tiroir | drawer)

www.jaymar.ca

Les illustrations sont génériques et n'indiquent pas tous les détails de coutures.
The sketches are generic and do not reflect all sewing details.



MELISSA

GROUPE C

Tête de lit SANS oreilles - Choisissez votre base - Voir liste de prix 99900 BASE L.

Extérieur DOS de la TÊTE de LIT FINI ajoutez:
- en TISSU: King \$55, Queen \$50, Double \$45, Simple \$35.

Description	L x P x H	Cuir						Tissu		
		10	20 Hugo Madras Softy	30 Empire Fantasy Illusion Tucson Utah Vintage Wild Laredo Yukon	40 Diamond Elegance Princess Santiago Sensation Sunset Trina Victoria	50 Bull Cassiope Dublin	60 Caress Ultrasued	A	B COM	C alta
400 TETE DE LIT KING	88 x 9 x 46							820	865	920
401 TETE DE LIT QUEEN	74 x 9 x 46							700	740	780
402 TETE DE LIT DOUBLE	68 x 9 x 46							640	675	710
403 TETE DE LIT SIMPLE	60 x 9 x 46							510	535	560

TÊTE DE LIT | HEADBOARD

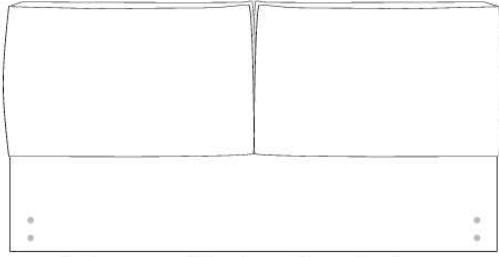

Tête de lit sans oreilles | Headboard without wings
400 - 401 - 402 - 403

Lit grandeur complète | Complete bed size

	Large Wide	Mince Narrow
	L x P/D x H	L x P/D x H
K	88 x 95 x 46	88 x 93 x 46
Q	74 x 95 x 46	74 x 93 x 46
D	68 x 91 x 46	68 x 89 x 46
S	60 x 91 x 46	60 x 89 x 46

Base avec contour LARGE 4" | Base with WIDE contour 4"

Grandeur | Size King: 87 x 86 x 12 | Queen: 69 x 86 x 12 | Double: 64 x 82 x 12 | Simple/Single: 49 x 82 x 12

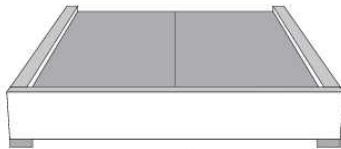

Avec pattes | With Legs
410-411-412-413

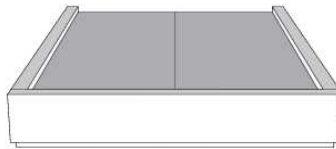

Anti-poussière | No Dust
420-421-422-423

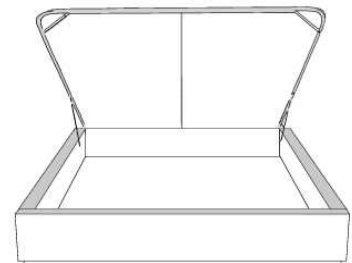

Avec rangement | With Storage
430-431-432-433

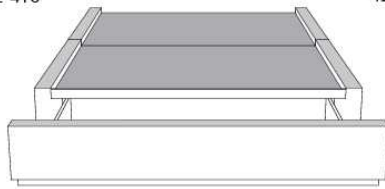

Rangement à tiroir frontal
With Front Drawer
440-441-442
Base lit simple N/D | Single base N/A



Rangement à tiroir latéraux
With Side Drawers
450-451 (2 tiroirs | drawers)
452-453 (1 tiroir | drawer)

Base avec contour MINCE 2" | Base with NARROW contour 2"

Grandeur | Size King: 82 x 84 x 12 | Queen: 64 x 84 x 12 | Double: 59 x 80 x 12 | Simple/Single: 44 x 80 x 12

Avec pattes - Lit réglable
With Legs - Adjustable bed
560-561-563

Grandeur Size	King	Queen	Simple Single
Lit grandeur complète : Complete Bed Size :	87x102x45/38	69x102x45/38	49x102x45/38
Intérieur Inside :	78x82x12	61x82x12	40x82x12



Avec pattes | With Legs
510-511-512-513



Anti-poussière | No Dust
520-521-522-523

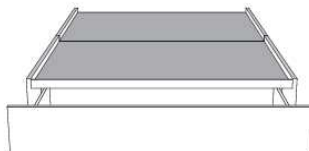

Rangement à tiroir frontal
With Front Drawer
540-541-542
Base lit simple N/D | Single base N/A



Rangement à tiroir latéraux
With Side Drawers
550-551 (2 tiroirs | drawers)
552-553 (1 tiroir | drawer)

www.jaymar.ca

Les illustrations sont génériques et n'indiquent pas tous les détails de coutures.
The sketches are generic and do not reflect all sewing details.



MELODY

PATTES: Métal: LG64; Bois: LG68. IMPORTANT spécifiez la couleur des pattes en bois.

ITEMS 380, 360, 304 & 314 incluent 3 traverses en bois, avec pattes centrales préinstallées à la position haute 9 3/4 po hors tout. Ajustable à une position plus basse 6 1/2 po hors tout (inclus 3 pattes centrales 6 1/2 po). PANNEAU en BOIS particule inclus.

OPTION: Extérieur DOS de la TÊTE de LIT FINI ajoutez:
- en CUIR: King \$175, Queen \$145, Double \$135, Simple \$105.
- en TISSU: King \$55, Queen \$50, Double \$45, Simple \$35.

Description	L x P x H	Cuir						Tissu		
		10	20 Hugo Madras Softy	30 Empire Fantasy Illusion Tucson Utah Vintage Wild Laredo Yukon	40 Diamond Elegance Princess Santiago Sensation Sunset Trina Victoria	50 Bull Cassiope Dublin	60 Caress Ultrasued	A	B COM	C alta
304 LIT DOUBLE	72X93X32/9	1345	1490	1635	1785	1945	2085	895	955	1015
314 LIT SIMPLE	57X93X32/9	1205	1340	1475	1610	1750	1880	810	885	975
360 LIT QUEEN	78X97X32/9	1395	1545	1690	1835	1985	2130	950	1015	1070
380 LIT KING	94X97X32/9	1580	1750	1920	2095	2265	2440	1070	1160	1245

MELODY

items

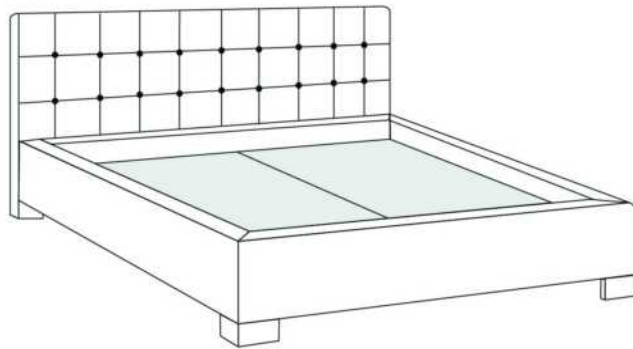

Lit/Bed

380 King | 360 Queen | 304 Double | 314 Simple/ Single

Les illustrations sont génériques et n'indiquent pas tous les détails de coutures.
The sketches are generic and do not reflect all sewing details.

R2014-03



MILAN

GROUPE C

Tête de lit SANS oreilles - Choisissez votre base - Voir liste de prix 99900 BASE L.

CARACTÉRISTIQUE: Appui-tête ajustable

Extérieur DOS de la TÊTE de LIT FINI ajoutez:

- en CUIR: King \$175, Queen \$145, Double \$135, Simple \$105.

- en TISSU: King \$55, Queen \$50, Double \$45, Simple \$35.

Description	L x P x H	Cuir						Tissu		
		10	20 Hugo Madras Softy	30 Empire Fantasy Illusion Tucson Utah Vintage Wild Laredo Yukon	40 Diamond Elegance Princess Santiago Sensation Sunset Trina Victoria	50 Bull Cassiope Dublin	60 Caress Ultrasued	A	B COM	C alta
400 TETE DE LIT KING	87X17.5X45/38	1325	1440	1560	1685	1800	1915	820	865	920
401 TETE DE LIT QUEEN	69X17.5X45/38	1045	1135	1225	1315	1405	1490	700	740	780
402 TETE DE LIT DOUBLE	64X17.5X45/38	1000	1090	1180	1265	1350	1440	640	675	710
403 TETE DE LIT SIMPLE	49X17.5X45/38	770	840	925	1000	1070	1155	510	535	560

TÊTE DE LIT | HEADBOARD

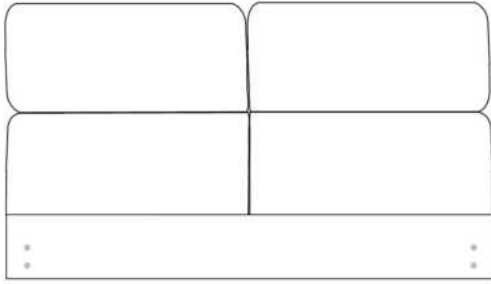

Tête de lit sans oreilles | Headboard without wings
400 - 401 - 402 - 403

Lit grandeur complète | Complete bed size

	Large Wide		Mince Narrow	
	L	P/D x H	L	P/D x H
K	87	103,5 x 45/38	87	101,5 x 45/38
Q	69	103,5 x 45/38	69	101,5 x 45/38
D	64	99,5 x 45/38	64	97,5 x 45/38
S	49	99,5 x 45/38	49	97,5 x 45/38

Base avec contour LARGE 4" | Base with WIDE contour 4"

Grandeur | Size King: 87 x 86 x 12 | Queen: 69 x 86 x 12 | Double: 64 x 82 x 12 | Simple/Single: 49 x 82 x 12



Avec pattes | With Legs
410-411-412-413



Anti-poussière | No Dust
420-421-422-423

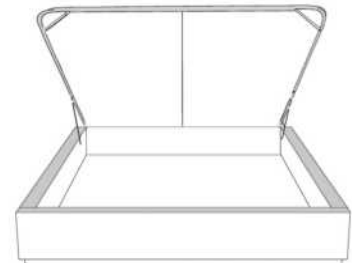

Avec rangement | With Storage
430-431-432-433

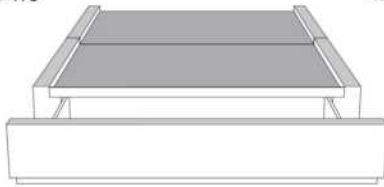

**Rangement à tiroir frontal
With Front Drawer**
440-441-442
Base lit simple N/D | Single base N/A



**Rangement à tiroir latéraux
With Side Drawers**
450-451 (2 tiroirs | drawers)
452-453 (1 tiroir | drawer)

Base avec contour MINCE 2" | Base with NARROW contour 2"

Grandeur | Size King: 82 x 84 x 12 | Queen: 64 x 84 x 12 | Double: 59 x 80 x 12 | Simple/Single: 44 x 80 x 12

**Avec pattes - Lit réglable
With Legs - Adjustable bed**
560-561-563

Grandeur | Size

	King	Queen	Simple Single
Lit grandeur complète : Complete Bed Size :	87x102x45/38	69x102x45/38	49x102x45/38
Intérieur Inside :	78x82x12	61x82x12	40x82x12



Avec pattes | With Legs
510-511-512-513



Anti-poussière | No Dust
520-521-522-523



**Rangement à tiroir frontal
With Front Drawer**
540-541-542
Base lit simple N/D | Single base N/A



**Rangement à tiroir latéraux
With Side Drawers**
550-551 (2 tiroirs | drawers)
552-553 (1 tiroir | drawer)

www.jaymar.ca

Les illustrations sont génériques et n'indiquent pas tous les détails de coutures.
The sketches are generic and do not reflect all sewing details.



MODENA

GROUPE A

Tête de lit SANS oreilles - Choisissez votre base - Voir liste de prix 99900 BASE L.

Extérieur DOS de la TÊTE de LIT FINI ajoutez:

- en CUIR: King \$175, Queen \$145, Double \$135, Simple \$105.

- en TISSU: King \$55, Queen \$50, Double \$45, Simple \$35.

Description	L x P x H	Cuir						Tissu		
		10	20 Hugo Madras Softy	30 Empire Fantasy Illusion Tucson Utah Vintage Wild Laredo Yukon	40 Diamond Elegance Princess Santiago Sensation Sunset Trina Victoria	50 Bull Cassiope Dublin	60 Caress Ultrasued	A	B COM	C alta
400 TETE DE LIT KING	87X4X49	715	815	920	1020	1120	1220	435	475	525
401 TETE DE LIT QUEEN	69X4X49	645	735	815	900	985	1060	370	400	430
402 TETE DE LIT DOUBLE	64X4X49	590	675	755	830	915	990	350	375	400
403 TETE DE LIT SIMPLE	49X4X49	545	615	685	760	830	910	285	305	320

TÊTE DE LIT | HEADBOARD

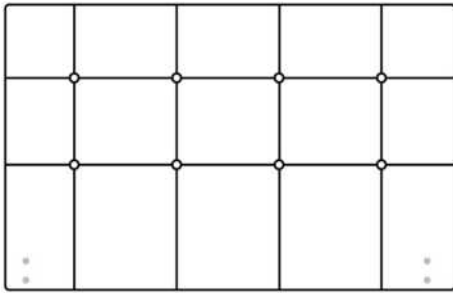

Tête de lit sans oreilles | Headboard without wings
400 - 401 - 402 - 403

Lit grandeur complète | Complete bed size

	Large Wide L x P/D x H	Mince Narrow L x P/D x H
K	87 x 90 x 49	87 x 88 x 49
Q	69 x 90 x 49	69 x 88 x 49
D	64 x 86 x 49	64 x 84 x 49
S	49 x 86 x 49	49 x 84 x 49

Base avec contour LARGE 4" | Base with WIDE contour 4"

Grandeur | Size King: 87 x 86 x 12 | Queen: 69 x 86 x 12 | Double: 64 x 82 x 12 | Simple/Single: 49 x 82 x 12



Avec pattes | With Legs
410-411-412-413



Anti-poussière | No Dust
420-421-422-423

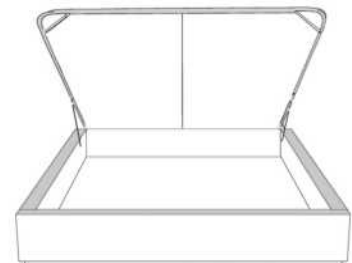

Avec rangement | With Storage
430-431-432-433

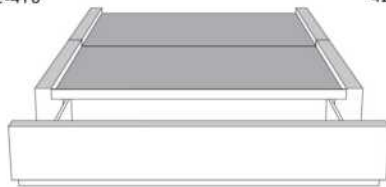

**Rangement à tiroir frontal
With Front Drawer**
440-441-442
Base lit simple N/D | Single base N/A



**Rangement à tiroir latéraux
With Side Drawers**
450-451 (2 tiroirs | drawers)
452-453 (1 tiroir | drawer)

Base avec contour MINCE 2" | Base with NARROW contour 2"

Grandeur | Size King: 82 x 84 x 12 | Queen: 64 x 84 x 12 | Double: 59 x 80 x 12 | Simple/Single: 44 x 80 x 12

**Avec pattes - Lit réglable
With Legs - Adjustable bed**
560-561-563

	King	Queen	Simple Single
Lit grandeur complète : Complete Bed Size :	87x88x49	69x88x49	49x88x49
Intérieur Inside :	78x82x12	61x82x12	40x82x12



Avec pattes | With Legs
510-511-512-513



Anti-poussière | No Dust
520-521-522-523

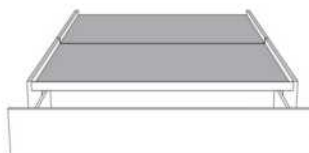

**Rangement à tiroir frontal
With Front Drawer**
540-541-542
Base lit simple N/D | Single base N/A



**Rangement à tiroir latéraux
With Side Drawers**
550-551 (2 tiroirs | drawers)
552-553 (1 tiroir | drawer)



NATHALIE

GROUPE B

Tête de lit SANS oreilles - Choisissez votre base - Voir liste de prix 99900 BASE L.

Extérieur DOS de la TÊTE de LIT FINI ajoutez:

- en CUIR: King \$175, Queen \$145, Double \$135, Simple \$105.

- en TISSU: King \$55, Queen \$50, Double \$45, Simple \$35.

Description	L x P x H	Cuir						Tissu		
		10	20 Hugo Madras Softy	30 Empire Fantasy Illusion Tucson Utah Vintage Wild Laredo Yukon	40 Diamond Elegance Princess Santiago Sensation Sunset Trina Victoria	50 Bull Cassiope Dublin	60 Caress Ultrasued	A	B COM	C alta
400 TETE DE LIT KING	87X4X72	1205	1325	1440	1560	1685	1800	630	670	705
401 TETE DE LIT QUEEN	69X4X72	1010	1100	1190	1275	1365	1455	510	535	560
402 TETE DE LIT DOUBLE	64X4X72	965	1050	1140	1230	1320	1410	455	480	515
403 TETE DE LIT SIMPLE	49X4X72	845	930	1005	1080	1160	1235	305	325	355

Tête de lit **NATHALIE** Headboard

(voir la liste de prix 99900) | (See Price list 99900)

TÊTE DE LIT | HEADBOARD

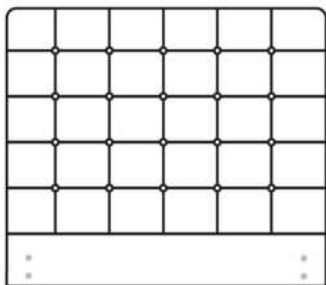

Tête de lit sans oreilles | Headboard without wings
400 - 401 - 402 - 403

Lit grandeur complète | Complete bed size

	Large Wide L x P/D x H	Mince Narrow L x P/D x H
K	87 x 90 x 72	87 x 88 x 72
Q	69 x 90 x 72	69 x 88 x 72
D	64 x 86 x 72	64 x 84 x 72
S	49 x 86 x 72	49 x 84 x 72

Base avec contour LARGE 4" | Base with WIDE contour 4"

Grandeur | Size King: 87 x 86 x 12 | Queen: 69 x 86 x 12 | Double: 64 x 82 x 12 | Simple/Single: 49 x 82 x 12



Avec pattes | With Legs
410-411-412-413



Anti-poussière | No Dust
420-421-422-423

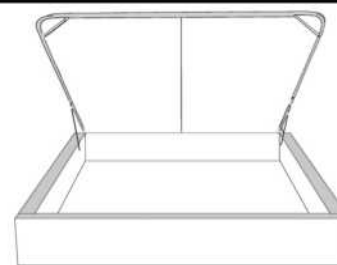

Avec rangement | With Storage
430-431-432-433

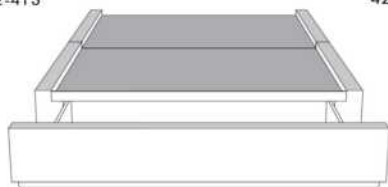

**Rangement à tiroir frontal
With Front Drawer**
440-441-442
Base lit simple N/D | Single base N/A



**Rangement à tiroir latéraux
With Side Drawers**
450-451 (2 tiroirs | drawers)
452-453 (1 tiroir | drawer)

Base avec contour MINCE 2" | Base with NARROW contour 2"

Grandeur | Size King: 82 x 84 x 12 | Queen: 64 x 84 x 12 | Double: 59 x 80 x 12 | Simple/Single: 44 x 80 x 12

**Avec pattes - Lit réglable
With Legs - Adjustable bed**
560-561-563

Grandeur Size	King	Queen	Simple Single
Lit grandeur complète : Complete Bed Size :	87x88x72	69x88x72	49x88x72
Intérieur Inside :	78x82x12	61x82x12	40x82x12



Avec pattes | With Legs
510-511-512-513



Anti-poussière | No Dust
520-521-522-523

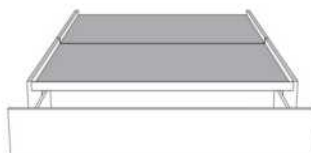

**Rangement à tiroir frontal
With Front Drawer**
540-541-542
Base lit simple N/D | Single base N/A



**Rangement à tiroir latéraux
With Side Drawers**
550-551 (2 tiroirs | drawers)
552-553 (1 tiroir | drawer)

www.jaymar.ca

Les illustrations sont génériques et n'indiquent pas tous les détails de coutures.
The sketches are generic and do not reflect all sewing details.



Tête de lit avec oreilles
Headboard with wings

NEIGE 56" H

GROUPE C

Tête de lit AVEC OREILLES - Choisissez votre base - voir liste de prix 99905 BASE C.

OPTIONS :

Clous décoratifs : Clous MOYEN ½ po sur le devant de l'oreille de la tête de lit, AJOUTEZ \$60.

Spécifiez couleur des clous sur votre commande: BRASS - SILVER - PEWTER ou COPPER.

Extérieur DOS de la tête de lit FINI ajoutez:

En TISSU: King \$55, Queen \$50, Double \$45, Simple \$35.

Description	L x P x H	Cuir						Tissu		
		10	20 Hugo Madras Softy	30 Empire Fantasy Illusion Tucson Utah Vintage Wild Laredo Yukon	40 Diamond Elegance Princess Santiago Sensation Sunset Trina Victoria	50 Bull Cassiope Dublin	60 Caress Ultrasued	A	B COM	C alta
400 TETE DE LIT KING	87X11X56							820	865	920
401 TETE DE LIT QUEEN	69X11X56							700	740	780
402 TETE DE LIT DOUBLE	64X11X56							640	675	710
403 TETE DE LIT SIMPLE	49X11X56							510	535	560

TÊTE DE LIT | HEADBOARD

Option de clous | Nail options

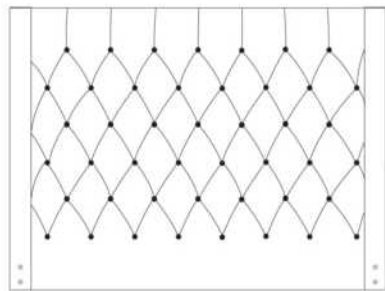

Tête de lit avec oreilles | Headboard with wings
400 - 401 - 402 - 403

Lit grandeur complète | Complete bed size

	Large Wide L x P/D x H	Mince Narrow L x P/D x H
K	87 x 90 x 56	87 x 88 x 56
Q	69 x 90 x 56	69 x 88 x 56
D	64 x 86 x 56	64 x 84 x 56
S	49 x 86 x 56	49 x 84 x 56

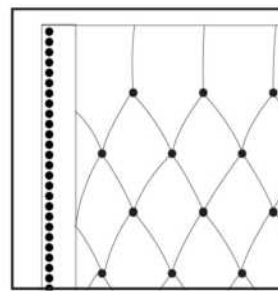

Silver - Copper - Pewter - Brass
1/2" diamètre

Base avec contour LARGE 4" | Base with WIDE contour 4"

Grandeur | Size King: 87 x 79 x 12 | Queen: 69 x 79 x 12 | Double: 64 x 75 x 12 | Simple/Single: 49 x 75 x 12



Avec pattes | With Legs
410-411-412-413



Anti-poussière | No Dust
420-421-422-423

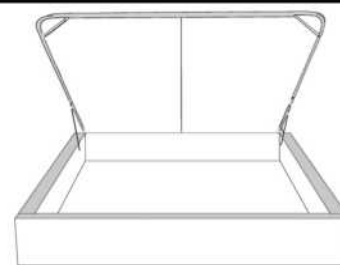

Avec rangement | With Storage
430-431-432-433

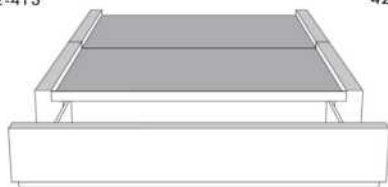

**Rangement à tiroir frontal
With Front Drawer**
440-441-442
Base lit simple N/D | Single base N/A



**Rangement à tiroir latéraux
With Side Drawers**
450-451 (2 tiroirs | drawers)
452-453 (1 tiroir | drawer)

Base avec contour MINCE 2" | Base with NARROW contour 2"

Grandeur | Size King: 82 x 77 x 12 | Queen: 64 x 77 x 12 | Double: 59 x 73 x 12 | Simple/Single: 44 x 73 x 12

**Avec pattes - Lit réglable
With Legs - Adjustable bed**
560-561-563

	King	Queen	Simple Single
Lit grandeur complète : Complete Bed Size :	87x87x56	69x87x56	49x87x56
Intérieur Inside :	78x82x12	61x82x12	40x82x12



Avec pattes | With Legs
510-511-512-513



Anti-poussière | No Dust
520-521-522-523

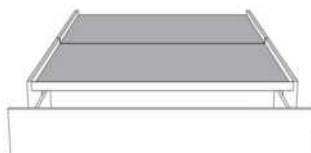

**Rangement à tiroir frontal
With Front Drawer**
540-541-542
Base lit simple N/D | Single base N/A



**Rangement à tiroir latéraux
With Side Drawers**
550-551 (2 tiroirs | drawers)
552-553 (1 tiroir | drawer)

www.jaymar.ca

Les illustrations sont génériques et n'indiquent pas tous les détails de coutures.
The sketches are generic and do not reflect all sewing details.



RACHEL

GROUPE A

Tête de lit SANS oreilles - Choisissez votre base - Voir liste de prix 99900 BASE L.

Extérieur DOS de la TÊTE de LIT FINI ajoutez:

- en CUIR: King \$175, Queen \$145, Double \$135, Simple \$105.

- en TISSU: King \$55, Queen \$50, Double \$45, Simple \$35.

Description	L x P x H	Cuir						Tissu		
		10	20 Hugo Madras Softy	30 Empire Fantasy Illusion Tucson Utah Vintage Wild Laredo Yukon	40 Diamond Elegance Princess Santiago Sensation Sunset Trina Victoria	50 Bull Cassiope Dublin	60 Caress Ultrasued	A	B COM	C alta
400 TETE DE LIT KING	87X4X49	715	815	920	1020	1120	1220	435	475	525
401 TETE DE LIT QUEEN	69X4X49	645	735	815	900	985	1060	370	400	430
402 TETE DE LIT DOUBLE	64X4X49	590	675	755	830	915	990	350	375	400
403 TETE DE LIT SIMPLE	49X4X49	545	615	685	760	830	910	285	305	320

TÊTE DE LIT | HEADBOARD

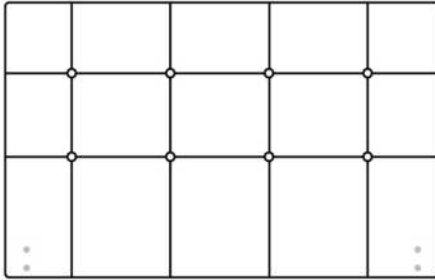

Tête de lit sans oreilles | Headboard without wings
400 - 401 - 402 - 403

Lit grandeur complète | Complete bed size

	Large Wide L x P/D x H	Mince Narrow L x P/D x H
K	87 x 90 x 49	87 x 88 x 49
Q	69 x 90 x 49	69 x 88 x 49
D	64 x 86 x 49	64 x 84 x 49
S	49 x 86 x 49	49 x 84 x 49

Base avec contour LARGE 4" | Base with WIDE contour 4"

Grandeur | Size King: 87 x 86 x 12 | Queen: 69 x 86 x 12 | Double: 64 x 82 x 12 | Simple/Single: 49 x 82 x 12



Avec pattes | With Legs
410-411-412-413



Anti-poussière | No Dust
420-421-422-423

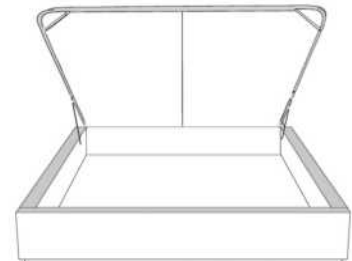

Avec rangement | With Storage
430-431-432-433

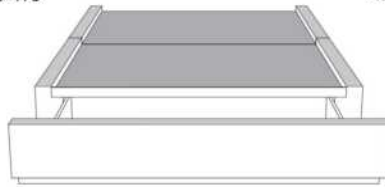

**Rangement à tiroir frontal
With Front Drawer**
440-441-442
Base lit simple N/D | Single base N/A



**Rangement à tiroir latéraux
With Side Drawers**
450-451 (2 tiroirs | drawers)
452-453 (1 tiroir | drawer)

Base avec contour MINCE 2" | Base with NARROW contour 2"

Grandeur | Size King: 82 x 84 x 12 | Queen: 64 x 84 x 12 | Double: 59 x 80 x 12 | Simple/Single: 44 x 80 x 12

**Avec pattes - Lit réglable
With Legs - Adjustable bed**
560-561-563

Grandeur Size	King	Queen	Simple Single
Lit grandeur complète : Complete Bed Size :	87x88x49	69x88x49	49x88x49
Intérieur Inside :	78x82x12	61x82x12	40x82x12



Avec pattes | With Legs
510-511-512-513



Anti-poussière | No Dust
520-521-522-523

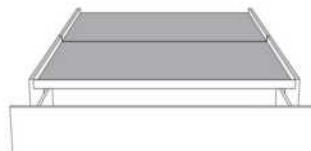

**Rangement à tiroir frontal
With Front Drawer**
540-541-542
Base lit simple N/D | Single base N/A



**Rangement à tiroir latéraux
With Side Drawers**
550-551 (2 tiroirs | drawers)
552-553 (1 tiroir | drawer)

www.jaymar.ca

Les illustrations sont génériques et n'indiquent pas tous les détails de coutures.
The sketches are generic and do not reflect all sewing details.



ROBIN

GROUPE C

Tête de lit SANS oreilles - Choisissez votre base - Voir liste de prix 99900 BASE L.

CARACTÉRISTIQUES: Coussins tête de lit ajustable 2 positions.

COMBO: Recouvrement #1 lit entier. Recouvrement #2 Coussins tête de lit ajustable.

Extérieur DOS de la TÊTE de LIT FINI ajoutez:

- en CUIR: King \$175, Queen \$145.

- en TISSU: King \$55, Queen \$50.

Description	L x P x H	Cuir						Tissu		
		10	20 Hugo Madras Softy	30 Empire Fantasy Illusion Tucson Utah Vintage Wild Laredo Yukon	40 Diamond Elegance Princess Santiago Sensation Sunset Trina Victoria	50 Bull Cassiope Dublin	60 Caress Ultrasued	A	B COM	C alta
400 TETE DE LIT KING	87X12X46/41	1325	1440	1560	1685	1800	1915	820	865	920
401 TETE DE LIT QUEEN	69X12X46/41	1045	1135	1225	1315	1405	1490	700	740	780

Tête de lit **ROBIN** Headboard

(voir la liste de prix 99900) | (See Price list 99900)

TÊTE DE LIT | HEADBOARD

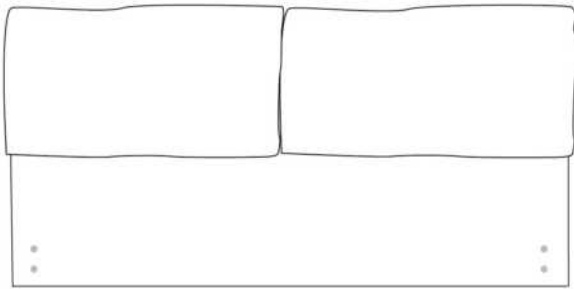

Tête de lit sans oreilles | Headboard without wings
400 - 401

Lit grandeur complète | Complete bed size

	Large Wide L x P/D x H	Mince Narrow L x P/D x H
K	87 x 98 x 46/41	87 x 96 x 46/41
Q	69 x 98 x 46/41	69 x 96 x 46/41

Base avec contour LARGE 4" | Base with WIDE contour 4"

Grandeur | Size King: 87 x 86 x 12 | Queen: 69 x 86 x 12



Avec pattes | With Legs
410-411



Anti-poussière | No Dust
420-421

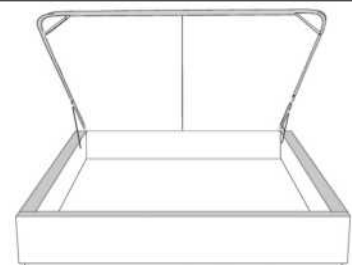

Avec rangement | With Storage
430-431



Rangement à tiroir frontal
With Front Drawer
440-441

Base lit simple N/D | Single base N/A



Rangement à tiroir latéraux
With Side Drawers
450-451 (2 tiroirs | drawers)

Base avec contour MINCE 2" | Base with NARROW contour 2"

Grandeur | Size King: 82 x 84 x 12 | Queen: 64 x 84 x 12

Avec pattes - Lit réglable
With Legs - Adjustable bed
560-561

	King	Queen
Lit grandeur complète : Complete Bed Size :	87x96x46/41	69x96x46/41
Intérieur Inside :	78x82x12	61x82x12



Avec pattes | With Legs
510-511



Anti-poussière | No Dust
520-521

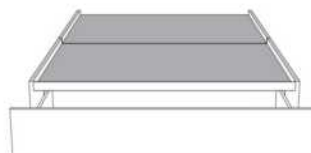

Rangement à tiroir frontal
With Front Drawer
540-541

Base lit simple N/D | Single base N/A



Rangement à tiroir latéraux
With Side Drawers
550-551 (2 tiroirs | drawers)

www.jaymar.ca

Les illustrations sont génériques et n'indiquent pas tous les détails de coutures.
The sketches are generic and do not reflect all sewing details.



SOFIA

GROUPE C

Tête de lit SANS oreilles - Choisissez votre base - Voir liste de prix 99900 BASE L.

OPTIONS :

Clous décoratifs : Clous MOYEN ½ po alentour de l'appliqué, AJOUTEZ : King \$95, Queen \$85, Double \$80, Simple \$75.

Spécifiez couleur des clous sur votre commande: BRASS - SILVER - PEWTER ou COPPER.

COMBO disponible : Appliqué peut être fait dans une couleur contrastante. Voir tableau COMBO du livret Connaissance des produits.

Extérieur DOS de la TÊTE de LIT FINI ajoutez:

- en CUIR: King \$175, Queen \$145, Double \$135, Simple \$105.

- en TISSU: King \$55, Queen \$50, Double \$45, Simple \$35.

Description	L x P x H	Cuir						Tissu		
		10	20 Hugo Madras Softy	30 Empire Fantasy Illusion Tucson Utah Vintage Wild Laredo Yukon	40 Diamond Elegance Princess Santiago Utah Sensation Sunset Trina Victoria	50 Bull Cassiope Dublin	60 Caress Ultrasued	A	B COM	C alta
400 TETE DE LIT KING	87X6X56	1325	1440	1560	1685	1800	1915	820	865	920
401 TETE DE LIT QUEEN	69X6X56	1045	1135	1225	1315	1405	1490	700	740	780
402 TETE DE LIT DOUBLE	64X6X56	1000	1090	1180	1265	1350	1440	640	675	710
403 TETE DE LIT SIMPLE	49X6X56	770	840	925	1000	1070	1155	510	535	560

Tête de lit **SOFIA** Headboard

(voir la liste de prix 99900) | (See Price list 99900)

TÊTE DE LIT | HEADBOARD

Option de clous | Nail options

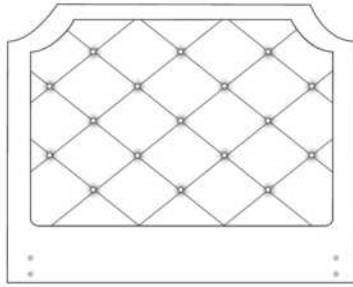

Lit grandeur complète | Complete bed size

	Large Wide L x P/D x H	Mince Narrow L x P/D x H
K	87 x 91 x 56	87 x 89 x 56
Q	69 x 91 x 56	69 x 89 x 56
D	64 x 87 x 56	64 x 85 x 56
S	49 x 87 x 56	49 x 85 x 56

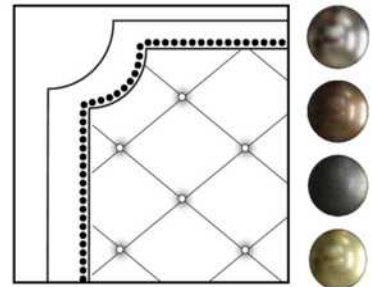

Silver - Copper - Pewter - Brass
1/2" diamètre

Tête de lit sans oreilles | Headboard without wings
400 - 401 - 402 - 403

Base avec contour LARGE 4" | Base with WIDE contour 4"

Grandeur | Size King: 87 x 86 x 12 | Queen: 69 x 86 x 12 | Double: 64 x 82 x 12 | Simple/Single: 49 x 82 x 12



Avec pattes | With Legs
410-411-412-413



Anti-poussière | No Dust
420-421-422-423

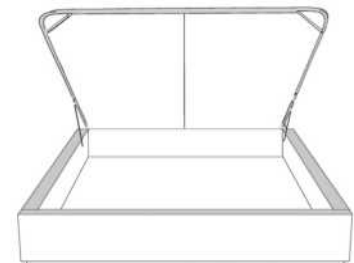

Avec rangement | With Storage
430-431-432-433



**Rangement à tiroir frontal
With Front Drawer**
440-441-442
Base lit simple N/D | Single base N/A



**Rangement à tiroir latéraux
With Side Drawers**
450-451 (2 tiroirs | drawers)
452-453 (1 tiroir | drawer)

Base avec contour MINCE 2" | Base with NARROW contour 2"

Grandeur | Size King: 82 x 84 x 12 | Queen: 64 x 84 x 12 | Double: 59 x 80 x 12 | Simple/Single: 44 x 80 x 12

**Avec pattes - Lit réglable
With Legs - Adjustable bed**
560-561-563

	King	Queen	Simple Single
Lit grandeur complète : Complete Bed Size :	87x90x56	69x90x56	49x90x56
Intérieur Inside :	78x82x12	61x82x12	40x82x12



Avec pattes | With Legs
510-511-512-513



Anti-poussière | No Dust
520-521-522-523

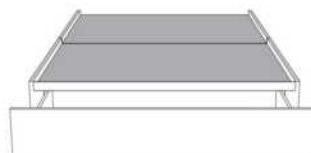

**Rangement à tiroir frontal
With Front Drawer**
540-541-542
Base lit simple N/D | Single base N/A



**Rangement à tiroir latéraux
With Side Drawers**
550-551 (2 tiroirs | drawers)
552-553 (1 tiroir | drawer)

www.jaymar.ca

Les illustrations sont génériques et n'indiquent pas tous les détails de coutures.
The sketches are generic and do not reflect all sewing details.



VOILA BED

Coussins inclus: Ce modèle n'inclut pas de coussins décoratifs.

Caractéristiques: Les lits possèdent un système d'ancrage permettant de déplacer aisément les dos et les tables de nuit Traycool autour du lit.

IMPORTANT: Indiquez clairement la couleur des pattes LG96 et du Traynite (321).

Chaque base de lit inclut une base pour recevoir le matelas.
Nous recommandons des matelas entre 8 et 10 pouces d'épaisseur.

Description	L x P x H	Cuir						Tissu		
		10	20 Hugo Madras Softy	30 Empire Fantasy Illusion Tucson Utah Vintage Wild Laredo Yukon	40 Diamond Elegance Princess Santiago Sensation Sunset Trina Victoria	50 Bull Cassiope Dublin	60 Caress Ultrasued	A	B COM	C alta
131 DOS LIT	28X11X18	260	315	375	425	475	535	150	170	190
150 GRAND COUSSIN EXTRA	22X22							55	80	90
314 LIT SIMPLE	56x92x13.5/33	1065	1205	1345	1490	1620	1760	795	845	905
321 TRAYNITE *BOIS*	16 DIAM. X 15	115	115	115	115	115	115	115	115	115
322 TRAYCOOL *BOIS & METAL*	16 DIAM. x 15	115	115	115	115	115	115	115	115	115
360 LIT QUEEN	77x97x13.5/33	1120	1275	1435	1580	1740	1885	830	885	955
380 LIT KING	95x97x13.5/33	1295	1470	1650	1835	2010	2195	920	985	1055

VOILÀ

Lit voilà Bed items

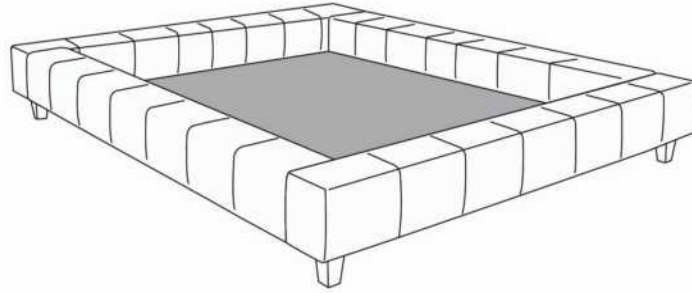

Base de Lit/Bed base

372 California King (US only/seulement) | 380 King | 360 Queen | 314 Simple/ Single



Grand Coussin/Large pillow
150

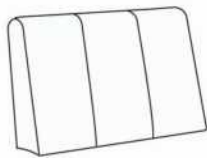

Dos lit/Bed back
131



Traynite
321



Traycool
322

Les illustrations sont génériques et n'indiquent pas tous les détails de coutures.
The sketches are generic and do not reflect all sewing details.

R2014-03



WAVE

PATTES: Indiquez clairement la couleur des pattes LG174 pour les ITEMS 380, 360, 304, 314.

ITEMS 380, 360, 304 & 314 incluent 3 traverses en bois, avec pattes centrales préinstallées à la position haute 8 1/2 po hors tout. Ajustable à une position plus basse 6 po hors tout (inclus 3 pattes centrales 4 1/2 po). Panneau en bois particule inclus.

LIT AVEC RANGEMENT: Panneau en contreplaqué inclus.

OPTION: Extérieur DOS de la TÊTE de LIT FINI ajoutez:

En TISSU: King \$55, Queen \$50, Double \$45, Simple \$35.

Description	L x P x H	Cuir						Tissu		
		10	20 Hugo Madras Softy	30 Empire Fantasy Illusion Tucson Utah Vintage Wild Laredo Yukon	40 Diamond Elegance Princess Santiago Sensation Sunset Trina Victoria	50 Bull Cassiope Dublin	60 Caress Ultrasued	A	B COM	C alta
304 LIT DOUBLE	72X 92X41/11							950	1005	1060
314 LIT SIMPLE	57X92X41/11							870	920	965
360 LIT QUEEN	78X96X41/11							1005	1060	1115
365 LIT KING AVEC RANGEMENT	94X96X41/11							1455	1520	1580
366 LIT QUEEN AVEC RANGEMENT	78X96X41/11							1275	1340	1410
367 LIT DOUBLE AVEC RANGEMENT	72X92X41/11							1205	1265	1325
368 LIT SIMPLE AVEC RANGEMENT	57X92X41/11							1120	1185	1230
380 LIT KING	94X96X41/11							1100	1170	1240

Lit **WAVE** Bed

Lit régulier | Regular Bed

380 King | 360 Queen | 304 Double | 314 Simple/ Single

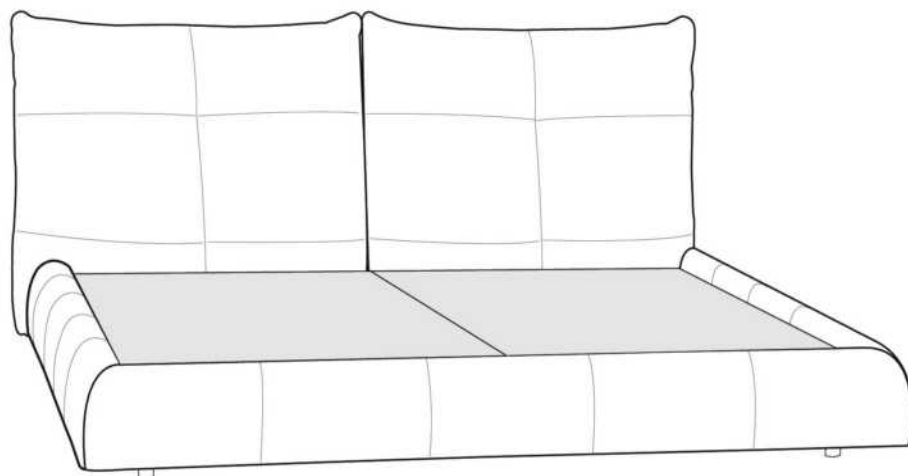

Lit avec rangement | Bed with storage

365 King | 366 Queen | 367 Double | 368 Simple/ Single

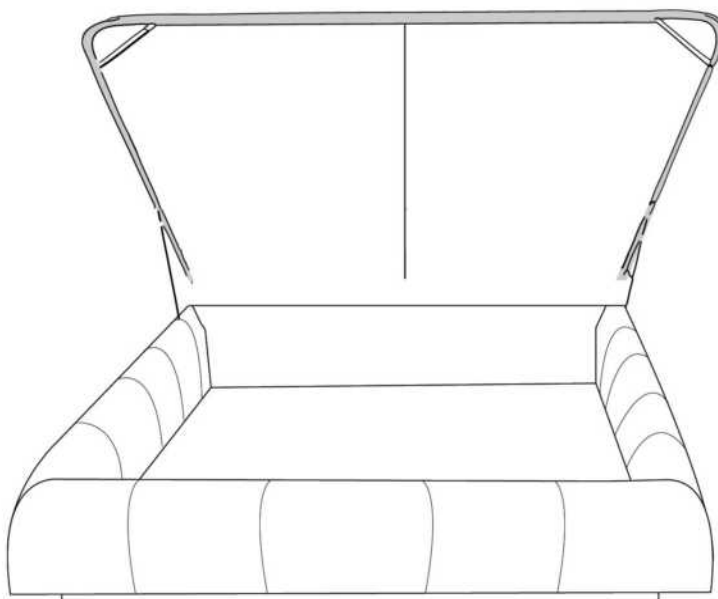

www.jaymar.ca

Les illustrations sont génériques et n'indiquent pas tous les détails de coutures.
The sketches are generic and do not reflect all sewing details.

R: 2016-02



ZEN

GROUPE C

Tête de lit SANS oreilles - Choisissez votre base - Voir liste de prix 99900 BASE L.

CARACTÉRISTIQUES: Coussins tête de lit ajustable 3 positions.

Extérieur DOS de la TÊTE de LIT FINI ajoutez:

- en CUIR: King \$175, Queen \$145.

- en TISSU: King \$55, Queen \$50.

Description	L x P x H	Cuir						Tissu		
		10	20 Hugo Madras Softy	30 Empire Fantasy Illusion Tucson Utah Vintage Wild Laredo Yukon	40 Diamond Elegance Princess Santiago Sensation Sunset Trina Victoria	50 Bull Cassiope Dublin	60 Caress Ultrasued	A	B COM	C alta
400 TETE DE LIT KING	87 x 9 x 47	1325	1440	1560	1685	1800	1915	820	865	920
401 TETE DE LIT QUEEN	69 x 9 x 47	1045	1135	1225	1315	1405	1490	700	740	780

TÊTE DE LIT | HEADBOARD

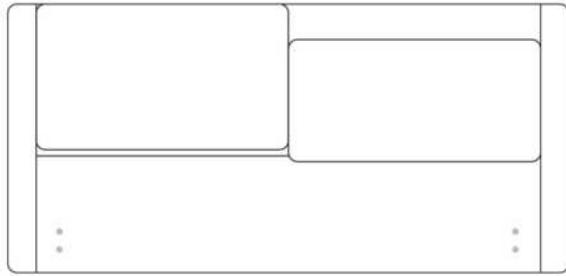

Tête de lit sans oreilles | Headboard without wings
400 - 401

Lit grandeur complète | Complete bed size

	Large Wide L x P/D x H	Mince Narrow L x P/D x H
K	87 x 95 x 47	87 x 93 x 47
Q	69 x 95 x 47	69 x 93 x 47

Base avec contour LARGE 4" | Base with WIDE contour 4"

Grandeur | Size King: 87 x 86 x 12 | Queen: 69 x 86 x 12



Avec pattes | With Legs
410-411



Anti-poussière | No Dust
420-421

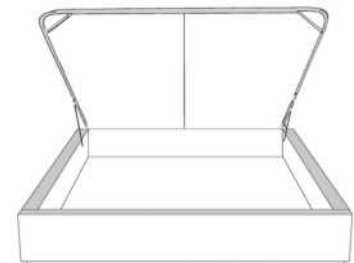

Avec rangement | With Storage
430-431-432-433

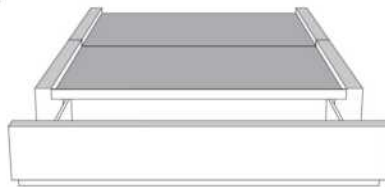

Rangement à tiroir frontal
With Front Drawer
440-441

Base lit simple N/D | Single base N/A



Rangement à tiroir latéraux
With Side Drawers
450-451 (2 tiroirs | drawers)

Base avec contour MINCE 2" | Base with NARROW contour 2"

Grandeur | Size King: 82 x 84 x 12 | Queen: 64 x 84 x 12

Avec pattes - Lit réglable
With Legs - Adjustable bed
560-561

Grandeur Size	King	Queen
Lit grandeur complète : Complete Bed Size :	87x93x47	69x93x47
Intérieur Inside :	78x82x12	61x82x12



Avec pattes | With Legs
510-511



Anti-poussière | No Dust
520-521

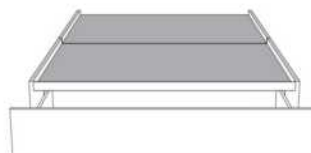

Rangement à tiroir frontal
With Front Drawer
540-541

Base lit simple N/D | Single base N/A



Rangement à tiroir latéraux
With Side Drawers
550-551 (2 tiroirs | drawers)

www.jaymar.ca

Les illustrations sont génériques et n'indiquent pas tous les détails de coutures.
The sketches are generic and do not reflect all sewing details.