



Liste de prix CDN

Optima - Volume

<u>Code Client</u>	<u>FT999</u>
<u>Nom Client</u>	<u>JAYMAR & CAMELEON</u>
<u>Adresse</u>	<u>FOR PRICE LIST</u>
	<u> </u>

ALEXANDRA

Inclinable motorisé pleine jambe "à méc. *protège-mur" (manuel n/d). Appui-tête manuel sur tous les items (fixe sur centre rond). Coussins de siège avec mousse modelée + 1" de mousse mémoire au-dessus; bras avec mousse mémoire. Couture: petit fil en tissu & gros fil plat en cuir. Chaises longues dos incl. avec méc. "push back"; dégagement mural 10".

*Exclus faut. 043 & 163: Dégagement mural 16".

Fauteuils 043 & 163: bras seront SANS insert de MÉTAL.

Note: 2 inclinables séparés par un coin ne peuvent pas ouvrir en même temps. Aucuns inclinables à côté du #155 Petit coin carré.

OPTIONS

Motorisé sans fil (batterie): ajoutez \$125/mec.

*Appui-tête motorisé: ajoutez \$125 ch. (*N/D sur items fixe ou chaise longue.)

Mousse: Extra ferme ajoutez \$15/siège.

Choix de bras (LARGE ou le PETIT bras qui sera sans insert de métal): Patte sur bras LARGE: LG103 bois ou Métal: LG189 cyl (noire ou chrome).

PETIT Bras: LG08 bois ou Métal: LG196 cyl. (noire ou chrome) ou LG64 (carré). Spécifiez couleur.

Profondeur d'assise : 20" ou *22". *Le 22" N/D sur faut. 043 & 163.

Faut. 043-163: avec base en bois (spécifier couleur).

ACCESSOIRES (n/d sur petit bras)

Ancrage \$35 ch | Tablette pivotante & porte verre à vin \$20 ch, Porte tablette \$40 & Lampe DEL \$50.

Porte-Gobelet en métal: \$25 ch. (1 par bras ou item 160-190 & 2 côté à côté sur item 159). Spécifiez couleur Acier, Noir ou Or.

*RANGEMENTS 159-160-190 avec 2 prises USB/Élec. *Doivent être utilisés entre 2 sièges.

Description	L x P x H	Cuir						Tissu		
		10	20 Hugo Madras Softy	30 Empire Fantasy Illusion Tucson Utah Vintage Wild Laredo Yukon	40 Diamond Elegance Princess Santiago Sensation Sunset Trina Victoria	50 Bull Cassiope Dublin	60 Caress Ultrasued	A	B COM	C alta
001 FAUTEUIL	44x40x33/40	1465	1545	1625	1715	1795	1880	1165	1200	1230
002 CAUSEUSE	67x40x33/40	2090	2190	2290	2390	2485	2590	1650	1715	1775
003 SOFA	91x40x33/40	2525	2650	2785	2915	3050	3180	1995	2070	2150
005 CHAISE LONGUE BRAS DROIT	34x62x33/40	1365	1420	1485	1540	1595	1655	1075	1125	1170
009 CAUSEUSE SANS BRAS	47x40x33/40	1470	1530	1590	1655	1720	1780	1135	1200	1260
011 CHAISE LONGUE BRAS GAUCHE	34x62x33/40	1365	1420	1485	1540	1595	1655	1075	1125	1170
012 CAUSEUSE BRAS GAUCHE	57x40x33/40	1795	1880	1960	2050	2130	2215	1405	1470	1525
017 FAUTEUIL DOUBLE	51x40x33/40	1535	1620	1715	1805	1890	1985	1215	1265	1320
021 SOFA APPARTEMENT SANS BRAS	61x40x33/40	1655	1745	1835	1920	2015	2100	1270	1345	1415
024 CAUSEUSE MODULAIRE ALLONGEE DROIT	89x40/44x33/40	2300	2440	2585	2725	2870	3010	1660	1745	1830
040 SOFA SANS BRAS	71x40x33/40	1895	1995	2085	2180	2275	2370	1480	1560	1645
041 FAUTEUIL INCLINABLE BRAS-G	34x40x33/40	1445	1505	1560	1615	1675	1735	1200	1235	1270
042 FAUTEUIL INCLINABLE BRAS-D	34x40x33/40	1445	1505	1560	1615	1675	1735	1200	1235	1270
043 FAUTEUIL INCLINABLE BERÇANT PIVOTANT	30x34x42	1715	1810	1900	2000	2090	2185	1405	1445	1485
044 FAUTEUIL INCLINABLE	44x40x33/40	1745	1820	1890	1960	2040	2110	1445	1480	1510
045 CAUSEUSE SANS BRAS ALLONGEE DROIT	68x40x33/40	1745	1825	1900	1985	2060	2135	1355	1410	1475
048 CAUSEUSE MODULAIRE ALLONGEE GAUCHE	89x40/44x33/40	2300	2440	2585	2725	2870	3010	1660	1745	1830
050 CENTRE ROND	49x49x33	1275	1360	1445	1530	1610	1695	920	970	1015

ALEXANDRA

Inclinable motorisé pleine jambe "à méc. *protège-mur" (manuel n/d). Appui-tête manuel sur tous les items (fixe sur centre rond). Coussins de siège avec mousse modelée + 1" de mousse mémoire au-dessus; bras avec mousse mémoire. Couture: petit fil en tissu & gros fil plat en cuir. Chaises longues dos incl. avec méc. "push back"; dégagement mural 10".

*Exclus faut. 043 & 163: Dégagement mural 16".

Fauteuils 043 & 163: bras seront SANS insert de MÉTAL.

Note: 2 inclinables séparés par un coin ne peuvent pas ouvrir en même temps. Aucuns inclinables à côté du #155 Petit coin carré.

OPTIONS

Motorisé sans fil (batterie): ajoutez \$125/mec.

*Appui-tête motorisé: ajoutez \$125 ch. (*N/D sur items fixe ou chaise longue.)

Mousse: Extra ferme ajoutez \$15/siège.

Choix de bras (LARGE ou le PETIT bras qui sera sans insert de métal): Patte sur bras LARGE: LG103 bois ou Métal: LG189 cyl (noire ou chrome).

PETIT Bras: LG08 bois ou Métal: LG196 cyl. (noire ou chrome) ou LG64 (carré). Spécifiez couleur.

Profondeur d'assise: 20" ou *22". *Le 22" N/D sur faut. 043 & 163.

Faut. 043-163: avec base en bois (spécifier couleur).

ACCESSOIRES (n/d sur petit bras)

Ancrage \$35 ch | Tablette pivotante & porte verre à vin \$20 ch, Porte tablette \$40 & Lampe DEL \$50.

Porte-Gobelet en métal: \$25 ch. (1 par bras ou item 160-190 & 2 côté à côté sur item 159). Spécifiez couleur Acier, Noir ou Or.

*RANGEMENTS 159-160-190 avec 2 prises USB/Élec. *Doivent être utilisés entre 2 sièges.

Description	L x P x H	Cuir						Tissu		
		10	20 Hugo Madras Softy	30 Empire Fantasy Illusion Tucson Utah Vintage Wild Laredo Yukon	40 Diamond Elegance Princess Santiago Sensation Sunset Trina Victoria	50 Bull Cassiope Dublin	60 Caress Ultrasued	A	B COM	C alta
051 FAUTEUIL SANS BRAS	24x40x33/40	840	880	925	970	1010	1050	645	690	730
052 SOFA BRAS GAUCHE	81x40x33/40	2225	2335	2435	2545	2645	2750	1745	1825	1900
053 SOFA BRAS DROIT	81x40x33/40	2225	2335	2435	2545	2645	2750	1745	1825	1900
055 COIN CARRE	44x44x33/40	1480	1565	1655	1745	1835	1920	1150	1195	1235
056 FAUTEUIL BRAS DROIT	34x40x33/40	1170	1225	1275	1330	1380	1430	910	960	1000
057 FAUTEUIL BRAS GAUCHE	34x40x33/40	1170	1225	1275	1330	1380	1430	910	960	1000
061 CAUSEUSE BRAS DROIT	57x40x33/40	1795	1880	1960	2050	2130	2215	1405	1470	1525
071 FAUTEUIL INCLINABLE SANS BRAS	24x40x33/40	1120	1165	1215	1260	1310	1355	935	985	1030
086 CAUSEUSE SANS BRAS ALLONGEE GAUCHE	68x40x33/40	1745	1825	1900	1985	2060	2135	1355	1410	1475
088 FAUTEUIL SANS BRAS ALLONGE GAUCHE	45x40x33/40	1110	1190	1260	1335	1405	1485	855	890	930
089 FAUTEUIL SANS BRAS ALLONGE DROIT	45x40x33/40	1110	1190	1260	1335	1405	1485	855	890	930
095 SOFA APPARTEMENT	81x40x33/40	2275	2400	2530	2650	2780	2905	1785	1865	1940
096 SOFA APPARTEMENT BRAS GAUCHE	71x40x33/40	1990	2085	2185	2285	2385	2480	1535	1610	1690
097 SOFA APPARTEMENT BRAS DROIT	71x40x33/40	1990	2085	2185	2285	2385	2480	1535	1610	1690
124 POUF AVEC RANGEMENT	30x22x17	575	595	620	640	665	685	495	515	535
155 PETIT COIN CARRE	40x40x33/40	1480	1565	1655	1745	1835	1920	1150	1195	1235
159 RANGEMENT À ANGLE	10/25x35x22	575	605	630	660	685	710	445	455	465
160 RANGEMENT DROIT	10x35x22	555	580	610	635	665	690	420	435	445

ALEXANDRA

Inclinable motorisé pleine jambe "à méc. *protège-mur" (manuel n/d). Appui-tête manuel sur tous les items (fixe sur centre rond). Coussins de siège avec mousse modelée + 1" de mousse mémoire au-dessus; bras avec mousse mémoire. Couture: petit fil en tissu & gros fil plat en cuir. Chaises longues dos incl. avec méc. "push back"; dégagement mural 10".

*Exclus faut. 043 & 163: Dégagement mural 16".

Fauteuils 043 & 163: bras seront SANS insert de MÉTAL.

Note: 2 inclinables séparés par un coin ne peuvent pas ouvrir en même temps. Aucuns inclinables à côté du #155 Petit coin carré.

OPTIONS

Motorisé sans fil (batterie): ajoutez \$125/mec.

*Appui-tête motorisé: ajoutez \$125 ch. (*N/D sur items fixe ou chaise longue.)

Mousse: Extra ferme ajoutez \$15/siège.

Choix de bras (LARGE ou le PETIT bras qui sera sans insert de métal): Patte sur bras LARGE: LG103 bois ou Métal: LG189 cyl (noire ou chrome).

PETIT Bras: LG08 bois ou Métal: LG196 cyl. (noire ou chrome) ou LG64 (carré). Spécifiez couleur.

Profondeur d'assise: 20" ou *22". *Le 22" N/D sur faut. 043 & 163.

Faut. 043-163: avec base en bois (spécifier couleur).

ACCESSOIRES (n/d sur petit bras)

Ancrage \$35 ch | Tablette pivotante & porte verre à vin \$20 ch, Porte tablette \$40 & Lampe DEL \$50.

Porte-Gobelet en métal: \$25 ch. (1 par bras ou item 160-190 & 2 côté à côté sur item 159). Spécifiez couleur Acier, Noir ou Or.

*RANGEMENTS 159-160-190 avec 2 prises USB/Élec. *Doivent être utilisés entre 2 sièges.

Description	L x P x H	Cuir						Tissu		
		10	20 Hugo Madras Softy	30 Empire Fantasy Illusion Tucson Utah Vintage Wild Laredo Yukon	40 Diamond Elegance Princess Santiago Utah Sensation Sunset Trina Victoria	50 Bull Cassiope Dublin	60 Caress Ultrasued	A	B COM	C alta
163 FAUT. DBL INCL. BERCANT PIVOTANT	33x34x42	1755	1855	1950	2055	2155	2255	1410	1450	1490
165 FAUTEUIL DOUBLE INCLINABLE	51x40x33/40	1820	1905	2000	2085	2175	2265	1505	1560	1615
167 SOFA APP. SANS BRAS ALLONGE GAUCHE	82x40x33/40	1930	2040	2140	2250	2355	2455	1490	1565	1645
168 SOFA APP. SANS BRAS ALLONGE DROIT	82x40x33/40	1930	2040	2140	2250	2355	2455	1490	1565	1645
169 FAUTEUIL DOUBLE INCLINABLE BRAS GAUCHE	41x40x33/40	1525	1590	1660	1730	1795	1865	1250	1320	1385
170 FAUTEUIL DOUBLE INCLINABLE BRAS DROIT	41x40x33/40	1525	1590	1660	1730	1795	1865	1250	1320	1385
171 FAUTEUIL DOUBLE INCLINABLE SANS BRAS	31x40x33/40	1200	1245	1295	1340	1385	1430	985	1035	1085
173 CHAISE LONGUE DOUBLE BRAS GAUCHE	41x62x33/40	1480	1560	1645	1730	1815	1895	1165	1235	1305
174 CHAISE LONGUE DOUBLE BRAS DROIT	41x62x33/40	1480	1560	1645	1730	1815	1895	1165	1235	1305
175 FAUTEUIL DOUBLE BRAS GAUCHE	41x40x33/40	1235	1310	1380	1455	1530	1600	975	1030	1085
176 FAUTEUIL DOUBLE BRAS DROIT	41x40x33/40	1235	1310	1380	1455	1530	1600	975	1030	1085
177 FAUTEUIL DOUBLE SANS BRAS	31x40x33/40	920	975	1025	1075	1130	1185	700	745	795
178 FAUTEUIL DOUBLE SANS BRAS ALLONGE-G	52x40x33/40	1195	1265	1340	1410	1490	1560	935	985	1030
179 FAUTEUIL DOUBLE SANS BRAS ALLONGE-D	52x40x33/40	1195	1265	1340	1410	1490	1560	935	985	1030
186 CAUS. SANS BRAS ALLONGEE RANGEMENT-G	68x40x33/40	1870	1945	2030	2105	2185	2265	1480	1540	1600
187 CAUS. SANS BRAS ALLONGEE RANGEMENT-D	68x40x33/40	1870	1945	2030	2105	2185	2265	1480	1540	1600
188 FAUT. SANS BRAS ALLONGE RANGEMENT-G	45x40x33/40	1240	1315	1385	1465	1535	1605	985	1015	1045
189 FAUT. SANS BRAS ALLONGE RANGEMENT-D	45x40x33/40	1240	1315	1385	1465	1535	1605	985	1015	1045

ALEXANDRA

Inclinable motorisé pleine jambe "à méc. *protège-mur" (manuel n/d). Appui-tête manuel sur tous les items (fixe sur centre rond). Coussins de siège avec mousse modelée + 1" de mousse mémoire au-dessus; bras avec mousse mémoire. Couture: petit fil en tissu & gros fil plat en cuir. Chaises longues dos incl. avec méc. "push back"; dégagement mural 10".

*Exclus faut. 043 & 163: Dégagement mural 16".

Fauteuils 043 & 163: bras seront SANS insert de MÉTAL.

Note: 2 inclinables séparés par un coin ne peuvent pas ouvrir en même temps. Aucuns inclinables à côté du #155 Petit coin carré.

OPTIONS

Motorisé sans fil (batterie): ajoutez \$125/mec.

*Appui-tête motorisé: ajoutez \$125 ch. (*N/D sur items fixe ou chaise longue.)

Mousse: Extra ferme ajoutez \$15/siège.

Choix de bras (LARGE ou le PETIT bras qui sera sans insert de métal): Patte sur bras LARGE: LG103 bois ou Métal: LG189 cyl (noire ou chrome).

PETIT Bras: LG08 bois ou Métal: LG196 cyl. (noire ou chrome) ou LG64 (carré). Spécifiez couleur.

Profondeur d'assise : 20" ou *22". *Le 22" N/D sur faut. 043 & 163.

Faut. 043-163: avec base en bois (spécifier couleur).

ACCESSOIRES (n/d sur petit bras)

Ancrage \$35 ch | Tablette pivotante & porte verre à vin \$20 ch, Porte tablette \$40 & Lampe DEL \$50.

Porte-Gobelet en métal: \$25 ch. (1 par bras ou item 160-190 & 2 côte à côte sur item 159). Spécifiez couleur Acier, Noir ou Or.

*RANGEMENTS 159-160-190 avec 2 prises USB/Élec. *Doivent être utilisés entre 2 sièges.

Description	L x P x H	Cuir						Tissu		
		10	20 Hugo Madras Softy	30 Empire Fantasy Illusion Tucson Utah Vintage Wild Laredo Yukon	40 Diamond Elegance Princess Santiago Sensation Sunset Trina Victoria	50 Bull Cassiope Dublin	60 Caress Ultrasued	A	B COM	C alta
190 PETIT RANGEMENT À ANGLE	10/20x35x22	555	580	610	635	665	690	420	435	445
221 FAUT. DBL SANS BRAS ALLONGE RANGEMENT-G	52x40x33/40	1320	1390	1470	1540	1610	1685	1055	1105	1160
222 FAUT. DBL SANS BRAS ALLONGE RANGEMENT-D	52x40x33/40	1320	1390	1470	1540	1610	1685	1055	1105	1160
223 SOFA APP SANS BRAS ALLONGE RANGEMENT-G	82x40x33/40	2055	2165	2275	2385	2500	2605	1610	1690	1770
224 SOFA APP SANS BRAS ALLONGE RANGEMENT-D	82x40x33/40	2055	2165	2275	2385	2500	2605	1610	1690	1770
230 CHAISE LONGUE DOUBLE DOS INCL. BRAS-G	41x62x33/40	1620	1700	1780	1860	1935	2020	1270	1345	1415
231 CHAISE LONGUE DOUBLE DOS INCL. BRAS-D	41x62x33/40	1620	1700	1780	1860	1935	2020	1270	1345	1415
232 CHAISE LONGUE DOS INCLINABLE BRAS-G	34x62x33/40	1505	1575	1650	1725	1795	1870	1195	1240	1290
233 CHAISE LONGUE DOS INCLINABLE BRAS-D	34x62x33/40	1505	1575	1650	1725	1795	1870	1195	1240	1290
234 SOFA APP. MODULAIRE ALLONGE GAUCHE	96x40/44x33/40	2380	2515	2640	2775	2905	3040	1735	1820	1900
235 SOFA APP. MODULAIRE ALLONGE DROIT	96x40/44x33/40	2380	2515	2640	2775	2905	3040	1735	1820	1900
CONFIGURATIONS										
A CONFIG (169-170)	82X40X40	3050	3180	3320	3460	3590	3730	2500	2640	2770
B CONFIG (169-171-174)	113X62X40	4205	4395	4600	4800	4995	5190	3400	3590	3775
C CONFIG (096-055-171-170)	115X115X40	6195	6485	6795	7100	7400	7695	4920	5160	5395
D CONFIG (169-171-235)	115X96X40	5105	5350	5595	5845	6085	6335	3970	4175	4370
J CONFIG (041-042)	68X40X40	2890	3010	3120	3230	3350	3470	2400	2470	2540
K CONFIG (041-071-005)	92X62X40	3930	4090	4260	4415	4580	4745	3210	3345	3470
L CONFIG (012-055-071-042)	102X102X40	5840	6115	6390	6670	6950	7225	4690	4885	5060

Liste de prix CDN

ALEXANDRA

Description	L x P x H	Cuir						Tissu		
		10	20 Hugo Madras Softy	30 Empire Fantasy Illusion Tucson Utah Vintage Wild Laredo Yukon	40 Diamond Elegance Princess Santiago Sensation Sunset Trina Victoria	50 Bull Cassiope Dublin	60 Caress Ultrasued	A	B COM	C alta
M CONFIG (041-071-024)	102X89X40	4865	5110	5360	5600	5855	6100	3795	3965	4130

ALEXANDRA

OPTIMA

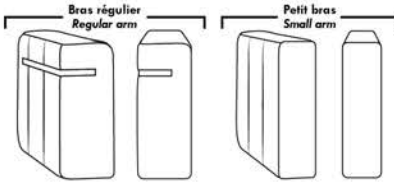

Spécifications | Specifications

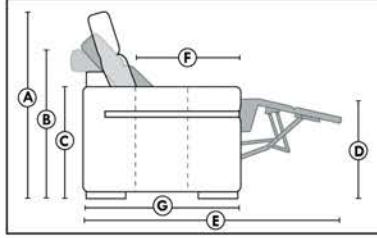

- Appui-tête levé Headrest up
 - Appui-tête baissé Headrest down
 - Complètement incliné Fully reclined
- (A)** Hauteur complète 40" Total Height
(B) Hauteur appui-tête baissé 33" Height headrest down
(C) Hauteur du bras 24" Arm Height
(D) Hauteur du siège 19,5" Seat height
(E) Profondeur inclinée 65" Depth fully reclined
(F) Profondeur d'assise 20" ou/ou 22" Seat depth
(G) Profondeur appui-tête monté 36" Depth with headrest up

Siège 30" de large | 30" Seat Width

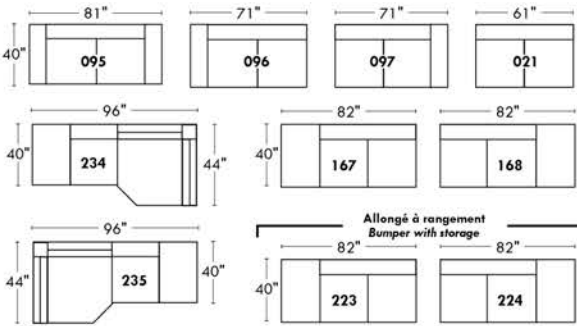

Siège 23" de large | 23" Seat Width

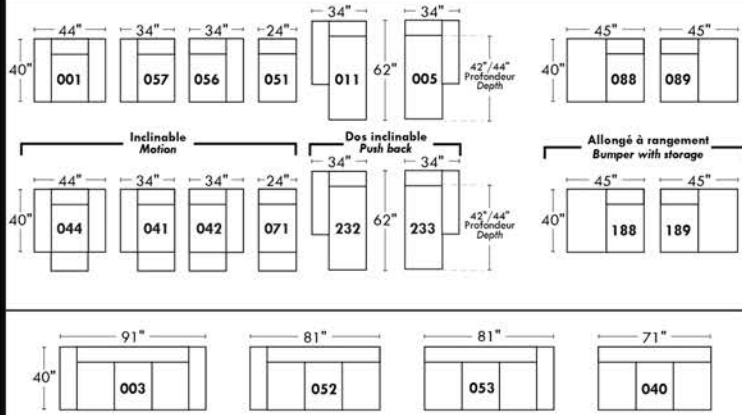
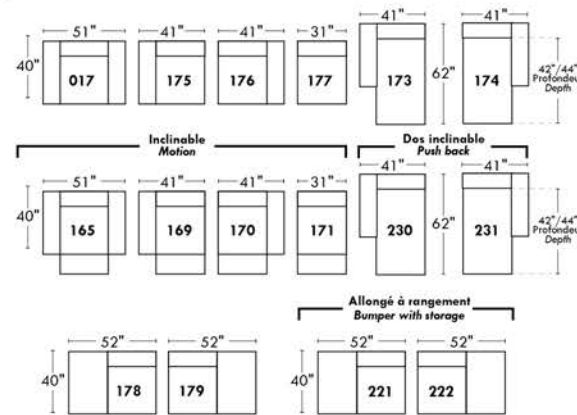
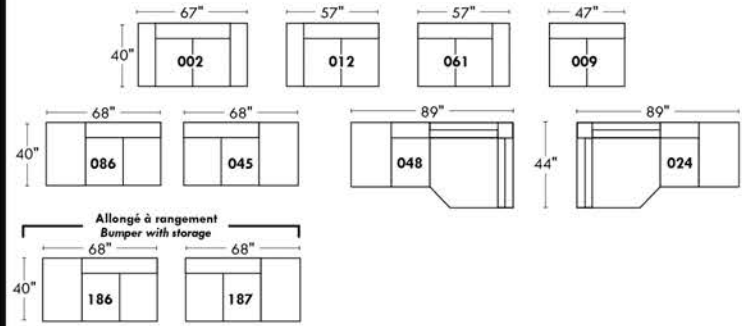

Autres | Others

Fauteuil berçant, pivotant et inclinable

N'est pas un mécanisme protège-mur
Dégagement mural: 16"

Swivel, rocking motion chair

Not a wall hugger mechanism
Wall clearance: 16"

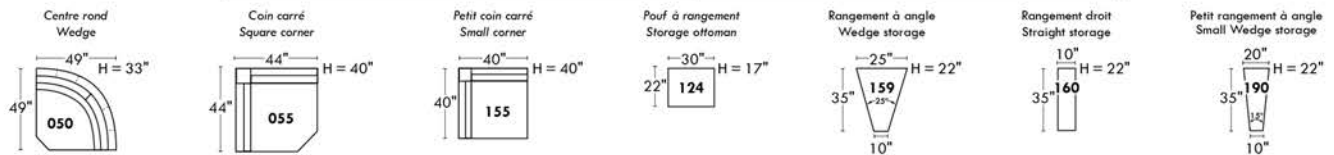
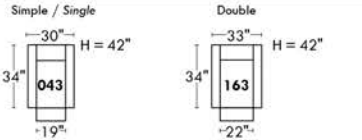

30" Populaires | Popular CONFIGURATIONS 23"

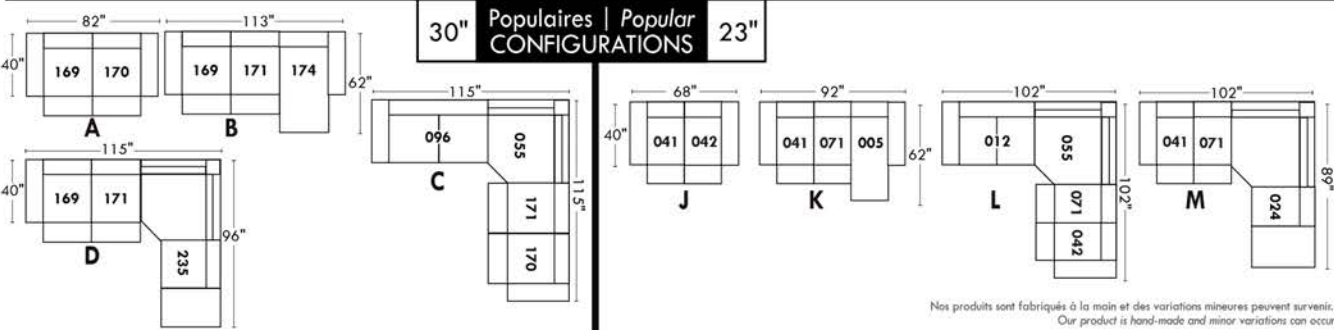

Not products are hand-made and minor variations can occur.
Our product is hand-made and minor variations can occur.

AMSTERDAM

Caractéristiques:

Inclinable motorisé pleine jambe "à mécanisme *protège-mur" (manuel n/d).

Appui-tête ajustable manuel sur tous les items (fixe sur centre rond).

Coussins de siège avec mousse modelée + 1" de mousse mémoire au-dessus.

Couture: petit fil en tissu et gros fil plat en cuir.

Chaises longues dos inclinables avec méc. "push back"; dégagement mural 10".

*Exclus faut. 043 & 163 : Dégagement mural 16".

Note: 2 inclinables séparés par un coin ne peuvent pas ouvrir en même temps. Aucuns inclinables à côté du #155 Petit coin carré.

OPTIONS

Motorisé sans fil (avec batterie): ajoutez \$125/mec.

*Appui-tête motorisé ajoutez \$125 ch. (*N/D sur items fixe ou chaise longue.)

Mousse: Extra ferme ajoutez \$15/siège.

Choix de bras (LARGE ou PETIT de 6"): Pattes sur bras LARGE: LG187 bois ou LG189 métal (noire ou chrome). Sur PETIT Bras: LG195 bois ou LG196 métal (noire ou chrome). Spécifiez couleur.

Profondeur d'assise : 20" ou *22". *Le 22" N/D sur fauteuils 043 & 163.

Faut. 043-163: avec base en bois (spécifiez couleur).

ACCESSOIRES (n/d sur petit bras de 6 po)

Ancrage \$35 ch | Tablette pivotante & porte verre à vin \$20 ch, Porte tablette \$40 & Lampe DEL \$50.

Porte-Gobelet en métal : \$25 ch. (1 par bras ou item 160-190 & 2 côté à côté sur item 159). Spécifiez couleur Acier, Noir ou Or.

*RANGEMENTS 159-160-190 avec 2 prises USB/Élec. *Items universels (sans les détails du bras), non finis sur les côtés, doivent être utilisés entre 2 sièges.

Description	L x P x H	Cuir						Tissu		
		10	20 Hugo Madras Softy	30 Empire Fantasy Illusion Tucson Utah Vintage Wild Laredo Yukon	40 Diamond Elegance Princess Santiago Sensation Sunset Trina Victoria	50 Bull Cassiope Dublin	60 Caress Ultrasued	A	B COM	C alta
001 FAUTEUIL	45x40x33/40	1465	1545	1625	1715	1795	1880	1165	1200	1230
002 CAUSEUSE	68x40x33/40	2090	2190	2290	2390	2485	2590	1650	1715	1775
003 SOFA	92x40x33/40	2525	2650	2785	2915	3050	3180	1995	2070	2150
005 CHAISE LONGUE BRAS DROIT	35x62x33/40	1365	1420	1485	1540	1595	1655	1075	1125	1170
009 CAUSEUSE SANS BRAS	47x40x33/40	1470	1530	1590	1655	1720	1780	1135	1200	1260
011 CHAISE LONGUE BRAS GAUCHE	35x62x33/40	1365	1420	1485	1540	1595	1655	1075	1125	1170
012 CAUSEUSE BRAS GAUCHE	58x40x33/40	1795	1880	1960	2050	2130	2215	1405	1470	1525
017 FAUTEUIL DOUBLE	52x40x33/40	1535	1620	1715	1805	1890	1985	1215	1265	1320
021 SOFA APPARTEMENT SANS BRAS	61x40x33/40	1655	1745	1835	1920	2015	2100	1270	1345	1415
024 CAUSEUSE MODULAIRE ALLONGEE DROIT	89x40/44x33/40	2300	2440	2585	2725	2870	3010	1660	1745	1830
040 SOFA SANS BRAS	71x40x33/40	1895	1995	2085	2180	2275	2370	1480	1560	1645
041 FAUTEUIL INCLINABLE BRAS-G	35x40x33/40	1445	1505	1560	1615	1675	1735	1200	1235	1270
042 FAUTEUIL INCLINABLE BRAS-D	35x40x33/40	1445	1505	1560	1615	1675	1735	1200	1235	1270
043 FAUTEUIL INCLINABLE BERÇANT PIVOTANT	30x34x42	1715	1810	1900	2000	2090	2185	1405	1445	1485
044 FAUTEUIL INCLINABLE	45x40x33/40	1745	1820	1890	1960	2040	2110	1445	1480	1510

AMSTERDAM

Caractéristiques:

Inclinable motorisé pleine jambe "à mécanisme *protège-mur" (manuel n/d).

Appui-tête ajustable manuel sur tous les items (fixe sur centre rond).

Coussins de siège avec mousse modelée + 1" de mousse mémoire au-dessus.

Couture: petit fil en tissu et gros fil plat en cuir.

Chaises longues dos inclinables avec méc. "push back"; dégagement mural 10".

*Exclus faut. 043 & 163 : Dégagement mural 16".

Note: 2 inclinables séparés par un coin ne peuvent pas ouvrir en même temps. Aucuns inclinables à côté du #155 Petit coin carré.

OPTIONS

Motorisé sans fil (avec batterie): ajoutez \$125/mec.

*Appui-tête motorisé ajoutez \$125 ch. (*N/D sur items fixe ou chaise longue.)

Mousse: Extra ferme ajoutez \$15/siège.

Choix de bras (LARGE ou PETIT de 6"): Pattes sur bras LARGE: LG187 bois ou LG189 métal (noire ou chrome). Sur PETIT Bras: LG195 bois ou LG196 métal (noire ou chrome). Spécifiez couleur.

Profondeur d'assise : 20" ou *22". *Le 22" N/D sur fauteuils 043 & 163.

Faut. 043-163: avec base en bois (spécifiez couleur).

ACCESSOIRES (n/d sur petit bras de 6 po)

Ancrage \$35 ch | Tablette pivotante & porte verre à vin \$20 ch, Porte tablette \$40 & Lampe DEL \$50.

Porte-Gobelet en métal : \$25 ch. (1 par bras ou item 160-190 & 2 côté à côté sur item 159). Spécifiez couleur Acier, Noir ou Or.

*RANGEMENTS 159-160-190 avec 2 prises USB/Élec. *Items universels (sans les détails du bras), non finis sur les côtés, doivent être utilisés entre 2 sièges.

Description	L x P x H	Cuir						Tissu		
		10	20 Hugo Madras Softy	30 Empire Fantasy Illusion Tucson Utah Vintage Wild Laredo Yukon	40 Diamond Elegance Princess Santiago Sensation Sunset Trina Victoria	50 Bull Cassiope Dublin	60 Caress Ultrasued	A	B COM	C alta
045 CAUSEUSE SANS BRAS ALLONGEE DROIT	68x40x33/40	1745	1825	1900	1985	2060	2135	1355	1410	1475
048 CAUSEUSE MODULAIRE ALLONGEE GAUCHE	89x40/44x33/40	2300	2440	2585	2725	2870	3010	1660	1745	1830
050 CENTRE ROND	49x49x33	1275	1360	1445	1530	1610	1695	920	970	1015
051 FAUTEUIL SANS BRAS	24x40x33/40	840	880	925	970	1010	1050	645	690	730
052 SOFA BRAS GAUCHE	82x40x33/40	2225	2335	2435	2545	2645	2750	1745	1825	1900
053 SOFA BRAS DROIT	82x40x33/40	2225	2335	2435	2545	2645	2750	1745	1825	1900
055 COIN CARRE	44x44x33/40	1480	1565	1655	1745	1835	1920	1150	1195	1235
056 FAUTEUIL BRAS DROIT	35x40x33/40	1170	1225	1275	1330	1380	1430	910	960	1000
057 FAUTEUIL BRAS GAUCHE	35x40x33/40	1170	1225	1275	1330	1380	1430	910	960	1000
061 CAUSEUSE BRAS DROIT	58x40x33/40	1795	1880	1960	2050	2130	2215	1405	1470	1525
071 FAUTEUIL INCLINABLE SANS BRAS	24x40x33/40	1120	1165	1215	1260	1310	1355	935	985	1030
086 CAUSEUSE SANS BRAS ALLONGEE GAUCHE	68x40x33/40	1745	1825	1900	1985	2060	2135	1355	1410	1475
088 FAUTEUIL SANS BRAS ALLONGE GAUCHE	45x40x33/40	1110	1190	1260	1335	1405	1485	855	890	930
089 FAUTEUIL SANS BRAS ALLONGE DROIT	45x40x33/40	1110	1190	1260	1335	1405	1485	855	890	930
095 SOFA APPARTEMENT	82x40x33/40	2275	2400	2530	2650	2780	2905	1785	1865	1940
096 SOFA APPARTEMENT BRAS GAUCHE	72x40x33/40	1990	2085	2185	2285	2385	2480	1535	1610	1690

AMSTERDAM

Caractéristiques:

Inclinable motorisé pleine jambe "à mécanisme *protège-mur" (manuel n/d).

Appui-tête ajustable manuel sur tous les items (fixe sur centre rond).

Coussins de siège avec mousse modelée + 1" de mousse mémoire au-dessus.

Couture: petit fil en tissu et gros fil plat en cuir.

Chaises longues dos inclinables avec mec. "push back"; dégagement mural 10".

*Exclus faut. 043 & 163 : Dégagement mural 16".

Note: 2 inclinables séparés par un coin ne peuvent pas ouvrir en même temps. Aucuns inclinables à côté du #155 Petit coin carré.

OPTIONS

Motorisé sans fil (avec batterie): ajoutez \$125/mec.

*Appui-tête motorisé ajoutez \$125 ch. (*N/D sur items fixe ou chaise longue.)

Mousse: Extra ferme ajoutez \$15/siège.

Choix de bras (LARGE ou PETIT de 6"): Pattes sur bras LARGE: LG187 bois ou LG189 métal (noire ou chrome). Sur PETIT Bras: LG195 bois ou LG196 métal (noire ou chrome). Spécifiez couleur.

Profondeur d'assise : 20" ou *22". *Le 22" N/D sur fauteuils 043 & 163.

Faut. 043-163: avec base en bois (spécifiez couleur).

ACCESSOIRES (n/d sur petit bras de 6 po)

Ancrage \$35 ch | Tablette pivotante & porte verre à vin \$20 ch, Porte tablette \$40 & Lampe DEL \$50.

Porte-Gobelet en métal : \$25 ch. (1 par bras ou item 160-190 & 2 côté à côté sur item 159). Spécifiez couleur Acier, Noir ou Or.

*RANGEMENTS 159-160-190 avec 2 prises USB/Élec. *Items universels (sans les détails du bras), non finis sur les côtés, doivent être utilisés entre 2 sièges.

Description	L x P x H	Cuir						Tissu		
		10	20 Hugo Madras Softy	30 Empire Fantasy Illusion Tucson Utah Vintage Wild Laredo Yukon	40 Diamond Elegance Princess Santiago Sensation Sunset Trina Victoria	50 Bull Cassiope Dublin	60 Caress Ultrasued	A	B COM	C alta
097 SOFA APPARTEMENT BRAS DROIT	72x40x33/40	1990	2085	2185	2285	2385	2480	1535	1610	1690
124 POUF AVEC RANGEMENT	30x22x17	575	595	620	640	665	685	495	515	535
155 PETIT COIN CARRE	40x40x33/40	1480	1565	1655	1745	1835	1920	1150	1195	1235
159 RANGEMENT À ANGLE	10/25x35x22	575	605	630	660	685	710	445	455	465
160 RANGEMENT DROIT	10x35x22	555	580	610	635	665	690	420	435	445
163 FAUT. DBL INCL. BERCANT PIVOTANT	33x34x42	1755	1855	1950	2055	2155	2255	1410	1450	1490
165 FAUTEUIL DOUBLE INCLINABLE	52x40x33/40	1820	1905	2000	2085	2175	2265	1505	1560	1615
167 SOFA APP. SANS BRAS ALLONGE GAUCHE	82x40x33/40	1930	2040	2140	2250	2355	2455	1490	1565	1645
168 SOFA APP. SANS BRAS ALLONGE DROIT	82x40x33/40	1930	2040	2140	2250	2355	2455	1490	1565	1645
169 FAUTEUIL DOUBLE INCLINABLE BRAS GAUCHE	42x40x33/40	1525	1590	1660	1730	1795	1865	1250	1320	1385
170 FAUTEUIL DOUBLE INCLINABLE BRAS DROIT	42x40x33/40	1525	1590	1660	1730	1795	1865	1250	1320	1385
171 FAUTEUIL DOUBLE INCLINABLE SANS BRAS	31x40x33/40	1200	1245	1295	1340	1385	1430	985	1035	1085
173 CHAISE LONGUE DOUBLE BRAS GAUCHE	42x62x33/40	1480	1560	1645	1730	1815	1895	1165	1235	1305
174 CHAISE LONGUE DOUBLE BRAS DROIT	42x62x33/40	1480	1560	1645	1730	1815	1895	1165	1235	1305
175 FAUTEUIL DOUBLE BRAS GAUCHE	42x40x33/40	1235	1310	1380	1455	1530	1600	975	1030	1085
176 FAUTEUIL DOUBLE BRAS DROIT	42x40x33/40	1235	1310	1380	1455	1530	1600	975	1030	1085

AMSTERDAM

Caractéristiques:

Inclinable motorisé pleine jambe "à mécanisme *protège-mur" (manuel n/d).

Appui-tête ajustable manuel sur tous les items (fixe sur centre rond).

Coussins de siège avec mousse modelée + 1" de mousse mémoire au-dessus.

Couture: petit fil en tissu et gros fil plat en cuir.

Chaises longues dos inclinables avec méc. "push back"; dégagement mural 10".

*Exclus faut. 043 & 163 : Dégagement mural 16".

Note: 2 inclinables séparés par un coin ne peuvent pas ouvrir en même temps. Aucuns inclinables à côté du #155 Petit coin carré.

OPTIONS

Motorisé sans fil (avec batterie): ajoutez \$125/mec.

*Appui-tête motorisé ajoutez \$125 ch. (*N/D sur items fixe ou chaise longue.)

Mousse: Extra ferme ajoutez \$15/siège.

Choix de bras (LARGE ou PETIT de 6"): Pattes sur bras LARGE: LG187 bois ou LG189 métal (noire ou chrome). Sur PETIT Bras: LG195 bois ou LG196 métal (noire ou chrome). Spécifiez couleur.

Profondeur d'assise : 20" ou *22". *Le 22" N/D sur fauteuils 043 & 163.

Faut. 043-163: avec base en bois (spécifiez couleur).

ACCESSOIRES (n/d sur petit bras de 6 po)

Ancrage \$35 ch | Tablette pivotante & porte verre à vin \$20 ch, Porte tablette \$40 & Lampe DEL \$50.

Porte-Gobelet en métal : \$25 ch. (1 par bras ou item 160-190 & 2 côté à côté sur item 159). Spécifiez couleur Acier, Noir ou Or.

*RANGEMENTS 159-160-190 avec 2 prises USB/Élec. *Items universels (sans les détails du bras), non finis sur les côtés, doivent être utilisés entre 2 sièges.

Description	L x P x H	Cuir						Tissu		
		10	20 Hugo Madras Softy	30 Empire Fantasy Illusion Tucson Utah Vintage Wild Laredo Yukon	40 Diamond Elegance Princess Santiago Sensation Sunset Trina Victoria	50 Bull Cassiope Dublin	60 Caress Ultrasued	A	B COM	C alta
177 FAUTEUIL DOUBLE SANS BRAS	31x40x33/40	920	975	1025	1075	1130	1185	700	745	795
178 FAUTEUIL DOUBLE SANS BRAS ALLONGE-G	52x40x33/40	1195	1265	1340	1410	1490	1560	935	985	1030
179 FAUTEUIL DOUBLE SANS BRAS ALLONGE-D	52x40x33/40	1195	1265	1340	1410	1490	1560	935	985	1030
186 CAUS. SANS BRAS ALLONGEE RANGEMENT-G	68x40x33/40	1870	1945	2030	2105	2185	2265	1480	1540	1600
187 CAUS. SANS BRAS ALLONGEE RANGEMENT-D	68x40x33/40	1870	1945	2030	2105	2185	2265	1480	1540	1600
188 FAUT. SANS BRAS ALLONGE RANGEMENT-G	45x40x33/40	1240	1315	1385	1465	1535	1605	985	1015	1045
189 FAUT. SANS BRAS ALLONGE RANGEMENT-D	45x40x33/40	1240	1315	1385	1465	1535	1605	985	1015	1045
190 PETIT RANGEMENT À ANGLE	10/20x35x22	555	580	610	635	665	690	420	435	445
221 FAUT. DBL SANS BRAS ALLONGE RANGEMENT-G	52x40x33/40	1320	1390	1470	1540	1610	1685	1055	1105	1160
222 FAUT. DBL SANS BRAS ALLONGE RANGEMENT-D	52x40x33/40	1320	1390	1470	1540	1610	1685	1055	1105	1160
223 SOFA APP SANS BRAS ALLONGE RANGEMENT-G	82x40x33/40	2055	2165	2275	2385	2500	2605	1610	1690	1770
224 SOFA APP SANS BRAS ALLONGE RANGEMENT-D	82x40x33/40	2055	2165	2275	2385	2500	2605	1610	1690	1770
230 CHAISE LONGUE DOUBLE DOS INCL. BRAS-G	42x62x33/40	1620	1700	1780	1860	1935	2020	1270	1345	1415
231 CHAISE LONGUE DOUBLE DOS INCL. BRAS-D	42x62x33/40	1620	1700	1780	1860	1935	2020	1270	1345	1415
232 CHAISE LONGUE DOS INCLINABLE BRAS-G	35x62x33/40	1505	1575	1650	1725	1795	1870	1195	1240	1290
233 CHAISE LONGUE DOS INCLINABLE BRAS-D	35x62x33/40	1505	1575	1650	1725	1795	1870	1195	1240	1290

AMSTERDAM

Caractéristiques:

Inclinable motorisé pleine jambe "à mécanisme *protège-mur" (manuel n/d).

Appui-tête ajustable manuel sur tous les items (fixe sur centre rond).

Coussins de siège avec mousse modelée + 1" de mousse mémoire au-dessus.

Couture: petit fil en tissu et gros fil plat en cuir.

Chaises longues dos inclinables avec méc. "push back"; dégagement mural 10".

*Exclus faut. 043 & 163 : Dégagement mural 16".

Note: 2 inclinables séparés par un coin ne peuvent pas ouvrir en même temps. Aucuns inclinables à côté du #155 Petit coin carré.

OPTIONS

Motorisé sans fil (avec batterie): ajoutez \$125/mec.

*Appui-tête motorisé ajoutez \$125 ch. (*N/D sur items fixe ou chaise longue.)

Mousse: Extra ferme ajoutez \$15/siège.

Choix de bras (LARGE ou PETIT de 6"): Pattes sur bras LARGE: LG187 bois ou LG189 métal (noire ou chrome). Sur PETIT Bras: LG195 bois ou LG196 métal (noire ou chrome). Spécifiez couleur.

Profondeur d'assise : 20" ou *22". *Le 22" N/D sur fauteuils 043 & 163.

Faut. 043-163: avec base en bois (spécifiez couleur).

ACCESSOIRES (n/d sur petit bras de 6 po)

Ancrage \$35 ch | Tablette pivotante & porte verre à vin \$20 ch, Porte tablette \$40 & Lampe DEL \$50.

Porte-Gobelet en métal : \$25 ch. (1 par bras ou item 160-190 & 2 côté à côté sur item 159). Spécifiez couleur Acier, Noir ou Or.

*RANGEMENTS 159-160-190 avec 2 prises USB/Élec. *Items universels (sans les détails du bras), non finis sur les côtés, doivent être utilisés entre 2 sièges.

Description	L x P x H	Cuir						Tissu		
		10	20 Hugo Madras Softy	30 Empire Fantasy Illusion Tucson Utah Vintage Wild Laredo Yukon	40 Diamond Elegance Princess Santiago Sensation Sunset Trina Victoria	50 Bull Cassiope Dublin	60 Caress Ultrasued	A	B COM	C alta
234 SOFA APP. MODULAIRE ALLONGE GAUCHE	96x40/44x33/40	2380	2515	2640	2775	2905	3040	1735	1820	1900
235 SOFA APP. MODULAIRE ALLONGE DROIT	96x40/44x33/40	2380	2515	2640	2775	2905	3040	1735	1820	1900
CONFIGURATIONS										
A CONFIG (169-170)	84X40X40	3050	3180	3320	3460	3590	3730	2500	2640	2770
B CONFIG (169-171-174)	115X62X40	4205	4395	4600	4800	4995	5190	3400	3590	3775
C CONFIG (096-055-171-170)	116X116X40	6195	6485	6795	7100	7400	7695	4920	5160	5395
D CONFIG (169-171-235)	116X96X40	5105	5350	5595	5845	6085	6335	3970	4175	4370
J CONFIG (041-042)	70X40X40	2890	3010	3120	3230	3350	3470	2400	2470	2540
K CONFIG (041-071-005)	94X62X40	3930	4090	4260	4415	4580	4745	3210	3345	3470
L CONFIG (012-055-071-042)	102X102X40	5840	6115	6390	6670	6950	7225	4690	4885	5060
M CONFIG (041-071-024)	103X89X40	4865	5110	5360	5600	5855	6100	3795	3965	4130

AMSTERDAM

OPTIMA

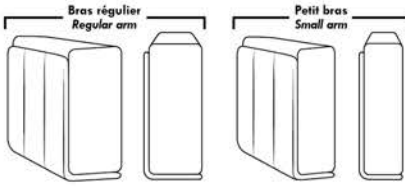

Spécifications | Specifications

Appui-tête levé / Headrest up
 Appui-tête baissé / Headrest down
 Complètement incliné / Fully reclined

(A) Hauteur complète 40" / Total Height
 (B) Hauteur appui-tête baissé 33" / Height headrest down
 (C) Hauteur du bras 24" / Arm Height
 (D) Hauteur du siège 19,5" / Seat height
 (E) Profondeur inclinée 65" / Depth fully reclined
 (F) Profondeur d'assise 20" ou/ou 22" / Seat depth
 (G) Profondeur appui-tête monté 36" / Depth with headrest up

Siège 30" de large | 30" Seat Width

82" 72" 72" 61"
 40" 095 096 097 021
 96" 82" 82"
 40" 234 167 168
 44"
 96" 82" 82"
 44" 235 223 224
 Allongé à rangement / Bumper with storage
 42" 42"
 40" 017 175 176 177 173 174
 42"/44" Profondeur Depth
 Inclinable / Motion Dos inclinable / Push back
 52" 42" 42" 31" 42" 42"
 40" 165 169 170 171 230 231
 42"/44" Profondeur Depth
 Allongé à rangement / Bumper with storage
 52" 52" 52" 52"
 40" 178 179 221 222

Siège 23" de large | 23" Seat Width

68" 58" 58" 47"
 40" 002 012 061 009
 68" 68" 89" 89"
 40" 086 045 048 024
 44"
 68" 68"
 40" 186 187
 Allongé à rangement / Bumper with storage
 45" 35" 35" 24" 35" 35"
 40" 001 057 056 051 011 005
 42"/44" Profondeur Depth
 45" 45"
 40" 088 089
 Inclinable / Motion Dos inclinable / Push back Allongé à rangement / Bumper with storage
 45" 35" 35" 24" 35" 35" 45" 45"
 40" 044 041 042 071 232 233 188 189
 42"/44" Profondeur Depth
 92" 82" 82" 71"
 40" 003 052 053 040

Autres | Others

Fauteuil berçant, pivotant et inclinable / **Swivel, rocking motion chair**
 N'est pas un mécanisme protège-mur / Not a wall hugger mechanism
 Dégagement mural: 16" / Wall clearance: 16"

Centre rond / Wedge (050): 49" H=33"
 Coin carré / Square corner (055): 44" H=40"
 Petit coin carré / Small corner (155): 40" H=40"
 Pouf à rangement / Storage ottoman (124): 30" H=17"
 Rangement à angle / Wedge storage (159): 25" H=22"
 Rangement droit / Straight storage (160): 10" H=22"
 Petit rangement à angle / Small Wedge storage (190): 20" H=22"

30" Populaires | Popular CONFIGURATIONS 23"

84" 115" 116" 116" 116"
 40" 169 170 169 171 174 096 055 171 170
 62"
 A B C
 40" 169 171 235 96"
 D
 70" 94" 102" 103"
 40" 041 042 041 071 005 012 055 071 042 041 071 024
 62" 102" 89"
 J K L M

Not products are hand-made and minor variations can occur. / Our product is hand-made and minor variations can occur.

BERLIN

Caractéristiques:

- Inclinable motorisé pleine jambe "à mécanisme *protège-mur" (manuel n/d).
- Appui-tête ajustable manuel sur tous les items (fixe sur centre rond).
- Coussins de siège avec mousse modelée + 1" de mousse mémoire au-dessus.
- Couture: petit fil en tissu et gros fil plat en cuir.
- Chaises longues dos inclinables avec méc. "push back"; dégagement mural 10".
- *Exclus faut. 043 & 163 : Dégagement mural 16".

Note: 2 inclinables séparés par un coin ne peuvent pas ouvrir en même temps. Aucuns inclinables à côté d'item #155.

OPTIONS

- Motorisé sans fil (avec batterie): ajoutez \$125/mec.
- *Appui-tête motorisé: ajoutez \$125 ch. (*N/D sur items fixe ou chaise longue.)
- Mousse: Extra ferme ajoutez \$15/siège.
- Choix de bras (LARGE ou PETIT de 6"): Pattes sur bras LARGE: LG187 bois ou LG189 métal (noire ou chrome). Sur PETIT Bras: LG195 bois ou LG196 métal (noire ou chrome). Spécifiez couleur.
- Profondeur d'assise : 20" ou *22". *Le 22" N/D sur fauteuils 043 & 163.
- Faut. 043-163: avec base en bois (spécifiez couleur).

ACCESSOIRES (n/d sur petit bras de 6 po)

- Ancrage \$35 ch | Tablette pivotante & porte verre à vin \$20 ch, Porte tablette \$40 & Lampe DEL \$50.
- Porte-Gobelet en métal : \$25 ch. (1 par bras ou item 160-190 & 2 côte à côte sur item 159). Spécifiez couleur Acier, Noir ou Or.
- *RANGEMENTS 159-160-190 avec 2 prises USB/Élec. *Items universels (sans les détails du bras), non finis sur les côtés, doivent être utilisés entre 2 sièges

Description	L x P x H	Cuir						Tissu		
		10	20 Hugo Madras Softy	30 Empire Fantasy Illusion Tucson Utah Vintage Wild Laredo Yukon	40 Diamond Elegance Princess Santiago Sensation Sunset Trina Victoria	50 Bull Cassiope Dublin	60 Caress Ultrasued	A	B COM	C alta
001 FAUTEUIL	45x40x33/40	1465	1545	1625	1715	1795	1880	1165	1200	1230
002 CAUSEUSE	68x40x33/40	2090	2190	2290	2390	2485	2590	1650	1715	1775
003 SOFA	92x40x33/40	2525	2650	2785	2915	3050	3180	1995	2070	2150
005 CHAISE LONGUE BRAS DROIT	35x62x33/40	1365	1420	1485	1540	1595	1655	1075	1125	1170
009 CAUSEUSE SANS BRAS	47x40x33/40	1470	1530	1590	1655	1720	1780	1135	1200	1260
011 CHAISE LONGUE BRAS GAUCHE	35x62x33/40	1365	1420	1485	1540	1595	1655	1075	1125	1170
012 CAUSEUSE BRAS GAUCHE	58x40x33/40	1795	1880	1960	2050	2130	2215	1405	1470	1525
017 FAUTEUIL DOUBLE	52x40x33/40	1535	1620	1715	1805	1890	1985	1215	1265	1320
021 SOFA APPARTEMENT SANS BRAS	61x40x33/40	1655	1745	1835	1920	2015	2100	1270	1345	1415
024 CAUSEUSE MODULAIRE ALLONGEE DROIT	89x40/44x33/40	2300	2440	2585	2725	2870	3010	1660	1745	1830
040 SOFA SANS BRAS	71x40x33/40	1895	1995	2085	2180	2275	2370	1480	1560	1645
041 FAUTEUIL INCLINABLE BRAS-G	35x40x33/40	1445	1505	1560	1615	1675	1735	1200	1235	1270
042 FAUTEUIL INCLINABLE BRAS-D	35x40x33/40	1445	1505	1560	1615	1675	1735	1200	1235	1270
043 FAUTEUIL INCLINABLE BERÇANT PIVOTANT	30x34x42	1715	1810	1900	2000	2090	2185	1405	1445	1485
044 FAUTEUIL INCLINABLE	45x40x33/40	1745	1820	1890	1960	2040	2110	1445	1480	1510

BERLIN

Caractéristiques:

- Inclinable motorisé pleine jambe "à mécanisme *protège-mur" (manuel n/d).
- Appui-tête ajustable manuel sur tous les items (fixe sur centre rond).
- Coussins de siège avec mousse modelée + 1" de mousse mémoire au-dessus.
- Couture: petit fil en tissu et gros fil plat en cuir.
- Chaises longues dos inclinables avec méc. "push back"; dégagement mural 10".
- *Exclus faut. 043 & 163 : Dégagement mural 16".

Note: 2 inclinables séparés par un coin ne peuvent pas ouvrir en même temps. Aucuns inclinables à côté d'item #155.

OPTIONS

- Motorisé sans fil (avec batterie): ajoutez \$125/mec.
- *Appui-tête motorisé: ajoutez \$125 ch. (*N/D sur items fixe ou chaise longue.)
- Mousse: Extra ferme ajoutez \$15/siège.
- Choix de bras (LARGE ou PETIT de 6"): Pattes sur bras LARGE: LG187 bois ou LG189 métal (noire ou chrome). Sur PETIT Bras: LG195 bois ou LG196 métal (noire ou chrome). Spécifiez couleur.
- Profondeur d'assise : 20" ou *22". *Le 22" N/D sur fauteuils 043 & 163.
- Faut. 043-163: avec base en bois (spécifiez couleur).

ACCESSOIRES (n/d sur petit bras de 6 po)

- Ancrage \$35 ch | Tablette pivotante & porte verre à vin \$20 ch, Porte tablette \$40 & Lampe DEL \$50.
- Porte-Gobelet en métal : \$25 ch. (1 par bras ou item 160-190 & 2 côte à côte sur item 159). Spécifiez couleur Acier, Noir ou Or.
- *RANGEMENTS 159-160-190 avec 2 prises USB/Élec. *Items universels (sans les détails du bras), non finis sur les côtés, doivent être utilisés entre 2 sièges

Description	L x P x H	Cuir						Tissu		
		10	20 Hugo Madras Softy	30 Empire Fantasy Illusion Tucson Utah Vintage Wild Laredo Yukon	40 Diamond Elegance Princess Santiago Sensation Sunset Trina Victoria	50 Bull Cassiope Dublin	60 Caress Ultrasued	A	B COM	C alta
045 CAUSEUSE SANS BRAS ALLONGEE DROIT	68x40x33/40	1745	1825	1900	1985	2060	2135	1355	1410	1475
048 CAUSEUSE MODULAIRE ALLONGEE GAUCHE	89x40/44x33/40	2300	2440	2585	2725	2870	3010	1660	1745	1830
050 CENTRE ROND	49x49x33	1275	1360	1445	1530	1610	1695	920	970	1015
051 FAUTEUIL SANS BRAS	24x40x33/40	840	880	925	970	1010	1050	645	690	730
052 SOFA BRAS GAUCHE	82x40x33/40	2225	2335	2435	2545	2645	2750	1745	1825	1900
053 SOFA BRAS DROIT	82x40x33/40	2225	2335	2435	2545	2645	2750	1745	1825	1900
055 COIN CARRE	44x44x33/40	1480	1565	1655	1745	1835	1920	1150	1195	1235
056 FAUTEUIL BRAS DROIT	35x40x33/40	1170	1225	1275	1330	1380	1430	910	960	1000
057 FAUTEUIL BRAS GAUCHE	35x40x33/40	1170	1225	1275	1330	1380	1430	910	960	1000
061 CAUSEUSE BRAS DROIT	58x40x33/40	1795	1880	1960	2050	2130	2215	1405	1470	1525
071 FAUTEUIL INCLINABLE SANS BRAS	24x40x33/40	1120	1165	1215	1260	1310	1355	935	985	1030
086 CAUSEUSE SANS BRAS ALLONGEE GAUCHE	68x40x33/40	1745	1825	1900	1985	2060	2135	1355	1410	1475
088 FAUTEUIL SANS BRAS ALLONGE GAUCHE	45x40x33/40	1110	1190	1260	1335	1405	1485	855	890	930
089 FAUTEUIL SANS BRAS ALLONGE DROIT	45x40x33/40	1110	1190	1260	1335	1405	1485	855	890	930
095 SOFA APPARTEMENT	82x40x33/40	2275	2400	2530	2650	2780	2905	1785	1865	1940
096 SOFA APPARTEMENT BRAS GAUCHE	72x40x33/40	1990	2085	2185	2285	2385	2480	1535	1610	1690

BERLIN

Caractéristiques:

- Inclinable motorisé pleine jambe "à mécanisme *protège-mur" (manuel n/d).
- Appui-tête ajustable manuel sur tous les items (fixe sur centre rond).
- Coussins de siège avec mousse modelée + 1" de mousse mémoire au-dessus.
- Couture: petit fil en tissu et gros fil plat en cuir.
- Chaises longues dos inclinables avec méc. "push back"; dégagement mural 10".
- *Exclus faut. 043 & 163 : Dégagement mural 16".

Note: 2 inclinables séparés par un coin ne peuvent pas ouvrir en même temps. Aucuns inclinables à côté d'item #155.

OPTIONS

- Motorisé sans fil (avec batterie): ajoutez \$125/mec.
- *Appui-tête motorisé: ajoutez \$125 ch. (*N/D sur items fixe ou chaise longue.)
- Mousse: Extra ferme ajoutez \$15/siège.
- Choix de bras (LARGE ou PETIT de 6"): Pattes sur bras LARGE: LG187 bois ou LG189 métal (noire ou chrome). Sur PETIT Bras: LG195 bois ou LG196 métal (noire ou chrome). Spécifiez couleur.
- Profondeur d'assise : 20" ou *22". *Le 22" N/D sur fauteuils 043 & 163.
- Faut. 043-163: avec base en bois (spécifiez couleur).

ACCESSOIRES (n/d sur petit bras de 6 po)

- Ancrage \$35 ch | Tablette pivotante & porte verre à vin \$20 ch, Porte tablette \$40 & Lampe DEL \$50.
- Porte-Gobelet en métal : \$25 ch. (1 par bras ou item 160-190 & 2 côte à côte sur item 159). Spécifiez couleur Acier, Noir ou Or.
- *RANGEMENTS 159-160-190 avec 2 prises USB/Élec. *Items universels (sans les détails du bras), non finis sur les côtés, doivent être utilisés entre 2 sièges

Description	L x P x H	Cuir						Tissu		
		10	20 Hugo Madras Softy	30 Empire Fantasy Illusion Tucson Utah Vintage Wild Laredo Yukon	40 Diamond Elegance Princess Santiago Sensation Sunset Trina Victoria	50 Bull Cassiope Dublin	60 Caress Ultrasued	A	B COM	C alta
097 SOFA APPARTEMENT BRAS DROIT	72x40x33/40	1990	2085	2185	2285	2385	2480	1535	1610	1690
124 POUF AVEC RANGEMENT	30x22x17	575	595	620	640	665	685	495	515	535
155 PETIT COIN CARRE	40x40x33/40	1480	1565	1655	1745	1835	1920	1150	1195	1235
159 RANGEMENT À ANGLE	10/25x35x22	575	605	630	660	685	710	445	455	465
160 RANGEMENT DROIT	10x35x22	555	580	610	635	665	690	420	435	445
163 FAUT. DBL INCL. BERCANT PIVOTANT	33x34x42	1755	1855	1950	2055	2155	2255	1410	1450	1490
165 FAUTEUIL DOUBLE INCLINABLE	52x40x33/40	1820	1905	2000	2085	2175	2265	1505	1560	1615
167 SOFA APP. SANS BRAS ALLONGE GAUCHE	82x40x33/40	1930	2040	2140	2250	2355	2455	1490	1565	1645
168 SOFA APP. SANS BRAS ALLONGE DROIT	82x40x33/40	1930	2040	2140	2250	2355	2455	1490	1565	1645
169 FAUTEUIL DOUBLE INCLINABLE BRAS GAUCHE	42x40x33/40	1525	1590	1660	1730	1795	1865	1250	1320	1385
170 FAUTEUIL DOUBLE INCLINABLE BRAS DROIT	42x40x33/40	1525	1590	1660	1730	1795	1865	1250	1320	1385
171 FAUTEUIL DOUBLE INCLINABLE SANS BRAS	31x40x33/40	1200	1245	1295	1340	1385	1430	985	1035	1085
173 CHAISE LONGUE DOUBLE BRAS GAUCHE	42x62x33/40	1480	1560	1645	1730	1815	1895	1165	1235	1305
174 CHAISE LONGUE DOUBLE BRAS DROIT	42x62x33/40	1480	1560	1645	1730	1815	1895	1165	1235	1305
175 FAUTEUIL DOUBLE BRAS GAUCHE	42x40x33/40	1235	1310	1380	1455	1530	1600	975	1030	1085
176 FAUTEUIL DOUBLE BRAS DROIT	42x40x33/40	1235	1310	1380	1455	1530	1600	975	1030	1085

BERLIN

Caractéristiques:

- Inclinable motorisé pleine jambe "à mécanisme *protège-mur" (manuel n/d).
- Appui-tête ajustable manuel sur tous les items (fixe sur centre rond).
- Coussins de siège avec mousse modelée + 1" de mousse mémoire au-dessus.
- Couture: petit fil en tissu et gros fil plat en cuir.
- Chaises longues dos inclinables avec méc. "push back"; dégagement mural 10".
- *Exclus faut. 043 & 163 : Dégagement mural 16".

Note: 2 inclinables séparés par un coin ne peuvent pas ouvrir en même temps. Aucuns inclinables à côté d'item #155.

OPTIONS

- Motorisé sans fil (avec batterie): ajoutez \$125/mec.
- *Appui-tête motorisé: ajoutez \$125 ch. (*N/D sur items fixe ou chaise longue.)
- Mousse: Extra ferme ajoutez \$15/siège.
- Choix de bras (LARGE ou PETIT de 6"): Pattes sur bras LARGE: LG187 bois ou LG189 métal (noire ou chrome). Sur PETIT Bras: LG195 bois ou LG196 métal (noire ou chrome). Spécifiez couleur.
- Profondeur d'assise : 20" ou *22". *Le 22" N/D sur fauteuils 043 & 163.
- Faut. 043-163: avec base en bois (spécifiez couleur).

ACCESSOIRES (n/d sur petit bras de 6 po)

- Ancrage \$35 ch | Tablette pivotante & porte verre à vin \$20 ch, Porte tablette \$40 & Lampe DEL \$50.
- Porte-Gobelet en métal : \$25 ch. (1 par bras ou item 160-190 & 2 côte à côte sur item 159). Spécifiez couleur Acier, Noir ou Or.
- *RANGEMENTS 159-160-190 avec 2 prises USB/Élec. *Items universels (sans les détails du bras), non finis sur les côtés, doivent être utilisés entre 2 sièges

Description	L x P x H	Cuir						Tissu		
		10	20 Hugo Madras Softy	30 Empire Fantasy Illusion Tucson Utah Vintage Wild Laredo Yukon	40 Diamond Elegance Princess Santiago Sensation Sunset Trina Victoria	50 Bull Cassiope Dublin	60 Caress Ultrasued	A	B COM	C alta
177 FAUTEUIL DOUBLE SANS BRAS	31x40x33/40	920	975	1025	1075	1130	1185	700	745	795
178 FAUTEUIL DOUBLE SANS BRAS ALLONGE-G	52x40x33/40	1195	1265	1340	1410	1490	1560	935	985	1030
179 FAUTEUIL DOUBLE SANS BRAS ALLONGE-D	52x40x33/40	1195	1265	1340	1410	1490	1560	935	985	1030
186 CAUS. SANS BRAS ALLONGEE RANGEMENT-G	68x40x33/40	1870	1945	2030	2105	2185	2265	1480	1540	1600
187 CAUS. SANS BRAS ALLONGEE RANGEMENT-D	68x40x33/40	1870	1945	2030	2105	2185	2265	1480	1540	1600
188 FAUT. SANS BRAS ALLONGE RANGEMENT-G	45x40x33/40	1240	1315	1385	1465	1535	1605	985	1015	1045
189 FAUT. SANS BRAS ALLONGE RANGEMENT-D	45x40x33/40	1240	1315	1385	1465	1535	1605	985	1015	1045
190 PETIT RANGEMENT À ANGLE	10/20x35x22	555	580	610	635	665	690	420	435	445
221 FAUT. DBL SANS BRAS ALLONGE RANGEMENT-G	52x40x33/40	1320	1390	1470	1540	1610	1685	1055	1105	1160
222 FAUT. DBL SANS BRAS ALLONGE RANGEMENT-D	52x40x33/40	1320	1390	1470	1540	1610	1685	1055	1105	1160
223 SOFA APP SANS BRAS ALLONGE RANGEMENT-G	82x40x33/40	2055	2165	2275	2385	2500	2605	1610	1690	1770
224 SOFA APP SANS BRAS ALLONGE RANGEMENT-D	82x40x33/40	2055	2165	2275	2385	2500	2605	1610	1690	1770
230 CHAISE LONGUE DOUBLE DOS INCL. BRAS-G	42x62x33/40	1620	1700	1780	1860	1935	2020	1270	1345	1415
231 CHAISE LONGUE DOUBLE DOS INCL. BRAS-D	42x62x33/40	1620	1700	1780	1860	1935	2020	1270	1345	1415
232 CHAISE LONGUE DOS INCLINABLE BRAS-G	35x62x33/40	1505	1575	1650	1725	1795	1870	1195	1240	1290
233 CHAISE LONGUE DOS INCLINABLE BRAS-D	35x62x33/40	1505	1575	1650	1725	1795	1870	1195	1240	1290

BERLIN

Caractéristiques:

- Inclinable motorisé pleine jambe "à mécanisme *protège-mur" (manuel n/d).
- Appui-tête ajustable manuel sur tous les items (fixe sur centre rond).
- Coussins de siège avec mousse modelée + 1" de mousse mémoire au-dessus.
- Couture: petit fil en tissu et gros fil plat en cuir.
- Chaises longues dos inclinables avec méc. "push back"; dégagement mural 10".
- *Exclus faut. 043 & 163 : Dégagement mural 16".

Note: 2 inclinables séparés par un coin ne peuvent pas ouvrir en même temps. Aucuns inclinables à côté d'item #155.

OPTIONS

- Motorisé sans fil (avec batterie): ajoutez \$125/mec.
- *Appui-tête motorisé: ajoutez \$125 ch. (*N/D sur items fixe ou chaise longue.)
- Mousse: Extra ferme ajoutez \$15/siège.
- Choix de bras (LARGE ou PETIT de 6"): Pattes sur bras LARGE: LG187 bois ou LG189 métal (noire ou chrome). Sur PETIT Bras: LG195 bois ou LG196 métal (noire ou chrome). Spécifiez couleur.
- Profondeur d'assise : 20" ou *22". *Le 22" N/D sur fauteuils 043 & 163.
- Faut. 043-163: avec base en bois (spécifiez couleur).

ACCESSOIRES (n/d sur petit bras de 6 po)

- Ancrage \$35 ch | Tablette pivotante & porte verre à vin \$20 ch, Porte tablette \$40 & Lampe DEL \$50.
- Porte-Gobelet en métal : \$25 ch. (1 par bras ou item 160-190 & 2 côte à côte sur item 159). Spécifiez couleur Acier, Noir ou Or.
- *RANGEMENTS 159-160-190 avec 2 prises USB/Élec. *Items universels (sans les détails du bras), non finis sur les côtés, doivent être utilisés entre 2 sièges

Description	L x P x H	Cuir						Tissu		
		10	20 Hugo Madras Softy	30 Empire Fantasy Illusion Tucson Utah Vintage Wild Laredo Yukon	40 Diamond Elegance Princess Santiago Sensation Sunset Trina Victoria	50 Bull Cassiope Dublin	60 Caress Ultrasued	A	B COM	C alta
234 SOFA APP. MODULAIRE ALLONGE GAUCHE	96x40/44x33/40	2380	2515	2640	2775	2905	3040	1735	1820	1900
235 SOFA APP. MODULAIRE ALLONGE DROIT	96x40/44x33/40	2380	2515	2640	2775	2905	3040	1735	1820	1900
CONFIGURATIONS										
A CONFIG (169-170)	84X40X40	3050	3180	3320	3460	3590	3730	2500	2640	2770
B CONFIG (169-171-174)	115X62X40	4205	4395	4600	4800	4995	5190	3400	3590	3775
C CONFIG (096-055-171-170)	116X116X40	6195	6485	6795	7100	7400	7695	4920	5160	5395
D CONFIG (169-171-235)	116X96X40	5105	5350	5595	5845	6085	6335	3970	4175	4370
J CONFIG (041-042)	70X40X40	2890	3010	3120	3230	3350	3470	2400	2470	2540
K CONFIG (041-071-005)	94X62X40	3930	4090	4260	4415	4580	4745	3210	3345	3470
L CONFIG (012-055-071-042)	102X102X40	5840	6115	6390	6670	6950	7225	4690	4885	5060
M CONFIG (041-071-024)	103X89X40	4865	5110	5360	5600	5855	6100	3795	3965	4130

BERLIN

OPTIMA

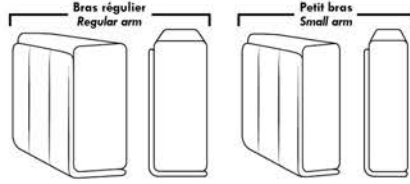

Spécifications | Specifications

- Appui-tête levé Headrest up
- Appui-tête baissé Headrest down
- Complètement incliné Fully reclined

(A) Hauteur complète 40" Total Height
 (B) Hauteur appui-tête baissé 33" Height headrest down
 (C) Hauteur du bras 24" Arm Height
 (D) Hauteur du siège 19,5" Seat height
 (E) Profondeur inclinée 65" Depth fully reclined
 (F) Profondeur d'assise 20" ou/ or 22" Seat depth
 (G) Profondeur appui-tête monté 36" Depth with headrest up

Siège 30" de large | 30" Seat Width

82" 72" 72" 61"
 40" 095 096 097 021
 96" 82" 82"
 40" 234 167 168
 44"
 96" 82" 82"
 44" 235 223 224
 Allongé à rangement Bumper with storage
 52" 42" 42" 31" 42" 42"
 40" 017 175 176 177 173 174
 42"/44" Profondeur Depth
 Inclinable Motion Dos inclinable Push back
 52" 42" 42" 31" 42" 42"
 40" 165 169 170 171 230 231
 42"/44" Profondeur Depth
 Allongé à rangement Bumper with storage
 52" 52" 52" 52"
 40" 178 179 221 222

Siège 23" de large | 23" Seat Width

68" 58" 58" 47"
 40" 002 012 061 009
 68" 68" 89" 89"
 40" 086 045 048 024
 44"
 68" 68"
 40" 186 187
 Allongé à rangement Bumper with storage
 45" 35" 35" 24" 35" 35"
 40" 001 057 056 051 011 005
 42"/44" Profondeur Depth
 Inclinable Motion Dos inclinable Push back Allongé à rangement Bumper with storage
 45" 35" 35" 24" 35" 35"
 40" 044 041 042 071 232 233
 42"/44" Profondeur Depth
 45" 45"
 40" 088 089
 45" 45"
 40" 188 189
 92" 82" 82" 71"
 40" 003 052 053 040

Autres | Others

Fauteuil berçant, pivotant et inclinable
 N'est pas un mécanisme protège-mur
 Dégagement mural: 16"
Swivel, rocking motion chair
 Not a wall hugger mechanism
 Wall clearance: 16"

Centre rond Wedge 49" H = 33" 050
 Coin carré Square corner 44" H = 40" 055
 Petit coin carré Small corner 40" H = 40" 155
 Pouf à rangement Storage ottoman 30" H = 17" 124
 Rangement à angle Wedge storage 25" H = 22" 159
 Rangement droit Straight storage 10" H = 22" 160
 Petit rangement à angle Small Wedge storage 20" H = 22" 190

30" Populaires | Popular CONFIGURATIONS 23"

84" 115" 116" 116" 116"
 40" 169 170 169 171 174 096 055 171 170
 62"
 70" 94" 102" 103"
 40" 041 042 041 071 005 012 055 071 042 041 071 024
 62" 102" 89"

Not products are hand-made and minor variations can occur. Our product is hand-made and minor variations can occur.

BROOKLYN

Caractéristiques:

Inclinable motorisé pleine jambe "à mécanisme *protège-mur " (manuel n/d).

Appui-tête ajustable manuel sur tous les items (fixe sur centre rond).

Coussins de siège avec mousse modelée + 1" de mousse mémoire au-dessus; bras avec mousse mémoire.

Couture: petit fil en tissu et gros fil plat en cuir.

Chaises longues dos inclinables avec mec. "push back"; dégagement mural 10".

*Exclus faut. 043 & 163: Dégagement mural 16"

Note: 2 inclinables séparés par un coin ne peuvent pas ouvrir en même temps. Aucuns inclinables à côté du #155 Petit coin carré.

OPTIONS

Motorisé sans fil (avec batterie): ajoutez \$125/mec.

*Appui-tête motorisé: ajoutez \$125 ch. (*N/D sur items fixe ou chaise longue.)

Mousse: Extra ferme ajoutez \$15/siège.

Choix de bras (LARGE ou PETIT de 6"): Pattes sur bras LARGE LG187 bois ou LG189 métal (noire ou chrome). Sur PETIT Bras: LG08 bois ou LG64 métal. Spécifiez couleur.

Profondeur d'assise: 20" ou *22". *Le 22" N/D sur faut. 043 & 163.

Faut. 043-163: avec base en bois (spécifiez couleur).

ACCESSOIRES (Seulement sur *items 159-160-190) :

Ancrage \$35 ch | Tablette pivotante & porte verre à vin \$20 ch, porte tablette \$40 & lampe DEL \$50.

Porte-Gobelet en métal : \$25 ch. (1 par item 160-190 & 2 côté à côté sur item 159). Spécifiez couleur Acier, Noir ou Or.

*RANGEMENTS 159-160-190 avec 2 prises USB/Élec. *Items universels (sans les détails du bras), non finis sur les côtés, doivent être utilisés entre 2 sièges

Description	L x P x H	Cuir						Tissu		
		10	20 Hugo Madras Softy	30 Empire Fantasy Illusion Tucson Utah Vintage Wild Laredo Yukon	40 Diamond Elegance Princess Santiago Sensation Sunset Trina Victoria	50 Bull Cassiope Dublin	60 Caress Ultrasued	A	B COM	C alta
001 FAUTEUIL	43x40x33/40	1465	1545	1625	1715	1795	1880	1165	1200	1230
002 CAUSEUSE	66x40x33/40	2090	2190	2290	2390	2485	2590	1650	1715	1775
003 SOFA	90x40x33/40	2525	2650	2785	2915	3050	3180	1995	2070	2150
005 CHAISE LONGUE BRAS DROIT	34x62x33/40	1365	1420	1485	1540	1595	1655	1075	1125	1170
009 CAUSEUSE SANS BRAS	47x40x33/40	1470	1530	1590	1655	1720	1780	1135	1200	1260
011 CHAISE LONGUE BRAS GAUCHE	34x62x33/40	1365	1420	1485	1540	1595	1655	1075	1125	1170
012 CAUSEUSE BRAS GAUCHE	57x40x33/40	1795	1880	1960	2050	2130	2215	1405	1470	1525
017 FAUTEUIL DOUBLE	50x40x33/40	1535	1620	1715	1805	1890	1985	1215	1265	1320
021 SOFA APPARTEMENT SANS BRAS	61x40x33/40	1655	1745	1835	1920	2015	2100	1270	1345	1415
024 CAUSEUSE MODULAIRE ALLONGEE DROIT	89x40/44x33/40	2300	2440	2585	2725	2870	3010	1660	1745	1830
040 SOFA SANS BRAS	71x40x33/40	1895	1995	2085	2180	2275	2370	1480	1560	1645
041 FAUTEUIL INCLINABLE BRAS-G	34x40x33/40	1445	1505	1560	1615	1675	1735	1200	1235	1270
042 FAUTEUIL INCLINABLE BRAS-D	34x40x33/40	1445	1505	1560	1615	1675	1735	1200	1235	1270
043 FAUTEUIL INCLINABLE BERÇANT PIVOTANT	30x34x42	1715	1810	1900	2000	2090	2185	1405	1445	1485
044 FAUTEUIL INCLINABLE	43x40x33/40	1745	1820	1890	1960	2040	2110	1445	1480	1510

BROOKLYN

Caractéristiques:

Inclinable motorisé pleine jambe "à mécanisme *protège-mur " (manuel n/d).

Appui-tête ajustable manuel sur tous les items (fixe sur centre rond).

Coussins de siège avec mousse modelée + 1" de mousse mémoire au-dessus; bras avec mousse mémoire.

Couture: petit fil en tissu et gros fil plat en cuir.

Chaises longues dos inclinables avec mec. "push back"; dégagement mural 10".

*Exclus faut. 043 & 163: Dégagement mural 16"

Note: 2 inclinables séparés par un coin ne peuvent pas ouvrir en même temps. Aucuns inclinables à côté du #155 Petit coin carré.

OPTIONS

Motorisé sans fil (avec batterie): ajoutez \$125/mec.

*Appui-tête motorisé: ajoutez \$125 ch. (*N/D sur items fixe ou chaise longue.)

Mousse: Extra ferme ajoutez \$15/siège.

Choix de bras (LARGE ou PETIT de 6"): Pattes sur bras LARGE LG187 bois ou LG189 métal (noire ou chrome). Sur PETIT Bras: LG08 bois ou LG64 métal. Spécifiez couleur.

Profondeur d'assise: 20" ou *22". *Le 22" N/D sur faut. 043 & 163.

Faut. 043-163: avec base en bois (spécifiez couleur).

ACCESSOIRES (Seulement sur *items 159-160-190) :

Ancrage \$35 ch | Tablette pivotante & porte verre à vin \$20 ch, porte tablette \$40 & lampe DEL \$50.

Porte-Gobelet en métal : \$25 ch. (1 par item 160-190 & 2 côte à côte sur item 159). Spécifiez couleur Acier, Noir ou Or.

*RANGEMENTS 159-160-190 avec 2 prises USB/Élec. *Items universels (sans les détails du bras), non finis sur les côtés, doivent être utilisés entre 2 sièges

Description	L x P x H	Cuir						Tissu		
		10	20 Hugo Madras Softy	30 Empire Fantasy Illusion Tucson Utah Vintage Wild Laredo Yukon	40 Diamond Elegance Princess Santiago Sensation Sunset Trina Victoria	50 Bull Cassiope Dublin	60 Caress Ultrasued	A	B COM	C alta
045 CAUSEUSE SANS BRAS ALLONGEE DROIT	68x40x33/40	1745	1825	1900	1985	2060	2135	1355	1410	1475
048 CAUSEUSE MODULAIRE ALLONGEE GAUCHE	89x40/44x33/40	2300	2440	2585	2725	2870	3010	1660	1745	1830
050 CENTRE ROND	49x49x33	1275	1360	1445	1530	1610	1695	920	970	1015
051 FAUTEUIL SANS BRAS	24x40x33/40	840	880	925	970	1010	1050	645	690	730
052 SOFA BRAS GAUCHE	81x40x33/40	2225	2335	2435	2545	2645	2750	1745	1825	1900
053 SOFA BRAS DROIT	81x40x33/40	2225	2335	2435	2545	2645	2750	1745	1825	1900
055 COIN CARRE	44x44x33/40	1480	1565	1655	1745	1835	1920	1150	1195	1235
056 FAUTEUIL BRAS DROIT	34x40x33/40	1170	1225	1275	1330	1380	1430	910	960	1000
057 FAUTEUIL BRAS GAUCHE	34x40x33/40	1170	1225	1275	1330	1380	1430	910	960	1000
061 CAUSEUSE BRAS DROIT	57x40x33/40	1795	1880	1960	2050	2130	2215	1405	1470	1525
071 FAUTEUIL INCLINABLE SANS BRAS	24x40x33/40	1120	1165	1215	1260	1310	1355	935	985	1030
086 CAUSEUSE SANS BRAS ALLONGEE GAUCHE	68x40x33/40	1745	1825	1900	1985	2060	2135	1355	1410	1475
088 FAUTEUIL SANS BRAS ALLONGE GAUCHE	45x40x33/40	1110	1190	1260	1335	1405	1485	855	890	930
089 FAUTEUIL SANS BRAS ALLONGE DROIT	45x40x33/40	1110	1190	1260	1335	1405	1485	855	890	930
095 SOFA APPARTEMENT	80x40x33/40	2275	2400	2530	2650	2780	2905	1785	1865	1940
096 SOFA APPARTEMENT BRAS GAUCHE	71x40x33/40	1990	2085	2185	2285	2385	2480	1535	1610	1690

BROOKLYN

Caractéristiques:

Inclinable motorisé pleine jambe "à mécanisme *protège-mur " (manuel n/d).

Appui-tête ajustable manuel sur tous les items (fixe sur centre rond).

Coussins de siège avec mousse modelée + 1" de mousse mémoire au-dessus; bras avec mousse mémoire.

Couture: petit fil en tissu et gros fil plat en cuir.

Chaises longues dos inclinables avec mec. "push back"; dégagement mural 10".

*Exclus faut. 043 & 163: Dégagement mural 16"

Note: 2 inclinables séparés par un coin ne peuvent pas ouvrir en même temps. Aucuns inclinables à côté du #155 Petit coin carré.

OPTIONS

Motorisé sans fil (avec batterie): ajoutez \$125/mec.

*Appui-tête motorisé: ajoutez \$125 ch. (*N/D sur items fixe ou chaise longue.)

Mousse: Extra ferme ajoutez \$15/siège.

Choix de bras (LARGE ou PETIT de 6"): Pattes sur bras LARGE LG187 bois ou LG189 métal (noire ou chrome). Sur PETIT Bras: LG08 bois ou LG64 métal. Spécifiez couleur.

Profondeur d'assise: 20" ou *22". *Le 22" N/D sur faut. 043 & 163.

Faut. 043-163: avec base en bois (spécifiez couleur).

ACCESSOIRES (Seulement sur *items 159-160-190) :

Ancrage \$35 ch | Tablette pivotante & porte verre à vin \$20 ch, porte tablette \$40 & lampe DEL \$50.

Porte-Gobelet en métal : \$25 ch. (1 par item 160-190 & 2 côté à côté sur item 159). Spécifiez couleur Acier, Noir ou Or.

*RANGEMENTS 159-160-190 avec 2 prises USB/Élec. *Items universels (sans les détails du bras), non finis sur les côtés, doivent être utilisés entre 2 sièges

Description	L x P x H	Cuir						Tissu		
		10	20 Hugo Madras Softy	30 Empire Fantasy Illusion Tucson Utah Vintage Wild Laredo Yukon	40 Diamond Elegance Princess Santiago Sensation Sunset Trina Victoria	50 Bull Cassiope Dublin	60 Caress Ultrasued	A	B COM	C alta
097 SOFA APPARTEMENT BRAS DROIT	71x40x33/40	1990	2085	2185	2285	2385	2480	1535	1610	1690
124 POUF AVEC RANGEMENT	30x22x17	575	595	620	640	665	685	495	515	535
155 PETIT COIN CARRE	40x40x33/40	1480	1565	1655	1745	1835	1920	1150	1195	1235
159 RANGEMENT À ANGLE	10/25x35x22	575	605	630	660	685	710	445	455	465
160 RANGEMENT DROIT	10x35x22	555	580	610	635	665	690	420	435	445
163 FAUT. DBL INCL. BERCANT PIVOTANT	33x34x42	1755	1855	1950	2055	2155	2255	1410	1450	1490
165 FAUTEUIL DOUBLE INCLINABLE	50x40x33/40	1820	1905	2000	2085	2175	2265	1505	1560	1615
167 SOFA APP. SANS BRAS ALLONGE GAUCHE	82x40x33/40	1930	2040	2140	2250	2355	2455	1490	1565	1645
168 SOFA APP. SANS BRAS ALLONGE DROIT	82x40x33/40	1930	2040	2140	2250	2355	2455	1490	1565	1645
169 FAUTEUIL DOUBLE INCLINABLE BRAS GAUCHE	41x40x33/40	1525	1590	1660	1730	1795	1865	1250	1320	1385
170 FAUTEUIL DOUBLE INCLINABLE BRAS DROIT	41x40x33/40	1525	1590	1660	1730	1795	1865	1250	1320	1385
171 FAUTEUIL DOUBLE INCLINABLE SANS BRAS	31x40x33/40	1200	1245	1295	1340	1385	1430	985	1035	1085
173 CHAISE LONGUE DOUBLE BRAS GAUCHE	41x62x33/40	1480	1560	1645	1730	1815	1895	1165	1235	1305
174 CHAISE LONGUE DOUBLE BRAS DROIT	41x62x33/40	1480	1560	1645	1730	1815	1895	1165	1235	1305
175 FAUTEUIL DOUBLE BRAS GAUCHE	41x40x33/40	1235	1310	1380	1455	1530	1600	975	1030	1085
176 FAUTEUIL DOUBLE BRAS DROIT	41x40x33/40	1235	1310	1380	1455	1530	1600	975	1030	1085

BROOKLYN

Caractéristiques:

Inclinable motorisé pleine jambe "à mécanisme *protège-mur " (manuel n/d).

Appui-tête ajustable manuel sur tous les items (fixe sur centre rond).

Coussins de siège avec mousse modelée + 1" de mousse mémoire au-dessus; bras avec mousse mémoire.

Couture: petit fil en tissu et gros fil plat en cuir.

Chaises longues dos inclinables avec mec. "push back"; dégagement mural 10".

*Exclus faut. 043 & 163: Dégagement mural 16"

Note: 2 inclinables séparés par un coin ne peuvent pas ouvrir en même temps. Aucuns inclinables à côté du #155 Petit coin carré.

OPTIONS

Motorisé sans fil (avec batterie): ajoutez \$125/mec.

*Appui-tête motorisé: ajoutez \$125 ch. (*N/D sur items fixe ou chaise longue.)

Mousse: Extra ferme ajoutez \$15/siège.

Choix de bras (LARGE ou PETIT de 6"): Pattes sur bras LARGE LG187 bois ou LG189 métal (noire ou chrome). Sur PETIT Bras: LG08 bois ou LG64 métal. Spécifiez couleur.

Profondeur d'assise: 20" ou *22". *Le 22" N/D sur faut. 043 & 163.

Faut. 043-163: avec base en bois (spécifiez couleur).

ACCESSOIRES (Seulement sur *items 159-160-190) :

Ancrage \$35 ch | Tablette pivotante & porte verre à vin \$20 ch, porte tablette \$40 & lampe DEL \$50.

Porte-Gobelet en métal : \$25 ch. (1 par item 160-190 & 2 côté à côté sur item 159). Spécifiez couleur Acier, Noir ou Or.

*RANGEMENTS 159-160-190 avec 2 prises USB/Élec. *Items universels (sans les détails du bras), non finis sur les côtés, doivent être utilisés entre 2 sièges

Description	L x P x H	Cuir						Tissu		
		10	20 Hugo Madras Softy	30 Empire Fantasy Illusion Tucson Utah Vintage Wild Laredo Yukon	40 Diamond Elegance Princess Santiago Sensation Sunset Trina Victoria	50 Bull Cassiope Dublin	60 Caress Ultrasued	A	B COM	C alta
177 FAUTEUIL DOUBLE SANS BRAS	31x40x33/40	920	975	1025	1075	1130	1185	700	745	795
178 FAUTEUIL DOUBLE SANS BRAS ALLONGE-G	52x40x33/40	1195	1265	1340	1410	1490	1560	935	985	1030
179 FAUTEUIL DOUBLE SANS BRAS ALLONGE-D	52x40x33/40	1195	1265	1340	1410	1490	1560	935	985	1030
186 CAUS. SANS BRAS ALLONGEE RANGEMENT-G	68x40x33/40	1870	1945	2030	2105	2185	2265	1480	1540	1600
187 CAUS. SANS BRAS ALLONGEE RANGEMENT-D	68x40x33/40	1870	1945	2030	2105	2185	2265	1480	1540	1600
188 FAUT. SANS BRAS ALLONGE RANGEMENT-G	45x40x33/40	1240	1315	1385	1465	1535	1605	985	1015	1045
189 FAUT. SANS BRAS ALLONGE RANGEMENT-D	45x40x33/40	1240	1315	1385	1465	1535	1605	985	1015	1045
190 PETIT RANGEMENT À ANGLE	10/20x35x22	555	580	610	635	665	690	420	435	445
221 FAUT. DBL SANS BRAS ALLONGE RANGEMENT-G	52x40x33/40	1320	1390	1470	1540	1610	1685	1055	1105	1160
222 FAUT. DBL SANS BRAS ALLONGE RANGEMENT-D	52x40x33/40	1320	1390	1470	1540	1610	1685	1055	1105	1160
223 SOFA APP SANS BRAS ALLONGE RANGEMENT-G	82x40x33/40	2055	2165	2275	2385	2500	2605	1610	1690	1770
224 SOFA APP SANS BRAS ALLONGE RANGEMENT-D	82x40x33/40	2055	2165	2275	2385	2500	2605	1610	1690	1770
230 CHAISE LONGUE DOUBLE DOS INCL. BRAS-G	41x62x33/40	1620	1700	1780	1860	1935	2020	1270	1345	1415
231 CHAISE LONGUE DOUBLE DOS INCL. BRAS-D	41x62x33/40	1620	1700	1780	1860	1935	2020	1270	1345	1415
232 CHAISE LONGUE DOS INCLINABLE BRAS-G	34x62x33/40	1505	1575	1650	1725	1795	1870	1195	1240	1290
233 CHAISE LONGUE DOS INCLINABLE BRAS-D	34x62x33/40	1505	1575	1650	1725	1795	1870	1195	1240	1290

BROOKLYN

Caractéristiques:

Inclinable motorisé pleine jambe "à mécanisme *protège-mur " (manuel n/d).

Appui-tête ajustable manuel sur tous les items (fixe sur centre rond).

Coussins de siège avec mousse modelée + 1" de mousse mémoire au-dessus; bras avec mousse mémoire.

Couture: petit fil en tissu et gros fil plat en cuir.

Chaises longues dos inclinables avec mec. "push back"; dégagement mural 10".

*Exclus faut. 043 & 163: Dégagement mural 16"

Note: 2 inclinables séparés par un coin ne peuvent pas ouvrir en même temps. Aucuns inclinables à côté du #155 Petit coin carré.

OPTIONS

Motorisé sans fil (avec batterie): ajoutez \$125/mec.

*Appui-tête motorisé: ajoutez \$125 ch. (*N/D sur items fixe ou chaise longue.)

Mousse: Extra ferme ajoutez \$15/siège.

Choix de bras (LARGE ou PETIT de 6"): Pattes sur bras LARGE LG187 bois ou LG189 métal (noire ou chrome). Sur PETIT Bras: LG08 bois ou LG64 métal. Spécifiez couleur.

Profondeur d'assise: 20" ou *22". *Le 22" N/D sur faut. 043 & 163.

Faut. 043-163: avec base en bois (spécifiez couleur).

ACCESSOIRES (Seulement sur *items 159-160-190) :

Ancrage \$35 ch | Tablette pivotante & porte verre à vin \$20 ch, porte tablette \$40 & lampe DEL \$50.

Porte-Gobelet en métal : \$25 ch. (1 par item 160-190 & 2 côte à côte sur item 159). Spécifiez couleur Acier, Noir ou Or.

*RANGEMENTS 159-160-190 avec 2 prises USB/Élec. *Items universels (sans les détails du bras), non finis sur les côtés, doivent être utilisés entre 2 sièges

Description	L x P x H	Cuir						Tissu		
		10	20 Hugo Madras Softy	30 Empire Fantasy Illusion Tucson Utah Vintage Wild Laredo Yukon	40 Diamond Elegance Princess Santiago Sensation Sunset Trina Victoria	50 Bull Cassiope Dublin	60 Caress Ultrasued	A	B COM	C alta
234 SOFA APP. MODULAIRE ALLONGE GAUCHE	96x40/44x33/40	2380	2515	2640	2775	2905	3040	1735	1820	1900
235 SOFA APP. MODULAIRE ALLONGE DROIT	96x40/44x33/40	2380	2515	2640	2775	2905	3040	1735	1820	1900
CONFIGURATIONS										
A CONFIG (169-170)	81X40X40	3050	3180	3320	3460	3590	3730	2500	2640	2770
B CONFIG (169-171-174)	113X62X40	4205	4395	4600	4800	4995	5190	3400	3590	3775
C CONFIG (096-055-171-170)	116X116X40	6195	6485	6795	7100	7400	7695	4920	5160	5395
D CONFIG (169-171-235)	116X96X40	5105	5350	5595	5845	6085	6335	3970	4175	4370
J CONFIG (041-042)	67X40X40	2890	3010	3120	3230	3350	3470	2400	2470	2540
K CONFIG (041-071-005)	92X62X40	3930	4090	4260	4415	4580	4745	3210	3345	3470
L CONFIG (012-055-071-042)	102X102X40	5840	6115	6390	6670	6950	7225	4690	4885	5060
M CONFIG (041-071-024)	102X89X40	4865	5110	5360	5600	5855	6100	3795	3965	4130

BROOKLYN

OPTIMA

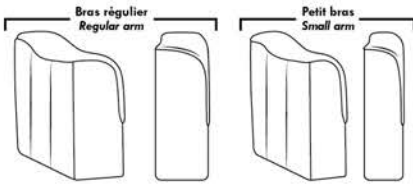

Spécifications | Specifications

- Appui-tête levé Headrest up
- Appui-tête baissé Headrest down
- Complètement incliné Fully reclined

- (A) Hauteur complète 40" Total Height
- (B) Hauteur appui-tête baissé 33" Height headrest down
- (C) Hauteur du bras 24" Arm Height
- (D) Hauteur du siège 19,5" Seat height
- (E) Profondeur inclinée 65" Depth fully reclined
- (F) Profondeur d'assise 20" ou/ or 22" Seat depth
- (G) Profondeur appui-tête monté 36" Depth with headrest up

Siège 30" de large | 30" Seat Width

Siège 23" de large | 23" Seat Width

Autres | Others

Fauteuil berçant, pivotant et inclinable
Swivel, rocking motion chair
 N'est pas un mécanisme protège-mur / Not a wall hugger mechanism
 Dégagement mural: 16" / Wall clearance: 16"

30" Populaires | Popular CONFIGURATIONS 23"

Nos produits sont fabriqués à la main et des variations mineures peuvent survenir. Our product is hand-made and minor variations can occur.

BRUXELLES

Caractéristiques: Inclinable motorisé pleine jambe "à méc. *protège-mur" (manuel n/d). Appui-tête manuel sur tous les items (fixe sur centre rond). Coussins de siège avec mousse modelée + 1" de mousse mémoire au-dessus; bras avec mousse mémoire. Couture: petit fil en tissu & gros fil plat en cuir. Chaises longues dos inclinables avec méc. "push back"; dégagement mural 10".

*Exclus faut. 043 & 163: Dégagement mural 16".

Note: 2 inclinables séparés par un coin ne peuvent pas ouvrir en même temps. Aucuns inclinables à côté du #155 Petit coin carré.

OPTIONS

-Motorisé sans fil (batterie): ajoutez \$125/mec.

-*Appui-tête motorisé: ajoutez \$125 ch. (*N/D sur items fixe ou chaise longue.)

-Mousse:Extra ferme ajoutez \$15/siège.

- Choix de bras (LARGE ou PETIT): Patte sur bras LARGE: LG103 bois ou Métal: LG189 cyl (noire ou chrome). PETIT Bras: LG08 bois ou Métal: LG196 cyl. (noire ou chrome) ou LG64 (carré). Spécifiez couleur.

-Profondeur d'assise : 20" ou *22". *Le 22" N/D sur faut. 043 & 163.

-Faut. 043-163: base en bois (spécifiez couleur).

ACCESSOIRES (n/d sur petit bras)

-Ancre \$35 ch | Tablette pivotante & porte verre à vin \$20 ch, Porte tablette \$40 & Lampe DEL \$50.

-Porte-Gobelet en métal: \$25 ch. (1 par bras ou item 160-190 & 2 côte à côte sur item 159). Spécifiez couleur Acier, Noir ou Or.

-*RANGEMENTS 159-160-190 avec 2 prises USB/Élec. *Doivent être utilisés entre 2 sièges.

Description	L x P x H	Cuir						Tissu		
		10	20 Hugo Madras Softy	30 Empire Fantasy Illusion Tucson Utah Vintage Wild Laredo Yukon	40 Diamond Elegance Princess Santiago Sensation Sunset Trina Victoria	50 Bull Cassiope Dublin	60 Caress Ultrasued	A	B COM	C alta
001 FAUTEUIL	44x40x33/40	1465	1545	1625	1715	1795	1880	1165	1200	1230
002 CAUSEUSE	67x40x33/40	2090	2190	2290	2390	2485	2590	1650	1715	1775
003 SOFA	91x40x33/40	2525	2650	2785	2915	3050	3180	1995	2070	2150
005 CHAISE LONGUE BRAS DROIT	34x62x33/40	1365	1420	1485	1540	1595	1655	1075	1125	1170
009 CAUSEUSE SANS BRAS	47x40x33/40	1470	1530	1590	1655	1720	1780	1135	1200	1260
011 CHAISE LONGUE BRAS GAUCHE	34x62x33/40	1365	1420	1485	1540	1595	1655	1075	1125	1170
012 CAUSEUSE BRAS GAUCHE	57x40x33/40	1795	1880	1960	2050	2130	2215	1405	1470	1525
017 FAUTEUIL DOUBLE	51x40x33/40	1535	1620	1715	1805	1890	1985	1215	1265	1320
021 SOFA APPARTEMENT SANS BRAS	61x40x33/40	1655	1745	1835	1920	2015	2100	1270	1345	1415
024 CAUSEUSE MODULAIRE ALLONGEE DROIT	89x40/44x33/40	2300	2440	2585	2725	2870	3010	1660	1745	1830
040 SOFA SANS BRAS	71x40x33/40	1895	1995	2085	2180	2275	2370	1480	1560	1645
041 FAUTEUIL INCLINABLE BRAS-G	34x40x33/40	1445	1505	1560	1615	1675	1735	1200	1235	1270
042 FAUTEUIL INCLINABLE BRAS-D	34x40x33/40	1445	1505	1560	1615	1675	1735	1200	1235	1270
043 FAUTEUIL INCLINABLE BERÇANT PIVOTANT	30x34x42	1715	1810	1900	2000	2090	2185	1405	1445	1485
044 FAUTEUIL INCLINABLE	44x40x33/40	1745	1820	1890	1960	2040	2110	1445	1480	1510
045 CAUSEUSE SANS BRAS ALLONGEE DROIT	68x40x33/40	1745	1825	1900	1985	2060	2135	1355	1410	1475
048 CAUSEUSE MODULAIRE ALLONGEE GAUCHE	89x40/44x33/40	2300	2440	2585	2725	2870	3010	1660	1745	1830
050 CENTRE ROND	49x49x33	1275	1360	1445	1530	1610	1695	920	970	1015

BRUXELLES

Caractéristiques: Inclinable motorisé pleine jambe "à méc. *protège-mur" (manuel n/d). Appui-tête manuel sur tous les items (fixe sur centre rond). Coussins de siège avec mousse modelée + 1" de mousse mémoire au-dessus; bras avec mousse mémoire. Couture: petit fil en tissu & gros fil plat en cuir. Chaises longues dos inclinables avec méc. "push back"; dégagement mural 10".

*Exclus faut. 043 & 163: Dégagement mural 16".

Note: 2 inclinables séparés par un coin ne peuvent pas ouvrir en même temps. Aucuns inclinables à côté du #155 Petit coin carré.

OPTIONS

-Motorisé sans fil (batterie): ajoutez \$125/mec.

-*Appui-tête motorisé: ajoutez \$125 ch. (*N/D sur items fixe ou chaise longue.)

-Mousse:Extra ferme ajoutez \$15/siège.

- Choix de bras (LARGE ou PETIT): Patte sur bras LARGE: LG103 bois ou Métal: LG189 cyl (noire ou chrome). PETIT Bras: LG08 bois ou Métal: LG196 cyl. (noire ou chrome) ou LG64 (carré). Spécifiez couleur.

-Profondeur d'assise : 20" ou *22". *Le 22" N/D sur faut. 043 & 163.

-Faut. 043-163: base en bois (spécifiez couleur).

ACCESSOIRES (n/d sur petit bras)

-Ancrage \$35 ch | Tablette pivotante & porte verre à vin \$20 ch, Porte tablette \$40 & Lampe DEL \$50.

-Porte-Gobelet en métal: \$25 ch. (1 par bras ou item 160-190 & 2 côte à côte sur item 159). Spécifiez couleur Acier, Noir ou Or.

-*RANGEMENTS 159-160-190 avec 2 prises USB/Élec. *Doivent être utilisés entre 2 sièges.

Description	L x P x H	Cuir						Tissu		
		10	20 Hugo Madras Softy	30 Empire Fantasy Illusion Tucson Utah Vintage Wild Laredo Yukon	40 Diamond Elegance Princess Santiago Sensation Sunset Trina Victoria	50 Bull Cassiope Dublin	60 Caress Ultrasued	A	B COM	C alta
051 FAUTEUIL SANS BRAS	24x40x33/40	840	880	925	970	1010	1050	645	690	730
052 SOFA BRAS GAUCHE	81x40x33/40	2225	2335	2435	2545	2645	2750	1745	1825	1900
053 SOFA BRAS DROIT	81x40x33/40	2225	2335	2435	2545	2645	2750	1745	1825	1900
055 COIN CARRE	44x44x33/40	1480	1565	1655	1745	1835	1920	1150	1195	1235
056 FAUTEUIL BRAS DROIT	34x40x33/40	1170	1225	1275	1330	1380	1430	910	960	1000
057 FAUTEUIL BRAS GAUCHE	34x40x33/40	1170	1225	1275	1330	1380	1430	910	960	1000
061 CAUSEUSE BRAS DROIT	57x40x33/40	1795	1880	1960	2050	2130	2215	1405	1470	1525
071 FAUTEUIL INCLINABLE SANS BRAS	24x40x33/40	1120	1165	1215	1260	1310	1355	935	985	1030
086 CAUSEUSE SANS BRAS ALLONGEE GAUCHE	68x40x33/40	1745	1825	1900	1985	2060	2135	1355	1410	1475
088 FAUTEUIL SANS BRAS ALLONGE GAUCHE	45x40x33/40	1110	1190	1260	1335	1405	1485	855	890	930
089 FAUTEUIL SANS BRAS ALLONGE DROIT	45x40x33/40	1110	1190	1260	1335	1405	1485	855	890	930
095 SOFA APPARTEMENT	81x40x33/40	2275	2400	2530	2650	2780	2905	1785	1865	1940
096 SOFA APPARTEMENT BRAS GAUCHE	71x40x33/40	1990	2085	2185	2285	2385	2480	1535	1610	1690
097 SOFA APPARTEMENT BRAS DROIT	71x40x33/40	1990	2085	2185	2285	2385	2480	1535	1610	1690
124 POUF AVEC RANGEMENT	30x22x17	575	595	620	640	665	685	495	515	535
155 PETIT COIN CARRE	40x40x33/40	1480	1565	1655	1745	1835	1920	1150	1195	1235
159 RANGEMENT À ANGLE	10/25x35x22	575	605	630	660	685	710	445	455	465
160 RANGEMENT DROIT	10x35x22	555	580	610	635	665	690	420	435	445
163 FAUT. DBL INCL. BERCANT PIVOTANT	33x34x42	1755	1855	1950	2055	2155	2255	1410	1450	1490

BRUXELLES

Caractéristiques: Inclinable motorisé pleine jambe "à méc. *protège-mur" (manuel n/d). Appui-tête manuel sur tous les items (fixe sur centre rond). Coussins de siège avec mousse modelée + 1" de mousse mémoire au-dessus; bras avec mousse mémoire. Couture: petit fil en tissu & gros fil plat en cuir. Chaises longues dos inclinables avec méc. "push back"; dégagement mural 10".

*Exclus faut. 043 & 163: Dégagement mural 16".

Note: 2 inclinables séparés par un coin ne peuvent pas ouvrir en même temps. Aucuns inclinables à côté du #155 Petit coin carré.

OPTIONS

-Motorisé sans fil (batterie): ajoutez \$125/mec.

-*Appui-tête motorisé: ajoutez \$125 ch. (*N/D sur items fixe ou chaise longue.)

-Mousse:Extra ferme ajoutez \$15/siège.

- Choix de bras (LARGE ou PETIT): Patte sur bras LARGE: LG103 bois ou Métal: LG189 cyl (noire ou chrome). PETIT Bras: LG08 bois ou Métal: LG196 cyl. (noire ou chrome) ou LG64 (carré). Spécifiez couleur.

-Profondeur d'assise : 20" ou *22". *Le 22" N/D sur faut. 043 & 163.

-Faut. 043-163: base en bois (spécifiez couleur).

ACCESSOIRES (n/d sur petit bras)

-Ancrage \$35 ch | Tablette pivotante & porte verre à vin \$20 ch, Porte tablette \$40 & Lampe DEL \$50.

-Porte-Gobelet en métal: \$25 ch. (1 par bras ou item 160-190 & 2 côte à côte sur item 159). Spécifiez couleur Acier, Noir ou Or.

-*RANGEMENTS 159-160-190 avec 2 prises USB/Élec. *Doivent être utilisés entre 2 sièges.

Description	L x P x H	Cuir						Tissu		
		10	20 Hugo Madras Softy	30 Empire Fantasy Illusion Tucson Utah Vintage Wild Laredo Yukon	40 Diamond Elegance Princess Santiago Sensation Sunset Trina Victoria	50 Bull Cassiope Dublin	60 Caress Ultrasued	A	B COM	C alta
165 FAUTEUIL DOUBLE INCLINABLE	51x40x33/40	1820	1905	2000	2085	2175	2265	1505	1560	1615
167 SOFA APP. SANS BRAS ALLONGE GAUCHE	82x40x33/40	1930	2040	2140	2250	2355	2455	1490	1565	1645
168 SOFA APP. SANS BRAS ALLONGE DROIT	82x40x33/40	1930	2040	2140	2250	2355	2455	1490	1565	1645
169 FAUTEUIL DOUBLE INCLINABLE BRAS GAUCHE	41x40x33/40	1525	1590	1660	1730	1795	1865	1250	1320	1385
170 FAUTEUIL DOUBLE INCLINABLE BRAS DROIT	41x40x33/40	1525	1590	1660	1730	1795	1865	1250	1320	1385
171 FAUTEUIL DOUBLE INCLINABLE SANS BRAS	31x40x33/40	1200	1245	1295	1340	1385	1430	985	1035	1085
173 CHAISE LONGUE DOUBLE BRAS GAUCHE	41x62x33/40	1480	1560	1645	1730	1815	1895	1165	1235	1305
174 CHAISE LONGUE DOUBLE BRAS DROIT	41x62x33/40	1480	1560	1645	1730	1815	1895	1165	1235	1305
175 FAUTEUIL DOUBLE BRAS GAUCHE	41x40x33/40	1235	1310	1380	1455	1530	1600	975	1030	1085
176 FAUTEUIL DOUBLE BRAS DROIT	41x40x33/40	1235	1310	1380	1455	1530	1600	975	1030	1085
177 FAUTEUIL DOUBLE SANS BRAS	31x40x33/40	920	975	1025	1075	1130	1185	700	745	795
178 FAUTEUIL DOUBLE SANS BRAS ALLONGE-G	52x40x33/40	1195	1265	1340	1410	1490	1560	935	985	1030
179 FAUTEUIL DOUBLE SANS BRAS ALLONGE-D	52x40x33/40	1195	1265	1340	1410	1490	1560	935	985	1030
186 CAUS. SANS BRAS ALLONGEE RANGEMENT-G	68x40x33/40	1870	1945	2030	2105	2185	2265	1480	1540	1600
187 CAUS. SANS BRAS ALLONGEE RANGEMENT-D	68x40x33/40	1870	1945	2030	2105	2185	2265	1480	1540	1600
188 FAUT. SANS BRAS ALLONGE RANGEMENT-G	45x40x33/40	1240	1315	1385	1465	1535	1605	985	1015	1045
189 FAUT. SANS BRAS ALLONGE RANGEMENT-D	45x40x33/40	1240	1315	1385	1465	1535	1605	985	1015	1045
190 PETIT RANGEMENT À ANGLE	10/20x35x22	555	580	610	635	665	690	420	435	445
221 FAUT. DBL SANS BRAS ALLONGE RANGEMENT-G	52x40x33/40	1320	1390	1470	1540	1610	1685	1055	1105	1160

BRUXELLES

Caractéristiques: Inclinable motorisé pleine jambe "à méc. *protège-mur" (manuel n/d). Appui-tête manuel sur tous les items (fixe sur centre rond). Coussins de siège avec mousse modelée + 1" de mousse mémoire au-dessus; bras avec mousse mémoire. Couture: petit fil en tissu & gros fil plat en cuir. Chaises longues dos inclinables avec méc. "push back"; dégagement mural 10".

*Exclus faut. 043 & 163: Dégagement mural 16".

Note: 2 inclinables séparés par un coin ne peuvent pas ouvrir en même temps. Aucuns inclinables à côté du #155 Petit coin carré.

OPTIONS

-Motorisé sans fil (batterie): ajoutez \$125/mec.

-*Appui-tête motorisé: ajoutez \$125 ch. (*N/D sur items fixe ou chaise longue.)

-Mousse:Extra ferme ajoutez \$15/siège.

- Choix de bras (LARGE ou PETIT): Patte sur bras LARGE: LG103 bois ou Métal: LG189 cyl (noire ou chrome). PETIT Bras: LG08 bois ou Métal: LG196 cyl. (noire ou chrome) ou LG64 (carré). Spécifiez couleur.

-Profondeur d'assise : 20" ou *22". *Le 22" N/D sur faut. 043 & 163.

-Faut. 043-163: base en bois (spécifiez couleur).

ACCESSOIRES (n/d sur petit bras)

-Ancrage \$35 ch | Tablette pivotante & porte verre à vin \$20 ch, Porte tablette \$40 & Lampe DEL \$50.

-Porte-Gobelet en métal: \$25 ch. (1 par bras ou item 160-190 & 2 côte à côte sur item 159). Spécifiez couleur Acier, Noir ou Or.

-*RANGEMENTS 159-160-190 avec 2 prises USB/Élec. *Doivent être utilisés entre 2 sièges.

Description	L x P x H	Cuir						Tissu		
		10	20 Hugo Madras Softy	30 Empire Fantasy Illusion Tucson Utah Vintage Wild Laredo Yukon	40 Diamond Elegance Princess Santiago Sensation Sunset Trina Victoria	50 Bull Cassiope Dublin	60 Caress Ultrasued	A	B COM	C alta
222 FAUT. DBL SANS BRAS ALLONGE RANGEMENT-D	52x40x33/40	1320	1390	1470	1540	1610	1685	1055	1105	1160
223 SOFA APP SANS BRAS ALLONGE RANGEMENT-G	82x40x33/40	2055	2165	2275	2385	2500	2605	1610	1690	1770
224 SOFA APP SANS BRAS ALLONGE RANGEMENT-D	82x40x33/40	2055	2165	2275	2385	2500	2605	1610	1690	1770
230 CHAISE LONGUE DOUBLE DOS INCL. BRAS-G	41x62x33/40	1620	1700	1780	1860	1935	2020	1270	1345	1415
231 CHAISE LONGUE DOUBLE DOS INCL. BRAS-D	41x62x33/40	1620	1700	1780	1860	1935	2020	1270	1345	1415
232 CHAISE LONGUE DOS INCLINABLE BRAS-G	34x62x33/40	1505	1575	1650	1725	1795	1870	1195	1240	1290
233 CHAISE LONGUE DOS INCLINABLE BRAS-D	34x62x33/40	1505	1575	1650	1725	1795	1870	1195	1240	1290
234 SOFA APP. MODULAIRE ALLONGE GAUCHE	96x40/44x33/40	2380	2515	2640	2775	2905	3040	1735	1820	1900
235 SOFA APP. MODULAIRE ALLONGE DROIT	96x40/44x33/40	2380	2515	2640	2775	2905	3040	1735	1820	1900
CONFIGURATIONS										
A CONFIG (169-170)	82X40X40	3050	3180	3320	3460	3590	3730	2500	2640	2770
B CONFIG (169-171-174)	113X62X40	4205	4395	4600	4800	4995	5190	3400	3590	3775
C CONFIG (096-055-171-170)	115X115X40	6195	6485	6795	7100	7400	7695	4920	5160	5395
D CONFIG (169-171-235)	115X96X40	5105	5350	5595	5845	6085	6335	3970	4175	4370
J CONFIG (041-042)	68X40X40	2890	3010	3120	3230	3350	3470	2400	2470	2540
K CONFIG (041-071-005)	92X62X40	3930	4090	4260	4415	4580	4745	3210	3345	3470
L CONFIG (012-055-071-042)	102X102X40	5840	6115	6390	6670	6950	7225	4690	4885	5060
M CONFIG (041-071-024)	102X89X40	4865	5110	5360	5600	5855	6100	3795	3965	4130

BRUXELLES

OPTIMA

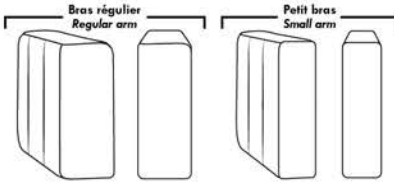

Spécifications | Specifications

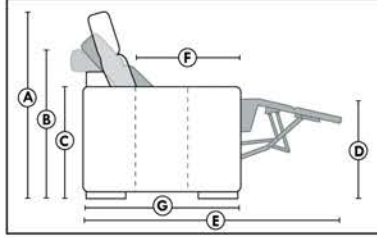

- Appui-tête levé / Headrest up
 - Appui-tête baissé / Headrest down
 - Complètement incliné / Fully reclined
- (A)** Hauteur complète 40" / Total Height
(B) Hauteur appui-tête baissé 33" / Height headrest down
(C) Hauteur du bras 24" / Arm Height
(D) Hauteur du siège 19,5" / Seat height
(E) Profondeur inclinée 65" / Depth fully reclined
(F) Profondeur d'assise 20" ou/ou 22" / Seat depth
(G) Profondeur appui-tête monté 36" / Depth with headrest up

Siège 30" de large | 30" Seat Width

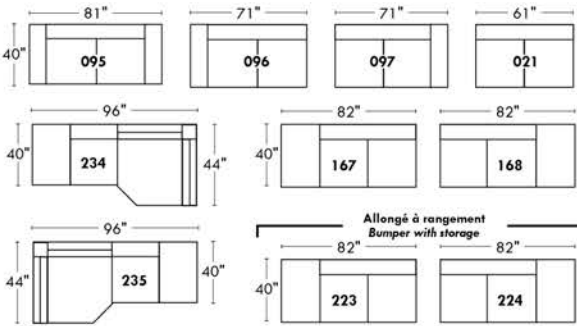

Siège 23" de large | 23" Seat Width

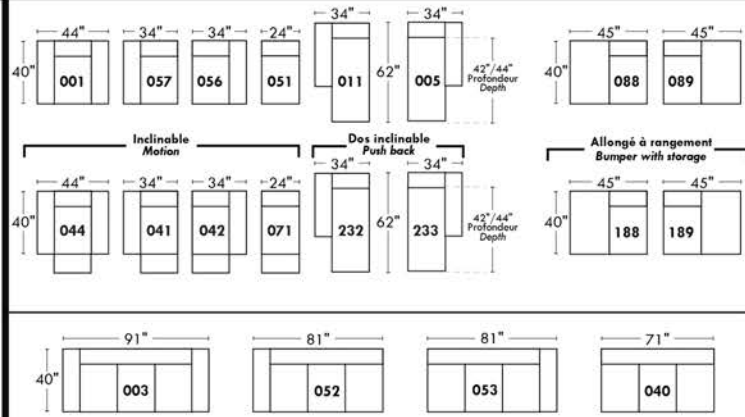
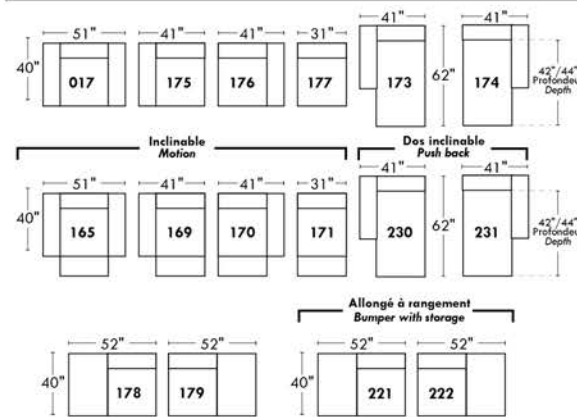
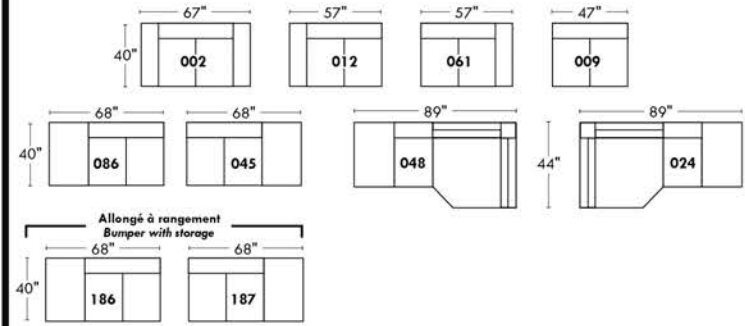

Autres | Others

Fauteuil berçant, pivotant et inclinable

N'est pas un mécanisme protège-mur
Dégagement mural: 16"

Swivel, rocking motion chair

Not a wall hugger mechanism
Wall clearance: 16"

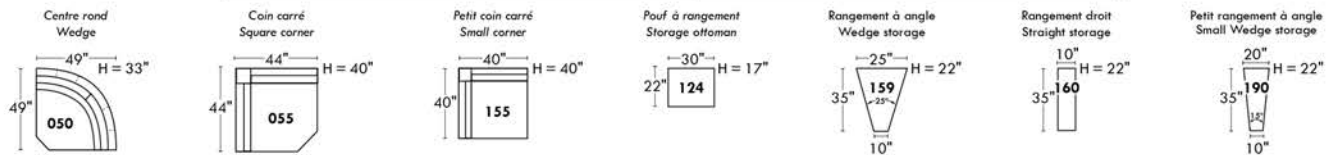
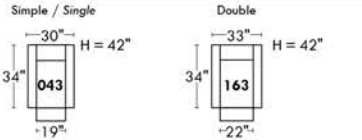

30" Populaires | Popular CONFIGURATIONS 23"

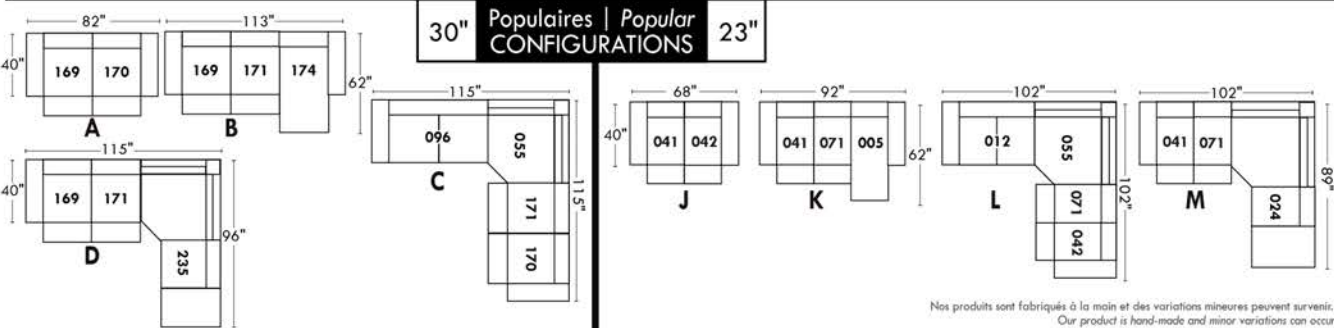

Nos produits sont fabriqués à la main et des variations mineures peuvent survenir. Our product is hand-made and minor variations can occur.

BUDAPEST

- Inclinable motorisé pleine jambe "à mécanisme *protège-mur" (manuel n/d).
- Appui-tête ajustable manuel sur tous les items (fixe sur centre rond).
- Coussins de siège avec mousse modelée + 1" de mousse mémoire au-dessus; bras avec mousse mémoire.
- Couture: petit fil en tissu et gros fil plat en cuir.
- Chaises longues dos inclinables avec mécanisme "push back"; dégagement mural 10".
- *Exclus faut. 043 & 163 : Dégagement mural 16".

Note: 2 inclinables séparés par un coin ne peuvent pas ouvrir en même temps. Aucuns inclinables à côté du #155 Petit coin carré.

OPTIONS

- Motorisé sans fil (batterie): ajoutez \$125/mec.
- *Appui-tête motorisé: ajoutez \$125 ch. (*N/D sur items fixe ou chaise longue.)
- Mousse: Extra ferme ajoutez \$15/siège.
- Choix de bras (LARGE ou PETIT de 6"): Pattes sur bras LARGE: LG103 bois ou LG189 métal (noire ou chrome). PETIT Bras: LG08 bois ou Métal: LG196 cyl. (noire ou chrome) ou LG64 (carré). Spécifiez couleur.
- Profondeur d'assise: 20" ou *22". *Le 22" N/D sur faut. 043 & 163.
- Faut. 043-163: avec base en bois (spécifiez couleur).

ACCESSOIRES (n/d sur petit bras de 6 po)

- Ancrage \$35 ch | Tablette pivotante & porte verre à vin \$20 ch, Porte tablette \$40 & Lampe DEL \$50.
- Porte-Gobelet en métal: \$25 ch. (1 par bras ou item 160-190 & 2 côte à côte sur item 159). Spécifiez couleur Acier, Noir ou Or.
- *RANGEMENTS 159-160-190 avec 2 prises USB/Élec. *Items universels, non finis sur les côtés, doivent être entre 2 sièges.

Description	L x P x H	Cuir						Tissu		
		10	20 Hugo Madras Softy	30 Empire Fantasy Illusion Tucson Utah Vintage Wild Laredo Yukon	40 Diamond Elegance Princess Santiago Sensation Sunset Trina Victoria	50 Bull Cassiope Dublin	60 Caress Ultrasued	A	B COM	C alta
001 FAUTEUIL	44x40x33/40	1465	1545	1625	1715	1795	1880	1165	1200	1230
002 CAUSEUSE	67x40x33/40	2090	2190	2290	2390	2485	2590	1650	1715	1775
003 SOFA	91x40x33/40	2525	2650	2785	2915	3050	3180	1995	2070	2150
005 CHAISE LONGUE BRAS DROIT	34x62x33/40	1365	1420	1485	1540	1595	1655	1075	1125	1170
009 CAUSEUSE SANS BRAS	47x40x33/40	1470	1530	1590	1655	1720	1780	1135	1200	1260
011 CHAISE LONGUE BRAS GAUCHE	34x62x33/40	1365	1420	1485	1540	1595	1655	1075	1125	1170
012 CAUSEUSE BRAS GAUCHE	57x40x33/40	1795	1880	1960	2050	2130	2215	1405	1470	1525
017 FAUTEUIL DOUBLE	51x40x33/40	1535	1620	1715	1805	1890	1985	1215	1265	1320
021 SOFA APPARTEMENT SANS BRAS	61x40x33/40	1655	1745	1835	1920	2015	2100	1270	1345	1415
024 CAUSEUSE MODULAIRE ALLONGEE DROIT	89x40/44x33/40	2300	2440	2585	2725	2870	3010	1660	1745	1830
040 SOFA SANS BRAS	71x40x33/40	1895	1995	2085	2180	2275	2370	1480	1560	1645
041 FAUTEUIL INCLINABLE BRAS-G	34x40x33/40	1445	1505	1560	1615	1675	1735	1200	1235	1270
042 FAUTEUIL INCLINABLE BRAS-D	34x40x33/40	1445	1505	1560	1615	1675	1735	1200	1235	1270
043 FAUTEUIL INCLINABLE BERÇANT PIVOTANT	30x34x42	1715	1810	1900	2000	2090	2185	1405	1445	1485
044 FAUTEUIL INCLINABLE	44x40x33/40	1745	1820	1890	1960	2040	2110	1445	1480	1510
045 CAUSEUSE SANS BRAS ALLONGEE DROIT	68x40x33/40	1745	1825	1900	1985	2060	2135	1355	1410	1475

BUDAPEST

- Inclinable motorisé pleine jambe "à mécanisme *protège-mur" (manuel n/d).
- Appui-tête ajustable manuel sur tous les items (fixe sur centre rond).
- Coussins de siège avec mousse modelée + 1" de mousse mémoire au-dessus; bras avec mousse mémoire.
- Couture: petit fil en tissu et gros fil plat en cuir.
- Chaises longues dos inclinables avec mécanisme "push back"; dégagement mural 10".
- *Exclus faut. 043 & 163 : Dégagement mural 16".

Note: 2 inclinables séparés par un coin ne peuvent pas ouvrir en même temps. Aucuns inclinables à côté du #155 Petit coin carré.

OPTIONS

- Motorisé sans fil (batterie): ajoutez \$125/mec.
- *Appui-tête motorisé: ajoutez \$125 ch. (*N/D sur items fixe ou chaise longue.)
- Mousse: Extra ferme ajoutez \$15/siège.
- Choix de bras (LARGE ou PETIT de 6"): Pattes sur bras LARGE: LG103 bois ou LG189 métal (noire ou chrome). PETIT Bras: LG08 bois ou Métal: LG196 cyl. (noire ou chrome) ou LG64 (carré). Spécifiez couleur.
- Profondeur d'assise: 20" ou *22". *Le 22" N/D sur faut. 043 & 163.
- Faut. 043-163: avec base en bois (spécifiez couleur).

ACCESSOIRES (n/d sur petit bras de 6 po)

- Ancrage \$35 ch | Tablette pivotante & porte verre à vin \$20 ch, Porte tablette \$40 & Lampe DEL \$50.
- Porte-Gobelet en métal: \$25 ch. (1 par bras ou item 160-190 & 2 côte à côte sur item 159). Spécifiez couleur Acier, Noir ou Or.
- *RANGEMENTS 159-160-190 avec 2 prises USB/Élec. *Items universels, non finis sur les côtés, doivent être entre 2 sièges.

Description	L x P x H	Cuir						Tissu		
		10	20 Hugo Madras Softy	30 Empire Fantasy Illusion Tucson Utah Vintage Wild Laredo Yukon	40 Diamond Elegance Princess Santiago Sensation Sunset Trina Victoria	50 Bull Cassiope Dublin	60 Caress Ultrasued	A	B COM	C alta
048 CAUSEUSE MODULAIRE ALLONGEE GAUCHE	89x40/44x33/40	2300	2440	2585	2725	2870	3010	1660	1745	1830
050 CENTRE ROND	49x49x33	1275	1360	1445	1530	1610	1695	920	970	1015
051 FAUTEUIL SANS BRAS	24x40x33/40	840	880	925	970	1010	1050	645	690	730
052 SOFA BRAS GAUCHE	81x40x33/40	2225	2335	2435	2545	2645	2750	1745	1825	1900
053 SOFA BRAS DROIT	81x40x33/40	2225	2335	2435	2545	2645	2750	1745	1825	1900
055 COIN CARRE	44x44x33/40	1480	1565	1655	1745	1835	1920	1150	1195	1235
056 FAUTEUIL BRAS DROIT	34x40x33/40	1170	1225	1275	1330	1380	1430	910	960	1000
057 FAUTEUIL BRAS GAUCHE	34x40x33/40	1170	1225	1275	1330	1380	1430	910	960	1000
061 CAUSEUSE BRAS DROIT	57x40x33/40	1795	1880	1960	2050	2130	2215	1405	1470	1525
071 FAUTEUIL INCLINABLE SANS BRAS	24x40x33/40	1120	1165	1215	1260	1310	1355	935	985	1030
086 CAUSEUSE SANS BRAS ALLONGEE GAUCHE	68x40x33/40	1745	1825	1900	1985	2060	2135	1355	1410	1475
088 FAUTEUIL SANS BRAS ALLONGE GAUCHE	45x40x33/40	1110	1190	1260	1335	1405	1485	855	890	930
089 FAUTEUIL SANS BRAS ALLONGE DROIT	45x40x33/40	1110	1190	1260	1335	1405	1485	855	890	930
095 SOFA APPARTEMENT	81x40x33/40	2275	2400	2530	2650	2780	2905	1785	1865	1940
096 SOFA APPARTEMENT BRAS GAUCHE	71x40x33/40	1990	2085	2185	2285	2385	2480	1535	1610	1690
097 SOFA APPARTEMENT BRAS DROIT	71x40x33/40	1990	2085	2185	2285	2385	2480	1535	1610	1690
124 POUF AVEC RANGEMENT	30x22x17	575	595	620	640	665	685	495	515	535

BUDAPEST

- Inclinable motorisé pleine jambe "à mécanisme *protège-mur" (manuel n/d).
- Appui-tête ajustable manuel sur tous les items (fixe sur centre rond).
- Coussins de siège avec mousse modelée + 1" de mousse mémoire au-dessus; bras avec mousse mémoire.
- Couture: petit fil en tissu et gros fil plat en cuir.
- Chaises longues dos inclinables avec mécanisme "push back"; dégagement mural 10".
- *Exclus faut. 043 & 163 : Dégagement mural 16".

Note: 2 inclinables séparés par un coin ne peuvent pas ouvrir en même temps. Aucuns inclinables à côté du #155 Petit coin carré.

OPTIONS

- Motorisé sans fil (batterie): ajoutez \$125/mec.
- *Appui-tête motorisé: ajoutez \$125 ch. (*N/D sur items fixe ou chaise longue.)
- Mousse: Extra ferme ajoutez \$15/siège.
- Choix de bras (LARGE ou PETIT de 6"): Pattes sur bras LARGE: LG103 bois ou LG189 métal (noire ou chrome). PETIT Bras: LG08 bois ou Métal: LG196 cyl. (noire ou chrome) ou LG64 (carré). Spécifiez couleur.
- Profondeur d'assise: 20" ou *22". *Le 22" N/D sur faut. 043 & 163.
- Faut. 043-163: avec base en bois (spécifiez couleur).

ACCESSOIRES (n/d sur petit bras de 6 po)

- Ancrage \$35 ch | Tablette pivotante & porte verre à vin \$20 ch, Porte tablette \$40 & Lampe DEL \$50.
- Porte-Gobelet en métal: \$25 ch. (1 par bras ou item 160-190 & 2 côte à côte sur item 159). Spécifiez couleur Acier, Noir ou Or.
- *RANGEMENTS 159-160-190 avec 2 prises USB/Élec. *Items universels, non finis sur les côtés, doivent être entre 2 sièges.

Description	L x P x H	Cuir						Tissu		
		10	20 Hugo Madras Softy	30 Empire Fantasy Illusion Tucson Utah Vintage Wild Laredo Yukon	40 Diamond Elegance Princess Santiago Sensation Sunset Trina Victoria	50 Bull Cassiope Dublin	60 Caress Ultrasued	A	B COM	C alta
155 PETIT COIN CARRE	40x40x33/40	1480	1565	1655	1745	1835	1920	1150	1195	1235
159 RANGEMENT À ANGLE	10/25x35x22	575	605	630	660	685	710	445	455	465
160 RANGEMENT DROIT	10x35x22	555	580	610	635	665	690	420	435	445
163 FAUT. DBL INCL. BERCANT PIVOTANT	33x34x42	1755	1855	1950	2055	2155	2255	1410	1450	1490
165 FAUTEUIL DOUBLE INCLINABLE	51x40x33/40	1820	1905	2000	2085	2175	2265	1505	1560	1615
167 SOFA APP. SANS BRAS ALLONGE GAUCHE	82x40x33/40	1930	2040	2140	2250	2355	2455	1490	1565	1645
168 SOFA APP. SANS BRAS ALLONGE DROIT	82x40x33/40	1930	2040	2140	2250	2355	2455	1490	1565	1645
169 FAUTEUIL DOUBLE INCLINABLE BRAS GAUCHE	41x40x33/40	1525	1590	1660	1730	1795	1865	1250	1320	1385
170 FAUTEUIL DOUBLE INCLINABLE BRAS DROIT	41x40x33/40	1525	1590	1660	1730	1795	1865	1250	1320	1385
171 FAUTEUIL DOUBLE INCLINABLE SANS BRAS	31x40x33/40	1200	1245	1295	1340	1385	1430	985	1035	1085
173 CHAISE LONGUE DOUBLE BRAS GAUCHE	41x62x33/40	1480	1560	1645	1730	1815	1895	1165	1235	1305
174 CHAISE LONGUE DOUBLE BRAS DROIT	41x62x33/40	1480	1560	1645	1730	1815	1895	1165	1235	1305
175 FAUTEUIL DOUBLE BRAS GAUCHE	41x40x33/40	1235	1310	1380	1455	1530	1600	975	1030	1085
176 FAUTEUIL DOUBLE BRAS DROIT	41x40x33/40	1235	1310	1380	1455	1530	1600	975	1030	1085
177 FAUTEUIL DOUBLE SANS BRAS	31x40x33/40	920	975	1025	1075	1130	1185	700	745	795
178 FAUTEUIL DOUBLE SANS BRAS ALLONGE-G	52x40x33/40	1195	1265	1340	1410	1490	1560	935	985	1030
179 FAUTEUIL DOUBLE SANS BRAS ALLONGE-D	52x40x33/40	1195	1265	1340	1410	1490	1560	935	985	1030

BUDAPEST

- Inclinable motorisé pleine jambe "à mécanisme *protège-mur" (manuel n/d).
- Appui-tête ajustable manuel sur tous les items (fixe sur centre rond).
- Coussins de siège avec mousse modelée + 1" de mousse mémoire au-dessus; bras avec mousse mémoire.
- Couture: petit fil en tissu et gros fil plat en cuir.
- Chaises longues dos inclinables avec mécanisme "push back"; dégagement mural 10".
- *Exclus faut. 043 & 163 : Dégagement mural 16".

Note: 2 inclinables séparés par un coin ne peuvent pas ouvrir en même temps. Aucuns inclinables à côté du #155 Petit coin carré.

OPTIONS

- Motorisé sans fil (batterie): ajoutez \$125/mec.
- *Appui-tête motorisé: ajoutez \$125 ch. (*N/D sur items fixe ou chaise longue.)
- Mousse: Extra ferme ajoutez \$15/siège.
- Choix de bras (LARGE ou PETIT de 6"): Pattes sur bras LARGE: LG103 bois ou LG189 métal (noire ou chrome). PETIT Bras: LG08 bois ou Métal: LG196 cyl. (noire ou chrome) ou LG64 (carré). Spécifiez couleur.
- Profondeur d'assise: 20" ou *22". *Le 22" N/D sur faut. 043 & 163.
- Faut. 043-163: avec base en bois (spécifiez couleur).

ACCESSOIRES (n/d sur petit bras de 6 po)

- Ancrage \$35 ch | Tablette pivotante & porte verre à vin \$20 ch, Porte tablette \$40 & Lampe DEL \$50.
- Porte-Gobelet en métal: \$25 ch. (1 par bras ou item 160-190 & 2 côte à côte sur item 159). Spécifiez couleur Acier, Noir ou Or.
- *RANGEMENTS 159-160-190 avec 2 prises USB/Élec. *Items universels, non finis sur les côtés, doivent être entre 2 sièges.

Description	L x P x H	Cuir						Tissu		
		10	20 Hugo Madras Softy	30 Empire Fantasy Illusion Tucson Utah Vintage Wild Laredo Yukon	40 Diamond Elegance Princess Santiago Sensation Sunset Trina Victoria	50 Bull Cassiope Dublin	60 Caress Ultrasued	A	B COM	C alta
186 CAUS. SANS BRAS ALLONGEE RANGEMENT-G	68x40x33/40	1870	1945	2030	2105	2185	2265	1480	1540	1600
187 CAUS. SANS BRAS ALLONGEE RANGEMENT-D	68x40x33/40	1870	1945	2030	2105	2185	2265	1480	1540	1600
188 FAUT. SANS BRAS ALLONGE RANGEMENT-G	45x40x33/40	1240	1315	1385	1465	1535	1605	985	1015	1045
189 FAUT. SANS BRAS ALLONGE RANGEMENT-D	45x40x33/40	1240	1315	1385	1465	1535	1605	985	1015	1045
190 PETIT RANGEMENT À ANGLE	10/20x35x22	555	580	610	635	665	690	420	435	445
221 FAUT. DBL SANS BRAS ALLONGE RANGEMENT-G	52x40x33/40	1320	1390	1470	1540	1610	1685	1055	1105	1160
222 FAUT. DBL SANS BRAS ALLONGE RANGEMENT-D	52x40x33/40	1320	1390	1470	1540	1610	1685	1055	1105	1160
223 SOFA APP SANS BRAS ALLONGE RANGEMENT-G	82x40x33/40	2055	2165	2275	2385	2500	2605	1610	1690	1770
224 SOFA APP SANS BRAS ALLONGE RANGEMENT-D	82x40x33/40	2055	2165	2275	2385	2500	2605	1610	1690	1770
230 CHAISE LONGUE DOUBLE DOS INCL. BRAS-G	41x62x33/40	1620	1700	1780	1860	1935	2020	1270	1345	1415
231 CHAISE LONGUE DOUBLE DOS INCL. BRAS-D	41x62x33/40	1620	1700	1780	1860	1935	2020	1270	1345	1415
232 CHAISE LONGUE DOS INCLINABLE BRAS-G	34x62x33/40	1505	1575	1650	1725	1795	1870	1195	1240	1290
233 CHAISE LONGUE DOS INCLINABLE BRAS-D	34x62x33/40	1505	1575	1650	1725	1795	1870	1195	1240	1290
234 SOFA APP. MODULAIRE ALLONGE GAUCHE	96x40/44x33/40	2380	2515	2640	2775	2905	3040	1735	1820	1900
235 SOFA APP. MODULAIRE ALLONGE DROIT	96x40/44x33/40	2380	2515	2640	2775	2905	3040	1735	1820	1900
CONFIGURATIONS										
A CONFIG (169-170)	82X40X40	3050	3180	3320	3460	3590	3730	2500	2640	2770

Liste de prix CDN

BUDAPEST

Description	L x P x H	Cuir						Tissu		
		10	20 Hugo Madras Softy	30 Empire Fantasy Illusion Tucson Utah Vintage Wild Laredo Yukon	40 Diamond Elegance Princess Santiago Sensation Sunset Trina Victoria	50 Bull Cassiope Dublin	60 Caress Ultrasued	A	B COM	C alta
B CONFIG (169-171-174)	113X62X40	4205	4395	4600	4800	4995	5190	3400	3590	3775
C CONFIG (096-055-171-170)	115X115X40	6195	6485	6795	7100	7400	7695	4920	5160	5395
D CONFIG (169-171-235)	115X96X40	5105	5350	5595	5845	6085	6335	3970	4175	4370
J CONFIG (041-042)	68X40X40	2890	3010	3120	3230	3350	3470	2400	2470	2540
K CONFIG (041-071-005)	92X62X40	3930	4090	4260	4415	4580	4745	3210	3345	3470
L CONFIG (012-055-071-042)	102X102X40	5840	6115	6390	6670	6950	7225	4690	4885	5060
M CONFIG (041-071-024)	102X89X40	4865	5110	5360	5600	5855	6100	3795	3965	4130

BUDAPEST

OPTIMA

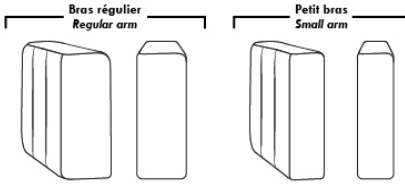

Spécifications | Specifications

Appui-tête levé / Headrest up
 Appui-tête baissé / Headrest down
 Complètement incliné / Fully reclined

(A) Hauteur complète 40" / Total Height
 (B) Hauteur appui-tête baissé 33" / Height headrest down
 (C) Hauteur du bras 24,5" / Arm Height
 (D) Hauteur du siège 19,5" / Seat height
 (E) Profondeur inclinée 65" / Depth fully reclined
 (F) Profondeur d'assise 20" ou/ou 22" / Seat depth
 (G) Profondeur appui-tête monté 36" / Depth with headrest up

Siège 30" de large | 30" Seat Width

81" 71" 71" 61"
 40" 095 096 097 021
 96" 82" 82"
 40" 234 167 168
 44"
 96" 82" 82"
 44" 235 223 224
 Allongé à rangement / Bumper with storage
 51" 41" 41" 31" 41" 41"
 40" 017 175 176 177 173 62" 174
 42"/44" Profondeur Depth
 Incinable / Motion Dos inclinable / Push back
 51" 41" 41" 31" 41" 41"
 40" 165 169 170 171 230 62" 231
 42"/44" Profondeur Depth
 Allongé à rangement / Bumper with storage
 52" 52" 52" 52"
 40" 178 179 221 222

Siège 23" de large | 23" Seat Width

67" 57" 57" 47"
 40" 002 012 061 009
 68" 68" 89" 89"
 40" 086 045 048 024
 44"
 68" 68"
 40" 186 187
 Allongé à rangement / Bumper with storage
 44" 34" 34" 24" 34" 34"
 40" 001 057 056 051 011 62" 005
 42"/44" Profondeur Depth
 Incinable / Motion Dos inclinable / Push back Allongé à rangement / Bumper with storage
 44" 34" 34" 24" 34" 34"
 40" 044 041 042 071 232 62" 233
 42"/44" Profondeur Depth
 45" 45"
 40" 088 089
 91" 81" 81" 71"
 40" 003 052 053 040

Autres | Others

Fauteuil berçant, pivotant et inclinable / **Swivel, rocking motion chair**

N'est pas un mécanisme protège-mur / Not a wall hugger mechanism
 Dégagement mural: 16" / Wall clearance: 16"

Simple / Single: 30" H=42", 34" W, 19" D, 043
 Double: 33" H=42", 34" W, 22" D, 163

Centre rond / Wedge: 49" H=33", 050
 Coin carré / Square corner: 44" H=40", 055
 Petit coin carré / Small corner: 40" H=40", 155
 Pouf à rangement / Storage ottoman: 30" H=17", 22" W, 124
 Rangement à angle / Wedge storage: 25" H=22", 35" W, 10" D, 159
 Rangement droit / Straight storage: 10" H=22", 35" W, 160
 Petit rangement à angle / Small Wedge storage: 20" H=22", 35" W, 10" D, 190

30" Populaires | Popular CONFIGURATIONS 23"

82" 113" 115" 115" 102" 102"
 40" 169 170 169 171 174 62" 096 055 171 170 40" 041 042 041 071 005 62" 012 055 071 042 40" 041 071 89"
 115" 96" 102"

Nos produits sont fabriqués à la main et des variations mineures peuvent survenir. / Our product is hand-made and minor variations can occur.

CHAMONIX

Caractéristiques:

- Inclinable motorisé pleine jambe "à méc. *protège-mur" (manuel n/d).
- Appui-tête ajustable manuel sur tous les items (fixe sur centre rond).
- Coussins de siège avec mousse modelée + 1" de mousse mémoire au-dessus; bras avec mousse mémoire.
- Couture: petit fil en tissu & gros fil plat en cuir.
- Chaises longues dos inclinables avec mécanisme "push back"; dégagement mural 10".
- *Exclus faut. 043 & 163 : Dégagement mural 16".

Note: 2 inclinables séparés par un coin ne peuvent pas ouvrir en même temps. Aucuns inclinables à côté d'item #155.

OPTIONS

- Motorisé sans fil (batterie): ajoutez \$125/mec.
- *Appui-tête motorisé: ajoutez \$125 ch. (*N/D sur items fixe ou chaise longue.)
- Mousse: Extra ferme ajoutez \$15/siège.
- Choix de bras (LARGE ou PETIT de 6"): Pattes sur bras LARGE: LG187 bois ou Métal: LG189 cyl. (noire ou chrome) ou LG64 (carré). PETIT bras: LG08 bois ou Métal: LG196 cyl. (noire ou chrome) ou LG64 (carré). Spécifiez couleur.
- Profondeur d'assise : 20" ou *22". *Le 22" N/D sur faut. 043 & 163.
- Faut. 043-163: base en bois (spécifiez couleur).

ACCESSOIRES (n/d sur petit bras de 6 po)

- Ancrage \$35 ch | Tablette pivotante & porte verre à vin \$20 ch, Porte tablette \$40 & Lampe DEL \$50.
- Porte-Gobelet en métal: \$25 ch. (1 par bras ou item 160-190 & 2 côte à côte sur item 159). Spécifiez couleur Acier, Noir ou Or.
- *RANGEMENTS 159-160-190 avec 2 prises USB/Élec. *Items universels, doivent être utilisés entre 2 sièges

Description	L x P x H	Cuir						Tissu		
		10	20 Hugo Madras Softy	30 Empire Fantasy Illusion Tucson Utah Vintage Wild Laredo Yukon	40 Diamond Elegance Princess Santiago Utah Sensation Sunset Trina Victoria	50 Bull Cassiope Dublin	60 Caress Ultrasued	A	B COM	C alta
001 FAUTEUIL	42x40x33/40	1465	1545	1625	1715	1795	1880	1165	1200	1230
002 CAUSEUSE	65x40x33/40	2090	2190	2290	2390	2485	2590	1650	1715	1775
003 SOFA	89x40x33/40	2525	2650	2785	2915	3050	3180	1995	2070	2150
005 CHAISE LONGUE BRAS DROIT	33x62x33/40	1365	1420	1485	1540	1595	1655	1075	1125	1170
009 CAUSEUSE SANS BRAS	47x40x33/40	1470	1530	1590	1655	1720	1780	1135	1200	1260
011 CHAISE LONGUE BRAS GAUCHE	33x62x33/40	1365	1420	1485	1540	1595	1655	1075	1125	1170
012 CAUSEUSE BRAS GAUCHE	56x40x33/40	1795	1880	1960	2050	2130	2215	1405	1470	1525
017 FAUTEUIL DOUBLE	49x40x33/40	1535	1620	1715	1805	1890	1985	1215	1265	1320
021 SOFA APPARTEMENT SANS BRAS	61x40x33/40	1655	1745	1835	1920	2015	2100	1270	1345	1415
024 CAUSEUSE MODULAIRE ALLONGEE DROIT	89x40/44x33/40	2300	2440	2585	2725	2870	3010	1660	1745	1830
040 SOFA SANS BRAS	71x40x33/40	1895	1995	2085	2180	2275	2370	1480	1560	1645
041 FAUTEUIL INCLINABLE BRAS-G	33x40x33/40	1445	1505	1560	1615	1675	1735	1200	1235	1270
042 FAUTEUIL INCLINABLE BRAS-D	33x40x33/40	1445	1505	1560	1615	1675	1735	1200	1235	1270
043 FAUTEUIL INCLINABLE BERÇANT PIVOTANT	30x34x42	1715	1810	1900	2000	2090	2185	1405	1445	1485
044 FAUTEUIL INCLINABLE	42x40x33/40	1745	1820	1890	1960	2040	2110	1445	1480	1510
045 CAUSEUSE SANS BRAS ALLONGEE DROIT	68x40x33/40	1745	1825	1900	1985	2060	2135	1355	1410	1475

CHAMONIX

Caractéristiques:

- Inclinable motorisé pleine jambe "à méc. *protège-mur" (manuel n/d).
- Appui-tête ajustable manuel sur tous les items (fixe sur centre rond).
- Coussins de siège avec mousse modelée + 1" de mousse mémoire au-dessus; bras avec mousse mémoire.
- Couture: petit fil en tissu & gros fil plat en cuir.
- Chaises longues dos inclinables avec mécanisme "push back"; dégagement mural 10".
- *Exclus faut. 043 & 163 : Dégagement mural 16".

Note: 2 inclinables séparés par un coin ne peuvent pas ouvrir en même temps. Aucuns inclinables à côté d'item #155.

OPTIONS

- Motorisé sans fil (batterie): ajoutez \$125/mec.
- *Appui-tête motorisé: ajoutez \$125 ch. (*N/D sur items fixe ou chaise longue.)
- Mousse: Extra ferme ajoutez \$15/siège.
- Choix de bras (LARGE ou PETIT de 6"): Pattes sur bras LARGE: LG187 bois ou Métal: LG189 cyl. (noire ou chrome) ou LG64 (carré). PETIT bras: LG08 bois ou Métal: LG196 cyl. (noire ou chrome) ou LG64 (carré). Spécifiez couleur.
- Profondeur d'assise : 20" ou *22". *Le 22" N/D sur faut. 043 & 163.
- Faut. 043-163: base en bois (spécifiez couleur).

ACCESSOIRES (n/d sur petit bras de 6 po)

- Ancrage \$35 ch | Tablette pivotante & porte verre à vin \$20 ch, Porte tablette \$40 & Lampe DEL \$50.
- Porte-Gobelet en métal: \$25 ch. (1 par bras ou item 160-190 & 2 côte à côte sur item 159). Spécifiez couleur Acier, Noir ou Or.
- *RANGEMENTS 159-160-190 avec 2 prises USB/Élec. *Items universels, doivent être utilisés entre 2 sièges

Description	L x P x H	Cuir						Tissu		
		10	20 Hugo Madras Softy	30 Empire Fantasy Illusion Tucson Utah Vintage Wild Laredo Yukon	40 Diamond Elegance Princess Santiago Sensation Sunset Trina Victoria	50 Bull Cassiope Dublin	60 Caress Ultrasued	A	B COM	C alta
048 CAUSEUSE MODULAIRE ALLONGEE GAUCHE	89x40/44x33/40	2300	2440	2585	2725	2870	3010	1660	1745	1830
050 CENTRE ROND	49x49x33	1275	1360	1445	1530	1610	1695	920	970	1015
051 FAUTEUIL SANS BRAS	24x40x33/40	840	880	925	970	1010	1050	645	690	730
052 SOFA BRAS GAUCHE	80x40x33/40	2225	2335	2435	2545	2645	2750	1745	1825	1900
053 SOFA BRAS DROIT	80x40x33/40	2225	2335	2435	2545	2645	2750	1745	1825	1900
055 COIN CARRE	44x44x33/40	1480	1565	1655	1745	1835	1920	1150	1195	1235
056 FAUTEUIL BRAS DROIT	33x40x33/40	1170	1225	1275	1330	1380	1430	910	960	1000
057 FAUTEUIL BRAS GAUCHE	33x40x33/40	1170	1225	1275	1330	1380	1430	910	960	1000
061 CAUSEUSE BRAS DROIT	56x40x33/40	1795	1880	1960	2050	2130	2215	1405	1470	1525
071 FAUTEUIL INCLINABLE SANS BRAS	24x40x33/40	1120	1165	1215	1260	1310	1355	935	985	1030
086 CAUSEUSE SANS BRAS ALLONGEE GAUCHE	68x40x33/40	1745	1825	1900	1985	2060	2135	1355	1410	1475
088 FAUTEUIL SANS BRAS ALLONGE GAUCHE	45x40x33/40	1110	1190	1260	1335	1405	1485	855	890	930
089 FAUTEUIL SANS BRAS ALLONGE DROIT	45x40x33/40	1110	1190	1260	1335	1405	1485	855	890	930
095 SOFA APPARTEMENT	79x40x33/40	2275	2400	2530	2650	2780	2905	1785	1865	1940
096 SOFA APPARTEMENT BRAS GAUCHE	70x40x33/40	1990	2085	2185	2285	2385	2480	1535	1610	1690
097 SOFA APPARTEMENT BRAS DROIT	70x40x33/40	1990	2085	2185	2285	2385	2480	1535	1610	1690

CHAMONIX

Caractéristiques:

- Inclinable motorisé pleine jambe "à méc. *protège-mur" (manuel n/d).
- Appui-tête ajustable manuel sur tous les items (fixe sur centre rond).
- Coussins de siège avec mousse modelée + 1" de mousse mémoire au-dessus; bras avec mousse mémoire.
- Couture: petit fil en tissu & gros fil plat en cuir.
- Chaises longues dos inclinables avec mécanisme "push back"; dégagement mural 10".
- *Exclus faut. 043 & 163 : Dégagement mural 16".

Note: 2 inclinables séparés par un coin ne peuvent pas ouvrir en même temps. Aucuns inclinables à côté d'item #155.

OPTIONS

- Motorisé sans fil (batterie): ajoutez \$125/mec.
- *Appui-tête motorisé: ajoutez \$125 ch. (*N/D sur items fixe ou chaise longue.)
- Mousse: Extra ferme ajoutez \$15/siège.
- Choix de bras (LARGE ou PETIT de 6"): Pattes sur bras LARGE: LG187 bois ou Métal: LG189 cyl. (noire ou chrome) ou LG64 (carré). PETIT bras: LG08 bois ou Métal: LG196 cyl. (noire ou chrome) ou LG64 (carré). Spécifiez couleur.
- Profondeur d'assise : 20" ou *22". *Le 22" N/D sur faut. 043 & 163.
- Faut. 043-163: base en bois (spécifiez couleur).

ACCESSOIRES (n/d sur petit bras de 6 po)

- Ancrage \$35 ch | Tablette pivotante & porte verre à vin \$20 ch, Porte tablette \$40 & Lampe DEL \$50.
- Porte-Gobelet en métal: \$25 ch. (1 par bras ou item 160-190 & 2 côte à côte sur item 159). Spécifiez couleur Acier, Noir ou Or.
- *RANGEMENTS 159-160-190 avec 2 prises USB/Élec. *Items universels, doivent être utilisés entre 2 sièges

Description	L x P x H	Cuir						Tissu		
		10	20 Hugo Madras Softy	30 Empire Fantasy Illusion Tucson Utah Vintage Wild Laredo Yukon	40 Diamond Elegance Princess Santiago Sensation Sunset Trina Victoria	50 Bull Cassiope Dublin	60 Caresse Ultrasued	A	B COM	C alta
124 POUF AVEC RANGEMENT	30x22x17	575	595	620	640	665	685	495	515	535
155 PETIT COIN CARRE	40x40x33/40	1480	1565	1655	1745	1835	1920	1150	1195	1235
159 RANGEMENT À ANGLE	10/25x35x22	575	605	630	660	685	710	445	455	465
160 RANGEMENT DROIT	10x35x22	555	580	610	635	665	690	420	435	445
163 FAUT. DBL INCL. BERCANT PIVOTANT	33x34x42	1755	1855	1950	2055	2155	2255	1410	1450	1490
165 FAUTEUIL DOUBLE INCLINABLE	49x40x33/40	1820	1905	2000	2085	2175	2265	1505	1560	1615
167 SOFA APP. SANS BRAS ALLONGE GAUCHE	82x40x33/40	1930	2040	2140	2250	2355	2455	1490	1565	1645
168 SOFA APP. SANS BRAS ALLONGE DROIT	82x40x33/40	1930	2040	2140	2250	2355	2455	1490	1565	1645
169 FAUTEUIL DOUBLE INCLINABLE BRAS GAUCHE	40x40x33/40	1525	1590	1660	1730	1795	1865	1250	1320	1385
170 FAUTEUIL DOUBLE INCLINABLE BRAS DROIT	40x40x33/40	1525	1590	1660	1730	1795	1865	1250	1320	1385
171 FAUTEUIL DOUBLE INCLINABLE SANS BRAS	31x40x33/40	1200	1245	1295	1340	1385	1430	985	1035	1085
173 CHAISE LONGUE DOUBLE BRAS GAUCHE	40x62x33/40	1480	1560	1645	1730	1815	1895	1165	1235	1305
174 CHAISE LONGUE DOUBLE BRAS DROIT	40x62x33/40	1480	1560	1645	1730	1815	1895	1165	1235	1305
175 FAUTEUIL DOUBLE BRAS GAUCHE	40x40x33/40	1235	1310	1380	1455	1530	1600	975	1030	1085
176 FAUTEUIL DOUBLE BRAS DROIT	40x40x33/40	1235	1310	1380	1455	1530	1600	975	1030	1085
177 FAUTEUIL DOUBLE SANS BRAS	31x40x33/40	920	975	1025	1075	1130	1185	700	745	795

CHAMONIX

Caractéristiques:

- Inclinable motorisé pleine jambe "à méc. *protège-mur" (manuel n/d).
- Appui-tête ajustable manuel sur tous les items (fixe sur centre rond).
- Coussins de siège avec mousse modelée + 1" de mousse mémoire au-dessus; bras avec mousse mémoire.
- Couture: petit fil en tissu & gros fil plat en cuir.
- Chaises longues dos inclinables avec mécanisme "push back"; dégagement mural 10".
- *Exclus faut. 043 & 163 : Dégagement mural 16".

Note: 2 inclinables séparés par un coin ne peuvent pas ouvrir en même temps. Aucuns inclinables à côté d'item #155.

OPTIONS

- Motorisé sans fil (batterie): ajoutez \$125/mec.
- *Appui-tête motorisé: ajoutez \$125 ch. (*N/D sur items fixe ou chaise longue.)
- Mousse: Extra ferme ajoutez \$15/siège.
- Choix de bras (LARGE ou PETIT de 6"): Pattes sur bras LARGE: LG187 bois ou Métal: LG189 cyl. (noire ou chrome) ou LG64 (carré). PETIT bras: LG08 bois ou Métal: LG196 cyl. (noire ou chrome) ou LG64 (carré). Spécifiez couleur.
- Profondeur d'assise : 20" ou *22". *Le 22" N/D sur faut. 043 & 163.
- Faut. 043-163: base en bois (spécifiez couleur).

ACCESSOIRES (n/d sur petit bras de 6 po)

- Ancrage \$35 ch | Tablette pivotante & porte verre à vin \$20 ch, Porte tablette \$40 & Lampe DEL \$50.
- Porte-Gobelet en métal: \$25 ch. (1 par bras ou item 160-190 & 2 côte à côte sur item 159). Spécifiez couleur Acier, Noir ou Or.
- *RANGEMENTS 159-160-190 avec 2 prises USB/Élec. *Items universels, doivent être utilisés entre 2 sièges

Description	L x P x H	Cuir						Tissu		
		10	20 Hugo Madras Softy	30 Empire Fantasy Illusion Tucson Utah Vintage Wild Laredo Yukon	40 Diamond Elegance Princess Santiago Utah Sensation Sunset Trina Victoria	50 Bull Cassiope Dublin	60 Caress Ultrasued	A	B COM	C alta
178 FAUTEUIL DOUBLE SANS BRAS ALLONGE-G	52x40x33/40	1195	1265	1340	1410	1490	1560	935	985	1030
179 FAUTEUIL DOUBLE SANS BRAS ALLONGE-D	52x40x33/40	1195	1265	1340	1410	1490	1560	935	985	1030
186 CAUS. SANS BRAS ALLONGEE RANGEMENT-G	68x40x33/40	1870	1945	2030	2105	2185	2265	1480	1540	1600
187 CAUS. SANS BRAS ALLONGEE RANGEMENT-D	68x40x33/40	1870	1945	2030	2105	2185	2265	1480	1540	1600
188 FAUT. SANS BRAS ALLONGE RANGEMENT-G	45x40x33/40	1240	1315	1385	1465	1535	1605	985	1015	1045
189 FAUT. SANS BRAS ALLONGE RANGEMENT-D	45x40x33/40	1240	1315	1385	1465	1535	1605	985	1015	1045
190 PETIT RANGEMENT À ANGLE	10/20x35x22	555	580	610	635	665	690	420	435	445
221 FAUT. DBL SANS BRAS ALLONGE RANGEMENT-G	52x40x33/40	1320	1390	1470	1540	1610	1685	1055	1105	1160
222 FAUT. DBL SANS BRAS ALLONGE RANGEMENT-D	52x40x33/40	1320	1390	1470	1540	1610	1685	1055	1105	1160
223 SOFA APP SANS BRAS ALLONGE RANGEMENT-G	82x40x33/40	2055	2165	2275	2385	2500	2605	1610	1690	1770
224 SOFA APP SANS BRAS ALLONGE RANGEMENT-D	82x40x33/40	2055	2165	2275	2385	2500	2605	1610	1690	1770
230 CHAISE LONGUE DOUBLE DOS INCL. BRAS-G	40x62x33/40	1620	1700	1780	1860	1935	2020	1270	1345	1415
231 CHAISE LONGUE DOUBLE DOS INCL. BRAS-D	40x62x33/40	1620	1700	1780	1860	1935	2020	1270	1345	1415
232 CHAISE LONGUE DOS INCLINABLE BRAS-G	33x62x33/40	1505	1575	1650	1725	1795	1870	1195	1240	1290
233 CHAISE LONGUE DOS INCLINABLE BRAS-D	33x62x33/40	1505	1575	1650	1725	1795	1870	1195	1240	1290
234 SOFA APP. MODULAIRE ALLONGE GAUCHE	96x40/44x33/40	2380	2515	2640	2775	2905	3040	1735	1820	1900

CHAMONIX

Caractéristiques:

- Inclinable motorisé pleine jambe "à méc. *protège-mur" (manuel n/d).
- Appui-tête ajustable manuel sur tous les items (fixe sur centre rond).
- Coussins de siège avec mousse modelée + 1" de mousse mémoire au-dessus; bras avec mousse mémoire.
- Couture: petit fil en tissu & gros fil plat en cuir.
- Chaises longues dos inclinables avec mécanisme "push back"; dégagement mural 10".
- *Exclus faut. 043 & 163 : Dégagement mural 16".

Note: 2 inclinables séparés par un coin ne peuvent pas ouvrir en même temps. Aucuns inclinables à côté d'item #155.

OPTIONS

- Motorisé sans fil (batterie): ajoutez \$125/mec.
- *Appui-tête motorisé: ajoutez \$125 ch. (*N/D sur items fixe ou chaise longue.)
- Mousse: Extra ferme ajoutez \$15/siège.
- Choix de bras (LARGE ou PETIT de 6"): Pattes sur bras LARGE: LG187 bois ou Métal: LG189 cyl. (noire ou chrome) ou LG64 (carré). PETIT bras: LG08 bois ou Métal: LG196 cyl. (noire ou chrome) ou LG64 (carré). Spécifiez couleur.
- Profondeur d'assise : 20" ou *22". *Le 22" N/D sur faut. 043 & 163.
- Faut. 043-163: base en bois (spécifiez couleur).

ACCESSOIRES (n/d sur petit bras de 6 po)

- Ancrage \$35 ch | Tablette pivotante & porte verre à vin \$20 ch, Porte tablette \$40 & Lampe DEL \$50.
- Porte-Gobelet en métal: \$25 ch. (1 par bras ou item 160-190 & 2 côte à côte sur item 159). Spécifiez couleur Acier, Noir ou Or.
- *RANGEMENTS 159-160-190 avec 2 prises USB/Élec. *Items universels, doivent être utilisés entre 2 sièges

Description	L x P x H	Cuir						Tissu		
		10	20 Hugo Madras Softy	30 Empire Fantasy Illusion Tucson Utah Vintage Wild Laredo Yukon	40 Diamond Elegance Princess Santiago Sensation Sunset Trina Victoria	50 Bull Cassiope Dublin	60 Caress Ultrasued	A	B COM	C alta
235 SOFA APP. MODULAIRE ALLONGE DROIT	96x40/44x33/40	2380	2515	2640	2775	2905	3040	1735	1820	1900
CONFIGURATIONS										
A CONFIG (169-170)	80X40X40	3050	3180	3320	3460	3590	3730	2500	2640	2770
B CONFIG (169-171-174)	111X62X40	4205	4395	4600	4800	4995	5190	3400	3590	3775
C CONFIG (096-055-171-170)	115X115X40	6195	6485	6795	7100	7400	7695	4920	5160	5395
D CONFIG (169-171-235)	115X96X40	5105	5350	5595	5845	6085	6335	3970	4175	4370
J CONFIG (041-042)	66X40X40	2890	3010	3120	3230	3350	3470	2400	2470	2540
K CONFIG (041-071-005)	90X62X40	3930	4090	4260	4415	4580	4745	3210	3345	3470
L CONFIG (012-055-071-042)	101X101X40	5840	6115	6390	6670	6950	7225	4690	4885	5060
M CONFIG (041-071-024)	101X89X40	4865	5110	5360	5600	5855	6100	3795	3965	4130

CHAMONIX

OPTIMA

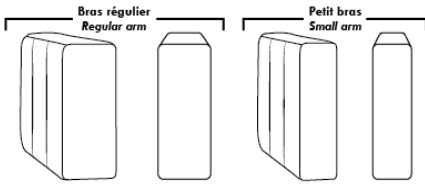

Spécifications | Specifications

Appui-tête levé / Headrest up
 Appui-tête baissé / Headrest down
 Complètement incliné / Fully reclined

(A) Hauteur complète 40" / Total Height
 (B) Hauteur appui-tête baissé 33" / Height headrest down
 (C) Hauteur du bras 24" / Arm Height
 (D) Hauteur du siège 19,5" / Seat height
 (E) Profondeur inclinée 65" / Depth fully reclined
 (F) Profondeur d'assise 20" ou/ou 22" / Seat depth
 (G) Profondeur appui-tête monté 36" / Depth with headrest up

Siège 30" de large | 30" Seat Width

79" 40" 095
 70" 40" 096
 70" 40" 097
 61" 40" 021
 96" 40" 234
 44" 40" 167
 82" 40" 168
 96" 44" 235
 82" 40" 223
 82" 40" 224
 49" 40" 017
 40" 40" 175
 40" 40" 176
 31" 40" 177
 40" 62" 173
 40" 42"/44" Profondeur Depth 174
 49" 40" 165
 40" 40" 169
 40" 40" 170
 31" 40" 171
 40" 62" 230
 40" 42"/44" Profondeur Depth 231
 52" 40" 178
 52" 40" 179
 52" 40" 221
 52" 40" 222

Siège 23" de large | 23" Seat Width

65" 40" 002
 56" 40" 012
 56" 40" 061
 47" 40" 009
 68" 40" 086
 68" 40" 045
 89" 40" 048
 89" 44" 024
 68" 40" 186
 68" 40" 187
 42" 40" 001
 33" 40" 057
 33" 40" 056
 24" 40" 051
 33" 62" 011
 33" 42"/44" Profondeur Depth 005
 45" 40" 088
 45" 40" 089
 42" 40" 044
 33" 40" 041
 33" 40" 042
 24" 40" 071
 33" 62" 232
 33" 42"/44" Profondeur Depth 233
 45" 40" 188
 45" 40" 189
 89" 40" 003
 80" 40" 052
 80" 40" 053
 71" 40" 040

Autres | Others

Fauteuil berçant, pivotant et inclinable / **Swivel, rocking motion chair**

N'est pas un mécanisme protège-mur / Not a wall hugger mechanism
 Dégagement mural: 16" / Wall clearance: 16"

Centre rond / Wedge (050): 49" H=33"
 Coin carré / Square corner (055): 44" H=40"
 Petit coin carré / Small corner (155): 40" H=40"
 Pouf à rangement / Storage ottoman (124): 30" H=17"
 Rangement à angle / Wedge storage (159): 25" H=22"
 Rangement droit / Straight storage (160): 10" H=22"
 Petit rangement à angle / Small Wedge storage (190): 20" H=22"

30" Populaires | Popular CONFIGURATIONS 23"

A: 80" 40" 169 170
 B: 111" 40" 169 171 174
 C: 115" 40" 096 055 171 170
 D: 115" 40" 169 171 235
 J: 66" 40" 041 042
 K: 90" 40" 041 071 005
 L: 101" 40" 012 055 071 042
 M: 101" 40" 041 071 024

Nos produits sont fabriqués à la main et des variations mineures peuvent survenir. / Our product is hand-made and minor variations can occur.

COLOGNE

- Inclinable motorisé pleine jambe "à mécanisme *protège-mur" (manuel n/d).
- Appui-tête ajustable manuel sur tous les items (fixe sur centre rond).
- Coussins de siège avec mousse modelée + 1" de mousse mémoire au-dessus; bras avec mousse mémoire.
- Couture: petit fil en tissu et gros fil plat en cuir.
- Chaises longues dos inclinables avec mécanisme "push back"; dégagement mural 10".
- *Exclus faut. 043 & 163 : Dégagement mural 16".

Note: 2 inclinables séparés par un coin ne peuvent pas ouvrir en même temps. Aucuns inclinables à côté du Petit coin carré.

OPTIONS

- Motorisé sans fil (avec batterie): ajoutez \$125/mec.
- *Appui-tête motorisé: ajoutez \$125 ch. (*N/D sur items fixe ou chaise longue.)
- Mousse: Extra ferme ajoutez \$15/siège.
- Choix de bras (LARGE ou PETIT de 6"): Pattes sur bras LARGE : LG187 bois ou LG189 métal (noire ou chrome). PETIT Bras 6": LG08 bois ou LG64 métal. Spécifiez la couleur.
- Profondeur d'assise : 20" ou *22". *Le 22" N/D sur faut. 043 & 163.
- Faut. 043-163: avec base en bois (spécifiez couleur).

ACCESSOIRES (n/d sur petit bras de 6 po)

- Ancrage \$35 ch | Tablette pivotante & porte verre à vin \$20 ch, Porte tablette \$40 & Lampe DEL \$50.
- Porte-Gobelet en métal : \$25 ch. (1 par bras ou item 160-190 & 2 côte à côte sur item 159). Spécifiez couleur Acier, Noir ou Or.
- *RANGEMENTS 159-160-190 avec 2 prises USB/Élec. *Items universels (sans les détails du bras), non finis sur les côtés, doivent être utilisés entre 2 sièges.

Description	L x P x H	Cuir						Tissu		
		10	20 Hugo Madras Softy	30 Empire Fantasy Illusion Tucson Utah Vintage Wild Laredo Yukon	40 Diamond Elegance Princess Santiago Sensation Sunset Trina Victoria	50 Bull Cassiope Dublin	60 Caress Ultrasued	A	B COM	C alta
001 FAUTEUIL	42x40x33/40	1465	1545	1625	1715	1795	1880	1165	1200	1230
002 CAUSEUSE	65x40x33/40	2090	2190	2290	2390	2485	2590	1650	1715	1775
003 SOFA	89x40x33/40	2525	2650	2785	2915	3050	3180	1995	2070	2150
005 CHAISE LONGUE BRAS DROIT	33x62x33/40	1365	1420	1485	1540	1595	1655	1075	1125	1170
009 CAUSEUSE SANS BRAS	47x40x33/40	1470	1530	1590	1655	1720	1780	1135	1200	1260
011 CHAISE LONGUE BRAS GAUCHE	33x62x33/40	1365	1420	1485	1540	1595	1655	1075	1125	1170
012 CAUSEUSE BRAS GAUCHE	56x40x33/40	1795	1880	1960	2050	2130	2215	1405	1470	1525
017 FAUTEUIL DOUBLE	49x40x33/40	1535	1620	1715	1805	1890	1985	1215	1265	1320
021 SOFA APPARTEMENT SANS BRAS	61x40x33/40	1655	1745	1835	1920	2015	2100	1270	1345	1415
024 CAUSEUSE MODULAIRE ALLONGEE DROIT	89x40/44x33/40	2300	2440	2585	2725	2870	3010	1660	1745	1830
040 SOFA SANS BRAS	71x40x33/40	1895	1995	2085	2180	2275	2370	1480	1560	1645
041 FAUTEUIL INCLINABLE BRAS-G	33x40x33/40	1445	1505	1560	1615	1675	1735	1200	1235	1270
042 FAUTEUIL INCLINABLE BRAS-D	33x40x33/40	1445	1505	1560	1615	1675	1735	1200	1235	1270
043 FAUTEUIL INCLINABLE BERÇANT PIVOTANT	30x34x42	1715	1810	1900	2000	2090	2185	1405	1445	1485
044 FAUTEUIL INCLINABLE	42x40x33/40	1745	1820	1890	1960	2040	2110	1445	1480	1510
045 CAUSEUSE SANS BRAS ALLONGEE DROIT	68x40x33/40	1745	1825	1900	1985	2060	2135	1355	1410	1475

COLOGNE

- Inclinable motorisé pleine jambe "à mécanisme *protège-mur" (manuel n/d).
- Appui-tête ajustable manuel sur tous les items (fixe sur centre rond).
- Coussins de siège avec mousse modelée + 1" de mousse mémoire au-dessus; bras avec mousse mémoire.
- Couture: petit fil en tissu et gros fil plat en cuir.
- Chaises longues dos inclinables avec mécanisme "push back"; dégagement mural 10".
- *Exclus faut. 043 & 163 : Dégagement mural 16".

Note: 2 inclinables séparés par un coin ne peuvent pas ouvrir en même temps. Aucuns inclinables à côté du Petit coin carré.

OPTIONS

- Motorisé sans fil (avec batterie): ajoutez \$125/mec.
- *Appui-tête motorisé: ajoutez \$125 ch. (*N/D sur items fixe ou chaise longue.)
- Mousse: Extra ferme ajoutez \$15/siège.
- Choix de bras (LARGE ou PETIT de 6"): Pattes sur bras LARGE : LG187 bois ou LG189 métal (noire ou chrome). PETIT Bras 6": LG08 bois ou LG64 métal. Spécifiez la couleur.
- Profondeur d'assise : 20" ou *22". *Le 22" N/D sur faut. 043 & 163.
- Faut. 043-163: avec base en bois (spécifiez couleur).

ACCESSOIRES (n/d sur petit bras de 6 po)

- Ancrage \$35 ch | Tablette pivotante & porte verre à vin \$20 ch, Porte tablette \$40 & Lampe DEL \$50.
- Porte-Gobelet en métal : \$25 ch. (1 par bras ou item 160-190 & 2 côte à côte sur item 159). Spécifiez couleur Acier, Noir ou Or.
- *RANGEMENTS 159-160-190 avec 2 prises USB/Élec. *Items universels (sans les détails du bras), non finis sur les côtés, doivent être utilisés entre 2 sièges.

Description	L x P x H	Cuir						Tissu		
		10	20 Hugo Madras Softy	30 Empire Fantasy Illusion Tucson Utah Vintage Wild Laredo Yukon	40 Diamond Elegance Princess Santiago Sensation Sunset Trina Victoria	50 Bull Cassiope Dublin	60 Caress Ultrasued	A	B COM	C alta
048 CAUSEUSE MODULAIRE ALLONGEE GAUCHE	89x40/44x33/40	2300	2440	2585	2725	2870	3010	1660	1745	1830
050 CENTRE ROND	49x49x33	1275	1360	1445	1530	1610	1695	920	970	1015
051 FAUTEUIL SANS BRAS	24x40x33/40	840	880	925	970	1010	1050	645	690	730
052 SOFA BRAS GAUCHE	80x40x33/40	2225	2335	2435	2545	2645	2750	1745	1825	1900
053 SOFA BRAS DROIT	80x40x33/40	2225	2335	2435	2545	2645	2750	1745	1825	1900
055 COIN CARRE	44x44x33/40	1480	1565	1655	1745	1835	1920	1150	1195	1235
056 FAUTEUIL BRAS DROIT	33x40x33/40	1170	1225	1275	1330	1380	1430	910	960	1000
057 FAUTEUIL BRAS GAUCHE	33x40x33/40	1170	1225	1275	1330	1380	1430	910	960	1000
061 CAUSEUSE BRAS DROIT	56x40x33/40	1795	1880	1960	2050	2130	2215	1405	1470	1525
071 FAUTEUIL INCLINABLE SANS BRAS	24x40x33/40	1120	1165	1215	1260	1310	1355	935	985	1030
086 CAUSEUSE SANS BRAS ALLONGEE GAUCHE	68x40x33/40	1745	1825	1900	1985	2060	2135	1355	1410	1475
088 FAUTEUIL SANS BRAS ALLONGE GAUCHE	45x40x33/40	1110	1190	1260	1335	1405	1485	855	890	930
089 FAUTEUIL SANS BRAS ALLONGE DROIT	45x40x33/40	1110	1190	1260	1335	1405	1485	855	890	930
095 SOFA APPARTEMENT	79x40x33/40	2275	2400	2530	2650	2780	2905	1785	1865	1940
096 SOFA APPARTEMENT BRAS GAUCHE	70x40x33/40	1990	2085	2185	2285	2385	2480	1535	1610	1690
097 SOFA APPARTEMENT BRAS DROIT	70x40x33/40	1990	2085	2185	2285	2385	2480	1535	1610	1690

COLOGNE

- Inclinable motorisé pleine jambe "à mécanisme *protège-mur" (manuel n/d).
- Appui-tête ajustable manuel sur tous les items (fixe sur centre rond).
- Coussins de siège avec mousse modelée + 1" de mousse mémoire au-dessus; bras avec mousse mémoire.
- Couture: petit fil en tissu et gros fil plat en cuir.
- Chaises longues dos inclinables avec mécanisme "push back"; dégagement mural 10".
- *Exclus faut. 043 & 163 : Dégagement mural 16".

Note: 2 inclinables séparés par un coin ne peuvent pas ouvrir en même temps. Aucuns inclinables à côté du Petit coin carré.

OPTIONS

- Motorisé sans fil (avec batterie): ajoutez \$125/mec.
- *Appui-tête motorisé: ajoutez \$125 ch. (*N/D sur items fixe ou chaise longue.)
- Mousse: Extra ferme ajoutez \$15/siège.
- Choix de bras (LARGE ou PETIT de 6"): Pattes sur bras LARGE : LG187 bois ou LG189 métal (noire ou chrome). PETIT Bras 6": LG08 bois ou LG64 métal. Spécifiez la couleur.
- Profondeur d'assise : 20" ou *22". *Le 22" N/D sur faut. 043 & 163.
- Faut. 043-163: avec base en bois (spécifiez couleur).

ACCESSOIRES (n/d sur petit bras de 6 po)

- Ancrage \$35 ch | Tablette pivotante & porte verre à vin \$20 ch, Porte tablette \$40 & Lampe DEL \$50.
- Porte-Gobelet en métal : \$25 ch. (1 par bras ou item 160-190 & 2 côte à côte sur item 159). Spécifiez couleur Acier, Noir ou Or.
- *RANGEMENTS 159-160-190 avec 2 prises USB/Élec. *Items universels (sans les détails du bras), non finis sur les côtés, doivent être utilisés entre 2 sièges.

Description	L x P x H	Cuir						Tissu		
		10	20 Hugo Madras Softy	30 Empire Fantasy Illusion Tucson Utah Vintage Wild Laredo Yukon	40 Diamond Elegance Princess Santiago Sensation Sunset Trina Victoria	50 Bull Cassiope Dublin	60 Caresse Ultrasued	A	B COM	C alta
124 POUF AVEC RANGEMENT	30x22x17	575	595	620	640	665	685	495	515	535
155 PETIT COIN CARRE	40x40x33/40	1480	1565	1655	1745	1835	1920	1150	1195	1235
159 RANGEMENT À ANGLE	10/25x35x22	575	605	630	660	685	710	445	455	465
160 RANGEMENT DROIT	10x35x22	555	580	610	635	665	690	420	435	445
163 FAUT. DBL INCL. BERCANT PIVOTANT	33x34x42	1755	1855	1950	2055	2155	2255	1410	1450	1490
165 FAUTEUIL DOUBLE INCLINABLE	49x40x33/40	1820	1905	2000	2085	2175	2265	1505	1560	1615
167 SOFA APP. SANS BRAS ALLONGE GAUCHE	82x40x33/40	1930	2040	2140	2250	2355	2455	1490	1565	1645
168 SOFA APP. SANS BRAS ALLONGE DROIT	82x40x33/40	1930	2040	2140	2250	2355	2455	1490	1565	1645
169 FAUTEUIL DOUBLE INCLINABLE BRAS GAUCHE	40x40x33/40	1525	1590	1660	1730	1795	1865	1250	1320	1385
170 FAUTEUIL DOUBLE INCLINABLE BRAS DROIT	40x40x33/40	1525	1590	1660	1730	1795	1865	1250	1320	1385
171 FAUTEUIL DOUBLE INCLINABLE SANS BRAS	31x40x33/40	1200	1245	1295	1340	1385	1430	985	1035	1085
173 CHAISE LONGUE DOUBLE BRAS GAUCHE	40x62x33/40	1480	1560	1645	1730	1815	1895	1165	1235	1305
174 CHAISE LONGUE DOUBLE BRAS DROIT	40x62x33/40	1480	1560	1645	1730	1815	1895	1165	1235	1305
175 FAUTEUIL DOUBLE BRAS GAUCHE	40x40x33/40	1235	1310	1380	1455	1530	1600	975	1030	1085
176 FAUTEUIL DOUBLE BRAS DROIT	40x40x33/40	1235	1310	1380	1455	1530	1600	975	1030	1085
177 FAUTEUIL DOUBLE SANS BRAS	31x40x33/40	920	975	1025	1075	1130	1185	700	745	795

COLOGNE

- Inclinable motorisé pleine jambe "à mécanisme *protège-mur" (manuel n/d).
- Appui-tête ajustable manuel sur tous les items (fixe sur centre rond).
- Coussins de siège avec mousse modelée + 1" de mousse mémoire au-dessus; bras avec mousse mémoire.
- Couture: petit fil en tissu et gros fil plat en cuir.
- Chaises longues dos inclinables avec mécanisme "push back"; dégagement mural 10".
- *Exclus faut. 043 & 163 : Dégagement mural 16".

Note: 2 inclinables séparés par un coin ne peuvent pas ouvrir en même temps. Aucuns inclinables à côté du Petit coin carré.

OPTIONS

- Motorisé sans fil (avec batterie): ajoutez \$125/mec.
- *Appui-tête motorisé: ajoutez \$125 ch. (*N/D sur items fixe ou chaise longue.)
- Mousse: Extra ferme ajoutez \$15/siège.
- Choix de bras (LARGE ou PETIT de 6"): Pattes sur bras LARGE : LG187 bois ou LG189 métal (noire ou chrome). PETIT Bras 6": LG08 bois ou LG64 métal. Spécifiez la couleur.
- Profondeur d'assise : 20" ou *22". *Le 22" N/D sur faut. 043 & 163.
- Faut. 043-163: avec base en bois (spécifiez couleur).

ACCESSOIRES (n/d sur petit bras de 6 po)

- Ancrage \$35 ch | Tablette pivotante & porte verre à vin \$20 ch, Porte tablette \$40 & Lampe DEL \$50.
- Porte-Gobelet en métal : \$25 ch. (1 par bras ou item 160-190 & 2 côte à côte sur item 159). Spécifiez couleur Acier, Noir ou Or.
- *RANGEMENTS 159-160-190 avec 2 prises USB/Élec. *Items universels (sans les détails du bras), non finis sur les côtés, doivent être utilisés entre 2 sièges.

Description	L x P x H	Cuir						Tissu		
		10	20 Hugo Madras Softy	30 Empire Fantasy Illusion Tucson Utah Vintage Wild Laredo Yukon	40 Diamond Elegance Princess Santiago Sensation Sunset Trina Victoria	50 Bull Cassiope Dublin	60 Caress Ultrasued	A	B COM	C alta
178 FAUTEUIL DOUBLE SANS BRAS ALLONGE-G	52x40x33/40	1195	1265	1340	1410	1490	1560	935	985	1030
179 FAUTEUIL DOUBLE SANS BRAS ALLONGE-D	52x40x33/40	1195	1265	1340	1410	1490	1560	935	985	1030
186 CAUS. SANS BRAS ALLONGEE RANGEMENT-G	68x40x33/40	1870	1945	2030	2105	2185	2265	1480	1540	1600
187 CAUS. SANS BRAS ALLONGEE RANGEMENT-D	68x40x33/40	1870	1945	2030	2105	2185	2265	1480	1540	1600
188 FAUT. SANS BRAS ALLONGE RANGEMENT-G	45x40x33/40	1240	1315	1385	1465	1535	1605	985	1015	1045
189 FAUT. SANS BRAS ALLONGE RANGEMENT-D	45x40x33/40	1240	1315	1385	1465	1535	1605	985	1015	1045
190 PETIT RANGEMENT À ANGLE	10/20x35x22	555	580	610	635	665	690	420	435	445
221 FAUT. DBL SANS BRAS ALLONGE RANGEMENT-G	52x40x33/40	1320	1390	1470	1540	1610	1685	1055	1105	1160
222 FAUT. DBL SANS BRAS ALLONGE RANGEMENT-D	52x40x33/40	1320	1390	1470	1540	1610	1685	1055	1105	1160
223 SOFA APP SANS BRAS ALLONGE RANGEMENT-G	82x40x33/40	2055	2165	2275	2385	2500	2605	1610	1690	1770
224 SOFA APP SANS BRAS ALLONGE RANGEMENT-D	82x40x33/40	2055	2165	2275	2385	2500	2605	1610	1690	1770
230 CHAISE LONGUE DOUBLE DOS INCL. BRAS-G	40x62x33/40	1620	1700	1780	1860	1935	2020	1270	1345	1415
231 CHAISE LONGUE DOUBLE DOS INCL. BRAS-D	40x62x33/40	1620	1700	1780	1860	1935	2020	1270	1345	1415
232 CHAISE LONGUE DOS INCLINABLE BRAS-G	33x62x33/40	1505	1575	1650	1725	1795	1870	1195	1240	1290
233 CHAISE LONGUE DOS INCLINABLE BRAS-D	33x62x33/40	1505	1575	1650	1725	1795	1870	1195	1240	1290
234 SOFA APP. MODULAIRE ALLONGE GAUCHE	96x40/44x33/40	2380	2515	2640	2775	2905	3040	1735	1820	1900

COLOGNE

- Inclinable motorisé pleine jambe "à mécanisme *protège-mur" (manuel n/d).
 - Appui-tête ajustable manuel sur tous les items (fixe sur centre rond).
 - Coussins de siège avec mousse modelée + 1" de mousse mémoire au-dessus; bras avec mousse mémoire.
 - Couture: petit fil en tissu et gros fil plat en cuir.
 - Chaises longues dos inclinables avec mécanisme "push back"; dégagement mural 10".
 - *Exclus faut. 043 & 163 : Dégagement mural 16".
- Note: 2 inclinables séparés par un coin ne peuvent pas ouvrir en même temps. Aucuns inclinables à côté du Petit coin carré.

OPTIONS

- Motorisé sans fil (avec batterie): ajoutez \$125/mec.
- *Appui-tête motorisé: ajoutez \$125 ch. (*N/D sur items fixe ou chaise longue.)
- Mousse: Extra ferme ajoutez \$15/siège.
- Choix de bras (LARGE ou PETIT de 6"): Pattes sur bras LARGE : LG187 bois ou LG189 métal (noire ou chrome). PETIT Bras 6": LG08 bois ou LG64 métal. Spécifiez la couleur.
- Profondeur d'assise : 20" ou *22". *Le 22" N/D sur faut. 043 & 163.
- Faut. 043-163: avec base en bois (spécifiez couleur).

ACCESSOIRES (n/d sur petit bras de 6 po)

- Ancrage \$35 ch | Tablette pivotante & porte verre à vin \$20 ch, Porte tablette \$40 & Lampe DEL \$50.
- Porte-Gobelet en métal : \$25 ch. (1 par bras ou item 160-190 & 2 côte à côte sur item 159). Spécifiez couleur Acier, Noir ou Or.
- *RANGEMENTS 159-160-190 avec 2 prises USB/Élec. *Items universels (sans les détails du bras), non finis sur les côtés, doivent être utilisés entre 2 sièges.

Description	L x P x H	Cuir						Tissu		
		10	20 Hugo Madras Softy	30 Empire Fantasy Illusion Tucson Utah Vintage Wild Laredo Yukon	40 Diamond Elegance Princess Santiago Sensation Sunset Trina Victoria	50 Bull Cassiope Dublin	60 Caress Ultrasued	A	B COM	C alta
235 SOFA APP. MODULAIRE ALLONGE DROIT	96x40/44x33/40	2380	2515	2640	2775	2905	3040	1735	1820	1900
CONFIGURATIONS										
A CONFIG (169-170)	80X40X40	3050	3180	3320	3460	3590	3730	2500	2640	2770
B CONFIG (169-171-174)	111X62X40	4205	4395	4600	4800	4995	5190	3400	3590	3775
C CONFIG (096-055-171-170)	115X115X40	6195	6485	6795	7100	7400	7695	4920	5160	5395
D CONFIG (169-171-235)	115X96X40	5105	5350	5595	5845	6085	6335	3970	4175	4370
J CONFIG (041-042)	66X40X40	2890	3010	3120	3230	3350	3470	2400	2470	2540
K CONFIG (041-071-005)	90X62X40	3930	4090	4260	4415	4580	4745	3210	3345	3470
L CONFIG (012-055-071-042)	101X101X40	5840	6115	6390	6670	6950	7225	4690	4885	5060
M CONFIG (041-071-024)	101X89X40	4865	5110	5360	5600	5855	6100	3795	3965	4130

COLOGNE

OPTIMA

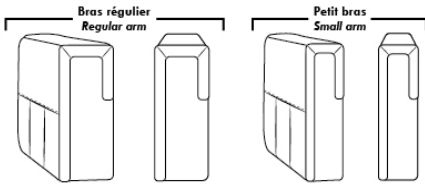

Spécifications | Specifications

Appui-tête levé / Headrest up
 Appui-tête baissé / Headrest down
 Complètement incliné / Fully reclined

(A) Hauteur complète 40" / Total Height
 (B) Hauteur appui-tête baissé 33" / Height headrest down
 (C) Hauteur du bras 24" / Arm Height
 (D) Hauteur du siège 19,5" / Seat height
 (E) Profondeur inclinée 65" / Depth fully reclined
 (F) Profondeur d'assise 20" ou/ou 22" / Seat depth
 (G) Profondeur appui-tête monté 36" / Depth with headrest up

Siège 30" de large | 30" Seat Width

79" 40" 095
 70" 40" 096
 70" 40" 097
 61" 40" 021
 96" 40" 234
 44" 40" 167
 82" 40" 168
 96" 44" 235
 82" 40" 223
 82" 40" 224
 49" 40" 017
 40" 40" 175
 40" 40" 176
 31" 40" 177
 40" 62" 173
 40" 42"/44" Profondeur Depth 174
 49" 40" 165
 40" 40" 169
 40" 40" 170
 31" 40" 171
 40" 62" 230
 40" 42"/44" Profondeur Depth 231
 52" 40" 178
 52" 40" 179
 52" 40" 221
 52" 40" 222

Siège 23" de large | 23" Seat Width

65" 40" 002
 56" 40" 012
 56" 40" 061
 47" 40" 009
 68" 40" 086
 68" 40" 045
 89" 40" 048
 89" 44" 024
 68" 40" 186
 68" 40" 187
 42" 40" 001
 33" 40" 057
 33" 40" 056
 24" 40" 051
 33" 62" 011
 33" 42"/44" Profondeur Depth 005
 45" 40" 088
 45" 40" 089
 42" 40" 044
 33" 40" 041
 33" 40" 042
 24" 40" 071
 33" 62" 232
 33" 42"/44" Profondeur Depth 233
 45" 40" 188
 45" 40" 189
 89" 40" 003
 80" 40" 052
 80" 40" 053
 71" 40" 040

Autres | Others

Fauteuil berçant, pivotant et inclinable / **Swivel, rocking motion chair**
 N'est pas un mécanisme protège-mur / Not a wall hugger mechanism
 Dégagement mural: 16" / Wall clearance: 16"

Centre rond / Wedge (050): 49" H=33"
 Coin carré / Square corner (055): 44" H=40"
 Petit coin carré / Small corner (155): 40" H=40"
 Pouf à rangement / Storage ottoman (124): 30" H=17"
 Rangement à angle / Wedge storage (159): 25" H=22"
 Rangement droit / Straight storage (160): 10" H=22"
 Petit rangement à angle / Small Wedge storage (190): 20" H=22"

30" Populaires | Popular CONFIGURATIONS 23"

A: 80" 40" 169 170
 B: 111" 40" 169 171 174
 C: 115" 40" 096 055 171 170
 D: 115" 40" 169 171 235
 J: 66" 40" 041 042
 K: 90" 40" 041 071 005
 L: 101" 40" 012 055 071 042
 M: 101" 40" 041 071 024

Nos produits sont fabriqués à la main et des variations mineures peuvent survenir. / Our product is hand-made and minor variations can occur.

HAMBOURG

Inclinable motorisé pleine jambe "à méc. *protège-mur" (manuel n/d). Appui-tête manuel sur tous les items (fixe sur centre rond). Coussins de siège avec mousse modelée + 1" de mousse mémoire au-dessus; bras avec mousse mémoire. Couture: petit fil en tissu & gros fil plat en cuir. Chaises longues dos inclinables avec méc. "push back"; dégagement mural 10".

*Exclus faut. 043 & 163: Dégagement mural 16".

Fauteuils 043 & 163: bras seront SANS insert de MÉTAL.

Note: 2 inclinables séparés par un coin ne peuvent pas ouvrir en même temps. Aucuns inclinables à côté d'item #155.

OPTIONS

Motorisé sans fil (batterie): ajoutez \$125/mec.

*Appui-tête motorisé: ajoutez \$125 ch. (*N/D sur items fixe ou chaise longue.)

Mousse: Extra ferme ajoutez \$15/siège.

Choix de bras (LARGE ou le PETIT bras qui sera sans insert de métal): Patte sur bras LARGE: LG103 bois ou Métal: LG189 cyl (noire ou chrome).

PETIT Bras: LG08 bois ou Métal: LG196 cyl. (noire ou chrome) ou LG64 (carré). Spécifiez couleur.

Profondeur d'assise : 20" ou *22". *Le 22" N/D sur faut. 043 & 163.

Faut. 043-163: base en bois (spécifiez couleur).

ACCESSOIRES (n/d sur petit bras)

-Ancrage \$35 ch | Tablette pivotante & porte verre à vin \$20 ch, Porte tablette \$40 & Lampe DEL \$50.

-Porte-Gobelet en métal: \$25 ch. (1 par bras ou item 160-190 & 2 côte à côte sur item 159). Spécifiez couleur Acier, Noir ou Or.

-*RANGEMENTS 159-160-190 avec 2 prises USB/Élec. *Doivent être utilisés entre 2 sièges.

Description	L x P x H	Cuir						Tissu		
		10	20 Hugo Madras Softy	30 Empire Fantasy Illusion Tucson Utah Vintage Wild Laredo Yukon	40 Diamond Elegance Princess Santiago Sensation Sunset Trina Victoria	50 Bull Cassiope Dublin	60 Caress Ultrasued	A	B COM	C alta
001 FAUTEUIL	44x40x33/40	1465	1545	1625	1715	1795	1880	1165	1200	1230
002 CAUSEUSE	67x40x33/40	2090	2190	2290	2390	2485	2590	1650	1715	1775
003 SOFA	91x40x33/40	2525	2650	2785	2915	3050	3180	1995	2070	2150
005 CHAISE LONGUE BRAS DROIT	34x62x33/40	1365	1420	1485	1540	1595	1655	1075	1125	1170
009 CAUSEUSE SANS BRAS	47x40x33/40	1470	1530	1590	1655	1720	1780	1135	1200	1260
011 CHAISE LONGUE BRAS GAUCHE	34x62x33/40	1365	1420	1485	1540	1595	1655	1075	1125	1170
012 CAUSEUSE BRAS GAUCHE	57x40x33/40	1795	1880	1960	2050	2130	2215	1405	1470	1525
017 FAUTEUIL DOUBLE	51x40x33/40	1535	1620	1715	1805	1890	1985	1215	1265	1320
021 SOFA APPARTEMENT SANS BRAS	61x40x33/40	1655	1745	1835	1920	2015	2100	1270	1345	1415
024 CAUSEUSE MODULAIRE ALLONGEE DROIT	89x40/44x33/40	2300	2440	2585	2725	2870	3010	1660	1745	1830
040 SOFA SANS BRAS	71x40x33/40	1895	1995	2085	2180	2275	2370	1480	1560	1645
041 FAUTEUIL INCLINABLE BRAS-G	34x40x33/40	1445	1505	1560	1615	1675	1735	1200	1235	1270
042 FAUTEUIL INCLINABLE BRAS-D	34x40x33/40	1445	1505	1560	1615	1675	1735	1200	1235	1270
043 FAUTEUIL INCLINABLE BERÇANT PIVOTANT	30x34x42	1715	1810	1900	2000	2090	2185	1405	1445	1485
044 FAUTEUIL INCLINABLE	44x40x33/40	1745	1820	1890	1960	2040	2110	1445	1480	1510
045 CAUSEUSE SANS BRAS ALLONGEE DROIT	68x40x33/40	1745	1825	1900	1985	2060	2135	1355	1410	1475
048 CAUSEUSE MODULAIRE ALLONGEE GAUCHE	89x40/44x33/40	2300	2440	2585	2725	2870	3010	1660	1745	1830
050 CENTRE ROND	49x49x33	1275	1360	1445	1530	1610	1695	920	970	1015

HAMBOURG

Inclinable motorisé pleine jambe "à méc. *protège-mur" (manuel n/d). Appui-tête manuel sur tous les items (fixe sur centre rond). Coussins de siège avec mousse modelée + 1" de mousse mémoire au-dessus; bras avec mousse mémoire. Couture: petit fil en tissu & gros fil plat en cuir. Chaises longues dos inclinables avec méc. "push back"; dégagement mural 10".

*Exclus faut. 043 & 163: Dégagement mural 16".

Fauteuils 043 & 163: bras seront SANS insert de MÉTAL.

Note: 2 inclinables séparés par un coin ne peuvent pas ouvrir en même temps. Aucuns inclinables à côté d'item #155.

OPTIONS

Motorisé sans fil (batterie): ajoutez \$125/mec.

*Appui-tête motorisé: ajoutez \$125 ch. (*N/D sur items fixe ou chaise longue.)

Mousse: Extra ferme ajoutez \$15/siège.

Choix de bras (LARGE ou le PETIT bras qui sera sans insert de métal): Patte sur bras LARGE: LG103 bois ou Métal: LG189 cyl (noire ou chrome).

PETIT Bras: LG08 bois ou Métal: LG196 cyl. (noire ou chrome) ou LG64 (carré). Spécifiez couleur.

Profondeur d'assise : 20" ou *22". *Le 22" N/D sur faut. 043 & 163.

Faut. 043-163: base en bois (spécifiez couleur).

ACCESSOIRES (n/d sur petit bras)

-Ancrage \$35 ch | Tablette pivotante & porte verre à vin \$20 ch, Porte tablette \$40 & Lampe DEL \$50.

-Porte-Gobelet en métal: \$25 ch. (1 par bras ou item 160-190 & 2 côte à côte sur item 159). Spécifiez couleur Acier, Noir ou Or.

-*RANGEMENTS 159-160-190 avec 2 prises USB/Élec. *Doivent être utilisés entre 2 sièges.

Description	L x P x H	Cuir						Tissu		
		10	20 Hugo Madras Softy	30 Empire Fantasy Illusion Tucson Utah Vintage Wild Laredo Yukon	40 Diamond Elegance Princess Santiago Sensation Sunset Trina Victoria	50 Bull Cassiope Dublin	60 Caress Ultrasued	A	B COM	C alta
051 FAUTEUIL SANS BRAS	24x40x33/40	840	880	925	970	1010	1050	645	690	730
052 SOFA BRAS GAUCHE	81x40x33/40	2225	2335	2435	2545	2645	2750	1745	1825	1900
053 SOFA BRAS DROIT	81x40x33/40	2225	2335	2435	2545	2645	2750	1745	1825	1900
055 COIN CARRE	44x44x33/40	1480	1565	1655	1745	1835	1920	1150	1195	1235
056 FAUTEUIL BRAS DROIT	34x40x33/40	1170	1225	1275	1330	1380	1430	910	960	1000
057 FAUTEUIL BRAS GAUCHE	34x40x33/40	1170	1225	1275	1330	1380	1430	910	960	1000
061 CAUSEUSE BRAS DROIT	57x40x33/40	1795	1880	1960	2050	2130	2215	1405	1470	1525
071 FAUTEUIL INCLINABLE SANS BRAS	24x40x33/40	1120	1165	1215	1260	1310	1355	935	985	1030
086 CAUSEUSE SANS BRAS ALLONGEE GAUCHE	68x40x33/40	1745	1825	1900	1985	2060	2135	1355	1410	1475
088 FAUTEUIL SANS BRAS ALLONGE GAUCHE	45x40x33/40	1110	1190	1260	1335	1405	1485	855	890	930
089 FAUTEUIL SANS BRAS ALLONGE DROIT	45x40x33/40	1110	1190	1260	1335	1405	1485	855	890	930
095 SOFA APPARTEMENT	81x40x33/40	2275	2400	2530	2650	2780	2905	1785	1865	1940
096 SOFA APPARTEMENT BRAS GAUCHE	71x40x33/40	1990	2085	2185	2285	2385	2480	1535	1610	1690
097 SOFA APPARTEMENT BRAS DROIT	71x40x33/40	1990	2085	2185	2285	2385	2480	1535	1610	1690
124 POUF AVEC RANGEMENT	30x22x17	575	595	620	640	665	685	495	515	535
155 PETIT COIN CARRE	40x40x33/40	1480	1565	1655	1745	1835	1920	1150	1195	1235
159 RANGEMENT À ANGLE	10/25x35x22	575	605	630	660	685	710	445	455	465
160 RANGEMENT DROIT	10x35x22	555	580	610	635	665	690	420	435	445

HAMBOURG

Inclinable motorisé pleine jambe "à méc. *protège-mur" (manuel n/d). Appui-tête manuel sur tous les items (fixe sur centre rond). Coussins de siège avec mousse modelée + 1" de mousse mémoire au-dessus; bras avec mousse mémoire. Couture: petit fil en tissu & gros fil plat en cuir. Chaises longues dos inclinables avec méc. "push back"; dégagement mural 10".

*Exclus faut. 043 & 163: Dégagement mural 16".

Fauteuils 043 & 163: bras seront SANS insert de MÉTAL.

Note: 2 inclinables séparés par un coin ne peuvent pas ouvrir en même temps. Aucuns inclinables à côté d'item #155.

OPTIONS

Motorisé sans fil (batterie): ajoutez \$125/mec.

*Appui-tête motorisé: ajoutez \$125 ch. (*N/D sur items fixe ou chaise longue.)

Mousse: Extra ferme ajoutez \$15/siège.

Choix de bras (LARGE ou le PETIT bras qui sera sans insert de métal): Patte sur bras LARGE: LG103 bois ou Métal: LG189 cyl (noire ou chrome).

PETIT Bras: LG08 bois ou Métal: LG196 cyl. (noire ou chrome) ou LG64 (carré). Spécifiez couleur.

Profondeur d'assise : 20" ou *22". *Le 22" N/D sur faut. 043 & 163.

Faut. 043-163: base en bois (spécifiez couleur).

ACCESSOIRES (n/d sur petit bras)

-Ancrage \$35 ch | Tablette pivotante & porte verre à vin \$20 ch, Porte tablette \$40 & Lampe DEL \$50.

-Porte-Gobelet en métal: \$25 ch. (1 par bras ou item 160-190 & 2 côte à côte sur item 159). Spécifiez couleur Acier, Noir ou Or.

-*RANGEMENTS 159-160-190 avec 2 prises USB/Élec. *Doivent être utilisés entre 2 sièges.

Description	L x P x H	Cuir						Tissu		
		10	20 Hugo Madras Softy	30 Empire Fantasy Illusion Tucson Utah Vintage Wild Laredo Yukon	40 Diamond Elegance Princess Santiago Sensation Sunset Trina Victoria	50 Bull Cassiope Dublin	60 Caress Ultrasued	A	B COM	C alta
163 FAUT. DBL INCL. BERCANT PIVOTANT	33x34x42	1755	1855	1950	2055	2155	2255	1410	1450	1490
165 FAUTEUIL DOUBLE INCLINABLE	51x40x33/40	1820	1905	2000	2085	2175	2265	1505	1560	1615
167 SOFA APP. SANS BRAS ALLONGE GAUCHE	82x40x33/40	1930	2040	2140	2250	2355	2455	1490	1565	1645
168 SOFA APP. SANS BRAS ALLONGE DROIT	82x40x33/40	1930	2040	2140	2250	2355	2455	1490	1565	1645
169 FAUTEUIL DOUBLE INCLINABLE BRAS GAUCHE	41x40x33/40	1525	1590	1660	1730	1795	1865	1250	1320	1385
170 FAUTEUIL DOUBLE INCLINABLE BRAS DROIT	41x40x33/40	1525	1590	1660	1730	1795	1865	1250	1320	1385
171 FAUTEUIL DOUBLE INCLINABLE SANS BRAS	31x40x33/40	1200	1245	1295	1340	1385	1430	985	1035	1085
173 CHAISE LONGUE DOUBLE BRAS GAUCHE	41x62x33/40	1480	1560	1645	1730	1815	1895	1165	1235	1305
174 CHAISE LONGUE DOUBLE BRAS DROIT	41x62x33/40	1480	1560	1645	1730	1815	1895	1165	1235	1305
175 FAUTEUIL DOUBLE BRAS GAUCHE	41x40x33/40	1235	1310	1380	1455	1530	1600	975	1030	1085
176 FAUTEUIL DOUBLE BRAS DROIT	41x40x33/40	1235	1310	1380	1455	1530	1600	975	1030	1085
177 FAUTEUIL DOUBLE SANS BRAS	31x40x33/40	920	975	1025	1075	1130	1185	700	745	795
178 FAUTEUIL DOUBLE SANS BRAS ALLONGE-G	52x40x33/40	1195	1265	1340	1410	1490	1560	935	985	1030
179 FAUTEUIL DOUBLE SANS BRAS ALLONGE-D	52x40x33/40	1195	1265	1340	1410	1490	1560	935	985	1030
186 CAUS. SANS BRAS ALLONGEE RANGEMENT-G	68x40x33/40	1870	1945	2030	2105	2185	2265	1480	1540	1600
187 CAUS. SANS BRAS ALLONGEE RANGEMENT-D	68x40x33/40	1870	1945	2030	2105	2185	2265	1480	1540	1600
188 FAUT. SANS BRAS ALLONGE RANGEMENT-G	45x40x33/40	1240	1315	1385	1465	1535	1605	985	1015	1045
189 FAUT. SANS BRAS ALLONGE RANGEMENT-D	45x40x33/40	1240	1315	1385	1465	1535	1605	985	1015	1045

HAMBOURG

Inclinable motorisé pleine jambe "à méc. *protège-mur" (manuel n/d). Appui-tête manuel sur tous les items (fixe sur centre rond). Coussins de siège avec mousse modelée + 1" de mousse mémoire au-dessus; bras avec mousse mémoire. Couture: petit fil en tissu & gros fil plat en cuir. Chaises longues dos inclinables avec méc. "push back"; dégagement mural 10".

*Exclus faut. 043 & 163: Dégagement mural 16".

Fauteuils 043 & 163: bras seront SANS insert de MÉTAL.

Note: 2 inclinables séparés par un coin ne peuvent pas ouvrir en même temps. Aucuns inclinables à côté d'item #155.

OPTIONS

Motorisé sans fil (batterie): ajoutez \$125/mec.

*Appui-tête motorisé: ajoutez \$125 ch. (*N/D sur items fixe ou chaise longue.)

Mousse: Extra ferme ajoutez \$15/siège.

Choix de bras (LARGE ou le PETIT bras qui sera sans insert de métal): Patte sur bras LARGE: LG103 bois ou Métal: LG189 cyl (noire ou chrome).

PETIT Bras: LG08 bois ou Métal: LG196 cyl. (noire ou chrome) ou LG64 (carré). Spécifiez couleur.

Profondeur d'assise : 20" ou *22". *Le 22" N/D sur faut. 043 & 163.

Faut. 043-163: base en bois (spécifiez couleur).

ACCESSOIRES (n/d sur petit bras)

-Ancrage \$35 ch | Tablette pivotante & porte verre à vin \$20 ch, Porte tablette \$40 & Lampe DEL \$50.

-Porte-Gobelet en métal: \$25 ch. (1 par bras ou item 160-190 & 2 côte à côte sur item 159). Spécifiez couleur Acier, Noir ou Or.

-*RANGEMENTS 159-160-190 avec 2 prises USB/Élec. *Doivent être utilisés entre 2 sièges.

Description	L x P x H	Cuir						Tissu		
		10	20 Hugo Madras Softy	30 Empire Fantasy Illusion Tucson Utah Vintage Wild Laredo Yukon	40 Diamond Elegance Princess Santiago Sensation Sunset Trina Victoria	50 Bull Cassiope Dublin	60 Caress Ultrasued	A	B COM	C alta
190 PETIT RANGEMENT À ANGLE	10/20x35x22	555	580	610	635	665	690	420	435	445
221 FAUT. DBL SANS BRAS ALLONGE RANGEMENT-G	52x40x33/40	1320	1390	1470	1540	1610	1685	1055	1105	1160
222 FAUT. DBL SANS BRAS ALLONGE RANGEMENT-D	52x40x33/40	1320	1390	1470	1540	1610	1685	1055	1105	1160
223 SOFA APP SANS BRAS ALLONGE RANGEMENT-G	82x40x33/40	2055	2165	2275	2385	2500	2605	1610	1690	1770
224 SOFA APP SANS BRAS ALLONGE RANGEMENT-D	82x40x33/40	2055	2165	2275	2385	2500	2605	1610	1690	1770
230 CHAISE LONGUE DOUBLE DOS INCL. BRAS-G	41x62x33/40	1620	1700	1780	1860	1935	2020	1270	1345	1415
231 CHAISE LONGUE DOUBLE DOS INCL. BRAS-D	41x62x33/40	1620	1700	1780	1860	1935	2020	1270	1345	1415
232 CHAISE LONGUE DOS INCLINABLE BRAS-G	34x62x33/40	1505	1575	1650	1725	1795	1870	1195	1240	1290
233 CHAISE LONGUE DOS INCLINABLE BRAS-D	34x62x33/40	1505	1575	1650	1725	1795	1870	1195	1240	1290
234 SOFA APP. MODULAIRE ALLONGE GAUCHE	96x40/44x33/40	2380	2515	2640	2775	2905	3040	1735	1820	1900
235 SOFA APP. MODULAIRE ALLONGE DROIT	96x40/44x33/40	2380	2515	2640	2775	2905	3040	1735	1820	1900
CONFIGURATIONS										
A CONFIG (169-170)	82X40X40	3050	3180	3320	3460	3590	3730	2500	2640	2770
B CONFIG (169-171-174)	113X62X40	4205	4395	4600	4800	4995	5190	3400	3590	3775
C CONFIG (096-055-171-170)	115X115X40	6195	6485	6795	7100	7400	7695	4920	5160	5395
D CONFIG (169-171-235)	115X96X40	5105	5350	5595	5845	6085	6335	3970	4175	4370
J CONFIG (041-042)	68X40X40	2890	3010	3120	3230	3350	3470	2400	2470	2540
K CONFIG (041-071-005)	92X62X40	3930	4090	4260	4415	4580	4745	3210	3345	3470
L CONFIG (012-055-071-042)	102X102X40	5840	6115	6390	6670	6950	7225	4690	4885	5060

Liste de prix CDN

HAMBOURG

Description	L x P x H	Cuir						Tissu		
		10	20 Hugo Madras Softy	30 Empire Fantasy Illusion Tucson Utah Vintage Wild Laredo Yukon	40 Diamond Elegance Princess Santiago Sensation Sunset Trina Victoria	50 Bull Cassiope Dublin	60 Caress Ultrasued	A	B COM	C alta
M CONFIG (041-071-024)	102X89X40	4865	5110	5360	5600	5855	6100	3795	3965	4130

HAMBOURG

OPTIMA

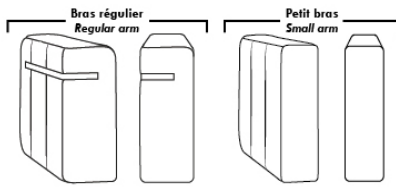

Spécifications | Specifications

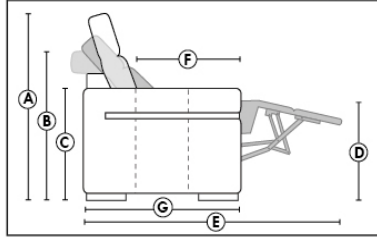

- Appui-tête levé / Headrest up
 - Appui-tête baissé / Headrest down
 - Complètement incliné / Fully reclined
- (A) Hauteur complète 40" / Total Height
 - (B) Hauteur appui-tête baissé 33" / Height headrest down
 - (C) Hauteur du bras 24" / Arm Height
 - (D) Hauteur du siège 19,5" / Seat height
 - (E) Profondeur inclinée 65" / Depth fully reclined
 - (F) Profondeur d'assise 20" ou/ou 22" / Seat depth
 - (G) Profondeur appui-tête monté 36" / Depth with headrest up

Siège 30" de large | 30" Seat Width

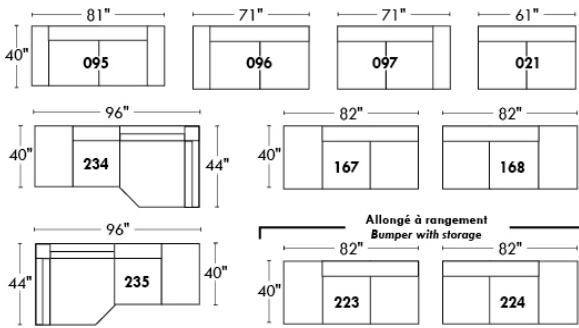

Siège 23" de large | 23" Seat Width

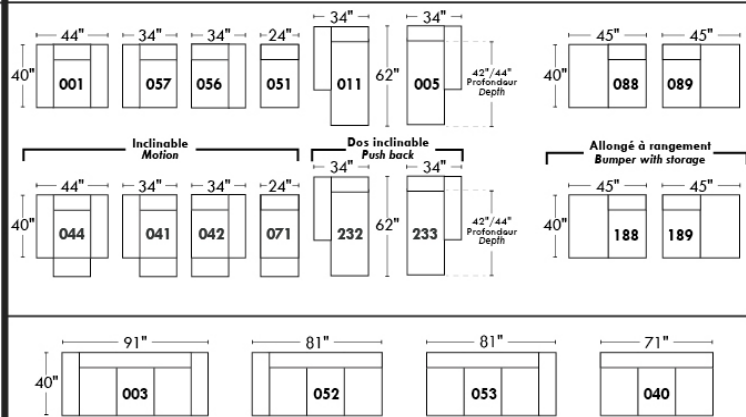
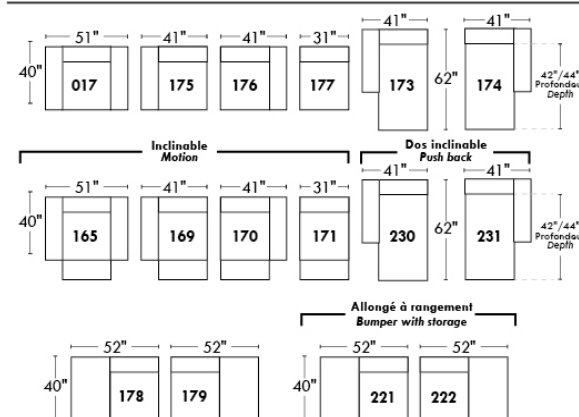
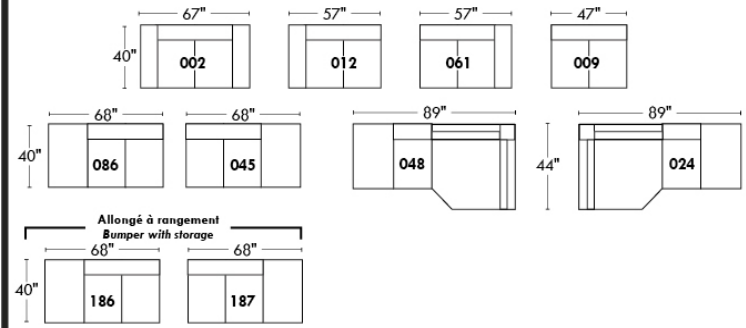

Autres | Others

Fauteuil berçant, pivotant et inclinable

N'est pas un mécanisme protège-mur
Dégagement mural: 16"

Swivel, rocking motion chair

Not a wall hugger mechanism
Wall clearance: 16"

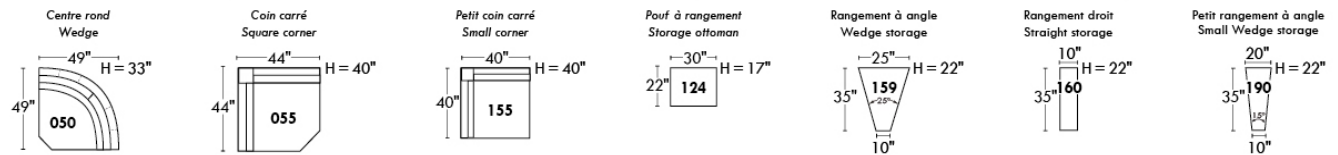
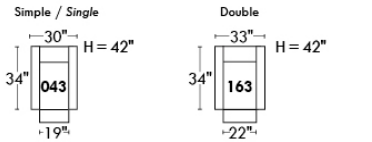

30" Populaires | Popular CONFIGURATIONS 23"

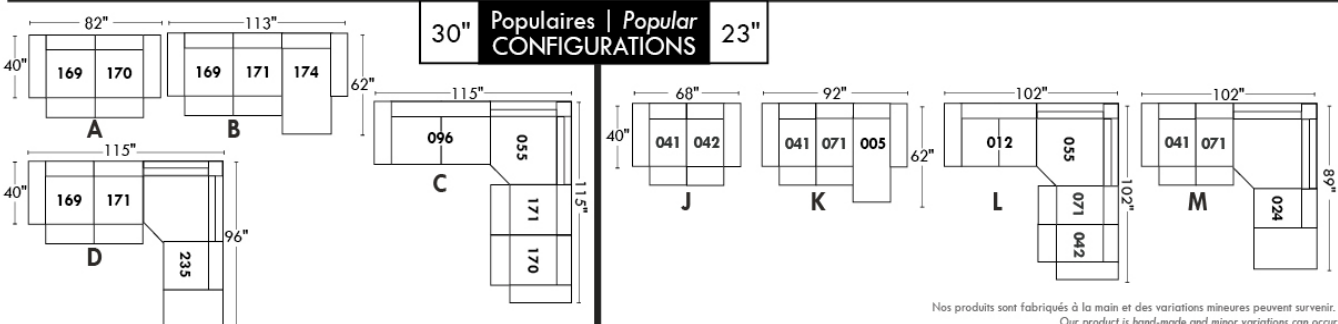

Nos produits sont fabriqués à la main et des variations mineures peuvent survenir.
Our product is hand-made and minor variations can occur.

IBIZA

- Inclinable motorisé pleine jambe "à mécanisme *protège-mur" (manuel n/d).
 - Appui-tête ajustable manuel sur tous les items (fixe sur centre rond).
 - Coussins de siège avec mousse modelée + 1" de mousse mémoire au-dessus; bras avec mousse mémoire.
 - Couture: petit fil en tissu et gros fil plat en cuir.
 - Chaises longues dos inclinables avec mécanisme "push back"; dégagement mural 10".
 - *Exclus faut. 043 & 163 : Dégagement mural 16".
- Note: 2 inclinables séparés par un coin ne peuvent pas ouvrir en même temps. Aucuns inclinables à côté d'item #155.

OPTIONS

- Motorisé sans fil (batterie): ajoutez \$125/mec.
- *Appui-tête motorisé: ajoutez \$125 ch. (*N/D sur items fixe ou chaise longue.)
- Mousse: Extra ferme ajoutez \$15/siège.
- Choix de bras (LARGE ou PETIT de 6"): Pattes sur bras LARGE: LG103 bois ou LG189 métal (noire ou chrome). PETIT Bras: LG08 bois ou Métal: LG196 cyl. (noire ou chrome) ou LG64 (carré). Spécifiez couleur.
- Profondeur d'assise : 20" ou *22". *Le 22" N/D sur faut. 043 & 163.
- Faut. 043-163: avec base en bois (spécifiez couleur).

ACCESSOIRES (n/d sur petit bras de 6 po)

- Ancrage \$35 ch | Tablette pivotante & porte verre à vin \$20 ch, Porte tablette \$40 & Lampe DEL \$50.
- Porte-Gobelet en métal: \$25 ch. (1 par bras ou item 160-190 & 2 côte à côte sur item 159). Spécifiez couleur Acier, Noir ou Or.
- *RANGEMENTS 159-160-190 avec 2 prises USB/Élec. *Items universels, non finis sur les côtés, doivent être utilisés entre 2 sièges.

Description	L x P x H	Cuir						Tissu		
		10	20 Hugo Madras Softy	30 Empire Fantasy Illusion Tucson Utah Vintage Wild Laredo Yukon	40 Diamond Elegance Princess Santiago Sensation Sunset Trina Victoria	50 Bull Cassiope Dublin	60 Caress Ultrasued	A	B COM	C alta
001 FAUTEUIL	43x40x33/40	1465	1545	1625	1715	1795	1880	1165	1200	1230
002 CAUSEUSE	66x40x33/40	2090	2190	2290	2390	2485	2590	1650	1715	1775
003 SOFA	90x40x33/40	2525	2650	2785	2915	3050	3180	1995	2070	2150
005 CHAISE LONGUE BRAS DROIT	34x62x33/40	1365	1420	1485	1540	1595	1655	1075	1125	1170
009 CAUSEUSE SANS BRAS	47x40x33/40	1470	1530	1590	1655	1720	1780	1135	1200	1260
011 CHAISE LONGUE BRAS GAUCHE	34X62X33/40	1365	1420	1485	1540	1595	1655	1075	1125	1170
012 CAUSEUSE BRAS GAUCHE	57x40x33/40	1795	1880	1960	2050	2130	2215	1405	1470	1525
017 FAUTEUIL DOUBLE	50x40x33/40	1535	1620	1715	1805	1890	1985	1215	1265	1320
021 SOFA APPARTEMENT SANS BRAS	61x40x33/40	1655	1745	1835	1920	2015	2100	1270	1345	1415
024 CAUSEUSE MODULAIRE ALLONGEE DROIT	89x40/44x33/40	2300	2440	2585	2725	2870	3010	1660	1745	1830
040 SOFA SANS BRAS	71x40x33/40	1895	1995	2085	2180	2275	2370	1480	1560	1645
041 FAUTEUIL INCLINABLE BRAS-G	34x40x33/40	1445	1505	1560	1615	1675	1735	1200	1235	1270
042 FAUTEUIL INCLINABLE BRAS-D	34x40x33/40	1445	1505	1560	1615	1675	1735	1200	1235	1270
043 FAUTEUIL INCLINABLE BERÇANT PIVOTANT	30x34x42	1715	1810	1900	2000	2090	2185	1405	1445	1485
044 FAUTEUIL INCLINABLE	43x40x33/40	1745	1820	1890	1960	2040	2110	1445	1480	1510
045 CAUSEUSE SANS BRAS ALLONGEE DROIT	68x40x33/40	1745	1825	1900	1985	2060	2135	1355	1410	1475

IBIZA

- Inclinable motorisé pleine jambe "à mécanisme *protège-mur" (manuel n/d).
 - Appui-tête ajustable manuel sur tous les items (fixe sur centre rond).
 - Coussins de siège avec mousse modelée + 1" de mousse mémoire au-dessus; bras avec mousse mémoire.
 - Couture: petit fil en tissu et gros fil plat en cuir.
 - Chaises longues dos inclinables avec mécanisme "push back"; dégagement mural 10".
 - *Exclus faut. 043 & 163 : Dégagement mural 16".
- Note: 2 inclinables séparés par un coin ne peuvent pas ouvrir en même temps. Aucuns inclinables à côté d'item #155.

OPTIONS

- Motorisé sans fil (batterie): ajoutez \$125/mec.
- *Appui-tête motorisé: ajoutez \$125 ch. (*N/D sur items fixe ou chaise longue.)
- Mousse: Extra ferme ajoutez \$15/siège.
- Choix de bras (LARGE ou PETIT de 6"): Pattes sur bras LARGE: LG103 bois ou LG189 métal (noire ou chrome). PETIT Bras: LG08 bois ou Métal: LG196 cyl. (noire ou chrome) ou LG64 (carré). Spécifiez couleur.
- Profondeur d'assise : 20" ou *22". *Le 22" N/D sur faut. 043 & 163.
- Faut. 043-163: avec base en bois (spécifiez couleur).

ACCESSOIRES (n/d sur petit bras de 6 po)

- Ancrage \$35 ch | Tablette pivotante & porte verre à vin \$20 ch, Porte tablette \$40 & Lampe DEL \$50.
- Porte-Gobelet en métal: \$25 ch. (1 par bras ou item 160-190 & 2 côte à côte sur item 159). Spécifiez couleur Acier, Noir ou Or.
- *RANGEMENTS 159-160-190 avec 2 prises USB/Élec. *Items universels, non finis sur les côtés, doivent être utilisés entre 2 sièges.

Description	L x P x H	Cuir						Tissu		
		10	20 Hugo Madras Softy	30 Empire Fantasy Illusion Tucson Utah Vintage Wild Laredo Yukon	40 Diamond Elegance Princess Santiago Sensation Sunset Trina Victoria	50 Bull Cassiope Dublin	60 Caress Ultrasued	A	B COM	C alta
048 CAUSEUSE MODULAIRE ALLONGEE GAUCHE	89x40/44x33/40	2300	2440	2585	2725	2870	3010	1660	1745	1830
050 CENTRE ROND	49x49x33	1275	1360	1445	1530	1610	1695	920	970	1015
051 FAUTEUIL SANS BRAS	24x40x33/40	840	880	925	970	1010	1050	645	690	730
052 SOFA BRAS GAUCHE	81x40x33/40	2225	2335	2435	2545	2645	2750	1745	1825	1900
053 SOFA BRAS DROIT	81x40x33/40	2225	2335	2435	2545	2645	2750	1745	1825	1900
055 COIN CARRE	44x44x33/40	1480	1565	1655	1745	1835	1920	1150	1195	1235
056 FAUTEUIL BRAS DROIT	34x40x33/40	1170	1225	1275	1330	1380	1430	910	960	1000
057 FAUTEUIL BRAS GAUCHE	34x40x33/40	1170	1225	1275	1330	1380	1430	910	960	1000
061 CAUSEUSE BRAS DROIT	57x40x33/40	1795	1880	1960	2050	2130	2215	1405	1470	1525
071 FAUTEUIL INCLINABLE SANS BRAS	24x40x33/40	1120	1165	1215	1260	1310	1355	935	985	1030
086 CAUSEUSE SANS BRAS ALLONGEE GAUCHE	68x40x33/40	1745	1825	1900	1985	2060	2135	1355	1410	1475
088 FAUTEUIL SANS BRAS ALLONGE GAUCHE	45x40x33/40	1110	1190	1260	1335	1405	1485	855	890	930
089 FAUTEUIL SANS BRAS ALLONGE DROIT	45x40x33/40	1110	1190	1260	1335	1405	1485	855	890	930
095 SOFA APPARTEMENT	80x40x33/40	2275	2400	2530	2650	2780	2905	1785	1865	1940
096 SOFA APPARTEMENT BRAS GAUCHE	71x40x33/40	1990	2085	2185	2285	2385	2480	1535	1610	1690
097 SOFA APPARTEMENT BRAS DROIT	71x40x33/40	1990	2085	2185	2285	2385	2480	1535	1610	1690
124 POUF AVEC RANGEMENT	30x22x17	575	595	620	640	665	685	495	515	535

IBIZA

- Inclinable motorisé pleine jambe "à mécanisme *protège-mur" (manuel n/d).
 - Appui-tête ajustable manuel sur tous les items (fixe sur centre rond).
 - Coussins de siège avec mousse modelée + 1" de mousse mémoire au-dessus; bras avec mousse mémoire.
 - Couture: petit fil en tissu et gros fil plat en cuir.
 - Chaises longues dos inclinables avec mécanisme "push back"; dégagement mural 10".
 - *Exclus faut. 043 & 163 : Dégagement mural 16".
- Note: 2 inclinables séparés par un coin ne peuvent pas ouvrir en même temps. Aucuns inclinables à côté d'item #155.

OPTIONS

- Motorisé sans fil (batterie): ajoutez \$125/mec.
- *Appui-tête motorisé: ajoutez \$125 ch. (*N/D sur items fixe ou chaise longue.)
- Mousse: Extra ferme ajoutez \$15/siège.
- Choix de bras (LARGE ou PETIT de 6"): Pattes sur bras LARGE: LG103 bois ou LG189 métal (noire ou chrome). PETIT Bras: LG08 bois ou Métal: LG196 cyl. (noire ou chrome) ou LG64 (carré). Spécifiez couleur.
- Profondeur d'assise : 20" ou *22". *Le 22" N/D sur faut. 043 & 163.
- Faut. 043-163: avec base en bois (spécifiez couleur).

ACCESSOIRES (n/d sur petit bras de 6 po)

- Ancrage \$35 ch | Tablette pivotante & porte verre à vin \$20 ch, Porte tablette \$40 & Lampe DEL \$50.
- Porte-Gobelet en métal: \$25 ch. (1 par bras ou item 160-190 & 2 côte à côte sur item 159). Spécifiez couleur Acier, Noir ou Or.
- *RANGEMENTS 159-160-190 avec 2 prises USB/Élec. *Items universels, non finis sur les côtés, doivent être utilisés entre 2 sièges.

Description	L x P x H	Cuir						Tissu		
		10	20 Hugo Madras Softy	30 Empire Fantasy Illusion Tucson Utah Vintage Wild Laredo Yukon	40 Diamond Elegance Princess Santiago Sensation Sunset Trina Victoria	50 Bull Cassiope Dublin	60 Caress Ultrasued	A	B COM	C alta
155 PETIT COIN CARRE	40x40x33/40	1480	1565	1655	1745	1835	1920	1150	1195	1235
159 RANGEMENT À ANGLE	10/25x35x22	575	605	630	660	685	710	445	455	465
160 RANGEMENT DROIT	10x35x22	555	580	610	635	665	690	420	435	445
163 FAUT. DBL INCL. BERCANT PIVOTANT	33x34x42	1755	1855	1950	2055	2155	2255	1410	1450	1490
165 FAUTEUIL DOUBLE INCLINABLE	50x40x33/40	1820	1905	2000	2085	2175	2265	1505	1560	1615
167 SOFA APP. SANS BRAS ALLONGE GAUCHE	82x40x33/40	1930	2040	2140	2250	2355	2455	1490	1565	1645
168 SOFA APP. SANS BRAS ALLONGE DROIT	82x40x33/40	1930	2040	2140	2250	2355	2455	1490	1565	1645
169 FAUTEUIL DOUBLE INCLINABLE BRAS GAUCHE	41x40x33/40	1525	1590	1660	1730	1795	1865	1250	1320	1385
170 FAUTEUIL DOUBLE INCLINABLE BRAS DROIT	41x40x33/40	1525	1590	1660	1730	1795	1865	1250	1320	1385
171 FAUTEUIL DOUBLE INCLINABLE SANS BRAS	31x40x33/40	1200	1245	1295	1340	1385	1430	985	1035	1085
173 CHAISE LONGUE DOUBLE BRAS GAUCHE	41x62x33/40	1480	1560	1645	1730	1815	1895	1165	1235	1305
174 CHAISE LONGUE DOUBLE BRAS DROIT	41x62x33/40	1480	1560	1645	1730	1815	1895	1165	1235	1305
175 FAUTEUIL DOUBLE BRAS GAUCHE	41x40x33/40	1235	1310	1380	1455	1530	1600	975	1030	1085
176 FAUTEUIL DOUBLE BRAS DROIT	41x40x33/40	1235	1310	1380	1455	1530	1600	975	1030	1085
177 FAUTEUIL DOUBLE SANS BRAS	31x40x33/40	920	975	1025	1075	1130	1185	700	745	795
178 FAUTEUIL DOUBLE SANS BRAS ALLONGE-G	52x40x33/40	1195	1265	1340	1410	1490	1560	935	985	1030
179 FAUTEUIL DOUBLE SANS BRAS ALLONGE-D	52x40x33/40	1195	1265	1340	1410	1490	1560	935	985	1030

IBIZA

- Inclinable motorisé pleine jambe "à mécanisme *protège-mur" (manuel n/d).
 - Appui-tête ajustable manuel sur tous les items (fixe sur centre rond).
 - Coussins de siège avec mousse modelée + 1" de mousse mémoire au-dessus; bras avec mousse mémoire.
 - Couture: petit fil en tissu et gros fil plat en cuir.
 - Chaises longues dos inclinables avec mécanisme "push back"; dégagement mural 10".
 - *Exclus faut. 043 & 163 : Dégagement mural 16".
- Note: 2 inclinables séparés par un coin ne peuvent pas ouvrir en même temps. Aucuns inclinables à côté d'item #155.

OPTIONS

- Motorisé sans fil (batterie): ajoutez \$125/mec.
- *Appui-tête motorisé: ajoutez \$125 ch. (*N/D sur items fixe ou chaise longue.)
- Mousse: Extra ferme ajoutez \$15/siège.
- Choix de bras (LARGE ou PETIT de 6"): Pattes sur bras LARGE: LG103 bois ou LG189 métal (noire ou chrome). PETIT Bras: LG08 bois ou Métal: LG196 cyl. (noire ou chrome) ou LG64 (carré). Spécifiez couleur.
- Profondeur d'assise : 20" ou *22". *Le 22" N/D sur faut. 043 & 163.
- Faut. 043-163: avec base en bois (spécifiez couleur).

ACCESSOIRES (n/d sur petit bras de 6 po)

- Ancrage \$35 ch | Tablette pivotante & porte verre à vin \$20 ch, Porte tablette \$40 & Lampe DEL \$50.
- Porte-Gobelet en métal: \$25 ch. (1 par bras ou item 160-190 & 2 côte à côte sur item 159). Spécifiez couleur Acier, Noir ou Or.
- *RANGEMENTS 159-160-190 avec 2 prises USB/Élec. *Items universels, non finis sur les côtés, doivent être utilisés entre 2 sièges.

Description	L x P x H	Cuir						Tissu		
		10	20 Hugo Madras Softy	30 Empire Fantasy Illusion Tucson Utah Vintage Wild Laredo Yukon	40 Diamond Elegance Princess Santiago Sensation Sunset Trina Victoria	50 Bull Cassiope Dublin	60 Caress Ultrasued	A	B COM	C alta
186 CAUS. SANS BRAS ALLONGEE RANGEMENT-G	68x40x33/40	1870	1945	2030	2105	2185	2265	1480	1540	1600
187 CAUS. SANS BRAS ALLONGEE RANGEMENT-D	68x40x33/40	1870	1945	2030	2105	2185	2265	1480	1540	1600
188 FAUT. SANS BRAS ALLONGE RANGEMENT-G	45x40x33/40	1240	1315	1385	1465	1535	1605	985	1015	1045
189 FAUT. SANS BRAS ALLONGE RANGEMENT-D	45x40x33/40	1240	1315	1385	1465	1535	1605	985	1015	1045
190 PETIT RANGEMENT À ANGLE	10/20x35x22	555	580	610	635	665	690	420	435	445
221 FAUT. DBL SANS BRAS ALLONGE RANGEMENT-G	52x40x33/40	1320	1390	1470	1540	1610	1685	1055	1105	1160
222 FAUT. DBL SANS BRAS ALLONGE RANGEMENT-D	52x40x33/40	1320	1390	1470	1540	1610	1685	1055	1105	1160
223 SOFA APP SANS BRAS ALLONGE RANGEMENT-G	82x40x33/40	2055	2165	2275	2385	2500	2605	1610	1690	1770
224 SOFA APP SANS BRAS ALLONGE RANGEMENT-D	82x40x33/40	2055	2165	2275	2385	2500	2605	1610	1690	1770
230 CHAISE LONGUE DOUBLE DOS INCL. BRAS-G	41x62x33/40	1620	1700	1780	1860	1935	2020	1270	1345	1415
231 CHAISE LONGUE DOUBLE DOS INCL. BRAS-D	41x62x33/40	1620	1700	1780	1860	1935	2020	1270	1345	1415
232 CHAISE LONGUE DOS INCLINABLE BRAS-G	34x62x33/40	1505	1575	1650	1725	1795	1870	1195	1240	1290
233 CHAISE LONGUE DOS INCLINABLE BRAS-D	34x62x33/40	1505	1575	1650	1725	1795	1870	1195	1240	1290
234 SOFA APP. MODULAIRE ALLONGE GAUCHE	96x40/44x33/40	2380	2515	2640	2775	2905	3040	1735	1820	1900
235 SOFA APP. MODULAIRE ALLONGE DROIT	96x40/44x33/40	2380	2515	2640	2775	2905	3040	1735	1820	1900
CONFIGURATIONS										
A CONFIG (169-170)	82X40X40	3050	3180	3320	3460	3590	3730	2500	2640	2770

Liste de prix CDN

IBIZA

Description	L x P x H	Cuir						Tissu		
		10	20 Hugo Madras Softy	30 Empire Fantasy Illusion Tucson Utah Vintage Wild Laredo Yukon	40 Diamond Elegance Princess Santiago Sensation Sunset Trina Victoria	50 Bull Cassiope Dublin	60 Caress Ultrasued	A	B COM	C alta
B CONFIG (169-171-174)	113X62X40	4205	4395	4600	4800	4995	5190	3400	3590	3775
C CONFIG (096-055-171-170)	115X115X40	6195	6485	6795	7100	7400	7695	4920	5160	5395
D CONFIG (169-171-235)	115X96X40	5105	5350	5595	5845	6085	6335	3970	4175	4370
J CONFIG (041-042)	68X40X40	2890	3010	3120	3230	3350	3470	2400	2470	2540
K CONFIG (041-071-005)	92X62X40	3930	4090	4260	4415	4580	4745	3210	3345	3470
L CONFIG (012-055-071-042)	102X102X40	5840	6115	6390	6670	6950	7225	4690	4885	5060
M CONFIG (041-071-024)	102X89X40	4865	5110	5360	5600	5855	6100	3795	3965	4130

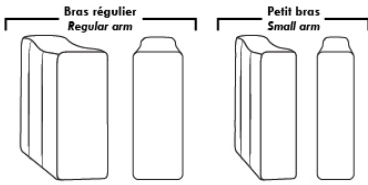

Spécifications | Specifications

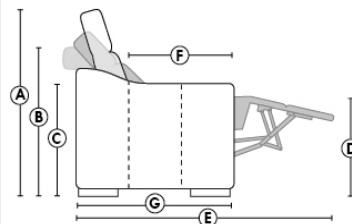

- Appui-tête levé / Headrest up
- Appui-tête baissé / Headrest down
- Complètement incliné / Fully reclined

(A) Hauteur complète 40" / Total Height
(B) Hauteur appui-tête baissé 33" / Height headrest down
(C) Hauteur du bras 26" / Arm Height
(D) Hauteur du siège 19,5" / Seat height
(E) Profondeur inclinée 65" / Depth fully reclined
(F) Profondeur d'assise 20" ou/ou 22" / Seat depth
(G) Profondeur appui-tête monté 36" / Depth with headrest up

Siège 30" de large | 30" Seat Width

80" / 40" / 095	71" / 40" / 096	71" / 40" / 097	61" / 40" / 021
96" / 40" / 234	82" / 40" / 167	82" / 40" / 168	
96" / 44" / 235	Allongé à rangement / Bumper with storage		
	82" / 40" / 223	82" / 40" / 224	

51" / 40" / 017	41" / 40" / 175	41" / 40" / 176	31" / 40" / 177
		41" / 62" / 173	41" / 62" / 174
Inclinable / Motion			
51" / 40" / 165	41" / 40" / 169	41" / 40" / 170	31" / 40" / 171
		41" / 62" / 230	41" / 62" / 231
Dos inclinable / Push back			
Allongé à rangement / Bumper with storage			
52" / 40" / 178	52" / 40" / 179	52" / 40" / 221	52" / 40" / 222

Siège 23" de large | 23" Seat Width

66" / 40" / 002	57" / 40" / 012	57" / 40" / 061	47" / 40" / 009
68" / 40" / 086	68" / 40" / 045	89" / 44" / 048	89" / 44" / 024
Allongé à rangement / Bumper with storage			
68" / 40" / 186	68" / 40" / 187		

44" / 40" / 001	34" / 40" / 057	34" / 40" / 056	24" / 40" / 051
		34" / 62" / 011	34" / 62" / 005
Inclinable / Motion			
44" / 40" / 044	34" / 40" / 041	34" / 40" / 042	24" / 40" / 071
		34" / 62" / 232	34" / 62" / 233
Dos inclinable / Push back			
Allongé à rangement / Bumper with storage			
		45" / 40" / 188	45" / 40" / 189

90" / 40" / 003	81" / 40" / 052	81" / 40" / 053	71" / 40" / 040
-----------------	-----------------	-----------------	-----------------

Autres | Others

Fauteuil berçant, pivotant et inclinable
Swivel, rocking motion chair

N'est pas un mécanisme protège-mur / Not a wall hugger mechanism
Dégagement mural: 16" / Wall clearance: 16"

Simple / Single	Double
30" / 34" / H=42" / 043	33" / 34" / H=42" / 163
+19"	-22"

Centre rond / Wedge	Coin carré / Square corner	Petit coin carré / Small corner	Pouf à rangement / Storage ottoman	Rangement à angle / Wedge storage	Rangement droit / Straight storage	Petit rangement à angle / Small Wedge storage
49" / 49" / H=33" / 050	44" / 44" / H=40" / 055	40" / 40" / H=40" / 155	30" / 22" / H=17" / 124	25" / 35" / H=22" / 159	10" / 35" / H=22" / 160	20" / 35" / H=22" / 190

30" Populaires | Popular CONFIGURATIONS 23"

82" / 40" / 169 / 170	113" / 40" / 169 / 171 / 174	115" / 40" / 096 / 055	115" / 40" / 171 / 170
A	B	C	
115" / 40" / 169 / 171	96" / 40" / 235		
D			

68" / 40" / 041 / 042	92" / 40" / 041 / 071 / 005	102" / 40" / 012 / 055	102" / 40" / 041 / 071
J	K	L	M
		102" / 40" / 071 / 042	89" / 40" / 024

Nos produits sont fabriqués à la main et des variations mineures peuvent survenir. / Our product is hand-made and minor variations can occur.

LEONARDO

- Inclinable motorisé pleine jambe "à mécanisme *protège-mur " (manuel n/d).
- Appui-tête ajustable manuel sur tous les items (fixe sur centre rond).
- Coussins de siège avec mousse modelée + 1" de mousse mémoire au-dessus; bras avec mousse mémoire.
- Couture: petit fil en tissu et gros fil plat en cuir.
- Chaises longues dos inclinables avec méc. "push back"; dégagement mural 10".
- *Exclus faut. 043 & 163 : Dégagement mural 16"

Note: 2 inclinables séparés par un coin ne peuvent pas ouvrir en même temps. Aucuns inclinables à côté du #155 Petit coin carré.

OPTIONS

- Motorisé sans fil (avec batterie): ajoutez \$125/mec.
- *Appui-tête motorisé: ajoutez \$125 ch. (*N/D sur items fixe ou chaise longue.)
- Mousse: Extra ferme ajoutez \$15/siège.
- Choix de bras (LARGE ou PETIT de 6"): Patte sur bras LARGE : LG187 bois ou LG189 métal (noire ou chrome). Sur PETIT Bras 6": LG08 bois ou LG64 métal. Spécifiez couleur.
- Profondeur d'assise : 20" ou *22". *Le 22" N/D sur items 043 & 163.
- Faut. 043-163: avec base en bois (spécifiez couleur).

ACCESSOIRES (Seulement sur *items 159-160-190) :

- Ancrage \$35 ch | Tablette pivotante & porte verre à vin \$20 ch, porte tablette \$40 & lampe DEL \$50.
- Porte-Gobelet en métal : \$25 ch. (1 par item 160-190 & 2 côte à côte sur item 159). Spécifiez couleur Acier, Noir ou Or.
- *RANGEMENTS 159-160-190 avec 2 prises USB/Élec. *Items universels (sans les détails du bras), non finis sur les côtés, doivent être utilisés entre 2 sièges

Description	L x P x H	Cuir						Tissu		
		10	20 Hugo Madras Softy	30 Empire Fantasy Illusion Tucson Utah Vintage Wild Laredo Yukon	40 Diamond Elegance Princess Santiago Utah Sensation Sunset Trina Victoria	50 Bull Cassiope Dublin	60 Caress Ultrasued	A	B COM	C alta
001 FAUTEUIL	43x40x33/40	1465	1545	1625	1715	1795	1880	1165	1200	1230
002 CAUSEUSE	66x40x33/40	2090	2190	2290	2390	2485	2590	1650	1715	1775
003 SOFA	90x40x33/40	2525	2650	2785	2915	3050	3180	1995	2070	2150
005 CHAISE LONGUE BRAS DROIT	34x62x33/40	1365	1420	1485	1540	1595	1655	1075	1125	1170
009 CAUSEUSE SANS BRAS	47x40x33/40	1470	1530	1590	1655	1720	1780	1135	1200	1260
011 CHAISE LONGUE BRAS GAUCHE	34x62x33/40	1365	1420	1485	1540	1595	1655	1075	1125	1170
012 CAUSEUSE BRAS GAUCHE	57x40x33/40	1795	1880	1960	2050	2130	2215	1405	1470	1525
017 FAUTEUIL DOUBLE	50x40x33/40	1535	1620	1715	1805	1890	1985	1215	1265	1320
021 SOFA APPARTEMENT SANS BRAS	61x40x33/40	1655	1745	1835	1920	2015	2100	1270	1345	1415
024 CAUSEUSE MODULAIRE ALLONGEE DROIT	89x40/44x33/40	2300	2440	2585	2725	2870	3010	1660	1745	1830
040 SOFA SANS BRAS	71x40x33/40	1895	1995	2085	2180	2275	2370	1480	1560	1645
041 FAUTEUIL INCLINABLE BRAS-G	34x40x33/40	1445	1505	1560	1615	1675	1735	1200	1235	1270
042 FAUTEUIL INCLINABLE BRAS-D	34x40x33/40	1445	1505	1560	1615	1675	1735	1200	1235	1270
043 FAUTEUIL INCLINABLE BERÇANT PIVOTANT	30x34x42	1715	1810	1900	2000	2090	2185	1405	1445	1485
044 FAUTEUIL INCLINABLE	43x40x33/40	1745	1820	1890	1960	2040	2110	1445	1480	1510
045 CAUSEUSE SANS BRAS ALLONGEE DROIT	68x40x33/40	1745	1825	1900	1985	2060	2135	1355	1410	1475

LEONARDO

- Inclinable motorisé pleine jambe "à mécanisme *protège-mur " (manuel n/d).
- Appui-tête ajustable manuel sur tous les items (fixe sur centre rond).
- Coussins de siège avec mousse modelée + 1" de mousse mémoire au-dessus; bras avec mousse mémoire.
- Couture: petit fil en tissu et gros fil plat en cuir.
- Chaises longues dos inclinables avec méc. "push back"; dégagement mural 10".
- *Exclus faut. 043 & 163 : Dégagement mural 16"

Note: 2 inclinables séparés par un coin ne peuvent pas ouvrir en même temps. Aucuns inclinables à côté du #155 Petit coin carré.

OPTIONS

- Motorisé sans fil (avec batterie): ajoutez \$125/mec.
- *Appui-tête motorisé: ajoutez \$125 ch. (*N/D sur items fixe ou chaise longue.)
- Mousse: Extra ferme ajoutez \$15/siège.
- Choix de bras (LARGE ou PETIT de 6"): Patte sur bras LARGE : LG187 bois ou LG189 métal (noire ou chrome). Sur PETIT Bras 6": LG08 bois ou LG64 métal. Spécifiez couleur.
- Profondeur d'assise : 20" ou *22". *Le 22" N/D sur items 043 & 163.
- Faut. 043-163: avec base en bois (spécifiez couleur).

ACCESSOIRES (Seulement sur *items 159-160-190) :

- Ancrage \$35 ch | Tablette pivotante & porte verre à vin \$20 ch, porte tablette \$40 & lampe DEL \$50.
- Porte-Gobelet en métal : \$25 ch. (1 par item 160-190 & 2 côte à côte sur item 159). Spécifiez couleur Acier, Noir ou Or.
- *RANGEMENTS 159-160-190 avec 2 prises USB/Élec. *Items universels (sans les détails du bras), non finis sur les côtés, doivent être utilisés entre 2 sièges

Description	L x P x H	Cuir						Tissu		
		10	20 Hugo Madras Softy	30 Empire Fantasy Illusion Tucson Utah Vintage Wild Laredo Yukon	40 Diamond Elegance Princess Santiago Sensation Sunset Trina Victoria	50 Bull Cassiope Dublin	60 Caress Ultrasued	A	B COM	C alta
048 CAUSEUSE MODULAIRE ALLONGEE GAUCHE	89x40/44x33/40	2300	2440	2585	2725	2870	3010	1660	1745	1830
050 CENTRE ROND	49x49x33	1275	1360	1445	1530	1610	1695	920	970	1015
051 FAUTEUIL SANS BRAS	24x40x33/40	840	880	925	970	1010	1050	645	690	730
052 SOFA BRAS GAUCHE	81x40x33/40	2225	2335	2435	2545	2645	2750	1745	1825	1900
053 SOFA BRAS DROIT	81x40x33/40	2225	2335	2435	2545	2645	2750	1745	1825	1900
055 COIN CARRE	44x44x33/40	1480	1565	1655	1745	1835	1920	1150	1195	1235
056 FAUTEUIL BRAS DROIT	34x40x33/40	1170	1225	1275	1330	1380	1430	910	960	1000
057 FAUTEUIL BRAS GAUCHE	34x40x33/40	1170	1225	1275	1330	1380	1430	910	960	1000
061 CAUSEUSE BRAS DROIT	57x40x33/40	1795	1880	1960	2050	2130	2215	1405	1470	1525
071 FAUTEUIL INCLINABLE SANS BRAS	24x40x33/40	1120	1165	1215	1260	1310	1355	935	985	1030
086 CAUSEUSE SANS BRAS ALLONGEE GAUCHE	68x40x33/40	1745	1825	1900	1985	2060	2135	1355	1410	1475
088 FAUTEUIL SANS BRAS ALLONGE GAUCHE	45x40x33/40	1110	1190	1260	1335	1405	1485	855	890	930
089 FAUTEUIL SANS BRAS ALLONGE DROIT	45x40x33/40	1110	1190	1260	1335	1405	1485	855	890	930
095 SOFA APPARTEMENT	80x40x33/40	2275	2400	2530	2650	2780	2905	1785	1865	1940
096 SOFA APPARTEMENT BRAS GAUCHE	71x40x33/40	1990	2085	2185	2285	2385	2480	1535	1610	1690
097 SOFA APPARTEMENT BRAS DROIT	71x40x33/40	1990	2085	2185	2285	2385	2480	1535	1610	1690

LEONARDO

- Inclinable motorisé pleine jambe "à mécanisme *protège-mur " (manuel n/d).
- Appui-tête ajustable manuel sur tous les items (fixe sur centre rond).
- Coussins de siège avec mousse modelée + 1" de mousse mémoire au-dessus; bras avec mousse mémoire.
- Couture: petit fil en tissu et gros fil plat en cuir.
- Chaises longues dos inclinables avec méc. "push back"; dégagement mural 10".
- *Exclus faut. 043 & 163 : Dégagement mural 16"

Note: 2 inclinables séparés par un coin ne peuvent pas ouvrir en même temps. Aucuns inclinables à côté du #155 Petit coin carré.

OPTIONS

- Motorisé sans fil (avec batterie): ajoutez \$125/mec.
- *Appui-tête motorisé: ajoutez \$125 ch. (*N/D sur items fixe ou chaise longue.)
- Mousse: Extra ferme ajoutez \$15/siège.
- Choix de bras (LARGE ou PETIT de 6"): Patte sur bras LARGE : LG187 bois ou LG189 métal (noire ou chrome). Sur PETIT Bras 6": LG08 bois ou LG64 métal. Spécifiez couleur.
- Profondeur d'assise : 20" ou *22". *Le 22" N/D sur items 043 & 163.
- Faut. 043-163: avec base en bois (spécifiez couleur).

ACCESSOIRES (Seulement sur *items 159-160-190) :

- Ancrage \$35 ch | Tablette pivotante & porte verre à vin \$20 ch, porte tablette \$40 & lampe DEL \$50.
- Porte-Gobelet en métal : \$25 ch. (1 par item 160-190 & 2 côte à côte sur item 159). Spécifiez couleur Acier, Noir ou Or.
- *RANGEMENTS 159-160-190 avec 2 prises USB/Élec. *Items universels (sans les détails du bras), non finis sur les côtés, doivent être utilisés entre 2 sièges

Description	L x P x H	Cuir						Tissu		
		10	20 Hugo Madras Softy	30 Empire Fantasy Illusion Tucson Utah Vintage Wild Laredo Yukon	40 Diamond Elegance Princess Santiago Sensation Sunset Trina Victoria	50 Bull Cassiope Dublin	60 Caress Ultrasued	A	B COM	C alta
124 POUF AVEC RANGEMENT	30x22x17	575	595	620	640	665	685	495	515	535
155 PETIT COIN CARRE	40x40x33/40	1480	1565	1655	1745	1835	1920	1150	1195	1235
159 RANGEMENT À ANGLE	10/25 x 35 x 22	575	605	630	660	685	710	445	455	465
160 RANGEMENT DROIT	10x35x22	555	580	610	635	665	690	420	435	445
163 FAUT. DBL INCL. BERCANT PIVOTANT	33x34x42	1755	1855	1950	2055	2155	2255	1410	1450	1490
165 FAUTEUIL DOUBLE INCLINABLE	50x40x33/40	1820	1905	2000	2085	2175	2265	1505	1560	1615
167 SOFA APP. SANS BRAS ALLONGE GAUCHE	82x40x33/40	1930	2040	2140	2250	2355	2455	1490	1565	1645
168 SOFA APP. SANS BRAS ALLONGE DROIT	82x40x33/40	1930	2040	2140	2250	2355	2455	1490	1565	1645
169 FAUTEUIL DOUBLE INCLINABLE BRAS GAUCHE	41x40x33/40	1525	1590	1660	1730	1795	1865	1250	1320	1385
170 FAUTEUIL DOUBLE INCLINABLE BRAS DROIT	41x40x33/40	1525	1590	1660	1730	1795	1865	1250	1320	1385
171 FAUTEUIL DOUBLE INCLINABLE SANS BRAS	31x40x33/40	1200	1245	1295	1340	1385	1430	985	1035	1085
173 CHAISE LONGUE DOUBLE BRAS GAUCHE	41x62x33/40	1480	1560	1645	1730	1815	1895	1165	1235	1305
174 CHAISE LONGUE DOUBLE BRAS DROIT	41x62x33/40	1480	1560	1645	1730	1815	1895	1165	1235	1305
175 FAUTEUIL DOUBLE BRAS GAUCHE	41x40x33/40	1235	1310	1380	1455	1530	1600	975	1030	1085
176 FAUTEUIL DOUBLE BRAS DROIT	41x40x33/40	1235	1310	1380	1455	1530	1600	975	1030	1085
177 FAUTEUIL DOUBLE SANS BRAS	31x40x33/40	920	975	1025	1075	1130	1185	700	745	795

LEONARDO

- Inclinable motorisé pleine jambe "à mécanisme *protège-mur " (manuel n/d).
- Appui-tête ajustable manuel sur tous les items (fixe sur centre rond).
- Coussins de siège avec mousse modelée + 1" de mousse mémoire au-dessus; bras avec mousse mémoire.
- Couture: petit fil en tissu et gros fil plat en cuir.
- Chaises longues dos inclinables avec méc. "push back"; dégagement mural 10".
- *Exclus faut. 043 & 163 : Dégagement mural 16"

Note: 2 inclinables séparés par un coin ne peuvent pas ouvrir en même temps. Aucuns inclinables à côté du #155 Petit coin carré.

OPTIONS

- Motorisé sans fil (avec batterie): ajoutez \$125/mec.
- *Appui-tête motorisé: ajoutez \$125 ch. (*N/D sur items fixe ou chaise longue.)
- Mousse: Extra ferme ajoutez \$15/siège.
- Choix de bras (LARGE ou PETIT de 6"): Patte sur bras LARGE : LG187 bois ou LG189 métal (noire ou chrome). Sur PETIT Bras 6": LG08 bois ou LG64 métal. Spécifiez couleur.
- Profondeur d'assise : 20" ou *22". *Le 22" N/D sur items 043 & 163.
- Faut. 043-163: avec base en bois (spécifiez couleur).

ACCESSOIRES (Seulement sur *items 159-160-190) :

- Ancrage \$35 ch | Tablette pivotante & porte verre à vin \$20 ch, porte tablette \$40 & lampe DEL \$50.
- Porte-Gobelet en métal : \$25 ch. (1 par item 160-190 & 2 côte à côte sur item 159). Spécifiez couleur Acier, Noir ou Or.
- *RANGEMENTS 159-160-190 avec 2 prises USB/Élec. *Items universels (sans les détails du bras), non finis sur les côtés, doivent être utilisés entre 2 sièges

Description	L x P x H	Cuir						Tissu		
		10	20 Hugo Madras Softy	30 Empire Fantasy Illusion Tucson Utah Vintage Wild Laredo Yukon	40 Diamond Elegance Princess Santiago Sensation Sunset Trina Victoria	50 Bull Cassiope Dublin	60 Caress Ultrasued	A	B COM	C alta
178 FAUTEUIL DOUBLE SANS BRAS ALLONGE-G	52x40x33/40	1195	1265	1340	1410	1490	1560	935	985	1030
179 FAUTEUIL DOUBLE SANS BRAS ALLONGE-D	52x40x33/40	1195	1265	1340	1410	1490	1560	935	985	1030
186 CAUS. SANS BRAS ALLONGEE RANGEMENT-G	68x40x33/40	1870	1945	2030	2105	2185	2265	1480	1540	1600
187 CAUS. SANS BRAS ALLONGEE RANGEMENT-D	68x40x33/40	1870	1945	2030	2105	2185	2265	1480	1540	1600
188 FAUT. SANS BRAS ALLONGE RANGEMENT-G	45x40x33/40	1240	1315	1385	1465	1535	1605	985	1015	1045
189 FAUT. SANS BRAS ALLONGE RANGEMENT-D	45x40x33/40	1240	1315	1385	1465	1535	1605	985	1015	1045
190 PETIT RANGEMENT À ANGLE	10/20x35x22	555	580	610	635	665	690	420	435	445
221 FAUT. DBL SANS BRAS ALLONGE RANGEMENT-G	52x40x33/40	1320	1390	1470	1540	1610	1685	1055	1105	1160
222 FAUT. DBL SANS BRAS ALLONGE RANGEMENT-D	52x40x33/40	1320	1390	1470	1540	1610	1685	1055	1105	1160
223 SOFA APP SANS BRAS ALLONGE RANGEMENT-G	82x40x33/40	2055	2165	2275	2385	2500	2605	1610	1690	1770
224 SOFA APP SANS BRAS ALLONGE RANGEMENT-D	82x40x33/40	2055	2165	2275	2385	2500	2605	1610	1690	1770
230 CHAISE LONGUE DOUBLE DOS INCL. BRAS-G	41x62x33/40	1620	1700	1780	1860	1935	2020	1270	1345	1415
231 CHAISE LONGUE DOUBLE DOS INCL. BRAS-D	41x62x33/40	1620	1700	1780	1860	1935	2020	1270	1345	1415
232 CHAISE LONGUE DOS INCLINABLE BRAS-G	34x62x33/40	1505	1575	1650	1725	1795	1870	1195	1240	1290
233 CHAISE LONGUE DOS INCLINABLE BRAS-D	34x62x33/40	1505	1575	1650	1725	1795	1870	1195	1240	1290
234 SOFA APP. MODULAIRE ALLONGE GAUCHE	96x40/44x33/40	2380	2515	2640	2775	2905	3040	1735	1820	1900

LEONARDO

- Inclinable motorisé pleine jambe "à mécanisme *protège-mur " (manuel n/d).
- Appui-tête ajustable manuel sur tous les items (fixe sur centre rond).
- Coussins de siège avec mousse modelée + 1" de mousse mémoire au-dessus; bras avec mousse mémoire.
- Couture: petit fil en tissu et gros fil plat en cuir.
- Chaises longues dos inclinables avec méc. "push back"; dégagement mural 10".
- *Exclus faut. 043 & 163 : Dégagement mural 16"

Note: 2 inclinables séparés par un coin ne peuvent pas ouvrir en même temps. Aucuns inclinables à côté du #155 Petit coin carré.

OPTIONS

- Motorisé sans fil (avec batterie): ajoutez \$125/mec.
- *Appui-tête motorisé: ajoutez \$125 ch. (*N/D sur items fixe ou chaise longue.)
- Mousse: Extra ferme ajoutez \$15/siège.
- Choix de bras (LARGE ou PETIT de 6"): Patte sur bras LARGE : LG187 bois ou LG189 métal (noire ou chrome). Sur PETIT Bras 6": LG08 bois ou LG64 métal. Spécifiez couleur.
- Profondeur d'assise : 20" ou *22". *Le 22" N/D sur items 043 & 163.
- Faut. 043-163: avec base en bois (spécifiez couleur).

ACCESSOIRES (Seulement sur *items 159-160-190) :

- Ancrage \$35 ch | Tablette pivotante & porte verre à vin \$20 ch, porte tablette \$40 & lampe DEL \$50.
- Porte-Gobelet en métal : \$25 ch. (1 par item 160-190 & 2 côte à côte sur item 159). Spécifiez couleur Acier, Noir ou Or.
- *RANGEMENTS 159-160-190 avec 2 prises USB/Élec. *Items universels (sans les détails du bras), non finis sur les côtés, doivent être utilisés entre 2 sièges

Description	L x P x H	Cuir						Tissu		
		10	20 Hugo Madras Softy	30 Empire Fantasy Illusion Tucson Utah Vintage Wild Laredo Yukon	40 Diamond Elegance Princess Santiago Sensation Sunset Trina Victoria	50 Bull Cassiope Dublin	60 Caress Ultrasued	A	B COM	C alta
235 SOFA APP. MODULAIRE ALLONGE DROIT	96x40/44x33/40	2380	2515	2640	2775	2905	3040	1735	1820	1900
CONFIGURATIONS										
A CONFIG (169-170)	81X40X40	3050	3180	3320	3460	3590	3730	2500	2640	2770
B CONFIG (169-171-174)	113X62X40	4205	4395	4600	4800	4995	5190	3400	3590	3775
C CONFIG (096-055-171-170)	116X116X40	6195	6485	6795	7100	7400	7695	4920	5160	5395
D CONFIG (169-171-235)	116X96X40	5105	5350	5595	5845	6085	6335	3970	4175	4370
J CONFIG (041-042)	67X40X40	2890	3010	3120	3230	3350	3470	2400	2470	2540
K CONFIG (041-071-005)	92X62X40	3930	4090	4260	4415	4580	4745	3210	3345	3470
L CONFIG (012-055-071-042)	102X102X40	5840	6115	6390	6670	6950	7225	4690	4885	5060
M CONFIG (041-071-024)	102X89X40	4865	5110	5360	5600	5855	6100	3795	3965	4130

LEONARDO

OPTIMA

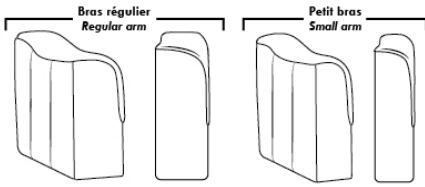

Spécifications | Specifications

Appui-tête levé / Headrest up
 Appui-tête baissé / Headrest down
 Complètement incliné / Fully reclined

(A) Hauteur complète 40" / Total Height
 (B) Hauteur appui-tête baissé 33" / Height headrest down
 (C) Hauteur du bras 24" / Arm Height
 (D) Hauteur du siège 19,5" / Seat height
 (E) Profondeur inclinée 65" / Depth fully reclined
 (F) Profondeur d'assise 20" ou/ou 22" / Seat depth
 (G) Profondeur appui-tête monté 36" / Depth with headrest up

Siège 30" de large | 30" Seat Width

80" 71" 71" 61"
 40" 095 096 097 021
 96" 82" 82"
 40" 234 167 168
 44"
 96" 82" 82"
 44" 235 223 224
 Allongé à rangement / Bumper with storage
 50" 41" 41" 31" 41" 41"
 40" 017 175 176 177 173 62" 174
 42"/44" Profondeur Depth
 Incinable / Motion Dos inclinable / Push back
 50" 41" 41" 31" 41" 41"
 40" 165 169 170 171 230 62" 231
 42"/44" Profondeur Depth
 Allongé à rangement / Bumper with storage
 52" 52" 52" 52"
 40" 178 179 221 222

Siège 23" de large | 23" Seat Width

66" 57" 57" 47"
 40" 002 012 061 009
 68" 68" 89" 89"
 40" 086 045 048 024
 44"
 68" 68"
 40" 186 187
 Allongé à rangement / Bumper with storage
 43" 34" 34" 24" 34" 34"
 40" 001 057 056 051 011 62" 005
 42"/44" Profondeur Depth
 Incinable / Motion Dos inclinable / Push back Allongé à rangement / Bumper with storage
 43" 34" 34" 24" 34" 34"
 40" 044 041 042 071 232 62" 233
 42"/44" Profondeur Depth
 45" 45"
 40" 088 089
 45" 45"
 40" 188 189
 90" 81" 81" 71"
 40" 003 052 053 040

Autres | Others

Fauteuil berçant, pivotant et inclinable / **Swivel, rocking motion chair**
 N'est pas un mécanisme protège-mur / Not a wall hugger mechanism
 Dégagement mural: 16" / Wall clearance: 16"

Simple / Single: 30" H=42", 34" W, 19" D
 Double: 33" H=42", 34" W, 22" D

Centre rond / Wedge: 49" H=33", 49" W
 Coin carré / Square corner: 44" H=40", 44" W
 Petit coin carré / Small corner: 40" H=40", 40" W
 Pouf à rangement / Storage ottoman: 30" H=17", 22" W
 Rangement à angle / Wedge storage: 25" H=22", 35" W, 10" D
 Rangement droit / Straight storage: 10" H=22", 35" W
 Petit rangement à angle / Small Wedge storage: 20" H=22", 35" W, 10" D

30" Populaires | Popular CONFIGURATIONS 23"

81" 113" 116" 116" 102" 102"
 40" 169 170 169 171 174 096 055 041 042 041 071 005 012 055 041 071
 62" 116" 116" 102" 102"
 40" 169 171 235 171 170 041 071 071 042 024
 96" 102" 89"

Nos produits sont fabriqués à la main et des variations mineures peuvent survenir. / Our product is hand-made and minor variations can occur.

LONDON

- Inclinable motorisé pleine jambe "à mécanisme *protège-mur " (manuel n/d).
- Appui-tête ajustable manuel sur tous les items (fixe sur centre rond).
- Coussins de siège avec mousse modelée + 1" de mousse mémoire au-dessus; bras avec mousse mémoire.
- Couture: petit fil en tissu et gros fil plat en cuir.
- Chaises longues dos inclinables avec méc. "push back"; dégagement mural 10".
- *Exclus faut. 043 & 163: Dégagement mural 16"

Note: 2 inclinables séparés par un coin ne peuvent pas ouvrir en même temps. Aucuns inclinables à côté du Petit coin carré.

OPTIONS

- Motorisé sans fil (avec batterie): ajoutez \$125/mec.
- *Appui-tête motorisé: ajoutez \$125ch. (*N/D sur items fixe ou chaise longue.)
- Mousse: Extra ferme ajoutez \$15/siège.
- Choix de bras (LARGE ou PETIT de 6"): Pattes sur bras LARGE : LG103 bois ou LG189 métal (noire ou chrome). PETIT Bras: LG08 bois ou LG196 métal (noire ou chrome). Spécifiez couleur.
- Profondeur d'assise: 20" ou *22". *Le 22" N/D sur faut. 043 & 163.
- Faut. 043-163: avec base en bois (spécifiez couleur).

ACCESSOIRES (Seul. sur *items 159-160-190):

- Ancrage \$35 ch | Tablette pivotante & porte verre à vin \$20 ch, porte tablette \$40 & lampe DEL \$50.
- Porte-Gobelet en métal: \$25 ch. (1 par item 160-190 & 2 côte à côte sur item 159). Spécifiez couleur Acier, Noir ou Or.
- *RANGEMENTS 159-160-190 avec 2 prises USB/Élec. *Items universels (sans les détails du bras), non finis sur les côtés, doivent être utilisés entre 2 sièges.

Description	L x P x H	Cuir						Tissu		
		10	20 Hugo Madras Softy	30 Empire Fantasy Illusion Tucson Utah Vintage Wild Laredo Yukon	40 Diamond Elegance Princess Santiago Sensation Sunset Trina Victoria	50 Bull Cassiope Dublin	60 Caress Ultrasued	A	B COM	C alta
001 FAUTEUIL	46x40x33/40	1465	1545	1625	1715	1795	1880	1165	1200	1230
002 CAUSEUSE	69x40x33/40	2090	2190	2290	2390	2485	2590	1650	1715	1775
003 SOFA	93x40x33/40	2525	2650	2785	2915	3050	3180	1995	2070	2150
005 CHAISE LONGUE BRAS DROIT	35x62x33/40	1365	1420	1485	1540	1595	1655	1075	1125	1170
009 CAUSEUSE SANS BRAS	47x40x33/40	1470	1530	1590	1655	1720	1780	1135	1200	1260
011 CHAISE LONGUE BRAS GAUCHE	35x62x33/40	1365	1420	1485	1540	1595	1655	1075	1125	1170
012 CAUSEUSE BRAS GAUCHE	58x40x33/40	1795	1880	1960	2050	2130	2215	1405	1470	1525
017 FAUTEUIL DOUBLE	53x40x33/40	1535	1620	1715	1805	1890	1985	1215	1265	1320
021 SOFA APPARTEMENT SANS BRAS	61x40x33/40	1655	1745	1835	1920	2015	2100	1270	1345	1415
024 CAUSEUSE MODULAIRE ALLONGEE DROIT	89x40/44x33/40	2300	2440	2585	2725	2870	3010	1660	1745	1830
040 SOFA SANS BRAS	71x40x33/40	1895	1995	2085	2180	2275	2370	1480	1560	1645
041 FAUTEUIL INCLINABLE BRAS-G	35x40x33/40	1445	1505	1560	1615	1675	1735	1200	1235	1270
042 FAUTEUIL INCLINABLE BRAS-D	35x40x33/40	1445	1505	1560	1615	1675	1735	1200	1235	1270
043 FAUTEUIL INCLINABLE BERÇANT PIVOTANT	30x34x42	1715	1810	1900	2000	2090	2185	1405	1445	1485
044 FAUTEUIL INCLINABLE	46x40x33/40	1745	1820	1890	1960	2040	2110	1445	1480	1510
045 CAUSEUSE SANS BRAS ALLONGEE DROIT	68x40x33/40	1745	1825	1900	1985	2060	2135	1355	1410	1475

LONDON

- Inclinable motorisé pleine jambe "à mécanisme *protège-mur " (manuel n/d).
- Appui-tête ajustable manuel sur tous les items (fixe sur centre rond).
- Coussins de siège avec mousse modelée + 1" de mousse mémoire au-dessus; bras avec mousse mémoire.
- Couture: petit fil en tissu et gros fil plat en cuir.
- Chaises longues dos inclinables avec méc. "push back"; dégagement mural 10".
- *Exclus faut. 043 & 163: Dégagement mural 16"

Note: 2 inclinables séparés par un coin ne peuvent pas ouvrir en même temps. Aucuns inclinables à côté du Petit coin carré.

OPTIONS

- Motorisé sans fil (avec batterie): ajoutez \$125/mec.
- *Appui-tête motorisé: ajoutez \$125ch. (*N/D sur items fixe ou chaise longue.)
- Mousse: Extra ferme ajoutez \$15/siège.
- Choix de bras (LARGE ou PETIT de 6"): Pattes sur bras LARGE : LG103 bois ou LG189 métal (noire ou chrome). PETIT Bras: LG08 bois ou LG196 métal (noire ou chrome). Spécifiez couleur.
- Profondeur d'assise: 20" ou *22". *Le 22" N/D sur faut. 043 & 163.
- Faut. 043-163: avec base en bois (spécifiez couleur).

ACCESSOIRES (Seul. sur *items 159-160-190):

- Ancrage \$35 ch | Tablette pivotante & porte verre à vin \$20 ch, porte tablette \$40 & lampe DEL \$50.
- Porte-Gobelet en métal: \$25 ch. (1 par item 160-190 & 2 côte à côte sur item 159). Spécifiez couleur Acier, Noir ou Or.
- *RANGEMENTS 159-160-190 avec 2 prises USB/Élec. *Items universels (sans les détails du bras), non finis sur les côtés, doivent être utilisés entre 2 sièges.

Description	L x P x H	Cuir						Tissu		
		10	20 Hugo Madras Softy	30 Empire Fantasy Illusion Tucson Utah Vintage Wild Laredo Yukon	40 Diamond Elegance Princess Santiago Sensation Sunset Trina Victoria	50 Bull Cassiope Dublin	60 Caress Ultrasued	A	B COM	C alta
048 CAUSEUSE MODULAIRE ALLONGEE GAUCHE	89x40/44x33/40	2300	2440	2585	2725	2870	3010	1660	1745	1830
050 CENTRE ROND	49x49x33	1275	1360	1445	1530	1610	1695	920	970	1015
051 FAUTEUIL SANS BRAS	24x40x33/40	840	880	925	970	1010	1050	645	690	730
052 SOFA BRAS GAUCHE	82x40x33/40	2225	2335	2435	2545	2645	2750	1745	1825	1900
053 SOFA BRAS DROIT	82x40x33/40	2225	2335	2435	2545	2645	2750	1745	1825	1900
055 COIN CARRE	44x44x33/40	1480	1565	1655	1745	1835	1920	1150	1195	1235
056 FAUTEUIL BRAS DROIT	35x40x33/40	1170	1225	1275	1330	1380	1430	910	960	1000
057 FAUTEUIL BRAS GAUCHE	35x40x33/40	1170	1225	1275	1330	1380	1430	910	960	1000
061 CAUSEUSE BRAS DROIT	58x40x33/40	1795	1880	1960	2050	2130	2215	1405	1470	1525
071 FAUTEUIL INCLINABLE SANS BRAS	24x40x33/40	1120	1165	1215	1260	1310	1355	935	985	1030
086 CAUSEUSE SANS BRAS ALLONGEE GAUCHE	68x40x33/40	1745	1825	1900	1985	2060	2135	1355	1410	1475
088 FAUTEUIL SANS BRAS ALLONGE GAUCHE	45x40x33/40	1110	1190	1260	1335	1405	1485	855	890	930
089 FAUTEUIL SANS BRAS ALLONGE DROIT	45x40x33/40	1110	1190	1260	1335	1405	1485	855	890	930
095 SOFA APPARTEMENT	83x40x33/40	2275	2400	2530	2650	2780	2905	1785	1865	1940
096 SOFA APPARTEMENT BRAS GAUCHE	72x40x33/40	1990	2085	2185	2285	2385	2480	1535	1610	1690
097 SOFA APPARTEMENT BRAS DROIT	72x40x33/40	1990	2085	2185	2285	2385	2480	1535	1610	1690
124 POUF AVEC RANGEMENT	30x22x17	575	595	620	640	665	685	495	515	535

LONDON

- Inclinable motorisé pleine jambe "à mécanisme *protège-mur " (manuel n/d).
- Appui-tête ajustable manuel sur tous les items (fixe sur centre rond).
- Coussins de siège avec mousse modelée + 1" de mousse mémoire au-dessus; bras avec mousse mémoire.
- Couture: petit fil en tissu et gros fil plat en cuir.
- Chaises longues dos inclinables avec méc. "push back"; dégagement mural 10".
- *Exclus faut. 043 & 163: Dégagement mural 16"

Note: 2 inclinables séparés par un coin ne peuvent pas ouvrir en même temps. Aucuns inclinables à côté du Petit coin carré.

OPTIONS

- Motorisé sans fil (avec batterie): ajoutez \$125/mec.
- *Appui-tête motorisé: ajoutez \$125ch. (*N/D sur items fixe ou chaise longue.)
- Mousse: Extra ferme ajoutez \$15/siège.
- Choix de bras (LARGE ou PETIT de 6"): Pattes sur bras LARGE : LG103 bois ou LG189 métal (noire ou chrome). PETIT Bras: LG08 bois ou LG196 métal (noire ou chrome). Spécifiez couleur.
- Profondeur d'assise: 20" ou *22". *Le 22" N/D sur faut. 043 & 163.
- Faut. 043-163: avec base en bois (spécifiez couleur).

ACCESSOIRES (Seul. sur *items 159-160-190):

- Ancrage \$35 ch | Tablette pivotante & porte verre à vin \$20 ch, porte tablette \$40 & lampe DEL \$50.
- Porte-Gobelet en métal: \$25 ch. (1 par item 160-190 & 2 côte à côte sur item 159). Spécifiez couleur Acier, Noir ou Or.
- *RANGEMENTS 159-160-190 avec 2 prises USB/Élec. *Items universels (sans les détails du bras), non finis sur les côtés, doivent être utilisés entre 2 sièges.

Description	L x P x H	Cuir						Tissu		
		10	20 Hugo Madras Softy	30 Empire Fantasy Illusion Tucson Utah Vintage Wild Laredo Yukon	40 Diamond Elegance Princess Santiago Sensation Sunset Trina Victoria	50 Bull Cassiope Dublin	60 Caress Ultrasued	A	B COM	C alta
155 PETIT COIN CARRE	40x40x33/40	1480	1565	1655	1745	1835	1920	1150	1195	1235
159 RANGEMENT À ANGLE	10/25x35x22	575	605	630	660	685	710	445	455	465
160 RANGEMENT DROIT	10x35x22	555	580	610	635	665	690	420	435	445
163 FAUT. DBL INCL. BERCANT PIVOTANT	33x34x42	1755	1855	1950	2055	2155	2255	1410	1450	1490
165 FAUTEUIL DOUBLE INCLINABLE	53x40x33/40	1820	1905	2000	2085	2175	2265	1505	1560	1615
167 SOFA APP. SANS BRAS ALLONGE GAUCHE	82x40x33/40	1930	2040	2140	2250	2355	2455	1490	1565	1645
168 SOFA APP. SANS BRAS ALLONGE DROIT	82x40x33/40	1930	2040	2140	2250	2355	2455	1490	1565	1645
169 FAUTEUIL DOUBLE INCLINABLE BRAS GAUCHE	42x40x33/40	1525	1590	1660	1730	1795	1865	1250	1320	1385
170 FAUTEUIL DOUBLE INCLINABLE BRAS DROIT	42x40x33/40	1525	1590	1660	1730	1795	1865	1250	1320	1385
171 FAUTEUIL DOUBLE INCLINABLE SANS BRAS	31x40x33/40	1200	1245	1295	1340	1385	1430	985	1035	1085
173 CHAISE LONGUE DOUBLE BRAS GAUCHE	42x62x33/40	1480	1560	1645	1730	1815	1895	1165	1235	1305
174 CHAISE LONGUE DOUBLE BRAS DROIT	42x62x33/40	1480	1560	1645	1730	1815	1895	1165	1235	1305
175 FAUTEUIL DOUBLE BRAS GAUCHE	42x40x33/40	1235	1310	1380	1455	1530	1600	975	1030	1085
176 FAUTEUIL DOUBLE BRAS DROIT	42x40x33/40	1235	1310	1380	1455	1530	1600	975	1030	1085
177 FAUTEUIL DOUBLE SANS BRAS	31x40x33/40	920	975	1025	1075	1130	1185	700	745	795
178 FAUTEUIL DOUBLE SANS BRAS ALLONGE-G	52x40x33/40	1195	1265	1340	1410	1490	1560	935	985	1030
179 FAUTEUIL DOUBLE SANS BRAS ALLONGE-D	52x40x33/40	1195	1265	1340	1410	1490	1560	935	985	1030

LONDON

- Inclinable motorisé pleine jambe "à mécanisme *protège-mur " (manuel n/d).
- Appui-tête ajustable manuel sur tous les items (fixe sur centre rond).
- Coussins de siège avec mousse modelée + 1" de mousse mémoire au-dessus; bras avec mousse mémoire.
- Couture: petit fil en tissu et gros fil plat en cuir.
- Chaises longues dos inclinables avec méc. "push back"; dégagement mural 10".
- *Exclus faut. 043 & 163: Dégagement mural 16"

Note: 2 inclinables séparés par un coin ne peuvent pas ouvrir en même temps. Aucuns inclinables à côté du Petit coin carré.

OPTIONS

- Motorisé sans fil (avec batterie): ajoutez \$125/mec.
- *Appui-tête motorisé: ajoutez \$125ch. (*N/D sur items fixe ou chaise longue.)
- Mousse: Extra ferme ajoutez \$15/siège.
- Choix de bras (LARGE ou PETIT de 6"): Pattes sur bras LARGE : LG103 bois ou LG189 métal (noire ou chrome). PETIT Bras: LG08 bois ou LG196 métal (noire ou chrome). Spécifiez couleur.
- Profondeur d'assise: 20" ou *22". *Le 22" N/D sur faut. 043 & 163.
- Faut. 043-163: avec base en bois (spécifiez couleur).

ACCESSOIRES (Seul. sur *items 159-160-190):

- Ancrage \$35 ch | Tablette pivotante & porte verre à vin \$20 ch, porte tablette \$40 & lampe DEL \$50.
- Porte-Gobelet en métal: \$25 ch. (1 par item 160-190 & 2 côte à côte sur item 159). Spécifiez couleur Acier, Noir ou Or.
- *RANGEMENTS 159-160-190 avec 2 prises USB/Élec. *Items universels (sans les détails du bras), non finis sur les côtés, doivent être utilisés entre 2 sièges.

Description	L x P x H	Cuir						Tissu		
		10	20 Hugo Madras Softy	30 Empire Fantasy Illusion Tucson Utah Vintage Wild Laredo Yukon	40 Diamond Elegance Princess Santiago Sensation Sunset Trina Victoria	50 Bull Cassiope Dublin	60 Caress Ultrasued	A	B COM	C alta
186 CAUS. SANS BRAS ALLONGEE RANGEMENT-G	68x40x33/40	1870	1945	2030	2105	2185	2265	1480	1540	1600
187 CAUS. SANS BRAS ALLONGEE RANGEMENT-D	68x40x33/40	1870	1945	2030	2105	2185	2265	1480	1540	1600
188 FAUT. SANS BRAS ALLONGE RANGEMENT-G	45x40x33/40	1240	1315	1385	1465	1535	1605	985	1015	1045
189 FAUT. SANS BRAS ALLONGE RANGEMENT-D	45x40x33/40	1240	1315	1385	1465	1535	1605	985	1015	1045
190 PETIT RANGEMENT À ANGLE	10/20x35x22	555	580	610	635	665	690	420	435	445
221 FAUT. DBL SANS BRAS ALLONGE RANGEMENT-G	52x40x33/40	1320	1390	1470	1540	1610	1685	1055	1105	1160
222 FAUT. DBL SANS BRAS ALLONGE RANGEMENT-D	52x40x33/40	1320	1390	1470	1540	1610	1685	1055	1105	1160
223 SOFA APP SANS BRAS ALLONGE RANGEMENT-G	82x40x33/40	2055	2165	2275	2385	2500	2605	1610	1690	1770
224 SOFA APP SANS BRAS ALLONGE RANGEMENT-D	82x40x33/40	2055	2165	2275	2385	2500	2605	1610	1690	1770
230 CHAISE LONGUE DOUBLE DOS INCL. BRAS-G	42x62x33/40	1620	1700	1780	1860	1935	2020	1270	1345	1415
231 CHAISE LONGUE DOUBLE DOS INCL. BRAS-D	42x62x33/40	1620	1700	1780	1860	1935	2020	1270	1345	1415
232 CHAISE LONGUE DOS INCLINABLE BRAS-G	35x62x33/40	1505	1575	1650	1725	1795	1870	1195	1240	1290
233 CHAISE LONGUE DOS INCLINABLE BRAS-D	35x62x33/40	1505	1575	1650	1725	1795	1870	1195	1240	1290
234 SOFA APP. MODULAIRE ALLONGE GAUCHE	96x40/44x33/40	2380	2515	2640	2775	2905	3040	1735	1820	1900
235 SOFA APP. MODULAIRE ALLONGE DROIT	96x40/44x33/40	2380	2515	2640	2775	2905	3040	1735	1820	1900
CONFIGURATIONS										
A CONFIG (169-170)	84X40X40	3050	3180	3320	3460	3590	3730	2500	2640	2770

Liste de prix CDN

LONDON

Description	L x P x H	Cuir						Tissu		
		10	20 Hugo Madras Softy	30 Empire Fantasy Illusion Tucson Utah Vintage Wild Laredo Yukon	40 Diamond Elegance Princess Santiago Sensation Sunset Trina Victoria	50 Bull Cassiope Dublin	60 Caress Ultrasued	A	B COM	C alta
B CONFIG (169-171-174)	115X62X40	4205	4395	4600	4800	4995	5190	3400	3590	3775
C CONFIG (096-055-171-170)	116X116X40	6195	6485	6795	7100	7400	7695	4920	5160	5395
D CONFIG (169-171-235)	116X96X40	5105	5350	5595	5845	6085	6335	3970	4175	4370
J CONFIG (041-042)	70X40X40	2890	3010	3120	3230	3350	3470	2400	2470	2540
K CONFIG (041-071-005)	94X62X40	3930	4090	4260	4415	4580	4745	3210	3345	3470
L CONFIG (012-055-071-042)	102X102X40	5840	6115	6390	6670	6950	7225	4690	4885	5060
M CONFIG (041-071-024)	103X89X40	4865	5110	5360	5600	5855	6100	3795	3965	4130

LONDON

OPTIMA

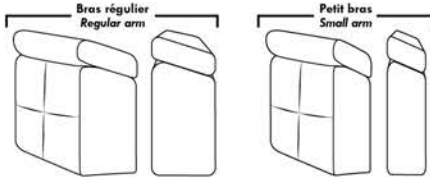

Spécifications | Specifications

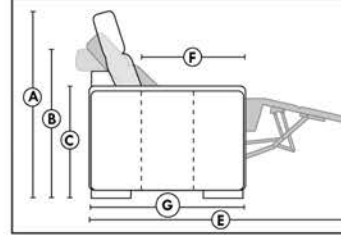

- Appui-tête levé / Headrest up
 - Appui-tête baissé / Headrest down
 - Complètement incliné / Fully reclined
- (A) Hauteur complète 40" Total Height
 - (B) Hauteur appui-tête baissé 33" Height headrest down
 - (C) Hauteur du bras 22,5" Arm Height
 - (D) Hauteur du siège 19,5" Seat height
 - (E) Profondeur inclinée 65" Depth fully reclined
 - (F) Profondeur d'assise 20" ou / or 22" Seat depth
 - (G) Profondeur appui-tête monté 36" Depth with headrest up

Siège 30" de large | 30" Seat Width

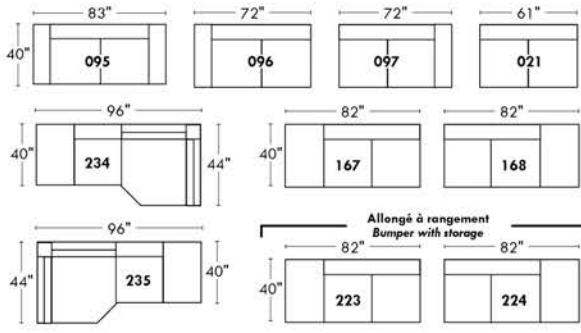

Siège 23" de large | 23" Seat Width

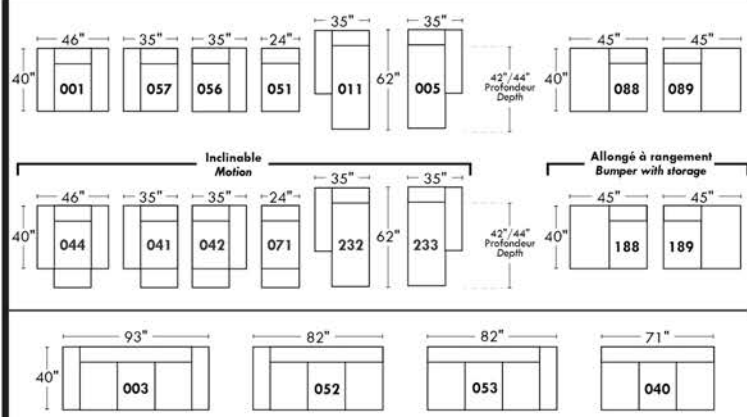
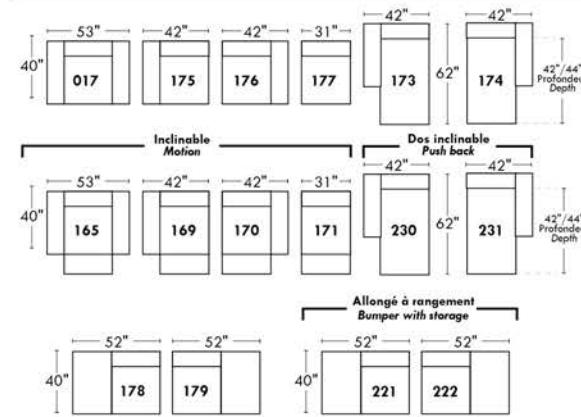
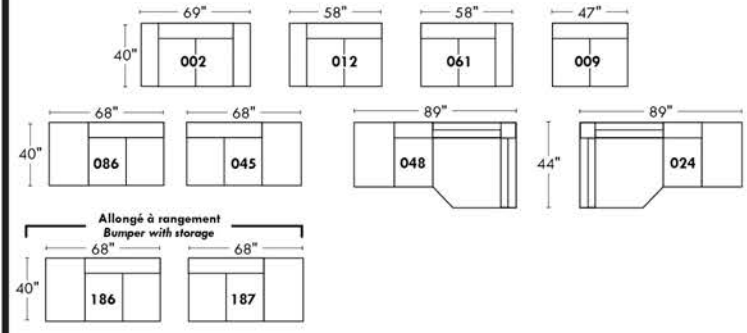

Autres | Others

Fauteuil berçant, pivotant et inclinable

N'est pas un mécanisme protège-mur
Dégagement mural: 16"

Swivel, rocking motion chair

Not a wall hugger mechanism
Wall clearance: 16"

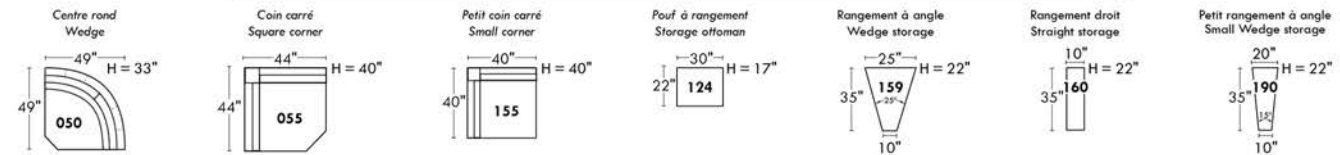
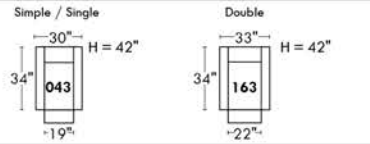

30" Populaires | Popular CONFIGURATIONS 23"

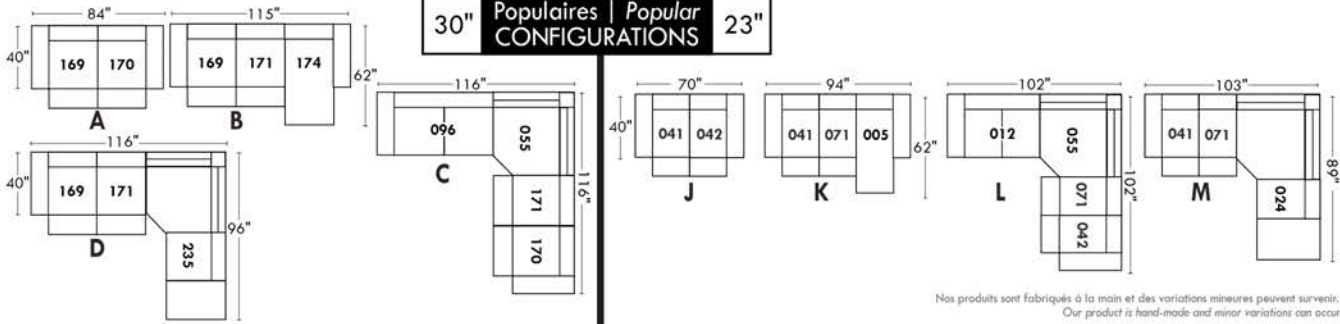

Nos produits sont fabriqués à la main et des variations mineures peuvent survenir.
Our product is hand-made and minor variations can occur.

MALAGA

- Inclinable motorisé pleine jambe "à méc. *protège-mur" (manuel n/d).
- Appui-tête ajustable manuel sur tous les items (fixe sur centre rond).
- Coussins de siège avec mousse modelée + 1" de mousse mémoire au-dessus; bras avec mousse mémoire.
- Couture: petit fil en tissu et gros fil plat en cuir.
- Chaises longues dos inclinables avec méc. "push back"; dégagement mural 10".
- *Exclus faut. 043 & 163: Dégagement mural 16".

Note: 2 inclinables séparés par un coin ne peuvent pas ouvrir en même temps. Aucuns inclinables à côté du Petit coin carré.

OPTIONS

- Motorisé sans fil (avec batterie): ajoutez \$125/mec.
- *Appui-tête motorisé: ajoutez \$125 ch. (*N/D sur items fixe ou chaise longue.)
- Mousse: Extra ferme ajoutez \$15/siège.
- Choix de bras (LARGE ou PETIT de 6"): Pattes sur bras LARGE: LG103 bois ou LG189 métal (noire ou chrome). PETIT Bras: LG08 bois ou LG196 métal (noire ou chrome). Spécifiez couleur.
- Profondeur d'assise: 20" ou *22". *Le 22" N/D sur faut. 043 & 163.
- Faut. 043-163: avec base en bois (spécifiez couleur).

ACCESSOIRES (n/d sur petit bras de 6 po)

- Ancrage \$35 ch | Tablette pivotante & porte verre à vin \$20 ch, Porte tablette \$40 & Lampe DEL \$50.
- Porte-Gobelet en métal: \$25 ch. (1 par bras ou item 160-190 & 2 côte à côte sur item 159). Spécifiez couleur Acier, Noir ou Or.
- *RANGEMENTS 159-160-190 avec 2 prises USB/Élec. *Items universels (sans les détails du bras), non finis sur les côtés, doivent être utilisés entre 2 sièges.

Description	L x P x H	Cuir						Tissu		
		10	20 Hugo Madras Softy	30 Empire Fantasy Illusion Tucson Utah Vintage Wild Laredo Yukon	40 Diamond Elegance Princess Santiago Utah Sensation Sunset Trina Victoria	50 Bull Cassiope Dublin	60 Caress Ultrasued	A	B COM	C alta
001 FAUTEUIL	44x40x33/40	1465	1545	1625	1715	1795	1880	1165	1200	1230
002 CAUSEUSE	67x40x33/40	2090	2190	2290	2390	2485	2590	1650	1715	1775
003 SOFA	91x40x33/40	2525	2650	2785	2915	3050	3180	1995	2070	2150
005 CHAISE LONGUE BRAS DROIT	34x62x33/40	1365	1420	1485	1540	1595	1655	1075	1125	1170
009 CAUSEUSE SANS BRAS	47x40x33/40	1470	1530	1590	1655	1720	1780	1135	1200	1260
011 CHAISE LONGUE BRAS GAUCHE	34x62x33/40	1365	1420	1485	1540	1595	1655	1075	1125	1170
012 CAUSEUSE BRAS GAUCHE	57x40x33/40	1795	1880	1960	2050	2130	2215	1405	1470	1525
017 FAUTEUIL DOUBLE	51x40x33/40	1535	1620	1715	1805	1890	1985	1215	1265	1320
021 SOFA APPARTEMENT SANS BRAS	61x40x33/40	1655	1745	1835	1920	2015	2100	1270	1345	1415
024 CAUSEUSE MODULAIRE ALLONGEE DROIT	89x40/44x33/40	2300	2440	2585	2725	2870	3010	1660	1745	1830
040 SOFA SANS BRAS	71x40x33/40	1895	1995	2085	2180	2275	2370	1480	1560	1645
041 FAUTEUIL INCLINABLE BRAS-G	34x40x33/40	1445	1505	1560	1615	1675	1735	1200	1235	1270
042 FAUTEUIL INCLINABLE BRAS-D	34x40x33/40	1445	1505	1560	1615	1675	1735	1200	1235	1270
043 FAUTEUIL INCLINABLE BERÇANT PIVOTANT	30x34x42	1715	1810	1900	2000	2090	2185	1405	1445	1485
044 FAUTEUIL INCLINABLE	44x40x33/40	1745	1820	1890	1960	2040	2110	1445	1480	1510
045 CAUSEUSE SANS BRAS ALLONGEE DROIT	68x40x33/40	1745	1825	1900	1985	2060	2135	1355	1410	1475

MALAGA

- Inclinable motorisé pleine jambe "à méc. *protège-mur" (manuel n/d).
- Appui-tête ajustable manuel sur tous les items (fixe sur centre rond).
- Coussins de siège avec mousse modelée + 1" de mousse mémoire au-dessus; bras avec mousse mémoire.
- Couture: petit fil en tissu et gros fil plat en cuir.
- Chaises longues dos inclinables avec méc. "push back"; dégagement mural 10".
- *Exclus faut. 043 & 163: Dégagement mural 16".

Note: 2 inclinables séparés par un coin ne peuvent pas ouvrir en même temps. Aucuns inclinables à côté du Petit coin carré.

OPTIONS

- Motorisé sans fil (avec batterie): ajoutez \$125/mec.
- *Appui-tête motorisé: ajoutez \$125 ch. (*N/D sur items fixe ou chaise longue.)
- Mousse: Extra ferme ajoutez \$15/siège.
- Choix de bras (LARGE ou PETIT de 6"): Pattes sur bras LARGE: LG103 bois ou LG189 métal (noire ou chrome). PETIT Bras: LG08 bois ou LG196 métal (noire ou chrome). Spécifiez couleur.
- Profondeur d'assise: 20" ou *22". *Le 22" N/D sur faut. 043 & 163.
- Faut. 043-163: avec base en bois (spécifiez couleur).

ACCESSOIRES (n/d sur petit bras de 6 po)

- Ancrage \$35 ch | Tablette pivotante & porte verre à vin \$20 ch, Porte tablette \$40 & Lampe DEL \$50.
- Porte-Gobelet en métal: \$25 ch. (1 par bras ou item 160-190 & 2 côte à côte sur item 159). Spécifiez couleur Acier, Noir ou Or.
- *RANGEMENTS 159-160-190 avec 2 prises USB/Élec. *Items universels (sans les détails du bras), non finis sur les côtés, doivent être utilisés entre 2 sièges.

Description	L x P x H	Cuir						Tissu		
		10	20 Hugo Madras Softy	30 Empire Fantasy Illusion Tucson Utah Vintage Wild Laredo Yukon	40 Diamond Elegance Princess Santiago Sensation Sunset Trina Victoria	50 Bull Cassiope Dublin	60 Caress Ultrasued	A	B COM	C alta
048 CAUSEUSE MODULAIRE ALLONGEE GAUCHE	89x40/44x33/40	2300	2440	2585	2725	2870	3010	1660	1745	1830
050 CENTRE ROND	49x49x33	1275	1360	1445	1530	1610	1695	920	970	1015
051 FAUTEUIL SANS BRAS	24x40x33/40	840	880	925	970	1010	1050	645	690	730
052 SOFA BRAS GAUCHE	81x40x33/40	2225	2335	2435	2545	2645	2750	1745	1825	1900
053 SOFA BRAS DROIT	81x40x33/40	2225	2335	2435	2545	2645	2750	1745	1825	1900
055 COIN CARRE	44x44x33/40	1480	1565	1655	1745	1835	1920	1150	1195	1235
056 FAUTEUIL BRAS DROIT	34x40x33/40	1170	1225	1275	1330	1380	1430	910	960	1000
057 FAUTEUIL BRAS GAUCHE	34x40x33/40	1170	1225	1275	1330	1380	1430	910	960	1000
061 CAUSEUSE BRAS DROIT	57x40x33/40	1795	1880	1960	2050	2130	2215	1405	1470	1525
071 FAUTEUIL INCLINABLE SANS BRAS	24x40x33/40	1120	1165	1215	1260	1310	1355	935	985	1030
086 CAUSEUSE SANS BRAS ALLONGEE GAUCHE	68x40x33/40	1745	1825	1900	1985	2060	2135	1355	1410	1475
088 FAUTEUIL SANS BRAS ALLONGE GAUCHE	45x40x33/40	1110	1190	1260	1335	1405	1485	855	890	930
089 FAUTEUIL SANS BRAS ALLONGE DROIT	45x40x33/40	1110	1190	1260	1335	1405	1485	855	890	930
095 SOFA APPARTEMENT	81x40x33/40	2275	2400	2530	2650	2780	2905	1785	1865	1940
096 SOFA APPARTEMENT BRAS GAUCHE	71x40x33/40	1990	2085	2185	2285	2385	2480	1535	1610	1690
097 SOFA APPARTEMENT BRAS DROIT	71x40x33/40	1990	2085	2185	2285	2385	2480	1535	1610	1690

MALAGA

- Inclinable motorisé pleine jambe "à méc. *protège-mur" (manuel n/d).
- Appui-tête ajustable manuel sur tous les items (fixe sur centre rond).
- Coussins de siège avec mousse modelée + 1" de mousse mémoire au-dessus; bras avec mousse mémoire.
- Couture: petit fil en tissu et gros fil plat en cuir.
- Chaises longues dos inclinables avec méc. "push back"; dégagement mural 10".
- *Exclus faut. 043 & 163: Dégagement mural 16".

Note: 2 inclinables séparés par un coin ne peuvent pas ouvrir en même temps. Aucuns inclinables à côté du Petit coin carré.

OPTIONS

- Motorisé sans fil (avec batterie): ajoutez \$125/mec.
- *Appui-tête motorisé: ajoutez \$125 ch. (*N/D sur items fixe ou chaise longue.)
- Mousse: Extra ferme ajoutez \$15/siège.
- Choix de bras (LARGE ou PETIT de 6"): Pattes sur bras LARGE: LG103 bois ou LG189 métal (noire ou chrome). PETIT Bras: LG08 bois ou LG196 métal (noire ou chrome). Spécifiez couleur.
- Profondeur d'assise: 20" ou *22". *Le 22" N/D sur faut. 043 & 163.
- Faut. 043-163: avec base en bois (spécifiez couleur).

ACCESSOIRES (n/d sur petit bras de 6 po)

- Ancrage \$35 ch | Tablette pivotante & porte verre à vin \$20 ch, Porte tablette \$40 & Lampe DEL \$50.
- Porte-Gobelet en métal: \$25 ch. (1 par bras ou item 160-190 & 2 côte à côte sur item 159). Spécifiez couleur Acier, Noir ou Or.
- *RANGEMENTS 159-160-190 avec 2 prises USB/Élec. *Items universels (sans les détails du bras), non finis sur les côtés, doivent être utilisés entre 2 sièges.

Description	L x P x H	Cuir						Tissu		
		10	20 Hugo Madras Softy	30 Empire Fantasy Illusion Tucson Utah Vintage Wild Laredo Yukon	40 Diamond Elegance Princess Santiago Sensation Sunset Trina Victoria	50 Bull Cassiope Dublin	60 Caress Ultrasued	A	B COM	C alta
124 POUF AVEC RANGEMENT	30x22x17	575	595	620	640	665	685	495	515	535
155 PETIT COIN CARRE	40x40x33/40	1480	1565	1655	1745	1835	1920	1150	1195	1235
159 RANGEMENT À ANGLE	10/25x35x22	575	605	630	660	685	710	445	455	465
160 RANGEMENT DROIT	10x35x22	555	580	610	635	665	690	420	435	445
163 FAUT. DBL INCL. BERCANT PIVOTANT	33x34x42	1755	1855	1950	2055	2155	2255	1410	1450	1490
165 FAUTEUIL DOUBLE INCLINABLE	51x40x33/40	1820	1905	2000	2085	2175	2265	1505	1560	1615
167 SOFA APP. SANS BRAS ALLONGE GAUCHE	82x40x33/40	1930	2040	2140	2250	2355	2455	1490	1565	1645
168 SOFA APP. SANS BRAS ALLONGE DROIT	82x40x33/40	1930	2040	2140	2250	2355	2455	1490	1565	1645
169 FAUTEUIL DOUBLE INCLINABLE BRAS GAUCHE	41x40x33/40	1525	1590	1660	1730	1795	1865	1250	1320	1385
170 FAUTEUIL DOUBLE INCLINABLE BRAS DROIT	41x40x33/40	1525	1590	1660	1730	1795	1865	1250	1320	1385
171 FAUTEUIL DOUBLE INCLINABLE SANS BRAS	31x40x33/40	1200	1245	1295	1340	1385	1430	985	1035	1085
173 CHAISE LONGUE DOUBLE BRAS GAUCHE	41x62x33/40	1480	1560	1645	1730	1815	1895	1165	1235	1305
174 CHAISE LONGUE DOUBLE BRAS DROIT	41x62x33/40	1480	1560	1645	1730	1815	1895	1165	1235	1305
175 FAUTEUIL DOUBLE BRAS GAUCHE	41x40x33/40	1235	1310	1380	1455	1530	1600	975	1030	1085
176 FAUTEUIL DOUBLE BRAS DROIT	41x40x33/40	1235	1310	1380	1455	1530	1600	975	1030	1085
177 FAUTEUIL DOUBLE SANS BRAS	31x40x33/40	920	975	1025	1075	1130	1185	700	745	795

MALAGA

- Inclinable motorisé pleine jambe "à méc. *protège-mur" (manuel n/d).
- Appui-tête ajustable manuel sur tous les items (fixe sur centre rond).
- Coussins de siège avec mousse modelée + 1" de mousse mémoire au-dessus; bras avec mousse mémoire.
- Couture: petit fil en tissu et gros fil plat en cuir.
- Chaises longues dos inclinables avec méc. "push back"; dégagement mural 10".
- *Exclus faut. 043 & 163: Dégagement mural 16".

Note: 2 inclinables séparés par un coin ne peuvent pas ouvrir en même temps. Aucuns inclinables à côté du Petit coin carré.

OPTIONS

- Motorisé sans fil (avec batterie): ajoutez \$125/mec.
- *Appui-tête motorisé: ajoutez \$125 ch. (*N/D sur items fixe ou chaise longue.)
- Mousse: Extra ferme ajoutez \$15/siège.
- Choix de bras (LARGE ou PETIT de 6"): Pattes sur bras LARGE: LG103 bois ou LG189 métal (noire ou chrome). PETIT Bras: LG08 bois ou LG196 métal (noire ou chrome). Spécifiez couleur.
- Profondeur d'assise: 20" ou *22". *Le 22" N/D sur faut. 043 & 163.
- Faut. 043-163: avec base en bois (spécifiez couleur).

ACCESSOIRES (n/d sur petit bras de 6 po)

- Ancrage \$35 ch | Tablette pivotante & porte verre à vin \$20 ch, Porte tablette \$40 & Lampe DEL \$50.
- Porte-Gobelet en métal: \$25 ch. (1 par bras ou item 160-190 & 2 côte à côte sur item 159). Spécifiez couleur Acier, Noir ou Or.
- *RANGEMENTS 159-160-190 avec 2 prises USB/Élec. *Items universels (sans les détails du bras), non finis sur les côtés, doivent être utilisés entre 2 sièges.

Description	L x P x H	Cuir						Tissu		
		10	20 Hugo Madras Softy	30 Empire Fantasy Illusion Tucson Utah Vintage Wild Laredo Yukon	40 Diamond Elegance Princess Santiago Sensation Sunset Trina Victoria	50 Bull Cassiope Dublin	60 Caress Ultrasued	A	B COM	C alta
178 FAUTEUIL DOUBLE SANS BRAS ALLONGE-G	52x40x33/40	1195	1265	1340	1410	1490	1560	935	985	1030
179 FAUTEUIL DOUBLE SANS BRAS ALLONGE-D	52x40x33/40	1195	1265	1340	1410	1490	1560	935	985	1030
186 CAUS. SANS BRAS ALLONGEE RANGEMENT-G	68x40x33/40	1870	1945	2030	2105	2185	2265	1480	1540	1600
187 CAUS. SANS BRAS ALLONGEE RANGEMENT-D	68x40x33/40	1870	1945	2030	2105	2185	2265	1480	1540	1600
188 FAUT. SANS BRAS ALLONGE RANGEMENT-G	45x40x33/40	1240	1315	1385	1465	1535	1605	985	1015	1045
189 FAUT. SANS BRAS ALLONGE RANGEMENT-D	45x40x33/40	1240	1315	1385	1465	1535	1605	985	1015	1045
190 PETIT RANGEMENT À ANGLE	10/20x35x22	555	580	610	635	665	690	420	435	445
221 FAUT. DBL SANS BRAS ALLONGE RANGEMENT-G	52x40x33/40	1320	1390	1470	1540	1610	1685	1055	1105	1160
222 FAUT. DBL SANS BRAS ALLONGE RANGEMENT-D	52x40x33/40	1320	1390	1470	1540	1610	1685	1055	1105	1160
223 SOFA APP SANS BRAS ALLONGE RANGEMENT-G	82x40x33/40	2055	2165	2275	2385	2500	2605	1610	1690	1770
224 SOFA APP SANS BRAS ALLONGE RANGEMENT-D	82x40x33/40	2055	2165	2275	2385	2500	2605	1610	1690	1770
230 CHAISE LONGUE DOUBLE DOS INCL. BRAS-G	41x62x33/40	1620	1700	1780	1860	1935	2020	1270	1345	1415
231 CHAISE LONGUE DOUBLE DOS INCL. BRAS-D	41x62x33/40	1620	1700	1780	1860	1935	2020	1270	1345	1415
232 CHAISE LONGUE DOS INCLINABLE BRAS-G	34x62x33/40	1505	1575	1650	1725	1795	1870	1195	1240	1290
233 CHAISE LONGUE DOS INCLINABLE BRAS-D	34x62x33/40	1505	1575	1650	1725	1795	1870	1195	1240	1290
234 SOFA APP. MODULAIRE ALLONGE GAUCHE	96x40/44x33/40	2380	2515	2640	2775	2905	3040	1735	1820	1900

MALAGA

- Inclinable motorisé pleine jambe "à méc. *protège-mur" (manuel n/d).
- Appui-tête ajustable manuel sur tous les items (fixe sur centre rond).
- Coussins de siège avec mousse modelée + 1" de mousse mémoire au-dessus; bras avec mousse mémoire.
- Couture: petit fil en tissu et gros fil plat en cuir.
- Chaises longues dos inclinables avec méc. "push back"; dégagement mural 10".
- *Exclus faut. 043 & 163: Dégagement mural 16".

Note: 2 inclinables séparés par un coin ne peuvent pas ouvrir en même temps. Aucuns inclinables à côté du Petit coin carré.

OPTIONS

- Motorisé sans fil (avec batterie): ajoutez \$125/méc.
- *Appui-tête motorisé: ajoutez \$125 ch. (*N/D sur items fixe ou chaise longue.)
- Mousse: Extra ferme ajoutez \$15/siège.
- Choix de bras (LARGE ou PETIT de 6"): Pattes sur bras LARGE: LG103 bois ou LG189 métal (noire ou chrome). PETIT Bras: LG08 bois ou LG196 métal (noire ou chrome). Spécifiez couleur.
- Profondeur d'assise: 20" ou *22". *Le 22" N/D sur faut. 043 & 163.
- Faut. 043-163: avec base en bois (spécifiez couleur).

ACCESSOIRES (n/d sur petit bras de 6 po)

- Ancrage \$35 ch | Tablette pivotante & porte verre à vin \$20 ch, Porte tablette \$40 & Lampe DEL \$50.
- Porte-Gobelet en métal: \$25 ch. (1 par bras ou item 160-190 & 2 côte à côte sur item 159). Spécifiez couleur Acier, Noir ou Or.
- *RANGEMENTS 159-160-190 avec 2 prises USB/Élec. *Items universels (sans les détails du bras), non finis sur les côtés, doivent être utilisés entre 2 sièges.

Description	L x P x H	Cuir						Tissu		
		10	20 Hugo Madras Softy	30 Empire Fantasy Illusion Tucson Utah Vintage Wild Laredo Yukon	40 Diamond Elegance Princess Santiago Sensation Sunset Trina Victoria	50 Bull Cassiope Dublin	60 Caress Ultrasued	A	B COM	C alta
235 SOFA APP. MODULAIRE ALLONGE DROIT	96x40/44x33/40	2380	2515	2640	2775	2905	3040	1735	1820	1900
CONFIGURATIONS										
A CONFIG (169-170)	82X40X40	3050	3180	3320	3460	3590	3730	2500	2640	2770
B CONFIG (169-171-174)	113X62X40	4205	4395	4600	4800	4995	5190	3400	3590	3775
C CONFIG (096-055-171-170)	115X115X40	6195	6485	6795	7100	7400	7695	4920	5160	5395
D CONFIG (169-171-235)	115X96X40	5105	5350	5595	5845	6085	6335	3970	4175	4370
J CONFIG (041-042)	68X40X40	2890	3010	3120	3230	3350	3470	2400	2470	2540
K CONFIG (041-071-005)	92X62X40	3930	4090	4260	4415	4580	4745	3210	3345	3470
L CONFIG (012-055-071-042)	102X102X40	5840	6115	6390	6670	6950	7225	4690	4885	5060
M CONFIG (041-071-024)	102X89X40	4865	5110	5360	5600	5855	6100	3795	3965	4130

MALAGA

OPTIMA

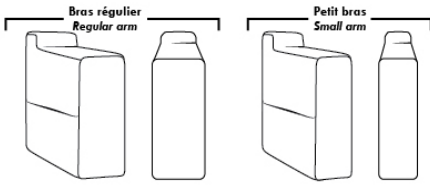

Spécifications | Specifications

Appui-tête levé Headrest up
 Appui-tête baissé Headrest down
 Complètement incliné Fully reclined

(A) Hauteur complète 40" Total Height
 (B) Hauteur appui-tête baissé 33" Height headrest down
 (C) Hauteur du bras 24,5" Arm Height
 (D) Hauteur du siège 19,5" Seat height
 (E) Profondeur inclinée 65" Depth fully reclined
 (F) Profondeur d'assise 20" ou/ou 22" Seat depth
 (G) Profondeur appui-tête monté 36" Depth with headrest up

Siège 30" de large | 30" Seat Width

81" 71" 71" 61"
 40" 095 096 097 021
 96" 82" 82"
 40" 234 167 168
 44"
 96" 82" 82"
 44" 235 223 224
 Allongé à rangement Bumper with storage
 51" 41" 41" 31" 41" 41"
 40" 017 175 176 177 173 174
 42"/44" Profondeur Depth
 Incinable Motion 41" 41" 41" 31" 41" 41"
 40" 165 169 170 171 230 231
 42"/44" Profondeur Depth
 Dos inclinable Push back
 52" 52" 52" 52"
 40" 178 179 221 222
 Allongé à rangement Bumper with storage

Siège 23" de large | 23" Seat Width

67" 57" 57" 47"
 40" 002 012 061 009
 68" 68" 89" 89"
 40" 086 045 048 024
 44"
 68" 68"
 40" 186 187
 Allongé à rangement Bumper with storage
 44" 44" 34" 34" 34" 24" 34" 34"
 40" 001 057 056 051 011 005
 42"/44" Profondeur Depth
 45" 45"
 40" 088 089
 Incinable Motion 44" 34" 34" 24" 34" 34"
 40" 044 041 042 071 232 233
 42"/44" Profondeur Depth
 Dos inclinable Push back
 Allongé à rangement Bumper with storage
 45" 45"
 40" 188 189
 91" 81" 81" 71"
 40" 003 052 053 040

Autres | Others

Fauteuil berçant, pivotant et inclinable / **Swivel, rocking motion chair**

N'est pas un mécanisme protège-mur / Not a wall hugger mechanism

Dégagement mural: 16" / Wall clearance: 16"

Simple / Single: 30" H=42", 34" W, 19" D
 Double: 33" H=42", 34" W, 22" D

Centre rond Wedge: 49" H=33", 49" W
 Coin carré Square corner: 44" H=40", 44" W
 Petit coin carré Small corner: 40" H=40", 40" W
 Pouf à rangement Storage ottoman: 30" H=17", 22" W
 Rangement à angle Wedge storage: 25" H=22", 35" W, 10" D
 Rangement droit Straight storage: 10" H=22", 35" W
 Petit rangement à angle Small Wedge storage: 20" H=22", 35" W, 10" D

30" Populaires | Popular CONFIGURATIONS 23"

A: 82" 113" 40" 169 170 62"
 B: 113" 40" 169 171 174
 C: 115" 40" 096 055 115" 171 170
 D: 115" 40" 169 171 96" 235
 J: 68" 40" 041 042
 K: 92" 62" 041 071 005
 L: 102" 62" 012 055 102" 071 042
 M: 102" 89" 041 071 024

Nos produits sont fabriqués à la main et des variations mineures peuvent survenir. Our product is hand-made and minor variations can occur.

MANHATTAN

- Inclinable motorisé pleine jambe "à méc. *protège-mur" (manuel n/d).
 - Appui-tête ajustable manuel sur tous les items (fixe sur centre rond).
 - Coussins de siège avec mousse modelée + 1" de mousse mémoire au-dessus; bras avec mousse mémoire.
 - Couture: petit fil en tissu et gros fil plat en cuir.
 - Chaises longues dos inclinables avec mécanisme "push back"; dégagement mural 10".
 - *Exclus faut. 043 & 163 : Dégagement mural 16".
- Note: 2 inclinables séparés par un coin ne peuvent pas ouvrir en même temps. Aucuns inclinables à côté d'item #155.

OPTIONS

- Motorisé sans fil (batterie): ajoutez \$125/mec.
- *Appui-tête motorisé: ajoutez \$125 ch. (*N/D sur items fixe ou chaise longue.)
- Mousse: Extra ferme ajoutez \$15/siège.
- Choix de bras (LARGE ou PETIT de 6"): Pattes sur bras LARGE: LG187 bois ou Métal: LG189 cyl. (noire ou chrome) ou LG64 (carré). PETIT bras: LG08 bois ou Métal: LG196 cyl. (noire ou chrome) ou LG64 (carré). Spécifiez couleur.
- Profondeur d'assise: 20" ou *22". *Le 22" N/D sur faut. 043 & 163.
- Faut. 043-163: base en bois (spécifiez couleur).

ACCESSOIRES (n/d sur petit bras de 6 po)

- Ancrage \$35 ch | Tablette pivotante & porte verre à vin \$20 ch, Porte tablette \$40 & Lampe DEL \$50.
- Porte-Gobelet en métal : \$25 ch. (1 par bras ou item 160-190 & 2 côte à côte sur item 159). Spécifiez couleur Acier, Noir ou Or.
- *RANGEMENTS 159-160-190 avec 2 prises USB/Élec. *Items universels, doivent être utilisés entre 2 sièges.

Description	L x P x H	Cuir						Tissu		
		10	20 Hugo Madras Softy	30 Empire Fantasy Illusion Tucson Utah Vintage Wild Laredo Yukon	40 Diamond Elegance Princess Santiago Sensation Sunset Trina Victoria	50 Bull Cassiope Dublin	60 Caress Ultrasued	A	B COM	C alta
001 FAUTEUIL	42x40x33/40	1465	1545	1625	1715	1795	1880	1165	1200	1230
002 CAUSEUSE	65x40x33/40	2090	2190	2290	2390	2485	2590	1650	1715	1775
003 SOFA	89x40x33/40	2525	2650	2785	2915	3050	3180	1995	2070	2150
005 CHAISE LONGUE BRAS DROIT	33x62x33/40	1365	1420	1485	1540	1595	1655	1075	1125	1170
009 CAUSEUSE SANS BRAS	47x40x33/40	1470	1530	1590	1655	1720	1780	1135	1200	1260
011 CHAISE LONGUE BRAS GAUCHE	33x62x33/40	1365	1420	1485	1540	1595	1655	1075	1125	1170
012 CAUSEUSE BRAS GAUCHE	56x40x33/40	1795	1880	1960	2050	2130	2215	1405	1470	1525
017 FAUTEUIL DOUBLE	49x40x33/40	1535	1620	1715	1805	1890	1985	1215	1265	1320
021 SOFA APPARTEMENT SANS BRAS	61x40x33/40	1655	1745	1835	1920	2015	2100	1270	1345	1415
024 CAUSEUSE MODULAIRE ALLONGEE DROIT	89x40/44x33/40	2300	2440	2585	2725	2870	3010	1660	1745	1830
040 SOFA SANS BRAS	71x40x33/40	1895	1995	2085	2180	2275	2370	1480	1560	1645
041 FAUTEUIL INCLINABLE BRAS-G	33x40x33/40	1445	1505	1560	1615	1675	1735	1200	1235	1270
042 FAUTEUIL INCLINABLE BRAS-D	33x40x33/40	1445	1505	1560	1615	1675	1735	1200	1235	1270
043 FAUTEUIL INCLINABLE BERÇANT PIVOTANT	30x34x42	1715	1810	1900	2000	2090	2185	1405	1445	1485
044 FAUTEUIL INCLINABLE	42x40x33/40	1745	1820	1890	1960	2040	2110	1445	1480	1510
045 CAUSEUSE SANS BRAS ALLONGEE DROIT	68x40x33/40	1745	1825	1900	1985	2060	2135	1355	1410	1475

MANHATTAN

- Inclinable motorisé pleine jambe "à méc. *protège-mur" (manuel n/d).
 - Appui-tête ajustable manuel sur tous les items (fixe sur centre rond).
 - Coussins de siège avec mousse modelée + 1" de mousse mémoire au-dessus; bras avec mousse mémoire.
 - Couture: petit fil en tissu et gros fil plat en cuir.
 - Chaises longues dos inclinables avec mécanisme "push back"; dégagement mural 10".
 - *Exclus faut. 043 & 163 : Dégagement mural 16".
- Note: 2 inclinables séparés par un coin ne peuvent pas ouvrir en même temps. Aucuns inclinables à côté d'item #155.

OPTIONS

- Motorisé sans fil (batterie): ajoutez \$125/mec.
- *Appui-tête motorisé: ajoutez \$125 ch. (*N/D sur items fixe ou chaise longue.)
- Mousse: Extra ferme ajoutez \$15/siège.
- Choix de bras (LARGE ou PETIT de 6"): Pattes sur bras LARGE: LG187 bois ou Métal: LG189 cyl. (noire ou chrome) ou LG64 (carré). PETIT bras: LG08 bois ou Métal: LG196 cyl. (noire ou chrome) ou LG64 (carré). Spécifiez couleur.
- Profondeur d'assise: 20" ou *22". *Le 22" N/D sur faut. 043 & 163.
- Faut. 043-163: base en bois (spécifiez couleur).

ACCESSOIRES (n/d sur petit bras de 6 po)

- Ancrage \$35 ch | Tablette pivotante & porte verre à vin \$20 ch, Porte tablette \$40 & Lampe DEL \$50.
- Porte-Gobelet en métal : \$25 ch. (1 par bras ou item 160-190 & 2 côte à côte sur item 159). Spécifiez couleur Acier, Noir ou Or.
- *RANGEMENTS 159-160-190 avec 2 prises USB/Élec. *Items universels, doivent être utilisés entre 2 sièges.

Description	L x P x H	Cuir						Tissu		
		10	20 Hugo Madras Softy	30 Empire Fantasy Illusion Tucson Utah Vintage Wild Laredo Yukon	40 Diamond Elegance Princess Santiago Sensation Sunset Trina Victoria	50 Bull Cassiope Dublin	60 Caress Ultrasued	A	B COM	C alta
048 CAUSEUSE MODULAIRE ALLONGEE GAUCHE	89x40/44x33/40	2300	2440	2585	2725	2870	3010	1660	1745	1830
050 CENTRE ROND	49x49x33	1275	1360	1445	1530	1610	1695	920	970	1015
051 FAUTEUIL SANS BRAS	24x40x33/40	840	880	925	970	1010	1050	645	690	730
052 SOFA BRAS GAUCHE	80x40x33/40	2225	2335	2435	2545	2645	2750	1745	1825	1900
053 SOFA BRAS DROIT	80x40x33/40	2225	2335	2435	2545	2645	2750	1745	1825	1900
055 COIN CARRE	44x44x33/40	1480	1565	1655	1745	1835	1920	1150	1195	1235
056 FAUTEUIL BRAS DROIT	33x40x33/40	1170	1225	1275	1330	1380	1430	910	960	1000
057 FAUTEUIL BRAS GAUCHE	33x40x33/40	1170	1225	1275	1330	1380	1430	910	960	1000
061 CAUSEUSE BRAS DROIT	56x40x33/40	1795	1880	1960	2050	2130	2215	1405	1470	1525
071 FAUTEUIL INCLINABLE SANS BRAS	24x40x33/40	1120	1165	1215	1260	1310	1355	935	985	1030
086 CAUSEUSE SANS BRAS ALLONGEE GAUCHE	68x40x33/40	1745	1825	1900	1985	2060	2135	1355	1410	1475
088 FAUTEUIL SANS BRAS ALLONGE GAUCHE	45x40x33/40	1110	1190	1260	1335	1405	1485	855	890	930
089 FAUTEUIL SANS BRAS ALLONGE DROIT	45x40x33/40	1110	1190	1260	1335	1405	1485	855	890	930
095 SOFA APPARTEMENT	79x40x33/40	2275	2400	2530	2650	2780	2905	1785	1865	1940
096 SOFA APPARTEMENT BRAS GAUCHE	70x40x33/40	1990	2085	2185	2285	2385	2480	1535	1610	1690
097 SOFA APPARTEMENT BRAS DROIT	70x40x33/40	1990	2085	2185	2285	2385	2480	1535	1610	1690
124 POUF AVEC RANGEMENT	30x22x17	575	595	620	640	665	685	495	515	535

MANHATTAN

- Inclinable motorisé pleine jambe "à méc. *protège-mur" (manuel n/d).
 - Appui-tête ajustable manuel sur tous les items (fixe sur centre rond).
 - Coussins de siège avec mousse modelée + 1" de mousse mémoire au-dessus; bras avec mousse mémoire.
 - Couture: petit fil en tissu et gros fil plat en cuir.
 - Chaises longues dos inclinables avec mécanisme "push back"; dégagement mural 10".
 - *Exclus faut. 043 & 163 : Dégagement mural 16".
- Note: 2 inclinables séparés par un coin ne peuvent pas ouvrir en même temps. Aucuns inclinables à côté d'item #155.

OPTIONS

- Motorisé sans fil (batterie): ajoutez \$125/mec.
- *Appui-tête motorisé: ajoutez \$125 ch. (*N/D sur items fixe ou chaise longue.)
- Mousse: Extra ferme ajoutez \$15/siège.
- Choix de bras (LARGE ou PETIT de 6"): Pattes sur bras LARGE: LG187 bois ou Métal: LG189 cyl. (noire ou chrome) ou LG64 (carré). PETIT bras: LG08 bois ou Métal: LG196 cyl. (noire ou chrome) ou LG64 (carré). Spécifiez couleur.
- Profondeur d'assise: 20" ou *22". *Le 22" N/D sur faut. 043 & 163.
- Faut. 043-163: base en bois (spécifiez couleur).

ACCESSOIRES (n/d sur petit bras de 6 po)

- Ancrage \$35 ch | Tablette pivotante & porte verre à vin \$20 ch, Porte tablette \$40 & Lampe DEL \$50.
- Porte-Gobelet en métal : \$25 ch. (1 par bras ou item 160-190 & 2 côte à côte sur item 159). Spécifiez couleur Acier, Noir ou Or.
- *RANGEMENTS 159-160-190 avec 2 prises USB/Élec. *Items universels, doivent être utilisés entre 2 sièges.

Description	L x P x H	Cuir						Tissu		
		10	20 Hugo Madras Softy	30 Empire Fantasy Illusion Tucson Utah Vintage Wild Laredo Yukon	40 Diamond Elegance Princess Santiago Sensation Sunset Trina Victoria	50 Bull Cassiope Dublin	60 Caress Ultrasued	A	B COM	C alta
155 PETIT COIN CARRE	40x40x33/40	1480	1565	1655	1745	1835	1920	1150	1195	1235
159 RANGEMENT À ANGLE	10/25x35x22	575	605	630	660	685	710	445	455	465
160 RANGEMENT DROIT	10x35x22	555	580	610	635	665	690	420	435	445
163 FAUT. DBL INCL. BERCANT PIVOTANT	33x34x42	1755	1855	1950	2055	2155	2255	1410	1450	1490
165 FAUTEUIL DOUBLE INCLINABLE	49x40x33/40	1820	1905	2000	2085	2175	2265	1505	1560	1615
167 SOFA APP. SANS BRAS ALLONGE GAUCHE	82x40x33/40	1930	2040	2140	2250	2355	2455	1490	1565	1645
168 SOFA APP. SANS BRAS ALLONGE DROIT	82x40x33/40	1930	2040	2140	2250	2355	2455	1490	1565	1645
169 FAUTEUIL DOUBLE INCLINABLE BRAS GAUCHE	40x40x33/40	1525	1590	1660	1730	1795	1865	1250	1320	1385
170 FAUTEUIL DOUBLE INCLINABLE BRAS DROIT	40x40x33/40	1525	1590	1660	1730	1795	1865	1250	1320	1385
171 FAUTEUIL DOUBLE INCLINABLE SANS BRAS	31x40x33/40	1200	1245	1295	1340	1385	1430	985	1035	1085
173 CHAISE LONGUE DOUBLE BRAS GAUCHE	40x62x33/40	1480	1560	1645	1730	1815	1895	1165	1235	1305
174 CHAISE LONGUE DOUBLE BRAS DROIT	40x62x33/40	1480	1560	1645	1730	1815	1895	1165	1235	1305
175 FAUTEUIL DOUBLE BRAS GAUCHE	40x40x33/40	1235	1310	1380	1455	1530	1600	975	1030	1085
176 FAUTEUIL DOUBLE BRAS DROIT	40x40x33/40	1235	1310	1380	1455	1530	1600	975	1030	1085
177 FAUTEUIL DOUBLE SANS BRAS	31x40x33/40	920	975	1025	1075	1130	1185	700	745	795
178 FAUTEUIL DOUBLE SANS BRAS ALLONGE-G	52x40x33/40	1195	1265	1340	1410	1490	1560	935	985	1030
179 FAUTEUIL DOUBLE SANS BRAS ALLONGE-D	52x40x33/40	1195	1265	1340	1410	1490	1560	935	985	1030

MANHATTAN

- Inclinable motorisé pleine jambe "à méc. *protège-mur" (manuel n/d).
 - Appui-tête ajustable manuel sur tous les items (fixe sur centre rond).
 - Coussins de siège avec mousse modelée + 1" de mousse mémoire au-dessus; bras avec mousse mémoire.
 - Couture: petit fil en tissu et gros fil plat en cuir.
 - Chaises longues dos inclinables avec mécanisme "push back"; dégagement mural 10".
 - *Exclus faut. 043 & 163 : Dégagement mural 16".
- Note: 2 inclinables séparés par un coin ne peuvent pas ouvrir en même temps. Aucuns inclinables à côté d'item #155.

OPTIONS

- Motorisé sans fil (batterie): ajoutez \$125/mec.
- *Appui-tête motorisé: ajoutez \$125 ch. (*N/D sur items fixe ou chaise longue.)
- Mousse: Extra ferme ajoutez \$15/siège.
- Choix de bras (LARGE ou PETIT de 6"): Pattes sur bras LARGE: LG187 bois ou Métal: LG189 cyl. (noire ou chrome) ou LG64 (carré). PETIT bras: LG08 bois ou Métal: LG196 cyl. (noire ou chrome) ou LG64 (carré). Spécifiez couleur.
- Profondeur d'assise: 20" ou *22". *Le 22" N/D sur faut. 043 & 163.
- Faut. 043-163: base en bois (spécifiez couleur).

ACCESSOIRES (n/d sur petit bras de 6 po)

- Ancrage \$35 ch | Tablette pivotante & porte verre à vin \$20 ch, Porte tablette \$40 & Lampe DEL \$50.
- Porte-Gobelet en métal : \$25 ch. (1 par bras ou item 160-190 & 2 côte à côte sur item 159). Spécifiez couleur Acier, Noir ou Or.
- *RANGEMENTS 159-160-190 avec 2 prises USB/Élec. *Items universels, doivent être utilisés entre 2 sièges.

Description	L x P x H	Cuir						Tissu		
		10	20 Hugo Madras Softy	30 Empire Fantasy Illusion Tucson Utah Vintage Wild Laredo Yukon	40 Diamond Elegance Princess Santiago Sensation Sunset Trina Victoria	50 Bull Cassiope Dublin	60 Caress Ultrasued	A	B COM	C alta
186 CAUS. SANS BRAS ALLONGEE RANGEMENT-G	68x40x33/40	1870	1945	2030	2105	2185	2265	1480	1540	1600
187 CAUS. SANS BRAS ALLONGEE RANGEMENT-D	68x40x33/40	1870	1945	2030	2105	2185	2265	1480	1540	1600
188 FAUT. SANS BRAS ALLONGE RANGEMENT-G	45x40x33/40	1240	1315	1385	1465	1535	1605	985	1015	1045
189 FAUT. SANS BRAS ALLONGE RANGEMENT-D	45x40x33/40	1240	1315	1385	1465	1535	1605	985	1015	1045
190 PETIT RANGEMENT À ANGLE	10/20x35x22	555	580	610	635	665	690	420	435	445
221 FAUT. DBL SANS BRAS ALLONGE RANGEMENT-G	52x40x33/40	1320	1390	1470	1540	1610	1685	1055	1105	1160
222 FAUT. DBL SANS BRAS ALLONGE RANGEMENT-D	52x40x33/40	1320	1390	1470	1540	1610	1685	1055	1105	1160
223 SOFA APP SANS BRAS ALLONGE RANGEMENT-G	82x40x33/40	2055	2165	2275	2385	2500	2605	1610	1690	1770
224 SOFA APP SANS BRAS ALLONGE RANGEMENT-D	82x40x33/40	2055	2165	2275	2385	2500	2605	1610	1690	1770
230 CHAISE LONGUE DOUBLE DOS INCL. BRAS-G	40x62x33/40	1620	1700	1780	1860	1935	2020	1270	1345	1415
231 CHAISE LONGUE DOUBLE DOS INCL. BRAS-D	40x62x33/40	1620	1700	1780	1860	1935	2020	1270	1345	1415
232 CHAISE LONGUE DOS INCLINABLE BRAS-G	33x62x33/40	1505	1575	1650	1725	1795	1870	1195	1240	1290
233 CHAISE LONGUE DOS INCLINABLE BRAS-D	33x62x33/40	1505	1575	1650	1725	1795	1870	1195	1240	1290
234 SOFA APP. MODULAIRE ALLONGE GAUCHE	96x40/44x33/40	2380	2515	2640	2775	2905	3040	1735	1820	1900
235 SOFA APP. MODULAIRE ALLONGE DROIT	96x40/44x33/40	2380	2515	2640	2775	2905	3040	1735	1820	1900
CONFIGURATIONS										
A CONFIG (169-170)	80X40X40	3050	3180	3320	3460	3590	3730	2500	2640	2770

Liste de prix CDN

MANHATTAN

Description	L x P x H	Cuir						Tissu		
		10	20 Hugo Madras Softy	30 Empire Fantasy Illusion Tucson Utah Vintage Wild Laredo Yukon	40 Diamond Elegance Princess Santiago Sensation Sunset Trina Victoria	50 Bull Cassiope Dublin	60 Caress Ultrasued	A	B COM	C alta
B CONFIG (169-171-174)	111X62X40	4205	4395	4600	4800	4995	5190	3400	3590	3775
C CONFIG (096-055-171-170)	115X115X40	6195	6485	6795	7100	7400	7695	4920	5160	5395
D CONFIG (169-171-235)	115X96X40	5105	5350	5595	5845	6085	6335	3970	4175	4370
J CONFIG (041-042)	66X40X40	2890	3010	3120	3230	3350	3470	2400	2470	2540
K CONFIG (041-071-005)	90X62X40	3930	4090	4260	4415	4580	4745	3210	3345	3470
L CONFIG (012-055-071-042)	101X101X40	5840	6115	6390	6670	6950	7225	4690	4885	5060
M CONFIG (041-071-024)	101X89X40	4865	5110	5360	5600	5855	6100	3795	3965	4130

MANHATTAN

OPTIMA

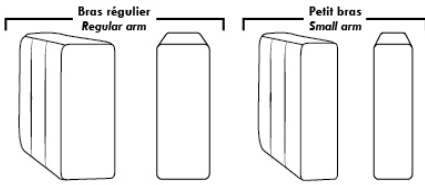

Spécifications | Specifications

Appui-tête levé / Headrest up
 Appui-tête baissé / Headrest down
 Complètement incliné / Fully reclined

(A) Hauteur complète 40" / Total Height
 (B) Hauteur appui-tête baissé 33" / Height headrest down
 (C) Hauteur du bras 24" / Arm Height
 (D) Hauteur du siège 19,5" / Seat height
 (E) Profondeur inclinée 65" / Depth fully reclined
 (F) Profondeur d'assise 20" ou/ou 22" / Seat depth
 (G) Profondeur appui-tête monté 36" / Depth with headrest up

Siège 30" de large | 30" Seat Width

Siège 23" de large | 23" Seat Width

Autres | Others

Fauteuil berçant, pivotant et inclinable / **Swivel, rocking motion chair**
 N'est pas un mécanisme protège-mur / Not a wall hugger mechanism
 Dégagement mural: 16" / Wall clearance: 16"

30" Populaires | Popular CONFIGURATIONS 23"

Nos produits sont fabriqués à la main et des variations mineures peuvent survenir. / Our product is hand-made and minor variations can occur.

MARSEILLE

- Inclinable motorisé pleine jambe "à mécanisme *protège-mur" (manuel n/d).
 - Appui-tête ajustable manuel sur tous les items (fixe sur centre rond).
 - Coussins de siège avec mousse modelée + 1" de mousse mémoire au-dessus; bras avec mousse mémoire.
 - Couture: petit fil en tissu et gros fil plat en cuir.
 - Chaises longues dos inclinables avec mécanisme "push back"; dégagement mural 10".
 - *Exclus faut. 043 & 163: Dégagement mural 16".
- Note: 2 inclinables séparés par un coin ne peuvent pas ouvrir en même temps. Aucuns inclinables à côté d'item #155.

OPTIONS

- Motorisé sans fil (batterie): ajoutez \$125/mec.
- *Appui-tête motorisé: ajoutez \$125 ch. (*N/D sur items fixe ou chaise longue.)
- Mousse: Extra ferme ajoutez \$15/siège.
- Choix de bras (LARGE ou PETIT de 6"): Pattes sur bras LARGE: LG103 bois ou LG189 métal (noire ou chrome). PETIT Bras: LG08 bois ou Métal: LG196 cyl. (noire ou chrome) ou LG64 (carré). Spécifiez couleur.
- Profondeur d'assise: 20" ou *22". *Le 22" N/D sur faut. 043 & 163.
- Faut. 043-163: avec base en bois (spécifiez couleur).

ACCESSOIRES (n/d sur petit bras de 6 po)

- Ancrage \$35 ch | Tablette pivotante & porte verre à vin \$20 ch, Porte tablette \$40 & Lampe DEL \$50.
- Porte-Gobelet en métal: \$25 ch. (1 par bras ou item 160-190 & 2 côte à côte sur item 159). Spécifiez couleur Acier, Noir ou Or.
- *RANGEMENTS 159-160-190 avec 2 prises USB/Élec. *Items universels, non finis sur les côtés, doivent être utilisés entre 2 sièges.

Description	L x P x H	Cuir						Tissu		
		10	20 Hugo Madras Softy	30 Empire Fantasy Illusion Tucson Utah Vintage Wild Laredo Yukon	40 Diamond Elegance Princess Santiago Sensation Sunset Trina Victoria	50 Bull Cassiope Dublin	60 Caress Ultrasued	A	B COM	C alta
001 FAUTEUIL	44x40x33/40	1465	1545	1625	1715	1795	1880	1165	1200	1230
002 CAUSEUSE	67x40x33/40	2090	2190	2290	2390	2485	2590	1650	1715	1775
003 SOFA	91x40x33/40	2525	2650	2785	2915	3050	3180	1995	2070	2150
005 CHAISE LONGUE BRAS DROIT	34X62X33/40	1365	1420	1485	1540	1595	1655	1075	1125	1170
009 CAUSEUSE SANS BRAS	47x40x33/40	1470	1530	1590	1655	1720	1780	1135	1200	1260
011 CHAISE LONGUE BRAS GAUCHE	34x62x33/40	1365	1420	1485	1540	1595	1655	1075	1125	1170
012 CAUSEUSE BRAS GAUCHE	57x40x33/40	1795	1880	1960	2050	2130	2215	1405	1470	1525
017 FAUTEUIL DOUBLE	51x40x33/40	1535	1620	1715	1805	1890	1985	1215	1265	1320
021 SOFA APPARTEMENT SANS BRAS	61x40x33/40	1655	1745	1835	1920	2015	2100	1270	1345	1415
024 CAUSEUSE MODULAIRE ALLONGEE DROIT	89x40/44x33/40	2300	2440	2585	2725	2870	3010	1660	1745	1830
040 SOFA SANS BRAS	71x40x33/40	1895	1995	2085	2180	2275	2370	1480	1560	1645
041 FAUTEUIL INCLINABLE BRAS-G	34x40x33/40	1445	1505	1560	1615	1675	1735	1200	1235	1270
042 FAUTEUIL INCLINABLE BRAS-D	34x40x33/40	1445	1505	1560	1615	1675	1735	1200	1235	1270
043 FAUTEUIL INCLINABLE BERÇANT PIVOTANT	30x34x42	1715	1810	1900	2000	2090	2185	1405	1445	1485
044 FAUTEUIL INCLINABLE	44x40x33/40	1745	1820	1890	1960	2040	2110	1445	1480	1510
045 CAUSEUSE SANS BRAS ALLONGEE DROIT	68x40x33/40	1745	1825	1900	1985	2060	2135	1355	1410	1475

MARSEILLE

- Inclinable motorisé pleine jambe "à mécanisme *protège-mur" (manuel n/d).
 - Appui-tête ajustable manuel sur tous les items (fixe sur centre rond).
 - Coussins de siège avec mousse modelée + 1" de mousse mémoire au-dessus; bras avec mousse mémoire.
 - Couture: petit fil en tissu et gros fil plat en cuir.
 - Chaises longues dos inclinables avec mécanisme "push back"; dégagement mural 10".
 - *Exclus faut. 043 & 163: Dégagement mural 16".
- Note: 2 inclinables séparés par un coin ne peuvent pas ouvrir en même temps. Aucuns inclinables à côté d'item #155.

OPTIONS

- Motorisé sans fil (batterie): ajoutez \$125/mec.
- *Appui-tête motorisé: ajoutez \$125 ch. (*N/D sur items fixe ou chaise longue.)
- Mousse: Extra ferme ajoutez \$15/siège.
- Choix de bras (LARGE ou PETIT de 6"): Pattes sur bras LARGE: LG103 bois ou LG189 métal (noire ou chrome). PETIT Bras: LG08 bois ou Métal: LG196 cyl. (noire ou chrome) ou LG64 (carré). Spécifiez couleur.
- Profondeur d'assise: 20" ou *22". *Le 22" N/D sur faut. 043 & 163.
- Faut. 043-163: avec base en bois (spécifiez couleur).

ACCESSOIRES (n/d sur petit bras de 6 po)

- Ancrage \$35 ch | Tablette pivotante & porte verre à vin \$20 ch, Porte tablette \$40 & Lampe DEL \$50.
- Porte-Gobelet en métal: \$25 ch. (1 par bras ou item 160-190 & 2 côte à côte sur item 159). Spécifiez couleur Acier, Noir ou Or.
- *RANGEMENTS 159-160-190 avec 2 prises USB/Élec. *Items universels, non finis sur les côtés, doivent être utilisés entre 2 sièges.

Description	L x P x H	Cuir						Tissu		
		10	20 Hugo Madras Softy	30 Empire Fantasy Illusion Tucson Utah Vintage Wild Laredo Yukon	40 Diamond Elegance Princess Santiago Sensation Sunset Trina Victoria	50 Bull Cassiope Dublin	60 Caress Ultrasued	A	B COM	C alta
048 CAUSEUSE MODULAIRE ALLONGEE GAUCHE	89x40/44x33/40	2300	2440	2585	2725	2870	3010	1660	1745	1830
050 CENTRE ROND	49x49x33	1275	1360	1445	1530	1610	1695	920	970	1015
051 FAUTEUIL SANS BRAS	24x40x33/40	840	880	925	970	1010	1050	645	690	730
052 SOFA BRAS GAUCHE	81x40x33/40	2225	2335	2435	2545	2645	2750	1745	1825	1900
053 SOFA BRAS DROIT	81x40x33/40	2225	2335	2435	2545	2645	2750	1745	1825	1900
055 COIN CARRE	44x44x33/40	1480	1565	1655	1745	1835	1920	1150	1195	1235
056 FAUTEUIL BRAS DROIT	34x40x33/40	1170	1225	1275	1330	1380	1430	910	960	1000
057 FAUTEUIL BRAS GAUCHE	34x40x33/40	1170	1225	1275	1330	1380	1430	910	960	1000
061 CAUSEUSE BRAS DROIT	57x40x33/40	1795	1880	1960	2050	2130	2215	1405	1470	1525
071 FAUTEUIL INCLINABLE SANS BRAS	24x40x33/40	1120	1165	1215	1260	1310	1355	935	985	1030
086 CAUSEUSE SANS BRAS ALLONGEE GAUCHE	68x40x33/40	1745	1825	1900	1985	2060	2135	1355	1410	1475
088 FAUTEUIL SANS BRAS ALLONGE GAUCHE	45x40x33/40	1110	1190	1260	1335	1405	1485	855	890	930
089 FAUTEUIL SANS BRAS ALLONGE DROIT	45x40x33/40	1110	1190	1260	1335	1405	1485	855	890	930
095 SOFA APPARTEMENT	81x40x33/40	2275	2400	2530	2650	2780	2905	1785	1865	1940
096 SOFA APPARTEMENT BRAS GAUCHE	71x40x33/40	1990	2085	2185	2285	2385	2480	1535	1610	1690
097 SOFA APPARTEMENT BRAS DROIT	71x40x33/40	1990	2085	2185	2285	2385	2480	1535	1610	1690
124 POUF AVEC RANGEMENT	30x22x17	575	595	620	640	665	685	495	515	535

MARSEILLE

- Inclinable motorisé pleine jambe "à mécanisme *protège-mur" (manuel n/d).
 - Appui-tête ajustable manuel sur tous les items (fixe sur centre rond).
 - Coussins de siège avec mousse modelée + 1" de mousse mémoire au-dessus; bras avec mousse mémoire.
 - Couture: petit fil en tissu et gros fil plat en cuir.
 - Chaises longues dos inclinables avec mécanisme "push back"; dégagement mural 10".
 - *Exclus faut. 043 & 163: Dégagement mural 16".
- Note: 2 inclinables séparés par un coin ne peuvent pas ouvrir en même temps. Aucuns inclinables à côté d'item #155.

OPTIONS

- Motorisé sans fil (batterie): ajoutez \$125/mec.
- *Appui-tête motorisé: ajoutez \$125 ch. (*N/D sur items fixe ou chaise longue.)
- Mousse: Extra ferme ajoutez \$15/siège.
- Choix de bras (LARGE ou PETIT de 6"): Pattes sur bras LARGE: LG103 bois ou LG189 métal (noire ou chrome). PETIT Bras: LG08 bois ou Métal: LG196 cyl. (noire ou chrome) ou LG64 (carré). Spécifiez couleur.
- Profondeur d'assise: 20" ou *22". *Le 22" N/D sur faut. 043 & 163.
- Faut. 043-163: avec base en bois (spécifiez couleur).

ACCESSOIRES (n/d sur petit bras de 6 po)

- Ancrage \$35 ch | Tablette pivotante & porte verre à vin \$20 ch, Porte tablette \$40 & Lampe DEL \$50.
- Porte-Gobelet en métal: \$25 ch. (1 par bras ou item 160-190 & 2 côte à côte sur item 159). Spécifiez couleur Acier, Noir ou Or.
- *RANGEMENTS 159-160-190 avec 2 prises USB/Élec. *Items universels, non finis sur les côtés, doivent être utilisés entre 2 sièges.

Description	L x P x H	Cuir						Tissu		
		10	20 Hugo Madras Softy	30 Empire Fantasy Illusion Tucson Utah Vintage Wild Laredo Yukon	40 Diamond Elegance Princess Santiago Sensation Sunset Trina Victoria	50 Bull Cassiope Dublin	60 Caress Ultrasued	A	B COM	C alta
155 PETIT COIN CARRE	40x40x33/40	1480	1565	1655	1745	1835	1920	1150	1195	1235
159 RANGEMENT À ANGLE	10/25x35x22	575	605	630	660	685	710	445	455	465
160 RANGEMENT DROIT	10x35x22	555	580	610	635	665	690	420	435	445
163 FAUT. DBL INCL. BERCANT PIVOTANT	33x34x42	1755	1855	1950	2055	2155	2255	1410	1450	1490
165 FAUTEUIL DOUBLE INCLINABLE	51x40x33/40	1820	1905	2000	2085	2175	2265	1505	1560	1615
167 SOFA APP. SANS BRAS ALLONGE GAUCHE	82x40x33/40	1930	2040	2140	2250	2355	2455	1490	1565	1645
168 SOFA APP. SANS BRAS ALLONGE DROIT	82x40x33/40	1930	2040	2140	2250	2355	2455	1490	1565	1645
169 FAUTEUIL DOUBLE INCLINABLE BRAS GAUCHE	41x40x33/40	1525	1590	1660	1730	1795	1865	1250	1320	1385
170 FAUTEUIL DOUBLE INCLINABLE BRAS DROIT	41x40x33/40	1525	1590	1660	1730	1795	1865	1250	1320	1385
171 FAUTEUIL DOUBLE INCLINABLE SANS BRAS	31x40x33/40	1200	1245	1295	1340	1385	1430	985	1035	1085
173 CHAISE LONGUE DOUBLE BRAS GAUCHE	41x62x33/40	1480	1560	1645	1730	1815	1895	1165	1235	1305
174 CHAISE LONGUE DOUBLE BRAS DROIT	41x62x33/40	1480	1560	1645	1730	1815	1895	1165	1235	1305
175 FAUTEUIL DOUBLE BRAS GAUCHE	41x40x33/40	1235	1310	1380	1455	1530	1600	975	1030	1085
176 FAUTEUIL DOUBLE BRAS DROIT	41x40x33/40	1235	1310	1380	1455	1530	1600	975	1030	1085
177 FAUTEUIL DOUBLE SANS BRAS	31x40x33/40	920	975	1025	1075	1130	1185	700	745	795
178 FAUTEUIL DOUBLE SANS BRAS ALLONGE-G	52x40x33/40	1195	1265	1340	1410	1490	1560	935	985	1030
179 FAUTEUIL DOUBLE SANS BRAS ALLONGE-D	52x40x33/40	1195	1265	1340	1410	1490	1560	935	985	1030

MARSEILLE

- Inclinable motorisé pleine jambe "à mécanisme *protège-mur" (manuel n/d).
 - Appui-tête ajustable manuel sur tous les items (fixe sur centre rond).
 - Coussins de siège avec mousse modelée + 1" de mousse mémoire au-dessus; bras avec mousse mémoire.
 - Couture: petit fil en tissu et gros fil plat en cuir.
 - Chaises longues dos inclinables avec mécanisme "push back"; dégagement mural 10".
 - *Exclus faut. 043 & 163: Dégagement mural 16".
- Note: 2 inclinables séparés par un coin ne peuvent pas ouvrir en même temps. Aucuns inclinables à côté d'item #155.

OPTIONS

- Motorisé sans fil (batterie): ajoutez \$125/mec.
- *Appui-tête motorisé: ajoutez \$125 ch. (*N/D sur items fixe ou chaise longue.)
- Mousse: Extra ferme ajoutez \$15/siège.
- Choix de bras (LARGE ou PETIT de 6"): Pattes sur bras LARGE: LG103 bois ou LG189 métal (noire ou chrome). PETIT Bras: LG08 bois ou Métal: LG196 cyl. (noire ou chrome) ou LG64 (carré). Spécifiez couleur.
- Profondeur d'assise: 20" ou *22". *Le 22" N/D sur faut. 043 & 163.
- Faut. 043-163: avec base en bois (spécifiez couleur).

ACCESSOIRES (n/d sur petit bras de 6 po)

- Ancrage \$35 ch | Tablette pivotante & porte verre à vin \$20 ch, Porte tablette \$40 & Lampe DEL \$50.
- Porte-Gobelet en métal: \$25 ch. (1 par bras ou item 160-190 & 2 côte à côte sur item 159). Spécifiez couleur Acier, Noir ou Or.
- *RANGEMENTS 159-160-190 avec 2 prises USB/Élec. *Items universels, non finis sur les côtés, doivent être utilisés entre 2 sièges.

Description	L x P x H	Cuir						Tissu		
		10	20 Hugo Madras Softy	30 Empire Fantasy Illusion Tucson Utah Vintage Wild Laredo Yukon	40 Diamond Elegance Princess Santiago Sensation Sunset Trina Victoria	50 Bull Cassiope Dublin	60 Caress Ultrasued	A	B COM	C alta
186 CAUS. SANS BRAS ALLONGEE RANGEMENT-G	68x40x33/40	1870	1945	2030	2105	2185	2265	1480	1540	1600
187 CAUS. SANS BRAS ALLONGEE RANGEMENT-D	68x40x33/40	1870	1945	2030	2105	2185	2265	1480	1540	1600
188 FAUT. SANS BRAS ALLONGE RANGEMENT-G	45x40x33/40	1240	1315	1385	1465	1535	1605	985	1015	1045
189 FAUT. SANS BRAS ALLONGE RANGEMENT-D	45x40x33/40	1240	1315	1385	1465	1535	1605	985	1015	1045
190 PETIT RANGEMENT À ANGLE	10/20x35x22	555	580	610	635	665	690	420	435	445
221 FAUT. DBL SANS BRAS ALLONGE RANGEMENT-G	52x40x33/40	1320	1390	1470	1540	1610	1685	1055	1105	1160
222 FAUT. DBL SANS BRAS ALLONGE RANGEMENT-D	52x40x33/40	1320	1390	1470	1540	1610	1685	1055	1105	1160
223 SOFA APP SANS BRAS ALLONGE RANGEMENT-G	82x40x33/40	2055	2165	2275	2385	2500	2605	1610	1690	1770
224 SOFA APP SANS BRAS ALLONGE RANGEMENT-D	82x40x33/40	2055	2165	2275	2385	2500	2605	1610	1690	1770
230 CHAISE LONGUE DOUBLE DOS INCL. BRAS-G	41x62x33/40	1620	1700	1780	1860	1935	2020	1270	1345	1415
231 CHAISE LONGUE DOUBLE DOS INCL. BRAS-D	41x62x33/40	1620	1700	1780	1860	1935	2020	1270	1345	1415
232 CHAISE LONGUE DOS INCLINABLE BRAS-G	34x62x33/40	1505	1575	1650	1725	1795	1870	1195	1240	1290
233 CHAISE LONGUE DOS INCLINABLE BRAS-D	34x62x33/40	1505	1575	1650	1725	1795	1870	1195	1240	1290
234 SOFA APP. MODULAIRE ALLONGE GAUCHE	96x40/44x33/40	2380	2515	2640	2775	2905	3040	1735	1820	1900
235 SOFA APP. MODULAIRE ALLONGE DROIT	96x40/44x33/40	2380	2515	2640	2775	2905	3040	1735	1820	1900
CONFIGURATIONS										
A CONFIG (169-170)	82X40X40	3050	3180	3320	3460	3590	3730	2500	2640	2770

Liste de prix CDN

MARSEILLE

Description	L x P x H	Cuir						Tissu		
		10	20 Hugo Madras Softy	30 Empire Fantasy Illusion Tucson Utah Vintage Wild Laredo Yukon	40 Diamond Elegance Princess Santiago Sensation Sunset Trina Victoria	50 Bull Cassiope Dublin	60 Caress Ultrasued	A	B COM	C alta
B CONFIG (169-171-174)	113X62X40	4205	4395	4600	4800	4995	5190	3400	3590	3775
C CONFIG (096-055-171-170)	115X115X40	6195	6485	6795	7100	7400	7695	4920	5160	5395
D CONFIG (169-171-235)	115X96X40	5105	5350	5595	5845	6085	6335	3970	4175	4370
J CONFIG (041-042)	68X40X40	2890	3010	3120	3230	3350	3470	2400	2470	2540
K CONFIG (041-071-005)	92X62X40	3930	4090	4260	4415	4580	4745	3210	3345	3470
L CONFIG (012-055-071-042)	102X102X40	5840	6115	6390	6670	6950	7225	4690	4885	5060
M CONFIG (041-071-024)	102X89X40	4865	5110	5360	5600	5855	6100	3795	3965	4130

MARSEILLE

OPTIMA

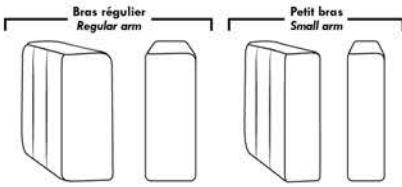

Spécifications | Specifications

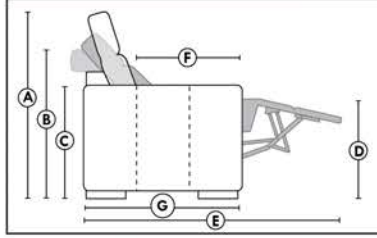

- Appui-tête levé Headrest up
- Appui-tête baissé Headrest down
- Complètement incliné Fully reclined
- (A) Hauteur complète 40" Total Height
- (B) Hauteur appui-tête baissé 33" Height headrest down
- (C) Hauteur du bras 24,5" Arm Height
- (D) Hauteur du siège 19,5" Seat height
- (E) Profondeur inclinée 65" Depth fully reclined
- (F) Profondeur d'assise 20" ou/ou 22" Seat depth
- (G) Profondeur appui-tête monté 36" Depth with headrest up

Siège 30" de large | 30" Seat Width

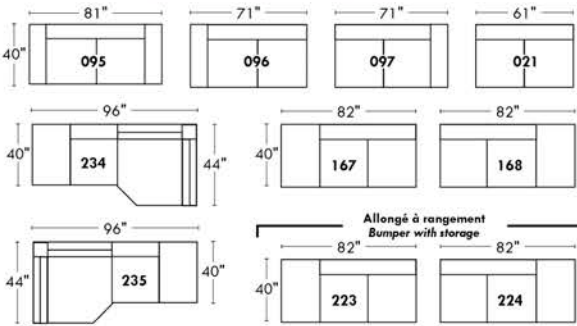

Siège 23" de large | 23" Seat Width

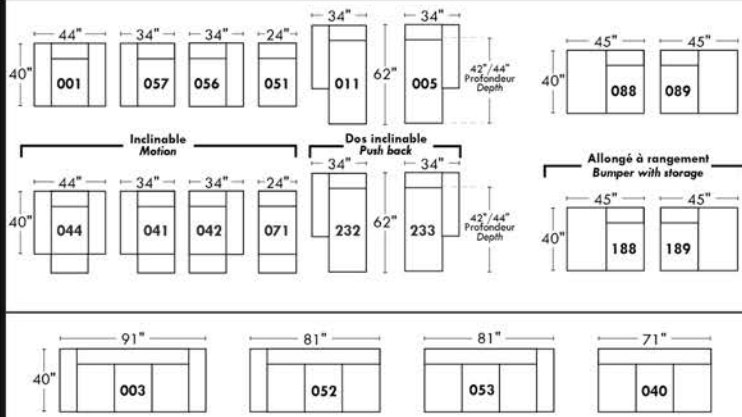
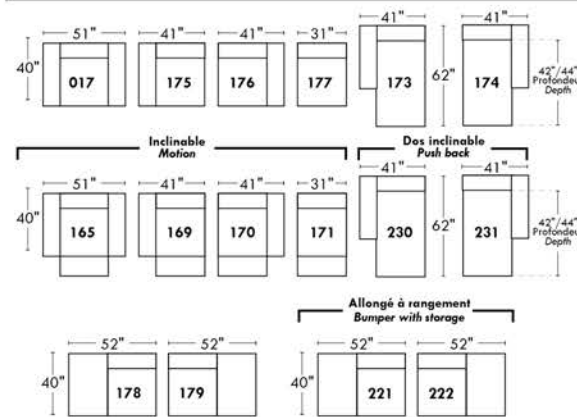
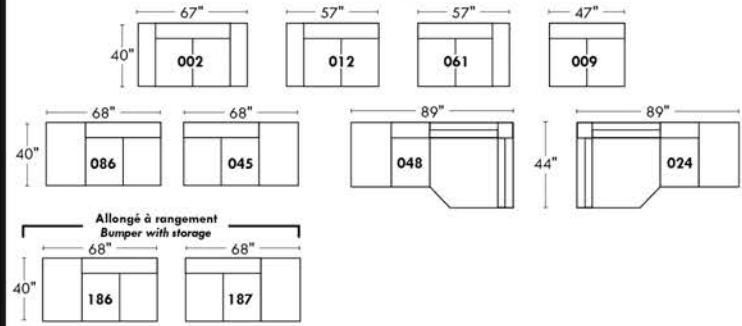

Autres | Others

Fauteuil berçant, pivotant et inclinable

N'est pas un mécanisme protège-mur
Dégagement mural: 16"

Swivel, rocking motion chair

Not a wall hugger mechanism
Wall clearance: 16"

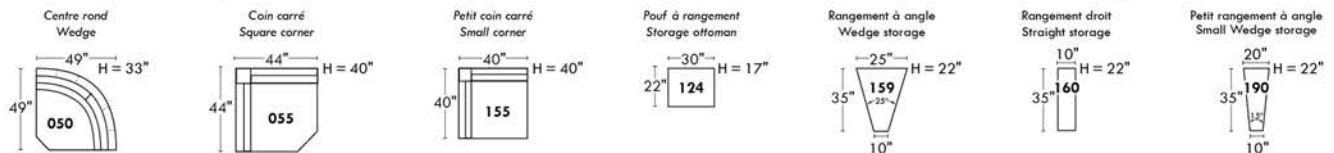
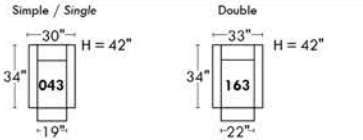

30" Populaires | Popular CONFIGURATIONS 23"

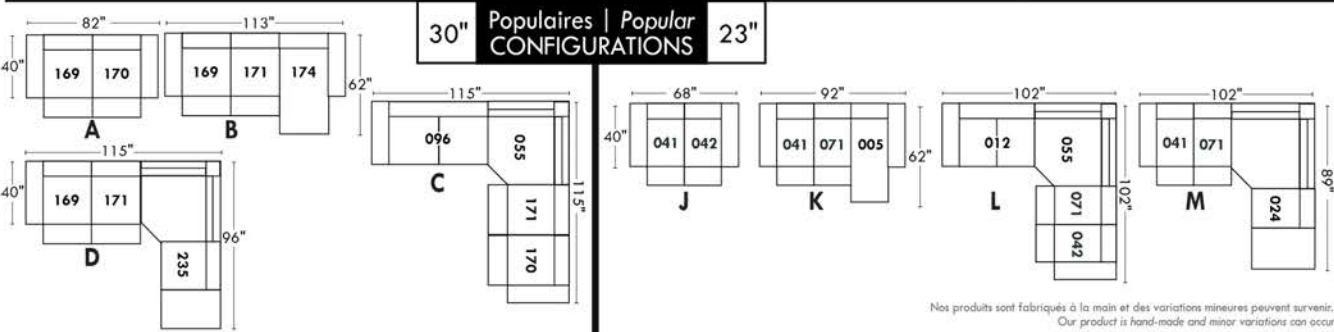

Nos produits sont fabriqués à la main et des variations mineures peuvent survenir.
Our product is hand-made and minor variations can occur.

MELBOURNE

Inclinable motorisé pleine jambe "à méc. *protège-mur" (manuel n/d). Appui-tête manuel sur tous les items (fixe sur centre rond). Coussins de siège avec mousse modelée + 1" de mousse mémoire au-dessus; bras avec mousse mémoire. Couture: petit fil en tissu & gros fil plat en cuir. Chaises longues dos inclinables avec méc. "push back"; dégagement mural 10".

*Exclus faut. 043 & 163: Dégagement mural 16".

Note: 2 inclinables séparés par un coin ne peuvent pas ouvrir en même temps. Aucuns inclinables à côté du Petit coin carré.

OPTIONS

-Motorisé sans fil (batterie): ajoutez \$125/mec.

-*Appui-tête motorisé: ajoutez \$125 ch. (*N/D sur items fixe ou chaise longue.)

-Mousse: Extra ferme ajoutez \$15/siège.

-Choix avec ou sans "insertion de bois" dans le bras. Si avec insertion, spécifiez couleur.

-Choix de bras (LARGE ou PETIT de 6"): Pattes sur bras LARGE: LG103 en bois ou LG189 métal (noire ou chrome). PETIT Bras: LG08 en bois ou LG196 métal (noire ou chrome). Spécifiez couleur.

-Profondeur d'assise : 20" ou *22". *Le 22" N/D sur faut. 043 & 163.

-Faut. 043-163: avec base en bois (spécifiez couleur).

ACCESSOIRES (Seul. sur *items 159-160-190):

-Ancrage \$35 ch | Tablette pivotante & porte verre à vin \$20 ch, porte tablette \$40 & lampe DEL \$50.

-Porte-Gobelet en métal: \$25 ch. (1 par item 160-190 & 2 côte à côte sur item 159). Spécifiez couleur Acier, Noir ou Or.

-*RANGEMENTS 159-160-190 avec 2 prises USB/Élec. *Doivent être utilisés entre 2 sièges

Description	L x P x H	Cuir						Tissu		
		10	20 Hugo Madras Softy	30 Empire Fantasy Illusion Tucson Utah Vintage Wild Laredo Yukon	40 Diamond Elegance Princess Santiago Sensation Sunset Trina Victoria	50 Bull Cassiope Dublin	60 Caress Ultrasued	A	B COM	C alta
001 FAUTEUIL	44x40x33/40	1465	1545	1625	1715	1795	1880	1165	1200	1230
002 CAUSEUSE	67x40x33/40	2090	2190	2290	2390	2485	2590	1650	1715	1775
003 SOFA	91x40x33/40	2525	2650	2785	2915	3050	3180	1995	2070	2150
005 CHAISE LONGUE BRAS DROIT	34x62x33/40	1365	1420	1485	1540	1595	1655	1075	1125	1170
009 CAUSEUSE SANS BRAS	47x40x33/40	1470	1530	1590	1655	1720	1780	1135	1200	1260
011 CHAISE LONGUE BRAS GAUCHE	34x62x33/40	1365	1420	1485	1540	1595	1655	1075	1125	1170
012 CAUSEUSE BRAS GAUCHE	57x40x33/40	1795	1880	1960	2050	2130	2215	1405	1470	1525
017 FAUTEUIL DOUBLE	51x40x33/40	1535	1620	1715	1805	1890	1985	1215	1265	1320
021 SOFA APPARTEMENT SANS BRAS	61x40x33/40	1655	1745	1835	1920	2015	2100	1270	1345	1415
024 CAUSEUSE MODULAIRE ALLONGEE DROIT	89x40/44x33/40	2300	2440	2585	2725	2870	3010	1660	1745	1830
040 SOFA SANS BRAS	71x40x33/40	1895	1995	2085	2180	2275	2370	1480	1560	1645
041 FAUTEUIL INCLINABLE BRAS-G	34x40x33/40	1445	1505	1560	1615	1675	1735	1200	1235	1270
042 FAUTEUIL INCLINABLE BRAS-D	34x40x33/40	1445	1505	1560	1615	1675	1735	1200	1235	1270
043 FAUTEUIL INCLINABLE BERÇANT PIVOTANT	30x34x42	1715	1810	1900	2000	2090	2185	1405	1445	1485
044 FAUTEUIL INCLINABLE	44x40x33/40	1745	1820	1890	1960	2040	2110	1445	1480	1510
045 CAUSEUSE SANS BRAS ALLONGEE DROIT	68x40x33/40	1745	1825	1900	1985	2060	2135	1355	1410	1475
048 CAUSEUSE MODULAIRE ALLONGEE GAUCHE	89x40/44x33/40	2300	2440	2585	2725	2870	3010	1660	1745	1830

MELBOURNE

Inclinable motorisé pleine jambe "à méc. *protège-mur" (manuel n/d). Appui-tête manuel sur tous les items (fixe sur centre rond). Coussins de siège avec mousse modelée + 1" de mousse mémoire au-dessus; bras avec mousse mémoire. Couture: petit fil en tissu & gros fil plat en cuir. Chaises longues dos inclinables avec méc. "push back"; dégagement mural 10".

*Exclus faut. 043 & 163: Dégagement mural 16".

Note: 2 inclinables séparés par un coin ne peuvent pas ouvrir en même temps. Aucuns inclinables à côté du Petit coin carré.

OPTIONS

-Motorisé sans fil (batterie): ajoutez \$125/mec.

-*Appui-tête motorisé: ajoutez \$125 ch. (*N/D sur items fixe ou chaise longue.)

-Mousse: Extra ferme ajoutez \$15/siège.

-Choix avec ou sans "insertion de bois" dans le bras. Si avec insertion, spécifiez couleur.

-Choix de bras (LARGE ou PETIT de 6"): Pattes sur bras LARGE: LG103 en bois ou LG189 métal (noire ou chrome). PETIT Bras: LG08 en bois ou LG196 métal (noire ou chrome). Spécifiez couleur.

-Profondeur d'assise : 20" ou *22". *Le 22" N/D sur faut. 043 & 163.

-Faut. 043-163: avec base en bois (spécifiez couleur).

ACCESSOIRES (Seul. sur *items 159-160-190):

-Ancrage \$35 ch | Tablette pivotante & porte verre à vin \$20 ch, porte tablette \$40 & lampe DEL \$50.

-Porte-Gobelet en métal: \$25 ch. (1 par item 160-190 & 2 côte à côte sur item 159). Spécifiez couleur Acier, Noir ou Or.

-*RANGEMENTS 159-160-190 avec 2 prises USB/Élec. *Doivent être utilisés entre 2 sièges

Description	L x P x H	Cuir						Tissu		
		10	20 Hugo Madras Softy	30 Empire Fantasy Illusion Tucson Utah Vintage Wild Laredo Yukon	40 Diamond Elegance Princess Santiago Sensation Sunset Trina Victoria	50 Bull Cassiope Dublin	60 Caress Ultrasued	A	B COM	C alta
050 CENTRE ROND	49x49x33	1275	1360	1445	1530	1610	1695	920	970	1015
051 FAUTEUIL SANS BRAS	24x40x33/40	840	880	925	970	1010	1050	645	690	730
052 SOFA BRAS GAUCHE	81x40x33/40	2225	2335	2435	2545	2645	2750	1745	1825	1900
053 SOFA BRAS DROIT	81x40x33/40	2225	2335	2435	2545	2645	2750	1745	1825	1900
055 COIN CARRE	44x44x33/40	1480	1565	1655	1745	1835	1920	1150	1195	1235
056 FAUTEUIL BRAS DROIT	34x40x33/40	1170	1225	1275	1330	1380	1430	910	960	1000
057 FAUTEUIL BRAS GAUCHE	34x40x33/40	1170	1225	1275	1330	1380	1430	910	960	1000
061 CAUSEUSE BRAS DROIT	57x40x33/40	1795	1880	1960	2050	2130	2215	1405	1470	1525
071 FAUTEUIL INCLINABLE SANS BRAS	24x40x33/40	1120	1165	1215	1260	1310	1355	935	985	1030
086 CAUSEUSE SANS BRAS ALLONGEE GAUCHE	68x40x33/40	1745	1825	1900	1985	2060	2135	1355	1410	1475
088 FAUTEUIL SANS BRAS ALLONGE GAUCHE	45x40x33/40	1110	1190	1260	1335	1405	1485	855	890	930
089 FAUTEUIL SANS BRAS ALLONGE DROIT	45x40x33/40	1110	1190	1260	1335	1405	1485	855	890	930
095 SOFA APPARTEMENT	81x40x33/40	2275	2400	2530	2650	2780	2905	1785	1865	1940
096 SOFA APPARTEMENT BRAS GAUCHE	71x40x33/40	1990	2085	2185	2285	2385	2480	1535	1610	1690
097 SOFA APPARTEMENT BRAS DROIT	71x40x33/40	1990	2085	2185	2285	2385	2480	1535	1610	1690
124 POUF AVEC RANGEMENT	30x22x17	575	595	620	640	665	685	495	515	535
155 PETIT COIN CARRE	40x40x33/40	1480	1565	1655	1745	1835	1920	1150	1195	1235
159 RANGEMENT À ANGLE	10/25x35x22	575	605	630	660	685	710	445	455	465

MELBOURNE

Inclinable motorisé pleine jambe "à méc. *protège-mur" (manuel n/d). Appui-tête manuel sur tous les items (fixe sur centre rond). Coussins de siège avec mousse modelée + 1" de mousse mémoire au-dessus; bras avec mousse mémoire. Couture: petit fil en tissu & gros fil plat en cuir. Chaises longues dos inclinables avec méc. "push back"; dégagement mural 10".

*Exclus faut. 043 & 163: Dégagement mural 16".

Note: 2 inclinables séparés par un coin ne peuvent pas ouvrir en même temps. Aucuns inclinables à côté du Petit coin carré.

OPTIONS

-Motorisé sans fil (batterie): ajoutez \$125/mec.

-*Appui-tête motorisé: ajoutez \$125 ch. (*N/D sur items fixe ou chaise longue.)

-Mousse: Extra ferme ajoutez \$15/siège.

-Choix avec ou sans "insertion de bois" dans le bras. Si avec insertion, spécifiez couleur.

-Choix de bras (LARGE ou PETIT de 6"): Pattes sur bras LARGE: LG103 en bois ou LG189 métal (noire ou chrome). PETIT Bras: LG08 en bois ou LG196 métal (noire ou chrome). Spécifiez couleur.

-Profondeur d'assise : 20" ou *22". *Le 22" N/D sur faut. 043 & 163.

-Faut. 043-163: avec base en bois (spécifiez couleur).

ACCESSOIRES (Seul. sur *items 159-160-190):

-Ancrage \$35 ch | Tablette pivotante & porte verre à vin \$20 ch, porte tablette \$40 & lampe DEL \$50.

-Porte-Gobelet en métal: \$25 ch. (1 par item 160-190 & 2 côte à côte sur item 159). Spécifiez couleur Acier, Noir ou Or.

-*RANGEMENTS 159-160-190 avec 2 prises USB/Élec. *Doivent être utilisés entre 2 sièges

Description	L x P x H	Cuir						Tissu		
		10	20 Hugo Madras Softy	30 Empire Fantasy Illusion Tucson Utah Vintage Wild Laredo Yukon	40 Diamond Elegance Princess Santiago Sensation Sunset Trina Victoria	50 Bull Cassiope Dublin	60 Caress Ultrasued	A	B COM	C alta
160 RANGEMENT DROIT	10x35x22	555	580	610	635	665	690	420	435	445
163 FAUT. DBL INCL. BERCANT PIVOTANT	33x34x42	1755	1855	1950	2055	2155	2255	1410	1450	1490
165 FAUTEUIL DOUBLE INCLINABLE	51x40x33/40	1820	1905	2000	2085	2175	2265	1505	1560	1615
167 SOFA APP. SANS BRAS ALLONGE GAUCHE	82x40x33/40	1930	2040	2140	2250	2355	2455	1490	1565	1645
168 SOFA APP. SANS BRAS ALLONGE DROIT	82x40x33/40	1930	2040	2140	2250	2355	2455	1490	1565	1645
169 FAUTEUIL DOUBLE INCLINABLE BRAS GAUCHE	41x40x33/40	1525	1590	1660	1730	1795	1865	1250	1320	1385
170 FAUTEUIL DOUBLE INCLINABLE BRAS DROIT	41x40x33/40	1525	1590	1660	1730	1795	1865	1250	1320	1385
171 FAUTEUIL DOUBLE INCLINABLE SANS BRAS	31x40x33/40	1200	1245	1295	1340	1385	1430	985	1035	1085
173 CHAISE LONGUE DOUBLE BRAS GAUCHE	41x62x33/40	1480	1560	1645	1730	1815	1895	1165	1235	1305
174 CHAISE LONGUE DOUBLE BRAS DROIT	41x62x33/40	1480	1560	1645	1730	1815	1895	1165	1235	1305
175 FAUTEUIL DOUBLE BRAS GAUCHE	41x40x33/40	1235	1310	1380	1455	1530	1600	975	1030	1085
176 FAUTEUIL DOUBLE BRAS DROIT	41x40x33/40	1235	1310	1380	1455	1530	1600	975	1030	1085
177 FAUTEUIL DOUBLE SANS BRAS	31x40x33/40	920	975	1025	1075	1130	1185	700	745	795
178 FAUTEUIL DOUBLE SANS BRAS ALLONGE-G	52x40x33/40	1195	1265	1340	1410	1490	1560	935	985	1030
179 FAUTEUIL DOUBLE SANS BRAS ALLONGE-D	52x40x33/40	1195	1265	1340	1410	1490	1560	935	985	1030
186 CAUS. SANS BRAS ALLONGEE RANGEMENT-G	68x40x33/40	1870	1945	2030	2105	2185	2265	1480	1540	1600
187 CAUS. SANS BRAS ALLONGEE RANGEMENT-D	68x40x33/40	1870	1945	2030	2105	2185	2265	1480	1540	1600
188 FAUT. SANS BRAS ALLONGE RANGEMENT-G	45x40x33/40	1240	1315	1385	1465	1535	1605	985	1015	1045

MELBOURNE

Inclinable motorisé pleine jambe "à méc. *protège-mur" (manuel n/d). Appui-tête manuel sur tous les items (fixe sur centre rond). Coussins de siège avec mousse modelée + 1" de mousse mémoire au-dessus; bras avec mousse mémoire. Couture: petit fil en tissu & gros fil plat en cuir. Chaises longues dos inclinables avec méc. "push back"; dégagement mural 10".

*Exclus faut. 043 & 163: Dégagement mural 16".

Note: 2 inclinables séparés par un coin ne peuvent pas ouvrir en même temps. Aucuns inclinables à côté du Petit coin carré.

OPTIONS

-Motorisé sans fil (batterie): ajoutez \$125/mec.

-*Appui-tête motorisé: ajoutez \$125 ch. (*N/D sur items fixe ou chaise longue.)

-Mousse: Extra ferme ajoutez \$15/siège.

-Choix avec ou sans "insertion de bois" dans le bras. Si avec insertion, spécifiez couleur.

-Choix de bras (LARGE ou PETIT de 6"): Pattes sur bras LARGE: LG103 en bois ou LG189 métal (noire ou chrome). PETIT Bras: LG08 en bois

ou LG196 métal (noire ou chrome). Spécifiez couleur.

-Profondeur d'assise : 20" ou *22". *Le 22" N/D sur faut. 043 & 163.

-Faut. 043-163: avec base en bois (spécifiez couleur).

ACCESSOIRES (Seul. sur *items 159-160-190):

-Ancrage \$35 ch | Tablette pivotante & porte verre à vin \$20 ch, porte tablette \$40 & lampe DEL \$50.

-Porte-Gobelet en métal: \$25 ch. (1 par item 160-190 & 2 côte à côte sur item 159). Spécifiez couleur Acier, Noir ou Or.

-*RANGEMENTS 159-160-190 avec 2 prises USB/Élec. *Doivent être utilisés entre 2 sièges

Description	L x P x H	Cuir						Tissu		
		10	20 Hugo Madras Softy	30 Empire Fantasy Illusion Tucson Utah Vintage Wild Laredo Yukon	40 Diamond Elegance Princess Santiago Sensation Sunset Trina Victoria	50 Bull Cassiope Dublin	60 Caress Ultrasued	A	B COM	C alta
189 FAUT. SANS BRAS ALLONGE RANGEMENT-D	45x40x33/40	1240	1315	1385	1465	1535	1605	985	1015	1045
190 PETIT RANGEMENT À ANGLE	10/20x35x22	555	580	610	635	665	690	420	435	445
221 FAUT. DBL SANS BRAS ALLONGE RANGEMENT-G	52x40x33/40	1320	1390	1470	1540	1610	1685	1055	1105	1160
222 FAUT. DBL SANS BRAS ALLONGE RANGEMENT-D	52x40x33/40	1320	1390	1470	1540	1610	1685	1055	1105	1160
223 SOFA APP SANS BRAS ALLONGE RANGEMENT-G	82x40x33/40	2055	2165	2275	2385	2500	2605	1610	1690	1770
224 SOFA APP SANS BRAS ALLONGE RANGEMENT-D	82x40x33/40	2055	2165	2275	2385	2500	2605	1610	1690	1770
230 CHAISE LONGUE DOUBLE DOS INCL. BRAS-G	41x62x33/40	1620	1700	1780	1860	1935	2020	1270	1345	1415
231 CHAISE LONGUE DOUBLE DOS INCL. BRAS-D	41x62x33/40	1620	1700	1780	1860	1935	2020	1270	1345	1415
232 CHAISE LONGUE DOS INCLINABLE BRAS-G	34x62x33/40	1505	1575	1650	1725	1795	1870	1195	1240	1290
233 CHAISE LONGUE DOS INCLINABLE BRAS-D	34x62x33/40	1505	1575	1650	1725	1795	1870	1195	1240	1290
234 SOFA APP. MODULAIRE ALLONGE GAUCHE	96x40/44x33/40	2380	2515	2640	2775	2905	3040	1735	1820	1900
235 SOFA APP. MODULAIRE ALLONGE DROIT	96x40/44x33/40	2380	2515	2640	2775	2905	3040	1735	1820	1900
CONFIGURATIONS										
A CONFIG (169-170)	82X40X40	3050	3180	3320	3460	3590	3730	2500	2640	2770
B CONFIG (169-171-174)	113X62X40	4205	4395	4600	4800	4995	5190	3400	3590	3775
C CONFIG (096-055-171-170)	115X115X40	6195	6485	6795	7100	7400	7695	4920	5160	5395
D CONFIG (169-171-235)	115X96X40	5105	5350	5595	5845	6085	6335	3970	4175	4370
J CONFIG (041-042)	68X40X40	2890	3010	3120	3230	3350	3470	2400	2470	2540

Liste de prix CDN

MELBOURNE

Description	L x P x H	Cuir						Tissu		
		10	20 Hugo Madras Softy	30 Empire Fantasy Illusion Tucson Utah Vintage Wild Laredo Yukon	40 Diamond Elegance Princess Santiago Sensation Sunset Trina Victoria	50 Bull Cassiope Dublin	60 Caress Ultrasued	A	B COM	C alta
K CONFIG (041-071-005)	92X62X40	3930	4090	4260	4415	4580	4745	3210	3345	3470
L CONFIG (012-055-071-042)	102X102X40	5840	6115	6390	6670	6950	7225	4690	4885	5060
M CONFIG (041-071-024)	102X89X40	4865	5110	5360	5600	5855	6100	3795	3965	4130

MELBOURNE

OPTIMA

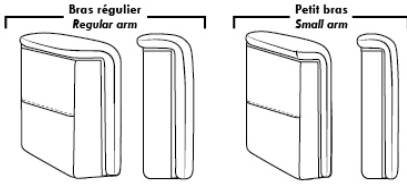

Spécifications | Specifications

- Appui-tête levé Headrest up
- Appui-tête baissé Headrest down
- Complètement incliné Fully reclined

(A) Hauteur complète 40" Total Height
(B) Hauteur appui-tête baissé 33" Height headrest down
(C) Hauteur du bras 24,5" Arm Height
(D) Hauteur du siège 19,5" Seat height
(E) Profondeur inclinée 65" Depth fully reclined
(F) Profondeur d'assise 20" ou/ou 22" Seat depth
(G) Profondeur appui-tête monté 36" Depth with headrest up

Siège 30" de large | 30" Seat Width

81" 71" 71" 61" 40" 095 096 097 021
 96" 82" 82" 40" 234 167 168
 96" 82" 82" 44" 235 223 224
 51" 41" 41" 31" 41" 41" 40" 017 175 176 177 173 174 42"/44" Profondeur Depth
 51" 41" 41" 31" 41" 41" 40" 165 169 170 171 230 231 42"/44" Profondeur Depth
 52" 52" 52" 52" 40" 178 179 221 222
 42"/44" Profondeur Depth

Siège 23" de large | 23" Seat Width

67" 57" 57" 47" 40" 002 012 061 009
 68" 68" 89" 89" 40" 086 045 048 024
 68" 68" 40" 186 187
 44" 44" 44" 44" 40" 001 057 056 051 011 005 42"/44" Profondeur Depth
 44" 34" 34" 24" 34" 34" 40" 044 041 042 071 232 233 42"/44" Profondeur Depth
 45" 45" 40" 088 089
 45" 45" 40" 188 189
 91" 81" 81" 71" 40" 003 052 053 040

Autres | Others

Fauteuil berçant, pivotant et inclinable
Swivel, rocking motion chair
 N'est pas un mécanisme protège-mur
 Dégagement mural: 16"

Simple / Single H = 42" 34" 30" 19"
Double H = 42" 34" 33" 22"

Centre rond Wedge
 49" H = 33" 050

Coin carré Square corner
 44" H = 40" 055

Petit coin carré Small corner
 40" H = 40" 155

Pouf à rangement Storage ottoman
 30" H = 17" 22" 124

Rangement à angle Wedge storage
 25" H = 22" 35" 10" 159

Rangement droit Straight storage
 10" H = 22" 35" 10" 160

Petit rangement à angle Small Wedge storage
 20" H = 22" 35" 10" 190

30" Populaires | Popular CONFIGURATIONS 23"

82" 113" 40" 169 170 169 171 174 62"
 115" 115" 40" 169 171 233 96"
 115" 115" 40" 096 055 171 170
 68" 92" 102" 102" 40" 041 042 041 071 005 62" 012 055 071 042 89"
 041 071 024

Nos produits sont fabriqués à la main et des variations mineures peuvent survenir.
 Our product is hand-made and minor variations can occur.

MONTEREY

Inclinable motorisé pleine jambe "à méc. *protège-mur" (manuel n/d). Appui-tête ajustable manuel sur tous les items (fixe sur centre rond). Coussins de siège avec mousse modelée + 1" de mousse mémoire au-dessus; bras avec mousse mémoire. Couture: petit fil en tissu et gros fil plat en cuir.

Chaises longues dos inclinables avec mécanisme "push back"; dégagement mural 10".

*Exclus faut. 043 & 163 : Dégagement mural 16".

Faut. 043 & 163: bras seront SANS insert de MÉTAL.

Note: 2 inclinables séparés par un coin ne peuvent pas ouvrir en même temps. Aucuns inclinables à côté de l'item #155.

OPTIONS

-Motorisé sans fil (avec batterie): ajoutez \$125/mec.

*Appui-tête motorisé: ajoutez \$125 ch. (*N/D sur items fixe ou chaise longue.)

-Mousse: Extra ferme ajoutez \$15/siège.

-Choix de bras (LARGE ou PETIT de 6.5"): Patte sur bras LARGE: LG187 bois ou Métal: LG189 cyl (noire ou chrome) ou LG64 (carré). PETIT Bras: LG08 bois ou Métal: LG196 cyl. (noire ou chrome) ou LG64 (carré). Spécifiez couleur.

-Profondeur d'assise: 20" ou *22". *Le 22" N/D sur faut. 043 & 163.

-Faut. 043-163: base en bois (spécifiez couleur).

ACCESSOIRES (n/d sur petit bras)

Ancrage \$35 ch | Tablette pivotante & porte verre à vin \$20 ch, Porte tablette \$40 & Lampe DEL \$50.

Porte-Gobelet en métal: \$25 ch. (1 par bras ou item 160-190 & 2 côte à côte sur item 159). Spécifiez couleur Acier, Noir ou Or.

*RANGEMENTS 159-160-190 avec 2 prises USB/Élec. *Doivent être utilisés entre 2 sièges.

Description	L x P x H	Cuir						Tissu		
		10	20 Hugo Madras Softy	30 Empire Fantasy Illusion Tucson Utah Vintage Wild Laredo Yukon	40 Diamond Elegance Princess Santiago Sensation Sunset Trina Victoria	50 Bull Cassiope Dublin	60 Caress Ultrasued	A	B COM	C alta
001 FAUTEUIL	43x40x33/40	1465	1545	1625	1715	1795	1880	1165	1200	1230
002 CAUSEUSE	66x40x33/40	2090	2190	2290	2390	2485	2590	1650	1715	1775
003 SOFA	90x40x33/40	2525	2650	2785	2915	3050	3180	1995	2070	2150
005 CHAISE LONGUE BRAS DROIT	34x62x33/40	1365	1420	1485	1540	1595	1655	1075	1125	1170
009 CAUSEUSE SANS BRAS	47x40x33/40	1470	1530	1590	1655	1720	1780	1135	1200	1260
011 CHAISE LONGUE BRAS GAUCHE	34x62x33/40	1365	1420	1485	1540	1595	1655	1075	1125	1170
012 CAUSEUSE BRAS GAUCHE	57x40x33/40	1795	1880	1960	2050	2130	2215	1405	1470	1525
017 FAUTEUIL DOUBLE	50x40x33/40	1535	1620	1715	1805	1890	1985	1215	1265	1320
021 SOFA APPARTEMENT SANS BRAS	61x40x33/40	1655	1745	1835	1920	2015	2100	1270	1345	1415
024 CAUSEUSE MODULAIRE ALLONGEE DROIT	89x40/44x33/40	2300	2440	2585	2725	2870	3010	1660	1745	1830
040 SOFA SANS BRAS	71x40x33/40	1895	1995	2085	2180	2275	2370	1480	1560	1645
041 FAUTEUIL INCLINABLE BRAS-G	34x40x33/40	1445	1505	1560	1615	1675	1735	1200	1235	1270
042 FAUTEUIL INCLINABLE BRAS-D	34x40x33/40	1445	1505	1560	1615	1675	1735	1200	1235	1270
043 FAUTEUIL INCLINABLE BERÇANT PIVOTANT	32x34x42	1715	1810	1900	2000	2090	2185	1405	1445	1485
044 FAUTEUIL INCLINABLE	43x40x33/40	1745	1820	1890	1960	2040	2110	1445	1480	1510
045 CAUSEUSE SANS BRAS ALLONGEE DROIT	68x40x33/40	1745	1825	1900	1985	2060	2135	1355	1410	1475
048 CAUSEUSE MODULAIRE ALLONGEE GAUCHE	89x40/44x33/40	2300	2440	2585	2725	2870	3010	1660	1745	1830

MONTEREY

Inclinable motorisé pleine jambe "à méc. *protège-mur" (manuel n/d). Appui-tête ajustable manuel sur tous les items (fixe sur centre rond). Coussins de siège avec mousse modelée + 1" de mousse mémoire au-dessus; bras avec mousse mémoire. Couture: petit fil en tissu et gros fil plat en cuir.

Chaises longues dos inclinables avec mécanisme "push back"; dégagement mural 10".

*Exclus faut. 043 & 163 : Dégagement mural 16".

Faut. 043 & 163: bras seront SANS insert de MÉTAL.

Note: 2 inclinables séparés par un coin ne peuvent pas ouvrir en même temps. Aucuns inclinables à côté de l'item #155.

OPTIONS

-Motorisé sans fil (avec batterie): ajoutez \$125/mec.

*Appui-tête motorisé: ajoutez \$125 ch. (*N/D sur items fixe ou chaise longue.)

-Mousse: Extra ferme ajoutez \$15/siège.

-Choix de bras (LARGE ou PETIT de 6.5"): Patte sur bras LARGE: LG187 bois ou Métal: LG189 cyl (noire ou chrome) ou LG64 (carré). PETIT Bras: LG08 bois ou Métal: LG196 cyl. (noire ou chrome) ou LG64 (carré). Spécifiez couleur.

-Profondeur d'assise: 20" ou *22". *Le 22" N/D sur faut. 043 & 163.

-Faut. 043-163: base en bois (spécifiez couleur).

ACCESSOIRES (n/d sur petit bras)

Ancrage \$35 ch | Tablette pivotante & porte verre à vin \$20 ch, Porte tablette \$40 & Lampe DEL \$50.

Porte-Gobelet en métal: \$25 ch. (1 par bras ou item 160-190 & 2 côte à côte sur item 159). Spécifiez couleur Acier, Noir ou Or.

*RANGEMENTS 159-160-190 avec 2 prises USB/Élec. *Doivent être utilisés entre 2 sièges.

Description	L x P x H	Cuir						Tissu		
		10	20 Hugo Madras Softy	30 Empire Fantasy Illusion Tucson Utah Vintage Wild Laredo Yukon	40 Diamond Elegance Princess Santiago Sensation Sunset Trina Victoria	50 Bull Cassiope Dublin	60 Caress Ultrasued	A	B COM	C alta
050 CENTRE ROND	49x49x33	1275	1360	1445	1530	1610	1695	920	970	1015
051 FAUTEUIL SANS BRAS	24x40x33/40	840	880	925	970	1010	1050	645	690	730
052 SOFA BRAS GAUCHE	81x40x33/40	2225	2335	2435	2545	2645	2750	1745	1825	1900
053 SOFA BRAS DROIT	81x40x33/40	2225	2335	2435	2545	2645	2750	1745	1825	1900
055 COIN CARRE	44x44x33/40	1480	1565	1655	1745	1835	1920	1150	1195	1235
056 FAUTEUIL BRAS DROIT	34x40x33/40	1170	1225	1275	1330	1380	1430	910	960	1000
057 FAUTEUIL BRAS GAUCHE	34x40x33/40	1170	1225	1275	1330	1380	1430	910	960	1000
061 CAUSEUSE BRAS DROIT	57x40x33/40	1795	1880	1960	2050	2130	2215	1405	1470	1525
071 FAUTEUIL INCLINABLE SANS BRAS	24x40x33/40	1120	1165	1215	1260	1310	1355	935	985	1030
086 CAUSEUSE SANS BRAS ALLONGEE GAUCHE	68x40x33/40	1745	1825	1900	1985	2060	2135	1355	1410	1475
088 FAUTEUIL SANS BRAS ALLONGE GAUCHE	45x40x33/40	1110	1190	1260	1335	1405	1485	855	890	930
089 FAUTEUIL SANS BRAS ALLONGE DROIT	45x40x33/40	1110	1190	1260	1335	1405	1485	855	890	930
095 SOFA APPARTEMENT	80x40x33/40	2275	2400	2530	2650	2780	2905	1785	1865	1940
096 SOFA APPARTEMENT BRAS GAUCHE	71x40x33/40	1990	2085	2185	2285	2385	2480	1535	1610	1690
097 SOFA APPARTEMENT BRAS DROIT	71x40x33/40	1990	2085	2185	2285	2385	2480	1535	1610	1690
124 POUF AVEC RANGEMENT	30x22x17	575	595	620	640	665	685	495	515	535
155 PETIT COIN CARRE	40x40x33/40	1480	1565	1655	1745	1835	1920	1150	1195	1235
159 RANGEMENT À ANGLE	10/25x35x22	575	605	630	660	685	710	445	455	465

MONTEREY

Inclinable motorisé pleine jambe "à méc. *protège-mur" (manuel n/d). Appui-tête ajustable manuel sur tous les items (fixe sur centre rond). Coussins de siège avec mousse modelée + 1" de mousse mémoire au-dessus; bras avec mousse mémoire. Couture: petit fil en tissu et gros fil plat en cuir.

Chaises longues dos inclinables avec mécanisme "push back"; dégagement mural 10".

*Exclus faut. 043 & 163 : Dégagement mural 16".

Faut. 043 & 163: bras seront SANS insert de MÉTAL.

Note: 2 inclinables séparés par un coin ne peuvent pas ouvrir en même temps. Aucuns inclinables à côté de l'item #155.

OPTIONS

-Motorisé sans fil (avec batterie): ajoutez \$125/mec.

*Appui-tête motorisé: ajoutez \$125 ch. (*N/D sur items fixe ou chaise longue.)

-Mousse: Extra ferme ajoutez \$15/siège.

-Choix de bras (LARGE ou PETIT de 6.5"): Patte sur bras LARGE: LG187 bois ou Métal: LG189 cyl (noire ou chrome) ou LG64 (carré). PETIT Bras: LG08 bois ou Métal: LG196 cyl. (noire ou chrome) ou LG64 (carré). Spécifiez couleur.

-Profondeur d'assise: 20" ou *22". *Le 22" N/D sur faut. 043 & 163.

-Faut. 043-163: base en bois (spécifiez couleur).

ACCESSOIRES (n/d sur petit bras)

Ancrage \$35 ch | Tablette pivotante & porte verre à vin \$20 ch, Porte tablette \$40 & Lampe DEL \$50.

Porte-Gobelet en métal: \$25 ch. (1 par bras ou item 160-190 & 2 côte à côte sur item 159). Spécifiez couleur Acier, Noir ou Or.

*RANGEMENTS 159-160-190 avec 2 prises USB/Élec. *Doivent être utilisés entre 2 sièges.

Description	L x P x H	Cuir						Tissu		
		10	20 Hugo Madras Softy	30 Empire Fantasy Illusion Tucson Utah Vintage Wild Laredo Yukon	40 Diamond Elegance Princess Santiago Sensation Sunset Trina Victoria	50 Bull Cassiope Dublin	60 Caress Ultrasued	A	B COM	C alta
160 RANGEMENT DROIT	10x35x22	555	580	610	635	665	690	420	435	445
163 FAUT. DBL INCL. BERCANT PIVOTANT	35x34x42	1755	1855	1950	2055	2155	2255	1410	1450	1490
165 FAUTEUIL DOUBLE INCLINABLE	50x40x33/40	1820	1905	2000	2085	2175	2265	1505	1560	1615
167 SOFA APP. SANS BRAS ALLONGE GAUCHE	82x40x33/40	1930	2040	2140	2250	2355	2455	1490	1565	1645
168 SOFA APP. SANS BRAS ALLONGE DROIT	82x40x33/40	1930	2040	2140	2250	2355	2455	1490	1565	1645
169 FAUTEUIL DOUBLE INCLINABLE BRAS GAUCHE	41x40x33/40	1525	1590	1660	1730	1795	1865	1250	1320	1385
170 FAUTEUIL DOUBLE INCLINABLE BRAS DROIT	41x40x33/40	1525	1590	1660	1730	1795	1865	1250	1320	1385
171 FAUTEUIL DOUBLE INCLINABLE SANS BRAS	31x40x33/40	1200	1245	1295	1340	1385	1430	985	1035	1085
173 CHAISE LONGUE DOUBLE BRAS GAUCHE	41x62x33/40	1480	1560	1645	1730	1815	1895	1165	1235	1305
174 CHAISE LONGUE DOUBLE BRAS DROIT	41x62x33/40	1480	1560	1645	1730	1815	1895	1165	1235	1305
175 FAUTEUIL DOUBLE BRAS GAUCHE	41x40x33/40	1235	1310	1380	1455	1530	1600	975	1030	1085
176 FAUTEUIL DOUBLE BRAS DROIT	41x40x33/40	1235	1310	1380	1455	1530	1600	975	1030	1085
177 FAUTEUIL DOUBLE SANS BRAS	31x40x33/40	920	975	1025	1075	1130	1185	700	745	795
178 FAUTEUIL DOUBLE SANS BRAS ALLONGE-G	52x40x33/40	1195	1265	1340	1410	1490	1560	935	985	1030
179 FAUTEUIL DOUBLE SANS BRAS ALLONGE-D	52x40x33/40	1195	1265	1340	1410	1490	1560	935	985	1030
186 CAUS. SANS BRAS ALLONGEE RANGEMENT-G	68x40x33/40	1870	1945	2030	2105	2185	2265	1480	1540	1600
187 CAUS. SANS BRAS ALLONGEE RANGEMENT-D	68x40x33/40	1870	1945	2030	2105	2185	2265	1480	1540	1600
188 FAUT. SANS BRAS ALLONGE RANGEMENT-G	45x40x33/40	1240	1315	1385	1465	1535	1605	985	1015	1045

MONTEREY

Inclinable motorisé pleine jambe "à méc. *protège-mur" (manuel n/d). Appui-tête ajustable manuel sur tous les items (fixe sur centre rond). Coussins de siège avec mousse modelée + 1" de mousse mémoire au-dessus; bras avec mousse mémoire. Couture: petit fil en tissu et gros fil plat en cuir.

Chaises longues dos inclinables avec mécanisme "push back"; dégagement mural 10".

*Exclus faut. 043 & 163 : Dégagement mural 16".

Faut. 043 & 163: bras seront SANS insert de MÉTAL.

Note: 2 inclinables séparés par un coin ne peuvent pas ouvrir en même temps. Aucuns inclinables à côté de l'item #155.

OPTIONS

-Motorisé sans fil (avec batterie): ajoutez \$125/mec.

*Appui-tête motorisé: ajoutez \$125 ch. (*N/D sur items fixe ou chaise longue.)

-Mousse: Extra ferme ajoutez \$15/siège.

-Choix de bras (LARGE ou PETIT de 6.5"): Patte sur bras LARGE: LG187 bois ou Métal: LG189 cyl (noire ou chrome) ou LG64 (carré). PETIT

Bras: LG08 bois ou Métal: LG196 cyl. (noire ou chrome) ou LG64 (carré). Spécifiez couleur.

-Profondeur d'assise: 20" ou *22". *Le 22" N/D sur faut. 043 & 163.

-Faut. 043-163: base en bois (spécifiez couleur).

ACCESSOIRES (n/d sur petit bras)

Ancrage \$35 ch | Tablette pivotante & porte verre à vin \$20 ch, Porte tablette \$40 & Lampe DEL \$50.

Porte-Gobelet en métal: \$25 ch. (1 par bras ou item 160-190 & 2 côte à côte sur item 159). Spécifiez couleur Acier, Noir ou Or.

*RANGEMENTS 159-160-190 avec 2 prises USB/Élec. *Doivent être utilisés entre 2 sièges.

Description	L x P x H	Cuir						Tissu		
		10	20 Hugo Madras Softy	30 Empire Fantasy Illusion Tucson Utah Vintage Wild Laredo Yukon	40 Diamond Elegance Princess Santiago Sensation Sunset Trina Victoria	50 Bull Cassiope Dublin	60 Caress Ultrasued	A	B COM	C alta
189 FAUT. SANS BRAS ALLONGE RANGEMENT-D	45x40x33/40	1240	1315	1385	1465	1535	1605	985	1015	1045
190 PETIT RANGEMENT À ANGLE	10/20x35x22	555	580	610	635	665	690	420	435	445
221 FAUT. DBL SANS BRAS ALLONGE RANGEMENT-G	52x40x33/40	1320	1390	1470	1540	1610	1685	1055	1105	1160
222 FAUT. DBL SANS BRAS ALLONGE RANGEMENT-D	52x40x33/40	1320	1390	1470	1540	1610	1685	1055	1105	1160
223 SOFA APP SANS BRAS ALLONGE RANGEMENT-G	82x40x33/40	2055	2165	2275	2385	2500	2605	1610	1690	1770
224 SOFA APP SANS BRAS ALLONGE RANGEMENT-D	82x40x33/40	2055	2165	2275	2385	2500	2605	1610	1690	1770
230 CHAISE LONGUE DOUBLE DOS INCL. BRAS-G	41x62x33/40	1620	1700	1780	1860	1935	2020	1270	1345	1415
231 CHAISE LONGUE DOUBLE DOS INCL. BRAS-D	41x62x33/40	1620	1700	1780	1860	1935	2020	1270	1345	1415
232 CHAISE LONGUE DOS INCLINABLE BRAS-G	34x62x33/40	1505	1575	1650	1725	1795	1870	1195	1240	1290
233 CHAISE LONGUE DOS INCLINABLE BRAS-D	34x62x33/40	1505	1575	1650	1725	1795	1870	1195	1240	1290
234 SOFA APP. MODULAIRE ALLONGE GAUCHE	96x40/44x33/40	2380	2515	2640	2775	2905	3040	1735	1820	1900
235 SOFA APP. MODULAIRE ALLONGE DROIT	96x40/44x33/40	2380	2515	2640	2775	2905	3040	1735	1820	1900
CONFIGURATIONS										
A CONFIG (169-170)	80X40X40	3050	3180	3320	3460	3590	3730	2500	2640	2770
B CONFIG (169-171-174)	111X62X40	4205	4395	4600	4800	4995	5190	3400	3590	3775
C CONFIG (096-055-171-170)	115X115X40	6195	6485	6795	7100	7400	7695	4920	5160	5395
D CONFIG (169-171-235)	115X96X40	5105	5350	5595	5845	6085	6335	3970	4175	4370
J CONFIG (041-042)	66X40X40	2890	3010	3120	3230	3350	3470	2400	2470	2540

Liste de prix CDN

MONTEREY

Description	L x P x H	Cuir						Tissu		
		10	20 Hugo Madras Softy	30 Empire Fantasy Illusion Tucson Utah Vintage Wild Laredo Yukon	40 Diamond Elegance Princess Santiago Sensation Sunset Trina Victoria	50 Bull Cassiope Dublin	60 Caress Ultrasued	A	B COM	C alta
K CONFIG (041-071-005)	90X62X40	3930	4090	4260	4415	4580	4745	3210	3345	3470
L CONFIG (012-055-071-042)	101X101X40	5840	6115	6390	6670	6950	7225	4690	4885	5060
M CONFIG (041-071-024)	101X89X40	4865	5110	5360	5600	5855	6100	3795	3965	4130

MONTEREY

OPTIMA

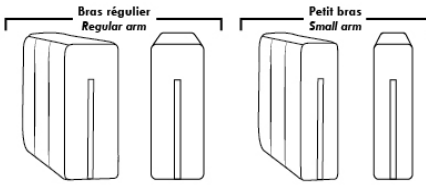

Spécifications | Specifications

Appui-tête levé / Headrest up
 Appui-tête baissé / Headrest down
 Complètement incliné / Fully reclined

(A) Hauteur complète 40" / Total Height
 (B) Hauteur appui-tête baissé 33" / Height headrest down
 (C) Hauteur du bras 24" / Arm Height
 (D) Hauteur du siège 19,5" / Seat height
 (E) Profondeur inclinée 65" / Depth fully reclined
 (F) Profondeur d'assise 20" ou/ou 22" / Seat depth
 (G) Profondeur appui-tête monté 36" / Depth with headrest up

Siège 30" de large | 30" Seat Width

79" 40" 095
 70" 40" 096
 70" 40" 097
 61" 40" 021
 96" 40" 234
 44" 40" 167
 82" 40" 168
 96" 44" 235
 82" 40" 223
 82" 40" 224
 49" 40" 017
 40" 40" 175
 40" 40" 176
 31" 40" 177
 40" 62" 173
 40" 42"/44" Profondeur Depth 174
 49" 40" 165
 40" 40" 169
 40" 40" 170
 31" 40" 171
 40" 62" 230
 40" 42"/44" Profondeur Depth 231
 52" 40" 178
 52" 40" 179
 52" 40" 221
 52" 40" 222
 Allongé à rangement / Bumper with storage

Siège 23" de large | 23" Seat Width

66" 40" 002
 57" 40" 012
 57" 40" 061
 47" 40" 009
 68" 40" 086
 68" 40" 045
 89" 40" 048
 89" 44" 024
 68" 40" 186
 68" 40" 187
 43" 40" 001
 34" 40" 057
 34" 40" 056
 24" 40" 051
 34" 62" 011
 34" 42"/44" Profondeur Depth 005
 45" 40" 088
 45" 40" 089
 43" 40" 044
 34" 40" 041
 34" 40" 042
 24" 40" 071
 34" 62" 232
 34" 42"/44" Profondeur Depth 233
 45" 40" 188
 45" 40" 189
 90" 40" 003
 81" 40" 052
 81" 40" 053
 71" 40" 040

Autres | Others

Fauteuil berçant, pivotant et inclinable / **Swivel, rocking motion chair**
 N'est pas un mécanisme protège-mur / Not a wall hugger mechanism
 Dégagement mural: 16" / Wall clearance: 16"

Centre rond / Wedge (050): 49" H=33"
 Coin carré / Square corner (055): 44" H=40"
 Petit coin carré / Small corner (155): 40" H=40"
 Pouf à rangement / Storage ottoman (124): 30" H=17"
 Rangement à angle / Wedge storage (159): 25" H=22"
 Rangement droit / Straight storage (160): 10" H=22"
 Petit rangement à angle / Small Wedge storage (190): 20" H=22"

30" Populaires | Popular CONFIGURATIONS 23"

A: 80" 40" 169 170
 B: 111" 40" 169 171 174
 C: 115" 40" 096 055 171 170
 D: 115" 40" 169 171 235
 J: 66" 40" 041 042
 K: 90" 40" 041 071 005
 L: 101" 40" 012 055 071 042
 M: 101" 40" 041 071 024

Nos produits sont fabriqués à la main et des variations mineures peuvent survenir. / Our product is hand-made and minor variations can occur.

NICE

- Inclinable motorisé pleine jambe "à méc. *protège-mur " (manuel n/d).
- Appui-tête ajustable manuel sur tous les items (fixe sur centre rond).
- Coussins de siège avec mousse modelée + 1" de mousse mémoire au-dessus; bras avec mousse mémoire.
- Couture: petit fil en tissu et gros fil plat en cuir.
- Chaises longues dos inclinables avec méc. "push back"; dégagement mural 10".
- *Exclus faut. 043 & 163: Dégagement mural 16"

Note: 2 inclinables séparés par un coin ne peuvent pas ouvrir en même temps. Aucuns inclinables à côté du Petit coin carré.

OPTIONS

- Motorisé sans fil (avec batterie): ajoutez \$125/mec.
- *Appui-tête motorisé: ajoutez \$125 ch. (*N/D sur items fixe ou chaise longue.)
- Mousse: Extra ferme ajoutez \$15/siège.
- Choix de bras (LARGE ou PETIT de 6"): Pattes sur bras LARGE : LG103 bois ou LG189 métal (noire ou chrome). PETIT Bras: LG08 bois ou LG196 métal (noire ou chrome). Spécifiez couleur.
- Profondeur d'assise : 20" ou *22". *Le 22" N/D sur faut. 043 & 163.
- Faut. 043-163: avec base en bois (spécifiez couleur).

ACCESSOIRES (Seul. sur *items 159-160-190):

- Ancrage \$35 ch | Tablette pivotante & porte verre à vin \$20 ch, porte tablette \$40 & lampe DEL \$50.
- Porte-Gobelet en métal: \$25 ch. (1 par item 160-190 & 2 côte à côte sur item 159). Spécifiez couleur Acier, Noir ou Or.
- *RANGEMENTS 159-160-190 avec 2 prises USB/Élec. *Items universels (sans les détails du bras), non finis sur les côtés, doivent être utilisés entre 2 sièges.

Description	L x P x H	Cuir						Tissu		
		10	20 Hugo Madras Softy	30 Empire Fantasy Illusion Tucson Utah Vintage Wild Laredo Yukon	40 Diamond Elegance Princess Santiago Utah Sensation Sunset Trina Victoria	50 Bull Cassiope Dublin	60 Caress Ultrasued	A	B COM	C alta
001 FAUTEUIL	44x40x33/40	1465	1545	1625	1715	1795	1880	1165	1200	1230
002 CAUSEUSE	67x40x33/40	2090	2190	2290	2390	2485	2590	1650	1715	1775
003 SOFA	91x40x33/40	2525	2650	2785	2915	3050	3180	1995	2070	2150
005 CHAISE LONGUE BRAS DROIT	34x62x33/40	1365	1420	1485	1540	1595	1655	1075	1125	1170
009 CAUSEUSE SANS BRAS	47x40x33/40	1470	1530	1590	1655	1720	1780	1135	1200	1260
011 CHAISE LONGUE BRAS GAUCHE	34x62x33/40	1365	1420	1485	1540	1595	1655	1075	1125	1170
012 CAUSEUSE BRAS GAUCHE	57x40x33/40	1795	1880	1960	2050	2130	2215	1405	1470	1525
017 FAUTEUIL DOUBLE	51x40x33/40	1535	1620	1715	1805	1890	1985	1215	1265	1320
021 SOFA APPARTEMENT SANS BRAS	61x40x33/40	1655	1745	1835	1920	2015	2100	1270	1345	1415
024 CAUSEUSE MODULAIRE ALLONGEE DROIT	89x40/44x33/40	2300	2440	2585	2725	2870	3010	1660	1745	1830
040 SOFA SANS BRAS	71x40x33/40	1895	1995	2085	2180	2275	2370	1480	1560	1645
041 FAUTEUIL INCLINABLE BRAS-G	34x40x33/40	1445	1505	1560	1615	1675	1735	1200	1235	1270
042 FAUTEUIL INCLINABLE BRAS-D	34x40x33/40	1445	1505	1560	1615	1675	1735	1200	1235	1270
043 FAUTEUIL INCLINABLE BERÇANT PIVOTANT	30x34x42	1715	1810	1900	2000	2090	2185	1405	1445	1485
044 FAUTEUIL INCLINABLE	44x40x33/40	1745	1820	1890	1960	2040	2110	1445	1480	1510
045 CAUSEUSE SANS BRAS ALLONGEE DROIT	68x40x33/40	1745	1825	1900	1985	2060	2135	1355	1410	1475

NICE

- Inclinable motorisé pleine jambe "à méc. *protège-mur " (manuel n/d).
- Appui-tête ajustable manuel sur tous les items (fixe sur centre rond).
- Coussins de siège avec mousse modelée + 1" de mousse mémoire au-dessus; bras avec mousse mémoire.
- Couture: petit fil en tissu et gros fil plat en cuir.
- Chaises longues dos inclinables avec méc. "push back"; dégagement mural 10".
- *Exclus faut. 043 & 163: Dégagement mural 16"

Note: 2 inclinables séparés par un coin ne peuvent pas ouvrir en même temps. Aucuns inclinables à côté du Petit coin carré.

OPTIONS

- Motorisé sans fil (avec batterie): ajoutez \$125/mec.
- *Appui-tête motorisé: ajoutez \$125 ch. (*N/D sur items fixe ou chaise longue.)
- Mousse: Extra ferme ajoutez \$15/siège.
- Choix de bras (LARGE ou PETIT de 6"): Pattes sur bras LARGE : LG103 bois ou LG189 métal (noire ou chrome). PETIT Bras: LG08 bois ou LG196 métal (noire ou chrome). Spécifiez couleur.
- Profondeur d'assise : 20" ou *22". *Le 22" N/D sur faut. 043 & 163.
- Faut. 043-163: avec base en bois (spécifiez couleur).

ACCESSOIRES (Seul. sur *items 159-160-190):

- Ancrage \$35 ch | Tablette pivotante & porte verre à vin \$20 ch, porte tablette \$40 & lampe DEL \$50.
- Porte-Gobelet en métal: \$25 ch. (1 par item 160-190 & 2 côte à côte sur item 159). Spécifiez couleur Acier, Noir ou Or.
- *RANGEMENTS 159-160-190 avec 2 prises USB/Élec. *Items universels (sans les détails du bras), non finis sur les côtés, doivent être utilisés entre 2 sièges.

Description	L x P x H	Cuir						Tissu		
		10	20 Hugo Madras Softy	30 Empire Fantasy Illusion Tucson Utah Vintage Wild Laredo Yukon	40 Diamond Elegance Princess Santiago Sensation Sunset Trina Victoria	50 Bull Cassiope Dublin	60 Caress Ultrasued	A	B COM	C alta
048 CAUSEUSE MODULAIRE ALLONGEE GAUCHE	89x40/44x33/40	2300	2440	2585	2725	2870	3010	1660	1745	1830
050 CENTRE ROND	49x49x33	1275	1360	1445	1530	1610	1695	920	970	1015
051 FAUTEUIL SANS BRAS	24x40x33/40	840	880	925	970	1010	1050	645	690	730
052 SOFA BRAS GAUCHE	81x40x33/40	2225	2335	2435	2545	2645	2750	1745	1825	1900
053 SOFA BRAS DROIT	81x40x33/40	2225	2335	2435	2545	2645	2750	1745	1825	1900
055 COIN CARRE	44x44x33/40	1480	1565	1655	1745	1835	1920	1150	1195	1235
056 FAUTEUIL BRAS DROIT	34x40x33/40	1170	1225	1275	1330	1380	1430	910	960	1000
057 FAUTEUIL BRAS GAUCHE	34x40x33/40	1170	1225	1275	1330	1380	1430	910	960	1000
061 CAUSEUSE BRAS DROIT	57x40x33/40	1795	1880	1960	2050	2130	2215	1405	1470	1525
071 FAUTEUIL INCLINABLE SANS BRAS	24x40x33/40	1120	1165	1215	1260	1310	1355	935	985	1030
086 CAUSEUSE SANS BRAS ALLONGEE GAUCHE	68x40x33/40	1745	1825	1900	1985	2060	2135	1355	1410	1475
088 FAUTEUIL SANS BRAS ALLONGE GAUCHE	45x40x33/40	1110	1190	1260	1335	1405	1485	855	890	930
089 FAUTEUIL SANS BRAS ALLONGE DROIT	45x40x33/40	1110	1190	1260	1335	1405	1485	855	890	930
095 SOFA APPARTEMENT	81x40x33/40	2275	2400	2530	2650	2780	2905	1785	1865	1940
096 SOFA APPARTEMENT BRAS GAUCHE	71x40x33/40	1990	2085	2185	2285	2385	2480	1535	1610	1690
097 SOFA APPARTEMENT BRAS DROIT	71x40x33/40	1990	2085	2185	2285	2385	2480	1535	1610	1690

NICE

- Inclinable motorisé pleine jambe "à méc. *protège-mur " (manuel n/d).
- Appui-tête ajustable manuel sur tous les items (fixe sur centre rond).
- Coussins de siège avec mousse modelée + 1" de mousse mémoire au-dessus; bras avec mousse mémoire.
- Couture: petit fil en tissu et gros fil plat en cuir.
- Chaises longues dos inclinables avec méc. "push back"; dégagement mural 10".
- *Exclus faut. 043 & 163: Dégagement mural 16"

Note: 2 inclinables séparés par un coin ne peuvent pas ouvrir en même temps. Aucuns inclinables à côté du Petit coin carré.

OPTIONS

- Motorisé sans fil (avec batterie): ajoutez \$125/mec.
- *Appui-tête motorisé: ajoutez \$125 ch. (*N/D sur items fixe ou chaise longue.)
- Mousse: Extra ferme ajoutez \$15/siège.
- Choix de bras (LARGE ou PETIT de 6"): Pattes sur bras LARGE : LG103 bois ou LG189 métal (noire ou chrome). PETIT Bras: LG08 bois ou LG196 métal (noire ou chrome). Spécifiez couleur.
- Profondeur d'assise : 20" ou *22". *Le 22" N/D sur faut. 043 & 163.
- Faut. 043-163: avec base en bois (spécifiez couleur).

ACCESSOIRES (Seul. sur *items 159-160-190):

- Ancrage \$35 ch | Tablette pivotante & porte verre à vin \$20 ch, porte tablette \$40 & lampe DEL \$50.
- Porte-Gobelet en métal: \$25 ch. (1 par item 160-190 & 2 côte à côte sur item 159). Spécifiez couleur Acier, Noir ou Or.
- *RANGEMENTS 159-160-190 avec 2 prises USB/Élec. *Items universels (sans les détails du bras), non finis sur les côtés, doivent être utilisés entre 2 sièges.

Description	L x P x H	Cuir						Tissu		
		10	20 Hugo Madras Softy	30 Empire Fantasy Illusion Tucson Utah Vintage Wild Laredo Yukon	40 Diamond Elegance Princess Santiago Sensation Sunset Trina Victoria	50 Bull Cassiope Dublin	60 Caress Ultrasued	A	B COM	C alta
124 POUF AVEC RANGEMENT	30x22x17	575	595	620	640	665	685	495	515	535
155 PETIT COIN CARRE	40x40x33/40	1480	1565	1655	1745	1835	1920	1150	1195	1235
159 RANGEMENT À ANGLE	10/25x35x22	575	605	630	660	685	710	445	455	465
160 RANGEMENT DROIT	10x35x22	555	580	610	635	665	690	420	435	445
163 FAUT. DBL INCL. BERCANT PIVOTANT	33x34x42	1755	1855	1950	2055	2155	2255	1410	1450	1490
165 FAUTEUIL DOUBLE INCLINABLE	51x40x33/40	1820	1905	2000	2085	2175	2265	1505	1560	1615
167 SOFA APP. SANS BRAS ALLONGE GAUCHE	82x40x33/40	1930	2040	2140	2250	2355	2455	1490	1565	1645
168 SOFA APP. SANS BRAS ALLONGE DROIT	82x40x33/40	1930	2040	2140	2250	2355	2455	1490	1565	1645
169 FAUTEUIL DOUBLE INCLINABLE BRAS GAUCHE	41x40x33/40	1525	1590	1660	1730	1795	1865	1250	1320	1385
170 FAUTEUIL DOUBLE INCLINABLE BRAS DROIT	41x40x33/40	1525	1590	1660	1730	1795	1865	1250	1320	1385
171 FAUTEUIL DOUBLE INCLINABLE SANS BRAS	31X40X33/40	1200	1245	1295	1340	1385	1430	985	1035	1085
173 CHAISE LONGUE DOUBLE BRAS GAUCHE	41x62x33/40	1480	1560	1645	1730	1815	1895	1165	1235	1305
174 CHAISE LONGUE DOUBLE BRAS DROIT	41x62x33/40	1480	1560	1645	1730	1815	1895	1165	1235	1305
175 FAUTEUIL DOUBLE BRAS GAUCHE	41x40x33/40	1235	1310	1380	1455	1530	1600	975	1030	1085
176 FAUTEUIL DOUBLE BRAS DROIT	41x40x33/40	1235	1310	1380	1455	1530	1600	975	1030	1085
177 FAUTEUIL DOUBLE SANS BRAS	31x40x33/40	920	975	1025	1075	1130	1185	700	745	795

NICE

- Inclinable motorisé pleine jambe "à méc. *protège-mur " (manuel n/d).
- Appui-tête ajustable manuel sur tous les items (fixe sur centre rond).
- Coussins de siège avec mousse modelée + 1" de mousse mémoire au-dessus; bras avec mousse mémoire.
- Couture: petit fil en tissu et gros fil plat en cuir.
- Chaises longues dos inclinables avec méc. "push back"; dégagement mural 10".
- *Exclus faut. 043 & 163: Dégagement mural 16"

Note: 2 inclinables séparés par un coin ne peuvent pas ouvrir en même temps. Aucuns inclinables à côté du Petit coin carré.

OPTIONS

- Motorisé sans fil (avec batterie): ajoutez \$125/mec.
- *Appui-tête motorisé: ajoutez \$125 ch. (*N/D sur items fixe ou chaise longue.)
- Mousse: Extra ferme ajoutez \$15/siège.
- Choix de bras (LARGE ou PETIT de 6"): Pattes sur bras LARGE : LG103 bois ou LG189 métal (noire ou chrome). PETIT Bras: LG08 bois ou LG196 métal (noire ou chrome). Spécifiez couleur.
- Profondeur d'assise : 20" ou *22". *Le 22" N/D sur faut. 043 & 163.
- Faut. 043-163: avec base en bois (spécifiez couleur).

ACCESSOIRES (Seul. sur *items 159-160-190):

- Ancrage \$35 ch | Tablette pivotante & porte verre à vin \$20 ch, porte tablette \$40 & lampe DEL \$50.
- Porte-Gobelet en métal: \$25 ch. (1 par item 160-190 & 2 côte à côte sur item 159). Spécifiez couleur Acier, Noir ou Or.
- *RANGEMENTS 159-160-190 avec 2 prises USB/Élec. *Items universels (sans les détails du bras), non finis sur les côtés, doivent être utilisés entre 2 sièges.

Description	L x P x H	Cuir						Tissu		
		10	20 Hugo Madras Softy	30 Empire Fantasy Illusion Tucson Utah Vintage Wild Laredo Yukon	40 Diamond Elegance Princess Santiago Sensation Sunset Trina Victoria	50 Bull Cassiope Dublin	60 Caress Ultrasued	A	B COM	C alta
178 FAUTEUIL DOUBLE SANS BRAS ALLONGE-G	52x40x33/40	1195	1265	1340	1410	1490	1560	935	985	1030
179 FAUTEUIL DOUBLE SANS BRAS ALLONGE-D	52x40x33/40	1195	1265	1340	1410	1490	1560	935	985	1030
186 CAUS. SANS BRAS ALLONGEE RANGEMENT-G	68x40x33/40	1870	1945	2030	2105	2185	2265	1480	1540	1600
187 CAUS. SANS BRAS ALLONGEE RANGEMENT-D	68x40x33/40	1870	1945	2030	2105	2185	2265	1480	1540	1600
188 FAUT. SANS BRAS ALLONGE RANGEMENT-G	45x40x33/40	1240	1315	1385	1465	1535	1605	985	1015	1045
189 FAUT. SANS BRAS ALLONGE RANGEMENT-D	45x40x33/40	1240	1315	1385	1465	1535	1605	985	1015	1045
190 PETIT RANGEMENT À ANGLE	10/20x35x22	555	580	610	635	665	690	420	435	445
221 FAUT. DBL SANS BRAS ALLONGE RANGEMENT-G	52x40x33/40	1320	1390	1470	1540	1610	1685	1055	1105	1160
222 FAUT. DBL SANS BRAS ALLONGE RANGEMENT-D	52x40x33/40	1320	1390	1470	1540	1610	1685	1055	1105	1160
223 SOFA APP SANS BRAS ALLONGE RANGEMENT-G	82x40x33/40	2055	2165	2275	2385	2500	2605	1610	1690	1770
224 SOFA APP SANS BRAS ALLONGE RANGEMENT-D	82x40x33/40	2055	2165	2275	2385	2500	2605	1610	1690	1770
230 CHAISE LONGUE DOUBLE DOS INCL. BRAS-G	41x62x33/40	1620	1700	1780	1860	1935	2020	1270	1345	1415
231 CHAISE LONGUE DOUBLE DOS INCL. BRAS-D	41x62x33/40	1620	1700	1780	1860	1935	2020	1270	1345	1415
232 CHAISE LONGUE DOS INCLINABLE BRAS-G	34x62x33/40	1505	1575	1650	1725	1795	1870	1195	1240	1290
233 CHAISE LONGUE DOS INCLINABLE BRAS-D	34x62x33/40	1505	1575	1650	1725	1795	1870	1195	1240	1290
234 SOFA APP. MODULAIRE ALLONGE GAUCHE	96x40/44x33/40	2380	2515	2640	2775	2905	3040	1735	1820	1900

NICE

- Inclinable motorisé pleine jambe "à méc. *protège-mur " (manuel n/d).
 - Appui-tête ajustable manuel sur tous les items (fixe sur centre rond).
 - Coussins de siège avec mousse modelée + 1" de mousse mémoire au-dessus; bras avec mousse mémoire.
 - Couture: petit fil en tissu et gros fil plat en cuir.
 - Chaises longues dos inclinables avec méc. "push back"; dégagement mural 10".
 - *Exclus faut. 043 & 163: Dégagement mural 16"
- Note: 2 inclinables séparés par un coin ne peuvent pas ouvrir en même temps. Aucuns inclinables à côté du Petit coin carré.

OPTIONS

- Motorisé sans fil (avec batterie): ajoutez \$125/mec.
- *Appui-tête motorisé: ajoutez \$125 ch. (*N/D sur items fixe ou chaise longue.)
- Mousse: Extra ferme ajoutez \$15/siège.
- Choix de bras (LARGE ou PETIT de 6"): Pattes sur bras LARGE : LG103 bois ou LG189 métal (noire ou chrome). PETIT Bras: LG08 bois ou LG196 métal (noire ou chrome). Spécifiez couleur.
- Profondeur d'assise : 20" ou *22". *Le 22" N/D sur faut. 043 & 163.
- Faut. 043-163: avec base en bois (spécifiez couleur).

ACCESSOIRES (Seul. sur *items 159-160-190):

- Ancrage \$35 ch | Tablette pivotante & porte verre à vin \$20 ch, porte tablette \$40 & lampe DEL \$50.
- Porte-Gobelet en métal: \$25 ch. (1 par item 160-190 & 2 côte à côte sur item 159). Spécifiez couleur Acier, Noir ou Or.
- *RANGEMENTS 159-160-190 avec 2 prises USB/Élec. *Items universels (sans les détails du bras), non finis sur les côtés, doivent être utilisés entre 2 sièges.

Description	L x P x H	Cuir						Tissu		
		10	20 Hugo Madras Softy	30 Empire Fantasy Illusion Tucson Utah Vintage Wild Laredo Yukon	40 Diamond Elegance Princess Santiago Sensation Sunset Trina Victoria	50 Bull Cassiope Dublin	60 Caress Ultrasued	A	B COM	C alta
235 SOFA APP. MODULAIRE ALLONGE DROIT	96x40/44x33/40	2380	2515	2640	2775	2905	3040	1735	1820	1900
CONFIGURATIONS										
A CONFIG (169-170)	82X40X40	3050	3180	3320	3460	3590	3730	2500	2640	2770
B CONFIG (169-171-174)	113X62X40	4205	4395	4600	4800	4995	5190	3400	3590	3775
C CONFIG (096-055-171-170)	115X115X40	6195	6485	6795	7100	7400	7695	4920	5160	5395
D CONFIG (169-171-235)	115X96X40	5105	5350	5595	5845	6085	6335	3970	4175	4370
J CONFIG (041-042)	68X40X40	2890	3010	3120	3230	3350	3470	2400	2470	2540
K CONFIG (041-071-005)	92X62X40	3930	4090	4260	4415	4580	4745	3210	3345	3470
L CONFIG (012-055-071-042)	102X102X40	5840	6115	6390	6670	6950	7225	4690	4885	5060
M CONFIG (041-071-024)	102X89X40	4865	5110	5360	5600	5855	6100	3795	3965	4130

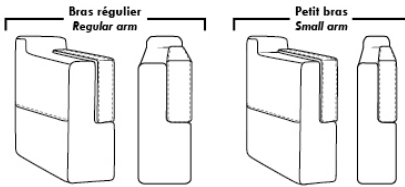

Spécifications | Specifications

- Appui-tête levé Headrest up
- Appui-tête baissé Headrest down
- Complètement incliné Fully reclined

- (A) Hauteur complète 40" Total Height
- (B) Hauteur appui-tête baissé 33" Height headrest down
- (C) Hauteur du bras 24,5" Arm Height
- (D) Hauteur du siège 19,5" Seat height
- (E) Profondeur inclinée 65" Depth fully reclined
- (F) Profondeur d'assise 20" ou/ou 22" Seat depth
- (G) Profondeur appui-tête monté 36" Depth with headrest up

Siège 30" de large | 30" Seat Width

Grid of chair configurations for 30" seat width. Dimensions include seat width (81", 71", 61", 96", 82", 82", 96", 82", 82") and height (40", 44"). Model numbers include 095, 096, 097, 021, 234, 167, 168, 235, 223, 224, 017, 175, 176, 177, 173, 174, 165, 169, 170, 171, 230, 231, 178, 179, 221, 222.

Siège 23" de large | 23" Seat Width

Grid of chair configurations for 23" seat width. Dimensions include seat width (67", 57", 57", 47", 68", 68", 89", 89", 68", 68") and height (40", 44"). Model numbers include 002, 012, 061, 009, 086, 045, 048, 024, 186, 187, 001, 057, 056, 051, 011, 005, 088, 089, 044, 041, 042, 071, 232, 233, 188, 189, 003, 052, 053, 040.

Autres | Others

Fauteuil berçant, pivotant et inclinable
Swivel, rocking motion chair

N'est pas un mécanisme protège-mur / Not a wall hugger mechanism
Dégagement mural: 16" / Wall clearance: 16"

Diagrams of storage ottomans and wedges. Models include 050 (Centre rond), 055 (Coin carré), 155 (Petit coin carré), 124 (Pouf à rangement), 159 (Rangement à angle), 160 (Rangement droit), 190 (Petit rangement à angle).

30" Populaires | Popular CONFIGURATIONS 23"

Large grid of popular chair configurations. Dimensions include seat width (82", 113", 115", 68", 92", 102", 102") and height (40", 62", 89"). Model numbers include 169, 170, 171, 174, 096, 055, 171, 170, 041, 042, 041, 071, 005, 012, 055, 071, 042, 041, 071, 024.

Nos produits sont fabriqués à la main et des variations mineures peuvent survenir. Our product is hand-made and minor variations can occur.

PORTLAND

- Inclinable motorisé pleine jambe "à mécanisme *protège-mur " (manuel n/d).
- Appui-tête ajustable manuel sur tous les items (fixe sur centre rond).
- Coussins de siège avec mousse modelée + 1" de mousse mémoire au-dessus; bras avec mousse mémoire.
- Couture: petit fil en tissu et gros fil plat en cuir.
- Chaises longues dos inclinables avec méc. "push back"; dégagement mural 10".
- *Exclus faut. 043 & 163: Dégagement mural 16"

Note: 2 inclinables séparés par un coin ne peuvent pas ouvrir en même temps. Aucuns inclinables à côté du #155 Petit coin carré.

OPTIONS

- Motorisé sans fil (avec batterie): ajoutez \$125/mec.
- *Appui-tête motorisé: ajoutez \$125 ch. (*N/D sur items fixe ou chaise longue.)
- Mousse: Extra ferme ajoutez \$15/siège.
- Choix de bras (LARGE ou PETIT de 6"): Pattes sur bras LARGE LG187 bois ou LG189 métal (noire ou chrome). Sur PETIT Bras: LG08 bois ou LG64 métal. Spécifiez couleur.
- Profondeur d'assise: 20" ou *22". *Le 22" N/D sur faut. 043 & 163.
- Faut. 043-163: avec base en bois (spécifiez couleur).

ACCESSOIRES (Seulement sur *items 159-160-190):

- Ancrage \$35 ch | Tablette pivotante & porte verre à vin \$20 ch, porte tablette \$40 & lampe DEL \$50.
- Porte-Gobelet en métal: \$25 ch. (1 par item 160-190 & 2 côte à côte sur item 159). Spécifiez couleur Acier, Noir ou Or.
- *RANGEMENTS 159-160-190 avec 2 prises USB/Élec. *Items universels (sans les détails du bras), non finis sur les côtés, doivent être utilisés entre 2 siège

Description	L x P x H	Cuir						Tissu		
		10	20 Hugo Madras Softy	30 Empire Fantasy Illusion Tucson Utah Vintage Wild Laredo Yukon	40 Diamond Elegance Princess Santiago Utah Sensation Sunset Trina Victoria	50 Bull Cassiope Dublin	60 Caress Ultrasued	A	B COM	C alta
001 FAUTEUIL	43x40x33/40	1465	1545	1625	1715	1795	1880	1165	1200	1230
002 CAUSEUSE	66x40x33/40	2090	2190	2290	2390	2485	2590	1650	1715	1775
003 SOFA	90x40x33/40	2525	2650	2785	2915	3050	3180	1995	2070	2150
005 CHAISE LONGUE BRAS DROIT	34x62x33/40	1365	1420	1485	1540	1595	1655	1075	1125	1170
009 CAUSEUSE SANS BRAS	47x40x33/40	1470	1530	1590	1655	1720	1780	1135	1200	1260
011 CHAISE LONGUE BRAS GAUCHE	34x62x33/40	1365	1420	1485	1540	1595	1655	1075	1125	1170
012 CAUSEUSE BRAS GAUCHE	57x40x33/40	1795	1880	1960	2050	2130	2215	1405	1470	1525
017 FAUTEUIL DOUBLE	50x40x33/40	1535	1620	1715	1805	1890	1985	1215	1265	1320
021 SOFA APPARTEMENT SANS BRAS	61x40x33/40	1655	1745	1835	1920	2015	2100	1270	1345	1415
024 CAUSEUSE MODULAIRE ALLONGEE DROIT	89x40/44x33/40	2300	2440	2585	2725	2870	3010	1660	1745	1830
040 SOFA SANS BRAS	71x40x33/40	1895	1995	2085	2180	2275	2370	1480	1560	1645
041 FAUTEUIL INCLINABLE BRAS-G	34x40x33/40	1445	1505	1560	1615	1675	1735	1200	1235	1270
042 FAUTEUIL INCLINABLE BRAS-D	34x40x33/40	1445	1505	1560	1615	1675	1735	1200	1235	1270
043 FAUTEUIL INCLINABLE BERÇANT PIVOTANT	30x34x42	1715	1810	1900	2000	2090	2185	1405	1445	1485
044 FAUTEUIL INCLINABLE	43x40x33/40	1745	1820	1890	1960	2040	2110	1445	1480	1510
045 CAUSEUSE SANS BRAS ALLONGEE DROIT	68x40x33/40	1745	1825	1900	1985	2060	2135	1355	1410	1475

PORTLAND

- Inclinable motorisé pleine jambe "à mécanisme *protège-mur " (manuel n/d).
- Appui-tête ajustable manuel sur tous les items (fixe sur centre rond).
- Coussins de siège avec mousse modelée + 1" de mousse mémoire au-dessus; bras avec mousse mémoire.
- Couture: petit fil en tissu et gros fil plat en cuir.
- Chaises longues dos inclinables avec méc. "push back"; dégagement mural 10".
- *Exclus faut. 043 & 163: Dégagement mural 16"

Note: 2 inclinables séparés par un coin ne peuvent pas ouvrir en même temps. Aucuns inclinables à côté du #155 Petit coin carré.

OPTIONS

- Motorisé sans fil (avec batterie): ajoutez \$125/mec.
- *Appui-tête motorisé: ajoutez \$125 ch. (*N/D sur items fixe ou chaise longue.)
- Mousse: Extra ferme ajoutez \$15/siège.
- Choix de bras (LARGE ou PETIT de 6"): Pattes sur bras LARGE LG187 bois ou LG189 métal (noire ou chrome). Sur PETIT Bras: LG08 bois ou LG64 métal. Spécifiez couleur.
- Profondeur d'assise: 20" ou *22". *Le 22" N/D sur faut. 043 & 163.
- Faut. 043-163: avec base en bois (spécifiez couleur).

ACCESSOIRES (Seulement sur *items 159-160-190):

- Ancrage \$35 ch | Tablette pivotante & porte verre à vin \$20 ch, porte tablette \$40 & lampe DEL \$50.
- Porte-Gobelet en métal: \$25 ch. (1 par item 160-190 & 2 côte à côte sur item 159). Spécifiez couleur Acier, Noir ou Or.
- *RANGEMENTS 159-160-190 avec 2 prises USB/Élec. *Items universels (sans les détails du bras), non finis sur les côtés, doivent être utilisés entre 2 siège

Description	L x P x H	Cuir						Tissu		
		10	20 Hugo Madras Softy	30 Empire Fantasy Illusion Tucson Utah Vintage Wild Laredo Yukon	40 Diamond Elegance Princess Santiago Utah Sensation Sunset Trina Victoria	50 Bull Cassiope Dublin	60 Caress Ultrasued	A	B COM	C alta
048 CAUSEUSE MODULAIRE ALLONGEE GAUCHE	89x40/44x33/40	2300	2440	2585	2725	2870	3010	1660	1745	1830
050 CENTRE ROND	49x49x33	1275	1360	1445	1530	1610	1695	920	970	1015
051 FAUTEUIL SANS BRAS	24x40x33/40	840	880	925	970	1010	1050	645	690	730
052 SOFA BRAS GAUCHE	81x40x33/40	2225	2335	2435	2545	2645	2750	1745	1825	1900
053 SOFA BRAS DROIT	81x40x33/40	2225	2335	2435	2545	2645	2750	1745	1825	1900
055 COIN CARRE	44x44x33/40	1480	1565	1655	1745	1835	1920	1150	1195	1235
056 FAUTEUIL BRAS DROIT	34x40x33/40	1170	1225	1275	1330	1380	1430	910	960	1000
057 FAUTEUIL BRAS GAUCHE	34x40x33/40	1170	1225	1275	1330	1380	1430	910	960	1000
061 CAUSEUSE BRAS DROIT	57x40x33/40	1795	1880	1960	2050	2130	2215	1405	1470	1525
071 FAUTEUIL INCLINABLE SANS BRAS	24x40x33/40	1120	1165	1215	1260	1310	1355	935	985	1030
086 CAUSEUSE SANS BRAS ALLONGEE GAUCHE	68x40x33/40	1745	1825	1900	1985	2060	2135	1355	1410	1475
088 FAUTEUIL SANS BRAS ALLONGE GAUCHE	45x40x33/40	1110	1190	1260	1335	1405	1485	855	890	930
089 FAUTEUIL SANS BRAS ALLONGE DROIT	45x40x33/40	1110	1190	1260	1335	1405	1485	855	890	930
095 SOFA APPARTEMENT	80x40x33/40	2275	2400	2530	2650	2780	2905	1785	1865	1940
096 SOFA APPARTEMENT BRAS GAUCHE	71x40x33/40	1990	2085	2185	2285	2385	2480	1535	1610	1690
097 SOFA APPARTEMENT BRAS DROIT	71x40x33/40	1990	2085	2185	2285	2385	2480	1535	1610	1690

PORTLAND

- Inclinable motorisé pleine jambe "à mécanisme *protège-mur " (manuel n/d).
- Appui-tête ajustable manuel sur tous les items (fixe sur centre rond).
- Coussins de siège avec mousse modelée + 1" de mousse mémoire au-dessus; bras avec mousse mémoire.
- Couture: petit fil en tissu et gros fil plat en cuir.
- Chaises longues dos inclinables avec méc. "push back"; dégagement mural 10".
- *Exclus faut. 043 & 163: Dégagement mural 16"

Note: 2 inclinables séparés par un coin ne peuvent pas ouvrir en même temps. Aucuns inclinables à côté du #155 Petit coin carré.

OPTIONS

- Motorisé sans fil (avec batterie): ajoutez \$125/mec.
- *Appui-tête motorisé: ajoutez \$125 ch. (*N/D sur items fixe ou chaise longue.)
- Mousse: Extra ferme ajoutez \$15/siège.
- Choix de bras (LARGE ou PETIT de 6"): Pattes sur bras LARGE LG187 bois ou LG189 métal (noire ou chrome). Sur PETIT Bras: LG08 bois ou LG64 métal. Spécifiez couleur.
- Profondeur d'assise: 20" ou *22". *Le 22" N/D sur faut. 043 & 163.
- Faut. 043-163: avec base en bois (spécifiez couleur).

ACCESSOIRES (Seulement sur *items 159-160-190):

- Ancrage \$35 ch | Tablette pivotante & porte verre à vin \$20 ch, porte tablette \$40 & lampe DEL \$50.
- Porte-Gobelet en métal: \$25 ch. (1 par item 160-190 & 2 côte à côte sur item 159). Spécifiez couleur Acier, Noir ou Or.
- *RANGEMENTS 159-160-190 avec 2 prises USB/Élec. *Items universels (sans les détails du bras), non finis sur les côtés, doivent être utilisés entre 2 siège

Description	L x P x H	Cuir						Tissu		
		10	20 Hugo Madras Softy	30 Empire Fantasy Illusion Tucson Utah Vintage Wild Laredo Yukon	40 Diamond Elegance Princess Santiago Utah Sensation Sunset Trina Victoria	50 Bull Cassiope Dublin	60 Caress Ultrasued	A	B COM	C alta
124 POUF AVEC RANGEMENT	30x22x17	575	595	620	640	665	685	495	515	535
155 PETIT COIN CARRE	40x40x33/40	1480	1565	1655	1745	1835	1920	1150	1195	1235
159 RANGEMENT À ANGLE	10/25x35x22	575	605	630	660	685	710	445	455	465
160 RANGEMENT DROIT	10x35x22	555	580	610	635	665	690	420	435	445
163 FAUT. DBL INCL. BERCANT PIVOTANT	33x34x42	1755	1855	1950	2055	2155	2255	1410	1450	1490
165 FAUTEUIL DOUBLE INCLINABLE	50x40x33/40	1820	1905	2000	2085	2175	2265	1505	1560	1615
167 SOFA APP. SANS BRAS ALLONGE GAUCHE	82x40x33/40	1930	2040	2140	2250	2355	2455	1490	1565	1645
168 SOFA APP. SANS BRAS ALLONGE DROIT	82x40x33/40	1930	2040	2140	2250	2355	2455	1490	1565	1645
169 FAUTEUIL DOUBLE INCLINABLE BRAS GAUCHE	41x40x33/40	1525	1590	1660	1730	1795	1865	1250	1320	1385
170 FAUTEUIL DOUBLE INCLINABLE BRAS DROIT	41x40x33/40	1525	1590	1660	1730	1795	1865	1250	1320	1385
171 FAUTEUIL DOUBLE INCLINABLE SANS BRAS	31x40x33/40	1200	1245	1295	1340	1385	1430	985	1035	1085
173 CHAISE LONGUE DOUBLE BRAS GAUCHE	41x62x33/40	1480	1560	1645	1730	1815	1895	1165	1235	1305
174 CHAISE LONGUE DOUBLE BRAS DROIT	41x62x33/40	1480	1560	1645	1730	1815	1895	1165	1235	1305
175 FAUTEUIL DOUBLE BRAS GAUCHE	41x40x33/40	1235	1310	1380	1455	1530	1600	975	1030	1085
176 FAUTEUIL DOUBLE BRAS DROIT	41x40x33/40	1235	1310	1380	1455	1530	1600	975	1030	1085
177 FAUTEUIL DOUBLE SANS BRAS	31x40x33/40	920	975	1025	1075	1130	1185	700	745	795

PORTLAND

- Inclinable motorisé pleine jambe "à mécanisme *protège-mur " (manuel n/d).
- Appui-tête ajustable manuel sur tous les items (fixe sur centre rond).
- Coussins de siège avec mousse modelée + 1" de mousse mémoire au-dessus; bras avec mousse mémoire.
- Couture: petit fil en tissu et gros fil plat en cuir.
- Chaises longues dos inclinables avec méc. "push back"; dégagement mural 10".
- *Exclus faut. 043 & 163: Dégagement mural 16"

Note: 2 inclinables séparés par un coin ne peuvent pas ouvrir en même temps. Aucuns inclinables à côté du #155 Petit coin carré.

OPTIONS

- Motorisé sans fil (avec batterie): ajoutez \$125/mec.
- *Appui-tête motorisé: ajoutez \$125 ch. (*N/D sur items fixe ou chaise longue.)
- Mousse: Extra ferme ajoutez \$15/siège.
- Choix de bras (LARGE ou PETIT de 6"): Pattes sur bras LARGE LG187 bois ou LG189 métal (noire ou chrome). Sur PETIT Bras: LG08 bois ou LG64 métal. Spécifiez couleur.
- Profondeur d'assise: 20" ou *22". *Le 22" N/D sur faut. 043 & 163.
- Faut. 043-163: avec base en bois (spécifiez couleur).

ACCESSOIRES (Seulement sur *items 159-160-190):

- Ancrage \$35 ch | Tablette pivotante & porte verre à vin \$20 ch, porte tablette \$40 & lampe DEL \$50.
- Porte-Gobelet en métal: \$25 ch. (1 par item 160-190 & 2 côte à côte sur item 159). Spécifiez couleur Acier, Noir ou Or.
- *RANGEMENTS 159-160-190 avec 2 prises USB/Élec. *Items universels (sans les détails du bras), non finis sur les côtés, doivent être utilisés entre 2 sièges

Description	L x P x H	Cuir						Tissu		
		10	20 Hugo Madras Softy	30 Empire Fantasy Illusion Tucson Utah Vintage Wild Laredo Yukon	40 Diamond Elegance Princess Santiago Utah Sensation Sunset Trina Victoria	50 Bull Cassiope Dublin	60 Caress Ultrasued	A	B COM	C alta
178 FAUTEUIL DOUBLE SANS BRAS ALLONGE-G	52x40x33/40	1195	1265	1340	1410	1490	1560	935	985	1030
179 FAUTEUIL DOUBLE SANS BRAS ALLONGE-D	52x40x33/40	1195	1265	1340	1410	1490	1560	935	985	1030
186 CAUS. SANS BRAS ALLONGEE RANGEMENT-G	68x40x33/40	1870	1945	2030	2105	2185	2265	1480	1540	1600
187 CAUS. SANS BRAS ALLONGEE RANGEMENT-D	68x40x33/40	1870	1945	2030	2105	2185	2265	1480	1540	1600
188 FAUT. SANS BRAS ALLONGE RANGEMENT-G	45x40x33/40	1240	1315	1385	1465	1535	1605	985	1015	1045
189 FAUT. SANS BRAS ALLONGE RANGEMENT-D	45x40x33/40	1240	1315	1385	1465	1535	1605	985	1015	1045
190 PETIT RANGEMENT À ANGLE	10/20x35x22	555	580	610	635	665	690	420	435	445
221 FAUT. DBL SANS BRAS ALLONGE RANGEMENT-G	52x40x33/40	1320	1390	1470	1540	1610	1685	1055	1105	1160
222 FAUT. DBL SANS BRAS ALLONGE RANGEMENT-D	52x40x33/40	1320	1390	1470	1540	1610	1685	1055	1105	1160
223 SOFA APP SANS BRAS ALLONGE RANGEMENT-G	82x40x33/40	2055	2165	2275	2385	2500	2605	1610	1690	1770
224 SOFA APP SANS BRAS ALLONGE RANGEMENT-D	82x40x33/40	2055	2165	2275	2385	2500	2605	1610	1690	1770
230 CHAISE LONGUE DOUBLE DOS INCL. BRAS-G	41x62x33/40	1620	1700	1780	1860	1935	2020	1270	1345	1415
231 CHAISE LONGUE DOUBLE DOS INCL. BRAS-D	41x62x33/40	1620	1700	1780	1860	1935	2020	1270	1345	1415
232 CHAISE LONGUE DOS INCLINABLE BRAS-G	34x62x33/40	1505	1575	1650	1725	1795	1870	1195	1240	1290
233 CHAISE LONGUE DOS INCLINABLE BRAS-D	34x62x33/40	1505	1575	1650	1725	1795	1870	1195	1240	1290
234 SOFA APP. MODULAIRE ALLONGE GAUCHE	96x40/44x33/40	2380	2515	2640	2775	2905	3040	1735	1820	1900

PORTLAND

- Inclinable motorisé pleine jambe "à mécanisme *protège-mur " (manuel n/d).
- Appui-tête ajustable manuel sur tous les items (fixe sur centre rond).
- Coussins de siège avec mousse modelée + 1" de mousse mémoire au-dessus; bras avec mousse mémoire.
- Couture: petit fil en tissu et gros fil plat en cuir.
- Chaises longues dos inclinables avec méc. "push back"; dégagement mural 10".
- *Exclus faut. 043 & 163: Dégagement mural 16"

Note: 2 inclinables séparés par un coin ne peuvent pas ouvrir en même temps. Aucuns inclinables à côté du #155 Petit coin carré.

OPTIONS

- Motorisé sans fil (avec batterie): ajoutez \$125/mec.
- *Appui-tête motorisé: ajoutez \$125 ch. (*N/D sur items fixe ou chaise longue.)
- Mousse: Extra ferme ajoutez \$15/siège.
- Choix de bras (LARGE ou PETIT de 6"): Pattes sur bras LARGE LG187 bois ou LG189 métal (noire ou chrome). Sur PETIT Bras: LG08 bois ou LG64 métal. Spécifiez couleur.
- Profondeur d'assise: 20" ou *22". *Le 22" N/D sur faut. 043 & 163.
- Faut. 043-163: avec base en bois (spécifiez couleur).

ACCESSOIRES (Seulement sur *items 159-160-190):

- Ancrage \$35 ch | Tablette pivotante & porte verre à vin \$20 ch, porte tablette \$40 & lampe DEL \$50.
- Porte-Gobelet en métal: \$25 ch. (1 par item 160-190 & 2 côte à côte sur item 159). Spécifiez couleur Acier, Noir ou Or.
- *RANGEMENTS 159-160-190 avec 2 prises USB/Élec. *Items universels (sans les détails du bras), non finis sur les côtés, doivent être utilisés entre 2 siège

Description	L x P x H	Cuir						Tissu		
		10	20 Hugo Madras Softy	30 Empire Fantasy Illusion Tucson Utah Vintage Wild Laredo Yukon	40 Diamond Elegance Princess Santiago Sensation Sunset Trina Victoria	50 Bull Cassiope Dublin	60 Caress Ultrasued	A	B COM	C alta
235 SOFA APP. MODULAIRE ALLONGE DROIT	96x40/44x33/40	2380	2515	2640	2775	2905	3040	1735	1820	1900
CONFIGURATIONS										
A CONFIG (169-170)	81X40X40	3050	3180	3320	3460	3590	3730	2500	2640	2770
B CONFIG (169-171-174)	113X62X40	4205	4395	4600	4800	4995	5190	3400	3590	3775
C CONFIG (096-055-171-170)	116X116X40	6195	6485	6795	7100	7400	7695	4920	5160	5395
D CONFIG (169-171-235)	116X96X40	5105	5350	5595	5845	6085	6335	3970	4175	4370
J CONFIG (041-042)	67X40X40	2890	3010	3120	3230	3350	3470	2400	2470	2540
K CONFIG (041-071-005)	92X62X40	3930	4090	4260	4415	4580	4745	3210	3345	3470
L CONFIG (012-055-071-042)	102X102X40	5840	6115	6390	6670	6950	7225	4690	4885	5060
M CONFIG (041-071-024)	102X89X40	4865	5110	5360	5600	5855	6100	3795	3965	4130

PORTLAND

OPTIMA

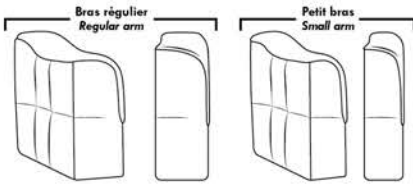

Spécifications | Specifications

Appui-tête levé / Headrest up
 Appui-tête baissé / Headrest down
 Complètement incliné / Fully reclined

(A) Hauteur complète 40" / Total Height
 (B) Hauteur appui-tête baissé 33" / Height headrest down
 (C) Hauteur du bras 24" / Arm Height
 (D) Hauteur du siège 19,5" / Seat height
 (E) Profondeur inclinée 65" / Depth fully reclined
 (F) Profondeur d'assise 20" ou/ou 22" / Seat depth
 (G) Profondeur appui-tête monté 36" / Depth with headrest up

Siège 30" de large | 30" Seat Width

80" 71" 71" 61"
 40" 40" 40" 40"
 96" 82" 82"
 40" 44" 40"
 96" 82" 82"
 44" 40" 40"
 50" 41" 41" 31" 41" 41"
 40" 40" 40" 40" 62" 42"/44" Profondeur Depth
 Inclinable Motion / Dos inclinable Push back
 50" 41" 41" 31" 41" 41"
 40" 40" 40" 40" 62" 42"/44" Profondeur Depth
 52" 52" 52" 52"
 40" 40" 40" 40"

Siège 23" de large | 23" Seat Width

66" 57" 57" 47"
 40" 40" 40" 40"
 68" 68" 89" 89"
 40" 44" 44" 44"
 68" 68"
 40" 40" 40" 40"
 43" 34" 34" 24" 34" 34" 45" 45"
 40" 40" 40" 40" 62" 42"/44" Profondeur Depth 40" 40"
 Inclinable Motion / Dos inclinable Push back / Allongé à rangement Bumper with storage
 43" 34" 34" 24" 34" 34" 45" 45"
 40" 40" 40" 40" 62" 42"/44" Profondeur Depth 40" 40"
 90" 81" 81" 71"
 40" 40" 40" 40"

Autres | Others

Fauteuil berçant, pivotant et inclinable / **Swivel, rocking motion chair**
 N'est pas un mécanisme protège-mur / Not a wall hugger mechanism
 Dégagement mural: 16" / Wall clearance: 16"

Centre rond Wedge: 49" H = 33"
 Coin carré Square corner: 44" H = 40"
 Petit coin carré Small corner: 40" H = 40"
 Pouf à rangement Storage ottoman: 30" H = 17"
 Rangement à angle Wedge storage: 25" H = 22"
 Rangement droit Straight storage: 10" H = 22"
 Petit rangement à angle Small Wedge storage: 20" H = 22"

30" Populaires | Popular CONFIGURATIONS 23"

81" 113" 116" 116" 102" 102"
 40" 40" 62" 62" 62" 62" 89"
 A B C D J K L M

Nos produits sont fabriqués à la main et des variations mineures peuvent survenir. Our product is hand-made and minor variations can occur.

PORTOFINO

- Inclinable motorisé pleine jambe "à méc. *protège-mur" (manuel n/d).
- Appui-tête ajustable manuel sur tous les items (fixe sur centre rond).
- Coussins de siège avec mousse modelée + 1" de mousse mémoire au-dessus; bras avec mousse mémoire.
- Couture: petit fil en tissu et gros fil plat en cuir.
- Chaises longues dos inclinables avec méc. "push back"; dégagement mural 10".
- *Exclus faut. 043 & 163: Dégagement mural 16".

Note: 2 inclinables séparés par un coin ne peuvent pas ouvrir en même temps. Aucuns inclinables à côté du Petit coin carré.

OPTIONS

- Motorisé sans fil (avec batterie): ajoutez \$125/mec.
- *Appui-tête motorisé: ajoutez \$125 ch. (*N/D sur items fixe ou chaise longue.)
- Mousse: Extra ferme ajoutez \$15/siège.
- Choix de bras (LARGE ou PETIT de 6"): Pattes sur bras LARGE: LG103 bois ou LG189 métal (noire ou chrome). PETIT Bras: LG08 bois ou LG196 métal (noire ou chrome). Spécifiez couleur.
- Profondeur d'assise: 20" ou *22". *Le 22" N/D sur faut. 043 & 163.
- Faut. 043-163: avec base en bois (spécifiez couleur).

ACCESSOIRES (n/d sur petit bras de 6 po)

- Ancrage \$35 ch | Tablette pivotante & porte verre à vin \$20 ch, Porte tablette \$40 & Lampe DEL \$50.
- Porte-Gobelet en métal: \$25 ch. (1 par bras ou item 160-190 & 2 côte à côte sur item 159). Spécifiez couleur Acier, Noir ou Or.
- *RANGEMENTS 159-160-190 avec 2 prises USB/Élec. *Items universels (sans les détails du bras), non finis sur les côtés, doivent être utilisés entre 2 sièges.

Description	L x P x H	Cuir						Tissu		
		10	20 Hugo Madras Softy	30 Empire Fantasy Illusion Tucson Utah Vintage Wild Laredo Yukon	40 Diamond Elegance Princess Santiago Utah Sensation Sunset Trina Victoria	50 Bull Cassiope Dublin	60 Caress Ultrasued	A	B COM	C alta
001 FAUTEUIL	44x40x33/40	1465	1545	1625	1715	1795	1880	1165	1200	1230
002 CAUSEUSE	67x40x33/40	2090	2190	2290	2390	2485	2590	1650	1715	1775
003 SOFA	91x40x33/40	2525	2650	2785	2915	3050	3180	1995	2070	2150
005 CHAISE LONGUE BRAS DROIT	34x62x33/40	1365	1420	1485	1540	1595	1655	1075	1125	1170
009 CAUSEUSE SANS BRAS	47x40x33/40	1470	1530	1590	1655	1720	1780	1135	1200	1260
011 CHAISE LONGUE BRAS GAUCHE	34x62x33/40	1365	1420	1485	1540	1595	1655	1075	1125	1170
012 CAUSEUSE BRAS GAUCHE	57x40x33/40	1795	1880	1960	2050	2130	2215	1405	1470	1525
017 FAUTEUIL DOUBLE	51x40x33/40	1535	1620	1715	1805	1890	1985	1215	1265	1320
021 SOFA APPARTEMENT SANS BRAS	61x40x33/40	1655	1745	1835	1920	2015	2100	1270	1345	1415
024 CAUSEUSE MODULAIRE ALLONGEE DROIT	89x40/44x33/40	2300	2440	2585	2725	2870	3010	1660	1745	1830
040 SOFA SANS BRAS	71x40x33/40	1895	1995	2085	2180	2275	2370	1480	1560	1645
041 FAUTEUIL INCLINABLE BRAS-G	34x40x33/40	1445	1505	1560	1615	1675	1735	1200	1235	1270
042 FAUTEUIL INCLINABLE BRAS-D	34x40x33/40	1445	1505	1560	1615	1675	1735	1200	1235	1270
043 FAUTEUIL INCLINABLE BERÇANT PIVOTANT	30x34x42	1715	1810	1900	2000	2090	2185	1405	1445	1485
044 FAUTEUIL INCLINABLE	44x40x33/40	1745	1820	1890	1960	2040	2110	1445	1480	1510
045 CAUSEUSE SANS BRAS ALLONGEE DROIT	68x40x33/40	1745	1825	1900	1985	2060	2135	1355	1410	1475

PORTOFINO

- Inclinable motorisé pleine jambe "à méc. *protège-mur" (manuel n/d).
- Appui-tête ajustable manuel sur tous les items (fixe sur centre rond).
- Coussins de siège avec mousse modelée + 1" de mousse mémoire au-dessus; bras avec mousse mémoire.
- Couture: petit fil en tissu et gros fil plat en cuir.
- Chaises longues dos inclinables avec méc. "push back"; dégagement mural 10".
- *Exclus faut. 043 & 163: Dégagement mural 16".

Note: 2 inclinables séparés par un coin ne peuvent pas ouvrir en même temps. Aucuns inclinables à côté du Petit coin carré.

OPTIONS

- Motorisé sans fil (avec batterie): ajoutez \$125/mec.
- *Appui-tête motorisé: ajoutez \$125 ch. (*N/D sur items fixe ou chaise longue.)
- Mousse: Extra ferme ajoutez \$15/siège.
- Choix de bras (LARGE ou PETIT de 6"): Pattes sur bras LARGE: LG103 bois ou LG189 métal (noire ou chrome). PETIT Bras: LG08 bois ou LG196 métal (noire ou chrome). Spécifiez couleur.
- Profondeur d'assise: 20" ou *22". *Le 22" N/D sur faut. 043 & 163.
- Faut. 043-163: avec base en bois (spécifiez couleur).

ACCESSOIRES (n/d sur petit bras de 6 po)

- Ancrage \$35 ch | Tablette pivotante & porte verre à vin \$20 ch, Porte tablette \$40 & Lampe DEL \$50.
- Porte-Gobelet en métal: \$25 ch. (1 par bras ou item 160-190 & 2 côte à côte sur item 159). Spécifiez couleur Acier, Noir ou Or.
- *RANGEMENTS 159-160-190 avec 2 prises USB/Élec. *Items universels (sans les détails du bras), non finis sur les côtés, doivent être utilisés entre 2 sièges.

Description	L x P x H	Cuir						Tissu		
		10	20 Hugo Madras Softy	30 Empire Fantasy Illusion Tucson Utah Vintage Wild Laredo Yukon	40 Diamond Elegance Princess Santiago Sensation Sunset Trina Victoria	50 Bull Cassiope Dublin	60 Caress Ultrasued	A	B COM	C alta
048 CAUSEUSE MODULAIRE ALLONGEE GAUCHE	89x40/44x33/40	2300	2440	2585	2725	2870	3010	1660	1745	1830
050 CENTRE ROND	49x49x33	1275	1360	1445	1530	1610	1695	920	970	1015
051 FAUTEUIL SANS BRAS	24x40x33/40	840	880	925	970	1010	1050	645	690	730
052 SOFA BRAS GAUCHE	81x40x33/40	2225	2335	2435	2545	2645	2750	1745	1825	1900
053 SOFA BRAS DROIT	81x40x33/40	2225	2335	2435	2545	2645	2750	1745	1825	1900
055 COIN CARRE	44x44x33/40	1480	1565	1655	1745	1835	1920	1150	1195	1235
056 FAUTEUIL BRAS DROIT	34x40x33/40	1170	1225	1275	1330	1380	1430	910	960	1000
057 FAUTEUIL BRAS GAUCHE	34x40x33/40	1170	1225	1275	1330	1380	1430	910	960	1000
061 CAUSEUSE BRAS DROIT	57x40x33/40	1795	1880	1960	2050	2130	2215	1405	1470	1525
071 FAUTEUIL INCLINABLE SANS BRAS	24x40x33/40	1120	1165	1215	1260	1310	1355	935	985	1030
086 CAUSEUSE SANS BRAS ALLONGEE GAUCHE	68x40x33/40	1745	1825	1900	1985	2060	2135	1355	1410	1475
088 FAUTEUIL SANS BRAS ALLONGE GAUCHE	45x40x33/40	1110	1190	1260	1335	1405	1485	855	890	930
089 FAUTEUIL SANS BRAS ALLONGE DROIT	45x40x33/40	1110	1190	1260	1335	1405	1485	855	890	930
095 SOFA APPARTEMENT	81x40x33/40	2275	2400	2530	2650	2780	2905	1785	1865	1940
096 SOFA APPARTEMENT BRAS GAUCHE	71x40x33/40	1990	2085	2185	2285	2385	2480	1535	1610	1690
097 SOFA APPARTEMENT BRAS DROIT	71x40x33/40	1990	2085	2185	2285	2385	2480	1535	1610	1690

PORTOFINO

- Inclinable motorisé pleine jambe "à méc. *protège-mur" (manuel n/d).
- Appui-tête ajustable manuel sur tous les items (fixe sur centre rond).
- Coussins de siège avec mousse modelée + 1" de mousse mémoire au-dessus; bras avec mousse mémoire.
- Couture: petit fil en tissu et gros fil plat en cuir.
- Chaises longues dos inclinables avec méc. "push back"; dégagement mural 10".
- *Exclus faut. 043 & 163: Dégagement mural 16".

Note: 2 inclinables séparés par un coin ne peuvent pas ouvrir en même temps. Aucuns inclinables à côté du Petit coin carré.

OPTIONS

- Motorisé sans fil (avec batterie): ajoutez \$125/mec.
- *Appui-tête motorisé: ajoutez \$125 ch. (*N/D sur items fixe ou chaise longue.)
- Mousse: Extra ferme ajoutez \$15/siège.
- Choix de bras (LARGE ou PETIT de 6"): Pattes sur bras LARGE: LG103 bois ou LG189 métal (noire ou chrome). PETIT Bras: LG08 bois ou LG196 métal (noire ou chrome). Spécifiez couleur.
- Profondeur d'assise: 20" ou *22". *Le 22" N/D sur faut. 043 & 163.
- Faut. 043-163: avec base en bois (spécifiez couleur).

ACCESSOIRES (n/d sur petit bras de 6 po)

- Ancrage \$35 ch | Tablette pivotante & porte verre à vin \$20 ch, Porte tablette \$40 & Lampe DEL \$50.
- Porte-Gobelet en métal: \$25 ch. (1 par bras ou item 160-190 & 2 côte à côte sur item 159). Spécifiez couleur Acier, Noir ou Or.
- *RANGEMENTS 159-160-190 avec 2 prises USB/Élec. *Items universels (sans les détails du bras), non finis sur les côtés, doivent être utilisés entre 2 sièges.

Description	L x P x H	Cuir						Tissu		
		10	20 Hugo Madras Softy	30 Empire Fantasy Illusion Tucson Utah Vintage Wild Laredo Yukon	40 Diamond Elegance Princess Santiago Sensation Sunset Trina Victoria	50 Bull Cassiope Dublin	60 Caress Ultrasued	A	B COM	C alta
124 POUF AVEC RANGEMENT	30x22x17	575	595	620	640	665	685	495	515	535
155 PETIT COIN CARRE	40x40x33/40	1480	1565	1655	1745	1835	1920	1150	1195	1235
159 RANGEMENT À ANGLE	10/25x35x22	575	605	630	660	685	710	445	455	465
160 RANGEMENT DROIT	10x35x22	555	580	610	635	665	690	420	435	445
163 FAUT. DBL INCL. BERCANT PIVOTANT	33x34x42	1755	1855	1950	2055	2155	2255	1410	1450	1490
165 FAUTEUIL DOUBLE INCLINABLE	51x40x33/40	1820	1905	2000	2085	2175	2265	1505	1560	1615
167 SOFA APP. SANS BRAS ALLONGE GAUCHE	82x40x33/40	1930	2040	2140	2250	2355	2455	1490	1565	1645
168 SOFA APP. SANS BRAS ALLONGE DROIT	82x40x33/40	1930	2040	2140	2250	2355	2455	1490	1565	1645
169 FAUTEUIL DOUBLE INCLINABLE BRAS GAUCHE	41x40x33/40	1525	1590	1660	1730	1795	1865	1250	1320	1385
170 FAUTEUIL DOUBLE INCLINABLE BRAS DROIT	41x40x33/40	1525	1590	1660	1730	1795	1865	1250	1320	1385
171 FAUTEUIL DOUBLE INCLINABLE SANS BRAS	31x40x33/40	1200	1245	1295	1340	1385	1430	985	1035	1085
173 CHAISE LONGUE DOUBLE BRAS GAUCHE	41x62x33/40	1480	1560	1645	1730	1815	1895	1165	1235	1305
174 CHAISE LONGUE DOUBLE BRAS DROIT	41x62x33/40	1480	1560	1645	1730	1815	1895	1165	1235	1305
175 FAUTEUIL DOUBLE BRAS GAUCHE	41x40x33/40	1235	1310	1380	1455	1530	1600	975	1030	1085
176 FAUTEUIL DOUBLE BRAS DROIT	41x40x33/40	1235	1310	1380	1455	1530	1600	975	1030	1085
177 FAUTEUIL DOUBLE SANS BRAS	31x40x33/40	920	975	1025	1075	1130	1185	700	745	795

PORTOFINO

- Inclinable motorisé pleine jambe "à méc. *protège-mur" (manuel n/d).
- Appui-tête ajustable manuel sur tous les items (fixe sur centre rond).
- Coussins de siège avec mousse modelée + 1" de mousse mémoire au-dessus; bras avec mousse mémoire.
- Couture: petit fil en tissu et gros fil plat en cuir.
- Chaises longues dos inclinables avec méc. "push back"; dégagement mural 10".
- *Exclus faut. 043 & 163: Dégagement mural 16".

Note: 2 inclinables séparés par un coin ne peuvent pas ouvrir en même temps. Aucuns inclinables à côté du Petit coin carré.

OPTIONS

- Motorisé sans fil (avec batterie): ajoutez \$125/mec.
- *Appui-tête motorisé: ajoutez \$125 ch. (*N/D sur items fixe ou chaise longue.)
- Mousse: Extra ferme ajoutez \$15/siège.
- Choix de bras (LARGE ou PETIT de 6"): Pattes sur bras LARGE: LG103 bois ou LG189 métal (noire ou chrome). PETIT Bras: LG08 bois ou LG196 métal (noire ou chrome). Spécifiez couleur.
- Profondeur d'assise: 20" ou *22". *Le 22" N/D sur faut. 043 & 163.
- Faut. 043-163: avec base en bois (spécifiez couleur).

ACCESSOIRES (n/d sur petit bras de 6 po)

- Ancrage \$35 ch | Tablette pivotante & porte verre à vin \$20 ch, Porte tablette \$40 & Lampe DEL \$50.
- Porte-Gobelet en métal: \$25 ch. (1 par bras ou item 160-190 & 2 côte à côte sur item 159). Spécifiez couleur Acier, Noir ou Or.
- *RANGEMENTS 159-160-190 avec 2 prises USB/Élec. *Items universels (sans les détails du bras), non finis sur les côtés, doivent être utilisés entre 2 sièges.

Description	L x P x H	Cuir						Tissu		
		10	20 Hugo Madras Softy	30 Empire Fantasy Illusion Tucson Utah Vintage Wild Laredo Yukon	40 Diamond Elegance Princess Santiago Sensation Sunset Trina Victoria	50 Bull Cassiope Dublin	60 Caress Ultrasued	A	B COM	C alta
178 FAUTEUIL DOUBLE SANS BRAS ALLONGE-G	52x40x33/40	1195	1265	1340	1410	1490	1560	935	985	1030
179 FAUTEUIL DOUBLE SANS BRAS ALLONGE-D	52x40x33/40	1195	1265	1340	1410	1490	1560	935	985	1030
186 CAUS. SANS BRAS ALLONGEE RANGEMENT-G	68x40x33/40	1870	1945	2030	2105	2185	2265	1480	1540	1600
187 CAUS. SANS BRAS ALLONGEE RANGEMENT-D	68x40x33/40	1870	1945	2030	2105	2185	2265	1480	1540	1600
188 FAUT. SANS BRAS ALLONGE RANGEMENT-G	45x40x33/40	1240	1315	1385	1465	1535	1605	985	1015	1045
189 FAUT. SANS BRAS ALLONGE RANGEMENT-D	45x40x33/40	1240	1315	1385	1465	1535	1605	985	1015	1045
190 PETIT RANGEMENT À ANGLE	10/20x35x22	555	580	610	635	665	690	420	435	445
221 FAUT. DBL SANS BRAS ALLONGE RANGEMENT-G	52x40x33/40	1320	1390	1470	1540	1610	1685	1055	1105	1160
222 FAUT. DBL SANS BRAS ALLONGE RANGEMENT-D	52x40x33/40	1320	1390	1470	1540	1610	1685	1055	1105	1160
223 SOFA APP SANS BRAS ALLONGE RANGEMENT-G	82x40x33/40	2055	2165	2275	2385	2500	2605	1610	1690	1770
224 SOFA APP SANS BRAS ALLONGE RANGEMENT-D	82x40x33/40	2055	2165	2275	2385	2500	2605	1610	1690	1770
230 CHAISE LONGUE DOUBLE DOS INCL. BRAS-G	41x62x33/40	1620	1700	1780	1860	1935	2020	1270	1345	1415
231 CHAISE LONGUE DOUBLE DOS INCL. BRAS-D	41x62x33/40	1620	1700	1780	1860	1935	2020	1270	1345	1415
232 CHAISE LONGUE DOS INCLINABLE BRAS-G	34x62x33/40	1505	1575	1650	1725	1795	1870	1195	1240	1290
233 CHAISE LONGUE DOS INCLINABLE BRAS-D	34x62x33/40	1505	1575	1650	1725	1795	1870	1195	1240	1290
234 SOFA APP. MODULAIRE ALLONGE GAUCHE	96x40/44x33/40	2380	2515	2640	2775	2905	3040	1735	1820	1900

PORTOFINO

- Inclinable motorisé pleine jambe "à méc. *protège-mur" (manuel n/d).
 - Appui-tête ajustable manuel sur tous les items (fixe sur centre rond).
 - Coussins de siège avec mousse modelée + 1" de mousse mémoire au-dessus; bras avec mousse mémoire.
 - Couture: petit fil en tissu et gros fil plat en cuir.
 - Chaises longues dos inclinables avec méc. "push back"; dégagement mural 10".
 - *Exclus faut. 043 & 163: Dégagement mural 16".
- Note: 2 inclinables séparés par un coin ne peuvent pas ouvrir en même temps. Aucuns inclinables à côté du Petit coin carré.

OPTIONS

- Motorisé sans fil (avec batterie): ajoutez \$125/méc.
- *Appui-tête motorisé: ajoutez \$125 ch. (*N/D sur items fixe ou chaise longue.)
- Mousse: Extra ferme ajoutez \$15/siège.
- Choix de bras (LARGE ou PETIT de 6"): Pattes sur bras LARGE: LG103 bois ou LG189 métal (noire ou chrome). PETIT Bras: LG08 bois ou LG196 métal (noire ou chrome). Spécifiez couleur.
- Profondeur d'assise: 20" ou *22". *Le 22" N/D sur faut. 043 & 163.
- Faut. 043-163: avec base en bois (spécifiez couleur).

ACCESSOIRES (n/d sur petit bras de 6 po)

- Ancrage \$35 ch | Tablette pivotante & porte verre à vin \$20 ch, Porte tablette \$40 & Lampe DEL \$50.
- Porte-Gobelet en métal: \$25 ch. (1 par bras ou item 160-190 & 2 côte à côte sur item 159). Spécifiez couleur Acier, Noir ou Or.
- *RANGEMENTS 159-160-190 avec 2 prises USB/Élec. *Items universels (sans les détails du bras), non finis sur les côtés, doivent être utilisés entre 2 sièges.

Description	L x P x H	Cuir						Tissu		
		10	20 Hugo Madras Softy	30 Empire Fantasy Illusion Tucson Utah Vintage Wild Laredo Yukon	40 Diamond Elegance Princess Santiago Sensation Sunset Trina Victoria	50 Bull Cassiope Dublin	60 Caress Ultrasued	A	B COM	C alta
235 SOFA APP. MODULAIRE ALLONGE DROIT	96x40/44x33/40	2380	2515	2640	2775	2905	3040	1735	1820	1900
CONFIGURATIONS										
A CONFIG (169-170)	82X40X40	3050	3180	3320	3460	3590	3730	2500	2640	2770
B CONFIG (169-171-174)	113X62X40	4205	4395	4600	4800	4995	5190	3400	3590	3775
C CONFIG (096-055-171-170)	115X115X40	6195	6485	6795	7100	7400	7695	4920	5160	5395
D CONFIG (169-171-235)	115X96X40	5105	5350	5595	5845	6085	6335	3970	4175	4370
J CONFIG (041-042)	68X40X40	2890	3010	3120	3230	3350	3470	2400	2470	2540
K CONFIG (041-071-005)	92X62X40	3930	4090	4260	4415	4580	4745	3210	3345	3470
L CONFIG (012-055-071-042)	102X102X40	5840	6115	6390	6670	6950	7225	4690	4885	5060
M CONFIG (041-071-024)	102X89X40	4865	5110	5360	5600	5855	6100	3795	3965	4130

PORTOFINO

OPTIMA

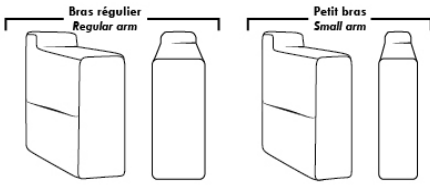

Spécifications | Specifications

- Appui-tête levé / Headrest up
- Appui-tête baissé / Headrest down
- Complètement incliné / Fully reclined

- (A) Hauteur complète 40" / Total Height
- (B) Hauteur appui-tête baissé 33" / Height headrest down
- (C) Hauteur du bras 24,5" / Arm Height
- (D) Hauteur du siège 19,5" / Seat height
- (E) Profondeur inclinée 65" / Depth fully reclined
- (F) Profondeur d'assise 20" ou/ou 22" / Seat depth
- (G) Profondeur appui-tête monté 36" / Depth with headrest up

Siège 30" de large | 30" Seat Width

Siège 23" de large | 23" Seat Width

Autres | Others

Fauteuil berçant, pivotant et inclinable / Swivel, rocking motion chair

N'est pas un mécanisme protège-mur / Not a wall hugger mechanism
 Dégagement mural: 16" / Wall clearance: 16"

30" Populaires | Popular CONFIGURATIONS 23"

Nos produits sont fabriqués à la main et des variations mineures peuvent survenir. / Our product is hand-made and minor variations can occur.

ROTTERDAM

Inclinable motorisé pleine jambe "à méc. *protège-mur" (manuel n/d). Appui-tête manuel sur tous les items (fixe sur centre rond). Coussins de siège avec mousse modelée + 1" de mousse mémoire au-dessus; bras avec mousse mémoire. Couture: petit fil en tissu & gros fil plat en cuir. Chaises longues dos inclinables avec méc. "push back"; dégagement mural 10".

*Exclus faut. 043 & 163: Dégagement mural 16".

Fauteuils 043 & 163: bras seront SANS insert de MÉTAL.

Note: 2 inclinables séparés par un coin ne peuvent pas ouvrir en même temps. Aucuns inclinables à côté d'item #155.

OPTIONS

-Motorisé sans fil (batterie): ajoutez \$125/mec.

-*Appui-tête motorisé: ajoutez \$125 ch. (*N/D sur items fixe ou chaise longue.)

Mousse: Extra ferme ajoutez \$15/siège.

- Choix de bras (LARGE ou le PETIT bras qui sera sans insert de métal): Patte sur bras LARGE: LG103 bois ou Métal: LG189 cyl (noire ou chrome). PETIT Bras: LG08 bois ou Métal: LG196 cyl. (noire ou chrome) ou LG64 (carré). Spécifiez couleur.

-Profondeur d'assise: 20" ou *22". *Le 22" N/D sur faut. 043 & 163.

-Faut. 043-163: base en bois (spécifiez couleur).

ACCESSOIRES (n/d sur petit bras)

-Ancrage \$35 ch | Tablette pivotante & porte verre à vin \$20 ch, Porte tablette \$40 & Lampe DEL \$50.

-Porte-Gobelet en métal: \$25 ch. (1 par bras ou item 160-190 & 2 côte à côte sur item 159). Spécifiez couleur Acier, Noir ou Or.

-*RANGEMENTS 159-160-190 avec 2 prises USB/Élec. *Doivent être utilisés entre 2 sièges.

Description	L x P x H	Cuir						Tissu		
		10	20 Hugo Madras Softy	30 Empire Fantasy Illusion Tucson Utah Vintage Wild Laredo Yukon	40 Diamond Elegance Princess Santiago Utah Sensation Sunset Trina Victoria	50 Bull Cassiope Dublin	60 Caress Ultrasued	A	B COM	C alta
001 FAUTEUIL	44x40x33/40	1465	1545	1625	1715	1795	1880	1165	1200	1230
002 CAUSEUSE	67x40x33/40	2090	2190	2290	2390	2485	2590	1650	1715	1775
003 SOFA	91x40x33/40	2525	2650	2785	2915	3050	3180	1995	2070	2150
005 CHAISE LONGUE BRAS DROIT	34x62x33/40	1365	1420	1485	1540	1595	1655	1075	1125	1170
009 CAUSEUSE SANS BRAS	47x40x33/40	1470	1530	1590	1655	1720	1780	1135	1200	1260
011 CHAISE LONGUE BRAS GAUCHE	34x62x33/40	1365	1420	1485	1540	1595	1655	1075	1125	1170
012 CAUSEUSE BRAS GAUCHE	57x40x33/40	1795	1880	1960	2050	2130	2215	1405	1470	1525
017 FAUTEUIL DOUBLE	51x40x33/40	1535	1620	1715	1805	1890	1985	1215	1265	1320
021 SOFA APPARTEMENT SANS BRAS	61x40x33/40	1655	1745	1835	1920	2015	2100	1270	1345	1415
024 CAUSEUSE MODULAIRE ALLONGEE DROIT	89x40/44x33/40	2300	2440	2585	2725	2870	3010	1660	1745	1830
040 SOFA SANS BRAS	71x40x33/40	1895	1995	2085	2180	2275	2370	1480	1560	1645
041 FAUTEUIL INCLINABLE BRAS-G	34x40x33/40	1445	1505	1560	1615	1675	1735	1200	1235	1270
042 FAUTEUIL INCLINABLE BRAS-D	34x40x33/40	1445	1505	1560	1615	1675	1735	1200	1235	1270
043 FAUTEUIL INCLINABLE BERÇANT PIVOTANT	30x34x42	1715	1810	1900	2000	2090	2185	1405	1445	1485
044 FAUTEUIL INCLINABLE	44x40x33/40	1745	1820	1890	1960	2040	2110	1445	1480	1510
045 CAUSEUSE SANS BRAS ALLONGEE DROIT	68x40x33/40	1745	1825	1900	1985	2060	2135	1355	1410	1475
048 CAUSEUSE MODULAIRE ALLONGEE GAUCHE	89x40/44x33/40	2300	2440	2585	2725	2870	3010	1660	1745	1830
050 CENTRE ROND	49x49x33	1275	1360	1445	1530	1610	1695	920	970	1015

ROTTERDAM

Inclinable motorisé pleine jambe "à méc. *protège-mur" (manuel n/d). Appui-tête manuel sur tous les items (fixe sur centre rond). Coussins de siège avec mousse modelée + 1" de mousse mémoire au-dessus; bras avec mousse mémoire. Couture: petit fil en tissu & gros fil plat en cuir. Chaises longues dos inclinables avec méc. "push back"; dégagement mural 10".

*Exclus faut. 043 & 163: Dégagement mural 16".

Fauteuils 043 & 163: bras seront SANS insert de MÉTAL.

Note: 2 inclinables séparés par un coin ne peuvent pas ouvrir en même temps. Aucuns inclinables à côté d'item #155.

OPTIONS

-Motorisé sans fil (batterie): ajoutez \$125/mec.

-*Appui-tête motorisé: ajoutez \$125 ch. (*N/D sur items fixe ou chaise longue.)

Mousse: Extra ferme ajoutez \$15/siège.

- Choix de bras (LARGE ou le PETIT bras qui sera sans insert de métal): Patte sur bras LARGE: LG103 bois ou Métal: LG189 cyl (noire ou chrome). PETIT Bras: LG08 bois ou Métal: LG196 cyl. (noire ou chrome) ou LG64 (carré). Spécifiez couleur.

-Profondeur d'assise: 20" ou *22". *Le 22" N/D sur faut. 043 & 163.

-Faut. 043-163: base en bois (spécifiez couleur).

ACCESSOIRES (n/d sur petit bras)

-Ancrage \$35 ch | Tablette pivotante & porte verre à vin \$20 ch, Porte tablette \$40 & Lampe DEL \$50.

-Porte-Gobelet en métal: \$25 ch. (1 par bras ou item 160-190 & 2 côte à côte sur item 159). Spécifiez couleur Acier, Noir ou Or.

-*RANGEMENTS 159-160-190 avec 2 prises USB/Élec. *Doivent être utilisés entre 2 sièges.

Description	L x P x H	Cuir						Tissu		
		10	20 Hugo Madras Softy	30 Empire Fantasy Illusion Tucson Utah Vintage Wild Laredo Yukon	40 Diamond Elegance Princess Santiago Sensation Sunset Trina Victoria	50 Bull Cassiope Dublin	60 Caress Ultrasued	A	B COM	C alta
051 FAUTEUIL SANS BRAS	24x40x33/40	840	880	925	970	1010	1050	645	690	730
052 SOFA BRAS GAUCHE	81x40x33/40	2225	2335	2435	2545	2645	2750	1745	1825	1900
053 SOFA BRAS DROIT	81x40x33/40	2225	2335	2435	2545	2645	2750	1745	1825	1900
055 COIN CARRÉ	44x44x33/40	1480	1565	1655	1745	1835	1920	1150	1195	1235
056 FAUTEUIL BRAS DROIT	34x40x33/40	1170	1225	1275	1330	1380	1430	910	960	1000
057 FAUTEUIL BRAS GAUCHE	34x40x33/40	1170	1225	1275	1330	1380	1430	910	960	1000
061 CAUSEUSE BRAS DROIT	57x40x33/40	1795	1880	1960	2050	2130	2215	1405	1470	1525
071 FAUTEUIL INCLINABLE SANS BRAS	24x40x33/40	1120	1165	1215	1260	1310	1355	935	985	1030
086 CAUSEUSE SANS BRAS ALLONGÉE GAUCHE	68x40x33/40	1745	1825	1900	1985	2060	2135	1355	1410	1475
088 FAUTEUIL SANS BRAS ALLONGÉE GAUCHE	45x40x33/40	1110	1190	1260	1335	1405	1485	855	890	930
089 FAUTEUIL SANS BRAS ALLONGÉE DROIT	45x40x33/40	1110	1190	1260	1335	1405	1485	855	890	930
095 SOFA APPARTEMENT	81x40x33/40	2275	2400	2530	2650	2780	2905	1785	1865	1940
096 SOFA APPARTEMENT BRAS GAUCHE	71x40x33/40	1990	2085	2185	2285	2385	2480	1535	1610	1690
097 SOFA APPARTEMENT BRAS DROIT	71x40x33/40	1990	2085	2185	2285	2385	2480	1535	1610	1690
124 POUF AVEC RANGEMENT	30x22x17	575	595	620	640	665	685	495	515	535
155 PETIT COIN CARRÉ	40x40x33/40	1480	1565	1655	1745	1835	1920	1150	1195	1235
159 RANGEMENT À ANGLE	10/25x35x22	575	605	630	660	685	710	445	455	465
160 RANGEMENT DROIT	10x35x22	555	580	610	635	665	690	420	435	445

ROTTERDAM

Inclinable motorisé pleine jambe "à méc. *protège-mur" (manuel n/d). Appui-tête manuel sur tous les items (fixe sur centre rond). Coussins de siège avec mousse modelée + 1" de mousse mémoire au-dessus; bras avec mousse mémoire. Couture: petit fil en tissu & gros fil plat en cuir. Chaises longues dos inclinables avec méc. "push back"; dégagement mural 10".

*Exclus faut. 043 & 163: Dégagement mural 16".

Fauteuils 043 & 163: bras seront SANS insert de MÉTAL.

Note: 2 inclinables séparés par un coin ne peuvent pas ouvrir en même temps. Aucuns inclinables à côté d'item #155.

OPTIONS

-Motorisé sans fil (batterie): ajoutez \$125/mec.

-*Appui-tête motorisé: ajoutez \$125 ch. (*N/D sur items fixe ou chaise longue.)

Mousse: Extra ferme ajoutez \$15/siège.

- Choix de bras (LARGE ou le PETIT bras qui sera sans insert de métal): Patte sur bras LARGE: LG103 bois ou Métal: LG189 cyl (noire ou chrome). PETIT Bras: LG08 bois ou Métal: LG196 cyl. (noire ou chrome) ou LG64 (carré). Spécifiez couleur.

-Profondeur d'assise: 20" ou *22". *Le 22" N/D sur faut. 043 & 163.

-Faut. 043-163: base en bois (spécifiez couleur).

ACCESSOIRES (n/d sur petit bras)

-Ancrage \$35 ch | Tablette pivotante & porte verre à vin \$20 ch, Porte tablette \$40 & Lampe DEL \$50.

-Porte-Gobelet en métal: \$25 ch. (1 par bras ou item 160-190 & 2 côte à côte sur item 159). Spécifiez couleur Acier, Noir ou Or.

-*RANGEMENTS 159-160-190 avec 2 prises USB/Élec. *Doivent être utilisés entre 2 sièges.

Description	L x P x H	Cuir						Tissu		
		10	20 Hugo Madras Softy	30 Empire Fantasy Illusion Tucson Utah Vintage Wild Laredo Yukon	40 Diamond Elegance Princess Santiago Sensation Sunset Trina Victoria	50 Bull Cassiope Dublin	60 Caress Ultrasued	A	B COM	C alta
163 FAUT. DBL INCL. BERCANT PIVOTANT	33x34x42	1755	1855	1950	2055	2155	2255	1410	1450	1490
165 FAUTEUIL DOUBLE INCLINABLE	51x40x33/40	1820	1905	2000	2085	2175	2265	1505	1560	1615
167 SOFA APP. SANS BRAS ALLONGE GAUCHE	82x40x33/40	1930	2040	2140	2250	2355	2455	1490	1565	1645
168 SOFA APP. SANS BRAS ALLONGE DROIT	82x40x33/40	1930	2040	2140	2250	2355	2455	1490	1565	1645
169 FAUTEUIL DOUBLE INCLINABLE BRAS GAUCHE	41x40x33/40	1525	1590	1660	1730	1795	1865	1250	1320	1385
170 FAUTEUIL DOUBLE INCLINABLE BRAS DROIT	41x40x33/40	1525	1590	1660	1730	1795	1865	1250	1320	1385
171 FAUTEUIL DOUBLE INCLINABLE SANS BRAS	31x40x33/40	1200	1245	1295	1340	1385	1430	985	1035	1085
173 CHAISE LONGUE DOUBLE BRAS GAUCHE	41x62x33/40	1480	1560	1645	1730	1815	1895	1165	1235	1305
174 CHAISE LONGUE DOUBLE BRAS DROIT	41x62x33/40	1480	1560	1645	1730	1815	1895	1165	1235	1305
175 FAUTEUIL DOUBLE BRAS GAUCHE	41x40x33/40	1235	1310	1380	1455	1530	1600	975	1030	1085
176 FAUTEUIL DOUBLE BRAS DROIT	41x40x33/40	1235	1310	1380	1455	1530	1600	975	1030	1085
177 FAUTEUIL DOUBLE SANS BRAS	31x40x33/40	920	975	1025	1075	1130	1185	700	745	795
178 FAUTEUIL DOUBLE SANS BRAS ALLONGE-G	52x40x33/40	1195	1265	1340	1410	1490	1560	935	985	1030
179 FAUTEUIL DOUBLE SANS BRAS ALLONGE-D	52x40x33/40	1195	1265	1340	1410	1490	1560	935	985	1030
186 CAUS. SANS BRAS ALLONGEE RANGEMENT-G	68x40x33/40	1870	1945	2030	2105	2185	2265	1480	1540	1600
187 CAUS. SANS BRAS ALLONGEE RANGEMENT-D	68x40x33/40	1870	1945	2030	2105	2185	2265	1480	1540	1600
188 FAUT. SANS BRAS ALLONGE RANGEMENT-G	45x40x33/40	1240	1315	1385	1465	1535	1605	985	1015	1045
189 FAUT. SANS BRAS ALLONGE RANGEMENT-D	45x40x33/40	1240	1315	1385	1465	1535	1605	985	1015	1045

ROTTERDAM

Inclinable motorisé pleine jambe "à méc. *protège-mur" (manuel n/d). Appui-tête manuel sur tous les items (fixe sur centre rond). Coussins de siège avec mousse modelée + 1" de mousse mémoire au-dessus; bras avec mousse mémoire. Couture: petit fil en tissu & gros fil plat en cuir. Chaises longues dos inclinables avec méc. "push back"; dégagement mural 10".

*Exclus faut. 043 & 163: Dégagement mural 16".

Fauteuils 043 & 163: bras seront SANS insert de MÉTAL.

Note: 2 inclinables séparés par un coin ne peuvent pas ouvrir en même temps. Aucuns inclinables à côté d'item #155.

OPTIONS

-Motorisé sans fil (batterie): ajoutez \$125/mec.

-*Appui-tête motorisé: ajoutez \$125 ch. (*N/D sur items fixe ou chaise longue.)

Mousse: Extra ferme ajoutez \$15/siège.

- Choix de bras (LARGE ou le PETIT bras qui sera sans insert de métal): Patte sur bras LARGE: LG103 bois ou Métal: LG189 cyl (noire ou chrome). PETIT Bras: LG08 bois ou Métal: LG196 cyl. (noire ou chrome) ou LG64 (carré). Spécifiez couleur.

-Profondeur d'assise: 20" ou *22". *Le 22" N/D sur faut. 043 & 163.

-Faut. 043-163: base en bois (spécifiez couleur).

ACCESSOIRES (n/d sur petit bras)

-Ancrage \$35 ch | Tablette pivotante & porte verre à vin \$20 ch, Porte tablette \$40 & Lampe DEL \$50.

-Porte-Gobelet en métal: \$25 ch. (1 par bras ou item 160-190 & 2 côte à côte sur item 159). Spécifiez couleur Acier, Noir ou Or.

-*RANGEMENTS 159-160-190 avec 2 prises USB/Élec. *Doivent être utilisés entre 2 sièges.

Description	L x P x H	Cuir						Tissu		
		10	20 Hugo Madras Softy	30 Empire Fantasy Illusion Tucson Utah Vintage Wild Laredo Yukon	40 Diamond Elegance Princess Santiago Sensation Sunset Trina Victoria	50 Bull Cassiope Dublin	60 Caress Ultrasued	A	B COM	C alta
190 PETIT RANGEMENT À ANGLE	10/20x35x22	555	580	610	635	665	690	420	435	445
221 FAUT. DBL SANS BRAS ALLONGE RANGEMENT-G	52x40x33/40	1320	1390	1470	1540	1610	1685	1055	1105	1160
222 FAUT. DBL SANS BRAS ALLONGE RANGEMENT-D	52x40x33/40	1320	1390	1470	1540	1610	1685	1055	1105	1160
223 SOFA APP SANS BRAS ALLONGE RANGEMENT-G	82x40x33/40	2055	2165	2275	2385	2500	2605	1610	1690	1770
224 SOFA APP SANS BRAS ALLONGE RANGEMENT-D	82x40x33/40	2055	2165	2275	2385	2500	2605	1610	1690	1770
230 CHAISE LONGUE DOUBLE DOS INCL. BRAS-G	41x62x33/40	1620	1700	1780	1860	1935	2020	1270	1345	1415
231 CHAISE LONGUE DOUBLE DOS INCL. BRAS-D	41x62x33/40	1620	1700	1780	1860	1935	2020	1270	1345	1415
232 CHAISE LONGUE DOS INCLINABLE BRAS-G	34x62x33/40	1505	1575	1650	1725	1795	1870	1195	1240	1290
233 CHAISE LONGUE DOS INCLINABLE BRAS-D	34x62x33/40	1505	1575	1650	1725	1795	1870	1195	1240	1290
234 SOFA APP. MODULAIRE ALLONGE GAUCHE	96x40/44x33/40	2380	2515	2640	2775	2905	3040	1735	1820	1900
235 SOFA APP. MODULAIRE ALLONGE DROIT	96x40/44x33/40	2380	2515	2640	2775	2905	3040	1735	1820	1900
CONFIGURATIONS										
A CONFIG (169-170)	82X40X40	3050	3180	3320	3460	3590	3730	2500	2640	2770
B CONFIG (169-171-174)	113X62X40	4205	4395	4600	4800	4995	5190	3400	3590	3775
C CONFIG (096-055-171-170)	115X115X40	6195	6485	6795	7100	7400	7695	4920	5160	5395
D CONFIG (169-171-235)	115X96X40	5105	5350	5595	5845	6085	6335	3970	4175	4370
J CONFIG (041-042)	68X40X40	2890	3010	3120	3230	3350	3470	2400	2470	2540
K CONFIG (041-071-005)	92X62X40	3930	4090	4260	4415	4580	4745	3210	3345	3470
L CONFIG (012-055-071-042)	102X102X40	5840	6115	6390	6670	6950	7225	4690	4885	5060

Liste de prix CDN

ROTTERDAM

Description	L x P x H	Cuir						Tissu		
		10	20 Hugo Madras Softy	30 Empire Fantasy Illusion Tucson Utah Vintage Wild Laredo Yukon	40 Diamond Elegance Princess Santiago Sensation Sunset Trina Victoria	50 Bull Cassiope Dublin	60 Caress Ultrasued	A	B COM	C alta
M CONFIG (041-071-024)	102X89X40	4865	5110	5360	5600	5855	6100	3795	3965	4130

ROTTERDAM

OPTIMA

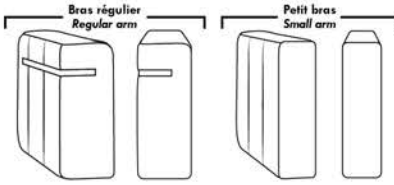

Spécifications | Specifications

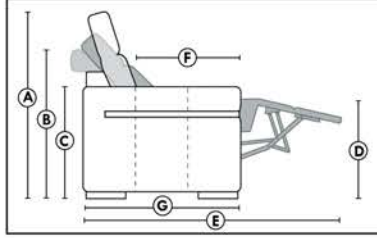

- Appui-tête levé Headrest up
 - Appui-tête baissé Headrest down
 - Complètement incliné Fully reclined
- (A)** Hauteur complète 40" Total Height
(B) Hauteur appui-tête baissé 33" Height headrest down
(C) Hauteur du bras 24" Arm Height
(D) Hauteur du siège 19,5" Seat height
(E) Profondeur inclinée 65" Depth fully reclined
(F) Profondeur d'assise 20" ou/ou 22" Seat depth
(G) Profondeur appui-tête monté 36" Depth with headrest up

Siège 30" de large | 30" Seat Width

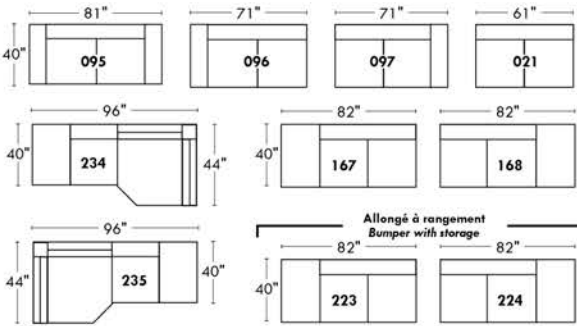

Siège 23" de large | 23" Seat Width

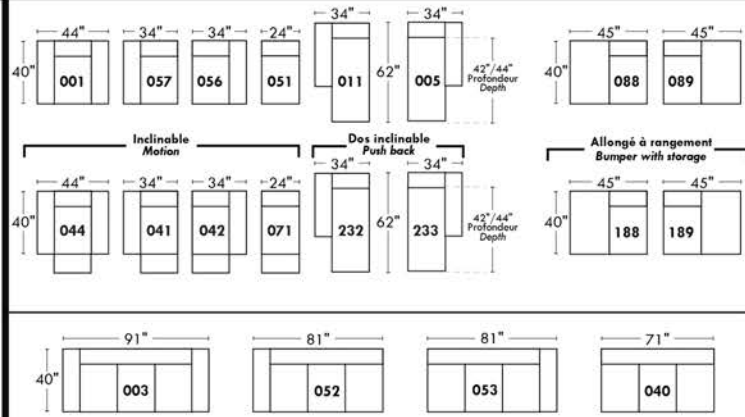
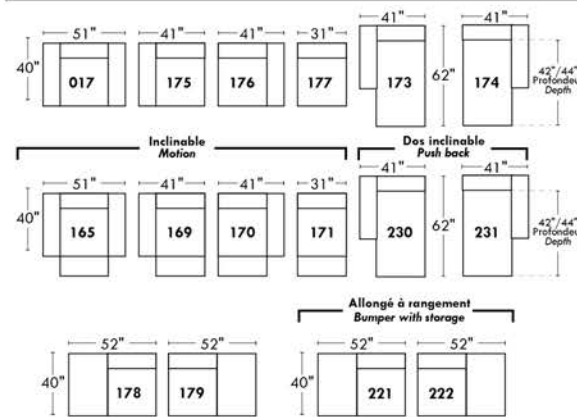
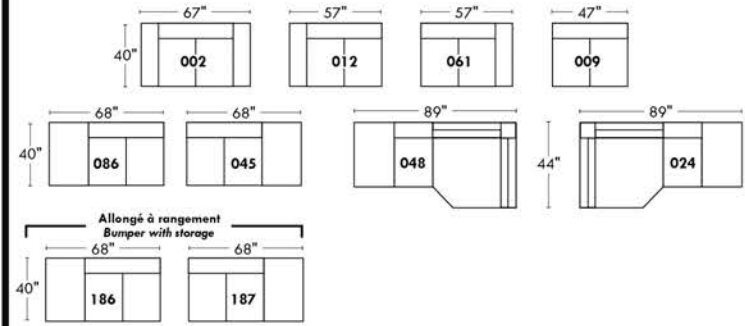

Autres | Others

Fauteuil berçant, pivotant et inclinable
Swivel, rocking motion chair
 N'est pas un mécanisme protège-mur
 Not a wall hugger mechanism
 Dégagement mural: 16"
 Wall clearance: 16"

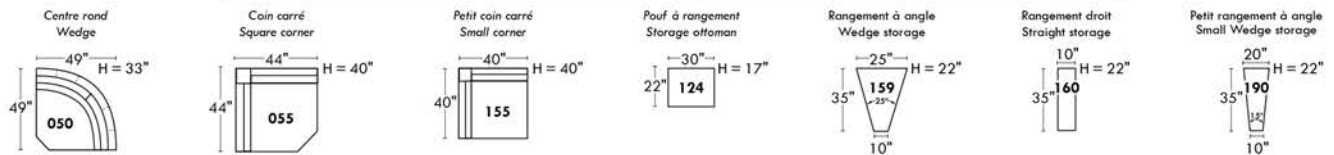
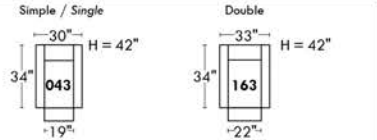

30" Populaires | Popular CONFIGURATIONS 23"

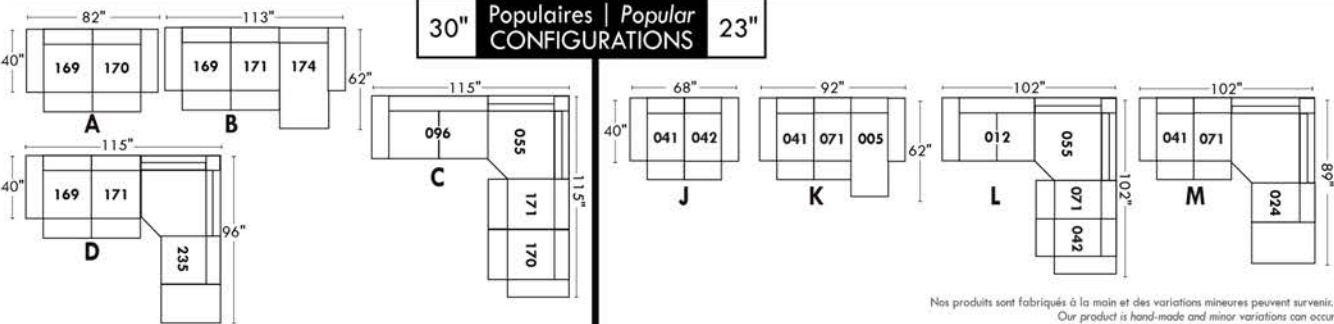

Not products are hand-made and minor variations can occur.
 Our product is hand-made and minor variations can occur.

SAN FRANCISCO

Caractéristiques:

- Inclinable motorisé pleine jambe "à mécanisme *protège-mur " (manuel n/d).
- Appui-tête ajustable manuel sur tous les items (fixe sur centre rond).
- Coussins de siège avec mousse modelée + 1" de mousse mémoire au-dessus.
- Couture: petit fil en tissu et gros fil plat en cuir.
- Chaises longues dos inclinables avec méc. "push back"; dégagement mural 10".

*Exclus faut. 043 & 163 : Dégagement mural 16"

Note: 2 inclinables séparés par un coin ne peuvent pas ouvrir en même temps. Aucuns inclinables à côté du #155 Petit coin carré.

OPTIONS

- Motorisé sans fil (avec batterie): ajoutez \$125/mec.
- *Appui-tête motorisé: ajoutez \$125 ch. (*N/D sur items fixe ou chaise longue.)
- Mousse: Extra ferme ajoutez \$15/siège.
- Choix de bras (LARGE ou PETIT de 6"): Patte sur bras LARGE: LG08 bois ou LG64 métal. PETIT bras 6": LG195 bois, métal N/D. Spécifiez couleur de pattes en bois.
- Profondeur d'assise : 20" ou *22". *Le 22" N/D sur fauteuils 043 & 163.
- Faut. 043-163: avec base en bois (spécifiez couleur).

ACCESSOIRES (Seulement sur *items 159-160-190) :

- Ancrage \$35 ch | Tablette pivotante & porte verre à vin \$20 ch, porte tablette \$40 & lampe DEL \$50.
- Porte-Gobelet en métal : \$25 ch. (1 par item 160-190 & 2 côte à côte sur item 159). Spécifiez couleur Acier, Noir ou Or.
- *RANGEMENTS 159-160-190 avec 2 prises USB/Élec. *Items universels (sans les détails du bras), non finis sur les côtés, doivent être utilisés entre 2 sièges.

Description	L x P x H	Cuir						Tissu		
		10	20 Hugo Madras Softy	30 Empire Fantasy Illusion Tucson Utah Vintage Wild Laredo Yukon	40 Diamond Elegance Princess Santiago Sensation Sunset Trina Victoria	50 Bull Cassiope Dublin	60 Caress Ultrasued	A	B COM	C alta
001 FAUTEUIL	45x40x33/40	1465	1545	1625	1715	1795	1880	1165	1200	1230
002 CAUSEUSE	68x40x33/40	2090	2190	2290	2390	2485	2590	1650	1715	1775
003 SOFA	92x40x33/40	2525	2650	2785	2915	3050	3180	1995	2070	2150
005 CHAISE LONGUE BRAS DROIT	35x62x33/40	1365	1420	1485	1540	1595	1655	1075	1125	1170
009 CAUSEUSE SANS BRAS	47x40x33/40	1470	1530	1590	1655	1720	1780	1135	1200	1260
011 CHAISE LONGUE BRAS GAUCHE	35x62x33/40	1365	1420	1485	1540	1595	1655	1075	1125	1170
012 CAUSEUSE BRAS GAUCHE	58x40x33/40	1795	1880	1960	2050	2130	2215	1405	1470	1525
017 FAUTEUIL DOUBLE	52x40x33/40	1535	1620	1715	1805	1890	1985	1215	1265	1320
021 SOFA APPARTEMENT SANS BRAS	61x40x33/40	1655	1745	1835	1920	2015	2100	1270	1345	1415
024 CAUSEUSE MODULAIRE ALLONGEE DROIT	89x40/44x33/40	2300	2440	2585	2725	2870	3010	1660	1745	1830
040 SOFA SANS BRAS	71x40x33/40	1895	1995	2085	2180	2275	2370	1480	1560	1645
041 FAUTEUIL INCLINABLE BRAS-G	35x40x33/40	1445	1505	1560	1615	1675	1735	1200	1235	1270
042 FAUTEUIL INCLINABLE BRAS-D	35x40x33/40	1445	1505	1560	1615	1675	1735	1200	1235	1270
043 FAUTEUIL INCLINABLE BERÇANT PIVOTANT	30x34x42	1715	1810	1900	2000	2090	2185	1405	1445	1485
044 FAUTEUIL INCLINABLE	45x40x33/40	1745	1820	1890	1960	2040	2110	1445	1480	1510

SAN FRANCISCO

Caractéristiques:

- Inclinable motorisé pleine jambe "à mécanisme *protège-mur " (manuel n/d).
- Appui-tête ajustable manuel sur tous les items (fixe sur centre rond).
- Coussins de siège avec mousse modelée + 1" de mousse mémoire au-dessus.
- Couture: petit fil en tissu et gros fil plat en cuir.
- Chaises longues dos inclinables avec méc. "push back"; dégagement mural 10".

*Exclus faut. 043 & 163 : Dégagement mural 16"

Note: 2 inclinables séparés par un coin ne peuvent pas ouvrir en même temps. Aucuns inclinables à côté du #155 Petit coin carré.

OPTIONS

- Motorisé sans fil (avec batterie): ajoutez \$125/mec.
- *Appui-tête motorisé: ajoutez \$125 ch. (*N/D sur items fixe ou chaise longue.)
- Mousse: Extra ferme ajoutez \$15/siège.
- Choix de bras (LARGE ou PETIT de 6"): Patte sur bras LARGE: LG08 bois ou LG64 métal. PETIT bras 6": LG195 bois, métal N/D. Spécifiez couleur de pattes en bois.
- Profondeur d'assise : 20" ou *22". *Le 22" N/D sur fauteuils 043 & 163.
- Faut. 043-163: avec base en bois (spécifiez couleur).

ACCESSOIRES (Seulement sur *items 159-160-190) :

- Ancrage \$35 ch | Tablette pivotante & porte verre à vin \$20 ch, porte tablette \$40 & lampe DEL \$50.
- Porte-Gobelet en métal : \$25 ch. (1 par item 160-190 & 2 côte à côte sur item 159). Spécifiez couleur Acier, Noir ou Or.
- *RANGEMENTS 159-160-190 avec 2 prises USB/Élec. *Items universels (sans les détails du bras), non finis sur les côtés, doivent être utilisés entre 2 sièges.

Description	L x P x H	Cuir						Tissu		
		10	20 Hugo Madras Softy	30 Empire Fantasy Illusion Tucson Utah Vintage Wild Laredo Yukon	40 Diamond Elegance Princess Santiago Sensation Sunset Trina Victoria	50 Bull Cassiope Dublin	60 Caress Ultrasued	A	B COM	C alta
045 CAUSEUSE SANS BRAS ALLONGEE DROIT	68x40x33/40	1745	1825	1900	1985	2060	2135	1355	1410	1475
048 CAUSEUSE MODULAIRE ALLONGEE GAUCHE	89x40/44x33/40	2300	2440	2585	2725	2870	3010	1660	1745	1830
050 CENTRE ROND	49x49x33	1275	1360	1445	1530	1610	1695	920	970	1015
051 FAUTEUIL SANS BRAS	24x40x33/40	840	880	925	970	1010	1050	645	690	730
052 SOFA BRAS GAUCHE	82x40x33/40	2225	2335	2435	2545	2645	2750	1745	1825	1900
053 SOFA BRAS DROIT	82x40x33/40	2225	2335	2435	2545	2645	2750	1745	1825	1900
055 COIN CARRE	44x44x33/40	1480	1565	1655	1745	1835	1920	1150	1195	1235
056 FAUTEUIL BRAS DROIT	35x40x33/40	1170	1225	1275	1330	1380	1430	910	960	1000
057 FAUTEUIL BRAS GAUCHE	35x40x33/40	1170	1225	1275	1330	1380	1430	910	960	1000
061 CAUSEUSE BRAS DROIT	58x40x33/40	1795	1880	1960	2050	2130	2215	1405	1470	1525
071 FAUTEUIL INCLINABLE SANS BRAS	24x40x33/40	1120	1165	1215	1260	1310	1355	935	985	1030
086 CAUSEUSE SANS BRAS ALLONGEE GAUCHE	68x40x33/40	1745	1825	1900	1985	2060	2135	1355	1410	1475
088 FAUTEUIL SANS BRAS ALLONGE GAUCHE	45x40x33/40	1110	1190	1260	1335	1405	1485	855	890	930
089 FAUTEUIL SANS BRAS ALLONGE DROIT	45x40x33/40	1110	1190	1260	1335	1405	1485	855	890	930
095 SOFA APPARTEMENT	82x40x33/40	2275	2400	2530	2650	2780	2905	1785	1865	1940
096 SOFA APPARTEMENT BRAS GAUCHE	72x40x33/40	1990	2085	2185	2285	2385	2480	1535	1610	1690

SAN FRANCISCO

Caractéristiques:

- Inclinable motorisé pleine jambe "à mécanisme *protège-mur " (manuel n/d).
- Appui-tête ajustable manuel sur tous les items (fixe sur centre rond).
- Coussins de siège avec mousse modelée + 1" de mousse mémoire au-dessus.
- Couture: petit fil en tissu et gros fil plat en cuir.
- Chaises longues dos inclinables avec méc. "push back"; dégagement mural 10".

*Exclus faut. 043 & 163 : Dégagement mural 16"

Note: 2 inclinables séparés par un coin ne peuvent pas ouvrir en même temps. Aucuns inclinables à côté du #155 Petit coin carré.

OPTIONS

- Motorisé sans fil (avec batterie): ajoutez \$125/mec.
- *Appui-tête motorisé: ajoutez \$125 ch. (*N/D sur items fixe ou chaise longue.)
- Mousse: Extra ferme ajoutez \$15/siège.
- Choix de bras (LARGE ou PETIT de 6"): Patte sur bras LARGE: LG08 bois ou LG64 métal. PETIT bras 6": LG195 bois, métal N/D. Spécifiez couleur de pattes en bois.
- Profondeur d'assise : 20" ou *22". *Le 22" N/D sur fauteuils 043 & 163.
- Faut. 043-163: avec base en bois (spécifiez couleur).

ACCESSOIRES (Seulement sur *items 159-160-190) :

- Ancrage \$35 ch | Tablette pivotante & porte verre à vin \$20 ch, porte tablette \$40 & lampe DEL \$50.
- Porte-Gobelet en métal : \$25 ch. (1 par item 160-190 & 2 côte à côte sur item 159). Spécifiez couleur Acier, Noir ou Or.
- *RANGEMENTS 159-160-190 avec 2 prises USB/Élec. *Items universels (sans les détails du bras), non finis sur les côtés, doivent être utilisés entre 2 sièges.

Description	L x P x H	Cuir						Tissu		
		10	20 Hugo Madras Softy	30 Empire Fantasy Illusion Tucson Utah Vintage Wild Laredo Yukon	40 Diamond Elegance Princess Santiago Sensation Sunset Trina Victoria	50 Bull Cassiope Dublin	60 Caress Ultrasued	A	B COM	C alta
097 SOFA APPARTEMENT BRAS DROIT	72x40x33/40	1990	2085	2185	2285	2385	2480	1535	1610	1690
124 POUF AVEC RANGEMENT	30x22x17	575	595	620	640	665	685	495	515	535
155 PETIT COIN CARRE	40x40x33/40	1480	1565	1655	1745	1835	1920	1150	1195	1235
159 RANGEMENT À ANGLE	10/25x35x22	575	605	630	660	685	710	445	455	465
160 RANGEMENT DROIT	10x35x22	555	580	610	635	665	690	420	435	445
163 FAUT. DBL INCL. BERCANT PIVOTANT	33x34x42	1755	1855	1950	2055	2155	2255	1410	1450	1490
165 FAUTEUIL DOUBLE INCLINABLE	52x40x33/40	1820	1905	2000	2085	2175	2265	1505	1560	1615
167 SOFA APP. SANS BRAS ALLONGE GAUCHE	82x40x33/40	1930	2040	2140	2250	2355	2455	1490	1565	1645
168 SOFA APP. SANS BRAS ALLONGE DROIT	82x40x33/40	1930	2040	2140	2250	2355	2455	1490	1565	1645
169 FAUTEUIL DOUBLE INCLINABLE BRAS GAUCHE	42x40x33/40	1525	1590	1660	1730	1795	1865	1250	1320	1385
170 FAUTEUIL DOUBLE INCLINABLE BRAS DROIT	42x40x33/40	1525	1590	1660	1730	1795	1865	1250	1320	1385
171 FAUTEUIL DOUBLE INCLINABLE SANS BRAS	31x40x33/40	1200	1245	1295	1340	1385	1430	985	1035	1085
173 CHAISE LONGUE DOUBLE BRAS GAUCHE	42x62x33/40	1480	1560	1645	1730	1815	1895	1165	1235	1305
174 CHAISE LONGUE DOUBLE BRAS DROIT	42x62x33/40	1480	1560	1645	1730	1815	1895	1165	1235	1305
175 FAUTEUIL DOUBLE BRAS GAUCHE	42x40x33/40	1235	1310	1380	1455	1530	1600	975	1030	1085
176 FAUTEUIL DOUBLE BRAS DROIT	42x40x33/40	1235	1310	1380	1455	1530	1600	975	1030	1085

SAN FRANCISCO

Caractéristiques:

- Inclinable motorisé pleine jambe "à mécanisme *protège-mur " (manuel n/d).
- Appui-tête ajustable manuel sur tous les items (fixe sur centre rond).
- Coussins de siège avec mousse modelée + 1" de mousse mémoire au-dessus.
- Couture: petit fil en tissu et gros fil plat en cuir.
- Chaises longues dos inclinables avec mec. "push back"; dégagement mural 10".

*Exclus faut. 043 & 163 : Dégagement mural 16"

Note: 2 inclinables séparés par un coin ne peuvent pas ouvrir en même temps. Aucuns inclinables à côté du #155 Petit coin carré.

OPTIONS

- Motorisé sans fil (avec batterie): ajoutez \$125/mec.
- *Appui-tête motorisé: ajoutez \$125 ch. (*N/D sur items fixe ou chaise longue.)
- Mousse: Extra ferme ajoutez \$15/siège.
- Choix de bras (LARGE ou PETIT de 6"): Patte sur bras LARGE: LG08 bois ou LG64 métal. PETIT bras 6": LG195 bois, métal N/D. Spécifiez couleur de pattes en bois.
- Profondeur d'assise : 20" ou *22". *Le 22" N/D sur fauteuils 043 & 163.
- Faut. 043-163: avec base en bois (spécifiez couleur).

ACCESSOIRES (Seulement sur *items 159-160-190) :

- Ancrage \$35 ch | Tablette pivotante & porte verre à vin \$20 ch, porte tablette \$40 & lampe DEL \$50.
- Porte-Gobelet en métal : \$25 ch. (1 par item 160-190 & 2 côte à côte sur item 159). Spécifiez couleur Acier, Noir ou Or.
- *RANGEMENTS 159-160-190 avec 2 prises USB/Élec. *Items universels (sans les détails du bras), non finis sur les côtés, doivent être utilisés entre 2 sièges.

Description	L x P x H	Cuir						Tissu		
		10	20 Hugo Madras Softy	30 Empire Fantasy Illusion Tucson Utah Vintage Wild Laredo Yukon	40 Diamond Elegance Princess Santiago Sensation Sunset Trina Victoria	50 Bull Cassiope Dublin	60 Caress Ultrasued	A	B COM	C alta
177 FAUTEUIL DOUBLE SANS BRAS	31x40x33/40	920	975	1025	1075	1130	1185	700	745	795
178 FAUTEUIL DOUBLE SANS BRAS ALLONGE-G	52x40x33/40	1195	1265	1340	1410	1490	1560	935	985	1030
179 FAUTEUIL DOUBLE SANS BRAS ALLONGE-D	52x40x33/40	1195	1265	1340	1410	1490	1560	935	985	1030
186 CAUS. SANS BRAS ALLONGEE RANGEMENT-G	68x40x33/40	1870	1945	2030	2105	2185	2265	1480	1540	1600
187 CAUS. SANS BRAS ALLONGEE RANGEMENT-D	68x40x33/40	1870	1945	2030	2105	2185	2265	1480	1540	1600
188 FAUT. SANS BRAS ALLONGE RANGEMENT-G	45x40x33/40	1240	1315	1385	1465	1535	1605	985	1015	1045
189 FAUT. SANS BRAS ALLONGE RANGEMENT-D	45x40x33/40	1240	1315	1385	1465	1535	1605	985	1015	1045
190 PETIT RANGEMENT À ANGLE	10/20x35x22	555	580	610	635	665	690	420	435	445
221 FAUT. DBL SANS BRAS ALLONGE RANGEMENT-G	52x40x33/40	1320	1390	1470	1540	1610	1685	1055	1105	1160
222 FAUT. DBL SANS BRAS ALLONGE RANGEMENT-D	52x40x33/40	1320	1390	1470	1540	1610	1685	1055	1105	1160
223 SOFA APP SANS BRAS ALLONGE RANGEMENT-G	82x40x33/40	2055	2165	2275	2385	2500	2605	1610	1690	1770
224 SOFA APP SANS BRAS ALLONGE RANGEMENT-D	82x40x33/40	2055	2165	2275	2385	2500	2605	1610	1690	1770
230 CHAISE LONGUE DOUBLE DOS INCL. BRAS-G	42x62x33/40	1620	1700	1780	1860	1935	2020	1270	1345	1415
231 CHAISE LONGUE DOUBLE DOS INCL. BRAS-D	42x62x33/40	1620	1700	1780	1860	1935	2020	1270	1345	1415
232 CHAISE LONGUE DOS INCLINABLE BRAS-G	35x62x33/40	1505	1575	1650	1725	1795	1870	1195	1240	1290
233 CHAISE LONGUE DOS INCLINABLE BRAS-D	35x62x33/40	1505	1575	1650	1725	1795	1870	1195	1240	1290

SAN FRANCISCO

Caractéristiques:

- Inclinable motorisé pleine jambe "à mécanisme *protège-mur " (manuel n/d).
- Appui-tête ajustable manuel sur tous les items (fixe sur centre rond).
- Coussins de siège avec mousse modelée + 1" de mousse mémoire au-dessus.
- Couture: petit fil en tissu et gros fil plat en cuir.
- Chaises longues dos inclinables avec méc. "push back"; dégagement mural 10".

*Exclus faut. 043 & 163 : Dégagement mural 16"

Note: 2 inclinables séparés par un coin ne peuvent pas ouvrir en même temps. Aucuns inclinables à côté du #155 Petit coin carré.

OPTIONS

- Motorisé sans fil (avec batterie): ajoutez \$125/mec.
- *Appui-tête motorisé: ajoutez \$125 ch. (*N/D sur items fixe ou chaise longue.)
- Mousse: Extra ferme ajoutez \$15/siège.
- Choix de bras (LARGE ou PETIT de 6"): Patte sur bras LARGE: LG08 bois ou LG64 métal. PETIT bras 6": LG195 bois, métal N/D. Spécifiez couleur de pattes en bois.
- Profondeur d'assise : 20" ou *22". *Le 22" N/D sur fauteuils 043 & 163.
- Faut. 043-163: avec base en bois (spécifiez couleur).

ACCESSOIRES (Seulement sur *items 159-160-190) :

- Ancrage \$35 ch | Tablette pivotante & porte verre à vin \$20 ch, porte tablette \$40 & lampe DEL \$50.
- Porte-Gobelet en métal : \$25 ch. (1 par item 160-190 & 2 côte à côte sur item 159). Spécifiez couleur Acier, Noir ou Or.
- *RANGEMENTS 159-160-190 avec 2 prises USB/Élec. *Items universels (sans les détails du bras), non finis sur les côtés, doivent être utilisés entre 2 sièges.

Description	L x P x H	Cuir						Tissu		
		10	20 Hugo Madras Softy	30 Empire Fantasy Illusion Tucson Utah Vintage Wild Laredo Yukon	40 Diamond Elegance Princess Santiago Sensation Sunset Trina Victoria	50 Bull Cassiope Dublin	60 Caress Ultrasued	A	B COM	C alta
234 SOFA APP. MODULAIRE ALLONGE GAUCHE	96x40/44x33/40	2380	2515	2640	2775	2905	3040	1735	1820	1900
235 SOFA APP. MODULAIRE ALLONGE DROIT	96x40/44x33/40	2380	2515	2640	2775	2905	3040	1735	1820	1900
CONFIGURATIONS										
A CONFIG (169-170)	84X40X40	3050	3180	3320	3460	3590	3730	2500	2640	2770
B CONFIG (169-171-174)	115X62X40	4205	4395	4600	4800	4995	5190	3400	3590	3775
C CONFIG (096-055-171-170)	116X116X40	6195	6485	6795	7100	7400	7695	4920	5160	5395
D CONFIG (169-171-235)	116X96X40	5105	5350	5595	5845	6085	6335	3970	4175	4370
J CONFIG (041-042)	70X40X40	2890	3010	3120	3230	3350	3470	2400	2470	2540
K CONFIG (041-071-005)	94X62X40	3930	4090	4260	4415	4580	4745	3210	3345	3470
L CONFIG (012-055-071-042)	102X102X40	5840	6115	6390	6670	6950	7225	4690	4885	5060
M CONFIG (041-071-024)	103X89X40	4865	5110	5360	5600	5855	6100	3795	3965	4130

SAN FRANCISCO

OPTIMA

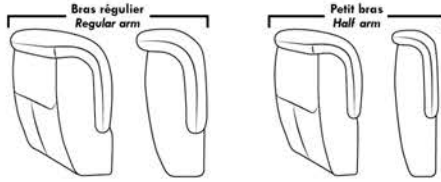

Spécifications | Specifications

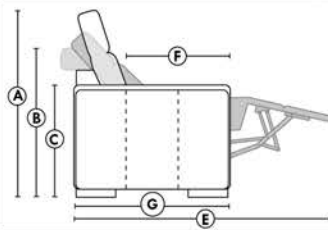

- Appui-tête levé Headrest up
 - Appui-tête baissé Headrest down
 - Complètement incliné Fully reclined
- (A)** Hauteur complète 40" Total Height
(B) Hauteur appui-tête baissé 33" Height headrest down
(C) Hauteur du bras 25" Arm Height
(D) Hauteur du siège 19,5" Seat height
(E) Profondeur inclinée 65" Depth fully reclined
(F) Profondeur d'assise 20" ou/ or 22" Seat depth
(G) Profondeur appui-tête monté 36" Depth with headrest up

Siège 30" de large | 30" Seat Width

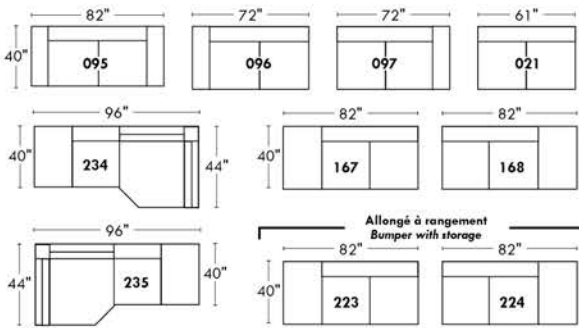

Siège 23" de large | 23" Seat Width

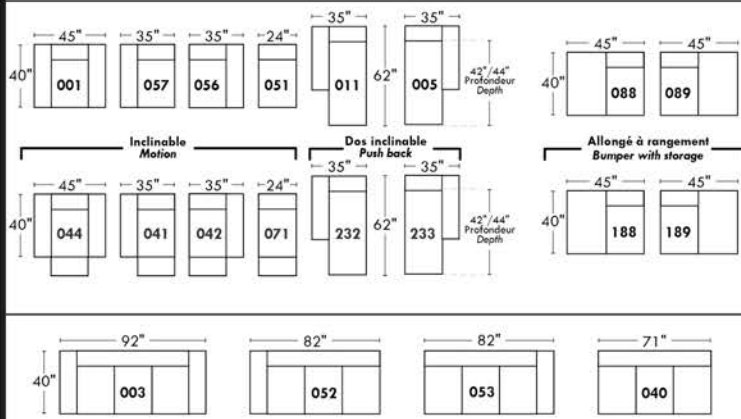
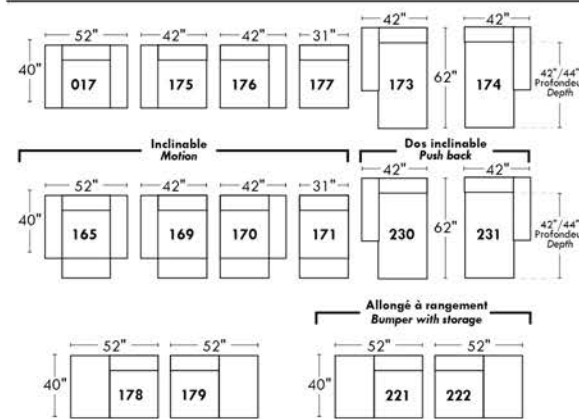
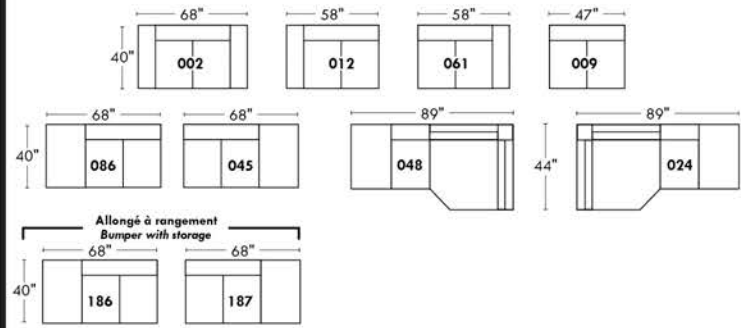

Autres | Others

Fauteuil berçant, pivotant et inclinable

N'est pas un mécanisme protège-mur
Dégagement mural: 16"

Swivel, rocking motion chair

Not a wall hugger mechanism
Wall clearance: 16"

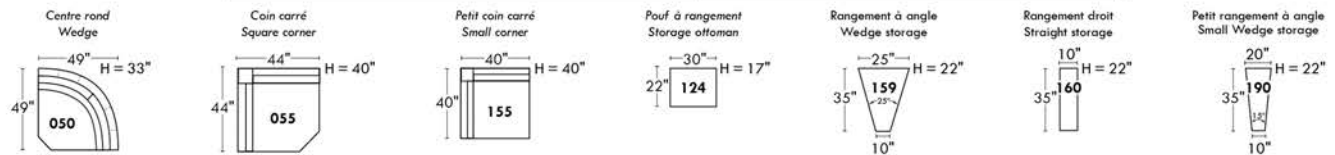
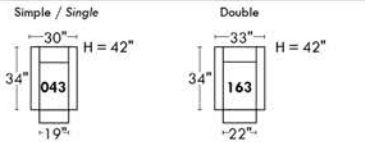

30" Populaires | Popular CONFIGURATIONS 23"

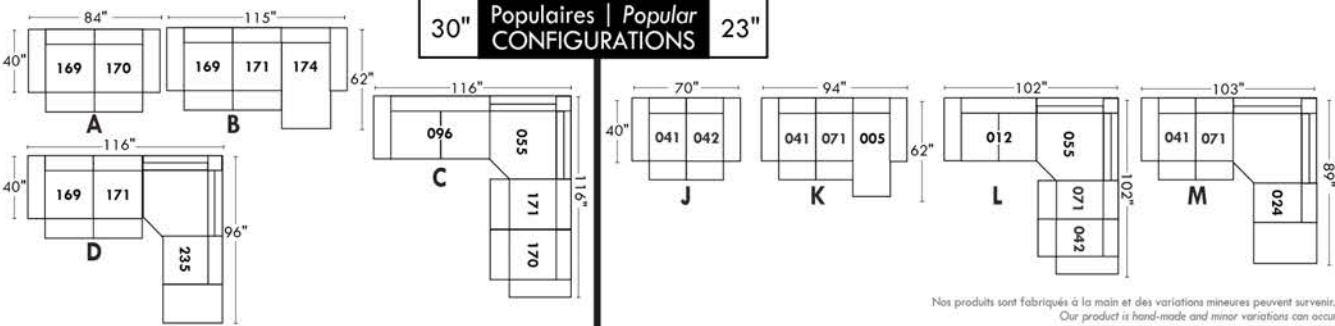

Not all products are hand-made and minor variations can occur.
Our product is hand-made and minor variations can occur.

SEATTLE

Inclinable motorisé pleine jambe "à méc. *protège-mur" (manuel n/d).
Appui-tête ajustable manuel sur tous les items (fixe sur centre rond).
Coussins de siège avec mousse modelée + 1" de mousse mémoire au-dessus; bras avec mousse mémoire.
Couture: petit fil en tissu et gros fil plat en cuir.
Chaises longues dos inclinables avec méc. "push back"; dégagement mural 10".
*Exclus faut. 043 & 163 : Dégagement mural 16".
Note: 2 inclinables séparés par un coin ne peuvent pas ouvrir en même temps. Aucuns inclinables à côté de l'item #155.

OPTIONS

-Motorisé sans fil (batterie): ajoutez \$125/mec.
-*Appui-tête motorisé: ajoutez \$125 ch. (*N/D sur items fixe ou chaise longue.)
-Mousse: Extra ferme ajoutez \$15/siège.
-Choix de bras (LARGE ou PETIT de 6"): Pattes sur bras LARGE: LG187 bois ou Métal: LG189 cyl. (noire ou chrome) ou LG64 (carré).
PETIT bras: LG08 bois ou Métal: LG196 cyl. (noire ou chrome) ou LG64 (carré). Spécifiez couleur.
-Profondeur d'assise : 20" ou *22". *Le 22" N/D sur faut. 043 & 163.
-Faut. 043-163: base en bois (spécifiez couleur).

ACCESSOIRES (n/d sur petit bras de 6 po)

-Ancrage \$35 ch | Tablette pivotante & porte verre à vin \$20 ch, Porte tablette \$40 & Lampe DEL \$50.
-Porte-Gobelet en métal: \$25 ch. (1 par bras/item 160-190 & 2 côte à côte sur item 159). Spécifiez couleur Acier, Noir ou Or.
-*RANGEMENTS 159-160-190 avec 2 prises USB/Élec. *Items universels, non finis sur les côtés, doivent être utilisés entre 2 sièges.

Description	L x P x H	Cuir						Tissu		
		10	20 Hugo Madras Softy	30 Empire Fantasy Illusion Tucson Utah Vintage Wild Laredo Yukon	40 Diamond Elegance Princess Santiago Sensation Sunset Trina Victoria	50 Bull Cassiope Dublin	60 Caress Ultrasued	A	B COM	C alta
001 FAUTEUIL	42x40x33/40	1465	1545	1625	1715	1795	1880	1165	1200	1230
002 CAUSEUSE	65x40x33/40	2090	2190	2290	2390	2485	2590	1650	1715	1775
003 SOFA	89x40x33/40	2525	2650	2785	2915	3050	3180	1995	2070	2150
005 CHAISE LONGUE BRAS DROIT	33x62x33/40	1365	1420	1485	1540	1595	1655	1075	1125	1170
009 CAUSEUSE SANS BRAS	47x40x33/40	1470	1530	1590	1655	1720	1780	1135	1200	1260
011 CHAISE LONGUE BRAS GAUCHE	33x62x33/40	1365	1420	1485	1540	1595	1655	1075	1125	1170
012 CAUSEUSE BRAS GAUCHE	56x40x33/40	1795	1880	1960	2050	2130	2215	1405	1470	1525
017 FAUTEUIL DOUBLE	49x40x33/40	1535	1620	1715	1805	1890	1985	1215	1265	1320
021 SOFA APPARTEMENT SANS BRAS	61x40x33/40	1655	1745	1835	1920	2015	2100	1270	1345	1415
024 CAUSEUSE MODULAIRE ALLONGEE DROIT	89x40/44x33/40	2300	2440	2585	2725	2870	3010	1660	1745	1830
040 SOFA SANS BRAS	71x40x33/40	1895	1995	2085	2180	2275	2370	1480	1560	1645
041 FAUTEUIL INCLINABLE BRAS-G	33x40x33/40	1445	1505	1560	1615	1675	1735	1200	1235	1270
042 FAUTEUIL INCLINABLE BRAS-D	33x40x33/40	1445	1505	1560	1615	1675	1735	1200	1235	1270
043 FAUTEUIL INCLINABLE BERÇANT PIVOTANT	30x34x42	1715	1810	1900	2000	2090	2185	1405	1445	1485
044 FAUTEUIL INCLINABLE	42x40x33/40	1745	1820	1890	1960	2040	2110	1445	1480	1510
045 CAUSEUSE SANS BRAS ALLONGEE DROIT	68x40x33/40	1745	1825	1900	1985	2060	2135	1355	1410	1475
048 CAUSEUSE MODULAIRE ALLONGEE GAUCHE	89x40/44x33/40	2300	2440	2585	2725	2870	3010	1660	1745	1830

SEATTLE

Inclinable motorisé pleine jambe "à méc. *protège-mur" (manuel n/d).

Appui-tête ajustable manuel sur tous les items (fixe sur centre rond).

Coussins de siège avec mousse modelée + 1" de mousse mémoire au-dessus; bras avec mousse mémoire.

Couture: petit fil en tissu et gros fil plat en cuir.

Chaises longues dos inclinables avec méc. "push back"; dégagement mural 10".

*Exclus faut. 043 & 163 : Dégagement mural 16".

Note: 2 inclinables séparés par un coin ne peuvent pas ouvrir en même temps. Aucuns inclinables à côté de l'item #155.

OPTIONS

-Motorisé sans fil (batterie): ajoutez \$125/mec.

-*Appui-tête motorisé: ajoutez \$125 ch. (*N/D sur items fixe ou chaise longue.)

-Mousse: Extra ferme ajoutez \$15/siège.

-Choix de bras (LARGE ou PETIT de 6"): Pattes sur bras LARGE: LG187 bois ou Métal: LG189 cyl. (noire ou chrome) ou LG64 (carré).

PETIT bras: LG08 bois ou Métal: LG196 cyl. (noire ou chrome) ou LG64 (carré). Spécifiez couleur.

-Profondeur d'assise : 20" ou *22". *Le 22" N/D sur faut. 043 & 163.

-Faut. 043-163: base en bois (spécifiez couleur).

ACCESSOIRES (n/d sur petit bras de 6 po)

-Ancrage \$35 ch | Tablette pivotante & porte verre à vin \$20 ch, Porte tablette \$40 & Lampe DEL \$50.

-Porte-Gobelet en métal: \$25 ch. (1 par bras/item 160-190 & 2 côte à côte sur item 159). Spécifiez couleur Acier, Noir ou Or.

-*RANGEMENTS 159-160-190 avec 2 prises USB/Élec. *Items universels, non finis sur les côtés, doivent être utilisés entre 2 sièges.

Description	L x P x H	Cuir						Tissu		
		10	20 Hugo Madras Softy	30 Empire Fantasy Illusion Tucson Utah Vintage Wild Laredo Yukon	40 Diamond Elegance Princess Santiago Sensation Sunset Trina Victoria	50 Bull Cassiope Dublin	60 Caress Ultrasued	A	B COM	C alta
050 CENTRE ROND	49x49x33	1275	1360	1445	1530	1610	1695	920	970	1015
051 FAUTEUIL SANS BRAS	24x40x33/40	840	880	925	970	1010	1050	645	690	730
052 SOFA BRAS GAUCHE	80x40x33/40	2225	2335	2435	2545	2645	2750	1745	1825	1900
053 SOFA BRAS DROIT	80x40x33/40	2225	2335	2435	2545	2645	2750	1745	1825	1900
055 COIN CARRE	44x44x33/40	1480	1565	1655	1745	1835	1920	1150	1195	1235
056 FAUTEUIL BRAS DROIT	33x40x33/40	1170	1225	1275	1330	1380	1430	910	960	1000
057 FAUTEUIL BRAS GAUCHE	33x40x33/40	1170	1225	1275	1330	1380	1430	910	960	1000
061 CAUSEUSE BRAS DROIT	56x40x33/40	1795	1880	1960	2050	2130	2215	1405	1470	1525
071 FAUTEUIL INCLINABLE SANS BRAS	24x40x33/40	1120	1165	1215	1260	1310	1355	935	985	1030
086 CAUSEUSE SANS BRAS ALLONGEE GAUCHE	68x40x33/40	1745	1825	1900	1985	2060	2135	1355	1410	1475
088 FAUTEUIL SANS BRAS ALLONGE GAUCHE	45x40x33/40	1110	1190	1260	1335	1405	1485	855	890	930
089 FAUTEUIL SANS BRAS ALLONGE DROIT	45x40x33/40	1110	1190	1260	1335	1405	1485	855	890	930
095 SOFA APPARTEMENT	79x40x33/40	2275	2400	2530	2650	2780	2905	1785	1865	1940
096 SOFA APPARTEMENT BRAS GAUCHE	70x40x33/40	1990	2085	2185	2285	2385	2480	1535	1610	1690
097 SOFA APPARTEMENT BRAS DROIT	70x40x33/40	1990	2085	2185	2285	2385	2480	1535	1610	1690
124 POUF AVEC RANGEMENT	30x22x17	575	595	620	640	665	685	495	515	535
155 PETIT COIN CARRE	40x40x33/40	1480	1565	1655	1745	1835	1920	1150	1195	1235
159 RANGEMENT À ANGLE	10/25x35x22	575	605	630	660	685	710	445	455	465

SEATTLE

Inclinable motorisé pleine jambe "à méc. *protège-mur" (manuel n/d).
Appui-tête ajustable manuel sur tous les items (fixe sur centre rond).
Coussins de siège avec mousse modelée + 1" de mousse mémoire au-dessus; bras avec mousse mémoire.
Couture: petit fil en tissu et gros fil plat en cuir.
Chaises longues dos inclinables avec méc. "push back"; dégagement mural 10".
*Exclus faut. 043 & 163 : Dégagement mural 16".
Note: 2 inclinables séparés par un coin ne peuvent pas ouvrir en même temps. Aucuns inclinables à côté de l'item #155.

OPTIONS

-Motorisé sans fil (batterie): ajoutez \$125/mec.
-*Appui-tête motorisé: ajoutez \$125 ch. (*N/D sur items fixe ou chaise longue.)
-Mousse: Extra ferme ajoutez \$15/siège.
-Choix de bras (LARGE ou PETIT de 6"): Pattes sur bras LARGE: LG187 bois ou Métal: LG189 cyl. (noire ou chrome) ou LG64 (carré).
PETIT bras: LG08 bois ou Métal: LG196 cyl. (noire ou chrome) ou LG64 (carré). Spécifiez couleur.
-Profondeur d'assise : 20" ou *22". *Le 22" N/D sur faut. 043 & 163.
-Faut. 043-163: base en bois (spécifiez couleur).

ACCESSOIRES (n/d sur petit bras de 6 po)

-Ancrage \$35 ch | Tablette pivotante & porte verre à vin \$20 ch, Porte tablette \$40 & Lampe DEL \$50.
-Porte-Gobelet en métal: \$25 ch. (1 par bras/item 160-190 & 2 côte à côte sur item 159). Spécifiez couleur Acier, Noir ou Or.
-*RANGEMENTS 159-160-190 avec 2 prises USB/Élec. *Items universels, non finis sur les côtés, doivent être utilisés entre 2 sièges.

Description	L x P x H	Cuir						Tissu		
		10	20 Hugo Madras Softy	30 Empire Fantasy Illusion Tucson Utah Vintage Wild Laredo Yukon	40 Diamond Elegance Princess Santiago Sensation Sunset Trina Victoria	50 Bull Cassiope Dublin	60 Caress Ultrasued	A	B COM	C alta
160 RANGEMENT DROIT	10x35x22	555	580	610	635	665	690	420	435	445
163 FAUT. DBL INCL. BERCANT PIVOTANT	33x34x42	1755	1855	1950	2055	2155	2255	1410	1450	1490
165 FAUTEUIL DOUBLE INCLINABLE	49x40x33/40	1820	1905	2000	2085	2175	2265	1505	1560	1615
167 SOFA APP. SANS BRAS ALLONGE GAUCHE	82x40x33/40	1930	2040	2140	2250	2355	2455	1490	1565	1645
168 SOFA APP. SANS BRAS ALLONGE DROIT	82x40x33/40	1930	2040	2140	2250	2355	2455	1490	1565	1645
169 FAUTEUIL DOUBLE INCLINABLE BRAS GAUCHE	40x40x33/40	1525	1590	1660	1730	1795	1865	1250	1320	1385
170 FAUTEUIL DOUBLE INCLINABLE BRAS DROIT	40x40x33/40	1525	1590	1660	1730	1795	1865	1250	1320	1385
171 FAUTEUIL DOUBLE INCLINABLE SANS BRAS	31x40x33/40	1200	1245	1295	1340	1385	1430	985	1035	1085
173 CHAISE LONGUE DOUBLE BRAS GAUCHE	40x62x33/40	1480	1560	1645	1730	1815	1895	1165	1235	1305
174 CHAISE LONGUE DOUBLE BRAS DROIT	40x62x33/40	1480	1560	1645	1730	1815	1895	1165	1235	1305
175 FAUTEUIL DOUBLE BRAS GAUCHE	40x40x33/40	1235	1310	1380	1455	1530	1600	975	1030	1085
176 FAUTEUIL DOUBLE BRAS DROIT	40x40x33/40	1235	1310	1380	1455	1530	1600	975	1030	1085
177 FAUTEUIL DOUBLE SANS BRAS	31x40x33/40	920	975	1025	1075	1130	1185	700	745	795
178 FAUTEUIL DOUBLE SANS BRAS ALLONGE-G	52x40x33/40	1195	1265	1340	1410	1490	1560	935	985	1030
179 FAUTEUIL DOUBLE SANS BRAS ALLONGE-D	52x40x33/40	1195	1265	1340	1410	1490	1560	935	985	1030
186 CAUS. SANS BRAS ALLONGEE RANGEMENT-G	68x40x33/40	1870	1945	2030	2105	2185	2265	1480	1540	1600
187 CAUS. SANS BRAS ALLONGEE RANGEMENT-D	68x40x33/40	1870	1945	2030	2105	2185	2265	1480	1540	1600
188 FAUT. SANS BRAS ALLONGE RANGEMENT-G	45x40x33/40	1240	1315	1385	1465	1535	1605	985	1015	1045

SEATTLE

Inclinable motorisé pleine jambe "à méc. *protège-mur" (manuel n/d).
Appui-tête ajustable manuel sur tous les items (fixe sur centre rond).
Coussins de siège avec mousse modelée + 1" de mousse mémoire au-dessus; bras avec mousse mémoire.
Couture: petit fil en tissu et gros fil plat en cuir.
Chaises longues dos inclinables avec méc. "push back"; dégagement mural 10".
*Exclus faut. 043 & 163 : Dégagement mural 16".
Note: 2 inclinables séparés par un coin ne peuvent pas ouvrir en même temps. Aucuns inclinables à côté de l'item #155.

OPTIONS

-Motorisé sans fil (batterie): ajoutez \$125/mec.
-*Appui-tête motorisé: ajoutez \$125 ch. (*N/D sur items fixe ou chaise longue.)
-Mousse: Extra ferme ajoutez \$15/siège.
-Choix de bras (LARGE ou PETIT de 6"): Pattes sur bras LARGE: LG187 bois ou Métal: LG189 cyl. (noire ou chrome) ou LG64 (carré).
PETIT bras: LG08 bois ou Métal: LG196 cyl. (noire ou chrome) ou LG64 (carré). Spécifiez couleur.
-Profondeur d'assise : 20" ou *22". *Le 22" N/D sur faut. 043 & 163.
-Faut. 043-163: base en bois (spécifiez couleur).

ACCESSOIRES (n/d sur petit bras de 6 po)

-Ancrage \$35 ch | Tablette pivotante & porte verre à vin \$20 ch, Porte tablette \$40 & Lampe DEL \$50.
-Porte-Gobelet en métal: \$25 ch. (1 par bras/item 160-190 & 2 côte à côte sur item 159). Spécifiez couleur Acier, Noir ou Or.
-*RANGEMENTS 159-160-190 avec 2 prises USB/Élec. *Items universels, non finis sur les côtés, doivent être utilisés entre 2 sièges.

Description	L x P x H	Cuir						Tissu		
		10	20 Hugo Madras Softy	30 Empire Fantasy Illusion Tucson Utah Vintage Wild Laredo Yukon	40 Diamond Elegance Princess Santiago Sensation Sunset Trina Victoria	50 Bull Cassiope Dublin	60 Caress Ultrasued	A	B COM	C alta
189 FAUT. SANS BRAS ALLONGE RANGEMENT-D	45x40x33/40	1240	1315	1385	1465	1535	1605	985	1015	1045
190 PETIT RANGEMENT À ANGLE	10/20x35x22	555	580	610	635	665	690	420	435	445
221 FAUT. DBL SANS BRAS ALLONGE RANGEMENT-G	52x40x33/40	1320	1390	1470	1540	1610	1685	1055	1105	1160
222 FAUT. DBL SANS BRAS ALLONGE RANGEMENT-D	52x40x33/40	1320	1390	1470	1540	1610	1685	1055	1105	1160
223 SOFA APP SANS BRAS ALLONGE RANGEMENT-G	82x40x33/40	2055	2165	2275	2385	2500	2605	1610	1690	1770
224 SOFA APP SANS BRAS ALLONGE RANGEMENT-D	82x40x33/40	2055	2165	2275	2385	2500	2605	1610	1690	1770
230 CHAISE LONGUE DOUBLE DOS INCL. BRAS-G	40x62x33/40	1620	1700	1780	1860	1935	2020	1270	1345	1415
231 CHAISE LONGUE DOUBLE DOS INCL. BRAS-D	40x62x33/40	1620	1700	1780	1860	1935	2020	1270	1345	1415
232 CHAISE LONGUE DOS INCLINABLE BRAS-G	33x62x33/40	1505	1575	1650	1725	1795	1870	1195	1240	1290
233 CHAISE LONGUE DOS INCLINABLE BRAS-D	33x62x33/40	1505	1575	1650	1725	1795	1870	1195	1240	1290
234 SOFA APP. MODULAIRE ALLONGE GAUCHE	96x40/44x33/40	2380	2515	2640	2775	2905	3040	1735	1820	1900
235 SOFA APP. MODULAIRE ALLONGE DROIT	96x40/44x33/40	2380	2515	2640	2775	2905	3040	1735	1820	1900
CONFIGURATIONS										
A CONFIG (169-170)	80X40X40	3050	3180	3320	3460	3590	3730	2500	2640	2770
B CONFIG (169-171-174)	111X62X40	4205	4395	4600	4800	4995	5190	3400	3590	3775
C CONFIG (096-055-171-170)	115X115X40	6195	6485	6795	7100	7400	7695	4920	5160	5395
D CONFIG (169-171-235)	115X96X50	5105	5350	5595	5845	6085	6335	3970	4175	4370
J CONFIG (041-042)	66X40X40	2890	3010	3120	3230	3350	3470	2400	2470	2540

Liste de prix CDN

SEATTLE

Description	L x P x H	Cuir						Tissu		
		10	20 Hugo Madras Softy	30 Empire Fantasy Illusion Tucson Utah Vintage Wild Laredo Yukon	40 Diamond Elegance Princess Santiago Sensation Sunset Trina Victoria	50 Bull Cassiope Dublin	60 Caress Ultrasued	A	B COM	C alta
K CONFIG (041-071-005)	90X62X40	3930	4090	4260	4415	4580	4745	3210	3345	3470
L CONFIG (012-055-071-042)	101X101X40	5840	6115	6390	6670	6950	7225	4690	4885	5060
M CONFIG (041-071-024)	101X89X40	4865	5110	5360	5600	5855	6100	3795	3965	4130

SEATTLE

OPTIMA

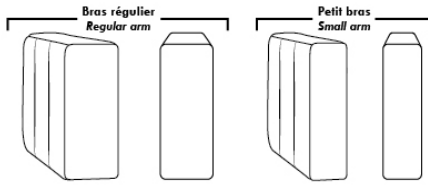

Spécifications | Specifications

Appui-tête levé Headrest up
 Appui-tête baissé Headrest down
 Complètement incliné Fully reclined

(A) Hauteur complète 40" Total Height
 (B) Hauteur appui-tête baissé 33" Height headrest down
 (C) Hauteur du bras 24" Arm Height
 (D) Hauteur du siège 19,5" Seat height
 (E) Profondeur inclinée 65" Depth fully reclined
 (F) Profondeur d'assise 20" ou/ou 22" Seat depth
 (G) Profondeur appui-tête monté 36" Depth with headrest up

Siège 30" de large | 30" Seat Width

Siège 23" de large | 23" Seat Width

Autres | Others

Fauteuil berçant, pivotant et inclinable
 Swivel, rocking motion chair
 N'est pas un mécanisme protège-mur / Dégagement mural: 16"
 Not a wall hugger mechanism / Wall clearance: 16"

30" Populaires | Popular CONFIGURATIONS 23"

Nos produits sont fabriqués à la main et des variations mineures peuvent survenir. Our product is hand-made and minor variations can occur.

SORRENTO

- Inclinable motorisé pleine jambe "à mécanisme *protège-mur " (manuel n/d).
- Appui-tête ajustable manuel sur tous les items (fixe sur centre rond).
- Coussins de siège avec mousse modelée + 1" de mousse mémoire au-dessus; bras avec mousse mémoire.
- Couture: petit fil en tissu & gros fil plat en cuir.
- Chaises longues dos inclinables avec méc. "push back"; dégagement mural 10".
- *Exclus faut. 043 & 163: Dégagement mural 16"

Note: 2 inclinables séparés par un coin ne peuvent pas ouvrir en même temps. Aucuns inclinables à côté d'item #155.

OPTIONS

- Motorisé sans fil (avec batterie): ajoutez \$125/mec.
- *Appui-tête motorisé: ajoutez \$125 ch. (*N/D sur items fixe ou chaise longue.)
- Mousse: Extra ferme ajoutez \$15/siège.
- Choix de bras (LARGE ou PETIT de 6"): Pattes sur bras LARGE: LG106 bois ou LG189 métal (noire ou chrome). Sur PETIT Bras: LG195 bois ou LG196 métal (noire ou chrome). Spécifiez couleur.
- Profondeur d'assise: 20" ou *22". *Le 22" N/D sur faut. 043 & 163.
- Faut. 043-163: avec base en bois (spécifiez couleur).

ACCESSOIRES (Seulement sur *items 159-160-190):

- Ancrage \$35 ch | Tablette pivotante & porte verre à vin \$20 ch, porte tablette \$40 & lampe DEL \$50.
- Porte-Gobelet en métal: \$25 ch. (1 par item 160-190 & 2 côte à côte sur item 159). Spécifiez couleur: Acier, Noir ou Or.
- *RANGEMENTS 159-160-190 avec 2 prises USB/Élec. *Items universels (sans les détails du bras), non finis sur les côtés, doivent être utilisés entre 2 sièges

Description	L x P x H	Cuir						Tissu		
		10	20 Hugo Madras Softy	30 Empire Fantasy Illusion Tucson Utah Vintage Wild Laredo Yukon	40 Diamond Elegance Princess Santiago Utah Sensation Sunset Trina Victoria	50 Bull Cassiope Dublin	60 Caress Ultrasued	A	B COM	C alta
001 FAUTEUIL	46x40x33/40	1465	1545	1625	1715	1795	1880	1165	1200	1230
002 CAUSEUSE	69x40x33/40	2090	2190	2290	2390	2485	2590	1650	1715	1775
003 SOFA	93x40x33/40	2525	2650	2785	2915	3050	3180	1995	2070	2150
005 CHAISE LONGUE BRAS DROIT	35x62x33/40	1365	1420	1485	1540	1595	1655	1075	1125	1170
009 CAUSEUSE SANS BRAS	47x40x33/40	1470	1530	1590	1655	1720	1780	1135	1200	1260
011 CHAISE LONGUE BRAS GAUCHE	35x62x33/40	1365	1420	1485	1540	1595	1655	1075	1125	1170
012 CAUSEUSE BRAS GAUCHE	58x40x33/40	1795	1880	1960	2050	2130	2215	1405	1470	1525
017 FAUTEUIL DOUBLE	53x40x33/40	1535	1620	1715	1805	1890	1985	1215	1265	1320
021 SOFA APPARTEMENT SANS BRAS	61x40x33/40	1655	1745	1835	1920	2015	2100	1270	1345	1415
024 CAUSEUSE MODULAIRE ALLONGEE DROIT	89x40/44x33/40	2300	2440	2585	2725	2870	3010	1660	1745	1830
040 SOFA SANS BRAS	71x40x33/40	1895	1995	2085	2180	2275	2370	1480	1560	1645
041 FAUTEUIL INCLINABLE BRAS-G	35x40x33/40	1445	1505	1560	1615	1675	1735	1200	1235	1270
042 FAUTEUIL INCLINABLE BRAS-D	35x40x33/40	1445	1505	1560	1615	1675	1735	1200	1235	1270
043 FAUTEUIL INCLINABLE BERÇANT PIVOTANT	30x34x42	1715	1810	1900	2000	2090	2185	1405	1445	1485
044 FAUTEUIL INCLINABLE	46x40x33/40	1745	1820	1890	1960	2040	2110	1445	1480	1510
045 CAUSEUSE SANS BRAS ALLONGEE DROIT	68x40x33/40	1745	1825	1900	1985	2060	2135	1355	1410	1475

SORRENTO

- Inclinable motorisé pleine jambe "à mécanisme *protège-mur " (manuel n/d).
- Appui-tête ajustable manuel sur tous les items (fixe sur centre rond).
- Coussins de siège avec mousse modelée + 1" de mousse mémoire au-dessus; bras avec mousse mémoire.
- Couture: petit fil en tissu & gros fil plat en cuir.
- Chaises longues dos inclinables avec méc. "push back"; dégagement mural 10".
- *Exclus faut. 043 & 163: Dégagement mural 16"

Note: 2 inclinables séparés par un coin ne peuvent pas ouvrir en même temps. Aucuns inclinables à côté d'item #155.

OPTIONS

- Motorisé sans fil (avec batterie): ajoutez \$125/mec.
- *Appui-tête motorisé: ajoutez \$125 ch. (*N/D sur items fixe ou chaise longue.)
- Mousse: Extra ferme ajoutez \$15/siège.
- Choix de bras (LARGE ou PETIT de 6"): Pattes sur bras LARGE: LG106 bois ou LG189 métal (noire ou chrome). Sur PETIT Bras: LG195 bois ou LG196 métal (noire ou chrome). Spécifiez couleur.
- Profondeur d'assise: 20" ou *22". *Le 22" N/D sur faut. 043 & 163.
- Faut. 043-163: avec base en bois (spécifiez couleur).

ACCESSOIRES (Seulement sur *items 159-160-190):

- Ancrage \$35 ch | Tablette pivotante & porte verre à vin \$20 ch, porte tablette \$40 & lampe DEL \$50.
- Porte-Gobelet en métal: \$25 ch. (1 par item 160-190 & 2 côte à côte sur item 159). Spécifiez couleur: Acier, Noir ou Or.
- *RANGEMENTS 159-160-190 avec 2 prises USB/Élec. *Items universels (sans les détails du bras), non finis sur les côtés, doivent être utilisés entre 2 sièges

Description	L x P x H	Cuir						Tissu		
		10	20 Hugo Madras Softy	30 Empire Fantasy Illusion Tucson Utah Vintage Wild Laredo Yukon	40 Diamond Elegance Princess Santiago Sensation Sunset Trina Victoria	50 Bull Cassiope Dublin	60 Caress Ultrasued	A	B COM	C alta
048 CAUSEUSE MODULAIRE ALLONGEE GAUCHE	89x40/44x33/40	2300	2440	2585	2725	2870	3010	1660	1745	1830
050 CENTRE ROND	49x49x33	1275	1360	1445	1530	1610	1695	920	970	1015
051 FAUTEUIL SANS BRAS	24x40x33/40	840	880	925	970	1010	1050	645	690	730
052 SOFA BRAS GAUCHE	82x40x33/40	2225	2335	2435	2545	2645	2750	1745	1825	1900
053 SOFA BRAS DROIT	82x40x33/40	2225	2335	2435	2545	2645	2750	1745	1825	1900
055 COIN CARRE	44x44x33/40	1480	1565	1655	1745	1835	1920	1150	1195	1235
056 FAUTEUIL BRAS DROIT	35x40x33/40	1170	1225	1275	1330	1380	1430	910	960	1000
057 FAUTEUIL BRAS GAUCHE	35x40x33/40	1170	1225	1275	1330	1380	1430	910	960	1000
061 CAUSEUSE BRAS DROIT	58x40x33/40	1795	1880	1960	2050	2130	2215	1405	1470	1525
071 FAUTEUIL INCLINABLE SANS BRAS	24x40x33/40	1120	1165	1215	1260	1310	1355	935	985	1030
086 CAUSEUSE SANS BRAS ALLONGEE GAUCHE	68x40x33/40	1745	1825	1900	1985	2060	2135	1355	1410	1475
088 FAUTEUIL SANS BRAS ALLONGE GAUCHE	45x40x33/40	1110	1190	1260	1335	1405	1485	855	890	930
089 FAUTEUIL SANS BRAS ALLONGE DROIT	45x40x33/40	1110	1190	1260	1335	1405	1485	855	890	930
095 SOFA APPARTEMENT	83x40x33/40	2275	2400	2530	2650	2780	2905	1785	1865	1940
096 SOFA APPARTEMENT BRAS GAUCHE	72x40x33/40	1990	2085	2185	2285	2385	2480	1535	1610	1690
097 SOFA APPARTEMENT BRAS DROIT	72x40x33/40	1990	2085	2185	2285	2385	2480	1535	1610	1690

SORRENTO

- Inclinable motorisé pleine jambe "à mécanisme *protège-mur " (manuel n/d).
- Appui-tête ajustable manuel sur tous les items (fixe sur centre rond).
- Coussins de siège avec mousse modelée + 1" de mousse mémoire au-dessus; bras avec mousse mémoire.
- Couture: petit fil en tissu & gros fil plat en cuir.
- Chaises longues dos inclinables avec méc. "push back"; dégagement mural 10".
- *Exclus faut. 043 & 163: Dégagement mural 16"

Note: 2 inclinables séparés par un coin ne peuvent pas ouvrir en même temps. Aucuns inclinables à côté d'item #155.

OPTIONS

- Motorisé sans fil (avec batterie): ajoutez \$125/mec.
- *Appui-tête motorisé: ajoutez \$125 ch. (*N/D sur items fixe ou chaise longue.)
- Mousse: Extra ferme ajoutez \$15/siège.
- Choix de bras (LARGE ou PETIT de 6"): Pattes sur bras LARGE: LG106 bois ou LG189 métal (noire ou chrome). Sur PETIT Bras: LG195 bois ou LG196 métal (noire ou chrome). Spécifiez couleur.
- Profondeur d'assise: 20" ou *22". *Le 22" N/D sur faut. 043 & 163.
- Faut. 043-163: avec base en bois (spécifiez couleur).

ACCESSOIRES (Seulement sur *items 159-160-190):

- Ancrage \$35 ch | Tablette pivotante & porte verre à vin \$20 ch, porte tablette \$40 & lampe DEL \$50.
- Porte-Gobelet en métal: \$25 ch. (1 par item 160-190 & 2 côte à côte sur item 159). Spécifiez couleur: Acier, Noir ou Or.
- *RANGEMENTS 159-160-190 avec 2 prises USB/Élec. *Items universels (sans les détails du bras), non finis sur les côtés, doivent être utilisés entre 2 sièges

Description	L x P x H	Cuir						Tissu		
		10	20 Hugo Madras Softy	30 Empire Fantasy Illusion Tucson Utah Vintage Wild Laredo Yukon	40 Diamond Elegance Princess Santiago Sensation Sunset Trina Victoria	50 Bull Cassiope Dublin	60 Caresse Ultrasued	A	B COM	C alta
124 POUF AVEC RANGEMENT	30x22x17	575	595	620	640	665	685	495	515	535
155 PETIT COIN CARRE	40x40x33/40	1480	1565	1655	1745	1835	1920	1150	1195	1235
159 RANGEMENT À ANGLE	10/25x35x22	575	605	630	660	685	710	445	455	465
160 RANGEMENT DROIT	10x35x22	555	580	610	635	665	690	420	435	445
163 FAUT. DBL INCL. BERCANT PIVOTANT	33x34x42	1755	1855	1950	2055	2155	2255	1410	1450	1490
165 FAUTEUIL DOUBLE INCLINABLE	53x40x33/40	1820	1905	2000	2085	2175	2265	1505	1560	1615
167 SOFA APP. SANS BRAS ALLONGE GAUCHE	82x40x33/40	1930	2040	2140	2250	2355	2455	1490	1565	1645
168 SOFA APP. SANS BRAS ALLONGE DROIT	82x40x33/40	1930	2040	2140	2250	2355	2455	1490	1565	1645
169 FAUTEUIL DOUBLE INCLINABLE BRAS GAUCHE	42x40x33/40	1525	1590	1660	1730	1795	1865	1250	1320	1385
170 FAUTEUIL DOUBLE INCLINABLE BRAS DROIT	42x40x33/40	1525	1590	1660	1730	1795	1865	1250	1320	1385
171 FAUTEUIL DOUBLE INCLINABLE SANS BRAS	31x40x33/40	1200	1245	1295	1340	1385	1430	985	1035	1085
173 CHAISE LONGUE DOUBLE BRAS GAUCHE	42x62x33/40	1480	1560	1645	1730	1815	1895	1165	1235	1305
174 CHAISE LONGUE DOUBLE BRAS DROIT	42x62x33/40	1480	1560	1645	1730	1815	1895	1165	1235	1305
175 FAUTEUIL DOUBLE BRAS GAUCHE	42x40x33/40	1235	1310	1380	1455	1530	1600	975	1030	1085
176 FAUTEUIL DOUBLE BRAS DROIT	42x40x33/40	1235	1310	1380	1455	1530	1600	975	1030	1085
177 FAUTEUIL DOUBLE SANS BRAS	31x40x33/40	920	975	1025	1075	1130	1185	700	745	795

SORRENTO

- Inclinable motorisé pleine jambe "à mécanisme *protège-mur " (manuel n/d).
- Appui-tête ajustable manuel sur tous les items (fixe sur centre rond).
- Coussins de siège avec mousse modelée + 1" de mousse mémoire au-dessus; bras avec mousse mémoire.
- Couture: petit fil en tissu & gros fil plat en cuir.
- Chaises longues dos inclinables avec méc. "push back"; dégagement mural 10".
- *Exclus faut. 043 & 163: Dégagement mural 16"

Note: 2 inclinables séparés par un coin ne peuvent pas ouvrir en même temps. Aucuns inclinables à côté d'item #155.

OPTIONS

- Motorisé sans fil (avec batterie): ajoutez \$125/mec.
- *Appui-tête motorisé: ajoutez \$125 ch. (*N/D sur items fixe ou chaise longue.)
- Mousse: Extra ferme ajoutez \$15/siège.
- Choix de bras (LARGE ou PETIT de 6"): Pattes sur bras LARGE: LG106 bois ou LG189 métal (noire ou chrome). Sur PETIT Bras: LG195 bois ou LG196 métal (noire ou chrome). Spécifiez couleur.
- Profondeur d'assise: 20" ou *22". *Le 22" N/D sur faut. 043 & 163.
- Faut. 043-163: avec base en bois (spécifiez couleur).

ACCESSOIRES (Seulement sur *items 159-160-190):

- Ancrage \$35 ch | Tablette pivotante & porte verre à vin \$20 ch, porte tablette \$40 & lampe DEL \$50.
- Porte-Gobelet en métal: \$25 ch. (1 par item 160-190 & 2 côte à côte sur item 159). Spécifiez couleur: Acier, Noir ou Or.
- *RANGEMENTS 159-160-190 avec 2 prises USB/Élec. *Items universels (sans les détails du bras), non finis sur les côtés, doivent être utilisés entre 2 sièges

Description	L x P x H	Cuir						Tissu		
		10	20 Hugo Madras Softy	30 Empire Fantasy Illusion Tucson Utah Vintage Wild Laredo Yukon	40 Diamond Elegance Princess Santiago Sensation Sunset Trina Victoria	50 Bull Cassiope Dublin	60 Caress Ultrasued	A	B COM	C alta
178 FAUTEUIL DOUBLE SANS BRAS ALLONGE-G	52x40x33/40	1195	1265	1340	1410	1490	1560	935	985	1030
179 FAUTEUIL DOUBLE SANS BRAS ALLONGE-D	52x40x33/40	1195	1265	1340	1410	1490	1560	935	985	1030
186 CAUS. SANS BRAS ALLONGEE RANGEMENT-G	68x40x33/40	1870	1945	2030	2105	2185	2265	1480	1540	1600
187 CAUS. SANS BRAS ALLONGEE RANGEMENT-D	68x40x33/40	1870	1945	2030	2105	2185	2265	1480	1540	1600
188 FAUT. SANS BRAS ALLONGE RANGEMENT-G	45x40x33/40	1240	1315	1385	1465	1535	1605	985	1015	1045
189 FAUT. SANS BRAS ALLONGE RANGEMENT-D	45x40x33/40	1240	1315	1385	1465	1535	1605	985	1015	1045
190 PETIT RANGEMENT À ANGLE	10/20x35x22	555	580	610	635	665	690	420	435	445
221 FAUT. DBL SANS BRAS ALLONGE RANGEMENT-G	52x40x33/40	1320	1390	1470	1540	1610	1685	1055	1105	1160
222 FAUT. DBL SANS BRAS ALLONGE RANGEMENT-D	52x40x33/40	1320	1390	1470	1540	1610	1685	1055	1105	1160
223 SOFA APP SANS BRAS ALLONGE RANGEMENT-G	82x40x33/40	2055	2165	2275	2385	2500	2605	1610	1690	1770
224 SOFA APP SANS BRAS ALLONGE RANGEMENT-D	82x40x33/40	2055	2165	2275	2385	2500	2605	1610	1690	1770
230 CHAISE LONGUE DOUBLE DOS INCL. BRAS-G	42x62x33/40	1620	1700	1780	1860	1935	2020	1270	1345	1415
231 CHAISE LONGUE DOUBLE DOS INCL. BRAS-D	42x62x33/40	1620	1700	1780	1860	1935	2020	1270	1345	1415
232 CHAISE LONGUE DOS INCLINABLE BRAS-G	35x62x33/40	1505	1575	1650	1725	1795	1870	1195	1240	1290
233 CHAISE LONGUE DOS INCLINABLE BRAS-D	35x62x33/40	1505	1575	1650	1725	1795	1870	1195	1240	1290
234 SOFA APP. MODULAIRE ALLONGE GAUCHE	96x40/44x33/40	2380	2515	2640	2775	2905	3040	1735	1820	1900

SORRENTO

- Inclinable motorisé pleine jambe "à mécanisme *protège-mur " (manuel n/d).
 - Appui-tête ajustable manuel sur tous les items (fixe sur centre rond).
 - Coussins de siège avec mousse modelée + 1" de mousse mémoire au-dessus; bras avec mousse mémoire.
 - Couture: petit fil en tissu & gros fil plat en cuir.
 - Chaises longues dos inclinables avec méc. "push back"; dégagement mural 10".
 - *Exclus faut. 043 & 163: Dégagement mural 16"
- Note: 2 inclinables séparés par un coin ne peuvent pas ouvrir en même temps. Aucuns inclinables à côté d'item #155.

OPTIONS

- Motorisé sans fil (avec batterie): ajoutez \$125/mec.
- *Appui-tête motorisé: ajoutez \$125 ch. (*N/D sur items fixe ou chaise longue.)
- Mousse: Extra ferme ajoutez \$15/siège.
- Choix de bras (LARGE ou PETIT de 6"): Pattes sur bras LARGE: LG106 bois ou LG189 métal (noire ou chrome). Sur PETIT Bras: LG195 bois ou LG196 métal (noire ou chrome). Spécifiez couleur.
- Profondeur d'assise: 20" ou *22". *Le 22" N/D sur faut. 043 & 163.
- Faut. 043-163: avec base en bois (spécifiez couleur).

ACCESSOIRES (Seulement sur *items 159-160-190):

- Ancrage \$35 ch | Tablette pivotante & porte verre à vin \$20 ch, porte tablette \$40 & lampe DEL \$50.
- Porte-Gobelet en métal: \$25 ch. (1 par item 160-190 & 2 côte à côte sur item 159). Spécifiez couleur: Acier, Noir ou Or.
- *RANGEMENTS 159-160-190 avec 2 prises USB/Élec. *Items universels (sans les détails du bras), non finis sur les côtés, doivent être utilisés entre 2 sièges

Description	L x P x H	Cuir						Tissu		
		10	20 Hugo Madras Softy	30 Empire Fantasy Illusion Tucson Utah Vintage Wild Laredo Yukon	40 Diamond Elegance Princess Santiago Utah Sensation Sunset Trina Victoria	50 Bull Cassiope Dublin	60 Caress Ultrasued	A	B COM	C alta
235 SOFA APP. MODULAIRE ALLONGE DROIT	96x40/44x33/40	2380	2515	2640	2775	2905	3040	1735	1820	1900
CONFIGURATIONS										
A CONFIG (169-170)	84X40X40	3050	3180	3320	3460	3590	3730	2500	2640	2770
B CONFIG (169-171-174)	115X62X40	4205	4395	4600	4800	4995	5190	3400	3590	3775
C CONFIG (096-055-171-170)	116X116X40	6195	6485	6795	7100	7400	7695	4920	5160	5395
D CONFIG (169-171-235)	116X96X40	5105	5350	5595	5845	6085	6335	3970	4175	4370
J CONFIG (041-042)	70X40X40	2890	3010	3120	3230	3350	3470	2400	2470	2540
K CONFIG (041-071-005)	94X62X40	3930	4090	4260	4415	4580	4745	3210	3345	3470
L CONFIG (012-055-071-042)	102X102X40	5840	6115	6390	6670	6950	7225	4690	4885	5060
M CONFIG (041-071-024)	103X89X40	4865	5110	5360	5600	5855	6100	3795	3965	4130

SORRENTO

OPTIMA

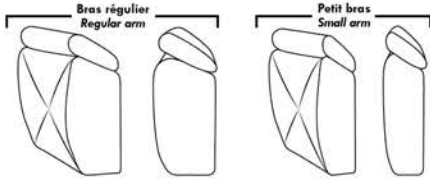

Spécifications | Specifications

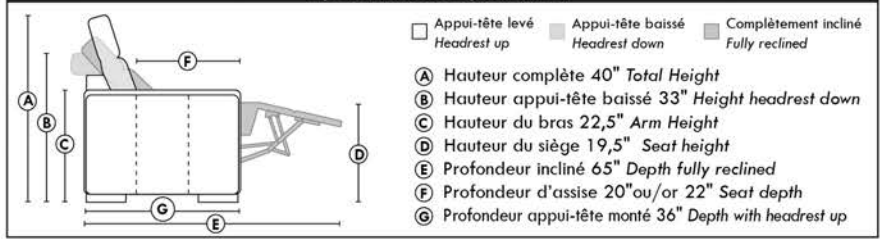

Siège 30" de large | 30" Seat Width

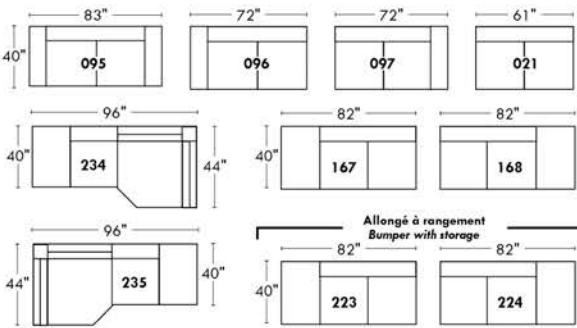

Siège 23" de large | 23" Seat Width

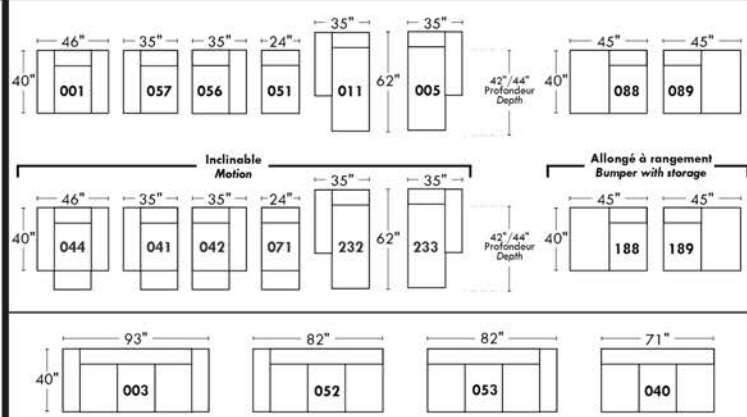
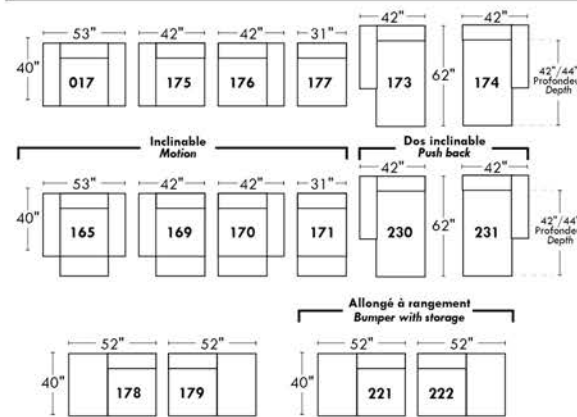
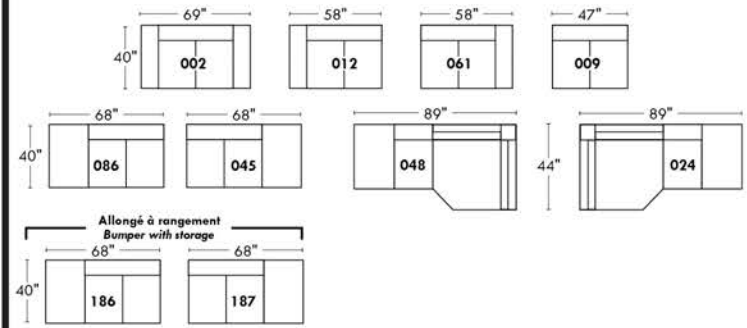

Autres | Others

Fauteuil berçant, pivotant et inclinable

N'est pas un mécanisme protège-mur
Dégagement mural: 16"

Swivel, rocking motion chair

Not a wall hugger mechanism
Wall clearance: 16"

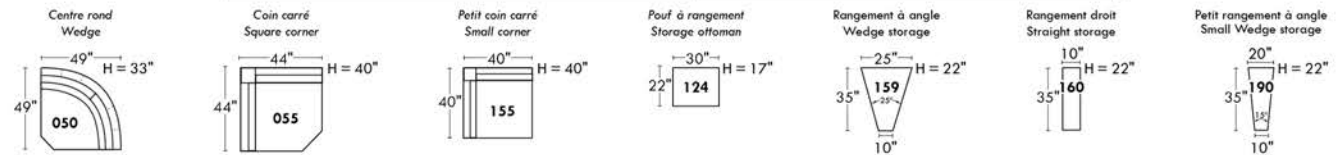
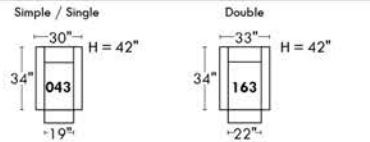

30" Populaires | Popular CONFIGURATIONS 23"

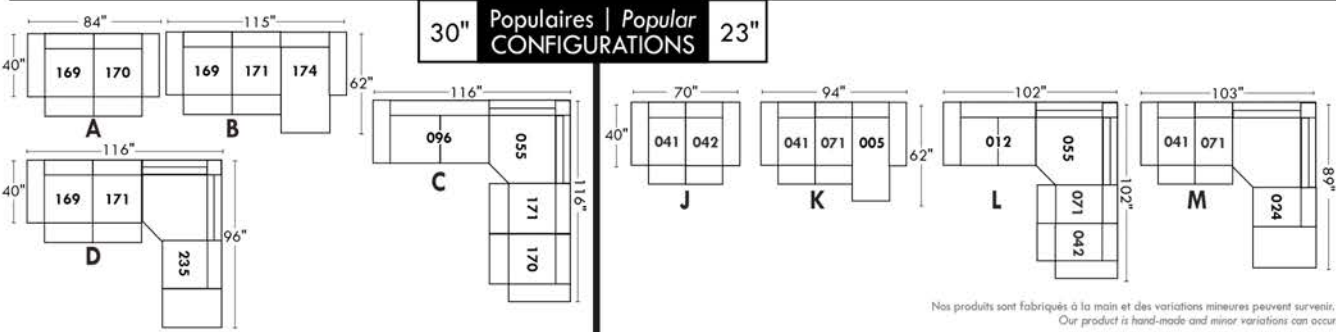

Nos produits sont fabriqués à la main et des variations mineures peuvent survenir.
Our product is hand-made and minor variations can occur.

SYDNEY

- Inclinable motorisé pleine jambe "à mécanisme *protège-mur " (manuel n/d).
- Appui-tête ajustable manuel sur tous les items (fixe sur centre rond).
- Coussins de siège avec mousse modelée + 1" de mousse mémoire au-dessus; bras avec mousse mémoire.
- Couture: petit fil en tissu et gros fil plat en cuir.
- Chaises longues dos inclinables avec méc. "push back"; dégagement mural 10".
- *Exclus faut. 043 & 163: Dégagement mural 16"

Note: 2 inclinables séparés par un coin ne peuvent pas ouvrir en même temps. Aucuns inclinables à côté d'item #155.

OPTIONS

- Motorisé sans fil (batterie): ajoutez \$125/mec.
- *Appui-tête motorisé: ajoutez \$125 ch. (*N/D sur items fixe ou chaise longue.)
- Mousse: Extra ferme ajoutez \$15/siège.
- Choix de bras (LARGE ou PETIT de 6"): Pattes sur bras LARGE: LG103 bois ou LG189 métal (noire ou chrome). PETIT Bras: LG08 bois ou LG196 métal (noire ou chrome). Spécifiez couleur.
- Profondeur d'assise: 20" ou *22". *Le 22" N/D sur faut. 043 & 163.
- Faut. 043-163: avec base en bois (spécifiez couleur).

ACCESSOIRES (Seulement sur *items 159-160-190) :

- Ancrage \$35 ch | Tablette pivotante & porte verre à vin \$20 ch, porte tablette \$40 & lampe DEL \$50.
- Porte-Gobelet en métal: \$25 ch. (1 par item 160-190 & 2 côte à côte sur item 159). Spécifiez couleur: Acier, Noir ou Or.
- *RANGEMENTS 159-160-190 avec 2 prises USB/Élec. *Items universels (sans les détails du bras), non finis sur les côtés, doivent être utilisés entre 2 sièges.

Description	L x P x H	Cuir						Tissu		
		10	20 Hugo Madras Softy	30 Empire Fantasy Illusion Tucson Utah Vintage Wild Laredo Yukon	40 Diamond Elegance Princess Santiago Sensation Sunset Trina Victoria	50 Bull Cassiope Dublin	60 Caress Ultrasued	A	B COM	C alta
001 FAUTEUIL	45x40x33/40	1465	1545	1625	1715	1795	1880	1165	1200	1230
002 CAUSEUSE	68x40x33/40	2090	2190	2290	2390	2485	2590	1650	1715	1775
003 SOFA	92x40x33/40	2525	2650	2785	2915	3050	3180	1995	2070	2150
005 CHAISE LONGUE BRAS DROIT	35x62x33/40	1365	1420	1485	1540	1595	1655	1075	1125	1170
009 CAUSEUSE SANS BRAS	47x40x33/40	1470	1530	1590	1655	1720	1780	1135	1200	1260
011 CHAISE LONGUE BRAS GAUCHE	35x62x33/40	1365	1420	1485	1540	1595	1655	1075	1125	1170
012 CAUSEUSE BRAS GAUCHE	58x40x33/40	1795	1880	1960	2050	2130	2215	1405	1470	1525
017 FAUTEUIL DOUBLE	52x40x33/40	1535	1620	1715	1805	1890	1985	1215	1265	1320
021 SOFA APPARTEMENT SANS BRAS	61x40x33/40	1655	1745	1835	1920	2015	2100	1270	1345	1415
024 CAUSEUSE MODULAIRE ALLONGEE DROIT	89x40/44x33/40	2300	2440	2585	2725	2870	3010	1660	1745	1830
040 SOFA SANS BRAS	71x40x33/40	1895	1995	2085	2180	2275	2370	1480	1560	1645
041 FAUTEUIL INCLINABLE BRAS-G	35x40x33/40	1445	1505	1560	1615	1675	1735	1200	1235	1270
042 FAUTEUIL INCLINABLE BRAS-D	35x40x33/40	1445	1505	1560	1615	1675	1735	1200	1235	1270
043 FAUTEUIL INCLINABLE BERÇANT PIVOTANT	30x34x42	1715	1810	1900	2000	2090	2185	1405	1445	1485
044 FAUTEUIL INCLINABLE	45x40x33/40	1745	1820	1890	1960	2040	2110	1445	1480	1510
045 CAUSEUSE SANS BRAS ALLONGEE DROIT	68x40x33/40	1745	1825	1900	1985	2060	2135	1355	1410	1475

SYDNEY

- Inclinable motorisé pleine jambe "à mécanisme *protège-mur " (manuel n/d).
- Appui-tête ajustable manuel sur tous les items (fixe sur centre rond).
- Coussins de siège avec mousse modelée + 1" de mousse mémoire au-dessus; bras avec mousse mémoire.
- Couture: petit fil en tissu et gros fil plat en cuir.
- Chaises longues dos inclinables avec méc. "push back"; dégagement mural 10".
- *Exclus faut. 043 & 163: Dégagement mural 16"

Note: 2 inclinables séparés par un coin ne peuvent pas ouvrir en même temps. Aucuns inclinables à côté d'item #155.

OPTIONS

- Motorisé sans fil (batterie): ajoutez \$125/mec.
- *Appui-tête motorisé: ajoutez \$125 ch. (*N/D sur items fixe ou chaise longue.)
- Mousse: Extra ferme ajoutez \$15/siège.
- Choix de bras (LARGE ou PETIT de 6"): Pattes sur bras LARGE: LG103 bois ou LG189 métal (noire ou chrome). PETIT Bras: LG08 bois ou LG196 métal (noire ou chrome). Spécifiez couleur.
- Profondeur d'assise: 20" ou *22". *Le 22" N/D sur faut. 043 & 163.
- Faut. 043-163: avec base en bois (spécifiez couleur).

ACCESSOIRES (Seulement sur *items 159-160-190) :

- Ancrage \$35 ch | Tablette pivotante & porte verre à vin \$20 ch, porte tablette \$40 & lampe DEL \$50.
- Porte-Gobelet en métal: \$25 ch. (1 par item 160-190 & 2 côte à côte sur item 159). Spécifiez couleur: Acier, Noir ou Or.
- *RANGEMENTS 159-160-190 avec 2 prises USB/Élec. *Items universels (sans les détails du bras), non finis sur les côtés, doivent être utilisés entre 2 sièges.

Description	L x P x H	Cuir						Tissu		
		10	20 Hugo Madras Softy	30 Empire Fantasy Illusion Tucson Utah Vintage Wild Laredo Yukon	40 Diamond Elegance Princess Santiago Sensation Sunset Trina Victoria	50 Bull Cassiope Dublin	60 Caress Ultrasued	A	B COM	C alta
048 CAUSEUSE MODULAIRE ALLONGEE GAUCHE	89x40/44x33/40	2300	2440	2585	2725	2870	3010	1660	1745	1830
050 CENTRE ROND	49x49x33	1275	1360	1445	1530	1610	1695	920	970	1015
051 FAUTEUIL SANS BRAS	24x40x33/40	840	880	925	970	1010	1050	645	690	730
052 SOFA BRAS GAUCHE	82x40x33/40	2225	2335	2435	2545	2645	2750	1745	1825	1900
053 SOFA BRAS DROIT	82x40x33/40	2225	2335	2435	2545	2645	2750	1745	1825	1900
055 COIN CARRE	44x44x33/40	1480	1565	1655	1745	1835	1920	1150	1195	1235
056 FAUTEUIL BRAS DROIT	35x40x33/40	1170	1225	1275	1330	1380	1430	910	960	1000
057 FAUTEUIL BRAS GAUCHE	35x40x33/40	1170	1225	1275	1330	1380	1430	910	960	1000
061 CAUSEUSE BRAS DROIT	58x40x33/40	1795	1880	1960	2050	2130	2215	1405	1470	1525
071 FAUTEUIL INCLINABLE SANS BRAS	24x40x33/40	1120	1165	1215	1260	1310	1355	935	985	1030
086 CAUSEUSE SANS BRAS ALLONGEE GAUCHE	68x40x33/40	1745	1825	1900	1985	2060	2135	1355	1410	1475
088 FAUTEUIL SANS BRAS ALLONGE GAUCHE	45x40x33/40	1110	1190	1260	1335	1405	1485	855	890	930
089 FAUTEUIL SANS BRAS ALLONGE DROIT	45x40x33/40	1110	1190	1260	1335	1405	1485	855	890	930
095 SOFA APPARTEMENT	82x40x33/40	2275	2400	2530	2650	2780	2905	1785	1865	1940
096 SOFA APPARTEMENT BRAS GAUCHE	72x40x33/40	1990	2085	2185	2285	2385	2480	1535	1610	1690
097 SOFA APPARTEMENT BRAS DROIT	72x40x33/40	1990	2085	2185	2285	2385	2480	1535	1610	1690

SYDNEY

- Inclinable motorisé pleine jambe "à mécanisme *protège-mur " (manuel n/d).
- Appui-tête ajustable manuel sur tous les items (fixe sur centre rond).
- Coussins de siège avec mousse modelée + 1" de mousse mémoire au-dessus; bras avec mousse mémoire.
- Couture: petit fil en tissu et gros fil plat en cuir.
- Chaises longues dos inclinables avec méc. "push back"; dégagement mural 10".
- *Exclus faut. 043 & 163: Dégagement mural 16"

Note: 2 inclinables séparés par un coin ne peuvent pas ouvrir en même temps. Aucuns inclinables à côté d'item #155.

OPTIONS

- Motorisé sans fil (batterie): ajoutez \$125/mec.
- *Appui-tête motorisé: ajoutez \$125 ch. (*N/D sur items fixe ou chaise longue.)
- Mousse: Extra ferme ajoutez \$15/siège.
- Choix de bras (LARGE ou PETIT de 6"): Pattes sur bras LARGE: LG103 bois ou LG189 métal (noire ou chrome). PETIT Bras: LG08 bois ou LG196 métal (noire ou chrome). Spécifiez couleur.
- Profondeur d'assise: 20" ou *22". *Le 22" N/D sur faut. 043 & 163.
- Faut. 043-163: avec base en bois (spécifiez couleur).

ACCESSOIRES (Seulement sur *items 159-160-190) :

- Ancrage \$35 ch | Tablette pivotante & porte verre à vin \$20 ch, porte tablette \$40 & lampe DEL \$50.
- Porte-Gobelet en métal: \$25 ch. (1 par item 160-190 & 2 côte à côte sur item 159). Spécifiez couleur: Acier, Noir ou Or.
- *RANGEMENTS 159-160-190 avec 2 prises USB/Élec. *Items universels (sans les détails du bras), non finis sur les côtés, doivent être utilisés entre 2 sièges.

Description	L x P x H	Cuir						Tissu		
		10	20 Hugo Madras Softy	30 Empire Fantasy Illusion Tucson Utah Vintage Wild Laredo Yukon	40 Diamond Elegance Princess Santiago Sensation Sunset Trina Victoria	50 Bull Cassiope Dublin	60 Caresse Ultrasued	A	B COM	C alta
124 POUF AVEC RANGEMENT	30x22x17	575	595	620	640	665	685	495	515	535
155 PETIT COIN CARRE	40x40x33/40	1480	1565	1655	1745	1835	1920	1150	1195	1235
159 RANGEMENT À ANGLE	10/25x35x22	575	605	630	660	685	710	445	455	465
160 RANGEMENT DROIT	10x35x22	555	580	610	635	665	690	420	435	445
163 FAUT. DBL INCL. BERCANT PIVOTANT	33x34x42	1755	1855	1950	2055	2155	2255	1410	1450	1490
165 FAUTEUIL DOUBLE INCLINABLE	52x40x33/40	1820	1905	2000	2085	2175	2265	1505	1560	1615
167 SOFA APP. SANS BRAS ALLONGE GAUCHE	82x40x33/40	1930	2040	2140	2250	2355	2455	1490	1565	1645
168 SOFA APP. SANS BRAS ALLONGE DROIT	82x40x33/40	1930	2040	2140	2250	2355	2455	1490	1565	1645
169 FAUTEUIL DOUBLE INCLINABLE BRAS GAUCHE	42x40x33/40	1525	1590	1660	1730	1795	1865	1250	1320	1385
170 FAUTEUIL DOUBLE INCLINABLE BRAS DROIT	42x40x33/40	1525	1590	1660	1730	1795	1865	1250	1320	1385
171 FAUTEUIL DOUBLE INCLINABLE SANS BRAS	31x40x33/40	1200	1245	1295	1340	1385	1430	985	1035	1085
173 CHAISE LONGUE DOUBLE BRAS GAUCHE	42x62x33/40	1480	1560	1645	1730	1815	1895	1165	1235	1305
174 CHAISE LONGUE DOUBLE BRAS DROIT	42x62x33/40	1480	1560	1645	1730	1815	1895	1165	1235	1305
175 FAUTEUIL DOUBLE BRAS GAUCHE	42x40x33/40	1235	1310	1380	1455	1530	1600	975	1030	1085
176 FAUTEUIL DOUBLE BRAS DROIT	42x40x33/40	1235	1310	1380	1455	1530	1600	975	1030	1085
177 FAUTEUIL DOUBLE SANS BRAS	31x40x33/40	920	975	1025	1075	1130	1185	700	745	795

SYDNEY

- Inclinable motorisé pleine jambe "à mécanisme *protège-mur " (manuel n/d).
- Appui-tête ajustable manuel sur tous les items (fixe sur centre rond).
- Coussins de siège avec mousse modelée + 1" de mousse mémoire au-dessus; bras avec mousse mémoire.
- Couture: petit fil en tissu et gros fil plat en cuir.
- Chaises longues dos inclinables avec méc. "push back"; dégagement mural 10".
- *Exclus faut. 043 & 163: Dégagement mural 16"

Note: 2 inclinables séparés par un coin ne peuvent pas ouvrir en même temps. Aucuns inclinables à côté d'item #155.

OPTIONS

- Motorisé sans fil (batterie): ajoutez \$125/mec.
- *Appui-tête motorisé: ajoutez \$125 ch. (*N/D sur items fixe ou chaise longue.)
- Mousse: Extra ferme ajoutez \$15/siège.
- Choix de bras (LARGE ou PETIT de 6"): Pattes sur bras LARGE: LG103 bois ou LG189 métal (noire ou chrome). PETIT Bras: LG08 bois ou LG196 métal (noire ou chrome). Spécifiez couleur.
- Profondeur d'assise: 20" ou *22". *Le 22" N/D sur faut. 043 & 163.
- Faut. 043-163: avec base en bois (spécifiez couleur).

ACCESSOIRES (Seulement sur *items 159-160-190) :

- Ancrage \$35 ch | Tablette pivotante & porte verre à vin \$20 ch, porte tablette \$40 & lampe DEL \$50.
- Porte-Gobelet en métal: \$25 ch. (1 par item 160-190 & 2 côte à côte sur item 159). Spécifiez couleur: Acier, Noir ou Or.
- *RANGEMENTS 159-160-190 avec 2 prises USB/Élec. *Items universels (sans les détails du bras), non finis sur les côtés, doivent être utilisés entre 2 sièges.

Description	L x P x H	Cuir						Tissu		
		10	20 Hugo Madras Softy	30 Empire Fantasy Illusion Tucson Utah Vintage Wild Laredo Yukon	40 Diamond Elegance Princess Santiago Sensation Sunset Trina Victoria	50 Bull Cassiope Dublin	60 Caress Ultrasued	A	B COM	C alta
178 FAUTEUIL DOUBLE SANS BRAS ALLONGE-G	52x40x33/40	1195	1265	1340	1410	1490	1560	935	985	1030
179 FAUTEUIL DOUBLE SANS BRAS ALLONGE-D	52x40x33/40	1195	1265	1340	1410	1490	1560	935	985	1030
186 CAUS. SANS BRAS ALLONGEE RANGEMENT-G	68x40x33/40	1870	1945	2030	2105	2185	2265	1480	1540	1600
187 CAUS. SANS BRAS ALLONGEE RANGEMENT-D	68x40x33/40	1870	1945	2030	2105	2185	2265	1480	1540	1600
188 FAUT. SANS BRAS ALLONGE RANGEMENT-G	45x40x33/40	1240	1315	1385	1465	1535	1605	985	1015	1045
189 FAUT. SANS BRAS ALLONGE RANGEMENT-D	45x40x33/40	1240	1315	1385	1465	1535	1605	985	1015	1045
190 PETIT RANGEMENT À ANGLE	10/20x35x22	555	580	610	635	665	690	420	435	445
221 FAUT. DBL SANS BRAS ALLONGE RANGEMENT-G	52x40x33/40	1320	1390	1470	1540	1610	1685	1055	1105	1160
222 FAUT. DBL SANS BRAS ALLONGE RANGEMENT-D	52x40x33/40	1320	1390	1470	1540	1610	1685	1055	1105	1160
223 SOFA APP SANS BRAS ALLONGE RANGEMENT-G	82x40x33/40	2055	2165	2275	2385	2500	2605	1610	1690	1770
224 SOFA APP SANS BRAS ALLONGE RANGEMENT-D	82x40x33/40	2055	2165	2275	2385	2500	2605	1610	1690	1770
230 CHAISE LONGUE DOUBLE DOS INCL. BRAS-G	42x62x33/40	1620	1700	1780	1860	1935	2020	1270	1345	1415
231 CHAISE LONGUE DOUBLE DOS INCL. BRAS-D	42x62x33/40	1620	1700	1780	1860	1935	2020	1270	1345	1415
232 CHAISE LONGUE DOS INCLINABLE BRAS-G	35x62x33/40	1505	1575	1650	1725	1795	1870	1195	1240	1290
233 CHAISE LONGUE DOS INCLINABLE BRAS-D	35x62x33/40	1505	1575	1650	1725	1795	1870	1195	1240	1290
234 SOFA APP. MODULAIRE ALLONGE GAUCHE	96x40/44x33/40	2380	2515	2640	2775	2905	3040	1735	1820	1900

SYDNEY

- Inclinable motorisé pleine jambe "à mécanisme *protège-mur " (manuel n/d).
 - Appui-tête ajustable manuel sur tous les items (fixe sur centre rond).
 - Coussins de siège avec mousse modelée + 1" de mousse mémoire au-dessus; bras avec mousse mémoire.
 - Couture: petit fil en tissu et gros fil plat en cuir.
 - Chaises longues dos inclinables avec méc. "push back"; dégagement mural 10".
 - *Exclus faut. 043 & 163: Dégagement mural 16"
- Note: 2 inclinables séparés par un coin ne peuvent pas ouvrir en même temps. Aucuns inclinables à côté d'item #155.

OPTIONS

- Motorisé sans fil (batterie): ajoutez \$125/mec.
- *Appui-tête motorisé: ajoutez \$125 ch. (*N/D sur items fixe ou chaise longue.)
- Mousse: Extra ferme ajoutez \$15/siège.
- Choix de bras (LARGE ou PETIT de 6"): Pattes sur bras LARGE: LG103 bois ou LG189 métal (noire ou chrome). PETIT Bras: LG08 bois ou LG196 métal (noire ou chrome). Spécifiez couleur.
- Profondeur d'assise: 20" ou *22". *Le 22" N/D sur faut. 043 & 163.
- Faut. 043-163: avec base en bois (spécifiez couleur).

ACCESSOIRES (Seulement sur *items 159-160-190) :

- Ancrage \$35 ch | Tablette pivotante & porte verre à vin \$20 ch, porte tablette \$40 & lampe DEL \$50.
- Porte-Gobelet en métal: \$25 ch. (1 par item 160-190 & 2 côte à côte sur item 159). Spécifiez couleur: Acier, Noir ou Or.
- *RANGEMENTS 159-160-190 avec 2 prises USB/Élec. *Items universels (sans les détails du bras), non finis sur les côtés, doivent être utilisés entre 2 sièges.

Description	L x P x H	Cuir						Tissu		
		10	20 Hugo Madras Softy	30 Empire Fantasy Illusion Tucson Utah Vintage Wild Laredo Yukon	40 Diamond Elegance Princess Santiago Sensation Sunset Trina Victoria	50 Bull Cassiope Dublin	60 Caress Ultrasued	A	B COM	C alta
235 SOFA APP. MODULAIRE ALLONGE DROIT	96x40/44x33/40	2380	2515	2640	2775	2905	3040	1735	1820	1900
CONFIGURATIONS										
A CONFIG (169-170)	84X40X40	3050	3180	3320	3460	3590	3730	2500	2640	2770
B CONFIG (169-171-174)	115X62X40	4205	4395	4600	4800	4995	5190	3400	3590	3775
C CONFIG (096-055-171-170)	116X116X40	6195	6485	6795	7100	7400	7695	4920	5160	5395
D CONFIG (169-171-235)	116X96X40	5105	5350	5595	5845	6085	6335	3970	4175	4370
J CONFIG (041-042)	70X40X40	2890	3010	3120	3230	3350	3470	2400	2470	2540
K CONFIG (041-071-005)	94X62X40	3930	4090	4260	4415	4580	4745	3210	3345	3470
L CONFIG (012-055-071-042)	102X102X40	5840	6115	6390	6670	6950	7225	4690	4885	5060
M CONFIG (041-071-024)	103X89X40	4865	5110	5360	5600	5855	6100	3795	3965	4130

SYDNEY

OPTIMA

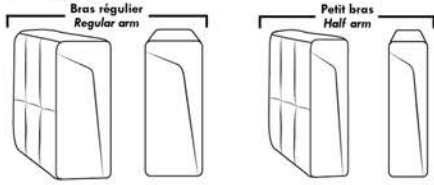

Spécifications | Specifications

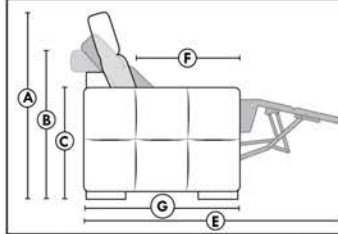

- Appui-tête levé / Headrest up
 - Appui-tête baissé / Headrest down
 - Complètement incliné / Fully reclined
- (A)** Hauteur complète 40" / Total Height
(B) Hauteur appui-tête baissé 33" / Height headrest down
(C) Hauteur du bras 22,5" / Arm Height
(D) Hauteur du siège 19,5" / Seat height
(E) Profondeur inclinée 65" / Depth fully reclined
(F) Profondeur d'assise 20" ou/ou 22" / Seat depth
(G) Profondeur appui-tête monté 36" / Depth with headrest up

Siège 30" de large | 30" Seat Width

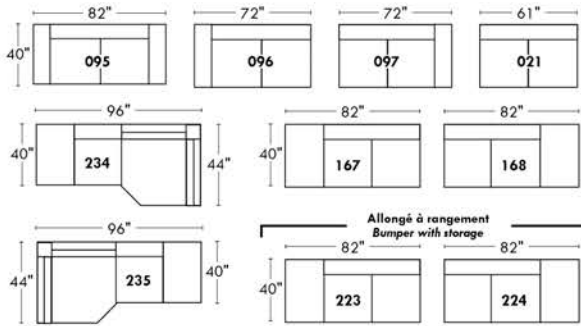

Siège 23" de large | 23" Seat Width

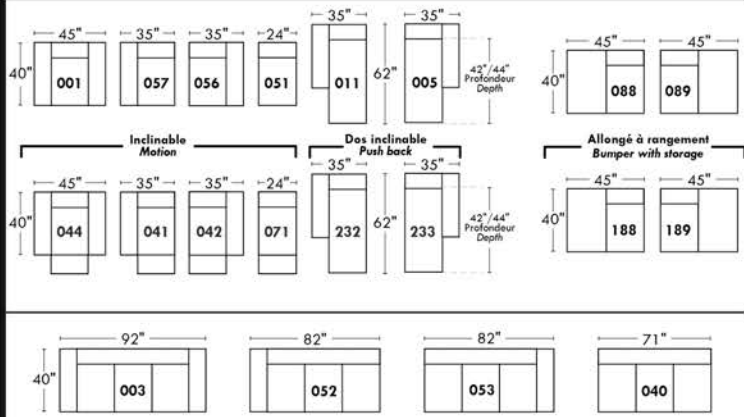
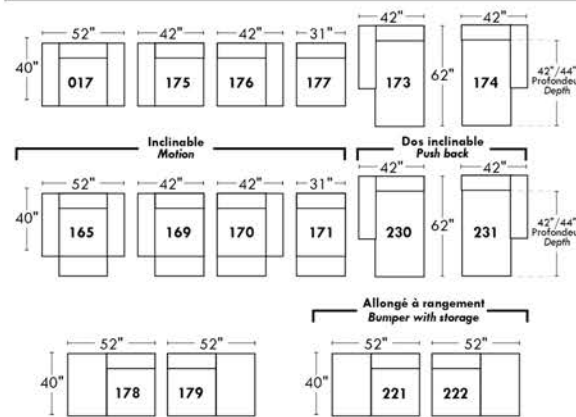
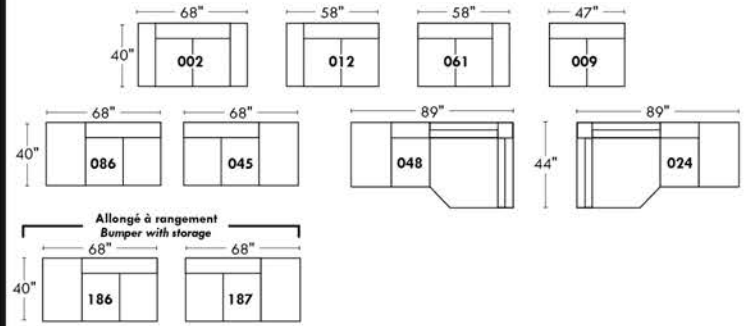

Autres | Others

Fauteuil berçant, pivotant et inclinable

N'est pas un mécanisme protège-mur
Dégagement mural: 16"

Swivel, rocking motion chair

Not a wall hugger mechanism
Wall clearance: 16"

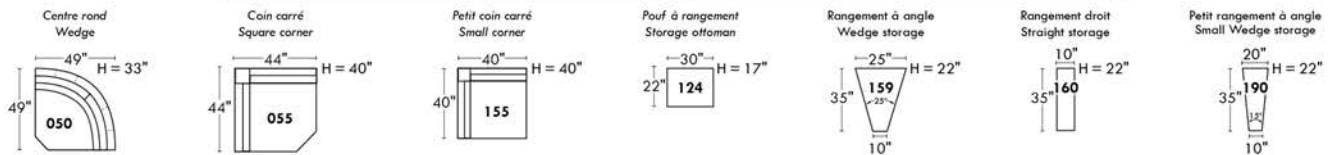
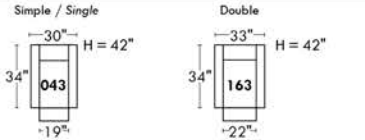

30" Populaires | Popular CONFIGURATIONS 23"

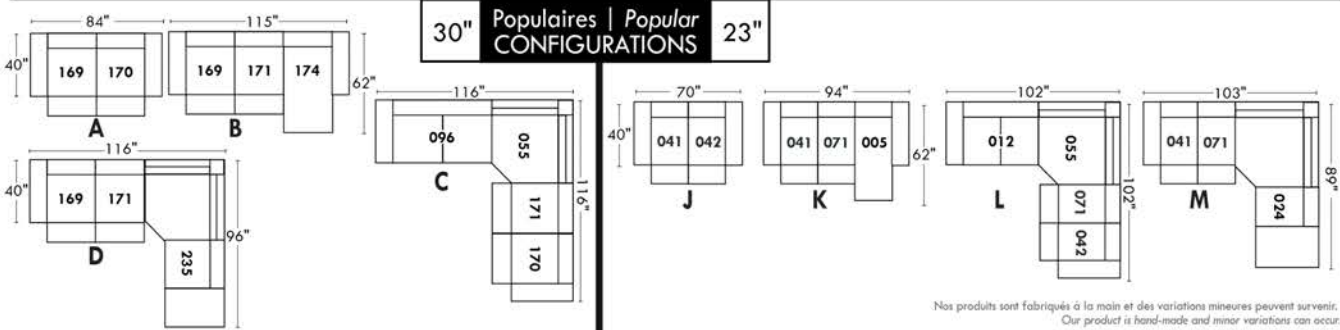

Nos produits sont fabriqués à la main et des variations mineures peuvent survenir.
Our product is hand-made and minor variations can occur.

VALENCE

Caractéristiques:

- Inclinable motorisé pleine jambe "à mécanisme *protège-mur " (manuel n/d).
- Appui-tête ajustable manuel sur tous les items (fixe sur centre rond).
- Coussins de siège avec mousse modelée + 1" de mousse mémoire au-dessus.
- Couture: petit fil en tissu et gros fil plat en cuir.-
- Chaises longues dos inclinables avec méc. "push back"; dégagement mural 10".
- *Exclus faut. 043 & 163 : Dégagement mural 16"

Note: 2 inclinables séparés par un coin ne peuvent pas ouvrir en même temps. Aucuns inclinables à côté d'item #155.

OPTIONS

- Motorisé sans fil (avec batterie): ajoutez \$125/mec.
- *Appui-tête motorisé: ajoutez \$125 ch. (*N/D sur items fixe ou chaise longue.)
- Mousse: Extra ferme ajoutez \$15/siège.
- Choix de bras (LARGE ou PETIT de 6"): Pattes sur bras LARGE: LG08 bois. Sur PETIT Bras: LG195 bois. Spécifiez couleur de patte en bois.
- Profondeur d'assise: 20" ou *22". *Le 22" N/D sur faut. 043 & 163.
- Faut. 043-163: avec base en bois (spécifiez couleur).

ACCESSOIRES (Seulement sur *items 159-160-190) :

- Ancrage \$35 ch | Tablette pivotante & porte verre à vin \$20 ch, porte tablette \$40 & lampe DEL \$50.
- Porte-Gobelet en métal : \$25 ch. (1 par item 160-190 & 2 côte à côte sur item 159). Spécifiez couleur Acier, Noir ou Or.
- *RANGEMENTS 159-160-190 avec 2 prises USB/Élec. *Items universels (sans les détails du bras), non finis sur les côtés, doivent être utilisés entre 2 sièges.

Description	L x P x H	Cuir						Tissu		
		10	20 Hugo Madras Softy	30 Empire Fantasy Illusion Tucson Utah Vintage Wild Laredo Yukon	40 Diamond Elegance Princess Santiago Sensation Sunset Trina Victoria	50 Bull Cassiope Dublin	60 Caress Ultrasued	A	B COM	C alta
001 FAUTEUIL	40x40x33/40	1465	1545	1625	1715	1795	1880	1165	1200	1230
002 CAUSEUSE	63x40x33/40	2090	2190	2290	2390	2485	2590	1650	1715	1775
003 SOFA	87x40x33/40	2525	2650	2785	2915	3050	3180	1995	2070	2150
005 CHAISE LONGUE BRAS DROIT	32x62x33/40	1365	1420	1485	1540	1595	1655	1075	1125	1170
009 CAUSEUSE SANS BRAS	47x40x33/40	1470	1530	1590	1655	1720	1780	1135	1200	1260
011 CHAISE LONGUE BRAS GAUCHE	32x62x33/40	1365	1420	1485	1540	1595	1655	1075	1125	1170
012 CAUSEUSE BRAS GAUCHE	55x40x33/40	1795	1880	1960	2050	2130	2215	1405	1470	1525
017 FAUTEUIL DOUBLE	47x40x33/40	1535	1620	1715	1805	1890	1985	1215	1265	1320
021 SOFA APPARTEMENT SANS BRAS	61x40x33/40	1655	1745	1835	1920	2015	2100	1270	1345	1415
024 CAUSEUSE MODULAIRE ALLONGEE DROIT	89x40/44x33/40	2300	2440	2585	2725	2870	3010	1660	1745	1830
040 SOFA SANS BRAS	71x40x33/40	1895	1995	2085	2180	2275	2370	1480	1560	1645
041 FAUTEUIL INCLINABLE BRAS-G	32x40x33/40	1445	1505	1560	1615	1675	1735	1200	1235	1270
042 FAUTEUIL INCLINABLE BRAS-D	32x40x33/40	1445	1505	1560	1615	1675	1735	1200	1235	1270
043 FAUTEUIL INCLINABLE BERÇANT PIVOTANT	30/33x34x42	1715	1810	1900	2000	2090	2185	1405	1445	1485
044 FAUTEUIL INCLINABLE	40x40x33/40	1745	1820	1890	1960	2040	2110	1445	1480	1510

VALENCE

Caractéristiques:

- Inclinable motorisé pleine jambe "à mécanisme *protège-mur " (manuel n/d).
- Appui-tête ajustable manuel sur tous les items (fixe sur centre rond).
- Coussins de siège avec mousse modelée + 1" de mousse mémoire au-dessus.
- Couture: petit fil en tissu et gros fil plat en cuir.-
- Chaises longues dos inclinables avec méc. "push back"; dégagement mural 10".
- *Exclus faut. 043 & 163 : Dégagement mural 16"

Note: 2 inclinables séparés par un coin ne peuvent pas ouvrir en même temps. Aucuns inclinables à côté d'item #155.

OPTIONS

- Motorisé sans fil (avec batterie): ajoutez \$125/mec.
- *Appui-tête motorisé: ajoutez \$125 ch. (*N/D sur items fixe ou chaise longue.)
- Mousse: Extra ferme ajoutez \$15/siège.
- Choix de bras (LARGE ou PETIT de 6"): Pattes sur bras LARGE: LG08 bois. Sur PETIT Bras: LG195 bois. Spécifiez couleur de patte en bois.
- Profondeur d'assise: 20" ou *22". *Le 22" N/D sur faut. 043 & 163.
- Faut. 043-163: avec base en bois (spécifiez couleur).

ACCESSOIRES (Seulement sur *items 159-160-190) :

- Ancrage \$35 ch | Tablette pivotante & porte verre à vin \$20 ch, porte tablette \$40 & lampe DEL \$50.
- Porte-Gobelet en métal : \$25 ch. (1 par item 160-190 & 2 côte à côte sur item 159). Spécifiez couleur Acier, Noir ou Or.
- *RANGEMENTS 159-160-190 avec 2 prises USB/Élec. *Items universels (sans les détails du bras), non finis sur les côtés, doivent être utilisés entre 2 sièges.

Description	L x P x H	Cuir						Tissu		
		10	20 Hugo Madras Softy	30 Empire Fantasy Illusion Tucson Utah Vintage Wild Laredo Yukon	40 Diamond Elegance Princess Santiago Sensation Sunset Trina Victoria	50 Bull Cassiope Dublin	60 Caress Ultrasued	A	B COM	C alta
045 CAUSEUSE SANS BRAS ALLONGEE DROIT	68x40x33/40	1745	1825	1900	1985	2060	2135	1355	1410	1475
048 CAUSEUSE MODULAIRE ALLONGEE GAUCHE	89x40/44x33/40	2300	2440	2585	2725	2870	3010	1660	1745	1830
050 CENTRE ROND	49x49x33	1275	1360	1445	1530	1610	1695	920	970	1015
051 FAUTEUIL SANS BRAS	24x40x33/40	840	880	925	970	1010	1050	645	690	730
052 SOFA BRAS GAUCHE	79x40x33/40	2225	2335	2435	2545	2645	2750	1745	1825	1900
053 SOFA BRAS DROIT	79x40x33/40	2225	2335	2435	2545	2645	2750	1745	1825	1900
055 COIN CARRE	44x44x33/40	1480	1565	1655	1745	1835	1920	1150	1195	1235
056 FAUTEUIL BRAS DROIT	32x40x33/40	1170	1225	1275	1330	1380	1430	910	960	1000
057 FAUTEUIL BRAS GAUCHE	32x40x33/40	1170	1225	1275	1330	1380	1430	910	960	1000
061 CAUSEUSE BRAS DROIT	55x40x33/40	1795	1880	1960	2050	2130	2215	1405	1470	1525
071 FAUTEUIL INCLINABLE SANS BRAS	24x40x33/40	1120	1165	1215	1260	1310	1355	935	985	1030
086 CAUSEUSE SANS BRAS ALLONGEE GAUCHE	68x40x33/40	1745	1825	1900	1985	2060	2135	1355	1410	1475
088 FAUTEUIL SANS BRAS ALLONGE GAUCHE	45x40x33/40	1110	1190	1260	1335	1405	1485	855	890	930
089 FAUTEUIL SANS BRAS ALLONGE DROIT	45x40x33/40	1110	1190	1260	1335	1405	1485	855	890	930
095 SOFA APPARTEMENT	77x40x33/40	2275	2400	2530	2650	2780	2905	1785	1865	1940
096 SOFA APPARTEMENT BRAS GAUCHE	69x40x33/40	1990	2085	2185	2285	2385	2480	1535	1610	1690

VALENCE

Caractéristiques:

- Inclinable motorisé pleine jambe "à mécanisme *protège-mur " (manuel n/d).
- Appui-tête ajustable manuel sur tous les items (fixe sur centre rond).
- Coussins de siège avec mousse modelée + 1" de mousse mémoire au-dessus.
- Couture: petit fil en tissu et gros fil plat en cuir.-
- Chaises longues dos inclinables avec méc. "push back"; dégagement mural 10".
- *Exclus faut. 043 & 163 : Dégagement mural 16"

Note: 2 inclinables séparés par un coin ne peuvent pas ouvrir en même temps. Aucuns inclinables à côté d'item #155.

OPTIONS

- Motorisé sans fil (avec batterie): ajoutez \$125/mec.
- *Appui-tête motorisé: ajoutez \$125 ch. (*N/D sur items fixe ou chaise longue.)
- Mousse: Extra ferme ajoutez \$15/siège.
- Choix de bras (LARGE ou PETIT de 6"): Pattes sur bras LARGE: LG08 bois. Sur PETIT Bras: LG195 bois. Spécifiez couleur de patte en bois.
- Profondeur d'assise: 20" ou *22". *Le 22" N/D sur faut. 043 & 163.
- Faut. 043-163: avec base en bois (spécifiez couleur).

ACCESSOIRES (Seulement sur *items 159-160-190) :

- Ancrage \$35 ch | Tablette pivotante & porte verre à vin \$20 ch, porte tablette \$40 & lampe DEL \$50.
- Porte-Gobelet en métal : \$25 ch. (1 par item 160-190 & 2 côte à côte sur item 159). Spécifiez couleur Acier, Noir ou Or.
- *RANGEMENTS 159-160-190 avec 2 prises USB/Élec. *Items universels (sans les détails du bras), non finis sur les côtés, doivent être utilisés entre 2 sièges.

Description	L x P x H	Cuir						Tissu		
		10	20 Hugo Madras Softy	30 Empire Fantasy Illusion Tucson Utah Vintage Wild Laredo Yukon	40 Diamond Elegance Princess Santiago Sensation Sunset Trina Victoria	50 Bull Cassiope Dublin	60 Caress Ultrasued	A	B COM	C alta
097 SOFA APPARTEMENT BRAS DROIT	69x40x33/40	1990	2085	2185	2285	2385	2480	1535	1610	1690
124 POUF AVEC RANGEMENT	30x22x17	575	595	620	640	665	685	495	515	535
155 PETIT COIN CARRE	40x40x33/40	1480	1565	1655	1745	1835	1920	1150	1195	1235
159 RANGEMENT À ANGLE	10/25x35x22	575	605	630	660	685	710	445	455	465
160 RANGEMENT DROIT	10x35x22	555	580	610	635	665	690	420	435	445
163 FAUT. DBL INCL. BERCANT PIVOTANT	33/36x40x33/40	1755	1855	1950	2055	2155	2255	1410	1450	1490
165 FAUTEUIL DOUBLE INCLINABLE	47x40x33/40	1820	1905	2000	2085	2175	2265	1505	1560	1615
167 SOFA APP. SANS BRAS ALLONGE GAUCHE	82x40x33/40	1930	2040	2140	2250	2355	2455	1490	1565	1645
168 SOFA APP. SANS BRAS ALLONGE DROIT	82x40x33/40	1930	2040	2140	2250	2355	2455	1490	1565	1645
169 FAUTEUIL DOUBLE INCLINABLE BRAS GAUCHE	39x40x33/40	1525	1590	1660	1730	1795	1865	1250	1320	1385
170 FAUTEUIL DOUBLE INCLINABLE BRAS DROIT	39x40x33/40	1525	1590	1660	1730	1795	1865	1250	1320	1385
171 FAUTEUIL DOUBLE INCLINABLE SANS BRAS	31x40x33/40	1200	1245	1295	1340	1385	1430	985	1035	1085
173 CHAISE LONGUE DOUBLE BRAS GAUCHE	39x62x33/40	1480	1560	1645	1730	1815	1895	1165	1235	1305
174 CHAISE LONGUE DOUBLE BRAS DROIT	39x62x33/40	1480	1560	1645	1730	1815	1895	1165	1235	1305
175 FAUTEUIL DOUBLE BRAS GAUCHE	39x40x33/40	1235	1310	1380	1455	1530	1600	975	1030	1085
176 FAUTEUIL DOUBLE BRAS DROIT	39x40x33/40	1235	1310	1380	1455	1530	1600	975	1030	1085

VALENCE

Caractéristiques:

- Inclinable motorisé pleine jambe "à mécanisme *protège-mur " (manuel n/d).
- Appui-tête ajustable manuel sur tous les items (fixe sur centre rond).
- Coussins de siège avec mousse modelée + 1" de mousse mémoire au-dessus.
- Couture: petit fil en tissu et gros fil plat en cuir.-
- Chaises longues dos inclinables avec méc. "push back"; dégagement mural 10".
- *Exclus faut. 043 & 163 : Dégagement mural 16"

Note: 2 inclinables séparés par un coin ne peuvent pas ouvrir en même temps. Aucuns inclinables à côté d'item #155.

OPTIONS

- Motorisé sans fil (avec batterie): ajoutez \$125/mec.
- *Appui-tête motorisé: ajoutez \$125 ch. (*N/D sur items fixe ou chaise longue.)
- Mousse: Extra ferme ajoutez \$15/siège.
- Choix de bras (LARGE ou PETIT de 6"): Pattes sur bras LARGE: LG08 bois. Sur PETIT Bras: LG195 bois. Spécifiez couleur de patte en bois.
- Profondeur d'assise: 20" ou *22". *Le 22" N/D sur faut. 043 & 163.
- Faut. 043-163: avec base en bois (spécifiez couleur).

ACCESSOIRES (Seulement sur *items 159-160-190) :

- Ancrage \$35 ch | Tablette pivotante & porte verre à vin \$20 ch, porte tablette \$40 & lampe DEL \$50.
- Porte-Gobelet en métal : \$25 ch. (1 par item 160-190 & 2 côte à côte sur item 159). Spécifiez couleur Acier, Noir ou Or.
- *RANGEMENTS 159-160-190 avec 2 prises USB/Élec. *Items universels (sans les détails du bras), non finis sur les côtés, doivent être utilisés entre 2 sièges.

Description	L x P x H	Cuir						Tissu		
		10	20 Hugo Madras Softy	30 Empire Fantasy Illusion Tucson Utah Vintage Wild Laredo Yukon	40 Diamond Elegance Princess Santiago Sensation Sunset Trina Victoria	50 Bull Cassiope Dublin	60 Caress Ultrasued	A	B COM	C alta
177 FAUTEUIL DOUBLE SANS BRAS	31x40x33/40	920	975	1025	1075	1130	1185	700	745	795
178 FAUTEUIL DOUBLE SANS BRAS ALLONGE-G	52x40x33/40	1195	1265	1340	1410	1490	1560	935	985	1030
179 FAUTEUIL DOUBLE SANS BRAS ALLONGE-D	52x40x33/40	1195	1265	1340	1410	1490	1560	935	985	1030
186 CAUS. SANS BRAS ALLONGEE RANGEMENT-G	68x40x33/40	1870	1945	2030	2105	2185	2265	1480	1540	1600
187 CAUS. SANS BRAS ALLONGEE RANGEMENT-D	68x40x33/40	1870	1945	2030	2105	2185	2265	1480	1540	1600
188 FAUT. SANS BRAS ALLONGE RANGEMENT-G	45x40x33/40	1240	1315	1385	1465	1535	1605	985	1015	1045
189 FAUT. SANS BRAS ALLONGE RANGEMENT-D	45x40x33/40	1240	1315	1385	1465	1535	1605	985	1015	1045
190 PETIT RANGEMENT À ANGLE	10/20x35x22	555	580	610	635	665	690	420	435	445
221 FAUT. DBL SANS BRAS ALLONGE RANGEMENT-G	52x40x33/40	1320	1390	1470	1540	1610	1685	1055	1105	1160
222 FAUT. DBL SANS BRAS ALLONGE RANGEMENT-D	52x40x33/40	1320	1390	1470	1540	1610	1685	1055	1105	1160
223 SOFA APP SANS BRAS ALLONGE RANGEMENT-G	82x40x33/40	2055	2165	2275	2385	2500	2605	1610	1690	1770
224 SOFA APP SANS BRAS ALLONGE RANGEMENT-D	82x40x33/40	2055	2165	2275	2385	2500	2605	1610	1690	1770
230 CHAISE LONGUE DOUBLE DOS INCL. BRAS-G	39x62x33/40	1620	1700	1780	1860	1935	2020	1270	1345	1415
231 CHAISE LONGUE DOUBLE DOS INCL. BRAS-D	39x62x33/40	1620	1700	1780	1860	1935	2020	1270	1345	1415
232 CHAISE LONGUE DOS INCLINABLE BRAS-G	32x62x33/40	1505	1575	1650	1725	1795	1870	1195	1240	1290
233 CHAISE LONGUE DOS INCLINABLE BRAS-D	32x62x33/40	1505	1575	1650	1725	1795	1870	1195	1240	1290

VALENCE

Caractéristiques:

- Inclinable motorisé pleine jambe "à mécanisme *protège-mur " (manuel n/d).
- Appui-tête ajustable manuel sur tous les items (fixe sur centre rond).
- Coussins de siège avec mousse modelée + 1" de mousse mémoire au-dessus.
- Couture: petit fil en tissu et gros fil plat en cuir.-
- Chaises longues dos inclinables avec méc. "push back"; dégagement mural 10".
- *Exclus faut. 043 & 163 : Dégagement mural 16"

Note: 2 inclinables séparés par un coin ne peuvent pas ouvrir en même temps. Aucuns inclinables à côté d'item #155.

OPTIONS

- Motorisé sans fil (avec batterie): ajoutez \$125/mec.
- *Appui-tête motorisé: ajoutez \$125 ch. (*N/D sur items fixe ou chaise longue.)
- Mousse: Extra ferme ajoutez \$15/siège.
- Choix de bras (LARGE ou PETIT de 6"): Pattes sur bras LARGE: LG08 bois. Sur PETIT Bras: LG195 bois. Spécifiez couleur de patte en bois.
- Profondeur d'assise: 20" ou *22". *Le 22" N/D sur faut. 043 & 163.
- Faut. 043-163: avec base en bois (spécifiez couleur).

ACCESSOIRES (Seulement sur *items 159-160-190) :

- Ancrage \$35 ch | Tablette pivotante & porte verre à vin \$20 ch, porte tablette \$40 & lampe DEL \$50.
- Porte-Gobelet en métal : \$25 ch. (1 par item 160-190 & 2 côté à côté sur item 159). Spécifiez couleur Acier, Noir ou Or.
- *RANGEMENTS 159-160-190 avec 2 prises USB/Élec. *Items universels (sans les détails du bras), non finis sur les côtés, doivent être utilisés entre 2 sièges.

Description	L x P x H	Cuir						Tissu		
		10	20 Hugo Madras Softy	30 Empire Fantasy Illusion Tucson Utah Vintage Wild Laredo Yukon	40 Diamond Elegance Princess Santiago Sensation Sunset Trina Victoria	50 Bull Cassiope Dublin	60 Caress Ultrasued	A	B COM	C alta
234 SOFA APP. MODULAIRE ALLONGE GAUCHE	96x40/44x33/40	2380	2515	2640	2775	2905	3040	1735	1820	1900
235 SOFA APP. MODULAIRE ALLONGE DROIT	96x40/44x33/40	2380	2515	2640	2775	2905	3040	1735	1820	1900
CONFIGURATIONS										
A CONFIG (169-170)	78X40X40	3050	3180	3320	3460	3590	3730	2500	2640	2770
B CONFIG (169-171-174)	109X62X40	4205	4395	4600	4800	4995	5190	3400	3590	3775
C CONFIG (096-055-171-170)	114X114X40	6195	6485	6795	7100	7400	7695	4920	5160	5395
D CONFIG (169-171-235)	114X96X40	5105	5350	5595	5845	6085	6335	3970	4175	4370
J CONFIG (041-042)	64X40X40	2890	3010	3120	3230	3350	3470	2400	2470	2540
K CONFIG (041-071-005)	88X62X40	3930	4090	4260	4415	4580	4745	3210	3345	3470
L CONFIG (012-055-071-042)	100X100X40	5840	6115	6390	6670	6950	7225	4690	4885	5060
M CONFIG (041-071-024)	100X89X40	4865	5110	5360	5600	5855	6100	3795	3965	4130

VALENCE

OPTIMA

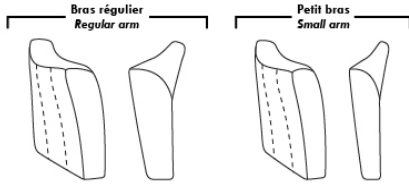

Spécifications | Specifications

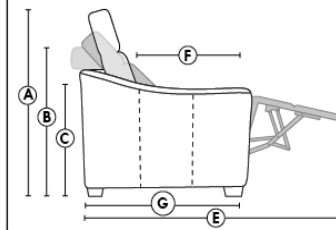

- Appui-tête levé / Headrest up
 - Appui-tête baissé / Headrest down
 - Complètement incliné / Fully reclined
- (A)** Hauteur complète 40" / Total Height
(B) Hauteur appui-tête baissé 33" / Height headrest down
(C) Hauteur du bras 23" / Arm Height
(D) Hauteur du siège 19,5" / Seat height
(E) Profondeur inclinée 65" / Depth fully reclined
(F) Profondeur d'assise 20" ou/ou 22" / Seat depth
(G) Profondeur appui-tête monté 36" / Depth with headrest up

Siège 30" de large | 30" Seat Width

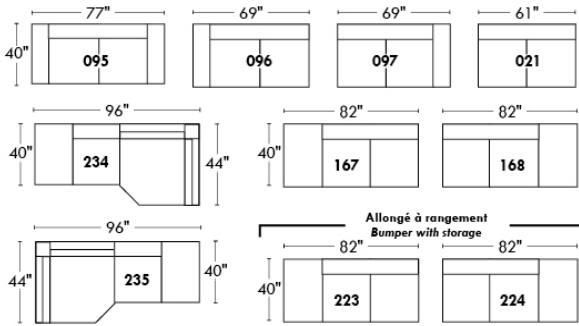

Siège 23" de large | 23" Seat Width

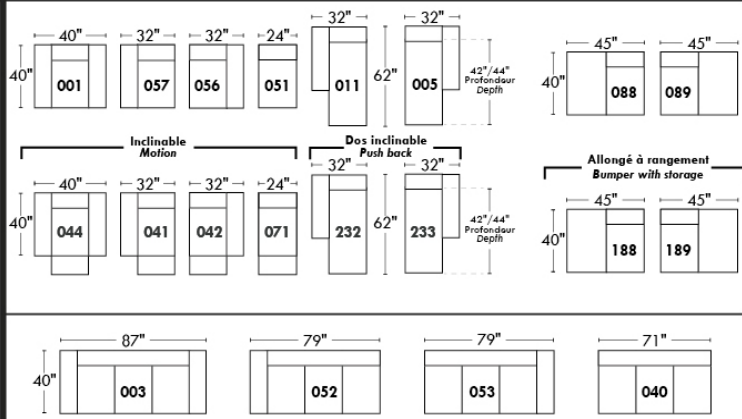
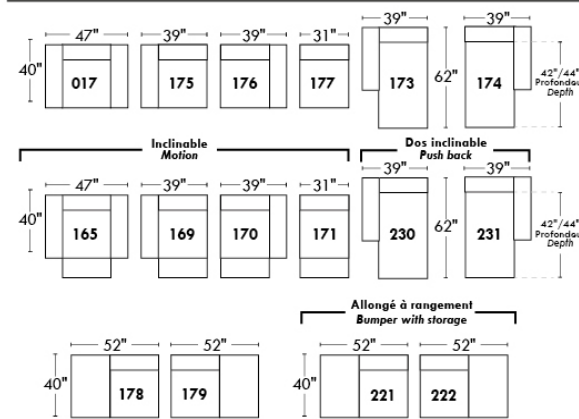
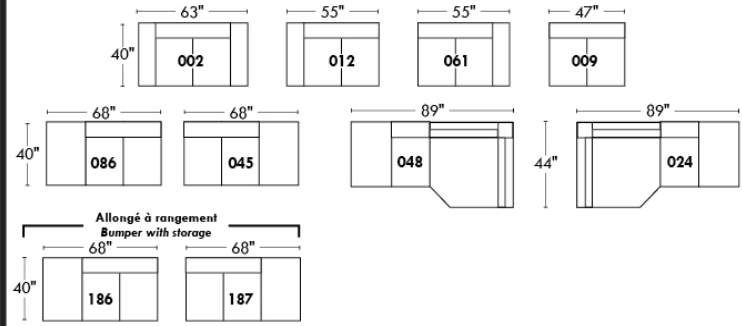

Autres | Others

Fauteuil berçant, pivotant et inclinable

N'est pas un mécanisme protège-mur
Dégagement mural: 16"

Swivel, rocking motion chair

Not a wall hugger mechanism
Wall clearance: 16"

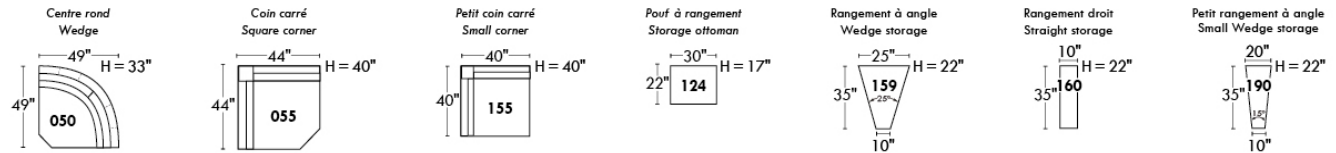
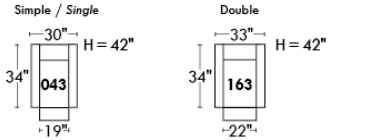

30" Populaires | Popular CONFIGURATIONS 23"

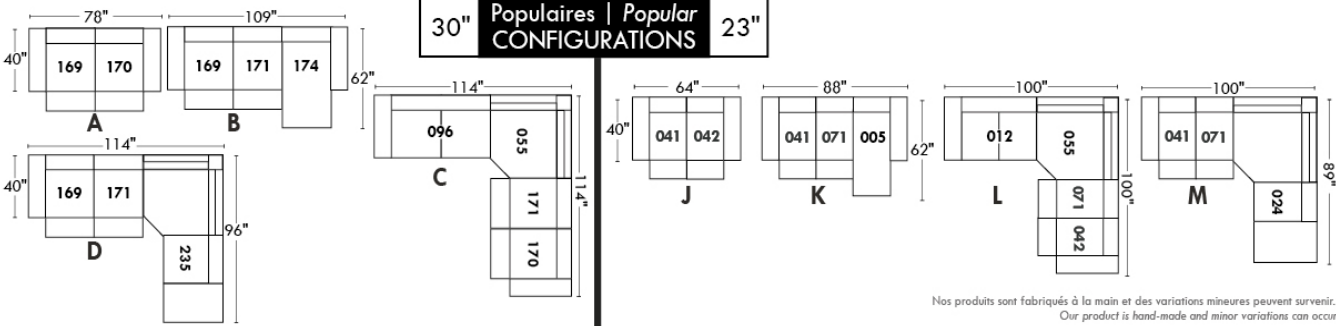

Nos produits sont fabriqués à la main et des variations mineures peuvent survenir.
Our product is hand-made and minor variations can occur.

VENICE

- Inclinable motorisé pleine jambe "à mécanisme *protège-mur " (manuel n/d).
- Appui-tête ajustable manuel sur tous les items (fixe sur centre rond).
- Coussins de siège avec mousse modelée + 1" de mousse mémoire au-dessus; bras avec mousse mémoire.
- Couture: petit fil en tissu et gros fil plat en cuir.
- Chaises longues dos inclinables avec méc. "push back"; dégagement mural 10".
- *Exclus faut. 043 & 163: Dégagement mural 16"

Note: 2 inclinables séparés par un coin ne peuvent pas ouvrir en même temps. Aucuns inclinables à côté d'item #155.

OPTIONS

- Motorisé sans fil (batterie): ajoutez \$125/mec.
- *Appui-tête motorisé: ajoutez \$125 ch. (*N/D sur items fixe ou chaise longue.)
- Mousse: Extra ferme ajoutez \$15/siège.
- Choix de bras (LARGE ou PETIT de 6"): Pattes sur: bras LARGE : LG106 bois ou LG189 métal (noire ou chrome). PETIT Bras: LG195 bois ou LG196 métal (noire ou chrome). Spécifiez couleur.
- Profondeur d'assise : 20" ou *22". *Le 22" N/D sur faut. 043 & 163.
- Faut. 043-163: avec base en bois (spécifiez couleur).

ACCESSOIRES (Seul. sur *items 159-160-190) :

- Ancrage \$35 ch | Tablette pivotante & porte verre à vin \$20 ch, porte tablette \$40 & lampe DEL \$50.
- Porte-Gobelet en métal: \$25 ch. (1 par item 160-190 & 2 côte à côte sur item 159). Spécifiez couleur: Acier, Noir ou Or.
- *RANGEMENTS 159-160-190 avec 2 prises USB/Élec. *Items universels (sans les détails du bras), non finis sur les côtés, doivent être utilisés entre 2 sièges.

Description	L x P x H	Cuir						Tissu		
		10	20 Hugo Madras Softy	30 Empire Fantasy Illusion Tucson Utah Vintage Wild Laredo Yukon	40 Diamond Elegance Princess Santiago Sensation Sunset Trina Victoria	50 Bull Cassiope Dublin	60 Caress Ultrasued	A	B COM	C alta
001 FAUTEUIL	46x40x33/40	1465	1545	1625	1715	1795	1880	1165	1200	1230
002 CAUSEUSE	69x40x33/40	2090	2190	2290	2390	2485	2590	1650	1715	1775
003 SOFA	93x40x33/40	2525	2650	2785	2915	3050	3180	1995	2070	2150
005 CHAISE LONGUE BRAS DROIT	35x62x33/40	1365	1420	1485	1540	1595	1655	1075	1125	1170
009 CAUSEUSE SANS BRAS	47x40x33/40	1470	1530	1590	1655	1720	1780	1135	1200	1260
011 CHAISE LONGUE BRAS GAUCHE	35x62x33/40	1365	1420	1485	1540	1595	1655	1075	1125	1170
012 CAUSEUSE BRAS GAUCHE	58x40x33/40	1795	1880	1960	2050	2130	2215	1405	1470	1525
017 FAUTEUIL DOUBLE	53x40x33/40	1535	1620	1715	1805	1890	1985	1215	1265	1320
021 SOFA APPARTEMENT SANS BRAS	61x40x33/40	1655	1745	1835	1920	2015	2100	1270	1345	1415
024 CAUSEUSE MODULAIRE ALLONGEE DROIT	89x40/44x33/40	2300	2440	2585	2725	2870	3010	1660	1745	1830
040 SOFA SANS BRAS	71x40x33/40	1895	1995	2085	2180	2275	2370	1480	1560	1645
041 FAUTEUIL INCLINABLE BRAS-G	35x40x33/40	1445	1505	1560	1615	1675	1735	1200	1235	1270
042 FAUTEUIL INCLINABLE BRAS-D	35x40x33/40	1445	1505	1560	1615	1675	1735	1200	1235	1270
043 FAUTEUIL INCLINABLE BERÇANT PIVOTANT	30x34x42	1715	1810	1900	2000	2090	2185	1405	1445	1485
044 FAUTEUIL INCLINABLE	46x40x33/40	1745	1820	1890	1960	2040	2110	1445	1480	1510
045 CAUSEUSE SANS BRAS ALLONGEE DROIT	68x40x33/40	1745	1825	1900	1985	2060	2135	1355	1410	1475

VENICE

- Inclinable motorisé pleine jambe "à mécanisme *protège-mur " (manuel n/d).
- Appui-tête ajustable manuel sur tous les items (fixe sur centre rond).
- Coussins de siège avec mousse modelée + 1" de mousse mémoire au-dessus; bras avec mousse mémoire.
- Couture: petit fil en tissu et gros fil plat en cuir.
- Chaises longues dos inclinables avec méc. "push back"; dégagement mural 10".
- *Exclus faut. 043 & 163: Dégagement mural 16"

Note: 2 inclinables séparés par un coin ne peuvent pas ouvrir en même temps. Aucuns inclinables à côté d'item #155.

OPTIONS

- Motorisé sans fil (batterie): ajoutez \$125/mec.
- *Appui-tête motorisé: ajoutez \$125 ch. (*N/D sur items fixe ou chaise longue.)
- Mousse: Extra ferme ajoutez \$15/siège.
- Choix de bras (LARGE ou PETIT de 6"): Pattes sur: bras LARGE : LG106 bois ou LG189 métal (noire ou chrome). PETIT Bras: LG195 bois ou LG196 métal (noire ou chrome). Spécifiez couleur.
- Profondeur d'assise : 20" ou *22". *Le 22" N/D sur faut. 043 & 163.
- Faut. 043-163: avec base en bois (spécifiez couleur).

ACCESSOIRES (Seul. sur *items 159-160-190) :

- Ancrage \$35 ch | Tablette pivotante & porte verre à vin \$20 ch, porte tablette \$40 & lampe DEL \$50.
- Porte-Gobelet en métal: \$25 ch. (1 par item 160-190 & 2 côte à côte sur item 159). Spécifiez couleur: Acier, Noir ou Or.
- *RANGEMENTS 159-160-190 avec 2 prises USB/Élec. *Items universels (sans les détails du bras), non finis sur les côtés, doivent être utilisés entre 2 sièges.

Description	L x P x H	Cuir						Tissu		
		10	20 Hugo Madras Softy	30 Empire Fantasy Illusion Tucson Utah Vintage Wild Laredo Yukon	40 Diamond Elegance Princess Santiago Sensation Sunset Trina Victoria	50 Bull Cassiope Dublin	60 Caress Ultrasued	A	B COM	C alta
048 CAUSEUSE MODULAIRE ALLONGEE GAUCHE	89x40/44x33/40	2300	2440	2585	2725	2870	3010	1660	1745	1830
050 CENTRE ROND	49X49X33	1275	1360	1445	1530	1610	1695	920	970	1015
051 FAUTEUIL SANS BRAS	24x40x33/40	840	880	925	970	1010	1050	645	690	730
052 SOFA BRAS GAUCHE	82x40x33/40	2225	2335	2435	2545	2645	2750	1745	1825	1900
053 SOFA BRAS DROIT	82x40x33/40	2225	2335	2435	2545	2645	2750	1745	1825	1900
055 COIN CARRE	44x44x33/40	1480	1565	1655	1745	1835	1920	1150	1195	1235
056 FAUTEUIL BRAS DROIT	35x40x33/40	1170	1225	1275	1330	1380	1430	910	960	1000
057 FAUTEUIL BRAS GAUCHE	35x40x33/40	1170	1225	1275	1330	1380	1430	910	960	1000
061 CAUSEUSE BRAS DROIT	58x40x33/40	1795	1880	1960	2050	2130	2215	1405	1470	1525
071 FAUTEUIL INCLINABLE SANS BRAS	24x40x33/40	1120	1165	1215	1260	1310	1355	935	985	1030
086 CAUSEUSE SANS BRAS ALLONGEE GAUCHE	68x40x33/40	1745	1825	1900	1985	2060	2135	1355	1410	1475
088 FAUTEUIL SANS BRAS ALLONGE GAUCHE	45x40x33/40	1110	1190	1260	1335	1405	1485	855	890	930
089 FAUTEUIL SANS BRAS ALLONGE DROIT	45x40x33/40	1110	1190	1260	1335	1405	1485	855	890	930
095 SOFA APPARTEMENT	83x40x33/40	2275	2400	2530	2650	2780	2905	1785	1865	1940
096 SOFA APPARTEMENT BRAS GAUCHE	72x40x33/40	1990	2085	2185	2285	2385	2480	1535	1610	1690
097 SOFA APPARTEMENT BRAS DROIT	72x40x33/40	1990	2085	2185	2285	2385	2480	1535	1610	1690

VENICE

- Inclinable motorisé pleine jambe "à mécanisme *protège-mur " (manuel n/d).
- Appui-tête ajustable manuel sur tous les items (fixe sur centre rond).
- Coussins de siège avec mousse modelée + 1" de mousse mémoire au-dessus; bras avec mousse mémoire.
- Couture: petit fil en tissu et gros fil plat en cuir.
- Chaises longues dos inclinables avec méc. "push back"; dégagement mural 10".
- *Exclus faut. 043 & 163: Dégagement mural 16"

Note: 2 inclinables séparés par un coin ne peuvent pas ouvrir en même temps. Aucuns inclinables à côté d'item #155.

OPTIONS

- Motorisé sans fil (batterie): ajoutez \$125/mec.
- *Appui-tête motorisé: ajoutez \$125 ch. (*N/D sur items fixe ou chaise longue.)
- Mousse: Extra ferme ajoutez \$15/siège.
- Choix de bras (LARGE ou PETIT de 6"): Pattes sur: bras LARGE : LG106 bois ou LG189 métal (noire ou chrome). PETIT Bras: LG195 bois ou LG196 métal (noire ou chrome). Spécifiez couleur.
- Profondeur d'assise : 20" ou *22". *Le 22" N/D sur faut. 043 & 163.
- Faut. 043-163: avec base en bois (spécifiez couleur).

ACCESSOIRES (Seul. sur *items 159-160-190) :

- Ancrage \$35 ch | Tablette pivotante & porte verre à vin \$20 ch, porte tablette \$40 & lampe DEL \$50.
- Porte-Gobelet en métal: \$25 ch. (1 par item 160-190 & 2 côte à côte sur item 159). Spécifiez couleur: Acier, Noir ou Or.
- *RANGEMENTS 159-160-190 avec 2 prises USB/Élec. *Items universels (sans les détails du bras), non finis sur les côtés, doivent être utilisés entre 2 sièges.

Description	L x P x H	Cuir						Tissu		
		10	20 Hugo Madras Softy	30 Empire Fantasy Illusion Tucson Utah Vintage Wild Laredo Yukon	40 Diamond Elegance Princess Santiago Sensation Sunset Trina Victoria	50 Bull Cassiope Dublin	60 Caresse Ultrasued	A	B COM	C alta
124 POUF AVEC RANGEMENT	30x22x17	575	595	620	640	665	685	495	515	535
155 PETIT COIN CARRE	40x40x33/40	1480	1565	1655	1745	1835	1920	1150	1195	1235
159 RANGEMENT À ANGLE	10/25x35x22	575	605	630	660	685	710	445	455	465
160 RANGEMENT DROIT	10x35x22	555	580	610	635	665	690	420	435	445
163 FAUT. DBL INCL. BERCANT PIVOTANT	33x34x42	1755	1855	1950	2055	2155	2255	1410	1450	1490
165 FAUTEUIL DOUBLE INCLINABLE	53x40x33/40	1820	1905	2000	2085	2175	2265	1505	1560	1615
167 SOFA APP. SANS BRAS ALLONGE GAUCHE	82x40x33/40	1930	2040	2140	2250	2355	2455	1490	1565	1645
168 SOFA APP. SANS BRAS ALLONGE DROIT	82x40x33/40	1930	2040	2140	2250	2355	2455	1490	1565	1645
169 FAUTEUIL DOUBLE INCLINABLE BRAS GAUCHE	42x40x33/40	1525	1590	1660	1730	1795	1865	1250	1320	1385
170 FAUTEUIL DOUBLE INCLINABLE BRAS DROIT	42x40x33/40	1525	1590	1660	1730	1795	1865	1250	1320	1385
171 FAUTEUIL DOUBLE INCLINABLE SANS BRAS	31x40x33/40	1200	1245	1295	1340	1385	1430	985	1035	1085
173 CHAISE LONGUE DOUBLE BRAS GAUCHE	42x62x33/40	1480	1560	1645	1730	1815	1895	1165	1235	1305
174 CHAISE LONGUE DOUBLE BRAS DROIT	42x62x33/40	1480	1560	1645	1730	1815	1895	1165	1235	1305
175 FAUTEUIL DOUBLE BRAS GAUCHE	42x40x33/40	1235	1310	1380	1455	1530	1600	975	1030	1085
176 FAUTEUIL DOUBLE BRAS DROIT	42x40x33/40	1235	1310	1380	1455	1530	1600	975	1030	1085
177 FAUTEUIL DOUBLE SANS BRAS	31x40x33/40	920	975	1025	1075	1130	1185	700	745	795

VENICE

- Inclinable motorisé pleine jambe "à mécanisme *protège-mur " (manuel n/d).
- Appui-tête ajustable manuel sur tous les items (fixe sur centre rond).
- Coussins de siège avec mousse modelée + 1" de mousse mémoire au-dessus; bras avec mousse mémoire.
- Couture: petit fil en tissu et gros fil plat en cuir.
- Chaises longues dos inclinables avec méc. "push back"; dégagement mural 10".
- *Exclus faut. 043 & 163: Dégagement mural 16"

Note: 2 inclinables séparés par un coin ne peuvent pas ouvrir en même temps. Aucuns inclinables à côté d'item #155.

OPTIONS

- Motorisé sans fil (batterie): ajoutez \$125/mec.
- *Appui-tête motorisé: ajoutez \$125 ch. (*N/D sur items fixe ou chaise longue.)
- Mousse: Extra ferme ajoutez \$15/siège.
- Choix de bras (LARGE ou PETIT de 6"): Pattes sur: bras LARGE : LG106 bois ou LG189 métal (noire ou chrome). PETIT Bras: LG195 bois ou LG196 métal (noire ou chrome). Spécifiez couleur.
- Profondeur d'assise : 20" ou *22". *Le 22" N/D sur faut. 043 & 163.
- Faut. 043-163: avec base en bois (spécifiez couleur).

ACCESSOIRES (Seul. sur *items 159-160-190) :

- Ancrage \$35 ch | Tablette pivotante & porte verre à vin \$20 ch, porte tablette \$40 & lampe DEL \$50.
- Porte-Gobelet en métal: \$25 ch. (1 par item 160-190 & 2 côte à côte sur item 159). Spécifiez couleur: Acier, Noir ou Or.
- *RANGEMENTS 159-160-190 avec 2 prises USB/Élec. *Items universels (sans les détails du bras), non finis sur les côtés, doivent être utilisés entre 2 sièges.

Description	L x P x H	Cuir						Tissu		
		10	20 Hugo Madras Softy	30 Empire Fantasy Illusion Tucson Utah Vintage Wild Laredo Yukon	40 Diamond Elegance Princess Santiago Sensation Sunset Trina Victoria	50 Bull Cassiope Dublin	60 Caress Ultrasued	A	B COM	C alta
178 FAUTEUIL DOUBLE SANS BRAS ALLONGE-G	52x40x33/40	1195	1265	1340	1410	1490	1560	935	985	1030
179 FAUTEUIL DOUBLE SANS BRAS ALLONGE-D	52x40x33/40	1195	1265	1340	1410	1490	1560	935	985	1030
186 CAUS. SANS BRAS ALLONGEE RANGEMENT-G	68x40x33/40	1870	1945	2030	2105	2185	2265	1480	1540	1600
187 CAUS. SANS BRAS ALLONGEE RANGEMENT-D	68x40x33/40	1870	1945	2030	2105	2185	2265	1480	1540	1600
188 FAUT. SANS BRAS ALLONGE RANGEMENT-G	45x40x33/40	1240	1315	1385	1465	1535	1605	985	1015	1045
189 FAUT. SANS BRAS ALLONGE RANGEMENT-D	45x40x33/40	1240	1315	1385	1465	1535	1605	985	1015	1045
190 PETIT RANGEMENT À ANGLE	10/20x35x22	555	580	610	635	665	690	420	435	445
221 FAUT. DBL SANS BRAS ALLONGE RANGEMENT-G	52x40x33/40	1320	1390	1470	1540	1610	1685	1055	1105	1160
222 FAUT. DBL SANS BRAS ALLONGE RANGEMENT-D	52x40x33/40	1320	1390	1470	1540	1610	1685	1055	1105	1160
223 SOFA APP SANS BRAS ALLONGE RANGEMENT-G	82x40x33/40	2055	2165	2275	2385	2500	2605	1610	1690	1770
224 SOFA APP SANS BRAS ALLONGE RANGEMENT-D	82x40x33/40	2055	2165	2275	2385	2500	2605	1610	1690	1770
230 CHAISE LONGUE DOUBLE DOS INCL. BRAS-G	42x62x33/40	1620	1700	1780	1860	1935	2020	1270	1345	1415
231 CHAISE LONGUE DOUBLE DOS INCL. BRAS-D	42x62x33/40	1620	1700	1780	1860	1935	2020	1270	1345	1415
232 CHAISE LONGUE DOS INCLINABLE BRAS-G	35x62x33/40	1505	1575	1650	1725	1795	1870	1195	1240	1290
233 CHAISE LONGUE DOS INCLINABLE BRAS-D	35x62x33/40	1505	1575	1650	1725	1795	1870	1195	1240	1290
234 SOFA APP. MODULAIRE ALLONGE GAUCHE	96x40/44x33/40	2380	2515	2640	2775	2905	3040	1735	1820	1900

VENICE

- Inclinable motorisé pleine jambe "à mécanisme *protège-mur " (manuel n/d).
 - Appui-tête ajustable manuel sur tous les items (fixe sur centre rond).
 - Coussins de siège avec mousse modelée + 1" de mousse mémoire au-dessus; bras avec mousse mémoire.
 - Couture: petit fil en tissu et gros fil plat en cuir.
 - Chaises longues dos inclinables avec méc. "push back"; dégagement mural 10".
 - *Exclus faut. 043 & 163: Dégagement mural 16"
- Note: 2 inclinables séparés par un coin ne peuvent pas ouvrir en même temps. Aucuns inclinables à côté d'item #155.

OPTIONS

- Motorisé sans fil (batterie): ajoutez \$125/mec.
- *Appui-tête motorisé: ajoutez \$125 ch. (*N/D sur items fixe ou chaise longue.)
- Mousse: Extra ferme ajoutez \$15/siège.
- Choix de bras (LARGE ou PETIT de 6"): Pattes sur: bras LARGE : LG106 bois ou LG189 métal (noire ou chrome). PETIT Bras: LG195 bois ou LG196 métal (noire ou chrome). Spécifiez couleur.
- Profondeur d'assise : 20" ou *22". *Le 22" N/D sur faut. 043 & 163.
- Faut. 043-163: avec base en bois (spécifiez couleur).

ACCESSOIRES (Seul. sur *items 159-160-190) :

- Ancrage \$35 ch | Tablette pivotante & porte verre à vin \$20 ch, porte tablette \$40 & lampe DEL \$50.
- Porte-Gobelet en métal: \$25 ch. (1 par item 160-190 & 2 côte à côte sur item 159). Spécifiez couleur: Acier, Noir ou Or.
- *RANGEMENTS 159-160-190 avec 2 prises USB/Élec. *Items universels (sans les détails du bras), non finis sur les côtés, doivent être utilisés entre 2 sièges.

Description	L x P x H	Cuir						Tissu		
		10	20 Hugo Madras Softy	30 Empire Fantasy Illusion Tucson Utah Vintage Wild Laredo Yukon	40 Diamond Elegance Princess Santiago Sensation Sunset Trina Victoria	50 Bull Cassiope Dublin	60 Caress Ultrasued	A	B COM	C alta
235 SOFA APP. MODULAIRE ALLONGE DROIT	96x40/44x33/40	2380	2515	2640	2775	2905	3040	1735	1820	1900
CONFIGURATIONS										
A CONFIG (169-170)	84X40X40	3050	3180	3320	3460	3590	3730	2500	2640	2770
B CONFIG (169-171-174)	115X62X40	4205	4395	4600	4800	4995	5190	3400	3590	3775
C CONFIG (096-055-171-170)	116X116X40	6195	6485	6795	7100	7400	7695	4920	5160	5395
D CONFIG (169-171-235)	116X96X40	5105	5350	5595	5845	6085	6335	3970	4175	4370
J CONFIG (041-042)	70X40X40	2890	3010	3120	3230	3350	3470	2400	2470	2540
K CONFIG (041-071-005)	94X62X40	3930	4090	4260	4415	4580	4745	3210	3345	3470
L CONFIG (012-055-071-042)	102X102X40	5840	6115	6390	6670	6950	7225	4690	4885	5060
M CONFIG (041-071-024)	103X89X40	4865	5110	5360	5600	5855	6100	3795	3965	4130

VENICE

OPTIMA

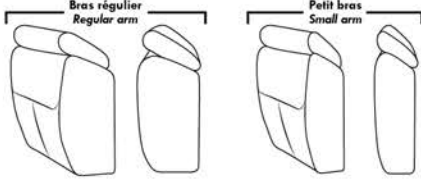

Spécifications | Specifications

Appui-tête levé / Headrest up
 Appui-tête baissé / Headrest down
 Complètement incliné / Fully reclined

(A) Hauteur complète 40" / Total Height
 (B) Hauteur appui-tête baissé 33" / Height headrest down
 (C) Hauteur du bras 22,5" / Arm Height
 (D) Hauteur du siège 19,5" / Seat Height
 (E) Profondeur inclinée 65" / Depth fully reclined
 (F) Profondeur d'assise 20" ou/ou 22" / Seat depth
 (G) Profondeur appui-tête monté 36" / Depth with headrest up

Siège 30" de large | 30" Seat Width

83" 72" 72" 61" 40" 095 096 097 021
 96" 82" 82" 40" 234 167 168
 96" 82" 82" 44" 235 223 224
 Allongé à rangement / Bumper with storage
 42" / 44" Profondeur Depth
 Inclinable / Motion Dos inclinable / Push back
 53" 42" 42" 31" 42" 42" 40" 017 175 176 177 173 174
 53" 42" 42" 31" 42" 42" 40" 165 169 170 171 230 231
 52" 52" 52" 52" 40" 178 179 221 222
 Allongé à rangement / Bumper with storage

Siège 23" de large | 23" Seat Width

69" 58" 58" 47" 40" 002 012 061 009
 68" 68" 89" 89" 40" 086 045 048 024
 68" 68" 40" 186 187
 Allongé à rangement / Bumper with storage
 42" / 44" Profondeur Depth
 Inclinable / Motion Allongé à rangement / Bumper with storage
 46" 35" 35" 24" 35" 35" 42" / 44" Profondeur Depth 40" 001 057 056 051 011 005 088 089
 46" 35" 35" 24" 35" 35" 40" 044 041 042 071 232 233 188 189
 93" 82" 82" 71" 40" 003 052 053 040

Autres | Others

Fauteuil berçant, pivotant et inclinable / **Swivel, rocking motion chair**
 N'est pas un mécanisme protège-mur / Not a wall hugger mechanism
 Dégagement mural: 16" / Wall clearance: 16"

Simple / Single Double
 30" H = 42" 33" H = 42"
 34" 043 34" 163
 -19" -22"

Centre rond / Wedge Coin carré / Square corner Petit coin carré / Small corner Puf à rangement / Storage ottoman Rangement à angle / Wedge storage Rangement droit / Straight storage Petit rangement à angle / Small Wedge storage

49" H = 33" 49" 050 44" H = 40" 44" 055 40" H = 40" 40" 155 30" H = 17" 22" 124 25" H = 22" 35" 159 10" H = 22" 35" 160 20" H = 22" 35" 190

30" Populaires | Popular CONFIGURATIONS 23"

84" 115" 40" 169 170 169 171 174 116" 116" 40" 096 055 171 170
 A B C
 116" 96" 40" 169 171 235
 D
 70" 94" 102" 103" 40" 041 042 041 071 005 012 055 071 042 041 071 024
 J K L M

Nos produits sont fabriqués à la main et des variations mineures peuvent survenir. Our product is hand-made and minor variations can occur.

WASHINGTON

- Inclinable motorisé pleine jambe "**protège-mur" (manuel n/d).
- Appui-tête ajustable manuel sur tous les items (fixe sur #050).
- Coussins de siège avec mousse modelée + 1" de mousse mémoire au-dessus.
- Couture: petit fil en tissu & gros fil plat en cuir.
- Chaises longues dos incl. avec méc. "push back"; dégagement mural 10".
- *Exclus 043 & 163: Dégagement: 16"

Note: 2 inclinables séparés par un coin ne peuvent pas ouvrir en même temps. Aucuns inclinables à côté du #155.

OPTIONS

Motorisé sans fil (batterie): ajoutez \$125/mec.

*Appui-tête motorisé: ajoutez \$125 ch. (*N/D sur items fixe ou chaise longue.)

Mousse: Extra ferme ajoutez \$15/siège.

Choix de bras LARGE ou PETIT de 6" (spécifiez): Pattes sur bras LARGE & PETIT bras: LG195 bois ou LG196 métal (noire ou chrome).
Spécifiez couleur.

Profondeur d'assise: 20" ou *22". *Le 22" N/D sur items 043 & 163.

Faut. 043-163: avec base en bois (spécifiez couleur).

Clous sur devant bras: ajoutez \$30/bras. Spécifiez: clous 5/8" (#54) Antique Gold ou clous 1/2" ou 7/8" couleurs: Brass-Silver-Pewter ou Copper.

ACCESSOIRES (sur *items 159-160-190 seul.):

Ancrage \$35 ch | Tablette pivotante & porte verre à vin \$20 ch, porte tablette \$40 & lampe DEL \$50.

Porte-Gobelet en métal : \$25 ch. (1 par item 160-190 & 2 côte à côte sur item 159). Spécifiez couleur Acier, Noir ou Or.

*RANGEMENTS 159-160-190 avec 2 prises USB/Élec. *Items universels, non finis sur les côtés, doivent être utilisés entre 2 sièges

Description	L x P x H	Cuir						Tissu		
		10	20 Hugo Madras Softy	30 Empire Fantasy Illusion Tucson Utah Vintage Wild Laredo Yukon	40 Diamond Elegance Princess Santiago Sensation Sunset Trina Victoria	50 Bull Cassiope Dublin	60 Caress Ultrasued	A	B COM	C alta
001 FAUTEUIL	45 x 40 x 33/40	1465	1545	1625	1715	1795	1880	1165	1200	1230
002 CAUSEUSE	68 x 40 x 33/40	2090	2190	2290	2390	2485	2590	1650	1715	1775
003 SOFA	92 x 40 x 33/40	2525	2650	2785	2915	3050	3180	1995	2070	2150
005 CHAISE LONGUE BRAS DROIT	35 x 62 x 33/40	1365	1420	1485	1540	1595	1655	1075	1125	1170
009 CAUSEUSE SANS BRAS	47 x 40 x 33/40	1470	1530	1590	1655	1720	1780	1135	1200	1260
011 CHAISE LONGUE BRAS GAUCHE	35 x 62 x 33/40	1365	1420	1485	1540	1595	1655	1075	1125	1170
012 CAUSEUSE BRAS GAUCHE	58 x 40 x 33/40	1795	1880	1960	2050	2130	2215	1405	1470	1525
017 FAUTEUIL DOUBLE	52 x 40 x 33/40	1535	1620	1715	1805	1890	1985	1215	1265	1320
021 SOFA APPARTEMENT SANS BRAS	61 x 40 x 33/40	1655	1745	1835	1920	2015	2100	1270	1345	1415
024 CAUSEUSE MODULAIRE ALLONGEE DROIT	89x40/44x33/40	2300	2440	2585	2725	2870	3010	1660	1745	1830
040 SOFA SANS BRAS	71 x 40 x 33/40	1895	1995	2085	2180	2275	2370	1480	1560	1645
041 FAUTEUIL INCLINABLE BRAS-G	35 x 40 x 33/40	1445	1505	1560	1615	1675	1735	1200	1235	1270
042 FAUTEUIL INCLINABLE BRAS-D	35 x 40 x 33/40	1445	1505	1560	1615	1675	1735	1200	1235	1270
043 FAUTEUIL INCLINABLE BERÇANT PIVOTANT	30 x 34 x 42	1715	1810	1900	2000	2090	2185	1405	1445	1485
044 FAUTEUIL INCLINABLE	45 x 40 x 33/40	1745	1820	1890	1960	2040	2110	1445	1480	1510
045 CAUSEUSE SANS BRAS ALLONGEE DROIT	68 x 40 x 33/40	1745	1825	1900	1985	2060	2135	1355	1410	1475

WASHINGTON

- Inclinable motorisé pleine jambe "**protège-mur" (manuel n/d).
- Appui-tête ajustable manuel sur tous les items (fixe sur #050).
- Coussins de siège avec mousse modelée + 1" de mousse mémoire au-dessus.
- Couture: petit fil en tissu & gros fil plat en cuir.
- Chaises longues dos incl. avec méc. "push back"; dégagement mural 10".
- *Exclus 043 & 163: Dégagement: 16"

Note: 2 inclinables séparés par un coin ne peuvent pas ouvrir en même temps. Aucuns inclinables à côté du #155.

OPTIONS

Motorisé sans fil (batterie): ajoutez \$125/mec.

*Appui-tête motorisé: ajoutez \$125 ch. (*N/D sur items fixe ou chaise longue.)

Mousse: Extra ferme ajoutez \$15/siège.

Choix de bras LARGE ou PETIT de 6" (spécifiez): Pattes sur bras LARGE & PETIT bras: LG195 bois ou LG196 métal (noire ou chrome).
Spécifiez couleur.

Profondeur d'assise: 20" ou *22". *Le 22" N/D sur items 043 & 163.

Faut. 043-163: avec base en bois (spécifiez couleur).

Clous sur devant bras: ajoutez \$30/bras. Spécifiez: clous 5/8" (#54) Antique Gold ou clous 1/2" ou 7/8" couleurs: Brass-Silver-Pewter ou Copper.

ACCESSOIRES (sur *items 159-160-190 seul.):

Ancrage \$35 ch | Tablette pivotante & porte verre à vin \$20 ch, porte tablette \$40 & lampe DEL \$50.

Porte-Gobelet en métal : \$25 ch. (1 par item 160-190 & 2 côte à côte sur item 159). Spécifiez couleur Acier, Noir ou Or.

*RANGEMENTS 159-160-190 avec 2 prises USB/Élec. *Items universels, non finis sur les côtés, doivent être utilisés entre 2 sièges

Description	L x P x H	Cuir						Tissu		
		10	20 Hugo Madras Softy	30 Empire Fantasy Illusion Tucson Utah Vintage Wild Laredo Yukon	40 Diamond Elegance Princess Santiago Utah Sensation Sunset Trina Victoria	50 Bull Cassiope Dublin	60 Caress Ultrasued	A	B COM	C alta
048 CAUSEUSE MODULAIRE ALLONGEE GAUCHE	89x40/44x33/40	2300	2440	2585	2725	2870	3010	1660	1745	1830
050 CENTRE ROND	49 x 49 x 33	1275	1360	1445	1530	1610	1695	920	970	1015
051 FAUTEUIL SANS BRAS	24 x 40 x 33/40	840	880	925	970	1010	1050	645	690	730
052 SOFA BRAS GAUCHE	82 x 40 x 33/40	2225	2335	2435	2545	2645	2750	1745	1825	1900
053 SOFA BRAS DROIT	82 x 40 x 33/40	2225	2335	2435	2545	2645	2750	1745	1825	1900
055 COIN CARRE	44 x 44 x 33/40	1480	1565	1655	1745	1835	1920	1150	1195	1235
056 FAUTEUIL BRAS DROIT	35 x 40 x 33/40	1170	1225	1275	1330	1380	1430	910	960	1000
057 FAUTEUIL BRAS GAUCHE	35 x 40 x 33/40	1170	1225	1275	1330	1380	1430	910	960	1000
061 CAUSEUSE BRAS DROIT	58 x 40 x 33/40	1795	1880	1960	2050	2130	2215	1405	1470	1525
071 FAUTEUIL INCLINABLE SANS BRAS	24 x 40 x 33/40	1120	1165	1215	1260	1310	1355	935	985	1030
086 CAUSEUSE SANS BRAS ALLONGEE GAUCHE	68 x 40 x 33/40	1745	1825	1900	1985	2060	2135	1355	1410	1475
088 FAUTEUIL SANS BRAS ALLONGE GAUCHE	45 x 40 x 33/40	1110	1190	1260	1335	1405	1485	855	890	930
089 FAUTEUIL SANS BRAS ALLONGE DROIT	45 x 40 x 33/40	1110	1190	1260	1335	1405	1485	855	890	930
095 SOFA APPARTEMENT	82 x 40 x 33/40	2275	2400	2530	2650	2780	2905	1785	1865	1940
096 SOFA APPARTEMENT BRAS GAUCHE	72 x 40 x 33/40	1990	2085	2185	2285	2385	2480	1535	1610	1690
097 SOFA APPARTEMENT BRAS DROIT	72 x 40 x 33/40	1990	2085	2185	2285	2385	2480	1535	1610	1690

WASHINGTON

- Inclinable motorisé pleine jambe "**protège-mur" (manuel n/d).
- Appui-tête ajustable manuel sur tous les items (fixe sur #050).
- Coussins de siège avec mousse modelée + 1" de mousse mémoire au-dessus.
- Couture: petit fil en tissu & gros fil plat en cuir.
- Chaises longues dos incl. avec méc. "push back"; dégagement mural 10".
- *Exclus 043 & 163: Dégagement: 16"

Note: 2 inclinables séparés par un coin ne peuvent pas ouvrir en même temps. Aucuns inclinables à côté du #155.

OPTIONS

Motorisé sans fil (batterie): ajoutez \$125/mec.

*Appui-tête motorisé: ajoutez \$125 ch. (*N/D sur items fixe ou chaise longue.)

Mousse: Extra ferme ajoutez \$15/siège.

Choix de bras LARGE ou PETIT de 6" (spécifiez): Pattes sur bras LARGE & PETIT bras: LG195 bois ou LG196 métal (noire ou chrome).
Spécifiez couleur.

Profondeur d'assise: 20" ou *22". *Le 22" N/D sur items 043 & 163.

Faut. 043-163: avec base en bois (spécifiez couleur).

Clous sur devant bras: ajoutez \$30/bras. Spécifiez: clous 5/8" (#54) Antique Gold ou clous 1/2" ou 7/8" couleurs: Brass-Silver-Pewter ou Copper.

ACCESSOIRES (sur *items 159-160-190 seul.):

Ancrage \$35 ch | Tablette pivotante & porte verre à vin \$20 ch, porte tablette \$40 & lampe DEL \$50.

Porte-Gobelet en métal : \$25 ch. (1 par item 160-190 & 2 côte à côte sur item 159). Spécifiez couleur Acier, Noir ou Or.

*RANGEMENTS 159-160-190 avec 2 prises USB/Élec. *Items universels, non finis sur les côtés, doivent être utilisés entre 2 sièges

Description	L x P x H	Cuir						Tissu		
		10	20 Hugo Madras Softy	30 Empire Fantasy Illusion Tucson Utah Vintage Wild Laredo Yukon	40 Diamond Elegance Princess Santiago Utah Sensation Sunset Trina Victoria	50 Bull Cassiope Dublin	60 Caresse Ultrasued	A	B COM	C alta
124 POUF AVEC RANGEMENT	30 x 22 x 17	575	595	620	640	665	685	495	515	535
155 PETIT COIN CARRE	40x40x33/40	1480	1565	1655	1745	1835	1920	1150	1195	1235
159 RANGEMENT À ANGLE	10/25x35x22	575	605	630	660	685	710	445	455	465
160 RANGEMENT DROIT	10/25x35x22	555	580	610	635	665	690	420	435	445
163 FAUT. DBL INCL. BERCANT PIVOTANT	33 x 34 x 42	1755	1855	1950	2055	2155	2255	1410	1450	1490
165 FAUTEUIL DOUBLE INCLINABLE	52 x 40 x 33/40	1820	1905	2000	2085	2175	2265	1505	1560	1615
167 SOFA APP. SANS BRAS ALLONGE GAUCHE	82 x 40 x 33/40	1930	2040	2140	2250	2355	2455	1490	1565	1645
168 SOFA APP. SANS BRAS ALLONGE DROIT	82 x 40 x 33/40	1930	2040	2140	2250	2355	2455	1490	1565	1645
169 FAUTEUIL DOUBLE INCLINABLE BRAS GAUCHE	42 x 40 x 33/40	1525	1590	1660	1730	1795	1865	1250	1320	1385
170 FAUTEUIL DOUBLE INCLINABLE BRAS DROIT	42 x 40 x 33/40	1525	1590	1660	1730	1795	1865	1250	1320	1385
171 FAUTEUIL DOUBLE INCLINABLE SANS BRAS	31 x 40 x 33/40	1200	1245	1295	1340	1385	1430	985	1035	1085
173 CHAISE LONGUE DOUBLE BRAS GAUCHE	42 x 62 x 33/40	1480	1560	1645	1730	1815	1895	1165	1235	1305
174 CHAISE LONGUE DOUBLE BRAS DROIT	42 x 62 x 33/40	1480	1560	1645	1730	1815	1895	1165	1235	1305
175 FAUTEUIL DOUBLE BRAS GAUCHE	42 x 40 x 33/40	1235	1310	1380	1455	1530	1600	975	1030	1085
176 FAUTEUIL DOUBLE BRAS DROIT	42 x 40 x 33/40	1235	1310	1380	1455	1530	1600	975	1030	1085
177 FAUTEUIL DOUBLE SANS BRAS	31 x 40 x 33/40	920	975	1025	1075	1130	1185	700	745	795

WASHINGTON

- Inclinable motorisé pleine jambe "**protège-mur" (manuel n/d).
- Appui-tête ajustable manuel sur tous les items (fixe sur #050).
- Coussins de siège avec mousse modelée + 1" de mousse mémoire au-dessus.
- Couture: petit fil en tissu & gros fil plat en cuir.
- Chaises longues dos incl. avec méc. "push back"; dégagement mural 10".
- *Exclus 043 & 163: Dégagement: 16"

Note: 2 inclinables séparés par un coin ne peuvent pas ouvrir en même temps. Aucuns inclinables à côté du #155.

OPTIONS

Motorisé sans fil (batterie): ajoutez \$125/mec.

*Appui-tête motorisé: ajoutez \$125 ch. (*N/D sur items fixe ou chaise longue.)

Mousse: Extra ferme ajoutez \$15/siège.

Choix de bras LARGE ou PETIT de 6" (spécifiez): Pattes sur bras LARGE & PETIT bras: LG195 bois ou LG196 métal (noire ou chrome).
Spécifiez couleur.

Profondeur d'assise: 20" ou *22". *Le 22" N/D sur items 043 & 163.

Faut. 043-163: avec base en bois (spécifiez couleur).

Clous sur devant bras: ajoutez \$30/bras. Spécifiez: clous 5/8" (#54) Antique Gold ou clous 1/2" ou 7/8" couleurs: Brass-Silver-Pewter ou Copper.

ACCESSOIRES (sur *items 159-160-190 seul.):

Ancrage \$35 ch | Tablette pivotante & porte verre à vin \$20 ch, porte tablette \$40 & lampe DEL \$50.

Porte-Gobelet en métal : \$25 ch. (1 par item 160-190 & 2 côte à côte sur item 159). Spécifiez couleur Acier, Noir ou Or.

*RANGEMENTS 159-160-190 avec 2 prises USB/Élec. *Items universels, non finis sur les côtés, doivent être utilisés entre 2 sièges

Description	L x P x H	Cuir						Tissu		
		10	20 Hugo Madras Softy	30 Empire Fantasy Illusion Tucson Utah Vintage Wild Laredo Yukon	40 Diamond Elegance Princess Santiago Utah Sensation Sunset Trina Victoria	50 Bull Cassiope Dublin	60 Caress Ultrasued	A	B COM	C alta
178 FAUTEUIL DOUBLE SANS BRAS ALLONGE-G	52 x 40 x 33/40	1195	1265	1340	1410	1490	1560	935	985	1030
179 FAUTEUIL DOUBLE SANS BRAS ALLONGE-D	52 x 40 x 33/40	1195	1265	1340	1410	1490	1560	935	985	1030
186 CAUS. SANS BRAS ALLONGEE RANGEMENT-G	68 x 40 x 33/40	1870	1945	2030	2105	2185	2265	1480	1540	1600
187 CAUS. SANS BRAS ALLONGEE RANGEMENT-D	68 x 40 x 33/40	1870	1945	2030	2105	2185	2265	1480	1540	1600
188 FAUT. SANS BRAS ALLONGE RANGEMENT-G	45 x40 x33/40	1240	1315	1385	1465	1535	1605	985	1015	1045
189 FAUT. SANS BRAS ALLONGE RANGEMENT-D	45 x 40 x 33/40	1240	1315	1385	1465	1535	1605	985	1015	1045
190 PETIT RANGEMENT À ANGLE	10/20x35x22	555	580	610	635	665	690	420	435	445
221 FAUT. DBL SANS BRAS ALLONGE RANGEMENT-G	52 x 40 x 33/40	1320	1390	1470	1540	1610	1685	1055	1105	1160
222 FAUT. DBL SANS BRAS ALLONGE RANGEMENT-D	52 x 40 x 33/40	1320	1390	1470	1540	1610	1685	1055	1105	1160
223 SOFA APP SANS BRAS ALLONGE RANGEMENT-G	82 x 40 x 33/40	2055	2165	2275	2385	2500	2605	1610	1690	1770
224 SOFA APP SANS BRAS ALLONGE RANGEMENT-D	82 x 40 x 33/40	2055	2165	2275	2385	2500	2605	1610	1690	1770
230 CHAISE LONGUE DOUBLE DOS INCL. BRAS-G	42 x 62 x 33/40	1620	1700	1780	1860	1935	2020	1270	1345	1415
231 CHAISE LONGUE DOUBLE DOS INCL. BRAS-D	42 x 62 x 33/40	1620	1700	1780	1860	1935	2020	1270	1345	1415
232 CHAISE LONGUE DOS INCLINABLE BRAS-G	35 x 62 x 33/40	1505	1575	1650	1725	1795	1870	1195	1240	1290
233 CHAISE LONGUE DOS INCLINABLE BRAS-D	35 x 62 x 33/40	1505	1575	1650	1725	1795	1870	1195	1240	1290
234 SOFA APP. MODULAIRE ALLONGE GAUCHE	96x40/44x33/40	2380	2515	2640	2775	2905	3040	1735	1820	1900

WASHINGTON

- Inclinable motorisé pleine jambe "**protège-mur" (manuel n/d).
- Appui-tête ajustable manuel sur tous les items (fixe sur #050).
- Coussins de siège avec mousse modelée + 1" de mousse mémoire au-dessus.
- Couture: petit fil en tissu & gros fil plat en cuir.
- Chaises longues dos incl. avec méc. "push back"; dégagement mural 10".
- *Exclus 043 & 163: Dégagement: 16"

Note: 2 inclinables séparés par un coin ne peuvent pas ouvrir en même temps. Aucuns inclinables à côté du #155.

OPTIONS

Motorisé sans fil (batterie): ajoutez \$125/mec.

*Appui-tête motorisé: ajoutez \$125 ch. (*N/D sur items fixe ou chaise longue.)

Mousse: Extra ferme ajoutez \$15/siège.

Choix de bras LARGE ou PETIT de 6" (spécifiez): Pattes sur bras LARGE & PETIT bras: LG195 bois ou LG196 métal (noire ou chrome).
Spécifiez couleur.

Profondeur d'assise: 20" ou *22". *Le 22" N/D sur items 043 & 163.

Faut. 043-163: avec base en bois (spécifiez couleur).

Clous sur devant bras: ajoutez \$30/bras. Spécifiez: clous 5/8" (#54) Antique Gold ou clous 1/2" ou 7/8" couleurs: Brass-Silver-Pewter ou Copper.

ACCESSOIRES (sur *items 159-160-190 seul.):

Ancrage \$35 ch | Tablette pivotante & porte verre à vin \$20 ch, porte tablette \$40 & lampe DEL \$50.

Porte-Gobelet en métal : \$25 ch. (1 par item 160-190 & 2 côte à côte sur item 159). Spécifiez couleur Acier, Noir ou Or.

*RANGEMENTS 159-160-190 avec 2 prises USB/Élec. *Items universels, non finis sur les côtés, doivent être utilisés entre 2 sièges

Description	L x P x H	Cuir						Tissu		
		10	20 Hugo Madras Softy	30 Empire Fantasy Illusion Tucson Utah Vintage Wild Laredo Yukon	40 Diamond Elegance Princess Santiago Sensation Sunset Trina Victoria	50 Bull Cassiope Dublin	60 Caress Ultrasued	A	B COM	C alta
235 SOFA APP. MODULAIRE ALLONGE DROIT	96x40/44x33/40	2380	2515	2640	2775	2905	3040	1735	1820	1900
CONFIGURATIONS										
A CONFIG (169-170)	84X40X40	3050	3180	3320	3460	3590	3730	2500	2640	2770
B CONFIG (169-171-174)	115X62X40	4205	4395	4600	4800	4995	5190	3400	3590	3775
C CONFIG (096-055-171-170)	116X116X40	6195	6485	6795	7100	7400	7695	4920	5160	5395
D CONFIG (169-171-235)	116X96X40	5105	5350	5595	5845	6085	6335	3970	4175	4370
J CONFIG (041-042)	70X40X40	2890	3010	3120	3230	3350	3470	2400	2470	2540
K CONFIG (041-071-005)	94X62X40	3930	4090	4260	4415	4580	4745	3210	3345	3470
L CONFIG (012-055-071-042)	102-102X40	5840	6115	6390	6670	6950	7225	4690	4885	5060
M CONFIG (041-071-024)	103X89X40	4865	5110	5360	5600	5855	6100	3795	3965	4130

WASHINGTON

OPTIMA

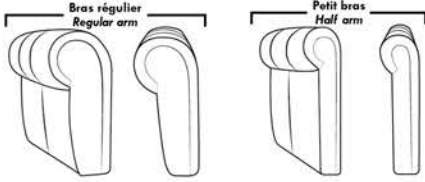

Spécifications | Specifications

Appui-tête levé / Headrest up
 Appui-tête baissé / Headrest down
 Complètement incliné / Fully reclined

(A) Hauteur complète 40" / Total Height
 (B) Hauteur appui-tête baissé 33" / Height headrest down
 (C) Hauteur du bras 24" / Arm Height
 (D) Hauteur du siège 19,5" / Seat height
 (E) Profondeur inclinée 65" / Depth fully reclined
 (F) Profondeur d'assise 20" ou/ou 22" / Seat depth
 (G) Profondeur appui-tête monté 36" / Depth with headrest up

Siège 30" de large | 30" Seat Width

82" 72" 72" 61"
 40" 095 096 097 021
 96" 82" 82"
 40" 234 167 168
 44"
 96" 82" 82"
 44" 235 223 224
 Allongé à rangement / Bumper with storage
 52" 42" 42" 31" 42" 42"
 40" 017 175 176 177 173 174
 42"/44" Profondeur Depth
 Inclinable / Motion Dos inclinable / Push back
 52" 42" 42" 31" 42" 42"
 40" 165 169 170 171 230 231
 42"/44" Profondeur Depth
 Allongé à rangement / Bumper with storage
 52" 52" 52" 52"
 40" 178 179 221 222

Siège 23" de large | 23" Seat Width

68" 58" 58" 47"
 40" 002 012 061 009
 68" 68" 89" 89"
 40" 086 045 048 024
 44"
 68" 68"
 40" 186 187
 Allongé à rangement / Bumper with storage
 45" 35" 35" 24" 35" 35"
 40" 001 057 056 051 011 005
 42"/44" Profondeur Depth
 Inclinable / Motion Dos inclinable / Push back Allongé à rangement / Bumper with storage
 45" 35" 35" 24" 35" 35"
 40" 044 041 042 071 232 233
 42"/44" Profondeur Depth
 45" 45"
 40" 088 089
 45" 45" 45" 45"
 40" 188 189
 92" 82" 82" 71"
 40" 003 052 053 040

Autres | Others

Fauteuil berçant, pivotant et inclinable / **Swivel, rocking motion chair**
 N'est pas un mécanisme protège-mur / Not a wall hugger mechanism
 Dégagement mural: 16" / Wall clearance: 16"

Simple / Single Double
 30" H = 42" 33" H = 42"
 34" 043 34" 163
 -19" -22"

Centre rond / Wedge Coin carré / Square corner Petit coin carré / Small corner Pouf à rangement / Storage ottoman Rangement à angle / Wedge storage Rangement droit / Straight storage Petit rangement à angle / Small Wedge storage

49" H = 33" 050 44" H = 40" 055 40" H = 40" 155 30" H = 17" 124 25" H = 22" 159 10" H = 22" 160 20" H = 22" 190

30" Populaires | Popular CONFIGURATIONS 23"

84" 115" 116" 116" 116" 70" 94" 102" 103"
 40" 169 170 169 171 174 096 055 041 042 041 071 005 012 055 071 042 041 071 024
 62" 62" 62" 102" 89"

Not products are hand-made and minor variations can occur. / Our product is hand-made and minor variations can occur.