



Liste de prix CDN

HT-Volume

En vigueur le 15 janvier 2020

<u>Code Client</u>	<u>FT999</u>
<u>Nom Client</u>	<u>JAYMAR & CAMELEON</u>
<u>Adresse</u>	<u>FOR PRICE LIST</u>
	<u> </u>

00351

CE MODÈLE EST "D-BOX PRÊT". Actuateurs ne sont pas inclus. Installation des actuateurs: Surcharge de \$50 par mcx.

Le 351 est disponible en COMBO localisé sur le centre du siège, le centre du dossier et dessus du bras.

OPTIONS - Spécifiez sur votre commande:

Mécanisme motorisé inclinable avec bouton tactile ajoutez \$125/méc. | Pour le motorisé sans fil (avec batterie), ajoutez \$250/méc.

Porte-gobelet en métal: \$25 ch. Spécifiez couleur Acier brossé, Noir ou Or antique.

Porte-gobelet DEL (en plastique noir) avec contrôle du mécanisme inclinable et éclairage DEL à la base du fauteuil \$50 ch.

Accessoires: Ancrage sur dessus du bras \$35 ch | Tablette pivotante & porte verre à vin \$20 ch, Porte tablette \$40 ch. & Lampe DEL \$50 ch.

Description	L x P x H	Cuir						Tissu		
		10 Pony	20 Hugo Madras Softy	30 Empire Fantasy Illusion Tucson Utah Vintage Yukon	40 Diamond Elegance Princess Santiago Sensation Sunset Trina Victoria	50 Bull Cassiope Dublin	60 Caress	A	B COM	C
032 CAUSEUSE INCLINABLE	58X40X43	2385	2490	2595	2700	2780	2885	1720	1775	1845
044 FAUTEUIL INCLINABLE	36X40X43	1545	1610	1690	1750	1820	1880	1165	1205	1240

351

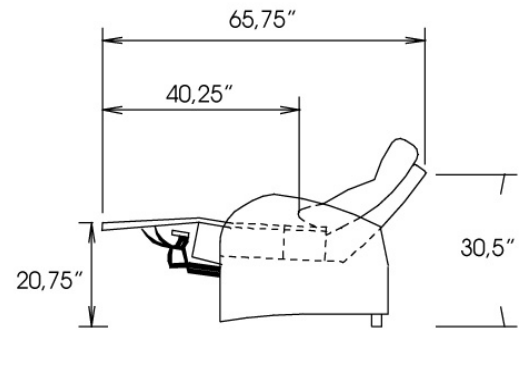
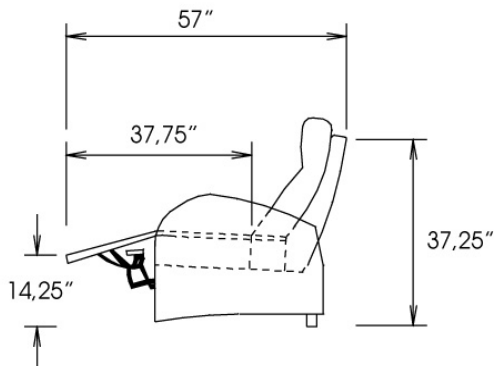
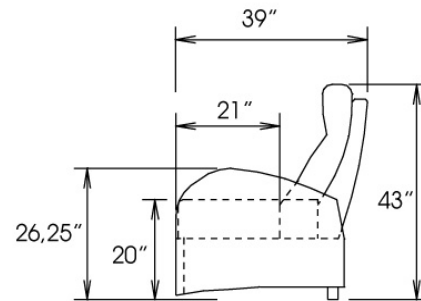
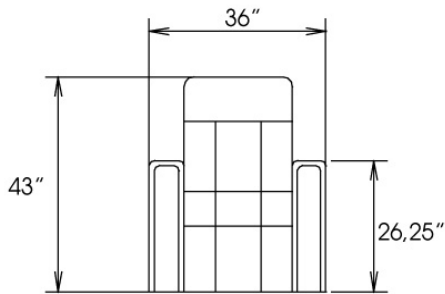
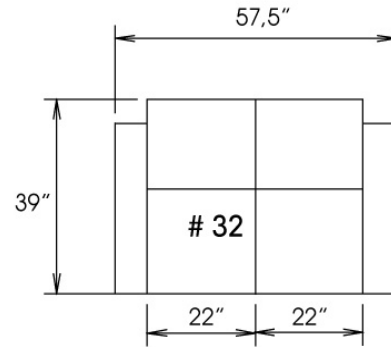
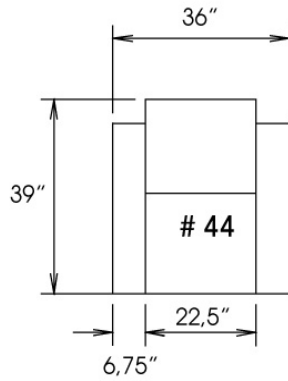

Toutes les dimensions indiquées sont au pouce près. Nos produits sont fabriqués à la main et des variations mineures peuvent survenir.
 All dimensions indicated are to the nearest inch. Our product is hand-made and minor variations can occur.

R2011-09

Liste de prix CDN

00352

CE MODÈLE EST "D-BOX PRÊT". Actuateurs ne sont pas inclus. Installation des actuateurs: Surcharge de \$50 par mcx.

COMBO: PRIX: Voir charte pour COMBO dans livret "Connaissance des produits".

Option A: Bras seulement: Recouvrement #1. Toutes les autres parties recouvrement #2

Option B: Bras et appuis-tête: Recouvrement #1. Toutes les autres parties recouvrement #2

Option C: Appuis-tête seulement: Recouvrement #1. Si seulement le recouvrement de l'appui-tête est en cuir, ajouter \$35 du prix tissu par siège.
Toutes les autres parties recouvrement #2.

OPTIONS - Spécifiez sur votre commande:

Mécanisme motorisé inclinable avec bouton tactile ajoutez \$125/ méc. | Pour le mécanisme sans fil (avec batterie), ajoutez \$250/méc.

Porte-gobelet: en métal: \$25/ch. Spécifiez couleur: Acier brossé, Noir ou Or antique.

Porte-gobelet DEL (en plastique noir) avec contrôle du mécanisme inclinable et éclairage DEL à la base du fauteuil \$50 ch.

Accessoires: Ancrage sur dessus du bras \$35 ch | Tablette pivotante & porte verre à vin \$20 ch, Porte tablette \$40 ch. & Lampe DEL \$50 ch.

Description	L x P x H	Cuir						Tissu		
		10 Pony	20 Hugo Madras Softy	30 Empire Fantasy Illusion Tucson Utah Vintage Yukon	40 Diamond Elegance Princess Santiago Sensation Sunset Trina Victoria	50 Bull Cassiope Dublin	60 Caress	A	B COM	C
032 CAUSEUSE INCLINABLE	58X39X42	2385	2490	2595	2700	2780	2885	1720	1775	1845
044 FAUTEUIL INCLINABLE	36X39X42	1545	1610	1690	1750	1820	1880	1165	1205	1240

352

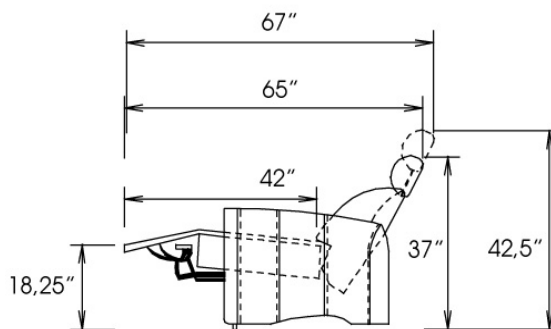
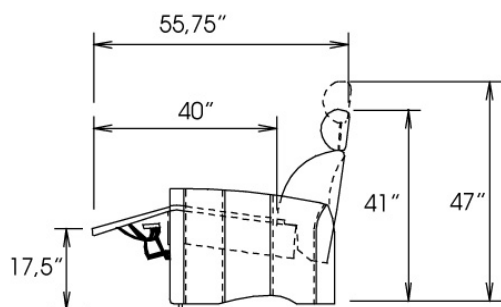
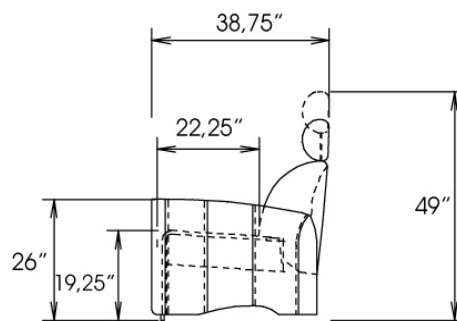
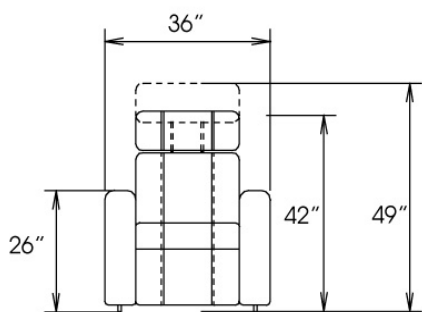
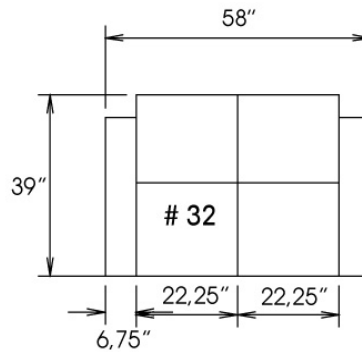
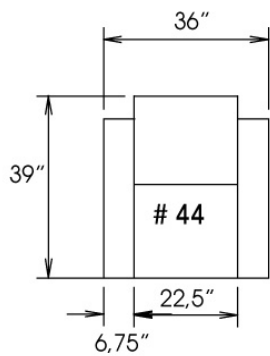

Toutes les dimensions indiquées sont au pouce près. Nos produits sont fabriqués à la main et des variations mineures peuvent survenir.
 All dimensions indicated are to the nearest inch. Our product is hand-made and minor variations can occur.

RZ011-09

00359

CE MODÈLE S'APPARENTE AU MODÈLE 351 SAUF N'EST PAS DISPONIBLE AVEC ACTUATEURS D-BOX .

COMBO: localisé sur le centre du siège, le centre du dossier & dessus du bras. PRIX: Voir charte COMBO dans "Connaissance des produits".

REMARQUE: En cuir et en tissu, les côtés sans bras, bras à angle, bras élargi & console ne sont pas complètement recouvert de cuir/tissu.

OPTIONS - Spécifiez sur votre commande + DESSIN de votre config:

Mécanisme motorisé inclinable avec bouton tactile ajoutez \$125/méc. | Pour le mécanisme inclinable motorisé sans fil (avec batterie) ajoutez \$250/méc.

Porte-gobelet en métal: \$25 ch. Spécifiez couleur Acier brossé, Noir ou Or antique.

Porte-gobelet DEL (en plastique noir) avec contrôle du mécanisme inclinable et éclairage DEL à la base du fauteuil \$50 ch.

Accessoires: Ancrage sur dessus du bras \$35 ch | Tablette pivotante & porte verre à vin \$20 ch, Porte tablette \$40 ch. & Lampe DEL \$50 ch.

Console à Rangement: Le couvert coulissant est disponible en noir ou argent, spécifiez couleur. Accessoires inclus: Borne d'alimentation avec 2 prises et 2 ports USB & lumière.

Description	L x P x H	Cuir						Tissu		
		10 Pony	20 Hugo Madras Softy	30 Empire Fantasy Illusion Tucson Utah Vintage Yukon	40 Diamond Elegance Princess Santiago Sensation Sunset Trina Victoria	50 Bull Cassiope Dublin	60 Caress	A	B COM	C
041 FAUTEUIL INCLINABLE BRAS-G	29X40X43	1235	1305	1375	1440	1510	1570	970	1005	1045
042 FAUTEUIL INCLINABLE BRAS-D	29X40X43	1235	1305	1375	1440	1510	1570	970	1005	1045
044 FAUTEUIL INCLINABLE	36X40X43	1380	1445	1520	1580	1640	1720	1045	1090	1120
065 FAUT. INCLINABLE BRAS-G / CONSOLE-D	44X40X43	1745	1815	1880	1955	2010	2085	1380	1420	1460
066 FAUT. INCLINABLE 1 CONSOLE DROITE	38X40X43	1600	1665	1740	1805	1865	1945	1270	1315	1345
071 FAUTEUIL INCLINABLE SANS BRAS	22X40X43	1095	1160	1230	1295	1355	1430	865	910	955
074 FAUT. INCLINABLE 1 CONSOLE GAUCHE	38X40X43	1600	1665	1740	1805	1865	1945	1270	1315	1345
087 FAUT. INCLINABLE 1 BRAS ANGLE GAUCHE	37X40X43	1350	1420	1495	1560	1620	1695	980	1015	1060
091 FAUT. INCL. 1 BRAS-G/1 BRAS ANGLE-D	44X40X43	1515	1575	1640	1720	1775	1845	1095	1130	1170
092 FAUT. INCLINABLE 1 BRAS ANGLE DROIT	37X40X43	1350	1420	1495	1560	1620	1695	980	1015	1060
260 FAUT. INCL. BRAS-G / BRAS ELARGI-D	41X40X43	1515	1575	1640	1720	1775	1845	1095	1130	1170
261 FAUT. INCL. 1 BRAS ELARGI DROIT	34X40X43	1350	1420	1495	1560	1620	1695	980	1015	1060
262 FAUT. INCL. 1 BRAS ELARGI GAUCHE	34X40X43	1350	1420	1495	1560	1620	1695	980	1015	1060
CONFIGURATIONS										
A CONF. A (44)	36X40X43	1380	1445	1520	1580	1640	1720	1045	1090	1120
B CONF. B (41-42)	58X40X43	2470	2610	2750	2880	3020	3140	1940	2010	2090
C CONF. C (44-42)	65X40X43	2615	2750	2895	3020	3150	3290	2015	2095	2165
D CONF. D (91-42)	73X44X43	2750	2880	3015	3160	3285	3415	2065	2135	2215
E CONF. E (44-42-42)	94X40X43	3850	4055	4270	4460	4660	4860	2985	3100	3210
F CONF. F (91-92-42)	109X48X43	4100	4300	4510	4720	4905	5110	3045	3150	3275
G CONF. G (44-42-42-42)	123X40X43	5085	5360	5645	5900	6170	6430	3955	4105	4255

Liste de prix CDN

00359

Description	L x P x H	Cuir						Tissu		
		10 Pony	20 Hugo Madras Softy	30 Empire Fantasy Illusion Tucson Utah Vintage Yukon	40 Diamond Elegance Princess Santiago Sensation Sunset Trina Victoria	50 Bull Cassiope Dublin	60 Caress	A	B COM	C
H CONF. H (44-92-42-42)	131X47X43	5200	5475	5765	6020	6280	6555	3965	4115	4270
I CONF. I (41-41-42-42)	116X40X43	4940	5220	5500	5760	6040	6280	3880	4020	4180
J CONF. J (41-87-92-42)	132X48X43	5170	5450	5740	6000	6260	6530	3900	4040	4210
K CONF. K (65-42)	73X40X43	2980	3120	3255	3395	3520	3655	2350	2425	2505
L CONF. L (91-66-92-42)	148X49X43	5700	5965	6250	6525	6770	7055	4315	4465	4620
M CONF. M (260-42)	70X40X43	2750	2880	3015	3160	3285	3415	2065	2135	2215

359

Aussi disponible avec actuateurs D-Box - voir modèle 351
Available with D-Box actuators - see model 351

home
theatre series

Hauteur avant bras : 26"
Hauteur siège : 19"
Profondeur d'assise : 21"
Arm Height : 26"
Seat Height : 19"
Seat Depth : 21"

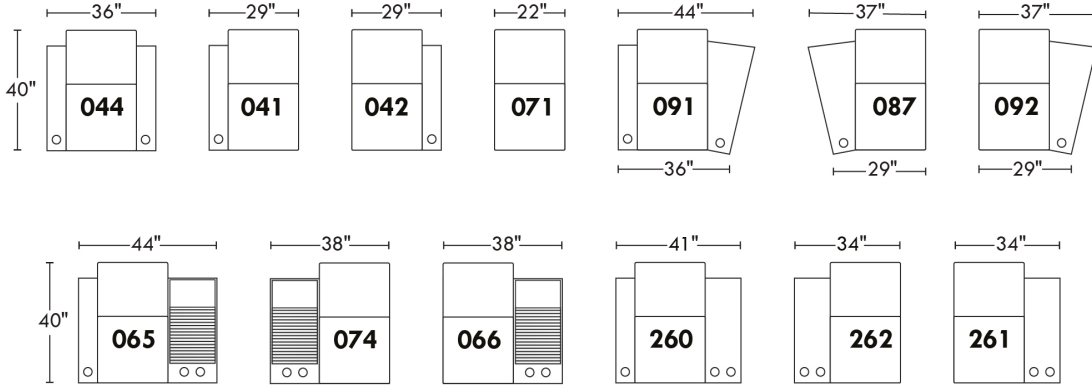
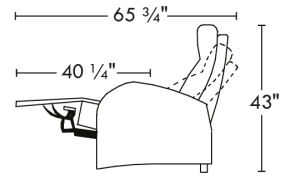

Configurations

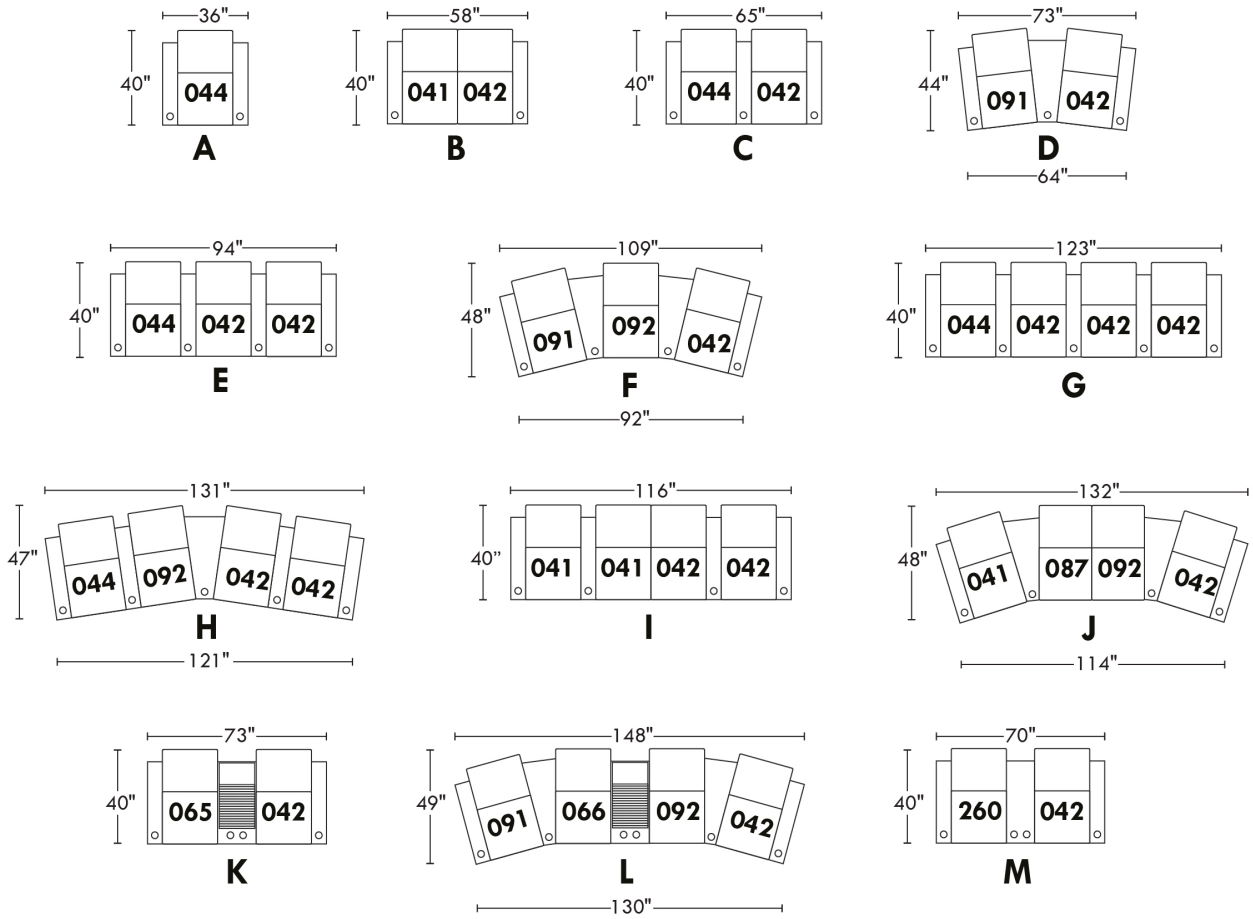

00360

CE MODÈLE S'APPARENTE AU MODÈLE 352 SAUF N'EST PAS DISPONIBLE AVEC ACTUATEURS D-BOX .

COMBO: localisé sur le centre du siège, le centre du dossier & dessus du bras. PRIX: Voir charte COMBO dans "Connaissance des produits".

NB: En cuir et en tissu, les côtés sans bras, bras à angle, bras élargi et console ne sont pas complètement recouvert de cuir/tissu.

OPTIONS - Spécifiez sur votre commande + DESSIN de votre config:

Mécanisme motorisé inclinable avec bouton tactile ajoutez \$125/méc. | Pour le mécanisme inclinable motorisé sans fil (avec batterie) ajoutez \$250/méc.

Porte-gobelet en métal: \$25 ch. Spécifiez couleur Acier brossé, Noir ou Or antique.

Porte-gobelet DEL (en plastique noir) avec contrôle du mécanisme inclinable et éclairage DEL à la base du fauteuil \$50 ch.

Accessoires: Ancrage sur dessus du bras \$35 ch | Tablette pivotante & porte verre à vin \$20 ch, Porte tablette \$40 ch. & Lampe DEL \$50 ch.

Console à Rangement: Le couvert coulissant est disponible en noir ou argent, spécifiez couleur. Accessoires inclus: Borne d'alimentation avec 2 prises et 2 ports USB & lumière.

Description	L x P x H	Cuir						Tissu		
		10 Pony	20 Hugo Madras Softy	30 Empire Fantasy Illusion Tucson Utah Vintage Yukon	40 Diamond Elegance Princess Santiago Sensation Sunset Trina Victoria	50 Bull Cassiope Dublin	60 Caress	A	B COM	C
041 FAUTEUIL INCLINABLE BRAS-G	29X40X42	1235	1305	1375	1440	1510	1570	970	1005	1045
042 FAUTEUIL INCLINABLE BRAS-D	29X40X42	1235	1305	1375	1440	1510	1570	970	1005	1045
044 FAUTEUIL INCLINABLE	36X40X42	1380	1445	1520	1580	1640	1720	1045	1090	1120
065 FAUT. INCLINABLE BRAS-G / CONSOLE-D	44X40X42	1745	1815	1880	1955	2010	2085	1380	1420	1460
066 FAUT. INCLINABLE 1 CONSOLE DROITE	38X40X42	1600	1665	1740	1805	1865	1945	1270	1315	1345
071 FAUTEUIL INCLINABLE SANS BRAS	22X40X42	1095	1160	1230	1295	1355	1430	865	910	955
074 FAUT. INCLINABLE 1 CONSOLE GAUCHE	38X40X42	1600	1665	1740	1805	1865	1945	1270	1315	1345
087 FAUT. INCLINABLE 1 BRAS ANGLE GAUCHE	37X40X42	1350	1420	1495	1560	1620	1695	980	1015	1060
091 FAUT. INCL. 1 BRAS-G/1 BRAS ANGLE-D	44X40X42	1515	1575	1640	1720	1775	1845	1095	1130	1170
092 FAUT. INCLINABLE 1 BRAS ANGLE DROIT	37X40X42	1350	1420	1495	1560	1620	1695	980	1015	1060
260 FAUT. INCL. BRAS-G / BRAS ELARGI-D	41X40X42	1515	1575	1640	1720	1775	1845	1095	1130	1170
261 FAUT. INCL. 1 BRAS ELARGI DROIT	34X40X42	1350	1420	1495	1560	1620	1695	980	1015	1060
262 FAUT. INCL. 1 BRAS ELARGI GAUCHE	34X40X42	1350	1420	1495	1560	1620	1695	980	1015	1060
CONFIGURATIONS										
A CONF. A (44)	36X40X42	1380	1445	1520	1580	1640	1720	1045	1090	1120
B CONF. B (41-42)	58X40X42	2470	2610	2750	2880	3020	3140	1940	2010	2090
C CONF. C (44-42)	65X40X42	2615	2750	2895	3020	3150	3290	2015	2095	2165
D CONF. D (91-42)	73X44X42	2750	2880	3015	3160	3285	3415	2065	2135	2215
E CONF. E (44-42-42)	94X40X42	3850	4055	4270	4460	4660	4860	2985	3100	3210
F CONF. F (91-92-42)	109X48X42	4100	4300	4510	4720	4905	5110	3045	3150	3275
G CONF. G (44-42-42-42)	123X40X42	5085	5360	5645	5900	6170	6430	3955	4105	4255

Liste de prix CDN

00360

Description	L x P x H	Cuir						Tissu		
		10 Pony	20 Hugo Madras Softy	30 Empire Fantasy Illusion Tucson Utah Vintage Yukon	40 Diamond Elegance Princess Santiago Sensation Sunset Trina Victoria	50 Bull Cassiope Dublin	60 Caress	A	B COM	C
H CONF. H (44-92-42-42)	131X47X42	5200	5475	5765	6020	6280	6555	3965	4115	4270
I CONF. I (41-41-42-42)	116X40X42	4940	5220	5500	5760	6040	6280	3880	4020	4180
J CONF. J (41-87-92-42)	132X48X42	5170	5450	5740	6000	6260	6530	3900	4040	4210
K CONF. K (65-42)	73X40X42	2980	3120	3255	3395	3520	3655	2350	2425	2505
L CONF. L (91-66-92-42)	148X49X42	5700	5965	6250	6525	6770	7055	4315	4465	4620
M CONF. M (260-042)	70X40X42	2750	2880	3015	3160	3285	3415	2065	2135	2215

360

Aussi disponible avec actuateurs D-Box - voir modèle 352
Available with D-Box actuators - see model 352

home
theatre series

Hauteur avant bras : 26"
Hauteur siège : 19"
Profondeur d'assise : 22"
Arm Height : 26"
Seat Height : 19"
Seat Depth : 22"

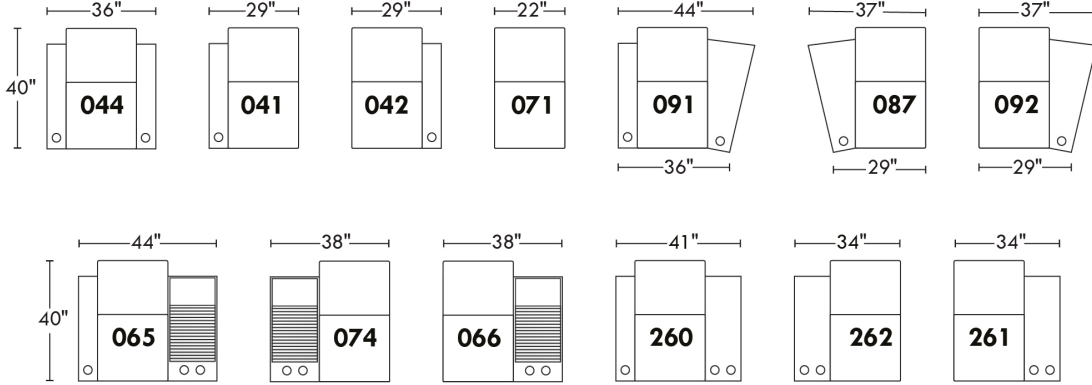
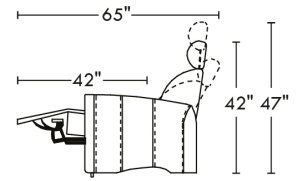

Configurations

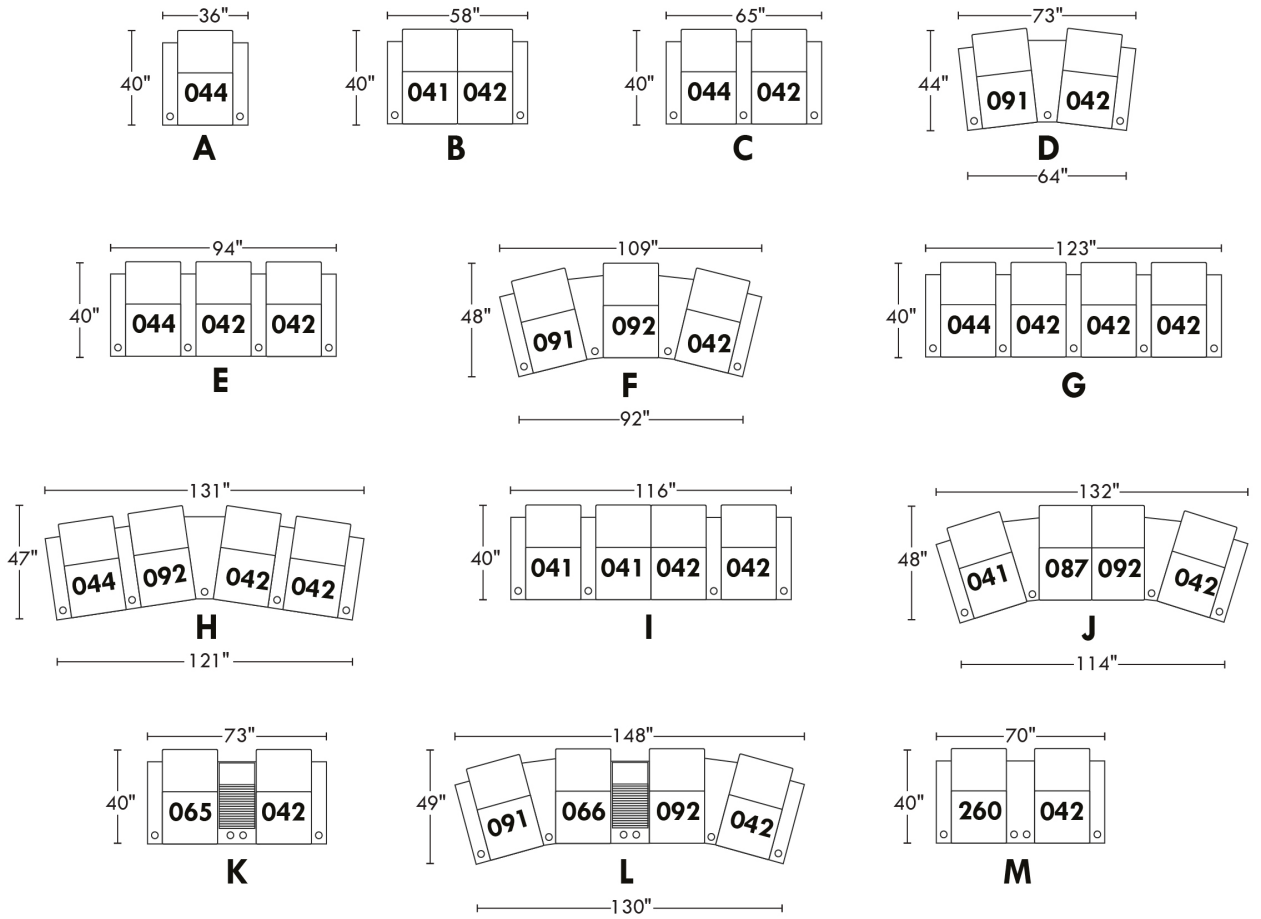

40111

TISSU UNI RECOMMANDÉ POUR CE MODÈLE.

REMARQUE: En cuir et en tissu, les côtés sans bras, bras à angle et console ne sont pas complètement recouvert de cuir/tissu.

OPTIONS - Spécifiez sur votre commande + DESSIN de votre config:

Mécanisme motorisé inclinable avec bouton tactile ajoutez \$125/méc. | Pour le motorisé sans fil (avec batterie), ajoutez \$250/méc.

Porte-gobelet en métal inclus: 2x pour types 044, 265, 091 & 1x pour types 041, 042, 266, 274, 092, 087. Spécifiez couleur: Acier brossé, Noir ou Or antique.

Porte-gobelet DEL (en plastique noir) avec contrôle du mécanisme inclinable et éclairage DEL à la base du fauteuil ajoutez 50\$ ch.

Pattes: LG8 en bois (spécifiez couleur) ou LG64 métal.

Clous décoratifs: Sur devant bras: ajoutez \$30/bras. Spécifiez couleur & dimension: Clous 5/8" (#54) Antique Gold (seul. 1 couleur) ou clous 1/2" ou 7/8" couleurs: Brass-Silver-Pewter ou Copper.

Accessoires: Ancrage sur dessus du bras \$35 ch | Tablette pivotante & porte verre à vin \$20 ch, Porte tablette \$40 ch. & Lampe DEL \$50 ch.

Description	L x P x H	Cuir						Tissu		
		10 Pony	20 Hugo Madras Softy	30 Empire Fantasy Illusion Tucson Utah Vintage Yukon	40 Diamond Elegance Princess Santiago Sensation Sunset Trina Victoria	50 Bull Cassiope Dublin	60 Caress	A	B COM	C
041 FAUTEUIL INCLINABLE BRAS-G	34X39X42	1335	1405	1470	1540	1605	1670	1025	1070	1110
042 FAUTEUIL INCLINABLE BRAS-D	34X39X42	1335	1405	1470	1540	1605	1670	1025	1070	1110
044 FAUTEUIL INCLINABLE	44X39X42	1430	1500	1575	1640	1730	1785	1110	1155	1195
071 FAUTEUIL INCLINABLE SANS BRAS	24X39X42	1245	1320	1385	1455	1520	1580	955	985	1020
087 FAUT. INCLINABLE 1 BRAS ANGLE GAUCHE	42/33X39X42	1380	1445	1520	1580	1640	1720	1055	1095	1130
091 FAUT. INCL. 1 BRAS-G/1 BRAS ANGLE-D	52/43X39X42	1470	1540	1610	1685	1745	1815	1130	1170	1210
092 FAUT. INCLINABLE 1 BRAS ANGLE DROIT	42/33X39X42	1380	1445	1520	1580	1640	1720	1055	1095	1130
265 FAUT. INCL. BRAS-G/BRAS UNIVERSEL-D	43X39X42	1430	1500	1575	1640	1730	1785	1110	1155	1195
266 FAUT. INCL. 1 BRAS UNIVERSEL DROIT	33X39X42	1335	1405	1470	1540	1605	1670	1025	1070	1110
274 FAUT. INCL. 1 BRAS UNIVERSEL GAUCHE	33X39X42	1335	1405	1470	1540	1605	1670	1025	1070	1110
CONFIGURATIONS										
A CONF. (44)	44X39X42	1430	1500	1575	1640	1730	1785	1110	1155	1195
B CONF. (41-42)	68X39X42	2670	2810	2940	3080	3210	3340	2050	2140	2220
C CONF. (265-42)	77X39X42	2765	2905	3045	3180	3335	3455	2135	2225	2305
D CONF. (91-42)	86/77X43X42	2805	2945	3080	3225	3350	3485	2155	2240	2320
E CONF. (265-266-42)	110X39X42	4100	4310	4515	4720	4940	5125	3160	3295	3415
F CONF. (91-92-42)	126/108X48X42	4185	4390	4600	4805	4990	5205	3210	3335	3450
G CONF. (265-266-266-42)	143X39X42	5435	5715	5985	6260	6545	6795	4185	4365	4525
H CONF. (265-92-266-42)	151/142X47X42	5480	5755	6035	6300	6580	6845	4215	4390	4545
I CONF. (41-274-266-42)	134X39X42	5340	5620	5880	6160	6420	6680	4100	4280	4440
J CONF. (41-87-92-42)	150/132X48X42	5430	5700	5980	6240	6490	6780	4160	4330	4480

40111

home
theatreseries

Hauteur avant bras : 25"
Hauteur siège : 19"
Profondeur d'assise : 22"

Arm Height : 25"
Seat Height : 19"
Seat Depth : 22"

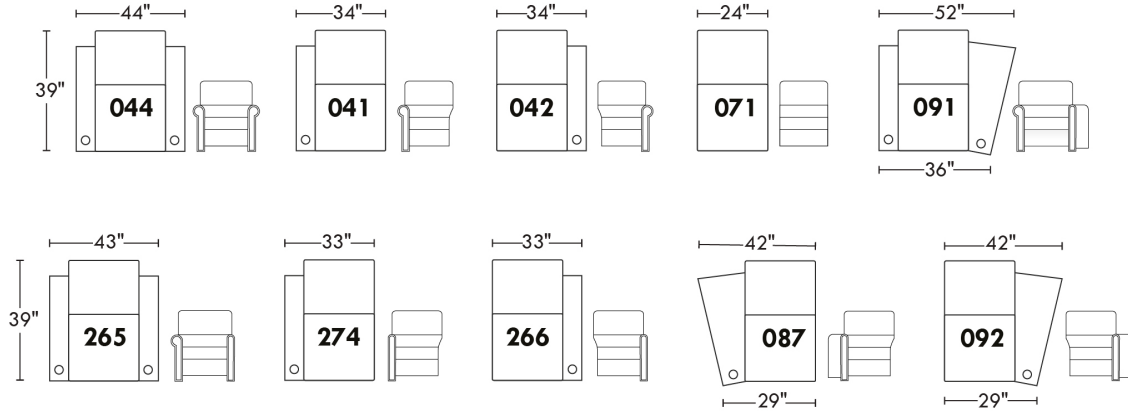
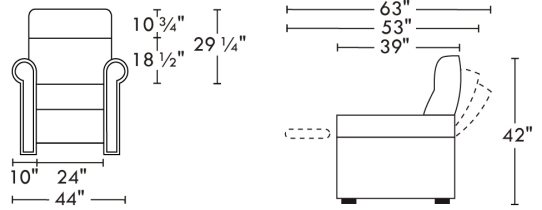

Configurations

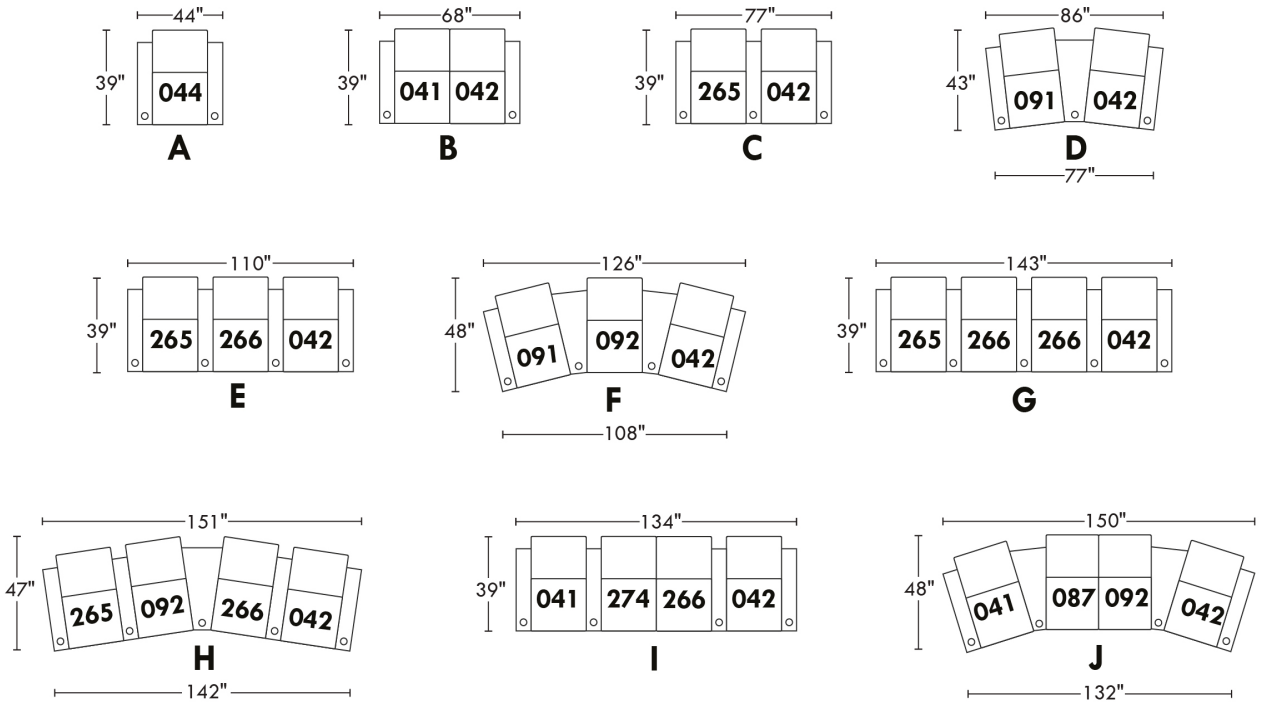

42444

TISSU UNI RECOMMANDÉ POUR CE MODÈLE.

REMARQUE: En cuir et en tissu, les côtés sans bras, bras à angle et console ne sont pas complètement recouvert de cuir/tissu.

OPTIONS - Spécifiez sur votre commande + DESSIN de votre config.:

Inclinable manual N/D - Vous devez ajouter l'option motorisé.

Mécanisme motorisé inclinable avec bouton tactile ajoutez \$125/méc. | Pour le mécanisme inclinable motorisé sans fil (avec batterie) ajoutez \$250/méc.

Patte: LG8 en bois (spécifiez couleur) ou LG64 métal.

Porte-gobelet en métal inclus: 2x pour types 044, 091 et 1x pour types 041, 042, 092, 087. Spécifiez couleur: Acier brossé, Noir ou Or antique.

Porte-gobelet DEL (en plastique noir) avec contrôle du mécanisme inclinable et éclairage DEL à la base du fauteuil \$50 ch.

Accessoires: Ancrage sur dessus du bras \$35 ch | Tablette pivotante & porte verre à vin \$20 ch, Porte tablette \$40 & Lampe DEL \$50.

Description	L x P x H	Cuir						Tissu		
		10 Pony	20 Hugo Madras Softy	30 Empire Fantasy Illusion Tucson Utah Vintage Yukon	40 Diamond Elegance Princess Santiago Sensation Sunset Trina Victoria	50 Bull Cassiope Dublin	60 Caress	A	B COM	C
041 FAUTEUIL INCLINABLE BRAS-G	30.5X39X41	1335	1405	1470	1540	1605	1670	1025	1070	1110
042 FAUTEUIL INCLINABLE BRAS-D	30.5X39X41	1335	1405	1470	1540	1605	1670	1025	1070	1110
044 FAUTEUIL INCLINABLE	37X39X41	1430	1500	1575	1640	1730	1785	1110	1155	1195
071 FAUTEUIL INCLINABLE SANS BRAS	24X39X41	1245	1320	1385	1455	1520	1580	955	985	1020
087 FAUT. INCLINABLE 1 BRAS ANGLE GAUCHE	37/30.5X39X41	1380	1445	1520	1580	1640	1720	1055	1095	1130
091 FAUT. INCL. 1 BRAS-G/1 BRAS ANGLE-D	43.5/37X39X41	1470	1540	1610	1685	1745	1815	1130	1170	1210
092 FAUT. INCLINABLE 1 BRAS ANGLE DROIT	37/30.5X39X41	1380	1445	1520	1580	1640	1720	1055	1095	1130
CONFIGURATIONS										
A CONF. (44)	37X39X41	1430	1500	1575	1640	1730	1785	1110	1155	1195
B CONF. (41-42)	61X39X41	2670	2810	2940	3080	3210	3340	2050	2140	2220
C CONF. (44-42)	68X39X41	2765	2905	3045	3180	3335	3455	2135	2225	2305
D CONF. (91-42)	74/67X42X41	2805	2945	3080	3225	3350	3485	2155	2240	2320
E CONF. (44-42-42)	98X39X41	4100	4310	4515	4720	4940	5125	3160	3295	3415
F CONF. (91-92-42)	110/97X45X41	4185	4390	4600	4805	4990	5205	3210	3335	3450
G CONF. (44-42-42-42)	1295X39X41	5435	5715	5985	6260	6545	6795	4185	4365	4525
H CONF. (44-92-42-42)	135/128X45X41	5480	5755	6035	6300	6580	6845	4215	4390	4545
I CONF. (41-41-42-42)	122X39X41	5340	5620	5880	6160	6420	6680	4100	4280	4440
J CONF. (41-87-92-42)	134/121X45X41	5430	5700	5980	6240	6490	6780	4160	4330	4480
K CONF. (41-71-42)	85X39X41	3915	4130	4325	4535	4730	4920	3005	3125	3240

42444

home
theatre series

Hauteur avant bras : 24"
 Hauteur siège : 18"
 Profondeur d'assise : 22 1/2"
 Arm Height : 24"
 Seat Height : 18"
 Seat Depth : 22 1/2"

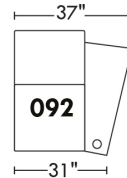
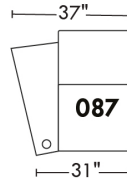
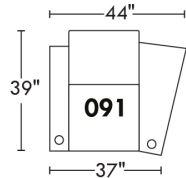
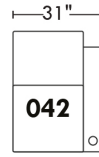
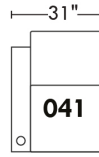
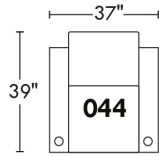
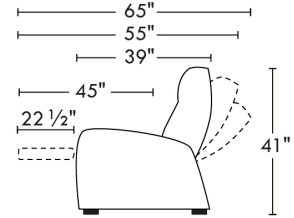
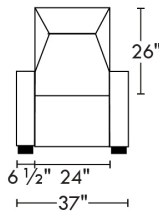

Configurations

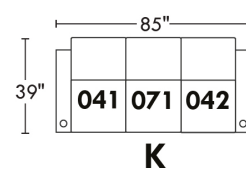
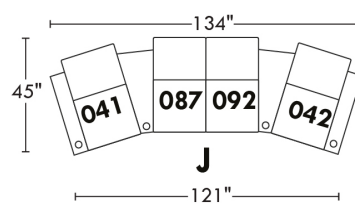
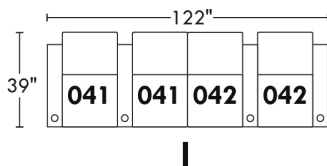
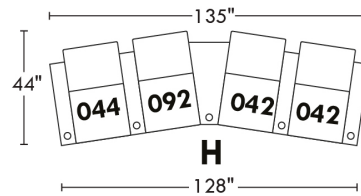
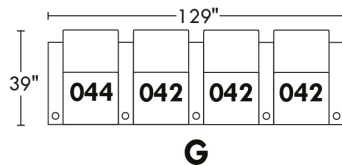
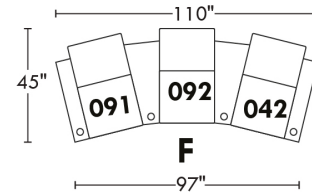
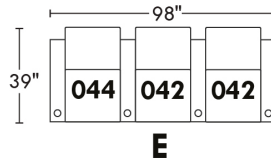
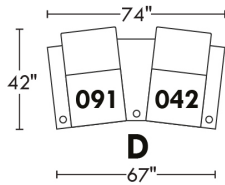
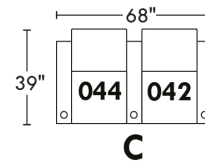
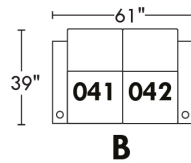
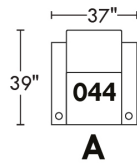

57000 HOME THEATRE/CINEMAISON

TISSU UNI RECOMMANDÉ.

Options COMBO: Prix voir charte COMBO dans livret "Connaissance des produits".

- A: Recouvrement #1: Toutes les parties. / Recouvrement #2: Bras seulement.

- B: Recouvrement #1: Toutes les parties. / Recouvrement #2: Bras & appuis-tête.

- C: Recouvrement #1: Toutes les parties. / Recouvrement #2: Appuis-tête seulement: Si seulement l'appui-tête est en cuir, ajoutez \$35/siège du prix tissu.

REMARQUE: En cuir et en tissu, les côtés sans bras, bras à angle ne sont pas complètement recouvert de cuir/tissu.

OPTIONS - Spécifiez sur votre commande + DESSIN de votre config.:

Mécanisme motorisé inclinable avec bouton tactile ajoutez \$125/méc. | Pour le motorisé sans fil (avec batterie) ajoutez \$250/méc.

Pattes: LG64 métal ou LG68 en bois (spécifiez couleur).

Porte-gobelet: en métal \$25/bras (console: \$50). Spécifiez couleur: Acier brossé, Noir ou Or antique.

Porte-gobelet DEL (en plastique noir) avec contrôle du mécanisme inclinable & éclairage DEL à la base 50\$/ch.

Accessoires: Ancrage sur dessus du bras \$35 ch | Tablette pivotante & porte verre à vin \$20 ch, Porte tablette \$40 ch. & Lampe DEL \$50 ch.

Console de Rangement: Le couvert coulissant disponible en noir ou argent, spécifiez couleur. Accessoires inclus: Borne d'alimentation avec 2 prises et 2 ports USB & lumière.

Description	L x P x H	Cuir						Tissu		
		10 Pony	20 Hugo Madras Softy	30 Empire Fantasy Illusion Tucson Utah Vintage Yukon	40 Diamond Elegance Princess Santiago Sensation Sunset Trina Victoria	50 Bull Cassiope Dublin	60 Caress	A	B COM	C
041 FAUTEUIL INCLINABLE BRAS-G	29X36X42	1205	1270	1340	1410	1470	1540	895	945	975
042 FAUTEUIL INCLINABLE BRAS-D	29X36X42	1205	1270	1340	1410	1470	1540	895	945	975
044 FAUTEUIL INCLINABLE	36X36X42	1330	1395	1465	1535	1600	1665	985	1020	1065
065 FAUT. INCLINABLE BRAS-G / CONSOLE-D	44X36X42	1625	1700	1765	1835	1895	1970	1295	1335	1375
066 FAUT. INCLINABLE 1 CONSOLE DROITE	38X36X42	1500	1565	1630	1710	1765	1835	1195	1230	1270
071 FAUTEUIL INCLINABLE SANS BRAS	23X36X42	920	985	1060	1120	1195	1250	765	800	840
074 FAUT. INCLINABLE 1 CONSOLE GAUCHE	38X36X42	1500	1565	1630	1710	1765	1835	1195	1230	1270
087 FAUT. INCLINABLE 1 BRAS ANGLE GAUCHE	37/29X36X42	1235	1305	1375	1440	1510	1570	915	960	990
091 FAUT. INCL. 1 BRAS-G/1 BRAS ANGLE-D	44/36X36X42	1385	1460	1540	1610	1690	1755	1000	1030	1080
092 FAUT. INCLINABLE 1 BRAS ANGLE DROIT	37/29X36X42	1235	1305	1375	1440	1510	1570	915	960	990
260 FAUT. INCL. BRAS-G / BRAS ELARGI-D	41X36X42	1385	1460	1540	1610	1690	1755	1000	1030	1080
261 FAUT. INCL. 1 BRAS ELARGI DROIT	34X36X42	1235	1305	1375	1440	1510	1570	915	960	990
262 FAUT. INCL. 1 BRAS ELARGI GAUCHE	34X36X42	1235	1305	1375	1440	1510	1570	915	960	990
CONFIGURATIONS										
A CONF. (44)	36X36X42	1330	1395	1465	1535	1600	1665	985	1020	1065
B CONF. (41-42)	58X36X42	2410	2540	2680	2820	2940	3080	1790	1890	1950
C CONF. (44-42)	65X36X42	2535	2665	2805	2945	3070	3205	1880	1965	2040
D CONF. (91-42)	73/64X40X42	2590	2730	2880	3020	3160	3295	1895	1975	2055
E CONF. (44-42-42)	94X36X42	3740	3935	4145	4355	4540	4745	2775	2910	3015

Liste de prix CDN

57000 HOME THEATRE/CINEMAISON

Description	L x P x H	Cuir						Tissu		
		10 Pony	20 Hugo Madras Softy	30 Empire Fantasy Illusion Tucson Utah Vintage Yukon	40 Diamond Elegance Princess Santiago Sensation Sunset Trina Victoria	50 Bull Cassiope Dublin	60 Caress	A	B COM	C
F CONF. (91-92-42)	109/92X44X42	3825	4035	4255	4460	4670	4865	2810	2935	3045
G CONF. (44-42-42-42)	123X36X42	4945	5205	5485	5765	6010	6285	3670	3855	3990
H CONF. (44-92-42-42)	131/122X44X42	4975	5240	5520	5795	6050	6315	3690	3870	4005
I CONF. (41-41-42-42)	116X36X42	4820	5080	5360	5640	5880	6160	3580	3780	3900
J CONF. (41-87-92-42)	131/115X44X42	4880	5150	5430	5700	5960	6220	3620	3810	3930
K CONF. (65-42)	74X36X42	2830	2970	3105	3245	3365	3510	2190	2280	2350
L CONF. (91-66-92-42)	147/130X45X42	5325	5600	5885	6170	6435	6700	4005	4165	4315
M CONF. (260-042)	70X36X42	2590	2730	2880	3020	3160	3295	1895	1975	2055

57000

home
theatre series

Hauteur avant bras : 26"
 Hauteur siège : 20"
 Profondeur d'assise : 22"
 Arm Height : 26"
 Seat Height : 20"
 Seat Depth : 22"

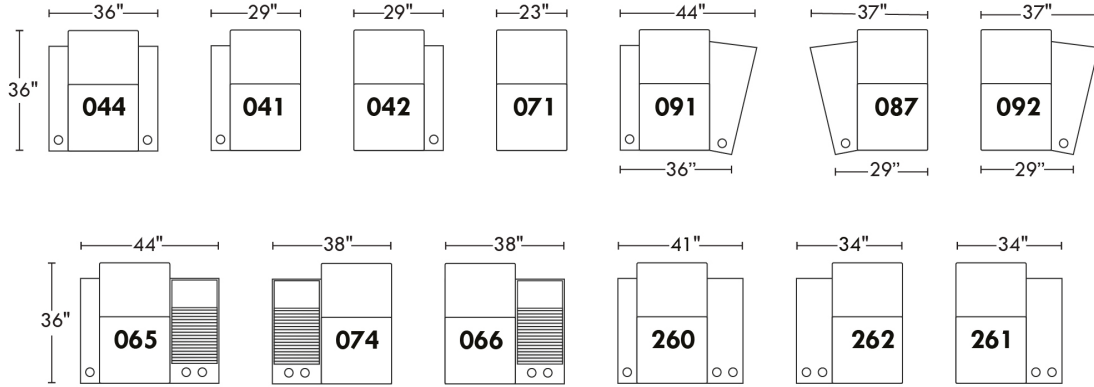
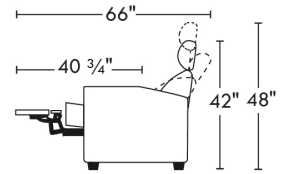

Configurations

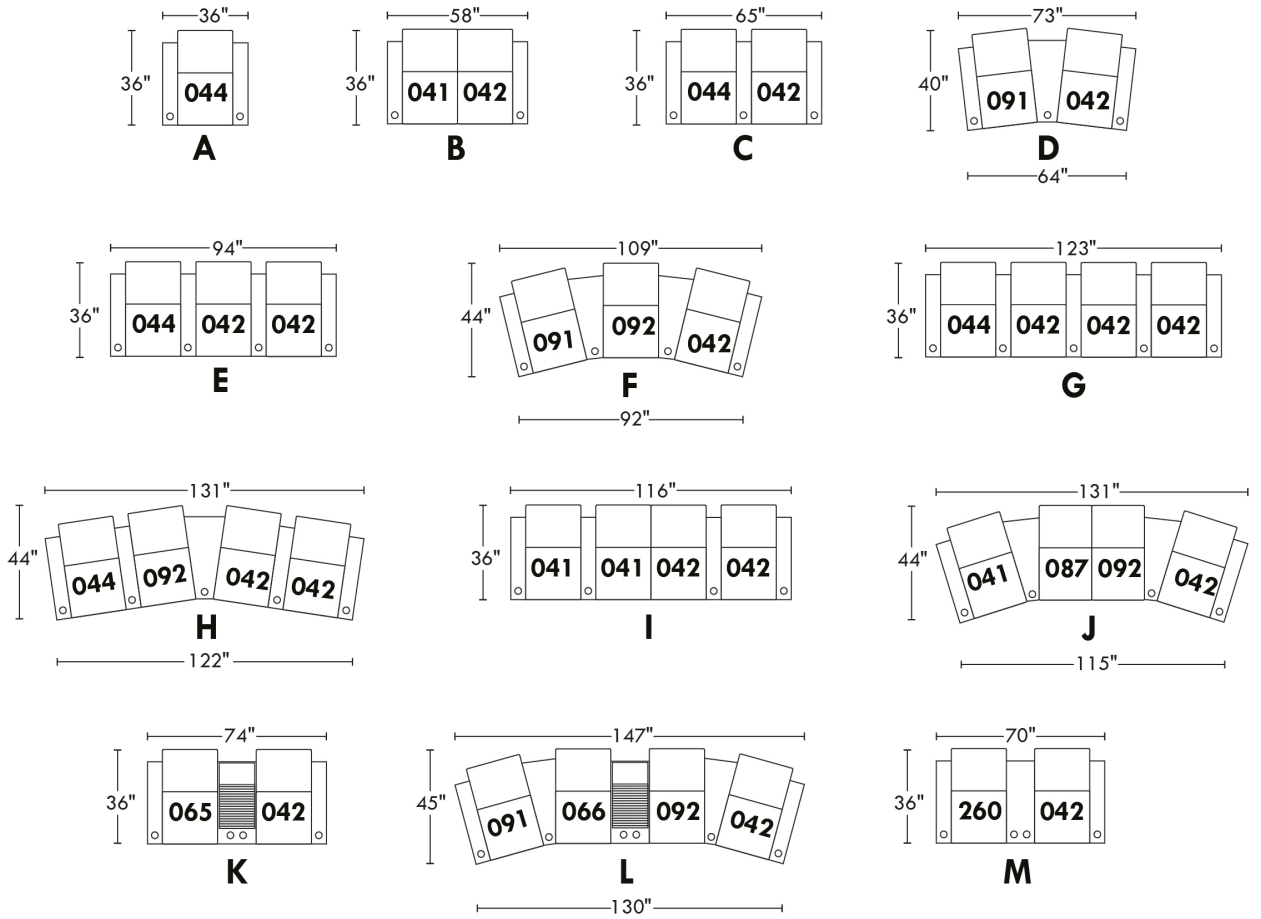

59000 HOME THEATRE/CINE MAISON

COMBO: Recouvrement #2 sur les dossiers & sièges. PRIX: Voir charte pour COMBO dans livret "Connaissance des produits".

REMARQUE: En cuir et en tissu, les côtés sans bras, bras à angle et console ne sont pas complètement recouvert de cuir/tissu.

OPTIONS - Spécifiez sur votre commande + DESSIN de votre config.:

Mécanisme motorisé inclinable avec bouton tactile ajoutez \$125/méc. | Pour le motorisé sans fil (avec batterie) ajoutez \$250/méc.

**Pattes: LG64 métal ou LG68 bois (spécifiez couleur). **Quand vous sélectionnez le bras #5 toujours choisir la patte en bois LG4 ou la patte en métal LG55.

Avec passepoil en cuir: \$25/bras.

Avec Appui-tête amovible PL.300: en tissu: \$25 ch., en cuir: \$50 ch.

Porte-gobelet en métal: \$25/bras (console: \$50). Spécifiez couleur: Acier brossé, noir ou Or antique.

Porte-gobelet DEL (en plastique noir) avec contrôle du mécanisme inclinable & éclairage DEL à la base 50\$/ch.

Accessoires: Ancrage sur dessus du bras \$35 ch | Tablette pivotante & porte verre à vin \$20 ch, Porte tablette \$40 & Lampe DEL \$50.

Console de Rangement: Le couvert coulissant disponible en noir ou argent (spécifiez couleur). Accessoires inclus: Borne d'alimentation avec 2 prises et 2 ports USB & lumière.

Description	L x P x H	Cuir						Tissu		
		10 Pony	20 Hugo Madras Softy	30 Empire Fantasy Illusion Tucson Utah Vintage Yukon	40 Diamond Elegance Princess Santiago Sensation Sunset Trina Victoria	50 Bull Cassiope Dublin	60 Caress	A	B COM	C
041 FAUTEUIL INCLINABLE BRAS-G	29X39X43	1090	1155	1225	1290	1350	1420	865	910	955
042 FAUTEUIL INCLINABLE BRAS-D	29X39X43	1090	1155	1225	1290	1350	1420	865	910	955
044 FAUTEUIL INCLINABLE	36X39X43	1295	1355	1435	1500	1565	1625	1000	1030	1080
065 FAUT. INCLINABLE BRAS-G / CONSOLE-D	44X39X43	1690	1750	1825	1885	1960	2015	1295	1335	1375
066 FAUT. INCLINABLE 1 CONSOLE DROITE	38X39X43	1535	1600	1670	1740	1805	1865	1195	1230	1270
071 FAUTEUIL INCLINABLE SANS BRAS	22X39X43	920	985	1060	1120	1195	1250	735	770	810
074 FAUT. INCLINABLE 1 CONSOLE GAUCHE	38X39X43	1535	1600	1670	1740	1805	1865	1195	1230	1270
087 FAUT. INCLINABLE 1 BRAS ANGLE GAUCHE	37/29X39X43	1200	1265	1335	1405	1465	1535	895	945	975
091 FAUT. INCL. 1 BRAS-G/1 BRAS ANGLE-D	44/36X39X43	1340	1410	1485	1545	1610	1685	1015	1060	1100
092 FAUT. INCLINABLE 1 BRAS ANGLE DROIT	37/29X39X43	1200	1265	1335	1405	1465	1535	895	945	975
260 FAUT. INCL. BRAS-G / BRAS ELARGI-D	41X39X43	1340	1410	1485	1545	1610	1685	1015	1060	1100
261 FAUT. INCL. 1 BRAS ELARGI DROIT	34X39X43	1200	1265	1335	1405	1465	1535	895	945	975
262 FAUT. INCL. 1 BRAS ELARGI GAUCHE	34X39X43	1200	1265	1335	1405	1465	1535	895	945	975
CONFIGURATIONS										
A CONF. (44)	36X39X43	1295	1355	1435	1500	1565	1625	1000	1030	1080
B CONF. (41-42)	58X39X43	2180	2310	2450	2580	2700	2840	1730	1820	1910
C CONF. (44-42)	65X39X43	2385	2510	2660	2790	2915	3045	1865	1940	2035
D CONF. (91-42)	73/64X43X43	2430	2565	2710	2835	2960	3105	1880	1970	2055
E CONF. (44-42-42)	94X39X43	3475	3665	3885	4080	4265	4465	2730	2850	2990
F CONF. (91-92-42)	109/92X47X43	3630	3830	4045	4240	4425	4640	2775	2915	3030

Liste de prix CDN

59000 HOME THEATRE/CINE MAISON

Description	L x P x H	Cuir						Tissu		
		10 Pony	20 Hugo Madras Softy	30 Empire Fantasy Illusion Tucson Utah Vintage Yukon	40 Diamond Elegance Princess Santiago Sensation Sunset Trina Victoria	50 Bull Cassiope Dublin	60 Caress	A	B COM	C
G CONF. (44-42-42-42)	123X39X43	4565	4820	5110	5370	5615	5885	3595	3760	3945
H CONF. (44-92-42-42)	131/121X46X43	4675	4930	5220	5485	5730	6000	3625	3795	3965
I CONF. (41-41-42-42)	116X39X43	4360	4620	4900	5160	5400	5680	3460	3640	3820
J CONF. (41-87-92-42)	132/114X47X43	4580	4840	5120	5390	5630	5910	3520	3710	3860
K CONF. (65-42)	73X39X43	2780	2905	3050	3175	3310	3435	2160	2245	2330
L CONF. (91-66-92-42)	148/130X48X43	5165	5430	5715	5980	6230	6505	3970	4145	4300
M CONF. (260-042)	70"X39"X43"	2430	2565	2710	2835	2960	3105	1880	1970	2055

59000

home
theatreseries

Hauteur avant bras : 26"
 Hauteur siège : 19"
 Profondeur d'assise : 20"
 Arm Height : 26"
 Seat Height : 19"
 Seat Depth : 20"

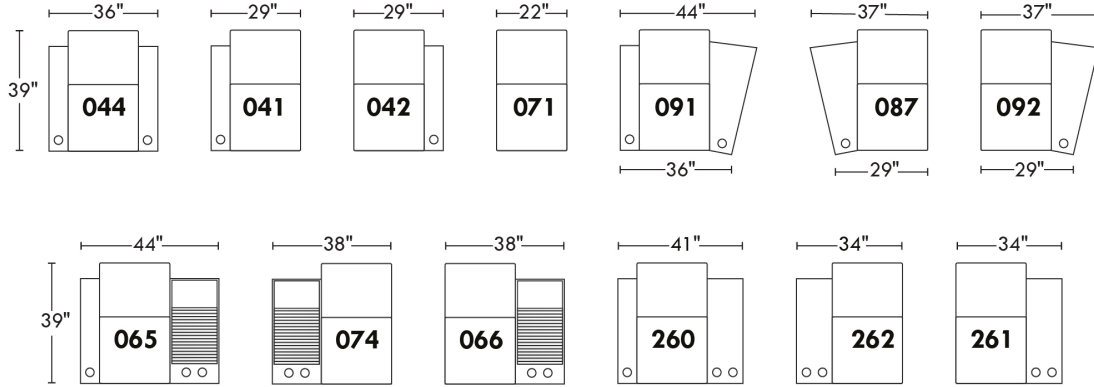
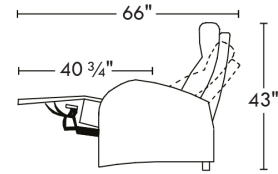

Configurations

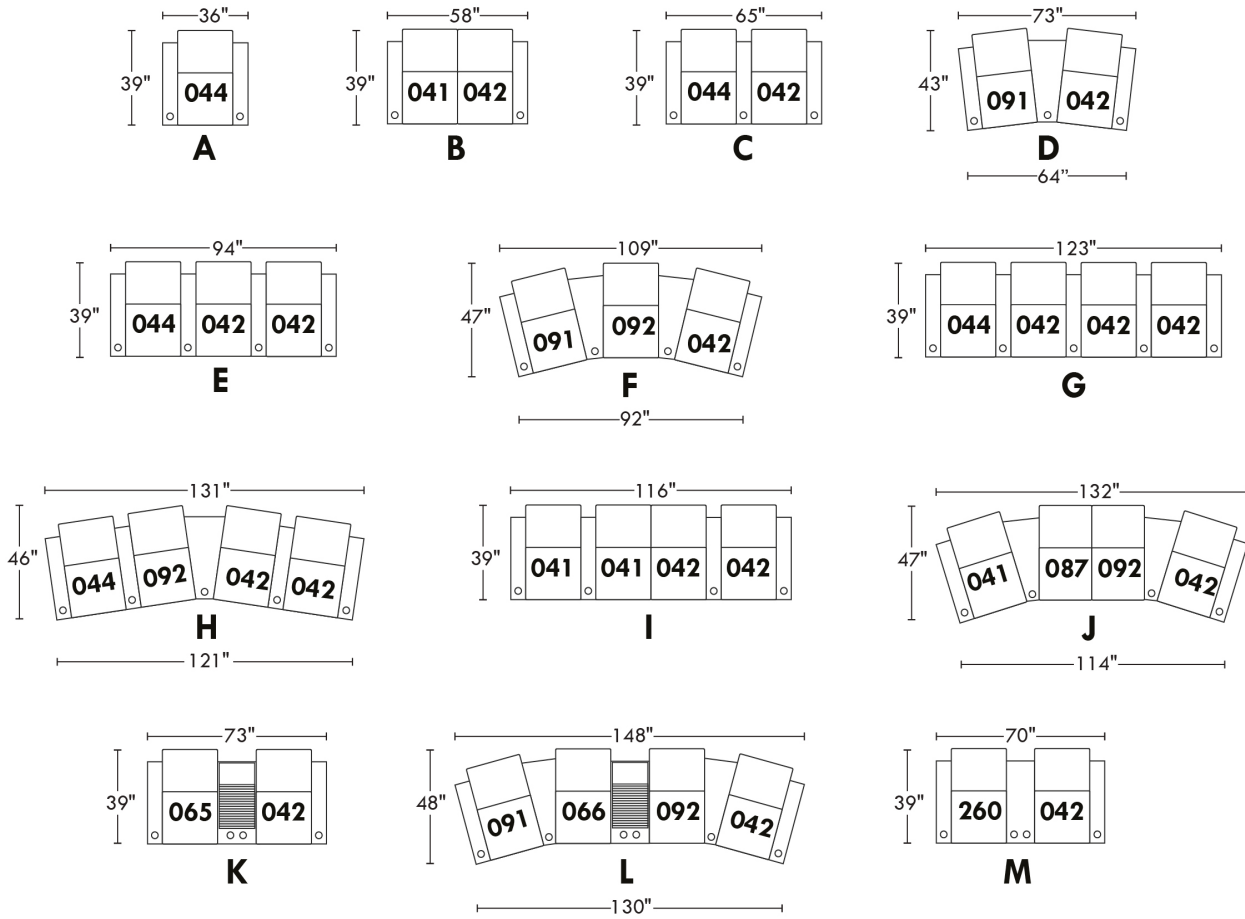

60000 HOME THEATRE/CINE MAISON

TISSU UNI RECOMMANDÉ.

Options COMBO: PRIX: Voir charte pour COMBO dans livret "Connaissance des produits".

- A: Recouvrement #1: Toutes les parties. / Recouvrement #2: Bras seulement.

- B: Recouvrement #1: Toutes les parties. / Recouvrement #2: Bras & appuis-tête.

- C: Recouvrement #1: Toutes les parties. / Recouvrement #2: Appuis-tête seulement: Si seulement l'appui-tête est en cuir, ajouter \$35/siège du prix tissu.

Passepoil décoratif: Spécifiez couleur NB: Seulement les recouvrements #1 ou #2 peuvent être utilisés pour le Passepoil décoratif.

REMARQUE: En cuir et en tissu, les côtés sans bras, bras à angle et bras universel ne sont pas complètement recouverts.

OPTIONS - Spécifiez sur votre commande + DESSIN de votre config.:

Mécanisme motorisé inclinable avec bouton tactile ajoutez \$125/méc. | Pour le motorisé sans fil (avec batterie) ajoutez \$250/méc.

Pattes: LG85 en bois (Spécifiez couleur).

Porte-gobelet en métal: \$25 ch. Spécifiez couleur: Acier brossé, noir ou Or antique.

Porte-gobelet DEL (en plastique noir) avec contrôle du mécanisme inclinable & éclairage DEL à la base 50\$/ch.

Accessoires: Ancrage sur dessus du bras \$35 ch | Tablette pivotante & porte verre à vin \$20 ch, Porte tablette \$40 & Lampe DEL \$50.

Description	L x P x H	Cuir						Tissu		
		10 Pony	20 Hugo Madras Softy	30 Empire Fantasy Illusion Tucson Utah Vintage Yukon	40 Diamond Elegance Princess Santiago Sensation Sunset Trina Victoria	50 Bull Cassiope Dublin	60 Caress	A	B COM	C
041 FAUTEUIL INCLINABLE BRAS-G	30X37X42	1205	1270	1340	1410	1470	1540	895	945	975
042 FAUTEUIL INCLINABLE BRAS-D	30X37X42	1205	1270	1340	1410	1470	1540	895	945	975
044 FAUTEUIL INCLINABLE	37X37X42	1330	1395	1465	1535	1600	1665	985	1020	1065
071 FAUTEUIL INCLINABLE SANS BRAS	23X37X42	920	985	1060	1120	1195	1250	765	800	840
087 FAUT. INCLINABLE 1 BRAS ANGLE GAUCHE	38X30X37X42	1235	1305	1375	1440	1510	1570	915	960	990
091 FAUT. INCL. 1 BRAS-G/1 BRAS ANGLE-D	44X37X37X42	1385	1460	1540	1610	1690	1755	1000	1030	1080
092 FAUT. INCLINABLE 1 BRAS ANGLE DROIT	38/30X37X42	1235	1305	1375	1440	1510	1570	915	960	990
260 FAUT. INCL. BRAS-G / BRAS ELARGI-D	42X37X42	1385	1460	1540	1610	1690	1755	1000	1030	1080
261 FAUT. INCL. 1 BRAS ELARGI DROIT	35X37X42	1235	1305	1375	1440	1510	1570	915	960	990
262 FAUT. INCL. 1 BRAS ELARGI GAUCHE	35X37X42	1235	1305	1375	1440	1510	1570	915	960	990
265 FAUT. INCL. BRAS-G/BRAS UNIVERSEL-D	37X37X42	1385	1460	1540	1610	1690	1755	1055	1095	1130
266 FAUT. INCL. 1 BRAS UNIVERSEL DROIT	30X37X42	1235	1305	1375	1440	1510	1570	955	985	1020
274 FAUT. INCL. 1 BRAS UNIVERSEL GAUCHE	30X37X42	1235	1305	1375	1440	1510	1570	955	985	1020
CONFIGURATIONS										
A CONF. (44)	37X37X42	1330	1395	1465	1535	1600	1665	985	1020	1065
B CONF. (41-42)	60X37X42	2410	2540	2680	2820	2940	3080	1790	1890	1950
C CONF. (265-42)	67X37X42	2590	2730	2880	3020	3160	3295	1950	2040	2105
D CONF. (91-42)	68/67X41X42	2590	2730	2880	3020	3160	3295	1895	1975	2055
E CONF. (265-266-42)	97X37X42	3825	4035	4255	4460	4670	4865	2905	3025	3125

Liste de prix CDN

60000 HOME THEATRE/CINE MAISON

Description	L x P x H	Cuir						Tissu		
		10 Pony	20 Hugo Madras Softy	30 Empire Fantasy Illusion Tucson Utah Vintage Yukon	40 Diamond Elegance Princess Santiago Sensation Sunset Trina Victoria	50 Bull Cassiope Dublin	60 Caress	A	B COM	C
F CONF. (91-92-42)	104/95X45X42	3825	4035	4255	4460	4670	4865	2810	2935	3045
G CONF. (265-266-266-42)	127X37X42	5060	5340	5630	5900	6180	6435	3860	4010	4145
H CONF. (265-92-266-42)	127/126X44X42	5060	5340	5630	5900	6180	6435	3820	3985	4115
I CONF. (41-274-266-42)	119X37X42	4880	5150	5430	5700	5960	6220	3700	3860	3990
J CONF. (41-87-92-42)	127/118X44X42	4880	5150	5430	5700	5960	6220	3620	3810	3930
K CONF. (91-266-92-42)	134/125X45X42	5060	5340	5630	5900	6180	6435	3765	3920	4065
L CONF. (260-042)	72X37X42	2590	2730	2880	3020	3160	3295	1895	1975	2055

60000

home
theatre series

Hauteur avant bras : 26"
 Hauteur siège : 19"
 Profondeur d'assise : 22"
 Arm Height : 26"
 Seat Height : 19"
 Seat Depth : 22"

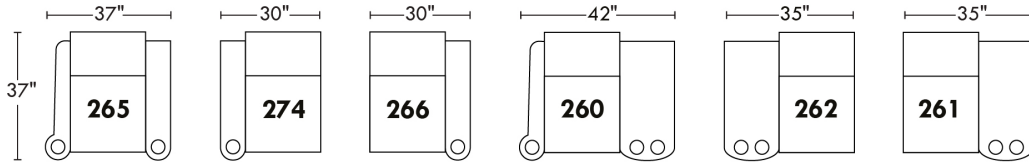
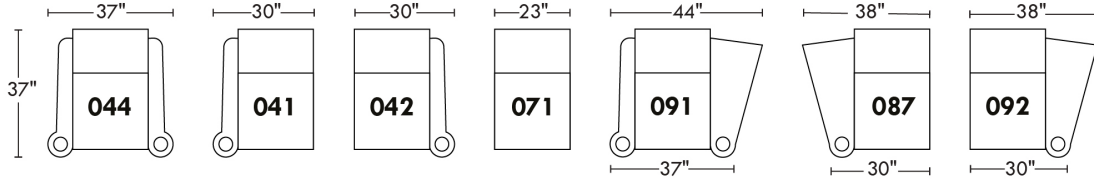
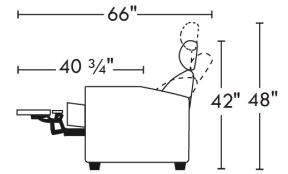

Configurations

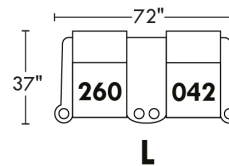
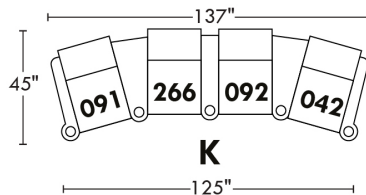
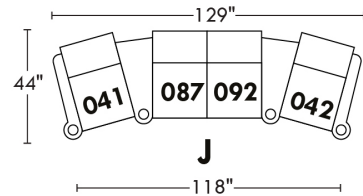
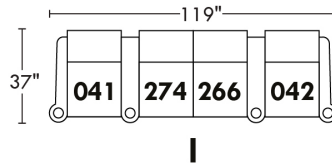
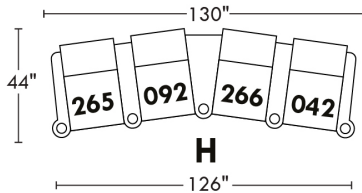
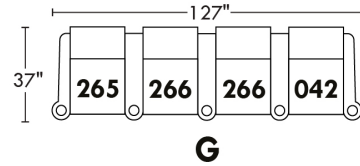
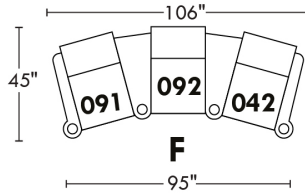
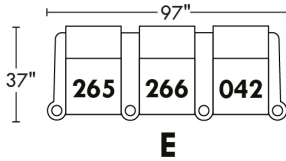
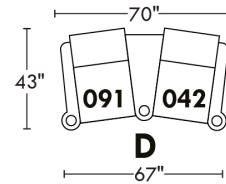
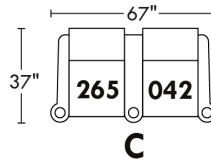
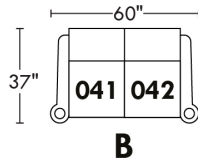
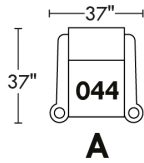

BOND

CE MODÈLE EST "D-BOX PRÊT". Actuateurs ne sont pas inclus. Installation des actuateurs: Surcharge de \$50/morceaux.

CARACTÉRISTIQUES: Appui-tête ajustable. Couture: Petit fil en tissu et en cuir.

SPEC: Hauteur Devant Bras: 24" - Hauteur Siège: 19,5" - Profondeur siège: 22" Inclinable ouvert 62".

OPTIONS :

Mécanisme motorisé inclinable avec bouton tactile ajoutez \$125/mécanisme. | Pour le motorisé sans fil (avec batterie) ajoutez \$250/mécanisme.

Accessoires: Ancrage sur dessus du bras \$35 ch | Tablette pivotante & porte verre à vin \$20 ch, Porte tablette \$40 ch. & Lampe DEL \$50 ch.

PORTE-GOBELET:

Sur items MANUELS: Porte-gobelet large en ACIER BROSSÉ seulement non illuminé 25\$/ch.

Sur items MOTORISÉS: Choix A. ou B.

A. Porte-gobelet large en ACIER BROSSÉ non illuminé avec bouton interrupteur en acier brossé illuminé sur côté intérieur du bras AJOUTEZ 25\$/porte-gobelet.

B. Porte-gobelet large DEL (en plastique noir) avec contrôle du mécanisme inclinable et éclairage DEL à la base du fauteuil 50\$ ch. Si PAS de porte-gobelet avec contrôle, un bouton interrupteur en acier brossé illuminé sera installé sur le côté intérieur du bras.

Description	L x P x H	Cuir						Tissu		
		10 Pony	20 Hugo Madras Softy	30 Empire Fantasy Illusion Tucson Utah Vintage Yukon	40 Diamond Elegance Princess Santiago Sensation Sunset Trina Victoria	50 Bull Cassiope Dublin	60 Caress	A	B COM	C
032 CAUSEUSE INCLINABLE	60 x 40 x 33/40	2485	2605	2730	2845	2970	3085	2015	2095	2175
044 FAUTEUIL INCLINABLE	37 x 40 x 33/40	1480	1555	1625	1705	1775	1850	1185	1225	1265
069 SOFA APPARTEMENT INCLINABLE	74 x 40 x 33/40	2670	2815	2960	3105	3255	3395	2110	2210	2305
165 FAUTEUIL DOUBLE INCLINABLE	44 x 40 x 33/40	1555	1630	1715	1800	1875	1960	1240	1295	1350

Hauteur complète: 40" | Hauteur siège: 19,5" | Hauteur devant bras: 24" | Profondeur d'assise: 22"

Total Height: 40" | Seat Height: 19,5" | Arm Height: 24" | Seat Depth: 22"

Siège 30" de large | 30" Seat Width

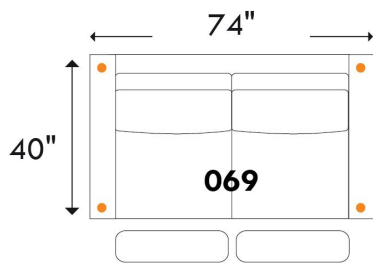

Sofa App. inclinable / Motion Apt. Sofa
4 actuators / 4 actuators

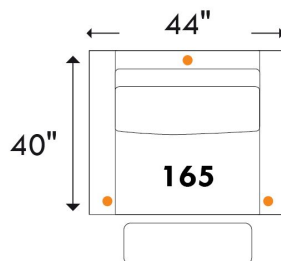

Fauteuil double inclinable / Motion Double Chair
3 actuators / 3 actuators

Siège 23" de large | 23" Seat Width

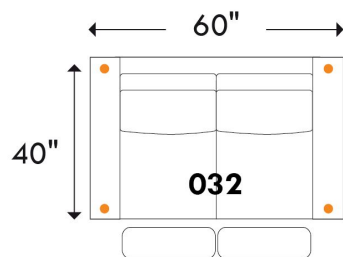

Causeuse inclinable / Motion Loveseat
4 actuators / 4 actuators

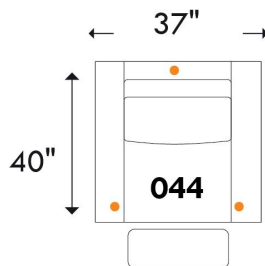

Fauteuil inclinable / Motion Chair
3 actuators / 3 actuators

● = Actuateurs D-BOX / D-BOX Actuators

www.jaymar.ca

Toutes les dimensions indiquées sont au pouce près. Nos produits sont fabriqués à la main et des variations mineures peuvent survenir.
All dimensions indicated are to the nearest inch. Our product is hand-made and minor variations can occur.

Jaymar

2017-08

BOURNE

CE MODÈLE EST "D-BOX PRÊT". Actuateurs ne sont pas inclus. Installation des actuateurs: Surcharge de \$50/morceaux.

CARACTÉRISTIQUES: Appui-tête ajustable et repose-pied pleine jambe. Rembourrage des coussins de sièges avec mousse modelée et couche de mousse mémoire 1 po. Couture: En tissu, petit fil et en cuir gros fil plat.

Specs: Hauteur Devant Bras: 24" - Hauteur Siège: 19,5" - Profondeur siège: 22" Inclinaison ouverte 62".

OPTIONS :

Mécanisme d'inclinaison manuel N/D; motorisé seulement. Choisissez l'une des options motorisées ci-dessous :

1 a) Mécanisme motorisé inclinable avec bouton tactile, ajoutez \$125/méc. | b) Pour le motorisé sans fil (avec batterie), ajoutez \$250/méc.

2 a) Mécanisme d'appui-tête ajustable + inclinable motorisés avec BOUTON poussoir, ajoutez \$250/siège. | b) Pour le motorisé sans fil (avec batterie), ajoutez \$375/siège.

Accessoires: Ancrage sur dessus du bras \$35 ch | Tablette pivotante & porte verre à vin \$20 ch, Porte tablette \$40 ch. & Lampe DEL \$50 ch.

PORTE-GOBELET: Choix A ou B

A. Porte-gobelet large en ACIER BROSSÉ non illuminé avec bouton interrupteur en acier brossé illuminé sur côté intérieur du bras AJOUTEZ 25\$/porte-gobelet.

B. Porte-gobelet large DEL (en plastique noir) avec contrôle du mécanisme et éclairage DEL à la base du fauteuil AJOUTEZ 50\$/porte-gobelet. Si PAS de porte-gobelet avec contrôle, un bouton interrupteur en acier brossé illuminé sera installé sur le côté intérieur du bras.

Description	L x P x H	Cuir						Tissu		
		10 Pony	20 Hugo Madras Softy	30 Empire Fantasy Illusion Tucson Utah Vintage Yukon	40 Diamond Elegance Princess Santiago Sensation Sunset Trina Victoria	50 Bull Cassiope Dublin	60 Caress	A	B COM	C
032 CAUSEUSE INCLINABLE	60 x 40 x 33/40	2760	2880	3005	3125	3245	3355	2290	2370	2450
044 FAUTEUIL INCLINABLE	37 x 40 x 33/40	1615	1695	1765	1840	1915	1990	1320	1355	1405
069 SOFA APPARTEMENT INCLINABLE	74 x 40 x 33/40	2950	3090	3235	3385	3530	3670	2385	2485	2580
165 FAUTEUIL DOUBLE INCLINABLE	44 x 40 x 33/40	1695	1770	1850	1935	2015	2095	1375	1435	1490

BOURNE

D-BOX
PRÊT / READY

Hauteur complète: 40" | Hauteur siège: 19,5" | Hauteur devant bras: 24" | Profondeur d'assise: 22"

Total Height: 40" | Seat Height: 19,5" | Arm Height: 24" | Seat Depth: 22"

Siège 30" de large | 30" Seat Width

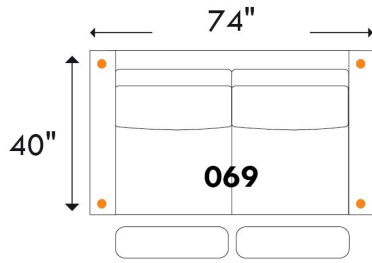

Sofa App. inclinable / Motion Apt. Sofa
4 actuators / 4 actuators

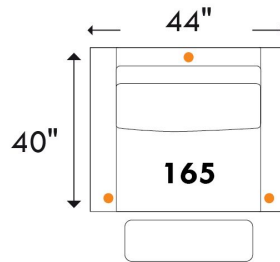

Fauteuil double inclinable / Motion Double Chair
3 actuators / 3 actuators

Siège 23" de large | 23" Seat Width

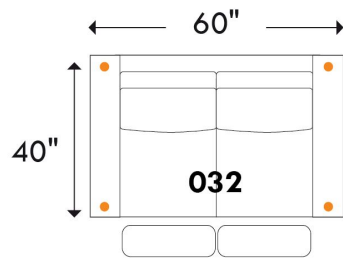

Causeuse inclinable / Motion Loveseat
4 actuators / 4 actuators

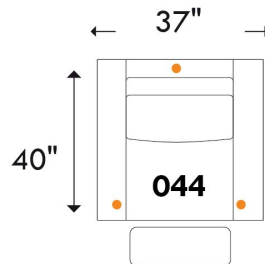

Fauteuil inclinable / Motion Chair
3 actuators / 3 actuators

● = Actuateurs D-BOX / D-BOX Actuators

www.jaymar.ca

Toutes les dimensions indiquées sont au pouce près. Nos produits sont fabriqués à la main et des variations mineures peuvent survenir.
All dimensions indicated are to the nearest inch. Our product is hand-made and minor variations can occur.

Jaymar

2017-08

VENTURA

CE MODÈLE EST "D-BOX PRÊT". Actuateurs ne sont pas inclus. Installation des actuateurs: Surcharge de \$50/morceaux.

CARACTÉRISTIQUES: Appui-tête ajustable et repose-pied pleine jambe. Rembourrage de sièges avec mousse modelée et couche de mousse mémoire 1 po. Couture: En tissu, petit fil et en cuir gros fil plat.

Specs: Hauteur Devant Bras: 24" - Hauteur Siège: 20" - Profondeur siège: 22.5" Inclinable ouvert 63" - semi-ouvert 59".

OPTIONS

Mécanisme motorisé inclinable ajoutez \$125/mécanisme. | Pour le motorisé sans fil (avec batterie), ajoutez \$250/mécanisme.

Accessoires: Ancrage sur dessus du bras \$35 ch | Tablette pivotante & porte verre à vin \$20 ch, Porte tablette \$40 ch. & Lampe DEL \$50 ch.

PORTE-GOBELET:

Sur items MANUELS: Porte-gobelet large en ACIER BROSSÉ seulement non illuminé 25\$/ch.

Sur items MOTORISÉS: Choix A. ou B.

A. Porte-gobelet large en ACIER BROSSÉ non illuminé avec bouton interrupteur en acier brossé illuminé sur côté intérieur du bras AJOUTEZ 25\$/porte-gobelet.

B. Porte-gobelet large DEL (en plastique noir) avec contrôle du mécanisme et éclairage DEL à la base du fauteuil AJOUTEZ 50\$/porte-gobelet. Si PAS de porte-gobelet avec contrôle, un bouton interrupteur en acier brossé illuminé sera installé sur le côté intérieur du bras.

Description	L x P x H	Cuir						Tissu		
		10 Pony	20 Hugo Madras Softy	30 Empire Fantasy Illusion Tucson Utah Vintage Yukon	40 Diamond Elegance Princess Santiago Sensation Sunset Trina Victoria	50 Bull Cassiope Dublin	60 Caress	A	B COM	C
032 CAUSEUSE INCLINABLE	67 x 36 x 35/42	2735	2855	2980	3105	3220	3345	2200	2270	2345
044 FAUTEUIL INCLINABLE	44 x 36 x 35/42	1615	1700	1765	1840	1915	1990	1305	1345	1385
069 SOFA APPARTEMENT INCLINABLE	77 x 36 x 35/42	2890	3040	3190	3335	3485	3625	2310	2400	2505
165 FAUTEUIL DOUBLE INCLINABLE	49 x 36 x 35/42	1705	1780	1875	1965	2045	2130	1355	1415	1470

VENTURA

D-BOX
PRÊT / READY

Hauteur complète: 42" | Hauteur siège: 20" | Hauteur devant bras: 24" | Profondeur d'assise: 22,5"

Total Height: 42" | Seat Height: 20" | Arm Height: 24" | Seat Depth: 22,5"

Siège 28" de large | 28" Seat Width

Hauteur: avec appui-tête baissé 35" & avec appui-tête relevé 42"
Height: With headrest down 35" & With headrest up 42"

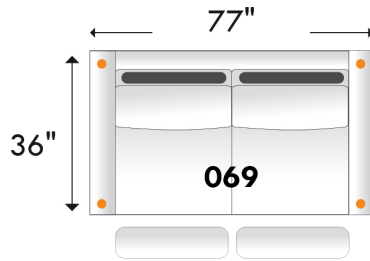

Sofa App. inclinable / Apt. Sofa Motion

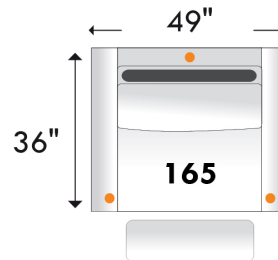

Fauteuil double inclinable / Double Chair Motion

Siège 23" de large | 23" Seat Width

Hauteur: avec appui-tête baissé 35" & avec appui-tête relevé 42"
Height: With headrest down 35" & With headrest up 42"

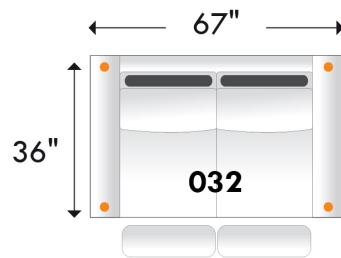

Causeuse inclinable / Loveseat-Motion

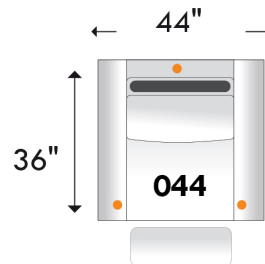

Fauteuil inclinable / Chair Motion

● = Actuateurs D-BOX / D-BOX Actuators

www.jaymar.ca

Toutes les dimensions indiquées sont au pouce près. Nos produits sont fabriqués à la main et des variations mineures peuvent survenir.
All dimensions indicated are to the nearest inch. Our product is hand-made and minor variations can occur.

Jaymar

R2015-09