



Liste de prix CDN

HT Détaillant

En vigueur le 15 janvier 2020

<u>Code Client</u>	<u>FT999</u>
<u>Nom Client</u>	<u>JAYMAR & CAMELEON</u>
<u>Adresse</u>	<u>FOR PRICE LIST</u>
	<u> </u>

00351

CE MODÈLE EST "D-BOX PRÊT". Actuateurs ne sont pas inclus. Installation des actuateurs: Surcharge de \$60 par mcx.

Le 351 est disponible en COMBO localisé sur le centre du siège, le centre du dossier et dessus du bras.

OPTIONS - Spécifiez sur votre commande:

Mécanisme motorisé inclinable avec bouton tactile ajoutez \$145/méc. | Pour le motorisé sans fil (avec batterie), ajoutez \$285/méc.

Porte-gobelet en métal: \$30 ch. Spécifiez couleur Acier brossé, Noir ou Or antique.

Porte-gobelet DEL (en plastique noir) avec contrôle du mécanisme inclinable et éclairage DEL à la base du fauteuil \$60 ch.

Accessoires: Ancrage sur dessus du bras \$40 ch | Tablette pivotante & porte verre à vin \$25 ch, Porte tablette \$50 ch. & Lampe DEL \$60 ch.

Description	L x P x H	Cuir						Tissu		
		10 Pony	20 Hugo Madras Softy	30 Empire Fantasy Illusion Tucson Utah Vintage Yukon	40 Diamond Elegance Princess Santiago Sensation Sunset Trina Victoria	50 Bull Cassiope Dublin	60 Caress	A	B COM	C
032 CAUSEUSE INCLINABLE	58X40X43	2700	2815	2935	3055	3145	3265	1945	2010	2085
044 FAUTEUIL INCLINABLE	36X40X43	1750	1820	1910	1980	2060	2125	1320	1365	1405

351

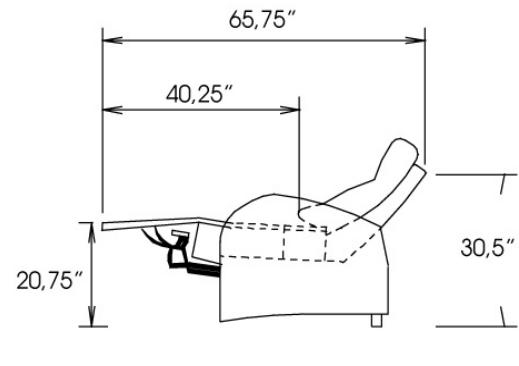
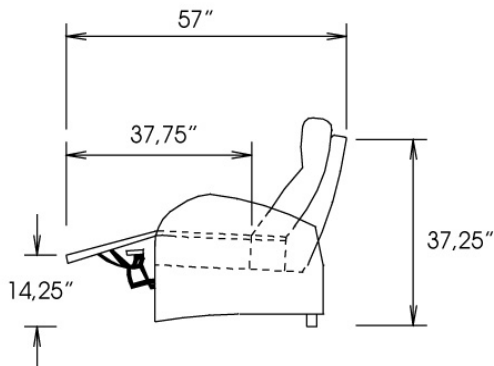
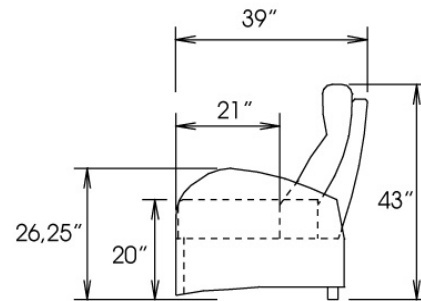
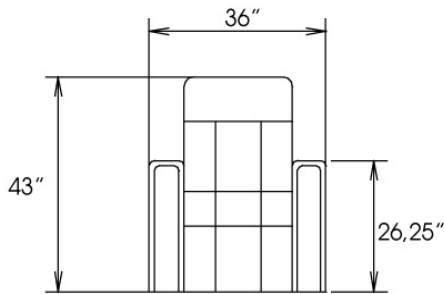
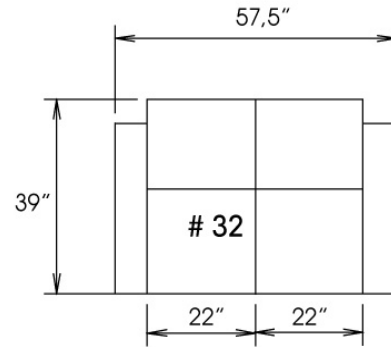
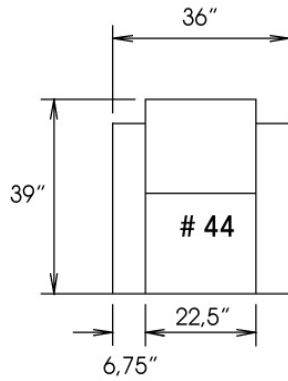

Toutes les dimensions indiquées sont au pouce près. Nos produits sont fabriqués à la main et des variations mineures peuvent survenir.
 All dimensions indicated are to the nearest inch. Our product is hand-made and minor variations can occur.

R2011-09

00352

CE MODÈLE EST "D-BOX PRÊT". Actuateurs ne sont pas inclus. Installation des actuateurs: Surcharge de \$60 par mcx.

COMBO: PRIX: Voir charte pour COMBO dans livret "Connaissance des produits".

Option A: Bras seulement: Recouvrement #1. Toutes les autres parties recouvrement #2

Option B: Bras et appuis-tête: Recouvrement #1. Toutes les autres parties recouvrement #2

Option C: Appuis-tête seulement: Recouvrement #1. Si seulement le recouvrement de l'appui-tête est en cuir, ajouter \$40 du prix tissu par siège.
Toutes les autres parties recouvrement #2.

OPTIONS - Spécifiez sur votre commande:

Mécanisme motorisé inclinable avec bouton tactile ajoutez \$145/ méc. | Pour le mécanisme sans fil (avec batterie), ajoutez \$250/méc.

Porte-gobelet: en métal: \$30/ch. Spécifiez couleur: Acier brossé, Noir ou Or antique.

Porte-gobelet DEL (en plastique noir) avec contrôle du mécanisme inclinable et éclairage DEL à la base du fauteuil \$60 ch.

Accessoires: Ancrage sur dessus du bras \$40 ch | Tablette pivotante & porte verre à vin \$25 ch, Porte tablette \$50 ch. & Lampe DEL \$60 ch.

Description	L x P x H	Cuir						Tissu		
		10 Pony	20 Hugo Madras Softy	30 Empire Fantasy Illusion Tucson Utah Vintage Yukon	40 Diamond Elegance Princess Santiago Sensation Sunset Trina Victoria	50 Bull Cassiope Dublin	60 Caress	A	B COM	C
032 CAUSEUSE INCLINABLE	58X39X42	2700	2815	2935	3055	3145	3265	1945	2010	2085
044 FAUTEUIL INCLINABLE	36X39X42	1750	1820	1910	1980	2060	2125	1320	1365	1405

352

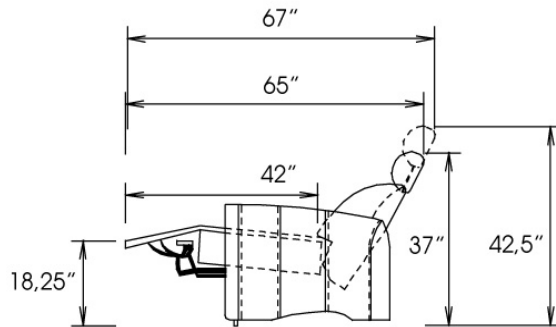
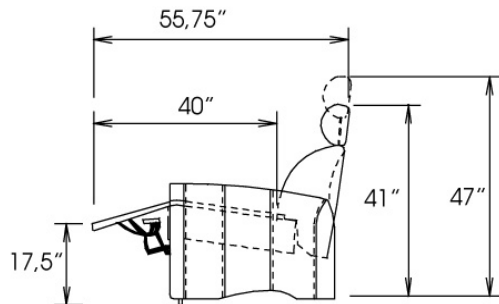
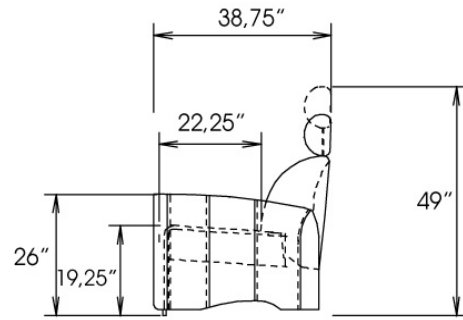
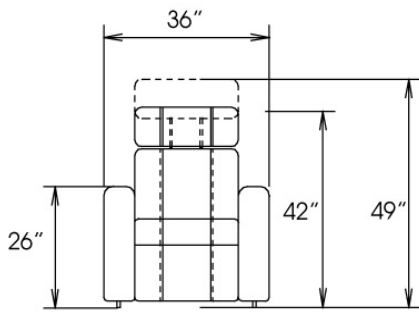
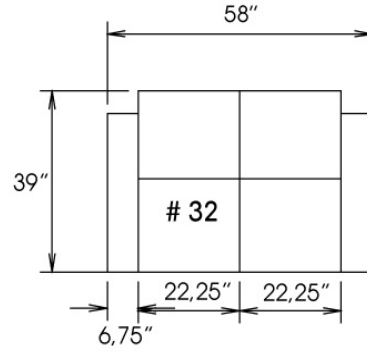
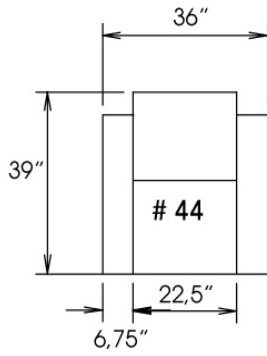

Toutes les dimensions indiquées sont au pouce près. Nos produits sont fabriqués à la main et des variations mineures peuvent survenir.
 All dimensions indicated are to the nearest inch. Our product is hand-made and minor variations can occur.

RZ011-09

00359

CE MODÈLE S'APPARENTE AU MODÈLE 351 SAUF N'EST PAS DISPONIBLE AVEC ACTUATEURS D-BOX .

COMBO: localisé sur le centre du siège, le centre du dossier & dessus du bras. PRIX: Voir charte COMBO dans "Connaissance des produits".

REMARQUE: En cuir et en tissu, les côtés sans bras, bras à angle, bras élargi & console ne sont pas complètement recouvert de cuir/tissu.

OPTIONS - Spécifiez sur votre commande + DESSIN de votre config:

Mécanisme motorisé inclinable avec bouton tactile ajoutez \$145/méc. | Pour le mécanisme inclinable motorisé sans fil (avec batterie) ajoutez \$285/méc.

Porte-gobelet en métal: \$30 ch. Spécifiez couleur Acier brossé, Noir ou Or antique.

Porte-gobelet DEL (en plastique noir) avec contrôle du mécanisme inclinable et éclairage DEL à la base du fauteuil \$60 ch.

Accessoires: Ancrage sur dessus du bras \$40 ch | Tablette pivotante & porte verre à vin \$25 ch, Porte tablette \$50 ch. & Lampe DEL \$60 ch.

Console à Rangement: Le couvert coulissant est disponible en noir ou argent, spécifiez couleur. Accessoires inclus: Borne d'alimentation avec 2 prises et 2 ports USB & lumière.

Description	L x P x H	Cuir						Tissu		
		10 Pony	20 Hugo Madras Softy	30 Empire Fantasy Illusion Tucson Utah Vintage Yukon	40 Diamond Elegance Princess Santiago Sensation Sunset Trina Victoria	50 Bull Cassiope Dublin	60 Caress	A	B COM	C
041 FAUTEUIL INCLINABLE BRAS-G	29X40X43	1400	1475	1555	1630	1710	1775	1100	1140	1185
042 FAUTEUIL INCLINABLE BRAS-D	29X40X43	1400	1475	1555	1630	1710	1775	1100	1140	1185
044 FAUTEUIL INCLINABLE	36X40X43	1560	1635	1720	1790	1855	1945	1185	1235	1270
065 FAUT. INCLINABLE BRAS-G / CONSOLE-D	44X40X43	1975	2055	2125	2210	2275	2360	1560	1605	1650
066 FAUT. INCLINABLE 1 CONSOLE DROITE	38X40X43	1810	1885	1970	2040	2110	2200	1440	1490	1520
071 FAUTEUIL INCLINABLE SANS BRAS	22X40X43	1240	1315	1390	1465	1535	1620	980	1030	1080
074 FAUT. INCLINABLE 1 CONSOLE GAUCHE	38X40X43	1810	1885	1970	2040	2110	2200	1440	1490	1520
087 FAUT. INCLINABLE 1 BRAS ANGLE GAUCHE	37X40X43	1530	1605	1690	1765	1835	1920	1110	1150	1200
091 FAUT. INCL. 1 BRAS-G/1 BRAS ANGLE-D	44X40X43	1715	1780	1855	1945	2010	2085	1240	1280	1325
092 FAUT. INCLINABLE 1 BRAS ANGLE DROIT	37X40X43	1530	1605	1690	1765	1835	1920	1110	1150	1200
260 FAUT. INCL. BRAS-G / BRAS ELARGI-D	41X40X43	1715	1780	1855	1945	2010	2085	1240	1280	1325
261 FAUT. INCL. 1 BRAS ELARGI DROIT	34X40X43	1530	1605	1690	1765	1835	1920	1110	1150	1200
262 FAUT. INCL. 1 BRAS ELARGI GAUCHE	34X40X43	1530	1605	1690	1765	1835	1920	1110	1150	1200
CONFIGURATIONS										
A CONF. A (44)	36X40X43	1560	1635	1720	1790	1855	1945	1185	1235	1270
B CONF. B (41-42)	58X40X43	2800	2950	3110	3260	3420	3550	2200	2280	2370
C CONF. C (44-42)	65X40X43	2960	3110	3275	3420	3565	3720	2285	2375	2455
D CONF. D (91-42)	73X44X43	3115	3255	3410	3575	3720	3860	2340	2420	2510
E CONF. E (44-42-42)	94X40X43	4360	4585	4830	5050	5275	5495	3385	3515	3640
F CONF. F (91-92-42)	109X48X43	4645	4860	5100	5340	5555	5780	3450	3570	3710
G CONF. G (44-42-42-42)	123X40X43	5760	6060	6385	6680	6985	7270	4485	4655	4825

Liste de prix CDN

00359

Description	L x P x H	Cuir						Tissu		
		10 Pony	20 Hugo Madras Softy	30 Empire Fantasy Illusion Tucson Utah Vintage Yukon	40 Diamond Elegance Princess Santiago Sensation Sunset Trina Victoria	50 Bull Cassiope Dublin	60 Caress	A	B COM	C
H CONF. H (44-92-42-42)	131X47X43	5890	6190	6520	6815	7110	7415	4495	4665	4840
I CONF. I (41-41-42-42)	116X40X43	5600	5900	6220	6520	6840	7100	4400	4560	4740
J CONF. J (41-87-92-42)	132X48X43	5860	6160	6490	6790	7090	7390	4420	4580	4770
K CONF. K (65-42)	73X40X43	3375	3530	3680	3840	3985	4135	2660	2745	2835
L CONF. L (91-66-92-42)	148X49X43	6455	6745	7070	7380	7665	7980	4890	5060	5230
M CONF. M (260-42)	70X40X43	3115	3255	3410	3575	3720	3860	2340	2420	2510

359

Aussi disponible avec actuateurs D-Box - voir modèle 351
Available with D-Box actuators - see model 351

home
theatreseries

Hauteur avant bras : 26"

Hauteur siège : 19"

Profondeur d'assise : 21"

Arm Height : 26"

Seat Height : 19"

Seat Depth : 21"

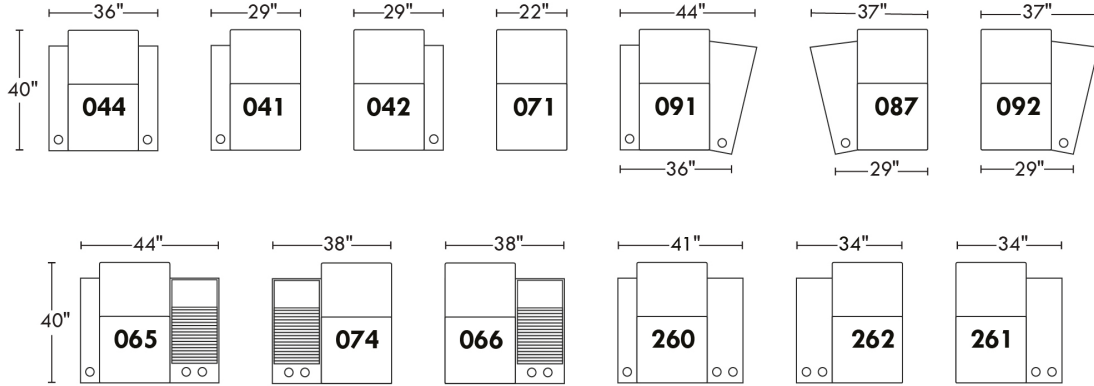
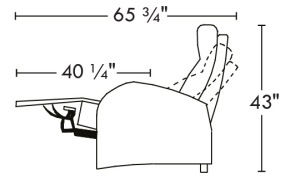

Configurations

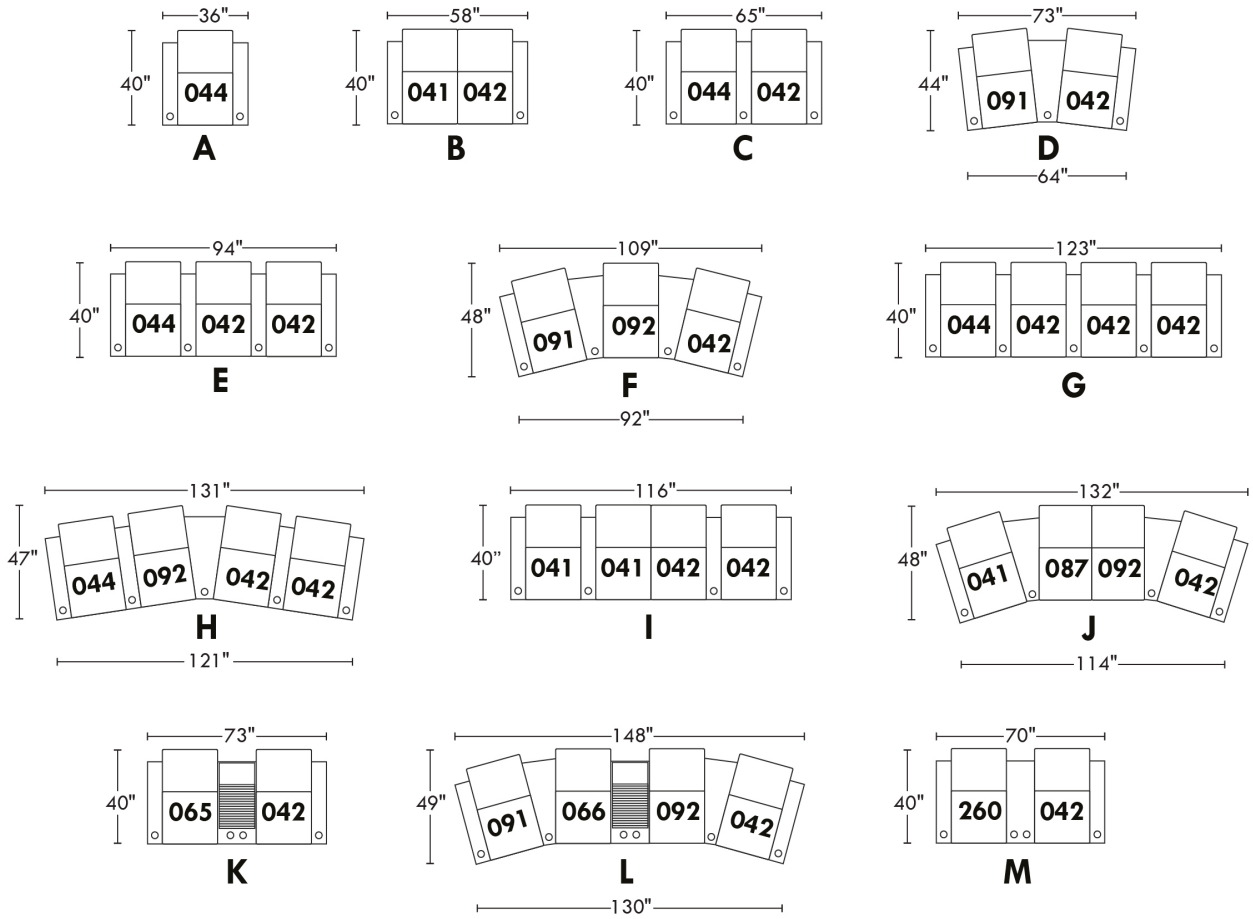

00360

CE MODÈLE S'APPARENTE AU MODÈLE 352 SAUF N'EST PAS DISPONIBLE AVEC ACTUATEURS D-BOX .

COMBO: localisé sur le centre du siège, le centre du dossier & dessus du bras. PRIX: Voir charte COMBO dans "Connaissance des produits".

NB: En cuir et en tissu, les côtés sans bras, bras à angle, bras élargi et console ne sont pas complètement recouvert de cuir/tissu.

OPTIONS - Spécifiez sur votre commande + DESSIN de votre config:

Mécanisme motorisé inclinable avec bouton tactile ajoutez \$145/méc. | Pour le mécanisme inclinable motorisé sans fil (avec batterie) ajoutez \$285/méc.

Porte-gobelet en métal: \$30 ch. Spécifiez couleur Acier brossé, Noir ou Or antique.

Porte-gobelet DEL (en plastique noir) avec contrôle du mécanisme inclinable et éclairage DEL à la base du fauteuil \$60 ch.

Accessoires: Ancrage sur dessus du bras \$40 ch | Tablette pivotante & porte verre à vin \$25 ch, Porte tablette \$50 ch. & Lampe DEL \$60 ch.

Console à Rangement: Le couvert coulissant est disponible en noir ou argent, spécifiez couleur. Accessoires inclus: Borne d'alimentation avec 2 prises et 2 ports USB & lumière.

Description	L x P x H	Cuir						Tissu		
		10 Pony	20 Hugo Madras Softy	30 Empire Fantasy Illusion Tucson Utah Vintage Yukon	40 Diamond Elegance Princess Santiago Sensation Sunset Trina Victoria	50 Bull Cassiope Dublin	60 Caress	A	B COM	C
041 FAUTEUIL INCLINABLE BRAS-G	29X40X42	1400	1475	1555	1630	1710	1775	1100	1140	1185
042 FAUTEUIL INCLINABLE BRAS-D	29X40X42	1400	1475	1555	1630	1710	1775	1100	1140	1185
044 FAUTEUIL INCLINABLE	36X40X42	1560	1635	1720	1790	1855	1945	1185	1235	1270
065 FAUT. INCLINABLE BRAS-G / CONSOLE-D	44X40X42	1975	2055	2125	2210	2275	2360	1560	1605	1650
066 FAUT. INCLINABLE 1 CONSOLE DROITE	38X40X42	1810	1885	1970	2040	2110	2200	1440	1490	1520
071 FAUTEUIL INCLINABLE SANS BRAS	22X40X42	1240	1315	1390	1465	1535	1620	980	1030	1080
074 FAUT. INCLINABLE 1 CONSOLE GAUCHE	38X40X42	1810	1885	1970	2040	2110	2200	1440	1490	1520
087 FAUT. INCLINABLE 1 BRAS ANGLE GAUCHE	37X40X42	1530	1605	1690	1765	1835	1920	1110	1150	1200
091 FAUT. INCL. 1 BRAS-G/1 BRAS ANGLE-D	44X40X42	1715	1780	1855	1945	2010	2085	1240	1280	1325
092 FAUT. INCLINABLE 1 BRAS ANGLE DROIT	37X40X42	1530	1605	1690	1765	1835	1920	1110	1150	1200
260 FAUT. INCL. BRAS-G / BRAS ELARGI-D	41X40X42	1715	1780	1855	1945	2010	2085	1240	1280	1325
261 FAUT. INCL. 1 BRAS ELARGI DROIT	34X40X42	1530	1605	1690	1765	1835	1920	1110	1150	1200
262 FAUT. INCL. 1 BRAS ELARGI GAUCHE	34X40X42	1530	1605	1690	1765	1835	1920	1110	1150	1200
CONFIGURATIONS										
A CONF. A (44)	36X40X42	1560	1635	1720	1790	1855	1945	1185	1235	1270
B CONF. B (41-42)	58X40X42	2800	2950	3110	3260	3420	3550	2200	2280	2370
C CONF. C (44-42)	65X40X42	2960	3110	3275	3420	3565	3720	2285	2375	2455
D CONF. D (91-42)	73X44X42	3115	3255	3410	3575	3720	3860	2340	2420	2510
E CONF. E (44-42-42)	94X40X42	4360	4585	4830	5050	5275	5495	3385	3515	3640
F CONF. F (91-92-42)	109X48X42	4645	4860	5100	5340	5555	5780	3450	3570	3710
G CONF. G (44-42-42-42)	123X40X42	5760	6060	6385	6680	6985	7270	4485	4655	4825

Liste de prix CDN

00360

Description	L x P x H	Cuir						Tissu		
		10 Pony	20 Hugo Madras Softy	30 Empire Fantasy Illusion Tucson Utah Vintage Yukon	40 Diamond Elegance Princess Santiago Sensation Sunset Trina Victoria	50 Bull Cassiope Dublin	60 Caress	A	B COM	C
H CONF. H (44-92-42-42)	131X47X42	5890	6190	6520	6815	7110	7415	4495	4665	4840
I CONF. I (41-41-42-42)	116X40X42	5600	5900	6220	6520	6840	7100	4400	4560	4740
J CONF. J (41-87-92-42)	132X48X42	5860	6160	6490	6790	7090	7390	4420	4580	4770
K CONF. K (65-42)	73X40X42	3375	3530	3680	3840	3985	4135	2660	2745	2835
L CONF. L (91-66-92-42)	148X49X42	6455	6745	7070	7380	7665	7980	4890	5060	5230
M CONF. M (260-042)	70X40X42	3115	3255	3410	3575	3720	3860	2340	2420	2510

360

Aussi disponible avec actuateurs D-Box - voir modèle 352
Available with D-Box actuators - see model 352

home
theatre series

Hauteur avant bras : 26"
Hauteur siège : 19"
Profondeur d'assise : 22"
Arm Height : 26"
Seat Height : 19"
Seat Depth : 22"

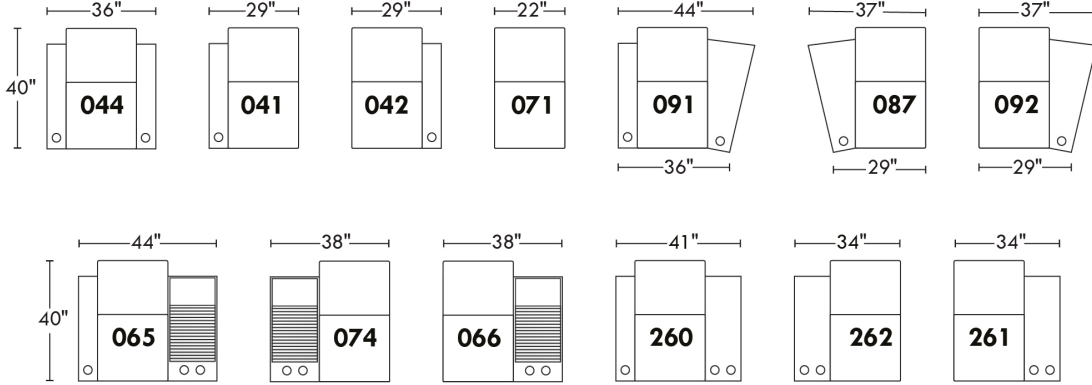
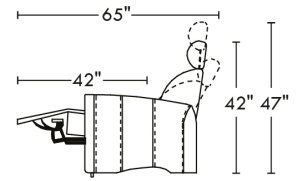

Configurations

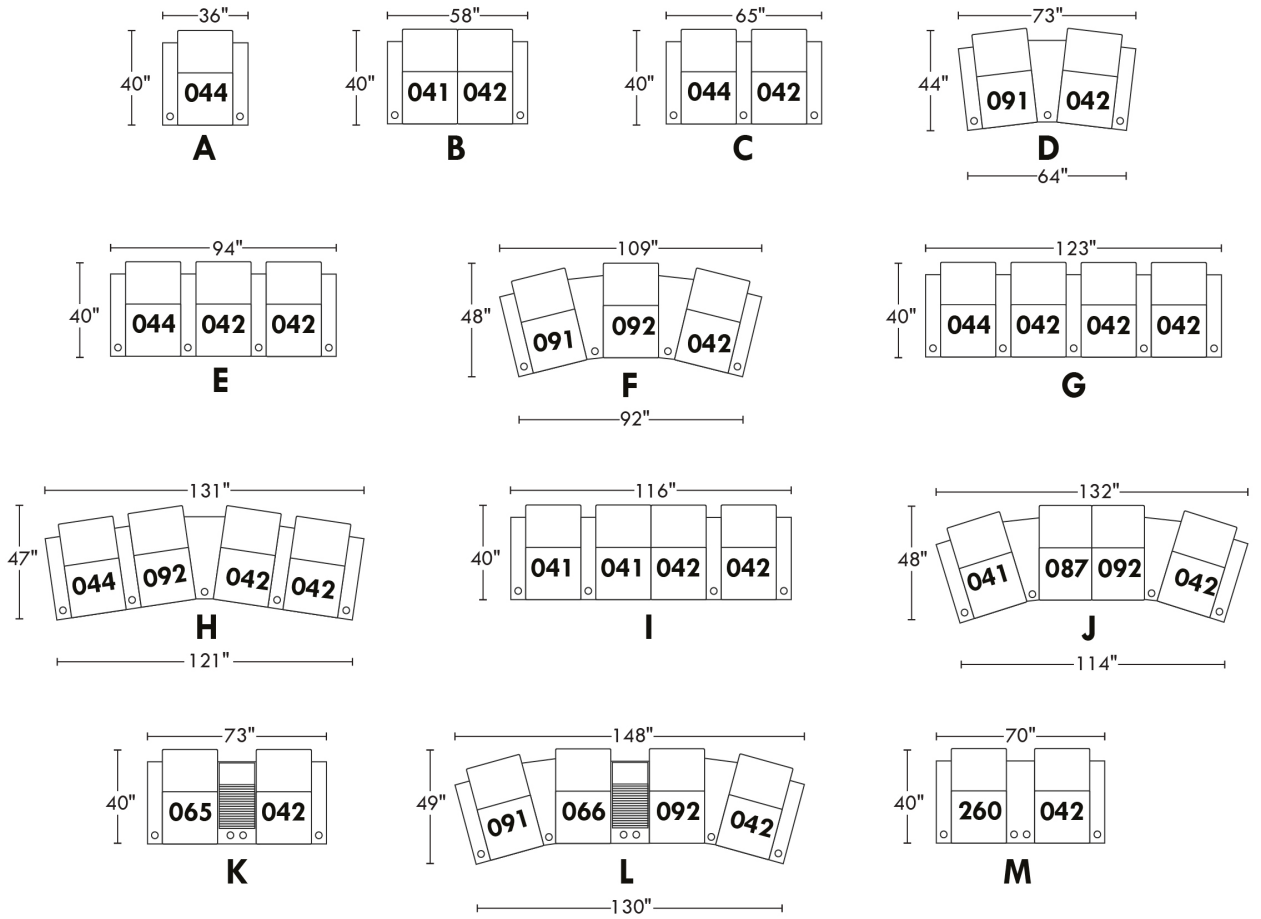

40111

TISSU UNI RECOMMANDÉ POUR CE MODÈLE.

REMARQUE: En cuir et en tissu, les côtés sans bras, bras à angle et console ne sont pas complètement recouvert de cuir/tissu.

OPTIONS - Spécifiez sur votre commande + DESSIN de votre config:

Mécanisme motorisé inclinable avec bouton tactile ajoutez \$145/méc. | Pour le motorisé sans fil (avec batterie), ajoutez \$285/méc.

Porte-gobelet en métal inclus: 2x pour types 044, 265, 091 & 1x pour types 041, 042, 266, 274, 092, 087. Spécifiez couleur: Acier brossé, Noir ou Or antique.

Porte-gobelet DEL (en plastique noir) avec contrôle du mécanisme inclinable et éclairage DEL à la base du fauteuil ajoutez 60\$ ch.

Pattes: LG8 en bois (spécifiez couleur) ou LG64 métal.

Clous décoratifs: Sur devant bras: ajoutez \$35/bras. Spécifiez couleur & dimension: Clous 5/8" (#54) Antique Gold (seul. 1 couleur) ou clous 1/2" ou 7/8" couleurs: Brass-Silver-Pewter ou Copper.

Accessoires: Ancrage sur dessus du bras \$40 ch | Tablette pivotante & porte verre à vin \$25 ch, Porte tablette \$50 ch. & Lampe DEL \$60 ch.

Description	L x P x H	Cuir						Tissu		
		10 Pony	20 Hugo Madras Softy	30 Empire Fantasy Illusion Tucson Utah Vintage Yukon	40 Diamond Elegance Princess Santiago Sensation Sunset Trina Victoria	50 Bull Cassiope Dublin	60 Caress	A	B COM	C
041 FAUTEUIL INCLINABLE BRAS-G	34X39X42	1510	1590	1665	1745	1815	1890	1160	1210	1255
042 FAUTEUIL INCLINABLE BRAS-D	34X39X42	1510	1590	1665	1745	1815	1890	1160	1210	1255
044 FAUTEUIL INCLINABLE	44X39X42	1620	1695	1780	1855	1955	2020	1255	1310	1355
071 FAUTEUIL INCLINABLE SANS BRAS	24X39X42	1410	1495	1570	1645	1720	1790	1080	1115	1155
087 FAUT. INCLINABLE 1 BRAS ANGLE GAUCHE	42/33X39X42	1560	1635	1720	1790	1855	1945	1195	1240	1280
091 FAUT. INCL. 1 BRAS-G/1 BRAS ANGLE-D	52/43X39X42	1665	1745	1820	1905	1975	2055	1280	1325	1370
092 FAUT. INCLINABLE 1 BRAS ANGLE DROIT	42/33X39X42	1560	1635	1720	1790	1855	1945	1195	1240	1280
265 FAUT. INCL. BRAS-G/BRAS UNIVERSEL-D	43X39X42	1620	1695	1780	1855	1955	2020	1255	1310	1355
266 FAUT. INCL. 1 BRAS UNIVERSEL DROIT	33X39X42	1510	1590	1665	1745	1815	1890	1160	1210	1255
274 FAUT. INCL. 1 BRAS UNIVERSEL GAUCHE	33X39X42	1510	1590	1665	1745	1815	1890	1160	1210	1255
CONFIGURATIONS										
A CONF. (44)	44X39X42	1620	1695	1780	1855	1955	2020	1255	1310	1355
B CONF. (41-42)	68X39X42	3020	3180	3330	3490	3630	3780	2320	2420	2510
C CONF. (265-42)	77X39X42	3130	3285	3445	3600	3770	3910	2415	2520	2610
D CONF. (91-42)	86/77X43X42	3175	3335	3485	3650	3790	3945	2440	2535	2625
E CONF. (265-266-42)	110X39X42	4640	4875	5110	5345	5585	5800	3575	3730	3865
F CONF. (91-92-42)	126/108X48X42	4735	4970	5205	5440	5645	5890	3635	3775	3905
G CONF. (265-266-266-42)	143X39X42	6150	6465	6775	7090	7400	7690	4735	4940	5120
H CONF. (265-92-266-42)	151/142X47X42	6200	6510	6830	7135	7440	7745	4770	4970	5145
I CONF. (41-274-266-42)	134X39X42	6040	6360	6660	6980	7260	7560	4640	4840	5020
J CONF. (41-87-92-42)	150/132X48X42	6140	6450	6770	7070	7340	7670	4710	4900	5070

40111

home
theatreseries

Hauteur avant bras : 25"
Hauteur siège : 19"
Profondeur d'assise : 22"

Arm Height : 25"
Seat Height : 19"
Seat Depth : 22"

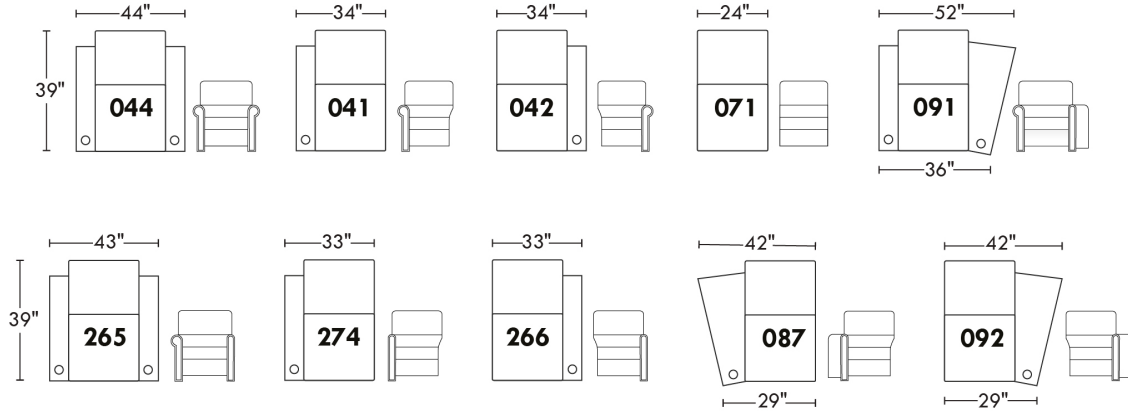
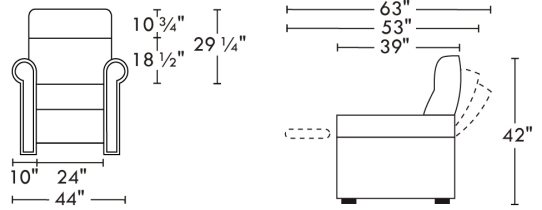

Configurations

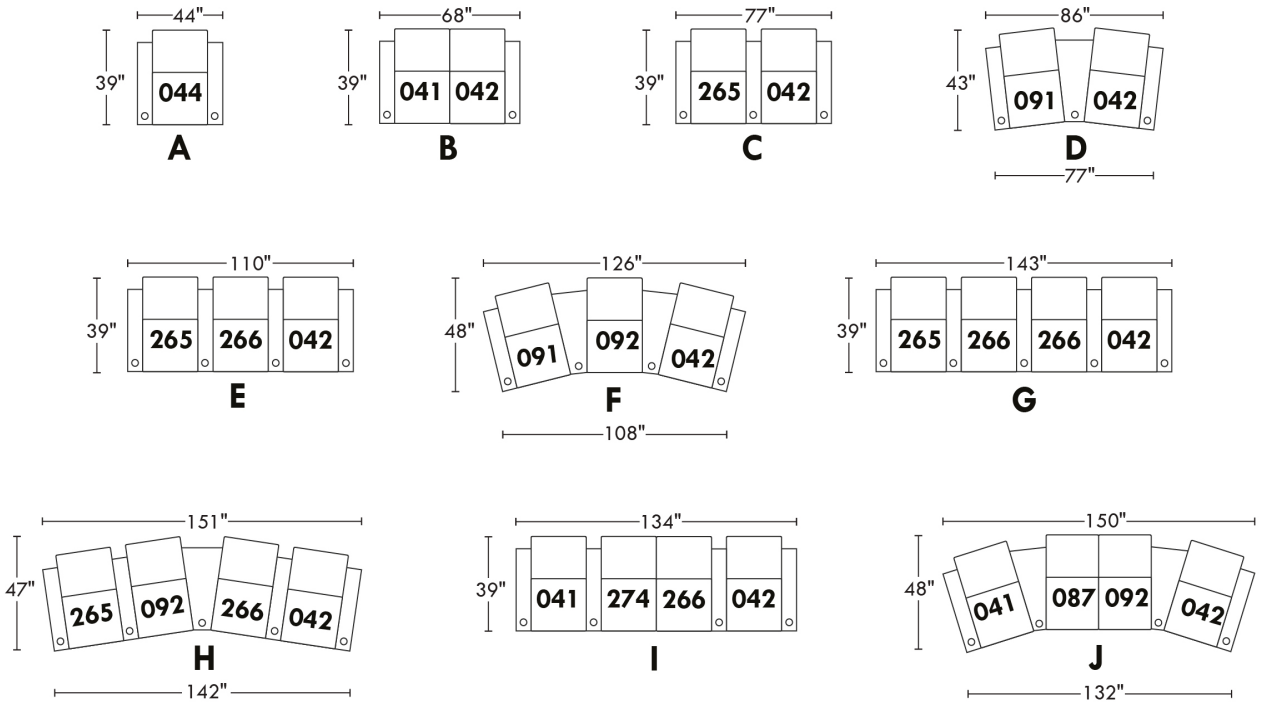

42444

TISSU UNI RECOMMANDÉ POUR CE MODÈLE.

REMARQUE: En cuir et en tissu, les côtés sans bras, bras à angle et console ne sont pas complètement recouvert de cuir/tissu.

OPTIONS - Spécifiez sur votre commande + DESSIN de votre config.:

Inclinable manual N/D - Vous devez ajouter l'option motorisé.

Mécanisme motorisé inclinable avec bouton tactile ajoutez \$145/méc. | Pour le mécanisme inclinable motorisé sans fil (avec batterie) ajoutez \$285/méc.

Patte: LG8 en bois (spécifiez couleur) ou LG64 métal.

Porte-gobelet en métal inclus: 2x pour types 044, 091 et 1x pour types 041, 042, 092, 087. Spécifiez couleur: Acier brossé, Noir ou Or antique.

Porte-gobelet DEL (en plastique noir) avec contrôle du mécanisme inclinable et éclairage DEL à la base du fauteuil \$60 ch.

Accessoires: Ancrage sur dessus du bras \$40 ch | Tablette pivotante & porte verre à vin \$25 ch, Porte tablette \$50 & Lampe DEL \$60.

Description	L x P x H	Cuir						Tissu		
		10 Pony	20 Hugo Madras Softy	30 Empire Fantasy Illusion Tucson Utah Vintage Yukon	40 Diamond Elegance Princess Santiago Sensation Sunset Trina Victoria	50 Bull Cassiope Dublin	60 Caress	A	B COM	C
041 FAUTEUIL INCLINABLE BRAS-G	30.5X39X41	1510	1590	1665	1745	1815	1890	1160	1210	1255
042 FAUTEUIL INCLINABLE BRAS-D	30.5X39X41	1510	1590	1665	1745	1815	1890	1160	1210	1255
044 FAUTEUIL INCLINABLE	37X39X41	1620	1695	1780	1855	1955	2020	1255	1310	1355
071 FAUTEUIL INCLINABLE SANS BRAS	24X39X41	1410	1495	1570	1645	1720	1790	1080	1115	1155
087 FAUT. INCLINABLE 1 BRAS ANGLE GAUCHE	37/30.5X39X41	1560	1635	1720	1790	1855	1945	1195	1240	1280
091 FAUT. INCL. 1 BRAS-G/1 BRAS ANGLE-D	43.5/37X39X41	1665	1745	1820	1905	1975	2055	1280	1325	1370
092 FAUT. INCLINABLE 1 BRAS ANGLE DROIT	37/30.5X39X41	1560	1635	1720	1790	1855	1945	1195	1240	1280
CONFIGURATIONS										
A CONF. (44)	37X39X41	1620	1695	1780	1855	1955	2020	1255	1310	1355
B CONF. (41-42)	61X39X41	3020	3180	3330	3490	3630	3780	2320	2420	2510
C CONF. (44-42)	68X39X41	3130	3285	3445	3600	3770	3910	2415	2520	2610
D CONF. (91-42)	74/67X42X41	3175	3335	3485	3650	3790	3945	2440	2535	2625
E CONF. (44-42-42)	98X39X41	4640	4875	5110	5345	5585	5800	3575	3730	3865
F CONF. (91-92-42)	110/97X45X41	4735	4970	5205	5440	5645	5890	3635	3775	3905
G CONF. (44-42-42-42)	1295X39X41	6150	6465	6775	7090	7400	7690	4735	4940	5120
H CONF. (44-92-42-42)	135/128X45X41	6200	6510	6830	7135	7440	7745	4770	4970	5145
I CONF. (41-41-42-42)	122X39X41	6040	6360	6660	6980	7260	7560	4640	4840	5020
J CONF. (41-87-92-42)	134/121X45X41	6140	6450	6770	7070	7340	7670	4710	4900	5070
K CONF. (41-71-42)	85X39X41	4430	4675	4900	5135	5350	5570	3400	3535	3665

42444

home
theatre series

Hauteur avant bras : 24"
 Hauteur siège : 18"
 Profondeur d'assise : 22 1/2"
 Arm Height : 24"
 Seat Height : 18"
 Seat Depth : 22 1/2"

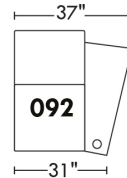
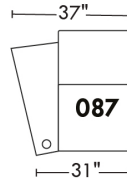
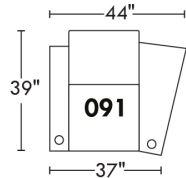
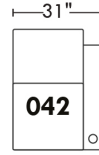
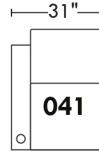
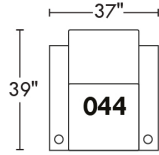
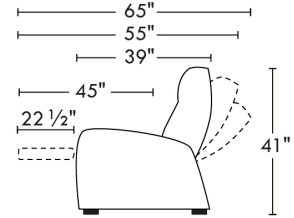
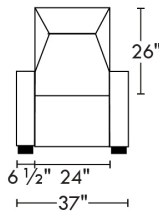

Configurations

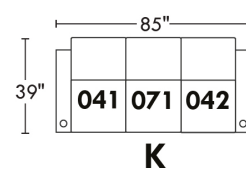
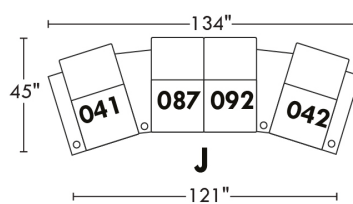
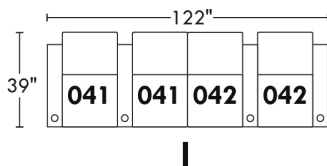
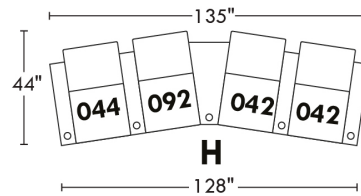
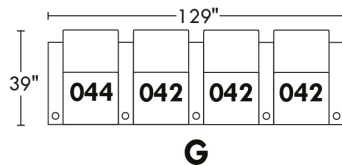
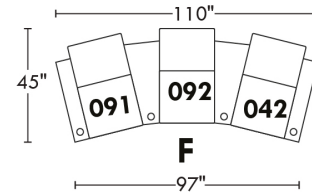
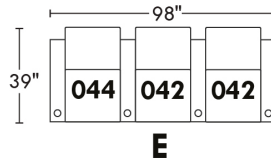
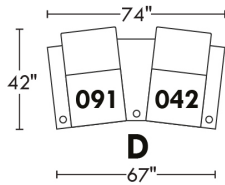
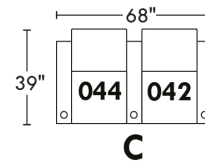
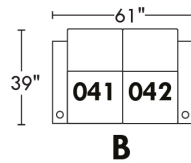
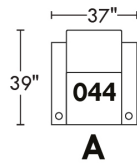

57000 HOME THEATRE/CINEMAISON

TISSU UNI RECOMMANDÉ.

Options COMBO: Prix voir charte COMBO dans livret "Connaissance des produits".

- A: Recouvrement #1: Toutes les parties. / Recouvrement #2: Bras seulement.

- B: Recouvrement #1: Toutes les parties. / Recouvrement #2: Bras & appuis-tête.

- C: Recouvrement #1: Toutes les parties. / Recouvrement #2: Appuis-tête seulement: Si seulement l'appui-tête est en cuir, ajoutez \$40/siège du prix tissu.

REMARQUE: En cuir et en tissu, les côtés sans bras, bras à angle ne sont pas complètement recouvert de cuir/tissu.

OPTIONS - Spécifiez sur votre commande + DESSIN de votre config.:

Mécanisme motorisé inclinable avec bouton tactile ajoutez \$145/méc. | Pour le motorisé sans fil (avec batterie) ajoutez \$285/méc.

Pattes: LG64 métal ou LG68 en bois (spécifiez couleur).

Porte-gobelet: en métal \$30/bras (console: \$60). Spécifiez couleur: Acier brossé, Noir ou Or antique.

Porte-gobelet DEL (en plastique noir) avec contrôle du mécanisme inclinable & éclairage DEL à la base 60\$/ch.

Accessoires: Ancrage sur dessus du bras \$40 ch | Tablette pivotante & porte verre à vin \$25 ch, Porte tablette \$50 ch. & Lampe DEL \$60 ch.

Console de Rangement: Le couvert coulissant disponible en noir ou argent, spécifiez couleur. Accessoires inclus: Borne d'alimentation avec 2 prises et 2 ports USB & lumière.

Description	L x P x H	Cuir						Tissu		
		10 Pony	20 Hugo Madras Softy	30 Empire Fantasy Illusion Tucson Utah Vintage Yukon	40 Diamond Elegance Princess Santiago Sensation Sunset Trina Victoria	50 Bull Cassiope Dublin	60 Caress	A	B COM	C
041 FAUTEUIL INCLINABLE BRAS-G	29X36X42	1365	1440	1515	1595	1665	1745	1015	1070	1105
042 FAUTEUIL INCLINABLE BRAS-D	29X36X42	1365	1440	1515	1595	1665	1745	1015	1070	1105
044 FAUTEUIL INCLINABLE	36X36X42	1505	1580	1660	1735	1810	1885	1115	1155	1205
065 FAUT. INCLINABLE BRAS-G / CONSOLE-D	44X36X42	1840	1925	1995	2075	2145	2230	1465	1510	1555
066 FAUT. INCLINABLE 1 CONSOLE DROITE	38X36X42	1695	1770	1845	1935	1995	2075	1355	1390	1440
071 FAUTEUIL INCLINABLE SANS BRAS	23X36X42	1040	1115	1200	1270	1355	1415	865	905	950
074 FAUT. INCLINABLE 1 CONSOLE GAUCHE	38X36X42	1695	1770	1845	1935	1995	2075	1355	1390	1440
087 FAUT. INCLINABLE 1 BRAS ANGLE GAUCHE	37/29X36X42	1400	1475	1555	1630	1710	1775	1035	1085	1120
091 FAUT. INCL. 1 BRAS-G/1 BRAS ANGLE-D	44/36X36X42	1570	1650	1745	1820	1910	1985	1130	1165	1225
092 FAUT. INCLINABLE 1 BRAS ANGLE DROIT	37/29X36X42	1400	1475	1555	1630	1710	1775	1035	1085	1120
260 FAUT. INCL. BRAS-G / BRAS ELARGI-D	41X36X42	1570	1650	1745	1820	1910	1985	1130	1165	1225
261 FAUT. INCL. 1 BRAS ELARGI DROIT	34X36X42	1400	1475	1555	1630	1710	1775	1035	1085	1120
262 FAUT. INCL. 1 BRAS ELARGI GAUCHE	34X36X42	1400	1475	1555	1630	1710	1775	1035	1085	1120
CONFIGURATIONS										
A CONF. (44)	36X36X42	1505	1580	1660	1735	1810	1885	1115	1155	1205
B CONF. (41-42)	58X36X42	2730	2880	3030	3190	3330	3490	2030	2140	2210
C CONF. (44-42)	65X36X42	2870	3020	3175	3330	3475	3630	2130	2225	2310
D CONF. (91-42)	73/64X40X42	2935	3090	3260	3415	3575	3730	2145	2235	2330
E CONF. (44-42-42)	94X36X42	4235	4460	4690	4925	5140	5375	3145	3295	3415

Liste de prix CDN

57000 HOME THEATRE/CINEMAISON

Description	L x P x H	Cuir						Tissu		
		10 Pony	20 Hugo Madras Softy	30 Empire Fantasy Illusion Tucson Utah Vintage Yukon	40 Diamond Elegance Princess Santiago Sensation Sunset Trina Victoria	50 Bull Cassiope Dublin	60 Caress	A	B COM	C
F CONF. (91-92-42)	109/92X44X42	4335	4565	4815	5045	5285	5505	3180	3320	3450
G CONF. (44-42-42-42)	123X36X42	5600	5900	6205	6520	6805	7120	4160	4365	4520
H CONF. (44-92-42-42)	131/122X44X42	5635	5935	6245	6555	6850	7150	4180	4380	4535
I CONF. (41-41-42-42)	116X36X42	5460	5760	6060	6380	6660	6980	4060	4280	4420
J CONF. (41-87-92-42)	131/115X44X42	5530	5830	6140	6450	6750	7040	4100	4310	4450
K CONF. (65-42)	74X36X42	3205	3365	3510	3670	3810	3975	2480	2580	2660
L CONF. (91-66-92-42)	147/130X45X42	6030	6335	6660	6980	7280	7580	4535	4710	4890
M CONF. (260-042)	70X36X42	2935	3090	3260	3415	3575	3730	2145	2235	2330

57000

home
theatre series

Hauteur avant bras : 26"
 Hauteur siège : 20"
 Profondeur d'assise : 22"
 Arm Height : 26"
 Seat Height : 20"
 Seat Depth : 22"

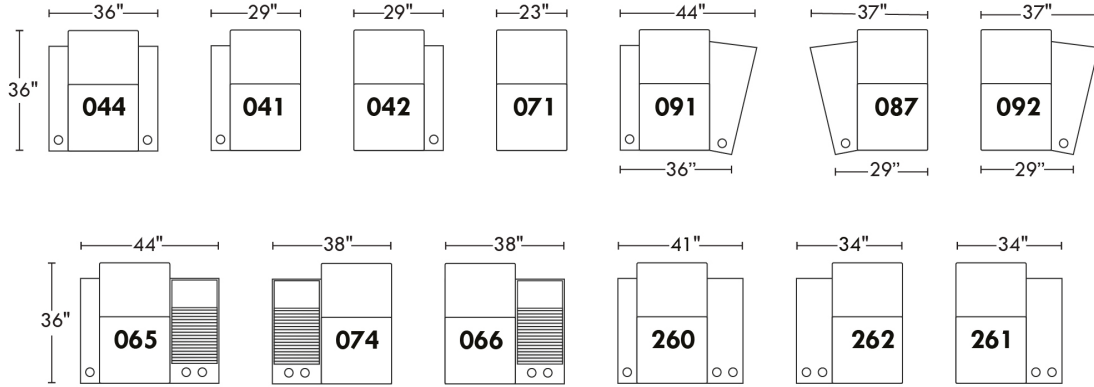
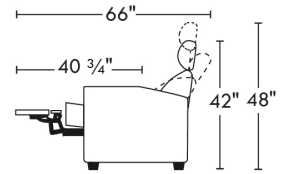

Configurations

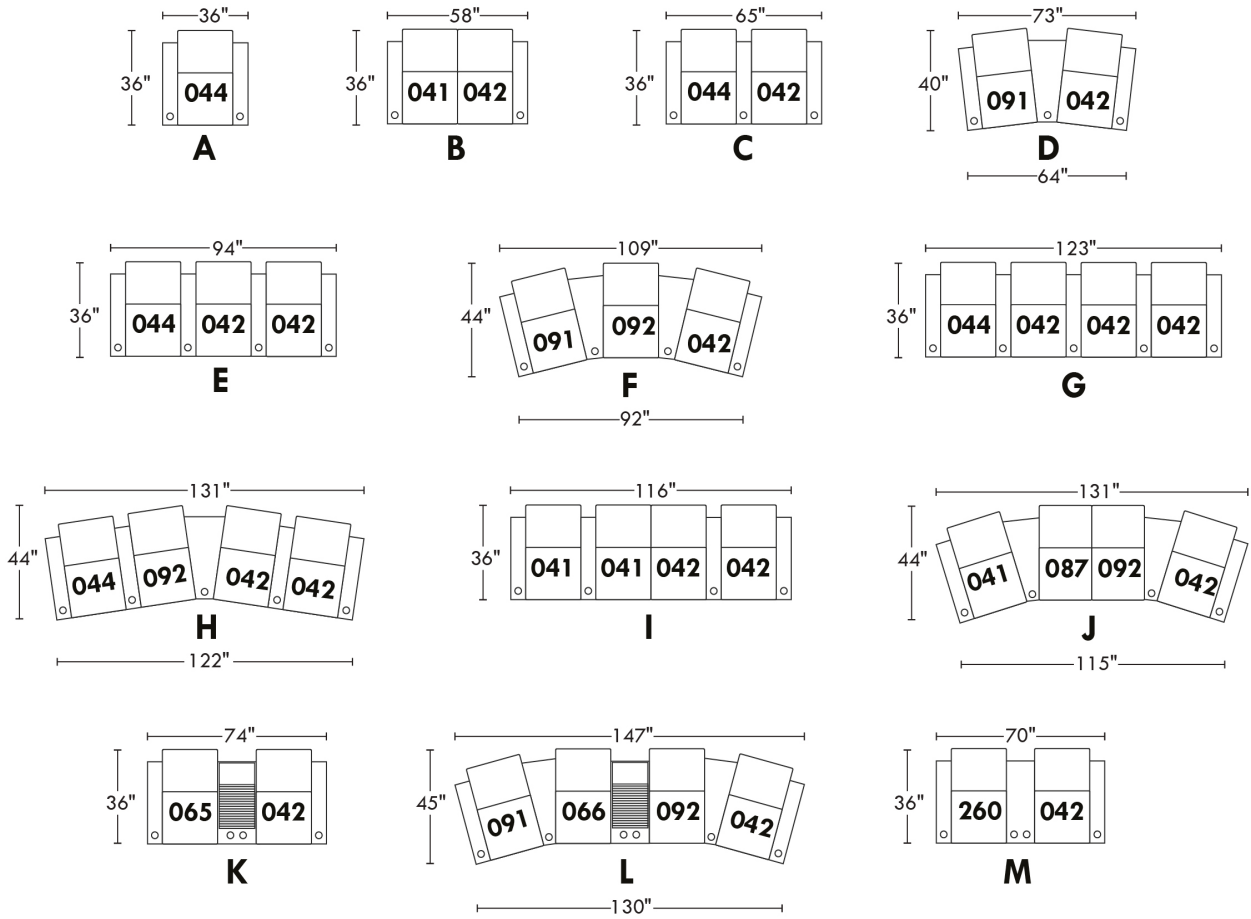

59000 HOME THEATRE/CINE MAISON

COMBO: Recouvrement #2 sur les dossiers & sièges. PRIX: Voir charte pour COMBO dans livret "Connaissance des produits".

REMARQUE: En cuir et en tissu, les côtés sans bras, bras à angle et console ne sont pas complètement recouvert de cuir/tissu.

OPTIONS - Spécifiez sur votre commande + DESSIN de votre config.:

Mécanisme motorisé inclinable avec bouton tactile ajoutez \$145/méc. | Pour le motorisé sans fil (avec batterie) ajoutez \$285/méc.

**Pattes: LG64 métal ou LG68 bois (spécifiez couleur). **Quand vous sélectionnez le bras #5 toujours choisir la patte en bois LG4 ou la patte en métal LG55.

Avec passepoil en cuir: \$30/bras.

Avec Appui-tête amovible PL.300: en tissu: \$30 ch., en cuir: \$60 ch.

Porte-gobelet en métal: \$30/bras (console: \$60). Spécifiez couleur: Acier brossé, noir ou Or antique.

Porte-gobelet DEL (en plastique noir) avec contrôle du mécanisme inclinable & éclairage DEL à la base 60\$/ch.

Accessoires: Ancrage sur dessus du bras \$40 ch | Tablette pivotante & porte verre à vin \$25 ch, Porte tablette \$50 & Lampe DEL \$60.

Console de Rangement: Le couvert coulissant disponible en noir ou argent (spécifiez couleur). Accessoires inclus: Borne d'alimentation avec 2 prises et 2 ports USB & lumière.

Description	L x P x H	Cuir						Tissu		
		10 Pony	20 Hugo Madras Softy	30 Empire Fantasy Illusion Tucson Utah Vintage Yukon	40 Diamond Elegance Princess Santiago Sensation Sunset Trina Victoria	50 Bull Cassiope Dublin	60 Caress	A	B COM	C
041 FAUTEUIL INCLINABLE BRAS-G	29X39X43	1235	1310	1385	1460	1530	1605	980	1030	1080
042 FAUTEUIL INCLINABLE BRAS-D	29X39X43	1235	1310	1385	1460	1530	1605	980	1030	1080
044 FAUTEUIL INCLINABLE	36X39X43	1465	1535	1625	1695	1770	1840	1130	1165	1225
065 FAUT. INCLINABLE BRAS-G / CONSOLE-D	44X39X43	1910	1980	2065	2135	2215	2280	1465	1510	1555
066 FAUT. INCLINABLE 1 CONSOLE DROITE	38X39X43	1735	1810	1890	1970	2040	2110	1355	1390	1440
071 FAUTEUIL INCLINABLE SANS BRAS	22X39X43	1040	1115	1200	1270	1355	1415	835	875	920
074 FAUT. INCLINABLE 1 CONSOLE GAUCHE	38X39X43	1735	1810	1890	1970	2040	2110	1355	1390	1440
087 FAUT. INCLINABLE 1 BRAS ANGLE GAUCHE	37/29X39X43	1360	1430	1510	1590	1660	1735	1015	1070	1105
091 FAUT. INCL. 1 BRAS-G/1 BRAS ANGLE-D	44/36X39X43	1515	1595	1680	1750	1820	1905	1150	1200	1245
092 FAUT. INCLINABLE 1 BRAS ANGLE DROIT	37/29X39X43	1360	1430	1510	1590	1660	1735	1015	1070	1105
260 FAUT. INCL. BRAS-G / BRAS ELARGI-D	41X39X43	1515	1595	1680	1750	1820	1905	1150	1200	1245
261 FAUT. INCL. 1 BRAS ELARGI DROIT	34X39X43	1360	1430	1510	1590	1660	1735	1015	1070	1105
262 FAUT. INCL. 1 BRAS ELARGI GAUCHE	34X39X43	1360	1430	1510	1590	1660	1735	1015	1070	1105
CONFIGURATIONS										
A CONF. (44)	36X39X43	1465	1535	1625	1695	1770	1840	1130	1165	1225
B CONF. (41-42)	58X39X43	2470	2620	2770	2920	3060	3210	1960	2060	2160
C CONF. (44-42)	65X39X43	2700	2845	3010	3155	3300	3445	2110	2195	2305
D CONF. (91-42)	73/64X43X43	2750	2905	3065	3210	3350	3510	2130	2230	2325
E CONF. (44-42-42)	94X39X43	3935	4155	4395	4615	4830	5050	3090	3225	3385
F CONF. (91-92-42)	109/92X47X43	4110	4335	4575	4800	5010	5245	3145	3300	3430

Liste de prix CDN

59000 HOME THEATRE/CINE MAISON

Description	L x P x H	Cuir						Tissu		
		10 Pony	20 Hugo Madras Softy	30 Empire Fantasy Illusion Tucson Utah Vintage Yukon	40 Diamond Elegance Princess Santiago Sensation Sunset Trina Victoria	50 Bull Cassiope Dublin	60 Caress	A	B COM	C
G CONF. (44-42-42-42)	123X39X43	5170	5465	5780	6075	6360	6655	4070	4255	4465
H CONF. (44-92-42-42)	131/121X46X43	5295	5585	5905	6205	6490	6785	4105	4295	4490
I CONF. (41-41-42-42)	116X39X43	4940	5240	5540	5840	6120	6420	3920	4120	4320
J CONF. (41-87-92-42)	132/114X47X43	5190	5480	5790	6100	6380	6680	3990	4200	4370
K CONF. (65-42)	73X39X43	3145	3290	3450	3595	3745	3885	2445	2540	2635
L CONF. (91-66-92-42)	148/130X48X43	5845	6145	6465	6770	7050	7355	4500	4690	4870
M CONF. (260-042)	70"X39"X43"	2750	2905	3065	3210	3350	3510	2130	2230	2325

59000

home
theatreseries

Hauteur avant bras : 26"
 Hauteur siège : 19"
 Profondeur d'assise : 20"
 Arm Height : 26"
 Seat Height : 19"
 Seat Depth : 20"

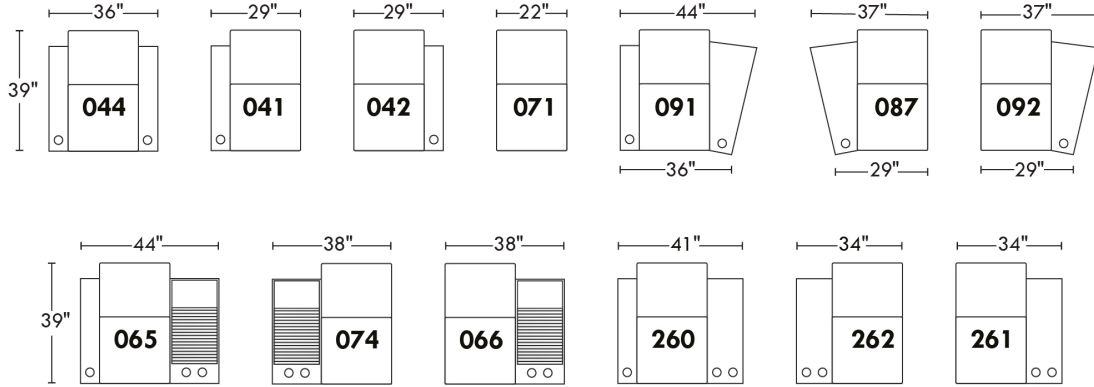
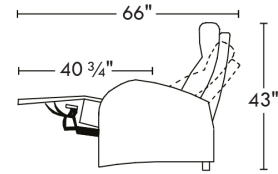

Configurations

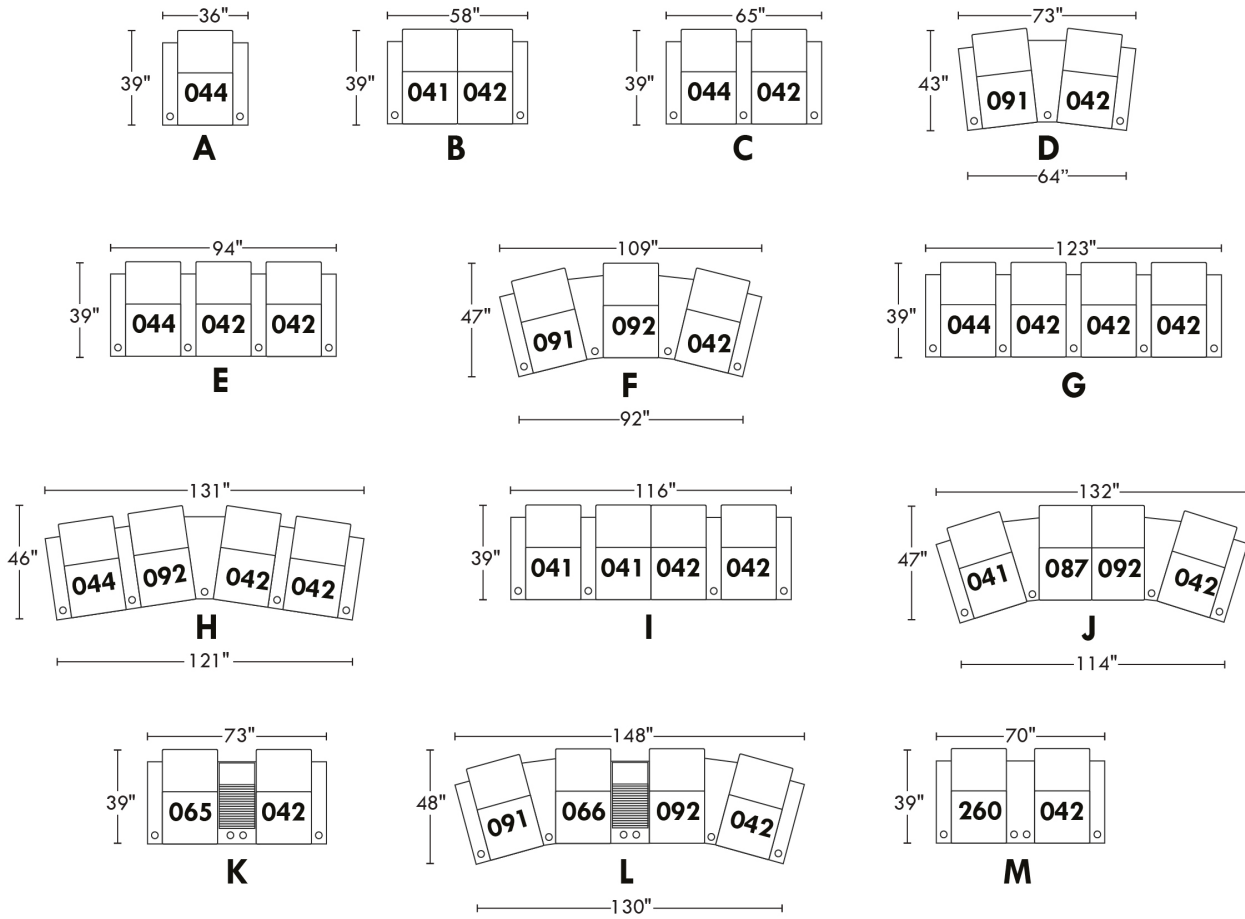

60000 HOME THEATRE/CINE MAISON

TISSU UNI RECOMMANDÉ.

Options COMBO: PRIX: Voir charte pour COMBO dans livret "Connaissance des produits".

- A: Recouvrement #1: Toutes les parties. / Recouvrement #2: Bras seulement.

- B: Recouvrement #1: Toutes les parties. / Recouvrement #2: Bras & appuis-tête.

- C: Recouvrement #1: Toutes les parties. / Recouvrement #2: Appuis-tête seulement: Si seulement l'appui-tête est en cuir, ajouter \$40/siège du prix tissu.

Passepoil décoratif: Spécifiez couleur NB: Seulement les recouvrements #1 ou #2 peuvent être utilisés pour le Passepoil décoratif.

REMARQUE: En cuir et en tissu, les côtés sans bras, bras à angle et bras universel ne sont pas complètement recouverts.

OPTIONS - Spécifiez sur votre commande + DESSIN de votre config.:

Mécanisme motorisé inclinable avec bouton tactile ajoutez \$145/méc. | Pour le motorisé sans fil (avec batterie) ajoutez \$285/méc.

Pattes: LG85 en bois (Spécifiez couleur).

Porte-gobelet en métal: \$30 ch. Spécifiez couleur: Acier brossé, noir ou Or antique.

Porte-gobelet DEL (en plastique noir) avec contrôle du mécanisme inclinable & éclairage DEL à la base 60\$/ch.

Accessoires: Ancrage sur dessus du bras \$40 ch | Tablette pivotante & porte verre à vin \$25 ch, Porte tablette \$50 & Lampe DEL \$60.

Description	L x P x H	Cuir						Tissu		
		10 Pony	20 Hugo Madras Softy	30 Empire Fantasy Illusion Tucson Utah Vintage Yukon	40 Diamond Elegance Princess Santiago Sensation Sunset Trina Victoria	50 Bull Cassiope Dublin	60 Caress	A	B COM	C
041 FAUTEUIL INCLINABLE BRAS-G	30X37X42	1365	1440	1515	1595	1665	1745	1015	1070	1105
042 FAUTEUIL INCLINABLE BRAS-D	30X37X42	1365	1440	1515	1595	1665	1745	1015	1070	1105
044 FAUTEUIL INCLINABLE	37X37X42	1505	1580	1660	1735	1810	1885	1115	1155	1205
071 FAUTEUIL INCLINABLE SANS BRAS	23X37X42	1040	1115	1200	1270	1355	1415	865	905	950
087 FAUT. INCLINABLE 1 BRAS ANGLE GAUCHE	38X30X37X42	1400	1475	1555	1630	1710	1775	1035	1085	1120
091 FAUT. INCL. 1 BRAS-G/1 BRAS ANGLE-D	44X37X37X42	1570	1650	1745	1820	1910	1985	1130	1165	1225
092 FAUT. INCLINABLE 1 BRAS ANGLE DROIT	38/30X37X42	1400	1475	1555	1630	1710	1775	1035	1085	1120
260 FAUT. INCL. BRAS-G / BRAS ELARGI-D	42X37X42	1570	1650	1745	1820	1910	1985	1130	1165	1225
261 FAUT. INCL. 1 BRAS ELARGI DROIT	35X37X42	1400	1475	1555	1630	1710	1775	1035	1085	1120
262 FAUT. INCL. 1 BRAS ELARGI GAUCHE	35X37X42	1400	1475	1555	1630	1710	1775	1035	1085	1120
265 FAUT. INCL. BRAS-G/BRAS UNIVERSEL-D	37X37X42	1570	1650	1745	1820	1910	1985	1195	1240	1280
266 FAUT. INCL. 1 BRAS UNIVERSEL DROIT	30X37X42	1400	1475	1555	1630	1710	1775	1080	1115	1155
274 FAUT. INCL. 1 BRAS UNIVERSEL GAUCHE	30X37X42	1400	1475	1555	1630	1710	1775	1080	1115	1155
CONFIGURATIONS										
A CONF. (44)	37X37X42	1505	1580	1660	1735	1810	1885	1115	1155	1205
B CONF. (41-42)	60X37X42	2730	2880	3030	3190	3330	3490	2030	2140	2210
C CONF. (265-42)	67X37X42	2935	3090	3260	3415	3575	3730	2210	2310	2385
D CONF. (91-42)	68/67X41X42	2935	3090	3260	3415	3575	3730	2145	2235	2330
E CONF. (265-266-42)	97X37X42	4335	4565	4815	5045	5285	5505	3290	3425	3540

Liste de prix CDN

60000 HOME THEATRE/CINE MAISON

Description	L x P x H	Cuir						Tissu		
		10 Pony	20 Hugo Madras Softy	30 Empire Fantasy Illusion Tucson Utah Vintage Yukon	40 Diamond Elegance Princess Santiago Sensation Sunset Trina Victoria	50 Bull Cassiope Dublin	60 Caress	A	B COM	C
F CONF. (91-92-42)	104/95X45X42	4335	4565	4815	5045	5285	5505	3180	3320	3450
G CONF. (265-266-266-42)	127X37X42	5735	6040	6370	6675	6995	7280	4370	4540	4695
H CONF. (265-92-266-42)	127/126X44X42	5735	6040	6370	6675	6995	7280	4325	4510	4660
I CONF. (41-274-266-42)	119X37X42	5530	5830	6140	6450	6750	7040	4190	4370	4520
J CONF. (41-87-92-42)	127/118X44X42	5530	5830	6140	6450	6750	7040	4100	4310	4450
K CONF. (91-266-92-42)	134/125X45X42	5735	6040	6370	6675	6995	7280	4260	4435	4605
L CONF. (260-042)	72X37X42	2935	3090	3260	3415	3575	3730	2145	2235	2330

60000

home
theatre series

Hauteur avant bras : 26"
 Hauteur siège : 19"
 Profondeur d'assise : 22"
 Arm Height : 26"
 Seat Height : 19"
 Seat Depth : 22"

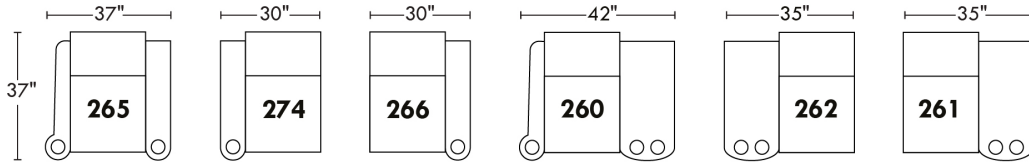
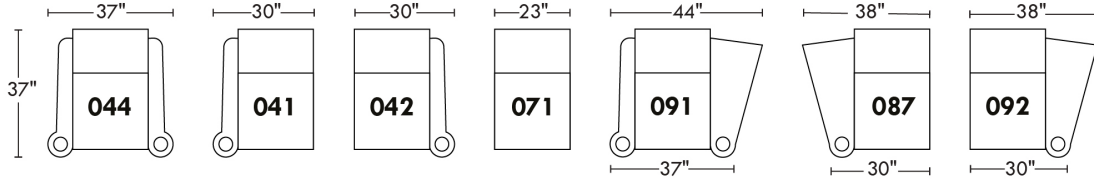
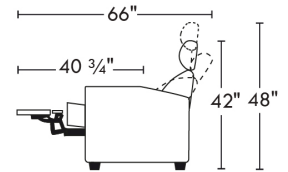

Configurations

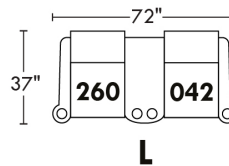
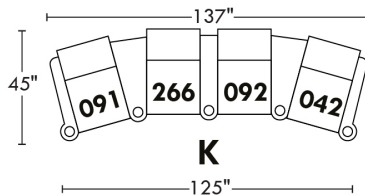
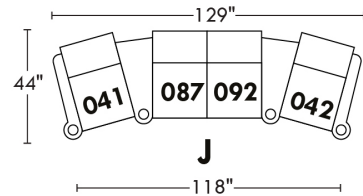
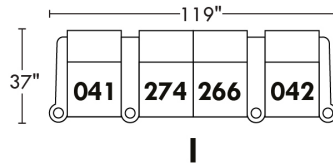
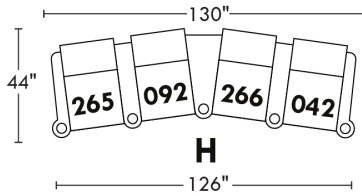
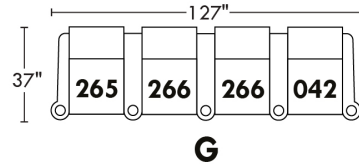
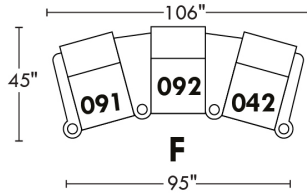
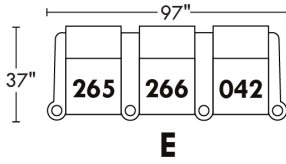
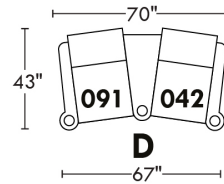
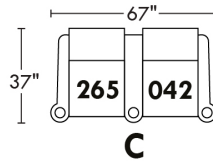
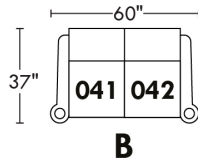
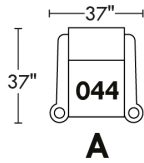

BOND

CE MODÈLE EST "D-BOX PRÊT". Actuateurs ne sont pas inclus. Installation des actuateurs: Surcharge de \$60/morceaux.

CARACTÉRISTIQUES: Appui-tête ajustable. Couture: Petit fil en tissu et en cuir.

SPEC: Hauteur Devant Bras: 24" - Hauteur Siège: 19,5" - Profondeur siège: 22" Inclinaison ouverte 62".

OPTIONS :

Mécanisme motorisé inclinable avec bouton tactile ajoutez \$145/mécanisme. | Pour le motorisé sans fil (avec batterie) ajoutez \$285/mécanisme.

Accessoires: Ancrage sur dessus du bras \$40 ch | Tablette pivotante & porte verre à vin \$25 ch, Porte tablette \$50 ch. & Lampe DEL \$60 ch.

PORTE-GOBELET:

Sur items MANUELS: Porte-gobelet large en ACIER BROSSÉ seulement non illuminé 30\$/ch.

Sur items MOTORISÉS: Choix A. ou B.

A. Porte-gobelet large en ACIER BROSSÉ non illuminé avec bouton interrupteur en acier brossé illuminé sur côté intérieur du bras AJOUTEZ 30\$/porte-gobelet.

B. Porte-gobelet large DEL (en plastique noir) avec contrôle du mécanisme inclinable et éclairage DEL à la base du fauteuil 60\$ ch. Si PAS de porte-gobelet avec contrôle, un bouton interrupteur en acier brossé illuminé sera installé sur le côté intérieur du bras.

Description	L x P x H	Cuir						Tissu		
		10 Pony	20 Hugo Madras Softy	30 Empire Fantasy Illusion Tucson Utah Vintage Yukon	40 Diamond Elegance Princess Santiago Sensation Sunset Trina Victoria	50 Bull Cassiope Dublin	60 Caress	A	B COM	C
032 CAUSEUSE INCLINABLE	60 x 40 x 33/40	2810	2945	3085	3215	3360	3490	2280	2370	2460
044 FAUTEUIL INCLINABLE	37 x 40 x 33/40	1675	1760	1840	1930	2010	2095	1340	1385	1430
069 SOFA APPARTEMENT INCLINABLE	74 x 40 x 33/40	3020	3185	3345	3510	3680	3840	2385	2500	2605
165 FAUTEUIL DOUBLE INCLINABLE	44 x 40 x 33/40	1760	1845	1940	2035	2120	2215	1405	1465	1530

Hauteur complète: 40" | Hauteur siège: 19,5" | Hauteur devant bras: 24" | Profondeur d'assise: 22"

Total Height: 40" | Seat Height: 19,5" | Arm Height: 24" | Seat Depth: 22"

Siège 30" de large | 30" Seat Width

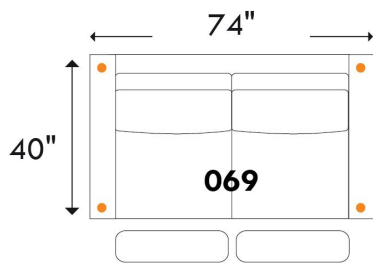

Sofa App. inclinable / Motion Apt. Sofa
4 actuators / 4 actuators

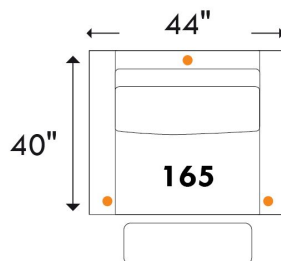

Fauteuil double inclinable / Motion Double Chair
3 actuators / 3 actuators

Siège 23" de large | 23" Seat Width

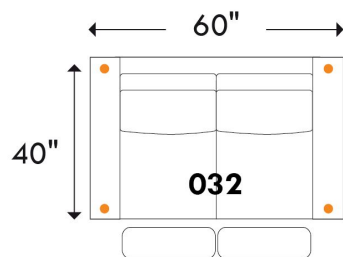

Causeuse inclinable / Motion Loveseat
4 actuators / 4 actuators

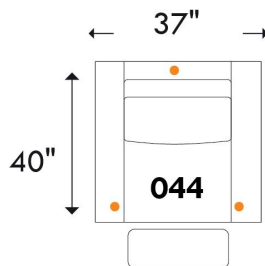

Fauteuil inclinable / Motion Chair
3 actuators / 3 actuators

● = Actuateurs D-BOX / D-BOX Actuators

www.jaymar.ca

Toutes les dimensions indiquées sont au pouce près. Nos produits sont fabriqués à la main et des variations mineures peuvent survenir.
All dimensions indicated are to the nearest inch. Our product is hand-made and minor variations can occur.

Jaymar

2017-08

BOURNE

CE MODÈLE EST "D-BOX PRÊT". Actuateurs ne sont pas inclus. Installation des actuateurs: Surcharge de \$60/morceaux.

CARACTÉRISTIQUES: Appui-tête ajustable et repose-pied pleine jambe. Rembourrage des coussins de sièges avec mousse modelée et couche de mousse mémoire 1 po. Couture: En tissu, petit fil et en cuir gros fil plat.

Specs: Hauteur Devant Bras: 24" - Hauteur Siège: 19,5" - Profondeur siège: 22" Inclinable ouvert 62".

OPTIONS :

Mécanisme d'inclinaison manuel N/D; motorisé seulement. Choisissez l'une des options motorisées ci-dessous :

1 a) Mécanisme motorisé inclinable avec bouton tactile, ajoutez \$145/méc. | b) Pour le motorisé sans fil (avec batterie), ajoutez \$285/méc.

2 a) Mécanisme d'appui-tête ajustable + inclinable motorisés avec BOUTON poussoir, ajoutez \$285/siège. | b) Pour le motorisé sans fil (avec batterie), ajoutez \$425/siège.

Accessoires: Ancrage sur dessus du bras \$40 ch | Tablette pivotante & porte verre à vin \$25 ch, Porte tablette \$50 ch. & Lampe DEL \$60 ch.

PORTE-GOBELET: Choix A ou B

A. Porte-gobelet large en ACIER BROSSÉ non illuminé avec bouton interrupteur en acier brossé illuminé sur côté intérieur du bras AJOUTEZ 30\$/porte-gobelet.

B. Porte-gobelet large DEL (en plastique noir) avec contrôle du mécanisme et éclairage DEL à la base du fauteuil AJOUTEZ 60\$/porte-gobelet. Si PAS de porte-gobelet avec contrôle, un bouton interrupteur en acier brossé illuminé sera installé sur le côté intérieur du bras.

Description	L x P x H	Cuir						Tissu		
		10 Pony	20 Hugo Madras Softy	30 Empire Fantasy Illusion Tucson Utah Vintage Yukon	40 Diamond Elegance Princess Santiago Sensation Sunset Trina Victoria	50 Bull Cassiope Dublin	60 Caress	A	B COM	C
032 CAUSEUSE INCLINABLE	60 x 40 x 33/40	3120	3255	3400	3535	3670	3795	2590	2680	2770
044 FAUTEUIL INCLINABLE	37 x 40 x 33/40	1825	1920	1995	2080	2165	2250	1495	1535	1590
069 SOFA APPARTEMENT INCLINABLE	74 x 40 x 33/40	3335	3495	3660	3830	3990	4150	2700	2810	2920
165 FAUTEUIL DOUBLE INCLINABLE	44 x 40 x 33/40	1920	2005	2095	2190	2280	2370	1555	1625	1685

BOURNE

D-BOX
PRÊT / READY

Hauteur complète: 40" | Hauteur siège: 19,5" | Hauteur devant bras: 24" | Profondeur d'assise: 22"

Total Height: 40" | Seat Height: 19,5" | Arm Height: 24" | Seat Depth: 22"

Siège 30" de large | 30" Seat Width

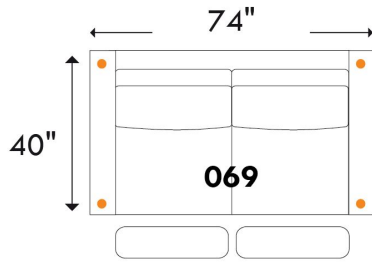

Sofa App. inclinable / Motion Apt. Sofa
4 actuators / 4 actuators

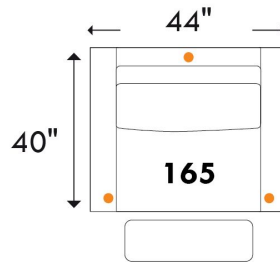

Fauteuil double inclinable / Motion Double Chair
3 actuators / 3 actuators

Siège 23" de large | 23" Seat Width

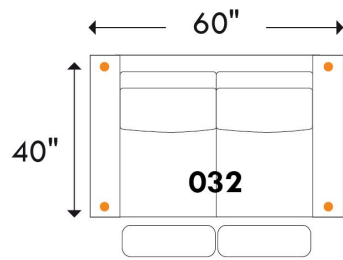

Causeuse inclinable / Motion Loveseat
4 actuators / 4 actuators

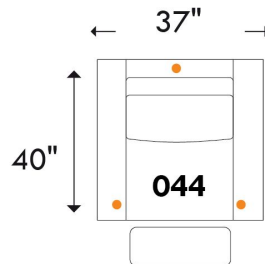

Fauteuil inclinable / Motion Chair
3 actuators / 3 actuators

● = Actuateurs D-BOX / D-BOX Actuators

www.jaymar.ca

Toutes les dimensions indiquées sont au pouce près. Nos produits sont fabriqués à la main et des variations mineures peuvent survenir.
All dimensions indicated are to the nearest inch. Our product is hand-made and minor variations can occur.

Jaymar

2017-08

VENTURA

CE MODÈLE EST "D-BOX PRÊT". Actuateurs ne sont pas inclus. Installation des actuateurs: Surcharge de \$60/morceaux.

CARACTÉRISTIQUES: Appui-tête ajustable et repose-pied pleine jambe. Rembourrage de sièges avec mousse modelée et couche de mousse mémoire 1 po. Couture: En tissu, petit fil et en cuir gros fil plat.

Specs: Hauteur Devant Bras: 24" - Hauteur Siège: 20" - Profondeur siège: 22.5" Inclinable ouvert 63" - semi-ouvert 59".

OPTIONS

Mécanisme motorisé inclinable ajoutez \$145/mécanisme. | Pour le motorisé sans fil (avec batterie), ajoutez \$285/mécanisme.

Accessoires: Ancrage sur dessus du bras \$40 ch | Tablette pivotante & porte verre à vin \$25 ch, Porte tablette \$50 ch. & Lampe DEL \$60 ch.

PORTE-GOBELET:

Sur items MANUELS: Porte-gobelet large en ACIER BROSSÉ seulement non illuminé 30\$/ch.

Sur items MOTORISÉS: Choix A. ou B.

A. Porte-gobelet large en ACIER BROSSÉ non illuminé avec bouton interrupteur en acier brossé illuminé sur côté intérieur du bras AJOUTEZ 30\$/porte-gobelet.

B. Porte-gobelet large DEL (en plastique noir) avec contrôle du mécanisme et éclairage DEL à la base du fauteuil AJOUTEZ 60\$/porte-gobelet. Si PAS de porte-gobelet avec contrôle, un bouton interrupteur en acier brossé illuminé sera installé sur le côté intérieur du bras.

Description	L x P x H	Cuir						Tissu		
		10 Pony	20 Hugo Madras Softy	30 Empire Fantasy Illusion Tucson Utah Vintage Yukon	40 Diamond Elegance Princess Santiago Sensation Sunset Trina Victoria	50 Bull Cassiope Dublin	60 Caress	A	B COM	C
032 CAUSEUSE INCLINABLE	67 x 36 x 35/42	3095	3230	3370	3510	3640	3780	2490	2570	2650
044 FAUTEUIL INCLINABLE	44 x 36 x 35/42	1825	1925	1995	2080	2165	2250	1475	1520	1570
069 SOFA APPARTEMENT INCLINABLE	77 x 36 x 35/42	3270	3440	3605	3770	3940	4100	2615	2715	2835
165 FAUTEUIL DOUBLE INCLINABLE	49 x 36 x 35/42	1930	2015	2120	2225	2315	2410	1535	1600	1665

VENTURA

D-BOX
PRÊT / READY

Hauteur complète: 42" | Hauteur siège: 20" | Hauteur devant bras: 24" | Profondeur d'assise: 22,5"

Total Height: 42" | Seat Height: 20" | Arm Height: 24" | Seat Depth: 22,5"

Siège 28" de large | 28" Seat Width

Hauteur: avec appui-tête baissé 35" & avec appui-tête relevé 42"
Height: With headrest down 35" & With headrest up 42"

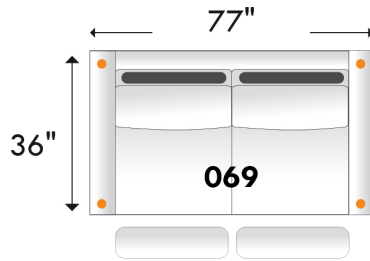

Sofa App. inclinable / Apt. Sofa Motion

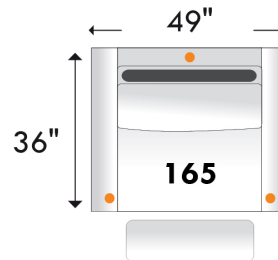

Fauteuil double inclinable / Double Chair Motion

Siège 23" de large | 23" Seat Width

Hauteur: avec appui-tête baissé 35" & avec appui-tête relevé 42"
Height: With headrest down 35" & With headrest up 42"

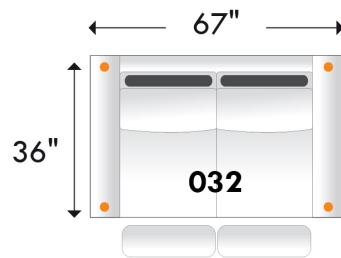

Causeuse inclinable / Loveseat-Motion

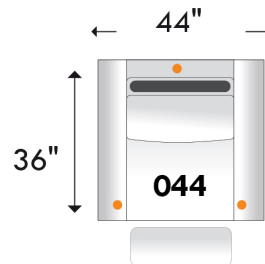

Fauteuil inclinable / Chair Motion

● = Actuateurs D-BOX / D-BOX Actuators

www.jaymar.ca

Toutes les dimensions indiquées sont au pouce près. Nos produits sont fabriqués à la main et des variations mineures peuvent survenir.
All dimensions indicated are to the nearest inch. Our product is hand-made and minor variations can occur.

Jaymar

R2015-09