



Liste de prix CDN
Détaillant
En vigueur le 18 août 2020

<u>Code Client</u>	<u>FT999</u>
<u>Nom Client</u>	<u>JAYMAR & CAMELEON</u>
<u>Adresse</u>	<u>FOR PRICE LIST</u>
	<u> </u>



Liste de prix CDN

00200

Factory Select: \$115.

Pour commander "Couleur Traditionnelle" (Tons de bruns): code 3220#1.

Pour commander "Couleur Neutre" (Beige, noir or blanc): code 3221#1.

Pour commander "Couleur Euro" (Brick, Rouge, Jaune ou Bleu): code 3222#1.

Description	L x P x H	Cuir						Tissu		
		10	20 Hugo Madras Softy	30 Empire Fantasy Illusion Tucson Utah Vintage Wild Laredo Yukon	40 Diamond Elegance Princess Santiago Sensation Sunset Trina Victoria	50 Bull Cassiope Dublin	60 Caress Ultrasued	A	B COM	C alta
006 POUF	19X19X17	295	315	345	370	390	415	185	205	230
181 POUF ROND	16X16X16	285	310	335	365	380	410	185	205	230



Liste de prix CDN

00224

Spécifiez sur votre commande:

Patte: LG8 en bois (spécifiez couleur) ou LG64 métal.
Option Clous décoratifs: Surcharge \$60.

En commandant ce modèle, spécifier avec quel modèle Jaymar il sera associé afin de sélectionner la couture appropriée.

Description	L x P x H	Cuir						Tissu		
		10	20 Hugo Madras Softy	30 Empire Fantasy Illusion Tucson Utah Vintage Wild Laredo Yukon	40 Diamond Elegance Princess Santiago Sensation Sunset Trina Victoria	50 Bull Cassiope Dublin	60 Caress Ultrasued	A	B COM	C alta
124 POUF AVEC RANGEMENT	36X24X18	755	840	930	1010	1110	1180	595	630	670



Liste de prix CDN

00236

Spécifiez sur votre commande:

Pattes: LG8 en bois (spécifiez couleur) ou LG64 métal.

Options Clous décoratifs: Surcharge \$85.

En commandant ce modèle, spécifier avec quel modèle Jaymar il sera associé afin de sélectionner la couture appropriée.

Description	L x P x H	Cuir						Tissu		
		10	20 Hugo Madras Softy	30 Empire Fantasy Illusion Tucson Utah Vintage Wild Laredo Yukon	40 Diamond Elegance Princess Santiago Sensation Sunset Trina Victoria	50 Bull Cassiope Dublin	60 Caress Ultrasued	A	B COM	C alta
124 POUF AVEC RANGEMENT	36X36X18	895	975	1065	1150	1235	1320	750	790	840



Liste de prix CDN

00252

Description	L x P x H	Cuir						Tissu		
		10	20 Hugo Madras Softy	30 Empire Fantasy Illusion Tucson Utah Vintage Wild Laredo Yukon	40 Diamond Elegance Princess Santiago Sensation Sunset Trina Victoria	50 Bull Cassiope Dublin	60 Caress Ultrasued	A	B COM	C alta
115 GRAND OTTOMAN	52X25X18	685	755	820	885	945	995	510	550	605



Liste de prix CDN

99700

COFFRE À RANGEMENT: Option intérieur en cèdre aromatique; ajouter 60\$.

Description	L x P x H	Cuir						Tissu		
		10	20 Hugo Madras Softy	30 Empire Fantasy Illusion Tucson Utah Vintage Wild Laredo Yukon	40 Diamond Elegance Princess Santiago Sensation Sunset Trina Victoria	50 Bull Cassiope Dublin	60 Caress Ultrasued	A	B COM	C alta
355 COFFRE À RANGEMENT	48X18X18	625	675	755	815	880	935	450	475	510



APPUI-BRAS/ARMREST

Porte-gobelet en métal inclus; spécifiez couleur noir mat, chrome ou bronze.

Description	L x P x H	Cuir						Tissu		
		10	20 Hugo Madras Softy	30 Empire Fantasy Illusion Tucson Utah Vintage Wild Laredo Yukon	40 Diamond Elegance Princess Santiago Sensation Sunset Trina Victoria	50 Bull Cassiope Dublin	60 Caress Ultrasued	A	B COM	C alta
149 APPUI-BRAS UNIVERSEL - 1 PORTE-GOBELET	6.5X20X4.5/10	170	190	205	225	240	255	130	140	145
193 APPUI-BRAS UNIVERSEL - 2 PORTE-GOBELETS	6.5X20X4.5/10	185	200	215	235	250	270	145	155	160



Liste de prix CDN

RONDO TABLE

Option: Dessus de table plexiglas 170\$.

Description	L x P x H	Cuir						Tissu		
		10	20 Hugo Madras Softy	30 Empire Fantasy Illusion Tucson Utah Vintage Wild Laredo Yukon	40 Diamond Elegance Princess Santiago Sensation Sunset Trina Victoria	50 Bull Cassiope Dublin	60 Caress Ultrasued	A	B COM	C alta
077 TABLE REMBOURREE	42X42X12	425	465	510	540	595	625	285	315	345



Liste de prix CDN

00070

TISSU UNI RECOMMANDÉ.

OPTION:

Mécanisme motorisé inclinable avec bouton TACTILE ajoutez 145\$ par mécanisme. Pour le mécanisme SANS FIL (batterie) ajoutez 285\$. À NOTER que le BOUTON sera noir (PAS TACTILE).

Description	L x P x H	Cuir						Tissu		
		10	20 Hugo Madras Softy	30 Empire Fantasy Illusion Tucson Utah Vintage Wild Laredo Yukon	40 Diamond Elegance Princess Santiago Sensation Sunset Trina Victoria	50 Bull Cassiope Dublin	60 Caress Ultrasued	A	B COM	C alta
043 FAUTEUIL INCLINABLE BERÇANT PIVOTANT	28X34X41	1520	1600	1695	1780	1865	1945	1125	1170	1230



Liste de prix CDN

00093

Spécifiez couleur des pattes LG129 et LG98.

Spécifiez couleur des pattes pour le tabouret LG81.

Description	L x P x H	Cuir						Tissu		
		10	20 Hugo Madras Softy	30 Empire Fantasy Illusion Tucson Utah Vintage Wild Laredo Yukon	40 Diamond Elegance Princess Santiago Sensation Sunset Trina Victoria	50 Bull Cassiope Dublin	60 Caress Ultrasued	A	B COM	C alta
001 FAUTEUIL	30X33X35	1195	1275	1355	1425	1500	1570	910	955	995
006 POUF	27X21X18	630	660	690	730	770	800	425	440	455



Liste de prix CDN

00204

Idéal pour salle à manger. Confort supérieur avec mousse mémoire.

Factory Select pouf rond ou carré 19": \$130.

Factory Select pouf rond ou carré 26": \$165.

Pour commander "Couleur Traditionnelle" (Tons de bruns): code 3220#1.

Pour commander "Couleur Neutre" (Beige, noir or blanc): code 3221#1.

Pour commander "Couleur Euro" (Brick, Rouge, Jaune ou Bleu): code 3222#1.

Description	L x P x H	Cuir						Tissu		
		10	20 Hugo Madras Softy	30 Empire Fantasy Illusion Tucson Utah Vintage Wild Laredo Yukon	40 Diamond Elegance Princess Santiago Sensation Sunset Trina Victoria	50 Bull Cassiope Dublin	60 Caress Ultrasued	A	B COM	C alta
182 POUF ROND 19" HAUTEUR CHAISE	17x17x19	295	315	345	370	390	415	240	270	285
183 POUF ROND 26" HAUTEUR TABOURET BAR	17x17x26	370	390	425	450	470	495	300	325	345
184 POUF CARRÉ 19" HAUTEUR CHAISE	18x18x19	295	315	345	370	390	415	240	270	285
185 POUF CARRÉ 26" HAUTEUR TABOURET BAR	18x18x26	370	390	425	450	470	495	300	325	345



Liste de prix CDN

00503

COMBO: Recouvrement #1: Dos. / Recouvrement #2: Siège et devant du siège.
PRIX COMBO: Consultez le livret "Connaissance des Produits".

Description	L x P x H	Cuir						Tissu		
		10	20 Hugo Madras Softy	30 Empire Fantasy Illusion Tucson Utah Vintage Wild Laredo Yukon	40 Diamond Elegance Princess Santiago Sensation Sunset Trina Victoria	50 Bull Cassiope Dublin	60 Caress Ultrasued	A	B COM	C alta
015 FAUTEUIL PIVOTANT	31x31x31.5	930	970	1030	1080	1125	1180	710	755	780



Liste de prix CDN

00506

COMBO: Recouvrement #1: Dos et bras. / Recouvrement #2: Siège et devant du siège.
PRIX COMBO: Consultez le livret "Connaissance des produits".

Description	L x P x H	Cuir						Tissu		
		10	20 Hugo Madras Softy	30 Empire Fantasy Illusion Tucson Utah Vintage Wild Laredo Yukon	40 Diamond Elegance Princess Santiago Sensation Sunset Trina Victoria	50 Bull Cassiope Dublin	60 Caress Ultrasued	A	B COM	C alta
015 FAUTEUIL PIVOTANT	31X31X31.5	885	930	980	1020	1075	1125	675	715	750



Liste de prix CDN

00507

Spécifier couleur des pattes LG168 pour type 001.
COMBO: Recouvrement #2 sur les dossiers, sièges et appui-tête.

Description	L x P x H	Cuir						Tissu		
		10	20 Hugo Madras Softy	30 Empire Fantasy Illusion Tucson Utah Vintage Wild Laredo Yukon	40 Diamond Elegance Princess Santiago Sensation Sunset Trina Victoria	50 Bull Cassiope Dublin	60 Caress Ultrasued	A	B COM	C alta
001 FAUTEUIL	28.5X34X35	935	985	1055	1115	1155	1200	675	715	750
243 FAUTEUIL BERCANT PIVOTANT	28.5X34X35	995	1055	1115	1150	1190	1240	755	790	825



Liste de prix CDN

00509

PATTES: LG153 bois; spécifiez couleurs des pattes.

CLOUS DÉCORATIFS: Sur fauteuil dos et base; ajouter 85\$. Spécifiez couleur des clous: Pewter ou Brass.

Description	L x P x H	Cuir						Tissu		
		10	20 Hugo Madras Softy	30 Empire Fantasy Illusion Tucson Utah Vintage Wild Laredo Yukon	40 Diamond Elegance Princess Santiago Sensation Sunset Trina Victoria	50 Bull Cassiope Dublin	60 Caress Ultrasued	A	B COM	C alta
001 FAUTEUIL	29X36X31	1085	1130	1190	1230	1290	1340	775	810	835
006 POUF	23X22X14	465	505	535	575	615	635	360	370	380



Liste de prix CDN

00515

Spécifiez couleur de patte en bois LG01.

Profondeur du fauteuil ouvert: 67". / Distance du mur: 18".

Description	L x P x H	Cuir						Tissu		
		10	20 Hugo Madras Softy	30 Empire Fantasy Illusion Tucson Utah Vintage Wild Laredo Yukon	40 Diamond Elegance Princess Santiago Sensation Sunset Trina Victoria	50 Bull Cassiope Dublin	60 Caress Ultrasued	A	B COM	C alta
044 FAUTEUIL INCLINABLE	32X35/67X41	1535	1600	1685	1765	1835	1905	1165	1200	1255



DEXTER

CARACTÉRISTIQUES: Rembourrage de siège, dos et appui-tête avec plumes.

PATTES: Spécifiez couleur de pattes en bois LG01.
Profondeur du fauteuil ouvert: 67" / Distance du mur: 18".

OPTION:
Mécanisme motorisé inclinable avec bouton TACTILE ajoutez 145\$ par mécanisme.
Mécanisme motorisé inclinable SANS FIL (batterie) ajoutez 285\$. À NOTER que le BOUTON sera noir (PAS TACTILE).

Description	L x P x H	Cuir						Tissu		
		10	20 Hugo Madras Softy	30 Empire Fantasy Illusion Tucson Utah Vintage Wild Laredo Yukon	40 Diamond Elegance Princess Santiago Sensation Sunset Trina Victoria	50 Bull Cassiope Dublin	60 Caress Ultrasued	A	B COM	C alta
031 FAUTEUIL INCLINABLE	30X34X39	1510	1580	1675	1750	1820	1895	1040	1080	1125



KIRK

CARACTÉRISTIQUES: Coussins de sièges avec ressorts ensachés. OPTION: Rembourrage de sièges avec mousse modelé et couche de mousse mémoire 1 po. sans aucuns frais supplémentaires.

Recommandé en tissu uni seulement. En tissu, grosseur du fil sera plus petit.

EN CUIR disponible avec FIL CONTRASTANT: surcharge 60\$/morceau. Spécifiez numéro du fil: 005-Noir, 087-Beige, 103-Brun, 111-Blanc.

Spécifiez couleur de la base en bois.

Description	L x P x H	Cuir						Tissu		
		10	20 Hugo Madras Softy	30 Empire Fantasy Illusion Tucson Utah Vintage Wild Laredo Yukon	40 Diamond Elegance Princess Santiago Sensation Sunset Trina Victoria	50 Bull Cassiope Dublin	60 Caress Ultrasued	A	B COM	C alta
015 FAUTEUIL PIVOTANT	31.5X34X34	1510	1560	1625	1680	1735	1790	1155	1180	1195
243 FAUTEUIL BERCANT PIVOTANT	31.5X34X34	1600	1660	1715	1770	1820	1880	1245	1280	1295



Liste de prix CDN

LA 1956

Base pivotante en métal.

Specs: Hauteur devant bras: 27 po. Hauteur siège: 18,5 po. Profondeur siège: 19,5 po.

COMBO: Recouvrement #1: Dos et bras. / Recouvrement #2: Siège et devant du siège. Pour prix combo - voir livret "Connaissance des produits".

Description	L x P x H	Cuir						Tissu		
		10	20 Hugo Madras Softy	30 Empire Fantasy Illusion Tucson Utah Vintage Wild Laredo Yukon	40 Diamond Elegance Princess Santiago Sensation Sunset Trina Victoria	50 Bull Cassiope Dublin	60 Caress Ultrasued	A	B COM	C alta
015 FAUTEUIL PIVOTANT	31 x 29 x 31	1015	1065	1110	1145	1185	1225	820	855	895



MADONNA

COMBO: Recouvrement #2 sur le dossier et siège.

ATTENTION: Il est recommandé d'utiliser des tissus unis avec ce modèle

Description	L x P x H	Cuir						Tissu		
		10	20 Hugo Madras Softy	30 Empire Fantasy Illusion Tucson Utah Vintage Wild Laredo Yukon	40 Diamond Elegance Princess Santiago Sensation Sunset Trina Victoria	50 Bull Cassiope Dublin	60 Caress Ultrasued	A	B COM	C alta
010 CHAISE LONGUE	27X63X36	1245	1345	1440	1540	1625	1715	900	965	1015
101 CHAISE LONGUE DOUBLE	39X63X36	1405	1520	1640	1760	1875	1990	1015	1105	1155



WALT

CARACTÉRISTIQUES: Rembourrage du dos et siège en PLUMES.

Profondeur du fauteuil ouvert: 67" / Distance du mur: 18".

OPTION:

Mécanisme motorisé inclinable avec bouton TACTILE ajoutez 145\$ par mécanisme.

Mécanisme motorisé inclinable SANS FIL (batterie) ajoutez 285\$. À NOTER que le BOUTON sera noir (PAS TACTILE).

Description	L x P x H	Cuir						Tissu		
		10	20 Hugo Madras Softy	30 Empire Fantasy Illusion Tucson Utah Vintage Wild Laredo Yukon	40 Diamond Elegance Princess Santiago Sensation Sunset Trina Victoria	50 Bull Cassiope Dublin	60 Caress Ultrasued	A	B COM	C alta
031 FAUTEUIL INCLINABLE	34X34X39	1510	1580	1675	1750	1820	1895	1040	1080	1125

32047

*Pour AJOUTER un MÉCANISME INCLINABLE sur un SIÈGE NON INCLINABLE (voir croquis), AJOUTEZ \$85 par mécanisme.

*Pour ENLEVER un mécanisme inclinable, DÉDUIRE \$40 par mécanisme.

COMBO: Recouvrement #2 sur les dossiers, sièges et appuis-bras.

EN TISSU il n'y a pas de coutures sur les dossiers.

OPTIONS:

Mécanisme motorisé inclinable avec bouton TACTILE ajoutez \$145 par mécanisme.

Mécanisme motorisé inclinable SANS FIL (batterie) ajoutez \$285. MÉCANISME MOTORISÉ NON DISPONIBLE SUR: Fauteuil berçant articulé.

*REMARQUE: En cuir, les côtés sans bras ne sont pas fini tout cuir.

Description	L x P x H	Cuir						Tissu		
		10	20 Hugo Madras Softy	30 Empire Fantasy Illusion Tucson Utah Vintage Wild Laredo Yukon	40 Diamond Elegance Princess Santiago Sensation Sunset Trina Victoria	50 Bull Cassiope Dublin	60 Caress Ultrasued	A	B COM	C alta
007 SOFA APP. INCLINABLE BRAS-D	70X39X40	2125	2315	2510	2710	2900	3075	1500	1600	1710
008 SOFA APP. INCLINABLE BRAS-G	70X39X40	2125	2315	2510	2710	2900	3075	1500	1600	1710
028 SOFA INCLINABLE BRAS GAUCHE	79X39X40	2665	2850	3050	3235	3440	3625	1840	1965	2060
029 SOFA INCLINABLE BRAS DROIT	79X39X40	2665	2850	3050	3235	3440	3625	1840	1965	2060
030 CAUSEUSE INCLINABLE BRAS GAUCHE	56X39X40	1980	2135	2295	2450	2595	2750	1440	1520	1590
031 FAUTEUIL INCLINABLE	40X39X40	1670	1765	1875	1975	2065	2160	1140	1190	1255
032 CAUSEUSE INCLINABLE	65X39X40	2510	2680	2845	3005	3170	3325	1685	1765	1835
033 SOFA INCLINABLE	88X39X40	3225	3430	3635	3840	4035	4215	2080	2195	2310
038 CAUSEUSE INCLINABLE BRAS DROIT	56X39X40	1980	2135	2295	2450	2595	2750	1440	1520	1590
039 FAUTEUIL INCLINABLE BERÇANT	40X39X40	1715	1810	1900	2005	2080	2185	1170	1235	1295
041 FAUTEUIL INCLINABLE BRAS-G	33X39X40	1490	1575	1680	1770	1865	1965	1040	1115	1165
042 FAUTEUIL INCLINABLE BRAS-D	33X39X40	1490	1575	1680	1770	1865	1965	1040	1115	1165
043 FAUTEUIL INCLINABLE BERÇANT PIVOTANT	40X39X40	1800	1890	1995	2075	2170	2280	1255	1320	1385
050 CENTRE ROND	46X46X40	1185	1285	1385	1475	1560	1660	825	900	970
069 SOFA APPARTEMENT INCLINABLE	79X39X40	2700	2895	3075	3280	3470	3665	1750	1860	1970
CONFIGURATIONS										
A CONF. A (041-050-029)	125X79X40	5340	5710	6115	6480	6865	7250	3705	3980	4195
B CONF. B (030-050-029)	125X102X40	5830	6270	6730	7160	7595	8035	4105	4385	4620
C CONF. C (030-050-038)	102X102X40	5145	5555	5975	6375	6750	7160	3705	3940	4150
D CONF. D (033-032-031)	88X39X40	7405	7875	8355	8820	9270	9700	4905	5150	5400

32047



Hauteur complète 40" | Hauteur de siège 19" | Hauteur devant bras 25" | Profondeur d'assise 21"
 Total Height 40" | Seat Height 19" | Arm Height 25" | Seat Depth 21"

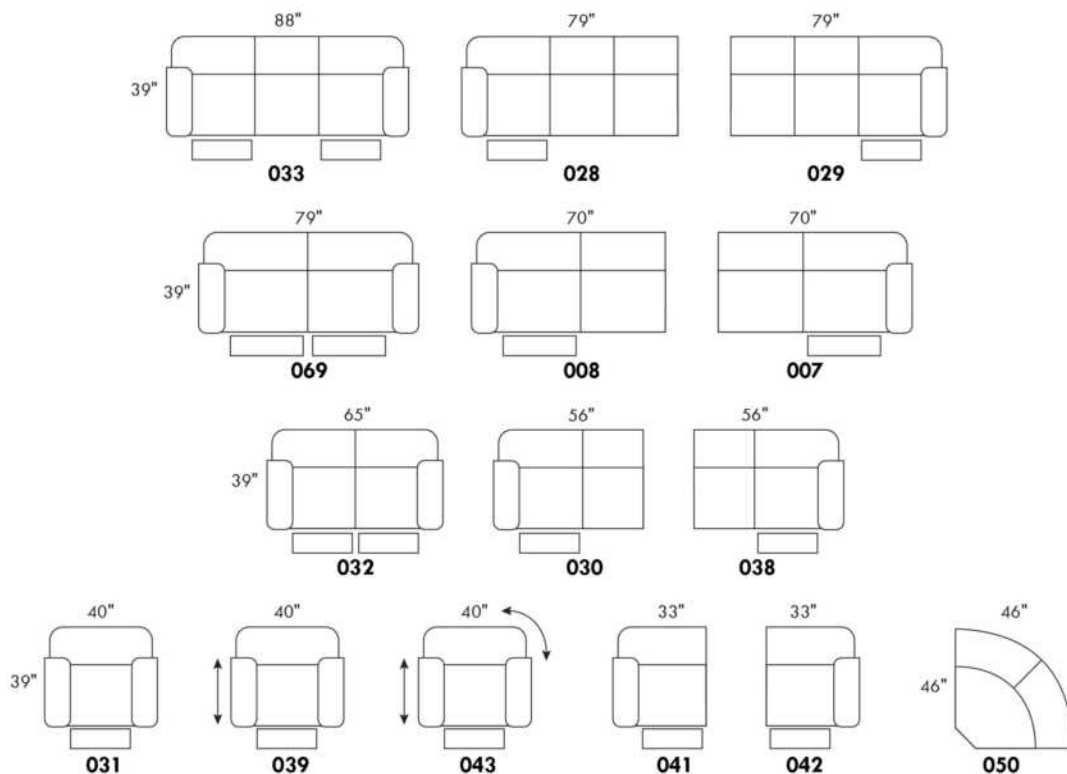

CONFIGURATIONS

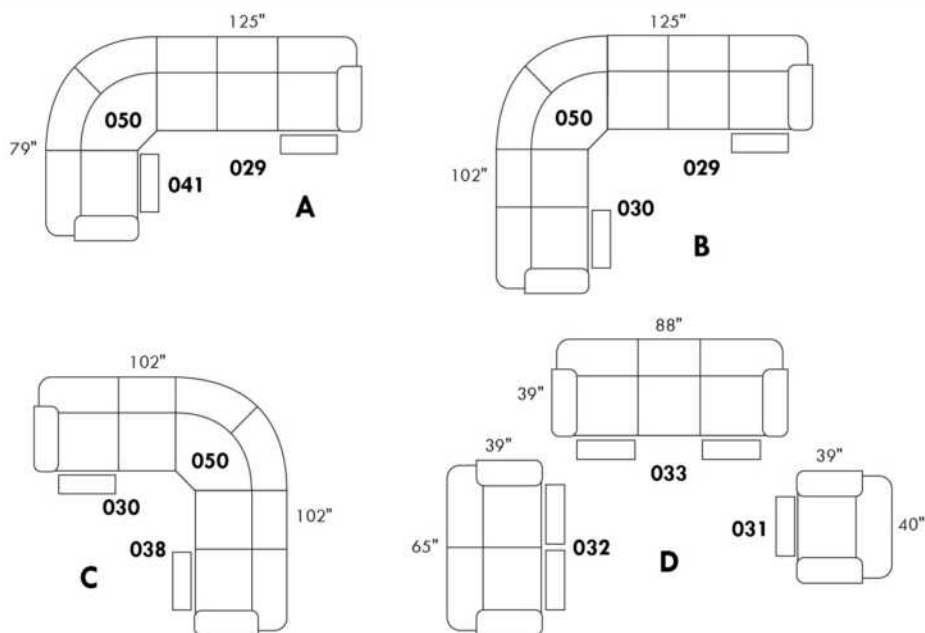

www.jaymar.ca

Toutes les dimensions indiquées sont au pouce près. Nos produits sont fabriqués à la main et des variations mineures peuvent survenir.
 All dimensions indicated are to the nearest inch. Our product is hand-made and minor variations can occur.

32100

*Pour AJOUTER un MÉCANISME INCLINABLE sur un SIÈGE NON INCLINABLE (voir croquis), AJOUTEZ \$85 par mécanisme.

*Pour ENLEVER un mécanisme inclinable, DÉDUIRE \$40 par mécanisme.

COMBO: Recouvrement #2 sur les dossiers, sièges et appuis-bras.

EN TISSU il n'y a pas de coutures sur les dossiers.

OPTIONS:

Mécanisme motorisé inclinable avec bouton TACTILE ajoutez \$145 par mécanisme.

Mécanisme motorisé inclinable SANS FIL (batterie) ajoutez \$285. MÉCANISME MOTORISÉ NON DISPONIBLE SUR: Fauteuil berçant articulé.

*REMARQUE: En cuir, les côtés sans bras ne sont pas fini tout cuir.

Description	L x P x H	Cuir						Tissu		
		10	20 Hugo Madras Softy	30 Empire Fantasy Illusion Tucson Utah Vintage Wild Laredo Yukon	40 Diamond Elegance Princess Santiago Sensation Sunset Trina Victoria	50 Bull Cassiope Dublin	60 Caress Ultrasued	A	B COM	C alta
007 SOFA APP. INCLINABLE BRAS-D	71X38X40	2125	2315	2510	2710	2900	3075	1500	1600	1710
008 SOFA APP. INCLINABLE BRAS-G	71X38X40	2125	2315	2510	2710	2900	3075	1500	1600	1710
028 SOFA INCLINABLE BRAS GAUCHE	80X38X40	2665	2850	3050	3235	3440	3625	1840	1965	2060
029 SOFA INCLINABLE BRAS DROIT	80X38X40	2665	2850	3050	3235	3440	3625	1840	1965	2060
030 CAUSEUSE INCLINABLE BRAS GAUCHE	57X38X40	1980	2135	2295	2450	2595	2750	1440	1520	1590
031 FAUTEUIL INCLINABLE	42X38X40	1670	1765	1875	1975	2065	2160	1140	1190	1255
032 CAUSEUSE INCLINABLE	67X38X40	2510	2680	2845	3005	3170	3325	1685	1765	1835
033 SOFA INCLINABLE	90X38X40	3225	3430	3635	3840	4035	4215	2080	2195	2310
038 CAUSEUSE INCLINABLE BRAS DROIT	57X38X40	1980	2135	2295	2450	2595	2750	1440	1520	1590
039 FAUTEUIL INCLINABLE BERÇANT	42X38X40	1715	1810	1900	2005	2080	2185	1170	1235	1295
041 FAUTEUIL INCLINABLE BRAS-G	34X38X40	1490	1575	1680	1770	1865	1965	1040	1115	1165
042 FAUTEUIL INCLINABLE BRAS-D	34X38X40	1490	1575	1680	1770	1865	1965	1040	1115	1165
043 FAUTEUIL INCLINABLE BERÇANT PIVOTANT	42X38X40	1800	1890	1995	2075	2170	2280	1255	1320	1385
050 CENTRE ROND	46X46X40	1185	1285	1385	1475	1560	1660	825	900	970
069 SOFA APPARTEMENT INCLINABLE	81X38X40	2700	2895	3075	3280	3470	3665	1750	1860	1970
CONFIGURATIONS										
A CONF. A (041-050-029)	126X80X40	5340	5710	6115	6480	6865	7250	3705	3980	4195
B CONF. B (030-050-029)	126X103X40	5830	6270	6730	7160	7595	8035	4105	4385	4620
C CONF. C (030-050-038)	103X103X40	5145	5555	5975	6375	6750	7160	3705	3940	4150
D CONF. D (033-032-031)	90X38X40	7405	7875	8355	8820	9270	9700	4905	5150	5400

32100



Hauteur complète 40" | Hauteur de siège 19" | Hauteur devant bras 24" | Profondeur d'assise 21"
 Total Height 40" | Seat Height 19" | Arm Height 24" | Seat Depth 21"

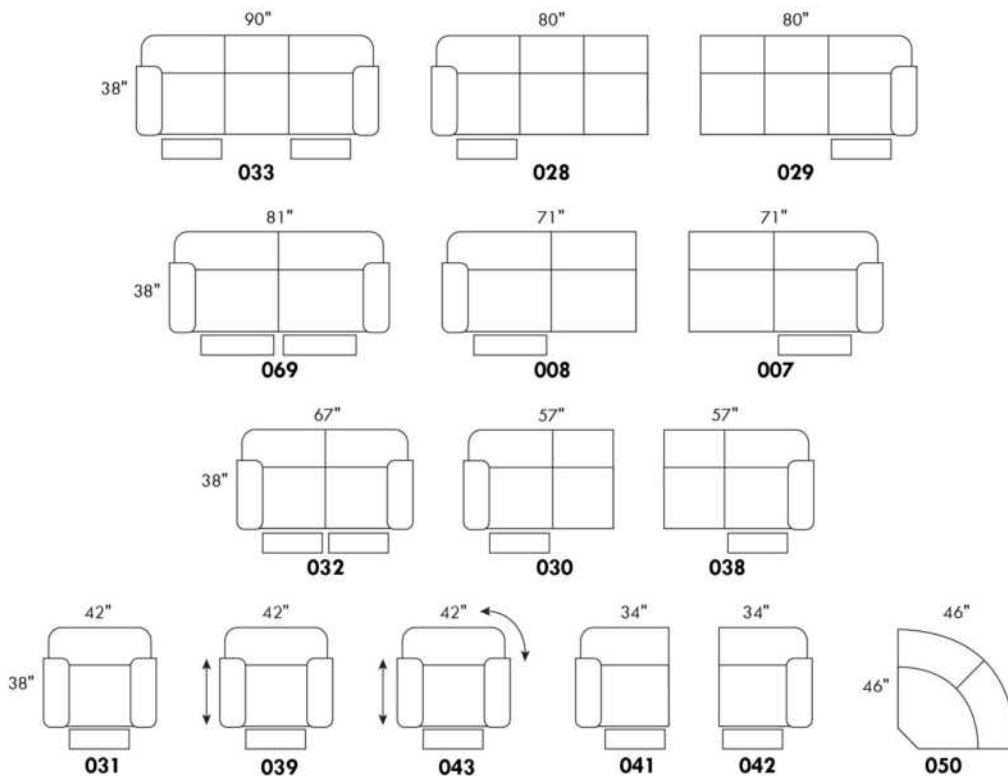

CONFIGURATIONS

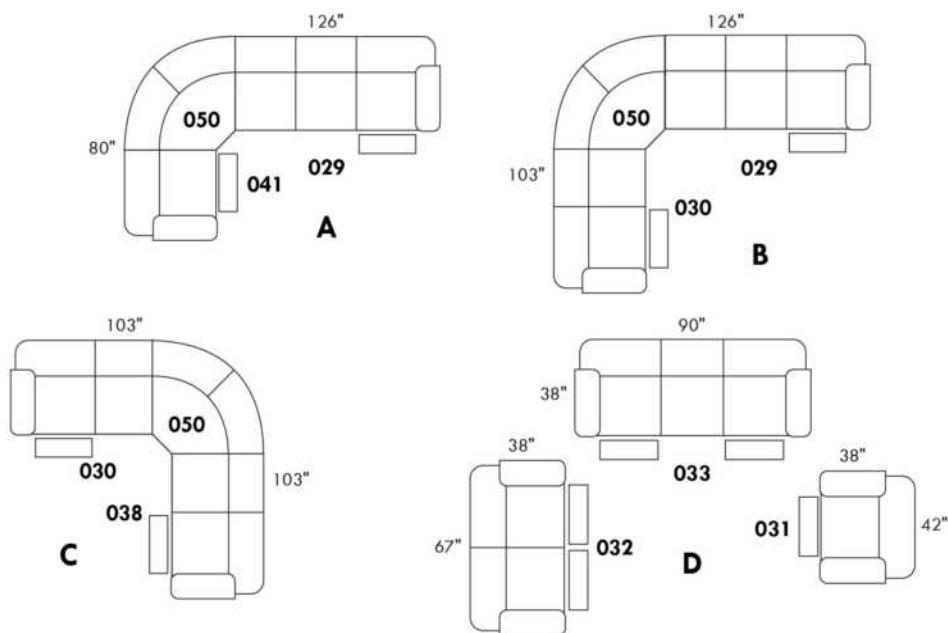

www.jaymar.ca

Toutes les dimensions indiquées sont au pouce près. Nos produits sont fabriqués à la main et des variations mineures peuvent survenir.
 All dimensions indicated are to the nearest inch. Our product is hand-made and minor variations can occur.

32848

Pour AJOUTER un MÉCANISME INCLINABLE sur un SIÈGE NON INCLINABLE (voir croquis), AJOUTEZ 85\$ par mécanisme.
Pour ENLEVER un mécanisme inclinable, DÉDUIRE 40\$ par mécanisme.
COMBO: Recouvrement #2 sur les dossiers et sièges.

OPTIONS:

TISSU & CUIR, Bande décorative contrastante sur partie supérieure du dossier: Ajouter \$30 par siège. Pour l'item #050, coin rond ajouter \$30.

Mécanisme motorisé inclinable avec bouton TACTILE ajoutez \$145 par mécanisme.

Mécanisme motorisé inclinable SANS FIL (batterie) ajoutez \$285. MÉCANISME MOTORISÉ NON DISPONIBLE SUR: Fauteuil berçant articulé.

*REMARQUE: En cuir, les côtés sans bras ne sont pas fini tout cuir.

Description	L x P x H	Cuir						Tissu		
		10	20 Hugo Madras Softy	30 Empire Fantasy Illusion Tucson Utah Vintage Wild Laredo Yukon	40 Diamond Elegance Princess Santiago Sensation Sunset Trina Victoria	50 Bull Cassiope Dublin	60 Caress Ultrasued	A	B COM	C alta
007 SOFA APP. INCLINABLE BRAS-D	68X39X38	2125	2315	2510	2710	2900	3075	1500	1600	1710
008 SOFA APP. INCLINABLE BRAS-G	68X39X38	2125	2315	2510	2710	2900	3075	1500	1600	1710
028 SOFA INCLINABLE BRAS GAUCHE	77X39X38	2665	2850	3050	3235	3440	3625	1840	1965	2060
029 SOFA INCLINABLE BRAS DROIT	77X39X38	2665	2850	3050	3235	3440	3625	1840	1965	2060
030 CAUSEUSE INCLINABLE BRAS GAUCHE	54X39X38	1980	2135	2295	2450	2595	2750	1440	1520	1590
031 FAUTEUIL INCLINABLE	37X39X38	1670	1765	1875	1975	2065	2160	1140	1190	1255
032 CAUSEUSE INCLINABLE	62X39X38	2510	2680	2845	3005	3170	3325	1685	1765	1835
033 SOFA INCLINABLE	85X39X38	3225	3430	3635	3840	4035	4215	2080	2195	2310
038 CAUSEUSE INCLINABLE BRAS DROIT	54X39X38	1980	2135	2295	2450	2595	2750	1440	1520	1590
039 FAUTEUIL INCLINABLE BERÇANT	37X39X38	1715	1810	1900	2005	2080	2185	1170	1235	1295
041 FAUTEUIL INCLINABLE BRAS-G	31X39X38	1490	1575	1680	1770	1865	1965	1040	1115	1165
042 FAUTEUIL INCLINABLE BRAS-D	31X39X38	1490	1575	1680	1770	1865	1965	1040	1115	1165
043 FAUTEUIL INCLINABLE BERÇANT PIVOTANT	37X39X38	1800	1890	1995	2075	2170	2280	1255	1320	1385
050 CENTRE ROND	48X48X38	1185	1285	1385	1475	1560	1660	825	900	970
069 SOFA APPARTEMENT INCLINABLE	76X39X38	2700	2895	3075	3280	3470	3665	1750	1860	1970
CONFIGURATIONS										
A CONF. A (041-050-029)	125X79X38	5340	5710	6115	6480	6865	7250	3705	3980	4195
B CONF. B (030-050-029)	125X102X38	5830	6270	6730	7160	7595	8035	4105	4385	4620
C CONF. C (030-050-038)	102X102X38	5145	5555	5975	6375	6750	7160	3705	3940	4150

32848



Hauteur complète 38" | Hauteur de siège 19" | Hauteur devant bras 24" | Profondeur d'assise 21"
 Total Height 38" | Seat Height 19" | Arm Height 24" | Seat Depth 21"

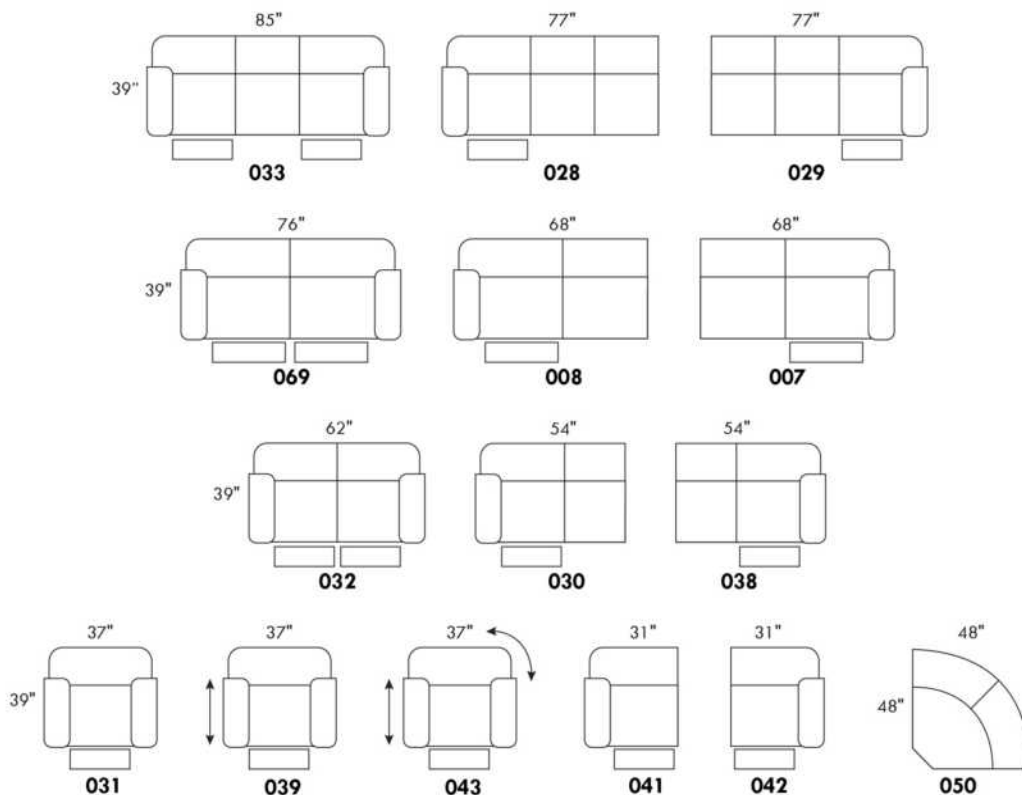

CONFIGURATIONS

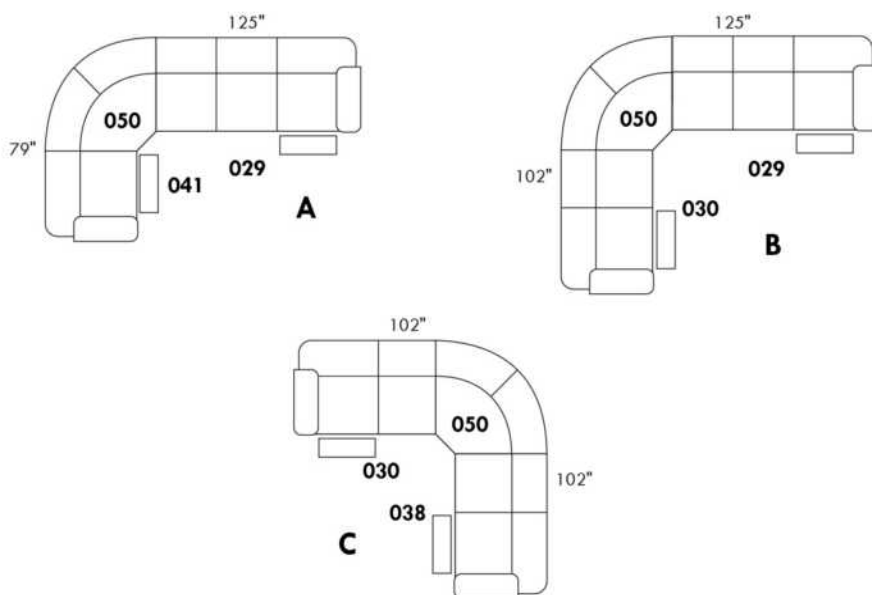

www.jaymar.ca

Toutes les dimensions indiquées sont au pouce près. Nos produits sont fabriqués à la main et des variations mineures peuvent survenir.
 All dimensions indicated are to the nearest inch. Our product is hand-made and minor variations can occur.

39944

*Pour AJOUTER un MÉCANISME INCLINABLE sur un SIÈGE NON INCLINABLE (voir croquis), AJOUTEZ 85\$ par mécanisme.

*Pour ENLEVER un mécanisme inclinable, DÉDUIRE 40\$ par mécanisme.

COMBO: Recouvrement #2 sur les dossiers, sièges et appuis-bras.

En TISSU il n'y a pas de coutures sur les dossiers.

OPTIONS:

Mécanisme motorisé inclinable avec bouton TACTILE ajoutez \$145 par mécanisme.

Mécanisme motorisé inclinable SANS FIL (batterie) ajoutez \$285.

MÉCANISME MOTORISÉ NON DISPONIBLE SUR: Fauteuil berçant articulé.

*REMARQUE: En cuir, les côtés sans bras ne sont pas fini tout cuir.

Description	L x P x H	Cuir						Tissu		
		10	20 Hugo Madras Softy	30 Empire Fantasy Illusion Tucson Utah Vintage Wild Laredo Yukon	40 Diamond Elegance Princess Santiago Sensation Sunset Trina Victoria	50 Bull Cassiope Dublin	60 Caress Ultrasued	A	B COM	C alta
028 SOFA INCLINABLE BRAS GAUCHE	78X36X41	2665	2850	3050	3235	3440	3625	1840	1965	2060
029 SOFA INCLINABLE BRAS DROIT	78X36X41	2665	2850	3050	3235	3440	3625	1840	1965	2060
030 CAUSEUSE INCLINABLE BRAS GAUCHE	55X36X41	1980	2135	2295	2450	2595	2750	1440	1520	1590
031 FAUTEUIL INCLINABLE	39X36X41	1670	1765	1875	1975	2065	2160	1140	1190	1255
032 CAUSEUSE INCLINABLE	64X36X41	2510	2680	2845	3005	3170	3325	1685	1765	1835
033 SOFA INCLINABLE	87X36X41	3225	3430	3635	3840	4035	4215	2080	2195	2310
038 CAUSEUSE INCLINABLE BRAS DROIT	55X36X41	1980	2135	2295	2450	2595	2750	1440	1520	1590
039 FAUTEUIL INCLINABLE BERÇANT	39X36X41	1715	1810	1900	2005	2080	2185	1170	1235	1295
041 FAUTEUIL INCLINABLE BRAS-G	32X36X41	1490	1575	1680	1770	1865	1965	1040	1115	1165
042 FAUTEUIL INCLINABLE BRAS-D	32X36X41	1490	1575	1680	1770	1865	1965	1040	1115	1165
043 FAUTEUIL INCLINABLE BERÇANT PIVOTANT	39X36X41	1800	1890	1995	2075	2170	2280	1255	1320	1385
050 CENTRE ROND	45X45X41	1185	1285	1385	1475	1560	1660	825	900	970
069 SOFA APPARTEMENT INCLINABLE	78X36X41	2700	2895	3075	3280	3470	3665	1750	1860	1970
CONFIGURATIONS										
A CONF. A (041-050-029)	123X77X41	5340	5710	6115	6480	6865	7250	3705	3980	4195
B CONF. B (028-042)	110X36X41	4155	4425	4730	5005	5305	5590	2880	3080	3225
C CONF. C (030-050-029)	123X100X41	5830	6270	6730	7160	7595	8035	4105	4385	4620
D CONF. D (033-031)	87X36X41	4895	5195	5510	5815	6100	6375	3220	3385	3565
E CONF. E (030-050-038)	100X100X41	5145	5555	5975	6375	6750	7160	3705	3940	4150
F CONF. F (069-032)	78X36X41	5210	5575	5920	6285	6640	6990	3435	3625	3805

39944



Hauteur complète 41" | Hauteur de siège 19" | Hauteur devant bras 26" | Profondeur d'assise 22"
 Total Height 41" | Seat Height 19" | Arm Height 26" | Seat Depth 22"

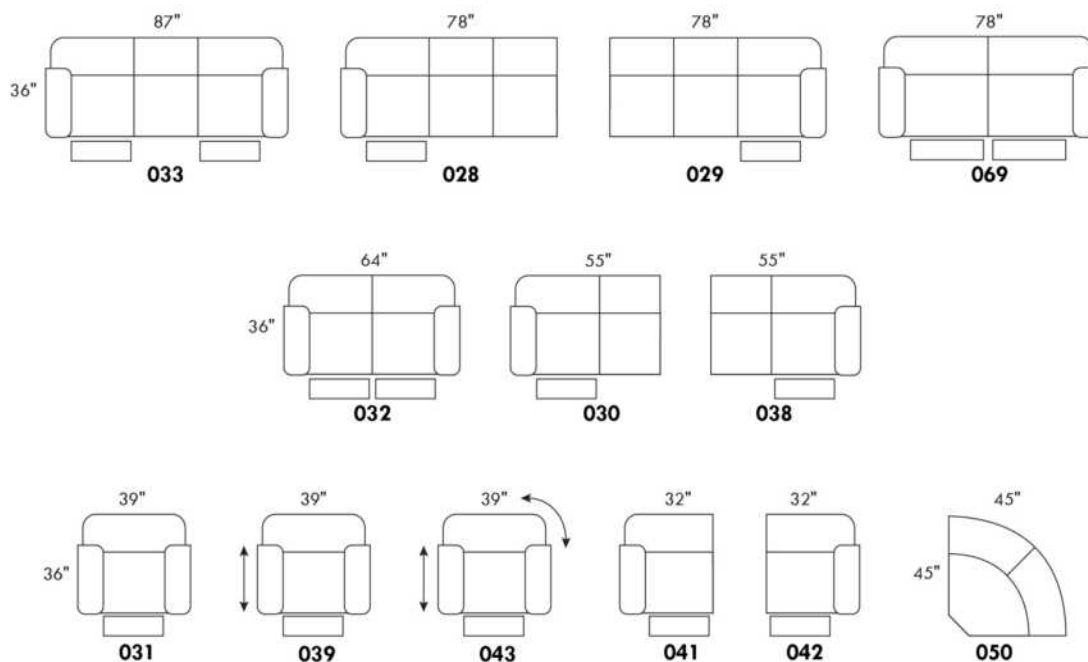

CONFIGURATIONS

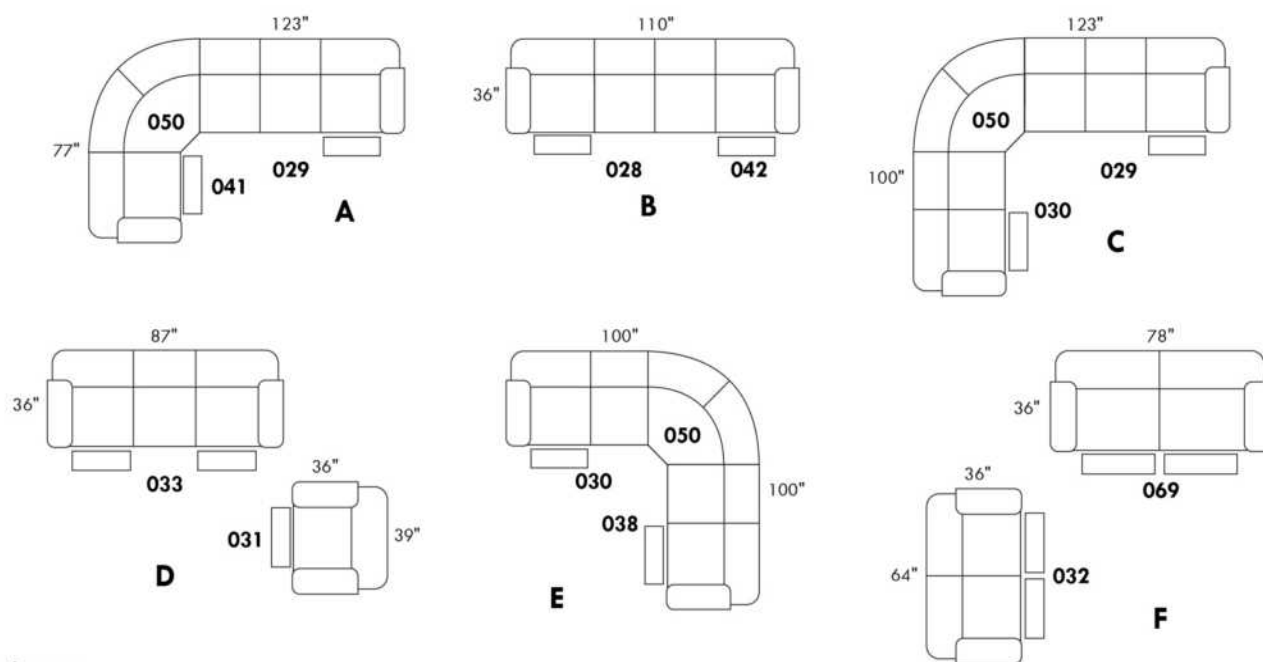

www.jaymar.ca

Toutes les dimensions indiquées sont au pouce près. Nos produits sont fabriqués à la main et des variations mineures peuvent survenir.
 All dimensions indicated are to the nearest inch. Our product is hand-made and minor variations can occur.

ALEXANDRA

Inclinable motorisé pleine jambe "à méc. *protège-mur" (manuel n/d). Appui-tête manuel sur tous les items (fixe sur centre rond). Coussins de siège avec mousse modelée + 1" de mousse mémoire au-dessus; bras avec mousse mémoire. Couture: petit fil en tissu & gros fil plat en cuir. Chaises longues dos incl. avec méc. "push back"; dégagement mural 10".

*Exclus faut. 043 & 163: Dégagement mural 16".

Fauteuils 043 & 163: bras seront SANS insert de MÉTAL.

Note: 2 inclinables séparés par un coin ne peuvent pas ouvrir en même temps. Aucuns inclinables à côté du #155 Petit coin carré.

OPTIONS

Motorisé sans fil (batterie): ajoutez \$145/mec.

*Appui-tête motorisé: ajoutez \$145 ch. (*N/D sur items fixe ou chaise longue.)

Mousse: Extra ferme ajoutez \$20/siège.

Choix de bras (LARGE ou le PETIT bras qui sera sans insert de métal): Patte sur bras LARGE: LG103 bois ou Métal: LG189 cyl (noire ou chrome).

PETIT Bras: LG08 bois ou Métal: LG196 cyl. (noire ou chrome) ou LG64 (carré). Spécifiez couleur.

Profondeur d'assise : 20" ou *22". *Le 22" N/D sur faut. 043 & 163.

Faut. 043-163: avec base en bois (spécifier couleur).

ACCESSOIRES (n/d sur petit bras)

Ancrage \$40 ch | Tablette pivotante & porte verre à vin \$25 ch, Porte tablette \$50 & Lampe DEL \$60.

Porte-Gobelet en métal: \$30 ch. (1 par bras ou item 160-190 & 2 côté à côté sur item 159). Spécifiez couleur Acier, Noir ou Or.

*RANGEMENTS 159-160-190 avec 2 prises USB/Élec. *Doivent être utilisés entre 2 sièges.

Description	L x P x H	Cuir						Tissu		
		10	20 Hugo Madras Softy	30 Empire Fantasy Illusion Tucson Utah Vintage Wild Laredo Yukon	40 Diamond Elegance Princess Santiago Sensation Sunset Trina Victoria	50 Bull Cassiope Dublin	60 Caress Ultrasued	A	B COM	C alta
001 FAUTEUIL	44x40x33/40	1660	1750	1840	1940	2030	2125	1320	1360	1390
002 CAUSEUSE	67x40x33/40	2365	2475	2590	2705	2810	2930	1865	1940	2010
003 SOFA	91x40x33/40	2855	2995	3150	3295	3450	3595	2255	2340	2430
005 CHAISE LONGUE BRAS DROIT	34x62x33/40	1545	1605	1680	1745	1805	1875	1215	1275	1325
009 CAUSEUSE SANS BRAS	47x40x33/40	1665	1730	1800	1875	1945	2015	1285	1360	1425
011 CHAISE LONGUE BRAS GAUCHE	34x62x33/40	1545	1605	1680	1745	1805	1875	1215	1275	1325
012 CAUSEUSE BRAS GAUCHE	57x40x33/40	2030	2125	2215	2320	2410	2505	1590	1665	1725
017 FAUTEUIL DOUBLE	51x40x33/40	1735	1835	1940	2040	2140	2245	1375	1430	1495
021 SOFA APPARTEMENT SANS BRAS	61x40x33/40	1875	1975	2075	2170	2280	2375	1440	1520	1600
024 CAUSEUSE MODULAIRE ALLONGEE DROIT	89x40/44x33/40	2600	2760	2925	3080	3245	3405	1880	1975	2070
040 SOFA SANS BRAS	71x40x33/40	2145	2255	2360	2465	2575	2680	1675	1765	1860
041 FAUTEUIL INCLINABLE BRAS-G	34x40x33/40	1635	1705	1765	1825	1895	1965	1360	1400	1440
042 FAUTEUIL INCLINABLE BRAS-D	34x40x33/40	1635	1705	1765	1825	1895	1965	1360	1400	1440
043 FAUTEUIL INCLINABLE BERÇANT PIVOTANT	30x34x42	1940	2050	2150	2260	2365	2470	1590	1635	1680
044 FAUTEUIL INCLINABLE	44x40x33/40	1975	2060	2140	2215	2310	2385	1635	1675	1710
045 CAUSEUSE SANS BRAS ALLONGEE DROIT	68x40x33/40	1975	2065	2150	2245	2330	2415	1535	1595	1670
048 CAUSEUSE MODULAIRE ALLONGEE GAUCHE	89x40/44x33/40	2600	2760	2925	3080	3245	3405	1880	1975	2070
050 CENTRE ROND	49x49x33	1445	1540	1635	1730	1820	1920	1040	1100	1150

ALEXANDRA

Inclinable motorisé pleine jambe "à méc. *protège-mur" (manuel n/d). Appui-tête manuel sur tous les items (fixe sur centre rond). Coussins de siège avec mousse modelée + 1" de mousse mémoire au-dessus; bras avec mousse mémoire. Couture: petit fil en tissu & gros fil plat en cuir. Chaises longues dos incl. avec méc. "push back"; dégagement mural 10".

*Exclus faut. 043 & 163: Dégagement mural 16".

Fauteuils 043 & 163: bras seront SANS insert de MÉTAL.

Note: 2 inclinables séparés par un coin ne peuvent pas ouvrir en même temps. Aucuns inclinables à côté du #155 Petit coin carré.

OPTIONS

Motorisé sans fil (batterie): ajoutez \$145/mec.

*Appui-tête motorisé: ajoutez \$145 ch. (*N/D sur items fixe ou chaise longue.)

Mousse: Extra ferme ajoutez \$20/siège.

Choix de bras (LARGE ou le PETIT bras qui sera sans insert de métal): Patte sur bras LARGE: LG103 bois ou Métal: LG189 cyl (noire ou chrome).

PETIT Bras: LG08 bois ou Métal: LG196 cyl. (noire ou chrome) ou LG64 (carré). Spécifiez couleur.

Profondeur d'assise : 20" ou *22". *Le 22" N/D sur faut. 043 & 163.

Faut. 043-163: avec base en bois (spécifier couleur).

ACCESSOIRES (n/d sur petit bras)

Ancrage \$40 ch | Tablette pivotante & porte verre à vin \$25 ch, Porte tablette \$50 & Lampe DEL \$60.

Porte-Gobelet en métal: \$30 ch. (1 par bras ou item 160-190 & 2 côté à côté sur item 159). Spécifiez couleur Acier, Noir ou Or.

*RANGEMENTS 159-160-190 avec 2 prises USB/Élec. *Doivent être utilisés entre 2 sièges.

Description	L x P x H	Cuir						Tissu		
		10	20 Hugo Madras Softy	30 Empire Fantasy Illusion Tucson Utah Vintage Wild Laredo Yukon	40 Diamond Elegance Princess Santiago Sensation Sunset Trina Victoria	50 Bull Cassiope Dublin	60 Caress Ultrasued	A	B COM	C alta
051 FAUTEUIL SANS BRAS	24x40x33/40	950	995	1050	1100	1145	1190	730	780	825
052 SOFA BRAS GAUCHE	81x40x33/40	2515	2640	2755	2880	2990	3110	1975	2065	2150
053 SOFA BRAS DROIT	81x40x33/40	2515	2640	2755	2880	2990	3110	1975	2065	2150
055 COIN CARRE	44x44x33/40	1675	1770	1875	1975	2075	2170	1300	1355	1400
056 FAUTEUIL BRAS DROIT	34x40x33/40	1325	1385	1445	1505	1560	1620	1030	1085	1130
057 FAUTEUIL BRAS GAUCHE	34x40x33/40	1325	1385	1445	1505	1560	1620	1030	1085	1130
061 CAUSEUSE BRAS DROIT	57x40x33/40	2030	2125	2215	2320	2410	2505	1590	1665	1725
071 FAUTEUIL INCLINABLE SANS BRAS	24x40x33/40	1270	1320	1375	1425	1485	1535	1060	1115	1165
086 CAUSEUSE SANS BRAS ALLONGEE GAUCHE	68x40x33/40	1975	2065	2150	2245	2330	2415	1535	1595	1670
088 FAUTEUIL SANS BRAS ALLONGE GAUCHE	45x40x33/40	1255	1345	1425	1510	1590	1680	970	1010	1055
089 FAUTEUIL SANS BRAS ALLONGE DROIT	45x40x33/40	1255	1345	1425	1510	1590	1680	970	1010	1055
095 SOFA APPARTEMENT	81x40x33/40	2575	2715	2860	2995	3145	3285	2020	2110	2195
096 SOFA APPARTEMENT BRAS GAUCHE	71x40x33/40	2250	2360	2470	2585	2700	2805	1735	1820	1910
097 SOFA APPARTEMENT BRAS DROIT	71x40x33/40	2250	2360	2470	2585	2700	2805	1735	1820	1910
124 POUF AVEC RANGEMENT	30x22x17	650	675	705	725	755	775	560	585	605
155 PETIT COIN CARRE	40x40x33/40	1675	1770	1875	1975	2075	2170	1300	1355	1400
159 RANGEMENT À ANGLE	10/25x35x22	650	685	715	750	775	805	505	515	530
160 RANGEMENT DROIT	10x35x22	630	660	690	720	755	780	475	495	505

ALEXANDRA

Inclinable motorisé pleine jambe "à méc. *protège-mur" (manuel n/d). Appui-tête manuel sur tous les items (fixe sur centre rond). Coussins de siège avec mousse modelée + 1" de mousse mémoire au-dessus; bras avec mousse mémoire. Couture: petit fil en tissu & gros fil plat en cuir. Chaises longues dos incl. avec méc. "push back"; dégagement mural 10".

*Exclus faut. 043 & 163: Dégagement mural 16".

Fauteuils 043 & 163: bras seront SANS insert de MÉTAL.

Note: 2 inclinables séparés par un coin ne peuvent pas ouvrir en même temps. Aucuns inclinables à côté du #155 Petit coin carré.

OPTIONS

Motorisé sans fil (batterie): ajoutez \$145/mec.

*Appui-tête motorisé: ajoutez \$145 ch. (*N/D sur items fixe ou chaise longue.)

Mousse: Extra ferme ajoutez \$20/siège.

Choix de bras (LARGE ou le PETIT bras qui sera sans insert de métal): Patte sur bras LARGE: LG103 bois ou Métal: LG189 cyl (noire ou chrome).

PETIT Bras: LG08 bois ou Métal: LG196 cyl. (noire ou chrome) ou LG64 (carré). Spécifiez couleur.

Profondeur d'assise : 20" ou *22". *Le 22" N/D sur faut. 043 & 163.

Faut. 043-163: avec base en bois (spécifier couleur).

ACCESSOIRES (n/d sur petit bras)

Ancrage \$40 ch | Tablette pivotante & porte verre à vin \$25 ch, Porte tablette \$50 & Lampe DEL \$60.

Porte-Gobelet en métal: \$30 ch. (1 par bras ou item 160-190 & 2 côte à côte sur item 159). Spécifiez couleur Acier, Noir ou Or.

*RANGEMENTS 159-160-190 avec 2 prises USB/Élec. *Doivent être utilisés entre 2 sièges.

Description	L x P x H	Cuir						Tissu		
		10	20 Hugo Madras Softy	30 Empire Fantasy Illusion Tucson Utah Vintage Wild Laredo Yukon	40 Diamond Elegance Princess Santiago Sensation Sunset Trina Victoria	50 Bull Cassiope Dublin	60 Caress Ultrasued	A	B COM	C alta
163 FAUT. DBL INCL. BERCANT PIVOTANT	33x34x42	1985	2100	2205	2325	2440	2550	1595	1640	1685
165 FAUTEUIL DOUBLE INCLINABLE	51x40x33/40	2060	2155	2260	2360	2460	2560	1705	1765	1825
167 SOFA APP. SANS BRAS ALLONGE GAUCHE	82x40x33/40	2185	2310	2420	2545	2665	2775	1685	1770	1860
168 SOFA APP. SANS BRAS ALLONGE DROIT	82x40x33/40	2185	2310	2420	2545	2665	2775	1685	1770	1860
169 FAUTEUIL DOUBLE INCLINABLE BRAS GAUCHE	41x40x33/40	1725	1800	1880	1955	2030	2110	1415	1495	1570
170 FAUTEUIL DOUBLE INCLINABLE BRAS DROIT	41x40x33/40	1725	1800	1880	1955	2030	2110	1415	1495	1570
171 FAUTEUIL DOUBLE INCLINABLE SANS BRAS	31x40x33/40	1360	1410	1465	1515	1570	1620	1115	1170	1230
173 CHAISE LONGUE DOUBLE BRAS GAUCHE	41x62x33/40	1675	1765	1860	1955	2055	2145	1320	1400	1475
174 CHAISE LONGUE DOUBLE BRAS DROIT	41x62x33/40	1675	1765	1860	1955	2055	2145	1320	1400	1475
175 FAUTEUIL DOUBLE BRAS GAUCHE	41x40x33/40	1400	1485	1560	1645	1730	1810	1105	1165	1230
176 FAUTEUIL DOUBLE BRAS DROIT	41x40x33/40	1400	1485	1560	1645	1730	1810	1105	1165	1230
177 FAUTEUIL DOUBLE SANS BRAS	31x40x33/40	1040	1105	1160	1215	1280	1340	795	845	900
178 FAUTEUIL DOUBLE SANS BRAS ALLONGE-G	52x40x33/40	1355	1430	1515	1595	1685	1765	1060	1115	1165
179 FAUTEUIL DOUBLE SANS BRAS ALLONGE-D	52x40x33/40	1355	1430	1515	1595	1685	1765	1060	1115	1165
186 CAUS. SANS BRAS ALLONGEE RANGEMENT-G	68x40x33/40	2115	2200	2295	2380	2470	2560	1675	1745	1810
187 CAUS. SANS BRAS ALLONGEE RANGEMENT-D	68x40x33/40	2115	2200	2295	2380	2470	2560	1675	1745	1810
188 FAUT. SANS BRAS ALLONGE RANGEMENT-G	45x40x33/40	1405	1490	1570	1660	1735	1815	1115	1150	1185
189 FAUT. SANS BRAS ALLONGE RANGEMENT-D	45x40x33/40	1405	1490	1570	1660	1735	1815	1115	1150	1185

ALEXANDRA

Inclinable motorisé pleine jambe "à méc. *protège-mur" (manuel n/d). Appui-tête manuel sur tous les items (fixe sur centre rond). Coussins de siège avec mousse modelée + 1" de mousse mémoire au-dessus; bras avec mousse mémoire. Couture: petit fil en tissu & gros fil plat en cuir. Chaises longues dos incl. avec méc. "push back"; dégagement mural 10".

*Exclus faut. 043 & 163: Dégagement mural 16".

Fauteuils 043 & 163: bras seront SANS insert de MÉTAL.

Note: 2 inclinables séparés par un coin ne peuvent pas ouvrir en même temps. Aucuns inclinables à côté du #155 Petit coin carré.

OPTIONS

Motorisé sans fil (batterie): ajoutez \$145/mec.

*Appui-tête motorisé: ajoutez \$145 ch. (*N/D sur items fixe ou chaise longue.)

Mousse: Extra ferme ajoutez \$20/siège.

Choix de bras (LARGE ou le PETIT bras qui sera sans insert de métal): Patte sur bras LARGE: LG103 bois ou Métal: LG189 cyl (noire ou chrome).

PETIT Bras: LG08 bois ou Métal: LG196 cyl. (noire ou chrome) ou LG64 (carré). Spécifiez couleur.

Profondeur d'assise : 20" ou *22". *Le 22" N/D sur faut. 043 & 163.

Faut. 043-163: avec base en bois (spécifier couleur).

ACCESSOIRES (n/d sur petit bras)

Ancrage \$40 ch | Tablette pivotante & porte verre à vin \$25 ch, Porte tablette \$50 & Lampe DEL \$60.

Porte-Gobelet en métal: \$30 ch. (1 par bras ou item 160-190 & 2 côte à côte sur item 159). Spécifiez couleur Acier, Noir ou Or.

*RANGEMENTS 159-160-190 avec 2 prises USB/Élec. *Doivent être utilisés entre 2 sièges.

Description	L x P x H	Cuir						Tissu		
		10	20 Hugo Madras Softy	30 Empire Fantasy Illusion Tucson Utah Vintage Wild Laredo Yukon	40 Diamond Elegance Princess Santiago Sensation Sunset Trina Victoria	50 Bull Cassiope Dublin	60 Caress Ultrasued	A	B COM	C alta
190 PETIT RANGEMENT À ANGLE	10/20x35x22	630	660	690	720	755	780	475	495	505
221 FAUT. DBL SANS BRAS ALLONGE RANGEMENT-G	52x40x33/40	1495	1575	1665	1745	1820	1905	1195	1250	1315
222 FAUT. DBL SANS BRAS ALLONGE RANGEMENT-D	52x40x33/40	1495	1575	1665	1745	1820	1905	1195	1250	1315
223 SOFA APP SANS BRAS ALLONGE RANGEMENT-G	82x40x33/40	2325	2450	2575	2700	2825	2945	1820	1910	2005
224 SOFA APP SANS BRAS ALLONGE RANGEMENT-D	82x40x33/40	2325	2450	2575	2700	2825	2945	1820	1910	2005
230 CHAISE LONGUE DOUBLE DOS INCL. BRAS-G	41x62x33/40	1835	1925	2015	2105	2190	2285	1440	1520	1600
231 CHAISE LONGUE DOUBLE DOS INCL. BRAS-D	41x62x33/40	1835	1925	2015	2105	2190	2285	1440	1520	1600
232 CHAISE LONGUE DOS INCLINABLE BRAS-G	34x62x33/40	1705	1780	1865	1950	2030	2115	1355	1405	1460
233 CHAISE LONGUE DOS INCLINABLE BRAS-D	34x62x33/40	1705	1780	1865	1950	2030	2115	1355	1405	1460
234 SOFA APP. MODULAIRE ALLONGE GAUCHE	96x40/44x33/40	2690	2845	2985	3140	3285	3440	1965	2060	2150
235 SOFA APP. MODULAIRE ALLONGE DROIT	96x40/44x33/40	2690	2845	2985	3140	3285	3440	1965	2060	2150
CONFIGURATIONS										
A CONFIG (169-170)	82X40X40	3450	3600	3760	3910	4060	4220	2830	2990	3140
B CONFIG (169-171-174)	113X62X40	4760	4975	5205	5425	5655	5875	3850	4065	4275
C CONFIG (096-055-171-170)	115X115X40	7010	7340	7690	8030	8375	8705	5565	5840	6110
D CONFIG (169-171-235)	115X96X40	5775	6055	6330	6610	6885	7170	4495	4725	4950
J CONFIG (041-042)	68X40X40	3270	3410	3530	3650	3790	3930	2720	2800	2880
K CONFIG (041-071-005)	92X62X40	4450	4630	4820	4995	5185	5375	3635	3790	3930
L CONFIG (012-055-071-042)	102X102X40	6610	6920	7230	7545	7865	8175	5310	5535	5730

Liste de prix CDN

ALEXANDRA

Description	L x P x H	Cuir						Tissu		
		10	20 Hugo Madras Softy	30 Empire Fantasy Illusion Tucson Utah Vintage Wild Laredo Yukon	40 Diamond Elegance Princess Santiago Sensation Sunset Trina Victoria	50 Bull Cassiope Dublin	60 Caress Ultrasued	A	B COM	C alta
M CONFIG (041-071-024)	102X89X40	5505	5785	6065	6330	6625	6905	4300	4490	4675

ALEXANDRA

OPTIMA

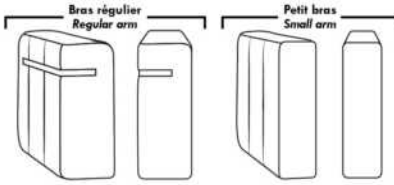

Spécifications | Specifications

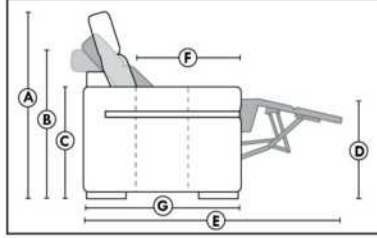

- Appui-tête levé / Headrest up
 - Appui-tête baissé / Headrest down
 - Complètement incliné / Fully reclined
- (A)** Hauteur complète 40" / Total Height
(B) Hauteur appui-tête baissé 33" / Height headrest down
(C) Hauteur du bras 24" / Arm Height
(D) Hauteur du siège 19,5" / Seat height
(E) Profondeur inclinée 65" / Depth fully reclined
(F) Profondeur d'assise 20" ou/ou 22" / Seat depth
(G) Profondeur appui-tête monté 36" / Depth with headrest up

Siège 30" de large | 30" Seat Width

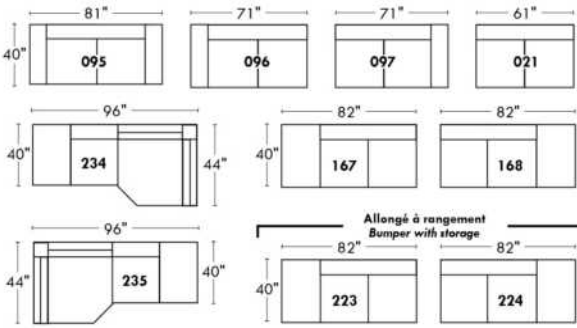

Siège 23" de large | 23" Seat Width

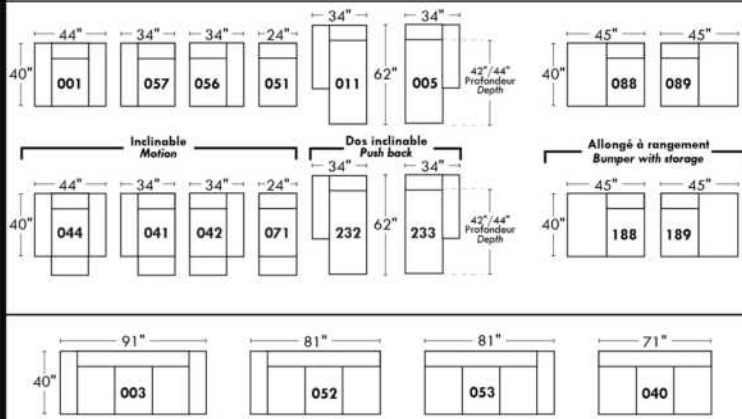
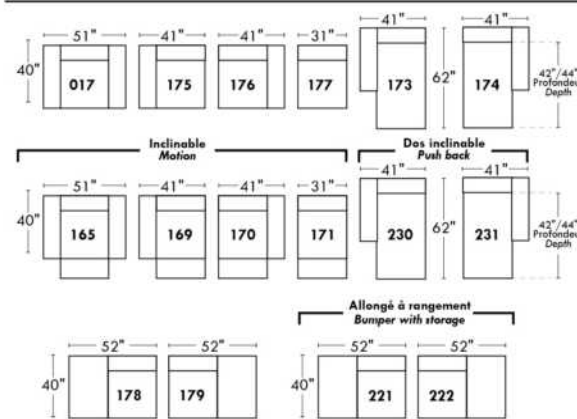
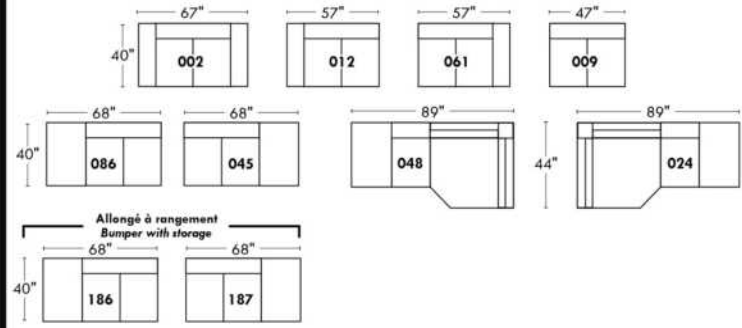

Autres | Others

Fauteuil berçant, pivotant et inclinable

N'est pas un mécanisme protège-mur
Dégagement mural: 16"

Swivel, rocking motion chair

Not a wall hugger mechanism
Wall clearance: 16"

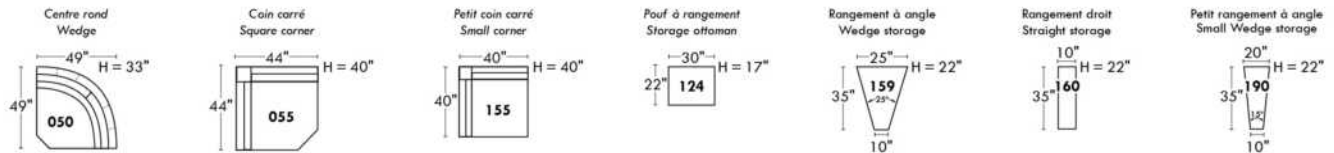
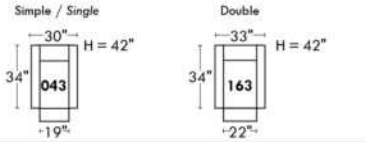

30" Populaires | Popular CONFIGURATIONS 23"

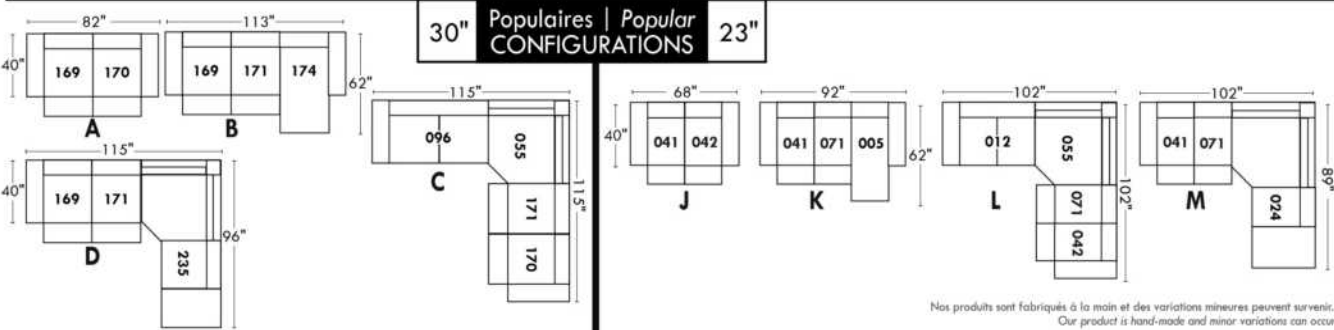

Nos produits sont fabriqués à la main et des variations mineures peuvent survenir.
Our product is hand-made and minor variations can occur.

Liste de prix CDN

ALLEGRO

PATTE: Spécifier couleur des pattes LG4.

COMBO: Recouvrement #2 sur les dossiers seulement. Tissu UNI recommandé.

Description	L x P x H	Cuir						Tissu		
		10	20 Hugo Madras Softy	30 Empire Fantasy Illusion Tucson Utah Vintage Wild Laredo Yukon	40 Diamond Elegance Princess Santiago Sensation Sunset Trina Victoria	50 Bull Cassiope Dublin	60 Caress Ultrasued	A	B COM	C alta
001 FAUTEUIL	41X36X34	1235	1320	1410	1500	1575	1670	895	945	990
002 CAUSEUSE	64X36X34	1640	1760	1880	1995	2115	2210	1170	1240	1310
003 SOFA	87X36X34	1905	2060	2205	2355	2505	2660	1410	1505	1590
005 CHAISE LONGUE BRAS DROIT	32X60X34	1425	1545	1670	1780	1890	2015	970	1030	1115
006 POUF	25.5X25.5X18	540	595	630	665	710	750	460	470	485
009 CAUSEUSE SANS BRAS	46X36X34	1365	1475	1580	1695	1800	1900	995	1075	1145
011 CHAISE LONGUE BRAS GAUCHE	32X60X34	1425	1545	1670	1780	1890	2015	970	1030	1115
012 CAUSEUSE BRAS GAUCHE	55X36X34	1450	1570	1695	1810	1910	2040	1080	1155	1235
024 CAUSEUSE MODULAIRE ALLONGEE DROIT	79X36X34	1520	1625	1745	1840	1965	2060	1140	1195	1280
048 CAUSEUSE MODULAIRE ALLONGEE GAUCHE	79X36X34	1520	1625	1745	1840	1965	2060	1140	1195	1280
050 CENTRE ROND	48X48X34	1215	1320	1425	1535	1625	1730	970	1015	1075
052 SOFA BRAS GAUCHE	78X36X34	1735	1880	2030	2170	2320	2465	1320	1405	1490
053 SOFA BRAS DROIT	78X36X34	1735	1880	2030	2170	2320	2465	1320	1405	1490
055 COIN CARRE	35X35X34	1185	1285	1385	1475	1560	1660	895	950	1010
056 FAUTEUIL BRAS DROIT	32X36X34	1105	1170	1275	1355	1430	1520	815	860	905
057 FAUTEUIL BRAS GAUCHE	32X36X34	1105	1170	1275	1355	1430	1520	815	860	905
061 CAUSEUSE BRAS DROIT	55X36X34	1450	1570	1695	1810	1910	2040	1080	1155	1235
095 SOFA APPARTEMENT	79X36X34	1815	1945	2075	2205	2340	2470	1355	1425	1505
CONFIGURATIONS										
A CONF. A (052-005)	110X60X34	3160	3425	3700	3950	4210	4480	2290	2435	2605
B CONF. B (048-053)	114X79X34	3255	3505	3775	4010	4285	4525	2460	2600	2770
C CONF. C (012-050-061)	103X103X34	4115	4460	4815	5155	5445	5810	3130	3325	3545
D CONF. D (011-009-024)	114X79X34	4310	4645	4995	5315	5655	5975	3105	3300	3540
E CONF. E (057-024)	79X68X34	2625	2795	3020	3195	3395	3580	1955	2055	2185
F CONF. F (003-001-006)	87X36X34	3680	3975	4245	4520	4790	5080	2765	2920	3065

ALLEGRO



Hauteur complète 34" | Hauteur de siège 18" | Hauteur devant bras 24" | Profondeur d'assise 21"
 Total Height 34" | Seat Height 18" | Arm Height 24" | Seat Depth 21"

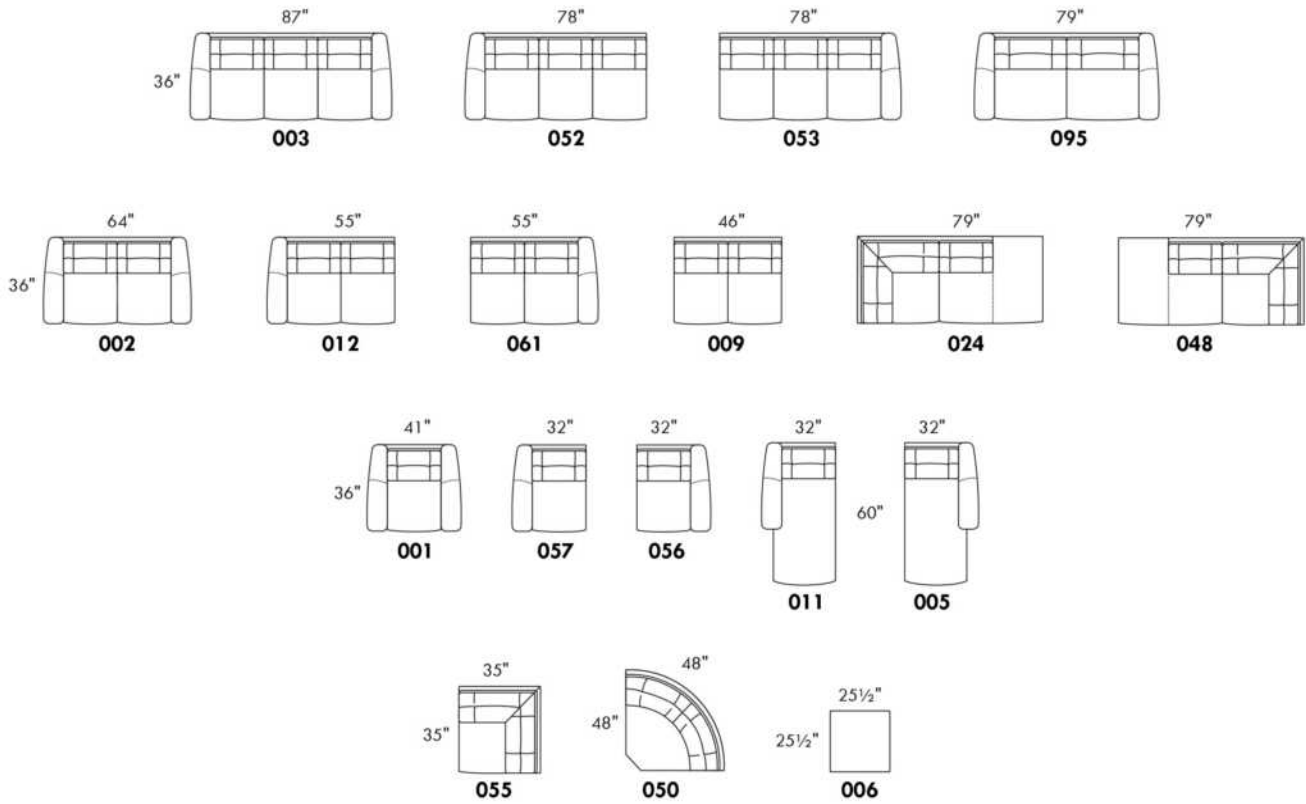

CONFIGURATIONS

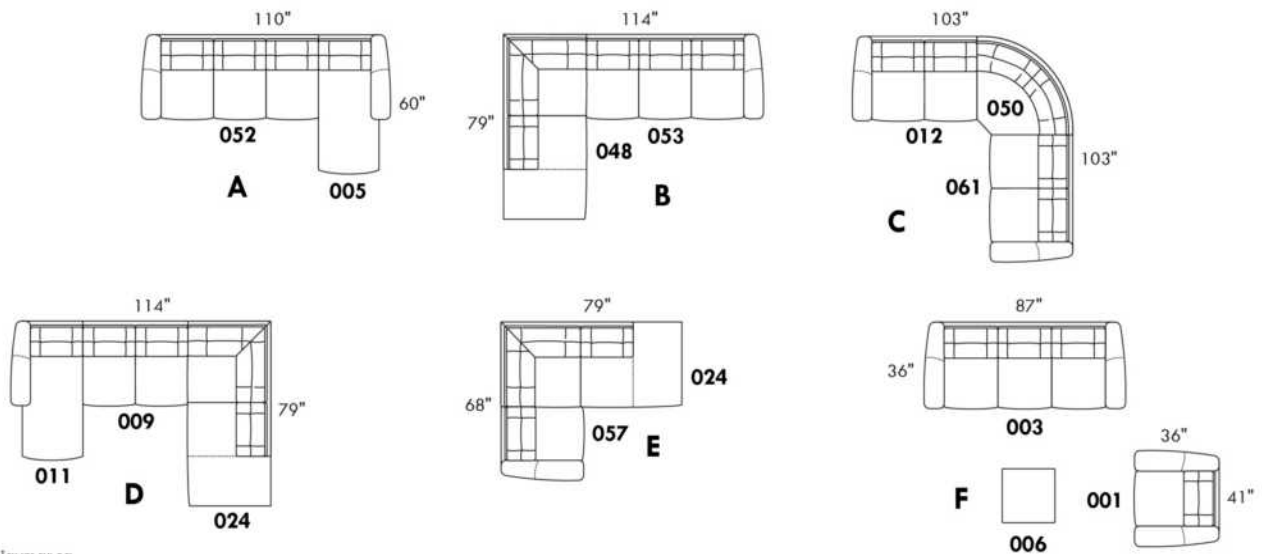

www.jaymar.ca

Toutes les dimensions indiquées sont au pouce près. Nos produits sont fabriqués à la main et des variations mineures peuvent survenir.
 All dimensions indicated are to the nearest inch. Our product is hand-made and minor variations can occur.

Liste de prix CDN

ALVARO

Spécifier couleur des pattes LG35.

COMBO: Recouvrement #2 sur les dossiers seulement.

Tissu uni recommandé pour la base.

*REMARQUE: En cuir et en tissu, les côtés sans bras et coin rond ne sont pas complètement recouvert de cuir/tissu.

Description	L x P x H	Cuir						Tissu		
		10	20 Hugo Madras Softy	30 Empire Fantasy Illusion Tucson Utah Vintage Wild Laredo Yukon	40 Diamond Elegance Princess Santiago Sensation Sunset Trina Victoria	50 Bull Cassiope Dublin	60 Caress Ultrasued	A	B COM	C alta
001 FAUTEUIL	40X38X34	1190	1285	1380	1450	1545	1625	840	895	945
002 CAUSEUSE	63X38X34	1735	1840	1975	2075	2195	2315	1125	1180	1240
003 SOFA	86X38X34	2145	2300	2460	2605	2765	2920	1450	1545	1625
005 CHAISE LONGUE BRAS DROIT	32X67X34	1190	1285	1380	1450	1545	1625	895	950	1010
006 POUF	25.5X25.5X18	585	615	640	670	710	735	440	460	470
011 CHAISE LONGUE BRAS GAUCHE	32X67X34	1190	1285	1380	1450	1545	1625	895	950	1010
012 CAUSEUSE BRAS GAUCHE	55X38X34	1490	1605	1745	1865	1990	2115	1020	1105	1150
024 CAUSEUSE MODULAIRE ALLONGEE DROIT	80X38X34	1780	1895	2030	2150	2285	2400	1200	1280	1330
045 CAUSEUSE SANS BRAS ALLONGEE DROIT	67X38X34	1490	1605	1745	1865	1990	2115	1020	1105	1150
048 CAUSEUSE MODULAIRE ALLONGEE GAUCHE	80X38X34	1780	1895	2030	2150	2285	2400	1200	1280	1330
050 CENTRE ROND	48X48X34	1105	1180	1285	1380	1460	1555	840	900	965
051 FAUTEUIL SANS BRAS	23X38X34	775	860	950	1030	1125	1195	670	730	780
052 SOFA BRAS GAUCHE	78X38X34	1900	2060	2210	2370	2535	2685	1360	1430	1510
053 SOFA BRAS DROIT	78X38X34	1900	2060	2210	2370	2535	2685	1360	1430	1510
055 COIN CARRE	38X38X34	985	1075	1165	1245	1330	1415	765	820	885
056 FAUTEUIL BRAS DROIT	31X38X34	985	1075	1165	1245	1330	1415	765	815	865
057 FAUTEUIL BRAS GAUCHE	31X38X34	985	1075	1165	1245	1330	1415	765	815	865
061 CAUSEUSE BRAS DROIT	55X38X34	1490	1605	1745	1865	1990	2115	1020	1105	1150
072 SOFA MODULAIRE BRAS GAUCHE	90X38X34	2190	2340	2505	2665	2800	2965	1500	1570	1645
073 SOFA MODULAIRE BRAS DROIT	90X38X34	2190	2340	2505	2665	2800	2965	1500	1570	1645
086 CAUSEUSE SANS BRAS ALLONGEE GAUCHE	67X38X34	1490	1605	1745	1865	1990	2115	1020	1105	1150
CONFIGURATIONS										
A CONF. A (12-50-61)	103X103X34	4085	4390	4775	5110	5440	5785	2880	3110	3265
B CONF. B (72-61)	90X93X34	3680	3945	4250	4530	4790	5080	2520	2675	2795
C CONF. C (11-53)	67X110X34	3090	3345	3590	3820	4080	4310	2255	2380	2520
D CONF. D (52-05)	110X67X34	3090	3345	3590	3820	4080	4310	2255	2380	2520
E CONF. E (72-45)	90X105X34	3680	3945	4250	4530	4790	5080	2520	2675	2795

Liste de prix CDN

ALVARO

Description	L x P x H	Cuir						Tissu		
		10	20 Hugo Madras Softy	30 Empire Fantasy Illusion Tucson Utah Vintage Wild Laredo Yukon	40 Diamond Elegance Princess Santiago Sensation Sunset Trina Victoria	50 Bull Cassiope Dublin	60 Caress Ultrasued	A	B COM	C alta
F CONF. F (86-73)	105X90X34	3680	3945	4250	4530	4790	5080	2520	2675	2795
G CONF. G (12-50-45)	103X115X34	4085	4390	4775	5110	5440	5785	2880	3110	3265
H CONF. H (86-50-61)	115X103X34	4085	4390	4775	5110	5440	5785	2880	3110	3265
I CONF. I (48-53)	80X116X34	3680	3955	4240	4520	4820	5085	2560	2710	2840
J CONF. J (52-24)	116X80X34	3680	3955	4240	4520	4820	5085	2560	2710	2840
K CONF. K (02-03)	63X86X34	3880	4140	4435	4680	4960	5235	2575	2725	2865
L CONF. L (01-03-06)	40X86X25.5	3920	4200	4480	4725	5020	5280	2730	2900	3040
M CONF. M (72-53)	90X116X34	4090	4400	4715	5035	5335	5650	2860	3000	3155
N CONF. N (52-73)	116X90X34	4090	4400	4715	5035	5335	5650	2860	3000	3155
O CONF. O (52-50-61)	126X103X34	4495	4845	5240	5615	5985	6355	3220	3435	3625
P CONF. P (12-50-53)	103X126X34	4495	4845	5240	5615	5985	6355	3220	3435	3625
Q CONF. Q (52-50-45)	126X115X34	4495	4845	5240	5615	5985	6355	3220	3435	3625
R CONF. R (86-50-53)	115X126X34	4495	4845	5240	5615	5985	6355	3220	3435	3625

ALVARO



Hauteur complète 34" | Hauteur de siège 19" | Hauteur devant bras 24" | Profondeur d'assise 21"
 Total Height 34" | Seat Height 19" | Arm Height 24" | Seat Depth 21"

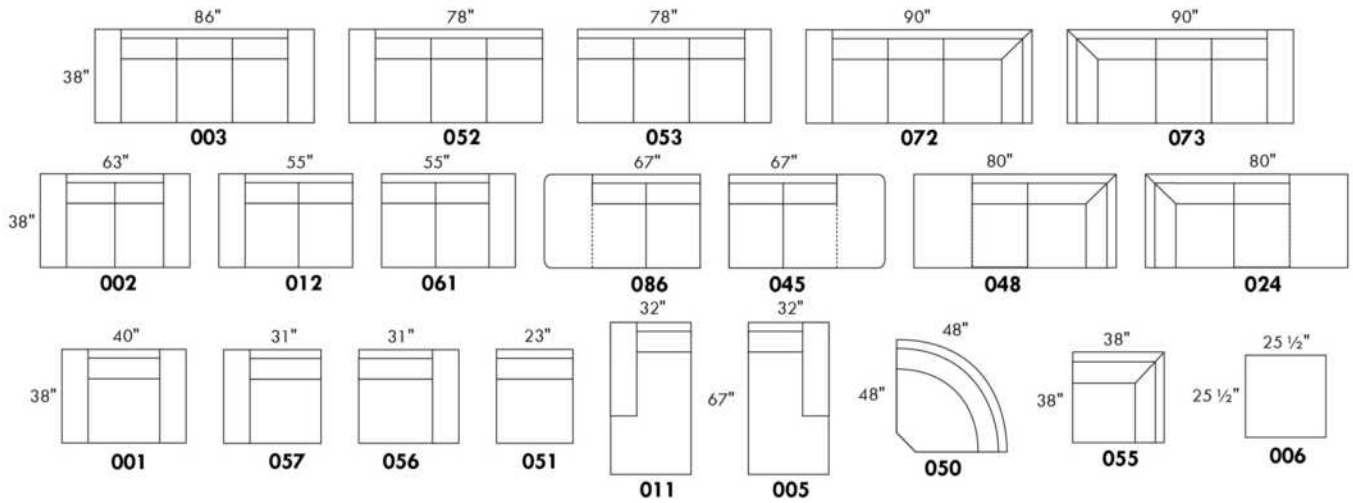

CONFIGURATIONS

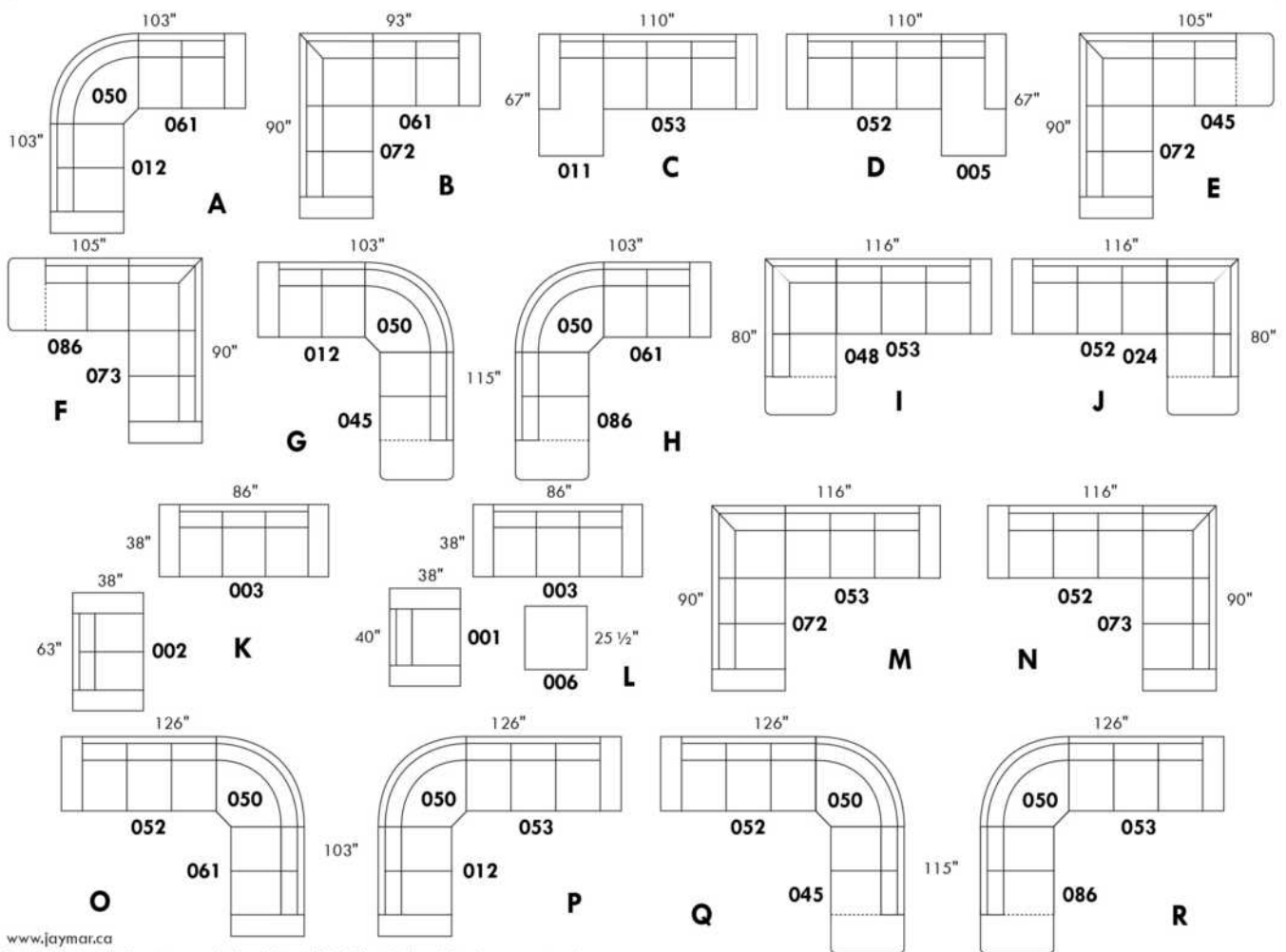

www.jaymar.ca

Toutes les dimensions indiquées sont au pouce près. Nos produits sont fabriqués à la main et des variations mineures peuvent survenir.
 All dimensions indicated are to the nearest inch. Our product is hand-made and minor variations can occur.

AMSTERDAM

Caractéristiques:

Inclinable motorisé pleine jambe "à mécanisme *protège-mur" (manuel n/d).

Appui-tête ajustable manuel sur tous les items (fixe sur centre rond).

Coussins de siège avec mousse modelée + 1" de mousse mémoire au-dessus.

Couture: petit fil en tissu et gros fil plat en cuir.

Chaises longues dos inclinables avec méc. "push back"; dégagement mural 10".

*Exclus faut. 043 & 163 : Dégagement mural 16".

Note: 2 inclinables séparés par un coin ne peuvent pas ouvrir en même temps. Aucuns inclinables à côté du #155 Petit coin carré.

OPTIONS

Motorisé sans fil (avec batterie): ajoutez \$145/mec.

*Appui-tête motorisé ajoutez \$145 ch. (*N/D sur items fixe ou chaise longue.)

Mousse: Extra ferme ajoutez \$20/siège.

Choix de bras (LARGE ou PETIT de 6"): Pattes sur bras LARGE: LG187 bois ou LG189 métal (noire ou chrome). Sur PETIT Bras: LG195 bois ou LG196 métal (noire ou chrome). Spécifiez couleur.

Profondeur d'assise : 20" ou *22". *Le 22" N/D sur fauteuils 043 & 163.

Faut. 043-163: avec base en bois (spécifiez couleur).

ACCESSOIRES (n/d sur petit bras de 6 po)

Ancrage \$40 ch | Tablette pivotante & porte verre à vin \$25 ch, Porte tablette \$50 & Lampe DEL \$60.

Porte-Gobelet en métal : \$30 ch. (1 par bras ou item 160-190 & 2 côté à côté sur item 159). Spécifiez couleur Acier, Noir ou Or.

*RANGEMENTS 159-160-190 avec 2 prises USB/Élec. *Items universels (sans les détails du bras), non finis sur les côtés, doivent être utilisés entre 2 sièges.

Description	L x P x H	Cuir						Tissu		
		10	20 Hugo Madras Softy	30 Empire Fantasy Illusion Tucson Utah Vintage Wild Laredo Yukon	40 Diamond Elegance Princess Santiago Sensation Sunset Trina Victoria	50 Bull Cassiope Dublin	60 Caress Ultrasued	A	B COM	C alta
001 FAUTEUIL	45x40x33/40	1660	1750	1840	1940	2030	2125	1320	1360	1390
002 CAUSEUSE	68x40x33/40	2365	2475	2590	2705	2810	2930	1865	1940	2010
003 SOFA	92x40x33/40	2855	2995	3150	3295	3450	3595	2255	2340	2430
005 CHAISE LONGUE BRAS DROIT	35x62x33/40	1545	1605	1680	1745	1805	1875	1215	1275	1325
009 CAUSEUSE SANS BRAS	47x40x33/40	1665	1730	1800	1875	1945	2015	1285	1360	1425
011 CHAISE LONGUE BRAS GAUCHE	35x62x33/40	1545	1605	1680	1745	1805	1875	1215	1275	1325
012 CAUSEUSE BRAS GAUCHE	58x40x33/40	2030	2125	2215	2320	2410	2505	1590	1665	1725
017 FAUTEUIL DOUBLE	52x40x33/40	1735	1835	1940	2040	2140	2245	1375	1430	1495
021 SOFA APPARTEMENT SANS BRAS	61x40x33/40	1875	1975	2075	2170	2280	2375	1440	1520	1600
024 CAUSEUSE MODULAIRE ALLONGEE DROIT	89x40/44x33/40	2600	2760	2925	3080	3245	3405	1880	1975	2070
040 SOFA SANS BRAS	71x40x33/40	2145	2255	2360	2465	2575	2680	1675	1765	1860
041 FAUTEUIL INCLINABLE BRAS-G	35x40x33/40	1635	1705	1765	1825	1895	1965	1360	1400	1440
042 FAUTEUIL INCLINABLE BRAS-D	35x40x33/40	1635	1705	1765	1825	1895	1965	1360	1400	1440
043 FAUTEUIL INCLINABLE BERÇANT PIVOTANT	30x34x42	1940	2050	2150	2260	2365	2470	1590	1635	1680
044 FAUTEUIL INCLINABLE	45x40x33/40	1975	2060	2140	2215	2310	2385	1635	1675	1710

AMSTERDAM

Caractéristiques:

Inclinable motorisé pleine jambe "à mécanisme *protège-mur" (manuel n/d).

Appui-tête ajustable manuel sur tous les items (fixe sur centre rond).

Coussins de siège avec mousse modelée + 1" de mousse mémoire au-dessus.

Couture: petit fil en tissu et gros fil plat en cuir.

Chaises longues dos inclinables avec méc. "push back"; dégagement mural 10".

*Exclus faut. 043 & 163 : Dégagement mural 16".

Note: 2 inclinables séparés par un coin ne peuvent pas ouvrir en même temps. Aucuns inclinables à côté du #155 Petit coin carré.

OPTIONS

Motorisé sans fil (avec batterie): ajoutez \$145/mec.

*Appui-tête motorisé ajoutez \$145 ch. (*N/D sur items fixe ou chaise longue.)

Mousse: Extra ferme ajoutez \$20/siège.

Choix de bras (LARGE ou PETIT de 6"): Pattes sur bras LARGE: LG187 bois ou LG189 métal (noire ou chrome). Sur PETIT Bras: LG195 bois ou LG196 métal (noire ou chrome). Spécifiez couleur.

Profondeur d'assise : 20" ou *22". *Le 22" N/D sur fauteuils 043 & 163.

Faut. 043-163: avec base en bois (spécifiez couleur).

ACCESSOIRES (n/d sur petit bras de 6 po)

Ancrage \$40 ch | Tablette pivotante & porte verre à vin \$25 ch, Porte tablette \$50 & Lampe DEL \$60.

Porte-Gobelet en métal : \$30 ch. (1 par bras ou item 160-190 & 2 côté à côté sur item 159). Spécifiez couleur Acier, Noir ou Or.

*RANGEMENTS 159-160-190 avec 2 prises USB/Élec. *Items universels (sans les détails du bras), non finis sur les côtés, doivent être utilisés entre 2 sièges.

Description	L x P x H	Cuir						Tissu		
		10	20 Hugo Madras Softy	30 Empire Fantasy Illusion Tucson Utah Vintage Wild Laredo Yukon	40 Diamond Elegance Princess Santiago Sensation Sunset Trina Victoria	50 Bull Cassiope Dublin	60 Caress Ultrasued	A	B COM	C alta
045 CAUSEUSE SANS BRAS ALLONGEE DROIT	68x40x33/40	1975	2065	2150	2245	2330	2415	1535	1595	1670
048 CAUSEUSE MODULAIRE ALLONGEE GAUCHE	89x40/44x33/40	2600	2760	2925	3080	3245	3405	1880	1975	2070
050 CENTRE ROND	49x49x33	1445	1540	1635	1730	1820	1920	1040	1100	1150
051 FAUTEUIL SANS BRAS	24x40x33/40	950	995	1050	1100	1145	1190	730	780	825
052 SOFA BRAS GAUCHE	82x40x33/40	2515	2640	2755	2880	2990	3110	1975	2065	2150
053 SOFA BRAS DROIT	82x40x33/40	2515	2640	2755	2880	2990	3110	1975	2065	2150
055 COIN CARRE	44x44x33/40	1675	1770	1875	1975	2075	2170	1300	1355	1400
056 FAUTEUIL BRAS DROIT	35x40x33/40	1325	1385	1445	1505	1560	1620	1030	1085	1130
057 FAUTEUIL BRAS GAUCHE	35x40x33/40	1325	1385	1445	1505	1560	1620	1030	1085	1130
061 CAUSEUSE BRAS DROIT	58x40x33/40	2030	2125	2215	2320	2410	2505	1590	1665	1725
071 FAUTEUIL INCLINABLE SANS BRAS	24x40x33/40	1270	1320	1375	1425	1485	1535	1060	1115	1165
086 CAUSEUSE SANS BRAS ALLONGEE GAUCHE	68x40x33/40	1975	2065	2150	2245	2330	2415	1535	1595	1670
088 FAUTEUIL SANS BRAS ALLONGE GAUCHE	45x40x33/40	1255	1345	1425	1510	1590	1680	970	1010	1055
089 FAUTEUIL SANS BRAS ALLONGE DROIT	45x40x33/40	1255	1345	1425	1510	1590	1680	970	1010	1055
095 SOFA APPARTEMENT	82x40x33/40	2575	2715	2860	2995	3145	3285	2020	2110	2195
096 SOFA APPARTEMENT BRAS GAUCHE	72x40x33/40	2250	2360	2470	2585	2700	2805	1735	1820	1910

AMSTERDAM

Caractéristiques:

Inclinable motorisé pleine jambe "à mécanisme *protège-mur" (manuel n/d).

Appui-tête ajustable manuel sur tous les items (fixe sur centre rond).

Coussins de siège avec mousse modelée + 1" de mousse mémoire au-dessus.

Couture: petit fil en tissu et gros fil plat en cuir.

Chaises longues dos inclinables avec méc. "push back"; dégagement mural 10".

*Exclus faut. 043 & 163 : Dégagement mural 16".

Note: 2 inclinables séparés par un coin ne peuvent pas ouvrir en même temps. Aucuns inclinables à côté du #155 Petit coin carré.

OPTIONS

Motorisé sans fil (avec batterie): ajoutez \$145/mec.

*Appui-tête motorisé ajoutez \$145 ch. (*N/D sur items fixe ou chaise longue.)

Mousse: Extra ferme ajoutez \$20/siège.

Choix de bras (LARGE ou PETIT de 6"): Pattes sur bras LARGE: LG187 bois ou LG189 métal (noire ou chrome). Sur PETIT Bras: LG195 bois ou LG196 métal (noire ou chrome). Spécifiez couleur.

Profondeur d'assise : 20" ou *22". *Le 22" N/D sur fauteuils 043 & 163.

Faut. 043-163: avec base en bois (spécifiez couleur).

ACCESSOIRES (n/d sur petit bras de 6 po)

Ancrage \$40 ch | Tablette pivotante & porte verre à vin \$25 ch, Porte tablette \$50 & Lampe DEL \$60.

Porte-Gobelet en métal : \$30 ch. (1 par bras ou item 160-190 & 2 côté à côté sur item 159). Spécifiez couleur Acier, Noir ou Or.

*RANGEMENTS 159-160-190 avec 2 prises USB/Élec. *Items universels (sans les détails du bras), non finis sur les côtés, doivent être utilisés entre 2 sièges.

Description	L x P x H	Cuir						Tissu		
		10	20 Hugo Madras Softy	30 Empire Fantasy Illusion Tucson Utah Vintage Wild Laredo Yukon	40 Diamond Elegance Princess Santiago Sensation Sunset Trina Victoria	50 Bull Cassiope Dublin	60 Caress Ultrasued	A	B COM	C alta
097 SOFA APPARTEMENT BRAS DROIT	72x40x33/40	2250	2360	2470	2585	2700	2805	1735	1820	1910
124 POUF AVEC RANGEMENT	30x22x17	650	675	705	725	755	775	560	585	605
155 PETIT COIN CARRE	40x40x33/40	1675	1770	1875	1975	2075	2170	1300	1355	1400
159 RANGEMENT À ANGLE	10/25x35x22	650	685	715	750	775	805	505	515	530
160 RANGEMENT DROIT	10x35x22	630	660	690	720	755	780	475	495	505
163 FAUT. DBL INCL. BERCANT PIVOTANT	33x34x42	1985	2100	2205	2325	2440	2550	1595	1640	1685
165 FAUTEUIL DOUBLE INCLINABLE	52x40x33/40	2060	2155	2260	2360	2460	2560	1705	1765	1825
167 SOFA APP. SANS BRAS ALLONGE GAUCHE	82x40x33/40	2185	2310	2420	2545	2665	2775	1685	1770	1860
168 SOFA APP. SANS BRAS ALLONGE DROIT	82x40x33/40	2185	2310	2420	2545	2665	2775	1685	1770	1860
169 FAUTEUIL DOUBLE INCLINABLE BRAS GAUCHE	42x40x33/40	1725	1800	1880	1955	2030	2110	1415	1495	1570
170 FAUTEUIL DOUBLE INCLINABLE BRAS DROIT	42x40x33/40	1725	1800	1880	1955	2030	2110	1415	1495	1570
171 FAUTEUIL DOUBLE INCLINABLE SANS BRAS	31x40x33/40	1360	1410	1465	1515	1570	1620	1115	1170	1230
173 CHAISE LONGUE DOUBLE BRAS GAUCHE	42x62x33/40	1675	1765	1860	1955	2055	2145	1320	1400	1475
174 CHAISE LONGUE DOUBLE BRAS DROIT	42x62x33/40	1675	1765	1860	1955	2055	2145	1320	1400	1475
175 FAUTEUIL DOUBLE BRAS GAUCHE	42x40x33/40	1400	1485	1560	1645	1730	1810	1105	1165	1230
176 FAUTEUIL DOUBLE BRAS DROIT	42x40x33/40	1400	1485	1560	1645	1730	1810	1105	1165	1230

AMSTERDAM

Caractéristiques:

Inclinable motorisé pleine jambe "à mécanisme *protège-mur" (manuel n/d).

Appui-tête ajustable manuel sur tous les items (fixe sur centre rond).

Coussins de siège avec mousse modelée + 1" de mousse mémoire au-dessus.

Couture: petit fil en tissu et gros fil plat en cuir.

Chaises longues dos inclinables avec méc. "push back"; dégagement mural 10".

*Exclus faut. 043 & 163 : Dégagement mural 16".

Note: 2 inclinables séparés par un coin ne peuvent pas ouvrir en même temps. Aucuns inclinables à côté du #155 Petit coin carré.

OPTIONS

Motorisé sans fil (avec batterie): ajoutez \$145/mec.

*Appui-tête motorisé ajoutez \$145 ch. (*N/D sur items fixe ou chaise longue.)

Mousse: Extra ferme ajoutez \$20/siège.

Choix de bras (LARGE ou PETIT de 6"): Pattes sur bras LARGE: LG187 bois ou LG189 métal (noire ou chrome). Sur PETIT Bras: LG195 bois ou LG196 métal (noire ou chrome). Spécifiez couleur.

Profondeur d'assise : 20" ou *22". *Le 22" N/D sur fauteuils 043 & 163.

Faut. 043-163: avec base en bois (spécifiez couleur).

ACCESSOIRES (n/d sur petit bras de 6 po)

Ancrage \$40 ch | Tablette pivotante & porte verre à vin \$25 ch, Porte tablette \$50 & Lampe DEL \$60.

Porte-Gobelet en métal : \$30 ch. (1 par bras ou item 160-190 & 2 côté à côté sur item 159). Spécifiez couleur Acier, Noir ou Or.

*RANGEMENTS 159-160-190 avec 2 prises USB/Élec. *Items universels (sans les détails du bras), non finis sur les côtés, doivent être utilisés entre 2 sièges.

Description	L x P x H	Cuir						Tissu		
		10	20 Hugo Madras Softy	30 Empire Fantasy Illusion Tucson Utah Vintage Wild Laredo Yukon	40 Diamond Elegance Princess Santiago Sensation Sunset Trina Victoria	50 Bull Cassiope Dublin	60 Caress Ultrasued	A	B COM	C alta
177 FAUTEUIL DOUBLE SANS BRAS	31x40x33/40	1040	1105	1160	1215	1280	1340	795	845	900
178 FAUTEUIL DOUBLE SANS BRAS ALLONGE-G	52x40x33/40	1355	1430	1515	1595	1685	1765	1060	1115	1165
179 FAUTEUIL DOUBLE SANS BRAS ALLONGE-D	52x40x33/40	1355	1430	1515	1595	1685	1765	1060	1115	1165
186 CAUS. SANS BRAS ALLONGEE RANGEMENT-G	68x40x33/40	2115	2200	2295	2380	2470	2560	1675	1745	1810
187 CAUS. SANS BRAS ALLONGEE RANGEMENT-D	68x40x33/40	2115	2200	2295	2380	2470	2560	1675	1745	1810
188 FAUT. SANS BRAS ALLONGE RANGEMENT-G	45x40x33/40	1405	1490	1570	1660	1735	1815	1115	1150	1185
189 FAUT. SANS BRAS ALLONGE RANGEMENT-D	45x40x33/40	1405	1490	1570	1660	1735	1815	1115	1150	1185
190 PETIT RANGEMENT À ANGLE	10/20x35x22	630	660	690	720	755	780	475	495	505
221 FAUT. DBL SANS BRAS ALLONGE RANGEMENT-G	52x40x33/40	1495	1575	1665	1745	1820	1905	1195	1250	1315
222 FAUT. DBL SANS BRAS ALLONGE RANGEMENT-D	52x40x33/40	1495	1575	1665	1745	1820	1905	1195	1250	1315
223 SOFA APP SANS BRAS ALLONGE RANGEMENT-G	82x40x33/40	2325	2450	2575	2700	2825	2945	1820	1910	2005
224 SOFA APP SANS BRAS ALLONGE RANGEMENT-D	82x40x33/40	2325	2450	2575	2700	2825	2945	1820	1910	2005
230 CHAISE LONGUE DOUBLE DOS INCL. BRAS-G	42x62x33/40	1835	1925	2015	2105	2190	2285	1440	1520	1600
231 CHAISE LONGUE DOUBLE DOS INCL. BRAS-D	42x62x33/40	1835	1925	2015	2105	2190	2285	1440	1520	1600
232 CHAISE LONGUE DOS INCLINABLE BRAS-G	35x62x33/40	1705	1780	1865	1950	2030	2115	1355	1405	1460
233 CHAISE LONGUE DOS INCLINABLE BRAS-D	35x62x33/40	1705	1780	1865	1950	2030	2115	1355	1405	1460

AMSTERDAM

Caractéristiques:

Inclinable motorisé pleine jambe "à mécanisme *protège-mur" (manuel n/d).

Appui-tête ajustable manuel sur tous les items (fixe sur centre rond).

Coussins de siège avec mousse modelée + 1" de mousse mémoire au-dessus.

Couture: petit fil en tissu et gros fil plat en cuir.

Chaises longues dos inclinables avec méc. "push back"; dégagement mural 10".

*Exclus faut. 043 & 163 : Dégagement mural 16".

Note: 2 inclinables séparés par un coin ne peuvent pas ouvrir en même temps. Aucuns inclinables à côté du #155 Petit coin carré.

OPTIONS

Motorisé sans fil (avec batterie): ajoutez \$145/mec.

*Appui-tête motorisé ajoutez \$145 ch. (*N/D sur items fixe ou chaise longue.)

Mousse: Extra ferme ajoutez \$20/siège.

Choix de bras (LARGE ou PETIT de 6"): Pattes sur bras LARGE: LG187 bois ou LG189 métal (noire ou chrome). Sur PETIT Bras: LG195 bois ou LG196 métal (noire ou chrome). Spécifiez couleur.

Profondeur d'assise : 20" ou *22". *Le 22" N/D sur fauteuils 043 & 163.

Faut. 043-163: avec base en bois (spécifiez couleur).

ACCESSOIRES (n/d sur petit bras de 6 po)

Ancrage \$40 ch | Tablette pivotante & porte verre à vin \$25 ch, Porte tablette \$50 & Lampe DEL \$60.

Porte-Gobelet en métal : \$30 ch. (1 par bras ou item 160-190 & 2 côté à côté sur item 159). Spécifiez couleur Acier, Noir ou Or.

*RANGEMENTS 159-160-190 avec 2 prises USB/Élec. *Items universels (sans les détails du bras), non finis sur les côtés, doivent être utilisés entre 2 sièges.

Description	L x P x H	Cuir						Tissu		
		10	20 Hugo Madras Softy	30 Empire Fantasy Illusion Tucson Utah Vintage Wild Laredo Yukon	40 Diamond Elegance Princess Santiago Sensation Sunset Trina Victoria	50 Bull Cassiope Dublin	60 Caress Ultrasued	A	B COM	C alta
234 SOFA APP. MODULAIRE ALLONGE GAUCHE	96x40/44x33/40	2690	2845	2985	3140	3285	3440	1965	2060	2150
235 SOFA APP. MODULAIRE ALLONGE DROIT	96x40/44x33/40	2690	2845	2985	3140	3285	3440	1965	2060	2150
CONFIGURATIONS										
A CONFIG (169-170)	84X40X40	3450	3600	3760	3910	4060	4220	2830	2990	3140
B CONFIG (169-171-174)	115X62X40	4760	4975	5205	5425	5655	5875	3850	4065	4275
C CONFIG (096-055-171-170)	116X116X40	7010	7340	7690	8030	8375	8705	5565	5840	6110
D CONFIG (169-171-235)	116X96X40	5775	6055	6330	6610	6885	7170	4495	4725	4950
J CONFIG (041-042)	70X40X40	3270	3410	3530	3650	3790	3930	2720	2800	2880
K CONFIG (041-071-005)	94X62X40	4450	4630	4820	4995	5185	5375	3635	3790	3930
L CONFIG (012-055-071-042)	102X102X40	6610	6920	7230	7545	7865	8175	5310	5535	5730
M CONFIG (041-071-024)	103X89X40	5505	5785	6065	6330	6625	6905	4300	4490	4675

AMSTERDAM

OPTIMA

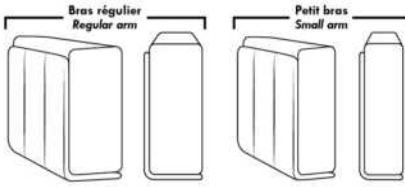

Spécifications | Specifications

Appui-tête levé / Headrest up
 Appui-tête baissé / Headrest down
 Complètement incliné / Fully reclined

(A) Hauteur complète 40" Total Height
(B) Hauteur appui-tête baissé 33" Height headrest down
(C) Hauteur du bras 24" Arm Height
(D) Hauteur du siège 19,5" Seat height
(E) Profondeur inclinée 65" Depth fully reclined
(F) Profondeur d'assise 20" ou/ou 22" Seat depth
(G) Profondeur appui-tête monté 36" Depth with headrest up

Siège 30" de large | 30" Seat Width

Allongé à rangement / Bumper with storage
Inclinable / Motion
Dos inclinable / Push back
Allongé à rangement / Bumper with storage

Siège 23" de large | 23" Seat Width

Allongé à rangement / Bumper with storage
Inclinable / Motion
Dos inclinable / Push back
Allongé à rangement / Bumper with storage

Autres | Others

Fauteuil berçant, pivotant et inclinable / Swivel, rocking motion chair
 N'est pas un mécanisme protège-mur / Not a wall hugger mechanism
 Dégagement mural: 16" / Wall clearance: 16"

30" Populaires | Popular CONFIGURATIONS 23"

Nos produits sont fabriqués à la main et des variations mineures peuvent survenir. Our product is hand-made and minor variations can occur.

Liste de prix CDN

ARMANI

PATTES: Spécifiez couleur des pattes en bois LG35 et tabouret LG68.

COMBO: Recouvrement #2 sur les dossiers et sièges.

*REMARQUE: En cuir, les côtés sans bras ne sont pas fini tout cuir.

OPTION: CUIR: Spécifier devant siège et bras si cuir "Weave".

MATELAS sofa-lit régulier de 4,5 po inclus. OPTION matelas 5 po :

-avec ressorts et mousse mémoire avec gel: ajoutez \$115 ou

-avec mousse haute densité et mousse mémoire avec gel: ajoutez \$170.

Description	L x P x H	Cuir						Tissu		
		10	20 Hugo Madras Softy	30 Empire Fantasy Illusion Tucson Utah Vintage Wild Laredo Yukon	40 Diamond Elegance Princess Santiago Sensation Sunset Trina Victoria	50 Bull Cassiope Dublin	60 Caress Ultrasued	A	B COM	C alta
001 FAUTEUIL	39 X 37 X 35	1190	1285	1380	1450	1545	1625	840	895	945
002 CAUSEUSE	63X37X35	1735	1840	1975	2075	2195	2315	1125	1180	1240
003 SOFA	86X37X35	2145	2300	2460	2605	2765	2920	1400	1485	1560
005 CHAISE LONGUE BRAS DROIT	32X66X35	1345	1425	1520	1600	1685	1770	990	1055	1115
006 POUF	25.5X25.5X18	600	625	660	685	720	755	475	495	510
009 CAUSEUSE SANS BRAS	46X37X35	1255	1385	1510	1635	1760	1880	845	905	970
011 CHAISE LONGUE BRAS GAUCHE	32X66X35	1345	1425	1520	1600	1685	1770	990	1055	1115
012 CAUSEUSE BRAS GAUCHE	55X37X35	1490	1605	1745	1865	1990	2115	990	1060	1125
015 FAUTEUIL PIVOTANT	39X37X36	1290	1385	1485	1570	1670	1760	945	990	1055
018 CAUSEUSE ANGULAIRE BRAS GAUCHE	64X55X35	1535	1640	1765	1880	1995	2115	1060	1130	1190
023 CAUSEUSE ANGULAIRE BRAS DROIT	64X55X35	1535	1640	1765	1880	1995	2115	1060	1130	1190
040 SOFA SANS BRAS	69X37X35	1670	1815	1980	2135	2290	2445	1125	1190	1280
045 CAUSEUSE SANS BRAS ALLONGEE DROIT	67X37X35	1570	1695	1820	1945	2065	2190	1110	1165	1235
046 CAUSEUSE ANGULAIRE SANS BRAS	58X49X35	1430	1555	1685	1810	1925	2055	1010	1075	1140
050 CENTRE ROND	48X48X35	1105	1180	1285	1380	1460	1555	810	860	910
051 FAUTEUIL SANS BRAS	23X37X35	750	840	935	1020	1125	1200	620	665	720
052 SOFA BRAS GAUCHE	78X37X35	1900	2060	2210	2370	2535	2685	1280	1360	1440
053 SOFA BRAS DROIT	78X37X35	1900	2060	2210	2370	2535	2685	1280	1360	1440
055 COIN CARRE	37X37X35	1055	1145	1240	1330	1425	1520	765	815	865
056 FAUTEUIL BRAS DROIT	32X37X35	970	1055	1145	1230	1310	1400	710	770	825
057 FAUTEUIL BRAS GAUCHE	32X37X35	970	1055	1145	1230	1310	1400	710	770	825
060 SOFA-LIT QUEEN	86X37X35	2470	2630	2780	2940	3080	3240	1810	1890	1980
061 CAUSEUSE BRAS DROIT	55X37X35	1490	1605	1745	1865	1990	2115	990	1060	1125
072 SOFA MODULAIRE BRAS GAUCHE	90X37X35	2190	2340	2505	2665	2800	2965	1475	1555	1640

Liste de prix CDN

ARMANI

PATTES: Spécifiez couleur des pattes en bois LG35 et tabouret LG68.

COMBO: Recouvrement #2 sur les dossiers et sièges.

*REMARQUE: En cuir, les côtés sans bras ne sont pas fini tout cuir.

OPTION: CUIR: Spécifier devant siège et bras si cuir "Weave".

MATELAS sofa-lit régulier de 4,5 po inclus. OPTION matelas 5 po :

-avec ressorts et mousse mémoire avec gel: ajoutez \$115 ou

-avec mousse haute densité et mousse mémoire avec gel: ajoutez \$170.

Description	L x P x H	Cuir						Tissu		
		10	20 Hugo Madras Softy	30 Empire Fantasy Illusion Tucson Utah Vintage Wild Laredo Yukon	40 Diamond Elegance Princess Santiago Sensation Sunset Trina Victoria	50 Bull Cassiope Dublin	60 Caress Ultrasued	A	B COM	C alta
073 SOFA MODULAIRE BRAS DROIT	90X37X35	2190	2340	2505	2665	2800	2965	1475	1555	1640
080 POUF ANGULAIRE	36X27X18	670	710	750	775	810	840	555	585	600
082 SOFA-LIT QUEEN BRAS GAUCHE	78X37X35	2215	2380	2545	2700	2850	3005	1680	1760	1825
083 SOFA-LIT QUEEN BRAS DROIT	78X37X35	2215	2380	2545	2700	2850	3005	1680	1760	1825
086 CAUSEUSE SANS BRAS ALLONGEE GAUCHE	67X37X35	1570	1695	1820	1945	2065	2190	1110	1165	1235
088 FAUTEUIL SANS BRAS ALLONGE GAUCHE	44X37X35	1055	1145	1240	1330	1425	1520	865	920	975
089 FAUTEUIL SANS BRAS ALLONGE DROIT	44X37X35	1055	1145	1240	1330	1425	1520	865	920	975
CONFIGURATIONS										
A CONF. A (057-050-009-005)	126X80X35	4675	5045	5460	5845	6215	6605	3355	3590	3820
B CONF. B (018-023)	128X55X35	3070	3280	3530	3760	3990	4230	2120	2260	2380
C CONF. C (086-055-045)	104X104X35	4195	4535	4880	5220	5555	5900	2985	3145	3335
D CONF. D (086-050-053)	126X115X35	4575	4935	5315	5695	6060	6430	3200	3385	3585
E CONF. E (057-073)	92X69X35	3160	3395	3650	3895	4110	4365	2185	2325	2465
F CONF. F (012-050-083)	126X103X35	4810	5165	5575	5945	6300	6675	3480	3680	3860
G CONF. G (012-050-061)	103X103X35	4085	4390	4775	5110	5440	5785	2790	2980	3160
H CONF. H (057-055-061)	92X69X35	3515	3805	4130	4425	4725	5035	2465	2645	2815
I CONF. I (012-055-053)	92X115X35	4445	4810	5195	5565	5950	6320	3035	3235	3430
J CONF. J (052-050-056)	126X80X35	3975	4295	4640	4980	5305	5640	2800	2990	3175
K CONF. K (052-050-061)	126X103X35	4495	4845	5240	5615	5985	6355	3080	3280	3475

Hauteur complète 35" | Hauteur de siège 19" | Hauteur devant bras 24" | Profondeur d'assise 21"
 Total Height 35" | Seat Height 19" | Arm Height 24" | Seat Depth 21"

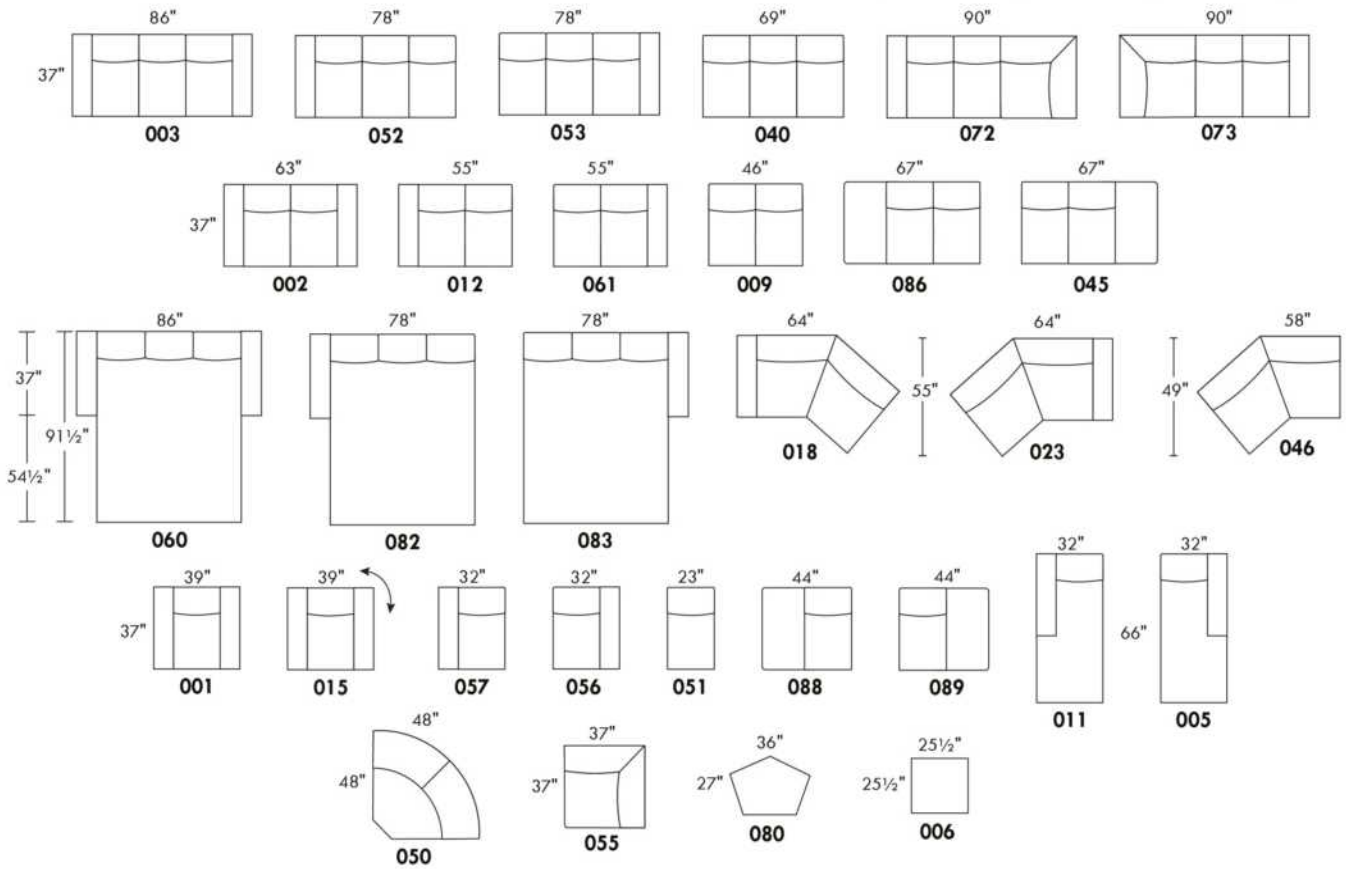

CONFIGURATIONS

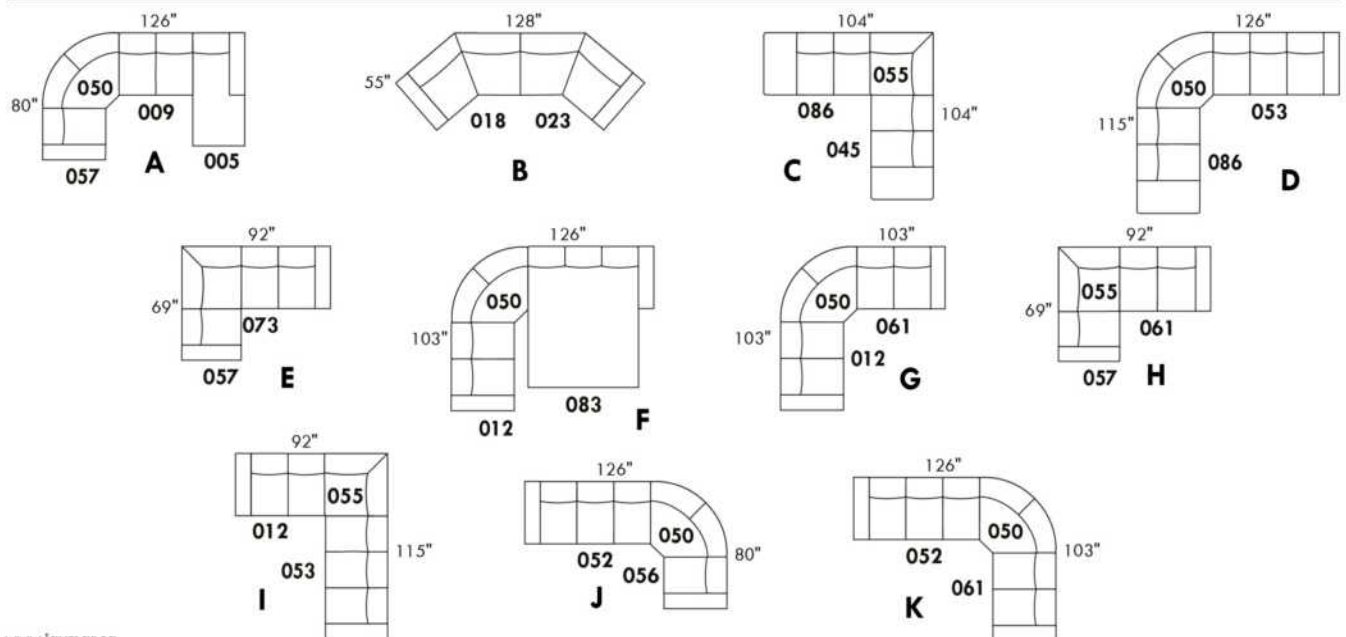

www.jaymar.ca

Toutes les dimensions indiquées sont au pouce près. Nos produits sont fabriqués à la main et des variations mineures peuvent survenir.
 All dimensions indicated are to the nearest inch. Our product is hand-made and minor variations can occur.

Liste de prix CDN

BARCELONA

Spécifiez couleur des pattes LG103.

*REMARQUE: Les côtés sans bras ne sont pas complètement recouvert de cuir.

Description	L x P x H	Cuir						Tissu		
		10	20 Hugo Madras Softy	30 Empire Fantasy Illusion Tucson Utah Vintage Wild Laredo Yukon	40 Diamond Elegance Princess Santiago Sensation Sunset Trina Victoria	50 Bull Cassiope Dublin	60 Caress Ultrasued	A	B COM	C alta
002 CAUSEUSE	72X41X35	1990	2115	2250	2360	2485	2595	1320	1425	1520
005 CHAISE LONGUE BRAS DROIT	36X67X35	1300	1390	1505	1595	1695	1795	1130	1210	1295
009 CAUSEUSE SANS BRAS	52X41X35	1355	1485	1605	1745	1875	1995	1145	1235	1355
011 CHAISE LONGUE BRAS GAUCHE	36X67X35	1300	1390	1505	1595	1695	1795	1130	1210	1295
012 CAUSEUSE BRAS GAUCHE	62X41X35	1670	1800	1940	2060	2190	2320	1225	1330	1425
024 CAUSEUSE MODULAIRE ALLONGEE DROIT	86X41X35	2055	2185	2320	2450	2575	2710	1500	1595	1710
040 SOFA SANS BRAS	78X41X35	1895	2060	2240	2385	2555	2715	1575	1685	1800
048 CAUSEUSE MODULAIRE ALLONGEE GAUCHE	86X41X35	2055	2185	2320	2450	2575	2710	1500	1595	1710
051 FAUTEUIL SANS BRAS	26X41X35	815	905	985	1085	1180	1255	765	835	920
052 SOFA BRAS GAUCHE	88X41X35	2140	2300	2470	2635	2790	2950	1660	1770	1890
053 SOFA BRAS DROIT	88X41X35	2140	2300	2470	2635	2790	2950	1660	1770	1890
055 COIN CARRE	39X39X35	1065	1150	1235	1340	1425	1510	1030	1110	1180
056 FAUTEUIL BRAS DROIT	36X41X35	1115	1200	1310	1410	1505	1595	845	930	985
057 FAUTEUIL BRAS GAUCHE	36X41X35	1115	1200	1310	1410	1505	1595	845	930	985
061 CAUSEUSE BRAS DROIT	62X41X35	1670	1800	1940	2060	2190	2320	1225	1330	1425
095 SOFA APPARTEMENT	89X41X35	2380	2545	2715	2880	3035	3195	1710	1820	1950
096 SOFA APPARTEMENT BRAS GAUCHE	79X41X35	2080	2250	2410	2570	2725	2895	1605	1730	1835
097 SOFA APPARTEMENT BRAS DROIT	79X41X35	2080	2250	2410	2570	2725	2895	1605	1730	1835
CONFIGURATIONS										
A CONF. A (12-24)	103X86X35	3725	3985	4260	4510	4765	5030	2725	2925	3135
B CONF. B (48-61)	86X103X35	3725	3985	4260	4510	4765	5030	2725	2925	3135
C CONF. C (12-05)	98X67X35	2970	3190	3445	3655	3885	4115	2355	2540	2720
D CONF. D (11-61)	67X98X35	2970	3190	3445	3655	3885	4115	2355	2540	2720
E CONF. E (52-24)	129X86X35	4195	4485	4790	5085	5365	5660	3160	3365	3600
F CONF. F(48-53)	86X129X35	4195	4485	4790	5085	5365	5660	3160	3365	3600
G CONF. G (52-05)	124X67X35	3440	3690	3975	4230	4485	4745	2790	2980	3185
H CONF. H (11-53)	67X124X35	3440	3690	3975	4230	4485	4745	2790	2980	3185
I CONF. I (11-09-05)	67X124X35	3955	4265	4615	4935	5265	5585	3405	3655	3945
J CONF. J (48-09-24)	86X134X35	5465	5855	6245	6645	7025	7415	4145	4425	4775

Liste de prix CDN

BARCELONA

Description	L x P x H	Cuir						Tissu		
		10	20 Hugo Madras Softy	30 Empire Fantasy Illusion Tucson Utah Vintage Wild Laredo Yukon	40 Diamond Elegance Princess Santiago Sensation Sunset Trina Victoria	50 Bull Cassiope Dublin	60 Caress Ultrasued	A	B COM	C alta
K CONF. K (11-09-24)	129X86X35	4710	5060	5430	5790	6145	6500	3775	4040	4360
L CONF. L (48-09-05)	129X86X35	4710	5060	5430	5790	6145	6500	3775	4040	4360

BARCELONA



www.jaymar.ca

Toutes les dimensions indiquées sont au pouce près. Nos produits sont fabriqués à la main et des variations mineures peuvent survenir.
All dimensions indicated are to the nearest inch. Our product is hand-made and minor variations can occur.

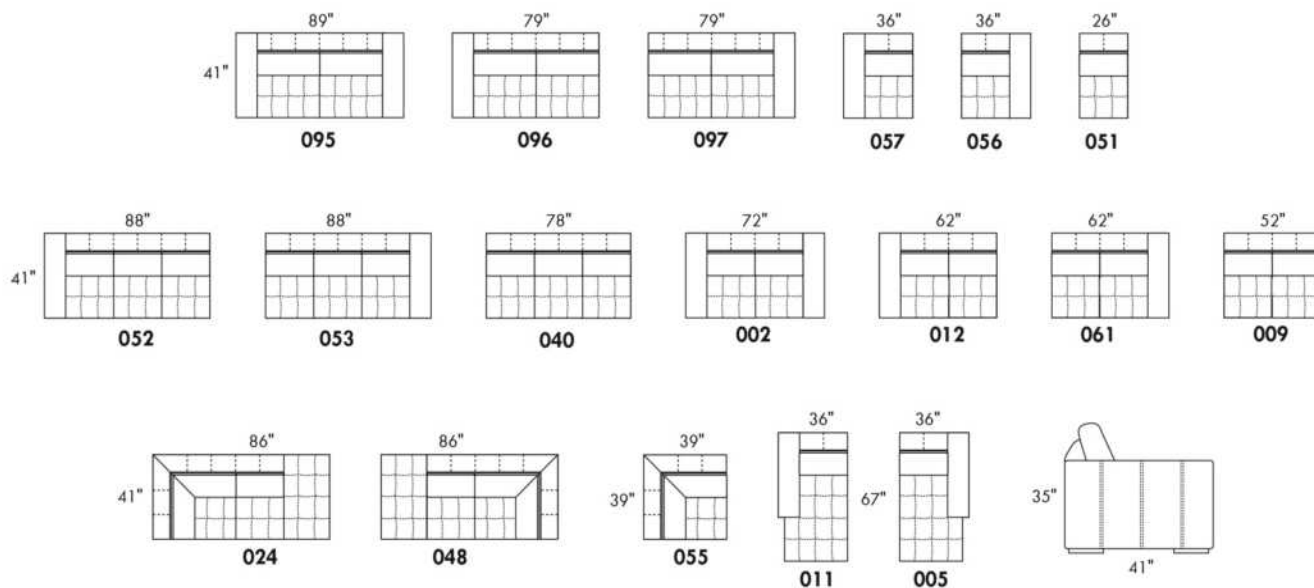

CONFIGURATIONS

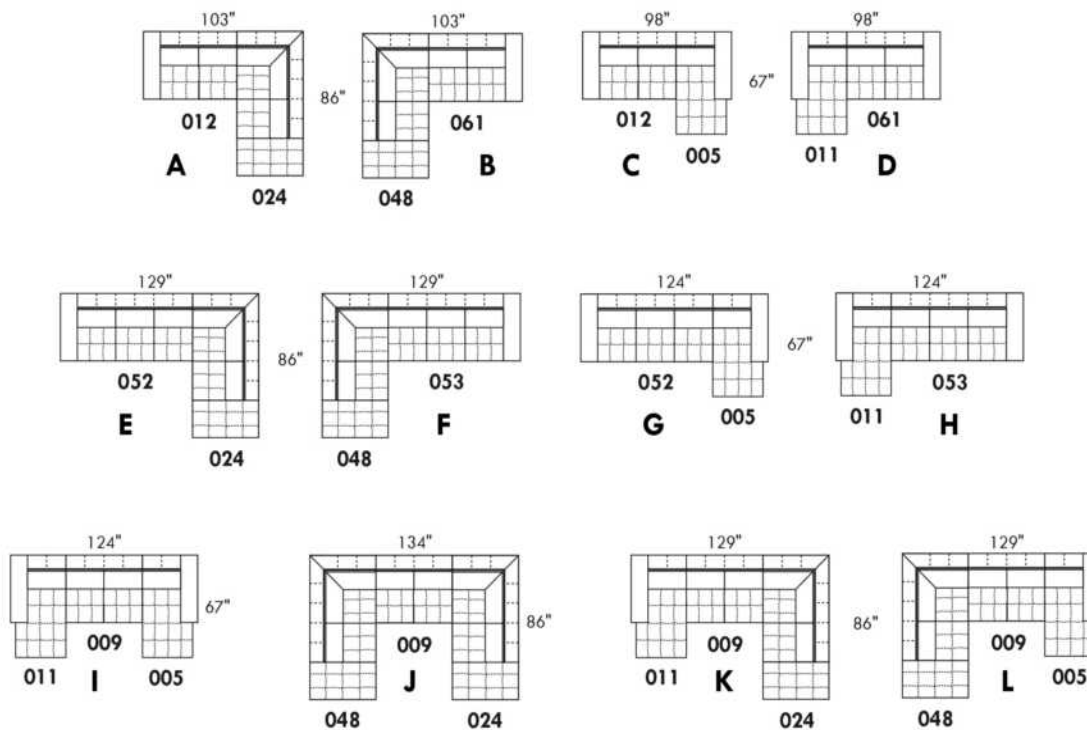

BARON

CARACTÉRISTIQUES: Coussins de sièges avec ressorts ensachés. **OPTION:** Rembourrage de sièges avec mousse modelé et couche de mousse mémoire 1 po. sans aucuns frais supplémentaires.

PATTES: LG103 bois; Tabouret: LG68 bois. Spécifiez couleur des pattes.

COMBO: Recouvrement #2 sur les dossiers et sièges.

En TISSU, les coutures seront avec un fil plus petit.

EN CUIR disponible avec FIL CONTRASTANT: surcharge 60\$/morceau. Spécifiez numéro du fil: 005-Noir, 087- Beige, 103-Brun, 111-Blanc.

Description	L x P x H	Cuir						Tissu		
		10	20 Hugo Madras Softy	30 Empire Fantasy Illusion Tucson Utah Vintage Wild Laredo Yukon	40 Diamond Elegance Princess Santiago Sensation Sunset Trina Victoria	50 Bull Cassiope Dublin	60 Caress Ultrasued	A	B COM	C alta
001 FAUTEUIL	46X40X31	1400	1485	1570	1660	1745	1820	990	1060	1125
002 CAUSEUSE	75X40X31	2065	2190	2320	2450	2570	2690	1430	1520	1600
005 CHAISE LONGUE BRAS DROIT	37.5X64X31	1365	1450	1555	1645	1745	1825	970	1040	1125
006 POUF	26X26X17.5	585	615	640	670	710	735	465	475	495
009 CAUSEUSE SANS BRAS	52X40X31	1635	1765	1895	2030	2155	2295	1275	1355	1430
011 CHAISE LONGUE BRAS GAUCHE	37.5X64X31	1365	1450	1555	1645	1745	1825	970	1040	1125
012 CAUSEUSE BRAS GAUCHE	64X40X31	1840	1980	2120	2255	2370	2505	1355	1425	1505
051 FAUTEUIL SANS BRAS	26X40X31	975	1060	1150	1235	1320	1405	825	895	950
055 COIN CARRE	40X40X31	1500	1580	1685	1780	1875	1970	1150	1200	1280
056 FAUTEUIL BRAS DROIT	37.5X40X31	1180	1275	1360	1440	1535	1605	900	970	1030
057 FAUTEUIL BRAS GAUCHE	37.5X40X31	1180	1275	1360	1440	1535	1605	900	970	1030
061 CAUSEUSE BRAS DROIT	64X40X31	1840	1980	2120	2255	2370	2505	1355	1425	1505
090 SOFA 2 SIEGES 2 DOS	90X40X31	2285	2430	2575	2720	2865	3020	1555	1645	1745
161 SOFA 2 SIEGES 2 DOS BRAS GAUCHE	79X40X31	2055	2195	2345	2500	2645	2780	1475	1570	1675
162 SOFA 2 SIEGES 2 DOS BRAS DROIT	79X40X31	2055	2195	2345	2500	2645	2780	1475	1570	1675
CONFIGURATIONS										
A CONF. A (11-61)	64X101.5X40	3205	3430	3675	3900	4115	4330	2325	2465	2630
B CONF. B (12-05)	101.5X64X40	3205	3430	3675	3900	4115	4330	2325	2465	2630
C CONF. C (12-55-162)	104X119X40	5395	5755	6150	6535	6890	7255	3980	4195	4460
D CONF. D (57-05)	75X64X40	2545	2725	2915	3085	3280	3430	1870	2010	2155
E CONF. E (11-162)	64X116.5X40	3420	3645	3900	4145	4390	4605	2445	2610	2800
F CONF. F (161-55-56)	119X77.5X40	4735	5050	5390	5720	6055	6355	3525	3740	3985
G CONF. G (12-51-55-61)	130X104X40	6155	6600	7075	7525	7935	8385	4685	4945	5240
H CONF. H (12-55-09-55-61)	132X104X40	8315	8885	9505	10100	10645	11245	6285	6605	7000

BARON



Hauteur complète 31" | Hauteur de siège 17½" | Profondeur d'assise 22"
 Total Height 31" | Seat Height 17½" | Seat Depth 22"

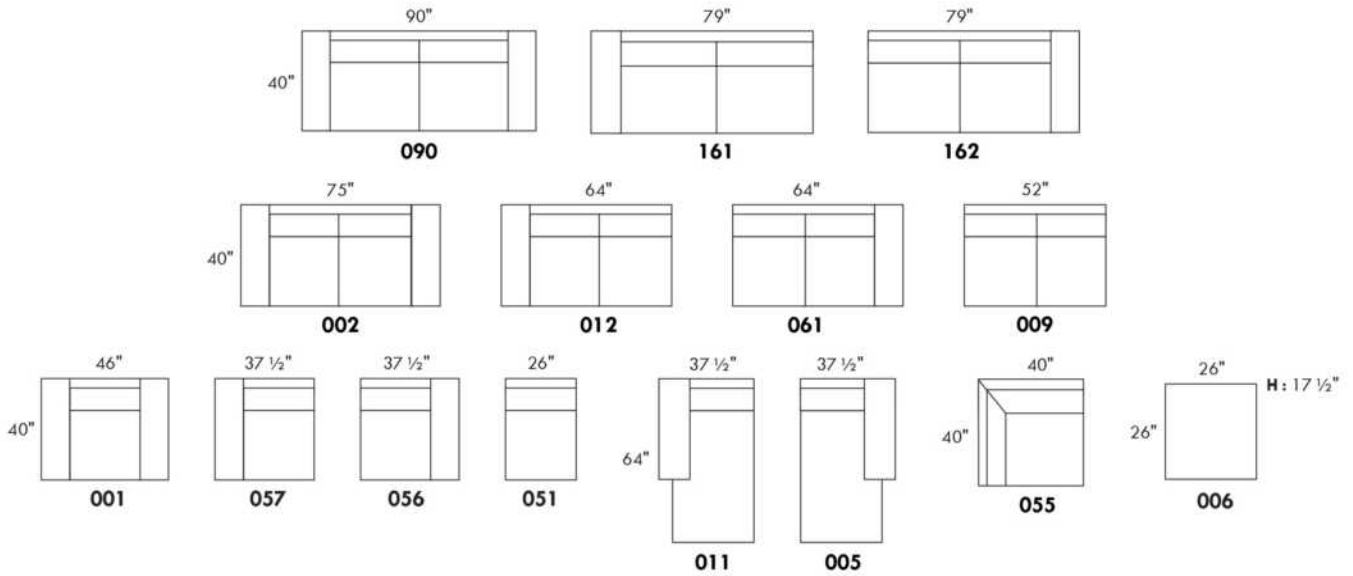

CONFIGURATIONS

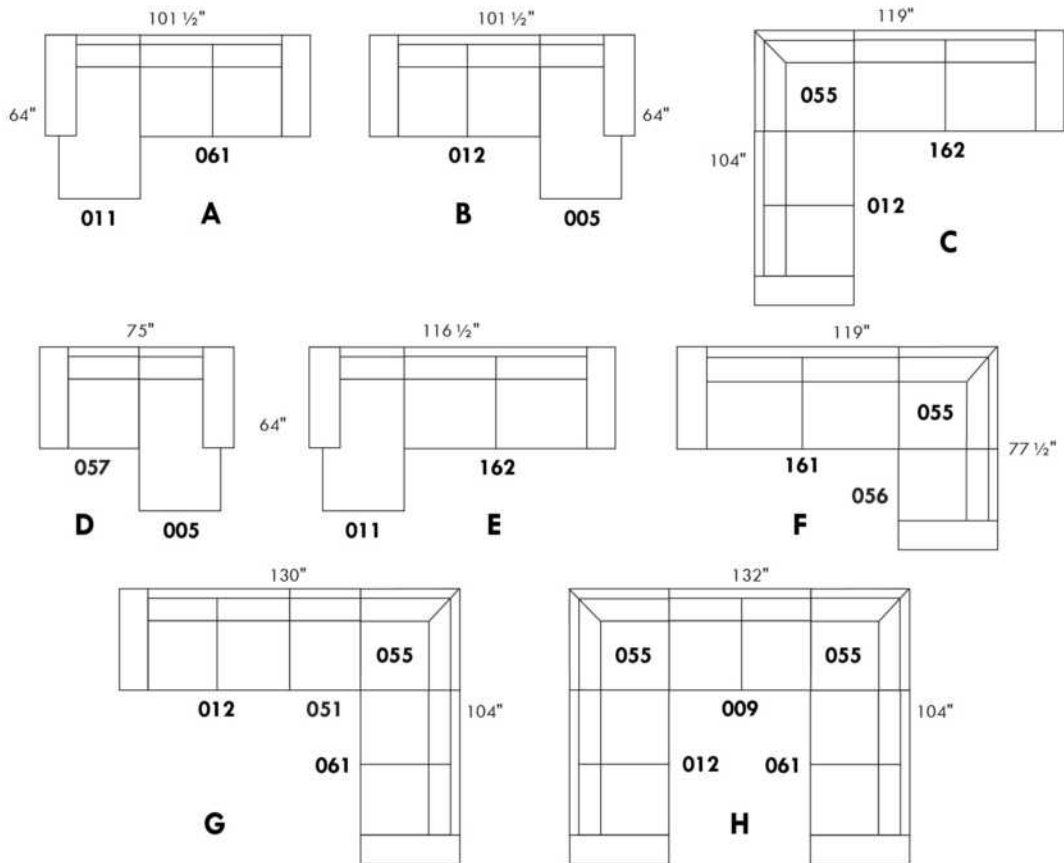

www.jaymar.ca

Toutes les dimensions indiquées sont au pouce près. Nos produits sont fabriqués à la main et des variations mineures peuvent survenir.
 All dimensions indicated are to the nearest inch. Our product is hand-made and minor variations can occur.

BAZAAR

CARACTÉRISTIQUES:

- La collection Fashion offre un confort inégalé. Chaque module est garni d'un mélange de plume 100% CANADIENNE.
- Les enveloppes 100% coton sont compartimentées afin de maintenir également les plumes dans les coussins tout en minimisant l'échappement de plumes.
- Les meubles sont finis sur chaque côté pour être disposés ensemble ou séparés.
- Chaque item est doté d'un système d'attache discret qui peut se pivoter sous le mobilier.

Items #256 Grand ottoman carré & #257 Table rembourrée carrée peuvent être utilisés comme un coin carré.

COUSSINS DE DOS

Les coussins de dos (grand & petit) sont inclus dans les items identifiés. (Voir croquis)

Vous devez choisir le style de coussins de dos soit: FASHION I (pleine largeur) ou FASHION II (coussin carré).

N.b.: Vous ne pouvez pas combiner un Fashion I & II à l'intérieur du même item.

Ex: Vous pouvez prendre un Fashion I pour un fauteuil 001 et un Fashion II pour un coin carré 055.

Spécifiez sur votre COMMANDE :

Pour chaque item, spécifier le style (I ou II) des coussins.

Il faut également spécifier le recouvrement de la base ainsi que chacun des coussins.

Ex.: item 095 base, recouvrement #1. Coussins: Fashion II 833 : recouvrement #2 et 834: recouvrement #3.

Pattes: LG201 en métal (chrome ou noire); spécifier couleur.

Tables rembourrées items 077, 257 & 258: Spécifier couleur du dessus de table en bois.

Coussins en EXTRA: Spécifier le: code, recouvrement, couleur & quantité.

Description	L x P x H	Cuir						Tissu		
		10	20 Hugo Madras Softy	30 Empire Fantasy Illusion Tucson Utah Vintage Wild Laredo Yukon	40 Diamond Elegance Princess Santiago Sensation Sunset Trina Victoria	50 Bull Cassiope Dublin	60 Caress Ultrasued	A	B COM	C alta
006 POUF	36x30x18							560	585	605
017 FAUTEUIL DOUBLE	57x44x30/35							1155	1200	1245
021 SOFA APPARTEMENT SANS BRAS	71x44x30/35							1510	1580	1660
055 COIN CARRE	52x52x30/35							1330	1375	1415
077 TABLE REMBOURREE	36x44x16							775	805	835
095 SOFA APPARTEMENT	93x44x30/35							1690	1770	1855
096 SOFA APPARTEMENT BRAS GAUCHE	82x44x30/35							1595	1680	1755
097 SOFA APPARTEMENT BRAS DROIT	82x44x30/35							1595	1680	1755
115 GRAND OTTOMAN	36x44x18							675	710	735
173 CHAISE LONGUE DOUBLE BRAS GAUCHE	41x78x30/35							1425	1475	1520
174 CHAISE LONGUE DOUBLE BRAS DROIT	41x78x30/35							1425	1475	1520
175 FAUTEUIL DOUBLE BRAS GAUCHE	46x44x30/35							1065	1110	1150
176 FAUTEUIL DOUBLE BRAS DROIT	46x44x30/35							1065	1110	1150
177 FAUTEUIL DOUBLE SANS BRAS	36x44x30/35							975	1010	1050
178 FAUTEUIL DOUBLE SANS BRAS ALLONGE-G	60x44x30/35							1275	1315	1360

BAZAAR

CARACTÉRISTIQUES:

- La collection Fashion offre un confort inégalé. Chaque module est garni d'un mélange de plume 100% CANADIENNE.
- Les enveloppes 100% coton sont compartimentées afin de maintenir également les plumes dans les coussins tout en minimisant l'échappement de plumes.
- Les meubles sont finis sur chaque côté pour être disposés ensemble ou séparés.
- Chaque item est doté d'un système d'attache discret qui peut se pivoter sous le mobilier.

Items #256 Grand ottoman carré & #257 Table rembourrée carrée peuvent être utilisés comme un coin carré.

COUSSINS DE DOS

Les coussins de dos (grand & petit) sont inclus dans les items identifiés. (Voir croquis)

Vous devez choisir le style de coussins de dos soit: FASHION I (pleine largeur) ou FASHION II (coussin carré).

N.b.: Vous ne pouvez pas combiner un Fashion I & II à l'intérieur du même item.

Ex: Vous pouvez prendre un Fashion I pour un fauteuil 001 et un Fashion II pour un coin carré 055.

Spécifiez sur votre COMMANDE :

Pour chaque item, spécifier le style (I ou II) des coussins.

Il faut également spécifier le recouvrement de la base ainsi que chacun des coussins.

Ex.: item 095 base, recouvrement #1. Coussins: Fashion II 833 : recouvrement #2 et 834: recouvrement #3.

Pattes: LG201 en métal (chrome ou noire); spécifier couleur.

Tables rembourrées items 077, 257 & 258: Spécifier couleur du dessus de table en bois.

Coussins en EXTRA: Spécifier le: code, recouvrement, couleur & quantité.

Description	L x P x H	Cuir						Tissu		
		10	20 Hugo Madras Softy	30 Empire Fantasy Illusion Tucson Utah Vintage Wild Laredo Yukon	40 Diamond Elegance Princess Santiago Sensation Sunset Trina Victoria	50 Bull Cassiope Dublin	60 Caress Ultrasued	A	B COM	C alta
179 FAUTEUIL DOUBLE SANS BRAS ALLONGE-D	60x44x30/35							1275	1315	1360
256 GRAND OTTOMAN CARRE	44x44x18							820	850	885
257 TABLE REMBOURREE CARRE	44x44x16							995	1025	1060
258 PETITE TABLE REMBOUREE	15x44x16							515	535	550
831 F I: GRAND COUSSIN DE DOS 34X19	34x7x19							95	95	95
832 F I: PETIT COUSSIN DE DOS 24X10	24x6x10							70	70	70
833 F II: GRAND COUSSIN DE DOS 26X19	26x7x19							95	95	95
834 F II: PETIT COUSSIN DE DOS 16X16	16x6x16							70	70	70
CONFIGURATIONS										
A CONFIG (173-097) + (006)	123X78X30/35							3580	3740	3880
B CONFIG (096-055-176) + (077)	98X134X30/35							4765	4970	5155
C CONFIG (175-115-055-097)	134X134X30/35							4665	4875	5055
D CONFIG (173-177-055-097)	129X134X30/35							5325	5540	5740

FASHION COLLECTION

FASHION I

COUSSINS PLEINE LARGEUR
 FULL BACK CUSHIONS

831 34 x 7 x 19
 832 24 x 6 x 10



FASHION II

COUSSINS CARRÉS - DOS APPARENT
 SQUARE CUSHIONS - VISBLE BACK

833 26 x 7 x 19
 834 16 x 6 x 16

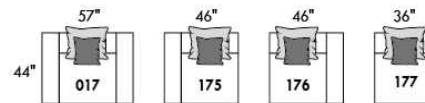
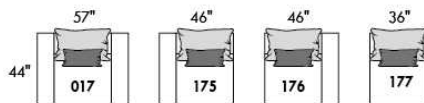
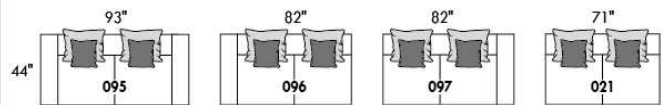
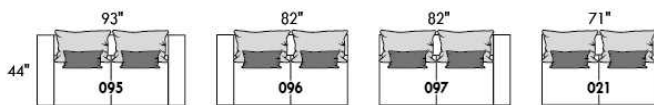

Mélanger & agencer!
 Mix & Match!

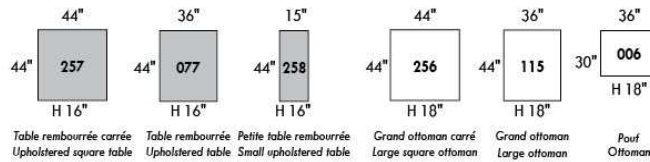
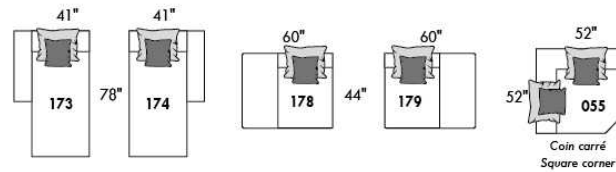
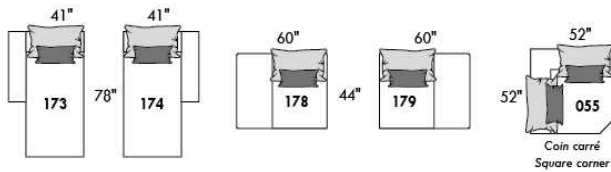

Populaires | Popular CONFIGURATIONS

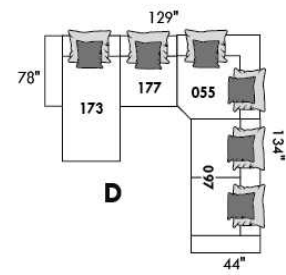
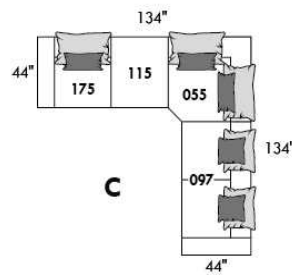
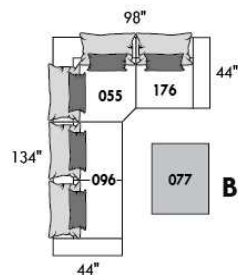
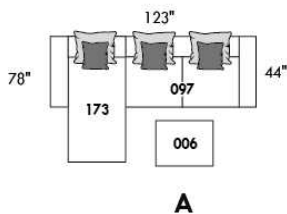

BERLIN

Caractéristiques:

- Inclinable motorisé pleine jambe "à mécanisme *protège-mur" (manuel n/d).
- Appui-tête ajustable manuel sur tous les items (fixe sur centre rond).
- Coussins de siège avec mousse modelée + 1" de mousse mémoire au-dessus.
- Couture: petit fil en tissu et gros fil plat en cuir.
- Chaises longues dos inclinables avec méc. "push back"; dégagement mural 10".
- *Exclus faut. 043 & 163 : Dégagement mural 16".

Note: 2 inclinables séparés par un coin ne peuvent pas ouvrir en même temps. Aucuns inclinables à côté d'item #155.

OPTIONS

- Motorisé sans fil (avec batterie): ajoutez \$145/mec.
- *Appui-tête motorisé: ajoutez \$145 ch. (*N/D sur items fixe ou chaise longue.)
- Mousse: Extra ferme ajoutez \$20/siège.
- Choix de bras (LARGE ou PETIT de 6"): Pattes sur bras LARGE: LG187 bois ou LG189 métal (noire ou chrome). Sur PETIT Bras: LG195 bois ou LG196 métal (noire ou chrome). Spécifiez couleur.
- Profondeur d'assise : 20" ou *22". *Le 22" N/D sur fauteuils 043 & 163.
- Faut. 043-163: avec base en bois (spécifiez couleur).

ACCESSOIRES (n/d sur petit bras de 6 po)

- Ancrage \$40 ch | Tablette pivotante & porte verre à vin \$25 ch, Porte tablette \$50 & Lampe DEL \$60.
- Porte-Gobelet en métal : \$30 ch. (1 par bras ou item 160-190 & 2 côte à côte sur item 159). Spécifiez couleur Acier, Noir ou Or.
- *RANGEMENTS 159-160-190 avec 2 prises USB/Élec. *Items universels (sans les détails du bras), non finis sur les côtés, doivent être utilisés entre 2 sièges

Description	L x P x H	Cuir						Tissu		
		10	20 Hugo Madras Softy	30 Empire Fantasy Illusion Tucson Utah Vintage Wild Laredo Yukon	40 Diamond Elegance Princess Santiago Sensation Sunset Trina Victoria	50 Bull Cassiope Dublin	60 Caress Ultrasued	A	B COM	C alta
001 FAUTEUIL	45x40x33/40	1660	1750	1840	1940	2030	2125	1320	1360	1390
002 CAUSEUSE	68x40x33/40	2365	2475	2590	2705	2810	2930	1865	1940	2010
003 SOFA	92x40x33/40	2855	2995	3150	3295	3450	3595	2255	2340	2430
005 CHAISE LONGUE BRAS DROIT	35x62x33/40	1545	1605	1680	1745	1805	1875	1215	1275	1325
009 CAUSEUSE SANS BRAS	47x40x33/40	1665	1730	1800	1875	1945	2015	1285	1360	1425
011 CHAISE LONGUE BRAS GAUCHE	35x62x33/40	1545	1605	1680	1745	1805	1875	1215	1275	1325
012 CAUSEUSE BRAS GAUCHE	58x40x33/40	2030	2125	2215	2320	2410	2505	1590	1665	1725
017 FAUTEUIL DOUBLE	52x40x33/40	1735	1835	1940	2040	2140	2245	1375	1430	1495
021 SOFA APPARTEMENT SANS BRAS	61x40x33/40	1875	1975	2075	2170	2280	2375	1440	1520	1600
024 CAUSEUSE MODULAIRE ALLONGEE DROIT	89x40/44x33/40	2600	2760	2925	3080	3245	3405	1880	1975	2070
040 SOFA SANS BRAS	71x40x33/40	2145	2255	2360	2465	2575	2680	1675	1765	1860
041 FAUTEUIL INCLINABLE BRAS-G	35x40x33/40	1635	1705	1765	1825	1895	1965	1360	1400	1440
042 FAUTEUIL INCLINABLE BRAS-D	35x40x33/40	1635	1705	1765	1825	1895	1965	1360	1400	1440
043 FAUTEUIL INCLINABLE BERÇANT PIVOTANT	30x34x42	1940	2050	2150	2260	2365	2470	1590	1635	1680
044 FAUTEUIL INCLINABLE	45x40x33/40	1975	2060	2140	2215	2310	2385	1635	1675	1710

BERLIN

Caractéristiques:

- Inclinable motorisé pleine jambe "à mécanisme *protège-mur" (manuel n/d).
- Appui-tête ajustable manuel sur tous les items (fixe sur centre rond).
- Coussins de siège avec mousse modelée + 1" de mousse mémoire au-dessus.
- Couture: petit fil en tissu et gros fil plat en cuir.
- Chaises longues dos inclinables avec méc. "push back"; dégagement mural 10".
- *Exclus faut. 043 & 163 : Dégagement mural 16".

Note: 2 inclinables séparés par un coin ne peuvent pas ouvrir en même temps. Aucuns inclinables à côté d'item #155.

OPTIONS

- Motorisé sans fil (avec batterie): ajoutez \$145/mec.
- *Appui-tête motorisé: ajoutez \$145 ch. (*N/D sur items fixe ou chaise longue.)
- Mousse: Extra ferme ajoutez \$20/siège.
- Choix de bras (LARGE ou PETIT de 6"): Pattes sur bras LARGE: LG187 bois ou LG189 métal (noire ou chrome). Sur PETIT Bras: LG195 bois ou LG196 métal (noire ou chrome). Spécifiez couleur.
- Profondeur d'assise : 20" ou *22". *Le 22" N/D sur fauteuils 043 & 163.
- Faut. 043-163: avec base en bois (spécifiez couleur).

ACCESSOIRES (n/d sur petit bras de 6 po)

- Ancrage \$40 ch | Tablette pivotante & porte verre à vin \$25 ch, Porte tablette \$50 & Lampe DEL \$60.
- Porte-Gobelet en métal : \$30 ch. (1 par bras ou item 160-190 & 2 côte à côte sur item 159). Spécifiez couleur Acier, Noir ou Or.
- *RANGEMENTS 159-160-190 avec 2 prises USB/Élec. *Items universels (sans les détails du bras), non finis sur les côtés, doivent être utilisés entre 2 sièges

Description	L x P x H	Cuir						Tissu		
		10	20 Hugo Madras Softy	30 Empire Fantasy Illusion Tucson Utah Vintage Wild Laredo Yukon	40 Diamond Elegance Princess Santiago Sensation Sunset Trina Victoria	50 Bull Cassiope Dublin	60 Caress Ultrasued	A	B COM	C alta
045 CAUSEUSE SANS BRAS ALLONGEE DROIT	68x40x33/40	1975	2065	2150	2245	2330	2415	1535	1595	1670
048 CAUSEUSE MODULAIRE ALLONGEE GAUCHE	89x40/44x33/40	2600	2760	2925	3080	3245	3405	1880	1975	2070
050 CENTRE ROND	49x49x33	1445	1540	1635	1730	1820	1920	1040	1100	1150
051 FAUTEUIL SANS BRAS	24x40x33/40	950	995	1050	1100	1145	1190	730	780	825
052 SOFA BRAS GAUCHE	82x40x33/40	2515	2640	2755	2880	2990	3110	1975	2065	2150
053 SOFA BRAS DROIT	82x40x33/40	2515	2640	2755	2880	2990	3110	1975	2065	2150
055 COIN CARRE	44x44x33/40	1675	1770	1875	1975	2075	2170	1300	1355	1400
056 FAUTEUIL BRAS DROIT	35x40x33/40	1325	1385	1445	1505	1560	1620	1030	1085	1130
057 FAUTEUIL BRAS GAUCHE	35x40x33/40	1325	1385	1445	1505	1560	1620	1030	1085	1130
061 CAUSEUSE BRAS DROIT	58x40x33/40	2030	2125	2215	2320	2410	2505	1590	1665	1725
071 FAUTEUIL INCLINABLE SANS BRAS	24x40x33/40	1270	1320	1375	1425	1485	1535	1060	1115	1165
086 CAUSEUSE SANS BRAS ALLONGEE GAUCHE	68x40x33/40	1975	2065	2150	2245	2330	2415	1535	1595	1670
088 FAUTEUIL SANS BRAS ALLONGE GAUCHE	45x40x33/40	1255	1345	1425	1510	1590	1680	970	1010	1055
089 FAUTEUIL SANS BRAS ALLONGE DROIT	45x40x33/40	1255	1345	1425	1510	1590	1680	970	1010	1055
095 SOFA APPARTEMENT	82x40x33/40	2575	2715	2860	2995	3145	3285	2020	2110	2195
096 SOFA APPARTEMENT BRAS GAUCHE	72x40x33/40	2250	2360	2470	2585	2700	2805	1735	1820	1910

BERLIN

Caractéristiques:

- Inclinable motorisé pleine jambe "à mécanisme *protège-mur" (manuel n/d).
- Appui-tête ajustable manuel sur tous les items (fixe sur centre rond).
- Coussins de siège avec mousse modelée + 1" de mousse mémoire au-dessus.
- Couture: petit fil en tissu et gros fil plat en cuir.
- Chaises longues dos inclinables avec méc. "push back"; dégagement mural 10".
- *Exclus faut. 043 & 163 : Dégagement mural 16".

Note: 2 inclinables séparés par un coin ne peuvent pas ouvrir en même temps. Aucuns inclinables à côté d'item #155.

OPTIONS

- Motorisé sans fil (avec batterie): ajoutez \$145/mec.
- *Appui-tête motorisé: ajoutez \$145 ch. (*N/D sur items fixe ou chaise longue.)
- Mousse: Extra ferme ajoutez \$20/siège.
- Choix de bras (LARGE ou PETIT de 6"): Pattes sur bras LARGE: LG187 bois ou LG189 métal (noire ou chrome). Sur PETIT Bras: LG195 bois ou LG196 métal (noire ou chrome). Spécifiez couleur.
- Profondeur d'assise : 20" ou *22". *Le 22" N/D sur fauteuils 043 & 163.
- Faut. 043-163: avec base en bois (spécifiez couleur).

ACCESSOIRES (n/d sur petit bras de 6 po)

- Ancrage \$40 ch | Tablette pivotante & porte verre à vin \$25 ch, Porte tablette \$50 & Lampe DEL \$60.
- Porte-Gobelet en métal : \$30 ch. (1 par bras ou item 160-190 & 2 côte à côte sur item 159). Spécifiez couleur Acier, Noir ou Or.
- *RANGEMENTS 159-160-190 avec 2 prises USB/Élec. *Items universels (sans les détails du bras), non finis sur les côtés, doivent être utilisés entre 2 sièges

Description	L x P x H	Cuir						Tissu		
		10	20 Hugo Madras Softy	30 Empire Fantasy Illusion Tucson Utah Vintage Wild Laredo Yukon	40 Diamond Elegance Princess Santiago Sensation Sunset Trina Victoria	50 Bull Cassiope Dublin	60 Caress Ultrasued	A	B COM	C alta
097 SOFA APPARTEMENT BRAS DROIT	72x40x33/40	2250	2360	2470	2585	2700	2805	1735	1820	1910
124 POUF AVEC RANGEMENT	30x22x17	650	675	705	725	755	775	560	585	605
155 PETIT COIN CARRE	40x40x33/40	1675	1770	1875	1975	2075	2170	1300	1355	1400
159 RANGEMENT À ANGLE	10/25x35x22	650	685	715	750	775	805	505	515	530
160 RANGEMENT DROIT	10x35x22	630	660	690	720	755	780	475	495	505
163 FAUT. DBL INCL. BERCANT PIVOTANT	33x34x42	1985	2100	2205	2325	2440	2550	1595	1640	1685
165 FAUTEUIL DOUBLE INCLINABLE	52x40x33/40	2060	2155	2260	2360	2460	2560	1705	1765	1825
167 SOFA APP. SANS BRAS ALLONGE GAUCHE	82x40x33/40	2185	2310	2420	2545	2665	2775	1685	1770	1860
168 SOFA APP. SANS BRAS ALLONGE DROIT	82x40x33/40	2185	2310	2420	2545	2665	2775	1685	1770	1860
169 FAUTEUIL DOUBLE INCLINABLE BRAS GAUCHE	42x40x33/40	1725	1800	1880	1955	2030	2110	1415	1495	1570
170 FAUTEUIL DOUBLE INCLINABLE BRAS DROIT	42x40x33/40	1725	1800	1880	1955	2030	2110	1415	1495	1570
171 FAUTEUIL DOUBLE INCLINABLE SANS BRAS	31x40x33/40	1360	1410	1465	1515	1570	1620	1115	1170	1230
173 CHAISE LONGUE DOUBLE BRAS GAUCHE	42x62x33/40	1675	1765	1860	1955	2055	2145	1320	1400	1475
174 CHAISE LONGUE DOUBLE BRAS DROIT	42x62x33/40	1675	1765	1860	1955	2055	2145	1320	1400	1475
175 FAUTEUIL DOUBLE BRAS GAUCHE	42x40x33/40	1400	1485	1560	1645	1730	1810	1105	1165	1230
176 FAUTEUIL DOUBLE BRAS DROIT	42x40x33/40	1400	1485	1560	1645	1730	1810	1105	1165	1230

BERLIN

Caractéristiques:

- Inclinable motorisé pleine jambe "à mécanisme *protège-mur" (manuel n/d).
- Appui-tête ajustable manuel sur tous les items (fixe sur centre rond).
- Coussins de siège avec mousse modelée + 1" de mousse mémoire au-dessus.
- Couture: petit fil en tissu et gros fil plat en cuir.
- Chaises longues dos inclinables avec méc. "push back"; dégagement mural 10".
- *Exclus faut. 043 & 163 : Dégagement mural 16".

Note: 2 inclinables séparés par un coin ne peuvent pas ouvrir en même temps. Aucuns inclinables à côté d'item #155.

OPTIONS

- Motorisé sans fil (avec batterie): ajoutez \$145/mec.
- *Appui-tête motorisé: ajoutez \$145 ch. (*N/D sur items fixe ou chaise longue.)
- Mousse: Extra ferme ajoutez \$20/siège.
- Choix de bras (LARGE ou PETIT de 6"): Pattes sur bras LARGE: LG187 bois ou LG189 métal (noire ou chrome). Sur PETIT Bras: LG195 bois ou LG196 métal (noire ou chrome). Spécifiez couleur.
- Profondeur d'assise : 20" ou *22". *Le 22" N/D sur fauteuils 043 & 163.
- Faut. 043-163: avec base en bois (spécifiez couleur).

ACCESSOIRES (n/d sur petit bras de 6 po)

- Ancrage \$40 ch | Tablette pivotante & porte verre à vin \$25 ch, Porte tablette \$50 & Lampe DEL \$60.
- Porte-Gobelet en métal : \$30 ch. (1 par bras ou item 160-190 & 2 côte à côte sur item 159). Spécifiez couleur Acier, Noir ou Or.
- *RANGEMENTS 159-160-190 avec 2 prises USB/Élec. *Items universels (sans les détails du bras), non finis sur les côtés, doivent être utilisés entre 2 sièges

Description	L x P x H	Cuir						Tissu		
		10	20 Hugo Madras Softy	30 Empire Fantasy Illusion Tucson Utah Vintage Wild Laredo Yukon	40 Diamond Elegance Princess Santiago Sensation Sunset Trina Victoria	50 Bull Cassiope Dublin	60 Caress Ultrasued	A	B COM	C alta
177 FAUTEUIL DOUBLE SANS BRAS	31x40x33/40	1040	1105	1160	1215	1280	1340	795	845	900
178 FAUTEUIL DOUBLE SANS BRAS ALLONGE-G	52x40x33/40	1355	1430	1515	1595	1685	1765	1060	1115	1165
179 FAUTEUIL DOUBLE SANS BRAS ALLONGE-D	52x40x33/40	1355	1430	1515	1595	1685	1765	1060	1115	1165
186 CAUS. SANS BRAS ALLONGEE RANGEMENT-G	68x40x33/40	2115	2200	2295	2380	2470	2560	1675	1745	1810
187 CAUS. SANS BRAS ALLONGEE RANGEMENT-D	68x40x33/40	2115	2200	2295	2380	2470	2560	1675	1745	1810
188 FAUT. SANS BRAS ALLONGE RANGEMENT-G	45x40x33/40	1405	1490	1570	1660	1735	1815	1115	1150	1185
189 FAUT. SANS BRAS ALLONGE RANGEMENT-D	45x40x33/40	1405	1490	1570	1660	1735	1815	1115	1150	1185
190 PETIT RANGEMENT À ANGLE	10/20x35x22	630	660	690	720	755	780	475	495	505
221 FAUT. DBL SANS BRAS ALLONGE RANGEMENT-G	52x40x33/40	1495	1575	1665	1745	1820	1905	1195	1250	1315
222 FAUT. DBL SANS BRAS ALLONGE RANGEMENT-D	52x40x33/40	1495	1575	1665	1745	1820	1905	1195	1250	1315
223 SOFA APP SANS BRAS ALLONGE RANGEMENT-G	82x40x33/40	2325	2450	2575	2700	2825	2945	1820	1910	2005
224 SOFA APP SANS BRAS ALLONGE RANGEMENT-D	82x40x33/40	2325	2450	2575	2700	2825	2945	1820	1910	2005
230 CHAISE LONGUE DOUBLE DOS INCL. BRAS-G	42x62x33/40	1835	1925	2015	2105	2190	2285	1440	1520	1600
231 CHAISE LONGUE DOUBLE DOS INCL. BRAS-D	42x62x33/40	1835	1925	2015	2105	2190	2285	1440	1520	1600
232 CHAISE LONGUE DOS INCLINABLE BRAS-G	35x62x33/40	1705	1780	1865	1950	2030	2115	1355	1405	1460
233 CHAISE LONGUE DOS INCLINABLE BRAS-D	35x62x33/40	1705	1780	1865	1950	2030	2115	1355	1405	1460

BERLIN

Caractéristiques:

- Inclinable motorisé pleine jambe "à mécanisme *protège-mur" (manuel n/d).
- Appui-tête ajustable manuel sur tous les items (fixe sur centre rond).
- Coussins de siège avec mousse modelée + 1" de mousse mémoire au-dessus.
- Couture: petit fil en tissu et gros fil plat en cuir.
- Chaises longues dos inclinables avec méc. "push back"; dégagement mural 10".
- *Exclus faut. 043 & 163 : Dégagement mural 16".

Note: 2 inclinables séparés par un coin ne peuvent pas ouvrir en même temps. Aucuns inclinables à côté d'item #155.

OPTIONS

- Motorisé sans fil (avec batterie): ajoutez \$145/mec.
- *Appui-tête motorisé: ajoutez \$145 ch. (*N/D sur items fixe ou chaise longue.)
- Mousse: Extra ferme ajoutez \$20/siège.
- Choix de bras (LARGE ou PETIT de 6"): Pattes sur bras LARGE: LG187 bois ou LG189 métal (noire ou chrome). Sur PETIT Bras: LG195 bois ou LG196 métal (noire ou chrome). Spécifiez couleur.
- Profondeur d'assise : 20" ou *22". *Le 22" N/D sur fauteuils 043 & 163.
- Faut. 043-163: avec base en bois (spécifiez couleur).

ACCESSOIRES (n/d sur petit bras de 6 po)

- Ancrage \$40 ch | Tablette pivotante & porte verre à vin \$25 ch, Porte tablette \$50 & Lampe DEL \$60.
- Porte-Gobelet en métal : \$30 ch. (1 par bras ou item 160-190 & 2 côte à côte sur item 159). Spécifiez couleur Acier, Noir ou Or.
- *RANGEMENTS 159-160-190 avec 2 prises USB/Élec. *Items universels (sans les détails du bras), non finis sur les côtés, doivent être utilisés entre 2 sièges

Description	L x P x H	Cuir						Tissu		
		10	20 Hugo Madras Softy	30 Empire Fantasy Illusion Tucson Utah Vintage Wild Laredo Yukon	40 Diamond Elegance Princess Santiago Sensation Sunset Trina Victoria	50 Bull Cassiope Dublin	60 Caress Ultrasued	A	B COM	C alta
234 SOFA APP. MODULAIRE ALLONGE GAUCHE	96x40/44x33/40	2690	2845	2985	3140	3285	3440	1965	2060	2150
235 SOFA APP. MODULAIRE ALLONGE DROIT	96x40/44x33/40	2690	2845	2985	3140	3285	3440	1965	2060	2150
CONFIGURATIONS										
A CONFIG (169-170)	84X40X40	3450	3600	3760	3910	4060	4220	2830	2990	3140
B CONFIG (169-171-174)	115X62X40	4760	4975	5205	5425	5655	5875	3850	4065	4275
C CONFIG (096-055-171-170)	116X116X40	7010	7340	7690	8030	8375	8705	5565	5840	6110
D CONFIG (169-171-235)	116X96X40	5775	6055	6330	6610	6885	7170	4495	4725	4950
J CONFIG (041-042)	70X40X40	3270	3410	3530	3650	3790	3930	2720	2800	2880
K CONFIG (041-071-005)	94X62X40	4450	4630	4820	4995	5185	5375	3635	3790	3930
L CONFIG (012-055-071-042)	102X102X40	6610	6920	7230	7545	7865	8175	5310	5535	5730
M CONFIG (041-071-024)	103X89X40	5505	5785	6065	6330	6625	6905	4300	4490	4675

BERLIN

OPTIMA

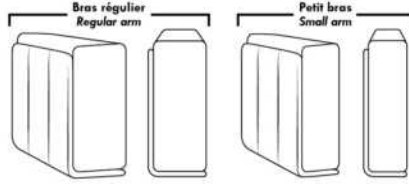

Spécifications | Specifications

Appui-tête levé / Headrest up
 Appui-tête baissé / Headrest down
 Complètement incliné / Fully reclined

(A) Hauteur complète 40" Total Height
 (B) Hauteur appui-tête baissé 33" Height headrest down
 (C) Hauteur du bras 24" Arm Height
 (D) Hauteur du siège 19,5" Seat height
 (E) Profondeur inclinée 65" Depth fully reclined
 (F) Profondeur d'assise 20" ou/ or 22" Seat depth
 (G) Profondeur appui-tête monté 36" Depth with headrest up

Siège 30" de large | 30" Seat Width

82" 72" 72" 61"
 40" 095 096 097 021
 96" 82" 82"
 40" 234 167 168
 44"
 96" 82" 82"
 44" 235 223 224
 Allongé à rangement / Bumper with storage
 42" 42"
 40" 017 175 176 177 173 174
 42"/44" Profondeur Depth
 Inclinable / Motion 42" 42" 31" 42" 42"
 40" 165 169 170 171 230 231
 42"/44" Profondeur Depth
 Dos inclinable / Push back
 Allongé à rangement / Bumper with storage
 52" 52" 52" 52"
 40" 178 179 221 222

Siège 23" de large | 23" Seat Width

68" 58" 58" 47"
 40" 002 012 061 009
 68" 68" 89" 89"
 40" 086 045 048 024
 44"
 68" 68"
 40" 186 187
 Allongé à rangement / Bumper with storage
 35" 35"
 40" 001 057 056 051 011 005
 42"/44" Profondeur Depth
 45" 45"
 40" 088 089
 Inclinable / Motion 45" 35" 35" 24" 35" 35"
 40" 044 041 042 071 232 233
 42"/44" Profondeur Depth
 Dos inclinable / Push back
 Allongé à rangement / Bumper with storage
 45" 45"
 40" 188 189
 92" 82" 82" 71"
 40" 003 052 053 040

Autres | Others

Fauteuil berçant, pivotant et inclinable / **Swivel, rocking motion chair**
 N'est pas un mécanisme protège-mur / Not a wall hugger mechanism
 Dégagement mural: 16" / Wall clearance: 16"

Simple / Single: 30" H = 42", 34", 19"
 Double: 33" H = 42", 34", 22"

Centre rond / Wedge: 49" H = 33", 49"
 Coin carré / Square corner: 44" H = 40", 44"
 Petit coin carré / Small corner: 40" H = 40", 40"
 Pouf à rangement / Storage ottoman: 30" H = 17", 22"
 Rangement à angle / Wedge storage: 25" H = 22", 35", 10"
 Rangement droit / Straight storage: 10" H = 22", 35"
 Petit rangement à angle / Small Wedge storage: 20" H = 22", 35", 10"

30" Populaires | Popular CONFIGURATIONS 23"

84" 115" 116" 116" 116"
 40" 169 170 169 171 174 096 055 171 170
 62"
 A B C
 40" 169 171 235 96"
 D
 70" 94" 102" 103"
 40" 041 042 041 071 005 012 055 071 042 041 071 024
 62" 102" 89"
 J K L M

Nos produits sont fabriqués à la main et des variations mineures peuvent survenir. Our product is hand-made and minor variations can occur.

Liste de prix CDN

BRASILIA

LG52 disponible métal et bois. Si bois spécifier couleur.

COMBO: Recouvrement #2 sur les dossiers seulement.

EN TISSU il n'y a pas de coutures sur les sièges.

Tissu uni recommandé pour la base.

*REMARQUE: En cuir et en tissu, les côtés sans bras et coin rond ne sont pas complètement recouvert de cuir/tissu.

Description	L x P x H	Cuir						Tissu		
		10	20 Hugo Madras Softy	30 Empire Fantasy Illusion Tucson Utah Vintage Wild Laredo Yukon	40 Diamond Elegance Princess Santiago Sensation Sunset Trina Victoria	50 Bull Cassiope Dublin	60 Caress Ultrasued	A	B COM	C alta
001 FAUTEUIL	35X37X33	1115	1180	1275	1345	1415	1500	810	855	900
002 CAUSEUSE	59X37X33	1625	1735	1840	1965	2060	2160	1060	1130	1190
005 CHAISE LONGUE BRAS DROIT	30X65X33	1065	1170	1290	1400	1505	1605	765	820	885
009 CAUSEUSE SANS BRAS	48X37X33	1275	1380	1490	1590	1705	1810	900	970	1030
011 CHAISE LONGUE BRAS GAUCHE	30X65X33	1065	1170	1290	1400	1505	1605	765	820	885
012 CAUSEUSE BRAS GAUCHE	54X37X33	1425	1540	1645	1760	1865	1975	980	1040	1115
021 SOFA APPARTEMENT SANS BRAS	64X37X33	1450	1580	1730	1860	1990	2120	995	1080	1155
045 CAUSEUSE SANS BRAS ALLONGEE DROIT	67X37X33	1425	1540	1645	1760	1865	1975	980	1040	1115
050 CENTRE ROND	48X48X33	1065	1150	1240	1325	1410	1500	800	860	920
051 FAUTEUIL SANS BRAS	24X37X33	775	845	920	985	1060	1130	640	685	735
056 FAUTEUIL BRAS DROIT	30X37X33	945	1010	1105	1155	1230	1295	730	775	820
057 FAUTEUIL BRAS GAUCHE	30X37X33	945	1010	1105	1155	1230	1295	730	775	820
061 CAUSEUSE BRAS DROIT	54X37X33	1425	1540	1645	1760	1865	1975	980	1040	1115
062 FAUTEUIL ANGULAIRE BRAS GAUCHE	64X50X33	1390	1485	1575	1675	1765	1860	970	1015	1075
063 FAUTEUIL ANGULAIRE BRAS DROIT	64X50X33	1390	1485	1575	1675	1765	1860	970	1015	1075
086 CAUSEUSE SANS BRAS ALLONGEE GAUCHE	67X37X33	1425	1540	1645	1760	1865	1975	980	1040	1115
095 SOFA APPARTEMENT	75X37X33	1810	1940	2070	2200	2335	2465	1170	1245	1325
096 SOFA APPARTEMENT BRAS GAUCHE	70X37X33	1615	1750	1885	2020	2145	2285	1080	1165	1245
097 SOFA APPARTEMENT BRAS DROIT	70X37X33	1615	1750	1885	2020	2145	2285	1080	1165	1245
105 SOFA APP. BRAS DROIT ALLONGE GAUCHE	89X37X33	1810	1940	2070	2200	2335	2465	1170	1245	1325
106 SOFA APP. BRAS GAUCHE ALLONGE DROIT	89X37X33	1810	1940	2070	2200	2335	2465	1170	1245	1325
107 CAUSEUSE BRAS DROIT ALLONGEE GAUCHE	73X37X33	1625	1735	1840	1965	2060	2160	1060	1130	1190
108 CAUSEUSE BRAS GAUCHE ALLONGEE DROIT	73X37X33	1625	1735	1840	1965	2060	2160	1060	1130	1190
124 POUF AVEC RANGEMENT	30X22X18	665	690	735	770	800	825	555	585	600
CONFIGURATIONS										
A CONF. A (95-01)	35X75X33	2925	3120	3345	3545	3750	3965	1980	2100	2225
B CONF. B (96-05)	100X65X33	2680	2920	3175	3420	3650	3890	1845	1985	2130

Liste de prix CDN

BRASILIA

Description	L x P x H	Cuir						Tissu		
		10	20 Hugo Madras Softy	30 Empire Fantasy Illusion Tucson Utah Vintage Wild Laredo Yukon	40 Diamond Elegance Princess Santiago Sensation Sunset Trina Victoria	50 Bull Cassiope Dublin	60 Caress Ultrasued	A	B COM	C alta
C CONF. C (11-97)	65X100X33	2680	2920	3175	3420	3650	3890	1845	1985	2130
D CONF. D (96-63)	134X50X33	3005	3235	3460	3695	3910	4145	2050	2180	2320
E CONF. E (62-97)	50X134X33	3005	3235	3460	3695	3910	4145	2050	2180	2320
F CONF. F (12-05)	84X65X33	2490	2710	2935	3160	3370	3580	1745	1860	2000
G CONF. G (11-61)	65X84X33	2490	2710	2935	3160	3370	3580	1745	1860	2000
H CONF. H (86-05)	97X65X33	2490	2710	2935	3160	3370	3580	1745	1860	2000
I CONF. I (11-45)	65X97X33	2490	2710	2935	3160	3370	3580	1745	1860	2000
J CONF. J (12-63)	118X50X33	2815	3025	3220	3435	3630	3835	1950	2055	2190
K CONF. K (62-61)	50X118X33	2815	3025	3220	3435	3630	3835	1950	2055	2190
L CONF. L (86-63)	131X50X33	2815	3025	3220	3435	3630	3835	1950	2055	2190
M CONF. M (62-45)	50X131X33	2815	3025	3220	3435	3630	3835	1950	2055	2190
N CONF. N (95-02)	59X75X33	3435	3675	3910	4165	4395	4625	2230	2375	2515
O CONF. O (12-50-61)	102X102X33	3915	4230	4530	4845	5140	5450	2760	2940	3150
P CONF. P (107-106)	73X89X33	3435	3675	3910	4165	4395	4625	2230	2375	2515
Q CONF. Q (105-108)	89X73X33	3435	3675	3910	4165	4395	4625	2230	2375	2515
R CONF. R (107-108)	73X73X33	3250	3470	3680	3930	4120	4320	2120	2260	2380
S CONF. S (86-50-61)	115X102X33	3915	4230	4530	4845	5140	5450	2760	2940	3150
T CONF. T (12-50-45)	102X115X33	3915	4230	4530	4845	5140	5450	2760	2940	3150
U CONF. U (86-50-45)	115X115X33	3915	4230	4530	4845	5140	5450	2760	2940	3150
V CONF. V (96-50-61)	118X102X33	4105	4440	4770	5105	5420	5760	2860	3065	3280
W CONF. W (12-50-97)	102X118X33	4105	4440	4770	5105	5420	5760	2860	3065	3280
X CONF. X (96-50-45)	118X115X33	4105	4440	4770	5105	5420	5760	2860	3065	3280
Y CONF. Y (86-50-97)	115X118X33	4105	4440	4770	5105	5420	5760	2860	3065	3280

BRASILIA



Hauteur complète 33" | Hauteur de siège 19" | Hauteur devant bras 25" | Profondeur d'assise 21"
 Total Height 33" | Seat Height 19" | Arm Height 25" | Seat Depth 21"

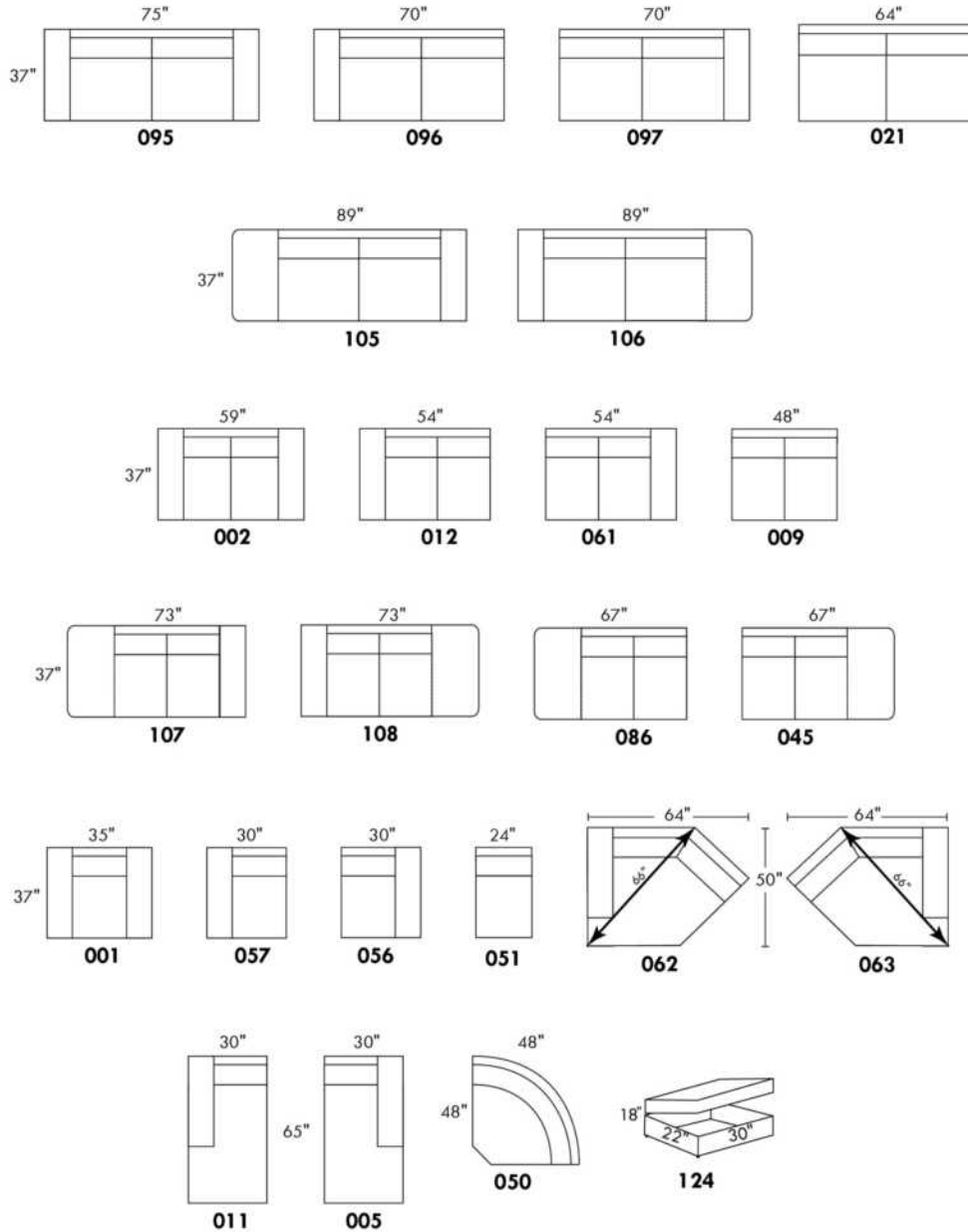

www.jaymar.ca

Toutes les dimensions indiquées sont au pouce près. Nos produits sont fabriqués à la main et des variations mineures peuvent survenir.
 All dimensions indicated are to the nearest inch. Our product is hand-made and minor variations can occur.

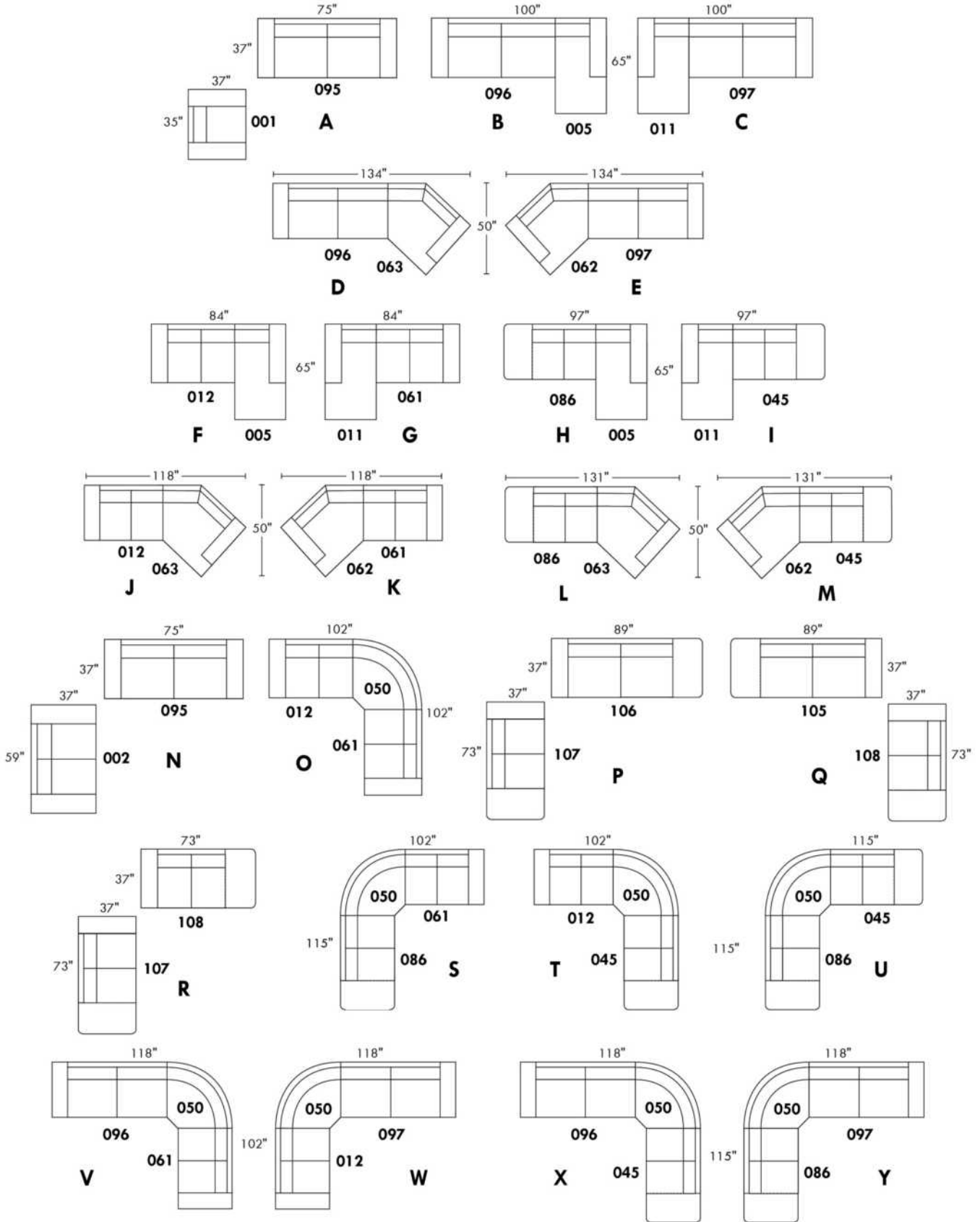

BROOKLYN

Caractéristiques:

Inclinable motorisé pleine jambe "à mécanisme *protège-mur " (manuel n/d).

Appui-tête ajustable manuel sur tous les items (fixe sur centre rond).

Coussins de siège avec mousse modelée + 1" de mousse mémoire au-dessus; bras avec mousse mémoire.

Couture: petit fil en tissu et gros fil plat en cuir.

Chaises longues dos inclinables avec méc. "push back"; dégagement mural 10".

*Exclus faut. 043 & 163: Dégagement mural 16"

Note: 2 inclinables séparés par un coin ne peuvent pas ouvrir en même temps. Aucuns inclinables à côté du #155 Petit coin carré.

OPTIONS

Motorisé sans fil (avec batterie): ajoutez \$145/mec.

*Appui-tête motorisé: ajoutez \$145 ch. (*N/D sur items fixe ou chaise longue.)

Mousse: Extra ferme ajoutez \$20/siège.

Choix de bras (LARGE ou PETIT de 6"): Pattes sur bras LARGE LG187 bois ou LG189 métal (noire ou chrome). Sur PETIT Bras: LG08 bois ou LG64 métal. Spécifiez couleur.

Profondeur d'assise: 20" ou *22". *Le 22" N/D sur faut. 043 & 163.

Faut. 043-163: avec base en bois (spécifiez couleur).

ACCESSOIRES (Seulement sur *items 159-160-190) :

Ancrage \$40 ch | Tablette pivotante & porte verre à vin \$25 ch, porte tablette \$50 & lampe DEL \$60.

Porte-Gobelet en métal : \$30 ch. (1 par item 160-190 & 2 côte à côte sur item 159). Spécifiez couleur Acier, Noir ou Or.

*RANGEMENTS 159-160-190 avec 2 prises USB/Élec. *Items universels (sans les détails du bras), non finis sur les côtés, doivent être utilisés entre 2 sièges

Description	L x P x H	Cuir						Tissu		
		10	20 Hugo Madras Softy	30 Empire Fantasy Illusion Tucson Utah Vintage Wild Laredo Yukon	40 Diamond Elegance Princess Santiago Sensation Sunset Trina Victoria	50 Bull Cassiope Dublin	60 Caress Ultrasued	A	B COM	C alta
001 FAUTEUIL	43x40x33/40	1660	1750	1840	1940	2030	2125	1320	1360	1390
002 CAUSEUSE	66x40x33/40	2365	2475	2590	2705	2810	2930	1865	1940	2010
003 SOFA	90x40x33/40	2855	2995	3150	3295	3450	3595	2255	2340	2430
005 CHAISE LONGUE BRAS DROIT	34x62x33/40	1545	1605	1680	1745	1805	1875	1215	1275	1325
009 CAUSEUSE SANS BRAS	47x40x33/40	1665	1730	1800	1875	1945	2015	1285	1360	1425
011 CHAISE LONGUE BRAS GAUCHE	34x62x33/40	1545	1605	1680	1745	1805	1875	1215	1275	1325
012 CAUSEUSE BRAS GAUCHE	57x40x33/40	2030	2125	2215	2320	2410	2505	1590	1665	1725
017 FAUTEUIL DOUBLE	50x40x33/40	1735	1835	1940	2040	2140	2245	1375	1430	1495
021 SOFA APPARTEMENT SANS BRAS	61x40x33/40	1875	1975	2075	2170	2280	2375	1440	1520	1600
024 CAUSEUSE MODULAIRE ALLONGEE DROIT	89x40/44x33/40	2600	2760	2925	3080	3245	3405	1880	1975	2070
040 SOFA SANS BRAS	71x40x33/40	2145	2255	2360	2465	2575	2680	1675	1765	1860
041 FAUTEUIL INCLINABLE BRAS-G	34x40x33/40	1635	1705	1765	1825	1895	1965	1360	1400	1440
042 FAUTEUIL INCLINABLE BRAS-D	34x40x33/40	1635	1705	1765	1825	1895	1965	1360	1400	1440
043 FAUTEUIL INCLINABLE BERÇANT PIVOTANT	30x34x42	1940	2050	2150	2260	2365	2470	1590	1635	1680
044 FAUTEUIL INCLINABLE	43x40x33/40	1975	2060	2140	2215	2310	2385	1635	1675	1710

BROOKLYN

Caractéristiques:

Inclinable motorisé pleine jambe "à mécanisme *protège-mur " (manuel n/d).

Appui-tête ajustable manuel sur tous les items (fixe sur centre rond).

Coussins de siège avec mousse modelée + 1" de mousse mémoire au-dessus; bras avec mousse mémoire.

Couture: petit fil en tissu et gros fil plat en cuir.

Chaises longues dos inclinables avec méc. "push back"; dégagement mural 10".

*Exclus faut. 043 & 163: Dégagement mural 16"

Note: 2 inclinables séparés par un coin ne peuvent pas ouvrir en même temps. Aucuns inclinables à côté du #155 Petit coin carré.

OPTIONS

Motorisé sans fil (avec batterie): ajoutez \$145/mec.

*Appui-tête motorisé: ajoutez \$145 ch. (*N/D sur items fixe ou chaise longue.)

Mousse: Extra ferme ajoutez \$20/siège.

Choix de bras (LARGE ou PETIT de 6"): Pattes sur bras LARGE LG187 bois ou LG189 métal (noire ou chrome). Sur PETIT Bras: LG08 bois ou LG64 métal. Spécifiez couleur.

Profondeur d'assise: 20" ou *22". *Le 22" N/D sur faut. 043 & 163.

Faut. 043-163: avec base en bois (spécifiez couleur).

ACCESSOIRES (Seulement sur *items 159-160-190) :

Ancrage \$40 ch | Tablette pivotante & porte verre à vin \$25 ch, porte tablette \$50 & lampe DEL \$60.

Porte-Gobelet en métal : \$30 ch. (1 par item 160-190 & 2 côté à côté sur item 159). Spécifiez couleur Acier, Noir ou Or.

*RANGEMENTS 159-160-190 avec 2 prises USB/Élec. *Items universels (sans les détails du bras), non finis sur les côtés, doivent être utilisés entre 2 sièges

Description	L x P x H	Cuir						Tissu		
		10	20 Hugo Madras Softy	30 Empire Fantasy Illusion Tucson Utah Vintage Wild Laredo Yukon	40 Diamond Elegance Princess Santiago Sensation Sunset Trina Victoria	50 Bull Cassiope Dublin	60 Caress Ultrasued	A	B COM	C alta
045 CAUSEUSE SANS BRAS ALLONGEE DROIT	68x40x33/40	1975	2065	2150	2245	2330	2415	1535	1595	1670
048 CAUSEUSE MODULAIRE ALLONGEE GAUCHE	89x40/44x33/40	2600	2760	2925	3080	3245	3405	1880	1975	2070
050 CENTRE ROND	49x49x33	1445	1540	1635	1730	1820	1920	1040	1100	1150
051 FAUTEUIL SANS BRAS	24x40x33/40	950	995	1050	1100	1145	1190	730	780	825
052 SOFA BRAS GAUCHE	81x40x33/40	2515	2640	2755	2880	2990	3110	1975	2065	2150
053 SOFA BRAS DROIT	81x40x33/40	2515	2640	2755	2880	2990	3110	1975	2065	2150
055 COIN CARRE	44x44x33/40	1675	1770	1875	1975	2075	2170	1300	1355	1400
056 FAUTEUIL BRAS DROIT	34x40x33/40	1325	1385	1445	1505	1560	1620	1030	1085	1130
057 FAUTEUIL BRAS GAUCHE	34x40x33/40	1325	1385	1445	1505	1560	1620	1030	1085	1130
061 CAUSEUSE BRAS DROIT	57x40x33/40	2030	2125	2215	2320	2410	2505	1590	1665	1725
071 FAUTEUIL INCLINABLE SANS BRAS	24x40x33/40	1270	1320	1375	1425	1485	1535	1060	1115	1165
086 CAUSEUSE SANS BRAS ALLONGEE GAUCHE	68x40x33/40	1975	2065	2150	2245	2330	2415	1535	1595	1670
088 FAUTEUIL SANS BRAS ALLONGE GAUCHE	45x40x33/40	1255	1345	1425	1510	1590	1680	970	1010	1055
089 FAUTEUIL SANS BRAS ALLONGE DROIT	45x40x33/40	1255	1345	1425	1510	1590	1680	970	1010	1055
095 SOFA APPARTEMENT	80x40x33/40	2575	2715	2860	2995	3145	3285	2020	2110	2195
096 SOFA APPARTEMENT BRAS GAUCHE	71x40x33/40	2250	2360	2470	2585	2700	2805	1735	1820	1910

BROOKLYN

Caractéristiques:

Inclinable motorisé pleine jambe "à mécanisme *protège-mur " (manuel n/d).

Appui-tête ajustable manuel sur tous les items (fixe sur centre rond).

Coussins de siège avec mousse modelée + 1" de mousse mémoire au-dessus; bras avec mousse mémoire.

Couture: petit fil en tissu et gros fil plat en cuir.

Chaises longues dos inclinables avec méc. "push back"; dégagement mural 10".

*Exclus faut. 043 & 163: Dégagement mural 16"

Note: 2 inclinables séparés par un coin ne peuvent pas ouvrir en même temps. Aucuns inclinables à côté du #155 Petit coin carré.

OPTIONS

Motorisé sans fil (avec batterie): ajoutez \$145/mec.

*Appui-tête motorisé: ajoutez \$145 ch. (*N/D sur items fixe ou chaise longue.)

Mousse: Extra ferme ajoutez \$20/siège.

Choix de bras (LARGE ou PETIT de 6"): Pattes sur bras LARGE LG187 bois ou LG189 métal (noire ou chrome). Sur PETIT Bras: LG08 bois ou LG64 métal. Spécifiez couleur.

Profondeur d'assise: 20" ou *22". *Le 22" N/D sur faut. 043 & 163.

Faut. 043-163: avec base en bois (spécifiez couleur).

ACCESSOIRES (Seulement sur *items 159-160-190) :

Ancrage \$40 ch | Tablette pivotante & porte verre à vin \$25 ch, porte tablette \$50 & lampe DEL \$60.

Porte-Gobelet en métal : \$30 ch. (1 par item 160-190 & 2 côté à côté sur item 159). Spécifiez couleur Acier, Noir ou Or.

*RANGEMENTS 159-160-190 avec 2 prises USB/Élec. *Items universels (sans les détails du bras), non finis sur les côtés, doivent être utilisés entre 2 sièges

Description	L x P x H	Cuir						Tissu		
		10	20 Hugo Madras Softy	30 Empire Fantasy Illusion Tucson Utah Vintage Wild Laredo Yukon	40 Diamond Elegance Princess Santiago Sensation Sunset Trina Victoria	50 Bull Cassiope Dublin	60 Caress Ultrasued	A	B COM	C alta
097 SOFA APPARTEMENT BRAS DROIT	71x40x33/40	2250	2360	2470	2585	2700	2805	1735	1820	1910
124 POUF AVEC RANGEMENT	30x22x17	650	675	705	725	755	775	560	585	605
155 PETIT COIN CARRE	40x40x33/40	1675	1770	1875	1975	2075	2170	1300	1355	1400
159 RANGEMENT À ANGLE	10/25x35x22	650	685	715	750	775	805	505	515	530
160 RANGEMENT DROIT	10x35x22	630	660	690	720	755	780	475	495	505
163 FAUT. DBL INCL. BERCANT PIVOTANT	33x34x42	1985	2100	2205	2325	2440	2550	1595	1640	1685
165 FAUTEUIL DOUBLE INCLINABLE	50x40x33/40	2060	2155	2260	2360	2460	2560	1705	1765	1825
167 SOFA APP. SANS BRAS ALLONGE GAUCHE	82x40x33/40	2185	2310	2420	2545	2665	2775	1685	1770	1860
168 SOFA APP. SANS BRAS ALLONGE DROIT	82x40x33/40	2185	2310	2420	2545	2665	2775	1685	1770	1860
169 FAUTEUIL DOUBLE INCLINABLE BRAS GAUCHE	41x40x33/40	1725	1800	1880	1955	2030	2110	1415	1495	1570
170 FAUTEUIL DOUBLE INCLINABLE BRAS DROIT	41x40x33/40	1725	1800	1880	1955	2030	2110	1415	1495	1570
171 FAUTEUIL DOUBLE INCLINABLE SANS BRAS	31x40x33/40	1360	1410	1465	1515	1570	1620	1115	1170	1230
173 CHAISE LONGUE DOUBLE BRAS GAUCHE	41x62x33/40	1675	1765	1860	1955	2055	2145	1320	1400	1475
174 CHAISE LONGUE DOUBLE BRAS DROIT	41x62x33/40	1675	1765	1860	1955	2055	2145	1320	1400	1475
175 FAUTEUIL DOUBLE BRAS GAUCHE	41x40x33/40	1400	1485	1560	1645	1730	1810	1105	1165	1230
176 FAUTEUIL DOUBLE BRAS DROIT	41x40x33/40	1400	1485	1560	1645	1730	1810	1105	1165	1230

BROOKLYN

Caractéristiques:

Inclinable motorisé pleine jambe "à mécanisme *protège-mur " (manuel n/d).

Appui-tête ajustable manuel sur tous les items (fixe sur centre rond).

Coussins de siège avec mousse modelée + 1" de mousse mémoire au-dessus; bras avec mousse mémoire.

Couture: petit fil en tissu et gros fil plat en cuir.

Chaises longues dos inclinables avec mec. "push back"; dégagement mural 10".

*Exclus faut. 043 & 163: Dégagement mural 16"

Note: 2 inclinables séparés par un coin ne peuvent pas ouvrir en même temps. Aucuns inclinables à côté du #155 Petit coin carré.

OPTIONS

Motorisé sans fil (avec batterie): ajoutez \$145/mec.

*Appui-tête motorisé: ajoutez \$145 ch. (*N/D sur items fixe ou chaise longue.)

Mousse: Extra ferme ajoutez \$20/siège.

Choix de bras (LARGE ou PETIT de 6"): Pattes sur bras LARGE LG187 bois ou LG189 métal (noire ou chrome). Sur PETIT Bras: LG08 bois ou LG64 métal. Spécifiez couleur.

Profondeur d'assise: 20" ou *22". *Le 22" N/D sur faut. 043 & 163.

Faut. 043-163: avec base en bois (spécifiez couleur).

ACCESSOIRES (Seulement sur *items 159-160-190) :

Ancrage \$40 ch | Tablette pivotante & porte verre à vin \$25 ch, porte tablette \$50 & lampe DEL \$60.

Porte-Gobelet en métal : \$30 ch. (1 par item 160-190 & 2 côté à côté sur item 159). Spécifiez couleur Acier, Noir ou Or.

*RANGEMENTS 159-160-190 avec 2 prises USB/Élec. *Items universels (sans les détails du bras), non finis sur les côtés, doivent être utilisés entre 2 sièges

Description	L x P x H	Cuir						Tissu		
		10	20 Hugo Madras Softy	30 Empire Fantasy Illusion Tucson Utah Vintage Wild Laredo Yukon	40 Diamond Elegance Princess Santiago Sensation Sunset Trina Victoria	50 Bull Cassiope Dublin	60 Caress Ultrasued	A	B COM	C alta
177 FAUTEUIL DOUBLE SANS BRAS	31x40x33/40	1040	1105	1160	1215	1280	1340	795	845	900
178 FAUTEUIL DOUBLE SANS BRAS ALLONGE-G	52x40x33/40	1355	1430	1515	1595	1685	1765	1060	1115	1165
179 FAUTEUIL DOUBLE SANS BRAS ALLONGE-D	52x40x33/40	1355	1430	1515	1595	1685	1765	1060	1115	1165
186 CAUS. SANS BRAS ALLONGEE RANGEMENT-G	68x40x33/40	2115	2200	2295	2380	2470	2560	1675	1745	1810
187 CAUS. SANS BRAS ALLONGEE RANGEMENT-D	68x40x33/40	2115	2200	2295	2380	2470	2560	1675	1745	1810
188 FAUT. SANS BRAS ALLONGE RANGEMENT-G	45x40x33/40	1405	1490	1570	1660	1735	1815	1115	1150	1185
189 FAUT. SANS BRAS ALLONGE RANGEMENT-D	45x40x33/40	1405	1490	1570	1660	1735	1815	1115	1150	1185
190 PETIT RANGEMENT À ANGLE	10/20x35x22	630	660	690	720	755	780	475	495	505
221 FAUT. DBL SANS BRAS ALLONGE RANGEMENT-G	52x40x33/40	1495	1575	1665	1745	1820	1905	1195	1250	1315
222 FAUT. DBL SANS BRAS ALLONGE RANGEMENT-D	52x40x33/40	1495	1575	1665	1745	1820	1905	1195	1250	1315
223 SOFA APP SANS BRAS ALLONGE RANGEMENT-G	82x40x33/40	2325	2450	2575	2700	2825	2945	1820	1910	2005
224 SOFA APP SANS BRAS ALLONGE RANGEMENT-D	82x40x33/40	2325	2450	2575	2700	2825	2945	1820	1910	2005
230 CHAISE LONGUE DOUBLE DOS INCL. BRAS-G	41x62x33/40	1835	1925	2015	2105	2190	2285	1440	1520	1600
231 CHAISE LONGUE DOUBLE DOS INCL. BRAS-D	41x62x33/40	1835	1925	2015	2105	2190	2285	1440	1520	1600
232 CHAISE LONGUE DOS INCLINABLE BRAS-G	34x62x33/40	1705	1780	1865	1950	2030	2115	1355	1405	1460
233 CHAISE LONGUE DOS INCLINABLE BRAS-D	34x62x33/40	1705	1780	1865	1950	2030	2115	1355	1405	1460

BROOKLYN

Caractéristiques:

Inclinable motorisé pleine jambe "à mécanisme *protège-mur " (manuel n/d).

Appui-tête ajustable manuel sur tous les items (fixe sur centre rond).

Coussins de siège avec mousse modelée + 1" de mousse mémoire au-dessus; bras avec mousse mémoire.

Couture: petit fil en tissu et gros fil plat en cuir.

Chaises longues dos inclinables avec méc. "push back"; dégagement mural 10".

*Exclus faut. 043 & 163: Dégagement mural 16"

Note: 2 inclinables séparés par un coin ne peuvent pas ouvrir en même temps. Aucuns inclinables à côté du #155 Petit coin carré.

OPTIONS

Motorisé sans fil (avec batterie): ajoutez \$145/mec.

*Appui-tête motorisé: ajoutez \$145 ch. (*N/D sur items fixe ou chaise longue.)

Mousse: Extra ferme ajoutez \$20/siège.

Choix de bras (LARGE ou PETIT de 6"): Pattes sur bras LARGE LG187 bois ou LG189 métal (noire ou chrome). Sur PETIT Bras: LG08 bois ou LG64 métal. Spécifiez couleur.

Profondeur d'assise: 20" ou *22". *Le 22" N/D sur faut. 043 & 163.

Faut. 043-163: avec base en bois (spécifiez couleur).

ACCESSOIRES (Seulement sur *items 159-160-190) :

Ancrage \$40 ch | Tablette pivotante & porte verre à vin \$25 ch, porte tablette \$50 & lampe DEL \$60.

Porte-Gobelet en métal : \$30 ch. (1 par item 160-190 & 2 côte à côte sur item 159). Spécifiez couleur Acier, Noir ou Or.

*RANGEMENTS 159-160-190 avec 2 prises USB/Élec. *Items universels (sans les détails du bras), non finis sur les côtés, doivent être utilisés entre 2 sièges

Description	L x P x H	Cuir						Tissu		
		10	20 Hugo Madras Softy	30 Empire Fantasy Illusion Tucson Utah Vintage Wild Laredo Yukon	40 Diamond Elegance Princess Santiago Sensation Sunset Trina Victoria	50 Bull Cassiope Dublin	60 Caress Ultrasued	A	B COM	C alta
234 SOFA APP. MODULAIRE ALLONGE GAUCHE	96x40/44x33/40	2690	2845	2985	3140	3285	3440	1965	2060	2150
235 SOFA APP. MODULAIRE ALLONGE DROIT	96x40/44x33/40	2690	2845	2985	3140	3285	3440	1965	2060	2150
CONFIGURATIONS										
A CONFIG (169-170)	81X40X40	3450	3600	3760	3910	4060	4220	2830	2990	3140
B CONFIG (169-171-174)	113X62X40	4760	4975	5205	5425	5655	5875	3850	4065	4275
C CONFIG (096-055-171-170)	116X116X40	7010	7340	7690	8030	8375	8705	5565	5840	6110
D CONFIG (169-171-235)	116X96X40	5775	6055	6330	6610	6885	7170	4495	4725	4950
J CONFIG (041-042)	67X40X40	3270	3410	3530	3650	3790	3930	2720	2800	2880
K CONFIG (041-071-005)	92X62X40	4450	4630	4820	4995	5185	5375	3635	3790	3930
L CONFIG (012-055-071-042)	102X102X40	6610	6920	7230	7545	7865	8175	5310	5535	5730
M CONFIG (041-071-024)	102X89X40	5505	5785	6065	6330	6625	6905	4300	4490	4675

BROOKLYN

OPTIMA

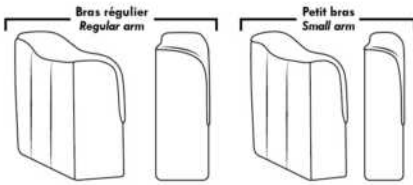

Spécifications | Specifications

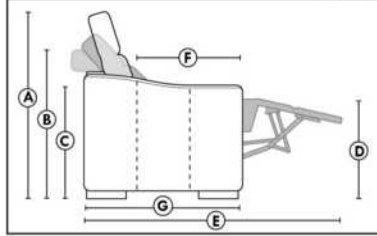

- Appui-tête levé / Headrest up
 - Appui-tête baissé / Headrest down
 - Complètement incliné / Fully reclined
- (A)** Hauteur complète 40" / Total Height
(B) Hauteur appui-tête baissé 33" / Height headrest down
(C) Hauteur du bras 24" / Arm Height
(D) Hauteur du siège 19,5" / Seat height
(E) Profondeur inclinée 65" / Depth fully reclined
(F) Profondeur d'assise 20" ou/ou 22" / Seat depth
(G) Profondeur appui-tête monté 36" / Depth with headrest up

Siège 30" de large | 30" Seat Width

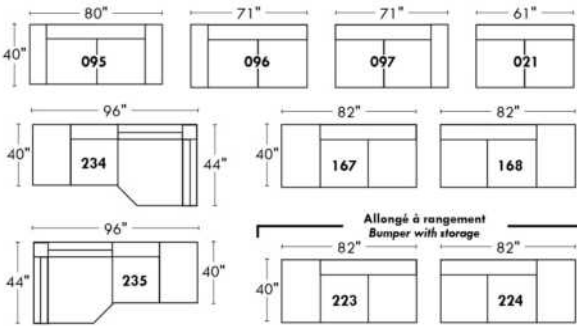

Siège 23" de large | 23" Seat Width

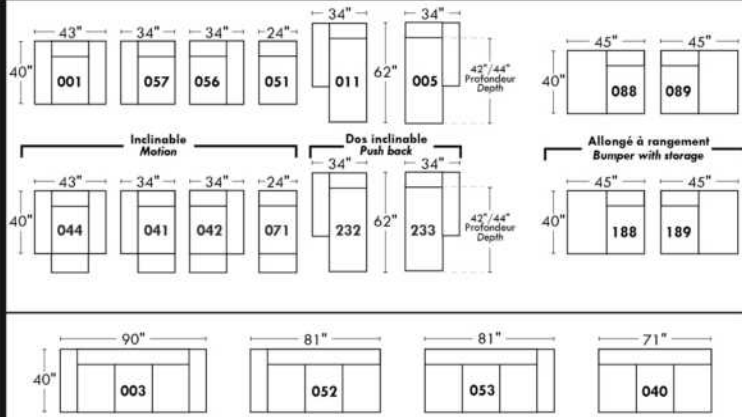
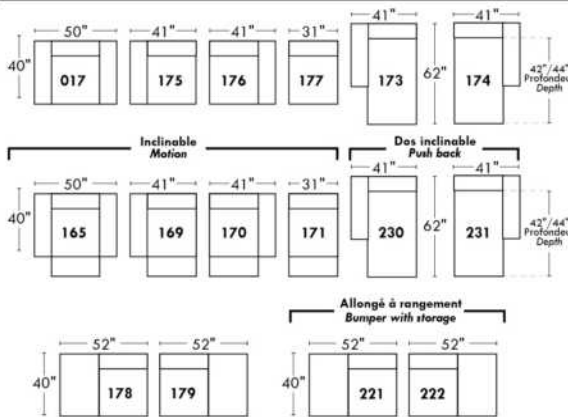
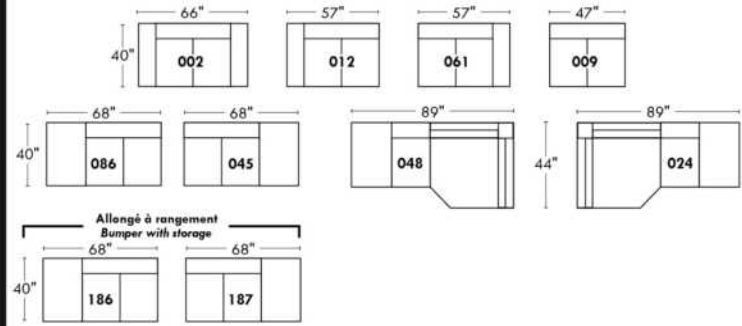

Autres | Others

Fauteuil berçant, pivotant et inclinable

N'est pas un mécanisme protège-mur
Dégagement mural: 16"

Swivel, rocking motion chair

Not a wall hugger mechanism
Wall clearance: 16"

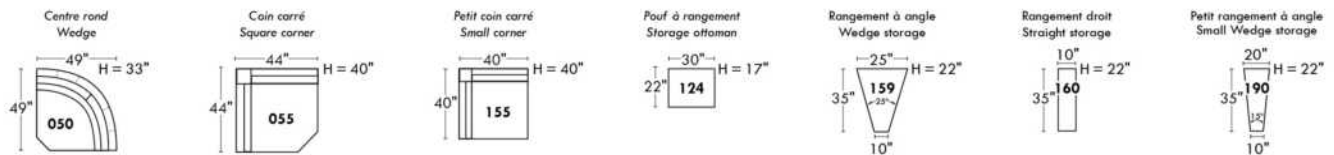
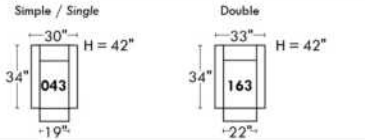

30" Populaires | Popular CONFIGURATIONS 23"

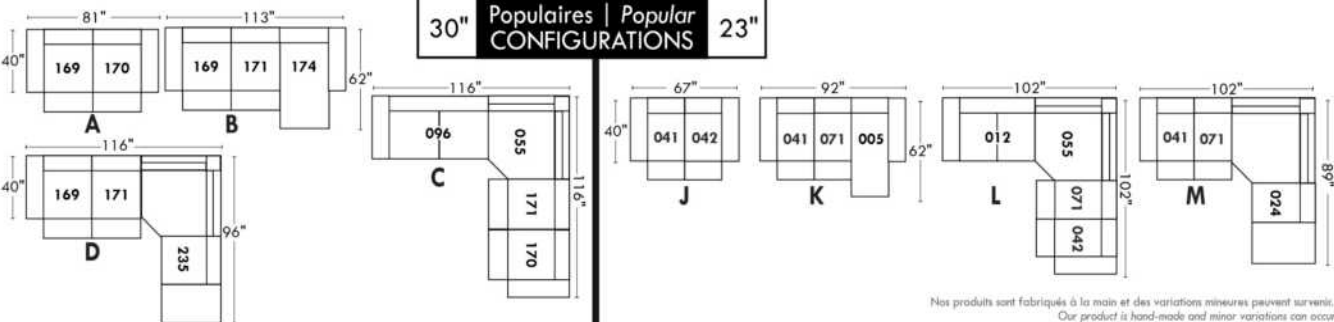

Nos produits sont fabriqués à la main et des variations mineures peuvent survenir. Our product is hand-made and minor variations can occur.

BRUXELLES

Caractéristiques: Inclinable motorisé pleine jambe "à méc. *protège-mur" (manuel n/d). Appui-tête manuel sur tous les items (fixe sur centre rond). Coussins de siège avec mousse modelée + 1" de mousse mémoire au-dessus; bras avec mousse mémoire. Couture: petit fil en tissu & gros fil plat en cuir. Chaises longues dos inclinables avec méc. "push back"; dégagement mural 10".

*Exclus faut. 043 & 163: Dégagement mural 16".

Note: 2 inclinables séparés par un coin ne peuvent pas ouvrir en même temps. Aucuns inclinables à côté du #155 Petit coin carré.

OPTIONS

-Motorisé sans fil (batterie): ajoutez \$145/mec.

-*Appui-tête motorisé: ajoutez \$145 ch. (*N/D sur items fixe ou chaise longue.)

-Mousse:Extra ferme ajoutez \$20/siège.

- Choix de bras (LARGE ou PETIT): Patte sur bras LARGE: LG103 bois ou Métal: LG189 cyl (noire ou chrome). PETIT Bras: LG08 bois ou Métal: LG196 cyl. (noire ou chrome) ou LG64 (carré). Spécifiez couleur.

-Profondeur d'assise : 20" ou *22". *Le 22" N/D sur faut. 043 & 163.

-Faut. 043-163: base en bois (spécifiez couleur).

ACCESSOIRES (n/d sur petit bras)

-Ancrage \$40 ch | Tablette pivotante & porte verre à vin \$25 ch, Porte tablette \$50 & Lampe DEL \$60.

-Porte-Gobelet en métal: \$30 ch. (1 par bras ou item 160-190 & 2 côte à côte sur item 159). Spécifiez couleur Acier, Noir ou Or.

-*RANGEMENTS 159-160-190 avec 2 prises USB/Élec. *Doivent être utilisés entre 2 sièges.

Description	L x P x H	Cuir						Tissu		
		10	20 Hugo Madras Softy	30 Empire Fantasy Illusion Tucson Utah Vintage Wild Laredo Yukon	40 Diamond Elegance Princess Santiago Sensation Sunset Trina Victoria	50 Bull Cassiope Dublin	60 Caress Ultrasued	A	B COM	C alta
001 FAUTEUIL	44x40x33/40	1660	1750	1840	1940	2030	2125	1320	1360	1390
002 CAUSEUSE	67x40x33/40	2365	2475	2590	2705	2810	2930	1865	1940	2010
003 SOFA	91x40x33/40	2855	2995	3150	3295	3450	3595	2255	2340	2430
005 CHAISE LONGUE BRAS DROIT	34x62x33/40	1545	1605	1680	1745	1805	1875	1215	1275	1325
009 CAUSEUSE SANS BRAS	47x40x33/40	1665	1730	1800	1875	1945	2015	1285	1360	1425
011 CHAISE LONGUE BRAS GAUCHE	34x62x33/40	1545	1605	1680	1745	1805	1875	1215	1275	1325
012 CAUSEUSE BRAS GAUCHE	57x40x33/40	2030	2125	2215	2320	2410	2505	1590	1665	1725
017 FAUTEUIL DOUBLE	51x40x33/40	1735	1835	1940	2040	2140	2245	1375	1430	1495
021 SOFA APPARTEMENT SANS BRAS	61x40x33/40	1875	1975	2075	2170	2280	2375	1440	1520	1600
024 CAUSEUSE MODULAIRE ALLONGEE DROIT	89x40/44x33/40	2600	2760	2925	3080	3245	3405	1880	1975	2070
040 SOFA SANS BRAS	71x40x33/40	2145	2255	2360	2465	2575	2680	1675	1765	1860
041 FAUTEUIL INCLINABLE BRAS-G	34x40x33/40	1635	1705	1765	1825	1895	1965	1360	1400	1440
042 FAUTEUIL INCLINABLE BRAS-D	34x40x33/40	1635	1705	1765	1825	1895	1965	1360	1400	1440
043 FAUTEUIL INCLINABLE BERÇANT PIVOTANT	30x34x42	1940	2050	2150	2260	2365	2470	1590	1635	1680
044 FAUTEUIL INCLINABLE	44x40x33/40	1975	2060	2140	2215	2310	2385	1635	1675	1710
045 CAUSEUSE SANS BRAS ALLONGEE DROIT	68x40x33/40	1975	2065	2150	2245	2330	2415	1535	1595	1670
048 CAUSEUSE MODULAIRE ALLONGEE GAUCHE	89x40/44x33/40	2600	2760	2925	3080	3245	3405	1880	1975	2070
050 CENTRE ROND	49x49x33	1445	1540	1635	1730	1820	1920	1040	1100	1150

BRUXELLES

Caractéristiques: Inclinable motorisé pleine jambe "à méc. *protège-mur" (manuel n/d). Appui-tête manuel sur tous les items (fixe sur centre rond). Coussins de siège avec mousse modelée + 1" de mousse mémoire au-dessus; bras avec mousse mémoire. Couture: petit fil en tissu & gros fil plat en cuir. Chaises longues dos inclinables avec méc. "push back"; dégagement mural 10".

*Exclus faut. 043 & 163: Dégagement mural 16".

Note: 2 inclinables séparés par un coin ne peuvent pas ouvrir en même temps. Aucuns inclinables à côté du #155 Petit coin carré.

OPTIONS

-Motorisé sans fil (batterie): ajoutez \$145/mec.

-*Appui-tête motorisé: ajoutez \$145 ch. (*N/D sur items fixe ou chaise longue.)

-Mousse:Extra ferme ajoutez \$20/siège.

- Choix de bras (LARGE ou PETIT): Patte sur bras LARGE: LG103 bois ou Métal: LG189 cyl (noire ou chrome). PETIT Bras: LG08 bois ou Métal: LG196 cyl. (noire ou chrome) ou LG64 (carré). Spécifiez couleur.

-Profondeur d'assise : 20" ou *22". *Le 22" N/D sur faut. 043 & 163.

-Faut. 043-163: base en bois (spécifiez couleur).

ACCESSOIRES (n/d sur petit bras)

-Ancrage \$40 ch | Tablette pivotante & porte verre à vin \$25 ch, Porte tablette \$50 & Lampe DEL \$60.

-Porte-Gobelet en métal: \$30 ch. (1 par bras ou item 160-190 & 2 côte à côte sur item 159). Spécifiez couleur Acier, Noir ou Or.

-*RANGEMENTS 159-160-190 avec 2 prises USB/Élec. *Doivent être utilisés entre 2 sièges.

Description	L x P x H	Cuir						Tissu		
		10	20 Hugo Madras Softy	30 Empire Fantasy Illusion Tucson Utah Vintage Wild Laredo Yukon	40 Diamond Elegance Princess Santiago Sensation Sunset Trina Victoria	50 Bull Cassiope Dublin	60 Caress Ultrasued	A	B COM	C alta
051 FAUTEUIL SANS BRAS	24x40x33/40	950	995	1050	1100	1145	1190	730	780	825
052 SOFA BRAS GAUCHE	81x40x33/40	2515	2640	2755	2880	2990	3110	1975	2065	2150
053 SOFA BRAS DROIT	81x40x33/40	2515	2640	2755	2880	2990	3110	1975	2065	2150
055 COIN CARRE	44x44x33/40	1675	1770	1875	1975	2075	2170	1300	1355	1400
056 FAUTEUIL BRAS DROIT	34x40x33/40	1325	1385	1445	1505	1560	1620	1030	1085	1130
057 FAUTEUIL BRAS GAUCHE	34x40x33/40	1325	1385	1445	1505	1560	1620	1030	1085	1130
061 CAUSEUSE BRAS DROIT	57x40x33/40	2030	2125	2215	2320	2410	2505	1590	1665	1725
071 FAUTEUIL INCLINABLE SANS BRAS	24x40x33/40	1270	1320	1375	1425	1485	1535	1060	1115	1165
086 CAUSEUSE SANS BRAS ALLONGEE GAUCHE	68x40x33/40	1975	2065	2150	2245	2330	2415	1535	1595	1670
088 FAUTEUIL SANS BRAS ALLONGE GAUCHE	45x40x33/40	1255	1345	1425	1510	1590	1680	970	1010	1055
089 FAUTEUIL SANS BRAS ALLONGE DROIT	45x40x33/40	1255	1345	1425	1510	1590	1680	970	1010	1055
095 SOFA APPARTEMENT	81x40x33/40	2575	2715	2860	2995	3145	3285	2020	2110	2195
096 SOFA APPARTEMENT BRAS GAUCHE	71x40x33/40	2250	2360	2470	2585	2700	2805	1735	1820	1910
097 SOFA APPARTEMENT BRAS DROIT	71x40x33/40	2250	2360	2470	2585	2700	2805	1735	1820	1910
124 POUF AVEC RANGEMENT	30x22x17	650	675	705	725	755	775	560	585	605
155 PETIT COIN CARRE	40x40x33/40	1675	1770	1875	1975	2075	2170	1300	1355	1400
159 RANGEMENT À ANGLE	10/25x35x22	650	685	715	750	775	805	505	515	530
160 RANGEMENT DROIT	10x35x22	630	660	690	720	755	780	475	495	505
163 FAUT. DBL INCL. BERCANT PIVOTANT	33x34x42	1985	2100	2205	2325	2440	2550	1595	1640	1685

BRUXELLES

Caractéristiques: Inclinable motorisé pleine jambe "à méc. *protège-mur" (manuel n/d). Appui-tête manuel sur tous les items (fixe sur centre rond). Coussins de siège avec mousse modelée + 1" de mousse mémoire au-dessus; bras avec mousse mémoire. Couture: petit fil en tissu & gros fil plat en cuir. Chaises longues dos inclinables avec méc. "push back"; dégagement mural 10".

*Exclus faut. 043 & 163: Dégagement mural 16".

Note: 2 inclinables séparés par un coin ne peuvent pas ouvrir en même temps. Aucuns inclinables à côté du #155 Petit coin carré.

OPTIONS

-Motorisé sans fil (batterie): ajoutez \$145/mec.

-*Appui-tête motorisé: ajoutez \$145 ch. (*N/D sur items fixe ou chaise longue.)

-Mousse:Extra ferme ajoutez \$20/siège.

- Choix de bras (LARGE ou PETIT): Patte sur bras LARGE: LG103 bois ou Métal: LG189 cyl (noire ou chrome). PETIT Bras: LG08 bois ou Métal: LG196 cyl. (noire ou chrome) ou LG64 (carré). Spécifiez couleur.

-Profondeur d'assise : 20" ou *22". *Le 22" N/D sur faut. 043 & 163.

-Faut. 043-163: base en bois (spécifiez couleur).

ACCESSOIRES (n/d sur petit bras)

-Ancrage \$40 ch | Tablette pivotante & porte verre à vin \$25 ch, Porte tablette \$50 & Lampe DEL \$60.

-Porte-Gobelet en métal: \$30 ch. (1 par bras ou item 160-190 & 2 côte à côte sur item 159). Spécifiez couleur Acier, Noir ou Or.

-*RANGEMENTS 159-160-190 avec 2 prises USB/Élec. *Doivent être utilisés entre 2 sièges.

Description	L x P x H	Cuir						Tissu		
		10	20 Hugo Madras Softy	30 Empire Fantasy Illusion Tucson Utah Vintage Wild Laredo Yukon	40 Diamond Elegance Princess Santiago Sensation Sunset Trina Victoria	50 Bull Cassiope Dublin	60 Caress Ultrasued	A	B COM	C alta
165 FAUTEUIL DOUBLE INCLINABLE	51x40x33/40	2060	2155	2260	2360	2460	2560	1705	1765	1825
167 SOFA APP. SANS BRAS ALLONGE GAUCHE	82x40x33/40	2185	2310	2420	2545	2665	2775	1685	1770	1860
168 SOFA APP. SANS BRAS ALLONGE DROIT	82x40x33/40	2185	2310	2420	2545	2665	2775	1685	1770	1860
169 FAUTEUIL DOUBLE INCLINABLE BRAS GAUCHE	41x40x33/40	1725	1800	1880	1955	2030	2110	1415	1495	1570
170 FAUTEUIL DOUBLE INCLINABLE BRAS DROIT	41x40x33/40	1725	1800	1880	1955	2030	2110	1415	1495	1570
171 FAUTEUIL DOUBLE INCLINABLE SANS BRAS	31x40x33/40	1360	1410	1465	1515	1570	1620	1115	1170	1230
173 CHAISE LONGUE DOUBLE BRAS GAUCHE	41x62x33/40	1675	1765	1860	1955	2055	2145	1320	1400	1475
174 CHAISE LONGUE DOUBLE BRAS DROIT	41x62x33/40	1675	1765	1860	1955	2055	2145	1320	1400	1475
175 FAUTEUIL DOUBLE BRAS GAUCHE	41x40x33/40	1400	1485	1560	1645	1730	1810	1105	1165	1230
176 FAUTEUIL DOUBLE BRAS DROIT	41x40x33/40	1400	1485	1560	1645	1730	1810	1105	1165	1230
177 FAUTEUIL DOUBLE SANS BRAS	31x40x33/40	1040	1105	1160	1215	1280	1340	795	845	900
178 FAUTEUIL DOUBLE SANS BRAS ALLONGE-G	52x40x33/40	1355	1430	1515	1595	1685	1765	1060	1115	1165
179 FAUTEUIL DOUBLE SANS BRAS ALLONGE-D	52x40x33/40	1355	1430	1515	1595	1685	1765	1060	1115	1165
186 CAUS. SANS BRAS ALLONGEE RANGEMENT-G	68x40x33/40	2115	2200	2295	2380	2470	2560	1675	1745	1810
187 CAUS. SANS BRAS ALLONGEE RANGEMENT-D	68x40x33/40	2115	2200	2295	2380	2470	2560	1675	1745	1810
188 FAUT. SANS BRAS ALLONGE RANGEMENT-G	45x40x33/40	1405	1490	1570	1660	1735	1815	1115	1150	1185
189 FAUT. SANS BRAS ALLONGE RANGEMENT-D	45x40x33/40	1405	1490	1570	1660	1735	1815	1115	1150	1185
190 PETIT RANGEMENT À ANGLE	10/20x35x22	630	660	690	720	755	780	475	495	505
221 FAUT. DBL SANS BRAS ALLONGE RANGEMENT-G	52x40x33/40	1495	1575	1665	1745	1820	1905	1195	1250	1315

BRUXELLES

Caractéristiques: Inclinable motorisé pleine jambe "à méc. *protège-mur" (manuel n/d). Appui-tête manuel sur tous les items (fixe sur centre rond). Coussins de siège avec mousse modelée + 1" de mousse mémoire au-dessus; bras avec mousse mémoire. Couture: petit fil en tissu & gros fil plat en cuir. Chaises longues dos inclinables avec méc. "push back"; dégagement mural 10".

*Exclus faut. 043 & 163: Dégagement mural 16".

Note: 2 inclinables séparés par un coin ne peuvent pas ouvrir en même temps. Aucuns inclinables à côté du #155 Petit coin carré.

OPTIONS

-Motorisé sans fil (batterie): ajoutez \$145/mec.

-*Appui-tête motorisé: ajoutez \$145 ch. (*N/D sur items fixe ou chaise longue.)

-Mousse:Extra ferme ajoutez \$20/siège.

- Choix de bras (LARGE ou PETIT): Patte sur bras LARGE: LG103 bois ou Métal: LG189 cyl (noire ou chrome). PETIT Bras: LG08 bois ou Métal: LG196 cyl. (noire ou chrome) ou LG64 (carré). Spécifiez couleur.

-Profondeur d'assise : 20" ou *22". *Le 22" N/D sur faut. 043 & 163.

-Faut. 043-163: base en bois (spécifiez couleur).

ACCESSOIRES (n/d sur petit bras)

-Ancrage \$40 ch | Tablette pivotante & porte verre à vin \$25 ch, Porte tablette \$50 & Lampe DEL \$60.

-Porte-Gobelet en métal: \$30 ch. (1 par bras ou item 160-190 & 2 côte à côte sur item 159). Spécifiez couleur Acier, Noir ou Or.

-*RANGEMENTS 159-160-190 avec 2 prises USB/Élec. *Doivent être utilisés entre 2 sièges.

Description	L x P x H	Cuir						Tissu		
		10	20 Hugo Madras Softy	30 Empire Fantasy Illusion Tucson Utah Vintage Wild Laredo Yukon	40 Diamond Elegance Princess Santiago Sensation Sunset Trina Victoria	50 Bull Cassiope Dublin	60 Caress Ultrasued	A	B COM	C alta
222 FAUT. DBL SANS BRAS ALLONGE RANGEMENT-D	52x40x33/40	1495	1575	1665	1745	1820	1905	1195	1250	1315
223 SOFA APP SANS BRAS ALLONGE RANGEMENT-G	82x40x33/40	2325	2450	2575	2700	2825	2945	1820	1910	2005
224 SOFA APP SANS BRAS ALLONGE RANGEMENT-D	82x40x33/40	2325	2450	2575	2700	2825	2945	1820	1910	2005
230 CHAISE LONGUE DOUBLE DOS INCL. BRAS-G	41x62x33/40	1835	1925	2015	2105	2190	2285	1440	1520	1600
231 CHAISE LONGUE DOUBLE DOS INCL. BRAS-D	41x62x33/40	1835	1925	2015	2105	2190	2285	1440	1520	1600
232 CHAISE LONGUE DOS INCLINABLE BRAS-G	34x62x33/40	1705	1780	1865	1950	2030	2115	1355	1405	1460
233 CHAISE LONGUE DOS INCLINABLE BRAS-D	34x62x33/40	1705	1780	1865	1950	2030	2115	1355	1405	1460
234 SOFA APP. MODULAIRE ALLONGE GAUCHE	96x40/44x33/40	2690	2845	2985	3140	3285	3440	1965	2060	2150
235 SOFA APP. MODULAIRE ALLONGE DROIT	96x40/44x33/40	2690	2845	2985	3140	3285	3440	1965	2060	2150
CONFIGURATIONS										
A CONFIG (169-170)	82X40X40	3450	3600	3760	3910	4060	4220	2830	2990	3140
B CONFIG (169-171-174)	113X62X40	4760	4975	5205	5425	5655	5875	3850	4065	4275
C CONFIG (096-055-171-170)	115X115X40	7010	7340	7690	8030	8375	8705	5565	5840	6110
D CONFIG (169-171-235)	115X96X40	5775	6055	6330	6610	6885	7170	4495	4725	4950
J CONFIG (041-042)	68X40X40	3270	3410	3530	3650	3790	3930	2720	2800	2880
K CONFIG (041-071-005)	92X62X40	4450	4630	4820	4995	5185	5375	3635	3790	3930
L CONFIG (012-055-071-042)	102X102X40	6610	6920	7230	7545	7865	8175	5310	5535	5730
M CONFIG (041-071-024)	102X89X40	5505	5785	6065	6330	6625	6905	4300	4490	4675

BRUXELLES

OPTIMA

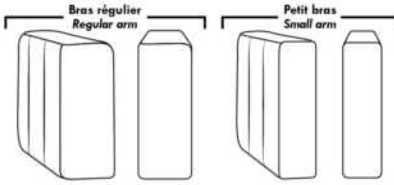

Spécifications | Specifications

Appui-tête levé / Headrest up
 Appui-tête baissé / Headrest down
 Complètement incliné / Fully reclined

(A) Hauteur complète 40" / Total Height
 (B) Hauteur appui-tête baissé 33" / Height headrest down
 (C) Hauteur du bras 24" / Arm Height
 (D) Hauteur du siège 19,5" / Seat height
 (E) Profondeur inclinée 65" / Depth fully reclined
 (F) Profondeur d'assise 20" ou/ou 22" / Seat depth
 (G) Profondeur appui-tête monté 36" / Depth with headrest up

Siège 30" de large | 30" Seat Width

Siège 23" de large | 23" Seat Width

Autres | Others

Fauteuil berçant, pivotant et inclinable / **Swivel, rocking motion chair**
 N'est pas un mécanisme protège-mur / Not a wall hugger mechanism
 Dégagement mural: 16" / Wall clearance: 16"

30" Populaires | Popular CONFIGURATIONS 23"

Nos produits sont fabriqués à la main et des variations mineures peuvent survenir. / Our product is hand-made and minor variations can occur.

BUDAPEST

- Inclinable motorisé pleine jambe "à mécanisme *protège-mur" (manuel n/d).
- Appui-tête ajustable manuel sur tous les items (fixe sur centre rond).
- Coussins de siège avec mousse modelée + 1" de mousse mémoire au-dessus; bras avec mousse mémoire.
- Couture: petit fil en tissu et gros fil plat en cuir.
- Chaises longues dos inclinables avec mécanisme "push back"; dégagement mural 10".
- *Exclus faut. 043 & 163 : Dégagement mural 16".

Note: 2 inclinables séparés par un coin ne peuvent pas ouvrir en même temps. Aucuns inclinables à côté du #155 Petit coin carré.

OPTIONS

- Motorisé sans fil (batterie): ajoutez \$145/mec.
- *Appui-tête motorisé: ajoutez \$145 ch. (*N/D sur items fixe ou chaise longue.)
- Mousse: Extra ferme ajoutez \$20/siège.
- Choix de bras (LARGE ou PETIT de 6"): Pattes sur bras LARGE: LG103 bois ou LG189 métal (noire ou chrome). PETIT Bras: LG08 bois ou Métal: LG196 cyl. (noire ou chrome) ou LG64 (carré). Spécifiez couleur.
- Profondeur d'assise: 20" ou *22". *Le 22" N/D sur faut. 043 & 163.
- Faut. 043-163: avec base en bois (spécifiez couleur).

ACCESSOIRES (n/d sur petit bras de 6 po)

- Ancrage \$40 ch | Tablette pivotante & porte verre à vin \$25 ch, Porte tablette \$50 & Lampe DEL \$60.
- Porte-Gobelet en métal: \$30 ch. (1 par bras ou item 160-190 & 2 côte à côte sur item 159). Spécifiez couleur Acier, Noir ou Or.
- *RANGEMENTS 159-160-190 avec 2 prises USB/Élec. *Items universels, non finis sur les côtés, doivent être entre 2 sièges.

Description	L x P x H	Cuir						Tissu		
		10	20 Hugo Madras Softy	30 Empire Fantasy Illusion Tucson Utah Vintage Wild Laredo Yukon	40 Diamond Elegance Princess Santiago Sensation Sunset Trina Victoria	50 Bull Cassiope Dublin	60 Caress Ultrasued	A	B COM	C alta
001 FAUTEUIL	44x40x33/40	1660	1750	1840	1940	2030	2125	1320	1360	1390
002 CAUSEUSE	67x40x33/40	2365	2475	2590	2705	2810	2930	1865	1940	2010
003 SOFA	91x40x33/40	2855	2995	3150	3295	3450	3595	2255	2340	2430
005 CHAISE LONGUE BRAS DROIT	34x62x33/40	1545	1605	1680	1745	1805	1875	1215	1275	1325
009 CAUSEUSE SANS BRAS	47x40x33/40	1665	1730	1800	1875	1945	2015	1285	1360	1425
011 CHAISE LONGUE BRAS GAUCHE	34x62x33/40	1545	1605	1680	1745	1805	1875	1215	1275	1325
012 CAUSEUSE BRAS GAUCHE	57x40x33/40	2030	2125	2215	2320	2410	2505	1590	1665	1725
017 FAUTEUIL DOUBLE	51x40x33/40	1735	1835	1940	2040	2140	2245	1375	1430	1495
021 SOFA APPARTEMENT SANS BRAS	61x40x33/40	1875	1975	2075	2170	2280	2375	1440	1520	1600
024 CAUSEUSE MODULAIRE ALLONGEE DROIT	89x40/44x33/40	2600	2760	2925	3080	3245	3405	1880	1975	2070
040 SOFA SANS BRAS	71x40x33/40	2145	2255	2360	2465	2575	2680	1675	1765	1860
041 FAUTEUIL INCLINABLE BRAS-G	34x40x33/40	1635	1705	1765	1825	1895	1965	1360	1400	1440
042 FAUTEUIL INCLINABLE BRAS-D	34x40x33/40	1635	1705	1765	1825	1895	1965	1360	1400	1440
043 FAUTEUIL INCLINABLE BERÇANT PIVOTANT	30x34x42	1940	2050	2150	2260	2365	2470	1590	1635	1680
044 FAUTEUIL INCLINABLE	44x40x33/40	1975	2060	2140	2215	2310	2385	1635	1675	1710
045 CAUSEUSE SANS BRAS ALLONGEE DROIT	68x40x33/40	1975	2065	2150	2245	2330	2415	1535	1595	1670

BUDAPEST

- Inclinable motorisé pleine jambe "à mécanisme *protège-mur" (manuel n/d).
- Appui-tête ajustable manuel sur tous les items (fixe sur centre rond).
- Coussins de siège avec mousse modelée + 1" de mousse mémoire au-dessus; bras avec mousse mémoire.
- Couture: petit fil en tissu et gros fil plat en cuir.
- Chaises longues dos inclinables avec mécanisme "push back"; dégagement mural 10".
- *Exclus faut. 043 & 163 : Dégagement mural 16".

Note: 2 inclinables séparés par un coin ne peuvent pas ouvrir en même temps. Aucuns inclinables à côté du #155 Petit coin carré.

OPTIONS

- Motorisé sans fil (batterie): ajoutez \$145/mec.
- *Appui-tête motorisé: ajoutez \$145 ch. (*N/D sur items fixe ou chaise longue.)
- Mousse: Extra ferme ajoutez \$20/siège.
- Choix de bras (LARGE ou PETIT de 6"): Pattes sur bras LARGE: LG103 bois ou LG189 métal (noire ou chrome). PETIT Bras: LG08 bois ou Métal: LG196 cyl. (noire ou chrome) ou LG64 (carré). Spécifiez couleur.
- Profondeur d'assise: 20" ou *22". *Le 22" N/D sur faut. 043 & 163.
- Faut. 043-163: avec base en bois (spécifiez couleur).

ACCESSOIRES (n/d sur petit bras de 6 po)

- Ancrage \$40 ch | Tablette pivotante & porte verre à vin \$25 ch, Porte tablette \$50 & Lampe DEL \$60.
- Porte-Gobelet en métal: \$30 ch. (1 par bras ou item 160-190 & 2 côte à côte sur item 159). Spécifiez couleur Acier, Noir ou Or.
- *RANGEMENTS 159-160-190 avec 2 prises USB/Élec. *Items universels, non finis sur les côtés, doivent être entre 2 sièges.

Description	L x P x H	Cuir						Tissu		
		10	20 Hugo Madras Softy	30 Empire Fantasy Illusion Tucson Utah Vintage Wild Laredo Yukon	40 Diamond Elegance Princess Santiago Sensation Sunset Trina Victoria	50 Bull Cassiope Dublin	60 Caress Ultrasued	A	B COM	C alta
048 CAUSEUSE MODULAIRE ALLONGEE GAUCHE	89x40/44x33/40	2600	2760	2925	3080	3245	3405	1880	1975	2070
050 CENTRE ROND	49x49x33	1445	1540	1635	1730	1820	1920	1040	1100	1150
051 FAUTEUIL SANS BRAS	24x40x33/40	950	995	1050	1100	1145	1190	730	780	825
052 SOFA BRAS GAUCHE	81x40x33/40	2515	2640	2755	2880	2990	3110	1975	2065	2150
053 SOFA BRAS DROIT	81x40x33/40	2515	2640	2755	2880	2990	3110	1975	2065	2150
055 COIN CARRE	44x44x33/40	1675	1770	1875	1975	2075	2170	1300	1355	1400
056 FAUTEUIL BRAS DROIT	34x40x33/40	1325	1385	1445	1505	1560	1620	1030	1085	1130
057 FAUTEUIL BRAS GAUCHE	34x40x33/40	1325	1385	1445	1505	1560	1620	1030	1085	1130
061 CAUSEUSE BRAS DROIT	57x40x33/40	2030	2125	2215	2320	2410	2505	1590	1665	1725
071 FAUTEUIL INCLINABLE SANS BRAS	24x40x33/40	1270	1320	1375	1425	1485	1535	1060	1115	1165
086 CAUSEUSE SANS BRAS ALLONGEE GAUCHE	68x40x33/40	1975	2065	2150	2245	2330	2415	1535	1595	1670
088 FAUTEUIL SANS BRAS ALLONGE GAUCHE	45x40x33/40	1255	1345	1425	1510	1590	1680	970	1010	1055
089 FAUTEUIL SANS BRAS ALLONGE DROIT	45x40x33/40	1255	1345	1425	1510	1590	1680	970	1010	1055
095 SOFA APPARTEMENT	81x40x33/40	2575	2715	2860	2995	3145	3285	2020	2110	2195
096 SOFA APPARTEMENT BRAS GAUCHE	71x40x33/40	2250	2360	2470	2585	2700	2805	1735	1820	1910
097 SOFA APPARTEMENT BRAS DROIT	71x40x33/40	2250	2360	2470	2585	2700	2805	1735	1820	1910
124 POUF AVEC RANGEMENT	30x22x17	650	675	705	725	755	775	560	585	605

BUDAPEST

- Inclinable motorisé pleine jambe "à mécanisme *protège-mur" (manuel n/d).
- Appui-tête ajustable manuel sur tous les items (fixe sur centre rond).
- Coussins de siège avec mousse modelée + 1" de mousse mémoire au-dessus; bras avec mousse mémoire.
- Couture: petit fil en tissu et gros fil plat en cuir.
- Chaises longues dos inclinables avec mécanisme "push back"; dégagement mural 10".
- *Exclus faut. 043 & 163 : Dégagement mural 16".

Note: 2 inclinables séparés par un coin ne peuvent pas ouvrir en même temps. Aucuns inclinables à côté du #155 Petit coin carré.

OPTIONS

- Motorisé sans fil (batterie): ajoutez \$145/mec.
- *Appui-tête motorisé: ajoutez \$145 ch. (*N/D sur items fixe ou chaise longue.)
- Mousse: Extra ferme ajoutez \$20/siège.
- Choix de bras (LARGE ou PETIT de 6"): Pattes sur bras LARGE: LG103 bois ou LG189 métal (noire ou chrome). PETIT Bras: LG08 bois ou Métal: LG196 cyl. (noire ou chrome) ou LG64 (carré). Spécifiez couleur.
- Profondeur d'assise: 20" ou *22". *Le 22" N/D sur faut. 043 & 163.
- Faut. 043-163: avec base en bois (spécifiez couleur).

ACCESSOIRES (n/d sur petit bras de 6 po)

- Ancrage \$40 ch | Tablette pivotante & porte verre à vin \$25 ch, Porte tablette \$50 & Lampe DEL \$60.
- Porte-Gobelet en métal: \$30 ch. (1 par bras ou item 160-190 & 2 côté à côté sur item 159). Spécifiez couleur Acier, Noir ou Or.
- *RANGEMENTS 159-160-190 avec 2 prises USB/Élec. *Items universels, non finis sur les côtés, doivent être entre 2 sièges.

Description	L x P x H	Cuir						Tissu		
		10	20 Hugo Madras Softy	30 Empire Fantasy Illusion Tucson Utah Vintage Wild Laredo Yukon	40 Diamond Elegance Princess Santiago Sensation Sunset Trina Victoria	50 Bull Cassiope Dublin	60 Caress Ultrasued	A	B COM	C alta
155 PETIT COIN CARRE	40x40x33/40	1675	1770	1875	1975	2075	2170	1300	1355	1400
159 RANGEMENT À ANGLE	10/25x35x22	650	685	715	750	775	805	505	515	530
160 RANGEMENT DROIT	10x35x22	630	660	690	720	755	780	475	495	505
163 FAUT. DBL INCL. BERCANT PIVOTANT	33x34x42	1985	2100	2205	2325	2440	2550	1595	1640	1685
165 FAUTEUIL DOUBLE INCLINABLE	51x40x33/40	2060	2155	2260	2360	2460	2560	1705	1765	1825
167 SOFA APP. SANS BRAS ALLONGE GAUCHE	82x40x33/40	2185	2310	2420	2545	2665	2775	1685	1770	1860
168 SOFA APP. SANS BRAS ALLONGE DROIT	82x40x33/40	2185	2310	2420	2545	2665	2775	1685	1770	1860
169 FAUTEUIL DOUBLE INCLINABLE BRAS GAUCHE	41x40x33/40	1725	1800	1880	1955	2030	2110	1415	1495	1570
170 FAUTEUIL DOUBLE INCLINABLE BRAS DROIT	41x40x33/40	1725	1800	1880	1955	2030	2110	1415	1495	1570
171 FAUTEUIL DOUBLE INCLINABLE SANS BRAS	31x40x33/40	1360	1410	1465	1515	1570	1620	1115	1170	1230
173 CHAISE LONGUE DOUBLE BRAS GAUCHE	41x62x33/40	1675	1765	1860	1955	2055	2145	1320	1400	1475
174 CHAISE LONGUE DOUBLE BRAS DROIT	41x62x33/40	1675	1765	1860	1955	2055	2145	1320	1400	1475
175 FAUTEUIL DOUBLE BRAS GAUCHE	41x40x33/40	1400	1485	1560	1645	1730	1810	1105	1165	1230
176 FAUTEUIL DOUBLE BRAS DROIT	41x40x33/40	1400	1485	1560	1645	1730	1810	1105	1165	1230
177 FAUTEUIL DOUBLE SANS BRAS	31x40x33/40	1040	1105	1160	1215	1280	1340	795	845	900
178 FAUTEUIL DOUBLE SANS BRAS ALLONGE-G	52x40x33/40	1355	1430	1515	1595	1685	1765	1060	1115	1165
179 FAUTEUIL DOUBLE SANS BRAS ALLONGE-D	52x40x33/40	1355	1430	1515	1595	1685	1765	1060	1115	1165

BUDAPEST

- Inclinable motorisé pleine jambe "à mécanisme *protège-mur" (manuel n/d).
- Appui-tête ajustable manuel sur tous les items (fixe sur centre rond).
- Coussins de siège avec mousse modelée + 1" de mousse mémoire au-dessus; bras avec mousse mémoire.
- Couture: petit fil en tissu et gros fil plat en cuir.
- Chaises longues dos inclinables avec mécanisme "push back"; dégagement mural 10".
- *Exclus faut. 043 & 163 : Dégagement mural 16".

Note: 2 inclinables séparés par un coin ne peuvent pas ouvrir en même temps. Aucuns inclinables à côté du #155 Petit coin carré.

OPTIONS

- Motorisé sans fil (batterie): ajoutez \$145/mec.
- *Appui-tête motorisé: ajoutez \$145 ch. (*N/D sur items fixe ou chaise longue.)
- Mousse: Extra ferme ajoutez \$20/siège.
- Choix de bras (LARGE ou PETIT de 6"): Pattes sur bras LARGE: LG103 bois ou LG189 métal (noire ou chrome). PETIT Bras: LG08 bois ou Métal: LG196 cyl. (noire ou chrome) ou LG64 (carré). Spécifiez couleur.
- Profondeur d'assise: 20" ou *22". *Le 22" N/D sur faut. 043 & 163.
- Faut. 043-163: avec base en bois (spécifiez couleur).

ACCESSOIRES (n/d sur petit bras de 6 po)

- Ancrage \$40 ch | Tablette pivotante & porte verre à vin \$25 ch, Porte tablette \$50 & Lampe DEL \$60.
- Porte-Gobelet en métal: \$30 ch. (1 par bras ou item 160-190 & 2 côte à côte sur item 159). Spécifiez couleur Acier, Noir ou Or.
- *RANGEMENTS 159-160-190 avec 2 prises USB/Élec. *Items universels, non finis sur les côtés, doivent être entre 2 sièges.

Description	L x P x H	Cuir						Tissu		
		10	20 Hugo Madras Softy	30 Empire Fantasy Illusion Tucson Utah Vintage Wild Laredo Yukon	40 Diamond Elegance Princess Santiago Sensation Sunset Trina Victoria	50 Bull Cassiope Dublin	60 Caress Ultrasued	A	B COM	C alta
186 CAUS. SANS BRAS ALLONGEE RANGEMENT-G	68x40x33/40	2115	2200	2295	2380	2470	2560	1675	1745	1810
187 CAUS. SANS BRAS ALLONGEE RANGEMENT-D	68x40x33/40	2115	2200	2295	2380	2470	2560	1675	1745	1810
188 FAUT. SANS BRAS ALLONGE RANGEMENT-G	45x40x33/40	1405	1490	1570	1660	1735	1815	1115	1150	1185
189 FAUT. SANS BRAS ALLONGE RANGEMENT-D	45x40x33/40	1405	1490	1570	1660	1735	1815	1115	1150	1185
190 PETIT RANGEMENT À ANGLE	10/20x35x22	630	660	690	720	755	780	475	495	505
221 FAUT. DBL SANS BRAS ALLONGE RANGEMENT-G	52x40x33/40	1495	1575	1665	1745	1820	1905	1195	1250	1315
222 FAUT. DBL SANS BRAS ALLONGE RANGEMENT-D	52x40x33/40	1495	1575	1665	1745	1820	1905	1195	1250	1315
223 SOFA APP SANS BRAS ALLONGE RANGEMENT-G	82x40x33/40	2325	2450	2575	2700	2825	2945	1820	1910	2005
224 SOFA APP SANS BRAS ALLONGE RANGEMENT-D	82x40x33/40	2325	2450	2575	2700	2825	2945	1820	1910	2005
230 CHAISE LONGUE DOUBLE DOS INCL. BRAS-G	41x62x33/40	1835	1925	2015	2105	2190	2285	1440	1520	1600
231 CHAISE LONGUE DOUBLE DOS INCL. BRAS-D	41x62x33/40	1835	1925	2015	2105	2190	2285	1440	1520	1600
232 CHAISE LONGUE DOS INCLINABLE BRAS-G	34x62x33/40	1705	1780	1865	1950	2030	2115	1355	1405	1460
233 CHAISE LONGUE DOS INCLINABLE BRAS-D	34x62x33/40	1705	1780	1865	1950	2030	2115	1355	1405	1460
234 SOFA APP. MODULAIRE ALLONGE GAUCHE	96x40/44x33/40	2690	2845	2985	3140	3285	3440	1965	2060	2150
235 SOFA APP. MODULAIRE ALLONGE DROIT	96x40/44x33/40	2690	2845	2985	3140	3285	3440	1965	2060	2150
CONFIGURATIONS										
A CONFIG (169-170)	82X40X40	3450	3600	3760	3910	4060	4220	2830	2990	3140

Liste de prix CDN

BUDAPEST

Description	L x P x H	Cuir						Tissu		
		10	20 Hugo Madras Softy	30 Empire Fantasy Illusion Tucson Utah Vintage Wild Laredo Yukon	40 Diamond Elegance Princess Santiago Sensation Sunset Trina Victoria	50 Bull Cassiope Dublin	60 Caress Ultrasued	A	B COM	C alta
B CONFIG (169-171-174)	113X62X40	4760	4975	5205	5425	5655	5875	3850	4065	4275
C CONFIG (096-055-171-170)	115X115X40	7010	7340	7690	8030	8375	8705	5565	5840	6110
D CONFIG (169-171-235)	115X96X40	5775	6055	6330	6610	6885	7170	4495	4725	4950
J CONFIG (041-042)	68X40X40	3270	3410	3530	3650	3790	3930	2720	2800	2880
K CONFIG (041-071-005)	92X62X40	4450	4630	4820	4995	5185	5375	3635	3790	3930
L CONFIG (012-055-071-042)	102X102X40	6610	6920	7230	7545	7865	8175	5310	5535	5730
M CONFIG (041-071-024)	102X89X40	5505	5785	6065	6330	6625	6905	4300	4490	4675

BUDAPEST

OPTIMA

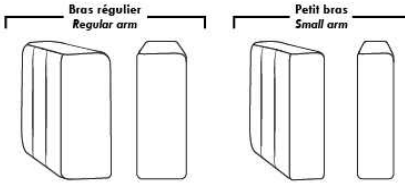

Spécifications | Specifications

- Appui-tête levé / Headrest up
- Appui-tête baissé / Headrest down
- Complètement incliné / Fully reclined

- (A) Hauteur complète 40" / Total Height
- (B) Hauteur appui-tête baissé 33" / Height headrest down
- (C) Hauteur du bras 24,5" / Arm Height
- (D) Hauteur du siège 19,5" / Seat height
- (E) Profondeur inclinée 65" / Depth fully reclined
- (F) Profondeur d'assise 20" ou/ou 22" / Seat depth
- (G) Profondeur appui-tête monté 36" / Depth with headrest up

Siège 30" de large | 30" Seat Width

095, 096, 097, 021, 234, 167, 168, 235, 223, 224, 017, 175, 176, 177, 173, 174, 165, 169, 170, 171, 230, 231, 178, 179, 221, 222

Siège 23" de large | 23" Seat Width

002, 012, 061, 009, 086, 045, 048, 024, 186, 187, 001, 057, 056, 051, 011, 005, 088, 089, 044, 041, 042, 071, 232, 233, 188, 189, 003, 052, 053, 040

Autres | Others

Fauteuil berçant, pivotant et inclinable / Swivel, rocking motion chair
 N'est pas un mécanisme protège-mur / Not a wall hugger mechanism
 Dégagement mural: 16" / Wall clearance: 16"

Centre rond / Wedge (050), Coin carré / Square corner (055), Petit coin carré / Small corner (155), Pouf à rangement / Storage ottoman (124), Rangement à angle / Wedge storage (159), Rangement droit / Straight storage (160), Petit rangement à angle / Small Wedge storage (190)

30" Populaires | Popular CONFIGURATIONS 23"

A, B, C, D, J, K, L, M

Nos produits sont fabriqués à la main et des variations mineures peuvent survenir. / Our product is hand-made and minor variations can occur.

Liste de prix CDN

CAPE COD

EN CUIR: Les dossiers et les sièges auront des coutures décoratives parallèles. Les dossiers seront retenus par une fermeture éclair.

Rembourrage des sièges et des bras contient des plumes.

Spécifier couleur des pattes LG103.

COMBO: Recouvrement #2 les dos et sièges.
Coussins de dos et sièges reversibles.

Description	L x P x H	Cuir						Tissu		
		10	20 Hugo Madras Softy	30 Empire Fantasy Illusion Tucson Utah Vintage Wild Laredo Yukon	40 Diamond Elegance Princess Santiago Sensation Sunset Trina Victoria	50 Bull Cassiope Dublin	60 Caress Ultrasued	A	B COM	C alta
002 CAUSEUSE	72X41X34	2120	2210	2335	2450	2555	2665	1355	1440	1540
005 CHAISE LONGUE BRAS DROIT	45X70X34	1745	1835	1945	2050	2145	2255	1235	1310	1390
006 POUF	35X24X17	605	630	665	690	730	765	430	450	465
011 CHAISE LONGUE BRAS GAUCHE	45X70X34	1745	1835	1945	2050	2145	2255	1235	1310	1390
017 FAUTEUIL DOUBLE	55X41X34	1670	1765	1875	1975	2065	2160	1185	1245	1310
021 SOFA APPARTEMENT SANS BRAS	70X41X34	1865	1995	2135	2275	2385	2515	1380	1485	1580
051 FAUTEUIL SANS BRAS	35X41X34	985	1105	1190	1295	1400	1500	885	945	995
055 COIN CARRE	45X45X34	1065	1130	1190	1255	1320	1385	885	935	985
056 FAUTEUIL BRAS DROIT	45X41X34	1325	1425	1540	1635	1735	1825	1020	1105	1150
057 FAUTEUIL BRAS GAUCHE	45X41X34	1325	1425	1540	1635	1735	1825	1020	1105	1150
088 FAUTEUIL SANS BRAS ALLONGE GAUCHE	56X41X34	1300	1400	1500	1580	1680	1770	980	1040	1115
089 FAUTEUIL SANS BRAS ALLONGE DROIT	56X41X34	1300	1400	1500	1580	1680	1770	980	1040	1115
095 SOFA APPARTEMENT	90X41X34	2515	2660	2780	2920	3050	3185	1645	1765	1880
096 SOFA APPARTEMENT BRAS GAUCHE	80X41X34	2185	2315	2455	2580	2715	2845	1535	1640	1760
097 SOFA APPARTEMENT BRAS DROIT	80X41X34	2185	2315	2455	2580	2715	2845	1535	1640	1760
CONFIGURATIONS										
A CONF. (96-55-56)	90X125X34	4575	4870	5185	5470	5770	6055	3440	3680	3895
B CONF. (88-55-89)	101X101X34	3665	3930	4190	4415	4680	4925	2845	3015	3215
C CONF. (11-51-55-89)	125X101X34	5095	5470	5825	6180	6545	6910	3985	4230	4485
D CONF. (11-97)	125X70X34	3930	4150	4400	4630	4860	5100	2770	2950	3150

CAPE COD



Hauteur complète 34" | Hauteur de siège 18" | Hauteur devant bras 24" | Profondeur d'assise 24"
 Total Height 34" | Seat Height 18" | Arm Height 24" | Seat Depth 24"

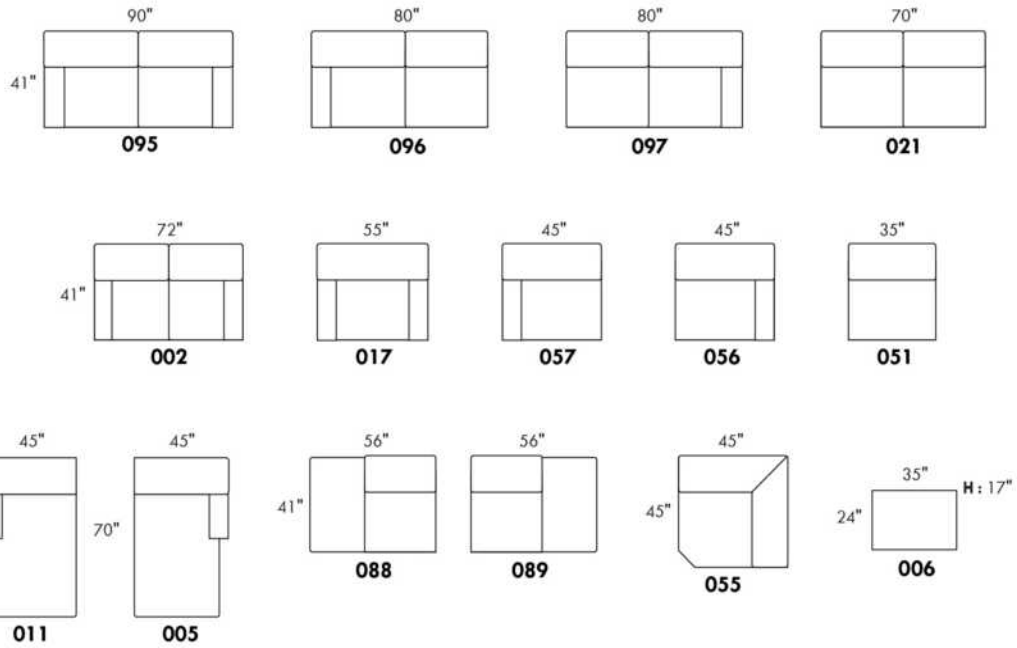

CONFIGURATIONS

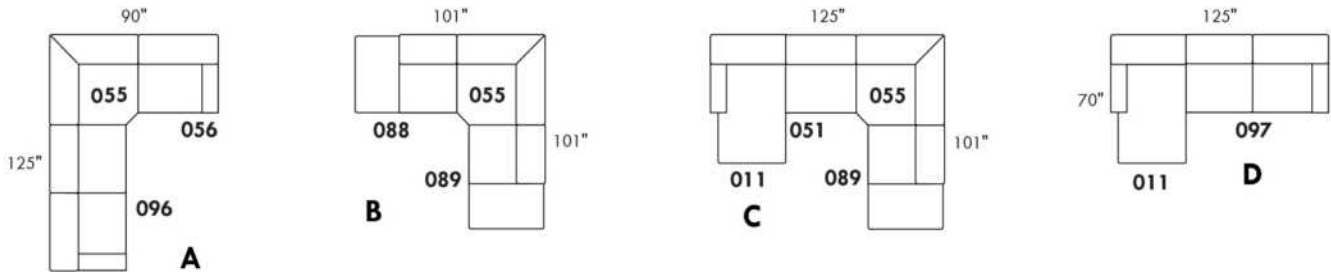

www.jaymar.ca

Toutes les dimensions indiquées sont au pouce près. Nos produits sont fabriqués à la main et des variations mineures peuvent survenir.
 All dimensions indicated are to the nearest inch. Our product is hand-made and minor variations can occur.

Liste de prix CDN

CAVALIA

CARACTÉRISTIQUES: Coussins de siège avec mousse mémoire. Couture: Double et française. EN TISSU il n'y a pas de coutures verticales sur les dossiers.

PATTES: Spécifiez couleur de pattes LG109.

COMBO: Recouvrement #2 sur les dossiers, sièges et dessus de bras.

TISSU UNI recommandé pour la base.

N.B.: En cuir et en tissu, les côtés sans bras et coin rond ne sont pas complètement recouvert de cuir/tissu.

Description	L x P x H	Cuir						Tissu		
		10	20 Hugo Madras Softy	30 Empire Fantasy Illusion Tucson Utah Vintage Wild Laredo Yukon	40 Diamond Elegance Princess Santiago Sensation Sunset Trina Victoria	50 Bull Cassiope Dublin	60 Caress Ultrasued	A	B COM	C alta
001 FAUTEUIL	46X37X34	1240	1330	1430	1535	1615	1710	895	950	1010
002 CAUSEUSE	69X37X34	1780	1895	2030	2150	2285	2400	1170	1240	1310
005 CHAISE LONGUE BRAS DROIT	43X62X34	1200	1300	1405	1500	1580	1680	840	895	945
006 POUF	25.5X25.5X18	605	630	665	690	730	765	440	460	470
011 CHAISE LONGUE BRAS GAUCHE	43X62X34	1200	1300	1405	1500	1580	1680	840	895	945
012 CAUSEUSE BRAS GAUCHE	57X37X34	1535	1640	1765	1880	1995	2115	1080	1155	1235
024 CAUSEUSE MODULAIRE ALLONGEE DROIT	90X37X34	2050	2215	2410	2585	2765	2945	1500	1605	1730
048 CAUSEUSE MODULAIRE ALLONGEE GAUCHE	90X37X34	2050	2215	2410	2585	2765	2945	1500	1605	1730
050 CENTRE ROND	47X47X34	1060	1150	1245	1345	1430	1535	820	880	930
055 COIN CARRE	37X37X34	1020	1125	1215	1310	1405	1500	790	845	900
056 FAUTEUIL BRAS DROIT	43X37X34	990	1080	1170	1255	1345	1425	815	865	920
057 FAUTEUIL BRAS GAUCHE	43X37X34	990	1080	1170	1255	1345	1425	815	865	920
061 CAUSEUSE BRAS DROIT	57X37X34	1535	1640	1765	1880	1995	2115	1080	1155	1235
088 FAUTEUIL SANS BRAS ALLONGE GAUCHE	53X37X34	1125	1200	1310	1405	1500	1580	815	865	920
089 FAUTEUIL SANS BRAS ALLONGE DROIT	53X37X34	1125	1200	1310	1405	1500	1580	815	865	920
095 SOFA APPARTEMENT	87X37X34	2005	2145	2300	2450	2585	2730	1355	1430	1520
096 SOFA APPARTEMENT BRAS GAUCHE	75X37X34	1750	1890	2050	2190	2335	2475	1275	1360	1445
097 SOFA APPARTEMENT BRAS DROIT	75X37X34	1750	1890	2050	2190	2335	2475	1275	1360	1445
CONFIGURATIONS										
A CONF. A (12-50-61)	104X104X34	4130	4430	4775	5105	5420	5765	2980	3190	3400
B CONF. B (12-50-89)	100X104X34	3720	3990	4320	4630	4925	5230	2715	2900	3085
C CONF. C (88-50-89)	100X100X34	3310	3550	3865	4155	4430	4695	2450	2610	2770
D CONF. D (96-50-56)	90X122X34	3800	4120	4465	4790	5110	5435	2910	3105	3295
E CONF. E (95-01-06)	87X37X34	3850	4105	4395	4675	4930	5205	2690	2840	3000
F CONF. F (12-50-97)	122X104X34	4345	4680	5060	5415	5760	6125	3175	3395	3610
G CONF. G (96-05)	118X62X34	2950	3190	3455	3690	3915	4155	2115	2255	2390

Hauteur complète 34" | Hauteur de siège 18" | Hauteur devant bras 24" | Profondeur d'assise 21"
 Total Height 34" | Seat Height 18" | Arm Height 24" | Seat Depth 21"

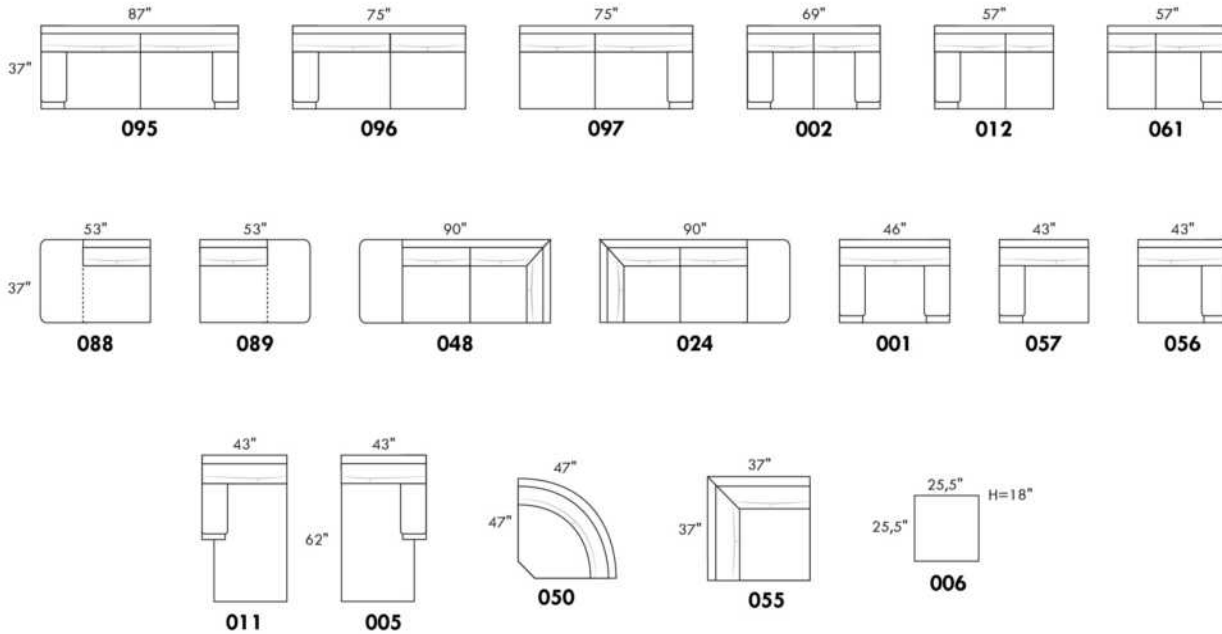

CONFIGURATIONS

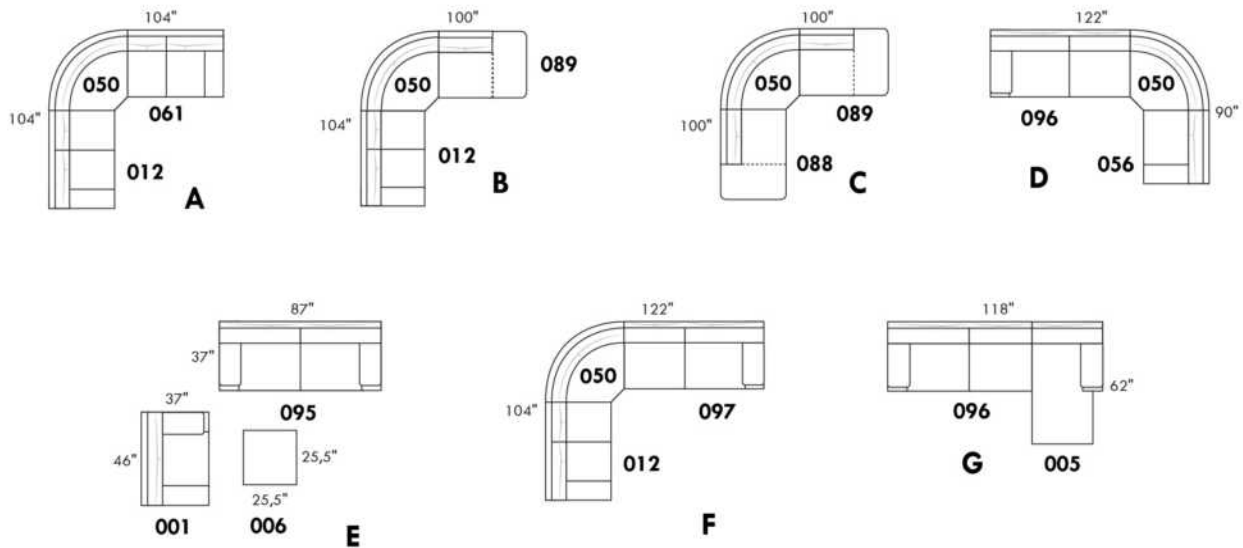

www.jaymar.ca

Toutes les dimensions indiquées sont au pouce près. Nos produits sont fabriqués à la main et des variations mineures peuvent survenir.
 All dimensions indicated are to the nearest inch. Our product is hand-made and minor variations can occur.

CHAMONIX

Caractéristiques:

- Inclinable motorisé pleine jambe "à méc. *protège-mur" (manuel n/d).
- Appui-tête ajustable manuel sur tous les items (fixe sur centre rond).
- Coussins de siège avec mousse modelée + 1" de mousse mémoire au-dessus; bras avec mousse mémoire.
- Couture: petit fil en tissu & gros fil plat en cuir.
- Chaises longues dos inclinables avec mécanisme "push back"; dégagement mural 10".
- *Exclus faut. 043 & 163 : Dégagement mural 16".

Note: 2 inclinables séparés par un coin ne peuvent pas ouvrir en même temps. Aucuns inclinables à côté d'item #155.

OPTIONS

- Motorisé sans fil (batterie): ajoutez \$145/mec.
- *Appui-tête motorisé: ajoutez \$145 ch. (*N/D sur items fixe ou chaise longue.)
- Mousse: Extra ferme ajoutez \$20/siège.
- Choix de bras (LARGE ou PETIT de 6"): Pattes sur bras LARGE: LG187 bois ou Métal: LG189 cyl. (noire ou chrome) ou LG64 (carré). PETIT bras: LG08 bois ou Métal: LG196 cyl. (noire ou chrome) ou LG64 (carré). Spécifiez couleur.
- Profondeur d'assise : 20" ou *22". *Le 22" N/D sur faut. 043 & 163.
- Faut. 043-163: base en bois (spécifiez couleur).

ACCESSOIRES (n/d sur petit bras de 6 po)

- Ancrage \$40 ch | Tablette pivotante & porte verre à vin \$25 ch, Porte tablette \$50 & Lampe DEL \$60.
- Porte-Gobelet en métal: \$30 ch. (1 par bras ou item 160-190 & 2 côte à côte sur item 159). Spécifiez couleur Acier, Noir ou Or.
- *RANGEMENTS 159-160-190 avec 2 prises USB/Élec. *Items universels, doivent être utilisés entre 2 sièges

Description	L x P x H	Cuir						Tissu		
		10	20 Hugo Madras Softy	30 Empire Fantasy Illusion Tucson Utah Vintage Wild Laredo Yukon	40 Diamond Elegance Princess Santiago Utah Sensation Sunset Trina Victoria	50 Bull Cassiope Dublin	60 Caress Ultrasued	A	B COM	C alta
001 FAUTEUIL	42x40x33/40	1660	1750	1840	1940	2030	2125	1320	1360	1390
002 CAUSEUSE	65x40x33/40	2365	2475	2590	2705	2810	2930	1865	1940	2010
003 SOFA	89x40x33/40	2855	2995	3150	3295	3450	3595	2255	2340	2430
005 CHAISE LONGUE BRAS DROIT	33x62x33/40	1545	1605	1680	1745	1805	1875	1215	1275	1325
009 CAUSEUSE SANS BRAS	47x40x33/40	1665	1730	1800	1875	1945	2015	1285	1360	1425
011 CHAISE LONGUE BRAS GAUCHE	33x62x33/40	1545	1605	1680	1745	1805	1875	1215	1275	1325
012 CAUSEUSE BRAS GAUCHE	56x40x33/40	2030	2125	2215	2320	2410	2505	1590	1665	1725
017 FAUTEUIL DOUBLE	49x40x33/40	1735	1835	1940	2040	2140	2245	1375	1430	1495
021 SOFA APPARTEMENT SANS BRAS	61x40x33/40	1875	1975	2075	2170	2280	2375	1440	1520	1600
024 CAUSEUSE MODULAIRE ALLONGEE DROIT	89x40/44x33/40	2600	2760	2925	3080	3245	3405	1880	1975	2070
040 SOFA SANS BRAS	71x40x33/40	2145	2255	2360	2465	2575	2680	1675	1765	1860
041 FAUTEUIL INCLINABLE BRAS-G	33x40x33/40	1635	1705	1765	1825	1895	1965	1360	1400	1440
042 FAUTEUIL INCLINABLE BRAS-D	33x40x33/40	1635	1705	1765	1825	1895	1965	1360	1400	1440
043 FAUTEUIL INCLINABLE BERÇANT PIVOTANT	30x34x42	1940	2050	2150	2260	2365	2470	1590	1635	1680
044 FAUTEUIL INCLINABLE	42x40x33/40	1975	2060	2140	2215	2310	2385	1635	1675	1710
045 CAUSEUSE SANS BRAS ALLONGEE DROIT	68x40x33/40	1975	2065	2150	2245	2330	2415	1535	1595	1670

CHAMONIX

Caractéristiques:

- Inclinable motorisé pleine jambe "à méc. *protège-mur" (manuel n/d).
- Appui-tête ajustable manuel sur tous les items (fixe sur centre rond).
- Coussins de siège avec mousse modelée + 1" de mousse mémoire au-dessus; bras avec mousse mémoire.
- Couture: petit fil en tissu & gros fil plat en cuir.
- Chaises longues dos inclinables avec mécanisme "push back"; dégagement mural 10".
- *Exclus faut. 043 & 163 : Dégagement mural 16".

Note: 2 inclinables séparés par un coin ne peuvent pas ouvrir en même temps. Aucuns inclinables à côté d'item #155.

OPTIONS

- Motorisé sans fil (batterie): ajoutez \$145/mec.
- *Appui-tête motorisé: ajoutez \$145 ch. (*N/D sur items fixe ou chaise longue.)
- Mousse: Extra ferme ajoutez \$20/siège.
- Choix de bras (LARGE ou PETIT de 6"): Pattes sur bras LARGE: LG187 bois ou Métal: LG189 cyl. (noire ou chrome) ou LG64 (carré). PETIT bras: LG08 bois ou Métal: LG196 cyl. (noire ou chrome) ou LG64 (carré). Spécifiez couleur.
- Profondeur d'assise : 20" ou *22". *Le 22" N/D sur faut. 043 & 163.
- Faut. 043-163: base en bois (spécifiez couleur).

ACCESSOIRES (n/d sur petit bras de 6 po)

- Ancrage \$40 ch | Tablette pivotante & porte verre à vin \$25 ch, Porte tablette \$50 & Lampe DEL \$60.
- Porte-Gobelet en métal: \$30 ch. (1 par bras ou item 160-190 & 2 côte à côte sur item 159). Spécifiez couleur Acier, Noir ou Or.
- *RANGEMENTS 159-160-190 avec 2 prises USB/Élec. *Items universels, doivent être utilisés entre 2 sièges

Description	L x P x H	Cuir						Tissu		
		10	20 Hugo Madras Softy	30 Empire Fantasy Illusion Tucson Utah Vintage Wild Laredo Yukon	40 Diamond Elegance Princess Santiago Sensation Sunset Trina Victoria	50 Bull Cassiope Dublin	60 Caress Ultrasued	A	B COM	C alta
048 CAUSEUSE MODULAIRE ALLONGEE GAUCHE	89x40/44x33/40	2600	2760	2925	3080	3245	3405	1880	1975	2070
050 CENTRE ROND	49x49x33	1445	1540	1635	1730	1820	1920	1040	1100	1150
051 FAUTEUIL SANS BRAS	24x40x33/40	950	995	1050	1100	1145	1190	730	780	825
052 SOFA BRAS GAUCHE	80x40x33/40	2515	2640	2755	2880	2990	3110	1975	2065	2150
053 SOFA BRAS DROIT	80x40x33/40	2515	2640	2755	2880	2990	3110	1975	2065	2150
055 COIN CARRE	44x44x33/40	1675	1770	1875	1975	2075	2170	1300	1355	1400
056 FAUTEUIL BRAS DROIT	33x40x33/40	1325	1385	1445	1505	1560	1620	1030	1085	1130
057 FAUTEUIL BRAS GAUCHE	33x40x33/40	1325	1385	1445	1505	1560	1620	1030	1085	1130
061 CAUSEUSE BRAS DROIT	56x40x33/40	2030	2125	2215	2320	2410	2505	1590	1665	1725
071 FAUTEUIL INCLINABLE SANS BRAS	24x40x33/40	1270	1320	1375	1425	1485	1535	1060	1115	1165
086 CAUSEUSE SANS BRAS ALLONGEE GAUCHE	68x40x33/40	1975	2065	2150	2245	2330	2415	1535	1595	1670
088 FAUTEUIL SANS BRAS ALLONGE GAUCHE	45x40x33/40	1255	1345	1425	1510	1590	1680	970	1010	1055
089 FAUTEUIL SANS BRAS ALLONGE DROIT	45x40x33/40	1255	1345	1425	1510	1590	1680	970	1010	1055
095 SOFA APPARTEMENT	79x40x33/40	2575	2715	2860	2995	3145	3285	2020	2110	2195
096 SOFA APPARTEMENT BRAS GAUCHE	70x40x33/40	2250	2360	2470	2585	2700	2805	1735	1820	1910
097 SOFA APPARTEMENT BRAS DROIT	70x40x33/40	2250	2360	2470	2585	2700	2805	1735	1820	1910

CHAMONIX

Caractéristiques:

- Inclinable motorisé pleine jambe "à méc. *protège-mur" (manuel n/d).
- Appui-tête ajustable manuel sur tous les items (fixe sur centre rond).
- Coussins de siège avec mousse modelée + 1" de mousse mémoire au-dessus; bras avec mousse mémoire.
- Couture: petit fil en tissu & gros fil plat en cuir.
- Chaises longues dos inclinables avec mécanisme "push back"; dégagement mural 10".
- *Exclus faut. 043 & 163 : Dégagement mural 16".

Note: 2 inclinables séparés par un coin ne peuvent pas ouvrir en même temps. Aucuns inclinables à côté d'item #155.

OPTIONS

- Motorisé sans fil (batterie): ajoutez \$145/mec.
- *Appui-tête motorisé: ajoutez \$145 ch. (*N/D sur items fixe ou chaise longue.)
- Mousse: Extra ferme ajoutez \$20/siège.
- Choix de bras (LARGE ou PETIT de 6"): Pattes sur bras LARGE: LG187 bois ou Métal: LG189 cyl. (noire ou chrome) ou LG64 (carré). PETIT bras: LG08 bois ou Métal: LG196 cyl. (noire ou chrome) ou LG64 (carré). Spécifiez couleur.
- Profondeur d'assise : 20" ou *22". *Le 22" N/D sur faut. 043 & 163.
- Faut. 043-163: base en bois (spécifiez couleur).

ACCESSOIRES (n/d sur petit bras de 6 po)

- Ancrage \$40 ch | Tablette pivotante & porte verre à vin \$25 ch, Porte tablette \$50 & Lampe DEL \$60.
- Porte-Gobelet en métal: \$30 ch. (1 par bras ou item 160-190 & 2 côte à côte sur item 159). Spécifiez couleur Acier, Noir ou Or.
- *RANGEMENTS 159-160-190 avec 2 prises USB/Élec. *Items universels, doivent être utilisés entre 2 sièges

Description	L x P x H	Cuir						Tissu		
		10	20 Hugo Madras Softy	30 Empire Fantasy Illusion Tucson Utah Vintage Wild Laredo Yukon	40 Diamond Elegance Princess Santiago Sensation Sunset Trina Victoria	50 Bull Cassiope Dublin	60 Caress Ultrasued	A	B COM	C alta
124 POUF AVEC RANGEMENT	30x22x17	650	675	705	725	755	775	560	585	605
155 PETIT COIN CARRE	40x40x33/40	1675	1770	1875	1975	2075	2170	1300	1355	1400
159 RANGEMENT À ANGLE	10/25x35x22	650	685	715	750	775	805	505	515	530
160 RANGEMENT DROIT	10x35x22	630	660	690	720	755	780	475	495	505
163 FAUT. DBL INCL. BERCANT PIVOTANT	33x34x42	1985	2100	2205	2325	2440	2550	1595	1640	1685
165 FAUTEUIL DOUBLE INCLINABLE	49x40x33/40	2060	2155	2260	2360	2460	2560	1705	1765	1825
167 SOFA APP. SANS BRAS ALLONGE GAUCHE	82x40x33/40	2185	2310	2420	2545	2665	2775	1685	1770	1860
168 SOFA APP. SANS BRAS ALLONGE DROIT	82x40x33/40	2185	2310	2420	2545	2665	2775	1685	1770	1860
169 FAUTEUIL DOUBLE INCLINABLE BRAS GAUCHE	40x40x33/40	1725	1800	1880	1955	2030	2110	1415	1495	1570
170 FAUTEUIL DOUBLE INCLINABLE BRAS DROIT	40x40x33/40	1725	1800	1880	1955	2030	2110	1415	1495	1570
171 FAUTEUIL DOUBLE INCLINABLE SANS BRAS	31x40x33/40	1360	1410	1465	1515	1570	1620	1115	1170	1230
173 CHAISE LONGUE DOUBLE BRAS GAUCHE	40x62x33/40	1675	1765	1860	1955	2055	2145	1320	1400	1475
174 CHAISE LONGUE DOUBLE BRAS DROIT	40x62x33/40	1675	1765	1860	1955	2055	2145	1320	1400	1475
175 FAUTEUIL DOUBLE BRAS GAUCHE	40x40x33/40	1400	1485	1560	1645	1730	1810	1105	1165	1230
176 FAUTEUIL DOUBLE BRAS DROIT	40x40x33/40	1400	1485	1560	1645	1730	1810	1105	1165	1230
177 FAUTEUIL DOUBLE SANS BRAS	31x40x33/40	1040	1105	1160	1215	1280	1340	795	845	900

CHAMONIX

Caractéristiques:

- Inclinable motorisé pleine jambe "à méc. *protège-mur" (manuel n/d).
- Appui-tête ajustable manuel sur tous les items (fixe sur centre rond).
- Coussins de siège avec mousse modelée + 1" de mousse mémoire au-dessus; bras avec mousse mémoire.
- Couture: petit fil en tissu & gros fil plat en cuir.
- Chaises longues dos inclinables avec mécanisme "push back"; dégagement mural 10".
- *Exclus faut. 043 & 163 : Dégagement mural 16".

Note: 2 inclinables séparés par un coin ne peuvent pas ouvrir en même temps. Aucuns inclinables à côté d'item #155.

OPTIONS

- Motorisé sans fil (batterie): ajoutez \$145/mec.
- *Appui-tête motorisé: ajoutez \$145 ch. (*N/D sur items fixe ou chaise longue.)
- Mousse: Extra ferme ajoutez \$20/siège.
- Choix de bras (LARGE ou PETIT de 6"): Pattes sur bras LARGE: LG187 bois ou Métal: LG189 cyl. (noire ou chrome) ou LG64 (carré). PETIT bras: LG08 bois ou Métal: LG196 cyl. (noire ou chrome) ou LG64 (carré). Spécifiez couleur.
- Profondeur d'assise : 20" ou *22". *Le 22" N/D sur faut. 043 & 163.
- Faut. 043-163: base en bois (spécifiez couleur).

ACCESSOIRES (n/d sur petit bras de 6 po)

- Ancrage \$40 ch | Tablette pivotante & porte verre à vin \$25 ch, Porte tablette \$50 & Lampe DEL \$60.
- Porte-Gobelet en métal: \$30 ch. (1 par bras ou item 160-190 & 2 côte à côte sur item 159). Spécifiez couleur Acier, Noir ou Or.
- *RANGEMENTS 159-160-190 avec 2 prises USB/Élec. *Items universels, doivent être utilisés entre 2 sièges

Description	L x P x H	Cuir						Tissu		
		10	20 Hugo Madras Softy	30 Empire Fantasy Illusion Tucson Utah Vintage Wild Laredo Yukon	40 Diamond Elegance Princess Santiago Sensation Sunset Trina Victoria	50 Bull Cassiope Dublin	60 Caresse Ultrasued	A	B COM	C alta
178 FAUTEUIL DOUBLE SANS BRAS ALLONGE-G	52x40x33/40	1355	1430	1515	1595	1685	1765	1060	1115	1165
179 FAUTEUIL DOUBLE SANS BRAS ALLONGE-D	52x40x33/40	1355	1430	1515	1595	1685	1765	1060	1115	1165
186 CAUS. SANS BRAS ALLONGEE RANGEMENT-G	68x40x33/40	2115	2200	2295	2380	2470	2560	1675	1745	1810
187 CAUS. SANS BRAS ALLONGEE RANGEMENT-D	68x40x33/40	2115	2200	2295	2380	2470	2560	1675	1745	1810
188 FAUT. SANS BRAS ALLONGE RANGEMENT-G	45x40x33/40	1405	1490	1570	1660	1735	1815	1115	1150	1185
189 FAUT. SANS BRAS ALLONGE RANGEMENT-D	45x40x33/40	1405	1490	1570	1660	1735	1815	1115	1150	1185
190 PETIT RANGEMENT À ANGLE	10/20x35x22	630	660	690	720	755	780	475	495	505
221 FAUT. DBL SANS BRAS ALLONGE RANGEMENT-G	52x40x33/40	1495	1575	1665	1745	1820	1905	1195	1250	1315
222 FAUT. DBL SANS BRAS ALLONGE RANGEMENT-D	52x40x33/40	1495	1575	1665	1745	1820	1905	1195	1250	1315
223 SOFA APP SANS BRAS ALLONGE RANGEMENT-G	82x40x33/40	2325	2450	2575	2700	2825	2945	1820	1910	2005
224 SOFA APP SANS BRAS ALLONGE RANGEMENT-D	82x40x33/40	2325	2450	2575	2700	2825	2945	1820	1910	2005
230 CHAISE LONGUE DOUBLE DOS INCL. BRAS-G	40x62x33/40	1835	1925	2015	2105	2190	2285	1440	1520	1600
231 CHAISE LONGUE DOUBLE DOS INCL. BRAS-D	40x62x33/40	1835	1925	2015	2105	2190	2285	1440	1520	1600
232 CHAISE LONGUE DOS INCLINABLE BRAS-G	33x62x33/40	1705	1780	1865	1950	2030	2115	1355	1405	1460
233 CHAISE LONGUE DOS INCLINABLE BRAS-D	33x62x33/40	1705	1780	1865	1950	2030	2115	1355	1405	1460
234 SOFA APP. MODULAIRE ALLONGE GAUCHE	96x40/44x33/40	2690	2845	2985	3140	3285	3440	1965	2060	2150

CHAMONIX

Caractéristiques:

- Inclinable motorisé pleine jambe "à méc. *protège-mur" (manuel n/d).
- Appui-tête ajustable manuel sur tous les items (fixe sur centre rond).
- Coussins de siège avec mousse modelée + 1" de mousse mémoire au-dessus; bras avec mousse mémoire.
- Couture: petit fil en tissu & gros fil plat en cuir.
- Chaises longues dos inclinables avec mécanisme "push back"; dégagement mural 10".
- *Exclus faut. 043 & 163 : Dégagement mural 16".

Note: 2 inclinables séparés par un coin ne peuvent pas ouvrir en même temps. Aucuns inclinables à côté d'item #155.

OPTIONS

- Motorisé sans fil (batterie): ajoutez \$145/mec.
- *Appui-tête motorisé: ajoutez \$145 ch. (*N/D sur items fixe ou chaise longue.)
- Mousse: Extra ferme ajoutez \$20/siège.
- Choix de bras (LARGE ou PETIT de 6"): Pattes sur bras LARGE: LG187 bois ou Métal: LG189 cyl. (noire ou chrome) ou LG64 (carré). PETIT bras: LG08 bois ou Métal: LG196 cyl. (noire ou chrome) ou LG64 (carré). Spécifiez couleur.
- Profondeur d'assise : 20" ou *22". *Le 22" N/D sur faut. 043 & 163.
- Faut. 043-163: base en bois (spécifiez couleur).

ACCESSOIRES (n/d sur petit bras de 6 po)

- Ancrage \$40 ch | Tablette pivotante & porte verre à vin \$25 ch, Porte tablette \$50 & Lampe DEL \$60.
- Porte-Gobelet en métal: \$30 ch. (1 par bras ou item 160-190 & 2 côte à côte sur item 159). Spécifiez couleur Acier, Noir ou Or.
- *RANGEMENTS 159-160-190 avec 2 prises USB/Élec. *Items universels, doivent être utilisés entre 2 sièges

Description	L x P x H	Cuir						Tissu		
		10	20 Hugo Madras Softy	30 Empire Fantasy Illusion Tucson Utah Vintage Wild Laredo Yukon	40 Diamond Elegance Princess Santiago Sensation Sunset Trina Victoria	50 Bull Cassiope Dublin	60 Caress Ultrasued	A	B COM	C alta
235 SOFA APP. MODULAIRE ALLONGE DROIT	96x40/44x33/40	2690	2845	2985	3140	3285	3440	1965	2060	2150
CONFIGURATIONS										
A CONFIG (169-170)	80X40X40	3450	3600	3760	3910	4060	4220	2830	2990	3140
B CONFIG (169-171-174)	111X62X40	4760	4975	5205	5425	5655	5875	3850	4065	4275
C CONFIG (096-055-171-170)	115X115X40	7010	7340	7690	8030	8375	8705	5565	5840	6110
D CONFIG (169-171-235)	115X96X40	5775	6055	6330	6610	6885	7170	4495	4725	4950
J CONFIG (041-042)	66X40X40	3270	3410	3530	3650	3790	3930	2720	2800	2880
K CONFIG (041-071-005)	90X62X40	4450	4630	4820	4995	5185	5375	3635	3790	3930
L CONFIG (012-055-071-042)	101X101X40	6610	6920	7230	7545	7865	8175	5310	5535	5730
M CONFIG (041-071-024)	101X89X40	5505	5785	6065	6330	6625	6905	4300	4490	4675

CHAMONIX

OPTIMA

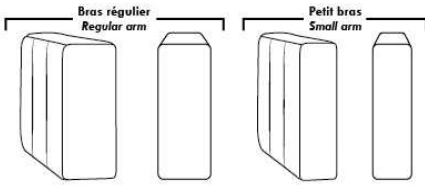

Spécifications | Specifications

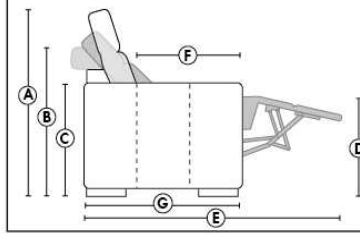

- Appui-tête levé / Headrest up
 - Appui-tête baissé / Headrest down
 - Complètement incliné / Fully reclined
- (A) Hauteur complète 40" / Total Height
 (B) Hauteur appui-tête baissé 33" / Height headrest down
 (C) Hauteur du bras 24" / Arm Height
 (D) Hauteur du siège 19,5" / Seat height
 (E) Profondeur inclinée 65" / Depth fully reclined
 (F) Profondeur d'assise 20" ou/ou 22" / Seat depth
 (G) Profondeur appui-tête monté 36" / Depth with headrest up

Siège 30" de large | 30" Seat Width

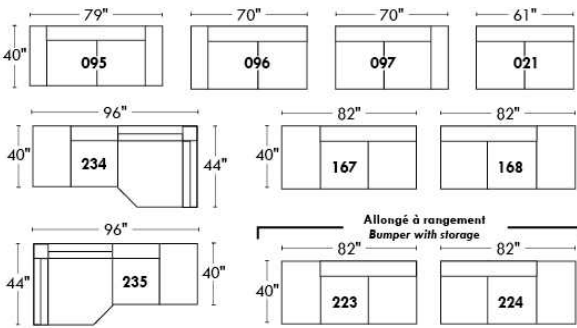

Siège 23" de large | 23" Seat Width

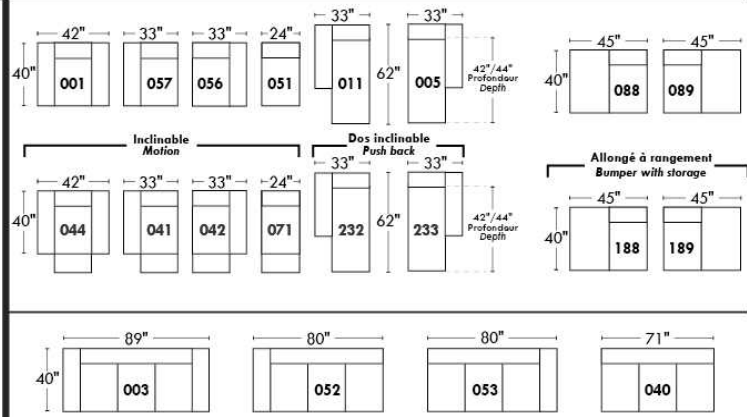
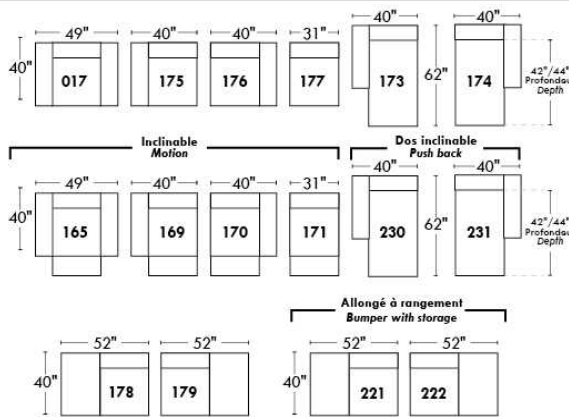
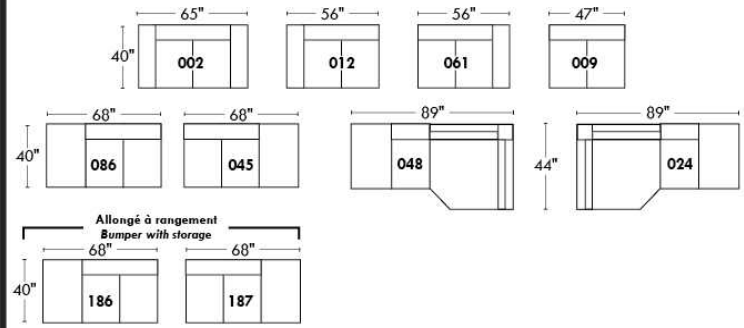

Autres | Others

Fauteuil berçant, pivotant et inclinable

N'est pas un mécanisme protège-mur
Dégagement mural: 16"

Swivel, rocking motion chair

Not a wall hugger mechanism
Wall clearance: 16"

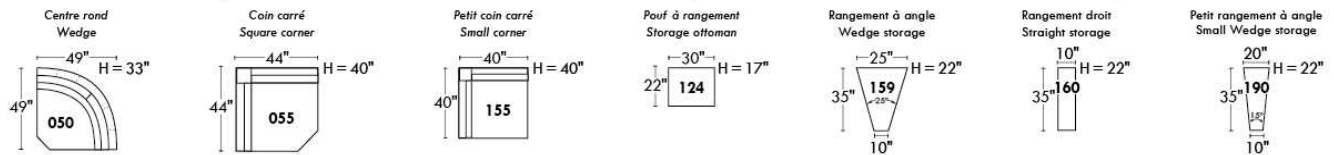
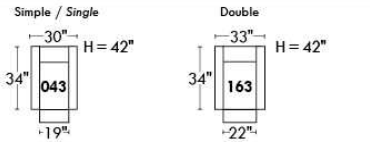

30" Populaires | Popular CONFIGURATIONS 23"

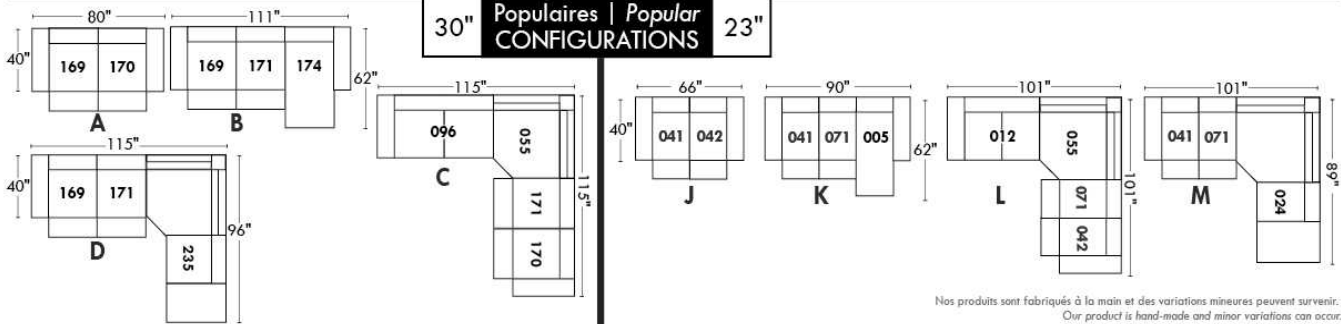

Nos produits sont fabriqués à la main et des variations mineures peuvent survenir.
Our product is hand-made and minor variations can occur.

Liste de prix CDN

CHLOE

CARACTÉRISTIQUES: Cordonnet sur contour du bras, rembourrage de sièges avec mousse modelé et couche de mousse mémoire 1 po. Garnissage de coussins de dos avec fibres polyester pour un confort ultime. Assise profonde de 22 po.

PATTES: Spécifiez couleur des pattes en bois LG111.

COMBO: Spécifiez recouvrement #2 sur sièges et cordonnet seulement. Si COMBO siège en CUIR: Grade 10 à 30 ajouter 95\$ par coussin de siège. Grade 40 à 60: ajouter 140\$ par coussin de siège. Chaise longue ou fauteuil angulaire = 2 sièges.

EN TISSU il n'y a pas de coutures sur les sièges pour items 005-011-062 et 063.
Tissu uni recommandé pour la base.

*REMARQUE: En cuir et en tissu, les côtés sans bras et coin rond ne sont pas complètement recouvert de cuir/tissu.

Description	L x P x H	Cuir						Tissu		
		10	20 Hugo Madras Softy	30 Empire Fantasy Illusion Tucson Utah Vintage Wild Laredo Yukon	40 Diamond Elegance Princess Santiago Sensation Sunset Trina Victoria	50 Bull Cassiope Dublin	60 Caress Ultrasued	A	B COM	C alta
001 FAUTEUIL	39 x 38 x 36	1300	1390	1475	1560	1645	1735	895	945	985
002 CAUSEUSE	62 x 38 x 36	1860	1980	2080	2200	2320	2445	1180	1240	1310
005 CHAISE LONGUE BRAS DROIT	38 x 67 x 36	1450	1555	1660	1760	1860	1970	1065	1125	1180
006 POUF	40 x 29 x 17	690	735	780	825	865	910	585	605	625
009 CAUSEUSE SANS BRAS	46 x 38 x 36	1380	1490	1600	1725	1835	1965	980	1055	1120
011 CHAISE LONGUE BRAS GAUCHE	38 x 67 x 36	1450	1555	1660	1760	1860	1970	1065	1125	1180
012 CAUSEUSE BRAS GAUCHE	54 x 38 x 36	1590	1710	1820	1940	2055	2160	1100	1150	1210
045 CAUSEUSE SANS BRAS ALLONGEE DROIT	67 x 38 x 36	1590	1710	1820	1940	2055	2160	1065	1130	1190
050 CENTRE ROND	50 x 50 x 36	1300	1400	1490	1580	1680	1770	935	975	1015
051 FAUTEUIL SANS BRAS	23 x 38 x 36	730	820	905	985	1080	1165	685	735	790
055 COIN CARRE	39 x 39 x 36	1180	1280	1365	1460	1555	1645	905	950	985
056 FAUTEUIL BRAS DROIT	31 x 38 x 36	995	1105	1180	1275	1355	1440	790	840	895
057 FAUTEUIL BRAS GAUCHE	31 x 38 x 36	995	1105	1180	1275	1355	1440	790	840	895
061 CAUSEUSE BRAS DROIT	54 x 38 x 36	1590	1710	1820	1940	2055	2160	1100	1150	1210
062 FAUTEUIL ANGULAIRE BRAS GAUCHE	65 x 68 x 36	1800	1900	2020	2125	2230	2340	1380	1440	1505
063 FAUTEUIL ANGULAIRE BRAS DROIT	65 x 68 x 36	1800	1900	2020	2125	2230	2340	1380	1440	1505
086 CAUSEUSE SANS BRAS ALLONGEE GAUCHE	67 X 38 X 36	1590	1710	1820	1940	2055	2160	1065	1130	1190
095 SOFA APPARTEMENT	76 x 38 x 36	2020	2155	2310	2455	2595	2735	1345	1425	1505
096 SOFA APPARTEMENT BRAS GAUCHE	68 x 38 x 36	1765	1900	2055	2195	2340	2485	1240	1325	1405
097 SOFA APPARTEMENT BRAS DROIT	68 x 38 x 36	1765	1900	2055	2195	2340	2485	1240	1325	1405
CONFIGURATIONS										
A CONF. A (096-005)	106X67X36	3215	3455	3715	3955	4200	4455	2305	2450	2585

Liste de prix CDN

CHLOE

Description	L x P x H	Cuir						Tissu		
		10	20 Hugo Madras Softy	30 Empire Fantasy Illusion Tucson Utah Vintage Wild Laredo Yukon	40 Diamond Elegance Princess Santiago Sensation Sunset Trina Victoria	50 Bull Cassiope Dublin	60 Caress Ultrasued	A	B COM	C alta
B CONF. B (096-063)	136X68X36	3565	3800	4075	4320	4570	4825	2620	2765	2910
C CONF. C (011-061)	92X67X36	3040	3265	3480	3700	3915	4130	2165	2275	2390
D CONF. D (086-005)	105X67X36	3040	3265	3480	3700	3915	4130	2130	2255	2370
E CONF. E (062-061)	122X68X36	3390	3610	3840	4065	4285	4500	2480	2590	2715
F CONF. F (086-063)	135X68X36	3390	3610	3840	4065	4285	4500	2445	2570	2695
G CONF. G (012-050-061)	104X104X36	4480	4820	5130	5460	5790	6090	3135	3275	3435
H CONF. H (012-055-045)	106X93X36	4360	4700	5005	5340	5665	5965	3070	3230	3385
I CONF. I (096-050-045)	118X117X36	4655	5010	5365	5715	6075	6415	3240	3430	3610
J CONF. J (096-055-061)	107X93X36	4535	4890	5240	5595	5950	6290	3245	3425	3600
K CONF. K (086-050-045)	117X117X36	4480	4820	5130	5460	5790	6090	3065	3235	3395

Hauteur complète 36" | Hauteur de siège 18" | Hauteur devant bras 24" | Profondeur d'assise 22"
 Total Height 36" | Seat Height 18" | Arm Height 24" | Seat Depth 22"

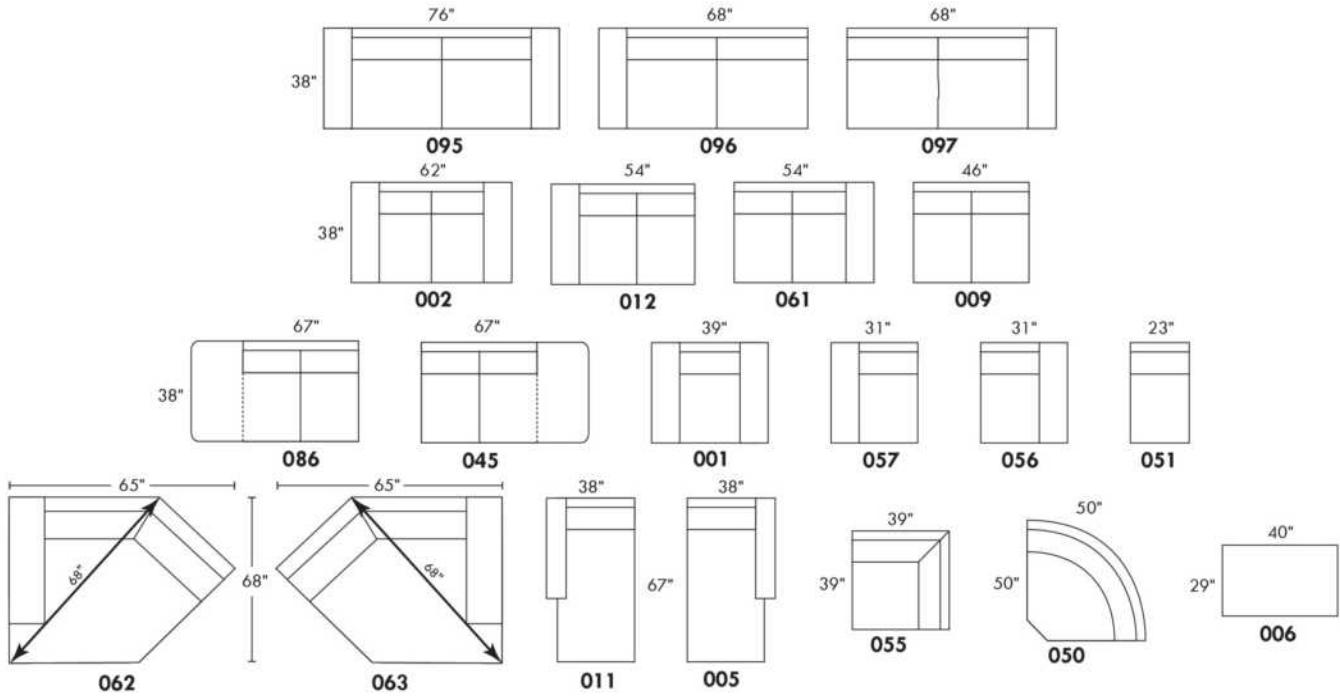

CONFIGURATIONS

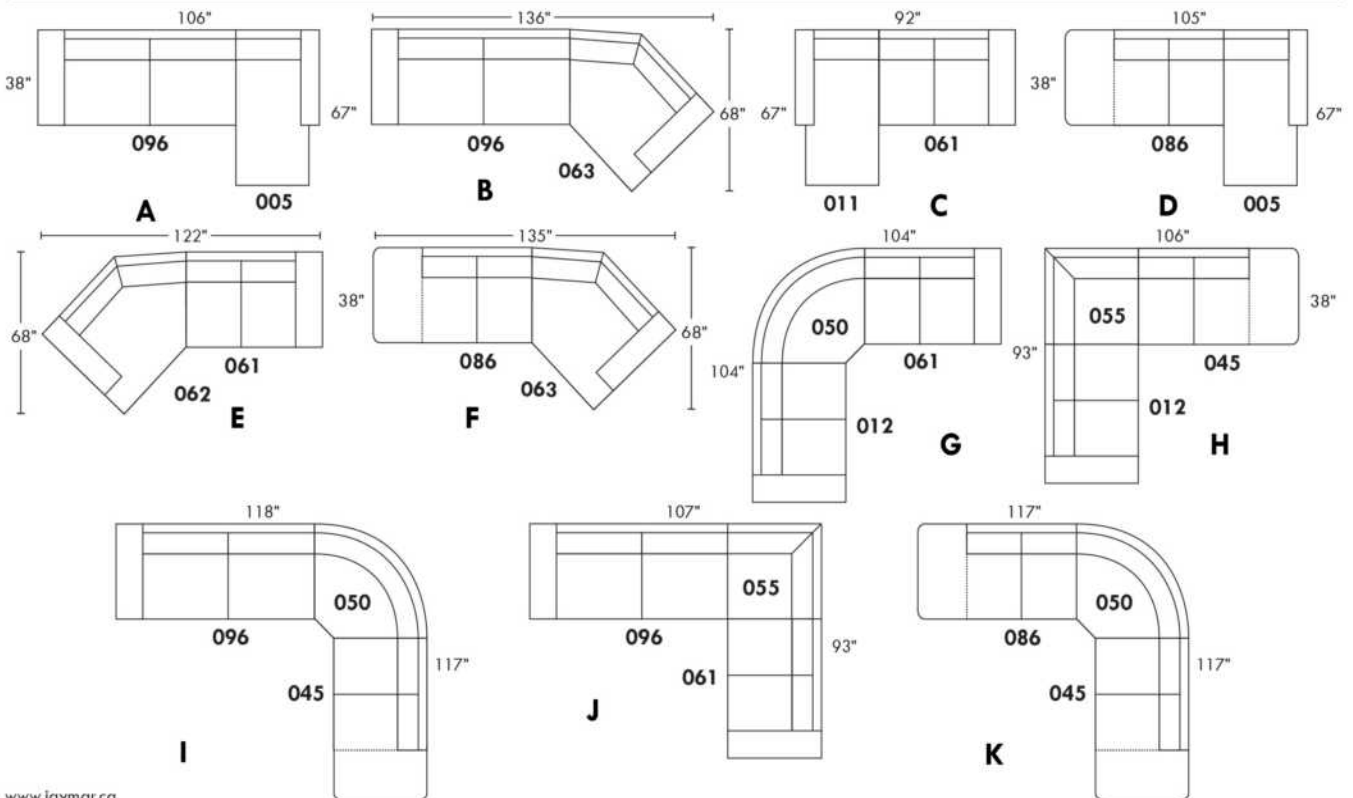

www.jaymar.ca

Toutes les dimensions indiquées sont au pouce près. Nos produits sont fabriqués à la main et des variations mineures peuvent survenir.
 All dimensions indicated are to the nearest inch. Our product is hand-made and minor variations can occur.

CLARIO

Modèle avec appui-tête ajustable inclus avec tous les items (2 sur coin carré). Appui-tête FIXE sur Centre Rond. Couture: Petit fil en tissu et en cuir.
Fauteuils inclinables, berçants, pivotants (items 043 & 163 seulement): coussin de siège avec mousse mémoire 1 po. Items chaise longue dos inclinable avec mécanisme "Push Back" Espace du mur: 10"

OPTIONS - Fournir DESSIN de votre config.:

Petit bras 6": au même prix.

Pattes (spécifiez couleur) : sur Bras LARGE LG08 bois. Sur PETIT Bras: LG195 bois.

Choix de profondeur d'assise : 20" ou *22". *Le 22" N/D sur fauteuils #043 et #163.

Faut. 043-163: avec base en bois (spécifiez couleur).

Option PREMIUM (disponible seulement avec l'option MOTORISÉ): Repose-pied pleine jambe + rembourrage des sièges avec mousse modelée et couche de mousse mémoire 1 po sur l'ensemble du mobilier (autant fixe qu'inclinable); AJOUTEZ \$65/siège. Section allongée d'un item compte pour 1 siège & chaise longue pour 2 sièges.

Mécanisme motorisé inclinable: avec bouton TACTILE ajoutez 145\$/méc. Pour le SANS FIL (batterie), ajoutez \$285/méc.

NB: 2 sièges inclinables SÉPARÉS par un CENTRE ROND (050) ou un COIN CARRÉ (055) ne peuvent pas ouvrir en même temps.

Description	L x P x H	Cuir						Tissu		
		10	20 Hugo Madras Softy	30 Empire Fantasy Illusion Tucson Utah Vintage Wild Laredo Yukon	40 Diamond Elegance Princess Santiago Sensation Sunset Trina Victoria	50 Bull Cassiope Dublin	60 Caress Ultrasued	A	B COM	C alta
001 FAUTEUIL	40x40x33/40	1475	1560	1670	1760	1840	1940	1120	1155	1195
002 CAUSEUSE	63x40x33/40	2140	2270	2370	2495	2600	2720	1590	1670	1735
003 SOFA	87x40x33/40	2575	2720	2885	3025	3170	3310	1905	2015	2105
005 CHAISE LONGUE BRAS DROIT	32x62x33/40	1405	1475	1550	1615	1685	1760	1055	1120	1170
009 CAUSEUSE SANS BRAS	47x40x33/40	1590	1670	1745	1810	1880	1945	1190	1275	1330
011 CHAISE LONGUE BRAS GAUCHE	32x62x33/40	1405	1475	1550	1615	1685	1760	1055	1120	1170
012 CAUSEUSE BRAS GAUCHE	55x40x33/40	1865	1965	2055	2145	2250	2325	1400	1460	1540
017 FAUTEUIL DOUBLE	47x40x33/40	1570	1675	1780	1880	1980	2070	1170	1235	1295
021 SOFA APPARTEMENT SANS BRAS	61x40x33/40	1800	1890	1995	2075	2170	2280	1355	1430	1520
024 CAUSEUSE MODULAIRE ALLONGEE DROIT	89x40/44x33/40	2475	2635	2790	2945	3100	3265	1730	1815	1900
040 SOFA SANS BRAS	71x40x33/40	2030	2135	2250	2335	2445	2540	1535	1615	1710
041 FAUTEUIL INCLINABLE BRAS-G	32x40x33/40	1360	1425	1505	1570	1640	1710	1065	1120	1155
042 FAUTEUIL INCLINABLE BRAS-D	32x40x33/40	1360	1425	1505	1570	1640	1710	1065	1120	1155
043 FAUTEUIL INCLINABLE BERÇANT PIVOTANT	30/33 x 34 x 42	1720	1810	1920	2025	2120	2210	1375	1415	1460
044 FAUTEUIL INCLINABLE	40x40x33/40	1625	1715	1815	1900	2005	2080	1280	1320	1365
045 CAUSEUSE SANS BRAS ALLONGEE DROIT	68x40x33/40	1875	1975	2070	2170	2285	2370	1405	1475	1545
048 CAUSEUSE MODULAIRE ALLONGEE GAUCHE	89x40/44x33/40	2475	2635	2790	2945	3100	3265	1730	1815	1900
050 CENTRE ROND	49x49x33	1405	1500	1590	1685	1780	1875	990	1055	1115
051 FAUTEUIL SANS BRAS	24x40x33/40	935	980	1030	1080	1130	1170	715	765	810

CLARIO

Modèle avec appui-tête ajustable inclus avec tous les items (2 sur coin carré). Appui-tête FIXE sur Centre Rond. Couture: Petit fil en tissu et en cuir. Fauteuils inclinables, berçants, pivotants (items 043 & 163 seulement): coussin de siège avec mousse mémoire 1 po. Items chaise longue dos inclinable avec mécanisme "Push Back" Espace du mur: 10"

OPTIONS - Fournir DESSIN de votre config.:

Petit bras 6": au même prix.

Pattes (spécifiez couleur) : sur Bras LARGE LG08 bois. Sur PETIT Bras: LG195 bois.

Choix de profondeur d'assise : 20" ou *22". *Le 22" N/D sur fauteuils #043 et #163.

Faut. 043-163: avec base en bois (spécifiez couleur).

Option PREMIUM (disponible seulement avec l'option MOTORISÉ): Repose-pied pleine jambe + rembourrage des sièges avec mousse modelée et couche de mousse mémoire 1 po sur l'ensemble du mobilier (autant fixe qu'inclinable); AJOUTEZ \$65/siège. Section allongée d'un item compte pour 1 siège & chaise longue pour 2 sièges.

Mécanisme motorisé inclinable: avec bouton TACTILE ajoutez 145\$/méc. Pour le SANS FIL (batterie), ajoutez \$285/méc.

NB: 2 sièges inclinables SÉPARÉS par un CENTRE ROND (050) ou un COIN CARRÉ (055) ne peuvent pas ouvrir en même temps.

Description	L x P x H	Cuir						Tissu		
		10	20 Hugo Madras Softy	30 Empire Fantasy Illusion Tucson Utah Vintage Wild Laredo Yukon	40 Diamond Elegance Princess Santiago Sensation Sunset Trina Victoria	50 Bull Cassiope Dublin	60 Caress Ultrasued	A	B COM	C alta
052 SOFA BRAS GAUCHE	79x40x33/40	2310	2440	2560	2685	2795	2930	1730	1815	1900
053 SOFA BRAS DROIT	79x40x33/40	2310	2440	2560	2685	2795	2930	1730	1815	1900
055 COIN CARRE	44x44x33/40	1645	1745	1835	1925	2025	2120	1245	1300	1360
056 FAUTEUIL BRAS DROIT	32x40x33/40	1195	1280	1355	1415	1490	1555	905	950	990
057 FAUTEUIL BRAS GAUCHE	32x40x33/40	1195	1280	1355	1415	1490	1555	905	950	990
061 CAUSEUSE BRAS DROIT	55x40x33/40	1865	1965	2055	2145	2250	2325	1400	1460	1540
071 FAUTEUIL INCLINABLE SANS BRAS	24x40x33/40	1105	1140	1185	1235	1285	1325	865	930	985
086 CAUSEUSE SANS BRAS ALLONGEE GAUCHE	68x40x33/40	1875	1975	2070	2170	2285	2370	1405	1475	1545
088 FAUTEUIL SANS BRAS ALLONGE GAUCHE	45x40x33/40	1200	1290	1380	1445	1535	1600	910	965	995
089 FAUTEUIL SANS BRAS ALLONGE DROIT	45x40x33/40	1200	1290	1380	1445	1535	1600	910	965	995
095 SOFA APPARTEMENT	77x40x33/40	2340	2475	2630	2765	2905	3040	1760	1835	1910
096 SOFA APPARTEMENT BRAS GAUCHE	69x40x33/40	2065	2185	2310	2430	2540	2660	1555	1640	1730
097 SOFA APPARTEMENT BRAS DROIT	69x40x33/40	2065	2185	2310	2430	2540	2660	1555	1640	1730
124 POUF AVEC RANGEMENT	30x22x17	620	640	675	715	750	775	520	535	550
163 FAUT. DBL INCL. BERÇANT PIVOTANT	33/36x34x42	1760	1875	1975	2065	2170	2280	1380	1420	1465
165 FAUTEUIL DOUBLE INCLINABLE	47x40x33/40	1735	1825	1940	2040	2140	2250	1330	1400	1450
167 SOFA APP. SANS BRAS ALLONGE GAUCHE	82x40x33/40	2070	2195	2325	2455	2575	2700	1560	1645	1735
168 SOFA APP. SANS BRAS ALLONGE DROIT	82x40x33/40	2070	2195	2325	2455	2575	2700	1560	1645	1735
169 FAUTEUIL DOUBLE INCLINABLE BRAS GAUCHE	39x40x33/40	1450	1540	1615	1695	1770	1840	1140	1190	1255
170 FAUTEUIL DOUBLE INCLINABLE BRAS DROIT	39x40x33/40	1450	1540	1615	1695	1770	1840	1140	1190	1255

CLARIO

Modèle avec appui-tête ajustable inclus avec tous les items (2 sur coin carré). Appui-tête FIXE sur Centre Rond. Couture: Petit fil en tissu et en cuir.
Fauteuils inclinables, berçants, pivotants (items 043 & 163 seulement): coussin de siège avec mousse mémoire 1 po. Items chaise longue dos inclinable avec mécanisme "Push Back" Espace du mur: 10"

OPTIONS - Fournir DESSIN de votre config.:

Petit bras 6": au même prix.

Pattes (spécifiez couleur) : sur Bras LARGE LG08 bois. Sur PETIT Bras: LG195 bois.

Choix de profondeur d'assise : 20" ou *22". *Le 22" N/D sur fauteuils #043 et #163.

Faut. 043-163: avec base en bois (spécifiez couleur).

Option PREMIUM (disponible seulement avec l'option MOTORISÉ): Repose-pied pleine jambe + rembourrage des sièges avec mousse modelée et couche de mousse mémoire 1 po sur l'ensemble du mobilier (autant fixe qu'inclinable); AJOUTEZ \$65/siège. Section allongée d'un item compte pour 1 siège & chaise longue pour 2 sièges.

Mécanisme motorisé inclinable: avec bouton TACTILE ajoutez 145\$/méc. Pour le SANS FIL (batterie), ajoutez \$285/méc.

NB: 2 sièges inclinables SÉPARÉS par un CENTRE ROND (050) ou un COIN CARRÉ (055) ne peuvent pas ouvrir en même temps.

Description	L x P x H	Cuir						Tissu		
		10	20 Hugo Madras Softy	30 Empire Fantasy Illusion Tucson Utah Vintage Wild Laredo Yukon	40 Diamond Elegance Princess Santiago Sensation Sunset Trina Victoria	50 Bull Cassiope Dublin	60 Caress Ultrasued	A	B COM	C alta
171 FAUTEUIL DOUBLE INCLINABLE SANS BRAS	31x40x33/40	1185	1240	1300	1360	1410	1460	935	990	1060
173 CHAISE LONGUE DOUBLE BRAS GAUCHE	39x62x33/40	1540	1625	1730	1815	1900	2005	1150	1240	1330
174 CHAISE LONGUE DOUBLE BRAS DROIT	39x62x33/40	1540	1625	1730	1815	1900	2005	1150	1240	1330
175 FAUTEUIL DOUBLE BRAS GAUCHE	39x40x33/40	1300	1385	1460	1545	1615	1695	980	1040	1115
176 FAUTEUIL DOUBLE BRAS DROIT	39x40x33/40	1300	1385	1460	1545	1615	1695	980	1040	1115
177 FAUTEUIL DOUBLE SANS BRAS	31x40x33/40	1020	1080	1145	1190	1245	1300	775	840	900
178 FAUTEUIL DOUBLE SANS BRAS ALLONGE-G	52x40x33/40	1310	1400	1490	1570	1660	1745	985	1055	1120
179 FAUTEUIL DOUBLE SANS BRAS ALLONGE-D	52x40x33/40	1310	1400	1490	1570	1660	1745	985	1055	1120
230 CHAISE LONGUE DOUBLE DOS INCL. BRAS-G	39x62x33/40	1685	1780	1880	1975	2060	2150	1285	1380	1460
231 CHAISE LONGUE DOUBLE DOS INCL. BRAS-D	39x62x33/40	1685	1780	1880	1975	2060	2150	1285	1380	1460
232 CHAISE LONGUE DOS INCLINABLE BRAS-G	32x62x33/40	1560	1635	1710	1780	1840	1905	1170	1235	1295
233 CHAISE LONGUE DOS INCLINABLE BRAS-D	32x62x33/40	1560	1635	1710	1780	1840	1905	1170	1235	1295
234 SOFA APP. MODULAIRE ALLONGE GAUCHE	96x40/44x33/40	2575	2725	2895	3040	3195	3345	1810	1905	2025
235 SOFA APP. MODULAIRE ALLONGE DROIT	96x40/44x33/40	2575	2725	2895	3040	3195	3345	1810	1905	2025
CONFIGURATIONS										
A CONFIG. (169-177-174)	109X62X33/40	4010	4245	4490	4700	4915	5145	3065	3270	3485
B CONFIG. (096-055-177-170)	113X114X33/40	6180	6550	6905	7240	7580	7920	4715	4970	5245
C CONFIG. (173-177-055-179)	114X96X33/40	5515	5850	6200	6500	6830	7170	4155	4435	4710
D CONFIG. (011-009-005)	110X62X33/40	4400	4620	4845	5040	5250	5465	3300	3515	3670
E CONFIG. (041-071-055-061)	100X99X33/40	5975	6275	6580	6875	7200	7480	4575	4810	5040

Liste de prix CDN

CLARIO

Description	L x P x H	Cuir						Tissu		
		10	20 Hugo Madras Softy	30 Empire Fantasy Illusion Tucson Utah Vintage Wild Laredo Yukon	40 Diamond Elegance Princess Santiago Sensation Sunset Trina Victoria	50 Bull Cassiope Dublin	60 Caress Ultrasued	A	B COM	C alta
F CONFIG. (041-061)	87X40X33/40	3225	3390	3560	3715	3890	4035	2465	2580	2695
G CONFIG. (057-042)	64X40X33/40	2555	2705	2860	2985	3130	3265	1970	2070	2145

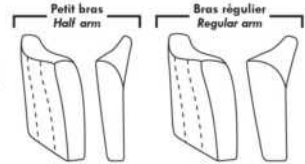

Items avec siège de 30" | Items with 30" seat

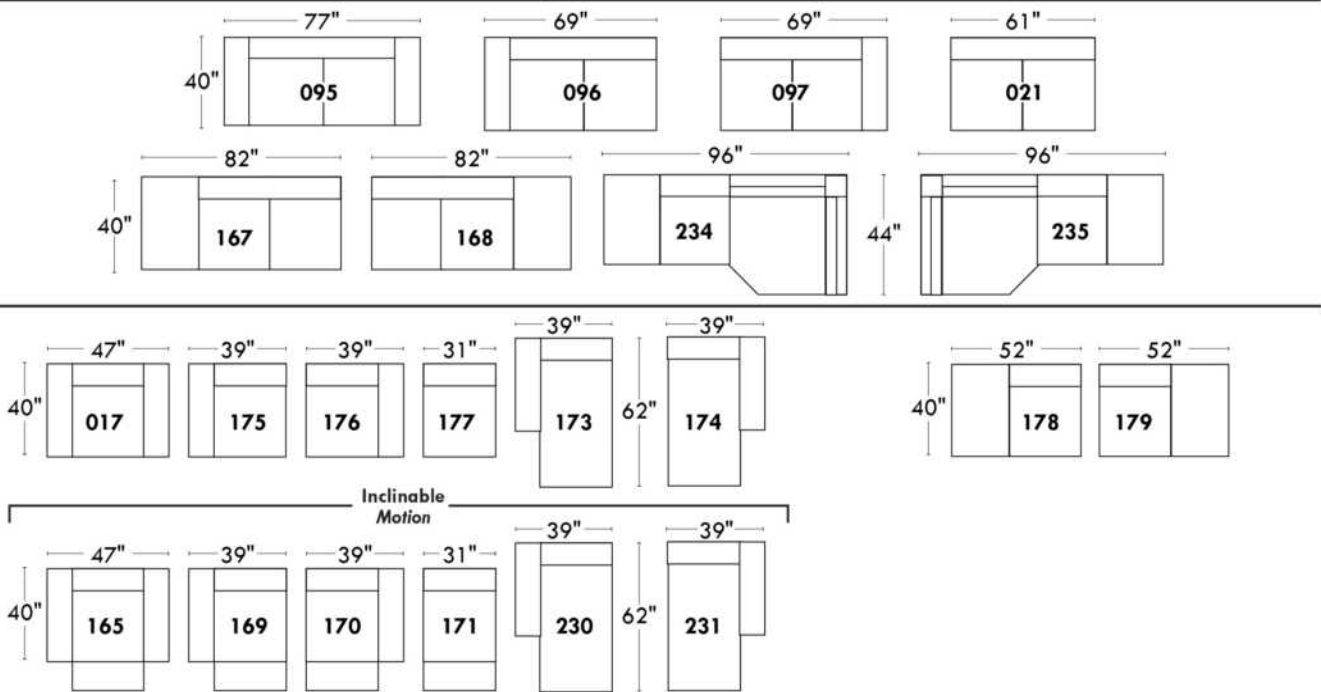

Spécifications | Specifications

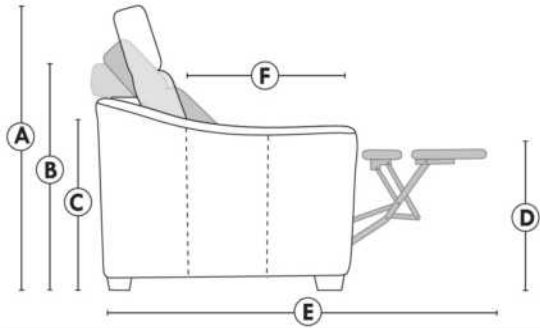

- Appui-tête levé / Headrest up
 - Appui-tête baissé / Headrest down
 - Complètement incliné / Fully reclined
- (A) Hauteur complète 40" / Total Height
 - (B) Hauteur appui-tête baissé 33" / Height headrest down
 - (C) Hauteur du bras 23" / Arm Height
 - (D) Hauteur du siège 19,5" / Seat height
 - (E) Profondeur incliné 65" / Depth fully reclined
 - (F) Profondeur d'assise 20" ou/ou 22" / Seat depth

Autres | Others

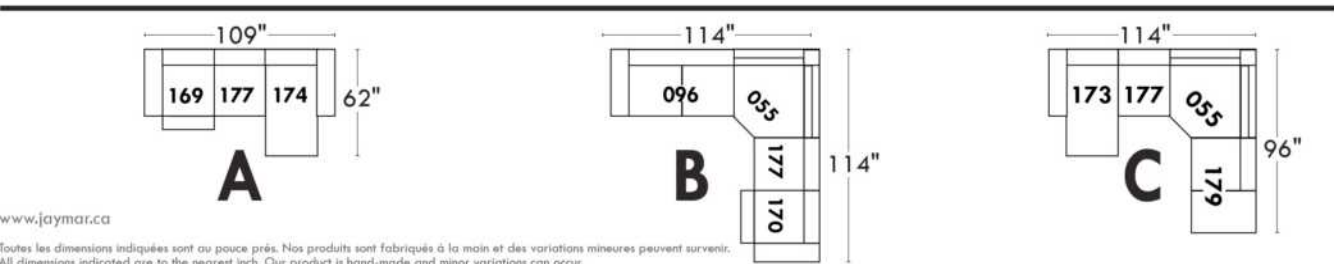
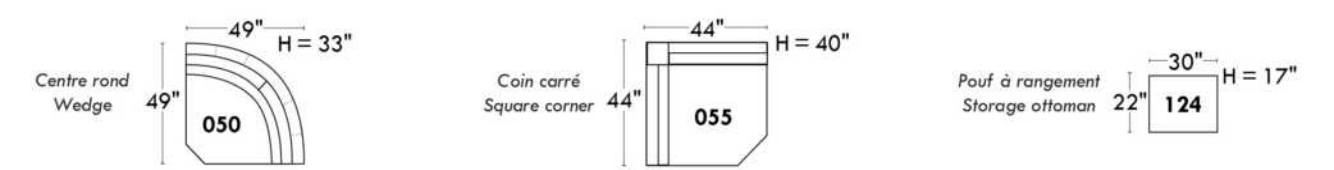

www.jaymar.ca
 Toutes les dimensions indiquées sont au pouce près. Nos produits sont fabriqués à la main et des variations mineures peuvent survenir.
 All dimensions indicated are to the nearest inch. Our product is hand-made and minor variations can occur.

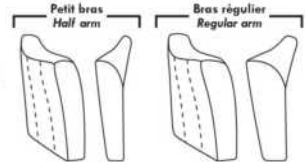

Items avec siège de 23" | Items with 23" seat

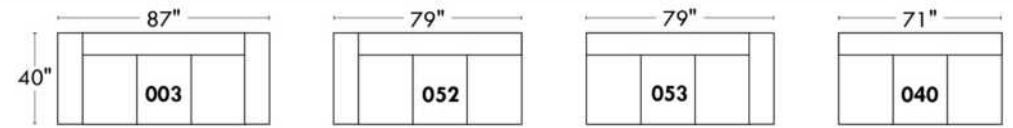
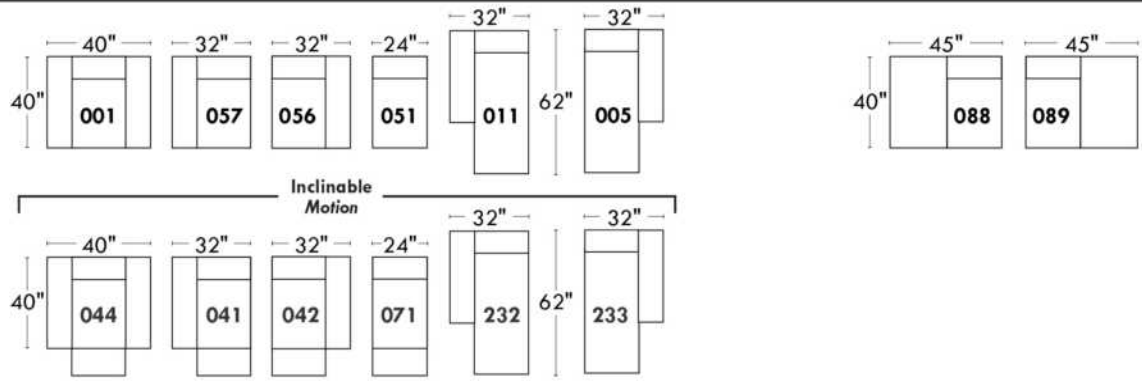
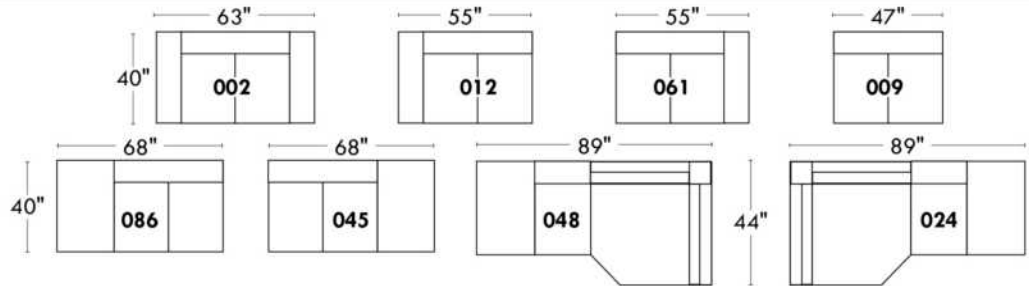

<p>Fauteuil berçant, pivotant et inclinable NE viens PAS avec un mécanisme protège-mur Dégagement mural: 16"</p>	<p>Swivel and rocking motion chair NOT Wall hugger Wall clearance: 16"</p>	<p>Simple 34" x 30" x 19" H = 42" Bras Arm 5 1/2" 043</p> <p>Double 34" x 33" x 22" H = 42" Bras Arm 5 1/2" 163</p>
---	---	---

Autres | Others

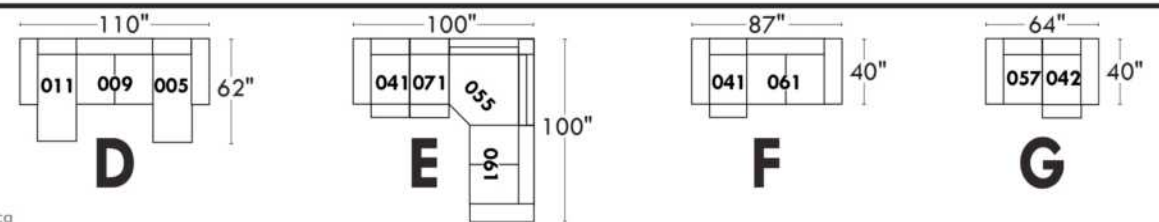
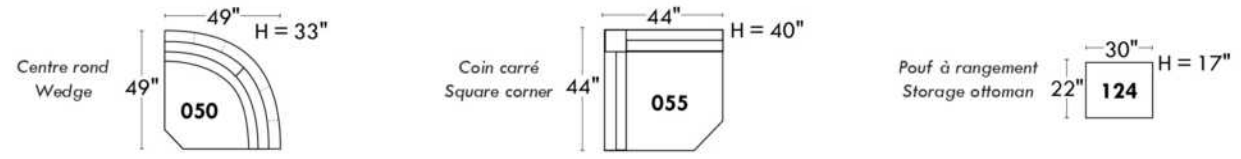

www.jaymar.ca
 Toutes les dimensions indiquées sont au pouce près. Nos produits sont fabriqués à la main et des variations mineures peuvent survenir.
 All dimensions indicated are to the nearest inch. Our product is hand-made and minor variations can occur.

COLOGNE

- Inclinable motorisé pleine jambe "à mécanisme *protège-mur" (manuel n/d).
- Appui-tête ajustable manuel sur tous les items (fixe sur centre rond).
- Coussins de siège avec mousse modelée + 1" de mousse mémoire au-dessus; bras avec mousse mémoire.
- Couture: petit fil en tissu et gros fil plat en cuir.
- Chaises longues dos inclinables avec mécanisme "push back"; dégagement mural 10".
- *Exclus faut. 043 & 163 : Dégagement mural 16".

Note: 2 inclinables séparés par un coin ne peuvent pas ouvrir en même temps. Aucuns inclinables à côté du Petit coin carré.

OPTIONS

- Motorisé sans fil (avec batterie): ajoutez \$145/mec.
- *Appui-tête motorisé: ajoutez \$145 ch. (*N/D sur items fixe ou chaise longue.)
- Mousse: Extra ferme ajoutez \$20/siège.
- Choix de bras (LARGE ou PETIT de 6"): Pattes sur bras LARGE : LG187 bois ou LG189 métal (noire ou chrome). PETIT Bras 6": LG08 bois ou LG64 métal. Spécifiez la couleur.
- Profondeur d'assise : 20" ou *22". *Le 22" N/D sur faut. 043 & 163.
- Faut. 043-163: avec base en bois (spécifiez couleur).

ACCESSOIRES (n/d sur petit bras de 6 po)

- Ancrage \$40 ch | Tablette pivotante & porte verre à vin \$25 ch, Porte tablette \$50 & Lampe DEL \$60.
- Porte-Gobelet en métal : \$30 ch. (1 par bras ou item 160-190 & 2 côte à côte sur item 159). Spécifiez couleur Acier, Noir ou Or.
- *RANGEMENTS 159-160-190 avec 2 prises USB/Élec. *Items universels (sans les détails du bras), non finis sur les côtés, doivent être utilisés entre 2 sièges.

Description	L x P x H	Cuir						Tissu		
		10	20 Hugo Madras Softy	30 Empire Fantasy Illusion Tucson Utah Vintage Wild Laredo Yukon	40 Diamond Elegance Princess Santiago Utah Sensation Sunset Trina Victoria	50 Bull Cassiope Dublin	60 Caress Ultrasued	A	B COM	C alta
001 FAUTEUIL	42x40x33/40	1660	1750	1840	1940	2030	2125	1320	1360	1390
002 CAUSEUSE	65x40x33/40	2365	2475	2590	2705	2810	2930	1865	1940	2010
003 SOFA	89x40x33/40	2855	2995	3150	3295	3450	3595	2255	2340	2430
005 CHAISE LONGUE BRAS DROIT	33x62x33/40	1545	1605	1680	1745	1805	1875	1215	1275	1325
009 CAUSEUSE SANS BRAS	47x40x33/40	1665	1730	1800	1875	1945	2015	1285	1360	1425
011 CHAISE LONGUE BRAS GAUCHE	33x62x33/40	1545	1605	1680	1745	1805	1875	1215	1275	1325
012 CAUSEUSE BRAS GAUCHE	56x40x33/40	2030	2125	2215	2320	2410	2505	1590	1665	1725
017 FAUTEUIL DOUBLE	49x40x33/40	1735	1835	1940	2040	2140	2245	1375	1430	1495
021 SOFA APPARTEMENT SANS BRAS	61x40x33/40	1875	1975	2075	2170	2280	2375	1440	1520	1600
024 CAUSEUSE MODULAIRE ALLONGEE DROIT	89x40/44x33/40	2600	2760	2925	3080	3245	3405	1880	1975	2070
040 SOFA SANS BRAS	71x40x33/40	2145	2255	2360	2465	2575	2680	1675	1765	1860
041 FAUTEUIL INCLINABLE BRAS-G	33x40x33/40	1635	1705	1765	1825	1895	1965	1360	1400	1440
042 FAUTEUIL INCLINABLE BRAS-D	33x40x33/40	1635	1705	1765	1825	1895	1965	1360	1400	1440
043 FAUTEUIL INCLINABLE BERÇANT PIVOTANT	30x34x42	1940	2050	2150	2260	2365	2470	1590	1635	1680
044 FAUTEUIL INCLINABLE	42x40x33/40	1975	2060	2140	2215	2310	2385	1635	1675	1710
045 CAUSEUSE SANS BRAS ALLONGEE DROIT	68x40x33/40	1975	2065	2150	2245	2330	2415	1535	1595	1670

COLOGNE

- Inclinable motorisé pleine jambe "à mécanisme *protège-mur" (manuel n/d).
- Appui-tête ajustable manuel sur tous les items (fixe sur centre rond).
- Coussins de siège avec mousse modelée + 1" de mousse mémoire au-dessus; bras avec mousse mémoire.
- Couture: petit fil en tissu et gros fil plat en cuir.
- Chaises longues dos inclinables avec mécanisme "push back"; dégagement mural 10".
- *Exclus faut. 043 & 163 : Dégagement mural 16".

Note: 2 inclinables séparés par un coin ne peuvent pas ouvrir en même temps. Aucuns inclinables à côté du Petit coin carré.

OPTIONS

- Motorisé sans fil (avec batterie): ajoutez \$145/mec.
- *Appui-tête motorisé: ajoutez \$145 ch. (*N/D sur items fixe ou chaise longue.)
- Mousse: Extra ferme ajoutez \$20/siège.
- Choix de bras (LARGE ou PETIT de 6"): Pattes sur bras LARGE : LG187 bois ou LG189 métal (noire ou chrome). PETIT Bras 6": LG08 bois ou LG64 métal. Spécifiez la couleur.
- Profondeur d'assise : 20" ou *22". *Le 22" N/D sur faut. 043 & 163.
- Faut. 043-163: avec base en bois (spécifiez couleur).

ACCESSOIRES (n/d sur petit bras de 6 po)

- Ancrage \$40 ch | Tablette pivotante & porte verre à vin \$25 ch, Porte tablette \$50 & Lampe DEL \$60.
- Porte-Gobelet en métal : \$30 ch. (1 par bras ou item 160-190 & 2 côte à côte sur item 159). Spécifiez couleur Acier, Noir ou Or.
- *RANGEMENTS 159-160-190 avec 2 prises USB/Élec. *Items universels (sans les détails du bras), non finis sur les côtés, doivent être utilisés entre 2 sièges.

Description	L x P x H	Cuir						Tissu		
		10	20 Hugo Madras Softy	30 Empire Fantasy Illusion Tucson Utah Vintage Wild Laredo Yukon	40 Diamond Elegance Princess Santiago Utah Sensation Sunset Trina Victoria	50 Bull Cassiope Dublin	60 Caress Ultrasued	A	B COM	C alta
048 CAUSEUSE MODULAIRE ALLONGEE GAUCHE	89x40/44x33/40	2600	2760	2925	3080	3245	3405	1880	1975	2070
050 CENTRE ROND	49x49x33	1445	1540	1635	1730	1820	1920	1040	1100	1150
051 FAUTEUIL SANS BRAS	24x40x33/40	950	995	1050	1100	1145	1190	730	780	825
052 SOFA BRAS GAUCHE	80x40x33/40	2515	2640	2755	2880	2990	3110	1975	2065	2150
053 SOFA BRAS DROIT	80x40x33/40	2515	2640	2755	2880	2990	3110	1975	2065	2150
055 COIN CARRE	44x44x33/40	1675	1770	1875	1975	2075	2170	1300	1355	1400
056 FAUTEUIL BRAS DROIT	33x40x33/40	1325	1385	1445	1505	1560	1620	1030	1085	1130
057 FAUTEUIL BRAS GAUCHE	33x40x33/40	1325	1385	1445	1505	1560	1620	1030	1085	1130
061 CAUSEUSE BRAS DROIT	56x40x33/40	2030	2125	2215	2320	2410	2505	1590	1665	1725
071 FAUTEUIL INCLINABLE SANS BRAS	24x40x33/40	1270	1320	1375	1425	1485	1535	1060	1115	1165
086 CAUSEUSE SANS BRAS ALLONGEE GAUCHE	68x40x33/40	1975	2065	2150	2245	2330	2415	1535	1595	1670
088 FAUTEUIL SANS BRAS ALLONGE GAUCHE	45x40x33/40	1255	1345	1425	1510	1590	1680	970	1010	1055
089 FAUTEUIL SANS BRAS ALLONGE DROIT	45x40x33/40	1255	1345	1425	1510	1590	1680	970	1010	1055
095 SOFA APPARTEMENT	79x40x33/40	2575	2715	2860	2995	3145	3285	2020	2110	2195
096 SOFA APPARTEMENT BRAS GAUCHE	70x40x33/40	2250	2360	2470	2585	2700	2805	1735	1820	1910
097 SOFA APPARTEMENT BRAS DROIT	70x40x33/40	2250	2360	2470	2585	2700	2805	1735	1820	1910

COLOGNE

- Inclinable motorisé pleine jambe "à mécanisme *protège-mur" (manuel n/d).
- Appui-tête ajustable manuel sur tous les items (fixe sur centre rond).
- Coussins de siège avec mousse modelée + 1" de mousse mémoire au-dessus; bras avec mousse mémoire.
- Couture: petit fil en tissu et gros fil plat en cuir.
- Chaises longues dos inclinables avec mécanisme "push back"; dégagement mural 10".
- *Exclus faut. 043 & 163 : Dégagement mural 16".

Note: 2 inclinables séparés par un coin ne peuvent pas ouvrir en même temps. Aucuns inclinables à côté du Petit coin carré.

OPTIONS

- Motorisé sans fil (avec batterie): ajoutez \$145/mec.
- *Appui-tête motorisé: ajoutez \$145 ch. (*N/D sur items fixe ou chaise longue.)
- Mousse: Extra ferme ajoutez \$20/siège.
- Choix de bras (LARGE ou PETIT de 6"): Pattes sur bras LARGE : LG187 bois ou LG189 métal (noire ou chrome). PETIT Bras 6": LG08 bois ou LG64 métal. Spécifiez la couleur.
- Profondeur d'assise : 20" ou *22". *Le 22" N/D sur faut. 043 & 163.
- Faut. 043-163: avec base en bois (spécifiez couleur).

ACCESSOIRES (n/d sur petit bras de 6 po)

- Ancrage \$40 ch | Tablette pivotante & porte verre à vin \$25 ch, Porte tablette \$50 & Lampe DEL \$60.
- Porte-Gobelet en métal : \$30 ch. (1 par bras ou item 160-190 & 2 côte à côte sur item 159). Spécifiez couleur Acier, Noir ou Or.
- *RANGEMENTS 159-160-190 avec 2 prises USB/Élec. *Items universels (sans les détails du bras), non finis sur les côtés, doivent être utilisés entre 2 sièges.

Description	L x P x H	Cuir						Tissu		
		10	20 Hugo Madras Softy	30 Empire Fantasy Illusion Tucson Utah Vintage Wild Laredo Yukon	40 Diamond Elegance Princess Santiago Utah Sensation Sunset Trina Victoria	50 Bull Cassiope Dublin	60 Caress Ultrasued	A	B COM	C alta
124 POUF AVEC RANGEMENT	30x22x17	650	675	705	725	755	775	560	585	605
155 PETIT COIN CARRE	40x40x33/40	1675	1770	1875	1975	2075	2170	1300	1355	1400
159 RANGEMENT À ANGLE	10/25x35x22	650	685	715	750	775	805	505	515	530
160 RANGEMENT DROIT	10x35x22	630	660	690	720	755	780	475	495	505
163 FAUT. DBL INCL. BERCANT PIVOTANT	33x34x42	1985	2100	2205	2325	2440	2550	1595	1640	1685
165 FAUTEUIL DOUBLE INCLINABLE	49x40x33/40	2060	2155	2260	2360	2460	2560	1705	1765	1825
167 SOFA APP. SANS BRAS ALLONGE GAUCHE	82x40x33/40	2185	2310	2420	2545	2665	2775	1685	1770	1860
168 SOFA APP. SANS BRAS ALLONGE DROIT	82x40x33/40	2185	2310	2420	2545	2665	2775	1685	1770	1860
169 FAUTEUIL DOUBLE INCLINABLE BRAS GAUCHE	40x40x33/40	1725	1800	1880	1955	2030	2110	1415	1495	1570
170 FAUTEUIL DOUBLE INCLINABLE BRAS DROIT	40x40x33/40	1725	1800	1880	1955	2030	2110	1415	1495	1570
171 FAUTEUIL DOUBLE INCLINABLE SANS BRAS	31x40x33/40	1360	1410	1465	1515	1570	1620	1115	1170	1230
173 CHAISE LONGUE DOUBLE BRAS GAUCHE	40x62x33/40	1675	1765	1860	1955	2055	2145	1320	1400	1475
174 CHAISE LONGUE DOUBLE BRAS DROIT	40x62x33/40	1675	1765	1860	1955	2055	2145	1320	1400	1475
175 FAUTEUIL DOUBLE BRAS GAUCHE	40x40x33/40	1400	1485	1560	1645	1730	1810	1105	1165	1230
176 FAUTEUIL DOUBLE BRAS DROIT	40x40x33/40	1400	1485	1560	1645	1730	1810	1105	1165	1230
177 FAUTEUIL DOUBLE SANS BRAS	31x40x33/40	1040	1105	1160	1215	1280	1340	795	845	900

COLOGNE

- Inclinable motorisé pleine jambe "à mécanisme *protège-mur" (manuel n/d).
- Appui-tête ajustable manuel sur tous les items (fixe sur centre rond).
- Coussins de siège avec mousse modelée + 1" de mousse mémoire au-dessus; bras avec mousse mémoire.
- Couture: petit fil en tissu et gros fil plat en cuir.
- Chaises longues dos inclinables avec mécanisme "push back"; dégagement mural 10".
- *Exclus faut. 043 & 163 : Dégagement mural 16".

Note: 2 inclinables séparés par un coin ne peuvent pas ouvrir en même temps. Aucuns inclinables à côté du Petit coin carré.

OPTIONS

- Motorisé sans fil (avec batterie): ajoutez \$145/mec.
- *Appui-tête motorisé: ajoutez \$145 ch. (*N/D sur items fixe ou chaise longue.)
- Mousse: Extra ferme ajoutez \$20/siège.
- Choix de bras (LARGE ou PETIT de 6"): Pattes sur bras LARGE : LG187 bois ou LG189 métal (noire ou chrome). PETIT Bras 6": LG08 bois ou LG64 métal. Spécifiez la couleur.
- Profondeur d'assise : 20" ou *22". *Le 22" N/D sur faut. 043 & 163.
- Faut. 043-163: avec base en bois (spécifiez couleur).

ACCESSOIRES (n/d sur petit bras de 6 po)

- Ancrage \$40 ch | Tablette pivotante & porte verre à vin \$25 ch, Porte tablette \$50 & Lampe DEL \$60.
- Porte-Gobelet en métal : \$30 ch. (1 par bras ou item 160-190 & 2 côte à côte sur item 159). Spécifiez couleur Acier, Noir ou Or.
- *RANGEMENTS 159-160-190 avec 2 prises USB/Élec. *Items universels (sans les détails du bras), non finis sur les côtés, doivent être utilisés entre 2 sièges.

Description	L x P x H	Cuir						Tissu		
		10	20 Hugo Madras Softy	30 Empire Fantasy Illusion Tucson Utah Vintage Wild Laredo Yukon	40 Diamond Elegance Princess Santiago Sensation Sunset Trina Victoria	50 Bull Cassiope Dublin	60 Caress Ultrasued	A	B COM	C alta
178 FAUTEUIL DOUBLE SANS BRAS ALLONGE-G	52x40x33/40	1355	1430	1515	1595	1685	1765	1060	1115	1165
179 FAUTEUIL DOUBLE SANS BRAS ALLONGE-D	52x40x33/40	1355	1430	1515	1595	1685	1765	1060	1115	1165
186 CAUS. SANS BRAS ALLONGEE RANGEMENT-G	68x40x33/40	2115	2200	2295	2380	2470	2560	1675	1745	1810
187 CAUS. SANS BRAS ALLONGEE RANGEMENT-D	68x40x33/40	2115	2200	2295	2380	2470	2560	1675	1745	1810
188 FAUT. SANS BRAS ALLONGE RANGEMENT-G	45x40x33/40	1405	1490	1570	1660	1735	1815	1115	1150	1185
189 FAUT. SANS BRAS ALLONGE RANGEMENT-D	45x40x33/40	1405	1490	1570	1660	1735	1815	1115	1150	1185
190 PETIT RANGEMENT À ANGLE	10/20x35x22	630	660	690	720	755	780	475	495	505
221 FAUT. DBL SANS BRAS ALLONGE RANGEMENT-G	52x40x33/40	1495	1575	1665	1745	1820	1905	1195	1250	1315
222 FAUT. DBL SANS BRAS ALLONGE RANGEMENT-D	52x40x33/40	1495	1575	1665	1745	1820	1905	1195	1250	1315
223 SOFA APP SANS BRAS ALLONGE RANGEMENT-G	82x40x33/40	2325	2450	2575	2700	2825	2945	1820	1910	2005
224 SOFA APP SANS BRAS ALLONGE RANGEMENT-D	82x40x33/40	2325	2450	2575	2700	2825	2945	1820	1910	2005
230 CHAISE LONGUE DOUBLE DOS INCL. BRAS-G	40x62x33/40	1835	1925	2015	2105	2190	2285	1440	1520	1600
231 CHAISE LONGUE DOUBLE DOS INCL. BRAS-D	40x62x33/40	1835	1925	2015	2105	2190	2285	1440	1520	1600
232 CHAISE LONGUE DOS INCLINABLE BRAS-G	33x62x33/40	1705	1780	1865	1950	2030	2115	1355	1405	1460
233 CHAISE LONGUE DOS INCLINABLE BRAS-D	33x62x33/40	1705	1780	1865	1950	2030	2115	1355	1405	1460
234 SOFA APP. MODULAIRE ALLONGE GAUCHE	96x40/44x33/40	2690	2845	2985	3140	3285	3440	1965	2060	2150

COLOGNE

- Inclinable motorisé pleine jambe "à mécanisme *protège-mur" (manuel n/d).
 - Appui-tête ajustable manuel sur tous les items (fixe sur centre rond).
 - Coussins de siège avec mousse modelée + 1" de mousse mémoire au-dessus; bras avec mousse mémoire.
 - Couture: petit fil en tissu et gros fil plat en cuir.
 - Chaises longues dos inclinables avec mécanisme "push back"; dégagement mural 10".
 - *Exclus faut. 043 & 163 : Dégagement mural 16".
- Note: 2 inclinables séparés par un coin ne peuvent pas ouvrir en même temps. Aucuns inclinables à côté du Petit coin carré.

OPTIONS

- Motorisé sans fil (avec batterie): ajoutez \$145/mec.
- *Appui-tête motorisé: ajoutez \$145 ch. (*N/D sur items fixe ou chaise longue.)
- Mousse: Extra ferme ajoutez \$20/siège.
- Choix de bras (LARGE ou PETIT de 6"): Pattes sur bras LARGE : LG187 bois ou LG189 métal (noire ou chrome). PETIT Bras 6": LG08 bois ou LG64 métal. Spécifiez la couleur.
- Profondeur d'assise : 20" ou *22". *Le 22" N/D sur faut. 043 & 163.
- Faut. 043-163: avec base en bois (spécifiez couleur).

ACCESSOIRES (n/d sur petit bras de 6 po)

- Ancrage \$40 ch | Tablette pivotante & porte verre à vin \$25 ch, Porte tablette \$50 & Lampe DEL \$60.
- Porte-Gobelet en métal : \$30 ch. (1 par bras ou item 160-190 & 2 côte à côte sur item 159). Spécifiez couleur Acier, Noir ou Or.
- *RANGEMENTS 159-160-190 avec 2 prises USB/Élec. *Items universels (sans les détails du bras), non finis sur les côtés, doivent être utilisés entre 2 sièges.

Description	L x P x H	Cuir						Tissu		
		10	20 Hugo Madras Softy	30 Empire Fantasy Illusion Tucson Utah Vintage Wild Laredo Yukon	40 Diamond Elegance Princess Santiago Utah Sensation Sunset Trina Victoria	50 Bull Cassiope Dublin	60 Caress Ultrasued	A	B COM	C alta
235 SOFA APP. MODULAIRE ALLONGE DROIT	96x40/44x33/40	2690	2845	2985	3140	3285	3440	1965	2060	2150
CONFIGURATIONS										
A CONFIG (169-170)	80X40X40	3450	3600	3760	3910	4060	4220	2830	2990	3140
B CONFIG (169-171-174)	111X62X40	4760	4975	5205	5425	5655	5875	3850	4065	4275
C CONFIG (096-055-171-170)	115X115X40	7010	7340	7690	8030	8375	8705	5565	5840	6110
D CONFIG (169-171-235)	115X96X40	5775	6055	6330	6610	6885	7170	4495	4725	4950
J CONFIG (041-042)	66X40X40	3270	3410	3530	3650	3790	3930	2720	2800	2880
K CONFIG (041-071-005)	90X62X40	4450	4630	4820	4995	5185	5375	3635	3790	3930
L CONFIG (012-055-071-042)	101X101X40	6610	6920	7230	7545	7865	8175	5310	5535	5730
M CONFIG (041-071-024)	101X89X40	5505	5785	6065	6330	6625	6905	4300	4490	4675

COLOGNE

OPTIMA

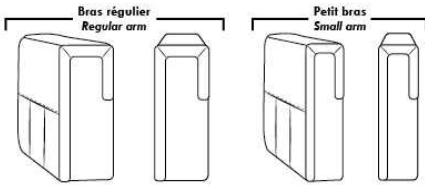

Spécifications | Specifications

Appui-tête levé / Headrest up
 Appui-tête baissé / Headrest down
 Complètement incliné / Fully reclined

(A) Hauteur complète 40" / Total Height
 (B) Hauteur appui-tête baissé 33" / Height headrest down
 (C) Hauteur du bras 24" / Arm Height
 (D) Hauteur du siège 19,5" / Seat height
 (E) Profondeur inclinée 65" / Depth fully reclined
 (F) Profondeur d'assise 20" ou/ou 22" / Seat depth
 (G) Profondeur appui-tête monté 36" / Depth with headrest up

Siège 30" de large | 30" Seat Width

095 (79" x 40") 096 (70" x 40") 097 (70" x 40") 021 (61" x 40")
 234 (96" x 40") 167 (82" x 40") 168 (82" x 40")
 235 (96" x 44") 223 (82" x 40") 224 (82" x 40")
 017 (49" x 40") 175 (40" x 40") 176 (40" x 40") 177 (31" x 40")
 173 (40" x 62") 174 (40" x 42"/44" Depth)
 165 (49" x 40") 169 (40" x 40") 170 (40" x 40") 171 (31" x 40")
 230 (40" x 62") 231 (40" x 42"/44" Depth)
 178 (52" x 40") 179 (52" x 40") 221 (52" x 40") 222 (52" x 40")

Siège 23" de large | 23" Seat Width

002 (65" x 40") 012 (56" x 40") 061 (56" x 40") 009 (47" x 40")
 086 (68" x 40") 045 (68" x 40") 048 (89" x 44") 024 (89" x 44")
 186 (68" x 40") 187 (68" x 40")
 001 (42" x 40") 057 (33" x 40") 056 (33" x 40") 051 (24" x 40")
 011 (33" x 62") 005 (33" x 42"/44" Depth)
 088 (45" x 40") 089 (45" x 40")
 044 (42" x 40") 041 (33" x 40") 042 (33" x 40") 071 (24" x 40")
 232 (33" x 62") 233 (33" x 42"/44" Depth)
 188 (45" x 40") 189 (45" x 40")
 003 (89" x 40") 052 (80" x 40") 053 (80" x 40") 040 (71" x 40")

Autres | Others

Fauteuil berçant, pivotant et inclinable / **Swivel, rocking motion chair**
 N'est pas un mécanisme protège-mur / Not a wall hugger mechanism
 Dégagement mural: 16" / Wall clearance: 16"

30" Populaires | Popular CONFIGURATIONS 23"

Nos produits sont fabriqués à la main et des variations mineures peuvent survenir. / Our product is hand-made and minor variations can occur.

Liste de prix CDN

CONDO

Spécifiez couleur des pattes LG111.

COMBO: Spécifiez recouvrement #2 sur les dossiers seulement OU dossiers et sièges.

EN TISSU il n'y a pas de coutures sur les sièges pour items 005-011-062 et 063.

Tissu uni recommandé pour la base.

*REMARQUE: En cuir et en tissu, les côtés sans bras et coin rond ne sont pas complètement recouvert de cuir/tissu.

Description	L x P x H	Cuir						Tissu		
		10	20 Hugo Madras Softy	30 Empire Fantasy Illusion Tucson Utah Vintage Wild Laredo Yukon	40 Diamond Elegance Princess Santiago Sensation Sunset Trina Victoria	50 Bull Cassiope Dublin	60 Caress Ultrasued	A	B COM	C alta
001 FAUTEUIL	39X36X36	1185	1275	1355	1425	1505	1575	820	865	910
002 CAUSEUSE	62X36X36	1705	1800	1900	2015	2115	2200	1080	1150	1215
005 CHAISE LONGUE BRAS DROIT	38X65X36	1325	1425	1540	1635	1735	1825	970	1020	1105
009 CAUSEUSE SANS BRAS	46X36X36	1285	1385	1490	1580	1685	1790	910	975	1030
011 CHAISE LONGUE BRAS GAUCHE	38X65X36	1325	1425	1540	1635	1735	1825	970	1020	1105
012 CAUSEUSE BRAS GAUCHE	54X36X36	1445	1555	1675	1780	1885	1995	990	1060	1125
045 CAUSEUSE SANS BRAS ALLONGEE DROIT	67X36X36	1400	1505	1615	1730	1825	1940	975	1030	1110
050 CENTRE ROND	47X47X36	1105	1170	1275	1355	1430	1520	845	895	935
051 FAUTEUIL SANS BRAS	23X36X36	715	790	880	950	1020	1115	670	720	770
055 COIN CARRE	37 x 37 x 36	1065	1145	1215	1300	1385	1460	820	860	905
056 FAUTEUIL BRAS DROIT	31X36X36	945	1015	1115	1180	1255	1330	735	780	825
057 FAUTEUIL BRAS GAUCHE	31X36X36	945	1015	1115	1180	1255	1330	735	780	825
061 CAUSEUSE BRAS DROIT	54X36X36	1445	1555	1675	1780	1885	1995	990	1060	1125
062 FAUTEUIL ANGULAIRE BRAS GAUCHE	65X66X36	1410	1510	1615	1715	1815	1905	1080	1145	1195
063 FAUTEUIL ANGULAIRE BRAS DROIT	65X66X36	1410	1510	1615	1715	1815	1905	1080	1145	1195
086 CAUSEUSE SANS BRAS ALLONGEE GAUCHE	67X36X36	1400	1505	1615	1730	1825	1940	975	1030	1110
095 SOFA APPARTEMENT	76X36X36	1840	1980	2120	2255	2370	2505	1230	1310	1400
096 SOFA APPARTEMENT BRAS GAUCHE	68X36X36	1600	1735	1875	2005	2135	2275	1140	1200	1290
097 SOFA APPARTEMENT BRAS DROIT	68X36X36	1600	1735	1875	2005	2135	2275	1140	1200	1290
124 POUF AVEC RANGEMENT	30X22X18	640	670	715	750	775	810	535	555	595
CONFIGURATIONS										
A CONF. A (95-01)	76X39X36	3025	3255	3475	3680	3875	4080	2050	2175	2310
B CONF. B (96-05)	106X65X36	2925	3160	3415	3640	3870	4100	2110	2220	2395
C CONF. C (11-97)	65X106X36	2925	3160	3415	3640	3870	4100	2110	2220	2395
D CONF. D (96-63)	133X66X36	3010	3245	3490	3720	3950	4180	2220	2345	2485
E CONF. E (62-97)	66X133X36	3010	3245	3490	3720	3950	4180	2220	2345	2485
F CONF. F (12-05)	92X65X36	2770	2980	3215	3415	3620	3820	1960	2080	2230

Liste de prix CDN

CONDO

Description	L x P x H	Cuir						Tissu		
		10	20 Hugo Madras Softy	30 Empire Fantasy Illusion Tucson Utah Vintage Wild Laredo Yukon	40 Diamond Elegance Princess Santiago Sensation Sunset Trina Victoria	50 Bull Cassiope Dublin	60 Caress Ultrasued	A	B COM	C alta
G CONF. G (11-61)	65X92X36	2770	2980	3215	3415	3620	3820	1960	2080	2230
H CONF. H (86-05)	105X65X36	2725	2930	3155	3365	3560	3765	1945	2050	2215
I CONF. I (11-45)	65X105X36	2725	2930	3155	3365	3560	3765	1945	2050	2215
J CONF. J (12-63)	119X66X36	2855	3065	3290	3495	3700	3900	2070	2205	2320
K CONF. K (62-61)	66X119X36	2855	3065	3290	3495	3700	3900	2070	2205	2320
L CONF. L (86-63)	132X66X36	2810	3015	3230	3445	3640	3845	2055	2175	2305
M CONF. M (62-45)	66X132X36	2810	3015	3230	3445	3640	3845	2055	2175	2305
N CONF. N (95-02)	76X62X36	3545	3780	4020	4270	4485	4705	2310	2460	2615
O CONF. O (12-50-61)	101X101X36	3995	4280	4625	4915	5200	5510	2825	3015	3185
P CONF. P (86-50-61)	114X101X36	3950	4230	4565	4865	5140	5455	2810	2985	3170
Q CONF. Q (12-50-45)	101X114X36	3950	4230	4565	4865	5140	5455	2810	2985	3170
R CONF. R (86-50-45)	114X114X36	3905	4180	4505	4815	5080	5400	2795	2955	3155
S CONF. S (96-50-61)	115X101X36	4150	4460	4825	5140	5450	5790	2975	3155	3350
T CONF. T (12-50-97)	101X115X36	4150	4460	4825	5140	5450	5790	2975	3155	3350
U CONF. U (96-50-45)	115X114X36	4105	4410	4765	5090	5390	5735	2960	3125	3335
V CONF. V (86-50-97)	114X115X36	4105	4410	4765	5090	5390	5735	2960	3125	3335

CONDO



Hauteur complète 36" | Hauteur de siège 20" | Hauteur devant bras 25" | Profondeur d'assise 21"
 Total Height 36" | Seat Height 20" | Arm Height 25" | Seat Depth 21"

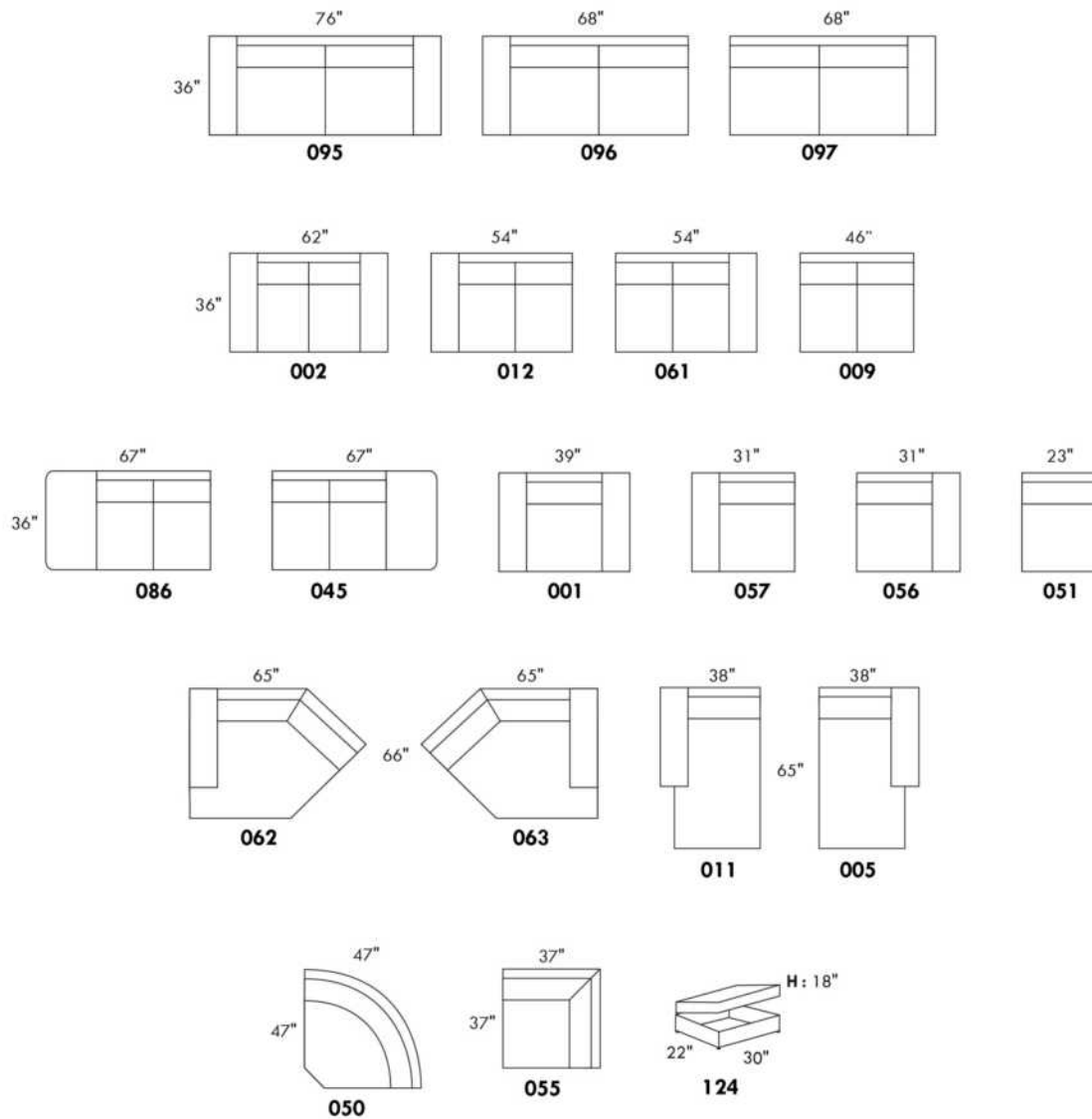

www.jaymar.ca

Toutes les dimensions indiquées sont au pouce près. Nos produits sont fabriqués à la main et des variations mineures peuvent survenir.
 All dimensions indicated are to the nearest inch. Our product is hand-made and minor variations can occur.

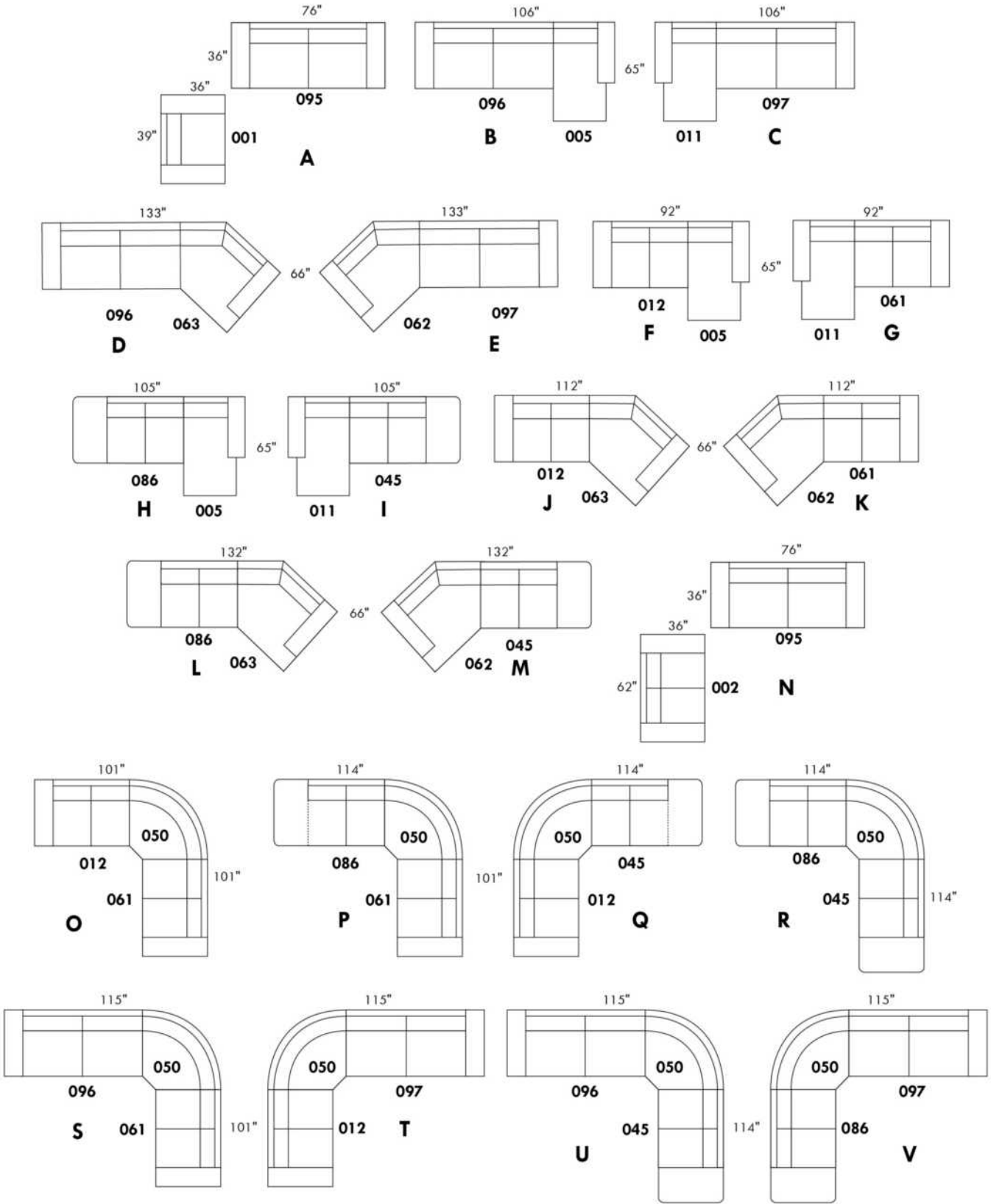



CORRADO

Caractéristiques: Modèle avec appui-tête ajustable inclus (2 sur coin carré). Couture: en tissu petit fil & en cuir gros fil plat. Coussins de siège avec mousse mémoire. Items chaise longue DOS incl. avec méc. "Push Back".

OPTIONS - Fournissez DESSIN de votre config.

Patte: LG64 métal ou LG08 bois (spécifiez couleur). | Table #154: Spécifiez couleur du dessus de table en bois.

Faut. 043-163: avec base en bois (spécifiez couleur).

Accessoires: Ancrage \$40 ch. | Tablette pivotante & porte verre à vin \$25 ch., Porte tablette \$50 & Lampe DEL \$60.

Option PREMIUM (disponible seulement avec option MOTORISÉ): Repose-pied pleine jambe + rembourrage de sièges avec mousse modelée & couche mousse mémoire 1" sur l'ensemble du mobilier; AJOUTEZ \$65/siège. Section allongée d'un item compte pour 1 siège & chaise longue pour 2 sièges.

Mécanisme motorisé inclinable: ajoutez \$145/méc. Pour le SANS FIL (batterie) ajoutez \$285.

NB: 2 sièges inclinables SÉPARÉS par un COIN CARRÉ ou une TABLE ne peuvent pas ouvrir en même temps.

Description	L x P x H	Cuir						Tissu		
		10	20 Hugo Madras Softy	30 Empire Fantasy Illusion Tucson Utah Vintage Wild Laredo Yukon	40 Diamond Elegance Princess Santiago Sensation Sunset Trina Victoria	50 Bull Cassiope Dublin	60 Caress Ultrasued	A	B COM	C alta
001 FAUTEUIL	38X40X30/39	1485	1570	1675	1765	1860	1945	1105	1140	1180
002 CAUSEUSE	61X40X30/39	2190	2310	2440	2545	2665	2770	1615	1685	1760
003 SOFA	85X40X30/39	2680	2825	2975	3120	3270	3410	1990	2070	2160
005 CHAISE LONGUE BRAS DROIT	31X62X30/39	1405	1475	1550	1615	1685	1760	1030	1110	1155
009 CAUSEUSE SANS BRAS	47X40X30/39	1635	1705	1780	1840	1905	1990	1215	1290	1360
011 CHAISE LONGUE BRAS GAUCHE	31X62X30/39	1405	1475	1550	1615	1685	1760	1030	1110	1155
012 CAUSEUSE BRAS GAUCHE	54X40X30/39	1905	2015	2115	2195	2295	2380	1410	1485	1550
017 FAUTEUIL DOUBLE	45X40X30/39	1570	1675	1780	1880	1980	2070	1150	1200	1280
021 SOFA APPARTEMENT SANS BRAS	61X40X30/39	1835	1925	2030	2125	2205	2310	1380	1450	1545
024 CAUSEUSE MODULAIRE ALLONGEE DROIT	89x40/44x30/39	2575	2725	2895	3040	3195	3345	1795	1885	1980
040 SOFA SANS BRAS	71X40X30/39	2125	2210	2325	2440	2535	2630	1575	1675	1765
041 FAUTEUIL INCLINABLE BRAS-G	31X40X30/39	1365	1430	1510	1575	1645	1715	1040	1105	1140
042 FAUTEUIL INCLINABLE BRAS-D	31X40X30/39	1365	1430	1510	1575	1645	1715	1040	1105	1140
043 FAUTEUIL INCLINABLE BERÇANT PIVOTANT	30 x 34 x 42	1720	1810	1920	2025	2120	2210	1375	1415	1460
044 FAUTEUIL INCLINABLE	38X40X30/39	1640	1735	1825	1910	2020	2115	1245	1295	1345
045 CAUSEUSE SANS BRAS ALLONGEE DROIT	68X40X30/39	1910	2025	2135	2215	2325	2440	1425	1500	1560
048 CAUSEUSE MODULAIRE ALLONGEE GAUCHE	89x40/44x30/39	2575	2725	2895	3040	3195	3345	1795	1885	1980
051 FAUTEUIL SANS BRAS	24X40X30/39	930	975	1020	1075	1125	1165	685	735	780
052 SOFA BRAS GAUCHE	78X40X30/39	2400	2515	2660	2770	2900	3025	1790	1880	1975
053 SOFA BRAS DROIT	78X40X30/39	2400	2515	2660	2770	2900	3025	1790	1880	1975



CORRADO

Caractéristiques: Modèle avec appui-tête ajustable inclus (2 sur coin carré). Couture: en tissu petit fil & en cuir gros fil plat. Coussins de siège avec mousse mémoire. Items chaise longue DOS incl. avec méc. "Push Back".

OPTIONS - Fournissez DESSIN de votre config.

Patte: LG64 métal ou LG08 bois (spécifiez couleur). | Table #154: Spécifiez couleur du dessus de table en bois.

Faut. 043-163: avec base en bois (spécifiez couleur).

Accessoires: Ancrage \$40 ch. | Tablette pivotante & porte verre à vin \$25 ch., Porte tablette \$50 & Lampe DEL \$60.

Option PREMIUM (disponible seulement avec option MOTORISÉ): Repose-pied pleine jambe + rembourrage de sièges avec mousse modelée & couche mousse mémoire 1" sur l'ensemble du mobilier; AJOUTEZ \$65/siège. Section allongée d'un item compte pour 1 siège & chaise longue pour 2 sièges.

Mécanisme motorisé inclinable: ajoutez \$145/méc. Pour le SANS FIL (batterie) ajoutez \$285.

NB: 2 sièges inclinables SÉPARÉS par un COIN CARRÉ ou une TABLE ne peuvent pas ouvrir en même temps.

Description	L x P x H	Cuir						Tissu		
		10	20 Hugo Madras Softy	30 Empire Fantasy Illusion Tucson Utah Vintage Wild Laredo Yukon	40 Diamond Elegance Princess Santiago Sensation Sunset Trina Victoria	50 Bull Cassiope Dublin	60 Caress Ultrasued	A	B COM	C alta
055 COIN CARRÉ	44X44X30/39	1705	1795	1890	1990	2070	2160	1285	1330	1390
056 FAUTEUIL BRAS DROIT	31X40X30/39	1195	1280	1355	1415	1490	1555	885	930	975
057 FAUTEUIL BRAS GAUCHE	31X40X30/39	1195	1280	1355	1415	1490	1555	885	930	975
061 CAUSEUSE BRAS DROIT	54X40X30/39	1905	2015	2115	2195	2295	2380	1410	1485	1550
071 FAUTEUIL INCLINABLE SANS BRAS	24X40X30/39	1080	1130	1180	1230	1280	1320	845	905	970
086 CAUSEUSE SANS BRAS ALLONGEE GAUCHE	68X40X30/39	1910	2025	2135	2215	2325	2440	1425	1500	1560
088 FAUTEUIL SANS BRAS ALLONGE GAUCHE	45X40X30/39	1200	1290	1380	1445	1535	1600	910	965	995
089 FAUTEUIL SANS BRAS ALLONGE DROIT	45X40X30/39	1200	1290	1380	1445	1535	1600	910	965	995
095 SOFA APPARTEMENT	75X40X30/39	2400	2540	2685	2825	2950	3080	1780	1865	1945
096 SOFA APPARTEMENT BRAS GAUCHE	68X40X30/39	2125	2250	2355	2470	2585	2710	1570	1660	1745
097 SOFA APPARTEMENT BRAS DROIT	68X40X30/39	2125	2250	2355	2470	2585	2710	1570	1660	1745
124 POUF AVEC RANGEMENT	30X22X17	620	640	675	715	750	775	520	535	550
154 TABLE REMBOURRÉE ANGULAIRE	7/34x33.5x19	530	555	605	630	660	685	450	465	475
163 FAUT. DBL INCL. BERCANT PIVOTANT	33 x 34 x 42	1760	1875	1975	2065	2170	2280	1380	1420	1465
165 FAUTEUIL DOUBLE INCLINABLE	45X40X30/39	1730	1820	1925	2030	2135	2215	1310	1380	1430
167 SOFA APP. SANS BRAS ALLONGE GAUCHE	82X40X30/39	2135	2270	2380	2505	2630	2750	1580	1675	1760
168 SOFA APP. SANS BRAS ALLONGE DROIT	82X40X30/39	2135	2270	2380	2505	2630	2750	1580	1675	1760
169 FAUTEUIL DOUBLE INCLINABLE BRAS GAUCHE	38X40X30/39	1445	1535	1605	1685	1765	1835	1120	1170	1235
170 FAUTEUIL DOUBLE INCLINABLE BRAS DROIT	38X40X30/39	1445	1535	1605	1685	1765	1835	1120	1170	1235
171 FAUTEUIL DOUBLE INCLINABLE SANS BRAS	31X40X30/39	1170	1235	1300	1365	1425	1490	905	965	1010
173 CHAISE LONGUE DOUBLE BRAS GAUCHE	38X62X30/39	1540	1625	1730	1815	1900	2005	1140	1200	1290



CORRADO

Caractéristiques: Modèle avec appui-tête ajustable inclus (2 sur coin carré). Couture: en tissu petit fil & en cuir gros fil plat. Coussins de siège avec mousse mémoire. Items chaise longue DOS incl. avec méc. "Push Back".

OPTIONS - Fournissez DESSIN de votre config.

Patte: LG64 métal ou LG08 bois (spécifiez couleur). | Table #154: Spécifiez couleur du dessus de table en bois.

Faut. 043-163: avec base en bois (spécifiez couleur).

Accessoires: Ancrage \$40 ch. | Tablette pivotante & porte verre à vin \$25 ch., Porte tablette \$50 & Lampe DEL \$60.

Option PREMIUM (disponible seulement avec option MOTORISÉ): Repose-pied pleine jambe + rembourrage de sièges avec mousse modelée & couche mousse mémoire 1" sur l'ensemble du mobilier; AJOUTEZ \$65/siège. Section allongée d'un item compte pour 1 siège & chaise longue pour 2 sièges.

Mécanisme motorisé inclinable: ajoutez \$145/méc. Pour le SANS FIL (batterie) ajoutez \$285.

NB: 2 sièges inclinables SÉPARÉS par un COIN CARRÉ ou une TABLE ne peuvent pas ouvrir en même temps.

Description	L x P x H	Cuir						Tissu		
		10	20 Hugo Madras Softy	30 Empire Fantasy Illusion Tucson Utah Vintage Wild Laredo Yukon	40 Diamond Elegance Princess Santiago Sensation Sunset Trina Victoria	50 Bull Cassiope Dublin	60 Caress Ultrasued	A	B COM	C alta
174 CHAISE LONGUE DOUBLE BRAS DROIT	38X62X30/39	1540	1625	1730	1815	1900	2005	1140	1200	1290
175 FAUTEUIL DOUBLE BRAS GAUCHE	38X40X30/39	1290	1365	1445	1535	1600	1680	965	1015	1080
176 FAUTEUIL DOUBLE BRAS DROIT	38X40X30/39	1290	1365	1445	1535	1600	1680	965	1015	1080
177 FAUTEUIL DOUBLE SANS BRAS	31X40X30/39	1010	1075	1145	1195	1275	1325	755	810	860
178 FAUTEUIL DOUBLE SANS BRAS ALLONGE-G	52X40X30/39	1300	1390	1485	1560	1645	1735	980	1040	1115
179 FAUTEUIL DOUBLE SANS BRAS ALLONGE-D	52X40X30/39	1300	1390	1485	1560	1645	1735	980	1040	1115
230 CHAISE LONGUE DOUBLE DOS INCL. BRAS-G	38X62X30/39	1660	1750	1840	1940	2030	2125	1275	1345	1415
231 CHAISE LONGUE DOUBLE DOS INCL. BRAS-D	38X62X30/39	1660	1750	1840	1940	2030	2125	1275	1345	1415
232 CHAISE LONGUE DOS INCLINABLE BRAS-G	31X62X30/39	1560	1635	1710	1780	1840	1905	1155	1215	1285
233 CHAISE LONGUE DOS INCLINABLE BRAS-D	31X62X30/39	1560	1635	1710	1780	1840	1905	1155	1215	1285
234 SOFA APP. MODULAIRE ALLONGE GAUCHE	96x40/44x30/39	2665	2800	2975	3125	3280	3440	1875	1980	2075
235 SOFA APP. MODULAIRE ALLONGE DROIT	96x40/44x30/39	2665	2800	2975	3125	3280	3440	1875	1980	2075
CONFIGURATIONS										
A CONFIG. (169-177-174)	107X62X30/39	3995	4235	4480	4695	4940	5165	3015	3180	3385
B CONFIG. (096-055-177-170)	112X113X30/39	6285	6655	6995	7340	7695	8030	4730	4970	5230
C CONFIG. (173-177-055-179)	113X96X30/39	5555	5885	6250	6560	6890	7225	4160	4380	4655
D CONFIG. (011-009-005)	109X62X30/39	4445	4655	4880	5070	5275	5510	3275	3510	3670
E CONFIG. (041-071-055-061)	99X98X30/39	6055	6370	6695	6990	7290	7575	4580	4825	5050
F CONFIG. (041-061)	85X40X30/39	3270	3445	3625	3770	3940	4095	2450	2590	2690
G CONFIG. (057-042)	62X40X30/39	2560	2710	2865	2990	3135	3270	1925	2035	2115

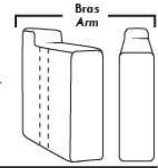

Siège 30" de large | 30" Seat Width

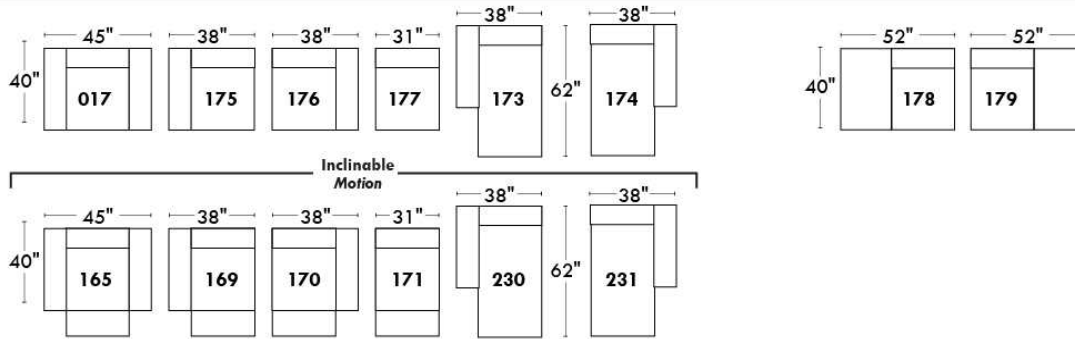
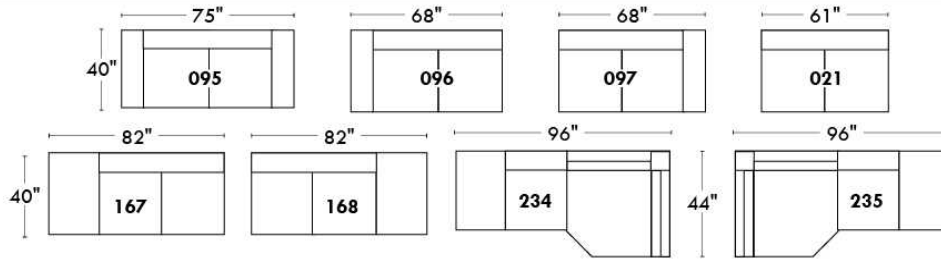

Spécifications | Specifications

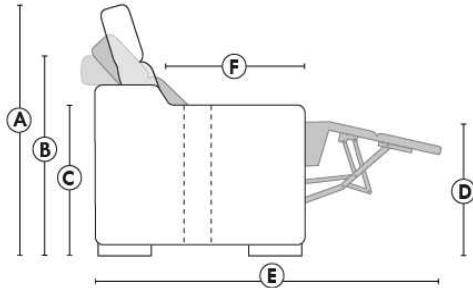

- Appui-tête levé / Headrest up
- Appui-tête baissé / Headrest down
- Complètement incliné / Fully reclined

- (A) Hauteur complète 39" / Total Height
- (B) Hauteur appui-tête baissé 30" / Height headrest down
- (C) Hauteur du bras 23" / Arm Height
- (D) Hauteur du siège 19,5" / Seat height
- (E) Profondeur inclinée 63" / Depth fully reclined
- (F) Profondeur d'assise 20" / Seat depth

Autres | Others

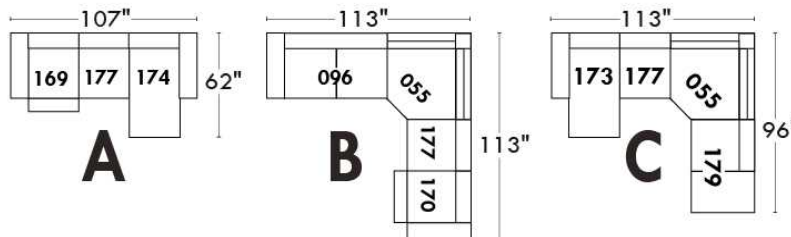
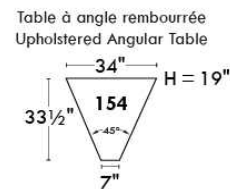
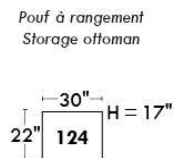
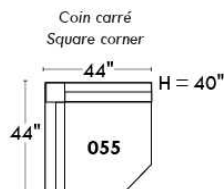

CORRADO

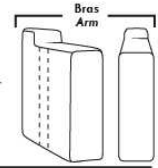

LINEA 30

Siège 23" de large | 23" Seat Width

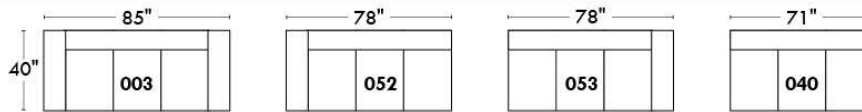
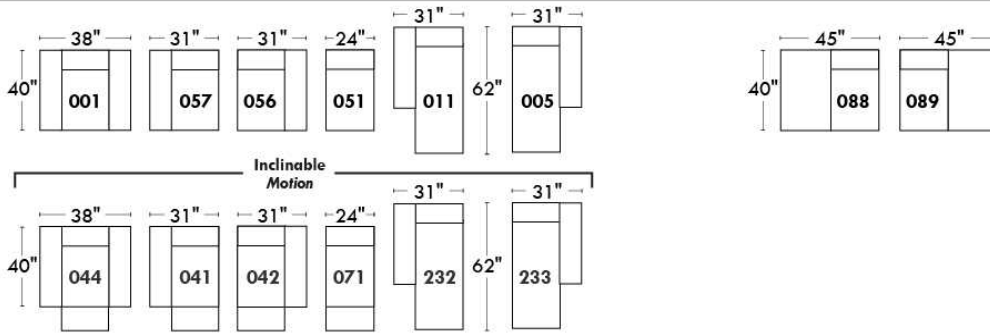
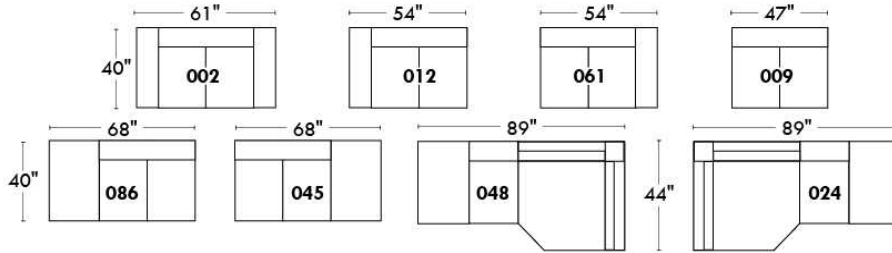

Fauteuil berçant,
pivotant et inclinable
*Swivel rocking
motion chair*

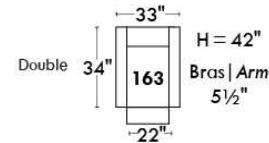
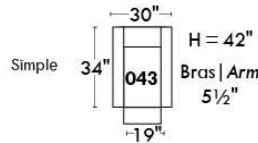

Autres | Others

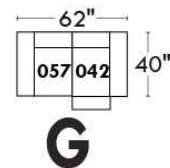
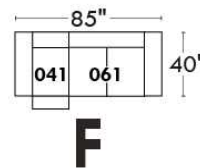
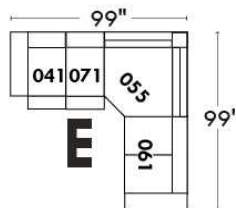
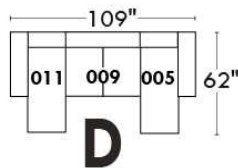
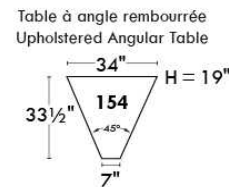
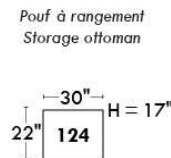
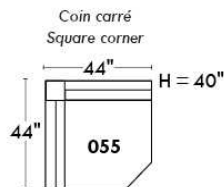

www.jaymar.ca

Toutes les dimensions indiquées sont au pouce près. Nos produits sont fabriqués à la main et des variations mineures peuvent survenir. All dimensions indicated are to the nearest inch. Our product is hand-made and minor variations can occur.

DARIO

Modèle avec appui-tête ajustable inclus avec tous les items (2 sur coin carré). Appui-tête FIXE sur Centre Rond (050). Couture: Petit fil en tissu et en cuir. Fauteuils inclinables, berçants, pivotants (items 043 & 163 seulement): coussin de siège avec mousse mémoire 1 po. Items chaise longue dos inclinable avec mécanisme "Push Back"; espace du mur: 10".

OPTIONS - Fournir DESSIN de votre config.:

Petit Bras 6": au même prix.

Pattes (spécifiez couleur) : sur bras LARGE: LG103 bois ou LG189 métal (noire ou chrome). PETIT Bras: LG08 bois ou LG64 métal.

Choix de profondeur d'assise : 20" ou *22". *Le 22" N/D sur fauteuil #043 et #163.

Faut. 043-163: avec base en bois (spécifiez couleur).

Option PREMIUM (disponible seulement avec l'option MOTORISÉ): Repose-pied pleine jambe + rembourrage des sièges avec mousse modelée et couche de mousse mémoire 1 po sur l'ensemble du mobilier (autant fixe qu'inclinable); AJOUTEZ \$65/siège. Section allongée d'un item compte pour 1 siège & chaise longue pour 2 sièges.

Mécanisme motorisé inclinable avec bouton TACTILE ajoutez 145\$/mécanisme. Pour le SANS FIL (batterie) ajoutez \$285/ mécanisme.

NB: 2 sièges inclinables SÉPARÉS par un CENTRE ROND (050) ou un COIN CARRÉ (055) ne peuvent pas ouvrir en même temps.

Description	L x P x H	Cuir						Tissu		
		10	20 Hugo Madras Softy	30 Empire Fantasy Illusion Tucson Utah Vintage Wild Laredo Yukon	40 Diamond Elegance Princess Santiago Sensation Sunset Trina Victoria	50 Bull Cassiope Dublin	60 Caress Ultrasued	A	B COM	C alta
001 FAUTEUIL	44X40X33/40	1425	1520	1615	1710	1800	1890	1065	1120	1155
002 CAUSEUSE	67X40X33/40	2075	2195	2320	2445	2555	2670	1550	1615	1685
003 SOFA	91X40X33/40	2535	2680	2835	2975	3120	3270	1875	1970	2055
005 CHAISE LONGUE BRAS DROIT	34X62X33/40	1360	1425	1505	1570	1640	1710	995	1065	1130
009 CAUSEUSE SANS BRAS	47X40X33/40	1550	1615	1695	1765	1825	1895	1145	1200	1285
011 CHAISE LONGUE BRAS GAUCHE	34X62X33/40	1360	1425	1505	1570	1640	1710	995	1065	1130
012 CAUSEUSE BRAS GAUCHE	57X40X33/40	1815	1900	2015	2105	2190	2290	1355	1415	1490
017 FAUTEUIL DOUBLE	51X40X33/40	1535	1625	1735	1825	1925	2030	1130	1185	1245
021 SOFA APPARTEMENT SANS BRAS	61X40X33/40	1760	1840	1945	2040	2135	2210	1300	1390	1475
024 CAUSEUSE MODULAIRE ALLONGEE DROIT	89X40/44X33/40	2445	2585	2750	2905	3055	3210	1675	1765	1860
040 SOFA SANS BRAS	71X40X33/40	1990	2075	2190	2295	2385	2495	1485	1570	1670
041 FAUTEUIL INCLINABLE BRAS-G	34X40X33/40	1325	1400	1475	1545	1605	1680	1015	1065	1120
042 FAUTEUIL INCLINABLE BRAS-D	34X40X33/40	1325	1400	1475	1545	1605	1680	1015	1065	1120
043 FAUTEUIL INCLINABLE BERÇANT PIVOTANT	30x34x42	1720	1810	1920	2025	2120	2210	1375	1415	1460
044 FAUTEUIL INCLINABLE	44X40X33/40	1580	1680	1780	1875	1970	2055	1230	1280	1320
045 CAUSEUSE SANS BRAS ALLONGEE DROIT	68X40X33/40	1820	1910	2030	2135	2215	2325	1360	1425	1500
048 CAUSEUSE MODULAIRE ALLONGEE GAUCHE	89X40/44X33/40	2445	2585	2750	2905	3055	3210	1675	1765	1860
050 CENTRE ROND	49X49X33	1360	1445	1550	1640	1735	1820	950	995	1060
051 FAUTEUIL SANS BRAS	24X40X33/40	885	930	980	1020	1075	1125	665	715	765

DARIO

Modèle avec appui-tête ajustable inclus avec tous les items (2 sur coin carré). Appui-tête FIXE sur Centre Rond (050). Couture: Petit fil en tissu et en cuir. Fauteuils inclinables, berçants, pivotants (items 043 & 163 seulement): coussin de siège avec mousse mémoire 1 po. Items chaise longue dos inclinable avec mécanisme "Push Back"; espace du mur: 10".

OPTIONS - Fournir DESSIN de votre config.:

Petit Bras 6": au même prix.

Pattes (spécifiez couleur) : sur bras LARGE: LG103 bois ou LG189 métal (noire ou chrome). PETIT Bras: LG08 bois ou LG64 métal.

Choix de profondeur d'assise : 20" ou *22". *Le 22" N/D sur fauteuil #043 et #163.

Faut. 043-163: avec base en bois (spécifiez couleur).

Option PREMIUM (disponible seulement avec l'option MOTORISÉ): Repose-pied pleine jambe + rembourrage des sièges avec mousse modelée et couche de mousse mémoire 1 po sur l'ensemble du mobilier (autant fixe qu'inclinable); AJOUTEZ \$65/siège. Section allongée d'un item compte pour 1 siège & chaise longue pour 2 sièges.

Mécanisme motorisé inclinable avec bouton TACTILE ajoutez 145\$/mécanisme. Pour le SANS FIL (batterie) ajoutez \$285/ mécanisme.

NB: 2 sièges inclinables SÉPARÉS par un CENTRE ROND (050) ou un COIN CARRÉ (055) ne peuvent pas ouvrir en même temps.

Description	L x P x H	Cuir						Tissu		
		10	20 Hugo Madras Softy	30 Empire Fantasy Illusion Tucson Utah Vintage Wild Laredo Yukon	40 Diamond Elegance Princess Santiago Sensation Sunset Trina Victoria	50 Bull Cassiope Dublin	60 Caress Ultrasued	A	B COM	C alta
052 SOFA BRAS GAUCHE	81X40X33/40	2270	2370	2505	2630	2750	2885	1675	1765	1860
053 SOFA BRAS DROIT	81X40X33/40	2270	2370	2505	2630	2750	2885	1675	1765	1860
055 COIN CARRE	44X44X33/40	1600	1695	1795	1885	1980	2065	1195	1255	1310
056 FAUTEUIL BRAS DROIT	34X40X33/40	1155	1230	1300	1380	1440	1510	860	905	950
057 FAUTEUIL BRAS GAUCHE	34X40X33/40	1155	1230	1300	1380	1440	1510	860	905	950
061 CAUSEUSE BRAS DROIT	57X40X33/40	1815	1900	2015	2105	2190	2290	1355	1415	1490
071 FAUTEUIL INCLINABLE SANS BRAS	24X40X33/40	1040	1105	1145	1185	1235	1285	820	885	945
086 CAUSEUSE SANS BRAS ALLONGEE GAUCHE	68X40X33/40	1820	1910	2030	2135	2215	2325	1360	1425	1500
088 FAUTEUIL SANS BRAS ALLONGE GAUCHE	45X40X33/40	1165	1240	1325	1405	1485	1555	865	910	965
089 FAUTEUIL SANS BRAS ALLONGE DROIT	45X40X33/40	1165	1240	1325	1405	1485	1555	865	910	965
095 SOFA APPARTEMENT	81X40X33/40	2300	2445	2580	2720	2855	2990	1705	1790	1875
096 SOFA APPARTEMENT BRAS GAUCHE	71X40X33/40	2025	2140	2275	2370	2495	2600	1510	1590	1680
097 SOFA APPARTEMENT BRAS DROIT	71X40X33/40	2025	2140	2275	2370	2495	2600	1510	1590	1680
124 POUF AVEC RANGEMENT	30X22X17	620	640	675	715	750	775	520	535	550
163 FAUT. DBL INCL. BERÇANT PIVOTANT	33 x 34 x 42	1760	1875	1975	2065	2170	2280	1380	1420	1465
165 FAUTEUIL DOUBLE INCLINABLE	51X40X33/40	1680	1780	1885	1990	2075	2185	1290	1355	1410
167 SOFA APP. SANS BRAS ALLONGE GAUCHE	82X40X33/40	2030	2150	2290	2410	2535	2660	1520	1600	1685
168 SOFA APP. SANS BRAS ALLONGE DROIT	82X40X33/40	2030	2150	2290	2410	2535	2660	1520	1600	1685
169 FAUTEUIL DOUBLE INCLINABLE BRAS GAUCHE	41X40X33/40	1410	1490	1570	1645	1730	1800	1105	1150	1200
170 FAUTEUIL DOUBLE INCLINABLE BRAS DROIT	41X40X33/40	1410	1490	1570	1645	1730	1800	1105	1150	1200

DARIO

Modèle avec appui-tête ajustable inclus avec tous les items (2 sur coin carré). Appui-tête FIXE sur Centre Rond (050). Couture: Petit fil en tissu et en cuir. Fauteuils inclinables, berçants, pivotants (items 043 & 163 seulement): coussin de siège avec mousse mémoire 1 po. Items chaise longue dos inclinable avec mécanisme "Push Back"; espace du mur: 10".

OPTIONS - Fournir DESSIN de votre config.:

Petit Bras 6": au même prix.

Pattes (spécifiez couleur) : sur bras LARGE: LG103 bois ou LG189 métal (noire ou chrome). PETIT Bras: LG08 bois ou LG64 métal.

Choix de profondeur d'assise : 20" ou *22". *Le 22" N/D sur fauteuil #043 et #163.

Faut. 043-163: avec base en bois (spécifiez couleur).

Option PREMIUM (disponible seulement avec l'option MOTORISÉ): Repose-pied pleine jambe + rembourrage des sièges avec mousse modelée et couche de mousse mémoire 1 po sur l'ensemble du mobilier (autant fixe qu'inclinable); AJOUTEZ \$65/siège. Section allongée d'un item compte pour 1 siège & chaise longue pour 2 sièges.

Mécanisme motorisé inclinable avec bouton TACTILE ajoutez 145\$/mécanisme. Pour le SANS FIL (batterie) ajoutez \$285/ mécanisme.

NB: 2 sièges inclinables SÉPARÉS par un CENTRE ROND (050) ou un COIN CARRÉ (055) ne peuvent pas ouvrir en même temps.

Description	L x P x H	Cuir						Tissu		
		10	20 Hugo Madras Softy	30 Empire Fantasy Illusion Tucson Utah Vintage Wild Laredo Yukon	40 Diamond Elegance Princess Santiago Sensation Sunset Trina Victoria	50 Bull Cassiope Dublin	60 Caress Ultrasued	A	B COM	C alta
171 FAUTEUIL DOUBLE INCLINABLE SANS BRAS	31X40X33/40	1145	1190	1255	1310	1365	1415	885	945	995
173 CHAISE LONGUE DOUBLE BRAS GAUCHE	41X62X33/40	1485	1570	1675	1765	1860	1945	1115	1190	1290
174 CHAISE LONGUE DOUBLE BRAS DROIT	41X62X33/40	1485	1570	1675	1765	1860	1945	1115	1190	1290
175 FAUTEUIL DOUBLE BRAS GAUCHE	41X40X33/40	1245	1325	1410	1490	1560	1640	935	990	1060
176 FAUTEUIL DOUBLE BRAS DROIT	41X40X33/40	1245	1325	1410	1490	1560	1640	935	990	1060
177 FAUTEUIL DOUBLE SANS BRAS	31X40X33/40	980	1030	1110	1150	1195	1255	730	790	855
178 FAUTEUIL DOUBLE SANS BRAS ALLONGE-G	52X40X33/40	1255	1345	1430	1520	1600	1685	945	995	1065
179 FAUTEUIL DOUBLE SANS BRAS ALLONGE-D	52X40X33/40	1255	1345	1430	1520	1600	1685	945	995	1065
230 CHAISE LONGUE DOUBLE DOS INCL. BRAS-G	41X62X33/40	1600	1695	1795	1885	1980	2065	1235	1325	1415
231 CHAISE LONGUE DOUBLE DOS INCL. BRAS-D	41X62X33/40	1600	1695	1795	1885	1980	2065	1235	1325	1415
232 CHAISE LONGUE DOS INCLINABLE BRAS-G	34X62X33/40	1485	1550	1625	1695	1765	1825	1130	1185	1245
233 CHAISE LONGUE DOS INCLINABLE BRAS-D	34X62X33/40	1485	1550	1625	1695	1765	1825	1130	1185	1245
234 SOFA APP. MODULAIRE ALLONGE GAUCHE	96X40/44X33/40	2535	2685	2845	2990	3155	3300	1765	1875	1980
235 SOFA APP. MODULAIRE ALLONGE DROIT	96X40/44X33/40	2535	2685	2845	2990	3155	3300	1765	1875	1980
CONFIGURATIONS										
A CONFIG. (169-177-174)	113X62X33/40	3875	4090	4355	4560	4785	5000	2950	3130	3345
B CONFIG. (96-55-177-170)	116X116X33/40	6015	6355	6750	7050	7400	7720	4540	4785	5045
C CONFIG. (173-177-055-179)	115X96X33/40	5320	5640	6010	6320	6635	6950	3985	4230	4520
D CONFIG. (011-009-005)	115X62X33/40	4270	4465	4705	4905	5105	5315	3135	3330	3545
E CONFIG. (41-71-55-061)	102X101X33/40	5780	6100	6430	6720	7010	7320	4385	4620	4865

Liste de prix CDN

DARIO

Description	L x P x H	Cuir						Tissu		
		10	20 Hugo Madras Softy	30 Empire Fantasy Illusion Tucson Utah Vintage Wild Laredo Yukon	40 Diamond Elegance Princess Santiago Sensation Sunset Trina Victoria	50 Bull Cassiope Dublin	60 Caress Ultrasued	A	B COM	C alta
F CONFIG. (41-61)	91X40X33/40	3140	3300	3490	3650	3795	3970	2370	2480	2610
G CONFIG. (57-42)	68X40X33/40	2480	2630	2775	2925	3045	3190	1875	1970	2070

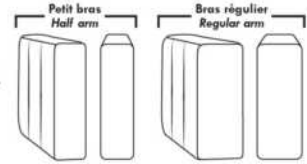

Items avec siège de 30" | Items with 30" seat

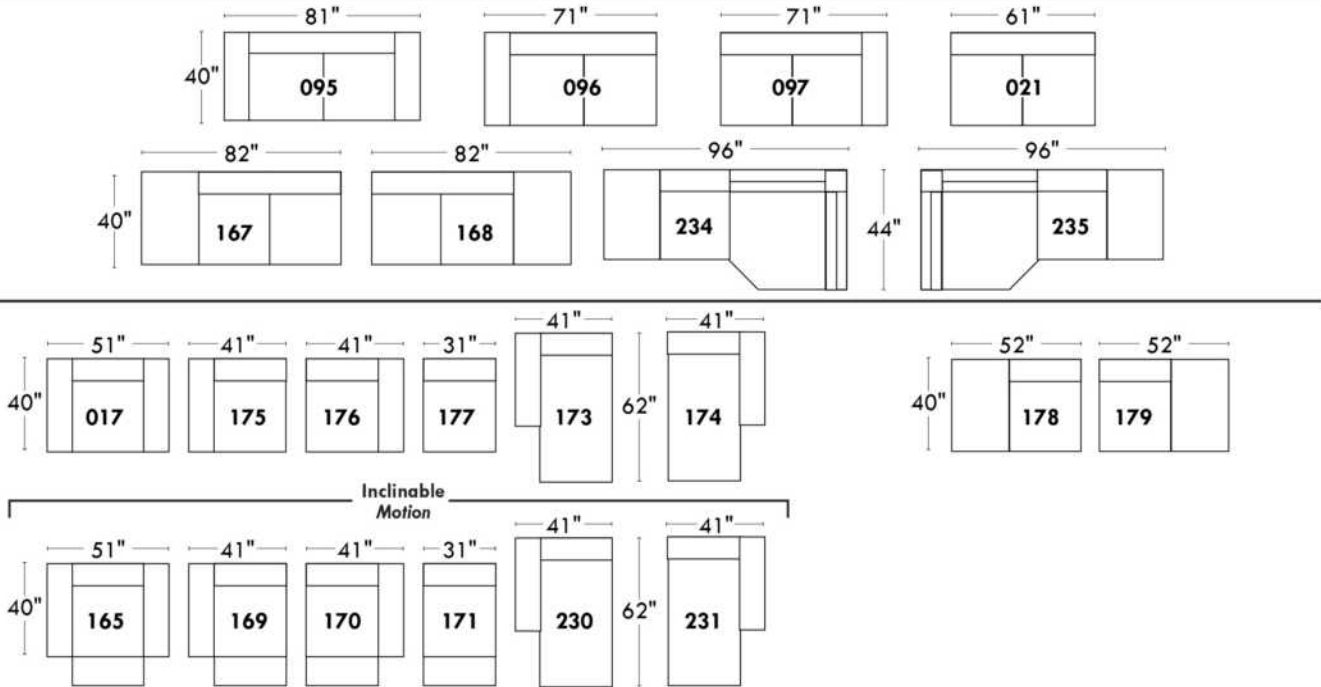

Spécifications | Specifications

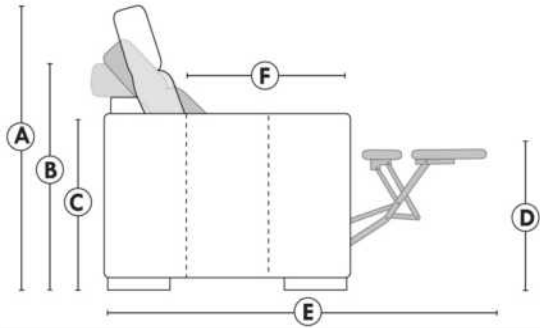

- Appui-tête levé / Headrest up
 - Appui-tête baissé / Headrest down
 - Complètement incliné / Fully reclined
- (A) Hauteur complète 40" / Total Height
 - (B) Hauteur appui-tête baissé 33" / Height headrest down
 - (C) Hauteur du bras 24" / Arm Height
 - (D) Hauteur du siège 19,5" / Seat height
 - (E) Profondeur incliné 65" / Depth fully reclined
 - (F) Profondeur d'assise 20" ou/ou 22" / Seat depth

Autres | Others

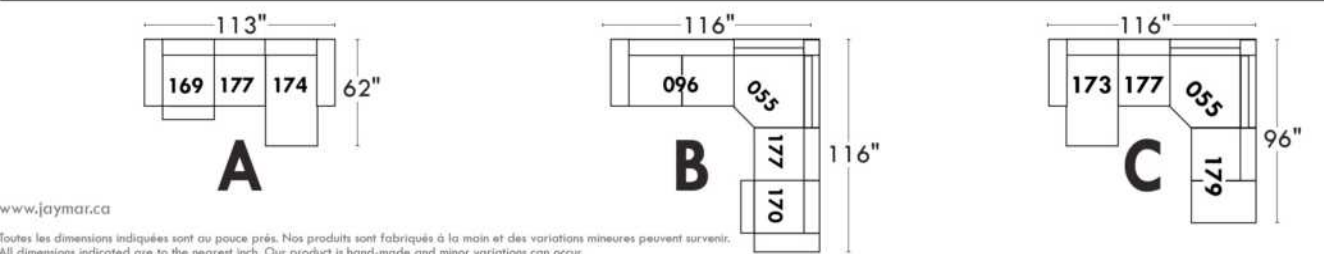
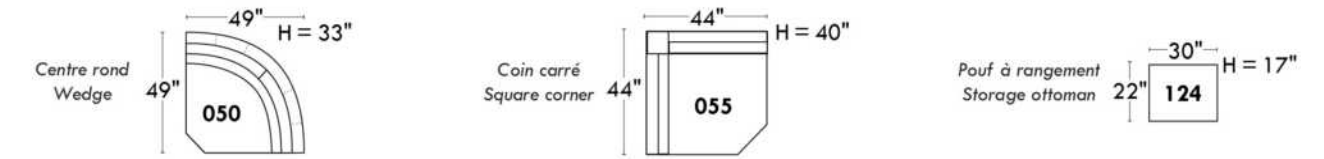

www.jaymar.ca
 Toutes les dimensions indiquées sont au pouce près. Nos produits sont fabriqués à la main et des variations mineures peuvent survenir.
 All dimensions indicated are to the nearest inch. Our product is hand-made and minor variations can occur.

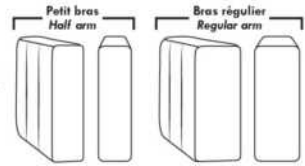

Items avec siège de 23" | Items with 23" seat

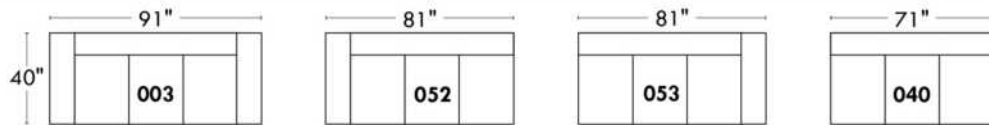
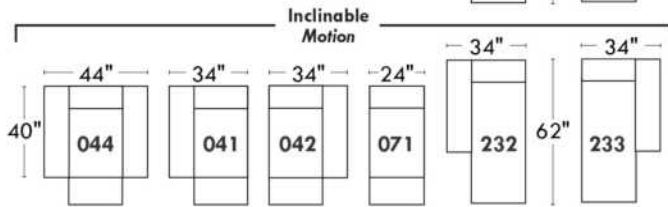
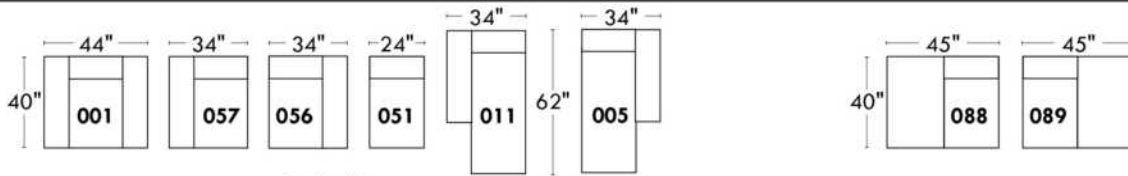
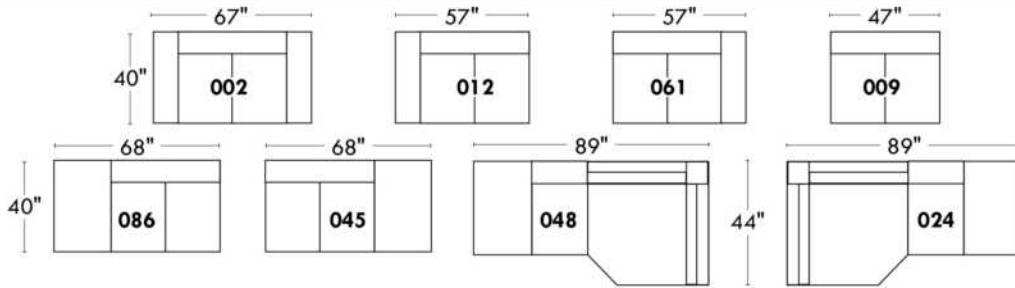

Fauteuil berçant, pivotant et inclinable
Swivel rocking motion chair

Simple: 30" x 34" x 19" (seat 23") H = 42" Bras | Arm 5 1/2"

Double: 33" x 34" x 22" (seat 23") H = 42" Bras | Arm 5 1/2"

Autres | Others

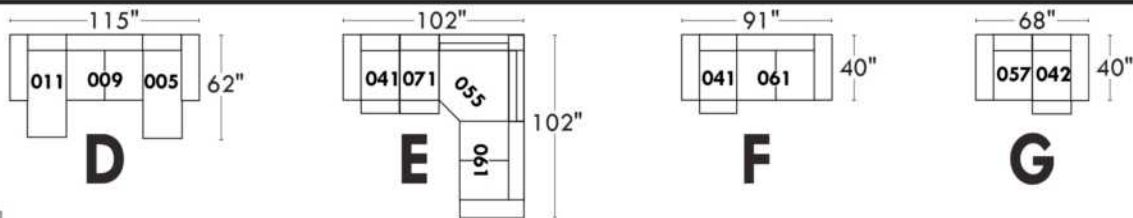
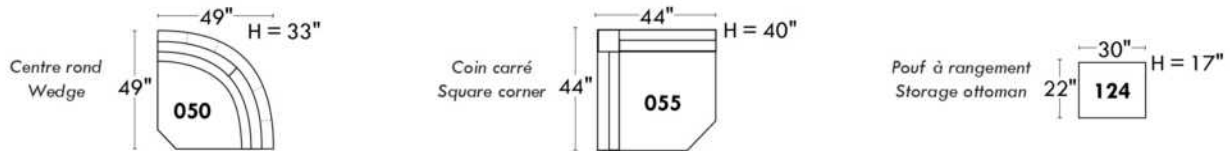

www.jaymar.ca

Toutes les dimensions indiquées sont au pouce près. Nos produits sont fabriqués à la main et des variations mineures peuvent survenir. All dimensions indicated are to the nearest inch. Our product is hand-made and minor variations can occur.

Liste de prix CDN

ECLIPSE

CE MODÈLE EST DISPONIBLE EN TISSU SEULEMENT.

CARACTÉRISTIQUE: Rembourrage des sièges et des bras contient des plumes. Coussins de dos et sièges reversibles. En CUIR: Les dossiers et les sièges auront des coutures décoratives parallèles. Les dossiers seront retenus par une fermeture éclair.

PATTES: LG189 métal ou LG103 en bois; si bois spécifier couleur.

COMBO: Recouvrement #2 les dos et sièges.

Description	L x P x H	Cuir						Tissu		
		10	20 Hugo Madras Softy	30 Empire Fantasy Illusion Tucson Utah Vintage Wild Laredo Yukon	40 Diamond Elegance Princess Santiago Sensation Sunset Trina Victoria	50 Bull Cassiope Dublin	60 Caress Ultrasued	A	B COM	C alta
002 CAUSEUSE	72 x 41 x 34							1500	1580	1675
005 CHAISE LONGUE BRAS DROIT	45 x 70 x 34							1340	1410	1485
006 POUF	35 x 24 x 17							450	460	470
011 CHAISE LONGUE BRAS GAUCHE	45 x 70 x 34							1340	1410	1485
017 FAUTEUIL DOUBLE	55 x 41 x 34							1300	1365	1430
021 SOFA APPARTEMENT SANS BRAS	70 x 41 x 34							1475	1580	1695
051 FAUTEUIL SANS BRAS	35 x 41 x 34							955	1010	1075
055 COIN CARRE	45 x 45 x 34							970	1015	1075
056 FAUTEUIL BRAS DROIT	45 x 41 x 34							1130	1190	1255
057 FAUTEUIL BRAS GAUCHE	45 x 41 x 34							1130	1190	1255
088 FAUTEUIL SANS BRAS ALLONGE GAUCHE	56 x 41 x 34							1075	1130	1185
089 FAUTEUIL SANS BRAS ALLONGE DROIT	56 x 41 x 34							1075	1130	1185
095 SOFA APPARTEMENT	90 x 41 x 34							1795	1900	2025
096 SOFA APPARTEMENT BRAS GAUCHE	80 x 41 x 34							1640	1760	1875
097 SOFA APPARTEMENT BRAS DROIT	80 x 41 x 34							1640	1760	1875
CONFIGURATIONS										
A CONF. A (096-055-056)	90X125/41X34							3740	3965	4205
B CONF. B (088-055-097)	101X125X34							3685	3905	4135
C CONF. C (011-051-055-089)	125X70/101X34							4340	4565	4820
D CONF. D (011-097)	125X70/41X34							2980	3170	3360
E CONF. E (057-097)	125X41X34							2770	2950	3130
F CONF. F (097-055-021-005)	160X125/70X34							5425	5765	6130

ECLIPSE



Hauteur complète 34" | Hauteur de siège 18" | Hauteur devant bras 24" | Profondeur d'assise 24"
 Total Height 34" | Seat Height 18" | Arm Height 24" | Seat Depth 24"

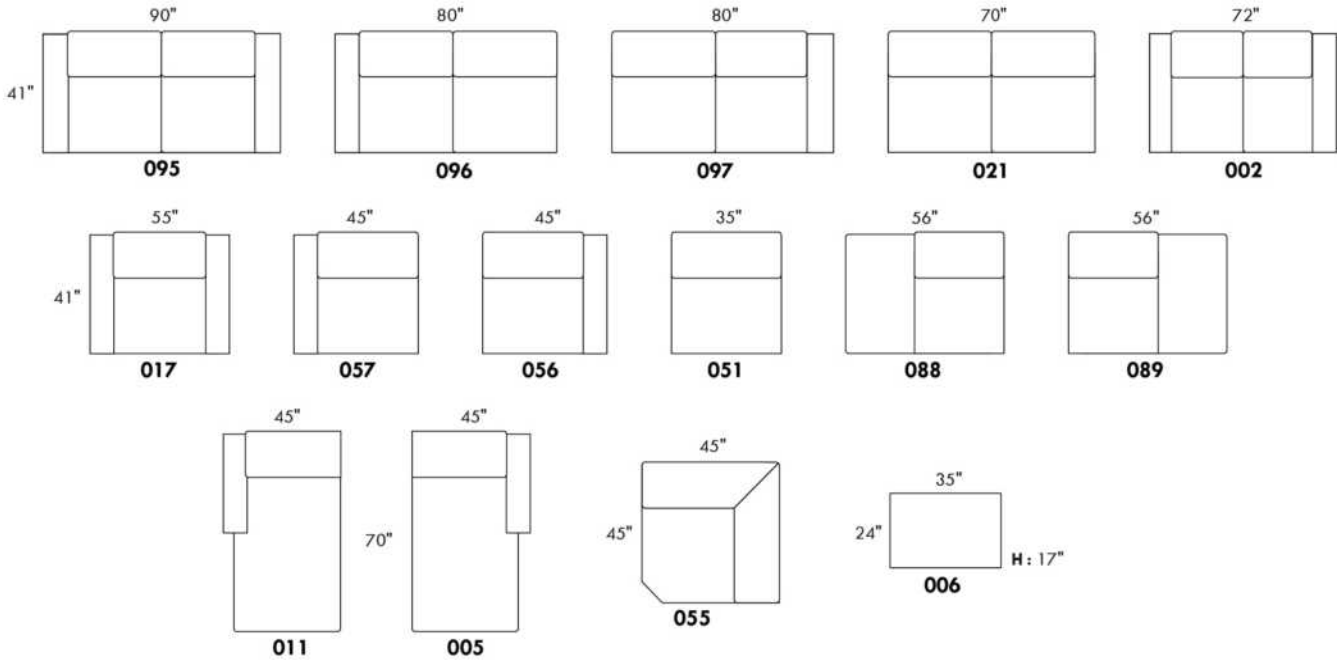

CONFIGURATIONS

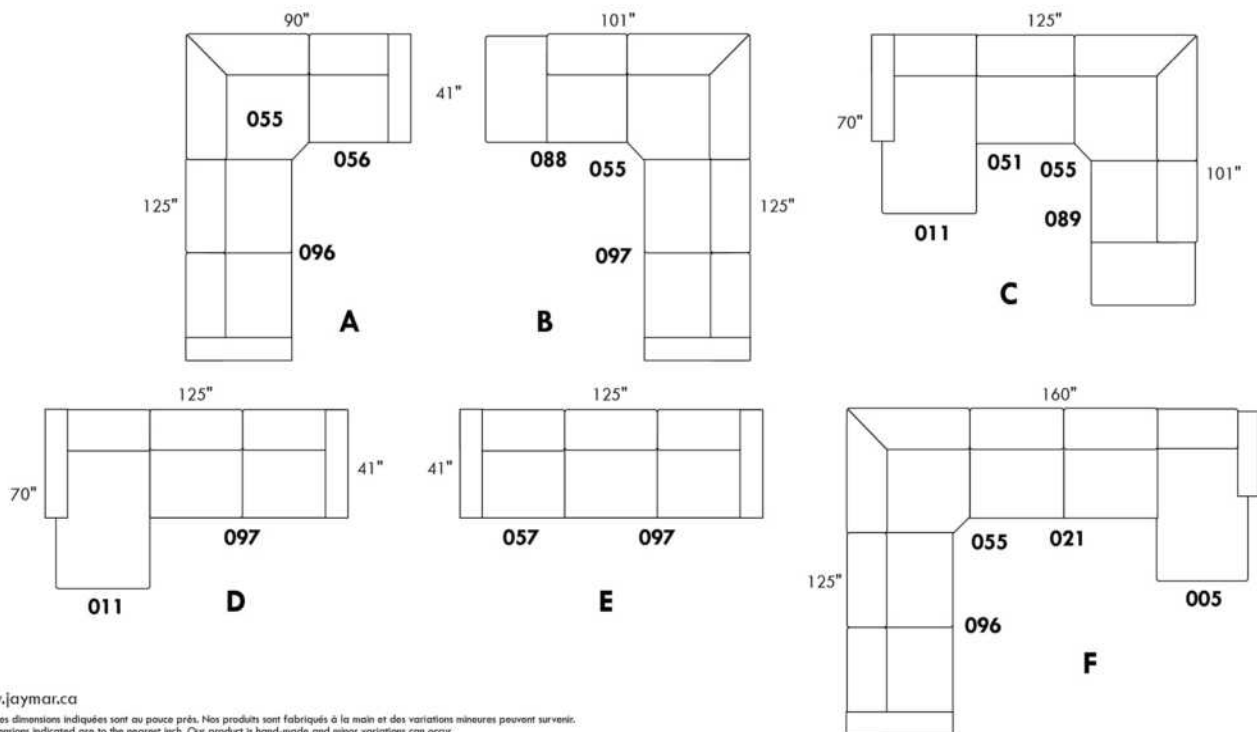

www.jaymar.ca

Toutes les dimensions indiquées sont au pouce près. Nos produits sont fabriqués à la main et des variations mineures peuvent survenir.
 All dimensions indicated are to the nearest inch. Our product is hand-made and minor variations can occur.



EDGE

Caractéristiques: Modèle avec appui-tête ajustable inclus avec tous les items (2 sur coin carré). Couture: En tissu, petit fil et en cuir gros fil plat. Coussins de siège avec mousse mémoire. Rembourrage du dessus du bras avec plumes. Porte-gobelet N/D avec ce modèle. Items chaise longue dos inclinable avec mécanisme "Push Back".

OPTIONS - Spécifiez sur votre commande + DESSIN de votre config:
Patte: LG189 métal (noire ou chrome) ou LG103 bois (spécifiez couleur).
Table (154): Spécifiez couleur du dessus de table en bois.
Options SANS insertion de MÉTAL sur le bras : Ajoutez \$60/commande.
Faut. 043-163: avec base en bois (spécifiez couleur).

Option PREMIUM (disponible seul. avec option MOTORISÉ): Repose-pied pleine jambe + rembourrage des sièges avec mousse modelée et couche de mousse mémoire 1 po sur l'ensemble du mobilier (autant fixe qu'inclinable); AJOUTEZ \$65/siège. Section allongée d'un item compte pour 1 siège & chaise longue pour 2 sièges.

Mécanisme motorisé inclinable ajoutez \$145/méc. Pour le SANS FIL (batterie) ajoutez \$285/méc.

NB: 2 sièges inclinables SÉPARÉS par un COIN CARRÉ ou une TABLE REMBOURÉE ne peuvent pas ouvrir en même temps.

Description	L x P x H	Cuir						Tissu		
		10	20 Hugo Madras Softy	30 Empire Fantasy Illusion Tucson Utah Vintage Wild Laredo Yukon	40 Diamond Elegance Princess Santiago Sensation Sunset Trina Victoria	50 Bull Cassiope Dublin	60 Caress Ultrasued	A	B COM	C alta
001 FAUTEUIL	45x40x30/39	1580	1680	1780	1875	1970	2055	1240	1290	1330
002 CAUSEUSE	68x40x30/39	2270	2365	2495	2600	2720	2840	1760	1820	1890
003 SOFA	92x40x30/39	2715	2855	3020	3160	3300	3450	2105	2190	2290
005 CHAISE LONGUE BRAS DROIT	35x62x30/39	1430	1505	1575	1645	1715	1790	1115	1165	1230
009 CAUSEUSE SANS BRAS	47x40x30/39	1560	1635	1710	1780	1840	1905	1195	1280	1345
011 CHAISE LONGUE BRAS GAUCHE	35x62x30/39	1430	1505	1575	1645	1715	1790	1115	1165	1230
012 CAUSEUSE BRAS GAUCHE	58x40x30/39	1905	2015	2115	2195	2295	2380	1485	1550	1615
017 FAUTEUIL DOUBLE	52x40x30/39	1680	1780	1885	1990	2075	2185	1295	1360	1415
021 SOFA APPARTEMENT SANS BRAS	61x40x30/39	1790	1880	1980	2065	2155	2270	1360	1440	1535
024 CAUSEUSE MODULAIRE ALLONGEE DROIT	89x40/44x30/39	2475	2635	2790	2945	3100	3265	1760	1840	1940
040 SOFA SANS BRAS	71x40x30/39	2020	2120	2210	2320	2430	2515	1550	1640	1735
041 FAUTEUIL INCLINABLE BRAS-G	35x40x30/39	1405	1475	1550	1615	1685	1760	1125	1165	1200
042 FAUTEUIL INCLINABLE BRAS-D	35x40x30/39	1405	1475	1550	1615	1685	1760	1125	1165	1200
043 FAUTEUIL INCLINABLE BERÇANT PIVOTANT	30x34x42	1720	1810	1920	2025	2120	2210	1375	1415	1460
044 FAUTEUIL INCLINABLE	45x40x30/39	1750	1835	1940	2030	2125	2205	1400	1440	1490
045 CAUSEUSE SANS BRAS ALLONGEE DROIT	68x40x30/39	1840	1945	2055	2150	2270	2345	1405	1475	1545
048 CAUSEUSE MODULAIRE ALLONGEE GAUCHE	89x40/44x30/39	2475	2635	2790	2945	3100	3265	1760	1840	1940
051 FAUTEUIL SANS BRAS	24x40x30/39	895	935	985	1030	1080	1130	685	735	780
052 SOFA BRAS GAUCHE	82x40x30/39	2365	2495	2625	2735	2865	2985	1820	1905	2015



EDGE

Caractéristiques: Modèle avec appui-tête ajustable inclus avec tous les items (2 sur coin carré). Couture: En tissu, petit fil et en cuir gros fil plat. Coussins de siège avec mousse mémoire. Rembourrage du dessus du bras avec plumes. Porte-gobelet N/D avec ce modèle. Items chaise longue dos inclinable avec mécanisme "Push Back".

OPTIONS - Spécifiez sur votre commande + DESSIN de votre config:
Patte: LG189 métal (noire ou chrome) ou LG103 bois (spécifiez couleur).
Table (154): Spécifiez couleur du dessus de table en bois.
Options SANS insertion de MÉTAL sur le bras : Ajoutez \$60/commande.
Faut. 043-163: avec base en bois (spécifiez couleur).

Option PREMIUM (disponible seul. avec option MOTORISÉ): Repose-pied pleine jambe + rembourrage des sièges avec mousse modelée et couche de mousse mémoire 1 po sur l'ensemble du mobilier (autant fixe qu'inclinable); AJOUTEZ \$65/siège. Section allongée d'un item compte pour 1 siège & chaise longue pour 2 sièges.

Mécanisme motorisé inclinable ajoutez \$145/méc. Pour le SANS FIL (batterie) ajoutez \$285/méc.

NB: 2 sièges inclinables SÉPARÉS par un COIN CARRÉ ou une TABLE REMBOURÉE ne peuvent pas ouvrir en même temps.

Description	L x P x H	Cuir						Tissu		
		10	20 Hugo Madras Softy	30 Empire Fantasy Illusion Tucson Utah Vintage Wild Laredo Yukon	40 Diamond Elegance Princess Santiago Sensation Sunset Trina Victoria	50 Bull Cassiope Dublin	60 Caress Ultrasued	A	B COM	C alta
053 SOFA BRAS DROIT	82x40x30/39	2365	2495	2625	2735	2865	2985	1820	1905	2015
055 COIN CARRÉ	44x44x30/39	1635	1730	1820	1905	2015	2105	1245	1300	1360
056 FAUTEUIL BRAS DROIT	35x40x30/39	1240	1310	1390	1450	1535	1590	970	1010	1060
057 FAUTEUIL BRAS GAUCHE	35x40x30/39	1240	1310	1390	1450	1535	1590	970	1010	1060
061 CAUSEUSE BRAS DROIT	58x40x30/39	1905	2015	2115	2195	2295	2380	1485	1550	1615
071 FAUTEUIL INCLINABLE SANS BRAS	24x40x30/39	1055	1120	1180	1240	1300	1365	845	895	935
086 CAUSEUSE SANS BRAS ALLONGÉE GAUCHE	68x40x30/39	1840	1945	2055	2150	2270	2345	1405	1475	1545
088 FAUTEUIL SANS BRAS ALLONGÉE GAUCHE	45x40x30/39	1170	1245	1330	1410	1490	1560	895	935	980
089 FAUTEUIL SANS BRAS ALLONGÉE DROIT	45x40x30/39	1170	1245	1330	1410	1490	1560	895	935	980
095 SOFA APPARTEMENT	82x40x30/39	2470	2605	2760	2900	3035	3180	1900	1995	2070
096 SOFA APPARTEMENT BRAS GAUCHE	72x40x30/39	2135	2255	2365	2475	2595	2715	1635	1715	1800
097 SOFA APPARTEMENT BRAS DROIT	72x40x30/39	2135	2255	2365	2475	2595	2715	1635	1715	1800
124 POUF AVEC RANGEMENT	30x22x17	620	640	675	715	750	775	520	535	550
154 TABLE REMBOURÉE ANGULAIRE	7/34x32.5x19	530	555	605	630	660	685	450	465	475
163 FAUT. DBL INCL. BERCANT PIVOTANT	33 x 34 x 42	1760	1875	1975	2065	2170	2280	1380	1420	1465
165 FAUTEUIL DOUBLE INCLINABLE	52x40x30/39	1835	1940	2050	2145	2255	2340	1450	1520	1575
167 SOFA APP. SANS BRAS ALLONGÉE GAUCHE	82x40x30/39	2060	2185	2315	2445	2560	2685	1560	1645	1735
168 SOFA APP. SANS BRAS ALLONGÉE DROIT	82x40x30/39	2060	2185	2315	2445	2560	2685	1560	1645	1735
169 FAUTEUIL DOUBLE INCLINABLE BRAS GAUCHE	42x40x30/39	1490	1560	1645	1730	1800	1880	1170	1235	1295
170 FAUTEUIL DOUBLE INCLINABLE BRAS DROIT	42x40x30/39	1490	1560	1645	1730	1800	1880	1170	1235	1295



EDGE

Caractéristiques: Modèle avec appui-tête ajustable inclus avec tous les items (2 sur coin carré). Couture: En tissu, petit fil et en cuir gros fil plat. Coussins de siège avec mousse mémoire. Rembourrage du dessus du bras avec plumes. Porte-gobelet N/D avec ce modèle. Items chaise longue dos inclinable avec mécanisme "Push Back".

OPTIONS - Spécifiez sur votre commande + DESSIN de votre config:
Patte: LG189 métal (noire ou chrome) ou LG103 bois (spécifiez couleur).
Table (154): Spécifiez couleur du dessus de table en bois.
Options SANS insertion de MÉTAL sur le bras : Ajoutez \$60/commande.
Faut. 043-163: avec base en bois (spécifiez couleur).

Option PREMIUM (disponible seul. avec option MOTORISÉ): Repose-pied pleine jambe + rembourrage des sièges avec mousse modelée et couche de mousse mémoire 1 po sur l'ensemble du mobilier (autant fixe qu'inclinable); AJOUTEZ \$65/siège. Section allongée d'un item compte pour 1 siège & chaise longue pour 2 sièges.

Mécanisme motorisé inclinable ajoutez \$145/méc. Pour le SANS FIL (batterie) ajoutez \$285/méc.

NB: 2 sièges inclinables SÉPARÉS par un COIN CARRÉ ou une TABLE REMBOURÉE ne peuvent pas ouvrir en même temps.

Description	L x P x H	Cuir						Tissu		
		10	20 Hugo Madras Softy	30 Empire Fantasy Illusion Tucson Utah Vintage Wild Laredo Yukon	40 Diamond Elegance Princess Santiago Sensation	50 Bull Cassiope Dublin	60 Caress Ultrasued	A	B COM	C alta
171 FAUTEUIL DOUBLE INCLINABLE SANS BRAS	31x40x30/39	1150	1195	1275	1320	1380	1425	900	965	1015
173 CHAISE LONGUE DOUBLE BRAS GAUCHE	42x62x30/39	1560	1660	1760	1840	1940	2030	1200	1290	1365
174 CHAISE LONGUE DOUBLE BRAS DROIT	42x62x30/39	1560	1660	1760	1840	1940	2030	1200	1290	1365
175 FAUTEUIL DOUBLE BRAS GAUCHE	42x40x30/39	1330	1410	1500	1570	1645	1730	1015	1080	1145
176 FAUTEUIL DOUBLE BRAS DROIT	42x40x30/39	1330	1410	1500	1570	1645	1730	1015	1080	1145
177 FAUTEUIL DOUBLE SANS BRAS	31x40x30/39	985	1040	1115	1155	1200	1275	750	810	865
178 FAUTEUIL DOUBLE SANS BRAS ALLONGE-G	52x40x30/39	1275	1355	1440	1535	1605	1695	970	1020	1105
179 FAUTEUIL DOUBLE SANS BRAS ALLONGE-D	52x40x30/39	1275	1355	1440	1535	1605	1695	970	1020	1105
230 CHAISE LONGUE DOUBLE DOS INCL. BRAS-G	42x62x30/39	1685	1780	1880	1975	2060	2150	1330	1410	1490
231 CHAISE LONGUE DOUBLE DOS INCL. BRAS-D	42x62x30/39	1685	1780	1880	1975	2060	2150	1330	1410	1490
232 CHAISE LONGUE DOS INCLINABLE BRAS-G	35x62x30/39	1560	1635	1710	1780	1840	1905	1235	1295	1360
233 CHAISE LONGUE DOS INCLINABLE BRAS-D	35x62x30/39	1560	1635	1710	1780	1840	1905	1235	1295	1360
234 SOFA APP. MODULAIRE ALLONGE GAUCHE	96x40/44x30/39	2570	2720	2890	3035	3190	3340	1835	1945	2055
235 SOFA APP. MODULAIRE ALLONGE DROIT	96x40/44x30/39	2570	2720	2890	3035	3190	3340	1835	1945	2055
CONFIGURATIONS										
A CONFIG. (169-177-174)	114X62X30/39	4035	4260	4520	4725	4940	5185	3120	3335	3525
B CONFIG. (096-055-177-170)	116X117X30/39	6245	6585	6945	7265	7610	7975	4800	5060	5320
C CONFIG. (173-177-055-179)	117X96X30/39	5455	5785	6135	6435	6760	7105	4165	4420	4695
D CONFIG. (011-009-005)	116X62X30/39	4420	4645	4860	5070	5270	5485	3425	3610	3805
E CONFIG. (041-061)	92X40X30/39	3310	3490	3665	3810	3980	4140	2610	2715	2815

Liste de prix CDN

EDGE

Description	L x P x H	Cuir						Tissu		
		10	20 Hugo Madras Softy	30 Empire Fantasy Illusion Tucson Utah Vintage Wild Laredo Yukon	40 Diamond Elegance Princess Santiago Sensation Sunset Trina Victoria	50 Bull Cassiope Dublin	60 Caress Ultrasued	A	B COM	C alta
F CONFIG. (057-042)	69X40X30/39	2645	2785	2940	3065	3220	3350	2095	2175	2260
G CONFIG. (041-071-055-061)	103X102X30/39	6000	6340	6665	6955	7295	7610	4700	4910	5110

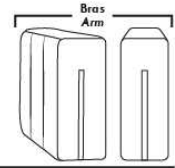

Siège 30" de large | 30" Seat Width

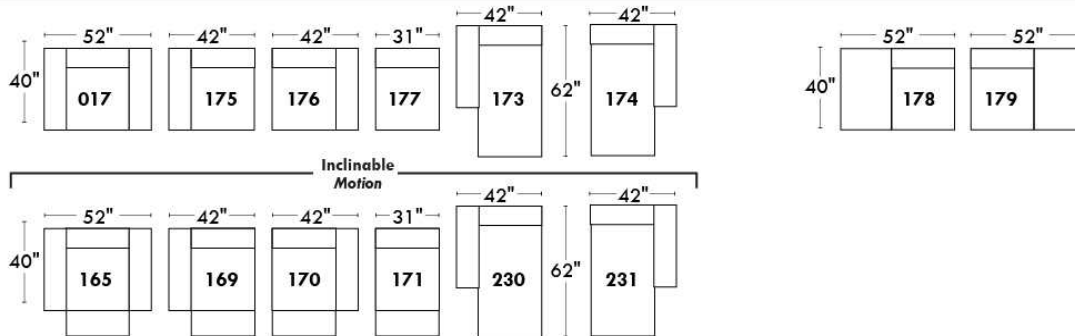
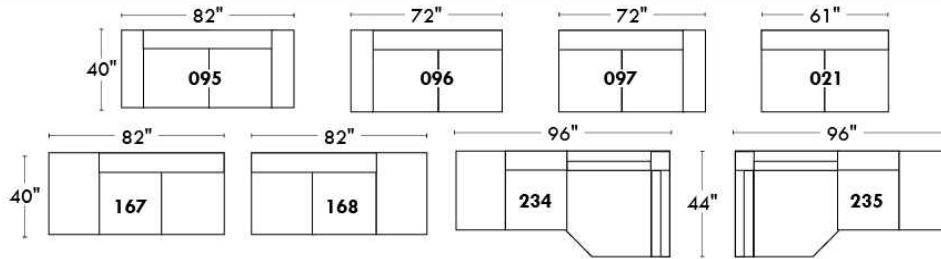

Spécifications | Specifications

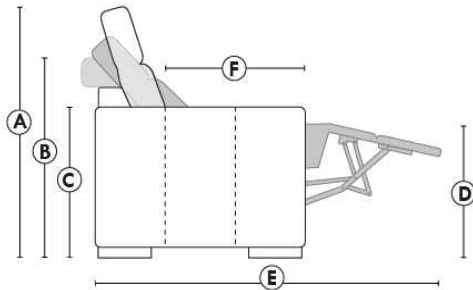

- Appui-tête levé / Headrest up
- Appui-tête baissé / Headrest down
- Complètement incliné / Fully reclined

- (A) Hauteur complète 39" Total Height
- (B) Hauteur appui-tête baissé 30" Height headrest down
- (C) Hauteur du bras 24" Arm Height
- (D) Hauteur du siège 19,5" Seat height
- (E) Profondeur incliné 63" Depth fully reclined
- (F) Profondeur d'assise 20" Seat depth

Autres | Others

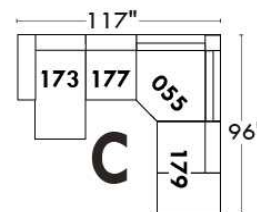
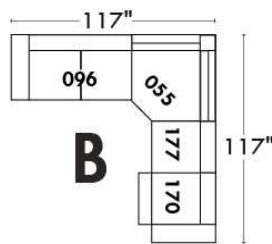
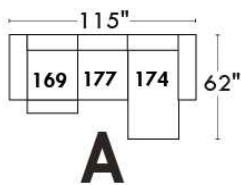
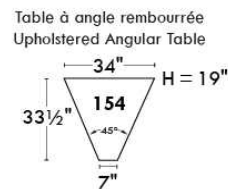
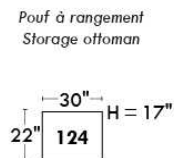
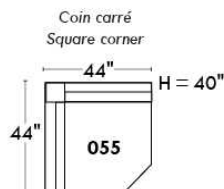

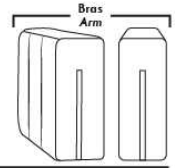

Siège 23" de large | 23" Seat Width

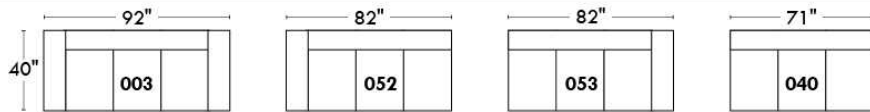
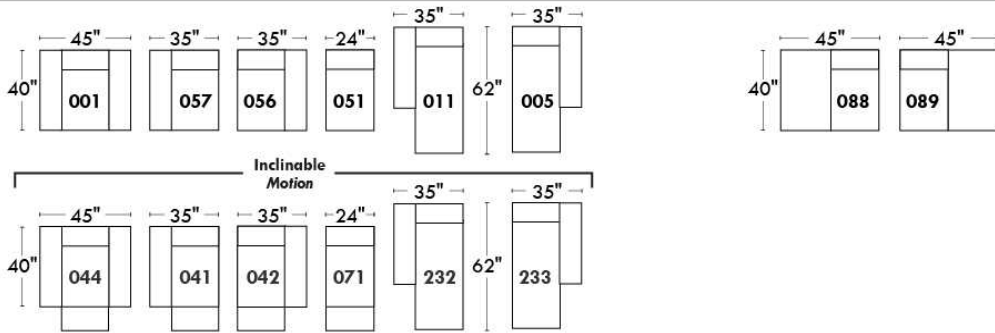
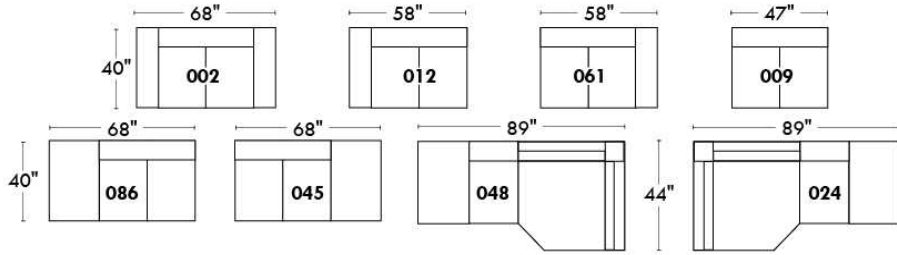

Fauteuil berçant, pivotant et inclinable
Swivel rocking motion chair

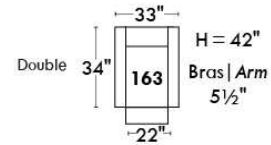
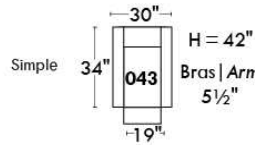

Autres | Others

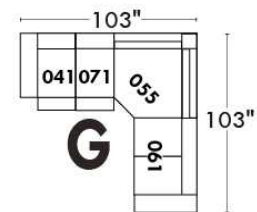
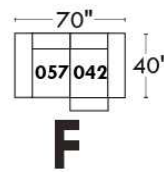
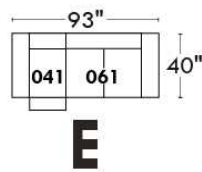
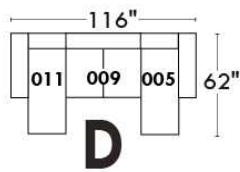
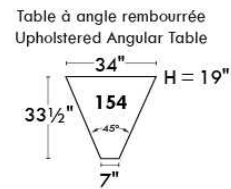
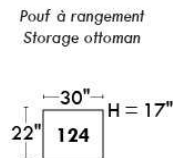
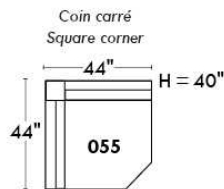

www.jaymar.ca

Toutes les dimensions indiquées sont au pouce près. Nos produits sont fabriqués à la main et des variations mineures peuvent survenir. All dimensions indicated are to the nearest inch. Our product is hand-made and minor variations can occur.

Liste de prix CDN

ERICA

Spécifiez couleur des pattes LG6.

En tissu la bande horizontale tirée ne fait pas partie du design du dossier.

Description	L x P x H	Cuir						Tissu		
		10	20 Hugo Madras Softy	30 Empire Fantasy Illusion Tucson Utah Vintage Wild Laredo Yukon	40 Diamond Elegance Princess Santiago Sensation Sunset Trina Victoria	50 Bull Cassiope Dublin	60 Caress Ultrasued	A	B COM	C alta
001 FAUTEUIL	42X37X37	1410	1500	1580	1675	1760	1835	950	990	1040
002 CAUSEUSE	66X37X37	2005	2120	2250	2345	2465	2580	1300	1380	1440
003 SOFA	89X37X37	2190	2335	2495	2635	2775	2930	1510	1590	1680
006 POUF	25.5X25.5X18	600	625	660	685	720	755	475	495	510

ERICA



Hauteur de siège 20" | Hauteur devant bras 26" | Profondeur d'assise 21"
Seat Height 20" | Arm Height 26" | Seat Depth 21"

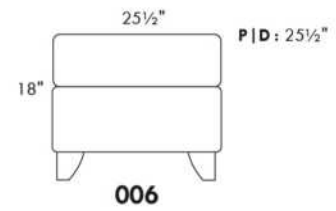
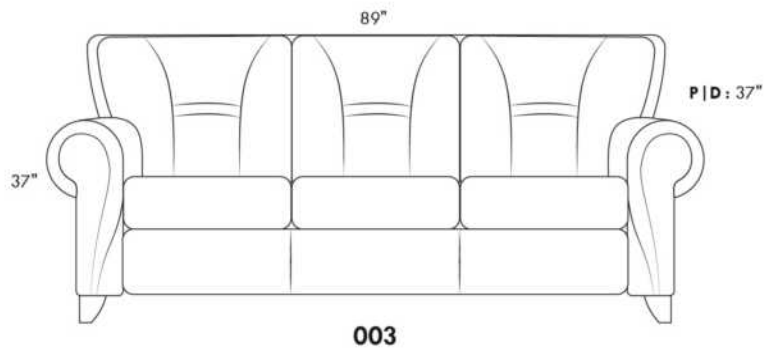
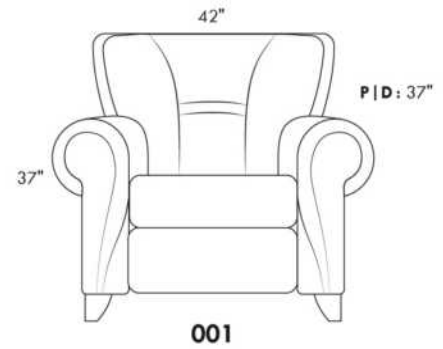
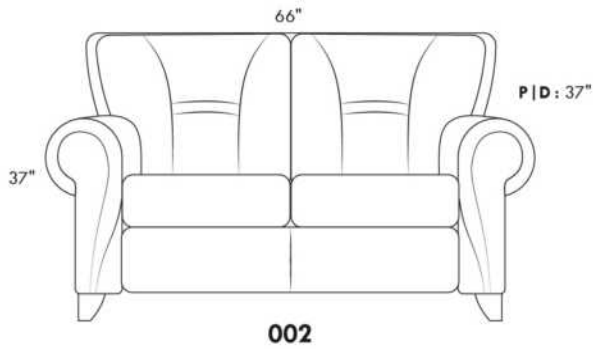

www.jaymar.ca

Toutes les dimensions indiquées sont au pouce près. Nos produits sont fabriqués à la main et des variations mineures peuvent survenir.
All dimensions indicated are to the nearest inch. Our product is hand-made and minor variations can occur.

EXCALIBUR

Tissu uni recommandé pour la base.

COMBO: Recouvrement #2 sur les dossiers et coussins de sièges.

Siège coulissant disponible: Surcharge \$85/siège. N/D sur items: 050-055-018-023-046-062 & 063.

*Item 077 TABLE REMBOURÉE: Spécifiez couleur du dessus de table en bois.

*N.B. Le 077 peut seulement être utilisé comme un coin carré (055). Cet item n'est PAS complètement recouvert de cuir ou de tissu et NE PEUT PAS être utilisé SEUL.

CHOIX DE PATTES:

Hauteur siège de 17 3/4": LG143 bois ou métal, LG180 bois et LG185 bois. Si en bois spécifiez couleur.

Hauteur siège de 17": LG128 métal.

Hauteur siège de 16 1/2": LG186 bois, LG181 bois. Spécifiez couleur.

Hauteur siège de 15 1/2": LG90 métal

Tabouret: Pattes disponibles seulement: LG90 métal, LG186 bois, LG128 métal, LG185 bois. Si en bois spécifiez couleur.

*REMARQUE: Les côtés sans bras ne sont pas complètement recouverts de cuir ou de tissu.

OPTION: Pour les côtés sans bras apparents rembourrés en tissu ou en cuir; ajoutez 230\$/côté.

Description	L x P x H	Cuir						Tissu		
		10	20 Hugo Madras Softy	30 Empire Fantasy Illusion Tucson Utah Vintage Wild Laredo Yukon	40 Diamond Elegance Princess Santiago Sensation Sunset Trina Victoria	50 Bull Cassiope Dublin	60 Caress Ultrasued	A	B COM	C alta
001 FAUTEUIL	42X39X34	1555	1645	1750	1840	1950	2040	1085	1130	1185
002 CAUSEUSE	65X39X34	1910	2055	2190	2320	2450	2575	1430	1505	1575
003 SOFA	88X39X34	2320	2485	2660	2800	2965	3125	1505	1600	1715
006 POUF	25.5X25.5X18	575	620	660	690	750	780	475	500	510
009 CAUSEUSE SANS BRAS	47X39X34	1510	1640	1770	1895	2030	2155	1225	1300	1375
012 CAUSEUSE BRAS GAUCHE	56X39X34	1695	1820	1970	2100	2210	2345	1330	1410	1490
018 CAUSEUSE ANGULAIRE BRAS GAUCHE	69X53X34	1735	1865	1995	2125	2270	2380	1365	1440	1510
023 CAUSEUSE ANGULAIRE BRAS DROIT	69X53X34	1735	1865	1995	2125	2270	2380	1365	1440	1510
024 CAUSEUSE MODULAIRE ALLONGEE DROIT	83X39X34	2050	2170	2315	2445	2570	2700	1430	1505	1575
040 SOFA SANS BRAS	70X39X34	1840	2015	2170	2335	2500	2665	1290	1385	1500
045 CAUSEUSE SANS BRAS ALLONGEE DROIT	67X39X34	1715	1835	1980	2110	2240	2360	1345	1425	1505
046 CAUSEUSE ANGULAIRE SANS BRAS	60X53X34	1555	1680	1815	1950	2065	2195	1245	1330	1390
048 CAUSEUSE MODULAIRE ALLONGEE GAUCHE	83X39X34	2050	2170	2315	2445	2570	2700	1430	1505	1575
050 CENTRE ROND	50X50X34	1010	1100	1185	1255	1345	1425	820	885	935
051 FAUTEUIL SANS BRAS	24X39X34	1125	1190	1255	1330	1385	1450	860	910	950
052 SOFA BRAS GAUCHE	79X39X34	2080	2250	2410	2570	2725	2895	1390	1500	1590
053 SOFA BRAS DROIT	79X39X34	2080	2250	2410	2570	2725	2895	1390	1500	1590
055 COIN CARRE	40X40X34	970	1065	1155	1235	1340	1425	775	835	905

EXCALIBUR

Tissu uni recommandé pour la base.

COMBO: Recouvrement #2 sur les dossiers et coussins de sièges.

Siège coulissant disponible: Surcharge \$85/siège. N/D sur items: 050-055-018-023-046-062 & 063.

*Item 077 TABLE REMBOURÉE: Spécifiez couleur du dessus de table en bois.

*N.B. Le 077 peut seulement être utilisé comme un coin carré (055). Cet item n'est PAS complètement recouvert de cuir ou de tissu et NE PEUT PAS être utilisé SEUL.

CHOIX DE PATTES:

Hauteur siège de 17 3/4": LG143 bois ou métal, LG180 bois et LG185 bois. Si en bois spécifiez couleur.

Hauteur siège de 17": LG128 métal.

Hauteur siège de 16 1/2": LG186 bois, LG181 bois. Spécifiez couleur.

Hauteur siège de 15 1/2": LG90 métal

Tabouret: Pattes disponibles seulement: LG90 métal, LG186 bois, LG128 métal, LG185 bois. Si en bois spécifiez couleur.

*REMARQUE: Les côtés sans bras ne sont pas complètement recouverts de cuir ou de tissu.

OPTION: Pour les côtés sans bras apparents rembourrés en tissu ou en cuir; ajoutez 230\$/côté.

Description	L x P x H	Cuir						Tissu		
		10	20 Hugo Madras Softy	30 Empire Fantasy Illusion Tucson Utah Vintage Wild Laredo Yukon	40 Diamond Elegance Princess Santiago Sensation Sunset Trina Victoria	50 Bull Cassiope Dublin	60 Caress Ultrasued	A	B COM	C alta
056 FAUTEUIL BRAS DROIT	33X39X34	1320	1415	1515	1605	1715	1810	980	1040	1085
057 FAUTEUIL BRAS GAUCHE	33X39X34	1320	1415	1515	1605	1715	1810	980	1040	1085
061 CAUSEUSE BRAS DROIT	56X39X34	1695	1820	1970	2100	2210	2345	1330	1410	1490
062 FAUTEUIL ANGULAIRE BRAS GAUCHE	69X53X34	1645	1735	1825	1905	2015	2105	1275	1340	1390
063 FAUTEUIL ANGULAIRE BRAS DROIT	69X53X34	1645	1735	1825	1905	2015	2105	1275	1340	1390
072 SOFA MODULAIRE BRAS GAUCHE	96X39X34	2385	2555	2720	2890	3040	3205	1580	1680	1770
073 SOFA MODULAIRE BRAS DROIT	96X39X34	2385	2555	2720	2890	3040	3205	1580	1680	1770
077 TABLE REMBOURREE	39X39X18	780	860	965	1060	1145	1225	625	670	730
086 CAUSEUSE SANS BRAS ALLONGEE GAUCHE	67X39X34	1715	1835	1980	2110	2240	2360	1345	1425	1505
088 FAUTEUIL SANS BRAS ALLONGE GAUCHE	44X39X34	1340	1430	1535	1635	1730	1820	1010	1080	1145
089 FAUTEUIL SANS BRAS ALLONGE DROIT	44X39X34	1340	1430	1535	1635	1730	1820	1010	1080	1145

EXCALIBUR



Hauteur complète 34" | Profondeur d'assise 21"
Total Height 34" | Seat Depth 21"

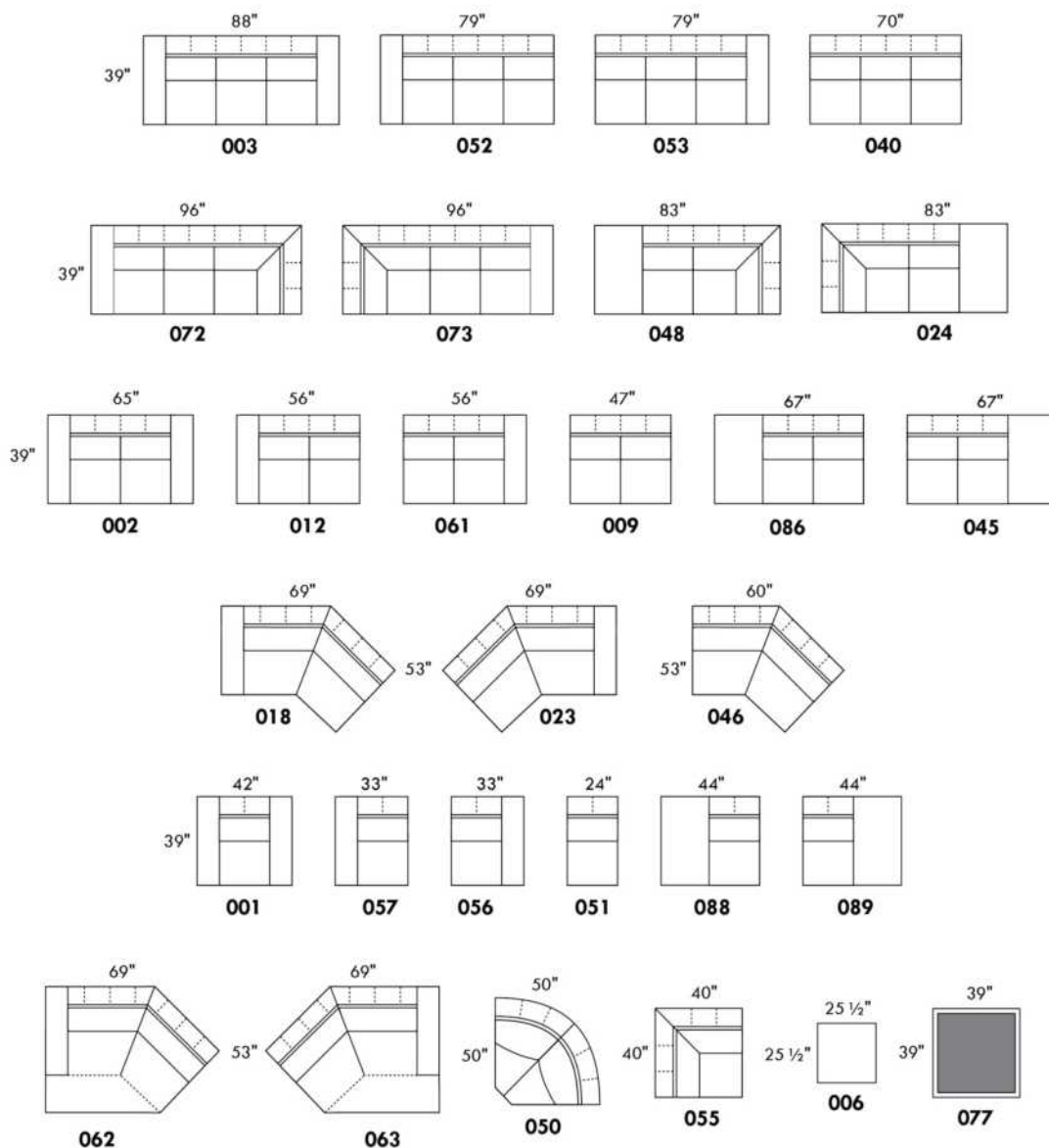

	LG90	LG186	LG181	LG128	LG185	LG143	LG143	LG180
Hauteur Height	4 1/2"	5 1/2"	5 1/2"	6"	6 3/4"	6 3/4"	6 3/4"	6 3/4"
Hauteur siège Seat height	15 1/2"	16 1/2"	16 1/2"	17"	17 3/4"	17 3/4"	17 3/4"	17 3/4"

www.jaymar.ca

Toutes les dimensions indiquées sont au pouce près. Nos produits sont fabriqués à la main et des variations mineures peuvent survenir.
All dimensions indicated are to the nearest inch. Our product is hand-made and minor variations can occur.

EXPO

CARACTÉRISTIQUES: Coussins de sièges avec ressorts ensachés. OPTION: Rembourrage de sièges avec mousse modelé et couche de mousse mémoire 1 po. sans aucuns frais supplémentaires.

Recommandé en TISSU UNI seulement.

Item 077 Table rembourrée: Spécifiez couleur du dessous table en bois.

N.B.: Les CÔTÉS SANS BRAS (items 216 et 220 SEULEMENT) sont recouverts de cuir ou de tissu.

Description	L x P x H	Cuir						Tissu		
		10	20 Hugo Madras Softy	30 Empire Fantasy Illusion Tucson Utah Vintage Wild Laredo Yukon	40 Diamond Elegance Princess Santiago Sensation Sunset Trina Victoria	50 Bull Cassiope Dublin	60 Caress Ultrasued	A	B COM	C alta
002 CAUSEUSE	73x40x34	2155	2290	2430	2555	2680	2800	1385	1485	1570
005 CHAISE LONGUE BRAS DROIT	37x70x34	1750	1875	1995	2120	2250	2360	1130	1210	1295
009 CAUSEUSE SANS BRAS	53x40x34	1730	1840	1980	2105	2210	2335	1120	1195	1285
011 CHAISE LONGUE BRAS GAUCHE	37x70x34	1750	1875	1995	2120	2250	2360	1130	1210	1295
012 CAUSEUSE BRAS GAUCHE	63x40x34	1950	2060	2190	2315	2440	2555	1245	1340	1415
050 CENTRE ROND	17/73x40/43x34	2100	2210	2355	2485	2615	2730	1345	1430	1515
051 FAUTEUIL SANS BRAS	27x40x34	965	1010	1075	1120	1165	1210	625	650	675
056 FAUTEUIL BRAS DROIT	37x40x34	1180	1225	1295	1355	1410	1460	765	800	835
057 FAUTEUIL BRAS GAUCHE	37x40x34	1180	1225	1295	1355	1410	1460	765	800	835
061 CAUSEUSE BRAS DROIT	63x40x34	1950	2060	2190	2315	2440	2555	1245	1340	1415
077 TABLE REMBOURREE	43.5x15.5x18	575	620	660	690	750	780	380	400	425
208 FAUTEUIL CIRCULAIRE BRAS DROIT	55X39/43X34	1450	1535	1615	1710	1790	1865	940	985	1060
209 FAUTEUIL CIRCULAIRE BRAS GAUCHE	55X39/43X34	1450	1535	1615	1710	1790	1865	940	985	1060
212 SOFA APPARTEMENT CIRCULAIRE BRAS-D	96X39/51X34	2515	2680	2850	3020	3180	3335	1605	1725	1820
213 SOFA APPARTEMENT CIRCULAIRE BRAS-G	96X39/51X34	2515	2680	2850	3020	3180	3335	1605	1725	1820
214 SOFA APPARTEMENT CIRCULAIRE	105X39/51X34	2730	2930	3110	3300	3490	3665	1730	1840	1975
216 SOFA APP. CIRCULAIRE SANS BRAS	88X39/47X34	2325	2465	2615	2745	2890	3025	1500	1580	1670
220 FAUTEUIL CIRCULAIRE SANS BRAS	46X39/43X34	1235	1310	1380	1445	1510	1575	835	895	935
CONFIGURATIONS										
A CONFIG. (213-216-212)	177X99.5X34	7355	7825	8315	8785	9250	9695	4710	5030	5310
B CONFIG. (213-220-212)	175X86X34	6265	6670	7080	7485	7870	8245	4045	4345	4575
C CONFIG. (213-212)	162.5X72.5X34	5030	5360	5700	6040	6360	6670	3210	3450	3640
D CONFIG. (209-220-208)	140X60.5X34	4135	4380	4610	4865	5090	5305	2715	2865	3055
E CONFIG. (216-216-216)	177X88.5X34	6975	7395	7845	8235	8670	9075	4500	4740	5010
F CONFIG. (216-220-216)	171X75X34	5885	6240	6610	6935	7290	7625	3835	4055	4275

Liste de prix CDN

EXPO

Description	L x P x H	Cuir						Tissu		
		10	20 Hugo Madras Softy	30 Empire Fantasy Illusion Tucson Utah Vintage Wild Laredo Yukon	40 Diamond Elegance Princess Santiago Sensation Sunset Trina Victoria	50 Bull Cassiope Dublin	60 Caress Ultrasued	A	B COM	C alta
G CONFIG. (220-220-220)	125.5X53X34	3705	3930	4140	4335	4530	4725	2505	2685	2805
H CONFIG. (012-050-009-005)	133X106X34	7530	7985	8520	9025	9515	9980	4840	5175	5510
I CONFIG. (011-051-050-061)	107X106X34	6765	7155	7615	8040	8470	8855	4345	4630	4900
J CONFIG. (011-051-050-051-005)	107X107X34	7530	7980	8495	8965	9445	9870	4855	5150	5455
K CONFIG. (012-050-061)	106X106X34	6000	6330	6735	7115	7495	7840	3835	4110	4345

Hauteur complète 34" | Hauteur de siège 17 3/4" | Hauteur devant bras 24" | Profondeur d'assise 23"
 Total Height 34" | Seat Height 17 3/4" | Arm Height 24" | Seat Depth 23"

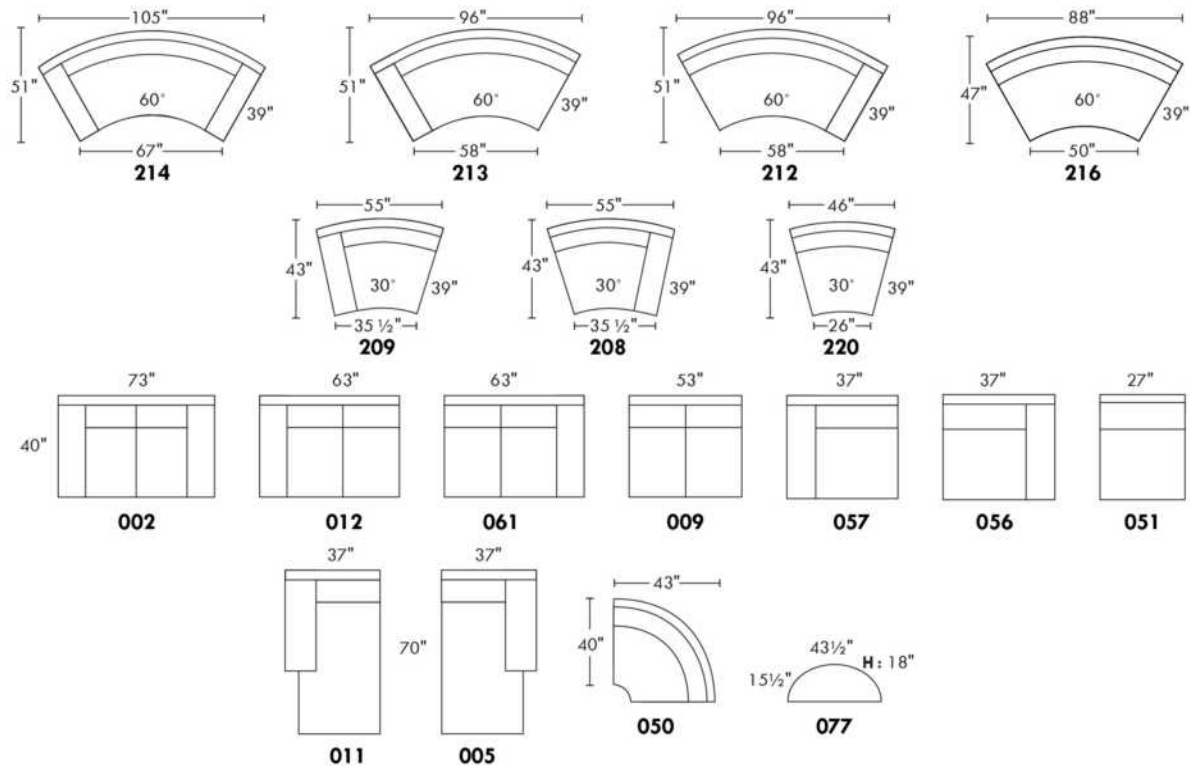

CONFIGURATIONS

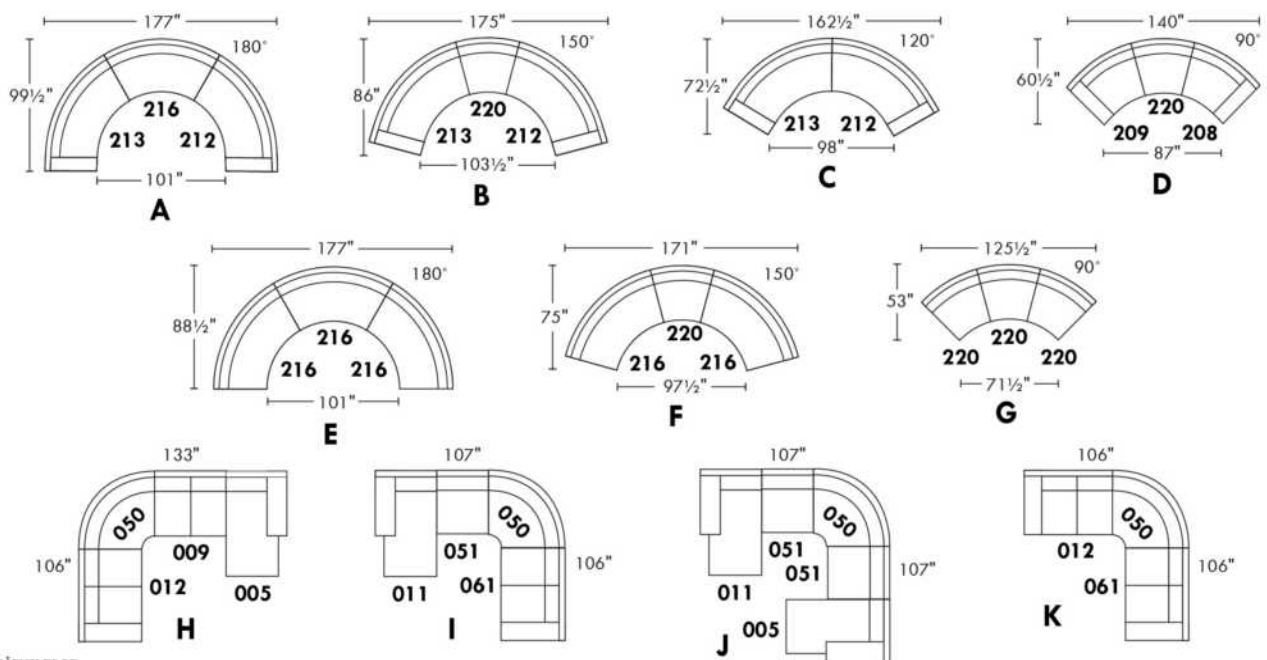

www.jaymar.ca

Toutes les dimensions indiquées sont au pouce près. Nos produits sont fabriqués à la main et des variations mineures peuvent survenir.
 All dimensions indicated are to the nearest inch. Our product is hand-made and minor variations can occur.

FELIX

PATTE: Spécifiez couleur des pattes en bois LG171 ronde ou LG8 carré. / COMBO: Recouvrement #2 sur les dos seulement.

En TISSU il n'y a pas de coutures décoratives sur les dossiers.

1x Appui-tête amovible inclus avec les items inclinables 044-041-042 et 071.

Appui-tête SUPPLÉMENTAIRE sur item non inclinable; ajoutez \$145/appui-tête.

Spécifiez ASSISE RÉGULIÈRE 21 po ou PROFONDE 22 po. Les ITEMS suivants ne sont PAS DISPONIBLES en ASSISE PROFONDE: 018-023-046-050-055-062-063 & les items INCLINABLES 044-041-042 & 071.

OPTIONS:

Rembourrage des sièges en PLUMES: Ajouter \$70/siège. Côté allongé compte pour 1 siège, items 005-011-062 & 063 comptent pour 2 sièges chacun.

CLOUS décoratifs sur bras seulement: Ajouter \$40 par bras.

MATELAS sofa-lit régulier 4 po d'épaisseur inclus. OPTION matelas:

- matelas 4,5" d'épaisseur avec ressorts & mousse mémoire avec gel: ajoutez \$115 ou

- matelas 5" d'épaisseur avec mousse haute densité & mousse mémoire avec gel: ajoutez \$170.

Mécanisme motorisé inclinable avec bouton TACTILE ajoutez 145\$/mécanisme.

Mécanisme motorisé inclinable SANS FIL (batterie) ajoutez 285\$.

Description	L x P x H	Cuir						Tissu		
		10	20 Hugo Madras Softy	30 Empire Fantasy Illusion Tucson Utah Vintage Wild Laredo Yukon	40 Diamond Elegance Princess Santiago Sensation Sunset Trina Victoria	50 Bull Cassiope Dublin	60 Caress Ultrasued	A	B COM	C alta
001 FAUTEUIL	43X37X35	1215	1310	1410	1505	1590	1685	855	900	945
002 CAUSEUSE	66X37X35	1750	1875	2005	2125	2255	2365	1170	1240	1310
003 SOFA	89X37X35	2160	2320	2475	2635	2780	2940	1510	1600	1695
005 CHAISE LONGUE BRAS DROIT	33X61X35	1425	1535	1635	1735	1825	1925	985	1065	1145
006 POUF	25.5X25.5X19	550	600	635	670	715	755	460	470	485
009 CAUSEUSE SANS BRAS	46X37X35	1355	1460	1580	1705	1815	1925	970	1030	1115
011 CHAISE LONGUE BRAS GAUCHE	33X61X35	1425	1535	1635	1735	1825	1925	985	1065	1145
012 CAUSEUSE BRAS GAUCHE	56X37X35	1545	1660	1780	1890	2015	2125	1060	1140	1200
018 CAUSEUSE ANGULAIRE BRAS GAUCHE	70X51X35	1640	1765	1890	2020	2140	2275	1150	1215	1290
023 CAUSEUSE ANGULAIRE BRAS DROIT	70X51X35	1640	1765	1890	2020	2140	2275	1150	1215	1290
024 CAUSEUSE MODULAIRE ALLONGEE DROIT	80X37X35	1800	1910	2055	2170	2300	2430	1200	1285	1355
040 SOFA SANS BRAS	69X37X35	1780	1925	2080	2255	2400	2555	1290	1390	1490
041 FAUTEUIL INCLINABLE BRAS-G	33X37X43	1385	1460	1555	1640	1730	1810	1120	1180	1245
042 FAUTEUIL INCLINABLE BRAS-D	33X37X43	1385	1460	1555	1640	1730	1810	1120	1180	1245
044 FAUTEUIL INCLINABLE	43X37X43	1575	1670	1760	1835	1910	2015	1200	1280	1330
045 CAUSEUSE SANS BRAS ALLONGEE DROIT	66X37X35	1570	1695	1820	1945	2065	2190	1080	1155	1235
046 CAUSEUSE ANGULAIRE SANS BRAS	60X51X35	1475	1590	1730	1840	1975	2080	1040	1125	1190
048 CAUSEUSE MODULAIRE ALLONGEE GAUCHE	80X37X35	1800	1910	2055	2170	2300	2430	1200	1285	1355
050 CENTRE ROND	48X48X35	1280	1360	1445	1540	1615	1705	965	1010	1065
051 FAUTEUIL SANS BRAS	23X37X35	825	885	945	990	1055	1115	665	710	750

FELIX

PATTE: Spécifiez couleur des pattes en bois LG171 ronde ou LG8 carré. / COMBO: Recouvrement #2 sur les dos seulement.

En TISSU il n'y a pas de coutures décoratives sur les dossiers.

1x Appui-tête amovible inclus avec les items inclinables 044-041-042 et 071.

Appui-tête SUPPLÉMENTAIRE sur item non inclinable; ajoutez \$145/appui-tête.

Spécifiez ASSISE RÉGULIÈRE 21 po ou PROFONDE 22 po. Les ITEMS suivants ne sont PAS DISPONIBLES en ASSISE PROFONDE: 018-023-046-050-055-062-063 & les items INCLINABLES 044-041-042 & 071.

OPTIONS:

Remboufrage des sièges en PLUMES: Ajouter \$70/siège. Côté allongé compte pour 1 siège, items 005-011-062 & 063 comptent pour 2 sièges chacun.

CLOUS décoratifs sur bras seulement: Ajouter \$40 par bras.

MATELAS sofa-lit régulier 4 po d'épaisseur inclus. OPTION matelas:

- matelas 4,5" d'épaisseur avec ressorts & mousse mémoire avec gel: ajoutez \$115 ou

- matelas 5" d'épaisseur avec mousse haute densité & mousse mémoire avec gel: ajoutez \$170.

Mécanisme motorisé inclinable avec bouton TACTILE ajoutez 145\$/mécanisme.

Mécanisme motorisé inclinable SANS FIL (batterie) ajoutez 285\$.

Description	L x P x H	Cuir						Tissu		
		10	20 Hugo Madras Softy	30 Empire Fantasy Illusion Tucson Utah Vintage Wild Laredo Yukon	40 Diamond Elegance Princess Santiago Sensation Sunset Trina Victoria	50 Bull Cassiope Dublin	60 Caress Ultrasued	A	B COM	C alta
052 SOFA BRAS GAUCHE	79X37X35	1970	2120	2285	2440	2580	2730	1390	1490	1580
053 SOFA BRAS DROIT	79X37X35	1970	2120	2285	2440	2580	2730	1390	1490	1580
055 COIN CARRE	37X37X35	1230	1310	1405	1490	1570	1660	910	975	1030
056 FAUTEUIL BRAS DROIT	33X37X35	1015	1115	1190	1285	1365	1445	765	810	855
057 FAUTEUIL BRAS GAUCHE	33X37X35	1015	1115	1190	1285	1365	1445	765	810	855
060 SOFA-LIT QUEEN	89X37X35	2500	2660	2800	2965	3120	3275	1835	1940	2040
061 CAUSEUSE BRAS DROIT	56X37X35	1545	1660	1780	1890	2015	2125	1060	1140	1200
062 FAUTEUIL ANGULAIRE BRAS GAUCHE	70X65X35	1475	1560	1670	1760	1840	1940	1020	1105	1150
063 FAUTEUIL ANGULAIRE BRAS DROIT	70X65X35	1475	1560	1670	1760	1840	1940	1020	1105	1150
071 FAUTEUIL INCLINABLE SANS BRAS	23X37X43	1185	1240	1300	1360	1410	1460	1015	1060	1110
072 SOFA MODULAIRE BRAS GAUCHE	92.5X37X35	2320	2470	2635	2780	2940	3080	1605	1710	1810
073 SOFA MODULAIRE BRAS DROIT	92.5X37X35	2320	2470	2635	2780	2940	3080	1605	1710	1810
079 SOFA-LIT QUEEN SANS BRAS	69X37X35	2115	2275	2430	2575	2725	2890	1625	1730	1820
080 POUF ANGULAIRE	36X27X19	640	670	715	750	775	810	530	540	555
082 SOFA-LIT QUEEN BRAS GAUCHE	79X37X35	2290	2445	2595	2750	2905	3055	1735	1820	1905
083 SOFA-LIT QUEEN BRAS DROIT	79X37X35	2290	2445	2595	2750	2905	3055	1735	1820	1905
086 CAUSEUSE SANS BRAS ALLONGEE GAUCHE	66X37X35	1570	1695	1820	1945	2065	2190	1080	1155	1235
088 FAUTEUIL SANS BRAS ALLONGE GAUCHE	43X37X35	1040	1140	1235	1325	1415	1510	780	845	905
089 FAUTEUIL SANS BRAS ALLONGE DROIT	43X37X35	1040	1140	1235	1325	1415	1510	780	845	905
306 POUF AVEC COUSSIN ALLONGE	24X24X19	660	710	765	810	855	900	535	560	605

FELIX



Hauteur complète 35" | Hauteur de siège 19" | Hauteur devant bras 25" | Profondeur d'assise 21"/22"
 Total Height 35" | Seat Height 19" | Arm Height 25" | Seat Depth 21"/22"

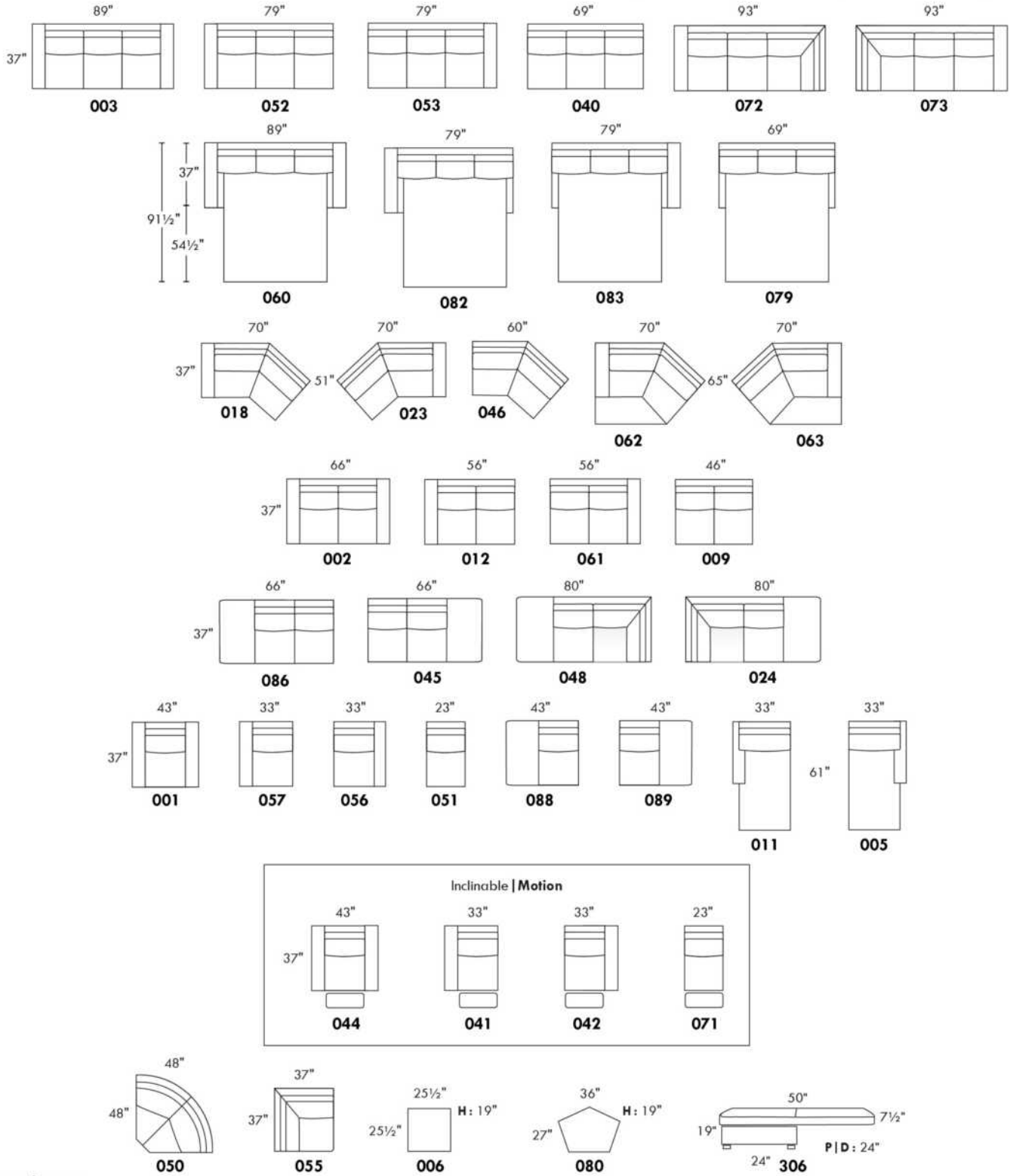

www.jaymar.ca

Toutes les dimensions indiquées sont au pouce près. Nos produits sont fabriqués à la main et des variations mineures peuvent survenir.
 All dimensions indicated are to the nearest inch. Our product is hand-made and minor variations can occur.

Liste de prix CDN

GARBO

Spécifiez couleur des pattes LG6.
Surcharge de \$60 pour pattes en métal LG7.

COMBO: Recouvrement #2 sur les dossiers, sièges et appuis-bras.

Description	L x P x H	Cuir						Tissu		
		10	20 Hugo Madras Softy	30 Empire Fantasy Illusion Tucson Utah Vintage Wild Laredo Yukon	40 Diamond Elegance Princess Santiago Sensation Sunset Trina Victoria	50 Bull Cassiope Dublin	60 Caress Ultrasued	A	B COM	C alta
001 FAUTEUIL	45X37X36	1330	1425	1535	1615	1710	1800	985	1040	1110
002 CAUSEUSE	68x37x36	1860	1990	2125	2270	2380	2510	1310	1390	1460
003 SOFA	91X37X36	2285	2445	2600	2765	2930	3075	1635	1735	1825
006 POUF	29X24X18	600	625	660	685	720	755	475	495	510

GARBO



Hauteur de siège 18" | Hauteur devant bras 27" | Profondeur d'assise 21"
Seat Height 18" | Arm Height 27" | Seat Depth 21"

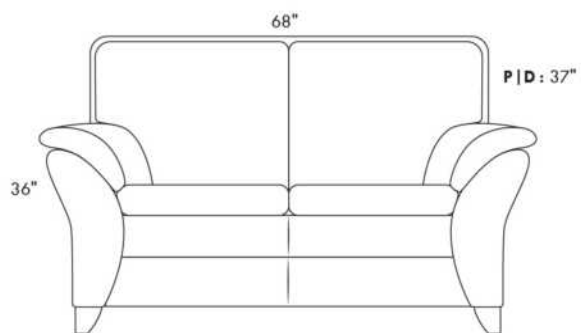

002

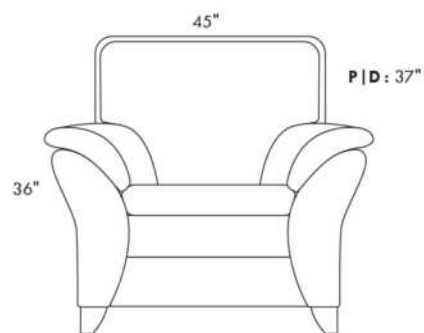

001

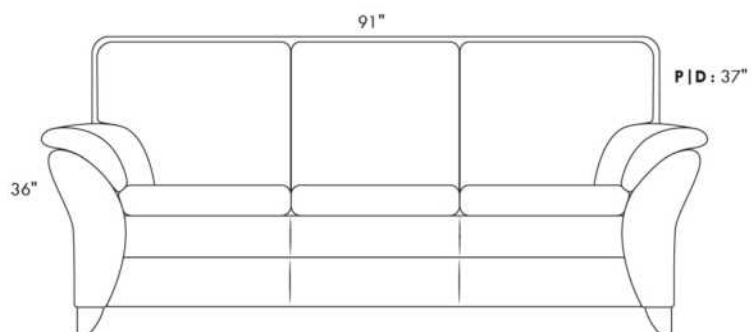

003

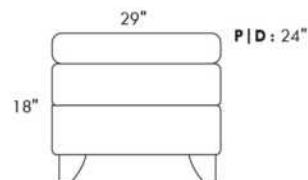

006

www.jaymar.ca

Toutes les dimensions indiquées sont au pouce près. Nos produits sont fabriqués à la main et des variations mineures peuvent survenir.
All dimensions indicated are to the nearest inch. Our product is hand-made and minor variations can occur.

GLAMOUR

La collection Fashion offre un confort inégalé. Chaque module est garni d'un mélange de plume 100% CANADIENNE. Les enveloppes 100% coton sont compartimentées afin de maintenir également les plumes dans les coussins tout en minimisant l'échappement de plumes. Les meubles sont finis sur chaque côté pour être disposés ensemble ou séparés. Chaque item est doté d'un système d'attache discret qui peut se pivoter sous le mobilier.

Items 256 & 257 peuvent être utilisés comme un coin carré.

COUSSIN DE BRAS - INCLUS: Le recouvrement sera le même que le tissu choisi pour la base seulement.

COUSSINS DE DOS

Les coussins de dos (grand & petit) sont inclus dans les items identifiés. (Voir croquis)

Vous devez choisir le style de coussins de dos soit: FASHION I (pleine largeur) ou FASHION II (coussin carré).

N.b.: Vous ne pouvez pas combiner un Fashion I & II à l'intérieur du même item.

Ex: Vous pouvez prendre un Fashion I pour un fauteuil 001 et un Fashion II pour un coin carré 055.

Spécifiez sur votre COMMANDE :

Pour chaque item, spécifier le style (I ou II) des coussins.

Il faut également spécifier le recouvrement de la base ainsi que chacun des coussins.

Ex.: item 095 base, recouvrement #1. Coussins: Fashion II 833 : recouvrement #2 et 834: recouvrement #3.

Patte: LG201 métal (chrome ou noire); spécifier couleur.

Tables rembourrées #077, 257 & 258: Spécifier couleur du dessus de table en bois.

Coussins en EXTRA: Spécifier le code, recouvrement, couleur & qté.

Description	L x P x H	Cuir						Tissu		
		10	20 Hugo Madras Softy	30 Empire Fantasy Illusion Tucson Utah Vintage Wild Laredo Yukon	40 Diamond Elegance Princess Santiago Utah Sensation Sunset Trina Victoria	50 Bull Cassiope Dublin	60 Caress Ultrasued	A	B COM	C alta
006 POUF	36x30x18							560	585	605
017 FAUTEUIL DOUBLE	57x44x30/35							1155	1200	1245
021 SOFA APPARTEMENT SANS BRAS	71x44x30/35							1510	1580	1660
055 COIN CARRE	52x52x30/35							1330	1375	1415
077 TABLE REMBOURREE	36x44x16							775	805	835
095 SOFA APPARTEMENT	93x44x30/35							1690	1770	1855
096 SOFA APPARTEMENT BRAS GAUCHE	82x44x30/35							1595	1680	1755
097 SOFA APPARTEMENT BRAS DROIT	82x44x30/35							1595	1680	1755
115 GRAND OTTOMAN	36x44x18							675	710	735
173 CHAISE LONGUE DOUBLE BRAS GAUCHE	41x78x30/35							1425	1475	1520
174 CHAISE LONGUE DOUBLE BRAS DROIT	41x78x30/35							1425	1475	1520
175 FAUTEUIL DOUBLE BRAS GAUCHE	46x44x30/35							1065	1110	1150
176 FAUTEUIL DOUBLE BRAS DROIT	46x44x30/35							1065	1110	1150
177 FAUTEUIL DOUBLE SANS BRAS	36x44x30/35							975	1010	1050
178 FAUTEUIL DOUBLE SANS BRAS ALLONGE-G	60x44x30/35							1275	1315	1360
179 FAUTEUIL DOUBLE SANS BRAS ALLONGE-D	60x44x30/35							1275	1315	1360

GLAMOUR

La collection Fashion offre un confort inégalé. Chaque module est garni d'un mélange de plume 100% CANADIENNE. Les enveloppes 100% coton sont compartimentées afin de maintenir également les plumes dans les coussins tout en minimisant l'échappement de plumes. Les meubles sont finis sur chaque côté pour être disposés ensemble ou séparés. Chaque item est doté d'un système d'attache discret qui peut se pivoter sous le mobilier.

Items 256 & 257 peuvent être utilisés comme un coin carré.

COUSSIN DE BRAS - INCLUS: Le recouvrement sera le même que le tissu choisi pour la base seulement.

COUSSINS DE DOS

Les coussins de dos (grand & petit) sont inclus dans les items identifiés. (Voir croquis)

Vous devez choisir le style de coussins de dos soit: FASHION I (pleine largeur) ou FASHION II (coussin carré).

N.b.: Vous ne pouvez pas combiner un Fashion I & II à l'intérieur du même item.

Ex: Vous pouvez prendre un Fashion I pour un fauteuil 001 et un Fashion II pour un coin carré 055.

Spécifiez sur votre COMMANDE :

Pour chaque item, spécifier le style (I ou II) des coussins.

Il faut également spécifier le recouvrement de la base ainsi que chacun des coussins.

Ex.: item 095 base, recouvrement #1. Coussins: Fashion II 833 : recouvrement #2 et 834: recouvrement #3.

Patte: LG201 métal (chrome ou noire); spécifier couleur.

Tables rembourrées #077, 257 & 258: Spécifier couleur du dessus de table en bois.

Coussins en EXTRA: Spécifier le code, recouvrement, couleur & qté.

Description	L x P x H	Cuir						Tissu		
		10	20 Hugo Madras Softy	30 Empire Fantasy Illusion Tucson Utah Vintage Wild Laredo Yukon	40 Diamond Elegance Princess Santiago Sensation Sunset Trina Victoria	50 Bull Cassiope Dublin	60 Caress Ultrasued	A	B COM	C alta
256 GRAND OTTOMAN CARRE	44x44x18							820	850	885
257 TABLE REMBOURREE CARRE	44x44x16							995	1025	1060
258 PETITE TABLE REMBOUREE	15x44x16							515	535	550
831 F I: GRAND COUSSIN DE DOS 34X19	34x7x19							95	95	95
832 F I: PETIT COUSSIN DE DOS 24X10	24x6x10							70	70	70
833 F II: GRAND COUSSIN DE DOS 26X19	26x7x19							95	95	95
834 F II: PETIT COUSSIN DE DOS 16X16	16x6x16							70	70	70
CONFIGURATIONS										
A CONFIG (173-097) + (006)	123X78X30/35							3580	3740	3880
B CONFIG (096-055-176) + (077)	98X134X30/35							4765	4970	5155
C CONFIG (175-115-055-097)	134X134X30/35							4665	4875	5055
D CONFIG (173-177-055-097)	129X134X30/35							5325	5540	5740

GLAMOUR

HAUTEUR COMPLÈTE: 30"/35" | HAUTEUR SIÈGE: 18" | HAUTEUR DEVANT BRAS: 23" | PROFONDEUR D'ASSISE: 23"
 TOTAL HEIGHT: 30"/35" | SEAT HEIGHT: 18" | ARM HEIGHT: 23" | SEAT DEPTH: 23"

FASHION COLLECTION

FASHION I

COUSSINS PLEINE LARGEUR
 FULL BACK CUSHIONS

831 34 x 7 x 19
 832 24 x 6 x 10



FASHION II

COUSSINS CARRÉS - DOS APPARENT
 SQUARE CUSHIONS - VISBLE BACK

833 26 x 7 x 19
 834 16 x 6 x 16

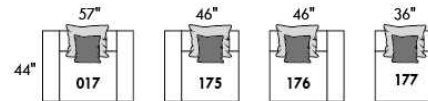
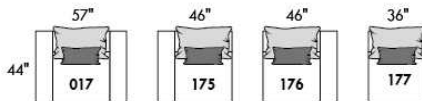
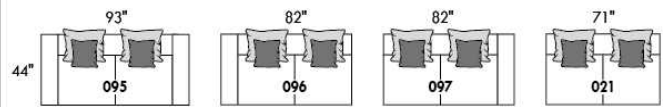
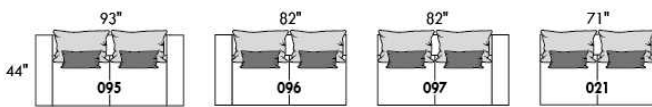

Mélanger & agencer!
 Mix & Match!

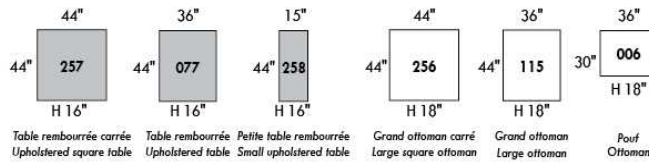
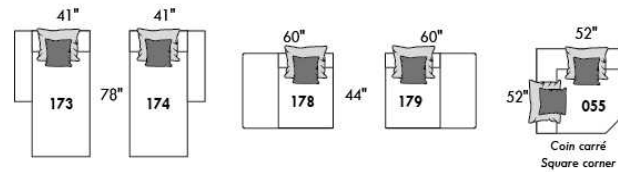
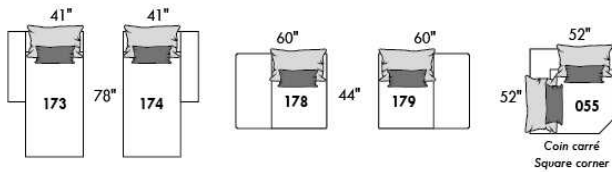

Populaires | Popular CONFIGURATIONS

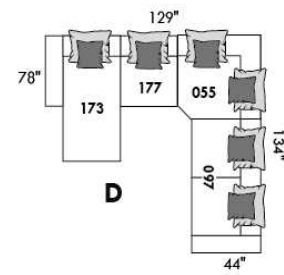
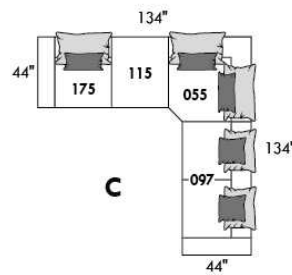
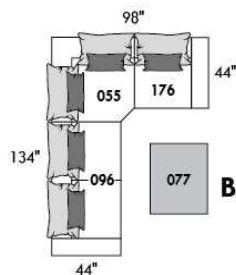
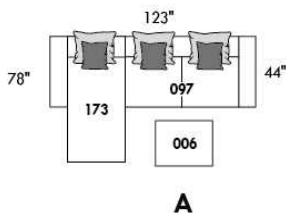

www.jaymar.ca

Toutes les dimensions indiquées sont au pouce près. Nos produits sont fabriqués à la main et des variations mineures peuvent survenir. All dimensions indicated are to the nearest inch. Our product is hand-made and minor variations can occur.



HAMBOURG

Inclinable motorisé pleine jambe "à méc. *protège-mur" (manuel n/d). Appui-tête manuel sur tous les items (fixe sur centre rond). Coussins de siège avec mousse modelée + 1" de mousse mémoire au-dessus; bras avec mousse mémoire. Couture: petit fil en tissu & gros fil plat en cuir. Chaises longues dos inclinables avec méc. "push back"; dégagement mural 10".

*Exclus faut. 043 & 163: Dégagement mural 16".

Fauteuils 043 & 163: bras seront SANS insert de MÉTAL.

Note: 2 inclinables séparés par un coin ne peuvent pas ouvrir en même temps. Aucuns inclinables à côté d'item #155.

OPTIONS

Motorisé sans fil (batterie): ajoutez \$145/mec.

*Appui-tête motorisé: ajoutez \$145 ch. (*N/D sur items fixe ou chaise longue.)

Mousse: Extra ferme ajoutez \$20/siège.

Choix de bras (LARGE ou le PETIT bras qui sera sans insert de métal): Patte sur bras LARGE: LG103 bois ou Métal: LG189 cyl (noire ou chrome).

PETIT Bras: LG08 bois ou Métal: LG196 cyl. (noire ou chrome) ou LG64 (carré). Spécifiez couleur.

Profondeur d'assise : 20" ou *22". *Le 22" N/D sur faut. 043 & 163.

Faut. 043-163: base en bois (spécifiez couleur).

ACCESSOIRES (n/d sur petit bras)

-Ancrage \$40 ch | Tablette pivotante & porte verre à vin \$25 ch, Porte tablette \$50 & Lampe DEL \$60.

-Porte-Gobelet en métal: \$30 ch. (1 par bras ou item 160-190 & 2 côte à côte sur item 159). Spécifiez couleur Acier, Noir ou Or.

-*RANGEMENTS 159-160-190 avec 2 prises USB/Élec. *Doivent être utilisés entre 2 sièges.

Description	L x P x H	Cuir						Tissu		
		10	20 Hugo Madras Softy	30 Empire Fantasy Illusion Tucson Utah Vintage Wild Laredo Yukon	40 Diamond Elegance Princess Santiago Sensation Sunset Trina Victoria	50 Bull Cassiope Dublin	60 Caress Ultrasued	A	B COM	C alta
001 FAUTEUIL	44x40x33/40	1660	1750	1840	1940	2030	2125	1320	1360	1390
002 CAUSEUSE	67x40x33/40	2365	2475	2590	2705	2810	2930	1865	1940	2010
003 SOFA	91x40x33/40	2855	2995	3150	3295	3450	3595	2255	2340	2430
005 CHAISE LONGUE BRAS DROIT	34x62x33/40	1545	1605	1680	1745	1805	1875	1215	1275	1325
009 CAUSEUSE SANS BRAS	47x40x33/40	1665	1730	1800	1875	1945	2015	1285	1360	1425
011 CHAISE LONGUE BRAS GAUCHE	34x62x33/40	1545	1605	1680	1745	1805	1875	1215	1275	1325
012 CAUSEUSE BRAS GAUCHE	57x40x33/40	2030	2125	2215	2320	2410	2505	1590	1665	1725
017 FAUTEUIL DOUBLE	51x40x33/40	1735	1835	1940	2040	2140	2245	1375	1430	1495
021 SOFA APPARTEMENT SANS BRAS	61x40x33/40	1875	1975	2075	2170	2280	2375	1440	1520	1600
024 CAUSEUSE MODULAIRE ALLONGEE DROIT	89x40/44x33/40	2600	2760	2925	3080	3245	3405	1880	1975	2070
040 SOFA SANS BRAS	71x40x33/40	2145	2255	2360	2465	2575	2680	1675	1765	1860
041 FAUTEUIL INCLINABLE BRAS-G	34x40x33/40	1635	1705	1765	1825	1895	1965	1360	1400	1440
042 FAUTEUIL INCLINABLE BRAS-D	34x40x33/40	1635	1705	1765	1825	1895	1965	1360	1400	1440
043 FAUTEUIL INCLINABLE BERÇANT PIVOTANT	30x34x42	1940	2050	2150	2260	2365	2470	1590	1635	1680
044 FAUTEUIL INCLINABLE	44x40x33/40	1975	2060	2140	2215	2310	2385	1635	1675	1710
045 CAUSEUSE SANS BRAS ALLONGEE DROIT	68x40x33/40	1975	2065	2150	2245	2330	2415	1535	1595	1670
048 CAUSEUSE MODULAIRE ALLONGEE GAUCHE	89x40/44x33/40	2600	2760	2925	3080	3245	3405	1880	1975	2070
050 CENTRE ROND	49x49x33	1445	1540	1635	1730	1820	1920	1040	1100	1150

HAMBOURG

Inclinable motorisé pleine jambe "à méc. *protège-mur" (manuel n/d). Appui-tête manuel sur tous les items (fixe sur centre rond). Coussins de siège avec mousse modelée + 1" de mousse mémoire au-dessus; bras avec mousse mémoire. Couture: petit fil en tissu & gros fil plat en cuir. Chaises longues dos inclinables avec méc. "push back"; dégagement mural 10".

*Exclus faut. 043 & 163: Dégagement mural 16".

Fauteuils 043 & 163: bras seront SANS insert de MÉTAL.

Note: 2 inclinables séparés par un coin ne peuvent pas ouvrir en même temps. Aucuns inclinables à côté d'item #155.

OPTIONS

Motorisé sans fil (batterie): ajoutez \$145/mec.

*Appui-tête motorisé: ajoutez \$145 ch. (*N/D sur items fixe ou chaise longue.)

Mousse: Extra ferme ajoutez \$20/siège.

Choix de bras (LARGE ou le PETIT bras qui sera sans insert de métal): Patte sur bras LARGE: LG103 bois ou Métal: LG189 cyl (noire ou chrome).

PETIT Bras: LG08 bois ou Métal: LG196 cyl. (noire ou chrome) ou LG64 (carré). Spécifiez couleur.

Profondeur d'assise : 20" ou *22". *Le 22" N/D sur faut. 043 & 163.

Faut. 043-163: base en bois (spécifiez couleur).

ACCESSOIRES (n/d sur petit bras)

-Ancrage \$40 ch | Tablette pivotante & porte verre à vin \$25 ch, Porte tablette \$50 & Lampe DEL \$60.

-Porte-Gobelet en métal: \$30 ch. (1 par bras ou item 160-190 & 2 côte à côte sur item 159). Spécifiez couleur Acier, Noir ou Or.

-*RANGEMENTS 159-160-190 avec 2 prises USB/Élec. *Doivent être utilisés entre 2 sièges.

Description	L x P x H	Cuir						Tissu		
		10	20 Hugo Madras Softy	30 Empire Fantasy Illusion Tucson Utah Vintage Wild Laredo Yukon	40 Diamond Elegance Princess Santiago Sensation Sunset Trina Victoria	50 Bull Cassiope Dublin	60 Caress Ultrasued	A	B COM	C alta
051 FAUTEUIL SANS BRAS	24x40x33/40	950	995	1050	1100	1145	1190	730	780	825
052 SOFA BRAS GAUCHE	81x40x33/40	2515	2640	2755	2880	2990	3110	1975	2065	2150
053 SOFA BRAS DROIT	81x40x33/40	2515	2640	2755	2880	2990	3110	1975	2065	2150
055 COIN CARRE	44x44x33/40	1675	1770	1875	1975	2075	2170	1300	1355	1400
056 FAUTEUIL BRAS DROIT	34x40x33/40	1325	1385	1445	1505	1560	1620	1030	1085	1130
057 FAUTEUIL BRAS GAUCHE	34x40x33/40	1325	1385	1445	1505	1560	1620	1030	1085	1130
061 CAUSEUSE BRAS DROIT	57x40x33/40	2030	2125	2215	2320	2410	2505	1590	1665	1725
071 FAUTEUIL INCLINABLE SANS BRAS	24x40x33/40	1270	1320	1375	1425	1485	1535	1060	1115	1165
086 CAUSEUSE SANS BRAS ALLONGEE GAUCHE	68x40x33/40	1975	2065	2150	2245	2330	2415	1535	1595	1670
088 FAUTEUIL SANS BRAS ALLONGE GAUCHE	45x40x33/40	1255	1345	1425	1510	1590	1680	970	1010	1055
089 FAUTEUIL SANS BRAS ALLONGE DROIT	45x40x33/40	1255	1345	1425	1510	1590	1680	970	1010	1055
095 SOFA APPARTEMENT	81x40x33/40	2575	2715	2860	2995	3145	3285	2020	2110	2195
096 SOFA APPARTEMENT BRAS GAUCHE	71x40x33/40	2250	2360	2470	2585	2700	2805	1735	1820	1910
097 SOFA APPARTEMENT BRAS DROIT	71x40x33/40	2250	2360	2470	2585	2700	2805	1735	1820	1910
124 POUF AVEC RANGEMENT	30x22x17	650	675	705	725	755	775	560	585	605
155 PETIT COIN CARRE	40x40x33/40	1675	1770	1875	1975	2075	2170	1300	1355	1400
159 RANGEMENT À ANGLE	10/25x35x22	650	685	715	750	775	805	505	515	530
160 RANGEMENT DROIT	10x35x22	630	660	690	720	755	780	475	495	505

HAMBOURG

Inclinable motorisé pleine jambe "à méc. *protège-mur" (manuel n/d). Appui-tête manuel sur tous les items (fixe sur centre rond). Coussins de siège avec mousse modelée + 1" de mousse mémoire au-dessus; bras avec mousse mémoire. Couture: petit fil en tissu & gros fil plat en cuir. Chaises longues dos inclinables avec méc. "push back"; dégagement mural 10".

*Exclus faut. 043 & 163: Dégagement mural 16".

Fauteuils 043 & 163: bras seront SANS insert de MÉTAL.

Note: 2 inclinables séparés par un coin ne peuvent pas ouvrir en même temps. Aucuns inclinables à côté d'item #155.

OPTIONS

Motorisé sans fil (batterie): ajoutez \$145/mec.

*Appui-tête motorisé: ajoutez \$145 ch. (*N/D sur items fixe ou chaise longue.)

Mousse: Extra ferme ajoutez \$20/siège.

Choix de bras (LARGE ou le PETIT bras qui sera sans insert de métal): Patte sur bras LARGE: LG103 bois ou Métal: LG189 cyl (noire ou chrome).

PETIT Bras: LG08 bois ou Métal: LG196 cyl. (noire ou chrome) ou LG64 (carré). Spécifiez couleur.

Profondeur d'assise : 20" ou *22". *Le 22" N/D sur faut. 043 & 163.

Faut. 043-163: base en bois (spécifiez couleur).

ACCESSOIRES (n/d sur petit bras)

-Ancrage \$40 ch | Tablette pivotante & porte verre à vin \$25 ch, Porte tablette \$50 & Lampe DEL \$60.

-Porte-Gobelet en métal: \$30 ch. (1 par bras ou item 160-190 & 2 côte à côte sur item 159). Spécifiez couleur Acier, Noir ou Or.

-*RANGEMENTS 159-160-190 avec 2 prises USB/Élec. *Doivent être utilisés entre 2 sièges.

Description	L x P x H	Cuir						Tissu		
		10	20 Hugo Madras Softy	30 Empire Fantasy Illusion Tucson Utah Vintage Wild Laredo Yukon	40 Diamond Elegance Princess Santiago Sensation Sunset Trina Victoria	50 Bull Cassiope Dublin	60 Caress Ultrasued	A	B COM	C alta
163 FAUT. DBL INCL. BERCANT PIVOTANT	33x34x42	1985	2100	2205	2325	2440	2550	1595	1640	1685
165 FAUTEUIL DOUBLE INCLINABLE	51x40x33/40	2060	2155	2260	2360	2460	2560	1705	1765	1825
167 SOFA APP. SANS BRAS ALLONGE GAUCHE	82x40x33/40	2185	2310	2420	2545	2665	2775	1685	1770	1860
168 SOFA APP. SANS BRAS ALLONGE DROIT	82x40x33/40	2185	2310	2420	2545	2665	2775	1685	1770	1860
169 FAUTEUIL DOUBLE INCLINABLE BRAS GAUCHE	41x40x33/40	1725	1800	1880	1955	2030	2110	1415	1495	1570
170 FAUTEUIL DOUBLE INCLINABLE BRAS DROIT	41x40x33/40	1725	1800	1880	1955	2030	2110	1415	1495	1570
171 FAUTEUIL DOUBLE INCLINABLE SANS BRAS	31x40x33/40	1360	1410	1465	1515	1570	1620	1115	1170	1230
173 CHAISE LONGUE DOUBLE BRAS GAUCHE	41x62x33/40	1675	1765	1860	1955	2055	2145	1320	1400	1475
174 CHAISE LONGUE DOUBLE BRAS DROIT	41x62x33/40	1675	1765	1860	1955	2055	2145	1320	1400	1475
175 FAUTEUIL DOUBLE BRAS GAUCHE	41x40x33/40	1400	1485	1560	1645	1730	1810	1105	1165	1230
176 FAUTEUIL DOUBLE BRAS DROIT	41x40x33/40	1400	1485	1560	1645	1730	1810	1105	1165	1230
177 FAUTEUIL DOUBLE SANS BRAS	31x40x33/40	1040	1105	1160	1215	1280	1340	795	845	900
178 FAUTEUIL DOUBLE SANS BRAS ALLONGE-G	52x40x33/40	1355	1430	1515	1595	1685	1765	1060	1115	1165
179 FAUTEUIL DOUBLE SANS BRAS ALLONGE-D	52x40x33/40	1355	1430	1515	1595	1685	1765	1060	1115	1165
186 CAUS. SANS BRAS ALLONGEE RANGEMENT-G	68x40x33/40	2115	2200	2295	2380	2470	2560	1675	1745	1810
187 CAUS. SANS BRAS ALLONGEE RANGEMENT-D	68x40x33/40	2115	2200	2295	2380	2470	2560	1675	1745	1810
188 FAUT. SANS BRAS ALLONGE RANGEMENT-G	45x40x33/40	1405	1490	1570	1660	1735	1815	1115	1150	1185
189 FAUT. SANS BRAS ALLONGE RANGEMENT-D	45x40x33/40	1405	1490	1570	1660	1735	1815	1115	1150	1185

HAMBOURG

Inclinable motorisé pleine jambe "à méc. *protège-mur" (manuel n/d). Appui-tête manuel sur tous les items (fixe sur centre rond). Coussins de siège avec mousse modelée + 1" de mousse mémoire au-dessus; bras avec mousse mémoire. Couture: petit fil en tissu & gros fil plat en cuir. Chaises longues dos inclinables avec méc. "push back"; dégagement mural 10".

*Exclus faut. 043 & 163: Dégagement mural 16".

Fauteuils 043 & 163: bras seront SANS insert de MÉTAL.

Note: 2 inclinables séparés par un coin ne peuvent pas ouvrir en même temps. Aucuns inclinables à côté d'item #155.

OPTIONS

Motorisé sans fil (batterie): ajoutez \$145/mec.

*Appui-tête motorisé: ajoutez \$145 ch. (*N/D sur items fixe ou chaise longue.)

Mousse: Extra ferme ajoutez \$20/siège.

Choix de bras (LARGE ou le PETIT bras qui sera sans insert de métal): Patte sur bras LARGE: LG103 bois ou Métal: LG189 cyl (noire ou chrome).

PETIT Bras: LG08 bois ou Métal: LG196 cyl. (noire ou chrome) ou LG64 (carré). Spécifiez couleur.

Profondeur d'assise : 20" ou *22". *Le 22" N/D sur faut. 043 & 163.

Faut. 043-163: base en bois (spécifiez couleur).

ACCESSOIRES (n/d sur petit bras)

-Ancrage \$40 ch | Tablette pivotante & porte verre à vin \$25 ch, Porte tablette \$50 & Lampe DEL \$60.

-Porte-Gobelet en métal: \$30 ch. (1 par bras ou item 160-190 & 2 côte à côte sur item 159). Spécifiez couleur Acier, Noir ou Or.

-*RANGEMENTS 159-160-190 avec 2 prises USB/Élec. *Doivent être utilisés entre 2 sièges.

Description	L x P x H	Cuir						Tissu		
		10	20 Hugo Madras Softy	30 Empire Fantasy Illusion Tucson Utah Vintage Wild Laredo Yukon	40 Diamond Elegance Princess Santiago Sensation Sunset Trina Victoria	50 Bull Cassiope Dublin	60 Caress Ultrasued	A	B COM	C alta
190 PETIT RANGEMENT À ANGLE	10/20x35x22	630	660	690	720	755	780	475	495	505
221 FAUT. DBL SANS BRAS ALLONGE RANGEMENT-G	52x40x33/40	1495	1575	1665	1745	1820	1905	1195	1250	1315
222 FAUT. DBL SANS BRAS ALLONGE RANGEMENT-D	52x40x33/40	1495	1575	1665	1745	1820	1905	1195	1250	1315
223 SOFA APP SANS BRAS ALLONGE RANGEMENT-G	82x40x33/40	2325	2450	2575	2700	2825	2945	1820	1910	2005
224 SOFA APP SANS BRAS ALLONGE RANGEMENT-D	82x40x33/40	2325	2450	2575	2700	2825	2945	1820	1910	2005
230 CHAISE LONGUE DOUBLE DOS INCL. BRAS-G	41x62x33/40	1835	1925	2015	2105	2190	2285	1440	1520	1600
231 CHAISE LONGUE DOUBLE DOS INCL. BRAS-D	41x62x33/40	1835	1925	2015	2105	2190	2285	1440	1520	1600
232 CHAISE LONGUE DOS INCLINABLE BRAS-G	34x62x33/40	1705	1780	1865	1950	2030	2115	1355	1405	1460
233 CHAISE LONGUE DOS INCLINABLE BRAS-D	34x62x33/40	1705	1780	1865	1950	2030	2115	1355	1405	1460
234 SOFA APP. MODULAIRE ALLONGE GAUCHE	96x40/44x33/40	2690	2845	2985	3140	3285	3440	1965	2060	2150
235 SOFA APP. MODULAIRE ALLONGE DROIT	96x40/44x33/40	2690	2845	2985	3140	3285	3440	1965	2060	2150
CONFIGURATIONS										
A CONFIG (169-170)	82X40X40	3450	3600	3760	3910	4060	4220	2830	2990	3140
B CONFIG (169-171-174)	113X62X40	4760	4975	5205	5425	5655	5875	3850	4065	4275
C CONFIG (096-055-171-170)	115X115X40	7010	7340	7690	8030	8375	8705	5565	5840	6110
D CONFIG (169-171-235)	115X96X40	5775	6055	6330	6610	6885	7170	4495	4725	4950
J CONFIG (041-042)	68X40X40	3270	3410	3530	3650	3790	3930	2720	2800	2880
K CONFIG (041-071-005)	92X62X40	4450	4630	4820	4995	5185	5375	3635	3790	3930
L CONFIG (012-055-071-042)	102X102X40	6610	6920	7230	7545	7865	8175	5310	5535	5730

Liste de prix CDN

HAMBOURG

Description	L x P x H	Cuir						Tissu		
		10	20 Hugo Madras Softy	30 Empire Fantasy Illusion Tucson Utah Vintage Wild Laredo Yukon	40 Diamond Elegance Princess Santiago Sensation Sunset Trina Victoria	50 Bull Cassiope Dublin	60 Caress Ultrasued	A	B COM	C alta
M CONFIG (041-071-024)	102X89X40	5505	5785	6065	6330	6625	6905	4300	4490	4675

HAMBOURG

OPTIMA

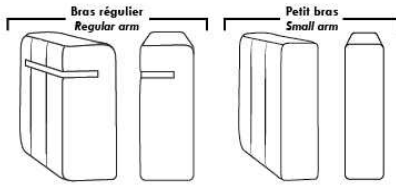

Spécifications | Specifications

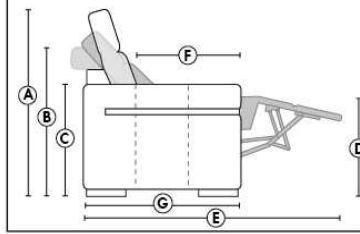

- Appui-tête levé / Headrest up
 - Appui-tête baissé / Headrest down
 - Complètement incliné / Fully reclined
- (A) Hauteur complète 40" / Total Height
 - (B) Hauteur appui-tête baissé 33" / Height headrest down
 - (C) Hauteur du bras 24" / Arm Height
 - (D) Hauteur du siège 19,5" / Seat height
 - (E) Profondeur inclinée 65" / Depth fully reclined
 - (F) Profondeur d'assise 20" ou/ou 22" / Seat depth
 - (G) Profondeur appui-tête monté 36" / Depth with headrest up

Siège 30" de large | 30" Seat Width

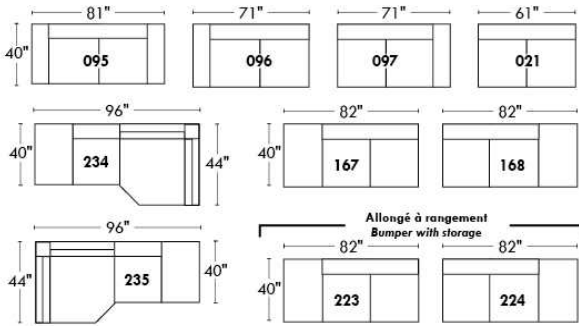

Siège 23" de large | 23" Seat Width

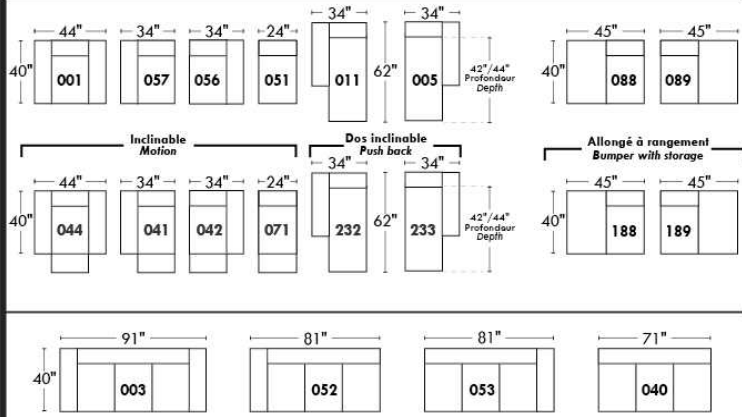
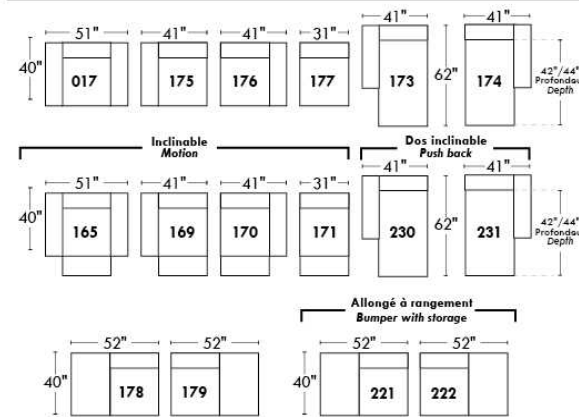
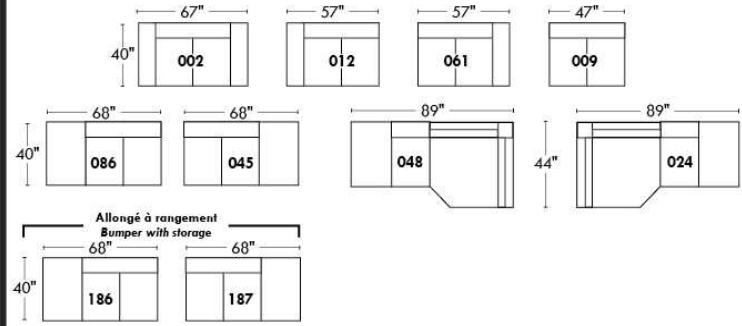

Autres | Others

Fauteuil berçant, pivotant et inclinable

N'est pas un mécanisme protège-mur / Dégagement mural: 16"

Swivel, rocking motion chair

Not a wall hugger mechanism / Wall clearance: 16"

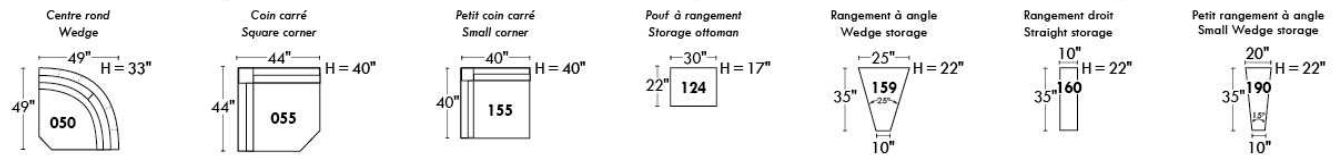
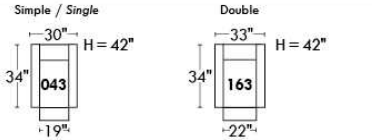

30" Populaires | Popular CONFIGURATIONS 23"

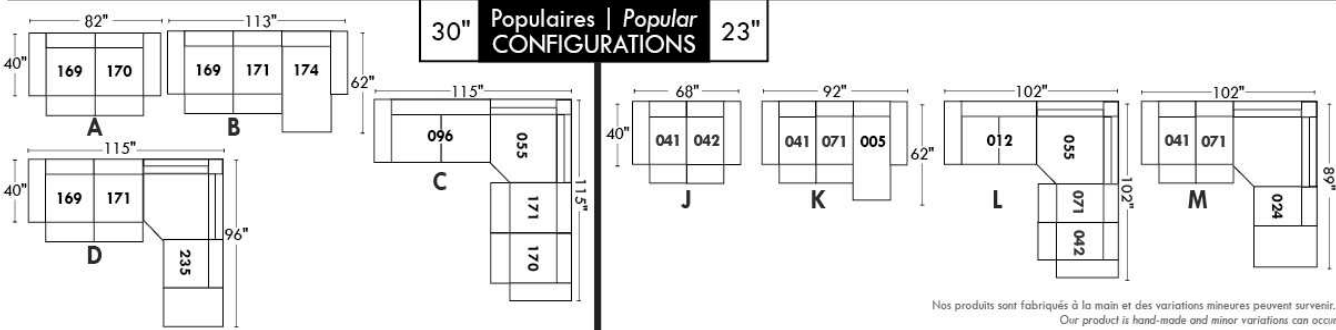

Not products are hand-made and minor variations may occur. / Our product is hand-made and minor variations may occur.

Liste de prix CDN

HARRISON

COMBO: Recouvrement #2 sur les dossiers et sièges.
EN TISSU il n'y a pas de coutures sur les dossiers.
SPECS: Hauteur Devant Bras: 26". Hauteur Siège: 19" Profondeur d'assise: 21".

PATTE: LG58 (spécifiez couleur).
Clous décoratifs: Sur devant bras ajoutez \$40/bras. Clous #54 5/8" couleur Antique Gold (1 couleur seulement).

MATELAS sofa-lit régulier de 4,5 po inclus. OPTION matelas 5 po :
-avec ressorts et mousse mémoire avec gel - Double: ajoutez \$115 ou
-avec mousse haute densité et mousse mémoire avec gel - Double: ajoutez \$170.

Description	L x P x H	Cuir						Tissu		
		10	20 Hugo Madras Softy	30 Empire Fantasy Illusion Tucson Utah Vintage Wild Laredo Yukon	40 Diamond Elegance Princess Santiago Sensation Sunset Trina Victoria	50 Bull Cassiope Dublin	60 Caress Ultrasued	A	B COM	C alta
001 FAUTEUIL	43X37X36	1320	1405	1490	1570	1660	1735	885	940	990
002 CAUSEUSE	64X37X36	1795	1905	2025	2140	2260	2370	1200	1280	1360
003 SOFA	86X37X36	2190	2340	2485	2635	2775	2930	1510	1595	1695
004 SOFA-LIT DOUBLE	86X37X36	2370	2535	2690	2855	3020	3180	1705	1790	1880
006 POUF	25.5X25.5X18	600	625	645	670	705	730	475	495	505

HARRISON



Hauteur complète 36" | Hauteur de siège 19" | Hauteur devant bras 26" | Profondeur d'assise 21"
Total Height 36" | Seat Height 19" | Arm Height 26" | Seat Depth 21"

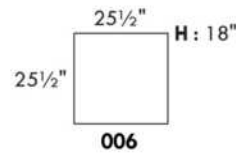
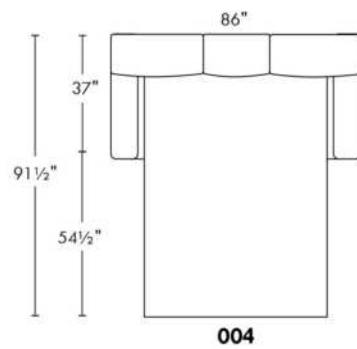
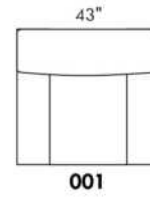
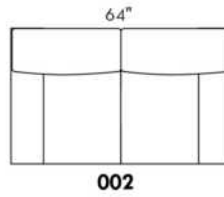
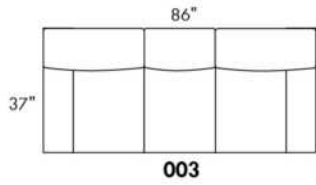

www.jaymar.ca

Toutes les dimensions indiquées sont au pouce près. Nos produits sont fabriqués à la main et des variations mineures peuvent survenir.
All dimensions indicated are to the nearest inch. Our product is hand-made and minor variations can occur.

Liste de prix CDN

HENLEY

PATTE: LG64 métal. Aussi disponible patte en bois LG8; spécifiez la couleur.

COMBO: Recouvrement #2 sur les dossiers et sièges. TISSU UNI RECOMMANDÉ.

MATELAS sofa-lit régulier de 4,5 po inclus. OPTION matelas 5 po :
-avec ressorts et mousse mémoire avec gel: ajoutez \$115 ou
-avec mousse haute densité et mousse mémoire avec gel: ajoutez \$170.

*REMARQUE: En cuir, les côtés sans bras ne sont pas fini tout cuir.

Description	L x P x H	Cuir						Tissu		
		10	20 Hugo Madras Softy	30 Empire Fantasy Illusion Tucson Utah Vintage Wild Laredo Yukon	40 Diamond Elegance Princess Santiago Sensation Sunset Trina Victoria	50 Bull Cassiope Dublin	60 Caress Ultrasued	A	B COM	C alta
001 FAUTEUIL	34X37X35	1280	1365	1460	1555	1645	1745	885	945	995
002 CAUSEUSE	58X37X35	1810	1925	2060	2185	2310	2440	1230	1300	1385
003 SOFA	81X37X35	2275	2385	2535	2665	2780	2920	1560	1640	1715
005 CHAISE LONGUE BRAS DROIT	29X66X35	1485	1575	1685	1790	1885	1990	1080	1145	1195
006 POUF	25.5X25.5X18	600	625	660	685	720	755	475	495	510
009 CAUSEUSE SANS BRAS	46X37X35	1380	1500	1625	1750	1875	1995	1010	1080	1150
011 CHAISE LONGUE BRAS GAUCHE	29X66X36	1485	1575	1685	1790	1885	1990	1080	1145	1195
012 CAUSEUSE BRAS GAUCHE	52X37X35	1590	1715	1840	1975	2080	2205	1125	1185	1255
018 CAUSEUSE ANGULAIRE BRAS GAUCHE	64X54X35	1715	1825	1965	2065	2185	2300	1195	1280	1345
023 CAUSEUSE ANGULAIRE BRAS DROIT	64X54X35	1715	1825	1965	2065	2185	2300	1195	1280	1345
040 SOFA SANS BRAS	69X37X35	1840	1990	2135	2280	2410	2545	1345	1415	1500
046 CAUSEUSE ANGULAIRE SANS BRAS	60X51X35	1555	1680	1810	1925	2055	2170	1105	1165	1240
050 CENTRE ROND	48X48X35	1325	1415	1520	1605	1705	1795	990	1055	1115
051 FAUTEUIL SANS BRAS	23X37X35	860	950	1055	1145	1235	1325	690	765	820
052 SOFA BRAS GAUCHE	75X37X35	2030	2160	2315	2455	2585	2725	1450	1545	1625
053 SOFA BRAS DROIT	75X37X35	2030	2160	2315	2455	2585	2725	1450	1545	1625
055 COIN CARRE	37X37X55	1290	1385	1485	1570	1670	1760	950	995	1060
056 FAUTEUIL BRAS DROIT	29X37X35	1060	1150	1245	1345	1430	1535	790	845	900
057 FAUTEUIL BRAS GAUCHE	29X37X35	1060	1150	1245	1345	1430	1535	790	845	900
060 SOFA-LIT QUEEN	81X37X35	2595	2730	2890	3025	3160	3295	1910	2005	2070
061 CAUSEUSE BRAS DROIT	52X37X35	1590	1715	1840	1975	2080	2205	1125	1185	1255
072 SOFA MODULAIRE BRAS GAUCHE	87X37X35	2410	2545	2690	2835	2965	3100	1680	1760	1825
073 SOFA MODULAIRE BRAS DROIT	87X37X35	2410	2545	2690	2835	2965	3100	1680	1760	1825
080 POUF ANGULAIRE	36X37X18	665	690	735	770	800	825	555	585	600

Liste de prix CDN

HENLEY

PATTE: LG64 métal. Aussi disponible patte en bois LG8; spécifiez la couleur.

COMBO: Recouvrement #2 sur les dossiers et sièges. TISSU UNI RECOMMANDÉ.

MATELAS sofa-lit régulier de 4,5 po inclus. OPTION matelas 5 po :
-avec ressorts et mousse mémoire avec gel: ajoutez \$115 ou
-avec mousse haute densité et mousse mémoire avec gel: ajoutez \$170.

*REMARQUE: En cuir, les côtés sans bras ne sont pas fini tout cuir.

Description	L x P x H	Cuir						Tissu		
		10	20 Hugo Madras Softy	30 Empire Fantasy Illusion Tucson Utah Vintage Wild Laredo Yukon	40 Diamond Elegance Princess Santiago Sensation Sunset Trina Victoria	50 Bull Cassiope Dublin	60 Caress Ultrasued	A	B COM	C alta
082 SOFA-LIT QUEEN BRAS GAUCHE	75X37X35	2370	2510	2665	2790	2935	3065	1800	1885	1975
083 SOFA-LIT QUEEN BRAS DROIT	75X37X35	2370	2510	2665	2790	2935	3065	1800	1885	1975
084 CAUS. ANGULAIRE SANS BRAS ALLONGEE-G	72X63X35	1745	1865	1995	2120	2250	2355	1245	1325	1405
085 CAUS. ANGULAIRE SANS BRAS ALLONGEE-D	72X63X35	1745	1865	1995	2120	2250	2355	1245	1325	1405
CONFIGURATIONS										
A CONF. A (084-083)	147X63X35	4115	4375	4660	4910	5185	5420	3045	3210	3380
B CONF. B (052-073)	87X112X35	4440	4705	5005	5290	5550	5825	3130	3305	3450
C CONF. C (012-055-056)	89X66X35	3940	4250	4570	4890	5180	5500	2865	3025	3215
D CONF. D (012-085)	124X63X35	3335	3580	3835	4095	4330	4560	2370	2510	2660
E CONF. E (084-085)	144X63X35	3490	3730	3990	4240	4500	4710	2490	2650	2810
F CONF. F (012-050-061)	100X100X35	4505	4845	5200	5555	5865	6205	3240	3425	3625
G CONF. G (057-046-051-005)	133X72X35	4960	5355	5795	6205	6605	7020	3665	3920	4155
H CONF. H (052-050-061)	123X100X35	4945	5290	5675	6035	6370	6725	3565	3785	3995
I CONF. I (018-046-023)	161X79X35	4985	5330	5740	6055	6425	6770	3495	3725	3930
J CONF. J (057-046-056)	119X59X35	3675	3980	4300	4615	4915	5240	2685	2855	3040

Hauteur complète 35" | Hauteur de siège 19" | Hauteur devant bras 24" | Profondeur d'assise 20"
 Total Height 35" | Seat Height 19" | Arm Height 24" | Seat Depth 20"

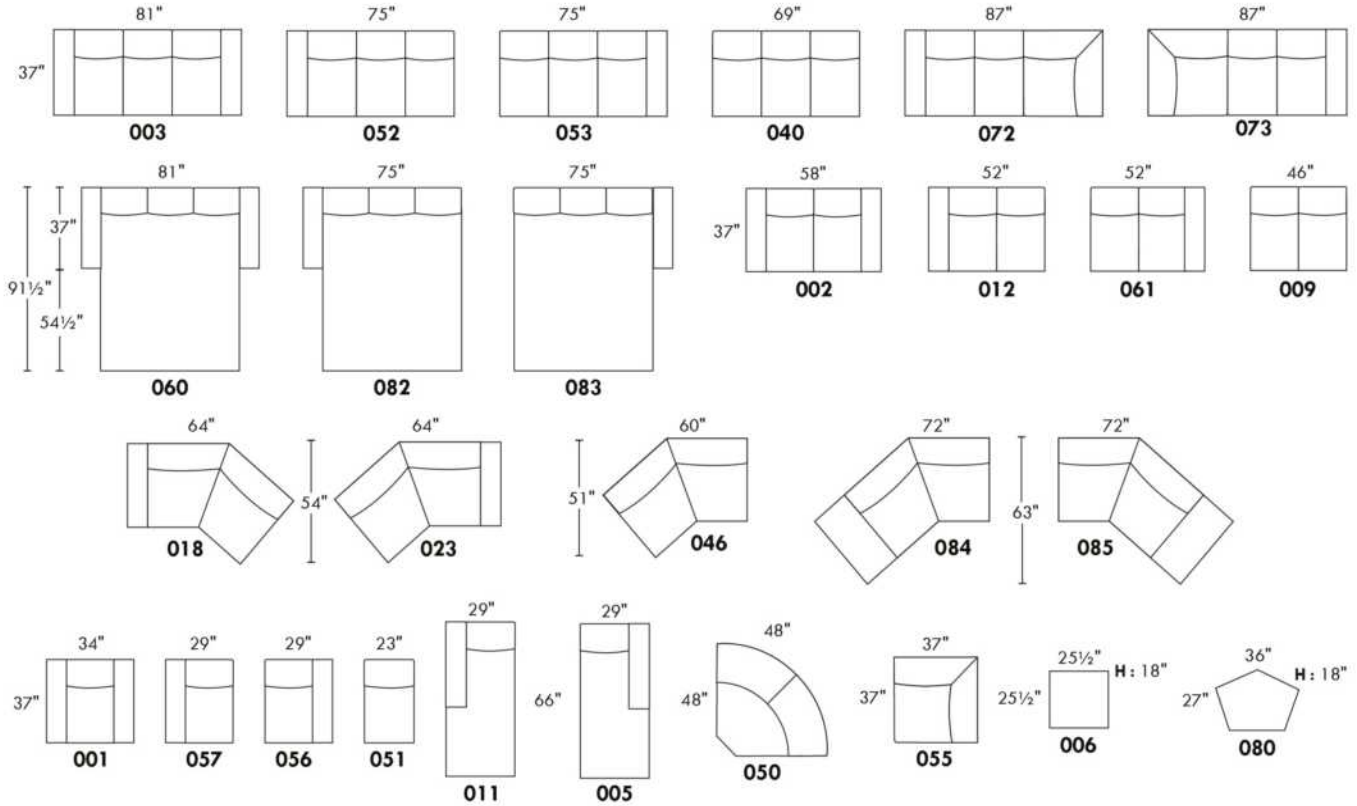

CONFIGURATIONS

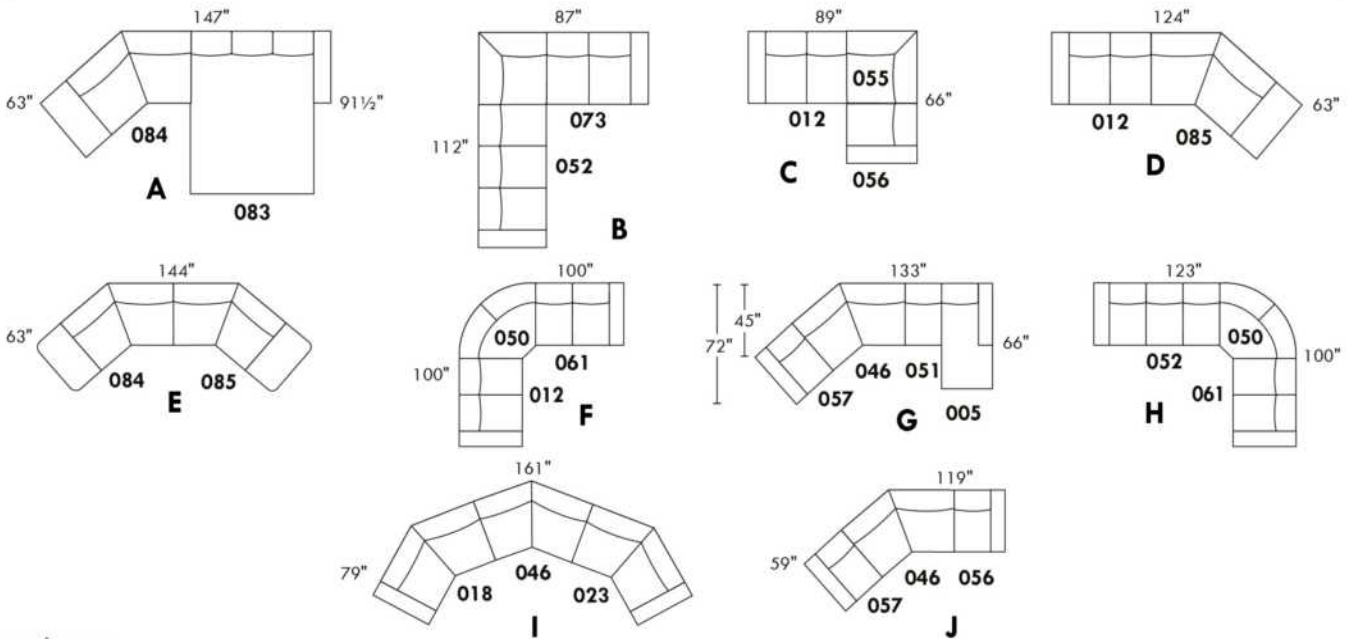

www.jaymar.ca

Toutes les dimensions indiquées sont au pouce près. Nos produits sont fabriqués à la main et des variations mineures peuvent survenir.
 All dimensions indicated are to the nearest inch. Our product is hand-made and minor variations can occur.

Liste de prix CDN

HIGH POINT

PATTE: LG64 métal ou en bois LG8; si en bois spécifiez la couleur.
COMBO: Recouvrement #2 sur les dossiers et sièges.
TISSU UNI RECOMMANDÉ.

MATELAS sofa-lit régulier de 4,5 po inclus. OPTION matelas 5 po :
-avec ressorts et mousse mémoire avec gel: ajoutez \$115 ou
-avec mousse haute densité et mousse mémoire avec gel: ajoutez \$170.

*REMARQUE: En cuir, les côtés sans bras ne sont pas fini tout cuir.

Description	L x P x H	Cuir						Tissu		
		10	20 Hugo Madras Softy	30 Empire Fantasy Illusion Tucson Utah Vintage Wild Laredo Yukon	40 Diamond Elegance Princess Santiago Sensation Sunset Trina Victoria	50 Bull Cassiope Dublin	60 Caress Ultrasued	A	B COM	C alta
001 FAUTEUIL	34X37X35	1280	1365	1460	1555	1645	1745	885	945	995
002 CAUSEUSE	58X37X35	1810	1925	2060	2185	2310	2440	1230	1300	1385
003 SOFA	81X37X35	2275	2385	2535	2665	2780	2920	1560	1640	1715
005 CHAISE LONGUE BRAS DROIT	29X66X35	1485	1575	1685	1790	1885	1990	1080	1145	1195
006 POUF	25.5X25.5X18	600	625	660	685	720	755	475	495	510
009 CAUSEUSE SANS BRAS	46X37X35	1380	1500	1625	1750	1875	1995	1010	1080	1150
011 CHAISE LONGUE BRAS GAUCHE	29X66X35	1485	1575	1685	1790	1885	1990	1080	1145	1195
012 CAUSEUSE BRAS GAUCHE	52X37X35	1590	1715	1840	1975	2080	2205	1125	1185	1255
018 CAUSEUSE ANGULAIRE BRAS GAUCHE	66X51X35	1715	1825	1965	2065	2185	2300	1195	1280	1345
023 CAUSEUSE ANGULAIRE BRAS DROIT	66X51X35	1715	1825	1965	2065	2185	2300	1195	1280	1345
040 SOFA SANS BRAS	69X37X35	1840	1990	2135	2280	2410	2545	1345	1415	1500
046 CAUSEUSE ANGULAIRE SANS BRAS	60X51X35	1555	1680	1810	1925	2055	2170	1105	1165	1240
050 CENTRE ROND	48X48X35	1325	1415	1520	1605	1705	1795	990	1055	1115
051 FAUTEUIL SANS BRAS	23X37X35	860	950	1055	1145	1235	1325	690	765	820
052 SOFA BRAS GAUCHE	75X37X35	2030	2160	2315	2455	2585	2725	1450	1545	1625
053 SOFA BRAS DROIT	75X37X35	2030	2160	2315	2455	2585	2725	1450	1545	1625
055 COIN CARRE	37X37X35	1290	1385	1485	1570	1670	1760	950	995	1060
056 FAUTEUIL BRAS DROIT	29X37X35	1060	1150	1245	1345	1430	1535	790	845	900
057 FAUTEUIL BRAS GAUCHE	29X37X35	1060	1150	1245	1345	1430	1535	790	845	900
060 SOFA-LIT QUEEN	81X37X35	2595	2730	2890	3025	3160	3295	1910	2005	2070
061 CAUSEUSE BRAS DROIT	52X37X35	1590	1715	1840	1975	2080	2205	1125	1185	1255
072 SOFA MODULAIRE BRAS GAUCHE	87X37X35	2410	2545	2690	2835	2965	3100	1680	1760	1825
073 SOFA MODULAIRE BRAS DROIT	87X37X35	2410	2545	2690	2835	2965	3100	1680	1760	1825
080 POUF ANGULAIRE	36X27X18	665	690	735	770	800	825	555	585	600

Liste de prix CDN

HIGH POINT

PATTE: LG64 métal ou en bois LG8; si en bois spécifiez la couleur.
COMBO: Recouvrement #2 sur les dossiers et sièges.
TISSU UNI RECOMMANDÉ.

MATELAS sofa-lit régulier de 4,5 po inclus. OPTION matelas 5 po :
-avec ressorts et mousse mémoire avec gel: ajoutez \$115 ou
-avec mousse haute densité et mousse mémoire avec gel: ajoutez \$170.

*REMARQUE: En cuir, les côtés sans bras ne sont pas fini tout cuir.

Description	L x P x H	Cuir						Tissu		
		10	20 Hugo Madras Softy	30 Empire Fantasy Illusion Tucson Utah Vintage Wild Laredo Yukon	40 Diamond Elegance Princess Santiago Sensation Sunset Trina Victoria	50 Bull Cassiope Dublin	60 Caress Ultrasued	A	B COM	C alta
082 SOFA-LIT QUEEN BRAS GAUCHE	75X37X35	2370	2510	2665	2790	2935	3065	1800	1885	1975
083 SOFA-LIT QUEEN BRAS DROIT	75X37X35	2370	2510	2665	2790	2935	3065	1800	1885	1975
084 CAUS. ANGULAIRE SANS BRAS ALLONGEE-G	72X63X35	1745	1865	1995	2120	2250	2355	1245	1325	1405
085 CAUS. ANGULAIRE SANS BRAS ALLONGEE-D	72X63X35	1745	1865	1995	2120	2250	2355	1245	1325	1405
CONFIGURATIONS										
A CONF. A (084-083)	147X63X35	4115	4375	4660	4910	5185	5420	3045	3210	3380
B CONF. B (012-055-056)	89X66X35	3940	4250	4570	4890	5180	5500	2865	3025	3215
C CONF. C (052-073)	87X112X35	4440	4705	5005	5290	5550	5825	3130	3305	3450
D CONF. D (012-085)	124X63X35	3335	3580	3835	4095	4330	4560	2370	2510	2660
E CONF. E (012-050-061)	100X100X35	4505	4845	5200	5555	5865	6205	3240	3425	3625
F CONF. F (084-085)	144X63X35	3490	3730	3990	4240	4500	4710	2490	2650	2810
G CONF. G (057-046-051-005)	133X72X35	4960	5355	5795	6205	6605	7020	3665	3920	4155
H CONF. H (052-050-061)	123X100X35	4945	5290	5675	6035	6370	6725	3565	3785	3995
I CONF. I (018-046-023)	161X79X35	4985	5330	5740	6055	6425	6770	3495	3725	3930
J CONF. J (057-046-056)	119X59X35	3675	3980	4300	4615	4915	5240	2685	2855	3040

HIGH POINT



Hauteur complète 35" | Hauteur de siège 19" | Hauteur devant bras 25" | Profondeur d'assise 20"
 Total Height 35" | Seat Height 19" | Arm Height 25" | Seat Depth 20"

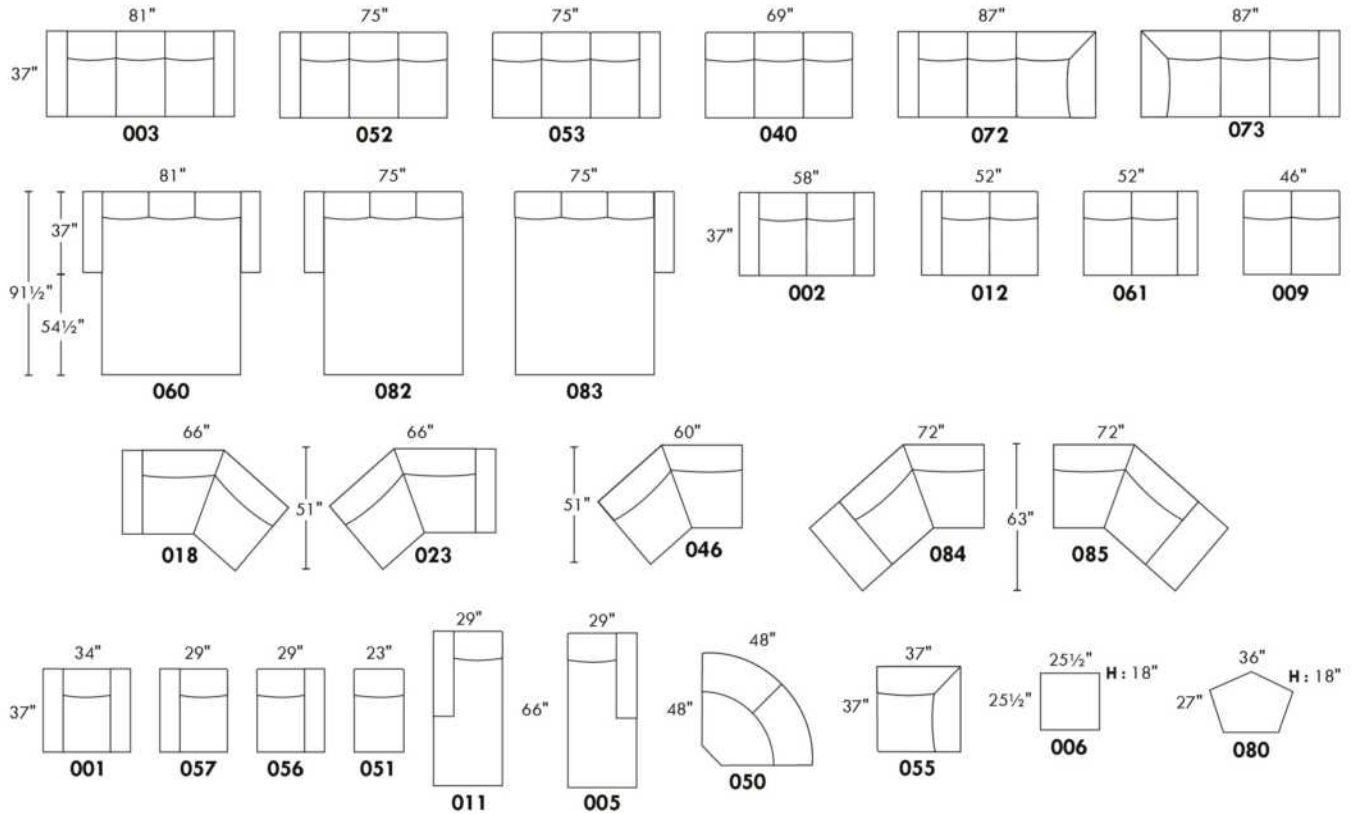

CONFIGURATIONS

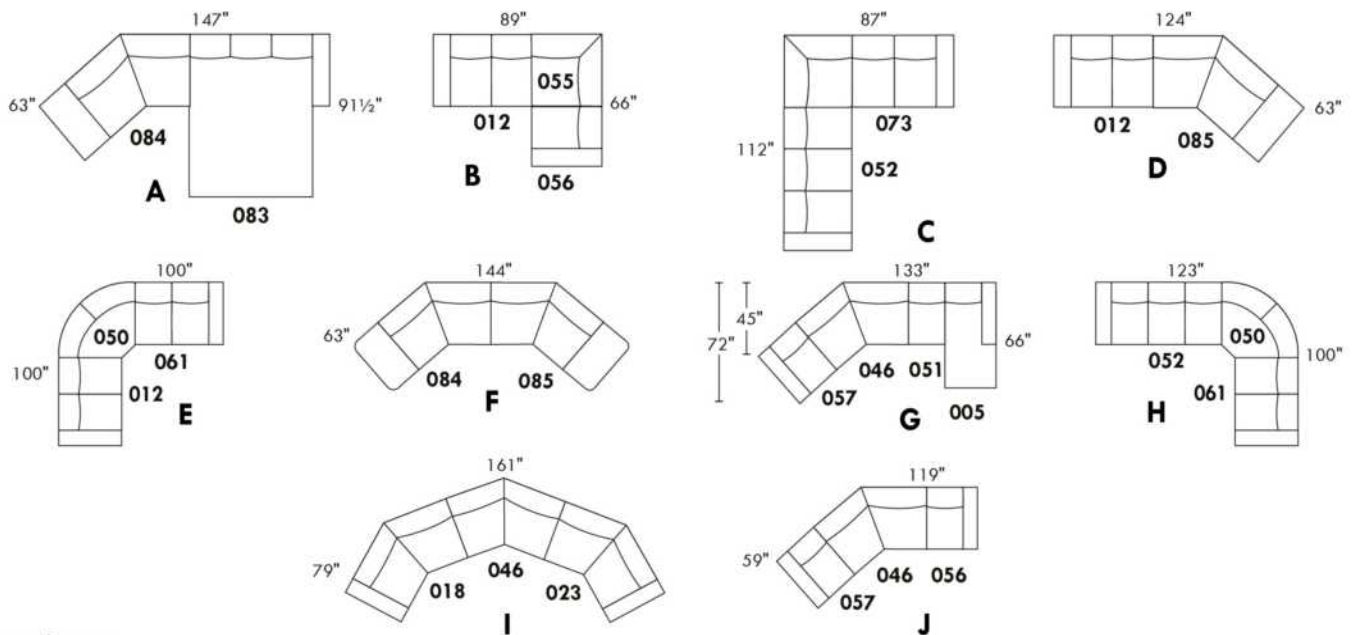

www.jaymar.ca

Toutes les dimensions indiquées sont au pouce près. Nos produits sont fabriqués à la main et des variations mineures peuvent survenir.
 All dimensions indicated are to the nearest inch. Our product is hand-made and minor variations can occur.

Liste de prix CDN

HUNTINGTON

Spécifiez couleur des pattes LG58.

COMBO: Recouvrement #2 sur les dossiers et sièges.

Surcharge pour clous décoratifs sur bras et devant de base:

Sectionnel: \$170 Sofa: \$145 Causeuse: \$115 Fauteuil: \$ 85 Tabouret: \$60.

MATELAS sofa-lit régulier de 4,5 po inclus. OPTION matelas 5 po :

-avec ressorts et mousse mémoire avec gel: Double ou Queen ajoutez \$115 ou

-avec mousse haute densité et mousse mémoire avec gel: Double ou Queen ajoutez \$170.

*REMARQUE: En cuir, les côtés sans bras ne sont pas fini tout cuir.

Description	L x P x H	Cuir						Tissu		
		10	20 Hugo Madras Softy	30 Empire Fantasy Illusion Tucson Utah Vintage Wild Laredo Yukon	40 Diamond Elegance Princess Santiago Sensation Sunset Trina Victoria	50 Bull Cassiope Dublin	60 Caress Ultrasued	A	B COM	C alta
001 FAUTEUIL	42X37X35	1320	1405	1500	1575	1670	1750	885	945	995
002 CAUSEUSE	66X37X35	1795	1905	2050	2160	2295	2415	1200	1285	1355
003 SOFA	89X37X35	2190	2340	2505	2665	2800	2965	1510	1600	1695
004 SOFA-LIT DOUBLE	83X37X35	2370	2535	2690	2845	2990	3155	1705	1795	1885
005 CHAISE LONGUE BRAS DROIT	33X66X35	1425	1520	1615	1710	1800	1890	980	1030	1105
006 POUF	25.5X25.5X18	600	625	660	685	720	755	475	495	510
009 CAUSEUSE SANS BRAS	46X37X35	1325	1440	1560	1680	1795	1900	1020	1110	1165
011 CHAISE LONGUE BRAS GAUCHE	33X66X35	1425	1520	1615	1710	1800	1890	980	1030	1105
012 CAUSEUSE BRAS GAUCHE	56X37X35	1520	1635	1760	1875	1990	2105	1125	1185	1255
015 FAUTEUIL PIVOTANT	42X37X36	1405	1500	1590	1685	1780	1875	990	1055	1115
018 CAUSEUSE ANGULAIRE BRAS GAUCHE	65X55X35	1625	1750	1880	2005	2125	2255	1065	1145	1215
023 CAUSEUSE ANGULAIRE BRAS DROIT	65X55X35	1625	1750	1880	2005	2125	2255	1065	1145	1215
040 SOFA SANS BRAS	69X37X35	1730	1880	2040	2190	2340	2500	1325	1415	1510
045 CAUSEUSE SANS BRAS ALLONGEE DROIT	67X37X35	1520	1635	1760	1875	1990	2105	1055	1130	1195
046 CAUSEUSE ANGULAIRE SANS BRAS	58X49X35	1430	1555	1685	1810	1925	2055	1015	1105	1155
049 SOFA-LIT DOUBLE BRAS GAUCHE	73X37X35	2115	2275	2430	2575	2725	2890	1615	1715	1815
050 CENTRE ROND	48X48X35	1185	1280	1365	1445	1540	1615	845	900	950
051 FAUTEUIL SANS BRAS	23X37X35	840	920	1010	1110	1180	1275	765	815	865
052 SOFA BRAS GAUCHE	79X37X35	1900	2060	2210	2370	2535	2685	1415	1520	1615
053 SOFA BRAS DROIT	79X37X35	1900	2060	2210	2370	2535	2685	1415	1520	1615
055 COIN CARRE	37X37X35	1185	1280	1365	1445	1540	1615	845	900	950
056 FAUTEUIL BRAS DROIT	33X37X35	1020	1125	1215	1310	1405	1500	810	860	910
057 FAUTEUIL BRAS GAUCHE	33X37X35	1020	1125	1215	1310	1405	1500	810	860	910
059 SOFA-LIT DOUBLE BRAS DROIT	73X37X35	2115	2275	2430	2575	2725	2890	1615	1715	1815

Liste de prix CDN

HUNTINGTON

Spécifiez couleur des pattes LG58.

COMBO: Recouvrement #2 sur les dossiers et sièges.

Surcharge pour clous décoratifs sur bras et devant de base:

Sectionnel: \$170 Sofa: \$145 Causeuse: \$115 Fauteuil: \$ 85 Tabouret: \$60.

MATELAS sofa-lit régulier de 4,5 po inclus. OPTION matelas 5 po :

-avec ressorts et mousse mémoire avec gel: Double ou Queen ajoutez \$115 ou

-avec mousse haute densité et mousse mémoire avec gel: Double ou Queen ajoutez \$170.

*REMARQUE: En cuir, les côtés sans bras ne sont pas fini tout cuir.

Description	L x P x H	Cuir						Tissu		
		10	20 Hugo Madras Softy	30 Empire Fantasy Illusion Tucson Utah Vintage Wild Laredo Yukon	40 Diamond Elegance Princess Santiago Sensation Sunset Trina Victoria	50 Bull Cassiope Dublin	60 Caress Ultrasued	A	B COM	C alta
060 SOFA-LIT QUEEN	89X37X35	2535	2685	2845	2990	3155	3300	1835	1940	2040
061 CAUSEUSE BRAS DROIT	56X37X35	1520	1635	1760	1875	1990	2105	1125	1185	1255
072 SOFA MODULAIRE BRAS GAUCHE	92X37X35	2215	2380	2545	2700	2850	3005	1545	1635	1730
073 SOFA MODULAIRE BRAS DROIT	92X37X35	2215	2380	2545	2700	2850	3005	1545	1635	1730
080 POUF ANGULAIRE	36X27X18	665	690	735	770	800	825	555	585	600
082 SOFA-LIT QUEEN BRAS GAUCHE	79X37X35	2215	2380	2545	2700	2850	3005	1760	1860	1965
083 SOFA-LIT QUEEN BRAS DROIT	79X37X35	2215	2380	2545	2700	2850	3005	1760	1860	1965
086 CAUSEUSE SANS BRAS ALLONGEE GAUCHE	67X37X35	1520	1635	1760	1875	1990	2105	1055	1130	1195
CONFIGURATIONS										
A CONF. A (057-050-009-005)	127X81X35	4955	5365	5755	6145	6540	6905	3655	3900	4130
B CONF. B (012-050-083)	127X104X35	4920	5295	5670	6020	6380	6725	3730	3945	4170
C CONF. C (086-050-053)	127X115X35	4605	4975	5335	5690	6065	6405	3315	3550	3760
D CONF. D (086-055-045)	104X104X35	4225	4550	4885	5195	5520	5825	2955	3160	3340
E CONF. E (012-050-061)	104X104X35	4225	4550	4885	5195	5520	5825	3095	3270	3460
F CONF. F (072-053)	92X116X35	4115	4440	4755	5070	5385	5690	2960	3155	3345
G CONF. G (052-050-061)	127X104X35	4605	4975	5335	5690	6065	6405	3385	3605	3820
H CONF. H (052-050-056)	127X81X35	4105	4465	4790	5125	5480	5800	3070	3280	3475

HUNTINGTON



Hauteur complète 35" | Hauteur de siège 19" | Hauteur devant bras 25" | Profondeur d'assise 21"
 Total Height 35" | Seat Height 19" | Arm Height 25" | Seat Depth 21"

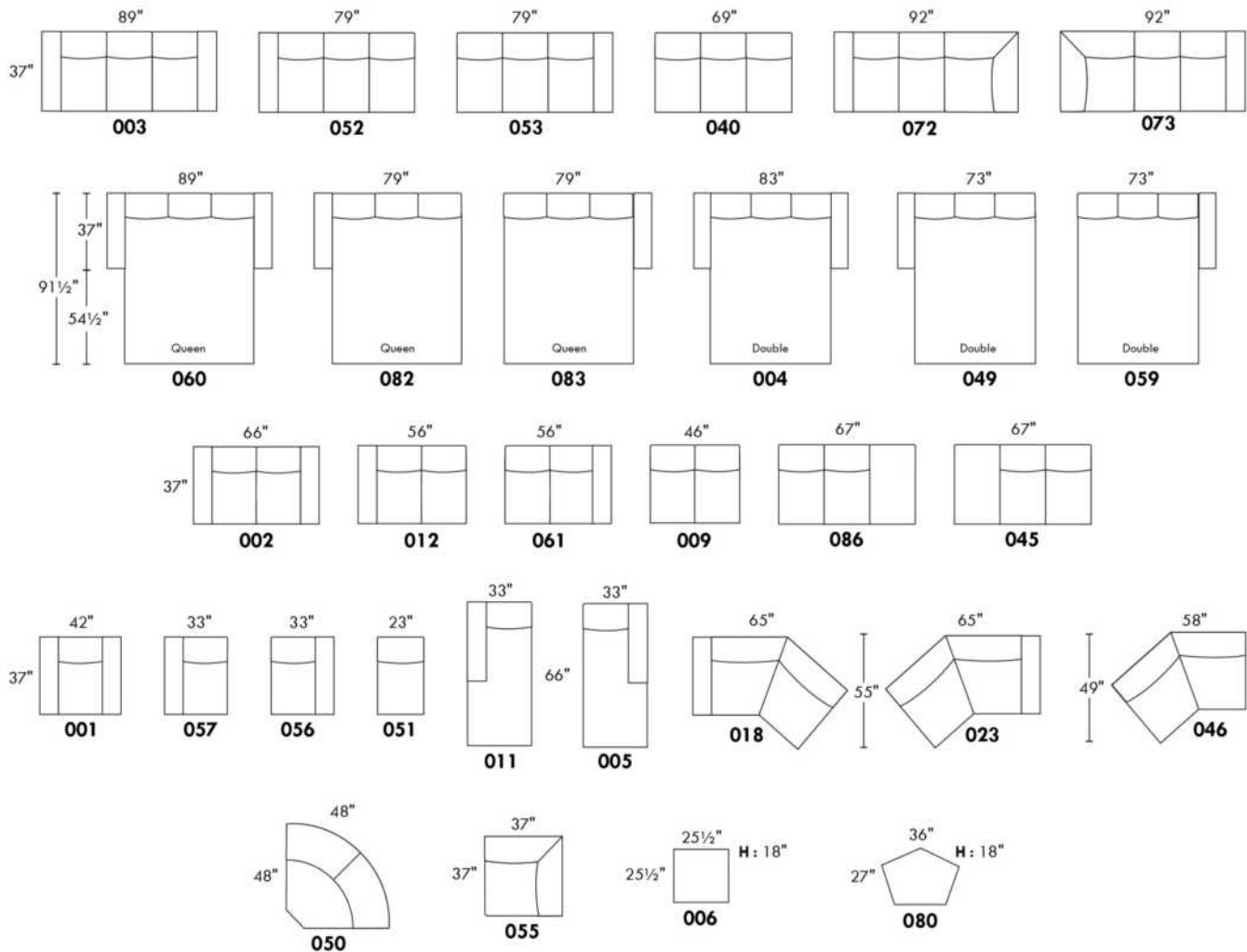

CONFIGURATIONS

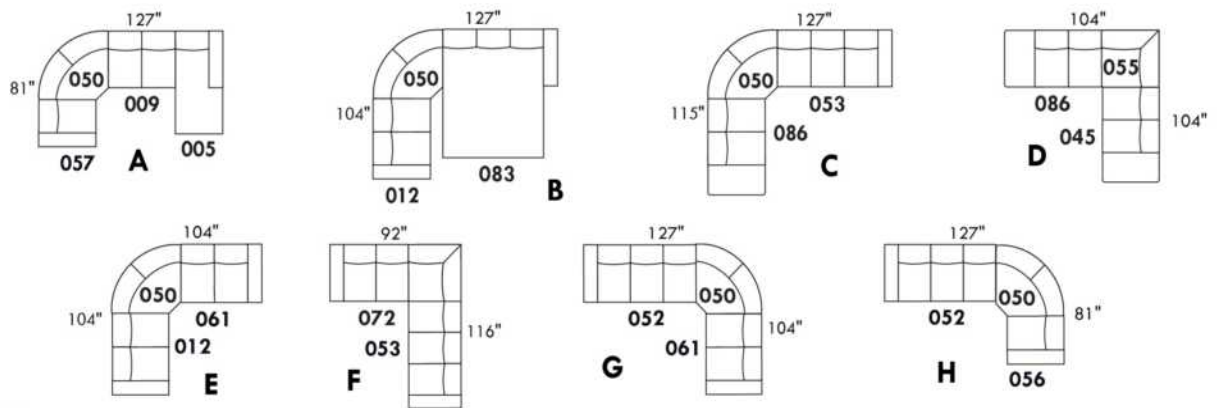

www.jaymar.ca

Toutes les dimensions indiquées sont au pouce près. Nos produits sont fabriqués à la main et des variations mineures peuvent survenir.
 All dimensions indicated are to the nearest inch. Our product is hand-made and minor variations can occur.

IBIZA

- Inclinable motorisé pleine jambe "à mécanisme *protège-mur" (manuel n/d).
 - Appui-tête ajustable manuel sur tous les items (fixe sur centre rond).
 - Coussins de siège avec mousse modelée + 1" de mousse mémoire au-dessus; bras avec mousse mémoire.
 - Couture: petit fil en tissu et gros fil plat en cuir.
 - Chaises longues dos inclinables avec mécanisme "push back"; dégagement mural 10".
 - *Exclus faut. 043 & 163 : Dégagement mural 16".
- Note: 2 inclinables séparés par un coin ne peuvent pas ouvrir en même temps. Aucuns inclinables à côté d'item #155.

OPTIONS

- Motorisé sans fil (batterie): ajoutez \$145/mec.
- *Appui-tête motorisé: ajoutez \$145 ch. (*N/D sur items fixe ou chaise longue.)
- Mousse: Extra ferme ajoutez \$20/siège.
- Choix de bras (LARGE ou PETIT de 6"): Pattes sur bras LARGE: LG103 bois ou LG189 métal (noire ou chrome). PETIT Bras: LG08 bois ou Métal: LG196 cyl. (noire ou chrome) ou LG64 (carré). Spécifiez couleur.
- Profondeur d'assise : 20" ou *22". *Le 22" N/D sur faut. 043 & 163.
- Faut. 043-163: avec base en bois (spécifiez couleur).

ACCESSOIRES (n/d sur petit bras de 6 po)

- Ancrage \$40 ch | Tablette pivotante & porte verre à vin \$25 ch, Porte tablette \$50 & Lampe DEL \$60.
- Porte-Gobelet en métal: \$30 ch. (1 par bras ou item 160-190 & 2 côte à côte sur item 159). Spécifiez couleur Acier, Noir ou Or.
- *RANGEMENTS 159-160-190 avec 2 prises USB/Élec. *Items universels, non finis sur les côtés, doivent être utilisés entre 2 sièges.

Description	L x P x H	Cuir						Tissu		
		10	20 Hugo Madras Softy	30 Empire Fantasy Illusion Tucson Utah Vintage Wild Laredo Yukon	40 Diamond Elegance Princess Santiago Sensation Sunset Trina Victoria	50 Bull Cassiope Dublin	60 Caress Ultrasued	A	B COM	C alta
001 FAUTEUIL	43x40x33/40	1660	1750	1840	1940	2030	2125	1320	1360	1390
002 CAUSEUSE	66x40x33/40	2365	2475	2590	2705	2810	2930	1865	1940	2010
003 SOFA	90x40x33/40	2855	2995	3150	3295	3450	3595	2255	2340	2430
005 CHAISE LONGUE BRAS DROIT	34x62x33/40	1545	1605	1680	1745	1805	1875	1215	1275	1325
009 CAUSEUSE SANS BRAS	47x40x33/40	1665	1730	1800	1875	1945	2015	1285	1360	1425
011 CHAISE LONGUE BRAS GAUCHE	34X62X33/40	1545	1605	1680	1745	1805	1875	1215	1275	1325
012 CAUSEUSE BRAS GAUCHE	57x40x33/40	2030	2125	2215	2320	2410	2505	1590	1665	1725
017 FAUTEUIL DOUBLE	50x40x33/40	1735	1835	1940	2040	2140	2245	1375	1430	1495
021 SOFA APPARTEMENT SANS BRAS	61x40x33/40	1875	1975	2075	2170	2280	2375	1440	1520	1600
024 CAUSEUSE MODULAIRE ALLONGEE DROIT	89x40/44x33/40	2600	2760	2925	3080	3245	3405	1880	1975	2070
040 SOFA SANS BRAS	71x40x33/40	2145	2255	2360	2465	2575	2680	1675	1765	1860
041 FAUTEUIL INCLINABLE BRAS-G	34x40x33/40	1635	1705	1765	1825	1895	1965	1360	1400	1440
042 FAUTEUIL INCLINABLE BRAS-D	34x40x33/40	1635	1705	1765	1825	1895	1965	1360	1400	1440
043 FAUTEUIL INCLINABLE BERÇANT PIVOTANT	30x34x42	1940	2050	2150	2260	2365	2470	1590	1635	1680
044 FAUTEUIL INCLINABLE	43x40x33/40	1975	2060	2140	2215	2310	2385	1635	1675	1710
045 CAUSEUSE SANS BRAS ALLONGEE DROIT	68x40x33/40	1975	2065	2150	2245	2330	2415	1535	1595	1670

IBIZA

- Inclinable motorisé pleine jambe "à mécanisme *protège-mur" (manuel n/d).
 - Appui-tête ajustable manuel sur tous les items (fixe sur centre rond).
 - Coussins de siège avec mousse modelée + 1" de mousse mémoire au-dessus; bras avec mousse mémoire.
 - Couture: petit fil en tissu et gros fil plat en cuir.
 - Chaises longues dos inclinables avec mécanisme "push back"; dégagement mural 10".
 - *Exclus faut. 043 & 163 : Dégagement mural 16".
- Note: 2 inclinables séparés par un coin ne peuvent pas ouvrir en même temps. Aucuns inclinables à côté d'item #155.

OPTIONS

- Motorisé sans fil (batterie): ajoutez \$145/mec.
- *Appui-tête motorisé: ajoutez \$145 ch. (*N/D sur items fixe ou chaise longue.)
- Mousse: Extra ferme ajoutez \$20/siège.
- Choix de bras (LARGE ou PETIT de 6"): Pattes sur bras LARGE: LG103 bois ou LG189 métal (noire ou chrome). PETIT Bras: LG08 bois ou Métal: LG196 cyl. (noire ou chrome) ou LG64 (carré). Spécifiez couleur.
- Profondeur d'assise : 20" ou *22". *Le 22" N/D sur faut. 043 & 163.
- Faut. 043-163: avec base en bois (spécifiez couleur).

ACCESSOIRES (n/d sur petit bras de 6 po)

- Ancrage \$40 ch | Tablette pivotante & porte verre à vin \$25 ch, Porte tablette \$50 & Lampe DEL \$60.
- Porte-Gobelet en métal: \$30 ch. (1 par bras ou item 160-190 & 2 côte à côte sur item 159). Spécifiez couleur Acier, Noir ou Or.
- *RANGEMENTS 159-160-190 avec 2 prises USB/Élec. *Items universels, non finis sur les côtés, doivent être utilisés entre 2 sièges.

Description	L x P x H	Cuir						Tissu		
		10	20 Hugo Madras Softy	30 Empire Fantasy Illusion Tucson Utah Vintage Wild Laredo Yukon	40 Diamond Elegance Princess Santiago Sensation Sunset Trina Victoria	50 Bull Cassiope Dublin	60 Caress Ultrasued	A	B COM	C alta
048 CAUSEUSE MODULAIRE ALLONGEE GAUCHE	89x40/44x33/40	2600	2760	2925	3080	3245	3405	1880	1975	2070
050 CENTRE ROND	49x49x33	1445	1540	1635	1730	1820	1920	1040	1100	1150
051 FAUTEUIL SANS BRAS	24x40x33/40	950	995	1050	1100	1145	1190	730	780	825
052 SOFA BRAS GAUCHE	81x40x33/40	2515	2640	2755	2880	2990	3110	1975	2065	2150
053 SOFA BRAS DROIT	81x40x33/40	2515	2640	2755	2880	2990	3110	1975	2065	2150
055 COIN CARRE	44x44x33/40	1675	1770	1875	1975	2075	2170	1300	1355	1400
056 FAUTEUIL BRAS DROIT	34x40x33/40	1325	1385	1445	1505	1560	1620	1030	1085	1130
057 FAUTEUIL BRAS GAUCHE	34x40x33/40	1325	1385	1445	1505	1560	1620	1030	1085	1130
061 CAUSEUSE BRAS DROIT	57x40x33/40	2030	2125	2215	2320	2410	2505	1590	1665	1725
071 FAUTEUIL INCLINABLE SANS BRAS	24x40x33/40	1270	1320	1375	1425	1485	1535	1060	1115	1165
086 CAUSEUSE SANS BRAS ALLONGEE GAUCHE	68x40x33/40	1975	2065	2150	2245	2330	2415	1535	1595	1670
088 FAUTEUIL SANS BRAS ALLONGE GAUCHE	45x40x33/40	1255	1345	1425	1510	1590	1680	970	1010	1055
089 FAUTEUIL SANS BRAS ALLONGE DROIT	45x40x33/40	1255	1345	1425	1510	1590	1680	970	1010	1055
095 SOFA APPARTEMENT	80x40x33/40	2575	2715	2860	2995	3145	3285	2020	2110	2195
096 SOFA APPARTEMENT BRAS GAUCHE	71x40x33/40	2250	2360	2470	2585	2700	2805	1735	1820	1910
097 SOFA APPARTEMENT BRAS DROIT	71x40x33/40	2250	2360	2470	2585	2700	2805	1735	1820	1910
124 POUF AVEC RANGEMENT	30x22x17	650	675	705	725	755	775	560	585	605

IBIZA

- Inclinable motorisé pleine jambe "à mécanisme *protège-mur" (manuel n/d).
 - Appui-tête ajustable manuel sur tous les items (fixe sur centre rond).
 - Coussins de siège avec mousse modelée + 1" de mousse mémoire au-dessus; bras avec mousse mémoire.
 - Couture: petit fil en tissu et gros fil plat en cuir.
 - Chaises longues dos inclinables avec mécanisme "push back"; dégagement mural 10".
 - *Exclus faut. 043 & 163 : Dégagement mural 16".
- Note: 2 inclinables séparés par un coin ne peuvent pas ouvrir en même temps. Aucuns inclinables à côté d'item #155.

OPTIONS

- Motorisé sans fil (batterie): ajoutez \$145/mec.
- *Appui-tête motorisé: ajoutez \$145 ch. (*N/D sur items fixe ou chaise longue.)
- Mousse: Extra ferme ajoutez \$20/siège.
- Choix de bras (LARGE ou PETIT de 6"): Pattes sur bras LARGE: LG103 bois ou LG189 métal (noire ou chrome). PETIT Bras: LG08 bois ou Métal: LG196 cyl. (noire ou chrome) ou LG64 (carré). Spécifiez couleur.
- Profondeur d'assise : 20" ou *22". *Le 22" N/D sur faut. 043 & 163.
- Faut. 043-163: avec base en bois (spécifiez couleur).

ACCESSOIRES (n/d sur petit bras de 6 po)

- Ancrage \$40 ch | Tablette pivotante & porte verre à vin \$25 ch, Porte tablette \$50 & Lampe DEL \$60.
- Porte-Gobelet en métal: \$30 ch. (1 par bras ou item 160-190 & 2 côte à côte sur item 159). Spécifiez couleur Acier, Noir ou Or.
- *RANGEMENTS 159-160-190 avec 2 prises USB/Élec. *Items universels, non finis sur les côtés, doivent être utilisés entre 2 sièges.

Description	L x P x H	Cuir						Tissu		
		10	20 Hugo Madras Softy	30 Empire Fantasy Illusion Tucson Utah Vintage Wild Laredo Yukon	40 Diamond Elegance Princess Santiago Sensation Sunset Trina Victoria	50 Bull Cassiope Dublin	60 Caress Ultrasued	A	B COM	C alta
155 PETIT COIN CARRE	40x40x33/40	1675	1770	1875	1975	2075	2170	1300	1355	1400
159 RANGEMENT À ANGLE	10/25x35x22	650	685	715	750	775	805	505	515	530
160 RANGEMENT DROIT	10x35x22	630	660	690	720	755	780	475	495	505
163 FAUT. DBL INCL. BERCANT PIVOTANT	33x34x42	1985	2100	2205	2325	2440	2550	1595	1640	1685
165 FAUTEUIL DOUBLE INCLINABLE	50x40x33/40	2060	2155	2260	2360	2460	2560	1705	1765	1825
167 SOFA APP. SANS BRAS ALLONGE GAUCHE	82x40x33/40	2185	2310	2420	2545	2665	2775	1685	1770	1860
168 SOFA APP. SANS BRAS ALLONGE DROIT	82x40x33/40	2185	2310	2420	2545	2665	2775	1685	1770	1860
169 FAUTEUIL DOUBLE INCLINABLE BRAS GAUCHE	41x40x33/40	1725	1800	1880	1955	2030	2110	1415	1495	1570
170 FAUTEUIL DOUBLE INCLINABLE BRAS DROIT	41x40x33/40	1725	1800	1880	1955	2030	2110	1415	1495	1570
171 FAUTEUIL DOUBLE INCLINABLE SANS BRAS	31x40x33/40	1360	1410	1465	1515	1570	1620	1115	1170	1230
173 CHAISE LONGUE DOUBLE BRAS GAUCHE	41x62x33/40	1675	1765	1860	1955	2055	2145	1320	1400	1475
174 CHAISE LONGUE DOUBLE BRAS DROIT	41x62x33/40	1675	1765	1860	1955	2055	2145	1320	1400	1475
175 FAUTEUIL DOUBLE BRAS GAUCHE	41x40x33/40	1400	1485	1560	1645	1730	1810	1105	1165	1230
176 FAUTEUIL DOUBLE BRAS DROIT	41x40x33/40	1400	1485	1560	1645	1730	1810	1105	1165	1230
177 FAUTEUIL DOUBLE SANS BRAS	31x40x33/40	1040	1105	1160	1215	1280	1340	795	845	900
178 FAUTEUIL DOUBLE SANS BRAS ALLONGE-G	52x40x33/40	1355	1430	1515	1595	1685	1765	1060	1115	1165
179 FAUTEUIL DOUBLE SANS BRAS ALLONGE-D	52x40x33/40	1355	1430	1515	1595	1685	1765	1060	1115	1165

IBIZA

- Inclinable motorisé pleine jambe "à mécanisme *protège-mur" (manuel n/d).
 - Appui-tête ajustable manuel sur tous les items (fixe sur centre rond).
 - Coussins de siège avec mousse modelée + 1" de mousse mémoire au-dessus; bras avec mousse mémoire.
 - Couture: petit fil en tissu et gros fil plat en cuir.
 - Chaises longues dos inclinables avec mécanisme "push back"; dégagement mural 10".
 - *Exclus faut. 043 & 163 : Dégagement mural 16".
- Note: 2 inclinables séparés par un coin ne peuvent pas ouvrir en même temps. Aucuns inclinables à côté d'item #155.

OPTIONS

- Motorisé sans fil (batterie): ajoutez \$145/mec.
- *Appui-tête motorisé: ajoutez \$145 ch. (*N/D sur items fixe ou chaise longue.)
- Mousse: Extra ferme ajoutez \$20/siège.
- Choix de bras (LARGE ou PETIT de 6"): Pattes sur bras LARGE: LG103 bois ou LG189 métal (noire ou chrome). PETIT Bras: LG08 bois ou Métal: LG196 cyl. (noire ou chrome) ou LG64 (carré). Spécifiez couleur.
- Profondeur d'assise : 20" ou *22". *Le 22" N/D sur faut. 043 & 163.
- Faut. 043-163: avec base en bois (spécifiez couleur).

ACCESSOIRES (n/d sur petit bras de 6 po)

- Ancrage \$40 ch | Tablette pivotante & porte verre à vin \$25 ch, Porte tablette \$50 & Lampe DEL \$60.
- Porte-Gobelet en métal: \$30 ch. (1 par bras ou item 160-190 & 2 côte à côte sur item 159). Spécifiez couleur Acier, Noir ou Or.
- *RANGEMENTS 159-160-190 avec 2 prises USB/Élec. *Items universels, non finis sur les côtés, doivent être utilisés entre 2 sièges.

Description	L x P x H	Cuir						Tissu		
		10	20 Hugo Madras Softy	30 Empire Fantasy Illusion Tucson Utah Vintage Wild Laredo Yukon	40 Diamond Elegance Princess Santiago Sensation Sunset Trina Victoria	50 Bull Cassiope Dublin	60 Caress Ultrasued	A	B COM	C alta
186 CAUS. SANS BRAS ALLONGEE RANGEMENT-G	68x40x33/40	2115	2200	2295	2380	2470	2560	1675	1745	1810
187 CAUS. SANS BRAS ALLONGEE RANGEMENT-D	68x40x33/40	2115	2200	2295	2380	2470	2560	1675	1745	1810
188 FAUT. SANS BRAS ALLONGE RANGEMENT-G	45x40x33/40	1405	1490	1570	1660	1735	1815	1115	1150	1185
189 FAUT. SANS BRAS ALLONGE RANGEMENT-D	45x40x33/40	1405	1490	1570	1660	1735	1815	1115	1150	1185
190 PETIT RANGEMENT À ANGLE	10/20x35x22	630	660	690	720	755	780	475	495	505
221 FAUT. DBL SANS BRAS ALLONGE RANGEMENT-G	52x40x33/40	1495	1575	1665	1745	1820	1905	1195	1250	1315
222 FAUT. DBL SANS BRAS ALLONGE RANGEMENT-D	52x40x33/40	1495	1575	1665	1745	1820	1905	1195	1250	1315
223 SOFA APP SANS BRAS ALLONGE RANGEMENT-G	82x40x33/40	2325	2450	2575	2700	2825	2945	1820	1910	2005
224 SOFA APP SANS BRAS ALLONGE RANGEMENT-D	82x40x33/40	2325	2450	2575	2700	2825	2945	1820	1910	2005
230 CHAISE LONGUE DOUBLE DOS INCL. BRAS-G	41x62x33/40	1835	1925	2015	2105	2190	2285	1440	1520	1600
231 CHAISE LONGUE DOUBLE DOS INCL. BRAS-D	41x62x33/40	1835	1925	2015	2105	2190	2285	1440	1520	1600
232 CHAISE LONGUE DOS INCLINABLE BRAS-G	34x62x33/40	1705	1780	1865	1950	2030	2115	1355	1405	1460
233 CHAISE LONGUE DOS INCLINABLE BRAS-D	34x62x33/40	1705	1780	1865	1950	2030	2115	1355	1405	1460
234 SOFA APP. MODULAIRE ALLONGE GAUCHE	96x40/44x33/40	2690	2845	2985	3140	3285	3440	1965	2060	2150
235 SOFA APP. MODULAIRE ALLONGE DROIT	96x40/44x33/40	2690	2845	2985	3140	3285	3440	1965	2060	2150
CONFIGURATIONS										
A CONFIG (169-170)	82X40X40	3450	3600	3760	3910	4060	4220	2830	2990	3140

Liste de prix CDN

IBIZA

Description	L x P x H	Cuir						Tissu		
		10	20 Hugo Madras Softy	30 Empire Fantasy Illusion Tucson Utah Vintage Wild Laredo Yukon	40 Diamond Elegance Princess Santiago Sensation Sunset Trina Victoria	50 Bull Cassiope Dublin	60 Caress Ultrasued	A	B COM	C alta
B CONFIG (169-171-174)	113X62X40	4760	4975	5205	5425	5655	5875	3850	4065	4275
C CONFIG (096-055-171-170)	115X115X40	7010	7340	7690	8030	8375	8705	5565	5840	6110
D CONFIG (169-171-235)	115X96X40	5775	6055	6330	6610	6885	7170	4495	4725	4950
J CONFIG (041-042)	68X40X40	3270	3410	3530	3650	3790	3930	2720	2800	2880
K CONFIG (041-071-005)	92X62X40	4450	4630	4820	4995	5185	5375	3635	3790	3930
L CONFIG (012-055-071-042)	102X102X40	6610	6920	7230	7545	7865	8175	5310	5535	5730
M CONFIG (041-071-024)	102X89X40	5505	5785	6065	6330	6625	6905	4300	4490	4675

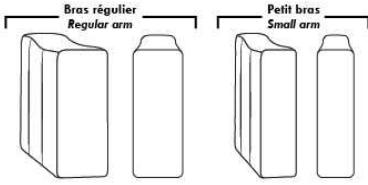

Spécifications | Specifications

Appui-tête levé Headrest up
 Appui-tête baissé Headrest down
 Complètement incliné Fully reclined

(A) Hauteur complète 40" Total Height
 (B) Hauteur appui-tête baissé 33" Height headrest down
 (C) Hauteur du bras 26" Arm Height
 (D) Hauteur du siège 19,5" Seat height
 (E) Profondeur inclinée 65" Depth fully reclined
 (F) Profondeur d'assise 20" ou/ or 22" Seat depth
 (G) Profondeur appui-tête monté 36" Depth with headrest up

Siège 30" de large | 30" Seat Width

80" 71" 71" 61"
 40" 095 096 097 021
 96" 82" 82"
 40" 234 167 168
 44"
 96" 82" 82"
 44" 235 223 224
 Allongé à rangement Bumper with storage
 51" 41" 41" 31" 41" 41"
 40" 017 175 176 177 173 174
 42"/44" Profondeur Depth
 Incinable Motion 165 169 170 171 230 231
 40" 51" 41" 41" 31" 41" 41"
 42"/44" Profondeur Depth
 Dos inclinable Push back
 Allongé à rangement Bumper with storage 178 179 221 222
 40" 52" 52" 52" 52"

Siège 23" de large | 23" Seat Width

66" 57" 57" 47"
 40" 002 012 061 009
 68" 68" 89" 89"
 40" 086 045 048 024
 44"
 68" 68"
 40" 186 187
 Allongé à rangement Bumper with storage
 44" 34" 34" 24" 34" 34"
 40" 001 057 056 051 011 005
 42"/44" Profondeur Depth
 Incinable Motion 044 041 042 071 232 233
 40" 44" 34" 34" 24" 34" 34"
 42"/44" Profondeur Depth
 Dos inclinable Push back
 Allongé à rangement Bumper with storage 188 189
 40" 45" 45"
 90" 81" 81" 71"
 40" 003 052 053 040

Autres | Others

Fauteuil berçant, pivotant et inclinable / **Swivel, rocking motion chair**
 N'est pas un mécanisme protège-mur / Not a wall hugger mechanism
 Dégagement mural: 16" / Wall clearance: 16"

Simple / Single: 30" H=42", 34" W, 19" D
 Double: 33" H=42", 34" W, 22" D

Centre rond Wedge: 49" H=33", 050
 Coin carré Square corner: 44" H=40", 055
 Petit coin carré Small corner: 40" H=40", 155
 Pouf à rangement Storage ottoman: 30" H=17", 22" W, 124
 Rangement à angle Wedge storage: 25" H=22", 35" W, 10" D, 159
 Rangement droit Straight storage: 10" H=22", 35" W, 160
 Petit rangement à angle Small Wedge storage: 20" H=22", 35" W, 10" D, 190

30" Populaires | Popular CONFIGURATIONS 23"

82" 113" 62"
 40" 169 170 169 171 174
 A B
 115" 115" 115"
 40" 169 171 096 055 171 170
 C
 68" 92" 102" 102"
 40" 041 042 041 071 005 012 055 071 042 041 071 024
 J K L M

Not products are hand-made and minor variations may occur. / Our product is hand-made and minor variations may occur.

JADE

PATTE: Spécifiez couleur des pattes LG8. / TISSU UNI RECOMMANDÉ. / COMBO: Recouvrement #2 sur les dos seulement.

1x Appui-tête amovible inclus avec les items inclinables 044, 041, 042 et 071.

Appui-tête supplémentaire sur item non inclinable; surcharge \$145/appui-tête.

Spécifiez ASSISE RÉGULIÈRE 21 po ou PROFONDE 22 po. Les ITEMS suivants ne sont PAS DISPONIBLES en ASSISE PROFONDE: 018, 023, 046, 050, 055, 062, 063 et les ITEMS INCLINABLES 044, 041, 042 et 071.

OPTIONS:

Rembourrage des sièges en plumes: Ajouter \$70/siège. *Côté allongé compte pour 1 siège, items 005-011-062 et 063 comptent pour 2 sièges chacun.

MATELAS sofa-lit régulier 4 po d'épaisseur inclus. OPTION matelas:

- matelas 4,5" d'épaisseur avec ressorts et mousse mémoire avec gel: ajoutez \$115 ou

- matelas 5" d'épaisseur avec mousse haute densité et mousse mémoire avec gel: ajoutez \$170.

Mécanisme motorisé inclinable avec bouton TACTILE ajoutez 145\$ par mécanisme.

Mécanisme motorisé inclinable SANS FIL (batterie) ajoutez 285\$.

N.B. 2 sièges inclinables SÉPARÉS PAR un CENTRE ROND (050) ou un COIN CARRÉ (055) ne peuvent pas ouvrir en même temps.

Description	L x P x H	Cuir						Tissu		
		10	20 Hugo Madras Softy	30 Empire Fantasy Illusion Tucson Utah Vintage Wild Laredo Yukon	40 Diamond Elegance Princess Santiago Sensation Sunset Trina Victoria	50 Bull Cassiope Dublin	60 Caress Ultrasued	A	B COM	C alta
001 FAUTEUIL	44X37X35	1215	1310	1410	1505	1590	1685	855	900	945
002 CAUSEUSE	67X37X35	1750	1875	2005	2125	2255	2365	1170	1240	1310
003 SOFA	90X37X35	2160	2320	2475	2635	2780	2940	1510	1600	1695
005 CHAISE LONGUE BRAS DROIT	33.5X61X35	1425	1535	1635	1735	1825	1925	985	1065	1145
006 POUF	25.5X25.5X19	550	600	635	670	715	755	460	470	485
009 CAUSEUSE SANS BRAS	46X37X35	1355	1460	1580	1705	1815	1925	970	1030	1115
011 CHAISE LONGUE BRAS GAUCHE	33.5X61X35	1425	1535	1635	1735	1825	1925	985	1065	1145
012 CAUSEUSE BRAS GAUCHE	56.5X37X35	1545	1660	1780	1890	2015	2125	1060	1140	1200
018 CAUSEUSE ANGULAIRE BRAS GAUCHE	70.5X51X35	1640	1765	1890	2020	2140	2275	1150	1215	1290
023 CAUSEUSE ANGULAIRE BRAS DROIT	70.5X51X35	1640	1765	1890	2020	2140	2275	1150	1215	1290
024 CAUSEUSE MODULAIRE ALLONGEE DROIT	80X37X35	1800	1910	2055	2170	2300	2430	1200	1285	1355
040 SOFA SANS BRAS	69X37X35	1780	1925	2080	2255	2400	2555	1290	1390	1490
041 FAUTEUIL INCLINABLE BRAS-G	33.5X37X35	1385	1460	1555	1640	1730	1810	1120	1180	1245
042 FAUTEUIL INCLINABLE BRAS-D	33.5X37X35	1385	1460	1555	1640	1730	1810	1120	1180	1245
044 FAUTEUIL INCLINABLE	44X37X35	1575	1670	1760	1835	1910	2015	1200	1280	1330
045 CAUSEUSE SANS BRAS ALLONGEE DROIT	66X37X35	1570	1695	1820	1945	2065	2190	1080	1155	1235
046 CAUSEUSE ANGULAIRE SANS BRAS	60X51X35	1475	1590	1730	1840	1975	2080	1040	1125	1190
048 CAUSEUSE MODULAIRE ALLONGEE GAUCHE	80X37X35	1800	1910	2055	2170	2300	2430	1200	1285	1355
050 CENTRE ROND	48X48X35	1280	1360	1445	1540	1615	1705	965	1010	1065
051 FAUTEUIL SANS BRAS	23X37X35	825	885	945	990	1055	1115	665	710	750
052 SOFA BRAS GAUCHE	79.5X37X35	1970	2120	2285	2440	2580	2730	1390	1490	1580
053 SOFA BRAS DROIT	79.5X37X35	1970	2120	2285	2440	2580	2730	1390	1490	1580

JADE

PATTE: Spécifiez couleur des pattes LG8. / TISSU UNI RECOMMANDÉ. / COMBO: Recouvrement #2 sur les dos seulement.

1x Appui-tête amovible inclus avec les items inclinables 044, 041, 042 et 071.

Appui-tête supplémentaire sur item non inclinable; surcharge \$145/appui-tête.

Spécifiez ASSISE RÉGULIÈRE 21 po ou PROFONDE 22 po. Les ITEMS suivants ne sont PAS DISPONIBLES en ASSISE PROFONDE: 018, 023, 046, 050, 055, 062, 063 et les ITEMS INCLINABLES 044, 041, 042 et 071.

OPTIONS:

Rembourrage des sièges en plumes: Ajouter \$70/siège. *Côté allongé compte pour 1 siège, items 005-011-062 et 063 comptent pour 2 sièges chacun.

MATELAS sofa-lit régulier 4 po d'épaisseur inclus. OPTION matelas:

- matelas 4,5" d'épaisseur avec ressorts et mousse mémoire avec gel: ajoutez \$115 ou

- matelas 5" d'épaisseur avec mousse haute densité et mousse mémoire avec gel: ajoutez \$170.

Mécanisme motorisé inclinable avec bouton TACTILE ajoutez 145\$ par mécanisme.

Mécanisme motorisé inclinable SANS FIL (batterie) ajoutez 285\$.

N.B. 2 sièges inclinables SÉPARÉS PAR un CENTRE ROND (050) ou un COIN CARRÉ (055) ne peuvent pas ouvrir en même temps.

Description	L x P x H	Cuir						Tissu		
		10	20 Hugo Madras Softy	30 Empire Fantasy Illusion Tucson Utah Vintage Wild Laredo Yukon	40 Diamond Elegance Princess Santiago Sensation Sunset Trina Victoria	50 Bull Cassiope Dublin	60 Caress Ultrasued	A	B COM	C alta
055 COIN CARRÉ	37X37X35	1230	1310	1405	1490	1570	1660	910	975	1030
056 FAUTEUIL BRAS DROIT	33.5X37X35	1015	1115	1190	1285	1365	1445	765	810	855
057 FAUTEUIL BRAS GAUCHE	33.5X37X35	1015	1115	1190	1285	1365	1445	765	810	855
060 SOFA-LIT QUEEN	90X37X35	2500	2660	2800	2965	3120	3275	1835	1940	2040
061 CAUSEUSE BRAS DROIT	56.5X37X35	1545	1660	1780	1890	2015	2125	1060	1140	1200
062 FAUTEUIL ANGULAIRE BRAS GAUCHE	70.5X65X35	1475	1560	1670	1760	1840	1940	1020	1105	1150
063 FAUTEUIL ANGULAIRE BRAS DROIT	70.5X65X35	1475	1560	1670	1760	1840	1940	1020	1105	1150
071 FAUTEUIL INCLINABLE SANS BRAS	23X37X35	1185	1240	1300	1360	1410	1460	1015	1060	1110
072 SOFA MODULAIRE BRAS GAUCHE	93X37X35	2320	2470	2635	2780	2940	3080	1605	1710	1810
073 SOFA MODULAIRE BRAS DROIT	93X37X35	2320	2470	2635	2780	2940	3080	1605	1710	1810
079 SOFA-LIT QUEEN SANS BRAS	69X37X35	2115	2275	2430	2575	2725	2890	1625	1730	1820
080 POUF ANGULAIRE	36X27X19	640	670	715	750	775	810	530	540	555
082 SOFA-LIT QUEEN BRAS GAUCHE	79.5X37X35	2290	2445	2595	2750	2905	3055	1735	1820	1905
083 SOFA-LIT QUEEN BRAS DROIT	79.5X37X35	2290	2445	2595	2750	2905	3055	1735	1820	1905
086 CAUSEUSE SANS BRAS ALLONGÉE GAUCHE	66X37X35	1570	1695	1820	1945	2065	2190	1080	1155	1235
088 FAUTEUIL SANS BRAS ALLONGÉE GAUCHE	43X37X35	1040	1140	1235	1325	1415	1510	780	845	905
089 FAUTEUIL SANS BRAS ALLONGÉE DROIT	43X37X35	1040	1140	1235	1325	1415	1510	780	845	905
306 POUF AVEC COUSSIN ALLONGE	24X24X19	660	710	765	810	855	900	535	560	605

JADE



Hauteur complète 35" | Hauteur de siège 19" | Profondeur d'assise 21"/22"
 Total Height 35" | Seat Height 19" | Seat Depth 21"/22"

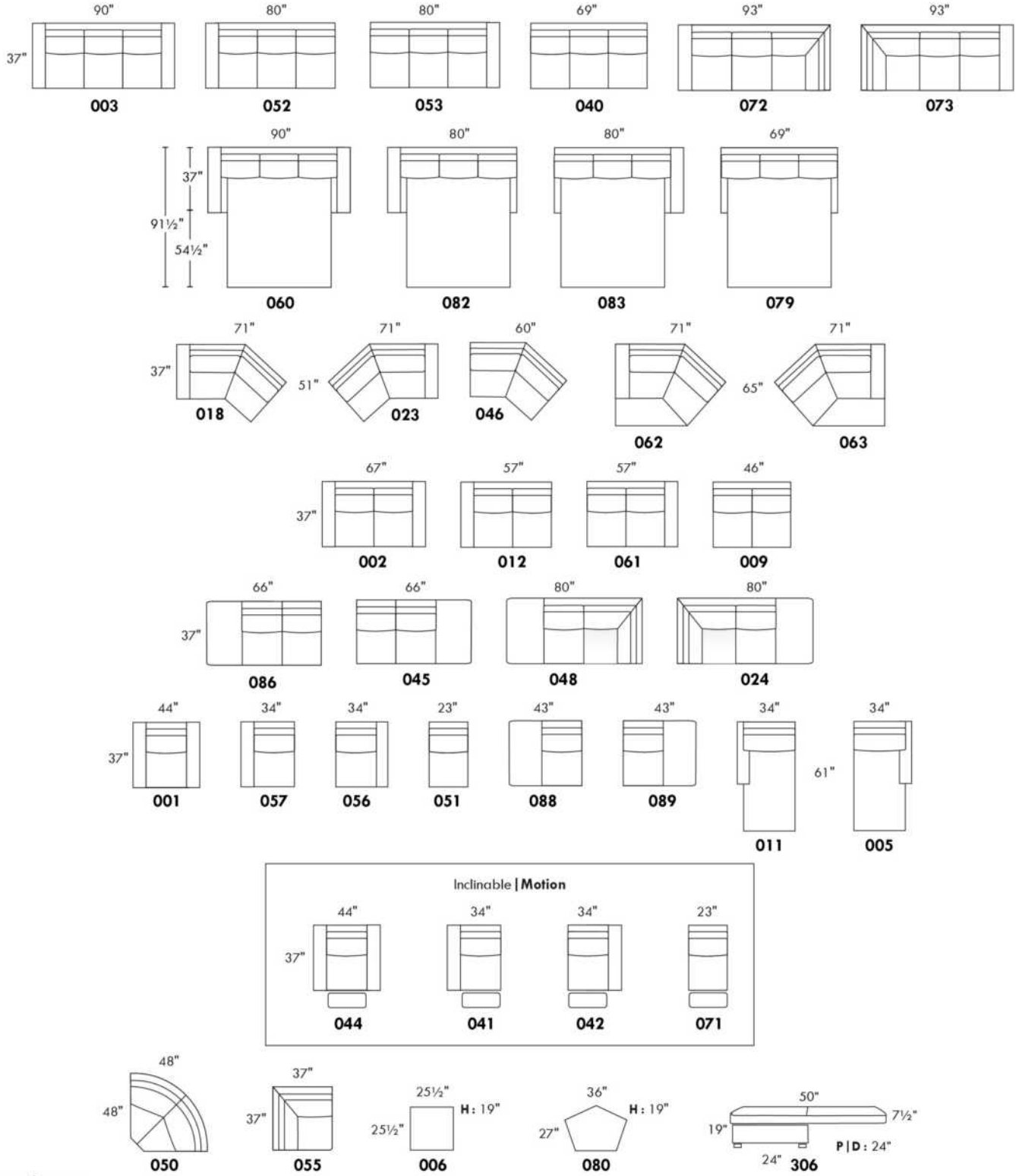

www.jaymar.ca

Toutes les dimensions indiquées sont au pouce près. Nos produits sont fabriqués à la main et des variations mineures peuvent survenir.
 All dimensions indicated are to the nearest inch. Our product is hand-made and minor variations can occur.



JAMES

Caractéristiques: Modèle avec appui-tête ajustable (2 sur coin carré). Couture: En tissu petit fil & en cuir gros fil plat. Coussins de siège avec mousse mémoire. Items chaise longue dos inclinable avec mécanisme "Push Back".

OPTIONS - Fournir DESSIN de votre config:

Petit Bras 6": au même prix.

Patte sur bras LARGE : LG189 métal (noire ou chrome) ou LG103. PETIT bras: LG64 métal ou LG08 bois (spécifiez couleur).

Table #154: Spécifiez couleur du dessus de table en bois.

Faut. 043-163: base en bois (spécifiez couleur).

Accessoires: Ancrage \$40 ch | Tablette pivotante & porte verre à vin \$25 ch, Porte tablette \$50 & Lampe DEL \$60.

Option PREMIUM (Seulement avec option MOTORISÉ): Repose-pied pleine jambe + rembourrage de sièges avec mousse modelée & mousse mémoire 1" sur l'ensemble du mobilier; AJOUTEZ \$65/siège. Section allongée d'un item compte pour 1 siège & chaise pour 2 sièges.

Mécanisme motorisé inclinable ajoutez \$145/méc. Pour le SANS FIL (batterie) \$285/méc.

NOTE: 2 sièges inclinables SÉPARÉS par un COIN ou une TABLE ne peuvent pas ouvrir en même temps.

Description	L x P x H	Cuir						Tissu		
		10	20 Hugo Madras Softy	30 Empire Fantasy Illusion Tucson Utah Vintage Wild Laredo Yukon	40 Diamond Elegance Princess Santiago Sensation Sunset Trina Victoria	50 Bull Cassiope Dublin	60 Caress Ultrasued	A	B COM	C alta
001 FAUTEUIL	44x40x30/39	1555	1645	1750	1835	1925	2025	1200	1255	1300
002 CAUSEUSE	67x40x30/39	2210	2335	2460	2575	2690	2795	1730	1795	1865
003 SOFA	91x40x30/39	2670	2800	2965	3110	3265	3405	2065	2155	2270
005 CHAISE LONGUE BRAS DROIT	34x62x30/39	1405	1475	1550	1615	1685	1760	1075	1140	1190
009 CAUSEUSE SANS BRAS	47x40x30/39	1575	1645	1730	1795	1865	1925	1195	1280	1345
011 CHAISE LONGUE BRAS GAUCHE	34x62x30/39	1405	1475	1550	1615	1685	1760	1075	1140	1190
012 CAUSEUSE BRAS GAUCHE	57x40x30/39	1885	1980	2070	2160	2275	2345	1440	1510	1575
017 FAUTEUIL DOUBLE	51x40x30/39	1640	1745	1840	1945	2050	2145	1280	1330	1400
021 SOFA APPARTEMENT SANS BRAS	61x40x30/39	1795	1885	1990	2070	2160	2275	1360	1440	1535
024 CAUSEUSE MODULAIRE ALLONGEE DROIT	89x40/44x30/39	2475	2635	2790	2945	3100	3265	1760	1840	1940
040 SOFA SANS BRAS	71x40x30/39	2025	2125	2215	2325	2440	2535	1550	1640	1735
041 FAUTEUIL INCLINABLE BRAS-G	34x40x30/39	1365	1430	1510	1575	1645	1715	1105	1140	1180
042 FAUTEUIL INCLINABLE BRAS-D	34x40x30/39	1365	1430	1510	1575	1645	1715	1105	1140	1180
043 FAUTEUIL INCLINABLE BERÇANT PIVOTANT	30x34x42"	1720	1810	1920	2025	2120	2210	1375	1415	1460
044 FAUTEUIL INCLINABLE	44x40x30/39	1705	1795	1890	1990	2070	2160	1365	1410	1450
045 CAUSEUSE SANS BRAS ALLONGEE DROIT	68x40x30/39	1840	1945	2055	2150	2270	2345	1405	1475	1545
048 CAUSEUSE MODULAIRE ALLONGEE GAUCHE	89x40/44x30/39	2475	2635	2790	2945	3100	3265	1760	1840	1940
051 FAUTEUIL SANS BRAS	24x40x30/39	910	965	1010	1060	1115	1150	685	735	780
052 SOFA BRAS GAUCHE	81x40x30/39	2335	2460	2585	2715	2840	2950	1795	1885	1980
053 SOFA BRAS DROIT	81x40x30/39	2335	2460	2585	2715	2840	2950	1795	1885	1980



JAMES

Caractéristiques: Modèle avec appui-tête ajustable (2 sur coin carré). Couture: En tissu petit fil & en cuir gros fil plat. Coussins de siège avec mousse mémoire. Items chaise longue dos inclinable avec mécanisme "Push Back".

OPTIONS - Fournir DESSIN de votre config:

Petit Bras 6": au même prix.

Patte sur bras LARGE : LG189 métal (noire ou chrome) ou LG103. PETIT bras: LG64 métal ou LG08 bois (spécifiez couleur).

Table #154: Spécifiez couleur du dessus de table en bois.

Faut. 043-163: base en bois (spécifiez couleur).

Accessoires: Ancrage \$40 ch | Tablette pivotante & porte verre à vin \$25 ch, Porte tablette \$50 & Lampe DEL \$60.

Option PREMIUM (Seulement avec option MOTORISÉ): Repose-pied pleine jambe + rembourrage de sièges avec mousse modelée & mousse mémoire 1" sur l'ensemble du mobilier; AJOUTEZ \$65/siège. Section allongée d'un item compte pour 1 siège & chaise pour 2 sièges.

Mécanisme motorisé inclinable ajoutez \$145/méc. Pour le SANS FIL (batterie) \$285/méc.

NOTE: 2 sièges inclinables SÉPARÉS par un COIN ou une TABLE ne peuvent pas ouvrir en même temps.

Description	L x P x H	Cuir						Tissu		
		10	20 Hugo Madras Softy	30 Empire Fantasy Illusion Tucson Utah Vintage Wild Laredo Yukon	40 Diamond Elegance Princess Santiago Utah Sensation Sunset Trina Victoria	50 Bull Cassiope Dublin	60 Caress Ultrasued	A	B COM	C alta
055 COIN CARRE	44x44x30/39	1635	1730	1820	1905	2015	2105	1255	1310	1365
056 FAUTEUIL BRAS DROIT	34x40x30/39	1215	1290	1365	1430	1505	1570	935	980	1020
057 FAUTEUIL BRAS GAUCHE	34x40x30/39	1215	1290	1365	1430	1505	1570	935	980	1020
061 CAUSEUSE BRAS DROIT	57x40x30/39	1885	1980	2070	2160	2275	2345	1440	1510	1575
071 FAUTEUIL INCLINABLE SANS BRAS	24x40x30/39	1040	1105	1145	1185	1235	1285	845	905	970
086 CAUSEUSE SANS BRAS ALLONGEE GAUCHE	68x40x30/39	1840	1945	2055	2150	2270	2345	1405	1475	1545
088 FAUTEUIL SANS BRAS ALLONGE GAUCHE	45x40x30/39	1180	1255	1345	1415	1500	1570	895	935	980
089 FAUTEUIL SANS BRAS ALLONGE DROIT	45x40x30/39	1180	1255	1345	1415	1500	1570	895	935	980
095 SOFA APPARTEMENT	81x40x30/39	2445	2575	2720	2855	2990	3145	1880	1970	2050
096 SOFA APPARTEMENT BRAS GAUCHE	71x40x30/39	2105	2205	2335	2455	2570	2685	1600	1685	1770
097 SOFA APPARTEMENT BRAS DROIT	71x40x30/39	2105	2205	2335	2455	2570	2685	1600	1685	1770
124 POUF AVEC RANGEMENT	30x22x17	620	640	675	715	750	775	520	535	550
154 TABLE REMBOURRÉE ANGULAIRE	7/34x32.5x19	530	555	605	630	660	685	450	465	475
163 FAUT. DBL INCL. BERCANT PIVOTANT	33 x 34 x 42	1760	1875	1975	2065	2170	2280	1380	1420	1465
165 FAUTEUIL DOUBLE INCLINABLE	51x40x30/39	1795	1890	2005	2105	2195	2300	1425	1490	1550
167 SOFA APP. SANS BRAS ALLONGE GAUCHE	82x40x30/39	2060	2185	2315	2445	2560	2685	1560	1645	1735
168 SOFA APP. SANS BRAS ALLONGE DROIT	82x40x30/39	2060	2185	2315	2445	2560	2685	1560	1645	1735
169 FAUTEUIL DOUBLE INCLINABLE BRAS GAUCHE	41x40x30/39	1450	1540	1615	1695	1770	1840	1150	1200	1280
170 FAUTEUIL DOUBLE INCLINABLE BRAS DROIT	41x40x30/39	1450	1540	1615	1695	1770	1840	1150	1200	1280
171 FAUTEUIL DOUBLE INCLINABLE SANS BRAS	31x40x30/39	1150	1200	1285	1345	1405	1460	905	965	1010



JAMES

Caractéristiques: Modèle avec appui-tête ajustable (2 sur coin carré). Couture: En tissu petit fil & en cuir gros fil plat. Coussins de siège avec mousse mémoire. Items chaise longue dos inclinable avec mécanisme "Push Back".

OPTIONS - Fournir DESSIN de votre config:

Petit Bras 6": au même prix.

Patte sur bras LARGE : LG189 métal (noire ou chrome) ou LG103. PETIT bras: LG64 métal ou LG08 bois (spécifiez couleur).

Table #154: Spécifiez couleur du dessus de table en bois.

Faut. 043-163: base en bois (spécifiez couleur).

Accessoires: Ancre \$40 ch | Tablette pivotante & porte verre à vin \$25 ch, Porte tablette \$50 & Lampe DEL \$60.

Option PREMIUM (Seulement avec option MOTORISÉ): Repose-pied pleine jambe + rembourrage de sièges avec mousse modelée & mousse mémoire 1" sur l'ensemble du mobilier; AJOUTEZ \$65/siège. Section allongée d'un item compte pour 1 siège & chaise pour 2 sièges.

Mécanisme motorisé inclinable ajoutez \$145/méc. Pour le SANS FIL (batterie) \$285/méc.

NOTE: 2 sièges inclinables SÉPARÉS par un COIN ou une TABLE ne peuvent pas ouvrir en même temps.

Description	L x P x H	Cuir						Tissu		
		10	20 Hugo Madras Softy	30 Empire Fantasy Illusion Tucson Utah Vintage Wild Laredo Yukon	40 Diamond Elegance Princess Santiago Utah Sensation Sunset Trina Victoria	50 Bull Cassiope Dublin	60 Caress Ultrasued	A	B COM	C alta
173 CHAISE LONGUE DOUBLE BRAS GAUCHE	41x62x30/39	1540	1625	1730	1815	1900	2005	1170	1245	1325
174 CHAISE LONGUE DOUBLE BRAS DROIT	41x62x30/39	1540	1625	1730	1815	1900	2005	1170	1245	1325
175 FAUTEUIL DOUBLE BRAS GAUCHE	41x40x30/39	1300	1385	1460	1545	1615	1695	990	1060	1125
176 FAUTEUIL DOUBLE BRAS DROIT	41x40x30/39	1300	1385	1460	1545	1615	1695	990	1060	1125
177 FAUTEUIL DOUBLE SANS BRAS	31x40x30/39	990	1060	1130	1185	1245	1310	755	810	860
178 FAUTEUIL DOUBLE SANS BRAS ALLONGE-G	52x40x30/39	1275	1355	1440	1535	1605	1695	970	1020	1105
179 FAUTEUIL DOUBLE SANS BRAS ALLONGE-D	52x40x30/39	1275	1355	1440	1535	1605	1695	970	1020	1105
230 CHAISE LONGUE DOUBLE DOS INCL. BRAS-G	41x62x30/39	1685	1780	1880	1975	2060	2150	1300	1385	1450
231 CHAISE LONGUE DOUBLE DOS INCL. BRAS-D	41x62x30/39	1685	1780	1880	1975	2060	2150	1300	1385	1450
232 CHAISE LONGUE DOS INCLINABLE BRAS-G	34x62x30/39	1560	1635	1710	1780	1840	1905	1195	1275	1325
233 CHAISE LONGUE DOS INCLINABLE BRAS-D	34x62x30/39	1560	1635	1710	1780	1840	1905	1195	1275	1325
234 SOFA APP. MODULAIRE ALLONGE GAUCHE	96x40/44x30/39	2570	2720	2890	3035	3190	3340	1825	1940	2050
235 SOFA APP. MODULAIRE ALLONGE DROIT	96x40/44x30/39	2570	2720	2890	3035	3190	3340	1825	1940	2050
CONFIGURATIONS										
A CONFIG. (169-177-174)	113X62X30/39	3980	4225	4475	4695	4915	5155	3075	3255	3465
B CONFIG. (096-055-177-170)	115X116X30/39	6180	6535	6900	7240	7600	7940	4760	5005	5275
C CONFIG. (173-177-055-179)	116X96X30/39	5440	5770	6120	6440	6765	7115	4150	4385	4655
D CONFIG. (011-009-005)	115X62X30/39	4385	4595	4830	5025	5235	5445	3345	3560	3725
E CONFIG. (041-071-055-061)	102X101X30/39	5925	6245	6545	6825	7170	7450	4645	4865	5090
F CONFIG. (041-061)	91X40X30/39	3250	3410	3580	3735	3920	4060	2545	2650	2755
G CONFIG. (057-042)	68X40X30/39	2580	2720	2875	3005	3150	3285	2040	2120	2200

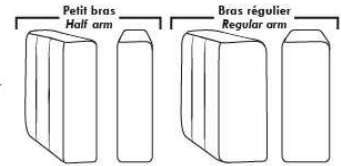

Siège 30" de large | 30" Seat Width

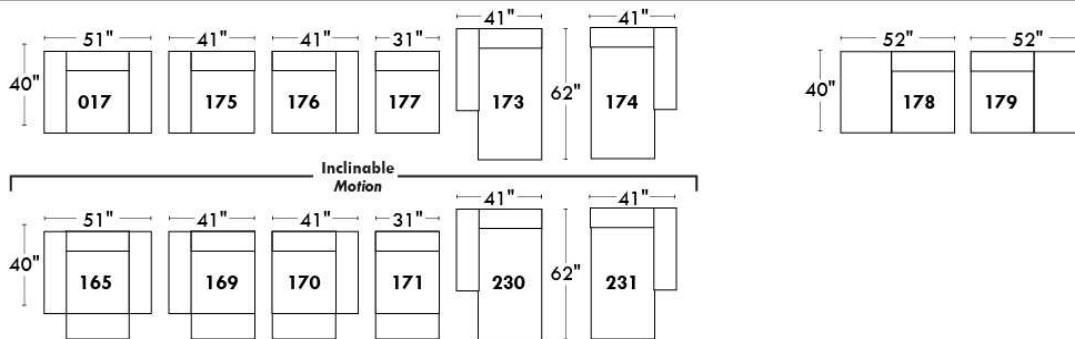
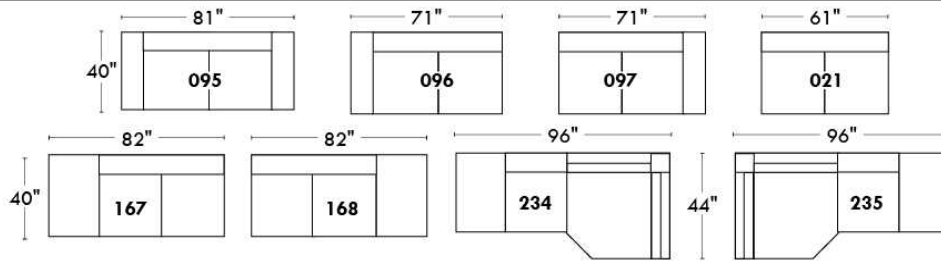

Spécifications | Specifications

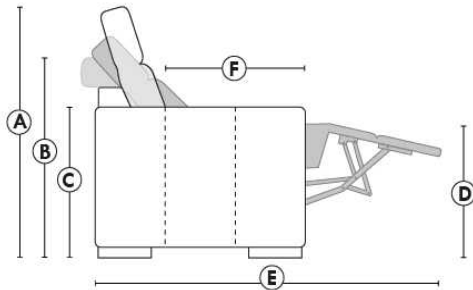

- Appui-tête levé / Headrest up
- Appui-tête baissé / Headrest down
- Complètement incliné / Fully reclined

- (A) Hauteur complète 39" / Total Height
- (B) Hauteur appui-tête baissé 30" / Height headrest down
- (C) Hauteur du bras 24" / Arm Height
- (D) Hauteur du siège 19,5" / Seat height
- (E) Profondeur incliné 63" / Depth fully reclined
- (F) Profondeur d'assise 20" / Seat depth

Autres | Others

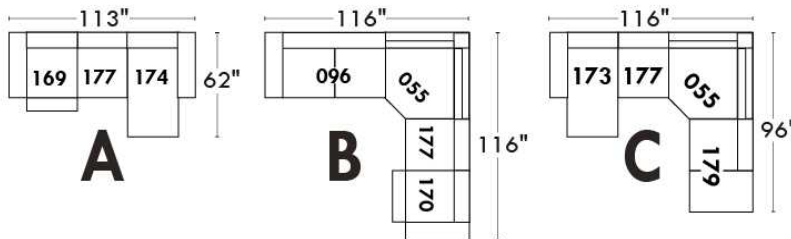
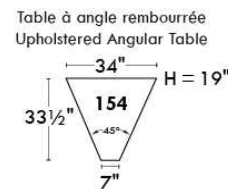
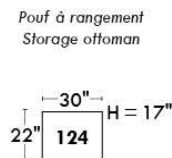
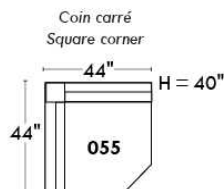

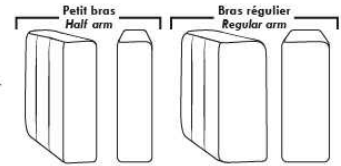

Siège 23" de large | 23" Seat Width

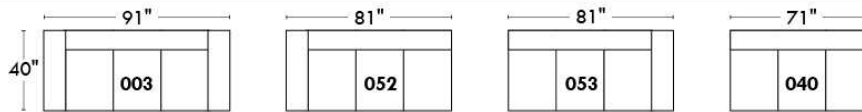
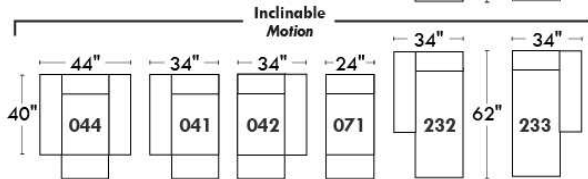
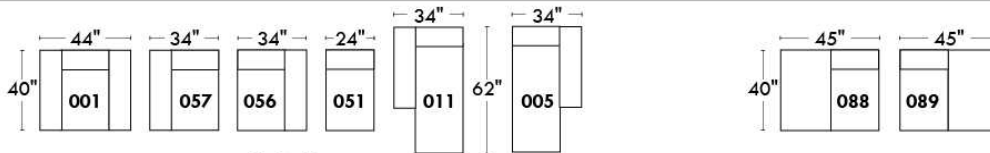
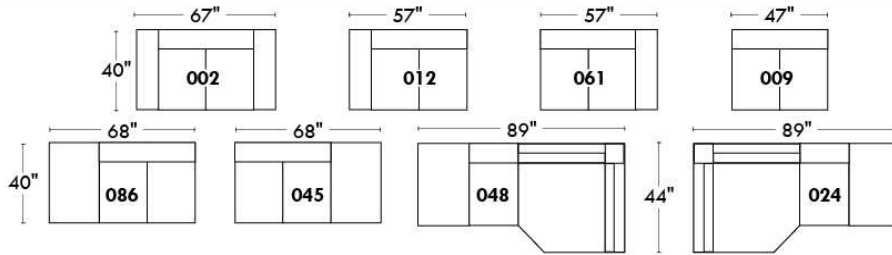

Fauteuil berçant, pivotant et inclinable

Swivel rocking motion chair

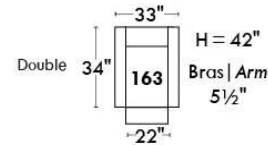
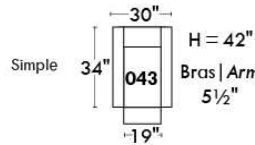

Autres | Others

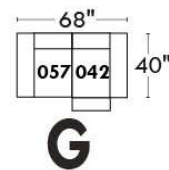
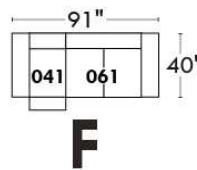
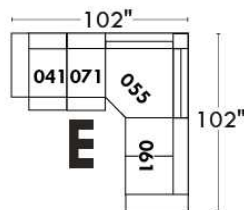
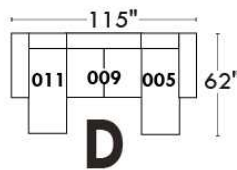
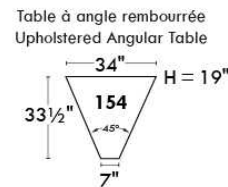
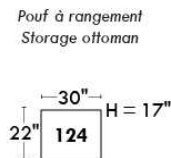
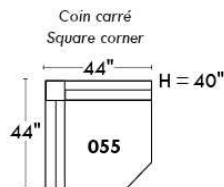



JESSE

Caractéristiques: Modèle avec appui-tête ajustable (2 sur coin carré). Couture: En tissu, petit fil & en cuir gros fil plat. Coussins de siège avec mousse mémoire. Chaise longue dos inclinable avec méc. "Push Back". Fauteuils 043 & 163: PAS de BARRE de MÉTAL sur le bras.

OPTIONS - Fournir DESSIN de votre config:

Patte: LG189 métal (noire ou chrome) ou LG103 bois (spécifiez couleur). | Table (154): Spécifiez couleur du dessus de table en bois.

Faut. 043-163: avec base en bois (spécifiez couleur).

Accessoires: Ancrage \$40 ch. | Tablette pivotante & porte verre à vin \$25 ch., Porte tablette \$50 & Lampe DEL \$60.

Option PREMIUM (Seul. avec option MOTORISÉ): Repose-pied pleine jambe + rembourrage de sièges avec mousse modelée et mousse mémoire 1" sur l'ensemble du mobilier; AJOUTEZ \$65/siège. Section allongée d'un item compte pour 1 siège & chaise longue pour 2 sièges.

Mécanisme motorisé inclinable ajoutez \$145/méc. Pour le SANS FIL (batterie) ajoutez \$285.

NOTE: 2 sièges inclinables SÉPARÉS par un COIN ou une TABLE ne peuvent pas ouvrir en même temps.

Description	L x P x H	Cuir						Tissu		
		10	20 Hugo Madras Softy	30 Empire Fantasy Illusion Tucson Utah Vintage Wild Laredo Yukon	40 Diamond Elegance Princess Santiago Sensation Sunset Trina Victoria	50 Bull Cassiope Dublin	60 Caress Ultrasued	A	B COM	C alta
001 FAUTEUIL	44X40X30/39	1580	1680	1780	1875	1970	2055	1240	1290	1330
002 CAUSEUSE	67X40X30/39	2270	2365	2495	2600	2720	2840	1760	1820	1890
003 SOFA	91X40X30/39	2710	2850	3005	3155	3295	3445	2105	2190	2290
005 CHAISE LONGUE BRAS DROIT	34X62X30/39	1430	1505	1575	1645	1715	1790	1115	1165	1230
009 CAUSEUSE SANS BRAS	47X40X30/39	1575	1645	1730	1795	1865	1925	1195	1280	1345
011 CHAISE LONGUE BRAS GAUCHE	34X62X30/39	1430	1505	1575	1645	1715	1790	1115	1165	1230
012 CAUSEUSE BRAS GAUCHE	57X40X30/39	1910	2020	2120	2200	2300	2385	1485	1550	1615
017 FAUTEUIL DOUBLE	51X40X30/39	1675	1770	1880	1980	2070	2170	1300	1365	1425
021 SOFA APPARTEMENT SANS BRAS	61X40X30/39	1795	1885	1990	2070	2160	2275	1360	1440	1535
024 CAUSEUSE MODULAIRE ALLONGEE DROIT	89x40/44x30/39	2475	2635	2790	2945	3100	3265	1760	1840	1940
040 SOFA SANS BRAS	71X40X30/39	2025	2125	2215	2325	2440	2535	1550	1640	1735
041 FAUTEUIL INCLINABLE BRAS-G	34X40X30/39	1400	1460	1545	1605	1680	1750	1125	1165	1200
042 FAUTEUIL INCLINABLE BRAS-D	34X40X30/39	1400	1460	1545	1605	1680	1750	1125	1165	1200
043 FAUTEUIL INCLINABLE BERÇANT PIVOTANT	30 x 34 x 42	1720	1810	1920	2025	2120	2210	1375	1415	1460
044 FAUTEUIL INCLINABLE	44X40X30/39	1735	1820	1910	2020	2115	2195	1400	1440	1490
045 CAUSEUSE SANS BRAS ALLONGEE DROIT	68X40X30/39	1840	1945	2055	2150	2270	2345	1405	1475	1545
048 CAUSEUSE MODULAIRE ALLONGEE GAUCHE	89x40/44x30/39	2475	2635	2790	2945	3100	3265	1760	1840	1940
051 FAUTEUIL SANS BRAS	24X40X30/39	910	965	1010	1060	1115	1150	685	735	780
052 SOFA BRAS GAUCHE	81X40X30/39	2365	2495	2625	2735	2865	2985	1820	1905	2015
053 SOFA BRAS DROIT	81X40X30/39	2365	2495	2625	2735	2865	2985	1820	1905	2015
055 COIN CARRE	44X44X30/39	1635	1730	1820	1905	2015	2105	1255	1310	1365



JESSE

Caractéristiques: Modèle avec appui-tête ajustable (2 sur coin carré). Couture: En tissu, petit fil & en cuir gros fil plat. Coussins de siège avec mousse mémoire. Chaise longue dos inclinable avec méc. "Push Back". Fauteuils 043 & 163: PAS de BARRE de MÉTAL sur le bras.

OPTIONS - Fournir DESSIN de votre config:

Patte: LG189 métal (noire ou chrome) ou LG103 bois (spécifiez couleur). | Table (154): Spécifiez couleur du dessus de table en bois.

Faut. 043-163: avec base en bois (spécifiez couleur).

Accessoires: Ancrage \$40 ch. | Tablette pivotante & porte verre à vin \$25 ch., Porte tablette \$50 & Lampe DEL \$60.

Option PREMIUM (Seul. avec option MOTORISÉ): Repose-pied pleine jambe + rembourrage de sièges avec mousse modelée et mousse mémoire 1" sur l'ensemble du mobilier; AJOUTEZ \$65/siège. Section allongée d'un item compte pour 1 siège & chaise longue pour 2 sièges.

Mécanisme motorisé inclinable ajoutez \$145/méc. Pour le SANS FIL (batterie) ajoutez \$285.

NOTE: 2 sièges inclinables SÉPARÉS par un COIN ou une TABLE ne peuvent pas ouvrir en même temps.

Description	L x P x H	Cuir						Tissu		
		10	20 Hugo Madras Softy	30 Empire Fantasy Illusion Tucson Utah Vintage Wild Laredo Yukon	40 Diamond Elegance Princess Santiago Sensation Sunset Trina Victoria	50 Bull Cassiope Dublin	60 Caress Ultrasued	A	B COM	C alta
056 FAUTEUIL BRAS DROIT	34X40X30/39	1245	1320	1400	1460	1540	1600	970	1010	1060
057 FAUTEUIL BRAS GAUCHE	34X40X30/39	1245	1320	1400	1460	1540	1600	970	1010	1060
061 CAUSEUSE BRAS DROIT	57X40X30/39	1910	2020	2120	2200	2300	2385	1485	1550	1615
071 FAUTEUIL INCLINABLE SANS BRAS	24X40X30/39	1060	1115	1155	1195	1245	1295	845	905	970
086 CAUSEUSE SANS BRAS ALLONGEE GAUCHE	68X40X30/39	1840	1945	2055	2150	2270	2345	1405	1475	1545
088 FAUTEUIL SANS BRAS ALLONGE GAUCHE	45X40X30/39	1180	1255	1345	1415	1500	1570	895	935	980
089 FAUTEUIL SANS BRAS ALLONGE DROIT	45X40X30/39	1180	1255	1345	1415	1500	1570	895	935	980
095 SOFA APPARTEMENT	81X40X30/39	2465	2600	2750	2895	3030	3170	1900	1995	2070
096 SOFA APPARTEMENT BRAS GAUCHE	71X40X30/39	2135	2255	2365	2475	2595	2715	1635	1715	1800
097 SOFA APPARTEMENT BRAS DROIT	71X40X30/39	2135	2255	2365	2475	2595	2715	1635	1715	1800
124 POUF AVEC RANGEMENT	30X22X17	620	640	675	715	750	775	520	535	550
154 TABLE REMBOURRÉE ANGULAIRE	7/34X32.5X19	530	555	605	630	660	685	450	465	475
163 FAUT. DBL INCL. BERCANT PIVOTANT	33 x 34 x 42	1760	1875	1975	2065	2170	2280	1380	1420	1465
165 FAUTEUIL DOUBLE INCLINABLE	51X40X30/39	1820	1910	2030	2135	2215	2325	1460	1535	1580
167 SOFA APP. SANS BRAS ALLONGE GAUCHE	82X40X30/39	2060	2185	2315	2445	2560	2685	1560	1645	1735
168 SOFA APP. SANS BRAS ALLONGE DROIT	82X40X30/39	2060	2185	2315	2445	2560	2685	1560	1645	1735
169 FAUTEUIL DOUBLE INCLINABLE BRAS GAUCHE	41X40X30/39	1490	1560	1645	1730	1800	1880	1185	1245	1310
170 FAUTEUIL DOUBLE INCLINABLE BRAS DROIT	41X40X30/39	1490	1560	1645	1730	1800	1880	1185	1245	1310
171 FAUTEUIL DOUBLE INCLINABLE SANS BRAS	31X40X30/39	1150	1200	1285	1345	1405	1460	905	965	1010
173 CHAISE LONGUE DOUBLE BRAS GAUCHE	41X62X30/39	1560	1660	1760	1840	1940	2030	1200	1290	1365
174 CHAISE LONGUE DOUBLE BRAS DROIT	41X62X30/39	1560	1660	1760	1840	1940	2030	1200	1290	1365
175 FAUTEUIL DOUBLE BRAS GAUCHE	41X40X30/39	1330	1410	1500	1570	1645	1730	1020	1105	1150



JESSE

Caractéristiques: Modèle avec appui-tête ajustable (2 sur coin carré). Couture: En tissu, petit fil & en cuir gros fil plat. Coussins de siège avec mousse mémoire. Chaise longue dos inclinable avec méc. "Push Back". Fauteuils 043 & 163: PAS de BARRE de MÉTAL sur le bras.

OPTIONS - Fournir DESSIN de votre config:

Patte: LG189 métal (noire ou chrome) ou LG103 bois (spécifiez couleur). | Table (154): Spécifiez couleur du dessus de table en bois.

Faut. 043-163: avec base en bois (spécifiez couleur).

Accessoires: Ancrage \$40 ch. | Tablette pivotante & porte verre à vin \$25 ch., Porte tablette \$50 & Lampe DEL \$60.

Option PREMIUM (Seul. avec option MOTORISÉ): Repose-pied pleine jambe + rembourrage de sièges avec mousse modelée et mousse mémoire 1" sur l'ensemble du mobilier; AJOUTEZ \$65/siège. Section allongée d'un item compte pour 1 siège & chaise longue pour 2 sièges.

Mécanisme motorisé inclinable ajoutez \$145/méc. Pour le SANS FIL (batterie) ajoutez \$285.

NOTE: 2 sièges inclinables SÉPARÉS par un COIN ou une TABLE ne peuvent pas ouvrir en même temps.

Description	L x P x H	Cuir						Tissu		
		10	20 Hugo Madras Softy	30 Empire Fantasy Illusion Tucson Utah Vintage Wild Laredo Yukon	40 Diamond Elegance Princess Santiago Sensation Sunset Trina Victoria	50 Bull Cassiope Dublin	60 Caress Ultrasued	A	B COM	C alta
176 FAUTEUIL DOUBLE BRAS DROIT	41X40X30/39	1330	1410	1500	1570	1645	1730	1020	1105	1150
177 FAUTEUIL DOUBLE SANS BRAS	31X40X30/39	990	1060	1130	1185	1245	1310	755	810	860
178 FAUTEUIL DOUBLE SANS BRAS ALLONGE-G	52X40X30/39	1275	1355	1440	1535	1605	1695	970	1020	1105
179 FAUTEUIL DOUBLE SANS BRAS ALLONGE-D	52X40X30/39	1275	1355	1440	1535	1605	1695	970	1020	1105
230 CHAISE LONGUE DOUBLE DOS INCL. BRAS-G	41X62X30/39	1730	1815	1905	2015	2105	2190	1330	1410	1490
231 CHAISE LONGUE DOUBLE DOS INCL. BRAS-D	41X62X30/39	1730	1815	1905	2015	2105	2190	1330	1410	1490
232 CHAISE LONGUE DOS INCLINABLE BRAS-G	34X62X30/39	1590	1670	1745	1810	1880	1945	1235	1295	1360
233 CHAISE LONGUE DOS INCLINABLE BRAS-D	34X62X30/39	1590	1670	1745	1810	1880	1945	1235	1295	1360
234 SOFA APP. MODULAIRE ALLONGE GAUCHE	96x40/44x30/39	2570	2720	2890	3035	3190	3340	1825	1940	2050
235 SOFA APP. MODULAIRE ALLONGE DROIT	96x40/44x30/39	2570	2720	2890	3035	3190	3340	1825	1940	2050
CONFIGURATIONS										
A CONFIG. (169-177-174)	113X62X30/39	4040	4280	4535	4755	4985	5220	3140	3345	3535
B CONFIG. (096-055-177-170)	115X116X30/39	6250	6605	6960	7295	7655	8010	4830	5080	5335
C CONFIG. (173-177-055-179)	116X96X30/39	5460	5805	6150	6465	6805	7140	4180	4430	4695
D CONFIG. (011-009-005)	115X62X30/39	4435	4655	4880	5085	5295	5505	3425	3610	3805
E CONFIG. (041-071-055-061)	102X101X30/39	6005	6325	6640	6905	7240	7535	4710	4930	5150
F CONFIG. (041-061)	91X40X30/39	3310	3480	3665	3805	3980	4135	2610	2715	2815
G CONFIG. (057-042)	68X40X30/39	2645	2780	2945	3065	3220	3350	2095	2175	2260

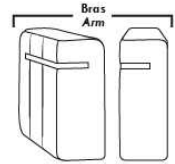

Siège 30" de large | 30" Seat Width

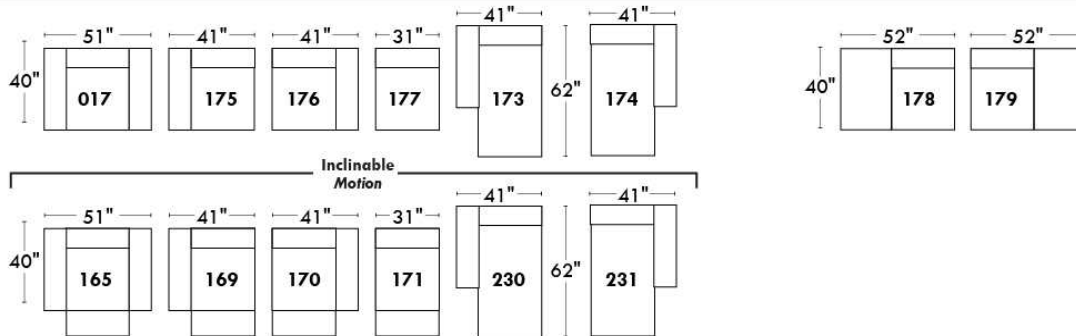
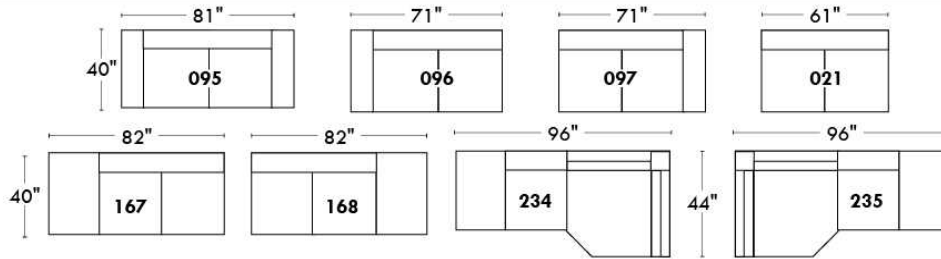

Spécifications | Specifications

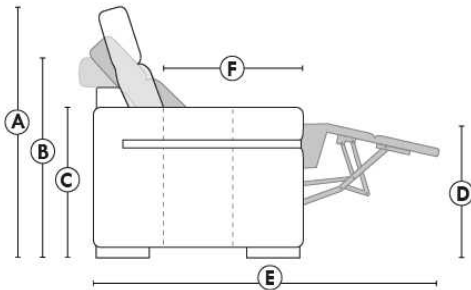

- Appui-tête levé / Headrest up
- Appui-tête baissé / Headrest down
- Complètement incliné / Fully reclined

- (A) Hauteur complète 39" / Total Height
- (B) Hauteur appui-tête baissé 30" / Height headrest down
- (C) Hauteur du bras 24" / Arm Height
- (D) Hauteur du siège 19,5" / Seat height
- (E) Profondeur incliné 63" / Depth fully reclined
- (F) Profondeur d'assise 20" / Seat depth

Autres | Others

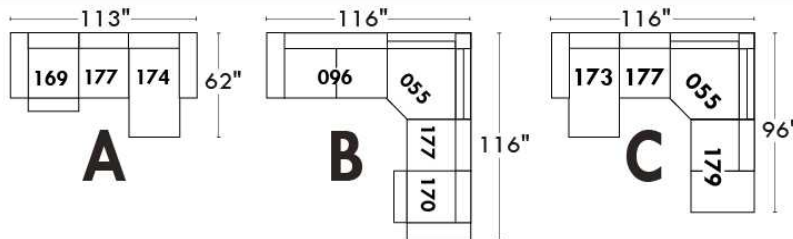
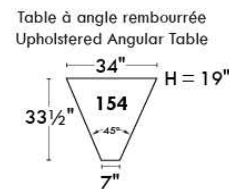
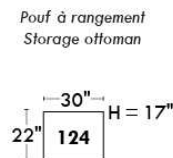
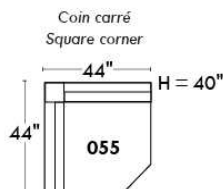

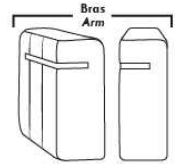

Siège 23" de large | 23" Seat Width

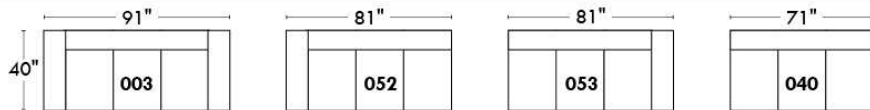
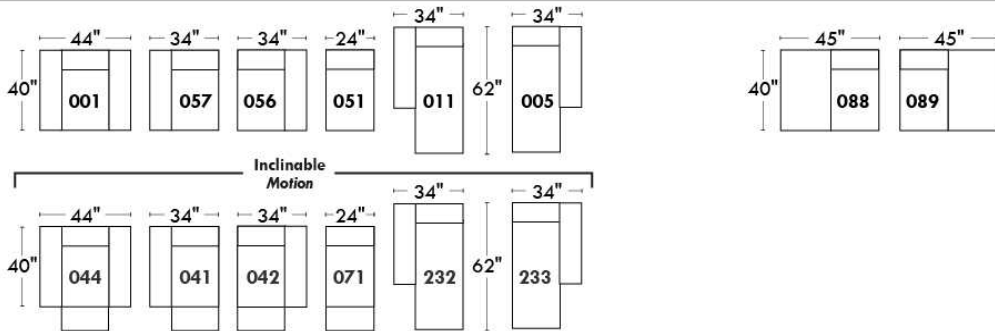
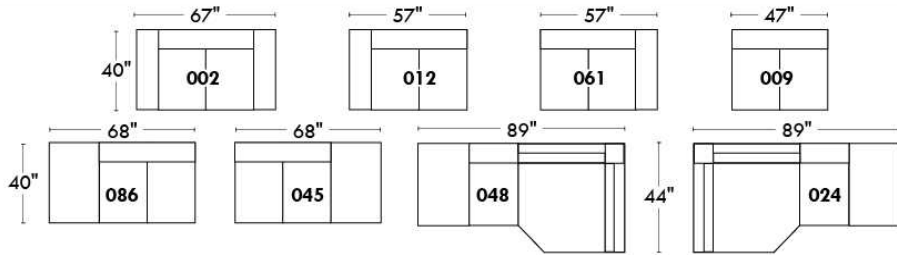

Fauteuil berçant,
pivotant et inclinable

Swivel rocking
motion chair

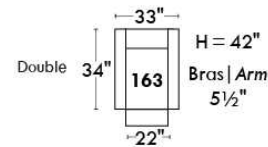
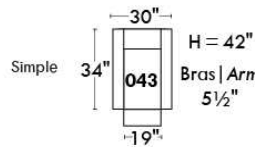

Autres | Others

Coin carré
Square corner

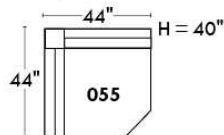

Pouf à rangement
Storage ottoman

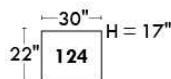
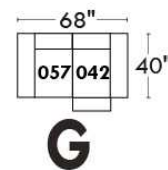
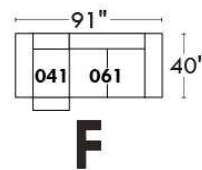
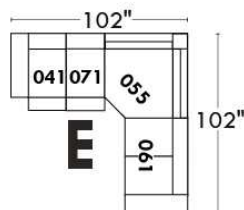
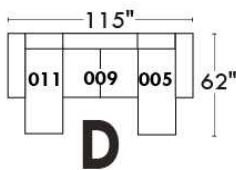
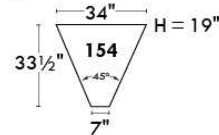

Table à angle rembourrée
Upholstered Angular Table



JULIANNE

Modèle avec appui-tête ajustable inclus avec tous les items (2 sur coin carré). Appui-tête FIXE sur Centre Rond. Couture: Petit fil en tissu et en cuir. Fauteuils inclinables, berçants, pivotants (items 043 & 163 seulement): coussin de siège avec mousse mémoire 1 po. Items chaise longue dos inclinable avec mécanisme "Push Back"; espace du mur: 10".

OPTIONS - Fournir DESSIN de votre config.:

Petit Bras 6": au même prix.

Pattes (spécifiez couleur): Sur bras LARGE LG08 bois. Sur PETIT Bras: LG195 bois. Pattes en métal n/d.

Choix de profondeur d'assise : 20" ou *22". *Le 22" N/D sur fauteuils #043 et #163.

Faut. 043-163: avec base en bois (spécifiez couleur).

Option PREMIUM (disponible seulement avec l'option MOTORISÉ): Repose-pied pleine jambe + rembourrage des sièges avec mousse modelée et couche de mousse mémoire 1 po sur l'ensemble du mobilier (autant fixe qu'inclinable); AJOUTEZ \$65/siège. Section allongée d'un item compte pour 1 siège & chaise longue pour 2 sièges.

Mécanisme motorisé inclinable avec bouton tactile ajoutez 145\$/mécanisme. Pour le SANS FIL (batterie) ajoutez \$285/méc.

NB: 2 sièges inclinables SÉPARÉS par un centre rond (050) ou un coin carré (055) ne peuvent pas ouvrir en même temps.

Description	L x P x H	Cuir						Tissu		
		10	20 Hugo Madras Softy	30 Empire Fantasy Illusion Tucson Utah Vintage Wild Laredo Yukon	40 Diamond Elegance Princess Santiago Sensation Sunset Trina Victoria	50 Bull Cassiope Dublin	60 Caress Ultrasued	A	B COM	C alta
001 FAUTEUIL	40 x 40 x 33/40	1475	1560	1645	1735	1820	1900	1120	1155	1195
002 CAUSEUSE	63 x 40 x 33/40	2140	2270	2365	2485	2600	2720	1590	1670	1735
003 SOFA	87 x 40 x 33/40	2575	2720	2865	3005	3155	3295	1905	2015	2110
005 CHAISE LONGUE BRAS DROIT	32 x 62 x 33/40	1405	1475	1550	1615	1695	1765	1055	1120	1180
009 CAUSEUSE SANS BRAS	47 x 40 x 33/40	1590	1670	1735	1810	1880	1965	1190	1275	1340
011 CHAISE LONGUE BRAS GAUCHE	32 x 62 x 33/40	1405	1475	1550	1615	1695	1765	1055	1120	1180
012 CAUSEUSE BRAS GAUCHE	55 x 40 x 33/40	1865	1965	2040	2125	2205	2300	1400	1460	1535
017 FAUTEUIL DOUBLE	47 x 40 x 33/40	1570	1675	1770	1875	1980	2070	1170	1235	1300
021 SOFA APPARTEMENT SANS BRAS	61 x 40 x 33/40	1800	1890	1990	2075	2170	2280	1355	1430	1510
024 CAUSEUSE MODULAIRE ALLONGEE DROIT	89x40/44x33/40	2475	2635	2790	2950	3120	3275	1730	1815	1895
040 SOFA SANS BRAS	71 x 40 x 33/40	2030	2135	2230	2335	2445	2540	1535	1615	1715
041 FAUTEUIL INCLINABLE BRAS-G	32 x 40 x 33/40	1360	1425	1490	1555	1615	1685	1065	1120	1165
042 FAUTEUIL INCLINABLE BRAS-D	32 x 40 x 33/40	1360	1425	1490	1555	1615	1685	1065	1120	1165
043 FAUTEUIL INCLINABLE BERÇANT PIVOTANT	30/33 x 34 x 42	1720	1810	1910	2020	2120	2210	1375	1415	1450
044 FAUTEUIL INCLINABLE	40 x 40 x 33/40	1625	1715	1800	1885	1980	2060	1280	1320	1360
045 CAUSEUSE SANS BRAS ALLONGEE DROIT	68 x 40 x 33/40	1875	1975	2060	2150	2255	2340	1405	1475	1550
048 CAUSEUSE MODULAIRE ALLONGEE GAUCHE	89x40/44x33/40	2475	2635	2790	2950	3120	3275	1730	1815	1895
050 CENTRE ROND	49 x 49 x 33	1405	1500	1590	1685	1780	1875	990	1055	1110
051 FAUTEUIL SANS BRAS	24 x 40 x 33/40	935	980	1030	1100	1140	1185	715	765	810

JULIANNE

Modèle avec appui-tête ajustable inclus avec tous les items (2 sur coin carré). Appui-tête FIXE sur Centre Rond. Couture: Petit fil en tissu et en cuir. Fauteuils inclinables, berçants, pivotants (items 043 & 163 seulement): coussin de siège avec mousse mémoire 1 po. Items chaise longue dos inclinable avec mécanisme "Push Back"; espace du mur: 10".

OPTIONS - Fournir DESSIN de votre config.:

Petit Bras 6": au même prix.

Pattes (spécifiez couleur): Sur bras LARGE LG08 bois. Sur PETIT Bras: LG195 bois. Pattes en métal n/d.

Choix de profondeur d'assise : 20" ou *22". *Le 22" N/D sur fauteuils #043 et #163.

Faut. 043-163: avec base en bois (spécifiez couleur).

Option PREMIUM (disponible seulement avec l'option MOTORISÉ): Repose-pied pleine jambe + rembourrage des sièges avec mousse modelée et couche de mousse mémoire 1 po sur l'ensemble du mobilier (autant fixe qu'inclinable); AJOUTEZ \$65/siège. Section allongée d'un item compte pour 1 siège & chaise longue pour 2 sièges.

Mécanisme motorisé inclinable avec bouton tactile ajoutez 145\$/mécanisme. Pour le SANS FIL (batterie) ajoutez \$285/méc.

NB: 2 sièges inclinables SÉPARÉS par un centre rond (050) ou un coin carré (055) ne peuvent pas ouvrir en même temps.

Description	L x P x H	Cuir						Tissu		
		10	20 Hugo Madras Softy	30 Empire Fantasy Illusion Tucson Utah Vintage Wild Laredo Yukon	40 Diamond Elegance Princess Santiago Sensation Sunset Trina Victoria	50 Bull Cassiope Dublin	60 Caress Ultrasued	A	B COM	C alta
052 SOFA BRAS GAUCHE	79 x 40 x 33/40	2310	2440	2555	2680	2790	2920	1730	1815	1895
053 SOFA BRAS DROIT	79 x 40 x 33/40	2310	2440	2555	2680	2790	2920	1730	1815	1895
055 COIN CARRE	44 x 44 x 33/40	1645	1745	1835	1925	2025	2120	1245	1300	1355
056 FAUTEUIL BRAS DROIT	32 x 40 x 33/40	1195	1280	1345	1415	1490	1560	905	950	985
057 FAUTEUIL BRAS GAUCHE	32 x 40 x 33/40	1195	1280	1345	1415	1490	1560	905	950	985
061 CAUSEUSE BRAS DROIT	55 x 40 x 33/40	1865	1965	2040	2125	2205	2300	1400	1460	1535
071 FAUTEUIL INCLINABLE SANS BRAS	24 x 40 x 33/40	1105	1140	1180	1215	1275	1310	865	930	980
086 CAUSEUSE SANS BRAS ALLONGEE GAUCHE	68 x 40 x 33/40	1875	1975	2060	2150	2255	2340	1405	1475	1550
088 FAUTEUIL SANS BRAS ALLONGE GAUCHE	45 x 40 x 33/40	1200	1290	1365	1445	1535	1600	910	965	1010
089 FAUTEUIL SANS BRAS ALLONGE DROIT	45 x 40 x 33/40	1200	1290	1365	1445	1535	1600	910	965	1010
095 SOFA APPARTEMENT	77 x 40 x 33/40	2340	2475	2615	2750	2895	3030	1760	1835	1905
096 SOFA APPARTEMENT BRAS GAUCHE	69 x 40 x 33/40	2065	2185	2300	2415	2535	2645	1555	1640	1730
097 SOFA APPARTEMENT BRAS DROIT	69 x 40 x 33/40	2065	2185	2300	2415	2535	2645	1555	1640	1730
124 POUF AVEC RANGEMENT	30 x 22 x 17	620	640	670	705	730	765	520	535	550
163 FAUT. DBL INCL. BERÇANT PIVOTANT	33/36 X 34 X 42	1760	1875	1975	2065	2170	2280	1380	1420	1460
165 FAUTEUIL DOUBLE INCLINABLE	47 x 40 x 33/40	1735	1825	1910	2020	2115	2200	1330	1400	1460
167 SOFA APP. SANS BRAS ALLONGE GAUCHE	82 x 40 x 33/40	2070	2195	2320	2450	2570	2690	1560	1645	1735
168 SOFA APP. SANS BRAS ALLONGE DROIT	82 x 40 x 33/40	2070	2195	2320	2450	2570	2690	1560	1645	1735
169 FAUTEUIL DOUBLE INCLINABLE BRAS GAUCHE	39 x 40 x 33/40	1450	1540	1605	1695	1770	1855	1140	1190	1245
170 FAUTEUIL DOUBLE INCLINABLE BRAS DROIT	39 x 40 x 33/40	1450	1540	1605	1695	1770	1855	1140	1190	1245

JULIANNE

Modèle avec appui-tête ajustable inclus avec tous les items (2 sur coin carré). Appui-tête FIXE sur Centre Rond. Couture: Petit fil en tissu et en cuir. Fauteuils inclinables, berçants, pivotants (items 043 & 163 seulement): coussin de siège avec mousse mémoire 1 po. Items chaise longue dos inclinable avec mécanisme "Push Back"; espace du mur: 10".

OPTIONS - Fournir DESSIN de votre config.:

Petit Bras 6": au même prix.

Pattes (spécifiez couleur): Sur bras LARGE LG08 bois. Sur PETIT Bras: LG195 bois. Pattes en métal n/d.

Choix de profondeur d'assise : 20" ou *22". *Le 22" N/D sur fauteuils #043 et #163.

Faut. 043-163: avec base en bois (spécifiez couleur).

Option PREMIUM (disponible seulement avec l'option MOTORISÉ): Repose-pied pleine jambe + rembourrage des sièges avec mousse modelée et couche de mousse mémoire 1 po sur l'ensemble du mobilier (autant fixe qu'inclinable); AJOUTEZ \$65/siège. Section allongée d'un item compte pour 1 siège & chaise longue pour 2 sièges.

Mécanisme motorisé inclinable avec bouton tactile ajoutez 145\$/mécanisme. Pour le SANS FIL (batterie) ajoutez \$285/méc.

NB: 2 sièges inclinables SÉPARÉS par un centre rond (050) ou un coin carré (055) ne peuvent pas ouvrir en même temps.

Description	L x P x H	Cuir						Tissu		
		10	20 Hugo Madras Softy	30 Empire Fantasy Illusion Tucson Utah Vintage Wild Laredo Yukon	40 Diamond Elegance Princess Santiago Sensation Sunset Trina Victoria	50 Bull Cassiope Dublin	60 Caress Ultrasued	A	B COM	C alta
171 FAUTEUIL DOUBLE INCLINABLE SANS BRAS	31 x 40 x 33/40	1185	1240	1300	1360	1415	1475	935	990	1065
173 CHAISE LONGUE DOUBLE BRAS GAUCHE	39 x 62 x 33/40	1540	1625	1725	1815	1900	2005	1150	1240	1340
174 CHAISE LONGUE DOUBLE BRAS DROIT	39 x 62 x 33/40	1540	1625	1725	1815	1900	2005	1150	1240	1340
175 FAUTEUIL DOUBLE BRAS GAUCHE	39 x 40 x 33/40	1300	1385	1460	1545	1615	1705	980	1040	1110
176 FAUTEUIL DOUBLE BRAS DROIT	39 x 40 x 33/40	1300	1385	1460	1545	1615	1705	980	1040	1110
177 FAUTEUIL DOUBLE SANS BRAS	31 x 40 x 33/40	1020	1080	1130	1180	1230	1285	775	840	905
178 FAUTEUIL DOUBLE SANS BRAS ALLONGE-G	52 x 40 x 33/40	1310	1400	1485	1570	1660	1745	985	1055	1115
179 FAUTEUIL DOUBLE SANS BRAS ALLONGE-D	52 x 40 x 33/40	1310	1400	1485	1570	1660	1745	985	1055	1115
230 CHAISE LONGUE DOUBLE DOS INCL. BRAS-G	39 X 62 X 33/40	1685	1780	1875	1975	2060	2150	1285	1380	1465
231 CHAISE LONGUE DOUBLE DOS INCL. BRAS-D	39 x 62 x 33/40	1685	1780	1875	1975	2060	2150	1285	1380	1465
232 CHAISE LONGUE DOS INCLINABLE BRAS-G	32 x 62 x 33/40	1560	1635	1710	1780	1855	1910	1170	1235	1300
233 CHAISE LONGUE DOS INCLINABLE BRAS-D	32 x 62 x 33/40	1560	1635	1710	1780	1855	1910	1170	1235	1300
234 SOFA APP. MODULAIRE ALLONGE GAUCHE	96x40/44x33/40	2575	2725	2885	3030	3185	3335	1810	1905	2025
235 SOFA APP. MODULAIRE ALLONGE DROIT	96x40/44x33/40	2575	2725	2885	3030	3185	3335	1810	1905	2025
CONFIGURATIONS										
A CONF. A (169-177-174)	109X62X33/40	4010	4245	4460	4690	4900	5145	3065	3270	3490
B CONF. B (096-055-177-170)	113X114X33/40	6180	6550	6870	7215	7560	7905	4715	4970	5235
C CONF. C (173-177-055-179)	114X96X33/40	5515	5850	6175	6490	6815	7155	4155	4435	4715
D CONF. D (011-009-005)	110X62X33/40	4400	4620	4835	5040	5270	5495	3300	3515	3700
E CONF. E (041-071-055-061)	100X99X33/40	5975	6275	6545	6820	7120	7415	4575	4810	5035

Liste de prix CDN

JULIANNE

Description	L x P x H	Cuir						Tissu		
		10	20 Hugo Madras Softy	30 Empire Fantasy Illusion Tucson Utah Vintage Wild Laredo Yukon	40 Diamond Elegance Princess Santiago Sensation Sunset Trina Victoria	50 Bull Cassiope Dublin	60 Caress Ultrasued	A	B COM	C alta
F CONF. F (041-061)	87X40X33/40	3225	3390	3530	3680	3820	3985	2465	2580	2700
G CONF. G (057-042)	64X40X33/40	2555	2705	2835	2970	3105	3245	1970	2070	2150

JULIANNE

PARALLELE

33

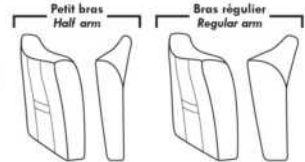

Items avec siège de 30" | Items with 30" seat

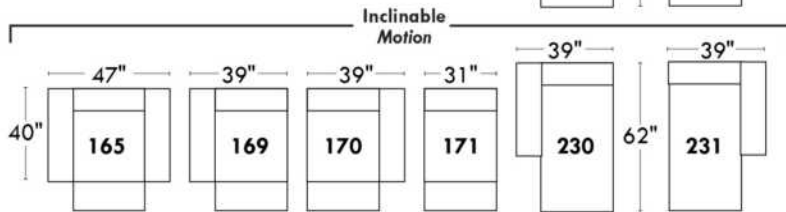
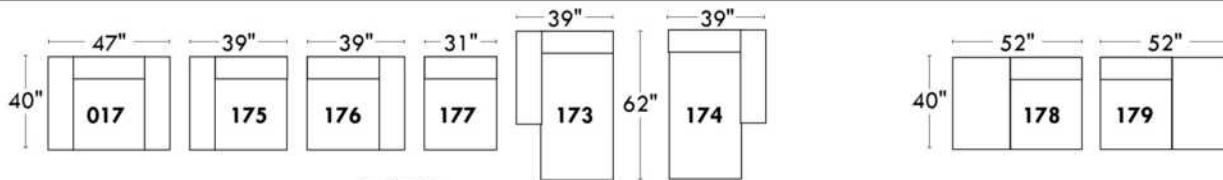
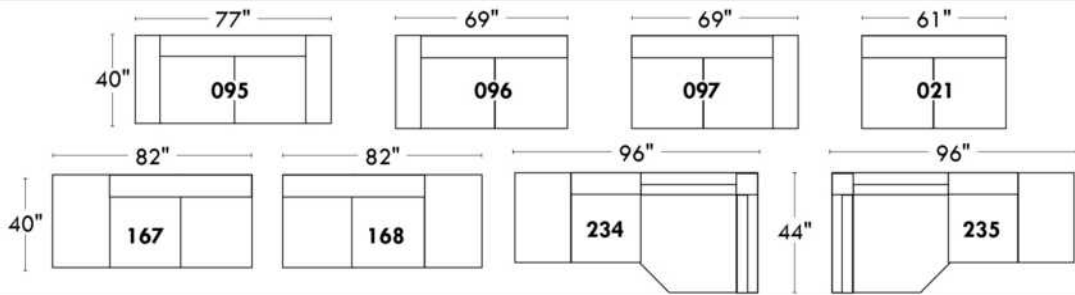

Spécifications | Specifications

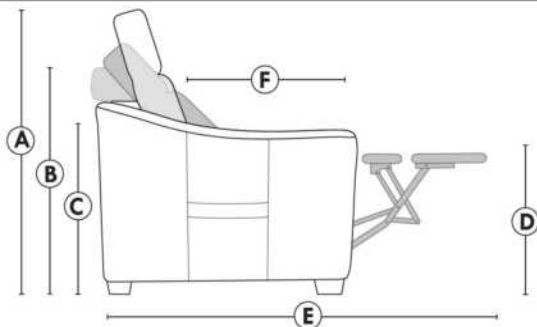

- Appui-tête levé / Headrest up
- Appui-tête baissé / Headrest down
- Complètement incliné / Fully reclined

- (A) Hauteur complète 40" / Total Height
- (B) Hauteur appui-tête baissé 33" / Height headrest down
- (C) Hauteur du bras 23" / Arm Height
- (D) Hauteur du siège 19,5" / Seat height
- (E) Profondeur incliné 65" / Depth fully reclined
- (F) Profondeur d'assise 20" ou/ou 22" / Seat depth

Autres | Others

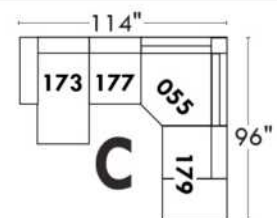
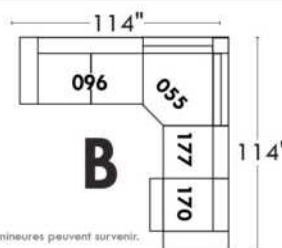
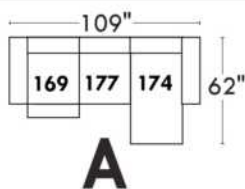
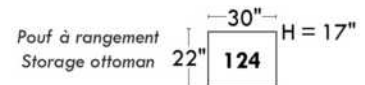
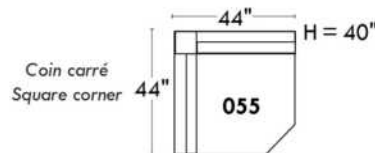
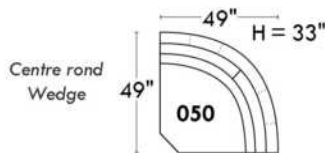

www.jaymar.ca

Toutes les dimensions indiquées sont au pouce près. Nos produits sont fabriqués à la main et des variations mineures peuvent survenir. All dimensions indicated are to the nearest inch. Our product is hand-made and minor variations can occur.

JULIANNE

PARALLELE

33

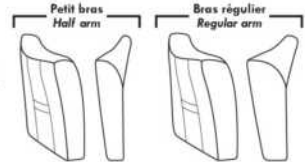

Items avec siège de 23" | Items with 23" seat

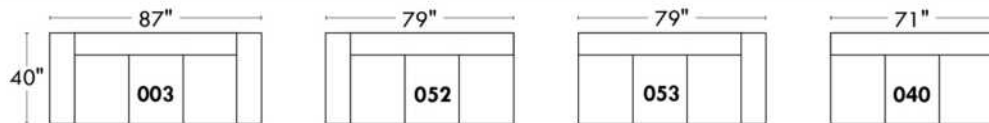
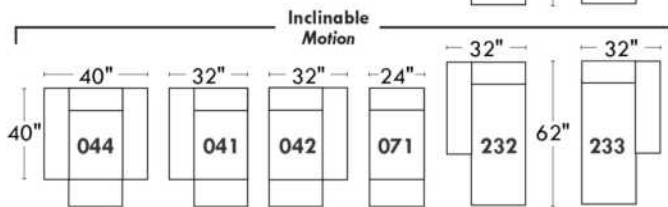
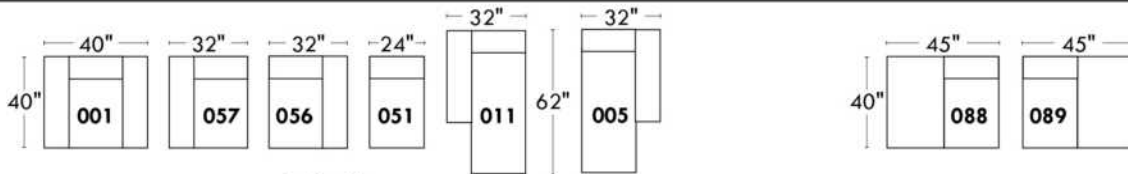
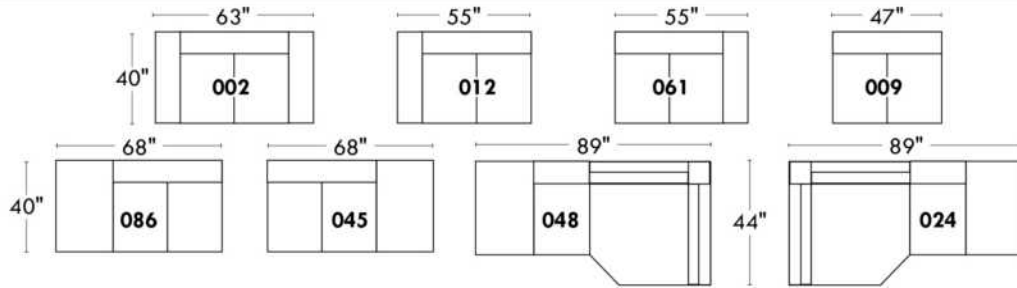

Fauteuil berçant, pivotant et inclinable
Swivel rocking motion chair

Simple 043: 30" x 34" x 19" (seat 23"), H = 42", Bras | Arm 5 1/2"
 Double 163: 33" x 34" x 22" (seat 23"), H = 42", Bras | Arm 5 1/2"

Autres | Others

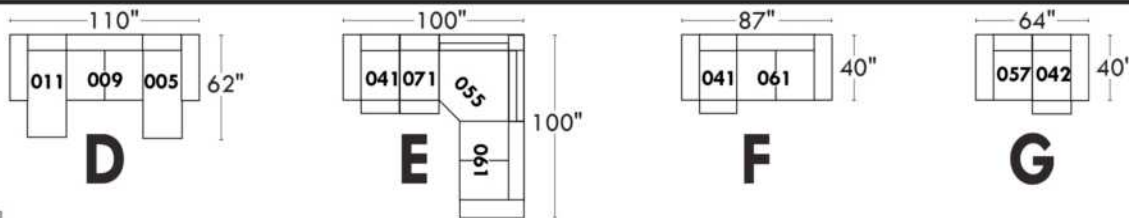
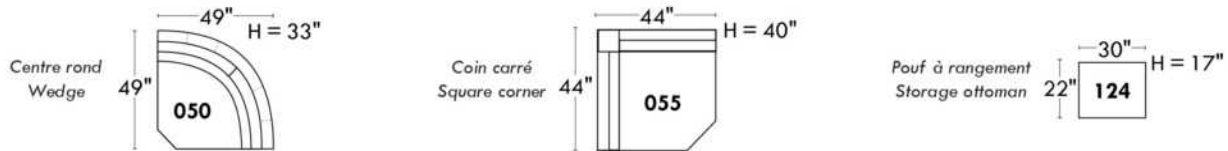

www.jaymar.ca

Toutes les dimensions indiquées sont au pouce près. Nos produits sont fabriqués à la main et des variations mineures peuvent survenir. All dimensions indicated are to the nearest inch. Our product is hand-made and minor variations can occur.

L'OFFICIEL

CARACTÉRISTIQUES:

- La collection Fashion offre un confort inégalé. Chaque module est garni d'un mélange de plume 100% CANADIENNE.
- Les enveloppes 100% coton sont compartimentées afin de maintenir également les plumes dans les coussins tout en minimisant l'échappement de plumes.
- Les meubles sont finis sur chaque côté pour être disposés ensemble ou séparés.
- Chaque item est doté d'un système d'attache discret qui peut se pivoter sous le mobilier.

Items #256 Grand ottoman carré & #257 Table rembourrée carrée peuvent être utilisés comme un coin carré.

COUSSINS DE DOS

Les coussins de dos (grand & petit) sont inclus dans les items identifiés. (Voir croquis)

Vous devez choisir le style de coussins de dos soit: FASHION I (pleine largeur) ou FASHION II (coussin carré).

N.b.: Vous ne pouvez pas combiner un Fashion I & II à l'intérieur du même item.

Ex: Vous pouvez prendre un Fashion I pour un fauteuil 001 et un Fashion II pour un coin carré 055.

Spécifiez sur votre COMMANDE :

Pour chaque item, spécifier le style (I ou II) des coussins.

Il faut également spécifier le recouvrement de la base ainsi que chacun des coussins.

Ex.: item 095 base, recouvrement #1. Coussins: Fashion II 833 : recouvrement #2 et 834: recouvrement #3.

Patte: LG203 métal (chrome ou noire) spécifier couleur.

Tables rembourrées items 077, 257 & 258: Spécifier couleur du dessus de table en bois.

Coussins en EXTRA: Spécifier le: code, recouvrement, couleur & quantité.

Description	L x P x H	Cuir						Tissu		
		10	20 Hugo Madras Softy	30 Empire Fantasy Illusion Tucson Utah Vintage Wild Laredo Yukon	40 Diamond Elegance Princess Santiago Sensation Sunset Trina Victoria	50 Bull Cassiope Dublin	60 Caress Ultrasued	A	B COM	C alta
006 POUF	36x30x18							560	585	605
017 FAUTEUIL DOUBLE	57x44x30/35							1155	1200	1245
021 SOFA APPARTEMENT SANS BRAS	71x44x30/35							1510	1580	1660
055 COIN CARRE	52x52x30/35							1330	1375	1415
077 TABLE REMBOURREE	36x44x16							775	805	835
095 SOFA APPARTEMENT	93x44x30/35							1690	1770	1855
096 SOFA APPARTEMENT BRAS GAUCHE	82x44x30/35							1595	1680	1755
097 SOFA APPARTEMENT BRAS DROIT	82x44x30/35							1595	1680	1755
115 GRAND OTTOMAN	36x44x18							675	710	735
173 CHAISE LONGUE DOUBLE BRAS GAUCHE	41x78x30/35							1425	1475	1520
174 CHAISE LONGUE DOUBLE BRAS DROIT	41x78x30/35							1425	1475	1520
175 FAUTEUIL DOUBLE BRAS GAUCHE	46x44x30/35							1065	1110	1150
176 FAUTEUIL DOUBLE BRAS DROIT	46x44x30/35							1065	1110	1150
177 FAUTEUIL DOUBLE SANS BRAS	36x44x30/35							975	1010	1050
178 FAUTEUIL DOUBLE SANS BRAS ALLONGE-G	60x44x30/35							1275	1315	1360

L'OFFICIEL

CARACTÉRISTIQUES:

- La collection Fashion offre un confort inégalé. Chaque module est garni d'un mélange de plume 100% CANADIENNE.
- Les enveloppes 100% coton sont compartimentées afin de maintenir également les plumes dans les coussins tout en minimisant l'échappement de plumes.
- Les meubles sont finis sur chaque côté pour être disposés ensemble ou séparés.
- Chaque item est doté d'un système d'attache discret qui peut se pivoter sous le mobilier.

Items #256 Grand ottoman carré & #257 Table rembourrée carrée peuvent être utilisés comme un coin carré.

COUSSINS DE DOS

Les coussins de dos (grand & petit) sont inclus dans les items identifiés. (Voir croquis)

Vous devez choisir le style de coussins de dos soit: FASHION I (pleine largeur) ou FASHION II (coussin carré).

N.b.: Vous ne pouvez pas combiner un Fashion I & II à l'intérieur du même item.

Ex: Vous pouvez prendre un Fashion I pour un fauteuil 001 et un Fashion II pour un coin carré 055.

Spécifiez sur votre COMMANDE :

Pour chaque item, spécifier le style (I ou II) des coussins.

Il faut également spécifier le recouvrement de la base ainsi que chacun des coussins.

Ex.: item 095 base, recouvrement #1. Coussins: Fashion II 833 : recouvrement #2 et 834: recouvrement #3.

Patte: LG203 métal (chrome ou noire) spécifier couleur.

Tables rembourrées items 077, 257 & 258: Spécifier couleur du dessus de table en bois.

Coussins en EXTRA: Spécifier le: code, recouvrement, couleur & quantité.

Description	L x P x H	Cuir						Tissu		
		10	20 Hugo Madras Softy	30 Empire Fantasy Illusion Tucson Utah Vintage Wild Laredo Yukon	40 Diamond Elegance Princess Santiago Sensation Sunset Trina Victoria	50 Bull Cassiope Dublin	60 Caress Ultrasued	A	B COM	C alta
179 FAUTEUIL DOUBLE SANS BRAS ALLONGE-D	60x44x30/35							1275	1315	1360
256 GRAND OTTOMAN CARRE	44x44x18							820	850	885
257 TABLE REMBOURREE CARRE	44x44x16							995	1025	1060
258 PETITE TABLE REMBOUREE	15x44x16							515	535	550
831 F I: GRAND COUSSIN DE DOS 34X19	34x7x19							95	95	95
832 F I: PETIT COUSSIN DE DOS 24X10	24x6x10							70	70	70
833 F II: GRAND COUSSIN DE DOS 26X19	26x7x19							95	95	95
834 F II: PETIT COUSSIN DE DOS 16X16	16x6x16							70	70	70
CONFIGURATIONS										
A CONFIG (173-097) + (006)	123X78X30/35							3580	3740	3880
B CONFIG (096-055-176) + (077)	98X134X30/35							4765	4970	5155
C CONFIG (175-115-055-097)	134X134X30/35							4665	4875	5055
D CONFIG (173-177-055-097)	129X134X30/35							5325	5540	5740

FASHION COLLECTION

FASHION I

COUSSINS PLEINE LARGEUR
 FULL BACK CUSHIONS

831 34 x 7 x 19
 832 24 x 6 x 10



FASHION II

COUSSINS CARRÉS - DOS APPARENT
 SQUARE CUSHIONS - VISBLE BACK

833 26 x 7 x 19
 834 16 x 6 x 16

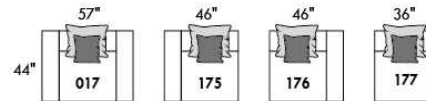
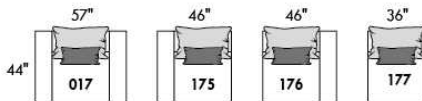
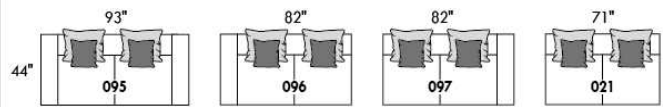
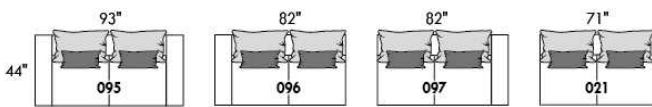

Mélanger & agencer!
 Mix & Match!

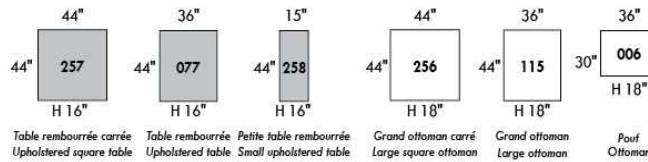
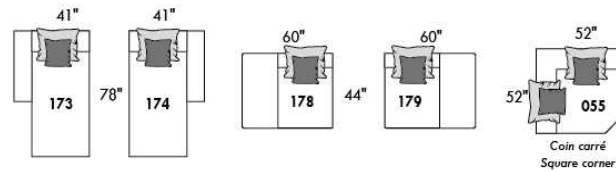
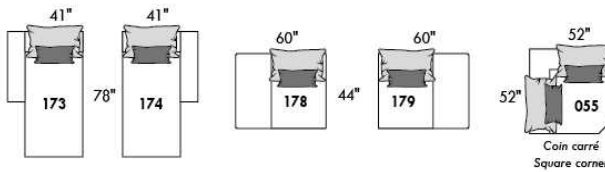

Populaires | Popular CONFIGURATIONS

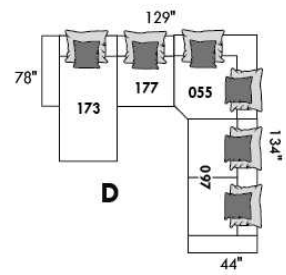
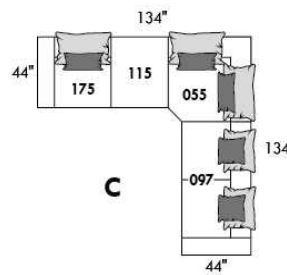
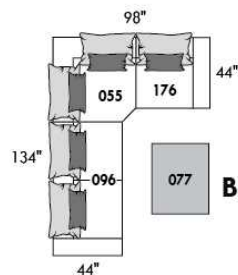
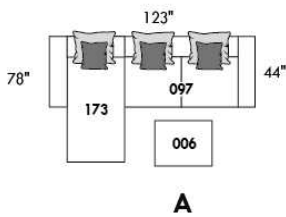

www.jaymar.ca

Toutes les dimensions indiquées sont au pouce près. Nos produits sont fabriqués à la main et des variations mineures peuvent survenir.
 All dimensions indicated are to the nearest inch. Our product is hand-made and minor variations can occur.



LEONARDO

- Inclinable motorisé pleine jambe "à mécanisme *protège-mur " (manuel n/d).
- Appui-tête ajustable manuel sur tous les items (fixe sur centre rond).
- Coussins de siège avec mousse modelée + 1" de mousse mémoire au-dessus; bras avec mousse mémoire.
- Couture: petit fil en tissu et gros fil plat en cuir.
- Chaises longues dos inclinables avec méc. "push back"; dégagement mural 10".
- *Exclus faut. 043 & 163 : Dégagement mural 16"

Note: 2 inclinables séparés par un coin ne peuvent pas ouvrir en même temps. Aucuns inclinables à côté du #155 Petit coin carré.

OPTIONS

- Motorisé sans fil (avec batterie): ajoutez \$145/mec.
- *Appui-tête motorisé: ajoutez \$145 ch. (*N/D sur items fixe ou chaise longue.)
- Mousse: Extra ferme ajoutez \$20/siège.
- Choix de bras (LARGE ou PETIT de 6"): Patte sur bras LARGE : LG187 bois ou LG189 métal (noire ou chrome). Sur PETIT Bras 6": LG08 bois ou LG64 métal. Spécifiez couleur.
- Profondeur d'assise : 20" ou *22". *Le 22" N/D sur items 043 & 163.
- Faut. 043-163: avec base en bois (spécifiez couleur).

ACCESSOIRES (Seulement sur *items 159-160-190) :

- Ancrage \$40 ch | Tablette pivotante & porte verre à vin \$25 ch, porte tablette \$50 & lampe DEL \$60.
- Porte-Gobelet en métal : \$30 ch. (1 par item 160-190 & 2 côte à côte sur item 159). Spécifiez couleur Acier, Noir ou Or.
- *RANGEMENTS 159-160-190 avec 2 prises USB/Élec. *Items universels (sans les détails du bras), non finis sur les côtés, doivent être utilisés entre 2 sièges

Description	L x P x H	Cuir						Tissu		
		10	20 Hugo Madras Softy	30 Empire Fantasy Illusion Tucson Utah Vintage Wild Laredo Yukon	40 Diamond Elegance Princess Santiago Utah Sensation Sunset Trina Victoria	50 Bull Cassiope Dublin	60 Caress Ultrasued	A	B COM	C alta
001 FAUTEUIL	43x40x33/40	1660	1750	1840	1940	2030	2125	1320	1360	1390
002 CAUSEUSE	66x40x33/40	2365	2475	2590	2705	2810	2930	1865	1940	2010
003 SOFA	90x40x33/40	2855	2995	3150	3295	3450	3595	2255	2340	2430
005 CHAISE LONGUE BRAS DROIT	34x62x33/40	1545	1605	1680	1745	1805	1875	1215	1275	1325
009 CAUSEUSE SANS BRAS	47x40x33/40	1665	1730	1800	1875	1945	2015	1285	1360	1425
011 CHAISE LONGUE BRAS GAUCHE	34x62x33/40	1545	1605	1680	1745	1805	1875	1215	1275	1325
012 CAUSEUSE BRAS GAUCHE	57x40x33/40	2030	2125	2215	2320	2410	2505	1590	1665	1725
017 FAUTEUIL DOUBLE	50x40x33/40	1735	1835	1940	2040	2140	2245	1375	1430	1495
021 SOFA APPARTEMENT SANS BRAS	61x40x33/40	1875	1975	2075	2170	2280	2375	1440	1520	1600
024 CAUSEUSE MODULAIRE ALLONGEE DROIT	89x40/44x33/40	2600	2760	2925	3080	3245	3405	1880	1975	2070
040 SOFA SANS BRAS	71x40x33/40	2145	2255	2360	2465	2575	2680	1675	1765	1860
041 FAUTEUIL INCLINABLE BRAS-G	34x40x33/40	1635	1705	1765	1825	1895	1965	1360	1400	1440
042 FAUTEUIL INCLINABLE BRAS-D	34x40x33/40	1635	1705	1765	1825	1895	1965	1360	1400	1440
043 FAUTEUIL INCLINABLE BERÇANT PIVOTANT	30x34x42	1940	2050	2150	2260	2365	2470	1590	1635	1680
044 FAUTEUIL INCLINABLE	43x40x33/40	1975	2060	2140	2215	2310	2385	1635	1675	1710
045 CAUSEUSE SANS BRAS ALLONGEE DROIT	68x40x33/40	1975	2065	2150	2245	2330	2415	1535	1595	1670

LEONARDO

- Inclinable motorisé pleine jambe "à mécanisme *protège-mur " (manuel n/d).
- Appui-tête ajustable manuel sur tous les items (fixe sur centre rond).
- Coussins de siège avec mousse modelée + 1" de mousse mémoire au-dessus; bras avec mousse mémoire.
- Couture: petit fil en tissu et gros fil plat en cuir.
- Chaises longues dos inclinables avec méc. "push back"; dégagement mural 10".
- *Exclus faut. 043 & 163 : Dégagement mural 16"

Note: 2 inclinables séparés par un coin ne peuvent pas ouvrir en même temps. Aucuns inclinables à côté du #155 Petit coin carré.

OPTIONS

- Motorisé sans fil (avec batterie): ajoutez \$145/mec.
- *Appui-tête motorisé: ajoutez \$145 ch. (*N/D sur items fixe ou chaise longue.)
- Mousse: Extra ferme ajoutez \$20/siège.
- Choix de bras (LARGE ou PETIT de 6"): Patte sur bras LARGE : LG187 bois ou LG189 métal (noire ou chrome). Sur PETIT Bras 6": LG08 bois ou LG64 métal. Spécifiez couleur.
- Profondeur d'assise : 20" ou *22". *Le 22" N/D sur items 043 & 163.
- Faut. 043-163: avec base en bois (spécifiez couleur).

ACCESSOIRES (Seulement sur *items 159-160-190) :

- Ancrage \$40 ch | Tablette pivotante & porte verre à vin \$25 ch, porte tablette \$50 & lampe DEL \$60.
- Porte-Gobelet en métal : \$30 ch. (1 par item 160-190 & 2 côte à côte sur item 159). Spécifiez couleur Acier, Noir ou Or.
- *RANGEMENTS 159-160-190 avec 2 prises USB/Élec. *Items universels (sans les détails du bras), non finis sur les côtés, doivent être utilisés entre 2 sièges

Description	L x P x H	Cuir						Tissu		
		10	20 Hugo Madras Softy	30 Empire Fantasy Illusion Tucson Utah Vintage Wild Laredo Yukon	40 Diamond Elegance Princess Santiago Utah Sensation Sunset Trina Victoria	50 Bull Cassiope Dublin	60 Caress Ultrasued	A	B COM	C alta
048 CAUSEUSE MODULAIRE ALLONGEE GAUCHE	89x40/44x33/40	2600	2760	2925	3080	3245	3405	1880	1975	2070
050 CENTRE ROND	49x49x33	1445	1540	1635	1730	1820	1920	1040	1100	1150
051 FAUTEUIL SANS BRAS	24x40x33/40	950	995	1050	1100	1145	1190	730	780	825
052 SOFA BRAS GAUCHE	81x40x33/40	2515	2640	2755	2880	2990	3110	1975	2065	2150
053 SOFA BRAS DROIT	81x40x33/40	2515	2640	2755	2880	2990	3110	1975	2065	2150
055 COIN CARRE	44x44x33/40	1675	1770	1875	1975	2075	2170	1300	1355	1400
056 FAUTEUIL BRAS DROIT	34x40x33/40	1325	1385	1445	1505	1560	1620	1030	1085	1130
057 FAUTEUIL BRAS GAUCHE	34x40x33/40	1325	1385	1445	1505	1560	1620	1030	1085	1130
061 CAUSEUSE BRAS DROIT	57x40x33/40	2030	2125	2215	2320	2410	2505	1590	1665	1725
071 FAUTEUIL INCLINABLE SANS BRAS	24x40x33/40	1270	1320	1375	1425	1485	1535	1060	1115	1165
086 CAUSEUSE SANS BRAS ALLONGEE GAUCHE	68x40x33/40	1975	2065	2150	2245	2330	2415	1535	1595	1670
088 FAUTEUIL SANS BRAS ALLONGE GAUCHE	45x40x33/40	1255	1345	1425	1510	1590	1680	970	1010	1055
089 FAUTEUIL SANS BRAS ALLONGE DROIT	45x40x33/40	1255	1345	1425	1510	1590	1680	970	1010	1055
095 SOFA APPARTEMENT	80x40x33/40	2575	2715	2860	2995	3145	3285	2020	2110	2195
096 SOFA APPARTEMENT BRAS GAUCHE	71x40x33/40	2250	2360	2470	2585	2700	2805	1735	1820	1910
097 SOFA APPARTEMENT BRAS DROIT	71x40x33/40	2250	2360	2470	2585	2700	2805	1735	1820	1910

LEONARDO

- Inclinable motorisé pleine jambe "à mécanisme *protège-mur " (manuel n/d).
- Appui-tête ajustable manuel sur tous les items (fixe sur centre rond).
- Coussins de siège avec mousse modelée + 1" de mousse mémoire au-dessus; bras avec mousse mémoire.
- Couture: petit fil en tissu et gros fil plat en cuir.
- Chaises longues dos inclinables avec méc. "push back"; dégagement mural 10".
- *Exclus faut. 043 & 163 : Dégagement mural 16"

Note: 2 inclinables séparés par un coin ne peuvent pas ouvrir en même temps. Aucuns inclinables à côté du #155 Petit coin carré.

OPTIONS

- Motorisé sans fil (avec batterie): ajoutez \$145/mec.
- *Appui-tête motorisé: ajoutez \$145 ch. (*N/D sur items fixe ou chaise longue.)
- Mousse: Extra ferme ajoutez \$20/siège.
- Choix de bras (LARGE ou PETIT de 6"): Patte sur bras LARGE : LG187 bois ou LG189 métal (noire ou chrome). Sur PETIT Bras 6": LG08 bois ou LG64 métal. Spécifiez couleur.
- Profondeur d'assise : 20" ou *22". *Le 22" N/D sur items 043 & 163.
- Faut. 043-163: avec base en bois (spécifiez couleur).

ACCESSOIRES (Seulement sur *items 159-160-190) :

- Ancrage \$40 ch | Tablette pivotante & porte verre à vin \$25 ch, porte tablette \$50 & lampe DEL \$60.
- Porte-Gobelet en métal : \$30 ch. (1 par item 160-190 & 2 côte à côte sur item 159). Spécifiez couleur Acier, Noir ou Or.
- *RANGEMENTS 159-160-190 avec 2 prises USB/Élec. *Items universels (sans les détails du bras), non finis sur les côtés, doivent être utilisés entre 2 sièges

Description	L x P x H	Cuir						Tissu		
		10	20 Hugo Madras Softy	30 Empire Fantasy Illusion Tucson Utah Vintage Wild Laredo Yukon	40 Diamond Elegance Princess Santiago Utah Sensation Sunset Trina Victoria	50 Bull Cassiope Dublin	60 Caress Ultrasued	A	B COM	C alta
124 POUF AVEC RANGEMENT	30x22x17	650	675	705	725	755	775	560	585	605
155 PETIT COIN CARRE	40x40x33/40	1675	1770	1875	1975	2075	2170	1300	1355	1400
159 RANGEMENT À ANGLE	10/25 x 35 x 22	650	685	715	750	775	805	505	515	530
160 RANGEMENT DROIT	10x35x22	630	660	690	720	755	780	475	495	505
163 FAUT. DBL INCL. BERCANT PIVOTANT	33x34x42	1985	2100	2205	2325	2440	2550	1595	1640	1685
165 FAUTEUIL DOUBLE INCLINABLE	50x40x33/40	2060	2155	2260	2360	2460	2560	1705	1765	1825
167 SOFA APP. SANS BRAS ALLONGE GAUCHE	82x40x33/40	2185	2310	2420	2545	2665	2775	1685	1770	1860
168 SOFA APP. SANS BRAS ALLONGE DROIT	82x40x33/40	2185	2310	2420	2545	2665	2775	1685	1770	1860
169 FAUTEUIL DOUBLE INCLINABLE BRAS GAUCHE	41x40x33/40	1725	1800	1880	1955	2030	2110	1415	1495	1570
170 FAUTEUIL DOUBLE INCLINABLE BRAS DROIT	41x40x33/40	1725	1800	1880	1955	2030	2110	1415	1495	1570
171 FAUTEUIL DOUBLE INCLINABLE SANS BRAS	31x40x33/40	1360	1410	1465	1515	1570	1620	1115	1170	1230
173 CHAISE LONGUE DOUBLE BRAS GAUCHE	41x62x33/40	1675	1765	1860	1955	2055	2145	1320	1400	1475
174 CHAISE LONGUE DOUBLE BRAS DROIT	41x62x33/40	1675	1765	1860	1955	2055	2145	1320	1400	1475
175 FAUTEUIL DOUBLE BRAS GAUCHE	41x40x33/40	1400	1485	1560	1645	1730	1810	1105	1165	1230
176 FAUTEUIL DOUBLE BRAS DROIT	41x40x33/40	1400	1485	1560	1645	1730	1810	1105	1165	1230
177 FAUTEUIL DOUBLE SANS BRAS	31x40x33/40	1040	1105	1160	1215	1280	1340	795	845	900

LEONARDO

- Inclinable motorisé pleine jambe "à mécanisme *protège-mur " (manuel n/d).
- Appui-tête ajustable manuel sur tous les items (fixe sur centre rond).
- Coussins de siège avec mousse modelée + 1" de mousse mémoire au-dessus; bras avec mousse mémoire.
- Couture: petit fil en tissu et gros fil plat en cuir.
- Chaises longues dos inclinables avec méc. "push back"; dégagement mural 10".
- *Exclus faut. 043 & 163 : Dégagement mural 16"

Note: 2 inclinables séparés par un coin ne peuvent pas ouvrir en même temps. Aucuns inclinables à côté du #155 Petit coin carré.

OPTIONS

- Motorisé sans fil (avec batterie): ajoutez \$145/mec.
- *Appui-tête motorisé: ajoutez \$145 ch. (*N/D sur items fixe ou chaise longue.)
- Mousse: Extra ferme ajoutez \$20/siège.
- Choix de bras (LARGE ou PETIT de 6"): Patte sur bras LARGE : LG187 bois ou LG189 métal (noire ou chrome). Sur PETIT Bras 6": LG08 bois ou LG64 métal. Spécifiez couleur.
- Profondeur d'assise : 20" ou *22". *Le 22" N/D sur items 043 & 163.
- Faut. 043-163: avec base en bois (spécifiez couleur).

ACCESSOIRES (Seulement sur *items 159-160-190) :

- Ancrage \$40 ch | Tablette pivotante & porte verre à vin \$25 ch, porte tablette \$50 & lampe DEL \$60.
- Porte-Gobelet en métal : \$30 ch. (1 par item 160-190 & 2 côte à côte sur item 159). Spécifiez couleur Acier, Noir ou Or.
- *RANGEMENTS 159-160-190 avec 2 prises USB/Élec. *Items universels (sans les détails du bras), non finis sur les côtés, doivent être utilisés entre 2 sièges

Description	L x P x H	Cuir						Tissu		
		10	20 Hugo Madras Softy	30 Empire Fantasy Illusion Tucson Utah Vintage Wild Laredo Yukon	40 Diamond Elegance Princess Santiago Utah Sensation Sunset Trina Victoria	50 Bull Cassiope Dublin	60 Caress Ultrasued	A	B COM	C alta
178 FAUTEUIL DOUBLE SANS BRAS ALLONGE-G	52x40x33/40	1355	1430	1515	1595	1685	1765	1060	1115	1165
179 FAUTEUIL DOUBLE SANS BRAS ALLONGE-D	52x40x33/40	1355	1430	1515	1595	1685	1765	1060	1115	1165
186 CAUS. SANS BRAS ALLONGEE RANGEMENT-G	68x40x33/40	2115	2200	2295	2380	2470	2560	1675	1745	1810
187 CAUS. SANS BRAS ALLONGEE RANGEMENT-D	68x40x33/40	2115	2200	2295	2380	2470	2560	1675	1745	1810
188 FAUT. SANS BRAS ALLONGE RANGEMENT-G	45x40x33/40	1405	1490	1570	1660	1735	1815	1115	1150	1185
189 FAUT. SANS BRAS ALLONGE RANGEMENT-D	45x40x33/40	1405	1490	1570	1660	1735	1815	1115	1150	1185
190 PETIT RANGEMENT À ANGLE	10/20x35x22	630	660	690	720	755	780	475	495	505
221 FAUT. DBL SANS BRAS ALLONGE RANGEMENT-G	52x40x33/40	1495	1575	1665	1745	1820	1905	1195	1250	1315
222 FAUT. DBL SANS BRAS ALLONGE RANGEMENT-D	52x40x33/40	1495	1575	1665	1745	1820	1905	1195	1250	1315
223 SOFA APP SANS BRAS ALLONGE RANGEMENT-G	82x40x33/40	2325	2450	2575	2700	2825	2945	1820	1910	2005
224 SOFA APP SANS BRAS ALLONGE RANGEMENT-D	82x40x33/40	2325	2450	2575	2700	2825	2945	1820	1910	2005
230 CHAISE LONGUE DOUBLE DOS INCL. BRAS-G	41x62x33/40	1835	1925	2015	2105	2190	2285	1440	1520	1600
231 CHAISE LONGUE DOUBLE DOS INCL. BRAS-D	41x62x33/40	1835	1925	2015	2105	2190	2285	1440	1520	1600
232 CHAISE LONGUE DOS INCLINABLE BRAS-G	34x62x33/40	1705	1780	1865	1950	2030	2115	1355	1405	1460
233 CHAISE LONGUE DOS INCLINABLE BRAS-D	34x62x33/40	1705	1780	1865	1950	2030	2115	1355	1405	1460
234 SOFA APP. MODULAIRE ALLONGE GAUCHE	96x40/44x33/40	2690	2845	2985	3140	3285	3440	1965	2060	2150

LEONARDO

- Inclinable motorisé pleine jambe "à mécanisme *protège-mur " (manuel n/d).
- Appui-tête ajustable manuel sur tous les items (fixe sur centre rond).
- Coussins de siège avec mousse modelée + 1" de mousse mémoire au-dessus; bras avec mousse mémoire.
- Couture: petit fil en tissu et gros fil plat en cuir.
- Chaises longues dos inclinables avec méc. "push back"; dégagement mural 10".
- *Exclus faut. 043 & 163 : Dégagement mural 16"

Note: 2 inclinables séparés par un coin ne peuvent pas ouvrir en même temps. Aucuns inclinables à côté du #155 Petit coin carré.

OPTIONS

- Motorisé sans fil (avec batterie): ajoutez \$145/mec.
- *Appui-tête motorisé: ajoutez \$145 ch. (*N/D sur items fixe ou chaise longue.)
- Mousse: Extra ferme ajoutez \$20/siège.
- Choix de bras (LARGE ou PETIT de 6"): Patte sur bras LARGE : LG187 bois ou LG189 métal (noire ou chrome). Sur PETIT Bras 6": LG08 bois ou LG64 métal. Spécifiez couleur.
- Profondeur d'assise : 20" ou *22". *Le 22" N/D sur items 043 & 163.
- Faut. 043-163: avec base en bois (spécifiez couleur).

ACCESSOIRES (Seulement sur *items 159-160-190) :

- Ancrage \$40 ch | Tablette pivotante & porte verre à vin \$25 ch, porte tablette \$50 & lampe DEL \$60.
- Porte-Gobelet en métal : \$30 ch. (1 par item 160-190 & 2 côte à côte sur item 159). Spécifiez couleur Acier, Noir ou Or.
- *RANGEMENTS 159-160-190 avec 2 prises USB/Élec. *Items universels (sans les détails du bras), non finis sur les côtés, doivent être utilisés entre 2 sièges

Description	L x P x H	Cuir						Tissu		
		10	20 Hugo Madras Softy	30 Empire Fantasy Illusion Tucson Utah Vintage Wild Laredo Yukon	40 Diamond Elegance Princess Santiago Sensation Sunset Trina Victoria	50 Bull Cassiope Dublin	60 Caress Ultrasued	A	B COM	C alta
235 SOFA APP. MODULAIRE ALLONGE DROIT	96x40/44x33/40	2690	2845	2985	3140	3285	3440	1965	2060	2150
CONFIGURATIONS										
A CONFIG (169-170)	81X40X40	3450	3600	3760	3910	4060	4220	2830	2990	3140
B CONFIG (169-171-174)	113X62X40	4760	4975	5205	5425	5655	5875	3850	4065	4275
C CONFIG (096-055-171-170)	116X116X40	7010	7340	7690	8030	8375	8705	5565	5840	6110
D CONFIG (169-171-235)	116X96X40	5775	6055	6330	6610	6885	7170	4495	4725	4950
J CONFIG (041-042)	67X40X40	3270	3410	3530	3650	3790	3930	2720	2800	2880
K CONFIG (041-071-005)	92X62X40	4450	4630	4820	4995	5185	5375	3635	3790	3930
L CONFIG (012-055-071-042)	102X102X40	6610	6920	7230	7545	7865	8175	5310	5535	5730
M CONFIG (041-071-024)	102X89X40	5505	5785	6065	6330	6625	6905	4300	4490	4675

LEONARDO

OPTIMA

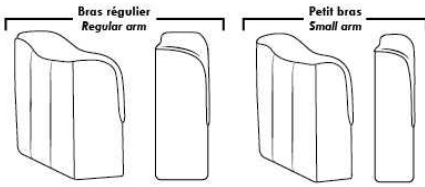

Spécifications | Specifications

Appui-tête levé / Headrest up
 Appui-tête baissé / Headrest down
 Complètement incliné / Fully reclined

(A) Hauteur complète 40" / Total Height
 (B) Hauteur appui-tête baissé 33" / Height headrest down
 (C) Hauteur du bras 24" / Arm Height
 (D) Hauteur du siège 19,5" / Seat height
 (E) Profondeur inclinée 65" / Depth fully reclined
 (F) Profondeur d'assise 20" ou/ou 22" / Seat depth
 (G) Profondeur appui-tête monté 36" / Depth with headrest up

Siège 30" de large | 30" Seat Width

80" 71" 71" 61"
 40" 095 096 097 021
 96" 82" 82"
 40" 234 167 168
 44"
 96" 82" 82"
 44" 235 223 224
 Allongé à rangement / Bumper with storage
 50" 41" 41" 31" 41" 41"
 40" 017 175 176 177 173 174
 42"/44" Profondeur Depth
 Incinable / Motion Dos inclinable / Push back
 50" 41" 41" 31" 41" 41"
 40" 165 169 170 171 230 231
 42"/44" Profondeur Depth
 Allongé à rangement / Bumper with storage
 52" 52" 52" 52"
 40" 178 179 221 222

Siège 23" de large | 23" Seat Width

66" 57" 57" 47"
 40" 002 012 061 009
 68" 68" 89" 89"
 40" 086 045 048 024
 44"
 68" 68"
 40" 186 187
 Allongé à rangement / Bumper with storage
 43" 34" 34" 24" 34" 34" 45" 45"
 40" 001 057 056 051 011 005 088 089
 42"/44" Profondeur Depth
 Incinable / Motion Dos inclinable / Push back Allongé à rangement / Bumper with storage
 43" 34" 34" 24" 34" 34" 45" 45"
 40" 044 041 042 071 232 233 188 189
 42"/44" Profondeur Depth
 90" 81" 81" 71"
 40" 003 052 053 040

Autres | Others

Fauteuil berçant, pivotant et inclinable / **Swivel, rocking motion chair**
 N'est pas un mécanisme protège-mur / Not a wall hugger mechanism
 Dégagement mural: 16" / Wall clearance: 16"

Simple / Single: 30" H=42", 34", 19"
 Double: 33" H=42", 34", 22"

Centre rond / Wedge: 49" H=33", 49"
 Coin carré / Square corner: 44" H=40", 44"
 Petit coin carré / Small corner: 40" H=40", 40"
 Pouf à rangement / Storage ottoman: 30" H=17", 22"
 Rangement à angle / Wedge storage: 25" H=22", 35", 10"
 Rangement droit / Straight storage: 10" H=22", 35"
 Petit rangement à angle / Small Wedge storage: 20" H=22", 35", 10"

30" Populaires | Popular CONFIGURATIONS 23"

81" 113" 116" 116" 102" 102"
 40" 169 170 169 171 174 096 055 171 170 041 042 041 071 005 012 055 071 042 041 071 024
 62" 62" 62" 62" 89"

Nos produits sont fabriqués à la main et des variations mineures peuvent survenir. / Our product is hand-made and minor variations can occur.

Liste de prix CDN

LIMBO

PATTES: Spécifier couleur des pattes LG6.

COMBO: Recouvrement #2 sur les dossiers seulement. TISSU UNI RECOMMANDÉ.

Description	L x P x H	Cuir						Tissu		
		10	20 Hugo Madras Softy	30 Empire Fantasy Illusion Tucson Utah Vintage Wild Laredo Yukon	40 Diamond Elegance Princess Santiago Sensation Sunset Trina Victoria	50 Bull Cassiope Dublin	60 Caress Ultrasued	A	B COM	C alta
001 FAUTEUIL	41X36X34	1235	1320	1410	1500	1575	1670	895	945	990
002 CAUSEUSE	64X36X34	1640	1760	1880	1995	2115	2210	1170	1240	1310
003 SOFA	87X36X34	1905	2060	2205	2355	2505	2660	1410	1505	1590
005 CHAISE LONGUE BRAS DROIT	32X60X34	1425	1545	1670	1780	1890	2015	970	1030	1115
006 POUF	25.5X25.5X18	540	595	630	665	710	750	460	470	485
009 CAUSEUSE SANS BRAS	46X36X34	1365	1475	1580	1695	1800	1900	995	1075	1145
011 CHAISE LONGUE BRAS GAUCHE	32X60X34	1425	1545	1670	1780	1890	2015	970	1030	1115
012 CAUSEUSE BRAS GAUCHE	55X36X34	1450	1570	1695	1810	1910	2040	1080	1155	1235
024 CAUSEUSE MODULAIRE ALLONGEE DROIT	79X36X34	1520	1625	1745	1840	1965	2060	1140	1195	1280
048 CAUSEUSE MODULAIRE ALLONGEE GAUCHE	79X36X34	1520	1625	1745	1840	1965	2060	1140	1195	1280
050 CENTRE ROND	48X48X34	1215	1320	1425	1535	1625	1730	970	1015	1075
052 SOFA BRAS GAUCHE	78X36X34	1735	1880	2030	2170	2320	2465	1320	1405	1490
053 SOFA BRAS DROIT	78X36X34	1735	1880	2030	2170	2320	2465	1320	1405	1490
055 COIN CARRE	35X35X34	1185	1285	1385	1475	1560	1660	895	950	1010
056 FAUTEUIL BRAS DROIT	32X36X34	1105	1140	1185	1235	1285	1325	815	860	905
057 FAUTEUIL BRAS GAUCHE	32X36X34	1105	1140	1185	1235	1285	1325	815	860	905
061 CAUSEUSE BRAS DROIT	55X36X34	1450	1570	1695	1810	1910	2040	1080	1155	1235
095 SOFA APPARTEMENT	79X36X34	1815	1945	2075	2205	2340	2470	1355	1425	1505
CONFIGURATIONS										
A CONF. A (052-005)	110X60X34	3160	3425	3700	3950	4210	4480	2290	2435	2605
B CONF. B (048-053)	114X79X34	3255	3505	3775	4010	4285	4525	2460	2600	2770
C CONF. C (012-050-061)	103X103X34	4115	4460	4815	5155	5445	5810	3130	3325	3545
D CONF. D (011-009-024)	114X79X34	4310	4645	4995	5315	5655	5975	3105	3300	3540
E CONF. E (057-024)	79X68X34	2625	2765	2930	3075	3250	3385	1955	2055	2185
F CONF. F (003-001-006)	87X36X34	3680	3975	4245	4520	4790	5080	2765	2920	3065

LIMBO



Hauteur complète 34" | Hauteur de siège 18" | Profondeur d'assise 21"
 Total Height 34" | Seat Height 18" | Seat Depth 21"

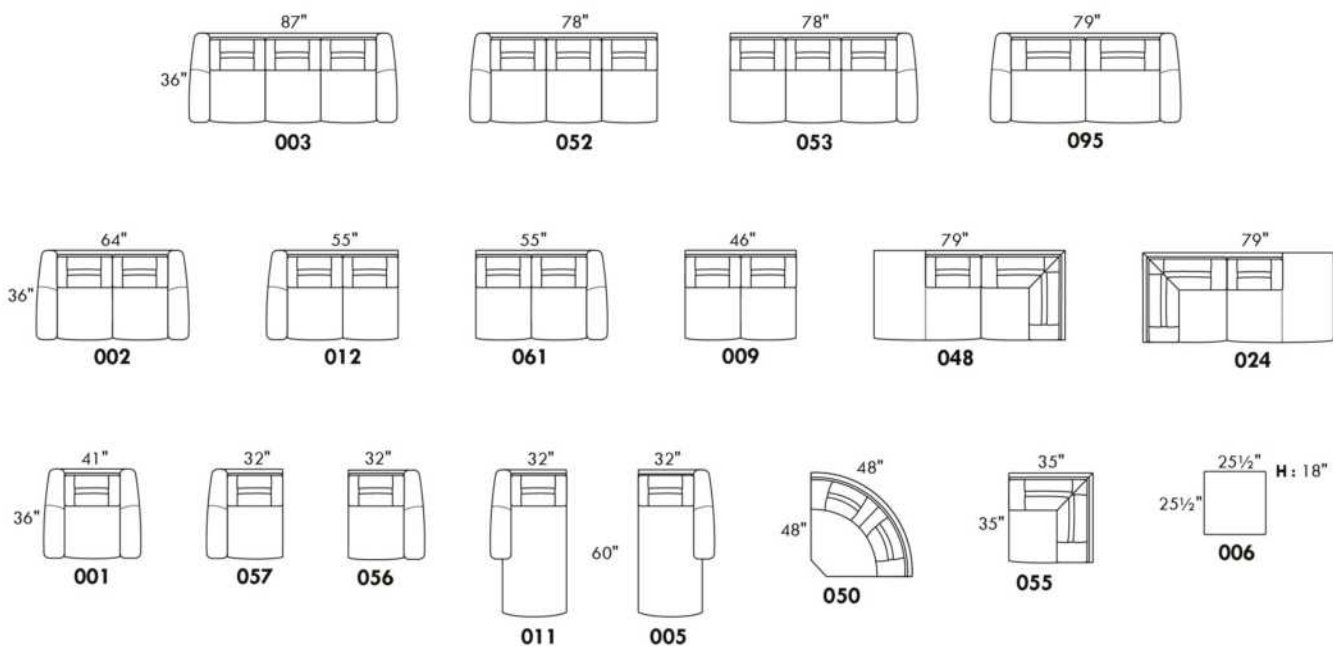

CONFIGURATIONS

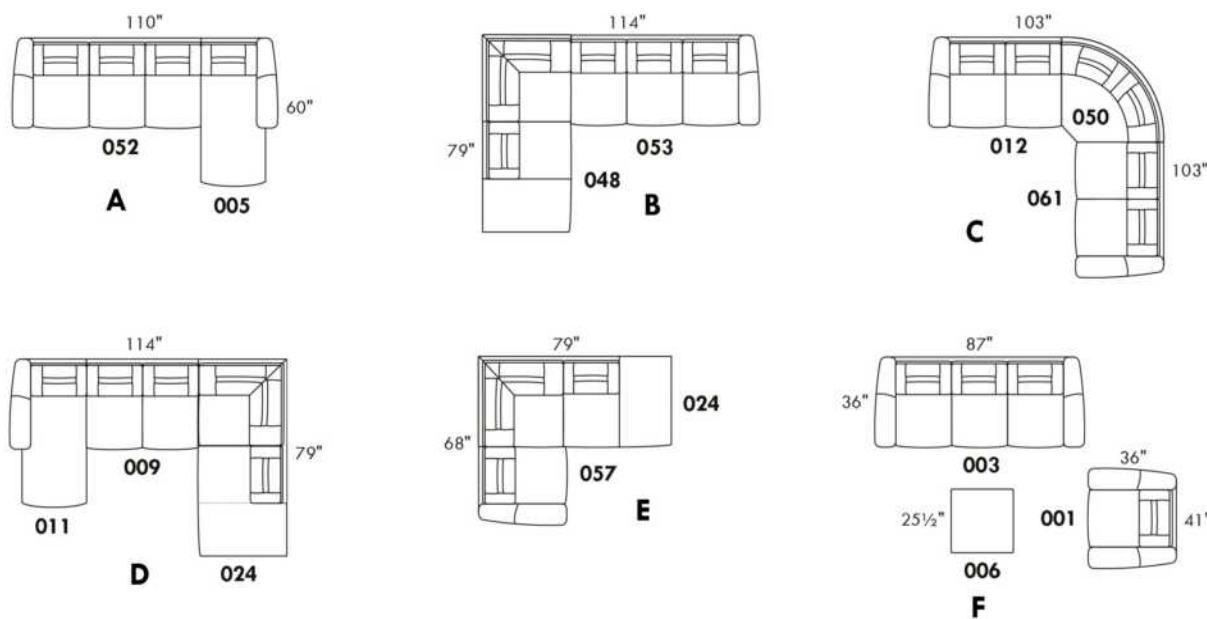

www.jaymar.ca

Toutes les dimensions indiquées sont au pouce près. Nos produits sont fabriqués à la main et des variations mineures peuvent survenir.
 All dimensions indicated are to the nearest inch. Our product is hand-made and minor variations can occur.

LONDON

- Inclinable motorisé pleine jambe "à mécanisme *protège-mur " (manuel n/d).
- Appui-tête ajustable manuel sur tous les items (fixe sur centre rond).
- Coussins de siège avec mousse modelée + 1" de mousse mémoire au-dessus; bras avec mousse mémoire.
- Couture: petit fil en tissu et gros fil plat en cuir.
- Chaises longues dos inclinables avec méc. "push back"; dégagement mural 10".
- *Exclus faut. 043 & 163: Dégagement mural 16"

Note: 2 inclinables séparés par un coin ne peuvent pas ouvrir en même temps. Aucuns inclinables à côté du Petit coin carré.

OPTIONS

- Motorisé sans fil (avec batterie): ajoutez \$145/mec.
- *Appui-tête motorisé: ajoutez \$145ch. (*N/D sur items fixe ou chaise longue.)
- Mousse: Extra ferme ajoutez \$20/siège.
- Choix de bras (LARGE ou PETIT de 6"): Pattes sur bras LARGE : LG103 bois ou LG189 métal (noire ou chrome). PETIT Bras: LG08 bois ou LG196 métal (noire ou chrome). Spécifiez couleur.
- Profondeur d'assise: 20" ou *22". *Le 22" N/D sur faut. 043 & 163.
- Faut. 043-163: avec base en bois (spécifiez couleur).

ACCESSOIRES (Seul. sur *items 159-160-190):

- Ancrage \$40 ch | Tablette pivotante & porte verre à vin \$25 ch, porte tablette \$50 & lampe DEL \$60.
- Porte-Gobelet en métal: \$30 ch. (1 par item 160-190 & 2 côte à côte sur item 159). Spécifiez couleur Acier, Noir ou Or.
- *RANGEMENTS 159-160-190 avec 2 prises USB/Élec. *Items universels (sans les détails du bras), non finis sur les côtés, doivent être utilisés entre 2 sièges.

Description	L x P x H	Cuir						Tissu		
		10	20 Hugo Madras Softy	30 Empire Fantasy Illusion Tucson Utah Vintage Wild Laredo Yukon	40 Diamond Elegance Princess Santiago Sensation Sunset Trina Victoria	50 Bull Cassiope Dublin	60 Caress Ultrasued	A	B COM	C alta
001 FAUTEUIL	46x40x33/40	1660	1750	1840	1940	2030	2125	1320	1360	1390
002 CAUSEUSE	69x40x33/40	2365	2475	2590	2705	2810	2930	1865	1940	2010
003 SOFA	93x40x33/40	2855	2995	3150	3295	3450	3595	2255	2340	2430
005 CHAISE LONGUE BRAS DROIT	35x62x33/40	1545	1605	1680	1745	1805	1875	1215	1275	1325
009 CAUSEUSE SANS BRAS	47x40x33/40	1665	1730	1800	1875	1945	2015	1285	1360	1425
011 CHAISE LONGUE BRAS GAUCHE	35x62x33/40	1545	1605	1680	1745	1805	1875	1215	1275	1325
012 CAUSEUSE BRAS GAUCHE	58x40x33/40	2030	2125	2215	2320	2410	2505	1590	1665	1725
017 FAUTEUIL DOUBLE	53x40x33/40	1735	1835	1940	2040	2140	2245	1375	1430	1495
021 SOFA APPARTEMENT SANS BRAS	61x40x33/40	1875	1975	2075	2170	2280	2375	1440	1520	1600
024 CAUSEUSE MODULAIRE ALLONGEE DROIT	89x40/44x33/40	2600	2760	2925	3080	3245	3405	1880	1975	2070
040 SOFA SANS BRAS	71x40x33/40	2145	2255	2360	2465	2575	2680	1675	1765	1860
041 FAUTEUIL INCLINABLE BRAS-G	35x40x33/40	1635	1705	1765	1825	1895	1965	1360	1400	1440
042 FAUTEUIL INCLINABLE BRAS-D	35x40x33/40	1635	1705	1765	1825	1895	1965	1360	1400	1440
043 FAUTEUIL INCLINABLE BERÇANT PIVOTANT	30x34x42	1940	2050	2150	2260	2365	2470	1590	1635	1680
044 FAUTEUIL INCLINABLE	46x40x33/40	1975	2060	2140	2215	2310	2385	1635	1675	1710
045 CAUSEUSE SANS BRAS ALLONGEE DROIT	68x40x33/40	1975	2065	2150	2245	2330	2415	1535	1595	1670

LONDON

- Inclinable motorisé pleine jambe "à mécanisme *protège-mur " (manuel n/d).
- Appui-tête ajustable manuel sur tous les items (fixe sur centre rond).
- Coussins de siège avec mousse modelée + 1" de mousse mémoire au-dessus; bras avec mousse mémoire.
- Couture: petit fil en tissu et gros fil plat en cuir.
- Chaises longues dos inclinables avec méc. "push back"; dégagement mural 10".
- *Exclus faut. 043 & 163: Dégagement mural 16"

Note: 2 inclinables séparés par un coin ne peuvent pas ouvrir en même temps. Aucuns inclinables à côté du Petit coin carré.

OPTIONS

- Motorisé sans fil (avec batterie): ajoutez \$145/mec.
- *Appui-tête motorisé: ajoutez \$145ch. (*N/D sur items fixe ou chaise longue.)
- Mousse: Extra ferme ajoutez \$20/siège.
- Choix de bras (LARGE ou PETIT de 6"): Pattes sur bras LARGE : LG103 bois ou LG189 métal (noire ou chrome). PETIT Bras: LG08 bois ou LG196 métal (noire ou chrome). Spécifiez couleur.
- Profondeur d'assise: 20" ou *22". *Le 22" N/D sur faut. 043 & 163.
- Faut. 043-163: avec base en bois (spécifiez couleur).

ACCESSOIRES (Seul. sur *items 159-160-190):

- Ancrage \$40 ch | Tablette pivotante & porte verre à vin \$25 ch, porte tablette \$50 & lampe DEL \$60.
- Porte-Gobelet en métal: \$30 ch. (1 par item 160-190 & 2 côte à côte sur item 159). Spécifiez couleur Acier, Noir ou Or.
- *RANGEMENTS 159-160-190 avec 2 prises USB/Élec. *Items universels (sans les détails du bras), non finis sur les côtés, doivent être utilisés entre 2 sièges.

Description	L x P x H	Cuir						Tissu		
		10	20 Hugo Madras Softy	30 Empire Fantasy Illusion Tucson Utah Vintage Wild Laredo Yukon	40 Diamond Elegance Princess Santiago Sensation Sunset Trina Victoria	50 Bull Cassiope Dublin	60 Caress Ultrasued	A	B COM	C alta
048 CAUSEUSE MODULAIRE ALLONGEE GAUCHE	89x40/44x33/40	2600	2760	2925	3080	3245	3405	1880	1975	2070
050 CENTRE ROND	49x49x33	1445	1540	1635	1730	1820	1920	1040	1100	1150
051 FAUTEUIL SANS BRAS	24x40x33/40	950	995	1050	1100	1145	1190	730	780	825
052 SOFA BRAS GAUCHE	82x40x33/40	2515	2640	2755	2880	2990	3110	1975	2065	2150
053 SOFA BRAS DROIT	82x40x33/40	2515	2640	2755	2880	2990	3110	1975	2065	2150
055 COIN CARRE	44x44x33/40	1675	1770	1875	1975	2075	2170	1300	1355	1400
056 FAUTEUIL BRAS DROIT	35x40x33/40	1325	1385	1445	1505	1560	1620	1030	1085	1130
057 FAUTEUIL BRAS GAUCHE	35x40x33/40	1325	1385	1445	1505	1560	1620	1030	1085	1130
061 CAUSEUSE BRAS DROIT	58x40x33/40	2030	2125	2215	2320	2410	2505	1590	1665	1725
071 FAUTEUIL INCLINABLE SANS BRAS	24x40x33/40	1270	1320	1375	1425	1485	1535	1060	1115	1165
086 CAUSEUSE SANS BRAS ALLONGEE GAUCHE	68x40x33/40	1975	2065	2150	2245	2330	2415	1535	1595	1670
088 FAUTEUIL SANS BRAS ALLONGE GAUCHE	45x40x33/40	1255	1345	1425	1510	1590	1680	970	1010	1055
089 FAUTEUIL SANS BRAS ALLONGE DROIT	45x40x33/40	1255	1345	1425	1510	1590	1680	970	1010	1055
095 SOFA APPARTEMENT	83x40x33/40	2575	2715	2860	2995	3145	3285	2020	2110	2195
096 SOFA APPARTEMENT BRAS GAUCHE	72x40x33/40	2250	2360	2470	2585	2700	2805	1735	1820	1910
097 SOFA APPARTEMENT BRAS DROIT	72x40x33/40	2250	2360	2470	2585	2700	2805	1735	1820	1910
124 POUF AVEC RANGEMENT	30x22x17	650	675	705	725	755	775	560	585	605

LONDON

- Inclinable motorisé pleine jambe "à mécanisme *protège-mur " (manuel n/d).
- Appui-tête ajustable manuel sur tous les items (fixe sur centre rond).
- Coussins de siège avec mousse modelée + 1" de mousse mémoire au-dessus; bras avec mousse mémoire.
- Couture: petit fil en tissu et gros fil plat en cuir.
- Chaises longues dos inclinables avec méc. "push back"; dégagement mural 10".
- *Exclus faut. 043 & 163: Dégagement mural 16"

Note: 2 inclinables séparés par un coin ne peuvent pas ouvrir en même temps. Aucuns inclinables à côté du Petit coin carré.

OPTIONS

- Motorisé sans fil (avec batterie): ajoutez \$145/mec.
- *Appui-tête motorisé: ajoutez \$145ch. (*N/D sur items fixe ou chaise longue.)
- Mousse: Extra ferme ajoutez \$20/siège.
- Choix de bras (LARGE ou PETIT de 6"): Pattes sur bras LARGE : LG103 bois ou LG189 métal (noire ou chrome). PETIT Bras: LG08 bois ou LG196 métal (noire ou chrome). Spécifiez couleur.
- Profondeur d'assise: 20" ou *22". *Le 22" N/D sur faut. 043 & 163.
- Faut. 043-163: avec base en bois (spécifiez couleur).

ACCESSOIRES (Seul. sur *items 159-160-190):

- Ancrage \$40 ch | Tablette pivotante & porte verre à vin \$25 ch, porte tablette \$50 & lampe DEL \$60.
- Porte-Gobelet en métal: \$30 ch. (1 par item 160-190 & 2 côte à côte sur item 159). Spécifiez couleur Acier, Noir ou Or.
- *RANGEMENTS 159-160-190 avec 2 prises USB/Élec. *Items universels (sans les détails du bras), non finis sur les côtés, doivent être utilisés entre 2 sièges.

Description	L x P x H	Cuir						Tissu		
		10	20 Hugo Madras Softy	30 Empire Fantasy Illusion Tucson Utah Vintage Wild Laredo Yukon	40 Diamond Elegance Princess Santiago Sensation Sunset Trina Victoria	50 Bull Cassiope Dublin	60 Caress Ultrasued	A	B COM	C alta
155 PETIT COIN CARRE	40x40x33/40	1675	1770	1875	1975	2075	2170	1300	1355	1400
159 RANGEMENT À ANGLE	10/25x35x22	650	685	715	750	775	805	505	515	530
160 RANGEMENT DROIT	10x35x22	630	660	690	720	755	780	475	495	505
163 FAUT. DBL INCL. BERCANT PIVOTANT	33x34x42	1985	2100	2205	2325	2440	2550	1595	1640	1685
165 FAUTEUIL DOUBLE INCLINABLE	53x40x33/40	2060	2155	2260	2360	2460	2560	1705	1765	1825
167 SOFA APP. SANS BRAS ALLONGE GAUCHE	82x40x33/40	2185	2310	2420	2545	2665	2775	1685	1770	1860
168 SOFA APP. SANS BRAS ALLONGE DROIT	82x40x33/40	2185	2310	2420	2545	2665	2775	1685	1770	1860
169 FAUTEUIL DOUBLE INCLINABLE BRAS GAUCHE	42x40x33/40	1725	1800	1880	1955	2030	2110	1415	1495	1570
170 FAUTEUIL DOUBLE INCLINABLE BRAS DROIT	42x40x33/40	1725	1800	1880	1955	2030	2110	1415	1495	1570
171 FAUTEUIL DOUBLE INCLINABLE SANS BRAS	31x40x33/40	1360	1410	1465	1515	1570	1620	1115	1170	1230
173 CHAISE LONGUE DOUBLE BRAS GAUCHE	42x62x33/40	1675	1765	1860	1955	2055	2145	1320	1400	1475
174 CHAISE LONGUE DOUBLE BRAS DROIT	42x62x33/40	1675	1765	1860	1955	2055	2145	1320	1400	1475
175 FAUTEUIL DOUBLE BRAS GAUCHE	42x40x33/40	1400	1485	1560	1645	1730	1810	1105	1165	1230
176 FAUTEUIL DOUBLE BRAS DROIT	42x40x33/40	1400	1485	1560	1645	1730	1810	1105	1165	1230
177 FAUTEUIL DOUBLE SANS BRAS	31x40x33/40	1040	1105	1160	1215	1280	1340	795	845	900
178 FAUTEUIL DOUBLE SANS BRAS ALLONGE-G	52x40x33/40	1355	1430	1515	1595	1685	1765	1060	1115	1165
179 FAUTEUIL DOUBLE SANS BRAS ALLONGE-D	52x40x33/40	1355	1430	1515	1595	1685	1765	1060	1115	1165

LONDON

- Inclinable motorisé pleine jambe "à mécanisme *protège-mur " (manuel n/d).
- Appui-tête ajustable manuel sur tous les items (fixe sur centre rond).
- Coussins de siège avec mousse modelée + 1" de mousse mémoire au-dessus; bras avec mousse mémoire.
- Couture: petit fil en tissu et gros fil plat en cuir.
- Chaises longues dos inclinables avec méc. "push back"; dégagement mural 10".
- *Exclus faut. 043 & 163: Dégagement mural 16"

Note: 2 inclinables séparés par un coin ne peuvent pas ouvrir en même temps. Aucuns inclinables à côté du Petit coin carré.

OPTIONS

- Motorisé sans fil (avec batterie): ajoutez \$145/mec.
- *Appui-tête motorisé: ajoutez \$145ch. (*N/D sur items fixe ou chaise longue.)
- Mousse: Extra ferme ajoutez \$20/siège.
- Choix de bras (LARGE ou PETIT de 6"): Pattes sur bras LARGE : LG103 bois ou LG189 métal (noire ou chrome). PETIT Bras: LG08 bois ou LG196 métal (noire ou chrome). Spécifiez couleur.
- Profondeur d'assise: 20" ou *22". *Le 22" N/D sur faut. 043 & 163.
- Faut. 043-163: avec base en bois (spécifiez couleur).

ACCESSOIRES (Seul. sur *items 159-160-190):

- Ancrage \$40 ch | Tablette pivotante & porte verre à vin \$25 ch, porte tablette \$50 & lampe DEL \$60.
- Porte-Gobelet en métal: \$30 ch. (1 par item 160-190 & 2 côte à côte sur item 159). Spécifiez couleur Acier, Noir ou Or.
- *RANGEMENTS 159-160-190 avec 2 prises USB/Élec. *Items universels (sans les détails du bras), non finis sur les côtés, doivent être utilisés entre 2 sièges.

Description	L x P x H	Cuir						Tissu		
		10	20 Hugo Madras Softy	30 Empire Fantasy Illusion Tucson Utah Vintage Wild Laredo Yukon	40 Diamond Elegance Princess Santiago Sensation Sunset Trina Victoria	50 Bull Cassiope Dublin	60 Caress Ultrasued	A	B COM	C alta
186 CAUS. SANS BRAS ALLONGEE RANGEMENT-G	68x40x33/40	2115	2200	2295	2380	2470	2560	1675	1745	1810
187 CAUS. SANS BRAS ALLONGEE RANGEMENT-D	68x40x33/40	2115	2200	2295	2380	2470	2560	1675	1745	1810
188 FAUT. SANS BRAS ALLONGE RANGEMENT-G	45x40x33/40	1405	1490	1570	1660	1735	1815	1115	1150	1185
189 FAUT. SANS BRAS ALLONGE RANGEMENT-D	45x40x33/40	1405	1490	1570	1660	1735	1815	1115	1150	1185
190 PETIT RANGEMENT À ANGLE	10/20x35x22	630	660	690	720	755	780	475	495	505
221 FAUT. DBL SANS BRAS ALLONGE RANGEMENT-G	52x40x33/40	1495	1575	1665	1745	1820	1905	1195	1250	1315
222 FAUT. DBL SANS BRAS ALLONGE RANGEMENT-D	52x40x33/40	1495	1575	1665	1745	1820	1905	1195	1250	1315
223 SOFA APP SANS BRAS ALLONGE RANGEMENT-G	82x40x33/40	2325	2450	2575	2700	2825	2945	1820	1910	2005
224 SOFA APP SANS BRAS ALLONGE RANGEMENT-D	82x40x33/40	2325	2450	2575	2700	2825	2945	1820	1910	2005
230 CHAISE LONGUE DOUBLE DOS INCL. BRAS-G	42x62x33/40	1835	1925	2015	2105	2190	2285	1440	1520	1600
231 CHAISE LONGUE DOUBLE DOS INCL. BRAS-D	42x62x33/40	1835	1925	2015	2105	2190	2285	1440	1520	1600
232 CHAISE LONGUE DOS INCLINABLE BRAS-G	35x62x33/40	1705	1780	1865	1950	2030	2115	1355	1405	1460
233 CHAISE LONGUE DOS INCLINABLE BRAS-D	35x62x33/40	1705	1780	1865	1950	2030	2115	1355	1405	1460
234 SOFA APP. MODULAIRE ALLONGE GAUCHE	96x40/44x33/40	2690	2845	2985	3140	3285	3440	1965	2060	2150
235 SOFA APP. MODULAIRE ALLONGE DROIT	96x40/44x33/40	2690	2845	2985	3140	3285	3440	1965	2060	2150
CONFIGURATIONS										
A CONFIG (169-170)	84X40X40	3450	3600	3760	3910	4060	4220	2830	2990	3140

Liste de prix CDN

LONDON

Description	L x P x H	Cuir						Tissu		
		10	20 Hugo Madras Softy	30 Empire Fantasy Illusion Tucson Utah Vintage Wild Laredo Yukon	40 Diamond Elegance Princess Santiago Sensation Sunset Trina Victoria	50 Bull Cassiope Dublin	60 Caress Ultrasued	A	B COM	C alta
B CONFIG (169-171-174)	115X62X40	4760	4975	5205	5425	5655	5875	3850	4065	4275
C CONFIG (096-055-171-170)	116X116X40	7010	7340	7690	8030	8375	8705	5565	5840	6110
D CONFIG (169-171-235)	116X96X40	5775	6055	6330	6610	6885	7170	4495	4725	4950
J CONFIG (041-042)	70X40X40	3270	3410	3530	3650	3790	3930	2720	2800	2880
K CONFIG (041-071-005)	94X62X40	4450	4630	4820	4995	5185	5375	3635	3790	3930
L CONFIG (012-055-071-042)	102X102X40	6610	6920	7230	7545	7865	8175	5310	5535	5730
M CONFIG (041-071-024)	103X89X40	5505	5785	6065	6330	6625	6905	4300	4490	4675

LONDON

OPTIMA

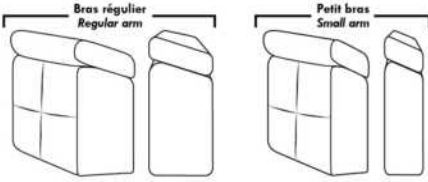

Spécifications | Specifications

- Appui-tête levé / Headrest up
- Appui-tête baissé / Headrest down
- Complètement incliné / Fully reclined

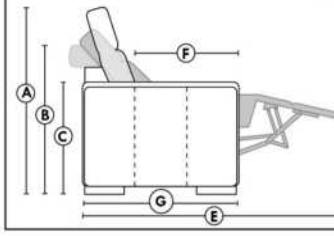

- (A) Hauteur complète 40" Total Height
- (B) Hauteur appui-tête baissé 33" Height headrest down
- (C) Hauteur du bras 22,5" Arm Height
- (D) Hauteur du siège 19,5" Seat height
- (E) Profondeur inclinée 65" Depth fully reclined
- (F) Profondeur d'assise 20" ou/ or 22" Seat depth
- (G) Profondeur appui-tête monté 36" Depth with headrest up

Siège 30" de large | 30" Seat Width

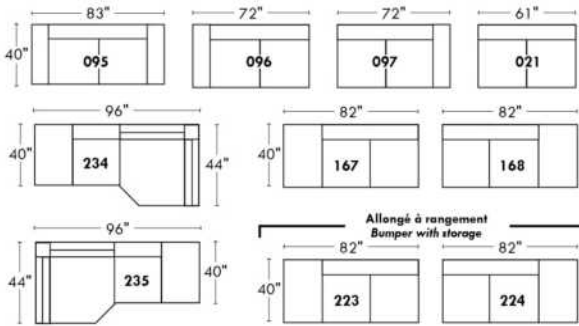

Siège 23" de large | 23" Seat Width

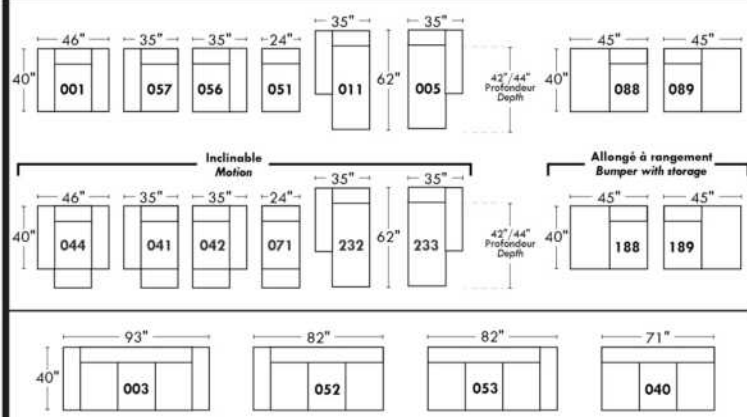
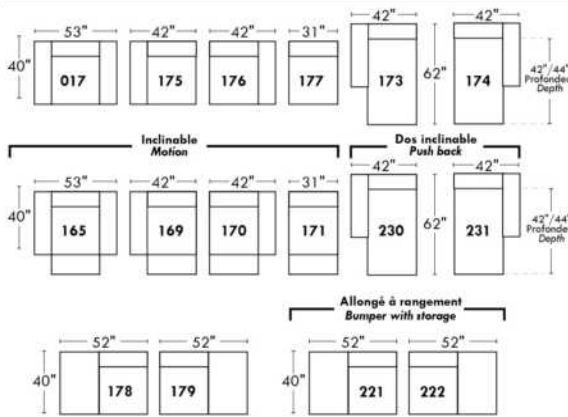
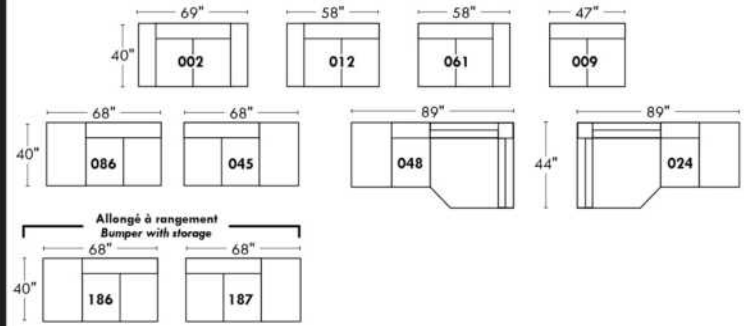

Autres | Others

Fauteuil berçant, pivotant et inclinable

N'est pas un mécanisme protège-mur

Dégagement mural: 16"

Swivel, rocking motion chair

Not a wall hugger mechanism

Wall clearance: 16"

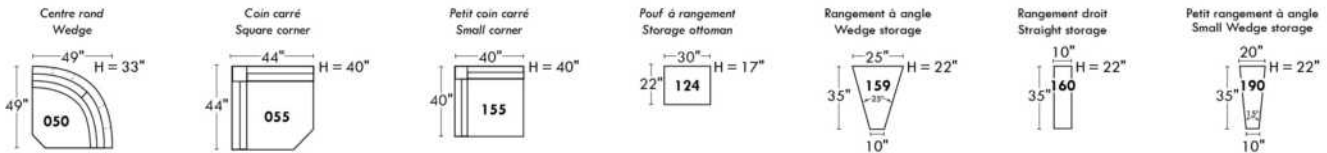
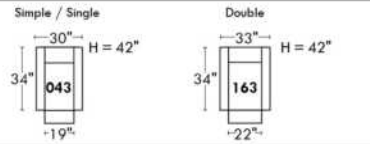

30" Populaires | Popular CONFIGURATIONS 23"

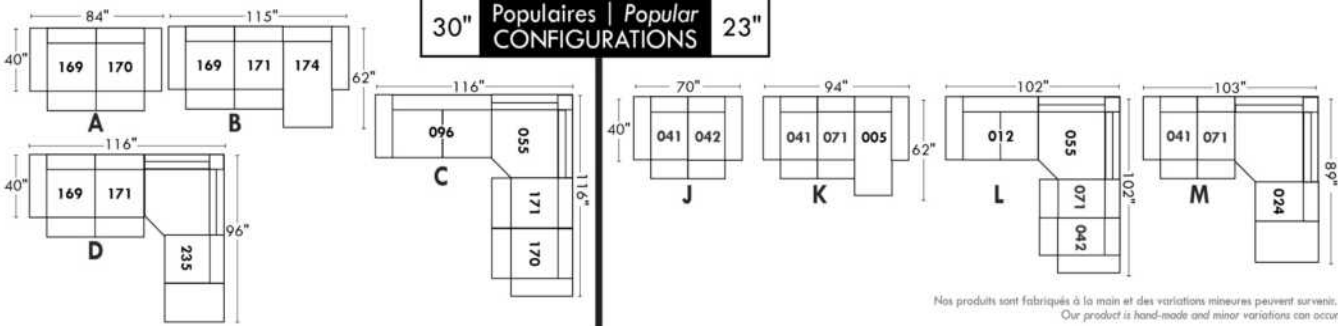

Nos produits sont fabriqués à la main et des variations mineures peuvent survenir. Our product is hand-made and minor variations can occur.

LUCAS

CARACTÉRISTIQUES: Coussins de sièges avec ressorts ensachés. OPTION: Rembourrage de sièges avec mousse modelé et couche de mousse mémoire 1 po. sans aucuns frais supplémentaires.

PATTE: En bois LG161 ronde ou LG4 carrée; spécifiez couleur. En métal: LG82.

RECOMMANDÉ en TISSU UNI seulement. En tissu, les coutures décoratives seront les mêmes qu'en cuir mais avec un fil plus petit.

EN CUIR disponible avec FIL CONTRASTANT: surcharge 60\$/morceau. Spécifiez numéro du fil: Noir-005, Beige-087, Brun-103, Blanc-111.

Description	L x P x H	Cuir						Tissu		
		10	20 Hugo Madras Softy	30 Empire Fantasy Illusion Tucson Utah Vintage Wild Laredo Yukon	40 Diamond Elegance Princess Santiago Sensation Sunset Trina Victoria	50 Bull Cassiope Dublin	60 Caress Ultrasued	A	B COM	C alta
001 FAUTEUIL	41X40X34	1570	1660	1750	1825	1905	2005	1105	1155	1230
002 CAUSEUSE	67X40X34	2190	2315	2450	2570	2690	2800	1555	1635	1710
005 CHAISE LONGUE BRAS DROIT	33.5X67X34	1670	1790	1905	2040	2155	2290	1355	1425	1505
006 POUF	25.5X25.5X17.5	585	615	640	670	710	735	440	460	470
009 CAUSEUSE SANS BRAS	52X40X34	1670	1790	1905	2040	2155	2290	1385	1450	1540
011 CHAISE LONGUE BRAS GAUCHE	33.5X67X34	1670	1790	1905	2040	2155	2290	1355	1425	1505
012 CAUSEUSE BRAS GAUCHE	59.5X40X34	1940	2060	2190	2315	2445	2560	1475	1555	1640
045 CAUSEUSE SANS BRAS ALLONGEE DROIT	72X40X34	1940	2060	2190	2315	2445	2560	1475	1555	1640
050 CENTRE ROND	51X51X34	1545	1640	1750	1840	1945	2050	1275	1365	1460
051 FAUTEUIL SANS BRAS	26X40X34	1040	1140	1235	1325	1415	1510	910	980	1055
055 COIN CARRE	40X40X34	1490	1575	1680	1770	1865	1965	1190	1280	1355
056 FAUTEUIL BRAS DROIT	33.5X40X34	1320	1405	1500	1575	1670	1750	995	1065	1130
057 FAUTEUIL BRAS GAUCHE	33.5X40X34	1320	1405	1500	1575	1670	1750	995	1065	1130
061 CAUSEUSE BRAS DROIT	59.5X40X34	1940	2060	2190	2315	2445	2560	1475	1555	1640
086 CAUSEUSE SANS BRAS ALLONGEE GAUCHE	72X40X34	1940	2060	2190	2315	2445	2560	1475	1555	1640
088 FAUTEUIL SANS BRAS ALLONGE GAUCHE	46X40X34	1320	1405	1500	1575	1670	1750	995	1065	1130
089 FAUTEUIL SANS BRAS ALLONGE DROIT	46X40X34	1320	1405	1500	1575	1670	1750	995	1065	1130
095 SOFA APPARTEMENT	82X40X34	2455	2585	2730	2885	3020	3155	1695	1790	1880
096 SOFA APPARTEMENT BRAS GAUCHE	74.5X40X34	2185	2325	2475	2630	2770	2920	1605	1710	1810
097 SOFA APPARTEMENT BRAS DROIT	74.5X40X34	2185	2325	2475	2630	2770	2920	1605	1710	1810
CONFIGURATIONS										
A CONF. A (12-50-61)	110.5X110X5X34	5425	5760	6130	6470	6835	7170	4225	4475	4740
B CONF. B (88-55-61)	86X99.5X34	4750	5040	5370	5660	5980	6275	3660	3900	4125
C CONF. C (11-97)	67X108X34	3855	4115	4380	4670	4925	5210	2960	3135	3315
D CONF. D (96-05)	108X67X34	3855	4115	4380	4670	4925	5210	2960	3135	3315

Liste de prix CDN

LUCAS

Description	L x P x H	Cuir						Tissu		
		10	20 Hugo Madras Softy	30 Empire Fantasy Illusion Tucson Utah Vintage Wild Laredo Yukon	40 Diamond Elegance Princess Santiago Sensation Sunset Trina Victoria	50 Bull Cassiope Dublin	60 Caress Ultrasued	A	B COM	C alta
E CONF. E (12-50-89)	110.5X97X34	4805	5105	5440	5730	6060	6360	3745	3985	4230
F CONF. F (96-55-89)	114.5X86X34	4995	5305	5655	5975	6305	6635	3790	4055	4295

Hauteur complète 34" | Hauteur de siège 17" | Profondeur d'assise 21"
 Total Height 34" | Seat Height 17" | Seat Depth 21"

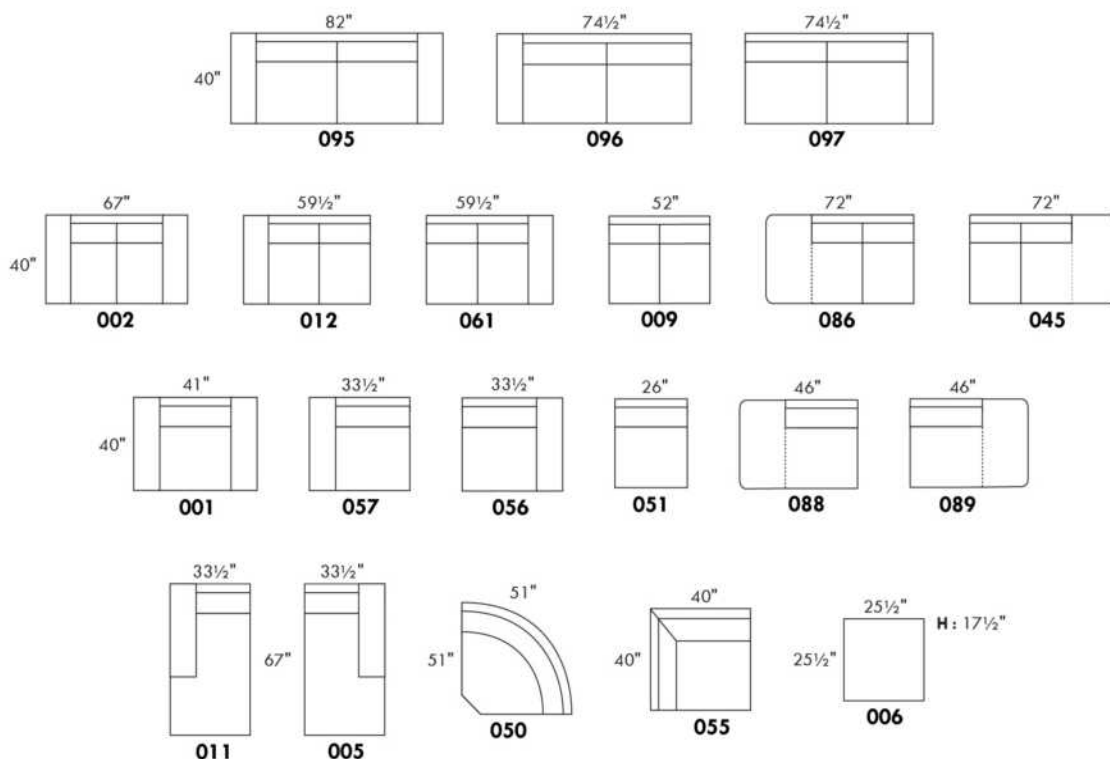

CONFIGURATIONS

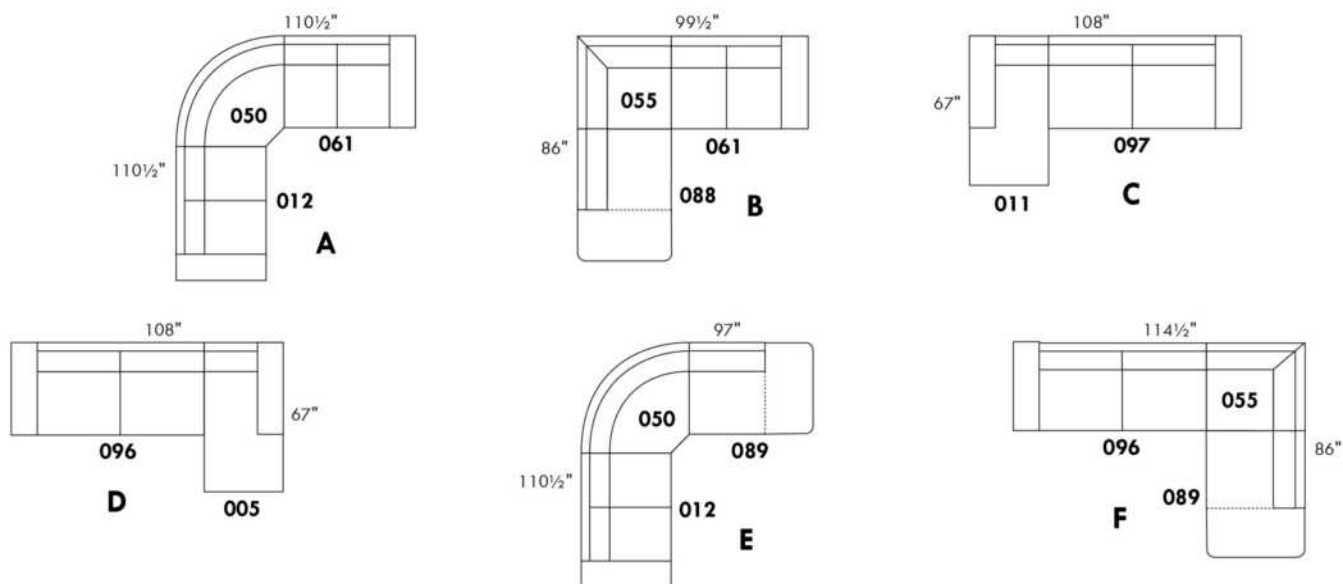

www.jaymar.ca

Toutes les dimensions indiquées sont au pouce près. Nos produits sont fabriqués à la main et des variations mineures peuvent survenir.
 All dimensions indicated are to the nearest inch. Our product is hand-made and minor variations can occur.

MAGGY

CARACTÉRISTIQUES: Coussins de sièges avec ressorts ensachés. OPTION: Rembourrage de sièges avec mousse modelé et couche de mousse mémoire 1 po. sans aucuns frais supplémentaires.

PATTE: Spécifiez couleur des pattes LG187.

Item 077: Spécifiez couleur du dessus de table en bois.

En TISSUS, les coutures seront avec un fils plus petit.

EN CUIR disponible avec FIL CONTRASTANT: surcharge 60\$/morceau. Spécifiez numéro du fil: 005 Noir, 087 Beige, 103 Brun, 111 Blanc.

COMBO:

Recouvrement #1: Bras (SAUF l'extérieur), sous le coussin (SAUF le boudin), Extérieur de dos.

Recouvrement #2: Extérieur du bras, Boudin en bas sur le devant, Dossier intérieur et Siège.

Description	L x P x H	Cuir						Tissu		
		10	20 Hugo Madras Softy	30 Empire Fantasy Illusion Tucson Utah Vintage Wild Laredo Yukon	40 Diamond Elegance Princess Santiago Sensation Sunset Trina Victoria	50 Bull Cassiope Dublin	60 Caress Ultrasued	A	B COM	C alta
001 FAUTEUIL	44X42X30/39	1735	1825	1940	2030	2125	2215	1190	1245	1320
002 CAUSEUSE	67X42X30/39	2445	2575	2720	2855	2990	3125	1685	1770	1865
006 POUF	25.5X25.5X17.5	615	635	670	705	750	775	460	475	500
012 CAUSEUSE BRAS GAUCHE	56.5X42X30/39	2115	2255	2385	2530	2670	2795	1595	1680	1760
024 CAUSEUSE MODULAIRE ALLONGEE DROIT	85X42X30/39	2845	2990	3160	3310	3465	3620	2080	2170	2280
045 CAUSEUSE SANS BRAS ALLONGEE DROIT	66X42X30/39	2115	2255	2385	2530	2670	2795	1595	1680	1760
048 CAUSEUSE MODULAIRE ALLONGEE GAUCHE	85X42X30/39	2845	2990	3160	3310	3465	3620	2080	2170	2280
051 FAUTEUIL SANS BRAS	30.5X42X30/39	1230	1330	1425	1510	1595	1685	1060	1120	1185
055 COIN CARRE	42X42X30/39	1745	1835	1950	2040	2135	2240	1245	1340	1415
056 FAUTEUIL BRAS DROIT	33.5X42X30/39	1425	1510	1600	1695	1790	1875	1100	1165	1230
057 FAUTEUIL BRAS GAUCHE	33.5X42X30/39	1425	1510	1600	1695	1790	1875	1100	1165	1230
061 CAUSEUSE BRAS DROIT	56.5X42X30/39	2115	2255	2385	2530	2670	2795	1595	1680	1760
077 TABLE REMBOURREE	42X42X17.5	765	800	840	895	930	965	620	630	645
086 CAUSEUSE SANS BRAS ALLONGEE GAUCHE	66X42X30/39	2115	2255	2385	2530	2670	2795	1595	1680	1760
088 FAUTEUIL SANS BRAS ALLONGE GAUCHE	43X42X30/39	1425	1510	1600	1695	1790	1875	1100	1165	1230
089 FAUTEUIL SANS BRAS ALLONGE DROIT	43X42X30/39	1425	1510	1600	1695	1790	1875	1100	1165	1230
095 SOFA APPARTEMENT	82X42X30/39	2710	2855	3025	3180	3325	3485	1815	1900	2015
096 SOFA APPARTEMENT BRAS GAUCHE	71.5X42X30/39	2385	2545	2710	2855	3020	3170	1725	1820	1910
097 SOFA APPARTEMENT BRAS DROIT	71.5X42X30/39	2385	2545	2710	2855	3020	3170	1725	1820	1910
CONFIGURATIONS										
A CONF. A (57-55-61)	75.5X98.5X42	5285	5600	5935	6265	6595	6910	3940	4185	4405
B CONF. B (96-55-89)	113.5X85X42	5555	5890	6260	6590	6945	7285	4070	4325	4555
C CONF. C (88-77-97)	85X113.5X42	4575	4855	5150	5445	5740	6010	3445	3615	3785

Liste de prix CDN

MAGGY

Description	L x P x H	Cuir						Tissu		
		10	20 Hugo Madras Softy	30 Empire Fantasy Illusion Tucson Utah Vintage Wild Laredo Yukon	40 Diamond Elegance Princess Santiago Sensation Sunset Trina Victoria	50 Bull Cassiope Dublin	60 Caress Ultrasued	A	B COM	C alta
D CONF. D (12-77-61)	98.5X98.5X42	4995	5310	5610	5955	6270	6555	3810	3990	4165
E CONF. E (96-51-55-61)	144X98.5X42	7475	7965	8470	8935	9420	9890	5625	5960	6270
F CONF. F (86-55-97)	108X113.5X42	6245	6635	7045	7425	7825	8205	4565	4840	5085

MAGGY



Hauteur complète 30"/39" | Hauteur de siège 19" | Hauteur devant bras 24" | Profondeur d'assise 22"
 Total Height 30"/39" | Seat Height 19" | Arm Height 24" | Seat Depth 22"

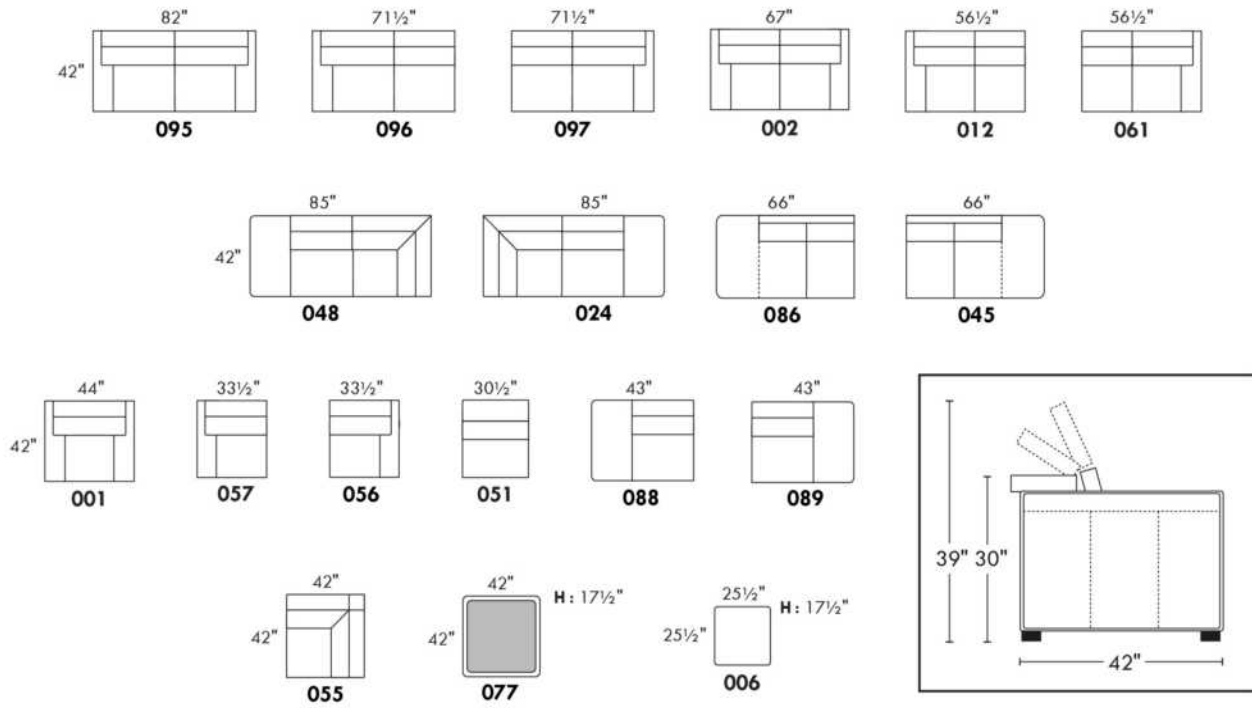

CONFIGURATIONS

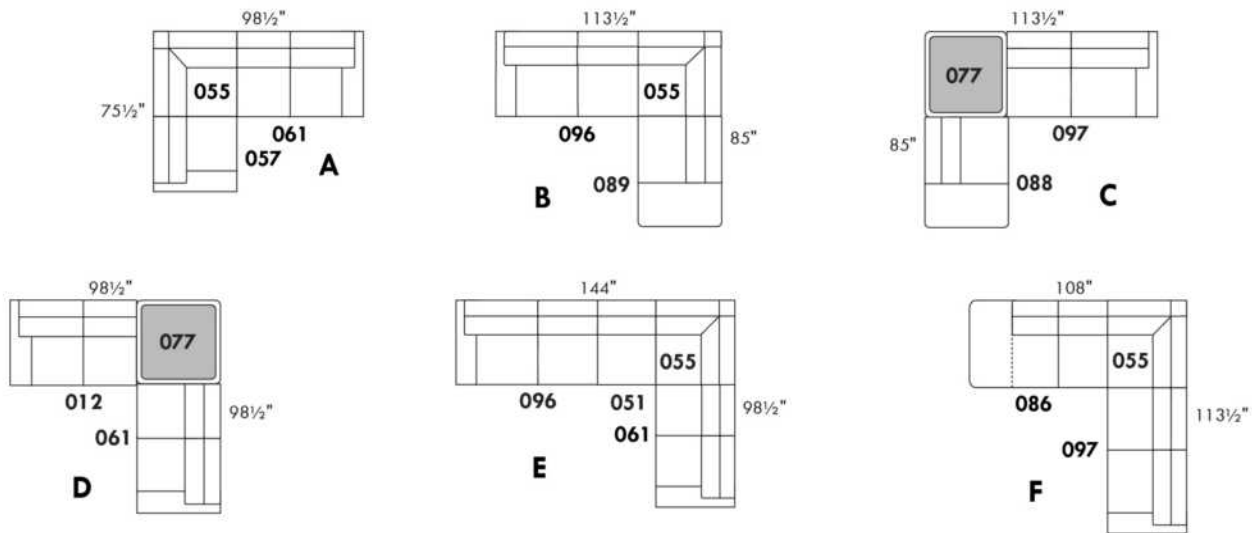

www.jaymar.ca

Toutes les dimensions indiquées sont au pouce près. Nos produits sont fabriqués à la main et des variations mineures peuvent survenir.
 All dimensions indicated are to the nearest inch. Our product is hand-made and minor variations can occur.

MALAGA

- Inclinable motorisé pleine jambe "à méc. *protège-mur" (manuel n/d).
- Appui-tête ajustable manuel sur tous les items (fixe sur centre rond).
- Coussins de siège avec mousse modelée + 1" de mousse mémoire au-dessus; bras avec mousse mémoire.
- Couture: petit fil en tissu et gros fil plat en cuir.
- Chaises longues dos inclinables avec méc. "push back"; dégagement mural 10".
- *Exclus faut. 043 & 163: Dégagement mural 16".

Note: 2 inclinables séparés par un coin ne peuvent pas ouvrir en même temps. Aucuns inclinables à côté du Petit coin carré.

OPTIONS

- Motorisé sans fil (avec batterie): ajoutez \$145/mec.
- *Appui-tête motorisé: ajoutez \$145 ch. (*N/D sur items fixe ou chaise longue.)
- Mousse: Extra ferme ajoutez \$20/siège.
- Choix de bras (LARGE ou PETIT de 6"): Pattes sur bras LARGE: LG103 bois ou LG189 métal (noire ou chrome). PETIT Bras: LG08 bois ou LG196 métal (noire ou chrome). Spécifiez couleur.
- Profondeur d'assise: 20" ou *22". *Le 22" N/D sur faut. 043 & 163.
- Faut. 043-163: avec base en bois (spécifiez couleur).

ACCESSOIRES (n/d sur petit bras de 6 po)

- Ancrage \$40 ch | Tablette pivotante & porte verre à vin \$25 ch, Porte tablette \$50 & Lampe DEL \$60.
- Porte-Gobelet en métal: \$30 ch. (1 par bras ou item 160-190 & 2 côte à côte sur item 159). Spécifiez couleur Acier, Noir ou Or.
- *RANGEMENTS 159-160-190 avec 2 prises USB/Élec. *Items universels (sans les détails du bras), non finis sur les côtés, doivent être utilisés entre 2 sièges.

Description	L x P x H	Cuir						Tissu		
		10	20 Hugo Madras Softy	30 Empire Fantasy Illusion Tucson Utah Vintage Wild Laredo Yukon	40 Diamond Elegance Princess Santiago Utah Sensation Sunset Trina Victoria	50 Bull Cassiope Dublin	60 Caress Ultrasued	A	B COM	C alta
001 FAUTEUIL	44x40x33/40	1660	1750	1840	1940	2030	2125	1320	1360	1390
002 CAUSEUSE	67x40x33/40	2365	2475	2590	2705	2810	2930	1865	1940	2010
003 SOFA	91x40x33/40	2855	2995	3150	3295	3450	3595	2255	2340	2430
005 CHAISE LONGUE BRAS DROIT	34x62x33/40	1545	1605	1680	1745	1805	1875	1215	1275	1325
009 CAUSEUSE SANS BRAS	47x40x33/40	1665	1730	1800	1875	1945	2015	1285	1360	1425
011 CHAISE LONGUE BRAS GAUCHE	34x62x33/40	1545	1605	1680	1745	1805	1875	1215	1275	1325
012 CAUSEUSE BRAS GAUCHE	57x40x33/40	2030	2125	2215	2320	2410	2505	1590	1665	1725
017 FAUTEUIL DOUBLE	51x40x33/40	1735	1835	1940	2040	2140	2245	1375	1430	1495
021 SOFA APPARTEMENT SANS BRAS	61x40x33/40	1875	1975	2075	2170	2280	2375	1440	1520	1600
024 CAUSEUSE MODULAIRE ALLONGEE DROIT	89x40/44x33/40	2600	2760	2925	3080	3245	3405	1880	1975	2070
040 SOFA SANS BRAS	71x40x33/40	2145	2255	2360	2465	2575	2680	1675	1765	1860
041 FAUTEUIL INCLINABLE BRAS-G	34x40x33/40	1635	1705	1765	1825	1895	1965	1360	1400	1440
042 FAUTEUIL INCLINABLE BRAS-D	34x40x33/40	1635	1705	1765	1825	1895	1965	1360	1400	1440
043 FAUTEUIL INCLINABLE BERÇANT PIVOTANT	30x34x42	1940	2050	2150	2260	2365	2470	1590	1635	1680
044 FAUTEUIL INCLINABLE	44x40x33/40	1975	2060	2140	2215	2310	2385	1635	1675	1710
045 CAUSEUSE SANS BRAS ALLONGEE DROIT	68x40x33/40	1975	2065	2150	2245	2330	2415	1535	1595	1670

MALAGA

- Inclinable motorisé pleine jambe "à méc. *protège-mur" (manuel n/d).
- Appui-tête ajustable manuel sur tous les items (fixe sur centre rond).
- Coussins de siège avec mousse modelée + 1" de mousse mémoire au-dessus; bras avec mousse mémoire.
- Couture: petit fil en tissu et gros fil plat en cuir.
- Chaises longues dos inclinables avec méc. "push back"; dégagement mural 10".
- *Exclus faut. 043 & 163: Dégagement mural 16".

Note: 2 inclinables séparés par un coin ne peuvent pas ouvrir en même temps. Aucuns inclinables à côté du Petit coin carré.

OPTIONS

- Motorisé sans fil (avec batterie): ajoutez \$145/mec.
- *Appui-tête motorisé: ajoutez \$145 ch. (*N/D sur items fixe ou chaise longue.)
- Mousse: Extra ferme ajoutez \$20/siège.
- Choix de bras (LARGE ou PETIT de 6"): Pattes sur bras LARGE: LG103 bois ou LG189 métal (noire ou chrome). PETIT Bras: LG08 bois ou LG196 métal (noire ou chrome). Spécifiez couleur.
- Profondeur d'assise: 20" ou *22". *Le 22" N/D sur faut. 043 & 163.
- Faut. 043-163: avec base en bois (spécifiez couleur).

ACCESSOIRES (n/d sur petit bras de 6 po)

- Ancrage \$40 ch | Tablette pivotante & porte verre à vin \$25 ch, Porte tablette \$50 & Lampe DEL \$60.
- Porte-Gobelet en métal: \$30 ch. (1 par bras ou item 160-190 & 2 côte à côte sur item 159). Spécifiez couleur Acier, Noir ou Or.
- *RANGEMENTS 159-160-190 avec 2 prises USB/Élec. *Items universels (sans les détails du bras), non finis sur les côtés, doivent être utilisés entre 2 sièges.

Description	L x P x H	Cuir						Tissu		
		10	20 Hugo Madras Softy	30 Empire Fantasy Illusion Tucson Utah Vintage Wild Laredo Yukon	40 Diamond Elegance Princess Santiago Utah Sensation Sunset Trina Victoria	50 Bull Cassiope Dublin	60 Caress Ultrasued	A	B COM	C alta
048 CAUSEUSE MODULAIRE ALLONGEE GAUCHE	89x40/44x33/40	2600	2760	2925	3080	3245	3405	1880	1975	2070
050 CENTRE ROND	49x49x33	1445	1540	1635	1730	1820	1920	1040	1100	1150
051 FAUTEUIL SANS BRAS	24x40x33/40	950	995	1050	1100	1145	1190	730	780	825
052 SOFA BRAS GAUCHE	81x40x33/40	2515	2640	2755	2880	2990	3110	1975	2065	2150
053 SOFA BRAS DROIT	81x40x33/40	2515	2640	2755	2880	2990	3110	1975	2065	2150
055 COIN CARRE	44x44x33/40	1675	1770	1875	1975	2075	2170	1300	1355	1400
056 FAUTEUIL BRAS DROIT	34x40x33/40	1325	1385	1445	1505	1560	1620	1030	1085	1130
057 FAUTEUIL BRAS GAUCHE	34x40x33/40	1325	1385	1445	1505	1560	1620	1030	1085	1130
061 CAUSEUSE BRAS DROIT	57x40x33/40	2030	2125	2215	2320	2410	2505	1590	1665	1725
071 FAUTEUIL INCLINABLE SANS BRAS	24x40x33/40	1270	1320	1375	1425	1485	1535	1060	1115	1165
086 CAUSEUSE SANS BRAS ALLONGEE GAUCHE	68x40x33/40	1975	2065	2150	2245	2330	2415	1535	1595	1670
088 FAUTEUIL SANS BRAS ALLONGE GAUCHE	45x40x33/40	1255	1345	1425	1510	1590	1680	970	1010	1055
089 FAUTEUIL SANS BRAS ALLONGE DROIT	45x40x33/40	1255	1345	1425	1510	1590	1680	970	1010	1055
095 SOFA APPARTEMENT	81x40x33/40	2575	2715	2860	2995	3145	3285	2020	2110	2195
096 SOFA APPARTEMENT BRAS GAUCHE	71x40x33/40	2250	2360	2470	2585	2700	2805	1735	1820	1910
097 SOFA APPARTEMENT BRAS DROIT	71x40x33/40	2250	2360	2470	2585	2700	2805	1735	1820	1910

MALAGA

- Inclinable motorisé pleine jambe "à méc. *protège-mur" (manuel n/d).
- Appui-tête ajustable manuel sur tous les items (fixe sur centre rond).
- Coussins de siège avec mousse modelée + 1" de mousse mémoire au-dessus; bras avec mousse mémoire.
- Couture: petit fil en tissu et gros fil plat en cuir.
- Chaises longues dos inclinables avec méc. "push back"; dégagement mural 10".
- *Exclus faut. 043 & 163: Dégagement mural 16".

Note: 2 inclinables séparés par un coin ne peuvent pas ouvrir en même temps. Aucuns inclinables à côté du Petit coin carré.

OPTIONS

- Motorisé sans fil (avec batterie): ajoutez \$145/mec.
- *Appui-tête motorisé: ajoutez \$145 ch. (*N/D sur items fixe ou chaise longue.)
- Mousse: Extra ferme ajoutez \$20/siège.
- Choix de bras (LARGE ou PETIT de 6"): Pattes sur bras LARGE: LG103 bois ou LG189 métal (noire ou chrome). PETIT Bras: LG08 bois ou LG196 métal (noire ou chrome). Spécifiez couleur.
- Profondeur d'assise: 20" ou *22". *Le 22" N/D sur faut. 043 & 163.
- Faut. 043-163: avec base en bois (spécifiez couleur).

ACCESSOIRES (n/d sur petit bras de 6 po)

- Ancrage \$40 ch | Tablette pivotante & porte verre à vin \$25 ch, Porte tablette \$50 & Lampe DEL \$60.
- Porte-Gobelet en métal: \$30 ch. (1 par bras ou item 160-190 & 2 côte à côte sur item 159). Spécifiez couleur Acier, Noir ou Or.
- *RANGEMENTS 159-160-190 avec 2 prises USB/Élec. *Items universels (sans les détails du bras), non finis sur les côtés, doivent être utilisés entre 2 sièges.

Description	L x P x H	Cuir						Tissu		
		10	20 Hugo Madras Softy	30 Empire Fantasy Illusion Tucson Utah Vintage Wild Laredo Yukon	40 Diamond Elegance Princess Santiago Utah Sensation Sunset Trina Victoria	50 Bull Cassiope Dublin	60 Caress Ultrasued	A	B COM	C alta
124 POUF AVEC RANGEMENT	30x22x17	650	675	705	725	755	775	560	585	605
155 PETIT COIN CARRE	40x40x33/40	1675	1770	1875	1975	2075	2170	1300	1355	1400
159 RANGEMENT À ANGLE	10/25x35x22	650	685	715	750	775	805	505	515	530
160 RANGEMENT DROIT	10x35x22	630	660	690	720	755	780	475	495	505
163 FAUT. DBL INCL. BERCANT PIVOTANT	33x34x42	1985	2100	2205	2325	2440	2550	1595	1640	1685
165 FAUTEUIL DOUBLE INCLINABLE	51x40x33/40	2060	2155	2260	2360	2460	2560	1705	1765	1825
167 SOFA APP. SANS BRAS ALLONGE GAUCHE	82x40x33/40	2185	2310	2420	2545	2665	2775	1685	1770	1860
168 SOFA APP. SANS BRAS ALLONGE DROIT	82x40x33/40	2185	2310	2420	2545	2665	2775	1685	1770	1860
169 FAUTEUIL DOUBLE INCLINABLE BRAS GAUCHE	41x40x33/40	1725	1800	1880	1955	2030	2110	1415	1495	1570
170 FAUTEUIL DOUBLE INCLINABLE BRAS DROIT	41x40x33/40	1725	1800	1880	1955	2030	2110	1415	1495	1570
171 FAUTEUIL DOUBLE INCLINABLE SANS BRAS	31x40x33/40	1360	1410	1465	1515	1570	1620	1115	1170	1230
173 CHAISE LONGUE DOUBLE BRAS GAUCHE	41x62x33/40	1675	1765	1860	1955	2055	2145	1320	1400	1475
174 CHAISE LONGUE DOUBLE BRAS DROIT	41x62x33/40	1675	1765	1860	1955	2055	2145	1320	1400	1475
175 FAUTEUIL DOUBLE BRAS GAUCHE	41x40x33/40	1400	1485	1560	1645	1730	1810	1105	1165	1230
176 FAUTEUIL DOUBLE BRAS DROIT	41x40x33/40	1400	1485	1560	1645	1730	1810	1105	1165	1230
177 FAUTEUIL DOUBLE SANS BRAS	31x40x33/40	1040	1105	1160	1215	1280	1340	795	845	900

MALAGA

- Inclinable motorisé pleine jambe "à méc. *protège-mur" (manuel n/d).
- Appui-tête ajustable manuel sur tous les items (fixe sur centre rond).
- Coussins de siège avec mousse modelée + 1" de mousse mémoire au-dessus; bras avec mousse mémoire.
- Couture: petit fil en tissu et gros fil plat en cuir.
- Chaises longues dos inclinables avec méc. "push back"; dégagement mural 10".
- *Exclus faut. 043 & 163: Dégagement mural 16".

Note: 2 inclinables séparés par un coin ne peuvent pas ouvrir en même temps. Aucuns inclinables à côté du Petit coin carré.

OPTIONS

- Motorisé sans fil (avec batterie): ajoutez \$145/mec.
- *Appui-tête motorisé: ajoutez \$145 ch. (*N/D sur items fixe ou chaise longue.)
- Mousse: Extra ferme ajoutez \$20/siège.
- Choix de bras (LARGE ou PETIT de 6"): Pattes sur bras LARGE: LG103 bois ou LG189 métal (noire ou chrome). PETIT Bras: LG08 bois ou LG196 métal (noire ou chrome). Spécifiez couleur.
- Profondeur d'assise: 20" ou *22". *Le 22" N/D sur faut. 043 & 163.
- Faut. 043-163: avec base en bois (spécifiez couleur).

ACCESSOIRES (n/d sur petit bras de 6 po)

- Ancrage \$40 ch | Tablette pivotante & porte verre à vin \$25 ch, Porte tablette \$50 & Lampe DEL \$60.
- Porte-Gobelet en métal: \$30 ch. (1 par bras ou item 160-190 & 2 côte à côte sur item 159). Spécifiez couleur Acier, Noir ou Or.
- *RANGEMENTS 159-160-190 avec 2 prises USB/Élec. *Items universels (sans les détails du bras), non finis sur les côtés, doivent être utilisés entre 2 sièges.

Description	L x P x H	Cuir						Tissu		
		10	20 Hugo Madras Softy	30 Empire Fantasy Illusion Tucson Utah Vintage Wild Laredo Yukon	40 Diamond Elegance Princess Santiago Sensation Sunset Trina Victoria	50 Bull Cassiope Dublin	60 Caress Ultrasued	A	B COM	C alta
178 FAUTEUIL DOUBLE SANS BRAS ALLONGE-G	52x40x33/40	1355	1430	1515	1595	1685	1765	1060	1115	1165
179 FAUTEUIL DOUBLE SANS BRAS ALLONGE-D	52x40x33/40	1355	1430	1515	1595	1685	1765	1060	1115	1165
186 CAUS. SANS BRAS ALLONGEE RANGEMENT-G	68x40x33/40	2115	2200	2295	2380	2470	2560	1675	1745	1810
187 CAUS. SANS BRAS ALLONGEE RANGEMENT-D	68x40x33/40	2115	2200	2295	2380	2470	2560	1675	1745	1810
188 FAUT. SANS BRAS ALLONGE RANGEMENT-G	45x40x33/40	1405	1490	1570	1660	1735	1815	1115	1150	1185
189 FAUT. SANS BRAS ALLONGE RANGEMENT-D	45x40x33/40	1405	1490	1570	1660	1735	1815	1115	1150	1185
190 PETIT RANGEMENT À ANGLE	10/20x35x22	630	660	690	720	755	780	475	495	505
221 FAUT. DBL SANS BRAS ALLONGE RANGEMENT-G	52x40x33/40	1495	1575	1665	1745	1820	1905	1195	1250	1315
222 FAUT. DBL SANS BRAS ALLONGE RANGEMENT-D	52x40x33/40	1495	1575	1665	1745	1820	1905	1195	1250	1315
223 SOFA APP SANS BRAS ALLONGE RANGEMENT-G	82x40x33/40	2325	2450	2575	2700	2825	2945	1820	1910	2005
224 SOFA APP SANS BRAS ALLONGE RANGEMENT-D	82x40x33/40	2325	2450	2575	2700	2825	2945	1820	1910	2005
230 CHAISE LONGUE DOUBLE DOS INCL. BRAS-G	41x62x33/40	1835	1925	2015	2105	2190	2285	1440	1520	1600
231 CHAISE LONGUE DOUBLE DOS INCL. BRAS-D	41x62x33/40	1835	1925	2015	2105	2190	2285	1440	1520	1600
232 CHAISE LONGUE DOS INCLINABLE BRAS-G	34x62x33/40	1705	1780	1865	1950	2030	2115	1355	1405	1460
233 CHAISE LONGUE DOS INCLINABLE BRAS-D	34x62x33/40	1705	1780	1865	1950	2030	2115	1355	1405	1460
234 SOFA APP. MODULAIRE ALLONGE GAUCHE	96x40/44x33/40	2690	2845	2985	3140	3285	3440	1965	2060	2150

MALAGA

- Inclinable motorisé pleine jambe "à méc. *protège-mur" (manuel n/d).
 - Appui-tête ajustable manuel sur tous les items (fixe sur centre rond).
 - Coussins de siège avec mousse modelée + 1" de mousse mémoire au-dessus; bras avec mousse mémoire.
 - Couture: petit fil en tissu et gros fil plat en cuir.
 - Chaises longues dos inclinables avec méc. "push back"; dégagement mural 10".
 - *Exclus faut. 043 & 163: Dégagement mural 16".
- Note: 2 inclinables séparés par un coin ne peuvent pas ouvrir en même temps. Aucuns inclinables à côté du Petit coin carré.

OPTIONS

- Motorisé sans fil (avec batterie): ajoutez \$145/méc.
- *Appui-tête motorisé: ajoutez \$145 ch. (*N/D sur items fixe ou chaise longue.)
- Mousse: Extra ferme ajoutez \$20/siège.
- Choix de bras (LARGE ou PETIT de 6"): Pattes sur bras LARGE: LG103 bois ou LG189 métal (noire ou chrome). PETIT Bras: LG08 bois ou LG196 métal (noire ou chrome). Spécifiez couleur.
- Profondeur d'assise: 20" ou *22". *Le 22" N/D sur faut. 043 & 163.
- Faut. 043-163: avec base en bois (spécifiez couleur).

ACCESSOIRES (n/d sur petit bras de 6 po)

- Ancrage \$40 ch | Tablette pivotante & porte verre à vin \$25 ch, Porte tablette \$50 & Lampe DEL \$60.
- Porte-Gobelet en métal: \$30 ch. (1 par bras ou item 160-190 & 2 côte à côte sur item 159). Spécifiez couleur Acier, Noir ou Or.
- *RANGEMENTS 159-160-190 avec 2 prises USB/Élec. *Items universels (sans les détails du bras), non finis sur les côtés, doivent être utilisés entre 2 sièges.

Description	L x P x H	Cuir						Tissu		
		10	20 Hugo Madras Softy	30 Empire Fantasy Illusion Tucson Utah Vintage Wild Laredo Yukon	40 Diamond Elegance Princess Santiago Utah Sensation Sunset Trina Victoria	50 Bull Cassiope Dublin	60 Caress Ultrasued	A	B COM	C alta
235 SOFA APP. MODULAIRE ALLONGE DROIT	96x40/44x33/40	2690	2845	2985	3140	3285	3440	1965	2060	2150
CONFIGURATIONS										
A CONFIG (169-170)	82X40X40	3450	3600	3760	3910	4060	4220	2830	2990	3140
B CONFIG (169-171-174)	113X62X40	4760	4975	5205	5425	5655	5875	3850	4065	4275
C CONFIG (096-055-171-170)	115X115X40	7010	7340	7690	8030	8375	8705	5565	5840	6110
D CONFIG (169-171-235)	115X96X40	5775	6055	6330	6610	6885	7170	4495	4725	4950
J CONFIG (041-042)	68X40X40	3270	3410	3530	3650	3790	3930	2720	2800	2880
K CONFIG (041-071-005)	92X62X40	4450	4630	4820	4995	5185	5375	3635	3790	3930
L CONFIG (012-055-071-042)	102X102X40	6610	6920	7230	7545	7865	8175	5310	5535	5730
M CONFIG (041-071-024)	102X89X40	5505	5785	6065	6330	6625	6905	4300	4490	4675

MALAGA

OPTIMA

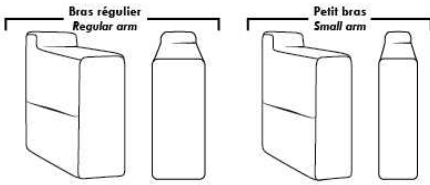

Spécifications | Specifications

Appui-tête levé / Headrest up
 Appui-tête baissé / Headrest down
 Complètement incliné / Fully reclined

(A) Hauteur complète 40" / Total Height
 (B) Hauteur appui-tête baissé 33" / Height headrest down
 (C) Hauteur du bras 24,5" / Arm Height
 (D) Hauteur du siège 19,5" / Seat height
 (E) Profondeur inclinée 65" / Depth fully reclined
 (F) Profondeur d'assise 20" ou/ou 22" / Seat depth
 (G) Profondeur appui-tête monté 36" / Depth with headrest up

Siège 30" de large | 30" Seat Width

Siège 23" de large | 23" Seat Width

Autres | Others

Fauteuil berçant, pivotant et inclinable / **Swivel, rocking motion chair**
 N'est pas un mécanisme protège-mur / Not a wall hugger mechanism
 Dégagement mural: 16" / Wall clearance: 16"

30" Populaires | Popular CONFIGURATIONS 23"

Nos produits sont fabriqués à la main et des variations mineures peuvent survenir. / Our product is hand-made and minor variations can occur.

MANHATTAN

- Inclinable motorisé pleine jambe "à méc. *protège-mur" (manuel n/d).
 - Appui-tête ajustable manuel sur tous les items (fixe sur centre rond).
 - Coussins de siège avec mousse modelée + 1" de mousse mémoire au-dessus; bras avec mousse mémoire.
 - Couture: petit fil en tissu et gros fil plat en cuir.
 - Chaises longues dos inclinables avec mécanisme "push back"; dégagement mural 10".
 - *Exclus faut. 043 & 163 : Dégagement mural 16".
- Note: 2 inclinables séparés par un coin ne peuvent pas ouvrir en même temps. Aucuns inclinables à côté d'item #155.

OPTIONS

- Motorisé sans fil (batterie): ajoutez \$145/mec.
- *Appui-tête motorisé: ajoutez \$145 ch. (*N/D sur items fixe ou chaise longue.)
- Mousse: Extra ferme ajoutez \$20/siège.
- Choix de bras (LARGE ou PETIT de 6"): Pattes sur bras LARGE: LG187 bois ou Métal: LG189 cyl. (noire ou chrome) ou LG64 (carré). PETIT bras: LG08 bois ou Métal: LG196 cyl. (noire ou chrome) ou LG64 (carré). Spécifiez couleur.
- Profondeur d'assise: 20" ou *22". *Le 22" N/D sur faut. 043 & 163.
- Faut. 043-163: base en bois (spécifiez couleur).

ACCESSOIRES (n/d sur petit bras de 6 po)

- Ancrage \$40 ch | Tablette pivotante & porte verre à vin \$25 ch, Porte tablette \$50 & Lampe DEL \$60.
- Porte-Gobelet en métal : \$30 ch. (1 par bras ou item 160-190 & 2 côte à côte sur item 159). Spécifiez couleur Acier, Noir ou Or.
- *RANGEMENTS 159-160-190 avec 2 prises USB/Élec. *Items universels, doivent être utilisés entre 2 sièges.

Description	L x P x H	Cuir						Tissu		
		10	20 Hugo Madras Softy	30 Empire Fantasy Illusion Tucson Utah Vintage Wild Laredo Yukon	40 Diamond Elegance Princess Santiago Sensation Sunset Trina Victoria	50 Bull Cassiope Dublin	60 Caress Ultrasued	A	B COM	C alta
001 FAUTEUIL	42x40x33/40	1660	1750	1840	1940	2030	2125	1320	1360	1390
002 CAUSEUSE	65x40x33/40	2365	2475	2590	2705	2810	2930	1865	1940	2010
003 SOFA	89x40x33/40	2855	2995	3150	3295	3450	3595	2255	2340	2430
005 CHAISE LONGUE BRAS DROIT	33x62x33/40	1545	1605	1680	1745	1805	1875	1215	1275	1325
009 CAUSEUSE SANS BRAS	47x40x33/40	1665	1730	1800	1875	1945	2015	1285	1360	1425
011 CHAISE LONGUE BRAS GAUCHE	33x62x33/40	1545	1605	1680	1745	1805	1875	1215	1275	1325
012 CAUSEUSE BRAS GAUCHE	56x40x33/40	2030	2125	2215	2320	2410	2505	1590	1665	1725
017 FAUTEUIL DOUBLE	49x40x33/40	1735	1835	1940	2040	2140	2245	1375	1430	1495
021 SOFA APPARTEMENT SANS BRAS	61x40x33/40	1875	1975	2075	2170	2280	2375	1440	1520	1600
024 CAUSEUSE MODULAIRE ALLONGEE DROIT	89x40/44x33/40	2600	2760	2925	3080	3245	3405	1880	1975	2070
040 SOFA SANS BRAS	71x40x33/40	2145	2255	2360	2465	2575	2680	1675	1765	1860
041 FAUTEUIL INCLINABLE BRAS-G	33x40x33/40	1635	1705	1765	1825	1895	1965	1360	1400	1440
042 FAUTEUIL INCLINABLE BRAS-D	33x40x33/40	1635	1705	1765	1825	1895	1965	1360	1400	1440
043 FAUTEUIL INCLINABLE BERÇANT PIVOTANT	30x34x42	1940	2050	2150	2260	2365	2470	1590	1635	1680
044 FAUTEUIL INCLINABLE	42x40x33/40	1975	2060	2140	2215	2310	2385	1635	1675	1710
045 CAUSEUSE SANS BRAS ALLONGEE DROIT	68x40x33/40	1975	2065	2150	2245	2330	2415	1535	1595	1670

MANHATTAN

- Inclinable motorisé pleine jambe "à méc. *protège-mur" (manuel n/d).
 - Appui-tête ajustable manuel sur tous les items (fixe sur centre rond).
 - Coussins de siège avec mousse modelée + 1" de mousse mémoire au-dessus; bras avec mousse mémoire.
 - Couture: petit fil en tissu et gros fil plat en cuir.
 - Chaises longues dos inclinables avec mécanisme "push back"; dégagement mural 10".
 - *Exclus faut. 043 & 163 : Dégagement mural 16".
- Note: 2 inclinables séparés par un coin ne peuvent pas ouvrir en même temps. Aucuns inclinables à côté d'item #155.

OPTIONS

- Motorisé sans fil (batterie): ajoutez \$145/mec.
- *Appui-tête motorisé: ajoutez \$145 ch. (*N/D sur items fixe ou chaise longue.)
- Mousse: Extra ferme ajoutez \$20/siège.
- Choix de bras (LARGE ou PETIT de 6"): Pattes sur bras LARGE: LG187 bois ou Métal: LG189 cyl. (noire ou chrome) ou LG64 (carré). PETIT bras: LG08 bois ou Métal: LG196 cyl. (noire ou chrome) ou LG64 (carré). Spécifiez couleur.
- Profondeur d'assise: 20" ou *22". *Le 22" N/D sur faut. 043 & 163.
- Faut. 043-163: base en bois (spécifiez couleur).

ACCESSOIRES (n/d sur petit bras de 6 po)

- Ancrage \$40 ch | Tablette pivotante & porte verre à vin \$25 ch, Porte tablette \$50 & Lampe DEL \$60.
- Porte-Gobelet en métal : \$30 ch. (1 par bras ou item 160-190 & 2 côte à côte sur item 159). Spécifiez couleur Acier, Noir ou Or.
- *RANGEMENTS 159-160-190 avec 2 prises USB/Élec. *Items universels, doivent être utilisés entre 2 sièges.

Description	L x P x H	Cuir						Tissu		
		10	20 Hugo Madras Softy	30 Empire Fantasy Illusion Tucson Utah Vintage Wild Laredo Yukon	40 Diamond Elegance Princess Santiago Sensation Sunset Trina Victoria	50 Bull Cassiope Dublin	60 Caress Ultrasued	A	B COM	C alta
048 CAUSEUSE MODULAIRE ALLONGEE GAUCHE	89x40/44x33/40	2600	2760	2925	3080	3245	3405	1880	1975	2070
050 CENTRE ROND	49x49x33	1445	1540	1635	1730	1820	1920	1040	1100	1150
051 FAUTEUIL SANS BRAS	24x40x33/40	950	995	1050	1100	1145	1190	730	780	825
052 SOFA BRAS GAUCHE	80x40x33/40	2515	2640	2755	2880	2990	3110	1975	2065	2150
053 SOFA BRAS DROIT	80x40x33/40	2515	2640	2755	2880	2990	3110	1975	2065	2150
055 COIN CARRE	44x44x33/40	1675	1770	1875	1975	2075	2170	1300	1355	1400
056 FAUTEUIL BRAS DROIT	33x40x33/40	1325	1385	1445	1505	1560	1620	1030	1085	1130
057 FAUTEUIL BRAS GAUCHE	33x40x33/40	1325	1385	1445	1505	1560	1620	1030	1085	1130
061 CAUSEUSE BRAS DROIT	56x40x33/40	2030	2125	2215	2320	2410	2505	1590	1665	1725
071 FAUTEUIL INCLINABLE SANS BRAS	24x40x33/40	1270	1320	1375	1425	1485	1535	1060	1115	1165
086 CAUSEUSE SANS BRAS ALLONGEE GAUCHE	68x40x33/40	1975	2065	2150	2245	2330	2415	1535	1595	1670
088 FAUTEUIL SANS BRAS ALLONGE GAUCHE	45x40x33/40	1255	1345	1425	1510	1590	1680	970	1010	1055
089 FAUTEUIL SANS BRAS ALLONGE DROIT	45x40x33/40	1255	1345	1425	1510	1590	1680	970	1010	1055
095 SOFA APPARTEMENT	79x40x33/40	2575	2715	2860	2995	3145	3285	2020	2110	2195
096 SOFA APPARTEMENT BRAS GAUCHE	70x40x33/40	2250	2360	2470	2585	2700	2805	1735	1820	1910
097 SOFA APPARTEMENT BRAS DROIT	70x40x33/40	2250	2360	2470	2585	2700	2805	1735	1820	1910
124 POUF AVEC RANGEMENT	30x22x17	650	675	705	725	755	775	560	585	605

MANHATTAN

- Inclinable motorisé pleine jambe "à méc. *protège-mur" (manuel n/d).
 - Appui-tête ajustable manuel sur tous les items (fixe sur centre rond).
 - Coussins de siège avec mousse modelée + 1" de mousse mémoire au-dessus; bras avec mousse mémoire.
 - Couture: petit fil en tissu et gros fil plat en cuir.
 - Chaises longues dos inclinables avec mécanisme "push back"; dégagement mural 10".
 - *Exclus faut. 043 & 163 : Dégagement mural 16".
- Note: 2 inclinables séparés par un coin ne peuvent pas ouvrir en même temps. Aucuns inclinables à côté d'item #155.

OPTIONS

- Motorisé sans fil (batterie): ajoutez \$145/mec.
- *Appui-tête motorisé: ajoutez \$145 ch. (*N/D sur items fixe ou chaise longue.)
- Mousse: Extra ferme ajoutez \$20/siège.
- Choix de bras (LARGE ou PETIT de 6"): Pattes sur bras LARGE: LG187 bois ou Métal: LG189 cyl. (noire ou chrome) ou LG64 (carré). PETIT bras: LG08 bois ou Métal: LG196 cyl. (noire ou chrome) ou LG64 (carré). Spécifiez couleur.
- Profondeur d'assise: 20" ou *22". *Le 22" N/D sur faut. 043 & 163.
- Faut. 043-163: base en bois (spécifiez couleur).

ACCESSOIRES (n/d sur petit bras de 6 po)

- Ancrage \$40 ch | Tablette pivotante & porte verre à vin \$25 ch, Porte tablette \$50 & Lampe DEL \$60.
- Porte-Gobelet en métal : \$30 ch. (1 par bras ou item 160-190 & 2 côte à côte sur item 159). Spécifiez couleur Acier, Noir ou Or.
- *RANGEMENTS 159-160-190 avec 2 prises USB/Élec. *Items universels, doivent être utilisés entre 2 sièges.

Description	L x P x H	Cuir						Tissu		
		10	20 Hugo Madras Softy	30 Empire Fantasy Illusion Tucson Utah Vintage Wild Laredo Yukon	40 Diamond Elegance Princess Santiago Sensation Sunset Trina Victoria	50 Bull Cassiope Dublin	60 Caress Ultrasued	A	B COM	C alta
155 PETIT COIN CARRE	40x40x33/40	1675	1770	1875	1975	2075	2170	1300	1355	1400
159 RANGEMENT À ANGLE	10/25x35x22	650	685	715	750	775	805	505	515	530
160 RANGEMENT DROIT	10x35x22	630	660	690	720	755	780	475	495	505
163 FAUT. DBL INCL. BERCANT PIVOTANT	33x34x42	1985	2100	2205	2325	2440	2550	1595	1640	1685
165 FAUTEUIL DOUBLE INCLINABLE	49x40x33/40	2060	2155	2260	2360	2460	2560	1705	1765	1825
167 SOFA APP. SANS BRAS ALLONGE GAUCHE	82x40x33/40	2185	2310	2420	2545	2665	2775	1685	1770	1860
168 SOFA APP. SANS BRAS ALLONGE DROIT	82x40x33/40	2185	2310	2420	2545	2665	2775	1685	1770	1860
169 FAUTEUIL DOUBLE INCLINABLE BRAS GAUCHE	40x40x33/40	1725	1800	1880	1955	2030	2110	1415	1495	1570
170 FAUTEUIL DOUBLE INCLINABLE BRAS DROIT	40x40x33/40	1725	1800	1880	1955	2030	2110	1415	1495	1570
171 FAUTEUIL DOUBLE INCLINABLE SANS BRAS	31x40x33/40	1360	1410	1465	1515	1570	1620	1115	1170	1230
173 CHAISE LONGUE DOUBLE BRAS GAUCHE	40x62x33/40	1675	1765	1860	1955	2055	2145	1320	1400	1475
174 CHAISE LONGUE DOUBLE BRAS DROIT	40x62x33/40	1675	1765	1860	1955	2055	2145	1320	1400	1475
175 FAUTEUIL DOUBLE BRAS GAUCHE	40x40x33/40	1400	1485	1560	1645	1730	1810	1105	1165	1230
176 FAUTEUIL DOUBLE BRAS DROIT	40x40x33/40	1400	1485	1560	1645	1730	1810	1105	1165	1230
177 FAUTEUIL DOUBLE SANS BRAS	31x40x33/40	1040	1105	1160	1215	1280	1340	795	845	900
178 FAUTEUIL DOUBLE SANS BRAS ALLONGE-G	52x40x33/40	1355	1430	1515	1595	1685	1765	1060	1115	1165
179 FAUTEUIL DOUBLE SANS BRAS ALLONGE-D	52x40x33/40	1355	1430	1515	1595	1685	1765	1060	1115	1165

MANHATTAN

- Inclinable motorisé pleine jambe "à méc. *protège-mur" (manuel n/d).
 - Appui-tête ajustable manuel sur tous les items (fixe sur centre rond).
 - Coussins de siège avec mousse modelée + 1" de mousse mémoire au-dessus; bras avec mousse mémoire.
 - Couture: petit fil en tissu et gros fil plat en cuir.
 - Chaises longues dos inclinables avec mécanisme "push back"; dégagement mural 10".
 - *Exclus faut. 043 & 163 : Dégagement mural 16".
- Note: 2 inclinables séparés par un coin ne peuvent pas ouvrir en même temps. Aucuns inclinables à côté d'item #155.

OPTIONS

- Motorisé sans fil (batterie): ajoutez \$145/mec.
- *Appui-tête motorisé: ajoutez \$145 ch. (*N/D sur items fixe ou chaise longue.)
- Mousse: Extra ferme ajoutez \$20/siège.
- Choix de bras (LARGE ou PETIT de 6"): Pattes sur bras LARGE: LG187 bois ou Métal: LG189 cyl. (noire ou chrome) ou LG64 (carré). PETIT bras: LG08 bois ou Métal: LG196 cyl. (noire ou chrome) ou LG64 (carré). Spécifiez couleur.
- Profondeur d'assise: 20" ou *22". *Le 22" N/D sur faut. 043 & 163.
- Faut. 043-163: base en bois (spécifiez couleur).

ACCESSOIRES (n/d sur petit bras de 6 po)

- Ancrage \$40 ch | Tablette pivotante & porte verre à vin \$25 ch, Porte tablette \$50 & Lampe DEL \$60.
- Porte-Gobelet en métal : \$30 ch. (1 par bras ou item 160-190 & 2 côte à côte sur item 159). Spécifiez couleur Acier, Noir ou Or.
- *RANGEMENTS 159-160-190 avec 2 prises USB/Élec. *Items universels, doivent être utilisés entre 2 sièges.

Description	L x P x H	Cuir						Tissu		
		10	20 Hugo Madras Softy	30 Empire Fantasy Illusion Tucson Utah Vintage Wild Laredo Yukon	40 Diamond Elegance Princess Santiago Sensation Sunset Trina Victoria	50 Bull Cassiope Dublin	60 Caress Ultrasued	A	B COM	C alta
186 CAUS. SANS BRAS ALLONGEE RANGEMENT-G	68x40x33/40	2115	2200	2295	2380	2470	2560	1675	1745	1810
187 CAUS. SANS BRAS ALLONGEE RANGEMENT-D	68x40x33/40	2115	2200	2295	2380	2470	2560	1675	1745	1810
188 FAUT. SANS BRAS ALLONGE RANGEMENT-G	45x40x33/40	1405	1490	1570	1660	1735	1815	1115	1150	1185
189 FAUT. SANS BRAS ALLONGE RANGEMENT-D	45x40x33/40	1405	1490	1570	1660	1735	1815	1115	1150	1185
190 PETIT RANGEMENT À ANGLE	10/20x35x22	630	660	690	720	755	780	475	495	505
221 FAUT. DBL SANS BRAS ALLONGE RANGEMENT-G	52x40x33/40	1495	1575	1665	1745	1820	1905	1195	1250	1315
222 FAUT. DBL SANS BRAS ALLONGE RANGEMENT-D	52x40x33/40	1495	1575	1665	1745	1820	1905	1195	1250	1315
223 SOFA APP SANS BRAS ALLONGE RANGEMENT-G	82x40x33/40	2325	2450	2575	2700	2825	2945	1820	1910	2005
224 SOFA APP SANS BRAS ALLONGE RANGEMENT-D	82x40x33/40	2325	2450	2575	2700	2825	2945	1820	1910	2005
230 CHAISE LONGUE DOUBLE DOS INCL. BRAS-G	40x62x33/40	1835	1925	2015	2105	2190	2285	1440	1520	1600
231 CHAISE LONGUE DOUBLE DOS INCL. BRAS-D	40x62x33/40	1835	1925	2015	2105	2190	2285	1440	1520	1600
232 CHAISE LONGUE DOS INCLINABLE BRAS-G	33x62x33/40	1705	1780	1865	1950	2030	2115	1355	1405	1460
233 CHAISE LONGUE DOS INCLINABLE BRAS-D	33x62x33/40	1705	1780	1865	1950	2030	2115	1355	1405	1460
234 SOFA APP. MODULAIRE ALLONGE GAUCHE	96x40/44x33/40	2690	2845	2985	3140	3285	3440	1965	2060	2150
235 SOFA APP. MODULAIRE ALLONGE DROIT	96x40/44x33/40	2690	2845	2985	3140	3285	3440	1965	2060	2150
CONFIGURATIONS										
A CONFIG (169-170)	80X40X40	3450	3600	3760	3910	4060	4220	2830	2990	3140

Liste de prix CDN

MANHATTAN

Description	L x P x H	Cuir						Tissu		
		10	20 Hugo Madras Softy	30 Empire Fantasy Illusion Tucson Utah Vintage Wild Laredo Yukon	40 Diamond Elegance Princess Santiago Sensation Sunset Trina Victoria	50 Bull Cassiope Dublin	60 Caress Ultrasued	A	B COM	C alta
B CONFIG (169-171-174)	111X62X40	4760	4975	5205	5425	5655	5875	3850	4065	4275
C CONFIG (096-055-171-170)	115X115X40	7010	7340	7690	8030	8375	8705	5565	5840	6110
D CONFIG (169-171-235)	115X96X40	5775	6055	6330	6610	6885	7170	4495	4725	4950
J CONFIG (041-042)	66X40X40	3270	3410	3530	3650	3790	3930	2720	2800	2880
K CONFIG (041-071-005)	90X62X40	4450	4630	4820	4995	5185	5375	3635	3790	3930
L CONFIG (012-055-071-042)	101X101X40	6610	6920	7230	7545	7865	8175	5310	5535	5730
M CONFIG (041-071-024)	101X89X40	5505	5785	6065	6330	6625	6905	4300	4490	4675

MANHATTAN

OPTIMA

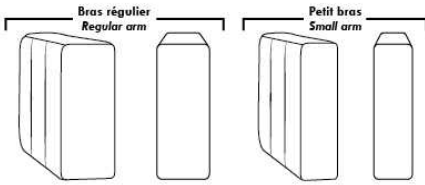

Spécifications | Specifications

Appui-tête levé / Headrest up
 Appui-tête baissé / Headrest down
 Complètement incliné / Fully reclined

(A) Hauteur complète 40" / Total Height
 (B) Hauteur appui-tête baissé 33" / Height headrest down
 (C) Hauteur du bras 24" / Arm Height
 (D) Hauteur du siège 19,5" / Seat height
 (E) Profondeur inclinée 65" / Depth fully reclined
 (F) Profondeur d'assise 20" ou/ou 22" / Seat depth
 (G) Profondeur appui-tête monté 36" / Depth with headrest up

Siège 30" de large | 30" Seat Width

Siège 23" de large | 23" Seat Width

Autres | Others

Fauteuil berçant, pivotant et inclinable / **Swivel, rocking motion chair**

N'est pas un mécanisme protège-mur / Not a wall hugger mechanism
 Dégagement mural: 16" / Wall clearance: 16"

30" Populaires | Popular CONFIGURATIONS 23"

Nos produits sont fabriqués à la main et des variations mineures peuvent survenir. / Our product is hand-made and minor variations can occur.

MARSEILLE

- Inclinable motorisé pleine jambe "à mécanisme *protège-mur" (manuel n/d).
 - Appui-tête ajustable manuel sur tous les items (fixe sur centre rond).
 - Coussins de siège avec mousse modelée + 1" de mousse mémoire au-dessus; bras avec mousse mémoire.
 - Couture: petit fil en tissu et gros fil plat en cuir.
 - Chaises longues dos inclinables avec mécanisme "push back"; dégagement mural 10".
 - *Exclus faut. 043 & 163: Dégagement mural 16".
- Note: 2 inclinables séparés par un coin ne peuvent pas ouvrir en même temps. Aucuns inclinables à côté d'item #155.

OPTIONS

- Motorisé sans fil (batterie): ajoutez \$145/mec.
- *Appui-tête motorisé: ajoutez \$145 ch. (*N/D sur items fixe ou chaise longue.)
- Mousse: Extra ferme ajoutez \$20/siège.
- Choix de bras (LARGE ou PETIT de 6"): Pattes sur bras LARGE: LG103 bois ou LG189 métal (noire ou chrome). PETIT Bras: LG08 bois ou Métal: LG196 cyl. (noire ou chrome) ou LG64 (carré). Spécifiez couleur.
- Profondeur d'assise: 20" ou *22". *Le 22" N/D sur faut. 043 & 163.
- Faut. 043-163: avec base en bois (spécifiez couleur).

ACCESSOIRES (n/d sur petit bras de 6 po)

- Ancrage \$40 ch | Tablette pivotante & porte verre à vin \$25 ch, Porte tablette \$50 & Lampe DEL \$60.
- Porte-Gobelet en métal: \$30 ch. (1 par bras ou item 160-190 & 2 côte à côte sur item 159). Spécifiez couleur Acier, Noir ou Or.
- *RANGEMENTS 159-160-190 avec 2 prises USB/Élec. *Items universels, non finis sur les côtés, doivent être utilisés entre 2 sièges.

Description	L x P x H	Cuir						Tissu		
		10	20 Hugo Madras Softy	30 Empire Fantasy Illusion Tucson Utah Vintage Wild Laredo Yukon	40 Diamond Elegance Princess Santiago Sensation Sunset Trina Victoria	50 Bull Cassiope Dublin	60 Caress Ultrasued	A	B COM	C alta
001 FAUTEUIL	44x40x33/40	1660	1750	1840	1940	2030	2125	1320	1360	1390
002 CAUSEUSE	67x40x33/40	2365	2475	2590	2705	2810	2930	1865	1940	2010
003 SOFA	91x40x33/40	2855	2995	3150	3295	3450	3595	2255	2340	2430
005 CHAISE LONGUE BRAS DROIT	34X62X33/40	1545	1605	1680	1745	1805	1875	1215	1275	1325
009 CAUSEUSE SANS BRAS	47x40x33/40	1665	1730	1800	1875	1945	2015	1285	1360	1425
011 CHAISE LONGUE BRAS GAUCHE	34x62x33/40	1545	1605	1680	1745	1805	1875	1215	1275	1325
012 CAUSEUSE BRAS GAUCHE	57x40x33/40	2030	2125	2215	2320	2410	2505	1590	1665	1725
017 FAUTEUIL DOUBLE	51x40x33/40	1735	1835	1940	2040	2140	2245	1375	1430	1495
021 SOFA APPARTEMENT SANS BRAS	61x40x33/40	1875	1975	2075	2170	2280	2375	1440	1520	1600
024 CAUSEUSE MODULAIRE ALLONGEE DROIT	89x40/44x33/40	2600	2760	2925	3080	3245	3405	1880	1975	2070
040 SOFA SANS BRAS	71x40x33/40	2145	2255	2360	2465	2575	2680	1675	1765	1860
041 FAUTEUIL INCLINABLE BRAS-G	34x40x33/40	1635	1705	1765	1825	1895	1965	1360	1400	1440
042 FAUTEUIL INCLINABLE BRAS-D	34x40x33/40	1635	1705	1765	1825	1895	1965	1360	1400	1440
043 FAUTEUIL INCLINABLE BERÇANT PIVOTANT	30x34x42	1940	2050	2150	2260	2365	2470	1590	1635	1680
044 FAUTEUIL INCLINABLE	44x40x33/40	1975	2060	2140	2215	2310	2385	1635	1675	1710
045 CAUSEUSE SANS BRAS ALLONGEE DROIT	68x40x33/40	1975	2065	2150	2245	2330	2415	1535	1595	1670

MARSEILLE

- Inclinable motorisé pleine jambe "à mécanisme *protège-mur" (manuel n/d).
 - Appui-tête ajustable manuel sur tous les items (fixe sur centre rond).
 - Coussins de siège avec mousse modelée + 1" de mousse mémoire au-dessus; bras avec mousse mémoire.
 - Couture: petit fil en tissu et gros fil plat en cuir.
 - Chaises longues dos inclinables avec mécanisme "push back"; dégagement mural 10".
 - *Exclus faut. 043 & 163: Dégagement mural 16".
- Note: 2 inclinables séparés par un coin ne peuvent pas ouvrir en même temps. Aucuns inclinables à côté d'item #155.

OPTIONS

- Motorisé sans fil (batterie): ajoutez \$145/mec.
- *Appui-tête motorisé: ajoutez \$145 ch. (*N/D sur items fixe ou chaise longue.)
- Mousse: Extra ferme ajoutez \$20/siège.
- Choix de bras (LARGE ou PETIT de 6"): Pattes sur bras LARGE: LG103 bois ou LG189 métal (noire ou chrome). PETIT Bras: LG08 bois ou Métal: LG196 cyl. (noire ou chrome) ou LG64 (carré). Spécifiez couleur.
- Profondeur d'assise: 20" ou *22". *Le 22" N/D sur faut. 043 & 163.
- Faut. 043-163: avec base en bois (spécifiez couleur).

ACCESSOIRES (n/d sur petit bras de 6 po)

- Ancrage \$40 ch | Tablette pivotante & porte verre à vin \$25 ch, Porte tablette \$50 & Lampe DEL \$60.
- Porte-Gobelet en métal: \$30 ch. (1 par bras ou item 160-190 & 2 côte à côte sur item 159). Spécifiez couleur Acier, Noir ou Or.
- *RANGEMENTS 159-160-190 avec 2 prises USB/Élec. *Items universels, non finis sur les côtés, doivent être utilisés entre 2 sièges.

Description	L x P x H	Cuir						Tissu		
		10	20 Hugo Madras Softy	30 Empire Fantasy Illusion Tucson Utah Vintage Wild Laredo Yukon	40 Diamond Elegance Princess Santiago Sensation Sunset Trina Victoria	50 Bull Cassiope Dublin	60 Caress Ultrasued	A	B COM	C alta
048 CAUSEUSE MODULAIRE ALLONGEE GAUCHE	89x40/44x33/40	2600	2760	2925	3080	3245	3405	1880	1975	2070
050 CENTRE ROND	49x49x33	1445	1540	1635	1730	1820	1920	1040	1100	1150
051 FAUTEUIL SANS BRAS	24x40x33/40	950	995	1050	1100	1145	1190	730	780	825
052 SOFA BRAS GAUCHE	81x40x33/40	2515	2640	2755	2880	2990	3110	1975	2065	2150
053 SOFA BRAS DROIT	81x40x33/40	2515	2640	2755	2880	2990	3110	1975	2065	2150
055 COIN CARRE	44x44x33/40	1675	1770	1875	1975	2075	2170	1300	1355	1400
056 FAUTEUIL BRAS DROIT	34x40x33/40	1325	1385	1445	1505	1560	1620	1030	1085	1130
057 FAUTEUIL BRAS GAUCHE	34x40x33/40	1325	1385	1445	1505	1560	1620	1030	1085	1130
061 CAUSEUSE BRAS DROIT	57x40x33/40	2030	2125	2215	2320	2410	2505	1590	1665	1725
071 FAUTEUIL INCLINABLE SANS BRAS	24x40x33/40	1270	1320	1375	1425	1485	1535	1060	1115	1165
086 CAUSEUSE SANS BRAS ALLONGEE GAUCHE	68x40x33/40	1975	2065	2150	2245	2330	2415	1535	1595	1670
088 FAUTEUIL SANS BRAS ALLONGE GAUCHE	45x40x33/40	1255	1345	1425	1510	1590	1680	970	1010	1055
089 FAUTEUIL SANS BRAS ALLONGE DROIT	45x40x33/40	1255	1345	1425	1510	1590	1680	970	1010	1055
095 SOFA APPARTEMENT	81x40x33/40	2575	2715	2860	2995	3145	3285	2020	2110	2195
096 SOFA APPARTEMENT BRAS GAUCHE	71x40x33/40	2250	2360	2470	2585	2700	2805	1735	1820	1910
097 SOFA APPARTEMENT BRAS DROIT	71x40x33/40	2250	2360	2470	2585	2700	2805	1735	1820	1910
124 POUF AVEC RANGEMENT	30x22x17	650	675	705	725	755	775	560	585	605

MARSEILLE

- Inclinable motorisé pleine jambe "à mécanisme *protège-mur" (manuel n/d).
 - Appui-tête ajustable manuel sur tous les items (fixe sur centre rond).
 - Coussins de siège avec mousse modelée + 1" de mousse mémoire au-dessus; bras avec mousse mémoire.
 - Couture: petit fil en tissu et gros fil plat en cuir.
 - Chaises longues dos inclinables avec mécanisme "push back"; dégagement mural 10".
 - *Exclus faut. 043 & 163: Dégagement mural 16".
- Note: 2 inclinables séparés par un coin ne peuvent pas ouvrir en même temps. Aucuns inclinables à côté d'item #155.

OPTIONS

- Motorisé sans fil (batterie): ajoutez \$145/mec.
- *Appui-tête motorisé: ajoutez \$145 ch. (*N/D sur items fixe ou chaise longue.)
- Mousse: Extra ferme ajoutez \$20/siège.
- Choix de bras (LARGE ou PETIT de 6"): Pattes sur bras LARGE: LG103 bois ou LG189 métal (noire ou chrome). PETIT Bras: LG08 bois ou Métal: LG196 cyl. (noire ou chrome) ou LG64 (carré). Spécifiez couleur.
- Profondeur d'assise: 20" ou *22". *Le 22" N/D sur faut. 043 & 163.
- Faut. 043-163: avec base en bois (spécifiez couleur).

ACCESSOIRES (n/d sur petit bras de 6 po)

- Ancrage \$40 ch | Tablette pivotante & porte verre à vin \$25 ch, Porte tablette \$50 & Lampe DEL \$60.
- Porte-Gobelet en métal: \$30 ch. (1 par bras ou item 160-190 & 2 côte à côte sur item 159). Spécifiez couleur Acier, Noir ou Or.
- *RANGEMENTS 159-160-190 avec 2 prises USB/Élec. *Items universels, non finis sur les côtés, doivent être utilisés entre 2 sièges.

Description	L x P x H	Cuir						Tissu		
		10	20 Hugo Madras Softy	30 Empire Fantasy Illusion Tucson Utah Vintage Wild Laredo Yukon	40 Diamond Elegance Princess Santiago Sensation Sunset Trina Victoria	50 Bull Cassiope Dublin	60 Caress Ultrasued	A	B COM	C alta
155 PETIT COIN CARRE	40x40x33/40	1675	1770	1875	1975	2075	2170	1300	1355	1400
159 RANGEMENT À ANGLE	10/25x35x22	650	685	715	750	775	805	505	515	530
160 RANGEMENT DROIT	10x35x22	630	660	690	720	755	780	475	495	505
163 FAUT. DBL INCL. BERCANT PIVOTANT	33x34x42	1985	2100	2205	2325	2440	2550	1595	1640	1685
165 FAUTEUIL DOUBLE INCLINABLE	51x40x33/40	2060	2155	2260	2360	2460	2560	1705	1765	1825
167 SOFA APP. SANS BRAS ALLONGE GAUCHE	82x40x33/40	2185	2310	2420	2545	2665	2775	1685	1770	1860
168 SOFA APP. SANS BRAS ALLONGE DROIT	82x40x33/40	2185	2310	2420	2545	2665	2775	1685	1770	1860
169 FAUTEUIL DOUBLE INCLINABLE BRAS GAUCHE	41x40x33/40	1725	1800	1880	1955	2030	2110	1415	1495	1570
170 FAUTEUIL DOUBLE INCLINABLE BRAS DROIT	41x40x33/40	1725	1800	1880	1955	2030	2110	1415	1495	1570
171 FAUTEUIL DOUBLE INCLINABLE SANS BRAS	31x40x33/40	1360	1410	1465	1515	1570	1620	1115	1170	1230
173 CHAISE LONGUE DOUBLE BRAS GAUCHE	41x62x33/40	1675	1765	1860	1955	2055	2145	1320	1400	1475
174 CHAISE LONGUE DOUBLE BRAS DROIT	41x62x33/40	1675	1765	1860	1955	2055	2145	1320	1400	1475
175 FAUTEUIL DOUBLE BRAS GAUCHE	41x40x33/40	1400	1485	1560	1645	1730	1810	1105	1165	1230
176 FAUTEUIL DOUBLE BRAS DROIT	41x40x33/40	1400	1485	1560	1645	1730	1810	1105	1165	1230
177 FAUTEUIL DOUBLE SANS BRAS	31x40x33/40	1040	1105	1160	1215	1280	1340	795	845	900
178 FAUTEUIL DOUBLE SANS BRAS ALLONGE-G	52x40x33/40	1355	1430	1515	1595	1685	1765	1060	1115	1165
179 FAUTEUIL DOUBLE SANS BRAS ALLONGE-D	52x40x33/40	1355	1430	1515	1595	1685	1765	1060	1115	1165

MARSEILLE

- Inclinable motorisé pleine jambe "à mécanisme *protège-mur" (manuel n/d).
 - Appui-tête ajustable manuel sur tous les items (fixe sur centre rond).
 - Coussins de siège avec mousse modelée + 1" de mousse mémoire au-dessus; bras avec mousse mémoire.
 - Couture: petit fil en tissu et gros fil plat en cuir.
 - Chaises longues dos inclinables avec mécanisme "push back"; dégagement mural 10".
 - *Exclus faut. 043 & 163: Dégagement mural 16".
- Note: 2 inclinables séparés par un coin ne peuvent pas ouvrir en même temps. Aucuns inclinables à côté d'item #155.

OPTIONS

- Motorisé sans fil (batterie): ajoutez \$145/mec.
- *Appui-tête motorisé: ajoutez \$145 ch. (*N/D sur items fixe ou chaise longue.)
- Mousse: Extra ferme ajoutez \$20/siège.
- Choix de bras (LARGE ou PETIT de 6"): Pattes sur bras LARGE: LG103 bois ou LG189 métal (noire ou chrome). PETIT Bras: LG08 bois ou Métal: LG196 cyl. (noire ou chrome) ou LG64 (carré). Spécifiez couleur.
- Profondeur d'assise: 20" ou *22". *Le 22" N/D sur faut. 043 & 163.
- Faut. 043-163: avec base en bois (spécifiez couleur).

ACCESSOIRES (n/d sur petit bras de 6 po)

- Ancrage \$40 ch | Tablette pivotante & porte verre à vin \$25 ch, Porte tablette \$50 & Lampe DEL \$60.
- Porte-Gobelet en métal: \$30 ch. (1 par bras ou item 160-190 & 2 côte à côte sur item 159). Spécifiez couleur Acier, Noir ou Or.
- *RANGEMENTS 159-160-190 avec 2 prises USB/Élec. *Items universels, non finis sur les côtés, doivent être utilisés entre 2 sièges.

Description	L x P x H	Cuir						Tissu		
		10	20 Hugo Madras Softy	30 Empire Fantasy Illusion Tucson Utah Vintage Wild Laredo Yukon	40 Diamond Elegance Princess Santiago Sensation Sunset Trina Victoria	50 Bull Cassiope Dublin	60 Caress Ultrasued	A	B COM	C alta
186 CAUS. SANS BRAS ALLONGEE RANGEMENT-G	68x40x33/40	2115	2200	2295	2380	2470	2560	1675	1745	1810
187 CAUS. SANS BRAS ALLONGEE RANGEMENT-D	68x40x33/40	2115	2200	2295	2380	2470	2560	1675	1745	1810
188 FAUT. SANS BRAS ALLONGE RANGEMENT-G	45x40x33/40	1405	1490	1570	1660	1735	1815	1115	1150	1185
189 FAUT. SANS BRAS ALLONGE RANGEMENT-D	45x40x33/40	1405	1490	1570	1660	1735	1815	1115	1150	1185
190 PETIT RANGEMENT À ANGLE	10/20x35x22	630	660	690	720	755	780	475	495	505
221 FAUT. DBL SANS BRAS ALLONGE RANGEMENT-G	52x40x33/40	1495	1575	1665	1745	1820	1905	1195	1250	1315
222 FAUT. DBL SANS BRAS ALLONGE RANGEMENT-D	52x40x33/40	1495	1575	1665	1745	1820	1905	1195	1250	1315
223 SOFA APP SANS BRAS ALLONGE RANGEMENT-G	82x40x33/40	2325	2450	2575	2700	2825	2945	1820	1910	2005
224 SOFA APP SANS BRAS ALLONGE RANGEMENT-D	82x40x33/40	2325	2450	2575	2700	2825	2945	1820	1910	2005
230 CHAISE LONGUE DOUBLE DOS INCL. BRAS-G	41x62x33/40	1835	1925	2015	2105	2190	2285	1440	1520	1600
231 CHAISE LONGUE DOUBLE DOS INCL. BRAS-D	41x62x33/40	1835	1925	2015	2105	2190	2285	1440	1520	1600
232 CHAISE LONGUE DOS INCLINABLE BRAS-G	34x62x33/40	1705	1780	1865	1950	2030	2115	1355	1405	1460
233 CHAISE LONGUE DOS INCLINABLE BRAS-D	34x62x33/40	1705	1780	1865	1950	2030	2115	1355	1405	1460
234 SOFA APP. MODULAIRE ALLONGE GAUCHE	96x40/44x33/40	2690	2845	2985	3140	3285	3440	1965	2060	2150
235 SOFA APP. MODULAIRE ALLONGE DROIT	96x40/44x33/40	2690	2845	2985	3140	3285	3440	1965	2060	2150
CONFIGURATIONS										
A CONFIG (169-170)	82X40X40	3450	3600	3760	3910	4060	4220	2830	2990	3140

Liste de prix CDN

MARSEILLE

Description	L x P x H	Cuir						Tissu		
		10	20 Hugo Madras Softy	30 Empire Fantasy Illusion Tucson Utah Vintage Wild Laredo Yukon	40 Diamond Elegance Princess Santiago Sensation Sunset Trina Victoria	50 Bull Cassiope Dublin	60 Caress Ultrasued	A	B COM	C alta
B CONFIG (169-171-174)	113X62X40	4760	4975	5205	5425	5655	5875	3850	4065	4275
C CONFIG (096-055-171-170)	115X115X40	7010	7340	7690	8030	8375	8705	5565	5840	6110
D CONFIG (169-171-235)	115X96X40	5775	6055	6330	6610	6885	7170	4495	4725	4950
J CONFIG (041-042)	68X40X40	3270	3410	3530	3650	3790	3930	2720	2800	2880
K CONFIG (041-071-005)	92X62X40	4450	4630	4820	4995	5185	5375	3635	3790	3930
L CONFIG (012-055-071-042)	102X102X40	6610	6920	7230	7545	7865	8175	5310	5535	5730
M CONFIG (041-071-024)	102X89X40	5505	5785	6065	6330	6625	6905	4300	4490	4675

MARSEILLE

OPTIMA

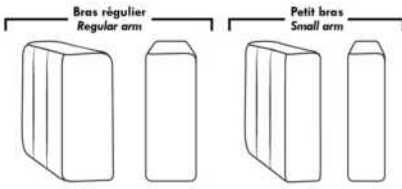

Spécifications | Specifications

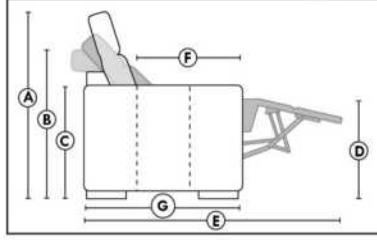

- Appui-tête levé / Headrest up
- Appui-tête baissé / Headrest down
- Complètement incliné / Fully reclined
- (A) Hauteur complète 40" / Total Height
- (B) Hauteur appui-tête baissé 33" / Height headrest down
- (C) Hauteur du bras 24,5" / Arm Height
- (D) Hauteur du siège 19,5" / Seat height
- (E) Profondeur inclinée 65" / Depth fully reclined
- (F) Profondeur d'assise 20" ou/ou 22" / Seat depth
- (G) Profondeur appui-tête monté 36" / Depth with headrest up

Siège 30" de large | 30" Seat Width

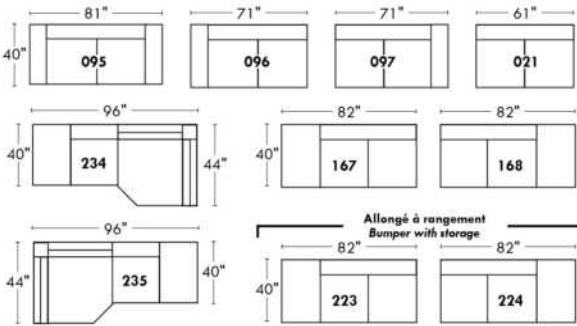

Siège 23" de large | 23" Seat Width

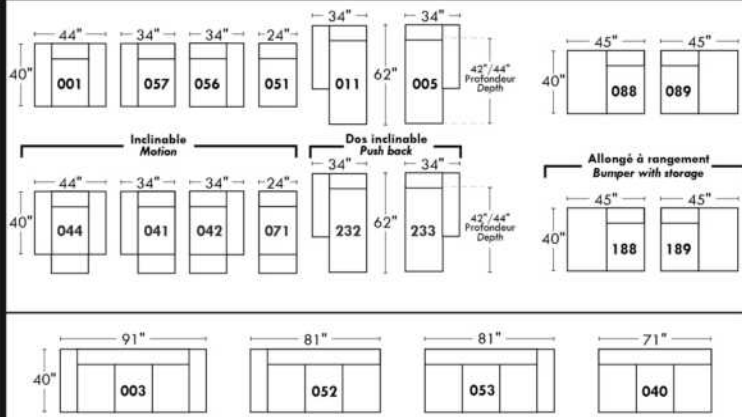
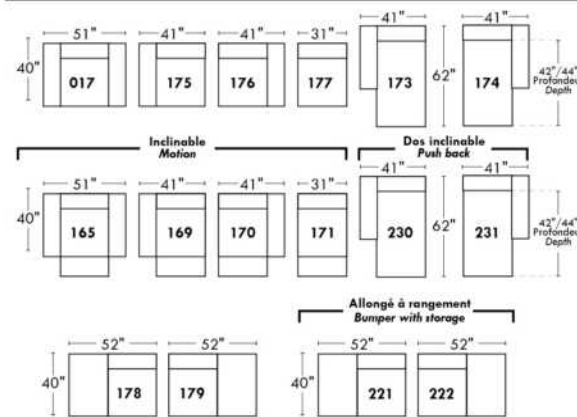
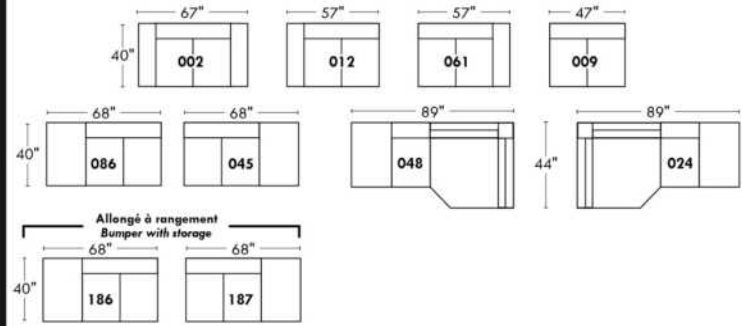

Autres | Others

Fauteuil berçant, pivotant et inclinable

N'est pas un mécanisme protège-mur
Dégagement mural: 16"

Swivel, rocking motion chair

Not a wall hugger mechanism
Wall clearance: 16"

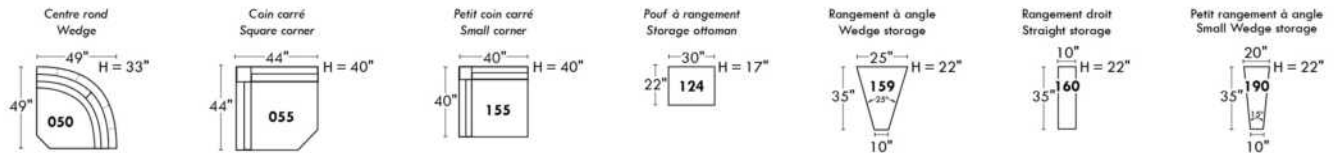
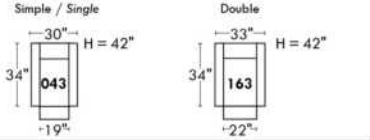

30" Populaires | Popular CONFIGURATIONS 23"

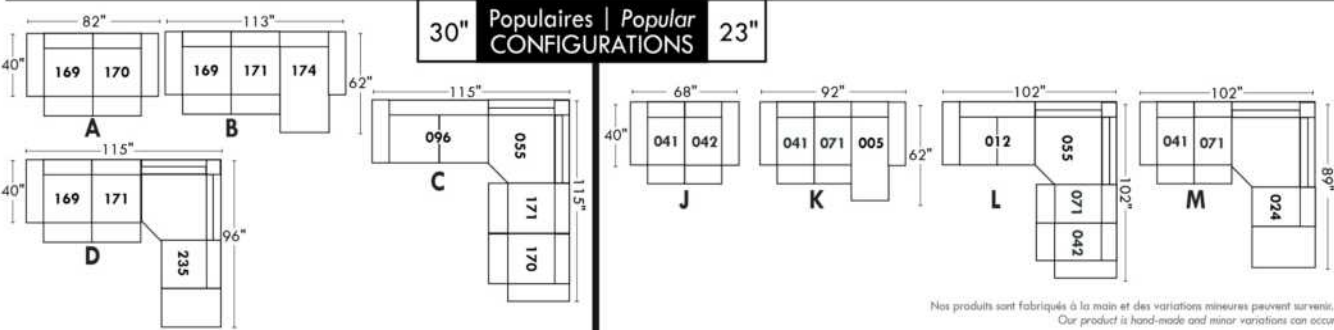

Nos produits sont fabriqués à la main et des variations mineures peuvent survenir.
Our product is hand-made and minor variations can occur.



MAXIMA

Caractéristiques: Appui-tête ajustable manuel (2 sur coin carré). Couture: En tissu, petit fil & en cuir gros fil plat. Coussins de siège avec mousse mémoire. Chaise longue dos incl. avec méc. "Push Back".

OPTIONS - Fournir DESSIN de votre config:

Petit Bras 6": au même prix.

Patte (spécifiez couleur) : Bras LARGE: LG189 métal (noire ou chrome) ou LG187 bois. PETIT bras: LG64 métal ou LG08 bois. | Table #154: Spécifiez couleur du dessus de table en bois.

Faut. 043-163 : base en bois (spécifiez couleur).

Accessoires: Ancrage \$40 ch | Tablette pivot. & porte verre à vin \$25 ch, Porte tablette \$50 & Lampe DEL \$60.

Option PREMIUM (Seul. avec option MOTORISÉ): Repose-pied Pleine jambe + rembourrage de siège avec mousse modelée & mousse mémoire 1" sur l'ensemble du mobilier; AJOUTEZ \$65/siège. Section allongée d'un item compte pour 1 siège & chaise pour 2 sièges.

Mécanisme motorisé inclinable ajoutez \$145/méc. Pour le SANS FIL (batterie) ajoutez \$285.

NOTE: 2 sièges inclinables SÉPARÉS par un coin ou une table ne peuvent pas ouvrir en même temps.

Description	L x P x H	Cuir						Tissu		
		10	20 Hugo Madras Softy	30 Empire Fantasy Illusion Tucson Utah Vintage Wild Laredo Yukon	40 Diamond Elegance Princess Santiago Sensation Sunset Trina Victoria	50 Bull Cassiope Dublin	60 Caress Ultrasued	A	B COM	C alta
001 FAUTEUIL	45x40x30/39	1545	1635	1735	1820	1905	2015	1145	1185	1235
002 CAUSEUSE	68x40x30/39	2215	2340	2465	2580	2700	2800	1670	1735	1800
003 SOFA	92x40x30/39	2715	2855	3020	3160	3300	3450	2030	2125	2205
005 CHAISE LONGUE BRAS DROIT	35x62x30/39	1425	1500	1570	1640	1710	1780	1065	1130	1185
009 CAUSEUSE SANS BRAS	47x40x30/39	1625	1695	1770	1835	1900	1980	1215	1290	1360
011 CHAISE LONGUE BRAS GAUCHE	35x62x30/39	1425	1500	1570	1640	1710	1780	1065	1130	1185
012 CAUSEUSE BRAS GAUCHE	58x40x30/39	1925	2025	2125	2205	2310	2400	1430	1505	1570
017 FAUTEUIL DOUBLE	52x40x30/39	1635	1735	1835	1940	2040	2140	1215	1285	1345
021 SOFA APPARTEMENT SANS BRAS	61x40x30/39	1825	1910	2025	2120	2200	2300	1380	1450	1545
024 CAUSEUSE MODULAIRE ALLONGEE DROIT	89x40/44x30/39	2555	2710	2865	3025	3180	3325	1780	1875	1970
040 SOFA SANS BRAS	71x40x30/39	2115	2200	2315	2415	2510	2605	1570	1670	1760
041 FAUTEUIL INCLINABLE BRAS-G	35x40x30/39	1390	1450	1540	1600	1675	1745	1080	1130	1170
042 FAUTEUIL INCLINABLE BRAS-D	35x40x30/39	1390	1450	1540	1600	1675	1745	1080	1130	1170
043 FAUTEUIL INCLINABLE BERÇANT PIVOTANT	30 x 34 x 42	1720	1810	1920	2025	2120	2210	1375	1415	1460
044 FAUTEUIL INCLINABLE	45x40x30/39	1685	1780	1880	1975	2060	2150	1300	1355	1400
045 CAUSEUSE SANS BRAS ALLONGEE DROIT	68x40x30/39	1900	2015	2120	2205	2315	2415	1415	1490	1555
048 CAUSEUSE MODULAIRE ALLONGEE GAUCHE	89x40/44x30/39	2555	2710	2865	3025	3180	3325	1780	1875	1970
051 FAUTEUIL SANS BRAS	24x40x30/39	935	980	1030	1080	1130	1170	690	750	790
052 SOFA BRAS GAUCHE	82x40x30/39	2410	2535	2665	2775	2905	3030	1800	1890	1990
053 SOFA BRAS DROIT	82x40x30/39	2410	2535	2665	2775	2905	3030	1800	1890	1990



MAXIMA

Caractéristiques: Appui-tête ajustable manuel (2 sur coin carré). Couture: En tissu, petit fil & en cuir gros fil plat. Coussins de siège avec mousse mémoire. Chaise longue dos incl. avec méc. "Push Back".

OPTIONS - Fournir DESSIN de votre config:

Petit Bras 6": au même prix.

Patte (spécifiez couleur) : Bras LARGE: LG189 métal (noire ou chrome) ou LG187 bois. PETIT bras: LG64 métal ou LG08 bois. | Table #154: Spécifiez couleur du dessus de table en bois.

Faut. 043-163 : base en bois (spécifiez couleur).

Accessoires: Ancrage \$40 ch | Tablette pivot. & porte verre à vin \$25 ch, Porte tablette \$50 & Lampe DEL \$60.

Option PREMIUM (Seul. avec option MOTORISÉ): Repose-pied Pleine jambe + rembourrage de siège avec mousse modelée & mousse mémoire 1" sur l'ensemble du mobilier; AJOUTEZ \$65/siège. Section allongée d'un item compte pour 1 siège & chaise pour 2 sièges.

Mécanisme motorisé inclinable ajoutez \$145/méc. Pour le SANS FIL (batterie) ajoutez \$285.

NOTE: 2 sièges inclinables SÉPARÉS par un coin ou une table ne peuvent pas ouvrir en même temps.

Description	L x P x H	Cuir						Tissu		
		10	20 Hugo Madras Softy	30 Empire Fantasy Illusion Tucson Utah Vintage Wild Laredo Yukon	40 Diamond Elegance Princess Santiago Sensation Sunset Trina Victoria	50 Bull Cassiope Dublin	60 Caress Ultrasued	A	B COM	C alta
055 COIN CARRE	44x44x30/39	1680	1770	1875	1970	2055	2145	1275	1320	1380
056 FAUTEUIL BRAS DROIT	35x40x30/39	1235	1300	1385	1445	1520	1580	930	975	1015
057 FAUTEUIL BRAS GAUCHE	35x40x30/39	1235	1300	1385	1445	1520	1580	930	975	1015
061 CAUSEUSE BRAS DROIT	58x40x30/39	1925	2025	2125	2205	2310	2400	1430	1505	1570
071 FAUTEUIL INCLINABLE SANS BRAS	24x40x30/39	1080	1145	1200	1280	1330	1400	855	900	945
086 CAUSEUSE SANS BRAS ALLONGEE GAUCHE	68x40x30/39	1900	2015	2120	2205	2315	2415	1415	1490	1555
088 FAUTEUIL SANS BRAS ALLONGE GAUCHE	45x40x30/39	1195	1285	1365	1440	1520	1590	900	945	985
089 FAUTEUIL SANS BRAS ALLONGE DROIT	45x40x30/39	1195	1285	1365	1440	1520	1590	900	945	985
095 SOFA APPARTEMENT	82x40x30/39	2445	2575	2720	2855	2990	3145	1820	1900	1995
096 SOFA APPARTEMENT BRAS GAUCHE	72x40x30/39	2140	2270	2370	2495	2600	2720	1590	1680	1765
097 SOFA APPARTEMENT BRAS DROIT	72x40x30/39	2140	2270	2370	2495	2600	2720	1590	1680	1765
124 POUF AVEC RANGEMENT	30x22x17	620	640	675	715	750	775	520	535	550
154 TABLE REMBOURRÉE ANGULAIRE	7/34x32.5x19	530	555	605	630	660	685	450	465	475
163 FAUT. DBL INCL. BERCANT PIVOTANT	33 x 34 x 42	1760	1875	1975	2065	2170	2280	1380	1420	1465
165 FAUTEUIL DOUBLE INCLINABLE	52x40x30/39	1795	1890	2005	2105	2195	2300	1380	1430	1500
167 SOFA APP. SANS BRAS ALLONGE GAUCHE	82x40x30/39	2120	2250	2365	2495	2605	2730	1575	1670	1750
168 SOFA APP. SANS BRAS ALLONGE DROIT	82x40x30/39	2120	2250	2365	2495	2605	2730	1575	1670	1750
169 FAUTEUIL DOUBLE INCLINABLE BRAS GAUCHE	42x40x30/39	1485	1555	1640	1715	1795	1875	1145	1195	1275
170 FAUTEUIL DOUBLE INCLINABLE BRAS DROIT	42x40x30/39	1485	1555	1640	1715	1795	1875	1145	1195	1275
171 FAUTEUIL DOUBLE INCLINABLE SANS BRAS	31x40x30/39	1180	1240	1310	1380	1430	1500	910	970	1015



MAXIMA

Caractéristiques: Appui-tête ajustable manuel (2 sur coin carré). Couture: En tissu, petit fil & en cuir gros fil plat. Coussins de siège avec mousse mémoire. Chaise longue dos incl. avec méc. "Push Back".

OPTIONS - Fournir DESSIN de votre config:

Petit Bras 6": au même prix.

Patte (spécifiez couleur) : Bras LARGE: LG189 métal (noire ou chrome) ou LG187 bois. PETIT bras: LG64 métal ou LG08 bois. | Table #154: Spécifiez couleur du dessus de table en bois.

Faut. 043-163 : base en bois (spécifiez couleur).

Accessoires: Ancrage \$40 ch | Tablette pivot. & porte verre à vin \$25 ch, Porte tablette \$50 & Lampe DEL \$60.

Option PREMIUM (Seul. avec option MOTORISÉ): Repose-pied Pleine jambe + rembourrage de siège avec mousse modelée & mousse mémoire 1" sur l'ensemble du mobilier; AJOUTEZ \$65/siège. Section allongée d'un item compte pour 1 siège & chaise pour 2 sièges.

Mécanisme motorisé inclinable ajoutez \$145/méc. Pour le SANS FIL (batterie) ajoutez \$285.

NOTE: 2 sièges inclinables SÉPARÉS par un coin ou une table ne peuvent pas ouvrir en même temps.

Description	L x P x H	Cuir						Tissu		
		10	20 Hugo Madras Softy	30 Empire Fantasy Illusion Tucson Utah Vintage Wild Laredo Yukon	40 Diamond Elegance Princess Santiago Sensation Sunset Trina Victoria	50 Bull Cassiope Dublin	60 Caress Ultrasued	A	B COM	C alta
173 CHAISE LONGUE DOUBLE BRAS GAUCHE	42x62x30/39	1555	1645	1750	1835	1925	2025	1155	1235	1310
174 CHAISE LONGUE DOUBLE BRAS DROIT	42x62x30/39	1555	1645	1750	1835	1925	2025	1155	1235	1310
175 FAUTEUIL DOUBLE BRAS GAUCHE	42x40x30/39	1325	1405	1490	1560	1640	1715	985	1055	1120
176 FAUTEUIL DOUBLE BRAS DROIT	42x40x30/39	1325	1405	1490	1560	1640	1715	985	1055	1120
177 FAUTEUIL DOUBLE SANS BRAS	31x40x30/39	1015	1080	1150	1200	1280	1330	765	815	865
178 FAUTEUIL DOUBLE SANS BRAS ALLONGE-G	52x40x30/39	1290	1380	1460	1550	1635	1715	975	1030	1110
179 FAUTEUIL DOUBLE SANS BRAS ALLONGE-D	52x40x30/39	1290	1380	1460	1550	1635	1715	975	1030	1110
230 CHAISE LONGUE DOUBLE DOS INCL. BRAS-G	42x62x30/39	1715	1810	1900	2005	2080	2185	1290	1365	1440
231 CHAISE LONGUE DOUBLE DOS INCL. BRAS-D	42x62x30/39	1715	1810	1900	2005	2080	2185	1290	1365	1440
232 CHAISE LONGUE DOS INCLINABLE BRAS-G	35x62x30/39	1570	1640	1715	1790	1860	1910	1190	1255	1320
233 CHAISE LONGUE DOS INCLINABLE BRAS-D	35x62x30/39	1570	1640	1715	1790	1860	1910	1190	1255	1320
234 SOFA APP. MODULAIRE ALLONGE GAUCHE	96x40/44x30/39	2635	2780	2945	3100	3265	3410	1860	1970	2065
235 SOFA APP. MODULAIRE ALLONGE DROIT	96x40/44x30/39	2635	2780	2945	3100	3265	3410	1860	1970	2065
CONFIGURATIONS										
A CONFIG. (169-177-174)	115X62X30/39	4055	4280	4540	4750	5000	5230	3065	3245	3450
B CONFIG. (096-055-177-170)	116X117X30/39	6320	6675	7035	7380	7730	8070	4775	5010	5285
C CONFIG. (173-177-055-179)	117X96X30/39	5540	5875	6235	6555	6895	7215	4170	4400	4665
D CONFIG. (011-009-005)	116X62X30/39	4475	4695	4910	5115	5320	5540	3345	3550	3730
E CONFIG. (041-071-055-061)	103X102X30/39	6075	6390	6740	7055	7370	7690	4640	4855	5065
F CONFIG. (041-061)	93X40X30/39	3315	3475	3665	3805	3985	4145	2510	2635	2740
G CONFIG. (057-042)	70X40X30/39	2625	2750	2925	3045	3195	3325	2010	2105	2185

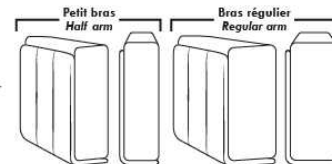

Siège 30" de large | 30" Seat Width

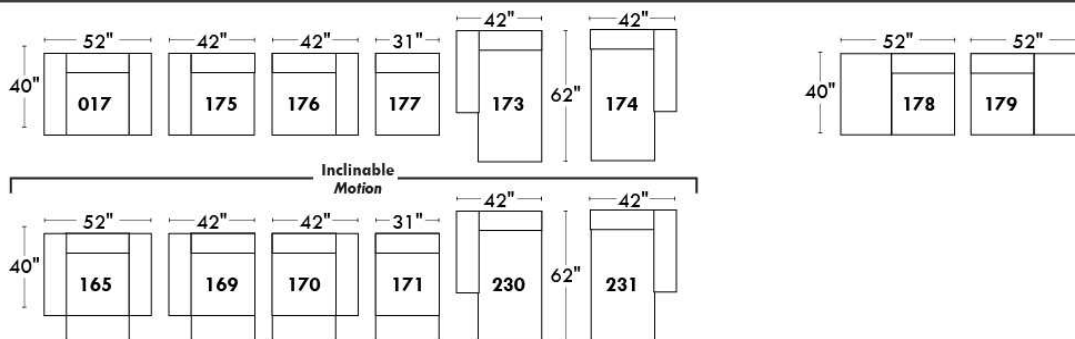
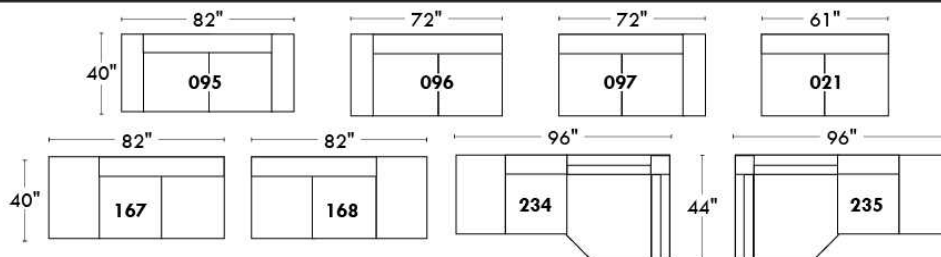

Spécifications | Specifications

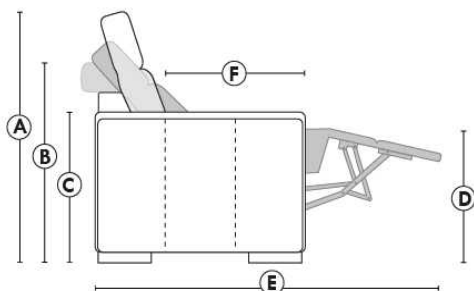

- Appui-tête levé / Headrest up
- Appui-tête baissé / Headrest down
- Complètement incliné / Fully reclined

- (A) Hauteur complète 39" / Total Height
- (B) Hauteur appui-tête baissé 30" / Height headrest down
- (C) Hauteur du bras 24" / Arm Height
- (D) Hauteur du siège 19,5" / Seat height
- (E) Profondeur inclinée 63" / Depth fully reclined
- (F) Profondeur d'assise 20" / Seat depth

Autres | Others

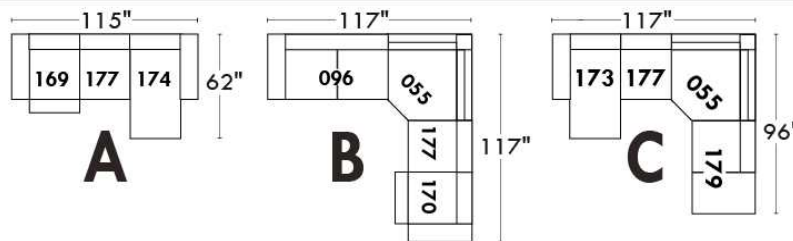
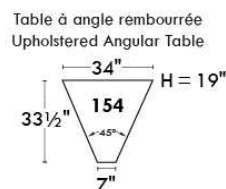
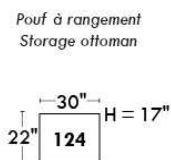
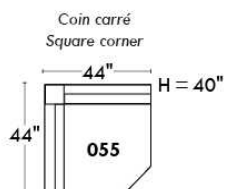

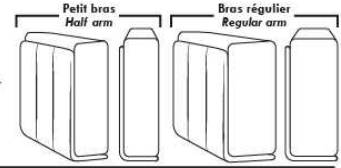

Siège 23" de large | 23" Seat Width

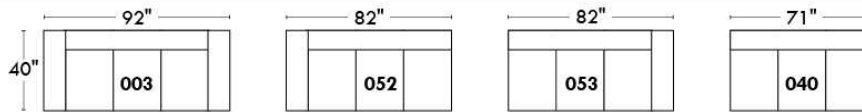
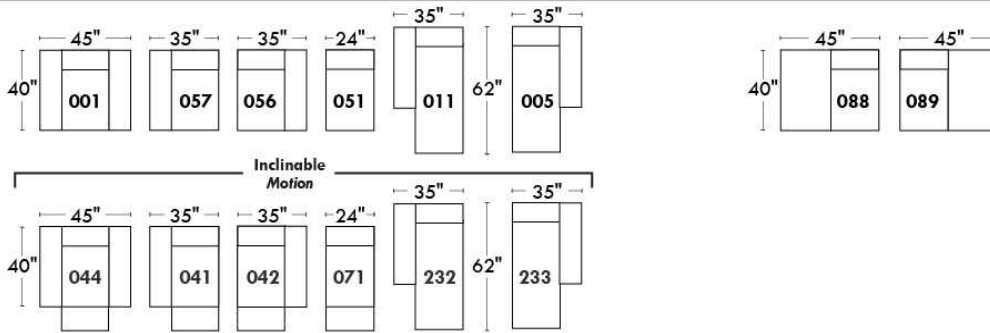
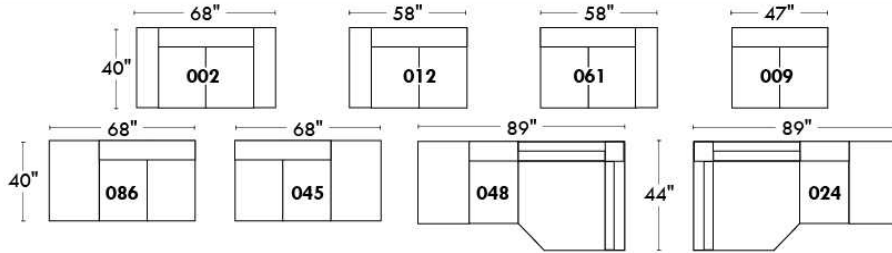

Fauteuil berçant, pivotant et inclinable
Swivel rocking motion chair

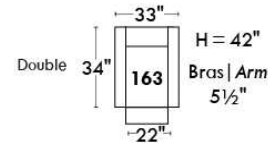
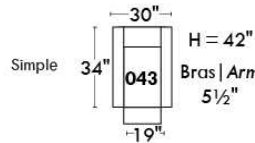

Autres | Others

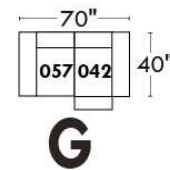
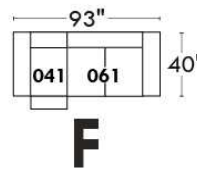
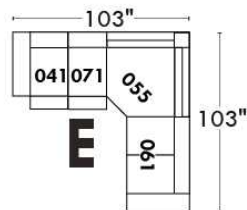
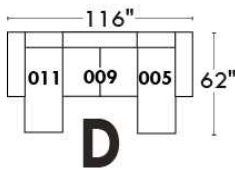
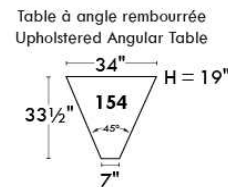
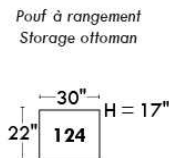
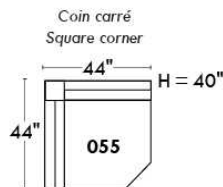

MELBOURNE

Inclinable motorisé pleine jambe "à méc. *protège-mur" (manuel n/d). Appui-tête manuel sur tous les items (fixe sur centre rond). Coussins de siège avec mousse modelée + 1" de mousse mémoire au-dessus; bras avec mousse mémoire. Couture: petit fil en tissu & gros fil plat en cuir. Chaises longues dos inclinables avec méc. "push back"; dégagement mural 10".

*Exclus faut. 043 & 163: Dégagement mural 16".

Note: 2 inclinables séparés par un coin ne peuvent pas ouvrir en même temps. Aucuns inclinables à côté du Petit coin carré.

OPTIONS

-Motorisé sans fil (batterie): ajoutez \$145/mec.

-*Appui-tête motorisé: ajoutez \$145 ch. (*N/D sur items fixe ou chaise longue.)

-Mousse: Extra ferme ajoutez \$20/siège.

-Choix avec ou sans "insertion de bois" dans le bras. Si avec insertion, spécifiez couleur.

-Choix de bras (LARGE ou PETIT de 6"): Pattes sur bras LARGE: LG103 en bois ou LG189 métal (noire ou chrome). PETIT Bras: LG08 en bois ou LG196 métal (noire ou chrome). Spécifiez couleur.

-Profondeur d'assise : 20" ou *22". *Le 22" N/D sur faut. 043 & 163.

-Faut. 043-163: avec base en bois (spécifiez couleur).

ACCESSOIRES (Seul. sur *items 159-160-190):

-Ancrage \$40 ch | Tablette pivotante & porte verre à vin \$25 ch, porte tablette \$50 & lampe DEL \$60.

-Porte-Gobelet en métal: \$30 ch. (1 par item 160-190 & 2 côte à côte sur item 159). Spécifiez couleur Acier, Noir ou Or.

-*RANGEMENTS 159-160-190 avec 2 prises USB/Élec. *Doivent être utilisés entre 2 sièges

Description	L x P x H	Cuir						Tissu		
		10	20 Hugo Madras Softy	30 Empire Fantasy Illusion Tucson Utah Vintage Wild Laredo Yukon	40 Diamond Elegance Princess Santiago Sensation Sunset Trina Victoria	50 Bull Cassiope Dublin	60 Caress Ultrasued	A	B COM	C alta
001 FAUTEUIL	44x40x33/40	1660	1750	1840	1940	2030	2125	1320	1360	1390
002 CAUSEUSE	67x40x33/40	2365	2475	2590	2705	2810	2930	1865	1940	2010
003 SOFA	91x40x33/40	2855	2995	3150	3295	3450	3595	2255	2340	2430
005 CHAISE LONGUE BRAS DROIT	34x62x33/40	1545	1605	1680	1745	1805	1875	1215	1275	1325
009 CAUSEUSE SANS BRAS	47x40x33/40	1665	1730	1800	1875	1945	2015	1285	1360	1425
011 CHAISE LONGUE BRAS GAUCHE	34x62x33/40	1545	1605	1680	1745	1805	1875	1215	1275	1325
012 CAUSEUSE BRAS GAUCHE	57x40x33/40	2030	2125	2215	2320	2410	2505	1590	1665	1725
017 FAUTEUIL DOUBLE	51x40x33/40	1735	1835	1940	2040	2140	2245	1375	1430	1495
021 SOFA APPARTEMENT SANS BRAS	61x40x33/40	1875	1975	2075	2170	2280	2375	1440	1520	1600
024 CAUSEUSE MODULAIRE ALLONGEE DROIT	89x40/44x33/40	2600	2760	2925	3080	3245	3405	1880	1975	2070
040 SOFA SANS BRAS	71x40x33/40	2145	2255	2360	2465	2575	2680	1675	1765	1860
041 FAUTEUIL INCLINABLE BRAS-G	34x40x33/40	1635	1705	1765	1825	1895	1965	1360	1400	1440
042 FAUTEUIL INCLINABLE BRAS-D	34x40x33/40	1635	1705	1765	1825	1895	1965	1360	1400	1440
043 FAUTEUIL INCLINABLE BERÇANT PIVOTANT	30x34x42	1940	2050	2150	2260	2365	2470	1590	1635	1680
044 FAUTEUIL INCLINABLE	44x40x33/40	1975	2060	2140	2215	2310	2385	1635	1675	1710
045 CAUSEUSE SANS BRAS ALLONGEE DROIT	68x40x33/40	1975	2065	2150	2245	2330	2415	1535	1595	1670
048 CAUSEUSE MODULAIRE ALLONGEE GAUCHE	89x40/44x33/40	2600	2760	2925	3080	3245	3405	1880	1975	2070

MELBOURNE

Inclinable motorisé pleine jambe "à méc. *protège-mur" (manuel n/d). Appui-tête manuel sur tous les items (fixe sur centre rond). Coussins de siège avec mousse modelée + 1" de mousse mémoire au-dessus; bras avec mousse mémoire. Couture: petit fil en tissu & gros fil plat en cuir. Chaises longues dos inclinables avec méc. "push back"; dégagement mural 10".

*Exclus faut. 043 & 163: Dégagement mural 16".

Note: 2 inclinables séparés par un coin ne peuvent pas ouvrir en même temps. Aucuns inclinables à côté du Petit coin carré.

OPTIONS

-Motorisé sans fil (batterie): ajoutez \$145/mec.

-*Appui-tête motorisé: ajoutez \$145 ch. (*N/D sur items fixe ou chaise longue.)

-Mousse: Extra ferme ajoutez \$20/siège.

-Choix avec ou sans "insertion de bois" dans le bras. Si avec insertion, spécifiez couleur.

-Choix de bras (LARGE ou PETIT de 6"): Pattes sur bras LARGE: LG103 en bois ou LG189 métal (noire ou chrome). PETIT Bras: LG08 en bois ou LG196 métal (noire ou chrome). Spécifiez couleur.

-Profondeur d'assise : 20" ou *22". *Le 22" N/D sur faut. 043 & 163.

-Faut. 043-163: avec base en bois (spécifiez couleur).

ACCESSOIRES (Seul. sur *items 159-160-190):

-Ancrage \$40 ch | Tablette pivotante & porte verre à vin \$25 ch, porte tablette \$50 & lampe DEL \$60.

-Porte-Gobelet en métal: \$30 ch. (1 par item 160-190 & 2 côte à côte sur item 159). Spécifiez couleur Acier, Noir ou Or.

-*RANGEMENTS 159-160-190 avec 2 prises USB/Élec. *Doivent être utilisés entre 2 sièges

Description	L x P x H	Cuir						Tissu		
		10	20 Hugo Madras Softy	30 Empire Fantasy Illusion Tucson Utah Vintage Wild Laredo Yukon	40 Diamond Elegance Princess Santiago Sensation Sunset Trina Victoria	50 Bull Cassiope Dublin	60 Caress Ultrasued	A	B COM	C alta
050 CENTRE ROND	49x49x33	1445	1540	1635	1730	1820	1920	1040	1100	1150
051 FAUTEUIL SANS BRAS	24x40x33/40	950	995	1050	1100	1145	1190	730	780	825
052 SOFA BRAS GAUCHE	81x40x33/40	2515	2640	2755	2880	2990	3110	1975	2065	2150
053 SOFA BRAS DROIT	81x40x33/40	2515	2640	2755	2880	2990	3110	1975	2065	2150
055 COIN CARRE	44x44x33/40	1675	1770	1875	1975	2075	2170	1300	1355	1400
056 FAUTEUIL BRAS DROIT	34x40x33/40	1325	1385	1445	1505	1560	1620	1030	1085	1130
057 FAUTEUIL BRAS GAUCHE	34x40x33/40	1325	1385	1445	1505	1560	1620	1030	1085	1130
061 CAUSEUSE BRAS DROIT	57x40x33/40	2030	2125	2215	2320	2410	2505	1590	1665	1725
071 FAUTEUIL INCLINABLE SANS BRAS	24x40x33/40	1270	1320	1375	1425	1485	1535	1060	1115	1165
086 CAUSEUSE SANS BRAS ALLONGEE GAUCHE	68x40x33/40	1975	2065	2150	2245	2330	2415	1535	1595	1670
088 FAUTEUIL SANS BRAS ALLONGE GAUCHE	45x40x33/40	1255	1345	1425	1510	1590	1680	970	1010	1055
089 FAUTEUIL SANS BRAS ALLONGE DROIT	45x40x33/40	1255	1345	1425	1510	1590	1680	970	1010	1055
095 SOFA APPARTEMENT	81x40x33/40	2575	2715	2860	2995	3145	3285	2020	2110	2195
096 SOFA APPARTEMENT BRAS GAUCHE	71x40x33/40	2250	2360	2470	2585	2700	2805	1735	1820	1910
097 SOFA APPARTEMENT BRAS DROIT	71x40x33/40	2250	2360	2470	2585	2700	2805	1735	1820	1910
124 POUF AVEC RANGEMENT	30x22x17	650	675	705	725	755	775	560	585	605
155 PETIT COIN CARRE	40x40x33/40	1675	1770	1875	1975	2075	2170	1300	1355	1400
159 RANGEMENT À ANGLE	10/25x35x22	650	685	715	750	775	805	505	515	530

MELBOURNE

Inclinable motorisé pleine jambe "à méc. *protège-mur" (manuel n/d). Appui-tête manuel sur tous les items (fixe sur centre rond). Coussins de siège avec mousse modelée + 1" de mousse mémoire au-dessus; bras avec mousse mémoire. Couture: petit fil en tissu & gros fil plat en cuir. Chaises longues dos inclinables avec méc. "push back"; dégagement mural 10".

*Exclus faut. 043 & 163: Dégagement mural 16".

Note: 2 inclinables séparés par un coin ne peuvent pas ouvrir en même temps. Aucuns inclinables à côté du Petit coin carré.

OPTIONS

-Motorisé sans fil (batterie): ajoutez \$145/mec.

-*Appui-tête motorisé: ajoutez \$145 ch. (*N/D sur items fixe ou chaise longue.)

-Mousse: Extra ferme ajoutez \$20/siège.

-Choix avec ou sans "insertion de bois" dans le bras. Si avec insertion, spécifiez couleur.

-Choix de bras (LARGE ou PETIT de 6"): Pattes sur bras LARGE: LG103 en bois ou LG189 métal (noire ou chrome). PETIT Bras: LG08 en bois ou LG196 métal (noire ou chrome). Spécifiez couleur.

-Profondeur d'assise : 20" ou *22". *Le 22" N/D sur faut. 043 & 163.

-Faut. 043-163: avec base en bois (spécifiez couleur).

ACCESSOIRES (Seul. sur *items 159-160-190):

-Ancrage \$40 ch | Tablette pivotante & porte verre à vin \$25 ch, porte tablette \$50 & lampe DEL \$60.

-Porte-Gobelet en métal: \$30 ch. (1 par item 160-190 & 2 côte à côte sur item 159). Spécifiez couleur Acier, Noir ou Or.

-*RANGEMENTS 159-160-190 avec 2 prises USB/Élec. *Doivent être utilisés entre 2 sièges

Description	L x P x H	Cuir						Tissu		
		10	20 Hugo Madras Softy	30 Empire Fantasy Illusion Tucson Utah Vintage Wild Laredo Yukon	40 Diamond Elegance Princess Santiago Sensation Sunset Trina Victoria	50 Bull Cassiope Dublin	60 Caress Ultrasued	A	B COM	C alta
160 RANGEMENT DROIT	10x35x22	630	660	690	720	755	780	475	495	505
163 FAUT. DBL INCL. BERCANT PIVOTANT	33x34x42	1985	2100	2205	2325	2440	2550	1595	1640	1685
165 FAUTEUIL DOUBLE INCLINABLE	51x40x33/40	2060	2155	2260	2360	2460	2560	1705	1765	1825
167 SOFA APP. SANS BRAS ALLONGE GAUCHE	82x40x33/40	2185	2310	2420	2545	2665	2775	1685	1770	1860
168 SOFA APP. SANS BRAS ALLONGE DROIT	82x40x33/40	2185	2310	2420	2545	2665	2775	1685	1770	1860
169 FAUTEUIL DOUBLE INCLINABLE BRAS GAUCHE	41x40x33/40	1725	1800	1880	1955	2030	2110	1415	1495	1570
170 FAUTEUIL DOUBLE INCLINABLE BRAS DROIT	41x40x33/40	1725	1800	1880	1955	2030	2110	1415	1495	1570
171 FAUTEUIL DOUBLE INCLINABLE SANS BRAS	31x40x33/40	1360	1410	1465	1515	1570	1620	1115	1170	1230
173 CHAISE LONGUE DOUBLE BRAS GAUCHE	41x62x33/40	1675	1765	1860	1955	2055	2145	1320	1400	1475
174 CHAISE LONGUE DOUBLE BRAS DROIT	41x62x33/40	1675	1765	1860	1955	2055	2145	1320	1400	1475
175 FAUTEUIL DOUBLE BRAS GAUCHE	41x40x33/40	1400	1485	1560	1645	1730	1810	1105	1165	1230
176 FAUTEUIL DOUBLE BRAS DROIT	41x40x33/40	1400	1485	1560	1645	1730	1810	1105	1165	1230
177 FAUTEUIL DOUBLE SANS BRAS	31x40x33/40	1040	1105	1160	1215	1280	1340	795	845	900
178 FAUTEUIL DOUBLE SANS BRAS ALLONGE-G	52x40x33/40	1355	1430	1515	1595	1685	1765	1060	1115	1165
179 FAUTEUIL DOUBLE SANS BRAS ALLONGE-D	52x40x33/40	1355	1430	1515	1595	1685	1765	1060	1115	1165
186 CAUS. SANS BRAS ALLONGEE RANGEMENT-G	68x40x33/40	2115	2200	2295	2380	2470	2560	1675	1745	1810
187 CAUS. SANS BRAS ALLONGEE RANGEMENT-D	68x40x33/40	2115	2200	2295	2380	2470	2560	1675	1745	1810
188 FAUT. SANS BRAS ALLONGE RANGEMENT-G	45x40x33/40	1405	1490	1570	1660	1735	1815	1115	1150	1185

MELBOURNE

Inclinable motorisé pleine jambe "à méc. *protège-mur" (manuel n/d). Appui-tête manuel sur tous les items (fixe sur centre rond). Coussins de siège avec mousse modelée + 1" de mousse mémoire au-dessus; bras avec mousse mémoire. Couture: petit fil en tissu & gros fil plat en cuir. Chaises longues dos inclinables avec méc. "push back"; dégagement mural 10".

*Exclus faut. 043 & 163: Dégagement mural 16".

Note: 2 inclinables séparés par un coin ne peuvent pas ouvrir en même temps. Aucuns inclinables à côté du Petit coin carré.

OPTIONS

-Motorisé sans fil (batterie): ajoutez \$145/mec.

-*Appui-tête motorisé: ajoutez \$145 ch. (*N/D sur items fixe ou chaise longue.)

-Mousse: Extra ferme ajoutez \$20/siège.

-Choix avec ou sans "insertion de bois" dans le bras. Si avec insertion, spécifiez couleur.

-Choix de bras (LARGE ou PETIT de 6"): Pattes sur bras LARGE: LG103 en bois ou LG189 métal (noire ou chrome). PETIT Bras: LG08 en bois ou LG196 métal (noire ou chrome). Spécifiez couleur.

-Profondeur d'assise : 20" ou *22". *Le 22" N/D sur faut. 043 & 163.

-Faut. 043-163: avec base en bois (spécifiez couleur).

ACCESSOIRES (Seul. sur *items 159-160-190):

-Ancrage \$40 ch | Tablette pivotante & porte verre à vin \$25 ch, porte tablette \$50 & lampe DEL \$60.

-Porte-Gobelet en métal: \$30 ch. (1 par item 160-190 & 2 côte à côte sur item 159). Spécifiez couleur Acier, Noir ou Or.

-*RANGEMENTS 159-160-190 avec 2 prises USB/Élec. *Doivent être utilisés entre 2 sièges

Description	L x P x H	Cuir						Tissu		
		10	20 Hugo Madras Softy	30 Empire Fantasy Illusion Tucson Utah Vintage Wild Laredo Yukon	40 Diamond Elegance Princess Santiago Sensation Sunset Trina Victoria	50 Bull Cassiope Dublin	60 Caress Ultrasued	A	B COM	C alta
189 FAUT. SANS BRAS ALLONGE RANGEMENT-D	45x40x33/40	1405	1490	1570	1660	1735	1815	1115	1150	1185
190 PETIT RANGEMENT À ANGLE	10/20x35x22	630	660	690	720	755	780	475	495	505
221 FAUT. DBL SANS BRAS ALLONGE RANGEMENT-G	52x40x33/40	1495	1575	1665	1745	1820	1905	1195	1250	1315
222 FAUT. DBL SANS BRAS ALLONGE RANGEMENT-D	52x40x33/40	1495	1575	1665	1745	1820	1905	1195	1250	1315
223 SOFA APP SANS BRAS ALLONGE RANGEMENT-G	82x40x33/40	2325	2450	2575	2700	2825	2945	1820	1910	2005
224 SOFA APP SANS BRAS ALLONGE RANGEMENT-D	82x40x33/40	2325	2450	2575	2700	2825	2945	1820	1910	2005
230 CHAISE LONGUE DOUBLE DOS INCL. BRAS-G	41x62x33/40	1835	1925	2015	2105	2190	2285	1440	1520	1600
231 CHAISE LONGUE DOUBLE DOS INCL. BRAS-D	41x62x33/40	1835	1925	2015	2105	2190	2285	1440	1520	1600
232 CHAISE LONGUE DOS INCLINABLE BRAS-G	34x62x33/40	1705	1780	1865	1950	2030	2115	1355	1405	1460
233 CHAISE LONGUE DOS INCLINABLE BRAS-D	34x62x33/40	1705	1780	1865	1950	2030	2115	1355	1405	1460
234 SOFA APP. MODULAIRE ALLONGE GAUCHE	96x40/44x33/40	2690	2845	2985	3140	3285	3440	1965	2060	2150
235 SOFA APP. MODULAIRE ALLONGE DROIT	96x40/44x33/40	2690	2845	2985	3140	3285	3440	1965	2060	2150
CONFIGURATIONS										
A CONFIG (169-170)	82X40X40	3450	3600	3760	3910	4060	4220	2830	2990	3140
B CONFIG (169-171-174)	113X62X40	4760	4975	5205	5425	5655	5875	3850	4065	4275
C CONFIG (096-055-171-170)	115X115X40	7010	7340	7690	8030	8375	8705	5565	5840	6110
D CONFIG (169-171-235)	115X96X40	5775	6055	6330	6610	6885	7170	4495	4725	4950
J CONFIG (041-042)	68X40X40	3270	3410	3530	3650	3790	3930	2720	2800	2880

Liste de prix CDN

MELBOURNE

Description	L x P x H	Cuir						Tissu		
		10	20 Hugo Madras Softy	30 Empire Fantasy Illusion Tucson Utah Vintage Wild Laredo Yukon	40 Diamond Elegance Princess Santiago Sensation Sunset Trina Victoria	50 Bull Cassiope Dublin	60 Caress Ultrasued	A	B COM	C alta
K CONFIG (041-071-005)	92X62X40	4450	4630	4820	4995	5185	5375	3635	3790	3930
L CONFIG (012-055-071-042)	102X102X40	6610	6920	7230	7545	7865	8175	5310	5535	5730
M CONFIG (041-071-024)	102X89X40	5505	5785	6065	6330	6625	6905	4300	4490	4675

MELBOURNE

OPTIMA

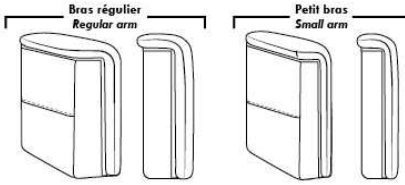

Spécifications | Specifications

Appui-tête levé Headrest up
 Appui-tête baissé Headrest down
 Complètement incliné Fully reclined

(A) Hauteur complète 40" Total Height
 (B) Hauteur appui-tête baissé 33" Height headrest down
 (C) Hauteur du bras 24,5" Arm Height
 (D) Hauteur du siège 19,5" Seat height
 (E) Profondeur inclinée 65" Depth fully reclined
 (F) Profondeur d'assise 20" ou/ or 22" Seat depth
 (G) Profondeur appui-tête monté 36" Depth with headrest up

Siège 30" de large | 30" Seat Width

81" 71" 71" 61"
 40" 095 096 097 021
 96" 82" 82"
 40" 234 167 168
 44"
 96" 82" 82"
 44" 235 223 224
 Allongé à rangement Bumper with storage
 51" 41" 41" 31" 41" 41"
 40" 017 175 176 177 173 62" 174 42"/44" Profondeur Depth
 Incinable Motion Dos inclinable Push back
 51" 41" 41" 31" 41" 41"
 40" 165 169 170 171 230 62" 231 42"/44" Profondeur Depth
 Allongé à rangement Bumper with storage
 52" 52" 52" 52"
 40" 178 179 221 222

Siège 23" de large | 23" Seat Width

67" 57" 57" 47"
 40" 002 012 061 009
 68" 68" 89" 89"
 40" 086 045 048 024
 44"
 68" 68"
 40" 186 187
 Allongé à rangement Bumper with storage
 44" 34" 34" 24" 34" 34"
 40" 001 057 056 051 011 62" 005 42"/44" Profondeur Depth
 Incinable Motion Dos inclinable Push back
 44" 34" 34" 24" 34" 34"
 40" 044 041 042 071 232 62" 233 42"/44" Profondeur Depth
 Allongé à rangement Bumper with storage
 45" 45"
 40" 088 089
 45" 45"
 40" 188 189
 91" 81" 81" 71"
 40" 003 052 053 040

Autres | Others

Fauteuil berçant, pivotant et inclinable / **Swivel, rocking motion chair**
 N'est pas un mécanisme protège-mur / Not a wall hugger mechanism
 Dégagement mural: 16" / Wall clearance: 16"

Centre rond Wedge: 49" H=33" 050
 Coin carré Square corner: 44" H=40" 055
 Petit coin carré Small corner: 40" H=40" 155
 Pouf à rangement Storage ottoman: 30" H=17" 124
 Rangement à angle Wedge storage: 25" H=22" 159
 Rangement droit Straight storage: 10" H=22" 160
 Petit rangement à angle Small Wedge storage: 20" H=22" 190

30" Populaires | Popular CONFIGURATIONS 23"

82" 113" 62" 115" 115" 115"
 40" 169 170 169 171 174 096 055 171 170
 A B C
 115" 96" 40" 169 171 235
 D
 68" 92" 102" 102"
 40" 041 042 041 071 005 012 055 071 042 041 071 024
 J K L M

Nos produits sont fabriqués à la main et des variations mineures peuvent survenir. Our product is hand-made and minor variations can occur.



MONACO

Caractéristiques: Modèle avec appui-tête ajustable (2 sur coin carré). Couture: En tissu, petit fil & en cuir gros fil plat. Coussins de siège & bras avec mousse mémoire. Chaise longue dos inclinable avec méc. "Push Back"

OPTIONS - Fournir DESSIN de votre config:

Patte: LG189 métal (noire ou chrome) ou LG187 bois (Spécifiez couleur). | Table (154): Spécifiez couleur du dessus de table en bois.

Faut. 043-163 : avec base en bois (spécifiez couleur).

Accessoires: Ancrage \$40 ch. | Tablette pivotante & porte verre à vin \$25 ch., Porte tablette \$50 & Lampe DEL \$60.

Option PREMIUM (Seul. avec option MOTORISÉ): Repose-pied pleine jambe + rembourrage de sièges avec mousse modelée & mousse mémoire 1" sur l'ensemble du mobilier; AJOUTEZ \$65/siège. Section allongée d'un item compte pour 1 siège & chaise longue pour 2 sièges.

Mécanisme motorisé inclinable ajoutez \$145/méc. Pour le SANS FIL (batterie) ajoutez \$285.

NOTE: 2 sièges inclinables SÉPARÉS par un COIN ou une TABLE ne peuvent pas ouvrir en même temps.

Description	L x P x H	Cuir						Tissu		
		10	20 Hugo Madras Softy	30 Empire Fantasy Illusion Tucson Utah Vintage Wild Laredo Yukon	40 Diamond Elegance Princess Santiago Sensation Sunset Trina Victoria	50 Bull Cassiope Dublin	60 Caress Ultrasued	A	B COM	C alta
001 FAUTEUIL	42x40x30/39	1485	1570	1675	1765	1860	1945	1105	1140	1180
002 CAUSEUSE	65x40x30/39	2190	2310	2440	2545	2665	2770	1615	1685	1760
003 SOFA	89x40x30/39	2680	2825	2975	3120	3270	3410	1990	2070	2160
005 CHAISE LONGUE BRAS DROIT	33x62x30/39	1405	1475	1550	1615	1685	1760	1030	1110	1155
009 CAUSEUSE SANS BRAS	47x40x30/39	1635	1705	1780	1840	1905	1990	1215	1290	1360
011 CHAISE LONGUE BRAS GAUCHE	33x62x30/39	1405	1475	1550	1615	1685	1760	1030	1110	1155
012 CAUSEUSE BRAS GAUCHE	56x40x30/39	1905	2015	2115	2195	2295	2380	1410	1485	1550
017 FAUTEUIL DOUBLE	49x40x30/39	1570	1675	1780	1880	1980	2070	1150	1200	1280
021 SOFA APPARTEMENT SANS BRAS	61x40x30/39	1835	1925	2030	2125	2205	2310	1380	1450	1545
024 CAUSEUSE MODULAIRE ALLONGEE DROIT	89x40/44x30/39	2575	2725	2895	3040	3195	3345	1795	1885	1980
040 SOFA SANS BRAS	71x40x30/39	2125	2210	2325	2440	2535	2630	1575	1675	1765
041 FAUTEUIL INCLINABLE BRAS-G	33x40x30/39	1365	1430	1510	1575	1645	1715	1040	1105	1140
042 FAUTEUIL INCLINABLE BRAS-D	33x40x30/39	1365	1430	1510	1575	1645	1715	1040	1105	1140
043 FAUTEUIL INCLINABLE BERÇANT PIVOTANT	30x34x42	1720	1810	1920	2025	2120	2210	1375	1415	1460
044 FAUTEUIL INCLINABLE	42x40x30/39	1640	1735	1825	1910	2020	2115	1245	1295	1345
045 CAUSEUSE SANS BRAS ALLONGEE DROIT	68x40x30/39	1910	2025	2135	2215	2325	2440	1425	1500	1560
048 CAUSEUSE MODULAIRE ALLONGEE GAUCHE	89x40/44x30/39	2575	2725	2895	3040	3195	3345	1795	1885	1980
051 FAUTEUIL SANS BRAS	24x40x30/39	930	975	1020	1075	1125	1165	685	735	780
052 SOFA BRAS GAUCHE	80x40x30/39	2400	2515	2660	2770	2900	3025	1790	1880	1975
053 SOFA BRAS DROIT	80x 40x30/39	2400	2515	2660	2770	2900	3025	1790	1880	1975
055 COIN CARRE	44x44x30/39	1705	1795	1890	1990	2070	2160	1285	1330	1390



MONACO

Caractéristiques: Modèle avec appui-tête ajustable (2 sur coin carré). Couture: En tissu, petit fil & en cuir gros fil plat. Coussins de siège & bras avec mousse mémoire. Chaise longue dos inclinable avec méc. "Push Back"

OPTIONS - Fournir DESSIN de votre config:

Patte: LG189 métal (noire ou chrome) ou LG187 bois (Spécifiez couleur). | Table (154): Spécifiez couleur du dessus de table en bois.

Faut. 043-163 : avec base en bois (spécifiez couleur).

Accessoires: Ancrage \$40 ch. | Tablette pivotante & porte verre à vin \$25 ch., Porte tablette \$50 & Lampe DEL \$60.

Option PREMIUM (Seul. avec option MOTORISÉ): Repose-pied pleine jambe + rembourrage de sièges avec mousse modelée & mousse mémoire 1" sur l'ensemble du mobilier; AJOUTEZ \$65/siège. Section allongée d'un item compte pour 1 siège & chaise longue pour 2 sièges.

Mécanisme motorisé inclinable ajoutez \$145/méc. Pour le SANS FIL (batterie) ajoutez \$285.

NOTE: 2 sièges inclinables SÉPARÉS par un COIN ou une TABLE ne peuvent pas ouvrir en même temps.

Description	L x P x H	Cuir						Tissu		
		10	20 Hugo Madras Softy	30 Empire Fantasy Illusion Tucson Utah Vintage Wild Laredo Yukon	40 Diamond Elegance Princess Santiago Sensation Sunset Trina Victoria	50 Bull Cassiope Dublin	60 Caress Ultrasued	A	B COM	C alta
056 FAUTEUIL BRAS DROIT	33x40x30/39	1195	1280	1355	1415	1490	1555	885	930	975
057 FAUTEUIL BRAS GAUCHE	33x40x30/39	1195	1280	1355	1415	1490	1555	885	930	975
061 CAUSEUSE BRAS DROIT	56x40x30/39	1905	2015	2115	2195	2295	2380	1410	1485	1550
071 FAUTEUIL INCLINABLE SANS BRAS	24x40x/30/39	1080	1130	1180	1230	1280	1320	845	905	970
086 CAUSEUSE SANS BRAS ALLONGEE GAUCHE	68x40x30/39	1910	2025	2135	2215	2325	2440	1425	1500	1560
088 FAUTEUIL SANS BRAS ALLONGE GAUCHE	45x40x/30/39	1200	1290	1380	1445	1535	1600	910	965	995
089 FAUTEUIL SANS BRAS ALLONGE DROIT	45x40x30/39	1200	1290	1380	1445	1535	1600	910	965	995
095 SOFA APPARTEMENT	79x40x30/39	2400	2540	2685	2825	2950	3080	1780	1865	1945
096 SOFA APPARTEMENT BRAS GAUCHE	70x40x30/39	2125	2250	2355	2470	2585	2710	1570	1660	1745
097 SOFA APPARTEMENT BRAS DROIT	70x40x30/39	2125	2250	2355	2470	2585	2710	1570	1660	1745
124 POUF AVEC RANGEMENT	30x22x17	620	640	675	715	750	775	520	535	550
154 TABLE REMBOURRÉE ANGULAIRE	7/34x33.5x19	530	555	605	630	660	685	450	465	475
163 FAUT. DBL INCL. BERCANT PIVOTANT	33 x 34 x 42	1760	1875	1975	2065	2170	2280	1380	1420	1465
165 FAUTEUIL DOUBLE INCLINABLE	49x40x30/39	1730	1820	1925	2030	2135	2215	1310	1380	1430
167 SOFA APP. SANS BRAS ALLONGE GAUCHE	82x40x30/39	2135	2270	2380	2505	2630	2750	1580	1675	1760
168 SOFA APP. SANS BRAS ALLONGE DROIT	82x40x30/39	2135	2270	2380	2505	2630	2750	1580	1675	1760
169 FAUTEUIL DOUBLE INCLINABLE BRAS GAUCHE	40x40x30/39	1445	1535	1605	1685	1765	1835	1120	1170	1235
170 FAUTEUIL DOUBLE INCLINABLE BRAS DROIT	40x40x30/39	1445	1535	1605	1685	1765	1835	1120	1170	1235
171 FAUTEUIL DOUBLE INCLINABLE SANS BRAS	31x40x30/39	1170	1235	1300	1365	1425	1490	905	965	1010
173 CHAISE LONGUE DOUBLE BRAS GAUCHE	40x62x30/39	1540	1625	1730	1815	1900	2005	1140	1200	1290
174 CHAISE LONGUE DOUBLE BRAS DROIT	40x62x30/39	1540	1625	1730	1815	1900	2005	1140	1200	1290
175 FAUTEUIL DOUBLE BRAS GAUCHE	40x40x30/39	1290	1365	1445	1535	1600	1680	965	1015	1080



MONACO

Caractéristiques: Modèle avec appui-tête ajustable (2 sur coin carré). Couture: En tissu, petit fil & en cuir gros fil plat. Coussins de siège & bras avec mousse mémoire. Chaise longue dos inclinable avec méc. "Push Back"

OPTIONS - Fournir DESSIN de votre config:

Patte: LG189 métal (noire ou chrome) ou LG187 bois (Spécifiez couleur). | Table (154): Spécifiez couleur du dessus de table en bois.

Faut. 043-163 : avec base en bois (spécifiez couleur).

Accessoires: Ancrage \$40 ch. | Tablette pivotante & porte verre à vin \$25 ch., Porte tablette \$50 & Lampe DEL \$60.

Option PREMIUM (Seul. avec option MOTORISÉ): Repose-pied pleine jambe + rembourrage de sièges avec mousse modelée & mousse mémoire 1" sur l'ensemble du mobilier; AJOUTEZ \$65/siège. Section allongée d'un item compte pour 1 siège & chaise longue pour 2 sièges.

Mécanisme motorisé inclinable ajoutez \$145/méc. Pour le SANS FIL (batterie) ajoutez \$285.

NOTE: 2 sièges inclinables SÉPARÉS par un COIN ou une TABLE ne peuvent pas ouvrir en même temps.

Description	L x P x H	Cuir						Tissu		
		10	20 Hugo Madras Softy	30 Empire Fantasy Illusion Tucson Utah Vintage Wild Laredo Yukon	40 Diamond Elegance Princess Santiago Sensation Sunset Trina Victoria	50 Bull Cassiope Dublin	60 Caress Ultrasued	A	B COM	C alta
176 FAUTEUIL DOUBLE BRAS DROIT	40x40x30/39	1290	1365	1445	1535	1600	1680	965	1015	1080
177 FAUTEUIL DOUBLE SANS BRAS	31x40x30/39	1010	1075	1145	1195	1275	1325	755	810	860
178 FAUTEUIL DOUBLE SANS BRAS ALLONGE-G	52x40x30/39	1300	1390	1485	1560	1645	1735	980	1040	1115
179 FAUTEUIL DOUBLE SANS BRAS ALLONGE-D	52x40x30/39	1300	1390	1485	1560	1645	1735	980	1040	1115
230 CHAISE LONGUE DOUBLE DOS INCL. BRAS-G	40x62x30/39	1660	1750	1840	1940	2030	2125	1275	1345	1415
231 CHAISE LONGUE DOUBLE DOS INCL. BRAS-D	40x62x30/39	1660	1750	1840	1940	2030	2125	1275	1345	1415
232 CHAISE LONGUE DOS INCLINABLE BRAS-G	33x62x30/39	1560	1635	1710	1780	1840	1905	1155	1215	1285
233 CHAISE LONGUE DOS INCLINABLE BRAS-D	33x62x30/39	1560	1635	1710	1780	1840	1905	1155	1215	1285
234 SOFA APP. MODULAIRE ALLONGE GAUCHE	96x40/44x30/39	2665	2800	2975	3125	3280	3440	1875	1980	2075
235 SOFA APP. MODULAIRE ALLONGE DROIT	96x40/44x30/39	2665	2800	2975	3125	3280	3440	1875	1980	2075

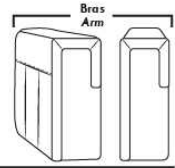

Siège 30" de large | 30" Seat Width

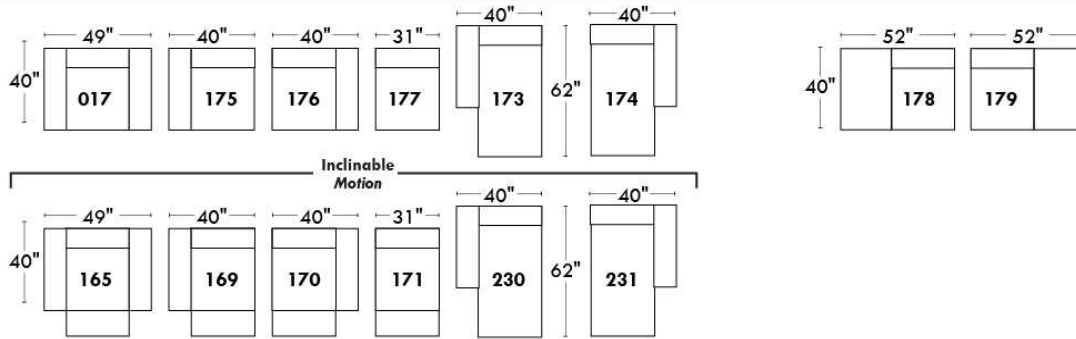
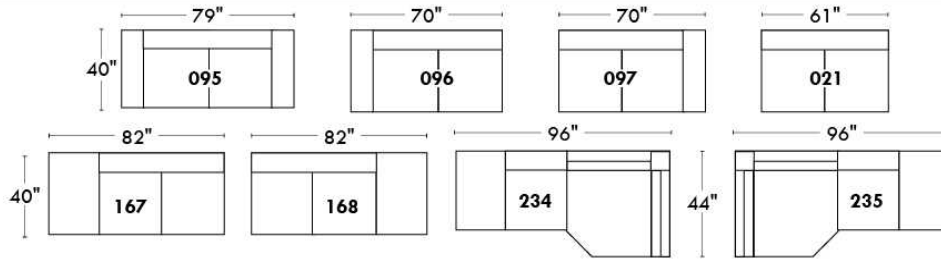

Spécifications | Specifications

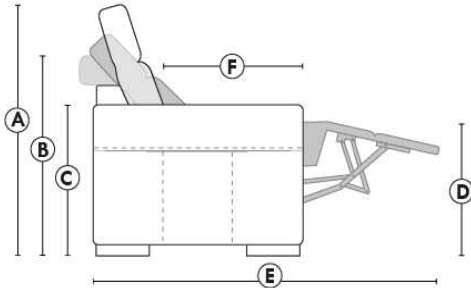

- Appui-tête levé / Headrest up
- Appui-tête baissé / Headrest down
- Complètement incliné / Fully reclined

- (A) Hauteur complète 39" Total Height
- (B) Hauteur appui-tête baissé 30" Height headrest down
- (C) Hauteur du bras 24" Arm Height
- (D) Hauteur du siège 19,5" Seat height
- (E) Profondeur incliné 63" Depth fully reclined
- (F) Profondeur d'assise 20" Seat depth

Autres | Others

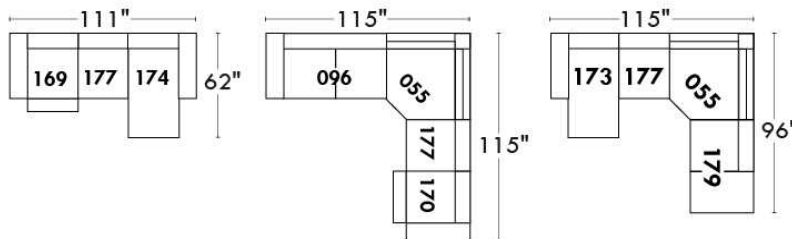
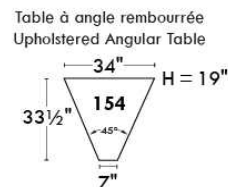
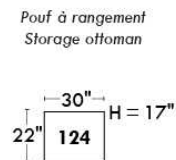
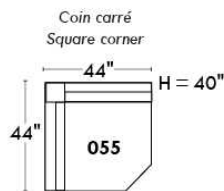

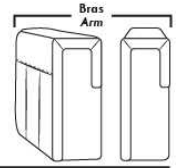

Siège 23" de large | 23" Seat Width

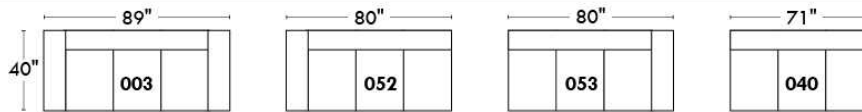
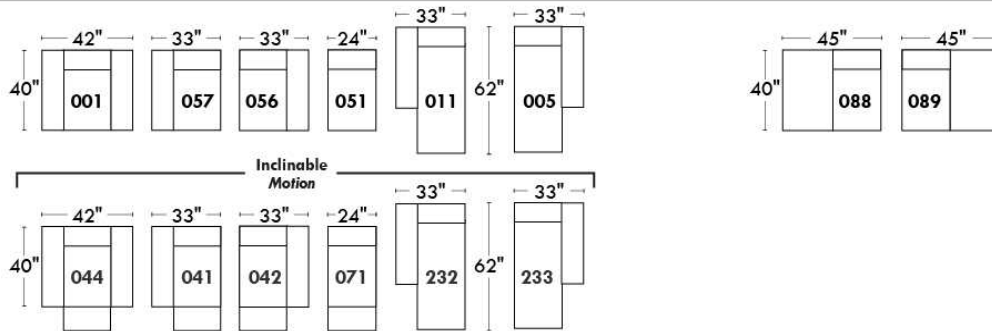
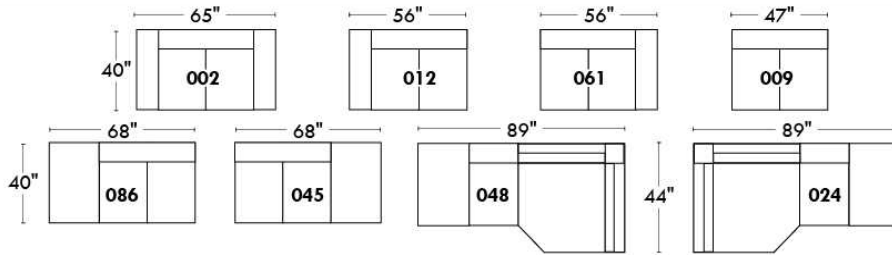

**Fauteuil berçant,
pivotant et inclinable**
*Swivel rocking
motion chair*

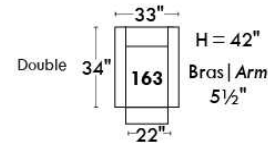
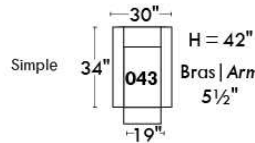

Autres | Others

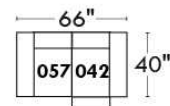
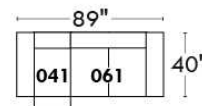
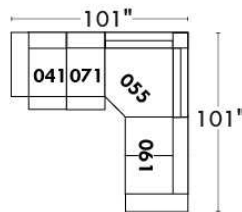
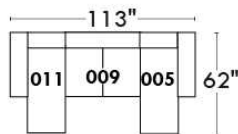
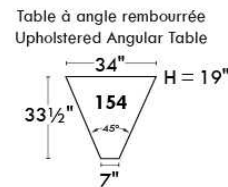
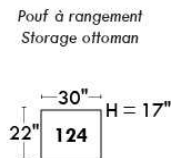
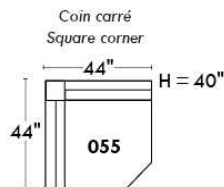



MONTE-CARLO

Modèle avec appui-tête ajustable manuel inclus (2 sur coin carré). Couture: en tissu petit fil et en cuir gros fil plat. Coussins de siège et bras avec mousse mémoire. Items chaise longue dos inclinable avec mécanisme "Push Back". Porte-gobelet N/D avec ce modèle.

OPTIONS - Fournir DESSIN de votre config.:

Patte: LG64 métal ou LG08 en bois (spécifiez couleur).

Table (154): Spécifiez couleur du dessus de table en bois.

Faut. 043-163: avec base en bois (spécifiez couleur).

Option PREMIUM: (disponible seul. avec option MOTORISÉ): Repose-pied pleine jambe + rembourrage des sièges avec mousse modelée et couche de mousse mémoire 1 po sur l'ensemble du mobilier (autant fixe qu'inclinable); AJOUTEZ \$65/siège. Section allongée d'un item compte pour 1 siège & chaise longue pour 2 sièges.

Mécanisme motorisé inclinable ajoutez \$145/méc. Pour le SANS FIL (batterie) ajoutez \$285.

NB: 2 sièges inclinables SÉPARÉS par un COIN ou une TABLE ne peuvent pas ouvrir en même temps.

Description	L x P x H	Cuir						Tissu		
		10	20 Hugo Madras Softy	30 Empire Fantasy Illusion Tucson Utah Vintage Wild Laredo Yukon	40 Diamond Elegance Princess Santiago Sensation Sunset Trina Victoria	50 Bull Cassiope Dublin	60 Caress Ultrasued	A	B COM	C alta
001 FAUTEUIL	36x40x30/39	1415	1510	1605	1705	1795	1885	1020	1075	1125
002 CAUSEUSE	59x40x30/39	2135	2255	2365	2475	2595	2715	1555	1625	1695
003 SOFA	83x40x30/39	2605	2760	2910	3055	3205	3345	1905	2015	2105
005 CHAISE LONGUE BRAS DROIT	30x62x30/39	1380	1440	1520	1580	1660	1730	995	1065	1130
009 CAUSEUSE SANS BRAS	47x40x30/39	1635	1705	1780	1840	1905	1990	1215	1290	1360
011 CHAISE LONGUE BRAS GAUCHE	30x62x30/39	1380	1440	1520	1580	1660	1730	995	1065	1130
012 CAUSEUSE BRAS GAUCHE	53x40x30/39	1880	1975	2065	2155	2270	2340	1385	1445	1520
017 FAUTEUIL DOUBLE	43x40x30/39	1510	1605	1715	1815	1905	2020	1105	1150	1200
021 SOFA APPARTEMENT SANS BRAS	61x40x30/39	1835	1925	2030	2125	2205	2310	1380	1450	1545
024 CAUSEUSE MODULAIRE ALLONGEE DROIT	89x40/44x30/39	2575	2725	2895	3040	3195	3345	1795	1885	1980
040 SOFA SANS BRAS	71x40x30/39	2125	2210	2325	2440	2535	2630	1575	1675	1765
041 FAUTEUIL INCLINABLE BRAS-G	30x40x30/39	1330	1405	1485	1550	1615	1685	1010	1060	1115
042 FAUTEUIL INCLINABLE BRAS-D	30x40x30/39	1330	1405	1485	1550	1615	1685	1010	1060	1115
043 FAUTEUIL INCLINABLE BERÇANT PIVOTANT	30 x 34 x 42	1720	1810	1920	2025	2120	2210	1375	1415	1460
044 FAUTEUIL INCLINABLE	36x40x30/39	1575	1675	1770	1865	1965	2050	1185	1235	1285
045 CAUSEUSE SANS BRAS ALLONGEE DROIT	68x40x30/39	1910	2025	2135	2215	2325	2440	1425	1500	1560
048 CAUSEUSE MODULAIRE ALLONGEE GAUCHE	89x40/44x30/39	2575	2725	2895	3040	3195	3345	1795	1885	1980
051 FAUTEUIL SANS BRAS	24x40x30/39	930	975	1020	1075	1125	1165	685	735	780
052 SOFA BRAS GAUCHE	77x40x30/39	2365	2495	2625	2735	2865	2985	1760	1840	1940
053 SOFA BRAS DROIT	77x40x30/39	2365	2495	2625	2735	2865	2985	1760	1840	1940
055 COIN CARRE	44x44x30/39	1705	1795	1890	1990	2070	2160	1285	1330	1390



MONTE-CARLO

Modèle avec appui-tête ajustable manuel inclus (2 sur coin carré). Couture: en tissu petit fil et en cuir gros fil plat. Coussins de siège et bras avec mousse mémoire. Items chaise longue dos inclinable avec mécanisme "Push Back". Porte-gobelet N/D avec ce modèle.

OPTIONS - Fournir DESSIN de votre config.:

Patte: LG64 métal ou LG08 en bois (spécifiez couleur).

Table (154): Spécifiez couleur du dessus de table en bois.

Faut. 043-163: avec base en bois (spécifiez couleur).

Option PREMIUM: (disponible seul. avec option MOTORISÉ): Repose-pied pleine jambe + rembourrage des sièges avec mousse modelée et couche de mousse mémoire 1 po sur l'ensemble du mobilier (autant fixe qu'inclinable); AJOUTEZ \$65/siège. Section allongée d'un item compte pour 1 siège & chaise longue pour 2 sièges.

Mécanisme motorisé inclinable ajoutez \$145/méc. Pour le SANS FIL (batterie) ajoutez \$285.

NB: 2 sièges inclinables SÉPARÉS par un COIN ou une TABLE ne peuvent pas ouvrir en même temps.

Description	L x P x H	Cuir						Tissu		
		10	20 Hugo Madras Softy	30 Empire Fantasy Illusion Tucson Utah Vintage Wild Laredo Yukon	40 Diamond Elegance Princess Santiago Sensation Sunset Trina Victoria	50 Bull Cassiope Dublin	60 Caress Ultrasued	A	B COM	C alta
056 FAUTEUIL BRAS DROIT	30x40x30/39	1170	1240	1320	1390	1450	1535	855	900	945
057 FAUTEUIL BRAS GAUCHE	30x40x30/39	1170	1240	1320	1390	1450	1535	855	900	945
061 CAUSEUSE BRAS DROIT	53x40x30/39	1880	1975	2065	2155	2270	2340	1385	1445	1520
071 FAUTEUIL INCLINABLE SANS BRAS	24x40x30/39	1080	1130	1180	1230	1280	1320	845	905	970
086 CAUSEUSE SANS BRAS ALLONGEE GAUCHE	68x40x30/39	1910	2025	2135	2215	2325	2440	1425	1500	1560
088 FAUTEUIL SANS BRAS ALLONGE GAUCHE	45x40x30/39	1200	1290	1380	1445	1535	1600	910	965	995
089 FAUTEUIL SANS BRAS ALLONGE DROIT	45x40x30/39	1200	1290	1380	1445	1535	1600	910	965	995
095 SOFA APPARTEMENT	73x40x30/39	2335	2470	2625	2760	2900	3035	1715	1800	1885
096 SOFA APPARTEMENT BRAS GAUCHE	67x40x30/39	2075	2195	2320	2445	2555	2670	1545	1625	1710
097 SOFA APPARTEMENT BRAS DROIT	67x40x30/39	2075	2195	2320	2445	2555	2670	1545	1625	1710
124 POUF AVEC RANGEMENT	30x22x17	620	640	675	715	750	775	520	535	550
154 TABLE REMBOURRÉE ANGULAIRE	7/34x33.5x19	530	555	605	630	660	685	450	465	475
163 FAUT. DBL INCL. BERCANT PIVOTANT	33 x 34 x 42	1760	1875	1975	2065	2170	2280	1380	1420	1465
165 FAUTEUIL DOUBLE INCLINABLE	43x40x30/39	1660	1760	1865	1970	2060	2155	1245	1310	1380
167 SOFA APP. SANS BRAS ALLONGE GAUCHE	82x40x30/39	2135	2270	2380	2505	2630	2750	1580	1675	1760
168 SOFA APP. SANS BRAS ALLONGE DROIT	82x40x30/39	2135	2270	2380	2505	2630	2750	1580	1675	1760
169 FAUTEUIL DOUBLE INCLINABLE BRAS GAUCHE	37x40x30/39	1415	1500	1575	1660	1735	1810	1080	1145	1195
170 FAUTEUIL DOUBLE INCLINABLE BRAS DROIT	37x40x30/39	1415	1500	1575	1660	1735	1810	1080	1145	1195
171 FAUTEUIL DOUBLE INCLINABLE SANS BRAS	31x40x30/39	1170	1235	1300	1365	1425	1490	905	965	1010
173 CHAISE LONGUE DOUBLE BRAS GAUCHE	37x62x30/39	1505	1590	1695	1790	1880	1975	1115	1180	1255
174 CHAISE LONGUE DOUBLE BRAS DROIT	37x62x30/39	1505	1590	1695	1790	1880	1975	1115	1180	1255
175 FAUTEUIL DOUBLE BRAS GAUCHE	37x40x30/39	1255	1330	1415	1500	1570	1645	930	985	1055



MONTE-CARLO

Modèle avec appui-tête ajustable manuel inclus (2 sur coin carré). Couture: en tissu petit fil et en cuir gros fil plat. Coussins de siège et bras avec mousse mémoire. Items chaise longue dos inclinable avec mécanisme "Push Back". Porte-gobelet N/D avec ce modèle.

OPTIONS - Fournir DESSIN de votre config.:

Patte: LG64 métal ou LG08 en bois (spécifiez couleur).

Table (154): Spécifiez couleur du dessus de table en bois.

Faut. 043-163: avec base en bois (spécifiez couleur).

Option PREMIUM: (disponible seul. avec option MOTORISÉ): Repose-pied pleine jambe + rembourrage des sièges avec mousse modelée et couche de mousse mémoire 1 po sur l'ensemble du mobilier (autant fixe qu'inclinable); AJOUTEZ \$65/siège. Section allongée d'un item compte pour 1 siège & chaise longue pour 2 sièges.

Mécanisme motorisé inclinable ajoutez \$145/méc. Pour le SANS FIL (batterie) ajoutez \$285.

NB: 2 sièges inclinables SÉPARÉS par un COIN ou une TABLE ne peuvent pas ouvrir en même temps.

Description	L x P x H	Cuir						Tissu		
		10	20 Hugo Madras Softy	30 Empire Fantasy Illusion Tucson Utah Vintage Wild Laredo Yukon	40 Diamond Elegance Princess Santiago Sensation Sunset Trina Victoria	50 Bull Cassiope Dublin	60 Caress Ultrasued	A	B COM	C alta
176 FAUTEUIL DOUBLE BRAS DROIT	37x40x30/39	1255	1330	1415	1500	1570	1645	930	985	1055
177 FAUTEUIL DOUBLE SANS BRAS	31x40x30/39	1010	1075	1145	1195	1275	1325	755	810	860
178 FAUTEUIL DOUBLE SANS BRAS ALLONGE-G	52x40x30/39	1300	1390	1485	1560	1645	1735	980	1040	1115
179 FAUTEUIL DOUBLE SANS BRAS ALLONGE-D	52x40x30/39	1300	1390	1485	1560	1645	1735	980	1040	1115
230 CHAISE LONGUE DOUBLE DOS INCL. BRAS-G	37x62x30/39	1625	1715	1815	1900	2005	2080	1235	1310	1390
231 CHAISE LONGUE DOUBLE DOS INCL. BRAS-D	37x62x30/39	1625	1715	1815	1900	2005	2080	1235	1310	1390
232 CHAISE LONGUE DOS INCLINABLE BRAS-G	30x62x30/39	1540	1600	1680	1750	1815	1885	1130	1185	1245
233 CHAISE LONGUE DOS INCLINABLE BRAS-D	30x62x30/39	1540	1600	1680	1750	1815	1885	1130	1185	1245
234 SOFA APP. MODULAIRE ALLONGE GAUCHE	96x40/44x30/39	2665	2800	2975	3125	3280	3440	1875	1980	2075
235 SOFA APP. MODULAIRE ALLONGE DROIT	96x40/44x30/39	2665	2800	2975	3125	3280	3440	1875	1980	2075
CONFIGURATIONS										
A CONFIG. (169-177-174)	105X62X30/39	3930	4165	4415	4645	4890	5110	2950	3135	3310
B CONFIG. (096-055-177-170)	111X112X30/39	6205	6565	6930	7290	7635	7965	4665	4910	5155
C CONFIG. (173-177-055-179)	112X96X30/39	5520	5850	6215	6535	6870	7195	4135	4360	4620
D CONFIG. (011-009-005)	107X62X30/39	4395	4585	4820	5000	5225	5450	3205	3420	3620
E CONFIG. (041-061)	82X40X30/39	3210	3380	3550	3705	3885	4025	2395	2505	2635
F CONFIG. (057-042)	60X40X30/39	2500	2645	2805	2940	3065	3220	1865	1960	2060
G CONFIG. (041-071-055-061)	98X97X30/39	5995	6305	6620	6925	7235	7505	4525	4740	4995

MONTE-CARLO

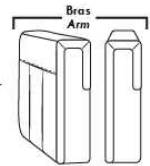

LINEA 30

Siège 30" de large | 30" Seat Width

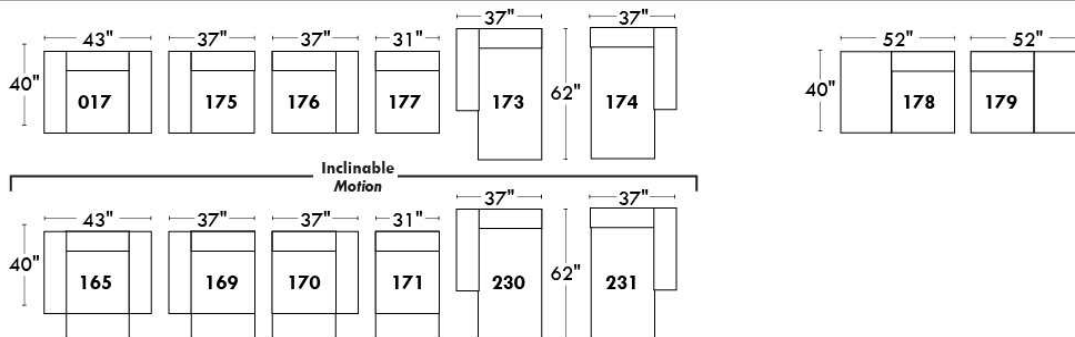
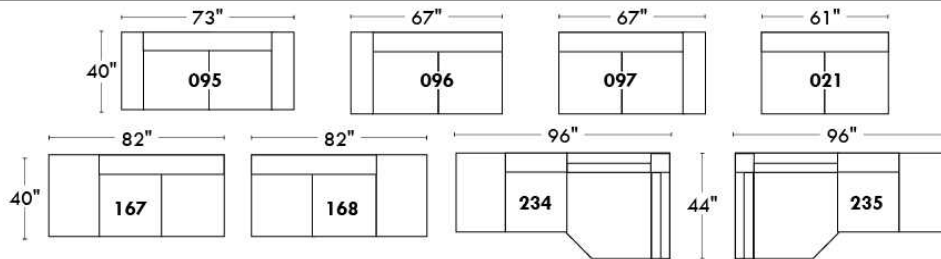

Spécifications | Specifications

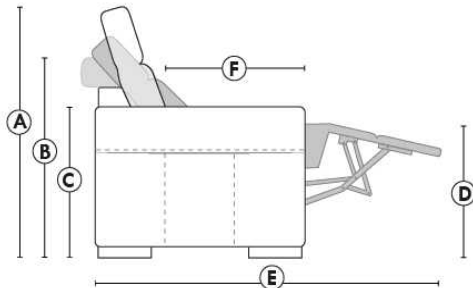

- Appui-tête levé / Headrest up
- Appui-tête baissé / Headrest down
- Complètement incliné / Fully reclined

- (A) Hauteur complète 39" / Total Height
- (B) Hauteur appui-tête baissé 30" / Height headrest down
- (C) Hauteur du bras 24" / Arm Height
- (D) Hauteur du siège 19,5" / Seat height
- (E) Profondeur incliné 63" / Depth fully reclined
- (F) Profondeur d'assise 20" / Seat depth

Autres | Others

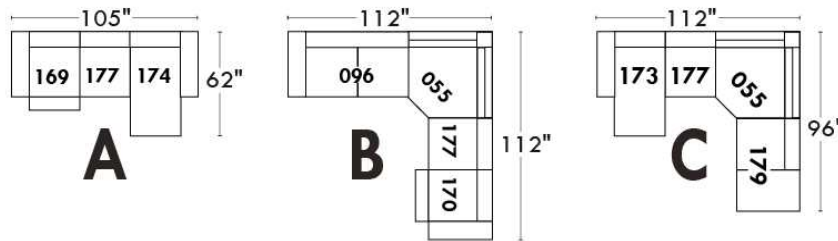
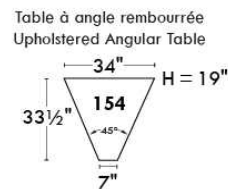
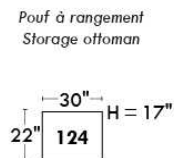
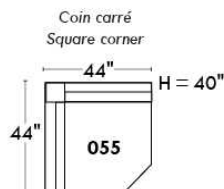

www.jaymar.ca

Toutes les dimensions indiquées sont au pouce près. Nos produits sont fabriqués à la main et des variations mineures peuvent survenir. All dimensions indicated are to the nearest inch. Our product is hand-made and minor variations can occur.

MONTE-CARLO

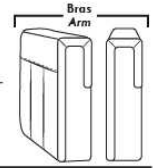

LINEA 30

Siège 23" de large | 23" Seat Width

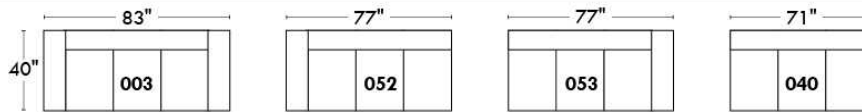
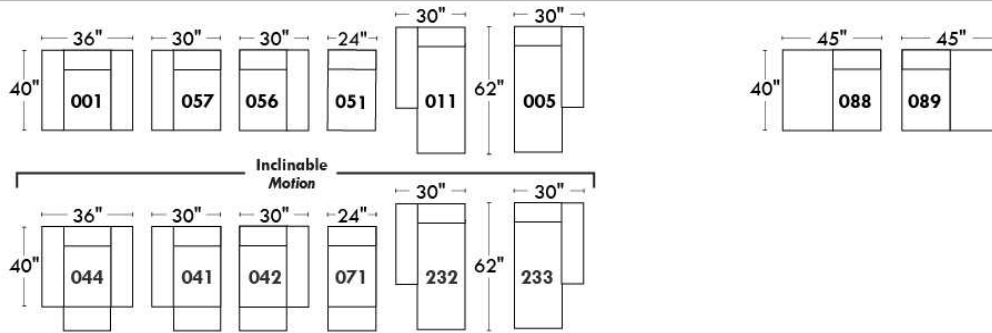
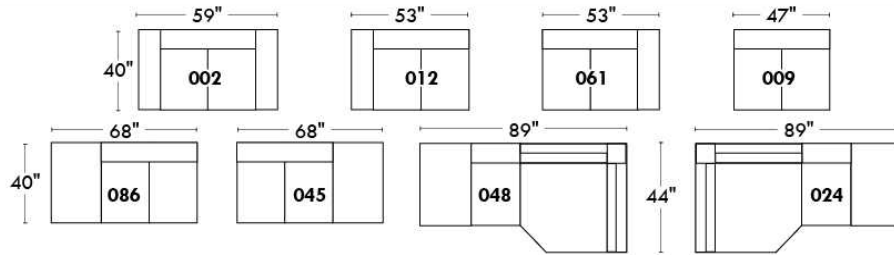

Fauteuil berçant, pivotant et inclinable
Swivel rocking motion chair

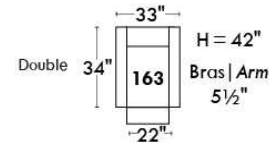
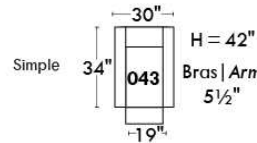

Autres | Others

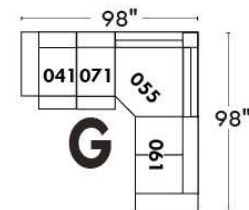
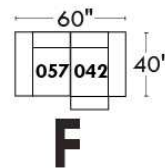
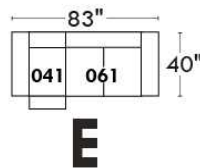
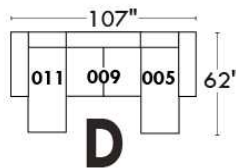
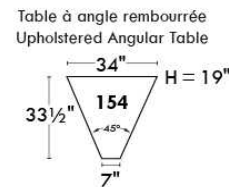
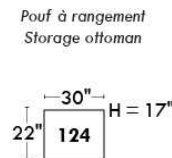
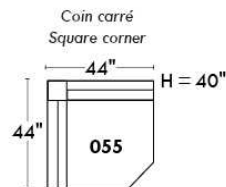

www.jaymar.ca

Toutes les dimensions indiquées sont au pouce près. Nos produits sont fabriqués à la main et des variations mineures peuvent survenir. All dimensions indicated are to the nearest inch. Our product is hand-made and minor variations can occur.

MONTEREY

Inclinable motorisé pleine jambe "à méc. *protège-mur" (manuel n/d). Appui-tête ajustable manuel sur tous les items (fixe sur centre rond). Coussins de siège avec mousse modelée + 1" de mousse mémoire au-dessus; bras avec mousse mémoire. Couture: petit fil en tissu et gros fil plat en cuir.

Chaises longues dos inclinables avec mécanisme "push back"; dégagement mural 10".

*Exclus faut. 043 & 163 : Dégagement mural 16".

Faut. 043 & 163: bras seront SANS insert de MÉTAL.

Note: 2 inclinables séparés par un coin ne peuvent pas ouvrir en même temps. Aucuns inclinables à côté de l'item #155.

OPTIONS

-Motorisé sans fil (avec batterie): ajoutez \$145/mec.

*Appui-tête motorisé: ajoutez \$145 ch. (*N/D sur items fixe ou chaise longue.)

-Mousse: Extra ferme ajoutez \$20/siège.

-Choix de bras (LARGE ou PETIT de 6.5"): Patte sur bras LARGE: LG187 bois ou Métal: LG189 cyl (noire ou chrome) ou LG64 (carré). PETIT Bras: LG08 bois ou Métal: LG196 cyl. (noire ou chrome) ou LG64 (carré). Spécifiez couleur.

-Profondeur d'assise: 20" ou *22". *Le 22" N/D sur faut. 043 & 163.

-Faut. 043-163: base en bois (spécifiez couleur).

ACCESSOIRES (n/d sur petit bras)

Ancrage \$40 ch | Tablette pivotante & porte verre à vin \$25 ch, Porte tablette \$50 & Lampe DEL \$60.

Porte-Gobelet en métal: \$30 ch. (1 par bras ou item 160-190 & 2 côte à côte sur item 159). Spécifiez couleur Acier, Noir ou Or.

*RANGEMENTS 159-160-190 avec 2 prises USB/Élec. *Doivent être utilisés entre 2 sièges.

Description	L x P x H	Cuir						Tissu		
		10	20 Hugo Madras Softy	30 Empire Fantasy Illusion Tucson Utah Vintage Wild Laredo Yukon	40 Diamond Elegance Princess Santiago Sensation Sunset Trina Victoria	50 Bull Cassiope Dublin	60 Caress Ultrasued	A	B COM	C alta
001 FAUTEUIL	43x40x33/40	1660	1750	1840	1940	2030	2125	1320	1360	1390
002 CAUSEUSE	66x40x33/40	2365	2475	2590	2705	2810	2930	1865	1940	2010
003 SOFA	90x40x33/40	2855	2995	3150	3295	3450	3595	2255	2340	2430
005 CHAISE LONGUE BRAS DROIT	34x62x33/40	1545	1605	1680	1745	1805	1875	1215	1275	1325
009 CAUSEUSE SANS BRAS	47x40x33/40	1665	1730	1800	1875	1945	2015	1285	1360	1425
011 CHAISE LONGUE BRAS GAUCHE	34x62x33/40	1545	1605	1680	1745	1805	1875	1215	1275	1325
012 CAUSEUSE BRAS GAUCHE	57x40x33/40	2030	2125	2215	2320	2410	2505	1590	1665	1725
017 FAUTEUIL DOUBLE	50x40x33/40	1735	1835	1940	2040	2140	2245	1375	1430	1495
021 SOFA APPARTEMENT SANS BRAS	61x40x33/40	1875	1975	2075	2170	2280	2375	1440	1520	1600
024 CAUSEUSE MODULAIRE ALLONGEE DROIT	89x40/44x33/40	2600	2760	2925	3080	3245	3405	1880	1975	2070
040 SOFA SANS BRAS	71x40x33/40	2145	2255	2360	2465	2575	2680	1675	1765	1860
041 FAUTEUIL INCLINABLE BRAS-G	34x40x33/40	1635	1705	1765	1825	1895	1965	1360	1400	1440
042 FAUTEUIL INCLINABLE BRAS-D	34x40x33/40	1635	1705	1765	1825	1895	1965	1360	1400	1440
043 FAUTEUIL INCLINABLE BERÇANT PIVOTANT	32x34x42	1940	2050	2150	2260	2365	2470	1590	1635	1680
044 FAUTEUIL INCLINABLE	43x40x33/40	1975	2060	2140	2215	2310	2385	1635	1675	1710
045 CAUSEUSE SANS BRAS ALLONGEE DROIT	68x40x33/40	1975	2065	2150	2245	2330	2415	1535	1595	1670
048 CAUSEUSE MODULAIRE ALLONGEE GAUCHE	89x40/44x33/40	2600	2760	2925	3080	3245	3405	1880	1975	2070

MONTEREY

Inclinable motorisé pleine jambe "à méc. *protège-mur" (manuel n/d). Appui-tête ajustable manuel sur tous les items (fixe sur centre rond). Coussins de siège avec mousse modelée + 1" de mousse mémoire au-dessus; bras avec mousse mémoire. Couture: petit fil en tissu et gros fil plat en cuir.

Chaises longues dos inclinables avec mécanisme "push back"; dégagement mural 10".

*Exclus faut. 043 & 163 : Dégagement mural 16".

Faut. 043 & 163: bras seront SANS insert de MÉTAL.

Note: 2 inclinables séparés par un coin ne peuvent pas ouvrir en même temps. Aucuns inclinables à côté de l'item #155.

OPTIONS

-Motorisé sans fil (avec batterie): ajoutez \$145/mec.

*Appui-tête motorisé: ajoutez \$145 ch. (*N/D sur items fixe ou chaise longue.)

-Mousse: Extra ferme ajoutez \$20/siège.

-Choix de bras (LARGE ou PETIT de 6.5"): Patte sur bras LARGE: LG187 bois ou Métal: LG189 cyl (noire ou chrome) ou LG64 (carré). PETIT

Bras: LG08 bois ou Métal: LG196 cyl. (noire ou chrome) ou LG64 (carré). Spécifiez couleur.

-Profondeur d'assise: 20" ou *22". *Le 22" N/D sur faut. 043 & 163.

-Faut. 043-163: base en bois (spécifiez couleur).

ACCESSOIRES (n/d sur petit bras)

Ancrage \$40 ch | Tablette pivotante & porte verre à vin \$25 ch, Porte tablette \$50 & Lampe DEL \$60.

Porte-Gobelet en métal: \$30 ch. (1 par bras ou item 160-190 & 2 côte à côte sur item 159). Spécifiez couleur Acier, Noir ou Or.

*RANGEMENTS 159-160-190 avec 2 prises USB/Élec. *Doivent être utilisés entre 2 sièges.

Description	L x P x H	Cuir						Tissu		
		10	20 Hugo Madras Softy	30 Empire Fantasy Illusion Tucson Utah Vintage Wild Laredo Yukon	40 Diamond Elegance Princess Santiago Sensation Sunset Trina Victoria	50 Bull Cassiope Dublin	60 Caress Ultrasued	A	B COM	C alta
050 CENTRE ROND	49x49x33	1445	1540	1635	1730	1820	1920	1040	1100	1150
051 FAUTEUIL SANS BRAS	24x40x33/40	950	995	1050	1100	1145	1190	730	780	825
052 SOFA BRAS GAUCHE	81x40x33/40	2515	2640	2755	2880	2990	3110	1975	2065	2150
053 SOFA BRAS DROIT	81x40x33/40	2515	2640	2755	2880	2990	3110	1975	2065	2150
055 COIN CARRE	44x44x33/40	1675	1770	1875	1975	2075	2170	1300	1355	1400
056 FAUTEUIL BRAS DROIT	34x40x33/40	1325	1385	1445	1505	1560	1620	1030	1085	1130
057 FAUTEUIL BRAS GAUCHE	34x40x33/40	1325	1385	1445	1505	1560	1620	1030	1085	1130
061 CAUSEUSE BRAS DROIT	57x40x33/40	2030	2125	2215	2320	2410	2505	1590	1665	1725
071 FAUTEUIL INCLINABLE SANS BRAS	24x40x33/40	1270	1320	1375	1425	1485	1535	1060	1115	1165
086 CAUSEUSE SANS BRAS ALLONGEE GAUCHE	68x40x33/40	1975	2065	2150	2245	2330	2415	1535	1595	1670
088 FAUTEUIL SANS BRAS ALLONGE GAUCHE	45x40x33/40	1255	1345	1425	1510	1590	1680	970	1010	1055
089 FAUTEUIL SANS BRAS ALLONGE DROIT	45x40x33/40	1255	1345	1425	1510	1590	1680	970	1010	1055
095 SOFA APPARTEMENT	80x40x33/40	2575	2715	2860	2995	3145	3285	2020	2110	2195
096 SOFA APPARTEMENT BRAS GAUCHE	71x40x33/40	2250	2360	2470	2585	2700	2805	1735	1820	1910
097 SOFA APPARTEMENT BRAS DROIT	71x40x33/40	2250	2360	2470	2585	2700	2805	1735	1820	1910
124 POUF AVEC RANGEMENT	30x22x17	650	675	705	725	755	775	560	585	605
155 PETIT COIN CARRE	40x40x33/40	1675	1770	1875	1975	2075	2170	1300	1355	1400
159 RANGEMENT À ANGLE	10/25x35x22	650	685	715	750	775	805	505	515	530

MONTEREY

Inclinable motorisé pleine jambe "à méc. *protège-mur" (manuel n/d). Appui-tête ajustable manuel sur tous les items (fixe sur centre rond). Coussins de siège avec mousse modelée + 1" de mousse mémoire au-dessus; bras avec mousse mémoire. Couture: petit fil en tissu et gros fil plat en cuir.

Chaises longues dos inclinables avec mécanisme "push back"; dégagement mural 10".

*Exclus faut. 043 & 163 : Dégagement mural 16".

Faut. 043 & 163: bras seront SANS insert de MÉTAL.

Note: 2 inclinables séparés par un coin ne peuvent pas ouvrir en même temps. Aucuns inclinables à côté de l'item #155.

OPTIONS

-Motorisé sans fil (avec batterie): ajoutez \$145/mec.

*Appui-tête motorisé: ajoutez \$145 ch. (*N/D sur items fixe ou chaise longue.)

-Mousse: Extra ferme ajoutez \$20/siège.

-Choix de bras (LARGE ou PETIT de 6.5"): Patte sur bras LARGE: LG187 bois ou Métal: LG189 cyl (noire ou chrome) ou LG64 (carré). PETIT

Bras: LG08 bois ou Métal: LG196 cyl. (noire ou chrome) ou LG64 (carré). Spécifiez couleur.

-Profondeur d'assise: 20" ou *22". *Le 22" N/D sur faut. 043 & 163.

-Faut. 043-163: base en bois (spécifiez couleur).

ACCESSOIRES (n/d sur petit bras)

Ancrage \$40 ch | Tablette pivotante & porte verre à vin \$25 ch, Porte tablette \$50 & Lampe DEL \$60.

Porte-Gobelet en métal: \$30 ch. (1 par bras ou item 160-190 & 2 côte à côte sur item 159). Spécifiez couleur Acier, Noir ou Or.

*RANGEMENTS 159-160-190 avec 2 prises USB/Élec. *Doivent être utilisés entre 2 sièges.

Description	L x P x H	Cuir						Tissu		
		10	20 Hugo Madras Softy	30 Empire Fantasy Illusion Tucson Utah Vintage Wild Laredo Yukon	40 Diamond Elegance Princess Santiago Sensation Sunset Trina Victoria	50 Bull Cassiope Dublin	60 Caress Ultrasued	A	B COM	C alta
160 RANGEMENT DROIT	10x35x22	630	660	690	720	755	780	475	495	505
163 FAUT. DBL INCL. BERCANT PIVOTANT	35x34x42	1985	2100	2205	2325	2440	2550	1595	1640	1685
165 FAUTEUIL DOUBLE INCLINABLE	50x40x33/40	2060	2155	2260	2360	2460	2560	1705	1765	1825
167 SOFA APP. SANS BRAS ALLONGE GAUCHE	82x40x33/40	2185	2310	2420	2545	2665	2775	1685	1770	1860
168 SOFA APP. SANS BRAS ALLONGE DROIT	82x40x33/40	2185	2310	2420	2545	2665	2775	1685	1770	1860
169 FAUTEUIL DOUBLE INCLINABLE BRAS GAUCHE	41x40x33/40	1725	1800	1880	1955	2030	2110	1415	1495	1570
170 FAUTEUIL DOUBLE INCLINABLE BRAS DROIT	41x40x33/40	1725	1800	1880	1955	2030	2110	1415	1495	1570
171 FAUTEUIL DOUBLE INCLINABLE SANS BRAS	31x40x33/40	1360	1410	1465	1515	1570	1620	1115	1170	1230
173 CHAISE LONGUE DOUBLE BRAS GAUCHE	41x62x33/40	1675	1765	1860	1955	2055	2145	1320	1400	1475
174 CHAISE LONGUE DOUBLE BRAS DROIT	41x62x33/40	1675	1765	1860	1955	2055	2145	1320	1400	1475
175 FAUTEUIL DOUBLE BRAS GAUCHE	41x40x33/40	1400	1485	1560	1645	1730	1810	1105	1165	1230
176 FAUTEUIL DOUBLE BRAS DROIT	41x40x33/40	1400	1485	1560	1645	1730	1810	1105	1165	1230
177 FAUTEUIL DOUBLE SANS BRAS	31x40x33/40	1040	1105	1160	1215	1280	1340	795	845	900
178 FAUTEUIL DOUBLE SANS BRAS ALLONGE-G	52x40x33/40	1355	1430	1515	1595	1685	1765	1060	1115	1165
179 FAUTEUIL DOUBLE SANS BRAS ALLONGE-D	52x40x33/40	1355	1430	1515	1595	1685	1765	1060	1115	1165
186 CAUS. SANS BRAS ALLONGEE RANGEMENT-G	68x40x33/40	2115	2200	2295	2380	2470	2560	1675	1745	1810
187 CAUS. SANS BRAS ALLONGEE RANGEMENT-D	68x40x33/40	2115	2200	2295	2380	2470	2560	1675	1745	1810
188 FAUT. SANS BRAS ALLONGE RANGEMENT-G	45x40x33/40	1405	1490	1570	1660	1735	1815	1115	1150	1185

MONTEREY

Inclinable motorisé pleine jambe "à méc. *protège-mur" (manuel n/d). Appui-tête ajustable manuel sur tous les items (fixe sur centre rond). Coussins de siège avec mousse modelée + 1" de mousse mémoire au-dessus; bras avec mousse mémoire. Couture: petit fil en tissu et gros fil plat en cuir.

Chaises longues dos inclinables avec mécanisme "push back"; dégagement mural 10".

*Exclus faut. 043 & 163 : Dégagement mural 16".

Faut. 043 & 163: bras seront SANS insert de MÉTAL.

Note: 2 inclinables séparés par un coin ne peuvent pas ouvrir en même temps. Aucuns inclinables à côté de l'item #155.

OPTIONS

-Motorisé sans fil (avec batterie): ajoutez \$145/mec.

*Appui-tête motorisé: ajoutez \$145 ch. (*N/D sur items fixe ou chaise longue.)

-Mousse: Extra ferme ajoutez \$20/siège.

-Choix de bras (LARGE ou PETIT de 6.5"): Patte sur bras LARGE: LG187 bois ou Métal: LG189 cyl (noire ou chrome) ou LG64 (carré). PETIT

Bras: LG08 bois ou Métal: LG196 cyl. (noire ou chrome) ou LG64 (carré). Spécifiez couleur.

-Profondeur d'assise: 20" ou *22". *Le 22" N/D sur faut. 043 & 163.

-Faut. 043-163: base en bois (spécifiez couleur).

ACCESSOIRES (n/d sur petit bras)

Ancrage \$40 ch | Tablette pivotante & porte verre à vin \$25 ch, Porte tablette \$50 & Lampe DEL \$60.

Porte-Gobelet en métal: \$30 ch. (1 par bras ou item 160-190 & 2 côte à côte sur item 159). Spécifiez couleur Acier, Noir ou Or.

*RANGEMENTS 159-160-190 avec 2 prises USB/Élec. *Doivent être utilisés entre 2 sièges.

Description	L x P x H	Cuir						Tissu		
		10	20 Hugo Madras Softy	30 Empire Fantasy Illusion Tucson Utah Vintage Wild Laredo Yukon	40 Diamond Elegance Princess Santiago Sensation Sunset Trina Victoria	50 Bull Cassiope Dublin	60 Caress Ultrasued	A	B COM	C alta
189 FAUT. SANS BRAS ALLONGE RANGEMENT-D	45x40x33/40	1405	1490	1570	1660	1735	1815	1115	1150	1185
190 PETIT RANGEMENT À ANGLE	10/20x35x22	630	660	690	720	755	780	475	495	505
221 FAUT. DBL SANS BRAS ALLONGE RANGEMENT-G	52x40x33/40	1495	1575	1665	1745	1820	1905	1195	1250	1315
222 FAUT. DBL SANS BRAS ALLONGE RANGEMENT-D	52x40x33/40	1495	1575	1665	1745	1820	1905	1195	1250	1315
223 SOFA APP SANS BRAS ALLONGE RANGEMENT-G	82x40x33/40	2325	2450	2575	2700	2825	2945	1820	1910	2005
224 SOFA APP SANS BRAS ALLONGE RANGEMENT-D	82x40x33/40	2325	2450	2575	2700	2825	2945	1820	1910	2005
230 CHAISE LONGUE DOUBLE DOS INCL. BRAS-G	41x62x33/40	1835	1925	2015	2105	2190	2285	1440	1520	1600
231 CHAISE LONGUE DOUBLE DOS INCL. BRAS-D	41x62x33/40	1835	1925	2015	2105	2190	2285	1440	1520	1600
232 CHAISE LONGUE DOS INCLINABLE BRAS-G	34x62x33/40	1705	1780	1865	1950	2030	2115	1355	1405	1460
233 CHAISE LONGUE DOS INCLINABLE BRAS-D	34x62x33/40	1705	1780	1865	1950	2030	2115	1355	1405	1460
234 SOFA APP. MODULAIRE ALLONGE GAUCHE	96x40/44x33/40	2690	2845	2985	3140	3285	3440	1965	2060	2150
235 SOFA APP. MODULAIRE ALLONGE DROIT	96x40/44x33/40	2690	2845	2985	3140	3285	3440	1965	2060	2150
CONFIGURATIONS										
A CONFIG (169-170)	80X40X40	3450	3600	3760	3910	4060	4220	2830	2990	3140
B CONFIG (169-171-174)	111X62X40	4760	4975	5205	5425	5655	5875	3850	4065	4275
C CONFIG (096-055-171-170)	115X115X40	7010	7340	7690	8030	8375	8705	5565	5840	6110
D CONFIG (169-171-235)	115X96X40	5775	6055	6330	6610	6885	7170	4495	4725	4950
J CONFIG (041-042)	66X40X40	3270	3410	3530	3650	3790	3930	2720	2800	2880

Liste de prix CDN

MONTEREY

Description	L x P x H	Cuir						Tissu		
		10	20 Hugo Madras Softy	30 Empire Fantasy Illusion Tucson Utah Vintage Wild Laredo Yukon	40 Diamond Elegance Princess Santiago Sensation Sunset Trina Victoria	50 Bull Cassiope Dublin	60 Caress Ultrasued	A	B COM	C alta
K CONFIG (041-071-005)	90X62X40	4450	4630	4820	4995	5185	5375	3635	3790	3930
L CONFIG (012-055-071-042)	101X101X40	6610	6920	7230	7545	7865	8175	5310	5535	5730
M CONFIG (041-071-024)	101X89X40	5505	5785	6065	6330	6625	6905	4300	4490	4675

MONTEREY

OPTIMA

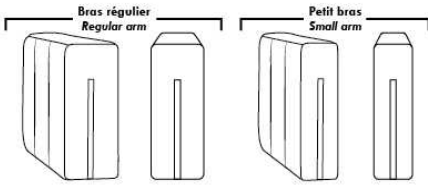

Spécifications | Specifications

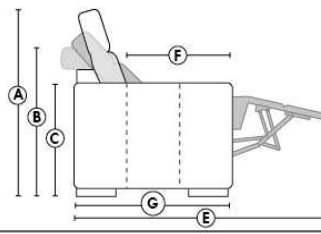

- Appui-tête levé / Headrest up
 - Appui-tête baissé / Headrest down
 - Complètement incliné / Fully reclined
- (A) Hauteur complète 40" / Total Height
 - (B) Hauteur appui-tête baissé 33" / Height headrest down
 - (C) Hauteur du bras 24" / Arm Height
 - (D) Hauteur du siège 19,5" / Seat height
 - (E) Profondeur inclinée 65" / Depth fully reclined
 - (F) Profondeur d'assise 20" ou/ou 22" / Seat depth
 - (G) Profondeur appui-tête monté 36" / Depth with headrest up

Siège 30" de large | 30" Seat Width

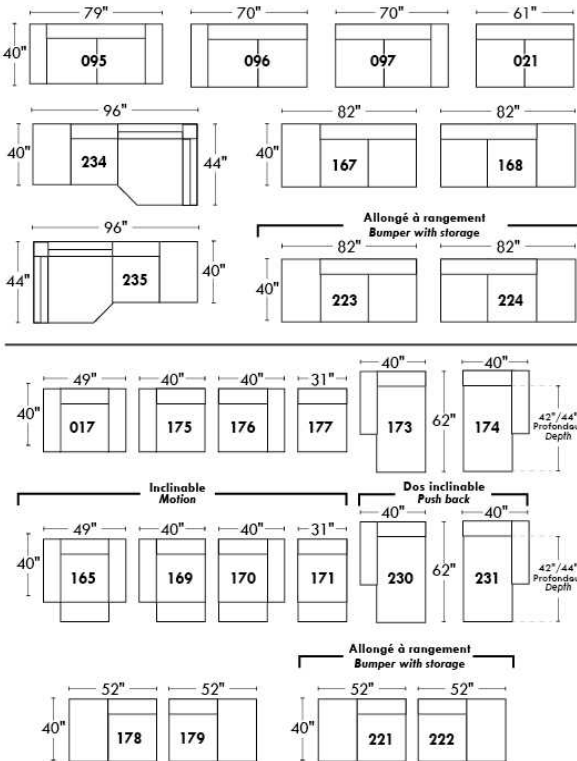

Siège 23" de large | 23" Seat Width

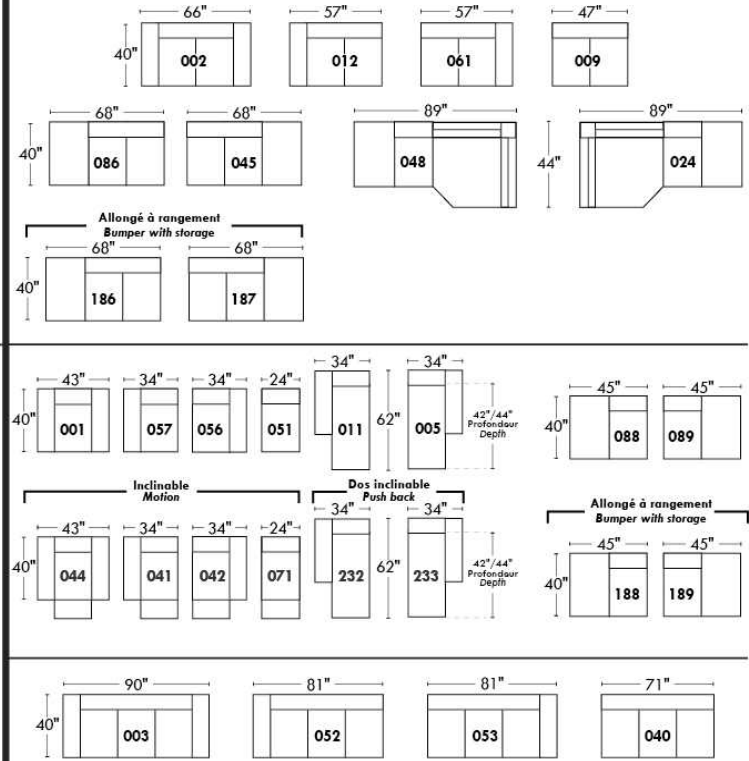

Autres | Others

Fauteuil berçant, pivotant et inclinable

N'est pas un mécanisme protège-mur / Dégagement mural: 16"

Swivel, rocking motion chair

Not a wall hugger mechanism / Wall clearance: 16"

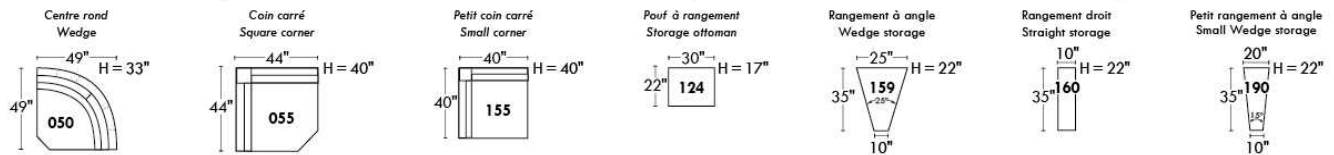
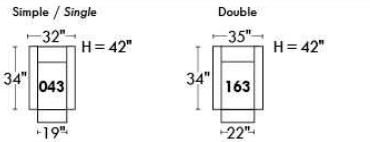

30" Populaires | Popular CONFIGURATIONS 23"

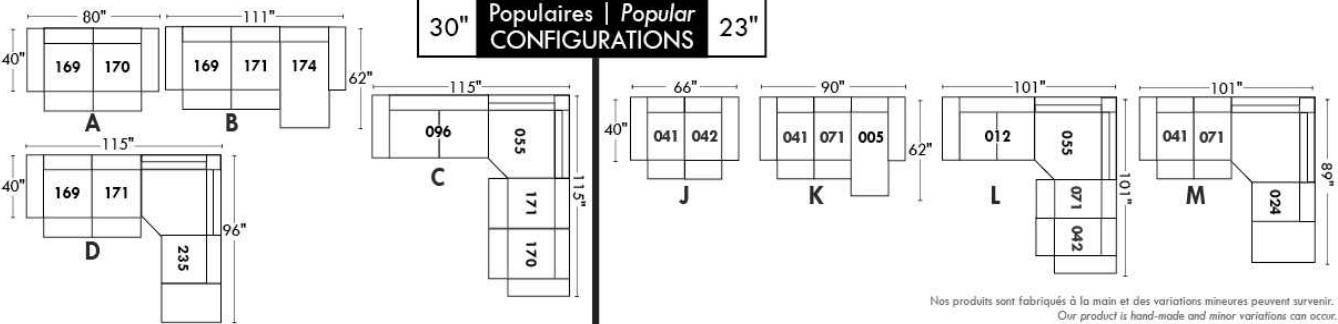

Nos produits sont fabriqués à la main et des variations mineures peuvent survenir. / Our product is hand-made and minor variations can occur.

NICE

- Inclinable motorisé pleine jambe "à méc. *protège-mur " (manuel n/d).
- Appui-tête ajustable manuel sur tous les items (fixe sur centre rond).
- Coussins de siège avec mousse modelée + 1" de mousse mémoire au-dessus; bras avec mousse mémoire.
- Couture: petit fil en tissu et gros fil plat en cuir.
- Chaises longues dos inclinables avec méc. "push back"; dégagement mural 10".
- *Exclus faut. 043 & 163: Dégagement mural 16"

Note: 2 inclinables séparés par un coin ne peuvent pas ouvrir en même temps. Aucuns inclinables à côté du Petit coin carré.

OPTIONS

- Motorisé sans fil (avec batterie): ajoutez \$145/mec.
- *Appui-tête motorisé: ajoutez \$145 ch. (*N/D sur items fixe ou chaise longue.)
- Mousse: Extra ferme ajoutez \$20/siège.
- Choix de bras (LARGE ou PETIT de 6"): Pattes sur bras LARGE : LG103 bois ou LG189 métal (noire ou chrome). PETIT Bras: LG08 bois ou LG196 métal (noire ou chrome). Spécifiez couleur.
- Profondeur d'assise : 20" ou *22". *Le 22" N/D sur faut. 043 & 163.
- Faut. 043-163: avec base en bois (spécifiez couleur).

ACCESSOIRES (Seul. sur *items 159-160-190):

- Ancrage \$40 ch | Tablette pivotante & porte verre à vin \$25 ch, porte tablette \$50 & lampe DEL \$60.
- Porte-Gobelet en métal: \$30 ch. (1 par item 160-190 & 2 côte à côte sur item 159). Spécifiez couleur Acier, Noir ou Or.
- *RANGEMENTS 159-160-190 avec 2 prises USB/Élec. *Items universels (sans les détails du bras), non finis sur les côtés, doivent être utilisés entre 2 sièges.

Description	L x P x H	Cuir						Tissu		
		10	20 Hugo Madras Softy	30 Empire Fantasy Illusion Tucson Utah Vintage Wild Laredo Yukon	40 Diamond Elegance Princess Santiago Utah Sensation Sunset Trina Victoria	50 Bull Cassiope Dublin	60 Caress Ultrasued	A	B COM	C alta
001 FAUTEUIL	44x40x33/40	1660	1750	1840	1940	2030	2125	1320	1360	1390
002 CAUSEUSE	67x40x33/40	2365	2475	2590	2705	2810	2930	1865	1940	2010
003 SOFA	91x40x33/40	2855	2995	3150	3295	3450	3595	2255	2340	2430
005 CHAISE LONGUE BRAS DROIT	34x62x33/40	1545	1605	1680	1745	1805	1875	1215	1275	1325
009 CAUSEUSE SANS BRAS	47x40x33/40	1665	1730	1800	1875	1945	2015	1285	1360	1425
011 CHAISE LONGUE BRAS GAUCHE	34x62x33/40	1545	1605	1680	1745	1805	1875	1215	1275	1325
012 CAUSEUSE BRAS GAUCHE	57x40x33/40	2030	2125	2215	2320	2410	2505	1590	1665	1725
017 FAUTEUIL DOUBLE	51x40x33/40	1735	1835	1940	2040	2140	2245	1375	1430	1495
021 SOFA APPARTEMENT SANS BRAS	61x40x33/40	1875	1975	2075	2170	2280	2375	1440	1520	1600
024 CAUSEUSE MODULAIRE ALLONGEE DROIT	89x40/44x33/40	2600	2760	2925	3080	3245	3405	1880	1975	2070
040 SOFA SANS BRAS	71x40x33/40	2145	2255	2360	2465	2575	2680	1675	1765	1860
041 FAUTEUIL INCLINABLE BRAS-G	34x40x33/40	1635	1705	1765	1825	1895	1965	1360	1400	1440
042 FAUTEUIL INCLINABLE BRAS-D	34x40x33/40	1635	1705	1765	1825	1895	1965	1360	1400	1440
043 FAUTEUIL INCLINABLE BERÇANT PIVOTANT	30x34x42	1940	2050	2150	2260	2365	2470	1590	1635	1680
044 FAUTEUIL INCLINABLE	44x40x33/40	1975	2060	2140	2215	2310	2385	1635	1675	1710
045 CAUSEUSE SANS BRAS ALLONGEE DROIT	68x40x33/40	1975	2065	2150	2245	2330	2415	1535	1595	1670

NICE

- Inclinable motorisé pleine jambe "à méc. *protège-mur " (manuel n/d).
- Appui-tête ajustable manuel sur tous les items (fixe sur centre rond).
- Coussins de siège avec mousse modelée + 1" de mousse mémoire au-dessus; bras avec mousse mémoire.
- Couture: petit fil en tissu et gros fil plat en cuir.
- Chaises longues dos inclinables avec méc. "push back"; dégagement mural 10".
- *Exclus faut. 043 & 163: Dégagement mural 16"

Note: 2 inclinables séparés par un coin ne peuvent pas ouvrir en même temps. Aucuns inclinables à côté du Petit coin carré.

OPTIONS

- Motorisé sans fil (avec batterie): ajoutez \$145/mec.
- *Appui-tête motorisé: ajoutez \$145 ch. (*N/D sur items fixe ou chaise longue.)
- Mousse: Extra ferme ajoutez \$20/siège.
- Choix de bras (LARGE ou PETIT de 6"): Pattes sur bras LARGE : LG103 bois ou LG189 métal (noire ou chrome). PETIT Bras: LG08 bois ou LG196 métal (noire ou chrome). Spécifiez couleur.
- Profondeur d'assise : 20" ou *22". *Le 22" N/D sur faut. 043 & 163.
- Faut. 043-163: avec base en bois (spécifiez couleur).

ACCESSOIRES (Seul. sur *items 159-160-190):

- Ancrage \$40 ch | Tablette pivotante & porte verre à vin \$25 ch, porte tablette \$50 & lampe DEL \$60.
- Porte-Gobelet en métal: \$30 ch. (1 par item 160-190 & 2 côte à côte sur item 159). Spécifiez couleur Acier, Noir ou Or.
- *RANGEMENTS 159-160-190 avec 2 prises USB/Élec. *Items universels (sans les détails du bras), non finis sur les côtés, doivent être utilisés entre 2 sièges.

Description	L x P x H	Cuir						Tissu		
		10	20 Hugo Madras Softy	30 Empire Fantasy Illusion Tucson Utah Vintage Wild Laredo Yukon	40 Diamond Elegance Princess Santiago Utah Sensation Sunset Trina Victoria	50 Bull Cassiope Dublin	60 Caress Ultrasued	A	B COM	C alta
048 CAUSEUSE MODULAIRE ALLONGEE GAUCHE	89x40/44x33/40	2600	2760	2925	3080	3245	3405	1880	1975	2070
050 CENTRE ROND	49x49x33	1445	1540	1635	1730	1820	1920	1040	1100	1150
051 FAUTEUIL SANS BRAS	24x40x33/40	950	995	1050	1100	1145	1190	730	780	825
052 SOFA BRAS GAUCHE	81x40x33/40	2515	2640	2755	2880	2990	3110	1975	2065	2150
053 SOFA BRAS DROIT	81x40x33/40	2515	2640	2755	2880	2990	3110	1975	2065	2150
055 COIN CARRE	44x44x33/40	1675	1770	1875	1975	2075	2170	1300	1355	1400
056 FAUTEUIL BRAS DROIT	34x40x33/40	1325	1385	1445	1505	1560	1620	1030	1085	1130
057 FAUTEUIL BRAS GAUCHE	34x40x33/40	1325	1385	1445	1505	1560	1620	1030	1085	1130
061 CAUSEUSE BRAS DROIT	57x40x33/40	2030	2125	2215	2320	2410	2505	1590	1665	1725
071 FAUTEUIL INCLINABLE SANS BRAS	24x40x33/40	1270	1320	1375	1425	1485	1535	1060	1115	1165
086 CAUSEUSE SANS BRAS ALLONGEE GAUCHE	68x40x33/40	1975	2065	2150	2245	2330	2415	1535	1595	1670
088 FAUTEUIL SANS BRAS ALLONGE GAUCHE	45x40x33/40	1255	1345	1425	1510	1590	1680	970	1010	1055
089 FAUTEUIL SANS BRAS ALLONGE DROIT	45x40x33/40	1255	1345	1425	1510	1590	1680	970	1010	1055
095 SOFA APPARTEMENT	81x40x33/40	2575	2715	2860	2995	3145	3285	2020	2110	2195
096 SOFA APPARTEMENT BRAS GAUCHE	71x40x33/40	2250	2360	2470	2585	2700	2805	1735	1820	1910
097 SOFA APPARTEMENT BRAS DROIT	71x40x33/40	2250	2360	2470	2585	2700	2805	1735	1820	1910

NICE

- Inclinable motorisé pleine jambe "à méc. *protège-mur " (manuel n/d).
- Appui-tête ajustable manuel sur tous les items (fixe sur centre rond).
- Coussins de siège avec mousse modelée + 1" de mousse mémoire au-dessus; bras avec mousse mémoire.
- Couture: petit fil en tissu et gros fil plat en cuir.
- Chaises longues dos inclinables avec méc. "push back"; dégagement mural 10".
- *Exclus faut. 043 & 163: Dégagement mural 16"

Note: 2 inclinables séparés par un coin ne peuvent pas ouvrir en même temps. Aucuns inclinables à côté du Petit coin carré.

OPTIONS

- Motorisé sans fil (avec batterie): ajoutez \$145/mec.
- *Appui-tête motorisé: ajoutez \$145 ch. (*N/D sur items fixe ou chaise longue.)
- Mousse: Extra ferme ajoutez \$20/siège.
- Choix de bras (LARGE ou PETIT de 6"): Pattes sur bras LARGE : LG103 bois ou LG189 métal (noire ou chrome). PETIT Bras: LG08 bois ou LG196 métal (noire ou chrome). Spécifiez couleur.
- Profondeur d'assise : 20" ou *22". *Le 22" N/D sur faut. 043 & 163.
- Faut. 043-163: avec base en bois (spécifiez couleur).

ACCESSOIRES (Seul. sur *items 159-160-190):

- Ancrage \$40 ch | Tablette pivotante & porte verre à vin \$25 ch, porte tablette \$50 & lampe DEL \$60.
- Porte-Gobelet en métal: \$30 ch. (1 par item 160-190 & 2 côte à côte sur item 159). Spécifiez couleur Acier, Noir ou Or.
- *RANGEMENTS 159-160-190 avec 2 prises USB/Élec. *Items universels (sans les détails du bras), non finis sur les côtés, doivent être utilisés entre 2 sièges.

Description	L x P x H	Cuir						Tissu		
		10	20 Hugo Madras Softy	30 Empire Fantasy Illusion Tucson Utah Vintage Wild Laredo Yukon	40 Diamond Elegance Princess Santiago Utah Sensation Sunset Trina Victoria	50 Bull Cassiope Dublin	60 Caress Ultrasued	A	B COM	C alta
124 POUF AVEC RANGEMENT	30x22x17	650	675	705	725	755	775	560	585	605
155 PETIT COIN CARRE	40x40x33/40	1675	1770	1875	1975	2075	2170	1300	1355	1400
159 RANGEMENT À ANGLE	10/25x35x22	650	685	715	750	775	805	505	515	530
160 RANGEMENT DROIT	10x35x22	630	660	690	720	755	780	475	495	505
163 FAUT. DBL INCL. BERCANT PIVOTANT	33x34x42	1985	2100	2205	2325	2440	2550	1595	1640	1685
165 FAUTEUIL DOUBLE INCLINABLE	51x40x33/40	2060	2155	2260	2360	2460	2560	1705	1765	1825
167 SOFA APP. SANS BRAS ALLONGE GAUCHE	82x40x33/40	2185	2310	2420	2545	2665	2775	1685	1770	1860
168 SOFA APP. SANS BRAS ALLONGE DROIT	82x40x33/40	2185	2310	2420	2545	2665	2775	1685	1770	1860
169 FAUTEUIL DOUBLE INCLINABLE BRAS GAUCHE	41x40x33/40	1725	1800	1880	1955	2030	2110	1415	1495	1570
170 FAUTEUIL DOUBLE INCLINABLE BRAS DROIT	41x40x33/40	1725	1800	1880	1955	2030	2110	1415	1495	1570
171 FAUTEUIL DOUBLE INCLINABLE SANS BRAS	31X40X33/40	1360	1410	1465	1515	1570	1620	1115	1170	1230
173 CHAISE LONGUE DOUBLE BRAS GAUCHE	41x62x33/40	1675	1765	1860	1955	2055	2145	1320	1400	1475
174 CHAISE LONGUE DOUBLE BRAS DROIT	41x62x33/40	1675	1765	1860	1955	2055	2145	1320	1400	1475
175 FAUTEUIL DOUBLE BRAS GAUCHE	41x40x33/40	1400	1485	1560	1645	1730	1810	1105	1165	1230
176 FAUTEUIL DOUBLE BRAS DROIT	41x40x33/40	1400	1485	1560	1645	1730	1810	1105	1165	1230
177 FAUTEUIL DOUBLE SANS BRAS	31x40x33/40	1040	1105	1160	1215	1280	1340	795	845	900

NICE

- Inclinable motorisé pleine jambe "à méc. *protège-mur " (manuel n/d).
- Appui-tête ajustable manuel sur tous les items (fixe sur centre rond).
- Coussins de siège avec mousse modelée + 1" de mousse mémoire au-dessus; bras avec mousse mémoire.
- Couture: petit fil en tissu et gros fil plat en cuir.
- Chaises longues dos inclinables avec méc. "push back"; dégagement mural 10".
- *Exclus faut. 043 & 163: Dégagement mural 16"

Note: 2 inclinables séparés par un coin ne peuvent pas ouvrir en même temps. Aucuns inclinables à côté du Petit coin carré.

OPTIONS

- Motorisé sans fil (avec batterie): ajoutez \$145/mec.
- *Appui-tête motorisé: ajoutez \$145 ch. (*N/D sur items fixe ou chaise longue.)
- Mousse: Extra ferme ajoutez \$20/siège.
- Choix de bras (LARGE ou PETIT de 6"): Pattes sur bras LARGE : LG103 bois ou LG189 métal (noire ou chrome). PETIT Bras: LG08 bois ou LG196 métal (noire ou chrome). Spécifiez couleur.
- Profondeur d'assise : 20" ou *22". *Le 22" N/D sur faut. 043 & 163.
- Faut. 043-163: avec base en bois (spécifiez couleur).

ACCESSOIRES (Seul. sur *items 159-160-190):

- Ancrage \$40 ch | Tablette pivotante & porte verre à vin \$25 ch, porte tablette \$50 & lampe DEL \$60.
- Porte-Gobelet en métal: \$30 ch. (1 par item 160-190 & 2 côte à côte sur item 159). Spécifiez couleur Acier, Noir ou Or.
- *RANGEMENTS 159-160-190 avec 2 prises USB/Élec. *Items universels (sans les détails du bras), non finis sur les côtés, doivent être utilisés entre 2 sièges.

Description	L x P x H	Cuir						Tissu		
		10	20 Hugo Madras Softy	30 Empire Fantasy Illusion Tucson Utah Vintage Wild Laredo Yukon	40 Diamond Elegance Princess Santiago Sensation Sunset Trina Victoria	50 Bull Cassiope Dublin	60 Caress Ultrasued	A	B COM	C alta
178 FAUTEUIL DOUBLE SANS BRAS ALLONGE-G	52x40x33/40	1355	1430	1515	1595	1685	1765	1060	1115	1165
179 FAUTEUIL DOUBLE SANS BRAS ALLONGE-D	52x40x33/40	1355	1430	1515	1595	1685	1765	1060	1115	1165
186 CAUS. SANS BRAS ALLONGEE RANGEMENT-G	68x40x33/40	2115	2200	2295	2380	2470	2560	1675	1745	1810
187 CAUS. SANS BRAS ALLONGEE RANGEMENT-D	68x40x33/40	2115	2200	2295	2380	2470	2560	1675	1745	1810
188 FAUT. SANS BRAS ALLONGE RANGEMENT-G	45x40x33/40	1405	1490	1570	1660	1735	1815	1115	1150	1185
189 FAUT. SANS BRAS ALLONGE RANGEMENT-D	45x40x33/40	1405	1490	1570	1660	1735	1815	1115	1150	1185
190 PETIT RANGEMENT À ANGLE	10/20x35x22	630	660	690	720	755	780	475	495	505
221 FAUT. DBL SANS BRAS ALLONGE RANGEMENT-G	52x40x33/40	1495	1575	1665	1745	1820	1905	1195	1250	1315
222 FAUT. DBL SANS BRAS ALLONGE RANGEMENT-D	52x40x33/40	1495	1575	1665	1745	1820	1905	1195	1250	1315
223 SOFA APP SANS BRAS ALLONGE RANGEMENT-G	82x40x33/40	2325	2450	2575	2700	2825	2945	1820	1910	2005
224 SOFA APP SANS BRAS ALLONGE RANGEMENT-D	82x40x33/40	2325	2450	2575	2700	2825	2945	1820	1910	2005
230 CHAISE LONGUE DOUBLE DOS INCL. BRAS-G	41x62x33/40	1835	1925	2015	2105	2190	2285	1440	1520	1600
231 CHAISE LONGUE DOUBLE DOS INCL. BRAS-D	41x62x33/40	1835	1925	2015	2105	2190	2285	1440	1520	1600
232 CHAISE LONGUE DOS INCLINABLE BRAS-G	34x62x33/40	1705	1780	1865	1950	2030	2115	1355	1405	1460
233 CHAISE LONGUE DOS INCLINABLE BRAS-D	34x62x33/40	1705	1780	1865	1950	2030	2115	1355	1405	1460
234 SOFA APP. MODULAIRE ALLONGE GAUCHE	96x40/44x33/40	2690	2845	2985	3140	3285	3440	1965	2060	2150

NICE

- Inclinable motorisé pleine jambe "à méc. *protège-mur " (manuel n/d).
- Appui-tête ajustable manuel sur tous les items (fixe sur centre rond).
- Coussins de siège avec mousse modelée + 1" de mousse mémoire au-dessus; bras avec mousse mémoire.
- Couture: petit fil en tissu et gros fil plat en cuir.
- Chaises longues dos inclinables avec méc. "push back"; dégagement mural 10".
- *Exclus faut. 043 & 163: Dégagement mural 16"

Note: 2 inclinables séparés par un coin ne peuvent pas ouvrir en même temps. Aucuns inclinables à côté du Petit coin carré.

OPTIONS

- Motorisé sans fil (avec batterie): ajoutez \$145/mec.
- *Appui-tête motorisé: ajoutez \$145 ch. (*N/D sur items fixe ou chaise longue.)
- Mousse: Extra ferme ajoutez \$20/siège.
- Choix de bras (LARGE ou PETIT de 6"): Pattes sur bras LARGE : LG103 bois ou LG189 métal (noire ou chrome). PETIT Bras: LG08 bois ou LG196 métal (noire ou chrome). Spécifiez couleur.
- Profondeur d'assise : 20" ou *22". *Le 22" N/D sur faut. 043 & 163.
- Faut. 043-163: avec base en bois (spécifiez couleur).

ACCESSOIRES (Seul. sur *items 159-160-190):

- Ancrage \$40 ch | Tablette pivotante & porte verre à vin \$25 ch, porte tablette \$50 & lampe DEL \$60.
- Porte-Gobelet en métal: \$30 ch. (1 par item 160-190 & 2 côte à côte sur item 159). Spécifiez couleur Acier, Noir ou Or.
- *RANGEMENTS 159-160-190 avec 2 prises USB/Élec. *Items universels (sans les détails du bras), non finis sur les côtés, doivent être utilisés entre 2 sièges.

Description	L x P x H	Cuir						Tissu		
		10	20 Hugo Madras Softy	30 Empire Fantasy Illusion Tucson Utah Vintage Wild Laredo Yukon	40 Diamond Elegance Princess Santiago Utah Sensation Sunset Trina Victoria	50 Bull Cassiope Dublin	60 Caress Ultrasued	A	B COM	C alta
235 SOFA APP. MODULAIRE ALLONGE DROIT	96x40/44x33/40	2690	2845	2985	3140	3285	3440	1965	2060	2150
CONFIGURATIONS										
A CONFIG (169-170)	82X40X40	3450	3600	3760	3910	4060	4220	2830	2990	3140
B CONFIG (169-171-174)	113X62X40	4760	4975	5205	5425	5655	5875	3850	4065	4275
C CONFIG (096-055-171-170)	115X115X40	7010	7340	7690	8030	8375	8705	5565	5840	6110
D CONFIG (169-171-235)	115X96X40	5775	6055	6330	6610	6885	7170	4495	4725	4950
J CONFIG (041-042)	68X40X40	3270	3410	3530	3650	3790	3930	2720	2800	2880
K CONFIG (041-071-005)	92X62X40	4450	4630	4820	4995	5185	5375	3635	3790	3930
L CONFIG (012-055-071-042)	102X102X40	6610	6920	7230	7545	7865	8175	5310	5535	5730
M CONFIG (041-071-024)	102X89X40	5505	5785	6065	6330	6625	6905	4300	4490	4675

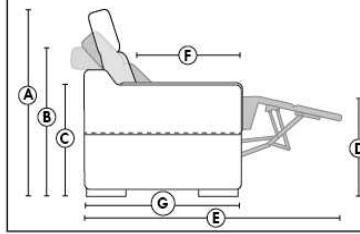
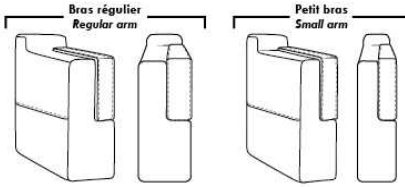

- Appui-tête levé Headrest up
- Appui-tête baissé Headrest down
- Complètement incliné Fully reclined
- (A) Hauteur complète 40" Total Height
- (B) Hauteur appui-tête baissé 33" Height headrest down
- (C) Hauteur du bras 24,5" Arm Height
- (D) Hauteur du siège 19,5" Seat height
- (E) Profondeur inclinée 65" Depth fully reclined
- (F) Profondeur d'assise 20" ou/ou 22" Seat depth
- (G) Profondeur appui-tête monté 36" Depth with headrest up

Siège 30" de large | 30" Seat Width

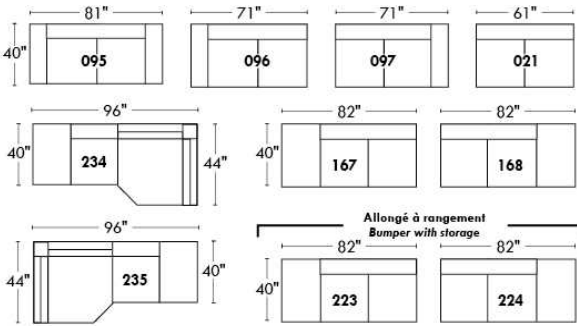

Siège 23" de large | 23" Seat Width

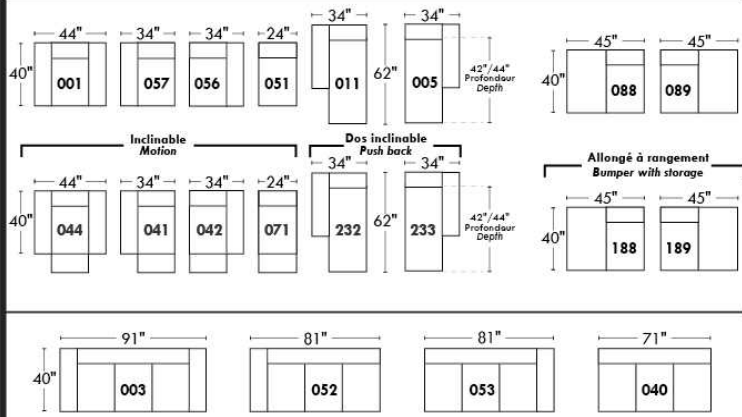
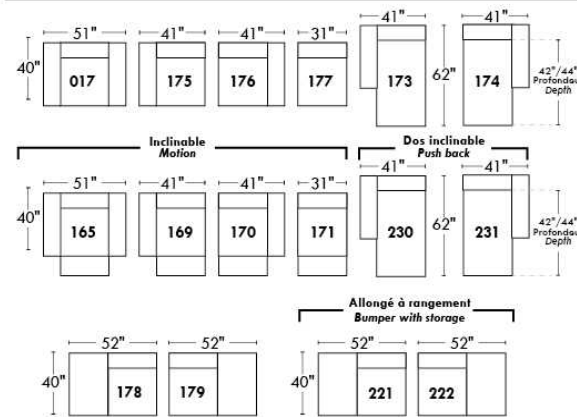
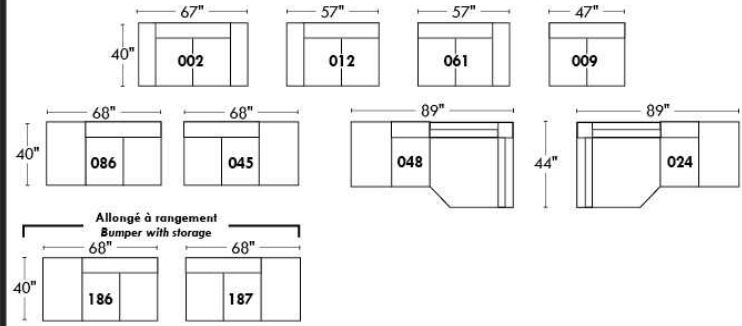

Autres | Others

Fauteuil berçant, pivotant et inclinable
Swivel, rocking motion chair
N'est pas un mécanisme protège-mur / Not a wall hugger mechanism
Dégagement mural: 16" / Wall clearance: 16"

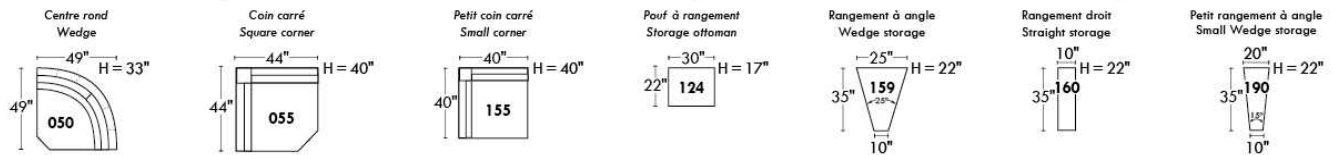
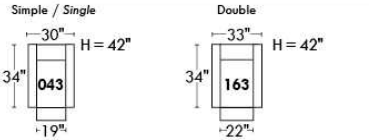

30" Populaires | Popular CONFIGURATIONS 23"

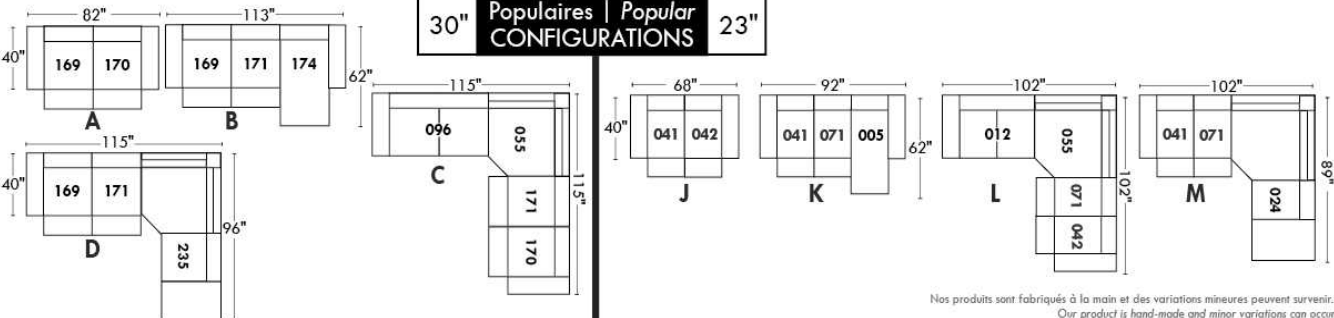

Nos produits sont fabriqués à la main et des variations mineures peuvent survenir. / Our product is hand-made and minor variations can occur.

Liste de prix CDN

NICOLAS

COMBO: Recouvrement #2 sur les dos et sièges seulement.

OPTION: Clous décoratifs sur bras seulement: Ajouter 40\$ par bras.

Spécifier couleur de la base.

Description	L x P x H	Cuir						Tissu		
		10	20 Hugo Madras Softy	30 Empire Fantasy Illusion Tucson Utah Vintage Wild Laredo Yukon	40 Diamond Elegance Princess Santiago Sensation Sunset Trina Victoria	50 Bull Cassiope Dublin	60 Caress Ultrasued	A	B COM	C alta
001 FAUTEUIL	45X37X37	1430	1515	1605	1710	1795	1880	1085	1145	1195
002 CAUSEUSE	71X37X37	2025	2140	2280	2385	2510	2635	1330	1410	1490
006 POUF	31X26X18.5	615	635	670	705	750	775	535	550	575
095 SOFA APPARTEMENT	87X37X37	2290	2440	2580	2725	2880	3025	1505	1590	1680

Hauteur de siège 20" | Hauteur devant bras 28" | Profondeur d'assise 20"
Seat Height 20" | Arm Height 28" | Seat Depth 20"

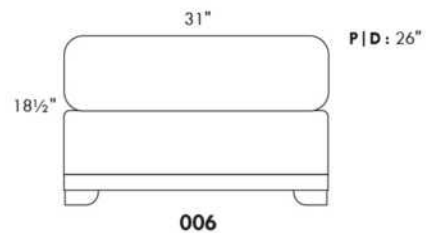
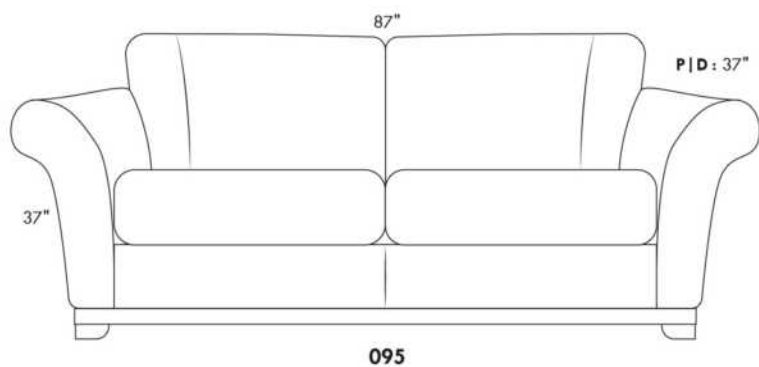
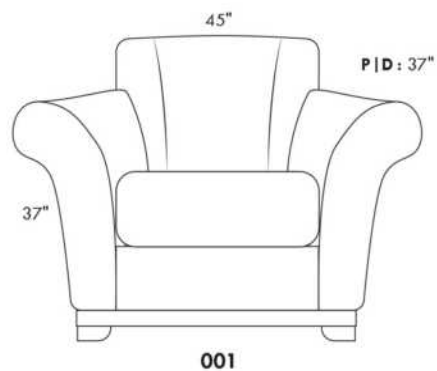
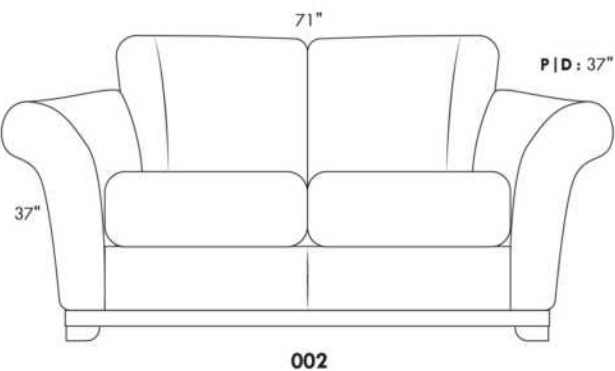

ODESSA

PATTE: LG64 metal ou LG35 bois (spécifiez couleur). / COMBO: Recouvrement #2 sur les dos seulement.

1x Appui-tête amovible inclus avec les items inclinables 044, 041, 042 et 071.

Appui-tête supplémentaire sur item non inclinable; surcharge \$145 par appui-tête.

Spécifiez ASSISE RÉGULIÈRE 21 po. ou PROFONDE 22 po. Les items suivants NE SONT PAS DISPONIBLES en ASSISE PROFONDE:

018-023-046-050-055-062-063 & TOUS LES TYPES INCLINABLES 044-041-042 & 071.

OPTIONS:

Rembourrage des sièges en plumes: Ajouter \$70/siège. *Côté allongé compte pour 1 siège, items 005-011-062 & 063 comptent pour 2 sièges chacun.

MATELAS sofa-lit régulier 4 po d'épaisseur inclus. OPTION matelas:

- matelas 4,5" d'épaisseur avec ressorts et mousse mémoire avec gel: ajoutez \$115 ou

- matelas 5" d'épaisseur avec mousse haute densité et mousse mémoire avec gel: ajoutez \$170.

Mécanisme motorisé inclinable avec bouton TACTILE ajoutez 145\$ par mécanisme.

Mécanisme motorisé inclinable SANS FIL (batterie) ajoutez 285\$.

N.B. : 2 sièges inclinables SÉPARÉS PAR un CENTRE ROND (050) ou un COIN CARRÉ (055) ne peuvent pas ouvrir en même temps.

Description	L x P x H	Cuir						Tissu		
		10	20 Hugo Madras Softy	30 Empire Fantasy Illusion Tucson Utah Vintage Wild Laredo Yukon	40 Diamond Elegance Princess Santiago Sensation Sunset Trina Victoria	50 Bull Cassiope Dublin	60 Caress Ultrasued	A	B COM	C alta
001 FAUTEUIL	40X37X35	1215	1310	1410	1505	1590	1685	855	900	945
002 CAUSEUSE	63X37X35	1750	1875	2005	2125	2255	2365	1170	1240	1310
003 SOFA	86X37X35	2160	2320	2475	2635	2780	2940	1510	1600	1695
005 CHAISE LONGUE BRAS DROIT	31.5X61X35	1425	1535	1635	1735	1825	1925	985	1065	1145
006 POUF	25.5X25.5X19	550	600	635	670	715	755	460	470	485
009 CAUSEUSE SANS BRAS	46X37X35	1355	1460	1580	1705	1815	1925	970	1030	1115
011 CHAISE LONGUE BRAS GAUCHE	31.5X61X35	1425	1535	1635	1735	1825	1925	985	1065	1145
012 CAUSEUSE BRAS GAUCHE	54.5X37X35	1545	1660	1780	1890	2015	2125	1060	1140	1200
018 CAUSEUSE ANGULAIRE BRAS GAUCHE	68.5X51X35	1640	1765	1890	2020	2140	2275	1150	1215	1290
023 CAUSEUSE ANGULAIRE BRAS DROIT	68.5X51X35	1640	1765	1890	2020	2140	2275	1150	1215	1290
024 CAUSEUSE MODULAIRE ALLONGEE DROIT	80X37X35	1800	1910	2055	2170	2300	2430	1200	1285	1355
040 SOFA SANS BRAS	69X37X35	1780	1925	2080	2255	2400	2555	1290	1390	1490
041 FAUTEUIL INCLINABLE BRAS-G	31.5X37X35	1385	1460	1555	1640	1730	1810	1120	1180	1245
042 FAUTEUIL INCLINABLE BRAS-D	31.5X37X35	1385	1460	1555	1640	1730	1810	1120	1180	1245
044 FAUTEUIL INCLINABLE	40X37X35	1575	1670	1760	1835	1910	2015	1200	1280	1330
045 CAUSEUSE SANS BRAS ALLONGEE DROIT	66X37X35	1570	1695	1820	1945	2065	2190	1080	1155	1235
046 CAUSEUSE ANGULAIRE SANS BRAS	60X51X35	1475	1590	1730	1840	1975	2080	1040	1125	1190
048 CAUSEUSE MODULAIRE ALLONGEE GAUCHE	80X37X35	1800	1910	2055	2170	2300	2430	1200	1285	1355
050 CENTRE ROND	48X48X35	1280	1360	1445	1540	1615	1705	965	1010	1065
051 FAUTEUIL SANS BRAS	23X37X35	825	885	945	990	1055	1115	665	710	750
052 SOFA BRAS GAUCHE	77.5X37X35	1970	2120	2285	2440	2580	2730	1390	1490	1580
053 SOFA BRAS DROIT	77.5X37X35	1970	2120	2285	2440	2580	2730	1390	1490	1580

ODESSA

PATTE: LG64 metal ou LG35 bois (spécifiez couleur). / COMBO: Recouvrement #2 sur les dos seulement.

1x Appui-tête amovible inclus avec les items inclinables 044, 041, 042 et 071.

Appui-tête supplémentaire sur item non inclinable; surcharge \$145 par appui-tête.

Spécifiez ASSISE RÉGULIÈRE 21 po. ou PROFONDE 22 po. Les items suivants NE SONT PAS DISPONIBLES en ASSISE PROFONDE:

018-023-046-050-055-062-063 & TOUS LES TYPES INCLINABLES 044-041-042 & 071.

OPTIONS:

Rembourrage des sièges en plumes: Ajouter \$70/siège. *Côté allongé compte pour 1 siège, items 005-011-062 & 063 comptent pour 2 sièges chacun.

MATELAS sofa-lit régulier 4 po d'épaisseur inclus. OPTION matelas:

- matelas 4,5" d'épaisseur avec ressorts et mousse mémoire avec gel: ajoutez \$115 ou

- matelas 5" d'épaisseur avec mousse haute densité et mousse mémoire avec gel: ajoutez \$170.

Mécanisme motorisé inclinable avec bouton TACTILE ajoutez 145\$ par mécanisme.

Mécanisme motorisé inclinable SANS FIL (batterie) ajoutez 285\$.

N.B. : 2 sièges inclinables SÉPARÉS PAR un CENTRE ROND (050) ou un COIN CARRÉ (055) ne peuvent pas ouvrir en même temps.

Description	L x P x H	Cuir						Tissu		
		10	20 Hugo Madras Softy	30 Empire Fantasy Illusion Tucson Utah Vintage Wild Laredo Yukon	40 Diamond Elegance Princess Santiago Sensation Sunset Trina Victoria	50 Bull Cassiope Dublin	60 Caress Ultrasued	A	B COM	C alta
055 COIN CARRÉ	37X37X35	1230	1310	1405	1490	1570	1660	910	975	1030
056 FAUTEUIL BRAS DROIT	31.5X37X35	1015	1115	1190	1285	1365	1445	765	810	855
057 FAUTEUIL BRAS GAUCHE	31.5X37X35	1015	1115	1190	1285	1365	1445	765	810	855
060 SOFA-LIT QUEEN	86X37X35	2500	2660	2800	2965	3120	3275	1835	1940	2040
061 CAUSEUSE BRAS DROIT	54.5X37X35	1545	1660	1780	1890	2015	2125	1060	1140	1200
062 FAUTEUIL ANGULAIRE BRAS GAUCHE	68.5X65X35	1475	1560	1670	1760	1840	1940	1020	1105	1150
063 FAUTEUIL ANGULAIRE BRAS DROIT	68.5X65X35	1475	1560	1670	1760	1840	1940	1020	1105	1150
071 FAUTEUIL INCLINABLE SANS BRAS	23X37X35	1185	1240	1300	1360	1410	1460	1015	1060	1110
072 SOFA MODULAIRE BRAS GAUCHE	91X37X35	2320	2470	2635	2780	2940	3080	1605	1710	1810
073 SOFA MODULAIRE BRAS DROIT	91X37X35	2320	2470	2635	2780	2940	3080	1605	1710	1810
079 SOFA-LIT QUEEN SANS BRAS	69X37X35	2115	2275	2430	2575	2725	2890	1625	1730	1820
080 POUF ANGULAIRE	36X27X19	640	670	715	750	775	810	530	540	555
082 SOFA-LIT QUEEN BRAS GAUCHE	77.5X37X35	2290	2445	2595	2750	2905	3055	1735	1820	1905
083 SOFA-LIT QUEEN BRAS DROIT	77.5X37X35	2290	2445	2595	2750	2905	3055	1735	1820	1905
086 CAUSEUSE SANS BRAS ALLONGÉE GAUCHE	66X37X35	1570	1695	1820	1945	2065	2190	1080	1155	1235
088 FAUTEUIL SANS BRAS ALLONGÉE GAUCHE	43X37X35	1040	1140	1235	1325	1415	1510	780	845	905
089 FAUTEUIL SANS BRAS ALLONGÉE DROIT	43X37X35	1040	1140	1235	1325	1415	1510	780	845	905
306 POUF AVEC COUSSIN ALLONGE	24X24X19	660	710	765	810	855	900	535	560	605

ODESSA



Hauteur complète 35" | Hauteur de siège 19" | Hauteur devant bras 25" | Profondeur d'assise 21"/22"
 Total Height 35" | Seat Height 19" | Arm Height 25" | Seat Depth 21"/22"

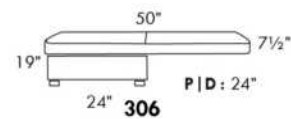
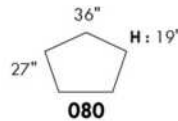
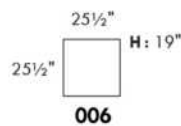
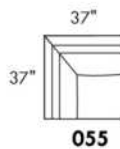
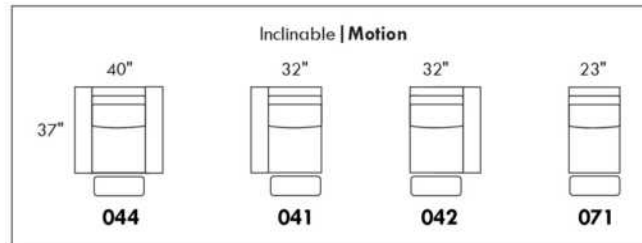
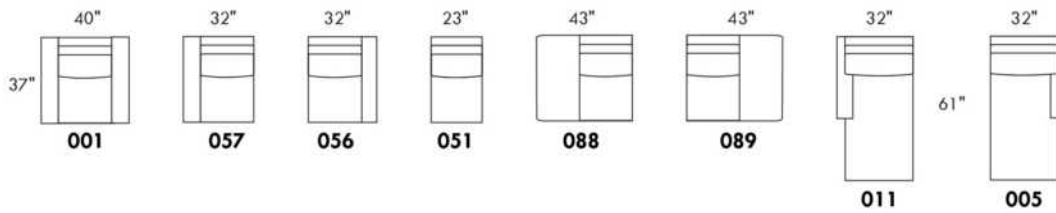
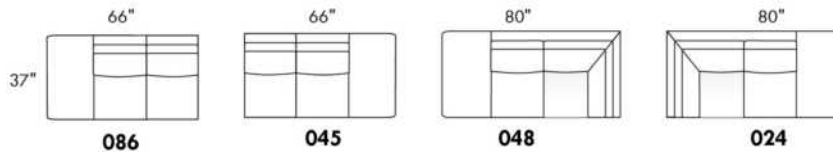
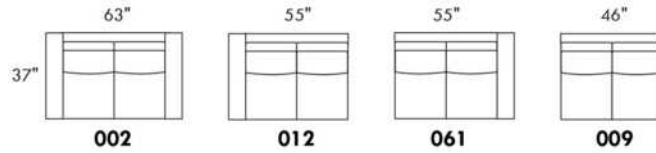
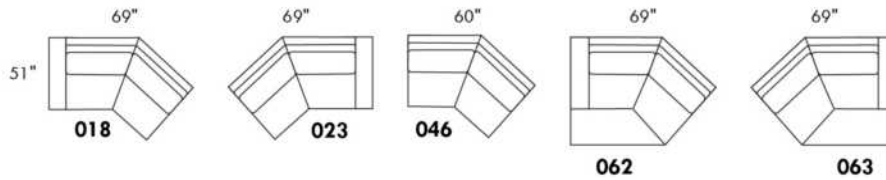
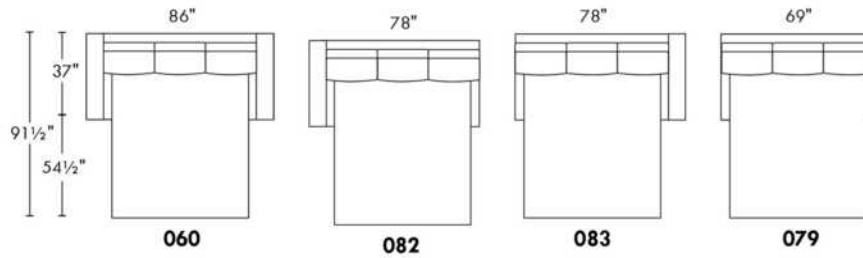
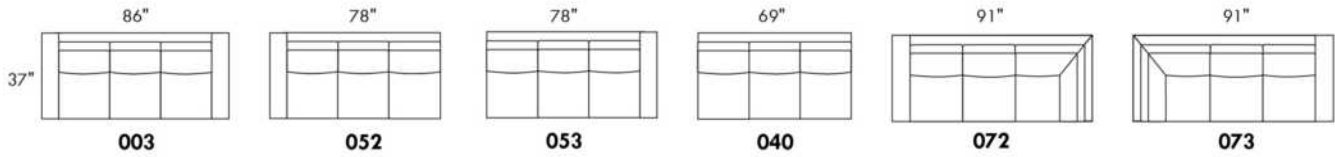

www.jaymar.ca

Toutes les dimensions indiquées sont au pouce près. Nos produits sont fabriqués à la main et des variations mineures peuvent survenir.
 All dimensions indicated are to the nearest inch. Our product is hand-made and minor variations can occur.

Liste de prix CDN

OPTIMA

LISTE DE PRIX GÉNÉRIQUE - POUR DÉTAILS - VOIR LISTE DE PRIX DU MODÈLE.

Caractéristiques:

- Incluable motorisé pleine jambe "à mécanisme *protège-mur" (manuel n/d).
- Appui-tête ajustable manuel sur tous les items (fixe sur centre rond).
- Coussins de siège avec mousse modelée + 1" de mousse mémoire au-dessus; bras avec mousse mémoire.
- Couture: petit fil en tissu et gros fil plat en cuir. Chaises longues dos inclinables avec mécanisme "push back"; dégagement mural 10".
- *Exclus faut. 043 & 163 : Dégagement mural 16".

Note: 2 inclinables séparés par un coin ne peuvent pas ouvrir en même temps. Aucuns inclinables à côté du #155 Petit coin carré.

OPTIONS

- Motorisé sans fil (avec batterie): ajoutez \$145/mec.
- *Appui-tête motorisé: ajoutez \$145 ch. (*N/D sur items fixe ou chaise longue.)
- Mousse: Extra ferme ajoutez \$20 par siège.
- Profondeur d'assise : 20" ou *22". *Le 22" N/D sur faut. 043 & 163.
- Faut. 043-163: avec base en bois (spécifiez couleur).

ACCESSOIRES & CHOIX DE PATTES: Voir liste de prix du modèle.

Description	L x P x H	Cuir						Tissu		
		10	20 Hugo Madras Softy	30 Empire Fantasy Illusion Tucson Utah Vintage Wild Laredo Yukon	40 Diamond Elegance Princess Santiago Sensation Sunset Trina Victoria	50 Bull Cassiope Dublin	60 Caress Ultrasued	A	B COM	C alta
001 FAUTEUIL		1660	1750	1840	1940	2030	2125	1320	1360	1390
002 CAUSEUSE		2365	2475	2590	2705	2810	2930	1865	1940	2010
003 SOFA		2855	2995	3150	3295	3450	3595	2255	2340	2430
005 CHAISE LONGUE BRAS DROIT		1545	1605	1680	1745	1805	1875	1215	1275	1325
009 CAUSEUSE SANS BRAS		1665	1730	1800	1875	1945	2015	1285	1360	1425
011 CHAISE LONGUE BRAS GAUCHE		1545	1605	1680	1745	1805	1875	1215	1275	1325
012 CAUSEUSE BRAS GAUCHE		2030	2125	2215	2320	2410	2505	1590	1665	1725
017 FAUTEUIL DOUBLE		1735	1835	1940	2040	2140	2245	1375	1430	1495
021 SOFA APPARTEMENT SANS BRAS		1875	1975	2075	2170	2280	2375	1440	1520	1600
024 CAUSEUSE MODULAIRE ALLONGEE DROIT		2600	2760	2925	3080	3245	3405	1880	1975	2070
040 SOFA SANS BRAS		2145	2255	2360	2465	2575	2680	1675	1765	1860
041 FAUTEUIL INCLINABLE BRAS-G		1635	1705	1765	1825	1895	1965	1360	1400	1440
042 FAUTEUIL INCLINABLE BRAS-D		1635	1705	1765	1825	1895	1965	1360	1400	1440
043 FAUTEUIL INCLINABLE BERÇANT PIVOTANT		1940	2050	2150	2260	2365	2470	1590	1635	1680
044 FAUTEUIL INCLINABLE		1975	2060	2140	2215	2310	2385	1635	1675	1710
045 CAUSEUSE SANS BRAS ALLONGEE DROIT		1975	2065	2150	2245	2330	2415	1535	1595	1670
048 CAUSEUSE MODULAIRE ALLONGEE GAUCHE		2600	2760	2925	3080	3245	3405	1880	1975	2070
050 CENTRE ROND		1445	1540	1635	1730	1820	1920	1040	1100	1150

Liste de prix CDN

OPTIMA

LISTE DE PRIX GÉNÉRIQUE - POUR DÉTAILS - VOIR LISTE DE PRIX DU MODÈLE.

Caractéristiques:

- Incluable motorisé pleine jambe "à mécanisme *protège-mur" (manuel n/d).
- Appui-tête ajustable manuel sur tous les items (fixe sur centre rond).
- Coussins de siège avec mousse modelée + 1" de mousse mémoire au-dessus; bras avec mousse mémoire.
- Couture: petit fil en tissu et gros fil plat en cuir. Chaises longues dos inclinables avec mécanisme "push back"; dégagement mural 10".
- *Exclus faut. 043 & 163 : Dégagement mural 16".

Note: 2 inclinables séparés par un coin ne peuvent pas ouvrir en même temps. Aucuns inclinables à côté du #155 Petit coin carré.

OPTIONS

- Motorisé sans fil (avec batterie): ajoutez \$145/mec.
- *Appui-tête motorisé: ajoutez \$145 ch. (*N/D sur items fixe ou chaise longue.)
- Mousse: Extra ferme ajoutez \$20 par siège.
- Profondeur d'assise : 20" ou *22". *Le 22" N/D sur faut. 043 & 163.
- Faut. 043-163: avec base en bois (spécifiez couleur).

ACCESSOIRES & CHOIX DE PATTES: Voir liste de prix du modèle.

Description	L x P x H	Cuir						Tissu		
		10	20 Hugo Madras Softy	30 Empire Fantasy Illusion Tucson Utah Vintage Wild Laredo Yukon	40 Diamond Elegance Princess Santiago Sensation Sunset Trina Victoria	50 Bull Cassiope Dublin	60 Caress Ultrasued	A	B COM	C alta
051 FAUTEUIL SANS BRAS		950	995	1050	1100	1145	1190	730	780	825
052 SOFA BRAS GAUCHE		2515	2640	2755	2880	2990	3110	1975	2065	2150
053 SOFA BRAS DROIT		2515	2640	2755	2880	2990	3110	1975	2065	2150
055 COIN CARRE		1675	1770	1875	1975	2075	2170	1300	1355	1400
056 FAUTEUIL BRAS DROIT		1325	1385	1445	1505	1560	1620	1030	1085	1130
057 FAUTEUIL BRAS GAUCHE		1325	1385	1445	1505	1560	1620	1030	1085	1130
061 CAUSEUSE BRAS DROIT		2030	2125	2215	2320	2410	2505	1590	1665	1725
071 FAUTEUIL INCLINABLE SANS BRAS		1270	1320	1375	1425	1485	1535	1060	1115	1165
086 CAUSEUSE SANS BRAS ALLONGEE GAUCHE		1975	2065	2150	2245	2330	2415	1535	1595	1670
088 FAUTEUIL SANS BRAS ALLONGE GAUCHE		1255	1345	1425	1510	1590	1680	970	1010	1055
089 FAUTEUIL SANS BRAS ALLONGE DROIT		1255	1345	1425	1510	1590	1680	970	1010	1055
095 SOFA APPARTEMENT		2575	2715	2860	2995	3145	3285	2020	2110	2195
096 SOFA APPARTEMENT BRAS GAUCHE		2250	2360	2470	2585	2700	2805	1735	1820	1910
097 SOFA APPARTEMENT BRAS DROIT		2250	2360	2470	2585	2700	2805	1735	1820	1910
124 POUF AVEC RANGEMENT		650	675	705	725	755	775	560	585	605
155 PETIT COIN CARRE		1675	1770	1875	1975	2075	2170	1300	1355	1400
159 RANGEMENT À ANGLE		650	685	715	750	775	805	505	515	530
160 RANGEMENT DROIT		630	660	690	720	755	780	475	495	505

Liste de prix CDN

OPTIMA

LISTE DE PRIX GÉNÉRIQUE - POUR DÉTAILS - VOIR LISTE DE PRIX DU MODÈLE.

Caractéristiques:

- Inclinable motorisé pleine jambe "à mécanisme *protège-mur" (manuel n/d).
- Appui-tête ajustable manuel sur tous les items (fixe sur centre rond).
- Coussins de siège avec mousse modelée + 1" de mousse mémoire au-dessus; bras avec mousse mémoire.
- Couture: petit fil en tissu et gros fil plat en cuir. Chaises longues dos inclinables avec mécanisme "push back"; dégagement mural 10".
- *Exclus faut. 043 & 163 : Dégagement mural 16".

Note: 2 inclinables séparés par un coin ne peuvent pas ouvrir en même temps. Aucuns inclinables à côté du #155 Petit coin carré.

OPTIONS

- Motorisé sans fil (avec batterie): ajoutez \$145/mec.
- *Appui-tête motorisé: ajoutez \$145 ch. (*N/D sur items fixe ou chaise longue.)
- Mousse: Extra ferme ajoutez \$20 par siège.
- Profondeur d'assise : 20" ou *22". *Le 22" N/D sur faut. 043 & 163.
- Faut. 043-163: avec base en bois (spécifiez couleur).

ACCESSOIRES & CHOIX DE PATTES: Voir liste de prix du modèle.

Description	L x P x H	Cuir						Tissu		
		10	20 Hugo Madras Softy	30 Empire Fantasy Illusion Tucson Utah Vintage Wild Laredo Yukon	40 Diamond Elegance Princess Santiago Sensation Sunset Trina Victoria	50 Bull Cassiope Dublin	60 Caress Ultrasued	A	B COM	C alta
163 FAUT. DBL INCL. BERCANT PIVOTANT		1985	2100	2205	2325	2440	2550	1595	1640	1685
165 FAUTEUIL DOUBLE INCLINABLE		2060	2155	2260	2360	2460	2560	1705	1765	1825
167 SOFA APP. SANS BRAS ALLONGE GAUCHE		2185	2310	2420	2545	2665	2775	1685	1770	1860
168 SOFA APP. SANS BRAS ALLONGE DROIT		2185	2310	2420	2545	2665	2775	1685	1770	1860
169 FAUTEUIL DOUBLE INCLINABLE BRAS GAUCHE		1725	1800	1880	1955	2030	2110	1415	1495	1570
170 FAUTEUIL DOUBLE INCLINABLE BRAS DROIT		1725	1800	1880	1955	2030	2110	1415	1495	1570
171 FAUTEUIL DOUBLE INCLINABLE SANS BRAS		1360	1410	1465	1515	1570	1620	1115	1170	1230
173 CHAISE LONGUE DOUBLE BRAS GAUCHE		1675	1765	1860	1955	2055	2145	1320	1400	1475
174 CHAISE LONGUE DOUBLE BRAS DROIT		1675	1765	1860	1955	2055	2145	1320	1400	1475
175 FAUTEUIL DOUBLE BRAS GAUCHE		1400	1485	1560	1645	1730	1810	1105	1165	1230
176 FAUTEUIL DOUBLE BRAS DROIT		1400	1485	1560	1645	1730	1810	1105	1165	1230
177 FAUTEUIL DOUBLE SANS BRAS		1040	1105	1160	1215	1280	1340	795	845	900
178 FAUTEUIL DOUBLE SANS BRAS ALLONGE-G		1355	1430	1515	1595	1685	1765	1060	1115	1165
179 FAUTEUIL DOUBLE SANS BRAS ALLONGE-D		1355	1430	1515	1595	1685	1765	1060	1115	1165
186 CAUS. SANS BRAS ALLONGEE RANGEMENT-G		2115	2200	2295	2380	2470	2560	1675	1745	1810
187 CAUS. SANS BRAS ALLONGEE RANGEMENT-D		2115	2200	2295	2380	2470	2560	1675	1745	1810
188 FAUT. SANS BRAS ALLONGE RANGEMENT-G		1405	1490	1570	1660	1735	1815	1115	1150	1185
189 FAUT. SANS BRAS ALLONGE RANGEMENT-D		1405	1490	1570	1660	1735	1815	1115	1150	1185

Liste de prix CDN

OPTIMA

LISTE DE PRIX GÉNÉRIQUE - POUR DÉTAILS - VOIR LISTE DE PRIX DU MODÈLE.

Caractéristiques:

- Inclinable motorisé pleine jambe "à mécanisme *protège-mur" (manuel n/d).
- Appui-tête ajustable manuel sur tous les items (fixe sur centre rond).
- Coussins de siège avec mousse modelée + 1" de mousse mémoire au-dessus; bras avec mousse mémoire.
- Couture: petit fil en tissu et gros fil plat en cuir. Chaises longues dos inclinables avec mécanisme "push back"; dégagement mural 10".
- *Exclus faut. 043 & 163 : Dégagement mural 16".

Note: 2 inclinables séparés par un coin ne peuvent pas ouvrir en même temps. Aucuns inclinables à côté du #155 Petit coin carré.

OPTIONS

- Motorisé sans fil (avec batterie): ajoutez \$145/mec.
- *Appui-tête motorisé: ajoutez \$145 ch. (*N/D sur items fixe ou chaise longue.)
- Mousse: Extra ferme ajoutez \$20 par siège.
- Profondeur d'assise : 20" ou *22". *Le 22" N/D sur faut. 043 & 163.
- Faut. 043-163: avec base en bois (spécifiez couleur).

ACCESSOIRES & CHOIX DE PATTES: Voir liste de prix du modèle.

Description	L x P x H	Cuir						Tissu		
		10	20 Hugo Madras Softy	30 Empire Fantasy Illusion Tucson Utah Vintage Wild Laredo Yukon	40 Diamond Elegance Princess Santiago Sensation Sunset Trina Victoria	50 Bull Cassiope Dublin	60 Caress Ultrasued	A	B COM	C alta
190 PETIT RANGEMENT À ANGLE		630	660	690	720	755	780	475	495	505
221 FAUT. DBL SANS BRAS ALLONGE RANGEMENT-G		1495	1575	1665	1745	1820	1905	1195	1250	1315
222 FAUT. DBL SANS BRAS ALLONGE RANGEMENT-D		1495	1575	1665	1745	1820	1905	1195	1250	1315
223 SOFA APP SANS BRAS ALLONGE RANGEMENT-G		2325	2450	2575	2700	2825	2945	1820	1910	2005
224 SOFA APP SANS BRAS ALLONGE RANGEMENT-D		2325	2450	2575	2700	2825	2945	1820	1910	2005
230 CHAISE LONGUE DOUBLE DOS INCL. BRAS-G		1835	1925	2015	2105	2190	2285	1440	1520	1600
231 CHAISE LONGUE DOUBLE DOS INCL. BRAS-D		1835	1925	2015	2105	2190	2285	1440	1520	1600
232 CHAISE LONGUE DOS INCLINABLE BRAS-G		1705	1780	1865	1950	2030	2115	1355	1405	1460
233 CHAISE LONGUE DOS INCLINABLE BRAS-D		1705	1780	1865	1950	2030	2115	1355	1405	1460
234 SOFA APP. MODULAIRE ALLONGE GAUCHE		2690	2845	2985	3140	3285	3440	1965	2060	2150
235 SOFA APP. MODULAIRE ALLONGE DROIT		2690	2845	2985	3140	3285	3440	1965	2060	2150
CONFIGURATIONS										
A CONFIG (169-170)		3450	3600	3760	3910	4060	4220	2830	2990	3140
B-1 CONFIG (169-171-174)		4760	4975	5205	5425	5655	5875	3850	4065	4275
B-2 CONFIG (173-171-170)		4760	4975	5205	5425	5655	5875	3850	4065	4275
C-1 CONFIG (096-055-171-170)		7010	7340	7690	8030	8375	8705	5565	5840	6110
C-2 CONFIG (169-171-055-097)		7010	7340	7690	8030	8375	8705	5565	5840	6110
D-1 CONFIG (169-171-235)		5775	6055	6330	6610	6885	7170	4495	4725	4950
D-2 CONFIG (234-171-170)		5775	6055	6330	6610	6885	7170	4495	4725	4950

Liste de prix CDN

OPTIMA

Description	L x P x H	Cuir						Tissu		
		10	20 Hugo Madras Softy	30 Empire Fantasy Illusion Tucson Utah Vintage Wild Laredo Yukon	40 Diamond Elegance Princess Santiago Sensation Sunset Trina Victoria	50 Bull Cassiope Dublin	60 Caress Ultrasued	A	B COM	C alta
E-1 CONFIG (173-177-235)		5405	5715	6005	6310	6620	6925	4080	4305	4525
E-2 CONFIG (234-177-174)		5405	5715	6005	6310	6620	6925	4080	4305	4525
F CONFIG (169-177-155-177-170)		7205	7580	7955	8315	8695	9070	5720	6035	6340
G CONFIG (169-159-170)		4100	4285	4475	4660	4835	5025	3335	3505	3670
H CONFIG (169-159-171-159-170)		6110	6380	6655	6925	7180	7450	4955	5190	5430
I CONFIG (169-160-171-160-170)		6070	6330	6605	6865	7140	7400	4895	5150	5380
J CONFIG (041-042)		3270	3410	3530	3650	3790	3930	2720	2800	2880
K-1 CONFIG (041-071-005)		4450	4630	4820	4995	5185	5375	3635	3790	3930
K-2 CONFIG (011-071-042)		4450	4630	4820	4995	5185	5375	3635	3790	3930
L-1 CONFIG (012-055-071-042)		6610	6920	7230	7545	7865	8175	5310	5535	5730
L-2 CONFIG (041-071-055-061)		6610	6920	7230	7545	7865	8175	5310	5535	5730
M-1 CONFIG (041-071-024)		5505	5785	6065	6330	6625	6905	4300	4490	4675
M-2 CONFIG (048-071-042)		5505	5785	6065	6330	6625	6905	4300	4490	4675
N-1 CONFIG (011-051-024)		5095	5360	5655	5925	6195	6470	3825	4030	4220
N-2 CONFIG (048-051-005)		5095	5360	5655	5925	6195	6470	3825	4030	4220
O CONFIG (041-051-155-051-042)		6845	7170	7505	7825	8155	8480	5480	5715	5930
P CONFIG (041-159-042)		3920	4095	4245	4400	4565	4735	3225	3315	3410
Q CONFIG (041-159-071-159-042)		5840	6100	6335	6575	6825	7075	4790	4945	5105
R CONFIG (041-160-071-160-042)		5800	6050	6285	6515	6785	7025	4730	4905	5055

30" Seat Width | Siège 30" de large

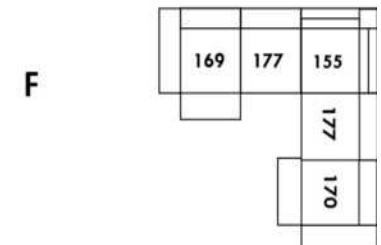
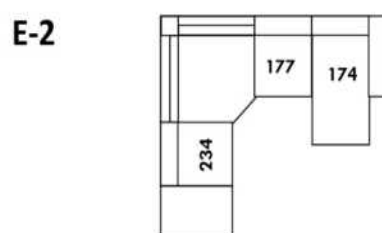
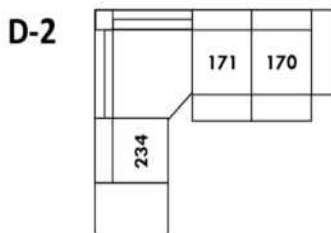
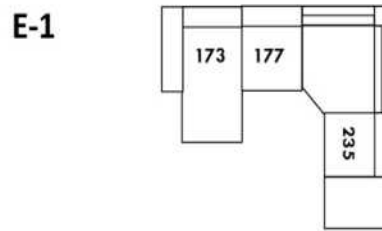
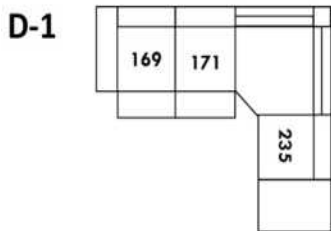
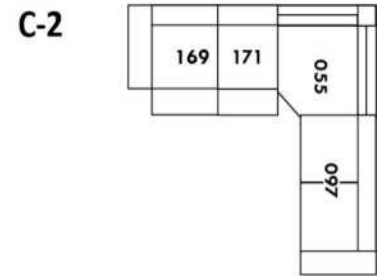
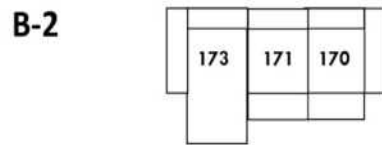
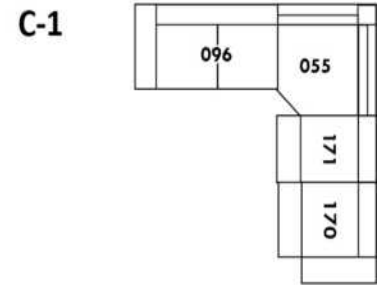
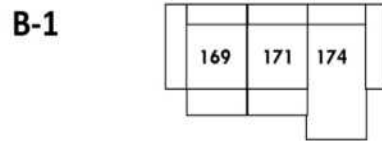
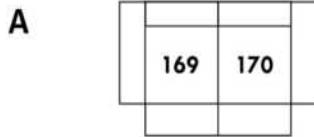

Home Theatre CONFIGURATIONS Cinéma maison

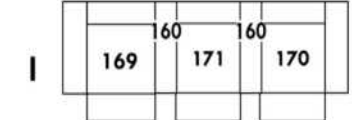
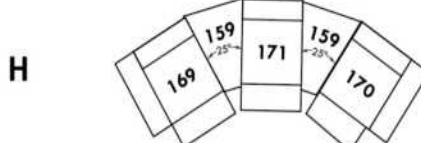
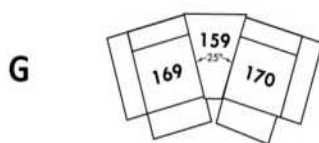

23" Seat Width | Siège 23" de large

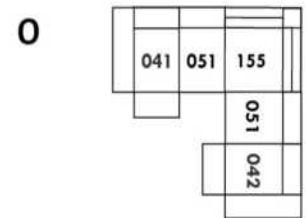
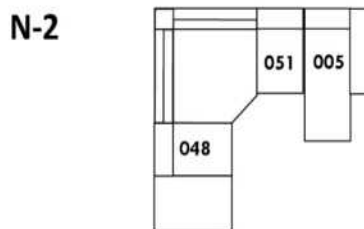
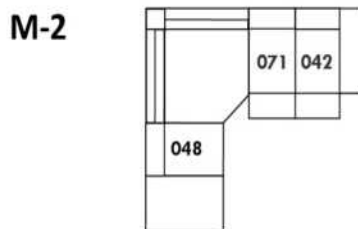
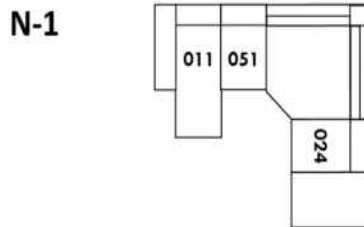
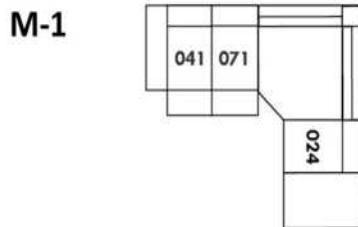
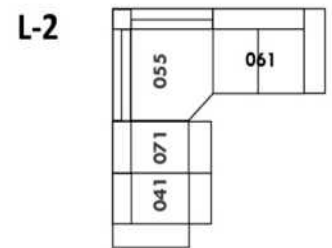
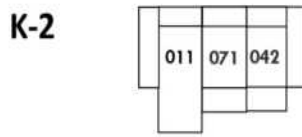
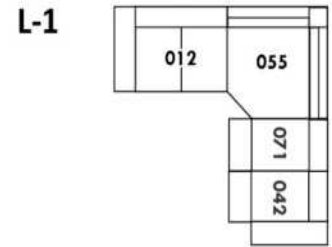
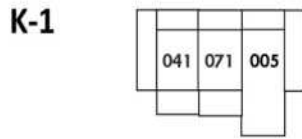
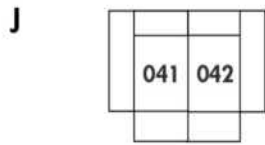

Home Theatre CONFIGURATIONS Cinéma maison

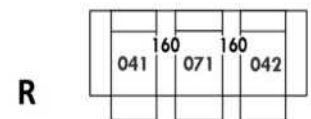
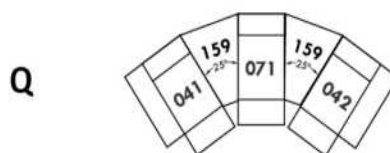
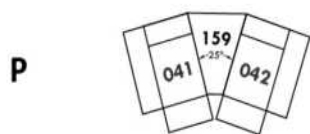

OPTIMA

Siège 30" de large | 30" Seat Width

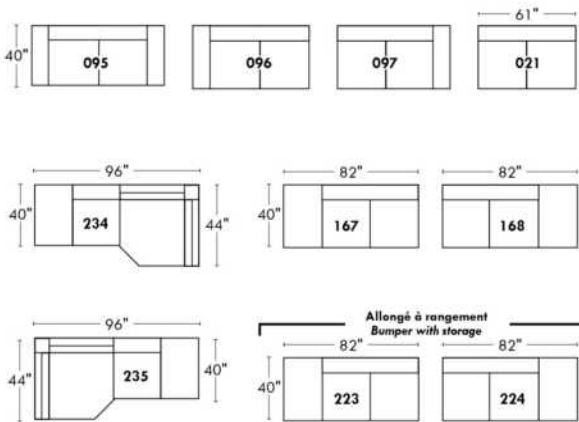

Siège 23" de large | 23" Seat Width

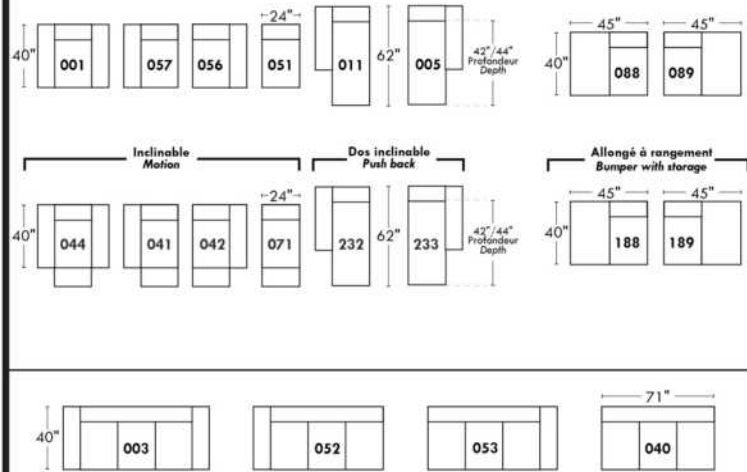
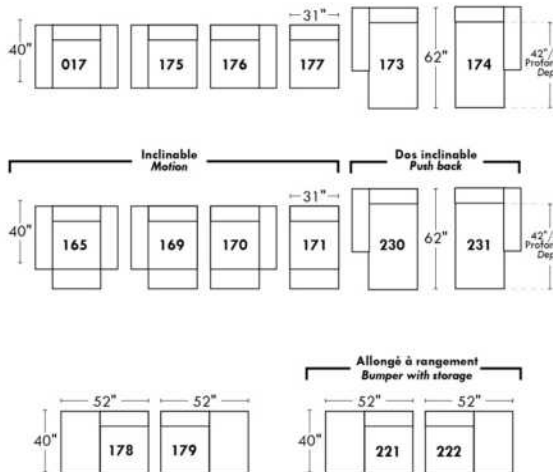
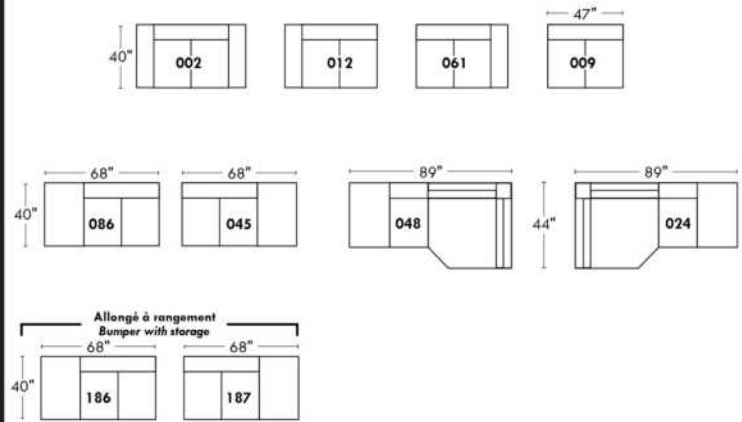

Autres | Others

Fauteuil berçant, pivotant et inclinable

N'est pas un mécanisme protège-mur
Dégagement mural: 16"

Swivel, rocking motion chair

Not a wall hugger mechanism
Wall clearance: 16"

Simple / Single

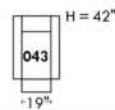

Double

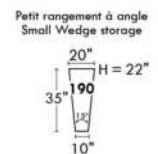
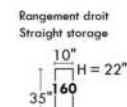
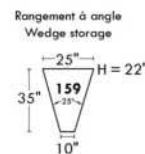
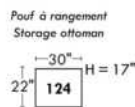
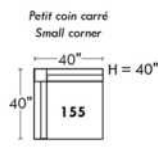
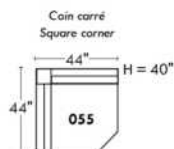
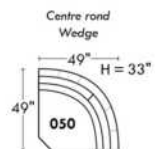
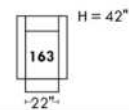

Nos produits sont fabriqués à la main et des variations mineures peuvent survenir.
Our product is hand-made and minor variations can occur.

Liste de prix CDN

ORLEANS

Spécifiez couleur des pattes LG3 et LG4, couleur BEECH non disponible pour LG3.

COMBO: Recouvrement #2 sur les dossiers et sièges.

EN TISSU il n'y a pas de coutures sur les dossiers et sièges.

OPTION PASSEPOIL CRESTWOOD SUR CONTOUR DES BRAS SEULEMENT: Ajouter \$95 ; Couleur: Chestnut, Taupe ou Sand.

OPTION CUIR: Aucune surcharge pour passepoil non contrastant.

Surcharge de \$60/mcx pour passepoil contrastant en cuir.

2x PL.22 inclus si recouvrement en cuir et 2x PL.23 inclus si recouvrement en tissu pour types 095, 002 et 017.

Le rembourrage de ce modèle contient des plumes.

Description	L x P x H	Cuir						Tissu		
		10	20 Hugo Madras Softy	30 Empire Fantasy Illusion Tucson Utah Vintage Wild Laredo Yukon	40 Diamond Elegance Princess Santiago Sensation Sunset Trina Victoria	50 Bull Cassiope Dublin	60 Caress Ultrasued	A	B COM	C alta
002 CAUSEUSE	66X35X35	2105	2205	2335	2455	2570	2685	1310	1385	1445
006 POUF	33X23X18	640	670	715	750	775	810	475	495	510
017 FAUTEUIL DOUBLE	55X35X35	1570	1670	1765	1860	1945	2040	1125	1170	1230
095 SOFA APPARTEMENT	88X35X35	2285	2430	2575	2720	2865	3020	1500	1575	1670

ORLEANS



Hauteur de siège 21" | Hauteur devant bras 26" | Profondeur d'assise 20"
Seat Height 21" | Arm Height 26" | Seat Depth 20"

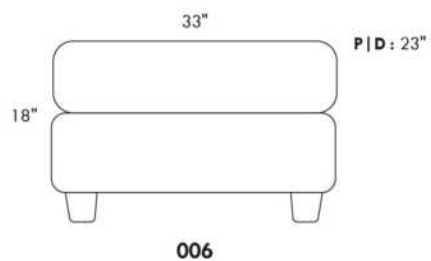
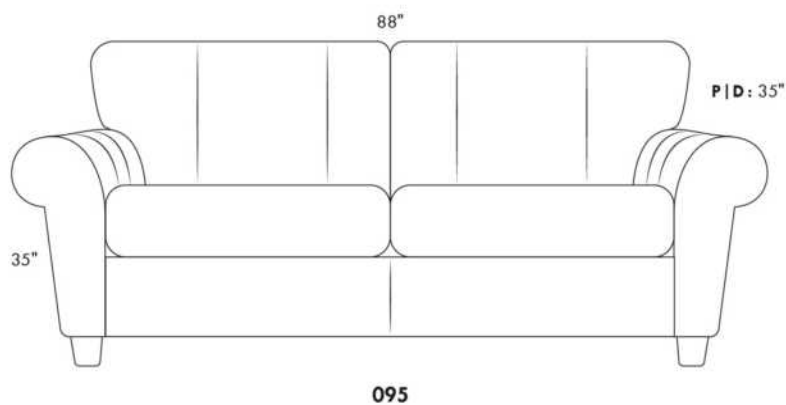
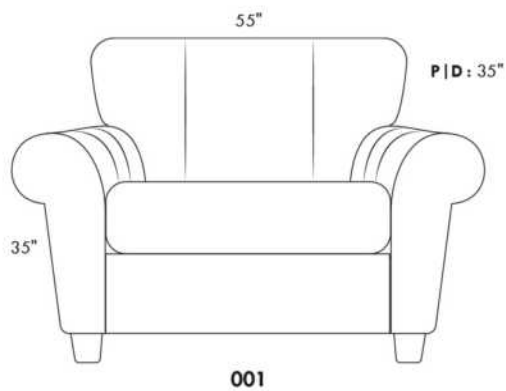
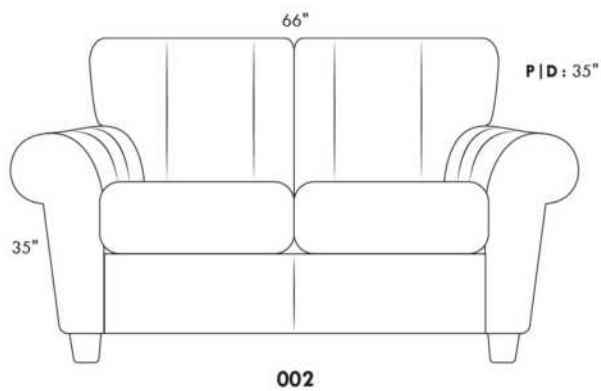

www.jaymar.ca

Toutes les dimensions indiquées sont au pouce près. Nos produits sont fabriqués à la main et des variations mineures peuvent survenir.
All dimensions indicated are to the nearest inch. Our product is hand-made and minor variations can occur.

Liste de prix CDN

PARIS

CARACTÉRISTIQUES: Modèle moderne avec appui-tête et base touffetés et barre de métal décorative à l'extérieur du bras. Appui-tête à une position relevable manuellement. Couture: En tissu petit fil et en cuir, gros fil plat.

SPECS: Profondeur d'assise: 23 po. Hauteur devant bras: 21". Hauteur de siège: 16,5 po.

PATTES: LG103 bois (specifiez couleur).

ITEMS #194 et #195 Fauteuil angulaire double: Spécifiez couleur de l'insertion en bois.

Description	L x P x H	Cuir						Tissu		
		10	20 Hugo Madras Softy	30 Empire Fantasy Illusion Tucson Utah Vintage Wild Laredo Yukon	40 Diamond Elegance Princess Santiago Sensation Sunset Trina Victoria	50 Bull Cassiope Dublin	60 Caress Ultrasued	A	B COM	C alta
006 POUF	32x24x16	675	750	805	865	930	985	560	580	595
017 FAUTEUIL DOUBLE	58x40x28/35	1895	2050	2190	2340	2490	2640	1490	1550	1615
021 SOFA APPARTEMENT SANS BRAS	64x40x28/35	2160	2290	2410	2535	2660	2775	1730	1805	1880
050 CENTRE ROND	49x49x21	1490	1600	1730	1855	1980	2105	1180	1235	1295
095 SOFA APPARTEMENT	89x40x28/35	2975	3190	3390	3605	3820	4030	2345	2440	2515
096 SOFA APPARTEMENT BRAS GAUCHE	76x40x28/35	2575	2735	2905	3070	3240	3405	2040	2120	2195
097 SOFA APPARTEMENT BRAS DROIT	76x40x28/35	2575	2735	2905	3070	3240	3405	2040	2120	2195
173 CHAISE LONGUE DOUBLE BRAS GAUCHE	45x64x28/35	2290	2460	2635	2800	2975	3150	1795	1880	1970
174 CHAISE LONGUE DOUBLE BRAS DROIT	45x64x28/35	2290	2460	2635	2800	2975	3150	1795	1880	1970
175 FAUTEUIL DOUBLE BRAS GAUCHE	45x40x28/35	1495	1590	1705	1805	1905	2015	1180	1235	1295
176 FAUTEUIL DOUBLE BRAS DROIT	45x40x28/35	1495	1590	1705	1805	1905	2015	1180	1235	1295
177 FAUTEUIL DOUBLE SANS BRAS	32x40x28/35	1085	1145	1205	1270	1330	1390	865	925	975
194 FAUTEUIL ANGULAIRE DBL BRAS-G	74x40x28/35	1730	1855	1980	2105	2215	2345	1420	1500	1570
195 FAUTEUIL ANGULAIRE DBL BRAS-D	74x40x28/35	1730	1855	1980	2105	2215	2345	1420	1500	1570
CONFIGURATIONS										
A CONFIG (175-177-176)	122X40X28/35	4075	4325	4615	4880	5140	5420	3225	3395	3565
B CONFIG (194-097)	136X72X28/35	4305	4590	4885	5175	5455	5750	3460	3620	3765
C CONFIG (096-174)	121X64X28/35	4865	5195	5540	5870	6215	6555	3835	4000	4165
D CONFIG (173-021-195)	169X72X28/35	6180	6605	7025	7440	7850	8270	4945	5185	5420
E CONFIG (096-050-097)	125X125X28/35	6640	7070	7540	7995	8460	8915	5260	5475	5685

PARIS



Hauteur complète 28"/35" | Hauteur de siège 16½" | Hauteur devant bras 21" | Profondeur d'assise 23"
 Total Height 28"/35" | Seat Height 16½" | Arm Height 21" | Seat Depth 23"

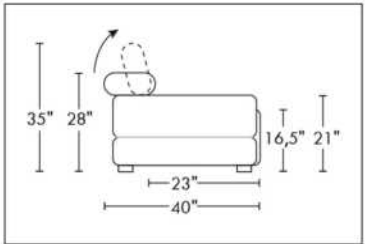
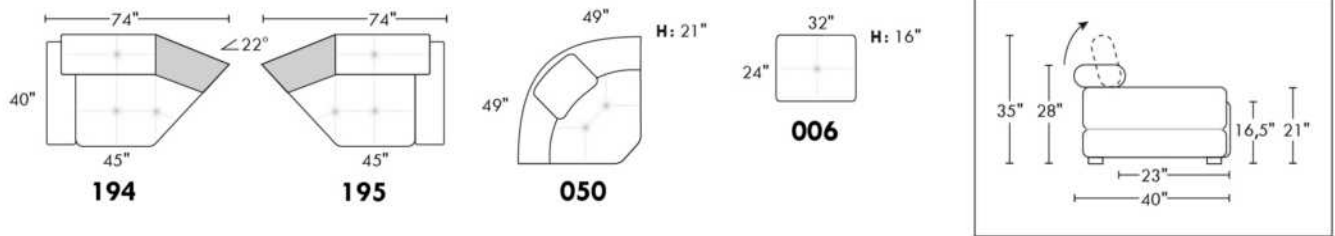
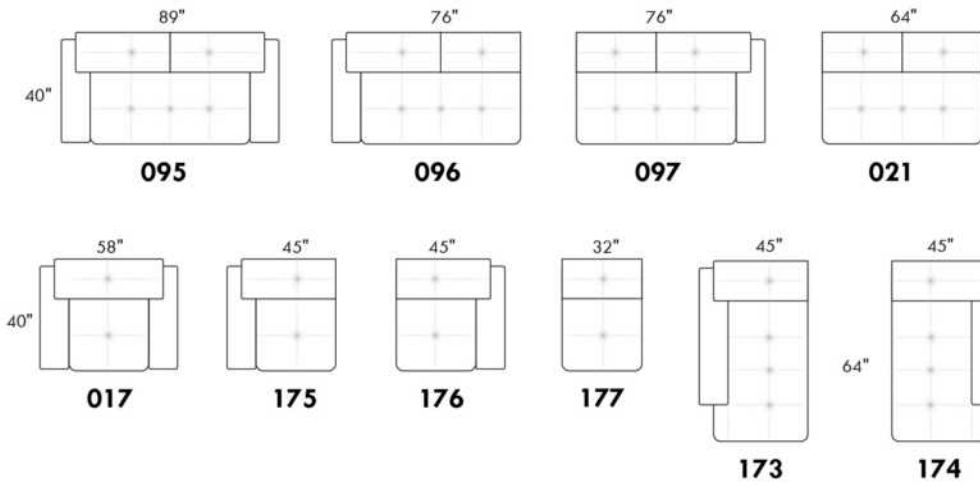

CONFIGURATIONS

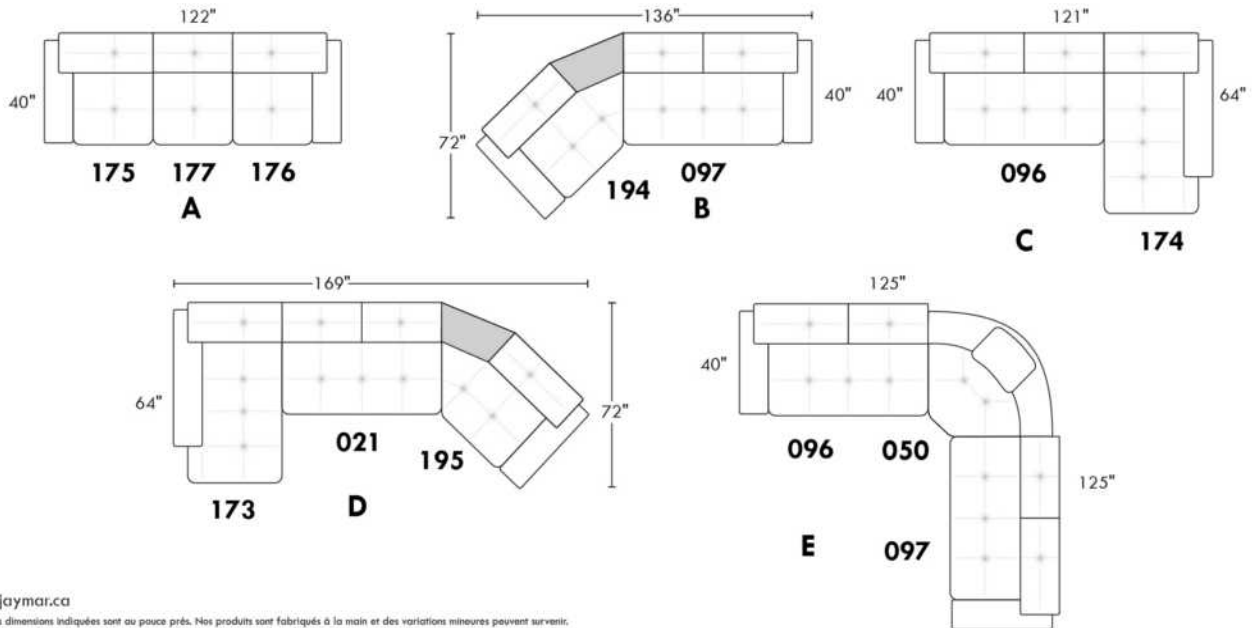

www.jaymar.ca

Toutes les dimensions indiquées sont au pouce près. Nos produits sont fabriqués à la main et des variations mineures peuvent survenir.
 All dimensions indicated are to the nearest inch. Our product is hand-made and minor variations can occur.

PORTLAND

- Inclinable motorisé pleine jambe "à mécanisme *protège-mur " (manuel n/d).
- Appui-tête ajustable manuel sur tous les items (fixe sur centre rond).
- Coussins de siège avec mousse modelée + 1" de mousse mémoire au-dessus; bras avec mousse mémoire.
- Couture: petit fil en tissu et gros fil plat en cuir.
- Chaises longues dos inclinables avec méc. "push back"; dégagement mural 10".
- *Exclus faut. 043 & 163: Dégagement mural 16"

Note: 2 inclinables séparés par un coin ne peuvent pas ouvrir en même temps. Aucuns inclinables à côté du #155 Petit coin carré.

OPTIONS

- Motorisé sans fil (avec batterie): ajoutez \$145/mec.
- *Appui-tête motorisé: ajoutez \$145 ch. (*N/D sur items fixe ou chaise longue.)
- Mousse: Extra ferme ajoutez \$20/siège.
- Choix de bras (LARGE ou PETIT de 6"): Pattes sur bras LARGE LG187 bois ou LG189 métal (noire ou chrome). Sur PETIT Bras: LG08 bois ou LG64 métal. Spécifiez couleur.
- Profondeur d'assise: 20" ou *22". *Le 22" N/D sur faut. 043 & 163.
- Faut. 043-163: avec base en bois (spécifiez couleur).

ACCESSOIRES (Seulement sur *items 159-160-190):

- Ancrage \$40 ch | Tablette pivotante & porte verre à vin \$25 ch, porte tablette \$50 & lampe DEL \$60.
- Porte-Gobelet en métal: \$30 ch. (1 par item 160-190 & 2 côte à côte sur item 159). Spécifiez couleur Acier, Noir ou Or.
- *RANGEMENTS 159-160-190 avec 2 prises USB/Élec. *Items universels (sans les détails du bras), non finis sur les côtés, doivent être utilisés entre 2 siège

Description	L x P x H	Cuir						Tissu		
		10	20 Hugo Madras Softy	30 Empire Fantasy Illusion Tucson Utah Vintage Wild Laredo Yukon	40 Diamond Elegance Princess Santiago Utah Sensation Sunset Trina Victoria	50 Bull Cassiope Dublin	60 Caress Ultrasued	A	B COM	C alta
001 FAUTEUIL	43x40x33/40	1660	1750	1840	1940	2030	2125	1320	1360	1390
002 CAUSEUSE	66x40x33/40	2365	2475	2590	2705	2810	2930	1865	1940	2010
003 SOFA	90x40x33/40	2855	2995	3150	3295	3450	3595	2255	2340	2430
005 CHAISE LONGUE BRAS DROIT	34x62x33/40	1545	1605	1680	1745	1805	1875	1215	1275	1325
009 CAUSEUSE SANS BRAS	47x40x33/40	1665	1730	1800	1875	1945	2015	1285	1360	1425
011 CHAISE LONGUE BRAS GAUCHE	34x62x33/40	1545	1605	1680	1745	1805	1875	1215	1275	1325
012 CAUSEUSE BRAS GAUCHE	57x40x33/40	2030	2125	2215	2320	2410	2505	1590	1665	1725
017 FAUTEUIL DOUBLE	50x40x33/40	1735	1835	1940	2040	2140	2245	1375	1430	1495
021 SOFA APPARTEMENT SANS BRAS	61x40x33/40	1875	1975	2075	2170	2280	2375	1440	1520	1600
024 CAUSEUSE MODULAIRE ALLONGEE DROIT	89x40/44x33/40	2600	2760	2925	3080	3245	3405	1880	1975	2070
040 SOFA SANS BRAS	71x40x33/40	2145	2255	2360	2465	2575	2680	1675	1765	1860
041 FAUTEUIL INCLINABLE BRAS-G	34x40x33/40	1635	1705	1765	1825	1895	1965	1360	1400	1440
042 FAUTEUIL INCLINABLE BRAS-D	34x40x33/40	1635	1705	1765	1825	1895	1965	1360	1400	1440
043 FAUTEUIL INCLINABLE BERÇANT PIVOTANT	30x34x42	1940	2050	2150	2260	2365	2470	1590	1635	1680
044 FAUTEUIL INCLINABLE	43x40x33/40	1975	2060	2140	2215	2310	2385	1635	1675	1710
045 CAUSEUSE SANS BRAS ALLONGEE DROIT	68x40x33/40	1975	2065	2150	2245	2330	2415	1535	1595	1670

PORTLAND

- Inclinable motorisé pleine jambe "à mécanisme *protège-mur " (manuel n/d).
- Appui-tête ajustable manuel sur tous les items (fixe sur centre rond).
- Coussins de siège avec mousse modelée + 1" de mousse mémoire au-dessus; bras avec mousse mémoire.
- Couture: petit fil en tissu et gros fil plat en cuir.
- Chaises longues dos inclinables avec méc. "push back"; dégagement mural 10".
- *Exclus faut. 043 & 163: Dégagement mural 16"

Note: 2 inclinables séparés par un coin ne peuvent pas ouvrir en même temps. Aucuns inclinables à côté du #155 Petit coin carré.

OPTIONS

- Motorisé sans fil (avec batterie): ajoutez \$145/mec.
- *Appui-tête motorisé: ajoutez \$145 ch. (*N/D sur items fixe ou chaise longue.)
- Mousse: Extra ferme ajoutez \$20/siège.
- Choix de bras (LARGE ou PETIT de 6"): Pattes sur bras LARGE LG187 bois ou LG189 métal (noire ou chrome). Sur PETIT Bras: LG08 bois ou LG64 métal. Spécifiez couleur.
- Profondeur d'assise: 20" ou *22". *Le 22" N/D sur faut. 043 & 163.
- Faut. 043-163: avec base en bois (spécifiez couleur).

ACCESSOIRES (Seulement sur *items 159-160-190):

- Ancrage \$40 ch | Tablette pivotante & porte verre à vin \$25 ch, porte tablette \$50 & lampe DEL \$60.
- Porte-Gobelet en métal: \$30 ch. (1 par item 160-190 & 2 côte à côte sur item 159). Spécifiez couleur Acier, Noir ou Or.
- *RANGEMENTS 159-160-190 avec 2 prises USB/Élec. *Items universels (sans les détails du bras), non finis sur les côtés, doivent être utilisés entre 2 siège

Description	L x P x H	Cuir						Tissu		
		10	20 Hugo Madras Softy	30 Empire Fantasy Illusion Tucson Utah Vintage Wild Laredo Yukon	40 Diamond Elegance Princess Santiago Sensation Sunset Trina Victoria	50 Bull Cassiope Dublin	60 Caress Ultrasued	A	B COM	C alta
048 CAUSEUSE MODULAIRE ALLONGEE GAUCHE	89x40/44x33/40	2600	2760	2925	3080	3245	3405	1880	1975	2070
050 CENTRE ROND	49x49x33	1445	1540	1635	1730	1820	1920	1040	1100	1150
051 FAUTEUIL SANS BRAS	24x40x33/40	950	995	1050	1100	1145	1190	730	780	825
052 SOFA BRAS GAUCHE	81x40x33/40	2515	2640	2755	2880	2990	3110	1975	2065	2150
053 SOFA BRAS DROIT	81x40x33/40	2515	2640	2755	2880	2990	3110	1975	2065	2150
055 COIN CARRE	44x44x33/40	1675	1770	1875	1975	2075	2170	1300	1355	1400
056 FAUTEUIL BRAS DROIT	34x40x33/40	1325	1385	1445	1505	1560	1620	1030	1085	1130
057 FAUTEUIL BRAS GAUCHE	34x40x33/40	1325	1385	1445	1505	1560	1620	1030	1085	1130
061 CAUSEUSE BRAS DROIT	57x40x33/40	2030	2125	2215	2320	2410	2505	1590	1665	1725
071 FAUTEUIL INCLINABLE SANS BRAS	24x40x33/40	1270	1320	1375	1425	1485	1535	1060	1115	1165
086 CAUSEUSE SANS BRAS ALLONGEE GAUCHE	68x40x33/40	1975	2065	2150	2245	2330	2415	1535	1595	1670
088 FAUTEUIL SANS BRAS ALLONGE GAUCHE	45x40x33/40	1255	1345	1425	1510	1590	1680	970	1010	1055
089 FAUTEUIL SANS BRAS ALLONGE DROIT	45x40x33/40	1255	1345	1425	1510	1590	1680	970	1010	1055
095 SOFA APPARTEMENT	80x40x33/40	2575	2715	2860	2995	3145	3285	2020	2110	2195
096 SOFA APPARTEMENT BRAS GAUCHE	71x40x33/40	2250	2360	2470	2585	2700	2805	1735	1820	1910
097 SOFA APPARTEMENT BRAS DROIT	71x40x33/40	2250	2360	2470	2585	2700	2805	1735	1820	1910

PORTLAND

- Inclinable motorisé pleine jambe "à mécanisme *protège-mur " (manuel n/d).
- Appui-tête ajustable manuel sur tous les items (fixe sur centre rond).
- Coussins de siège avec mousse modelée + 1" de mousse mémoire au-dessus; bras avec mousse mémoire.
- Couture: petit fil en tissu et gros fil plat en cuir.
- Chaises longues dos inclinables avec méc. "push back"; dégagement mural 10".
- *Exclus faut. 043 & 163: Dégagement mural 16"

Note: 2 inclinables séparés par un coin ne peuvent pas ouvrir en même temps. Aucuns inclinables à côté du #155 Petit coin carré.

OPTIONS

- Motorisé sans fil (avec batterie): ajoutez \$145/mec.
- *Appui-tête motorisé: ajoutez \$145 ch. (*N/D sur items fixe ou chaise longue.)
- Mousse: Extra ferme ajoutez \$20/siège.
- Choix de bras (LARGE ou PETIT de 6"): Pattes sur bras LARGE LG187 bois ou LG189 métal (noire ou chrome). Sur PETIT Bras: LG08 bois ou LG64 métal. Spécifiez couleur.
- Profondeur d'assise: 20" ou *22". *Le 22" N/D sur faut. 043 & 163.
- Faut. 043-163: avec base en bois (spécifiez couleur).

ACCESSOIRES (Seulement sur *items 159-160-190):

- Ancrage \$40 ch | Tablette pivotante & porte verre à vin \$25 ch, porte tablette \$50 & lampe DEL \$60.
- Porte-Gobelet en métal: \$30 ch. (1 par item 160-190 & 2 côte à côte sur item 159). Spécifiez couleur Acier, Noir ou Or.
- *RANGEMENTS 159-160-190 avec 2 prises USB/Élec. *Items universels (sans les détails du bras), non finis sur les côtés, doivent être utilisés entre 2 siège

Description	L x P x H	Cuir						Tissu		
		10	20 Hugo Madras Softy	30 Empire Fantasy Illusion Tucson Utah Vintage Wild Laredo Yukon	40 Diamond Elegance Princess Santiago Sensation Sunset Trina Victoria	50 Bull Cassiope Dublin	60 Caress Ultrasued	A	B COM	C alta
124 POUF AVEC RANGEMENT	30x22x17	650	675	705	725	755	775	560	585	605
155 PETIT COIN CARRE	40x40x33/40	1675	1770	1875	1975	2075	2170	1300	1355	1400
159 RANGEMENT À ANGLE	10/25x35x22	650	685	715	750	775	805	505	515	530
160 RANGEMENT DROIT	10x35x22	630	660	690	720	755	780	475	495	505
163 FAUT. DBL INCL. BERCANT PIVOTANT	33x34x42	1985	2100	2205	2325	2440	2550	1595	1640	1685
165 FAUTEUIL DOUBLE INCLINABLE	50x40x33/40	2060	2155	2260	2360	2460	2560	1705	1765	1825
167 SOFA APP. SANS BRAS ALLONGE GAUCHE	82x40x33/40	2185	2310	2420	2545	2665	2775	1685	1770	1860
168 SOFA APP. SANS BRAS ALLONGE DROIT	82x40x33/40	2185	2310	2420	2545	2665	2775	1685	1770	1860
169 FAUTEUIL DOUBLE INCLINABLE BRAS GAUCHE	41x40x33/40	1725	1800	1880	1955	2030	2110	1415	1495	1570
170 FAUTEUIL DOUBLE INCLINABLE BRAS DROIT	41x40x33/40	1725	1800	1880	1955	2030	2110	1415	1495	1570
171 FAUTEUIL DOUBLE INCLINABLE SANS BRAS	31x40x33/40	1360	1410	1465	1515	1570	1620	1115	1170	1230
173 CHAISE LONGUE DOUBLE BRAS GAUCHE	41x62x33/40	1675	1765	1860	1955	2055	2145	1320	1400	1475
174 CHAISE LONGUE DOUBLE BRAS DROIT	41x62x33/40	1675	1765	1860	1955	2055	2145	1320	1400	1475
175 FAUTEUIL DOUBLE BRAS GAUCHE	41x40x33/40	1400	1485	1560	1645	1730	1810	1105	1165	1230
176 FAUTEUIL DOUBLE BRAS DROIT	41x40x33/40	1400	1485	1560	1645	1730	1810	1105	1165	1230
177 FAUTEUIL DOUBLE SANS BRAS	31x40x33/40	1040	1105	1160	1215	1280	1340	795	845	900

PORTLAND

- Inclinable motorisé pleine jambe "à mécanisme *protège-mur " (manuel n/d).
- Appui-tête ajustable manuel sur tous les items (fixe sur centre rond).
- Coussins de siège avec mousse modelée + 1" de mousse mémoire au-dessus; bras avec mousse mémoire.
- Couture: petit fil en tissu et gros fil plat en cuir.
- Chaises longues dos inclinables avec méc. "push back"; dégagement mural 10".
- *Exclus faut. 043 & 163: Dégagement mural 16"

Note: 2 inclinables séparés par un coin ne peuvent pas ouvrir en même temps. Aucuns inclinables à côté du #155 Petit coin carré.

OPTIONS

- Motorisé sans fil (avec batterie): ajoutez \$145/mec.
- *Appui-tête motorisé: ajoutez \$145 ch. (*N/D sur items fixe ou chaise longue.)
- Mousse: Extra ferme ajoutez \$20/siège.
- Choix de bras (LARGE ou PETIT de 6"): Pattes sur bras LARGE LG187 bois ou LG189 métal (noire ou chrome). Sur PETIT Bras: LG08 bois ou LG64 métal. Spécifiez couleur.
- Profondeur d'assise: 20" ou *22". *Le 22" N/D sur faut. 043 & 163.
- Faut. 043-163: avec base en bois (spécifiez couleur).

ACCESSOIRES (Seulement sur *items 159-160-190):

- Ancrage \$40 ch | Tablette pivotante & porte verre à vin \$25 ch, porte tablette \$50 & lampe DEL \$60.
- Porte-Gobelet en métal: \$30 ch. (1 par item 160-190 & 2 côte à côte sur item 159). Spécifiez couleur Acier, Noir ou Or.
- *RANGEMENTS 159-160-190 avec 2 prises USB/Élec. *Items universels (sans les détails du bras), non finis sur les côtés, doivent être utilisés entre 2 sièges

Description	L x P x H	Cuir						Tissu		
		10	20 Hugo Madras Softy	30 Empire Fantasy Illusion Tucson Utah Vintage Wild Laredo Yukon	40 Diamond Elegance Princess Santiago Sensation Sunset Trina Victoria	50 Bull Cassiope Dublin	60 Caress Ultrasued	A	B COM	C alta
178 FAUTEUIL DOUBLE SANS BRAS ALLONGE-G	52x40x33/40	1355	1430	1515	1595	1685	1765	1060	1115	1165
179 FAUTEUIL DOUBLE SANS BRAS ALLONGE-D	52x40x33/40	1355	1430	1515	1595	1685	1765	1060	1115	1165
186 CAUS. SANS BRAS ALLONGEE RANGEMENT-G	68x40x33/40	2115	2200	2295	2380	2470	2560	1675	1745	1810
187 CAUS. SANS BRAS ALLONGEE RANGEMENT-D	68x40x33/40	2115	2200	2295	2380	2470	2560	1675	1745	1810
188 FAUT. SANS BRAS ALLONGE RANGEMENT-G	45x40x33/40	1405	1490	1570	1660	1735	1815	1115	1150	1185
189 FAUT. SANS BRAS ALLONGE RANGEMENT-D	45x40x33/40	1405	1490	1570	1660	1735	1815	1115	1150	1185
190 PETIT RANGEMENT À ANGLE	10/20x35x22	630	660	690	720	755	780	475	495	505
221 FAUT. DBL SANS BRAS ALLONGE RANGEMENT-G	52x40x33/40	1495	1575	1665	1745	1820	1905	1195	1250	1315
222 FAUT. DBL SANS BRAS ALLONGE RANGEMENT-D	52x40x33/40	1495	1575	1665	1745	1820	1905	1195	1250	1315
223 SOFA APP SANS BRAS ALLONGE RANGEMENT-G	82x40x33/40	2325	2450	2575	2700	2825	2945	1820	1910	2005
224 SOFA APP SANS BRAS ALLONGE RANGEMENT-D	82x40x33/40	2325	2450	2575	2700	2825	2945	1820	1910	2005
230 CHAISE LONGUE DOUBLE DOS INCL. BRAS-G	41x62x33/40	1835	1925	2015	2105	2190	2285	1440	1520	1600
231 CHAISE LONGUE DOUBLE DOS INCL. BRAS-D	41x62x33/40	1835	1925	2015	2105	2190	2285	1440	1520	1600
232 CHAISE LONGUE DOS INCLINABLE BRAS-G	34x62x33/40	1705	1780	1865	1950	2030	2115	1355	1405	1460
233 CHAISE LONGUE DOS INCLINABLE BRAS-D	34x62x33/40	1705	1780	1865	1950	2030	2115	1355	1405	1460
234 SOFA APP. MODULAIRE ALLONGE GAUCHE	96x40/44x33/40	2690	2845	2985	3140	3285	3440	1965	2060	2150

PORTLAND

- Inclinable motorisé pleine jambe "à mécanisme *protège-mur " (manuel n/d).
- Appui-tête ajustable manuel sur tous les items (fixe sur centre rond).
- Coussins de siège avec mousse modelée + 1" de mousse mémoire au-dessus; bras avec mousse mémoire.
- Couture: petit fil en tissu et gros fil plat en cuir.
- Chaises longues dos inclinables avec méc. "push back"; dégagement mural 10".
- *Exclus faut. 043 & 163: Dégagement mural 16"

Note: 2 inclinables séparés par un coin ne peuvent pas ouvrir en même temps. Aucuns inclinables à côté du #155 Petit coin carré.

OPTIONS

- Motorisé sans fil (avec batterie): ajoutez \$145/mec.
- *Appui-tête motorisé: ajoutez \$145 ch. (*N/D sur items fixe ou chaise longue.)
- Mousse: Extra ferme ajoutez \$20/siège.
- Choix de bras (LARGE ou PETIT de 6"): Pattes sur bras LARGE LG187 bois ou LG189 métal (noire ou chrome). Sur PETIT Bras: LG08 bois ou LG64 métal. Spécifiez couleur.
- Profondeur d'assise: 20" ou *22". *Le 22" N/D sur faut. 043 & 163.
- Faut. 043-163: avec base en bois (spécifiez couleur).

ACCESSOIRES (Seulement sur *items 159-160-190):

- Ancrage \$40 ch | Tablette pivotante & porte verre à vin \$25 ch, porte tablette \$50 & lampe DEL \$60.
- Porte-Gobelet en métal: \$30 ch. (1 par item 160-190 & 2 côte à côte sur item 159). Spécifiez couleur Acier, Noir ou Or.
- *RANGEMENTS 159-160-190 avec 2 prises USB/Élec. *Items universels (sans les détails du bras), non finis sur les côtés, doivent être utilisés entre 2 siège

Description	L x P x H	Cuir						Tissu		
		10	20 Hugo Madras Softy	30 Empire Fantasy Illusion Tucson Utah Vintage Wild Laredo Yukon	40 Diamond Elegance Princess Santiago Sensation Sunset Trina Victoria	50 Bull Cassiope Dublin	60 Caress Ultrasued	A	B COM	C alta
235 SOFA APP. MODULAIRE ALLONGE DROIT	96x40/44x33/40	2690	2845	2985	3140	3285	3440	1965	2060	2150
CONFIGURATIONS										
A CONFIG (169-170)	81X40X40	3450	3600	3760	3910	4060	4220	2830	2990	3140
B CONFIG (169-171-174)	113X62X40	4760	4975	5205	5425	5655	5875	3850	4065	4275
C CONFIG (096-055-171-170)	116X116X40	7010	7340	7690	8030	8375	8705	5565	5840	6110
D CONFIG (169-171-235)	116X96X40	5775	6055	6330	6610	6885	7170	4495	4725	4950
J CONFIG (041-042)	67X40X40	3270	3410	3530	3650	3790	3930	2720	2800	2880
K CONFIG (041-071-005)	92X62X40	4450	4630	4820	4995	5185	5375	3635	3790	3930
L CONFIG (012-055-071-042)	102X102X40	6610	6920	7230	7545	7865	8175	5310	5535	5730
M CONFIG (041-071-024)	102X89X40	5505	5785	6065	6330	6625	6905	4300	4490	4675

PORTLAND

OPTIMA

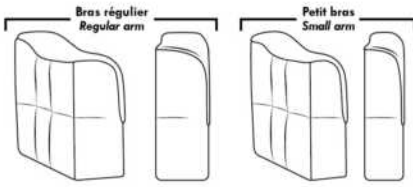

Spécifications | Specifications

Appui-tête levé / Headrest up
 Appui-tête baissé / Headrest down
 Complètement incliné / Fully reclined

(A) Hauteur complète 40" / Total Height
 (B) Hauteur appui-tête baissé 33" / Height headrest down
 (C) Hauteur du bras 24" / Arm Height
 (D) Hauteur du siège 19,5" / Seat height
 (E) Profondeur inclinée 65" / Depth fully reclined
 (F) Profondeur d'assise 20" ou/ou 22" / Seat depth
 (G) Profondeur appui-tête monté 36" / Depth with headrest up

Siège 30" de large | 30" Seat Width

80" 71" 71" 61"
 40" 095 096 097 021
 96" 82" 82"
 40" 234 167 168
 44"
 96" 82" 82"
 44" 235 223 224
 Allongé à rangement / Bumper with storage
 50" 41" 41" 31" 41" 41"
 40" 017 175 176 177 173 62" 174
 42"/44" Profondeur Depth
 Inclinable / Motion 41" 41" 31" 41" 41"
 40" 165 169 170 171 230 62" 231
 42"/44" Profondeur Depth
 Dos inclinable / Push back
 Allongé à rangement / Bumper with storage
 52" 52" 52" 52"
 40" 178 179 221 222

Siège 23" de large | 23" Seat Width

66" 57" 57" 47"
 40" 002 012 061 009
 68" 68" 89" 89"
 40" 086 045 048 024
 44"
 68" 68"
 40" 186 187
 Allongé à rangement / Bumper with storage
 43" 34" 34" 24" 34" 34"
 40" 001 057 056 051 011 62" 005
 42"/44" Profondeur Depth
 Inclinable / Motion 34" 34" 24" 34" 34"
 40" 044 041 042 071 232 62" 233
 42"/44" Profondeur Depth
 Dos inclinable / Push back
 Allongé à rangement / Bumper with storage
 45" 45"
 40" 088 089 45" 45"
 188 189
 90" 81" 81" 71"
 40" 003 052 053 040

Autres | Others

Fauteuil berçant, pivotant et inclinable / **Swivel, rocking motion chair**
 N'est pas un mécanisme protège-mur / Not a wall hugger mechanism
 Dégagement mural: 16" / Wall clearance: 16"

Centre rond / Wedge: 49" H = 33" (050)
 Coin carré / Square corner: 44" H = 40" (055)
 Petit coin carré / Small corner: 40" H = 40" (155)
 Pouf à rangement / Storage ottoman: 30" H = 17" (124)
 Rangement à angle / Wedge storage: 25" H = 22" (159)
 Rangement droit / Straight storage: 10" H = 22" (160)
 Petit rangement à angle / Small Wedge storage: 20" H = 22" (190)

30" Populaires | Popular CONFIGURATIONS 23"

81" 113" 116" 116" 102" 102"
 40" 169 170 169 171 174 62" 096 055 171 170 116" 116"
 40" 169 171 235 96" 40" 041 042 92" 041 071 005 62" 102" 012 055 071 042 102"
 40" 041 071 89" 041 071 024

Nos produits sont fabriqués à la main et des variations mineures peuvent survenir. Our product is hand-made and minor variations can occur.

PORTOFINO

- Inclinable motorisé pleine jambe "à méc. *protège-mur" (manuel n/d).
- Appui-tête ajustable manuel sur tous les items (fixe sur centre rond).
- Coussins de siège avec mousse modelée + 1" de mousse mémoire au-dessus; bras avec mousse mémoire.
- Couture: petit fil en tissu et gros fil plat en cuir.
- Chaises longues dos inclinables avec méc. "push back"; dégagement mural 10".
- *Exclus faut. 043 & 163: Dégagement mural 16".

Note: 2 inclinables séparés par un coin ne peuvent pas ouvrir en même temps. Aucuns inclinables à côté du Petit coin carré.

OPTIONS

- Motorisé sans fil (avec batterie): ajoutez \$145/méc.
- *Appui-tête motorisé: ajoutez \$145 ch. (*N/D sur items fixe ou chaise longue.)
- Mousse: Extra ferme ajoutez \$20/siège.
- Choix de bras (LARGE ou PETIT de 6"): Pattes sur bras LARGE: LG103 bois ou LG189 métal (noire ou chrome). PETIT Bras: LG08 bois ou LG196 métal (noire ou chrome). Spécifiez couleur.
- Profondeur d'assise: 20" ou *22". *Le 22" N/D sur faut. 043 & 163.
- Faut. 043-163: avec base en bois (spécifiez couleur).

ACCESSOIRES (n/d sur petit bras de 6 po)

- Ancrage \$40 ch | Tablette pivotante & porte verre à vin \$25 ch, Porte tablette \$50 & Lampe DEL \$60.
- Porte-Gobelet en métal: \$30 ch. (1 par bras ou item 160-190 & 2 côte à côte sur item 159). Spécifiez couleur Acier, Noir ou Or.
- *RANGEMENTS 159-160-190 avec 2 prises USB/Élec. *Items universels (sans les détails du bras), non finis sur les côtés, doivent être utilisés entre 2 sièges.

Description	L x P x H	Cuir						Tissu		
		10	20 Hugo Madras Softy	30 Empire Fantasy Illusion Tucson Utah Vintage Wild Laredo Yukon	40 Diamond Elegance Princess Santiago Utah Sensation Sunset Trina Victoria	50 Bull Cassiope Dublin	60 Caress Ultrasued	A	B COM	C alta
001 FAUTEUIL	44x40x33/40	1660	1750	1840	1940	2030	2125	1320	1360	1390
002 CAUSEUSE	67x40x33/40	2365	2475	2590	2705	2810	2930	1865	1940	2010
003 SOFA	91x40x33/40	2855	2995	3150	3295	3450	3595	2255	2340	2430
005 CHAISE LONGUE BRAS DROIT	34x62x33/40	1545	1605	1680	1745	1805	1875	1215	1275	1325
009 CAUSEUSE SANS BRAS	47x40x33/40	1665	1730	1800	1875	1945	2015	1285	1360	1425
011 CHAISE LONGUE BRAS GAUCHE	34x62x33/40	1545	1605	1680	1745	1805	1875	1215	1275	1325
012 CAUSEUSE BRAS GAUCHE	57x40x33/40	2030	2125	2215	2320	2410	2505	1590	1665	1725
017 FAUTEUIL DOUBLE	51x40x33/40	1735	1835	1940	2040	2140	2245	1375	1430	1495
021 SOFA APPARTEMENT SANS BRAS	61x40x33/40	1875	1975	2075	2170	2280	2375	1440	1520	1600
024 CAUSEUSE MODULAIRE ALLONGEE DROIT	89x40/44x33/40	2600	2760	2925	3080	3245	3405	1880	1975	2070
040 SOFA SANS BRAS	71x40x33/40	2145	2255	2360	2465	2575	2680	1675	1765	1860
041 FAUTEUIL INCLINABLE BRAS-G	34x40x33/40	1635	1705	1765	1825	1895	1965	1360	1400	1440
042 FAUTEUIL INCLINABLE BRAS-D	34x40x33/40	1635	1705	1765	1825	1895	1965	1360	1400	1440
043 FAUTEUIL INCLINABLE BERÇANT PIVOTANT	30x34x42	1940	2050	2150	2260	2365	2470	1590	1635	1680
044 FAUTEUIL INCLINABLE	44x40x33/40	1975	2060	2140	2215	2310	2385	1635	1675	1710
045 CAUSEUSE SANS BRAS ALLONGEE DROIT	68x40x33/40	1975	2065	2150	2245	2330	2415	1535	1595	1670

PORTOFINO

- Inclinable motorisé pleine jambe "à méc. *protège-mur" (manuel n/d).
- Appui-tête ajustable manuel sur tous les items (fixe sur centre rond).
- Coussins de siège avec mousse modelée + 1" de mousse mémoire au-dessus; bras avec mousse mémoire.
- Couture: petit fil en tissu et gros fil plat en cuir.
- Chaises longues dos inclinables avec méc. "push back"; dégagement mural 10".
- *Exclus faut. 043 & 163: Dégagement mural 16".

Note: 2 inclinables séparés par un coin ne peuvent pas ouvrir en même temps. Aucuns inclinables à côté du Petit coin carré.

OPTIONS

- Motorisé sans fil (avec batterie): ajoutez \$145/mec.
- *Appui-tête motorisé: ajoutez \$145 ch. (*N/D sur items fixe ou chaise longue.)
- Mousse: Extra ferme ajoutez \$20/siège.
- Choix de bras (LARGE ou PETIT de 6"): Pattes sur bras LARGE: LG103 bois ou LG189 métal (noire ou chrome). PETIT Bras: LG08 bois ou LG196 métal (noire ou chrome). Spécifiez couleur.
- Profondeur d'assise: 20" ou *22". *Le 22" N/D sur faut. 043 & 163.
- Faut. 043-163: avec base en bois (spécifiez couleur).

ACCESSOIRES (n/d sur petit bras de 6 po)

- Ancrage \$40 ch | Tablette pivotante & porte verre à vin \$25 ch, Porte tablette \$50 & Lampe DEL \$60.
- Porte-Gobelet en métal: \$30 ch. (1 par bras ou item 160-190 & 2 côte à côte sur item 159). Spécifiez couleur Acier, Noir ou Or.
- *RANGEMENTS 159-160-190 avec 2 prises USB/Élec. *Items universels (sans les détails du bras), non finis sur les côtés, doivent être utilisés entre 2 sièges.

Description	L x P x H	Cuir						Tissu		
		10	20 Hugo Madras Softy	30 Empire Fantasy Illusion Tucson Utah Vintage Wild Laredo Yukon	40 Diamond Elegance Princess Santiago Utah Sensation Sunset Trina Victoria	50 Bull Cassiope Dublin	60 Caress Ultrasued	A	B COM	C alta
048 CAUSEUSE MODULAIRE ALLONGEE GAUCHE	89x40/44x33/40	2600	2760	2925	3080	3245	3405	1880	1975	2070
050 CENTRE ROND	49x49x33	1445	1540	1635	1730	1820	1920	1040	1100	1150
051 FAUTEUIL SANS BRAS	24x40x33/40	950	995	1050	1100	1145	1190	730	780	825
052 SOFA BRAS GAUCHE	81x40x33/40	2515	2640	2755	2880	2990	3110	1975	2065	2150
053 SOFA BRAS DROIT	81x40x33/40	2515	2640	2755	2880	2990	3110	1975	2065	2150
055 COIN CARRE	44x44x33/40	1675	1770	1875	1975	2075	2170	1300	1355	1400
056 FAUTEUIL BRAS DROIT	34x40x33/40	1325	1385	1445	1505	1560	1620	1030	1085	1130
057 FAUTEUIL BRAS GAUCHE	34x40x33/40	1325	1385	1445	1505	1560	1620	1030	1085	1130
061 CAUSEUSE BRAS DROIT	57x40x33/40	2030	2125	2215	2320	2410	2505	1590	1665	1725
071 FAUTEUIL INCLINABLE SANS BRAS	24x40x33/40	1270	1320	1375	1425	1485	1535	1060	1115	1165
086 CAUSEUSE SANS BRAS ALLONGEE GAUCHE	68x40x33/40	1975	2065	2150	2245	2330	2415	1535	1595	1670
088 FAUTEUIL SANS BRAS ALLONGE GAUCHE	45x40x33/40	1255	1345	1425	1510	1590	1680	970	1010	1055
089 FAUTEUIL SANS BRAS ALLONGE DROIT	45x40x33/40	1255	1345	1425	1510	1590	1680	970	1010	1055
095 SOFA APPARTEMENT	81x40x33/40	2575	2715	2860	2995	3145	3285	2020	2110	2195
096 SOFA APPARTEMENT BRAS GAUCHE	71x40x33/40	2250	2360	2470	2585	2700	2805	1735	1820	1910
097 SOFA APPARTEMENT BRAS DROIT	71x40x33/40	2250	2360	2470	2585	2700	2805	1735	1820	1910

PORTOFINO

- Inclinable motorisé pleine jambe "à méc. *protège-mur" (manuel n/d).
- Appui-tête ajustable manuel sur tous les items (fixe sur centre rond).
- Coussins de siège avec mousse modelée + 1" de mousse mémoire au-dessus; bras avec mousse mémoire.
- Couture: petit fil en tissu et gros fil plat en cuir.
- Chaises longues dos inclinables avec méc. "push back"; dégagement mural 10".
- *Exclus faut. 043 & 163: Dégagement mural 16".

Note: 2 inclinables séparés par un coin ne peuvent pas ouvrir en même temps. Aucuns inclinables à côté du Petit coin carré.

OPTIONS

- Motorisé sans fil (avec batterie): ajoutez \$145/mec.
- *Appui-tête motorisé: ajoutez \$145 ch. (*N/D sur items fixe ou chaise longue.)
- Mousse: Extra ferme ajoutez \$20/siège.
- Choix de bras (LARGE ou PETIT de 6"): Pattes sur bras LARGE: LG103 bois ou LG189 métal (noire ou chrome). PETIT Bras: LG08 bois ou LG196 métal (noire ou chrome). Spécifiez couleur.
- Profondeur d'assise: 20" ou *22". *Le 22" N/D sur faut. 043 & 163.
- Faut. 043-163: avec base en bois (spécifiez couleur).

ACCESSOIRES (n/d sur petit bras de 6 po)

- Ancrage \$40 ch | Tablette pivotante & porte verre à vin \$25 ch, Porte tablette \$50 & Lampe DEL \$60.
- Porte-Gobelet en métal: \$30 ch. (1 par bras ou item 160-190 & 2 côte à côte sur item 159). Spécifiez couleur Acier, Noir ou Or.
- *RANGEMENTS 159-160-190 avec 2 prises USB/Élec. *Items universels (sans les détails du bras), non finis sur les côtés, doivent être utilisés entre 2 sièges.

Description	L x P x H	Cuir						Tissu		
		10	20 Hugo Madras Softy	30 Empire Fantasy Illusion Tucson Utah Vintage Wild Laredo Yukon	40 Diamond Elegance Princess Santiago Sensation Sunset Trina Victoria	50 Bull Cassiope Dublin	60 Caress Ultrasued	A	B COM	C alta
124 POUF AVEC RANGEMENT	30x22x17	650	675	705	725	755	775	560	585	605
155 PETIT COIN CARRE	40x40x33/40	1675	1770	1875	1975	2075	2170	1300	1355	1400
159 RANGEMENT À ANGLE	10/25x35x22	650	685	715	750	775	805	505	515	530
160 RANGEMENT DROIT	10x35x22	630	660	690	720	755	780	475	495	505
163 FAUT. DBL INCL. BERCANT PIVOTANT	33x34x42	1985	2100	2205	2325	2440	2550	1595	1640	1685
165 FAUTEUIL DOUBLE INCLINABLE	51x40x33/40	2060	2155	2260	2360	2460	2560	1705	1765	1825
167 SOFA APP. SANS BRAS ALLONGE GAUCHE	82x40x33/40	2185	2310	2420	2545	2665	2775	1685	1770	1860
168 SOFA APP. SANS BRAS ALLONGE DROIT	82x40x33/40	2185	2310	2420	2545	2665	2775	1685	1770	1860
169 FAUTEUIL DOUBLE INCLINABLE BRAS GAUCHE	41x40x33/40	1725	1800	1880	1955	2030	2110	1415	1495	1570
170 FAUTEUIL DOUBLE INCLINABLE BRAS DROIT	41x40x33/40	1725	1800	1880	1955	2030	2110	1415	1495	1570
171 FAUTEUIL DOUBLE INCLINABLE SANS BRAS	31x40x33/40	1360	1410	1465	1515	1570	1620	1115	1170	1230
173 CHAISE LONGUE DOUBLE BRAS GAUCHE	41x62x33/40	1675	1765	1860	1955	2055	2145	1320	1400	1475
174 CHAISE LONGUE DOUBLE BRAS DROIT	41x62x33/40	1675	1765	1860	1955	2055	2145	1320	1400	1475
175 FAUTEUIL DOUBLE BRAS GAUCHE	41x40x33/40	1400	1485	1560	1645	1730	1810	1105	1165	1230
176 FAUTEUIL DOUBLE BRAS DROIT	41x40x33/40	1400	1485	1560	1645	1730	1810	1105	1165	1230
177 FAUTEUIL DOUBLE SANS BRAS	31x40x33/40	1040	1105	1160	1215	1280	1340	795	845	900

PORTOFINO

- Inclinable motorisé pleine jambe "à méc. *protège-mur" (manuel n/d).
- Appui-tête ajustable manuel sur tous les items (fixe sur centre rond).
- Coussins de siège avec mousse modelée + 1" de mousse mémoire au-dessus; bras avec mousse mémoire.
- Couture: petit fil en tissu et gros fil plat en cuir.
- Chaises longues dos inclinables avec méc. "push back"; dégagement mural 10".
- *Exclus faut. 043 & 163: Dégagement mural 16".

Note: 2 inclinables séparés par un coin ne peuvent pas ouvrir en même temps. Aucuns inclinables à côté du Petit coin carré.

OPTIONS

- Motorisé sans fil (avec batterie): ajoutez \$145/mec.
- *Appui-tête motorisé: ajoutez \$145 ch. (*N/D sur items fixe ou chaise longue.)
- Mousse: Extra ferme ajoutez \$20/siège.
- Choix de bras (LARGE ou PETIT de 6"): Pattes sur bras LARGE: LG103 bois ou LG189 métal (noire ou chrome). PETIT Bras: LG08 bois ou LG196 métal (noire ou chrome). Spécifiez couleur.
- Profondeur d'assise: 20" ou *22". *Le 22" N/D sur faut. 043 & 163.
- Faut. 043-163: avec base en bois (spécifiez couleur).

ACCESSOIRES (n/d sur petit bras de 6 po)

- Ancrage \$40 ch | Tablette pivotante & porte verre à vin \$25 ch, Porte tablette \$50 & Lampe DEL \$60.
- Porte-Gobelet en métal: \$30 ch. (1 par bras ou item 160-190 & 2 côte à côte sur item 159). Spécifiez couleur Acier, Noir ou Or.
- *RANGEMENTS 159-160-190 avec 2 prises USB/Élec. *Items universels (sans les détails du bras), non finis sur les côtés, doivent être utilisés entre 2 sièges.

Description	L x P x H	Cuir						Tissu		
		10	20 Hugo Madras Softy	30 Empire Fantasy Illusion Tucson Utah Vintage Wild Laredo Yukon	40 Diamond Elegance Princess Santiago Sensation Sunset Trina Victoria	50 Bull Cassiope Dublin	60 Caress Ultrasued	A	B COM	C alta
178 FAUTEUIL DOUBLE SANS BRAS ALLONGE-G	52x40x33/40	1355	1430	1515	1595	1685	1765	1060	1115	1165
179 FAUTEUIL DOUBLE SANS BRAS ALLONGE-D	52x40x33/40	1355	1430	1515	1595	1685	1765	1060	1115	1165
186 CAUS. SANS BRAS ALLONGEE RANGEMENT-G	68x40x33/40	2115	2200	2295	2380	2470	2560	1675	1745	1810
187 CAUS. SANS BRAS ALLONGEE RANGEMENT-D	68x40x33/40	2115	2200	2295	2380	2470	2560	1675	1745	1810
188 FAUT. SANS BRAS ALLONGE RANGEMENT-G	45x40x33/40	1405	1490	1570	1660	1735	1815	1115	1150	1185
189 FAUT. SANS BRAS ALLONGE RANGEMENT-D	45x40x33/40	1405	1490	1570	1660	1735	1815	1115	1150	1185
190 PETIT RANGEMENT À ANGLE	10/20x35x22	630	660	690	720	755	780	475	495	505
221 FAUT. DBL SANS BRAS ALLONGE RANGEMENT-G	52x40x33/40	1495	1575	1665	1745	1820	1905	1195	1250	1315
222 FAUT. DBL SANS BRAS ALLONGE RANGEMENT-D	52x40x33/40	1495	1575	1665	1745	1820	1905	1195	1250	1315
223 SOFA APP SANS BRAS ALLONGE RANGEMENT-G	82x40x33/40	2325	2450	2575	2700	2825	2945	1820	1910	2005
224 SOFA APP SANS BRAS ALLONGE RANGEMENT-D	82x40x33/40	2325	2450	2575	2700	2825	2945	1820	1910	2005
230 CHAISE LONGUE DOUBLE DOS INCL. BRAS-G	41x62x33/40	1835	1925	2015	2105	2190	2285	1440	1520	1600
231 CHAISE LONGUE DOUBLE DOS INCL. BRAS-D	41x62x33/40	1835	1925	2015	2105	2190	2285	1440	1520	1600
232 CHAISE LONGUE DOS INCLINABLE BRAS-G	34x62x33/40	1705	1780	1865	1950	2030	2115	1355	1405	1460
233 CHAISE LONGUE DOS INCLINABLE BRAS-D	34x62x33/40	1705	1780	1865	1950	2030	2115	1355	1405	1460
234 SOFA APP. MODULAIRE ALLONGE GAUCHE	96x40/44x33/40	2690	2845	2985	3140	3285	3440	1965	2060	2150

PORTOFINO

- Inclinable motorisé pleine jambe "à méc. *protège-mur" (manuel n/d).
- Appui-tête ajustable manuel sur tous les items (fixe sur centre rond).
- Coussins de siège avec mousse modelée + 1" de mousse mémoire au-dessus; bras avec mousse mémoire.
- Couture: petit fil en tissu et gros fil plat en cuir.
- Chaises longues dos inclinables avec méc. "push back"; dégagement mural 10".
- *Exclus faut. 043 & 163: Dégagement mural 16".

Note: 2 inclinables séparés par un coin ne peuvent pas ouvrir en même temps. Aucuns inclinables à côté du Petit coin carré.

OPTIONS

- Motorisé sans fil (avec batterie): ajoutez \$145/méc.
- *Appui-tête motorisé: ajoutez \$145 ch. (*N/D sur items fixe ou chaise longue.)
- Mousse: Extra ferme ajoutez \$20/siège.
- Choix de bras (LARGE ou PETIT de 6"): Pattes sur bras LARGE: LG103 bois ou LG189 métal (noire ou chrome). PETIT Bras: LG08 bois ou LG196 métal (noire ou chrome). Spécifiez couleur.
- Profondeur d'assise: 20" ou *22". *Le 22" N/D sur faut. 043 & 163.
- Faut. 043-163: avec base en bois (spécifiez couleur).

ACCESSOIRES (n/d sur petit bras de 6 po)

- Ancrage \$40 ch | Tablette pivotante & porte verre à vin \$25 ch, Porte tablette \$50 & Lampe DEL \$60.
- Porte-Gobelet en métal: \$30 ch. (1 par bras ou item 160-190 & 2 côte à côte sur item 159). Spécifiez couleur Acier, Noir ou Or.
- *RANGEMENTS 159-160-190 avec 2 prises USB/Élec. *Items universels (sans les détails du bras), non finis sur les côtés, doivent être utilisés entre 2 sièges.

Description	L x P x H	Cuir						Tissu		
		10	20 Hugo Madras Softy	30 Empire Fantasy Illusion Tucson Utah Vintage Wild Laredo Yukon	40 Diamond Elegance Princess Santiago Sensation Sunset Trina Victoria	50 Bull Cassiope Dublin	60 Caress Ultrasued	A	B COM	C alta
235 SOFA APP. MODULAIRE ALLONGE DROIT	96x40/44x33/40	2690	2845	2985	3140	3285	3440	1965	2060	2150
CONFIGURATIONS										
A CONFIG (169-170)	82X40X40	3450	3600	3760	3910	4060	4220	2830	2990	3140
B CONFIG (169-171-174)	113X62X40	4760	4975	5205	5425	5655	5875	3850	4065	4275
C CONFIG (096-055-171-170)	115X115X40	7010	7340	7690	8030	8375	8705	5565	5840	6110
D CONFIG (169-171-235)	115X96X40	5775	6055	6330	6610	6885	7170	4495	4725	4950
J CONFIG (041-042)	68X40X40	3270	3410	3530	3650	3790	3930	2720	2800	2880
K CONFIG (041-071-005)	92X62X40	4450	4630	4820	4995	5185	5375	3635	3790	3930
L CONFIG (012-055-071-042)	102X102X40	6610	6920	7230	7545	7865	8175	5310	5535	5730
M CONFIG (041-071-024)	102X89X40	5505	5785	6065	6330	6625	6905	4300	4490	4675

PORTOFINO

OPTIMA

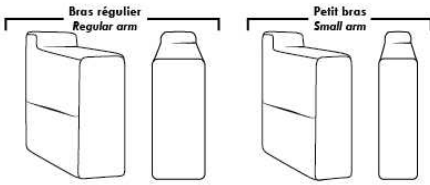

Spécifications | Specifications

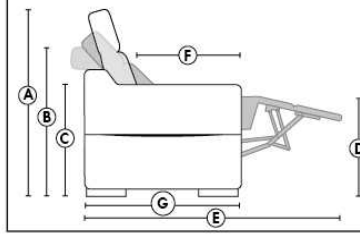

- Appui-tête levé / Headrest up
 - Appui-tête baissé / Headrest down
 - Complètement incliné / Fully reclined
- (A) Hauteur complète 40" / Total Height
 - (B) Hauteur appui-tête baissé 33" / Height headrest down
 - (C) Hauteur du bras 24,5" / Arm Height
 - (D) Hauteur du siège 19,5" / Seat height
 - (E) Profondeur inclinée 65" / Depth fully reclined
 - (F) Profondeur d'assise 20" ou/ou 22" / Seat depth
 - (G) Profondeur appui-tête monté 36" / Depth with headrest up

Siège 30" de large | 30" Seat Width

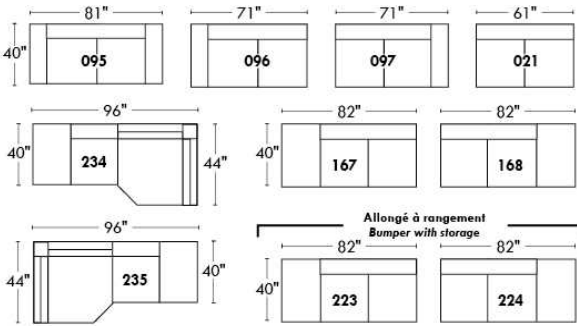

Siège 23" de large | 23" Seat Width

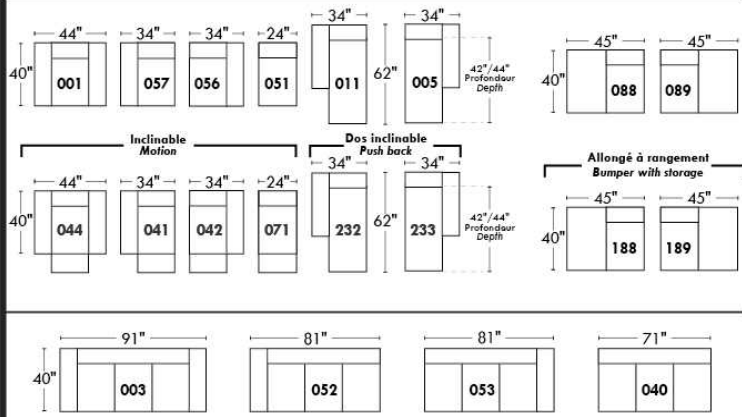
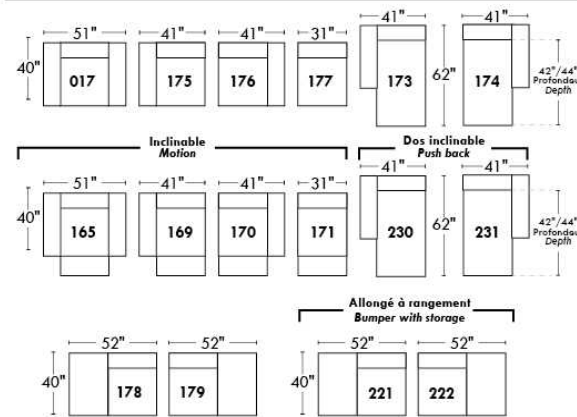
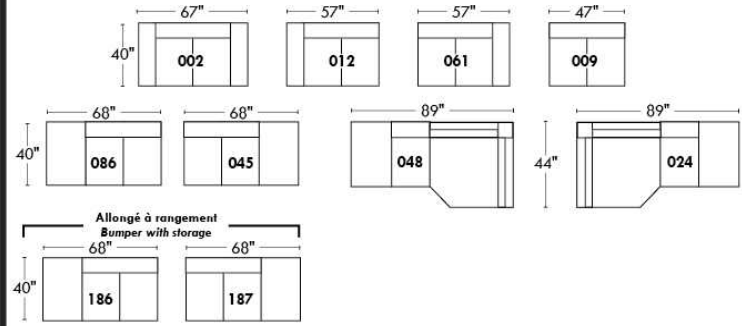

Autres | Others

Fauteuil berçant, pivotant et inclinable

N'est pas un mécanisme protège-mur
Dégagement mural: 16"

Swivel, rocking motion chair

Not a wall hugger mechanism
Wall clearance: 16"

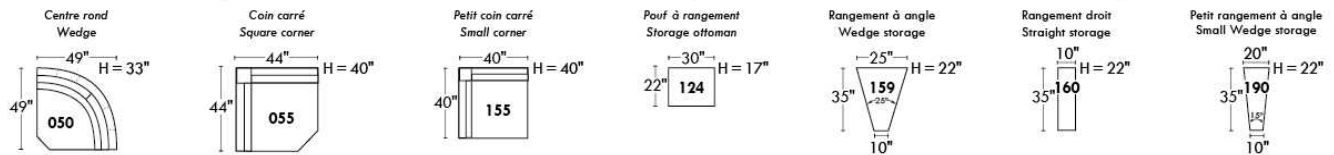
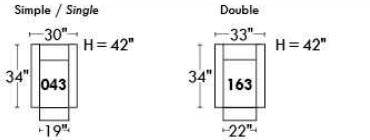

30" Populaires | Popular CONFIGURATIONS 23"

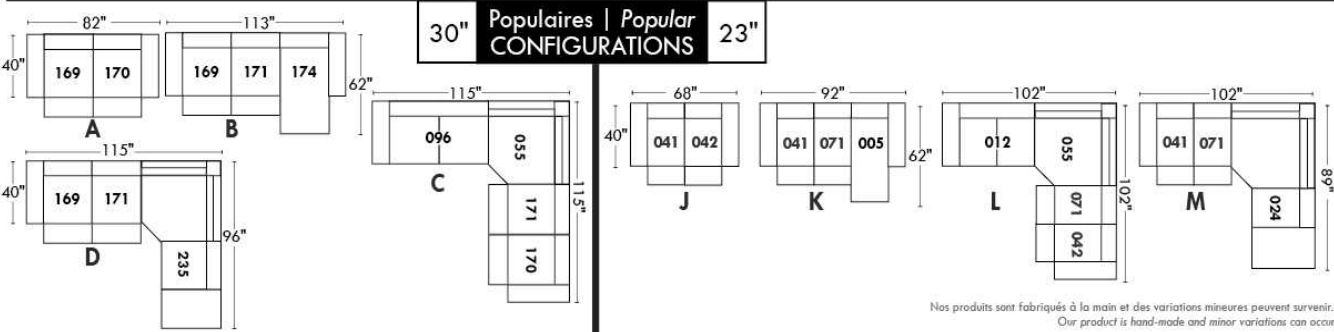

Nos produits sont fabriqués à la main et des variations mineures peuvent survenir.
Our product is hand-made and minor variations can occur.

Liste de prix CDN

PURE

CARACTÉRISTIQUES: Rembourrage des sièges contient des plumes. Coussins de dos réversibles.

PATTES: Spécifier couleur des pattes LG107.

COMBO #1: Recouvrement #2 les dos et sièges. PRIX: Consultez livret "Connaissance des Produits".

COMBO #2: Recouvrement #2 SIÈGE en CUIR SEULEMENT; Grade 10 à 30 ajoutez 70\$ par coussin de siège. Grade 40 à 60 ajoutez 105\$ par coussin de siège. Lounge = 2 sièges.

Description	L x P x H	Cuir						Tissu		
		10	20 Hugo Madras Softy	30 Empire Fantasy Illusion Tucson Utah Vintage Wild Laredo Yukon	40 Diamond Elegance Princess Santiago Sensation Sunset Trina Victoria	50 Bull Cassiope Dublin	60 Caress Ultrasued	A	B COM	C alta
002 CAUSEUSE	60X41X34	1800	1905	2040	2150	2280	2380	1110	1165	1235
005 CHAISE LONGUE BRAS DROIT	37X70X34	1540	1640	1760	1865	1975	2070	1065	1140	1195
009 CAUSEUSE SANS BRAS	46X41X34	1300	1415	1545	1660	1770	1885	970	1030	1115
011 CHAISE LONGUE BRAS GAUCHE	37X70X34	1540	1640	1760	1865	1975	2070	1065	1140	1195
012 CAUSEUSE BRAS GAUCHE	53X41X34	1540	1645	1770	1885	2005	2120	1020	1110	1165
017 FAUTEUIL DOUBLE	44X41X34	1390	1460	1550	1625	1705	1780	945	995	1065
021 SOFA APPARTEMENT SANS BRAS	60X41X34	1670	1795	1925	2060	2190	2320	1275	1345	1415
055 COIN CARRE	45X45X34	1140	1190	1275	1325	1390	1445	945	990	1055
061 CAUSEUSE BRAS DROIT	53X41X34	1540	1645	1770	1885	2005	2120	1020	1110	1165
095 SOFA APPARTEMENT	74X41X34	2160	2300	2445	2570	2700	2835	1400	1475	1550
096 SOFA APPARTEMENT BRAS GAUCHE	67X41X34	1895	2030	2160	2300	2440	2560	1325	1405	1485
097 SOFA APPARTEMENT BRAS DROIT	67X41X34	1895	2030	2160	2300	2440	2560	1325	1405	1485
124 POUF AVEC RANGEMENT	30X22X18	670	710	750	775	810	840	605	620	630
175 FAUTEUIL DOUBLE BRAS GAUCHE	37X41X34	1130	1195	1290	1365	1440	1520	865	930	985
176 FAUTEUIL DOUBLE BRAS DROIT	37X41X34	1130	1195	1290	1365	1440	1520	865	930	985
177 FAUTEUIL DOUBLE SANS BRAS	30X41X34	910	985	1075	1150	1230	1300	810	865	930
178 FAUTEUIL DOUBLE SANS BRAS ALLONGE-G	51X41X34	1185	1285	1385	1475	1560	1660	895	950	1010
179 FAUTEUIL DOUBLE SANS BRAS ALLONGE-D	51X41X34	1185	1285	1385	1475	1560	1660	895	950	1010
CONFIGURATIONS										
A CONF. A (096-055-176)	82X112X34	4165	4415	4725	4990	5270	5525	3135	3325	3525
B CONF. B (178-055-179)	96X96X34	3510	3760	4045	4275	4510	4765	2735	2890	3075
C CONF. C (011-177-055-179)	112X96X34	4775	5100	5495	5815	6155	6475	3715	3945	4190
D CONF. D (011-097)	104X70X34	3435	3670	3920	4165	4415	4630	2390	2545	2680

PURE



Hauteur complète 34" | Hauteur de siège 18" | Profondeur d'assise 24"
 Total Height 34" | Seat Height 18" | Seat Depth 24"

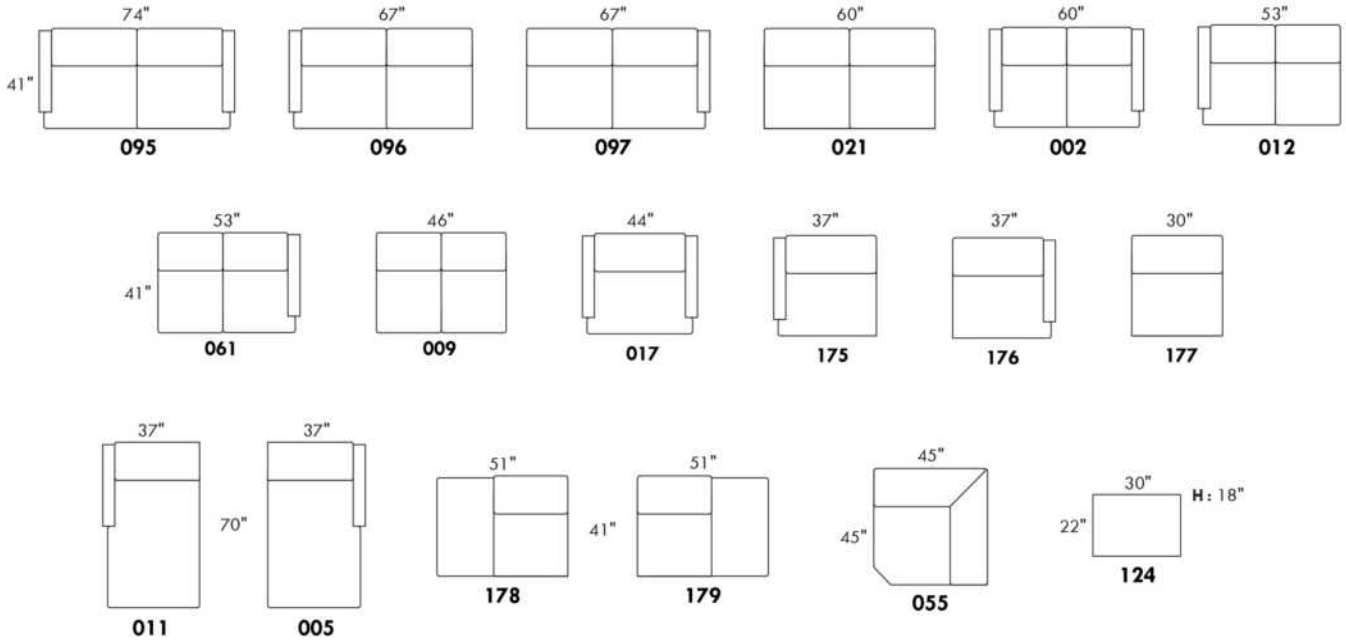

CONFIGURATIONS

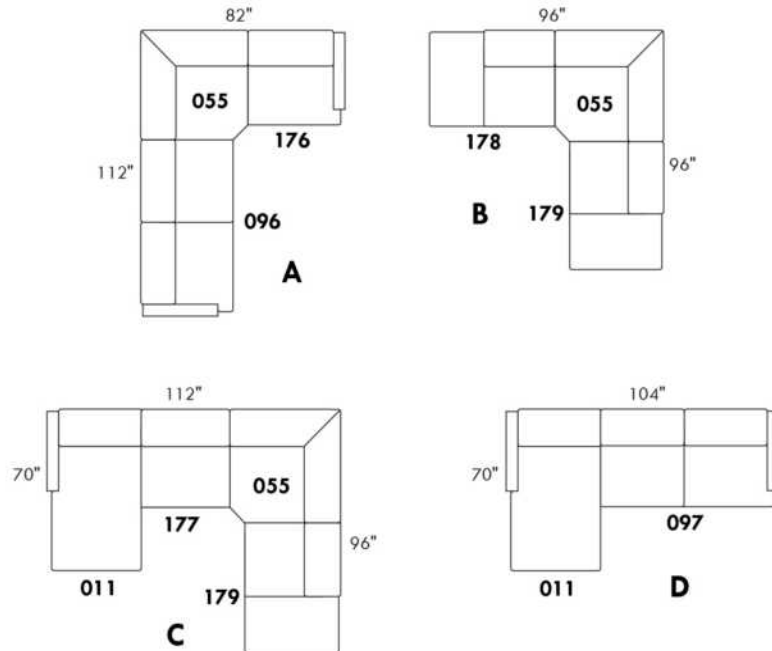

www.jaymar.ca

Toutes les dimensions indiquées sont au pouce près. Nos produits sont fabriqués à la main et des variations mineures peuvent survenir.
 All dimensions indicated are to the nearest inch. Our product is hand-made and minor variations can occur.

Liste de prix CDN

RIO

PATTES: Spécifier couleur des pattes LG172 et tabouret LG68.

COMBO: Recouvrement #2 sur les dossiers, sièges et appuis-bras.

EN TISSU il n'y a pas de coutures sur les dossiers.

*REMARQUE: Les côtés sans bras et coin rond ne sont pas complètement recouvert de cuir et ou tissu.

Description	L x P x H	Cuir						Tissu		
		10	20 Hugo Madras Softy	30 Empire Fantasy Illusion Tucson Utah Vintage Wild Laredo Yukon	40 Diamond Elegance Princess Santiago Sensation Sunset Trina Victoria	50 Bull Cassiope Dublin	60 Caress Ultrasued	A	B COM	C alta
001 FAUTEUIL	40X36X35	1365	1450	1555	1645	1745	1825	990	1055	1115
002 CAUSEUSE	75X36X35	1895	2030	2160	2300	2440	2560	1300	1385	1450
006 POUF	25.5X25.5X18	560	605	635	665	690	730	460	470	485
009 CAUSEUSE SANS BRAS	46X36X35	1490	1625	1770	1900	2050	2185	1080	1165	1245
012 CAUSEUSE BRAS GAUCHE	61X36X35	1705	1825	1975	2105	2215	2355	1190	1280	1355
024 CAUSEUSE MODULAIRE ALLONGEE DROIT	79X36X35	1990	2125	2280	2410	2545	2685	1385	1450	1540
044 FAUTEUIL INCLINABLE	45X36X35	1540	1625	1730	1815	1900	2005	1150	1195	1255
048 CAUSEUSE MODULAIRE ALLONGEE GAUCHE	79X36X35	1990	2125	2280	2410	2545	2685	1385	1450	1540
050 CENTRE ROND	48X48X35	1190	1290	1390	1485	1570	1670	840	895	945
051 FAUTEUIL SANS BRAS	23X36X35	975	1065	1165	1255	1355	1440	780	840	895
056 FAUTEUIL BRAS DROIT	44X36X35	1170	1275	1365	1450	1550	1640	880	935	990
057 FAUTEUIL BRAS GAUCHE	44X36X35	1170	1275	1365	1450	1550	1640	880	935	990
061 CAUSEUSE BRAS DROIT	61X36X35	1705	1825	1975	2105	2215	2355	1190	1280	1355
095 SOFA APPARTEMENT	87X36X35	2125	2285	2445	2585	2735	2900	1440	1545	1640
096 SOFA APPARTEMENT BRAS GAUCHE	73X36X35	1905	2065	2215	2380	2540	2690	1330	1425	1520
097 SOFA APPARTEMENT BRAS DROIT	73X36X35	1905	2065	2215	2380	2540	2690	1330	1425	1520
CONFIGURATIONS										
A CONF. A (057-050-097)	121X93X35	4265	4630	4970	5315	5660	6000	3050	3255	3455
B CONF. B (048-009-050-056)	130X93X35	5840	6315	6805	7245	7715	8180	4185	4445	4720
C CONF. C (057-050-056)	93X93X35	3530	3840	4120	4385	4670	4950	2600	2765	2925
D CONF. D (096-024-006)	109X79X35	4455	4795	5130	5455	5775	6105	3175	3345	3545

Hauteur complète 35" | Hauteur de siège 19" | Hauteur devant bras 23" | Profondeur d'assise 20"
Total Height 35" | Seat Height 19" | Arm Height 23" | Seat Depth 20"

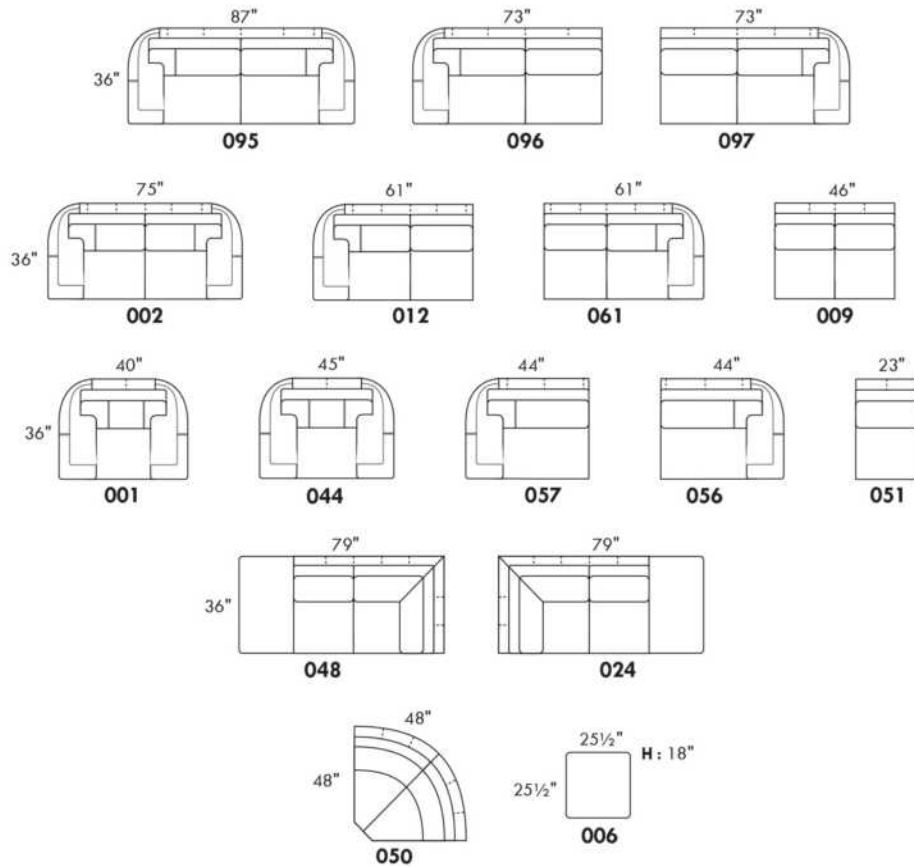

CONFIGURATIONS

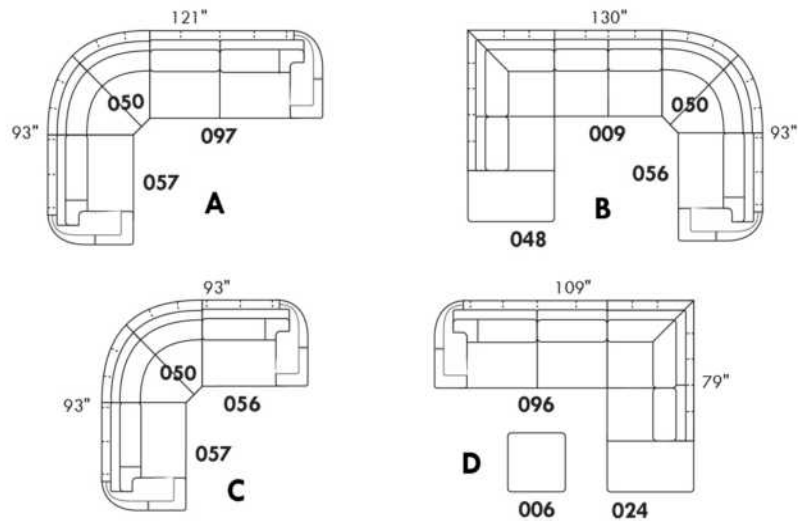

www.jaymar.ca

Toutes les dimensions indiquées sont au pouce près. Nos produits sont fabriqués à la main et des variations mineures peuvent survenir.
All dimensions indicated are to the nearest inch. Our product is hand-made and minor variations can occur.

RIOPEL

PATTES: LG64 métal ou LG35 bois (spécifiez couleur). / COMBO: Recouvrement #2 sur les dos seulement.

1x Appui-tête amovible inclus avec les items inclinables 044-041-042 & 071.

Appui-tête supplémentaire sur item non inclinable; surcharge \$145/appui-tête.

Spécifiez ASSISE RÉGULIÈRE 21 po. ou PROFONDE 22 po. Les items suivant ne sont PAS DISPONIBLE en ASSISE PROFONDE:

018-023-046-050-055-062-063 et TOUS les items INCLINABLES 044-041-042 & 071.

Avec PORTE-GOBELET: \$60/bras. Specifiez couleur: Acier brossé, Métal noir, ou Or antique.

Rembourrage des SIÈGES en PLUME: Ajouter \$70/siège. Côté allongé compte pour 1 siège, items 005-011-062 & 063 comptent pour 2 sièges chacun.

MATELAS sofa-lit régulier 4 po d'épaisseur inclus. OPTION matelas:

- matelas 4,5" d'épaisseur avec ressorts et mousse mémoire avec gel: ajoutez \$115 ou

- matelas 5" d'épaisseur avec mousse haute densité et mousse mémoire avec gel: ajoutez \$170.

Mécanisme motorisé inclinable avec bouton TACTILE ajoutez 145\$/mécanisme. / Mécanisme motorisé inclinable SANS FIL (batterie) ajoutez 285\$.

N.B. : 2 sièges inclinables SÉPARÉS PAR un CENTRE ROND (050) ou un COIN CARRÉ (055) ne peuvent pas ouvrir en même temps.

Description	L x P x H	Cuir						Tissu		
		10	20 Hugo Madras Softy	30 Empire Fantasy Illusion Tucson Utah Vintage Wild Laredo Yukon	40 Diamond Elegance Princess Santiago Sensation Sunset Trina Victoria	50 Bull Cassiope Dublin	60 Caress Ultrasued	A	B COM	C alta
001 FAUTEUIL	40X37X35	1215	1310	1410	1505	1590	1685	855	900	945
002 CAUSEUSE	63X37X35	1750	1875	2005	2125	2255	2365	1170	1240	1310
003 SOFA	86X37X35	2160	2320	2475	2635	2780	2940	1510	1600	1695
005 CHAISE LONGUE BRAS DROIT	31.5X61X35	1425	1535	1635	1735	1825	1925	985	1065	1145
006 POUF	25.5X25.5X19	550	600	635	670	715	755	460	470	485
009 CAUSEUSE SANS BRAS	46X37X35	1355	1460	1580	1705	1815	1925	970	1030	1115
011 CHAISE LONGUE BRAS GAUCHE	31.5X61X35	1425	1535	1635	1735	1825	1925	985	1065	1145
012 CAUSEUSE BRAS GAUCHE	54.5X37X35	1545	1660	1780	1890	2015	2125	1060	1140	1200
018 CAUSEUSE ANGULAIRE BRAS GAUCHE	68.5X51X35	1640	1765	1890	2020	2140	2275	1150	1215	1290
023 CAUSEUSE ANGULAIRE BRAS DROIT	68.5X51X35	1640	1765	1890	2020	2140	2275	1150	1215	1290
024 CAUSEUSE MODULAIRE ALLONGEE DROIT	80X37X35	1800	1910	2055	2170	2300	2430	1200	1285	1355
040 SOFA SANS BRAS	69X37X35	1780	1925	2080	2255	2400	2555	1290	1390	1490
041 FAUTEUIL INCLINABLE BRAS-G	31.5X37X43	1385	1460	1555	1640	1730	1810	1120	1180	1245
042 FAUTEUIL INCLINABLE BRAS-D	31.5X37X43	1385	1460	1555	1640	1730	1810	1120	1180	1245
044 FAUTEUIL INCLINABLE	40X37X43	1575	1670	1760	1835	1910	2015	1200	1280	1330
045 CAUSEUSE SANS BRAS ALLONGEE DROIT	66X37X35	1570	1695	1820	1945	2065	2190	1080	1155	1235
046 CAUSEUSE ANGULAIRE SANS BRAS	60X51X35	1475	1590	1730	1840	1975	2080	1040	1125	1190
048 CAUSEUSE MODULAIRE ALLONGEE GAUCHE	80X37X35	1800	1910	2055	2170	2300	2430	1200	1285	1355
050 CENTRE ROND	48X48X35	1280	1360	1445	1540	1615	1705	965	1010	1065
051 FAUTEUIL SANS BRAS	23X37X35	825	885	945	990	1055	1115	665	710	750
052 SOFA BRAS GAUCHE	77.5X37X35	1970	2120	2285	2440	2580	2730	1390	1490	1580
053 SOFA BRAS DROIT	77.5X37X35	1970	2120	2285	2440	2580	2730	1390	1490	1580

RIOPEL

PATTES: LG64 métal ou LG35 bois (spécifiez couleur). / COMBO: Recouvrement #2 sur les dos seulement.

1x Appui-tête amovible inclus avec les items inclinables 044-041-042 & 071.

Appui-tête supplémentaire sur item non inclinable; surcharge \$145/appui-tête.

Spécifiez ASSISE RÉGULIÈRE 21 po. ou PROFONDE 22 po. Les items suivant ne sont PAS DISPONIBLE en ASSISE PROFONDE:

018-023-046-050-055-062-063 et TOUS les items INCLINABLES 044-041-042 & 071.

Avec PORTE-GOBELET: \$60/bras. Specifiez couleur: Acier brossé, Métal noir, ou Or antique.

Rembourrage des SIÈGES en PLUME: Ajouter \$70/siège. Côté allongé compte pour 1 siège, items 005-011-062 & 063 comptent pour 2 sièges chacun.

MATELAS sofa-lit régulier 4 po d'épaisseur inclus. OPTION matelas:

- matelas 4,5" d'épaisseur avec ressorts et mousse mémoire avec gel: ajoutez \$115 ou

- matelas 5" d'épaisseur avec mousse haute densité et mousse mémoire avec gel: ajoutez \$170.

Mécanisme motorisé inclinable avec bouton TACTILE ajoutez 145\$/mécanisme. / Mécanisme motorisé inclinable SANS FIL (batterie) ajoutez 285\$.

N.B. : 2 sièges inclinables SÉPARÉS PAR un CENTRE ROND (050) ou un COIN CARRÉ (055) ne peuvent pas ouvrir en même temps.

Description	L x P x H	Cuir						Tissu		
		10	20 Hugo Madras Softy	30 Empire Fantasy Illusion Tucson Utah Vintage Wild Laredo Yukon	40 Diamond Elegance Princess Santiago Sensation Sunset Trina Victoria	50 Bull Cassiope Dublin	60 Caress Ultrasued	A	B COM	C alta
055 COIN CARRÉ	37X37X35	1230	1310	1405	1490	1570	1660	910	975	1030
056 FAUTEUIL BRAS DROIT	31.5X37X35	1015	1115	1190	1285	1365	1445	765	810	855
057 FAUTEUIL BRAS GAUCHE	31.5X37X35	1015	1115	1190	1285	1365	1445	765	810	855
060 SOFA-LIT QUEEN	86X37X35	2500	2660	2800	2965	3120	3275	1835	1940	2040
061 CAUSEUSE BRAS DROIT	54.5X37X35	1545	1660	1780	1890	2015	2125	1060	1140	1200
062 FAUTEUIL ANGULAIRE BRAS GAUCHE	68.5X65X35	1475	1560	1670	1760	1840	1940	1020	1105	1150
063 FAUTEUIL ANGULAIRE BRAS DROIT	68.5X65X35	1475	1560	1670	1760	1840	1940	1020	1105	1150
071 FAUTEUIL INCLINABLE SANS BRAS	23X37X43	1185	1240	1300	1360	1410	1460	1015	1060	1110
072 SOFA MODULAIRE BRAS GAUCHE	91X37X35	2320	2470	2635	2780	2940	3080	1605	1710	1810
073 SOFA MODULAIRE BRAS DROIT	91X37X35	2320	2470	2635	2780	2940	3080	1605	1710	1810
079 SOFA-LIT QUEEN SANS BRAS	69X37X35	2115	2275	2430	2575	2725	2890	1625	1730	1820
080 POUF ANGULAIRE	36X27X19	640	670	715	750	775	810	530	540	555
082 SOFA-LIT QUEEN BRAS GAUCHE	77.5X37X35	2290	2445	2595	2750	2905	3055	1735	1820	1905
083 SOFA-LIT QUEEN BRAS DROIT	77.5X37X35	2290	2445	2595	2750	2905	3055	1735	1820	1905
086 CAUSEUSE SANS BRAS ALLONGÉE GAUCHE	66X37X35	1570	1695	1820	1945	2065	2190	1080	1155	1235
088 FAUTEUIL SANS BRAS ALLONGÉE GAUCHE	43X37X35	1040	1140	1235	1325	1415	1510	780	845	905
089 FAUTEUIL SANS BRAS ALLONGÉE DROIT	43X37X35	1040	1140	1235	1325	1415	1510	780	845	905
306 POUF AVEC COUSSIN ALLONGÉ	24X24X19	660	710	765	810	855	900	535	560	605

Hauteur complète 35" | Hauteur de siège 19" | Profondeur d'assise 21"/22"
 Total Height 35" | Seat Height 19" | Seat Depth 21"/22"

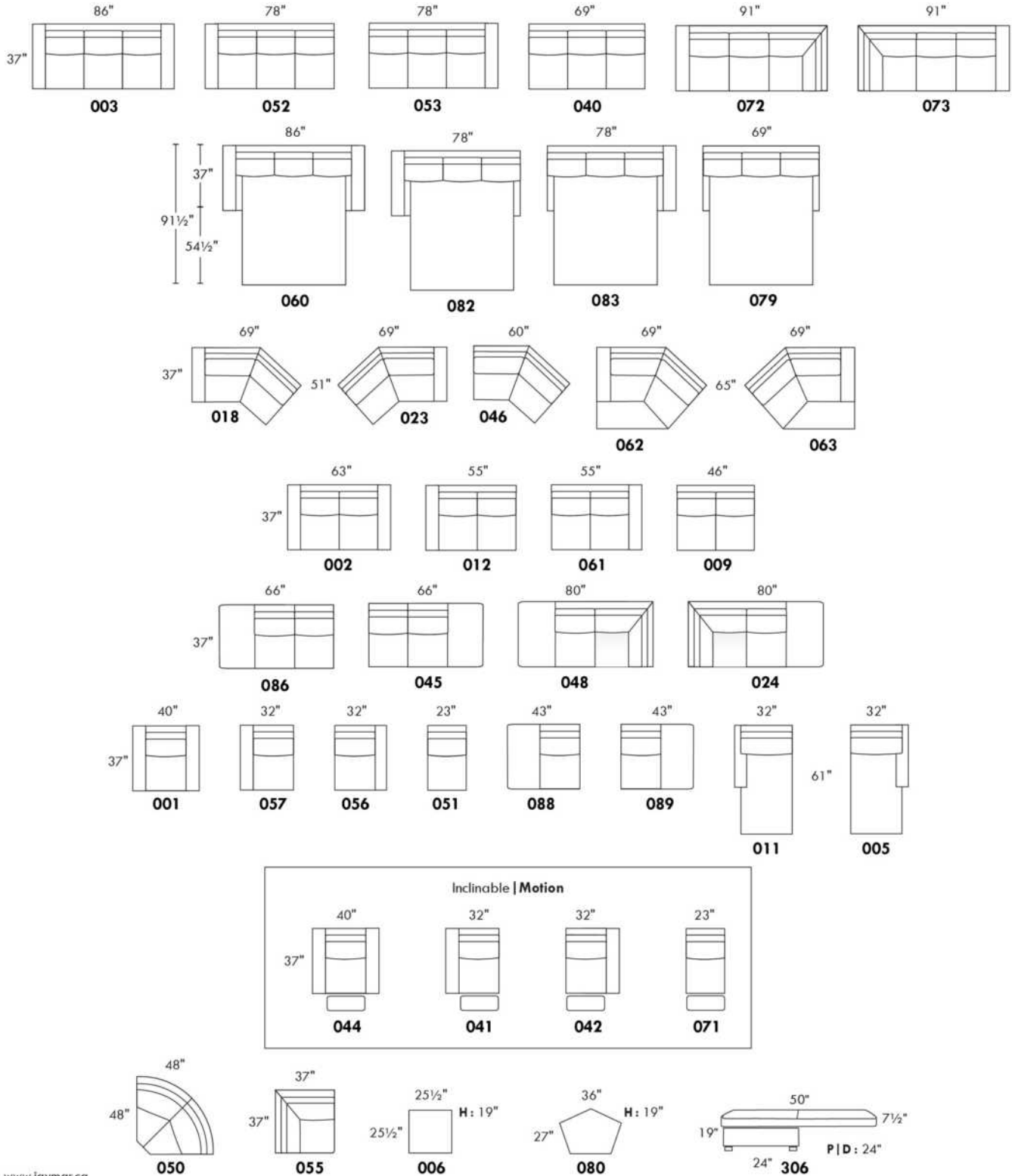

www.jaymar.ca

Toutes les dimensions indiquées sont au pouce près. Nos produits sont fabriqués à la main et des variations mineures peuvent survenir.
 All dimensions indicated are to the nearest inch. Our product is hand-made and minor variations can occur.



RODOLFO

Modèle avec appui-tête ajustable inclus (2 sur coin carré). Couture: French Stitch. En tissu, petit fil et en cuir gros fil plat. Coussins de siège et bras avec mousse mémoire. Items chaise longue dos inclinable avec mécanisme "Push Back". Porte-gobelet N/D avec ce modèle.

OPTIONS - Fournir DESSIN de votre config.:

Petit Bras 6 po : au même prix.

Patte (spécifiez couleur): Sur bras LARGE LG189 métal (noire ou chrome) ou LG187 bois. Sur PETIT bras: LG08 bois ou LG64 métal.

Table (#154): Spécifiez couleur du dessus de table en bois.

Faut. 043-163: avec base en bois (spécifiez couleur).

Option PREMIUM (disponible seul. avec option MOTORISÉ): Repose-pied pleine jambe + rembourrage des sièges avec mousse modelée et couche de mousse mémoire 1 po sur l'ensemble du mobilier (autant fixe qu'inclinable); AJOUTEZ \$65/siège. Section allongée d'un item compte pour 1 siège & chaise longue pour 2 sièges.

Mécanisme motorisé inclinable ajoutez \$145/méc. Pour le SANS FIL (batterie) ajoutez \$285.

NB : 2 sièges inclinables SÉPARÉS par un COIN ou une TABLE ne peuvent pas ouvrir en même temps.

Description	L x P x H	Cuir						Tissu		
		10	20 Hugo Madras Softy	30 Empire Fantasy Illusion Tucson Utah Vintage Wild Laredo Yukon	40 Diamond Elegance Princess Santiago Sensation Sunset Trina Victoria	50 Bull Cassiope Dublin	60 Caress Ultrasued	A	B COM	C alta
001 FAUTEUIL	43x40x30/39	1580	1680	1780	1875	1970	2055	1240	1290	1330
002 CAUSEUSE	66x40x30/39	2270	2365	2495	2600	2720	2840	1760	1820	1890
003 SOFA	90x40x30/39	2710	2850	3005	3155	3295	3445	2105	2190	2290
005 CHAISE LONGUE BRAS DROIT	34x62x30/39	1430	1505	1575	1645	1715	1790	1115	1165	1230
009 CAUSEUSE SANS BRAS	47x40x30/39	1575	1645	1730	1795	1865	1925	1195	1280	1345
011 CHAISE LONGUE BRAS GAUCHE	34x62x30/39	1430	1505	1575	1645	1715	1790	1115	1165	1230
012 CAUSEUSE BRAS GAUCHE	57x40x30/39	1910	2020	2120	2200	2300	2385	1485	1550	1615
017 FAUTEUIL DOUBLE	50x40x30/39	1675	1770	1880	1980	2070	2170	1300	1365	1425
021 SOFA APPARTEMENT SANS BRAS	61x40x30/39	1795	1885	1990	2070	2160	2275	1360	1440	1535
024 CAUSEUSE MODULAIRE ALLONGEE DROIT	89x40/44x30/39	2475	2635	2790	2945	3100	3265	1760	1840	1940
040 SOFA SANS BRAS	71x40x30/39	2025	2125	2215	2325	2440	2535	1550	1640	1735
041 FAUTEUIL INCLINABLE BRAS-G	34x40x30/39	1400	1460	1545	1605	1680	1750	1125	1165	1200
042 FAUTEUIL INCLINABLE BRAS-D	34x40x30/39	1400	1460	1545	1605	1680	1750	1125	1165	1200
043 FAUTEUIL INCLINABLE BERÇANT PIVOTANT	30 x 34 x 42	1720	1810	1920	2025	2120	2210	1375	1415	1460
044 FAUTEUIL INCLINABLE	43x40x30/39	1735	1820	1910	2020	2115	2195	1400	1440	1490
045 CAUSEUSE SANS BRAS ALLONGEE DROIT	68x40x30/39	1840	1945	2055	2150	2270	2345	1405	1475	1545
048 CAUSEUSE MODULAIRE ALLONGEE GAUCHE	89x40/44x30/39	2475	2635	2790	2945	3100	3265	1760	1840	1940
051 FAUTEUIL SANS BRAS	24x40x30/39	910	965	1010	1060	1115	1150	685	735	780
052 SOFA BRAS GAUCHE	80x40x30/39	2365	2495	2625	2735	2865	2985	1820	1905	2015
053 SOFA BRAS DROIT	80x40x30/39	2365	2495	2625	2735	2865	2985	1820	1905	2015



RODOLFO

Modèle avec appui-tête ajustable inclus (2 sur coin carré). Couture: French Stitch. En tissu, petit fil et en cuir gros fil plat. Coussins de siège et bras avec mousse mémoire. Items chaise longue dos inclinable avec mécanisme "Push Back". Porte-gobelet N/D avec ce modèle.

OPTIONS - Fournir DESSIN de votre config.:

Petit Bras 6 po : au même prix.

Patte (spécifiez couleur): Sur bras LARGE LG189 métal (noire ou chrome) ou LG187 bois. Sur PETIT bras: LG08 bois ou LG64 métal.

Table (#154): Spécifiez couleur du dessus de table en bois.

Faut. 043-163: avec base en bois (spécifiez couleur).

Option PREMIUM (disponible seul. avec option MOTORISÉ): Repose-pied pleine jambe + rembourrage des sièges avec mousse modelée et couche de mousse mémoire 1 po sur l'ensemble du mobilier (autant fixe qu'inclinable); AJOUTEZ \$65/siège. Section allongée d'un item compte pour 1 siège & chaise longue pour 2 sièges.

Mécanisme motorisé inclinable ajoutez \$145/méc. Pour le SANS FIL (batterie) ajoutez \$285.

NB : 2 sièges inclinables SÉPARÉS par un COIN ou une TABLE ne peuvent pas ouvrir en même temps.

Description	L x P x H	Cuir						Tissu		
		10	20 Hugo Madras Softy	30 Empire Fantasy Illusion Tucson Utah Vintage Wild Laredo Yukon	40 Diamond Elegance Princess Santiago Sensation Sunset Trina Victoria	50 Bull Cassiope Dublin	60 Caress Ultrasued	A	B COM	C alta
055 COIN CARRE	44x44x30/39	1635	1730	1820	1905	2015	2105	1255	1310	1365
056 FAUTEUIL BRAS DROIT	34x40x30/39	1245	1320	1400	1460	1540	1600	970	1010	1060
057 FAUTEUIL BRAS GAUCHE	34x40x30/39	1245	1320	1400	1460	1540	1600	970	1010	1060
061 CAUSEUSE BRAS DROIT	57x40x30/39	1910	2020	2120	2200	2300	2385	1485	1550	1615
071 FAUTEUIL INCLINABLE SANS BRAS	24x40x30/39	1060	1115	1155	1195	1245	1295	845	905	970
086 CAUSEUSE SANS BRAS ALLONGEE GAUCHE	68x40x30/39	1840	1945	2055	2150	2270	2345	1405	1475	1545
088 FAUTEUIL SANS BRAS ALLONGE GAUCHE	45x40x30/39	1180	1255	1345	1415	1500	1570	895	935	980
089 FAUTEUIL SANS BRAS ALLONGE DROIT	45x40x30/39	1180	1255	1345	1415	1500	1570	895	935	980
095 SOFA APPARTEMENT	80x40x30/39	2465	2600	2750	2895	3030	3170	1900	1995	2070
096 SOFA APPARTEMENT BRAS GAUCHE	71x40x30/39	2135	2255	2365	2475	2595	2715	1635	1715	1800
097 SOFA APPARTEMENT BRAS DROIT	71x40x30/39	2135	2255	2365	2475	2595	2715	1635	1715	1800
124 POUF AVEC RANGEMENT	30x22x17	620	640	675	715	750	775	520	535	550
154 TABLE REMBOURRÉE ANGULAIRE	7/34x32.5x19	530	555	605	630	660	685	450	465	475
163 FAUT. DBL INCL. BERCANT PIVOTANT	33 x 34 x 42	1760	1875	1975	2065	2170	2280	1380	1420	1465
165 FAUTEUIL DOUBLE INCLINABLE	50x40x30/39	1820	1910	2030	2135	2215	2325	1460	1535	1580
167 SOFA APP. SANS BRAS ALLONGE GAUCHE	82x40x30/39	2060	2185	2315	2445	2560	2685	1560	1645	1735
168 SOFA APP. SANS BRAS ALLONGE DROIT	82x40x30/39	2060	2185	2315	2445	2560	2685	1560	1645	1735
169 FAUTEUIL DOUBLE INCLINABLE BRAS GAUCHE	41x40x30/39	1490	1560	1645	1730	1800	1880	1185	1245	1310
170 FAUTEUIL DOUBLE INCLINABLE BRAS DROIT	41x40x30/39	1490	1560	1645	1730	1800	1880	1185	1245	1310
171 FAUTEUIL DOUBLE INCLINABLE SANS BRAS	31x40x30/39	1150	1200	1285	1345	1405	1460	905	965	1010



RODOLFO

Modèle avec appui-tête ajustable inclus (2 sur coin carré). Couture: French Stitch. En tissu, petit fil et en cuir gros fil plat. Coussins de siège et bras avec mousse mémoire. Items chaise longue dos inclinable avec mécanisme "Push Back". Porte-gobelet N/D avec ce modèle.

OPTIONS - Fournir DESSIN de votre config.:

Petit Bras 6 po : au même prix.

Patte (spécifiez couleur): Sur bras LARGE LG189 métal (noire ou chrome) ou LG187 bois. Sur PETIT bras: LG08 bois ou LG64 métal.

Table (#154): Spécifiez couleur du dessus de table en bois.

Faut. 043-163: avec base en bois (spécifiez couleur).

Option PREMIUM (disponible seul. avec option MOTORISÉ): Repose-pied pleine jambe + rembourrage des sièges avec mousse modelée et couche de mousse mémoire 1 po sur l'ensemble du mobilier (autant fixe qu'inclinable); AJOUTEZ \$65/siège. Section allongée d'un item compte pour 1 siège & chaise longue pour 2 sièges.

Mécanisme motorisé inclinable ajoutez \$145/méc. Pour le SANS FIL (batterie) ajoutez \$285.

NB : 2 sièges inclinables SÉPARÉS par un COIN ou une TABLE ne peuvent pas ouvrir en même temps.

Description	L x P x H	Cuir						Tissu		
		10	20 Hugo Madras Softy	30 Empire Fantasy Illusion Tucson Utah Vintage Wild Laredo Yukon	40 Diamond Elegance Princess Santiago Sensation Sunset Trina Victoria	50 Bull Cassiope Dublin	60 Caress Ultrasued	A	B COM	C alta
173 CHAISE LONGUE DOUBLE BRAS GAUCHE	41x62x30/39	1560	1660	1760	1840	1940	2030	1200	1290	1365
174 CHAISE LONGUE DOUBLE BRAS DROIT	41x62x30/39	1560	1660	1760	1840	1940	2030	1200	1290	1365
175 FAUTEUIL DOUBLE BRAS GAUCHE	41x40x30/39	1330	1410	1500	1570	1645	1730	1020	1105	1150
176 FAUTEUIL DOUBLE BRAS DROIT	41x40x30/39	1330	1410	1500	1570	1645	1730	1020	1105	1150
177 FAUTEUIL DOUBLE SANS BRAS	31x40x30/39	990	1060	1130	1185	1245	1310	755	810	860
178 FAUTEUIL DOUBLE SANS BRAS ALLONGE-G	52x40x30/39	1275	1355	1440	1535	1605	1695	970	1020	1105
179 FAUTEUIL DOUBLE SANS BRAS ALLONGE-D	52x40x30/39	1275	1355	1440	1535	1605	1695	970	1020	1105
230 CHAISE LONGUE DOUBLE DOS INCL. BRAS-G	41x62x30/39	1730	1815	1905	2015	2105	2190	1330	1410	1490
231 CHAISE LONGUE DOUBLE DOS INCL. BRAS-D	41x62x30/39	1730	1815	1905	2015	2105	2190	1330	1410	1490
232 CHAISE LONGUE DOS INCLINABLE BRAS-G	34x62x30/39	1590	1670	1745	1810	1880	1945	1235	1295	1360
233 CHAISE LONGUE DOS INCLINABLE BRAS-D	34x62x30/39	1590	1670	1745	1810	1880	1945	1235	1295	1360
234 SOFA APP. MODULAIRE ALLONGE GAUCHE	96x40/44x30/39	2570	2720	2890	3035	3190	3340	1825	1940	2050
235 SOFA APP. MODULAIRE ALLONGE DROIT	96x40/44x30/39	2570	2720	2890	3035	3190	3340	1825	1940	2050
CONFIGURATIONS										
A CONFIG. (169-177-174)	113X62X30/39	4040	4280	4535	4755	4985	5220	3140	3345	3535
B CONFIG. (096-055-177-170)	115X116X30/39	6250	6605	6960	7295	7655	8010	4830	5080	5335
C CONFIG. (173-177-055-179)	116X96X30/39	5460	5805	6150	6465	6805	7140	4180	4430	4695
D CONFIG. (011-009-005)	115X62X30/39	4435	4655	4880	5085	5295	5505	3425	3610	3805
E CONFIG. (041-061)	91X40X30/39	3310	3480	3665	3805	3980	4135	2610	2715	2815
F CONFIG. (057-042)	66X40X30/39	2645	2780	2945	3065	3220	3350	2095	2175	2260
G CONFIG. (041-071-055-061)	102X101X30/39	6005	6325	6640	6905	7240	7535	4710	4930	5150

RODOLFO

LINEA 30

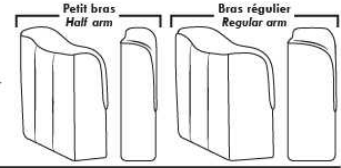

Siège 30" de large | 30" Seat Width

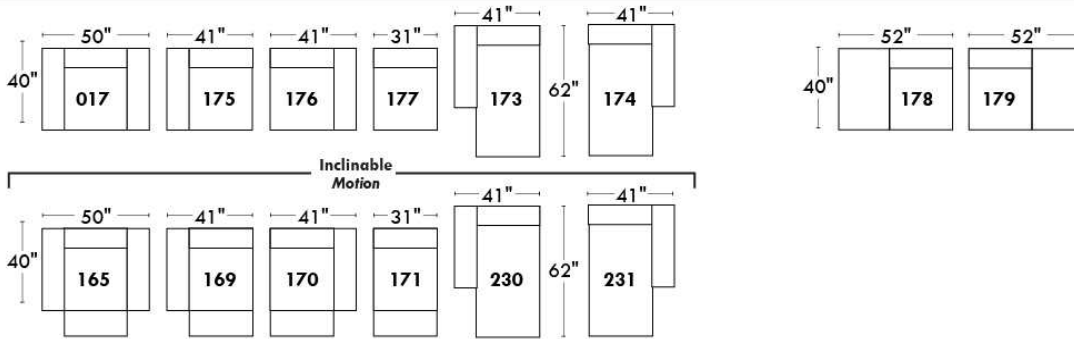
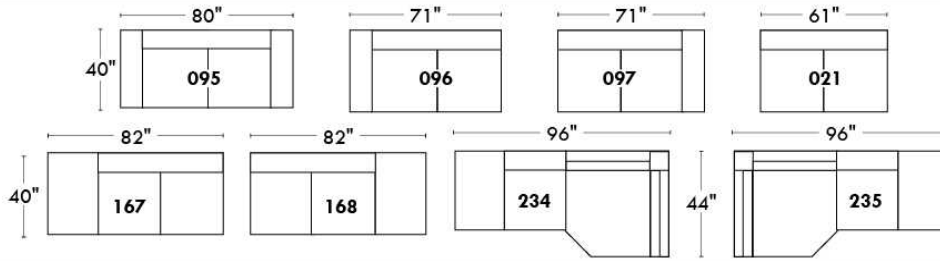

Spécifications | Specifications

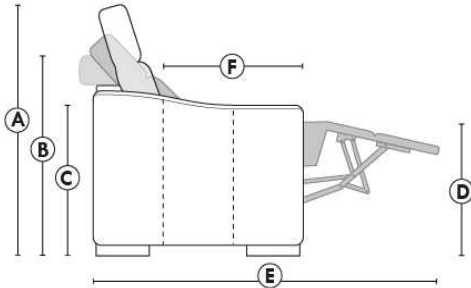

- Appui-tête levé / Headrest up
- Appui-tête baissé / Headrest down
- Complètement incliné / Fully reclined

- (A) Hauteur complète 39" / Total Height
- (B) Hauteur appui-tête baissé 30" / Height headrest down
- (C) Hauteur du bras 24" / Arm Height
- (D) Hauteur du siège 19,5" / Seat height
- (E) Profondeur inclinée 63" / Depth fully reclined
- (F) Profondeur d'assise 20" / Seat depth

Autres | Others

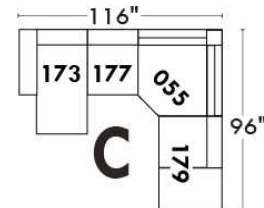
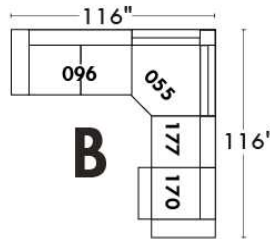
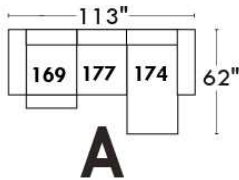
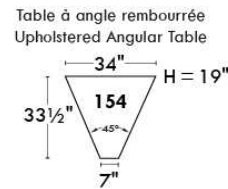
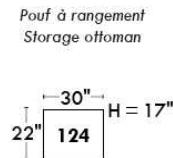
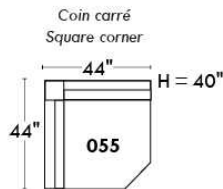

www.jaymar.ca

Toutes les dimensions indiquées sont au pouce près. Nos produits sont fabriqués à la main et des variations mineures peuvent survenir. All dimensions indicated are to the nearest inch. Our product is hand-made and minor variations can occur.

RODOLFO

LINEA 30

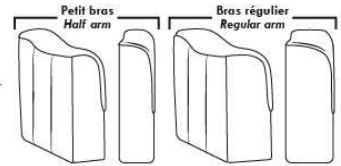

Siège 23" de large | 23" Seat Width

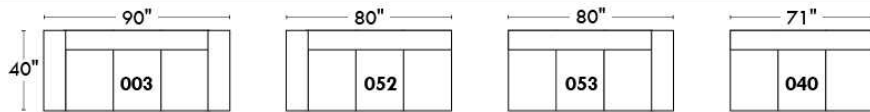
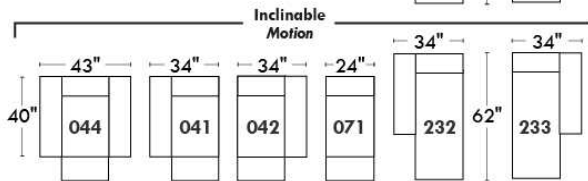
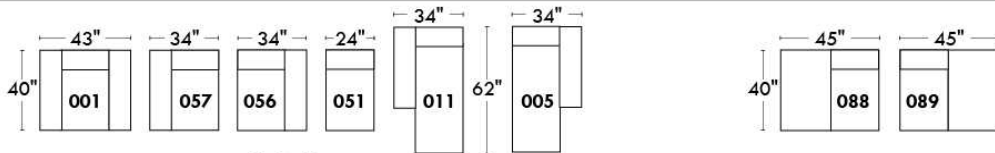
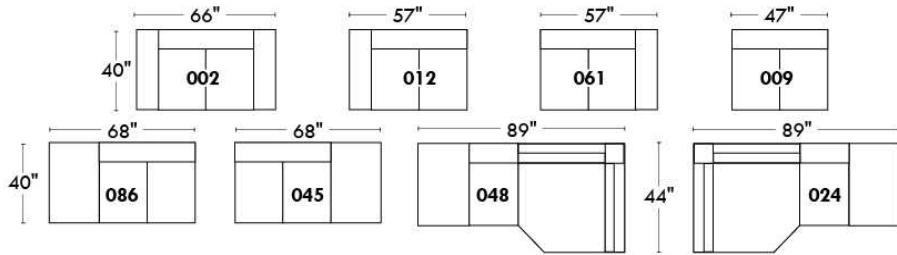

Fauteuil berçant,
pivotant et inclinable

Swivel rocking
motion chair

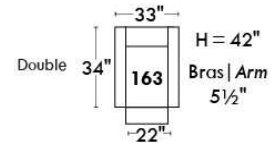
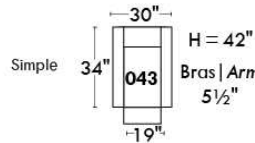

Autres | Others

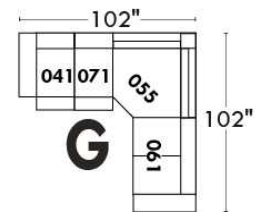
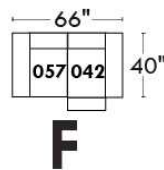
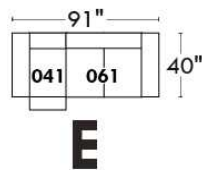
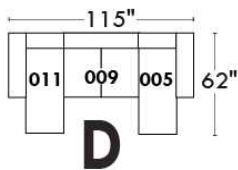
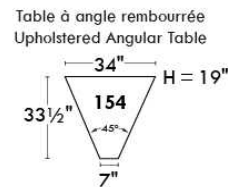
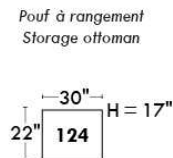
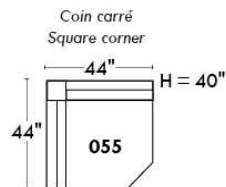

www.jaymar.ca

Toutes les dimensions indiquées sont au pouce près. Nos produits sont fabriqués à la main et des variations mineures peuvent survenir. All dimensions indicated are to the nearest inch. Our product is hand-made and minor variations can occur.

ROTTERDAM

Inclinable motorisé pleine jambe "à méc. *protège-mur" (manuel n/d). Appui-tête manuel sur tous les items (fixe sur centre rond). Coussins de siège avec mousse modelée + 1" de mousse mémoire au-dessus; bras avec mousse mémoire. Couture: petit fil en tissu & gros fil plat en cuir. Chaises longues dos inclinables avec méc. "push back"; dégagement mural 10".

*Exclus faut. 043 & 163: Dégagement mural 16".

Fauteuils 043 & 163: bras seront SANS insert de MÉTAL.

Note: 2 inclinables séparés par un coin ne peuvent pas ouvrir en même temps. Aucuns inclinables à côté d'item #155.

OPTIONS

-Motorisé sans fil (batterie): ajoutez \$145/mec.

-*Appui-tête motorisé: ajoutez \$145 ch. (*N/D sur items fixe ou chaise longue.)

Mousse: Extra ferme ajoutez \$20/siège.

- Choix de bras (LARGE ou le PETIT bras qui sera sans insert de métal): Patte sur bras LARGE: LG103 bois ou Métal: LG189 cyl (noire ou chrome). PETIT Bras: LG08 bois ou Métal: LG196 cyl. (noire ou chrome) ou LG64 (carré). Spécifiez couleur.

-Profondeur d'assise: 20" ou *22". *Le 22" N/D sur faut. 043 & 163.

-Faut. 043-163: base en bois (spécifiez couleur).

ACCESSOIRES (n/d sur petit bras)

-Ancrage \$40 ch | Tablette pivotante & porte verre à vin \$25 ch, Porte tablette \$50 & Lampe DEL \$60.

-Porte-Gobelet en métal: \$30 ch. (1 par bras ou item 160-190 & 2 côte à côte sur item 159). Spécifiez couleur Acier, Noir ou Or.

-*RANGEMENTS 159-160-190 avec 2 prises USB/Élec. *Doivent être utilisés entre 2 sièges.

Description	L x P x H	Cuir						Tissu		
		10	20 Hugo Madras Softy	30 Empire Fantasy Illusion Tucson Utah Vintage Wild Laredo Yukon	40 Diamond Elegance Princess Santiago Sensation Sunset Trina Victoria	50 Bull Cassiope Dublin	60 Caress Ultrasued	A	B COM	C alta
001 FAUTEUIL	44x40x33/40	1660	1750	1840	1940	2030	2125	1320	1360	1390
002 CAUSEUSE	67x40x33/40	2365	2475	2590	2705	2810	2930	1865	1940	2010
003 SOFA	91x40x33/40	2855	2995	3150	3295	3450	3595	2255	2340	2430
005 CHAISE LONGUE BRAS DROIT	34x62x33/40	1545	1605	1680	1745	1805	1875	1215	1275	1325
009 CAUSEUSE SANS BRAS	47x40x33/40	1665	1730	1800	1875	1945	2015	1285	1360	1425
011 CHAISE LONGUE BRAS GAUCHE	34x62x33/40	1545	1605	1680	1745	1805	1875	1215	1275	1325
012 CAUSEUSE BRAS GAUCHE	57x40x33/40	2030	2125	2215	2320	2410	2505	1590	1665	1725
017 FAUTEUIL DOUBLE	51x40x33/40	1735	1835	1940	2040	2140	2245	1375	1430	1495
021 SOFA APPARTEMENT SANS BRAS	61x40x33/40	1875	1975	2075	2170	2280	2375	1440	1520	1600
024 CAUSEUSE MODULAIRE ALLONGEE DROIT	89x40/44x33/40	2600	2760	2925	3080	3245	3405	1880	1975	2070
040 SOFA SANS BRAS	71x40x33/40	2145	2255	2360	2465	2575	2680	1675	1765	1860
041 FAUTEUIL INCLINABLE BRAS-G	34x40x33/40	1635	1705	1765	1825	1895	1965	1360	1400	1440
042 FAUTEUIL INCLINABLE BRAS-D	34x40x33/40	1635	1705	1765	1825	1895	1965	1360	1400	1440
043 FAUTEUIL INCLINABLE BERÇANT PIVOTANT	30x34x42	1940	2050	2150	2260	2365	2470	1590	1635	1680
044 FAUTEUIL INCLINABLE	44x40x33/40	1975	2060	2140	2215	2310	2385	1635	1675	1710
045 CAUSEUSE SANS BRAS ALLONGEE DROIT	68x40x33/40	1975	2065	2150	2245	2330	2415	1535	1595	1670
048 CAUSEUSE MODULAIRE ALLONGEE GAUCHE	89x40/44x33/40	2600	2760	2925	3080	3245	3405	1880	1975	2070
050 CENTRE ROND	49x49x33	1445	1540	1635	1730	1820	1920	1040	1100	1150

ROTTERDAM

Inclinable motorisé pleine jambe "à méc. *protège-mur" (manuel n/d). Appui-tête manuel sur tous les items (fixe sur centre rond). Coussins de siège avec mousse modelée + 1" de mousse mémoire au-dessus; bras avec mousse mémoire. Couture: petit fil en tissu & gros fil plat en cuir. Chaises longues dos inclinables avec méc. "push back"; dégagement mural 10".

*Exclus faut. 043 & 163: Dégagement mural 16".

Fauteuils 043 & 163: bras seront SANS insert de MÉTAL.

Note: 2 inclinables séparés par un coin ne peuvent pas ouvrir en même temps. Aucuns inclinables à côté d'item #155.

OPTIONS

-Motorisé sans fil (batterie): ajoutez \$145/mec.

-*Appui-tête motorisé: ajoutez \$145 ch. (*N/D sur items fixe ou chaise longue.)

Mousse: Extra ferme ajoutez \$20/siège.

- Choix de bras (LARGE ou le PETIT bras qui sera sans insert de métal): Patte sur bras LARGE: LG103 bois ou Métal: LG189 cyl (noire ou chrome). PETIT Bras: LG08 bois ou Métal: LG196 cyl. (noire ou chrome) ou LG64 (carré). Spécifiez couleur.

-Profondeur d'assise: 20" ou *22". *Le 22" N/D sur faut. 043 & 163.

-Faut. 043-163: base en bois (spécifiez couleur).

ACCESSOIRES (n/d sur petit bras)

-Ancrage \$40 ch | Tablette pivotante & porte verre à vin \$25 ch, Porte tablette \$50 & Lampe DEL \$60.

-Porte-Gobelet en métal: \$30 ch. (1 par bras ou item 160-190 & 2 côte à côte sur item 159). Spécifiez couleur Acier, Noir ou Or.

-*RANGEMENTS 159-160-190 avec 2 prises USB/Élec. *Doivent être utilisés entre 2 sièges.

Description	L x P x H	Cuir						Tissu		
		10	20 Hugo Madras Softy	30 Empire Fantasy Illusion Tucson Utah Vintage Wild Laredo Yukon	40 Diamond Elegance Princess Santiago Sensation Sunset Trina Victoria	50 Bull Cassiope Dublin	60 Caress Ultrasued	A	B COM	C alta
051 FAUTEUIL SANS BRAS	24x40x33/40	950	995	1050	1100	1145	1190	730	780	825
052 SOFA BRAS GAUCHE	81x40x33/40	2515	2640	2755	2880	2990	3110	1975	2065	2150
053 SOFA BRAS DROIT	81x40x33/40	2515	2640	2755	2880	2990	3110	1975	2065	2150
055 COIN CARRE	44x44x33/40	1675	1770	1875	1975	2075	2170	1300	1355	1400
056 FAUTEUIL BRAS DROIT	34x40x33/40	1325	1385	1445	1505	1560	1620	1030	1085	1130
057 FAUTEUIL BRAS GAUCHE	34x40x33/40	1325	1385	1445	1505	1560	1620	1030	1085	1130
061 CAUSEUSE BRAS DROIT	57x40x33/40	2030	2125	2215	2320	2410	2505	1590	1665	1725
071 FAUTEUIL INCLINABLE SANS BRAS	24x40x33/40	1270	1320	1375	1425	1485	1535	1060	1115	1165
086 CAUSEUSE SANS BRAS ALLONGEE GAUCHE	68x40x33/40	1975	2065	2150	2245	2330	2415	1535	1595	1670
088 FAUTEUIL SANS BRAS ALLONGE GAUCHE	45x40x33/40	1255	1345	1425	1510	1590	1680	970	1010	1055
089 FAUTEUIL SANS BRAS ALLONGE DROIT	45x40x33/40	1255	1345	1425	1510	1590	1680	970	1010	1055
095 SOFA APPARTEMENT	81x40x33/40	2575	2715	2860	2995	3145	3285	2020	2110	2195
096 SOFA APPARTEMENT BRAS GAUCHE	71x40x33/40	2250	2360	2470	2585	2700	2805	1735	1820	1910
097 SOFA APPARTEMENT BRAS DROIT	71x40x33/40	2250	2360	2470	2585	2700	2805	1735	1820	1910
124 POUF AVEC RANGEMENT	30x22x17	650	675	705	725	755	775	560	585	605
155 PETIT COIN CARRE	40x40x33/40	1675	1770	1875	1975	2075	2170	1300	1355	1400
159 RANGEMENT À ANGLE	10/25x35x22	650	685	715	750	775	805	505	515	530
160 RANGEMENT DROIT	10x35x22	630	660	690	720	755	780	475	495	505

ROTTERDAM

Inclinable motorisé pleine jambe "à méc. *protège-mur" (manuel n/d). Appui-tête manuel sur tous les items (fixe sur centre rond). Coussins de siège avec mousse modelée + 1" de mousse mémoire au-dessus; bras avec mousse mémoire. Couture: petit fil en tissu & gros fil plat en cuir. Chaises longues dos inclinables avec méc. "push back"; dégagement mural 10".

*Exclus faut. 043 & 163: Dégagement mural 16".

Fauteuils 043 & 163: bras seront SANS insert de MÉTAL.

Note: 2 inclinables séparés par un coin ne peuvent pas ouvrir en même temps. Aucuns inclinables à côté d'item #155.

OPTIONS

-Motorisé sans fil (batterie): ajoutez \$145/mec.

-*Appui-tête motorisé: ajoutez \$145 ch. (*N/D sur items fixe ou chaise longue.)

Mousse: Extra ferme ajoutez \$20/siège.

- Choix de bras (LARGE ou le PETIT bras qui sera sans insert de métal): Patte sur bras LARGE: LG103 bois ou Métal: LG189 cyl (noire ou chrome). PETIT Bras: LG08 bois ou Métal: LG196 cyl. (noire ou chrome) ou LG64 (carré). Spécifiez couleur.

-Profondeur d'assise: 20" ou *22". *Le 22" N/D sur faut. 043 & 163.

-Faut. 043-163: base en bois (spécifiez couleur).

ACCESSOIRES (n/d sur petit bras)

-Ancrage \$40 ch | Tablette pivotante & porte verre à vin \$25 ch, Porte tablette \$50 & Lampe DEL \$60.

-Porte-Gobelet en métal: \$30 ch. (1 par bras ou item 160-190 & 2 côte à côte sur item 159). Spécifiez couleur Acier, Noir ou Or.

-*RANGEMENTS 159-160-190 avec 2 prises USB/Élec. *Doivent être utilisés entre 2 sièges.

Description	L x P x H	Cuir						Tissu		
		10	20 Hugo Madras Softy	30 Empire Fantasy Illusion Tucson Utah Vintage Wild Laredo Yukon	40 Diamond Elegance Princess Santiago Sensation Sunset Trina Victoria	50 Bull Cassiope Dublin	60 Caress Ultrasued	A	B COM	C alta
163 FAUT. DBL INCL. BERCANT PIVOTANT	33x34x42	1985	2100	2205	2325	2440	2550	1595	1640	1685
165 FAUTEUIL DOUBLE INCLINABLE	51x40x33/40	2060	2155	2260	2360	2460	2560	1705	1765	1825
167 SOFA APP. SANS BRAS ALLONGE GAUCHE	82x40x33/40	2185	2310	2420	2545	2665	2775	1685	1770	1860
168 SOFA APP. SANS BRAS ALLONGE DROIT	82x40x33/40	2185	2310	2420	2545	2665	2775	1685	1770	1860
169 FAUTEUIL DOUBLE INCLINABLE BRAS GAUCHE	41x40x33/40	1725	1800	1880	1955	2030	2110	1415	1495	1570
170 FAUTEUIL DOUBLE INCLINABLE BRAS DROIT	41x40x33/40	1725	1800	1880	1955	2030	2110	1415	1495	1570
171 FAUTEUIL DOUBLE INCLINABLE SANS BRAS	31x40x33/40	1360	1410	1465	1515	1570	1620	1115	1170	1230
173 CHAISE LONGUE DOUBLE BRAS GAUCHE	41x62x33/40	1675	1765	1860	1955	2055	2145	1320	1400	1475
174 CHAISE LONGUE DOUBLE BRAS DROIT	41x62x33/40	1675	1765	1860	1955	2055	2145	1320	1400	1475
175 FAUTEUIL DOUBLE BRAS GAUCHE	41x40x33/40	1400	1485	1560	1645	1730	1810	1105	1165	1230
176 FAUTEUIL DOUBLE BRAS DROIT	41x40x33/40	1400	1485	1560	1645	1730	1810	1105	1165	1230
177 FAUTEUIL DOUBLE SANS BRAS	31x40x33/40	1040	1105	1160	1215	1280	1340	795	845	900
178 FAUTEUIL DOUBLE SANS BRAS ALLONGE-G	52x40x33/40	1355	1430	1515	1595	1685	1765	1060	1115	1165
179 FAUTEUIL DOUBLE SANS BRAS ALLONGE-D	52x40x33/40	1355	1430	1515	1595	1685	1765	1060	1115	1165
186 CAUS. SANS BRAS ALLONGEE RANGEMENT-G	68x40x33/40	2115	2200	2295	2380	2470	2560	1675	1745	1810
187 CAUS. SANS BRAS ALLONGEE RANGEMENT-D	68x40x33/40	2115	2200	2295	2380	2470	2560	1675	1745	1810
188 FAUT. SANS BRAS ALLONGE RANGEMENT-G	45x40x33/40	1405	1490	1570	1660	1735	1815	1115	1150	1185
189 FAUT. SANS BRAS ALLONGE RANGEMENT-D	45x40x33/40	1405	1490	1570	1660	1735	1815	1115	1150	1185

ROTTERDAM

Inclinable motorisé pleine jambe "à méc. *protège-mur" (manuel n/d). Appui-tête manuel sur tous les items (fixe sur centre rond). Coussins de siège avec mousse modelée + 1" de mousse mémoire au-dessus; bras avec mousse mémoire. Couture: petit fil en tissu & gros fil plat en cuir. Chaises longues dos inclinables avec méc. "push back"; dégagement mural 10".

*Exclus faut. 043 & 163: Dégagement mural 16".

Fauteuils 043 & 163: bras seront SANS insert de MÉTAL.

Note: 2 inclinables séparés par un coin ne peuvent pas ouvrir en même temps. Aucuns inclinables à côté d'item #155.

OPTIONS

-Motorisé sans fil (batterie): ajoutez \$145/mec.

-*Appui-tête motorisé: ajoutez \$145 ch. (*N/D sur items fixe ou chaise longue.)

Mousse: Extra ferme ajoutez \$20/siège.

- Choix de bras (LARGE ou le PETIT bras qui sera sans insert de métal): Patte sur bras LARGE: LG103 bois ou Métal: LG189 cyl (noire ou chrome). PETIT Bras: LG08 bois ou Métal: LG196 cyl. (noire ou chrome) ou LG64 (carré). Spécifiez couleur.

-Profondeur d'assise: 20" ou *22". *Le 22" N/D sur faut. 043 & 163.

-Faut. 043-163: base en bois (spécifiez couleur).

ACCESSOIRES (n/d sur petit bras)

-Ancrage \$40 ch | Tablette pivotante & porte verre à vin \$25 ch, Porte tablette \$50 & Lampe DEL \$60.

-Porte-Gobelet en métal: \$30 ch. (1 par bras ou item 160-190 & 2 côte à côte sur item 159). Spécifiez couleur Acier, Noir ou Or.

-*RANGEMENTS 159-160-190 avec 2 prises USB/Élec. *Doivent être utilisés entre 2 sièges.

Description	L x P x H	Cuir						Tissu		
		10	20 Hugo Madras Softy	30 Empire Fantasy Illusion Tucson Utah Vintage Wild Laredo Yukon	40 Diamond Elegance Princess Santiago Sensation Sunset Trina Victoria	50 Bull Cassiope Dublin	60 Caress Ultrasued	A	B COM	C alta
190 PETIT RANGEMENT À ANGLE	10/20x35x22	630	660	690	720	755	780	475	495	505
221 FAUT. DBL SANS BRAS ALLONGE RANGEMENT-G	52x40x33/40	1495	1575	1665	1745	1820	1905	1195	1250	1315
222 FAUT. DBL SANS BRAS ALLONGE RANGEMENT-D	52x40x33/40	1495	1575	1665	1745	1820	1905	1195	1250	1315
223 SOFA APP SANS BRAS ALLONGE RANGEMENT-G	82x40x33/40	2325	2450	2575	2700	2825	2945	1820	1910	2005
224 SOFA APP SANS BRAS ALLONGE RANGEMENT-D	82x40x33/40	2325	2450	2575	2700	2825	2945	1820	1910	2005
230 CHAISE LONGUE DOUBLE DOS INCL. BRAS-G	41x62x33/40	1835	1925	2015	2105	2190	2285	1440	1520	1600
231 CHAISE LONGUE DOUBLE DOS INCL. BRAS-D	41x62x33/40	1835	1925	2015	2105	2190	2285	1440	1520	1600
232 CHAISE LONGUE DOS INCLINABLE BRAS-G	34x62x33/40	1705	1780	1865	1950	2030	2115	1355	1405	1460
233 CHAISE LONGUE DOS INCLINABLE BRAS-D	34x62x33/40	1705	1780	1865	1950	2030	2115	1355	1405	1460
234 SOFA APP. MODULAIRE ALLONGE GAUCHE	96x40/44x33/40	2690	2845	2985	3140	3285	3440	1965	2060	2150
235 SOFA APP. MODULAIRE ALLONGE DROIT	96x40/44x33/40	2690	2845	2985	3140	3285	3440	1965	2060	2150
CONFIGURATIONS										
A CONFIG (169-170)	82X40X40	3450	3600	3760	3910	4060	4220	2830	2990	3140
B CONFIG (169-171-174)	113X62X40	4760	4975	5205	5425	5655	5875	3850	4065	4275
C CONFIG (096-055-171-170)	115X115X40	7010	7340	7690	8030	8375	8705	5565	5840	6110
D CONFIG (169-171-235)	115X96X40	5775	6055	6330	6610	6885	7170	4495	4725	4950
J CONFIG (041-042)	68X40X40	3270	3410	3530	3650	3790	3930	2720	2800	2880
K CONFIG (041-071-005)	92X62X40	4450	4630	4820	4995	5185	5375	3635	3790	3930
L CONFIG (012-055-071-042)	102X102X40	6610	6920	7230	7545	7865	8175	5310	5535	5730

Liste de prix CDN

ROTTERDAM

Description	L x P x H	Cuir						Tissu		
		10	20 Hugo Madras Softy	30 Empire Fantasy Illusion Tucson Utah Vintage Wild Laredo Yukon	40 Diamond Elegance Princess Santiago Sensation Sunset Trina Victoria	50 Bull Cassiope Dublin	60 Caress Ultrasued	A	B COM	C alta
M CONFIG (041-071-024)	102X89X40	5505	5785	6065	6330	6625	6905	4300	4490	4675

ROTTERDAM

OPTIMA

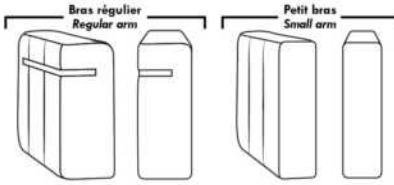

Spécifications | Specifications

Appui-tête levé / Headrest up
 Appui-tête baissé / Headrest down
 Complètement incliné / Fully reclined

(A) Hauteur complète 40" / Total Height
 (B) Hauteur appui-tête baissé 33" / Height headrest down
 (C) Hauteur du bras 24" / Arm Height
 (D) Hauteur du siège 19,5" / Seat height
 (E) Profondeur inclinée 65" / Depth fully reclined
 (F) Profondeur d'assise 20" ou/ou 22" / Seat depth
 (G) Profondeur appui-tête monté 36" / Depth with headrest up

Siège 30" de large | 30" Seat Width

Siège 23" de large | 23" Seat Width

Autres | Others

Fauteuil berçant, pivotant et inclinable / *Swivel, rocking motion chair*
 N'est pas un mécanisme protège-mur / *Not a wall hugger mechanism*
 Dégagement mural: 16" / *Wall clearance: 16"*

30" Populaires | Popular CONFIGURATIONS 23"

Nos produits sont fabriqués à la main et des variations mineures peuvent survenir. / Our product is hand-made and minor variations can occur.

SACHA

Modèle avec appui-tête ajustable inclus avec tous les items (2 sur coin carré). Appui-tête FIXE sur Centre Rond. Couture: Petit fil en tissu & en cuir. Fauteuils inclinables, berçants, pivotants (items 043 & 163 seulement): Coussin de siège avec mousse mémoire 1". Item chaise longue dos inclinable avec mécanisme "Push Back"; espace du mur: 10".

TISSU UNI RECOMMANDÉ.

OPTIONS - Fournir DESSIN de votre config.:

Petit Bras 6": au même prix.

Pattes (spécifiez couleur): Sur bras LARGE: LG106 bois. Sur PETIT bras: LG195 bois.

Choix de profondeur d'assise : 20" ou *22". *Le 22" N/D sur fauteuils #043 et #163.

Faut. 043-163: avec base en bois (spécifiez couleur).

Option PREMIUM (disponible seul. avec l'option MOTORISÉ): Repose-pied pleine jambe + rembourrage des sièges avec mousse modelée et couche de mousse mémoire 1" sur l'ensemble du mobilier (autant fixe qu'inclinable); AJOUTEZ \$65/siège. Section allongée d'un item compte pour 1 siège & chaise longue pour 2 sièges.

Mécanisme motorisé inclinable avec bouton tactile ajoutez 145\$/méc. Pour le SANS FIL (batterie) ajoutez \$285/méc.

NB: 2 sièges inclinables SÉPARÉS par un centre rond ou un coin carré ne peuvent pas ouvrir en même temps.

Description	L x P x H	Cuir						Tissu		
		10	20 Hugo Madras Softy	30 Empire Fantasy Illusion Tucson Utah Vintage Wild Laredo Yukon	40 Diamond Elegance Princess Santiago Sensation Sunset Trina Victoria	50 Bull Cassiope Dublin	60 Caress Ultrasued	A	B COM	C alta
001 FAUTEUIL	42X 40X33/40	1425	1520	1615	1710	1800	1890	1065	1120	1155
002 CAUSEUSE	65X40X33/40	2075	2195	2320	2445	2555	2670	1550	1615	1685
003 SOFA	89X40X33/40	2535	2680	2835	2975	3120	3270	1875	1970	2055
005 CHAISE LONGUE BRAS DROIT	33X62X33/40	1360	1425	1505	1570	1640	1710	995	1065	1130
009 CAUSEUSE SANS BRAS	47X40X33/40	1550	1615	1695	1765	1825	1895	1145	1200	1285
011 CHAISE LONGUE BRAS GAUCHE	33X62X33/40	1360	1425	1505	1570	1640	1710	995	1065	1130
012 CAUSEUSE BRAS GAUCHE	56X40X33/40	1815	1900	2015	2105	2190	2290	1355	1415	1490
017 FAUTEUIL DOUBLE	49X40X33/40	1535	1625	1735	1825	1925	2030	1130	1185	1245
021 SOFA APPARTEMENT SANS BRAS	61X40X33/40	1760	1840	1945	2040	2135	2210	1300	1390	1475
024 CAUSEUSE MODULAIRE ALLONGEE DROIT	89X40/44X33/40	2445	2585	2750	2905	3055	3210	1675	1765	1860
040 SOFA SANS BRAS	71X40X33/40	1990	2075	2190	2295	2385	2495	1485	1570	1670
041 FAUTEUIL INCLINABLE BRAS-G	33X40X33/40	1320	1390	1460	1540	1600	1675	1015	1065	1120
042 FAUTEUIL INCLINABLE BRAS-D	33X40X33/40	1320	1390	1460	1540	1600	1675	1015	1065	1120
043 FAUTEUIL INCLINABLE BERÇANT PIVOTANT	30x34x42	1720	1810	1920	2025	2120	2210	1375	1415	1460
044 FAUTEUIL INCLINABLE	42X40X33/40	1580	1680	1780	1875	1970	2055	1230	1280	1320
045 CAUSEUSE SANS BRAS ALLONGEE DROIT	68X40X33/40	1820	1910	2030	2135	2215	2325	1360	1425	1500
048 CAUSEUSE MODULAIRE ALLONGEE GAUCHE	89X40/44X33/40	2445	2585	2750	2905	3055	3210	1675	1765	1860
050 CENTRE ROND	49X49X33	1360	1445	1550	1640	1735	1820	950	995	1060

SACHA

Modèle avec appui-tête ajustable inclus avec tous les items (2 sur coin carré). Appui-tête FIXE sur Centre Rond. Couture: Petit fil en tissu & en cuir. Fauteuils inclinables, berçants, pivotants (items 043 & 163 seulement): Coussin de siège avec mousse mémoire 1". Item chaise longue dos inclinable avec mécanisme "Push Back"; espace du mur: 10".

TISSU UNI RECOMMANDÉ.

OPTIONS - Fournir DESSIN de votre config.:

Petit Bras 6": au même prix.

Pattes (spécifiez couleur): Sur bras LARGE: LG106 bois. Sur PETIT bras: LG195 bois.

Choix de profondeur d'assise : 20" ou *22". *Le 22" N/D sur fauteuils #043 et #163.

Faut. 043-163: avec base en bois (spécifiez couleur).

Option PREMIUM (disponible seul. avec l'option MOTORISÉ): Repose-pied pleine jambe + rembourrage des sièges avec mousse modelée et couche de mousse mémoire 1" sur l'ensemble du mobilier (autant fixe qu'inclinable); AJOUTEZ \$65/siège. Section allongée d'un item compte pour 1 siège & chaise longue pour 2 sièges.

Mécanisme motorisé inclinable avec bouton tactile ajoutez 145\$/méc. Pour le SANS FIL (batterie) ajoutez \$285/méc.

NB: 2 sièges inclinables SÉPARÉS par un centre rond ou un coin carré ne peuvent pas ouvrir en même temps.

Description	L x P x H	Cuir						Tissu		
		10	20 Hugo Madras Softy	30 Empire Fantasy Illusion Tucson Utah Vintage Wild Laredo Yukon	40 Diamond Elegance Princess Santiago Sensation Sunset Trina Victoria	50 Bull Cassiope Dublin	60 Caress Ultrasued	A	B COM	C alta
051 FAUTEUIL SANS BRAS	24X40X33/40	885	930	980	1020	1075	1125	665	715	765
052 SOFA BRAS GAUCHE	80X40X33/40	2270	2370	2505	2630	2750	2885	1675	1765	1860
053 SOFA BRAS DROIT	80X40X33/40	2270	2370	2505	2630	2750	2885	1675	1765	1860
055 COIN CARRE	44X44X33/40	1600	1695	1795	1885	1980	2065	1195	1255	1310
056 FAUTEUIL BRAS DROIT	33X40X33/40	1155	1230	1300	1380	1440	1510	860	905	950
057 FAUTEUIL BRAS GAUCHE	33X40X33/40	1155	1230	1300	1380	1440	1510	860	905	950
061 CAUSEUSE BRAS DROIT	56X40X33/40	1815	1900	2015	2105	2190	2290	1355	1415	1490
071 FAUTEUIL INCLINABLE SANS BRAS	24X40X33/40	1040	1105	1145	1185	1235	1285	820	885	945
086 CAUSEUSE SANS BRAS ALLONGEE GAUCHE	68X40X33/40	1820	1910	2030	2135	2215	2325	1360	1425	1500
088 FAUTEUIL SANS BRAS ALLONGE GAUCHE	45X40X33/40	1165	1240	1325	1405	1485	1555	865	910	965
089 FAUTEUIL SANS BRAS ALLONGE DROIT	45X40X33/40	1165	1240	1325	1405	1485	1555	865	910	965
095 SOFA APPARTEMENT	79X40X33/40	2300	2445	2580	2720	2855	2990	1705	1790	1875
096 SOFA APPARTEMENT BRAS GAUCHE	70X40X33/40	2025	2140	2275	2370	2495	2600	1510	1590	1680
097 SOFA APPARTEMENT BRAS DROIT	70X40X33/40	2025	2140	2275	2370	2495	2600	1510	1590	1680
124 POUF AVEC RANGEMENT	30X22X17	620	640	675	715	750	775	520	535	550
163 FAUT. DBL INCL. BERÇANT PIVOTANT	33 x 34 x 42	1760	1875	1975	2065	2170	2280	1380	1420	1465
165 FAUTEUIL DOUBLE INCLINABLE	49X40X33/40	1680	1780	1885	1990	2075	2185	1290	1355	1410
167 SOFA APP. SANS BRAS ALLONGE GAUCHE	82X40X33/40	2030	2150	2290	2410	2535	2660	1520	1600	1685

SACHA

Modèle avec appui-tête ajustable inclus avec tous les items (2 sur coin carré). Appui-tête FIXE sur Centre Rond. Couture: Petit fil en tissu & en cuir. Fauteuils inclinables, berçants, pivotants (items 043 & 163 seulement): Coussin de siège avec mousse mémoire 1". Item chaise longue dos inclinable avec mécanisme "Push Back"; espace du mur: 10".

TISSU UNI RECOMMANDÉ.

OPTIONS - Fournir DESSIN de votre config.:

Petit Bras 6": au même prix.

Pattes (spécifiez couleur): Sur bras LARGE: LG106 bois. Sur PETIT bras: LG195 bois.

Choix de profondeur d'assise : 20" ou *22". *Le 22" N/D sur fauteuils #043 et #163.

Faut. 043-163: avec base en bois (spécifiez couleur).

Option PREMIUM (disponible seul. avec l'option MOTORISÉ): Repose-pied pleine jambe + rembourrage des sièges avec mousse modelée et couche de mousse mémoire 1" sur l'ensemble du mobilier (autant fixe qu'inclinable); AJOUTEZ \$65/siège. Section allongée d'un item compte pour 1 siège & chaise longue pour 2 sièges.

Mécanisme motorisé inclinable avec bouton tactile ajoutez 145\$/méc. Pour le SANS FIL (batterie) ajoutez \$285/méc.

NB: 2 sièges inclinables SÉPARÉS par un centre rond ou un coin carré ne peuvent pas ouvrir en même temps.

Description	L x P x H	Cuir						Tissu		
		10	20 Hugo Madras Softy	30 Empire Fantasy Illusion Tucson Utah Vintage Wild Laredo Yukon	40 Diamond Elegance Princess Santiago Utah Sensation Sunset Trina Victoria	50 Bull Cassiope Dublin	60 Caress Ultrasued	A	B COM	C alta
168 SOFA APP. SANS BRAS ALLONGE DROIT	82X40X33/40	2030	2150	2290	2410	2535	2660	1520	1600	1685
169 FAUTEUIL DOUBLE INCLINABLE BRAS GAUCHE	40X40X33/40	1410	1490	1570	1645	1730	1800	1105	1150	1200
170 FAUTEUIL DOUBLE INCLINABLE BRAS DROIT	40X40X33/40	1410	1490	1570	1645	1730	1800	1105	1150	1200
171 FAUTEUIL DOUBLE INCLINABLE SANS BRAS	31X40X33/40	1145	1190	1255	1310	1365	1415	935	990	1060
173 CHAISE LONGUE DOUBLE BRAS GAUCHE	40X62X33/40	1485	1570	1675	1765	1860	1945	1115	1190	1290
174 CHAISE LONGUE DOUBLE BRAS DROIT	40X62X33/40	1485	1570	1675	1765	1860	1945	1115	1190	1290
175 FAUTEUIL DOUBLE BRAS GAUCHE	40X40X33/40	1245	1325	1410	1490	1560	1640	935	990	1060
176 FAUTEUIL DOUBLE BRAS DROIT	40X40X33/40	1245	1325	1410	1490	1560	1640	935	990	1060
177 FAUTEUIL DOUBLE SANS BRAS	31X40X33/40	980	1030	1110	1150	1195	1255	730	790	855
178 FAUTEUIL DOUBLE SANS BRAS ALLONGE-G	52X40X33/40	1255	1345	1430	1520	1600	1685	945	995	1065
179 FAUTEUIL DOUBLE SANS BRAS ALLONGE-D	52X40X33/40	1255	1345	1430	1520	1600	1685	945	995	1065
230 CHAISE LONGUE DOUBLE DOS INCL. BRAS-G	40X62X33/40	1640	1735	1825	1910	2020	2115	1235	1325	1415
231 CHAISE LONGUE DOUBLE DOS INCL. BRAS-D	40X62X33/40	1640	1735	1825	1910	2020	2115	1235	1325	1415
232 CHAISE LONGUE DOS INCLINABLE BRAS-G	33X62X33/40	1520	1580	1670	1735	1800	1875	1130	1185	1245
233 CHAISE LONGUE DOS INCLINABLE BRAS-D	33X62X33/40	1520	1580	1670	1735	1800	1875	1130	1185	1245
234 SOFA APP. MODULAIRE ALLONGE GAUCHE	96X40/44X33/40	2535	2685	2845	2990	3155	3300	1765	1875	1980
235 SOFA APP. MODULAIRE ALLONGE DROIT	96X40/44X33/40	2535	2685	2845	2990	3155	3300	1765	1875	1980
CONFIGURATIONS										
A CONFIG. (169-177-174)	111X62X33/40	3875	4090	4355	4560	4785	5000	2950	3130	3345

Liste de prix CDN

SACHA

Description	L x P x H	Cuir						Tissu		
		10	20 Hugo Madras Softy	30 Empire Fantasy Illusion Tucson Utah Vintage Wild Laredo Yukon	40 Diamond Elegance Princess Santiago Sensation Sunset Trina Victoria	50 Bull Cassiope Dublin	60 Caress Ultrasued	A	B COM	C alta
B CONFIG. (96-55-177-170)	114X115X33/40	6015	6355	6750	7050	7400	7720	4540	4785	5045
C CONFIG. (173-177-055-179)	115X96X33/40	5320	5640	6010	6320	6635	6950	3985	4230	4520
D CONFIG. (011-009-005)	113X62X33/40	4270	4465	4705	4905	5105	5315	3135	3330	3545
E CONFIG. (41-71-55-61)	101X100X33/40	5775	6090	6415	6715	7005	7315	4385	4620	4865
F CONFIG. (41-61)	89X40X33/40	3135	3290	3475	3645	3790	3965	2370	2480	2610
G CONFIG. (57-42)	66X40X33/40	2475	2620	2760	2920	3040	3185	1875	1970	2070

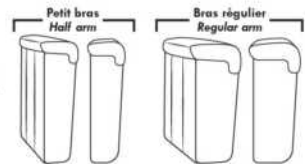

Items avec siège de 30" | Items with 30" seat

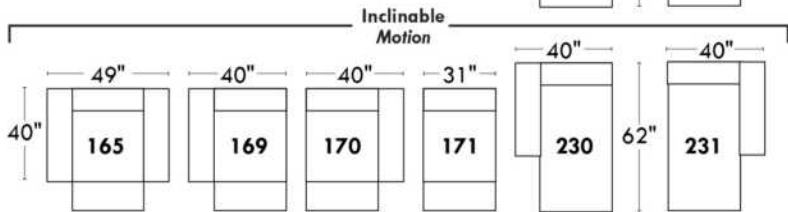
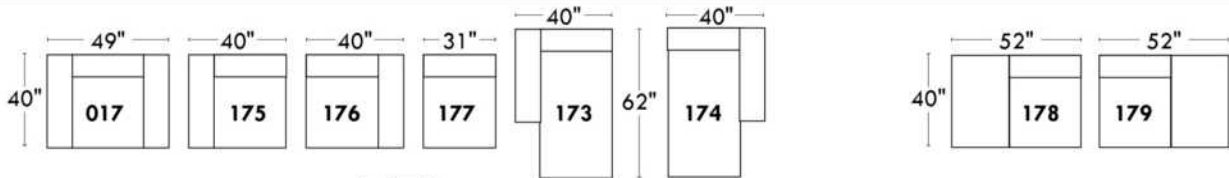
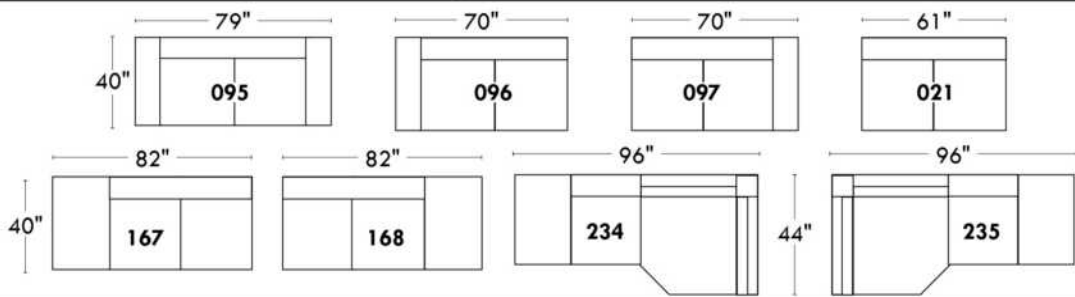

Spécifications | Specifications

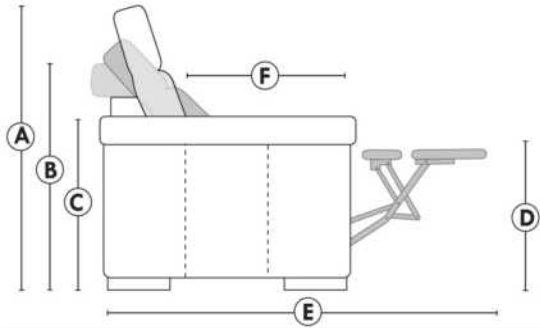

- Appui-tête levé / Headrest up
- Appui-tête baissé / Headrest down
- Complètement incliné / Fully reclined
- (A)** Hauteur complète 40" / Total Height
- (B)** Hauteur appui-tête baissé 33" / Height headrest down
- (C)** Hauteur du bras 24" / Arm Height
- (D)** Hauteur du siège 19,5" / Seat height
- (E)** Profondeur incliné 65" / Depth fully reclined
- (F)** Profondeur d'assise 20" ou/ou 22" / Seat depth

Autres | Others

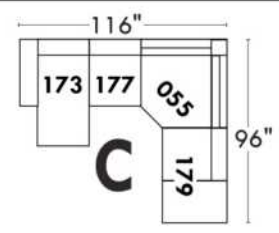
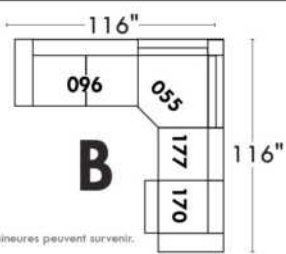
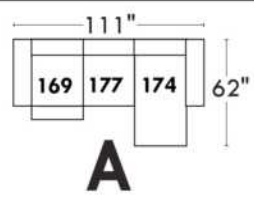
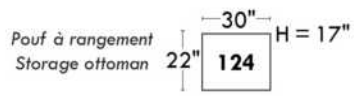
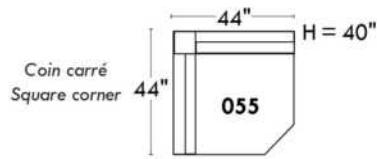
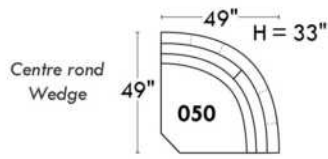

www.jaymar.ca

Toutes les dimensions indiquées sont au pouce près. Nos produits sont fabriqués à la main et des variations mineures peuvent survenir. All dimensions indicated are to the nearest inch. Our product is hand-made and minor variations can occur.

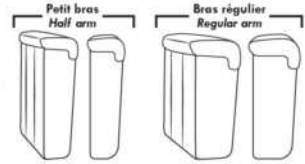

Items avec siège de 23" | Items with 23" seat

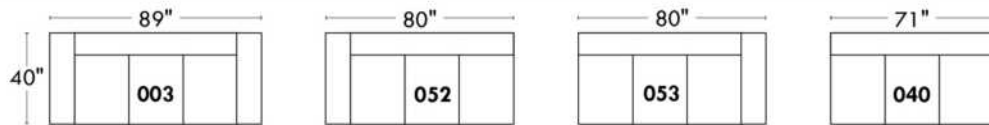
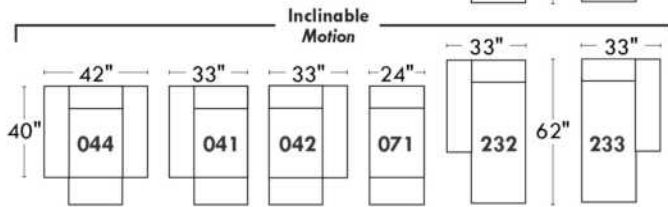
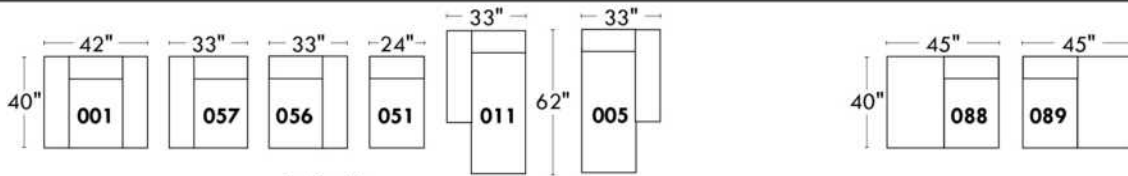
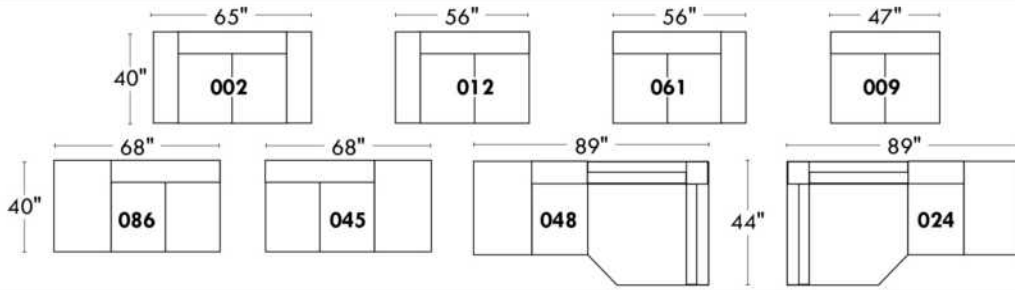

Fauteuil berçant, pivotant et inclinable
Swivel rocking motion chair

Simple: 30" x 34" x 19" H = 42" Bras | Arm 5 1/2"

Double: 33" x 34" x 22" H = 42" Bras | Arm 5 1/2"

Autres | Others

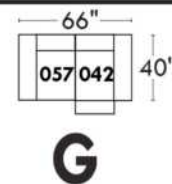
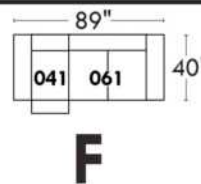
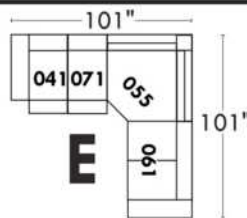
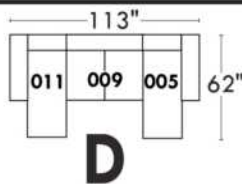
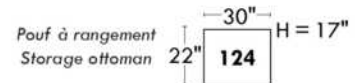
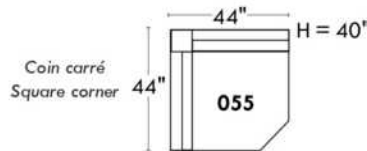
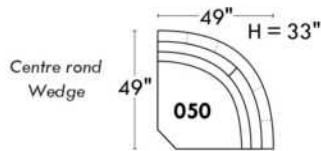

SAN FRANCISCO

Caractéristiques:

- Inclinable motorisé pleine jambe "à mécanisme *protège-mur " (manuel n/d).
- Appui-tête ajustable manuel sur tous les items (fixe sur centre rond).
- Coussins de siège avec mousse modelée + 1" de mousse mémoire au-dessus.
- Couture: petit fil en tissu et gros fil plat en cuir.
- Chaises longues dos inclinables avec méc. "push back"; dégagement mural 10".

*Exclus faut. 043 & 163 : Dégagement mural 16"

Note: 2 inclinables séparés par un coin ne peuvent pas ouvrir en même temps. Aucuns inclinables à côté du #155 Petit coin carré.

OPTIONS

- Motorisé sans fil (avec batterie): ajoutez \$145/mec.
- *Appui-tête motorisé: ajoutez \$145 ch. (*N/D sur items fixe ou chaise longue.)
- Mousse: Extra ferme ajoutez \$20/siège.
- Choix de bras (LARGE ou PETIT de 6"): Patte sur bras LARGE: LG08 bois ou LG64 métal. PETIT bras 6": LG195 bois, métal N/D. Spécifiez couleur de pattes en bois.
- Profondeur d'assise : 20" ou *22". *Le 22" N/D sur fauteuils 043 & 163.
- Faut. 043-163: avec base en bois (spécifiez couleur).

ACCESSOIRES (Seulement sur *items 159-160-190) :

- Ancrage \$40 ch | Tablette pivotante & porte verre à vin \$25 ch, porte tablette \$50 & lampe DEL \$60.
- Porte-Gobelet en métal : \$30 ch. (1 par item 160-190 & 2 côte à côte sur item 159). Spécifiez couleur Acier, Noir ou Or.
- *RANGEMENTS 159-160-190 avec 2 prises USB/Élec. *Items universels (sans les détails du bras), non finis sur les côtés, doivent être utilisés entre 2 sièges.

Description	L x P x H	Cuir						Tissu		
		10	20 Hugo Madras Softy	30 Empire Fantasy Illusion Tucson Utah Vintage Wild Laredo Yukon	40 Diamond Elegance Princess Santiago Sensation Sunset Trina Victoria	50 Bull Cassiope Dublin	60 Caress Ultrasued	A	B COM	C alta
001 FAUTEUIL	45x40x33/40	1660	1750	1840	1940	2030	2125	1320	1360	1390
002 CAUSEUSE	68x40x33/40	2365	2475	2590	2705	2810	2930	1865	1940	2010
003 SOFA	92x40x33/40	2855	2995	3150	3295	3450	3595	2255	2340	2430
005 CHAISE LONGUE BRAS DROIT	35x62x33/40	1545	1605	1680	1745	1805	1875	1215	1275	1325
009 CAUSEUSE SANS BRAS	47x40x33/40	1665	1730	1800	1875	1945	2015	1285	1360	1425
011 CHAISE LONGUE BRAS GAUCHE	35x62x33/40	1545	1605	1680	1745	1805	1875	1215	1275	1325
012 CAUSEUSE BRAS GAUCHE	58x40x33/40	2030	2125	2215	2320	2410	2505	1590	1665	1725
017 FAUTEUIL DOUBLE	52x40x33/40	1735	1835	1940	2040	2140	2245	1375	1430	1495
021 SOFA APPARTEMENT SANS BRAS	61x40x33/40	1875	1975	2075	2170	2280	2375	1440	1520	1600
024 CAUSEUSE MODULAIRE ALLONGEE DROIT	89x40/44x33/40	2600	2760	2925	3080	3245	3405	1880	1975	2070
040 SOFA SANS BRAS	71x40x33/40	2145	2255	2360	2465	2575	2680	1675	1765	1860
041 FAUTEUIL INCLINABLE BRAS-G	35x40x33/40	1635	1705	1765	1825	1895	1965	1360	1400	1440
042 FAUTEUIL INCLINABLE BRAS-D	35x40x33/40	1635	1705	1765	1825	1895	1965	1360	1400	1440
043 FAUTEUIL INCLINABLE BERÇANT PIVOTANT	30x34x42	1940	2050	2150	2260	2365	2470	1590	1635	1680
044 FAUTEUIL INCLINABLE	45x40x33/40	1975	2060	2140	2215	2310	2385	1635	1675	1710

SAN FRANCISCO

Caractéristiques:

- Inclinable motorisé pleine jambe "à mécanisme *protège-mur " (manuel n/d).
- Appui-tête ajustable manuel sur tous les items (fixe sur centre rond).
- Coussins de siège avec mousse modelée + 1" de mousse mémoire au-dessus.
- Couture: petit fil en tissu et gros fil plat en cuir.
- Chaises longues dos inclinables avec méc. "push back"; dégagement mural 10".

*Exclus faut. 043 & 163 : Dégagement mural 16"

Note: 2 inclinables séparés par un coin ne peuvent pas ouvrir en même temps. Aucuns inclinables à côté du #155 Petit coin carré.

OPTIONS

- Motorisé sans fil (avec batterie): ajoutez \$145/mec.
- *Appui-tête motorisé: ajoutez \$145 ch. (*N/D sur items fixe ou chaise longue.)
- Mousse: Extra ferme ajoutez \$20/siège.
- Choix de bras (LARGE ou PETIT de 6"): Patte sur bras LARGE: LG08 bois ou LG64 métal. PETIT bras 6": LG195 bois, métal N/D. Spécifiez couleur de pattes en bois.
- Profondeur d'assise : 20" ou *22". *Le 22" N/D sur fauteuils 043 & 163.
- Faut. 043-163: avec base en bois (spécifiez couleur).

ACCESSOIRES (Seulement sur *items 159-160-190) :

- Ancrage \$40 ch | Tablette pivotante & porte verre à vin \$25 ch, porte tablette \$50 & lampe DEL \$60.
- Porte-Gobelet en métal : \$30 ch. (1 par item 160-190 & 2 côte à côte sur item 159). Spécifiez couleur Acier, Noir ou Or.
- *RANGEMENTS 159-160-190 avec 2 prises USB/Élec. *Items universels (sans les détails du bras), non finis sur les côtés, doivent être utilisés entre 2 sièges.

Description	L x P x H	Cuir						Tissu		
		10	20 Hugo Madras Softy	30 Empire Fantasy Illusion Tucson Utah Vintage Wild Laredo Yukon	40 Diamond Elegance Princess Santiago Sensation Sunset Trina Victoria	50 Bull Cassiope Dublin	60 Caress Ultrasued	A	B COM	C alta
045 CAUSEUSE SANS BRAS ALLONGEE DROIT	68x40x33/40	1975	2065	2150	2245	2330	2415	1535	1595	1670
048 CAUSEUSE MODULAIRE ALLONGEE GAUCHE	89x40/44x33/40	2600	2760	2925	3080	3245	3405	1880	1975	2070
050 CENTRE ROND	49x49x33	1445	1540	1635	1730	1820	1920	1040	1100	1150
051 FAUTEUIL SANS BRAS	24x40x33/40	950	995	1050	1100	1145	1190	730	780	825
052 SOFA BRAS GAUCHE	82x40x33/40	2515	2640	2755	2880	2990	3110	1975	2065	2150
053 SOFA BRAS DROIT	82x40x33/40	2515	2640	2755	2880	2990	3110	1975	2065	2150
055 COIN CARRE	44x44x33/40	1675	1770	1875	1975	2075	2170	1300	1355	1400
056 FAUTEUIL BRAS DROIT	35x40x33/40	1325	1385	1445	1505	1560	1620	1030	1085	1130
057 FAUTEUIL BRAS GAUCHE	35x40x33/40	1325	1385	1445	1505	1560	1620	1030	1085	1130
061 CAUSEUSE BRAS DROIT	58x40x33/40	2030	2125	2215	2320	2410	2505	1590	1665	1725
071 FAUTEUIL INCLINABLE SANS BRAS	24x40x33/40	1270	1320	1375	1425	1485	1535	1060	1115	1165
086 CAUSEUSE SANS BRAS ALLONGEE GAUCHE	68x40x33/40	1975	2065	2150	2245	2330	2415	1535	1595	1670
088 FAUTEUIL SANS BRAS ALLONGE GAUCHE	45x40x33/40	1255	1345	1425	1510	1590	1680	970	1010	1055
089 FAUTEUIL SANS BRAS ALLONGE DROIT	45x40x33/40	1255	1345	1425	1510	1590	1680	970	1010	1055
095 SOFA APPARTEMENT	82x40x33/40	2575	2715	2860	2995	3145	3285	2020	2110	2195
096 SOFA APPARTEMENT BRAS GAUCHE	72x40x33/40	2250	2360	2470	2585	2700	2805	1735	1820	1910

SAN FRANCISCO

Caractéristiques:

- Inclinable motorisé pleine jambe "à mécanisme *protège-mur " (manuel n/d).
- Appui-tête ajustable manuel sur tous les items (fixe sur centre rond).
- Coussins de siège avec mousse modelée + 1" de mousse mémoire au-dessus.
- Couture: petit fil en tissu et gros fil plat en cuir.
- Chaises longues dos inclinables avec méc. "push back"; dégagement mural 10".

*Exclus faut. 043 & 163 : Dégagement mural 16"

Note: 2 inclinables séparés par un coin ne peuvent pas ouvrir en même temps. Aucuns inclinables à côté du #155 Petit coin carré.

OPTIONS

- Motorisé sans fil (avec batterie): ajoutez \$145/mec.
- *Appui-tête motorisé: ajoutez \$145 ch. (*N/D sur items fixe ou chaise longue.)
- Mousse: Extra ferme ajoutez \$20/siège.
- Choix de bras (LARGE ou PETIT de 6"): Patte sur bras LARGE: LG08 bois ou LG64 métal. PETIT bras 6": LG195 bois, métal N/D. Spécifiez couleur de pattes en bois.
- Profondeur d'assise : 20" ou *22". *Le 22" N/D sur fauteuils 043 & 163.
- Faut. 043-163: avec base en bois (spécifiez couleur).

ACCESSOIRES (Seulement sur *items 159-160-190) :

- Ancrage \$40 ch | Tablette pivotante & porte verre à vin \$25 ch, porte tablette \$50 & lampe DEL \$60.
- Porte-Gobelet en métal : \$30 ch. (1 par item 160-190 & 2 côte à côte sur item 159). Spécifiez couleur Acier, Noir ou Or.
- *RANGEMENTS 159-160-190 avec 2 prises USB/Élec. *Items universels (sans les détails du bras), non finis sur les côtés, doivent être utilisés entre 2 sièges.

Description	L x P x H	Cuir						Tissu		
		10	20 Hugo Madras Softy	30 Empire Fantasy Illusion Tucson Utah Vintage Wild Laredo Yukon	40 Diamond Elegance Princess Santiago Sensation Sunset Trina Victoria	50 Bull Cassiope Dublin	60 Caress Ultrasued	A	B COM	C alta
097 SOFA APPARTEMENT BRAS DROIT	72x40x33/40	2250	2360	2470	2585	2700	2805	1735	1820	1910
124 POUF AVEC RANGEMENT	30x22x17	650	675	705	725	755	775	560	585	605
155 PETIT COIN CARRE	40x40x33/40	1675	1770	1875	1975	2075	2170	1300	1355	1400
159 RANGEMENT À ANGLE	10/25x35x22	650	685	715	750	775	805	505	515	530
160 RANGEMENT DROIT	10x35x22	630	660	690	720	755	780	475	495	505
163 FAUT. DBL INCL. BERCANT PIVOTANT	33x34x42	1985	2100	2205	2325	2440	2550	1595	1640	1685
165 FAUTEUIL DOUBLE INCLINABLE	52x40x33/40	2060	2155	2260	2360	2460	2560	1705	1765	1825
167 SOFA APP. SANS BRAS ALLONGE GAUCHE	82x40x33/40	2185	2310	2420	2545	2665	2775	1685	1770	1860
168 SOFA APP. SANS BRAS ALLONGE DROIT	82x40x33/40	2185	2310	2420	2545	2665	2775	1685	1770	1860
169 FAUTEUIL DOUBLE INCLINABLE BRAS GAUCHE	42x40x33/40	1725	1800	1880	1955	2030	2110	1415	1495	1570
170 FAUTEUIL DOUBLE INCLINABLE BRAS DROIT	42x40x33/40	1725	1800	1880	1955	2030	2110	1415	1495	1570
171 FAUTEUIL DOUBLE INCLINABLE SANS BRAS	31x40x33/40	1360	1410	1465	1515	1570	1620	1115	1170	1230
173 CHAISE LONGUE DOUBLE BRAS GAUCHE	42x62x33/40	1675	1765	1860	1955	2055	2145	1320	1400	1475
174 CHAISE LONGUE DOUBLE BRAS DROIT	42x62x33/40	1675	1765	1860	1955	2055	2145	1320	1400	1475
175 FAUTEUIL DOUBLE BRAS GAUCHE	42x40x33/40	1400	1485	1560	1645	1730	1810	1105	1165	1230
176 FAUTEUIL DOUBLE BRAS DROIT	42x40x33/40	1400	1485	1560	1645	1730	1810	1105	1165	1230

SAN FRANCISCO

Caractéristiques:

- Inclinable motorisé pleine jambe "à mécanisme *protège-mur " (manuel n/d).
- Appui-tête ajustable manuel sur tous les items (fixe sur centre rond).
- Coussins de siège avec mousse modelée + 1" de mousse mémoire au-dessus.
- Couture: petit fil en tissu et gros fil plat en cuir.
- Chaises longues dos inclinables avec méc. "push back"; dégagement mural 10".

*Exclus faut. 043 & 163 : Dégagement mural 16"

Note: 2 inclinables séparés par un coin ne peuvent pas ouvrir en même temps. Aucuns inclinables à côté du #155 Petit coin carré.

OPTIONS

- Motorisé sans fil (avec batterie): ajoutez \$145/mec.
- *Appui-tête motorisé: ajoutez \$145 ch. (*N/D sur items fixe ou chaise longue.)
- Mousse: Extra ferme ajoutez \$20/siège.
- Choix de bras (LARGE ou PETIT de 6"): Patte sur bras LARGE: LG08 bois ou LG64 métal. PETIT bras 6": LG195 bois, métal N/D. Spécifiez couleur de pattes en bois.
- Profondeur d'assise : 20" ou *22". *Le 22" N/D sur fauteuils 043 & 163.
- Faut. 043-163: avec base en bois (spécifiez couleur).

ACCESSOIRES (Seulement sur *items 159-160-190) :

- Ancrage \$40 ch | Tablette pivotante & porte verre à vin \$25 ch, porte tablette \$50 & lampe DEL \$60.
- Porte-Gobelet en métal : \$30 ch. (1 par item 160-190 & 2 côte à côte sur item 159). Spécifiez couleur Acier, Noir ou Or.
- *RANGEMENTS 159-160-190 avec 2 prises USB/Élec. *Items universels (sans les détails du bras), non finis sur les côtés, doivent être utilisés entre 2 sièges.

Description	L x P x H	Cuir						Tissu		
		10	20 Hugo Madras Softy	30 Empire Fantasy Illusion Tucson Utah Vintage Wild Laredo Yukon	40 Diamond Elegance Princess Santiago Sensation Sunset Trina Victoria	50 Bull Cassiope Dublin	60 Caress Ultrasued	A	B COM	C alta
177 FAUTEUIL DOUBLE SANS BRAS	31x40x33/40	1040	1105	1160	1215	1280	1340	795	845	900
178 FAUTEUIL DOUBLE SANS BRAS ALLONGE-G	52x40x33/40	1355	1430	1515	1595	1685	1765	1060	1115	1165
179 FAUTEUIL DOUBLE SANS BRAS ALLONGE-D	52x40x33/40	1355	1430	1515	1595	1685	1765	1060	1115	1165
186 CAUS. SANS BRAS ALLONGEE RANGEMENT-G	68x40x33/40	2115	2200	2295	2380	2470	2560	1675	1745	1810
187 CAUS. SANS BRAS ALLONGEE RANGEMENT-D	68x40x33/40	2115	2200	2295	2380	2470	2560	1675	1745	1810
188 FAUT. SANS BRAS ALLONGE RANGEMENT-G	45x40x33/40	1405	1490	1570	1660	1735	1815	1115	1150	1185
189 FAUT. SANS BRAS ALLONGE RANGEMENT-D	45x40x33/40	1405	1490	1570	1660	1735	1815	1115	1150	1185
190 PETIT RANGEMENT À ANGLE	10/20x35x22	630	660	690	720	755	780	475	495	505
221 FAUT. DBL SANS BRAS ALLONGE RANGEMENT-G	52x40x33/40	1495	1575	1665	1745	1820	1905	1195	1250	1315
222 FAUT. DBL SANS BRAS ALLONGE RANGEMENT-D	52x40x33/40	1495	1575	1665	1745	1820	1905	1195	1250	1315
223 SOFA APP SANS BRAS ALLONGE RANGEMENT-G	82x40x33/40	2325	2450	2575	2700	2825	2945	1820	1910	2005
224 SOFA APP SANS BRAS ALLONGE RANGEMENT-D	82x40x33/40	2325	2450	2575	2700	2825	2945	1820	1910	2005
230 CHAISE LONGUE DOUBLE DOS INCL. BRAS-G	42x62x33/40	1835	1925	2015	2105	2190	2285	1440	1520	1600
231 CHAISE LONGUE DOUBLE DOS INCL. BRAS-D	42x62x33/40	1835	1925	2015	2105	2190	2285	1440	1520	1600
232 CHAISE LONGUE DOS INCLINABLE BRAS-G	35x62x33/40	1705	1780	1865	1950	2030	2115	1355	1405	1460
233 CHAISE LONGUE DOS INCLINABLE BRAS-D	35x62x33/40	1705	1780	1865	1950	2030	2115	1355	1405	1460

SAN FRANCISCO

Caractéristiques:

- Inclinable motorisé pleine jambe "à mécanisme *protège-mur " (manuel n/d).
- Appui-tête ajustable manuel sur tous les items (fixe sur centre rond).
- Coussins de siège avec mousse modelée + 1" de mousse mémoire au-dessus.
- Couture: petit fil en tissu et gros fil plat en cuir.
- Chaises longues dos inclinables avec méc. "push back"; dégagement mural 10".

*Exclus faut. 043 & 163 : Dégagement mural 16"

Note: 2 inclinables séparés par un coin ne peuvent pas ouvrir en même temps. Aucuns inclinables à côté du #155 Petit coin carré.

OPTIONS

- Motorisé sans fil (avec batterie): ajoutez \$145/mec.
- *Appui-tête motorisé: ajoutez \$145 ch. (*N/D sur items fixe ou chaise longue.)
- Mousse: Extra ferme ajoutez \$20/siège.
- Choix de bras (LARGE ou PETIT de 6"): Patte sur bras LARGE: LG08 bois ou LG64 métal. PETIT bras 6": LG195 bois, métal N/D. Spécifiez couleur de pattes en bois.
- Profondeur d'assise : 20" ou *22". *Le 22" N/D sur fauteuils 043 & 163.
- Faut. 043-163: avec base en bois (spécifiez couleur).

ACCESSOIRES (Seulement sur *items 159-160-190) :

- Ancrage \$40 ch | Tablette pivotante & porte verre à vin \$25 ch, porte tablette \$50 & lampe DEL \$60.
- Porte-Gobelet en métal : \$30 ch. (1 par item 160-190 & 2 côte à côte sur item 159). Spécifiez couleur Acier, Noir ou Or.
- *RANGEMENTS 159-160-190 avec 2 prises USB/Élec. *Items universels (sans les détails du bras), non finis sur les côtés, doivent être utilisés entre 2 sièges.

Description	L x P x H	Cuir						Tissu		
		10	20 Hugo Madras Softy	30 Empire Fantasy Illusion Tucson Utah Vintage Wild Laredo Yukon	40 Diamond Elegance Princess Santiago Sensation Sunset Trina Victoria	50 Bull Cassiope Dublin	60 Caress Ultrasued	A	B COM	C alta
234 SOFA APP. MODULAIRE ALLONGE GAUCHE	96x40/44x33/40	2690	2845	2985	3140	3285	3440	1965	2060	2150
235 SOFA APP. MODULAIRE ALLONGE DROIT	96x40/44x33/40	2690	2845	2985	3140	3285	3440	1965	2060	2150
CONFIGURATIONS										
A CONFIG (169-170)	84X40X40	3450	3600	3760	3910	4060	4220	2830	2990	3140
B CONFIG (169-171-174)	115X62X40	4760	4975	5205	5425	5655	5875	3850	4065	4275
C CONFIG (096-055-171-170)	116X116X40	7010	7340	7690	8030	8375	8705	5565	5840	6110
D CONFIG (169-171-235)	116X96X40	5775	6055	6330	6610	6885	7170	4495	4725	4950
J CONFIG (041-042)	70X40X40	3270	3410	3530	3650	3790	3930	2720	2800	2880
K CONFIG (041-071-005)	94X62X40	4450	4630	4820	4995	5185	5375	3635	3790	3930
L CONFIG (012-055-071-042)	102X102X40	6610	6920	7230	7545	7865	8175	5310	5535	5730
M CONFIG (041-071-024)	103X89X40	5505	5785	6065	6330	6625	6905	4300	4490	4675

SAN FRANCISCO

OPTIMA

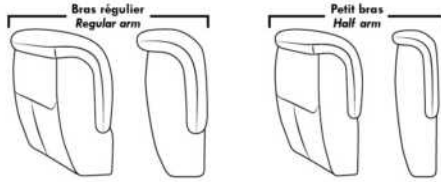

Spécifications | Specifications

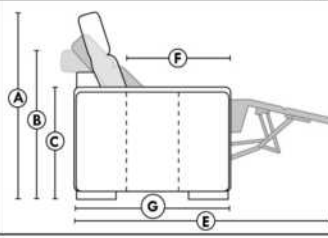

- Appui-tête levé / Headrest up
 - Appui-tête baissé / Headrest down
 - Complètement incliné / Fully reclined
- (A)** Hauteur complète 40" Total Height
(B) Hauteur appui-tête baissé 33" Height headrest down
(C) Hauteur du bras 25" Arm Height
(D) Hauteur du siège 19,5" Seat height
(E) Profondeur inclinée 65" Depth fully reclined
(F) Profondeur d'assise 20" ou/ or 22" Seat depth
(G) Profondeur appui-tête monté 36" Depth with headrest up

Siège 30" de large | 30" Seat Width

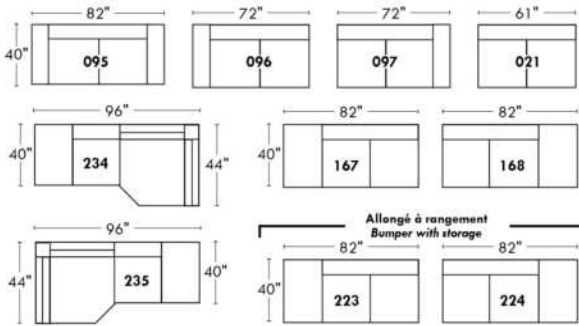

Siège 23" de large | 23" Seat Width

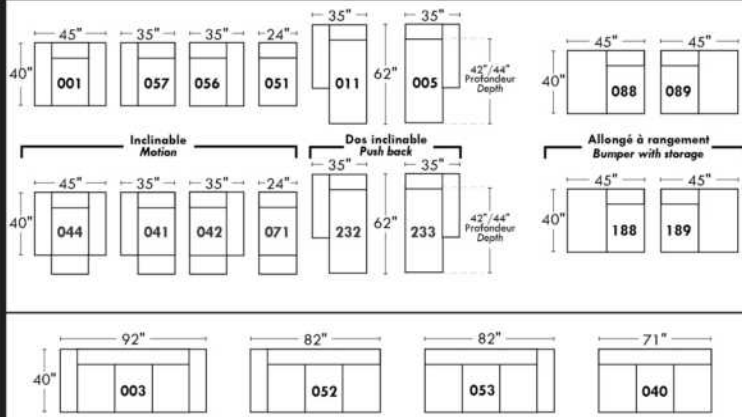
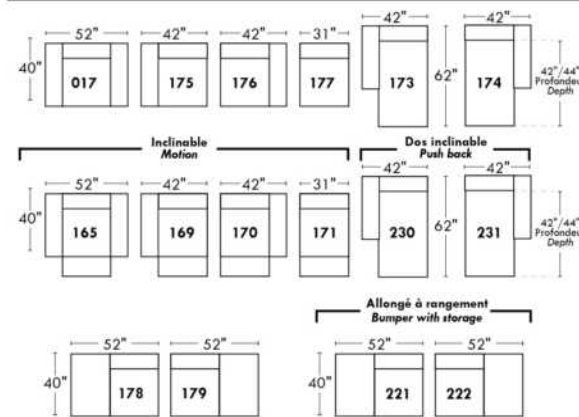
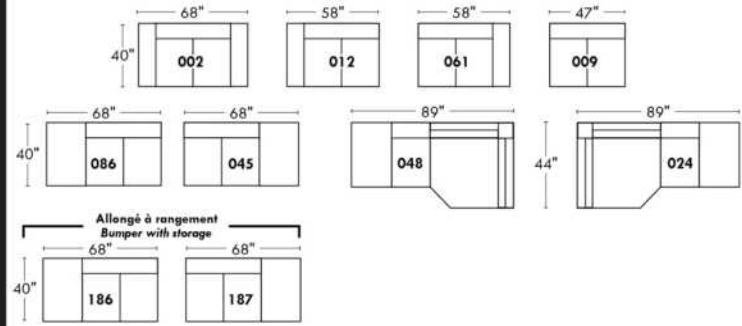

Autres | Others

Fauteuil berçant, pivotant et inclinable

N'est pas un mécanisme protège-mur
Dégagement mural: 16"

Swivel, rocking motion chair

Not a wall hugger mechanism
Wall clearance: 16"

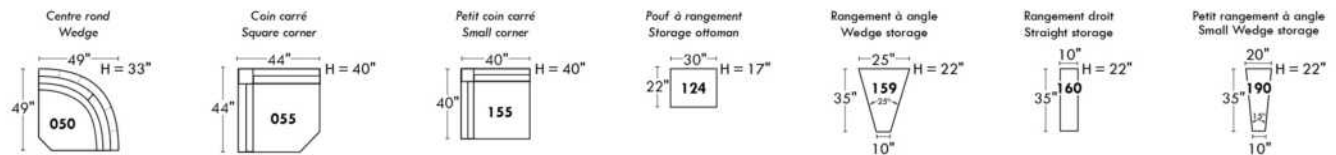
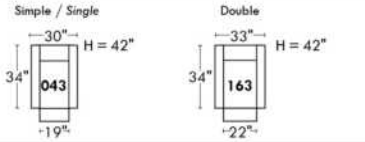

30" Populaires | Popular CONFIGURATIONS 23"

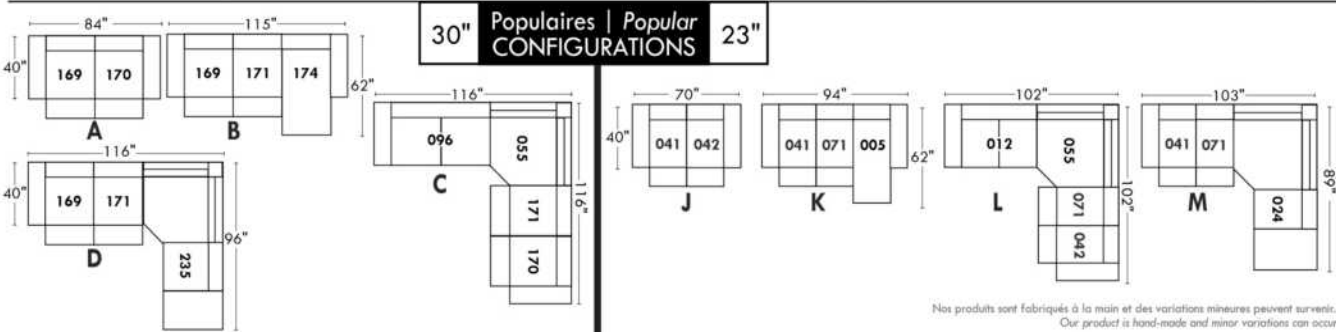

Nos produits sont fabriqués à la main et des variations mineures peuvent survenir. Our product is hand-made and minor variations can occur.

Liste de prix CDN

SCORPIO

COMBO: Recouvrement #2 sur les sièges seulement.
EN TISSU il n'y a pas de coutures sur les dossiers et sièges.
PATTE: LG82 métal
COMBO:
Recouvrement #1: Bras, extérieur et intérieur de dos.
Recouvrement #2: Dessus et devant des coussins de sièges.
1x PL.12 pour Sofa Apt et 1x PL.12 pour Causeuse.

Description	L x P x H	Cuir						Tissu		
		10	20 Hugo Madras Softy	30 Empire Fantasy Illusion Tucson Utah Vintage Wild Laredo Yukon	40 Diamond Elegance Princess Santiago Sensation Sunset Trina Victoria	50 Bull Cassiope Dublin	60 Caress Ultrasued	A	B COM	C alta
001 FAUTEUIL	47X38X32	1355	1440	1535	1615	1715	1800	935	980	1055
002 CAUSEUSE	73X38X34	1890	2020	2140	2275	2380	2505	1355	1425	1500
006 POUF	25X25X18	625	650	685	720	765	790	515	530	540
095 SOFA APPARTEMENT	88X38X34	1990	2115	2250	2360	2485	2595	1425	1500	1570

SCORPIO



Hauteur de siège 18" | Hauteur devant bras 34" | Profondeur d'assise 21"
Seat Height 18" | Arm Height 34" | Seat Depth 21"

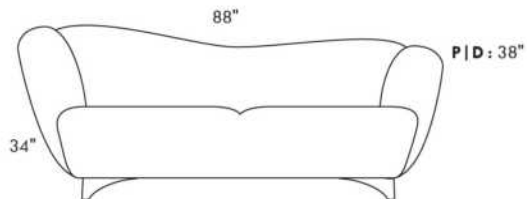

095*

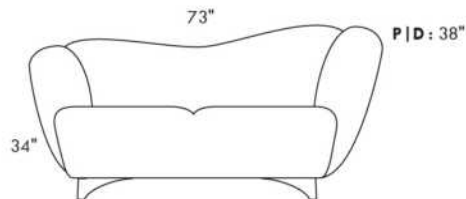

002*

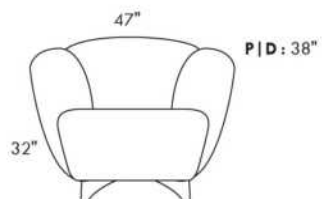

001

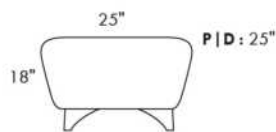

006

COUSSIN DÉCORATIF INCLU
ARM BOLSTER INCLUDED

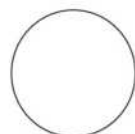

PL12

Diam.: 17"
rond | round

SEATTLE

Inclinable motorisé pleine jambe "à méc. *protège-mur" (manuel n/d).
Appui-tête ajustable manuel sur tous les items (fixe sur centre rond).
Coussins de siège avec mousse modelée + 1" de mousse mémoire au-dessus; bras avec mousse mémoire.
Couture: petit fil en tissu et gros fil plat en cuir.
Chaises longues dos inclinables avec méc. "push back"; dégagement mural 10".
*Exclus faut. 043 & 163 : Dégagement mural 16".
Note: 2 inclinables séparés par un coin ne peuvent pas ouvrir en même temps. Aucuns inclinables à côté de l'item #155.

OPTIONS

-Motorisé sans fil (batterie): ajoutez \$145/mec.
-*Appui-tête motorisé: ajoutez \$145 ch. (*N/D sur items fixe ou chaise longue.)
-Mousse: Extra ferme ajoutez \$20/siège.
-Choix de bras (LARGE ou PETIT de 6"): Pattes sur bras LARGE: LG187 bois ou Métal: LG189 cyl. (noire ou chrome) ou LG64 (carré).
PETIT bras: LG08 bois ou Métal: LG196 cyl. (noire ou chrome) ou LG64 (carré). Spécifiez couleur.
-Profondeur d'assise : 20" ou *22". *Le 22" N/D sur faut. 043 & 163.
-Faut. 043-163: base en bois (spécifiez couleur).

ACCESSOIRES (n/d sur petit bras de 6 po)

-Ancrage \$40 ch | Tablette pivotante & porte verre à vin \$25 ch, Porte tablette \$50 & Lampe DEL \$60.
-Porte-Gobelet en métal: \$30 ch. (1 par bras/item 160-190 & 2 côte à côte sur item 159). Spécifiez couleur Acier, Noir ou Or.
-*RANGEMENTS 159-160-190 avec 2 prises USB/Élec. *Items universels, non finis sur les côtés, doivent être utilisés entre 2 sièges.

Description	L x P x H	Cuir						Tissu		
		10	20 Hugo Madras Softy	30 Empire Fantasy Illusion Tucson Utah Vintage Wild Laredo Yukon	40 Diamond Elegance Princess Santiago Sensation Sunset Trina Victoria	50 Bull Cassiope Dublin	60 Caress Ultrasued	A	B COM	C alta
001 FAUTEUIL	42x40x33/40	1660	1750	1840	1940	2030	2125	1320	1360	1390
002 CAUSEUSE	65x40x33/40	2365	2475	2590	2705	2810	2930	1865	1940	2010
003 SOFA	89x40x33/40	2855	2995	3150	3295	3450	3595	2255	2340	2430
005 CHAISE LONGUE BRAS DROIT	33x62x33/40	1545	1605	1680	1745	1805	1875	1215	1275	1325
009 CAUSEUSE SANS BRAS	47x40x33/40	1665	1730	1800	1875	1945	2015	1285	1360	1425
011 CHAISE LONGUE BRAS GAUCHE	33x62x33/40	1545	1605	1680	1745	1805	1875	1215	1275	1325
012 CAUSEUSE BRAS GAUCHE	56x40x33/40	2030	2125	2215	2320	2410	2505	1590	1665	1725
017 FAUTEUIL DOUBLE	49x40x33/40	1735	1835	1940	2040	2140	2245	1375	1430	1495
021 SOFA APPARTEMENT SANS BRAS	61x40x33/40	1875	1975	2075	2170	2280	2375	1440	1520	1600
024 CAUSEUSE MODULAIRE ALLONGEE DROIT	89x40/44x33/40	2600	2760	2925	3080	3245	3405	1880	1975	2070
040 SOFA SANS BRAS	71x40x33/40	2145	2255	2360	2465	2575	2680	1675	1765	1860
041 FAUTEUIL INCLINABLE BRAS-G	33x40x33/40	1635	1705	1765	1825	1895	1965	1360	1400	1440
042 FAUTEUIL INCLINABLE BRAS-D	33x40x33/40	1635	1705	1765	1825	1895	1965	1360	1400	1440
043 FAUTEUIL INCLINABLE BERÇANT PIVOTANT	30x34x42	1940	2050	2150	2260	2365	2470	1590	1635	1680
044 FAUTEUIL INCLINABLE	42x40x33/40	1975	2060	2140	2215	2310	2385	1635	1675	1710
045 CAUSEUSE SANS BRAS ALLONGEE DROIT	68x40x33/40	1975	2065	2150	2245	2330	2415	1535	1595	1670
048 CAUSEUSE MODULAIRE ALLONGEE GAUCHE	89x40/44x33/40	2600	2760	2925	3080	3245	3405	1880	1975	2070

SEATTLE

Inclinable motorisé pleine jambe "à méc. *protège-mur" (manuel n/d).

Appui-tête ajustable manuel sur tous les items (fixe sur centre rond).

Coussins de siège avec mousse modelée + 1" de mousse mémoire au-dessus; bras avec mousse mémoire.

Couture: petit fil en tissu et gros fil plat en cuir.

Chaises longues dos inclinables avec méc. "push back"; dégagement mural 10".

*Exclus faut. 043 & 163 : Dégagement mural 16".

Note: 2 inclinables séparés par un coin ne peuvent pas ouvrir en même temps. Aucuns inclinables à côté de l'item #155.

OPTIONS

-Motorisé sans fil (batterie): ajoutez \$145/mec.

-*Appui-tête motorisé: ajoutez \$145 ch. (*N/D sur items fixe ou chaise longue.)

-Mousse: Extra ferme ajoutez \$20/siège.

-Choix de bras (LARGE ou PETIT de 6"): Pattes sur bras LARGE: LG187 bois ou Métal: LG189 cyl. (noire ou chrome) ou LG64 (carré).

PETIT bras: LG08 bois ou Métal: LG196 cyl. (noire ou chrome) ou LG64 (carré). Spécifiez couleur.

-Profondeur d'assise : 20" ou *22". *Le 22" N/D sur faut. 043 & 163.

-Faut. 043-163: base en bois (spécifiez couleur).

ACCESSOIRES (n/d sur petit bras de 6 po)

-Ancrage \$40 ch | Tablette pivotante & porte verre à vin \$25 ch, Porte tablette \$50 & Lampe DEL \$60.

-Porte-Gobelet en métal: \$30 ch. (1 par bras/item 160-190 & 2 côte à côte sur item 159). Spécifiez couleur Acier, Noir ou Or.

-*RANGEMENTS 159-160-190 avec 2 prises USB/Élec. *Items universels, non finis sur les côtés, doivent être utilisés entre 2 sièges.

Description	L x P x H	Cuir						Tissu		
		10	20 Hugo Madras Softy	30 Empire Fantasy Illusion Tucson Utah Vintage Wild Laredo Yukon	40 Diamond Elegance Princess Santiago Sensation Sunset Trina Victoria	50 Bull Cassiope Dublin	60 Caress Ultrasued	A	B COM	C alta
050 CENTRE ROND	49x49x33	1445	1540	1635	1730	1820	1920	1040	1100	1150
051 FAUTEUIL SANS BRAS	24x40x33/40	950	995	1050	1100	1145	1190	730	780	825
052 SOFA BRAS GAUCHE	80x40x33/40	2515	2640	2755	2880	2990	3110	1975	2065	2150
053 SOFA BRAS DROIT	80x40x33/40	2515	2640	2755	2880	2990	3110	1975	2065	2150
055 COIN CARRE	44x44x33/40	1675	1770	1875	1975	2075	2170	1300	1355	1400
056 FAUTEUIL BRAS DROIT	33x40x33/40	1325	1385	1445	1505	1560	1620	1030	1085	1130
057 FAUTEUIL BRAS GAUCHE	33x40x33/40	1325	1385	1445	1505	1560	1620	1030	1085	1130
061 CAUSEUSE BRAS DROIT	56x40x33/40	2030	2125	2215	2320	2410	2505	1590	1665	1725
071 FAUTEUIL INCLINABLE SANS BRAS	24x40x33/40	1270	1320	1375	1425	1485	1535	1060	1115	1165
086 CAUSEUSE SANS BRAS ALLONGEE GAUCHE	68x40x33/40	1975	2065	2150	2245	2330	2415	1535	1595	1670
088 FAUTEUIL SANS BRAS ALLONGE GAUCHE	45x40x33/40	1255	1345	1425	1510	1590	1680	970	1010	1055
089 FAUTEUIL SANS BRAS ALLONGE DROIT	45x40x33/40	1255	1345	1425	1510	1590	1680	970	1010	1055
095 SOFA APPARTEMENT	79x40x33/40	2575	2715	2860	2995	3145	3285	2020	2110	2195
096 SOFA APPARTEMENT BRAS GAUCHE	70x40x33/40	2250	2360	2470	2585	2700	2805	1735	1820	1910
097 SOFA APPARTEMENT BRAS DROIT	70x40x33/40	2250	2360	2470	2585	2700	2805	1735	1820	1910
124 POUF AVEC RANGEMENT	30x22x17	650	675	705	725	755	775	560	585	605
155 PETIT COIN CARRE	40x40x33/40	1675	1770	1875	1975	2075	2170	1300	1355	1400
159 RANGEMENT À ANGLE	10/25x35x22	650	685	715	750	775	805	505	515	530

SEATTLE

Inclinable motorisé pleine jambe "à méc. *protège-mur" (manuel n/d).
Appui-tête ajustable manuel sur tous les items (fixe sur centre rond).
Coussins de siège avec mousse modelée + 1" de mousse mémoire au-dessus; bras avec mousse mémoire.
Couture: petit fil en tissu et gros fil plat en cuir.
Chaises longues dos inclinables avec méc. "push back"; dégagement mural 10".
*Exclus faut. 043 & 163 : Dégagement mural 16".
Note: 2 inclinables séparés par un coin ne peuvent pas ouvrir en même temps. Aucuns inclinables à côté de l'item #155.

OPTIONS

- Motorisé sans fil (batterie): ajoutez \$145/mec.
- *Appui-tête motorisé: ajoutez \$145 ch. (*N/D sur items fixe ou chaise longue.)
- Mousse: Extra ferme ajoutez \$20/siège.
- Choix de bras (LARGE ou PETIT de 6"): Pattes sur bras LARGE: LG187 bois ou Métal: LG189 cyl. (noire ou chrome) ou LG64 (carré). PETIT bras: LG08 bois ou Métal: LG196 cyl. (noire ou chrome) ou LG64 (carré). Spécifiez couleur.
- Profondeur d'assise : 20" ou *22". *Le 22" N/D sur faut. 043 & 163.
- Faut. 043-163: base en bois (spécifiez couleur).

ACCESSOIRES (n/d sur petit bras de 6 po)

- Ancrage \$40 ch | Tablette pivotante & porte verre à vin \$25 ch, Porte tablette \$50 & Lampe DEL \$60.
- Porte-Gobelet en métal: \$30 ch. (1 par bras/item 160-190 & 2 côte à côte sur item 159). Spécifiez couleur Acier, Noir ou Or.
- *RANGEMENTS 159-160-190 avec 2 prises USB/Élec. *Items universels, non finis sur les côtés, doivent être utilisés entre 2 sièges.

Description	L x P x H	Cuir						Tissu		
		10	20 Hugo Madras Softy	30 Empire Fantasy Illusion Tucson Utah Vintage Wild Laredo Yukon	40 Diamond Elegance Princess Santiago Sensation Sunset Trina Victoria	50 Bull Cassiope Dublin	60 Caress Ultrasued	A	B COM	C alta
160 RANGEMENT DROIT	10x35x22	630	660	690	720	755	780	475	495	505
163 FAUT. DBL INCL. BERCANT PIVOTANT	33x34x42	1985	2100	2205	2325	2440	2550	1595	1640	1685
165 FAUTEUIL DOUBLE INCLINABLE	49x40x33/40	2060	2155	2260	2360	2460	2560	1705	1765	1825
167 SOFA APP. SANS BRAS ALLONGE GAUCHE	82x40x33/40	2185	2310	2420	2545	2665	2775	1685	1770	1860
168 SOFA APP. SANS BRAS ALLONGE DROIT	82x40x33/40	2185	2310	2420	2545	2665	2775	1685	1770	1860
169 FAUTEUIL DOUBLE INCLINABLE BRAS GAUCHE	40x40x33/40	1725	1800	1880	1955	2030	2110	1415	1495	1570
170 FAUTEUIL DOUBLE INCLINABLE BRAS DROIT	40x40x33/40	1725	1800	1880	1955	2030	2110	1415	1495	1570
171 FAUTEUIL DOUBLE INCLINABLE SANS BRAS	31x40x33/40	1360	1410	1465	1515	1570	1620	1115	1170	1230
173 CHAISE LONGUE DOUBLE BRAS GAUCHE	40x62x33/40	1675	1765	1860	1955	2055	2145	1320	1400	1475
174 CHAISE LONGUE DOUBLE BRAS DROIT	40x62x33/40	1675	1765	1860	1955	2055	2145	1320	1400	1475
175 FAUTEUIL DOUBLE BRAS GAUCHE	40x40x33/40	1400	1485	1560	1645	1730	1810	1105	1165	1230
176 FAUTEUIL DOUBLE BRAS DROIT	40x40x33/40	1400	1485	1560	1645	1730	1810	1105	1165	1230
177 FAUTEUIL DOUBLE SANS BRAS	31x40x33/40	1040	1105	1160	1215	1280	1340	795	845	900
178 FAUTEUIL DOUBLE SANS BRAS ALLONGE-G	52x40x33/40	1355	1430	1515	1595	1685	1765	1060	1115	1165
179 FAUTEUIL DOUBLE SANS BRAS ALLONGE-D	52x40x33/40	1355	1430	1515	1595	1685	1765	1060	1115	1165
186 CAUS. SANS BRAS ALLONGEE RANGEMENT-G	68x40x33/40	2115	2200	2295	2380	2470	2560	1675	1745	1810
187 CAUS. SANS BRAS ALLONGEE RANGEMENT-D	68x40x33/40	2115	2200	2295	2380	2470	2560	1675	1745	1810
188 FAUT. SANS BRAS ALLONGE RANGEMENT-G	45x40x33/40	1405	1490	1570	1660	1735	1815	1115	1150	1185

SEATTLE

Inclinable motorisé pleine jambe "à méc. *protège-mur" (manuel n/d).
Appui-tête ajustable manuel sur tous les items (fixe sur centre rond).
Coussins de siège avec mousse modelée + 1" de mousse mémoire au-dessus; bras avec mousse mémoire.
Couture: petit fil en tissu et gros fil plat en cuir.
Chaises longues dos inclinables avec méc. "push back"; dégagement mural 10".
*Exclus faut. 043 & 163 : Dégagement mural 16".
Note: 2 inclinables séparés par un coin ne peuvent pas ouvrir en même temps. Aucuns inclinables à côté de l'item #155.

OPTIONS

-Motorisé sans fil (batterie): ajoutez \$145/mec.
-*Appui-tête motorisé: ajoutez \$145 ch. (*N/D sur items fixe ou chaise longue.)
-Mousse: Extra ferme ajoutez \$20/siège.
-Choix de bras (LARGE ou PETIT de 6"): Pattes sur bras LARGE: LG187 bois ou Métal: LG189 cyl. (noire ou chrome) ou LG64 (carré).
PETIT bras: LG08 bois ou Métal: LG196 cyl. (noire ou chrome) ou LG64 (carré). Spécifiez couleur.
-Profondeur d'assise : 20" ou *22". *Le 22" N/D sur faut. 043 & 163.
-Faut. 043-163: base en bois (spécifiez couleur).

ACCESSOIRES (n/d sur petit bras de 6 po)

-Ancrage \$40 ch | Tablette pivotante & porte verre à vin \$25 ch, Porte tablette \$50 & Lampe DEL \$60.
-Porte-Gobelet en métal: \$30 ch. (1 par bras/item 160-190 & 2 côte à côte sur item 159). Spécifiez couleur Acier, Noir ou Or.
-*RANGEMENTS 159-160-190 avec 2 prises USB/Élec. *Items universels, non finis sur les côtés, doivent être utilisés entre 2 sièges.

Description	L x P x H	Cuir						Tissu		
		10	20 Hugo Madras Softy	30 Empire Fantasy Illusion Tucson Utah Vintage Wild Laredo Yukon	40 Diamond Elegance Princess Santiago Sensation Sunset Trina Victoria	50 Bull Cassiope Dublin	60 Caress Ultrasued	A	B COM	C alta
189 FAUT. SANS BRAS ALLONGE RANGEMENT-D	45x40x33/40	1405	1490	1570	1660	1735	1815	1115	1150	1185
190 PETIT RANGEMENT À ANGLE	10/20x35x22	630	660	690	720	755	780	475	495	505
221 FAUT. DBL SANS BRAS ALLONGE RANGEMENT-G	52x40x33/40	1495	1575	1665	1745	1820	1905	1195	1250	1315
222 FAUT. DBL SANS BRAS ALLONGE RANGEMENT-D	52x40x33/40	1495	1575	1665	1745	1820	1905	1195	1250	1315
223 SOFA APP SANS BRAS ALLONGE RANGEMENT-G	82x40x33/40	2325	2450	2575	2700	2825	2945	1820	1910	2005
224 SOFA APP SANS BRAS ALLONGE RANGEMENT-D	82x40x33/40	2325	2450	2575	2700	2825	2945	1820	1910	2005
230 CHAISE LONGUE DOUBLE DOS INCL. BRAS-G	40x62x33/40	1835	1925	2015	2105	2190	2285	1440	1520	1600
231 CHAISE LONGUE DOUBLE DOS INCL. BRAS-D	40x62x33/40	1835	1925	2015	2105	2190	2285	1440	1520	1600
232 CHAISE LONGUE DOS INCLINABLE BRAS-G	33x62x33/40	1705	1780	1865	1950	2030	2115	1355	1405	1460
233 CHAISE LONGUE DOS INCLINABLE BRAS-D	33x62x33/40	1705	1780	1865	1950	2030	2115	1355	1405	1460
234 SOFA APP. MODULAIRE ALLONGE GAUCHE	96x40/44x33/40	2690	2845	2985	3140	3285	3440	1965	2060	2150
235 SOFA APP. MODULAIRE ALLONGE DROIT	96x40/44x33/40	2690	2845	2985	3140	3285	3440	1965	2060	2150
CONFIGURATIONS										
A CONFIG (169-170)	80X40X40	3450	3600	3760	3910	4060	4220	2830	2990	3140
B CONFIG (169-171-174)	111X62X40	4760	4975	5205	5425	5655	5875	3850	4065	4275
C CONFIG (096-055-171-170)	115X115X40	7010	7340	7690	8030	8375	8705	5565	5840	6110
D CONFIG (169-171-235)	115X96X50	5775	6055	6330	6610	6885	7170	4495	4725	4950
J CONFIG (041-042)	66X40X40	3270	3410	3530	3650	3790	3930	2720	2800	2880

Liste de prix CDN

SEATTLE

Description	L x P x H	Cuir						Tissu		
		10	20 Hugo Madras Softy	30 Empire Fantasy Illusion Tucson Utah Vintage Wild Laredo Yukon	40 Diamond Elegance Princess Santiago Sensation Sunset Trina Victoria	50 Bull Cassiope Dublin	60 Caress Ultrasued	A	B COM	C alta
K CONFIG (041-071-005)	90X62X40	4450	4630	4820	4995	5185	5375	3635	3790	3930
L CONFIG (012-055-071-042)	101X101X40	6610	6920	7230	7545	7865	8175	5310	5535	5730
M CONFIG (041-071-024)	101X89X40	5505	5785	6065	6330	6625	6905	4300	4490	4675

SEATTLE

OPTIMA

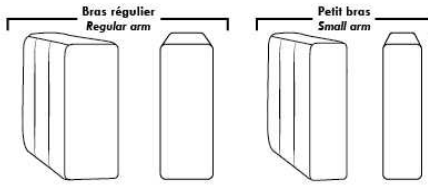

Spécifications | Specifications

Appui-tête levé Headrest up
 Appui-tête baissé Headrest down
 Complètement incliné Fully reclined

(A) Hauteur complète 40" Total Height
 (B) Hauteur appui-tête baissé 33" Height headrest down
 (C) Hauteur du bras 24" Arm Height
 (D) Hauteur du siège 19,5" Seat height
 (E) Profondeur inclinée 65" Depth fully reclined
 (F) Profondeur d'assise 20" ou/ or 22" Seat depth
 (G) Profondeur appui-tête monté 36" Depth with headrest up

Siège 30" de large | 30" Seat Width

79" 70" 70" 61"
 40" 095 096 097 021
 96" 82" 82"
 40" 234 167 168
 44"
 96" 82" 82"
 44" 235 223 224
 Allongé à rangement Bumper with storage
 49" 40" 40" 31" 40" 40"
 40" 017 175 176 177 173 62" 174
 42"/44" Profondeur Depth
 Incinable Motion Dos inclinable Push back
 49" 40" 40" 31" 40" 40"
 40" 165 169 170 171 230 62" 231
 42"/44" Profondeur Depth
 Allongé à rangement Bumper with storage
 52" 52" 52" 52"
 40" 178 179 221 222

Siège 23" de large | 23" Seat Width

65" 56" 56" 47"
 40" 002 012 061 009
 68" 68" 89" 89"
 40" 086 045 048 024
 44"
 68" 68"
 40" 186 187
 Allongé à rangement Bumper with storage
 42" 33" 33" 24" 33" 33"
 40" 001 057 056 051 011 62" 005
 42"/44" Profondeur Depth
 45" 45"
 40" 088 089
 Incinable Motion Dos inclinable Push back Allongé à rangement Bumper with storage
 42" 33" 33" 24" 33" 33"
 40" 044 041 042 071 232 62" 233
 42"/44" Profondeur Depth
 45" 45"
 40" 188 189
 89" 80" 80" 71"
 40" 003 052 053 040

Autres | Others

Fauteuil berçant, pivotant et inclinable / **Swivel, rocking motion chair**
 N'est pas un mécanisme protège-mur / Not a wall hugger mechanism
 Dégagement mural: 16" / Wall clearance: 16"

Simple / Single: 30" H=42", 34", 19"
 Double: 33" H=42", 34", 22"

Centre rond Wedge: 49" H=33", 49", 050
 Coin carré Square corner: 44" H=40", 44", 055
 Petit coin carré Small corner: 40" H=40", 40", 155
 Pouf à rangement Storage ottoman: 30" H=17", 22", 124
 Rangement à angle Wedge storage: 25" H=22", 35", 10", 159
 Rangement droit Straight storage: 10" H=22", 35", 160
 Petit rangement à angle Small Wedge storage: 20" H=22", 35", 10", 190

30" Populaires | Popular CONFIGURATIONS 23"

80" 111" 115" 115" 101" 101"
 40" 169 170 169 171 174 62" 096 055 171 170
 A B C
 115" 96"
 40" 169 171 235
 D
 66" 90" 101" 101"
 40" 041 042 041 071 005 62" 012 055 071 042
 J K L M
 89"

Nos produits sont fabriqués à la main et des variations mineures peuvent survenir. / Our product is hand-made and minor variations can occur.

SEVILLE

Tissu uni recommandé pour la base.

COMBO: Recouvrement #2 sur les dossiers et coussins de sièges.

Siège coulissant disponible: Surcharge de \$85/siège. Siège coulissant N/D sur items: 050-055-018-023-046-062 et 063.

*Item 077 TABLE REMBOURÉE: Spécifiez couleur du dessus de table en bois.

*N.B. Le 077 peut seulement être utilisé comme un coin carré (055). Cet item n'est PAS complètement recouvert de cuir ou de tissu et NE PEUT PAS être utilisé SEUL.

CHOIX DE PATTES:

Hauteur siège de 17 3/4": LG143 bois ou métal, LG180 bois et LG185 bois. Si en bois spécifiez couleur.

Hauteur siège de 17": LG128 métal.

Hauteur siège de 16 1/2": LG186 bois, LG181 bois. Spécifiez couleur.

Hauteur siège de 15 1/2": LG90 métal

Tabouret: Pattes disponibles seulement: LG90 métal, LG186 bois, LG128 métal, LG185 bois. Si en bois spécifiez couleur.

*REMARQUE: Les côtés sans bras ne sont pas complètement recouverts de cuir ou de tissu.

OPTION: Pour les côtés sans bras apparents rembourrés en tissu ou en cuir; ajoutez 230\$/côté.

Description	L x P x H	Cuir						Tissu		
		10	20 Hugo Madras Softy	30 Empire Fantasy Illusion Tucson Utah Vintage Wild Laredo Yukon	40 Diamond Elegance Princess Santiago Sensation Sunset Trina Victoria	50 Bull Cassiope Dublin	60 Caress Ultrasued	A	B COM	C alta
001 FAUTEUIL	42X39X34	1555	1645	1750	1840	1950	2040	1085	1130	1185
002 CAUSEUSE	65X39X34	1910	2055	2190	2320	2450	2575	1430	1505	1575
003 SOFA	88X39X34	2320	2485	2660	2800	2965	3125	1505	1600	1715
006 POUF	25.5X25.5X18	575	620	660	690	750	780	475	500	510
009 CAUSEUSE SANS BRAS	47X39X34	1510	1640	1770	1895	2030	2155	1225	1300	1375
012 CAUSEUSE BRAS GAUCHE	56X39X34	1695	1820	1970	2100	2210	2345	1330	1410	1490
018 CAUSEUSE ANGULAIRE BRAS GAUCHE	69X53X34	1735	1865	1995	2125	2270	2380	1365	1440	1510
023 CAUSEUSE ANGULAIRE BRAS DROIT	69X53X34	1735	1865	1995	2125	2270	2380	1365	1440	1510
024 CAUSEUSE MODULAIRE ALLONGEE DROIT	83X39X34	2050	2170	2315	2445	2570	2700	1430	1505	1575
040 SOFA SANS BRAS	70X39X34	1840	2015	2170	2335	2500	2665	1290	1385	1500
045 CAUSEUSE SANS BRAS ALLONGEE DROIT	67X39X34	1715	1835	1980	2110	2240	2360	1345	1425	1505
046 CAUSEUSE ANGULAIRE SANS BRAS	60X53X34	1555	1680	1815	1950	2065	2195	1245	1330	1390
048 CAUSEUSE MODULAIRE ALLONGEE GAUCHE	83X39X34	2050	2170	2315	2445	2570	2700	1430	1505	1575
050 CENTRE ROND	50X50X34	1010	1100	1185	1255	1345	1425	820	885	935
051 FAUTEUIL SANS BRAS	24X39X34	1125	1190	1255	1330	1385	1450	860	910	950
052 SOFA BRAS GAUCHE	79X39X34	2080	2250	2410	2570	2725	2895	1390	1500	1590
053 SOFA BRAS DROIT	79X39X34	2080	2250	2410	2570	2725	2895	1390	1500	1590
055 COIN CARRE	40X40X34	970	1065	1155	1235	1340	1425	775	835	905

SEVILLE

Tissu uni recommandé pour la base.

COMBO: Recouvrement #2 sur les dossiers et coussins de sièges.

Siège coulissant disponible: Surcharge de \$85/siège. Siège coulissant N/D sur items: 050-055-018-023-046-062 et 063.

*Item 077 TABLE REMBOURÉE: Spécifiez couleur du dessus de table en bois.

*N.B. Le 077 peut seulement être utilisé comme un coin carré (055). Cet item n'est PAS complètement recouvert de cuir ou de tissu et NE PEUT PAS être utilisé SEUL.

CHOIX DE PATTES:

Hauteur siège de 17 3/4": LG143 bois ou métal, LG180 bois et LG185 bois. Si en bois spécifiez couleur.

Hauteur siège de 17": LG128 métal.

Hauteur siège de 16 1/2": LG186 bois, LG181 bois. Spécifiez couleur.

Hauteur siège de 15 1/2": LG90 métal

Tabouret: Pattes disponibles seulement: LG90 métal, LG186 bois, LG128 métal, LG185 bois. Si en bois spécifiez couleur.

*REMARQUE: Les côtés sans bras ne sont pas complètement recouverts de cuir ou de tissu.

OPTION: Pour les côtés sans bras apparents rembourrés en tissu ou en cuir; ajoutez 230\$/côté.

Description	L x P x H	Cuir						Tissu		
		10	20 Hugo Madras Softy	30 Empire Fantasy Illusion Tucson Utah Vintage Wild Laredo Yukon	40 Diamond Elegance Princess Santiago Sensation Sunset Trina Victoria	50 Bull Cassiope Dublin	60 Caress Ultrasued	A	B COM	C alta
056 FAUTEUIL BRAS DROIT	33X39X34	1320	1415	1515	1605	1715	1810	980	1040	1085
057 FAUTEUIL BRAS GAUCHE	33X39X34	1320	1415	1515	1605	1715	1810	980	1040	1085
061 CAUSEUSE BRAS DROIT	56X39X34	1695	1820	1970	2100	2210	2345	1330	1410	1490
062 FAUTEUIL ANGULAIRE BRAS GAUCHE	69X53X34	1645	1735	1825	1905	2015	2105	1275	1340	1390
063 FAUTEUIL ANGULAIRE BRAS DROIT	69X53X34	1645	1735	1825	1905	2015	2105	1275	1340	1390
072 SOFA MODULAIRE BRAS GAUCHE	96X39X34	2385	2555	2720	2890	3040	3205	1580	1680	1770
073 SOFA MODULAIRE BRAS DROIT	96X39X34	2385	2555	2720	2890	3040	3205	1580	1680	1770
077 TABLE REMBOURREE	39X39X18	780	860	965	1060	1145	1225	625	670	730
086 CAUSEUSE SANS BRAS ALLONGEE GAUCHE	67X39X34	1715	1835	1980	2110	2240	2360	1345	1425	1505
088 FAUTEUIL SANS BRAS ALLONGE GAUCHE	44X39X34	1340	1430	1535	1635	1730	1820	1010	1080	1145
089 FAUTEUIL SANS BRAS ALLONGE DROIT	44X39X34	1340	1430	1535	1635	1730	1820	1010	1080	1145

SEVILLE



Hauteur complète 34" | Profondeur d'assise 21"
Total Height 34" | Seat Depth 21"

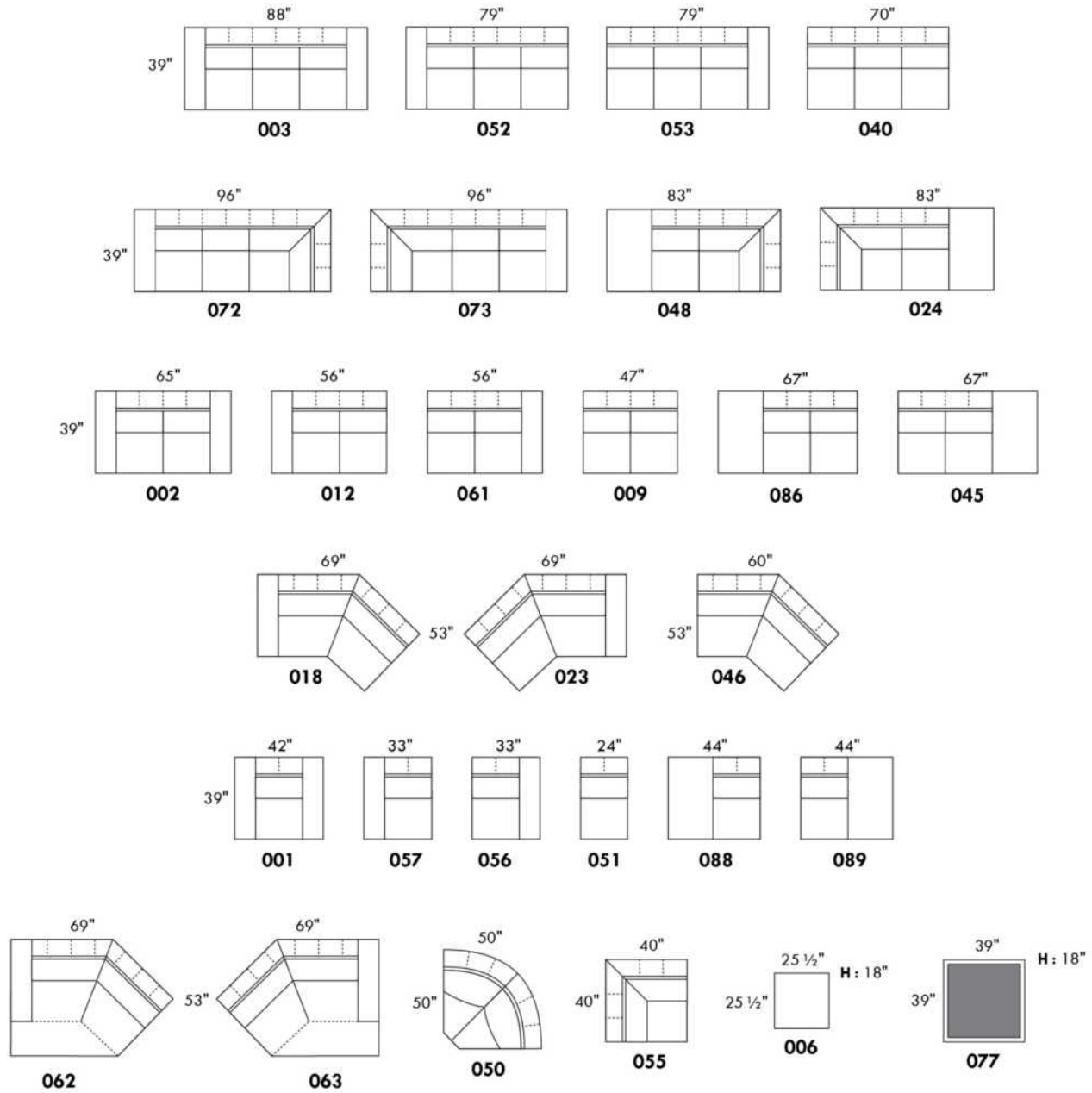

	LG90	LG186	LG181	LG128	LG185	LG143	LG143	LG180
Hauteur	4 1/2"	5 1/2"	5 1/2"	6"	6 3/4"	6 3/4"	6 3/4"	6 3/4"
Hauteur siège Seat height	15 1/2"	16 1/2"	16 1/2"	17"	17 3/4"	17 3/4"	17 3/4"	17 3/4"

www.jaymar.ca

Toutes les dimensions indiquées sont au pouce près. Nos produits sont fabriqués à la main et des variations mineures peuvent survenir.
All dimensions indicated are to the nearest inch. Our product is hand-made and minor variations can occur.

Liste de prix CDN

SHIRAZ

PATTE: Spécifiez couleur des pattes pour LG87 ou LG96. Aussi disponible pattes de métal LG88.

COMBO: Recouvrement #2 sur les dossiers seulement.

CUIR WEAVE: Grade 40, disponible sur les bras et le devant de la base. Utilisez le grade le plus élevé.

Description	L x P x H	Cuir						Tissu		
		10	20 Hugo Madras Softy	30 Empire Fantasy Illusion Tucson Utah Vintage Wild Laredo Yukon	40 Diamond Elegance Princess Santiago Sensation Sunset Trina Victoria	50 Bull Cassiope Dublin	60 Caress Ultrasued	A	B COM	C alta
001 FAUTEUIL	34X36X35	1190	1275	1345	1410	1485	1550	885	935	985
002 CAUSEUSE	57X36X35	1705	1800	1900	2015	2115	2200	1215	1285	1345
003 SOFA	80X36X35	2005	2135	2280	2400	2535	2665	1500	1570	1645
005 CHAISE LONGUE BRAS DROIT	29X62X35	1405	1485	1560	1640	1715	1795	1010	1060	1115
006 POUF	25.5X25.5X18	600	625	660	685	720	755	475	495	510
009 CAUSEUSE SANS BRAS	46X36X35	1425	1540	1645	1760	1865	1975	1030	1110	1155
011 CHAISE LONGUE BRAS GAUCHE	29X62X35	1405	1485	1560	1640	1715	1795	1010	1060	1115
012 CAUSEUSE BRAS GAUCHE	52X36X35	1510	1605	1715	1815	1905	2020	1130	1185	1245
018 CAUSEUSE ANGULAIRE BRAS GAUCHE	62X48X35	1445	1555	1675	1780	1885	1995	1060	1130	1190
023 CAUSEUSE ANGULAIRE BRAS DROIT	62X48X35	1445	1555	1675	1780	1885	1995	1060	1130	1190
024 CAUSEUSE MODULAIRE ALLONGEE DROIT	81X36X35	2065	2160	2285	2370	2470	2575	1475	1545	1605
040 SOFA SANS BRAS	69X36X35	1815	1945	2075	2205	2340	2470	1320	1400	1475
046 CAUSEUSE ANGULAIRE SANS BRAS	59X42X35	1190	1300	1415	1535	1635	1745	980	1040	1115
048 CAUSEUSE MODULAIRE ALLONGEE GAUCHE	81X36X35	2065	2160	2285	2370	2470	2575	1475	1545	1605
050 CENTRE ROND	47X47X35	1255	1330	1415	1500	1570	1645	930	980	1030
051 FAUTEUIL SANS BRAS	23X36X35	825	900	975	1040	1120	1180	665	715	765
052 SOFA BRAS GAUCHE	75X36X35	1905	2040	2160	2295	2415	2540	1410	1500	1575
053 SOFA BRAS DROIT	75X36X35	1905	2040	2160	2295	2415	2540	1410	1500	1575
056 FAUTEUIL BRAS DROIT	29X36X35	1030	1115	1180	1245	1320	1390	810	855	900
057 FAUTEUIL BRAS GAUCHE	29X36X35	1030	1115	1180	1245	1320	1390	810	855	900
061 CAUSEUSE BRAS DROIT	52X36X35	1510	1605	1715	1815	1905	2020	1130	1185	1245
072 SOFA MODULAIRE BRAS GAUCHE	87X36X35	2185	2315	2455	2580	2715	2845	1580	1675	1760
073 SOFA MODULAIRE BRAS DROIT	87X36X35	2185	2315	2455	2580	2715	2845	1580	1675	1760
080 POUF ANGULAIRE	37X28X18	665	690	735	770	800	825	555	585	600

SHIRAZ



Hauteur complète 35" | Hauteur de siège 20" | Hauteur devant bras 27" | Profondeur d'assise 20"
 Total Height 35" | Seat Height 20" | Arm Height 27" | Seat Depth 20"

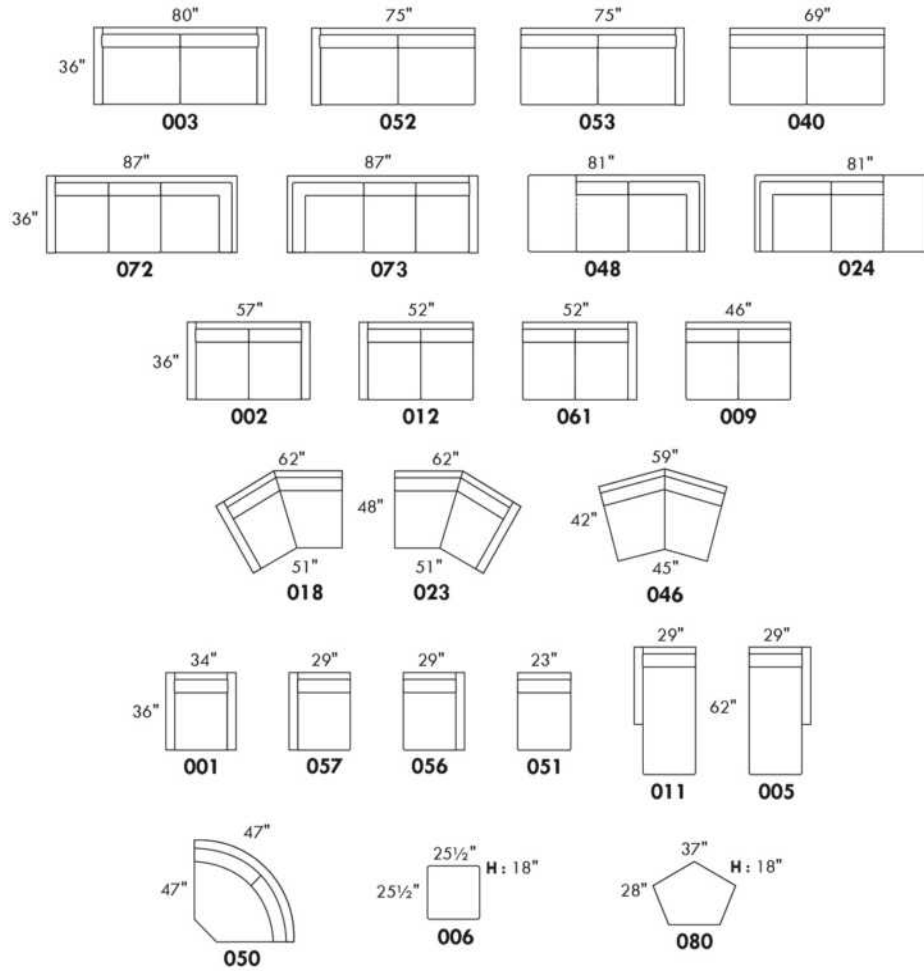

CONFIGURATIONS

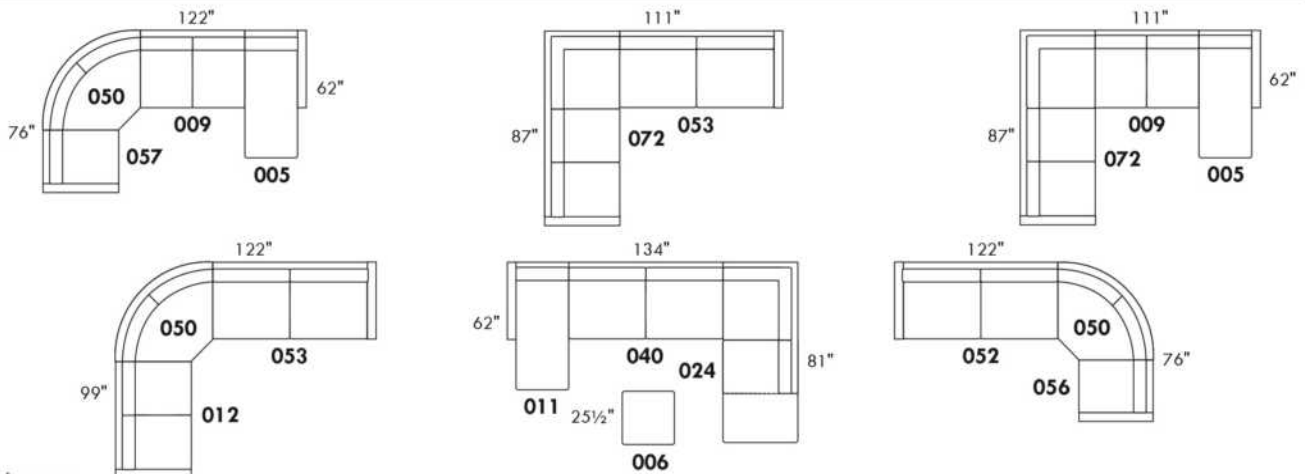

www.jaymar.ca

Toutes les dimensions indiquées sont au pouce près. Nos produits sont fabriqués à la main et des variations mineures peuvent survenir.
 All dimensions indicated are to the nearest inch. Our product is hand-made and minor variations can occur.

Liste de prix CDN

SILVANO

COMBO: Recouvrement #2 sur les sièges et dos. En TISSU: il n'y a pas de couture décorative sur le coussin de dos.
Appui-tête amovible inclus avec tous les items.

OPTION:

Mécanisme motorisé inclinable avec bouton tactile ajoutez 145\$/mécanisme. Pour le motorisé SANS FIL (batterie) ajoutez \$250/mécanisme.

Note: 2 sièges inclinables séparés par un centre 45 ou un coin carré ne peuvent pas ouvrir en même temps.

Description	L x P x H	Cuir						Tissu		
		10	20 Hugo Madras Softy	30 Empire Fantasy Illusion Tucson Utah Vintage Wild Laredo Yukon	40 Diamond Elegance Princess Santiago Sensation Sunset Trina Victoria	50 Bull Cassiope Dublin	60 Caress Ultrasued	A	B COM	C alta
001 FAUTEUIL	37X40X36.5/43	1170	1255	1355	1430	1520	1600	820	865	910
002 CAUSEUSE	60X40X36.5/43	1680	1795	1905	2030	2145	2275	1130	1190	1275
003 SOFA	83X40X36.5/43	2075	2215	2380	2535	2680	2825	1440	1540	1625
005 CHAISE LONGUE BRAS DROIT	30X62X36.5/43	1380	1460	1560	1660	1750	1835	950	1020	1115
009 CAUSEUSE SANS BRAS	46X40X36.5/43	1290	1405	1535	1640	1760	1875	930	990	1065
011 CHAISE LONGUE BRAS GAUCHE	30X62X36.5/43	1380	1460	1560	1660	1750	1835	950	1020	1115
012 CAUSEUSE BRAS GAUCHE	53X40X36.5/43	1485	1590	1715	1825	1945	2060	1015	1105	1155
017 FAUTEUIL DOUBLE	44X40X36.5/43	1255	1360	1460	1560	1670	1765	860	920	980
018 CAUSEUSE ANGULAIRE BRAS GAUCHE	67X53X36.5/43	1575	1695	1815	1925	2050	2155	1115	1170	1240
021 SOFA APPARTEMENT SANS BRAS	60X40X36.5/43	1450	1580	1730	1860	1990	2120	995	1105	1170
023 CAUSEUSE ANGULAIRE BRAS DROIT	67X53X36.5/43	1575	1695	1815	1925	2050	2155	1115	1170	1240
040 SOFA SANS BRAS	69X40X36.5/43	1705	1840	2005	2145	2295	2445	1240	1330	1425
041 FAUTEUIL INCLINABLE BRAS-G	30X40X36.5/43	1145	1230	1320	1405	1490	1570	880	920	970
042 FAUTEUIL INCLINABLE BRAS-D	30X40X36.5/43	1145	1230	1320	1405	1490	1570	880	920	970
044 FAUTEUIL INCLINABLE	37X40X36.5/43	1330	1415	1510	1590	1680	1765	980	1020	1075
045 CAUSEUSE SANS BRAS ALLONGEE DROIT	67X40X36.5/43	1520	1635	1760	1875	1990	2105	1030	1115	1170
046 CAUSEUSE ANGULAIRE SANS BRAS	59X54X36.5/43	1415	1540	1660	1770	1885	2005	995	1075	1145
051 FAUTEUIL SANS BRAS	23X40X36.5/43	800	885	975	1060	1145	1230	635	675	730
052 SOFA BRAS GAUCHE	76X40X36.5/43	1880	2025	2170	2320	2465	2605	1345	1430	1535
053 SOFA BRAS DROIT	76X40X36.5/43	1880	2025	2170	2320	2465	2605	1345	1430	1535
055 COIN CARRE	44X44X36.5/43	1180	1255	1345	1415	1500	1570	880	930	980
056 FAUTEUIL BRAS DROIT	30X40X36.5/43	980	1065	1155	1240	1325	1410	720	770	815
057 FAUTEUIL BRAS GAUCHE	30X40X36.5/43	980	1065	1155	1240	1325	1410	720	770	815
061 CAUSEUSE BRAS DROIT	53X40X36.5/43	1485	1590	1715	1825	1945	2060	1015	1105	1155
062 FAUTEUIL ANGULAIRE BRAS GAUCHE	67X53X36.5/43	1415	1505	1590	1680	1765	1840	985	1030	1080
063 FAUTEUIL ANGULAIRE BRAS DROIT	67X53X36.5/43	1415	1505	1590	1680	1765	1840	985	1030	1080

Liste de prix CDN

SILVANO

COMBO: Recouvrement #2 sur les sièges et dos. En TISSU: il n'y a pas de couture décorative sur le coussin de dos.
Appui-tête amovible inclus avec tous les items.

OPTION:

Mécanisme motorisé inclinable avec bouton tactile ajoutez 145\$/mécanisme. Pour le motorisé SANS FIL (batterie) ajoutez \$250/mécanisme.

Note: 2 sièges inclinables séparés par un centre 45 ou un coin carré ne peuvent pas ouvrir en même temps.

Description	L x P x H	Cuir						Tissu		
		10	20 Hugo Madras Softy	30 Empire Fantasy Illusion Tucson Utah Vintage Wild Laredo Yukon	40 Diamond Elegance Princess Santiago Sensation Sunset Trina Victoria	50 Bull Cassiope Dublin	60 Caress Ultrasued	A	B COM	C alta
071 FAUTEUIL INCLINABLE SANS BRAS	23X40X36.5/43	965	1040	1140	1215	1300	1390	800	845	895
080 POUF ANGULAIRE	36X27X18	620	640	675	715	750	775	515	530	540
086 CAUSEUSE SANS BRAS ALLONGEE GAUCHE	67X40X36.5/43	1520	1635	1760	1875	1990	2105	1030	1115	1170
088 FAUTEUIL SANS BRAS ALLONGE GAUCHE	44X40X36.5/43	995	1105	1180	1275	1355	1430	750	790	840
089 FAUTEUIL SANS BRAS ALLONGE DROIT	44X40X36.5/43	995	1105	1180	1275	1355	1430	750	790	840
095 SOFA APPARTEMENT	74X40X36.5/43	1840	1980	2120	2255	2370	2505	1215	1300	1390
096 SOFA APPARTEMENT BRAS GAUCHE	67X40X36.5/43	1645	1780	1905	2050	2170	2310	1115	1185	1280
097 SOFA APPARTEMENT BRAS DROIT	67X40X36.5/43	1645	1780	1905	2050	2170	2310	1115	1185	1280
124 POUF AVEC RANGEMENT	30X22X18	620	640	675	715	750	775	520	535	550
148 CENTRE 45	47X47X36.5/43	1010	1105	1170	1245	1325	1405	755	810	860
165 FAUTEUIL DOUBLE INCLINABLE	44X40X36.5/43	1415	1520	1625	1730	1820	1910	1015	1080	1145
167 SOFA APP. SANS BRAS ALLONGE GAUCHE	81X40X36.5/43	1680	1810	1945	2070	2200	2335	1125	1195	1290
168 SOFA APP. SANS BRAS ALLONGE DROIT	81X40X36.5/43	1680	1810	1945	2070	2200	2335	1125	1195	1290
169 FAUTEUIL DOUBLE INCLINABLE BRAS GAUCHE	37X40X36.5/43	1230	1325	1430	1540	1635	1735	910	975	1030
170 FAUTEUIL DOUBLE INCLINABLE BRAS DROIT	37X40X36.5/43	1230	1325	1430	1540	1635	1735	910	975	1030
171 FAUTEUIL DOUBLE INCLINABLE SANS BRAS	30X40X36.5/43	1030	1140	1240	1345	1440	1545	840	900	965
173 CHAISE LONGUE DOUBLE BRAS GAUCHE	37X62X36.5/43	1545	1645	1765	1875	1980	2075	1020	1125	1200
174 CHAISE LONGUE DOUBLE BRAS DROIT	37X62X36.5/43	1545	1645	1765	1875	1980	2075	1020	1125	1200
175 FAUTEUIL DOUBLE BRAS GAUCHE	37X40X36.5/43	1065	1165	1280	1380	1475	1570	765	820	885
176 FAUTEUIL DOUBLE BRAS DROIT	37X40X36.5/43	1065	1165	1280	1380	1475	1570	765	820	885
177 FAUTEUIL DOUBLE SANS BRAS	30X40X36.5/43	880	975	1080	1180	1285	1385	675	750	810
178 FAUTEUIL DOUBLE SANS BRAS ALLONGE-G	51X40X36.5/43	1105	1185	1295	1400	1500	1590	790	855	910
179 FAUTEUIL DOUBLE SANS BRAS ALLONGE-D	51X40X36.5/43	1105	1185	1295	1400	1500	1590	790	855	910
CONFIGURATIONS										
A CONFIG. (169-177-174)	104X62X36.5/43	3655	3945	4275	4595	4900	5195	2605	2850	3040
B CONFIG. (96-55-177-170)	111X111X36.5/43	4935	5335	5760	6185	6590	7000	3580	3840	4100
C CONFIG. (173-177-055-179)	111X95X36.5/43	4710	5060	5485	5870	6265	6620	3365	3660	3900

Liste de prix CDN

SILVANO

Description	L x P x H	Cuir						Tissu		
		10	20 Hugo Madras Softy	30 Empire Fantasy Illusion Tucson Utah Vintage Wild Laredo Yukon	40 Diamond Elegance Princess Santiago Sensation Sunset Trina Victoria	50 Bull Cassiope Dublin	60 Caress Ultrasued	A	B COM	C alta
D CONFIG. (011-009-005)	106X62X36.5/43	4050	4325	4655	4960	5260	5545	2830	3030	3295
E CONFIG. (018-071-023)	157X53X36.5/43	4115	4430	4770	5065	5400	5700	3030	3185	3375
F CONFIG. (41-51-148-51-42)	144X67X36.5/43	4900	5335	5760	6175	6595	7005	3785	4000	4260

SILVANO



Hauteur complète 36½"/43" | Hauteur de siège 18" | Profondeur d'assise 20"
 Total Height 36½"/43" | Seat Height 18" | Seat Depth 20"

SIÈGE 30" DE LARGE | 30" SEAT WIDTH

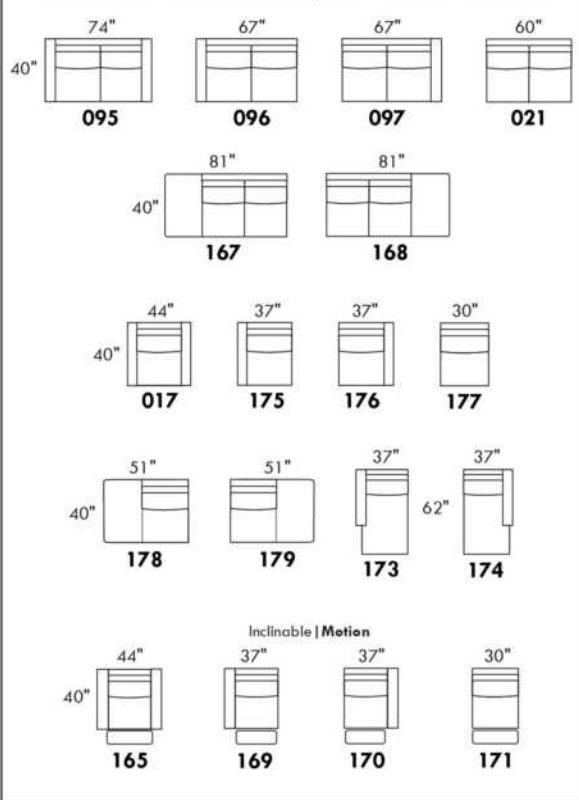

SIÈGE 23" DE LARGE | 23" SEAT WIDTH

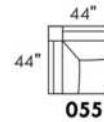
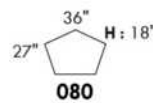
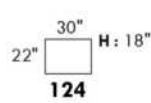
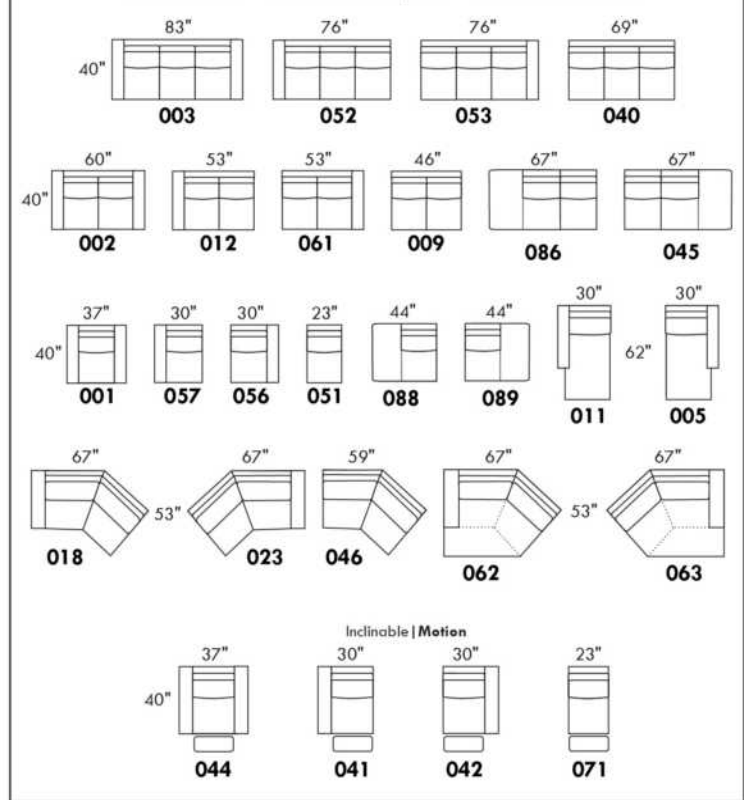

CONFIGURATIONS

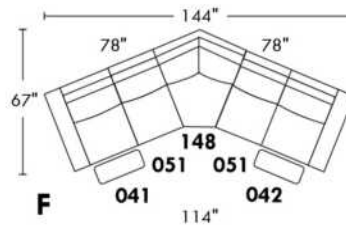
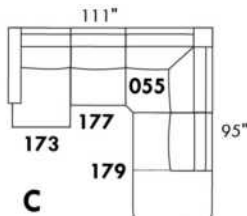
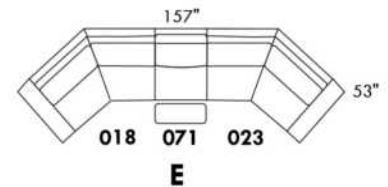
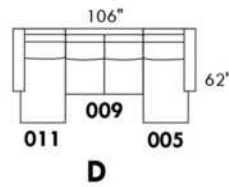
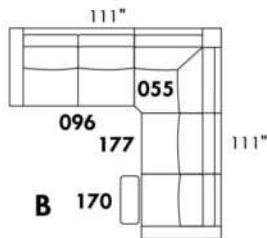
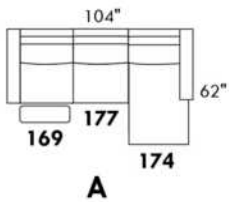

www.jaymar.ca

Toutes les dimensions indiquées sont au pouce près. Nos produits sont fabriqués à la main et des variations mineures peuvent survenir.
 All dimensions indicated are to the nearest inch. Our product is hand-made and minor variations can occur.

SORRENTO

- Inclinable motorisé pleine jambe "à mécanisme *protège-mur " (manuel n/d).
- Appui-tête ajustable manuel sur tous les items (fixe sur centre rond).
- Coussins de siège avec mousse modelée + 1" de mousse mémoire au-dessus; bras avec mousse mémoire.
- Couture: petit fil en tissu & gros fil plat en cuir.
- Chaises longues dos inclinables avec méc. "push back"; dégagement mural 10".
- *Exclus faut. 043 & 163: Dégagement mural 16"

Note: 2 inclinables séparés par un coin ne peuvent pas ouvrir en même temps. Aucuns inclinables à côté d'item #155.

OPTIONS

- Motorisé sans fil (avec batterie): ajoutez \$145/mec.
- *Appui-tête motorisé: ajoutez \$145 ch. (*N/D sur items fixe ou chaise longue.)
- Mousse: Extra ferme ajoutez \$20/siège.
- Choix de bras (LARGE ou PETIT de 6"): Pattes sur bras LARGE: LG106 bois ou LG189 métal (noire ou chrome). Sur PETIT Bras: LG195 bois ou LG196 métal (noire ou chrome). Spécifiez couleur.
- Profondeur d'assise: 20" ou *22". *Le 22" N/D sur faut. 043 & 163.
- Faut. 043-163: avec base en bois (spécifiez couleur).

ACCESSOIRES (Seulement sur *items 159-160-190):

- Ancrage \$40 ch | Tablette pivotante & porte verre à vin \$25 ch, porte tablette \$50 & lampe DEL \$60.
- Porte-Gobelet en métal: \$30 ch. (1 par item 160-190 & 2 côte à côte sur item 159). Spécifiez couleur: Acier, Noir ou Or.
- *RANGEMENTS 159-160-190 avec 2 prises USB/Élec. *Items universels (sans les détails du bras), non finis sur les côtés, doivent être utilisés entre 2 sièges

Description	L x P x H	Cuir						Tissu		
		10	20 Hugo Madras Softy	30 Empire Fantasy Illusion Tucson Utah Vintage Wild Laredo Yukon	40 Diamond Elegance Princess Santiago Utah Sensation Sunset Trina Victoria	50 Bull Cassiope Dublin	60 Caress Ultrasued	A	B COM	C alta
001 FAUTEUIL	46x40x33/40	1660	1750	1840	1940	2030	2125	1320	1360	1390
002 CAUSEUSE	69x40x33/40	2365	2475	2590	2705	2810	2930	1865	1940	2010
003 SOFA	93x40x33/40	2855	2995	3150	3295	3450	3595	2255	2340	2430
005 CHAISE LONGUE BRAS DROIT	35x62x33/40	1545	1605	1680	1745	1805	1875	1215	1275	1325
009 CAUSEUSE SANS BRAS	47x40x33/40	1665	1730	1800	1875	1945	2015	1285	1360	1425
011 CHAISE LONGUE BRAS GAUCHE	35x62x33/40	1545	1605	1680	1745	1805	1875	1215	1275	1325
012 CAUSEUSE BRAS GAUCHE	58x40x33/40	2030	2125	2215	2320	2410	2505	1590	1665	1725
017 FAUTEUIL DOUBLE	53x40x33/40	1735	1835	1940	2040	2140	2245	1375	1430	1495
021 SOFA APPARTEMENT SANS BRAS	61x40x33/40	1875	1975	2075	2170	2280	2375	1440	1520	1600
024 CAUSEUSE MODULAIRE ALLONGEE DROIT	89x40/44x33/40	2600	2760	2925	3080	3245	3405	1880	1975	2070
040 SOFA SANS BRAS	71x40x33/40	2145	2255	2360	2465	2575	2680	1675	1765	1860
041 FAUTEUIL INCLINABLE BRAS-G	35x40x33/40	1635	1705	1765	1825	1895	1965	1360	1400	1440
042 FAUTEUIL INCLINABLE BRAS-D	35x40x33/40	1635	1705	1765	1825	1895	1965	1360	1400	1440
043 FAUTEUIL INCLINABLE BERÇANT PIVOTANT	30x34x42	1940	2050	2150	2260	2365	2470	1590	1635	1680
044 FAUTEUIL INCLINABLE	46x40x33/40	1975	2060	2140	2215	2310	2385	1635	1675	1710
045 CAUSEUSE SANS BRAS ALLONGEE DROIT	68x40x33/40	1975	2065	2150	2245	2330	2415	1535	1595	1670

SORRENTO

- Inclinable motorisé pleine jambe "à mécanisme *protège-mur " (manuel n/d).
- Appui-tête ajustable manuel sur tous les items (fixe sur centre rond).
- Coussins de siège avec mousse modelée + 1" de mousse mémoire au-dessus; bras avec mousse mémoire.
- Couture: petit fil en tissu & gros fil plat en cuir.
- Chaises longues dos inclinables avec méc. "push back"; dégagement mural 10".
- *Exclus faut. 043 & 163: Dégagement mural 16"

Note: 2 inclinables séparés par un coin ne peuvent pas ouvrir en même temps. Aucuns inclinables à côté d'item #155.

OPTIONS

- Motorisé sans fil (avec batterie): ajoutez \$145/mec.
- *Appui-tête motorisé: ajoutez \$145 ch. (*N/D sur items fixe ou chaise longue.)
- Mousse: Extra ferme ajoutez \$20/siège.
- Choix de bras (LARGE ou PETIT de 6"): Pattes sur bras LARGE: LG106 bois ou LG189 métal (noire ou chrome). Sur PETIT Bras: LG195 bois ou LG196 métal (noire ou chrome). Spécifiez couleur.
- Profondeur d'assise: 20" ou *22". *Le 22" N/D sur faut. 043 & 163.
- Faut. 043-163: avec base en bois (spécifiez couleur).

ACCESSOIRES (Seulement sur *items 159-160-190):

- Ancrage \$40 ch | Tablette pivotante & porte verre à vin \$25 ch, porte tablette \$50 & lampe DEL \$60.
- Porte-Gobelet en métal: \$30 ch. (1 par item 160-190 & 2 côte à côte sur item 159). Spécifiez couleur: Acier, Noir ou Or.
- *RANGEMENTS 159-160-190 avec 2 prises USB/Élec. *Items universels (sans les détails du bras), non finis sur les côtés, doivent être utilisés entre 2 sièges

Description	L x P x H	Cuir						Tissu		
		10	20 Hugo Madras Softy	30 Empire Fantasy Illusion Tucson Utah Vintage Wild Laredo Yukon	40 Diamond Elegance Princess Santiago Utah Sensation Sunset Trina Victoria	50 Bull Cassiope Dublin	60 Caress Ultrasued	A	B COM	C alta
048 CAUSEUSE MODULAIRE ALLONGEE GAUCHE	89x40/44x33/40	2600	2760	2925	3080	3245	3405	1880	1975	2070
050 CENTRE ROND	49x49x33	1445	1540	1635	1730	1820	1920	1040	1100	1150
051 FAUTEUIL SANS BRAS	24x40x33/40	950	995	1050	1100	1145	1190	730	780	825
052 SOFA BRAS GAUCHE	82x40x33/40	2515	2640	2755	2880	2990	3110	1975	2065	2150
053 SOFA BRAS DROIT	82x40x33/40	2515	2640	2755	2880	2990	3110	1975	2065	2150
055 COIN CARRE	44x44x33/40	1675	1770	1875	1975	2075	2170	1300	1355	1400
056 FAUTEUIL BRAS DROIT	35x40x33/40	1325	1385	1445	1505	1560	1620	1030	1085	1130
057 FAUTEUIL BRAS GAUCHE	35x40x33/40	1325	1385	1445	1505	1560	1620	1030	1085	1130
061 CAUSEUSE BRAS DROIT	58x40x33/40	2030	2125	2215	2320	2410	2505	1590	1665	1725
071 FAUTEUIL INCLINABLE SANS BRAS	24x40x33/40	1270	1320	1375	1425	1485	1535	1060	1115	1165
086 CAUSEUSE SANS BRAS ALLONGEE GAUCHE	68x40x33/40	1975	2065	2150	2245	2330	2415	1535	1595	1670
088 FAUTEUIL SANS BRAS ALLONGE GAUCHE	45x40x33/40	1255	1345	1425	1510	1590	1680	970	1010	1055
089 FAUTEUIL SANS BRAS ALLONGE DROIT	45x40x33/40	1255	1345	1425	1510	1590	1680	970	1010	1055
095 SOFA APPARTEMENT	83x40x33/40	2575	2715	2860	2995	3145	3285	2020	2110	2195
096 SOFA APPARTEMENT BRAS GAUCHE	72x40x33/40	2250	2360	2470	2585	2700	2805	1735	1820	1910
097 SOFA APPARTEMENT BRAS DROIT	72x40x33/40	2250	2360	2470	2585	2700	2805	1735	1820	1910

SORRENTO

- Inclinable motorisé pleine jambe "à mécanisme *protège-mur " (manuel n/d).
- Appui-tête ajustable manuel sur tous les items (fixe sur centre rond).
- Coussins de siège avec mousse modelée + 1" de mousse mémoire au-dessus; bras avec mousse mémoire.
- Couture: petit fil en tissu & gros fil plat en cuir.
- Chaises longues dos inclinables avec méc. "push back"; dégagement mural 10".
- *Exclus faut. 043 & 163: Dégagement mural 16"

Note: 2 inclinables séparés par un coin ne peuvent pas ouvrir en même temps. Aucuns inclinables à côté d'item #155.

OPTIONS

- Motorisé sans fil (avec batterie): ajoutez \$145/mec.
- *Appui-tête motorisé: ajoutez \$145 ch. (*N/D sur items fixe ou chaise longue.)
- Mousse: Extra ferme ajoutez \$20/siège.
- Choix de bras (LARGE ou PETIT de 6"): Pattes sur bras LARGE: LG106 bois ou LG189 métal (noire ou chrome). Sur PETIT Bras: LG195 bois ou LG196 métal (noire ou chrome). Spécifiez couleur.
- Profondeur d'assise: 20" ou *22". *Le 22" N/D sur faut. 043 & 163.
- Faut. 043-163: avec base en bois (spécifiez couleur).

ACCESSOIRES (Seulement sur *items 159-160-190):

- Ancrage \$40 ch | Tablette pivotante & porte verre à vin \$25 ch, porte tablette \$50 & lampe DEL \$60.
- Porte-Gobelet en métal: \$30 ch. (1 par item 160-190 & 2 côte à côte sur item 159). Spécifiez couleur: Acier, Noir ou Or.
- *RANGEMENTS 159-160-190 avec 2 prises USB/Élec. *Items universels (sans les détails du bras), non finis sur les côtés, doivent être utilisés entre 2 sièges

Description	L x P x H	Cuir						Tissu		
		10	20 Hugo Madras Softy	30 Empire Fantasy Illusion Tucson Utah Vintage Wild Laredo Yukon	40 Diamond Elegance Princess Santiago Sensation Sunset Trina Victoria	50 Bull Cassiope Dublin	60 Caress Ultrasued	A	B COM	C alta
124 POUF AVEC RANGEMENT	30x22x17	650	675	705	725	755	775	560	585	605
155 PETIT COIN CARRE	40x40x33/40	1675	1770	1875	1975	2075	2170	1300	1355	1400
159 RANGEMENT À ANGLE	10/25x35x22	650	685	715	750	775	805	505	515	530
160 RANGEMENT DROIT	10x35x22	630	660	690	720	755	780	475	495	505
163 FAUT. DBL INCL. BERCANT PIVOTANT	33x34x42	1985	2100	2205	2325	2440	2550	1595	1640	1685
165 FAUTEUIL DOUBLE INCLINABLE	53x40x33/40	2060	2155	2260	2360	2460	2560	1705	1765	1825
167 SOFA APP. SANS BRAS ALLONGE GAUCHE	82x40x33/40	2185	2310	2420	2545	2665	2775	1685	1770	1860
168 SOFA APP. SANS BRAS ALLONGE DROIT	82x40x33/40	2185	2310	2420	2545	2665	2775	1685	1770	1860
169 FAUTEUIL DOUBLE INCLINABLE BRAS GAUCHE	42x40x33/40	1725	1800	1880	1955	2030	2110	1415	1495	1570
170 FAUTEUIL DOUBLE INCLINABLE BRAS DROIT	42x40x33/40	1725	1800	1880	1955	2030	2110	1415	1495	1570
171 FAUTEUIL DOUBLE INCLINABLE SANS BRAS	31x40x33/40	1360	1410	1465	1515	1570	1620	1115	1170	1230
173 CHAISE LONGUE DOUBLE BRAS GAUCHE	42x62x33/40	1675	1765	1860	1955	2055	2145	1320	1400	1475
174 CHAISE LONGUE DOUBLE BRAS DROIT	42x62x33/40	1675	1765	1860	1955	2055	2145	1320	1400	1475
175 FAUTEUIL DOUBLE BRAS GAUCHE	42x40x33/40	1400	1485	1560	1645	1730	1810	1105	1165	1230
176 FAUTEUIL DOUBLE BRAS DROIT	42x40x33/40	1400	1485	1560	1645	1730	1810	1105	1165	1230
177 FAUTEUIL DOUBLE SANS BRAS	31x40x33/40	1040	1105	1160	1215	1280	1340	795	845	900

SORRENTO

- Inclinable motorisé pleine jambe "à mécanisme *protège-mur " (manuel n/d).
- Appui-tête ajustable manuel sur tous les items (fixe sur centre rond).
- Coussins de siège avec mousse modelée + 1" de mousse mémoire au-dessus; bras avec mousse mémoire.
- Couture: petit fil en tissu & gros fil plat en cuir.
- Chaises longues dos inclinables avec méc. "push back"; dégagement mural 10".
- *Exclus faut. 043 & 163: Dégagement mural 16"

Note: 2 inclinables séparés par un coin ne peuvent pas ouvrir en même temps. Aucuns inclinables à côté d'item #155.

OPTIONS

- Motorisé sans fil (avec batterie): ajoutez \$145/mec.
- *Appui-tête motorisé: ajoutez \$145 ch. (*N/D sur items fixe ou chaise longue.)
- Mousse: Extra ferme ajoutez \$20/siège.
- Choix de bras (LARGE ou PETIT de 6"): Pattes sur bras LARGE: LG106 bois ou LG189 métal (noire ou chrome). Sur PETIT Bras: LG195 bois ou LG196 métal (noire ou chrome). Spécifiez couleur.
- Profondeur d'assise: 20" ou *22". *Le 22" N/D sur faut. 043 & 163.
- Faut. 043-163: avec base en bois (spécifiez couleur).

ACCESSOIRES (Seulement sur *items 159-160-190):

- Ancrage \$40 ch | Tablette pivotante & porte verre à vin \$25 ch, porte tablette \$50 & lampe DEL \$60.
- Porte-Gobelet en métal: \$30 ch. (1 par item 160-190 & 2 côte à côte sur item 159). Spécifiez couleur: Acier, Noir ou Or.
- *RANGEMENTS 159-160-190 avec 2 prises USB/Élec. *Items universels (sans les détails du bras), non finis sur les côtés, doivent être utilisés entre 2 sièges

Description	L x P x H	Cuir						Tissu		
		10	20 Hugo Madras Softy	30 Empire Fantasy Illusion Tucson Utah Vintage Wild Laredo Yukon	40 Diamond Elegance Princess Santiago Sensation Sunset Trina Victoria	50 Bull Cassiope Dublin	60 Caress Ultrasued	A	B COM	C alta
178 FAUTEUIL DOUBLE SANS BRAS ALLONGE-G	52x40x33/40	1355	1430	1515	1595	1685	1765	1060	1115	1165
179 FAUTEUIL DOUBLE SANS BRAS ALLONGE-D	52x40x33/40	1355	1430	1515	1595	1685	1765	1060	1115	1165
186 CAUS. SANS BRAS ALLONGEE RANGEMENT-G	68x40x33/40	2115	2200	2295	2380	2470	2560	1675	1745	1810
187 CAUS. SANS BRAS ALLONGEE RANGEMENT-D	68x40x33/40	2115	2200	2295	2380	2470	2560	1675	1745	1810
188 FAUT. SANS BRAS ALLONGE RANGEMENT-G	45x40x33/40	1405	1490	1570	1660	1735	1815	1115	1150	1185
189 FAUT. SANS BRAS ALLONGE RANGEMENT-D	45x40x33/40	1405	1490	1570	1660	1735	1815	1115	1150	1185
190 PETIT RANGEMENT À ANGLE	10/20x35x22	630	660	690	720	755	780	475	495	505
221 FAUT. DBL SANS BRAS ALLONGE RANGEMENT-G	52x40x33/40	1495	1575	1665	1745	1820	1905	1195	1250	1315
222 FAUT. DBL SANS BRAS ALLONGE RANGEMENT-D	52x40x33/40	1495	1575	1665	1745	1820	1905	1195	1250	1315
223 SOFA APP SANS BRAS ALLONGE RANGEMENT-G	82x40x33/40	2325	2450	2575	2700	2825	2945	1820	1910	2005
224 SOFA APP SANS BRAS ALLONGE RANGEMENT-D	82x40x33/40	2325	2450	2575	2700	2825	2945	1820	1910	2005
230 CHAISE LONGUE DOUBLE DOS INCL. BRAS-G	42x62x33/40	1835	1925	2015	2105	2190	2285	1440	1520	1600
231 CHAISE LONGUE DOUBLE DOS INCL. BRAS-D	42x62x33/40	1835	1925	2015	2105	2190	2285	1440	1520	1600
232 CHAISE LONGUE DOS INCLINABLE BRAS-G	35x62x33/40	1705	1780	1865	1950	2030	2115	1355	1405	1460
233 CHAISE LONGUE DOS INCLINABLE BRAS-D	35x62x33/40	1705	1780	1865	1950	2030	2115	1355	1405	1460
234 SOFA APP. MODULAIRE ALLONGE GAUCHE	96x40/44x33/40	2690	2845	2985	3140	3285	3440	1965	2060	2150

SORRENTO

- Inclinable motorisé pleine jambe "à mécanisme *protège-mur " (manuel n/d).
 - Appui-tête ajustable manuel sur tous les items (fixe sur centre rond).
 - Coussins de siège avec mousse modelée + 1" de mousse mémoire au-dessus; bras avec mousse mémoire.
 - Couture: petit fil en tissu & gros fil plat en cuir.
 - Chaises longues dos inclinables avec méc. "push back"; dégagement mural 10".
 - *Exclus faut. 043 & 163: Dégagement mural 16"
- Note: 2 inclinables séparés par un coin ne peuvent pas ouvrir en même temps. Aucuns inclinables à côté d'item #155.

OPTIONS

- Motorisé sans fil (avec batterie): ajoutez \$145/mec.
- *Appui-tête motorisé: ajoutez \$145 ch. (*N/D sur items fixe ou chaise longue.)
- Mousse: Extra ferme ajoutez \$20/siège.
- Choix de bras (LARGE ou PETIT de 6"): Pattes sur bras LARGE: LG106 bois ou LG189 métal (noire ou chrome). Sur PETIT Bras: LG195 bois ou LG196 métal (noire ou chrome). Spécifiez couleur.
- Profondeur d'assise: 20" ou *22". *Le 22" N/D sur faut. 043 & 163.
- Faut. 043-163: avec base en bois (spécifiez couleur).

ACCESSOIRES (Seulement sur *items 159-160-190):

- Ancrage \$40 ch | Tablette pivotante & porte verre à vin \$25 ch, porte tablette \$50 & lampe DEL \$60.
- Porte-Gobelet en métal: \$30 ch. (1 par item 160-190 & 2 côte à côte sur item 159). Spécifiez couleur: Acier, Noir ou Or.
- *RANGEMENTS 159-160-190 avec 2 prises USB/Élec. *Items universels (sans les détails du bras), non finis sur les côtés, doivent être utilisés entre 2 sièges

Description	L x P x H	Cuir						Tissu		
		10	20 Hugo Madras Softy	30 Empire Fantasy Illusion Tucson Utah Vintage Wild Laredo Yukon	40 Diamond Elegance Princess Santiago Utah Sensation Sunset Trina Victoria	50 Bull Cassiope Dublin	60 Caress Ultrasued	A	B COM	C alta
235 SOFA APP. MODULAIRE ALLONGE DROIT	96x40/44x33/40	2690	2845	2985	3140	3285	3440	1965	2060	2150
CONFIGURATIONS										
A CONFIG (169-170)	84X40X40	3450	3600	3760	3910	4060	4220	2830	2990	3140
B CONFIG (169-171-174)	115X62X40	4760	4975	5205	5425	5655	5875	3850	4065	4275
C CONFIG (096-055-171-170)	116X116X40	7010	7340	7690	8030	8375	8705	5565	5840	6110
D CONFIG (169-171-235)	116X96X40	5775	6055	6330	6610	6885	7170	4495	4725	4950
J CONFIG (041-042)	70X40X40	3270	3410	3530	3650	3790	3930	2720	2800	2880
K CONFIG (041-071-005)	94X62X40	4450	4630	4820	4995	5185	5375	3635	3790	3930
L CONFIG (012-055-071-042)	102X102X40	6610	6920	7230	7545	7865	8175	5310	5535	5730
M CONFIG (041-071-024)	103X89X40	5505	5785	6065	6330	6625	6905	4300	4490	4675

SORRENTO

OPTIMA

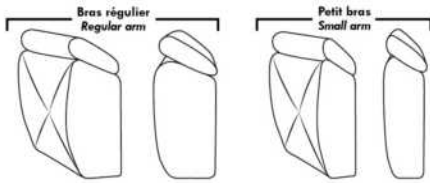

Spécifications | Specifications

- Appui-tête levé / Headrest up
 - Appui-tête baissé / Headrest down
 - Complètement incliné / Fully reclined
- (A) Hauteur complète 40" Total Height
 (B) Hauteur appui-tête baissé 33" Height headrest down
 (C) Hauteur du bras 22,5" Arm Height
 (D) Hauteur du siège 19,5" Seat height
 (E) Profondeur inclinée 65" Depth fully reclined
 (F) Profondeur d'assise 20" ou/ or 22" Seat depth
 (G) Profondeur appui-tête montée 36" Depth with headrest up

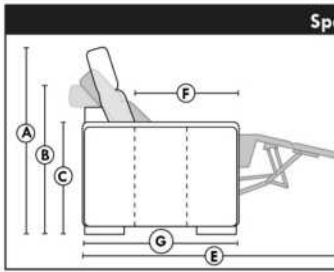

Siège 30" de large | 30" Seat Width

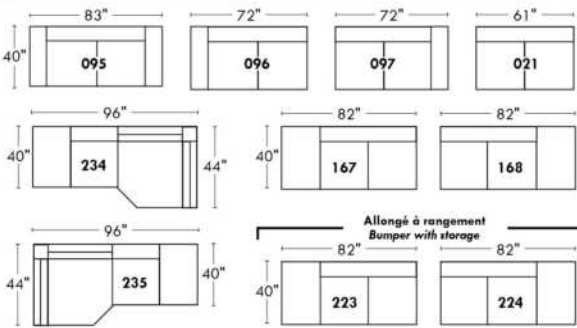

Siège 23" de large | 23" Seat Width

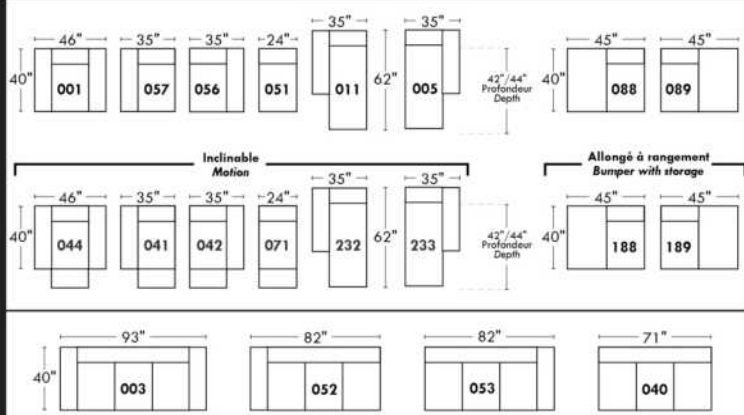
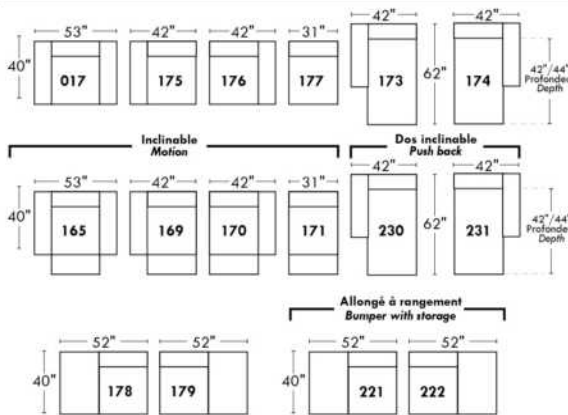
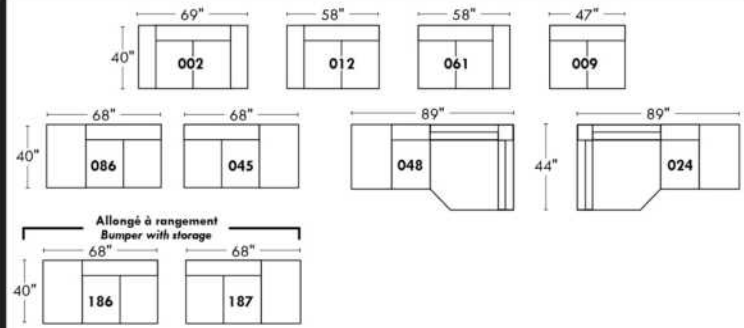

Autres | Others

Fauteuil berçant, pivotant et inclinable

N'est pas un mécanisme protège-mur
Dégagement mural: 16"

Swivel, rocking motion chair

Not a wall hugger mechanism
Wall clearance: 16"

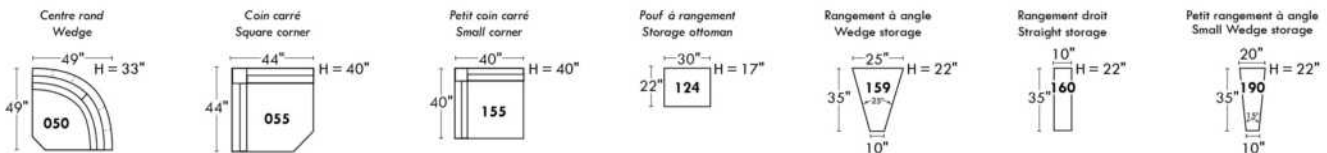
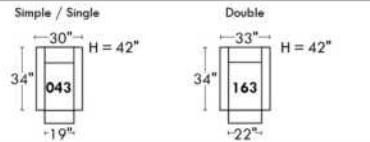

30" Populaires | Popular CONFIGURATIONS 23"

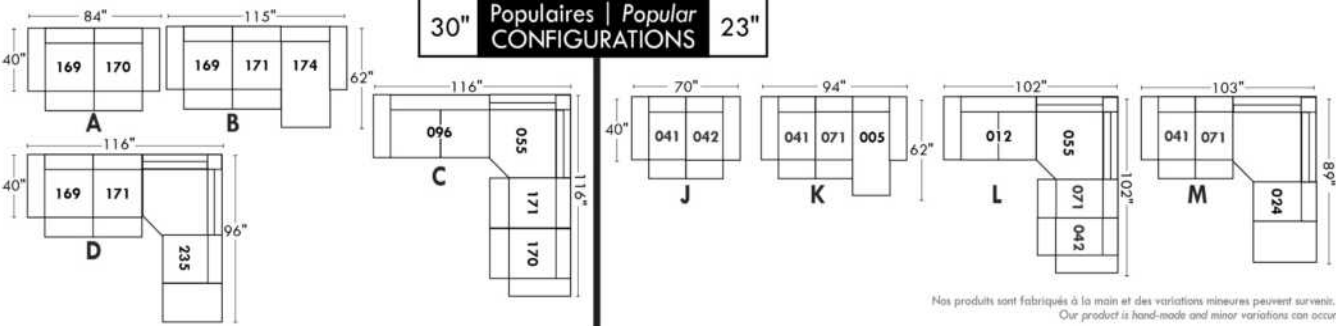

Nos produits sont fabriqués à la main et des variations mineures peuvent survenir. Our product is hand-made and minor variations can occur.

STAR

Modèle avec appui-tête ajustable inclus avec tous les items (2 sur coin carré). Appui-tête FIXE sur Centre Rond. Couture: Petit fil en tissu et en cuir. Fauteuils inclinables, berçants, pivotants (items 043 & 163 seulement): Coussin de siège avec mousse mémoire 1". Items Chaise longue dos inclinable avec mécanisme "Push Back"; espace du mur 10".

OPTIONS - Fournir DESSIN de votre config.:

*Petit Bras 6": au même prix. *N/D sur items D-BOX à mouvement.

Patte (spécifiez couleur): Sur bras LARGE: LG103 bois ou LG189 métal (noire ou chrome). Sur PETIT Bras: LG08 bois ou LG64 métal.

Choix de profondeur d'assise : 20" ou *22". *Le 22" N/D sur fauteuils #043 et #163.

Faut. 043-163: avec base en bois (spécifiez couleur).

Option PREMIUM (disponible seul. avec l'option MOTORISÉ): Repose-pied pleine jambe + rembourrage des sièges avec mousse modelée et couche de mousse mémoire 1" sur l'ensemble du mobilier (autant fixe qu'inclinable); AJOUTEZ \$65/siège. Section allongée d'un item compte pour 1 siège & chaise longue pour 2 sièges.

Mécanisme motorisé inclinable avec bouton tactile ajoutez \$145/méc. Pour le SANS FIL (batterie) ajoutez \$285.

NB: 2 sièges inclinables SÉPARÉS par un centre rond ou un coin carré ne peuvent pas ouvrir en même temps.

PRIX D-BOX INSTALLÉ: Pour détail, voir page 14 du livret "Connaissance des produits".

Description	L x P x H	Cuir						Tissu		
		10	20 Hugo Madras Softy	30 Empire Fantasy Illusion Tucson Utah Vintage Wild Laredo Yukon	40 Diamond Elegance Princess Santiago Sensation Sunset Trina Victoria	50 Bull Cassiope Dublin	60 Caress Ultrasued	A	B COM	C alta
001 FAUTEUIL	44X40X33/40	1425	1520	1615	1710	1800	1890	1065	1120	1155
002 CAUSEUSE	67X40X33/40	2075	2195	2320	2445	2555	2670	1550	1615	1685
003 SOFA	91X40X33/40	2535	2680	2835	2975	3120	3270	1875	1970	2055
005 CHAISE LONGUE BRAS DROIT	34X62X33/40	1360	1425	1505	1570	1640	1710	995	1065	1130
007 SOFA APP. INCLINABLE BRAS-D	78X40X33/40	3080	3250	3410	3570	3725	3885	2470	2580	2690
008 SOFA APP. INCLINABLE BRAS-G	78X40X33/40	3080	3250	3410	3570	3725	3885	2470	2580	2690
009 CAUSEUSE SANS BRAS	47X40X33/40	1550	1615	1695	1765	1825	1895	1145	1200	1285
011 CHAISE LONGUE BRAS GAUCHE	34X62X33/40	1360	1425	1505	1570	1640	1710	995	1065	1130
012 CAUSEUSE BRAS GAUCHE	57X40X33/40	1815	1900	2015	2105	2190	2290	1355	1415	1490
016 SOFA APP. INCL. SANS BRAS	85X40X33/40	2825	2965	3110	3250	3390	3540	2270	2355	2460
017 FAUTEUIL DOUBLE	51X40X33/40	1535	1625	1735	1825	1925	2030	1130	1185	1245
021 SOFA APPARTEMENT SANS BRAS	61X40X33/40	1760	1840	1945	2040	2135	2210	1300	1390	1475
024 CAUSEUSE MODULAIRE ALLONGEE DROIT	89X40/44X33/40	2445	2585	2750	2905	3055	3210	1675	1765	1860
030 CAUSEUSE INCLINABLE BRAS GAUCHE	64X40X33/40	2905	3035	3170	3295	3430	3555	2340	2430	2500
032 CAUSEUSE INCLINABLE	67X40X33/40	3185	3325	3470	3620	3750	3895	2560	2645	2730
038 CAUSEUSE INCLINABLE BRAS DROIT	64X40X33/40	2905	3035	3170	3295	3430	3555	2340	2430	2500
040 SOFA SANS BRAS	71X40X33/40	1990	2075	2190	2295	2385	2495	1485	1570	1670
041 FAUTEUIL INCLINABLE BRAS-G	34X40X33/40	1310	1385	1450	1535	1590	1670	1015	1065	1120

STAR

Modèle avec appui-tête ajustable inclus avec tous les items (2 sur coin carré). Appui-tête FIXE sur Centre Rond. Couture: Petit fil en tissu et en cuir. Fauteuils inclinables, berçants, pivotants (items 043 & 163 seulement): Coussin de siège avec mousse mémoire 1". Items Chaise longue dos inclinable avec mécanisme "Push Back"; espace du mur 10".

OPTIONS - Fournir DESSIN de votre config.:

*Petit Bras 6": au même prix. *N/D sur items D-BOX à mouvement.

Patte (spécifiez couleur): Sur bras LARGE: LG103 bois ou LG189 métal (noire ou chrome). Sur PETIT Bras: LG08 bois ou LG64 métal.

Choix de profondeur d'assise : 20" ou *22". *Le 22" N/D sur fauteuils #043 et #163.

Faut. 043-163: avec base en bois (spécifiez couleur).

Option PREMIUM (disponible seul. avec l'option MOTORISÉ): Repose-pied pleine jambe + rembourrage des sièges avec mousse modelée et couche de mousse mémoire 1" sur l'ensemble du mobilier (autant fixe qu'inclinable); AJOUTEZ \$65/siège. Section allongée d'un item compte pour 1 siège & chaise longue pour 2 sièges.

Mécanisme motorisé inclinable avec bouton tactile ajoutez \$145/méc. Pour le SANS FIL (batterie) ajoutez \$285.

NB: 2 sièges inclinables SÉPARÉS par un centre rond ou un coin carré ne peuvent pas ouvrir en même temps.

PRIX D-BOX INSTALLÉ: Pour détail, voir page 14 du livret "Connaissance des produits".

Description	L x P x H	Cuir						Tissu		
		10	20 Hugo Madras Softy	30 Empire Fantasy Illusion Tucson Utah Vintage Wild Laredo Yukon	40 Diamond Elegance Princess Santiago Sensation Sunset Trina Victoria	50 Bull Cassiope Dublin	60 Caress Ultrasued	A	B COM	C alta
042 FAUTEUIL INCLINABLE BRAS-D	34X40X33/40	1310	1385	1450	1535	1590	1670	1015	1065	1120
043 FAUTEUIL INCLINABLE BERÇANT PIVOTANT	30x34x42	1720	1810	1920	2025	2120	2210	1375	1415	1460
044 FAUTEUIL INCLINABLE	44X40X33/40	1580	1680	1780	1875	1970	2055	1230	1280	1320
045 CAUSEUSE SANS BRAS ALLONGEE DROIT	68X40X33/40	1820	1910	2030	2135	2215	2325	1360	1425	1500
047 CAUSEUSE INCL. SANS BRAS	61X40X33/40	2630	2745	2865	2980	3080	3210	2125	2195	2280
048 CAUSEUSE MODULAIRE ALLONGEE GAUCHE	89X40/44X33/40	2445	2585	2750	2905	3055	3210	1675	1765	1860
050 CENTRE ROND	49X49X33	1360	1445	1550	1640	1735	1820	950	995	1060
051 FAUTEUIL SANS BRAS	24X40X33/40	885	930	980	1020	1075	1125	665	715	765
052 SOFA BRAS GAUCHE	81X40X33/40	2270	2370	2505	2630	2750	2885	1675	1765	1860
053 SOFA BRAS DROIT	81X40X33/40	2270	2370	2505	2630	2750	2885	1675	1765	1860
055 COIN CARRE	44X44X33/40	1600	1695	1795	1885	1980	2065	1195	1255	1310
056 FAUTEUIL BRAS DROIT	34X40X33/40	1155	1230	1300	1380	1440	1510	860	905	950
057 FAUTEUIL BRAS GAUCHE	34X40X33/40	1155	1230	1300	1380	1440	1510	860	905	950
061 CAUSEUSE BRAS DROIT	57X40X33/40	1815	1900	2015	2105	2190	2290	1355	1415	1490
069 SOFA APPARTEMENT INCLINABLE	81X40X33/40	3365	3540	3715	3885	4060	4225	2690	2795	2920
071 FAUTEUIL INCLINABLE SANS BRAS	24X40X33/40	1040	1105	1145	1185	1235	1285	820	885	945
086 CAUSEUSE SANS BRAS ALLONGEE GAUCHE	68X40X33/40	1820	1910	2030	2135	2215	2325	1360	1425	1500
088 FAUTEUIL SANS BRAS ALLONGE GAUCHE	45X40X33/40	1165	1240	1325	1405	1485	1555	865	910	965
089 FAUTEUIL SANS BRAS ALLONGE DROIT	45X40X33/40	1165	1240	1325	1405	1485	1555	865	910	965

STAR

Modèle avec appui-tête ajustable inclus avec tous les items (2 sur coin carré). Appui-tête FIXE sur Centre Rond. Couture: Petit fil en tissu et en cuir. Fauteuils inclinables, berçants, pivotants (items 043 & 163 seulement): Coussin de siège avec mousse mémoire 1". Items Chaise longue dos inclinable avec mécanisme "Push Back"; espace du mur 10".

OPTIONS - Fournir DESSIN de votre config.:

*Petit Bras 6": au même prix. *N/D sur items D-BOX à mouvement.

Patte (spécifiez couleur): Sur bras LARGE: LG103 bois ou LG189 métal (noire ou chrome). Sur PETIT Bras: LG08 bois ou LG64 métal.

Choix de profondeur d'assise : 20" ou *22". *Le 22" N/D sur fauteuils #043 et #163.

Faut. 043-163: avec base en bois (spécifiez couleur).

Option PREMIUM (disponible seul. avec l'option MOTORISÉ): Repose-pied pleine jambe + rembourrage des sièges avec mousse modelée et couche de mousse mémoire 1" sur l'ensemble du mobilier (autant fixe qu'inclinable); AJOUTEZ \$65/siège. Section allongée d'un item compte pour 1 siège & chaise longue pour 2 sièges.

Mécanisme motorisé inclinable avec bouton tactile ajoutez \$145/méc. Pour le SANS FIL (batterie) ajoutez \$285.

NB: 2 sièges inclinables SÉPARÉS par un centre rond ou un coin carré ne peuvent pas ouvrir en même temps.

PRIX D-BOX INSTALLÉ: Pour détail, voir page 14 du livret "Connaissance des produits".

Description	L x P x H	Cuir						Tissu		
		10	20 Hugo Madras Softy	30 Empire Fantasy Illusion Tucson Utah Vintage Wild Laredo Yukon	40 Diamond Elegance Princess Santiago Sensation Sunset Trina Victoria	50 Bull Cassiope Dublin	60 Caress Ultrasued	A	B COM	C alta
095 SOFA APPARTEMENT	81X40X33/40	2300	2445	2580	2720	2855	2990	1705	1790	1875
096 SOFA APPARTEMENT BRAS GAUCHE	71X40X33/40	2025	2140	2275	2370	2495	2600	1510	1590	1680
097 SOFA APPARTEMENT BRAS DROIT	71X40X33/40	2025	2140	2275	2370	2495	2600	1510	1590	1680
124 POUF AVEC RANGEMENT	30X22X17	620	640	675	715	750	775	520	535	550
163 FAUT. DBL INCL. BERÇANT PIVOTANT	33 x 34 x 42	1760	1875	1975	2065	2170	2280	1380	1420	1465
165 FAUTEUIL DOUBLE INCLINABLE	51X40X33/40	1680	1780	1885	1990	2075	2185	1290	1355	1410
167 SOFA APP. SANS BRAS ALLONGE GAUCHE	82X40X33/40	2030	2150	2290	2410	2535	2660	1520	1600	1685
168 SOFA APP. SANS BRAS ALLONGE DROIT	82X40X33/40	2030	2150	2290	2410	2535	2660	1520	1600	1685
169 FAUTEUIL DOUBLE INCLINABLE BRAS GAUCHE	41X40X33/40	1410	1490	1570	1645	1730	1800	1105	1150	1200
170 FAUTEUIL DOUBLE INCLINABLE BRAS DROIT	41X40X33/40	1410	1490	1570	1645	1730	1800	1105	1150	1200
171 FAUTEUIL DOUBLE INCLINABLE SANS BRAS	31X40X33/40	1145	1190	1255	1310	1365	1415	885	945	995
173 CHAISE LONGUE DOUBLE BRAS GAUCHE	41X62X33/40	1485	1570	1675	1765	1860	1945	1115	1190	1290
174 CHAISE LONGUE DOUBLE BRAS DROIT	41X62X33/40	1485	1570	1675	1765	1860	1945	1115	1190	1290
175 FAUTEUIL DOUBLE BRAS GAUCHE	41X40X33/40	1245	1325	1410	1490	1560	1640	935	990	1060
176 FAUTEUIL DOUBLE BRAS DROIT	41X40X33/40	1245	1325	1410	1490	1560	1640	935	990	1060
177 FAUTEUIL DOUBLE SANS BRAS	31X40X33/40	980	1030	1110	1150	1195	1255	730	790	855
178 FAUTEUIL DOUBLE SANS BRAS ALLONGE-G	52X40X33/40	1255	1345	1430	1520	1600	1685	945	995	1065
179 FAUTEUIL DOUBLE SANS BRAS ALLONGE-D	52X40X33/40	1255	1345	1430	1520	1600	1685	945	995	1065
230 CHAISE LONGUE DOUBLE DOS INCL. BRAS-G	41X62X33/40	1640	1735	1825	1910	2020	2115	1235	1325	1415

STAR

Modèle avec appui-tête ajustable inclus avec tous les items (2 sur coin carré). Appui-tête FIXE sur Centre Rond. Couture: Petit fil en tissu et en cuir. Fauteuils inclinables, berçants, pivotants (items 043 & 163 seulement): Coussin de siège avec mousse mémoire 1". Items Chaise longue dos inclinable avec mécanisme "Push Back"; espace du mur 10".

OPTIONS - Fournir DESSIN de votre config.:

*Petit Bras 6": au même prix. *N/D sur items D-BOX à mouvement.

Patte (spécifiez couleur): Sur bras LARGE: LG103 bois ou LG189 métal (noire ou chrome). Sur PETIT Bras: LG08 bois ou LG64 métal.

Choix de profondeur d'assise : 20" ou *22". *Le 22" N/D sur fauteuils #043 et #163.

Faut. 043-163: avec base en bois (spécifiez couleur).

Option PREMIUM (disponible seul. avec l'option MOTORISÉ): Repose-pied pleine jambe + rembourrage des sièges avec mousse modelée et couche de mousse mémoire 1" sur l'ensemble du mobilier (autant fixe qu'inclinable); AJOUTEZ \$65/siège. Section allongée d'un item compte pour 1 siège & chaise longue pour 2 sièges.

Mécanisme motorisé inclinable avec bouton tactile ajoutez \$145/méc. Pour le SANS FIL (batterie) ajoutez \$285.

NB: 2 sièges inclinables SÉPARÉS par un centre rond ou un coin carré ne peuvent pas ouvrir en même temps.

PRIX D-BOX INSTALLÉ: Pour détail, voir page 14 du livret "Connaissance des produits".

Description	L x P x H	Cuir						Tissu		
		10	20 Hugo Madras Softy	30 Empire Fantasy Illusion Tucson Utah Vintage Wild Laredo Yukon	40 Diamond Elegance Princess Santiago Sensation Sunset Trina Victoria	50 Bull Cassiope Dublin	60 Caress Ultrasued	A	B COM	C alta
231 CHAISE LONGUE DOUBLE DOS INCL. BRAS-D	41X62X33/40	1640	1735	1825	1910	2020	2115	1235	1325	1415
232 CHAISE LONGUE DOS INCLINABLE BRAS-G	34X62X33/40	1520	1580	1670	1735	1800	1875	1130	1185	1245
233 CHAISE LONGUE DOS INCLINABLE BRAS-D	34X62X33/40	1520	1580	1670	1735	1800	1875	1130	1185	1245
234 SOFA APP. MODULAIRE ALLONGE GAUCHE	96X40/44X33/40	2535	2685	2845	2990	3155	3300	1765	1875	1980
235 SOFA APP. MODULAIRE ALLONGE DROIT	96X40/44X33/40	2535	2685	2845	2990	3155	3300	1765	1875	1980
605 ITEMS D-BOX À MOUVEMENT SEUL.-SIÈGE 30"										
606 ITEMS D-BOX À MOUVEMENT SEUL.-SIÈGE 23"										
CONFIGURATIONS										
A CONFIG. (169-177-174)	113X62X33/40	3875	4090	4355	4560	4785	5000	2950	3130	3345
B CONFIG. (96-55-177-170)	116X116X33/40	6015	6355	6750	7050	7400	7720	4540	4785	5045
C CONFIG. (173-177-055-179)	115X96X33/40	5320	5640	6010	6320	6635	6950	3985	4230	4520
D CONFIG. (011-009-005)	115X62X33/40	4270	4465	4705	4905	5105	5315	3135	3330	3545
E CONFIG. (41-71-55-061)	102X101X33/40	5765	6085	6405	6710	6995	7310	4385	4620	4865
F CONFIG. (41-61)	91X40X33/40	3125	3285	3465	3640	3780	3960	2370	2480	2610
G CONFIG. (57-42)	68X40X33/40	2465	2615	2750	2915	3030	3180	1875	1970	2070

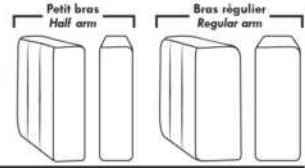

Items avec siège de 30" | Items with 30" seat

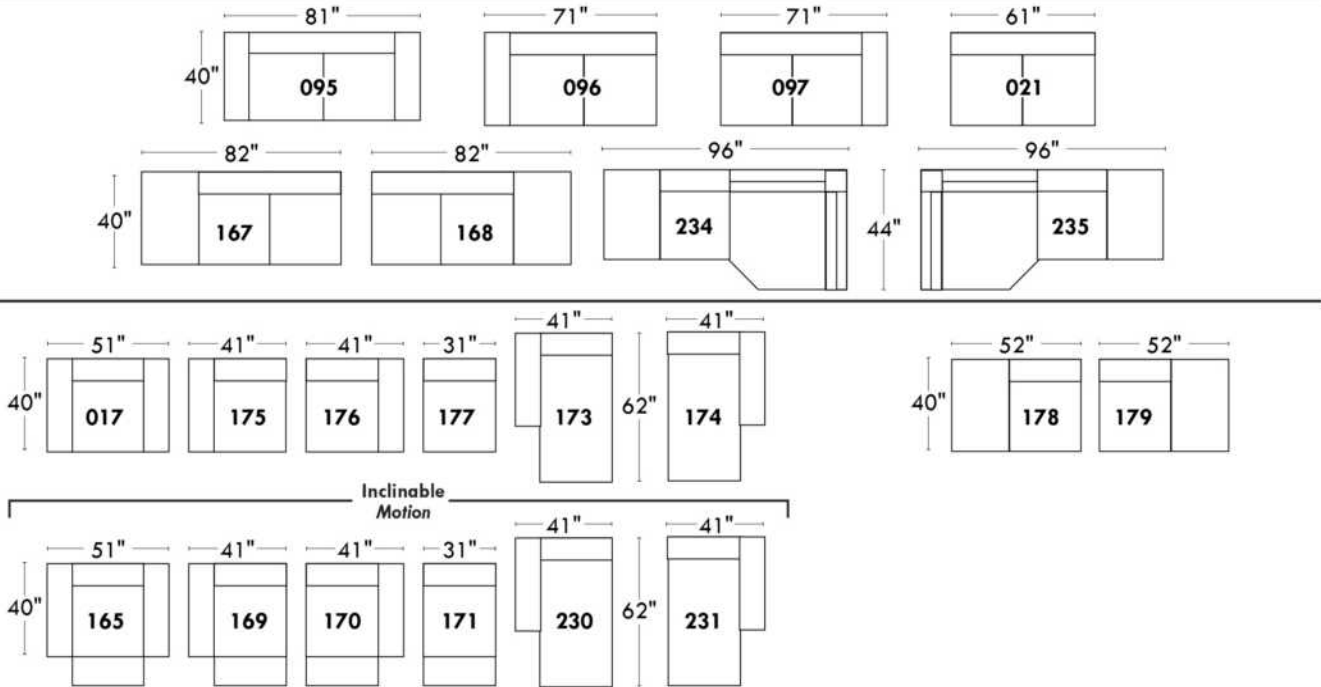

Spécifications | Specifications

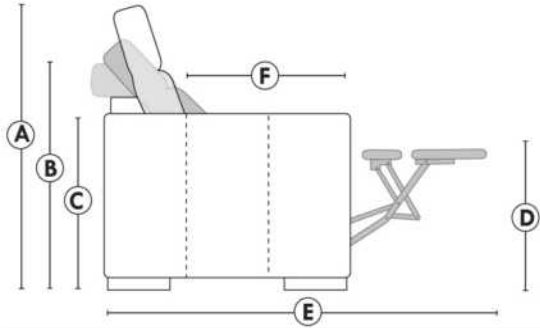

- Appui-tête levé / Headrest up
 - Appui-tête baissé / Headrest down
 - Complètement incliné / Fully reclined
- (A) Hauteur complète 40" / Total Height
 - (B) Hauteur appui-tête baissé 33" / Height headrest down
 - (C) Hauteur du bras 24" / Arm Height
 - (D) Hauteur du siège 19,5" / Seat height
 - (E) Profondeur incliné 65" / Depth fully reclined
 - (F) Profondeur d'assise 20" ou/ou 22" / Seat depth

Autres | Others

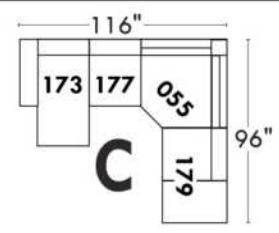
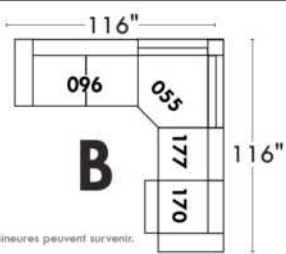
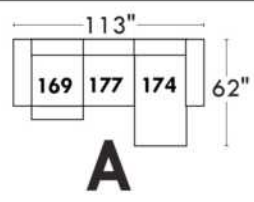
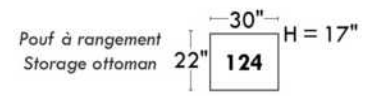
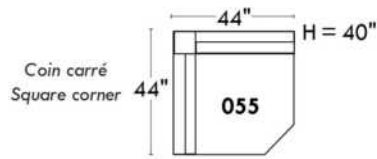
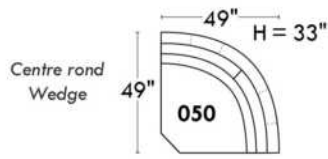

www.jaymar.ca

Toutes les dimensions indiquées sont au pouce près. Nos produits sont fabriqués à la main et des variations mineures peuvent survenir. All dimensions indicated are to the nearest inch. Our product is hand-made and minor variations can occur.

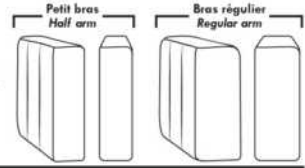

Items avec siège de 23" | Items with 23" seat

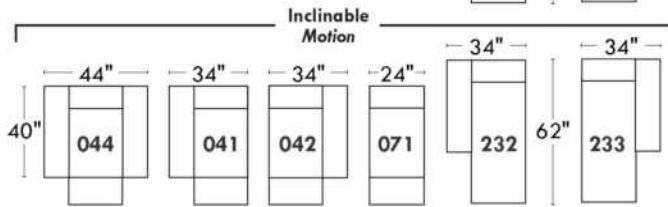
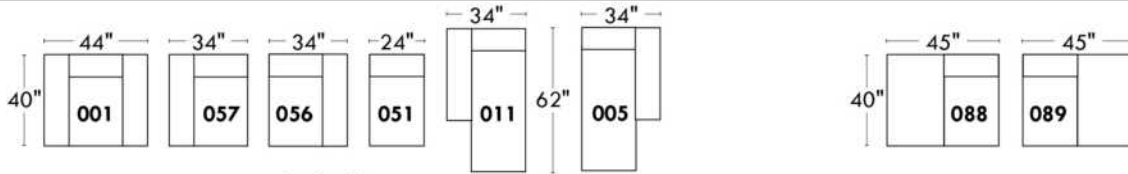
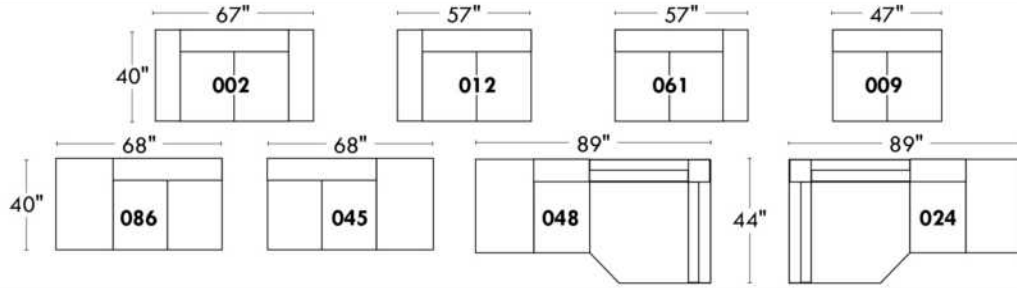

Fauteuil berçant, pivotant et inclinable
Swivel rocking motion chair

Simple: 30" wide, 34" high, H = 42", Bras | Arm 5 1/2", -19"

Double: 33" wide, 34" high, H = 42", Bras | Arm 5 1/2", -22"

Autres | Others

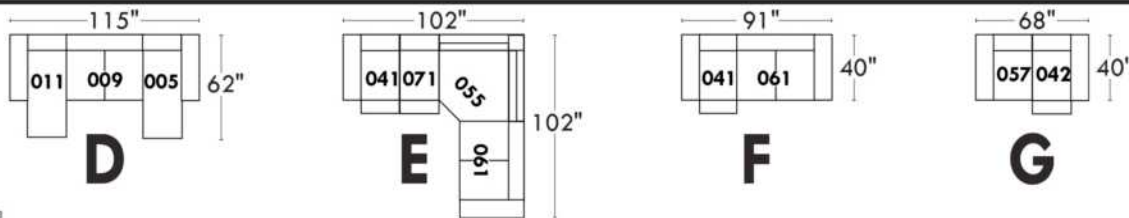
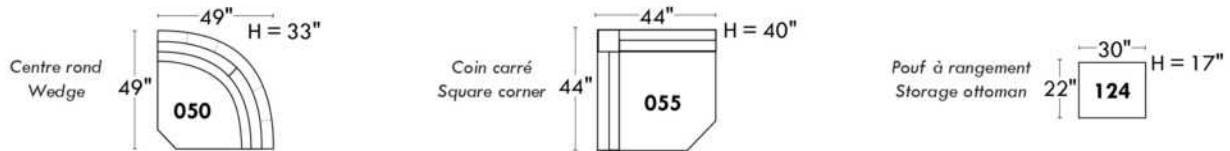

www.jaymar.ca

Toutes les dimensions indiquées sont au pouce près. Nos produits sont fabriqués à la main et des variations mineures peuvent survenir. All dimensions indicated are to the nearest inch. Our product is hand-made and minor variations can occur.

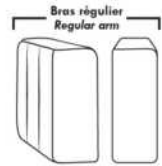

Items avec siège de 30" | Items with 30" seat

Items avec siège de 30" | Items with 30" seat

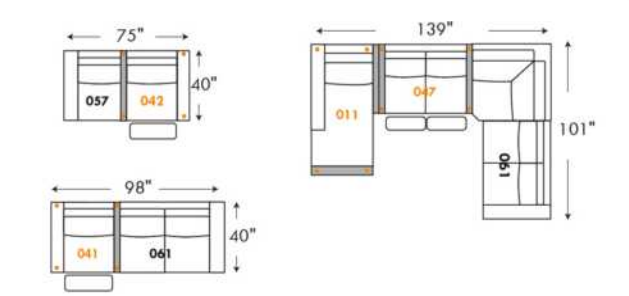
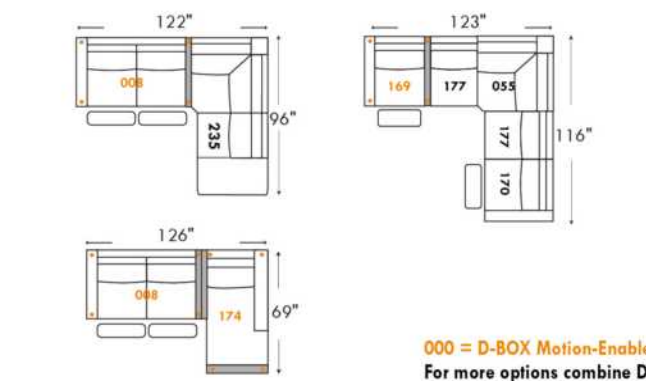
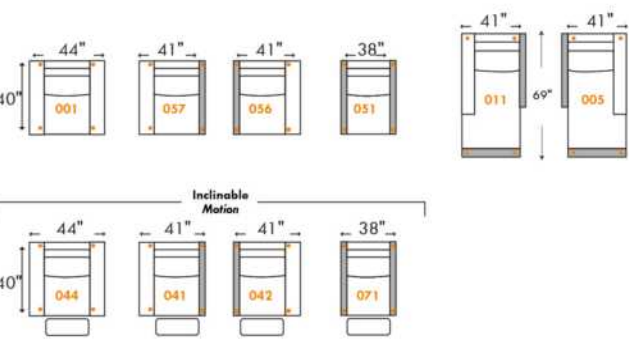
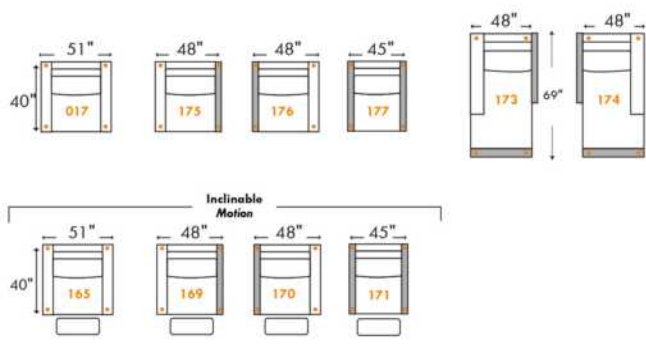
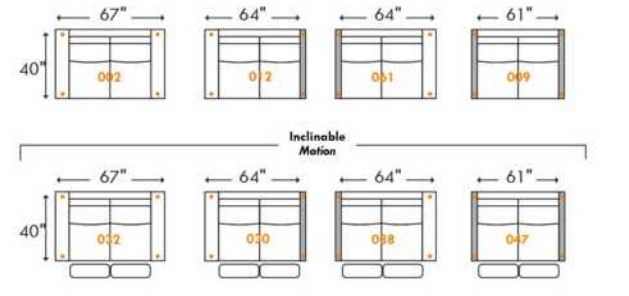
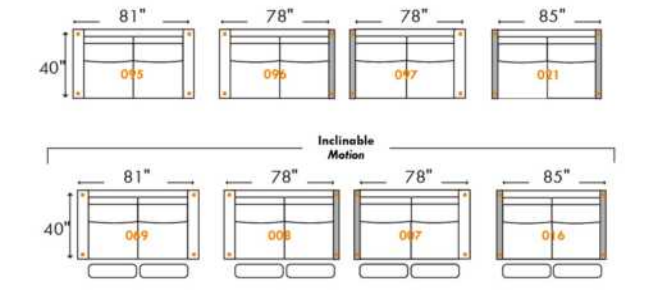

000 = D-BOX Motion-Enabled | 000 = Parallele Collection item
 For more options combine D-BOX and Parallele Collection items

D-BOX Extension
 7" de large / 7" Wide

Spécifications | Specifications

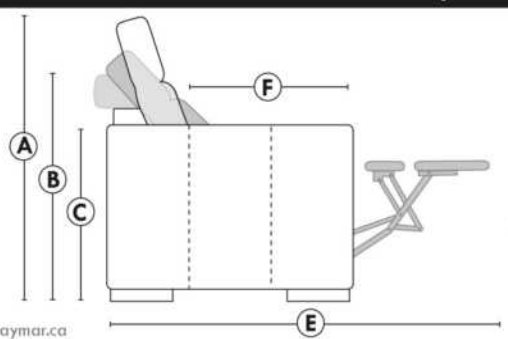

- Appui-tête levé / Headrest up
- Appui-tête baissé / Headrest down
- Complètement incliné / Fully reclined
- (A) Hauteur complète 40" / Total Height
- (B) Hauteur appui-tête baissé 33" / Height headrest down
- (C) Hauteur du bras 24" / Arm Height
- (D) Hauteur du siège 19,5" / Seat height
- (E) Profondeur incliné 65" / Depth fully reclined
- (F) Profondeur d'assise 20" ou/or 22" / Seat depth

www.jaymar.ca

Toutes les dimensions indiquées sont au pouce près. Nos produits sont fabriqués à la main et des variations mineures peuvent survenir.
 All dimensions indicated are to the nearest inch. Our product is hand-made and minor variations can occur.

SYDNEY

- Inclinable motorisé pleine jambe "à mécanisme *protège-mur " (manuel n/d).
- Appui-tête ajustable manuel sur tous les items (fixe sur centre rond).
- Coussins de siège avec mousse modelée + 1" de mousse mémoire au-dessus; bras avec mousse mémoire.
- Couture: petit fil en tissu et gros fil plat en cuir.
- Chaises longues dos inclinables avec méc. "push back"; dégagement mural 10".
- *Exclus faut. 043 & 163: Dégagement mural 16"

Note: 2 inclinables séparés par un coin ne peuvent pas ouvrir en même temps. Aucuns inclinables à côté d'item #155.

OPTIONS

- Motorisé sans fil (batterie): ajoutez \$145/mec.
- *Appui-tête motorisé: ajoutez \$145 ch. (*N/D sur items fixe ou chaise longue.)
- Mousse: Extra ferme ajoutez \$20/siège.
- Choix de bras (LARGE ou PETIT de 6"): Pattes sur bras LARGE: LG103 bois ou LG189 métal (noire ou chrome). PETIT Bras: LG08 bois ou LG196 métal (noire ou chrome). Spécifiez couleur.
- Profondeur d'assise: 20" ou *22". *Le 22" N/D sur faut. 043 & 163.
- Faut. 043-163: avec base en bois (spécifiez couleur).

ACCESSOIRES (Seulement sur *items 159-160-190) :

- Ancrage \$40 ch | Tablette pivotante & porte verre à vin \$25 ch, porte tablette \$50 & lampe DEL \$60.
- Porte-Gobelet en métal: \$30 ch. (1 par item 160-190 & 2 côte à côte sur item 159). Spécifiez couleur: Acier, Noir ou Or.
- *RANGEMENTS 159-160-190 avec 2 prises USB/Élec. *Items universels (sans les détails du bras), non finis sur les côtés, doivent être utilisés entre 2 sièges.

Description	L x P x H	Cuir						Tissu		
		10	20 Hugo Madras Softy	30 Empire Fantasy Illusion Tucson Utah Vintage Wild Laredo Yukon	40 Diamond Elegance Princess Santiago Utah Sensation Sunset Trina Victoria	50 Bull Cassiope Dublin	60 Caress Ultrasued	A	B COM	C alta
001 FAUTEUIL	45x40x33/40	1660	1750	1840	1940	2030	2125	1320	1360	1390
002 CAUSEUSE	68x40x33/40	2365	2475	2590	2705	2810	2930	1865	1940	2010
003 SOFA	92x40x33/40	2855	2995	3150	3295	3450	3595	2255	2340	2430
005 CHAISE LONGUE BRAS DROIT	35x62x33/40	1545	1605	1680	1745	1805	1875	1215	1275	1325
009 CAUSEUSE SANS BRAS	47x40x33/40	1665	1730	1800	1875	1945	2015	1285	1360	1425
011 CHAISE LONGUE BRAS GAUCHE	35x62x33/40	1545	1605	1680	1745	1805	1875	1215	1275	1325
012 CAUSEUSE BRAS GAUCHE	58x40x33/40	2030	2125	2215	2320	2410	2505	1590	1665	1725
017 FAUTEUIL DOUBLE	52x40x33/40	1735	1835	1940	2040	2140	2245	1375	1430	1495
021 SOFA APPARTEMENT SANS BRAS	61x40x33/40	1875	1975	2075	2170	2280	2375	1440	1520	1600
024 CAUSEUSE MODULAIRE ALLONGEE DROIT	89x40/44x33/40	2600	2760	2925	3080	3245	3405	1880	1975	2070
040 SOFA SANS BRAS	71x40x33/40	2145	2255	2360	2465	2575	2680	1675	1765	1860
041 FAUTEUIL INCLINABLE BRAS-G	35x40x33/40	1635	1705	1765	1825	1895	1965	1360	1400	1440
042 FAUTEUIL INCLINABLE BRAS-D	35x40x33/40	1635	1705	1765	1825	1895	1965	1360	1400	1440
043 FAUTEUIL INCLINABLE BERÇANT PIVOTANT	30x34x42	1940	2050	2150	2260	2365	2470	1590	1635	1680
044 FAUTEUIL INCLINABLE	45x40x33/40	1975	2060	2140	2215	2310	2385	1635	1675	1710
045 CAUSEUSE SANS BRAS ALLONGEE DROIT	68x40x33/40	1975	2065	2150	2245	2330	2415	1535	1595	1670

SYDNEY

- Inclinable motorisé pleine jambe "à mécanisme *protège-mur " (manuel n/d).
- Appui-tête ajustable manuel sur tous les items (fixe sur centre rond).
- Coussins de siège avec mousse modelée + 1" de mousse mémoire au-dessus; bras avec mousse mémoire.
- Couture: petit fil en tissu et gros fil plat en cuir.
- Chaises longues dos inclinables avec méc. "push back"; dégagement mural 10".
- *Exclus faut. 043 & 163: Dégagement mural 16"

Note: 2 inclinables séparés par un coin ne peuvent pas ouvrir en même temps. Aucuns inclinables à côté d'item #155.

OPTIONS

- Motorisé sans fil (batterie): ajoutez \$145/mec.
- *Appui-tête motorisé: ajoutez \$145 ch. (*N/D sur items fixe ou chaise longue.)
- Mousse: Extra ferme ajoutez \$20/siège.
- Choix de bras (LARGE ou PETIT de 6"): Pattes sur bras LARGE: LG103 bois ou LG189 métal (noire ou chrome). PETIT Bras: LG08 bois ou LG196 métal (noire ou chrome). Spécifiez couleur.
- Profondeur d'assise: 20" ou *22". *Le 22" N/D sur faut. 043 & 163.
- Faut. 043-163: avec base en bois (spécifiez couleur).

ACCESSOIRES (Seulement sur *items 159-160-190) :

- Ancrage \$40 ch | Tablette pivotante & porte verre à vin \$25 ch, porte tablette \$50 & lampe DEL \$60.
- Porte-Gobelet en métal: \$30 ch. (1 par item 160-190 & 2 côte à côte sur item 159). Spécifiez couleur: Acier, Noir ou Or.
- *RANGEMENTS 159-160-190 avec 2 prises USB/Élec. *Items universels (sans les détails du bras), non finis sur les côtés, doivent être utilisés entre 2 sièges.

Description	L x P x H	Cuir						Tissu		
		10	20 Hugo Madras Softy	30 Empire Fantasy Illusion Tucson Utah Vintage Wild Laredo Yukon	40 Diamond Elegance Princess Santiago Utah Sensation Sunset Trina Victoria	50 Bull Cassiope Dublin	60 Caress Ultrasued	A	B COM	C alta
048 CAUSEUSE MODULAIRE ALLONGEE GAUCHE	89x40/44x33/40	2600	2760	2925	3080	3245	3405	1880	1975	2070
050 CENTRE ROND	49x49x33	1445	1540	1635	1730	1820	1920	1040	1100	1150
051 FAUTEUIL SANS BRAS	24x40x33/40	950	995	1050	1100	1145	1190	730	780	825
052 SOFA BRAS GAUCHE	82x40x33/40	2515	2640	2755	2880	2990	3110	1975	2065	2150
053 SOFA BRAS DROIT	82x40x33/40	2515	2640	2755	2880	2990	3110	1975	2065	2150
055 COIN CARRE	44x44x33/40	1675	1770	1875	1975	2075	2170	1300	1355	1400
056 FAUTEUIL BRAS DROIT	35x40x33/40	1325	1385	1445	1505	1560	1620	1030	1085	1130
057 FAUTEUIL BRAS GAUCHE	35x40x33/40	1325	1385	1445	1505	1560	1620	1030	1085	1130
061 CAUSEUSE BRAS DROIT	58x40x33/40	2030	2125	2215	2320	2410	2505	1590	1665	1725
071 FAUTEUIL INCLINABLE SANS BRAS	24x40x33/40	1270	1320	1375	1425	1485	1535	1060	1115	1165
086 CAUSEUSE SANS BRAS ALLONGEE GAUCHE	68x40x33/40	1975	2065	2150	2245	2330	2415	1535	1595	1670
088 FAUTEUIL SANS BRAS ALLONGE GAUCHE	45x40x33/40	1255	1345	1425	1510	1590	1680	970	1010	1055
089 FAUTEUIL SANS BRAS ALLONGE DROIT	45x40x33/40	1255	1345	1425	1510	1590	1680	970	1010	1055
095 SOFA APPARTEMENT	82x40x33/40	2575	2715	2860	2995	3145	3285	2020	2110	2195
096 SOFA APPARTEMENT BRAS GAUCHE	72x40x33/40	2250	2360	2470	2585	2700	2805	1735	1820	1910
097 SOFA APPARTEMENT BRAS DROIT	72x40x33/40	2250	2360	2470	2585	2700	2805	1735	1820	1910

SYDNEY

- Inclinable motorisé pleine jambe "à mécanisme *protège-mur " (manuel n/d).
- Appui-tête ajustable manuel sur tous les items (fixe sur centre rond).
- Coussins de siège avec mousse modelée + 1" de mousse mémoire au-dessus; bras avec mousse mémoire.
- Couture: petit fil en tissu et gros fil plat en cuir.
- Chaises longues dos inclinables avec méc. "push back"; dégagement mural 10".
- *Exclus faut. 043 & 163: Dégagement mural 16"

Note: 2 inclinables séparés par un coin ne peuvent pas ouvrir en même temps. Aucuns inclinables à côté d'item #155.

OPTIONS

- Motorisé sans fil (batterie): ajoutez \$145/mec.
- *Appui-tête motorisé: ajoutez \$145 ch. (*N/D sur items fixe ou chaise longue.)
- Mousse: Extra ferme ajoutez \$20/siège.
- Choix de bras (LARGE ou PETIT de 6"): Pattes sur bras LARGE: LG103 bois ou LG189 métal (noire ou chrome). PETIT Bras: LG08 bois ou LG196 métal (noire ou chrome). Spécifiez couleur.
- Profondeur d'assise: 20" ou *22". *Le 22" N/D sur faut. 043 & 163.
- Faut. 043-163: avec base en bois (spécifiez couleur).

ACCESSOIRES (Seulement sur *items 159-160-190) :

- Ancrage \$40 ch | Tablette pivotante & porte verre à vin \$25 ch, porte tablette \$50 & lampe DEL \$60.
- Porte-Gobelet en métal: \$30 ch. (1 par item 160-190 & 2 côte à côte sur item 159). Spécifiez couleur: Acier, Noir ou Or.
- *RANGEMENTS 159-160-190 avec 2 prises USB/Élec. *Items universels (sans les détails du bras), non finis sur les côtés, doivent être utilisés entre 2 sièges.

Description	L x P x H	Cuir						Tissu		
		10	20 Hugo Madras Softy	30 Empire Fantasy Illusion Tucson Utah Vintage Wild Laredo Yukon	40 Diamond Elegance Princess Santiago Utah Sensation Sunset Trina Victoria	50 Bull Cassiope Dublin	60 Caress Ultrasued	A	B COM	C alta
124 POUF AVEC RANGEMENT	30x22x17	650	675	705	725	755	775	560	585	605
155 PETIT COIN CARRE	40x40x33/40	1675	1770	1875	1975	2075	2170	1300	1355	1400
159 RANGEMENT À ANGLE	10/25x35x22	650	685	715	750	775	805	505	515	530
160 RANGEMENT DROIT	10x35x22	630	660	690	720	755	780	475	495	505
163 FAUT. DBL INCL. BERCANT PIVOTANT	33x34x42	1985	2100	2205	2325	2440	2550	1595	1640	1685
165 FAUTEUIL DOUBLE INCLINABLE	52x40x33/40	2060	2155	2260	2360	2460	2560	1705	1765	1825
167 SOFA APP. SANS BRAS ALLONGE GAUCHE	82x40x33/40	2185	2310	2420	2545	2665	2775	1685	1770	1860
168 SOFA APP. SANS BRAS ALLONGE DROIT	82x40x33/40	2185	2310	2420	2545	2665	2775	1685	1770	1860
169 FAUTEUIL DOUBLE INCLINABLE BRAS GAUCHE	42x40x33/40	1725	1800	1880	1955	2030	2110	1415	1495	1570
170 FAUTEUIL DOUBLE INCLINABLE BRAS DROIT	42x40x33/40	1725	1800	1880	1955	2030	2110	1415	1495	1570
171 FAUTEUIL DOUBLE INCLINABLE SANS BRAS	31x40x33/40	1360	1410	1465	1515	1570	1620	1115	1170	1230
173 CHAISE LONGUE DOUBLE BRAS GAUCHE	42x62x33/40	1675	1765	1860	1955	2055	2145	1320	1400	1475
174 CHAISE LONGUE DOUBLE BRAS DROIT	42x62x33/40	1675	1765	1860	1955	2055	2145	1320	1400	1475
175 FAUTEUIL DOUBLE BRAS GAUCHE	42x40x33/40	1400	1485	1560	1645	1730	1810	1105	1165	1230
176 FAUTEUIL DOUBLE BRAS DROIT	42x40x33/40	1400	1485	1560	1645	1730	1810	1105	1165	1230
177 FAUTEUIL DOUBLE SANS BRAS	31x40x33/40	1040	1105	1160	1215	1280	1340	795	845	900

SYDNEY

- Inclinable motorisé pleine jambe "à mécanisme *protège-mur " (manuel n/d).
- Appui-tête ajustable manuel sur tous les items (fixe sur centre rond).
- Coussins de siège avec mousse modelée + 1" de mousse mémoire au-dessus; bras avec mousse mémoire.
- Couture: petit fil en tissu et gros fil plat en cuir.
- Chaises longues dos inclinables avec méc. "push back"; dégagement mural 10".
- *Exclus faut. 043 & 163: Dégagement mural 16"

Note: 2 inclinables séparés par un coin ne peuvent pas ouvrir en même temps. Aucuns inclinables à côté d'item #155.

OPTIONS

- Motorisé sans fil (batterie): ajoutez \$145/mec.
- *Appui-tête motorisé: ajoutez \$145 ch. (*N/D sur items fixe ou chaise longue.)
- Mousse: Extra ferme ajoutez \$20/siège.
- Choix de bras (LARGE ou PETIT de 6"): Pattes sur bras LARGE: LG103 bois ou LG189 métal (noire ou chrome). PETIT Bras: LG08 bois ou LG196 métal (noire ou chrome). Spécifiez couleur.
- Profondeur d'assise: 20" ou *22". *Le 22" N/D sur faut. 043 & 163.
- Faut. 043-163: avec base en bois (spécifiez couleur).

ACCESSOIRES (Seulement sur *items 159-160-190) :

- Ancrage \$40 ch | Tablette pivotante & porte verre à vin \$25 ch, porte tablette \$50 & lampe DEL \$60.
- Porte-Gobelet en métal: \$30 ch. (1 par item 160-190 & 2 côte à côte sur item 159). Spécifiez couleur: Acier, Noir ou Or.
- *RANGEMENTS 159-160-190 avec 2 prises USB/Élec. *Items universels (sans les détails du bras), non finis sur les côtés, doivent être utilisés entre 2 sièges.

Description	L x P x H	Cuir						Tissu		
		10	20 Hugo Madras Softy	30 Empire Fantasy Illusion Tucson Utah Vintage Wild Laredo Yukon	40 Diamond Elegance Princess Santiago Sensation Sunset Trina Victoria	50 Bull Cassiope Dublin	60 Caress Ultrasued	A	B COM	C alta
178 FAUTEUIL DOUBLE SANS BRAS ALLONGE-G	52x40x33/40	1355	1430	1515	1595	1685	1765	1060	1115	1165
179 FAUTEUIL DOUBLE SANS BRAS ALLONGE-D	52x40x33/40	1355	1430	1515	1595	1685	1765	1060	1115	1165
186 CAUS. SANS BRAS ALLONGEE RANGEMENT-G	68x40x33/40	2115	2200	2295	2380	2470	2560	1675	1745	1810
187 CAUS. SANS BRAS ALLONGEE RANGEMENT-D	68x40x33/40	2115	2200	2295	2380	2470	2560	1675	1745	1810
188 FAUT. SANS BRAS ALLONGE RANGEMENT-G	45x40x33/40	1405	1490	1570	1660	1735	1815	1115	1150	1185
189 FAUT. SANS BRAS ALLONGE RANGEMENT-D	45x40x33/40	1405	1490	1570	1660	1735	1815	1115	1150	1185
190 PETIT RANGEMENT À ANGLE	10/20x35x22	630	660	690	720	755	780	475	495	505
221 FAUT. DBL SANS BRAS ALLONGE RANGEMENT-G	52x40x33/40	1495	1575	1665	1745	1820	1905	1195	1250	1315
222 FAUT. DBL SANS BRAS ALLONGE RANGEMENT-D	52x40x33/40	1495	1575	1665	1745	1820	1905	1195	1250	1315
223 SOFA APP SANS BRAS ALLONGE RANGEMENT-G	82x40x33/40	2325	2450	2575	2700	2825	2945	1820	1910	2005
224 SOFA APP SANS BRAS ALLONGE RANGEMENT-D	82x40x33/40	2325	2450	2575	2700	2825	2945	1820	1910	2005
230 CHAISE LONGUE DOUBLE DOS INCL. BRAS-G	42x62x33/40	1835	1925	2015	2105	2190	2285	1440	1520	1600
231 CHAISE LONGUE DOUBLE DOS INCL. BRAS-D	42x62x33/40	1835	1925	2015	2105	2190	2285	1440	1520	1600
232 CHAISE LONGUE DOS INCLINABLE BRAS-G	35x62x33/40	1705	1780	1865	1950	2030	2115	1355	1405	1460
233 CHAISE LONGUE DOS INCLINABLE BRAS-D	35x62x33/40	1705	1780	1865	1950	2030	2115	1355	1405	1460
234 SOFA APP. MODULAIRE ALLONGE GAUCHE	96x40/44x33/40	2690	2845	2985	3140	3285	3440	1965	2060	2150

SYDNEY

- Inclinable motorisé pleine jambe "à mécanisme *protège-mur " (manuel n/d).
 - Appui-tête ajustable manuel sur tous les items (fixe sur centre rond).
 - Coussins de siège avec mousse modelée + 1" de mousse mémoire au-dessus; bras avec mousse mémoire.
 - Couture: petit fil en tissu et gros fil plat en cuir.
 - Chaises longues dos inclinables avec méc. "push back"; dégagement mural 10".
 - *Exclus faut. 043 & 163: Dégagement mural 16"
- Note: 2 inclinables séparés par un coin ne peuvent pas ouvrir en même temps. Aucuns inclinables à côté d'item #155.

OPTIONS

- Motorisé sans fil (batterie): ajoutez \$145/mec.
- *Appui-tête motorisé: ajoutez \$145 ch. (*N/D sur items fixe ou chaise longue.)
- Mousse: Extra ferme ajoutez \$20/siège.
- Choix de bras (LARGE ou PETIT de 6"): Pattes sur bras LARGE: LG103 bois ou LG189 métal (noire ou chrome). PETIT Bras: LG08 bois ou LG196 métal (noire ou chrome). Spécifiez couleur.
- Profondeur d'assise: 20" ou *22". *Le 22" N/D sur faut. 043 & 163.
- Faut. 043-163: avec base en bois (spécifiez couleur).

ACCESSOIRES (Seulement sur *items 159-160-190) :

- Ancrage \$40 ch | Tablette pivotante & porte verre à vin \$25 ch, porte tablette \$50 & lampe DEL \$60.
- Porte-Gobelet en métal: \$30 ch. (1 par item 160-190 & 2 côte à côte sur item 159). Spécifiez couleur: Acier, Noir ou Or.
- *RANGEMENTS 159-160-190 avec 2 prises USB/Élec. *Items universels (sans les détails du bras), non finis sur les côtés, doivent être utilisés entre 2 sièges.

Description	L x P x H	Cuir						Tissu		
		10	20 Hugo Madras Softy	30 Empire Fantasy Illusion Tucson Utah Vintage Wild Laredo Yukon	40 Diamond Elegance Princess Santiago Sensation Sunset Trina Victoria	50 Bull Cassiope Dublin	60 Caress Ultrasued	A	B COM	C alta
235 SOFA APP. MODULAIRE ALLONGE DROIT	96x40/44x33/40	2690	2845	2985	3140	3285	3440	1965	2060	2150
CONFIGURATIONS										
A CONFIG (169-170)	84X40X40	3450	3600	3760	3910	4060	4220	2830	2990	3140
B CONFIG (169-171-174)	115X62X40	4760	4975	5205	5425	5655	5875	3850	4065	4275
C CONFIG (096-055-171-170)	116X116X40	7010	7340	7690	8030	8375	8705	5565	5840	6110
D CONFIG (169-171-235)	116X96X40	5775	6055	6330	6610	6885	7170	4495	4725	4950
J CONFIG (041-042)	70X40X40	3270	3410	3530	3650	3790	3930	2720	2800	2880
K CONFIG (041-071-005)	94X62X40	4450	4630	4820	4995	5185	5375	3635	3790	3930
L CONFIG (012-055-071-042)	102X102X40	6610	6920	7230	7545	7865	8175	5310	5535	5730
M CONFIG (041-071-024)	103X89X40	5505	5785	6065	6330	6625	6905	4300	4490	4675

SYDNEY

OPTIMA

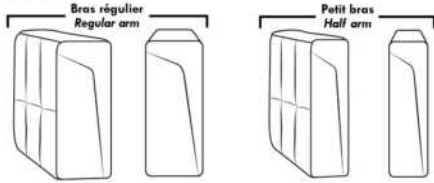

Spécifications | Specifications

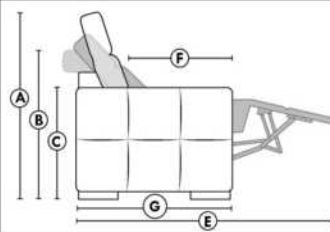

- Appui-tête levé Headrest up
 - Appui-tête baissé Headrest down
 - Complètement incliné Fully reclined
- (A)** Hauteur complète 40" Total Height
(B) Hauteur appui-tête baissé 33" Height headrest down
(C) Hauteur du bras 22,5" Arm Height
(D) Hauteur du siège 19,5" Seat height
(E) Profondeur inclinée 65" Depth fully reclined
(F) Profondeur d'assise 20" ou/ou 22" Seat depth
(G) Profondeur appui-tête monté 36" Depth with headrest up

Siège 30" de large | 30" Seat Width

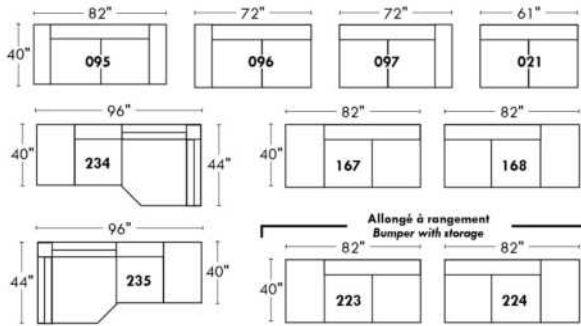

Siège 23" de large | 23" Seat Width

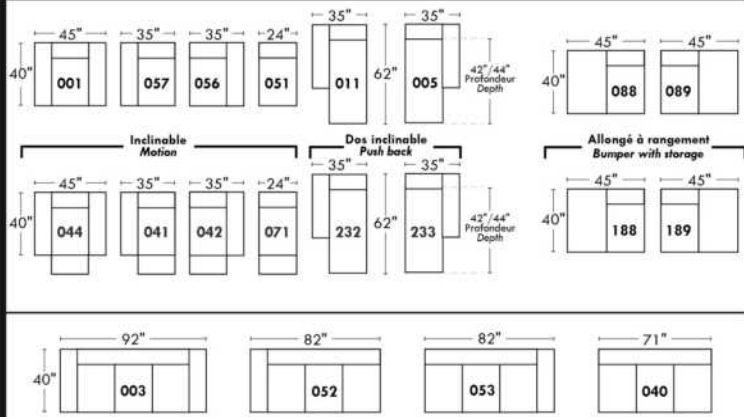
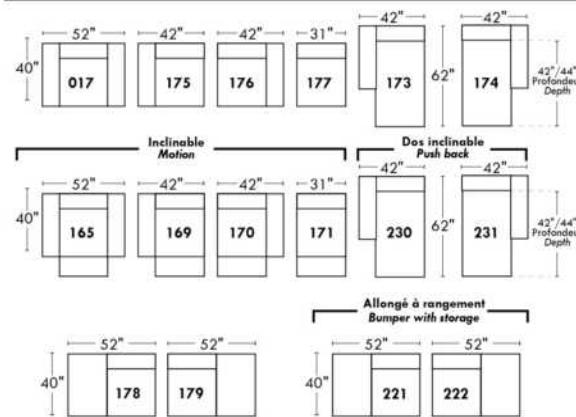
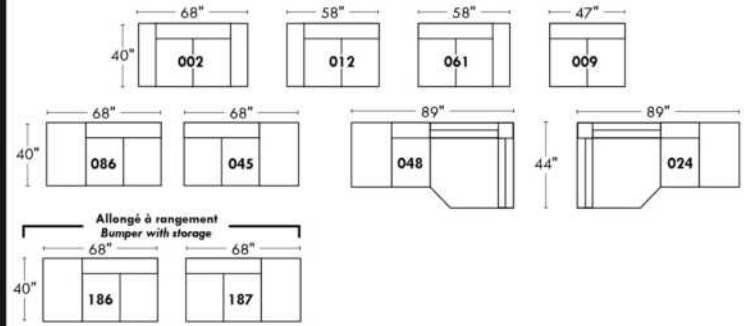

Autres | Others

Fauteuil berçant, pivotant et inclinable

N'est pas un mécanisme protège-mur
Dégagement mural: 16"

Swivel, rocking motion chair

Not a wall hugger mechanism
Wall clearance: 16"

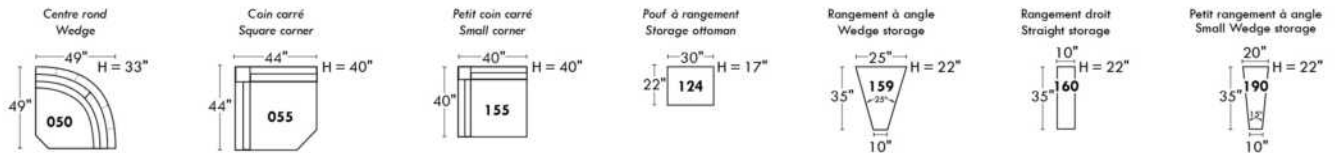
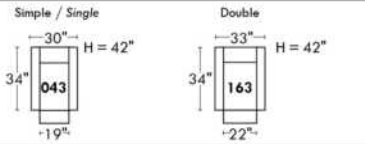

30" Populaires | Popular CONFIGURATIONS 23"

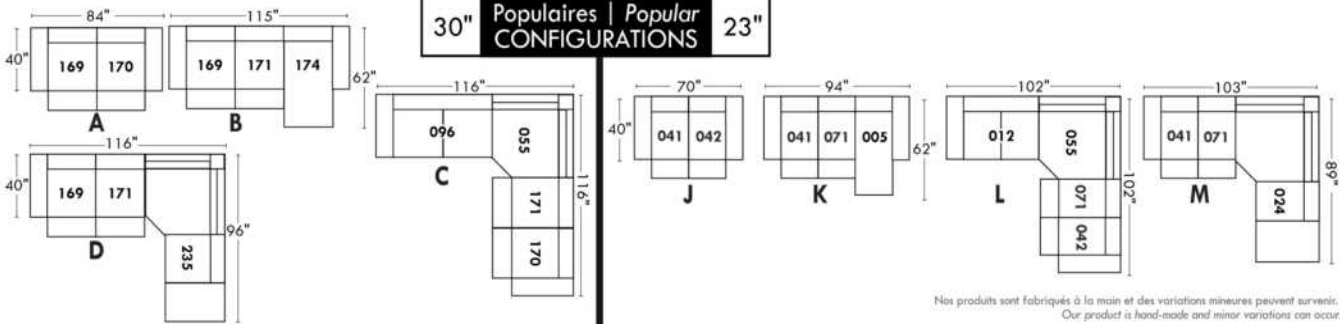

Nos produits sont fabriqués à la main et des variations mineures peuvent survenir.
Our product is hand-made and minor variations can occur.

Liste de prix CDN

TALBOT

PATTES: LG60 metal ou LG302 bois. Si bois, spécifiez couleur de pattes.

COMBO DISPONIBLE: Recouvrement #1 base et bras. / Recouvrement #2 dos et siège.

Description	L x P x H	Cuir						Tissu		
		10	20 Hugo Madras Softy	30 Empire Fantasy Illusion Tucson Utah Vintage Wild Laredo Yukon	40 Diamond Elegance Princess Santiago Sensation Sunset Trina Victoria	50 Bull Cassiope Dublin	60 Caress Ultrasued	A	B COM	C alta
001 FAUTEUIL	33X36X35	1290	1365	1445	1535	1600	1680	900	950	995
002 CAUSEUSE	58X36X35	1770	1880	1995	2105	2200	2315	1280	1345	1410
005 CHAISE LONGUE BRAS DROIT	29X60X35	1280	1365	1460	1555	1645	1745	935	990	1065
006 POUF	25.5X25.5X18	600	625	660	685	720	755	475	495	510
010 CHAISE LONGUE	33X60X35	1520	1605	1710	1800	1890	1990	1020	1100	1145
011 CHAISE LONGUE BRAS GAUCHE	29X60X35	1280	1365	1460	1555	1645	1745	935	990	1065
012 CAUSEUSE BRAS GAUCHE	54X36X35	1540	1635	1745	1835	1940	2040	1200	1280	1330
050 CENTRE ROND	48X48X35	1290	1380	1460	1550	1635	1715	945	985	1030
051 FAUTEUIL SANS BRAS	25X36X35	865	945	1020	1115	1180	1255	765	810	855
055 COIN CARRE	36X36X35	1240	1325	1415	1505	1580	1675	885	935	985
056 FAUTEUIL BRAS DROIT	40X36X35	1115	1180	1275	1345	1415	1500	855	900	945
057 FAUTEUIL BRAS GAUCHE	40X36X35	1115	1180	1275	1345	1415	1500	855	900	945
061 CAUSEUSE BRAS DROIT	54X36X35	1540	1635	1745	1835	1940	2040	1200	1280	1330
072 SOFA MODULAIRE BRAS GAUCHE	90X36X35	2410	2545	2690	2835	2965	3100	1510	1580	1670
073 SOFA MODULAIRE BRAS DROIT	90X36X35	2410	2545	2690	2835	2965	3100	1510	1580	1670
095 SOFA APPARTEMENT	80X36X35	2190	2325	2470	2605	2750	2895	1360	1430	1510
096 SOFA APPARTEMENT BRAS GAUCHE	76X36X35	1970	2105	2255	2380	2515	2665	1310	1390	1460
097 SOFA APPARTEMENT BRAS DROIT	76X36X35	1970	2105	2255	2380	2515	2665	1310	1390	1460
CONFIGURATIONS										
A CONF. A (096-050-051-005)	124X102X35	5405	5795	6195	6600	6975	7380	3955	4175	4410
B CONF. B (012-073)	90X90X35	3950	4180	4435	4670	4905	5140	2710	2860	3000
C CONF. C (072-051-005)	90X90X35	4555	4855	5170	5505	5790	6100	3210	3380	3590
D CONF. D (073-057)	76X90X35	3525	3725	3965	4180	4380	4600	2365	2480	2615
E CONF. E (057-050-097)	124X88X35	4375	4665	4990	5275	5565	5880	3110	3275	3435
F CONF. F (012-005)	83X60X35	2820	3000	3205	3390	3585	3785	2135	2270	2395

Hauteur complète 35" | Hauteur de siège 19" | Hauteur devant bras 24" | Profondeur d'assise 21"
 Total Height 35" | Seat Height 19" | Arm Height 24" | Seat Depth 21"

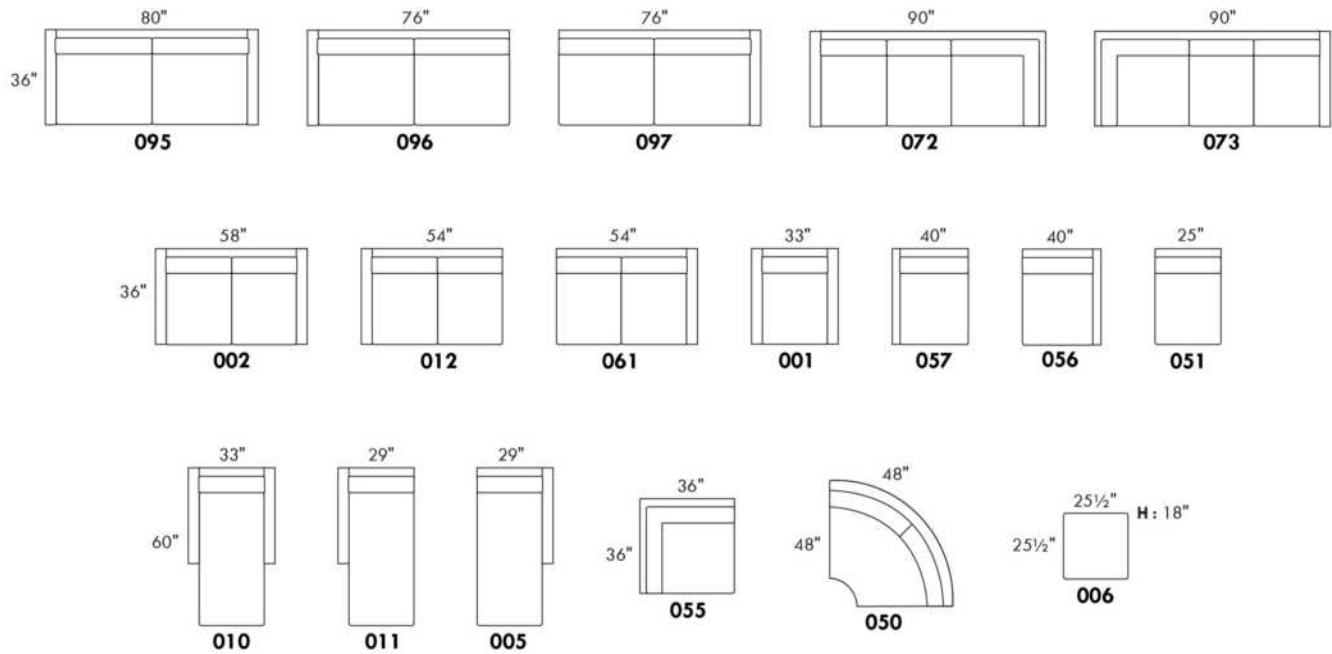

CONFIGURATIONS

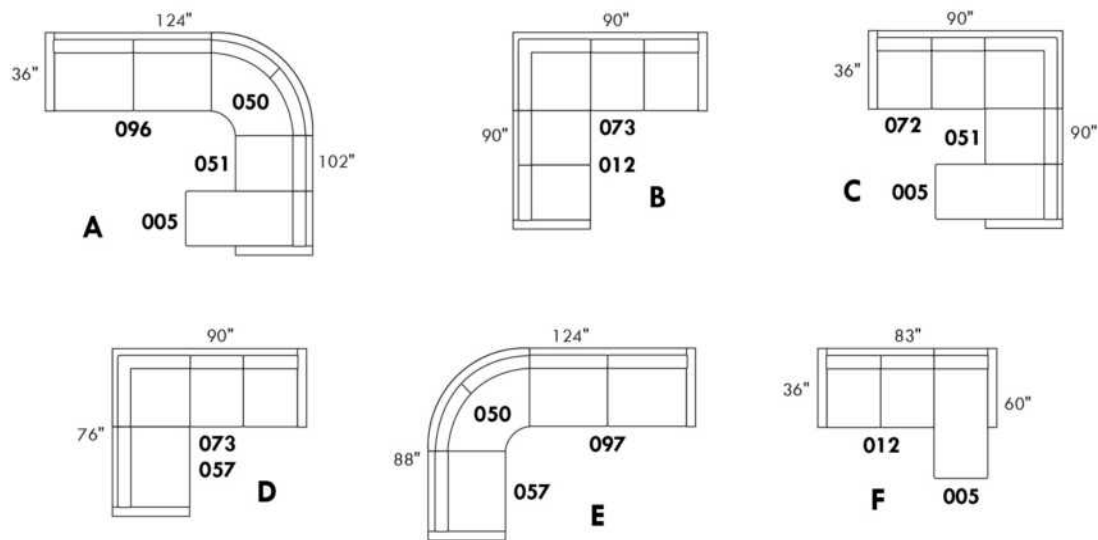

www.jaymar.ca

Toutes les dimensions indiquées sont au pouce près. Nos produits sont fabriqués à la main et des variations mineures peuvent survenir.
 All dimensions indicated are to the nearest inch. Our product is hand-made and minor variations can occur.

Liste de prix CDN

TAURUS

LG73 métal. Aussi disponible LG72 bois seulement, spécifier couleur de bois pour LG72.

COMBO: Recouvrement #2 sur les DOSSIERS seulement.

PIÈCE DE CUIR OPTIONNELLE SUR DESSUS DE BRAS:

TISSU: Pièce de cuir: Surcharge de \$60 par bras.

COMBO TISSU & CUIR: Pièce de cuir: Sans frais supplémentaire.

*REMARQUE: En cuir, les côtés sans bras ne sont pas fini tout cuir.

Description	L x P x H	Cuir						Tissu		
		10	20 Hugo Madras Softy	30 Empire Fantasy Illusion Tucson Utah Vintage Wild Laredo Yukon	40 Diamond Elegance Princess Santiago Sensation Sunset Trina Victoria	50 Bull Cassiope Dublin	60 Caress Ultrasued	A	B COM	C alta
001 FAUTEUIL	38X40X36	1405	1460	1540	1590	1660	1715	1030	1075	1120
002 CAUSEUSE	66X40X36	2040	2135	2215	2320	2415	2505	1500	1550	1600
003 SOFA	94X40X36	2465	2580	2710	2825	2935	3050	1865	1925	2005
005 CHAISE LONGUE BRAS DROIT	34X64X36	1365	1475	1580	1695	1800	1900	895	970	1040
006 POUF	40X25X18	600	625	660	685	720	755	475	495	510
009 CAUSEUSE SANS BRAS	56X40X36	1705	1790	1880	1970	2050	2135	1200	1275	1320
010 CHAISE LONGUE	38X64X36	1535	1645	1780	1895	2025	2145	1040	1130	1200
011 CHAISE LONGUE BRAS GAUCHE	34X64X36	1365	1475	1580	1695	1800	1900	895	970	1040
012 CAUSEUSE BRAS GAUCHE	61X40X36	1875	1965	2050	2135	2205	2300	1355	1405	1450
040 SOFA SANS BRAS	84X40X36	2120	2215	2345	2465	2580	2700	1640	1715	1795
051 FAUTEUIL SANS BRAS	28X40X36	1040	1080	1130	1165	1195	1240	780	815	845
052 SOFA BRAS GAUCHE	89X40X36	2290	2400	2515	2635	2750	2865	1735	1800	1875
053 SOFA BRAS DROIT	89X40X36	2290	2400	2515	2635	2750	2865	1735	1800	1875
056 FAUTEUIL BRAS DROIT	33X40X36	1230	1290	1360	1415	1485	1545	900	945	985
057 FAUTEUIL BRAS GAUCHE	33X40X36	1230	1290	1360	1415	1485	1545	900	945	985
061 CAUSEUSE BRAS DROIT	61X40X36	1875	1965	2050	2135	2205	2300	1355	1405	1450
076 FAUTEUIL ROND GAUCHE	42X50X36	1390	1450	1540	1600	1675	1745	1030	1080	1130
081 FAUTEUIL ROND DROIT	42X50X36	1390	1450	1540	1600	1675	1745	1030	1080	1130
CONFIGURATIONS										
A CONF. A (076-009-081)	140X50X36	4485	4690	4960	5170	5400	5625	3260	3435	3580
B CONF. B (076-040-081)	168X50X36	4900	5115	5425	5665	5930	6190	3700	3875	4055
C CONF. C (076-009)	98X50X36	3095	3240	3420	3570	3725	3880	2230	2355	2450
D CONF. D (009-081)	98X50X36	3095	3240	3420	3570	3725	3880	2230	2355	2450
E CONF. E (012-005)	94X64X36	3240	3440	3630	3830	4005	4200	2250	2375	2490
F CONF. F (076-040)	126X50X36	3510	3665	3885	4065	4255	4445	2670	2795	2925

Liste de prix CDN

TAURUS

Description	L x P x H	Cuir						Tissu		
		10	20 Hugo Madras Softy	30 Empire Fantasy Illusion Tucson Utah Vintage Wild Laredo Yukon	40 Diamond Elegance Princess Santiago Sensation Sunset Trina Victoria	50 Bull Cassiope Dublin	60 Caress Ultrasued	A	B COM	C alta
G CONF. G (040-081)	126X50X36	3510	3665	3885	4065	4255	4445	2670	2795	2925
H CONF. H (052-005)	122X64X36	3655	3875	4095	4330	4550	4765	2630	2770	2915
I CONF. I (076-040-005)	159X64X36	4875	5140	5465	5760	6055	6345	3565	3765	3965
J CONF. J (076-009-005)	131X64X36	4460	4715	5000	5265	5525	5780	3125	3325	3490

TAURUS



Hauteur complète 36" | Hauteur de siège 18" | Hauteur devant bras 27" | Profondeur d'assise 21"
 Total Height 36" | Seat Height 18" | Arm Height 27" | Seat Depth 21"

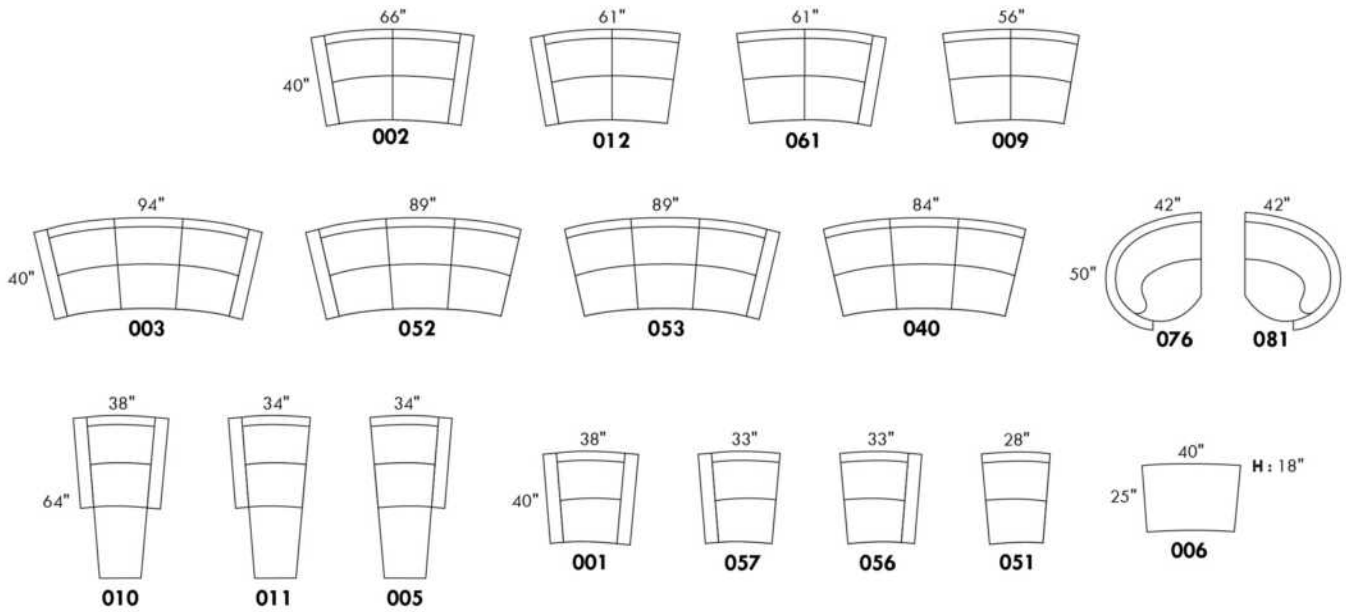

CONFIGURATIONS

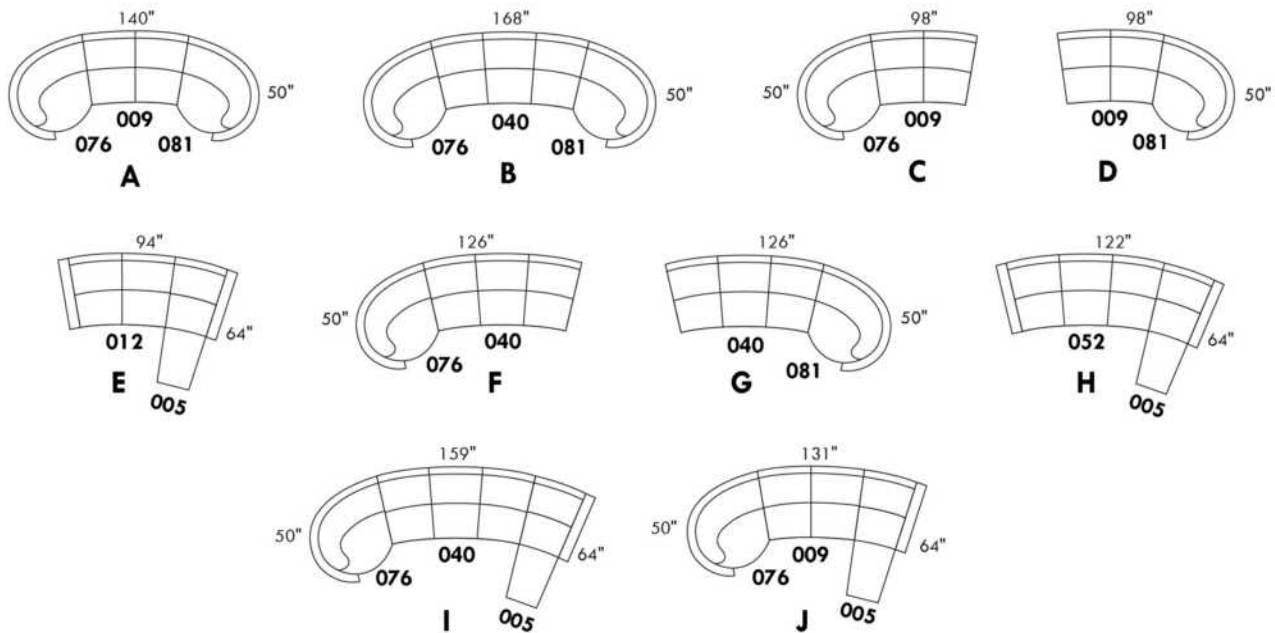

www.jaymar.ca

Toutes les dimensions indiquées sont au pouce près. Nos produits sont fabriqués à la main et des variations mineures peuvent survenir.
 All dimensions indicated are to the nearest inch. Our product is hand-made and minor variations can occur.

TODD

CARACTÉRISTIQUES: Coussins de sièges avec ressorts ensachés. **OPTION:** Rembourrage de sièges avec mousse modelé et couche de mousse mémoire 1 po. sans aucuns frais supplémentaires.

PATTE: Spécifiez couleur des pattes LG04.

En tissu, les coutures seront avec un fil plus petit. **TISSU UNI RECOMMANDÉ.**

EN CUIR disponible avec **FIL CONTRASTANT:** surcharge 60\$/morceau. Spécifiez numéro du fil: 005-Noir, 087-Beige, 103-Brun, 111-Blanc.

Sofa-lit : mécanisme à latte avec matelas 2" inclus.

Description	L x P x H	Cuir						Tissu		
		10	20 Hugo Madras Softy	30 Empire Fantasy Illusion Tucson Utah Vintage Wild Laredo Yukon	40 Diamond Elegance Princess Santiago Sensation Sunset Trina Victoria	50 Bull Cassiope Dublin	60 Caress Ultrasued	A	B COM	C alta
001 FAUTEUIL	33X35X33	1325	1405	1490	1560	1640	1715	970	1010	1060
002 CAUSEUSE	54X35X33	1800	1905	2040	2150	2280	2380	1275	1345	1415
003 SOFA	75X35X33	2115	2270	2410	2555	2700	2845	1520	1600	1685
004 SOFA-LIT DOUBLE	75X35X33	2455	2585	2730	2885	3020	3155	1880	1970	2050
005 CHAISE LONGUE BRAS DROIT	27X59X33	1550	1660	1770	1880	1990	2080	1040	1125	1190
006 POUF	22X22X17	540	595	630	665	710	750	460	470	485
009 CAUSEUSE SANS BRAS	42X35X33	1460	1575	1705	1815	1925	2050	1105	1165	1240
011 CHAISE LONGUE BRAS GAUCHE	27X59X33	1550	1660	1770	1880	1990	2080	1040	1125	1190
012 CAUSEUSE BRAS GAUCHE	48X35X33	1625	1745	1865	1980	2080	2200	1170	1240	1310
040 SOFA SANS BRAS	63X35X33	1770	1905	2065	2205	2355	2505	1330	1425	1520
049 SOFA-LIT DOUBLE BRAS GAUCHE	69X35X33	2285	2430	2575	2720	2865	3020	1795	1885	1980
052 SOFA BRAS GAUCHE	69X35X33	1925	2070	2215	2370	2515	2670	1425	1520	1605
053 SOFA BRAS DROIT	69X35X33	1925	2070	2215	2370	2515	2670	1425	1520	1605
055 COIN CARRE	35X35X33	1280	1380	1485	1575	1680	1780	970	1015	1075
058 SOFA-LIT DOUBLE SANS BRAS	63X35X33	2135	2285	2440	2575	2720	2865	1705	1790	1875
059 SOFA-LIT DOUBLE BRAS DROIT	69X35X33	2285	2430	2575	2720	2865	3020	1795	1885	1980
061 CAUSEUSE BRAS DROIT	48X35X33	1625	1745	1865	1980	2080	2200	1170	1240	1310
095 SOFA APPARTEMENT	68X35X33	2015	2140	2280	2400	2535	2665	1430	1520	1600

Hauteur complète 33" | Hauteur de siège 18½" | Profondeur d'assise 21"
 Total Height 33" | Seat Height 18½" | Seat Depth 21"

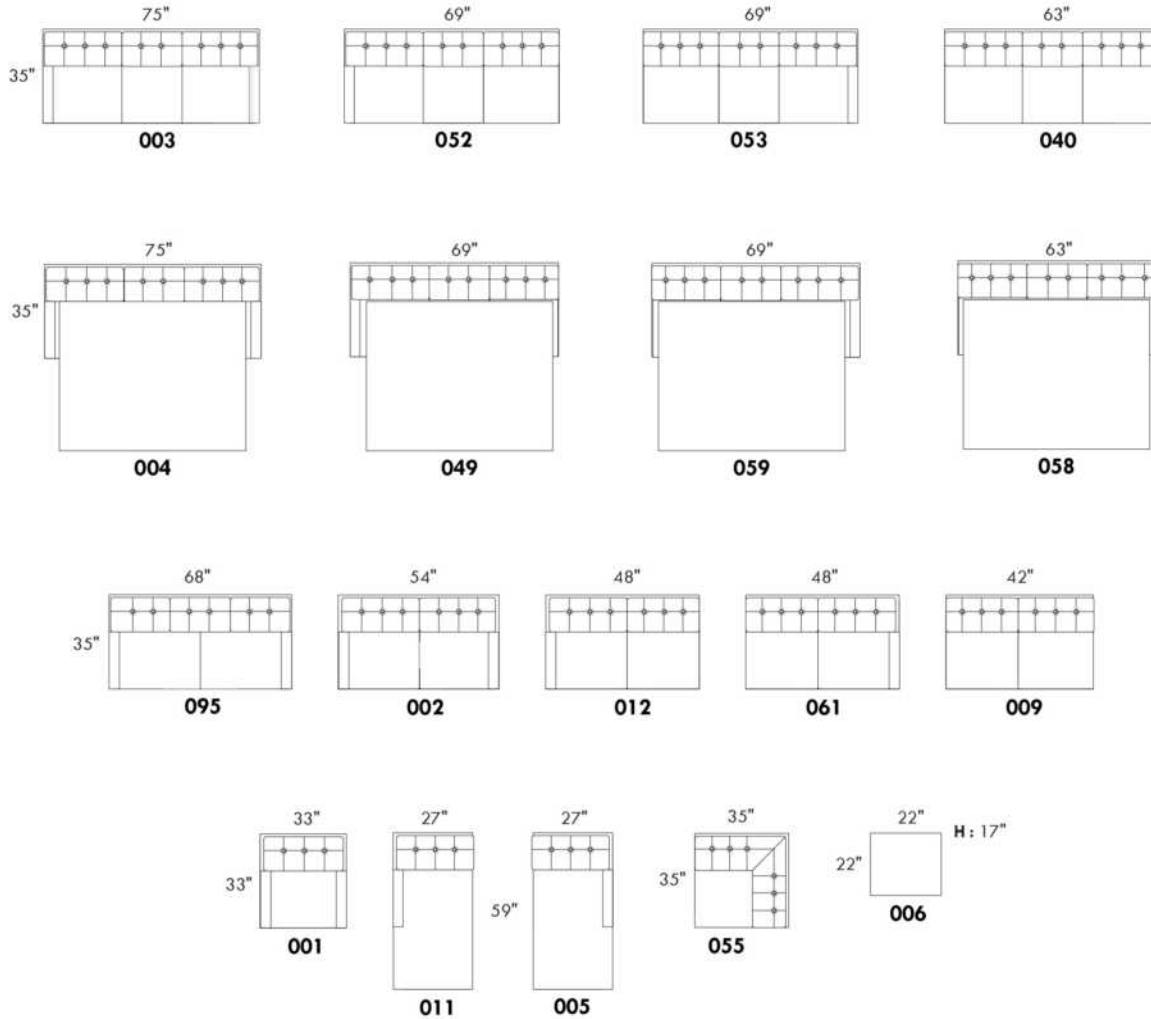

Liste de prix CDN

TOULOUSE

CARACTÉRISTIQUES: Modèle moderne avec appui-tête et base touffetés. Appui-tête à une position relevable manuellement. Couture: En tissu petit fil et en cuir, gros fil plat.

SPECS: Profondeur d'assise: 23 po. Hauteur devant bras: 21". Hauteur de siège: 16,5 po.

PATTES: LG103 bois (specifiez couleur).

ITEMS #194 et #195 Fauteuil angulaire double: Spécifiez couleur de l'insertion en bois.

Description	L x P x H	Cuir						Tissu		
		10	20 Hugo Madras Softy	30 Empire Fantasy Illusion Tucson Utah Vintage Wild Laredo Yukon	40 Diamond Elegance Princess Santiago Sensation Sunset Trina Victoria	50 Bull Cassiope Dublin	60 Caress Ultrasued	A	B COM	C alta
006 POUF	32x24x16	675	750	805	865	930	985	560	580	595
017 FAUTEUIL DOUBLE	58x40x28/35	1575	1725	1875	2020	2165	2320	1165	1230	1295
021 SOFA APPARTEMENT SANS BRAS	64x40x28/35	2160	2290	2410	2535	2660	2775	1730	1805	1880
050 CENTRE ROND	49x49x21	1490	1600	1730	1855	1980	2105	1180	1235	1295
095 SOFA APPARTEMENT	89x40x28/35	2660	2875	3075	3285	3500	3705	2025	2115	2195
096 SOFA APPARTEMENT BRAS GAUCHE	76x40x28/35	2410	2580	2745	2910	3075	3245	1880	1965	2040
097 SOFA APPARTEMENT BRAS DROIT	76x40x28/35	2410	2580	2745	2910	3075	3245	1880	1965	2040
173 CHAISE LONGUE DOUBLE BRAS GAUCHE	45x64x28/35	2080	2260	2430	2600	2770	2945	1585	1680	1760
174 CHAISE LONGUE DOUBLE BRAS DROIT	45x64x28/35	2080	2260	2430	2600	2770	2945	1585	1680	1760
175 FAUTEUIL DOUBLE BRAS GAUCHE	45x40x28/35	1330	1430	1540	1645	1750	1855	1015	1080	1140
176 FAUTEUIL DOUBLE BRAS DROIT	45x40x28/35	1330	1430	1540	1645	1750	1855	1015	1080	1140
177 FAUTEUIL DOUBLE SANS BRAS	32x40x28/35	1085	1145	1205	1270	1330	1390	865	925	975
194 FAUTEUIL ANGULAIRE DBL BRAS-G	74x40x28/35	1570	1695	1815	1945	2065	2185	1255	1340	1410
195 FAUTEUIL ANGULAIRE DBL BRAS-D	74x40x28/35	1570	1695	1815	1945	2065	2185	1255	1340	1410
CONFIGURATIONS										
A CONFIG (175-177-176)	122X40X28/35	3745	4005	4285	4560	4830	5100	2895	3085	3255
B CONFIG (194-097)	136X72X28/35	3980	4275	4560	4855	5140	5430	3135	3305	3450
C CONFIG (096-174)	121X64X28/35	4490	4840	5175	5510	5845	6190	3465	3645	3800
D CONFIG (173-021-195)	169X72X28/35	5810	6245	6655	7080	7495	7905	4570	4825	5050
E CONFIG (096-050-097)	125X125X28/35	6310	6760	7220	7675	8130	8595	4940	5165	5375

TOULOUSE



Hauteur complète 28"/35" | Hauteur de siège 16½" | Hauteur devant bras 21" | Profondeur d'assise 23"
 Total Height 28"/35" | Seat Height 16½" | Arm Height 21" | Seat Depth 23"

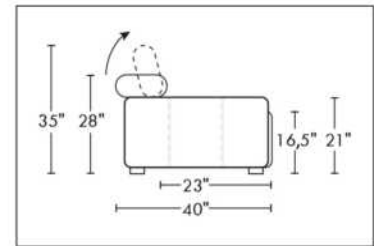
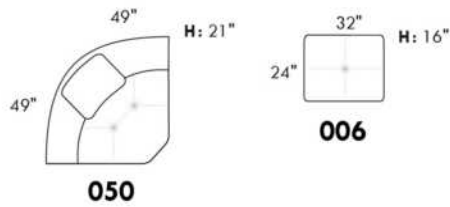
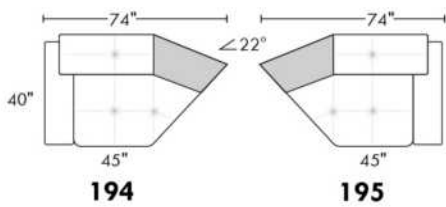
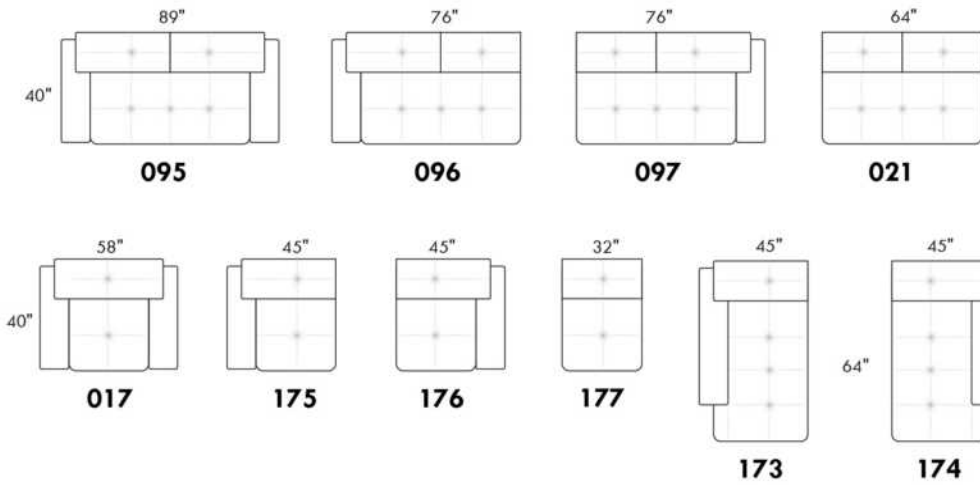

CONFIGURATIONS

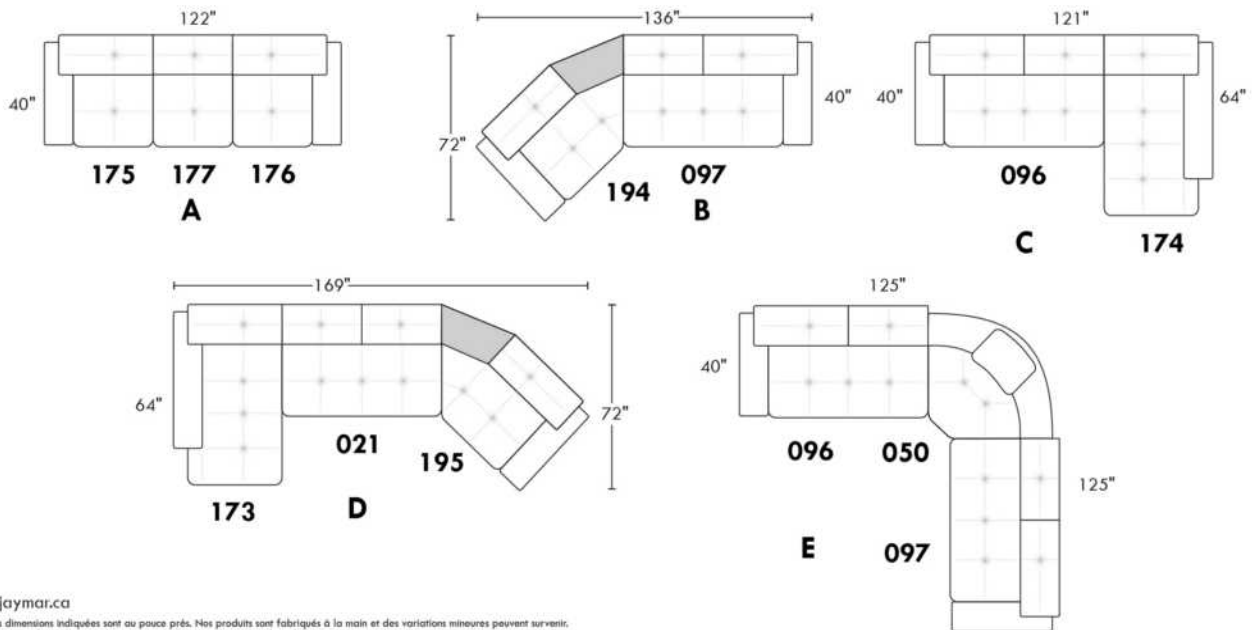

www.jaymar.ca

Toutes les dimensions indiquées sont au pouce près. Nos produits sont fabriqués à la main et des variations mineures peuvent survenir.
 All dimensions indicated are to the nearest inch. Our product is hand-made and minor variations can occur.

Liste de prix CDN

Jazz

TRENDY

CARACTÉRISTIQUES: Appui-tête ajustable. Rembourrage de coussins de siège avec mousse mémoire et repose-pied pleine jambe. Choix de pattes en bois ou métal ou sans pattes. Couture: en tissu et en cuir - petit fil.

SPECS: Hauteur devant bras: avec patte 24" (sans patte 23"). Hauteur siège: avec patte 19" (sans patte 18"). Profondeur siège: 21". Profondeur du fauteuil inclinable: ouvert 60". Distance au mur: 6". Chaise longue dos inclinable: avec mécanisme "Push Back". Distance du mur: 10".

OPTIONS - Spécifiez sur votre commande:

Pattes: Avec pattes en bois LG08 (spécifiez couleur) ou en métal LG64 ou SANS pattes.

Items avec RANGEMENT 159 & 160: Fournissez DESSIN de votre config.

#159: 2 porte-gobelets inclus. #160: 1 porte-gobelet inclus. SPÉCIFIEZ couleur: Acier brossé, Métal noir ou Or Antique.

ESPACE intérieur: 6.5" L x 13" P x 10" H.

ACCESSOIRES pour items avec RANGEMENT seulement (159 & 160): Porte verre à vin \$55 chacun ou Porte tablette électronique \$70 chacun.

Table rembourrée (077 ou 154): Spécifiez couleur du dessus de table en bois.

****INCLINABLE MANUEL N/D.**** Mécanisme motorisé inclus dans le prix des items fauteuils inclinables (165-169-170-171 | 044-041-042-071-043-163). Pour l'option motorisé SANS FIL (batterie); ajoutez \$145/méc.

NB : 2 sièges inclinables SÉPARÉS par une TABLE (077 ou 154) ne peuvent pas ouvrir en même temps.

Description	L x P x H	Cuir						Tissu		
		10	20 Hugo Madras Softy	30 Empire Fantasy Illusion Tucson Utah Vintage Wild Laredo Yukon	40 Diamond Elegance Princess Santiago Sensation Sunset Trina Victoria	50 Bull Cassiope Dublin	60 Caress Ultrasued	A	B COM	C alta
001 FAUTEUIL	35X37X42	1400	1490	1580	1680	1770	1865	1060	1110	1145
002 CAUSEUSE	57X37X42	1995	2115	2215	2340	2460	2575	1500	1560	1625
003 SOFA	79X37X42	2365	2510	2665	2795	2945	3080	1765	1860	1965
005 CHAISE LONGUE BRAS DROIT	29X64X42	1300	1380	1445	1520	1590	1670	975	1030	1105
006 POUF	24X24X19	550	600	635	675	720	770	460	470	485
009 CAUSEUSE SANS BRAS	44X37X42	1430	1505	1575	1645	1725	1795	1060	1130	1195
011 CHAISE LONGUE BRAS GAUCHE	29X64X42	1300	1380	1445	1520	1590	1670	975	1030	1105
012 CAUSEUSE BRAS GAUCHE	50X37X42	1725	1815	1900	2005	2105	2190	1285	1345	1410
017 FAUTEUIL DOUBLE	43X37X42	1485	1580	1685	1790	1885	1990	1120	1180	1240
021 SOFA APPARTEMENT SANS BRAS	59X37X42	1645	1745	1835	1925	2025	2120	1210	1295	1380
040 SOFA SANS BRAS	66X37X42	1810	1900	2015	2115	2205	2315	1330	1425	1520
041 FAUTEUIL INCLINABLE BRAS-G	29X37X42	1440	1500	1560	1625	1705	1760	1155	1200	1240
042 FAUTEUIL INCLINABLE BRAS-D	29X37X42	1440	1500	1560	1625	1705	1760	1155	1200	1240
043 FAUTEUIL INCLINABLE BERÇANT PIVOTANT	30X34X42	1855	1945	2055	2150	2250	2355	1495	1550	1590
044 FAUTEUIL INCLINABLE	35X37X42	1720	1800	1890	1980	2060	2150	1375	1415	1465
045 CAUSEUSE SANS BRAS ALLONGEE DROIT	65X37X42	1705	1800	1895	2005	2110	2200	1255	1330	1405
050 CENTRE ROND	51X51X27	1490	1580	1680	1770	1865	1970	1120	1165	1210
051 FAUTEUIL SANS BRAS	22X37X42	615	660	710	765	815	860	455	500	550

Liste de prix CDN

Jazz

TRENDY

CARACTÉRISTIQUES: Appui-tête ajustable. Rembourrage de coussins de siège avec mousse mémoire et repose-pied pleine jambe. Choix de pattes en bois ou métal ou sans pattes. Couture: en tissu et en cuir - petit fil.

SPECS: Hauteur devant bras: avec patte 24" (sans patte 23"). Hauteur siège: avec patte 19" (sans patte 18"). Profondeur siège: 21". Profondeur du fauteuil inclinable: ouvert 60". Distance au mur: 6". Chaise longue dos inclinable: avec mécanisme "Push Back". Distance du mur: 10".

OPTIONS - Spécifiez sur votre commande:

Pattes: Avec pattes en bois LG08 (spécifiez couleur) ou en métal LG64 ou SANS pattes.

Items avec RANGEMENT 159 & 160: Fournissez DESSIN de votre config.

#159: 2 porte-gobelets inclus. #160: 1 porte-gobelet inclus. SPÉCIFIEZ couleur: Acier brossé, Métal noir ou Or Antique.

ESPACE intérieur: 6.5" L x 13" P x 10" H.

ACCESSOIRES pour items avec RANGEMENT seulement (159 & 160): Porte verre à vin \$55 chacun ou Porte tablette électronique \$70 chacun.

Table rembourrée (077 ou 154): Spécifiez couleur du dessus de table en bois.

****INCLINABLE MANUEL N/D.**** Mécanisme motorisé inclus dans le prix des items fauteuils inclinables (165-169-170-171 | 044-041-042-071-043-163). Pour l'option motorisé SANS FIL (batterie); ajoutez \$145/méc.

NB : 2 sièges inclinables SÉPARÉS par une TABLE (077 ou 154) ne peuvent pas ouvrir en même temps.

Description	L x P x H	Cuir						Tissu		
		10	20 Hugo Madras Softy	30 Empire Fantasy Illusion Tucson Utah Vintage Wild Laredo Yukon	40 Diamond Elegance Princess Santiago Sensation Sunset Trina Victoria	50 Bull Cassiope Dublin	60 Caress Ultrasued	A	B COM	C alta
052 SOFA BRAS GAUCHE	72X37X42	2105	2210	2340	2465	2585	2715	1550	1640	1735
053 SOFA BRAS DROIT	72X37X42	2105	2210	2340	2465	2585	2715	1550	1640	1735
056 FAUTEUIL BRAS DROIT	29X37X42	1125	1185	1245	1320	1385	1445	840	885	930
057 FAUTEUIL BRAS GAUCHE	29X37X42	1125	1185	1245	1320	1385	1445	840	885	930
061 CAUSEUSE BRAS DROIT	50X37X42	1725	1815	1900	2005	2105	2190	1285	1345	1410
071 FAUTEUIL INCLINABLE SANS BRAS	22X37X42	1150	1200	1255	1300	1355	1405	940	995	1060
077 TABLE REMBOURREE	35X35X19	750	825	905	980	1065	1145	600	640	690
086 CAUSEUSE SANS BRAS ALLONGEE GAUCHE	65X37X42	1705	1800	1895	2005	2110	2200	1255	1330	1405
088 FAUTEUIL SANS BRAS ALLONGE GAUCHE	43X37X42	1115	1185	1275	1345	1425	1505	820	860	905
089 FAUTEUIL SANS BRAS ALLONGE DROIT	43X37X42	1115	1185	1275	1345	1425	1505	820	860	905
095 SOFA APPARTEMENT	72X37X42	2200	2340	2475	2615	2750	2895	1645	1735	1820
096 SOFA APPARTEMENT BRAS GAUCHE	66X37X42	1925	2050	2155	2285	2385	2505	1430	1510	1590
097 SOFA APPARTEMENT BRAS DROIT	66X37X42	1925	2050	2155	2285	2385	2505	1430	1510	1590
154 TABLE REMBOURRÉE ANGULAIRE	7/32X35X19	335	370	400	430	460	485	260	280	300
159 RANGEMENT À ANGLE	9/15X33X25/30	535	560	600	625	650	675	370	380	400
160 RANGEMENT DROIT	9X33X25/30	485	515	540	575	605	630	330	345	365
163 FAUT. DBL INCL. BERCEMENT PIVOTANT	33X34X42	1900	1995	2105	2200	2315	2405	1505	1555	1595
165 FAUTEUIL DOUBLE INCLINABLE	43X37X42	1800	1900	2005	2105	2200	2310	1445	1505	1570



TRENDY

CARACTÉRISTIQUES: Appui-tête ajustable. Rembourrage de coussins de siège avec mousse mémoire et repose-pied pleine jambe. Choix de pattes en bois ou métal ou sans pattes. Couture: en tissu et en cuir - petit fil.

SPECS: Hauteur devant bras: avec patte 24" (sans patte 23"). Hauteur siège: avec patte 19" (sans patte 18"). Profondeur siège: 21". Profondeur du fauteuil inclinable: ouvert 60". Distance au mur: 6". Chaise longue dos inclinable: avec mécanisme "Push Back". Distance du mur: 10".

OPTIONS - Spécifiez sur votre commande:

Pattes: Avec pattes en bois LG08 (spécifiez couleur) ou en métal LG64 ou SANS pattes.

Items avec RANGEMENT 159 & 160: Fournissez DESSIN de votre config.

#159: 2 porte-gobelets inclus. #160: 1 porte-gobelet inclus. SPÉCIFIEZ couleur: Acier brossé, Métal noir ou Or Antique.

ESPACE intérieur: 6.5" L x 13" P x 10" H.

ACCESSOIRES pour items avec RANGEMENT seulement (159 & 160): Porte verre à vin \$55 chacun ou Porte tablette électronique \$70 chacun.

Table rembourrée (077 ou 154): Spécifiez couleur du dessus de table en bois.

****INCLINABLE MANUEL N/D.**** Mécanisme motorisé inclus dans le prix des items fauteuils inclinables (165-169-170-171 | 044-041-042-071-043-163). Pour l'option motorisé SANS FIL (batterie); ajoutez \$145/méc.

NB : 2 sièges inclinables SÉPARÉS par une TABLE (077 ou 154) ne peuvent pas ouvrir en même temps.

Description	L x P x H	Cuir						Tissu		
		10	20 Hugo Madras Softy	30 Empire Fantasy Illusion Tucson Utah Vintage Wild Laredo Yukon	40 Diamond Elegance Princess Santiago Sensation Sunset Trina Victoria	50 Bull Cassiope Dublin	60 Caress Ultrasued	A	B COM	C alta
167 SOFA APP. SANS BRAS ALLONGE GAUCHE	80X37X42	1905	2040	2155	2290	2410	2535	1415	1505	1590
168 SOFA APP. SANS BRAS ALLONGE DROIT	80X37X42	1905	2040	2155	2290	2410	2535	1415	1505	1590
169 FAUTEUIL DOUBLE INCLINABLE BRAS GAUCHE	36X37X42	1520	1595	1675	1745	1810	1890	1225	1290	1355
170 FAUTEUIL DOUBLE INCLINABLE BRAS DROIT	36X37X42	1520	1595	1675	1745	1810	1890	1225	1290	1355
171 FAUTEUIL DOUBLE INCLINABLE SANS BRAS	30X37X42	1240	1300	1360	1415	1485	1535	995	1060	1120
173 CHAISE LONGUE DOUBLE BRAS GAUCHE	36X64X42	1430	1535	1615	1715	1810	1895	1080	1155	1235
174 CHAISE LONGUE DOUBLE BRAS DROIT	36X64X42	1430	1535	1615	1715	1810	1895	1080	1155	1235
175 FAUTEUIL DOUBLE BRAS GAUCHE	36X37X42	1195	1285	1360	1440	1520	1595	900	965	1020
176 FAUTEUIL DOUBLE BRAS DROIT	36X37X42	1195	1285	1360	1440	1520	1595	900	965	1020
177 FAUTEUIL DOUBLE SANS BRAS	30X37X42	930	980	1040	1110	1155	1210	675	730	780
178 FAUTEUIL DOUBLE SANS BRAS ALLONGE-G	51X37X42	1190	1285	1365	1450	1545	1625	900	955	1010
179 FAUTEUIL DOUBLE SANS BRAS ALLONGE-D	51X37X42	1190	1285	1365	1450	1545	1625	900	955	1010
230 CHAISE LONGUE DOUBLE DOS INCL. BRAS-G	36X64X42	1595	1685	1770	1860	1945	2030	1195	1285	1360
231 CHAISE LONGUE DOUBLE DOS INCL. BRAS-D	36X64X42	1595	1685	1770	1860	1945	2030	1195	1285	1360
232 CHAISE LONGUE DOS INCLINABLE BRAS-G	29X64X42	1460	1540	1600	1680	1750	1820	1115	1165	1215
233 CHAISE LONGUE DOS INCLINABLE BRAS-D	29X64X42	1460	1540	1600	1680	1750	1820	1115	1165	1215

Hauteur complète 42" | Hauteur de siège 19"/20" | Hauteur devant bras 24" | Profondeur d'assise 21"
 Total Height 42" | Seat Height 19"/20" | Arm Height 24" | Seat Depth 21"

SIÈGE 30" DE LARGE | 30" SEAT WIDTH

SIÈGE 22" DE LARGE | 22" SEAT WIDTH

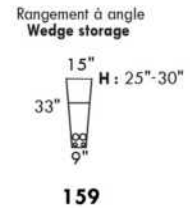
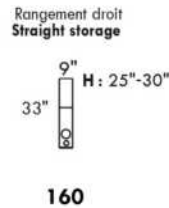
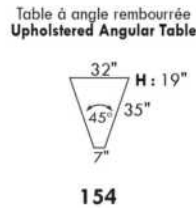
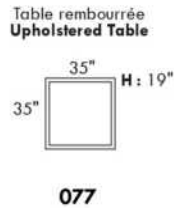
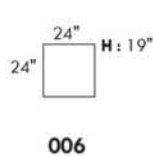
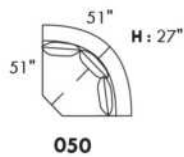

Fauteuil berçant, pivotant et inclinable
Swivel and rocking motion chair

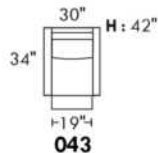

Fauteuil double berçant, pivotant et inclinable
Double swivel and rocking motion chair

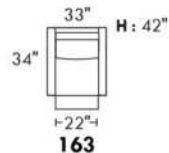

TRISTAN

PATTE: LG64 métal ou LG8 bois (specifiez couleur). / TISSU UNI RECOMMANDÉ. / COMBO: Recouvrement #2 sur les dos seulement.

1x Appui-tête amovible inclus avec les items inclinables 044-041-042 & 071.

Appui-tête supplémentaire sur item non inclinable; surcharge \$145/appui-tête.

ITEMS: 145-146-186-187-188 & 189 ont du RANGEMENT dans la partie allongée.

Spécifiez ASSISE RÉGULIÈRE 21 po ou PROFONDE 22 po. Les ITEMS suivants ne sont PAS DISPONIBLES en ASSISE PROFONDE:

018-023-046-050-055-062-063 & TOUS les items INCLINABLES 044-041-042 & 071.

OPTIONS:

Rembourrage des sièges en plumes: Ajoutez \$70/siège. Côté allongé compte pour 1 siège, items 005-011-062 & 063 comptent pour 2 sièges chacun.

MATELAS sofa-lit régulier 4 po d'épaisseur inclus. OPTION matelas:

- matelas 4,5" d'épaisseur avec ressorts et mousse mémoire avec gel: ajoutez \$115 ou

- matelas 5" d'épaisseur avec mousse haute densité et mousse mémoire avec gel: ajoutez \$170.

Mécanisme motorisé inclinable avec bouton TACTILE ajoutez 145\$/mécanisme.

Mécanisme motorisé inclinable SANS FIL (batterie) ajoutez 285\$.

NB: 2 sièges inclinables SÉPARÉS PAR un CENTRE ROND (050) ou un COIN CARRÉ (055) ne peuvent pas ouvrir en même temps.

Description	L x P x H	Cuir						Tissu		
		10	20 Hugo Madras Softy	30 Empire Fantasy Illusion Tucson Utah Vintage Wild Laredo Yukon	40 Diamond Elegance Princess Santiago Sensation Sunset Trina Victoria	50 Bull Cassiope Dublin	60 Caress Ultrasued	A	B COM	C alta
001 FAUTEUIL	44X37X35	1215	1310	1410	1505	1590	1685	855	900	945
002 CAUSEUSE	67X37X35	1750	1875	2005	2125	2255	2365	1170	1240	1310
003 SOFA	90X37X35	2160	2320	2475	2635	2780	2940	1510	1600	1695
005 CHAISE LONGUE BRAS DROIT	33.5X61X35	1425	1535	1635	1735	1825	1925	985	1065	1145
006 POUF	25.5X25.5X19	550	600	635	670	715	755	460	470	485
009 CAUSEUSE SANS BRAS	46X37X35	1355	1460	1580	1705	1815	1925	970	1030	1115
011 CHAISE LONGUE BRAS GAUCHE	33.5X61X35	1425	1535	1635	1735	1825	1925	985	1065	1145
012 CAUSEUSE BRAS GAUCHE	56.5X37X35	1545	1660	1780	1890	2015	2125	1060	1140	1200
018 CAUSEUSE ANGULAIRE BRAS GAUCHE	70.5X51X35	1640	1765	1890	2020	2140	2275	1150	1215	1290
023 CAUSEUSE ANGULAIRE BRAS DROIT	70.5X51X35	1640	1765	1890	2020	2140	2275	1150	1215	1290
024 CAUSEUSE MODULAIRE ALLONGEE DROIT	80X37X35	1800	1910	2055	2170	2300	2430	1200	1285	1355
040 SOFA SANS BRAS	69X37X35	1780	1925	2080	2255	2400	2555	1290	1390	1490
041 FAUTEUIL INCLINABLE BRAS-G	33.5X37X35	1385	1460	1555	1640	1730	1810	1120	1180	1245
042 FAUTEUIL INCLINABLE BRAS-D	33.5X37X35	1385	1460	1555	1640	1730	1810	1120	1180	1245
044 FAUTEUIL INCLINABLE	44X37X35	1575	1670	1760	1835	1910	2015	1200	1280	1330
045 CAUSEUSE SANS BRAS ALLONGEE DROIT	66X37X35	1570	1695	1820	1945	2065	2190	1080	1155	1235
046 CAUSEUSE ANGULAIRE SANS BRAS	60X51X35	1475	1590	1730	1840	1975	2080	1040	1125	1190
048 CAUSEUSE MODULAIRE ALLONGEE GAUCHE	80X37X35	1800	1910	2055	2170	2300	2430	1200	1285	1355
050 CENTRE ROND	48X48X35	1280	1360	1445	1540	1615	1705	965	990	1030
051 FAUTEUIL SANS BRAS	23X37X35	825	885	945	990	1055	1115	665	710	750
052 SOFA BRAS GAUCHE	79.5X37X35	1970	2120	2285	2440	2580	2730	1390	1490	1580

TRISTAN

PATTE: LG64 métal ou LG8 bois (specifiez couleur). / TISSU UNI RECOMMANDÉ. / COMBO: Recouvrement #2 sur les dos seulement.

1x Appui-tête amovible inclus avec les items inclinables 044-041-042 & 071.

Appui-tête supplémentaire sur item non inclinable; surcharge \$145/appui-tête.

ITEMS: 145-146-186-187-188 & 189 ont du RANGEMENT dans la partie allongée.

Spécifiez ASSISE RÉGULIÈRE 21 po ou PROFONDE 22 po. Les ITEMS suivants ne sont PAS DISPONIBLES en ASSISE PROFONDE:

018-023-046-050-055-062-063 & TOUS les items INCLINABLES 044-041-042 & 071.

OPTIONS:

Rembourrage des sièges en plumes: Ajoutez \$70/siège. Côté allongé compte pour 1 siège, items 005-011-062 & 063 comptent pour 2 sièges chacun.

MATELAS sofa-lit régulier 4 po d'épaisseur inclus. OPTION matelas:

- matelas 4,5" d'épaisseur avec ressorts et mousse mémoire avec gel: ajoutez \$115 ou

- matelas 5" d'épaisseur avec mousse haute densité et mousse mémoire avec gel: ajoutez \$170.

Mécanisme motorisé inclinable avec bouton TACTILE ajoutez 145\$/mécanisme.

Mécanisme motorisé inclinable SANS FIL (batterie) ajoutez 285\$.

NB: 2 sièges inclinables SÉPARÉS PAR un CENTRE ROND (050) ou un COIN CARRÉ (055) ne peuvent pas ouvrir en même temps.

Description	L x P x H	Cuir						Tissu		
		10	20 Hugo Madras Softy	30 Empire Fantasy Illusion Tucson Utah Vintage Wild Laredo Yukon	40 Diamond Elegance Princess Santiago Sensation Sunset Trina Victoria	50 Bull Cassiope Dublin	60 Caress Ultrasued	A	B COM	C alta
053 SOFA BRAS DROIT	79.5X37X35	1970	2120	2285	2440	2580	2730	1390	1490	1580
055 COIN CARRE	37X37X35	1230	1310	1405	1490	1570	1660	910	965	995
056 FAUTEUIL BRAS DROIT	33.5X37X35	1015	1115	1190	1285	1365	1445	765	810	855
057 FAUTEUIL BRAS GAUCHE	33.5X37X35	1015	1115	1190	1285	1365	1445	765	810	855
060 SOFA-LIT QUEEN	90X37X35	2500	2660	2800	2965	3120	3275	1835	1940	2040
061 CAUSEUSE BRAS DROIT	56.5X37X35	1545	1660	1780	1890	2015	2125	1060	1140	1200
062 FAUTEUIL ANGULAIRE BRAS GAUCHE	70.5X65X35	1475	1560	1670	1760	1840	1940	1020	1105	1150
063 FAUTEUIL ANGULAIRE BRAS DROIT	70.5X65X35	1475	1560	1670	1760	1840	1940	1020	1105	1150
071 FAUTEUIL INCLINABLE SANS BRAS	23X37X35	1185	1240	1300	1360	1410	1460	1015	1060	1110
072 SOFA MODULAIRE BRAS GAUCHE	93X37X35	2320	2470	2635	2780	2940	3080	1605	1710	1810
073 SOFA MODULAIRE BRAS DROIT	93X37X35	2320	2470	2635	2780	2940	3080	1605	1710	1810
079 SOFA-LIT QUEEN SANS BRAS	69X37X35	2115	2275	2430	2575	2725	2890	1625	1730	1820
080 POUF ANGULAIRE	36X27X19	640	670	715	750	775	810	530	540	555
082 SOFA-LIT QUEEN BRAS GAUCHE	79.5X37X35	2290	2445	2595	2750	2905	3055	1735	1820	1905
083 SOFA-LIT QUEEN BRAS DROIT	79.5X37X35	2290	2445	2595	2750	2905	3055	1735	1820	1905
086 CAUSEUSE SANS BRAS ALLONGEE GAUCHE	66X37X35	1570	1695	1820	1945	2065	2190	1080	1155	1235
088 FAUTEUIL SANS BRAS ALLONGE GAUCHE	43X37X35	1040	1140	1235	1325	1415	1510	780	845	905
089 FAUTEUIL SANS BRAS ALLONGE DROIT	43X37X35	1040	1140	1235	1325	1415	1510	780	845	905
145 CAUS. MODULAIRE ALLONGEE RANGEMENT-D	80X37X35	1945	2065	2195	2320	2450	2570	1355	1415	1490
146 CAUS. MODULAIRE ALLONGEE RANGEMENT-G	80X37X35	1945	2065	2195	2320	2450	2570	1355	1415	1490
186 CAUS. SANS BRAS ALLONGEE RANGEMENT-G	66X37X35	1715	1825	1965	2065	2185	2300	1215	1295	1380
187 CAUS. SANS BRAS ALLONGEE RANGEMENT-D	66X37X35	1715	1825	1965	2065	2185	2300	1215	1295	1380

TRISTAN

PATTE: LG64 métal ou LG8 bois (specifiez couleur). / TISSU UNI RECOMMANDÉ. / COMBO: Recouvrement #2 sur les dos seulement.
1x Appui-tête amovible inclus avec les items inclinables 044-041-042 & 071.

Appui-tête supplémentaire sur item non inclinable; surcharge \$145/appui-tête.

ITEMS: 145-146-186-187-188 & 189 ont du RANGEMENT dans la partie allongée.

Spécifiez ASSISE RÉGULIÈRE 21 po ou PROFONDE 22 po. Les ITEMS suivants ne sont PAS DISPONIBLES en ASSISE PROFONDE:
018-023-046-050-055-062-063 & TOUS les items INCLINABLES 044-041-042 & 071.

OPTIONS:

Rembourrage des sièges en plumes: Ajoutez \$70/siège. Côté allongé compte pour 1 siège, items 005-011-062 & 063 comptent pour 2 sièges chacun.

MATELAS sofa-lit régulier 4 po d'épaisseur inclus. OPTION matelas:

- matelas 4,5" d'épaisseur avec ressorts et mousse mémoire avec gel: ajoutez \$115 ou

- matelas 5" d'épaisseur avec mousse haute densité et mousse mémoire avec gel: ajoutez \$170.

Mécanisme motorisé inclinable avec bouton TACTILE ajoutez 145\$/mécanisme.

Mécanisme motorisé inclinable SANS FIL (batterie) ajoutez 285\$.

NB: 2 sièges inclinables SÉPARÉS PAR un CENTRE ROND (050) ou un COIN CARRÉ (055) ne peuvent pas ouvrir en même temps.

Description	L x P x H	Cuir						Tissu		
		10	20 Hugo Madras Softy	30 Empire Fantasy Illusion Tucson Utah Vintage Wild Laredo Yukon	40 Diamond Elegance Princess Santiago Sensation Sunset Trina Victoria	50 Bull Cassiope Dublin	60 Caress Ultrasued	A	B COM	C alta
188 FAUT. SANS BRAS ALLONGE RANGEMENT-G	43X37X35	1185	1280	1365	1445	1540	1615	910	980	1055
189 FAUT. SANS BRAS ALLONGE RANGEMENT-D	43X37X35	1185	1280	1365	1445	1540	1615	910	980	1055
306 POUF AVEC COUSSIN ALLONGE	24X24X19	660	710	765	810	855	900	535	560	605

TRISTAN



Hauteur complète 35" | Hauteur de siège 19" | Profondeur d'assise 21"/22"
 Total Height 35" | Seat Height 19" | Seat Depth 21"/22"

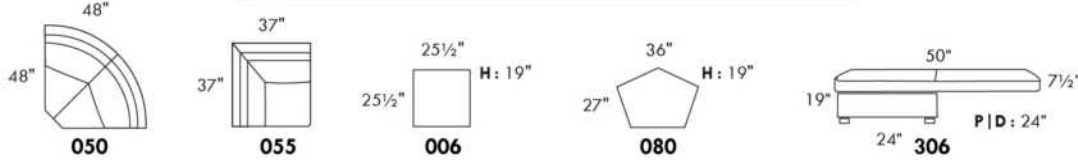
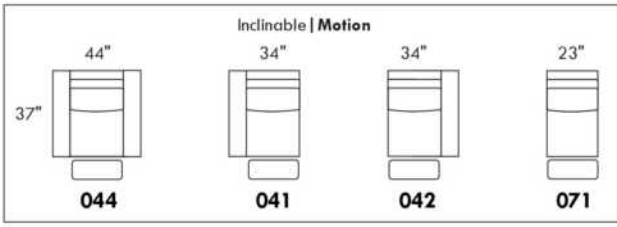
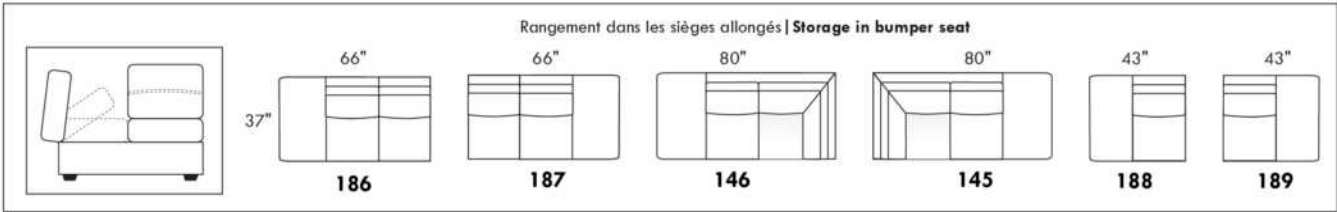
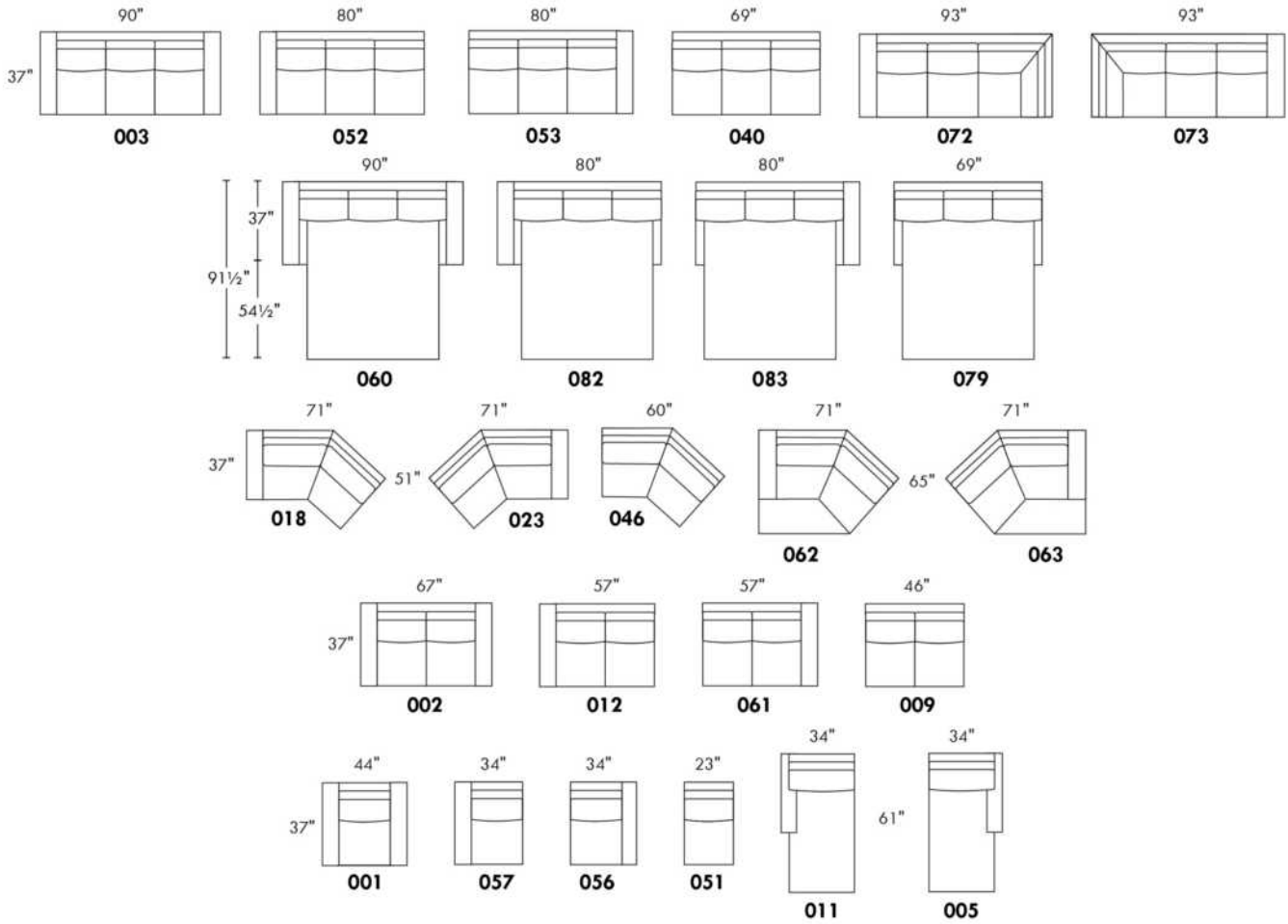

www.jaymar.ca
 Toutes les dimensions indiquées sont au pouce près. Nos produits sont fabriqués à la main et des variations mineures peuvent survenir.
 All dimensions indicated are to the nearest inch. Our product is hand-made and minor variations can occur.

Liste de prix CDN

UPTOWN

COMBO: Recouvrement #2 sur les dossiers et coussins de sièges.
Tissu uni recommandé pour la base.

Pattes: LG143 métal ou bois. Pour tabouret, LG90 métal ou LG186 bois. Si bois, spécifier la couleur.

*REMARQUE: En cuir et en tissu, les côtés sans bras ne sont pas complètement recouvert de cuir/tissu.

Description	L x P x H	Cuir						Tissu		
		10	20 Hugo Madras Softy	30 Empire Fantasy Illusion Tucson Utah Vintage Wild Laredo Yukon	40 Diamond Elegance Princess Santiago Sensation Sunset Trina Victoria	50 Bull Cassiope Dublin	60 Caress Ultrasued	A	B COM	C alta
001 FAUTEUIL	43X39X33	1535	1615	1715	1810	1895	1995	1080	1145	1195
002 CAUSEUSE	66X39X33	1860	1980	2115	2215	2345	2470	1410	1490	1560
003 SOFA	89X39X33	2215	2385	2560	2720	2890	3040	1500	1580	1680
006 POUF	25.5X25.5X18	585	615	640	670	710	735	475	495	510
012 CAUSEUSE BRAS GAUCHE	56X39X33	1625	1750	1880	2005	2125	2255	1310	1385	1445
024 CAUSEUSE MODULAIRE ALLONGEE DROIT	82X39X33	1970	2075	2205	2335	2460	2580	1410	1490	1560
048 CAUSEUSE MODULAIRE ALLONGEE GAUCHE	82X39X33	1970	2075	2205	2335	2460	2580	1410	1490	1560
052 SOFA BRAS GAUCHE	79X39X33	2005	2155	2325	2495	2660	2800	1410	1510	1605
053 SOFA BRAS DROIT	79X39X33	2005	2155	2325	2495	2660	2800	1410	1510	1605
061 CAUSEUSE BRAS DROIT	56X39X33	1625	1750	1880	2005	2125	2255	1310	1385	1445
CONFIGURATIONS										
A CONF. A (48-53)	82X118X33	3975	4230	4530	4830	5120	5380	2820	3000	3165
B CONF. B (52-24)	118X82X33	3975	4230	4530	4830	5120	5380	2820	3000	3165
C CONF. C (12-24)	95X82X33	3595	3825	4085	4340	4585	4835	2720	2875	3005
D CONF. D (48-61)	82X95X33	3595	3825	4085	4340	4585	4835	2720	2875	3005
E CONF. E (02-03)	66X89X33	4075	4365	4675	4935	5235	5510	2910	3070	3240
F CONF. F (01-03-06)	43X89X25	4335	4615	4915	5200	5495	5770	3055	3220	3385

UPTOWN



Hauteur complète 33" | Hauteur de siège 18" | Hauteur devant bras 28" | Profondeur d'assise 21"
 Total Height 33" | Seat Height 18" | Arm Height 28" | Seat Depth 21"

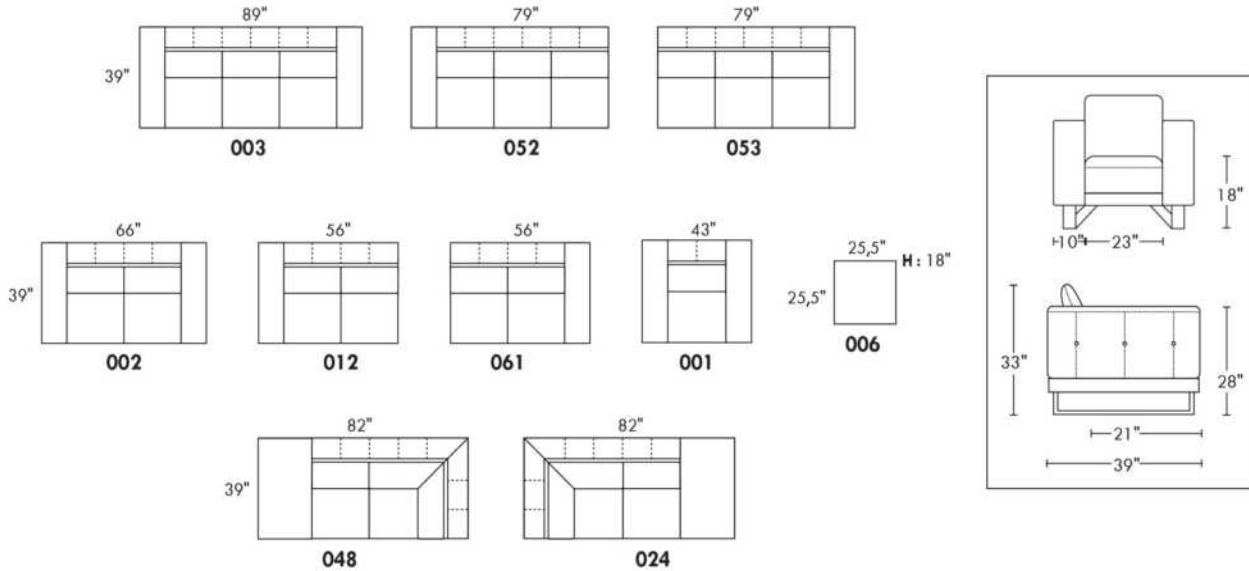

CONFIGURATIONS

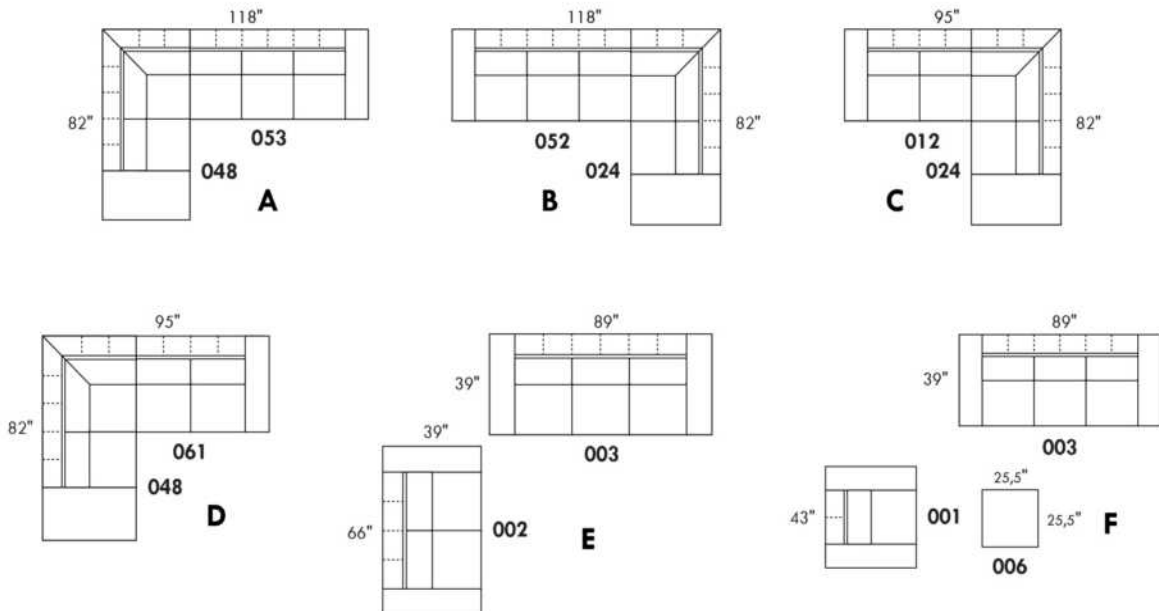

www.jaymar.ca

Toutes les dimensions indiquées sont au pouce près. Nos produits sont fabriqués à la main et des variations mineures peuvent survenir.
 All dimensions indicated are to the nearest inch. Our product is hand-made and minor variations can occur.

VALENCE

Caractéristiques:

- Inclinable motorisé pleine jambe "à mécanisme *protège-mur " (manuel n/d).
- Appui-tête ajustable manuel sur tous les items (fixe sur centre rond).
- Coussins de siège avec mousse modelée + 1" de mousse mémoire au-dessus.
- Couture: petit fil en tissu et gros fil plat en cuir.-
- Chaises longues dos inclinables avec méc. "push back"; dégagement mural 10".
- *Exclus faut. 043 & 163 : Dégagement mural 16"

Note: 2 inclinables séparés par un coin ne peuvent pas ouvrir en même temps. Aucuns inclinables à côté d'item #155.

OPTIONS

- Motorisé sans fil (avec batterie): ajoutez \$145/mec.
- *Appui-tête motorisé: ajoutez \$145 ch. (*N/D sur items fixe ou chaise longue.)
- Mousse: Extra ferme ajoutez \$20/siège.
- Choix de bras (LARGE ou PETIT de 6"): Pattes sur bras LARGE: LG08 bois. Sur PETIT Bras: LG195 bois. Spécifiez couleur de patte en bois.
- Profondeur d'assise: 20" ou *22". *Le 22" N/D sur faut. 043 & 163.
- Faut. 043-163: avec base en bois (spécifiez couleur).

ACCESSOIRES (Seulement sur *items 159-160-190) :

- Ancrage \$40 ch | Tablette pivotante & porte verre à vin \$25 ch, porte tablette \$50 & lampe DEL \$60.
- Porte-Gobelet en métal : \$30 ch. (1 par item 160-190 & 2 côte à côte sur item 159). Spécifiez couleur Acier, Noir ou Or.
- *RANGEMENTS 159-160-190 avec 2 prises USB/Élec. *Items universels (sans les détails du bras), non finis sur les côtés, doivent être utilisés entre 2 sièges.

Description	L x P x H	Cuir						Tissu		
		10	20 Hugo Madras Softy	30 Empire Fantasy Illusion Tucson Utah Vintage Wild Laredo Yukon	40 Diamond Elegance Princess Santiago Sensation Sunset Trina Victoria	50 Bull Cassiope Dublin	60 Caress Ultrasued	A	B COM	C alta
001 FAUTEUIL	40x40x33/40	1660	1750	1840	1940	2030	2125	1320	1360	1390
002 CAUSEUSE	63x40x33/40	2365	2475	2590	2705	2810	2930	1865	1940	2010
003 SOFA	87x40x33/40	2855	2995	3150	3295	3450	3595	2255	2340	2430
005 CHAISE LONGUE BRAS DROIT	32x62x33/40	1545	1605	1680	1745	1805	1875	1215	1275	1325
009 CAUSEUSE SANS BRAS	47x40x33/40	1665	1730	1800	1875	1945	2015	1285	1360	1425
011 CHAISE LONGUE BRAS GAUCHE	32x62x33/40	1545	1605	1680	1745	1805	1875	1215	1275	1325
012 CAUSEUSE BRAS GAUCHE	55x40x33/40	2030	2125	2215	2320	2410	2505	1590	1665	1725
017 FAUTEUIL DOUBLE	47x40x33/40	1735	1835	1940	2040	2140	2245	1375	1430	1495
021 SOFA APPARTEMENT SANS BRAS	61x40x33/40	1875	1975	2075	2170	2280	2375	1440	1520	1600
024 CAUSEUSE MODULAIRE ALLONGEE DROIT	89x40/44x33/40	2600	2760	2925	3080	3245	3405	1880	1975	2070
040 SOFA SANS BRAS	71x40x33/40	2145	2255	2360	2465	2575	2680	1675	1765	1860
041 FAUTEUIL INCLINABLE BRAS-G	32x40x33/40	1635	1705	1765	1825	1895	1965	1360	1400	1440
042 FAUTEUIL INCLINABLE BRAS-D	32x40x33/40	1635	1705	1765	1825	1895	1965	1360	1400	1440
043 FAUTEUIL INCLINABLE BERÇANT PIVOTANT	30/33x34x42	1940	2050	2150	2260	2365	2470	1590	1635	1680
044 FAUTEUIL INCLINABLE	40x40x33/40	1975	2060	2140	2215	2310	2385	1635	1675	1710

VALENCE

Caractéristiques:

- Inclinable motorisé pleine jambe "à mécanisme *protège-mur " (manuel n/d).
- Appui-tête ajustable manuel sur tous les items (fixe sur centre rond).
- Coussins de siège avec mousse modelée + 1" de mousse mémoire au-dessus.
- Couture: petit fil en tissu et gros fil plat en cuir.-
- Chaises longues dos inclinables avec méc. "push back"; dégagement mural 10".
- *Exclus faut. 043 & 163 : Dégagement mural 16"

Note: 2 inclinables séparés par un coin ne peuvent pas ouvrir en même temps. Aucuns inclinables à côté d'item #155.

OPTIONS

- Motorisé sans fil (avec batterie): ajoutez \$145/mec.
- *Appui-tête motorisé: ajoutez \$145 ch. (*N/D sur items fixe ou chaise longue.)
- Mousse: Extra ferme ajoutez \$20/siège.
- Choix de bras (LARGE ou PETIT de 6"): Pattes sur bras LARGE: LG08 bois. Sur PETIT Bras: LG195 bois. Spécifiez couleur de patte en bois.
- Profondeur d'assise: 20" ou *22". *Le 22" N/D sur faut. 043 & 163.
- Faut. 043-163: avec base en bois (spécifiez couleur).

ACCESSOIRES (Seulement sur *items 159-160-190) :

- Ancrage \$40 ch | Tablette pivotante & porte verre à vin \$25 ch, porte tablette \$50 & lampe DEL \$60.
- Porte-Gobelet en métal : \$30 ch. (1 par item 160-190 & 2 côte à côte sur item 159). Spécifiez couleur Acier, Noir ou Or.
- *RANGEMENTS 159-160-190 avec 2 prises USB/Élec. *Items universels (sans les détails du bras), non finis sur les côtés, doivent être utilisés entre 2 sièges.

Description	L x P x H	Cuir						Tissu		
		10	20 Hugo Madras Softy	30 Empire Fantasy Illusion Tucson Utah Vintage Wild Laredo Yukon	40 Diamond Elegance Princess Santiago Sensation Sunset Trina Victoria	50 Bull Cassiope Dublin	60 Caress Ultrasued	A	B COM	C alta
045 CAUSEUSE SANS BRAS ALLONGEE DROIT	68x40x33/40	1975	2065	2150	2245	2330	2415	1535	1595	1670
048 CAUSEUSE MODULAIRE ALLONGEE GAUCHE	89x40/44x33/40	2600	2760	2925	3080	3245	3405	1880	1975	2070
050 CENTRE ROND	49x49x33	1445	1540	1635	1730	1820	1920	1040	1100	1150
051 FAUTEUIL SANS BRAS	24x40x33/40	950	995	1050	1100	1145	1190	730	780	825
052 SOFA BRAS GAUCHE	79x40x33/40	2515	2640	2755	2880	2990	3110	1975	2065	2150
053 SOFA BRAS DROIT	79x40x33/40	2515	2640	2755	2880	2990	3110	1975	2065	2150
055 COIN CARRE	44x44x33/40	1675	1770	1875	1975	2075	2170	1300	1355	1400
056 FAUTEUIL BRAS DROIT	32x40x33/40	1325	1385	1445	1505	1560	1620	1030	1085	1130
057 FAUTEUIL BRAS GAUCHE	32x40x33/40	1325	1385	1445	1505	1560	1620	1030	1085	1130
061 CAUSEUSE BRAS DROIT	55x40x33/40	2030	2125	2215	2320	2410	2505	1590	1665	1725
071 FAUTEUIL INCLINABLE SANS BRAS	24x40x33/40	1270	1320	1375	1425	1485	1535	1060	1115	1165
086 CAUSEUSE SANS BRAS ALLONGEE GAUCHE	68x40x33/40	1975	2065	2150	2245	2330	2415	1535	1595	1670
088 FAUTEUIL SANS BRAS ALLONGE GAUCHE	45x40x33/40	1255	1345	1425	1510	1590	1680	970	1010	1055
089 FAUTEUIL SANS BRAS ALLONGE DROIT	45x40x33/40	1255	1345	1425	1510	1590	1680	970	1010	1055
095 SOFA APPARTEMENT	77x40x33/40	2575	2715	2860	2995	3145	3285	2020	2110	2195
096 SOFA APPARTEMENT BRAS GAUCHE	69x40x33/40	2250	2360	2470	2585	2700	2805	1735	1820	1910

VALENCE

Caractéristiques:

- Inclinable motorisé pleine jambe "à mécanisme *protège-mur " (manuel n/d).
- Appui-tête ajustable manuel sur tous les items (fixe sur centre rond).
- Coussins de siège avec mousse modelée + 1" de mousse mémoire au-dessus.
- Couture: petit fil en tissu et gros fil plat en cuir.-
- Chaises longues dos inclinables avec méc. "push back"; dégagement mural 10".
- *Exclus faut. 043 & 163 : Dégagement mural 16"

Note: 2 inclinables séparés par un coin ne peuvent pas ouvrir en même temps. Aucuns inclinables à côté d'item #155.

OPTIONS

- Motorisé sans fil (avec batterie): ajoutez \$145/mec.
- *Appui-tête motorisé: ajoutez \$145 ch. (*N/D sur items fixe ou chaise longue.)
- Mousse: Extra ferme ajoutez \$20/siège.
- Choix de bras (LARGE ou PETIT de 6"): Pattes sur bras LARGE: LG08 bois. Sur PETIT Bras: LG195 bois. Spécifiez couleur de patte en bois.
- Profondeur d'assise: 20" ou *22". *Le 22" N/D sur faut. 043 & 163.
- Faut. 043-163: avec base en bois (spécifiez couleur).

ACCESSOIRES (Seulement sur *items 159-160-190) :

- Ancrage \$40 ch | Tablette pivotante & porte verre à vin \$25 ch, porte tablette \$50 & lampe DEL \$60.
- Porte-Gobelet en métal : \$30 ch. (1 par item 160-190 & 2 côte à côte sur item 159). Spécifiez couleur Acier, Noir ou Or.
- *RANGEMENTS 159-160-190 avec 2 prises USB/Élec. *Items universels (sans les détails du bras), non finis sur les côtés, doivent être utilisés entre 2 sièges.

Description	L x P x H	Cuir						Tissu		
		10	20 Hugo Madras Softy	30 Empire Fantasy Illusion Tucson Utah Vintage Wild Laredo Yukon	40 Diamond Elegance Princess Santiago Sensation Sunset Trina Victoria	50 Bull Cassiope Dublin	60 Caress Ultrasued	A	B COM	C alta
097 SOFA APPARTEMENT BRAS DROIT	69x40x33/40	2250	2360	2470	2585	2700	2805	1735	1820	1910
124 POUF AVEC RANGEMENT	30x22x17	650	675	705	725	755	775	560	585	605
155 PETIT COIN CARRE	40x40x33/40	1675	1770	1875	1975	2075	2170	1300	1355	1400
159 RANGEMENT À ANGLE	10/25x35x22	650	685	715	750	775	805	505	515	530
160 RANGEMENT DROIT	10x35x22	630	660	690	720	755	780	475	495	505
163 FAUT. DBL INCL. BERCANT PIVOTANT	33/36x40x33/40	1985	2100	2205	2325	2440	2550	1595	1640	1685
165 FAUTEUIL DOUBLE INCLINABLE	47x40x33/40	2060	2155	2260	2360	2460	2560	1705	1765	1825
167 SOFA APP. SANS BRAS ALLONGE GAUCHE	82x40x33/40	2185	2310	2420	2545	2665	2775	1685	1770	1860
168 SOFA APP. SANS BRAS ALLONGE DROIT	82x40x33/40	2185	2310	2420	2545	2665	2775	1685	1770	1860
169 FAUTEUIL DOUBLE INCLINABLE BRAS GAUCHE	39x40x33/40	1725	1800	1880	1955	2030	2110	1415	1495	1570
170 FAUTEUIL DOUBLE INCLINABLE BRAS DROIT	39x40x33/40	1725	1800	1880	1955	2030	2110	1415	1495	1570
171 FAUTEUIL DOUBLE INCLINABLE SANS BRAS	31x40x33/40	1360	1410	1465	1515	1570	1620	1115	1170	1230
173 CHAISE LONGUE DOUBLE BRAS GAUCHE	39x62x33/40	1675	1765	1860	1955	2055	2145	1320	1400	1475
174 CHAISE LONGUE DOUBLE BRAS DROIT	39x62x33/40	1675	1765	1860	1955	2055	2145	1320	1400	1475
175 FAUTEUIL DOUBLE BRAS GAUCHE	39x40x33/40	1400	1485	1560	1645	1730	1810	1105	1165	1230
176 FAUTEUIL DOUBLE BRAS DROIT	39x40x33/40	1400	1485	1560	1645	1730	1810	1105	1165	1230

VALENCE

Caractéristiques:

- Inclinable motorisé pleine jambe "à mécanisme *protège-mur " (manuel n/d).
- Appui-tête ajustable manuel sur tous les items (fixe sur centre rond).
- Coussins de siège avec mousse modelée + 1" de mousse mémoire au-dessus.
- Couture: petit fil en tissu et gros fil plat en cuir.-
- Chaises longues dos inclinables avec méc. "push back"; dégagement mural 10".
- *Exclus faut. 043 & 163 : Dégagement mural 16"

Note: 2 inclinables séparés par un coin ne peuvent pas ouvrir en même temps. Aucuns inclinables à côté d'item #155.

OPTIONS

- Motorisé sans fil (avec batterie): ajoutez \$145/mec.
- *Appui-tête motorisé: ajoutez \$145 ch. (*N/D sur items fixe ou chaise longue.)
- Mousse: Extra ferme ajoutez \$20/siège.
- Choix de bras (LARGE ou PETIT de 6"): Pattes sur bras LARGE: LG08 bois. Sur PETIT Bras: LG195 bois. Spécifiez couleur de patte en bois.
- Profondeur d'assise: 20" ou *22". *Le 22" N/D sur faut. 043 & 163.
- Faut. 043-163: avec base en bois (spécifiez couleur).

ACCESSOIRES (Seulement sur *items 159-160-190) :

- Ancrage \$40 ch | Tablette pivotante & porte verre à vin \$25 ch, porte tablette \$50 & lampe DEL \$60.
- Porte-Gobelet en métal : \$30 ch. (1 par item 160-190 & 2 côte à côte sur item 159). Spécifiez couleur Acier, Noir ou Or.
- *RANGEMENTS 159-160-190 avec 2 prises USB/Élec. *Items universels (sans les détails du bras), non finis sur les côtés, doivent être utilisés entre 2 sièges.

Description	L x P x H	Cuir						Tissu		
		10	20 Hugo Madras Softy	30 Empire Fantasy Illusion Tucson Utah Vintage Wild Laredo Yukon	40 Diamond Elegance Princess Santiago Sensation Sunset Trina Victoria	50 Bull Cassiope Dublin	60 Caress Ultrasued	A	B COM	C alta
177 FAUTEUIL DOUBLE SANS BRAS	31x40x33/40	1040	1105	1160	1215	1280	1340	795	845	900
178 FAUTEUIL DOUBLE SANS BRAS ALLONGE-G	52x40x33/40	1355	1430	1515	1595	1685	1765	1060	1115	1165
179 FAUTEUIL DOUBLE SANS BRAS ALLONGE-D	52x40x33/40	1355	1430	1515	1595	1685	1765	1060	1115	1165
186 CAUS. SANS BRAS ALLONGEE RANGEMENT-G	68x40x33/40	2115	2200	2295	2380	2470	2560	1675	1745	1810
187 CAUS. SANS BRAS ALLONGEE RANGEMENT-D	68x40x33/40	2115	2200	2295	2380	2470	2560	1675	1745	1810
188 FAUT. SANS BRAS ALLONGE RANGEMENT-G	45x40x33/40	1405	1490	1570	1660	1735	1815	1115	1150	1185
189 FAUT. SANS BRAS ALLONGE RANGEMENT-D	45x40x33/40	1405	1490	1570	1660	1735	1815	1115	1150	1185
190 PETIT RANGEMENT À ANGLE	10/20x35x22	630	660	690	720	755	780	475	495	505
221 FAUT. DBL SANS BRAS ALLONGE RANGEMENT-G	52x40x33/40	1495	1575	1665	1745	1820	1905	1195	1250	1315
222 FAUT. DBL SANS BRAS ALLONGE RANGEMENT-D	52x40x33/40	1495	1575	1665	1745	1820	1905	1195	1250	1315
223 SOFA APP SANS BRAS ALLONGE RANGEMENT-G	82x40x33/40	2325	2450	2575	2700	2825	2945	1820	1910	2005
224 SOFA APP SANS BRAS ALLONGE RANGEMENT-D	82x40x33/40	2325	2450	2575	2700	2825	2945	1820	1910	2005
230 CHAISE LONGUE DOUBLE DOS INCL. BRAS-G	39x62x33/40	1835	1925	2015	2105	2190	2285	1440	1520	1600
231 CHAISE LONGUE DOUBLE DOS INCL. BRAS-D	39x62x33/40	1835	1925	2015	2105	2190	2285	1440	1520	1600
232 CHAISE LONGUE DOS INCLINABLE BRAS-G	32x62x33/40	1705	1780	1865	1950	2030	2115	1355	1405	1460
233 CHAISE LONGUE DOS INCLINABLE BRAS-D	32x62x33/40	1705	1780	1865	1950	2030	2115	1355	1405	1460

VALENCE

Caractéristiques:

- Inclinable motorisé pleine jambe "à mécanisme *protège-mur " (manuel n/d).
- Appui-tête ajustable manuel sur tous les items (fixe sur centre rond).
- Coussins de siège avec mousse modelée + 1" de mousse mémoire au-dessus.
- Couture: petit fil en tissu et gros fil plat en cuir.-
- Chaises longues dos inclinables avec méc. "push back"; dégagement mural 10".
- *Exclus faut. 043 & 163 : Dégagement mural 16"

Note: 2 inclinables séparés par un coin ne peuvent pas ouvrir en même temps. Aucuns inclinables à côté d'item #155.

OPTIONS

- Motorisé sans fil (avec batterie): ajoutez \$145/mec.
- *Appui-tête motorisé: ajoutez \$145 ch. (*N/D sur items fixe ou chaise longue.)
- Mousse: Extra ferme ajoutez \$20/siège.
- Choix de bras (LARGE ou PETIT de 6"): Pattes sur bras LARGE: LG08 bois. Sur PETIT Bras: LG195 bois. Spécifiez couleur de patte en bois.
- Profondeur d'assise: 20" ou *22". *Le 22" N/D sur faut. 043 & 163.
- Faut. 043-163: avec base en bois (spécifiez couleur).

ACCESSOIRES (Seulement sur *items 159-160-190) :

- Ancrage \$40 ch | Tablette pivotante & porte verre à vin \$25 ch, porte tablette \$50 & lampe DEL \$60.
- Porte-Gobelet en métal : \$30 ch. (1 par item 160-190 & 2 côté à côté sur item 159). Spécifiez couleur Acier, Noir ou Or.
- *RANGEMENTS 159-160-190 avec 2 prises USB/Élec. *Items universels (sans les détails du bras), non finis sur les côtés, doivent être utilisés entre 2 sièges.

Description	L x P x H	Cuir						Tissu		
		10	20 Hugo Madras Softy	30 Empire Fantasy Illusion Tucson Utah Vintage Wild Laredo Yukon	40 Diamond Elegance Princess Santiago Sensation Sunset Trina Victoria	50 Bull Cassiope Dublin	60 Caress Ultrasued	A	B COM	C alta
234 SOFA APP. MODULAIRE ALLONGE GAUCHE	96x40/44x33/40	2690	2845	2985	3140	3285	3440	1965	2060	2150
235 SOFA APP. MODULAIRE ALLONGE DROIT	96x40/44x33/40	2690	2845	2985	3140	3285	3440	1965	2060	2150
CONFIGURATIONS										
A CONFIG (169-170)	78X40X40	3450	3600	3760	3910	4060	4220	2830	2990	3140
B CONFIG (169-171-174)	109X62X40	4760	4975	5205	5425	5655	5875	3850	4065	4275
C CONFIG (096-055-171-170)	114X114X40	7010	7340	7690	8030	8375	8705	5565	5840	6110
D CONFIG (169-171-235)	114X96X40	5775	6055	6330	6610	6885	7170	4495	4725	4950
J CONFIG (041-042)	64X40X40	3270	3410	3530	3650	3790	3930	2720	2800	2880
K CONFIG (041-071-005)	88X62X40	4450	4630	4820	4995	5185	5375	3635	3790	3930
L CONFIG (012-055-071-042)	100X100X40	6610	6920	7230	7545	7865	8175	5310	5535	5730
M CONFIG (041-071-024)	100X89X40	5505	5785	6065	6330	6625	6905	4300	4490	4675

VALENCE

OPTIMA

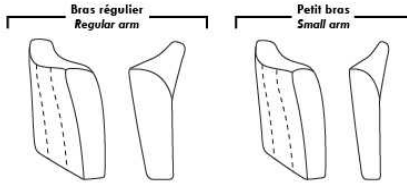

Spécifications | Specifications

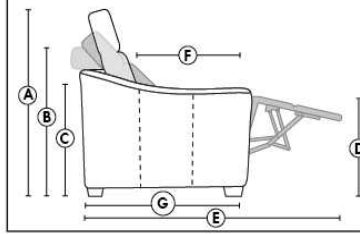

- Appui-tête levé / Headrest up
- Appui-tête baissé / Headrest down
- Complètement incliné / Fully reclined
- (A) Hauteur complète 40" / Total Height
- (B) Hauteur appui-tête baissé 33" / Height headrest down
- (C) Hauteur du bras 23" / Arm Height
- (D) Hauteur du siège 19,5" / Seat height
- (E) Profondeur inclinée 65" / Depth fully reclined
- (F) Profondeur d'assise 20" ou/ou 22" / Seat depth
- (G) Profondeur appui-tête monté 36" / Depth with headrest up

Siège 30" de large | 30" Seat Width

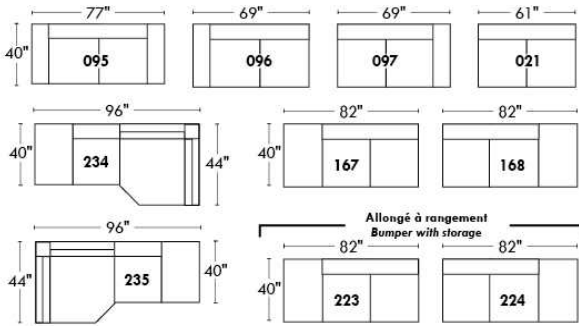

Siège 23" de large | 23" Seat Width

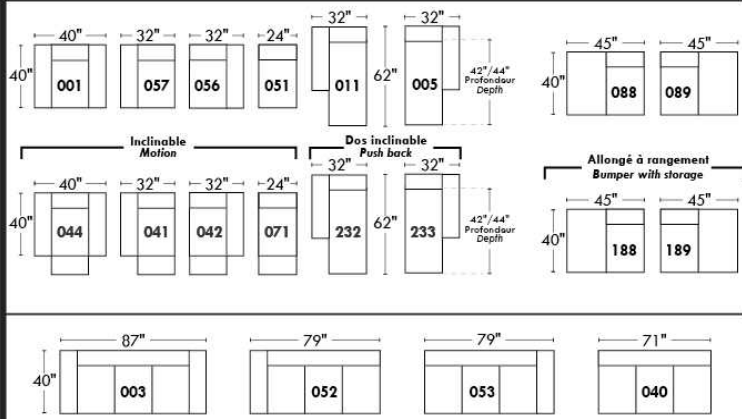
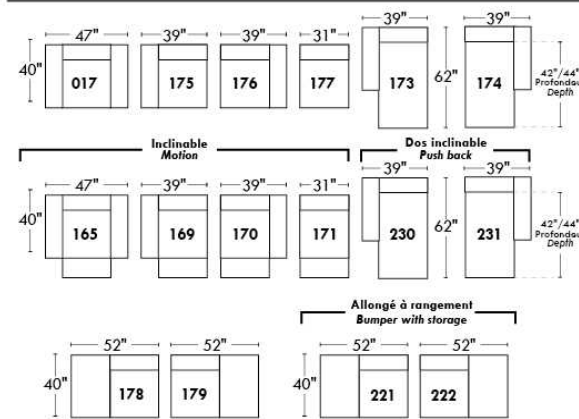
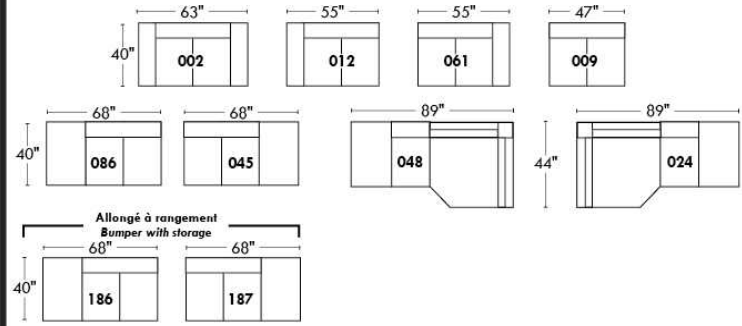

Autres | Others

Fauteuil berçant, pivotant et inclinable

N'est pas un mécanisme protège-mur
Dégagement mural: 16"

Swivel, rocking motion chair

Not a wall hugger mechanism
Wall clearance: 16"

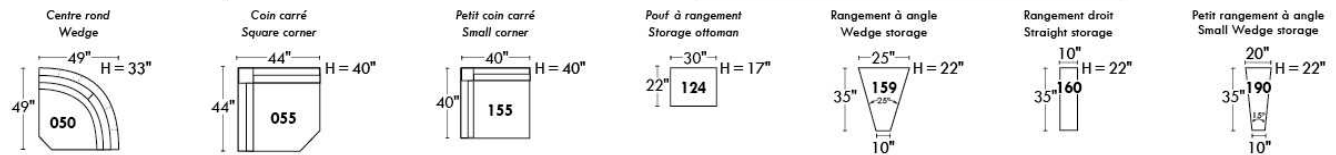
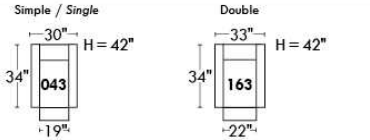

30" Populaires | Popular CONFIGURATIONS 23"

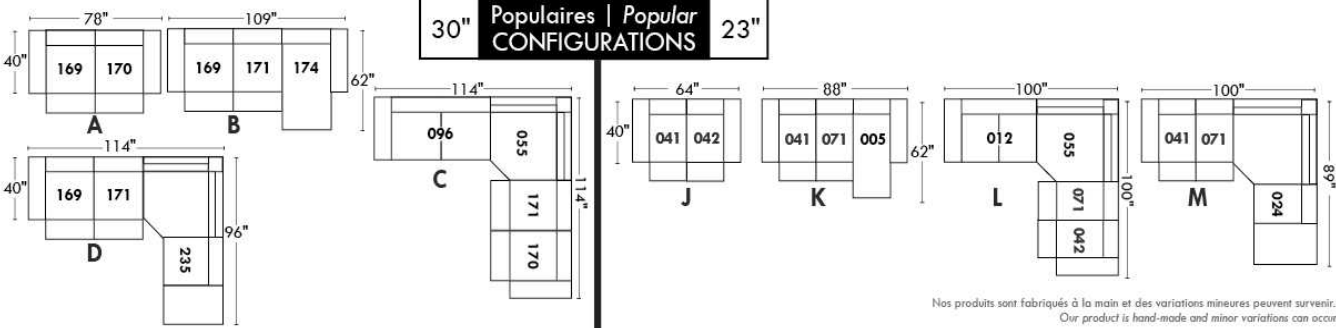

Nos produits sont fabriqués à la main et des variations mineures peuvent survenir.
Our product is hand-made and minor variations can occur.

VANDA

Modèle avec appui-tête ajustable inclus avec tous les items (2 sur coin carré). Appui-tête FIXE sur item Centre Rond (050). Couture: Petit fil en tissu et en cuir. Fauteuils inclinables, berçants, pivotants (items 043 & 163 seulement): Coussin de siège avec mousse mémoire 1". Items Chaise longue dos inclinable avec mécanisme "Push Back"; espace du mur 10".

OPTIONS - Fournir DESSIN de votre config:

Petit Bras 6": au même prix.

Patte (spécifiez couleur): Sur bras LARGE LG103 bois ou LG189 métal (noire ou chrome). Sur PETIT Bras: LG08 bois ou LG64 métal.

Choix de profondeur d'assise : 20" ou *22". *Le 22" N/D sur fauteuils #043 et #163.

Faut. 043-163: avec base en bois (spécifiez couleur).

Option PREMIUM (disponible seulement avec l'option MOTORISÉ): Repose-pied pleine jambe + rembourrage des sièges avec mousse modelée et couche de mousse mémoire 1 po sur l'ensemble du mobilier (autant fixe qu'inclinable); AJOUTEZ \$65/siège. Section allongée d'un item compte pour 1 siège & chaise longue pour 2 sièges.

Mécanisme motorisé inclinable avec bouton tactile ajoutez \$145/méc. Pour le SANS FIL (batterie) ajoutez \$285.

NB : 2 sièges inclinables SÉPARÉS par un centre rond ou un coin carré ne peuvent pas ouvrir en même temps.

Description	L x P x H	Cuir						Tissu		
		10	20 Hugo Madras Softy	30 Empire Fantasy Illusion Tucson Utah Vintage Wild Laredo Yukon	40 Diamond Elegance Princess Santiago Sensation Sunset Trina Victoria	50 Bull Cassiope Dublin	60 Caress Ultrasued	A	B COM	C alta
001 FAUTEUIL	44X40X33/40	1425	1520	1615	1710	1800	1890	1065	1120	1155
002 CAUSEUSE	67X40X33/40	2075	2195	2320	2445	2555	2670	1550	1615	1685
003 SOFA	91X40X33/40	2535	2680	2835	2975	3120	3270	1875	1970	2055
005 CHAISE LONGUE BRAS DROIT	34X62X33/40	1360	1425	1505	1570	1640	1710	995	1065	1130
009 CAUSEUSE SANS BRAS	47X40X33/40	1550	1615	1695	1765	1825	1895	1145	1200	1285
011 CHAISE LONGUE BRAS GAUCHE	34X62X33/40	1360	1425	1505	1570	1640	1710	995	1065	1130
012 CAUSEUSE BRAS GAUCHE	57X40X33/40	1815	1900	2015	2105	2190	2290	1355	1415	1490
017 FAUTEUIL DOUBLE	51X40X33/40	1535	1625	1735	1825	1925	2030	1130	1185	1245
021 SOFA APPARTEMENT SANS BRAS	61X40X33/40	1760	1840	1945	2040	2135	2210	1300	1390	1475
024 CAUSEUSE MODULAIRE ALLONGEE DROIT	89X40/44X33/40	2445	2585	2750	2905	3055	3210	1675	1765	1860
040 SOFA SANS BRAS	71X40X33/40	1990	2075	2190	2295	2385	2495	1485	1570	1670
041 FAUTEUIL INCLINABLE BRAS-G	34X40X33/40	1310	1385	1450	1535	1590	1670	1015	1065	1120
042 FAUTEUIL INCLINABLE BRAS-D	34X40X33/40	1310	1385	1450	1535	1590	1670	1015	1065	1120
043 FAUTEUIL INCLINABLE BERÇANT PIVOTANT	30x34x42	1720	1810	1920	2025	2120	2210	1375	1415	1460
044 FAUTEUIL INCLINABLE	44X40X33/40	1575	1675	1770	1865	1965	2050	1230	1280	1320
045 CAUSEUSE SANS BRAS ALLONGEE DROIT	68X40X33/40	1820	1910	2030	2135	2215	2325	1360	1425	1500
048 CAUSEUSE MODULAIRE ALLONGEE GAUCHE	89X40/44X33/40	2445	2585	2750	2905	3055	3210	1675	1765	1860
050 CENTRE ROND	49X49X33	1360	1445	1550	1640	1735	1820	950	995	1060
051 FAUTEUIL SANS BRAS	24X40X33/40	885	930	980	1020	1075	1125	665	715	765
052 SOFA BRAS GAUCHE	81X40X33/40	2270	2370	2505	2630	2750	2885	1675	1765	1860

VANDA

Modèle avec appui-tête ajustable inclus avec tous les items (2 sur coin carré). Appui-tête FIXE sur item Centre Rond (050). Couture: Petit fil en tissu et en cuir. Fauteuils inclinables, berçants, pivotants (items 043 & 163 seulement): Coussin de siège avec mousse mémoire 1". Items Chaise longue dos inclinable avec mécanisme "Push Back"; espace du mur 10".

OPTIONS - Fournir DESSIN de votre config:

Petit Bras 6": au même prix.

Patte (spécifiez couleur): Sur bras LARGE LG103 bois ou LG189 métal (noire ou chrome). Sur PETIT Bras: LG08 bois ou LG64 métal.

Choix de profondeur d'assise : 20" ou *22". *Le 22" N/D sur fauteuils #043 et #163.

Faut. 043-163: avec base en bois (spécifiez couleur).

Option PREMIUM (disponible seulement avec l'option MOTORISÉ): Repose-pied pleine jambe + rembourrage des sièges avec mousse modelée et couche de mousse mémoire 1 po sur l'ensemble du mobilier (autant fixe qu'inclinable); AJOUTEZ \$65/siège. Section allongée d'un item compte pour 1 siège & chaise longue pour 2 sièges.

Mécanisme motorisé inclinable avec bouton tactile ajoutez \$145/méc. Pour le SANS FIL (batterie) ajoutez \$285.

NB : 2 sièges inclinables SÉPARÉS par un centre rond ou un coin carré ne peuvent pas ouvrir en même temps.

Description	L x P x H	Cuir						Tissu		
		10	20 Hugo Madras Softy	30 Empire Fantasy Illusion Tucson Utah Vintage Wild Laredo Yukon	40 Diamond Elegance Princess Santiago Sensation Sunset Trina Victoria	50 Bull Cassiope Dublin	60 Caress Ultrasued	A	B COM	C alta
053 SOFA BRAS DROIT	81X40X33/40	2270	2370	2505	2630	2750	2885	1675	1765	1860
055 COIN CARRE	44X44X33/40	1600	1695	1795	1885	1980	2065	1195	1255	1310
056 FAUTEUIL BRAS DROIT	34X40X33/40	1155	1230	1300	1380	1440	1510	860	905	950
057 FAUTEUIL BRAS GAUCHE	34X40X33/40	1155	1230	1300	1380	1440	1510	860	905	950
061 CAUSEUSE BRAS DROIT	57X40X33/40	1815	1900	2015	2105	2190	2290	1355	1415	1490
071 FAUTEUIL INCLINABLE SANS BRAS	24X40X33/40	1040	1105	1145	1185	1235	1285	820	885	945
086 CAUSEUSE SANS BRAS ALLONGEE GAUCHE	68X40X33/40	1820	1910	2030	2135	2215	2325	1360	1425	1500
088 FAUTEUIL SANS BRAS ALLONGE GAUCHE	45X40X33/40	1165	1240	1325	1405	1485	1555	865	910	965
089 FAUTEUIL SANS BRAS ALLONGE DROIT	45X40X33/40	1165	1240	1325	1405	1485	1555	865	910	965
095 SOFA APPARTEMENT	81X40X33/40	2300	2445	2580	2720	2855	2990	1705	1790	1875
096 SOFA APPARTEMENT BRAS GAUCHE	71X40X33/40	2025	2140	2275	2370	2495	2600	1510	1590	1680
097 SOFA APPARTEMENT BRAS DROIT	71X40X33/40	2025	2140	2275	2370	2495	2600	1510	1590	1680
124 POUF AVEC RANGEMENT	30X22X17	620	640	675	715	750	775	520	535	550
163 FAUT. DBL INCL. BERÇANT PIVOTANT	33 x 34 x 42	1760	1875	1975	2065	2170	2280	1380	1420	1465
165 FAUTEUIL DOUBLE INCLINABLE	51X40X33/40	1680	1780	1885	1990	2075	2185	1290	1355	1410
167 SOFA APP. SANS BRAS ALLONGE GAUCHE	82X40X33/40	2030	2150	2290	2410	2535	2660	1520	1600	1685
168 SOFA APP. SANS BRAS ALLONGE DROIT	82X40X33/40	2030	2150	2290	2410	2535	2660	1520	1600	1685
169 FAUTEUIL DOUBLE INCLINABLE BRAS GAUCHE	41X40X33/40	1410	1490	1570	1645	1730	1800	1105	1150	1200
170 FAUTEUIL DOUBLE INCLINABLE BRAS DROIT	41X40X33/40	1410	1490	1570	1645	1730	1800	1105	1150	1200
171 FAUTEUIL DOUBLE INCLINABLE SANS BRAS	31X40X33/40	1145	1190	1255	1310	1365	1415	885	945	995

VANDA

Modèle avec appui-tête ajustable inclus avec tous les items (2 sur coin carré). Appui-tête FIXE sur item Centre Rond (050). Couture: Petit fil en tissu et en cuir. Fauteuils inclinables, berçants, pivotants (items 043 & 163 seulement): Coussin de siège avec mousse mémoire 1". Items Chaise longue dos inclinable avec mécanisme "Push Back"; espace du mur 10".

OPTIONS - Fournir DESSIN de votre config:

Petit Bras 6": au même prix.

Patte (spécifiez couleur): Sur bras LARGE LG103 bois ou LG189 métal (noire ou chrome). Sur PETIT Bras: LG08 bois ou LG64 métal.

Choix de profondeur d'assise : 20" ou *22". *Le 22" N/D sur fauteuils #043 et #163.

Faut. 043-163: avec base en bois (spécifiez couleur).

Option PREMIUM (disponible seulement avec l'option MOTORISÉ): Repose-pied pleine jambe + rembourrage des sièges avec mousse modelée et couche de mousse mémoire 1 po sur l'ensemble du mobilier (autant fixe qu'inclinable); AJOUTEZ \$65/siège. Section allongée d'un item compte pour 1 siège & chaise longue pour 2 sièges.

Mécanisme motorisé inclinable avec bouton tactile ajoutez \$145/méc. Pour le SANS FIL (batterie) ajoutez \$285.

NB : 2 sièges inclinables SÉPARÉS par un centre rond ou un coin carré ne peuvent pas ouvrir en même temps.

Description	L x P x H	Cuir						Tissu		
		10	20 Hugo Madras Softy	30 Empire Fantasy Illusion Tucson Utah Vintage Wild Laredo Yukon	40 Diamond Elegance Princess Santiago Sensation Sunset Trina Victoria	50 Bull Cassiope Dublin	60 Caress Ultrasued	A	B COM	C alta
173 CHAISE LONGUE DOUBLE BRAS GAUCHE	41X62X33/40	1485	1570	1675	1765	1860	1945	1115	1190	1290
174 CHAISE LONGUE DOUBLE BRAS DROIT	41X62X33/40	1485	1570	1675	1765	1860	1945	1115	1190	1290
175 FAUTEUIL DOUBLE BRAS GAUCHE	41X40X33/40	1245	1325	1410	1490	1560	1640	935	990	1060
176 FAUTEUIL DOUBLE BRAS DROIT	41X40X33/40	1245	1325	1410	1490	1560	1640	935	990	1060
177 FAUTEUIL DOUBLE SANS BRAS	31X40X33/40	980	1030	1110	1150	1195	1255	730	790	855
178 FAUTEUIL DOUBLE SANS BRAS ALLONGE-G	52X40X33/40	1255	1345	1430	1520	1600	1685	945	995	1065
179 FAUTEUIL DOUBLE SANS BRAS ALLONGE-D	52X40X33/40	1255	1345	1430	1520	1600	1685	945	995	1065
230 CHAISE LONGUE DOUBLE DOS INCL. BRAS-G	41X62X33/40	1640	1735	1825	1910	2020	2115	1235	1325	1415
231 CHAISE LONGUE DOUBLE DOS INCL. BRAS-D	41X62X33/40	1640	1735	1825	1910	2020	2115	1235	1325	1415
232 CHAISE LONGUE DOS INCLINABLE BRAS-G	34X62X33/40	1520	1580	1670	1735	1800	1875	1130	1185	1245
233 CHAISE LONGUE DOS INCLINABLE BRAS-D	34X62X33/40	1520	1580	1670	1735	1800	1875	1130	1185	1245
234 SOFA APP. MODULAIRE ALLONGE GAUCHE	96X40/44X33/40	2535	2685	2845	2990	3155	3300	1765	1875	1980
235 SOFA APP. MODULAIRE ALLONGE DROIT	96X40/44X33/40	2535	2685	2845	2990	3155	3300	1765	1875	1980
CONFIGURATIONS										
A CONFIG. (169-177-174)	113X62X33/40	3875	4090	4355	4560	4785	5000	2950	3130	3345
B CONFIG. (96-55-177-170)	116X116X33/40	6015	6355	6750	7050	7400	7720	4540	4785	5045
C CONFIG. (173-177-055-179)	115X96X33/40	5320	5640	6010	6320	6635	6950	3985	4230	4520
D CONFIG. (011-009-005)	115X62X33/40	4270	4465	4705	4905	5105	5315	3135	3330	3545
E CONFIG. (41-71-55-61)	102X101X33/40	5765	6085	6405	6710	6995	7310	4385	4620	4865
F CONFIG. (41-61)	91X40X33/40	3125	3285	3465	3640	3780	3960	2370	2480	2610
G CONFIG. (57-42)	68X40X33/40	2465	2615	2750	2915	3030	3180	1875	1970	2070

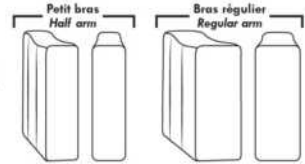

Items avec siège de 30" | Items with 30" seat

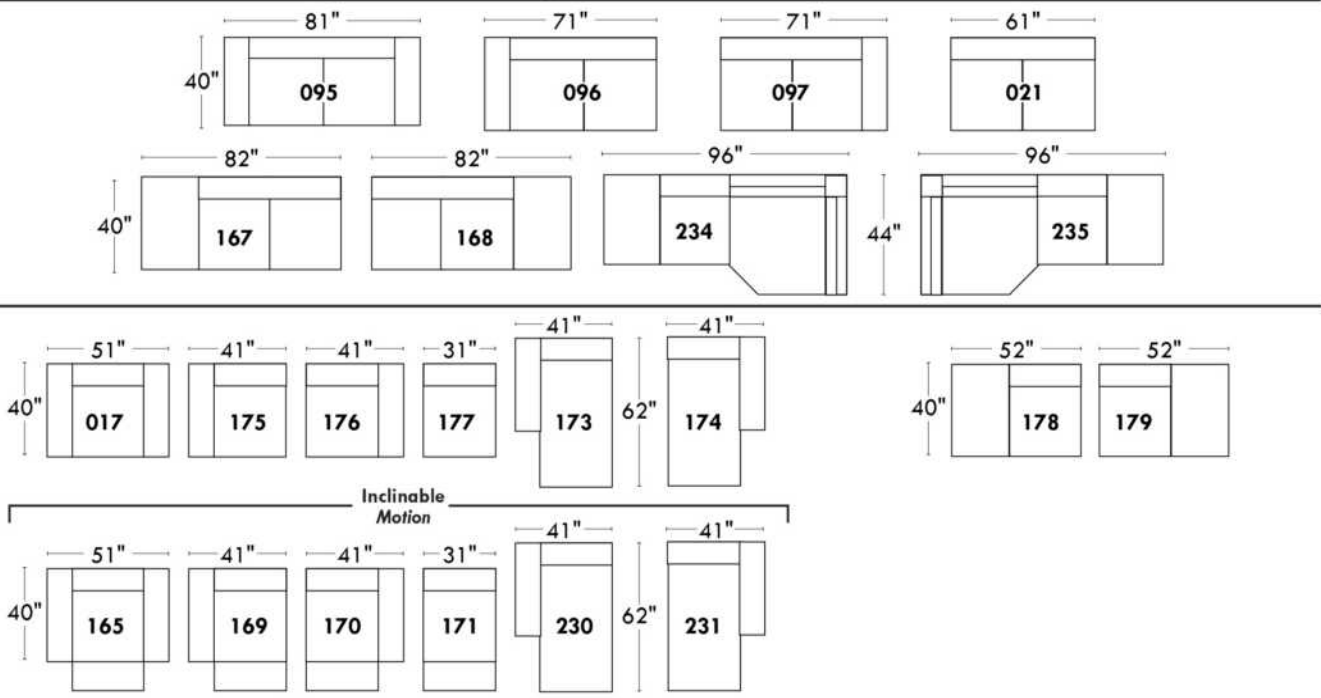

Spécifications | Specifications

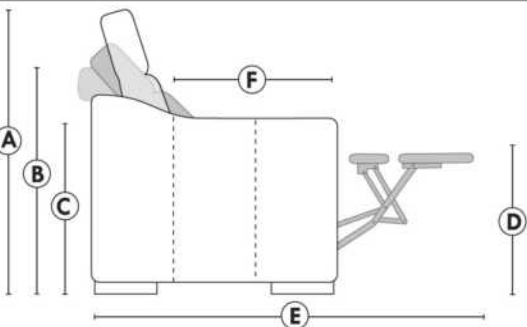

- Appui-tête levé / Headrest up
- Appui-tête baissé / Headrest down
- Complètement incliné / Fully reclined
- (A) Hauteur complète 40" / Total Height
- (B) Hauteur appui-tête baissé 33" / Height headrest down
- (C) Hauteur du bras 24" / Arm Height
- (D) Hauteur du siège 19,5" / Seat height
- (E) Profondeur incliné 65" / Depth fully reclined
- (F) Profondeur d'assise 20" ou/ou 22" / Seat depth

Autres | Others

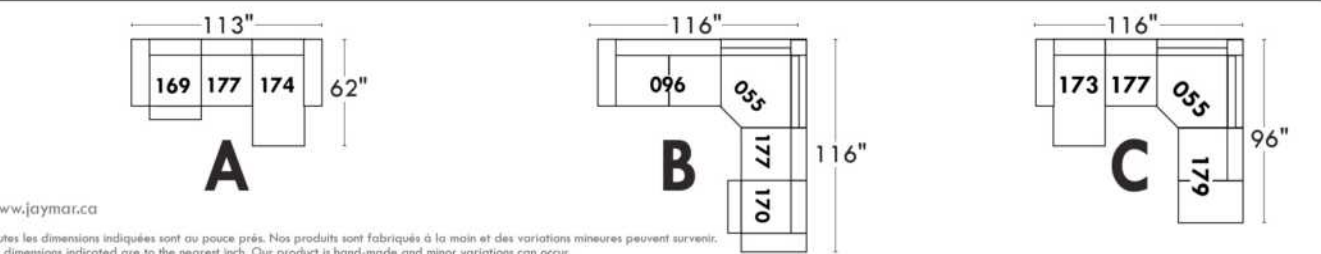
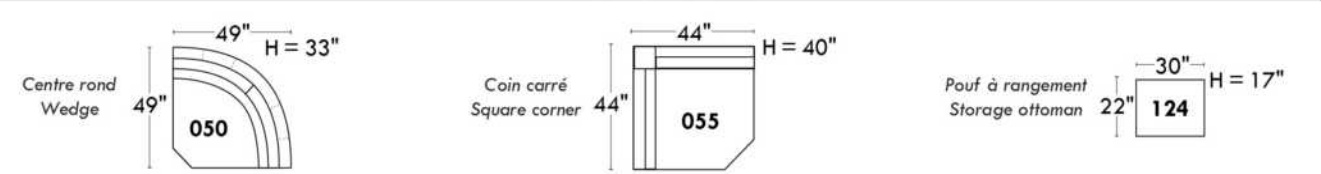

www.jaymar.ca
 Toutes les dimensions indiquées sont au pouce près. Nos produits sont fabriqués à la main et des variations mineures peuvent survenir.
 All dimensions indicated are to the nearest inch. Our product is hand-made and minor variations can occur.

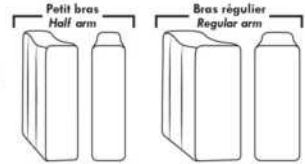

Items avec siège de 23" | Items with 23" seat

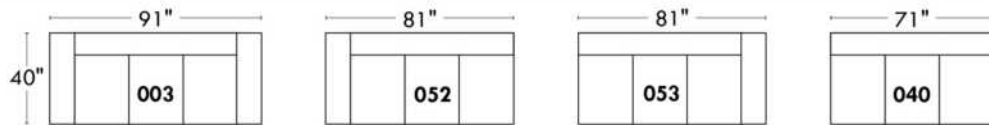
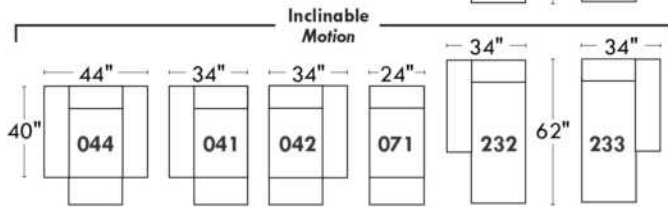
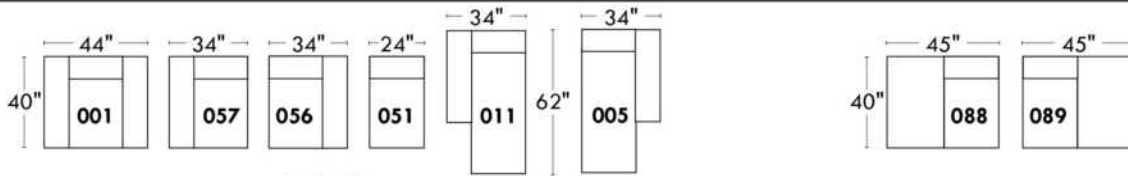
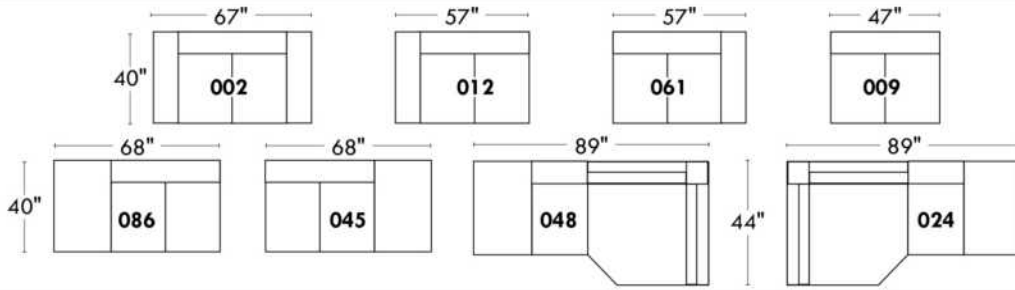

Fauteuil berçant, pivotant et inclinable
Swivel rocking motion chair

Simple: 30" wide, 34" high, H = 42", Bras | Arm 5 1/2", -19"

Double: 33" wide, 34" high, H = 42", Bras | Arm 5 1/2", -22"

Autres | Others

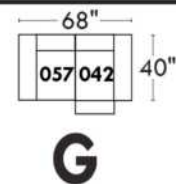
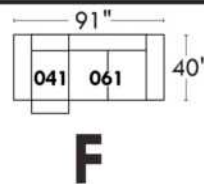
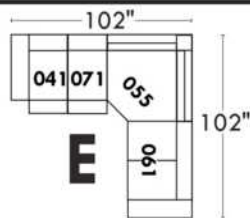
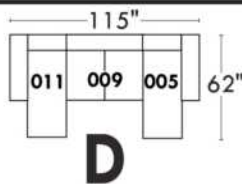
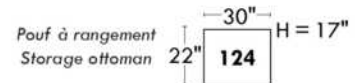
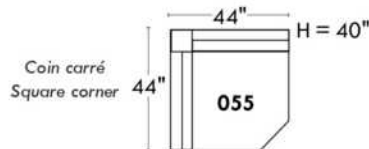
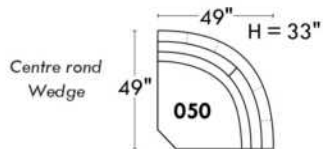

VENICE

- Inclinable motorisé pleine jambe "à mécanisme *protège-mur " (manuel n/d).
- Appui-tête ajustable manuel sur tous les items (fixe sur centre rond).
- Coussins de siège avec mousse modelée + 1" de mousse mémoire au-dessus; bras avec mousse mémoire.
- Couture: petit fil en tissu et gros fil plat en cuir.
- Chaises longues dos inclinables avec méc. "push back"; dégagement mural 10".
- *Exclus faut. 043 & 163: Dégagement mural 16"

Note: 2 inclinables séparés par un coin ne peuvent pas ouvrir en même temps. Aucuns inclinables à côté d'item #155.

OPTIONS

- Motorisé sans fil (batterie): ajoutez \$145/mec.
- *Appui-tête motorisé: ajoutez \$145 ch. (*N/D sur items fixe ou chaise longue.)
- Mousse: Extra ferme ajoutez \$20/siège.
- Choix de bras (LARGE ou PETIT de 6"): Pattes sur: bras LARGE : LG106 bois ou LG189 métal (noire ou chrome). PETIT Bras: LG195 bois ou LG196 métal (noire ou chrome). Spécifiez couleur.
- Profondeur d'assise : 20" ou *22". *Le 22" N/D sur faut. 043 & 163.
- Faut. 043-163: avec base en bois (spécifiez couleur).

ACCESSOIRES (Seul. sur *items 159-160-190) :

- Ancrage \$40 ch | Tablette pivotante & porte verre à vin \$25 ch, porte tablette \$50 & lampe DEL \$60.
- Porte-Gobelet en métal: \$30 ch. (1 par item 160-190 & 2 côte à côte sur item 159). Spécifiez couleur: Acier, Noir ou Or.
- *RANGEMENTS 159-160-190 avec 2 prises USB/Élec. *Items universels (sans les détails du bras), non finis sur les côtés, doivent être utilisés entre 2 sièges.

Description	L x P x H	Cuir						Tissu		
		10	20 Hugo Madras Softy	30 Empire Fantasy Illusion Tucson Utah Vintage Wild Laredo Yukon	40 Diamond Elegance Princess Santiago Utah Sensation Sunset Trina Victoria	50 Bull Cassiope Dublin	60 Caress Ultrasued	A	B COM	C alta
001 FAUTEUIL	46x40x33/40	1660	1750	1840	1940	2030	2125	1320	1360	1390
002 CAUSEUSE	69x40x33/40	2365	2475	2590	2705	2810	2930	1865	1940	2010
003 SOFA	93x40x33/40	2855	2995	3150	3295	3450	3595	2255	2340	2430
005 CHAISE LONGUE BRAS DROIT	35x62x33/40	1545	1605	1680	1745	1805	1875	1215	1275	1325
009 CAUSEUSE SANS BRAS	47x40x33/40	1665	1730	1800	1875	1945	2015	1285	1360	1425
011 CHAISE LONGUE BRAS GAUCHE	35x62x33/40	1545	1605	1680	1745	1805	1875	1215	1275	1325
012 CAUSEUSE BRAS GAUCHE	58x40x33/40	2030	2125	2215	2320	2410	2505	1590	1665	1725
017 FAUTEUIL DOUBLE	53x40x33/40	1735	1835	1940	2040	2140	2245	1375	1430	1495
021 SOFA APPARTEMENT SANS BRAS	61x40x33/40	1875	1975	2075	2170	2280	2375	1440	1520	1600
024 CAUSEUSE MODULAIRE ALLONGEE DROIT	89x40/44x33/40	2600	2760	2925	3080	3245	3405	1880	1975	2070
040 SOFA SANS BRAS	71x40x33/40	2145	2255	2360	2465	2575	2680	1675	1765	1860
041 FAUTEUIL INCLINABLE BRAS-G	35x40x33/40	1635	1705	1765	1825	1895	1965	1360	1400	1440
042 FAUTEUIL INCLINABLE BRAS-D	35x40x33/40	1635	1705	1765	1825	1895	1965	1360	1400	1440
043 FAUTEUIL INCLINABLE BERÇANT PIVOTANT	30x34x42	1940	2050	2150	2260	2365	2470	1590	1635	1680
044 FAUTEUIL INCLINABLE	46x40x33/40	1975	2060	2140	2215	2310	2385	1635	1675	1710
045 CAUSEUSE SANS BRAS ALLONGEE DROIT	68x40x33/40	1975	2065	2150	2245	2330	2415	1535	1595	1670

VENICE

- Inclinable motorisé pleine jambe "à mécanisme *protège-mur " (manuel n/d).
- Appui-tête ajustable manuel sur tous les items (fixe sur centre rond).
- Coussins de siège avec mousse modelée + 1" de mousse mémoire au-dessus; bras avec mousse mémoire.
- Couture: petit fil en tissu et gros fil plat en cuir.
- Chaises longues dos inclinables avec méc. "push back"; dégagement mural 10".
- *Exclus faut. 043 & 163: Dégagement mural 16"

Note: 2 inclinables séparés par un coin ne peuvent pas ouvrir en même temps. Aucuns inclinables à côté d'item #155.

OPTIONS

- Motorisé sans fil (batterie): ajoutez \$145/mec.
- *Appui-tête motorisé: ajoutez \$145 ch. (*N/D sur items fixe ou chaise longue.)
- Mousse: Extra ferme ajoutez \$20/siège.
- Choix de bras (LARGE ou PETIT de 6"): Pattes sur: bras LARGE : LG106 bois ou LG189 métal (noire ou chrome). PETIT Bras: LG195 bois ou LG196 métal (noire ou chrome). Spécifiez couleur.
- Profondeur d'assise : 20" ou *22". *Le 22" N/D sur faut. 043 & 163.
- Faut. 043-163: avec base en bois (spécifiez couleur).

ACCESSOIRES (Seul. sur *items 159-160-190) :

- Ancrage \$40 ch | Tablette pivotante & porte verre à vin \$25 ch, porte tablette \$50 & lampe DEL \$60.
- Porte-Gobelet en métal: \$30 ch. (1 par item 160-190 & 2 côte à côte sur item 159). Spécifiez couleur: Acier, Noir ou Or.
- *RANGEMENTS 159-160-190 avec 2 prises USB/Élec. *Items universels (sans les détails du bras), non finis sur les côtés, doivent être utilisés entre 2 sièges.

Description	L x P x H	Cuir						Tissu		
		10	20 Hugo Madras Softy	30 Empire Fantasy Illusion Tucson Utah Vintage Wild Laredo Yukon	40 Diamond Elegance Princess Santiago Utah Sensation Sunset Trina Victoria	50 Bull Cassiope Dublin	60 Caress Ultrasued	A	B COM	C alta
048 CAUSEUSE MODULAIRE ALLONGEE GAUCHE	89x40/44x33/40	2600	2760	2925	3080	3245	3405	1880	1975	2070
050 CENTRE ROND	49X49X33	1445	1540	1635	1730	1820	1920	1040	1100	1150
051 FAUTEUIL SANS BRAS	24x40x33/40	950	995	1050	1100	1145	1190	730	780	825
052 SOFA BRAS GAUCHE	82x40x33/40	2515	2640	2755	2880	2990	3110	1975	2065	2150
053 SOFA BRAS DROIT	82x40x33/40	2515	2640	2755	2880	2990	3110	1975	2065	2150
055 COIN CARRE	44x44x33/40	1675	1770	1875	1975	2075	2170	1300	1355	1400
056 FAUTEUIL BRAS DROIT	35x40x33/40	1325	1385	1445	1505	1560	1620	1030	1085	1130
057 FAUTEUIL BRAS GAUCHE	35x40x33/40	1325	1385	1445	1505	1560	1620	1030	1085	1130
061 CAUSEUSE BRAS DROIT	58x40x33/40	2030	2125	2215	2320	2410	2505	1590	1665	1725
071 FAUTEUIL INCLINABLE SANS BRAS	24x40x33/40	1270	1320	1375	1425	1485	1535	1060	1115	1165
086 CAUSEUSE SANS BRAS ALLONGEE GAUCHE	68x40x33/40	1975	2065	2150	2245	2330	2415	1535	1595	1670
088 FAUTEUIL SANS BRAS ALLONGE GAUCHE	45x40x33/40	1255	1345	1425	1510	1590	1680	970	1010	1055
089 FAUTEUIL SANS BRAS ALLONGE DROIT	45x40x33/40	1255	1345	1425	1510	1590	1680	970	1010	1055
095 SOFA APPARTEMENT	83x40x33/40	2575	2715	2860	2995	3145	3285	2020	2110	2195
096 SOFA APPARTEMENT BRAS GAUCHE	72x40x33/40	2250	2360	2470	2585	2700	2805	1735	1820	1910
097 SOFA APPARTEMENT BRAS DROIT	72x40x33/40	2250	2360	2470	2585	2700	2805	1735	1820	1910

VENICE

- Inclinable motorisé pleine jambe "à mécanisme *protège-mur " (manuel n/d).
- Appui-tête ajustable manuel sur tous les items (fixe sur centre rond).
- Coussins de siège avec mousse modelée + 1" de mousse mémoire au-dessus; bras avec mousse mémoire.
- Couture: petit fil en tissu et gros fil plat en cuir.
- Chaises longues dos inclinables avec méc. "push back"; dégagement mural 10".
- *Exclus faut. 043 & 163: Dégagement mural 16"

Note: 2 inclinables séparés par un coin ne peuvent pas ouvrir en même temps. Aucuns inclinables à côté d'item #155.

OPTIONS

- Motorisé sans fil (batterie): ajoutez \$145/mec.
- *Appui-tête motorisé: ajoutez \$145 ch. (*N/D sur items fixe ou chaise longue.)
- Mousse: Extra ferme ajoutez \$20/siège.
- Choix de bras (LARGE ou PETIT de 6"): Pattes sur: bras LARGE : LG106 bois ou LG189 métal (noire ou chrome). PETIT Bras: LG195 bois ou LG196 métal (noire ou chrome). Spécifiez couleur.
- Profondeur d'assise : 20" ou *22". *Le 22" N/D sur faut. 043 & 163.
- Faut. 043-163: avec base en bois (spécifiez couleur).

ACCESSOIRES (Seul. sur *items 159-160-190) :

- Ancrage \$40 ch | Tablette pivotante & porte verre à vin \$25 ch, porte tablette \$50 & lampe DEL \$60.
- Porte-Gobelet en métal: \$30 ch. (1 par item 160-190 & 2 côte à côte sur item 159). Spécifiez couleur: Acier, Noir ou Or.
- *RANGEMENTS 159-160-190 avec 2 prises USB/Élec. *Items universels (sans les détails du bras), non finis sur les côtés, doivent être utilisés entre 2 sièges.

Description	L x P x H	Cuir						Tissu		
		10	20 Hugo Madras Softy	30 Empire Fantasy Illusion Tucson Utah Vintage Wild Laredo Yukon	40 Diamond Elegance Princess Santiago Utah Sensation Sunset Trina Victoria	50 Bull Cassiope Dublin	60 Caress Ultrasued	A	B COM	C alta
124 POUF AVEC RANGEMENT	30x22x17	650	675	705	725	755	775	560	585	605
155 PETIT COIN CARRE	40x40x33/40	1675	1770	1875	1975	2075	2170	1300	1355	1400
159 RANGEMENT À ANGLE	10/25x35x22	650	685	715	750	775	805	505	515	530
160 RANGEMENT DROIT	10x35x22	630	660	690	720	755	780	475	495	505
163 FAUT. DBL INCL. BERCANT PIVOTANT	33x34x42	1985	2100	2205	2325	2440	2550	1595	1640	1685
165 FAUTEUIL DOUBLE INCLINABLE	53x40x33/40	2060	2155	2260	2360	2460	2560	1705	1765	1825
167 SOFA APP. SANS BRAS ALLONGE GAUCHE	82x40x33/40	2185	2310	2420	2545	2665	2775	1685	1770	1860
168 SOFA APP. SANS BRAS ALLONGE DROIT	82x40x33/40	2185	2310	2420	2545	2665	2775	1685	1770	1860
169 FAUTEUIL DOUBLE INCLINABLE BRAS GAUCHE	42x40x33/40	1725	1800	1880	1955	2030	2110	1415	1495	1570
170 FAUTEUIL DOUBLE INCLINABLE BRAS DROIT	42x40x33/40	1725	1800	1880	1955	2030	2110	1415	1495	1570
171 FAUTEUIL DOUBLE INCLINABLE SANS BRAS	31x40x33/40	1360	1410	1465	1515	1570	1620	1115	1170	1230
173 CHAISE LONGUE DOUBLE BRAS GAUCHE	42x62x33/40	1675	1765	1860	1955	2055	2145	1320	1400	1475
174 CHAISE LONGUE DOUBLE BRAS DROIT	42x62x33/40	1675	1765	1860	1955	2055	2145	1320	1400	1475
175 FAUTEUIL DOUBLE BRAS GAUCHE	42x40x33/40	1400	1485	1560	1645	1730	1810	1105	1165	1230
176 FAUTEUIL DOUBLE BRAS DROIT	42x40x33/40	1400	1485	1560	1645	1730	1810	1105	1165	1230
177 FAUTEUIL DOUBLE SANS BRAS	31x40x33/40	1040	1105	1160	1215	1280	1340	795	845	900

VENICE

- Inclinable motorisé pleine jambe "à mécanisme *protège-mur " (manuel n/d).
- Appui-tête ajustable manuel sur tous les items (fixe sur centre rond).
- Coussins de siège avec mousse modelée + 1" de mousse mémoire au-dessus; bras avec mousse mémoire.
- Couture: petit fil en tissu et gros fil plat en cuir.
- Chaises longues dos inclinables avec méc. "push back"; dégagement mural 10".
- *Exclus faut. 043 & 163: Dégagement mural 16"

Note: 2 inclinables séparés par un coin ne peuvent pas ouvrir en même temps. Aucuns inclinables à côté d'item #155.

OPTIONS

- Motorisé sans fil (batterie): ajoutez \$145/mec.
- *Appui-tête motorisé: ajoutez \$145 ch. (*N/D sur items fixe ou chaise longue.)
- Mousse: Extra ferme ajoutez \$20/siège.
- Choix de bras (LARGE ou PETIT de 6"): Pattes sur: bras LARGE : LG106 bois ou LG189 métal (noire ou chrome). PETIT Bras: LG195 bois ou LG196 métal (noire ou chrome). Spécifiez couleur.
- Profondeur d'assise : 20" ou *22". *Le 22" N/D sur faut. 043 & 163.
- Faut. 043-163: avec base en bois (spécifiez couleur).

ACCESSOIRES (Seul. sur *items 159-160-190) :

- Ancrage \$40 ch | Tablette pivotante & porte verre à vin \$25 ch, porte tablette \$50 & lampe DEL \$60.
- Porte-Gobelet en métal: \$30 ch. (1 par item 160-190 & 2 côte à côte sur item 159). Spécifiez couleur: Acier, Noir ou Or.
- *RANGEMENTS 159-160-190 avec 2 prises USB/Élec. *Items universels (sans les détails du bras), non finis sur les côtés, doivent être utilisés entre 2 sièges.

Description	L x P x H	Cuir						Tissu		
		10	20 Hugo Madras Softy	30 Empire Fantasy Illusion Tucson Utah Vintage Wild Laredo Yukon	40 Diamond Elegance Princess Santiago Sensation Sunset Trina Victoria	50 Bull Cassiope Dublin	60 Caress Ultrasued	A	B COM	C alta
178 FAUTEUIL DOUBLE SANS BRAS ALLONGE-G	52x40x33/40	1355	1430	1515	1595	1685	1765	1060	1115	1165
179 FAUTEUIL DOUBLE SANS BRAS ALLONGE-D	52x40x33/40	1355	1430	1515	1595	1685	1765	1060	1115	1165
186 CAUS. SANS BRAS ALLONGEE RANGEMENT-G	68x40x33/40	2115	2200	2295	2380	2470	2560	1675	1745	1810
187 CAUS. SANS BRAS ALLONGEE RANGEMENT-D	68x40x33/40	2115	2200	2295	2380	2470	2560	1675	1745	1810
188 FAUT. SANS BRAS ALLONGE RANGEMENT-G	45x40x33/40	1405	1490	1570	1660	1735	1815	1115	1150	1185
189 FAUT. SANS BRAS ALLONGE RANGEMENT-D	45x40x33/40	1405	1490	1570	1660	1735	1815	1115	1150	1185
190 PETIT RANGEMENT À ANGLE	10/20x35x22	630	660	690	720	755	780	475	495	505
221 FAUT. DBL SANS BRAS ALLONGE RANGEMENT-G	52x40x33/40	1495	1575	1665	1745	1820	1905	1195	1250	1315
222 FAUT. DBL SANS BRAS ALLONGE RANGEMENT-D	52x40x33/40	1495	1575	1665	1745	1820	1905	1195	1250	1315
223 SOFA APP SANS BRAS ALLONGE RANGEMENT-G	82x40x33/40	2325	2450	2575	2700	2825	2945	1820	1910	2005
224 SOFA APP SANS BRAS ALLONGE RANGEMENT-D	82x40x33/40	2325	2450	2575	2700	2825	2945	1820	1910	2005
230 CHAISE LONGUE DOUBLE DOS INCL. BRAS-G	42x62x33/40	1835	1925	2015	2105	2190	2285	1440	1520	1600
231 CHAISE LONGUE DOUBLE DOS INCL. BRAS-D	42x62x33/40	1835	1925	2015	2105	2190	2285	1440	1520	1600
232 CHAISE LONGUE DOS INCLINABLE BRAS-G	35x62x33/40	1705	1780	1865	1950	2030	2115	1355	1405	1460
233 CHAISE LONGUE DOS INCLINABLE BRAS-D	35x62x33/40	1705	1780	1865	1950	2030	2115	1355	1405	1460
234 SOFA APP. MODULAIRE ALLONGE GAUCHE	96x40/44x33/40	2690	2845	2985	3140	3285	3440	1965	2060	2150

VENICE

- Inclinable motorisé pleine jambe "à mécanisme *protège-mur " (manuel n/d).
 - Appui-tête ajustable manuel sur tous les items (fixe sur centre rond).
 - Coussins de siège avec mousse modelée + 1" de mousse mémoire au-dessus; bras avec mousse mémoire.
 - Couture: petit fil en tissu et gros fil plat en cuir.
 - Chaises longues dos inclinables avec méc. "push back"; dégagement mural 10".
 - *Exclus faut. 043 & 163: Dégagement mural 16"
- Note: 2 inclinables séparés par un coin ne peuvent pas ouvrir en même temps. Aucuns inclinables à côté d'item #155.

OPTIONS

- Motorisé sans fil (batterie): ajoutez \$145/mec.
- *Appui-tête motorisé: ajoutez \$145 ch. (*N/D sur items fixe ou chaise longue.)
- Mousse: Extra ferme ajoutez \$20/siège.
- Choix de bras (LARGE ou PETIT de 6"): Pattes sur: bras LARGE : LG106 bois ou LG189 métal (noire ou chrome). PETIT Bras: LG195 bois ou LG196 métal (noire ou chrome). Spécifiez couleur.
- Profondeur d'assise : 20" ou *22". *Le 22" N/D sur faut. 043 & 163.
- Faut. 043-163: avec base en bois (spécifiez couleur).

ACCESSOIRES (Seul. sur *items 159-160-190) :

- Ancrage \$40 ch | Tablette pivotante & porte verre à vin \$25 ch, porte tablette \$50 & lampe DEL \$60.
- Porte-Gobelet en métal: \$30 ch. (1 par item 160-190 & 2 côte à côte sur item 159). Spécifiez couleur: Acier, Noir ou Or.
- *RANGEMENTS 159-160-190 avec 2 prises USB/Élec. *Items universels (sans les détails du bras), non finis sur les côtés, doivent être utilisés entre 2 sièges.

Description	L x P x H	Cuir						Tissu		
		10	20 Hugo Madras Softy	30 Empire Fantasy Illusion Tucson Utah Vintage Wild Laredo Yukon	40 Diamond Elegance Princess Santiago Utah Sensation Sunset Trina Victoria	50 Bull Cassiope Dublin	60 Caress Ultrasued	A	B COM	C alta
235 SOFA APP. MODULAIRE ALLONGE DROIT	96x40/44x33/40	2690	2845	2985	3140	3285	3440	1965	2060	2150
CONFIGURATIONS										
A CONFIG (169-170)	84X40X40	3450	3600	3760	3910	4060	4220	2830	2990	3140
B CONFIG (169-171-174)	115X62X40	4760	4975	5205	5425	5655	5875	3850	4065	4275
C CONFIG (096-055-171-170)	116X116X40	7010	7340	7690	8030	8375	8705	5565	5840	6110
D CONFIG (169-171-235)	116X96X40	5775	6055	6330	6610	6885	7170	4495	4725	4950
J CONFIG (041-042)	70X40X40	3270	3410	3530	3650	3790	3930	2720	2800	2880
K CONFIG (041-071-005)	94X62X40	4450	4630	4820	4995	5185	5375	3635	3790	3930
L CONFIG (012-055-071-042)	102X102X40	6610	6920	7230	7545	7865	8175	5310	5535	5730
M CONFIG (041-071-024)	103X89X40	5505	5785	6065	6330	6625	6905	4300	4490	4675

VENICE

OPTIMA

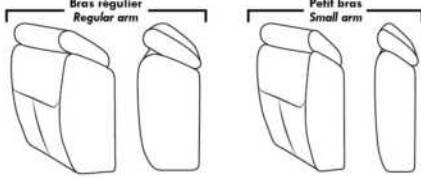

Spécifications | Specifications

Appui-tête levé / Headrest up
 Appui-tête baissé / Headrest down
 Complètement incliné / Fully reclined

(A) Hauteur complète 40" / Total Height
 (B) Hauteur appui-tête baissé 33" / Height headrest down
 (C) Hauteur du bras 22,5" / Arm Height
 (D) Hauteur du siège 19,5" / Seat height
 (E) Profondeur inclinée 65" / Depth fully reclined
 (F) Profondeur d'assise 20" ou/ou 22" / Seat depth
 (G) Profondeur appui-tête monté 36" / Depth with headrest up

Siège 30" de large | 30" Seat Width

83" 72" 72" 61"
 40" 095 096 097 021
 96" 82" 82"
 40" 234 167 168
 44"
 96" 82" 82"
 44" 235 223 224
 Allongé à rangement / Bumper with storage
 42" 42"
 40" 017 175 176 177 173 174
 42"/44" Profondeur Depth
 Inclinable / Motion Dos inclinable / Push back
 53" 42" 42" 31" 42" 42"
 40" 165 169 170 171 230 231
 42"/44" Profondeur Depth
 Allongé à rangement / Bumper with storage
 52" 52" 52" 52"
 40" 178 179 221 222

Siège 23" de large | 23" Seat Width

69" 58" 58" 47"
 40" 002 012 061 009
 68" 68" 89" 89"
 40" 086 045 048 024
 44"
 68" 68"
 40" 186 187
 Allongé à rangement / Bumper with storage
 46" 35" 35" 24" 35" 35"
 40" 001 057 056 051 011 005
 42"/44" Profondeur Depth
 45" 45"
 40" 088 089
 Inclinable / Motion Allongé à rangement / Bumper with storage
 46" 35" 35" 24" 35" 35"
 40" 044 041 042 071 232 233
 42"/44" Profondeur Depth
 45" 45"
 40" 188 189
 93" 82" 82" 71"
 40" 003 052 053 040

Autres | Others

Fauteuil berçant, pivotant et inclinable / **Swivel, rocking motion chair**
 N'est pas un mécanisme protège-mur / Not a wall hugger mechanism
 Dégagement mural: 16" / Wall clearance: 16"

Simple / Single Double
 30" H = 42" 33" H = 42"
 34" 043 19" 34" 163 22"

Centre rond / Wedge Coin carré / Square corner Petit coin carré / Small corner Pouf à rangement / Storage ottoman Rangement à angle / Wedge storage Rangement droit / Straight storage Petit rangement à angle / Small Wedge storage

49" H = 33" 050 44" H = 40" 055 40" H = 40" 155 30" H = 17" 124 25" H = 22" 159 10" H = 22" 160 20" H = 22" 190

30" Populaires | Popular CONFIGURATIONS 23"

84" 115" 116" 116" 102" 103"
 40" 169 170 169 171 174 096 055 041 042 041 071 005 012 055 041 071 071 042 024
 62" 62" 62" 102" 89"
 116" 96" 116" 102"

Nos produits sont fabriqués à la main et des variations mineures peuvent survenir. Our product is hand-made and minor variations can occur.

VOGUE

CARACTÉRISTIQUES:

- La collection Fashion offre un confort inégalé. Chaque module est garni d'un mélange de plume 100% CANADIENNE.
- Les enveloppes 100% coton sont compartimentées afin de maintenir également les plumes dans les coussins tout en minimisant l'échappement de plumes.
- Les meubles sont finis sur chaque côté pour être disposés ensemble ou séparés.
- Chaque item est doté d'un système d'attache discret qui peut se pivoter sous le mobilier.

Items #256 Grand ottoman carré & #257 Table rembourrée carrée peuvent être utilisés comme un coin carré.

COUSSINS DE DOS

Les coussins de dos (grand & petit) sont inclus dans les items identifiés. (Voir croquis)

Vous devez choisir le style de coussins de dos soit: FASHION I (pleine largeur) ou FASHION II (coussin carré).

N.b.: Vous ne pouvez pas combiner un Fashion I & II à l'intérieur du même item.

Ex: Vous pouvez prendre un Fashion I pour un fauteuil 001 et un Fashion II pour un coin carré 055.

Spécifiez sur votre COMMANDE :

Pour chaque item, spécifier le style (I ou II) des coussins.

Il faut également spécifier le recouvrement de la base ainsi que chacun des coussins.

Ex.: item 095 base, recouvrement #1. Coussins: Fashion II 833 : recouvrement #2 et 834: recouvrement #3.

Patte: LG103 bois ou LG189 métal (chrome ou noire) spécifier couleur.

Tables rembourrées items 077, 257 & 258: Spécifier couleur du dessus de table en bois.

Coussins en EXTRA: Spécifier le: code, recouvrement, couleur & quantité.

Description	L x P x H	Cuir						Tissu		
		10	20 Hugo Madras Softy	30 Empire Fantasy Illusion Tucson Utah Vintage Wild Laredo Yukon	40 Diamond Elegance Princess Santiago Sensation Sunset Trina Victoria	50 Bull Cassiope Dublin	60 Caress Ultrasued	A	B COM	C alta
006 POUF	36x30x18							560	585	605
017 FAUTEUIL DOUBLE	57x44x30/35							1155	1200	1245
021 SOFA APPARTEMENT SANS BRAS	71x44x30/35							1510	1580	1660
055 COIN CARRE	52x52x30/35							1330	1375	1415
077 TABLE REMBOURREE	36x44x16							775	805	835
095 SOFA APPARTEMENT	93x44x30/35							1690	1770	1855
096 SOFA APPARTEMENT BRAS GAUCHE	82x44x30/35							1595	1680	1755
097 SOFA APPARTEMENT BRAS DROIT	82x44x30/35							1595	1680	1755
115 GRAND OTTOMAN	36x44x18							675	710	735
173 CHAISE LONGUE DOUBLE BRAS GAUCHE	41x78x30/35							1425	1475	1520
174 CHAISE LONGUE DOUBLE BRAS DROIT	41x78x30/35							1425	1475	1520
175 FAUTEUIL DOUBLE BRAS GAUCHE	46x44x30/35							1065	1110	1150
176 FAUTEUIL DOUBLE BRAS DROIT	46x44x30/35							1065	1110	1150
177 FAUTEUIL DOUBLE SANS BRAS	36x44x30/35							975	1010	1050
178 FAUTEUIL DOUBLE SANS BRAS ALLONGE-G	60x44x30/35							1275	1315	1360

VOGUE

CARACTÉRISTIQUES:

- La collection Fashion offre un confort inégalé. Chaque module est garni d'un mélange de plume 100% CANADIENNE.
- Les enveloppes 100% coton sont compartimentées afin de maintenir également les plumes dans les coussins tout en minimisant l'échappement de plumes.
- Les meubles sont finis sur chaque côté pour être disposés ensemble ou séparés.
- Chaque item est doté d'un système d'attache discret qui peut se pivoter sous le mobilier.

Items #256 Grand ottoman carré & #257 Table rembourrée carrée peuvent être utilisés comme un coin carré.

COUSSINS DE DOS

Les coussins de dos (grand & petit) sont inclus dans les items identifiés. (Voir croquis)

Vous devez choisir le style de coussins de dos soit: FASHION I (pleine largeur) ou FASHION II (coussin carré).

N.b.: Vous ne pouvez pas combiner un Fashion I & II à l'intérieur du même item.

Ex: Vous pouvez prendre un Fashion I pour un fauteuil 001 et un Fashion II pour un coin carré 055.

Spécifiez sur votre COMMANDE :

Pour chaque item, spécifier le style (I ou II) des coussins.

Il faut également spécifier le recouvrement de la base ainsi que chacun des coussins.

Ex.: item 095 base, recouvrement #1. Coussins: Fashion II 833 : recouvrement #2 et 834: recouvrement #3.

Patte: LG103 bois ou LG189 métal (chrome ou noire) spécifier couleur.

Tables rembourrées items 077, 257 & 258: Spécifier couleur du dessus de table en bois.

Coussins en EXTRA: Spécifier le: code, recouvrement, couleur & quantité.

Description	L x P x H	Cuir						Tissu		
		10	20 Hugo Madras Softy	30 Empire Fantasy Illusion Tucson Utah Vintage Wild Laredo Yukon	40 Diamond Elegance Princess Santiago Sensation Sunset Trina Victoria	50 Bull Cassiope Dublin	60 Caress Ultrasued	A	B COM	C alta
179 FAUTEUIL DOUBLE SANS BRAS ALLONGE-D	60x44x30/35							1275	1315	1360
256 GRAND OTTOMAN CARRE	44x44x18							820	850	885
257 TABLE REMBOURREE CARRE	44x44x16							995	1025	1060
258 PETITE TABLE REMBOUREE	15x44x16							515	535	550
831 F I: GRAND COUSSIN DE DOS 34X19	34x7x19							95	95	95
832 F I: PETIT COUSSIN DE DOS 24X10	24x6x10							70	70	70
833 F II: GRAND COUSSIN DE DOS 26X19	26x7x19							95	95	95
834 F II: PETIT COUSSIN DE DOS 16X16	16x6x16							70	70	70
CONFIGURATIONS										
A CONFIG (173-097) + (006)	123X78X30/35							3580	3740	3880
B CONFIG (096-055-176) + (077)	98X134X30/35							4765	4970	5155
C CONFIG (175-115-055-097)	134X134X30/35							4665	4875	5055
D CONFIG (173-177-055-097)	129X134X30/35							5325	5540	5740

FASHION COLLECTION

FASHION I

COUSSINS PLEINE LARGEUR
 FULL BACK CUSHIONS

831 34 x 7 x 19
 832 24 x 6 x 10



FASHION II

COUSSINS CARRÉS - DOS APPARENT
 SQUARE CUSHIONS - VISBLE BACK

833 26 x 7 x 19
 834 16 x 6 x 16

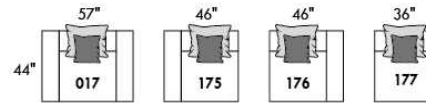
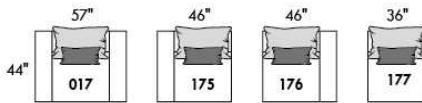
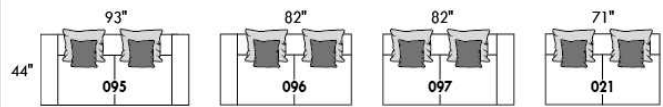
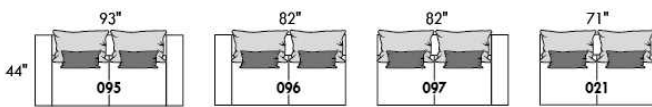

Mélanger & agencer!
 Mix & Match!

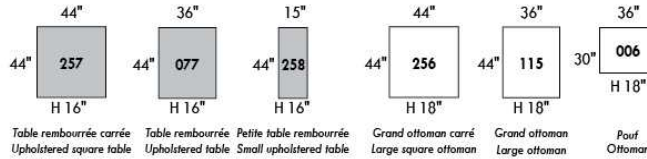
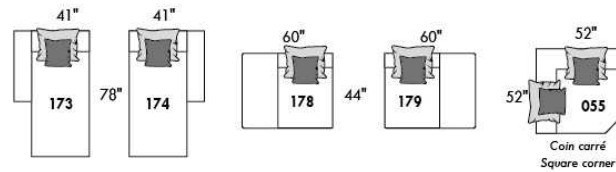
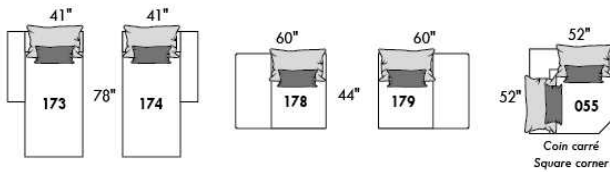

Populaires | Popular CONFIGURATIONS

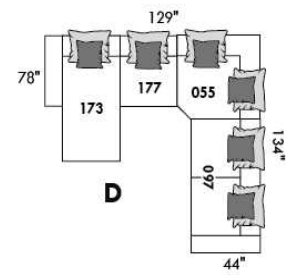
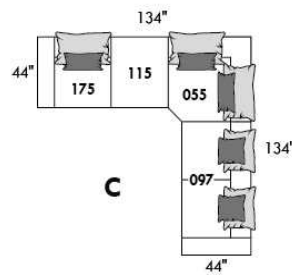
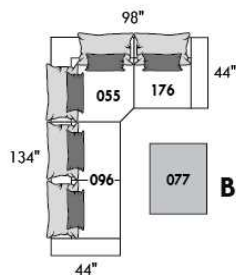
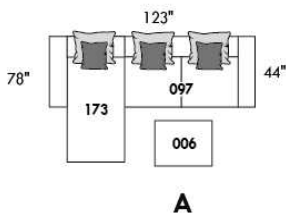

www.jaymar.ca

Toutes les dimensions indiquées sont au pouce près. Nos produits sont fabriqués à la main et des variations mineures peuvent survenir.
 All dimensions indicated are to the nearest inch. Our product is hand-made and minor variations can occur.



WASHINGTON

- Inclinable motorisé pleine jambe "**protège-mur" (manuel n/d).
- Appui-tête ajustable manuel sur tous les items (fixe sur #050).
- Coussins de siège avec mousse modelée + 1" de mousse mémoire au-dessus.
- Couture: petit fil en tissu & gros fil plat en cuir.
- Chaises longues dos incl. avec méc. "push back"; dégagement mural 10".
- *Exclus 043 & 163: Dégagement: 16"

Note: 2 inclinables séparés par un coin ne peuvent pas ouvrir en même temps. Aucuns inclinables à côté du #155.

OPTIONS

Motorisé sans fil (batterie): ajoutez \$145/mec.

*Appui-tête motorisé: ajoutez \$145 ch. (*N/D sur items fixe ou chaise longue.)

Mousse: Extra ferme ajoutez \$20/siège.

Choix de bras LARGE ou PETIT de 6" (spécifiez): Pattes sur bras LARGE & PETIT bras: LG195 bois ou LG196 métal (noire ou chrome).
Spécifiez couleur.

Profondeur d'assise: 20" ou *22". *Le 22" N/D sur items 043 & 163.

Faut. 043-163: avec base en bois (spécifiez couleur).

Clous sur devant bras: ajoutez \$35/bras. Spécifiez: clous 5/8" (#54) Antique Gold ou clous 1/2" ou 7/8" couleurs: Brass-Silver-Pewter ou Copper.

ACCESSOIRES (sur *items 159-160-190 seul.):

Ancrage \$40 ch | Tablette pivotante & porte verre à vin \$25 ch, porte tablette \$50 & lampe DEL \$60.

Porte-Gobelet en métal : \$30 ch. (1 par item 160-190 & 2 côte à côte sur item 159). Spécifiez couleur Acier, Noir ou Or.

*RANGEMENTS 159-160-190 avec 2 prises USB/Élec. *Items universels, non finis sur les côtés, doivent être utilisés entre 2 sièges

Description	L x P x H	Cuir						Tissu		
		10	20 Hugo Madras Softy	30 Empire Fantasy Illusion Tucson Utah Vintage Wild Laredo Yukon	40 Diamond Elegance Princess Santiago Utah Sensation Sunset Trina Victoria	50 Bull Cassiope Dublin	60 Caress Ultrasued	A	B COM	C alta
001 FAUTEUIL	45 x 40 x 33/40	1660	1750	1840	1940	2030	2125	1320	1360	1390
002 CAUSEUSE	68 x 40 x 33/40	2365	2475	2590	2705	2810	2930	1865	1940	2010
003 SOFA	92 x 40 x 33/40	2855	2995	3150	3295	3450	3595	2255	2340	2430
005 CHAISE LONGUE BRAS DROIT	35 x 62 x 33/40	1545	1605	1680	1745	1805	1875	1215	1275	1325
009 CAUSEUSE SANS BRAS	47 x 40 x 33/40	1665	1730	1800	1875	1945	2015	1285	1360	1425
011 CHAISE LONGUE BRAS GAUCHE	35 x 62 x 33/40	1545	1605	1680	1745	1805	1875	1215	1275	1325
012 CAUSEUSE BRAS GAUCHE	58 x 40 x 33/40	2030	2125	2215	2320	2410	2505	1590	1665	1725
017 FAUTEUIL DOUBLE	52 x 40 x 33/40	1735	1835	1940	2040	2140	2245	1375	1430	1495
021 SOFA APPARTEMENT SANS BRAS	61 x 40 x 33/40	1875	1975	2075	2170	2280	2375	1440	1520	1600
024 CAUSEUSE MODULAIRE ALLONGEE DROIT	89x40/44x33/40	2600	2760	2925	3080	3245	3405	1880	1975	2070
040 SOFA SANS BRAS	71 x 40 x 33/40	2145	2255	2360	2465	2575	2680	1675	1765	1860
041 FAUTEUIL INCLINABLE BRAS-G	35 x 40 x 33/40	1635	1705	1765	1825	1895	1965	1360	1400	1440
042 FAUTEUIL INCLINABLE BRAS-D	35 x 40 x 33/40	1635	1705	1765	1825	1895	1965	1360	1400	1440
043 FAUTEUIL INCLINABLE BERÇANT PIVOTANT	30 x 34 x 42	1940	2050	2150	2260	2365	2470	1590	1635	1680
044 FAUTEUIL INCLINABLE	45 x 40 x 33/40	1975	2060	2140	2215	2310	2385	1635	1675	1710
045 CAUSEUSE SANS BRAS ALLONGEE DROIT	68 x 40 x 33/40	1975	2065	2150	2245	2330	2415	1535	1595	1670

WASHINGTON

- Inclinable motorisé pleine jambe "**protège-mur" (manuel n/d).
- Appui-tête ajustable manuel sur tous les items (fixe sur #050).
- Coussins de siège avec mousse modelée + 1" de mousse mémoire au-dessus.
- Couture: petit fil en tissu & gros fil plat en cuir.
- Chaises longues dos incl. avec méc. "push back"; dégagement mural 10".
- *Exclus 043 & 163: Dégagement: 16"

Note: 2 inclinables séparés par un coin ne peuvent pas ouvrir en même temps. Aucuns inclinables à côté du #155.

OPTIONS

Motorisé sans fil (batterie): ajoutez \$145/mec.

*Appui-tête motorisé: ajoutez \$145 ch. (*N/D sur items fixe ou chaise longue.)

Mousse: Extra ferme ajoutez \$20/siège.

Choix de bras LARGE ou PETIT de 6" (spécifiez): Pattes sur bras LARGE & PETIT bras: LG195 bois ou LG196 métal (noire ou chrome).
Spécifiez couleur.

Profondeur d'assise: 20" ou *22". *Le 22" N/D sur items 043 & 163.

Faut. 043-163: avec base en bois (spécifiez couleur).

Clous sur devant bras: ajoutez \$35/bras. Spécifiez: clous 5/8" (#54) Antique Gold ou clous 1/2" ou 7/8" couleurs: Brass-Silver-Pewter ou Copper.

ACCESSOIRES (sur *items 159-160-190 seul.):

Ancrage \$40 ch | Tablette pivotante & porte verre à vin \$25 ch, porte tablette \$50 & lampe DEL \$60.

Porte-Gobelet en métal : \$30 ch. (1 par item 160-190 & 2 côte à côte sur item 159). Spécifiez couleur Acier, Noir ou Or.

*RANGEMENTS 159-160-190 avec 2 prises USB/Élec. *Items universels, non finis sur les côtés, doivent être utilisés entre 2 sièges

Description	L x P x H	Cuir						Tissu		
		10	20 Hugo Madras Softy	30 Empire Fantasy Illusion Tucson Utah Vintage Wild Laredo Yukon	40 Diamond Elegance Princess Santiago Utah Sensation Sunset Trina Victoria	50 Bull Cassiope Dublin	60 Caress Ultrasued	A	B COM	C alta
048 CAUSEUSE MODULAIRE ALLONGEE GAUCHE	89x40/44x33/40	2600	2760	2925	3080	3245	3405	1880	1975	2070
050 CENTRE ROND	49 x 49 x 33	1445	1540	1635	1730	1820	1920	1040	1100	1150
051 FAUTEUIL SANS BRAS	24 x 40 x 33/40	950	995	1050	1100	1145	1190	730	780	825
052 SOFA BRAS GAUCHE	82 x 40 x 33/40	2515	2640	2755	2880	2990	3110	1975	2065	2150
053 SOFA BRAS DROIT	82 x 40 x 33/40	2515	2640	2755	2880	2990	3110	1975	2065	2150
055 COIN CARRE	44 x 44 x 33/40	1675	1770	1875	1975	2075	2170	1300	1355	1400
056 FAUTEUIL BRAS DROIT	35 x 40 x 33/40	1325	1385	1445	1505	1560	1620	1030	1085	1130
057 FAUTEUIL BRAS GAUCHE	35 x 40 x 33/40	1325	1385	1445	1505	1560	1620	1030	1085	1130
061 CAUSEUSE BRAS DROIT	58 x 40 x 33/40	2030	2125	2215	2320	2410	2505	1590	1665	1725
071 FAUTEUIL INCLINABLE SANS BRAS	24 x 40 x 33/40	1270	1320	1375	1425	1485	1535	1060	1115	1165
086 CAUSEUSE SANS BRAS ALLONGEE GAUCHE	68 x 40 x 33/40	1975	2065	2150	2245	2330	2415	1535	1595	1670
088 FAUTEUIL SANS BRAS ALLONGE GAUCHE	45 x 40 x 33/40	1255	1345	1425	1510	1590	1680	970	1010	1055
089 FAUTEUIL SANS BRAS ALLONGE DROIT	45 x 40 x 33/40	1255	1345	1425	1510	1590	1680	970	1010	1055
095 SOFA APPARTEMENT	82 x 40 x 33/40	2575	2715	2860	2995	3145	3285	2020	2110	2195
096 SOFA APPARTEMENT BRAS GAUCHE	72 x 40 x 33/40	2250	2360	2470	2585	2700	2805	1735	1820	1910
097 SOFA APPARTEMENT BRAS DROIT	72 x 40 x 33/40	2250	2360	2470	2585	2700	2805	1735	1820	1910

WASHINGTON

- Inclinable motorisé pleine jambe "**protège-mur" (manuel n/d).
- Appui-tête ajustable manuel sur tous les items (fixe sur #050).
- Coussins de siège avec mousse modelée + 1" de mousse mémoire au-dessus.
- Couture: petit fil en tissu & gros fil plat en cuir.
- Chaises longues dos incl. avec méc. "push back"; dégagement mural 10".
- *Exclus 043 & 163: Dégagement: 16"

Note: 2 inclinables séparés par un coin ne peuvent pas ouvrir en même temps. Aucuns inclinables à côté du #155.

OPTIONS

Motorisé sans fil (batterie): ajoutez \$145/mec.

*Appui-tête motorisé: ajoutez \$145 ch. (*N/D sur items fixe ou chaise longue.)

Mousse: Extra ferme ajoutez \$20/siège.

Choix de bras LARGE ou PETIT de 6" (spécifiez): Pattes sur bras LARGE & PETIT bras: LG195 bois ou LG196 métal (noire ou chrome).
Spécifiez couleur.

Profondeur d'assise: 20" ou *22". *Le 22" N/D sur items 043 & 163.

Faut. 043-163: avec base en bois (spécifiez couleur).

Clous sur devant bras: ajoutez \$35/bras. Spécifiez: clous 5/8" (#54) Antique Gold ou clous 1/2" ou 7/8" couleurs: Brass-Silver-Pewter ou Copper.

ACCESSOIRES (sur *items 159-160-190 seul.):

Ancrage \$40 ch | Tablette pivotante & porte verre à vin \$25 ch, porte tablette \$50 & lampe DEL \$60.

Porte-Gobelet en métal : \$30 ch. (1 par item 160-190 & 2 côte à côte sur item 159). Spécifiez couleur Acier, Noir ou Or.

*RANGEMENTS 159-160-190 avec 2 prises USB/Élec. *Items universels, non finis sur les côtés, doivent être utilisés entre 2 sièges

Description	L x P x H	Cuir						Tissu		
		10	20 Hugo Madras Softy	30 Empire Fantasy Illusion Tucson Utah Vintage Wild Laredo Yukon	40 Diamond Elegance Princess Santiago Utah Sensation Sunset Trina Victoria	50 Bull Cassiope Dublin	60 Caress Ultrasued	A	B COM	C alta
124 POUF AVEC RANGEMENT	30 x 22 x 17	650	675	705	725	755	775	560	585	605
155 PETIT COIN CARRE	40x40x33/40	1675	1770	1875	1975	2075	2170	1300	1355	1400
159 RANGEMENT À ANGLE	10/25x35x22	650	685	715	750	775	805	505	515	530
160 RANGEMENT DROIT	10/25x35x22	630	660	690	720	755	780	475	495	505
163 FAUT. DBL INCL. BERCANT PIVOTANT	33 x 34 x 42	1985	2100	2205	2325	2440	2550	1595	1640	1685
165 FAUTEUIL DOUBLE INCLINABLE	52 x 40 x 33/40	2060	2155	2260	2360	2460	2560	1705	1765	1825
167 SOFA APP. SANS BRAS ALLONGE GAUCHE	82 x 40 x 33/40	2185	2310	2420	2545	2665	2775	1685	1770	1860
168 SOFA APP. SANS BRAS ALLONGE DROIT	82 x 40 x 33/40	2185	2310	2420	2545	2665	2775	1685	1770	1860
169 FAUTEUIL DOUBLE INCLINABLE BRAS GAUCHE	42 x 40 x 33/40	1725	1800	1880	1955	2030	2110	1415	1495	1570
170 FAUTEUIL DOUBLE INCLINABLE BRAS DROIT	42 x 40 x 33/40	1725	1800	1880	1955	2030	2110	1415	1495	1570
171 FAUTEUIL DOUBLE INCLINABLE SANS BRAS	31 x 40 x 33/40	1360	1410	1465	1515	1570	1620	1115	1170	1230
173 CHAISE LONGUE DOUBLE BRAS GAUCHE	42 x 62 x 33/40	1675	1765	1860	1955	2055	2145	1320	1400	1475
174 CHAISE LONGUE DOUBLE BRAS DROIT	42 x 62 x 33/40	1675	1765	1860	1955	2055	2145	1320	1400	1475
175 FAUTEUIL DOUBLE BRAS GAUCHE	42 x 40 x 33/40	1400	1485	1560	1645	1730	1810	1105	1165	1230
176 FAUTEUIL DOUBLE BRAS DROIT	42 x 40 x 33/40	1400	1485	1560	1645	1730	1810	1105	1165	1230
177 FAUTEUIL DOUBLE SANS BRAS	31 x 40 x 33/40	1040	1105	1160	1215	1280	1340	795	845	900

WASHINGTON

- Inclinable motorisé pleine jambe "**protège-mur" (manuel n/d).
- Appui-tête ajustable manuel sur tous les items (fixe sur #050).
- Coussins de siège avec mousse modelée + 1" de mousse mémoire au-dessus.
- Couture: petit fil en tissu & gros fil plat en cuir.
- Chaises longues dos incl. avec méc. "push back"; dégagement mural 10".
- *Exclus 043 & 163: Dégagement: 16"

Note: 2 inclinables séparés par un coin ne peuvent pas ouvrir en même temps. Aucuns inclinables à côté du #155.

OPTIONS

Motorisé sans fil (batterie): ajoutez \$145/mec.

*Appui-tête motorisé: ajoutez \$145 ch. (*N/D sur items fixe ou chaise longue.)

Mousse: Extra ferme ajoutez \$20/siège.

Choix de bras LARGE ou PETIT de 6" (spécifiez): Pattes sur bras LARGE & PETIT bras: LG195 bois ou LG196 métal (noire ou chrome).
Spécifiez couleur.

Profondeur d'assise: 20" ou *22". *Le 22" N/D sur items 043 & 163.

Faut. 043-163: avec base en bois (spécifiez couleur).

Clous sur devant bras: ajoutez \$35/bras. Spécifiez: clous 5/8" (#54) Antique Gold ou clous 1/2" ou 7/8" couleurs: Brass-Silver-Pewter ou Copper.

ACCESSOIRES (sur *items 159-160-190 seul.):

Ancrage \$40 ch | Tablette pivotante & porte verre à vin \$25 ch, porte tablette \$50 & lampe DEL \$60.

Porte-Gobelet en métal : \$30 ch. (1 par item 160-190 & 2 côte à côte sur item 159). Spécifiez couleur Acier, Noir ou Or.

*RANGEMENTS 159-160-190 avec 2 prises USB/Élec. *Items universels, non finis sur les côtés, doivent être utilisés entre 2 sièges

Description	L x P x H	Cuir						Tissu		
		10	20 Hugo Madras Softy	30 Empire Fantasy Illusion Tucson Utah Vintage Wild Laredo Yukon	40 Diamond Elegance Princess Santiago Utah Sensation Sunset Trina Victoria	50 Bull Cassiope Dublin	60 Caress Ultrasued	A	B COM	C alta
178 FAUTEUIL DOUBLE SANS BRAS ALLONGE-G	52 x 40 x 33/40	1355	1430	1515	1595	1685	1765	1060	1115	1165
179 FAUTEUIL DOUBLE SANS BRAS ALLONGE-D	52 x 40 x 33/40	1355	1430	1515	1595	1685	1765	1060	1115	1165
186 CAUS. SANS BRAS ALLONGEE RANGEMENT-G	68 x 40 x 33/40	2115	2200	2295	2380	2470	2560	1675	1745	1810
187 CAUS. SANS BRAS ALLONGEE RANGEMENT-D	68 x 40 x 33/40	2115	2200	2295	2380	2470	2560	1675	1745	1810
188 FAUT. SANS BRAS ALLONGE RANGEMENT-G	45 x40 x33/40	1405	1490	1570	1660	1735	1815	1115	1150	1185
189 FAUT. SANS BRAS ALLONGE RANGEMENT-D	45 x 40 x 33/40	1405	1490	1570	1660	1735	1815	1115	1150	1185
190 PETIT RANGEMENT À ANGLE	10/20x35x22	630	660	690	720	755	780	475	495	505
221 FAUT. DBL SANS BRAS ALLONGE RANGEMENT-G	52 x 40 x 33/40	1495	1575	1665	1745	1820	1905	1195	1250	1315
222 FAUT. DBL SANS BRAS ALLONGE RANGEMENT-D	52 x 40 x 33/40	1495	1575	1665	1745	1820	1905	1195	1250	1315
223 SOFA APP SANS BRAS ALLONGE RANGEMENT-G	82 x 40 x 33/40	2325	2450	2575	2700	2825	2945	1820	1910	2005
224 SOFA APP SANS BRAS ALLONGE RANGEMENT-D	82 x 40 x 33/40	2325	2450	2575	2700	2825	2945	1820	1910	2005
230 CHAISE LONGUE DOUBLE DOS INCL. BRAS-G	42 x 62 x 33/40	1835	1925	2015	2105	2190	2285	1440	1520	1600
231 CHAISE LONGUE DOUBLE DOS INCL. BRAS-D	42 x 62 x 33/40	1835	1925	2015	2105	2190	2285	1440	1520	1600
232 CHAISE LONGUE DOS INCLINABLE BRAS-G	35 x 62 x 33/40	1705	1780	1865	1950	2030	2115	1355	1405	1460
233 CHAISE LONGUE DOS INCLINABLE BRAS-D	35 x 62 x 33/40	1705	1780	1865	1950	2030	2115	1355	1405	1460
234 SOFA APP. MODULAIRE ALLONGE GAUCHE	96x40/44x33/40	2690	2845	2985	3140	3285	3440	1965	2060	2150

WASHINGTON

- Inclinable motorisé pleine jambe "**protège-mur" (manuel n/d).
- Appui-tête ajustable manuel sur tous les items (fixe sur #050).
- Coussins de siège avec mousse modelée + 1" de mousse mémoire au-dessus.
- Couture: petit fil en tissu & gros fil plat en cuir.
- Chaises longues dos incl. avec méc. "push back"; dégagement mural 10".
- *Exclus 043 & 163: Dégagement: 16"

Note: 2 inclinables séparés par un coin ne peuvent pas ouvrir en même temps. Aucuns inclinables à côté du #155.

OPTIONS

Motorisé sans fil (batterie): ajoutez \$145/mec.

*Appui-tête motorisé: ajoutez \$145 ch. (*N/D sur items fixe ou chaise longue.)

Mousse: Extra ferme ajoutez \$20/siège.

Choix de bras LARGE ou PETIT de 6" (spécifiez): Pattes sur bras LARGE & PETIT bras: LG195 bois ou LG196 métal (noire ou chrome).
Spécifiez couleur.

Profondeur d'assise: 20" ou *22". *Le 22" N/D sur items 043 & 163.

Faut. 043-163: avec base en bois (spécifiez couleur).

Clous sur devant bras: ajoutez \$35/bras. Spécifiez: clous 5/8" (#54) Antique Gold ou clous 1/2" ou 7/8" couleurs: Brass-Silver-Pewter ou Copper.

ACCESSOIRES (sur *items 159-160-190 seul.):

Ancrage \$40 ch | Tablette pivotante & porte verre à vin \$25 ch, porte tablette \$50 & lampe DEL \$60.

Porte-Gobelet en métal : \$30 ch. (1 par item 160-190 & 2 côte à côte sur item 159). Spécifiez couleur Acier, Noir ou Or.

*RANGEMENTS 159-160-190 avec 2 prises USB/Élec. *Items universels, non finis sur les côtés, doivent être utilisés entre 2 sièges

Description	L x P x H	Cuir						Tissu		
		10	20 Hugo Madras Softy	30 Empire Fantasy Illusion Tucson Utah Vintage Wild Laredo Yukon	40 Diamond Elegance Princess Santiago Utah Sensation Sunset Trina Victoria	50 Bull Cassiope Dublin	60 Caress Ultrasued	A	B COM	C alta
235 SOFA APP. MODULAIRE ALLONGE DROIT	96x40/44x33/40	2690	2845	2985	3140	3285	3440	1965	2060	2150
CONFIGURATIONS										
A CONFIG (169-170)	84X40X40	3450	3600	3760	3910	4060	4220	2830	2990	3140
B CONFIG (169-171-174)	115X62X40	4760	4975	5205	5425	5655	5875	3850	4065	4275
C CONFIG (096-055-171-170)	116X116X40	7010	7340	7690	8030	8375	8705	5565	5840	6110
D CONFIG (169-171-235)	116X96X40	5775	6055	6330	6610	6885	7170	4495	4725	4950
J CONFIG (041-042)	70X40X40	3270	3410	3530	3650	3790	3930	2720	2800	2880
K CONFIG (041-071-005)	94X62X40	4450	4630	4820	4995	5185	5375	3635	3790	3930
L CONFIG (012-055-071-042)	102-102X40	6610	6920	7230	7545	7865	8175	5310	5535	5730
M CONFIG (041-071-024)	103X89X40	5505	5785	6065	6330	6625	6905	4300	4490	4675

WASHINGTON

OPTIMA

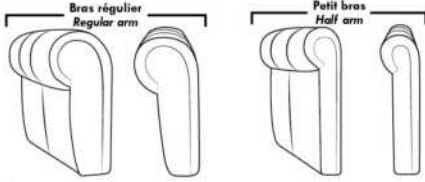

Spécifications | Specifications

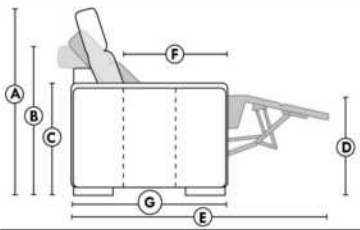

- Appui-tête levé / Headrest up
 - Appui-tête baissé / Headrest down
 - Complètement incliné / Fully reclined
- (A)** Hauteur complète 40" / Total Height
(B) Hauteur appui-tête baissé 33" / Height headrest down
(C) Hauteur du bras 24" / Arm Height
(D) Hauteur du siège 19,5" / Seat height
(E) Profondeur inclinée 65" / Depth fully reclined
(F) Profondeur d'assise 20" ou/ou 22" / Seat depth
(G) Profondeur appui-tête monté 36" / Depth with headrest up

Siège 30" de large | 30" Seat Width

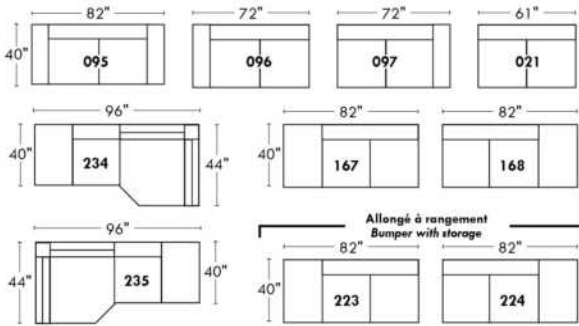

Siège 23" de large | 23" Seat Width

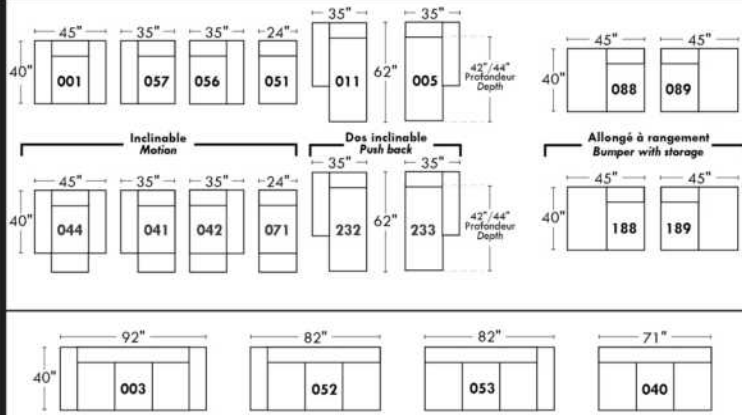
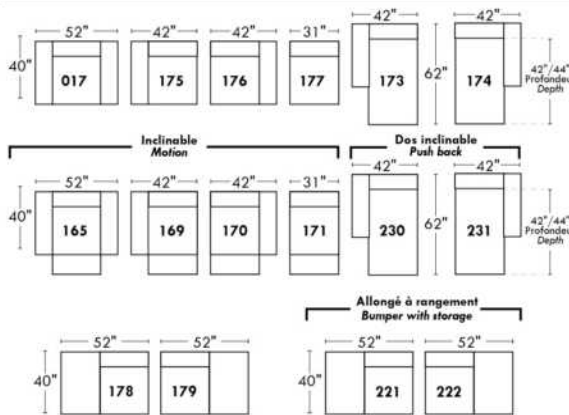
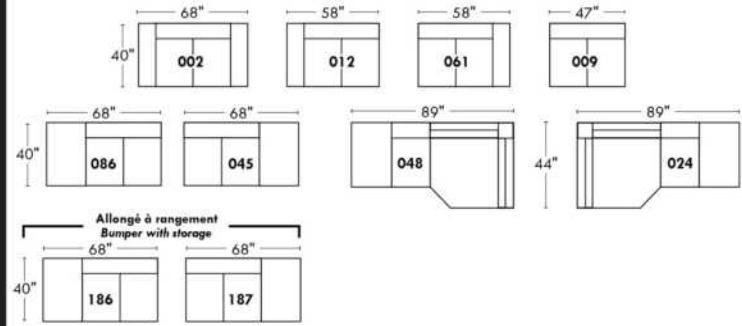

Autres | Others

Fauteuil berçant, pivotant et inclinable

N'est pas un mécanisme protège-mur
Dégagement mural: 16"

Swivel, rocking motion chair

Not a wall hugger mechanism
Wall clearance: 16"

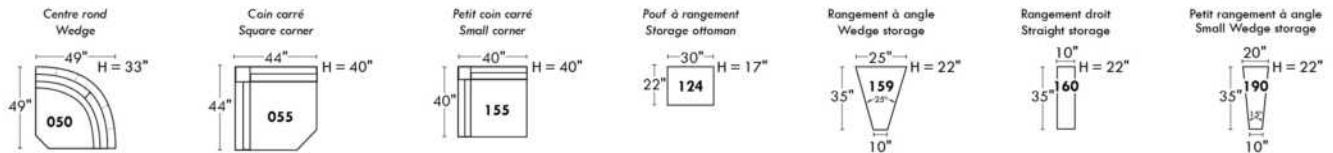
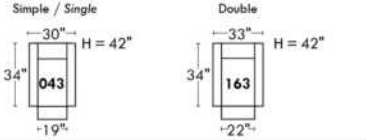

30" Populaires | Popular CONFIGURATIONS 23"

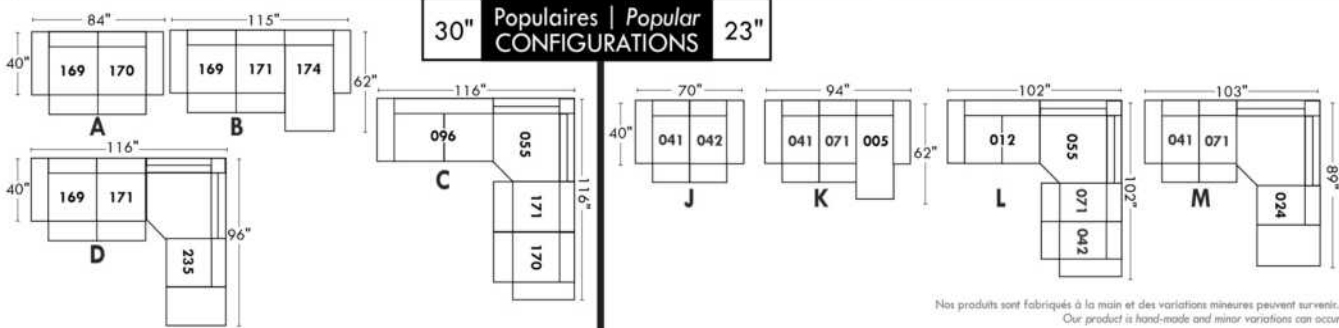

Nos produits sont fabriqués à la main et des variations mineures peuvent survenir. Our product is hand-made and minor variations can occur.

Liste de prix CDN

WINDSOR

PATTES: Spécifiez couleur des pattes LG3 rondes ou LG4 carrées, fini BEECH non disponible pour LG3.

COMBO: Recouvrement #2 sur les dossiers et sièges.

EN TISSU il n'y a pas de coutures sur les dossiers.

OPTION PASSEPOIL CRESTWOOD SUR CONTOUR DES BRAS SEULEMENT: Ajouter \$70; Couleur: Chestnut, Taupe ou Sand.

OPTION CLOUS DÉCORATIFS: Sofa: \$115 Causeuse: \$100 Fauteuil: \$85 Tabouret: \$60.

Description	L x P x H	Cuir						Tissu		
		10	20 Hugo Madras Softy	30 Empire Fantasy Illusion Tucson Utah Vintage Wild Laredo Yukon	40 Diamond Elegance Princess Santiago Sensation Sunset Trina Victoria	50 Bull Cassiope Dublin	60 Caress Ultrasued	A	B COM	C alta
001 FAUTEUIL	42x37x37	1410	1500	1580	1675	1760	1835	950	990	1040
002 CAUSEUSE	66x37x37	2005	2120	2250	2345	2465	2580	1300	1380	1440
003 SOFA	89x37x37	2190	2345	2515	2685	2845	3005	1510	1590	1680
006 POUF	25.5X25.5X18	600	625	660	685	720	755	475	495	510

WINDSOR



Hauteur de siège 19" | Hauteur devant bras 26" | Profondeur d'assise 20"
Seat Height 19" | Arm Height 26" | Seat Depth 20"

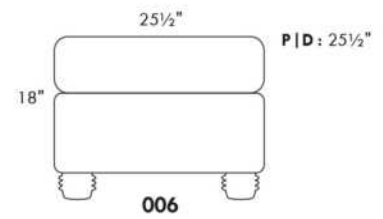
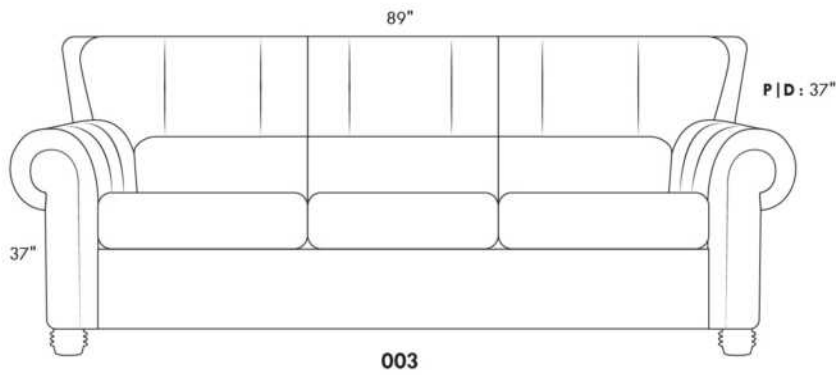
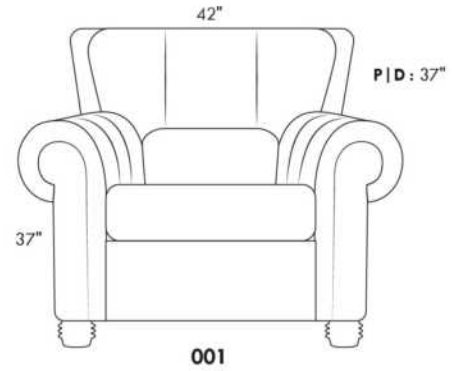
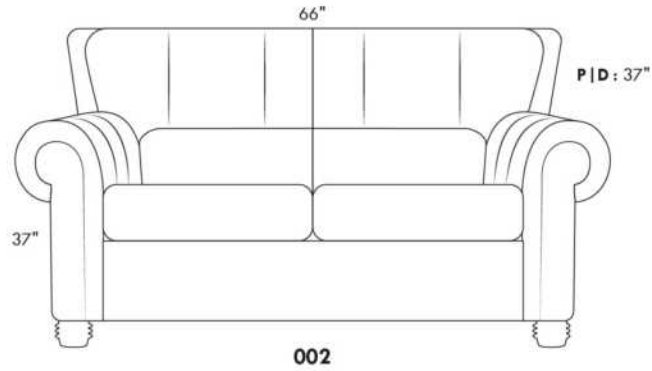

www.jaymar.ca

Toutes les dimensions indiquées sont au pouce près. Nos produits sont fabriqués à la main et des variations mineures peuvent survenir.
All dimensions indicated are to the nearest inch. Our product is hand-made and minor variations can occur.

Liste de prix CDN

WINSLOW

Spécifier couleur des pattes LG 107.

EN CUIR: Les dossiers et les sièges auront des coutures décoratives parallèles. Les dossiers seront retenus par une fermeture éclair.

REMBOURRAGE des sièges contient DES PLUMES. Coussins de dos et sièges reversibles.

COMBO #1: Recouvrement #2 les dos et sièges. PRIX: Consultez livret "Connaissance des Produits".

COMBO #2: Recouvrement #2 SIÈGE en CUIR SEULEMENT; Grade 10 à 30 ajoutez 70\$ par coussin de siège. Grade 40 à 60 ajoutez 105\$ par coussin de siège. Lounge = 2 sièges.

Description	L x P x H	Cuir						Tissu		
		10	20 Hugo Madras Softy	30 Empire Fantasy Illusion Tucson Utah Vintage Wild Laredo Yukon	40 Diamond Elegance Princess Santiago Sensation Sunset Trina Victoria	50 Bull Cassiope Dublin	60 Caress Ultrasued	A	B COM	C alta
002 CAUSEUSE	66X41X34	2030	2150	2290	2410	2535	2660	1245	1345	1430
005 CHAISE LONGUE BRAS DROIT	42X70X34	1745	1825	1925	2025	2120	2200	1200	1285	1355
006 POUF	35X24X17	630	660	690	730	765	790	460	470	485
011 CHAISE LONGUE BRAS GAUCHE	42X70X34	1745	1825	1925	2025	2120	2200	1200	1285	1355
017 FAUTEUIL DOUBLE	49X41X34	1575	1680	1790	1885	1990	2075	1065	1130	1185
021 SOFA APPARTEMENT SANS BRAS	70X41X34	1945	2075	2215	2365	2505	2645	1430	1550	1670
051 FAUTEUIL SANS BRAS	35X41X34	1030	1125	1200	1295	1385	1460	945	990	1055
055 COIN CARRE	45X45X34	1140	1190	1275	1325	1390	1445	945	990	1055
056 FAUTEUIL BRAS DROIT	42X41X34	1300	1405	1510	1605	1710	1810	990	1055	1115
057 FAUTEUIL BRAS GAUCHE	42X41X34	1300	1405	1510	1605	1710	1810	990	1055	1115
088 FAUTEUIL SANS BRAS ALLONGE GAUCHE	56X41X34	1355	1440	1545	1635	1730	1815	1010	1065	1125
089 FAUTEUIL SANS BRAS ALLONGE DROIT	56X41X34	1355	1440	1545	1635	1730	1815	1010	1065	1125
095 SOFA APPARTEMENT	84x41x34	2465	2600	2750	2895	3030	3170	1590	1710	1820
096 SOFA APPARTEMENT BRAS GAUCHE	77x41x34	2195	2335	2475	2625	2760	2900	1520	1625	1735
097 SOFA APPARTEMENT BRAS DROIT	77x41x34	2195	2335	2475	2625	2760	2900	1520	1625	1735
CONFIGURATIONS										
A CONF. A (96-55-56)	122X87X34	4635	4930	5260	5555	5860	6155	3455	3670	3905
B CONF. B (88-55-89)	101X101X34	3850	4070	4365	4595	4850	5075	2965	3120	3305
C CONF. C (11-51-55-89)	122X101X34	5270	5580	5945	6280	6625	6920	4100	4330	4590
D CONF. D (11-97)	119X70X34	3940	4160	4400	4650	4880	5100	2720	2910	3090

WINSLOW



Hauteur complète 34" | Hauteur de siège 18" | Hauteur devant bras 22½" | Profondeur d'assise 24"
 Total Height 34" | Seat Height 18" | Arm Height 22½" | Seat Depth 24"

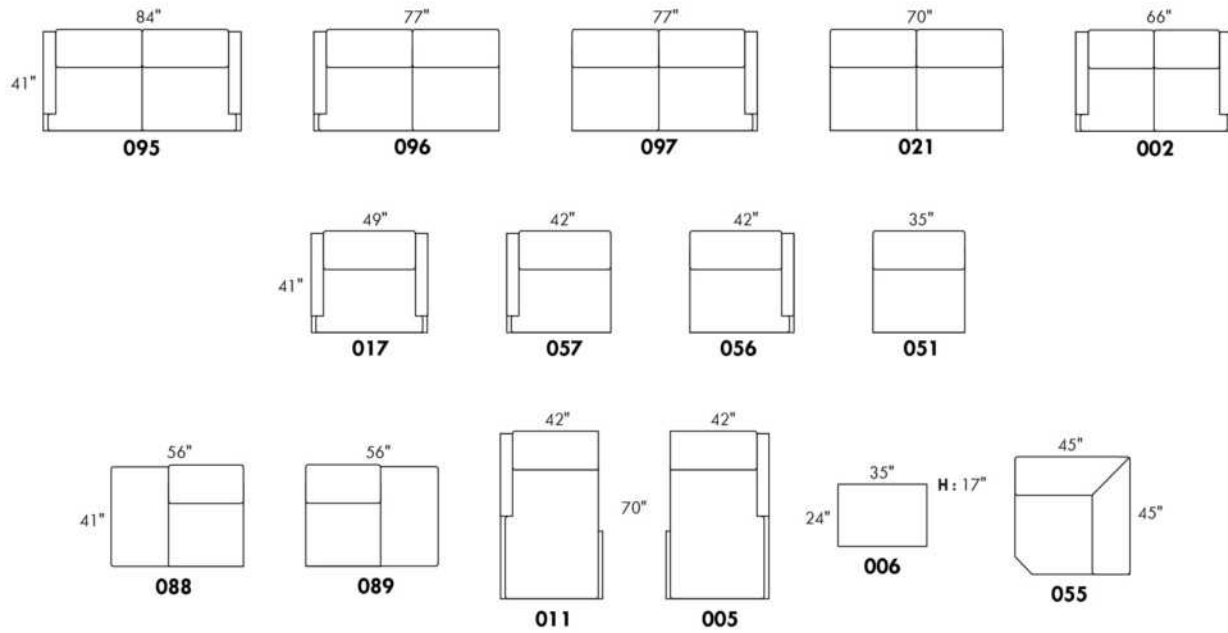

CONFIGURATIONS

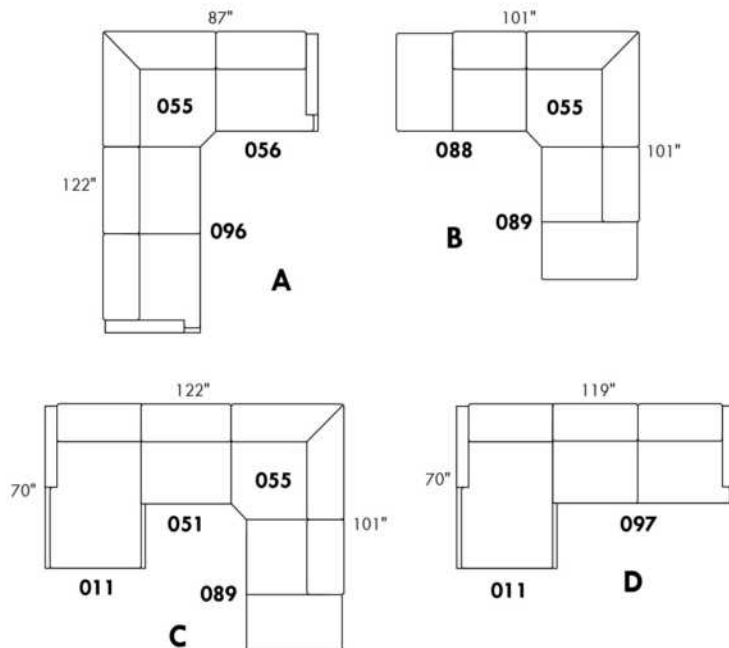

www.jaymar.ca

Toutes les dimensions indiquées sont au pouce près. Nos produits sont fabriqués à la main et des variations mineures peuvent survenir.
 All dimensions indicated are to the nearest inch. Our product is hand-made and minor variations can occur.

00351

CE MODÈLE EST "D-BOX PRÊT". Actuateurs ne sont pas inclus. Installation des actuateurs: Surcharge de \$60 par mcx.

Le 351 est disponible en COMBO localisé sur le centre du siège, le centre du dossier et dessus du bras.

OPTIONS - Spécifiez sur votre commande:

Mécanisme motorisé inclinable avec bouton tactile ajoutez \$145/méc. | Pour le motorisé sans fil (avec batterie), ajoutez \$285/méc.

Porte-gobelet en métal: \$30 ch. Spécifiez couleur Acier brossé, Noir ou Or antique.

Porte-gobelet DEL (en plastique noir) avec contrôle du mécanisme inclinable et éclairage DEL à la base du fauteuil \$60 ch.

Accessoires: Ancrage sur dessus du bras \$40 ch | Tablette pivotante & porte verre à vin \$25 ch, Porte tablette \$50 ch. & Lampe DEL \$60 ch.

Description	L x P x H	Cuir						Tissu		
		10	20 Hugo Madras Softy	30 Empire Fantasy Illusion Tucson Utah Vintage Wild Laredo Yukon	40 Diamond Elegance Princess Santiago Sensation Sunset Trina Victoria	50 Bull Cassiope Dublin	60 Caress Ultrasued	A	B COM	C alta
032 CAUSEUSE INCLINABLE	58X40X43	2775	2900	3025	3145	3240	3360	2005	2070	2150
044 FAUTEUIL INCLINABLE	36X40X43	1800	1880	1970	2040	2120	2190	1360	1405	1445

351

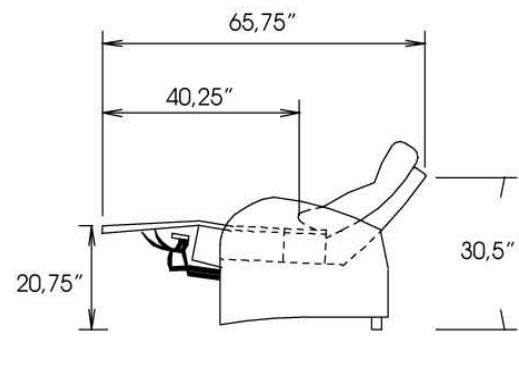
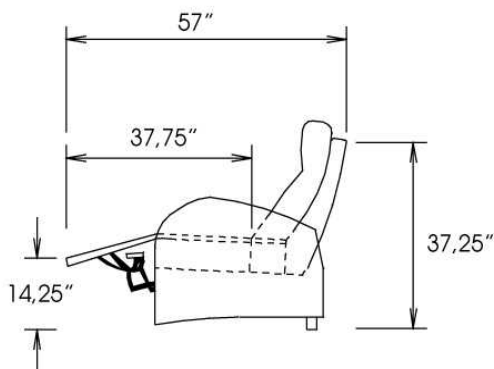
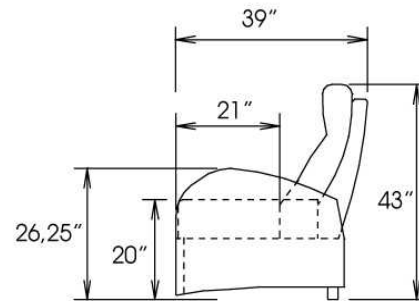
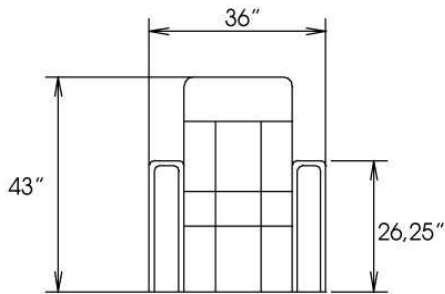
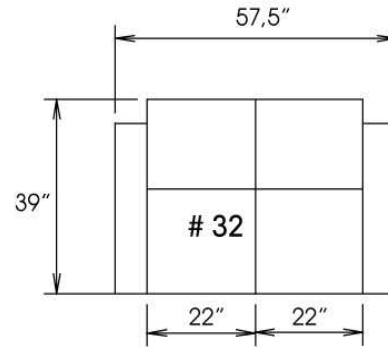
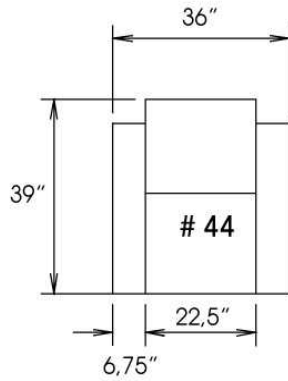

Toutes les dimensions indiquées sont au pouce près. Nos produits sont fabriqués à la main et des variations mineures peuvent survenir.
 All dimensions indicated are to the nearest inch. Our product is hand-made and minor variations can occur.

R2011-09

Liste de prix CDN

00352

CE MODÈLE EST "D-BOX PRÊT". Actuateurs ne sont pas inclus. Installation des actuateurs: Surcharge de \$60 par mcx.

COMBO: PRIX: Voir charte pour COMBO dans livret "Connaissance des produits".

Option A: Bras seulement: Recouvrement #1. Toutes les autres parties recouvrement #2

Option B: Bras et appuis-tête: Recouvrement #1. Toutes les autres parties recouvrement #2

Option C: Appuis-tête seulement: Recouvrement #1. Si seulement le recouvrement de l'appui-tête est en cuir, ajouter \$40 du prix tissu par siège.
Toutes les autres parties recouvrement #2.

OPTIONS - Spécifiez sur votre commande:

Mécanisme motorisé inclinable avec bouton tactile ajoutez \$145/ mec. | Pour le mécanisme sans fil (avec batterie), ajoutez \$250/méc.

Porte-gobelet: en métal: \$30/ch. Spécifiez couleur: Acier brossé, Noir ou Or antique.

Porte-gobelet DEL (en plastique noir) avec contrôle du mécanisme inclinable et éclairage DEL à la base du fauteuil \$60 ch.

Accessoires: Ancrage sur dessus du bras \$40 ch | Tablette pivotante & porte verre à vin \$25 ch, Porte tablette \$50 ch. & Lampe DEL \$60 ch.

Description	L x P x H	Cuir						Tissu		
		10	20 Hugo Madras Softy	30 Empire Fantasy Illusion Tucson Utah Vintage Wild Laredo Yukon	40 Diamond Elegance Princess Santiago Sensation Sunset Trina Victoria	50 Bull Cassiope Dublin	60 Caress Ultrasued	A	B COM	C alta
032 CAUSEUSE INCLINABLE	58X39X42	2775	2900	3025	3145	3240	3360	2005	2070	2150
044 FAUTEUIL INCLINABLE	36X39X42	1800	1880	1970	2040	2120	2190	1360	1405	1445

352

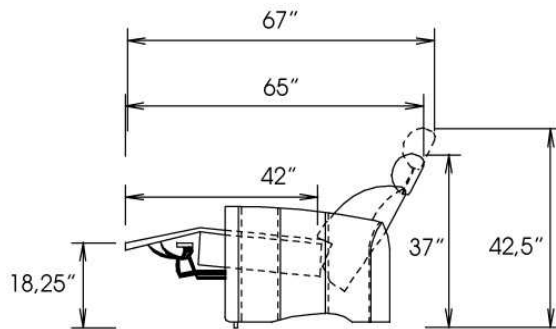
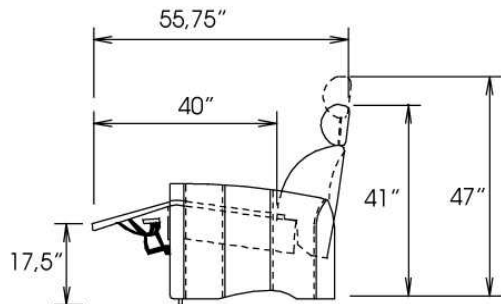
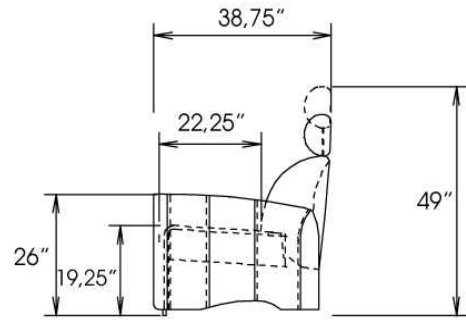
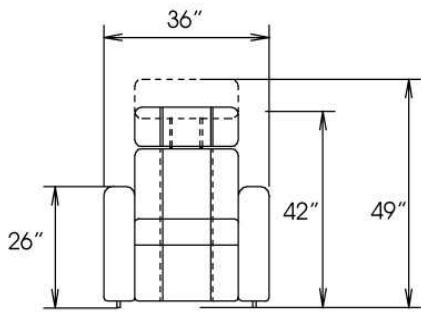
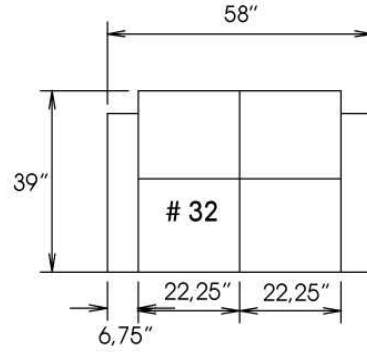
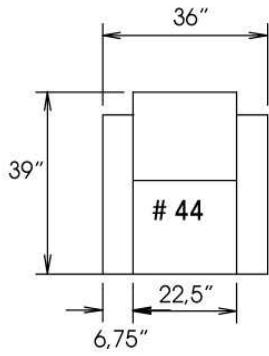

Toutes les dimensions indiquées sont au pouce près. Nos produits sont fabriqués à la main et des variations mineures peuvent survenir.
 All dimensions indicated are to the nearest inch. Our product is hand-made and minor variations can occur.

RZ011-09

00359

CE MODÈLE S'APPARENTE AU MODÈLE 351 SAUF N'EST PAS DISPONIBLE AVEC ACTUATEURS D-BOX .

COMBO: localisé sur le centre du siège, le centre du dossier & dessus du bras. PRIX: Voir charte COMBO dans "Connaissance des produits".

REMARQUE: En cuir et en tissu, les côtés sans bras, bras à angle, bras élargi & console ne sont pas complètement recouvert de cuir/tissu.

OPTIONS - Spécifiez sur votre commande + DESSIN de votre config:

Mécanisme motorisé inclinable avec bouton tactile ajoutez \$145/méc. | Pour le mécanisme inclinable motorisé sans fil (avec batterie) ajoutez \$285/méc.

Porte-gobelet en métal: \$30 ch. Spécifiez couleur Acier brossé, Noir ou Or antique.

Porte-gobelet DEL (en plastique noir) avec contrôle du mécanisme inclinable et éclairage DEL à la base du fauteuil \$60 ch.

Accessoires: Ancrage sur dessus du bras \$40 ch | Tablette pivotante & porte verre à vin \$25 ch, Porte tablette \$50 ch. & Lampe DEL \$60 ch.

Console à Rangement: Le couvert coulissant est disponible en noir ou argent, spécifiez couleur. Accessoires inclus: Borne d'alimentation avec 2 prises et 2 ports USB & lumière.

Description	L x P x H	Cuir						Tissu		
		10	20 Hugo Madras Softy	30 Empire Fantasy Illusion Tucson Utah Vintage Wild Laredo Yukon	40 Diamond Elegance Princess Santiago Sensation Sunset Trina Victoria	50 Bull Cassiope Dublin	60 Caress Ultrasued	A	B COM	C alta
041 FAUTEUIL INCLINABLE BRAS-G	29X40X43	1440	1520	1600	1680	1760	1825	1130	1170	1215
042 FAUTEUIL INCLINABLE BRAS-D	29X40X43	1440	1520	1600	1680	1760	1825	1130	1170	1215
044 FAUTEUIL INCLINABLE	36X40X43	1605	1685	1770	1840	1910	2005	1215	1275	1310
065 FAUT. INCLINABLE BRAS-G / CONSOLE-D	44X40X43	2030	2115	2190	2280	2340	2430	1605	1660	1705
066 FAUT. INCLINABLE 1 CONSOLE DROITE	38X40X43	1865	1940	2025	2105	2170	2270	1485	1535	1570
071 FAUTEUIL INCLINABLE SANS BRAS	22X40X43	1280	1355	1430	1510	1580	1670	1010	1060	1115
074 FAUT. INCLINABLE 1 CONSOLE GAUCHE	38X40X43	1865	1940	2025	2105	2170	2270	1485	1535	1570
087 FAUT. INCLINABLE 1 BRAS ANGLE GAUCHE	37X40X43	1575	1660	1745	1815	1890	1975	1145	1185	1235
091 FAUT. INCL. 1 BRAS-G/1 BRAS ANGLE-D	44X40X43	1765	1835	1910	2005	2070	2150	1280	1320	1365
092 FAUT. INCLINABLE 1 BRAS ANGLE DROIT	37X40X43	1575	1660	1745	1815	1890	1975	1145	1185	1235
260 FAUT. INCL. BRAS-G / BRAS ELARGI-D	41X40X43	1765	1835	1910	2005	2070	2150	1280	1320	1365
261 FAUT. INCL. 1 BRAS ELARGI DROIT	34X40X43	1575	1660	1745	1815	1890	1975	1145	1185	1235
262 FAUT. INCL. 1 BRAS ELARGI GAUCHE	34X40X43	1575	1660	1745	1815	1890	1975	1145	1185	1235
CONFIGURATIONS										
A CONF. A (44)	36X40X43	1605	1685	1770	1840	1910	2005	1215	1275	1310
B CONF. B (41-42)	58X40X43	2880	3040	3200	3360	3520	3650	2260	2340	2430
C CONF. C (44-42)	65X40X43	3045	3205	3370	3520	3670	3830	2345	2445	2525
D CONF. D (91-42)	73X44X43	3205	3355	3510	3685	3830	3975	2410	2490	2580
E CONF. E (44-42-42)	94X40X43	4485	4725	4970	5200	5430	5655	3475	3615	3740
F CONF. F (91-92-42)	109X48X43	4780	5015	5255	5500	5720	5950	3555	3675	3815
G CONF. G (44-42-42-42)	123X40X43	5925	6245	6570	6880	7190	7480	4605	4785	4955

Liste de prix CDN

00359

Description	L x P x H	Cuir						Tissu		
		10	20 Hugo Madras Softy	30 Empire Fantasy Illusion Tucson Utah Vintage Wild Laredo Yukon	40 Diamond Elegance Princess Santiago Sensation Sunset Trina Victoria	50 Bull Cassiope Dublin	60 Caress Ultrasued	A	B COM	C alta
H CONF. H (44-92-42-42)	131X47X43	6060	6385	6715	7015	7320	7630	4620	4800	4975
I CONF. I (41-41-42-42)	116X40X43	5760	6080	6400	6720	7040	7300	4520	4680	4860
J CONF. J (41-87-92-42)	132X48X43	6030	6360	6690	6990	7300	7600	4550	4710	4900
K CONF. K (65-42)	73X40X43	3470	3635	3790	3960	4100	4255	2735	2830	2920
L CONF. L (91-66-92-42)	148X49X43	6645	6955	7280	7605	7890	8220	5040	5210	5385
M CONF. M (260-42)	70X40X43	3205	3355	3510	3685	3830	3975	2410	2490	2580

359

Aussi disponible avec activateurs D-Box - voir modèle 351
Available with D-Box actuators - see model 351

home
theatre series

Hauteur avant bras : 26"
Hauteur siège : 19"
Profondeur d'assise : 21"
Arm Height : 26"
Seat Height : 19"
Seat Depth : 21"

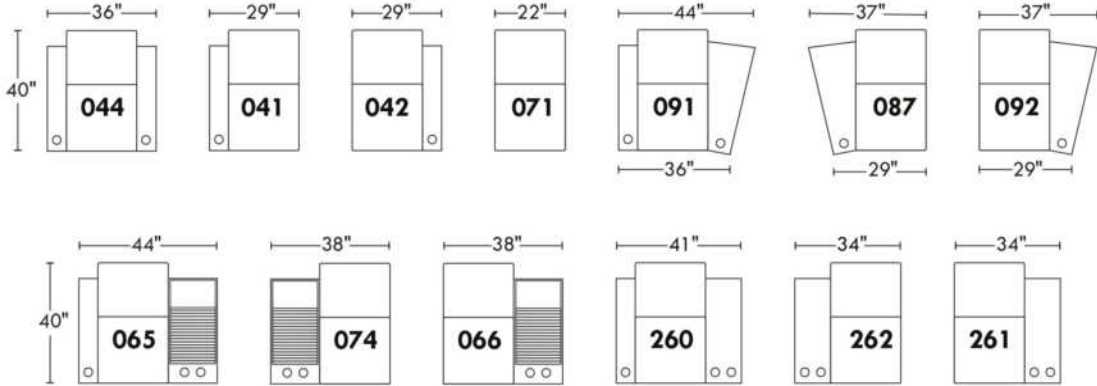
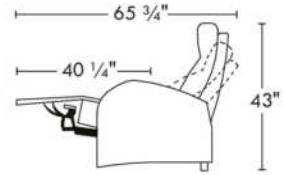

Configurations

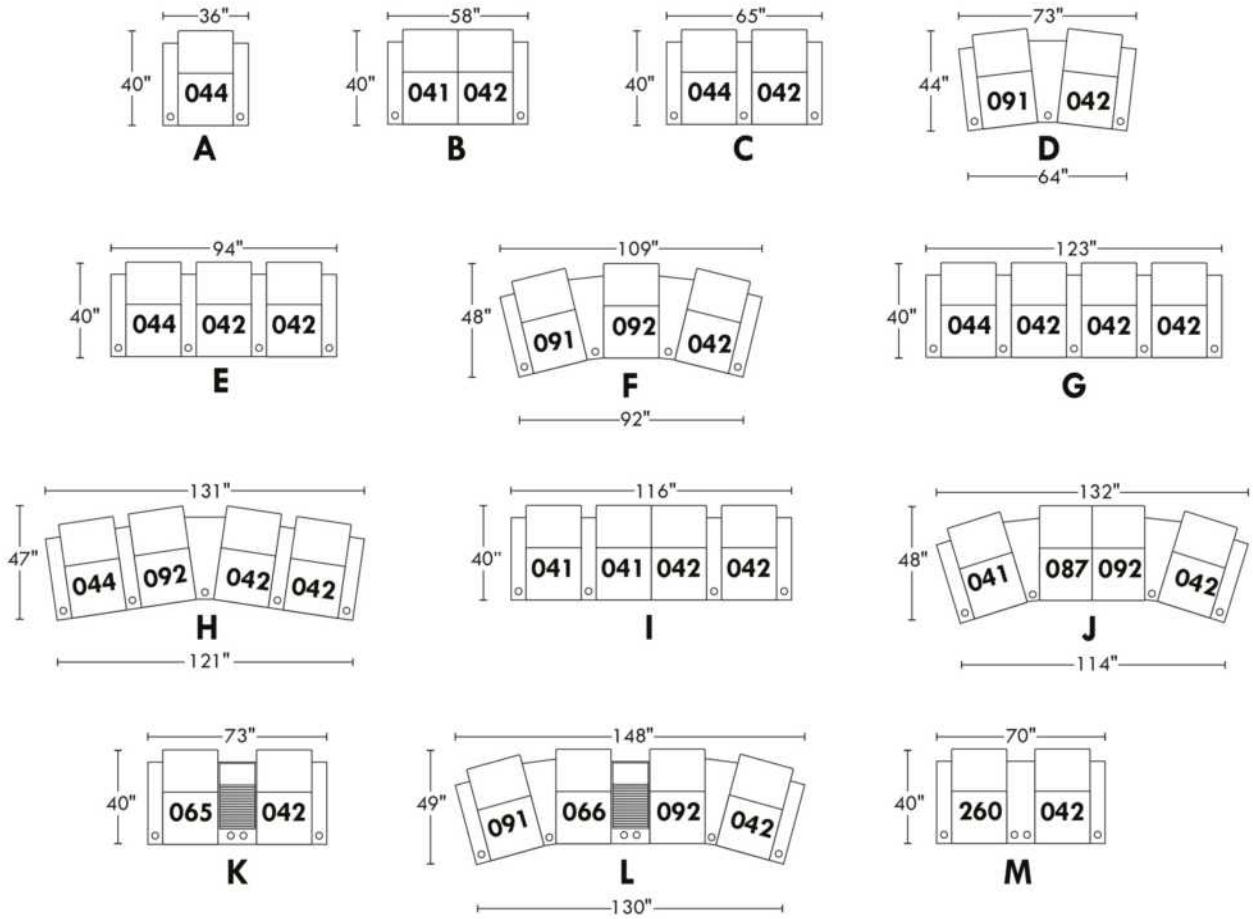

00360

CE MODÈLE S'APPARENTE AU MODÈLE 352 SAUF N'EST PAS DISPONIBLE AVEC ACTUATEURS D-BOX .

COMBO: localisé sur le centre du siège, le centre du dossier & dessus du bras. PRIX: Voir charte COMBO dans "Connaissance des produits".

NB: En cuir et en tissu, les côtés sans bras, bras à angle, bras élargi et console ne sont pas complètement recouvert de cuir/tissu.

OPTIONS - Spécifiez sur votre commande + DESSIN de votre config:

Mécanisme motorisé inclinable avec bouton tactile ajoutez \$145/méc. | Pour le mécanisme inclinable motorisé sans fil (avec batterie) ajoutez \$285/méc.

Porte-gobelet en métal: \$30 ch. Spécifiez couleur Acier brossé, Noir ou Or antique.

Porte-gobelet DEL (en plastique noir) avec contrôle du mécanisme inclinable et éclairage DEL à la base du fauteuil \$60 ch.

Accessoires: Ancrage sur dessus du bras \$40 ch | Tablette pivotante & porte verre à vin \$25 ch, Porte tablette \$50 ch. & Lampe DEL \$60 ch.

Console à Rangement: Le couvert coulissant est disponible en noir ou argent, spécifiez couleur. Accessoires inclus: Borne d'alimentation avec 2 prises et 2 ports USB & lumière.

Description	L x P x H	Cuir						Tissu		
		10	20 Hugo Madras Softy	30 Empire Fantasy Illusion Tucson Utah Vintage Wild Laredo Yukon	40 Diamond Elegance Princess Santiago Sensation Sunset Trina Victoria	50 Bull Cassiope Dublin	60 Caress Ultrasued	A	B COM	C alta
041 FAUTEUIL INCLINABLE BRAS-G	29X40X42	1440	1520	1600	1680	1760	1825	1130	1170	1215
042 FAUTEUIL INCLINABLE BRAS-D	29X40X42	1440	1520	1600	1680	1760	1825	1130	1170	1215
044 FAUTEUIL INCLINABLE	36X40X42	1605	1685	1770	1840	1910	2005	1215	1275	1310
065 FAUT. INCLINABLE BRAS-G / CONSOLE-D	44X40X42	2030	2115	2190	2280	2340	2430	1605	1660	1705
066 FAUT. INCLINABLE 1 CONSOLE DROITE	38X40X42	1865	1940	2025	2105	2170	2270	1485	1535	1570
071 FAUTEUIL INCLINABLE SANS BRAS	22X40X42	1280	1355	1430	1510	1580	1670	1010	1060	1115
074 FAUT. INCLINABLE 1 CONSOLE GAUCHE	38X40X42	1865	1940	2025	2105	2170	2270	1485	1535	1570
087 FAUT. INCLINABLE 1 BRAS ANGLE GAUCHE	37X40X42	1575	1660	1745	1815	1890	1975	1145	1185	1235
091 FAUT. INCL. 1 BRAS-G/1 BRAS ANGLE-D	44X40X42	1765	1835	1910	2005	2070	2150	1280	1320	1365
092 FAUT. INCLINABLE 1 BRAS ANGLE DROIT	37X40X42	1575	1660	1745	1815	1890	1975	1145	1185	1235
260 FAUT. INCL. BRAS-G / BRAS ELARGI-D	41X40X42	1765	1835	1910	2005	2070	2150	1280	1320	1365
261 FAUT. INCL. 1 BRAS ELARGI DROIT	34X40X42	1575	1660	1745	1815	1890	1975	1145	1185	1235
262 FAUT. INCL. 1 BRAS ELARGI GAUCHE	34X40X42	1575	1660	1745	1815	1890	1975	1145	1185	1235
CONFIGURATIONS										
A CONF. A (44)	36X40X42	1605	1685	1770	1840	1910	2005	1215	1275	1310
B CONF. B (41-42)	58X40X42	2880	3040	3200	3360	3520	3650	2260	2340	2430
C CONF. C (44-42)	65X40X42	3045	3205	3370	3520	3670	3830	2345	2445	2525
D CONF. D (91-42)	73X44X42	3205	3355	3510	3685	3830	3975	2410	2490	2580
E CONF. E (44-42-42)	94X40X42	4485	4725	4970	5200	5430	5655	3475	3615	3740
F CONF. F (91-92-42)	109X48X42	4780	5015	5255	5500	5720	5950	3555	3675	3815
G CONF. G (44-42-42-42)	123X40X42	5925	6245	6570	6880	7190	7480	4605	4785	4955

Liste de prix CDN

00360

Description	L x P x H	Cuir						Tissu		
		10	20 Hugo Madras Softy	30 Empire Fantasy Illusion Tucson Utah Vintage Wild Laredo Yukon	40 Diamond Elegance Princess Santiago Sensation Sunset Trina Victoria	50 Bull Cassiope Dublin	60 Caress Ultrasued	A	B COM	C alta
H CONF. H (44-92-42-42)	131X47X42	6060	6385	6715	7015	7320	7630	4620	4800	4975
I CONF. I (41-41-42-42)	116X40X42	5760	6080	6400	6720	7040	7300	4520	4680	4860
J CONF. J (41-87-92-42)	132X48X42	6030	6360	6690	6990	7300	7600	4550	4710	4900
K CONF. K (65-42)	73X40X42	3470	3635	3790	3960	4100	4255	2735	2830	2920
L CONF. L (91-66-92-42)	148X49X42	6645	6955	7280	7605	7890	8220	5040	5210	5385
M CONF. M (260-042)	70X40X42	3205	3355	3510	3685	3830	3975	2410	2490	2580

360

Aussi disponible avec activateurs D-Box - voir modèle 352
Available with D-Box actuators - see model 352

home
theatre series

Hauteur avant bras : 26"
Hauteur siège : 19"
Profondeur d'assise : 22"
Arm Height : 26"
Seat Height : 19"
Seat Depth : 22"

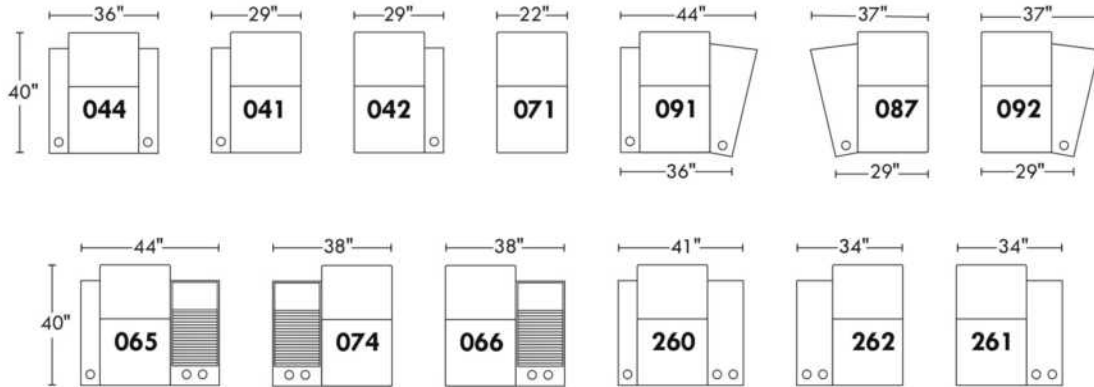
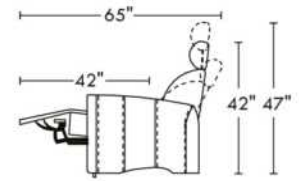

Configurations

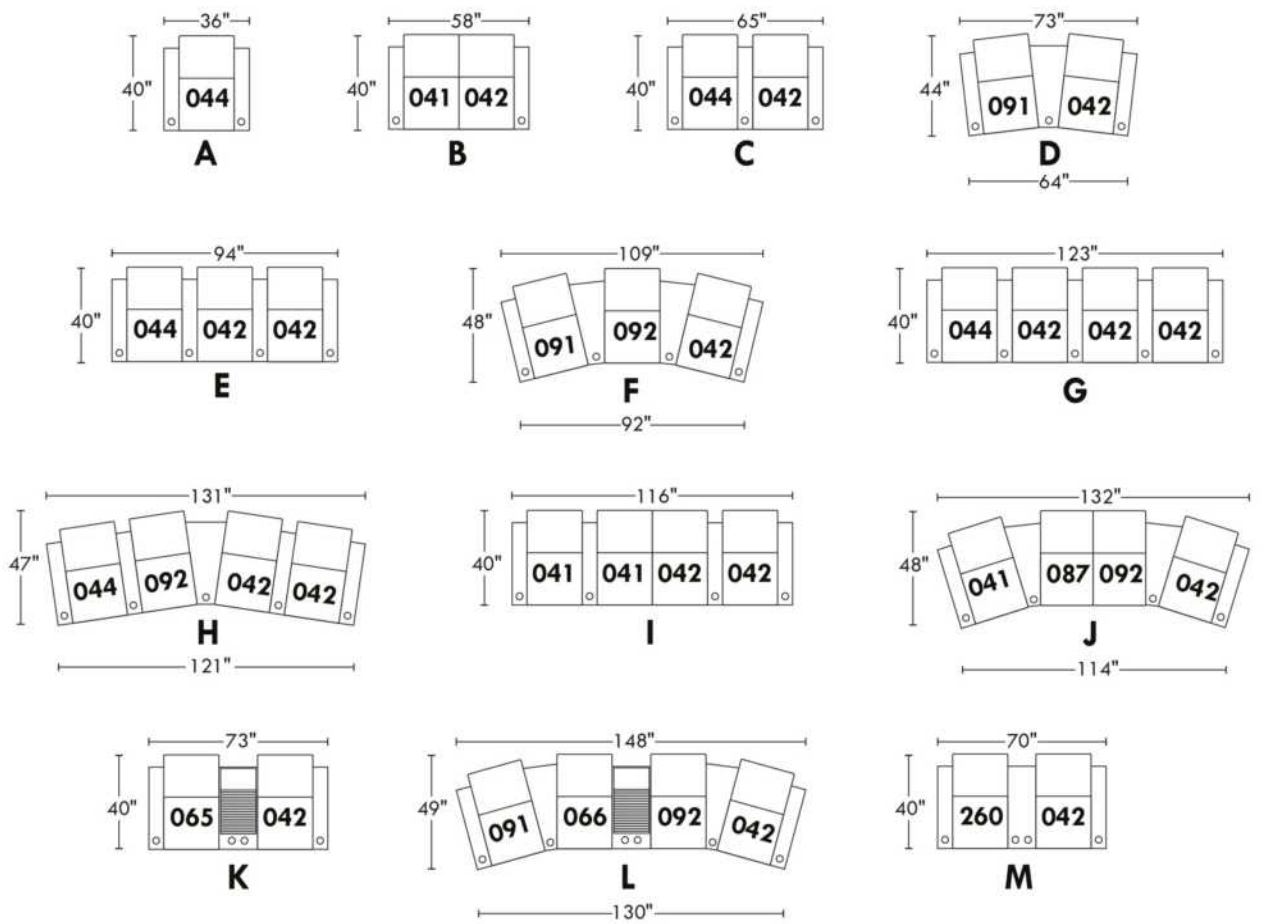

40111

TISSU UNI RECOMMANDÉ POUR CE MODÈLE.

REMARQUE: En cuir et en tissu, les côtés sans bras, bras à angle et console ne sont pas complètement recouvert de cuir/tissu.

OPTIONS - Spécifiez sur votre commande + DESSIN de votre config:

Mécanisme motorisé inclinable avec bouton tactile ajoutez \$145/méc. | Pour le motorisé sans fil (avec batterie), ajoutez \$285/méc.

Porte-gobelet en métal inclus: 2x pour types 044, 265, 091 & 1x pour types 041, 042, 266, 274, 092, 087. Spécifiez couleur: Acier brossé, Noir ou Or antique.

Porte-gobelet DEL (en plastique noir) avec contrôle du mécanisme inclinable et éclairage DEL à la base du fauteuil ajoutez 60\$ ch.

Pattes: LG8 en bois (spécifiez couleur) ou LG64 métal.

Clous décoratifs: Sur devant bras: ajoutez \$35/bras. Spécifiez couleur & dimension: Clous 5/8" (#54) Antique Gold (seul. 1 couleur) ou clous 1/2" ou 7/8" couleurs: Brass-Silver-Pewter ou Copper.

Accessoires: Ancrage sur dessus du bras \$40 ch | Tablette pivotante & porte verre à vin \$25 ch, Porte tablette \$50 ch. & Lampe DEL \$60 ch.

Description	L x P x H	Cuir						Tissu		
		10	20 Hugo Madras Softy	30 Empire Fantasy Illusion Tucson Utah Vintage Wild Laredo Yukon	40 Diamond Elegance Princess Santiago Sensation Sunset Trina Victoria	50 Bull Cassiope Dublin	60 Caress Ultrasued	A	B COM	C alta
041 FAUTEUIL INCLINABLE BRAS-G	34X39X42	1555	1635	1715	1795	1875	1945	1195	1245	1295
042 FAUTEUIL INCLINABLE BRAS-D	34X39X42	1555	1635	1715	1795	1875	1945	1195	1245	1295
044 FAUTEUIL INCLINABLE	44X39X42	1670	1750	1835	1910	2015	2080	1295	1345	1390
071 FAUTEUIL INCLINABLE SANS BRAS	24X39X42	1450	1540	1615	1695	1770	1840	1115	1150	1190
087 FAUT. INCLINABLE 1 BRAS ANGLE GAUCHE	42/33X39X42	1605	1685	1770	1840	1910	2005	1230	1280	1320
091 FAUT. INCL. 1 BRAS-G/1 BRAS ANGLE-D	52/43X39X42	1715	1795	1880	1965	2030	2115	1320	1365	1410
092 FAUT. INCLINABLE 1 BRAS ANGLE DROIT	42/33X39X42	1605	1685	1770	1840	1910	2005	1230	1280	1320
265 FAUT. INCL. BRAS-G/BRAS UNIVERSEL-D	43X39X42	1670	1750	1835	1910	2015	2080	1295	1345	1390
266 FAUT. INCL. 1 BRAS UNIVERSEL DROIT	33X39X42	1555	1635	1715	1795	1875	1945	1195	1245	1295
274 FAUT. INCL. 1 BRAS UNIVERSEL GAUCHE	33X39X42	1555	1635	1715	1795	1875	1945	1195	1245	1295
CONFIGURATIONS										
A CONF. (44)	44X39X42	1670	1750	1835	1910	2015	2080	1295	1345	1390
B CONF. (41-42)	68X39X42	3110	3270	3430	3590	3750	3890	2390	2490	2590
C CONF. (265-42)	77X39X42	3225	3385	3550	3705	3890	4025	2490	2590	2685
D CONF. (91-42)	86/77X43X42	3270	3430	3595	3760	3905	4060	2515	2610	2705
E CONF. (265-266-42)	110X39X42	4780	5020	5265	5500	5765	5970	3685	3835	3980
F CONF. (91-92-42)	126/108X48X42	4875	5115	5365	5600	5815	6065	3745	3890	4025
G CONF. (265-266-266-42)	143X39X42	6335	6655	6980	7295	7640	7915	4880	5080	5275
H CONF. (265-92-266-42)	151/142X47X42	6385	6705	7035	7340	7675	7975	4915	5115	5300
I CONF. (41-274-266-42)	134X39X42	6220	6540	6860	7180	7500	7780	4780	4980	5180
J CONF. (41-87-92-42)	150/132X48X42	6320	6640	6970	7270	7570	7900	4850	5050	5230

40111

home
theatreseries

Hauteur avant bras : 25"
Hauteur siège : 19"
Profondeur d'assise : 22"

Arm Height : 25"
Seat Height : 19"
Seat Depth : 22"

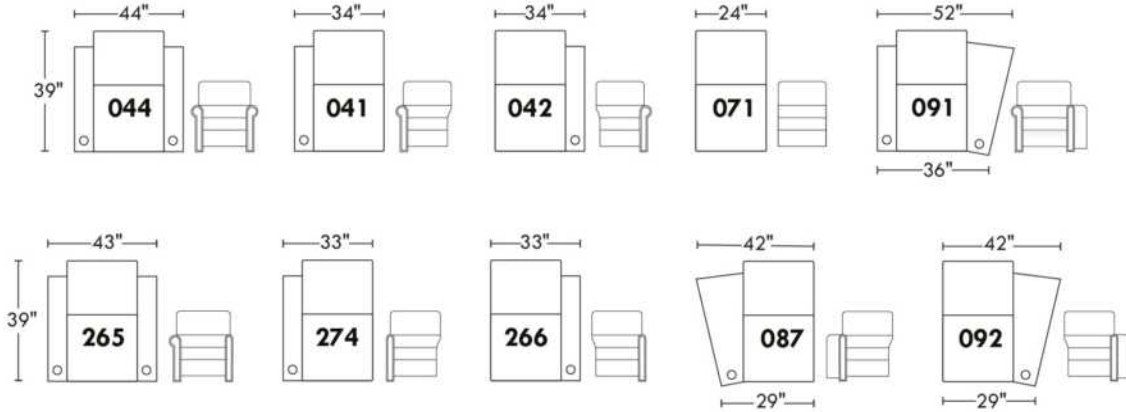
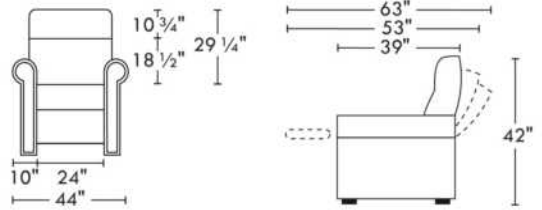

Configurations

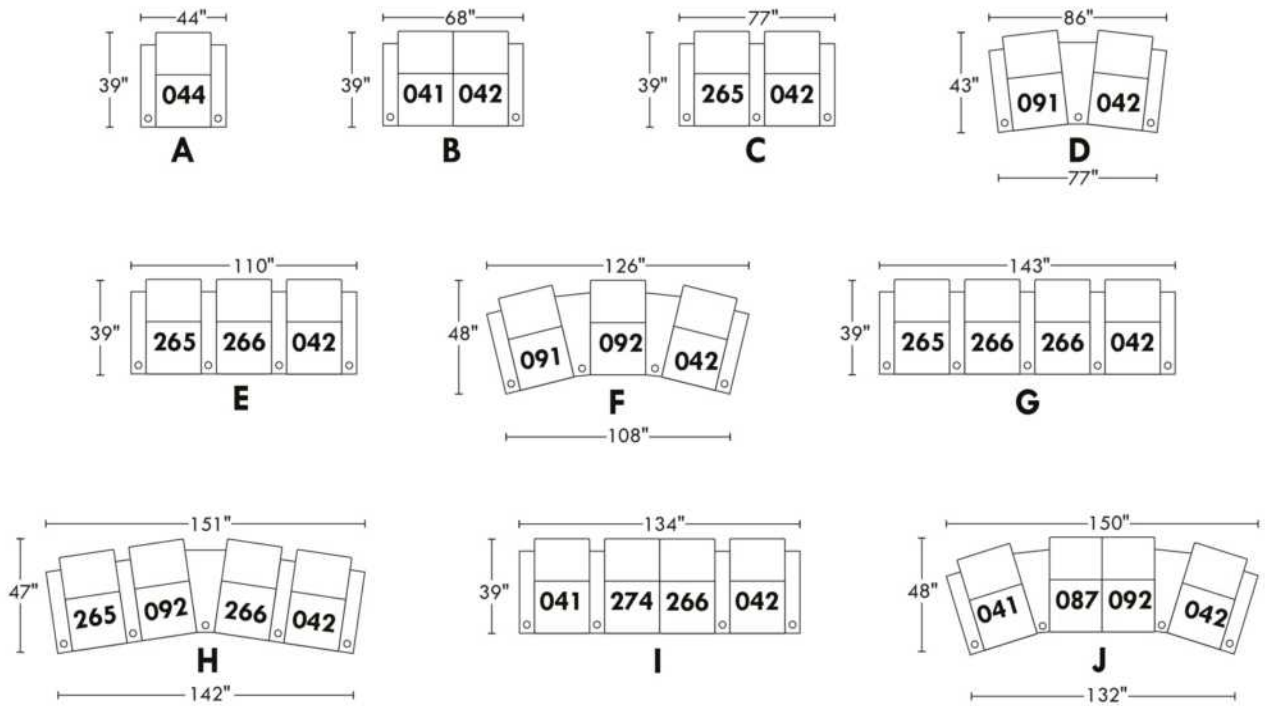

Liste de prix CDN

42444

TISSU UNI RECOMMANDÉ POUR CE MODÈLE.

REMARQUE: En cuir et en tissu, les côtés sans bras, bras à angle et console ne sont pas complètement recouvert de cuir/tissu.

OPTIONS - Spécifiez sur votre commande + DESSIN de votre config.:

Inclinable manual N/D - Vous devez ajouter l'option motorisé.

Mécanisme motorisé inclinable avec bouton tactile ajoutez \$145/méc. | Pour le mécanisme inclinable motorisé sans fil (avec batterie) ajoutez \$285/méc.

Patte: LG8 en bois (spécifiez couleur) ou LG64 métal.

Porte-gobelet en métal inclus: 2x pour types 044, 091 et 1x pour types 041, 042, 092, 087. Spécifiez couleur: Acier brossé, Noir ou Or antique.

Porte-gobelet DEL (en plastique noir) avec contrôle du mécanisme inclinable et éclairage DEL à la base du fauteuil \$60 ch.

Accessoires: Ancrage sur dessus du bras \$40 ch | Tablette pivotante & porte verre à vin \$25 ch, Porte tablette \$50 & Lampe DEL \$60.

Description	L x P x H	Cuir						Tissu		
		10	20 Hugo Madras Softy	30 Empire Fantasy Illusion Tucson Utah Vintage Wild Laredo Yukon	40 Diamond Elegance Princess Santiago Sensation Sunset Trina Victoria	50 Bull Cassiope Dublin	60 Caress Ultrasued	A	B COM	C alta
041 FAUTEUIL INCLINABLE BRAS-G	30.5X39X41	1555	1635	1715	1795	1875	1945	1195	1245	1295
042 FAUTEUIL INCLINABLE BRAS-D	30.5X39X41	1555	1635	1715	1795	1875	1945	1195	1245	1295
044 FAUTEUIL INCLINABLE	37X39X41	1670	1750	1835	1910	2015	2080	1295	1345	1390
071 FAUTEUIL INCLINABLE SANS BRAS	24X39X41	1450	1540	1615	1695	1770	1840	1115	1150	1190
087 FAUT. INCLINABLE 1 BRAS ANGLE GAUCHE	37/30.5X39X41	1605	1685	1770	1840	1910	2005	1230	1280	1320
091 FAUT. INCL. 1 BRAS-G/1 BRAS ANGLE-D	43.5/37X39X41	1715	1795	1880	1965	2030	2115	1320	1365	1410
092 FAUT. INCLINABLE 1 BRAS ANGLE DROIT	37/30.5X39X41	1605	1685	1770	1840	1910	2005	1230	1280	1320
CONFIGURATIONS										
A CONF. (44)	37X39X41	1670	1750	1835	1910	2015	2080	1295	1345	1390
B CONF. (41-42)	61X39X41	3110	3270	3430	3590	3750	3890	2390	2490	2590
C CONF. (44-42)	68X39X41	3225	3385	3550	3705	3890	4025	2490	2590	2685
D CONF. (91-42)	74/67X42X41	3270	3430	3595	3760	3905	4060	2515	2610	2705
E CONF. (44-42-42)	98X39X41	4780	5020	5265	5500	5765	5970	3685	3835	3980
F CONF. (91-92-42)	110/97X45X41	4875	5115	5365	5600	5815	6065	3745	3890	4025
G CONF. (44-42-42-42)	1295X39X41	6335	6655	6980	7295	7640	7915	4880	5080	5275
H CONF. (44-92-42-42)	135/128X45X41	6385	6705	7035	7340	7675	7975	4915	5115	5300
I CONF. (41-41-42-42)	122X39X41	6220	6540	6860	7180	7500	7780	4780	4980	5180
J CONF. (41-87-92-42)	134/121X45X41	6320	6640	6970	7270	7570	7900	4850	5050	5230
K CONF. (41-71-42)	85X39X41	4560	4810	5045	5285	5520	5730	3505	3640	3780

42444

home
theatre series

Hauteur avant bras : 24"
Hauteur siège : 18"
Profondeur d'assise : 22 1/2"
Arm Height : 24"
Seat Height : 18"
Seat Depth : 22 1/2"

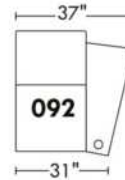
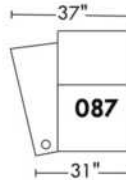
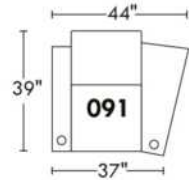
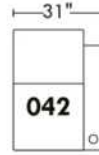
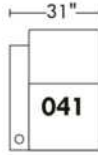
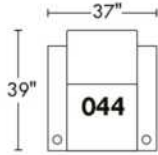
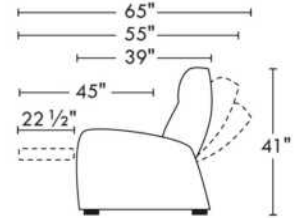
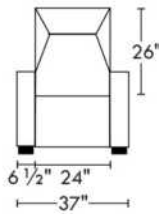

Configurations

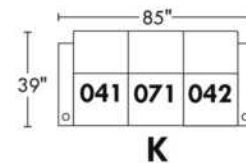
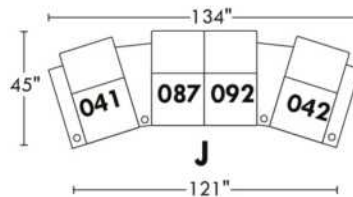
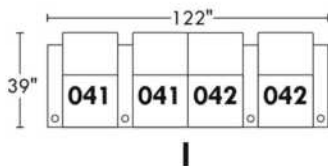
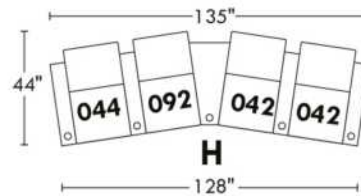
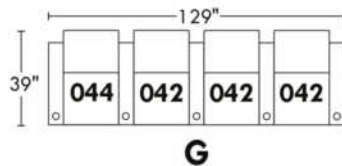
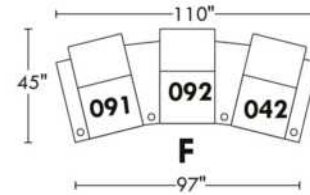
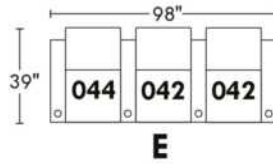
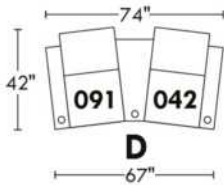
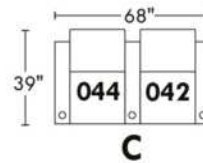
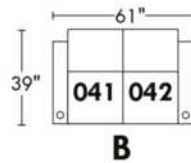
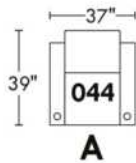

57000 HOME THEATRE/CINEMAISON

TISSU UNI RECOMMANDÉ.

Options COMBO: Prix voir charte COMBO dans livret "Connaissance des produits".

- A: Recouvrement #1: Toutes les parties. / Recouvrement #2: Bras seulement.

- B: Recouvrement #1: Toutes les parties. / Recouvrement #2: Bras & appuis-tête.

- C: Recouvrement #1: Toutes les parties. / Recouvrement #2: Appuis-tête seulement: Si seulement l'appui-tête est en cuir, ajoutez \$40/siège du prix tissu.

REMARQUE: En cuir et en tissu, les côtés sans bras, bras à angle ne sont pas complètement recouvert de cuir/tissu.

OPTIONS - Spécifiez sur votre commande + DESSIN de votre config.:

Mécanisme motorisé inclinable avec bouton tactile ajoutez \$145/méc. | Pour le motorisé sans fil (avec batterie) ajoutez \$285/méc.

Pattes: LG64 métal ou LG68 en bois (spécifiez couleur).

Porte-gobelet: en métal \$30/bras (console: \$60). Spécifiez couleur: Acier brossé, Noir ou Or antique.

Porte-gobelet DEL (en plastique noir) avec contrôle du mécanisme inclinable & éclairage DEL à la base 60\$/ch.

Accessoires: Ancrage sur dessus du bras \$40 ch | Tablette pivotante & porte verre à vin \$25 ch, Porte tablette \$50 ch. & Lampe DEL \$60 ch.

Console de Rangement: Le couvert coulissant disponible en noir ou argent, spécifiez couleur. Accessoires inclus: Borne d'alimentation avec 2 prises et 2 ports USB & lumière.

Description	L x P x H	Cuir						Tissu		
		10	20 Hugo Madras Softy	30 Empire Fantasy Illusion Tucson Utah Vintage Wild Laredo Yukon	40 Diamond Elegance Princess Santiago Sensation Sunset Trina Victoria	50 Bull Cassiope Dublin	60 Caress Ultrasued	A	B COM	C alta
041 FAUTEUIL INCLINABLE BRAS-G	29X36X42	1405	1485	1560	1640	1715	1795	1040	1105	1140
042 FAUTEUIL INCLINABLE BRAS-D	29X36X42	1405	1485	1560	1640	1715	1795	1040	1105	1140
044 FAUTEUIL INCLINABLE	36X36X42	1550	1625	1710	1790	1865	1940	1150	1190	1240
065 FAUT. INCLINABLE BRAS-G / CONSOLE-D	44X36X42	1895	1980	2060	2140	2205	2295	1510	1555	1600
066 FAUT. INCLINABLE 1 CONSOLE DROITE	38X36X42	1750	1820	1900	1990	2060	2140	1390	1430	1485
071 FAUTEUIL INCLINABLE SANS BRAS	23X36X42	1075	1150	1235	1310	1390	1460	895	935	980
074 FAUT. INCLINABLE 1 CONSOLE GAUCHE	38X36X42	1750	1820	1900	1990	2060	2140	1390	1430	1485
087 FAUT. INCLINABLE 1 BRAS ANGLE GAUCHE	37/29X36X42	1440	1520	1600	1680	1760	1825	1065	1120	1155
091 FAUT. INCL. 1 BRAS-G/1 BRAS ANGLE-D	44/36X36X42	1615	1705	1795	1880	1970	2050	1165	1200	1255
092 FAUT. INCLINABLE 1 BRAS ANGLE DROIT	37/29X36X42	1440	1520	1600	1680	1760	1825	1065	1120	1155
260 FAUT. INCL. BRAS-G / BRAS ELARGI-D	41X36X42	1615	1705	1795	1880	1970	2050	1165	1200	1255
261 FAUT. INCL. 1 BRAS ELARGI DROIT	34X36X42	1440	1520	1600	1680	1760	1825	1065	1120	1155
262 FAUT. INCL. 1 BRAS ELARGI GAUCHE	34X36X42	1440	1520	1600	1680	1760	1825	1065	1120	1155
CONFIGURATIONS										
A CONF. (44)	36X36X42	1550	1625	1710	1790	1865	1940	1150	1190	1240
B CONF. (41-42)	58X36X42	2810	2970	3120	3280	3430	3590	2080	2210	2280
C CONF. (44-42)	65X36X42	2955	3110	3270	3430	3580	3735	2190	2295	2380
D CONF. (91-42)	73/64X40X42	3020	3190	3355	3520	3685	3845	2205	2305	2395
E CONF. (44-42-42)	94X36X42	4360	4595	4830	5070	5295	5530	3230	3400	3520

Liste de prix CDN

57000 HOME THEATRE/CINEMAISON

Description	L x P x H	Cuir						Tissu		
		10	20 Hugo Madras Softy	30 Empire Fantasy Illusion Tucson Utah Vintage Wild Laredo Yukon	40 Diamond Elegance Princess Santiago Sensation Sunset Trina Victoria	50 Bull Cassiope Dublin	60 Caress Ultrasued	A	B COM	C alta
F CONF. (91-92-42)	109/92X44X42	4460	4710	4955	5200	5445	5670	3270	3425	3550
G CONF. (44-42-42-42)	123X36X42	5765	6080	6390	6710	7010	7325	4270	4505	4660
H CONF. (44-92-42-42)	131/122X44X42	5800	6115	6430	6750	7055	7355	4295	4520	4675
I CONF. (41-41-42-42)	116X36X42	5620	5940	6240	6560	6860	7180	4160	4420	4560
J CONF. (41-87-92-42)	131/115X44X42	5690	6010	6320	6640	6950	7240	4210	4450	4590
K CONF. (65-42)	74X36X42	3300	3465	3620	3780	3920	4090	2550	2660	2740
L CONF. (91-66-92-42)	147/130X45X42	6210	6530	6855	7190	7505	7810	4660	4855	5035
M CONF. (260-042)	70X36X42	3020	3190	3355	3520	3685	3845	2205	2305	2395

57000

home
theatre series

Hauteur avant bras : 26"
 Hauteur siège : 20"
 Profondeur d'assise : 22"
 Arm Height : 26"
 Seat Height : 20"
 Seat Depth : 22"

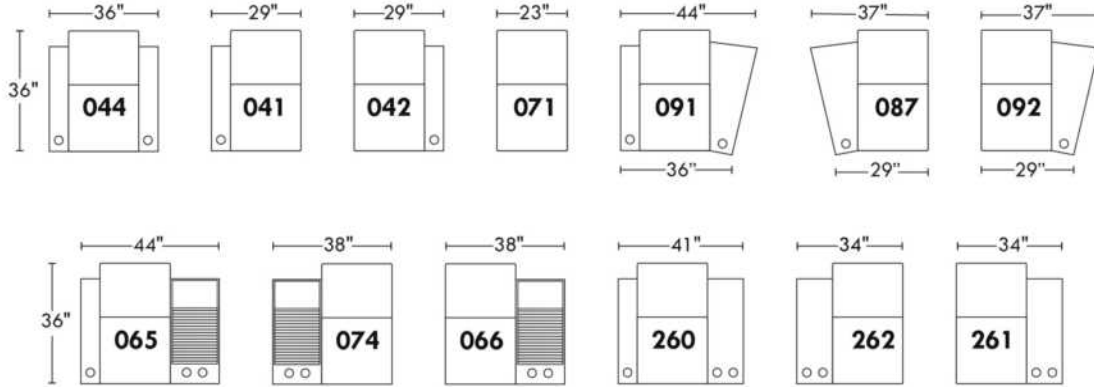
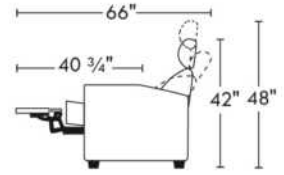

Configurations

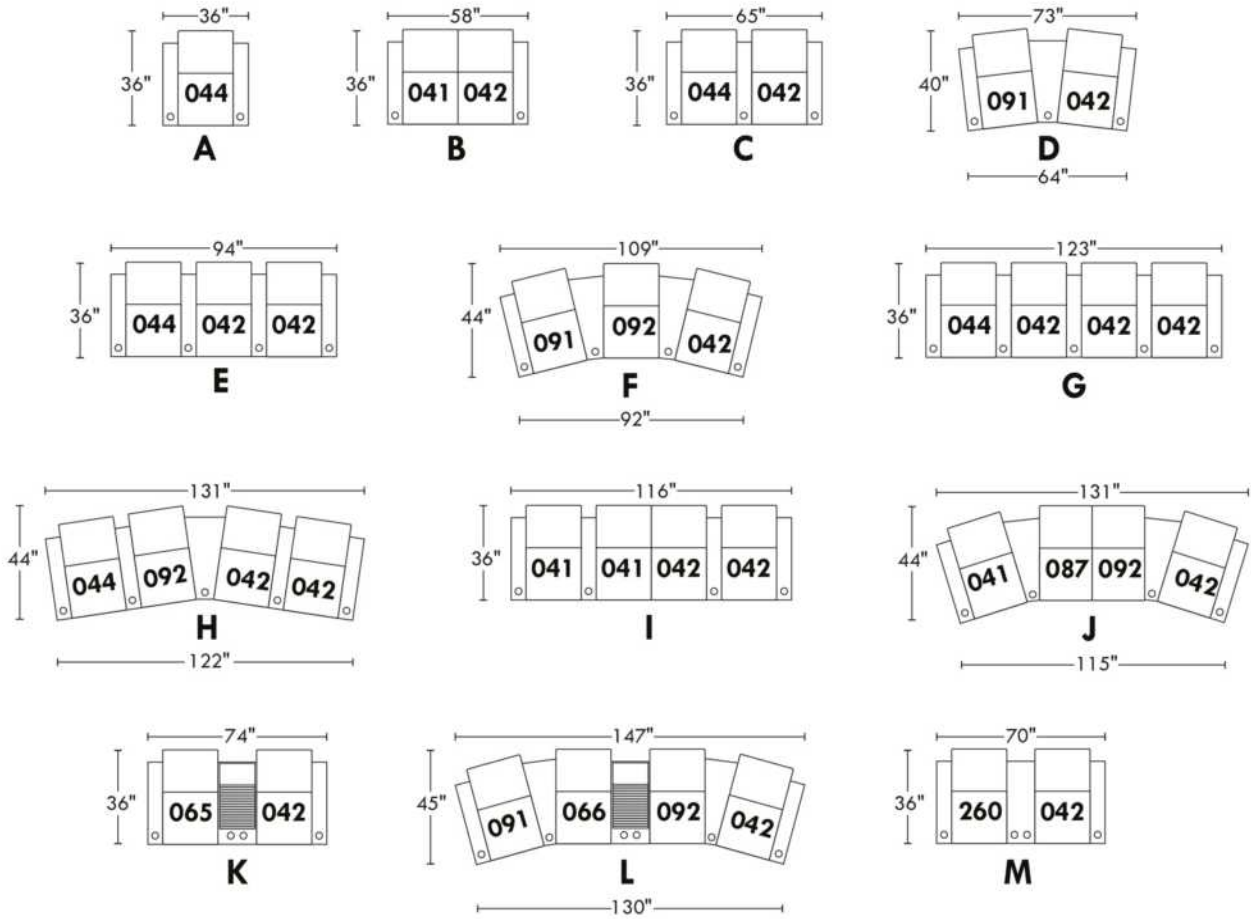

59000 HOME THEATRE/CINE MAISON

COMBO: Recouvrement #2 sur les dossiers & sièges. PRIX: Voir charte pour COMBO dans livret "Connaissance des produits".

REMARQUE: En cuir et en tissu, les côtés sans bras, bras à angle et console ne sont pas complètement recouvert de cuir/tissu.

OPTIONS - Spécifiez sur votre commande + DESSIN de votre config.:

Mécanisme motorisé inclinable avec bouton tactile ajoutez \$145/méc. | Pour le motorisé sans fil (avec batterie) ajoutez \$285/méc.

**Pattes: LG64 métal ou LG68 bois (spécifiez couleur). **Quand vous sélectionnez le bras #5 toujours choisir la patte en bois LG4 ou la patte en métal LG55.

Avec passepoil en cuir: \$30/bras.

Avec Appui-tête amovible PL.300: en tissu: \$30 ch., en cuir: \$60 ch.

Porte-gobelet en métal: \$30/bras (console: \$60). Spécifiez couleur: Acier brossé, noir ou Or antique.

Porte-gobelet DEL (en plastique noir) avec contrôle du mécanisme inclinable & éclairage DEL à la base 60\$/ch.

Accessoires: Ancrage sur dessus du bras \$40 ch | Tablette pivotante & porte verre à vin \$25 ch, Porte tablette \$50 & Lampe DEL \$60.

Console de Rangement: Le couvert coulissant disponible en noir ou argent (spécifiez couleur). Accessoires inclus: Borne d'alimentation avec 2 prises et 2 ports USB & lumière.

Description	L x P x H	Cuir						Tissu		
		10	20 Hugo Madras Softy	30 Empire Fantasy Illusion Tucson Utah Vintage Wild Laredo Yukon	40 Diamond Elegance Princess Santiago Sensation Sunset Trina Victoria	50 Bull Cassiope Dublin	60 Caress Ultrasued	A	B COM	C alta
041 FAUTEUIL INCLINABLE BRAS-G	29X39X43	1275	1345	1425	1505	1575	1660	1010	1060	1115
042 FAUTEUIL INCLINABLE BRAS-D	29X39X43	1275	1345	1425	1505	1575	1660	1010	1060	1115
044 FAUTEUIL INCLINABLE	36X39X43	1510	1580	1675	1750	1820	1895	1165	1200	1255
065 FAUT. INCLINABLE BRAS-G / CONSOLE-D	44X39X43	1970	2040	2125	2195	2285	2345	1510	1555	1600
066 FAUT. INCLINABLE 1 CONSOLE DROITE	38X39X43	1790	1865	1945	2025	2105	2170	1390	1430	1485
071 FAUTEUIL INCLINABLE SANS BRAS	22X39X43	1075	1150	1235	1310	1390	1460	855	900	945
074 FAUT. INCLINABLE 1 CONSOLE GAUCHE	38X39X43	1790	1865	1945	2025	2105	2170	1390	1430	1485
087 FAUT. INCLINABLE 1 BRAS ANGLE GAUCHE	37/29X39X43	1400	1475	1555	1635	1710	1790	1040	1105	1140
091 FAUT. INCL. 1 BRAS-G/1 BRAS ANGLE-D	44/36X39X43	1560	1640	1730	1800	1880	1965	1185	1235	1285
092 FAUT. INCLINABLE 1 BRAS ANGLE DROIT	37/29X39X43	1400	1475	1555	1635	1710	1790	1040	1105	1140
260 FAUT. INCL. BRAS-G / BRAS ELARGI-D	41X39X43	1560	1640	1730	1800	1880	1965	1185	1235	1285
261 FAUT. INCL. 1 BRAS ELARGI DROIT	34X39X43	1400	1475	1555	1635	1710	1790	1040	1105	1140
262 FAUT. INCL. 1 BRAS ELARGI GAUCHE	34X39X43	1400	1475	1555	1635	1710	1790	1040	1105	1140
CONFIGURATIONS										
A CONF. (44)	36X39X43	1510	1580	1675	1750	1820	1895	1165	1200	1255
B CONF. (41-42)	58X39X43	2550	2690	2850	3010	3150	3320	2020	2120	2230
C CONF. (44-42)	65X39X43	2785	2925	3100	3255	3395	3555	2175	2260	2370
D CONF. (91-42)	73/64X43X43	2835	2985	3155	3305	3455	3625	2195	2295	2400
E CONF. (44-42-42)	94X39X43	4060	4270	4525	4760	4970	5215	3185	3320	3485
F CONF. (91-92-42)	109/92X47X43	4235	4460	4710	4940	5165	5415	3235	3400	3540

Liste de prix CDN

59000 HOME THEATRE/CINE MAISON

Description	L x P x H	Cuir						Tissu		
		10	20 Hugo Madras Softy	30 Empire Fantasy Illusion Tucson Utah Vintage Wild Laredo Yukon	40 Diamond Elegance Princess Santiago Sensation Sunset Trina Victoria	50 Bull Cassiope Dublin	60 Caress Ultrasued	A	B COM	C alta
G CONF. (44-42-42-42)	123X39X43	5335	5615	5950	6265	6545	6875	4195	4380	4600
H CONF. (44-92-42-42)	131/121X46X43	5460	5745	6080	6395	6680	7005	4225	4425	4625
I CONF. (41-41-42-42)	116X39X43	5100	5380	5700	6020	6300	6640	4040	4240	4460
J CONF. (41-87-92-42)	132/114X47X43	5350	5640	5960	6280	6570	6900	4100	4330	4510
K CONF. (65-42)	73X39X43	3245	3385	3550	3700	3860	4005	2520	2615	2715
L CONF. (91-66-92-42)	148/130X48X43	6025	6325	6655	6965	7270	7585	4625	4830	5025
M CONF. (260-042)	70"X39"X43"	2835	2985	3155	3305	3455	3625	2195	2295	2400

59000

home
theatre series

Hauteur avant bras : 26"
 Hauteur siège : 19"
 Profondeur d'assise : 20"
 Arm Height : 26"
 Seat Height : 19"
 Seat Depth : 20"

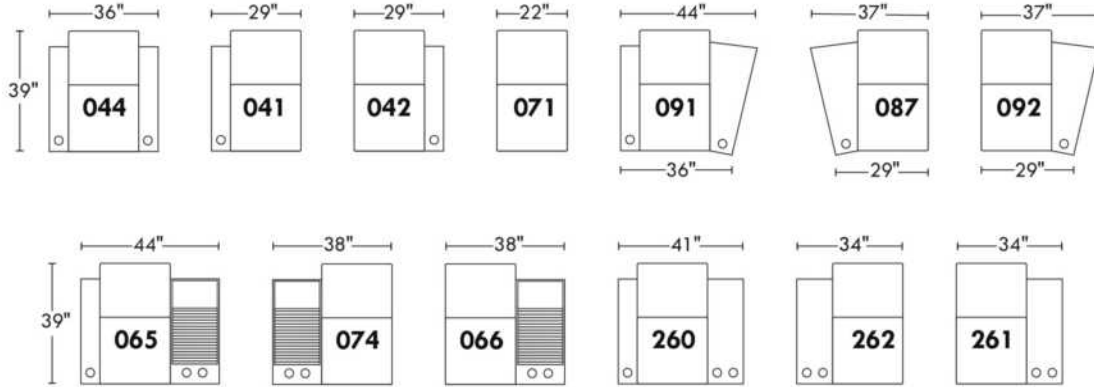
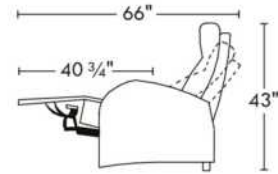

Configurations

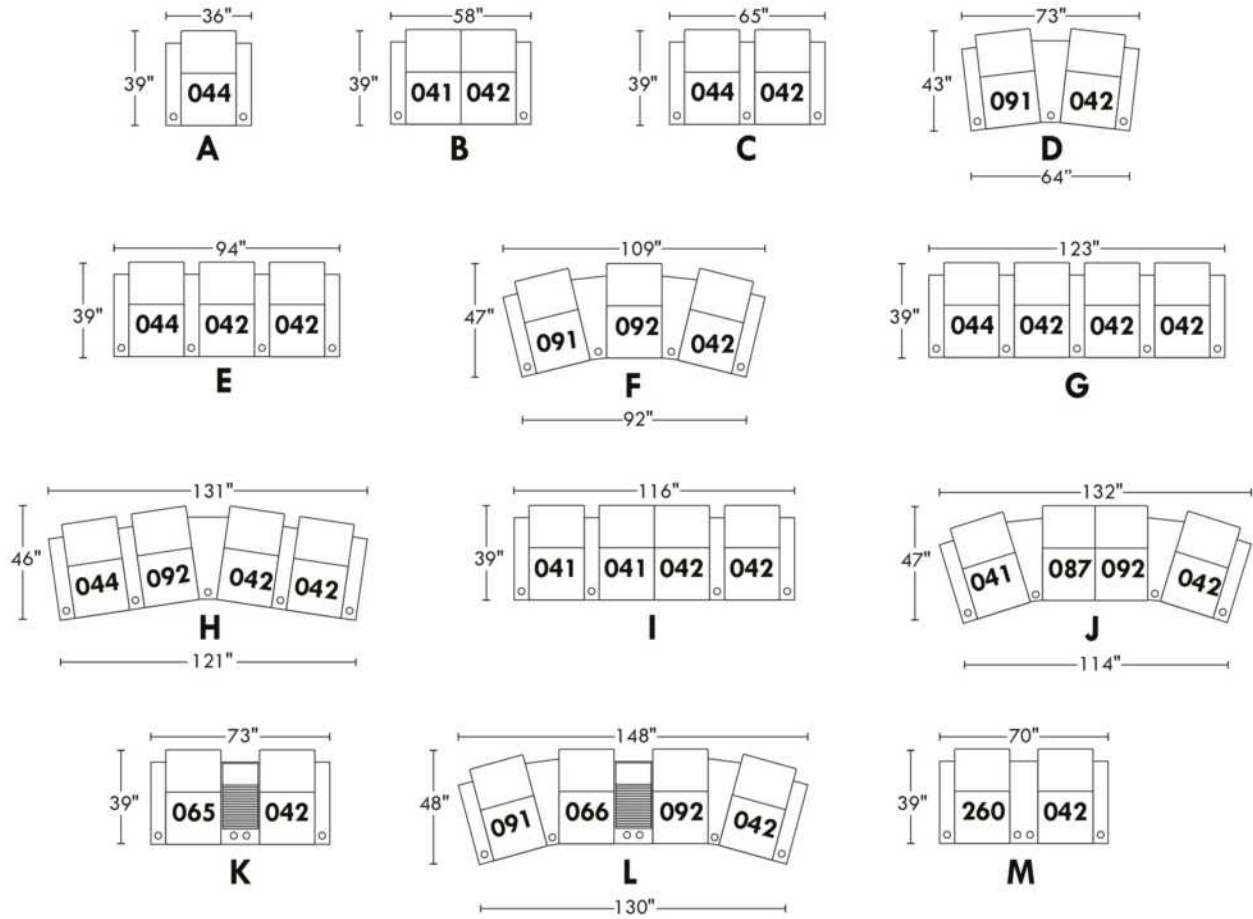

60000 HOME THEATRE/CINE MAISON

TISSU UNI RECOMMANDÉ.

Options COMBO: PRIX: Voir charte pour COMBO dans livret "Connaissance des produits".

- A: Recouvrement #1: Toutes les parties. / Recouvrement #2: Bras seulement.

- B: Recouvrement #1: Toutes les parties. / Recouvrement #2: Bras & appuis-tête.

- C: Recouvrement #1: Toutes les parties. / Recouvrement #2: Appuis-tête seulement: Si seulement l'appui-tête est en cuir, ajouter \$40/siège du prix tissu.

Passepoil décoratif: Spécifiez couleur NB: Seulement les recouvrements #1 ou #2 peuvent être utilisés pour le Passepoil décoratif.

REMARQUE: En cuir et en tissu, les côtés sans bras, bras à angle et bras universel ne sont pas complètement recouverts.

OPTIONS - Spécifiez sur votre commande + DESSIN de votre config.:

Mécanisme motorisé inclinable avec bouton tactile ajoutez \$145/méc. | Pour le motorisé sans fil (avec batterie) ajoutez \$285/méc.

Pattes: LG85 en bois (Spécifiez couleur).

Porte-gobelet en métal: \$30 ch. Spécifiez couleur: Acier brossé, noir ou Or antique.

Porte-gobelet DEL (en plastique noir) avec contrôle du mécanisme inclinable & éclairage DEL à la base 60\$/ch.

Accessoires: Ancrage sur dessus du bras \$40 ch | Tablette pivotante & porte verre à vin \$25 ch, Porte tablette \$50 & Lampe DEL \$60.

Description	L x P x H	Cuir						Tissu		
		10	20 Hugo Madras Softy	30 Empire Fantasy Illusion Tucson Utah Vintage Wild Laredo Yukon	40 Diamond Elegance Princess Santiago Sensation Sunset Trina Victoria	50 Bull Cassiope Dublin	60 Caress Ultrasued	A	B COM	C alta
041 FAUTEUIL INCLINABLE BRAS-G	30X37X42	1405	1485	1560	1640	1715	1795	1040	1105	1140
042 FAUTEUIL INCLINABLE BRAS-D	30X37X42	1405	1485	1560	1640	1715	1795	1040	1105	1140
044 FAUTEUIL INCLINABLE	37X37X42	1550	1625	1710	1790	1865	1940	1150	1190	1240
071 FAUTEUIL INCLINABLE SANS BRAS	23X37X42	1075	1150	1235	1310	1390	1460	895	935	980
087 FAUT. INCLINABLE 1 BRAS ANGLE GAUCHE	38X30X37X42	1440	1520	1600	1680	1760	1825	1065	1120	1155
091 FAUT. INCL. 1 BRAS-G/1 BRAS ANGLE-D	44X37X37X42	1615	1705	1795	1880	1970	2050	1165	1200	1255
092 FAUT. INCLINABLE 1 BRAS ANGLE DROIT	38/30X37X42	1440	1520	1600	1680	1760	1825	1065	1120	1155
260 FAUT. INCL. BRAS-G / BRAS ELARGI-D	42X37X42	1615	1705	1795	1880	1970	2050	1165	1200	1255
261 FAUT. INCL. 1 BRAS ELARGI DROIT	35X37X42	1440	1520	1600	1680	1760	1825	1065	1120	1155
262 FAUT. INCL. 1 BRAS ELARGI GAUCHE	35X37X42	1440	1520	1600	1680	1760	1825	1065	1120	1155
265 FAUT. INCL. BRAS-G/BRAS UNIVERSEL-D	37X37X42	1615	1705	1795	1880	1970	2050	1230	1280	1320
266 FAUT. INCL. 1 BRAS UNIVERSEL DROIT	30X37X42	1440	1520	1600	1680	1760	1825	1115	1150	1190
274 FAUT. INCL. 1 BRAS UNIVERSEL GAUCHE	30X37X42	1440	1520	1600	1680	1760	1825	1115	1150	1190
CONFIGURATIONS										
A CONF. (44)	37X37X42	1550	1625	1710	1790	1865	1940	1150	1190	1240
B CONF. (41-42)	60X37X42	2810	2970	3120	3280	3430	3590	2080	2210	2280
C CONF. (265-42)	67X37X42	3020	3190	3355	3520	3685	3845	2270	2385	2460
D CONF. (91-42)	68/67X41X42	3020	3190	3355	3520	3685	3845	2205	2305	2395
E CONF. (265-266-42)	97X37X42	4460	4710	4955	5200	5445	5670	3385	3535	3650

Liste de prix CDN

60000 HOME THEATRE/CINE MAISON

Description	L x P x H	Cuir						Tissu		
		10	20 Hugo Madras Softy	30 Empire Fantasy Illusion Tucson Utah Vintage Wild Laredo Yukon	40 Diamond Elegance Princess Santiago Sensation Sunset Trina Victoria	50 Bull Cassiope Dublin	60 Caress Ultrasued	A	B COM	C alta
F CONF. (91-92-42)	104/95X45X42	4460	4710	4955	5200	5445	5670	3270	3425	3550
G CONF. (265-266-266-42)	127X37X42	5900	6230	6555	6880	7205	7495	4500	4685	4840
H CONF. (265-92-266-42)	127/126X44X42	5900	6230	6555	6880	7205	7495	4450	4655	4805
I CONF. (41-274-266-42)	119X37X42	5690	6010	6320	6640	6950	7240	4310	4510	4660
J CONF. (41-87-92-42)	127/118X44X42	5690	6010	6320	6640	6950	7240	4210	4450	4590
K CONF. (91-266-92-42)	134/125X45X42	5900	6230	6555	6880	7205	7495	4385	4575	4740
L CONF. (260-042)	72X37X42	3020	3190	3355	3520	3685	3845	2205	2305	2395

60000

home
theatre series

Hauteur avant bras : 26"
 Hauteur siège : 19"
 Profondeur d'assise : 22"
 Arm Height : 26"
 Seat Height : 19"
 Seat Depth : 22"

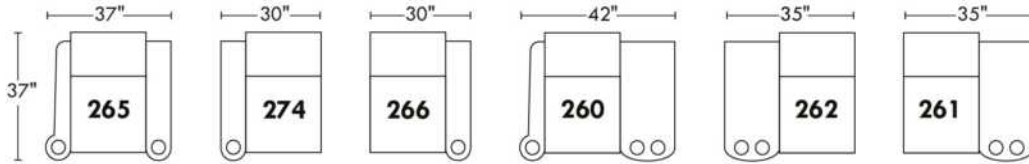
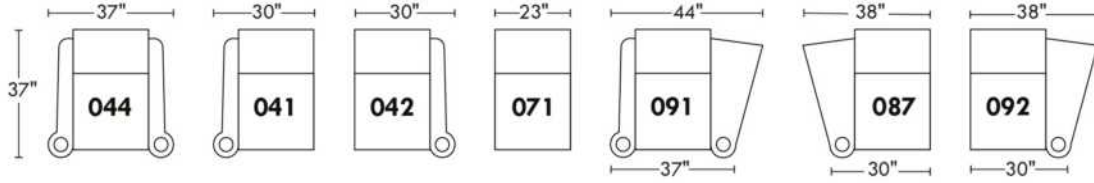
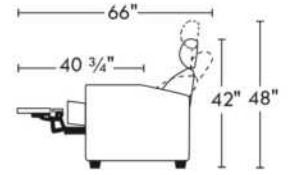

Configurations

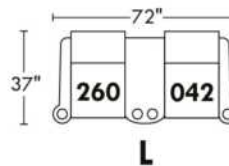
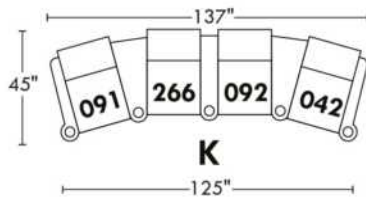
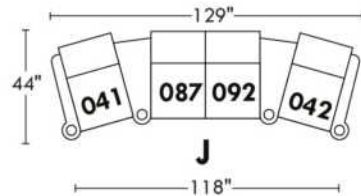
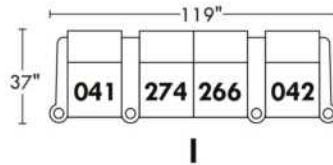
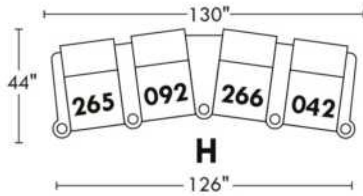
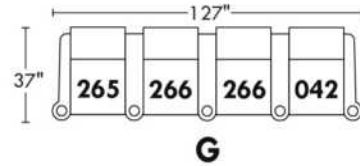
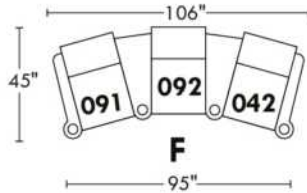
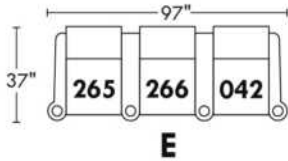
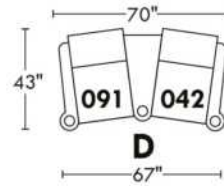
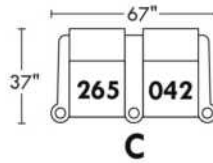
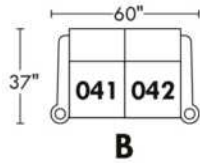
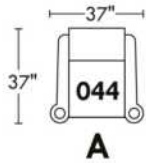

BOND

CE MODÈLE EST "D-BOX PRÊT". Actuateurs ne sont pas inclus. Installation des actuateurs: Surcharge de \$60/morceaux.

CARACTÉRISTIQUES: Appui-tête ajustable. Couture: Petit fil en tissu et en cuir.

SPEC: Hauteur Devant Bras: 24" - Hauteur Siège: 19,5" - Profondeur siège: 22" Inclinable ouvert 62".

OPTIONS :

Mécanisme motorisé inclinable avec bouton tactile ajoutez \$145/mécanisme. | Pour le motorisé sans fil (avec batterie) ajoutez \$285/mécanisme.

Accessoires: Ancrage sur dessus du bras \$40 ch | Tablette pivotante & porte verre à vin \$25 ch, Porte tablette \$50 ch. & Lampe DEL \$60 ch.

PORTE-GOBELET:

Sur items MANUELS: Porte-gobelet large en ACIER BROSSÉ seulement non illuminé 30\$/ch.

Sur items MOTORISÉS: Choix A. ou B.

A. Porte-gobelet large en ACIER BROSSÉ non illuminé avec bouton interrupteur en acier brossé illuminé sur côté intérieur du bras AJOUTEZ 30\$/porte-gobelet.

B. Porte-gobelet large DEL (en plastique noir) avec contrôle du mécanisme inclinable et éclairage DEL à la base du fauteuil 60\$ ch. Si PAS de porte-gobelet avec contrôle, un bouton interrupteur en acier brossé illuminé sera installé sur le côté intérieur du bras.

Description	L x P x H	Cuir						Tissu		
		10	20 Hugo Madras Softy	30 Empire Fantasy Illusion Tucson Utah Vintage Wild Laredo Yukon	40 Diamond Elegance Princess Santiago Sensation Sunset Trina Victoria	50 Bull Cassiope Dublin	60 Caress Ultrasued	A	B COM	C alta
032 CAUSEUSE INCLINABLE	60 x 40 x 33/40	2895	3035	3180	3315	3460	3595	2345	2445	2535
044 FAUTEUIL INCLINABLE	37 x 40 x 33/40	1725	1810	1895	1985	2070	2155	1380	1425	1475
069 SOFA APPARTEMENT INCLINABLE	74 x 40 x 33/40	3110	3280	3450	3620	3795	3950	2460	2575	2685
165 FAUTEUIL DOUBLE INCLINABLE	44 x 40 x 33/40	1810	1900	1995	2100	2185	2285	1445	1510	1575

BOND

D-BOX
PRÊT / READY

Hauteur complète: 40" | Hauteur siège: 19,5" | Hauteur devant bras: 24" | Profondeur d'assise: 22"

Total Height: 40" | Seat Height: 19,5" | Arm Height: 24" | Seat Depth: 22"

Siège 30" de large | 30" Seat Width

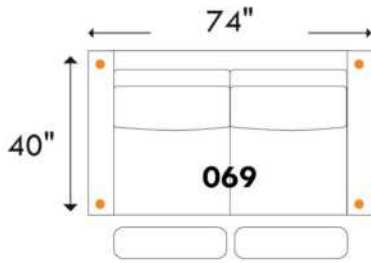

Sofa App. inclinable / Motion Apt. Sofa
4 actuators / 4 actuators

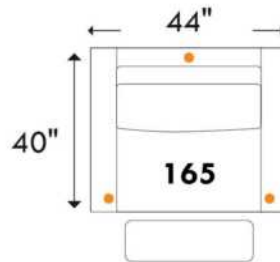

Fauteuil double inclinable / Motion Double Chair
3 actuators / 3 actuators

Siège 23" de large | 23" Seat Width

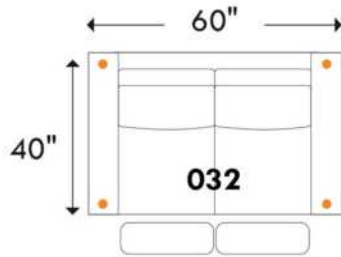

Causeuse inclinable / Motion Loveseat
4 actuators / 4 actuators

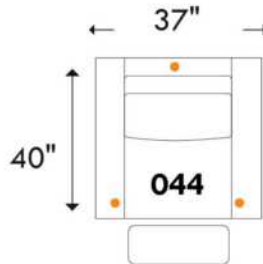

Fauteuil inclinable / Motion Chair
3 actuators / 3 actuators

• = Actuateurs D-BOX / D-BOX Actuators

www.jaymar.ca

Toutes les dimensions indiquées sont au pouce près. Nos produits sont fabriqués à la main et des variations mineures peuvent survenir.
All dimensions indicated are to the nearest inch. Our product is hand-made and minor variations can occur.

Jaymar

2017-08

BOURNE

CE MODÈLE EST "D-BOX PRÊT". Actuateurs ne sont pas inclus. Installation des actuateurs: Surcharge de \$60/morceaux.

CARACTÉRISTIQUES: Appui-tête ajustable et repose-pied pleine jambe. Rembourrage des coussins de sièges avec mousse modelée et couche de mousse mémoire 1 po. Couture: En tissu, petit fil et en cuir gros fil plat.

Specs: Hauteur Devant Bras: 24" - Hauteur Siège: 19,5" - Profondeur siège: 22" Inclinable ouvert 62".

OPTIONS :

Mécanisme d'inclinaison manuel N/D; motorisé seulement. Choisissez l'une des options motorisées ci-dessous :

1 a) Mécanisme motorisé inclinable avec bouton tactile, ajoutez \$145/méc. | b) Pour le motorisé sans fil (avec batterie), ajoutez \$285/méc.

2 a) Mécanisme d'appui-tête ajustable + inclinable motorisés avec BOUTON poussoir, ajoutez \$285/siège. | b) Pour le motorisé sans fil (avec batterie), ajoutez \$425/siège.

Accessoires: Ancrage sur dessus du bras \$40 ch | Tablette pivotante & porte verre à vin \$25 ch, Porte tablette \$50 ch. & Lampe DEL \$60 ch.

PORTE-GOBELET: Choix A ou B

A. Porte-gobelet large en ACIER BROSSÉ non illuminé avec bouton interrupteur en acier brossé illuminé sur côté intérieur du bras AJOUTEZ 30\$/porte-gobelet.

B. Porte-gobelet large DEL (en plastique noir) avec contrôle du mécanisme et éclairage DEL à la base du fauteuil AJOUTEZ 60\$/porte-gobelet. Si PAS de porte-gobelet avec contrôle, un bouton interrupteur en acier brossé illuminé sera installé sur le côté intérieur du bras.

Description	L x P x H	Cuir						Tissu		
		10	20 Hugo Madras Softy	30 Empire Fantasy Illusion Tucson Utah Vintage Wild Laredo Yukon	40 Diamond Elegance Princess Santiago Sensation Sunset Trina Victoria	50 Bull Cassiope Dublin	60 Caress Ultrasued	A	B COM	C alta
032 CAUSEUSE INCLINABLE	60 x 40 x 33/40	3215	3355	3500	3640	3775	3905	2670	2760	2855
044 FAUTEUIL INCLINABLE	37 x 40 x 33/40	1885	1975	2060	2145	2230	2320	1540	1580	1635
069 SOFA APPARTEMENT INCLINABLE	74 x 40 x 33/40	3440	3600	3765	3940	4110	4275	2775	2895	3005
165 FAUTEUIL DOUBLE INCLINABLE	44 x 40 x 33/40	1975	2065	2155	2255	2345	2445	1600	1675	1735

BOURNE

D-BOX
PRÊT / READY

Hauteur complète: 40" | Hauteur siège: 19,5" | Hauteur devant bras: 24" | Profondeur d'assise: 22"

Total Height: 40" | Seat Height: 19,5" | Arm Height: 24" | Seat Depth: 22"

Siège 30" de large | 30" Seat Width

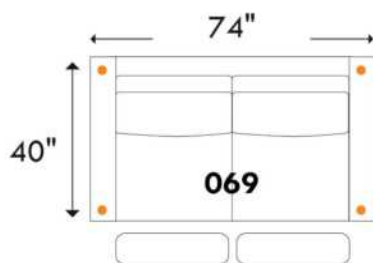

Sofa App. inclinable / Motion Apt. Sofa
4 actuators / 4 actuators

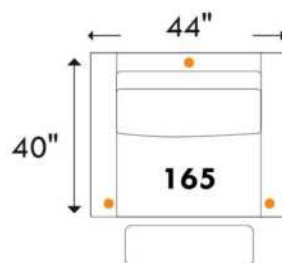

Fauteuil double inclinable / Motion Double Chair
3 actuators / 3 actuators

Siège 23" de large | 23" Seat Width

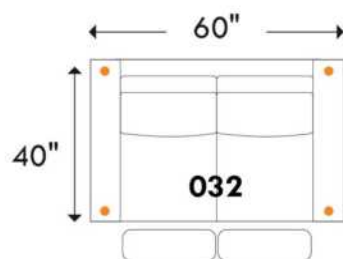

Causeuse inclinable / Motion Loveseat
4 actuators / 4 actuators

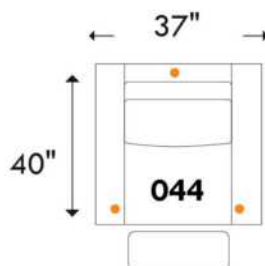

Fauteuil inclinable / Motion Chair
3 actuators / 3 actuators

• = Actuateurs D-BOX / D-BOX Actuators

www.jaymar.ca

Toutes les dimensions indiquées sont au pouce près. Nos produits sont fabriqués à la main et des variations mineures peuvent survenir.
All dimensions indicated are to the nearest inch. Our product is hand-made and minor variations can occur.

Jaymar

2017-08

VENTURA

CE MODÈLE EST "D-BOX PRÊT". Actuateurs ne sont pas inclus. Installation des actuateurs: Surcharge de \$60/morceaux.

CARACTÉRISTIQUES: Appui-tête ajustable et repose-pied pleine jambe. Rembourrage de sièges avec mousse modelée et couche de mousse mémoire 1 po. Couture: En tissu, petit fil et en cuir gros fil plat.

Specs: Hauteur Devant Bras: 24" - Hauteur Siège: 20" - Profondeur siège: 22.5" Inclinable ouvert 63" - semi-ouvert 59".

OPTIONS

Mécanisme motorisé inclinable ajoutez \$145/mécanisme. | Pour le motorisé sans fil (avec batterie), ajoutez \$285/mécanisme.

Accessoires: Ancrage sur dessus du bras \$40 ch | Tablette pivotante & porte verre à vin \$25 ch, Porte tablette \$50 ch. & Lampe DEL \$60 ch.

PORTE-GOBELET:

Sur items MANUELS: Porte-gobelet large en ACIER BROSSÉ seulement non illuminé 30\$/ch.

Sur items MOTORISÉS: Choix A. ou B.

A. Porte-gobelet large en ACIER BROSSÉ non illuminé avec bouton interrupteur en acier brossé illuminé sur côté intérieur du bras AJOUTEZ 30\$/porte-gobelet.

B. Porte-gobelet large DEL (en plastique noir) avec contrôle du mécanisme et éclairage DEL à la base du fauteuil AJOUTEZ 60\$/porte-gobelet. Si PAS de porte-gobelet avec contrôle, un bouton interrupteur en acier brossé illuminé sera installé sur le côté intérieur du bras.

Description	L x P x H	Cuir						Tissu		
		10	20 Hugo Madras Softy	30 Empire Fantasy Illusion Tucson Utah Vintage Wild Laredo Yukon	40 Diamond Elegance Princess Santiago Sensation Sunset Trina Victoria	50 Bull Cassiope Dublin	60 Caress Ultrasued	A	B COM	C alta
032 CAUSEUSE INCLINABLE	67 x 36 x 35/42	3185	3325	3470	3620	3750	3895	2560	2645	2730
044 FAUTEUIL INCLINABLE	44 x 36 x 35/42	1885	1980	2060	2145	2230	2320	1520	1570	1615
069 SOFA APPARTEMENT INCLINABLE	77 x 36 x 35/42	3365	3540	3715	3885	4060	4225	2690	2795	2920
165 FAUTEUIL DOUBLE INCLINABLE	49 x 36 x 35/42	1985	2075	2185	2290	2380	2485	1580	1645	1715

VENTURA

D-BOX
PRÊT / READY

Hauteur complète: 42" | Hauteur siège: 20" | Hauteur devant bras: 24" | Profondeur d'assise: 22,5"

Total Height: 42" | Seat Height: 20" | Arm Height: 24" | Seat Depth: 22,5"

Siège 28" de large | 28" Seat Width

Hauteur: avec appui-tête baissé 35" & avec appui-tête relevé 42"
Height: With headrest down 35" & With headrest up 42"

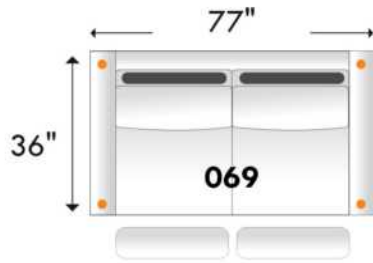

Sofa App. inclinable / Apt. Sofa Motion

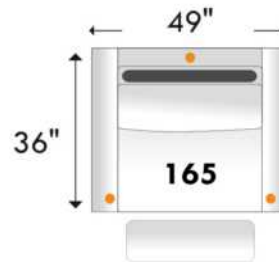

Fauteuil double inclinable / Double Chair Motion

Siège 23" de large | 23" Seat Width

Hauteur: avec appui-tête baissé 35" & avec appui-tête relevé 42"
Height: With headrest down 35" & With headrest up 42"

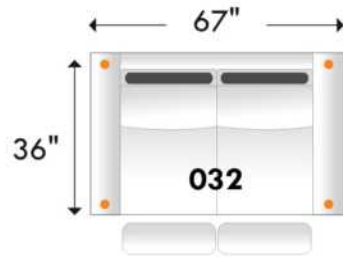

Causeuse inclinable / Loveseat-Motion

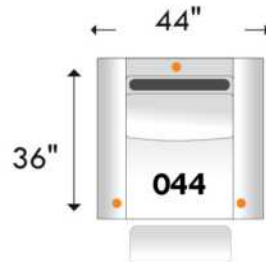

Fauteuil inclinable / Chair Motion

• = Actuateurs D-BOX / D-BOX Actuators

www.jaymar.ca

Toutes les dimensions indiquées sont au pouce près. Nos produits sont fabriqués à la main et des variations mineures peuvent survenir.
All dimensions indicated are to the nearest inch. Our product is hand-made and minor variations can occur.

Jaymar

R2015-09

Liste de prix CDN

ECHO

NB.: SOFA-LITS disponibles SEULEMENT avec items #060, #004 et #014.
EN TISSU il n'y a pas de coutures sur les dossiers.
Spécifier couleur des pattes LG51.
Divan-lit Double et divan-lit Queen : 2 coussins de dos et de sièges.
Divan-lit SIMPLE 31": avec 1 COUSSIN DE DOS et 1 COUSSIN DE SIÈGE.
MATELAS SIMPLE: Largeur 31".

MATELAS sofa-lit régulier 4 po d'épaisseur inclus. OPTION de matelas :

- matelas 4,5 po d'épaisseur avec ressorts et mousse mémoire avec gel: Simple \$80, Double ou Queen ajoutez \$115 ou
- matelas 5 po d'épaisseur avec mousse haute densité et mousse mémoire avec gel: Simple \$115, Double ou Queen ajoutez \$170.

Description	L x P x H	Cuir						Tissu		
		10	20 Hugo Madras Softy	30 Empire Fantasy Illusion Tucson Utah Vintage Wild Laredo Yukon	40 Diamond Elegance Princess Santiago Sensation Sunset Trina Victoria	50 Bull Cassiope Dublin	60 Caress Ultrasued	A	B COM	C alta
001 FAUTEUIL	34X35X35	965	1030	1125	1190	1280	1355	715	770	820
004 SOFA-LIT DOUBLE	68X35X35	1770	1885	2015	2125	2250	2345	1310	1385	1445
014 SOFA-LIT SIMPLE	48X35X35	1330	1440	1555	1670	1770	1880	990	1065	1140
060 SOFA-LIT QUEEN	76X35X35	1895	2015	2125	2215	2335	2450	1410	1490	1560

ECHO



Hauteur complète 35" | Hauteur de siège 18" | Hauteur devant bras 25½" | Profondeur d'assise 21"
Total Height 35" | Seat Height 18" | Arm Height 25½" | Seat Depth 21"

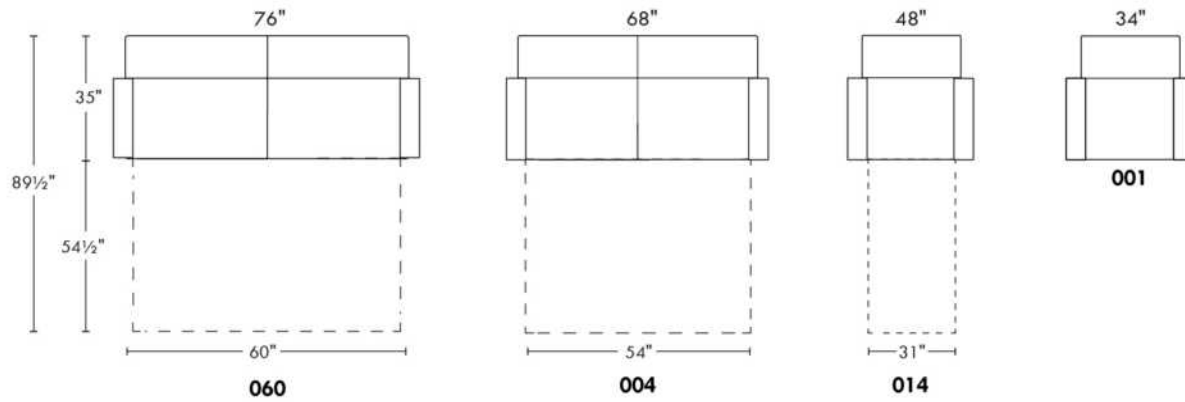

www.jaymar.ca

Toutes les dimensions indiquées sont au pouce près. Nos produits sont fabriqués à la main et des variations mineures peuvent survenir.
All dimensions indicated are to the nearest inch. Our product is hand-made and minor variations can occur.

Liste de prix CDN

ESTHER

NB.: SOFA-LITS disponibles SEULEMENT avec items #060, #004 et #014.

COMBO: Recouvrement #2 sur les dossiers et sièges.

PATTES: LG65 métal ou LG51 en bois (spécifiez couleur).

Sofa-lit SIMPLE 31": avec 1 COUSSIN DE DOS et 1 COUSSIN DE SIÈGE.

MATELAS sofa-lit régulier 4 po d'épaisseur inclus. OPTION de matelas :

- matelas 4,5 po d'épaisseur avec ressorts et mousse mémoire avec gel: Simple \$80, Double ou Queen ajoutez \$115 ou

- matelas 5 po d'épaisseur avec mousse haute densité et mousse mémoire avec gel: Simple \$115, Double ou Queen ajoutez \$170.

Description	L x P x H	Cuir						Tissu		
		10	20 Hugo Madras Softy	30 Empire Fantasy Illusion Tucson Utah Vintage Wild Laredo Yukon	40 Diamond Elegance Princess Santiago Sensation Sunset Trina Victoria	50 Bull Cassiope Dublin	60 Caress Ultrasued	A	B COM	C alta
001 FAUTEUIL	32X36X35	1190	1280	1360	1430	1510	1580	820	865	910
002 CAUSEUSE	55X36X35	1640	1760	1880	1995	2115	2210	1170	1240	1310
003 SOFA	78X36X35	2005	2135	2280	2400	2535	2665	1430	1535	1615
004 SOFA-LIT DOUBLE	70X36X35	2275	2380	2510	2635	2760	2890	1675	1760	1835
006 POUF	25.5X25.5X18	600	625	660	685	720	755	430	450	465
014 SOFA-LIT SIMPLE	50X36X35	1810	1910	2050	2155	2285	2385	1385	1445	1520
060 SOFA-LIT QUEEN	78X36X35	2385	2515	2665	2780	2920	3050	1820	1905	2015
095 SOFA APPARTEMENT	70X36X35	1895	2025	2150	2285	2400	2515	1310	1400	1485

ESTHER



Hauteur complète 35" | Hauteur de siège 19" | Hauteur devant bras 26" | Profondeur d'assise 21"
 Total Height 35" | Seat Height 19" | Arm Height 26" | Seat Depth 21"

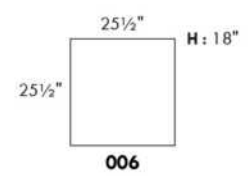
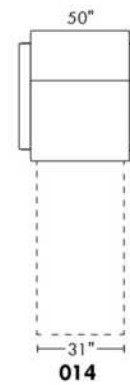
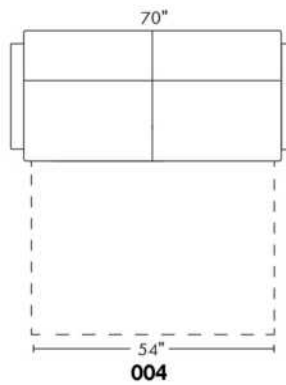
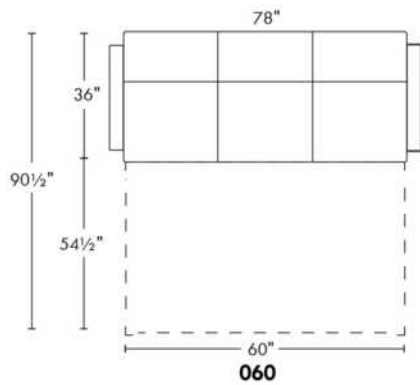
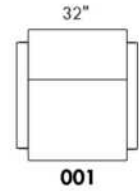
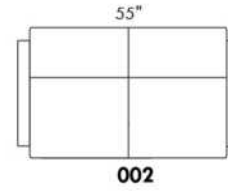
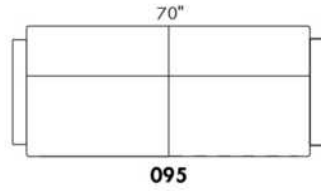
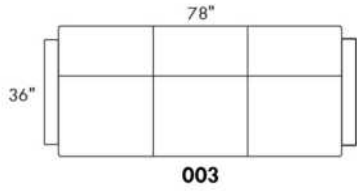

www.jaymar.ca

Toutes les dimensions indiquées sont au pouce près. Nos produits sont fabriqués à la main et des variations mineures peuvent survenir.
 All dimensions indicated are to the nearest inch. Our product is hand-made and minor variations can occur.

Liste de prix CDN

FIT

NB.: SOFA-LITS disponibles SEULEMENT avec items #060, #004 et #014.
EN TISSU il n'y a pas de coutures sur les dossiers.
PATTES: LG51 en bois (spécifiez couleur).
Divan-lit Double et divan-lit Queen: 2 coussins de dos et de sièges.
Divan-lit SIMPLE 31": avec 1 COUSSIN DE DOS et 1 COUSSIN DE SIÈGE.
MATELAS SIMPLE: Largeur 31".

MATELAS sofa-lit régulier 4 po d'épaisseur inclus. OPTION de matelas :

- matelas 4,5 po d'épaisseur avec ressorts et mousse mémoire avec gel: Simple \$80, Double ou Queen ajoutez \$115 ou
- matelas 5 po d'épaisseur avec mousse haute densité et mousse mémoire avec gel: Simple \$115, Double ou Queen ajoutez \$170.

Description	L x P x H	Cuir						Tissu		
		10	20 Hugo Madras Softy	30 Empire Fantasy Illusion Tucson Utah Vintage Wild Laredo Yukon	40 Diamond Elegance Princess Santiago Sensation Sunset Trina Victoria	50 Bull Cassiope Dublin	60 Caress Ultrasued	A	B COM	C alta
001 FAUTEUIL	34X35X35	965	1030	1125	1190	1280	1355	715	770	820
004 SOFA-LIT DOUBLE	66X35X35	1770	1885	2015	2125	2250	2345	1310	1385	1445
014 SOFA-LIT SIMPLE	46X35X35	1330	1440	1555	1670	1770	1880	990	1065	1140
060 SOFA-LIT QUEEN	74X35X35	1895	2015	2125	2215	2335	2450	1410	1490	1560

Hauteur complète 35" | Hauteur de siège 18" | Hauteur devant bras 25½" | Profondeur d'assise 21"
Total Height 35" | Seat Height 18" | Arm Height 25½" | Seat Depth 21"

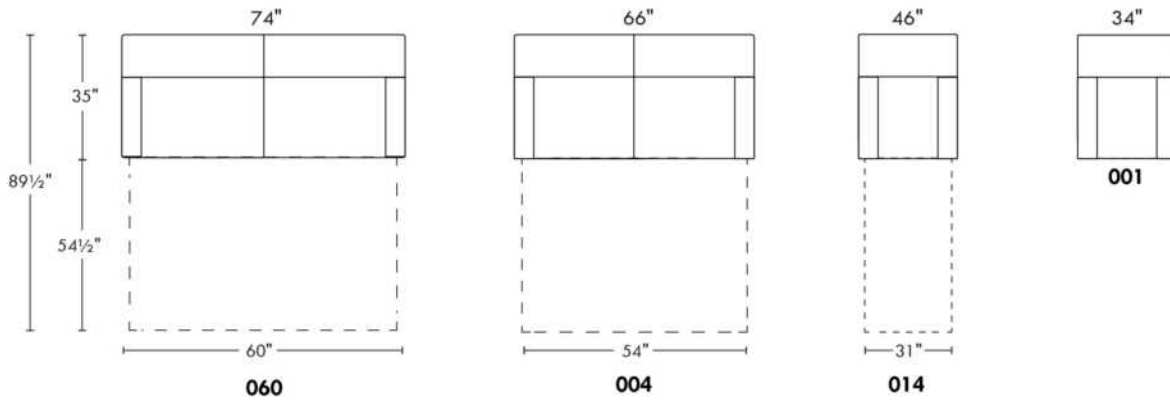

Liste de prix CDN

MIAMI

N.B.: SOFA-LITS disponibles SEULEMENT avec items #060 et #004.

COMBO: Recouvrement #2 sur les dossiers et sièges.

EN TISSU il n'y a pas de coutures sur les dossiers.

Spécifier couleur des pattes LG4.

OPTION: Pattes de métal LG36: Ajouter \$35.

Sofa Apt et Sofa-lit / 3 coussins de dos et de sièges.

MATELAS sofa-lit régulier 4 po d'épaisseur inclus. OPTION de matelas :

- matelas 4,5 po d'épaisseur avec ressorts et mousse mémoire avec gel: Double ou Queen ajoutez \$115 ou

- matelas 5 po d'épaisseur avec mousse haute densité et mousse mémoire avec gel: Double ou Queen ajoutez \$170.

Description	L x P x H	Cuir						Tissu		
		10	20 Hugo Madras Softy	30 Empire Fantasy Illusion Tucson Utah Vintage Wild Laredo Yukon	40 Diamond Elegance Princess Santiago Sensation Sunset Trina Victoria	50 Bull Cassiope Dublin	60 Caress Ultrasued	A	B COM	C alta
001 FAUTEUIL	38X36X35	1190	1280	1360	1430	1510	1580	865	910	965
002 CAUSEUSE	61X36X35	1640	1760	1880	1995	2115	2210	1230	1300	1385
003 SOFA	84X36X35	2005	2135	2280	2400	2535	2665	1500	1575	1670
004 SOFA-LIT DOUBLE	76X36X35	2275	2380	2510	2635	2760	2890	1685	1770	1860
006 POUF	25.5X25.5X18	600	625	660	685	720	755	460	470	485
060 SOFA-LIT QUEEN	84X36X35	2385	2515	2665	2780	2920	3050	1865	1945	2030
095 SOFA APPARTEMENT	76X36X35	1895	2025	2150	2285	2400	2515	1360	1440	1535

MIAMI



Hauteur complète 35" | Hauteur de siège 19" | Hauteur devant bras 26" | Profondeur d'assise 21"
Total Height 35" | Seat Height 19" | Arm Height 26" | Seat Depth 21"

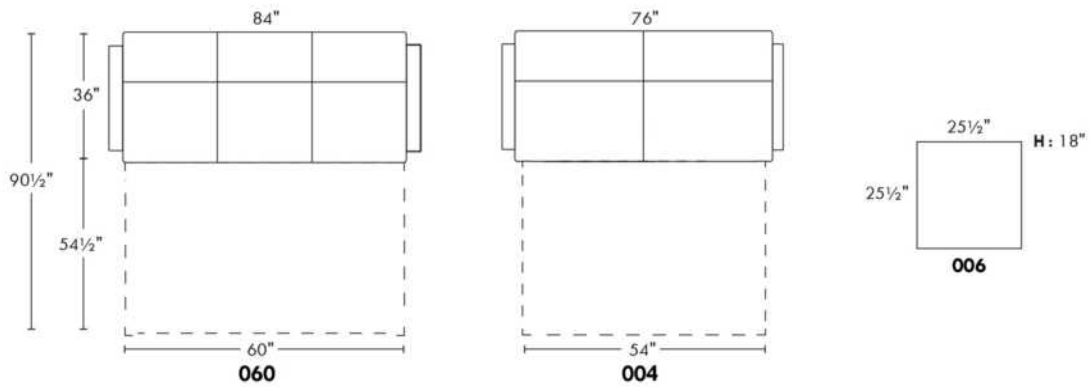
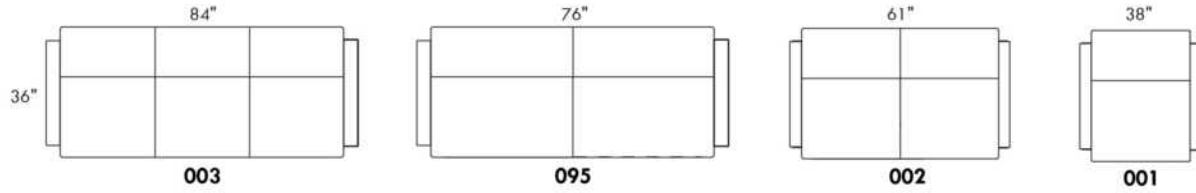

www.jaymar.ca

Toutes les dimensions indiquées sont au pouce près. Nos produits sont fabriqués à la main et des variations mineures peuvent survenir.
All dimensions indicated are to the nearest inch. Our product is hand-made and minor variations can occur.

Liste de prix CDN

NEW YORK

NB.: SOFA-LITS disponibles SEULEMENT avec items #060 et #004.

PATTES: Spécifiez couleur des pattes LG4.

TISSU UNI RECOMMANDÉ.

COMBO: Recouvrement #2 sur les dossiers et sièges.

MATELAS sofa-lit régulier 4 po d'épaisseur inclus. OPTION de matelas :

- matelas 4,5 po d'épaisseur avec ressorts et mousse mémoire avec gel: Double ou Queen ajoutez \$115 ou
- matelas 5 po d'épaisseur avec mousse haute densité et mousse mémoire avec gel: Double ou Queen ajoutez \$170.

Description	L x P x H	Cuir						Tissu		
		10	20 Hugo Madras Softy	30 Empire Fantasy Illusion Tucson Utah Vintage Wild Laredo Yukon	40 Diamond Elegance Princess Santiago Sensation Sunset Trina Victoria	50 Bull Cassiope Dublin	60 Caress Ultrasued	A	B COM	C alta
001 FAUTEUIL	38x36x33	1190	1280	1360	1430	1510	1580	865	910	965
002 CAUSEUSE	61X36X33	1640	1760	1880	1995	2115	2210	1230	1300	1385
004 SOFA-LIT DOUBLE	76x36x33	2275	2380	2510	2635	2760	2890	1685	1770	1860
006 POUF	25.5x25.5x18	600	625	660	685	720	755	460	470	485
060 SOFA-LIT QUEEN	84x36x33	2385	2515	2665	2780	2920	3050	1865	1945	2030
090 SOFA 2 SIEGES 2 DOS	84x36x33	2005	2135	2280	2400	2535	2665	1500	1575	1670
095 SOFA APPARTEMENT	76x36x33	1895	2025	2150	2285	2400	2515	1360	1440	1535

NEW YORK



Hauteur complète 33" | Hauteur de siège 17" | Hauteur devant bras 24" | Profondeur d'assise 21"
 Total Height 33" | Seat Height 17" | Arm Height 24" | Seat Depth 21"

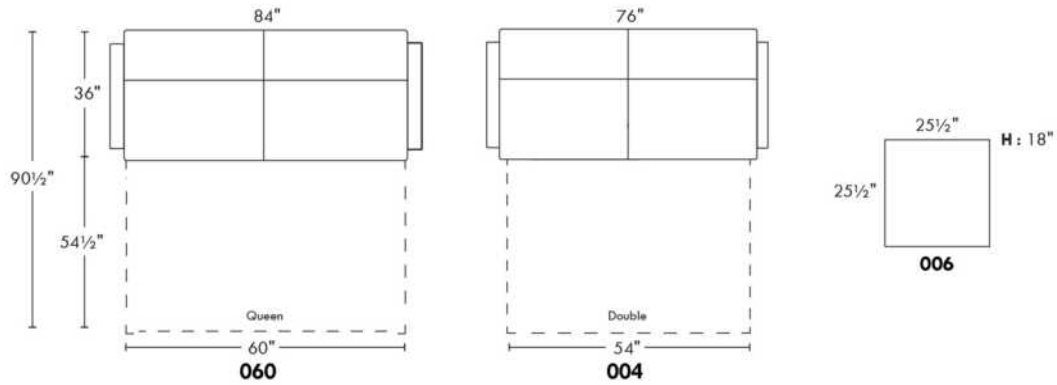
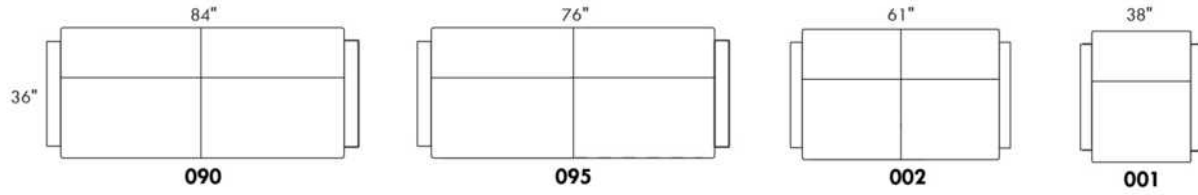

www.jaymar.ca

Toutes les dimensions indiquées sont au pouce près. Nos produits sont fabriqués à la main et des variations mineures peuvent survenir.
 All dimensions indicated are to the nearest inch. Our product is hand-made and minor variations can occur.

Liste de prix CDN

SCARSDALE

NB.: SOFA-LITS disponibles SEULEMENT avec items #060, #004 et #014.

COMBO: Recouvrement #2 sur les dossiers et sièges.

EN TISSU il n'y a pas de coutures sur les dossiers et sièges.

2 coussins décoratifs inclus.

En cuir: Coussins en cuir même couleur.

En tissu: Coussins en tissu même couleur.

Sofa-lit SIMPLE 31": avec 1 COUSSIN DE DOS et 1 COUSSIN DE SIÈGE.

MATELAS SIMPLE: Largeur 31" et Longueur 71".

MATELAS sofa-lit régulier 4 po d'épaisseur inclus. OPTION de matelas :

- matelas 4,5 po d'épaisseur avec ressorts et mousse mémoire avec gel: Simple \$80, Double ou Queen ajoutez \$115 ou

- matelas 5 po d'épaisseur avec mousse haute densité et mousse mémoire avec gel: Simple \$115, Double ou Queen ajoutez \$170.

Description	L x P x H	Cuir						Tissu		
		10	20 Hugo Madras Softy	30 Empire Fantasy Illusion Tucson Utah Vintage Wild Laredo Yukon	40 Diamond Elegance Princess Santiago Sensation Sunset Trina Victoria	50 Bull Cassiope Dublin	60 Caress Ultrasued	A	B COM	C alta
001 FAUTEUIL	29X38X35	1145	1215	1300	1385	1450	1540	820	865	910
002 CAUSEUSE	62X38X35	1540	1640	1760	1865	1975	2070	1130	1190	1275
004 SOFA-LIT DOUBLE	67X38X35	2145	2285	2415	2545	2680	2795	1640	1735	1820
006 POUF	25.5X25.5X18	550	600	635	670	715	755	430	450	465
014 SOFA-LIT SIMPLE	47X38X35	1800	1905	2040	2150	2280	2380	1400	1460	1540
060 SOFA-LIT QUEEN	75X38X35	2285	2400	2535	2660	2770	2900	1715	1800	1885
095 SOFA APPARTEMENT	75X38X35	1895	2025	2150	2285	2400	2515	1310	1400	1485

SCARSDALE



Hauteur complète 35" | Hauteur de siège 19" | Hauteur devant bras 27" | Profondeur d'assise 20"
 Total Height 35" | Seat Height 19" | Arm Height 27" | Seat Depth 20"

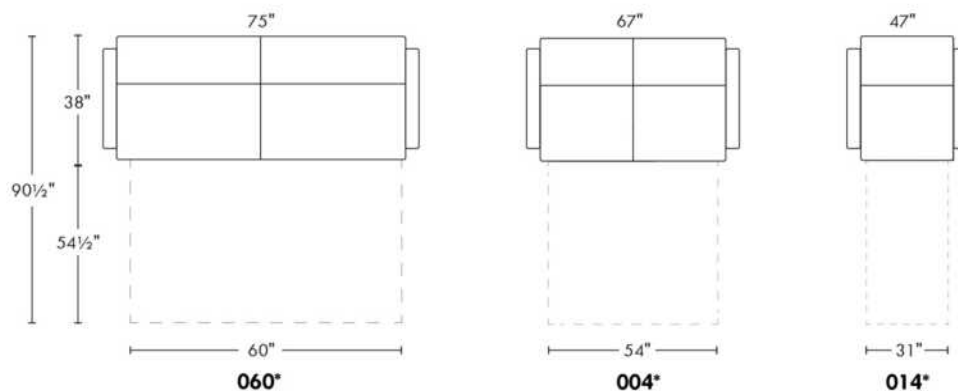
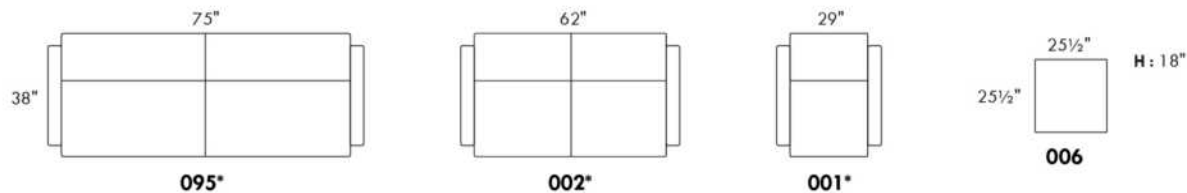

2 COUSSINS DÉCORATIFS INCLUS
2 ARM BOLSTER INCLUDED

PL31
 20" x 9" x 2"
 rectangulaire | **rectangular**

www.jaymar.ca

Toutes les dimensions indiquées sont au pouce près. Nos produits sont fabriqués à la main et des variations mineures peuvent survenir.
 All dimensions indicated are to the nearest inch. Our product is hand-made and minor variations can occur.

Liste de prix CDN

SURF

NB.: SOFA-LITS disponibles SEULEMENT avec items #060, #004 et #014.

TISSU UNI RECOMMANDÉ.

COMBO: Recouvrement #2 sur les dossiers et sièges.

Sofa-lit simple: Matelas 31 " avec 1 coussin de dos et 1 coussin de siège.

MATELAS sofa-lit régulier 4 po d'épaisseur inclus. OPTION de matelas :

- matelas 4,5 po d'épaisseur avec ressorts et mousse mémoire avec gel: Simple \$80, Double ou Queen ajoutez \$115 ou

- matelas 5 po d'épaisseur avec mousse haute densité et mousse mémoire avec gel: Simple \$115, Double ou Queen ajoutez \$170.

Description	L x P x H	Cuir						Tissu		
		10	20 Hugo Madras Softy	30 Empire Fantasy Illusion Tucson Utah Vintage Wild Laredo Yukon	40 Diamond Elegance Princess Santiago Sensation Sunset Trina Victoria	50 Bull Cassiope Dublin	60 Caress Ultrasued	A	B COM	C alta
001 FAUTEUIL	34x39x36							995	1055	1110
002 CAUSEUSE	67x39x36							1310	1385	1445
004 SOFA-LIT DOUBLE	72x39x36							1820	1900	1995
006 POUF	25.5x25.5x18							615	625	635
014 SOFA-LIT SIMPLE	52x39x36							1580	1660	1730
060 SOFA-LIT QUEEN	80x39x36							1890	1990	2070
095 SOFA APPARTEMENT	80x39x36							1500	1575	1670

SURF



Hauteur complète 36" | Hauteur de siège 22" | Hauteur devant bras 28½" | Profondeur d'assise 21½"
 Total Height 36" | Seat Height 22" | Arm Height 28½" | Seat Depth 21½"

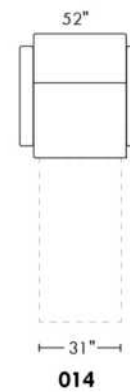
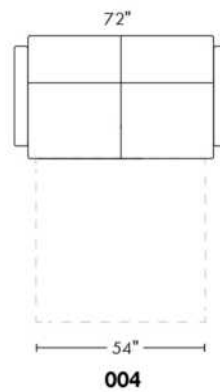
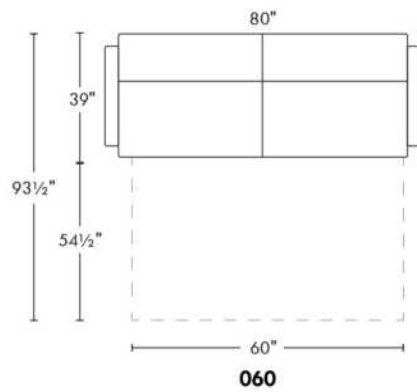
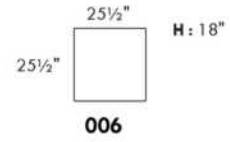
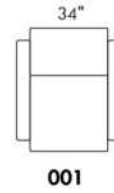
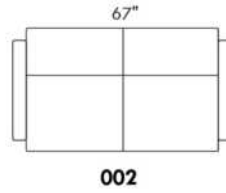
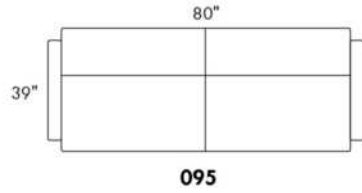

www.jaymar.ca

Toutes les dimensions indiquées sont au pouce près. Nos produits sont fabriqués à la main et des variations mineures peuvent survenir.
 All dimensions indicated are to the nearest inch. Our product is hand-made and minor variations can occur.

Liste de prix CDN

YARIS

NB.: SOFA-LITS disponibles SEULEMENT avec items #060, #004 et #014.
EN TISSU il n'y a pas de coutures sur les dossiers.
PATTES: Spécifier couleur des pattes LG51.
Divan-lit régulier et divan-lit Queen: 2 coussins de dos et de sièges.
Divan-lit SIMPLE 31": avec 1 COUSSIN DE DOS et 1 COUSSIN DE SIÈGE.
MATELAS SIMPLE: Largeur 31".

MATELAS sofa-lit régulier de 4 po d'épaisseur inclus. OPTION de matelas :
- matelas 4,5 po d'épaisseur avec ressorts et mousse mémoire avec gel: Simple \$80, Double ou Queen ajoutez \$115 ou
- matelas 5 po d'épaisseur avec mousse haute densité et mousse mémoire avec gel: Simple \$115, Double ou Queen ajoutez \$170.

Description	L x P x H	Cuir						Tissu		
		10	20 Hugo Madras Softy	30 Empire Fantasy Illusion Tucson Utah Vintage Wild Laredo Yukon	40 Diamond Elegance Princess Santiago Sensation Sunset Trina Victoria	50 Bull Cassiope Dublin	60 Caress Ultrasued	A	B COM	C alta
001 FAUTEUIL	34X35X35	965	1030	1125	1190	1280	1355	715	770	820
004 SOFA-LIT DOUBLE	68X35X35	1770	1885	2015	2125	2250	2345	1310	1385	1445
014 SOFA-LIT SIMPLE	48X35X35	1330	1440	1555	1670	1770	1880	990	1065	1140
060 SOFA-LIT QUEEN	76X35X35	1895	2015	2125	2215	2335	2450	1410	1490	1560

YARIS



Hauteur complète 35" | Hauteur de siège 18" | Hauteur devant bras 25½" | Profondeur d'assise 21"
Total Height 35" | Seat Height 18" | Arm Height 25½" | Seat Depth 21"

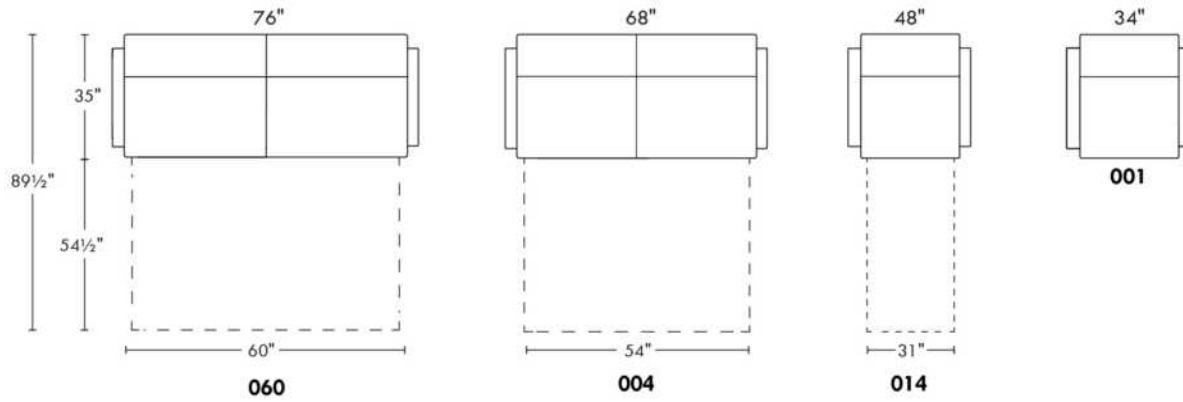

www.jaymar.ca

Toutes les dimensions indiquées sont au pouce près. Nos produits sont fabriqués à la main et des variations mineures peuvent survenir.
All dimensions indicated are to the nearest inch. Our product is hand-made and minor variations can occur.



99900 BASE L

POUR TÊTE DE LIT SANS OREILLES .

*Bases AVEC PATTES: Spécifiez choix de patte: LG182 bois (couleur), LG60 métal ou LG189 métal.

*NB: La base de lit mince pour LIT REGLABLE (items 560-561-563): Pattes en BOIS seulement (spécifiez couleur).

Bases CONTOUR LARGE avec PATTES & ANTI POUSSIÈRE - Panneau en bois particule inclus.

Inclus: 3 traverses en bois, et 2 hauteurs de pattes centrales: Position haute 9,75" (pattes de 8,25") ou position basse 6,5" (pattes de 5").

Base CONTOUR LARGE avec RANGEMENT - panneau en contreplaqué inclus.

Base CONTOUR MINCE, panneau en bois particule inclus à une hauteur fixe de 10,5".

Base CONTOUR MINCE pour LIT REGLABLE: Dimensions intérieures: King: 78"L x 82"P | Queen: 61"L x 82"P | Simple: 40"L x 82"P

Base TIROIRS LATÉRAUX: Bases King et Queen ont 2 TIROIRS (1 de chaque côté). / Bases Double et Simple ont seulement 1 TIROIR. Svp spécifiez sur votre commande quel côté vu de face. Espace de dégagement pour table de chevet est à minimum 20 po du mur.

DIMENSIONS TIROIRS en merisier: Frontal et Latéral: King et Queen: 54.25" x 24.5" x 5" / Double et Simple: 48.25" x 24.5" x 5".

Tiroir ouvert: Laisser un espace dégagé d'au moins 18 po.

NB: Seules les bases avec tiroir (frontal ou latéral) peuvent être vendues séparément. Le côté tête de lit de la base ne sera pas fini.

Description	L x P x H	Cuir						Tissu		
		10	20 Hugo Madras Softy	30 Empire Fantasy Illusion Tucson Utah Vintage Wild Laredo Yukon	40 Diamond Elegance Princess Santiago Sensation Sunset Trina Victoria	50 Bull Cassiope Dublin	60 Caress Ultrasued	A	B COM	C alta
410 BASE LARGE KING AVEC PATTES	87 x 86 x 12	725	820	935	1040	1150	1250	555	585	605
411 BASE LARGE QUEEN AVEC PATTES	69 x 86 x 12	670	765	850	935	1025	1110	500	515	540
412 BASE LARGE DOUBLE AVEC PATTES	64 x 82 x 12	625	695	780	865	940	1025	465	485	500
413 BASE LARGE SIMPLE AVEC PATTES	49 x 82 x 12	520	595	660	730	795	865	450	465	485
420 BASE LARGE KING ANTI POUSSIÈRE	87 x 86 x 12	865	985	1110	1230	1355	1465	640	670	695
421 BASE LARGE QUEEN ANTI POUSSIÈRE	69 x 86 x 12	800	905	995	1105	1200	1310	590	605	630
422 BASE LARGE DOUBLE ANTI POUSSIÈRE	64 x 82 x 12	745	835	925	1015	1110	1200	555	580	595
423 BASE LARGE SIMPLE ANTI POUSSIÈRE	49 x 82 x 12	670	760	840	920	990	1080	540	560	585
430 BASE LARGE KING AVEC RANGEMENT	87 x 86 x 12	1180	1300	1415	1535	1660	1775	950	980	1015
431 BASE LARGE QUEEN AVEC RANGEMENT	69 x 86 x 12	1030	1120	1225	1325	1420	1520	810	835	850
432 BASE LARGE DOUBLE AVEC RANGEMENT	64 x 82 x 12	940	1040	1130	1225	1320	1410	765	790	805
433 BASE LARGE SIMPLE AVEC RANGEMENT	49 x 82 x 12	855	935	1025	1100	1180	1255	725	750	765
440 BASE LARGE KING TIROIR FRONTAL	87 x 86 x 12	1235	1355	1470	1595	1715	1825	1015	1040	1070
441 BASE LARGE QUEEN TIROIR FRONTAL	69 x 86 x 12	1155	1255	1360	1460	1555	1660	940	955	980
442 BASE LARGE DOUBLE TIROIR FRONTAL	64 x 82 x 12	1115	1205	1310	1400	1495	1590	935	950	970
450 BASE LARGE KING TIROIRS LATÉRAUX	87 x 86 x 12	1510	1630	1755	1865	1990	2110	1290	1320	1345
451 BASE LARGE QUEEN TIROIRS LATÉRAUX	69 x 86 x 12	1500	1600	1695	1800	1905	1995	1285	1310	1325



99900 BASE L

POUR TÊTE DE LIT SANS OREILLES .

*Bases AVEC PATTES: Spécifiez choix de patte: LG182 bois (couleur), LG60 métal ou LG189 métal.

*NB: La base de lit mince pour LIT RÉGLABLE (items 560-561-563): Pattes en BOIS seulement (spécifiez couleur).

Bases CONTOUR LARGE avec PATTES & ANTI POUSSIÈRE - Panneau en bois particule inclus.

Inclus: 3 traverses en bois, et 2 hauteurs de pattes centrales: Position haute 9,75" (pattes de 8,25") ou position basse 6,5" (pattes de 5").

Base CONTOUR LARGE avec RANGEMENT - panneau en contreplaqué inclus.

Base CONTOUR MINCE, panneau en bois particule inclus à une hauteur fixe de 10,5".

Base CONTOUR MINCE pour LIT RÉGLABLE: Dimensions intérieures: King: 78"L x 82"P | Queen: 61"L x 82"P | Simple: 40"L x 82"P

Base TIROIRS LATÉRAUX: Bases King et Queen ont 2 TIROIRS (1 de chaque côté). / Bases Double et Simple ont seulement 1 TIROIR. Svp spécifiez sur votre commande quel côté vu de face. Espace de dégagement pour table de chevet est à minimum 20 po du mur.

DIMENSIONS TIROIRS en merisier: Frontal et Latéral: King et Queen: 54.25" x 24.5" x 5" / Double et Simple: 48.25" x 24.5" x 5".

Tiroir ouvert: Laisser un espace dégagé d'au moins 18 po.

NB: Seules les bases avec tiroir (frontal ou latéral) peuvent être vendues séparément. Le côté tête de lit de la base ne sera pas fini.

Description	L x P x H	Cuir						Tissu		
		10	20 Hugo Madras Softy	30 Empire Fantasy Illusion Tucson Utah Vintage Wild Laredo Yukon	40 Diamond Elegance Princess Santiago Sensation Sunset Trina Victoria	50 Bull Cassiope Dublin	60 Caress Ultrasued	A	B COM	C alta
452 BASE LARGE DOUBLE TIROIR LATERAL	64 x 82 x 12	1115	1205	1310	1400	1495	1590	935	950	970
453 BASE LARGE SIMPLE TIROIR LATERAL	49 x 82 x 12	1115	1195	1280	1360	1440	1515	935	950	970
510 BASE MINCE KING AVEC PATTES	82 x 84 x 12	725	835	935	1050	1150	1255	555	590	615
511 BASE MINCE QUEEN AVEC PATTES	64 x 84 x 12	670	765	850	935	1030	1110	500	515	540
512 BASE MINCE DOUBLE AVEC PATTES	59 x 80 x 12	635	715	800	880	950	1040	475	495	510
513 BASE MINCE SIMPLE AVEC PATTES	44 x 80 x 12	520	600	660	730	800	865	450	465	485
520 BASE MINCE KING ANTI POUSSIÈRE	82 x 84 x 12	875	985	1110	1235	1355	1470	645	670	695
521 BASE MINCE QUEEN ANTI POUSSIÈRE	64 x 84 x 12	805	905	1005	1105	1200	1310	595	615	630
522 BASE MINCE DOUBLE ANTI POUSSIÈRE	59 x 80 x 12	755	845	935	1035	1120	1210	580	595	615
523 BASE MINCE SIMPLE ANTI POUSSIÈRE	44 x 80 x 12	670	760	840	920	990	1080	540	565	590
530 BASE MINCE KING AVEC RANGEMENT		1180	1300	1415	1535	1660	1775	950	980	1015
531 BASE MINCE QUEEN AVEC RANGEMENT		1030	1120	1225	1325	1420	1520	810	835	850
532 BASE MINCE DOUBLE AVEC RANGEMENT		940	1040	1130	1225	1320	1410	765	790	805
533 BASE MINCE SIMPLE AVEC RANGEMENT		855	935	1025	1100	1180	1255	725	750	765
540 BASE MINCE KING TIROIR FRONTAL	82 x 84 x 12	1235	1355	1470	1595	1715	1825	1015	1040	1070
541 BASE MINCE QUEEN TIROIR FRONTAL	64 x 84 x 12	1155	1255	1360	1460	1555	1660	940	955	980
542 BASE MINCE DOUBLE TIROIR FRONTAL	59 x 80 x 12	1115	1205	1310	1400	1495	1590	935	950	970
550 BASE MINCE KING TIROIRS LATÉRAUX	82 x 84 x 12	1510	1630	1755	1865	1990	2110	1290	1320	1345



99900 BASE L

POUR TÊTE DE LIT SANS OREILLES .

*Bases AVEC PATTES: Spécifiez choix de patte: LG182 bois (couleur), LG60 métal ou LG189 métal.

*NB: La base de lit mince pour LIT REGLABLE (items 560-561-563): Pattes en BOIS seulement (spécifiez couleur).

Bases CONTOUR LARGE avec PATTES & ANTI POUSSIÈRE - Panneau en bois particule inclus.

Inclus: 3 traverses en bois, et 2 hauteurs de pattes centrales: Position haute 9,75" (pattes de 8,25") ou position basse 6,5" (pattes de 5").

Base CONTOUR LARGE avec RANGEMENT - panneau en contreplaqué inclus.

Base CONTOUR MINCE, panneau en bois particule inclus à une hauteur fixe de 10,5".

Base CONTOUR MINCE pour LIT REGLABLE: Dimensions intérieures: King: 78"L x 82"P | Queen: 61"L x 82"P | Simple: 40"L x 82"P

Base TIROIRS LATÉRAUX: Bases King et Queen ont 2 TIROIRS (1 de chaque côté). / Bases Double et Simple ont seulement 1 TIROIR. Svp spécifiez sur votre commande quel côté vu de face. Espace de dégagement pour table de chevet est à minimum 20 po du mur.

DIMENSIONS TIROIRS en merisier: Frontal et Latéral: King et Queen: 54.25" x 24.5" x 5" / Double et Simple: 48.25" x 24.5" x 5".

Tiroir ouvert: Laisser un espace dégagé d'au moins 18 po.

NB: Seules les bases avec tiroir (frontal ou latéral) peuvent être vendues séparément. Le côté tête de lit de la base ne sera pas fini.

Description	L x P x H	Cuir						Tissu		
		10	20 Hugo Madras Softy	30 Empire Fantasy Illusion Tucson Utah Vintage Wild Laredo Yukon	40 Diamond Elegance Princess Santiago Sensation Sunset Trina Victoria	50 Bull Cassiope Dublin	60 Caress Ultrasued	A	B COM	C alta
551 BASE MINCE QUEEN TIROIRS LATÉRAUX	64 x 84 x 12	1500	1600	1695	1800	1905	1995	1285	1310	1325
552 BASE MINCE DOUBLE TIROIR LATÉRAL	59 x 80 x 12	1115	1205	1310	1400	1495	1590	935	950	970
553 BASE MINCE SIMPLE TIROIR LATÉRAL	44 x 80 x 12	1115	1195	1280	1360	1440	1515	935	950	970
560 BASE MINCE POUR LIT REGLABLE KING	82x84x12	725	835	935	1050	1150	1255	555	590	615
561 BASE MINCE POUR LIT REGLABLE QUEEN	65x84x12	670	765	850	935	1030	1110	500	515	540
563 BASE MINCE POUR LIT REGLABLE SIMPLE	44x84x12	520	600	660	730	800	865	450	465	485

99900 BASE pour tête de lit SANS oreilles

Bed base for headboard WITHOUT wings

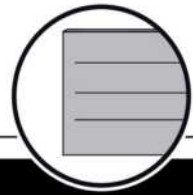

Base avec contour LARGE 4" | Base with WIDE contour 4"

Grandeur | Size King: 87 x 86 x 12 | Queen: 69 x 86 x 12 | Double: 64 x 82 x 12 | Simple/Single: 49 x 82 x 12



***Avec pattes | With Legs**
410-411-412-413

* Voir les choix de pattes en bas de page | See leg choices at bottom of page



Anti-poussière | No Dust
420-421-422-423

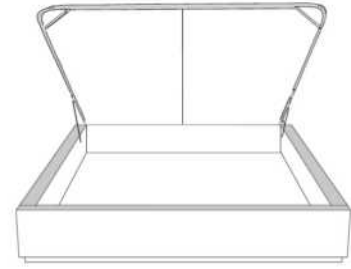

Avec rangement | With Storage
430-431-432-433

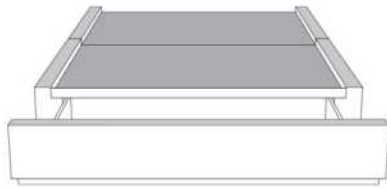

Rangement à tiroir frontal
With Front Drawer
440-441-442

Base lit simple N/D | Single base N/A



Rangement à tiroir latéraux
With Side Drawers

450-451 (2 tiroirs | drawers)
452-453 (1 tiroir | drawer)

Base avec contour MINCE 2" | Base with NARROW contour 2"

Grandeur | Size King: 82 x 84 x 12 | Queen: 64 x 84 x 12 | Double: 59 x 80 x 12 | Simple/Single: 44 x 80 x 12



Lit réglable
Adjustable bed
560-561-563

Pattes en bois seulement
Wood legs only

Grandeur | Size

	King	Queen	Simple Single
Extérieur Outside:	82x84x12	65x84x12	44x84x12
Intérieur Inside:	78x82x12	61x82x12	40x82x12

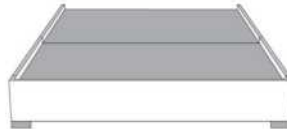

Avec pattes | With Legs
510-511-512-513

* Voir les choix de pattes en bas de page
See leg choices at bottom of page



Anti-poussière | No Dust
520-521-522-523

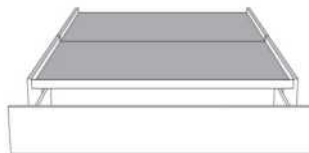

Rangement à tiroir frontal
With Front Drawer

540-541-542
Base lit simple N/D | Single base N/A



Rangement à tiroir latéraux
With Side Drawers

550-551 (2 tiroirs | drawers)
552-553 (1 tiroir | drawer)

*Choix de pattes (Seulement pour base avec pattes) | Leg choices (Only for Bed base with legs)

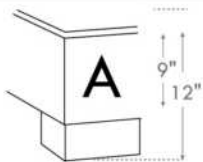

LG182 Bois

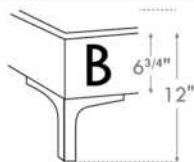

LG60 Metal

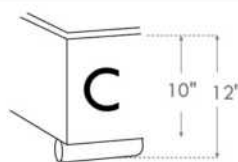

LG189 Metal

N.B.

La hauteur du pied et longeron varie selon la patte choisie.
Foot & siderail height varies according to leg choice.

www.jaymar.ca

Les illustrations sont génériques et n'indiquent pas tous les détails de coutures.

The sketches are generic and do not reflect all sewing details.



Tête de lit avec oreilles
Headboard with wings

99905 BASE C

POUR TÊTE DE LIT AVEC OREILLES .

*Bases avec pattes: Spécifiez choix de patte: LG182 bois (couleur), LG60 métal ou LG189 métal.

*NB: La base de lit mince pour LIT REGLABLE (items 560-561-563): Pattes en BOIS seulement (spécifiez couleur).

Bases CONTOUR LARGE avec PATTES & ANTI POUSSIÈRE - Panneau en bois particule inclus.

Inclus: 3 traverses en bois, et 2 hauteurs de pattes centrales: Position haute 9,75" (pattes de 8,25") ou position basse 6,5" (pattes de 5").

Base CONTOUR LARGE avec RANGEMENT - panneau en contreplaqué inclus.

Base CONTOUR MINCE - panneau en bois particule inclus à une hauteur fixe de 10,5".

Base CONTOUR MINCE pour LIT RÉGLABLE: Dimensions intérieures incluant profondeur de la tête de lit : King: 78"L x 82"P | Queen: 61"L x 82"P | Simple: 40"L x 82"P

Bases TIROIRS LATÉRAUX: Bases King et Queen ont 2 TIROIRS (1 de chaque côté). / Bases Double et Simple ont seulement 1 TIROIR. Svp spécifiez sur votre commande quel côté vu de face.

TIROIR LATÉRAL: Espace de dégagement pour table de chevet est à minimum 20 po du mur.

DIMENSIONS TIROIRS en merisier: Frontal et Latéral: King et Queen: 54.25" x 24.5" x 5" / Double et Simple: 48.25" x 24.5" x 5".

TIROIR OUVERT: Laisser un espace dégagé d'au moins 18 po.

NB: Seules les bases avec tiroir (frontal ou latéral) peuvent être vendues séparément. Le côté tête de lit de la base ne sera pas fini.

Description	L x P x H	Cuir						Tissu		
		10	20 Hugo Madras Softy	30 Empire Fantasy Illusion Tucson Utah Vintage Wild Laredo Yukon	40 Diamond Elegance Princess Santiago Utah Sensation Sunset Trina Victoria	50 Bull Cassiope Dublin	60 Caress Ultrasued	A	B COM	C alta
410 BASE LARGE KING AVEC PATTES	87 x 79 x 12	725	820	935	1040	1150	1250	555	585	605
411 BASE LARGE QUEEN AVEC PATTES	69 x 79 x 12	670	765	850	935	1025	1110	500	515	540
412 BASE LARGE DOUBLE AVEC PATTES	64 x 75 x 12	625	695	780	865	940	1025	465	485	500
413 BASE LARGE SIMPLE AVEC PATTES	49 x 75 x 12	520	595	660	730	795	865	450	465	485
420 BASE LARGE KING ANTI POUSSIÈRE	87 x 79 x 12	865	985	1110	1230	1355	1465	640	670	695
421 BASE LARGE QUEEN ANTI POUSSIÈRE	69 x 79 x 12	800	905	995	1105	1200	1310	590	605	630
422 BASE LARGE DOUBLE ANTI POUSSIÈRE	64 x 75 x 12	745	835	925	1015	1110	1200	555	580	595
423 BASE LARGE SIMPLE ANTI POUSSIÈRE	49 x 75 x 12	670	760	840	920	990	1080	540	560	585
430 BASE LARGE KING AVEC RANGEMENT	87 x 79 x 12	1180	1300	1415	1535	1660	1775	950	980	1015
431 BASE LARGE QUEEN AVEC RANGEMENT	69 x 79 x 12	1030	1120	1225	1325	1420	1520	810	835	850
432 BASE LARGE DOUBLE AVEC RANGEMENT	64 x 75 x 12	940	1040	1130	1225	1320	1410	765	790	805
433 BASE LARGE SIMPLE AVEC RANGEMENT	49 x 75 x 12	855	935	1025	1100	1180	1255	725	750	765
440 BASE LARGE KING TIROIR FRONTAL	87 x 79 x 12	1235	1355	1470	1595	1715	1825	1015	1040	1070
441 BASE LARGE QUEEN TIROIR FRONTAL	69 x 79 x 12	1155	1255	1360	1460	1555	1660	940	955	980
442 BASE LARGE DOUBLE TIROIR FRONTAL	64 x 75 x 12	1115	1205	1310	1400	1495	1590	935	950	970
450 BASE LARGE KING TIROIRS LATÉRAUX	87 x 79 x 12	1510	1630	1755	1865	1990	2110	1290	1320	1345



99905 BASE C

POUR TÊTE DE LIT AVEC OREILLES .

*Bases avec pattes: Spécifiez choix de patte: LG182 bois (couleur), LG60 métal ou LG189 métal.

*NB: La base de lit mince pour LIT REGLABLE (items 560-561-563): Pattes en BOIS seulement (spécifiez couleur).

Bases CONTOUR LARGE avec PATTES & ANTI POUSSIÈRE - Panneau en bois particule inclus.

Inclus: 3 traverses en bois, et 2 hauteurs de pattes centrales: Position haute 9,75" (pattes de 8,25") ou position basse 6,5" (pattes de 5").

Base CONTOUR LARGE avec RANGEMENT - panneau en contreplaqué inclus.

Base CONTOUR MINCE - panneau en bois particule inclus à une hauteur fixe de 10,5".

Base CONTOUR MINCE pour LIT RÉGLABLE: Dimensions intérieures incluant profondeur de la tête de lit : King: 78"L x 82"P | Queen: 61"L x 82"P | Simple: 40"L x 82"P

Bases TIROIRS LATÉRAUX: Bases King et Queen ont 2 TIROIRS (1 de chaque côté). / Bases Double et Simple ont seulement 1 TIROIR. Svp spécifiez sur votre commande quel côté vu de face.

TIROIR LATÉRAL: Espace de dégagement pour table de chevet est à minimum 20 po du mur.

DIMENSIONS TIROIRS en merisier: Frontal et Latéral: King et Queen: 54.25" x 24.5" x 5" / Double et Simple: 48.25" x 24.5" x 5".

TIROIR OUVERT: Laisser un espace dégagé d'au moins 18 po.

NB: Seules les bases avec tiroir (frontal ou latéral) peuvent être vendues séparément. Le côté tête de lit de la base ne sera pas fini.

Description	L x P x H	Cuir						Tissu		
		10	20 Hugo Madras Softy	30 Empire Fantasy Illusion Tucson Utah Vintage Wild Laredo Yukon	40 Diamond Elegance Princess Santiago Sensation Sunset Trina Victoria	50 Bull Cassiope Dublin	60 Caress Ultrasued	A	B COM	C alta
451 BASE LARGE QUEEN TIROIRS LATÉRAUX	69 x 79 x 12	1500	1600	1695	1800	1905	1995	1285	1310	1325
452 BASE LARGE DOUBLE TIROIR LATÉRAL	64 x 75 x 12	1115	1205	1310	1400	1495	1590	935	950	970
453 BASE LARGE SIMPLE TIROIR LATÉRAL	49 x 75 x 12	1115	1195	1280	1360	1440	1515	935	950	970
510 BASE MINCE KING AVEC PATTES	82 x 77 x 12	725	835	935	1050	1150	1255	555	590	615
511 BASE MINCE QUEEN AVEC PATTES	64 x 77 x 12	670	765	850	935	1030	1110	500	515	540
512 BASE MINCE DOUBLE AVEC PATTES	59 x 73 x 12	635	715	800	880	950	1040	475	495	510
513 BASE MINCE SIMPLE AVEC PATTES	44 x 73 x 12	520	600	660	730	800	865	450	465	485
520 BASE MINCE KING ANTI POUSSIÈRE	82 x 77 x 12	875	985	1110	1235	1355	1470	645	670	695
521 BASE MINCE QUEEN ANTI POUSSIÈRE	64 x 77 x 12	805	905	1005	1105	1200	1310	595	615	630
522 BASE MINCE DOUBLE ANTI POUSSIÈRE	59 x 73 x 12	755	845	935	1035	1120	1210	580	595	615
523 BASE MINCE SIMPLE ANTI POUSSIÈRE	44 x 73 x 12	670	760	840	920	990	1080	540	565	590
530 BASE MINCE KING AVEC RANGEMENT		1180	1300	1415	1535	1660	1775	950	980	1015
531 BASE MINCE QUEEN AVEC RANGEMENT		1030	1120	1225	1325	1420	1520	810	835	850
532 BASE MINCE DOUBLE AVEC RANGEMENT		940	1040	1130	1225	1320	1410	765	790	805
533 BASE MINCE SIMPLE AVEC RANGEMENT		855	935	1025	1100	1180	1255	725	750	770
540 BASE MINCE KING TIROIR FRONTAL	82 x 77 x 12	1235	1355	1470	1595	1715	1825	1015	1040	1070
541 BASE MINCE QUEEN TIROIR FRONTAL	64 x 77 x 12	1155	1255	1360	1460	1555	1660	940	955	980



99905 BASE C

POUR TÊTE DE LIT AVEC OREILLES .

*Bases avec pattes: Spécifiez choix de patte: LG182 bois (couleur), LG60 métal ou LG189 métal.

*NB: La base de lit mince pour LIT REGLABLE (items 560-561-563): Pattes en BOIS seulement (spécifiez couleur).

Bases CONTOUR LARGE avec PATTES & ANTI POUSSIÈRE - Panneau en bois particule inclus.

Inclus: 3 traverses en bois, et 2 hauteurs de pattes centrales: Position haute 9,75" (pattes de 8,25") ou position basse 6,5" (pattes de 5").

Base CONTOUR LARGE avec RANGEMENT - panneau en contreplaqué inclus.

Base CONTOUR MINCE - panneau en bois particule inclus à une hauteur fixe de 10,5".

Base CONTOUR MINCE pour LIT RÉGLABLE: Dimensions intérieures incluant profondeur de la tête de lit : King: 78"L x 82"P | Queen: 61"L x 82"P | Simple: 40"L x 82"P

Bases TIROIRS LATÉRAUX: Bases King et Queen ont 2 TIROIRS (1 de chaque côté). / Bases Double et Simple ont seulement 1 TIROIR. Svp spécifiez sur votre commande quel côté vu de face.

TIROIR LATÉRAL: Espace de dégagement pour table de chevet est à minimum 20 po du mur.

DIMENSIONS TIROIRS en merisier: Frontal et Latéral: King et Queen: 54.25" x 24.5" x 5" / Double et Simple: 48.25" x 24.5" x 5".

TIROIR OUVERT: Laisser un espace dégagé d'au moins 18 po.

NB: Seules les bases avec tiroir (frontal ou latéral) peuvent être vendues séparément. Le côté tête de lit de la base ne sera pas fini.

Description	L x P x H	Cuir						Tissu		
		10	20 Hugo Madras Softy	30 Empire Fantasy Illusion Tucson Utah Vintage Wild Laredo Yukon	40 Diamond Elegance Princess Santiago Sensation Sunset Trina Victoria	50 Bull Cassiope Dublin	60 Caress Ultrasued	A	B COM	C alta
542 BASE MINCE DOUBLE TIROIR FRONTAL	59 x 73 x 12	1115	1205	1310	1400	1495	1590	935	950	970
550 BASE MINCE KING TIROIRS LATÉRAUX	82 x 77 x 12	1510	1630	1755	1865	1990	2110	1290	1320	1345
551 BASE MINCE QUEEN TIROIRS LATÉRAUX	64 x 77 x 12	1500	1600	1695	1800	1905	1995	1285	1310	1325
552 BASE MINCE DOUBLE TIROIR LATÉRAL	59 x 73 x 12	1115	1205	1310	1400	1495	1590	935	950	970
553 BASE MINCE SIMPLE TIROIR LATÉRAL	44 x 73 x 12	1115	1195	1280	1360	1440	1515	935	950	970
560 BASE MINCE POUR LIT REGLABLE KING	82x76x12	725	835	935	1050	1150	1255	555	590	615
561 BASE MINCE POUR LIT REGLABLE QUEEN	65x76x12	670	765	850	935	1030	1110	500	515	540
563 BASE MINCE POUR LIT REGLABLE SIMPLE	44x76x12	520	600	660	730	800	865	450	465	485

99905 BASE pour tête de lit AVEC oreilles

Bed base for headboard WITH wings

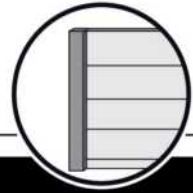

Base avec contour LARGE 4" | Base with WIDE contour 4"

Grandeur | Size King: 87 x 79 x 12 | Queen: 69 x 79 x 12 | Double: 64 x 75 x 12 | Simple/Single: 49 x 75 x 12

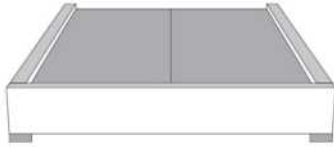

***Avec pattes | With Legs**
410-411-412-413

* Voir les choix de pattes en bas de page | See leg choices at bottom of page



Anti-poussière | No Dust
420-421-422-423

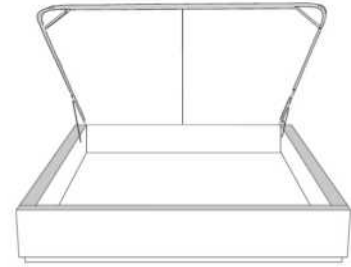

Avec rangement | With Storage
430-431-432-433

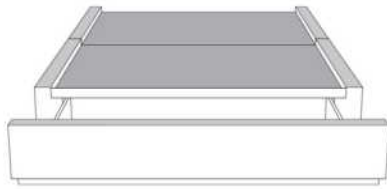

Rangement à tiroir frontal
With Front Drawer
440-441-442

Base lit simple N/D | Single base N/A



Rangement à tiroir latéraux
With Side Drawers

450-451 (2 tiroirs | drawers)
452-453 (1 tiroir | drawer)

Base avec contour MINCE 2" | Base with NARROW contour 2"

Grandeur | Size King: 82 x 77 x 12 | Queen: 64 x 77 x 12 | Double: 59 x 73 x 12 | Simple/Single: 44 x 73 x 12



Lit réglable
Adjustable bed

560-561-563

Pattes en bois seulement
Wood legs only

Grandeur | Size

	King	Queen	Simple Single
Extérieur Outside:	82x76x12	65x76x12	44x76x12
Intérieur Inside:	78x74x12	61x74x12	40x74x12



Avec pattes | With Legs
510-511-512-513

* Voir les choix de pattes en bas de page
See leg choices at bottom of page



Anti-poussière | No Dust
520-521-522-523

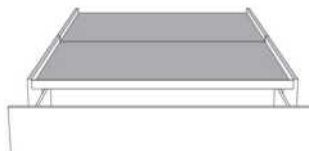

Rangement à tiroir frontal
With Front Drawer

540-541-542
Base lit simple N/D | Single base N/A



Rangement à tiroir latéraux
With Side Drawers

550-551 (2 tiroirs | drawers)
552-553 (1 tiroir | drawer)

*Choix de pattes (Seulement pour base avec pattes) | Leg choices (Only for Bed base with legs)

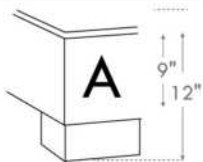

LG182 Bois

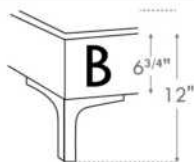

LG60 Metal

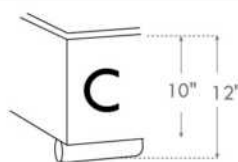

LG189 Metal

N.B.

La hauteur du pied et longeron varie selon la patte choisie.
Foot & siderail height varies according to leg choice.

www.jaymar.ca

Les illustrations sont génériques et n'indiquent pas tous les détails de coutures.

The sketches are generic and do not reflect all sewing details.



ALONZO

Tête de lit SANS oreilles - Choisissez votre base - Voir liste de prix 99900 BASE L.

OPTIONS :

Clous décoratifs : Clous MOYEN ½ po alentour de l'appliqué, AJOUTEZ : King \$115, Queen \$110, Double \$105, Simple \$95.

Spécifiez couleur des clous sur votre commande: BRASS - SILVER - PEWTER ou COPPER.

COMBO disponible : Appliqué peut être fait dans une couleur contrastante. Voir tableau COMBO du livret Connaissance des produits.

Extérieur DOS de la TÊTE de LIT FINI ajoutez:

- en CUIR: King \$200, Queen \$165, Double \$155, Simple \$120.

- en TISSU: King \$65, Queen \$60, Double \$55, Simple \$40.

Description	L x P x H	Cuir						Tissu		
		10	20 Hugo Madras Softy	30 Empire Fantasy Illusion Tucson Utah Vintage Wild Laredo Yukon	40 Diamond Elegance Princess Santiago Sensation Sunset Trina Victoria	50 Bull Cassiope Dublin	60 Caress Ultrasued	A	B COM	C alta
400 TETE DE LIT KING	87X5X56	1365	1500	1630	1765	1905	2035	715	760	800
401 TETE DE LIT QUEEN	69X5X56	1145	1245	1345	1445	1545	1645	580	605	635
402 TETE DE LIT DOUBLE	64X5X56	1095	1190	1290	1390	1495	1595	515	545	585
403 TETE DE LIT SIMPLE	49X5X56	955	1055	1140	1225	1315	1400	345	370	405

TÊTE DE LIT | HEADBOARD

Option de clous | Nail options

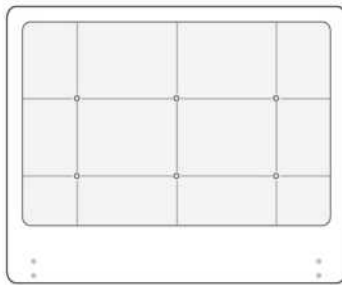

Tête de lit sans oreilles | Headboard without wings
400 - 401 - 402 - 403

Lit grandeur complète | Complete bed size

	Large Wide L x P/D x H	Mince Narrow L x P/D x H
K	87 x 91 x 56	87 x 89 x 56
Q	69 x 91 x 56	69 x 89 x 56
D	64 x 87 x 56	64 x 85 x 56
S	49 x 87 x 56	49 x 85 x 56

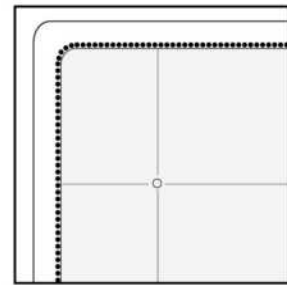

Silver - Copper - Pewter - Brass
1/2" diametre

Base avec contour LARGE 4" | Base with WIDE contour 4"

Grandeur | Size King: 87 x 86 x 12 | Queen: 69 x 86 x 12 | Double: 64 x 82 x 12 | Simple/Single: 49 x 82 x 12



Avec pattes | With Legs
410-411-412-413



Anti-poussière | No Dust
420-421-422-423

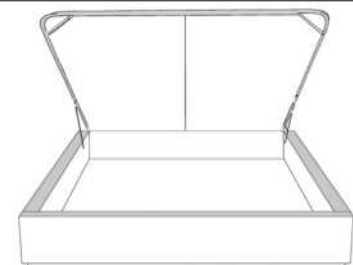

Avec rangement | With Storage
430-431-432-433

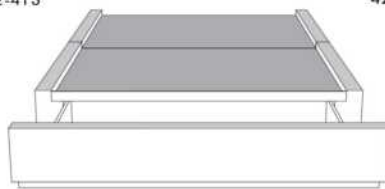

**Rangement à tiroir frontal
With Front Drawer**
440-441-442
Base lit simple N/D | Single base N/A



**Rangement à tiroir latéraux
With Side Drawers**
450-451 (2 tiroirs | drawers)
452-453 (1 tiroir | drawer)

Base avec contour MINCE 2" | Base with NARROW contour 2"

Grandeur | Size King: 82 x 84 x 12 | Queen: 64 x 84 x 12 | Double: 59 x 80 x 12 | Simple/Single: 44 x 80 x 12



Avec pattes | With Legs
510-511-512-513



Anti-poussière | No Dust
520-521-522-523

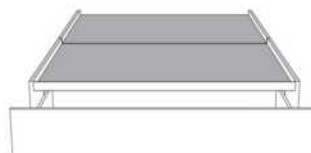

**Rangement à tiroir frontal
With Front Drawer**
540-541-542
Base lit simple N/D | Single base N/A



**Rangement à tiroir latéraux
With Side Drawers**
550-551 (2 tiroirs | drawers)
552-553 (1 tiroir | drawer)

www.jaymar.ca

Les illustrations sont génériques et n'indiquent pas tous les détails de coutures.
The sketches are generic and do not reflect all sewing details.



Tête de lit avec oreilles
Headboard with wings

AMELIE

Tête de lit AVEC OREILLES - Choisissez votre base - Voir liste de prix 99905 BASE C.

OPTIONS :

Clous décoratifs : 2 rangées de clous MOYEN ½ po sur le devant (supérieur et inférieur) de l'oreille de la tête de lit, AJOUTEZ \$105.

Spécifiez couleur des clous sur votre commande: BRASS - SILVER - PEWTER ou COPPER.

Extérieur DOS de la tête de lit FINI ajoutez:

En TISSU: King \$65, Queen \$60, Double \$55, Simple \$40.

Description	L x P x H	Cuir						Tissu		
		10	20 Hugo Madras Softy	30 Empire Fantasy Illusion Tucson Utah Vintage Wild Laredo Yukon	40 Diamond Elegance Princess Santiago Sensation Sunset Trina Victoria	50 Bull Cassiope Dublin	60 Caress Ultrasued	A	B COM	C alta
400 TETE DE LIT KING	87x11x47							930	980	1040
401 TETE DE LIT QUEEN	69x11x47							795	840	885
402 TETE DE LIT DOUBLE	64x11x47							725	765	805
403 TETE DE LIT SIMPLE	49x11x47							580	605	635

TÊTE DE LIT | HEADBOARD

Option de clous | Nail options

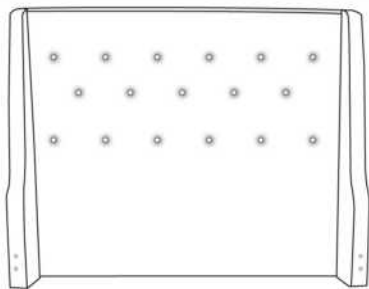

Tête de lit avec oreilles | Headboard with wings
400 - 401 - 402 - 403

Lit grandeur complète | Complete bed size

	Large Wide L x P/D x H	Mince Narrow L x P/D x H
K	87 x 90 x 47	87 x 88 x 47
Q	69 x 90 x 47	69 x 88 x 47
D	64 x 86 x 47	64 x 84 x 47
S	49 x 86 x 47	49 x 84 x 47

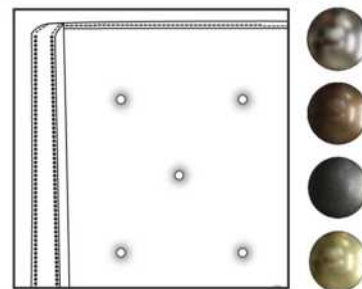

Silver - Copper - Pewter - Brass
1/2" diametre

Base avec contour LARGE 4" | Base with WIDE contour 4"

Grandeur | Size King: 87 x 79 x 12 | Queen: 69 x 79 x 12 | Double: 64 x 75 x 12 | Simple/Single: 49 x 75 x 12



Avec pattes | With Legs
410-411-412-413



Anti-poussière | No Dust
420-421-422-423

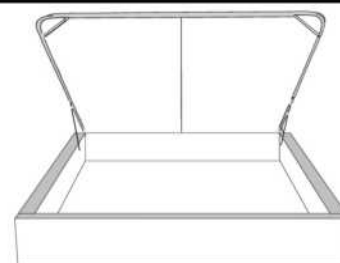

Avec rangement | With Storage
430-431-432-433

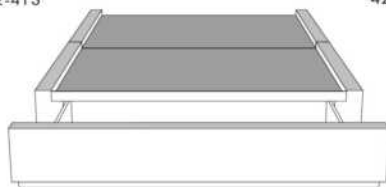

**Rangement à tiroir frontal
With Front Drawer**
440-441-442
Base lit simple N/D | Single base N/A



**Rangement à tiroir latéraux
With Side Drawers**
450-451 (2 tiroirs | drawers)
452-453 (1 tiroir | drawer)

Base avec contour MINCE 2" | Base with NARROW contour 2"

Grandeur | Size King: 82 x 77 x 12 | Queen: 64 x 77 x 12 | Double: 59 x 73 x 12 | Simple/Single: 44 x 73 x 12

**Avec pattes - Lit réglable
With Legs - Adjustable bed**
560-561-563

	King	Queen	Simple Single
Lit grandeur complète : Complete Bed Size :	87x87x47	69x87x47	49x87x47
Intérieur Inside :	78x82x12	61x82x12	40x82x12



Avec pattes | With Legs
510-511-512-513



Anti-poussière | No Dust
520-521-522-523



**Rangement à tiroir frontal
With Front Drawer**
540-541-542
Base lit simple N/D | Single base N/A



**Rangement à tiroir latéraux
With Side Drawers**
550-551 (2 tiroirs | drawers)
552-553 (1 tiroir | drawer)

www.jaymar.ca

Les illustrations sont génériques et n'indiquent pas tous les détails de coutures.
The sketches are generic and do not reflect all sewing details.



BEATRICE

Tête de lit SANS oreilles - Choisissez votre base - Voir liste de prix 99900 BASE L.

OPTIONS :

Clous décoratifs : Clous MOYEN ½ po alentour de l'appliqué, AJOUTEZ : King \$120, Queen \$115, Double \$110, Simple \$100.

Spécifiez couleur des clous sur votre commande: BRASS - SILVER - PEWTER ou COPPER.

COMBO disponible : Appliqué peut être fait dans une couleur contrastante. Voir tableau COMBO du livret Connaissance des produits.

Extérieur DOS de la TÊTE de LIT FINI ajoutez:

- en CUIR: King \$200, Queen \$165, Double \$155, Simple \$120.

- en TISSU: King \$65, Queen \$60, Double \$55, Simple \$40.

Description	L x P x H	Cuir						Tissu		
		10	20 Hugo Madras Softy	30 Empire Fantasy Illusion Tucson Utah Vintage Wild Laredo Yukon	40 Diamond Elegance Princess Santiago Sensation Sunset Trina Victoria	50 Bull Cassiope Dublin	60 Caress Ultrasued	A	B COM	C alta
400 TETE DE LIT KING	87X5X56	1365	1500	1630	1765	1905	2035	715	760	800
401 TETE DE LIT QUEEN	69X5X56	1145	1245	1345	1445	1545	1645	580	605	635
402 TETE DE LIT DOUBLE	64X5X56	1095	1190	1290	1390	1495	1595	515	545	585
403 TETE DE LIT SIMPLE	49X5X56	955	1055	1140	1225	1315	1400	345	370	405

Tête de lit **BEATRICE** Headboard

(voir la liste de prix 99900) | (See Price list 99900)

TÊTE DE LIT | HEADBOARD

Option de clous | Nail options

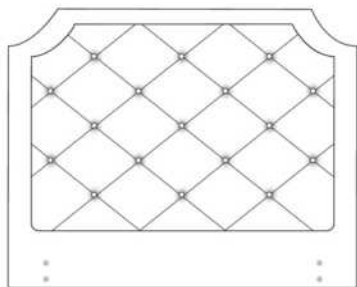

Lit grandeur complète | Complete bed size

	Large Wide L x P/D x H	Mince Narrow L x P/D x H
K	87 x 91 x 56	87 x 89 x 56
Q	69 x 91 x 56	69 x 89 x 56
D	64 x 87 x 56	64 x 85 x 56
S	49 x 87 x 56	49 x 85 x 56

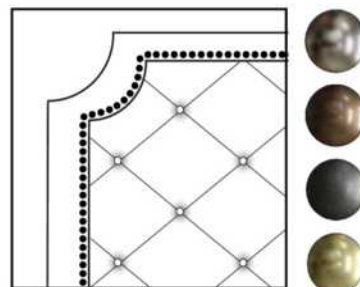

Silver - Copper - Pewter - Brass
1/2" diamètre

Tête de lit sans oreilles | Headboard without wings
400 - 401 - 402 - 403

Base avec contour LARGE 4" | Base with WIDE contour 4"

Grandeur | Size King: 87 x 86 x 12 | Queen: 69 x 86 x 12 | Double: 64 x 82 x 12 | Simple/Single: 49 x 82 x 12



Avec pattes | With Legs
410-411-412-413



Anti-poussière | No Dust
420-421-422-423

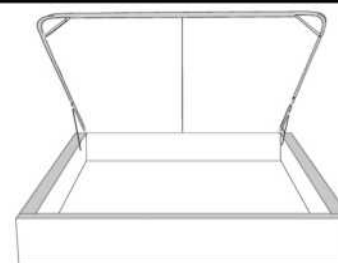

Avec rangement | With Storage
430-431-432-433

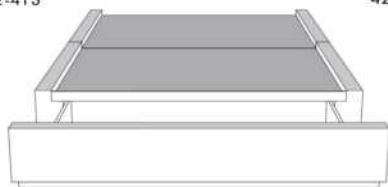

**Rangement à tiroir frontal
With Front Drawer**
440-441-442
Base lit simple N/D | Single base N/A



**Rangement à tiroir latéraux
With Side Drawers**
450-451 (2 tiroirs | drawers)
452-453 (1 tiroir | drawer)

Base avec contour MINCE 2" | Base with NARROW contour 2"

Grandeur | Size King: 82 x 84 x 12 | Queen: 64 x 84 x 12 | Double: 59 x 80 x 12 | Simple/Single: 44 x 80 x 12

**Avec pattes - Lit réglable
With Legs - Adjustable bed**
560-561-563

	King	Queen	Simple Single
Lit grandeur complète : Complete Bed Size :	87x89x56	69x89x56	49x89x56
Intérieur Inside :	78x82x12	61x82x12	40x82x12



Avec pattes | With Legs
510-511-512-513



Anti-poussière | No Dust
520-521-522-523

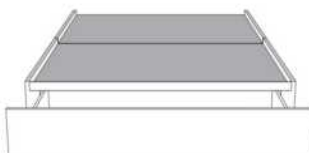

**Rangement à tiroir frontal
With Front Drawer**
540-541-542
Base lit simple N/D | Single base N/A



**Rangement à tiroir latéraux
With Side Drawers**
550-551 (2 tiroirs | drawers)
552-553 (1 tiroir | drawer)

www.jaymar.ca

Les illustrations sont génériques et n'indiquent pas tous les détails de coutures.
The sketches are generic and do not reflect all sewing details.



BRIDGE BED

Coussins décoratifs: Ce modèle n'inclut pas de coussins décoratifs.

Caractéristiques: Les lits possèdent un système d'ancrage qui permet de déplacer aisément les dos et tables de nuit Traycool (322) autour du lit.

Pattes de métal LG125: Disponibles en acier brossé seulement.

IMPORTANT: Indiquez clairement la couleur des pattes LG113 et du Traycool (322).

Chaque base de lit inclus une base pour recevoir un matelas.

Nous recommandons des matelas entre 8 et 10 pouces d'épaisseur.

Description	L x P x H	Cuir						Tissu		
		10	20 Hugo Madras Softy	30 Empire Fantasy Illusion Tucson Utah Vintage Wild Laredo Yukon	40 Diamond Elegance Princess Santiago Sensation Sunset Trina Victoria	50 Bull Cassiope Dublin	60 Caress Ultrasued	A	B COM	C alta
131 DOS LIT	28X11X18	295	360	425	485	540	605	170	195	215
150 GRAND COUSSIN EXTRA	22X22							65	95	105
314 LIT SIMPLE	56x92x13.5/33	1205	1365	1520	1685	1835	1990	900	955	1025
321 TRAYNITE *BOIS*	16DIAM.X15	130	130	130	130	130	130	130	130	130
322 TRAYCOOL *BOIS & METAL*	16DIAM. X15	130	130	130	130	130	130	130	130	130
360 LIT QUEEN	77x97x13.5/33	1270	1445	1625	1790	1970	2135	940	1005	1080
380 LIT KING	95x97x13.5/33	1465	1665	1865	2075	2275	2485	1040	1115	1195

BRIDGE

Lit bridge *Bed items*

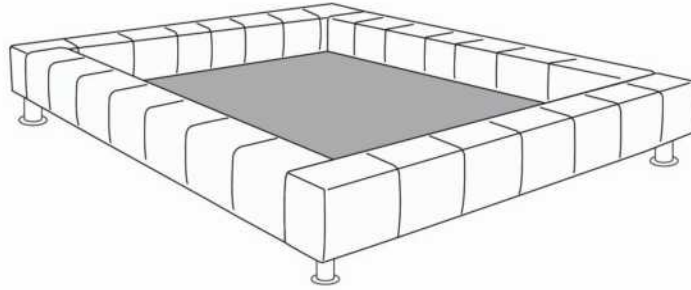

Base de Lit/*Bed base*

372 California King (US only/*seulement*) | 380 King | 360 Queen | 314 Simple/*Single*



Grand Coussin/*Large pillow*
150

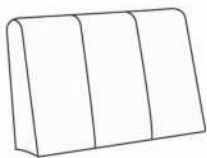

Dos lit/*Bed back*
131



Traynite
321



Traycool
322

Les illustrations sont génériques et n'indiquent pas tous les détails de coutures.
The sketches are generic and do not reflect all sewing details.

R2014-03



CALYPSO

Tête de lit SANS oreilles - Choisissez votre base - Voir liste de prix 99900 BASE L.

OPTIONS :

Clous décoratifs : Clous MOYEN ½ po alentour de l'appliqué, AJOUTEZ : King \$115, Queen \$110, Double \$105, Simple \$95.

Spécifiez couleur des clous sur votre commande: BRASS - SILVER - PEWTER ou COPPER.

COMBO disponible : Appliqué peut être fait dans une couleur contrastante. Voir tableau COMBO du livret Connaissance des produits.

Extérieur DOS de la TÊTE de LIT FINI ajoutez:

- en CUIR: King \$200, Queen \$165, Double \$155, Simple \$120.

- en TISSU: King \$65, Queen \$60, Double \$55, Simple \$40.

Description	L x P x H	Cuir						Tissu		
		10	20 Hugo Madras Softy	30 Empire Fantasy Illusion Tucson Utah Vintage Wild Laredo Yukon	40 Diamond Elegance Princess Santiago Sensation Sunset Trina Victoria	50 Bull Cassiope Dublin	60 Caress Ultrasued	A	B COM	C alta
400 TETE DE LIT KING	87X5X49	810	925	1040	1155	1270	1380	495	540	595
401 TETE DE LIT QUEEN	69X5X49	730	835	925	1020	1115	1200	420	455	490
402 TETE DE LIT DOUBLE	64X5X49	670	765	855	940	1035	1120	400	425	455
403 TETE DE LIT SIMPLE	49X5X49	620	695	775	860	940	1030	325	345	365

TÊTE DE LIT | HEADBOARD

Option de clous | Nail options

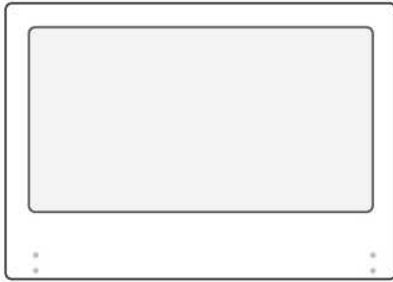

Tête de lit sans oreilles | Headboard without wings
400 - 401 - 402 - 403

Lit grandeur complète | Complete bed size

	Large Wide L x P/D x H	Mince Narrow L x P/D x H
K	87 x 91 x 49	87 x 89 x 49
Q	69 x 91 x 49	69 x 89 x 49
D	64 x 87 x 49	64 x 85 x 49
S	49 x 87 x 49	49 x 85 x 49

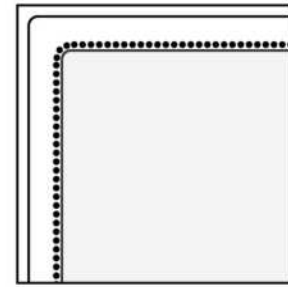

Silver - Copper - Pewter - Brass
1/2" diamètre

Base avec contour LARGE 4" | Base with WIDE contour 4"

Grandeur | Size King: 87 x 86 x 12 | Queen: 69 x 86 x 12 | Double: 64 x 82 x 12 | Simple/Single: 49 x 82 x 12



Avec pattes | With Legs
410-411-412-413



Anti-poussière | No Dust
420-421-422-423

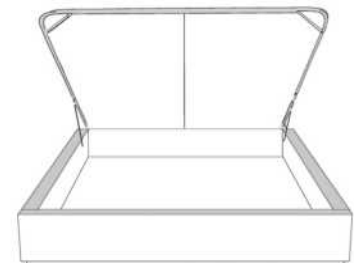

Avec rangement | With Storage
430-431-432-433

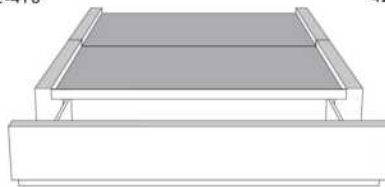

**Rangement à tiroir frontal
With Front Drawer**
440-441-442
Base lit simple N/D | Single base N/A



**Rangement à tiroir latéraux
With Side Drawers**
450-451 (2 tiroirs | drawers)
452-453 (1 tiroir | drawer)

Base avec contour MINCE 2" | Base with NARROW contour 2"

Grandeur | Size King: 82 x 84 x 12 | Queen: 64 x 84 x 12 | Double: 59 x 80 x 12 | Simple/Single: 44 x 80 x 12

**Avec pattes - Lit réglable
With Legs - Adjustable bed**
560-561-563

Grandeur Size	King	Queen	Simple Single
Lit grandeur complète : Complete Bed Size :	87x89x49	69x89x49	49x89x49
Intérieur Inside :	78x82x12	61x82x12	40x82x12



Avec pattes | With Legs
510-511-512-513



Anti-poussière | No Dust
520-521-522-523

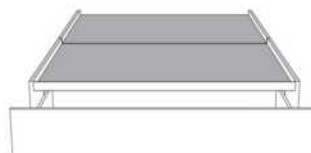

**Rangement à tiroir frontal
With Front Drawer**
540-541-542
Base lit simple N/D | Single base N/A



**Rangement à tiroir latéraux
With Side Drawers**
550-551 (2 tiroirs | drawers)
552-553 (1 tiroir | drawer)

www.jaymar.ca

Les illustrations sont génériques et n'indiquent pas tous les détails de coutures.
The sketches are generic and do not reflect all sewing details.



CASTLE

Tête de lit SANS oreilles - Choisissez votre base - Voir liste de prix 99900 BASE L.

OPTIONS :

Clous décoratifs : Clous MOYEN ½ po alentour de l'appliqué, AJOUTEZ : King \$110, Queen \$100, Double \$95, Simple \$85.

Spécifiez couleur des clous sur votre commande: BRASS - SILVER - PEWTER ou COPPER.

COMBO disponible : Appliqué peut être fait dans une couleur contrastante. Voir tableau COMBO du livret Connaissance des produits.

Extérieur DOS de la TÊTE de LIT FINI ajoutez:

- en CUIR: King \$200, Queen \$165, Double \$155, Simple \$120.

- en TISSU: King \$65, Queen \$60, Double \$55, Simple \$40.

Description	L x P x H	Cuir						Tissu		
		10	20 Hugo Madras Softy	30 Empire Fantasy Illusion Tucson Utah Vintage Wild Laredo Yukon	40 Diamond Elegance Princess Santiago Sensation Sunset Trina Victoria	50 Bull Cassiope Dublin	60 Caress Ultrasued	A	B COM	C alta
400 TETE DE LIT KING	87X5X56	1365	1500	1630	1765	1905	2035	715	760	800
401 TETE DE LIT QUEEN	69X5X56	1145	1245	1345	1445	1545	1645	580	605	635
402 TETE DE LIT DOUBLE	64X5X56	1095	1190	1290	1390	1495	1595	515	545	585
403 TETE DE LIT SIMPLE	49X5X56	955	1055	1140	1225	1315	1400	345	370	405

Tête de lit **CASTLE** Headboard

(voir la liste de prix 99900) | (See Price list 99900)

TÊTE DE LIT | HEADBOARD

Option de clous | Nail options

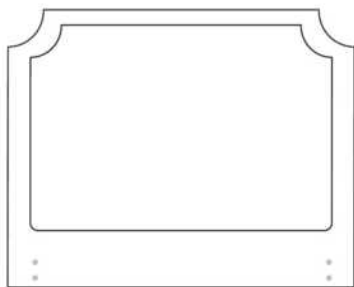

Tête de lit sans oreilles | Headboard without wings
400 - 401 - 402 - 403

Lit grandeur complète | Complete bed size

	Large Wide L x P/D x H	Mince Narrow L x P/D x H
K	87 x 91 x 56	87 x 89 x 56
Q	69 x 91 x 56	69 x 89 x 56
D	64 x 87 x 56	64 x 85 x 56
S	49 x 87 x 56	49 x 85 x 56

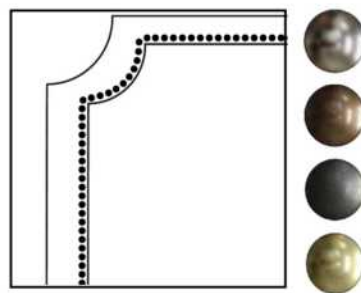

Silver - Copper - Pewter - Brass
1/2" diamètre

Base avec contour LARGE 4" | Base with WIDE contour 4"

Grandeur | Size King: 87 x 86 x 12 | Queen: 69 x 86 x 12 | Double: 64 x 82 x 12 | Simple/Single: 49 x 82 x 12



Avec pattes | With Legs
410-411-412-413



Anti-poussière | No Dust
420-421-422-423

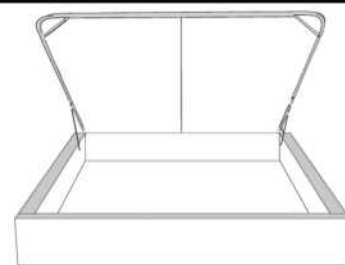

Avec rangement | With Storage
430-431-432-433

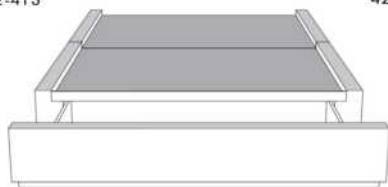

**Rangement à tiroir frontal
With Front Drawer**
440-441-442
Base lit simple N/D | Single base N/A



**Rangement à tiroir latéraux
With Side Drawers**
450-451 (2 tiroirs | drawers)
452-453 (1 tiroir | drawer)

Base avec contour MINCE 2" | Base with NARROW contour 2"

Grandeur | Size King: 82 x 84 x 12 | Queen: 64 x 84 x 12 | Double: 59 x 80 x 12 | Simple/Single: 44 x 80 x 12

**Avec pattes - Lit réglable
With Legs - Adjustable bed**
560-561-563

	King	Queen	Simple Single
Lit grandeur complète : Complete Bed Size :	87x89x56	69x89x56	49x89x56
Intérieur Inside :	78x82x12	61x82x12	40x82x12

www.jaymar.ca

Les illustrations sont génériques et n'indiquent pas tous les détails de coutures.
The sketches are generic and do not reflect all sewing details.



Avec pattes | With Legs
510-511-512-513



Anti-poussière | No Dust
520-521-522-523

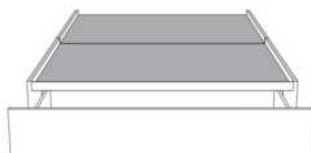

**Rangement à tiroir frontal
With Front Drawer**
540-541-542
Base lit simple N/D | Single base N/A



**Rangement à tiroir latéraux
With Side Drawers**
550-551 (2 tiroirs | drawers)
552-553 (1 tiroir | drawer)



CASUAL

Tête de lit SANS oreilles - Choisissez votre base - Voir liste de prix 99900 BASE L.

Extérieur DOS de la TÊTE de LIT FINI ajoutez:
- en CUIR: King \$200, Queen \$165, Double \$155, Simple \$120.
- en TISSU: King \$65, Queen \$60, Double \$55, Simple \$40.

Description	L x P x H	Cuir						Tissu		
		10	20 Hugo Madras Softy	30 Empire Fantasy Illusion Tucson Utah Vintage Wild Laredo Yukon	40 Diamond Elegance Princess Santiago Sensation Sunset Trina Victoria	50 Bull Cassiope Dublin	60 Caress Ultrasued	A	B COM	C alta
400 TETE DE LIT KING	87X4X49	810	925	1040	1155	1270	1380	495	540	595
401 TETE DE LIT QUEEN	69X4X49	730	835	925	1020	1115	1200	420	455	490
402 TETE DE LIT DOUBLE	64X4X49	670	765	855	940	1035	1120	400	425	455
403 TETE DE LIT SIMPLE	49X4X49	620	695	775	860	940	1030	325	345	365

TÊTE DE LIT | HEADBOARD

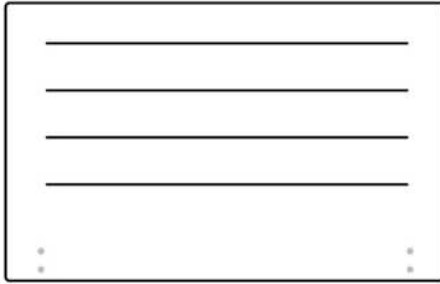

Tête de lit sans oreilles | Headboard without wings
400 - 401 - 402 - 403

Lit grandeur complète | Complete bed size

	Large Wide L x P/D x H	Mince Narrow L x P/D x H
K	87 x 90 x 49	87 x 88 x 49
Q	69 x 90 x 49	69 x 88 x 49
D	64 x 86 x 49	64 x 84 x 49
S	49 x 86 x 49	49 x 84 x 49

Base avec contour LARGE 4" | Base with WIDE contour 4"

Grandeur | Size King: 87 x 86 x 12 | Queen: 69 x 86 x 12 | Double: 64 x 82 x 12 | Simple/Single: 49 x 82 x 12



Avec pattes | With Legs
410-411-412-413



Anti-poussière | No Dust
420-421-422-423

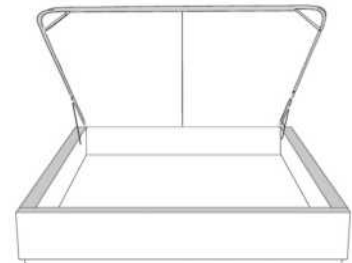

Avec rangement | With Storage
430-431-432-433

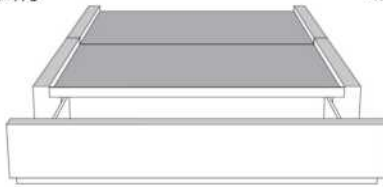

**Rangement à tiroir frontal
With Front Drawer**
440-441-442
Base lit simple N/D | Single base N/A



**Rangement à tiroir latéraux
With Side Drawers**
450-451 (2 tiroirs | drawers)
452-453 (1 tiroir | drawer)

Base avec contour MINCE 2" | Base with NARROW contour 2"

Grandeur | Size King: 82 x 84 x 12 | Queen: 64 x 84 x 12 | Double: 59 x 80 x 12 | Simple/Single: 44 x 80 x 12

**Avec pattes - Lit réglable
With Legs - Adjustable bed**
560-561-563

	King	Queen	Simple Single
Lit grandeur complète : Complete Bed Size :	87x88x49	69x88x49	49x88x49
Intérieur Inside :	78x82x12	61x82x12	40x82x12

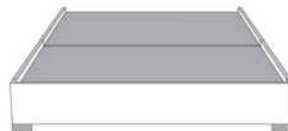

Avec pattes | With Legs
510-511-512-513



Anti-poussière | No Dust
520-521-522-523



**Rangement à tiroir frontal
With Front Drawer**
540-541-542
Base lit simple N/D | Single base N/A



**Rangement à tiroir latéraux
With Side Drawers**
550-551 (2 tiroirs | drawers)
552-553 (1 tiroir | drawer)

www.jaymar.ca

Les illustrations sont génériques et n'indiquent pas tous les détails de coutures.
The sketches are generic and do not reflect all sewing details.



Tête de lit avec oreilles
Headboard with wings

CATHERINE

Tête de lit AVEC OREILLES - Choisissez votre base - Voir liste de prix 99905 BASE C.

OPTIONS :

Clous décoratifs : 2 rangées de clous MOYEN ½ po sur le devant (supérieur et inférieur) et dessus de l'oreille de la tête de lit, AJOUTEZ \$115.
Spécifiez couleur des clous sur votre commande: BRASS - SILVER - PEWTER ou COPPER.

Extérieur DOS de la tête de lit FINI ajoutez:

En TISSU: King \$65, Queen \$60, Double \$55, Simple \$40.

Description	L x P x H	Cuir						Tissu		
		10	20 Hugo Madras Softy	30 Empire Fantasy Illusion Tucson Utah Vintage Wild Laredo Yukon	40 Diamond Elegance Princess Santiago Sensation Sunset Trina Victoria	50 Bull Cassiope Dublin	60 Caress Ultrasued	A	B COM	C alta
400 TETE DE LIT KING	87 x 11 x 56							930	980	1040
401 TETE DE LIT QUEEN	69 x 11 x 56							795	840	885
402 TETE DE LIT DOUBLE	64 x 11 x 56							725	765	805
403 TETE DE LIT SIMPLE	49 x 11 x 56							580	605	635

Tête de lit CATHERINE Headboard

(voir la liste de prix 99905) | (See Price list 99905)

TÊTE DE LIT | HEADBOARD

Option de clous | Nail options

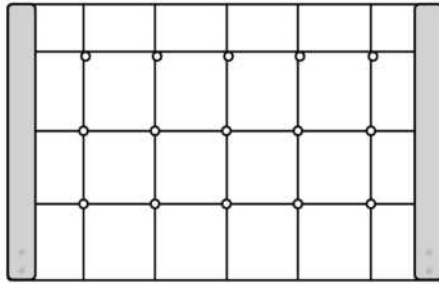

Tête de lit avec oreilles | Headboard with wings
400 - 401 - 402 - 403

Lit grandeur complète | Complete bed size

	Large Wide L x P/D x H	Mince Narrow L x P/D x H
K	87 x 90 x 56	87 x 88 x 56
Q	69 x 90 x 56	69 x 88 x 56
D	64 x 86 x 56	64 x 84 x 56
S	49 x 86 x 56	49 x 84 x 56

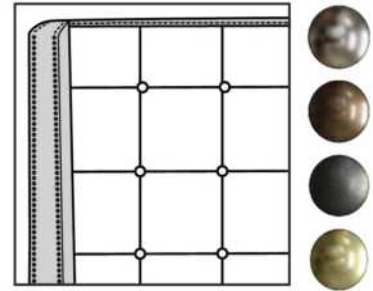

Silver - Copper - Pewter - Brass
1/2" diametre

Base avec contour LARGE 4" | Base with WIDE contour 4"

Grandeur | Size King: 87 x 79 x 12 | Queen: 69 x 79 x 12 | Double: 64 x 75 x 12 | Simple/Single: 49 x 75 x 12



Avec pattes | With Legs
410-411-412-413



Anti-poussière | No Dust
420-421-422-423

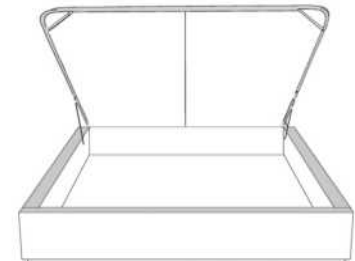

Avec rangement | With Storage
430-431-432-433

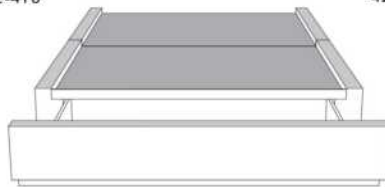

Rangement à tiroir frontal
With Front Drawer
440-441-442
Base lit simple N/D | Single base N/A



Rangement à tiroir latéraux
With Side Drawers
450-451 (2 tiroirs | drawers)
452-453 (1 tiroir | drawer)

Base avec contour MINCE 2" | Base with NARROW contour 2"

Grandeur | Size King: 82 x 77 x 12 | Queen: 64 x 77 x 12 | Double: 59 x 73 x 12 | Simple/Single: 44 x 73 x 12



Avec pattes | With Legs
510-511-512-513



Anti-poussière | No Dust
520-521-522-523

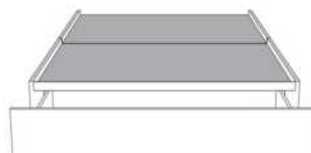

Rangement à tiroir frontal
With Front Drawer
540-541-542
Base lit simple N/D | Single base N/A



Rangement à tiroir latéraux
With Side Drawers
550-551 (2 tiroirs | drawers)
552-553 (1 tiroir | drawer)

www.jaymar.ca

Les illustrations sont génériques et n'indiquent pas tous les détails de coutures.
The sketches are generic and do not reflect all sewing details.



Lits rembourrés
Upholstered Beds

Liste de prix CDN



Tête de lit avec oreilles
Headboard with wings

CELINE

Tête de lit AVEC OREILLES - Choisissez votre base - Voir liste de prix 99905 BASE C.

OPTIONS :

Clous décoratifs : Clous MOYEN ½ po sur le devant de l'oreille et dessus de la tête de lit, AJOUTEZ King \$120, Queen \$115, Double \$110, Simple \$105. Spécifiez couleur des clous sur votre commande: BRASS - SILVER - PEWTER ou COPPER.

Bouton Cristal ajoutez: King 85\$, Queen 70\$, Double 65\$ Simple 50\$.

Extérieur DOS de la TÊTE de LIT FINI ajoutez:

- en CUIR: King \$200, Queen \$165, Double \$155, Simple \$120.

- en TISSU: King \$65, Queen \$60, Double \$55, Simple \$40.

Description	L x P x H	Cuir						Tissu		
		10	20 Hugo Madras Softy	30 Empire Fantasy Illusion Tucson Utah Vintage Wild Laredo Yukon	40 Diamond Elegance Princess Santiago Sensation Sunset Trina Victoria	50 Bull Cassiope Dublin	60 Caress Ultrasued	A	B COM	C alta
400 TETE DE LIT KING	87X11X47							715	760	800
401 TETE DE LIT QUEEN	69X11X47							580	605	635
402 TETE DE LIT DOUBLE	64X11X47							515	545	585
403 TETE DE LIT SIMPLE	49X11X47							345	370	405

TÊTE DE LIT | HEADBOARD

Option de clous | Nail options

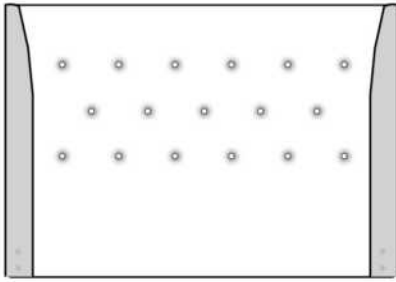

Tête de lit avec oreilles | Headboard with wings
400 - 401 - 402 - 403

Lit grandeur complète | Complete bed size

	Large Wide L x P/D x H	Mince Narrow L x P/D x H
K	87 x 90 x 47	87 x 88 x 47
Q	69 x 90 x 47	69 x 88 x 47
D	64 x 86 x 47	64 x 84 x 47
S	49 x 86 x 47	49 x 84 x 47

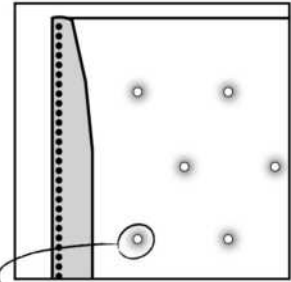

Option de bouton en cristal sur la tête de lit
Crystal button option on headboard



Silver - Copper - Pewter - Brass
1/2" diametre



Base avec contour LARGE 4" | Base with WIDE contour 4"

Grandeur | Size King: 87 x 79 x 12 | Queen: 69 x 79 x 12 | Double: 64 x 75 x 12 | Simple/Single: 49 x 75 x 12



Avec pattes | With Legs
410-411-412-413



Anti-poussière | No Dust
420-421-422-423

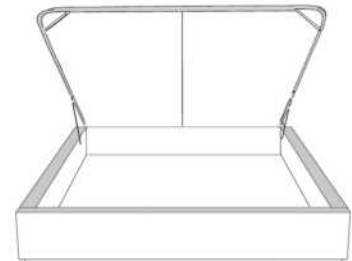

Avec rangement | With Storage
430-431-432-433

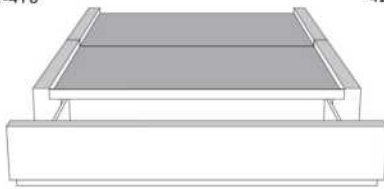

**Rangement à tiroir frontal
With Front Drawer**
440-441-442
Base lit simple N/D | Single base N/A



**Rangement à tiroir latéraux
With Side Drawers**
450-451 (2 tiroirs | drawers)
452-453 (1 tiroir | drawer)

Base avec contour MINCE 2" | Base with NARROW contour 2"

Grandeur | Size King: 82 x 77 x 12 | Queen: 64 x 77 x 12 | Double: 59 x 73 x 12 | Simple/Single: 44 x 73 x 12

**Avec pattes - Lit réglable
With Legs - Adjustable bed**
560-561-563

	King	Queen	Simple Single
Lit grandeur complète : Complete Bed Size :	87x87x47	69x87x47	49x87x47
Intérieur Inside :	78x82x12	61x82x12	40x82x12

www.jaymar.ca

Les illustrations sont génériques et n'indiquent pas tous les détails de coutures.
The sketches are generic and do not reflect all sewing details.



Avec pattes | With Legs
510-511-512-513



Anti-poussière | No Dust
520-521-522-523

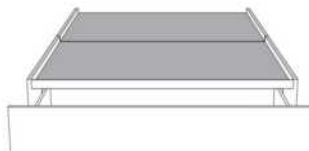

**Rangement à tiroir frontal
With Front Drawer**
540-541-542
Base lit simple N/D | Single base N/A



**Rangement à tiroir latéraux
With Side Drawers**
550-551 (2 tiroirs | drawers)
552-553 (1 tiroir | drawer)



Tête de lit avec oreilles
Headboard with wings

CONTEMPO 56" H

Tête de lit AVEC OREILLES - Choisissez votre base - voir liste de prix 99905 BASE C.

OPTIONS :

Clous décoratifs : Clous MOYEN ½ po sur le devant de l'oreille de la tête de lit, AJOUTEZ \$60.

Spécifiez couleur des clous sur votre commande: BRASS - SILVER - PEWTER ou COPPER.

Extérieur DOS de la tête de lit FINI ajoutez:

- en CUIR: King \$200, Queen \$165, Double \$155, Simple \$120.

- en TISSU: King \$65, Queen \$60, Double \$55, Simple \$40.

Description	L x P x H	Cuir						Tissu		
		10	20 Hugo Madras Softy	30 Empire Fantasy Illusion Tucson Utah Vintage Wild Laredo Yukon	40 Diamond Elegance Princess Santiago Sensation Sunset Trina Victoria	50 Bull Cassiope Dublin	60 Caress Ultrasued	A	B COM	C alta
400 TETE DE LIT KING	87X11X56	1500	1630	1765	1905	2035	2165	930	980	1040
401 TETE DE LIT QUEEN	69X11X56	1185	1285	1385	1490	1590	1685	795	840	885
402 TETE DE LIT DOUBLE	64X11X56	1130	1235	1335	1430	1530	1630	725	765	805
403 TETE DE LIT SIMPLE	49X11X56	875	950	1050	1130	1210	1310	580	605	635

TÊTE DE LIT | HEADBOARD

Option de clous | Nail options



Tête de lit avec oreilles | Headboard with wings
400 - 401 - 402 - 403

Lit grandeur complète | Complete bed size

	Large Wide L x P/D x H	Mince Narrow L x P/D x H
K	87 x 90 x 56	87 x 88 x 56
Q	69 x 90 x 56	69 x 88 x 56
D	64 x 86 x 56	64 x 84 x 56
S	49 x 86 x 56	49 x 84 x 56

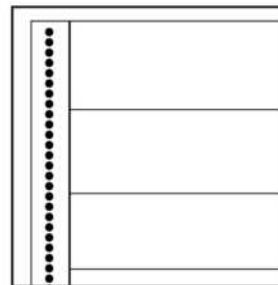

Silver - Copper - Pewter - Brass
1/2" diamètre

Base avec contour LARGE 4" | Base with WIDE contour 4"

Grandeur | Size King: 87 x 79 x 12 | Queen: 69 x 79 x 12 | Double: 64 x 75 x 12 | Simple/Single: 49 x 75 x 12



Avec pattes | With Legs
410-411-412-413



Anti-poussière | No Dust
420-421-422-423

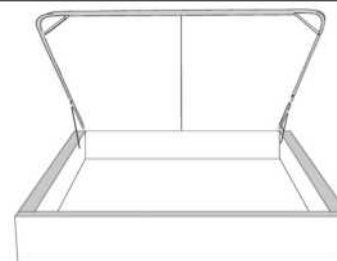

Avec rangement | With Storage
430-431-432-433

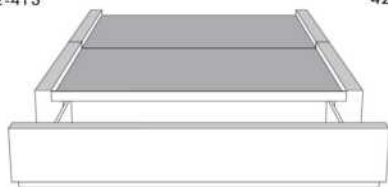

**Rangement à tiroir frontal
With Front Drawer**
440-441-442
Base lit simple N/D | Single base N/A



**Rangement à tiroir latéraux
With Side Drawers**
450-451 (2 tiroirs | drawers)
452-453 (1 tiroir | drawer)

Base avec contour MINCE 2" | Base with NARROW contour 2"

Grandeur | Size King: 82 x 77 x 12 | Queen: 64 x 77 x 12 | Double: 59 x 73 x 12 | Simple/Single: 44 x 73 x 12

**Avec pattes - Lit réglable
With Legs - Adjustable bed**
560-561-563

	King	Queen	Simple Single
Lit grandeur complète : Complete Bed Size :	87x87x56	69x87x56	49x87x56
Intérieur Inside :	78x82x12	61x82x12	40x82x12



Avec pattes | With Legs
510-511-512-513



Anti-poussière | No Dust
520-521-522-523

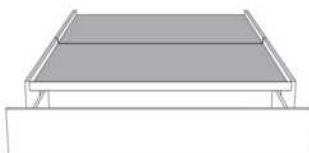

**Rangement à tiroir frontal
With Front Drawer**
540-541-542
Base lit simple N/D | Single base N/A



**Rangement à tiroir latéraux
With Side Drawers**
550-551 (2 tiroirs | drawers)
552-553 (1 tiroir | drawer)

www.jaymar.ca

Les illustrations sont génériques et n'indiquent pas tous les détails de coutures.
The sketches are generic and do not reflect all sewing details.



Tête de lit avec oreilles
Headboard with wings

DYLAN 44" H

Tête de lit AVEC OREILLES - Choisissez votre base - voir liste de prix 99905 BASE C.

OPTIONS :

Clous décoratifs : Clous MOYEN ½ po sur le devant de l'oreille de la tête de lit, AJOUTEZ \$55.

Spécifiez couleur des clous sur votre commande: BRASS - SILVER - PEWTER ou COPPER.

Extérieur DOS de la tête de lit FINI ajoutez:

- en CUIR: King \$200, Queen \$165, Double \$155, Simple \$120.

- en TISSU: King \$65, Queen \$60, Double \$55, Simple \$40.

Description	L x P x H	Cuir						Tissu		
		10	20 Hugo Madras Softy	30 Empire Fantasy Illusion Tucson Utah Vintage Wild Laredo Yukon	40 Diamond Elegance Princess Santiago Sensation Sunset Trina Victoria	50 Bull Cassiope Dublin	60 Caress Ultrasued	A	B COM	C alta
400 TETE DE LIT KING	87X11X44	1365	1500	1630	1765	1905	2035	715	760	800
401 TETE DE LIT QUEEN	69X11X44	1145	1245	1345	1445	1545	1645	580	605	635
402 TETE DE LIT DOUBLE	64X11X44	1095	1190	1290	1390	1495	1595	515	545	585
403 TETE DE LIT SIMPLE	49X11X44	955	1055	1140	1225	1315	1400	345	370	405

TÊTE DE LIT | HEADBOARD

Option de clous | Nail options

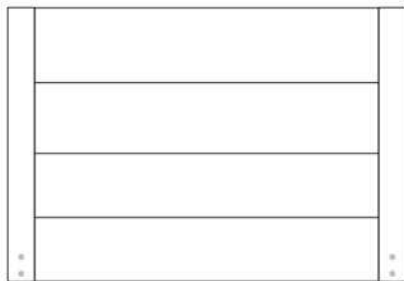

Tête de lit avec oreilles | Headboard with wings
400 - 401 - 402 - 403

Lit grandeur complète | Complete bed size

	Large Wide L x P/D x H	Mince Narrow L x P/D x H
K	87 x 90 x 44	87 x 88 x 44
Q	69 x 90 x 44	69 x 88 x 44
D	64 x 86 x 44	64 x 84 x 44
S	49 x 86 x 44	49 x 84 x 44

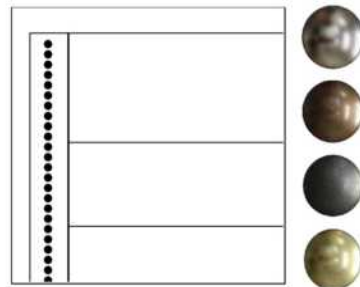

Silver - Copper - Pewter - Brass
1/2" diamètre

Base avec contour LARGE 4" | Base with WIDE contour 4"

Grandeur | Size King: 87 x 79 x 12 | Queen: 69 x 79 x 12 | Double: 64 x 75 x 12 | Simple/Single: 49 x 75 x 12



Avec pattes | With Legs
410-411-412-413



Anti-poussière | No Dust
420-421-422-423

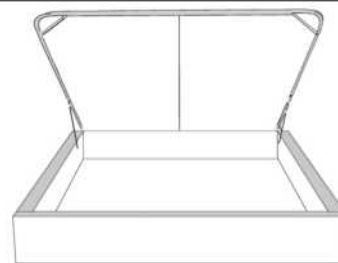

Avec rangement | With Storage
430-431-432-433

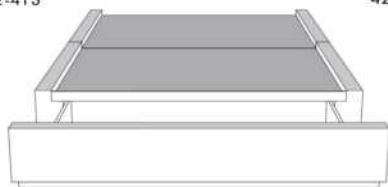

**Rangement à tiroir frontal
With Front Drawer**
440-441-442
Base lit simple N/D | Single base N/A



**Rangement à tiroir latéraux
With Side Drawers**
450-451 (2 tiroirs | drawers)
452-453 (1 tiroir | drawer)

Base avec contour MINCE 2" | Base with NARROW contour 2"

Grandeur | Size King: 82 x 77 x 12 | Queen: 64 x 77 x 12 | Double: 59 x 73 x 12 | Simple/Single: 44 x 73 x 12

**Avec pattes - Lit réglable
With Legs - Adjustable bed**
560-561-563

	King	Queen	Simple Single
Lit grandeur complète : Complete Bed Size :	87x87x44	69x87x44	49x87x44
Intérieur Inside :	78x82x12	61x82x12	40x82x12



Avec pattes | With Legs
510-511-512-513



Anti-poussière | No Dust
520-521-522-523

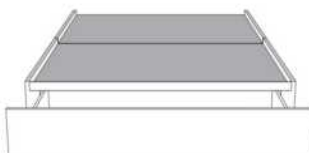

**Rangement à tiroir frontal
With Front Drawer**
540-541-542
Base lit simple N/D | Single base N/A



**Rangement à tiroir latéraux
With Side Drawers**
550-551 (2 tiroirs | drawers)
552-553 (1 tiroir | drawer)

www.jaymar.ca

Les illustrations sont génériques et n'indiquent pas tous les détails de coutures.
The sketches are generic and do not reflect all sewing details.



Lits rembourrés
Upholstered Beds

Liste de prix CDN



Tête de lit avec oreilles
Headboard with wings

FELICITY

Tête de lit AVEC OREILLES - Choisissez votre base - voir liste de prix 99905 BASE C.

OPTIONS :

Clous décoratifs : Clous MOYEN ½ po sur le devant de l'oreille de la tête de lit, AJOUTEZ \$75.

Spécifiez couleur des clous sur votre commande: BRASS - SILVER - PEWTER ou COPPER.

Extérieur DOS de la tête de lit FINI ajoutez:

En TISSU: King \$65, Queen \$60, Double \$55, Simple \$40.

Description	L x P x H	Cuir						Tissu		
		10	20 Hugo Madras Softy	30 Empire Fantasy Illusion Tucson Utah Vintage Wild Laredo Yukon	40 Diamond Elegance Princess Santiago Sensation Sunset Trina Victoria	50 Bull Cassiope Dublin	60 Caress Ultrasued	A	B COM	C alta
400 TETE DE LIT KING	87 x 11 x 62							930	980	1040
401 TETE DE LIT QUEEN	69 x 11 x 62							795	840	885
402 TETE DE LIT DOUBLE	64 x 11 x 62							725	765	805
403 TETE DE LIT SIMPLE	49 x 11 x 62							580	605	635

TÊTE DE LIT | HEADBOARD

Option de clous | Nail options

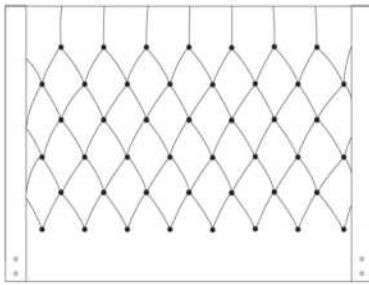

Tête de lit avec oreilles | Headboard with wings
400 - 401 - 402 - 403

Lit grandeur complète | Complete bed size

	Large Wide L x P/D x H	Mince Narrow L x P/D x H
K	87 x 90 x 62	87 x 88 x 62
Q	69 x 90 x 62	69 x 88 x 62
D	64 x 86 x 62	64 x 84 x 62
S	49 x 86 x 62	49 x 84 x 62

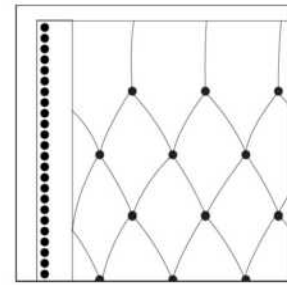

Silver - Copper - Pewter - Brass
1/2" diamètre

Base avec contour LARGE 4" | Base with WIDE contour 4"

Grandeur | Size King: 87 x 79 x 12 | Queen: 69 x 79 x 12 | Double: 64 x 75 x 12 | Simple/Single: 49 x 75 x 12



Avec pattes | With Legs
410-411-412-413



Anti-poussière | No Dust
420-421-422-423

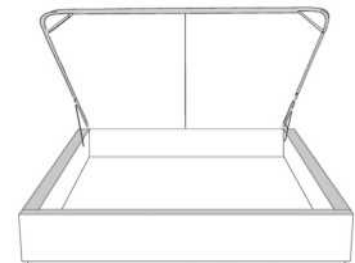

Avec rangement | With Storage
430-431-432-433

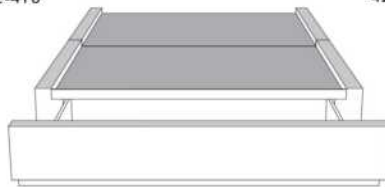

**Rangement à tiroir frontal
With Front Drawer**
440-441-442
Base lit simple N/D | Single base N/A



**Rangement à tiroir latéraux
With Side Drawers**
450-451 (2 tiroirs | drawers)
452-453 (1 tiroir | drawer)

Base avec contour MINCE 2" | Base with NARROW contour 2"

Grandeur | Size King: 82 x 77 x 12 | Queen: 64 x 77 x 12 | Double: 59 x 73 x 12 | Simple/Single: 44 x 73 x 12

**Avec pattes - Lit réglable
With Legs - Adjustable bed**
560-561-563

	King	Queen	Simple Single
Lit grandeur complète : Complete Bed Size :	87x87x62	69x87x62	49x87x62
Intérieur Inside :	78x82x12	61x82x12	40x82x12



Avec pattes | With Legs
510-511-512-513



Anti-poussière | No Dust
520-521-522-523

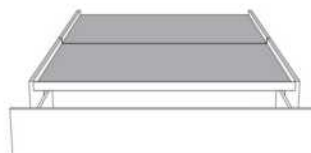

**Rangement à tiroir frontal
With Front Drawer**
540-541-542
Base lit simple N/D | Single base N/A



**Rangement à tiroir latéraux
With Side Drawers**
550-551 (2 tiroirs | drawers)
552-553 (1 tiroir | drawer)

www.jaymar.ca

Les illustrations sont génériques et n'indiquent pas tous les détails de coutures.
The sketches are generic and do not reflect all sewing details.



ISABELLE

Tête de lit AVEC OREILLES. Choisissez votre base - voir liste de prix 99905 BASE C.

OPTIONS:

Clous décoratifs: Clous LARGE 7/8 po sur contour EXTÉRIEUR de l'oreille AJOUTEZ \$65.

Spécifiez couleur des clous: BRASS - SILVER - PEWTER ou COPPER.

Extérieur DOS de la tête de lit FINI ajoutez:

En TISSU: King \$65, Queen \$60, Double \$55, Simple \$40.

Description	L x P x H	Cuir						Tissu		
		10	20 Hugo Madras Softy	30 Empire Fantasy Illusion Tucson Utah Vintage Wild Laredo Yukon	40 Diamond Elegance Princess Santiago Sensation Sunset Trina Victoria	50 Bull Cassiope Dublin	60 Caress Ultrasued	A	B COM	C alta
400 TETE DE LIT KING	87X11X56							930	980	1040
401 TETE DE LIT QUEEN	69X11X56							795	840	885
402 TETE DE LIT DOUBLE	64X11X56							725	765	805
403 TETE DE LIT SIMPLE	49X11X56							580	605	635

Tête de lit **ISABELLE** Headboard

(voir la liste de prix 99905) | (See Price list 99905)

TÊTE DE LIT | HEADBOARD

Option de clous | Nail options

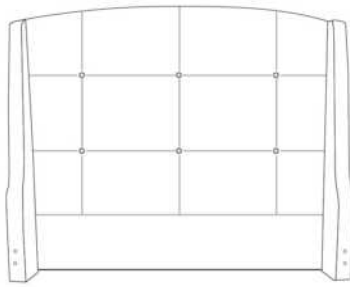

Tête de lit avec oreilles | Headboard with wings
400 - 401 - 402 - 403

Lit grandeur complète | Complete bed size

	Large Wide L x P/D x H	Mince Narrow L x P/D x H
K	87 x 90 x 56	87 x 88 x 56
Q	69 x 90 x 56	69 x 88 x 56
D	64 x 86 x 56	64 x 84 x 56
S	49 x 86 x 56	49 x 84 x 56

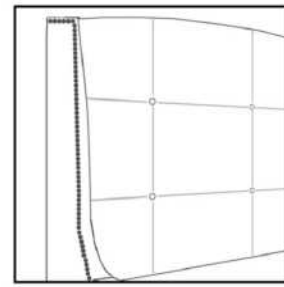

Silver - Copper - Pewter - Brass
7/8" diamètre

Base avec contour LARGE 4" | Base with WIDE contour 4"

Grandeur | Size King: 87 x 79 x 12 | Queen: 69 x 79 x 12 | Double: 64 x 75 x 12 | Simple/Single: 49 x 75 x 12



Avec pattes | With Legs
410-411-412-413



Anti-poussière | No Dust
420-421-422-423

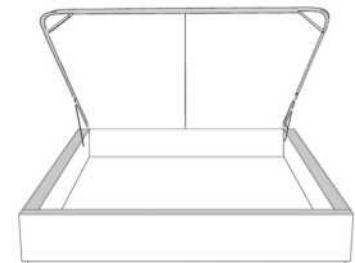

Avec rangement | With Storage
430-431-432-433

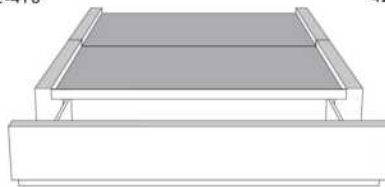

Rangement à tiroir frontal
With Front Drawer
440-441-442
Base lit simple N/D | Single base N/A



Rangement à tiroir latéraux
With Side Drawers
450-451 (2 tiroirs | drawers)
452-453 (1 tiroir | drawer)

Base avec contour MINCE 2" | Base with NARROW contour 2"

Grandeur | Size King: 82 x 77 x 12 | Queen: 64 x 77 x 12 | Double: 59 x 73 x 12 | Simple/Single: 44 x 73 x 12



Avec pattes | With Legs
510-511-512-513



Anti-poussière | No Dust
520-521-522-523

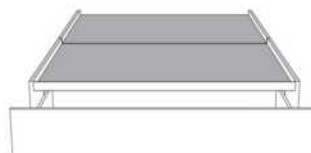

Rangement à tiroir frontal
With Front Drawer
540-541-542
Base lit simple N/D | Single base N/A



Rangement à tiroir latéraux
With Side Drawers
550-551 (2 tiroirs | drawers)
552-553 (1 tiroir | drawer)

www.jaymar.ca

Les illustrations sont génériques et n'indiquent pas tous les détails de coutures.
The sketches are generic and do not reflect all sewing details.



JESSICA

Tête de lit SANS oreilles - Choisissez votre base - Voir liste de prix 99900 BASE L.

Extérieur DOS de la TÊTE de LIT FINI ajoutez:
- en CUIR: King \$200, Queen \$165, Double \$155, Simple \$120.
- en TISSU: King \$65, Queen \$60, Double \$55, Simple \$40.

Description	L x P x H	Cuir						Tissu		
		10	20 Hugo Madras Softy	30 Empire Fantasy Illusion Tucson Utah Vintage Wild Laredo Yukon	40 Diamond Elegance Princess Santiago Sensation Sunset Trina Victoria	50 Bull Cassiope Dublin	60 Caress Ultrasued	A	B COM	C alta
400 TETE DE LIT KING	87X4X49	810	925	1040	1155	1270	1380	495	540	595
401 TETE DE LIT QUEEN	69X4X49	730	835	925	1020	1115	1200	420	455	490
402 TETE DE LIT DOUBLE	64X4X49	670	765	855	940	1035	1120	400	425	455
403 TETE DE LIT SIMPLE	49X4X49	620	695	775	860	940	1030	325	345	365

Tête de lit **JESSICA** Headboard

(voir la liste de prix 99900) | (See Price list 99900)

TÊTE DE LIT | HEADBOARD

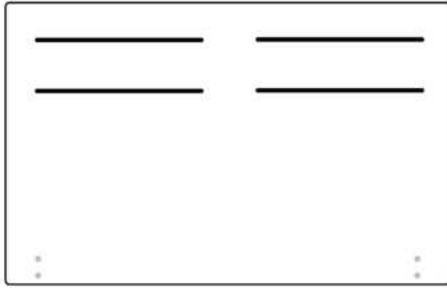

Tête de lit sans oreilles | Headboard without wings
400 - 401 - 402 - 403

Lit grandeur complète | Complete bed size

	Large Wide L x P/D x H	Mince Narrow L x P/D x H
K	87 x 90 x 49	87 x 88 x 49
Q	69 x 90 x 49	69 x 88 x 49
D	64 x 86 x 49	64 x 84 x 49
S	49 x 86 x 49	49 x 84 x 49

Base avec contour LARGE 4" | Base with WIDE contour 4"

Grandeur | Size King: 87 x 86 x 12 | Queen: 69 x 86 x 12 | Double: 64 x 82 x 12 | Simple/Single: 49 x 82 x 12



Avec pattes | With Legs
410-411-412-413



Anti-poussière | No Dust
420-421-422-423

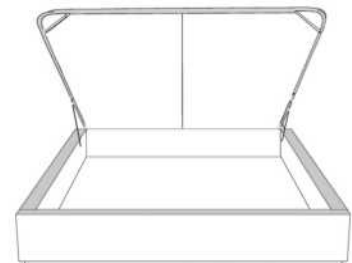

Avec rangement | With Storage
430-431-432-433

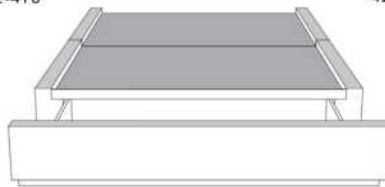

Rangement à tiroir frontal
With Front Drawer
440-441-442
Base lit simple N/D | Single base N/A



Rangement à tiroir latéraux
With Side Drawers
450-451 (2 tiroirs | drawers)
452-453 (1 tiroir | drawer)

Base avec contour MINCE 2" | Base with NARROW contour 2"

Grandeur | Size King: 82 x 84 x 12 | Queen: 64 x 84 x 12 | Double: 59 x 80 x 12 | Simple/Single: 44 x 80 x 12

Avec pattes - Lit réglable
With Legs - Adjustable bed
560-561-563

	King	Queen	Simple Single
Lit grandeur complète : Complete Bed Size :	87x88x49	69x88x49	49x88x49
Intérieur Inside :	78x82x12	61x82x12	40x82x12



Avec pattes | With Legs
510-511-512-513



Anti-poussière | No Dust
520-521-522-523

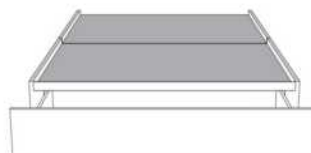

Rangement à tiroir frontal
With Front Drawer
540-541-542
Base lit simple N/D | Single base N/A



Rangement à tiroir latéraux
With Side Drawers
550-551 (2 tiroirs | drawers)
552-553 (1 tiroir | drawer)

www.jaymar.ca

Les illustrations sont génériques et n'indiquent pas tous les détails de coutures.
The sketches are generic and do not reflect all sewing details.



Tête de lit avec oreilles
Headboard with wings

KIANA

*Tête de lit AVEC oreilles MINCES - Voir liste de prix 99905 BASE C.

*NOTE: Tête de lit disponible SEULEMENT avec les bases contours MINCES (exclus la base mince avec pattes pour lit réglable).

Extérieur DOS de la tête de lit FINI ajoutez:

En TISSU: King \$65, Queen \$60, Double \$55, Simple \$40.

Description	L x P x H	Cuir						Tissu		
		10	20 Hugo Madras Softy	30 Empire Fantasy Illusion Tucson Utah Vintage Wild Laredo Yukon	40 Diamond Elegance Princess Santiago Sensation Sunset Trina Victoria	50 Bull Cassiope Dublin	60 Caress Ultrasued	A	B COM	C alta
400 TETE DE LIT KING	82x11x65							930	980	1040
401 TETE DE LIT QUEEN	64x11x65							795	840	885
402 TETE DE LIT DOUBLE	59x11x65							725	765	805
403 TETE DE LIT SIMPLE	44x11x65							580	605	635

TÊTE DE LIT | HEADBOARD

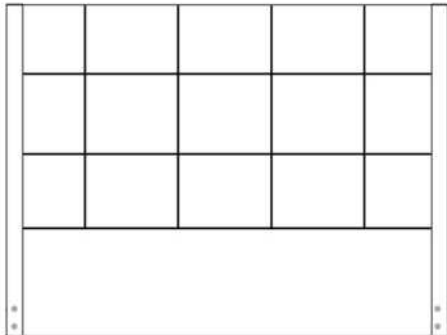

Tête de lit avec oreilles
Headboard with wings
400 - 401 - 402 - 403

Lit grandeur complète | Complete bed size

	Mince Narrow L x P/D x H
King	82 x 88 x 65
Queen	64 x 88 x 65
Double	59 x 84 x 65
Simple / Single	44 x 84 x 65

Base avec contour MINCE | Base with NARROW contour

Grandeur | Size King: 82 x 77 x 12 | Queen: 64 x 77 x 12 | Double: 59 x 73 x 12 | Simple/Single: 44 x 73 x 12



Avec pattes | With Legs
510-511-512-513



Anti-poussière | No Dust
520-521-522-523



Rangement à tiroir frontal
With Front Drawer
540-541-542
Base lit simple N/D | Single base N/A

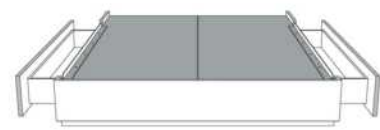

Rangement à tiroir latéraux
With Side Drawers
550-551 (2 tiroirs | drawers)
552-553 (1 tiroir | drawer)



Tête de lit avec oreilles
Headboard with wings

LINE

Tête de lit AVEC OREILLES. Choisissez votre base - voir liste de prix 99905 BASE C.

OPTIONS:

Clous décoratifs: Clous MOYEN 1/2" sur le devant SUPÉRIEUR de l'oreille et DESSUS de la tête de lit. AJOUTEZ: King \$120, Queen \$115 Double \$110 Simple \$105. SPÉCIFIEZ couleur: BRASS - SILVER - PEWTER ou COPPER.

Extérieur DOS de la TÊTE de LIT FINI ajoutez:

En CUIR: King \$200, Queen \$165, Double \$155, Simple \$120.

En TISSU: King \$65, Queen \$60, Double \$55, Simple \$40.

Description	L x P x H	Cuir						Tissu		
		10	20 Hugo Madras Softy	30 Empire Fantasy Illusion Tucson Utah Vintage Wild Laredo Yukon	40 Diamond Elegance Princess Santiago Sensation Sunset Trina Victoria	50 Bull Cassiope Dublin	60 Caress Ultrasued	A	B COM	C alta
400 TETE DE LIT KING	87X11X47	1365	1500	1630	1765	1905	2035	715	760	800
401 TETE DE LIT QUEEN	69X11X47	1145	1245	1345	1445	1545	1645	580	605	635
402 TETE DE LIT DOUBLE	64X11X47	1095	1190	1290	1390	1495	1595	515	545	585
403 TETE DE LIT SIMPLE	49X11X47	955	1055	1140	1225	1315	1400	345	370	405

TÊTE DE LIT | HEADBOARD

Option de clous | Nail options



Tête de lit avec oreilles | Headboard with wings
400 - 401 - 402 - 403

Lit grandeur complète | Complete bed size

	Large Wide L x P/D x H	Mince Narrow L x P/D x H
K	87 x 90 x 47	87 x 88 x 47
Q	69 x 90 x 47	69 x 88 x 47
D	64 x 86 x 47	64 x 84 x 47
S	49 x 86 x 47	49 x 84 x 47

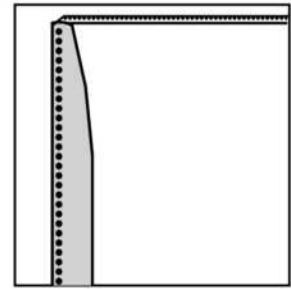

Silver - Copper - Pewter - Brass
1/2" diamètre

Base avec contour LARGE 4" | Base with WIDE contour 4"

Grandeur | Size King: 87 x 79 x 12 | Queen: 69 x 79 x 12 | Double: 64 x 75 x 12 | Simple/Single: 49 x 75 x 12



Avec pattes | With Legs
410-411-412-413



Anti-poussière | No Dust
420-421-422-423

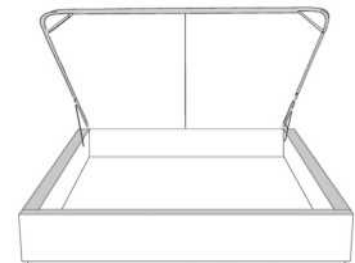

Avec rangement | With Storage
430-431-432-433

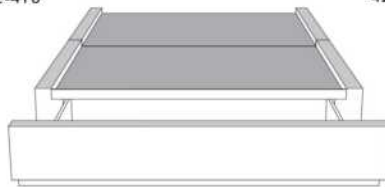

**Rangement à tiroir frontal
With Front Drawer**
440-441-442
Base lit simple N/D | Single base N/A



**Rangement à tiroir latéraux
With Side Drawers**
450-451 (2 tiroirs | drawers)
452-453 (1 tiroir | drawer)

Base avec contour MINCE 2" | Base with NARROW contour 2"

Grandeur | Size King: 82 x 77 x 12 | Queen: 64 x 77 x 12 | Double: 59 x 73 x 12 | Simple/Single: 44 x 73 x 12

**Avec pattes - Lit réglable
With Legs - Adjustable bed**
560-561-563

	King	Queen	Simple Single
Lit grandeur complète : Complete Bed Size :	87x87x47	69x87x47	49x87x47
Intérieur Inside :	78x82x12	61x82x12	40x82x12



Avec pattes | With Legs
510-511-512-513



Anti-poussière | No Dust
520-521-522-523

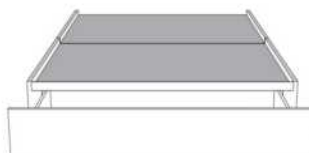

**Rangement à tiroir frontal
With Front Drawer**
540-541-542
Base lit simple N/D | Single base N/A



**Rangement à tiroir latéraux
With Side Drawers**
550-551 (2 tiroirs | drawers)
552-553 (1 tiroir | drawer)



LUCIE

Tête de lit SANS oreilles - Choisissez votre base - Voir liste de prix 99900 BASE L.

Extérieur DOS de la TÊTE de LIT FINI ajoutez:
- en TISSU: King \$65, Queen \$60, Double \$55, Simple \$40.

Description	L x P x H	Cuir						Tissu		
		10	20 Hugo Madras Softy	30 Empire Fantasy Illusion Tucson Utah Vintage Wild Laredo Yukon	40 Diamond Elegance Princess Santiago Sensation Sunset Trina Victoria	50 Bull Cassiope Dublin	60 Caress Ultrasued	A	B COM	C alta
400 TETE DE LIT KING	98 x 16 x 48							930	980	1040
401 TETE DE LIT QUEEN	81 x 16 x 48							795	840	885
402 TETE DE LIT DOUBLE	75 x 16 x 48							725	765	805
403 TETE DE LIT SIMPLE	56 x 16 x 48							580	605	635

TÊTE DE LIT | HEADBOARD

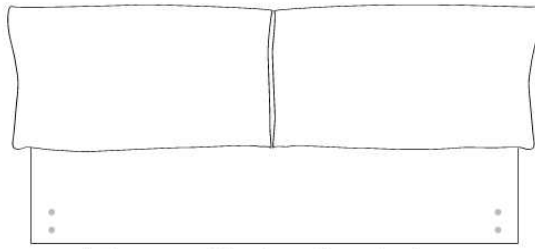

Tête de lit sans oreilles | Headboard without wings
400 - 401 - 402 - 403

Lit grandeur complète | Complete bed size

	Large Wide	Mince Narrow
	L x P/D x H	L x P/D x H
K	98 x 102 x 48	98 x 100 x 48
Q	81 x 102 x 48	81 x 100 x 48
D	75 x 98 x 48	75 x 96 x 48
S	56 x 98 x 48	56 x 96 x 48

Base avec contour LARGE 4" | Base with WIDE contour 4"

Grandeur | Size King: 87 x 86 x 12 | Queen: 69 x 86 x 12 | Double: 64 x 82 x 12 | Simple/Single: 49 x 82 x 12

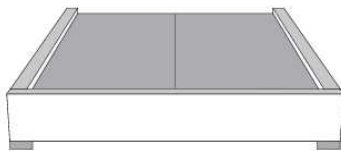

Avec pattes | With Legs
410-411-412-413

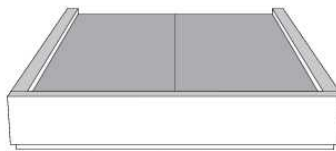

Anti-poussière | No Dust
420-421-422-423

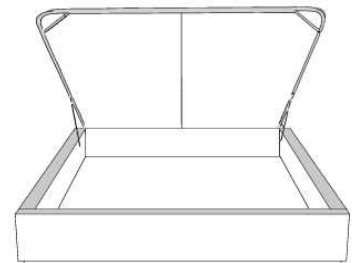

Avec rangement | With Storage
430-431-432-433

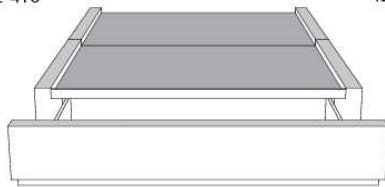

Rangement à tiroir frontal
With Front Drawer
440-441-442
Base lit simple N/D | Single base N/A



Rangement à tiroir latéraux
With Side Drawers
450-451 (2 tiroirs | drawers)
452-453 (1 tiroir | drawer)

Base avec contour MINCE 2" | Base with NARROW contour 2"

Grandeur | Size King: 82 x 84 x 12 | Queen: 64 x 84 x 12 | Double: 59 x 80 x 12 | Simple/Single: 44 x 80 x 12

Avec pattes - Lit réglable
With Legs - Adjustable bed
560-561-563

Grandeur | Size

	King	Queen	Simple Single
Lit grandeur complète : Complete Bed Size :	87x102x45/38	69x102x45/38	49x102x45/38
Intérieur Inside :	78x82x12	61x82x12	40x82x12



Avec pattes | With Legs
510-511-512-513



Anti-poussière | No Dust
520-521-522-523

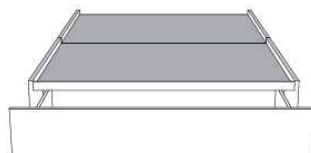

Rangement à tiroir frontal
With Front Drawer
540-541-542
Base lit simple N/D | Single base N/A



Rangement à tiroir latéraux
With Side Drawers
550-551 (2 tiroirs | drawers)
552-553 (1 tiroir | drawer)

www.jaymar.ca

Les illustrations sont génériques et n'indiquent pas tous les détails de coutures.
The sketches are generic and do not reflect all sewing details.



MARIANNE

Tête de lit AVEC OREILLES - Choisissez votre base - voir liste de prix 99905 BASE C.

OPTIONS :

Clous décoratifs : Clous MOYEN ½ po sur le devant de l'oreille de la tête de lit, AJOUTEZ \$60.

Spécifiez couleur des clous sur votre commande: BRASS - SILVER - PEWTER ou COPPER.

Extérieur DOS de la tête de lit FINI ajoutez:

- en TISSU: King \$65, Queen \$60, Double \$55, Simple \$40.

Description	L x P x H	Cuir						Tissu		
		10	20 Hugo Madras Softy	30 Empire Fantasy Illusion Tucson Utah Vintage Wild Laredo Yukon	40 Diamond Elegance Princess Santiago Sensation Sunset Trina Victoria	50 Bull Cassiope Dublin	60 Caress Ultrasued	A	B COM	C alta
400 TETE DE LIT KING	87x11x56							930	980	1040
401 TETE DE LIT QUEEN	69x11x56							795	840	885
402 TETE DE LIT DOUBLE	64x11x56							725	765	805
403 TETE DE LIT SIMPLE	49x11x56							580	605	635

TÊTE DE LIT | HEADBOARD

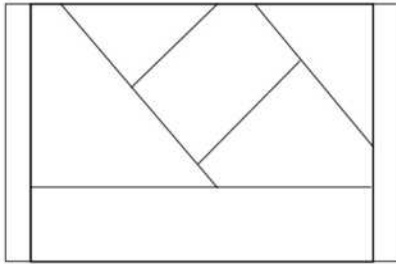

Tête de lit avec oreilles | Headboard with wings
400 - 401 - 402 - 403

Lit grandeur complète | Complete bed size

	Large Wide L x P/D x H	Mince Narrow L x P/D x H
K	87 x 90 x 56	87 x 88 x 56
Q	69 x 90 x 56	69 x 88 x 56
D	64 x 86 x 56	64 x 84 x 56
S	49 x 86 x 56	49 x 84 x 56

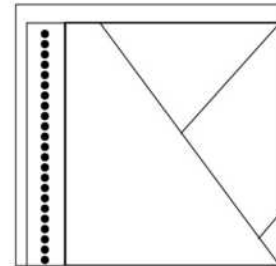

Silver - Copper - Pewter - Brass
1/2" diamètre



Base avec contour LARGE 4" | Base with WIDE contour 4"

Grandeur | Size King: 87 x 86 x 12 | Queen: 69 x 86 x 12 | Double: 64 x 82 x 12 | Simple/Single: 49 x 82 x 12



Avec pattes | With Legs
410-411-412-413



Anti-poussière | No Dust
420-421-422-423

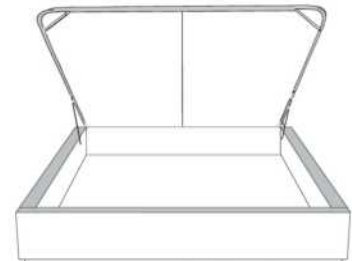

Avec rangement | With Storage
430-431-432-433



**Rangement à tiroir frontal
With Front Drawer**
440-441-442
Base lit simple N/D | Single base N/A



**Rangement à tiroir latéraux
With Side Drawers**
450-451 (2 tiroirs | drawers)
452-453 (1 tiroir | drawer)

Base avec contour MINCE 2" | Base with NARROW contour 2"

Grandeur | Size King: 82 x 77 x 12 | Queen: 64 x 77 x 12 | Double: 59 x 73 x 12 | Simple/Single: 44 x 73 x 12

**Avec pattes en bois - Lit réglable
With wood legs - Adjustable bed**
560-561-563

	King	Queen	Simple Single
Lit grandeur complète : Complete Bed Size :	87x87x56	69x87x56	49x87x56
Intérieur Inside :	78x82x12	61x82x12	40x82x12



Avec pattes | With Legs
510-511-512-513



Anti-poussière | No Dust
520-521-522-523

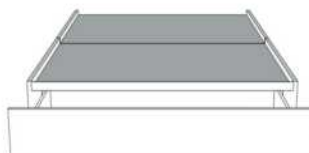

**Rangement à tiroir frontal
With Front Drawer**
540-541-542
Base lit simple N/D | Single base N/A



**Rangement à tiroir latéraux
With Side Drawers**
550-551 (2 tiroirs | drawers)
552-553 (1 tiroir | drawer)

www.jaymar.ca

Les illustrations sont génériques et n'indiquent pas tous les détails de coutures.
The sketches are generic and do not reflect all sewing details.

R: 2019-10



Tête de lit **avec** oreilles
Headboard **with** wings

MARILOU

Tête de lit AVEC OREILLES. Choisissez votre base - voir liste de prix 99905 BASE C.

OPTIONS:

Clous décoratifs: Clous large 7/8 po sur contour EXTÉRIEUR de l'oreille de la tête de lit. Ajoutez \$55.

Spécifiez couleur des clous sur votre commande: BRASS - SILVER - PEWTER ou COPPER.

Extérieur DOS de la tête de lit FINI ajoutez:

En TISSU: King \$65, Queen \$60, Double \$55, Simple \$40.

Description	L x P x H	Cuir						Tissu		
		10	20 Hugo Madras Softy	30 Empire Fantasy Illusion Tucson Utah Vintage Wild Laredo Yukon	40 Diamond Elegance Princess Santiago Sensation Sunset Trina Victoria	50 Bull Cassiope Dublin	60 Caress Ultrasued	A	B COM	C alta
400 TETE DE LIT KING	87 x 11 x 58							930	980	1040
401 TETE DE LIT QUEEN	69 x 11 x 58							795	840	885
402 TETE DE LIT DOUBLE	64 x 11 x 58							725	765	805
403 TETE DE LIT SIMPLE	49 x 11 x 58							580	605	635

Tête de lit **MARILOU** Headboard

(voir la liste de prix 99905) | (See Price list 99905)

TÊTE DE LIT | HEADBOARD

Option de clous | Nail options

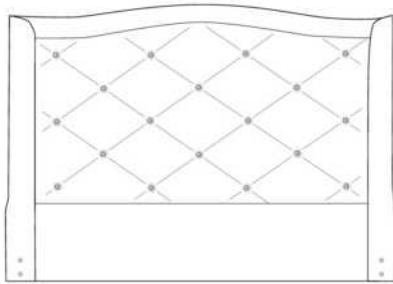

Tête de lit avec oreilles | Headboard with wings
400 - 401 - 402 - 403

Lit grandeur complète | Complete bed size

	Large Wide L x P/D x H	Mince Narrow L x P/D x H
K	87 x 90 x 58	87 x 88 x 58
Q	69 x 90 x 58	69 x 88 x 58
D	64 x 86 x 58	64 x 84 x 58
S	49 x 86 x 58	49 x 84 x 58

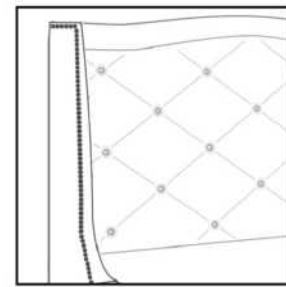

Silver - Copper - Pewter - Brass
7/8" diamètre

Base avec contour LARGE 4" | Base with WIDE contour 4"

Grandeur | Size King: 87 x 79 x 12 | Queen: 69 x 79 x 12 | Double: 64 x 75 x 12 | Simple/Single: 49 x 75 x 12



Avec pattes | With Legs
410-411-412-413



Anti-poussière | No Dust
420-421-422-423

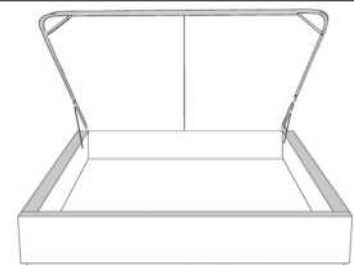

Avec rangement | With Storage
430-431-432-433

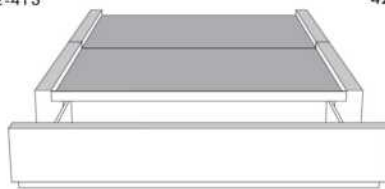

Rangement à tiroir frontal
With Front Drawer
440-441-442
Base lit simple N/D | Single base N/A



Rangement à tiroir latéraux
With Side Drawers
450-451 (2 tiroirs | drawers)
452-453 (1 tiroir | drawer)

Base avec contour MINCE 2" | Base with NARROW contour 2"

Grandeur | Size King: 82 x 77 x 12 | Queen: 64 x 77 x 12 | Double: 59 x 73 x 12 | Simple/Single: 44 x 73 x 12

Avec pattes - Lit réglable
With Legs - Adjustable bed
560-561-563

	King	Queen	Simple Single
Lit grandeur complète : Complete Bed Size :	87x87x58	69x87x58	49x87x58
Intérieur Inside :	78x82x12	61x82x12	40x82x12



Avec pattes | With Legs
510-511-512-513



Anti-poussière | No Dust
520-521-522-523

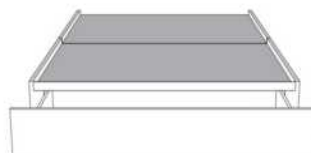

Rangement à tiroir frontal
With Front Drawer
540-541-542
Base lit simple N/D | Single base N/A



Rangement à tiroir latéraux
With Side Drawers
550-551 (2 tiroirs | drawers)
552-553 (1 tiroir | drawer)

www.jaymar.ca

Les illustrations sont génériques et n'indiquent pas tous les détails de coutures.
The sketches are generic and do not reflect all sewing details.



MAXIM

Tête de lit SANS oreilles - Choisissez votre base - Voir liste de prix 99900 BASE L.

OPTIONS :

Bouton Cristal ajoutez: King 85\$, Queen 70\$, Double 65\$ Simple 50\$.

Extérieur DOS de la TÊTE de LIT FINI ajoutez:

- en TISSU: King \$65, Queen \$60, Double \$55, Simple \$40.

Description	L x P x H	Cuir						Tissu		
		10	20 Hugo Madras Softy	30 Empire Fantasy Illusion Tucson Utah Vintage Wild Laredo Yukon	40 Diamond Elegance Princess Santiago Sensation Sunset Trina Victoria	50 Bull Cassiope Dublin	60 Caress Ultrasued	A	B COM	C alta
400 TETE DE LIT KING	87x4x46							495	540	595
401 TETE DE LIT QUEEN	69x4x46							420	455	490
402 TETE DE LIT DOUBLE	64x4x46							400	425	455
403 TETE DE LIT SIMPLE	49x4x46							325	345	365

TÊTE DE LIT | HEADBOARD

Option de clous | Nail options

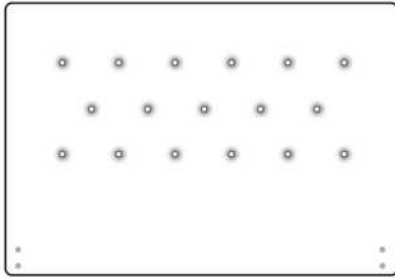

Lit grandeur complète | Complete bed size

	Large Wide L x P/D x H	Mince Narrow L x P/D x H
K	87 x 90 x 46	87 x 88 x 46
Q	69 x 90 x 46	69 x 88 x 46
D	64 x 86 x 46	64 x 84 x 46
S	49 x 86 x 46	49 x 84 x 46

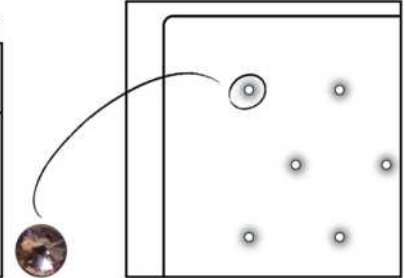

Tête de lit avec oreilles | Headboard with wings
400 - 401 - 402 - 403

Option de bouton en cristal sur la tête de lit
Crystal button option on headboard

Base avec contour LARGE 4" | Base with WIDE contour 4"

Grandeur | Size King: 87 x 86 x 12 | Queen: 69 x 86 x 12 | Double: 64 x 82 x 12 | Simple/Single: 49 x 82 x 12



Avec pattes | With Legs
410-411-412-413



Anti-poussière | No Dust
420-421-422-423

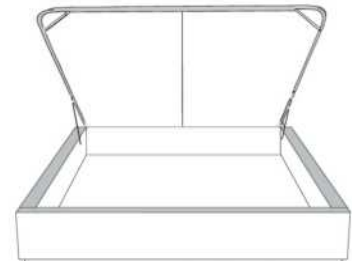

Avec rangement | With Storage
430-431-432-433



**Rangement à tiroir frontal
With Front Drawer**
440-441-442
Base lit simple N/D | Single base N/A



**Rangement à tiroir latéraux
With Side Drawers**
450-451 (2 tiroirs | drawers)
452-453 (1 tiroir | drawer)

Base avec contour MINCE 2" | Base with NARROW contour 2"

Grandeur | Size King: 82 x 84 x 12 | Queen: 64 x 84 x 12 | Double: 59 x 80 x 12 | Simple/Single: 44 x 80 x 12

**Avec pattes de bois - Lit réglable
With wood legs - Adjustable bed**
560-561-563

	King	Queen	Simple Single
Lit grandeur complète : Complete Bed Size :	87x88x47	69x88x47	49x88x47
Intérieur Inside :	78x82x12	61x82x12	40x82x12



Avec pattes | With Legs
510-511-512-513



Anti-poussière | No Dust
520-521-522-523

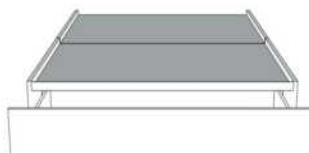

**Rangement à tiroir frontal
With Front Drawer**
540-541-542
Base lit simple N/D | Single base N/A



**Rangement à tiroir latéraux
With Side Drawers**
550-551 (2 tiroirs | drawers)
552-553 (1 tiroir | drawer)

www.jaymar.ca

Les illustrations sont génériques et n'indiquent pas tous les détails de coutures.
The sketches are generic and do not reflect all sewing details.



Tête de lit avec oreilles
Headboard with wings

MELANIE

Tête de lit AVEC OREILLES - Choisissez votre base - Consultez la liste de prix 99905 BASE C.

OPTIONS :

Clous décoratifs : Clous LARGE 7/8 po sur le contour EXTÉRIEUR de l'oreille, AJOUTEZ \$50.

Spécifiez couleur des clous sur votre commande: BRASS - SILVER - PEWTER ou COPPER.

Extérieur DOS de la tête de lit FINI ajoutez:

En TISSU: King \$65, Queen \$60, Double \$55, Simple \$40.

Description	L x P x H	Cuir						Tissu		
		10	20 Hugo Madras Softy	30 Empire Fantasy Illusion Tucson Utah Vintage Wild Laredo Yukon	40 Diamond Elegance Princess Santiago Sensation Sunset Trina Victoria	50 Bull Cassiope Dublin	60 Caress Ultrasued	A	B COM	C alta
400 TETE DE LIT KING	87X11X56							930	980	1040
401 TETE DE LIT QUEEN	69X11X56							795	840	885
402 TETE DE LIT DOUBLE	64X11X56							725	765	805
403 TETE DE LIT SIMPLE	49X11X56							580	605	635

Tête de lit **MELANIE** Headboard

(voir la liste de prix 99905) | (See Price list 99905)

TÊTE DE LIT | HEADBOARD

Option de clous | Nail options

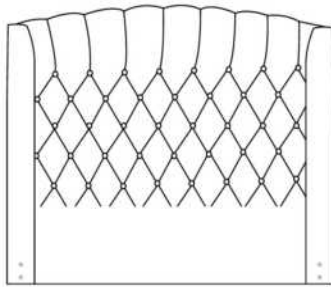

Tête de lit avec oreilles | Headboard with wings
400 - 401 - 402 - 403

Lit grandeur complète | Complete bed size

	Large Wide L x P/D x H	Mince Narrow L x P/D x H
K	87 x 90 x 56	87 x 88 x 56
Q	69 x 90 x 56	69 x 88 x 56
D	64 x 86 x 56	64 x 84 x 56
S	49 x 86 x 56	49 x 84 x 56

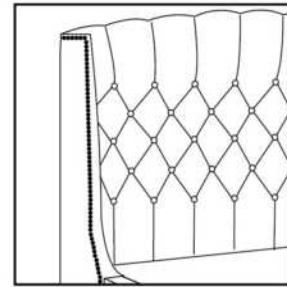

Silver - Copper - Pewter - Brass
7/8" diamètre

Base avec contour LARGE 4" | Base with WIDE contour 4"

Grandeur | Size King: 87 x 79 x 12 | Queen: 69 x 79 x 12 | Double: 64 x 75 x 12 | Simple/Single: 49 x 75 x 12



Avec pattes | With Legs
410-411-412-413



Anti-poussière | No Dust
420-421-422-423

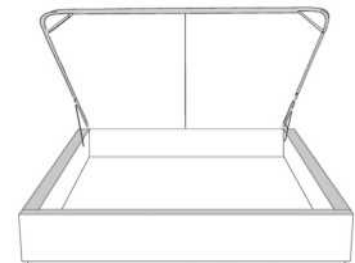

Avec rangement | With Storage
430-431-432-433

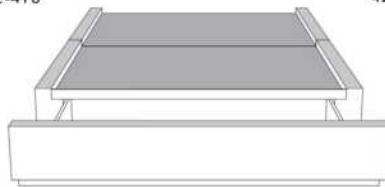

**Rangement à tiroir frontal
With Front Drawer**
440-441-442
Base lit simple N/D | Single base N/A



**Rangement à tiroir latéraux
With Side Drawers**
450-451 (2 tiroirs | drawers)
452-453 (1 tiroir | drawer)

Base avec contour MINCE 2" | Base with NARROW contour 2"

Grandeur | Size King: 82 x 77 x 12 | Queen: 64 x 77 x 12 | Double: 59 x 73 x 12 | Simple/Single: 44 x 73 x 12

**Avec pattes - Lit réglable
With Legs - Adjustable bed**
560-561-563

	King	Queen	Simple Single
Lit grandeur complète : Complete Bed Size :	87x87x56	69x87x56	49x87x56
Intérieur Inside :	78x82x12	61x82x12	40x82x12



Avec pattes | With Legs
510-511-512-513



Anti-poussière | No Dust
520-521-522-523

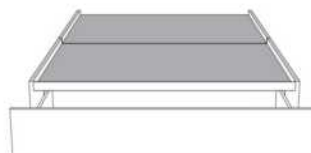

**Rangement à tiroir frontal
With Front Drawer**
540-541-542
Base lit simple N/D | Single base N/A



**Rangement à tiroir latéraux
With Side Drawers**
550-551 (2 tiroirs | drawers)
552-553 (1 tiroir | drawer)

www.jaymar.ca

Les illustrations sont génériques et n'indiquent pas tous les détails de coutures.
The sketches are generic and do not reflect all sewing details.



MELISSA

Tête de lit SANS oreilles - Choisissez votre base - Voir liste de prix 99900 BASE L.

Extérieur DOS de la TÊTE de LIT FINI ajoutez:
- en TISSU: King \$65, Queen \$60, Double \$55, Simple \$40.

Description	L x P x H	Cuir						Tissu		
		10	20 Hugo Madras Softy	30 Empire Fantasy Illusion Tucson Utah Vintage Wild Laredo Yukon	40 Diamond Elegance Princess Santiago Sensation Sunset Trina Victoria	50 Bull Cassiope Dublin	60 Caress Ultrasued	A	B COM	C alta
400 TETE DE LIT KING	88 x 9 x 46							930	980	1040
401 TETE DE LIT QUEEN	74 x 9 x 46							795	840	885
402 TETE DE LIT DOUBLE	68 x 9 x 46							725	765	805
403 TETE DE LIT SIMPLE	60 x 9 x 46							580	605	635

TÊTE DE LIT | HEADBOARD

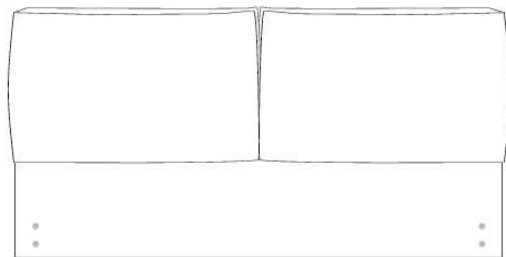

Tête de lit sans oreilles | Headboard without wings
400 - 401 - 402 - 403

Lit grandeur complète | Complete bed size

	Large Wide	Mince Narrow
	L x P/D x H	L x P/D x H
K	88 x 95 x 46	88 x 93 x 46
Q	74 x 95 x 46	74 x 93 x 46
D	68 x 91 x 46	68 x 89 x 46
S	60 x 91 x 46	60 x 89 x 46

Base avec contour LARGE 4" | Base with WIDE contour 4"

Grandeur | Size King: 87 x 86 x 12 | Queen: 69 x 86 x 12 | Double: 64 x 82 x 12 | Simple/Single: 49 x 82 x 12

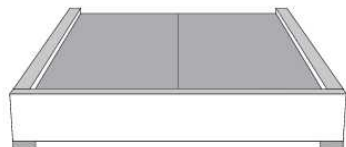

Avec pattes | With Legs
410-411-412-413

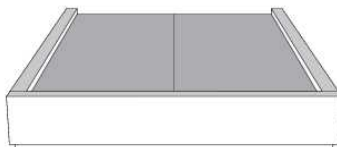

Anti-poussière | No Dust
420-421-422-423

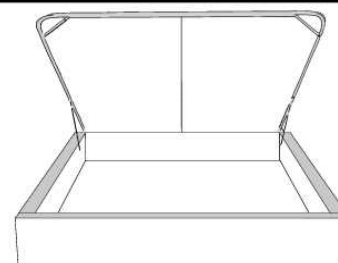

Avec rangement | With Storage
430-431-432-433

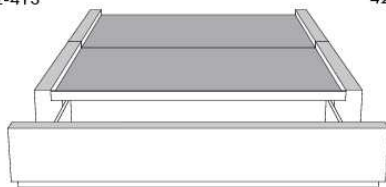

Rangement à tiroir frontal
With Front Drawer
440-441-442
Base lit simple N/D | Single base N/A

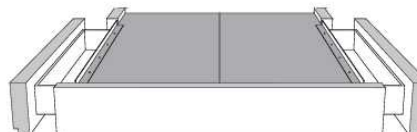

Rangement à tiroir latéraux
With Side Drawers
450-451 (2 tiroirs | drawers)
452-453 (1 tiroir | drawer)

Base avec contour MINCE 2" | Base with NARROW contour 2"

Grandeur | Size King: 82 x 84 x 12 | Queen: 64 x 84 x 12 | Double: 59 x 80 x 12 | Simple/Single: 44 x 80 x 12

Avec pattes - Lit réglable
With Legs - Adjustable bed
560-561-563

	King	Queen	Simple Single
Lit grandeur complète : Complete Bed Size :	87x102x45/38	69x102x45/38	49x102x45/38
Intérieur Inside :	78x82x12	61x82x12	40x82x12



Avec pattes | With Legs
510-511-512-513



Anti-poussière | No Dust
520-521-522-523

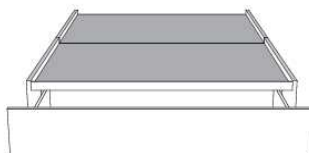

Rangement à tiroir frontal
With Front Drawer
540-541-542
Base lit simple N/D | Single base N/A

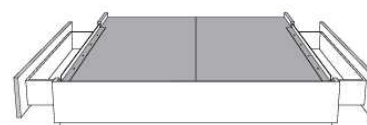

Rangement à tiroir latéraux
With Side Drawers
550-551 (2 tiroirs | drawers)
552-553 (1 tiroir | drawer)

www.jaymar.ca

Les illustrations sont génériques et n'indiquent pas tous les détails de coutures.
The sketches are generic and do not reflect all sewing details.



MELODY

PATTES: Métal: LG64; Bois: LG68. IMPORTANT spécifiez la couleur des pattes en bois.

ITEMS 380, 360, 304 & 314 incluent 3 traverses en bois, avec pattes centrales préinstallées à la position haute 9 3/4 po hors tout. Ajustable à une position plus basse 6 1/2 po hors tout (inclus 3 pattes centrales 6 1/2 po). PANNEAU en BOIS particule inclus.

OPTION: Extérieur DOS de la TÊTE de LIT FINI ajoutez:
- en CUIR: King \$200, Queen \$165, Double \$155, Simple \$120.
- en TISSU: King \$65, Queen \$60, Double \$55, Simple \$40.

Description	L x P x H	Cuir						Tissu		
		10	20 Hugo Madras Softy	30 Empire Fantasy Illusion Tucson Utah Vintage Wild Laredo Yukon	40 Diamond Elegance Princess Santiago Sensation Sunset Trina Victoria	50 Bull Cassiope Dublin	60 Caress Ultrasued	A	B COM	C alta
304 LIT DOUBLE	72X93X32/9	1520	1685	1850	2020	2200	2360	1015	1080	1150
314 LIT SIMPLE	57X93X32/9	1365	1515	1670	1820	1980	2125	920	1005	1105
360 LIT QUEEN	78X97X32/9	1580	1750	1910	2075	2245	2410	1075	1150	1210
380 LIT KING	94X97X32/9	1790	1980	2170	2370	2560	2760	1210	1315	1410

MELODY

items

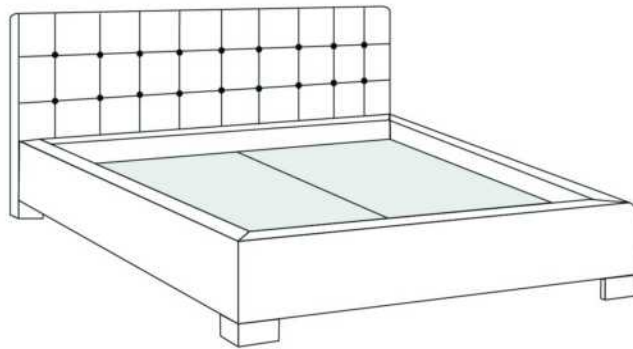

Lit/Bed

380 King | 360 Queen | 304 Double | 314 Simple/ Single

Les illustrations sont génériques et n'indiquent pas tous les détails de coutures.
The sketches are generic and do not reflect all sewing details.

R2014-03



MILAN

Tête de lit SANS oreilles - Choisissez votre base - Voir liste de prix 99900 BASE L.

CARACTÉRISTIQUE: Appui-tête ajustable

Extérieur DOS de la TÊTE de LIT FINI ajoutez:
- en CUIR: King \$200, Queen \$165, Double \$155, Simple \$120.
- en TISSU: King \$65, Queen \$60, Double \$55, Simple \$40.

Description	L x P x H	Cuir						Tissu		
		10	20 Hugo Madras Softy	30 Empire Fantasy Illusion Tucson Utah Vintage Wild Laredo Yukon	40 Diamond Elegance Princess Santiago Sensation Sunset Trina Victoria	50 Bull Cassiope Dublin	60 Caress Ultrasued	A	B COM	C alta
400 TETE DE LIT KING	87X17.5X45/38	1500	1630	1765	1905	2035	2165	930	980	1040
401 TETE DE LIT QUEEN	69X17.5X45/38	1185	1285	1385	1490	1590	1685	795	840	885
402 TETE DE LIT DOUBLE	64X17.5X45/38	1130	1235	1335	1430	1530	1630	725	765	805
403 TETE DE LIT SIMPLE	49X17.5X45/38	875	950	1050	1130	1210	1310	580	605	635

TÊTE DE LIT | HEADBOARD

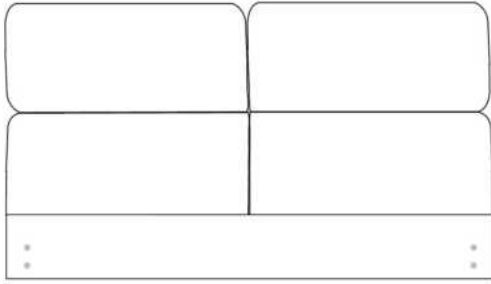

Tête de lit sans oreilles | Headboard without wings
400 - 401 - 402 - 403

Lit grandeur complète | Complete bed size

	Large Wide		Mince Narrow	
	L	P/D x H	L	P/D x H
K	87	103,5 x 45/38	87	101,5 x 45/38
Q	69	103,5 x 45/38	69	101,5 x 45/38
D	64	99,5 x 45/38	64	97,5 x 45/38
S	49	99,5 x 45/38	49	97,5 x 45/38

Base avec contour LARGE 4" | Base with WIDE contour 4"

Grandeur | Size King: 87 x 86 x 12 | Queen: 69 x 86 x 12 | Double: 64 x 82 x 12 | Simple/Single: 49 x 82 x 12



Avec pattes | With Legs
410-411-412-413



Anti-poussière | No Dust
420-421-422-423

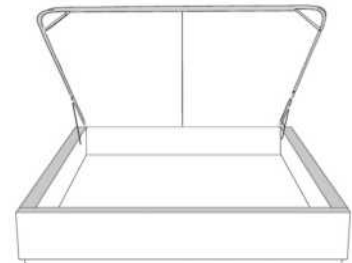

Avec rangement | With Storage
430-431-432-433

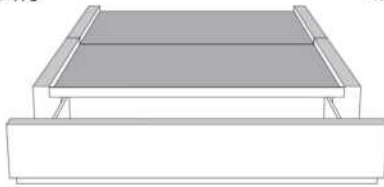

**Rangement à tiroir frontal
With Front Drawer**
440-441-442
Base lit simple N/D | Single base N/A



**Rangement à tiroir latéraux
With Side Drawers**
450-451 (2 tiroirs | drawers)
452-453 (1 tiroir | drawer)

Base avec contour MINCE 2" | Base with NARROW contour 2"

Grandeur | Size King: 82 x 84 x 12 | Queen: 64 x 84 x 12 | Double: 59 x 80 x 12 | Simple/Single: 44 x 80 x 12

**Avec pattes - Lit réglable
With Legs - Adjustable bed**
560-561-563

Grandeur | Size

	King	Queen	Simple Single
Lit grandeur complète : Complete Bed Size :	87x102x45/38	69x102x45/38	49x102x45/38
Intérieur Inside :	78x82x12	61x82x12	40x82x12

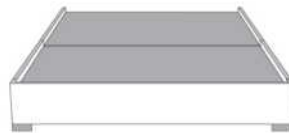

Avec pattes | With Legs
510-511-512-513



Anti-poussière | No Dust
520-521-522-523



**Rangement à tiroir frontal
With Front Drawer**
540-541-542
Base lit simple N/D | Single base N/A



**Rangement à tiroir latéraux
With Side Drawers**
550-551 (2 tiroirs | drawers)
552-553 (1 tiroir | drawer)

www.jaymar.ca

Les illustrations sont génériques et n'indiquent pas tous les détails de coutures.
The sketches are generic and do not reflect all sewing details.



MODENA

Tête de lit SANS oreilles - Choisissez votre base - Voir liste de prix 99900 BASE L.

Extérieur DOS de la TÊTE de LIT FINI ajoutez:
- en CUIR: King \$200, Queen \$165, Double \$155, Simple \$120.
- en TISSU: King \$65, Queen \$60, Double \$55, Simple \$40.

Description	L x P x H	Cuir						Tissu		
		10	20 Hugo Madras Softy	30 Empire Fantasy Illusion Tucson Utah Vintage Wild Laredo Yukon	40 Diamond Elegance Princess Santiago Sensation Sunset Trina Victoria	50 Bull Cassiope Dublin	60 Caress Ultrasued	A	B COM	C alta
400 TETE DE LIT KING	87X4X49	810	925	1040	1155	1270	1380	495	540	595
401 TETE DE LIT QUEEN	69X4X49	730	835	925	1020	1115	1200	420	455	490
402 TETE DE LIT DOUBLE	64X4X49	670	765	855	940	1035	1120	400	425	455
403 TETE DE LIT SIMPLE	49X4X49	620	695	775	860	940	1030	325	345	365

TÊTE DE LIT | HEADBOARD

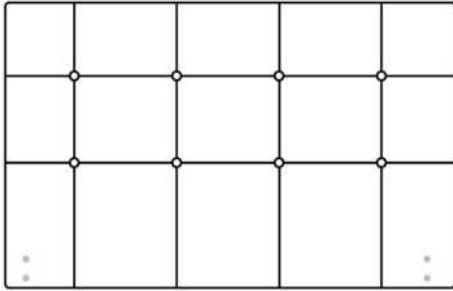

Tête de lit sans oreilles | Headboard without wings
400 - 401 - 402 - 403

Lit grandeur complète | Complete bed size

	Large Wide L x P/D x H	Mince Narrow L x P/D x H
K	87 x 90 x 49	87 x 88 x 49
Q	69 x 90 x 49	69 x 88 x 49
D	64 x 86 x 49	64 x 84 x 49
S	49 x 86 x 49	49 x 84 x 49

Base avec contour LARGE 4" | Base with WIDE contour 4"

Grandeur | Size King: 87 x 86 x 12 | Queen: 69 x 86 x 12 | Double: 64 x 82 x 12 | Simple/Single: 49 x 82 x 12



Avec pattes | With Legs
410-411-412-413



Anti-poussière | No Dust
420-421-422-423

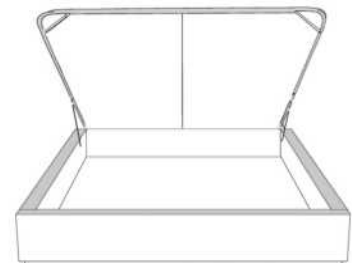

Avec rangement | With Storage
430-431-432-433

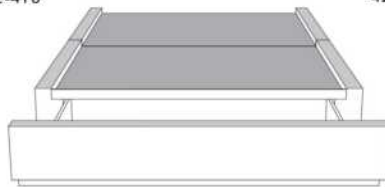

**Rangement à tiroir frontal
With Front Drawer**
440-441-442
Base lit simple N/D | Single base N/A



**Rangement à tiroir latéraux
With Side Drawers**
450-451 (2 tiroirs | drawers)
452-453 (1 tiroir | drawer)

Base avec contour MINCE 2" | Base with NARROW contour 2"

Grandeur | Size King: 82 x 84 x 12 | Queen: 64 x 84 x 12 | Double: 59 x 80 x 12 | Simple/Single: 44 x 80 x 12

**Avec pattes - Lit réglable
With Legs - Adjustable bed**
560-561-563

	King	Queen	Simple Single
Lit grandeur complète : Complete Bed Size :	87x88x49	69x88x49	49x88x49
Intérieur Inside :	78x82x12	61x82x12	40x82x12



Avec pattes | With Legs
510-511-512-513



Anti-poussière | No Dust
520-521-522-523

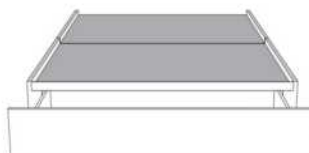

**Rangement à tiroir frontal
With Front Drawer**
540-541-542
Base lit simple N/D | Single base N/A



**Rangement à tiroir latéraux
With Side Drawers**
550-551 (2 tiroirs | drawers)
552-553 (1 tiroir | drawer)

www.jaymar.ca

Les illustrations sont génériques et n'indiquent pas tous les détails de coutures.
The sketches are generic and do not reflect all sewing details.



NATHALIE

Tête de lit SANS oreilles - Choisissez votre base - Voir liste de prix 99900 BASE L.

Extérieur DOS de la TÊTE de LIT FINI ajoutez:
- en CUIR: King \$200, Queen \$165, Double \$155, Simple \$120.
- en TISSU: King \$65, Queen \$60, Double \$55, Simple \$40.

Description	L x P x H	Cuir						Tissu		
		10	20 Hugo Madras Softy	30 Empire Fantasy Illusion Tucson Utah Vintage Wild Laredo Yukon	40 Diamond Elegance Princess Santiago Sensation Sunset Trina Victoria	50 Bull Cassiope Dublin	60 Caress Ultrasued	A	B COM	C alta
400 TETE DE LIT KING	87X4X72	1365	1500	1630	1765	1905	2035	715	760	800
401 TETE DE LIT QUEEN	69X4X72	1145	1245	1345	1445	1545	1645	580	605	635
402 TETE DE LIT DOUBLE	64X4X72	1095	1190	1290	1390	1495	1595	515	545	585
403 TETE DE LIT SIMPLE	49X4X72	955	1055	1140	1225	1315	1400	345	370	405

TÊTE DE LIT | HEADBOARD

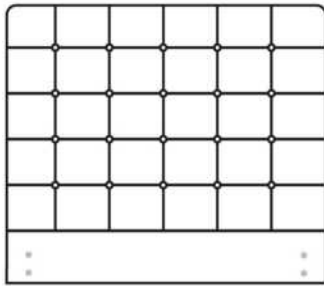

Tête de lit sans oreilles | Headboard without wings
400 - 401 - 402 - 403

Lit grandeur complète | Complete bed size

	Large Wide L x P/D x H	Mince Narrow L x P/D x H
K	87 x 90 x 72	87 x 88 x 72
Q	69 x 90 x 72	69 x 88 x 72
D	64 x 86 x 72	64 x 84 x 72
S	49 x 86 x 72	49 x 84 x 72

Base avec contour LARGE 4" | Base with WIDE contour 4"

Grandeur | Size King: 87 x 86 x 12 | Queen: 69 x 86 x 12 | Double: 64 x 82 x 12 | Simple/Single: 49 x 82 x 12



Avec pattes | With Legs
410-411-412-413



Anti-poussière | No Dust
420-421-422-423

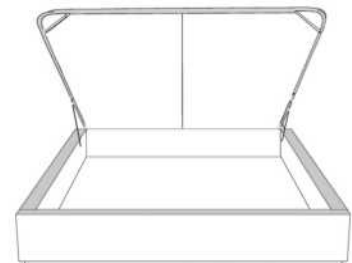

Avec rangement | With Storage
430-431-432-433



**Rangement à tiroir frontal
With Front Drawer**
440-441-442
Base lit simple N/D | Single base N/A



**Rangement à tiroir latéraux
With Side Drawers**
450-451 (2 tiroirs | drawers)
452-453 (1 tiroir | drawer)

Base avec contour MINCE 2" | Base with NARROW contour 2"

Grandeur | Size King: 82 x 84 x 12 | Queen: 64 x 84 x 12 | Double: 59 x 80 x 12 | Simple/Single: 44 x 80 x 12

**Avec pattes - Lit réglable
With Legs - Adjustable bed**
560-561-563

	King	Queen	Simple Single
Lit grandeur complète : Complete Bed Size :	87x88x72	69x88x72	49x88x72
Intérieur Inside :	78x82x12	61x82x12	40x82x12



Avec pattes | With Legs
510-511-512-513



Anti-poussière | No Dust
520-521-522-523

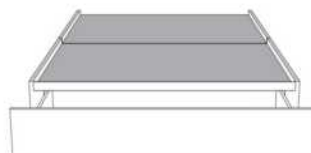

**Rangement à tiroir frontal
With Front Drawer**
540-541-542
Base lit simple N/D | Single base N/A



**Rangement à tiroir latéraux
With Side Drawers**
550-551 (2 tiroirs | drawers)
552-553 (1 tiroir | drawer)



NEIGE 56" H

Tête de lit AVEC OREILLES - Choisissez votre base - voir liste de prix 99905 BASE C.

OPTIONS :

Clous décoratifs : Clous MOYEN ½ po sur le devant de l'oreille de la tête de lit, AJOUTEZ \$70.

Spécifiez couleur des clous sur votre commande: BRASS - SILVER - PEWTER ou COPPER.

Extérieur DOS de la tête de lit FINI ajoutez:

En TISSU: King \$65, Queen \$60, Double \$55, Simple \$40.

Description	L x P x H	Cuir						Tissu		
		10	20 Hugo Madras Softy	30 Empire Fantasy Illusion Tucson Utah Vintage Wild Laredo Yukon	40 Diamond Elegance Princess Santiago Sensation Sunset Trina Victoria	50 Bull Cassiope Dublin	60 Caress Ultrasued	A	B COM	C alta
400 TETE DE LIT KING	87X11X56							930	980	1040
401 TETE DE LIT QUEEN	69X11X56							795	840	885
402 TETE DE LIT DOUBLE	64X11X56							725	765	805
403 TETE DE LIT SIMPLE	49X11X56							580	605	635

TÊTE DE LIT | HEADBOARD

Option de clous | Nail options

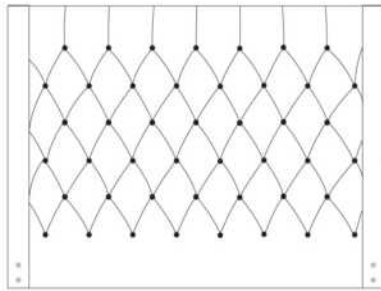

Tête de lit avec oreilles | Headboard with wings
400 - 401 - 402 - 403

Lit grandeur complète | Complete bed size

	Large Wide L x P/D x H	Mince Narrow L x P/D x H
K	87 x 90 x 56	87 x 88 x 56
Q	69 x 90 x 56	69 x 88 x 56
D	64 x 86 x 56	64 x 84 x 56
S	49 x 86 x 56	49 x 84 x 56

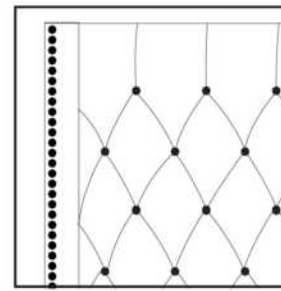

Silver - Copper - Pewter - Brass
1/2" diamètre

Base avec contour LARGE 4" | Base with WIDE contour 4"

Grandeur | Size King: 87 x 79 x 12 | Queen: 69 x 79 x 12 | Double: 64 x 75 x 12 | Simple/Single: 49 x 75 x 12



Avec pattes | With Legs
410-411-412-413



Anti-poussière | No Dust
420-421-422-423

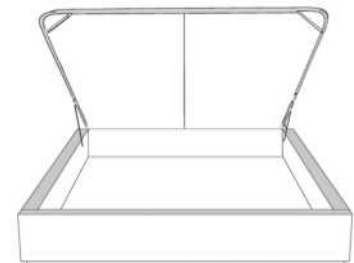

Avec rangement | With Storage
430-431-432-433

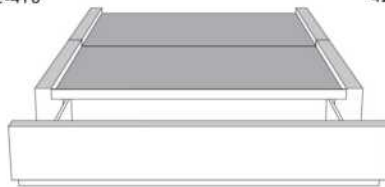

**Rangement à tiroir frontal
With Front Drawer**
440-441-442
Base lit simple N/D | Single base N/A



**Rangement à tiroir latéraux
With Side Drawers**
450-451 (2 tiroirs | drawers)
452-453 (1 tiroir | drawer)

Base avec contour MINCE 2" | Base with NARROW contour 2"

Grandeur | Size King: 82 x 77 x 12 | Queen: 64 x 77 x 12 | Double: 59 x 73 x 12 | Simple/Single: 44 x 73 x 12

**Avec pattes - Lit réglable
With Legs - Adjustable bed**
560-561-563

	King	Queen	Simple Single
Lit grandeur complète : Complete Bed Size :	87x87x56	69x87x56	49x87x56
Intérieur Inside :	78x82x12	61x82x12	40x82x12



Avec pattes | With Legs
510-511-512-513



Anti-poussière | No Dust
520-521-522-523

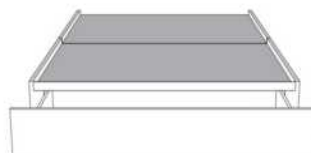

**Rangement à tiroir frontal
With Front Drawer**
540-541-542
Base lit simple N/D | Single base N/A



**Rangement à tiroir latéraux
With Side Drawers**
550-551 (2 tiroirs | drawers)
552-553 (1 tiroir | drawer)

www.jaymar.ca

Les illustrations sont génériques et n'indiquent pas tous les détails de coutures.
The sketches are generic and do not reflect all sewing details.



RACHEL

Tête de lit SANS oreilles - Choisissez votre base - Voir liste de prix 99900 BASE L.

Extérieur DOS de la TÊTE de LIT FINI ajoutez:
- en CUIR: King \$200, Queen \$165, Double \$155, Simple \$120.
- en TISSU: King \$65, Queen \$60, Double \$55, Simple \$40.

Description	L x P x H	Cuir						Tissu		
		10	20 Hugo Madras Softy	30 Empire Fantasy Illusion Tucson Utah Vintage Wild Laredo Yukon	40 Diamond Elegance Princess Santiago Sensation Sunset Trina Victoria	50 Bull Cassiope Dublin	60 Caress Ultrasued	A	B COM	C alta
400 TETE DE LIT KING	87X4X49	810	925	1040	1155	1270	1380	495	540	595
401 TETE DE LIT QUEEN	69X4X49	730	835	925	1020	1115	1200	420	455	490
402 TETE DE LIT DOUBLE	64X4X49	670	765	855	940	1035	1120	400	425	455
403 TETE DE LIT SIMPLE	49X4X49	620	695	775	860	940	1030	325	345	365

TÊTE DE LIT | HEADBOARD

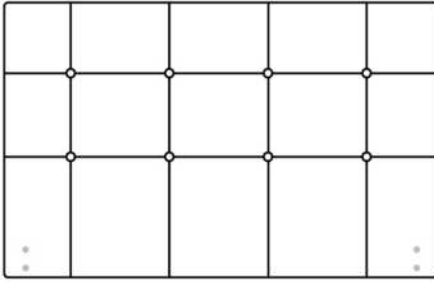

Tête de lit sans oreilles | Headboard without wings
400 - 401 - 402 - 403

Lit grandeur complète | Complete bed size

	Large Wide L x P/D x H	Mince Narrow L x P/D x H
K	87 x 90 x 49	87 x 88 x 49
Q	69 x 90 x 49	69 x 88 x 49
D	64 x 86 x 49	64 x 84 x 49
S	49 x 86 x 49	49 x 84 x 49

Base avec contour LARGE 4" | Base with WIDE contour 4"

Grandeur | Size King: 87 x 86 x 12 | Queen: 69 x 86 x 12 | Double: 64 x 82 x 12 | Simple/Single: 49 x 82 x 12



Avec pattes | With Legs
410-411-412-413



Anti-poussière | No Dust
420-421-422-423

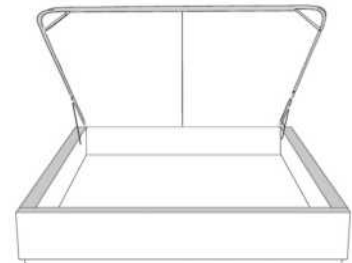

Avec rangement | With Storage
430-431-432-433

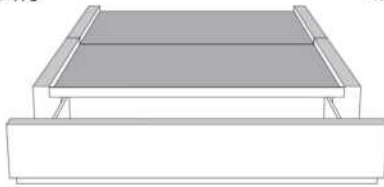

**Rangement à tiroir frontal
With Front Drawer**
440-441-442
Base lit simple N/D | Single base N/A



**Rangement à tiroir latéraux
With Side Drawers**
450-451 (2 tiroirs | drawers)
452-453 (1 tiroir | drawer)

Base avec contour MINCE 2" | Base with NARROW contour 2"

Grandeur | Size King: 82 x 84 x 12 | Queen: 64 x 84 x 12 | Double: 59 x 80 x 12 | Simple/Single: 44 x 80 x 12

**Avec pattes - Lit réglable
With Legs - Adjustable bed**
560-561-563

	King	Queen	Simple Single
Lit grandeur complète : Complete Bed Size :	87x88x49	69x88x49	49x88x49
Intérieur Inside :	78x82x12	61x82x12	40x82x12

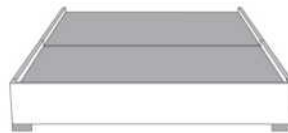

Avec pattes | With Legs
510-511-512-513



Anti-poussière | No Dust
520-521-522-523

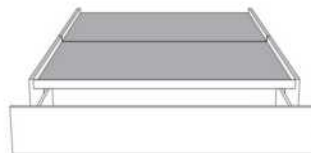

**Rangement à tiroir frontal
With Front Drawer**
540-541-542
Base lit simple N/D | Single base N/A



**Rangement à tiroir latéraux
With Side Drawers**
550-551 (2 tiroirs | drawers)
552-553 (1 tiroir | drawer)

www.jaymar.ca

Les illustrations sont génériques et n'indiquent pas tous les détails de coutures.
The sketches are generic and do not reflect all sewing details.



ROBIN

Tête de lit SANS oreilles - Choisissez votre base - Voir liste de prix 99900 BASE L.

CARACTÉRISTIQUES: Coussins tête de lit ajustable 2 positions.

COMBO: Recouvrement #1 lit entier. Recouvrement #2 Coussins tête de lit ajustable.

Extérieur DOS de la TÊTE de LIT FINI ajoutez:

- en CUIR: King \$200, Queen \$165.

- en TISSU: King \$65, Queen \$60.

Description	L x P x H	Cuir						Tissu		
		10	20 Hugo Madras Softy	30 Empire Fantasy Illusion Tucson Utah Vintage Wild Laredo Yukon	40 Diamond Elegance Princess Santiago Sensation Sunset Trina Victoria	50 Bull Cassiope Dublin	60 Caress Ultrasued	A	B COM	C alta
400 TETE DE LIT KING	87X12X46/41	1500	1630	1765	1905	2035	2165	930	980	1040
401 TETE DE LIT QUEEN	69X12X46/41	1185	1285	1385	1490	1590	1685	795	840	885

Tête de lit **ROBIN** Headboard

(voir la liste de prix 99900) | (See Price list 99900)

TÊTE DE LIT | HEADBOARD

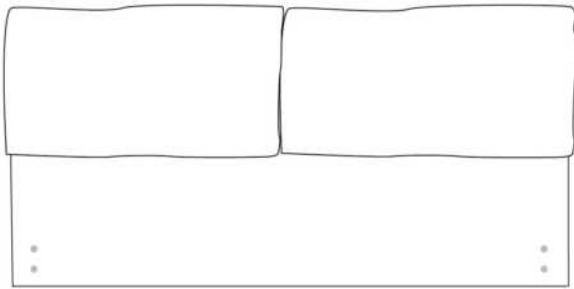

Tête de lit sans oreilles | Headboard without wings
400 - 401

Lit grandeur complète | Complete bed size

	Large Wide L x P/D x H	Mince Narrow L x P/D x H
K	87 x 98 x 46/41	87 x 96 x 46/41
Q	69 x 98 x 46/41	69 x 96 x 46/41

Base avec contour LARGE 4" | Base with WIDE contour 4"

Grandeur | Size King: 87 x 86 x 12 | Queen: 69 x 86 x 12



Avec pattes | With Legs
410-411



Anti-poussière | No Dust
420-421

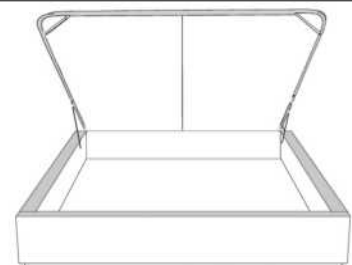

Avec rangement | With Storage
430-431

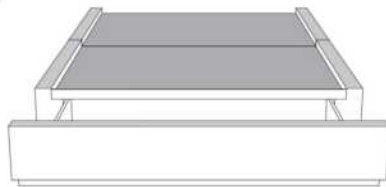

Rangement à tiroir frontal
With Front Drawer
440-441

Base lit simple N/D | Single base N/A



Rangement à tiroir latéraux
With Side Drawers
450-451 (2 tiroirs | drawers)

Base avec contour MINCE 2" | Base with NARROW contour 2"

Grandeur | Size King: 82 x 84 x 12 | Queen: 64 x 84 x 12

Avec pattes - Lit réglable
With Legs - Adjustable bed
560-561

	King	Queen
Lit grandeur complète : Complete Bed Size :	87x96x46/41	69x96x46/41
Intérieur Inside :	78x82x12	61x82x12



Avec pattes | With Legs
510-511



Anti-poussière | No Dust
520-521

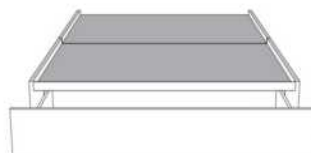

Rangement à tiroir frontal
With Front Drawer
540-541

Base lit simple N/D | Single base N/A



Rangement à tiroir latéraux
With Side Drawers
550-551 (2 tiroirs | drawers)

www.jaymar.ca

Les illustrations sont génériques et n'indiquent pas tous les détails de coutures.
The sketches are generic and do not reflect all sewing details.



SOFIA

Tête de lit SANS oreilles - Choisissez votre base - Voir liste de prix 99900 BASE L.

OPTIONS :

Clous décoratifs : Clous MOYEN ½ po alentour de l'appliqué, AJOUTEZ : King \$110, Queen \$100, Double \$95, Simple \$85.

Spécifiez couleur des clous sur votre commande: BRASS - SILVER - PEWTER ou COPPER.

COMBO disponible : Appliqué peut être fait dans une couleur contrastante. Voir tableau COMBO du livret Connaissance des produits.

Extérieur DOS de la TÊTE de LIT FINI ajoutez:

- en CUIR: King \$200, Queen \$165, Double \$155, Simple \$120.

- en TISSU: King \$65, Queen \$60, Double \$55, Simple \$40.

Description	L x P x H	Cuir						Tissu		
		10	20 Hugo Madras Softy	30 Empire Fantasy Illusion Tucson Utah Vintage Wild Laredo Yukon	40 Diamond Elegance Princess Santiago Sensation Sunset Trina Victoria	50 Bull Cassiope Dublin	60 Caress Ultrasued	A	B COM	C alta
400 TETE DE LIT KING	87X6X56	1500	1630	1765	1905	2035	2165	930	980	1040
401 TETE DE LIT QUEEN	69X6X56	1185	1285	1385	1490	1590	1685	795	840	885
402 TETE DE LIT DOUBLE	64X6X56	1130	1235	1335	1430	1530	1630	725	765	805
403 TETE DE LIT SIMPLE	49X6X56	875	950	1050	1130	1210	1310	580	605	635

Tête de lit **SOFIA** Headboard

(voir la liste de prix 99900) | (See Price list 99900)

TÊTE DE LIT | HEADBOARD

Option de clous | Nail options

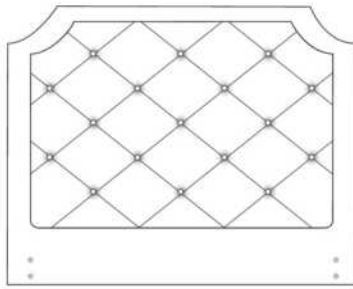

Lit grandeur complète | Complete bed size

	Large Wide L x P/D x H	Mince Narrow L x P/D x H
K	87 x 91 x 56	87 x 89 x 56
Q	69 x 91 x 56	69 x 89 x 56
D	64 x 87 x 56	64 x 85 x 56
S	49 x 87 x 56	49 x 85 x 56

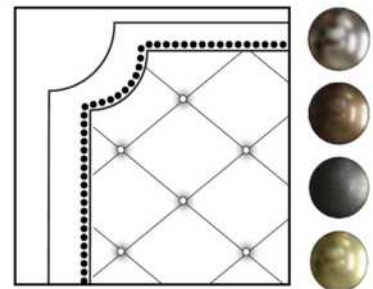

Silver - Copper - Pewter - Brass
1/2" diamètre

Tête de lit sans oreilles | Headboard without wings
400 - 401 - 402 - 403

Base avec contour LARGE 4" | Base with WIDE contour 4"

Grandeur | Size King: 87 x 86 x 12 | Queen: 69 x 86 x 12 | Double: 64 x 82 x 12 | Simple/Single: 49 x 82 x 12



Avec pattes | With Legs
410-411-412-413



Anti-poussière | No Dust
420-421-422-423

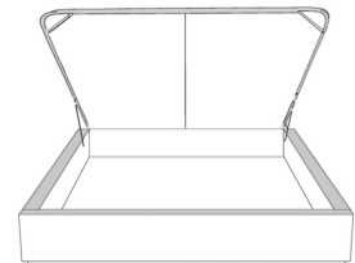

Avec rangement | With Storage
430-431-432-433

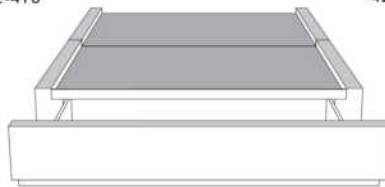

**Rangement à tiroir frontal
With Front Drawer**
440-441-442
Base lit simple N/D | Single base N/A



**Rangement à tiroir latéraux
With Side Drawers**
450-451 (2 tiroirs | drawers)
452-453 (1 tiroir | drawer)

Base avec contour MINCE 2" | Base with NARROW contour 2"

Grandeur | Size King: 82 x 84 x 12 | Queen: 64 x 84 x 12 | Double: 59 x 80 x 12 | Simple/Single: 44 x 80 x 12

**Avec pattes - Lit réglable
With Legs - Adjustable bed**
560-561-563

	King	Queen	Simple Single
Lit grandeur complète : Complete Bed Size :	87x90x56	69x90x56	49x90x56
Intérieur Inside :	78x82x12	61x82x12	40x82x12



Avec pattes | With Legs
510-511-512-513



Anti-poussière | No Dust
520-521-522-523

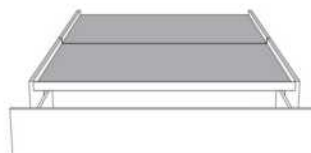

**Rangement à tiroir frontal
With Front Drawer**
540-541-542
Base lit simple N/D | Single base N/A



**Rangement à tiroir latéraux
With Side Drawers**
550-551 (2 tiroirs | drawers)
552-553 (1 tiroir | drawer)

www.jaymar.ca

Les illustrations sont génériques et n'indiquent pas tous les détails de coutures.
The sketches are generic and do not reflect all sewing details.



VOILA BED

Coussins inclus: Ce modèle n'inclut pas de coussins décoratifs.

Caractéristiques: Les lits possèdent un système d'ancrage permettant de déplacer aisément les dos et les tables de nuit Traycool autour du lit.

IMPORTANT: Indiquez clairement la couleur des pattes LG96 et du Traynite (321).

Chaque base de lit inclut une base pour recevoir le matelas.
Nous recommandons des matelas entre 8 et 10 pouces d'épaisseur.

Description	L x P x H	Cuir						Tissu		
		10	20 Hugo Madras Softy	30 Empire Fantasy Illusion Tucson Utah Vintage Wild Laredo Yukon	40 Diamond Elegance Princess Santiago Sensation Sunset Trina Victoria	50 Bull Cassiope Dublin	60 Caress Ultrasued	A	B COM	C alta
131 DOS LIT	28X11X18	295	360	425	485	540	605	170	195	215
150 GRAND COUSSIN EXTRA	22X22							65	95	105
314 LIT SIMPLE	56x92x13.5/33	1205	1365	1520	1685	1835	1990	900	955	1025
321 TRAYNITE *BOIS*	16 DIAM. X 15	130	130	130	130	130	130	130	130	130
322 TRAYCOOL *BOIS & METAL*	16 DIAM. x 15	130	130	130	130	130	130	130	130	130
360 LIT QUEEN	77x97x13.5/33	1270	1445	1625	1790	1970	2135	940	1005	1080
380 LIT KING	95x97x13.5/33	1465	1665	1865	2075	2275	2485	1040	1115	1195

VOILÀ

Lit voilà Bed items

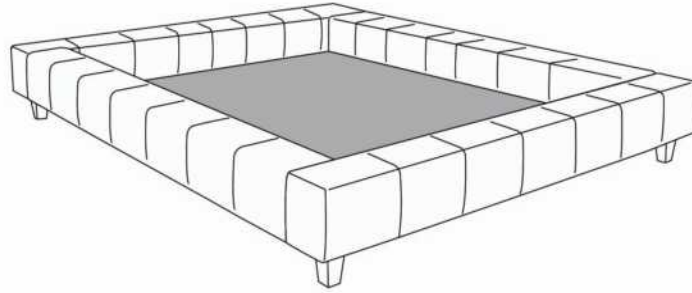

Base de Lit/Bed base

372 California King (US only/seulement) | 380 King | 360 Queen | 314 Simple/ Single



Grand Coussin/Large pillow
150

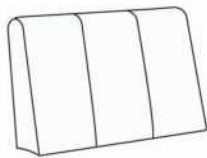

Dos lit/Bed back
131



Traynite
321



Traycool
322

Les illustrations sont génériques et n'indiquent pas tous les détails de coutures.
The sketches are generic and do not reflect all sewing details.

R2014-03



WAVE

PATTES: Indiquez clairement la couleur des pattes LG174 pour les ITEMS 380, 360, 304, 314.

ITEMS 380, 360, 304 & 314 incluent 3 traverses en bois, avec pattes centrales préinstallées à la position haute 8 1/2 po hors tout. Ajustable à une position plus basse 6 po hors tout (inclus 3 pattes centrales 4 1/2 po). Panneau en bois particule inclus.

LIT AVEC RANGEMENT: Panneau en contreplaqué inclus.

OPTION: Extérieur DOS de la TÊTE de LIT FINI ajoutez:

En TISSU: King \$65, Queen \$60, Double \$55, Simple \$40.

Description	L x P x H	Cuir						Tissu		
		10	20 Hugo Madras Softy	30 Empire Fantasy Illusion Tucson Utah Vintage Wild Laredo Yukon	40 Diamond Elegance Princess Santiago Sensation Sunset Trina Victoria	50 Bull Cassiope Dublin	60 Caress Ultrasued	A	B COM	C alta
304 LIT DOUBLE	72X 92X41/11							1075	1140	1200
314 LIT SIMPLE	57X92X41/11							985	1040	1095
360 LIT QUEEN	78X96X41/11							1140	1200	1260
365 LIT KING AVEC RANGEMENT	94X96X41/11							1645	1720	1790
366 LIT QUEEN AVEC RANGEMENT	78X96X41/11							1445	1515	1595
367 LIT DOUBLE AVEC RANGEMENT	72X92X41/11							1365	1430	1500
368 LIT SIMPLE AVEC RANGEMENT	57X92X41/11							1270	1340	1390
380 LIT KING	94X96X41/11							1245	1325	1405

Lit **WAVE** Bed

Lit régulier | *Regular Bed*

380 King | 360 Queen | 304 Double | 314 Simple/ *Single*

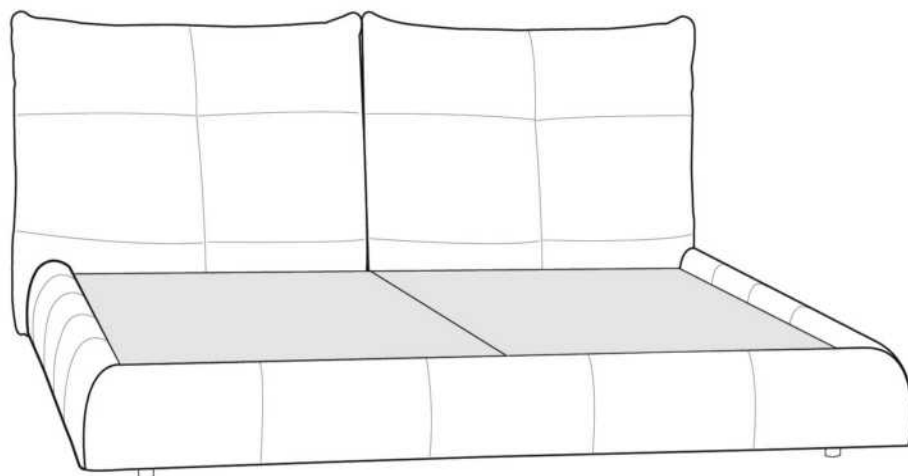

Lit avec rangement | *Bed with storage*

365 King | 366 Queen | 367 Double | 368 Simple/ *Single*

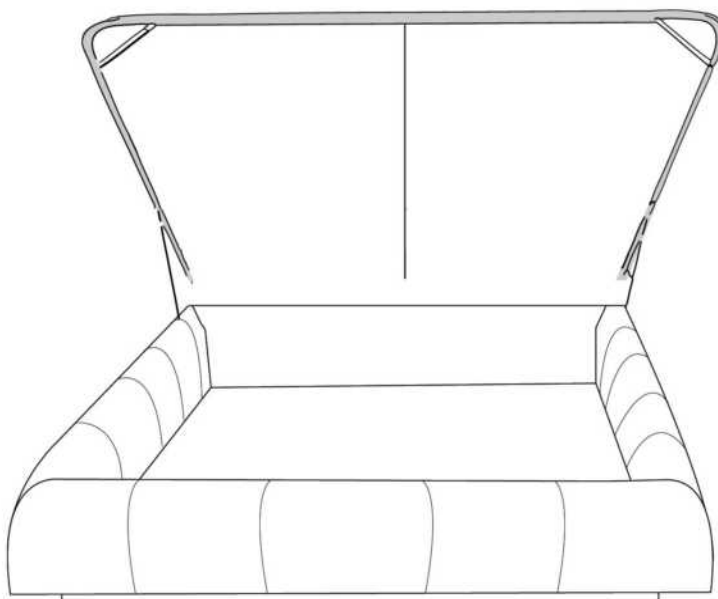

www.jaymar.ca

Les illustrations sont génériques et n'indiquent pas tous les détails de coutures.
The sketches are generic and do not reflect all sewing details.

R: 2016-02



ZEN

Tête de lit SANS oreilles - Choisissez votre base - Voir liste de prix 99900 BASE L.

CARACTÉRISTIQUES: Coussins tête de lit ajustable 3 positions.

Extérieur DOS de la TÊTE de LIT FINI ajoutez:

- en CUIR: King \$200, Queen \$165.
- en TISSU: King \$65, Queen \$60.

Description	L x P x H	Cuir						Tissu		
		10	20 Hugo Madras Softy	30 Empire Fantasy Illusion Tucson Utah Vintage Wild Laredo Yukon	40 Diamond Elegance Princess Santiago Sensation Sunset Trina Victoria	50 Bull Cassiope Dublin	60 Caress Ultrasued	A	B COM	C alta
400 TETE DE LIT KING	87 x 9 x 47	1500	1630	1765	1905	2035	2165	930	980	1040
401 TETE DE LIT QUEEN	69 x 9 x 47	1185	1285	1385	1490	1590	1685	795	840	885

TÊTE DE LIT | HEADBOARD

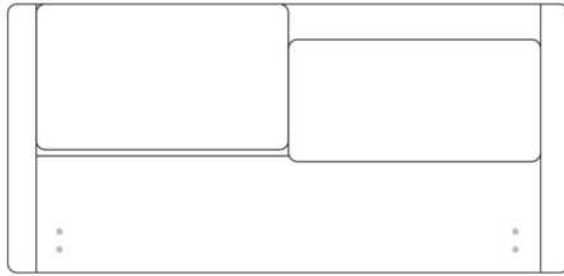

Tête de lit sans oreilles | Headboard *without wings*
400 - 401

Lit grandeur complète | Complete bed size

	Large Wide L x P/D x H	Mince Narrow L x P/D x H
K	87 x 95 x 47	87 x 93 x 47
Q	69 x 95 x 47	69 x 93 x 47

Base avec contour LARGE 4" | Base with WIDE contour 4"

Grandeur | Size King: 87 x 86 x 12 | Queen: 69 x 86 x 12



Avec pattes | With Legs
410-411



Anti-poussière | No Dust
420-421

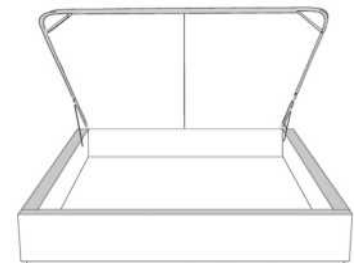

Avec rangement | With Storage
430-431-432-433

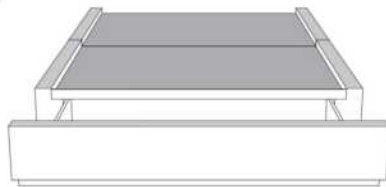

**Rangement à tiroir frontal
With Front Drawer**
440-441

Base lit simple N/D | Single base N/A



**Rangement à tiroir latéraux
With Side Drawers**

450-451 (2 tiroirs | drawers)

Base avec contour MINCE 2" | Base with NARROW contour 2"

Grandeur | Size King: 82 x 84 x 12 | Queen: 64 x 84 x 12

**Avec pattes - Lit réglable
With Legs - Adjustable bed**
560-561

Grandeur Size	King	Queen
Lit grandeur complète : Complete Bed Size :	87x93x47	69x93x47
Intérieur Inside :	78x82x12	61x82x12



Avec pattes | With Legs
510-511



Anti-poussière | No Dust
520-521

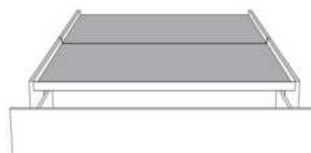

**Rangement à tiroir frontal
With Front Drawer**
540-541

Base lit simple N/D | Single base N/A



**Rangement à tiroir latéraux
With Side Drawers**

550-551 (2 tiroirs | drawers)

www.jaymar.ca

Les illustrations sont génériques et n'indiquent pas tous les détails de coutures.
The sketches are generic and do not reflect all sewing details.