



Liste de prix CDN
Détail à 2.5
En vigueur le 18 août 2020

<u>Code Client</u>	<u>FT999</u>
<u>Nom Client</u>	<u>JAYMAR & CAMELEON</u>
<u>Adresse</u>	<u>FOR PRICE LIST</u>
	<u> </u>



Liste de prix CDN

00200

Factory Select: \$250.

Pour commander "Couleur Traditionnelle" (Tons de bruns): code 3220#1.

Pour commander "Couleur Neutre" (Beige, noir or blanc): code 3221#1.

Pour commander "Couleur Euro" (Brick, Rouge, Jaune ou Bleu): code 3222#1.

Description	L x P x H	Cuir						Tissu		
		10	20 Hugo Madras Softy	30 Empire Fantasy Illusion Tucson Utah Vintage Wild Laredo Yukon	40 Diamond Elegance Princess Santiago Sensation Sunset Trina Victoria	50 Bull Cassiope Dublin	60 Caress Ultrasued	A	B COM	C alta
006 POUF	19X19X17	650	690	765	815	865	915	400	450	500
181 POUF ROND	16X16X16	625	675	740	800	840	900	400	450	500



Liste de prix CDN

00224

Spécifiez sur votre commande:

Patte: LG8 en bois (spécifiez couleur) ou LG64 métal.
Option Clous décoratifs: Surcharge \$125.

En commandant ce modèle, spécifier avec quel modèle Jaymar il sera associé afin de sélectionner la couture appropriée.

Description	L x P x H	Cuir						Tissu		
		10	20 Hugo Madras Softy	30 Empire Fantasy Illusion Tucson Utah Vintage Wild Laredo Yukon	40 Diamond Elegance Princess Santiago Sensation Sunset Trina Victoria	50 Bull Cassiope Dublin	60 Caress Ultrasued	A	B COM	C alta
124 POUF AVEC RANGEMENT	36X24X18	1665	1850	2050	2225	2450	2600	1315	1390	1475



Liste de prix CDN

00236

Spécifiez sur votre commande:

Pattes: LG8 en bois (spécifiez couleur) ou LG64 métal.
Options Clous décoratifs: Surcharge \$190.

En commandant ce modèle, spécifier avec quel modèle Jaymar il sera associé afin de sélectionner la couture appropriée.

Description	L x P x H	Cuir						Tissu		
		10	20 Hugo Madras Softy	30 Empire Fantasy Illusion Tucson Utah Vintage Wild Laredo Yukon	40 Diamond Elegance Princess Santiago Sensation Sunset Trina Victoria	50 Bull Cassiope Dublin	60 Caress Ultrasued	A	B COM	C alta
124 POUF AVEC RANGEMENT	36X36X18	1975	2150	2350	2540	2725	2915	1650	1740	1850



Liste de prix CDN

00252

Description	L x P x H	Cuir						Tissu		
		10	20 Hugo Madras Softy	30 Empire Fantasy Illusion Tucson Utah Vintage Wild Laredo Yukon	40 Diamond Elegance Princess Santiago Sensation Sunset Trina Victoria	50 Bull Cassiope Dublin	60 Caress Ultrasued	A	B COM	C alta
115 GRAND OTTOMAN	52X25X18	1515	1665	1815	1950	2090	2200	1125	1215	1340



Liste de prix CDN

99700

COFFRE À RANGEMENT: Option intérieur en cèdre aromatique; ajouter 125\$.

Description	L x P x H	Cuir						Tissu		
		10	20 Hugo Madras Softy	30 Empire Fantasy Illusion Tucson Utah Vintage Wild Laredo Yukon	40 Diamond Elegance Princess Santiago Sensation Sunset Trina Victoria	50 Bull Cassiope Dublin	60 Caress Ultrasued	A	B COM	C alta
355 COFFRE À RANGEMENT	48X18X18	1375	1490	1665	1800	1940	2065	990	1050	1125



APPUI-BRAS/ARMREST

Porte-gobelet en métal inclus; spécifiez couleur noir mat, chrome ou bronze.

Description	L x P x H	Cuir						Tissu		
		10	20 Hugo Madras Softy	30 Empire Fantasy Illusion Tucson Utah Vintage Wild Laredo Yukon	40 Diamond Elegance Princess Santiago Sensation Sunset Trina Victoria	50 Bull Cassiope Dublin	60 Caress Ultrasued	A	B COM	C alta
149 APPUI-BRAS UNIVERSEL - 1 PORTE-GOBELET	6.5X20X4.5/10	375	415	450	490	525	565	290	300	315
193 APPUI-BRAS UNIVERSEL - 2 PORTE-GOBELETS	6.5X20X4.5/10	400	440	475	515	550	590	315	340	350



Liste de prix CDN

RONDO TABLE

Option: Dessus de table plexiglas 375\$.

Description	L x P x H	Cuir						Tissu		
		10	20 Hugo Madras Softy	30 Empire Fantasy Illusion Tucson Utah Vintage Wild Laredo Yukon	40 Diamond Elegance Princess Santiago Sensation Sunset Trina Victoria	50 Bull Cassiope Dublin	60 Caress Ultrasued	A	B COM	C alta
077 TABLE REMBOURREE	42X42X12	940	1025	1125	1190	1315	1375	625	690	765



Liste de prix CDN

00070

TISSU UNI RECOMMANDÉ.

OPTION:

Mécanisme motorisé inclinable avec bouton TACTILE ajoutez 315\$ par mécanisme. Pour le mécanisme SANS FIL (batterie) ajoutez 625\$. À NOTER que le BOUTON sera noir (PAS TACTILE).

Description	L x P x H	Cuir						Tissu		
		10	20 Hugo Madras Softy	30 Empire Fantasy Illusion Tucson Utah Vintage Wild Laredo Yukon	40 Diamond Elegance Princess Santiago Sensation Sunset Trina Victoria	50 Bull Cassiope Dublin	60 Caress Ultrasued	A	B COM	C alta
043 FAUTEUIL INCLINABLE BERÇANT PIVOTANT	28X34X41	3365	3540	3750	3940	4125	4300	2490	2590	2715



Liste de prix CDN

00093

Spécifiez couleur des pattes LG129 et LG98.

Spécifiez couleur des pattes pour le tabouret LG81.

Description	L x P x H	Cuir						Tissu		
		10	20 Hugo Madras Softy	30 Empire Fantasy Illusion Tucson Utah Vintage Wild Laredo Yukon	40 Diamond Elegance Princess Santiago Sensation Sunset Trina Victoria	50 Bull Cassiope Dublin	60 Caress Ultrasued	A	B COM	C alta
001 FAUTEUIL	30X33X35	2640	2815	2990	3150	3315	3465	2015	2115	2200
006 POUF	27X21X18	1390	1450	1525	1615	1700	1765	940	965	1000



00204

Idéal pour salle à manger. Confort supérieur avec mousse mémoire.

Factory Select pouf rond ou carré 19": \$290.

Factory Select pouf rond ou carré 26": \$365.

Pour commander "Couleur Traditionnelle" (Tons de bruns): code 3220#1.

Pour commander "Couleur Neutre" (Beige, noir or blanc): code 3221#1.

Pour commander "Couleur Euro" (Brick, Rouge, Jaune ou Bleu): code 3222#1.

Description	L x P x H	Cuir						Tissu		
		10	20 Hugo Madras Softy	30 Empire Fantasy Illusion Tucson Utah Vintage Wild Laredo Yukon	40 Diamond Elegance Princess Santiago Sensation Sunset Trina Victoria	50 Bull Cassiope Dublin	60 Caress Ultrasued	A	B COM	C alta
182 POUF ROND 19" HAUTEUR CHAISE	17x17x19	650	690	765	815	865	915	525	590	625
183 POUF ROND 26" HAUTEUR TABOURET BAR	17x17x26	815	865	940	990	1040	1090	665	715	765
184 POUF CARRÉ 19" HAUTEUR CHAISE	18x18x19	650	690	765	815	865	915	525	590	625
185 POUF CARRÉ 26" HAUTEUR TABOURET BAR	18x18x26	815	865	940	990	1040	1090	665	715	765



Liste de prix CDN

00503

COMBO: Recouvrement #1: Dos. / Recouvrement #2: Siège et devant du siège.
PRIX COMBO: Consultez le livret "Connaissance des Produits".

Description	L x P x H	Cuir						Tissu		
		10	20 Hugo Madras Softy	30 Empire Fantasy Illusion Tucson Utah Vintage Wild Laredo Yukon	40 Diamond Elegance Princess Santiago Sensation Sunset Trina Victoria	50 Bull Cassiope Dublin	60 Caress Ultrasued	A	B COM	C alta
015 FAUTEUIL PIVOTANT	31x31x31.5	2050	2140	2275	2390	2490	2600	1565	1665	1725



Liste de prix CDN

00506

COMBO: Recouvrement #1: Dos et bras. / Recouvrement #2: Siège et devant du siège.
PRIX COMBO: Consultez le livret "Connaissance des produits".

Description	L x P x H	Cuir						Tissu		
		10	20 Hugo Madras Softy	30 Empire Fantasy Illusion Tucson Utah Vintage Wild Laredo Yukon	40 Diamond Elegance Princess Santiago Sensation Sunset Trina Victoria	50 Bull Cassiope Dublin	60 Caress Ultrasued	A	B COM	C alta
015 FAUTEUIL PIVOTANT	31X31X31.5	1950	2050	2165	2250	2375	2490	1490	1575	1650



Liste de prix CDN

00507

Spécifier couleur des pattes LG168 pour type 001.
COMBO: Recouvrement #2 sur les dossiers, sièges et appui-tête.

Description	L x P x H	Cuir						Tissu		
		10	20 Hugo Madras Softy	30 Empire Fantasy Illusion Tucson Utah Vintage Wild Laredo Yukon	40 Diamond Elegance Princess Santiago Sensation Sunset Trina Victoria	50 Bull Cassiope Dublin	60 Caress Ultrasued	A	B COM	C alta
001 FAUTEUIL	28.5X34X35	2065	2175	2325	2465	2550	2650	1490	1575	1650
243 FAUTEUIL BERCANT PIVOTANT	28.5X34X35	2200	2325	2465	2540	2625	2740	1665	1740	1825



Liste de prix CDN

00509

PATTES: LG153 bois; spécifiez couleurs des pattes.

CLOUS DÉCORATIFS: Sur fauteuil dos et base; ajouter 190\$. Spécifiez couleur des clous: Pewter ou Brass.

Description	L x P x H	Cuir						Tissu		
		10	20 Hugo Madras Softy	30 Empire Fantasy Illusion Tucson Utah Vintage Wild Laredo Yukon	40 Diamond Elegance Princess Santiago Sensation Sunset Trina Victoria	50 Bull Cassiope Dublin	60 Caress Ultrasued	A	B COM	C alta
001 FAUTEUIL	29X36X31	2400	2500	2625	2715	2850	2965	1715	1790	1840
006 POUF	23X22X14	1025	1115	1175	1265	1350	1400	790	815	840



Liste de prix CDN

00515

Spécifiez couleur de patte en bois LG01.

Profondeur du fauteuil ouvert: 67". / Distance du mur: 18".

Description	L x P x H	Cuir						Tissu		
		10	20 Hugo Madras Softy	30 Empire Fantasy Illusion Tucson Utah Vintage Wild Laredo Yukon	40 Diamond Elegance Princess Santiago Sensation Sunset Trina Victoria	50 Bull Cassiope Dublin	60 Caress Ultrasued	A	B COM	C alta
044 FAUTEUIL INCLINABLE	32X35/67X41	3390	3540	3725	3900	4050	4215	2575	2650	2775



DEXTER

CARACTÉRISTIQUES: Rembourrage de siège, dos et appui-tête avec plumes.

PATTES: Spécifiez couleur de pattes en bois LG01.
Profondeur du fauteuil ouvert: 67" / Distance du mur: 18".

OPTION:
Mécanisme motorisé inclinable avec bouton TACTILE ajoutez 315\$ par mécanisme.
Mécanisme motorisé inclinable SANS FIL (batterie) ajoutez 625\$. À NOTER que le BOUTON sera noir (PAS TACTILE).

Description	L x P x H	Cuir						Tissu		
		10	20 Hugo Madras Softy	30 Empire Fantasy Illusion Tucson Utah Vintage Wild Laredo Yukon	40 Diamond Elegance Princess Santiago Sensation Sunset Trina Victoria	50 Bull Cassiope Dublin	60 Caress Ultrasued	A	B COM	C alta
031 FAUTEUIL INCLINABLE	30X34X39	3340	3490	3700	3865	4025	4190	2300	2390	2490



KIRK

CARACTÉRISTIQUES: Coussins de sièges avec ressorts ensachés. OPTION: Rembourrage de sièges avec mousse modelé et couche de mousse mémoire 1 po. sans aucuns frais supplémentaires.

Recommandé en tissu uni seulement. En tissu, grosseur du fil sera plus petit.

EN CUIR disponible avec FIL CONTRASTANT: surcharge 125\$/morceau. Spécifiez numéro du fil: 005-Noir, 087-Beige, 103-Brun, 111-Blanc.

Spécifiez couleur de la base en bois.

Description	L x P x H	Cuir						Tissu		
		10	20 Hugo Madras Softy	30 Empire Fantasy Illusion Tucson Utah Vintage Wild Laredo Yukon	40 Diamond Elegance Princess Santiago Sensation Sunset Trina Victoria	50 Bull Cassiope Dublin	60 Caress Ultrasued	A	B COM	C alta
015 FAUTEUIL PIVOTANT	31.5X34X34	3340	3450	3590	3715	3840	3950	2550	2600	2640
243 FAUTEUIL BERCANT PIVOTANT	31.5X34X34	3540	3665	3790	3915	4025	4150	2750	2825	2865



Liste de prix CDN

LA 1956

Base pivotante en métal.

Specs: Hauteur devant bras: 27 po. Hauteur siège: 18,5 po. Profondeur siège: 19,5 po.

COMBO: Recouvrement #1: Dos et bras. / Recouvrement #2: Siège et devant du siège. Pour prix combo - voir livret "Connaissance des produits".

Description	L x P x H	Cuir						Tissu		
		10	20 Hugo Madras Softy	30 Empire Fantasy Illusion Tucson Utah Vintage Wild Laredo Yukon	40 Diamond Elegance Princess Santiago Sensation Sunset Trina Victoria	50 Bull Cassiope Dublin	60 Caress Ultrasued	A	B COM	C alta
015 FAUTEUIL PIVOTANT	31 x 29 x 31	2240	2350	2450	2525	2615	2700	1815	1890	1975



MADONNA

COMBO: Recouvrement #2 sur le dossier et siège.

ATTENTION: Il est recommandé d'utiliser des tissus unis avec ce modèle

Description	L x P x H	Cuir						Tissu		
		10	20 Hugo Madras Softy	30 Empire Fantasy Illusion Tucson Utah Vintage Wild Laredo Yukon	40 Diamond Elegance Princess Santiago Sensation Sunset Trina Victoria	50 Bull Cassiope Dublin	60 Caress Ultrasued	A	B COM	C alta
010 CHAISE LONGUE	27X63X36	2750	2975	3175	3400	3590	3790	1990	2125	2240
101 CHAISE LONGUE DOUBLE	39X63X36	3100	3365	3625	3890	4140	4400	2240	2440	2550



WALT

CARACTÉRISTIQUES: Rembourrage du dos et siège en PLUMES.

Profondeur du fauteuil ouvert: 67" / Distance du mur: 18".

OPTION:

Mécanisme motorisé inclinable avec bouton TACTILE ajoutez 315\$ par mécanisme.

Mécanisme motorisé inclinable SANS FIL (batterie) ajoutez 625\$. À NOTER que le BOUTON sera noir (PAS TACTILE).

Description	L x P x H	Cuir						Tissu		
		10	20 Hugo Madras Softy	30 Empire Fantasy Illusion Tucson Utah Vintage Wild Laredo Yukon	40 Diamond Elegance Princess Santiago Sensation Sunset Trina Victoria	50 Bull Cassiope Dublin	60 Caress Ultrasued	A	B COM	C alta
031 FAUTEUIL INCLINABLE	34X34X39	3340	3490	3700	3865	4025	4190	2300	2390	2490

32047

*Pour AJOUTER un MÉCANISME INCLINABLE sur un SIÈGE NON INCLINABLE (voir croquis), AJOUTEZ \$190 par mécanisme.

*Pour ENLEVER un mécanisme inclinable, DÉDUIRE \$90 par mécanisme.

COMBO: Recouvrement #2 sur les dossiers, sièges et appuis-bras.

EN TISSU il n'y a pas de coutures sur les dossiers.

OPTIONS:

Mécanisme motorisé inclinable avec bouton TACTILE ajoutez \$315 par mécanisme.

Mécanisme motorisé inclinable SANS FIL (batterie) ajoutez \$625. MÉCANISME MOTORISÉ NON DISPONIBLE SUR: Fauteuil berçant articulé.

*REMARQUE: En cuir, les côtés sans bras ne sont pas fini tout cuir.

Description	L x P x H	Cuir						Tissu		
		10	20 Hugo Madras Softy	30 Empire Fantasy Illusion Tucson Utah Vintage Wild Laredo Yukon	40 Diamond Elegance Princess Santiago Sensation Sunset Trina Victoria	50 Bull Cassiope Dublin	60 Caress Ultrasued	A	B COM	C alta
007 SOFA APP. INCLINABLE BRAS-D	70X39X40	4700	5115	5550	5990	6415	6800	3315	3540	3775
008 SOFA APP. INCLINABLE BRAS-G	70X39X40	4700	5115	5550	5990	6415	6800	3315	3540	3775
028 SOFA INCLINABLE BRAS GAUCHE	79X39X40	5890	6300	6740	7150	7600	8015	4065	4340	4550
029 SOFA INCLINABLE BRAS DROIT	79X39X40	5890	6300	6740	7150	7600	8015	4065	4340	4550
030 CAUSEUSE INCLINABLE BRAS GAUCHE	56X39X40	4375	4715	5075	5415	5740	6075	3175	3365	3515
031 FAUTEUIL INCLINABLE	40X39X40	3690	3900	4140	4365	4565	4775	2515	2625	2775
032 CAUSEUSE INCLINABLE	65X39X40	5550	5925	6290	6640	7015	7350	3725	3900	4050
033 SOFA INCLINABLE	88X39X40	7125	7590	8040	8490	8925	9325	4600	4850	5100
038 CAUSEUSE INCLINABLE BRAS DROIT	56X39X40	4375	4715	5075	5415	5740	6075	3175	3365	3515
039 FAUTEUIL INCLINABLE BERÇANT	40X39X40	3790	4000	4200	4425	4600	4825	2590	2725	2865
041 FAUTEUIL INCLINABLE BRAS-G	33X39X40	3290	3475	3715	3915	4125	4340	2300	2465	2575
042 FAUTEUIL INCLINABLE BRAS-D	33X39X40	3290	3475	3715	3915	4125	4340	2300	2465	2575
043 FAUTEUIL INCLINABLE BERÇANT PIVOTANT	40X39X40	3975	4175	4415	4590	4800	5040	2775	2915	3065
050 CENTRE ROND	46X46X40	2615	2840	3065	3265	3450	3665	1825	1990	2140
069 SOFA APPARTEMENT INCLINABLE	79X39X40	5965	6400	6800	7250	7675	8100	3865	4115	4350
CONFIGURATIONS										
A CONF. A (041-050-029)	125X79X40	11795	12615	13520	14330	15175	16020	8190	8795	9265
B CONF. B (030-050-029)	125X102X40	12880	13855	14880	15830	16790	17755	9065	9695	10205
C CONF. C (030-050-038)	102X102X40	11365	12270	13215	14095	14930	15815	8175	8720	9170
D CONF. D (033-032-031)	88X39X40	16365	17415	18470	19495	20505	21450	10840	11375	11925

32047



Hauteur complète 40" | Hauteur de siège 19" | Hauteur devant bras 25" | Profondeur d'assise 21"
 Total Height 40" | Seat Height 19" | Arm Height 25" | Seat Depth 21"

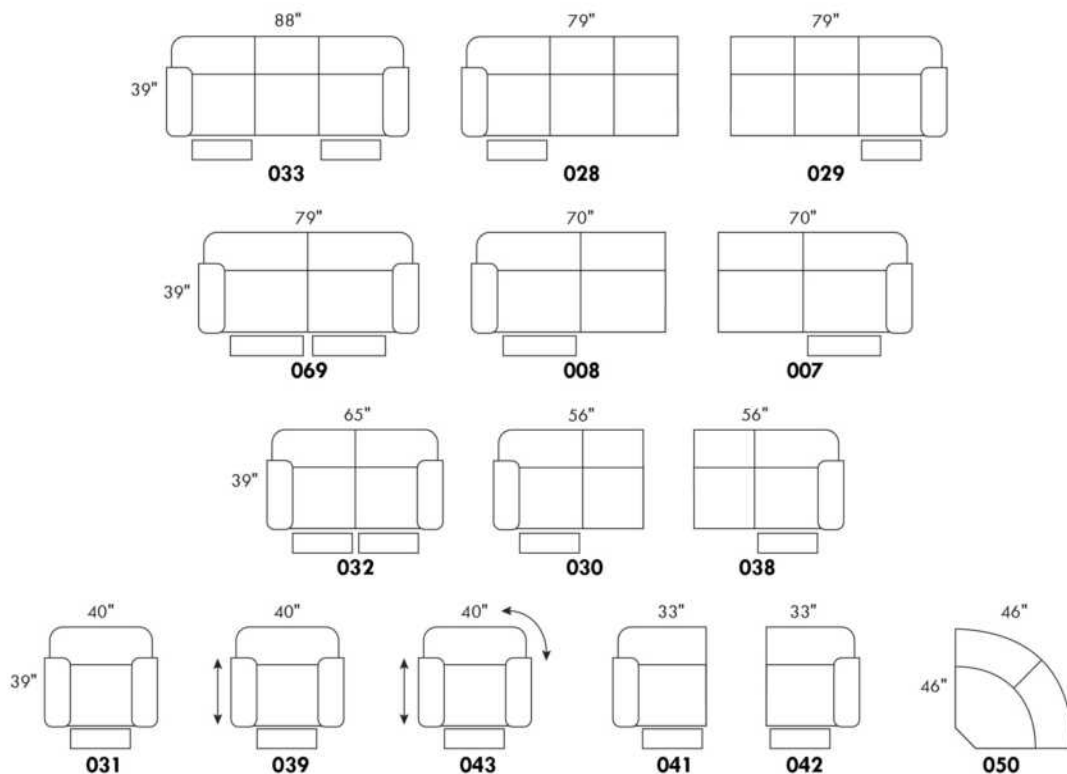

CONFIGURATIONS

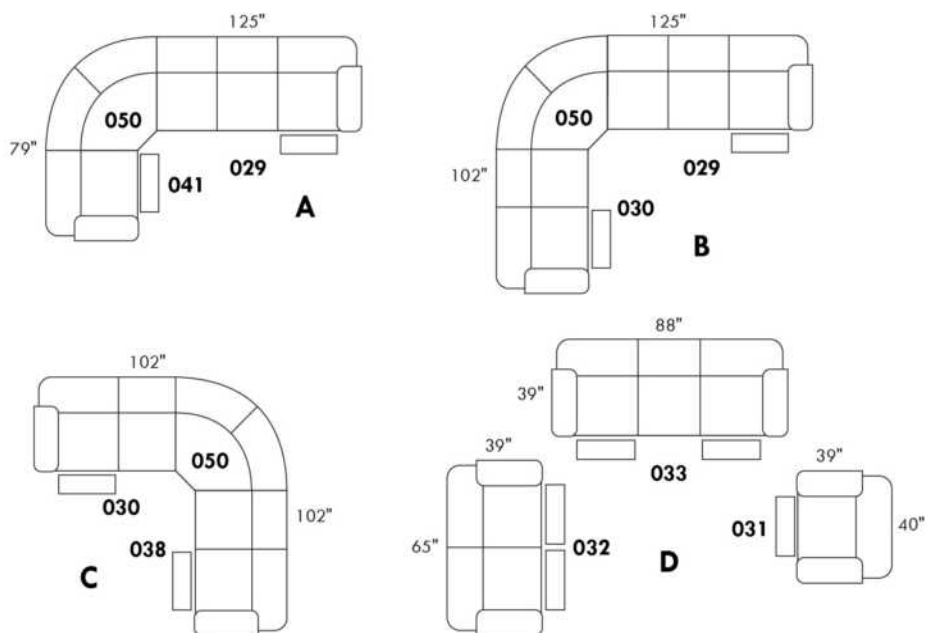

www.jaymar.ca

Toutes les dimensions indiquées sont au pouce près. Nos produits sont fabriqués à la main et des variations mineures peuvent survenir.
 All dimensions indicated are to the nearest inch. Our product is hand-made and minor variations can occur.

32100

*Pour AJOUTER un MÉCANISME INCLINABLE sur un SIÈGE NON INCLINABLE (voir croquis), AJOUTEZ \$190 par mécanisme.

*Pour ENLEVER un mécanisme inclinable, DÉDUIRE \$90 par mécanisme.

COMBO: Recouvrement #2 sur les dossiers, sièges et appuis-bras.

EN TISSU il n'y a pas de coutures sur les dossiers.

OPTIONS:

Mécanisme motorisé inclinable avec bouton TACTILE ajoutez \$315 par mécanisme.

Mécanisme motorisé inclinable SANS FIL (batterie) ajoutez \$625. MÉCANISME MOTORISÉ NON DISPONIBLE SUR: Fauteuil berçant articulé.

*REMARQUE: En cuir, les côtés sans bras ne sont pas fini tout cuir.

Description	L x P x H	Cuir						Tissu		
		10	20 Hugo Madras Softy	30 Empire Fantasy Illusion Tucson Utah Vintage Wild Laredo Yukon	40 Diamond Elegance Princess Santiago Sensation Sunset Trina Victoria	50 Bull Cassiope Dublin	60 Caress Ultrasued	A	B COM	C alta
007 SOFA APP. INCLINABLE BRAS-D	71X38X40	4700	5115	5550	5990	6415	6800	3315	3540	3775
008 SOFA APP. INCLINABLE BRAS-G	71X38X40	4700	5115	5550	5990	6415	6800	3315	3540	3775
028 SOFA INCLINABLE BRAS GAUCHE	80X38X40	5890	6300	6740	7150	7600	8015	4065	4340	4550
029 SOFA INCLINABLE BRAS DROIT	80X38X40	5890	6300	6740	7150	7600	8015	4065	4340	4550
030 CAUSEUSE INCLINABLE BRAS GAUCHE	57X38X40	4375	4715	5075	5415	5740	6075	3175	3365	3515
031 FAUTEUIL INCLINABLE	42X38X40	3690	3900	4140	4365	4565	4775	2515	2625	2775
032 CAUSEUSE INCLINABLE	67X38X40	5550	5925	6290	6640	7015	7350	3725	3900	4050
033 SOFA INCLINABLE	90X38X40	7125	7590	8040	8490	8925	9325	4600	4850	5100
038 CAUSEUSE INCLINABLE BRAS DROIT	57X38X40	4375	4715	5075	5415	5740	6075	3175	3365	3515
039 FAUTEUIL INCLINABLE BERÇANT	42X38X40	3790	4000	4200	4425	4600	4825	2590	2725	2865
041 FAUTEUIL INCLINABLE BRAS-G	34X38X40	3290	3475	3715	3915	4125	4340	2300	2465	2575
042 FAUTEUIL INCLINABLE BRAS-D	34X38X40	3290	3475	3715	3915	4125	4340	2300	2465	2575
043 FAUTEUIL INCLINABLE BERÇANT PIVOTANT	42X38X40	3975	4175	4415	4590	4800	5040	2775	2915	3065
050 CENTRE ROND	46X46X40	2615	2840	3065	3265	3450	3665	1825	1990	2140
069 SOFA APPARTEMENT INCLINABLE	81X38X40	5965	6400	6800	7250	7675	8100	3865	4115	4350
CONFIGURATIONS										
A CONF. A (041-050-029)	126X80X40	11795	12615	13520	14330	15175	16020	8190	8795	9265
B CONF. B (030-050-029)	126X103X40	12880	13855	14880	15830	16790	17755	9065	9695	10205
C CONF. C (030-050-038)	103X103X40	11365	12270	13215	14095	14930	15815	8175	8720	9170
D CONF. D (033-032-031)	90X38X40	16365	17415	18470	19495	20505	21450	10840	11375	11925

32100



Hauteur complète 40" | Hauteur de siège 19" | Hauteur devant bras 24" | Profondeur d'assise 21"
 Total Height 40" | Seat Height 19" | Arm Height 24" | Seat Depth 21"

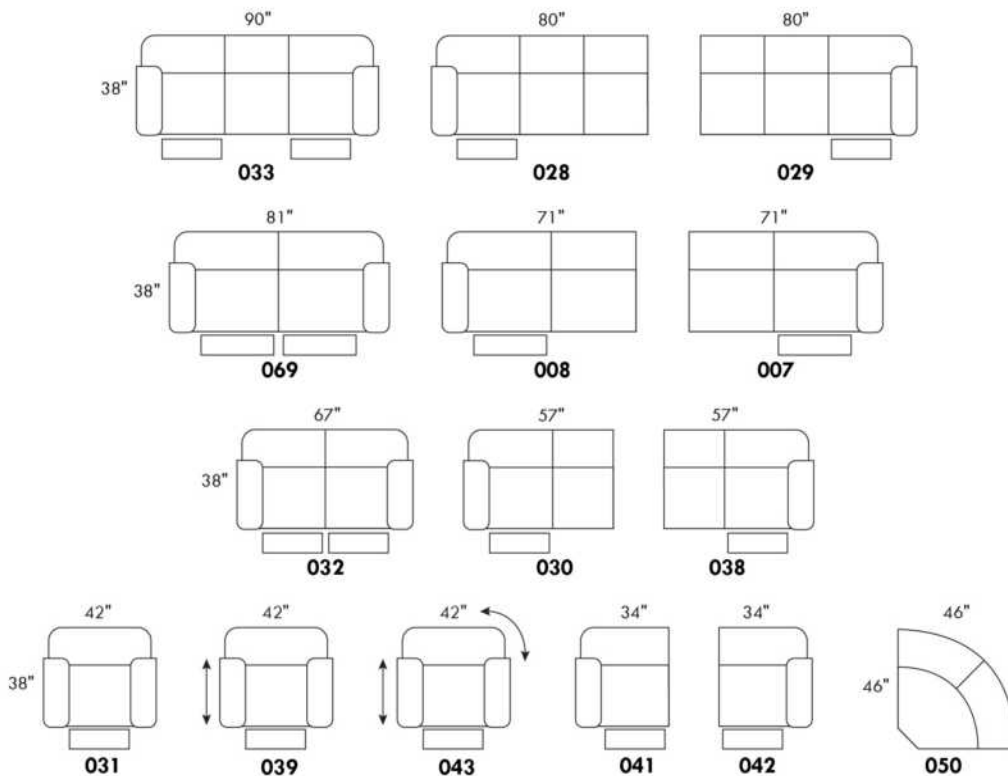

CONFIGURATIONS

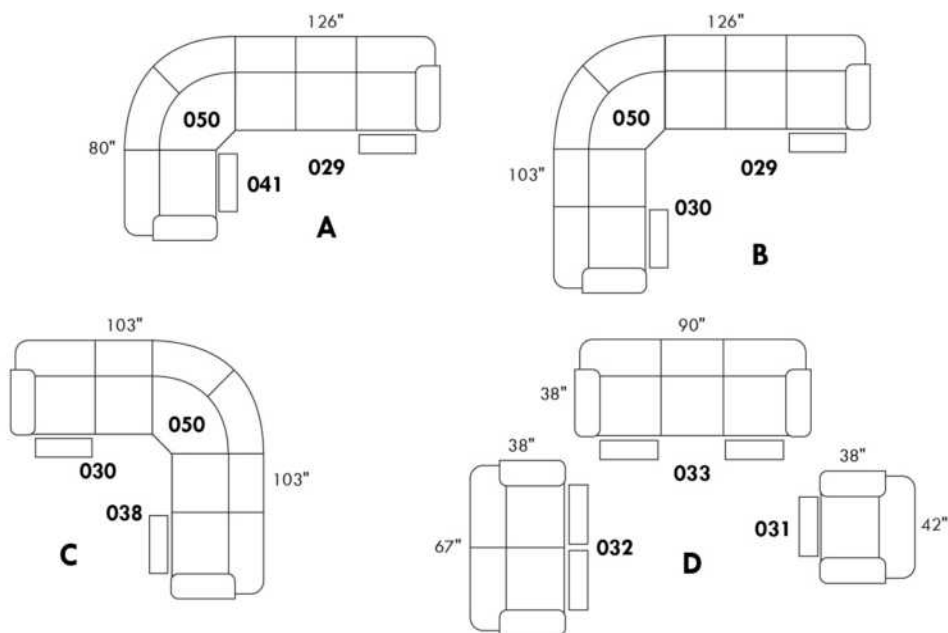

www.jaymar.ca

Toutes les dimensions indiquées sont au pouce près. Nos produits sont fabriqués à la main et des variations mineures peuvent survenir.
 All dimensions indicated are to the nearest inch. Our product is hand-made and minor variations can occur.

32848

Pour AJOUTER un MÉCANISME INCLINABLE sur un SIÈGE NON INCLINABLE (voir croquis), AJOUTEZ 190\$ par mécanisme.
Pour ENLEVER un mécanisme inclinable, DÉDUIRE 90\$ par mécanisme.
COMBO: Recouvrement #2 sur les dossiers et sièges.

OPTIONS:

TISSU & CUIR, Bande décorative contrastante sur partie supérieure du dossier: Ajouter \$65 par siège. Pour l'item #050, coin rond ajouter \$65.
Mécanisme motorisé inclinable avec bouton TACTILE ajoutez \$315 par mécanisme.
Mécanisme motorisé inclinable SANS FIL (batterie) ajoutez \$625. MÉCANISME MOTORISÉ NON DISPONIBLE SUR: Fauteuil berçant articulé.
*REMARQUE: En cuir, les côtés sans bras ne sont pas fini tout cuir.

Description	L x P x H	Cuir						Tissu		
		10	20 Hugo Madras Softy	30 Empire Fantasy Illusion Tucson Utah Vintage Wild Laredo Yukon	40 Diamond Elegance Princess Santiago Sensation Sunset Trina Victoria	50 Bull Cassiope Dublin	60 Caress Ultrasued	A	B COM	C alta
007 SOFA APP. INCLINABLE BRAS-D	68X39X38	4700	5115	5550	5990	6415	6800	3315	3540	3775
008 SOFA APP. INCLINABLE BRAS-G	68X39X38	4700	5115	5550	5990	6415	6800	3315	3540	3775
028 SOFA INCLINABLE BRAS GAUCHE	77X39X38	5890	6300	6740	7150	7600	8015	4065	4340	4550
029 SOFA INCLINABLE BRAS DROIT	77X39X38	5890	6300	6740	7150	7600	8015	4065	4340	4550
030 CAUSEUSE INCLINABLE BRAS GAUCHE	54X39X38	4375	4715	5075	5415	5740	6075	3175	3365	3515
031 FAUTEUIL INCLINABLE	37X39X38	3690	3900	4140	4365	4565	4775	2515	2625	2775
032 CAUSEUSE INCLINABLE	62X39X38	5550	5925	6290	6640	7015	7350	3725	3900	4050
033 SOFA INCLINABLE	85X39X38	7125	7590	8040	8490	8925	9325	4600	4850	5100
038 CAUSEUSE INCLINABLE BRAS DROIT	54X39X38	4375	4715	5075	5415	5740	6075	3175	3365	3515
039 FAUTEUIL INCLINABLE BERÇANT	37X39X38	3790	4000	4200	4425	4600	4825	2590	2725	2865
041 FAUTEUIL INCLINABLE BRAS-G	31X39X38	3290	3475	3715	3915	4125	4340	2300	2465	2575
042 FAUTEUIL INCLINABLE BRAS-D	31X39X38	3290	3475	3715	3915	4125	4340	2300	2465	2575
043 FAUTEUIL INCLINABLE BERÇANT PIVOTANT	37X39X38	3975	4175	4415	4590	4800	5040	2775	2915	3065
050 CENTRE ROND	48X48X38	2615	2840	3065	3265	3450	3665	1825	1990	2140
069 SOFA APPARTEMENT INCLINABLE	76X39X38	5965	6400	6800	7250	7675	8100	3865	4115	4350
CONFIGURATIONS										
A CONF. A (041-050-029)	125X79X38	11795	12615	13520	14330	15175	16020	8190	8795	9265
B CONF. B (030-050-029)	125X102X38	12880	13855	14880	15830	16790	17755	9065	9695	10205
C CONF. C (030-050-038)	102X102X38	11365	12270	13215	14095	14930	15815	8175	8720	9170

32848



Hauteur complète 38" | Hauteur de siège 19" | Hauteur devant bras 24" | Profondeur d'assise 21"
 Total Height 38" | Seat Height 19" | Arm Height 24" | Seat Depth 21"

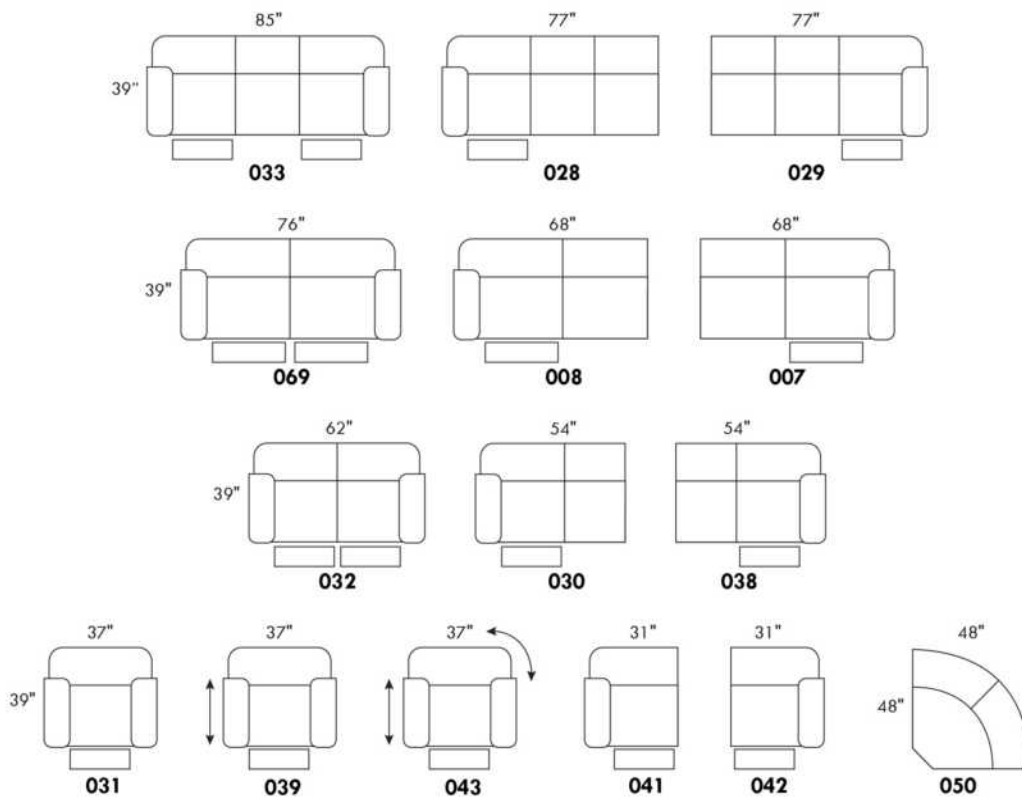

CONFIGURATIONS

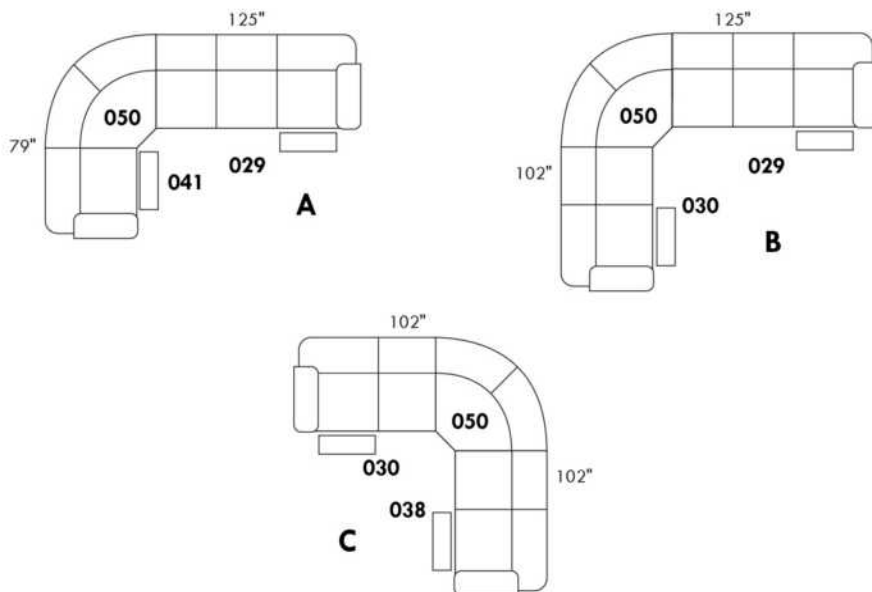

www.jaymar.ca

Toutes les dimensions indiquées sont au pouce près. Nos produits sont fabriqués à la main et des variations mineures peuvent survenir.
 All dimensions indicated are to the nearest inch. Our product is hand-made and minor variations can occur.

39944

*Pour AJOUTER un MÉCANISME INCLINABLE sur un SIÈGE NON INCLINABLE (voir croquis), AJOUTEZ 190\$ par mécanisme.

*Pour ENLEVER un mécanisme inclinable, DÉDUIRE 90\$ par mécanisme.

COMBO: Recouvrement #2 sur les dossiers, sièges et appuis-bras.

En TISSU il n'y a pas de coutures sur les dossiers.

OPTIONS:

Mécanisme motorisé inclinable avec bouton TACTILE ajoutez \$315 par mécanisme.

Mécanisme motorisé inclinable SANS FIL (batterie) ajoutez \$625.

MÉCANISME MOTORISÉ NON DISPONIBLE SUR: Fauteuil berçant articulé.

*REMARQUE: En cuir, les côtés sans bras ne sont pas fini tout cuir.

Description	L x P x H	Cuir						Tissu		
		10	20 Hugo Madras Softy	30 Empire Fantasy Illusion Tucson Utah Vintage Wild Laredo Yukon	40 Diamond Elegance Princess Santiago Sensation Sunset Trina Victoria	50 Bull Cassiope Dublin	60 Caress Ultrasued	A	B COM	C alta
028 SOFA INCLINABLE BRAS GAUCHE	78X36X41	5890	6300	6740	7150	7600	8015	4065	4340	4550
029 SOFA INCLINABLE BRAS DROIT	78X36X41	5890	6300	6740	7150	7600	8015	4065	4340	4550
030 CAUSEUSE INCLINABLE BRAS GAUCHE	55X36X41	4375	4715	5075	5415	5740	6075	3175	3365	3515
031 FAUTEUIL INCLINABLE	39X36X41	3690	3900	4140	4365	4565	4775	2515	2625	2775
032 CAUSEUSE INCLINABLE	64X36X41	5550	5925	6290	6640	7015	7350	3725	3900	4050
033 SOFA INCLINABLE	87X36X41	7125	7590	8040	8490	8925	9325	4600	4850	5100
038 CAUSEUSE INCLINABLE BRAS DROIT	55X36X41	4375	4715	5075	5415	5740	6075	3175	3365	3515
039 FAUTEUIL INCLINABLE BERÇANT	39X36X41	3790	4000	4200	4425	4600	4825	2590	2725	2865
041 FAUTEUIL INCLINABLE BRAS-G	32X36X41	3290	3475	3715	3915	4125	4340	2300	2465	2575
042 FAUTEUIL INCLINABLE BRAS-D	32X36X41	3290	3475	3715	3915	4125	4340	2300	2465	2575
043 FAUTEUIL INCLINABLE BERÇANT PIVOTANT	39X36X41	3975	4175	4415	4590	4800	5040	2775	2915	3065
050 CENTRE ROND	45X45X41	2615	2840	3065	3265	3450	3665	1825	1990	2140
069 SOFA APPARTEMENT INCLINABLE	78X36X41	5965	6400	6800	7250	7675	8100	3865	4115	4350
CONFIGURATIONS										
A CONF. A (041-050-029)	123X77X41	11795	12615	13520	14330	15175	16020	8190	8795	9265
B CONF. B (028-042)	110X36X41	9180	9775	10455	11065	11725	12355	6365	6805	7125
C CONF. C (030-050-029)	123X100X41	12880	13855	14880	15830	16790	17755	9065	9695	10205
D CONF. D (033-031)	87X36X41	10815	11490	12180	12855	13490	14100	7115	7475	7875
E CONF. E (030-050-038)	100X100X41	11365	12270	13215	14095	14930	15815	8175	8720	9170
F CONF. F (069-032)	78X36X41	11515	12325	13090	13890	14690	15450	7590	8015	8400

39944



Hauteur complète 41" | Hauteur de siège 19" | Hauteur devant bras 26" | Profondeur d'assise 22"
 Total Height 41" | Seat Height 19" | Arm Height 26" | Seat Depth 22"

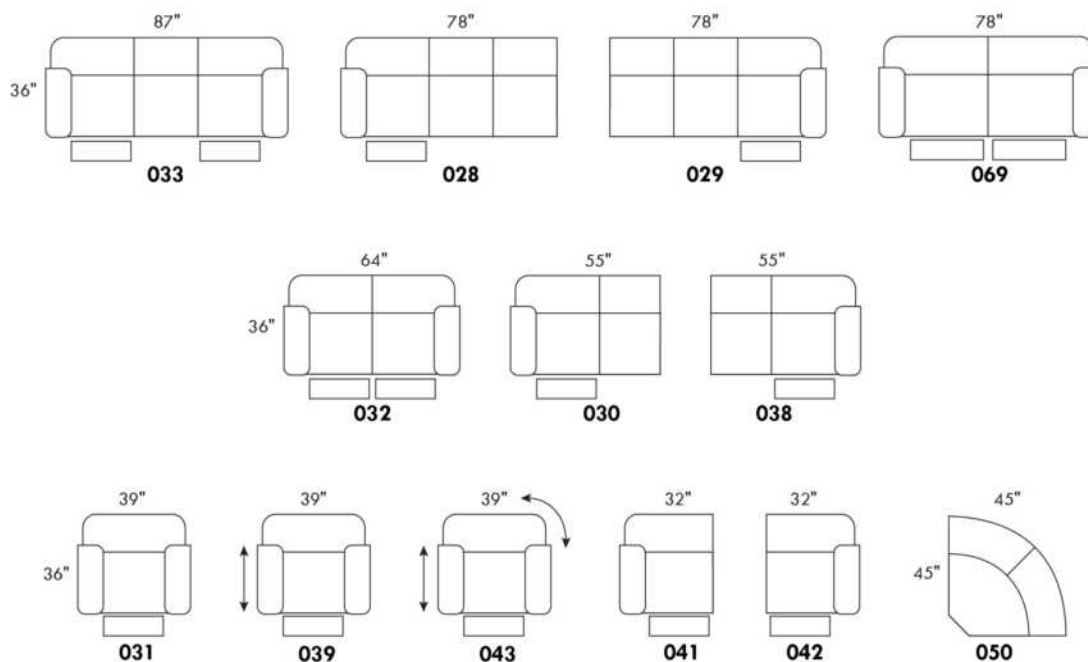

CONFIGURATIONS

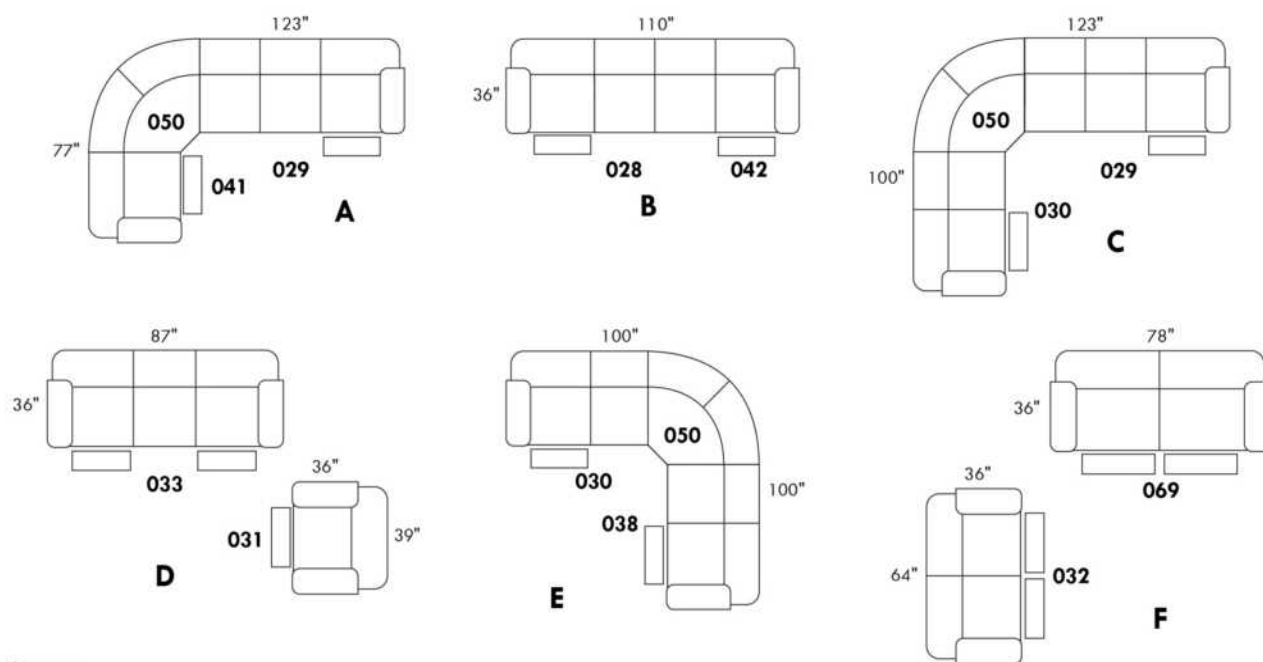

www.jaymar.ca

Toutes les dimensions indiquées sont au pouce près. Nos produits sont fabriqués à la main et des variations mineures peuvent survenir.
 All dimensions indicated are to the nearest inch. Our product is hand-made and minor variations can occur.

ALEXANDRA

Inclinable motorisé pleine jambe "à méc. *protège-mur" (manuel n/d). Appui-tête manuel sur tous les items (fixe sur centre rond). Coussins de siège avec mousse modelée + 1" de mousse mémoire au-dessus; bras avec mousse mémoire. Couture: petit fil en tissu & gros fil plat en cuir. Chaises longues dos incl. avec méc. "push back"; dégagement mural 10".

*Exclus faut. 043 & 163: Dégagement mural 16".

Fauteuils 043 & 163: bras seront SANS insert de MÉTAL.

Note: 2 inclinables séparés par un coin ne peuvent pas ouvrir en même temps. Aucuns inclinables à côté du #155 Petit coin carré.

OPTIONS

Motorisé sans fil (batterie): ajoutez \$315/mec.

*Appui-tête motorisé: ajoutez \$315 ch. (*N/D sur items fixe ou chaise longue.)

Mousse: Extra ferme ajoutez \$40/siège.

Choix de bras (LARGE ou le PETIT bras qui sera sans insert de métal): Patte sur bras LARGE: LG103 bois ou Métal: LG189 cyl (noire ou chrome).

PETIT Bras: LG08 bois ou Métal: LG196 cyl. (noire ou chrome) ou LG64 (carré). Spécifiez couleur.

Profondeur d'assise : 20" ou *22". *Le 22" N/D sur faut. 043 & 163.

Faut. 043-163: avec base en bois (spécifier couleur).

ACCESSOIRES (n/d sur petit bras)

Ancrage \$90 ch | Tablette pivotante & porte verre à vin \$50 ch, Porte tablette \$100 & Lampe DEL \$125.

Porte-Gobelet en métal: \$65 ch. (1 par bras ou item 160-190 & 2 côté à côté sur item 159). Spécifiez couleur Acier, Noir ou Or.

*RANGEMENTS 159-160-190 avec 2 prises USB/Élec. *Doivent être utilisés entre 2 sièges.

Description	L x P x H	Cuir						Tissu		
		10	20 Hugo Madras Softy	30 Empire Fantasy Illusion Tucson Utah Vintage Wild Laredo Yukon	40 Diamond Elegance Princess Santiago Sensation Sunset Trina Victoria	50 Bull Cassiope Dublin	60 Caress Ultrasued	A	B COM	C alta
001 FAUTEUIL	44x40x33/40	3665	3865	4065	4290	4490	4700	2915	3000	3075
002 CAUSEUSE	67x40x33/40	5225	5475	5725	5975	6215	6475	4125	4290	4440
003 SOFA	91x40x33/40	6315	6625	6965	7290	7625	7950	4990	5175	5375
005 CHAISE LONGUE BRAS DROIT	34x62x33/40	3415	3550	3715	3850	3990	4140	2690	2815	2925
009 CAUSEUSE SANS BRAS	47x40x33/40	3675	3825	3975	4140	4300	4450	2840	3000	3150
011 CHAISE LONGUE BRAS GAUCHE	34x62x33/40	3415	3550	3715	3850	3990	4140	2690	2815	2925
012 CAUSEUSE BRAS GAUCHE	57x40x33/40	4490	4700	4900	5125	5325	5540	3515	3675	3815
017 FAUTEUIL DOUBLE	51x40x33/40	3840	4050	4290	4515	4725	4965	3040	3165	3300
021 SOFA APPARTEMENT SANS BRAS	61x40x33/40	4140	4365	4590	4800	5040	5250	3175	3365	3540
024 CAUSEUSE MODULAIRE ALLONGEE DROIT	89x40/44x33/40	5750	6100	6465	6815	7175	7525	4150	4365	4575
040 SOFA SANS BRAS	71x40x33/40	4740	4990	5215	5450	5690	5925	3700	3900	4115
041 FAUTEUIL INCLINABLE BRAS-G	34x40x33/40	3615	3765	3900	4040	4190	4340	3000	3090	3175
042 FAUTEUIL INCLINABLE BRAS-D	34x40x33/40	3615	3765	3900	4040	4190	4340	3000	3090	3175
043 FAUTEUIL INCLINABLE BERÇANT PIVOTANT	30x34x42	4290	4525	4750	5000	5225	5465	3515	3615	3715
044 FAUTEUIL INCLINABLE	44x40x33/40	4365	4550	4725	4900	5100	5275	3615	3700	3775
045 CAUSEUSE SANS BRAS ALLONGEE DROIT	68x40x33/40	4365	4565	4750	4965	5150	5340	3390	3525	3690
048 CAUSEUSE MODULAIRE ALLONGEE GAUCHE	89x40/44x33/40	5750	6100	6465	6815	7175	7525	4150	4365	4575
050 CENTRE ROND	49x49x33	3190	3400	3615	3825	4025	4240	2300	2425	2540

ALEXANDRA

Inclinable motorisé pleine jambe "à méc. *protège-mur" (manuel n/d). Appui-tête manuel sur tous les items (fixe sur centre rond). Coussins de siège avec mousse modelée + 1" de mousse mémoire au-dessus; bras avec mousse mémoire. Couture: petit fil en tissu & gros fil plat en cuir. Chaises longues dos incl. avec méc. "push back"; dégagement mural 10".

*Exclus faut. 043 & 163: Dégagement mural 16".

Fauteuils 043 & 163: bras seront SANS insert de MÉTAL.

Note: 2 inclinables séparés par un coin ne peuvent pas ouvrir en même temps. Aucuns inclinables à côté du #155 Petit coin carré.

OPTIONS

Motorisé sans fil (batterie): ajoutez \$315/mec.

*Appui-tête motorisé: ajoutez \$315 ch. (*N/D sur items fixe ou chaise longue.)

Mousse: Extra ferme ajoutez \$40/siège.

Choix de bras (LARGE ou le PETIT bras qui sera sans insert de métal): Patte sur bras LARGE: LG103 bois ou Métal: LG189 cyl (noire ou chrome).

PETIT Bras: LG08 bois ou Métal: LG196 cyl. (noire ou chrome) ou LG64 (carré). Spécifiez couleur.

Profondeur d'assise: 20" ou *22". *Le 22" N/D sur faut. 043 & 163.

Faut. 043-163: avec base en bois (spécifier couleur).

ACCESSOIRES (n/d sur petit bras)

Ancrage \$90 ch | Tablette pivotante & porte verre à vin \$50 ch, Porte tablette \$100 & Lampe DEL \$125.

Porte-Gobelet en métal: \$65 ch. (1 par bras ou item 160-190 & 2 côte à côte sur item 159). Spécifiez couleur Acier, Noir ou Or.

*RANGEMENTS 159-160-190 avec 2 prises USB/Élec. *Doivent être utilisés entre 2 sièges.

Description	L x P x H	Cuir						Tissu		
		10	20 Hugo Madras Softy	30 Empire Fantasy Illusion Tucson Utah Vintage Wild Laredo Yukon	40 Diamond Elegance Princess Santiago Sensation Sunset Trina Victoria	50 Bull Cassiope Dublin	60 Caress Ultrasued	A	B COM	C alta
051 FAUTEUIL SANS BRAS	24x40x33/40	2100	2200	2315	2425	2525	2625	1615	1725	1825
052 SOFA BRAS GAUCHE	81x40x33/40	5565	5840	6090	6365	6615	6875	4365	4565	4750
053 SOFA BRAS DROIT	81x40x33/40	5565	5840	6090	6365	6615	6875	4365	4565	4750
055 COIN CARRE	44x44x33/40	3700	3915	4140	4365	4590	4800	2875	2990	3090
056 FAUTEUIL BRAS DROIT	34x40x33/40	2925	3065	3190	3325	3450	3575	2275	2400	2500
057 FAUTEUIL BRAS GAUCHE	34x40x33/40	2925	3065	3190	3325	3450	3575	2275	2400	2500
061 CAUSEUSE BRAS DROIT	57x40x33/40	4490	4700	4900	5125	5325	5540	3515	3675	3815
071 FAUTEUIL INCLINABLE SANS BRAS	24x40x33/40	2800	2915	3040	3150	3275	3390	2340	2465	2575
086 CAUSEUSE SANS BRAS ALLONGEE GAUCHE	68x40x33/40	4365	4565	4750	4965	5150	5340	3390	3525	3690
088 FAUTEUIL SANS BRAS ALLONGE GAUCHE	45x40x33/40	2775	2975	3150	3340	3515	3715	2140	2225	2325
089 FAUTEUIL SANS BRAS ALLONGE DROIT	45x40x33/40	2775	2975	3150	3340	3515	3715	2140	2225	2325
095 SOFA APPARTEMENT	81x40x33/40	5690	6000	6325	6625	6950	7265	4465	4665	4850
096 SOFA APPARTEMENT BRAS GAUCHE	71x40x33/40	4975	5215	5465	5715	5965	6200	3840	4025	4225
097 SOFA APPARTEMENT BRAS DROIT	71x40x33/40	4975	5215	5465	5715	5965	6200	3840	4025	4225
124 POUF AVEC RANGEMENT	30x22x17	1440	1490	1550	1600	1665	1715	1240	1290	1340
155 PETIT COIN CARRE	40x40x33/40	3700	3915	4140	4365	4590	4800	2875	2990	3090
159 RANGEMENT À ANGLE	10/25x35x22	1440	1515	1575	1650	1715	1775	1115	1140	1165
160 RANGEMENT DROIT	10x35x22	1390	1450	1525	1590	1665	1725	1050	1090	1115

ALEXANDRA

Inclinable motorisé pleine jambe "à méc. *protège-mur" (manuel n/d). Appui-tête manuel sur tous les items (fixe sur centre rond). Coussins de siège avec mousse modelée + 1" de mousse mémoire au-dessus; bras avec mousse mémoire. Couture: petit fil en tissu & gros fil plat en cuir. Chaises longues dos incl. avec méc. "push back"; dégagement mural 10".

*Exclus faut. 043 & 163: Dégagement mural 16".

Fauteuils 043 & 163: bras seront SANS insert de MÉTAL.

Note: 2 inclinables séparés par un coin ne peuvent pas ouvrir en même temps. Aucuns inclinables à côté du #155 Petit coin carré.

OPTIONS

Motorisé sans fil (batterie): ajoutez \$315/mec.

*Appui-tête motorisé: ajoutez \$315 ch. (*N/D sur items fixe ou chaise longue.)

Mousse: Extra ferme ajoutez \$40/siège.

Choix de bras (LARGE ou le PETIT bras qui sera sans insert de métal): Patte sur bras LARGE: LG103 bois ou Métal: LG189 cyl (noire ou chrome).

PETIT Bras: LG08 bois ou Métal: LG196 cyl. (noire ou chrome) ou LG64 (carré). Spécifiez couleur.

Profondeur d'assise : 20" ou *22". *Le 22" N/D sur faut. 043 & 163.

Faut. 043-163: avec base en bois (spécifier couleur).

ACCESSOIRES (n/d sur petit bras)

Ancrage \$90 ch | Tablette pivotante & porte verre à vin \$50 ch, Porte tablette \$100 & Lampe DEL \$125.

Porte-Gobelet en métal: \$65 ch. (1 par bras ou item 160-190 & 2 côte à côte sur item 159). Spécifiez couleur Acier, Noir ou Or.

*RANGEMENTS 159-160-190 avec 2 prises USB/Élec. *Doivent être utilisés entre 2 sièges.

Description	L x P x H	Cuir						Tissu		
		10	20 Hugo Madras Softy	30 Empire Fantasy Illusion Tucson Utah Vintage Wild Laredo Yukon	40 Diamond Elegance Princess Santiago Sensation Sunset Trina Victoria	50 Bull Cassiope Dublin	60 Caress Ultrasued	A	B COM	C alta
163 FAUT. DBL INCL. BERCANT PIVOTANT	33x34x42	4390	4640	4875	5140	5390	5640	3525	3625	3725
165 FAUTEUIL DOUBLE INCLINABLE	51x40x33/40	4550	4765	5000	5215	5440	5665	3765	3900	4040
167 SOFA APP. SANS BRAS ALLONGE GAUCHE	82x40x33/40	4825	5100	5350	5625	5890	6140	3725	3915	4115
168 SOFA APP. SANS BRAS ALLONGE DROIT	82x40x33/40	4825	5100	5350	5625	5890	6140	3725	3915	4115
169 FAUTEUIL DOUBLE INCLINABLE BRAS GAUCHE	41x40x33/40	3815	3975	4150	4325	4490	4665	3125	3300	3465
170 FAUTEUIL DOUBLE INCLINABLE BRAS DROIT	41x40x33/40	3815	3975	4150	4325	4490	4665	3125	3300	3465
171 FAUTEUIL DOUBLE INCLINABLE SANS BRAS	31x40x33/40	3000	3115	3240	3350	3465	3575	2465	2590	2715
173 CHAISE LONGUE DOUBLE BRAS GAUCHE	41x62x33/40	3700	3900	4115	4325	4540	4740	2915	3090	3265
174 CHAISE LONGUE DOUBLE BRAS DROIT	41x62x33/40	3700	3900	4115	4325	4540	4740	2915	3090	3265
175 FAUTEUIL DOUBLE BRAS GAUCHE	41x40x33/40	3090	3275	3450	3640	3825	4000	2440	2575	2715
176 FAUTEUIL DOUBLE BRAS DROIT	41x40x33/40	3090	3275	3450	3640	3825	4000	2440	2575	2715
177 FAUTEUIL DOUBLE SANS BRAS	31x40x33/40	2300	2440	2565	2690	2825	2965	1750	1865	1990
178 FAUTEUIL DOUBLE SANS BRAS ALLONGE-G	52x40x33/40	2990	3165	3350	3525	3725	3900	2340	2465	2575
179 FAUTEUIL DOUBLE SANS BRAS ALLONGE-D	52x40x33/40	2990	3165	3350	3525	3725	3900	2340	2465	2575
186 CAUS. SANS BRAS ALLONGEE RANGEMENT-G	68x40x33/40	4675	4865	5075	5265	5465	5665	3700	3850	4000
187 CAUS. SANS BRAS ALLONGEE RANGEMENT-D	68x40x33/40	4675	4865	5075	5265	5465	5665	3700	3850	4000
188 FAUT. SANS BRAS ALLONGE RANGEMENT-G	45x40x33/40	3100	3290	3465	3665	3840	4015	2465	2540	2615
189 FAUT. SANS BRAS ALLONGE RANGEMENT-D	45x40x33/40	3100	3290	3465	3665	3840	4015	2465	2540	2615

ALEXANDRA

Inclinable motorisé pleine jambe "à méc. *protège-mur" (manuel n/d). Appui-tête manuel sur tous les items (fixe sur centre rond). Coussins de siège avec mousse modelée + 1" de mousse mémoire au-dessus; bras avec mousse mémoire. Couture: petit fil en tissu & gros fil plat en cuir. Chaises longues dos incl. avec méc. "push back"; dégagement mural 10".

*Exclus faut. 043 & 163: Dégagement mural 16".

Fauteuils 043 & 163: bras seront SANS insert de MÉTAL.

Note: 2 inclinables séparés par un coin ne peuvent pas ouvrir en même temps. Aucuns inclinables à côté du #155 Petit coin carré.

OPTIONS

Motorisé sans fil (batterie): ajoutez \$315/mec.

*Appui-tête motorisé: ajoutez \$315 ch. (*N/D sur items fixe ou chaise longue.)

Mousse: Extra ferme ajoutez \$40/siège.

Choix de bras (LARGE ou le PETIT bras qui sera sans insert de métal): Patte sur bras LARGE: LG103 bois ou Métal: LG189 cyl (noire ou chrome).

PETIT Bras: LG08 bois ou Métal: LG196 cyl. (noire ou chrome) ou LG64 (carré). Spécifiez couleur.

Profondeur d'assise : 20" ou *22". *Le 22" N/D sur faut. 043 & 163.

Faut. 043-163: avec base en bois (spécifier couleur).

ACCESSOIRES (n/d sur petit bras)

Ancrage \$90 ch | Tablette pivotante & porte verre à vin \$50 ch, Porte tablette \$100 & Lampe DEL \$125.

Porte-Gobelet en métal: \$65 ch. (1 par bras ou item 160-190 & 2 côté à côté sur item 159). Spécifiez couleur Acier, Noir ou Or.

*RANGEMENTS 159-160-190 avec 2 prises USB/Élec. *Doivent être utilisés entre 2 sièges.

Description	L x P x H	Cuir						Tissu		
		10	20 Hugo Madras Softy	30 Empire Fantasy Illusion Tucson Utah Vintage Wild Laredo Yukon	40 Diamond Elegance Princess Santiago Sensation Sunset Trina Victoria	50 Bull Cassiope Dublin	60 Caresse Ultrasued	A	B COM	C alta
190 PETIT RANGEMENT À ANGLE	10/20x35x22	1390	1450	1525	1590	1665	1725	1050	1090	1115
221 FAUT. DBL SANS BRAS ALLONGE RANGEMENT-G	52x40x33/40	3300	3475	3675	3850	4025	4215	2640	2765	2900
222 FAUT. DBL SANS BRAS ALLONGE RANGEMENT-D	52x40x33/40	3300	3475	3675	3850	4025	4215	2640	2765	2900
223 SOFA APP SANS BRAS ALLONGE RANGEMENT-G	82x40x33/40	5140	5415	5690	5965	6250	6515	4025	4225	4425
224 SOFA APP SANS BRAS ALLONGE RANGEMENT-D	82x40x33/40	5140	5415	5690	5965	6250	6515	4025	4225	4425
230 CHAISE LONGUE DOUBLE DOS INCL. BRAS-G	41x62x33/40	4050	4250	4450	4650	4840	5050	3175	3365	3540
231 CHAISE LONGUE DOUBLE DOS INCL. BRAS-D	41x62x33/40	4050	4250	4450	4650	4840	5050	3175	3365	3540
232 CHAISE LONGUE DOS INCLINABLE BRAS-G	34x62x33/40	3765	3940	4125	4315	4490	4675	2990	3100	3225
233 CHAISE LONGUE DOS INCLINABLE BRAS-D	34x62x33/40	3765	3940	4125	4315	4490	4675	2990	3100	3225
234 SOFA APP. MODULAIRE ALLONGE GAUCHE	96x40/44x33/40	5950	6290	6600	6940	7265	7600	4340	4550	4750
235 SOFA APP. MODULAIRE ALLONGE DROIT	96x40/44x33/40	5950	6290	6600	6940	7265	7600	4340	4550	4750
CONFIGURATIONS										
A CONFIG (169-170)	82X40X40	7630	7950	8300	8650	8980	9330	6250	6600	6930
B CONFIG (169-171-174)	113X62X40	10515	10990	11505	12000	12495	12980	8505	8980	9445
C CONFIG (096-055-171-170)	115X115X40	15490	16220	16995	17755	18510	19240	12305	12905	13495
D CONFIG (169-171-235)	115X96X40	12765	13380	13990	14615	15220	15840	9930	10440	10930
J CONFIG (041-042)	68X40X40	7230	7530	7800	8080	8380	8680	6000	6180	6350
K CONFIG (041-071-005)	92X62X40	9830	10230	10655	11040	11455	11870	8030	8370	8675
L CONFIG (012-055-071-042)	102X102X40	14605	15295	15980	16680	17380	18070	11730	12220	12655

Liste de prix CDN

ALEXANDRA

Description	L x P x H	Cuir						Tissu		
		10	20 Hugo Madras Softy	30 Empire Fantasy Illusion Tucson Utah Vintage Wild Laredo Yukon	40 Diamond Elegance Princess Santiago Sensation Sunset Trina Victoria	50 Bull Cassiope Dublin	60 Caress Ultrasued	A	B COM	C alta
M CONFIG (041-071-024)	102X89X40	12165	12780	13405	14005	14640	15255	9490	9920	10325

ALEXANDRA

OPTIMA

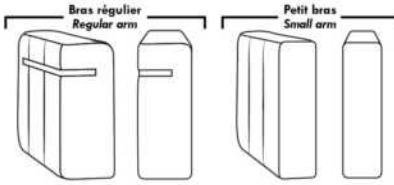

Spécifications | Specifications

Appui-tête levé / Headrest up
 Appui-tête baissé / Headrest down
 Complètement incliné / Fully reclined

(A) Hauteur complète 40" / Total Height
 (B) Hauteur appui-tête baissé 33" / Height headrest down
 (C) Hauteur du bras 24" / Arm Height
 (D) Hauteur du siège 19,5" / Seat height
 (E) Profondeur inclinée 65" / Depth fully reclined
 (F) Profondeur d'assise 20" ou/ou 22" / Seat depth
 (G) Profondeur appui-tête monté 36" / Depth with headrest up

Siège 30" de large | 30" Seat Width

81" 71" 71" 61"
 40" 095 096 097 021
 96" 82" 82"
 40" 234 167 168
 44"
 96" 82" 82"
 44" 235 223 224
 Allongé à rangement / Bumper with storage
 51" 41" 41" 31" 41" 41"
 40" 017 175 176 177 173 62" 174
 42"/44" Profondeur Depth
 Inclinable / Motion Dos inclinable / Push back
 51" 41" 41" 31" 41" 41"
 40" 165 169 170 171 230 62" 231
 42"/44" Profondeur Depth
 Allongé à rangement / Bumper with storage
 52" 52" 52" 52"
 40" 178 179 221 222

Siège 23" de large | 23" Seat Width

67" 57" 57" 47"
 40" 002 012 061 009
 68" 68" 89" 89"
 40" 086 045 048 024
 44"
 68" 68"
 40" 186 187
 Allongé à rangement / Bumper with storage
 44" 34" 34" 34" 24" 34" 34"
 40" 001 057 056 051 011 62" 005
 42"/44" Profondeur Depth
 Inclinable / Motion Dos inclinable / Push back Allongé à rangement / Bumper with storage
 44" 34" 34" 24" 34" 34"
 40" 044 041 042 071 232 62" 233
 42"/44" Profondeur Depth
 45" 45"
 40" 088 089
 45" 45"
 40" 188 189
 91" 81" 81" 71"
 40" 003 052 053 040

Autres | Others

Fauteuil berçant, pivotant et inclinable / **Swivel, rocking motion chair**
 N'est pas un mécanisme protège-mur / Not a wall hugger mechanism
 Dégagement mural: 16" / Wall clearance: 16"

Centre rond / Wedge (050): 49" H=33"
 Coin carré / Square corner (055): 44" H=40"
 Petit coin carré / Small corner (155): 40" H=40"
 Pouf à rangement / Storage ottoman (124): 30" H=17"
 Rangement à angle / Wedge storage (159): 25" H=22"
 Rangement droit / Straight storage (160): 10" H=22"
 Petit rangement à angle / Small Wedge storage (190): 20" H=22"

30" Populaires | Popular CONFIGURATIONS 23"

82" 113" 115" 115" 102" 102"
 40" 169 170 169 171 174 62" 096 055 041 042 041 071 005 62" 012 055 041 071 071 042 89"
 40" 169 171 235 96" 115" 115" 102" 102"

Nos produits sont fabriqués à la main et des variations mineures peuvent survenir. / Our product is hand-made and minor variations can occur.

Liste de prix CDN

ALLEGRO

PATTE: Spécifier couleur des pattes LG4.

COMBO: Recouvrement #2 sur les dossiers seulement. Tissu UNI recommandé.

Description	L x P x H	Cuir						Tissu		
		10	20 Hugo Madras Softy	30 Empire Fantasy Illusion Tucson Utah Vintage Wild Laredo Yukon	40 Diamond Elegance Princess Santiago Sensation Sunset Trina Victoria	50 Bull Cassiope Dublin	60 Caress Ultrasued	A	B COM	C alta
001 FAUTEUIL	41X36X34	2725	2915	3115	3315	3475	3690	1975	2090	2190
002 CAUSEUSE	64X36X34	3625	3890	4150	4415	4675	4890	2590	2740	2890
003 SOFA	87X36X34	4215	4550	4875	5200	5540	5875	3115	3325	3515
005 CHAISE LONGUE BRAS DROIT	32X60X34	3150	3415	3690	3940	4175	4450	2140	2275	2465
006 POUF	25.5X25.5X18	1190	1315	1390	1465	1565	1650	1015	1040	1065
009 CAUSEUSE SANS BRAS	46X36X34	3015	3265	3490	3750	3975	4200	2200	2375	2525
011 CHAISE LONGUE BRAS GAUCHE	32X60X34	3150	3415	3690	3940	4175	4450	2140	2275	2465
012 CAUSEUSE BRAS GAUCHE	55X36X34	3200	3465	3750	4000	4225	4515	2390	2550	2725
024 CAUSEUSE MODULAIRE ALLONGEE DROIT	79X36X34	3365	3590	3850	4065	4340	4550	2515	2640	2825
048 CAUSEUSE MODULAIRE ALLONGEE GAUCHE	79X36X34	3365	3590	3850	4065	4340	4550	2515	2640	2825
050 CENTRE ROND	48X48X34	2690	2915	3150	3390	3590	3825	2140	2240	2375
052 SOFA BRAS GAUCHE	78X36X34	3840	4150	4490	4800	5125	5450	2915	3100	3290
053 SOFA BRAS DROIT	78X36X34	3840	4150	4490	4800	5125	5450	2915	3100	3290
055 COIN CARRE	35X35X34	2615	2840	3065	3265	3450	3665	1975	2100	2225
056 FAUTEUIL BRAS DROIT	32X36X34	2440	2590	2815	2990	3165	3365	1800	1900	2000
057 FAUTEUIL BRAS GAUCHE	32X36X34	2440	2590	2815	2990	3165	3365	1800	1900	2000
061 CAUSEUSE BRAS DROIT	55X36X34	3200	3465	3750	4000	4225	4515	2390	2550	2725
095 SOFA APPARTEMENT	79X36X34	4015	4300	4590	4875	5175	5465	2990	3150	3325
CONFIGURATIONS										
A CONF. A (052-005)	110X60X34	6990	7565	8180	8740	9300	9900	5055	5375	5755
B CONF. B (048-053)	114X79X34	7205	7740	8340	8865	9465	10000	5430	5740	6115
C CONF. C (012-050-061)	103X103X34	9090	9845	10650	11390	12040	12855	6920	7340	7825
D CONF. D (011-009-024)	114X79X34	9530	10270	11030	11755	12490	13200	6855	7290	7815
E CONF. E (057-024)	79X68X34	5805	6180	6665	7055	7505	7915	4315	4540	4825
F CONF. F (003-001-006)	87X36X34	8130	8780	9380	9980	10580	11215	6105	6455	6770

ALLEGRO



Hauteur complète 34" | Hauteur de siège 18" | Hauteur devant bras 24" | Profondeur d'assise 21"
 Total Height 34" | Seat Height 18" | Arm Height 24" | Seat Depth 21"

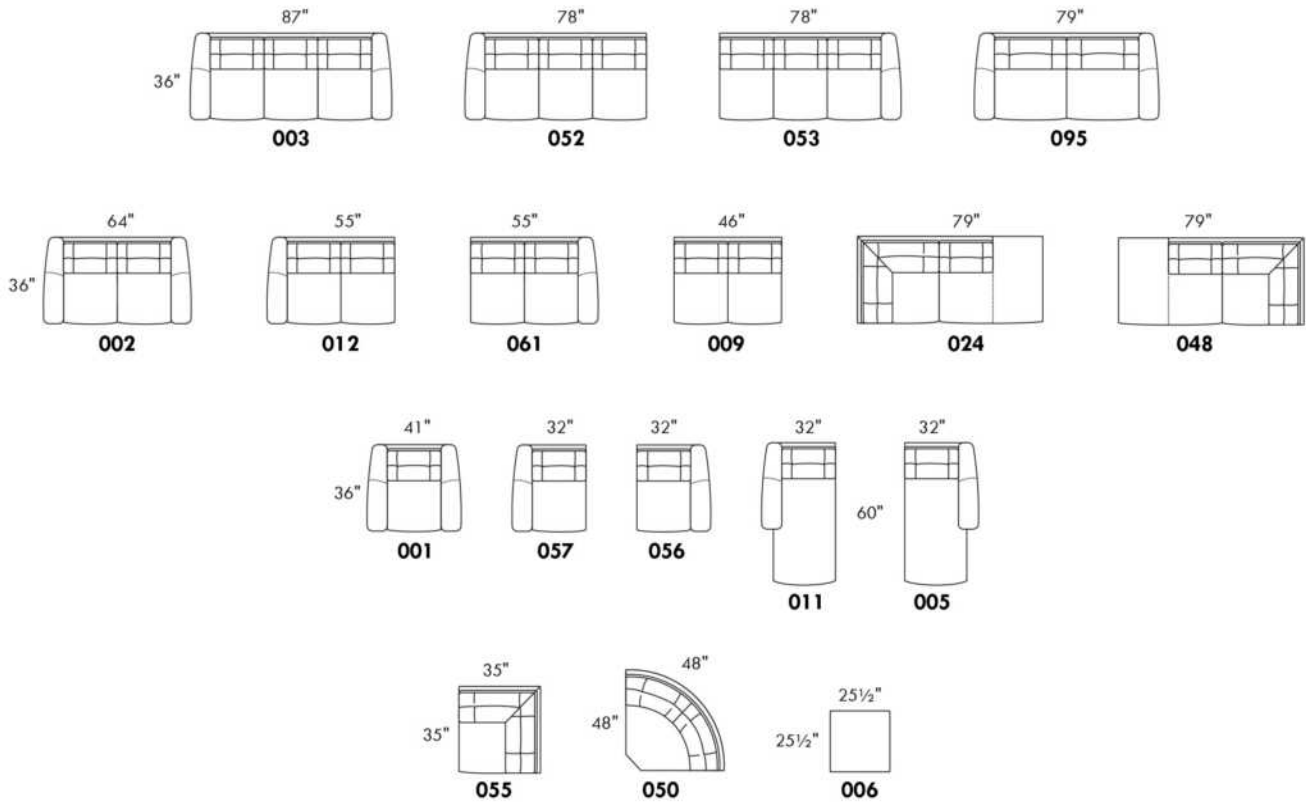

CONFIGURATIONS

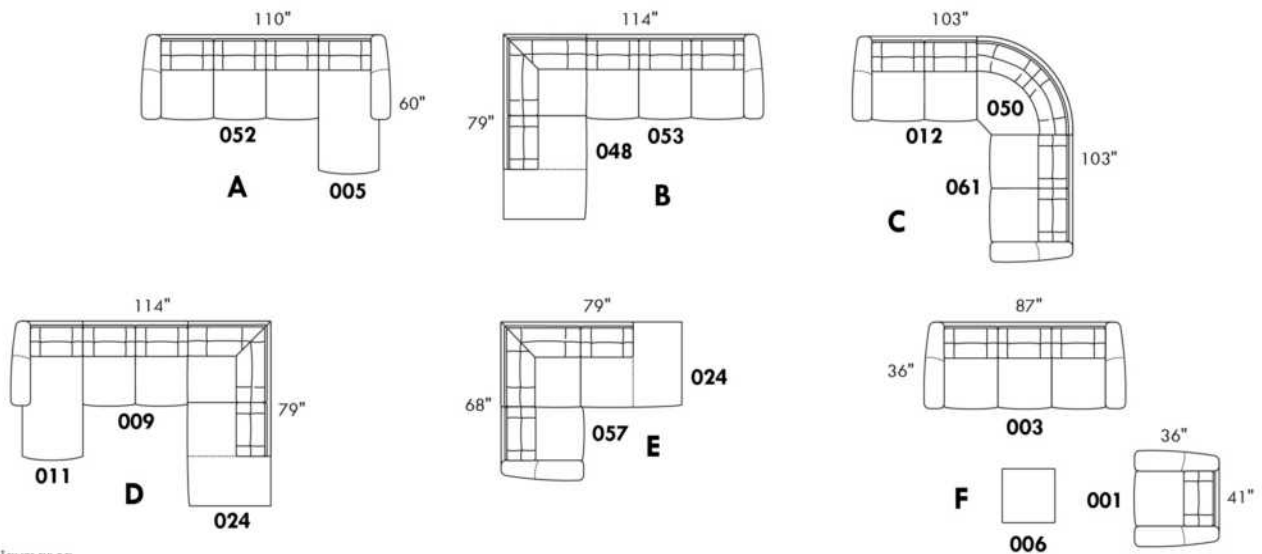

www.jaymar.ca

Toutes les dimensions indiquées sont au pouce près. Nos produits sont fabriqués à la main et des variations mineures peuvent survenir.
 All dimensions indicated are to the nearest inch. Our product is hand-made and minor variations can occur.

Liste de prix CDN

ALVARO

Spécifier couleur des pattes LG35.

COMBO: Recouvrement #2 sur les dossiers seulement.

Tissu uni recommandé pour la base.

*REMARQUE: En cuir et en tissu, les côtés sans bras et coin rond ne sont pas complètement recouvert de cuir/tissu.

Description	L x P x H	Cuir						Tissu		
		10	20 Hugo Madras Softy	30 Empire Fantasy Illusion Tucson Utah Vintage Wild Laredo Yukon	40 Diamond Elegance Princess Santiago Sensation Sunset Trina Victoria	50 Bull Cassiope Dublin	60 Caress Ultrasued	A	B COM	C alta
001 FAUTEUIL	40X38X34	2625	2840	3050	3200	3415	3590	1850	1975	2090
002 CAUSEUSE	63X38X34	3840	4065	4365	4590	4850	5115	2490	2600	2740
003 SOFA	86X38X34	4740	5090	5440	5765	6115	6450	3200	3415	3590
005 CHAISE LONGUE BRAS DROIT	32X67X34	2625	2840	3050	3200	3415	3590	1975	2100	2225
006 POUF	25.5X25.5X18	1290	1350	1415	1475	1565	1625	965	1015	1040
011 CHAISE LONGUE BRAS GAUCHE	32X67X34	2625	2840	3050	3200	3415	3590	1975	2100	2225
012 CAUSEUSE BRAS GAUCHE	55X38X34	3290	3550	3850	4125	4400	4675	2250	2440	2540
024 CAUSEUSE MODULAIRE ALLONGEE DROIT	80X38X34	3940	4190	4490	4750	5050	5300	2650	2825	2940
045 CAUSEUSE SANS BRAS ALLONGEE DROIT	67X38X34	3290	3550	3850	4125	4400	4675	2250	2440	2540
048 CAUSEUSE MODULAIRE ALLONGEE GAUCHE	80X38X34	3940	4190	4490	4750	5050	5300	2650	2825	2940
050 CENTRE ROND	48X48X34	2440	2600	2840	3050	3225	3440	1850	1990	2125
051 FAUTEUIL SANS BRAS	23X38X34	1715	1900	2100	2275	2490	2640	1475	1615	1725
052 SOFA BRAS GAUCHE	78X38X34	4200	4550	4890	5240	5600	5940	3000	3165	3340
053 SOFA BRAS DROIT	78X38X34	4200	4550	4890	5240	5600	5940	3000	3165	3340
055 COIN CARRE	38X38X34	2175	2375	2575	2750	2940	3125	1690	1815	1950
056 FAUTEUIL BRAS DROIT	31X38X34	2175	2375	2575	2750	2940	3125	1690	1800	1915
057 FAUTEUIL BRAS GAUCHE	31X38X34	2175	2375	2575	2750	2940	3125	1690	1800	1915
061 CAUSEUSE BRAS DROIT	55X38X34	3290	3550	3850	4125	4400	4675	2250	2440	2540
072 SOFA MODULAIRE BRAS GAUCHE	90X38X34	4840	5175	5540	5890	6190	6550	3315	3465	3640
073 SOFA MODULAIRE BRAS DROIT	90X38X34	4840	5175	5540	5890	6190	6550	3315	3465	3640
086 CAUSEUSE SANS BRAS ALLONGEE GAUCHE	67X38X34	3290	3550	3850	4125	4400	4675	2250	2440	2540
CONFIGURATIONS										
A CONF. A (12-50-61)	103X103X34	9020	9700	10540	11300	12025	12790	6350	6870	7205
B CONF. B (72-61)	90X93X34	8130	8725	9390	10015	10590	11225	5565	5905	6180
C CONF. C (11-53)	67X110X34	6825	7390	7940	8440	9015	9530	4975	5265	5565
D CONF. D (52-05)	110X67X34	6825	7390	7940	8440	9015	9530	4975	5265	5565
E CONF. E (72-45)	90X105X34	8130	8725	9390	10015	10590	11225	5565	5905	6180

Liste de prix CDN

ALVARO

Description	L x P x H	Cuir						Tissu		
		10	20 Hugo Madras Softy	30 Empire Fantasy Illusion Tucson Utah Vintage Wild Laredo Yukon	40 Diamond Elegance Princess Santiago Sensation Sunset Trina Victoria	50 Bull Cassiope Dublin	60 Caress Ultrasued	A	B COM	C alta
F CONF. F (86-73)	105X90X34	8130	8725	9390	10015	10590	11225	5565	5905	6180
G CONF. G (12-50-45)	103X115X34	9020	9700	10540	11300	12025	12790	6350	6870	7205
H CONF. H (86-50-61)	115X103X34	9020	9700	10540	11300	12025	12790	6350	6870	7205
I CONF. I (48-53)	80X116X34	8140	8740	9380	9990	10650	11240	5650	5990	6280
J CONF. J (52-24)	116X80X34	8140	8740	9380	9990	10650	11240	5650	5990	6280
K CONF. K (02-03)	63X86X34	8580	9155	9805	10355	10965	11565	5690	6015	6330
L CONF. L (01-03-06)	40X86X25.5	8655	9280	9905	10440	11095	11665	6015	6405	6720
M CONF. M (72-53)	90X116X34	9040	9725	10430	11130	11790	12490	6315	6630	6980
N CONF. N (52-73)	116X90X34	9040	9725	10430	11130	11790	12490	6315	6630	6980
O CONF. O (52-50-61)	126X103X34	9930	10700	11580	12415	13225	14055	7100	7595	8005
P CONF. P (12-50-53)	103X126X34	9930	10700	11580	12415	13225	14055	7100	7595	8005
Q CONF. Q (52-50-45)	126X115X34	9930	10700	11580	12415	13225	14055	7100	7595	8005
R CONF. R (86-50-53)	115X126X34	9930	10700	11580	12415	13225	14055	7100	7595	8005

ALVARO



Hauteur complète 34" | Hauteur de siège 19" | Hauteur devant bras 24" | Profondeur d'assise 21"
 Total Height 34" | Seat Height 19" | Arm Height 24" | Seat Depth 21"

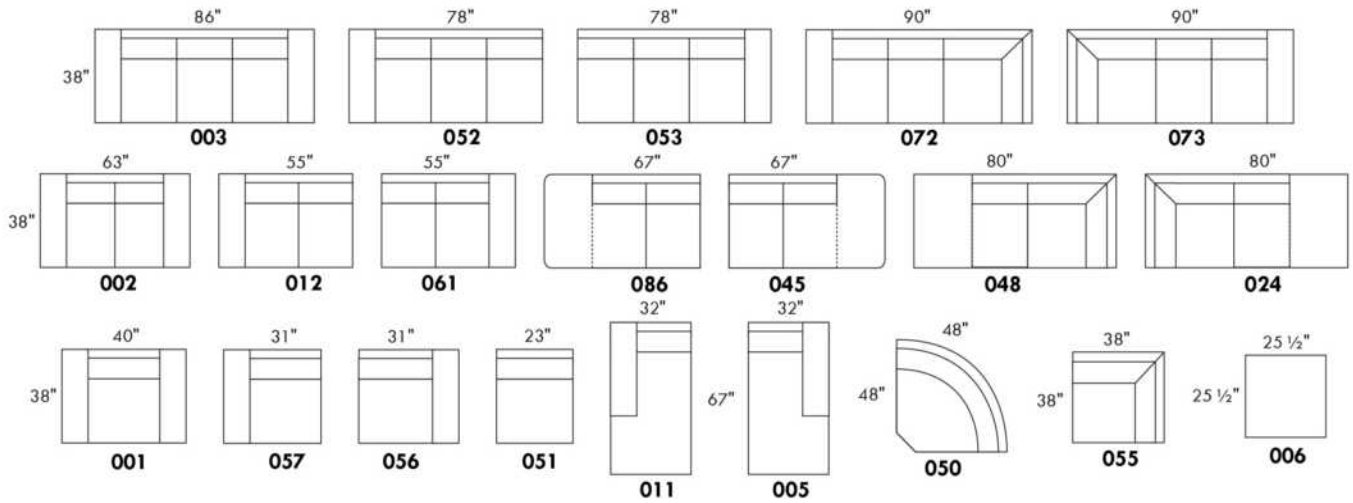

CONFIGURATIONS

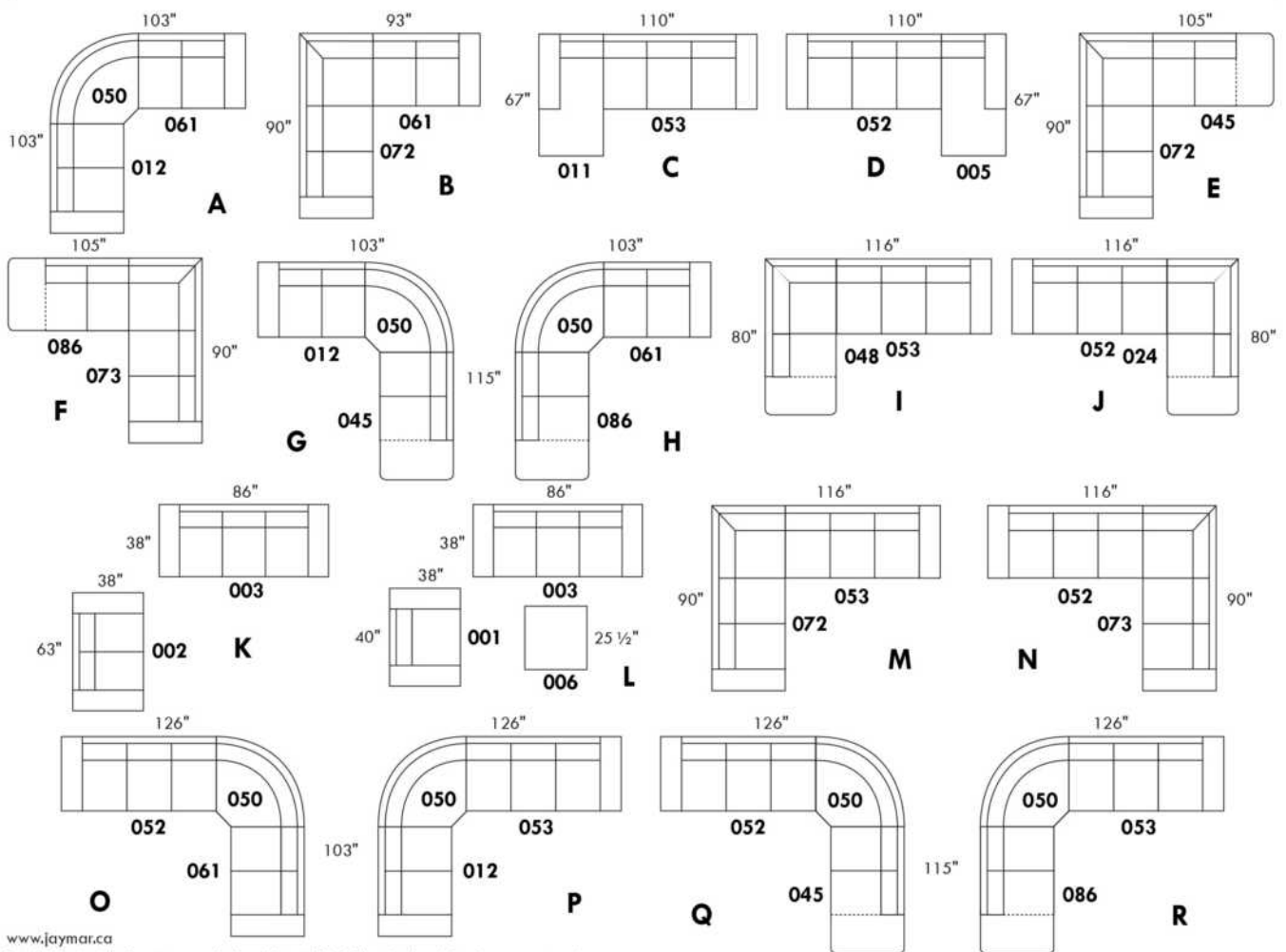

www.jaymar.ca

Toutes les dimensions indiquées sont au pouce près. Nos produits sont fabriqués à la main et des variations mineures peuvent survenir.
 All dimensions indicated are to the nearest inch. Our product is hand-made and minor variations can occur.

AMSTERDAM

Caractéristiques:

Inclinable motorisé pleine jambe "à mécanisme *protège-mur" (manuel n/d).

Appui-tête ajustable manuel sur tous les items (fixe sur centre rond).

Coussins de siège avec mousse modelée + 1" de mousse mémoire au-dessus.

Couture: petit fil en tissu et gros fil plat en cuir.

Chaises longues dos inclinables avec méc. "push back"; dégagement mural 10".

*Exclus faut. 043 & 163 : Dégagement mural 16".

Note: 2 inclinables séparés par un coin ne peuvent pas ouvrir en même temps. Aucuns inclinables à côté du #155 Petit coin carré.

OPTIONS

Motorisé sans fil (avec batterie): ajoutez \$315/mec.

*Appui-tête motorisé ajoutez \$315 ch. (*N/D sur items fixe ou chaise longue.)

Mousse: Extra ferme ajoutez \$40/siège.

Choix de bras (LARGE ou PETIT de 6"): Pattes sur bras LARGE: LG187 bois ou LG189 métal (noire ou chrome). Sur PETIT Bras: LG195 bois ou LG196 métal (noire ou chrome). Spécifiez couleur.

Profondeur d'assise : 20" ou *22". *Le 22" N/D sur fauteuils 043 & 163.

Faut. 043-163: avec base en bois (spécifiez couleur).

ACCESSOIRES (n/d sur petit bras de 6 po)

Ancrage \$90 ch | Tablette pivotante & porte verre à vin \$50 ch, Porte tablette \$100 & Lampe DEL \$125.

Porte-Gobelet en métal : \$65 ch. (1 par bras ou item 160-190 & 2 côté à côté sur item 159). Spécifiez couleur Acier, Noir ou Or.

*RANGEMENTS 159-160-190 avec 2 prises USB/Élec. *Items universels (sans les détails du bras), non finis sur les côtés, doivent être utilisés entre 2 sièges.

Description	L x P x H	Cuir						Tissu		
		10	20 Hugo Madras Softy	30 Empire Fantasy Illusion Tucson Utah Vintage Wild Laredo Yukon	40 Diamond Elegance Princess Santiago Sensation Sunset Trina Victoria	50 Bull Cassiope Dublin	60 Caress Ultrasued	A	B COM	C alta
001 FAUTEUIL	45x40x33/40	3665	3865	4065	4290	4490	4700	2915	3000	3075
002 CAUSEUSE	68x40x33/40	5225	5475	5725	5975	6215	6475	4125	4290	4440
003 SOFA	92x40x33/40	6315	6625	6965	7290	7625	7950	4990	5175	5375
005 CHAISE LONGUE BRAS DROIT	35x62x33/40	3415	3550	3715	3850	3990	4140	2690	2815	2925
009 CAUSEUSE SANS BRAS	47x40x33/40	3675	3825	3975	4140	4300	4450	2840	3000	3150
011 CHAISE LONGUE BRAS GAUCHE	35x62x33/40	3415	3550	3715	3850	3990	4140	2690	2815	2925
012 CAUSEUSE BRAS GAUCHE	58x40x33/40	4490	4700	4900	5125	5325	5540	3515	3675	3815
017 FAUTEUIL DOUBLE	52x40x33/40	3840	4050	4290	4515	4725	4965	3040	3165	3300
021 SOFA APPARTEMENT SANS BRAS	61x40x33/40	4140	4365	4590	4800	5040	5250	3175	3365	3540
024 CAUSEUSE MODULAIRE ALLONGEE DROIT	89x40/44x33/40	5750	6100	6465	6815	7175	7525	4150	4365	4575
040 SOFA SANS BRAS	71x40x33/40	4740	4990	5215	5450	5690	5925	3700	3900	4115
041 FAUTEUIL INCLINABLE BRAS-G	35x40x33/40	3615	3765	3900	4040	4190	4340	3000	3090	3175
042 FAUTEUIL INCLINABLE BRAS-D	35x40x33/40	3615	3765	3900	4040	4190	4340	3000	3090	3175
043 FAUTEUIL INCLINABLE BERÇANT PIVOTANT	30x34x42	4290	4525	4750	5000	5225	5465	3515	3615	3715
044 FAUTEUIL INCLINABLE	45x40x33/40	4365	4550	4725	4900	5100	5275	3615	3700	3775

AMSTERDAM

Caractéristiques:

Inclinable motorisé pleine jambe "à mécanisme *protège-mur" (manuel n/d).

Appui-tête ajustable manuel sur tous les items (fixe sur centre rond).

Coussins de siège avec mousse modelée + 1" de mousse mémoire au-dessus.

Couture: petit fil en tissu et gros fil plat en cuir.

Chaises longues dos inclinables avec méc. "push back"; dégagement mural 10".

*Exclus faut. 043 & 163 : Dégagement mural 16".

Note: 2 inclinables séparés par un coin ne peuvent pas ouvrir en même temps. Aucuns inclinables à côté du #155 Petit coin carré.

OPTIONS

Motorisé sans fil (avec batterie): ajoutez \$315/mec.

*Appui-tête motorisé ajoutez \$315 ch. (*N/D sur items fixe ou chaise longue.)

Mousse: Extra ferme ajoutez \$40/siège.

Choix de bras (LARGE ou PETIT de 6"): Pattes sur bras LARGE: LG187 bois ou LG189 métal (noire ou chrome). Sur PETIT Bras: LG195 bois ou LG196 métal (noire ou chrome). Spécifiez couleur.

Profondeur d'assise : 20" ou *22". *Le 22" N/D sur fauteuils 043 & 163.

Faut. 043-163: avec base en bois (spécifiez couleur).

ACCESSOIRES (n/d sur petit bras de 6 po)

Ancrage \$90 ch | Tablette pivotante & porte verre à vin \$50 ch, Porte tablette \$100 & Lampe DEL \$125.

Porte-Gobelet en métal : \$65 ch. (1 par bras ou item 160-190 & 2 côté à côté sur item 159). Spécifiez couleur Acier, Noir ou Or.

*RANGEMENTS 159-160-190 avec 2 prises USB/Élec. *Items universels (sans les détails du bras), non finis sur les côtés, doivent être utilisés entre 2 sièges.

Description	L x P x H	Cuir						Tissu		
		10	20 Hugo Madras Softy	30 Empire Fantasy Illusion Tucson Utah Vintage Wild Laredo Yukon	40 Diamond Elegance Princess Santiago Sensation Sunset Trina Victoria	50 Bull Cassiope Dublin	60 Caress Ultrasued	A	B COM	C alta
045 CAUSEUSE SANS BRAS ALLONGEE DROIT	68x40x33/40	4365	4565	4750	4965	5150	5340	3390	3525	3690
048 CAUSEUSE MODULAIRE ALLONGEE GAUCHE	89x40/44x33/40	5750	6100	6465	6815	7175	7525	4150	4365	4575
050 CENTRE ROND	49x49x33	3190	3400	3615	3825	4025	4240	2300	2425	2540
051 FAUTEUIL SANS BRAS	24x40x33/40	2100	2200	2315	2425	2525	2625	1615	1725	1825
052 SOFA BRAS GAUCHE	82x40x33/40	5565	5840	6090	6365	6615	6875	4365	4565	4750
053 SOFA BRAS DROIT	82x40x33/40	5565	5840	6090	6365	6615	6875	4365	4565	4750
055 COIN CARRE	44x44x33/40	3700	3915	4140	4365	4590	4800	2875	2990	3090
056 FAUTEUIL BRAS DROIT	35x40x33/40	2925	3065	3190	3325	3450	3575	2275	2400	2500
057 FAUTEUIL BRAS GAUCHE	35x40x33/40	2925	3065	3190	3325	3450	3575	2275	2400	2500
061 CAUSEUSE BRAS DROIT	58x40x33/40	4490	4700	4900	5125	5325	5540	3515	3675	3815
071 FAUTEUIL INCLINABLE SANS BRAS	24x40x33/40	2800	2915	3040	3150	3275	3390	2340	2465	2575
086 CAUSEUSE SANS BRAS ALLONGEE GAUCHE	68x40x33/40	4365	4565	4750	4965	5150	5340	3390	3525	3690
088 FAUTEUIL SANS BRAS ALLONGE GAUCHE	45x40x33/40	2775	2975	3150	3340	3515	3715	2140	2225	2325
089 FAUTEUIL SANS BRAS ALLONGE DROIT	45x40x33/40	2775	2975	3150	3340	3515	3715	2140	2225	2325
095 SOFA APPARTEMENT	82x40x33/40	5690	6000	6325	6625	6950	7265	4465	4665	4850
096 SOFA APPARTEMENT BRAS GAUCHE	72x40x33/40	4975	5215	5465	5715	5965	6200	3840	4025	4225

AMSTERDAM

Caractéristiques:

Inclinable motorisé pleine jambe "à mécanisme *protège-mur" (manuel n/d).

Appui-tête ajustable manuel sur tous les items (fixe sur centre rond).

Coussins de siège avec mousse modelée + 1" de mousse mémoire au-dessus.

Couture: petit fil en tissu et gros fil plat en cuir.

Chaises longues dos inclinables avec mec. "push back"; dégagement mural 10".

*Exclus faut. 043 & 163 : Dégagement mural 16".

Note: 2 inclinables séparés par un coin ne peuvent pas ouvrir en même temps. Aucuns inclinables à côté du #155 Petit coin carré.

OPTIONS

Motorisé sans fil (avec batterie): ajoutez \$315/mec.

*Appui-tête motorisé ajoutez \$315 ch. (*N/D sur items fixe ou chaise longue.)

Mousse: Extra ferme ajoutez \$40/siège.

Choix de bras (LARGE ou PETIT de 6"): Pattes sur bras LARGE: LG187 bois ou LG189 métal (noire ou chrome). Sur PETIT Bras: LG195 bois ou LG196 métal (noire ou chrome). Spécifiez couleur.

Profondeur d'assise : 20" ou *22". *Le 22" N/D sur fauteuils 043 & 163.

Faut. 043-163: avec base en bois (spécifiez couleur).

ACCESSOIRES (n/d sur petit bras de 6 po)

Ancrage \$90 ch | Tablette pivotante & porte verre à vin \$50 ch, Porte tablette \$100 & Lampe DEL \$125.

Porte-Gobelet en métal : \$65 ch. (1 par bras ou item 160-190 & 2 côté à côté sur item 159). Spécifiez couleur Acier, Noir ou Or.

*RANGEMENTS 159-160-190 avec 2 prises USB/Élec. *Items universels (sans les détails du bras), non finis sur les côtés, doivent être utilisés entre 2 sièges.

Description	L x P x H	Cuir						Tissu		
		10	20 Hugo Madras Softy	30 Empire Fantasy Illusion Tucson Utah Vintage Wild Laredo Yukon	40 Diamond Elegance Princess Santiago Sensation Sunset Trina Victoria	50 Bull Cassiope Dublin	60 Caress Ultrasued	A	B COM	C alta
097 SOFA APPARTEMENT BRAS DROIT	72x40x33/40	4975	5215	5465	5715	5965	6200	3840	4025	4225
124 POUF AVEC RANGEMENT	30x22x17	1440	1490	1550	1600	1665	1715	1240	1290	1340
155 PETIT COIN CARRE	40x40x33/40	3700	3915	4140	4365	4590	4800	2875	2990	3090
159 RANGEMENT À ANGLE	10/25x35x22	1440	1515	1575	1650	1715	1775	1115	1140	1165
160 RANGEMENT DROIT	10x35x22	1390	1450	1525	1590	1665	1725	1050	1090	1115
163 FAUT. DBL INCL. BERCANT PIVOTANT	33x34x42	4390	4640	4875	5140	5390	5640	3525	3625	3725
165 FAUTEUIL DOUBLE INCLINABLE	52x40x33/40	4550	4765	5000	5215	5440	5665	3765	3900	4040
167 SOFA APP. SANS BRAS ALLONGE GAUCHE	82x40x33/40	4825	5100	5350	5625	5890	6140	3725	3915	4115
168 SOFA APP. SANS BRAS ALLONGE DROIT	82x40x33/40	4825	5100	5350	5625	5890	6140	3725	3915	4115
169 FAUTEUIL DOUBLE INCLINABLE BRAS GAUCHE	42x40x33/40	3815	3975	4150	4325	4490	4665	3125	3300	3465
170 FAUTEUIL DOUBLE INCLINABLE BRAS DROIT	42x40x33/40	3815	3975	4150	4325	4490	4665	3125	3300	3465
171 FAUTEUIL DOUBLE INCLINABLE SANS BRAS	31x40x33/40	3000	3115	3240	3350	3465	3575	2465	2590	2715
173 CHAISE LONGUE DOUBLE BRAS GAUCHE	42x62x33/40	3700	3900	4115	4325	4540	4740	2915	3090	3265
174 CHAISE LONGUE DOUBLE BRAS DROIT	42x62x33/40	3700	3900	4115	4325	4540	4740	2915	3090	3265
175 FAUTEUIL DOUBLE BRAS GAUCHE	42x40x33/40	3090	3275	3450	3640	3825	4000	2440	2575	2715
176 FAUTEUIL DOUBLE BRAS DROIT	42x40x33/40	3090	3275	3450	3640	3825	4000	2440	2575	2715

AMSTERDAM

Caractéristiques:

Inclinable motorisé pleine jambe "à mécanisme *protège-mur" (manuel n/d).

Appui-tête ajustable manuel sur tous les items (fixe sur centre rond).

Coussins de siège avec mousse modelée + 1" de mousse mémoire au-dessus.

Couture: petit fil en tissu et gros fil plat en cuir.

Chaises longues dos inclinables avec méc. "push back"; dégagement mural 10".

*Exclus faut. 043 & 163 : Dégagement mural 16".

Note: 2 inclinables séparés par un coin ne peuvent pas ouvrir en même temps. Aucuns inclinables à côté du #155 Petit coin carré.

OPTIONS

Motorisé sans fil (avec batterie): ajoutez \$315/mec.

*Appui-tête motorisé ajoutez \$315 ch. (*N/D sur items fixe ou chaise longue.)

Mousse: Extra ferme ajoutez \$40/siège.

Choix de bras (LARGE ou PETIT de 6"): Pattes sur bras LARGE: LG187 bois ou LG189 métal (noire ou chrome). Sur PETIT Bras: LG195 bois ou LG196 métal (noire ou chrome). Spécifiez couleur.

Profondeur d'assise : 20" ou *22". *Le 22" N/D sur fauteuils 043 & 163.

Faut. 043-163: avec base en bois (spécifiez couleur).

ACCESSOIRES (n/d sur petit bras de 6 po)

Ancrage \$90 ch | Tablette pivotante & porte verre à vin \$50 ch, Porte tablette \$100 & Lampe DEL \$125.

Porte-Gobelet en métal : \$65 ch. (1 par bras ou item 160-190 & 2 côté à côté sur item 159). Spécifiez couleur Acier, Noir ou Or.

*RANGEMENTS 159-160-190 avec 2 prises USB/Élec. *Items universels (sans les détails du bras), non finis sur les côtés, doivent être utilisés entre 2 sièges.

Description	L x P x H	Cuir						Tissu		
		10	20 Hugo Madras Softy	30 Empire Fantasy Illusion Tucson Utah Vintage Wild Laredo Yukon	40 Diamond Elegance Princess Santiago Sensation Sunset Trina Victoria	50 Bull Cassiope Dublin	60 Caress Ultrasued	A	B COM	C alta
177 FAUTEUIL DOUBLE SANS BRAS	31x40x33/40	2300	2440	2565	2690	2825	2965	1750	1865	1990
178 FAUTEUIL DOUBLE SANS BRAS ALLONGE-G	52x40x33/40	2990	3165	3350	3525	3725	3900	2340	2465	2575
179 FAUTEUIL DOUBLE SANS BRAS ALLONGE-D	52x40x33/40	2990	3165	3350	3525	3725	3900	2340	2465	2575
186 CAUS. SANS BRAS ALLONGEE RANGEMENT-G	68x40x33/40	4675	4865	5075	5265	5465	5665	3700	3850	4000
187 CAUS. SANS BRAS ALLONGEE RANGEMENT-D	68x40x33/40	4675	4865	5075	5265	5465	5665	3700	3850	4000
188 FAUT. SANS BRAS ALLONGE RANGEMENT-G	45x40x33/40	3100	3290	3465	3665	3840	4015	2465	2540	2615
189 FAUT. SANS BRAS ALLONGE RANGEMENT-D	45x40x33/40	3100	3290	3465	3665	3840	4015	2465	2540	2615
190 PETIT RANGEMENT À ANGLE	10/20x35x22	1390	1450	1525	1590	1665	1725	1050	1090	1115
221 FAUT. DBL SANS BRAS ALLONGE RANGEMENT-G	52x40x33/40	3300	3475	3675	3850	4025	4215	2640	2765	2900
222 FAUT. DBL SANS BRAS ALLONGE RANGEMENT-D	52x40x33/40	3300	3475	3675	3850	4025	4215	2640	2765	2900
223 SOFA APP SANS BRAS ALLONGE RANGEMENT-G	82x40x33/40	5140	5415	5690	5965	6250	6515	4025	4225	4425
224 SOFA APP SANS BRAS ALLONGE RANGEMENT-D	82x40x33/40	5140	5415	5690	5965	6250	6515	4025	4225	4425
230 CHAISE LONGUE DOUBLE DOS INCL. BRAS-G	42x62x33/40	4050	4250	4450	4650	4840	5050	3175	3365	3540
231 CHAISE LONGUE DOUBLE DOS INCL. BRAS-D	42x62x33/40	4050	4250	4450	4650	4840	5050	3175	3365	3540
232 CHAISE LONGUE DOS INCLINABLE BRAS-G	35x62x33/40	3765	3940	4125	4315	4490	4675	2990	3100	3225
233 CHAISE LONGUE DOS INCLINABLE BRAS-D	35x62x33/40	3765	3940	4125	4315	4490	4675	2990	3100	3225

AMSTERDAM

Caractéristiques:

Inclinable motorisé pleine jambe "à mécanisme *protège-mur" (manuel n/d).

Appui-tête ajustable manuel sur tous les items (fixe sur centre rond).

Coussins de siège avec mousse modelée + 1" de mousse mémoire au-dessus.

Couture: petit fil en tissu et gros fil plat en cuir.

Chaises longues dos inclinables avec méc. "push back"; dégagement mural 10".

*Exclus faut. 043 & 163 : Dégagement mural 16".

Note: 2 inclinables séparés par un coin ne peuvent pas ouvrir en même temps. Aucuns inclinables à côté du #155 Petit coin carré.

OPTIONS

Motorisé sans fil (avec batterie): ajoutez \$315/mec.

*Appui-tête motorisé ajoutez \$315 ch. (*N/D sur items fixe ou chaise longue.)

Mousse: Extra ferme ajoutez \$40/siège.

Choix de bras (LARGE ou PETIT de 6"): Pattes sur bras LARGE: LG187 bois ou LG189 métal (noire ou chrome). Sur PETIT Bras: LG195 bois ou LG196 métal (noire ou chrome). Spécifiez couleur.

Profondeur d'assise : 20" ou *22". *Le 22" N/D sur fauteuils 043 & 163.

Faut. 043-163: avec base en bois (spécifiez couleur).

ACCESSOIRES (n/d sur petit bras de 6 po)

Ancrage \$90 ch | Tablette pivotante & porte verre à vin \$50 ch, Porte tablette \$100 & Lampe DEL \$125.

Porte-Gobelet en métal : \$65 ch. (1 par bras ou item 160-190 & 2 côté à côté sur item 159). Spécifiez couleur Acier, Noir ou Or.

*RANGEMENTS 159-160-190 avec 2 prises USB/Élec. *Items universels (sans les détails du bras), non finis sur les côtés, doivent être utilisés entre 2 sièges.

Description	L x P x H	Cuir						Tissu		
		10	20 Hugo Madras Softy	30 Empire Fantasy Illusion Tucson Utah Vintage Wild Laredo Yukon	40 Diamond Elegance Princess Santiago Sensation Sunset Trina Victoria	50 Bull Cassiope Dublin	60 Caress Ultrasued	A	B COM	C alta
234 SOFA APP. MODULAIRE ALLONGE GAUCHE	96x40/44x33/40	5950	6290	6600	6940	7265	7600	4340	4550	4750
235 SOFA APP. MODULAIRE ALLONGE DROIT	96x40/44x33/40	5950	6290	6600	6940	7265	7600	4340	4550	4750
CONFIGURATIONS										
A CONFIG (169-170)	84X40X40	7630	7950	8300	8650	8980	9330	6250	6600	6930
B CONFIG (169-171-174)	115X62X40	10515	10990	11505	12000	12495	12980	8505	8980	9445
C CONFIG (096-055-171-170)	116X116X40	15490	16220	16995	17755	18510	19240	12305	12905	13495
D CONFIG (169-171-235)	116X96X40	12765	13380	13990	14615	15220	15840	9930	10440	10930
J CONFIG (041-042)	70X40X40	7230	7530	7800	8080	8380	8680	6000	6180	6350
K CONFIG (041-071-005)	94X62X40	9830	10230	10655	11040	11455	11870	8030	8370	8675
L CONFIG (012-055-071-042)	102X102X40	14605	15295	15980	16680	17380	18070	11730	12220	12655
M CONFIG (041-071-024)	103X89X40	12165	12780	13405	14005	14640	15255	9490	9920	10325

AMSTERDAM

OPTIMA

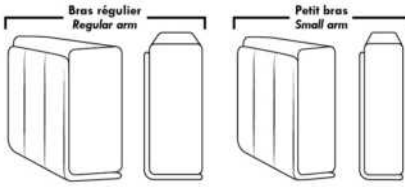

Spécifications | Specifications

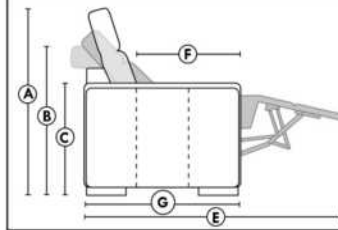

- Appui-tête levé / Headrest up
 - Appui-tête baissé / Headrest down
 - Complètement incliné / Fully reclined
- (A)** Hauteur complète 40" Total Height
(B) Hauteur appui-tête baissé 33" Height headrest down
(C) Hauteur du bras 24" Arm Height
(D) Hauteur du siège 19,5" Seat height
(E) Profondeur inclinée 65" Depth fully reclined
(F) Profondeur d'assise 20" ou/ou 22" Seat depth
(G) Profondeur appui-tête monté 36" Depth with headrest up

Siège 30" de large | 30" Seat Width

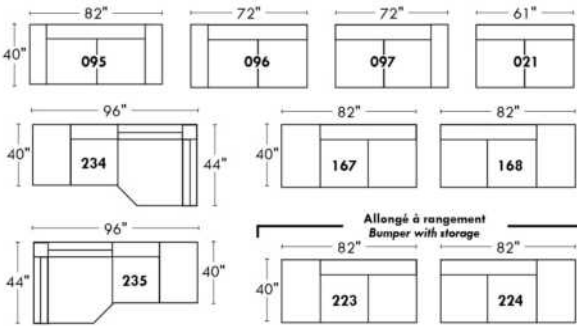

Siège 23" de large | 23" Seat Width

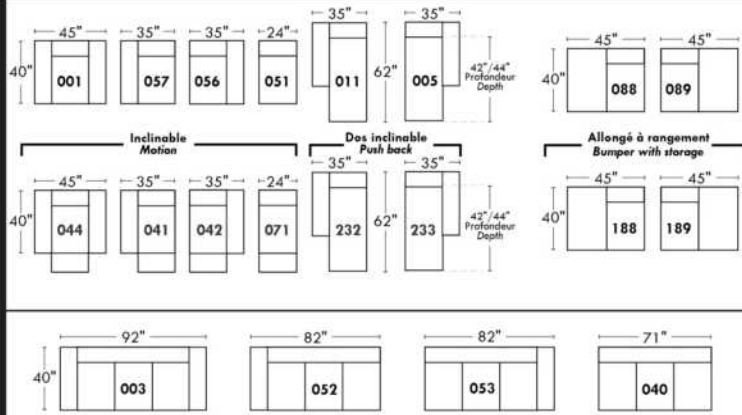
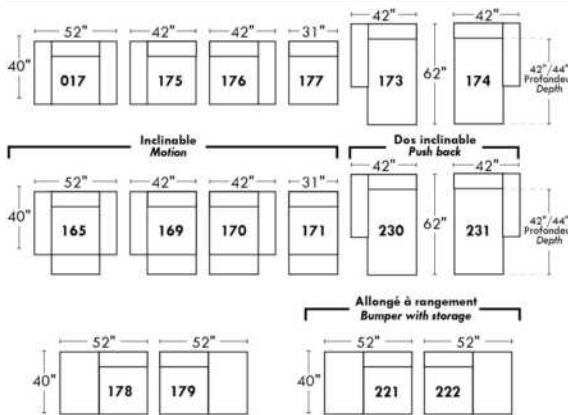
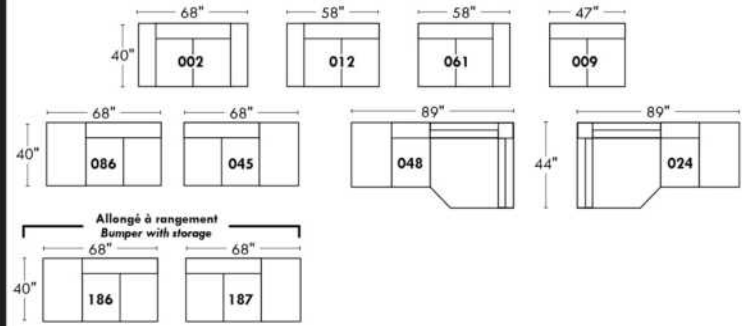

Autres | Others

Fauteuil berçant, pivotant et inclinable

N'est pas un mécanisme protège-mur
Dégagement mural: 16"

Swivel, rocking motion chair

Not a wall hugger mechanism
Wall clearance: 16"

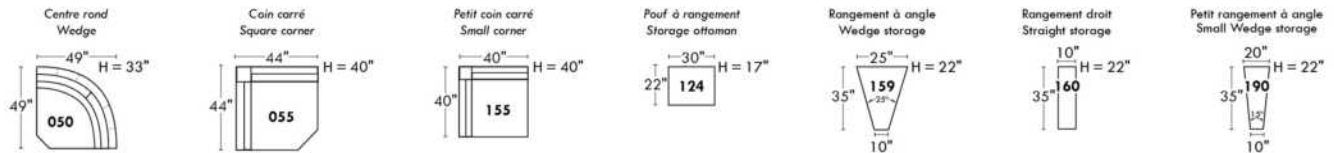
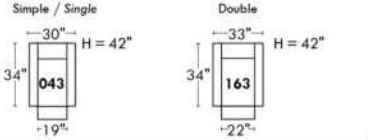

30" Populaires | Popular CONFIGURATIONS 23"

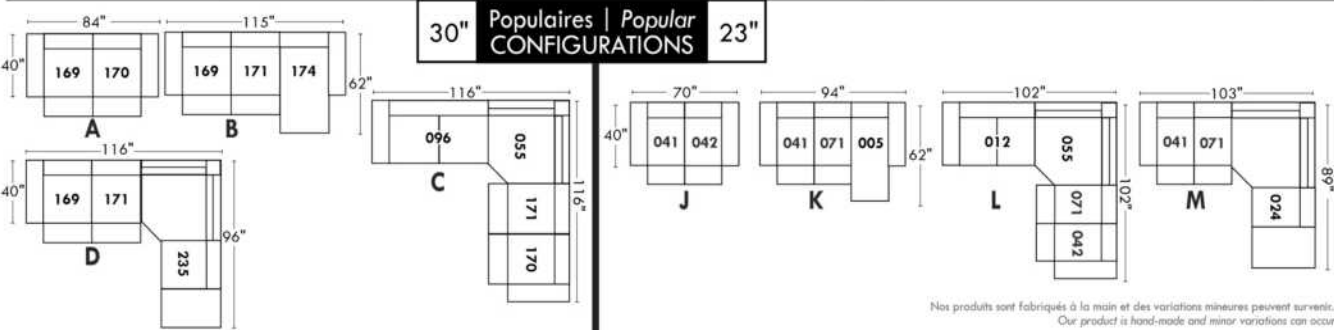

Nos produits sont fabriqués à la main et des variations mineures peuvent survenir. Our product is hand-made and minor variations can occur.

Liste de prix CDN

ARMANI

PATTES: Spécifiez couleur des pattes en bois LG35 et tabouret LG68.

COMBO: Recouvrement #2 sur les dossiers et sièges.

*REMARQUE: En cuir, les côtés sans bras ne sont pas fini tout cuir.

OPTION: CUIR: Spécifier devant siège et bras si cuir "Weave".

MATELAS sofa-lit régulier de 4,5 po inclus. OPTION matelas 5 po :

-avec ressorts et mousse mémoire avec gel: ajoutez \$250 ou

-avec mousse haute densité et mousse mémoire avec gel: ajoutez \$375.

Description	L x P x H	Cuir						Tissu		
		10	20 Hugo Madras Softy	30 Empire Fantasy Illusion Tucson Utah Vintage Wild Laredo Yukon	40 Diamond Elegance Princess Santiago Sensation Sunset Trina Victoria	50 Bull Cassiope Dublin	60 Caress Ultrasued	A	B COM	C alta
001 FAUTEUIL	39 X 37 X 35	2625	2840	3050	3200	3415	3590	1850	1975	2090
002 CAUSEUSE	63X37X35	3840	4065	4365	4590	4850	5115	2490	2600	2740
003 SOFA	86X37X35	4740	5090	5440	5765	6115	6450	3090	3275	3450
005 CHAISE LONGUE BRAS DROIT	32X66X35	2975	3150	3365	3540	3725	3915	2190	2325	2465
006 POUF	25.5X25.5X18	1325	1375	1450	1515	1590	1665	1050	1090	1125
009 CAUSEUSE SANS BRAS	46X37X35	2775	3065	3340	3615	3890	4150	1865	2000	2140
011 CHAISE LONGUE BRAS GAUCHE	32X66X35	2975	3150	3365	3540	3725	3915	2190	2325	2465
012 CAUSEUSE BRAS GAUCHE	55X37X35	3290	3550	3850	4125	4400	4675	2190	2340	2490
015 FAUTEUIL PIVOTANT	39X37X36	2850	3065	3275	3465	3690	3890	2090	2190	2325
018 CAUSEUSE ANGULAIRE BRAS GAUCHE	64X55X35	3390	3625	3900	4150	4415	4675	2340	2500	2625
023 CAUSEUSE ANGULAIRE BRAS DROIT	64X55X35	3390	3625	3900	4150	4415	4675	2340	2500	2625
040 SOFA SANS BRAS	69X37X35	3690	4015	4375	4715	5065	5400	2490	2625	2825
045 CAUSEUSE SANS BRAS ALLONGEE DROIT	67X37X35	3465	3750	4025	4300	4565	4840	2450	2575	2725
046 CAUSEUSE ANGULAIRE SANS BRAS	58X49X35	3165	3440	3725	4000	4250	4540	2225	2375	2515
050 CENTRE ROND	48X48X35	2440	2600	2840	3050	3225	3440	1790	1900	2015
051 FAUTEUIL SANS BRAS	23X37X35	1650	1850	2065	2250	2490	2650	1365	1465	1590
052 SOFA BRAS GAUCHE	78X37X35	4200	4550	4890	5240	5600	5940	2825	3000	3175
053 SOFA BRAS DROIT	78X37X35	4200	4550	4890	5240	5600	5940	2825	3000	3175
055 COIN CARRE	37X37X35	2325	2525	2740	2940	3150	3365	1690	1800	1915
056 FAUTEUIL BRAS DROIT	32X37X35	2140	2325	2525	2715	2890	3090	1565	1700	1825
057 FAUTEUIL BRAS GAUCHE	32X37X35	2140	2325	2525	2715	2890	3090	1565	1700	1825
060 SOFA-LIT QUEEN	86X37X35	5465	5815	6150	6500	6815	7165	4000	4175	4375
061 CAUSEUSE BRAS DROIT	55X37X35	3290	3550	3850	4125	4400	4675	2190	2340	2490
072 SOFA MODULAIRE BRAS GAUCHE	90X37X35	4840	5175	5540	5890	6190	6550	3265	3440	3625

Liste de prix CDN

ARMANI

PATTES: Spécifiez couleur des pattes en bois LG35 et tabouret LG68.

COMBO: Recouvrement #2 sur les dossiers et sièges.

*REMARQUE: En cuir, les côtés sans bras ne sont pas fini tout cuir.

OPTION: CUIR: Spécifier devant siège et bras si cuir "Weave".

MATELAS sofa-lit régulier de 4,5 po inclus. OPTION matelas 5 po :

-avec ressorts et mousse mémoire avec gel: ajoutez \$250 ou

-avec mousse haute densité et mousse mémoire avec gel: ajoutez \$375.

Description	L x P x H	Cuir						Tissu		
		10	20 Hugo Madras Softy	30 Empire Fantasy Illusion Tucson Utah Vintage Wild Laredo Yukon	40 Diamond Elegance Princess Santiago Sensation Sunset Trina Victoria	50 Bull Cassiope Dublin	60 Caress Ultrasued	A	B COM	C alta
073 SOFA MODULAIRE BRAS DROIT	90X37X35	4840	5175	5540	5890	6190	6550	3265	3440	3625
080 POUF ANGULAIRE	36X27X18	1475	1565	1650	1715	1790	1850	1225	1290	1325
082 SOFA-LIT QUEEN BRAS GAUCHE	78X37X35	4900	5265	5625	5965	6300	6640	3715	3890	4040
083 SOFA-LIT QUEEN BRAS DROIT	78X37X35	4900	5265	5625	5965	6300	6640	3715	3890	4040
086 CAUSEUSE SANS BRAS ALLONGEE GAUCHE	67X37X35	3465	3750	4025	4300	4565	4840	2450	2575	2725
088 FAUTEUIL SANS BRAS ALLONGE GAUCHE	44X37X35	2325	2525	2740	2940	3150	3365	1915	2025	2150
089 FAUTEUIL SANS BRAS ALLONGE DROIT	44X37X35	2325	2525	2740	2940	3150	3365	1915	2025	2150
CONFIGURATIONS										
A CONF. A (057-050-009-005)	126X80X35	10330	11140	12070	12920	13730	14595	7410	7925	8445
B CONF. B (018-023)	128X55X35	6780	7250	7800	8300	8830	9350	4680	5000	5250
C CONF. C (086-055-045)	104X104X35	9255	10025	10790	11540	12280	13045	6590	6950	7365
D CONF. D (086-050-053)	126X115X35	10105	10900	11755	12590	13390	14220	7065	7475	7915
E CONF. E (057-073)	92X69X35	6980	7500	8065	8605	9080	9640	4830	5140	5450
F CONF. F (012-050-083)	126X103X35	10630	11415	12315	13140	13925	14755	7695	8130	8545
G CONF. G (012-050-061)	103X103X35	9020	9700	10540	11300	12025	12790	6170	6580	6995
H CONF. H (057-055-061)	92X69X35	7755	8400	9115	9780	10440	11130	5445	5840	6230
I CONF. I (012-055-053)	92X115X35	9815	10625	11480	12305	13150	13980	6705	7140	7580
J CONF. J (052-050-056)	126X80X35	8780	9475	10255	11005	11715	12470	6180	6600	7015
K CONF. K (052-050-061)	126X103X35	9930	10700	11580	12415	13225	14055	6805	7240	7680

Hauteur complète 35" | Hauteur de siège 19" | Hauteur devant bras 24" | Profondeur d'assise 21"
 Total Height 35" | Seat Height 19" | Arm Height 24" | Seat Depth 21"

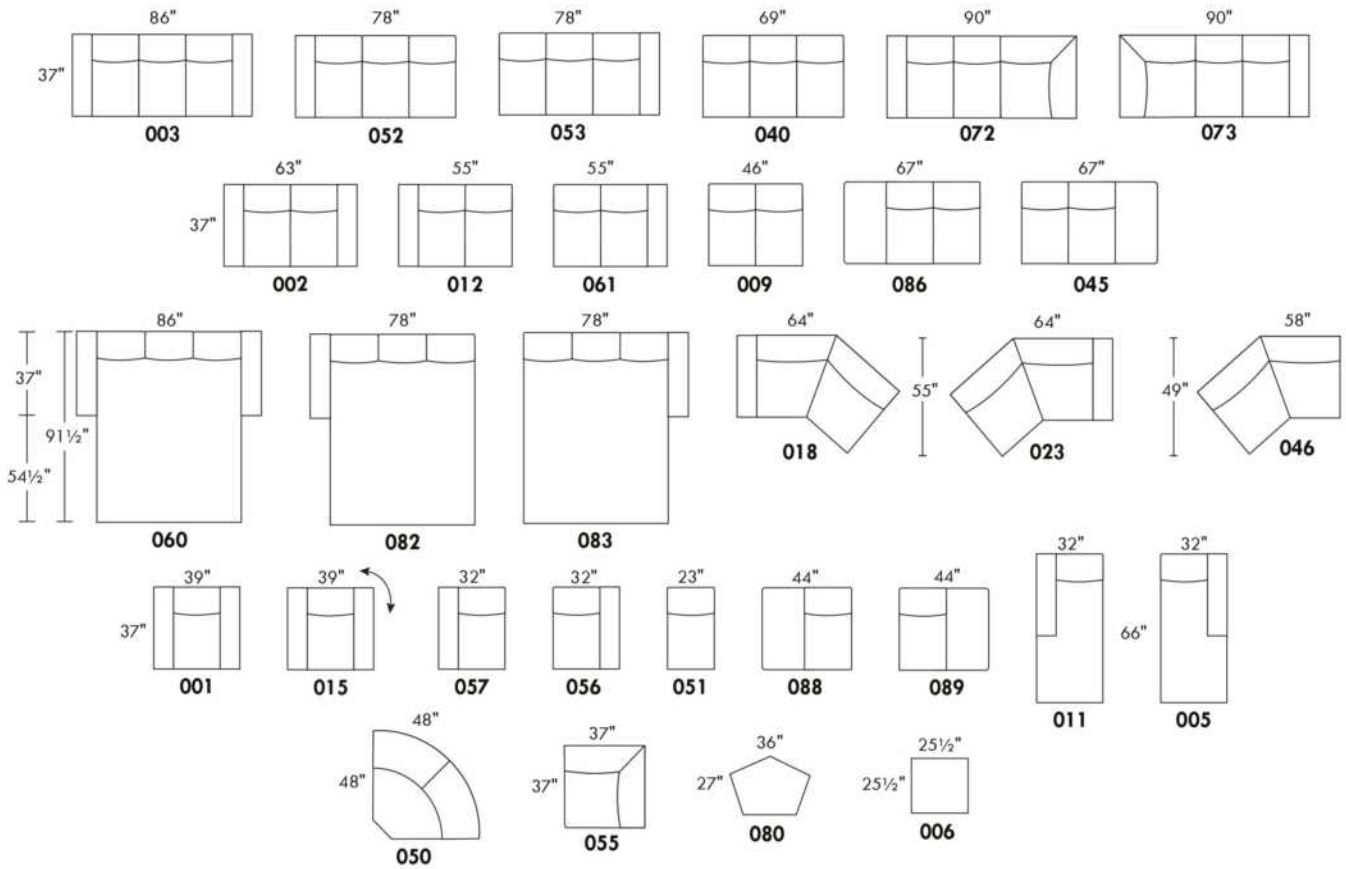

CONFIGURATIONS

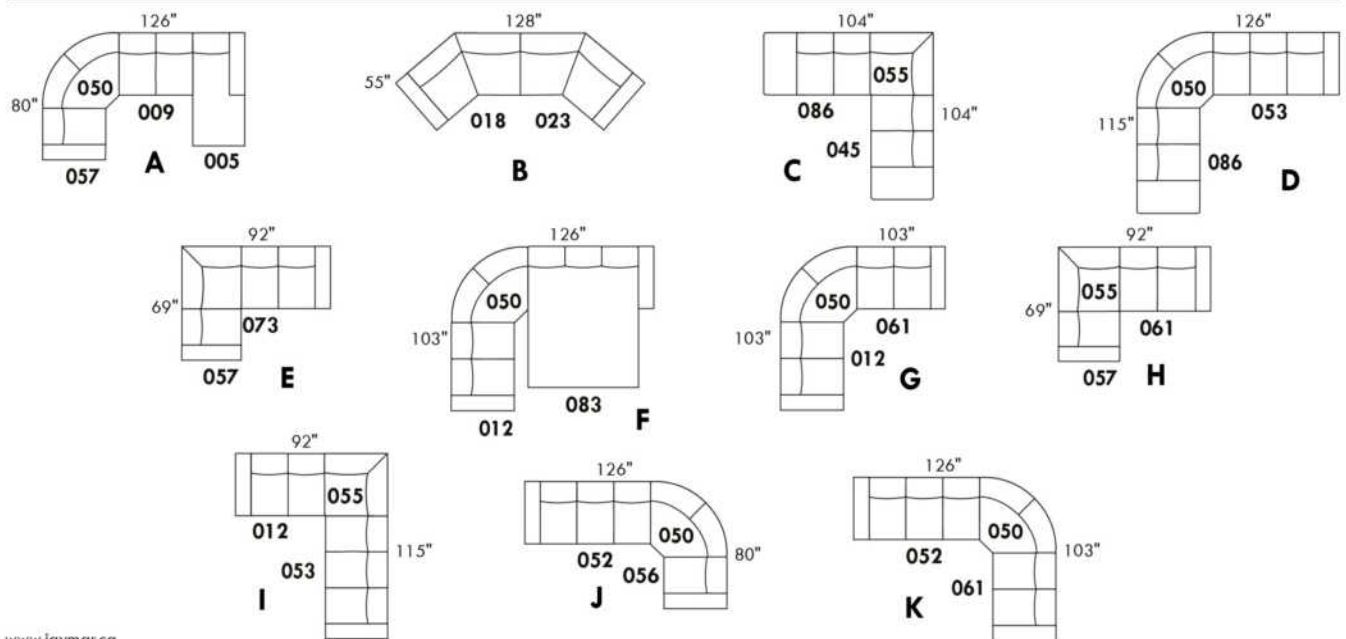

www.jaymar.ca

Toutes les dimensions indiquées sont au pouce près. Nos produits sont fabriqués à la main et des variations mineures peuvent survenir.
 All dimensions indicated are to the nearest inch. Our product is hand-made and minor variations can occur.

Liste de prix CDN

BARCELONA

Spécifiez couleur des pattes LG103.

*REMARQUE: Les côtés sans bras ne sont pas complètement recouvert de cuir.

Description	L x P x H	Cuir						Tissu		
		10	20 Hugo Madras Softy	30 Empire Fantasy Illusion Tucson Utah Vintage Wild Laredo Yukon	40 Diamond Elegance Princess Santiago Sensation Sunset Trina Victoria	50 Bull Cassiope Dublin	60 Caress Ultrasued	A	B COM	C alta
002 CAUSEUSE	72X41X35	4400	4675	4975	5215	5490	5740	2915	3150	3365
005 CHAISE LONGUE BRAS DROIT	36X67X35	2875	3075	3325	3525	3750	3965	2500	2675	2865
009 CAUSEUSE SANS BRAS	52X41X35	2990	3275	3550	3850	4140	4415	2525	2725	2990
011 CHAISE LONGUE BRAS GAUCHE	36X67X35	2875	3075	3325	3525	3750	3965	2500	2675	2865
012 CAUSEUSE BRAS GAUCHE	62X41X35	3690	3975	4290	4550	4840	5125	2700	2940	3150
024 CAUSEUSE MODULAIRE ALLONGEE DROIT	86X41X35	4540	4825	5125	5415	5690	5990	3315	3525	3775
040 SOFA SANS BRAS	78X41X35	4190	4550	4950	5275	5650	6000	3475	3725	3975
048 CAUSEUSE MODULAIRE ALLONGEE GAUCHE	86X41X35	4540	4825	5125	5415	5690	5990	3315	3525	3775
051 FAUTEUIL SANS BRAS	26X41X35	1800	2000	2175	2400	2600	2775	1690	1840	2025
052 SOFA BRAS GAUCHE	88X41X35	4725	5090	5465	5825	6165	6525	3665	3915	4175
053 SOFA BRAS DROIT	88X41X35	4725	5090	5465	5825	6165	6525	3665	3915	4175
055 COIN CARRE	39X39X35	2350	2540	2725	2965	3150	3340	2275	2450	2600
056 FAUTEUIL BRAS DROIT	36X41X35	2465	2650	2890	3115	3325	3525	1865	2050	2175
057 FAUTEUIL BRAS GAUCHE	36X41X35	2465	2650	2890	3115	3325	3525	1865	2050	2175
061 CAUSEUSE BRAS DROIT	62X41X35	3690	3975	4290	4550	4840	5125	2700	2940	3150
095 SOFA APPARTEMENT	89X41X35	5265	5625	6000	6365	6715	7065	3775	4025	4315
096 SOFA APPARTEMENT BRAS GAUCHE	79X41X35	4600	4975	5325	5675	6025	6400	3550	3825	4050
097 SOFA APPARTEMENT BRAS DROIT	79X41X35	4600	4975	5325	5675	6025	6400	3550	3825	4050
CONFIGURATIONS										
A CONF. A (12-24)	103X86X35	8230	8800	9415	9965	10530	11115	6015	6465	6925
B CONF. B (48-61)	86X103X35	8230	8800	9415	9965	10530	11115	6015	6465	6925
C CONF. C (12-05)	98X67X35	6565	7050	7615	8075	8590	9090	5200	5615	6015
D CONF. D (11-61)	67X98X35	6565	7050	7615	8075	8590	9090	5200	5615	6015
E CONF. E (52-24)	129X86X35	9265	9915	10590	11240	11855	12515	6980	7440	7950
F CONF. F(48-53)	86X129X35	9265	9915	10590	11240	11855	12515	6980	7440	7950
G CONF. G (52-05)	124X67X35	7600	8165	8790	9350	9915	10490	6165	6590	7040
H CONF. H (11-53)	67X124X35	7600	8165	8790	9350	9915	10490	6165	6590	7040
I CONF. I (11-09-05)	67X124X35	8740	9425	10200	10900	11640	12345	7525	8075	8720
J CONF. J (48-09-24)	86X134X35	12070	12925	13800	14680	15520	16395	9155	9775	10540

Liste de prix CDN

BARCELONA

Description	L x P x H	Cuir						Tissu		
		10	20 Hugo Madras Softy	30 Empire Fantasy Illusion Tucson Utah Vintage Wild Laredo Yukon	40 Diamond Elegance Princess Santiago Sensation Sunset Trina Victoria	50 Bull Cassiope Dublin	60 Caress Ultrasued	A	B COM	C alta
K CONF. K (11-09-24)	129X86X35	10405	11175	12000	12790	13580	14370	8340	8925	9630
L CONF. L (48-09-05)	129X86X35	10405	11175	12000	12790	13580	14370	8340	8925	9630

BARCELONA



www.jaymar.ca

Toutes les dimensions indiquées sont au pouce près. Nos produits sont fabriqués à la main et des variations mineures peuvent survenir.
All dimensions indicated are to the nearest inch. Our product is hand-made and minor variations can occur.

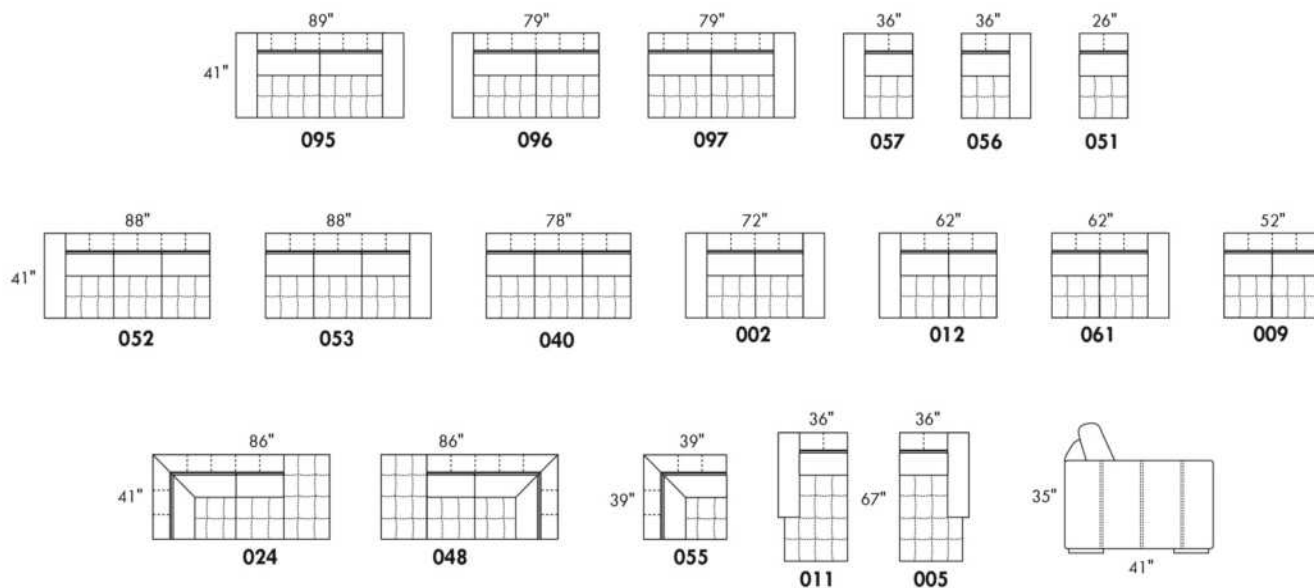

CONFIGURATIONS

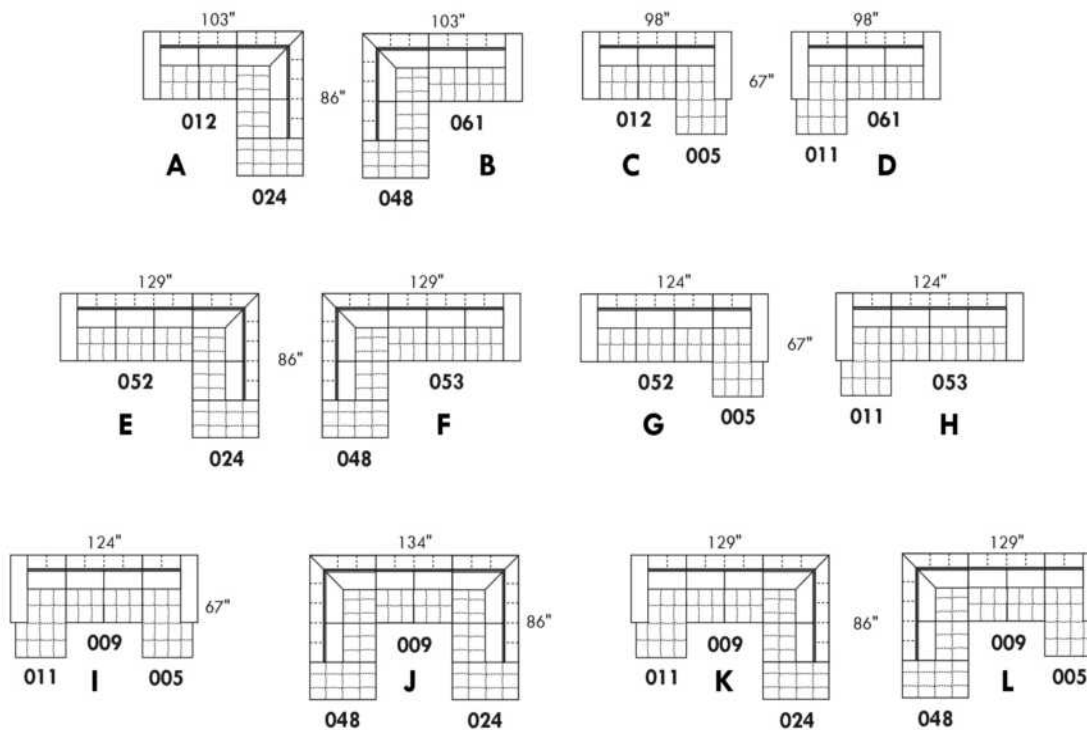

BARON

CARACTÉRISTIQUES: Coussins de sièges avec ressorts ensachés. OPTION: Rembourrage de sièges avec mousse modelé et couche de mousse mémoire 1 po. sans aucuns frais supplémentaires.

PATTES: LG103 bois; Tabouret: LG68 bois. Spécifiez couleur des pattes.

COMBO: Recouvrement #2 sur les dossiers et sièges.

En TISSU, les coutures seront avec un fil plus petit.

EN CUIR disponible avec FIL CONTRASTANT: surcharge 125\$/morceau. Spécifiez numéro du fil: 005-Noir, 087- Beige, 103-Brun, 111-Blanc.

Description	L x P x H	Cuir						Tissu		
		10	20 Hugo Madras Softy	30 Empire Fantasy Illusion Tucson Utah Vintage Wild Laredo Yukon	40 Diamond Elegance Princess Santiago Sensation Sunset Trina Victoria	50 Bull Cassiope Dublin	60 Caress Ultrasued	A	B COM	C alta
001 FAUTEUIL	46X40X31	3090	3275	3465	3665	3850	4025	2190	2340	2490
002 CAUSEUSE	75X40X31	4565	4840	5125	5415	5675	5950	3165	3365	3540
005 CHAISE LONGUE BRAS DROIT	37.5X64X31	3015	3200	3440	3640	3850	4040	2140	2300	2490
006 POUF	26X26X17.5	1290	1350	1415	1475	1565	1625	1025	1050	1090
009 CAUSEUSE SANS BRAS	52X40X31	3615	3900	4190	4490	4765	5075	2815	2990	3165
011 CHAISE LONGUE BRAS GAUCHE	37.5X64X31	3015	3200	3440	3640	3850	4040	2140	2300	2490
012 CAUSEUSE BRAS GAUCHE	64X40X31	4065	4375	4690	4990	5240	5540	2990	3150	3325
051 FAUTEUIL SANS BRAS	26X40X31	2150	2340	2540	2725	2915	3100	1825	1975	2100
055 COIN CARRE	40X40X31	3315	3490	3725	3940	4140	4350	2540	2650	2825
056 FAUTEUIL BRAS DROIT	37.5X40X31	2600	2815	3000	3175	3390	3550	1990	2140	2275
057 FAUTEUIL BRAS GAUCHE	37.5X40X31	2600	2815	3000	3175	3390	3550	1990	2140	2275
061 CAUSEUSE BRAS DROIT	64X40X31	4065	4375	4690	4990	5240	5540	2990	3150	3325
090 SOFA 2 SIEGES 2 DOS	90X40X31	5050	5375	5690	6015	6340	6675	3440	3640	3850
161 SOFA 2 SIEGES 2 DOS BRAS GAUCHE	79X40X31	4540	4850	5190	5525	5850	6150	3265	3465	3700
162 SOFA 2 SIEGES 2 DOS BRAS DROIT	79X40X31	4540	4850	5190	5525	5850	6150	3265	3465	3700
CONFIGURATIONS										
A CONF. A (11-61)	64X101.5X40	7080	7575	8130	8630	9090	9580	5130	5450	5815
B CONF. B (12-05)	101.5X64X40	7080	7575	8130	8630	9090	9580	5130	5450	5815
C CONF. C (12-55-162)	104X119X40	11920	12715	13605	14455	15230	16040	8795	9265	9850
D CONF. D (57-05)	75X64X40	5615	6015	6440	6815	7240	7590	4130	4440	4765
E CONF. E (11-162)	64X116.5X40	7555	8050	8630	9165	9700	10190	5405	5765	6190
F CONF. F (161-55-56)	119X77.5X40	10455	11155	11915	12640	13380	14050	7795	8255	8800
G CONF. G (12-51-55-61)	130X104X40	13595	14580	15645	16645	17535	18530	10345	10925	11575
H CONF. H (12-55-09-55-61)	132X104X40	18375	19630	21020	22350	23525	24855	13875	14590	15465

BARON



Hauteur complète 31" | Hauteur de siège 17½" | Profondeur d'assise 22"
 Total Height 31" | Seat Height 17½" | Seat Depth 22"

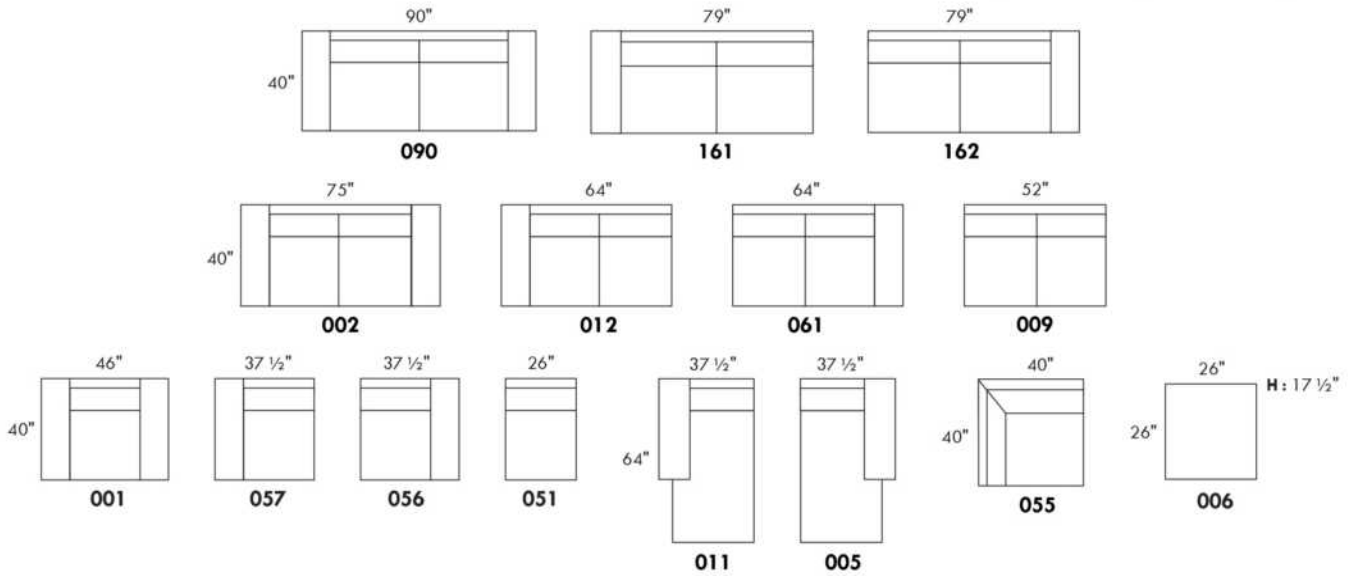

CONFIGURATIONS

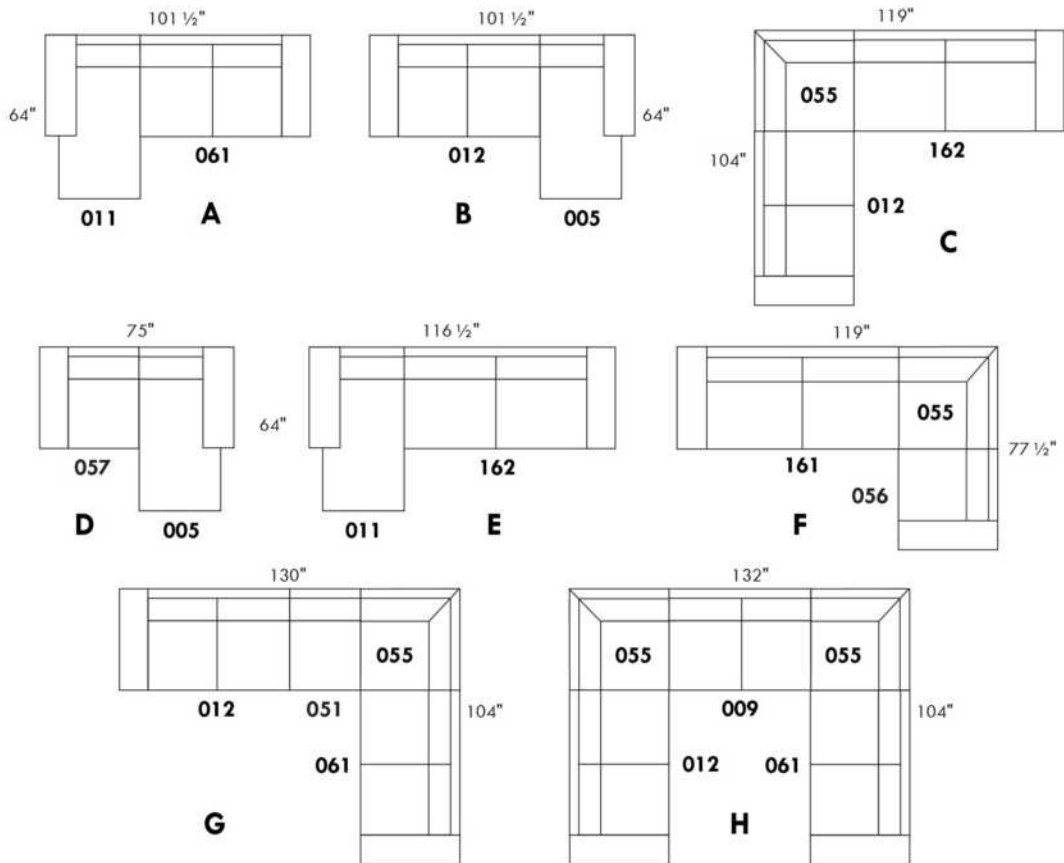

www.jaymar.ca

Toutes les dimensions indiquées sont au pouce près. Nos produits sont fabriqués à la main et des variations mineures peuvent survenir.
 All dimensions indicated are to the nearest inch. Our product is hand-made and minor variations can occur.

BAZAAR

CARACTÉRISTIQUES:

- La collection Fashion offre un confort inégalé. Chaque module est garni d'un mélange de plume 100% CANADIENNE.
- Les enveloppes 100% coton sont compartimentées afin de maintenir également les plumes dans les coussins tout en minimisant l'échappement de plumes.
- Les meubles sont finis sur chaque côté pour être disposés ensemble ou séparés.
- Chaque item est doté d'un système d'attache discret qui peut se pivoter sous le mobilier.

Items #256 Grand ottoman carré & #257 Table rembourrée carrée peuvent être utilisés comme un coin carré.

COUSSINS DE DOS

Les coussins de dos (grand & petit) sont inclus dans les items identifiés. (Voir croquis)

Vous devez choisir le style de coussins de dos soit: FASHION I (pleine largeur) ou FASHION II (coussin carré).

N.b.: Vous ne pouvez pas combiner un Fashion I & II à l'intérieur du même item.

Ex: Vous pouvez prendre un Fashion I pour un fauteuil 001 et un Fashion II pour un coin carré 055.

Spécifiez sur votre COMMANDE :

Pour chaque item, spécifier le style (I ou II) des coussins.

Il faut également spécifier le recouvrement de la base ainsi que chacun des coussins.

Ex.: item 095 base, recouvrement #1. Coussins: Fashion II 833 : recouvrement #2 et 834: recouvrement #3.

Pattes: LG201 en métal (chrome ou noire); spécifier couleur.

Tables rembourrées items 077, 257 & 258: Spécifier couleur du dessus de table en bois.

Coussins en EXTRA: Spécifier le: code, recouvrement, couleur & quantité.

Description	L x P x H	Cuir						Tissu		
		10	20 Hugo Madras Softy	30 Empire Fantasy Illusion Tucson Utah Vintage Wild Laredo Yukon	40 Diamond Elegance Princess Santiago Sensation Sunset Trina Victoria	50 Bull Cassiope Dublin	60 Caress Ultrasued	A	B COM	C alta
006 POUF	36x30x18							1240	1290	1340
017 FAUTEUIL DOUBLE	57x44x30/35							2550	2650	2750
021 SOFA APPARTEMENT SANS BRAS	71x44x30/35							3340	3490	3665
055 COIN CARRE	52x52x30/35							2940	3040	3125
077 TABLE REMBOURREE	36x44x16							1715	1775	1840
095 SOFA APPARTEMENT	93x44x30/35							3740	3915	4100
096 SOFA APPARTEMENT BRAS GAUCHE	82x44x30/35							3525	3715	3875
097 SOFA APPARTEMENT BRAS DROIT	82x44x30/35							3525	3715	3875
115 GRAND OTTOMAN	36x44x18							1490	1565	1625
173 CHAISE LONGUE DOUBLE BRAS GAUCHE	41x78x30/35							3150	3265	3365
174 CHAISE LONGUE DOUBLE BRAS DROIT	41x78x30/35							3150	3265	3365
175 FAUTEUIL DOUBLE BRAS GAUCHE	46x44x30/35							2350	2450	2540
176 FAUTEUIL DOUBLE BRAS DROIT	46x44x30/35							2350	2450	2540
177 FAUTEUIL DOUBLE SANS BRAS	36x44x30/35							2150	2225	2315
178 FAUTEUIL DOUBLE SANS BRAS ALLONGE-G	60x44x30/35							2815	2900	3000

BAZAAR

CARACTÉRISTIQUES:

- La collection Fashion offre un confort inégalé. Chaque module est garni d'un mélange de plume 100% CANADIENNE.
- Les enveloppes 100% coton sont compartimentées afin de maintenir également les plumes dans les coussins tout en minimisant l'échappement de plumes.
- Les meubles sont finis sur chaque côté pour être disposés ensemble ou séparés.
- Chaque item est doté d'un système d'attache discret qui peut se pivoter sous le mobilier.

Items #256 Grand ottoman carré & #257 Table rembourrée carrée peuvent être utilisés comme un coin carré.

COUSSINS DE DOS

Les coussins de dos (grand & petit) sont inclus dans les items identifiés. (Voir croquis)

Vous devez choisir le style de coussins de dos soit: FASHION I (pleine largeur) ou FASHION II (coussin carré).

N.b.: Vous ne pouvez pas combiner un Fashion I & II à l'intérieur du même item.

Ex: Vous pouvez prendre un Fashion I pour un fauteuil 001 et un Fashion II pour un coin carré 055.

Spécifiez sur votre COMMANDE :

Pour chaque item, spécifier le style (I ou II) des coussins.

Il faut également spécifier le recouvrement de la base ainsi que chacun des coussins.

Ex.: item 095 base, recouvrement #1. Coussins: Fashion II 833 : recouvrement #2 et 834: recouvrement #3.

Pattes: LG201 en métal (chrome ou noire); spécifier couleur.

Tables rembourrées items 077, 257 & 258: Spécifier couleur du dessus de table en bois.

Coussins en EXTRA: Spécifier le: code, recouvrement, couleur & quantité.

Description	L x P x H	Cuir						Tissu		
		10	20 Hugo Madras Softy	30 Empire Fantasy Illusion Tucson Utah Vintage Wild Laredo Yukon	40 Diamond Elegance Princess Santiago Sensation Sunset Trina Victoria	50 Bull Cassiope Dublin	60 Caress Ultrasued	A	B COM	C alta
179 FAUTEUIL DOUBLE SANS BRAS ALLONGE-D	60x44x30/35							2815	2900	3000
256 GRAND OTTOMAN CARRE	44x44x18							1815	1875	1950
257 TABLE REMBOURREE CARRE	44x44x16							2200	2265	2340
258 PETITE TABLE REMBOUREE	15x44x16							1140	1175	1215
831 F I: GRAND COUSSIN DE DOS 34X19	34x7x19							200	200	200
832 F I: PETIT COUSSIN DE DOS 24X10	24x6x10							150	150	150
833 F II: GRAND COUSSIN DE DOS 26X19	26x7x19							200	200	200
834 F II: PETIT COUSSIN DE DOS 16X16	16x6x16							150	150	150
CONFIGURATIONS										
A CONFIG (173-097) + (006)	123X78X30/35							7915	8270	8580
B CONFIG (096-055-176) + (077)	98X134X30/35							10530	10980	11380
C CONFIG (175-115-055-097)	134X134X30/35							10305	10770	11165
D CONFIG (173-177-055-097)	129X134X30/35							11765	12245	12680

FASHION COLLECTION

FASHION I

COUSSINS PLEINE LARGEUR
 FULL BACK CUSHIONS

831 34 x 7 x 19
 832 24 x 6 x 10



FASHION II

COUSSINS CARRÉS - DOS APPARENT
 SQUARE CUSHIONS - VISBLE BACK

833 26 x 7 x 19
 834 16 x 6 x 16

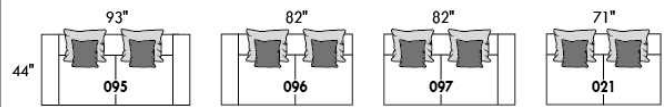
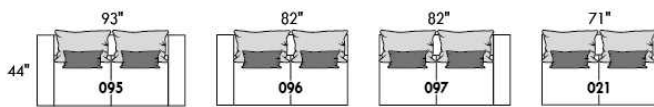
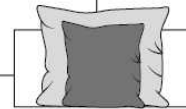

Mélanger & agencer!
 Mix & Match!

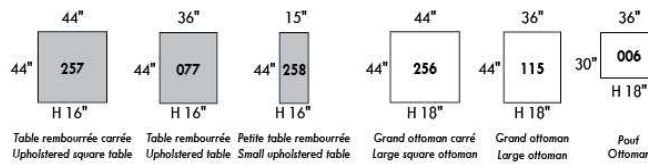
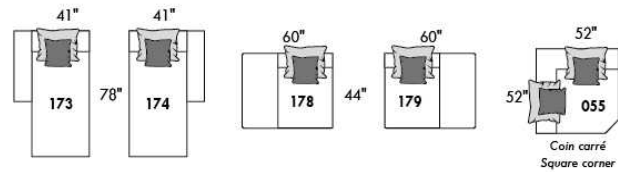
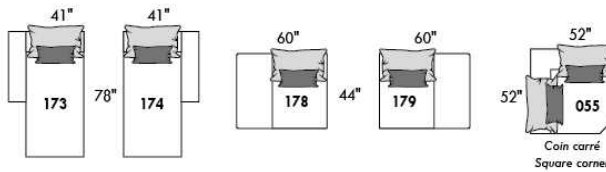
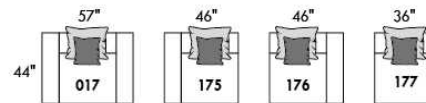
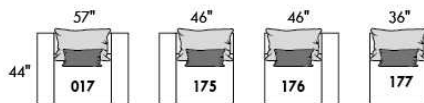

Populaires | Popular CONFIGURATIONS

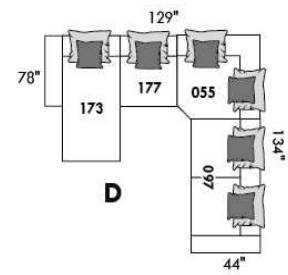
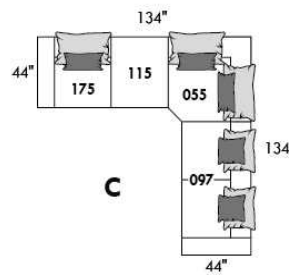
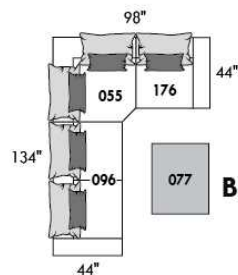
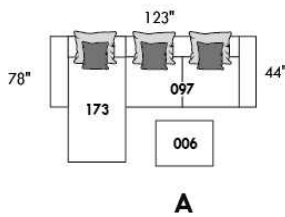

www.jaymar.ca

Toutes les dimensions indiquées sont au pouce près. Nos produits sont fabriqués à la main et des variations mineures peuvent survenir.
 All dimensions indicated are to the nearest inch. Our product is hand-made and minor variations can occur.



BERLIN

Caractéristiques:

- Inclinable motorisé pleine jambe "à mécanisme *protège-mur" (manuel n/d).
- Appui-tête ajustable manuel sur tous les items (fixe sur centre rond).
- Coussins de siège avec mousse modelée + 1" de mousse mémoire au-dessus.
- Couture: petit fil en tissu et gros fil plat en cuir.
- Chaises longues dos inclinables avec méc. "push back"; dégagement mural 10".
- *Exclus faut. 043 & 163 : Dégagement mural 16".

Note: 2 inclinables séparés par un coin ne peuvent pas ouvrir en même temps. Aucuns inclinables à côté d'item #155.

OPTIONS

- Motorisé sans fil (avec batterie): ajoutez \$315/mec.
- *Appui-tête motorisé: ajoutez \$315 ch. (*N/D sur items fixe ou chaise longue.)
- Mousse: Extra ferme ajoutez \$40/siège.
- Choix de bras (LARGE ou PETIT de 6"): Pattes sur bras LARGE: LG187 bois ou LG189 métal (noire ou chrome). Sur PETIT Bras: LG195 bois ou LG196 métal (noire ou chrome). Spécifiez couleur.
- Profondeur d'assise : 20" ou *22". *Le 22" N/D sur fauteuils 043 & 163.
- Faut. 043-163: avec base en bois (spécifiez couleur).

ACCESSOIRES (n/d sur petit bras de 6 po)

- Ancrage \$90 ch | Tablette pivotante & porte verre à vin \$50 ch, Porte tablette \$100 & Lampe DEL \$125.
- Porte-Gobelet en métal : \$65 ch. (1 par bras ou item 160-190 & 2 côte à côte sur item 159). Spécifiez couleur Acier, Noir ou Or.
- *RANGEMENTS 159-160-190 avec 2 prises USB/Élec. *Items universels (sans les détails du bras), non finis sur les côtés, doivent être utilisés entre 2 sièges

Description	L x P x H	Cuir						Tissu		
		10	20 Hugo Madras Softy	30 Empire Fantasy Illusion Tucson Utah Vintage Wild Laredo Yukon	40 Diamond Elegance Princess Santiago Sensation Sunset Trina Victoria	50 Bull Cassiope Dublin	60 Caress Ultrasued	A	B COM	C alta
001 FAUTEUIL	45x40x33/40	3665	3865	4065	4290	4490	4700	2915	3000	3075
002 CAUSEUSE	68x40x33/40	5225	5475	5725	5975	6215	6475	4125	4290	4440
003 SOFA	92x40x33/40	6315	6625	6965	7290	7625	7950	4990	5175	5375
005 CHAISE LONGUE BRAS DROIT	35x62x33/40	3415	3550	3715	3850	3990	4140	2690	2815	2925
009 CAUSEUSE SANS BRAS	47x40x33/40	3675	3825	3975	4140	4300	4450	2840	3000	3150
011 CHAISE LONGUE BRAS GAUCHE	35x62x33/40	3415	3550	3715	3850	3990	4140	2690	2815	2925
012 CAUSEUSE BRAS GAUCHE	58x40x33/40	4490	4700	4900	5125	5325	5540	3515	3675	3815
017 FAUTEUIL DOUBLE	52x40x33/40	3840	4050	4290	4515	4725	4965	3040	3165	3300
021 SOFA APPARTEMENT SANS BRAS	61x40x33/40	4140	4365	4590	4800	5040	5250	3175	3365	3540
024 CAUSEUSE MODULAIRE ALLONGEE DROIT	89x40/44x33/40	5750	6100	6465	6815	7175	7525	4150	4365	4575
040 SOFA SANS BRAS	71x40x33/40	4740	4990	5215	5450	5690	5925	3700	3900	4115
041 FAUTEUIL INCLINABLE BRAS-G	35x40x33/40	3615	3765	3900	4040	4190	4340	3000	3090	3175
042 FAUTEUIL INCLINABLE BRAS-D	35x40x33/40	3615	3765	3900	4040	4190	4340	3000	3090	3175
043 FAUTEUIL INCLINABLE BERÇANT PIVOTANT	30x34x42	4290	4525	4750	5000	5225	5465	3515	3615	3715
044 FAUTEUIL INCLINABLE	45x40x33/40	4365	4550	4725	4900	5100	5275	3615	3700	3775

BERLIN

Caractéristiques:

- Inclinable motorisé pleine jambe "à mécanisme *protège-mur" (manuel n/d).
- Appui-tête ajustable manuel sur tous les items (fixe sur centre rond).
- Coussins de siège avec mousse modelée + 1" de mousse mémoire au-dessus.
- Couture: petit fil en tissu et gros fil plat en cuir.
- Chaises longues dos inclinables avec méc. "push back"; dégagement mural 10".
- *Exclus faut. 043 & 163 : Dégagement mural 16".

Note: 2 inclinables séparés par un coin ne peuvent pas ouvrir en même temps. Aucuns inclinables à côté d'item #155.

OPTIONS

- Motorisé sans fil (avec batterie): ajoutez \$315/mec.
- *Appui-tête motorisé: ajoutez \$315 ch. (*N/D sur items fixe ou chaise longue.)
- Mousse: Extra ferme ajoutez \$40/siège.
- Choix de bras (LARGE ou PETIT de 6"): Pattes sur bras LARGE: LG187 bois ou LG189 métal (noire ou chrome). Sur PETIT Bras: LG195 bois ou LG196 métal (noire ou chrome). Spécifiez couleur.
- Profondeur d'assise : 20" ou *22". *Le 22" N/D sur fauteuils 043 & 163.
- Faut. 043-163: avec base en bois (spécifiez couleur).

ACCESSOIRES (n/d sur petit bras de 6 po)

- Ancrage \$90 ch | Tablette pivotante & porte verre à vin \$50 ch, Porte tablette \$100 & Lampe DEL \$125.
- Porte-Gobelet en métal : \$65 ch. (1 par bras ou item 160-190 & 2 côte à côte sur item 159). Spécifiez couleur Acier, Noir ou Or.
- *RANGEMENTS 159-160-190 avec 2 prises USB/Élec. *Items universels (sans les détails du bras), non finis sur les côtés, doivent être utilisés entre 2 sièges

Description	L x P x H	Cuir						Tissu		
		10	20 Hugo Madras Softy	30 Empire Fantasy Illusion Tucson Utah Vintage Wild Laredo Yukon	40 Diamond Elegance Princess Santiago Sensation Sunset Trina Victoria	50 Bull Cassiope Dublin	60 Caress Ultrasued	A	B COM	C alta
045 CAUSEUSE SANS BRAS ALLONGEE DROIT	68x40x33/40	4365	4565	4750	4965	5150	5340	3390	3525	3690
048 CAUSEUSE MODULAIRE ALLONGEE GAUCHE	89x40/44x33/40	5750	6100	6465	6815	7175	7525	4150	4365	4575
050 CENTRE ROND	49x49x33	3190	3400	3615	3825	4025	4240	2300	2425	2540
051 FAUTEUIL SANS BRAS	24x40x33/40	2100	2200	2315	2425	2525	2625	1615	1725	1825
052 SOFA BRAS GAUCHE	82x40x33/40	5565	5840	6090	6365	6615	6875	4365	4565	4750
053 SOFA BRAS DROIT	82x40x33/40	5565	5840	6090	6365	6615	6875	4365	4565	4750
055 COIN CARRE	44x44x33/40	3700	3915	4140	4365	4590	4800	2875	2990	3090
056 FAUTEUIL BRAS DROIT	35x40x33/40	2925	3065	3190	3325	3450	3575	2275	2400	2500
057 FAUTEUIL BRAS GAUCHE	35x40x33/40	2925	3065	3190	3325	3450	3575	2275	2400	2500
061 CAUSEUSE BRAS DROIT	58x40x33/40	4490	4700	4900	5125	5325	5540	3515	3675	3815
071 FAUTEUIL INCLINABLE SANS BRAS	24x40x33/40	2800	2915	3040	3150	3275	3390	2340	2465	2575
086 CAUSEUSE SANS BRAS ALLONGEE GAUCHE	68x40x33/40	4365	4565	4750	4965	5150	5340	3390	3525	3690
088 FAUTEUIL SANS BRAS ALLONGE GAUCHE	45x40x33/40	2775	2975	3150	3340	3515	3715	2140	2225	2325
089 FAUTEUIL SANS BRAS ALLONGE DROIT	45x40x33/40	2775	2975	3150	3340	3515	3715	2140	2225	2325
095 SOFA APPARTEMENT	82x40x33/40	5690	6000	6325	6625	6950	7265	4465	4665	4850
096 SOFA APPARTEMENT BRAS GAUCHE	72x40x33/40	4975	5215	5465	5715	5965	6200	3840	4025	4225

BERLIN

Caractéristiques:

- Inclinable motorisé pleine jambe "à mécanisme *protège-mur" (manuel n/d).
- Appui-tête ajustable manuel sur tous les items (fixe sur centre rond).
- Coussins de siège avec mousse modelée + 1" de mousse mémoire au-dessus.
- Couture: petit fil en tissu et gros fil plat en cuir.
- Chaises longues dos inclinables avec méc. "push back"; dégagement mural 10".
- *Exclus faut. 043 & 163 : Dégagement mural 16".

Note: 2 inclinables séparés par un coin ne peuvent pas ouvrir en même temps. Aucuns inclinables à côté d'item #155.

OPTIONS

- Motorisé sans fil (avec batterie): ajoutez \$315/mec.
- *Appui-tête motorisé: ajoutez \$315 ch. (*N/D sur items fixe ou chaise longue.)
- Mousse: Extra ferme ajoutez \$40/siège.
- Choix de bras (LARGE ou PETIT de 6"): Pattes sur bras LARGE: LG187 bois ou LG189 métal (noire ou chrome). Sur PETIT Bras: LG195 bois ou LG196 métal (noire ou chrome). Spécifiez couleur.
- Profondeur d'assise : 20" ou *22". *Le 22" N/D sur fauteuils 043 & 163.
- Faut. 043-163: avec base en bois (spécifiez couleur).

ACCESSOIRES (n/d sur petit bras de 6 po)

- Ancrage \$90 ch | Tablette pivotante & porte verre à vin \$50 ch, Porte tablette \$100 & Lampe DEL \$125.
- Porte-Gobelet en métal : \$65 ch. (1 par bras ou item 160-190 & 2 côte à côte sur item 159). Spécifiez couleur Acier, Noir ou Or.
- *RANGEMENTS 159-160-190 avec 2 prises USB/Élec. *Items universels (sans les détails du bras), non finis sur les côtés, doivent être utilisés entre 2 sièges

Description	L x P x H	Cuir						Tissu		
		10	20 Hugo Madras Softy	30 Empire Fantasy Illusion Tucson Utah Vintage Wild Laredo Yukon	40 Diamond Elegance Princess Santiago Sensation Sunset Trina Victoria	50 Bull Cassiope Dublin	60 Caress Ultrasued	A	B COM	C alta
097 SOFA APPARTEMENT BRAS DROIT	72x40x33/40	4975	5215	5465	5715	5965	6200	3840	4025	4225
124 POUF AVEC RANGEMENT	30x22x17	1440	1490	1550	1600	1665	1715	1240	1290	1340
155 PETIT COIN CARRE	40x40x33/40	3700	3915	4140	4365	4590	4800	2875	2990	3090
159 RANGEMENT À ANGLE	10/25x35x22	1440	1515	1575	1650	1715	1775	1115	1140	1165
160 RANGEMENT DROIT	10x35x22	1390	1450	1525	1590	1665	1725	1050	1090	1115
163 FAUT. DBL INCL. BERCANT PIVOTANT	33x34x42	4390	4640	4875	5140	5390	5640	3525	3625	3725
165 FAUTEUIL DOUBLE INCLINABLE	52x40x33/40	4550	4765	5000	5215	5440	5665	3765	3900	4040
167 SOFA APP. SANS BRAS ALLONGE GAUCHE	82x40x33/40	4825	5100	5350	5625	5890	6140	3725	3915	4115
168 SOFA APP. SANS BRAS ALLONGE DROIT	82x40x33/40	4825	5100	5350	5625	5890	6140	3725	3915	4115
169 FAUTEUIL DOUBLE INCLINABLE BRAS GAUCHE	42x40x33/40	3815	3975	4150	4325	4490	4665	3125	3300	3465
170 FAUTEUIL DOUBLE INCLINABLE BRAS DROIT	42x40x33/40	3815	3975	4150	4325	4490	4665	3125	3300	3465
171 FAUTEUIL DOUBLE INCLINABLE SANS BRAS	31x40x33/40	3000	3115	3240	3350	3465	3575	2465	2590	2715
173 CHAISE LONGUE DOUBLE BRAS GAUCHE	42x62x33/40	3700	3900	4115	4325	4540	4740	2915	3090	3265
174 CHAISE LONGUE DOUBLE BRAS DROIT	42x62x33/40	3700	3900	4115	4325	4540	4740	2915	3090	3265
175 FAUTEUIL DOUBLE BRAS GAUCHE	42x40x33/40	3090	3275	3450	3640	3825	4000	2440	2575	2715
176 FAUTEUIL DOUBLE BRAS DROIT	42x40x33/40	3090	3275	3450	3640	3825	4000	2440	2575	2715

BERLIN

Caractéristiques:

- Inclinable motorisé pleine jambe "à mécanisme *protège-mur" (manuel n/d).
- Appui-tête ajustable manuel sur tous les items (fixe sur centre rond).
- Coussins de siège avec mousse modelée + 1" de mousse mémoire au-dessus.
- Couture: petit fil en tissu et gros fil plat en cuir.
- Chaises longues dos inclinables avec méc. "push back"; dégagement mural 10".
- *Exclus faut. 043 & 163 : Dégagement mural 16".

Note: 2 inclinables séparés par un coin ne peuvent pas ouvrir en même temps. Aucuns inclinables à côté d'item #155.

OPTIONS

- Motorisé sans fil (avec batterie): ajoutez \$315/mec.
- *Appui-tête motorisé: ajoutez \$315 ch. (*N/D sur items fixe ou chaise longue.)
- Mousse: Extra ferme ajoutez \$40/siège.
- Choix de bras (LARGE ou PETIT de 6"): Pattes sur bras LARGE: LG187 bois ou LG189 métal (noire ou chrome). Sur PETIT Bras: LG195 bois ou LG196 métal (noire ou chrome). Spécifiez couleur.
- Profondeur d'assise : 20" ou *22". *Le 22" N/D sur fauteuils 043 & 163.
- Faut. 043-163: avec base en bois (spécifiez couleur).

ACCESSOIRES (n/d sur petit bras de 6 po)

- Ancrage \$90 ch | Tablette pivotante & porte verre à vin \$50 ch, Porte tablette \$100 & Lampe DEL \$125.
- Porte-Gobelet en métal : \$65 ch. (1 par bras ou item 160-190 & 2 côte à côte sur item 159). Spécifiez couleur Acier, Noir ou Or.
- *RANGEMENTS 159-160-190 avec 2 prises USB/Élec. *Items universels (sans les détails du bras), non finis sur les côtés, doivent être utilisés entre 2 sièges

Description	L x P x H	Cuir						Tissu		
		10	20 Hugo Madras Softy	30 Empire Fantasy Illusion Tucson Utah Vintage Wild Laredo Yukon	40 Diamond Elegance Princess Santiago Sensation Sunset Trina Victoria	50 Bull Cassiope Dublin	60 Caress Ultrasued	A	B COM	C alta
177 FAUTEUIL DOUBLE SANS BRAS	31x40x33/40	2300	2440	2565	2690	2825	2965	1750	1865	1990
178 FAUTEUIL DOUBLE SANS BRAS ALLONGE-G	52x40x33/40	2990	3165	3350	3525	3725	3900	2340	2465	2575
179 FAUTEUIL DOUBLE SANS BRAS ALLONGE-D	52x40x33/40	2990	3165	3350	3525	3725	3900	2340	2465	2575
186 CAUS. SANS BRAS ALLONGEE RANGEMENT-G	68x40x33/40	4675	4865	5075	5265	5465	5665	3700	3850	4000
187 CAUS. SANS BRAS ALLONGEE RANGEMENT-D	68x40x33/40	4675	4865	5075	5265	5465	5665	3700	3850	4000
188 FAUT. SANS BRAS ALLONGE RANGEMENT-G	45x40x33/40	3100	3290	3465	3665	3840	4015	2465	2540	2615
189 FAUT. SANS BRAS ALLONGE RANGEMENT-D	45x40x33/40	3100	3290	3465	3665	3840	4015	2465	2540	2615
190 PETIT RANGEMENT À ANGLE	10/20x35x22	1390	1450	1525	1590	1665	1725	1050	1090	1115
221 FAUT. DBL SANS BRAS ALLONGE RANGEMENT-G	52x40x33/40	3300	3475	3675	3850	4025	4215	2640	2765	2900
222 FAUT. DBL SANS BRAS ALLONGE RANGEMENT-D	52x40x33/40	3300	3475	3675	3850	4025	4215	2640	2765	2900
223 SOFA APP SANS BRAS ALLONGE RANGEMENT-G	82x40x33/40	5140	5415	5690	5965	6250	6515	4025	4225	4425
224 SOFA APP SANS BRAS ALLONGE RANGEMENT-D	82x40x33/40	5140	5415	5690	5965	6250	6515	4025	4225	4425
230 CHAISE LONGUE DOUBLE DOS INCL. BRAS-G	42x62x33/40	4050	4250	4450	4650	4840	5050	3175	3365	3540
231 CHAISE LONGUE DOUBLE DOS INCL. BRAS-D	42x62x33/40	4050	4250	4450	4650	4840	5050	3175	3365	3540
232 CHAISE LONGUE DOS INCLINABLE BRAS-G	35x62x33/40	3765	3940	4125	4315	4490	4675	2990	3100	3225
233 CHAISE LONGUE DOS INCLINABLE BRAS-D	35x62x33/40	3765	3940	4125	4315	4490	4675	2990	3100	3225

BERLIN

Caractéristiques:

- Inclinable motorisé pleine jambe "à mécanisme *protège-mur" (manuel n/d).
- Appui-tête ajustable manuel sur tous les items (fixe sur centre rond).
- Coussins de siège avec mousse modelée + 1" de mousse mémoire au-dessus.
- Couture: petit fil en tissu et gros fil plat en cuir.
- Chaises longues dos inclinables avec méc. "push back"; dégagement mural 10".
- *Exclus faut. 043 & 163 : Dégagement mural 16".

Note: 2 inclinables séparés par un coin ne peuvent pas ouvrir en même temps. Aucuns inclinables à côté d'item #155.

OPTIONS

- Motorisé sans fil (avec batterie): ajoutez \$315/mec.
- *Appui-tête motorisé: ajoutez \$315 ch. (*N/D sur items fixe ou chaise longue.)
- Mousse: Extra ferme ajoutez \$40/siège.
- Choix de bras (LARGE ou PETIT de 6"): Pattes sur bras LARGE: LG187 bois ou LG189 métal (noire ou chrome). Sur PETIT Bras: LG195 bois ou LG196 métal (noire ou chrome). Spécifiez couleur.
- Profondeur d'assise : 20" ou *22". *Le 22" N/D sur fauteuils 043 & 163.
- Faut. 043-163: avec base en bois (spécifiez couleur).

ACCESSOIRES (n/d sur petit bras de 6 po)

- Ancrage \$90 ch | Tablette pivotante & porte verre à vin \$50 ch, Porte tablette \$100 & Lampe DEL \$125.
- Porte-Gobelet en métal : \$65 ch. (1 par bras ou item 160-190 & 2 côte à côte sur item 159). Spécifiez couleur Acier, Noir ou Or.
- *RANGEMENTS 159-160-190 avec 2 prises USB/Élec. *Items universels (sans les détails du bras), non finis sur les côtés, doivent être utilisés entre 2 sièges

Description	L x P x H	Cuir						Tissu		
		10	20 Hugo Madras Softy	30 Empire Fantasy Illusion Tucson Utah Vintage Wild Laredo Yukon	40 Diamond Elegance Princess Santiago Sensation Sunset Trina Victoria	50 Bull Cassiope Dublin	60 Caress Ultrasued	A	B COM	C alta
234 SOFA APP. MODULAIRE ALLONGE GAUCHE	96x40/44x33/40	5950	6290	6600	6940	7265	7600	4340	4550	4750
235 SOFA APP. MODULAIRE ALLONGE DROIT	96x40/44x33/40	5950	6290	6600	6940	7265	7600	4340	4550	4750
CONFIGURATIONS										
A CONFIG (169-170)	84X40X40	7630	7950	8300	8650	8980	9330	6250	6600	6930
B CONFIG (169-171-174)	115X62X40	10515	10990	11505	12000	12495	12980	8505	8980	9445
C CONFIG (096-055-171-170)	116X116X40	15490	16220	16995	17755	18510	19240	12305	12905	13495
D CONFIG (169-171-235)	116X96X40	12765	13380	13990	14615	15220	15840	9930	10440	10930
J CONFIG (041-042)	70X40X40	7230	7530	7800	8080	8380	8680	6000	6180	6350
K CONFIG (041-071-005)	94X62X40	9830	10230	10655	11040	11455	11870	8030	8370	8675
L CONFIG (012-055-071-042)	102X102X40	14605	15295	15980	16680	17380	18070	11730	12220	12655
M CONFIG (041-071-024)	103X89X40	12165	12780	13405	14005	14640	15255	9490	9920	10325

BERLIN

OPTIMA

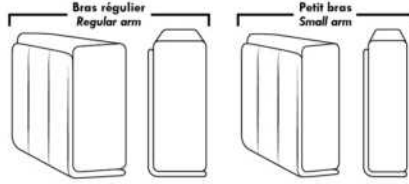

Spécifications | Specifications

Appui-tête levé / Headrest up
 Appui-tête baissé / Headrest down
 Complètement incliné / Fully reclined

(A) Hauteur complète 40" Total Height
 (B) Hauteur appui-tête baissé 33" Height headrest down
 (C) Hauteur du bras 24" Arm Height
 (D) Hauteur du siège 19,5" Seat height
 (E) Profondeur inclinée 65" Depth fully reclined
 (F) Profondeur d'assise 20" ou/ or 22" Seat depth
 (G) Profondeur appui-tête monté 36" Depth with headrest up

Siège 30" de large | 30" Seat Width

82" 72" 72" 61"
 40" 095 096 097 021
 96" 82" 82"
 40" 234 167 168
 44"
 96" 82" 82"
 44" 235 223 224
 Allongé à rangement / Bumper with storage
 42" 42"
 40" 017 175 176 177 173 174
 42"/44" Profondeur Depth
 Inclinable / Motion 42" 42" 31" 42" 42"
 40" 165 169 170 171 230 231
 42"/44" Profondeur Depth
 Dos inclinable / Push back
 Allongé à rangement / Bumper with storage
 52" 52" 52" 52"
 40" 178 179 221 222

Siège 23" de large | 23" Seat Width

68" 58" 58" 47"
 40" 002 012 061 009
 68" 68" 89" 89"
 40" 086 045 048 024
 44"
 68" 68"
 40" 186 187
 Allongé à rangement / Bumper with storage
 45" 35" 35" 24" 35" 35"
 40" 001 057 056 051 011 005
 42"/44" Profondeur Depth
 45" 45"
 40" 088 089
 Inclinable / Motion 45" 35" 35" 24" 35" 35"
 40" 044 041 042 071 232 233
 42"/44" Profondeur Depth
 Dos inclinable / Push back
 Allongé à rangement / Bumper with storage
 45" 45"
 40" 188 189
 92" 82" 82" 71"
 40" 003 052 053 040

Autres | Others

Fauteuil berçant, pivotant et inclinable / **Swivel, rocking motion chair**
 N'est pas un mécanisme protège-mur / Not a wall hugger mechanism
 Dégagement mural: 16" / Wall clearance: 16"

Centre rond / Wedge: 49" H = 33" 050
 Coin carré / Square corner: 44" H = 40" 055
 Petit coin carré / Small corner: 40" H = 40" 155
 Pouf à rangement / Storage ottoman: 30" H = 17" 124
 Rangement à angle / Wedge storage: 25" H = 22" 159
 Rangement droit / Straight storage: 10" H = 22" 160
 Petit rangement à angle / Small Wedge storage: 20" H = 22" 190

30" Populaires | Popular CONFIGURATIONS 23"

84" 115" 116" 116" 102" 103"
 40" 169 170 169 171 174 096 055 041 042 041 071 005 012 055 071 042 041 071 024
 62" 62" 62" 102" 89"
 116" 96" 116"

Nos produits sont fabriqués à la main et des variations mineures peuvent survenir. Our product is hand-made and minor variations can occur.

Liste de prix CDN

BRASILIA

LG52 disponible métal et bois. Si bois spécifier couleur.

COMBO: Recouvrement #2 sur les dossiers seulement.

EN TISSU il n'y a pas de coutures sur les sièges.

Tissu uni recommandé pour la base.

*REMARQUE: En cuir et en tissu, les côtés sans bras et coin rond ne sont pas complètement recouvert de cuir/tissu.

Description	L x P x H	Cuir						Tissu		
		10	20 Hugo Madras Softy	30 Empire Fantasy Illusion Tucson Utah Vintage Wild Laredo Yukon	40 Diamond Elegance Princess Santiago Sensation Sunset Trina Victoria	50 Bull Cassiope Dublin	60 Caress Ultrasued	A	B COM	C alta
001 FAUTEUIL	35X37X33	2465	2600	2815	2975	3125	3315	1790	1890	1990
002 CAUSEUSE	59X37X33	3590	3840	4065	4340	4550	4775	2340	2500	2625
005 CHAISE LONGUE BRAS DROIT	30X65X33	2350	2590	2850	3090	3325	3550	1690	1815	1950
009 CAUSEUSE SANS BRAS	48X37X33	2815	3050	3290	3515	3765	4000	1990	2140	2275
011 CHAISE LONGUE BRAS GAUCHE	30X65X33	2350	2590	2850	3090	3325	3550	1690	1815	1950
012 CAUSEUSE BRAS GAUCHE	54X37X33	3150	3400	3640	3890	4125	4365	2165	2300	2465
021 SOFA APPARTEMENT SANS BRAS	64X37X33	3200	3490	3825	4115	4400	4690	2200	2390	2550
045 CAUSEUSE SANS BRAS ALLONGEE DROIT	67X37X33	3150	3400	3640	3890	4125	4365	2165	2300	2465
050 CENTRE ROND	48X48X33	2350	2540	2740	2925	3115	3315	1765	1900	2025
051 FAUTEUIL SANS BRAS	24X37X33	1715	1865	2025	2175	2340	2500	1415	1515	1625
056 FAUTEUIL BRAS DROIT	30X37X33	2090	2225	2440	2550	2715	2865	1615	1715	1815
057 FAUTEUIL BRAS GAUCHE	30X37X33	2090	2225	2440	2550	2715	2865	1615	1715	1815
061 CAUSEUSE BRAS DROIT	54X37X33	3150	3400	3640	3890	4125	4365	2165	2300	2465
062 FAUTEUIL ANGULAIRE BRAS GAUCHE	64X50X33	3075	3275	3475	3700	3900	4115	2140	2240	2375
063 FAUTEUIL ANGULAIRE BRAS DROIT	64X50X33	3075	3275	3475	3700	3900	4115	2140	2240	2375
086 CAUSEUSE SANS BRAS ALLONGEE GAUCHE	67X37X33	3150	3400	3640	3890	4125	4365	2165	2300	2465
095 SOFA APPARTEMENT	75X37X33	4000	4290	4575	4865	5165	5450	2590	2750	2925
096 SOFA APPARTEMENT BRAS GAUCHE	70X37X33	3565	3865	4165	4465	4740	5050	2390	2575	2750
097 SOFA APPARTEMENT BRAS DROIT	70X37X33	3565	3865	4165	4465	4740	5050	2390	2575	2750
105 SOFA APP. BRAS DROIT ALLONGE GAUCHE	89X37X33	4000	4290	4575	4865	5165	5450	2590	2750	2925
106 SOFA APP. BRAS GAUCHE ALLONGE DROIT	89X37X33	4000	4290	4575	4865	5165	5450	2590	2750	2925
107 CAUSEUSE BRAS DROIT ALLONGEE GAUCHE	73X37X33	3590	3840	4065	4340	4550	4775	2340	2500	2625
108 CAUSEUSE BRAS GAUCHE ALLONGEE DROIT	73X37X33	3590	3840	4065	4340	4550	4775	2340	2500	2625
124 POUF AVEC RANGEMENT	30X22X18	1465	1525	1625	1700	1765	1825	1225	1290	1325
CONFIGURATIONS										
A CONF. A (95-01)	35X75X33	6465	6890	7390	7840	8290	8765	4380	4640	4915
B CONF. B (96-05)	100X65X33	5915	6455	7015	7555	8065	8600	4080	4390	4700

Liste de prix CDN

BRASILIA

Description	L x P x H	Cuir						Tissu		
		10	20 Hugo Madras Softy	30 Empire Fantasy Illusion Tucson Utah Vintage Wild Laredo Yukon	40 Diamond Elegance Princess Santiago Sensation Sunset Trina Victoria	50 Bull Cassiope Dublin	60 Caress Ultrasued	A	B COM	C alta
C CONF. C (11-97)	65X100X33	5915	6455	7015	7555	8065	8600	4080	4390	4700
D CONF. D (96-63)	134X50X33	6640	7140	7640	8165	8640	9165	4530	4815	5125
E CONF. E (62-97)	50X134X33	6640	7140	7640	8165	8640	9165	4530	4815	5125
F CONF. F (12-05)	84X65X33	5500	5990	6490	6980	7450	7915	3855	4115	4415
G CONF. G (11-61)	65X84X33	5500	5990	6490	6980	7450	7915	3855	4115	4415
H CONF. H (86-05)	97X65X33	5500	5990	6490	6980	7450	7915	3855	4115	4415
I CONF. I (11-45)	65X97X33	5500	5990	6490	6980	7450	7915	3855	4115	4415
J CONF. J (12-63)	118X50X33	6225	6675	7115	7590	8025	8480	4305	4540	4840
K CONF. K (62-61)	50X118X33	6225	6675	7115	7590	8025	8480	4305	4540	4840
L CONF. L (86-63)	131X50X33	6225	6675	7115	7590	8025	8480	4305	4540	4840
M CONF. M (62-45)	50X131X33	6225	6675	7115	7590	8025	8480	4305	4540	4840
N CONF. N (95-02)	59X75X33	7590	8130	8640	9205	9715	10225	4930	5250	5550
O CONF. O (12-50-61)	102X102X33	8650	9340	10020	10705	11365	12045	6095	6500	6955
P CONF. P (107-106)	73X89X33	7590	8130	8640	9205	9715	10225	4930	5250	5550
Q CONF. Q (105-108)	89X73X33	7590	8130	8640	9205	9715	10225	4930	5250	5550
R CONF. R (107-108)	73X73X33	7180	7680	8130	8680	9100	9550	4680	5000	5250
S CONF. S (86-50-61)	115X102X33	8650	9340	10020	10705	11365	12045	6095	6500	6955
T CONF. T (12-50-45)	102X115X33	8650	9340	10020	10705	11365	12045	6095	6500	6955
U CONF. U (86-50-45)	115X115X33	8650	9340	10020	10705	11365	12045	6095	6500	6955
V CONF. V (96-50-61)	118X102X33	9065	9805	10545	11280	11980	12730	6320	6775	7240
W CONF. W (12-50-97)	102X118X33	9065	9805	10545	11280	11980	12730	6320	6775	7240
X CONF. X (96-50-45)	118X115X33	9065	9805	10545	11280	11980	12730	6320	6775	7240
Y CONF. Y (86-50-97)	115X118X33	9065	9805	10545	11280	11980	12730	6320	6775	7240

BRASILIA



Hauteur complète 33" | Hauteur de siège 19" | Hauteur devant bras 25" | Profondeur d'assise 21"
 Total Height 33" | Seat Height 19" | Arm Height 25" | Seat Depth 21"

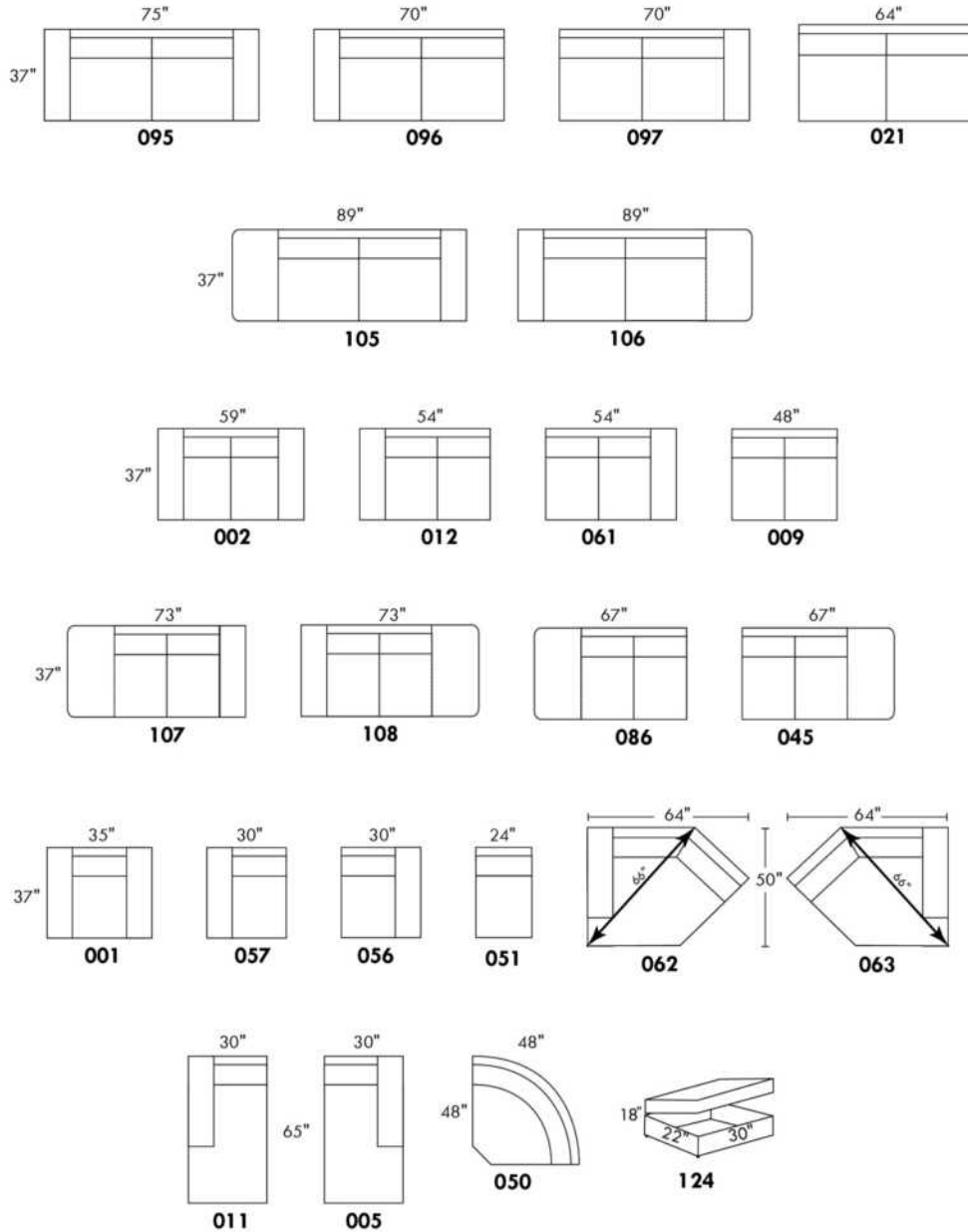

www.jaymar.ca

Toutes les dimensions indiquées sont au pouce près. Nos produits sont fabriqués à la main et des variations mineures peuvent survenir.
 All dimensions indicated are to the nearest inch. Our product is hand-made and minor variations can occur.

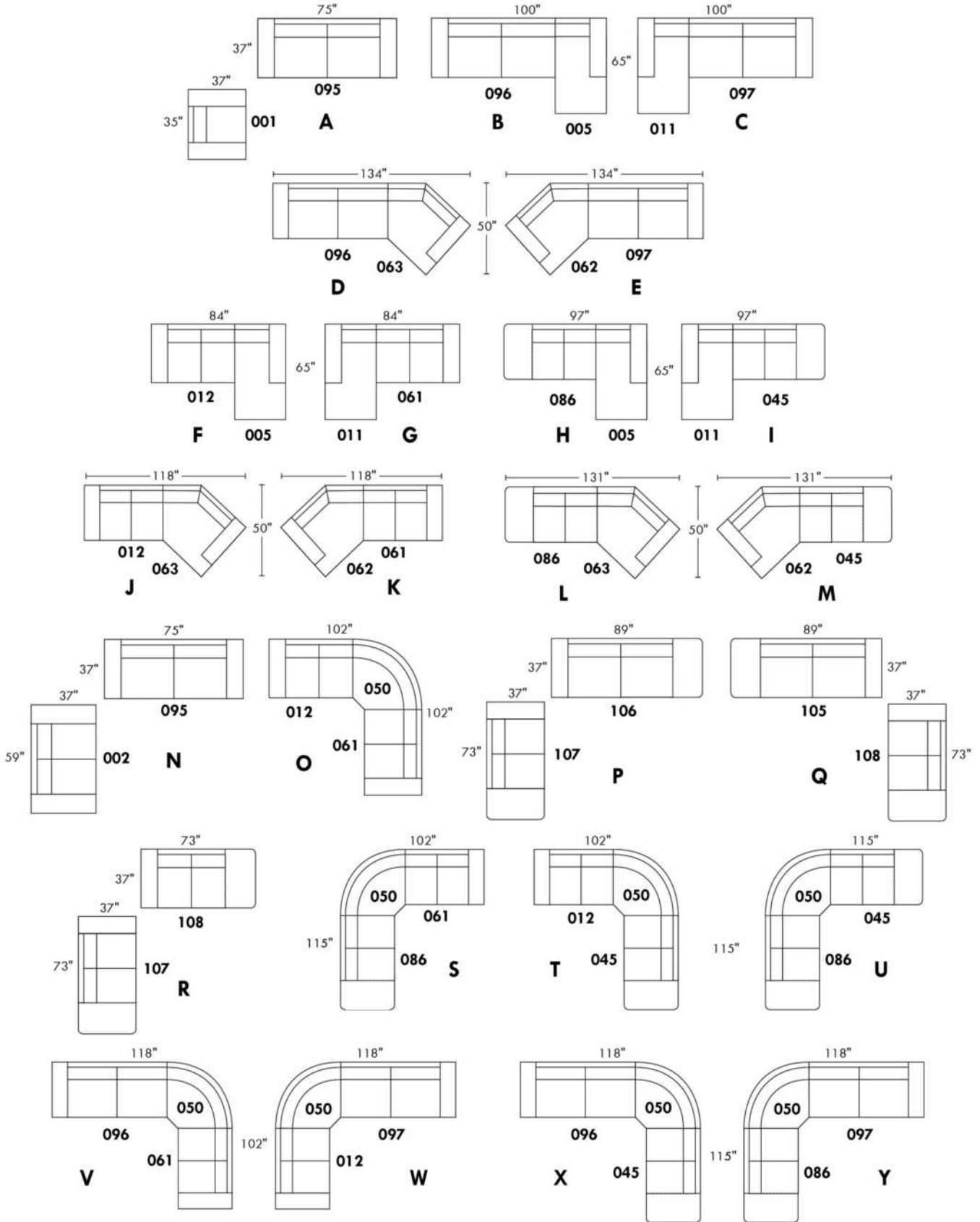

BROOKLYN

Caractéristiques:

Inclinable motorisé pleine jambe "à mécanisme *protège-mur " (manuel n/d).

Appui-tête ajustable manuel sur tous les items (fixe sur centre rond).

Coussins de siège avec mousse modelée + 1" de mousse mémoire au-dessus; bras avec mousse mémoire.

Couture: petit fil en tissu et gros fil plat en cuir.

Chaises longues dos inclinables avec mec. "push back"; dégagement mural 10".

*Exclus faut. 043 & 163: Dégagement mural 16"

Note: 2 inclinables séparés par un coin ne peuvent pas ouvrir en même temps. Aucuns inclinables à côté du #155 Petit coin carré.

OPTIONS

Motorisé sans fil (avec batterie): ajoutez \$315/mec.

*Appui-tête motorisé: ajoutez \$315 ch. (*N/D sur items fixe ou chaise longue.)

Mousse: Extra ferme ajoutez \$40/siège.

Choix de bras (LARGE ou PETIT de 6"): Pattes sur bras LARGE LG187 bois ou LG189 métal (noire ou chrome). Sur PETIT Bras: LG08 bois ou LG64 métal. Spécifiez couleur.

Profondeur d'assise: 20" ou *22". *Le 22" N/D sur faut. 043 & 163.

Faut. 043-163: avec base en bois (spécifiez couleur).

ACCESSOIRES (Seulement sur *items 159-160-190) :

Ancrage \$90 ch | Tablette pivotante & porte verre à vin \$50 ch, porte tablette \$100 & lampe DEL \$125.

Porte-Gobelet en métal : \$65 ch. (1 par item 160-190 & 2 côté à côté sur item 159). Spécifiez couleur Acier, Noir ou Or.

*RANGEMENTS 159-160-190 avec 2 prises USB/Élec. *Items universels (sans les détails du bras), non finis sur les côtés, doivent être utilisés entre 2 sièges

Description	L x P x H	Cuir						Tissu		
		10	20 Hugo Madras Softy	30 Empire Fantasy Illusion Tucson Utah Vintage Wild Laredo Yukon	40 Diamond Elegance Princess Santiago Sensation Sunset Trina Victoria	50 Bull Cassiope Dublin	60 Caress Ultrasued	A	B COM	C alta
001 FAUTEUIL	43x40x33/40	3665	3865	4065	4290	4490	4700	2915	3000	3075
002 CAUSEUSE	66x40x33/40	5225	5475	5725	5975	6215	6475	4125	4290	4440
003 SOFA	90x40x33/40	6315	6625	6965	7290	7625	7950	4990	5175	5375
005 CHAISE LONGUE BRAS DROIT	34x62x33/40	3415	3550	3715	3850	3990	4140	2690	2815	2925
009 CAUSEUSE SANS BRAS	47x40x33/40	3675	3825	3975	4140	4300	4450	2840	3000	3150
011 CHAISE LONGUE BRAS GAUCHE	34x62x33/40	3415	3550	3715	3850	3990	4140	2690	2815	2925
012 CAUSEUSE BRAS GAUCHE	57x40x33/40	4490	4700	4900	5125	5325	5540	3515	3675	3815
017 FAUTEUIL DOUBLE	50x40x33/40	3840	4050	4290	4515	4725	4965	3040	3165	3300
021 SOFA APPARTEMENT SANS BRAS	61x40x33/40	4140	4365	4590	4800	5040	5250	3175	3365	3540
024 CAUSEUSE MODULAIRE ALLONGEE DROIT	89x40/44x33/40	5750	6100	6465	6815	7175	7525	4150	4365	4575
040 SOFA SANS BRAS	71x40x33/40	4740	4990	5215	5450	5690	5925	3700	3900	4115
041 FAUTEUIL INCLINABLE BRAS-G	34x40x33/40	3615	3765	3900	4040	4190	4340	3000	3090	3175
042 FAUTEUIL INCLINABLE BRAS-D	34x40x33/40	3615	3765	3900	4040	4190	4340	3000	3090	3175
043 FAUTEUIL INCLINABLE BERÇANT PIVOTANT	30x34x42	4290	4525	4750	5000	5225	5465	3515	3615	3715
044 FAUTEUIL INCLINABLE	43x40x33/40	4365	4550	4725	4900	5100	5275	3615	3700	3775

BROOKLYN

Caractéristiques:

Inclinable motorisé pleine jambe "à mécanisme *protège-mur " (manuel n/d).

Appui-tête ajustable manuel sur tous les items (fixe sur centre rond).

Coussins de siège avec mousse modelée + 1" de mousse mémoire au-dessus; bras avec mousse mémoire.

Couture: petit fil en tissu et gros fil plat en cuir.

Chaises longues dos inclinables avec mec. "push back"; dégagement mural 10".

*Exclus faut. 043 & 163: Dégagement mural 16"

Note: 2 inclinables séparés par un coin ne peuvent pas ouvrir en même temps. Aucuns inclinables à côté du #155 Petit coin carré.

OPTIONS

Motorisé sans fil (avec batterie): ajoutez \$315/mec.

*Appui-tête motorisé: ajoutez \$315 ch. (*N/D sur items fixe ou chaise longue.)

Mousse: Extra ferme ajoutez \$40/siège.

Choix de bras (LARGE ou PETIT de 6"): Pattes sur bras LARGE LG187 bois ou LG189 métal (noire ou chrome). Sur PETIT Bras: LG08 bois ou LG64 métal. Spécifiez couleur.

Profondeur d'assise: 20" ou *22". *Le 22" N/D sur faut. 043 & 163.

Faut. 043-163: avec base en bois (spécifiez couleur).

ACCESSOIRES (Seulement sur *items 159-160-190) :

Ancrage \$90 ch | Tablette pivotante & porte verre à vin \$50 ch, porte tablette \$100 & lampe DEL \$125.

Porte-Gobelet en métal : \$65 ch. (1 par item 160-190 & 2 côte à côte sur item 159). Spécifiez couleur Acier, Noir ou Or.

*RANGEMENTS 159-160-190 avec 2 prises USB/Élec. *Items universels (sans les détails du bras), non finis sur les côtés, doivent être utilisés entre 2 sièges

Description	L x P x H	Cuir						Tissu		
		10	20 Hugo Madras Softy	30 Empire Fantasy Illusion Tucson Utah Vintage Wild Laredo Yukon	40 Diamond Elegance Princess Santiago Sensation Sunset Trina Victoria	50 Bull Cassiope Dublin	60 Caress Ultrasued	A	B COM	C alta
045 CAUSEUSE SANS BRAS ALLONGEE DROIT	68x40x33/40	4365	4565	4750	4965	5150	5340	3390	3525	3690
048 CAUSEUSE MODULAIRE ALLONGEE GAUCHE	89x40/44x33/40	5750	6100	6465	6815	7175	7525	4150	4365	4575
050 CENTRE ROND	49x49x33	3190	3400	3615	3825	4025	4240	2300	2425	2540
051 FAUTEUIL SANS BRAS	24x40x33/40	2100	2200	2315	2425	2525	2625	1615	1725	1825
052 SOFA BRAS GAUCHE	81x40x33/40	5565	5840	6090	6365	6615	6875	4365	4565	4750
053 SOFA BRAS DROIT	81x40x33/40	5565	5840	6090	6365	6615	6875	4365	4565	4750
055 COIN CARRE	44x44x33/40	3700	3915	4140	4365	4590	4800	2875	2990	3090
056 FAUTEUIL BRAS DROIT	34x40x33/40	2925	3065	3190	3325	3450	3575	2275	2400	2500
057 FAUTEUIL BRAS GAUCHE	34x40x33/40	2925	3065	3190	3325	3450	3575	2275	2400	2500
061 CAUSEUSE BRAS DROIT	57x40x33/40	4490	4700	4900	5125	5325	5540	3515	3675	3815
071 FAUTEUIL INCLINABLE SANS BRAS	24x40x33/40	2800	2915	3040	3150	3275	3390	2340	2465	2575
086 CAUSEUSE SANS BRAS ALLONGEE GAUCHE	68x40x33/40	4365	4565	4750	4965	5150	5340	3390	3525	3690
088 FAUTEUIL SANS BRAS ALLONGE GAUCHE	45x40x33/40	2775	2975	3150	3340	3515	3715	2140	2225	2325
089 FAUTEUIL SANS BRAS ALLONGE DROIT	45x40x33/40	2775	2975	3150	3340	3515	3715	2140	2225	2325
095 SOFA APPARTEMENT	80x40x33/40	5690	6000	6325	6625	6950	7265	4465	4665	4850
096 SOFA APPARTEMENT BRAS GAUCHE	71x40x33/40	4975	5215	5465	5715	5965	6200	3840	4025	4225

BROOKLYN

Caractéristiques:

Inclinable motorisé pleine jambe "à mécanisme *protège-mur " (manuel n/d).

Appui-tête ajustable manuel sur tous les items (fixe sur centre rond).

Coussins de siège avec mousse modelée + 1" de mousse mémoire au-dessus; bras avec mousse mémoire.

Couture: petit fil en tissu et gros fil plat en cuir.

Chaises longues dos inclinables avec mec. "push back"; dégagement mural 10".

*Exclus faut. 043 & 163: Dégagement mural 16"

Note: 2 inclinables séparés par un coin ne peuvent pas ouvrir en même temps. Aucuns inclinables à côté du #155 Petit coin carré.

OPTIONS

Motorisé sans fil (avec batterie): ajoutez \$315/mec.

*Appui-tête motorisé: ajoutez \$315 ch. (*N/D sur items fixe ou chaise longue.)

Mousse: Extra ferme ajoutez \$40/siège.

Choix de bras (LARGE ou PETIT de 6"): Pattes sur bras LARGE LG187 bois ou LG189 métal (noire ou chrome). Sur PETIT Bras: LG08 bois ou LG64 métal. Spécifiez couleur.

Profondeur d'assise: 20" ou *22". *Le 22" N/D sur faut. 043 & 163.

Faut. 043-163: avec base en bois (spécifiez couleur).

ACCESSOIRES (Seulement sur *items 159-160-190) :

Ancrage \$90 ch | Tablette pivotante & porte verre à vin \$50 ch, porte tablette \$100 & lampe DEL \$125.

Porte-Gobelet en métal : \$65 ch. (1 par item 160-190 & 2 côté à côté sur item 159). Spécifiez couleur Acier, Noir ou Or.

*RANGEMENTS 159-160-190 avec 2 prises USB/Élec. *Items universels (sans les détails du bras), non finis sur les côtés, doivent être utilisés entre 2 sièges

Description	L x P x H	Cuir						Tissu		
		10	20 Hugo Madras Softy	30 Empire Fantasy Illusion Tucson Utah Vintage Wild Laredo Yukon	40 Diamond Elegance Princess Santiago Sensation Sunset Trina Victoria	50 Bull Cassiope Dublin	60 Caress Ultrasued	A	B COM	C alta
097 SOFA APPARTEMENT BRAS DROIT	71x40x33/40	4975	5215	5465	5715	5965	6200	3840	4025	4225
124 POUF AVEC RANGEMENT	30x22x17	1440	1490	1550	1600	1665	1715	1240	1290	1340
155 PETIT COIN CARRE	40x40x33/40	3700	3915	4140	4365	4590	4800	2875	2990	3090
159 RANGEMENT À ANGLE	10/25x35x22	1440	1515	1575	1650	1715	1775	1115	1140	1165
160 RANGEMENT DROIT	10x35x22	1390	1450	1525	1590	1665	1725	1050	1090	1115
163 FAUT. DBL INCL. BERCANT PIVOTANT	33x34x42	4390	4640	4875	5140	5390	5640	3525	3625	3725
165 FAUTEUIL DOUBLE INCLINABLE	50x40x33/40	4550	4765	5000	5215	5440	5665	3765	3900	4040
167 SOFA APP. SANS BRAS ALLONGE GAUCHE	82x40x33/40	4825	5100	5350	5625	5890	6140	3725	3915	4115
168 SOFA APP. SANS BRAS ALLONGE DROIT	82x40x33/40	4825	5100	5350	5625	5890	6140	3725	3915	4115
169 FAUTEUIL DOUBLE INCLINABLE BRAS GAUCHE	41x40x33/40	3815	3975	4150	4325	4490	4665	3125	3300	3465
170 FAUTEUIL DOUBLE INCLINABLE BRAS DROIT	41x40x33/40	3815	3975	4150	4325	4490	4665	3125	3300	3465
171 FAUTEUIL DOUBLE INCLINABLE SANS BRAS	31x40x33/40	3000	3115	3240	3350	3465	3575	2465	2590	2715
173 CHAISE LONGUE DOUBLE BRAS GAUCHE	41x62x33/40	3700	3900	4115	4325	4540	4740	2915	3090	3265
174 CHAISE LONGUE DOUBLE BRAS DROIT	41x62x33/40	3700	3900	4115	4325	4540	4740	2915	3090	3265
175 FAUTEUIL DOUBLE BRAS GAUCHE	41x40x33/40	3090	3275	3450	3640	3825	4000	2440	2575	2715
176 FAUTEUIL DOUBLE BRAS DROIT	41x40x33/40	3090	3275	3450	3640	3825	4000	2440	2575	2715

BROOKLYN

Caractéristiques:

Inclinable motorisé pleine jambe "à mécanisme *protège-mur " (manuel n/d).

Appui-tête ajustable manuel sur tous les items (fixe sur centre rond).

Coussins de siège avec mousse modelée + 1" de mousse mémoire au-dessus; bras avec mousse mémoire.

Couture: petit fil en tissu et gros fil plat en cuir.

Chaises longues dos inclinables avec méc. "push back"; dégagement mural 10".

*Exclus faut. 043 & 163: Dégagement mural 16"

Note: 2 inclinables séparés par un coin ne peuvent pas ouvrir en même temps. Aucuns inclinables à côté du #155 Petit coin carré.

OPTIONS

Motorisé sans fil (avec batterie): ajoutez \$315/mec.

*Appui-tête motorisé: ajoutez \$315 ch. (*N/D sur items fixe ou chaise longue.)

Mousse: Extra ferme ajoutez \$40/siège.

Choix de bras (LARGE ou PETIT de 6"): Pattes sur bras LARGE LG187 bois ou LG189 métal (noire ou chrome). Sur PETIT Bras: LG08 bois ou LG64 métal. Spécifiez couleur.

Profondeur d'assise: 20" ou *22". *Le 22" N/D sur faut. 043 & 163.

Faut. 043-163: avec base en bois (spécifiez couleur).

ACCESSOIRES (Seulement sur *items 159-160-190) :

Ancrage \$90 ch | Tablette pivotante & porte verre à vin \$50 ch, porte tablette \$100 & lampe DEL \$125.

Porte-Gobelet en métal : \$65 ch. (1 par item 160-190 & 2 côte à côte sur item 159). Spécifiez couleur Acier, Noir ou Or.

*RANGEMENTS 159-160-190 avec 2 prises USB/Élec. *Items universels (sans les détails du bras), non finis sur les côtés, doivent être utilisés entre 2 sièges

Description	L x P x H	Cuir						Tissu		
		10	20 Hugo Madras Softy	30 Empire Fantasy Illusion Tucson Utah Vintage Wild Laredo Yukon	40 Diamond Elegance Princess Santiago Sensation Sunset Trina Victoria	50 Bull Cassiope Dublin	60 Caress Ultrasued	A	B COM	C alta
177 FAUTEUIL DOUBLE SANS BRAS	31x40x33/40	2300	2440	2565	2690	2825	2965	1750	1865	1990
178 FAUTEUIL DOUBLE SANS BRAS ALLONGE-G	52x40x33/40	2990	3165	3350	3525	3725	3900	2340	2465	2575
179 FAUTEUIL DOUBLE SANS BRAS ALLONGE-D	52x40x33/40	2990	3165	3350	3525	3725	3900	2340	2465	2575
186 CAUS. SANS BRAS ALLONGEE RANGEMENT-G	68x40x33/40	4675	4865	5075	5265	5465	5665	3700	3850	4000
187 CAUS. SANS BRAS ALLONGEE RANGEMENT-D	68x40x33/40	4675	4865	5075	5265	5465	5665	3700	3850	4000
188 FAUT. SANS BRAS ALLONGE RANGEMENT-G	45x40x33/40	3100	3290	3465	3665	3840	4015	2465	2540	2615
189 FAUT. SANS BRAS ALLONGE RANGEMENT-D	45x40x33/40	3100	3290	3465	3665	3840	4015	2465	2540	2615
190 PETIT RANGEMENT À ANGLE	10/20x35x22	1390	1450	1525	1590	1665	1725	1050	1090	1115
221 FAUT. DBL SANS BRAS ALLONGE RANGEMENT-G	52x40x33/40	3300	3475	3675	3850	4025	4215	2640	2765	2900
222 FAUT. DBL SANS BRAS ALLONGE RANGEMENT-D	52x40x33/40	3300	3475	3675	3850	4025	4215	2640	2765	2900
223 SOFA APP SANS BRAS ALLONGE RANGEMENT-G	82x40x33/40	5140	5415	5690	5965	6250	6515	4025	4225	4425
224 SOFA APP SANS BRAS ALLONGE RANGEMENT-D	82x40x33/40	5140	5415	5690	5965	6250	6515	4025	4225	4425
230 CHAISE LONGUE DOUBLE DOS INCL. BRAS-G	41x62x33/40	4050	4250	4450	4650	4840	5050	3175	3365	3540
231 CHAISE LONGUE DOUBLE DOS INCL. BRAS-D	41x62x33/40	4050	4250	4450	4650	4840	5050	3175	3365	3540
232 CHAISE LONGUE DOS INCLINABLE BRAS-G	34x62x33/40	3765	3940	4125	4315	4490	4675	2990	3100	3225
233 CHAISE LONGUE DOS INCLINABLE BRAS-D	34x62x33/40	3765	3940	4125	4315	4490	4675	2990	3100	3225

BROOKLYN

Caractéristiques:

Inclinable motorisé pleine jambe "à mécanisme *protège-mur " (manuel n/d).

Appui-tête ajustable manuel sur tous les items (fixe sur centre rond).

Coussins de siège avec mousse modelée + 1" de mousse mémoire au-dessus; bras avec mousse mémoire.

Couture: petit fil en tissu et gros fil plat en cuir.

Chaises longues dos inclinables avec méc. "push back"; dégagement mural 10".

*Exclus faut. 043 & 163: Dégagement mural 16"

Note: 2 inclinables séparés par un coin ne peuvent pas ouvrir en même temps. Aucuns inclinables à côté du #155 Petit coin carré.

OPTIONS

Motorisé sans fil (avec batterie): ajoutez \$315/mec.

*Appui-tête motorisé: ajoutez \$315 ch. (*N/D sur items fixe ou chaise longue.)

Mousse: Extra ferme ajoutez \$40/siège.

Choix de bras (LARGE ou PETIT de 6"): Pattes sur bras LARGE LG187 bois ou LG189 métal (noire ou chrome). Sur PETIT Bras: LG08 bois ou LG64 métal. Spécifiez couleur.

Profondeur d'assise: 20" ou *22". *Le 22" N/D sur faut. 043 & 163.

Faut. 043-163: avec base en bois (spécifiez couleur).

ACCESSOIRES (Seulement sur *items 159-160-190) :

Ancrage \$90 ch | Tablette pivotante & porte verre à vin \$50 ch, porte tablette \$100 & lampe DEL \$125.

Porte-Gobelet en métal : \$65 ch. (1 par item 160-190 & 2 côte à côte sur item 159). Spécifiez couleur Acier, Noir ou Or.

*RANGEMENTS 159-160-190 avec 2 prises USB/Élec. *Items universels (sans les détails du bras), non finis sur les côtés, doivent être utilisés entre 2 sièges

Description	L x P x H	Cuir						Tissu		
		10	20 Hugo Madras Softy	30 Empire Fantasy Illusion Tucson Utah Vintage Wild Laredo Yukon	40 Diamond Elegance Princess Santiago Sensation Sunset Trina Victoria	50 Bull Cassiope Dublin	60 Caress Ultrasued	A	B COM	C alta
234 SOFA APP. MODULAIRE ALLONGE GAUCHE	96x40/44x33/40	5950	6290	6600	6940	7265	7600	4340	4550	4750
235 SOFA APP. MODULAIRE ALLONGE DROIT	96x40/44x33/40	5950	6290	6600	6940	7265	7600	4340	4550	4750
CONFIGURATIONS										
A CONFIG (169-170)	81X40X40	7630	7950	8300	8650	8980	9330	6250	6600	6930
B CONFIG (169-171-174)	113X62X40	10515	10990	11505	12000	12495	12980	8505	8980	9445
C CONFIG (096-055-171-170)	116X116X40	15490	16220	16995	17755	18510	19240	12305	12905	13495
D CONFIG (169-171-235)	116X96X40	12765	13380	13990	14615	15220	15840	9930	10440	10930
J CONFIG (041-042)	67X40X40	7230	7530	7800	8080	8380	8680	6000	6180	6350
K CONFIG (041-071-005)	92X62X40	9830	10230	10655	11040	11455	11870	8030	8370	8675
L CONFIG (012-055-071-042)	102X102X40	14605	15295	15980	16680	17380	18070	11730	12220	12655
M CONFIG (041-071-024)	102X89X40	12165	12780	13405	14005	14640	15255	9490	9920	10325

BROOKLYN

OPTIMA

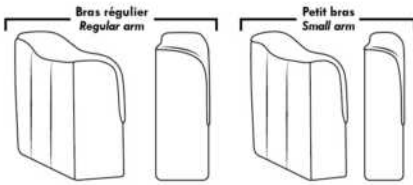

Spécifications | Specifications

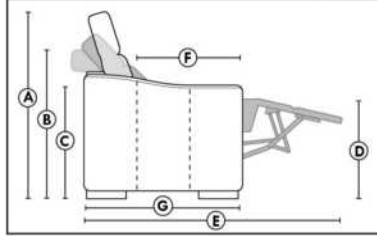

- Appui-tête levé / Headrest up
 - Appui-tête baissé / Headrest down
 - Complètement incliné / Fully reclined
- (A)** Hauteur complète 40" / Total Height
(B) Hauteur appui-tête baissé 33" / Height headrest down
(C) Hauteur du bras 24" / Arm Height
(D) Hauteur du siège 19,5" / Seat height
(E) Profondeur inclinée 65" / Depth fully reclined
(F) Profondeur d'assise 20" ou/ou 22" / Seat depth
(G) Profondeur appui-tête monté 36" / Depth with headrest up

Siège 30" de large | 30" Seat Width

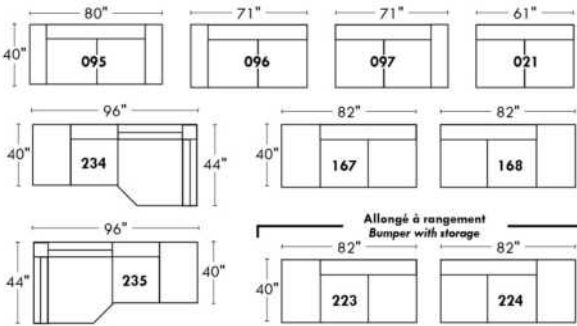

Siège 23" de large | 23" Seat Width

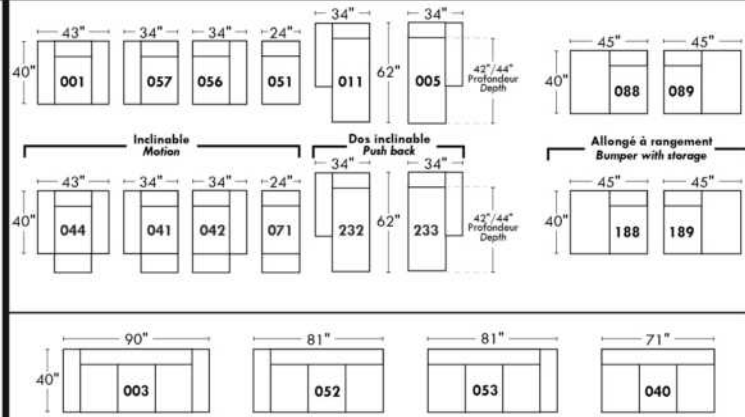
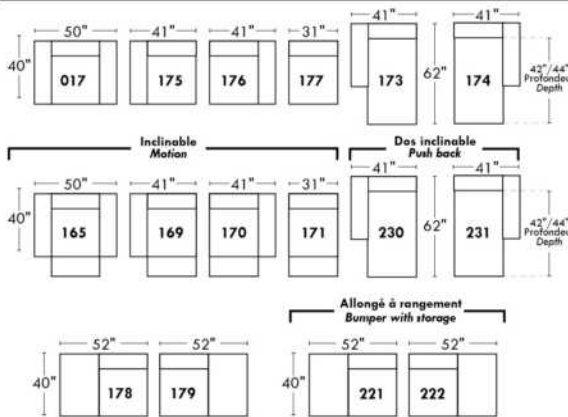
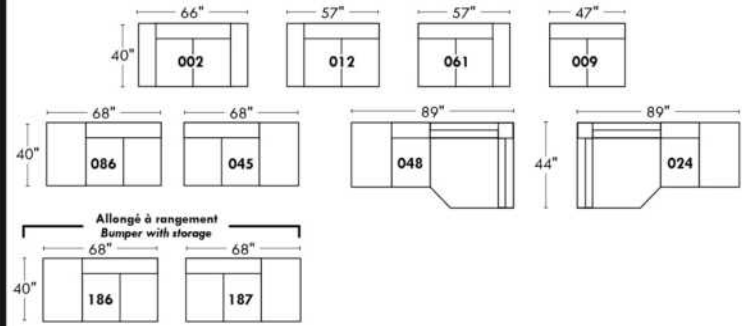

Autres | Others

Fauteuil berçant, pivotant et inclinable

N'est pas un mécanisme protège-mur
Dégagement mural: 16"

Swivel, rocking motion chair

Not a wall hugger mechanism
Wall clearance: 16"

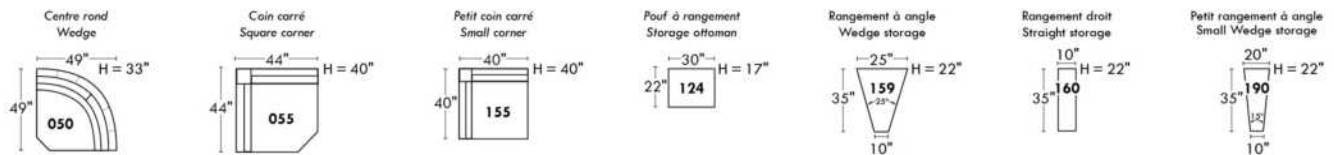
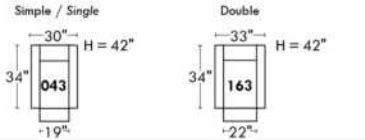

30" Populaires | Popular CONFIGURATIONS 23"

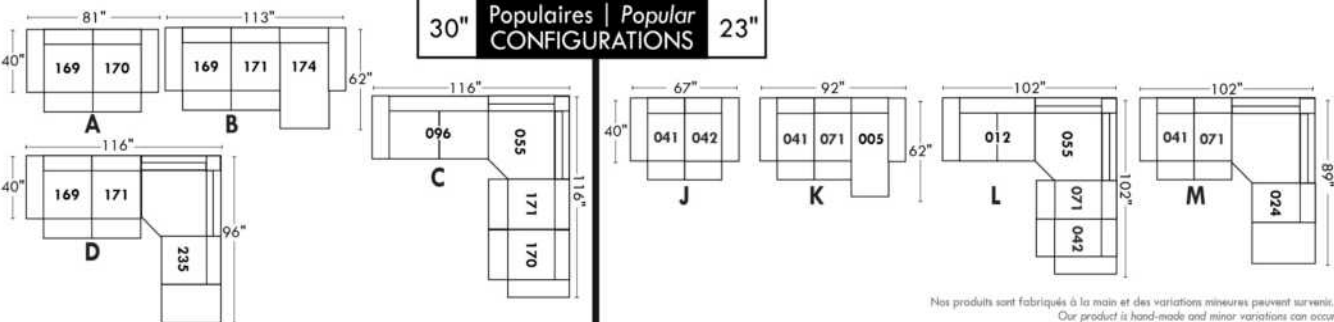

Nos produits sont fabriqués à la main et des variations mineures peuvent survenir. Our product is hand-made and minor variations can occur.

BRUXELLES

Caractéristiques: Inclinable motorisé pleine jambe "à méc. *protège-mur" (manuel n/d). Appui-tête manuel sur tous les items (fixe sur centre rond). Coussins de siège avec mousse modelée + 1" de mousse mémoire au-dessus; bras avec mousse mémoire. Couture: petit fil en tissu & gros fil plat en cuir. Chaises longues dos inclinables avec méc. "push back"; dégagement mural 10".

*Exclus faut. 043 & 163: Dégagement mural 16".

Note: 2 inclinables séparés par un coin ne peuvent pas ouvrir en même temps. Aucuns inclinables à côté du #155 Petit coin carré.

OPTIONS

-Motorisé sans fil (batterie): ajoutez \$315/mec.

-*Appui-tête motorisé: ajoutez \$315 ch. (*N/D sur items fixe ou chaise longue.)

-Mousse:Extra ferme ajoutez \$40/siège.

- Choix de bras (LARGE ou PETIT): Patte sur bras LARGE: LG103 bois ou Métal: LG189 cyl (noire ou chrome). PETIT Bras: LG08 bois ou Métal: LG196 cyl. (noire ou chrome) ou LG64 (carré). Spécifiez couleur.

-Profondeur d'assise : 20" ou *22". *Le 22" N/D sur faut. 043 & 163.

-Faut. 043-163: base en bois (spécifiez couleur).

ACCESSOIRES (n/d sur petit bras)

-Ancrage \$90 ch | Tablette pivotante & porte verre à vin \$50 ch, Porte tablette \$100 & Lampe DEL \$125.

-Porte-Gobelet en métal: \$65 ch. (1 par bras ou item 160-190 & 2 côte à côte sur item 159). Spécifiez couleur Acier, Noir ou Or.

-*RANGEMENTS 159-160-190 avec 2 prises USB/Élec. *Doivent être utilisés entre 2 sièges.

Description	L x P x H	Cuir						Tissu		
		10	20 Hugo Madras Softy	30 Empire Fantasy Illusion Tucson Utah Vintage Wild Laredo Yukon	40 Diamond Elegance Princess Santiago Sensation Sunset Trina Victoria	50 Bull Cassiope Dublin	60 Caress Ultrasued	A	B COM	C alta
001 FAUTEUIL	44x40x33/40	3665	3865	4065	4290	4490	4700	2915	3000	3075
002 CAUSEUSE	67x40x33/40	5225	5475	5725	5975	6215	6475	4125	4290	4440
003 SOFA	91x40x33/40	6315	6625	6965	7290	7625	7950	4990	5175	5375
005 CHAISE LONGUE BRAS DROIT	34x62x33/40	3415	3550	3715	3850	3990	4140	2690	2815	2925
009 CAUSEUSE SANS BRAS	47x40x33/40	3675	3825	3975	4140	4300	4450	2840	3000	3150
011 CHAISE LONGUE BRAS GAUCHE	34x62x33/40	3415	3550	3715	3850	3990	4140	2690	2815	2925
012 CAUSEUSE BRAS GAUCHE	57x40x33/40	4490	4700	4900	5125	5325	5540	3515	3675	3815
017 FAUTEUIL DOUBLE	51x40x33/40	3840	4050	4290	4515	4725	4965	3040	3165	3300
021 SOFA APPARTEMENT SANS BRAS	61x40x33/40	4140	4365	4590	4800	5040	5250	3175	3365	3540
024 CAUSEUSE MODULAIRE ALLONGEE DROIT	89x40/44x33/40	5750	6100	6465	6815	7175	7525	4150	4365	4575
040 SOFA SANS BRAS	71x40x33/40	4740	4990	5215	5450	5690	5925	3700	3900	4115
041 FAUTEUIL INCLINABLE BRAS-G	34x40x33/40	3615	3765	3900	4040	4190	4340	3000	3090	3175
042 FAUTEUIL INCLINABLE BRAS-D	34x40x33/40	3615	3765	3900	4040	4190	4340	3000	3090	3175
043 FAUTEUIL INCLINABLE BERÇANT PIVOTANT	30x34x42	4290	4525	4750	5000	5225	5465	3515	3615	3715
044 FAUTEUIL INCLINABLE	44x40x33/40	4365	4550	4725	4900	5100	5275	3615	3700	3775
045 CAUSEUSE SANS BRAS ALLONGEE DROIT	68x40x33/40	4365	4565	4750	4965	5150	5340	3390	3525	3690
048 CAUSEUSE MODULAIRE ALLONGEE GAUCHE	89x40/44x33/40	5750	6100	6465	6815	7175	7525	4150	4365	4575
050 CENTRE ROND	49x49x33	3190	3400	3615	3825	4025	4240	2300	2425	2540

BRUXELLES

Caractéristiques: Inclinable motorisé pleine jambe "à méc. *protège-mur" (manuel n/d). Appui-tête manuel sur tous les items (fixe sur centre rond). Coussins de siège avec mousse modelée + 1" de mousse mémoire au-dessus; bras avec mousse mémoire. Couture: petit fil en tissu & gros fil plat en cuir. Chaises longues dos inclinables avec méc. "push back"; dégagement mural 10".

*Exclus faut. 043 & 163: Dégagement mural 16".

Note: 2 inclinables séparés par un coin ne peuvent pas ouvrir en même temps. Aucuns inclinables à côté du #155 Petit coin carré.

OPTIONS

-Motorisé sans fil (batterie): ajoutez \$315/mec.

-*Appui-tête motorisé: ajoutez \$315 ch. (*N/D sur items fixe ou chaise longue.)

-Mousse:Extra ferme ajoutez \$40/siège.

- Choix de bras (LARGE ou PETIT): Patte sur bras LARGE: LG103 bois ou Métal: LG189 cyl (noire ou chrome). PETIT Bras: LG08 bois ou Métal: LG196 cyl. (noire ou chrome) ou LG64 (carré). Spécifiez couleur.

-Profondeur d'assise : 20" ou *22". *Le 22" N/D sur faut. 043 & 163.

-Faut. 043-163: base en bois (spécifiez couleur).

ACCESSOIRES (n/d sur petit bras)

-Ancrage \$90 ch | Tablette pivotante & porte verre à vin \$50 ch, Porte tablette \$100 & Lampe DEL \$125.

-Porte-Gobelet en métal: \$65 ch. (1 par bras ou item 160-190 & 2 côte à côte sur item 159). Spécifiez couleur Acier, Noir ou Or.

-*RANGEMENTS 159-160-190 avec 2 prises USB/Élec. *Doivent être utilisés entre 2 sièges.

Description	L x P x H	Cuir						Tissu		
		10	20 Hugo Madras Softy	30 Empire Fantasy Illusion Tucson Utah Vintage Wild Laredo Yukon	40 Diamond Elegance Princess Santiago Sensation Sunset Trina Victoria	50 Bull Cassiope Dublin	60 Caress Ultrasued	A	B COM	C alta
051 FAUTEUIL SANS BRAS	24x40x33/40	2100	2200	2315	2425	2525	2625	1615	1725	1825
052 SOFA BRAS GAUCHE	81x40x33/40	5565	5840	6090	6365	6615	6875	4365	4565	4750
053 SOFA BRAS DROIT	81x40x33/40	5565	5840	6090	6365	6615	6875	4365	4565	4750
055 COIN CARRE	44x44x33/40	3700	3915	4140	4365	4590	4800	2875	2990	3090
056 FAUTEUIL BRAS DROIT	34x40x33/40	2925	3065	3190	3325	3450	3575	2275	2400	2500
057 FAUTEUIL BRAS GAUCHE	34x40x33/40	2925	3065	3190	3325	3450	3575	2275	2400	2500
061 CAUSEUSE BRAS DROIT	57x40x33/40	4490	4700	4900	5125	5325	5540	3515	3675	3815
071 FAUTEUIL INCLINABLE SANS BRAS	24x40x33/40	2800	2915	3040	3150	3275	3390	2340	2465	2575
086 CAUSEUSE SANS BRAS ALLONGEE GAUCHE	68x40x33/40	4365	4565	4750	4965	5150	5340	3390	3525	3690
088 FAUTEUIL SANS BRAS ALLONGE GAUCHE	45x40x33/40	2775	2975	3150	3340	3515	3715	2140	2225	2325
089 FAUTEUIL SANS BRAS ALLONGE DROIT	45x40x33/40	2775	2975	3150	3340	3515	3715	2140	2225	2325
095 SOFA APPARTEMENT	81x40x33/40	5690	6000	6325	6625	6950	7265	4465	4665	4850
096 SOFA APPARTEMENT BRAS GAUCHE	71x40x33/40	4975	5215	5465	5715	5965	6200	3840	4025	4225
097 SOFA APPARTEMENT BRAS DROIT	71x40x33/40	4975	5215	5465	5715	5965	6200	3840	4025	4225
124 POUF AVEC RANGEMENT	30x22x17	1440	1490	1550	1600	1665	1715	1240	1290	1340
155 PETIT COIN CARRE	40x40x33/40	3700	3915	4140	4365	4590	4800	2875	2990	3090
159 RANGEMENT À ANGLE	10/25x35x22	1440	1515	1575	1650	1715	1775	1115	1140	1165
160 RANGEMENT DROIT	10x35x22	1390	1450	1525	1590	1665	1725	1050	1090	1115
163 FAUT. DBL INCL. BERCANT PIVOTANT	33x34x42	4390	4640	4875	5140	5390	5640	3525	3625	3725

BRUXELLES

Caractéristiques: Inclinable motorisé pleine jambe "à méc. *protège-mur" (manuel n/d). Appui-tête manuel sur tous les items (fixe sur centre rond). Coussins de siège avec mousse modelée + 1" de mousse mémoire au-dessus; bras avec mousse mémoire. Couture: petit fil en tissu & gros fil plat en cuir. Chaises longues dos inclinables avec méc. "push back"; dégagement mural 10".

*Exclus faut. 043 & 163: Dégagement mural 16".

Note: 2 inclinables séparés par un coin ne peuvent pas ouvrir en même temps. Aucuns inclinables à côté du #155 Petit coin carré.

OPTIONS

-Motorisé sans fil (batterie): ajoutez \$315/mec.

-*Appui-tête motorisé: ajoutez \$315 ch. (*N/D sur items fixe ou chaise longue.)

-Mousse:Extra ferme ajoutez \$40/siège.

- Choix de bras (LARGE ou PETIT): Patte sur bras LARGE: LG103 bois ou Métal: LG189 cyl (noire ou chrome). PETIT Bras: LG08 bois ou Métal: LG196 cyl. (noire ou chrome) ou LG64 (carré). Spécifiez couleur.

-Profondeur d'assise : 20" ou *22". *Le 22" N/D sur faut. 043 & 163.

-Faut. 043-163: base en bois (spécifiez couleur).

ACCESSOIRES (n/d sur petit bras)

-Ancrage \$90 ch | Tablette pivotante & porte verre à vin \$50 ch, Porte tablette \$100 & Lampe DEL \$125.

-Porte-Gobelet en métal: \$65 ch. (1 par bras ou item 160-190 & 2 côte à côte sur item 159). Spécifiez couleur Acier, Noir ou Or.

-*RANGEMENTS 159-160-190 avec 2 prises USB/Élec. *Doivent être utilisés entre 2 sièges.

Description	L x P x H	Cuir						Tissu		
		10	20 Hugo Madras Softy	30 Empire Fantasy Illusion Tucson Utah Vintage Wild Laredo Yukon	40 Diamond Elegance Princess Santiago Sensation Sunset Trina Victoria	50 Bull Cassiope Dublin	60 Caress Ultrasued	A	B COM	C alta
165 FAUTEUIL DOUBLE INCLINABLE	51x40x33/40	4550	4765	5000	5215	5440	5665	3765	3900	4040
167 SOFA APP. SANS BRAS ALLONGE GAUCHE	82x40x33/40	4825	5100	5350	5625	5890	6140	3725	3915	4115
168 SOFA APP. SANS BRAS ALLONGE DROIT	82x40x33/40	4825	5100	5350	5625	5890	6140	3725	3915	4115
169 FAUTEUIL DOUBLE INCLINABLE BRAS GAUCHE	41x40x33/40	3815	3975	4150	4325	4490	4665	3125	3300	3465
170 FAUTEUIL DOUBLE INCLINABLE BRAS DROIT	41x40x33/40	3815	3975	4150	4325	4490	4665	3125	3300	3465
171 FAUTEUIL DOUBLE INCLINABLE SANS BRAS	31x40x33/40	3000	3115	3240	3350	3465	3575	2465	2590	2715
173 CHAISE LONGUE DOUBLE BRAS GAUCHE	41x62x33/40	3700	3900	4115	4325	4540	4740	2915	3090	3265
174 CHAISE LONGUE DOUBLE BRAS DROIT	41x62x33/40	3700	3900	4115	4325	4540	4740	2915	3090	3265
175 FAUTEUIL DOUBLE BRAS GAUCHE	41x40x33/40	3090	3275	3450	3640	3825	4000	2440	2575	2715
176 FAUTEUIL DOUBLE BRAS DROIT	41x40x33/40	3090	3275	3450	3640	3825	4000	2440	2575	2715
177 FAUTEUIL DOUBLE SANS BRAS	31x40x33/40	2300	2440	2565	2690	2825	2965	1750	1865	1990
178 FAUTEUIL DOUBLE SANS BRAS ALLONGE-G	52x40x33/40	2990	3165	3350	3525	3725	3900	2340	2465	2575
179 FAUTEUIL DOUBLE SANS BRAS ALLONGE-D	52x40x33/40	2990	3165	3350	3525	3725	3900	2340	2465	2575
186 CAUS. SANS BRAS ALLONGEE RANGEMENT-G	68x40x33/40	4675	4865	5075	5265	5465	5665	3700	3850	4000
187 CAUS. SANS BRAS ALLONGEE RANGEMENT-D	68x40x33/40	4675	4865	5075	5265	5465	5665	3700	3850	4000
188 FAUT. SANS BRAS ALLONGE RANGEMENT-G	45x40x33/40	3100	3290	3465	3665	3840	4015	2465	2540	2615
189 FAUT. SANS BRAS ALLONGE RANGEMENT-D	45x40x33/40	3100	3290	3465	3665	3840	4015	2465	2540	2615
190 PETIT RANGEMENT À ANGLE	10/20x35x22	1390	1450	1525	1590	1665	1725	1050	1090	1115
221 FAUT. DBL SANS BRAS ALLONGE RANGEMENT-G	52x40x33/40	3300	3475	3675	3850	4025	4215	2640	2765	2900

BRUXELLES

Caractéristiques: Inclinable motorisé pleine jambe "à méc. *protège-mur" (manuel n/d). Appui-tête manuel sur tous les items (fixe sur centre rond). Coussins de siège avec mousse modelée + 1" de mousse mémoire au-dessus; bras avec mousse mémoire. Couture: petit fil en tissu & gros fil plat en cuir. Chaises longues dos inclinables avec méc. "push back"; dégagement mural 10".

*Exclus faut. 043 & 163: Dégagement mural 16".

Note: 2 inclinables séparés par un coin ne peuvent pas ouvrir en même temps. Aucuns inclinables à côté du #155 Petit coin carré.

OPTIONS

-Motorisé sans fil (batterie): ajoutez \$315/mec.

-*Appui-tête motorisé: ajoutez \$315 ch. (*N/D sur items fixe ou chaise longue.)

-Mousse:Extra ferme ajoutez \$40/siège.

- Choix de bras (LARGE ou PETIT): Patte sur bras LARGE: LG103 bois ou Métal: LG189 cyl (noire ou chrome). PETIT Bras: LG08 bois ou Métal: LG196 cyl. (noire ou chrome) ou LG64 (carré). Spécifiez couleur.

-Profondeur d'assise : 20" ou *22". *Le 22" N/D sur faut. 043 & 163.

-Faut. 043-163: base en bois (spécifiez couleur).

ACCESSOIRES (n/d sur petit bras)

-Ancrage \$90 ch | Tablette pivotante & porte verre à vin \$50 ch, Porte tablette \$100 & Lampe DEL \$125.

-Porte-Gobelet en métal: \$65 ch. (1 par bras ou item 160-190 & 2 côte à côte sur item 159). Spécifiez couleur Acier, Noir ou Or.

-*RANGEMENTS 159-160-190 avec 2 prises USB/Élec. *Doivent être utilisés entre 2 sièges.

Description	L x P x H	Cuir						Tissu		
		10	20 Hugo Madras Softy	30 Empire Fantasy Illusion Tucson Utah Vintage Wild Laredo Yukon	40 Diamond Elegance Princess Santiago Sensation Sunset Trina Victoria	50 Bull Cassiope Dublin	60 Caress Ultrasued	A	B COM	C alta
222 FAUT. DBL SANS BRAS ALLONGE RANGEMENT-D	52x40x33/40	3300	3475	3675	3850	4025	4215	2640	2765	2900
223 SOFA APP SANS BRAS ALLONGE RANGEMENT-G	82x40x33/40	5140	5415	5690	5965	6250	6515	4025	4225	4425
224 SOFA APP SANS BRAS ALLONGE RANGEMENT-D	82x40x33/40	5140	5415	5690	5965	6250	6515	4025	4225	4425
230 CHAISE LONGUE DOUBLE DOS INCL. BRAS-G	41x62x33/40	4050	4250	4450	4650	4840	5050	3175	3365	3540
231 CHAISE LONGUE DOUBLE DOS INCL. BRAS-D	41x62x33/40	4050	4250	4450	4650	4840	5050	3175	3365	3540
232 CHAISE LONGUE DOS INCLINABLE BRAS-G	34x62x33/40	3765	3940	4125	4315	4490	4675	2990	3100	3225
233 CHAISE LONGUE DOS INCLINABLE BRAS-D	34x62x33/40	3765	3940	4125	4315	4490	4675	2990	3100	3225
234 SOFA APP. MODULAIRE ALLONGE GAUCHE	96x40/44x33/40	5950	6290	6600	6940	7265	7600	4340	4550	4750
235 SOFA APP. MODULAIRE ALLONGE DROIT	96x40/44x33/40	5950	6290	6600	6940	7265	7600	4340	4550	4750
CONFIGURATIONS										
A CONFIG (169-170)	82X40X40	7630	7950	8300	8650	8980	9330	6250	6600	6930
B CONFIG (169-171-174)	113X62X40	10515	10990	11505	12000	12495	12980	8505	8980	9445
C CONFIG (096-055-171-170)	115X115X40	15490	16220	16995	17755	18510	19240	12305	12905	13495
D CONFIG (169-171-235)	115X96X40	12765	13380	13990	14615	15220	15840	9930	10440	10930
J CONFIG (041-042)	68X40X40	7230	7530	7800	8080	8380	8680	6000	6180	6350
K CONFIG (041-071-005)	92X62X40	9830	10230	10655	11040	11455	11870	8030	8370	8675
L CONFIG (012-055-071-042)	102X102X40	14605	15295	15980	16680	17380	18070	11730	12220	12655
M CONFIG (041-071-024)	102X89X40	12165	12780	13405	14005	14640	15255	9490	9920	10325

BRUXELLES

OPTIMA

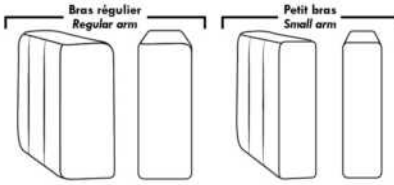

Spécifications | Specifications

Appui-tête levé / Headrest up
 Appui-tête baissé / Headrest down
 Complètement incliné / Fully reclined

(A) Hauteur complète 40" / Total Height
 (B) Hauteur appui-tête baissé 33" / Height headrest down
 (C) Hauteur du bras 24" / Arm Height
 (D) Hauteur du siège 19,5" / Seat height
 (E) Profondeur inclinée 65" / Depth fully reclined
 (F) Profondeur d'assise 20" ou/ou 22" / Seat depth
 (G) Profondeur appui-tête monté 36" / Depth with headrest up

Siège 30" de large | 30" Seat Width

Siège 23" de large | 23" Seat Width

Autres | Others

Fauteuil berçant, pivotant et inclinable / **Swivel, rocking motion chair**

N'est pas un mécanisme protège-mur / Not a wall hugger mechanism

Dégagement mural: 16" / Wall clearance: 16"

30" Populaires | Popular CONFIGURATIONS 23"

Nos produits sont fabriqués à la main et des variations mineures peuvent survenir. / Our product is hand-made and minor variations can occur.

BUDAPEST

- Inclinable motorisé pleine jambe "à mécanisme *protège-mur" (manuel n/d).
- Appui-tête ajustable manuel sur tous les items (fixe sur centre rond).
- Coussins de siège avec mousse modelée + 1" de mousse mémoire au-dessus; bras avec mousse mémoire.
- Couture: petit fil en tissu et gros fil plat en cuir.
- Chaises longues dos inclinables avec mécanisme "push back"; dégagement mural 10".
- *Exclus faut. 043 & 163 : Dégagement mural 16".

Note: 2 inclinables séparés par un coin ne peuvent pas ouvrir en même temps. Aucuns inclinables à côté du #155 Petit coin carré.

OPTIONS

- Motorisé sans fil (batterie): ajoutez \$315/mec.
- *Appui-tête motorisé: ajoutez \$315 ch. (*N/D sur items fixe ou chaise longue.)
- Mousse: Extra ferme ajoutez \$40/siège.
- Choix de bras (LARGE ou PETIT de 6"): Pattes sur bras LARGE: LG103 bois ou LG189 métal (noire ou chrome). PETIT Bras: LG08 bois ou Métal: LG196 cyl. (noire ou chrome) ou LG64 (carré). Spécifiez couleur.
- Profondeur d'assise: 20" ou *22". *Le 22" N/D sur faut. 043 & 163.
- Faut. 043-163: avec base en bois (spécifiez couleur).

ACCESSOIRES (n/d sur petit bras de 6 po)

- Ancrage \$90 ch | Tablette pivotante & porte verre à vin \$50 ch, Porte tablette \$100 & Lampe DEL \$125.
- Porte-Gobelet en métal: \$65 ch. (1 par bras ou item 160-190 & 2 côte à côte sur item 159). Spécifiez couleur Acier, Noir ou Or.
- *RANGEMENTS 159-160-190 avec 2 prises USB/Élec. *Items universels, non finis sur les côtés, doivent être entre 2 sièges.

Description	L x P x H	Cuir						Tissu		
		10	20 Hugo Madras Softy	30 Empire Fantasy Illusion Tucson Utah Vintage Wild Laredo Yukon	40 Diamond Elegance Princess Santiago Sensation Sunset Trina Victoria	50 Bull Cassiope Dublin	60 Caress Ultrasued	A	B COM	C alta
001 FAUTEUIL	44x40x33/40	3665	3865	4065	4290	4490	4700	2915	3000	3075
002 CAUSEUSE	67x40x33/40	5225	5475	5725	5975	6215	6475	4125	4290	4440
003 SOFA	91x40x33/40	6315	6625	6965	7290	7625	7950	4990	5175	5375
005 CHAISE LONGUE BRAS DROIT	34x62x33/40	3415	3550	3715	3850	3990	4140	2690	2815	2925
009 CAUSEUSE SANS BRAS	47x40x33/40	3675	3825	3975	4140	4300	4450	2840	3000	3150
011 CHAISE LONGUE BRAS GAUCHE	34x62x33/40	3415	3550	3715	3850	3990	4140	2690	2815	2925
012 CAUSEUSE BRAS GAUCHE	57x40x33/40	4490	4700	4900	5125	5325	5540	3515	3675	3815
017 FAUTEUIL DOUBLE	51x40x33/40	3840	4050	4290	4515	4725	4965	3040	3165	3300
021 SOFA APPARTEMENT SANS BRAS	61x40x33/40	4140	4365	4590	4800	5040	5250	3175	3365	3540
024 CAUSEUSE MODULAIRE ALLONGEE DROIT	89x40/44x33/40	5750	6100	6465	6815	7175	7525	4150	4365	4575
040 SOFA SANS BRAS	71x40x33/40	4740	4990	5215	5450	5690	5925	3700	3900	4115
041 FAUTEUIL INCLINABLE BRAS-G	34x40x33/40	3615	3765	3900	4040	4190	4340	3000	3090	3175
042 FAUTEUIL INCLINABLE BRAS-D	34x40x33/40	3615	3765	3900	4040	4190	4340	3000	3090	3175
043 FAUTEUIL INCLINABLE BERÇANT PIVOTANT	30x34x42	4290	4525	4750	5000	5225	5465	3515	3615	3715
044 FAUTEUIL INCLINABLE	44x40x33/40	4365	4550	4725	4900	5100	5275	3615	3700	3775
045 CAUSEUSE SANS BRAS ALLONGEE DROIT	68x40x33/40	4365	4565	4750	4965	5150	5340	3390	3525	3690

BUDAPEST

- Inclinable motorisé pleine jambe "à mécanisme *protège-mur" (manuel n/d).
- Appui-tête ajustable manuel sur tous les items (fixe sur centre rond).
- Coussins de siège avec mousse modelée + 1" de mousse mémoire au-dessus; bras avec mousse mémoire.
- Couture: petit fil en tissu et gros fil plat en cuir.
- Chaises longues dos inclinables avec mécanisme "push back"; dégagement mural 10".
- *Exclus faut. 043 & 163 : Dégagement mural 16".

Note: 2 inclinables séparés par un coin ne peuvent pas ouvrir en même temps. Aucuns inclinables à côté du #155 Petit coin carré.

OPTIONS

- Motorisé sans fil (batterie): ajoutez \$315/mec.
- *Appui-tête motorisé: ajoutez \$315 ch. (*N/D sur items fixe ou chaise longue.)
- Mousse: Extra ferme ajoutez \$40/siège.
- Choix de bras (LARGE ou PETIT de 6"): Pattes sur bras LARGE: LG103 bois ou LG189 métal (noire ou chrome). PETIT Bras: LG08 bois ou Métal: LG196 cyl. (noire ou chrome) ou LG64 (carré). Spécifiez couleur.
- Profondeur d'assise: 20" ou *22". *Le 22" N/D sur faut. 043 & 163.
- Faut. 043-163: avec base en bois (spécifiez couleur).

ACCESSOIRES (n/d sur petit bras de 6 po)

- Ancrage \$90 ch | Tablette pivotante & porte verre à vin \$50 ch, Porte tablette \$100 & Lampe DEL \$125.
- Porte-Gobelet en métal: \$65 ch. (1 par bras ou item 160-190 & 2 côte à côte sur item 159). Spécifiez couleur Acier, Noir ou Or.
- *RANGEMENTS 159-160-190 avec 2 prises USB/Élec. *Items universels, non finis sur les côtés, doivent être entre 2 sièges.

Description	L x P x H	Cuir						Tissu		
		10	20 Hugo Madras Softy	30 Empire Fantasy Illusion Tucson Utah Vintage Wild Laredo Yukon	40 Diamond Elegance Princess Santiago Sensation Sunset Trina Victoria	50 Bull Cassiope Dublin	60 Caress Ultrasued	A	B COM	C alta
048 CAUSEUSE MODULAIRE ALLONGEE GAUCHE	89x40/44x33/40	5750	6100	6465	6815	7175	7525	4150	4365	4575
050 CENTRE ROND	49x49x33	3190	3400	3615	3825	4025	4240	2300	2425	2540
051 FAUTEUIL SANS BRAS	24x40x33/40	2100	2200	2315	2425	2525	2625	1615	1725	1825
052 SOFA BRAS GAUCHE	81x40x33/40	5565	5840	6090	6365	6615	6875	4365	4565	4750
053 SOFA BRAS DROIT	81x40x33/40	5565	5840	6090	6365	6615	6875	4365	4565	4750
055 COIN CARRE	44x44x33/40	3700	3915	4140	4365	4590	4800	2875	2990	3090
056 FAUTEUIL BRAS DROIT	34x40x33/40	2925	3065	3190	3325	3450	3575	2275	2400	2500
057 FAUTEUIL BRAS GAUCHE	34x40x33/40	2925	3065	3190	3325	3450	3575	2275	2400	2500
061 CAUSEUSE BRAS DROIT	57x40x33/40	4490	4700	4900	5125	5325	5540	3515	3675	3815
071 FAUTEUIL INCLINABLE SANS BRAS	24x40x33/40	2800	2915	3040	3150	3275	3390	2340	2465	2575
086 CAUSEUSE SANS BRAS ALLONGEE GAUCHE	68x40x33/40	4365	4565	4750	4965	5150	5340	3390	3525	3690
088 FAUTEUIL SANS BRAS ALLONGE GAUCHE	45x40x33/40	2775	2975	3150	3340	3515	3715	2140	2225	2325
089 FAUTEUIL SANS BRAS ALLONGE DROIT	45x40x33/40	2775	2975	3150	3340	3515	3715	2140	2225	2325
095 SOFA APPARTEMENT	81x40x33/40	5690	6000	6325	6625	6950	7265	4465	4665	4850
096 SOFA APPARTEMENT BRAS GAUCHE	71x40x33/40	4975	5215	5465	5715	5965	6200	3840	4025	4225
097 SOFA APPARTEMENT BRAS DROIT	71x40x33/40	4975	5215	5465	5715	5965	6200	3840	4025	4225
124 POUF AVEC RANGEMENT	30x22x17	1440	1490	1550	1600	1665	1715	1240	1290	1340

BUDAPEST

- Inclinable motorisé pleine jambe "à mécanisme *protège-mur" (manuel n/d).
- Appui-tête ajustable manuel sur tous les items (fixe sur centre rond).
- Coussins de siège avec mousse modelée + 1" de mousse mémoire au-dessus; bras avec mousse mémoire.
- Couture: petit fil en tissu et gros fil plat en cuir.
- Chaises longues dos inclinables avec mécanisme "push back"; dégagement mural 10".
- *Exclus faut. 043 & 163 : Dégagement mural 16".

Note: 2 inclinables séparés par un coin ne peuvent pas ouvrir en même temps. Aucuns inclinables à côté du #155 Petit coin carré.

OPTIONS

- Motorisé sans fil (batterie): ajoutez \$315/mec.
- *Appui-tête motorisé: ajoutez \$315 ch. (*N/D sur items fixe ou chaise longue.)
- Mousse: Extra ferme ajoutez \$40/siège.
- Choix de bras (LARGE ou PETIT de 6"): Pattes sur bras LARGE: LG103 bois ou LG189 métal (noire ou chrome). PETIT Bras: LG08 bois ou Métal: LG196 cyl. (noire ou chrome) ou LG64 (carré). Spécifiez couleur.
- Profondeur d'assise: 20" ou *22". *Le 22" N/D sur faut. 043 & 163.
- Faut. 043-163: avec base en bois (spécifiez couleur).

ACCESSOIRES (n/d sur petit bras de 6 po)

- Ancrage \$90 ch | Tablette pivotante & porte verre à vin \$50 ch, Porte tablette \$100 & Lampe DEL \$125.
- Porte-Gobelet en métal: \$65 ch. (1 par bras ou item 160-190 & 2 côte à côte sur item 159). Spécifiez couleur Acier, Noir ou Or.
- *RANGEMENTS 159-160-190 avec 2 prises USB/Élec. *Items universels, non finis sur les côtés, doivent être entre 2 sièges.

Description	L x P x H	Cuir						Tissu		
		10	20 Hugo Madras Softy	30 Empire Fantasy Illusion Tucson Utah Vintage Wild Laredo Yukon	40 Diamond Elegance Princess Santiago Sensation Sunset Trina Victoria	50 Bull Cassiope Dublin	60 Caress Ultrasued	A	B COM	C alta
155 PETIT COIN CARRE	40x40x33/40	3700	3915	4140	4365	4590	4800	2875	2990	3090
159 RANGEMENT À ANGLE	10/25x35x22	1440	1515	1575	1650	1715	1775	1115	1140	1165
160 RANGEMENT DROIT	10x35x22	1390	1450	1525	1590	1665	1725	1050	1090	1115
163 FAUT. DBL INCL. BERCANT PIVOTANT	33x34x42	4390	4640	4875	5140	5390	5640	3525	3625	3725
165 FAUTEUIL DOUBLE INCLINABLE	51x40x33/40	4550	4765	5000	5215	5440	5665	3765	3900	4040
167 SOFA APP. SANS BRAS ALLONGE GAUCHE	82x40x33/40	4825	5100	5350	5625	5890	6140	3725	3915	4115
168 SOFA APP. SANS BRAS ALLONGE DROIT	82x40x33/40	4825	5100	5350	5625	5890	6140	3725	3915	4115
169 FAUTEUIL DOUBLE INCLINABLE BRAS GAUCHE	41x40x33/40	3815	3975	4150	4325	4490	4665	3125	3300	3465
170 FAUTEUIL DOUBLE INCLINABLE BRAS DROIT	41x40x33/40	3815	3975	4150	4325	4490	4665	3125	3300	3465
171 FAUTEUIL DOUBLE INCLINABLE SANS BRAS	31x40x33/40	3000	3115	3240	3350	3465	3575	2465	2590	2715
173 CHAISE LONGUE DOUBLE BRAS GAUCHE	41x62x33/40	3700	3900	4115	4325	4540	4740	2915	3090	3265
174 CHAISE LONGUE DOUBLE BRAS DROIT	41x62x33/40	3700	3900	4115	4325	4540	4740	2915	3090	3265
175 FAUTEUIL DOUBLE BRAS GAUCHE	41x40x33/40	3090	3275	3450	3640	3825	4000	2440	2575	2715
176 FAUTEUIL DOUBLE BRAS DROIT	41x40x33/40	3090	3275	3450	3640	3825	4000	2440	2575	2715
177 FAUTEUIL DOUBLE SANS BRAS	31x40x33/40	2300	2440	2565	2690	2825	2965	1750	1865	1990
178 FAUTEUIL DOUBLE SANS BRAS ALLONGE-G	52x40x33/40	2990	3165	3350	3525	3725	3900	2340	2465	2575
179 FAUTEUIL DOUBLE SANS BRAS ALLONGE-D	52x40x33/40	2990	3165	3350	3525	3725	3900	2340	2465	2575

BUDAPEST

- Inclinable motorisé pleine jambe "à mécanisme *protège-mur" (manuel n/d).
- Appui-tête ajustable manuel sur tous les items (fixe sur centre rond).
- Coussins de siège avec mousse modelée + 1" de mousse mémoire au-dessus; bras avec mousse mémoire.
- Couture: petit fil en tissu et gros fil plat en cuir.
- Chaises longues dos inclinables avec mécanisme "push back"; dégagement mural 10".
- *Exclus faut. 043 & 163 : Dégagement mural 16".

Note: 2 inclinables séparés par un coin ne peuvent pas ouvrir en même temps. Aucuns inclinables à côté du #155 Petit coin carré.

OPTIONS

- Motorisé sans fil (batterie): ajoutez \$315/mec.
- *Appui-tête motorisé: ajoutez \$315 ch. (*N/D sur items fixe ou chaise longue.)
- Mousse: Extra ferme ajoutez \$40/siège.
- Choix de bras (LARGE ou PETIT de 6"): Pattes sur bras LARGE: LG103 bois ou LG189 métal (noire ou chrome). PETIT Bras: LG08 bois ou Métal: LG196 cyl. (noire ou chrome) ou LG64 (carré). Spécifiez couleur.
- Profondeur d'assise: 20" ou *22". *Le 22" N/D sur faut. 043 & 163.
- Faut. 043-163: avec base en bois (spécifiez couleur).

ACCESSOIRES (n/d sur petit bras de 6 po)

- Ancrage \$90 ch | Tablette pivotante & porte verre à vin \$50 ch, Porte tablette \$100 & Lampe DEL \$125.
- Porte-Gobelet en métal: \$65 ch. (1 par bras ou item 160-190 & 2 côte à côte sur item 159). Spécifiez couleur Acier, Noir ou Or.
- *RANGEMENTS 159-160-190 avec 2 prises USB/Élec. *Items universels, non finis sur les côtés, doivent être entre 2 sièges.

Description	L x P x H	Cuir						Tissu		
		10	20 Hugo Madras Softy	30 Empire Fantasy Illusion Tucson Utah Vintage Wild Laredo Yukon	40 Diamond Elegance Princess Santiago Sensation Sunset Trina Victoria	50 Bull Cassiope Dublin	60 Caress Ultrasued	A	B COM	C alta
186 CAUS. SANS BRAS ALLONGEE RANGEMENT-G	68x40x33/40	4675	4865	5075	5265	5465	5665	3700	3850	4000
187 CAUS. SANS BRAS ALLONGEE RANGEMENT-D	68x40x33/40	4675	4865	5075	5265	5465	5665	3700	3850	4000
188 FAUT. SANS BRAS ALLONGE RANGEMENT-G	45x40x33/40	3100	3290	3465	3665	3840	4015	2465	2540	2615
189 FAUT. SANS BRAS ALLONGE RANGEMENT-D	45x40x33/40	3100	3290	3465	3665	3840	4015	2465	2540	2615
190 PETIT RANGEMENT À ANGLE	10/20x35x22	1390	1450	1525	1590	1665	1725	1050	1090	1115
221 FAUT. DBL SANS BRAS ALLONGE RANGEMENT-G	52x40x33/40	3300	3475	3675	3850	4025	4215	2640	2765	2900
222 FAUT. DBL SANS BRAS ALLONGE RANGEMENT-D	52x40x33/40	3300	3475	3675	3850	4025	4215	2640	2765	2900
223 SOFA APP SANS BRAS ALLONGE RANGEMENT-G	82x40x33/40	5140	5415	5690	5965	6250	6515	4025	4225	4425
224 SOFA APP SANS BRAS ALLONGE RANGEMENT-D	82x40x33/40	5140	5415	5690	5965	6250	6515	4025	4225	4425
230 CHAISE LONGUE DOUBLE DOS INCL. BRAS-G	41x62x33/40	4050	4250	4450	4650	4840	5050	3175	3365	3540
231 CHAISE LONGUE DOUBLE DOS INCL. BRAS-D	41x62x33/40	4050	4250	4450	4650	4840	5050	3175	3365	3540
232 CHAISE LONGUE DOS INCLINABLE BRAS-G	34x62x33/40	3765	3940	4125	4315	4490	4675	2990	3100	3225
233 CHAISE LONGUE DOS INCLINABLE BRAS-D	34x62x33/40	3765	3940	4125	4315	4490	4675	2990	3100	3225
234 SOFA APP. MODULAIRE ALLONGE GAUCHE	96x40/44x33/40	5950	6290	6600	6940	7265	7600	4340	4550	4750
235 SOFA APP. MODULAIRE ALLONGE DROIT	96x40/44x33/40	5950	6290	6600	6940	7265	7600	4340	4550	4750
CONFIGURATIONS										
A CONFIG (169-170)	82X40X40	7630	7950	8300	8650	8980	9330	6250	6600	6930

Liste de prix CDN

BUDAPEST

Description	L x P x H	Cuir						Tissu		
		10	20 Hugo Madras Softy	30 Empire Fantasy Illusion Tucson Utah Vintage Wild Laredo Yukon	40 Diamond Elegance Princess Santiago Sensation Sunset Trina Victoria	50 Bull Cassiope Dublin	60 Caress Ultrasued	A	B COM	C alta
B CONFIG (169-171-174)	113X62X40	10515	10990	11505	12000	12495	12980	8505	8980	9445
C CONFIG (096-055-171-170)	115X115X40	15490	16220	16995	17755	18510	19240	12305	12905	13495
D CONFIG (169-171-235)	115X96X40	12765	13380	13990	14615	15220	15840	9930	10440	10930
J CONFIG (041-042)	68X40X40	7230	7530	7800	8080	8380	8680	6000	6180	6350
K CONFIG (041-071-005)	92X62X40	9830	10230	10655	11040	11455	11870	8030	8370	8675
L CONFIG (012-055-071-042)	102X102X40	14605	15295	15980	16680	17380	18070	11730	12220	12655
M CONFIG (041-071-024)	102X89X40	12165	12780	13405	14005	14640	15255	9490	9920	10325

BUDAPEST

OPTIMA

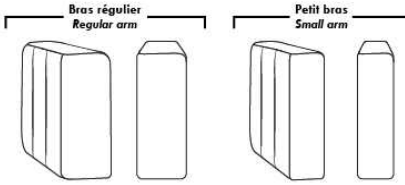

Spécifications | Specifications

- Appui-tête levé / Headrest up
- Appui-tête baissé / Headrest down
- Complètement incliné / Fully reclined

- (A) Hauteur complète 40" / Total Height
- (B) Hauteur appui-tête baissé 33" / Height headrest down
- (C) Hauteur du bras 24,5" / Arm Height
- (D) Hauteur du siège 19,5" / Seat height
- (E) Profondeur inclinée 65" / Depth fully reclined
- (F) Profondeur d'assise 20" ou/ou 22" / Seat depth
- (G) Profondeur appui-tête monté 36" / Depth with headrest up

Siège 30" de large | 30" Seat Width

095, 096, 097, 021, 234, 167, 168, 235, 223, 224, 017, 175, 176, 177, 173, 174, 165, 169, 170, 171, 230, 231, 178, 179, 221, 222

Siège 23" de large | 23" Seat Width

002, 012, 061, 009, 086, 045, 048, 024, 186, 187, 001, 057, 056, 051, 011, 005, 088, 089, 044, 041, 042, 071, 232, 233, 188, 189, 003, 052, 053, 040

Autres | Others

Fauteuil berçant, pivotant et inclinable / Swivel, rocking motion chair
 N'est pas un mécanisme protège-mur / Not a wall hugger mechanism
 Dégagement mural: 16" / Wall clearance: 16"

30" Populaires | Popular CONFIGURATIONS 23"

A, B, C, D, J, K, L, M

Nos produits sont fabriqués à la main et des variations mineures peuvent survenir. / Our product is hand-made and minor variations can occur.

Liste de prix CDN

CAPE COD

EN CUIR: Les dossiers et les sièges auront des coutures décoratives parallèles. Les dossiers seront retenus par une fermeture éclair.

Rembourrage des sièges et des bras contient des plumes.

Spécifier couleur des pattes LG103.

COMBO: Recouvrement #2 les dos et sièges.
Coussins de dos et sièges reversibles.

Description	L x P x H	Cuir						Tissu		
		10	20 Hugo Madras Softy	30 Empire Fantasy Illusion Tucson Utah Vintage Wild Laredo Yukon	40 Diamond Elegance Princess Santiago Sensation Sunset Trina Victoria	50 Bull Cassiope Dublin	60 Caress Ultrasued	A	B COM	C alta
002 CAUSEUSE	72X41X34	4690	4890	5165	5415	5650	5890	2990	3175	3400
005 CHAISE LONGUE BRAS DROIT	45X70X34	3850	4050	4300	4525	4740	4990	2725	2890	3075
006 POUF	35X24X17	1340	1390	1465	1525	1615	1690	950	990	1025
011 CHAISE LONGUE BRAS GAUCHE	45X70X34	3850	4050	4300	4525	4740	4990	2725	2890	3075
017 FAUTEUIL DOUBLE	55X41X34	3690	3900	4140	4365	4565	4775	2615	2750	2890
021 SOFA APPARTEMENT SANS BRAS	70X41X34	4125	4415	4715	5025	5275	5565	3050	3275	3490
051 FAUTEUIL SANS BRAS	35X41X34	2175	2440	2625	2865	3090	3315	1950	2090	2200
055 COIN CARRE	45X45X34	2350	2500	2625	2775	2915	3065	1950	2065	2175
056 FAUTEUIL BRAS DROIT	45X41X34	2925	3150	3400	3615	3840	4040	2250	2440	2540
057 FAUTEUIL BRAS GAUCHE	45X41X34	2925	3150	3400	3615	3840	4040	2250	2440	2540
088 FAUTEUIL SANS BRAS ALLONGE GAUCHE	56X41X34	2875	3090	3315	3490	3715	3915	2165	2300	2465
089 FAUTEUIL SANS BRAS ALLONGE DROIT	56X41X34	2875	3090	3315	3490	3715	3915	2165	2300	2465
095 SOFA APPARTEMENT	90X41X34	5565	5875	6150	6450	6740	7040	3640	3900	4150
096 SOFA APPARTEMENT BRAS GAUCHE	80X41X34	4825	5115	5425	5700	6000	6290	3390	3625	3890
097 SOFA APPARTEMENT BRAS DROIT	80X41X34	4825	5115	5425	5700	6000	6290	3390	3625	3890
CONFIGURATIONS										
A CONF. (96-55-56)	90X125X34	10100	10765	11450	12090	12755	13395	7590	8130	8605
B CONF. (88-55-89)	101X101X34	8100	8680	9255	9755	10345	10895	6280	6665	7105
C CONF. (11-51-55-89)	125X101X34	11250	12080	12865	13655	14460	15285	8790	9345	9915
D CONF. (11-97)	125X70X34	8675	9165	9725	10225	10740	11280	6115	6515	6965

CAPE COD



Hauteur complète 34" | Hauteur de siège 18" | Hauteur devant bras 24" | Profondeur d'assise 24"
 Total Height 34" | Seat Height 18" | Arm Height 24" | Seat Depth 24"

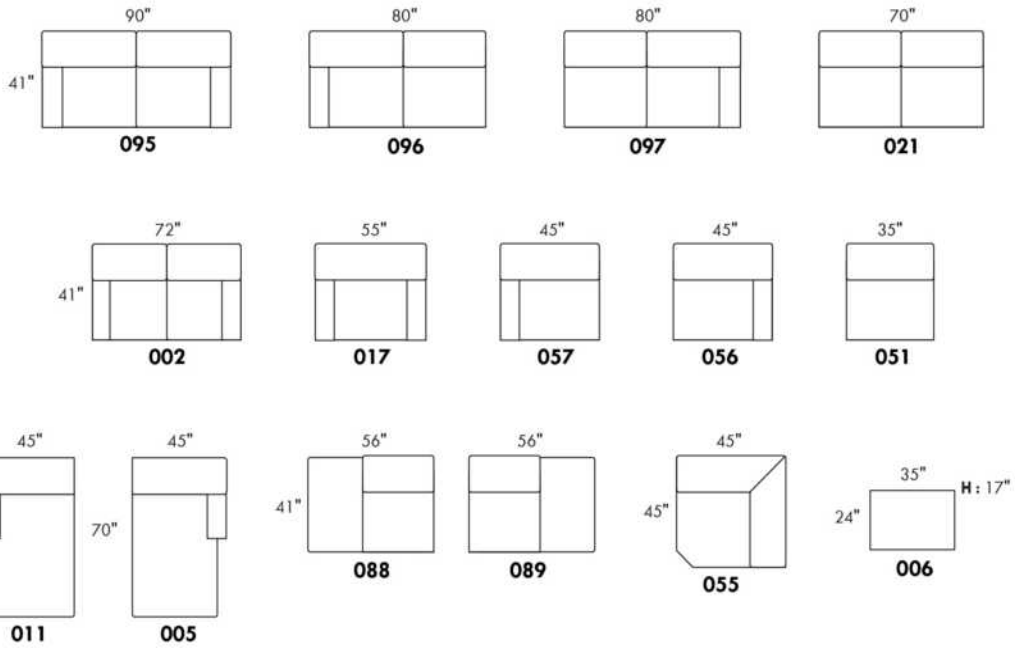

CONFIGURATIONS

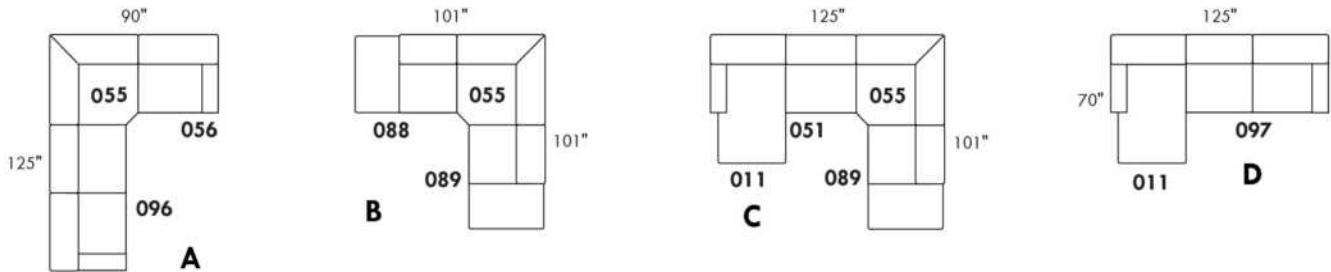

www.jaymar.ca

Toutes les dimensions indiquées sont au pouce près. Nos produits sont fabriqués à la main et des variations mineures peuvent survenir.
 All dimensions indicated are to the nearest inch. Our product is hand-made and minor variations can occur.

Liste de prix CDN

CAVALIA

CARACTÉRISTIQUES: Coussins de siège avec mousse mémoire. Couture: Double et française. EN TISSU il n'y a pas de coutures verticales sur les dossiers.

PATTES: Spécifiez couleur de pattes LG109.

COMBO: Recouvrement #2 sur les dossiers, sièges et dessus de bras.

TISSU UNI recommandé pour la base.

N.B.: En cuir et en tissu, les côtés sans bras et coin rond ne sont pas complètement recouvert de cuir/tissu.

Description	L x P x H	Cuir						Tissu		
		10	20 Hugo Madras Softy	30 Empire Fantasy Illusion Tucson Utah Vintage Wild Laredo Yukon	40 Diamond Elegance Princess Santiago Sensation Sunset Trina Victoria	50 Bull Cassiope Dublin	60 Caress Ultrasued	A	B COM	C alta
001 FAUTEUIL	46X37X34	2740	2940	3165	3390	3565	3775	1975	2100	2225
002 CAUSEUSE	69X37X34	3940	4190	4490	4750	5050	5300	2590	2740	2890
005 CHAISE LONGUE BRAS DROIT	43X62X34	2650	2875	3100	3315	3490	3715	1850	1975	2090
006 POUF	25.5X25.5X18	1340	1390	1465	1525	1615	1690	965	1015	1040
011 CHAISE LONGUE BRAS GAUCHE	43X62X34	2650	2875	3100	3315	3490	3715	1850	1975	2090
012 CAUSEUSE BRAS GAUCHE	57X37X34	3390	3625	3900	4150	4415	4675	2390	2550	2725
024 CAUSEUSE MODULAIRE ALLONGEE DROIT	90X37X34	4525	4900	5325	5715	6115	6515	3315	3550	3825
048 CAUSEUSE MODULAIRE ALLONGEE GAUCHE	90X37X34	4525	4900	5325	5715	6115	6515	3315	3550	3825
050 CENTRE ROND	47X47X34	2340	2540	2750	2975	3165	3390	1815	1940	2050
055 COIN CARRE	37X37X34	2250	2490	2690	2890	3100	3315	1740	1865	1990
056 FAUTEUIL BRAS DROIT	43X37X34	2190	2390	2590	2775	2975	3150	1800	1915	2025
057 FAUTEUIL BRAS GAUCHE	43X37X34	2190	2390	2590	2775	2975	3150	1800	1915	2025
061 CAUSEUSE BRAS DROIT	57X37X34	3390	3625	3900	4150	4415	4675	2390	2550	2725
088 FAUTEUIL SANS BRAS ALLONGE GAUCHE	53X37X34	2490	2650	2890	3100	3315	3490	1800	1915	2025
089 FAUTEUIL SANS BRAS ALLONGE DROIT	53X37X34	2490	2650	2890	3100	3315	3490	1800	1915	2025
095 SOFA APPARTEMENT	87X37X34	4425	4740	5090	5415	5715	6040	2990	3165	3365
096 SOFA APPARTEMENT BRAS GAUCHE	75X37X34	3865	4175	4525	4840	5165	5475	2815	3000	3190
097 SOFA APPARTEMENT BRAS DROIT	75X37X34	3865	4175	4525	4840	5165	5475	2815	3000	3190
CONFIGURATIONS										
A CONF. A (12-50-61)	104X104X34	9120	9790	10550	11275	11995	12740	6595	7040	7500
B CONF. B (12-50-89)	100X104X34	8220	8815	9540	10225	10895	11555	6005	6405	6800
C CONF. C (88-50-89)	100X100X34	7320	7840	8530	9175	9795	10370	5415	5770	6100
D CONF. D (96-50-56)	90X122X34	8395	9105	9865	10590	11305	12015	6430	6855	7265
E CONF. E (95-01-06)	87X37X34	8505	9070	9720	10330	10895	11505	5930	6280	6630
F CONF. F (12-50-97)	122X104X34	9595	10340	11175	11965	12745	13540	7020	7490	7965
G CONF. G (96-05)	118X62X34	6515	7050	7625	8155	8655	9190	4665	4975	5280

Hauteur complète 34" | Hauteur de siège 18" | Hauteur devant bras 24" | Profondeur d'assise 21"
 Total Height 34" | Seat Height 18" | Arm Height 24" | Seat Depth 21"

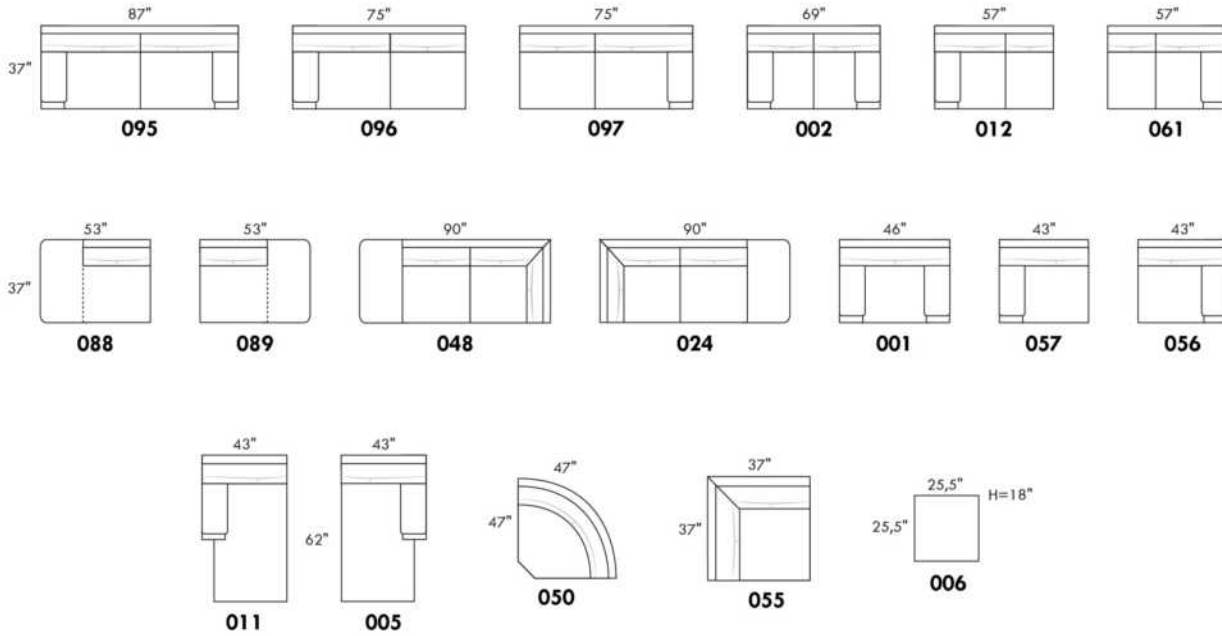

CONFIGURATIONS

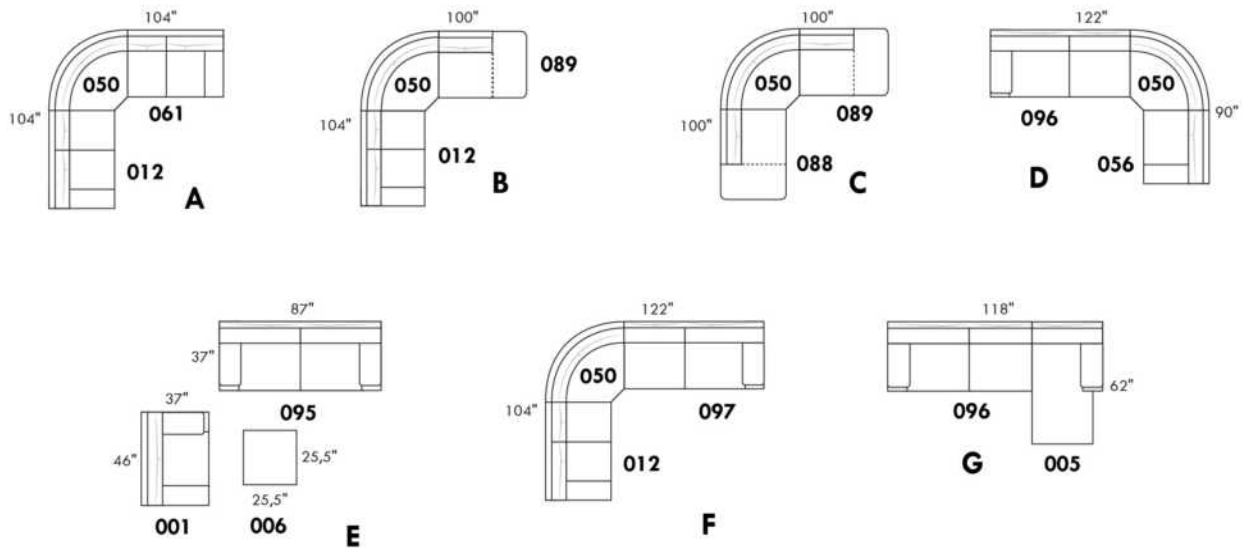

www.jaymar.ca

Toutes les dimensions indiquées sont au pouce près. Nos produits sont fabriqués à la main et des variations mineures peuvent survenir.
 All dimensions indicated are to the nearest inch. Our product is hand-made and minor variations can occur.

CHAMONIX

Caractéristiques:

- Inclinable motorisé pleine jambe "à méc. *protège-mur" (manuel n/d).
- Appui-tête ajustable manuel sur tous les items (fixe sur centre rond).
- Coussins de siège avec mousse modelée + 1" de mousse mémoire au-dessus; bras avec mousse mémoire.
- Couture: petit fil en tissu & gros fil plat en cuir.
- Chaises longues dos inclinables avec mécanisme "push back"; dégagement mural 10".
- *Exclus faut. 043 & 163 : Dégagement mural 16".

Note: 2 inclinables séparés par un coin ne peuvent pas ouvrir en même temps. Aucuns inclinables à côté d'item #155.

OPTIONS

- Motorisé sans fil (batterie): ajoutez \$315/mec.
- *Appui-tête motorisé: ajoutez \$315 ch. (*N/D sur items fixe ou chaise longue.)
- Mousse: Extra ferme ajoutez \$40/siège.
- Choix de bras (LARGE ou PETIT de 6"): Pattes sur bras LARGE: LG187 bois ou Métal: LG189 cyl. (noire ou chrome) ou LG64 (carré). PETIT bras: LG08 bois ou Métal: LG196 cyl. (noire ou chrome) ou LG64 (carré). Spécifiez couleur.
- Profondeur d'assise : 20" ou *22". *Le 22" N/D sur faut. 043 & 163.
- Faut. 043-163: base en bois (spécifiez couleur).

ACCESSOIRES (n/d sur petit bras de 6 po)

- Ancrage \$90 ch | Tablette pivotante & porte verre à vin \$50 ch, Porte tablette \$100 & Lampe DEL \$125.
- Porte-Gobelet en métal: \$65 ch. (1 par bras ou item 160-190 & 2 côte à côte sur item 159). Spécifiez couleur Acier, Noir ou Or.
- *RANGEMENTS 159-160-190 avec 2 prises USB/Élec. *Items universels, doivent être utilisés entre 2 sièges

Description	L x P x H	Cuir						Tissu		
		10	20 Hugo Madras Softy	30 Empire Fantasy Illusion Tucson Utah Vintage Wild Laredo Yukon	40 Diamond Elegance Princess Santiago Utah Sensation Sunset Trina Victoria	50 Bull Cassiope Dublin	60 Caress Ultrasued	A	B COM	C alta
001 FAUTEUIL	42x40x33/40	3665	3865	4065	4290	4490	4700	2915	3000	3075
002 CAUSEUSE	65x40x33/40	5225	5475	5725	5975	6215	6475	4125	4290	4440
003 SOFA	89x40x33/40	6315	6625	6965	7290	7625	7950	4990	5175	5375
005 CHAISE LONGUE BRAS DROIT	33x62x33/40	3415	3550	3715	3850	3990	4140	2690	2815	2925
009 CAUSEUSE SANS BRAS	47x40x33/40	3675	3825	3975	4140	4300	4450	2840	3000	3150
011 CHAISE LONGUE BRAS GAUCHE	33x62x33/40	3415	3550	3715	3850	3990	4140	2690	2815	2925
012 CAUSEUSE BRAS GAUCHE	56x40x33/40	4490	4700	4900	5125	5325	5540	3515	3675	3815
017 FAUTEUIL DOUBLE	49x40x33/40	3840	4050	4290	4515	4725	4965	3040	3165	3300
021 SOFA APPARTEMENT SANS BRAS	61x40x33/40	4140	4365	4590	4800	5040	5250	3175	3365	3540
024 CAUSEUSE MODULAIRE ALLONGEE DROIT	89x40/44x33/40	5750	6100	6465	6815	7175	7525	4150	4365	4575
040 SOFA SANS BRAS	71x40x33/40	4740	4990	5215	5450	5690	5925	3700	3900	4115
041 FAUTEUIL INCLINABLE BRAS-G	33x40x33/40	3615	3765	3900	4040	4190	4340	3000	3090	3175
042 FAUTEUIL INCLINABLE BRAS-D	33x40x33/40	3615	3765	3900	4040	4190	4340	3000	3090	3175
043 FAUTEUIL INCLINABLE BERÇANT PIVOTANT	30x34x42	4290	4525	4750	5000	5225	5465	3515	3615	3715
044 FAUTEUIL INCLINABLE	42x40x33/40	4365	4550	4725	4900	5100	5275	3615	3700	3775
045 CAUSEUSE SANS BRAS ALLONGEE DROIT	68x40x33/40	4365	4565	4750	4965	5150	5340	3390	3525	3690

CHAMONIX

Caractéristiques:

- Inclinable motorisé pleine jambe "à méc. *protège-mur" (manuel n/d).
- Appui-tête ajustable manuel sur tous les items (fixe sur centre rond).
- Coussins de siège avec mousse modelée + 1" de mousse mémoire au-dessus; bras avec mousse mémoire.
- Couture: petit fil en tissu & gros fil plat en cuir.
- Chaises longues dos inclinables avec mécanisme "push back"; dégagement mural 10".
- *Exclus faut. 043 & 163 : Dégagement mural 16".

Note: 2 inclinables séparés par un coin ne peuvent pas ouvrir en même temps. Aucuns inclinables à côté d'item #155.

OPTIONS

- Motorisé sans fil (batterie): ajoutez \$315/mec.
- *Appui-tête motorisé: ajoutez \$315 ch. (*N/D sur items fixe ou chaise longue.)
- Mousse: Extra ferme ajoutez \$40/siège.
- Choix de bras (LARGE ou PETIT de 6"): Pattes sur bras LARGE: LG187 bois ou Métal: LG189 cyl. (noire ou chrome) ou LG64 (carré). PETIT bras: LG08 bois ou Métal: LG196 cyl. (noire ou chrome) ou LG64 (carré). Spécifiez couleur.
- Profondeur d'assise : 20" ou *22". *Le 22" N/D sur faut. 043 & 163.
- Faut. 043-163: base en bois (spécifiez couleur).

ACCESSOIRES (n/d sur petit bras de 6 po)

- Ancrage \$90 ch | Tablette pivotante & porte verre à vin \$50 ch, Porte tablette \$100 & Lampe DEL \$125.
- Porte-Gobelet en métal: \$65 ch. (1 par bras ou item 160-190 & 2 côte à côte sur item 159). Spécifiez couleur Acier, Noir ou Or.
- *RANGEMENTS 159-160-190 avec 2 prises USB/Élec. *Items universels, doivent être utilisés entre 2 sièges

Description	L x P x H	Cuir						Tissu		
		10	20 Hugo Madras Softy	30 Empire Fantasy Illusion Tucson Utah Vintage Wild Laredo Yukon	40 Diamond Elegance Princess Santiago Utah Sensation Sunset Trina Victoria	50 Bull Cassiope Dublin	60 Caress Ultrasued	A	B COM	C alta
048 CAUSEUSE MODULAIRE ALLONGEE GAUCHE	89x40/44x33/40	5750	6100	6465	6815	7175	7525	4150	4365	4575
050 CENTRE ROND	49x49x33	3190	3400	3615	3825	4025	4240	2300	2425	2540
051 FAUTEUIL SANS BRAS	24x40x33/40	2100	2200	2315	2425	2525	2625	1615	1725	1825
052 SOFA BRAS GAUCHE	80x40x33/40	5565	5840	6090	6365	6615	6875	4365	4565	4750
053 SOFA BRAS DROIT	80x40x33/40	5565	5840	6090	6365	6615	6875	4365	4565	4750
055 COIN CARRE	44x44x33/40	3700	3915	4140	4365	4590	4800	2875	2990	3090
056 FAUTEUIL BRAS DROIT	33x40x33/40	2925	3065	3190	3325	3450	3575	2275	2400	2500
057 FAUTEUIL BRAS GAUCHE	33x40x33/40	2925	3065	3190	3325	3450	3575	2275	2400	2500
061 CAUSEUSE BRAS DROIT	56x40x33/40	4490	4700	4900	5125	5325	5540	3515	3675	3815
071 FAUTEUIL INCLINABLE SANS BRAS	24x40x33/40	2800	2915	3040	3150	3275	3390	2340	2465	2575
086 CAUSEUSE SANS BRAS ALLONGEE GAUCHE	68x40x33/40	4365	4565	4750	4965	5150	5340	3390	3525	3690
088 FAUTEUIL SANS BRAS ALLONGE GAUCHE	45x40x33/40	2775	2975	3150	3340	3515	3715	2140	2225	2325
089 FAUTEUIL SANS BRAS ALLONGE DROIT	45x40x33/40	2775	2975	3150	3340	3515	3715	2140	2225	2325
095 SOFA APPARTEMENT	79x40x33/40	5690	6000	6325	6625	6950	7265	4465	4665	4850
096 SOFA APPARTEMENT BRAS GAUCHE	70x40x33/40	4975	5215	5465	5715	5965	6200	3840	4025	4225
097 SOFA APPARTEMENT BRAS DROIT	70x40x33/40	4975	5215	5465	5715	5965	6200	3840	4025	4225

CHAMONIX

Caractéristiques:

- Inclinable motorisé pleine jambe "à méc. *protège-mur" (manuel n/d).
- Appui-tête ajustable manuel sur tous les items (fixe sur centre rond).
- Coussins de siège avec mousse modelée + 1" de mousse mémoire au-dessus; bras avec mousse mémoire.
- Couture: petit fil en tissu & gros fil plat en cuir.
- Chaises longues dos inclinables avec mécanisme "push back"; dégagement mural 10".
- *Exclus faut. 043 & 163 : Dégagement mural 16".

Note: 2 inclinables séparés par un coin ne peuvent pas ouvrir en même temps. Aucuns inclinables à côté d'item #155.

OPTIONS

- Motorisé sans fil (batterie): ajoutez \$315/mec.
- *Appui-tête motorisé: ajoutez \$315 ch. (*N/D sur items fixe ou chaise longue.)
- Mousse: Extra ferme ajoutez \$40/siège.
- Choix de bras (LARGE ou PETIT de 6"): Pattes sur bras LARGE: LG187 bois ou Métal: LG189 cyl. (noire ou chrome) ou LG64 (carré). PETIT bras: LG08 bois ou Métal: LG196 cyl. (noire ou chrome) ou LG64 (carré). Spécifiez couleur.
- Profondeur d'assise : 20" ou *22". *Le 22" N/D sur faut. 043 & 163.
- Faut. 043-163: base en bois (spécifiez couleur).

ACCESSOIRES (n/d sur petit bras de 6 po)

- Ancrage \$90 ch | Tablette pivotante & porte verre à vin \$50 ch, Porte tablette \$100 & Lampe DEL \$125.
- Porte-Gobelet en métal: \$65 ch. (1 par bras ou item 160-190 & 2 côte à côte sur item 159). Spécifiez couleur Acier, Noir ou Or.
- *RANGEMENTS 159-160-190 avec 2 prises USB/Élec. *Items universels, doivent être utilisés entre 2 sièges

Description	L x P x H	Cuir						Tissu		
		10	20 Hugo Madras Softy	30 Empire Fantasy Illusion Tucson Utah Vintage Wild Laredo Yukon	40 Diamond Elegance Princess Santiago Sensation Sunset Trina Victoria	50 Bull Cassiope Dublin	60 Caresse Ultrasued	A	B COM	C alta
124 POUF AVEC RANGEMENT	30x22x17	1440	1490	1550	1600	1665	1715	1240	1290	1340
155 PETIT COIN CARRE	40x40x33/40	3700	3915	4140	4365	4590	4800	2875	2990	3090
159 RANGEMENT À ANGLE	10/25x35x22	1440	1515	1575	1650	1715	1775	1115	1140	1165
160 RANGEMENT DROIT	10x35x22	1390	1450	1525	1590	1665	1725	1050	1090	1115
163 FAUT. DBL INCL. BERCANT PIVOTANT	33x34x42	4390	4640	4875	5140	5390	5640	3525	3625	3725
165 FAUTEUIL DOUBLE INCLINABLE	49x40x33/40	4550	4765	5000	5215	5440	5665	3765	3900	4040
167 SOFA APP. SANS BRAS ALLONGE GAUCHE	82x40x33/40	4825	5100	5350	5625	5890	6140	3725	3915	4115
168 SOFA APP. SANS BRAS ALLONGE DROIT	82x40x33/40	4825	5100	5350	5625	5890	6140	3725	3915	4115
169 FAUTEUIL DOUBLE INCLINABLE BRAS GAUCHE	40x40x33/40	3815	3975	4150	4325	4490	4665	3125	3300	3465
170 FAUTEUIL DOUBLE INCLINABLE BRAS DROIT	40x40x33/40	3815	3975	4150	4325	4490	4665	3125	3300	3465
171 FAUTEUIL DOUBLE INCLINABLE SANS BRAS	31x40x33/40	3000	3115	3240	3350	3465	3575	2465	2590	2715
173 CHAISE LONGUE DOUBLE BRAS GAUCHE	40x62x33/40	3700	3900	4115	4325	4540	4740	2915	3090	3265
174 CHAISE LONGUE DOUBLE BRAS DROIT	40x62x33/40	3700	3900	4115	4325	4540	4740	2915	3090	3265
175 FAUTEUIL DOUBLE BRAS GAUCHE	40x40x33/40	3090	3275	3450	3640	3825	4000	2440	2575	2715
176 FAUTEUIL DOUBLE BRAS DROIT	40x40x33/40	3090	3275	3450	3640	3825	4000	2440	2575	2715
177 FAUTEUIL DOUBLE SANS BRAS	31x40x33/40	2300	2440	2565	2690	2825	2965	1750	1865	1990

CHAMONIX

Caractéristiques:

- Inclinable motorisé pleine jambe "à méc. *protège-mur" (manuel n/d).
- Appui-tête ajustable manuel sur tous les items (fixe sur centre rond).
- Coussins de siège avec mousse modelée + 1" de mousse mémoire au-dessus; bras avec mousse mémoire.
- Couture: petit fil en tissu & gros fil plat en cuir.
- Chaises longues dos inclinables avec mécanisme "push back"; dégagement mural 10".
- *Exclus faut. 043 & 163 : Dégagement mural 16".

Note: 2 inclinables séparés par un coin ne peuvent pas ouvrir en même temps. Aucuns inclinables à côté d'item #155.

OPTIONS

- Motorisé sans fil (batterie): ajoutez \$315/mec.
- *Appui-tête motorisé: ajoutez \$315 ch. (*N/D sur items fixe ou chaise longue.)
- Mousse: Extra ferme ajoutez \$40/siège.
- Choix de bras (LARGE ou PETIT de 6"): Pattes sur bras LARGE: LG187 bois ou Métal: LG189 cyl. (noire ou chrome) ou LG64 (carré). PETIT bras: LG08 bois ou Métal: LG196 cyl. (noire ou chrome) ou LG64 (carré). Spécifiez couleur.
- Profondeur d'assise : 20" ou *22". *Le 22" N/D sur faut. 043 & 163.
- Faut. 043-163: base en bois (spécifiez couleur).

ACCESSOIRES (n/d sur petit bras de 6 po)

- Ancrage \$90 ch | Tablette pivotante & porte verre à vin \$50 ch, Porte tablette \$100 & Lampe DEL \$125.
- Porte-Gobelet en métal: \$65 ch. (1 par bras ou item 160-190 & 2 côte à côte sur item 159). Spécifiez couleur Acier, Noir ou Or.
- *RANGEMENTS 159-160-190 avec 2 prises USB/Élec. *Items universels, doivent être utilisés entre 2 sièges

Description	L x P x H	Cuir						Tissu		
		10	20 Hugo Madras Softy	30 Empire Fantasy Illusion Tucson Utah Vintage Wild Laredo Yukon	40 Diamond Elegance Princess Santiago Utah Sensation Sunset Trina Victoria	50 Bull Cassiope Dublin	60 Caresse Ultrasued	A	B COM	C alta
178 FAUTEUIL DOUBLE SANS BRAS ALLONGE-G	52x40x33/40	2990	3165	3350	3525	3725	3900	2340	2465	2575
179 FAUTEUIL DOUBLE SANS BRAS ALLONGE-D	52x40x33/40	2990	3165	3350	3525	3725	3900	2340	2465	2575
186 CAUS. SANS BRAS ALLONGEE RANGEMENT-G	68x40x33/40	4675	4865	5075	5265	5465	5665	3700	3850	4000
187 CAUS. SANS BRAS ALLONGEE RANGEMENT-D	68x40x33/40	4675	4865	5075	5265	5465	5665	3700	3850	4000
188 FAUT. SANS BRAS ALLONGE RANGEMENT-G	45x40x33/40	3100	3290	3465	3665	3840	4015	2465	2540	2615
189 FAUT. SANS BRAS ALLONGE RANGEMENT-D	45x40x33/40	3100	3290	3465	3665	3840	4015	2465	2540	2615
190 PETIT RANGEMENT À ANGLE	10/20x35x22	1390	1450	1525	1590	1665	1725	1050	1090	1115
221 FAUT. DBL SANS BRAS ALLONGE RANGEMENT-G	52x40x33/40	3300	3475	3675	3850	4025	4215	2640	2765	2900
222 FAUT. DBL SANS BRAS ALLONGE RANGEMENT-D	52x40x33/40	3300	3475	3675	3850	4025	4215	2640	2765	2900
223 SOFA APP SANS BRAS ALLONGE RANGEMENT-G	82x40x33/40	5140	5415	5690	5965	6250	6515	4025	4225	4425
224 SOFA APP SANS BRAS ALLONGE RANGEMENT-D	82x40x33/40	5140	5415	5690	5965	6250	6515	4025	4225	4425
230 CHAISE LONGUE DOUBLE DOS INCL. BRAS-G	40x62x33/40	4050	4250	4450	4650	4840	5050	3175	3365	3540
231 CHAISE LONGUE DOUBLE DOS INCL. BRAS-D	40x62x33/40	4050	4250	4450	4650	4840	5050	3175	3365	3540
232 CHAISE LONGUE DOS INCLINABLE BRAS-G	33x62x33/40	3765	3940	4125	4315	4490	4675	2990	3100	3225
233 CHAISE LONGUE DOS INCLINABLE BRAS-D	33x62x33/40	3765	3940	4125	4315	4490	4675	2990	3100	3225
234 SOFA APP. MODULAIRE ALLONGE GAUCHE	96x40/44x33/40	5950	6290	6600	6940	7265	7600	4340	4550	4750

CHAMONIX

Caractéristiques:

- Inclinable motorisé pleine jambe "à méc. *protège-mur" (manuel n/d).
- Appui-tête ajustable manuel sur tous les items (fixe sur centre rond).
- Coussins de siège avec mousse modelée + 1" de mousse mémoire au-dessus; bras avec mousse mémoire.
- Couture: petit fil en tissu & gros fil plat en cuir.
- Chaises longues dos inclinables avec mécanisme "push back"; dégagement mural 10".
- *Exclus faut. 043 & 163 : Dégagement mural 16".

Note: 2 inclinables séparés par un coin ne peuvent pas ouvrir en même temps. Aucuns inclinables à côté d'item #155.

OPTIONS

- Motorisé sans fil (batterie): ajoutez \$315/mec.
- *Appui-tête motorisé: ajoutez \$315 ch. (*N/D sur items fixe ou chaise longue.)
- Mousse: Extra ferme ajoutez \$40/siège.
- Choix de bras (LARGE ou PETIT de 6"): Pattes sur bras LARGE: LG187 bois ou Métal: LG189 cyl. (noire ou chrome) ou LG64 (carré). PETIT bras: LG08 bois ou Métal: LG196 cyl. (noire ou chrome) ou LG64 (carré). Spécifiez couleur.
- Profondeur d'assise : 20" ou *22". *Le 22" N/D sur faut. 043 & 163.
- Faut. 043-163: base en bois (spécifiez couleur).

ACCESSOIRES (n/d sur petit bras de 6 po)

- Ancrage \$90 ch | Tablette pivotante & porte verre à vin \$50 ch, Porte tablette \$100 & Lampe DEL \$125.
- Porte-Gobelet en métal: \$65 ch. (1 par bras ou item 160-190 & 2 côte à côte sur item 159). Spécifiez couleur Acier, Noir ou Or.
- *RANGEMENTS 159-160-190 avec 2 prises USB/Élec. *Items universels, doivent être utilisés entre 2 sièges

Description	L x P x H	Cuir						Tissu		
		10	20 Hugo Madras Softy	30 Empire Fantasy Illusion Tucson Utah Vintage Wild Laredo Yukon	40 Diamond Elegance Princess Santiago Sensation Sunset Trina Victoria	50 Bull Cassiope Dublin	60 Caress Ultrasued	A	B COM	C alta
235 SOFA APP. MODULAIRE ALLONGE DROIT	96x40/44x33/40	5950	6290	6600	6940	7265	7600	4340	4550	4750
CONFIGURATIONS										
A CONFIG (169-170)	80X40X40	7630	7950	8300	8650	8980	9330	6250	6600	6930
B CONFIG (169-171-174)	111X62X40	10515	10990	11505	12000	12495	12980	8505	8980	9445
C CONFIG (096-055-171-170)	115X115X40	15490	16220	16995	17755	18510	19240	12305	12905	13495
D CONFIG (169-171-235)	115X96X40	12765	13380	13990	14615	15220	15840	9930	10440	10930
J CONFIG (041-042)	66X40X40	7230	7530	7800	8080	8380	8680	6000	6180	6350
K CONFIG (041-071-005)	90X62X40	9830	10230	10655	11040	11455	11870	8030	8370	8675
L CONFIG (012-055-071-042)	101X101X40	14605	15295	15980	16680	17380	18070	11730	12220	12655
M CONFIG (041-071-024)	101X89X40	12165	12780	13405	14005	14640	15255	9490	9920	10325

CHAMONIX

OPTIMA

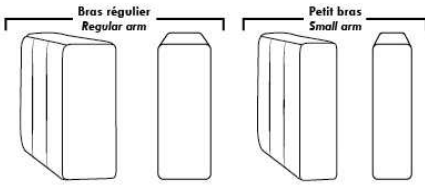

Spécifications | Specifications

Appui-tête levé Headrest up
 Appui-tête baissé Headrest down
 Complètement incliné Fully reclined

(A) Hauteur complète 40" Total Height
 (B) Hauteur appui-tête baissé 33" Height headrest down
 (C) Hauteur du bras 24" Arm Height
 (D) Hauteur du siège 19,5" Seat height
 (E) Profondeur inclinée 65" Depth fully reclined
 (F) Profondeur d'assise 20" ou/ou 22" Seat depth
 (G) Profondeur appui-tête monté 36" Depth with headrest up

Siège 30" de large | 30" Seat Width

79" 40" 095
 70" 40" 096
 70" 40" 097
 61" 40" 021
 96" 40" 234
 44" 40" 167
 82" 40" 168
 96" 44" 235
 82" 40" 223
 82" 40" 224
 49" 40" 017
 40" 40" 175
 40" 40" 176
 31" 40" 177
 40" 62" 173
 40" 42"/44" Profondeur Depth 174
 49" 40" 165
 40" 40" 169
 40" 40" 170
 31" 40" 171
 40" 62" 230
 40" 42"/44" Profondeur Depth 231
 52" 40" 178
 52" 40" 179
 52" 40" 221
 52" 40" 222

Siège 23" de large | 23" Seat Width

65" 40" 002
 56" 40" 012
 56" 40" 061
 47" 40" 009
 68" 40" 086
 68" 40" 045
 89" 44" 048
 89" 44" 024
 68" 40" 186
 68" 40" 187
 42" 40" 001
 33" 40" 057
 33" 40" 056
 24" 40" 051
 33" 62" 011
 33" 62" 005
 42"/44" Profondeur Depth
 45" 40" 088
 45" 40" 089
 42" 40" 044
 33" 40" 041
 33" 40" 042
 24" 40" 071
 33" 62" 232
 33" 62" 233
 42"/44" Profondeur Depth
 45" 40" 188
 45" 40" 189
 89" 40" 003
 80" 40" 052
 80" 40" 053
 71" 40" 040

Autres | Others

Fauteuil berçant, pivotant et inclinable / **Swivel, rocking motion chair**
 N'est pas un mécanisme protège-mur / Not a wall hugger mechanism
 Dégagement mural: 16" / Wall clearance: 16"

Simple / Single: 30" H=42", 34", 19"
 Double: 33" H=42", 34", 22"

Centre rond Wedge: 49" H=33", 49", 050
 Coin carré Square corner: 44" H=40", 44", 055
 Petit coin carré Small corner: 40" H=40", 40", 155
 Pouf à rangement Storage ottoman: 30" H=17", 22", 124
 Rangement à angle Wedge storage: 25" H=22", 35", 10", 159
 Rangement droit Straight storage: 10" H=22", 35", 160
 Petit rangement à angle Small Wedge storage: 20" H=22", 35", 10", 190

30" Populaires | Popular CONFIGURATIONS 23"

A: 80" 40" 169 170
 B: 111" 40" 169 171 174
 C: 115" 40" 096 055 171 170
 D: 115" 40" 169 171 235
 J: 66" 40" 041 042
 K: 90" 62" 041 071 005
 L: 101" 62" 012 055 071 042
 M: 101" 89" 041 071 024

Nos produits sont fabriqués à la main et des variations mineures peuvent survenir. / Our product is hand-made and minor variations can occur.

Liste de prix CDN

CHLOE

CARACTÉRISTIQUES: Cordonnet sur contour du bras, rembourrage de sièges avec mousse modelé et couche de mousse mémoire 1 po. Garnissage de coussins de dos avec fibres polyester pour un confort ultime. Assise profonde de 22 po.

PATTES: Spécifiez couleur des pattes en bois LG111.

COMBO: Spécifiez recouvrement #2 sur sièges et cordonnet seulement. Si COMBO siège en CUIR: Grade 10 à 30 ajouter 200\$ par coussin de siège. Grade 40 à 60: ajouter 300\$ par coussin de siège. Chaise longue ou fauteuil angulaire = 2 sièges.

EN TISSU il n'y a pas de coutures sur les sièges pour items 005-011-062 et 063.
Tissu uni recommandé pour la base.

*REMARQUE: En cuir et en tissu, les côtés sans bras et coin rond ne sont pas complètement recouvert de cuir/tissu.

Description	L x P x H	Cuir						Tissu		
		10	20 Hugo Madras Softy	30 Empire Fantasy Illusion Tucson Utah Vintage Wild Laredo Yukon	40 Diamond Elegance Princess Santiago Sensation Sunset Trina Victoria	50 Bull Cassiope Dublin	60 Caress Ultrasued	A	B COM	C alta
001 FAUTEUIL	39 x 38 x 36	2875	3075	3265	3450	3640	3840	1975	2090	2175
002 CAUSEUSE	62 x 38 x 36	4115	4375	4600	4865	5125	5400	2600	2740	2890
005 CHAISE LONGUE BRAS DROIT	38 x 67 x 36	3200	3440	3665	3890	4115	4350	2350	2490	2600
006 POUF	40 x 29 x 17	1525	1625	1725	1825	1915	2015	1290	1340	1375
009 CAUSEUSE SANS BRAS	46 x 38 x 36	3050	3290	3540	3815	4050	4340	2165	2325	2475
011 CHAISE LONGUE BRAS GAUCHE	38 x 67 x 36	3200	3440	3665	3890	4115	4350	2350	2490	2600
012 CAUSEUSE BRAS GAUCHE	54 x 38 x 36	3515	3775	4025	4290	4540	4775	2425	2540	2675
045 CAUSEUSE SANS BRAS ALLONGEE DROIT	67 x 38 x 36	3515	3775	4025	4290	4540	4775	2350	2500	2625
050 CENTRE ROND	50 x 50 x 36	2875	3090	3290	3490	3715	3915	2065	2150	2240
051 FAUTEUIL SANS BRAS	23 x 38 x 36	1615	1815	2000	2175	2390	2575	1515	1625	1740
055 COIN CARRE	39 x 39 x 36	2600	2825	3015	3225	3440	3640	2000	2100	2175
056 FAUTEUIL BRAS DROIT	31 x 38 x 36	2200	2440	2600	2815	2990	3175	1740	1850	1975
057 FAUTEUIL BRAS GAUCHE	31 x 38 x 36	2200	2440	2600	2815	2990	3175	1740	1850	1975
061 CAUSEUSE BRAS DROIT	54 x 38 x 36	3515	3775	4025	4290	4540	4775	2425	2540	2675
062 FAUTEUIL ANGULAIRE BRAS GAUCHE	65 x 68 x 36	3975	4200	4465	4700	4925	5175	3050	3175	3325
063 FAUTEUIL ANGULAIRE BRAS DROIT	65 x 68 x 36	3975	4200	4465	4700	4925	5175	3050	3175	3325
086 CAUSEUSE SANS BRAS ALLONGEE GAUCHE	67 X 38 X 36	3515	3775	4025	4290	4540	4775	2350	2500	2625
095 SOFA APPARTEMENT	76 x 38 x 36	4465	4765	5100	5425	5740	6050	2975	3150	3325
096 SOFA APPARTEMENT BRAS GAUCHE	68 x 38 x 36	3900	4200	4540	4850	5175	5490	2740	2925	3100
097 SOFA APPARTEMENT BRAS DROIT	68 x 38 x 36	3900	4200	4540	4850	5175	5490	2740	2925	3100
CONFIGURATIONS										
A CONF. A (096-005)	106X67X36	7100	7640	8205	8740	9290	9840	5090	5415	5700

Liste de prix CDN

CHLOE

Description	L x P x H	Cuir						Tissu		
		10	20 Hugo Madras Softy	30 Empire Fantasy Illusion Tucson Utah Vintage Wild Laredo Yukon	40 Diamond Elegance Princess Santiago Sensation Sunset Trina Victoria	50 Bull Cassiope Dublin	60 Caress Ultrasued	A	B COM	C alta
B CONF. B (096-063)	136X68X36	7875	8400	9005	9550	10100	10665	5790	6100	6425
C CONF. C (011-061)	92X67X36	6715	7215	7690	8180	8655	9125	4775	5030	5275
D CONF. D (086-005)	105X67X36	6715	7215	7690	8180	8655	9125	4700	4990	5225
E CONF. E (062-061)	122X68X36	7490	7975	8490	8990	9465	9950	5475	5715	6000
F CONF. F (086-063)	135X68X36	7490	7975	8490	8990	9465	9950	5400	5675	5950
G CONF. G (012-050-061)	104X104X36	9905	10640	11340	12070	12795	13465	6915	7230	7590
H CONF. H (012-055-045)	106X93X36	9630	10375	11065	11805	12520	13190	6775	7140	7475
I CONF. I (096-050-045)	118X117X36	10290	11065	11855	12630	13430	14180	7155	7575	7965
J CONF. J (096-055-061)	107X93X36	10015	10800	11580	12365	13155	13905	7165	7565	7950
K CONF. K (086-050-045)	117X117X36	9905	10640	11340	12070	12795	13465	6765	7150	7490

Hauteur complète 36" | Hauteur de siège 18" | Hauteur devant bras 24" | Profondeur d'assise 22"
 Total Height 36" | Seat Height 18" | Arm Height 24" | Seat Depth 22"

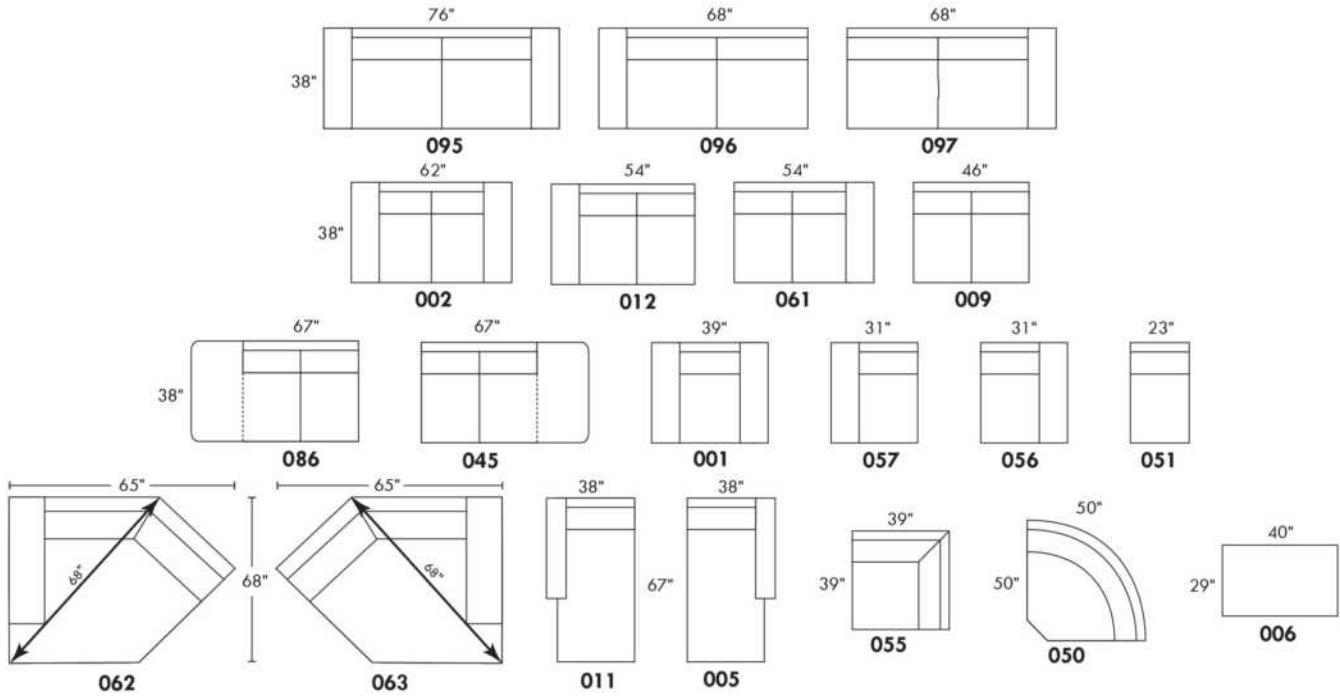

CONFIGURATIONS

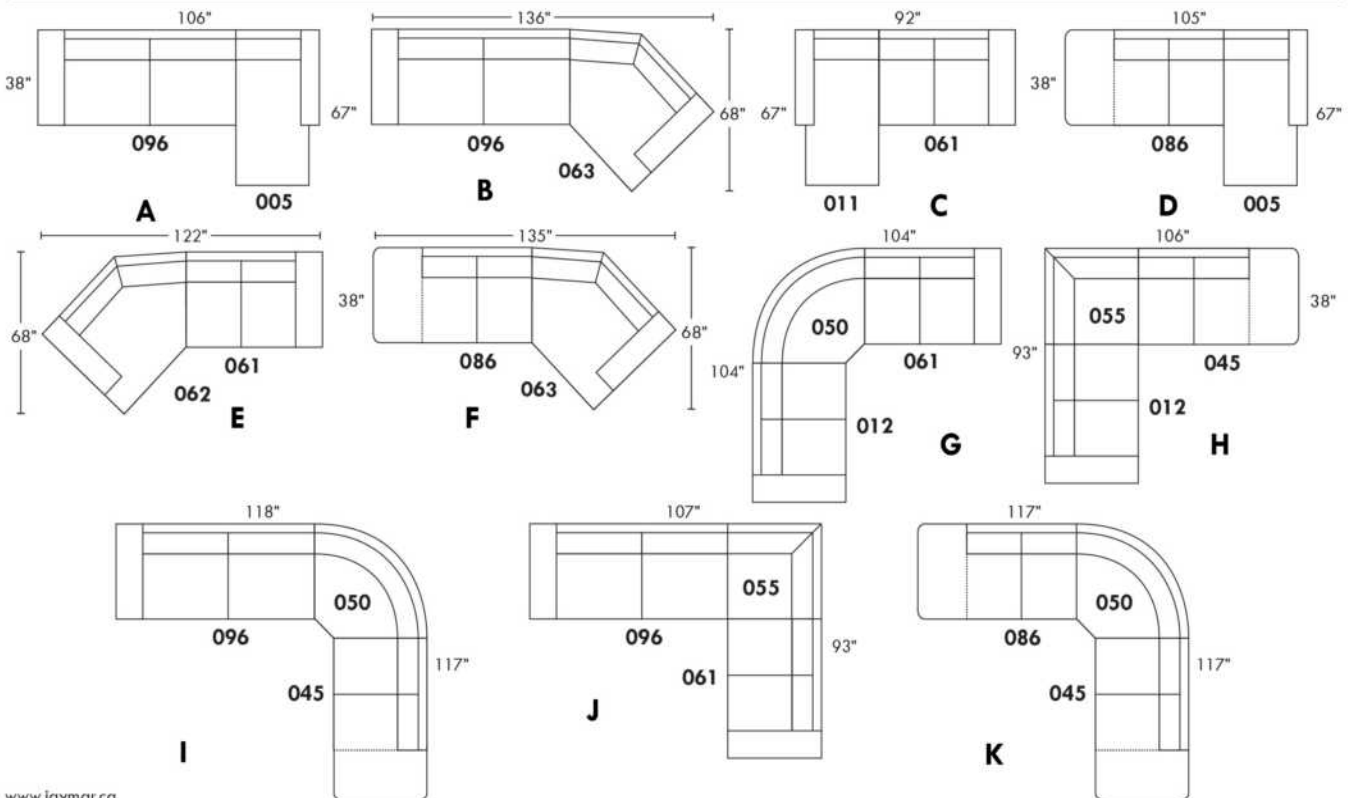

www.jaymar.ca

Toutes les dimensions indiquées sont au pouce près. Nos produits sont fabriqués à la main et des variations mineures peuvent survenir.
 All dimensions indicated are to the nearest inch. Our product is hand-made and minor variations can occur.

CLARIO

Modèle avec appui-tête ajustable inclus avec tous les items (2 sur coin carré). Appui-tête FIXE sur Centre Rond. Couture: Petit fil en tissu et en cuir.
Fauteuils inclinables, berçants, pivotants (items 043 & 163 seulement): coussin de siège avec mousse mémoire 1 po. Items chaise longue dos inclinable avec mécanisme "Push Back" Espace du mur: 10"

OPTIONS - Fournir DESSIN de votre config.:

Petit bras 6": au même prix.

Pattes (spécifiez couleur) : sur Bras LARGE LG08 bois. Sur PETIT Bras: LG195 bois.

Choix de profondeur d'assise : 20" ou *22". *Le 22" N/D sur fauteuils #043 et #163.

Faut. 043-163: avec base en bois (spécifiez couleur).

Option PREMIUM (disponible seulement avec l'option MOTORISÉ): Repose-pied pleine jambe + rembourrage des sièges avec mousse modelée et couche de mousse mémoire 1 po sur l'ensemble du mobilier (autant fixe qu'inclinable); AJOUTEZ \$140/siège. Section allongée d'un item compte pour 1 siège & chaise longue pour 2 sièges.

Mécanisme motorisé inclinable: avec bouton TACTILE ajoutez 315\$/méc. Pour le SANS FIL (batterie), ajoutez \$625/méc.

NB: 2 sièges inclinables SÉPARÉS par un CENTRE ROND (050) ou un COIN CARRÉ (055) ne peuvent pas ouvrir en même temps.

Description	L x P x H	Cuir						Tissu		
		10	20 Hugo Madras Softy	30 Empire Fantasy Illusion Tucson Utah Vintage Wild Laredo Yukon	40 Diamond Elegance Princess Santiago Sensation Sunset Trina Victoria	50 Bull Cassiope Dublin	60 Caress Ultrasued	A	B COM	C alta
001 FAUTEUIL	40x40x33/40	3265	3450	3690	3890	4065	4290	2475	2550	2640
002 CAUSEUSE	63x40x33/40	4725	5015	5240	5515	5750	6015	3515	3690	3840
003 SOFA	87x40x33/40	5690	6015	6375	6690	7015	7315	4215	4450	4650
005 CHAISE LONGUE BRAS DROIT	32x62x33/40	3100	3265	3425	3565	3725	3890	2325	2475	2590
009 CAUSEUSE SANS BRAS	47x40x33/40	3515	3690	3850	4000	4150	4300	2625	2815	2940
011 CHAISE LONGUE BRAS GAUCHE	32x62x33/40	3100	3265	3425	3565	3725	3890	2325	2475	2590
012 CAUSEUSE BRAS GAUCHE	55x40x33/40	4125	4340	4540	4740	4975	5140	3090	3225	3400
017 FAUTEUIL DOUBLE	47x40x33/40	3465	3700	3940	4150	4375	4575	2590	2725	2865
021 SOFA APPARTEMENT SANS BRAS	61x40x33/40	3975	4175	4415	4590	4800	5040	2990	3165	3365
024 CAUSEUSE MODULAIRE ALLONGEE DROIT	89x40/44x33/40	5475	5825	6165	6515	6850	7215	3825	4015	4200
040 SOFA SANS BRAS	71x40x33/40	4490	4715	4975	5165	5400	5615	3390	3565	3775
041 FAUTEUIL INCLINABLE BRAS-G	32x40x33/40	3000	3150	3325	3465	3625	3775	2350	2475	2550
042 FAUTEUIL INCLINABLE BRAS-D	32x40x33/40	3000	3150	3325	3465	3625	3775	2350	2475	2550
043 FAUTEUIL INCLINABLE BERÇANT PIVOTANT	30/33 x 34 x 42	3800	4000	4240	4475	4690	4890	3040	3125	3225
044 FAUTEUIL INCLINABLE	40x40x33/40	3590	3790	4015	4200	4425	4600	2825	2915	3015
045 CAUSEUSE SANS BRAS ALLONGEE DROIT	68x40x33/40	4140	4365	4575	4800	5050	5240	3100	3265	3415
048 CAUSEUSE MODULAIRE ALLONGEE GAUCHE	89x40/44x33/40	5475	5825	6165	6515	6850	7215	3825	4015	4200
050 CENTRE ROND	49x49x33	3100	3315	3515	3725	3940	4140	2190	2325	2465
051 FAUTEUIL SANS BRAS	24x40x33/40	2065	2165	2275	2390	2500	2590	1575	1690	1790

CLARIO

Modèle avec appui-tête ajustable inclus avec tous les items (2 sur coin carré). Appui-tête FIXE sur Centre Rond. Couture: Petit fil en tissu et en cuir. Fauteuils inclinables, berçants, pivotants (items 043 & 163 seulement): coussin de siège avec mousse mémoire 1 po. Items chaise longue dos inclinable avec mécanisme "Push Back" Espace du mur: 10"

OPTIONS - Fournir DESSIN de votre config.:

Petit bras 6": au même prix.

Pattes (spécifiez couleur) : sur Bras LARGE LG08 bois. Sur PETIT Bras: LG195 bois.

Choix de profondeur d'assise : 20" ou *22". *Le 22" N/D sur fauteuils #043 et #163.

Faut. 043-163: avec base en bois (spécifiez couleur).

Option PREMIUM (disponible seulement avec l'option MOTORISÉ): Repose-pied pleine jambe + rembourrage des sièges avec mousse modelée et couche de mousse mémoire 1 po sur l'ensemble du mobilier (autant fixe qu'inclinable); AJOUTEZ \$140/siège. Section allongée d'un item compte pour 1 siège & chaise longue pour 2 sièges.

Mécanisme motorisé inclinable: avec bouton TACTILE ajoutez 315\$/méc. Pour le SANS FIL (batterie), ajoutez \$625/méc.

NB: 2 sièges inclinables SÉPARÉS par un CENTRE ROND (050) ou un COIN CARRÉ (055) ne peuvent pas ouvrir en même temps.

Description	L x P x H	Cuir						Tissu		
		10	20 Hugo Madras Softy	30 Empire Fantasy Illusion Tucson Utah Vintage Wild Laredo Yukon	40 Diamond Elegance Princess Santiago Sensation Sunset Trina Victoria	50 Bull Cassiope Dublin	60 Caress Ultrasued	A	B COM	C alta
052 SOFA BRAS GAUCHE	79x40x33/40	5100	5390	5665	5940	6175	6475	3825	4015	4200
053 SOFA BRAS DROIT	79x40x33/40	5100	5390	5665	5940	6175	6475	3825	4015	4200
055 COIN CARRE	44x44x33/40	3640	3850	4050	4250	4475	4690	2750	2875	3000
056 FAUTEUIL BRAS DROIT	32x40x33/40	2640	2825	2990	3125	3290	3440	2000	2100	2190
057 FAUTEUIL BRAS GAUCHE	32x40x33/40	2640	2825	2990	3125	3290	3440	2000	2100	2190
061 CAUSEUSE BRAS DROIT	55x40x33/40	4125	4340	4540	4740	4975	5140	3090	3225	3400
071 FAUTEUIL INCLINABLE SANS BRAS	24x40x33/40	2440	2515	2615	2725	2840	2925	1915	2050	2175
086 CAUSEUSE SANS BRAS ALLONGEE GAUCHE	68x40x33/40	4140	4365	4575	4800	5050	5240	3100	3265	3415
088 FAUTEUIL SANS BRAS ALLONGE GAUCHE	45x40x33/40	2650	2850	3050	3190	3390	3540	2015	2125	2200
089 FAUTEUIL SANS BRAS ALLONGE DROIT	45x40x33/40	2650	2850	3050	3190	3390	3540	2015	2125	2200
095 SOFA APPARTEMENT	77x40x33/40	5175	5475	5815	6115	6425	6725	3890	4050	4225
096 SOFA APPARTEMENT BRAS GAUCHE	69x40x33/40	4565	4825	5100	5375	5615	5875	3440	3625	3825
097 SOFA APPARTEMENT BRAS DROIT	69x40x33/40	4565	4825	5100	5375	5615	5875	3440	3625	3825
124 POUF AVEC RANGEMENT	30x22x17	1365	1415	1490	1575	1650	1715	1150	1175	1215
163 FAUT. DBL INCL. BERÇANT PIVOTANT	33/36x34x42	3890	4140	4365	4565	4800	5040	3050	3140	3240
165 FAUTEUIL DOUBLE INCLINABLE	47x40x33/40	3840	4040	4290	4515	4725	4975	2940	3090	3200
167 SOFA APP. SANS BRAS ALLONGE GAUCHE	82x40x33/40	4575	4850	5140	5425	5690	5965	3450	3640	3840
168 SOFA APP. SANS BRAS ALLONGE DROIT	82x40x33/40	4575	4850	5140	5425	5690	5965	3450	3640	3840
169 FAUTEUIL DOUBLE INCLINABLE BRAS GAUCHE	39x40x33/40	3200	3400	3565	3750	3915	4065	2515	2625	2775
170 FAUTEUIL DOUBLE INCLINABLE BRAS DROIT	39x40x33/40	3200	3400	3565	3750	3915	4065	2515	2625	2775

CLARIO

Modèle avec appui-tête ajustable inclus avec tous les items (2 sur coin carré). Appui-tête FIXE sur Centre Rond. Couture: Petit fil en tissu et en cuir. Fauteuils inclinables, berçants, pivotants (items 043 & 163 seulement): coussin de siège avec mousse mémoire 1 po. Items chaise longue dos inclinable avec mécanisme "Push Back" Espace du mur: 10"

OPTIONS - Fournir DESSIN de votre config.:

Petit bras 6": au même prix.

Pattes (spécifiez couleur) : sur Bras LARGE LG08 bois. Sur PETIT Bras: LG195 bois.

Choix de profondeur d'assise : 20" ou *22". *Le 22" N/D sur fauteuils #043 et #163.

Faut. 043-163: avec base en bois (spécifiez couleur).

Option PREMIUM (disponible seulement avec l'option MOTORISÉ): Repose-pied pleine jambe + rembourrage des sièges avec mousse modelée et couche de mousse mémoire 1 po sur l'ensemble du mobilier (autant fixe qu'inclinable); AJOUTEZ \$140/siège. Section allongée d'un item compte pour 1 siège & chaise longue pour 2 sièges.

Mécanisme motorisé inclinable: avec bouton TACTILE ajoutez 315\$/méc. Pour le SANS FIL (batterie), ajoutez \$625/méc.

NB: 2 sièges inclinables SÉPARÉS par un CENTRE ROND (050) ou un COIN CARRÉ (055) ne peuvent pas ouvrir en même temps.

Description	L x P x H	Cuir						Tissu		
		10	20 Hugo Madras Softy	30 Empire Fantasy Illusion Tucson Utah Vintage Wild Laredo Yukon	40 Diamond Elegance Princess Santiago Sensation Sunset Trina Victoria	50 Bull Cassiope Dublin	60 Caress Ultrasued	A	B COM	C alta
171 FAUTEUIL DOUBLE INCLINABLE SANS BRAS	31x40x33/40	2615	2740	2875	3000	3115	3225	2065	2190	2340
173 CHAISE LONGUE DOUBLE BRAS GAUCHE	39x62x33/40	3400	3590	3825	4015	4200	4425	2540	2740	2940
174 CHAISE LONGUE DOUBLE BRAS DROIT	39x62x33/40	3400	3590	3825	4015	4200	4425	2540	2740	2940
175 FAUTEUIL DOUBLE BRAS GAUCHE	39x40x33/40	2875	3065	3225	3415	3565	3750	2165	2300	2465
176 FAUTEUIL DOUBLE BRAS DROIT	39x40x33/40	2875	3065	3225	3415	3565	3750	2165	2300	2465
177 FAUTEUIL DOUBLE SANS BRAS	31x40x33/40	2250	2390	2525	2625	2750	2875	1715	1850	1990
178 FAUTEUIL DOUBLE SANS BRAS ALLONGE-G	52x40x33/40	2890	3090	3290	3465	3665	3850	2175	2325	2475
179 FAUTEUIL DOUBLE SANS BRAS ALLONGE-D	52x40x33/40	2890	3090	3290	3465	3665	3850	2175	2325	2475
230 CHAISE LONGUE DOUBLE DOS INCL. BRAS-G	39x62x33/40	3725	3940	4150	4365	4550	4750	2840	3050	3225
231 CHAISE LONGUE DOUBLE DOS INCL. BRAS-D	39x62x33/40	3725	3940	4150	4365	4550	4750	2840	3050	3225
232 CHAISE LONGUE DOS INCLINABLE BRAS-G	32x62x33/40	3450	3615	3775	3940	4065	4215	2590	2725	2865
233 CHAISE LONGUE DOS INCLINABLE BRAS-D	32x62x33/40	3450	3615	3775	3940	4065	4215	2590	2725	2865
234 SOFA APP. MODULAIRE ALLONGE GAUCHE	96x40/44x33/40	5690	6025	6400	6725	7065	7400	4000	4215	4475
235 SOFA APP. MODULAIRE ALLONGE DROIT	96x40/44x33/40	5690	6025	6400	6725	7065	7400	4000	4215	4475
CONFIGURATIONS										
A CONFIG. (169-177-174)	109X62X33/40	8850	9380	9915	10390	10865	11365	6770	7215	7705
B CONFIG. (096-055-177-170)	113X114X33/40	13655	14465	15240	16000	16755	17505	10420	10975	11590
C CONFIG. (173-177-055-179)	114X96X33/40	12180	12920	13690	14355	15090	15840	9180	9790	10405
D CONFIG. (011-009-005)	110X62X33/40	9715	10220	10700	11130	11600	12080	7275	7765	8120
E CONFIG. (041-071-055-061)	100X99X33/40	13205	13855	14530	15180	15915	16530	10105	10625	11125

Liste de prix CDN

CLARIO

Description	L x P x H	Cuir						Tissu		
		10	20 Hugo Madras Softy	30 Empire Fantasy Illusion Tucson Utah Vintage Wild Laredo Yukon	40 Diamond Elegance Princess Santiago Sensation Sunset Trina Victoria	50 Bull Cassiope Dublin	60 Caress Ultrasued	A	B COM	C alta
F CONFIG. (041-061)	87X40X33/40	7125	7490	7865	8205	8600	8915	5440	5700	5950
G CONFIG. (057-042)	64X40X33/40	5640	5975	6315	6590	6915	7215	4350	4575	4740

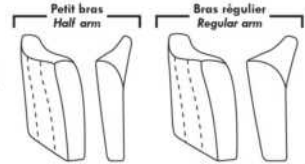

Items avec siège de 30" | Items with 30" seat

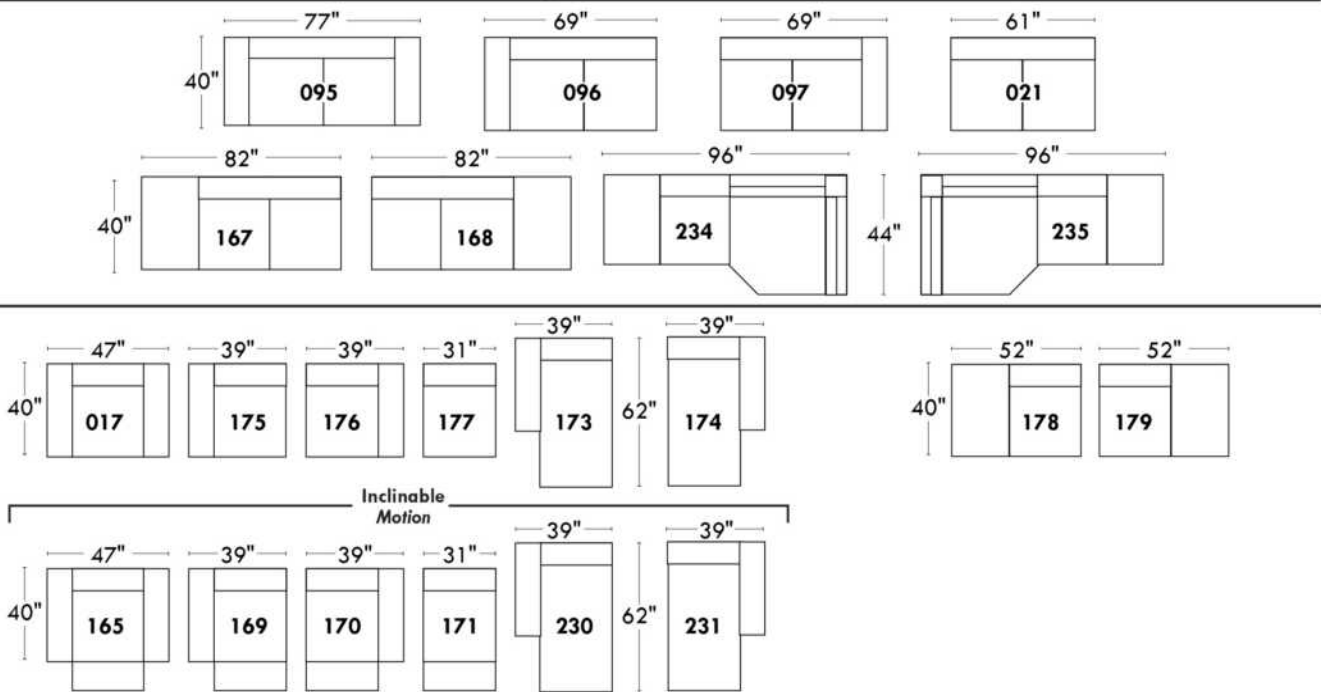

Spécifications | Specifications

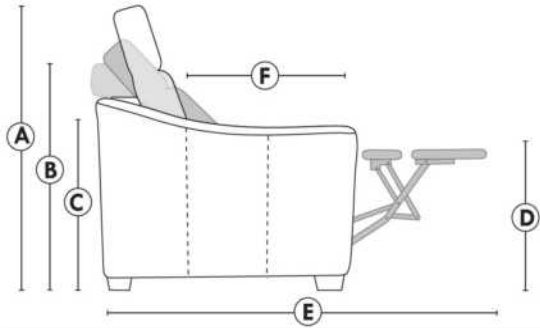

- Appui-tête levé / Headrest up
 - Appui-tête baissé / Headrest down
 - Complètement incliné / Fully reclined
- (A) Hauteur complète 40" / Total Height
 - (B) Hauteur appui-tête baissé 33" / Height headrest down
 - (C) Hauteur du bras 23" / Arm Height
 - (D) Hauteur du siège 19,5" / Seat height
 - (E) Profondeur incliné 65" / Depth fully reclined
 - (F) Profondeur d'assise 20" ou/ou 22" / Seat depth

Autres | Others

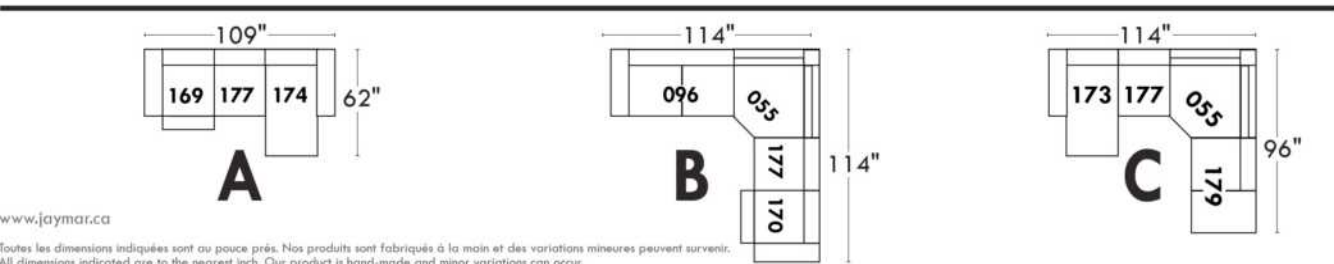
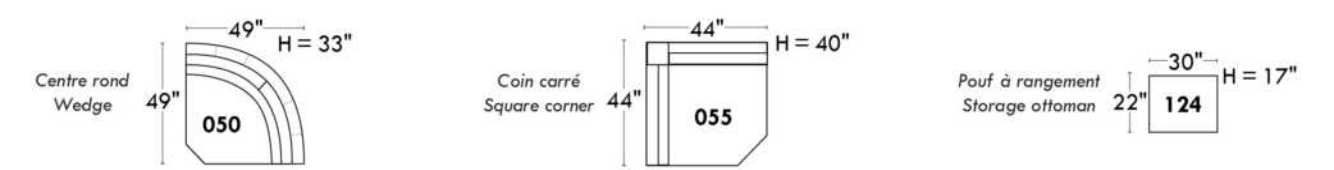

www.jaymar.ca
 Toutes les dimensions indiquées sont au pouce près. Nos produits sont fabriqués à la main et des variations mineures peuvent survenir.
 All dimensions indicated are to the nearest inch. Our product is hand-made and minor variations can occur.

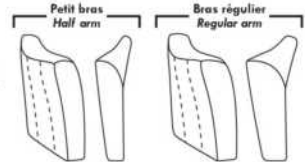

Items avec siège de 23" | Items with 23" seat

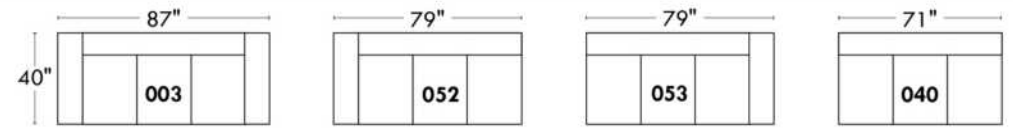
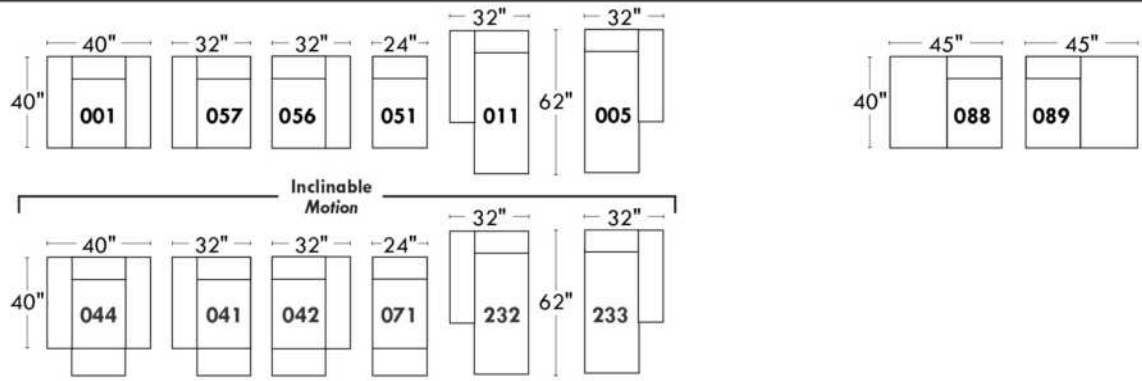
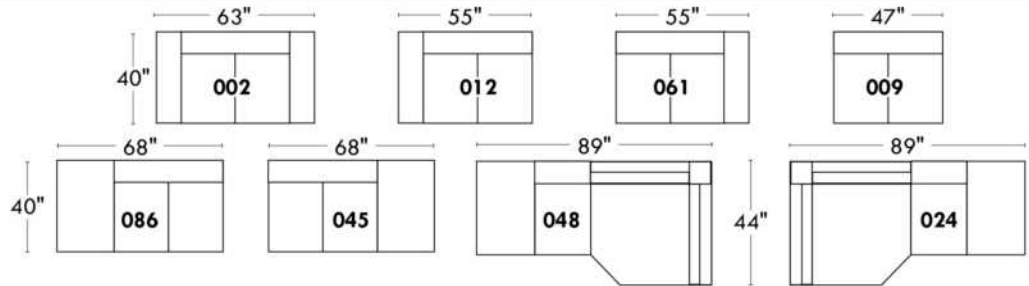

<p>Fauteuil berçant, pivotant et inclinable NE viens PAS avec un mécanisme protège-mur Dégagement mural: 16"</p>	<p>Swivel and rocking motion chair NOT Wall hugger Wall clearance: 16"</p>	<p>Simple 34" x 30" x 19" H = 42" Bras Arm 5 1/2" 043</p> <p>Double 34" x 33" x 22" H = 42" Bras Arm 5 1/2" 163</p>
---	---	---

Autres | Others

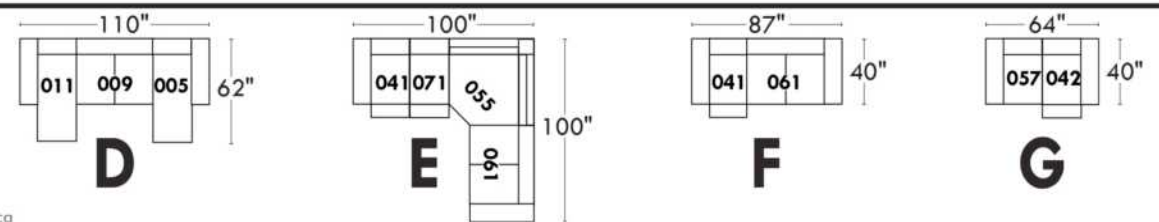
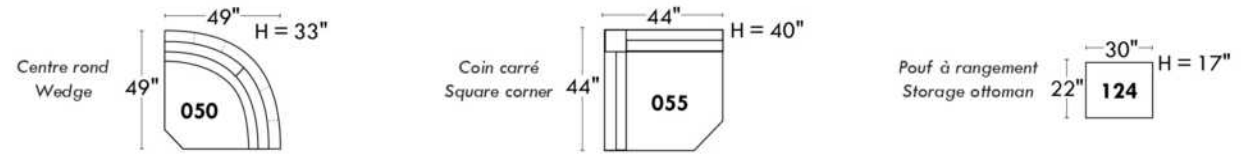

www.jaymar.ca
 Toutes les dimensions indiquées sont au pouce près. Nos produits sont fabriqués à la main et des variations mineures peuvent survenir.
 All dimensions indicated are to the nearest inch. Our product is hand-made and minor variations can occur.

COLOGNE

- Inclinable motorisé pleine jambe "à mécanisme *protège-mur" (manuel n/d).
- Appui-tête ajustable manuel sur tous les items (fixe sur centre rond).
- Coussins de siège avec mousse modelée + 1" de mousse mémoire au-dessus; bras avec mousse mémoire.
- Couture: petit fil en tissu et gros fil plat en cuir.
- Chaises longues dos inclinables avec mécanisme "push back"; dégagement mural 10".
- *Exclus faut. 043 & 163 : Dégagement mural 16".

Note: 2 inclinables séparés par un coin ne peuvent pas ouvrir en même temps. Aucuns inclinables à côté du Petit coin carré.

OPTIONS

- Motorisé sans fil (avec batterie): ajoutez \$315/mec.
- *Appui-tête motorisé: ajoutez \$315 ch. (*N/D sur items fixe ou chaise longue.)
- Mousse: Extra ferme ajoutez \$40/siège.
- Choix de bras (LARGE ou PETIT de 6"): Pattes sur bras LARGE : LG187 bois ou LG189 métal (noire ou chrome). PETIT Bras 6": LG08 bois ou LG64 métal. Spécifiez la couleur.
- Profondeur d'assise : 20" ou *22". *Le 22" N/D sur faut. 043 & 163.
- Faut. 043-163: avec base en bois (spécifiez couleur).

ACCESSOIRES (n/d sur petit bras de 6 po)

- Ancrage \$90 ch | Tablette pivotante & porte verre à vin \$50 ch, Porte tablette \$100 & Lampe DEL \$125.
- Porte-Gobelet en métal : \$65 ch. (1 par bras ou item 160-190 & 2 côte à côte sur item 159). Spécifiez couleur Acier, Noir ou Or.
- *RANGEMENTS 159-160-190 avec 2 prises USB/Élec. *Items universels (sans les détails du bras), non finis sur les côtés, doivent être utilisés entre 2 sièges.

Description	L x P x H	Cuir						Tissu		
		10	20 Hugo Madras Softy	30 Empire Fantasy Illusion Tucson Utah Vintage Wild Laredo Yukon	40 Diamond Elegance Princess Santiago Sensation Sunset Trina Victoria	50 Bull Cassiope Dublin	60 Caress Ultrasued	A	B COM	C alta
001 FAUTEUIL	42x40x33/40	3665	3865	4065	4290	4490	4700	2915	3000	3075
002 CAUSEUSE	65x40x33/40	5225	5475	5725	5975	6215	6475	4125	4290	4440
003 SOFA	89x40x33/40	6315	6625	6965	7290	7625	7950	4990	5175	5375
005 CHAISE LONGUE BRAS DROIT	33x62x33/40	3415	3550	3715	3850	3990	4140	2690	2815	2925
009 CAUSEUSE SANS BRAS	47x40x33/40	3675	3825	3975	4140	4300	4450	2840	3000	3150
011 CHAISE LONGUE BRAS GAUCHE	33x62x33/40	3415	3550	3715	3850	3990	4140	2690	2815	2925
012 CAUSEUSE BRAS GAUCHE	56x40x33/40	4490	4700	4900	5125	5325	5540	3515	3675	3815
017 FAUTEUIL DOUBLE	49x40x33/40	3840	4050	4290	4515	4725	4965	3040	3165	3300
021 SOFA APPARTEMENT SANS BRAS	61x40x33/40	4140	4365	4590	4800	5040	5250	3175	3365	3540
024 CAUSEUSE MODULAIRE ALLONGEE DROIT	89x40/44x33/40	5750	6100	6465	6815	7175	7525	4150	4365	4575
040 SOFA SANS BRAS	71x40x33/40	4740	4990	5215	5450	5690	5925	3700	3900	4115
041 FAUTEUIL INCLINABLE BRAS-G	33x40x33/40	3615	3765	3900	4040	4190	4340	3000	3090	3175
042 FAUTEUIL INCLINABLE BRAS-D	33x40x33/40	3615	3765	3900	4040	4190	4340	3000	3090	3175
043 FAUTEUIL INCLINABLE BERÇANT PIVOTANT	30x34x42	4290	4525	4750	5000	5225	5465	3515	3615	3715
044 FAUTEUIL INCLINABLE	42x40x33/40	4365	4550	4725	4900	5100	5275	3615	3700	3775
045 CAUSEUSE SANS BRAS ALLONGEE DROIT	68x40x33/40	4365	4565	4750	4965	5150	5340	3390	3525	3690

COLOGNE

- Inclinable motorisé pleine jambe "à mécanisme *protège-mur" (manuel n/d).
- Appui-tête ajustable manuel sur tous les items (fixe sur centre rond).
- Coussins de siège avec mousse modelée + 1" de mousse mémoire au-dessus; bras avec mousse mémoire.
- Couture: petit fil en tissu et gros fil plat en cuir.
- Chaises longues dos inclinables avec mécanisme "push back"; dégagement mural 10".
- *Exclus faut. 043 & 163 : Dégagement mural 16".

Note: 2 inclinables séparés par un coin ne peuvent pas ouvrir en même temps. Aucuns inclinables à côté du Petit coin carré.

OPTIONS

- Motorisé sans fil (avec batterie): ajoutez \$315/mec.
- *Appui-tête motorisé: ajoutez \$315 ch. (*N/D sur items fixe ou chaise longue.)
- Mousse: Extra ferme ajoutez \$40/siège.
- Choix de bras (LARGE ou PETIT de 6"): Pattes sur bras LARGE : LG187 bois ou LG189 métal (noire ou chrome). PETIT Bras 6": LG08 bois ou LG64 métal. Spécifiez la couleur.
- Profondeur d'assise : 20" ou *22". *Le 22" N/D sur faut. 043 & 163.
- Faut. 043-163: avec base en bois (spécifiez couleur).

ACCESSOIRES (n/d sur petit bras de 6 po)

- Ancrage \$90 ch | Tablette pivotante & porte verre à vin \$50 ch, Porte tablette \$100 & Lampe DEL \$125.
- Porte-Gobelet en métal : \$65 ch. (1 par bras ou item 160-190 & 2 côte à côte sur item 159). Spécifiez couleur Acier, Noir ou Or.
- *RANGEMENTS 159-160-190 avec 2 prises USB/Élec. *Items universels (sans les détails du bras), non finis sur les côtés, doivent être utilisés entre 2 sièges.

Description	L x P x H	Cuir						Tissu		
		10	20 Hugo Madras Softy	30 Empire Fantasy Illusion Tucson Utah Vintage Wild Laredo Yukon	40 Diamond Elegance Princess Santiago Sensation Sunset Trina Victoria	50 Bull Cassiope Dublin	60 Caress Ultrasued	A	B COM	C alta
048 CAUSEUSE MODULAIRE ALLONGEE GAUCHE	89x40/44x33/40	5750	6100	6465	6815	7175	7525	4150	4365	4575
050 CENTRE ROND	49x49x33	3190	3400	3615	3825	4025	4240	2300	2425	2540
051 FAUTEUIL SANS BRAS	24x40x33/40	2100	2200	2315	2425	2525	2625	1615	1725	1825
052 SOFA BRAS GAUCHE	80x40x33/40	5565	5840	6090	6365	6615	6875	4365	4565	4750
053 SOFA BRAS DROIT	80x40x33/40	5565	5840	6090	6365	6615	6875	4365	4565	4750
055 COIN CARRE	44x44x33/40	3700	3915	4140	4365	4590	4800	2875	2990	3090
056 FAUTEUIL BRAS DROIT	33x40x33/40	2925	3065	3190	3325	3450	3575	2275	2400	2500
057 FAUTEUIL BRAS GAUCHE	33x40x33/40	2925	3065	3190	3325	3450	3575	2275	2400	2500
061 CAUSEUSE BRAS DROIT	56x40x33/40	4490	4700	4900	5125	5325	5540	3515	3675	3815
071 FAUTEUIL INCLINABLE SANS BRAS	24x40x33/40	2800	2915	3040	3150	3275	3390	2340	2465	2575
086 CAUSEUSE SANS BRAS ALLONGEE GAUCHE	68x40x33/40	4365	4565	4750	4965	5150	5340	3390	3525	3690
088 FAUTEUIL SANS BRAS ALLONGE GAUCHE	45x40x33/40	2775	2975	3150	3340	3515	3715	2140	2225	2325
089 FAUTEUIL SANS BRAS ALLONGE DROIT	45x40x33/40	2775	2975	3150	3340	3515	3715	2140	2225	2325
095 SOFA APPARTEMENT	79x40x33/40	5690	6000	6325	6625	6950	7265	4465	4665	4850
096 SOFA APPARTEMENT BRAS GAUCHE	70x40x33/40	4975	5215	5465	5715	5965	6200	3840	4025	4225
097 SOFA APPARTEMENT BRAS DROIT	70x40x33/40	4975	5215	5465	5715	5965	6200	3840	4025	4225

COLOGNE

- Inclinable motorisé pleine jambe "à mécanisme *protège-mur" (manuel n/d).
- Appui-tête ajustable manuel sur tous les items (fixe sur centre rond).
- Coussins de siège avec mousse modelée + 1" de mousse mémoire au-dessus; bras avec mousse mémoire.
- Couture: petit fil en tissu et gros fil plat en cuir.
- Chaises longues dos inclinables avec mécanisme "push back"; dégagement mural 10".
- *Exclus faut. 043 & 163 : Dégagement mural 16".

Note: 2 inclinables séparés par un coin ne peuvent pas ouvrir en même temps. Aucuns inclinables à côté du Petit coin carré.

OPTIONS

- Motorisé sans fil (avec batterie): ajoutez \$315/mec.
- *Appui-tête motorisé: ajoutez \$315 ch. (*N/D sur items fixe ou chaise longue.)
- Mousse: Extra ferme ajoutez \$40/siège.
- Choix de bras (LARGE ou PETIT de 6"): Pattes sur bras LARGE : LG187 bois ou LG189 métal (noire ou chrome). PETIT Bras 6": LG08 bois ou LG64 métal. Spécifiez la couleur.
- Profondeur d'assise : 20" ou *22". *Le 22" N/D sur faut. 043 & 163.
- Faut. 043-163: avec base en bois (spécifiez couleur).

ACCESSOIRES (n/d sur petit bras de 6 po)

- Ancrage \$90 ch | Tablette pivotante & porte verre à vin \$50 ch, Porte tablette \$100 & Lampe DEL \$125.
- Porte-Gobelet en métal : \$65 ch. (1 par bras ou item 160-190 & 2 côte à côte sur item 159). Spécifiez couleur Acier, Noir ou Or.
- *RANGEMENTS 159-160-190 avec 2 prises USB/Élec. *Items universels (sans les détails du bras), non finis sur les côtés, doivent être utilisés entre 2 sièges.

Description	L x P x H	Cuir						Tissu		
		10	20 Hugo Madras Softy	30 Empire Fantasy Illusion Tucson Utah Vintage Wild Laredo Yukon	40 Diamond Elegance Princess Santiago Sensation Sunset Trina Victoria	50 Bull Cassiope Dublin	60 Caress Ultrasued	A	B COM	C alta
124 POUF AVEC RANGEMENT	30x22x17	1440	1490	1550	1600	1665	1715	1240	1290	1340
155 PETIT COIN CARRE	40x40x33/40	3700	3915	4140	4365	4590	4800	2875	2990	3090
159 RANGEMENT À ANGLE	10/25x35x22	1440	1515	1575	1650	1715	1775	1115	1140	1165
160 RANGEMENT DROIT	10x35x22	1390	1450	1525	1590	1665	1725	1050	1090	1115
163 FAUT. DBL INCL. BERCANT PIVOTANT	33x34x42	4390	4640	4875	5140	5390	5640	3525	3625	3725
165 FAUTEUIL DOUBLE INCLINABLE	49x40x33/40	4550	4765	5000	5215	5440	5665	3765	3900	4040
167 SOFA APP. SANS BRAS ALLONGE GAUCHE	82x40x33/40	4825	5100	5350	5625	5890	6140	3725	3915	4115
168 SOFA APP. SANS BRAS ALLONGE DROIT	82x40x33/40	4825	5100	5350	5625	5890	6140	3725	3915	4115
169 FAUTEUIL DOUBLE INCLINABLE BRAS GAUCHE	40x40x33/40	3815	3975	4150	4325	4490	4665	3125	3300	3465
170 FAUTEUIL DOUBLE INCLINABLE BRAS DROIT	40x40x33/40	3815	3975	4150	4325	4490	4665	3125	3300	3465
171 FAUTEUIL DOUBLE INCLINABLE SANS BRAS	31x40x33/40	3000	3115	3240	3350	3465	3575	2465	2590	2715
173 CHAISE LONGUE DOUBLE BRAS GAUCHE	40x62x33/40	3700	3900	4115	4325	4540	4740	2915	3090	3265
174 CHAISE LONGUE DOUBLE BRAS DROIT	40x62x33/40	3700	3900	4115	4325	4540	4740	2915	3090	3265
175 FAUTEUIL DOUBLE BRAS GAUCHE	40x40x33/40	3090	3275	3450	3640	3825	4000	2440	2575	2715
176 FAUTEUIL DOUBLE BRAS DROIT	40x40x33/40	3090	3275	3450	3640	3825	4000	2440	2575	2715
177 FAUTEUIL DOUBLE SANS BRAS	31x40x33/40	2300	2440	2565	2690	2825	2965	1750	1865	1990

COLOGNE

- Inclinable motorisé pleine jambe "à mécanisme *protège-mur" (manuel n/d).
- Appui-tête ajustable manuel sur tous les items (fixe sur centre rond).
- Coussins de siège avec mousse modelée + 1" de mousse mémoire au-dessus; bras avec mousse mémoire.
- Couture: petit fil en tissu et gros fil plat en cuir.
- Chaises longues dos inclinables avec mécanisme "push back"; dégagement mural 10".
- *Exclus faut. 043 & 163 : Dégagement mural 16".

Note: 2 inclinables séparés par un coin ne peuvent pas ouvrir en même temps. Aucuns inclinables à côté du Petit coin carré.

OPTIONS

- Motorisé sans fil (avec batterie): ajoutez \$315/mec.
- *Appui-tête motorisé: ajoutez \$315 ch. (*N/D sur items fixe ou chaise longue.)
- Mousse: Extra ferme ajoutez \$40/siège.
- Choix de bras (LARGE ou PETIT de 6"): Pattes sur bras LARGE : LG187 bois ou LG189 métal (noire ou chrome). PETIT Bras 6": LG08 bois ou LG64 métal. Spécifiez la couleur.
- Profondeur d'assise : 20" ou *22". *Le 22" N/D sur faut. 043 & 163.
- Faut. 043-163: avec base en bois (spécifiez couleur).

ACCESSOIRES (n/d sur petit bras de 6 po)

- Ancrage \$90 ch | Tablette pivotante & porte verre à vin \$50 ch, Porte tablette \$100 & Lampe DEL \$125.
- Porte-Gobelet en métal : \$65 ch. (1 par bras ou item 160-190 & 2 côte à côte sur item 159). Spécifiez couleur Acier, Noir ou Or.
- *RANGEMENTS 159-160-190 avec 2 prises USB/Élec. *Items universels (sans les détails du bras), non finis sur les côtés, doivent être utilisés entre 2 sièges.

Description	L x P x H	Cuir						Tissu		
		10	20 Hugo Madras Softy	30 Empire Fantasy Illusion Tucson Utah Vintage Wild Laredo Yukon	40 Diamond Elegance Princess Santiago Sensation Sunset Trina Victoria	50 Bull Cassiope Dublin	60 Caress Ultrasued	A	B COM	C alta
178 FAUTEUIL DOUBLE SANS BRAS ALLONGE-G	52x40x33/40	2990	3165	3350	3525	3725	3900	2340	2465	2575
179 FAUTEUIL DOUBLE SANS BRAS ALLONGE-D	52x40x33/40	2990	3165	3350	3525	3725	3900	2340	2465	2575
186 CAUS. SANS BRAS ALLONGEE RANGEMENT-G	68x40x33/40	4675	4865	5075	5265	5465	5665	3700	3850	4000
187 CAUS. SANS BRAS ALLONGEE RANGEMENT-D	68x40x33/40	4675	4865	5075	5265	5465	5665	3700	3850	4000
188 FAUT. SANS BRAS ALLONGE RANGEMENT-G	45x40x33/40	3100	3290	3465	3665	3840	4015	2465	2540	2615
189 FAUT. SANS BRAS ALLONGE RANGEMENT-D	45x40x33/40	3100	3290	3465	3665	3840	4015	2465	2540	2615
190 PETIT RANGEMENT À ANGLE	10/20x35x22	1390	1450	1525	1590	1665	1725	1050	1090	1115
221 FAUT. DBL SANS BRAS ALLONGE RANGEMENT-G	52x40x33/40	3300	3475	3675	3850	4025	4215	2640	2765	2900
222 FAUT. DBL SANS BRAS ALLONGE RANGEMENT-D	52x40x33/40	3300	3475	3675	3850	4025	4215	2640	2765	2900
223 SOFA APP SANS BRAS ALLONGE RANGEMENT-G	82x40x33/40	5140	5415	5690	5965	6250	6515	4025	4225	4425
224 SOFA APP SANS BRAS ALLONGE RANGEMENT-D	82x40x33/40	5140	5415	5690	5965	6250	6515	4025	4225	4425
230 CHAISE LONGUE DOUBLE DOS INCL. BRAS-G	40x62x33/40	4050	4250	4450	4650	4840	5050	3175	3365	3540
231 CHAISE LONGUE DOUBLE DOS INCL. BRAS-D	40x62x33/40	4050	4250	4450	4650	4840	5050	3175	3365	3540
232 CHAISE LONGUE DOS INCLINABLE BRAS-G	33x62x33/40	3765	3940	4125	4315	4490	4675	2990	3100	3225
233 CHAISE LONGUE DOS INCLINABLE BRAS-D	33x62x33/40	3765	3940	4125	4315	4490	4675	2990	3100	3225
234 SOFA APP. MODULAIRE ALLONGE GAUCHE	96x40/44x33/40	5950	6290	6600	6940	7265	7600	4340	4550	4750

COLOGNE

- Inclinable motorisé pleine jambe "à mécanisme *protège-mur" (manuel n/d).
- Appui-tête ajustable manuel sur tous les items (fixe sur centre rond).
- Coussins de siège avec mousse modelée + 1" de mousse mémoire au-dessus; bras avec mousse mémoire.
- Couture: petit fil en tissu et gros fil plat en cuir.
- Chaises longues dos inclinables avec mécanisme "push back"; dégagement mural 10".
- *Exclus faut. 043 & 163 : Dégagement mural 16".

Note: 2 inclinables séparés par un coin ne peuvent pas ouvrir en même temps. Aucuns inclinables à côté du Petit coin carré.

OPTIONS

- Motorisé sans fil (avec batterie): ajoutez \$315/mec.
- *Appui-tête motorisé: ajoutez \$315 ch. (*N/D sur items fixe ou chaise longue.)
- Mousse: Extra ferme ajoutez \$40/siège.
- Choix de bras (LARGE ou PETIT de 6"): Pattes sur bras LARGE : LG187 bois ou LG189 métal (noire ou chrome). PETIT Bras 6": LG08 bois ou LG64 métal. Spécifiez la couleur.
- Profondeur d'assise : 20" ou *22". *Le 22" N/D sur faut. 043 & 163.
- Faut. 043-163: avec base en bois (spécifiez couleur).

ACCESSOIRES (n/d sur petit bras de 6 po)

- Ancrage \$90 ch | Tablette pivotante & porte verre à vin \$50 ch, Porte tablette \$100 & Lampe DEL \$125.
- Porte-Gobelet en métal : \$65 ch. (1 par bras ou item 160-190 & 2 côte à côte sur item 159). Spécifiez couleur Acier, Noir ou Or.
- *RANGEMENTS 159-160-190 avec 2 prises USB/Élec. *Items universels (sans les détails du bras), non finis sur les côtés, doivent être utilisés entre 2 sièges.

Description	L x P x H	Cuir						Tissu		
		10	20 Hugo Madras Softy	30 Empire Fantasy Illusion Tucson Utah Vintage Wild Laredo Yukon	40 Diamond Elegance Princess Santiago Sensation Sunset Trina Victoria	50 Bull Cassiope Dublin	60 Caress Ultrasued	A	B COM	C alta
235 SOFA APP. MODULAIRE ALLONGE DROIT	96x40/44x33/40	5950	6290	6600	6940	7265	7600	4340	4550	4750
CONFIGURATIONS										
A CONFIG (169-170)	80X40X40	7630	7950	8300	8650	8980	9330	6250	6600	6930
B CONFIG (169-171-174)	111X62X40	10515	10990	11505	12000	12495	12980	8505	8980	9445
C CONFIG (096-055-171-170)	115X115X40	15490	16220	16995	17755	18510	19240	12305	12905	13495
D CONFIG (169-171-235)	115X96X40	12765	13380	13990	14615	15220	15840	9930	10440	10930
J CONFIG (041-042)	66X40X40	7230	7530	7800	8080	8380	8680	6000	6180	6350
K CONFIG (041-071-005)	90X62X40	9830	10230	10655	11040	11455	11870	8030	8370	8675
L CONFIG (012-055-071-042)	101X101X40	14605	15295	15980	16680	17380	18070	11730	12220	12655
M CONFIG (041-071-024)	101X89X40	12165	12780	13405	14005	14640	15255	9490	9920	10325

COLOGNE

OPTIMA

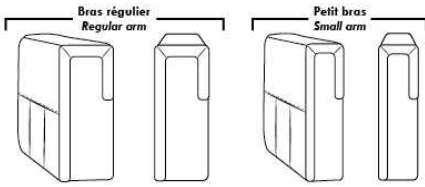

Spécifications | Specifications

- Appui-tête levé / Headrest up
- Appui-tête baissé / Headrest down
- Complètement incliné / Fully reclined

- (A) Hauteur complète 40" / Total Height
- (B) Hauteur appui-tête baissé 33" / Height headrest down
- (C) Hauteur du bras 24" / Arm Height
- (D) Hauteur du siège 19,5" / Seat height
- (E) Profondeur inclinée 65" / Depth fully reclined
- (F) Profondeur d'assise 20" ou/ou 22" / Seat depth
- (G) Profondeur appui-tête monté 36" / Depth with headrest up

Siège 30" de large | 30" Seat Width

095, 096, 097, 021, 234, 167, 168, 235, 223, 224, 017, 175, 176, 177, 173, 174, 165, 169, 170, 171, 230, 231, 178, 179, 221, 222

Allongé à rangement / Bumper with storage

Inclinable / Motion

Dos inclinable / Push back

Siège 23" de large | 23" Seat Width

002, 012, 061, 009, 086, 045, 048, 024, 186, 187, 001, 057, 056, 051, 011, 005, 088, 089, 044, 041, 042, 071, 232, 233, 188, 189, 003, 052, 053, 040

Allongé à rangement / Bumper with storage

Inclinable / Motion

Dos inclinable / Push back

Autres | Others

Fauteuil berçant, pivotant et inclinable / Swivel, rocking motion chair

N'est pas un mécanisme protège-mur / Not a wall hugger mechanism

Dégagement mural: 16" / Wall clearance: 16"

Centre rond / Wedge (050)

Coin carré / Square corner (055)

Petit coin carré / Small corner (155)

Pouf à rangement / Storage ottoman (124)

Rangement à angle / Wedge storage (159)

Rangement droit / Straight storage (160)

Petit rangement à angle / Small Wedge storage (190)

30" Populaires | Popular CONFIGURATIONS 23"

A, B, C, D, J, K, L, M

Nos produits sont fabriqués à la main et des variations mineures peuvent survenir. / Our product is hand-made and minor variations can occur.

Liste de prix CDN

CONDO

Spécifiez couleur des pattes LG111.

COMBO: Spécifiez recouvrement #2 sur les dossiers seulement OU dossiers et sièges.

EN TISSU il n'y a pas de coutures sur les sièges pour items 005-011-062 et 063.

Tissu uni recommandé pour la base.

*REMARQUE: En cuir et en tissu, les côtés sans bras et coin rond ne sont pas complètement recouvert de cuir/tissu.

Description	L x P x H	Cuir						Tissu		
		10	20 Hugo Madras Softy	30 Empire Fantasy Illusion Tucson Utah Vintage Wild Laredo Yukon	40 Diamond Elegance Princess Santiago Sensation Sunset Trina Victoria	50 Bull Cassiope Dublin	60 Caress Ultrasued	A	B COM	C alta
001 FAUTEUIL	39X36X36	2615	2815	2990	3150	3325	3475	1815	1915	2015
002 CAUSEUSE	62X36X36	3765	3975	4200	4450	4675	4865	2390	2540	2690
005 CHAISE LONGUE BRAS DROIT	38X65X36	2925	3150	3400	3615	3840	4040	2140	2250	2440
009 CAUSEUSE SANS BRAS	46X36X36	2840	3065	3290	3490	3725	3950	2015	2150	2275
011 CHAISE LONGUE BRAS GAUCHE	38X65X36	2925	3150	3400	3615	3840	4040	2140	2250	2440
012 CAUSEUSE BRAS GAUCHE	54X36X36	3190	3440	3700	3940	4165	4415	2190	2340	2490
045 CAUSEUSE SANS BRAS ALLONGEE DROIT	67X36X36	3090	3325	3565	3825	4040	4290	2150	2275	2450
050 CENTRE ROND	47X47X36	2440	2590	2815	2990	3165	3365	1865	1975	2065
051 FAUTEUIL SANS BRAS	23X36X36	1575	1740	1940	2100	2250	2465	1475	1590	1700
055 COIN CARRE	37 x 37 x 36	2350	2525	2690	2875	3065	3225	1815	1900	2000
056 FAUTEUIL BRAS DROIT	31X36X36	2090	2240	2465	2600	2775	2940	1625	1725	1825
057 FAUTEUIL BRAS GAUCHE	31X36X36	2090	2240	2465	2600	2775	2940	1625	1725	1825
061 CAUSEUSE BRAS DROIT	54X36X36	3190	3440	3700	3940	4165	4415	2190	2340	2490
062 FAUTEUIL ANGULAIRE BRAS GAUCHE	65X66X36	3115	3340	3565	3790	4015	4215	2390	2525	2640
063 FAUTEUIL ANGULAIRE BRAS DROIT	65X66X36	3115	3340	3565	3790	4015	4215	2390	2525	2640
086 CAUSEUSE SANS BRAS ALLONGEE GAUCHE	67X36X36	3090	3325	3565	3825	4040	4290	2150	2275	2450
095 SOFA APPARTEMENT	76X36X36	4065	4375	4690	4990	5240	5540	2715	2890	3090
096 SOFA APPARTEMENT BRAS GAUCHE	68X36X36	3540	3840	4140	4425	4715	5025	2515	2650	2850
097 SOFA APPARTEMENT BRAS DROIT	68X36X36	3540	3840	4140	4425	4715	5025	2515	2650	2850
124 POUF AVEC RANGEMENT	30X22X18	1415	1475	1575	1650	1715	1790	1175	1225	1315
CONFIGURATIONS										
A CONF. A (95-01)	76X39X36	6680	7190	7680	8140	8565	9015	4530	4805	5105
B CONF. B (96-05)	106X65X36	6465	6990	7540	8040	8555	9065	4655	4900	5290
C CONF. C (11-97)	65X106X36	6465	6990	7540	8040	8555	9065	4655	4900	5290
D CONF. D (96-63)	133X66X36	6655	7180	7705	8215	8730	9240	4905	5175	5490
E CONF. E (62-97)	66X133X36	6655	7180	7705	8215	8730	9240	4905	5175	5490
F CONF. F (12-05)	92X65X36	6115	6590	7100	7555	8005	8455	4330	4590	4930

Liste de prix CDN

CONDO

Description	L x P x H	Cuir						Tissu		
		10	20 Hugo Madras Softy	30 Empire Fantasy Illusion Tucson Utah Vintage Wild Laredo Yukon	40 Diamond Elegance Princess Santiago Sensation Sunset Trina Victoria	50 Bull Cassiope Dublin	60 Caress Ultrasued	A	B COM	C alta
G CONF. G (11-61)	65X92X36	6115	6590	7100	7555	8005	8455	4330	4590	4930
H CONF. H (86-05)	105X65X36	6015	6475	6965	7440	7880	8330	4290	4525	4890
I CONF. I (11-45)	65X105X36	6015	6475	6965	7440	7880	8330	4290	4525	4890
J CONF. J (12-63)	119X66X36	6305	6780	7265	7730	8180	8630	4580	4865	5130
K CONF. K (62-61)	66X119X36	6305	6780	7265	7730	8180	8630	4580	4865	5130
L CONF. L (86-63)	132X66X36	6205	6665	7130	7615	8055	8505	4540	4800	5090
M CONF. M (62-45)	66X132X36	6205	6665	7130	7615	8055	8505	4540	4800	5090
N CONF. N (95-02)	76X62X36	7830	8350	8890	9440	9915	10405	5105	5430	5780
O CONF. O (12-50-61)	101X101X36	8820	9470	10215	10870	11495	12195	6245	6655	7045
P CONF. P (86-50-61)	114X101X36	8720	9355	10080	10755	11370	12070	6205	6590	7005
Q CONF. Q (12-50-45)	101X114X36	8720	9355	10080	10755	11370	12070	6205	6590	7005
R CONF. R (86-50-45)	114X114X36	8620	9240	9945	10640	11245	11945	6165	6525	6965
S CONF. S (96-50-61)	115X101X36	9170	9870	10655	11355	12045	12805	6570	6965	7405
T CONF. T (12-50-97)	101X115X36	9170	9870	10655	11355	12045	12805	6570	6965	7405
U CONF. U (96-50-45)	115X114X36	9070	9755	10520	11240	11920	12680	6530	6900	7365
V CONF. V (86-50-97)	114X115X36	9070	9755	10520	11240	11920	12680	6530	6900	7365

CONDO



Hauteur complète 36" | Hauteur de siège 20" | Hauteur devant bras 25" | Profondeur d'assise 21"
 Total Height 36" | Seat Height 20" | Arm Height 25" | Seat Depth 21"

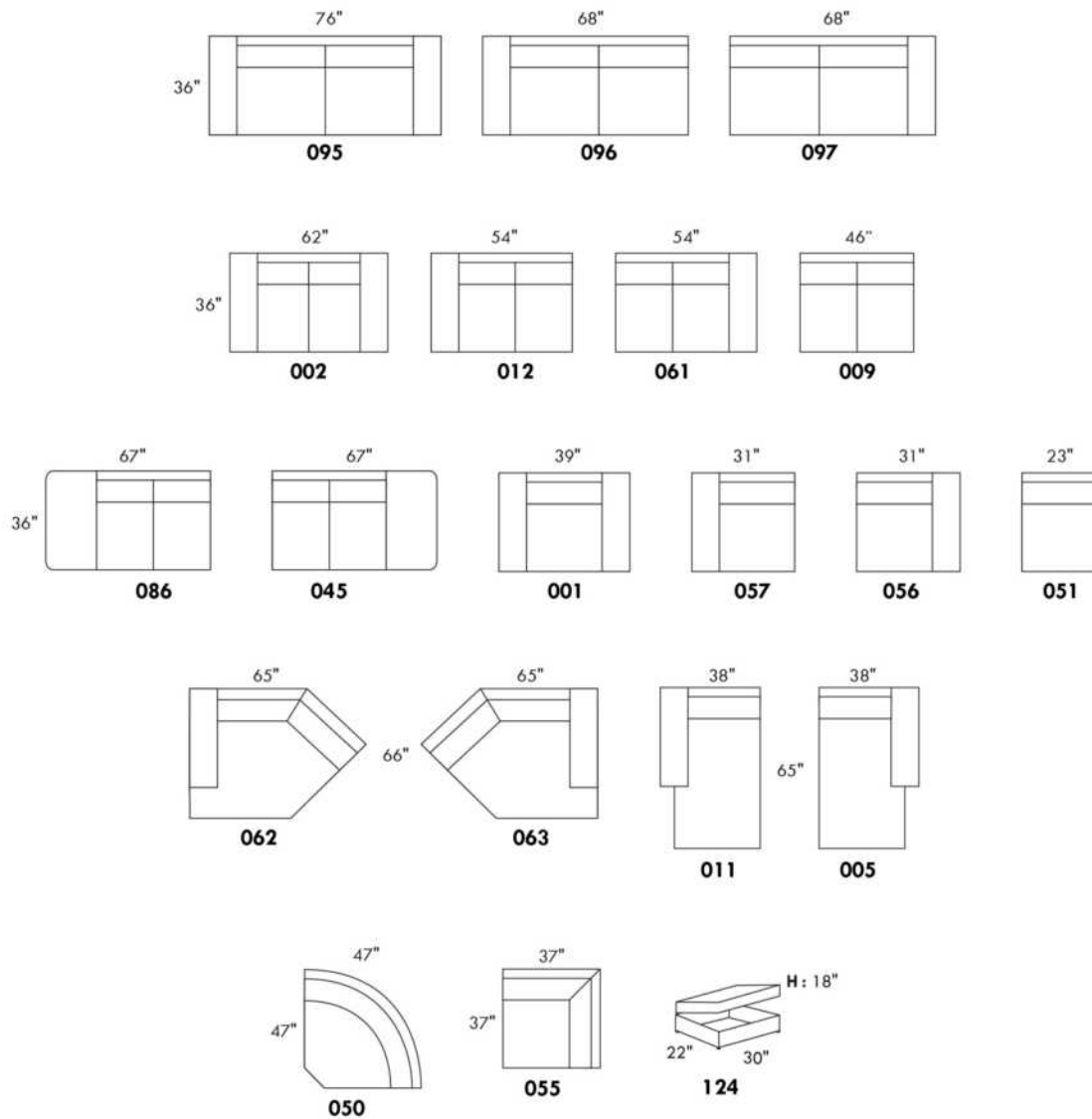

www.jaymar.ca

Toutes les dimensions indiquées sont au pouce près. Nos produits sont fabriqués à la main et des variations mineures peuvent survenir.
 All dimensions indicated are to the nearest inch. Our product is hand-made and minor variations can occur.

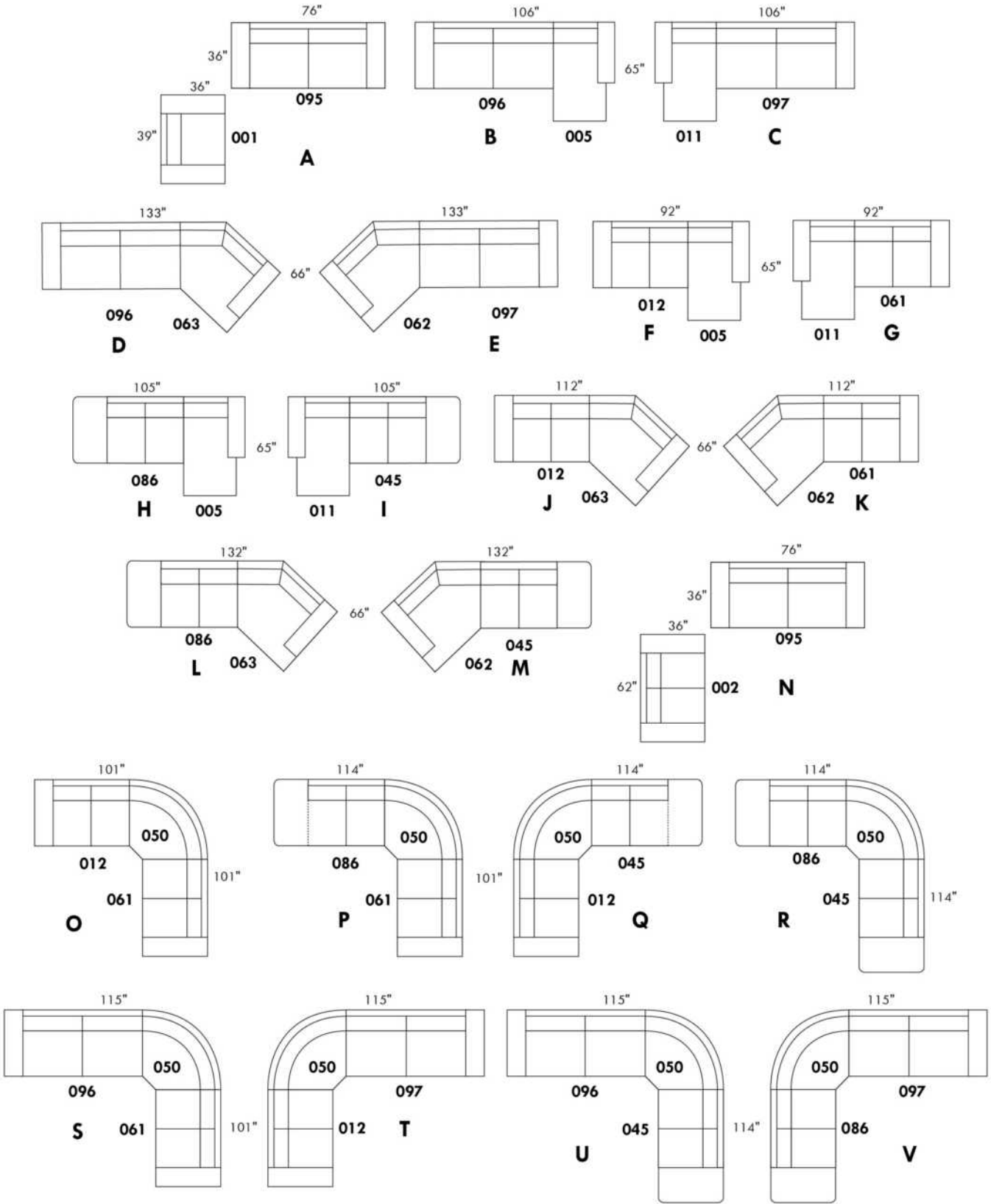



CORRADO

Caractéristiques: Modèle avec appui-tête ajustable inclus (2 sur coin carré). Couture: en tissu petit fil & en cuir gros fil plat. Coussins de siège avec mousse mémoire. Items chaise longue DOS incl. avec méc. "Push Back".

OPTIONS - Fournissez DESSIN de votre config.

Patte: LG64 métal ou LG08 bois (spécifiez couleur). | Table #154: Spécifiez couleur du dessus de table en bois.

Faut. 043-163: avec base en bois (spécifiez couleur).

Accessoires: Ancrage \$90 ch. | Tablette pivotante & porte verre à vin \$50 ch., Porte tablette \$100 & Lampe DEL \$125.

Option PREMIUM (disponible seulement avec option MOTORISÉ): Repose-pied pleine jambe + rembourrage de sièges avec mousse modelée & couche mousse mémoire 1" sur l'ensemble du mobilier; AJOUTEZ \$140/siège. Section allongée d'un item compte pour 1 siège & chaise longue pour 2 sièges.

Mécanisme motorisé inclinable: ajoutez \$315/méc. Pour le SANS FIL (batterie) ajoutez \$625.

NB: 2 sièges inclinables SÉPARÉS par un COIN CARRÉ ou une TABLE ne peuvent pas ouvrir en même temps.

Description	L x P x H	Cuir						Tissu		
		10	20 Hugo Madras Softy	30 Empire Fantasy Illusion Tucson Utah Vintage Wild Laredo Yukon	40 Diamond Elegance Princess Santiago Sensation Sunset Trina Victoria	50 Bull Cassiope Dublin	60 Caress Ultrasued	A	B COM	C alta
001 FAUTEUIL	38X40X30/39	3275	3465	3700	3900	4115	4300	2440	2515	2600
002 CAUSEUSE	61X40X30/39	4840	5100	5390	5625	5890	6125	3565	3725	3890
003 SOFA	85X40X30/39	5925	6250	6575	6900	7225	7540	4400	4575	4775
005 CHAISE LONGUE BRAS DROIT	31X62X30/39	3100	3265	3425	3565	3725	3890	2275	2450	2550
009 CAUSEUSE SANS BRAS	47X40X30/39	3615	3765	3940	4065	4215	4400	2690	2850	3000
011 CHAISE LONGUE BRAS GAUCHE	31X62X30/39	3100	3265	3425	3565	3725	3890	2275	2450	2550
012 CAUSEUSE BRAS GAUCHE	54X40X30/39	4215	4450	4675	4850	5075	5265	3115	3275	3425
017 FAUTEUIL DOUBLE	45X40X30/39	3465	3700	3940	4150	4375	4575	2540	2650	2825
021 SOFA APPARTEMENT SANS BRAS	61X40X30/39	4050	4250	4490	4700	4875	5100	3050	3200	3415
024 CAUSEUSE MODULAIRE ALLONGEE DROIT	89x40/44x30/39	5690	6025	6400	6725	7065	7400	3965	4165	4375
040 SOFA SANS BRAS	71X40X30/39	4700	4890	5140	5390	5600	5815	3475	3700	3900
041 FAUTEUIL INCLINABLE BRAS-G	31X40X30/39	3015	3165	3340	3475	3640	3790	2300	2440	2515
042 FAUTEUIL INCLINABLE BRAS-D	31X40X30/39	3015	3165	3340	3475	3640	3790	2300	2440	2515
043 FAUTEUIL INCLINABLE BERÇANT PIVOTANT	30 x 34 x 42	3800	4000	4240	4475	4690	4890	3040	3125	3225
044 FAUTEUIL INCLINABLE	38X40X30/39	3625	3840	4040	4225	4465	4675	2750	2865	2975
045 CAUSEUSE SANS BRAS ALLONGEE DROIT	68X40X30/39	4225	4475	4715	4900	5140	5390	3150	3315	3450
048 CAUSEUSE MODULAIRE ALLONGEE GAUCHE	89x40/44x30/39	5690	6025	6400	6725	7065	7400	3965	4165	4375
051 FAUTEUIL SANS BRAS	24X40X30/39	2050	2150	2250	2375	2490	2575	1515	1625	1725
052 SOFA BRAS GAUCHE	78X40X30/39	5300	5565	5875	6125	6415	6690	3950	4150	4365
053 SOFA BRAS DROIT	78X40X30/39	5300	5565	5875	6125	6415	6690	3950	4150	4365



CORRADO

Caractéristiques: Modèle avec appui-tête ajustable inclus (2 sur coin carré). Couture: en tissu petit fil & en cuir gros fil plat. Coussins de siège avec mousse mémoire. Items chaise longue DOS incl. avec méc. "Push Back".

OPTIONS - Fournissez DESSIN de votre config.

Patte: LG64 métal ou LG08 bois (spécifiez couleur). | Table #154: Spécifiez couleur du dessus de table en bois.

Faut. 043-163: avec base en bois (spécifiez couleur).

Accessoires: Ancrage \$90 ch. | Tablette pivotante & porte verre à vin \$50 ch., Porte tablette \$100 & Lampe DEL \$125.

Option PREMIUM (disponible seulement avec option MOTORISÉ): Repose-pied pleine jambe + rembourrage de sièges avec mousse modelée & couche mousse mémoire 1" sur l'ensemble du mobilier; AJOUTEZ \$140/siège. Section allongée d'un item compte pour 1 siège & chaise longue pour 2 sièges.

Mécanisme motorisé inclinable: ajoutez \$315/méc. Pour le SANS FIL (batterie) ajoutez \$625.

NB: 2 sièges inclinables SÉPARÉS par un COIN CARRÉ ou une TABLE ne peuvent pas ouvrir en même temps.

Description	L x P x H	Cuir						Tissu		
		10	20 Hugo Madras Softy	30 Empire Fantasy Illusion Tucson Utah Vintage Wild Laredo Yukon	40 Diamond Elegance Princess Santiago Sensation Sunset Trina Victoria	50 Bull Cassiope Dublin	60 Caress Ultrasued	A	B COM	C alta
055 COIN CARRÉ	44X44X30/39	3765	3965	4175	4400	4575	4775	2840	2940	3075
056 FAUTEUIL BRAS DROIT	31X40X30/39	2640	2825	2990	3125	3290	3440	1950	2050	2150
057 FAUTEUIL BRAS GAUCHE	31X40X30/39	2640	2825	2990	3125	3290	3440	1950	2050	2150
061 CAUSEUSE BRAS DROIT	54X40X30/39	4215	4450	4675	4850	5075	5265	3115	3275	3425
071 FAUTEUIL INCLINABLE SANS BRAS	24X40X30/39	2390	2500	2600	2715	2825	2915	1865	2000	2140
086 CAUSEUSE SANS BRAS ALLONGÉE GAUCHE	68X40X30/39	4225	4475	4715	4900	5140	5390	3150	3315	3450
088 FAUTEUIL SANS BRAS ALLONGE GAUCHE	45X40X30/39	2650	2850	3050	3190	3390	3540	2015	2125	2200
089 FAUTEUIL SANS BRAS ALLONGE DROIT	45X40X30/39	2650	2850	3050	3190	3390	3540	2015	2125	2200
095 SOFA APPARTEMENT	75X40X30/39	5300	5615	5940	6250	6525	6815	3940	4125	4300
096 SOFA APPARTEMENT BRAS GAUCHE	68X40X30/39	4700	4975	5200	5465	5715	5990	3465	3665	3850
097 SOFA APPARTEMENT BRAS DROIT	68X40X30/39	4700	4975	5200	5465	5715	5990	3465	3665	3850
124 POUF AVEC RANGEMENT	30X22X17	1365	1415	1490	1575	1650	1715	1150	1175	1215
154 TABLE REMBOURRÉE ANGULAIRE	7/34x33.5x19	1165	1225	1340	1390	1450	1515	990	1025	1050
163 FAUT. DBL INCL. BERCANT PIVOTANT	33 x 34 x 42	3890	4140	4365	4565	4800	5040	3050	3140	3240
165 FAUTEUIL DOUBLE INCLINABLE	45X40X30/39	3825	4025	4250	4490	4715	4900	2890	3050	3165
167 SOFA APP. SANS BRAS ALLONGE GAUCHE	82X40X30/39	4715	5015	5265	5540	5815	6075	3490	3700	3890
168 SOFA APP. SANS BRAS ALLONGE DROIT	82X40X30/39	4715	5015	5265	5540	5815	6075	3490	3700	3890
169 FAUTEUIL DOUBLE INCLINABLE BRAS GAUCHE	38X40X30/39	3190	3390	3550	3725	3900	4050	2475	2590	2725
170 FAUTEUIL DOUBLE INCLINABLE BRAS DROIT	38X40X30/39	3190	3390	3550	3725	3900	4050	2475	2590	2725
171 FAUTEUIL DOUBLE INCLINABLE SANS BRAS	31X40X30/39	2590	2725	2875	3015	3150	3290	2000	2125	2225
173 CHAISE LONGUE DOUBLE BRAS GAUCHE	38X62X30/39	3400	3590	3825	4015	4200	4425	2515	2650	2850



CORRADO

Caractéristiques: Modèle avec appui-tête ajustable inclus (2 sur coin carré). Couture: en tissu petit fil & en cuir gros fil plat. Coussins de siège avec mousse mémoire. Items chaise longue DOS incl. avec méc. "Push Back".

OPTIONS - Fournissez DESSIN de votre config.

Patte: LG64 métal ou LG08 bois (spécifiez couleur). | Table #154: Spécifiez couleur du dessus de table en bois.

Faut. 043-163: avec base en bois (spécifiez couleur).

Accessoires: Ancrage \$90 ch. | Tablette pivotante & porte verre à vin \$50 ch., Porte tablette \$100 & Lampe DEL \$125.

Option PREMIUM (disponible seulement avec option MOTORISÉ): Repose-pied pleine jambe + rembourrage de sièges avec mousse modelée & couche mousse mémoire 1" sur l'ensemble du mobilier; AJOUTEZ \$140/siège. Section allongée d'un item compte pour 1 siège & chaise longue pour 2 sièges.

Mécanisme motorisé inclinable: ajoutez \$315/méc. Pour le SANS FIL (batterie) ajoutez \$625.

NB: 2 sièges inclinables SÉPARÉS par un COIN CARRÉ ou une TABLE ne peuvent pas ouvrir en même temps.

Description	L x P x H	Cuir						Tissu		
		10	20 Hugo Madras Softy	30 Empire Fantasy Illusion Tucson Utah Vintage Wild Laredo Yukon	40 Diamond Elegance Princess Santiago Sensation Sunset Trina Victoria	50 Bull Cassiope Dublin	60 Caress Ultrasued	A	B COM	C alta
174 CHAISE LONGUE DOUBLE BRAS DROIT	38X62X30/39	3400	3590	3825	4015	4200	4425	2515	2650	2850
175 FAUTEUIL DOUBLE BRAS GAUCHE	38X40X30/39	2850	3015	3190	3390	3540	3715	2125	2240	2390
176 FAUTEUIL DOUBLE BRAS DROIT	38X40X30/39	2850	3015	3190	3390	3540	3715	2125	2240	2390
177 FAUTEUIL DOUBLE SANS BRAS	31X40X30/39	2225	2375	2525	2640	2815	2925	1665	1790	1900
178 FAUTEUIL DOUBLE SANS BRAS ALLONGE-G	52X40X30/39	2875	3075	3275	3450	3640	3840	2165	2300	2465
179 FAUTEUIL DOUBLE SANS BRAS ALLONGE-D	52X40X30/39	2875	3075	3275	3450	3640	3840	2165	2300	2465
230 CHAISE LONGUE DOUBLE DOS INCL. BRAS-G	38X62X30/39	3665	3865	4065	4290	4490	4700	2815	2975	3125
231 CHAISE LONGUE DOUBLE DOS INCL. BRAS-D	38X62X30/39	3665	3865	4065	4290	4490	4700	2815	2975	3125
232 CHAISE LONGUE DOS INCLINABLE BRAS-G	31X62X30/39	3450	3615	3775	3940	4065	4215	2550	2690	2840
233 CHAISE LONGUE DOS INCLINABLE BRAS-D	31X62X30/39	3450	3615	3775	3940	4065	4215	2550	2690	2840
234 SOFA APP. MODULAIRE ALLONGE GAUCHE	96x40/44x30/39	5890	6190	6575	6915	7250	7600	4140	4375	4590
235 SOFA APP. MODULAIRE ALLONGE DROIT	96x40/44x30/39	5890	6190	6575	6915	7250	7600	4140	4375	4590
CONFIGURATIONS										
A CONFIG. (169-177-174)	107X62X30/39	8815	9355	9900	10380	10915	11400	6655	7030	7475
B CONFIG. (096-055-177-170)	112X113X30/39	13880	14705	15450	16230	17005	17740	10445	10985	11550
C CONFIG. (173-177-055-179)	113X96X30/39	12265	13005	13800	14505	15230	15965	9185	9680	10290
D CONFIG. (011-009-005)	109X62X30/39	9815	10295	10790	11195	11665	12180	7240	7750	8100
E CONFIG. (041-071-055-061)	99X98X30/39	13385	14080	14790	15440	16115	16745	10120	10655	11155
F CONFIG. (041-061)	85X40X30/39	7230	7615	8015	8325	8715	9055	5415	5715	5940
G CONFIG. (057-042)	62X40X30/39	5655	5990	6330	6600	6930	7230	4250	4490	4665

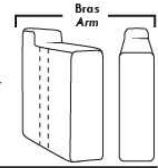

Siège 30" de large | 30" Seat Width

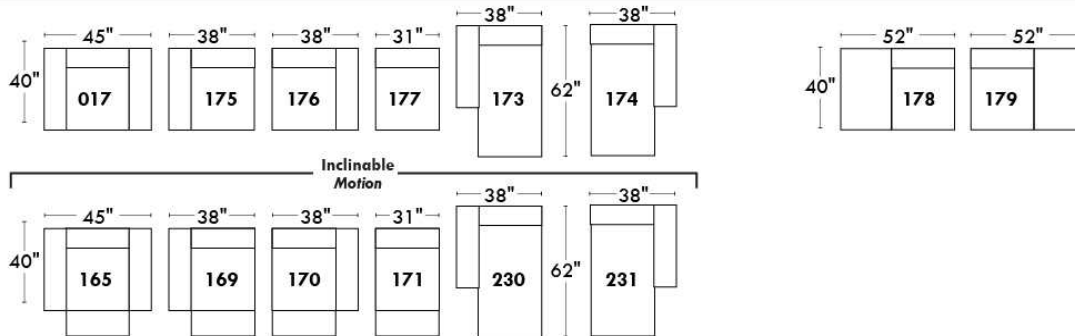
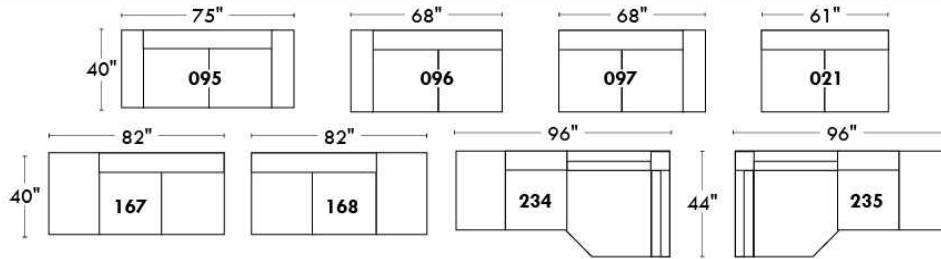

Spécifications | Specifications

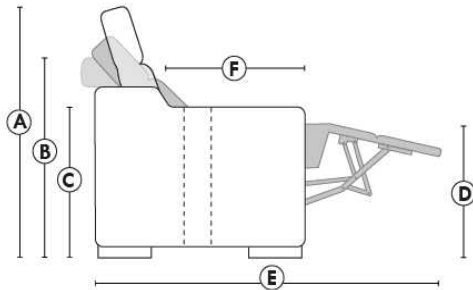

- Appui-tête levé / Headrest up
- Appui-tête baissé / Headrest down
- Complètement incliné / Fully reclined

- (A) Hauteur complète 39" Total Height
- (B) Hauteur appui-tête baissé 30" Height headrest down
- (C) Hauteur du bras 23" Arm Height
- (D) Hauteur du siège 19,5" Seat height
- (E) Profondeur inclinée 63" Depth fully reclined
- (F) Profondeur d'assise 20" Seat depth

Autres | Others

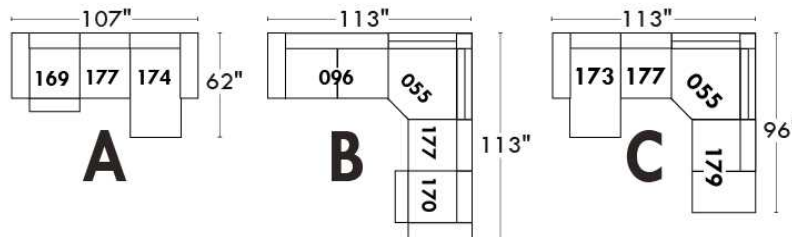
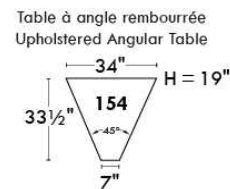
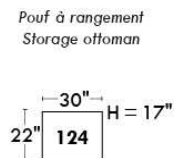
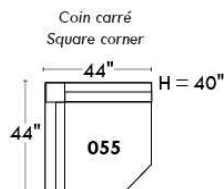

CORRADO

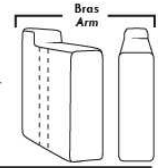

LINEA 30

Siège 23" de large | 23" Seat Width

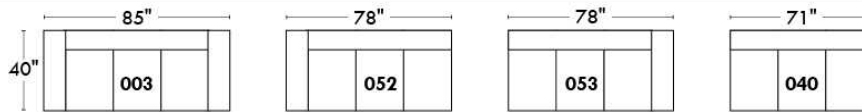
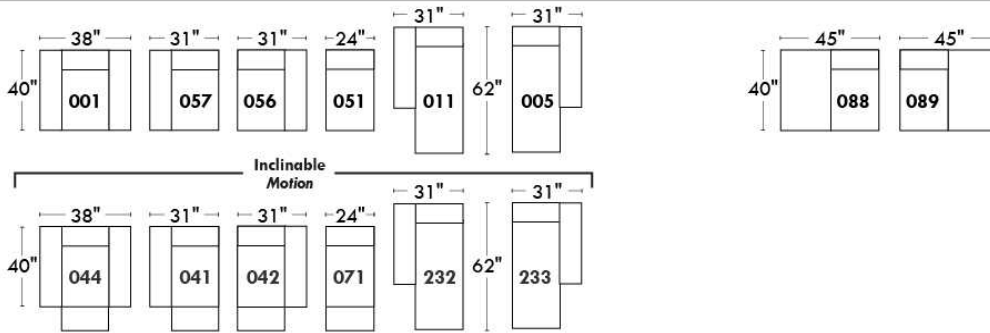
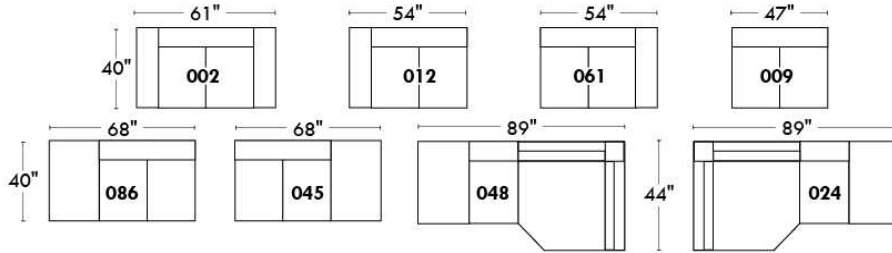

Fauteuil berçant,
pivotant et inclinable
*Swivel rocking
motion chair*

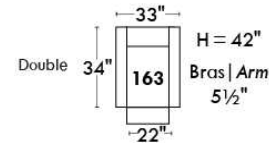
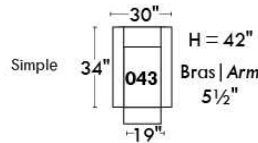

Autres | Others

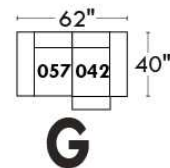
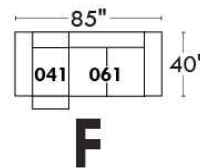
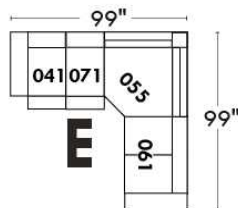
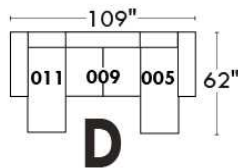
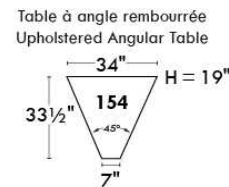
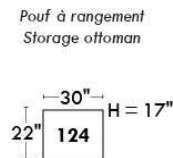
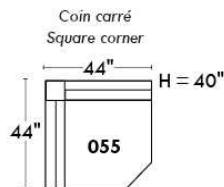

www.jaymar.ca

Toutes les dimensions indiquées sont au pouce près. Nos produits sont fabriqués à la main et des variations mineures peuvent survenir. All dimensions indicated are to the nearest inch. Our product is hand-made and minor variations can occur.

DARIO

Modèle avec appui-tête ajustable inclus avec tous les items (2 sur coin carré). Appui-tête FIXE sur Centre Rond (050). Couture: Petit fil en tissu et en cuir. Fauteuils inclinables, berçants, pivotants (items 043 & 163 seulement): coussin de siège avec mousse mémoire 1 po. Items chaise longue dos inclinable avec mécanisme "Push Back"; espace du mur: 10".

OPTIONS - Fournir DESSIN de votre config.:

Petit Bras 6": au même prix.

Pattes (spécifiez couleur) : sur bras LARGE: LG103 bois ou LG189 métal (noire ou chrome). PETIT Bras: LG08 bois ou LG64 métal.

Choix de profondeur d'assise : 20" ou *22". *Le 22" N/D sur fauteuil #043 et #163.

Faut. 043-163: avec base en bois (spécifiez couleur).

Option PREMIUM (disponible seulement avec l'option MOTORISÉ): Repose-pied pleine jambe + rembourrage des sièges avec mousse modelée et couche de mousse mémoire 1 po sur l'ensemble du mobilier (autant fixe qu'inclinable); AJOUTEZ \$140/siège. Section allongée d'un item compte pour 1 siège & chaise longue pour 2 sièges.

Mécanisme motorisé inclinable avec bouton TACTILE ajoutez 315\$/mécanisme. Pour le SANS FIL (batterie) ajoutez \$625/ mécanisme.

NB: 2 sièges inclinables SÉPARÉS par un CENTRE ROND (050) ou un COIN CARRÉ (055) ne peuvent pas ouvrir en même temps.

Description	L x P x H	Cuir						Tissu		
		10	20 Hugo Madras Softy	30 Empire Fantasy Illusion Tucson Utah Vintage Wild Laredo Yukon	40 Diamond Elegance Princess Santiago Sensation Sunset Trina Victoria	50 Bull Cassiope Dublin	60 Caress Ultrasued	A	B COM	C alta
001 FAUTEUIL	44X40X33/40	3150	3365	3565	3775	3975	4175	2350	2475	2550
002 CAUSEUSE	67X40X33/40	4590	4850	5125	5400	5650	5900	3425	3565	3725
003 SOFA	91X40X33/40	5600	5925	6265	6575	6900	7225	4140	4350	4540
005 CHAISE LONGUE BRAS DROIT	34X62X33/40	3000	3150	3325	3465	3625	3775	2200	2350	2500
009 CAUSEUSE SANS BRAS	47X40X33/40	3425	3565	3750	3900	4040	4190	2525	2650	2840
011 CHAISE LONGUE BRAS GAUCHE	34X62X33/40	3000	3150	3325	3465	3625	3775	2200	2350	2500
012 CAUSEUSE BRAS GAUCHE	57X40X33/40	4015	4200	4450	4650	4840	5065	2990	3125	3290
017 FAUTEUIL DOUBLE	51X40X33/40	3390	3590	3840	4040	4250	4490	2500	2615	2750
021 SOFA APPARTEMENT SANS BRAS	61X40X33/40	3890	4065	4300	4515	4715	4890	2875	3075	3265
024 CAUSEUSE MODULAIRE ALLONGEE DROIT	89X40/44X33/40	5400	5715	6075	6425	6750	7100	3700	3900	4115
040 SOFA SANS BRAS	71X40X33/40	4400	4590	4840	5075	5275	5515	3275	3465	3690
041 FAUTEUIL INCLINABLE BRAS-G	34X40X33/40	2925	3090	3265	3415	3550	3715	2240	2350	2475
042 FAUTEUIL INCLINABLE BRAS-D	34X40X33/40	2925	3090	3265	3415	3550	3715	2240	2350	2475
043 FAUTEUIL INCLINABLE BERÇANT PIVOTANT	30x34x42	3800	4000	4240	4475	4690	4890	3040	3125	3225
044 FAUTEUIL INCLINABLE	44X40X33/40	3490	3715	3940	4140	4350	4540	2715	2825	2915
045 CAUSEUSE SANS BRAS ALLONGEE DROIT	68X40X33/40	4025	4225	4490	4715	4900	5140	3000	3150	3315
048 CAUSEUSE MODULAIRE ALLONGEE GAUCHE	89X40/44X33/40	5400	5715	6075	6425	6750	7100	3700	3900	4115
050 CENTRE ROND	49X49X33	3000	3190	3425	3625	3840	4025	2100	2200	2340
051 FAUTEUIL SANS BRAS	24X40X33/40	1950	2050	2165	2250	2375	2490	1465	1575	1690

DARIO

Modèle avec appui-tête ajustable inclus avec tous les items (2 sur coin carré). Appui-tête FIXE sur Centre Rond (050). Couture: Petit fil en tissu et en cuir. Fauteuils inclinables, berçants, pivotants (items 043 & 163 seulement): coussin de siège avec mousse mémoire 1 po. Items chaise longue dos inclinable avec mécanisme "Push Back"; espace du mur: 10".

OPTIONS - Fournir DESSIN de votre config.:

Petit Bras 6": au même prix.

Pattes (spécifiez couleur) : sur bras LARGE: LG103 bois ou LG189 métal (noire ou chrome). PETIT Bras: LG08 bois ou LG64 métal.

Choix de profondeur d'assise : 20" ou *22". *Le 22" N/D sur fauteuil #043 et #163.

Faut. 043-163: avec base en bois (spécifiez couleur).

Option PREMIUM (disponible seulement avec l'option MOTORISÉ): Repose-pied pleine jambe + rembourrage des sièges avec mousse modelée et couche de mousse mémoire 1 po sur l'ensemble du mobilier (autant fixe qu'inclinable); AJOUTEZ \$140/siège. Section allongée d'un item compte pour 1 siège & chaise longue pour 2 sièges.

Mécanisme motorisé inclinable avec bouton TACTILE ajoutez 315\$/mécanisme. Pour le SANS FIL (batterie) ajoutez \$625/ mécanisme.

NB: 2 sièges inclinables SÉPARÉS par un CENTRE ROND (050) ou un COIN CARRÉ (055) ne peuvent pas ouvrir en même temps.

Description	L x P x H	Cuir						Tissu		
		10	20 Hugo Madras Softy	30 Empire Fantasy Illusion Tucson Utah Vintage Wild Laredo Yukon	40 Diamond Elegance Princess Santiago Sensation Sunset Trina Victoria	50 Bull Cassiope Dublin	60 Caress Ultrasued	A	B COM	C alta
052 SOFA BRAS GAUCHE	81X40X33/40	5015	5240	5540	5815	6075	6375	3700	3900	4115
053 SOFA BRAS DROIT	81X40X33/40	5015	5240	5540	5815	6075	6375	3700	3900	4115
055 COIN CARRE	44X44X33/40	3540	3750	3965	4165	4375	4565	2640	2775	2890
056 FAUTEUIL BRAS DROIT	34X40X33/40	2550	2715	2875	3050	3175	3340	1900	2000	2100
057 FAUTEUIL BRAS GAUCHE	34X40X33/40	2550	2715	2875	3050	3175	3340	1900	2000	2100
061 CAUSEUSE BRAS DROIT	57X40X33/40	4015	4200	4450	4650	4840	5065	2990	3125	3290
071 FAUTEUIL INCLINABLE SANS BRAS	24X40X33/40	2300	2440	2525	2615	2725	2840	1815	1950	2090
086 CAUSEUSE SANS BRAS ALLONGEE GAUCHE	68X40X33/40	4025	4225	4490	4715	4900	5140	3000	3150	3315
088 FAUTEUIL SANS BRAS ALLONGE GAUCHE	45X40X33/40	2575	2740	2925	3100	3275	3440	1915	2015	2125
089 FAUTEUIL SANS BRAS ALLONGE DROIT	45X40X33/40	2575	2740	2925	3100	3275	3440	1915	2015	2125
095 SOFA APPARTEMENT	81X40X33/40	5090	5400	5700	6015	6315	6615	3765	3950	4140
096 SOFA APPARTEMENT BRAS GAUCHE	71X40X33/40	4475	4725	5025	5240	5515	5750	3340	3515	3715
097 SOFA APPARTEMENT BRAS DROIT	71X40X33/40	4475	4725	5025	5240	5515	5750	3340	3515	3715
124 POUF AVEC RANGEMENT	30X22X17	1365	1415	1490	1575	1650	1715	1150	1175	1215
163 FAUT. DBL INCL. BERÇANT PIVOTANT	33 x 34 x 42	3890	4140	4365	4565	4800	5040	3050	3140	3240
165 FAUTEUIL DOUBLE INCLINABLE	51X40X33/40	3715	3940	4165	4400	4590	4825	2850	2990	3115
167 SOFA APP. SANS BRAS ALLONGE GAUCHE	82X40X33/40	4490	4750	5065	5325	5600	5875	3365	3540	3725
168 SOFA APP. SANS BRAS ALLONGE DROIT	82X40X33/40	4490	4750	5065	5325	5600	5875	3365	3540	3725
169 FAUTEUIL DOUBLE INCLINABLE BRAS GAUCHE	41X40X33/40	3115	3290	3465	3640	3825	3975	2440	2540	2650
170 FAUTEUIL DOUBLE INCLINABLE BRAS DROIT	41X40X33/40	3115	3290	3465	3640	3825	3975	2440	2540	2650

DARIO

Modèle avec appui-tête ajustable inclus avec tous les items (2 sur coin carré). Appui-tête FIXE sur Centre Rond (050). Couture: Petit fil en tissu et en cuir. Fauteuils inclinables, berçants, pivotants (items 043 & 163 seulement): coussin de siège avec mousse mémoire 1 po. Items chaise longue dos inclinable avec mécanisme "Push Back"; espace du mur: 10".

OPTIONS - Fournir DESSIN de votre config.:

Petit Bras 6": au même prix.

Pattes (spécifiez couleur) : sur bras LARGE: LG103 bois ou LG189 métal (noire ou chrome). PETIT Bras: LG08 bois ou LG64 métal.

Choix de profondeur d'assise : 20" ou *22". *Le 22" N/D sur fauteuil #043 et #163.

Faut. 043-163: avec base en bois (spécifiez couleur).

Option PREMIUM (disponible seulement avec l'option MOTORISÉ): Repose-pied pleine jambe + rembourrage des sièges avec mousse modelée et couche de mousse mémoire 1 po sur l'ensemble du mobilier (autant fixe qu'inclinable); AJOUTEZ \$140/siège. Section allongée d'un item compte pour 1 siège & chaise longue pour 2 sièges.

Mécanisme motorisé inclinable avec bouton TACTILE ajoutez 315\$/mécanisme. Pour le SANS FIL (batterie) ajoutez \$625/ mécanisme.

NB: 2 sièges inclinables SÉPARÉS par un CENTRE ROND (050) ou un COIN CARRÉ (055) ne peuvent pas ouvrir en même temps.

Description	L x P x H	Cuir						Tissu		
		10	20 Hugo Madras Softy	30 Empire Fantasy Illusion Tucson Utah Vintage Wild Laredo Yukon	40 Diamond Elegance Princess Santiago Sensation Sunset Trina Victoria	50 Bull Cassiope Dublin	60 Caress Ultrasued	A	B COM	C alta
171 FAUTEUIL DOUBLE INCLINABLE SANS BRAS	31X40X33/40	2525	2625	2775	2890	3015	3125	1950	2090	2200
173 CHAISE LONGUE DOUBLE BRAS GAUCHE	41X62X33/40	3275	3465	3700	3900	4115	4300	2465	2625	2850
174 CHAISE LONGUE DOUBLE BRAS DROIT	41X62X33/40	3275	3465	3700	3900	4115	4300	2465	2625	2850
175 FAUTEUIL DOUBLE BRAS GAUCHE	41X40X33/40	2750	2925	3115	3290	3450	3625	2065	2190	2340
176 FAUTEUIL DOUBLE BRAS DROIT	41X40X33/40	2750	2925	3115	3290	3450	3625	2065	2190	2340
177 FAUTEUIL DOUBLE SANS BRAS	31X40X33/40	2165	2275	2450	2540	2640	2775	1615	1740	1890
178 FAUTEUIL DOUBLE SANS BRAS ALLONGE-G	52X40X33/40	2775	2975	3165	3365	3540	3725	2090	2200	2350
179 FAUTEUIL DOUBLE SANS BRAS ALLONGE-D	52X40X33/40	2775	2975	3165	3365	3540	3725	2090	2200	2350
230 CHAISE LONGUE DOUBLE DOS INCL. BRAS-G	41X62X33/40	3540	3750	3965	4165	4375	4565	2725	2925	3125
231 CHAISE LONGUE DOUBLE DOS INCL. BRAS-D	41X62X33/40	3540	3750	3965	4165	4375	4565	2725	2925	3125
232 CHAISE LONGUE DOS INCLINABLE BRAS-G	34X62X33/40	3275	3425	3590	3750	3900	4040	2500	2615	2750
233 CHAISE LONGUE DOS INCLINABLE BRAS-D	34X62X33/40	3275	3425	3590	3750	3900	4040	2500	2615	2750
234 SOFA APP. MODULAIRE ALLONGE GAUCHE	96X40/44X33/40	5600	5940	6290	6615	6975	7300	3900	4140	4375
235 SOFA APP. MODULAIRE ALLONGE DROIT	96X40/44X33/40	5600	5940	6290	6615	6975	7300	3900	4140	4375
CONFIGURATIONS										
A CONFIG. (169-177-174)	113X62X33/40	8555	9030	9615	10080	10580	11050	6520	6905	7390
B CONFIG. (96-55-177-170)	116X116X33/40	13295	14040	14905	15585	16355	17065	10035	10570	11145
C CONFIG. (173-177-055-179)	115X96X33/40	11755	12465	13280	13970	14670	15365	8810	9340	9980
D CONFIG. (011-009-005)	115X62X33/40	9425	9865	10400	10830	11290	11740	6925	7350	7840
E CONFIG. (41-71-55-061)	102X101X33/40	12780	13480	14205	14845	15490	16185	9685	10200	10745

Liste de prix CDN

DARIO

Description	L x P x H	Cuir						Tissu		
		10	20 Hugo Madras Softy	30 Empire Fantasy Illusion Tucson Utah Vintage Wild Laredo Yukon	40 Diamond Elegance Princess Santiago Sensation Sunset Trina Victoria	50 Bull Cassiope Dublin	60 Caress Ultrasued	A	B COM	C alta
F CONFIG. (41-61)	91X40X33/40	6940	7290	7715	8065	8390	8780	5230	5475	5765
G CONFIG. (57-42)	68X40X33/40	5475	5805	6140	6465	6725	7055	4140	4350	4575

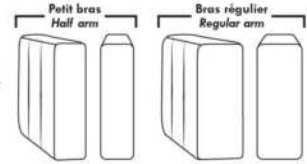

Items avec siège de 30" | Items with 30" seat

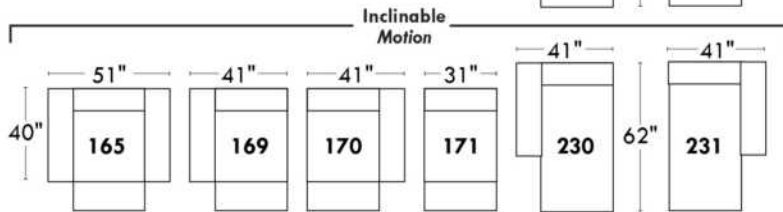
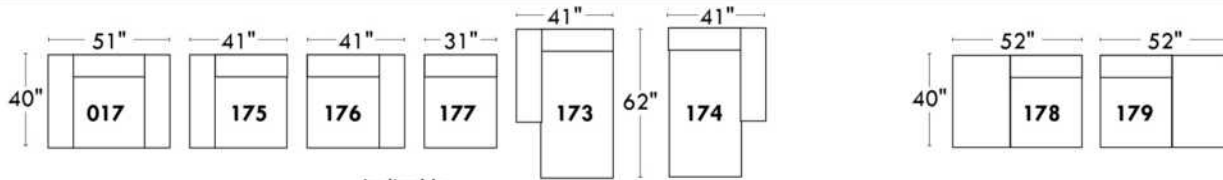
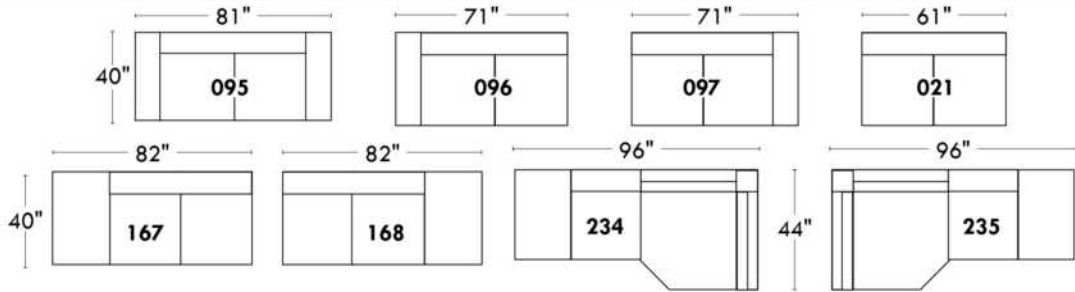

Spécifications | Specifications

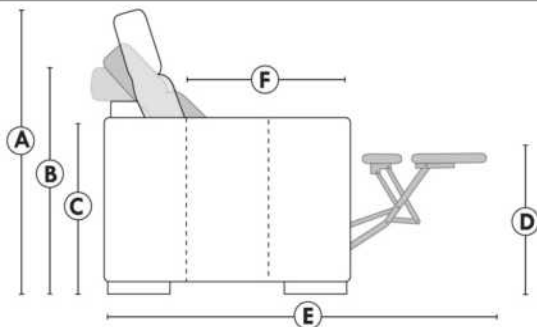

- Appui-tête levé / Headrest up
- Appui-tête baissé / Headrest down
- Complètement incliné / Fully reclined

- (A) Hauteur complète 40" / Total Height
- (B) Hauteur appui-tête baissé 33" / Height headrest down
- (C) Hauteur du bras 24" / Arm Height
- (D) Hauteur du siège 19,5" / Seat height
- (E) Profondeur incliné 65" / Depth fully reclined
- (F) Profondeur d'assise 20" ou/ou 22" / Seat depth

Autres | Others

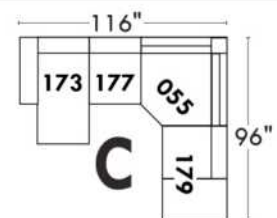
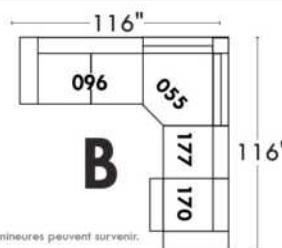
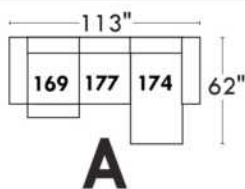
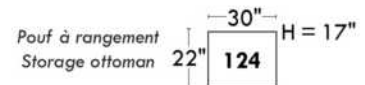
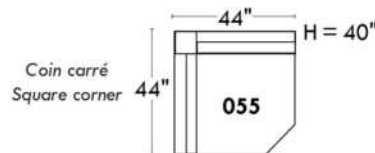
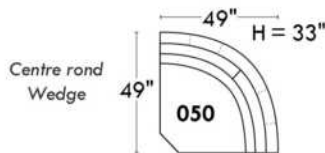

www.jaymar.ca

Toutes les dimensions indiquées sont au pouce près. Nos produits sont fabriqués à la main et des variations mineures peuvent survenir. All dimensions indicated are to the nearest inch. Our product is hand-made and minor variations can occur.

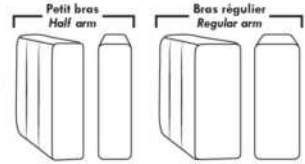

Items avec siège de 23" | Items with 23" seat

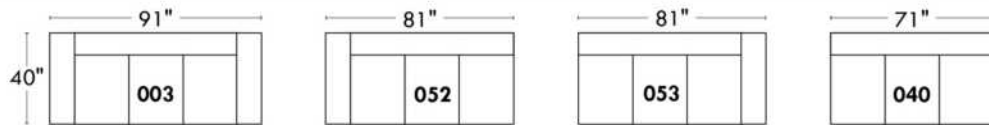
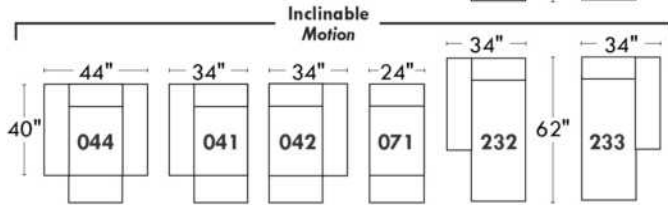
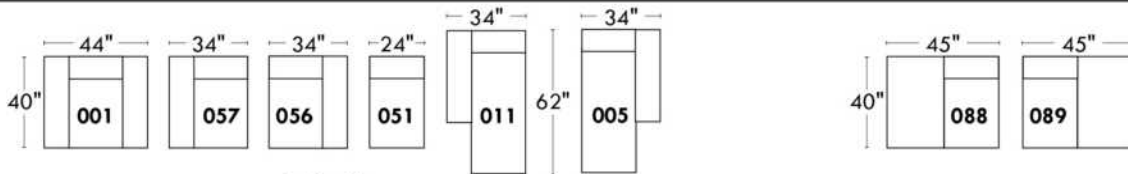
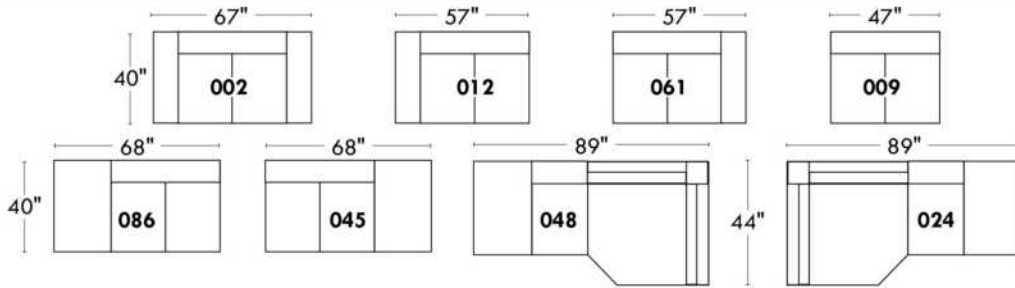

Fauteuil berçant, pivotant et inclinable
Swivel rocking motion chair

Simple: 30" x 34" x 19" H = 42" Bras | Arm 5 1/2"

Double: 33" x 34" x 22" H = 42" Bras | Arm 5 1/2"

Autres | Others

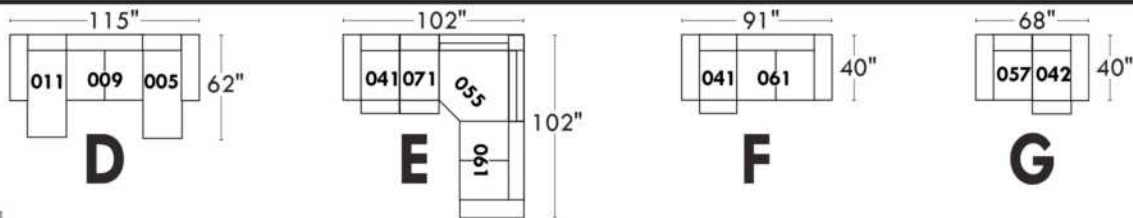
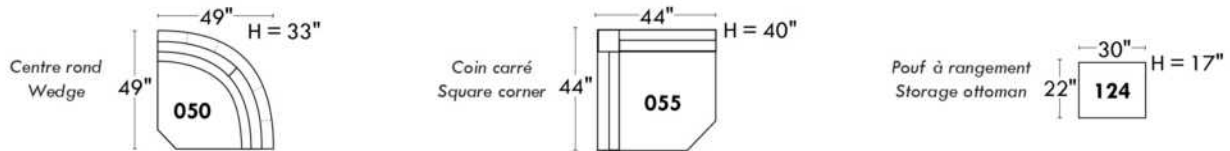

www.jaymar.ca

Toutes les dimensions indiquées sont au pouce près. Nos produits sont fabriqués à la main et des variations mineures peuvent survenir. All dimensions indicated are to the nearest inch. Our product is hand-made and minor variations can occur.

Liste de prix CDN

ECLIPSE

CE MODÈLE EST DISPONIBLE EN TISSU SEULEMENT.

CARACTÉRISTIQUE: Rembourrage des sièges et des bras contient des plumes. Coussins de dos et sièges reversibles. En CUIR: Les dossiers et les sièges auront des coutures décoratives parallèles. Les dossiers seront retenus par une fermeture éclair.

PATTES: LG189 métal ou LG103 en bois; si bois spécifier couleur.

COMBO: Recouvrement #2 les dos et sièges.

Description	L x P x H	Cuir						Tissu		
		10	20 Hugo Madras Softy	30 Empire Fantasy Illusion Tucson Utah Vintage Wild Laredo Yukon	40 Diamond Elegance Princess Santiago Sensation Sunset Trina Victoria	50 Bull Cassiope Dublin	60 Caress Ultrasued	A	B COM	C alta
002 CAUSEUSE	72 x 41 x 34							3315	3490	3700
005 CHAISE LONGUE BRAS DROIT	45 x 70 x 34							2965	3115	3275
006 POUF	35 x 24 x 17							990	1015	1040
011 CHAISE LONGUE BRAS GAUCHE	45 x 70 x 34							2965	3115	3275
017 FAUTEUIL DOUBLE	55 x 41 x 34							2875	3015	3165
021 SOFA APPARTEMENT SANS BRAS	70 x 41 x 34							3265	3490	3750
051 FAUTEUIL SANS BRAS	35 x 41 x 34							2115	2225	2375
055 COIN CARRE	45 x 45 x 34							2140	2240	2375
056 FAUTEUIL BRAS DROIT	45 x 41 x 34							2500	2625	2775
057 FAUTEUIL BRAS GAUCHE	45 x 41 x 34							2500	2625	2775
088 FAUTEUIL SANS BRAS ALLONGE GAUCHE	56 x 41 x 34							2375	2500	2615
089 FAUTEUIL SANS BRAS ALLONGE DROIT	56 x 41 x 34							2375	2500	2615
095 SOFA APPARTEMENT	90 x 41 x 34							3965	4200	4475
096 SOFA APPARTEMENT BRAS GAUCHE	80 x 41 x 34							3625	3890	4140
097 SOFA APPARTEMENT BRAS DROIT	80 x 41 x 34							3625	3890	4140
CONFIGURATIONS										
A CONF. A (096-055-056)	90X125/41X34							8265	8755	9290
B CONF. B (088-055-097)	101X125X34							8140	8630	9130
C CONF. C (011-051-055-089)	125X70/101X34							9595	10080	10640
D CONF. D (011-097)	125X70/41X34							6590	7005	7415
E CONF. E (057-097)	125X41X34							6125	6515	6915
F CONF. F (097-055-021-005)	160X125/70X34							11995	12735	13540

ECLIPSE



Hauteur complète 34" | Hauteur de siège 18" | Hauteur devant bras 24" | Profondeur d'assise 24"
 Total Height 34" | Seat Height 18" | Arm Height 24" | Seat Depth 24"

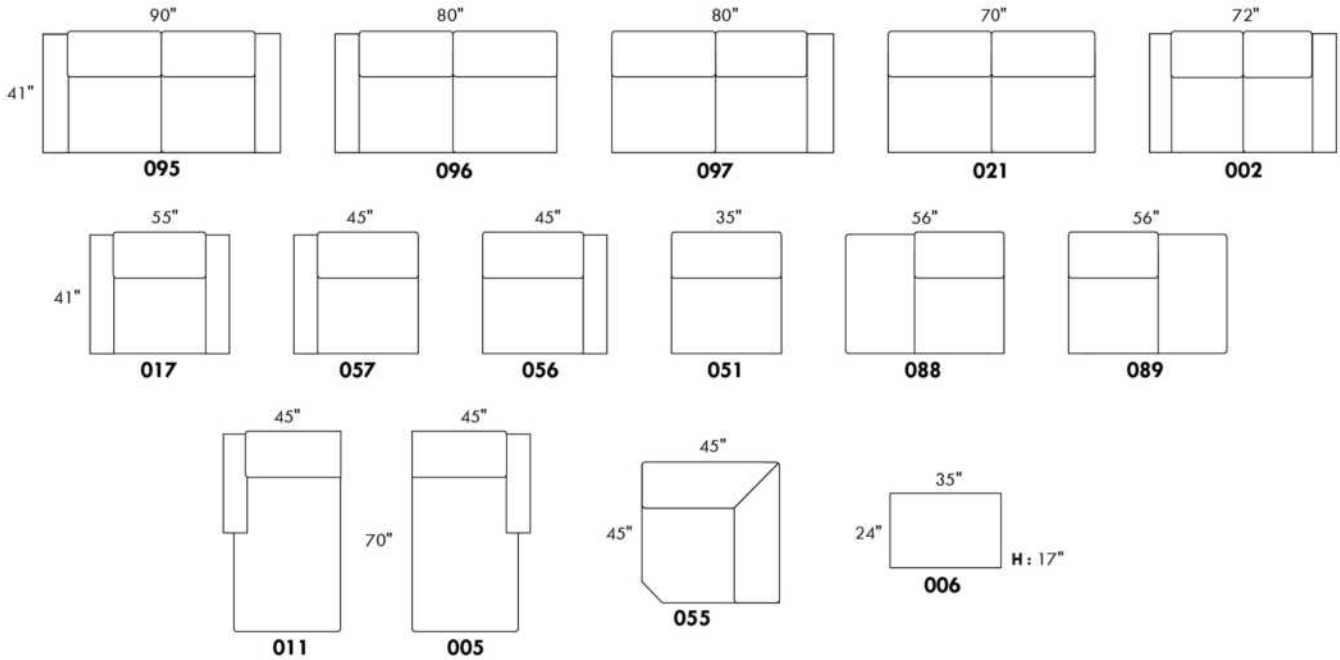

CONFIGURATIONS

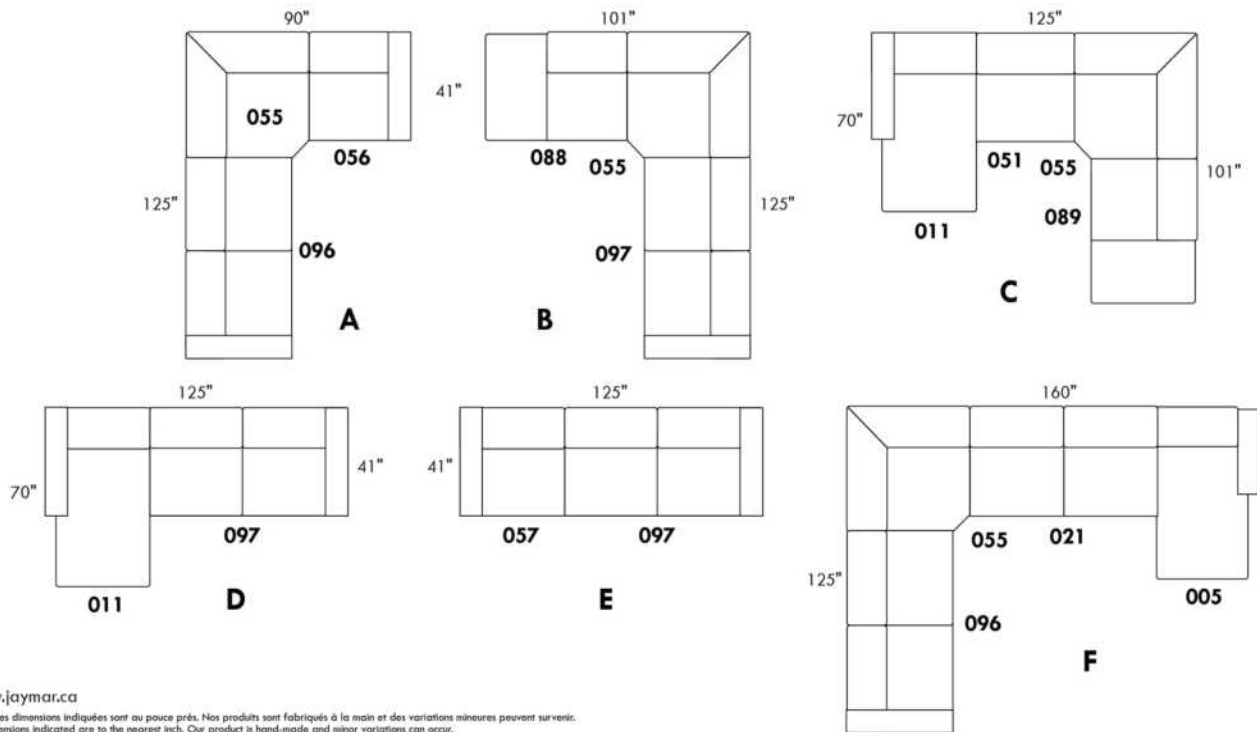

www.jaymar.ca

Toutes les dimensions indiquées sont au pouce près. Nos produits sont fabriqués à la main et des variations mineures peuvent survenir.
 All dimensions indicated are to the nearest inch. Our product is hand-made and minor variations can occur.



EDGE

Caractéristiques: Modèle avec appui-tête ajustable inclus avec tous les items (2 sur coin carré). Couture: En tissu, petit fil et en cuir gros fil plat. Coussins de siège avec mousse mémoire. Rembourrage du dessus du bras avec plumes. Porte-gobelet N/D avec ce modèle. Items chaise longue dos inclinable avec mécanisme "Push Back".

OPTIONS - Spécifiez sur votre commande + DESSIN de votre config:
Patte: LG189 métal (noire ou chrome) ou LG103 bois (spécifiez couleur).
Table (154): Spécifiez couleur du dessus de table en bois.
Options SANS insertion de MÉTAL sur le bras : Ajoutez \$125/commande.
Faut. 043-163: avec base en bois (spécifiez couleur).

Option PREMIUM (disponible seul. avec option MOTORISÉ): Repose-pied pleine jambe + rembourrage des sièges avec mousse modelée et couche de mousse mémoire 1 po sur l'ensemble du mobilier (autant fixe qu'inclinable); AJOUTEZ \$140/siège. Section allongée d'un item compte pour 1 siège & chaise longue pour 2 sièges.

Mécanisme motorisé inclinable ajoutez \$315/méc. Pour le SANS FIL (batterie) ajoutez \$625/méc.

NB: 2 sièges inclinables SÉPARÉS par un COIN CARRÉ ou une TABLE REMBOURÉE ne peuvent pas ouvrir en même temps.

Description	L x P x H	Cuir						Tissu		
		10	20 Hugo Madras Softy	30 Empire Fantasy Illusion Tucson Utah Vintage Wild Laredo Yukon	40 Diamond Elegance Princess Santiago Sensation Sunset Trina Victoria	50 Bull Cassiope Dublin	60 Caress Ultrasued	A	B COM	C alta
001 FAUTEUIL	45x40x30/39	3490	3715	3940	4140	4350	4540	2740	2850	2940
002 CAUSEUSE	68x40x30/39	5015	5225	5515	5750	6015	6275	3890	4025	4175
003 SOFA	92x40x30/39	6000	6315	6675	6990	7300	7625	4650	4840	5065
005 CHAISE LONGUE BRAS DROIT	35x62x30/39	3165	3325	3475	3640	3790	3950	2465	2575	2715
009 CAUSEUSE SANS BRAS	47x40x30/39	3450	3615	3775	3940	4065	4215	2640	2825	2975
011 CHAISE LONGUE BRAS GAUCHE	35x62x30/39	3165	3325	3475	3640	3790	3950	2465	2575	2715
012 CAUSEUSE BRAS GAUCHE	58x40x30/39	4215	4450	4675	4850	5075	5265	3275	3425	3565
017 FAUTEUIL DOUBLE	52x40x30/39	3715	3940	4165	4400	4590	4825	2865	3000	3125
021 SOFA APPARTEMENT SANS BRAS	61x40x30/39	3950	4150	4375	4565	4765	5015	3000	3175	3390
024 CAUSEUSE MODULAIRE ALLONGEE DROIT	89x40/44x30/39	5475	5825	6165	6515	6850	7215	3890	4065	4290
040 SOFA SANS BRAS	71x40x30/39	4465	4690	4890	5125	5375	5565	3425	3625	3840
041 FAUTEUIL INCLINABLE BRAS-G	35x40x30/39	3100	3265	3425	3565	3725	3890	2490	2575	2650
042 FAUTEUIL INCLINABLE BRAS-D	35x40x30/39	3100	3265	3425	3565	3725	3890	2490	2575	2650
043 FAUTEUIL INCLINABLE BERÇANT PIVOTANT	30x34x42	3800	4000	4240	4475	4690	4890	3040	3125	3225
044 FAUTEUIL INCLINABLE	45x40x30/39	3865	4050	4290	4490	4700	4875	3090	3175	3290
045 CAUSEUSE SANS BRAS ALLONGEE DROIT	68x40x30/39	4065	4300	4540	4750	5015	5190	3100	3265	3415
048 CAUSEUSE MODULAIRE ALLONGEE GAUCHE	89x40/44x30/39	5475	5825	6165	6515	6850	7215	3890	4065	4290
051 FAUTEUIL SANS BRAS	24x40x30/39	1975	2065	2175	2275	2390	2500	1515	1625	1725
052 SOFA BRAS GAUCHE	82x40x30/39	5225	5515	5800	6050	6340	6600	4025	4215	4450



EDGE

Caractéristiques: Modèle avec appui-tête ajustable inclus avec tous les items (2 sur coin carré). Couture: En tissu, petit fil et en cuir gros fil plat. Coussins de siège avec mousse mémoire. Rembourrage du dessus du bras avec plumes. Porte-gobelet N/D avec ce modèle. Items chaise longue dos inclinable avec mécanisme "Push Back".

OPTIONS - Spécifiez sur votre commande + DESSIN de votre config:
Patte: LG189 métal (noire ou chrome) ou LG103 bois (spécifiez couleur).
Table (154): Spécifiez couleur du dessus de table en bois.
Options SANS insertion de MÉTAL sur le bras : Ajoutez \$125/commande.
Faut. 043-163: avec base en bois (spécifiez couleur).

Option PREMIUM (disponible seul. avec option MOTORISÉ): Repose-pied pleine jambe + rembourrage des sièges avec mousse modelée et couche de mousse mémoire 1 po sur l'ensemble du mobilier (autant fixe qu'inclinable); AJOUTEZ \$140/siège. Section allongée d'un item compte pour 1 siège & chaise longue pour 2 sièges.

Mécanisme motorisé inclinable ajoutez \$315/méc. Pour le SANS FIL (batterie) ajoutez \$625/méc.

NB: 2 sièges inclinables SÉPARÉS par un COIN CARRÉ ou une TABLE REMBOURÉE ne peuvent pas ouvrir en même temps.

Description	L x P x H	Cuir						Tissu		
		10	20 Hugo Madras Softy	30 Empire Fantasy Illusion Tucson Utah Vintage Wild Laredo Yukon	40 Diamond Elegance Princess Santiago Sensation Sunset Trina Victoria	50 Bull Cassiope Dublin	60 Caress Ultrasued	A	B COM	C alta
053 SOFA BRAS DROIT	82x40x30/39	5225	5515	5800	6050	6340	6600	4025	4215	4450
055 COIN CARRÉ	44x44x30/39	3615	3825	4025	4215	4450	4650	2750	2875	3000
056 FAUTEUIL BRAS DROIT	35x40x30/39	2740	2890	3075	3200	3390	3515	2140	2225	2340
057 FAUTEUIL BRAS GAUCHE	35x40x30/39	2740	2890	3075	3200	3390	3515	2140	2225	2340
061 CAUSEUSE BRAS DROIT	58x40x30/39	4215	4450	4675	4850	5075	5265	3275	3425	3565
071 FAUTEUIL INCLINABLE SANS BRAS	24x40x30/39	2325	2475	2600	2740	2875	3015	1865	1975	2065
086 CAUSEUSE SANS BRAS ALLONGÉE GAUCHE	68x40x30/39	4065	4300	4540	4750	5015	5190	3100	3265	3415
088 FAUTEUIL SANS BRAS ALLONGÉE GAUCHE	45x40x30/39	2590	2750	2940	3115	3290	3450	1975	2065	2165
089 FAUTEUIL SANS BRAS ALLONGÉE DROIT	45x40x30/39	2590	2750	2940	3115	3290	3450	1975	2065	2165
095 SOFA APPARTEMENT	82x40x30/39	5465	5765	6100	6415	6715	7025	4200	4415	4575
096 SOFA APPARTEMENT BRAS GAUCHE	72x40x30/39	4715	4990	5225	5475	5740	6000	3615	3790	3975
097 SOFA APPARTEMENT BRAS DROIT	72x40x30/39	4715	4990	5225	5475	5740	6000	3615	3790	3975
124 POUF AVEC RANGEMENT	30x22x17	1365	1415	1490	1575	1650	1715	1150	1175	1215
154 TABLE REMBOURÉE ANGULAIRE	7/34x32.5x19	1165	1225	1340	1390	1450	1515	990	1025	1050
163 FAUT. DBL INCL. BERCANT PIVOTANT	33 x 34 x 42	3890	4140	4365	4565	4800	5040	3050	3140	3240
165 FAUTEUIL DOUBLE INCLINABLE	52x40x30/39	4050	4290	4525	4740	4990	5175	3200	3365	3475
167 SOFA APP. SANS BRAS ALLONGÉE GAUCHE	82x40x30/39	4550	4825	5115	5400	5665	5940	3450	3640	3840
168 SOFA APP. SANS BRAS ALLONGÉE DROIT	82x40x30/39	4550	4825	5115	5400	5665	5940	3450	3640	3840
169 FAUTEUIL DOUBLE INCLINABLE BRAS GAUCHE	42x40x30/39	3290	3450	3640	3825	3975	4150	2590	2725	2865
170 FAUTEUIL DOUBLE INCLINABLE BRAS DROIT	42x40x30/39	3290	3450	3640	3825	3975	4150	2590	2725	2865



EDGE

Caractéristiques: Modèle avec appui-tête ajustable inclus avec tous les items (2 sur coin carré). Couture: En tissu, petit fil et en cuir gros fil plat. Coussins de siège avec mousse mémoire. Rembourrage du dessus du bras avec plumes. Porte-gobelet N/D avec ce modèle. Items chaise longue dos inclinable avec mécanisme "Push Back".

OPTIONS - Spécifiez sur votre commande + DESSIN de votre config:
Patte: LG189 métal (noire ou chrome) ou LG103 bois (spécifiez couleur).
Table (154): Spécifiez couleur du dessus de table en bois.
Options SANS insertion de MÉTAL sur le bras : Ajoutez \$125/commande.
Faut. 043-163: avec base en bois (spécifiez couleur).

Option PREMIUM (disponible seul. avec option MOTORISÉ): Repose-pied pleine jambe + rembourrage des sièges avec mousse modelée et couche de mousse mémoire 1 po sur l'ensemble du mobilier (autant fixe qu'inclinable); AJOUTEZ \$140/siège. Section allongée d'un item compte pour 1 siège & chaise longue pour 2 sièges.

Mécanisme motorisé inclinable ajoutez \$315/méc. Pour le SANS FIL (batterie) ajoutez \$625/méc.

NB: 2 sièges inclinables SÉPARÉS par un COIN CARRÉ ou une TABLE REMBOURÉE ne peuvent pas ouvrir en même temps.

Description	L x P x H	Cuir						Tissu		
		10	20 Hugo Madras Softy	30 Empire Fantasy Illusion Tucson Utah Vintage Wild Laredo Yukon	40 Diamond Elegance Princess Santiago Sensation Sunset Trina Victoria	50 Bull Cassiope Dublin	60 Caress Ultrasued	A	B COM	C alta
171 FAUTEUIL DOUBLE INCLINABLE SANS BRAS	31x40x30/39	2540	2640	2815	2915	3050	3150	1990	2125	2240
173 CHAISE LONGUE DOUBLE BRAS GAUCHE	42x62x30/39	3450	3665	3890	4065	4290	4490	2650	2850	3015
174 CHAISE LONGUE DOUBLE BRAS DROIT	42x62x30/39	3450	3665	3890	4065	4290	4490	2650	2850	3015
175 FAUTEUIL DOUBLE BRAS GAUCHE	42x40x30/39	2940	3115	3315	3465	3640	3825	2240	2390	2525
176 FAUTEUIL DOUBLE BRAS DROIT	42x40x30/39	2940	3115	3315	3465	3640	3825	2240	2390	2525
177 FAUTEUIL DOUBLE SANS BRAS	31x40x30/39	2175	2300	2465	2550	2650	2815	1650	1790	1915
178 FAUTEUIL DOUBLE SANS BRAS ALLONGE-G	52x40x30/39	2815	2990	3175	3390	3550	3750	2140	2250	2440
179 FAUTEUIL DOUBLE SANS BRAS ALLONGE-D	52x40x30/39	2815	2990	3175	3390	3550	3750	2140	2250	2440
230 CHAISE LONGUE DOUBLE DOS INCL. BRAS-G	42x62x30/39	3725	3940	4150	4365	4550	4750	2940	3115	3290
231 CHAISE LONGUE DOUBLE DOS INCL. BRAS-D	42x62x30/39	3725	3940	4150	4365	4550	4750	2940	3115	3290
232 CHAISE LONGUE DOS INCLINABLE BRAS-G	35x62x30/39	3450	3615	3775	3940	4065	4215	2725	2865	3000
233 CHAISE LONGUE DOS INCLINABLE BRAS-D	35x62x30/39	3450	3615	3775	3940	4065	4215	2725	2865	3000
234 SOFA APP. MODULAIRE ALLONGE GAUCHE	96x40/44x30/39	5675	6015	6390	6715	7050	7390	4050	4300	4540
235 SOFA APP. MODULAIRE ALLONGE DROIT	96x40/44x30/39	5675	6015	6390	6715	7050	7390	4050	4300	4540
CONFIGURATIONS										
A CONFIG. (169-177-174)	114X62X30/39	8915	9415	9995	10440	10915	11455	6890	7365	7795
B CONFIG. (096-055-177-170)	116X117X30/39	13795	14565	15355	16065	16815	17615	10605	11180	11755
C CONFIG. (173-177-055-179)	117X96X30/39	12055	12780	13555	14220	14940	15705	9190	9765	10370
D CONFIG. (011-009-005)	116X62X30/39	9780	10265	10725	11220	11645	12115	7570	7975	8405
E CONFIG. (041-061)	92X40X30/39	7315	7715	8100	8415	8800	9155	5765	6000	6215

Liste de prix CDN

EDGE

Description	L x P x H	Cuir						Tissu		
		10	20 Hugo Madras Softy	30 Empire Fantasy Illusion Tucson Utah Vintage Wild Laredo Yukon	40 Diamond Elegance Princess Santiago Sensation Sunset Trina Victoria	50 Bull Cassiope Dublin	60 Caress Ultrasued	A	B COM	C alta
F CONFIG. (057-042)	69X40X30/39	5840	6155	6500	6765	7115	7405	4630	4800	4990
G CONFIG. (041-071-055-061)	103X102X30/39	13255	14015	14725	15370	16125	16820	10380	10850	11280

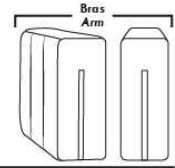

Siège 30" de large | 30" Seat Width

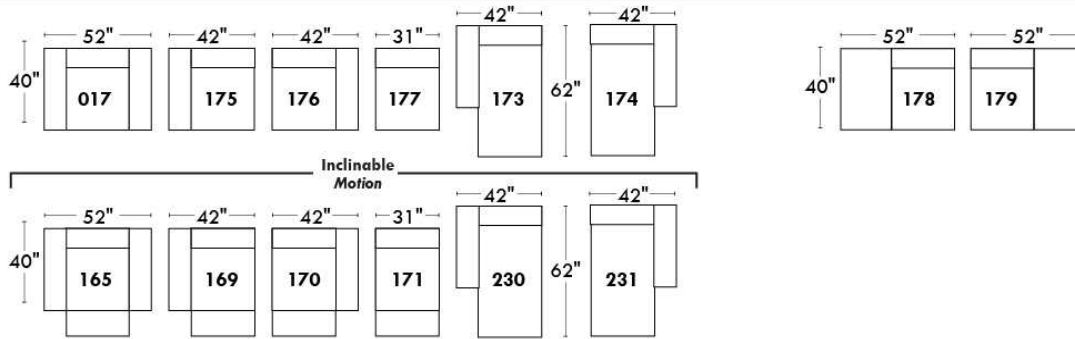
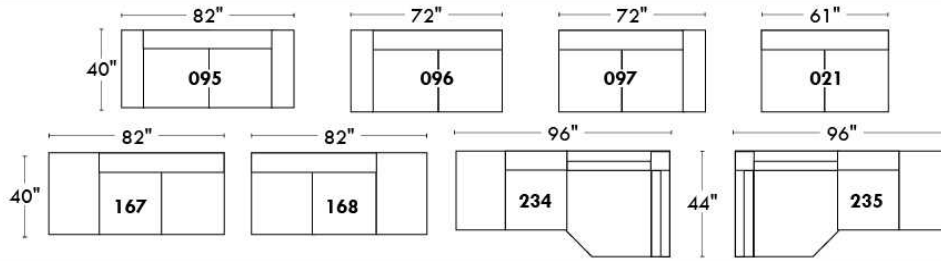

Spécifications | Specifications

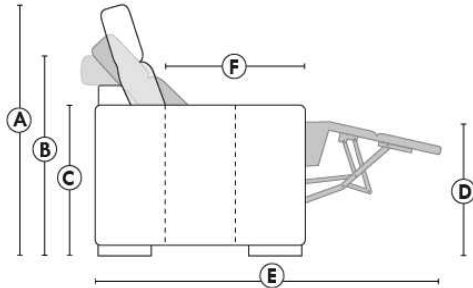

- Appui-tête levé / Headrest up
- Appui-tête baissé / Headrest down
- Complètement incliné / Fully reclined

- (A) Hauteur complète 39" Total Height
- (B) Hauteur appui-tête baissé 30" Height headrest down
- (C) Hauteur du bras 24" Arm Height
- (D) Hauteur du siège 19,5" Seat height
- (E) Profondeur inclinée 63" Depth fully reclined
- (F) Profondeur d'assise 20" Seat depth

Autres | Others

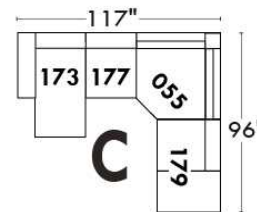
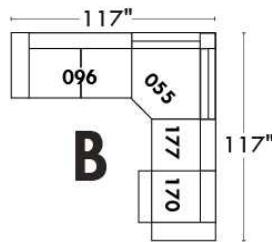
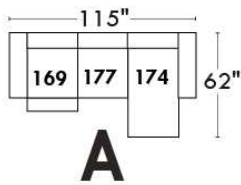
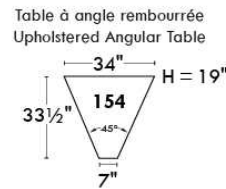
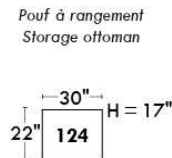
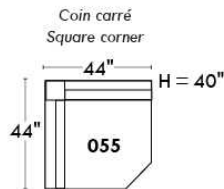

www.jaymar.ca

Toutes les dimensions indiquées sont au pouce près. Nos produits sont fabriqués à la main et des variations mineures peuvent survenir.
 All dimensions indicated are to the nearest inch. Our product is hand-made and minor variations can occur.

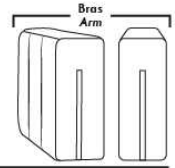

Siège 23" de large | 23" Seat Width

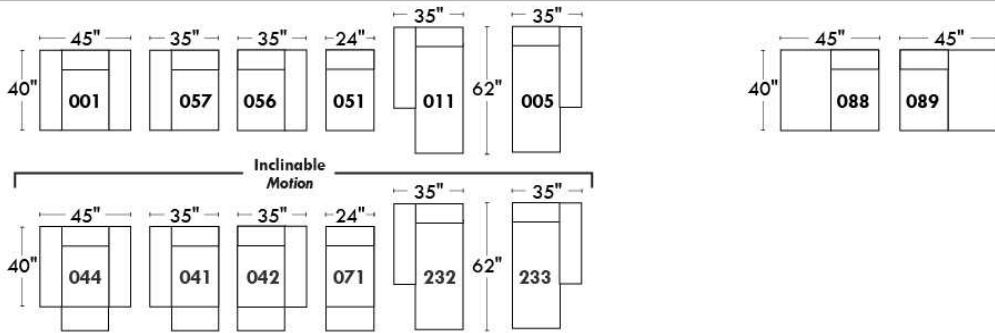
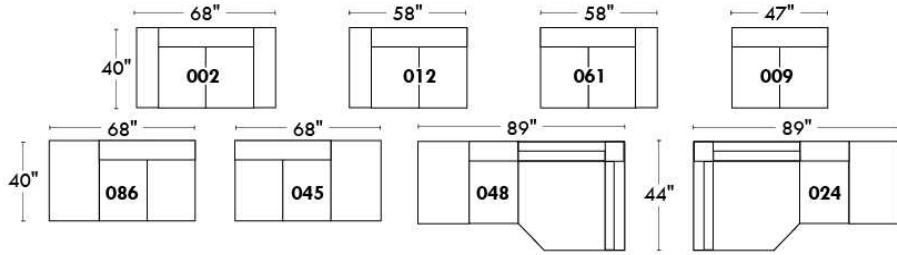

Inclinable
Motion

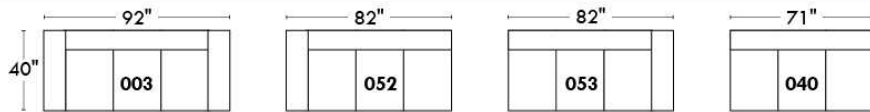

Fauteuil berçant,
pivotant et inclinable
Swivel rocking
motion chair

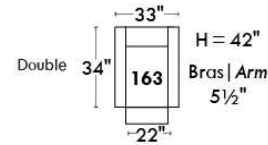
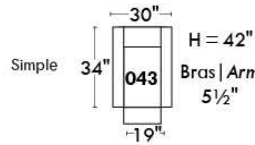

Autres | Others

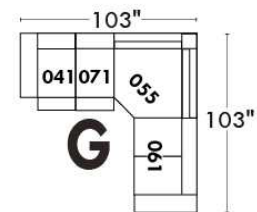
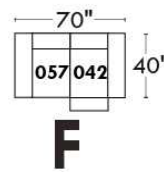
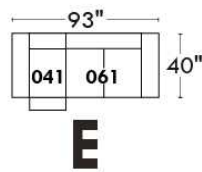
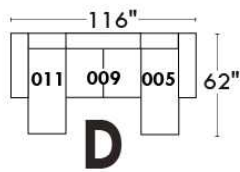
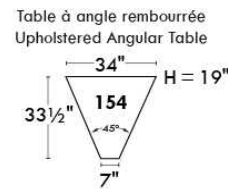
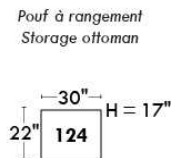
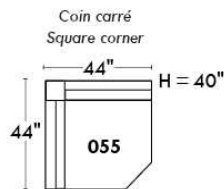

www.jaymar.ca

Toutes les dimensions indiquées sont au pouce près. Nos produits sont fabriqués à la main et des variations mineures peuvent survenir.
All dimensions indicated are to the nearest inch. Our product is hand-made and minor variations can occur.

Liste de prix CDN

ERICA

Spécifiez couleur des pattes LG6.

En tissu la bande horizontale tirée ne fait pas partie du design du dossier.

Description	L x P x H	Cuir						Tissu		
		10	20 Hugo Madras Softy	30 Empire Fantasy Illusion Tucson Utah Vintage Wild Laredo Yukon	40 Diamond Elegance Princess Santiago Sensation Sunset Trina Victoria	50 Bull Cassiope Dublin	60 Caress Ultrasued	A	B COM	C alta
001 FAUTEUIL	42X37X37	3115	3315	3490	3700	3890	4050	2100	2190	2300
002 CAUSEUSE	66X37X37	4425	4690	4975	5190	5450	5700	2875	3050	3175
003 SOFA	89X37X37	4840	5165	5515	5825	6140	6475	3340	3515	3715
006 POUF	25.5X25.5X18	1325	1375	1450	1515	1590	1665	1050	1090	1125

ERICA



Hauteur de siège 20" | Hauteur devant bras 26" | Profondeur d'assise 21"
Seat Height 20" | Arm Height 26" | Seat Depth 21"

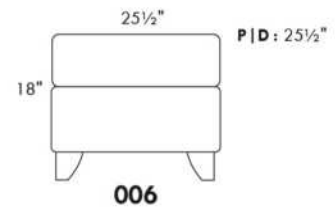
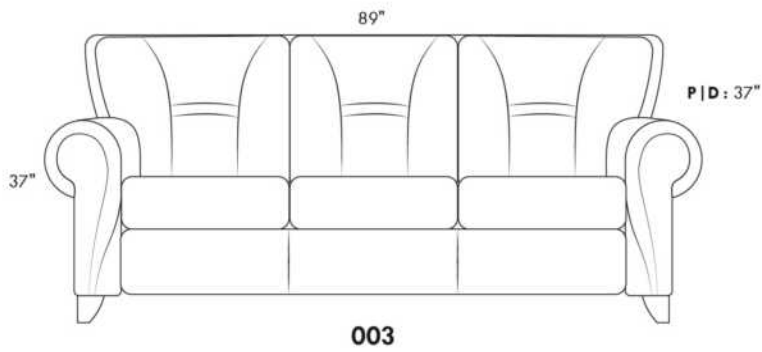
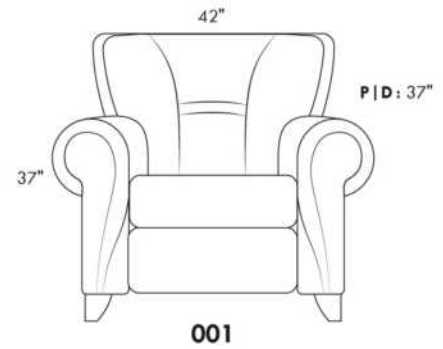
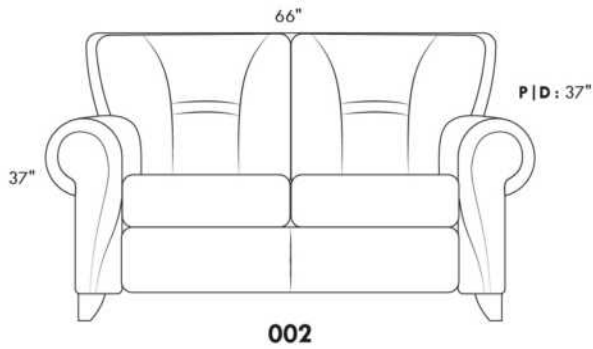

www.jaymar.ca

Toutes les dimensions indiquées sont au pouce près. Nos produits sont fabriqués à la main et des variations mineures peuvent survenir.
All dimensions indicated are to the nearest inch. Our product is hand-made and minor variations can occur.

EXCALIBUR

Tissu uni recommandé pour la base.

COMBO: Recouvrement #2 sur les dossiers et coussins de sièges.

Siège coulissant disponible: Surcharge \$190/siège. N/D sur items: 050-055-018-023-046-062 & 063.

*Item 077 TABLE REMBOURÉE: Spécifiez couleur du dessus de table en bois.

*N.B. Le 077 peut seulement être utilisé comme un coin carré (055). Cet item n'est PAS complètement recouvert de cuir ou de tissu et NE PEUT PAS être utilisé SEUL.

CHOIX DE PATTES:

Hauteur siège de 17 3/4": LG143 bois ou métal, LG180 bois et LG185 bois. Si en bois spécifiez couleur.

Hauteur siège de 17": LG128 métal.

Hauteur siège de 16 1/2": LG186 bois, LG181 bois. Spécifiez couleur.

Hauteur siège de 15 1/2": LG90 métal

Tabouret: Pattes disponibles seulement: LG90 métal, LG186 bois, LG128 métal, LG185 bois. Si en bois spécifiez couleur.

*REMARQUE: Les côtés sans bras ne sont pas complètement recouverts de cuir ou de tissu.

OPTION: Pour les côtés sans bras apparents rembourrés en tissu ou en cuir; ajoutez 500\$/côté.

Description	L x P x H	Cuir						Tissu		
		10	20 Hugo Madras Softy	30 Empire Fantasy Illusion Tucson Utah Vintage Wild Laredo Yukon	40 Diamond Elegance Princess Santiago Sensation Sunset Trina Victoria	50 Bull Cassiope Dublin	60 Caress Ultrasued	A	B COM	C alta
001 FAUTEUIL	42X39X34	3440	3640	3865	4065	4315	4515	2400	2500	2615
002 CAUSEUSE	65X39X34	4225	4540	4840	5125	5415	5690	3165	3325	3475
003 SOFA	88X39X34	5125	5490	5875	6190	6550	6915	3325	3540	3790
006 POUF	25.5X25.5X18	1265	1365	1450	1525	1650	1725	1050	1100	1125
009 CAUSEUSE SANS BRAS	47X39X34	3340	3625	3915	4190	4490	4765	2700	2875	3040
012 CAUSEUSE BRAS GAUCHE	56X39X34	3750	4025	4350	4640	4890	5190	2940	3115	3290
018 CAUSEUSE ANGULAIRE BRAS GAUCHE	69X53X34	3840	4125	4415	4700	5015	5265	3015	3175	3340
023 CAUSEUSE ANGULAIRE BRAS DROIT	69X53X34	3840	4125	4415	4700	5015	5265	3015	3175	3340
024 CAUSEUSE MODULAIRE ALLONGEE DROIT	83X39X34	4525	4800	5115	5400	5675	5965	3165	3325	3475
040 SOFA SANS BRAS	70X39X34	4065	4450	4800	5165	5525	5890	2850	3065	3315
045 CAUSEUSE SANS BRAS ALLONGEE DROIT	67X39X34	3790	4050	4375	4665	4950	5215	2975	3150	3325
046 CAUSEUSE ANGULAIRE SANS BRAS	60X53X34	3440	3715	4015	4315	4565	4850	2750	2940	3075
048 CAUSEUSE MODULAIRE ALLONGEE GAUCHE	83X39X34	4525	4800	5115	5400	5675	5965	3165	3325	3475
050 CENTRE ROND	50X50X34	2225	2425	2615	2775	2975	3150	1815	1950	2065
051 FAUTEUIL SANS BRAS	24X39X34	2490	2625	2775	2940	3065	3200	1900	2015	2100
052 SOFA BRAS GAUCHE	79X39X34	4600	4975	5325	5675	6025	6400	3075	3315	3515
053 SOFA BRAS DROIT	79X39X34	4600	4975	5325	5675	6025	6400	3075	3315	3515
055 COIN CARRE	40X40X34	2140	2350	2550	2725	2965	3150	1715	1840	2000

EXCALIBUR

Tissu uni recommandé pour la base.

COMBO: Recouvrement #2 sur les dossiers et coussins de sièges.

Siège coulissant disponible: Surcharge \$190/siège. N/D sur items: 050-055-018-023-046-062 & 063.

*Item 077 TABLE REMBOURÉE: Spécifiez couleur du dessus de table en bois.

*N.B. Le 077 peut seulement être utilisé comme un coin carré (055). Cet item n'est PAS complètement recouvert de cuir ou de tissu et NE PEUT PAS être utilisé SEUL.

CHOIX DE PATTES:

Hauteur siège de 17 3/4": LG143 bois ou métal, LG180 bois et LG185 bois. Si en bois spécifiez couleur.

Hauteur siège de 17": LG128 métal.

Hauteur siège de 16 1/2": LG186 bois, LG181 bois. Spécifiez couleur.

Hauteur siège de 15 1/2": LG90 métal

Tabouret: Pattes disponibles seulement: LG90 métal, LG186 bois, LG128 métal, LG185 bois. Si en bois spécifiez couleur.

*REMARQUE: Les côtés sans bras ne sont pas complètement recouverts de cuir ou de tissu.

OPTION: Pour les côtés sans bras apparents rembourrés en tissu ou en cuir; ajoutez 500\$/côté.

Description	L x P x H	Cuir						Tissu		
		10	20 Hugo Madras Softy	30 Empire Fantasy Illusion Tucson Utah Vintage Wild Laredo Yukon	40 Diamond Elegance Princess Santiago Sensation Sunset Trina Victoria	50 Bull Cassiope Dublin	60 Caress Ultrasued	A	B COM	C alta
056 FAUTEUIL BRAS DROIT	33X39X34	2915	3125	3350	3550	3790	4000	2165	2300	2400
057 FAUTEUIL BRAS GAUCHE	33X39X34	2915	3125	3350	3550	3790	4000	2165	2300	2400
061 CAUSEUSE BRAS DROIT	56X39X34	3750	4025	4350	4640	4890	5190	2940	3115	3290
062 FAUTEUIL ANGULAIRE BRAS GAUCHE	69X53X34	3640	3840	4040	4215	4450	4650	2815	2965	3075
063 FAUTEUIL ANGULAIRE BRAS DROIT	69X53X34	3640	3840	4040	4215	4450	4650	2815	2965	3075
072 SOFA MODULAIRE BRAS GAUCHE	96X39X34	5275	5650	6015	6390	6725	7090	3490	3715	3915
073 SOFA MODULAIRE BRAS DROIT	96X39X34	5275	5650	6015	6390	6725	7090	3490	3715	3915
077 TABLE REMBOURREE	39X39X18	1725	1900	2125	2340	2525	2700	1375	1475	1615
086 CAUSEUSE SANS BRAS ALLONGEE GAUCHE	67X39X34	3790	4050	4375	4665	4950	5215	2975	3150	3325
088 FAUTEUIL SANS BRAS ALLONGE GAUCHE	44X39X34	2965	3165	3390	3615	3825	4025	2225	2390	2525
089 FAUTEUIL SANS BRAS ALLONGE DROIT	44X39X34	2965	3165	3390	3615	3825	4025	2225	2390	2525

EXCALIBUR



Hauteur complète 34" | Profondeur d'assise 21"
Total Height 34" | Seat Depth 21"

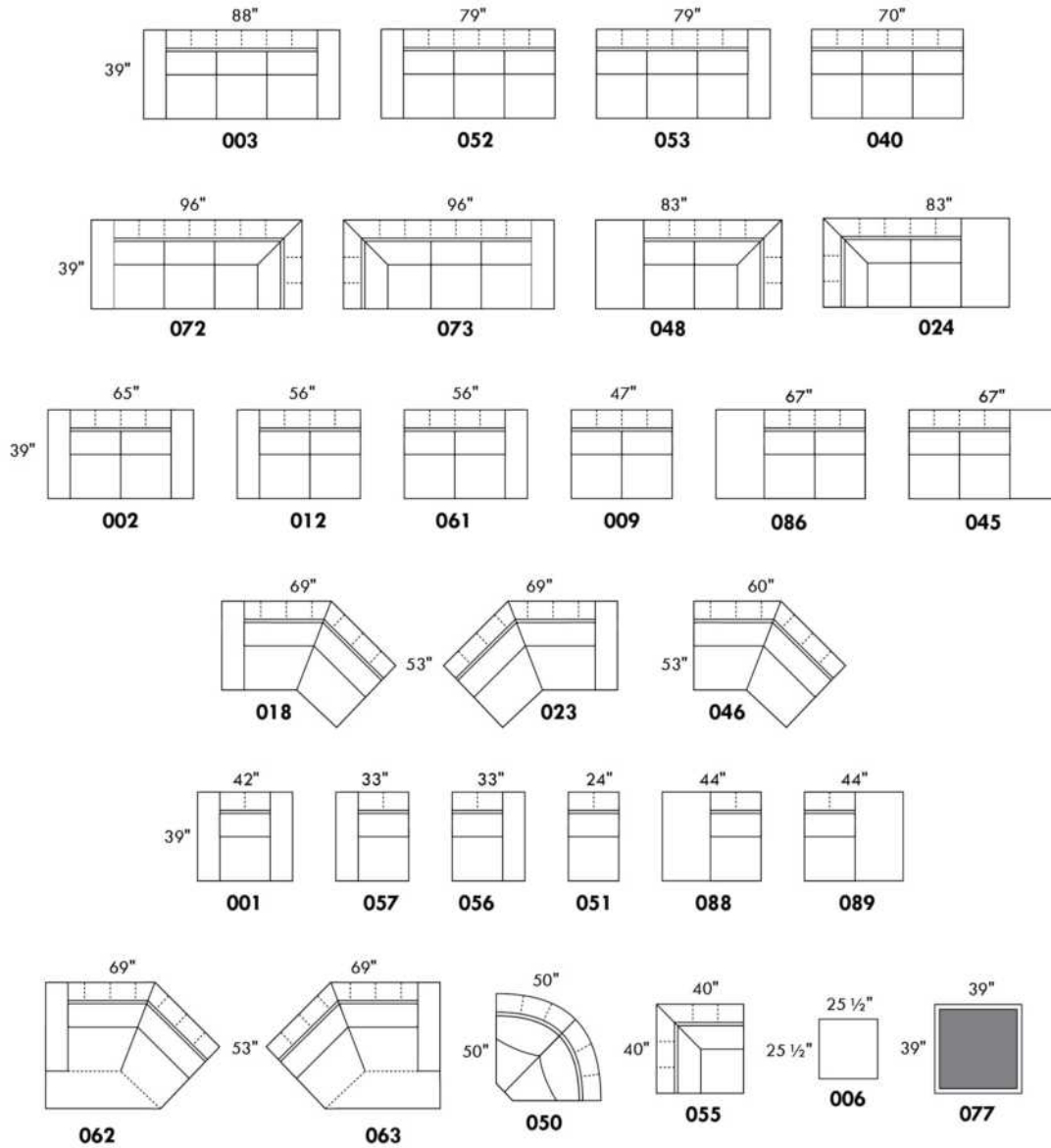

	LG90	LG186	LG181	LG128	LG185	LG143	LG143	LG180
Hauteur Height	4 1/2"	5 1/2"	5 1/2"	6"	6 3/4"	6 3/4"	6 3/4"	6 3/4"
Hauteur siège Seat height	15 1/2"	16 1/2"	16 1/2"	17"	17 3/4"	17 3/4"	17 3/4"	17 3/4"

www.jaymar.ca

Toutes les dimensions indiquées sont au pouce près. Nos produits sont fabriqués à la main et des variations mineures peuvent survenir.
All dimensions indicated are to the nearest inch. Our product is hand-made and minor variations can occur.

EXPO

CARACTÉRISTIQUES: Coussins de sièges avec ressorts enséchés. OPTION: Rembourrage de sièges avec mousse modelé et couche de mousse mémoire 1 po. sans aucuns frais supplémentaires.

Recommandé en TISSU UNI seulement.

Item 077 Table rembourrée: Spécifiez couleur du dessous table en bois.

N.B.: Les CÔTÉS SANS BRAS (items 216 et 220 SEULEMENT) sont recouverts de cuir ou de tissu.

Description	L x P x H	Cuir						Tissu		
		10	20 Hugo Madras Softy	30 Empire Fantasy Illusion Tucson Utah Vintage Wild Laredo Yukon	40 Diamond Elegance Princess Santiago Sensation Sunset Trina Victoria	50 Bull Cassiope Dublin	60 Caress Ultrasued	A	B COM	C alta
002 CAUSEUSE	73x40x34	4765	5065	5375	5650	5925	6190	3065	3275	3465
005 CHAISE LONGUE BRAS DROIT	37x70x34	3865	4140	4415	4690	4975	5215	2500	2675	2865
009 CAUSEUSE SANS BRAS	53x40x34	3825	4065	4375	4650	4890	5165	2475	2640	2840
011 CHAISE LONGUE BRAS GAUCHE	37x70x34	3865	4140	4415	4690	4975	5215	2500	2675	2865
012 CAUSEUSE BRAS GAUCHE	63x40x34	4315	4550	4840	5115	5390	5650	2750	2965	3125
050 CENTRE ROND	17/73x40/43x34	4640	4890	5200	5490	5775	6040	2975	3165	3350
051 FAUTEUIL SANS BRAS	27x40x34	2125	2225	2375	2475	2575	2675	1375	1440	1490
056 FAUTEUIL BRAS DROIT	37x40x34	2600	2700	2865	2990	3115	3225	1690	1765	1840
057 FAUTEUIL BRAS GAUCHE	37x40x34	2600	2700	2865	2990	3115	3225	1690	1765	1840
061 CAUSEUSE BRAS DROIT	63x40x34	4315	4550	4840	5115	5390	5650	2750	2965	3125
077 TABLE REMBOURREE	43.5x15.5x18	1265	1365	1450	1525	1650	1725	840	875	940
208 FAUTEUIL CIRCULAIRE BRAS DROIT	55X39/43X34	3200	3390	3565	3775	3950	4125	2075	2175	2340
209 FAUTEUIL CIRCULAIRE BRAS GAUCHE	55X39/43X34	3200	3390	3565	3775	3950	4125	2075	2175	2340
212 SOFA APPARTEMENT CIRCULAIRE BRAS-D	96X39/51X34	5565	5925	6300	6675	7025	7375	3550	3815	4025
213 SOFA APPARTEMENT CIRCULAIRE BRAS-G	96X39/51X34	5565	5925	6300	6675	7025	7375	3550	3815	4025
214 SOFA APPARTEMENT CIRCULAIRE	105X39/51X34	6040	6475	6875	7300	7715	8100	3825	4065	4365
216 SOFA APP. CIRCULAIRE SANS BRAS	88X39/47X34	5140	5450	5775	6065	6390	6690	3315	3490	3690
220 FAUTEUIL CIRCULAIRE SANS BRAS	46X39/43X34	2725	2890	3050	3190	3340	3475	1840	1975	2065
CONFIGURATIONS										
A CONFIG. (213-216-212)	177X99.5X34	16270	17300	18375	19415	20440	21440	10415	11120	11740
B CONFIG. (213-220-212)	175X86X34	13855	14740	15650	16540	17390	18225	8940	9605	10115
C CONFIG. (213-212)	162.5X72.5X34	11130	11850	12600	13350	14050	14750	7100	7630	8050
D CONFIG. (209-220-208)	140X60.5X34	9125	9670	10180	10740	11240	11725	5990	6325	6745
E CONFIG. (216-216-216)	177X88.5X34	15420	16350	17325	18195	19170	20070	9945	10470	11070
F CONFIG. (216-220-216)	171X75X34	13005	13790	14600	15320	16120	16855	8470	8955	9445

Liste de prix CDN

EXPO

Description	L x P x H	Cuir						Tissu		
		10	20 Hugo Madras Softy	30 Empire Fantasy Illusion Tucson Utah Vintage Wild Laredo Yukon	40 Diamond Elegance Princess Santiago Sensation Sunset Trina Victoria	50 Bull Cassiope Dublin	60 Caress Ultrasued	A	B COM	C alta
G CONFIG. (220-220-220)	125.5X53X34	8175	8670	9150	9570	10020	10425	5520	5925	6195
H CONFIG. (012-050-009-005)	133X106X34	16645	17645	18830	19945	21030	22070	10700	11445	12180
I CONFIG. (011-051-050-061)	107X106X34	14945	15805	16830	17770	18715	19580	9600	10245	10830
J CONFIG. (011-051-050-051-005)	107X107X34	16620	17620	18780	19820	20875	21820	10725	11395	12060
K CONFIG. (012-050-061)	106X106X34	13270	13990	14880	15720	16555	17340	8475	9095	9600

Hauteur complète 34" | Hauteur de siège 17 3/4" | Hauteur devant bras 24" | Profondeur d'assise 23"
 Total Height 34" | Seat Height 17 3/4" | Arm Height 24" | Seat Depth 23"

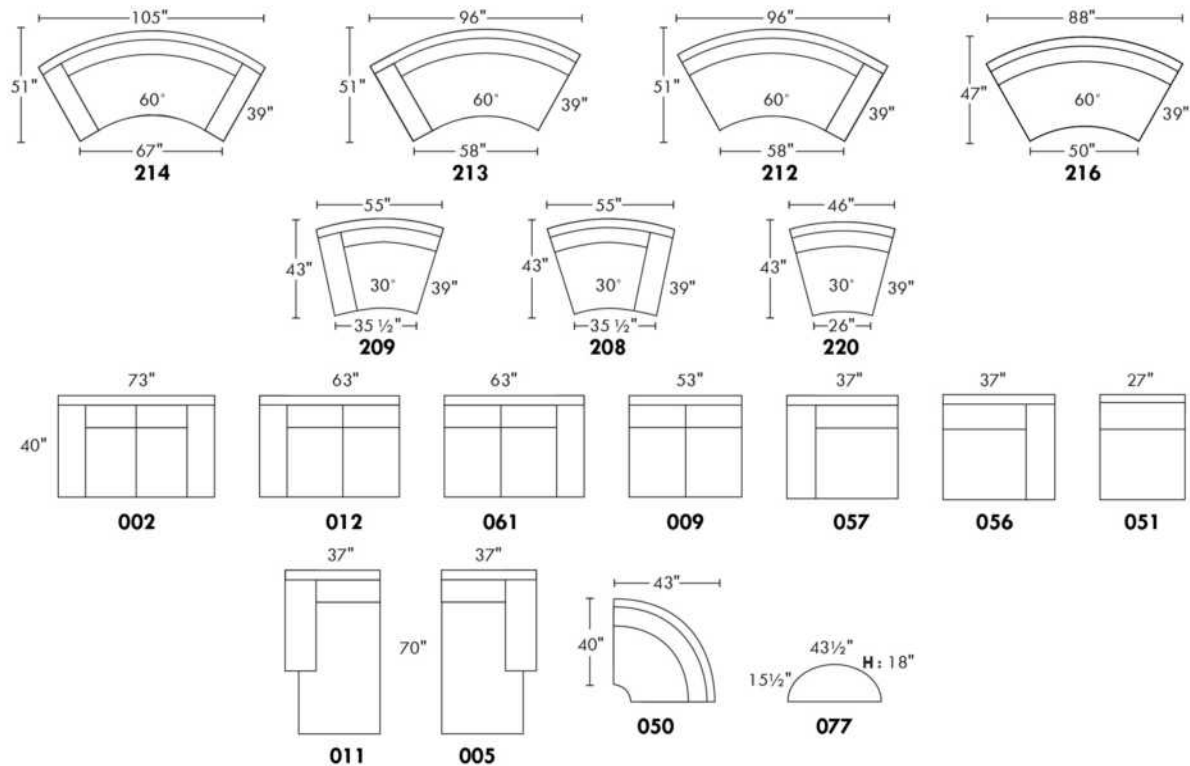

CONFIGURATIONS

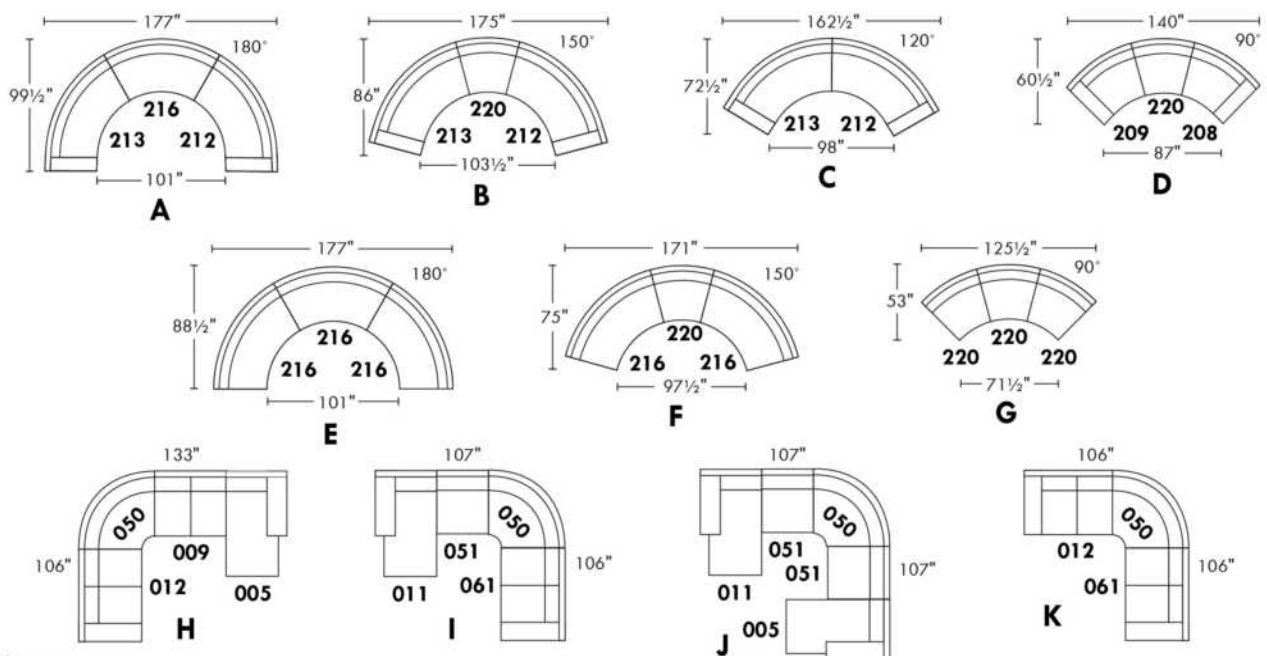

www.jaymar.ca

Toutes les dimensions indiquées sont au pouce près. Nos produits sont fabriqués à la main et des variations mineures peuvent survenir.
 All dimensions indicated are to the nearest inch. Our product is hand-made and minor variations can occur.

FELIX

PATTE: Spécifiez couleur des pattes en bois LG171 ronde ou LG8 carré. / COMBO: Recouvrement #2 sur les dos seulement.

En TISSU il n'y a pas de coutures décoratives sur les dossiers.

1x Appui-tête amovible inclus avec les items inclinables 044-041-042 et 071.

Appui-tête SUPPLÉMENTAIRE sur item non inclinable; ajoutez \$315/appui-tête.

Spécifiez ASSISE RÉGULIÈRE 21 po ou PROFONDE 22 po. Les ITEMS suivants ne sont PAS DISPONIBLES en ASSISE PROFONDE: 018-023-046-050-055-062-063 & les items INCLINABLES 044-041-042 & 071.

OPTIONS:

Rembourrage des sièges en PLUMES: Ajouter \$150/siège. Côté allongé compte pour 1 siège, items 005-011-062 & 063 comptent pour 2 sièges chacun.

CLOUS décoratifs sur bras seulement: Ajouter \$90 par bras.

MATELAS sofa-lit régulier 4 po d'épaisseur inclus. OPTION matelas:

- matelas 4,5" d'épaisseur avec ressorts & mousse mémoire avec gel: ajoutez \$250 ou

- matelas 5" d'épaisseur avec mousse haute densité & mousse mémoire avec gel: ajoutez \$375.

Mécanisme motorisé inclinable avec bouton TACTILE ajoutez 315\$/mécanisme.

Mécanisme motorisé inclinable SANS FIL (batterie) ajoutez 625\$.

N.B.: 2 sièges inclinables SÉPARÉS PAR un CENTRE ROND (050) ou un COIN CARRÉ (055) ne peuvent pas ouvrir en même temps.

Description	L x P x H	Cuir						Tissu		
		10	20 Hugo Madras Softy	30 Empire Fantasy Illusion Tucson Utah Vintage Wild Laredo Yukon	40 Diamond Elegance Princess Santiago Sensation Sunset Trina Victoria	50 Bull Cassiope Dublin	60 Caress Ultrasued	A	B COM	C alta
001 FAUTEUIL	43X37X35	2690	2890	3115	3325	3515	3725	1890	1990	2090
002 CAUSEUSE	66X37X35	3865	4140	4425	4700	4990	5225	2590	2740	2890
003 SOFA	89X37X35	4775	5125	5475	5825	6150	6500	3340	3540	3750
005 CHAISE LONGUE BRAS DROIT	33X61X35	3150	3390	3615	3840	4040	4250	2175	2350	2525
006 POUF	25.5X25.5X19	1215	1325	1400	1475	1575	1665	1015	1040	1065
009 CAUSEUSE SANS BRAS	46X37X35	2990	3225	3490	3765	4015	4250	2140	2275	2465
011 CHAISE LONGUE BRAS GAUCHE	33X61X35	3150	3390	3615	3840	4040	4250	2175	2350	2525
012 CAUSEUSE BRAS GAUCHE	56X37X35	3415	3665	3940	4175	4450	4700	2340	2515	2650
018 CAUSEUSE ANGULAIRE BRAS GAUCHE	70X51X35	3625	3900	4175	4465	4725	5025	2540	2690	2850
023 CAUSEUSE ANGULAIRE BRAS DROIT	70X51X35	3625	3900	4175	4465	4725	5025	2540	2690	2850
024 CAUSEUSE MODULAIRE ALLONGEE DROIT	80X37X35	3975	4225	4540	4800	5090	5375	2650	2840	2990
040 SOFA SANS BRAS	69X37X35	3940	4250	4600	4990	5300	5650	2850	3075	3290
041 FAUTEUIL INCLINABLE BRAS-G	33X37X43	3065	3225	3440	3625	3825	4000	2475	2600	2750
042 FAUTEUIL INCLINABLE BRAS-D	33X37X43	3065	3225	3440	3625	3825	4000	2475	2600	2750
044 FAUTEUIL INCLINABLE	43X37X43	3475	3690	3890	4050	4225	4450	2650	2825	2940
045 CAUSEUSE SANS BRAS ALLONGEE DROIT	66X37X35	3465	3750	4025	4300	4565	4840	2390	2550	2725
046 CAUSEUSE ANGULAIRE SANS BRAS	60X51X35	3265	3515	3825	4065	4365	4600	2300	2490	2625
048 CAUSEUSE MODULAIRE ALLONGEE GAUCHE	80X37X35	3975	4225	4540	4800	5090	5375	2650	2840	2990
050 CENTRE ROND	48X48X35	2825	3000	3190	3400	3565	3765	2125	2225	2350
051 FAUTEUIL SANS BRAS	23X37X35	1825	1950	2090	2190	2325	2465	1465	1565	1650

FELIX

PATTE: Spécifiez couleur des pattes en bois LG171 ronde ou LG8 carré. / COMBO: Recouvrement #2 sur les dos seulement.

En TISSU il n'y a pas de coutures décoratives sur les dossiers.

1x Appui-tête amovible inclus avec les items inclinables 044-041-042 et 071.

Appui-tête SUPPLÉMENTAIRE sur item non inclinable; ajoutez \$315/appui-tête.

Spécifiez ASSISE RÉGULIÈRE 21 po ou PROFONDE 22 po. Les ITEMS suivants ne sont PAS DISPONIBLES en ASSISE PROFONDE: 018-023-046-050-055-062-063 & les items INCLINABLES 044-041-042 & 071.

OPTIONS:

Rembourrage des sièges en PLUMES: Ajouter \$150/siège. Côté allongé compte pour 1 siège, items 005-011-062 & 063 comptent pour 2 sièges chacun.

CLOUS décoratifs sur bras seulement: Ajouter \$90 par bras.

MATELAS sofa-lit régulier 4 po d'épaisseur inclus. OPTION matelas:

- matelas 4,5" d'épaisseur avec ressorts & mousse mémoire avec gel: ajoutez \$250 ou

- matelas 5" d'épaisseur avec mousse haute densité & mousse mémoire avec gel: ajoutez \$375.

Mécanisme motorisé inclinable avec bouton TACTILE ajoutez 315\$/mécanisme.

Mécanisme motorisé inclinable SANS FIL (batterie) ajoutez 625\$.

N.B.: 2 sièges inclinables SÉPARÉS PAR un CENTRE ROND (050) ou un COIN CARRÉ (055) ne peuvent pas ouvrir en même temps.

Description	L x P x H	Cuir						Tissu		
		10	20 Hugo Madras Softy	30 Empire Fantasy Illusion Tucson Utah Vintage Wild Laredo Yukon	40 Diamond Elegance Princess Santiago Sensation Sunset Trina Victoria	50 Bull Cassiope Dublin	60 Caress Ultrasued	A	B COM	C alta
052 SOFA BRAS GAUCHE	79X37X35	4350	4690	5050	5390	5700	6040	3075	3290	3490
053 SOFA BRAS DROIT	79X37X35	4350	4690	5050	5390	5700	6040	3075	3290	3490
055 COIN CARRÉ	37X37X35	2715	2890	3100	3290	3465	3665	2015	2150	2275
056 FAUTEUIL BRAS DROIT	33X37X35	2240	2465	2625	2840	3015	3190	1690	1790	1890
057 FAUTEUIL BRAS GAUCHE	33X37X35	2240	2465	2625	2840	3015	3190	1690	1790	1890
060 SOFA-LIT QUEEN	89X37X35	5525	5875	6190	6550	6900	7240	4050	4290	4515
061 CAUSEUSE BRAS DROIT	56X37X35	3415	3665	3940	4175	4450	4700	2340	2515	2650
062 FAUTEUIL ANGULAIRE BRAS GAUCHE	70X65X35	3265	3450	3690	3890	4065	4290	2250	2440	2540
063 FAUTEUIL ANGULAIRE BRAS DROIT	70X65X35	3265	3450	3690	3890	4065	4290	2250	2440	2540
071 FAUTEUIL INCLINABLE SANS BRAS	23X37X43	2615	2740	2875	3000	3115	3225	2240	2340	2450
072 SOFA MODULAIRE BRAS GAUCHE	92.5X37X35	5125	5465	5825	6150	6500	6815	3550	3775	4000
073 SOFA MODULAIRE BRAS DROIT	92.5X37X35	5125	5465	5825	6150	6500	6815	3550	3775	4000
079 SOFA-LIT QUEEN SANS BRAS	69X37X35	4675	5025	5375	5690	6025	6390	3590	3825	4025
080 POUF ANGULAIRE	36X27X19	1415	1475	1575	1650	1715	1790	1165	1190	1225
082 SOFA-LIT QUEEN BRAS GAUCHE	79X37X35	5065	5400	5740	6075	6425	6750	3840	4025	4215
083 SOFA-LIT QUEEN BRAS DROIT	79X37X35	5065	5400	5740	6075	6425	6750	3840	4025	4215
086 CAUSEUSE SANS BRAS ALLONGEE GAUCHE	66X37X35	3465	3750	4025	4300	4565	4840	2390	2550	2725
088 FAUTEUIL SANS BRAS ALLONGE GAUCHE	43X37X35	2300	2515	2725	2925	3125	3340	1725	1865	2000
089 FAUTEUIL SANS BRAS ALLONGE DROIT	43X37X35	2300	2515	2725	2925	3125	3340	1725	1865	2000
306 POUF AVEC COUSSIN ALLONGE	24X24X19	1450	1565	1690	1790	1890	1990	1175	1240	1340

FELIX



Hauteur complète 35" | Hauteur de siège 19" | Hauteur devant bras 25" | Profondeur d'assise 21"/22"
 Total Height 35" | Seat Height 19" | Arm Height 25" | Seat Depth 21"/22"

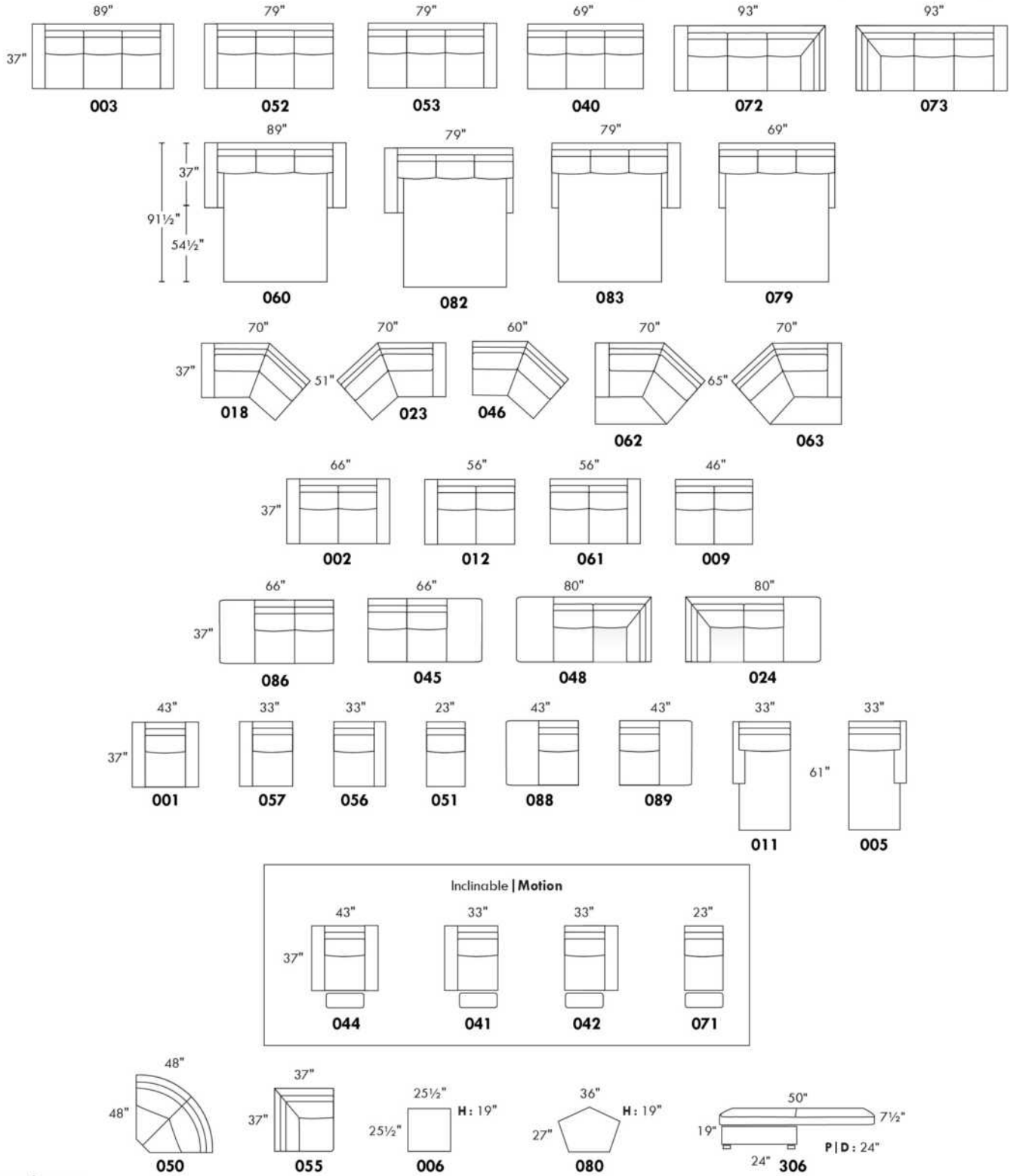

www.jaymar.ca

Toutes les dimensions indiquées sont au pouce près. Nos produits sont fabriqués à la main et des variations mineures peuvent survenir.
 All dimensions indicated are to the nearest inch. Our product is hand-made and minor variations can occur.

Liste de prix CDN

GARBO

Spécifiez couleur des pattes LG6.
Surcharge de \$125 pour pattes en métal LG7.

COMBO: Recouvrement #2 sur les dossiers, sièges et appuis-bras.

Description	L x P x H	Cuir						Tissu		
		10	20 Hugo Madras Softy	30 Empire Fantasy Illusion Tucson Utah Vintage Wild Laredo Yukon	40 Diamond Elegance Princess Santiago Sensation Sunset Trina Victoria	50 Bull Cassiope Dublin	60 Caress Ultrasued	A	B COM	C alta
001 FAUTEUIL	45X37X36	2940	3150	3390	3565	3775	3975	2175	2300	2450
002 CAUSEUSE	68x37x36	4115	4400	4700	5015	5265	5550	2890	3075	3225
003 SOFA	91X37X36	5050	5400	5750	6115	6475	6800	3615	3840	4040
006 POUF	29X24X18	1325	1375	1450	1515	1590	1665	1050	1090	1125

GARBO



Hauteur de siège 18" | Hauteur devant bras 27" | Profondeur d'assise 21"
Seat Height 18" | Arm Height 27" | Seat Depth 21"

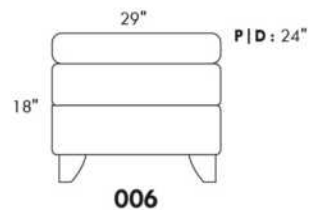
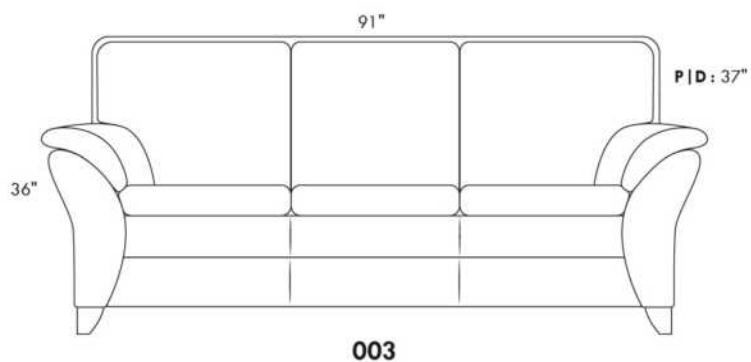
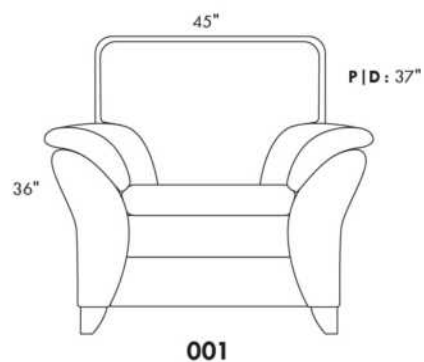
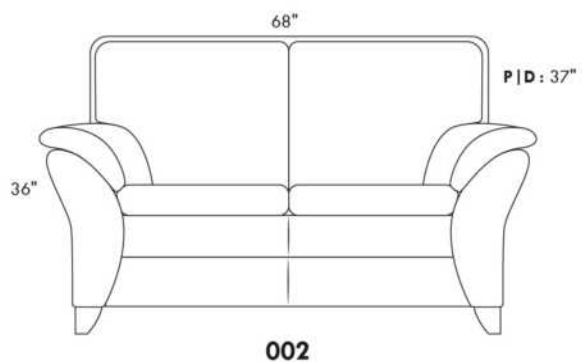

www.jaymar.ca

Toutes les dimensions indiquées sont au pouce près. Nos produits sont fabriqués à la main et des variations mineures peuvent survenir.
All dimensions indicated are to the nearest inch. Our product is hand-made and minor variations can occur.

GLAMOUR

La collection Fashion offre un confort inégalé. Chaque module est garni d'un mélange de plume 100% CANADIENNE. Les enveloppes 100% coton sont compartimentées afin de maintenir également les plumes dans les coussins tout en minimisant l'échappement de plumes. Les meubles sont finis sur chaque côté pour être disposés ensemble ou séparés. Chaque item est doté d'un système d'attache discret qui peut se pivoter sous le mobilier.

Items 256 & 257 peuvent être utilisés comme un coin carré.

COUSSIN DE BRAS - INCLUS: Le recouvrement sera le même que le tissu choisi pour la base seulement.

COUSSINS DE DOS

Les coussins de dos (grand & petit) sont inclus dans les items identifiés. (Voir croquis)

Vous devez choisir le style de coussins de dos soit: FASHION I (pleine largeur) ou FASHION II (coussin carré).

N.b.: Vous ne pouvez pas combiner un Fashion I & II à l'intérieur du même item.

Ex: Vous pouvez prendre un Fashion I pour un fauteuil 001 et un Fashion II pour un coin carré 055.

Spécifiez sur votre COMMANDE :

Pour chaque item, spécifier le style (I ou II) des coussins.

Il faut également spécifier le recouvrement de la base ainsi que chacun des coussins.

Ex.: item 095 base, recouvrement #1. Coussins: Fashion II 833 : recouvrement #2 et 834: recouvrement #3.

Patte: LG201 métal (chrome ou noire); spécifier couleur.

Tables rembourrées #077, 257 & 258: Spécifier couleur du dessus de table en bois.

Coussins en EXTRA: Spécifier le code, recouvrement, couleur & qté.

Description	L x P x H	Cuir						Tissu		
		10	20 Hugo Madras Softy	30 Empire Fantasy Illusion Tucson Utah Vintage Wild Laredo Yukon	40 Diamond Elegance Princess Santiago Utah Sensation Sunset Trina Victoria	50 Bull Cassiope Dublin	60 Caress Ultrasued	A	B COM	C alta
006 POUF	36x30x18							1240	1290	1340
017 FAUTEUIL DOUBLE	57x44x30/35							2550	2650	2750
021 SOFA APPARTEMENT SANS BRAS	71x44x30/35							3340	3490	3665
055 COIN CARRE	52x52x30/35							2940	3040	3125
077 TABLE REMBOURREE	36x44x16							1715	1775	1840
095 SOFA APPARTEMENT	93x44x30/35							3740	3915	4100
096 SOFA APPARTEMENT BRAS GAUCHE	82x44x30/35							3525	3715	3875
097 SOFA APPARTEMENT BRAS DROIT	82x44x30/35							3525	3715	3875
115 GRAND OTTOMAN	36x44x18							1490	1565	1625
173 CHAISE LONGUE DOUBLE BRAS GAUCHE	41x78x30/35							3150	3265	3365
174 CHAISE LONGUE DOUBLE BRAS DROIT	41x78x30/35							3150	3265	3365
175 FAUTEUIL DOUBLE BRAS GAUCHE	46x44x30/35							2350	2450	2540
176 FAUTEUIL DOUBLE BRAS DROIT	46x44x30/35							2350	2450	2540
177 FAUTEUIL DOUBLE SANS BRAS	36x44x30/35							2150	2225	2315
178 FAUTEUIL DOUBLE SANS BRAS ALLONGE-G	60x44x30/35							2815	2900	3000
179 FAUTEUIL DOUBLE SANS BRAS ALLONGE-D	60x44x30/35							2815	2900	3000

GLAMOUR

La collection Fashion offre un confort inégalé. Chaque module est garni d'un mélange de plume 100% CANADIENNE. Les enveloppes 100% coton sont compartimentées afin de maintenir également les plumes dans les coussins tout en minimisant l'échappement de plumes. Les meubles sont finis sur chaque côté pour être disposés ensemble ou séparés. Chaque item est doté d'un système d'attache discret qui peut se pivoter sous le mobilier.

Items 256 & 257 peuvent être utilisés comme un coin carré.

COUSSIN DE BRAS - INCLUS: Le recouvrement sera le même que le tissu choisi pour la base seulement.

COUSSINS DE DOS

Les coussins de dos (grand & petit) sont inclus dans les items identifiés. (Voir croquis)

Vous devez choisir le style de coussins de dos soit: FASHION I (pleine largeur) ou FASHION II (coussin carré).

N.b.: Vous ne pouvez pas combiner un Fashion I & II à l'intérieur du même item.

Ex: Vous pouvez prendre un Fashion I pour un fauteuil 001 et un Fashion II pour un coin carré 055.

Spécifiez sur votre COMMANDE :

Pour chaque item, spécifier le style (I ou II) des coussins.

Il faut également spécifier le recouvrement de la base ainsi que chacun des coussins.

Ex.: item 095 base, recouvrement #1. Coussins: Fashion II 833 : recouvrement #2 et 834: recouvrement #3.

Patte: LG201 métal (chrome ou noire); spécifier couleur.

Tables rembourrées #077, 257 & 258: Spécifier couleur du dessus de table en bois.

Coussins en EXTRA: Spécifier le code, recouvrement, couleur & qté.

Description	L x P x H	Cuir						Tissu		
		10	20 Hugo Madras Softy	30 Empire Fantasy Illusion Tucson Utah Vintage Wild Laredo Yukon	40 Diamond Elegance Princess Santiago Sensation Sunset Trina Victoria	50 Bull Cassiope Dublin	60 Caress Ultrasued	A	B COM	C alta
256 GRAND OTTOMAN CARRE	44x44x18							1815	1875	1950
257 TABLE REMBOURREE CARRE	44x44x16							2200	2265	2340
258 PETITE TABLE REMBOUREE	15x44x16							1140	1175	1215
831 F I: GRAND COUSSIN DE DOS 34X19	34x7x19							200	200	200
832 F I: PETIT COUSSIN DE DOS 24X10	24x6x10							150	150	150
833 F II: GRAND COUSSIN DE DOS 26X19	26x7x19							200	200	200
834 F II: PETIT COUSSIN DE DOS 16X16	16x6x16							150	150	150
CONFIGURATIONS										
A CONFIG (173-097) + (006)	123X78X30/35							7915	8270	8580
B CONFIG (096-055-176) + (077)	98X134X30/35							10530	10980	11380
C CONFIG (175-115-055-097)	134X134X30/35							10305	10770	11165
D CONFIG (173-177-055-097)	129X134X30/35							11765	12245	12680

GLAMOUR

HAUTEUR COMPLÈTE: 30"/35" | HAUTEUR SIÈGE: 18" | HAUTEUR DEVANT BRAS: 23" | PROFONDEUR D'ASSISE: 23"
 TOTAL HEIGHT: 30"/35" | SEAT HEIGHT: 18" | ARM HEIGHT: 23" | SEAT DEPTH: 23"

FASHION COLLECTION

FASHION I

COUSSINS PLEINE LARGEUR
 FULL BACK CUSHIONS

831 34 x 7 x 19
 832 24 x 6 x 10



FASHION II

COUSSINS CARRÉS - DOS APPARENT
 SQUARE CUSHIONS - VISBLE BACK

833 26 x 7 x 19
 834 16 x 6 x 16

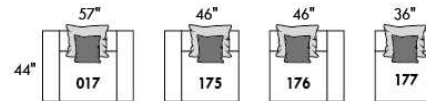
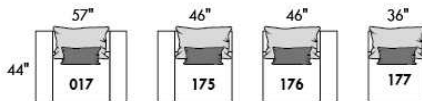
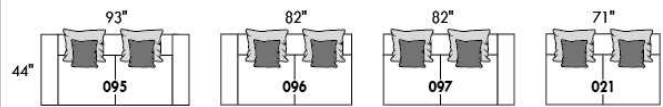
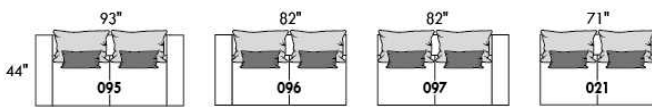

Mélanger & agencer!
 Mix & Match!

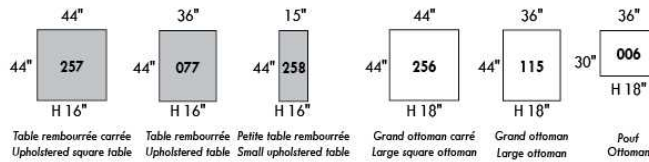
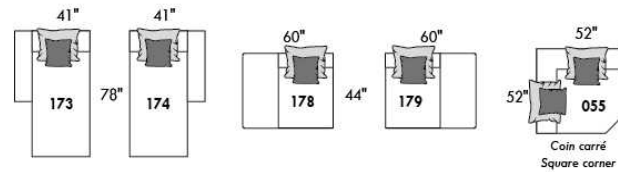
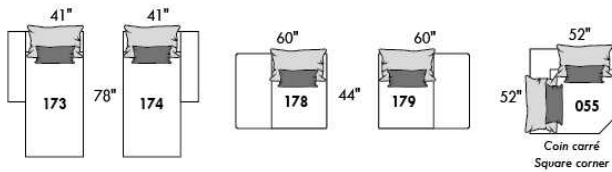

Populaires | Popular CONFIGURATIONS

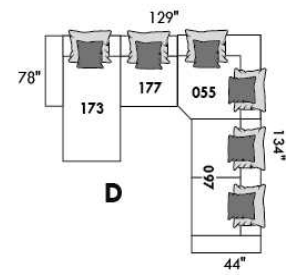
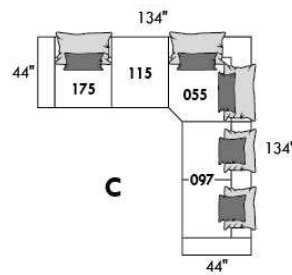
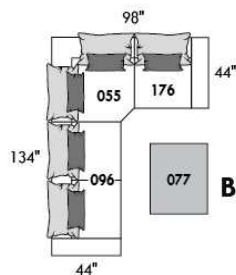
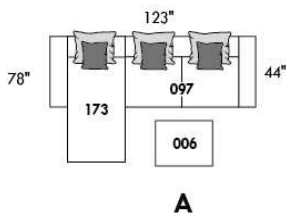

www.jaymar.ca

Toutes les dimensions indiquées sont au pouce près. Nos produits sont fabriqués à la main et des variations mineures peuvent survenir. All dimensions indicated are to the nearest inch. Our product is hand-made and minor variations can occur.



HAMBOURG

Inclinable motorisé pleine jambe "à méc. *protège-mur" (manuel n/d). Appui-tête manuel sur tous les items (fixe sur centre rond). Coussins de siège avec mousse modelée + 1" de mousse mémoire au-dessus; bras avec mousse mémoire. Couture: petit fil en tissu & gros fil plat en cuir. Chaises longues dos inclinables avec méc. "push back"; dégagement mural 10".

*Exclus faut. 043 & 163: Dégagement mural 16".

Fauteuils 043 & 163: bras seront SANS insert de MÉTAL.

Note: 2 inclinables séparés par un coin ne peuvent pas ouvrir en même temps. Aucuns inclinables à côté d'item #155.

OPTIONS

Motorisé sans fil (batterie): ajoutez \$315/mec.

*Appui-tête motorisé: ajoutez \$315 ch. (*N/D sur items fixe ou chaise longue.)

Mousse: Extra ferme ajoutez \$40/siège.

Choix de bras (LARGE ou le PETIT bras qui sera sans insert de métal): Patte sur bras LARGE: LG103 bois ou Métal: LG189 cyl (noire ou chrome).

PETIT Bras: LG08 bois ou Métal: LG196 cyl. (noire ou chrome) ou LG64 (carré). Spécifiez couleur.

Profondeur d'assise : 20" ou *22". *Le 22" N/D sur faut. 043 & 163.

Faut. 043-163: base en bois (spécifiez couleur).

ACCESSOIRES (n/d sur petit bras)

-Ancrage \$90 ch | Tablette pivotante & porte verre à vin \$50 ch, Porte tablette \$100 & Lampe DEL \$125.

-Porte-Gobelet en métal: \$65 ch. (1 par bras ou item 160-190 & 2 côte à côte sur item 159). Spécifiez couleur Acier, Noir ou Or.

-*RANGEMENTS 159-160-190 avec 2 prises USB/Élec. *Doivent être utilisés entre 2 sièges.

Description	L x P x H	Cuir						Tissu		
		10	20 Hugo Madras Softy	30 Empire Fantasy Illusion Tucson Utah Vintage Wild Laredo Yukon	40 Diamond Elegance Princess Santiago Sensation Sunset Trina Victoria	50 Bull Cassiope Dublin	60 Caress Ultrasued	A	B COM	C alta
001 FAUTEUIL	44x40x33/40	3665	3865	4065	4290	4490	4700	2915	3000	3075
002 CAUSEUSE	67x40x33/40	5225	5475	5725	5975	6215	6475	4125	4290	4440
003 SOFA	91x40x33/40	6315	6625	6965	7290	7625	7950	4990	5175	5375
005 CHAISE LONGUE BRAS DROIT	34x62x33/40	3415	3550	3715	3850	3990	4140	2690	2815	2925
009 CAUSEUSE SANS BRAS	47x40x33/40	3675	3825	3975	4140	4300	4450	2840	3000	3150
011 CHAISE LONGUE BRAS GAUCHE	34x62x33/40	3415	3550	3715	3850	3990	4140	2690	2815	2925
012 CAUSEUSE BRAS GAUCHE	57x40x33/40	4490	4700	4900	5125	5325	5540	3515	3675	3815
017 FAUTEUIL DOUBLE	51x40x33/40	3840	4050	4290	4515	4725	4965	3040	3165	3300
021 SOFA APPARTEMENT SANS BRAS	61x40x33/40	4140	4365	4590	4800	5040	5250	3175	3365	3540
024 CAUSEUSE MODULAIRE ALLONGEE DROIT	89x40/44x33/40	5750	6100	6465	6815	7175	7525	4150	4365	4575
040 SOFA SANS BRAS	71x40x33/40	4740	4990	5215	5450	5690	5925	3700	3900	4115
041 FAUTEUIL INCLINABLE BRAS-G	34x40x33/40	3615	3765	3900	4040	4190	4340	3000	3090	3175
042 FAUTEUIL INCLINABLE BRAS-D	34x40x33/40	3615	3765	3900	4040	4190	4340	3000	3090	3175
043 FAUTEUIL INCLINABLE BERÇANT PIVOTANT	30x34x42	4290	4525	4750	5000	5225	5465	3515	3615	3715
044 FAUTEUIL INCLINABLE	44x40x33/40	4365	4550	4725	4900	5100	5275	3615	3700	3775
045 CAUSEUSE SANS BRAS ALLONGEE DROIT	68x40x33/40	4365	4565	4750	4965	5150	5340	3390	3525	3690
048 CAUSEUSE MODULAIRE ALLONGEE GAUCHE	89x40/44x33/40	5750	6100	6465	6815	7175	7525	4150	4365	4575
050 CENTRE ROND	49x49x33	3190	3400	3615	3825	4025	4240	2300	2425	2540

HAMBOURG

Inclinable motorisé pleine jambe "à méc. *protège-mur" (manuel n/d). Appui-tête manuel sur tous les items (fixe sur centre rond). Coussins de siège avec mousse modelée + 1" de mousse mémoire au-dessus; bras avec mousse mémoire. Couture: petit fil en tissu & gros fil plat en cuir. Chaises longues dos inclinables avec méc. "push back"; dégagement mural 10".

*Exclus faut. 043 & 163: Dégagement mural 16".

Fauteuils 043 & 163: bras seront SANS insert de MÉTAL.

Note: 2 inclinables séparés par un coin ne peuvent pas ouvrir en même temps. Aucuns inclinables à côté d'item #155.

OPTIONS

Motorisé sans fil (batterie): ajoutez \$315/mec.

*Appui-tête motorisé: ajoutez \$315 ch. (*N/D sur items fixe ou chaise longue.)

Mousse: Extra ferme ajoutez \$40/siège.

Choix de bras (LARGE ou le PETIT bras qui sera sans insert de métal): Patte sur bras LARGE: LG103 bois ou Métal: LG189 cyl (noire ou chrome).

PETIT Bras: LG08 bois ou Métal: LG196 cyl. (noire ou chrome) ou LG64 (carré). Spécifiez couleur.

Profondeur d'assise : 20" ou *22". *Le 22" N/D sur faut. 043 & 163.

Faut. 043-163: base en bois (spécifiez couleur).

ACCESSOIRES (n/d sur petit bras)

-Ancrage \$90 ch | Tablette pivotante & porte verre à vin \$50 ch, Porte tablette \$100 & Lampe DEL \$125.

-Porte-Gobelet en métal: \$65 ch. (1 par bras ou item 160-190 & 2 côte à côte sur item 159). Spécifiez couleur Acier, Noir ou Or.

-*RANGEMENTS 159-160-190 avec 2 prises USB/Élec. *Doivent être utilisés entre 2 sièges.

Description	L x P x H	Cuir						Tissu		
		10	20 Hugo Madras Softy	30 Empire Fantasy Illusion Tucson Utah Vintage Wild Laredo Yukon	40 Diamond Elegance Princess Santiago Sensation Sunset Trina Victoria	50 Bull Cassiope Dublin	60 Caress Ultrasued	A	B COM	C alta
051 FAUTEUIL SANS BRAS	24x40x33/40	2100	2200	2315	2425	2525	2625	1615	1725	1825
052 SOFA BRAS GAUCHE	81x40x33/40	5565	5840	6090	6365	6615	6875	4365	4565	4750
053 SOFA BRAS DROIT	81x40x33/40	5565	5840	6090	6365	6615	6875	4365	4565	4750
055 COIN CARRE	44x44x33/40	3700	3915	4140	4365	4590	4800	2875	2990	3090
056 FAUTEUIL BRAS DROIT	34x40x33/40	2925	3065	3190	3325	3450	3575	2275	2400	2500
057 FAUTEUIL BRAS GAUCHE	34x40x33/40	2925	3065	3190	3325	3450	3575	2275	2400	2500
061 CAUSEUSE BRAS DROIT	57x40x33/40	4490	4700	4900	5125	5325	5540	3515	3675	3815
071 FAUTEUIL INCLINABLE SANS BRAS	24x40x33/40	2800	2915	3040	3150	3275	3390	2340	2465	2575
086 CAUSEUSE SANS BRAS ALLONGEE GAUCHE	68x40x33/40	4365	4565	4750	4965	5150	5340	3390	3525	3690
088 FAUTEUIL SANS BRAS ALLONGE GAUCHE	45x40x33/40	2775	2975	3150	3340	3515	3715	2140	2225	2325
089 FAUTEUIL SANS BRAS ALLONGE DROIT	45x40x33/40	2775	2975	3150	3340	3515	3715	2140	2225	2325
095 SOFA APPARTEMENT	81x40x33/40	5690	6000	6325	6625	6950	7265	4465	4665	4850
096 SOFA APPARTEMENT BRAS GAUCHE	71x40x33/40	4975	5215	5465	5715	5965	6200	3840	4025	4225
097 SOFA APPARTEMENT BRAS DROIT	71x40x33/40	4975	5215	5465	5715	5965	6200	3840	4025	4225
124 POUF AVEC RANGEMENT	30x22x17	1440	1490	1550	1600	1665	1715	1240	1290	1340
155 PETIT COIN CARRE	40x40x33/40	3700	3915	4140	4365	4590	4800	2875	2990	3090
159 RANGEMENT À ANGLE	10/25x35x22	1440	1515	1575	1650	1715	1775	1115	1140	1165
160 RANGEMENT DROIT	10x35x22	1390	1450	1525	1590	1665	1725	1050	1090	1115

HAMBOURG

Inclinable motorisé pleine jambe "à méc. *protège-mur" (manuel n/d). Appui-tête manuel sur tous les items (fixe sur centre rond). Coussins de siège avec mousse modelée + 1" de mousse mémoire au-dessus; bras avec mousse mémoire. Couture: petit fil en tissu & gros fil plat en cuir. Chaises longues dos inclinables avec méc. "push back"; dégagement mural 10".

*Exclus faut. 043 & 163: Dégagement mural 16".

Fauteuils 043 & 163: bras seront SANS insert de MÉTAL.

Note: 2 inclinables séparés par un coin ne peuvent pas ouvrir en même temps. Aucuns inclinables à côté d'item #155.

OPTIONS

Motorisé sans fil (batterie): ajoutez \$315/mec.

*Appui-tête motorisé: ajoutez \$315 ch. (*N/D sur items fixe ou chaise longue.)

Mousse: Extra ferme ajoutez \$40/siège.

Choix de bras (LARGE ou le PETIT bras qui sera sans insert de métal): Patte sur bras LARGE: LG103 bois ou Métal: LG189 cyl (noire ou chrome).

PETIT Bras: LG08 bois ou Métal: LG196 cyl. (noire ou chrome) ou LG64 (carré). Spécifiez couleur.

Profondeur d'assise : 20" ou *22". *Le 22" N/D sur faut. 043 & 163.

Faut. 043-163: base en bois (spécifiez couleur).

ACCESSOIRES (n/d sur petit bras)

-Ancrage \$90 ch | Tablette pivotante & porte verre à vin \$50 ch, Porte tablette \$100 & Lampe DEL \$125.

-Porte-Gobelet en métal: \$65 ch. (1 par bras ou item 160-190 & 2 côte à côte sur item 159). Spécifiez couleur Acier, Noir ou Or.

-*RANGEMENTS 159-160-190 avec 2 prises USB/Élec. *Doivent être utilisés entre 2 sièges.

Description	L x P x H	Cuir						Tissu		
		10	20 Hugo Madras Softy	30 Empire Fantasy Illusion Tucson Utah Vintage Wild Laredo Yukon	40 Diamond Elegance Princess Santiago Sensation Sunset Trina Victoria	50 Bull Cassiope Dublin	60 Caress Ultrasued	A	B COM	C alta
163 FAUT. DBL INCL. BERCANT PIVOTANT	33x34x42	4390	4640	4875	5140	5390	5640	3525	3625	3725
165 FAUTEUIL DOUBLE INCLINABLE	51x40x33/40	4550	4765	5000	5215	5440	5665	3765	3900	4040
167 SOFA APP. SANS BRAS ALLONGE GAUCHE	82x40x33/40	4825	5100	5350	5625	5890	6140	3725	3915	4115
168 SOFA APP. SANS BRAS ALLONGE DROIT	82x40x33/40	4825	5100	5350	5625	5890	6140	3725	3915	4115
169 FAUTEUIL DOUBLE INCLINABLE BRAS GAUCHE	41x40x33/40	3815	3975	4150	4325	4490	4665	3125	3300	3465
170 FAUTEUIL DOUBLE INCLINABLE BRAS DROIT	41x40x33/40	3815	3975	4150	4325	4490	4665	3125	3300	3465
171 FAUTEUIL DOUBLE INCLINABLE SANS BRAS	31x40x33/40	3000	3115	3240	3350	3465	3575	2465	2590	2715
173 CHAISE LONGUE DOUBLE BRAS GAUCHE	41x62x33/40	3700	3900	4115	4325	4540	4740	2915	3090	3265
174 CHAISE LONGUE DOUBLE BRAS DROIT	41x62x33/40	3700	3900	4115	4325	4540	4740	2915	3090	3265
175 FAUTEUIL DOUBLE BRAS GAUCHE	41x40x33/40	3090	3275	3450	3640	3825	4000	2440	2575	2715
176 FAUTEUIL DOUBLE BRAS DROIT	41x40x33/40	3090	3275	3450	3640	3825	4000	2440	2575	2715
177 FAUTEUIL DOUBLE SANS BRAS	31x40x33/40	2300	2440	2565	2690	2825	2965	1750	1865	1990
178 FAUTEUIL DOUBLE SANS BRAS ALLONGE-G	52x40x33/40	2990	3165	3350	3525	3725	3900	2340	2465	2575
179 FAUTEUIL DOUBLE SANS BRAS ALLONGE-D	52x40x33/40	2990	3165	3350	3525	3725	3900	2340	2465	2575
186 CAUS. SANS BRAS ALLONGEE RANGEMENT-G	68x40x33/40	4675	4865	5075	5265	5465	5665	3700	3850	4000
187 CAUS. SANS BRAS ALLONGEE RANGEMENT-D	68x40x33/40	4675	4865	5075	5265	5465	5665	3700	3850	4000
188 FAUT. SANS BRAS ALLONGE RANGEMENT-G	45x40x33/40	3100	3290	3465	3665	3840	4015	2465	2540	2615
189 FAUT. SANS BRAS ALLONGE RANGEMENT-D	45x40x33/40	3100	3290	3465	3665	3840	4015	2465	2540	2615

HAMBOURG

Inclinable motorisé pleine jambe "à méc. *protège-mur" (manuel n/d). Appui-tête manuel sur tous les items (fixe sur centre rond). Coussins de siège avec mousse modelée + 1" de mousse mémoire au-dessus; bras avec mousse mémoire. Couture: petit fil en tissu & gros fil plat en cuir. Chaises longues dos inclinables avec méc. "push back"; dégagement mural 10".

*Exclus faut. 043 & 163: Dégagement mural 16".

Fauteuils 043 & 163: bras seront SANS insert de MÉTAL.

Note: 2 inclinables séparés par un coin ne peuvent pas ouvrir en même temps. Aucuns inclinables à côté d'item #155.

OPTIONS

Motorisé sans fil (batterie): ajoutez \$315/mec.

*Appui-tête motorisé: ajoutez \$315 ch. (*N/D sur items fixe ou chaise longue.)

Mousse: Extra ferme ajoutez \$40/siège.

Choix de bras (LARGE ou le PETIT bras qui sera sans insert de métal): Patte sur bras LARGE: LG103 bois ou Métal: LG189 cyl (noire ou chrome).

PETIT Bras: LG08 bois ou Métal: LG196 cyl. (noire ou chrome) ou LG64 (carré). Spécifiez couleur.

Profondeur d'assise : 20" ou *22". *Le 22" N/D sur faut. 043 & 163.

Faut. 043-163: base en bois (spécifiez couleur).

ACCESSOIRES (n/d sur petit bras)

-Ancrage \$90 ch | Tablette pivotante & porte verre à vin \$50 ch, Porte tablette \$100 & Lampe DEL \$125.

-Porte-Gobelet en métal: \$65 ch. (1 par bras ou item 160-190 & 2 côte à côte sur item 159). Spécifiez couleur Acier, Noir ou Or.

-*RANGEMENTS 159-160-190 avec 2 prises USB/Élec. *Doivent être utilisés entre 2 sièges.

Description	L x P x H	Cuir						Tissu		
		10	20 Hugo Madras Softy	30 Empire Fantasy Illusion Tucson Utah Vintage Wild Laredo Yukon	40 Diamond Elegance Princess Santiago Sensation Sunset Trina Victoria	50 Bull Cassiope Dublin	60 Caresse Ultrasued	A	B COM	C alta
190 PETIT RANGEMENT À ANGLE	10/20x35x22	1390	1450	1525	1590	1665	1725	1050	1090	1115
221 FAUT. DBL SANS BRAS ALLONGE RANGEMENT-G	52x40x33/40	3300	3475	3675	3850	4025	4215	2640	2765	2900
222 FAUT. DBL SANS BRAS ALLONGE RANGEMENT-D	52x40x33/40	3300	3475	3675	3850	4025	4215	2640	2765	2900
223 SOFA APP SANS BRAS ALLONGE RANGEMENT-G	82x40x33/40	5140	5415	5690	5965	6250	6515	4025	4225	4425
224 SOFA APP SANS BRAS ALLONGE RANGEMENT-D	82x40x33/40	5140	5415	5690	5965	6250	6515	4025	4225	4425
230 CHAISE LONGUE DOUBLE DOS INCL. BRAS-G	41x62x33/40	4050	4250	4450	4650	4840	5050	3175	3365	3540
231 CHAISE LONGUE DOUBLE DOS INCL. BRAS-D	41x62x33/40	4050	4250	4450	4650	4840	5050	3175	3365	3540
232 CHAISE LONGUE DOS INCLINABLE BRAS-G	34x62x33/40	3765	3940	4125	4315	4490	4675	2990	3100	3225
233 CHAISE LONGUE DOS INCLINABLE BRAS-D	34x62x33/40	3765	3940	4125	4315	4490	4675	2990	3100	3225
234 SOFA APP. MODULAIRE ALLONGE GAUCHE	96x40/44x33/40	5950	6290	6600	6940	7265	7600	4340	4550	4750
235 SOFA APP. MODULAIRE ALLONGE DROIT	96x40/44x33/40	5950	6290	6600	6940	7265	7600	4340	4550	4750
CONFIGURATIONS										
A CONFIG (169-170)	82X40X40	7630	7950	8300	8650	8980	9330	6250	6600	6930
B CONFIG (169-171-174)	113X62X40	10515	10990	11505	12000	12495	12980	8505	8980	9445
C CONFIG (096-055-171-170)	115X115X40	15490	16220	16995	17755	18510	19240	12305	12905	13495
D CONFIG (169-171-235)	115X96X40	12765	13380	13990	14615	15220	15840	9930	10440	10930
J CONFIG (041-042)	68X40X40	7230	7530	7800	8080	8380	8680	6000	6180	6350
K CONFIG (041-071-005)	92X62X40	9830	10230	10655	11040	11455	11870	8030	8370	8675
L CONFIG (012-055-071-042)	102X102X40	14605	15295	15980	16680	17380	18070	11730	12220	12655

Liste de prix CDN

HAMBOURG

Description	L x P x H	Cuir						Tissu		
		10	20 Hugo Madras Softy	30 Empire Fantasy Illusion Tucson Utah Vintage Wild Laredo Yukon	40 Diamond Elegance Princess Santiago Sensation Sunset Trina Victoria	50 Bull Cassiope Dublin	60 Caress Ultrasued	A	B COM	C alta
M CONFIG (041-071-024)	102X89X40	12165	12780	13405	14005	14640	15255	9490	9920	10325

HAMBOURG

OPTIMA

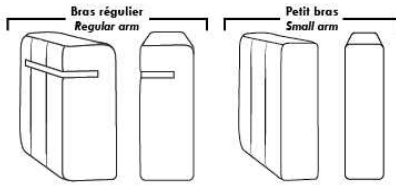

Spécifications | Specifications

Appui-tête levé / Headrest up
 Appui-tête baissé / Headrest down
 Complètement incliné / Fully reclined

(A) Hauteur complète 40" / Total Height
 (B) Hauteur appui-tête baissé 33" / Height headrest down
 (C) Hauteur du bras 24" / Arm Height
 (D) Hauteur du siège 19,5" / Seat height
 (E) Profondeur inclinée 65" / Depth fully reclined
 (F) Profondeur d'assise 20" ou/ou 22" / Seat depth
 (G) Profondeur appui-tête monté 36" / Depth with headrest up

Siège 30" de large | 30" Seat Width

81" 71" 71" 61"
 40" 095 096 097 021
 96" 82" 82"
 40" 234 167 168
 44"
 96" 82" 82"
 44" 235 223 224
 Allongé à rangement / Bumper with storage
 51" 41" 41" 31" 41" 41"
 40" 017 175 176 177 173 62" 174
 42"/44" Profondeur Depth
 Incinable / Motion Dos inclinable / Push back
 51" 41" 41" 31" 41" 41"
 40" 165 169 170 171 230 62" 231
 42"/44" Profondeur Depth
 Allongé à rangement / Bumper with storage
 52" 52" 52" 52"
 40" 178 179 221 222

Siège 23" de large | 23" Seat Width

67" 57" 57" 47"
 40" 002 012 061 009
 68" 68" 89" 89"
 40" 086 045 048 024
 44"
 68" 68"
 40" 186 187
 Allongé à rangement / Bumper with storage
 44" 34" 34" 24" 34" 34"
 40" 001 057 056 051 011 62" 005
 42"/44" Profondeur Depth
 Incinable / Motion Dos inclinable / Push back Allongé à rangement / Bumper with storage
 44" 34" 34" 24" 34" 34"
 40" 044 041 042 071 232 62" 233
 42"/44" Profondeur Depth
 45" 45"
 40" 088 089
 91" 81" 81" 71"
 40" 003 052 053 040

Autres | Others

Fauteuil berçant, pivotant et inclinable / **Swivel, rocking motion chair**
 N'est pas un mécanisme protège-mur / Not a wall hugger mechanism
 Dégagement mural: 16" / Wall clearance: 16"

Simple / Single: 30" H=42", 34" 19"
 Double: 33" H=42", 34" 22"

Centre rond / Wedge: 49" H=33", 050
 Coin carré / Square corner: 44" H=40", 055
 Petit coin carré / Small corner: 40" H=40", 155
 Pouf à rangement / Storage ottoman: 30" H=17", 22" 124
 Rangement à angle / Wedge storage: 25" H=22", 35" 159
 Rangement droit / Straight storage: 10" H=22", 35" 160
 Petit rangement à angle / Small Wedge storage: 20" H=22", 35" 190

30" Populaires | Popular CONFIGURATIONS 23"

82" 113" 62"
 40" 169 170 169 171 174
 A B
 115" 115" 115"
 40" 169 171 096 055 171 170
 C
 68" 92" 102" 102"
 40" 041 042 041 071 005 012 055 071 042 041 071 024
 J K L M

Not products are hand-made and minor variations can occur. / Our product is hand-made and minor variations can occur.

Liste de prix CDN

HARRISON

COMBO: Recouvrement #2 sur les dossiers et sièges.
EN TISSU il n'y a pas de coutures sur les dossiers.
SPECS: Hauteur Devant Bras: 26". Hauteur Siège: 19" Profondeur d'assise: 21".

PATTE: LG58 (spécifiez couleur).
Clous décoratifs: Sur devant bras ajoutez \$90/bras. Clous #54 5/8" couleur Antique Gold (1 couleur seulement).

MATELAS sofa-lit régulier de 4,5 po inclus. OPTION matelas 5 po :
-avec ressorts et mousse mémoire avec gel - Double: ajoutez \$250 ou
-avec mousse haute densité et mousse mémoire avec gel - Double: ajoutez \$375.

Description	L x P x H	Cuir						Tissu		
		10	20 Hugo Madras Softy	30 Empire Fantasy Illusion Tucson Utah Vintage Wild Laredo Yukon	40 Diamond Elegance Princess Santiago Sensation Sunset Trina Victoria	50 Bull Cassiope Dublin	60 Caress Ultrasued	A	B COM	C alta
001 FAUTEUIL	43X37X36	2915	3100	3290	3465	3665	3840	1950	2075	2190
002 CAUSEUSE	64X37X36	3965	4215	4475	4725	5000	5240	2650	2825	3000
003 SOFA	86X37X36	4840	5175	5490	5825	6140	6475	3340	3525	3750
004 SOFA-LIT DOUBLE	86X37X36	5240	5600	5950	6315	6675	7025	3765	3950	4150
006 POUF	25.5X25.5X18	1325	1375	1425	1475	1550	1615	1050	1090	1115

HARRISON



Hauteur complète 36" | Hauteur de siège 19" | Hauteur devant bras 26" | Profondeur d'assise 21"
Total Height 36" | Seat Height 19" | Arm Height 26" | Seat Depth 21"

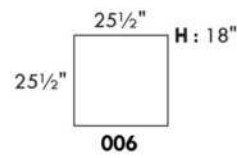
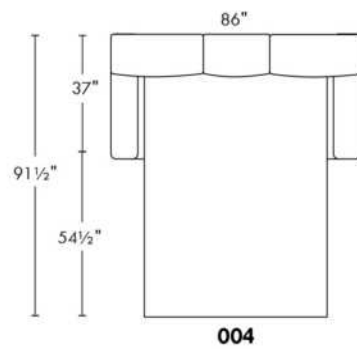
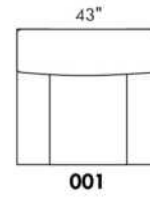
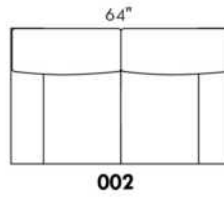
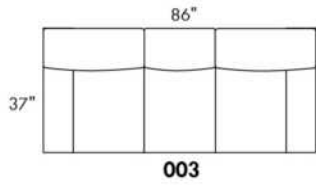

www.jaymar.ca

Toutes les dimensions indiquées sont au pouce près. Nos produits sont fabriqués à la main et des variations mineures peuvent survenir.
All dimensions indicated are to the nearest inch. Our product is hand-made and minor variations can occur.

Liste de prix CDN

HENLEY

PATTE: LG64 métal. Aussi disponible patte en bois LG8; spécifiez la couleur.

COMBO: Recouvrement #2 sur les dossiers et sièges. TISSU UNI RECOMMANDÉ.

MATELAS sofa-lit régulier de 4,5 po inclus. OPTION matelas 5 po :
-avec ressorts et mousse mémoire avec gel: ajoutez \$250 ou
-avec mousse haute densité et mousse mémoire avec gel: ajoutez \$375.

*REMARQUE: En cuir, les côtés sans bras ne sont pas fini tout cuir.

Description	L x P x H	Cuir						Tissu		
		10	20 Hugo Madras Softy	30 Empire Fantasy Illusion Tucson Utah Vintage Wild Laredo Yukon	40 Diamond Elegance Princess Santiago Sensation Sunset Trina Victoria	50 Bull Cassiope Dublin	60 Caress Ultrasued	A	B COM	C alta
001 FAUTEUIL	34X37X35	2825	3015	3225	3440	3640	3850	1950	2090	2200
002 CAUSEUSE	58X37X35	4000	4250	4550	4825	5100	5390	2715	2875	3065
003 SOFA	81X37X35	5025	5275	5600	5890	6150	6450	3450	3625	3790
005 CHAISE LONGUE BRAS DROIT	29X66X35	3275	3475	3725	3950	4165	4400	2390	2525	2640
006 POUF	25.5X25.5X18	1325	1375	1450	1515	1590	1665	1050	1090	1125
009 CAUSEUSE SANS BRAS	46X37X35	3050	3315	3590	3865	4140	4415	2225	2390	2540
011 CHAISE LONGUE BRAS GAUCHE	29X66X36	3275	3475	3725	3950	4165	4400	2390	2525	2640
012 CAUSEUSE BRAS GAUCHE	52X37X35	3515	3790	4065	4365	4600	4875	2490	2615	2775
018 CAUSEUSE ANGULAIRE BRAS GAUCHE	64X54X35	3790	4040	4340	4565	4825	5090	2640	2825	2975
023 CAUSEUSE ANGULAIRE BRAS DROIT	64X54X35	3790	4040	4340	4565	4825	5090	2640	2825	2975
040 SOFA SANS BRAS	69X37X35	4065	4400	4715	5040	5325	5625	2975	3125	3315
046 CAUSEUSE ANGULAIRE SANS BRAS	60X51X35	3440	3715	4000	4250	4540	4800	2440	2575	2740
050 CENTRE ROND	48X48X35	2925	3125	3365	3550	3765	3965	2190	2325	2465
051 FAUTEUIL SANS BRAS	23X37X35	1900	2100	2325	2525	2725	2925	1525	1690	1815
052 SOFA BRAS GAUCHE	75X37X35	4490	4775	5115	5425	5715	6025	3200	3415	3590
053 SOFA BRAS DROIT	75X37X35	4490	4775	5115	5425	5715	6025	3200	3415	3590
055 COIN CARRE	37X37X55	2850	3065	3275	3465	3690	3890	2100	2200	2340
056 FAUTEUIL BRAS DROIT	29X37X35	2340	2540	2750	2975	3165	3390	1740	1865	1990
057 FAUTEUIL BRAS GAUCHE	29X37X35	2340	2540	2750	2975	3165	3390	1740	1865	1990
060 SOFA-LIT QUEEN	81X37X35	5740	6040	6390	6690	6990	7290	4225	4425	4575
061 CAUSEUSE BRAS DROIT	52X37X35	3515	3790	4065	4365	4600	4875	2490	2615	2775
072 SOFA MODULAIRE BRAS GAUCHE	87X37X35	5325	5625	5950	6265	6550	6850	3715	3890	4040
073 SOFA MODULAIRE BRAS DROIT	87X37X35	5325	5625	5950	6265	6550	6850	3715	3890	4040
080 POUF ANGULAIRE	36X37X18	1465	1525	1625	1700	1765	1825	1225	1290	1325

Liste de prix CDN

HENLEY

PATTE: LG64 métal. Aussi disponible patte en bois LG8; spécifiez la couleur.

COMBO: Recouvrement #2 sur les dossiers et sièges. TISSU UNI RECOMMANDÉ.

MATELAS sofa-lit régulier de 4,5 po inclus. OPTION matelas 5 po :
-avec ressorts et mousse mémoire avec gel: ajoutez \$250 ou
-avec mousse haute densité et mousse mémoire avec gel: ajoutez \$375.

*REMARQUE: En cuir, les côtés sans bras ne sont pas fini tout cuir.

Description	L x P x H	Cuir						Tissu		
		10	20 Hugo Madras Softy	30 Empire Fantasy Illusion Tucson Utah Vintage Wild Laredo Yukon	40 Diamond Elegance Princess Santiago Sensation Sunset Trina Victoria	50 Bull Cassiope Dublin	60 Caress Ultrasued	A	B COM	C alta
082 SOFA-LIT QUEEN BRAS GAUCHE	75X37X35	5240	5550	5890	6165	6490	6775	3975	4165	4365
083 SOFA-LIT QUEEN BRAS DROIT	75X37X35	5240	5550	5890	6165	6490	6775	3975	4165	4365
084 CAUS. ANGULAIRE SANS BRAS ALLONGEE-G	72X63X35	3850	4125	4415	4690	4975	5200	2750	2925	3100
085 CAUS. ANGULAIRE SANS BRAS ALLONGEE-D	72X63X35	3850	4125	4415	4690	4975	5200	2750	2925	3100
CONFIGURATIONS										
A CONF. A (084-083)	147X63X35	9090	9675	10305	10855	11465	11975	6725	7090	7465
B CONF. B (052-073)	87X112X35	9815	10400	11065	11690	12265	12875	6915	7305	7630
C CONF. C (012-055-056)	89X66X35	8705	9395	10090	10805	11455	12155	6330	6680	7105
D CONF. D (012-085)	124X63X35	7365	7915	8480	9055	9575	10075	5240	5540	5875
E CONF. E (084-085)	144X63X35	7700	8250	8830	9380	9950	10400	5500	5850	6200
F CONF. F (012-050-061)	100X100X35	9955	10705	11495	12280	12965	13715	7170	7555	8015
G CONF. G (057-046-051-005)	133X72X35	10955	11830	12800	13700	14595	15515	8095	8655	9185
H CONF. H (052-050-061)	123X100X35	10930	11690	12545	13340	14080	14865	7880	8355	8830
I CONF. I (018-046-023)	161X79X35	11020	11795	12680	13380	14190	14980	7720	8225	8690
J CONF. J (057-046-056)	119X59X35	8120	8795	9500	10200	10870	11580	5920	6305	6720

Hauteur complète 35" | Hauteur de siège 19" | Hauteur devant bras 24" | Profondeur d'assise 20"
 Total Height 35" | Seat Height 19" | Arm Height 24" | Seat Depth 20"

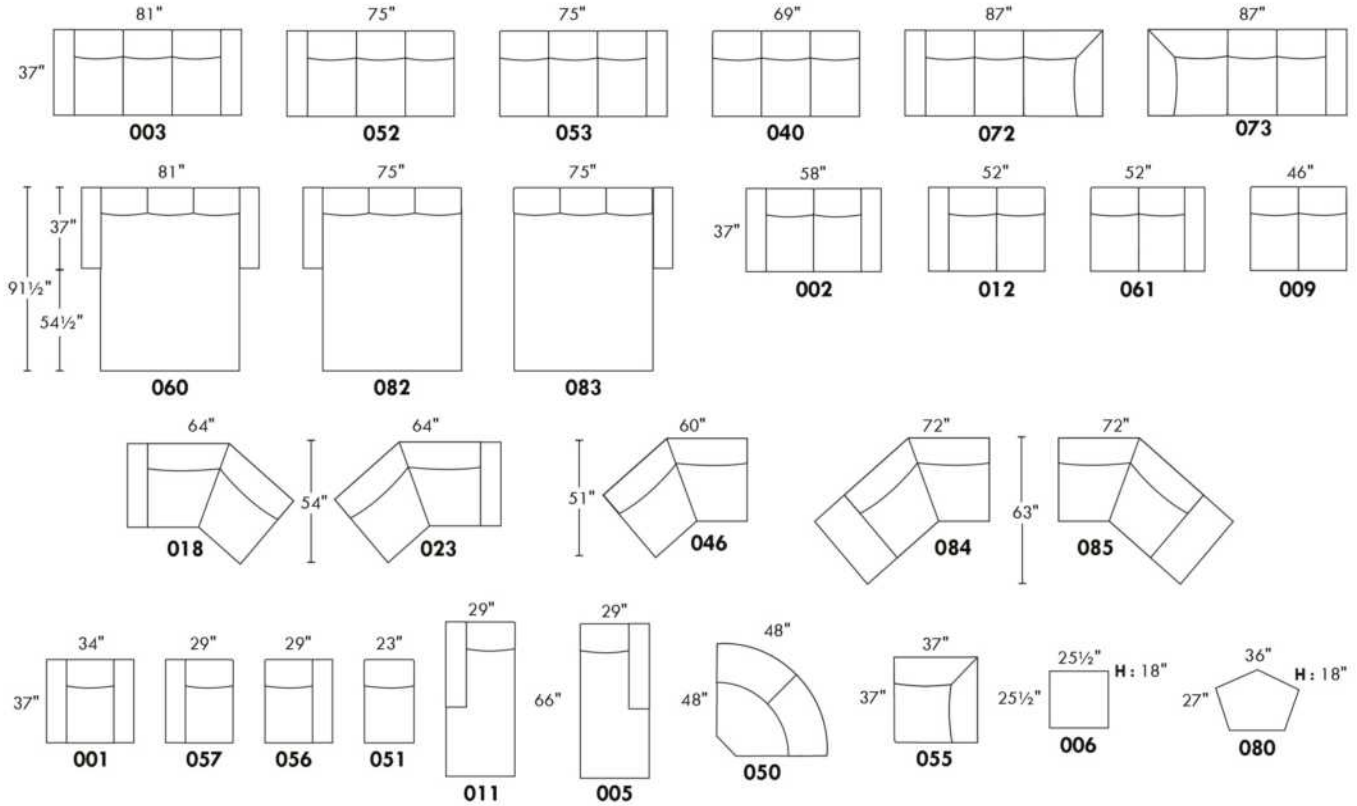

CONFIGURATIONS

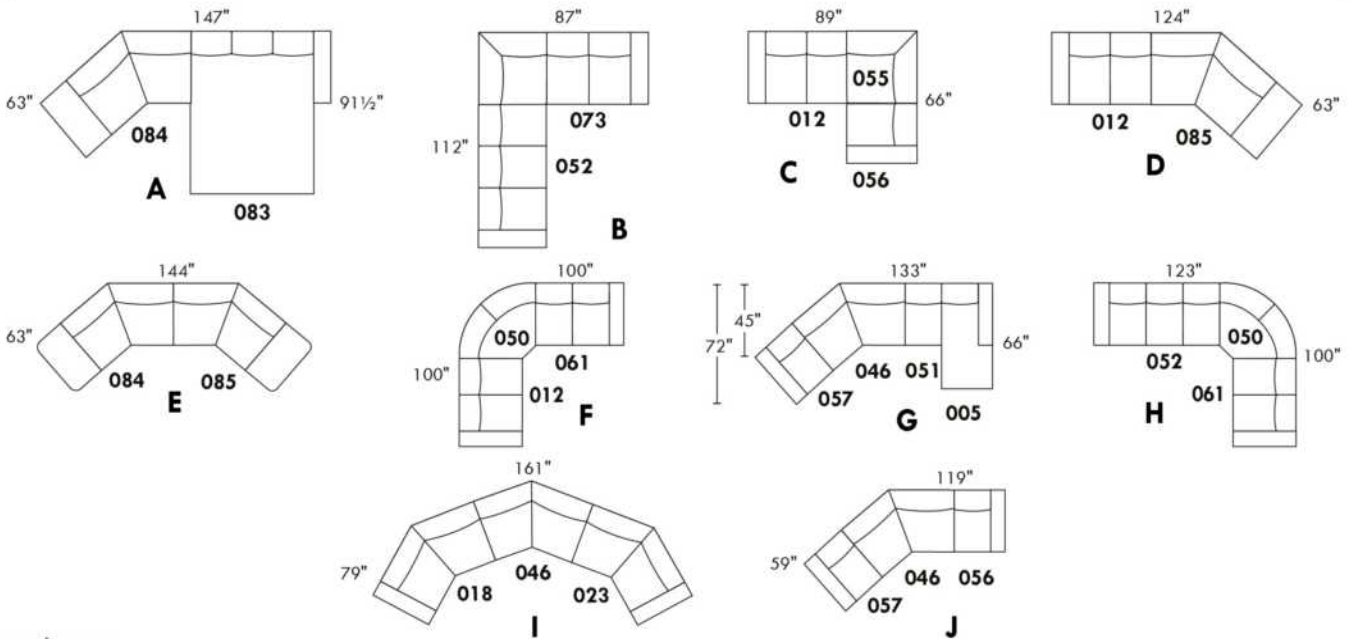

www.jaymar.ca

Toutes les dimensions indiquées sont au pouce près. Nos produits sont fabriqués à la main et des variations mineures peuvent survenir.
 All dimensions indicated are to the nearest inch. Our product is hand-made and minor variations can occur.

Liste de prix CDN

HIGH POINT

PATTE: LG64 métal ou en bois LG8; si en bois spécifiez la couleur.
COMBO: Recouvrement #2 sur les dossiers et sièges.
TISSU UNI RECOMMANDÉ.

MATELAS sofa-lit régulier de 4,5 po inclus. OPTION matelas 5 po :
-avec ressorts et mousse mémoire avec gel: ajoutez \$250 ou
-avec mousse haute densité et mousse mémoire avec gel: ajoutez \$375.

*REMARQUE: En cuir, les côtés sans bras ne sont pas fini tout cuir.

Description	L x P x H	Cuir						Tissu		
		10	20 Hugo Madras Softy	30 Empire Fantasy Illusion Tucson Utah Vintage Wild Laredo Yukon	40 Diamond Elegance Princess Santiago Sensation Sunset Trina Victoria	50 Bull Cassiope Dublin	60 Caress Ultrasued	A	B COM	C alta
001 FAUTEUIL	34X37X35	2825	3015	3225	3440	3640	3850	1950	2090	2200
002 CAUSEUSE	58X37X35	4000	4250	4550	4825	5100	5390	2715	2875	3065
003 SOFA	81X37X35	5025	5275	5600	5890	6150	6450	3450	3625	3790
005 CHAISE LONGUE BRAS DROIT	29X66X35	3275	3475	3725	3950	4165	4400	2390	2525	2640
006 POUF	25.5X25.5X18	1325	1375	1450	1515	1590	1665	1050	1090	1125
009 CAUSEUSE SANS BRAS	46X37X35	3050	3315	3590	3865	4140	4415	2225	2390	2540
011 CHAISE LONGUE BRAS GAUCHE	29X66X35	3275	3475	3725	3950	4165	4400	2390	2525	2640
012 CAUSEUSE BRAS GAUCHE	52X37X35	3515	3790	4065	4365	4600	4875	2490	2615	2775
018 CAUSEUSE ANGULAIRE BRAS GAUCHE	66X51X35	3790	4040	4340	4565	4825	5090	2640	2825	2975
023 CAUSEUSE ANGULAIRE BRAS DROIT	66X51X35	3790	4040	4340	4565	4825	5090	2640	2825	2975
040 SOFA SANS BRAS	69X37X35	4065	4400	4715	5040	5325	5625	2975	3125	3315
046 CAUSEUSE ANGULAIRE SANS BRAS	60X51X35	3440	3715	4000	4250	4540	4800	2440	2575	2740
050 CENTRE ROND	48X48X35	2925	3125	3365	3550	3765	3965	2190	2325	2465
051 FAUTEUIL SANS BRAS	23X37X35	1900	2100	2325	2525	2725	2925	1525	1690	1815
052 SOFA BRAS GAUCHE	75X37X35	4490	4775	5115	5425	5715	6025	3200	3415	3590
053 SOFA BRAS DROIT	75X37X35	4490	4775	5115	5425	5715	6025	3200	3415	3590
055 COIN CARRE	37X37X35	2850	3065	3275	3465	3690	3890	2100	2200	2340
056 FAUTEUIL BRAS DROIT	29X37X35	2340	2540	2750	2975	3165	3390	1740	1865	1990
057 FAUTEUIL BRAS GAUCHE	29X37X35	2340	2540	2750	2975	3165	3390	1740	1865	1990
060 SOFA-LIT QUEEN	81X37X35	5740	6040	6390	6690	6990	7290	4225	4425	4575
061 CAUSEUSE BRAS DROIT	52X37X35	3515	3790	4065	4365	4600	4875	2490	2615	2775
072 SOFA MODULAIRE BRAS GAUCHE	87X37X35	5325	5625	5950	6265	6550	6850	3715	3890	4040
073 SOFA MODULAIRE BRAS DROIT	87X37X35	5325	5625	5950	6265	6550	6850	3715	3890	4040
080 POUF ANGULAIRE	36X27X18	1465	1525	1625	1700	1765	1825	1225	1290	1325

Liste de prix CDN

HIGH POINT

PATTE: LG64 métal ou en bois LG8; si en bois spécifiez la couleur.
COMBO: Recouvrement #2 sur les dossiers et sièges.
TISSU UNI RECOMMANDÉ.

MATELAS sofa-lit régulier de 4,5 po inclus. OPTION matelas 5 po :
-avec ressorts et mousse mémoire avec gel: ajoutez \$250 ou
-avec mousse haute densité et mousse mémoire avec gel: ajoutez \$375.

*REMARQUE: En cuir, les côtés sans bras ne sont pas fini tout cuir.

Description	L x P x H	Cuir						Tissu		
		10	20 Hugo Madras Softy	30 Empire Fantasy Illusion Tucson Utah Vintage Wild Laredo Yukon	40 Diamond Elegance Princess Santiago Sensation Sunset Trina Victoria	50 Bull Cassiope Dublin	60 Caress Ultrasued	A	B COM	C alta
082 SOFA-LIT QUEEN BRAS GAUCHE	75X37X35	5240	5550	5890	6165	6490	6775	3975	4165	4365
083 SOFA-LIT QUEEN BRAS DROIT	75X37X35	5240	5550	5890	6165	6490	6775	3975	4165	4365
084 CAUS. ANGULAIRE SANS BRAS ALLONGEE-G	72X63X35	3850	4125	4415	4690	4975	5200	2750	2925	3100
085 CAUS. ANGULAIRE SANS BRAS ALLONGEE-D	72X63X35	3850	4125	4415	4690	4975	5200	2750	2925	3100
CONFIGURATIONS										
A CONF. A (084-083)	147X63X35	9090	9675	10305	10855	11465	11975	6725	7090	7465
B CONF. B (012-055-056)	89X66X35	8705	9395	10090	10805	11455	12155	6330	6680	7105
C CONF. C (052-073)	87X112X35	9815	10400	11065	11690	12265	12875	6915	7305	7630
D CONF. D (012-085)	124X63X35	7365	7915	8480	9055	9575	10075	5240	5540	5875
E CONF. E (012-050-061)	100X100X35	9955	10705	11495	12280	12965	13715	7170	7555	8015
F CONF. F (084-085)	144X63X35	7700	8250	8830	9380	9950	10400	5500	5850	6200
G CONF. G (057-046-051-005)	133X72X35	10955	11830	12800	13700	14595	15515	8095	8655	9185
H CONF. H (052-050-061)	123X100X35	10930	11690	12545	13340	14080	14865	7880	8355	8830
I CONF. I (018-046-023)	161X79X35	11020	11795	12680	13380	14190	14980	7720	8225	8690
J CONF. J (057-046-056)	119X59X35	8120	8795	9500	10200	10870	11580	5920	6305	6720

HIGH POINT



Hauteur complète 35" | Hauteur de siège 19" | Hauteur devant bras 25" | Profondeur d'assise 20"
 Total Height 35" | Seat Height 19" | Arm Height 25" | Seat Depth 20"

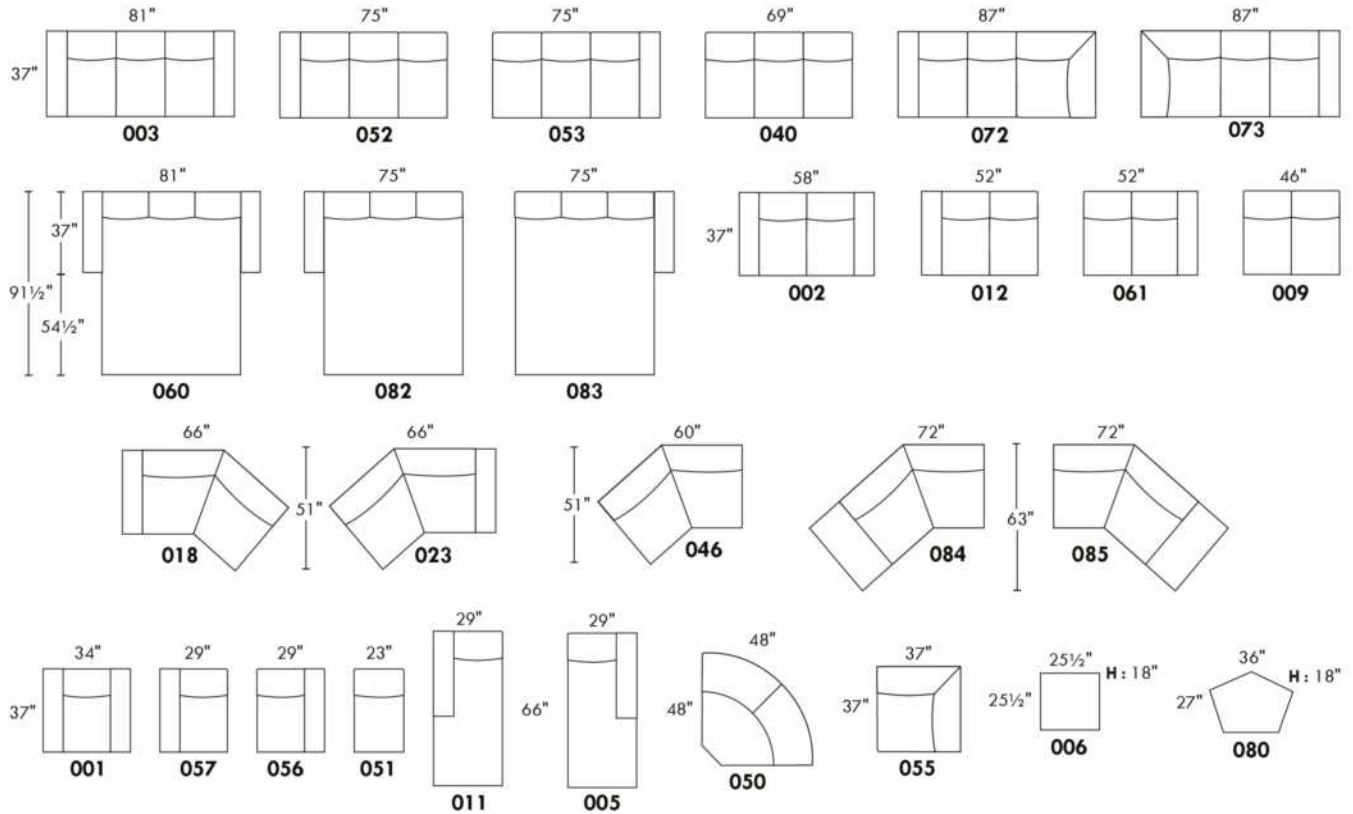

CONFIGURATIONS

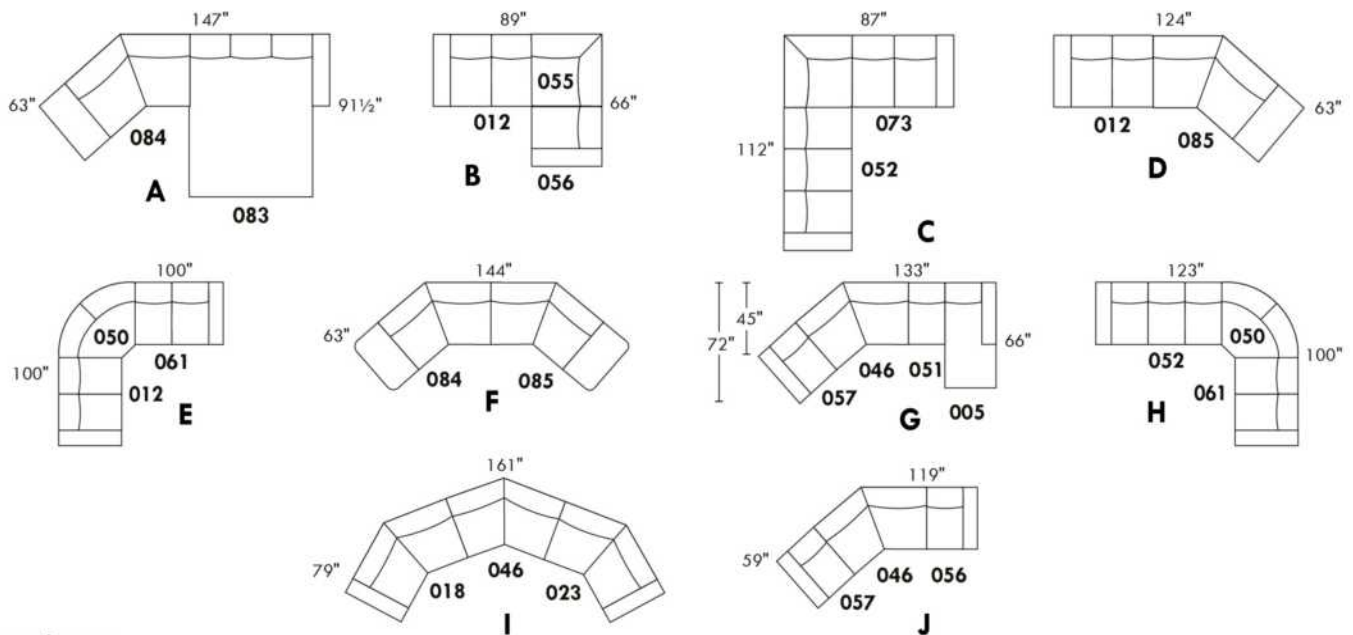

www.jaymar.ca

Toutes les dimensions indiquées sont au pouce près. Nos produits sont fabriqués à la main et des variations mineures peuvent survenir.
 All dimensions indicated are to the nearest inch. Our product is hand-made and minor variations can occur.

Liste de prix CDN

HUNTINGTON

Spécifiez couleur des pattes LG58.

COMBO: Recouvrement #2 sur les dossiers et sièges.

Surcharge pour clous décoratifs sur bras et devant de base:

Sectionnel: \$375 Sofa: \$315 Causeuse: \$250 Fauteuil: \$ 190 Tabouret: \$125.

MATELAS sofa-lit régulier de 4,5 po inclus. OPTION matelas 5 po :

-avec ressorts et mousse mémoire avec gel: Double ou Queen ajoutez \$250 ou

-avec mousse haute densité et mousse mémoire avec gel: Double ou Queen ajoutez \$375.

*REMARQUE: En cuir, les côtés sans bras ne sont pas fini tout cuir.

Description	L x P x H	Cuir						Tissu		
		10	20 Hugo Madras Softy	30 Empire Fantasy Illusion Tucson Utah Vintage Wild Laredo Yukon	40 Diamond Elegance Princess Santiago Sensation Sunset Trina Victoria	50 Bull Cassiope Dublin	60 Caress Ultrasued	A	B COM	C alta
001 FAUTEUIL	42X37X35	2915	3100	3315	3475	3690	3865	1950	2090	2200
002 CAUSEUSE	66X37X35	3965	4215	4525	4775	5075	5340	2650	2840	2990
003 SOFA	89X37X35	4840	5175	5540	5890	6190	6550	3340	3540	3750
004 SOFA-LIT DOUBLE	83X37X35	5240	5600	5950	6290	6615	6975	3765	3965	4165
005 CHAISE LONGUE BRAS DROIT	33X66X35	3150	3365	3565	3775	3975	4175	2165	2275	2440
006 POUF	25.5X25.5X18	1325	1375	1450	1515	1590	1665	1050	1090	1125
009 CAUSEUSE SANS BRAS	46X37X35	2925	3175	3450	3715	3965	4200	2250	2450	2575
011 CHAISE LONGUE BRAS GAUCHE	33X66X35	3150	3365	3565	3775	3975	4175	2165	2275	2440
012 CAUSEUSE BRAS GAUCHE	56X37X35	3365	3615	3890	4140	4400	4650	2490	2615	2775
015 FAUTEUIL PIVOTANT	42X37X36	3100	3315	3515	3725	3940	4140	2190	2325	2465
018 CAUSEUSE ANGULAIRE BRAS GAUCHE	65X55X35	3590	3865	4150	4425	4700	4990	2350	2525	2690
023 CAUSEUSE ANGULAIRE BRAS DROIT	65X55X35	3590	3865	4150	4425	4700	4990	2350	2525	2690
040 SOFA SANS BRAS	69X37X35	3825	4150	4515	4840	5175	5525	2925	3125	3340
045 CAUSEUSE SANS BRAS ALLONGEE DROIT	67X37X35	3365	3615	3890	4140	4400	4650	2325	2500	2640
046 CAUSEUSE ANGULAIRE SANS BRAS	58X49X35	3165	3440	3725	4000	4250	4540	2240	2440	2550
049 SOFA-LIT DOUBLE BRAS GAUCHE	73X37X35	4675	5025	5375	5690	6025	6390	3565	3790	4015
050 CENTRE ROND	48X48X35	2615	2825	3015	3190	3400	3565	1865	1990	2100
051 FAUTEUIL SANS BRAS	23X37X35	1850	2025	2225	2450	2600	2815	1690	1800	1915
052 SOFA BRAS GAUCHE	79X37X35	4200	4550	4890	5240	5600	5940	3125	3365	3565
053 SOFA BRAS DROIT	79X37X35	4200	4550	4890	5240	5600	5940	3125	3365	3565
055 COIN CARRE	37X37X35	2615	2825	3015	3190	3400	3565	1865	1990	2100
056 FAUTEUIL BRAS DROIT	33X37X35	2250	2490	2690	2890	3100	3315	1790	1900	2015
057 FAUTEUIL BRAS GAUCHE	33X37X35	2250	2490	2690	2890	3100	3315	1790	1900	2015
059 SOFA-LIT DOUBLE BRAS DROIT	73X37X35	4675	5025	5375	5690	6025	6390	3565	3790	4015

Liste de prix CDN

HUNTINGTON

Spécifiez couleur des pattes LG58.

COMBO: Recouvrement #2 sur les dossiers et sièges.

Surcharge pour clous décoratifs sur bras et devant de base:

Sectionnel: \$375 Sofa: \$315 Causeuse: \$250 Fauteuil: \$ 190 Tabouret: \$125.

MATELAS sofa-lit régulier de 4,5 po inclus. OPTION matelas 5 po :

-avec ressorts et mousse mémoire avec gel: Double ou Queen ajoutez \$250 ou

-avec mousse haute densité et mousse mémoire avec gel: Double ou Queen ajoutez \$375.

*REMARQUE: En cuir, les côtés sans bras ne sont pas fini tout cuir.

Description	L x P x H	Cuir						Tissu		
		10	20 Hugo Madras Softy	30 Empire Fantasy Illusion Tucson Utah Vintage Wild Laredo Yukon	40 Diamond Elegance Princess Santiago Sensation Sunset Trina Victoria	50 Bull Cassiope Dublin	60 Caresse Ultrasued	A	B COM	C alta
060 SOFA-LIT QUEEN	89X37X35	5600	5940	6290	6615	6975	7300	4050	4290	4515
061 CAUSEUSE BRAS DROIT	56X37X35	3365	3615	3890	4140	4400	4650	2490	2615	2775
072 SOFA MODULAIRE BRAS GAUCHE	92X37X35	4900	5265	5625	5965	6300	6640	3415	3615	3825
073 SOFA MODULAIRE BRAS DROIT	92X37X35	4900	5265	5625	5965	6300	6640	3415	3615	3825
080 POUF ANGULAIRE	36X27X18	1465	1525	1625	1700	1765	1825	1225	1290	1325
082 SOFA-LIT QUEEN BRAS GAUCHE	79X37X35	4900	5265	5625	5965	6300	6640	3890	4115	4340
083 SOFA-LIT QUEEN BRAS DROIT	79X37X35	4900	5265	5625	5965	6300	6640	3890	4115	4340
086 CAUSEUSE SANS BRAS ALLONGEE GAUCHE	67X37X35	3365	3615	3890	4140	4400	4650	2325	2500	2640
CONFIGURATIONS										
A CONF. A (057-050-009-005)	127X81X35	10940	11855	12720	13570	14440	15255	8070	8615	9130
B CONF. B (012-050-083)	127X104X35	10880	11705	12530	13295	14100	14855	8245	8720	9215
C CONF. C (086-050-053)	127X115X35	10180	10990	11795	12570	13400	14155	7315	7855	8305
D CONF. D (086-055-045)	104X104X35	9345	10055	10795	11470	12200	12865	6515	6990	7380
E CONF. E (012-050-061)	104X104X35	9345	10055	10795	11470	12200	12865	6845	7220	7650
F CONF. F (072-053)	92X116X35	9100	9815	10515	11205	11900	12580	6540	6980	7390
G CONF. G (052-050-061)	127X104X35	10180	10990	11795	12570	13400	14155	7480	7970	8440
H CONF. H (052-050-056)	127X81X35	9065	9865	10595	11320	12100	12820	6780	7255	7680

HUNTINGTON



Hauteur complète 35" | Hauteur de siège 19" | Hauteur devant bras 25" | Profondeur d'assise 21"
 Total Height 35" | Seat Height 19" | Arm Height 25" | Seat Depth 21"

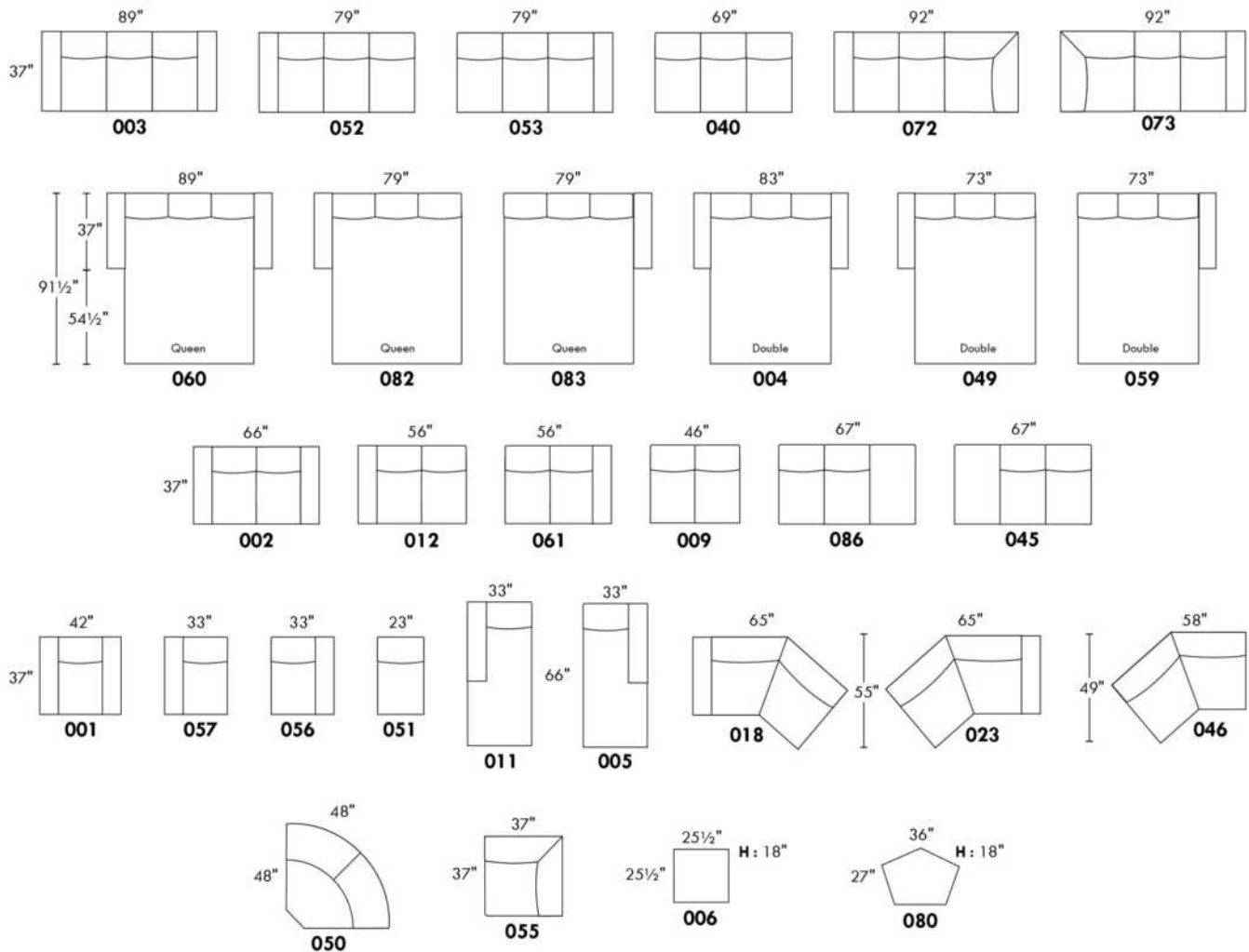

CONFIGURATIONS

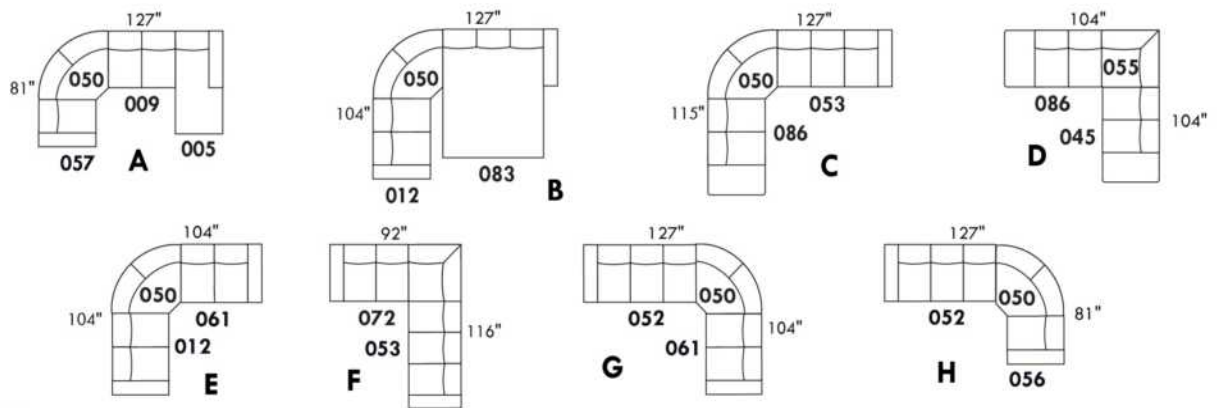

www.jaymar.ca

Toutes les dimensions indiquées sont au pouce près. Nos produits sont fabriqués à la main et des variations mineures peuvent survenir.
 All dimensions indicated are to the nearest inch. Our product is hand-made and minor variations can occur.

IBIZA

- Inclinable motorisé pleine jambe "à mécanisme *protège-mur" (manuel n/d).
 - Appui-tête ajustable manuel sur tous les items (fixe sur centre rond).
 - Coussins de siège avec mousse modelée + 1" de mousse mémoire au-dessus; bras avec mousse mémoire.
 - Couture: petit fil en tissu et gros fil plat en cuir.
 - Chaises longues dos inclinables avec mécanisme "push back"; dégagement mural 10".
 - *Exclus faut. 043 & 163 : Dégagement mural 16".
- Note: 2 inclinables séparés par un coin ne peuvent pas ouvrir en même temps. Aucuns inclinables à côté d'item #155.

OPTIONS

- Motorisé sans fil (batterie): ajoutez \$315/mec.
- *Appui-tête motorisé: ajoutez \$315 ch. (*N/D sur items fixe ou chaise longue.)
- Mousse: Extra ferme ajoutez \$40/siège.
- Choix de bras (LARGE ou PETIT de 6"): Pattes sur bras LARGE: LG103 bois ou LG189 métal (noire ou chrome). PETIT Bras: LG08 bois ou Métal: LG196 cyl. (noire ou chrome) ou LG64 (carré). Spécifiez couleur.
- Profondeur d'assise : 20" ou *22". *Le 22" N/D sur faut. 043 & 163.
- Faut. 043-163: avec base en bois (spécifiez couleur).

ACCESSOIRES (n/d sur petit bras de 6 po)

- Ancrage \$90 ch | Tablette pivotante & porte verre à vin \$50 ch, Porte tablette \$100 & Lampe DEL \$125.
- Porte-Gobelet en métal: \$65 ch. (1 par bras ou item 160-190 & 2 côte à côte sur item 159). Spécifiez couleur Acier, Noir ou Or.
- *RANGEMENTS 159-160-190 avec 2 prises USB/Élec. *Items universels, non finis sur les côtés, doivent être utilisés entre 2 sièges.

Description	L x P x H	Cuir						Tissu		
		10	20 Hugo Madras Softy	30 Empire Fantasy Illusion Tucson Utah Vintage Wild Laredo Yukon	40 Diamond Elegance Princess Santiago Sensation Sunset Trina Victoria	50 Bull Cassiope Dublin	60 Caress Ultrasued	A	B COM	C alta
001 FAUTEUIL	43x40x33/40	3665	3865	4065	4290	4490	4700	2915	3000	3075
002 CAUSEUSE	66x40x33/40	5225	5475	5725	5975	6215	6475	4125	4290	4440
003 SOFA	90x40x33/40	6315	6625	6965	7290	7625	7950	4990	5175	5375
005 CHAISE LONGUE BRAS DROIT	34x62x33/40	3415	3550	3715	3850	3990	4140	2690	2815	2925
009 CAUSEUSE SANS BRAS	47x40x33/40	3675	3825	3975	4140	4300	4450	2840	3000	3150
011 CHAISE LONGUE BRAS GAUCHE	34X62X33/40	3415	3550	3715	3850	3990	4140	2690	2815	2925
012 CAUSEUSE BRAS GAUCHE	57x40x33/40	4490	4700	4900	5125	5325	5540	3515	3675	3815
017 FAUTEUIL DOUBLE	50x40x33/40	3840	4050	4290	4515	4725	4965	3040	3165	3300
021 SOFA APPARTEMENT SANS BRAS	61x40x33/40	4140	4365	4590	4800	5040	5250	3175	3365	3540
024 CAUSEUSE MODULAIRE ALLONGEE DROIT	89x40/44x33/40	5750	6100	6465	6815	7175	7525	4150	4365	4575
040 SOFA SANS BRAS	71x40x33/40	4740	4990	5215	5450	5690	5925	3700	3900	4115
041 FAUTEUIL INCLINABLE BRAS-G	34x40x33/40	3615	3765	3900	4040	4190	4340	3000	3090	3175
042 FAUTEUIL INCLINABLE BRAS-D	34x40x33/40	3615	3765	3900	4040	4190	4340	3000	3090	3175
043 FAUTEUIL INCLINABLE BERÇANT PIVOTANT	30x34x42	4290	4525	4750	5000	5225	5465	3515	3615	3715
044 FAUTEUIL INCLINABLE	43x40x33/40	4365	4550	4725	4900	5100	5275	3615	3700	3775
045 CAUSEUSE SANS BRAS ALLONGEE DROIT	68x40x33/40	4365	4565	4750	4965	5150	5340	3390	3525	3690

IBIZA

- Inclinable motorisé pleine jambe "à mécanisme *protège-mur" (manuel n/d).
 - Appui-tête ajustable manuel sur tous les items (fixe sur centre rond).
 - Coussins de siège avec mousse modelée + 1" de mousse mémoire au-dessus; bras avec mousse mémoire.
 - Couture: petit fil en tissu et gros fil plat en cuir.
 - Chaises longues dos inclinables avec mécanisme "push back"; dégagement mural 10".
 - *Exclus faut. 043 & 163 : Dégagement mural 16".
- Note: 2 inclinables séparés par un coin ne peuvent pas ouvrir en même temps. Aucuns inclinables à côté d'item #155.

OPTIONS

- Motorisé sans fil (batterie): ajoutez \$315/mec.
- *Appui-tête motorisé: ajoutez \$315 ch. (*N/D sur items fixe ou chaise longue.)
- Mousse: Extra ferme ajoutez \$40/siège.
- Choix de bras (LARGE ou PETIT de 6"): Pattes sur bras LARGE: LG103 bois ou LG189 métal (noire ou chrome). PETIT Bras: LG08 bois ou Métal: LG196 cyl. (noire ou chrome) ou LG64 (carré). Spécifiez couleur.
- Profondeur d'assise : 20" ou *22". *Le 22" N/D sur faut. 043 & 163.
- Faut. 043-163: avec base en bois (spécifiez couleur).

ACCESSOIRES (n/d sur petit bras de 6 po)

- Ancrage \$90 ch | Tablette pivotante & porte verre à vin \$50 ch, Porte tablette \$100 & Lampe DEL \$125.
- Porte-Gobelet en métal: \$65 ch. (1 par bras ou item 160-190 & 2 côte à côte sur item 159). Spécifiez couleur Acier, Noir ou Or.
- *RANGEMENTS 159-160-190 avec 2 prises USB/Élec. *Items universels, non finis sur les côtés, doivent être utilisés entre 2 sièges.

Description	L x P x H	Cuir						Tissu		
		10	20 Hugo Madras Softy	30 Empire Fantasy Illusion Tucson Utah Vintage Wild Laredo Yukon	40 Diamond Elegance Princess Santiago Sensation Sunset Trina Victoria	50 Bull Cassiope Dublin	60 Caress Ultrasued	A	B COM	C alta
048 CAUSEUSE MODULAIRE ALLONGEE GAUCHE	89x40/44x33/40	5750	6100	6465	6815	7175	7525	4150	4365	4575
050 CENTRE ROND	49x49x33	3190	3400	3615	3825	4025	4240	2300	2425	2540
051 FAUTEUIL SANS BRAS	24x40x33/40	2100	2200	2315	2425	2525	2625	1615	1725	1825
052 SOFA BRAS GAUCHE	81x40x33/40	5565	5840	6090	6365	6615	6875	4365	4565	4750
053 SOFA BRAS DROIT	81x40x33/40	5565	5840	6090	6365	6615	6875	4365	4565	4750
055 COIN CARRE	44x44x33/40	3700	3915	4140	4365	4590	4800	2875	2990	3090
056 FAUTEUIL BRAS DROIT	34x40x33/40	2925	3065	3190	3325	3450	3575	2275	2400	2500
057 FAUTEUIL BRAS GAUCHE	34x40x33/40	2925	3065	3190	3325	3450	3575	2275	2400	2500
061 CAUSEUSE BRAS DROIT	57x40x33/40	4490	4700	4900	5125	5325	5540	3515	3675	3815
071 FAUTEUIL INCLINABLE SANS BRAS	24x40x33/40	2800	2915	3040	3150	3275	3390	2340	2465	2575
086 CAUSEUSE SANS BRAS ALLONGEE GAUCHE	68x40x33/40	4365	4565	4750	4965	5150	5340	3390	3525	3690
088 FAUTEUIL SANS BRAS ALLONGE GAUCHE	45x40x33/40	2775	2975	3150	3340	3515	3715	2140	2225	2325
089 FAUTEUIL SANS BRAS ALLONGE DROIT	45x40x33/40	2775	2975	3150	3340	3515	3715	2140	2225	2325
095 SOFA APPARTEMENT	80x40x33/40	5690	6000	6325	6625	6950	7265	4465	4665	4850
096 SOFA APPARTEMENT BRAS GAUCHE	71x40x33/40	4975	5215	5465	5715	5965	6200	3840	4025	4225
097 SOFA APPARTEMENT BRAS DROIT	71x40x33/40	4975	5215	5465	5715	5965	6200	3840	4025	4225
124 POUF AVEC RANGEMENT	30x22x17	1440	1490	1550	1600	1665	1715	1240	1290	1340

IBIZA

- Inclinable motorisé pleine jambe "à mécanisme *protège-mur" (manuel n/d).
 - Appui-tête ajustable manuel sur tous les items (fixe sur centre rond).
 - Coussins de siège avec mousse modelée + 1" de mousse mémoire au-dessus; bras avec mousse mémoire.
 - Couture: petit fil en tissu et gros fil plat en cuir.
 - Chaises longues dos inclinables avec mécanisme "push back"; dégagement mural 10".
 - *Exclus faut. 043 & 163 : Dégagement mural 16".
- Note: 2 inclinables séparés par un coin ne peuvent pas ouvrir en même temps. Aucuns inclinables à côté d'item #155.

OPTIONS

- Motorisé sans fil (batterie): ajoutez \$315/mec.
- *Appui-tête motorisé: ajoutez \$315 ch. (*N/D sur items fixe ou chaise longue.)
- Mousse: Extra ferme ajoutez \$40/siège.
- Choix de bras (LARGE ou PETIT de 6"): Pattes sur bras LARGE: LG103 bois ou LG189 métal (noire ou chrome). PETIT Bras: LG08 bois ou Métal: LG196 cyl. (noire ou chrome) ou LG64 (carré). Spécifiez couleur.
- Profondeur d'assise : 20" ou *22". *Le 22" N/D sur faut. 043 & 163.
- Faut. 043-163: avec base en bois (spécifiez couleur).

ACCESSOIRES (n/d sur petit bras de 6 po)

- Ancrage \$90 ch | Tablette pivotante & porte verre à vin \$50 ch, Porte tablette \$100 & Lampe DEL \$125.
- Porte-Gobelet en métal: \$65 ch. (1 par bras ou item 160-190 & 2 côte à côte sur item 159). Spécifiez couleur Acier, Noir ou Or.
- *RANGEMENTS 159-160-190 avec 2 prises USB/Élec. *Items universels, non finis sur les côtés, doivent être utilisés entre 2 sièges.

Description	L x P x H	Cuir						Tissu		
		10	20 Hugo Madras Softy	30 Empire Fantasy Illusion Tucson Utah Vintage Wild Laredo Yukon	40 Diamond Elegance Princess Santiago Sensation Sunset Trina Victoria	50 Bull Cassiope Dublin	60 Caress Ultrasued	A	B COM	C alta
155 PETIT COIN CARRE	40x40x33/40	3700	3915	4140	4365	4590	4800	2875	2990	3090
159 RANGEMENT À ANGLE	10/25x35x22	1440	1515	1575	1650	1715	1775	1115	1140	1165
160 RANGEMENT DROIT	10x35x22	1390	1450	1525	1590	1665	1725	1050	1090	1115
163 FAUT. DBL INCL. BERCANT PIVOTANT	33x34x42	4390	4640	4875	5140	5390	5640	3525	3625	3725
165 FAUTEUIL DOUBLE INCLINABLE	50x40x33/40	4550	4765	5000	5215	5440	5665	3765	3900	4040
167 SOFA APP. SANS BRAS ALLONGE GAUCHE	82x40x33/40	4825	5100	5350	5625	5890	6140	3725	3915	4115
168 SOFA APP. SANS BRAS ALLONGE DROIT	82x40x33/40	4825	5100	5350	5625	5890	6140	3725	3915	4115
169 FAUTEUIL DOUBLE INCLINABLE BRAS GAUCHE	41x40x33/40	3815	3975	4150	4325	4490	4665	3125	3300	3465
170 FAUTEUIL DOUBLE INCLINABLE BRAS DROIT	41x40x33/40	3815	3975	4150	4325	4490	4665	3125	3300	3465
171 FAUTEUIL DOUBLE INCLINABLE SANS BRAS	31x40x33/40	3000	3115	3240	3350	3465	3575	2465	2590	2715
173 CHAISE LONGUE DOUBLE BRAS GAUCHE	41x62x33/40	3700	3900	4115	4325	4540	4740	2915	3090	3265
174 CHAISE LONGUE DOUBLE BRAS DROIT	41x62x33/40	3700	3900	4115	4325	4540	4740	2915	3090	3265
175 FAUTEUIL DOUBLE BRAS GAUCHE	41x40x33/40	3090	3275	3450	3640	3825	4000	2440	2575	2715
176 FAUTEUIL DOUBLE BRAS DROIT	41x40x33/40	3090	3275	3450	3640	3825	4000	2440	2575	2715
177 FAUTEUIL DOUBLE SANS BRAS	31x40x33/40	2300	2440	2565	2690	2825	2965	1750	1865	1990
178 FAUTEUIL DOUBLE SANS BRAS ALLONGE-G	52x40x33/40	2990	3165	3350	3525	3725	3900	2340	2465	2575
179 FAUTEUIL DOUBLE SANS BRAS ALLONGE-D	52x40x33/40	2990	3165	3350	3525	3725	3900	2340	2465	2575

IBIZA

- Inclinable motorisé pleine jambe "à mécanisme *protège-mur" (manuel n/d).
 - Appui-tête ajustable manuel sur tous les items (fixe sur centre rond).
 - Coussins de siège avec mousse modelée + 1" de mousse mémoire au-dessus; bras avec mousse mémoire.
 - Couture: petit fil en tissu et gros fil plat en cuir.
 - Chaises longues dos inclinables avec mécanisme "push back"; dégagement mural 10".
 - *Exclus faut. 043 & 163 : Dégagement mural 16".
- Note: 2 inclinables séparés par un coin ne peuvent pas ouvrir en même temps. Aucuns inclinables à côté d'item #155.

OPTIONS

- Motorisé sans fil (batterie): ajoutez \$315/mec.
- *Appui-tête motorisé: ajoutez \$315 ch. (*N/D sur items fixe ou chaise longue.)
- Mousse: Extra ferme ajoutez \$40/siège.
- Choix de bras (LARGE ou PETIT de 6"): Pattes sur bras LARGE: LG103 bois ou LG189 métal (noire ou chrome). PETIT Bras: LG08 bois ou Métal: LG196 cyl. (noire ou chrome) ou LG64 (carré). Spécifiez couleur.
- Profondeur d'assise : 20" ou *22". *Le 22" N/D sur faut. 043 & 163.
- Faut. 043-163: avec base en bois (spécifiez couleur).

ACCESSOIRES (n/d sur petit bras de 6 po)

- Ancrage \$90 ch | Tablette pivotante & porte verre à vin \$50 ch, Porte tablette \$100 & Lampe DEL \$125.
- Porte-Gobelet en métal: \$65 ch. (1 par bras ou item 160-190 & 2 côte à côte sur item 159). Spécifiez couleur Acier, Noir ou Or.
- *RANGEMENTS 159-160-190 avec 2 prises USB/Élec. *Items universels, non finis sur les côtés, doivent être utilisés entre 2 sièges.

Description	L x P x H	Cuir						Tissu		
		10	20 Hugo Madras Softy	30 Empire Fantasy Illusion Tucson Utah Vintage Wild Laredo Yukon	40 Diamond Elegance Princess Santiago Sensation Sunset Trina Victoria	50 Bull Cassiope Dublin	60 Caress Ultrasued	A	B COM	C alta
186 CAUS. SANS BRAS ALLONGEE RANGEMENT-G	68x40x33/40	4675	4865	5075	5265	5465	5665	3700	3850	4000
187 CAUS. SANS BRAS ALLONGEE RANGEMENT-D	68x40x33/40	4675	4865	5075	5265	5465	5665	3700	3850	4000
188 FAUT. SANS BRAS ALLONGE RANGEMENT-G	45x40x33/40	3100	3290	3465	3665	3840	4015	2465	2540	2615
189 FAUT. SANS BRAS ALLONGE RANGEMENT-D	45x40x33/40	3100	3290	3465	3665	3840	4015	2465	2540	2615
190 PETIT RANGEMENT À ANGLE	10/20x35x22	1390	1450	1525	1590	1665	1725	1050	1090	1115
221 FAUT. DBL SANS BRAS ALLONGE RANGEMENT-G	52x40x33/40	3300	3475	3675	3850	4025	4215	2640	2765	2900
222 FAUT. DBL SANS BRAS ALLONGE RANGEMENT-D	52x40x33/40	3300	3475	3675	3850	4025	4215	2640	2765	2900
223 SOFA APP SANS BRAS ALLONGE RANGEMENT-G	82x40x33/40	5140	5415	5690	5965	6250	6515	4025	4225	4425
224 SOFA APP SANS BRAS ALLONGE RANGEMENT-D	82x40x33/40	5140	5415	5690	5965	6250	6515	4025	4225	4425
230 CHAISE LONGUE DOUBLE DOS INCL. BRAS-G	41x62x33/40	4050	4250	4450	4650	4840	5050	3175	3365	3540
231 CHAISE LONGUE DOUBLE DOS INCL. BRAS-D	41x62x33/40	4050	4250	4450	4650	4840	5050	3175	3365	3540
232 CHAISE LONGUE DOS INCLINABLE BRAS-G	34x62x33/40	3765	3940	4125	4315	4490	4675	2990	3100	3225
233 CHAISE LONGUE DOS INCLINABLE BRAS-D	34x62x33/40	3765	3940	4125	4315	4490	4675	2990	3100	3225
234 SOFA APP. MODULAIRE ALLONGE GAUCHE	96x40/44x33/40	5950	6290	6600	6940	7265	7600	4340	4550	4750
235 SOFA APP. MODULAIRE ALLONGE DROIT	96x40/44x33/40	5950	6290	6600	6940	7265	7600	4340	4550	4750
CONFIGURATIONS										
A CONFIG (169-170)	82X40X40	7630	7950	8300	8650	8980	9330	6250	6600	6930

Liste de prix CDN

IBIZA

Description	L x P x H	Cuir						Tissu		
		10	20 Hugo Madras Softy	30 Empire Fantasy Illusion Tucson Utah Vintage Wild Laredo Yukon	40 Diamond Elegance Princess Santiago Sensation Sunset Trina Victoria	50 Bull Cassiope Dublin	60 Caress Ultrasued	A	B COM	C alta
B CONFIG (169-171-174)	113X62X40	10515	10990	11505	12000	12495	12980	8505	8980	9445
C CONFIG (096-055-171-170)	115X115X40	15490	16220	16995	17755	18510	19240	12305	12905	13495
D CONFIG (169-171-235)	115X96X40	12765	13380	13990	14615	15220	15840	9930	10440	10930
J CONFIG (041-042)	68X40X40	7230	7530	7800	8080	8380	8680	6000	6180	6350
K CONFIG (041-071-005)	92X62X40	9830	10230	10655	11040	11455	11870	8030	8370	8675
L CONFIG (012-055-071-042)	102X102X40	14605	15295	15980	16680	17380	18070	11730	12220	12655
M CONFIG (041-071-024)	102X89X40	12165	12780	13405	14005	14640	15255	9490	9920	10325

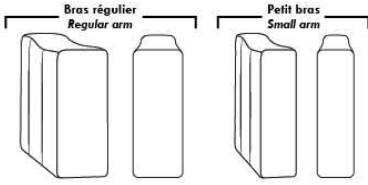

Spécifications | Specifications

Appui-tête levé Headrest up
 Appui-tête baissé Headrest down
 Complètement incliné Fully reclined

(A) Hauteur complète 40" Total Height
 (B) Hauteur appui-tête baissé 33" Height headrest down
 (C) Hauteur du bras 26" Arm Height
 (D) Hauteur du siège 19,5" Seat height
 (E) Profondeur inclinée 65" Depth fully reclined
 (F) Profondeur d'assise 20" ou/ or 22" Seat depth
 (G) Profondeur appui-tête monté 36" Depth with headrest up

Siège 30" de large | 30" Seat Width

80" 71" 71" 61"
 40" 095 096 097 021
 96" 82" 82"
 40" 234 167 168
 44"
 96" 82" 82"
 44" 235 223 224
 Allongé à rangement Bumper with storage
 51" 41" 41" 31" 41" 41"
 40" 017 175 176 177 173 174
 42"/44" Profondeur Depth
 Incinable Motion 165 169 170 171 230 231
 40" 51" 41" 41" 31" 41" 41"
 42"/44" Profondeur Depth
 Dos inclinable Push back
 Allongé à rangement Bumper with storage 178 179 221 222
 40" 52" 52" 52" 52"

Siège 23" de large | 23" Seat Width

66" 57" 57" 47"
 40" 002 012 061 009
 68" 68" 89" 89"
 40" 086 045 048 024
 44"
 68" 68"
 40" 186 187
 Allongé à rangement Bumper with storage
 44" 34" 34" 24" 34" 34"
 40" 001 057 056 051 011 005
 42"/44" Profondeur Depth
 Incinable Motion 044 041 042 071 232 233
 40" 44" 34" 34" 24" 34" 34"
 42"/44" Profondeur Depth
 Dos inclinable Push back
 Allongé à rangement Bumper with storage 188 189
 40" 45" 45"
 90" 81" 81" 71"
 40" 003 052 053 040

Autres | Others

Fauteuil berçant, pivotant et inclinable / **Swivel, rocking motion chair**
 N'est pas un mécanisme protège-mur / Not a wall hugger mechanism
 Dégagement mural: 16" / Wall clearance: 16"

Simple / Single: 30" H=42", 34" 19"
 Double: 33" H=42", 34" 22"

Centre rond Wedge: 49" H=33", 050
 Coin carré Square corner: 44" H=40", 055
 Petit coin carré Small corner: 40" H=40", 155
 Pouf à rangement Storage ottoman: 30" H=17", 22" 124
 Rangement à angle Wedge storage: 25" H=22", 35" 159
 Rangement droit Straight storage: 10" H=22", 35" 160
 Petit rangement à angle Small Wedge storage: 20" H=22", 35" 190

30" Populaires | Popular CONFIGURATIONS 23"

A: 82" 113" 40" 62"
 B: 169 170 169 171 174
 C: 115" 115" 40" 115"
 D: 115" 96" 40" 235
 J: 68" 40" 041 042
 K: 92" 62" 40" 041 071 005
 L: 102" 102" 40" 012 055 071 042
 M: 102" 89" 40" 041 071 024

Not products are hand-made and minor variations may occur. / Our product is hand-made and minor variations may occur.

JADE

PATTE: Spécifiez couleur des pattes LG8. / TISSU UNI RECOMMANDÉ. / COMBO: Recouvrement #2 sur les dos seulement.

1x Appui-tête amovible inclus avec les items inclinables 044, 041, 042 et 071.

Appui-tête supplémentaire sur item non inclinable; surcharge \$315/appui-tête.

Spécifiez ASSISE RÉGULIÈRE 21 po ou PROFONDE 22 po. Les ITEMS suivants ne sont PAS DISPONIBLES en ASSISE PROFONDE: 018, 023, 046, 050, 055, 062, 063 et les ITEMS INCLINABLES 044, 041, 042 et 071.

OPTIONS:

Rembourrage des sièges en plumes: Ajouter \$150/siège. *Côté allongé compte pour 1 siège, items 005-011-062 et 063 comptent pour 2 sièges chacun.

MATELAS sofa-lit régulier 4 po d'épaisseur inclus. OPTION matelas:

- matelas 4,5" d'épaisseur avec ressorts et mousse mémoire avec gel: ajoutez \$250 ou

- matelas 5" d'épaisseur avec mousse haute densité et mousse mémoire avec gel: ajoutez \$375.

Mécanisme motorisé inclinable avec bouton TACTILE ajoutez 315\$ par mécanisme.

Mécanisme motorisé inclinable SANS FIL (batterie) ajoutez 625\$.

N.B. 2 sièges inclinables SÉPARÉS PAR un CENTRE ROND (050) ou un COIN CARRÉ (055) ne peuvent pas ouvrir en même temps.

Description	L x P x H	Cuir						Tissu		
		10	20 Hugo Madras Softy	30 Empire Fantasy Illusion Tucson Utah Vintage Wild Laredo Yukon	40 Diamond Elegance Princess Santiago Sensation Sunset Trina Victoria	50 Bull Cassiope Dublin	60 Caress Ultrasued	A	B COM	C alta
001 FAUTEUIL	44X37X35	2690	2890	3115	3325	3515	3725	1890	1990	2090
002 CAUSEUSE	67X37X35	3865	4140	4425	4700	4990	5225	2590	2740	2890
003 SOFA	90X37X35	4775	5125	5475	5825	6150	6500	3340	3540	3750
005 CHAISE LONGUE BRAS DROIT	33.5X61X35	3150	3390	3615	3840	4040	4250	2175	2350	2525
006 POUF	25.5X25.5X19	1215	1325	1400	1475	1575	1665	1015	1040	1065
009 CAUSEUSE SANS BRAS	46X37X35	2990	3225	3490	3765	4015	4250	2140	2275	2465
011 CHAISE LONGUE BRAS GAUCHE	33.5X61X35	3150	3390	3615	3840	4040	4250	2175	2350	2525
012 CAUSEUSE BRAS GAUCHE	56.5X37X35	3415	3665	3940	4175	4450	4700	2340	2515	2650
018 CAUSEUSE ANGULAIRE BRAS GAUCHE	70.5X51X35	3625	3900	4175	4465	4725	5025	2540	2690	2850
023 CAUSEUSE ANGULAIRE BRAS DROIT	70.5X51X35	3625	3900	4175	4465	4725	5025	2540	2690	2850
024 CAUSEUSE MODULAIRE ALLONGEE DROIT	80X37X35	3975	4225	4540	4800	5090	5375	2650	2840	2990
040 SOFA SANS BRAS	69X37X35	3940	4250	4600	4990	5300	5650	2850	3075	3290
041 FAUTEUIL INCLINABLE BRAS-G	33.5X37X35	3065	3225	3440	3625	3825	4000	2475	2600	2750
042 FAUTEUIL INCLINABLE BRAS-D	33.5X37X35	3065	3225	3440	3625	3825	4000	2475	2600	2750
044 FAUTEUIL INCLINABLE	44X37X35	3475	3690	3890	4050	4225	4450	2650	2825	2940
045 CAUSEUSE SANS BRAS ALLONGEE DROIT	66X37X35	3465	3750	4025	4300	4565	4840	2390	2550	2725
046 CAUSEUSE ANGULAIRE SANS BRAS	60X51X35	3265	3515	3825	4065	4365	4600	2300	2490	2625
048 CAUSEUSE MODULAIRE ALLONGEE GAUCHE	80X37X35	3975	4225	4540	4800	5090	5375	2650	2840	2990
050 CENTRE ROND	48X48X35	2825	3000	3190	3400	3565	3765	2125	2225	2350
051 FAUTEUIL SANS BRAS	23X37X35	1825	1950	2090	2190	2325	2465	1465	1565	1650
052 SOFA BRAS GAUCHE	79.5X37X35	4350	4690	5050	5390	5700	6040	3075	3290	3490

JADE

PATTE: Spécifiez couleur des pattes LG8. / TISSU UNI RECOMMANDÉ. / COMBO: Recouvrement #2 sur les dos seulement.

1x Appui-tête amovible inclus avec les items inclinables 044, 041, 042 et 071.

Appui-tête supplémentaire sur item non inclinable; surcharge \$315/appui-tête.

Spécifiez ASSISE RÉGULIÈRE 21 po ou PROFONDE 22 po. Les ITEMS suivants ne sont PAS DISPONIBLES en ASSISE PROFONDE: 018, 023, 046, 050, 055, 062, 063 et les ITEMS INCLINABLES 044, 041, 042 et 071.

OPTIONS:

Rembourrage des sièges en plumes: Ajouter \$150/siège. *Côté allongé compte pour 1 siège, items 005-011-062 et 063 comptent pour 2 sièges chacun.

MATELAS sofa-lit régulier 4 po d'épaisseur inclus. OPTION matelas:

- matelas 4,5" d'épaisseur avec ressorts et mousse mémoire avec gel: ajoutez \$250 ou

- matelas 5" d'épaisseur avec mousse haute densité et mousse mémoire avec gel: ajoutez \$375.

Mécanisme motorisé inclinable avec bouton TACTILE ajoutez 315\$ par mécanisme.

Mécanisme motorisé inclinable SANS FIL (batterie) ajoutez 625\$.

N.B. 2 sièges inclinables SÉPARÉS PAR un CENTRE ROND (050) ou un COIN CARRÉ (055) ne peuvent pas ouvrir en même temps.

Description	L x P x H	Cuir						Tissu		
		10	20 Hugo Madras Softy	30 Empire Fantasy Illusion Tucson Utah Vintage Wild Laredo Yukon	40 Diamond Elegance Princess Santiago Sensation Sunset Trina Victoria	50 Bull Cassiope Dublin	60 Caress Ultrasued	A	B COM	C alta
053 SOFA BRAS DROIT	79.5X37X35	4350	4690	5050	5390	5700	6040	3075	3290	3490
055 COIN CARRÉ	37X37X35	2715	2890	3100	3290	3465	3665	2015	2150	2275
056 FAUTEUIL BRAS DROIT	33.5X37X35	2240	2465	2625	2840	3015	3190	1690	1790	1890
057 FAUTEUIL BRAS GAUCHE	33.5X37X35	2240	2465	2625	2840	3015	3190	1690	1790	1890
060 SOFA-LIT QUEEN	90X37X35	5525	5875	6190	6550	6900	7240	4050	4290	4515
061 CAUSEUSE BRAS DROIT	56.5X37X35	3415	3665	3940	4175	4450	4700	2340	2515	2650
062 FAUTEUIL ANGULAIRE BRAS GAUCHE	70.5X65X35	3265	3450	3690	3890	4065	4290	2250	2440	2540
063 FAUTEUIL ANGULAIRE BRAS DROIT	70.5X65X35	3265	3450	3690	3890	4065	4290	2250	2440	2540
071 FAUTEUIL INCLINABLE SANS BRAS	23X37X35	2615	2740	2875	3000	3115	3225	2240	2340	2450
072 SOFA MODULAIRE BRAS GAUCHE	93X37X35	5125	5465	5825	6150	6500	6815	3550	3775	4000
073 SOFA MODULAIRE BRAS DROIT	93X37X35	5125	5465	5825	6150	6500	6815	3550	3775	4000
079 SOFA-LIT QUEEN SANS BRAS	69X37X35	4675	5025	5375	5690	6025	6390	3590	3825	4025
080 POUF ANGULAIRE	36X27X19	1415	1475	1575	1650	1715	1790	1165	1190	1225
082 SOFA-LIT QUEEN BRAS GAUCHE	79.5X37X35	5065	5400	5740	6075	6425	6750	3840	4025	4215
083 SOFA-LIT QUEEN BRAS DROIT	79.5X37X35	5065	5400	5740	6075	6425	6750	3840	4025	4215
086 CAUSEUSE SANS BRAS ALLONGEE GAUCHE	66X37X35	3465	3750	4025	4300	4565	4840	2390	2550	2725
088 FAUTEUIL SANS BRAS ALLONGE GAUCHE	43X37X35	2300	2515	2725	2925	3125	3340	1725	1865	2000
089 FAUTEUIL SANS BRAS ALLONGE DROIT	43X37X35	2300	2515	2725	2925	3125	3340	1725	1865	2000
306 POUF AVEC COUSSIN ALLONGE	24X24X19	1450	1565	1690	1790	1890	1990	1175	1240	1340

JADE



Hauteur complète 35" | Hauteur de siège 19" | Profondeur d'assise 21"/22"
 Total Height 35" | Seat Height 19" | Seat Depth 21"/22"

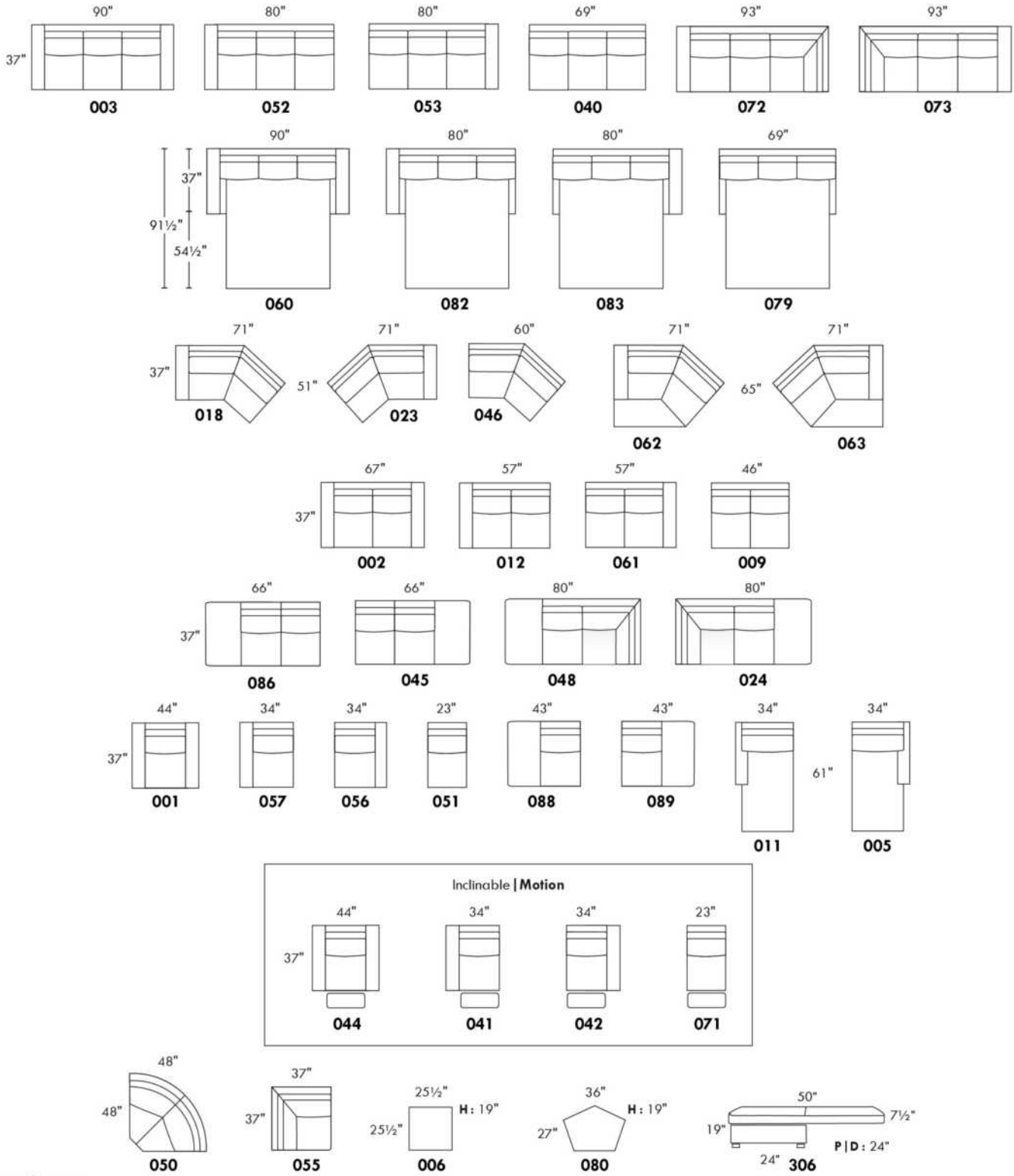

www.jaymar.ca

Toutes les dimensions indiquées sont au pouce près. Nos produits sont fabriqués à la main et des variations mineures peuvent survenir.
 All dimensions indicated are to the nearest inch. Our product is hand-made and minor variations can occur.



JAMES

Caractéristiques: Modèle avec appui-tête ajustable (2 sur coin carré). Couture: En tissu petit fil & en cuir gros fil plat. Coussins de siège avec mousse mémoire. Items chaise longue dos inclinable avec mécanisme "Push Back".

OPTIONS - Fournir DESSIN de votre config:

Petit Bras 6": au même prix.

Patte sur bras LARGE : LG189 métal (noire ou chrome) ou LG103. PETIT bras: LG64 métal ou LG08 bois (spécifiez couleur).

Table #154: Spécifiez couleur du dessus de table en bois.

Faut. 043-163: base en bois (spécifiez couleur).

Accessoires: Ancrage \$90 ch | Tablette pivotante & porte verre à vin \$50 ch, Porte tablette \$100 & Lampe DEL \$125.

Option PREMIUM (Seulement avec option MOTORISÉ): Repose-pied pleine jambe + rembourrage de sièges avec mousse modelée & mousse mémoire 1" sur l'ensemble du mobilier; AJOUTEZ \$140/siège. Section allongée d'un item compte pour 1 siège & chaise pour 2 sièges.

Mécanisme motorisé inclinable ajoutez \$315/méc. Pour le SANS FIL (batterie) \$625/méc.

NOTE: 2 sièges inclinables SÉPARÉS par un COIN ou une TABLE ne peuvent pas ouvrir en même temps.

Description	L x P x H	Cuir						Tissu		
		10	20 Hugo Madras Softy	30 Empire Fantasy Illusion Tucson Utah Vintage Wild Laredo Yukon	40 Diamond Elegance Princess Santiago Sensation Sunset Trina Victoria	50 Bull Cassiope Dublin	60 Caress Ultrasued	A	B COM	C alta
001 FAUTEUIL	44x40x30/39	3440	3640	3865	4050	4250	4475	2650	2775	2875
002 CAUSEUSE	67x40x30/39	4890	5165	5440	5690	5950	6175	3825	3965	4125
003 SOFA	91x40x30/39	5900	6190	6550	6875	7215	7525	4565	4765	5015
005 CHAISE LONGUE BRAS DROIT	34x62x30/39	3100	3265	3425	3565	3725	3890	2375	2515	2625
009 CAUSEUSE SANS BRAS	47x40x30/39	3475	3640	3825	3965	4125	4250	2640	2825	2975
011 CHAISE LONGUE BRAS GAUCHE	34x62x30/39	3100	3265	3425	3565	3725	3890	2375	2515	2625
012 CAUSEUSE BRAS GAUCHE	57x40x30/39	4165	4375	4575	4775	5025	5190	3175	3340	3475
017 FAUTEUIL DOUBLE	51x40x30/39	3625	3850	4065	4300	4525	4740	2825	2940	3090
021 SOFA APPARTEMENT SANS BRAS	61x40x30/39	3965	4165	4400	4575	4775	5025	3000	3175	3390
024 CAUSEUSE MODULAIRE ALLONGEE DROIT	89x40/44x30/39	5475	5825	6165	6515	6850	7215	3890	4065	4290
040 SOFA SANS BRAS	71x40x30/39	4475	4700	4900	5140	5390	5600	3425	3625	3840
041 FAUTEUIL INCLINABLE BRAS-G	34x40x30/39	3015	3165	3340	3475	3640	3790	2440	2515	2600
042 FAUTEUIL INCLINABLE BRAS-D	34x40x30/39	3015	3165	3340	3475	3640	3790	2440	2515	2600
043 FAUTEUIL INCLINABLE BERÇANT PIVOTANT	30x34x42"	3800	4000	4240	4475	4690	4890	3040	3125	3225
044 FAUTEUIL INCLINABLE	44x40x30/39	3765	3965	4175	4400	4575	4775	3015	3115	3200
045 CAUSEUSE SANS BRAS ALLONGEE DROIT	68x40x30/39	4065	4300	4540	4750	5015	5190	3100	3265	3415
048 CAUSEUSE MODULAIRE ALLONGEE GAUCHE	89x40/44x30/39	5475	5825	6165	6515	6850	7215	3890	4065	4290
051 FAUTEUIL SANS BRAS	24x40x30/39	2015	2125	2225	2340	2465	2540	1515	1625	1725
052 SOFA BRAS GAUCHE	81x40x30/39	5165	5440	5715	6000	6275	6525	3965	4165	4375
053 SOFA BRAS DROIT	81x40x30/39	5165	5440	5715	6000	6275	6525	3965	4165	4375



JAMES

Caractéristiques: Modèle avec appui-tête ajustable (2 sur coin carré). Couture: En tissu petit fil & en cuir gros fil plat. Coussins de siège avec mousse mémoire. Items chaise longue dos inclinable avec mécanisme "Push Back".

OPTIONS - Fournir DESSIN de votre config:

Petit Bras 6": au même prix.

Patte sur bras LARGE : LG189 métal (noire ou chrome) ou LG103. PETIT bras: LG64 métal ou LG08 bois (spécifiez couleur).

Table #154: Spécifiez couleur du dessus de table en bois.

Faut. 043-163: base en bois (spécifiez couleur).

Accessoires: Ancrage \$90 ch | Tablette pivotante & porte verre à vin \$50 ch, Porte tablette \$100 & Lampe DEL \$125.

Option PREMIUM (Seulement avec option MOTORISÉ): Repose-pied pleine jambe + rembourrage de sièges avec mousse modelée & mousse mémoire 1" sur l'ensemble du mobilier; AJOUTEZ \$140/siège. Section allongée d'un item compte pour 1 siège & chaise pour 2 sièges.

Mécanisme motorisé inclinable ajoutez \$315/méc. Pour le SANS FIL (batterie) \$625/méc.

NOTE: 2 sièges inclinables SÉPARÉS par un COIN ou une TABLE ne peuvent pas ouvrir en même temps.

Description	L x P x H	Cuir						Tissu		
		10	20 Hugo Madras Softy	30 Empire Fantasy Illusion Tucson Utah Vintage Wild Laredo Yukon	40 Diamond Elegance Princess Santiago Sensation Sunset Trina Victoria	50 Bull Cassiope Dublin	60 Caress Ultrasued	A	B COM	C alta
055 COIN CARRE	44x44x30/39	3615	3825	4025	4215	4450	4650	2775	2890	3015
056 FAUTEUIL BRAS DROIT	34x40x30/39	2690	2850	3015	3165	3325	3465	2065	2165	2250
057 FAUTEUIL BRAS GAUCHE	34x40x30/39	2690	2850	3015	3165	3325	3465	2065	2165	2250
061 CAUSEUSE BRAS DROIT	57x40x30/39	4165	4375	4575	4775	5025	5190	3175	3340	3475
071 FAUTEUIL INCLINABLE SANS BRAS	24x40x30/39	2300	2440	2525	2615	2725	2840	1865	2000	2140
086 CAUSEUSE SANS BRAS ALLONGEE GAUCHE	68x40x30/39	4065	4300	4540	4750	5015	5190	3100	3265	3415
088 FAUTEUIL SANS BRAS ALLONGE GAUCHE	45x40x30/39	2600	2775	2975	3125	3315	3465	1975	2065	2165
089 FAUTEUIL SANS BRAS ALLONGE DROIT	45x40x30/39	2600	2775	2975	3125	3315	3465	1975	2065	2165
095 SOFA APPARTEMENT	81x40x30/39	5400	5690	6015	6315	6615	6950	4150	4350	4525
096 SOFA APPARTEMENT BRAS GAUCHE	71x40x30/39	4650	4875	5165	5425	5675	5940	3540	3725	3915
097 SOFA APPARTEMENT BRAS DROIT	71x40x30/39	4650	4875	5165	5425	5675	5940	3540	3725	3915
124 POUF AVEC RANGEMENT	30x22x17	1365	1415	1490	1575	1650	1715	1150	1175	1215
154 TABLE REMBOURRÉE ANGULAIRE	7/34x32.5x19	1165	1225	1340	1390	1450	1515	990	1025	1050
163 FAUT. DBL INCL. BERCANT PIVOTANT	33 x 34 x 42	3890	4140	4365	4565	4800	5040	3050	3140	3240
165 FAUTEUIL DOUBLE INCLINABLE	51x40x30/39	3965	4175	4425	4650	4850	5090	3150	3290	3425
167 SOFA APP. SANS BRAS ALLONGE GAUCHE	82x40x30/39	4550	4825	5115	5400	5665	5940	3450	3640	3840
168 SOFA APP. SANS BRAS ALLONGE DROIT	82x40x30/39	4550	4825	5115	5400	5665	5940	3450	3640	3840
169 FAUTEUIL DOUBLE INCLINABLE BRAS GAUCHE	41x40x30/39	3200	3400	3565	3750	3915	4065	2540	2650	2825
170 FAUTEUIL DOUBLE INCLINABLE BRAS DROIT	41x40x30/39	3200	3400	3565	3750	3915	4065	2540	2650	2825
171 FAUTEUIL DOUBLE INCLINABLE SANS BRAS	31x40x30/39	2540	2650	2840	2975	3100	3225	2000	2125	2225



JAMES

Caractéristiques: Modèle avec appui-tête ajustable (2 sur coin carré). Couture: En tissu petit fil & en cuir gros fil plat. Coussins de siège avec mousse mémoire. Items chaise longue dos inclinable avec mécanisme "Push Back".

OPTIONS - Fournir DESSIN de votre config:

Petit Bras 6": au même prix.

Patte sur bras LARGE : LG189 métal (noire ou chrome) ou LG103. PETIT bras: LG64 métal ou LG08 bois (spécifiez couleur).

Table #154: Spécifiez couleur du dessus de table en bois.

Faut. 043-163: base en bois (spécifiez couleur).

Accessoires: Ancrage \$90 ch | Tablette pivotante & porte verre à vin \$50 ch, Porte tablette \$100 & Lampe DEL \$125.

Option PREMIUM (Seulement avec option MOTORISÉ): Repose-pied pleine jambe + rembourrage de sièges avec mousse modelée & mousse mémoire 1" sur l'ensemble du mobilier; AJOUTEZ \$140/siège. Section allongée d'un item compte pour 1 siège & chaise pour 2 sièges.

Mécanisme motorisé inclinable ajoutez \$315/méc. Pour le SANS FIL (batterie) \$625/méc.

NOTE: 2 sièges inclinables SÉPARÉS par un COIN ou une TABLE ne peuvent pas ouvrir en même temps.

Description	L x P x H	Cuir						Tissu		
		10	20 Hugo Madras Softy	30 Empire Fantasy Illusion Tucson Utah Vintage Wild Laredo Yukon	40 Diamond Elegance Princess Santiago Sensation Sunset Trina Victoria	50 Bull Cassiope Dublin	60 Caress Ultrasued	A	B COM	C alta
173 CHAISE LONGUE DOUBLE BRAS GAUCHE	41x62x30/39	3400	3590	3825	4015	4200	4425	2590	2750	2925
174 CHAISE LONGUE DOUBLE BRAS DROIT	41x62x30/39	3400	3590	3825	4015	4200	4425	2590	2750	2925
175 FAUTEUIL DOUBLE BRAS GAUCHE	41x40x30/39	2875	3065	3225	3415	3565	3750	2190	2340	2490
176 FAUTEUIL DOUBLE BRAS DROIT	41x40x30/39	2875	3065	3225	3415	3565	3750	2190	2340	2490
177 FAUTEUIL DOUBLE SANS BRAS	31x40x30/39	2190	2340	2500	2615	2750	2890	1665	1790	1900
178 FAUTEUIL DOUBLE SANS BRAS ALLONGE-G	52x40x30/39	2815	2990	3175	3390	3550	3750	2140	2250	2440
179 FAUTEUIL DOUBLE SANS BRAS ALLONGE-D	52x40x30/39	2815	2990	3175	3390	3550	3750	2140	2250	2440
230 CHAISE LONGUE DOUBLE DOS INCL. BRAS-G	41x62x30/39	3725	3940	4150	4365	4550	4750	2875	3065	3200
231 CHAISE LONGUE DOUBLE DOS INCL. BRAS-D	41x62x30/39	3725	3940	4150	4365	4550	4750	2875	3065	3200
232 CHAISE LONGUE DOS INCLINABLE BRAS-G	34x62x30/39	3450	3615	3775	3940	4065	4215	2640	2815	2925
233 CHAISE LONGUE DOS INCLINABLE BRAS-D	34x62x30/39	3450	3615	3775	3940	4065	4215	2640	2815	2925
234 SOFA APP. MODULAIRE ALLONGE GAUCHE	96x40/44x30/39	5675	6015	6390	6715	7050	7390	4040	4290	4525
235 SOFA APP. MODULAIRE ALLONGE DROIT	96x40/44x30/39	5675	6015	6390	6715	7050	7390	4040	4290	4525
CONFIGURATIONS										
A CONFIG. (169-177-174)	113X62X30/39	8790	9330	9890	10380	10865	11380	6795	7190	7650
B CONFIG. (096-055-177-170)	115X116X30/39	13655	14440	15255	16005	16790	17545	10520	11055	11655
C CONFIG. (173-177-055-179)	116X96X30/39	12020	12745	13525	14235	14950	15715	9170	9680	10280
D CONFIG. (011-009-005)	115X62X30/39	9675	10170	10675	11095	11575	12030	7390	7855	8225
E CONFIG. (041-071-055-061)	102X101X30/39	13095	13805	14465	15080	15840	16470	10255	10745	11230
F CONFIG. (041-061)	91X40X30/39	7180	7540	7915	8250	8665	8980	5615	5855	6075
G CONFIG. (057-042)	68X40X30/39	5705	6015	6355	6640	6965	7255	4505	4680	4850

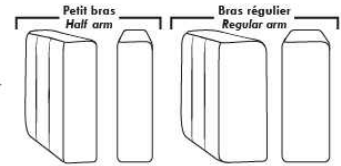

Siège 30" de large | 30" Seat Width

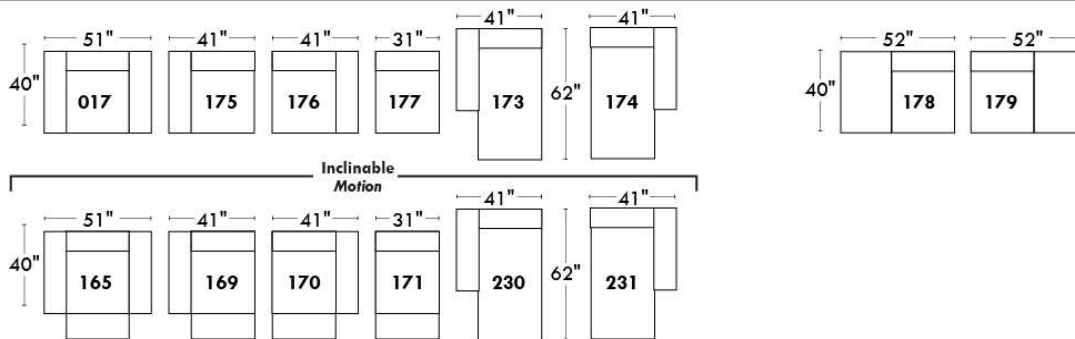
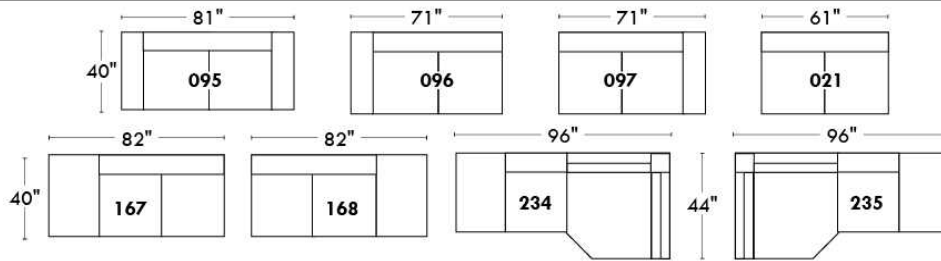

Spécifications | Specifications

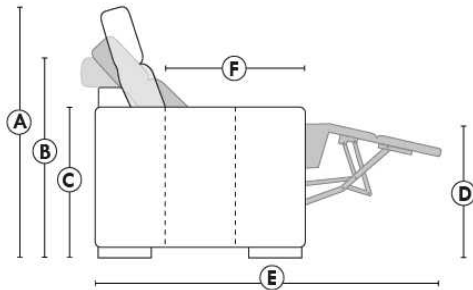

- Appui-tête levé / Headrest up
- Appui-tête baissé / Headrest down
- Complètement incliné / Fully reclined

- (A) Hauteur complète 39" / Total Height
- (B) Hauteur appui-tête baissé 30" / Height headrest down
- (C) Hauteur du bras 24" / Arm Height
- (D) Hauteur du siège 19,5" / Seat height
- (E) Profondeur incliné 63" / Depth fully reclined
- (F) Profondeur d'assise 20" / Seat depth

Autres | Others

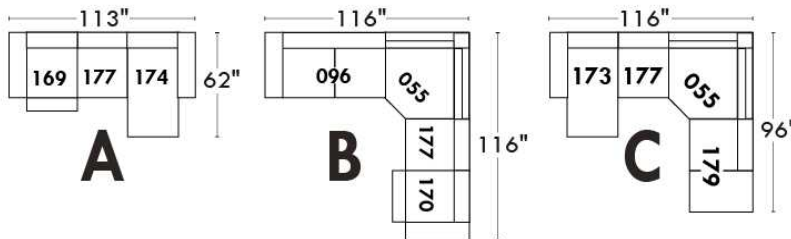
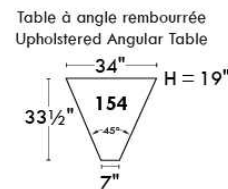
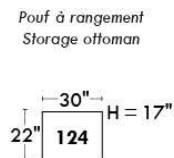
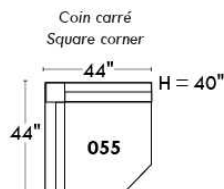

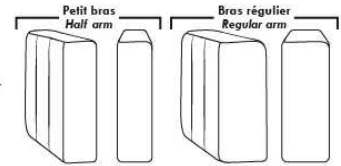

Siège 23" de large | 23" Seat Width

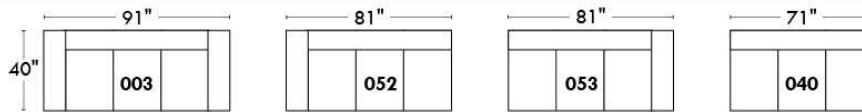
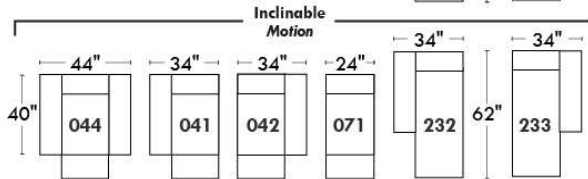
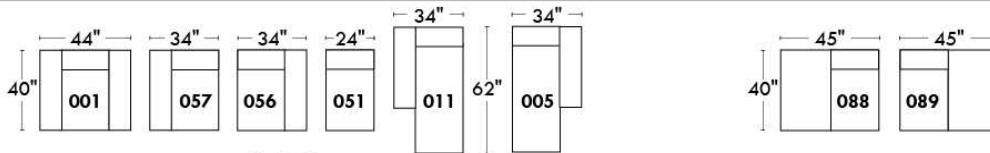
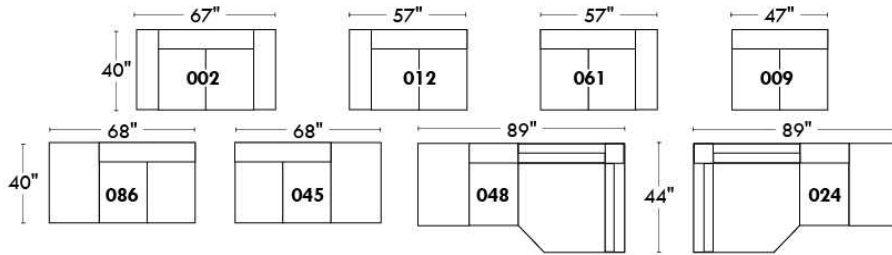

Fauteuil berçant, pivotant et inclinable
Swivel rocking motion chair

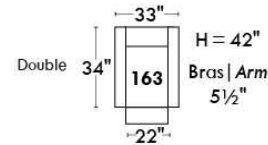
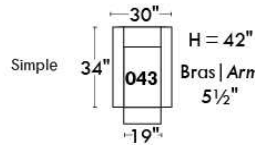

Autres | Others

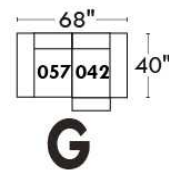
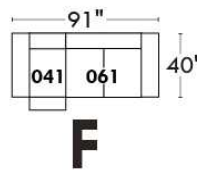
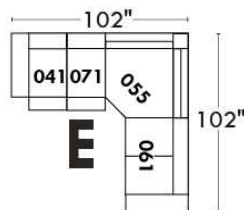
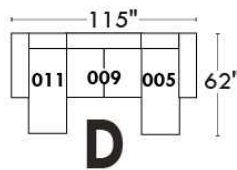
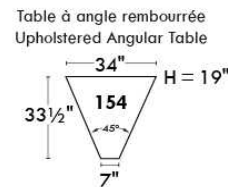
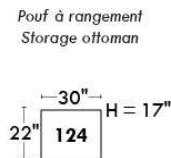
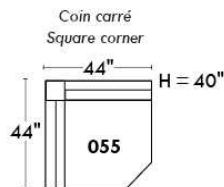



JESSE

Caractéristiques: Modèle avec appui-tête ajustable (2 sur coin carré). Couture: En tissu, petit fil & en cuir gros fil plat. Coussins de siège avec mousse mémoire. Chaise longue dos inclinable avec méc. "Push Back". Fauteuils 043 & 163: PAS de BARRE de MÉTAL sur le bras.

OPTIONS - Fournir DESSIN de votre config:

Patte: LG189 métal (noire ou chrome) ou LG103 bois (spécifiez couleur). | Table (154): Spécifiez couleur du dessus de table en bois.

Faut. 043-163: avec base en bois (spécifiez couleur).

Accessoires: Ancrage \$90 ch. | Tablette pivotante & porte verre à vin \$50 ch., Porte tablette \$100 & Lampe DEL \$125.

Option PREMIUM (Seul. avec option MOTORISÉ): Repose-pied pleine jambe + rembourrage de sièges avec mousse modelée et mousse mémoire 1" sur l'ensemble du mobilier; AJOUTEZ \$140/siège. Section allongée d'un item compte pour 1 siège & chaise longue pour 2 sièges.

Mécanisme motorisé inclinable ajoutez \$315/méc. Pour le SANS FIL (batterie) ajoutez \$625.

NOTE: 2 sièges inclinables SÉPARÉS par un COIN ou une TABLE ne peuvent pas ouvrir en même temps.

Description	L x P x H	Cuir						Tissu		
		10	20 Hugo Madras Softy	30 Empire Fantasy Illusion Tucson Utah Vintage Wild Laredo Yukon	40 Diamond Elegance Princess Santiago Sensation Sunset Trina Victoria	50 Bull Cassiope Dublin	60 Caress Ultrasued	A	B COM	C alta
001 FAUTEUIL	44X40X30/39	3490	3715	3940	4140	4350	4540	2740	2850	2940
002 CAUSEUSE	67X40X30/39	5015	5225	5515	5750	6015	6275	3890	4025	4175
003 SOFA	91X40X30/39	5990	6300	6640	6975	7290	7615	4650	4840	5065
005 CHAISE LONGUE BRAS DROIT	34X62X30/39	3165	3325	3475	3640	3790	3950	2465	2575	2715
009 CAUSEUSE SANS BRAS	47X40X30/39	3475	3640	3825	3965	4125	4250	2640	2825	2975
011 CHAISE LONGUE BRAS GAUCHE	34X62X30/39	3165	3325	3475	3640	3790	3950	2465	2575	2715
012 CAUSEUSE BRAS GAUCHE	57X40X30/39	4225	4465	4690	4865	5090	5275	3275	3425	3565
017 FAUTEUIL DOUBLE	51X40X30/39	3700	3915	4150	4375	4575	4800	2875	3015	3150
021 SOFA APPARTEMENT SANS BRAS	61X40X30/39	3965	4165	4400	4575	4775	5025	3000	3175	3390
024 CAUSEUSE MODULAIRE ALLONGEE DROIT	89x40/44x30/39	5475	5825	6165	6515	6850	7215	3890	4065	4290
040 SOFA SANS BRAS	71X40X30/39	4475	4700	4900	5140	5390	5600	3425	3625	3840
041 FAUTEUIL INCLINABLE BRAS-G	34X40X30/39	3090	3225	3415	3550	3715	3865	2490	2575	2650
042 FAUTEUIL INCLINABLE BRAS-D	34X40X30/39	3090	3225	3415	3550	3715	3865	2490	2575	2650
043 FAUTEUIL INCLINABLE BERÇANT PIVOTANT	30 x 34 x 42	3800	4000	4240	4475	4690	4890	3040	3125	3225
044 FAUTEUIL INCLINABLE	44X40X30/39	3840	4025	4225	4465	4675	4850	3090	3175	3290
045 CAUSEUSE SANS BRAS ALLONGEE DROIT	68X40X30/39	4065	4300	4540	4750	5015	5190	3100	3265	3415
048 CAUSEUSE MODULAIRE ALLONGEE GAUCHE	89x40/44x30/39	5475	5825	6165	6515	6850	7215	3890	4065	4290
051 FAUTEUIL SANS BRAS	24X40X30/39	2015	2125	2225	2340	2465	2540	1515	1625	1725
052 SOFA BRAS GAUCHE	81X40X30/39	5225	5515	5800	6050	6340	6600	4025	4215	4450
053 SOFA BRAS DROIT	81X40X30/39	5225	5515	5800	6050	6340	6600	4025	4215	4450
055 COIN CARRE	44X44X30/39	3615	3825	4025	4215	4450	4650	2775	2890	3015



JESSE

Caractéristiques: Modèle avec appui-tête ajustable (2 sur coin carré). Couture: En tissu, petit fil & en cuir gros fil plat. Coussins de siège avec mousse mémoire. Chaise longue dos inclinable avec méc. "Push Back". Fauteuils 043 & 163: PAS de BARRE de MÉTAL sur le bras.

OPTIONS - Fournir DESSIN de votre config:

Patte: LG189 métal (noire ou chrome) ou LG103 bois (spécifiez couleur). | Table (154): Spécifiez couleur du dessus de table en bois.

Faut. 043-163: avec base en bois (spécifiez couleur).

Accessoires: Ancrage \$90 ch. | Tablette pivotante & porte verre à vin \$50 ch., Porte tablette \$100 & Lampe DEL \$125.

Option PREMIUM (Seul. avec option MOTORISÉ): Repose-pied pleine jambe + rembourrage de sièges avec mousse modelée et mousse mémoire 1" sur l'ensemble du mobilier; AJOUTEZ \$140/siège. Section allongée d'un item compte pour 1 siège & chaise longue pour 2 sièges.

Mécanisme motorisé inclinable ajoutez \$315/méc. Pour le SANS FIL (batterie) ajoutez \$625.

NOTE: 2 sièges inclinables SÉPARÉS par un COIN ou une TABLE ne peuvent pas ouvrir en même temps.

Description	L x P x H	Cuir						Tissu		
		10	20 Hugo Madras Softy	30 Empire Fantasy Illusion Tucson Utah Vintage Wild Laredo Yukon	40 Diamond Elegance Princess Santiago Sensation Sunset Trina Victoria	50 Bull Cassiope Dublin	60 Caress Ultrasued	A	B COM	C alta
056 FAUTEUIL BRAS DROIT	34X40X30/39	2750	2915	3090	3225	3400	3540	2140	2225	2340
057 FAUTEUIL BRAS GAUCHE	34X40X30/39	2750	2915	3090	3225	3400	3540	2140	2225	2340
061 CAUSEUSE BRAS DROIT	57X40X30/39	4225	4465	4690	4865	5090	5275	3275	3425	3565
071 FAUTEUIL INCLINABLE SANS BRAS	24X40X30/39	2340	2465	2550	2640	2750	2865	1865	2000	2140
086 CAUSEUSE SANS BRAS ALLONGEE GAUCHE	68X40X30/39	4065	4300	4540	4750	5015	5190	3100	3265	3415
088 FAUTEUIL SANS BRAS ALLONGE GAUCHE	45X40X30/39	2600	2775	2975	3125	3315	3465	1975	2065	2165
089 FAUTEUIL SANS BRAS ALLONGE DROIT	45X40X30/39	2600	2775	2975	3125	3315	3465	1975	2065	2165
095 SOFA APPARTEMENT	81X40X30/39	5450	5750	6075	6400	6700	7015	4200	4415	4575
096 SOFA APPARTEMENT BRAS GAUCHE	71X40X30/39	4715	4990	5225	5475	5740	6000	3615	3790	3975
097 SOFA APPARTEMENT BRAS DROIT	71X40X30/39	4715	4990	5225	5475	5740	6000	3615	3790	3975
124 POUF AVEC RANGEMENT	30X22X17	1365	1415	1490	1575	1650	1715	1150	1175	1215
154 TABLE REMBOURRÉE ANGULAIRE	7/34X32.5X19	1165	1225	1340	1390	1450	1515	990	1025	1050
163 FAUT. DBL INCL. BERCANT PIVOTANT	33 x 34 x 42	3890	4140	4365	4565	4800	5040	3050	3140	3240
165 FAUTEUIL DOUBLE INCLINABLE	51X40X30/39	4025	4225	4490	4715	4900	5140	3225	3390	3490
167 SOFA APP. SANS BRAS ALLONGE GAUCHE	82X40X30/39	4550	4825	5115	5400	5665	5940	3450	3640	3840
168 SOFA APP. SANS BRAS ALLONGE DROIT	82X40X30/39	4550	4825	5115	5400	5665	5940	3450	3640	3840
169 FAUTEUIL DOUBLE INCLINABLE BRAS GAUCHE	41X40X30/39	3290	3450	3640	3825	3975	4150	2615	2750	2890
170 FAUTEUIL DOUBLE INCLINABLE BRAS DROIT	41X40X30/39	3290	3450	3640	3825	3975	4150	2615	2750	2890
171 FAUTEUIL DOUBLE INCLINABLE SANS BRAS	31X40X30/39	2540	2650	2840	2975	3100	3225	2000	2125	2225
173 CHAISE LONGUE DOUBLE BRAS GAUCHE	41X62X30/39	3450	3665	3890	4065	4290	4490	2650	2850	3015
174 CHAISE LONGUE DOUBLE BRAS DROIT	41X62X30/39	3450	3665	3890	4065	4290	4490	2650	2850	3015
175 FAUTEUIL DOUBLE BRAS GAUCHE	41X40X30/39	2940	3115	3315	3465	3640	3825	2250	2440	2540



JESSE

Caractéristiques: Modèle avec appui-tête ajustable (2 sur coin carré). Couture: En tissu, petit fil & en cuir gros fil plat. Coussins de siège avec mousse mémoire. Chaise longue dos inclinable avec méc. "Push Back". Fauteuils 043 & 163: PAS de BARRE de MÉTAL sur le bras.

OPTIONS - Fournir DESSIN de votre config:

Patte: LG189 métal (noire ou chrome) ou LG103 bois (spécifiez couleur). | Table (154): Spécifiez couleur du dessus de table en bois.

Faut. 043-163: avec base en bois (spécifiez couleur).

Accessoires: Ancrage \$90 ch. | Tablette pivotante & porte verre à vin \$50 ch., Porte tablette \$100 & Lampe DEL \$125.

Option PREMIUM (Seul. avec option MOTORISÉ): Repose-pied pleine jambe + rembourrage de sièges avec mousse modelée et mousse mémoire 1" sur l'ensemble du mobilier; AJOUTEZ \$140/siège. Section allongée d'un item compte pour 1 siège & chaise longue pour 2 sièges.

Mécanisme motorisé inclinable ajoutez \$315/méc. Pour le SANS FIL (batterie) ajoutez \$625.

NOTE: 2 sièges inclinables SÉPARÉS par un COIN ou une TABLE ne peuvent pas ouvrir en même temps.

Description	L x P x H	Cuir						Tissu		
		10	20 Hugo Madras Softy	30 Empire Fantasy Illusion Tucson Utah Vintage Wild Laredo Yukon	40 Diamond Elegance Princess Santiago Sensation Sunset Trina Victoria	50 Bull Cassiope Dublin	60 Caress Ultrasued	A	B COM	C alta
176 FAUTEUIL DOUBLE BRAS DROIT	41X40X30/39	2940	3115	3315	3465	3640	3825	2250	2440	2540
177 FAUTEUIL DOUBLE SANS BRAS	31X40X30/39	2190	2340	2500	2615	2750	2890	1665	1790	1900
178 FAUTEUIL DOUBLE SANS BRAS ALLONGE-G	52X40X30/39	2815	2990	3175	3390	3550	3750	2140	2250	2440
179 FAUTEUIL DOUBLE SANS BRAS ALLONGE-D	52X40X30/39	2815	2990	3175	3390	3550	3750	2140	2250	2440
230 CHAISE LONGUE DOUBLE DOS INCL. BRAS-G	41X62X30/39	3825	4015	4215	4450	4650	4840	2940	3115	3290
231 CHAISE LONGUE DOUBLE DOS INCL. BRAS-D	41X62X30/39	3825	4015	4215	4450	4650	4840	2940	3115	3290
232 CHAISE LONGUE DOS INCLINABLE BRAS-G	34X62X30/39	3515	3690	3850	4000	4150	4300	2725	2865	3000
233 CHAISE LONGUE DOS INCLINABLE BRAS-D	34X62X30/39	3515	3690	3850	4000	4150	4300	2725	2865	3000
234 SOFA APP. MODULAIRE ALLONGE GAUCHE	96x40/44x30/39	5675	6015	6390	6715	7050	7390	4040	4290	4525
235 SOFA APP. MODULAIRE ALLONGE DROIT	96x40/44x30/39	5675	6015	6390	6715	7050	7390	4040	4290	4525
CONFIGURATIONS										
A CONFIG. (169-177-174)	113X62X30/39	8930	9455	10030	10505	11015	11530	6930	7390	7805
B CONFIG. (096-055-177-170)	115X116X30/39	13810	14605	15390	16130	16915	17690	10670	11220	11780
C CONFIG. (173-177-055-179)	116X96X30/39	12070	12820	13590	14285	15040	15780	9230	9780	10370
D CONFIG. (011-009-005)	115X62X30/39	9805	10290	10775	11245	11705	12150	7570	7975	8405
E CONFIG. (041-071-055-061)	102X101X30/39	13270	13980	14680	15270	16005	16655	10405	10890	11370
F CONFIG. (041-061)	91X40X30/39	7315	7690	8105	8415	8805	9140	5765	6000	6215
G CONFIG. (057-042)	68X40X30/39	5840	6140	6505	6775	7115	7405	4630	4800	4990

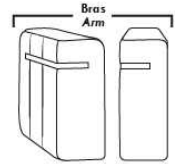

Siège 30" de large | 30" Seat Width

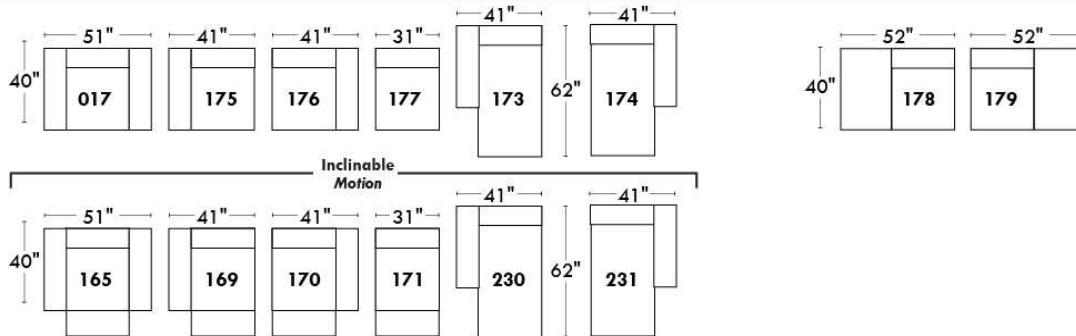
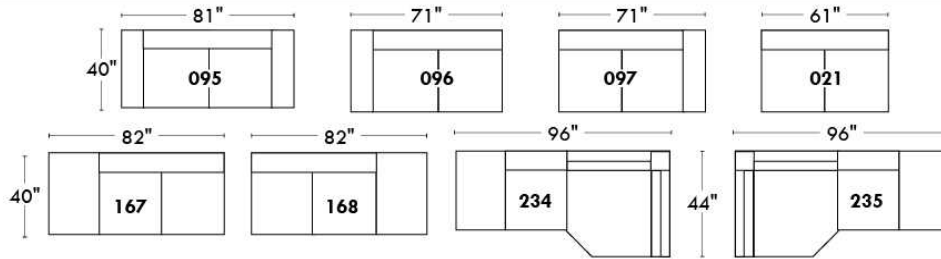

Spécifications | Specifications

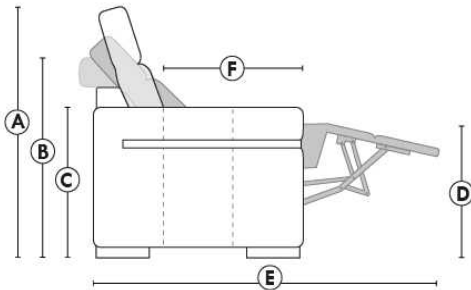

- Appui-tête levé / Headrest up
- Appui-tête baissé / Headrest down
- Complètement incliné / Fully reclined

- (A) Hauteur complète 39" / Total Height
- (B) Hauteur appui-tête baissé 30" / Height headrest down
- (C) Hauteur du bras 24" / Arm Height
- (D) Hauteur du siège 19,5" / Seat height
- (E) Profondeur incliné 63" / Depth fully reclined
- (F) Profondeur d'assise 20" / Seat depth

Autres | Others

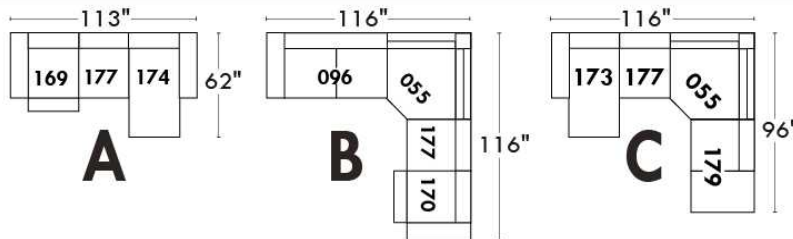
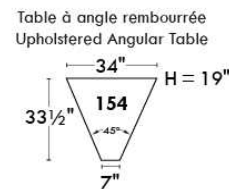
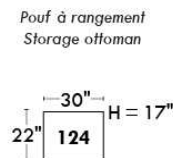
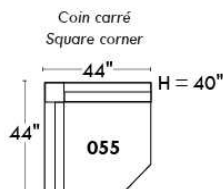

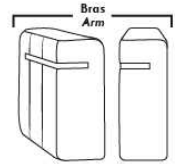

Siège 23" de large | 23" Seat Width

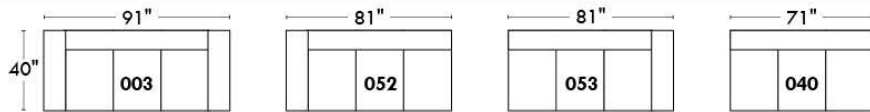
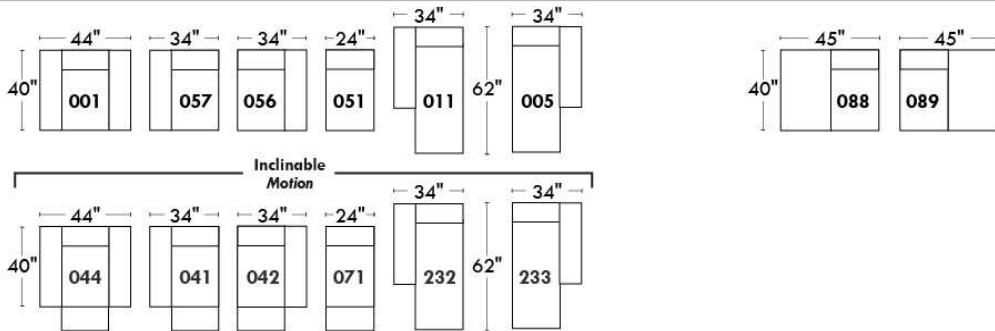
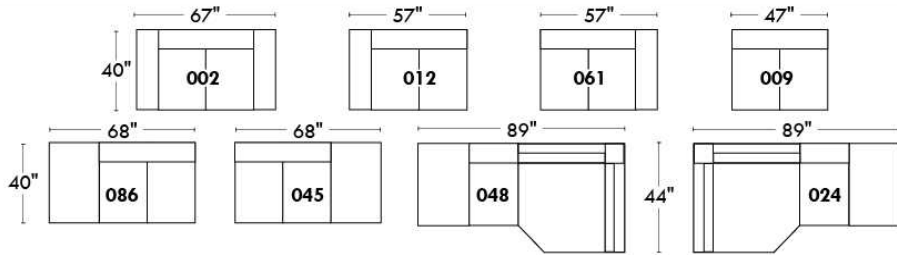

Fauteuil berçant,
pivotant et inclinable

Swivel rocking
motion chair

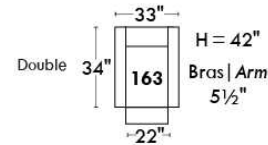
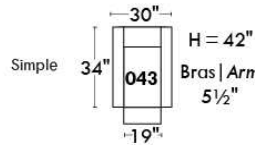

Autres | Others

Coin carré
Square corner

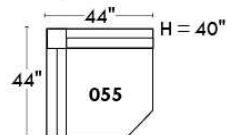

Pouf à rangement
Storage ottoman

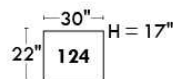
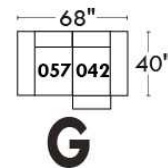
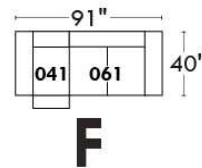
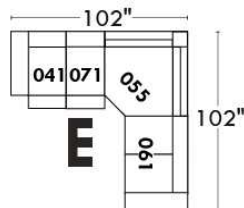
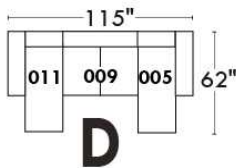
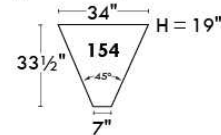

Table à angle rembourrée
Upholstered Angular Table



JULIANNE

Modèle avec appui-tête ajustable inclus avec tous les items (2 sur coin carré). Appui-tête FIXE sur Centre Rond. Couture: Petit fil en tissu et en cuir. Fauteuils inclinables, berçants, pivotants (items 043 & 163 seulement): coussin de siège avec mousse mémoire 1 po. Items chaise longue dos inclinable avec mécanisme "Push Back"; espace du mur: 10".

OPTIONS - Fournir DESSIN de votre config.:

Petit Bras 6": au même prix.

Pattes (spécifiez couleur): Sur bras LARGE LG08 bois. Sur PETIT Bras: LG195 bois. Pattes en métal n/d.

Choix de profondeur d'assise : 20" ou *22". *Le 22" N/D sur fauteuils #043 et #163.

Faut. 043-163: avec base en bois (spécifiez couleur).

Option PREMIUM (disponible seulement avec l'option MOTORISÉ): Repose-pied pleine jambe + rembourrage des sièges avec mousse modelée et couche de mousse mémoire 1 po sur l'ensemble du mobilier (autant fixe qu'inclinable); AJOUTEZ \$140/siège. Section allongée d'un item compte pour 1 siège & chaise longue pour 2 sièges.

Mécanisme motorisé inclinable avec bouton tactile ajoutez 315\$/mécanisme. Pour le SANS FIL (batterie) ajoutez \$625/méc.

NB: 2 sièges inclinables SÉPARÉS par un centre rond (050) ou un coin carré (055) ne peuvent pas ouvrir en même temps.

Description	L x P x H	Cuir						Tissu		
		10	20 Hugo Madras Softy	30 Empire Fantasy Illusion Tucson Utah Vintage Wild Laredo Yukon	40 Diamond Elegance Princess Santiago Sensation Sunset Trina Victoria	50 Bull Cassiope Dublin	60 Caress Ultrasued	A	B COM	C alta
001 FAUTEUIL	40 x 40 x 33/40	3265	3450	3640	3840	4025	4200	2475	2550	2640
002 CAUSEUSE	63 x 40 x 33/40	4725	5015	5225	5490	5750	6015	3515	3690	3840
003 SOFA	87 x 40 x 33/40	5690	6015	6340	6640	6975	7290	4215	4450	4665
005 CHAISE LONGUE BRAS DROIT	32 x 62 x 33/40	3100	3265	3425	3565	3750	3900	2325	2475	2600
009 CAUSEUSE SANS BRAS	47 x 40 x 33/40	3515	3690	3840	4000	4150	4340	2625	2815	2965
011 CHAISE LONGUE BRAS GAUCHE	32 x 62 x 33/40	3100	3265	3425	3565	3750	3900	2325	2475	2600
012 CAUSEUSE BRAS GAUCHE	55 x 40 x 33/40	4125	4340	4515	4700	4875	5090	3090	3225	3390
017 FAUTEUIL DOUBLE	47 x 40 x 33/40	3465	3700	3915	4140	4375	4575	2590	2725	2875
021 SOFA APPARTEMENT SANS BRAS	61 x 40 x 33/40	3975	4175	4400	4590	4800	5040	2990	3165	3340
024 CAUSEUSE MODULAIRE ALLONGEE DROIT	89x40/44x33/40	5475	5825	6165	6525	6900	7240	3825	4015	4190
040 SOFA SANS BRAS	71 x 40 x 33/40	4490	4715	4925	5165	5400	5615	3390	3565	3790
041 FAUTEUIL INCLINABLE BRAS-G	32 x 40 x 33/40	3000	3150	3290	3440	3565	3725	2350	2475	2575
042 FAUTEUIL INCLINABLE BRAS-D	32 x 40 x 33/40	3000	3150	3290	3440	3565	3725	2350	2475	2575
043 FAUTEUIL INCLINABLE BERÇANT PIVOTANT	30/33 x 34 x 42	3800	4000	4225	4465	4690	4890	3040	3125	3200
044 FAUTEUIL INCLINABLE	40 x 40 x 33/40	3590	3790	3975	4165	4375	4550	2825	2915	3000
045 CAUSEUSE SANS BRAS ALLONGEE DROIT	68 x 40 x 33/40	4140	4365	4550	4750	4990	5175	3100	3265	3425
048 CAUSEUSE MODULAIRE ALLONGEE GAUCHE	89x40/44x33/40	5475	5825	6165	6525	6900	7240	3825	4015	4190
050 CENTRE ROND	49 x 49 x 33	3100	3315	3515	3725	3940	4140	2190	2325	2450
051 FAUTEUIL SANS BRAS	24 x 40 x 33/40	2065	2165	2275	2425	2515	2615	1575	1690	1790

JULIANNE

Modèle avec appui-tête ajustable inclus avec tous les items (2 sur coin carré). Appui-tête FIXE sur Centre Rond. Couture: Petit fil en tissu et en cuir. Fauteuils inclinables, berçants, pivotants (items 043 & 163 seulement): coussin de siège avec mousse mémoire 1 po. Items chaise longue dos inclinable avec mécanisme "Push Back"; espace du mur: 10".

OPTIONS - Fournir DESSIN de votre config.:

Petit Bras 6": au même prix.

Pattes (spécifiez couleur): Sur bras LARGE LG08 bois. Sur PETIT Bras: LG195 bois. Pattes en métal n/d.

Choix de profondeur d'assise : 20" ou *22". *Le 22" N/D sur fauteuils #043 et #163.

Faut. 043-163: avec base en bois (spécifiez couleur).

Option PREMIUM (disponible seulement avec l'option MOTORISÉ): Repose-pied pleine jambe + rembourrage des sièges avec mousse modelée et couche de mousse mémoire 1 po sur l'ensemble du mobilier (autant fixe qu'inclinable); AJOUTEZ \$140/siège. Section allongée d'un item compte pour 1 siège & chaise longue pour 2 sièges.

Mécanisme motorisé inclinable avec bouton tactile ajoutez 315\$/mécanisme. Pour le SANS FIL (batterie) ajoutez \$625/méc.

NB: 2 sièges inclinables SÉPARÉS par un centre rond (050) ou un coin carré (055) ne peuvent pas ouvrir en même temps.

Description	L x P x H	Cuir						Tissu		
		10	20 Hugo Madras Softy	30 Empire Fantasy Illusion Tucson Utah Vintage Wild Laredo Yukon	40 Diamond Elegance Princess Santiago Sensation Sunset Trina Victoria	50 Bull Cassiope Dublin	60 Caress Ultrasued	A	B COM	C alta
052 SOFA BRAS GAUCHE	79 x 40 x 33/40	5100	5390	5650	5925	6165	6450	3825	4015	4190
053 SOFA BRAS DROIT	79 x 40 x 33/40	5100	5390	5650	5925	6165	6450	3825	4015	4190
055 COIN CARRE	44 x 44 x 33/40	3640	3850	4050	4250	4475	4690	2750	2875	2990
056 FAUTEUIL BRAS DROIT	32 x 40 x 33/40	2640	2825	2975	3125	3290	3450	2000	2100	2175
057 FAUTEUIL BRAS GAUCHE	32 x 40 x 33/40	2640	2825	2975	3125	3290	3450	2000	2100	2175
061 CAUSEUSE BRAS DROIT	55 x 40 x 33/40	4125	4340	4515	4700	4875	5090	3090	3225	3390
071 FAUTEUIL INCLINABLE SANS BRAS	24 x 40 x 33/40	2440	2515	2600	2690	2815	2890	1915	2050	2165
086 CAUSEUSE SANS BRAS ALLONGEE GAUCHE	68 x 40 x 33/40	4140	4365	4550	4750	4990	5175	3100	3265	3425
088 FAUTEUIL SANS BRAS ALLONGE GAUCHE	45 x 40 x 33/40	2650	2850	3015	3190	3390	3540	2015	2125	2225
089 FAUTEUIL SANS BRAS ALLONGE DROIT	45 x 40 x 33/40	2650	2850	3015	3190	3390	3540	2015	2125	2225
095 SOFA APPARTEMENT	77 x 40 x 33/40	5175	5475	5775	6075	6400	6700	3890	4050	4215
096 SOFA APPARTEMENT BRAS GAUCHE	69 x 40 x 33/40	4565	4825	5090	5340	5600	5850	3440	3625	3825
097 SOFA APPARTEMENT BRAS DROIT	69 x 40 x 33/40	4565	4825	5090	5340	5600	5850	3440	3625	3825
124 POUF AVEC RANGEMENT	30 x 22 x 17	1365	1415	1475	1550	1615	1690	1150	1175	1215
163 FAUT. DBL INCL. BERÇANT PIVOTANT	33/36 X 34 X 42	3890	4140	4365	4565	4800	5040	3050	3140	3225
165 FAUTEUIL DOUBLE INCLINABLE	47 x 40 x 33/40	3840	4040	4225	4465	4675	4865	2940	3090	3225
167 SOFA APP. SANS BRAS ALLONGE GAUCHE	82 x 40 x 33/40	4575	4850	5125	5415	5675	5950	3450	3640	3840
168 SOFA APP. SANS BRAS ALLONGE DROIT	82 x 40 x 33/40	4575	4850	5125	5415	5675	5950	3450	3640	3840
169 FAUTEUIL DOUBLE INCLINABLE BRAS GAUCHE	39 x 40 x 33/40	3200	3400	3550	3750	3915	4100	2515	2625	2750
170 FAUTEUIL DOUBLE INCLINABLE BRAS DROIT	39 x 40 x 33/40	3200	3400	3550	3750	3915	4100	2515	2625	2750

JULIANNE

Modèle avec appui-tête ajustable inclus avec tous les items (2 sur coin carré). Appui-tête FIXE sur Centre Rond. Couture: Petit fil en tissu et en cuir. Fauteuils inclinables, berçants, pivotants (items 043 & 163 seulement): coussin de siège avec mousse mémoire 1 po. Items chaise longue dos inclinable avec mécanisme "Push Back"; espace du mur: 10".

OPTIONS - Fournir DESSIN de votre config.:

Petit Bras 6": au même prix.

Pattes (spécifiez couleur): Sur bras LARGE LG08 bois. Sur PETIT Bras: LG195 bois. Pattes en métal n/d.

Choix de profondeur d'assise : 20" ou *22". *Le 22" N/D sur fauteuils #043 et #163.

Faut. 043-163: avec base en bois (spécifiez couleur).

Option PREMIUM (disponible seulement avec l'option MOTORISÉ): Repose-pied pleine jambe + rembourrage des sièges avec mousse modelée et couche de mousse mémoire 1 po sur l'ensemble du mobilier (autant fixe qu'inclinable); AJOUTEZ \$140/siège. Section allongée d'un item compte pour 1 siège & chaise longue pour 2 sièges.

Mécanisme motorisé inclinable avec bouton tactile ajoutez 315\$/mécanisme. Pour le SANS FIL (batterie) ajoutez \$625/méc.

NB: 2 sièges inclinables SÉPARÉS par un centre rond (050) ou un coin carré (055) ne peuvent pas ouvrir en même temps.

Description	L x P x H	Cuir						Tissu		
		10	20 Hugo Madras Softy	30 Empire Fantasy Illusion Tucson Utah Vintage Wild Laredo Yukon	40 Diamond Elegance Princess Santiago Sensation Sunset Trina Victoria	50 Bull Cassiope Dublin	60 Caress Ultrasued	A	B COM	C alta
171 FAUTEUIL DOUBLE INCLINABLE SANS BRAS	31 x 40 x 33/40	2615	2740	2875	3000	3125	3265	2065	2190	2350
173 CHAISE LONGUE DOUBLE BRAS GAUCHE	39 x 62 x 33/40	3400	3590	3815	4015	4200	4425	2540	2740	2965
174 CHAISE LONGUE DOUBLE BRAS DROIT	39 x 62 x 33/40	3400	3590	3815	4015	4200	4425	2540	2740	2965
175 FAUTEUIL DOUBLE BRAS GAUCHE	39 x 40 x 33/40	2875	3065	3225	3415	3565	3765	2165	2300	2450
176 FAUTEUIL DOUBLE BRAS DROIT	39 x 40 x 33/40	2875	3065	3225	3415	3565	3765	2165	2300	2450
177 FAUTEUIL DOUBLE SANS BRAS	31 x 40 x 33/40	2250	2390	2500	2600	2715	2840	1715	1850	2000
178 FAUTEUIL DOUBLE SANS BRAS ALLONGE-G	52 x 40 x 33/40	2890	3090	3275	3465	3665	3850	2175	2325	2465
179 FAUTEUIL DOUBLE SANS BRAS ALLONGE-D	52 x 40 x 33/40	2890	3090	3275	3465	3665	3850	2175	2325	2465
230 CHAISE LONGUE DOUBLE DOS INCL. BRAS-G	39 X 62 X 33/40	3725	3940	4140	4365	4550	4750	2840	3050	3240
231 CHAISE LONGUE DOUBLE DOS INCL. BRAS-D	39 x 62 x 33/40	3725	3940	4140	4365	4550	4750	2840	3050	3240
232 CHAISE LONGUE DOS INCLINABLE BRAS-G	32 x 62 x 33/40	3450	3615	3775	3940	4100	4225	2590	2725	2875
233 CHAISE LONGUE DOS INCLINABLE BRAS-D	32 x 62 x 33/40	3450	3615	3775	3940	4100	4225	2590	2725	2875
234 SOFA APP. MODULAIRE ALLONGE GAUCHE	96x40/44x33/40	5690	6025	6375	6700	7040	7375	4000	4215	4475
235 SOFA APP. MODULAIRE ALLONGE DROIT	96x40/44x33/40	5690	6025	6375	6700	7040	7375	4000	4215	4475
CONFIGURATIONS										
A CONF. A (169-177-174)	109X62X33/40	8850	9380	9865	10365	10830	11365	6770	7215	7715
B CONF. B (096-055-177-170)	113X114X33/40	13655	14465	15190	15940	16705	17480	10420	10975	11565
C CONF. C (173-177-055-179)	114X96X33/40	12180	12920	13640	14330	15055	15805	9180	9790	10420
D CONF. D (011-009-005)	110X62X33/40	9715	10220	10690	11130	11650	12140	7275	7765	8165
E CONF. E (041-071-055-061)	100X99X33/40	13205	13855	14455	15080	15730	16395	10105	10625	11120

Liste de prix CDN

JULIANNE

Description	L x P x H	Cuir						Tissu		
		10	20 Hugo Madras Softy	30 Empire Fantasy Illusion Tucson Utah Vintage Wild Laredo Yukon	40 Diamond Elegance Princess Santiago Sensation Sunset Trina Victoria	50 Bull Cassiope Dublin	60 Caress Ultrasued	A	B COM	C alta
F CONF. F (041-061)	87X40X33/40	7125	7490	7805	8140	8440	8815	5440	5700	5965
G CONF. G (057-042)	64X40X33/40	5640	5975	6265	6565	6855	7175	4350	4575	4750

JULIANNE

PARALLELE

33

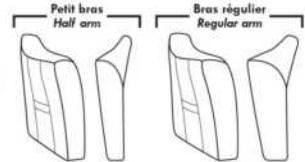

Items avec siège de 30" | Items with 30" seat

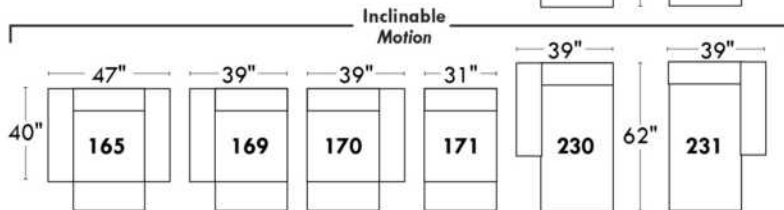
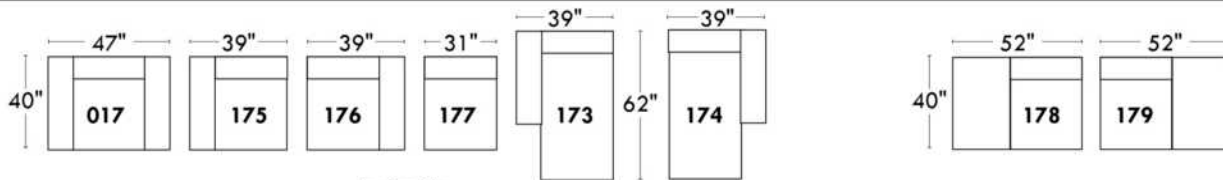
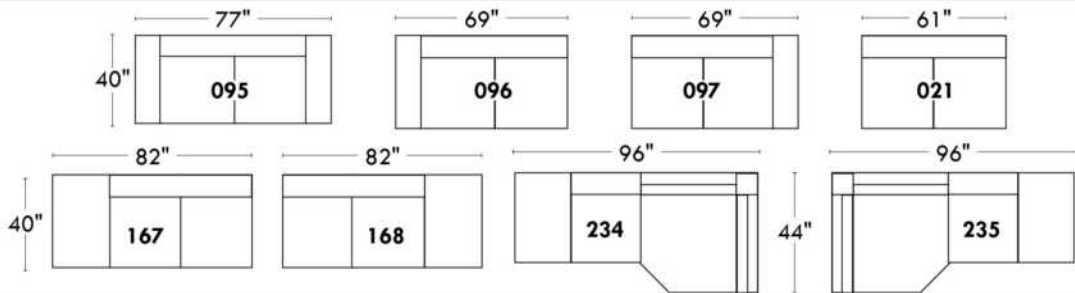

Spécifications | Specifications

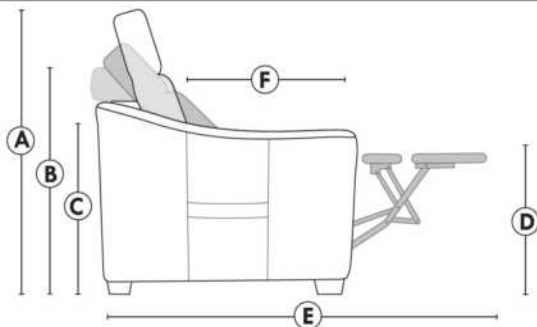

- Appui-tête levé / Headrest up
- Appui-tête baissé / Headrest down
- Complètement incliné / Fully reclined

- (A) Hauteur complète 40" / Total Height
- (B) Hauteur appui-tête baissé 33" / Height headrest down
- (C) Hauteur du bras 23" / Arm Height
- (D) Hauteur du siège 19,5" / Seat height
- (E) Profondeur incliné 65" / Depth fully reclined
- (F) Profondeur d'assise 20" ou/ou 22" / Seat depth

Autres | Others

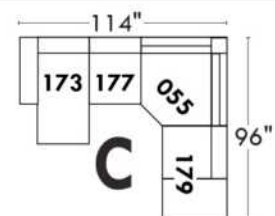
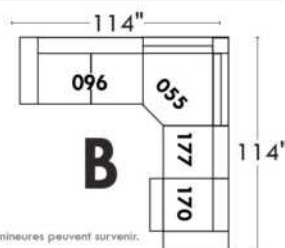
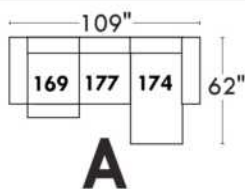
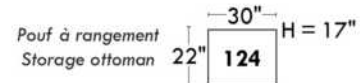
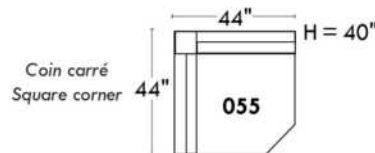
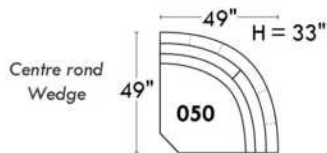

www.jaymar.ca

Toutes les dimensions indiquées sont au pouce près. Nos produits sont fabriqués à la main et des variations mineures peuvent survenir. All dimensions indicated are to the nearest inch. Our product is hand-made and minor variations can occur.

JULIANNE

PARALLELE

33

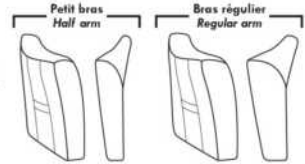

Items avec siège de 23" | Items with 23" seat

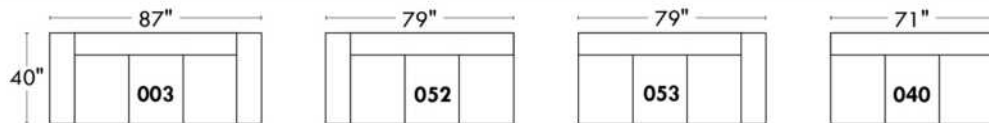
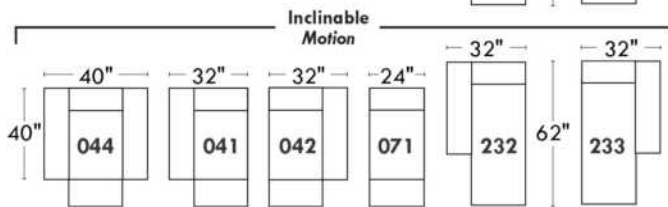
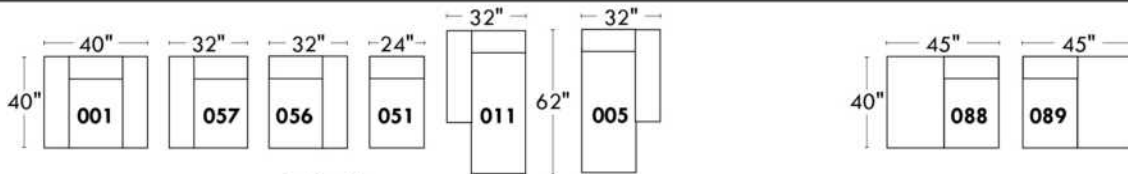
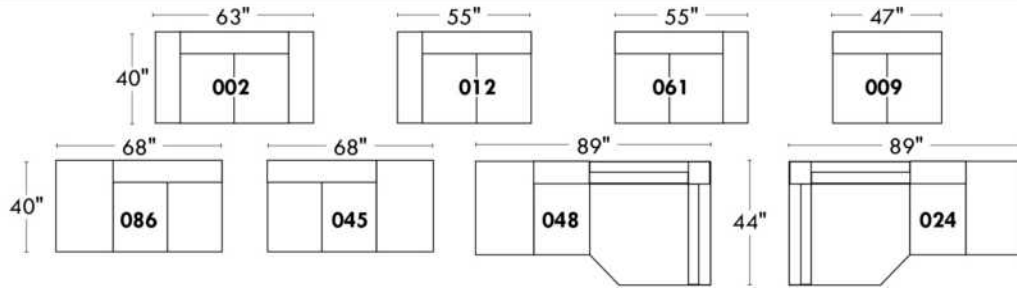

Fauteuil berçant, pivotant et inclinable
Swivel rocking motion chair

Simple: 30" x 34" x 19" (seat 23") H = 42" Bras | Arm 5 1/2"

Double: 33" x 34" x 22" (seat 23") H = 42" Bras | Arm 5 1/2"

Autres | Others

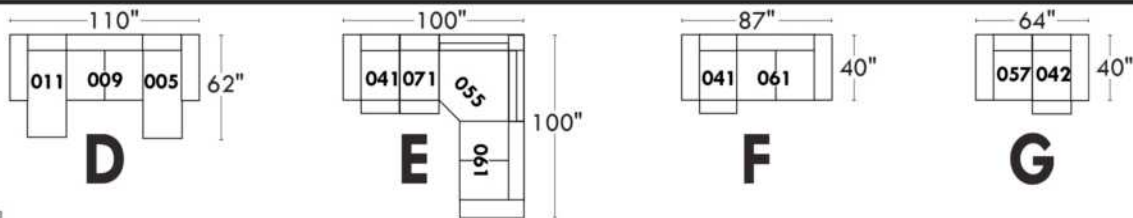
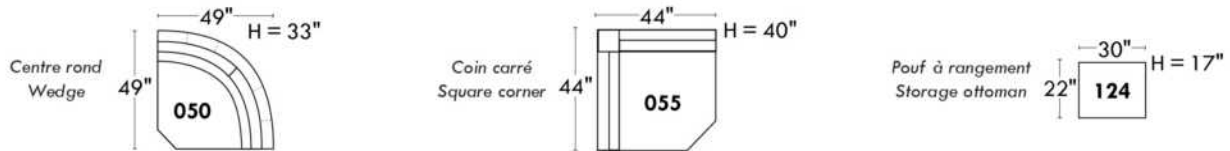

www.jaymar.ca

Toutes les dimensions indiquées sont au pouce près. Nos produits sont fabriqués à la main et des variations mineures peuvent survenir. All dimensions indicated are to the nearest inch. Our product is hand-made and minor variations can occur.

L'OFFICIEL

CARACTÉRISTIQUES:

- La collection Fashion offre un confort inégalé. Chaque module est garni d'un mélange de plume 100% CANADIENNE.
- Les enveloppes 100% coton sont compartimentées afin de maintenir également les plumes dans les coussins tout en minimisant l'échappement de plumes.
- Les meubles sont finis sur chaque côté pour être disposés ensemble ou séparés.
- Chaque item est doté d'un système d'attache discret qui peut se pivoter sous le mobilier.

Items #256 Grand ottoman carré & #257 Table rembourrée carrée peuvent être utilisés comme un coin carré.

COUSSINS DE DOS

Les coussins de dos (grand & petit) sont inclus dans les items identifiés. (Voir croquis)

Vous devez choisir le style de coussins de dos soit: FASHION I (pleine largeur) ou FASHION II (coussin carré).

N.b.: Vous ne pouvez pas combiner un Fashion I & II à l'intérieur du même item.

Ex: Vous pouvez prendre un Fashion I pour un fauteuil 001 et un Fashion II pour un coin carré 055.

Spécifiez sur votre COMMANDE :

Pour chaque item, spécifier le style (I ou II) des coussins.

Il faut également spécifier le recouvrement de la base ainsi que chacun des coussins.

Ex.: item 095 base, recouvrement #1. Coussins: Fashion II 833 : recouvrement #2 et 834: recouvrement #3.

Patte: LG203 métal (chrome ou noire) spécifier couleur.

Tables rembourrées items 077, 257 & 258: Spécifier couleur du dessus de table en bois.

Coussins en EXTRA: Spécifier le: code, recouvrement, couleur & quantité.

Description	L x P x H	Cuir						Tissu		
		10	20 Hugo Madras Softy	30 Empire Fantasy Illusion Tucson Utah Vintage Wild Laredo Yukon	40 Diamond Elegance Princess Santiago Sensation Sunset Trina Victoria	50 Bull Cassiope Dublin	60 Caress Ultrasued	A	B COM	C alta
006 POUF	36x30x18							1240	1290	1340
017 FAUTEUIL DOUBLE	57x44x30/35							2550	2650	2750
021 SOFA APPARTEMENT SANS BRAS	71x44x30/35							3340	3490	3665
055 COIN CARRE	52x52x30/35							2940	3040	3125
077 TABLE REMBOURREE	36x44x16							1715	1775	1840
095 SOFA APPARTEMENT	93x44x30/35							3740	3915	4100
096 SOFA APPARTEMENT BRAS GAUCHE	82x44x30/35							3525	3715	3875
097 SOFA APPARTEMENT BRAS DROIT	82x44x30/35							3525	3715	3875
115 GRAND OTTOMAN	36x44x18							1490	1565	1625
173 CHAISE LONGUE DOUBLE BRAS GAUCHE	41x78x30/35							3150	3265	3365
174 CHAISE LONGUE DOUBLE BRAS DROIT	41x78x30/35							3150	3265	3365
175 FAUTEUIL DOUBLE BRAS GAUCHE	46x44x30/35							2350	2450	2540
176 FAUTEUIL DOUBLE BRAS DROIT	46x44x30/35							2350	2450	2540
177 FAUTEUIL DOUBLE SANS BRAS	36x44x30/35							2150	2225	2315
178 FAUTEUIL DOUBLE SANS BRAS ALLONGE-G	60x44x30/35							2815	2900	3000

L'OFFICIEL

CARACTÉRISTIQUES:

- La collection Fashion offre un confort inégalé. Chaque module est garni d'un mélange de plume 100% CANADIENNE.
- Les enveloppes 100% coton sont compartimentées afin de maintenir également les plumes dans les coussins tout en minimisant l'échappement de plumes.
- Les meubles sont finis sur chaque côté pour être disposés ensemble ou séparés.
- Chaque item est doté d'un système d'attache discret qui peut se pivoter sous le mobilier.

Items #256 Grand ottoman carré & #257 Table rembourrée carrée peuvent être utilisés comme un coin carré.

COUSSINS DE DOS

Les coussins de dos (grand & petit) sont inclus dans les items identifiés. (Voir croquis)

Vous devez choisir le style de coussins de dos soit: FASHION I (pleine largeur) ou FASHION II (coussin carré).

N.b.: Vous ne pouvez pas combiner un Fashion I & II à l'intérieur du même item.

Ex: Vous pouvez prendre un Fashion I pour un fauteuil 001 et un Fashion II pour un coin carré 055.

Spécifiez sur votre COMMANDE :

Pour chaque item, spécifier le style (I ou II) des coussins.

Il faut également spécifier le recouvrement de la base ainsi que chacun des coussins.

Ex.: item 095 base, recouvrement #1. Coussins: Fashion II 833 : recouvrement #2 et 834: recouvrement #3.

Patte: LG203 métal (chrome ou noire) spécifier couleur.

Tables rembourrées items 077, 257 & 258: Spécifier couleur du dessus de table en bois.

Coussins en EXTRA: Spécifier le: code, recouvrement, couleur & quantité.

Description	L x P x H	Cuir						Tissu		
		10	20 Hugo Madras Softy	30 Empire Fantasy Illusion Tucson Utah Vintage Wild Laredo Yukon	40 Diamond Elegance Princess Santiago Sensation Sunset Trina Victoria	50 Bull Cassiope Dublin	60 Caress Ultrasued	A	B COM	C alta
179 FAUTEUIL DOUBLE SANS BRAS ALLONGE-D	60x44x30/35							2815	2900	3000
256 GRAND OTTOMAN CARRE	44x44x18							1815	1875	1950
257 TABLE REMBOURREE CARRE	44x44x16							2200	2265	2340
258 PETITE TABLE REMBOUREE	15x44x16							1140	1175	1215
831 F I: GRAND COUSSIN DE DOS 34X19	34x7x19							200	200	200
832 F I: PETIT COUSSIN DE DOS 24X10	24x6x10							150	150	150
833 F II: GRAND COUSSIN DE DOS 26X19	26x7x19							200	200	200
834 F II: PETIT COUSSIN DE DOS 16X16	16x6x16							150	150	150
CONFIGURATIONS										
A CONFIG (173-097) + (006)	123X78X30/35							7915	8270	8580
B CONFIG (096-055-176) + (077)	98X134X30/35							10530	10980	11380
C CONFIG (175-115-055-097)	134X134X30/35							10305	10770	11165
D CONFIG (173-177-055-097)	129X134X30/35							11765	12245	12680

FASHION COLLECTION

FASHION I

COUSSINS PLEINE LARGEUR
 FULL BACK CUSHIONS

831 34 x 7 x 19
 832 24 x 6 x 10



FASHION II

COUSSINS CARRÉS - DOS APPARENT
 SQUARE CUSHIONS - VISIBLE BACK

833 26 x 7 x 19
 834 16 x 6 x 16

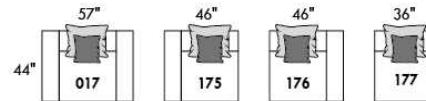
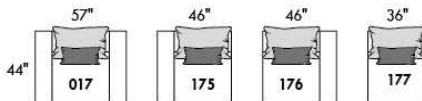
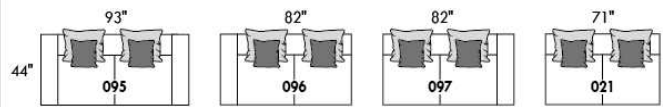
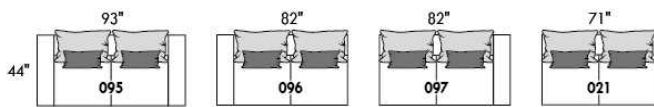

Mélanger & agencer!
 Mix & Match!

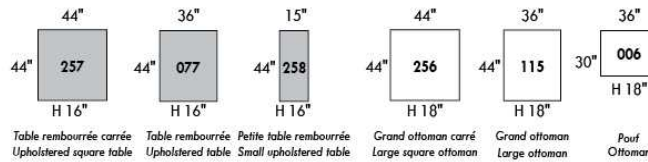
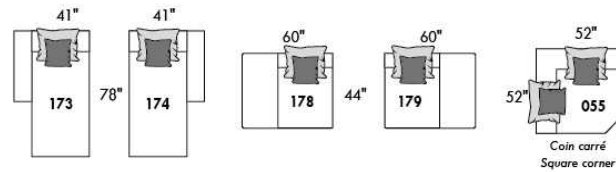
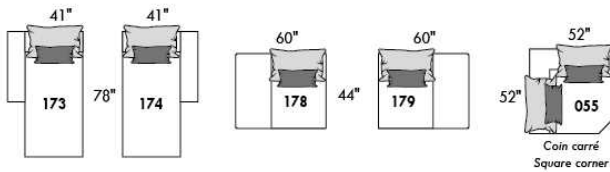

Populaires | Popular CONFIGURATIONS

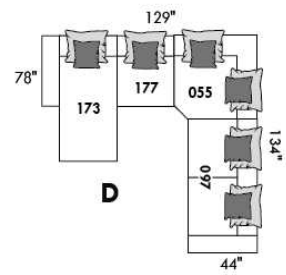
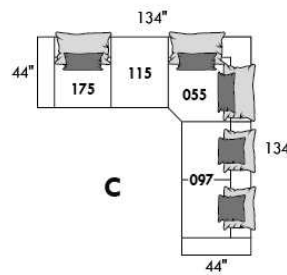
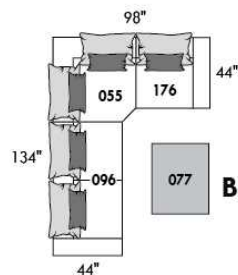
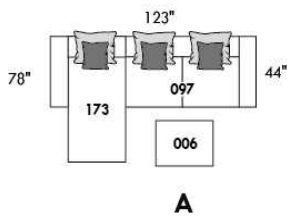

www.jaymar.ca

Toutes les dimensions indiquées sont au pouce près. Nos produits sont fabriqués à la main et des variations mineures peuvent survenir.
 All dimensions indicated are to the nearest inch. Our product is hand-made and minor variations can occur.



LEONARDO

- Inclinable motorisé pleine jambe "à mécanisme *protège-mur " (manuel n/d).
- Appui-tête ajustable manuel sur tous les items (fixe sur centre rond).
- Coussins de siège avec mousse modelée + 1" de mousse mémoire au-dessus; bras avec mousse mémoire.
- Couture: petit fil en tissu et gros fil plat en cuir.
- Chaises longues dos inclinables avec méc. "push back"; dégagement mural 10".
- *Exclus faut. 043 & 163 : Dégagement mural 16"

Note: 2 inclinables séparés par un coin ne peuvent pas ouvrir en même temps. Aucuns inclinables à côté du #155 Petit coin carré.

OPTIONS

- Motorisé sans fil (avec batterie): ajoutez \$315/mec.
- *Appui-tête motorisé: ajoutez \$315 ch. (*N/D sur items fixe ou chaise longue.)
- Mousse: Extra ferme ajoutez \$40/siège.
- Choix de bras (LARGE ou PETIT de 6"): Patte sur bras LARGE : LG187 bois ou LG189 métal (noire ou chrome). Sur PETIT Bras 6": LG08 bois ou LG64 métal. Spécifiez couleur.
- Profondeur d'assise : 20" ou *22". *Le 22" N/D sur items 043 & 163.
- Faut. 043-163: avec base en bois (spécifiez couleur).

ACCESSOIRES (Seulement sur *items 159-160-190) :

- Ancrage \$90 ch | Tablette pivotante & porte verre à vin \$50 ch, porte tablette \$100 & lampe DEL \$125.
- Porte-Gobelet en métal : \$65 ch. (1 par item 160-190 & 2 côte à côte sur item 159). Spécifiez couleur Acier, Noir ou Or.
- *RANGEMENTS 159-160-190 avec 2 prises USB/Élec. *Items universels (sans les détails du bras), non finis sur les côtés, doivent être utilisés entre 2 sièges

Description	L x P x H	Cuir						Tissu		
		10	20 Hugo Madras Softy	30 Empire Fantasy Illusion Tucson Utah Vintage Wild Laredo Yukon	40 Diamond Elegance Princess Santiago Sensation Sunset Trina Victoria	50 Bull Cassiope Dublin	60 Caress Ultrasued	A	B COM	C alta
001 FAUTEUIL	43x40x33/40	3665	3865	4065	4290	4490	4700	2915	3000	3075
002 CAUSEUSE	66x40x33/40	5225	5475	5725	5975	6215	6475	4125	4290	4440
003 SOFA	90x40x33/40	6315	6625	6965	7290	7625	7950	4990	5175	5375
005 CHAISE LONGUE BRAS DROIT	34x62x33/40	3415	3550	3715	3850	3990	4140	2690	2815	2925
009 CAUSEUSE SANS BRAS	47x40x33/40	3675	3825	3975	4140	4300	4450	2840	3000	3150
011 CHAISE LONGUE BRAS GAUCHE	34x62x33/40	3415	3550	3715	3850	3990	4140	2690	2815	2925
012 CAUSEUSE BRAS GAUCHE	57x40x33/40	4490	4700	4900	5125	5325	5540	3515	3675	3815
017 FAUTEUIL DOUBLE	50x40x33/40	3840	4050	4290	4515	4725	4965	3040	3165	3300
021 SOFA APPARTEMENT SANS BRAS	61x40x33/40	4140	4365	4590	4800	5040	5250	3175	3365	3540
024 CAUSEUSE MODULAIRE ALLONGEE DROIT	89x40/44x33/40	5750	6100	6465	6815	7175	7525	4150	4365	4575
040 SOFA SANS BRAS	71x40x33/40	4740	4990	5215	5450	5690	5925	3700	3900	4115
041 FAUTEUIL INCLINABLE BRAS-G	34x40x33/40	3615	3765	3900	4040	4190	4340	3000	3090	3175
042 FAUTEUIL INCLINABLE BRAS-D	34x40x33/40	3615	3765	3900	4040	4190	4340	3000	3090	3175
043 FAUTEUIL INCLINABLE BERÇANT PIVOTANT	30x34x42	4290	4525	4750	5000	5225	5465	3515	3615	3715
044 FAUTEUIL INCLINABLE	43x40x33/40	4365	4550	4725	4900	5100	5275	3615	3700	3775
045 CAUSEUSE SANS BRAS ALLONGEE DROIT	68x40x33/40	4365	4565	4750	4965	5150	5340	3390	3525	3690

LEONARDO

- Inclinable motorisé pleine jambe "à mécanisme *protège-mur " (manuel n/d).
- Appui-tête ajustable manuel sur tous les items (fixe sur centre rond).
- Coussins de siège avec mousse modelée + 1" de mousse mémoire au-dessus; bras avec mousse mémoire.
- Couture: petit fil en tissu et gros fil plat en cuir.
- Chaises longues dos inclinables avec méc. "push back"; dégagement mural 10".
- *Exclus faut. 043 & 163 : Dégagement mural 16"

Note: 2 inclinables séparés par un coin ne peuvent pas ouvrir en même temps. Aucuns inclinables à côté du #155 Petit coin carré.

OPTIONS

- Motorisé sans fil (avec batterie): ajoutez \$315/mec.
- *Appui-tête motorisé: ajoutez \$315 ch. (*N/D sur items fixe ou chaise longue.)
- Mousse: Extra ferme ajoutez \$40/siège.
- Choix de bras (LARGE ou PETIT de 6"): Patte sur bras LARGE : LG187 bois ou LG189 métal (noire ou chrome). Sur PETIT Bras 6": LG08 bois ou LG64 métal. Spécifiez couleur.
- Profondeur d'assise : 20" ou *22". *Le 22" N/D sur items 043 & 163.
- Faut. 043-163: avec base en bois (spécifiez couleur).

ACCESSOIRES (Seulement sur *items 159-160-190) :

- Ancrage \$90 ch | Tablette pivotante & porte verre à vin \$50 ch, porte tablette \$100 & lampe DEL \$125.
- Porte-Gobelet en métal : \$65 ch. (1 par item 160-190 & 2 côte à côte sur item 159). Spécifiez couleur Acier, Noir ou Or.
- *RANGEMENTS 159-160-190 avec 2 prises USB/Élec. *Items universels (sans les détails du bras), non finis sur les côtés, doivent être utilisés entre 2 sièges

Description	L x P x H	Cuir						Tissu		
		10	20 Hugo Madras Softy	30 Empire Fantasy Illusion Tucson Utah Vintage Wild Laredo Yukon	40 Diamond Elegance Princess Santiago Sensation Sunset Trina Victoria	50 Bull Cassiope Dublin	60 Caress Ultrasued	A	B COM	C alta
048 CAUSEUSE MODULAIRE ALLONGEE GAUCHE	89x40/44x33/40	5750	6100	6465	6815	7175	7525	4150	4365	4575
050 CENTRE ROND	49x49x33	3190	3400	3615	3825	4025	4240	2300	2425	2540
051 FAUTEUIL SANS BRAS	24x40x33/40	2100	2200	2315	2425	2525	2625	1615	1725	1825
052 SOFA BRAS GAUCHE	81x40x33/40	5565	5840	6090	6365	6615	6875	4365	4565	4750
053 SOFA BRAS DROIT	81x40x33/40	5565	5840	6090	6365	6615	6875	4365	4565	4750
055 COIN CARRE	44x44x33/40	3700	3915	4140	4365	4590	4800	2875	2990	3090
056 FAUTEUIL BRAS DROIT	34x40x33/40	2925	3065	3190	3325	3450	3575	2275	2400	2500
057 FAUTEUIL BRAS GAUCHE	34x40x33/40	2925	3065	3190	3325	3450	3575	2275	2400	2500
061 CAUSEUSE BRAS DROIT	57x40x33/40	4490	4700	4900	5125	5325	5540	3515	3675	3815
071 FAUTEUIL INCLINABLE SANS BRAS	24x40x33/40	2800	2915	3040	3150	3275	3390	2340	2465	2575
086 CAUSEUSE SANS BRAS ALLONGEE GAUCHE	68x40x33/40	4365	4565	4750	4965	5150	5340	3390	3525	3690
088 FAUTEUIL SANS BRAS ALLONGE GAUCHE	45x40x33/40	2775	2975	3150	3340	3515	3715	2140	2225	2325
089 FAUTEUIL SANS BRAS ALLONGE DROIT	45x40x33/40	2775	2975	3150	3340	3515	3715	2140	2225	2325
095 SOFA APPARTEMENT	80x40x33/40	5690	6000	6325	6625	6950	7265	4465	4665	4850
096 SOFA APPARTEMENT BRAS GAUCHE	71x40x33/40	4975	5215	5465	5715	5965	6200	3840	4025	4225
097 SOFA APPARTEMENT BRAS DROIT	71x40x33/40	4975	5215	5465	5715	5965	6200	3840	4025	4225

LEONARDO

- Inclinable motorisé pleine jambe "à mécanisme *protège-mur " (manuel n/d).
- Appui-tête ajustable manuel sur tous les items (fixe sur centre rond).
- Coussins de siège avec mousse modelée + 1" de mousse mémoire au-dessus; bras avec mousse mémoire.
- Couture: petit fil en tissu et gros fil plat en cuir.
- Chaises longues dos inclinables avec méc. "push back"; dégagement mural 10".
- *Exclus faut. 043 & 163 : Dégagement mural 16"

Note: 2 inclinables séparés par un coin ne peuvent pas ouvrir en même temps. Aucuns inclinables à côté du #155 Petit coin carré.

OPTIONS

- Motorisé sans fil (avec batterie): ajoutez \$315/mec.
- *Appui-tête motorisé: ajoutez \$315 ch. (*N/D sur items fixe ou chaise longue.)
- Mousse: Extra ferme ajoutez \$40/siège.
- Choix de bras (LARGE ou PETIT de 6"): Patte sur bras LARGE : LG187 bois ou LG189 métal (noire ou chrome). Sur PETIT Bras 6": LG08 bois ou LG64 métal. Spécifiez couleur.
- Profondeur d'assise : 20" ou *22". *Le 22" N/D sur items 043 & 163.
- Faut. 043-163: avec base en bois (spécifiez couleur).

ACCESSOIRES (Seulement sur *items 159-160-190) :

- Ancrage \$90 ch | Tablette pivotante & porte verre à vin \$50 ch, porte tablette \$100 & lampe DEL \$125.
- Porte-Gobelet en métal : \$65 ch. (1 par item 160-190 & 2 côte à côte sur item 159). Spécifiez couleur Acier, Noir ou Or.
- *RANGEMENTS 159-160-190 avec 2 prises USB/Élec. *Items universels (sans les détails du bras), non finis sur les côtés, doivent être utilisés entre 2 sièges

Description	L x P x H	Cuir						Tissu		
		10	20 Hugo Madras Softy	30 Empire Fantasy Illusion Tucson Utah Vintage Wild Laredo Yukon	40 Diamond Elegance Princess Santiago Sensation Sunset Trina Victoria	50 Bull Cassiope Dublin	60 Caress Ultrasued	A	B COM	C alta
124 POUF AVEC RANGEMENT	30x22x17	1440	1490	1550	1600	1665	1715	1240	1290	1340
155 PETIT COIN CARRE	40x40x33/40	3700	3915	4140	4365	4590	4800	2875	2990	3090
159 RANGEMENT À ANGLE	10/25 x 35 x 22	1440	1515	1575	1650	1715	1775	1115	1140	1165
160 RANGEMENT DROIT	10x35x22	1390	1450	1525	1590	1665	1725	1050	1090	1115
163 FAUT. DBL INCL. BERCANT PIVOTANT	33x34x42	4390	4640	4875	5140	5390	5640	3525	3625	3725
165 FAUTEUIL DOUBLE INCLINABLE	50x40x33/40	4550	4765	5000	5215	5440	5665	3765	3900	4040
167 SOFA APP. SANS BRAS ALLONGE GAUCHE	82x40x33/40	4825	5100	5350	5625	5890	6140	3725	3915	4115
168 SOFA APP. SANS BRAS ALLONGE DROIT	82x40x33/40	4825	5100	5350	5625	5890	6140	3725	3915	4115
169 FAUTEUIL DOUBLE INCLINABLE BRAS GAUCHE	41x40x33/40	3815	3975	4150	4325	4490	4665	3125	3300	3465
170 FAUTEUIL DOUBLE INCLINABLE BRAS DROIT	41x40x33/40	3815	3975	4150	4325	4490	4665	3125	3300	3465
171 FAUTEUIL DOUBLE INCLINABLE SANS BRAS	31x40x33/40	3000	3115	3240	3350	3465	3575	2465	2590	2715
173 CHAISE LONGUE DOUBLE BRAS GAUCHE	41x62x33/40	3700	3900	4115	4325	4540	4740	2915	3090	3265
174 CHAISE LONGUE DOUBLE BRAS DROIT	41x62x33/40	3700	3900	4115	4325	4540	4740	2915	3090	3265
175 FAUTEUIL DOUBLE BRAS GAUCHE	41x40x33/40	3090	3275	3450	3640	3825	4000	2440	2575	2715
176 FAUTEUIL DOUBLE BRAS DROIT	41x40x33/40	3090	3275	3450	3640	3825	4000	2440	2575	2715
177 FAUTEUIL DOUBLE SANS BRAS	31x40x33/40	2300	2440	2565	2690	2825	2965	1750	1865	1990

LEONARDO

- Inclinable motorisé pleine jambe "à mécanisme *protège-mur " (manuel n/d).
- Appui-tête ajustable manuel sur tous les items (fixe sur centre rond).
- Coussins de siège avec mousse modelée + 1" de mousse mémoire au-dessus; bras avec mousse mémoire.
- Couture: petit fil en tissu et gros fil plat en cuir.
- Chaises longues dos inclinables avec méc. "push back"; dégagement mural 10".
- *Exclus faut. 043 & 163 : Dégagement mural 16"

Note: 2 inclinables séparés par un coin ne peuvent pas ouvrir en même temps. Aucuns inclinables à côté du #155 Petit coin carré.

OPTIONS

- Motorisé sans fil (avec batterie): ajoutez \$315/mec.
- *Appui-tête motorisé: ajoutez \$315 ch. (*N/D sur items fixe ou chaise longue.)
- Mousse: Extra ferme ajoutez \$40/siège.
- Choix de bras (LARGE ou PETIT de 6"): Patte sur bras LARGE : LG187 bois ou LG189 métal (noire ou chrome). Sur PETIT Bras 6": LG08 bois ou LG64 métal. Spécifiez couleur.
- Profondeur d'assise : 20" ou *22". *Le 22" N/D sur items 043 & 163.
- Faut. 043-163: avec base en bois (spécifiez couleur).

ACCESSOIRES (Seulement sur *items 159-160-190) :

- Ancrage \$90 ch | Tablette pivotante & porte verre à vin \$50 ch, porte tablette \$100 & lampe DEL \$125.
- Porte-Gobelet en métal : \$65 ch. (1 par item 160-190 & 2 côte à côte sur item 159). Spécifiez couleur Acier, Noir ou Or.
- *RANGEMENTS 159-160-190 avec 2 prises USB/Élec. *Items universels (sans les détails du bras), non finis sur les côtés, doivent être utilisés entre 2 sièges

Description	L x P x H	Cuir						Tissu		
		10	20 Hugo Madras Softy	30 Empire Fantasy Illusion Tucson Utah Vintage Wild Laredo Yukon	40 Diamond Elegance Princess Santiago Sensation Sunset Trina Victoria	50 Bull Cassiope Dublin	60 Caress Ultrasued	A	B COM	C alta
178 FAUTEUIL DOUBLE SANS BRAS ALLONGE-G	52x40x33/40	2990	3165	3350	3525	3725	3900	2340	2465	2575
179 FAUTEUIL DOUBLE SANS BRAS ALLONGE-D	52x40x33/40	2990	3165	3350	3525	3725	3900	2340	2465	2575
186 CAUS. SANS BRAS ALLONGEE RANGEMENT-G	68x40x33/40	4675	4865	5075	5265	5465	5665	3700	3850	4000
187 CAUS. SANS BRAS ALLONGEE RANGEMENT-D	68x40x33/40	4675	4865	5075	5265	5465	5665	3700	3850	4000
188 FAUT. SANS BRAS ALLONGE RANGEMENT-G	45x40x33/40	3100	3290	3465	3665	3840	4015	2465	2540	2615
189 FAUT. SANS BRAS ALLONGE RANGEMENT-D	45x40x33/40	3100	3290	3465	3665	3840	4015	2465	2540	2615
190 PETIT RANGEMENT À ANGLE	10/20x35x22	1390	1450	1525	1590	1665	1725	1050	1090	1115
221 FAUT. DBL SANS BRAS ALLONGE RANGEMENT-G	52x40x33/40	3300	3475	3675	3850	4025	4215	2640	2765	2900
222 FAUT. DBL SANS BRAS ALLONGE RANGEMENT-D	52x40x33/40	3300	3475	3675	3850	4025	4215	2640	2765	2900
223 SOFA APP SANS BRAS ALLONGE RANGEMENT-G	82x40x33/40	5140	5415	5690	5965	6250	6515	4025	4225	4425
224 SOFA APP SANS BRAS ALLONGE RANGEMENT-D	82x40x33/40	5140	5415	5690	5965	6250	6515	4025	4225	4425
230 CHAISE LONGUE DOUBLE DOS INCL. BRAS-G	41x62x33/40	4050	4250	4450	4650	4840	5050	3175	3365	3540
231 CHAISE LONGUE DOUBLE DOS INCL. BRAS-D	41x62x33/40	4050	4250	4450	4650	4840	5050	3175	3365	3540
232 CHAISE LONGUE DOS INCLINABLE BRAS-G	34x62x33/40	3765	3940	4125	4315	4490	4675	2990	3100	3225
233 CHAISE LONGUE DOS INCLINABLE BRAS-D	34x62x33/40	3765	3940	4125	4315	4490	4675	2990	3100	3225
234 SOFA APP. MODULAIRE ALLONGE GAUCHE	96x40/44x33/40	5950	6290	6600	6940	7265	7600	4340	4550	4750

LEONARDO

- Inclinable motorisé pleine jambe "à mécanisme *protège-mur " (manuel n/d).
- Appui-tête ajustable manuel sur tous les items (fixe sur centre rond).
- Coussins de siège avec mousse modelée + 1" de mousse mémoire au-dessus; bras avec mousse mémoire.
- Couture: petit fil en tissu et gros fil plat en cuir.
- Chaises longues dos inclinables avec méc. "push back"; dégagement mural 10".
- *Exclus faut. 043 & 163 : Dégagement mural 16"

Note: 2 inclinables séparés par un coin ne peuvent pas ouvrir en même temps. Aucuns inclinables à côté du #155 Petit coin carré.

OPTIONS

- Motorisé sans fil (avec batterie): ajoutez \$315/mec.
- *Appui-tête motorisé: ajoutez \$315 ch. (*N/D sur items fixe ou chaise longue.)
- Mousse: Extra ferme ajoutez \$40/siège.
- Choix de bras (LARGE ou PETIT de 6"): Patte sur bras LARGE : LG187 bois ou LG189 métal (noire ou chrome). Sur PETIT Bras 6": LG08 bois ou LG64 métal. Spécifiez couleur.
- Profondeur d'assise : 20" ou *22". *Le 22" N/D sur items 043 & 163.
- Faut. 043-163: avec base en bois (spécifiez couleur).

ACCESSOIRES (Seulement sur *items 159-160-190) :

- Ancrage \$90 ch | Tablette pivotante & porte verre à vin \$50 ch, porte tablette \$100 & lampe DEL \$125.
- Porte-Gobelet en métal : \$65 ch. (1 par item 160-190 & 2 côte à côte sur item 159). Spécifiez couleur Acier, Noir ou Or.
- *RANGEMENTS 159-160-190 avec 2 prises USB/Élec. *Items universels (sans les détails du bras), non finis sur les côtés, doivent être utilisés entre 2 sièges

Description	L x P x H	Cuir						Tissu		
		10	20 Hugo Madras Softy	30 Empire Fantasy Illusion Tucson Utah Vintage Wild Laredo Yukon	40 Diamond Elegance Princess Santiago Sensation Sunset Trina Victoria	50 Bull Cassiope Dublin	60 Caress Ultrasued	A	B COM	C alta
235 SOFA APP. MODULAIRE ALLONGE DROIT	96x40/44x33/40	5950	6290	6600	6940	7265	7600	4340	4550	4750
CONFIGURATIONS										
A CONFIG (169-170)	81X40X40	7630	7950	8300	8650	8980	9330	6250	6600	6930
B CONFIG (169-171-174)	113X62X40	10515	10990	11505	12000	12495	12980	8505	8980	9445
C CONFIG (096-055-171-170)	116X116X40	15490	16220	16995	17755	18510	19240	12305	12905	13495
D CONFIG (169-171-235)	116X96X40	12765	13380	13990	14615	15220	15840	9930	10440	10930
J CONFIG (041-042)	67X40X40	7230	7530	7800	8080	8380	8680	6000	6180	6350
K CONFIG (041-071-005)	92X62X40	9830	10230	10655	11040	11455	11870	8030	8370	8675
L CONFIG (012-055-071-042)	102X102X40	14605	15295	15980	16680	17380	18070	11730	12220	12655
M CONFIG (041-071-024)	102X89X40	12165	12780	13405	14005	14640	15255	9490	9920	10325

LEONARDO

OPTIMA

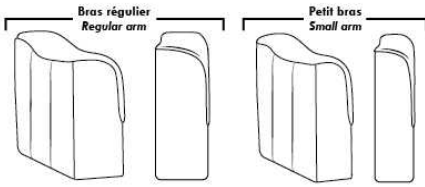

Spécifications | Specifications

Appui-tête levé / Headrest up
 Appui-tête baissé / Headrest down
 Complètement incliné / Fully reclined

(A) Hauteur complète 40" / Total Height
 (B) Hauteur appui-tête baissé 33" / Height headrest down
 (C) Hauteur du bras 24" / Arm Height
 (D) Hauteur du siège 19,5" / Seat height
 (E) Profondeur inclinée 65" / Depth fully reclined
 (F) Profondeur d'assise 20" ou/ou 22" / Seat depth
 (G) Profondeur appui-tête monté 36" / Depth with headrest up

Siège 30" de large | 30" Seat Width

Siège 23" de large | 23" Seat Width

Autres | Others

Fauteuil berçant, pivotant et inclinable / **Swivel, rocking motion chair**

N'est pas un mécanisme protège-mur / Not a wall hugger mechanism
 Dégagement mural: 16" / Wall clearance: 16"

30" Populaires | Popular CONFIGURATIONS 23"

Nos produits sont fabriqués à la main et des variations mineures peuvent survenir. / Our product is hand-made and minor variations can occur.

Liste de prix CDN

LIMBO

PATTES: Spécifier couleur des pattes LG6.

COMBO: Recouvrement #2 sur les dossiers seulement. TISSU UNI RECOMMANDÉ.

Description	L x P x H	Cuir						Tissu		
		10	20 Hugo Madras Softy	30 Empire Fantasy Illusion Tucson Utah Vintage Wild Laredo Yukon	40 Diamond Elegance Princess Santiago Sensation Sunset Trina Victoria	50 Bull Cassiope Dublin	60 Caress Ultrasued	A	B COM	C alta
001 FAUTEUIL	41X36X34	2725	2915	3115	3315	3475	3690	1975	2090	2190
002 CAUSEUSE	64X36X34	3625	3890	4150	4415	4675	4890	2590	2740	2890
003 SOFA	87X36X34	4215	4550	4875	5200	5540	5875	3115	3325	3515
005 CHAISE LONGUE BRAS DROIT	32X60X34	3150	3415	3690	3940	4175	4450	2140	2275	2465
006 POUF	25.5X25.5X18	1190	1315	1390	1465	1565	1650	1015	1040	1065
009 CAUSEUSE SANS BRAS	46X36X34	3015	3265	3490	3750	3975	4200	2200	2375	2525
011 CHAISE LONGUE BRAS GAUCHE	32X60X34	3150	3415	3690	3940	4175	4450	2140	2275	2465
012 CAUSEUSE BRAS GAUCHE	55X36X34	3200	3465	3750	4000	4225	4515	2390	2550	2725
024 CAUSEUSE MODULAIRE ALLONGEE DROIT	79X36X34	3365	3590	3850	4065	4340	4550	2515	2640	2825
048 CAUSEUSE MODULAIRE ALLONGEE GAUCHE	79X36X34	3365	3590	3850	4065	4340	4550	2515	2640	2825
050 CENTRE ROND	48X48X34	2690	2915	3150	3390	3590	3825	2140	2240	2375
052 SOFA BRAS GAUCHE	78X36X34	3840	4150	4490	4800	5125	5450	2915	3100	3290
053 SOFA BRAS DROIT	78X36X34	3840	4150	4490	4800	5125	5450	2915	3100	3290
055 COIN CARRE	35X35X34	2615	2840	3065	3265	3450	3665	1975	2100	2225
056 FAUTEUIL BRAS DROIT	32X36X34	2440	2515	2615	2725	2840	2925	1800	1900	2000
057 FAUTEUIL BRAS GAUCHE	32X36X34	2440	2515	2615	2725	2840	2925	1800	1900	2000
061 CAUSEUSE BRAS DROIT	55X36X34	3200	3465	3750	4000	4225	4515	2390	2550	2725
095 SOFA APPARTEMENT	79X36X34	4015	4300	4590	4875	5175	5465	2990	3150	3325
CONFIGURATIONS										
A CONF. A (052-005)	110X60X34	6990	7565	8180	8740	9300	9900	5055	5375	5755
B CONF. B (048-053)	114X79X34	7205	7740	8340	8865	9465	10000	5430	5740	6115
C CONF. C (012-050-061)	103X103X34	9090	9845	10650	11390	12040	12855	6920	7340	7825
D CONF. D (011-009-024)	114X79X34	9530	10270	11030	11755	12490	13200	6855	7290	7815
E CONF. E (057-024)	79X68X34	5805	6105	6465	6790	7180	7475	4315	4540	4825
F CONF. F (003-001-006)	87X36X34	8130	8780	9380	9980	10580	11215	6105	6455	6770

LIMBO



Hauteur complète 34" | Hauteur de siège 18" | Profondeur d'assise 21"
 Total Height 34" | Seat Height 18" | Seat Depth 21"

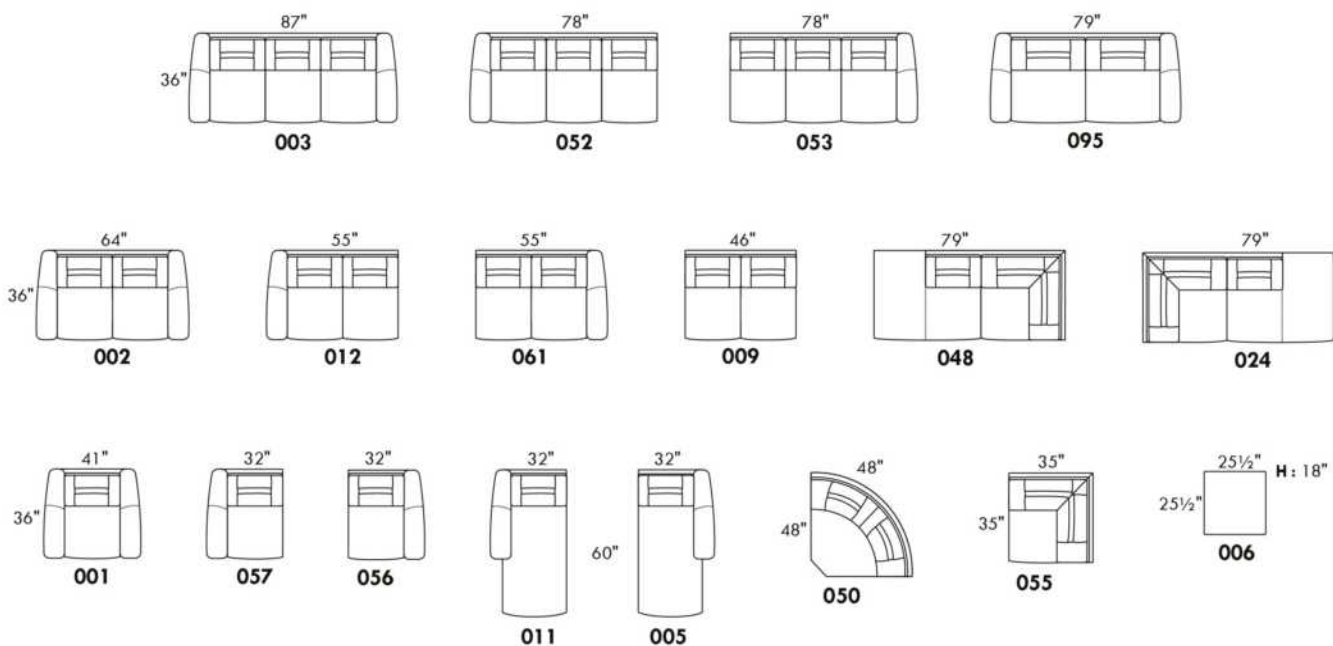

CONFIGURATIONS

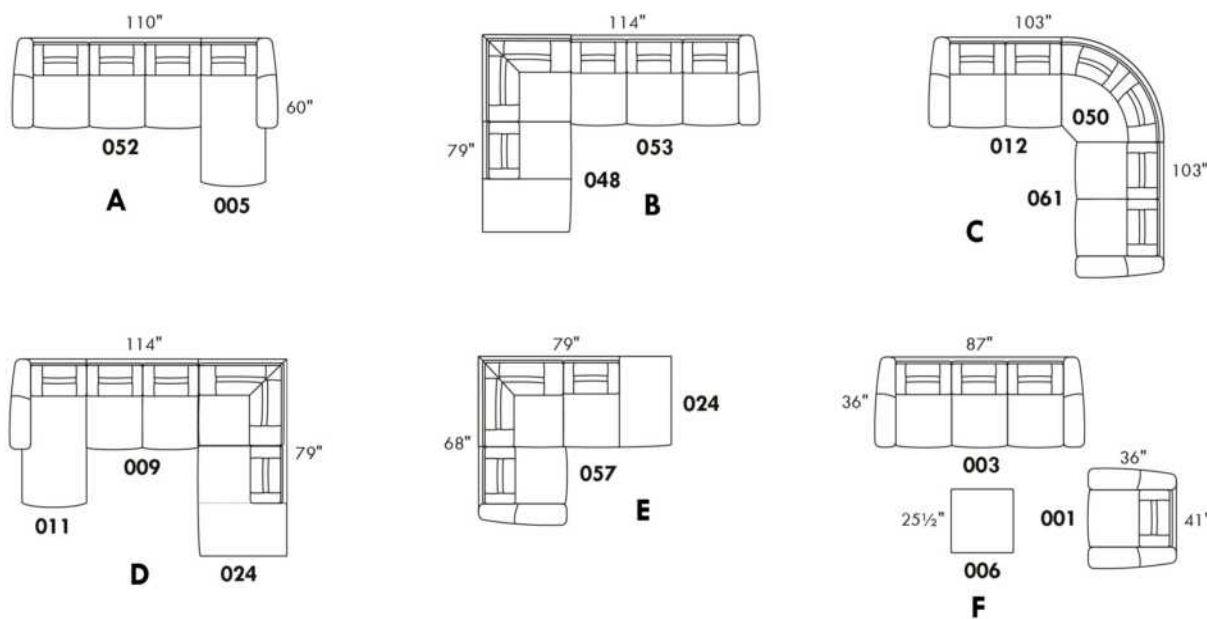

www.jaymar.ca

Toutes les dimensions indiquées sont au pouce près. Nos produits sont fabriqués à la main et des variations mineures peuvent survenir.
 All dimensions indicated are to the nearest inch. Our product is hand-made and minor variations can occur.

LONDON

- Inclinable motorisé pleine jambe "à mécanisme *protège-mur " (manuel n/d).
- Appui-tête ajustable manuel sur tous les items (fixe sur centre rond).
- Coussins de siège avec mousse modelée + 1" de mousse mémoire au-dessus; bras avec mousse mémoire.
- Couture: petit fil en tissu et gros fil plat en cuir.
- Chaises longues dos inclinables avec méc. "push back"; dégagement mural 10".
- *Exclus faut. 043 & 163: Dégagement mural 16"

Note: 2 inclinables séparés par un coin ne peuvent pas ouvrir en même temps. Aucuns inclinables à côté du Petit coin carré.

OPTIONS

- Motorisé sans fil (avec batterie): ajoutez \$315/mec.
- *Appui-tête motorisé: ajoutez \$315ch. (*N/D sur items fixe ou chaise longue.)
- Mousse: Extra ferme ajoutez \$40/siège.
- Choix de bras (LARGE ou PETIT de 6"): Pattes sur bras LARGE : LG103 bois ou LG189 métal (noire ou chrome). PETIT Bras: LG08 bois ou LG196 métal (noire ou chrome). Spécifiez couleur.
- Profondeur d'assise: 20" ou *22". *Le 22" N/D sur faut. 043 & 163.
- Faut. 043-163: avec base en bois (spécifiez couleur).

ACCESSOIRES (Seul. sur *items 159-160-190):

- Ancrage \$90 ch | Tablette pivotante & porte verre à vin \$50 ch, porte tablette \$100 & lampe DEL \$125.
- Porte-Gobelet en métal: \$65 ch. (1 par item 160-190 & 2 côte à côte sur item 159). Spécifiez couleur Acier, Noir ou Or.
- *RANGEMENTS 159-160-190 avec 2 prises USB/Élec. *Items universels (sans les détails du bras), non finis sur les côtés, doivent être utilisés entre 2 sièges.

Description	L x P x H	Cuir						Tissu		
		10	20 Hugo Madras Softy	30 Empire Fantasy Illusion Tucson Utah Vintage Wild Laredo Yukon	40 Diamond Elegance Princess Santiago Sensation Sunset Trina Victoria	50 Bull Cassiope Dublin	60 Caress Ultrasued	A	B COM	C alta
001 FAUTEUIL	46x40x33/40	3665	3865	4065	4290	4490	4700	2915	3000	3075
002 CAUSEUSE	69x40x33/40	5225	5475	5725	5975	6215	6475	4125	4290	4440
003 SOFA	93x40x33/40	6315	6625	6965	7290	7625	7950	4990	5175	5375
005 CHAISE LONGUE BRAS DROIT	35x62x33/40	3415	3550	3715	3850	3990	4140	2690	2815	2925
009 CAUSEUSE SANS BRAS	47x40x33/40	3675	3825	3975	4140	4300	4450	2840	3000	3150
011 CHAISE LONGUE BRAS GAUCHE	35x62x33/40	3415	3550	3715	3850	3990	4140	2690	2815	2925
012 CAUSEUSE BRAS GAUCHE	58x40x33/40	4490	4700	4900	5125	5325	5540	3515	3675	3815
017 FAUTEUIL DOUBLE	53x40x33/40	3840	4050	4290	4515	4725	4965	3040	3165	3300
021 SOFA APPARTEMENT SANS BRAS	61x40x33/40	4140	4365	4590	4800	5040	5250	3175	3365	3540
024 CAUSEUSE MODULAIRE ALLONGEE DROIT	89x40/44x33/40	5750	6100	6465	6815	7175	7525	4150	4365	4575
040 SOFA SANS BRAS	71x40x33/40	4740	4990	5215	5450	5690	5925	3700	3900	4115
041 FAUTEUIL INCLINABLE BRAS-G	35x40x33/40	3615	3765	3900	4040	4190	4340	3000	3090	3175
042 FAUTEUIL INCLINABLE BRAS-D	35x40x33/40	3615	3765	3900	4040	4190	4340	3000	3090	3175
043 FAUTEUIL INCLINABLE BERÇANT PIVOTANT	30x34x42	4290	4525	4750	5000	5225	5465	3515	3615	3715
044 FAUTEUIL INCLINABLE	46x40x33/40	4365	4550	4725	4900	5100	5275	3615	3700	3775
045 CAUSEUSE SANS BRAS ALLONGEE DROIT	68x40x33/40	4365	4565	4750	4965	5150	5340	3390	3525	3690

LONDON

- Inclinable motorisé pleine jambe "à mécanisme *protège-mur " (manuel n/d).
- Appui-tête ajustable manuel sur tous les items (fixe sur centre rond).
- Coussins de siège avec mousse modelée + 1" de mousse mémoire au-dessus; bras avec mousse mémoire.
- Couture: petit fil en tissu et gros fil plat en cuir.
- Chaises longues dos inclinables avec méc. "push back"; dégagement mural 10".
- *Exclus faut. 043 & 163: Dégagement mural 16"

Note: 2 inclinables séparés par un coin ne peuvent pas ouvrir en même temps. Aucuns inclinables à côté du Petit coin carré.

OPTIONS

- Motorisé sans fil (avec batterie): ajoutez \$315/mec.
- *Appui-tête motorisé: ajoutez \$315ch. (*N/D sur items fixe ou chaise longue.)
- Mousse: Extra ferme ajoutez \$40/siège.
- Choix de bras (LARGE ou PETIT de 6"): Pattes sur bras LARGE : LG103 bois ou LG189 métal (noire ou chrome). PETIT Bras: LG08 bois ou LG196 métal (noire ou chrome). Spécifiez couleur.
- Profondeur d'assise: 20" ou *22". *Le 22" N/D sur faut. 043 & 163.
- Faut. 043-163: avec base en bois (spécifiez couleur).

ACCESSOIRES (Seul. sur *items 159-160-190):

- Ancrage \$90 ch | Tablette pivotante & porte verre à vin \$50 ch, porte tablette \$100 & lampe DEL \$125.
- Porte-Gobelet en métal: \$65 ch. (1 par item 160-190 & 2 côte à côte sur item 159). Spécifiez couleur Acier, Noir ou Or.
- *RANGEMENTS 159-160-190 avec 2 prises USB/Élec. *Items universels (sans les détails du bras), non finis sur les côtés, doivent être utilisés entre 2 sièges.

Description	L x P x H	Cuir						Tissu		
		10	20 Hugo Madras Softy	30 Empire Fantasy Illusion Tucson Utah Vintage Wild Laredo Yukon	40 Diamond Elegance Princess Santiago Sensation Sunset Trina Victoria	50 Bull Cassiope Dublin	60 Caress Ultrasued	A	B COM	C alta
048 CAUSEUSE MODULAIRE ALLONGEE GAUCHE	89x40/44x33/40	5750	6100	6465	6815	7175	7525	4150	4365	4575
050 CENTRE ROND	49x49x33	3190	3400	3615	3825	4025	4240	2300	2425	2540
051 FAUTEUIL SANS BRAS	24x40x33/40	2100	2200	2315	2425	2525	2625	1615	1725	1825
052 SOFA BRAS GAUCHE	82x40x33/40	5565	5840	6090	6365	6615	6875	4365	4565	4750
053 SOFA BRAS DROIT	82x40x33/40	5565	5840	6090	6365	6615	6875	4365	4565	4750
055 COIN CARRE	44x44x33/40	3700	3915	4140	4365	4590	4800	2875	2990	3090
056 FAUTEUIL BRAS DROIT	35x40x33/40	2925	3065	3190	3325	3450	3575	2275	2400	2500
057 FAUTEUIL BRAS GAUCHE	35x40x33/40	2925	3065	3190	3325	3450	3575	2275	2400	2500
061 CAUSEUSE BRAS DROIT	58x40x33/40	4490	4700	4900	5125	5325	5540	3515	3675	3815
071 FAUTEUIL INCLINABLE SANS BRAS	24x40x33/40	2800	2915	3040	3150	3275	3390	2340	2465	2575
086 CAUSEUSE SANS BRAS ALLONGEE GAUCHE	68x40x33/40	4365	4565	4750	4965	5150	5340	3390	3525	3690
088 FAUTEUIL SANS BRAS ALLONGE GAUCHE	45x40x33/40	2775	2975	3150	3340	3515	3715	2140	2225	2325
089 FAUTEUIL SANS BRAS ALLONGE DROIT	45x40x33/40	2775	2975	3150	3340	3515	3715	2140	2225	2325
095 SOFA APPARTEMENT	83x40x33/40	5690	6000	6325	6625	6950	7265	4465	4665	4850
096 SOFA APPARTEMENT BRAS GAUCHE	72x40x33/40	4975	5215	5465	5715	5965	6200	3840	4025	4225
097 SOFA APPARTEMENT BRAS DROIT	72x40x33/40	4975	5215	5465	5715	5965	6200	3840	4025	4225
124 POUF AVEC RANGEMENT	30x22x17	1440	1490	1550	1600	1665	1715	1240	1290	1340

LONDON

- Inclinable motorisé pleine jambe "à mécanisme *protège-mur " (manuel n/d).
- Appui-tête ajustable manuel sur tous les items (fixe sur centre rond).
- Coussins de siège avec mousse modelée + 1" de mousse mémoire au-dessus; bras avec mousse mémoire.
- Couture: petit fil en tissu et gros fil plat en cuir.
- Chaises longues dos inclinables avec méc. "push back"; dégagement mural 10".
- *Exclus faut. 043 & 163: Dégagement mural 16"

Note: 2 inclinables séparés par un coin ne peuvent pas ouvrir en même temps. Aucuns inclinables à côté du Petit coin carré.

OPTIONS

- Motorisé sans fil (avec batterie): ajoutez \$315/mec.
- *Appui-tête motorisé: ajoutez \$315ch. (*N/D sur items fixe ou chaise longue.)
- Mousse: Extra ferme ajoutez \$40/siège.
- Choix de bras (LARGE ou PETIT de 6"): Pattes sur bras LARGE : LG103 bois ou LG189 métal (noire ou chrome). PETIT Bras: LG08 bois ou LG196 métal (noire ou chrome). Spécifiez couleur.
- Profondeur d'assise: 20" ou *22". *Le 22" N/D sur faut. 043 & 163.
- Faut. 043-163: avec base en bois (spécifiez couleur).

ACCESSOIRES (Seul. sur *items 159-160-190):

- Ancrage \$90 ch | Tablette pivotante & porte verre à vin \$50 ch, porte tablette \$100 & lampe DEL \$125.
- Porte-Gobelet en métal: \$65 ch. (1 par item 160-190 & 2 côte à côte sur item 159). Spécifiez couleur Acier, Noir ou Or.
- *RANGEMENTS 159-160-190 avec 2 prises USB/Élec. *Items universels (sans les détails du bras), non finis sur les côtés, doivent être utilisés entre 2 sièges.

Description	L x P x H	Cuir						Tissu		
		10	20 Hugo Madras Softy	30 Empire Fantasy Illusion Tucson Utah Vintage Wild Laredo Yukon	40 Diamond Elegance Princess Santiago Sensation Sunset Trina Victoria	50 Bull Cassiope Dublin	60 Caress Ultrasued	A	B COM	C alta
155 PETIT COIN CARRE	40x40x33/40	3700	3915	4140	4365	4590	4800	2875	2990	3090
159 RANGEMENT À ANGLE	10/25x35x22	1440	1515	1575	1650	1715	1775	1115	1140	1165
160 RANGEMENT DROIT	10x35x22	1390	1450	1525	1590	1665	1725	1050	1090	1115
163 FAUT. DBL INCL. BERCANT PIVOTANT	33x34x42	4390	4640	4875	5140	5390	5640	3525	3625	3725
165 FAUTEUIL DOUBLE INCLINABLE	53x40x33/40	4550	4765	5000	5215	5440	5665	3765	3900	4040
167 SOFA APP. SANS BRAS ALLONGE GAUCHE	82x40x33/40	4825	5100	5350	5625	5890	6140	3725	3915	4115
168 SOFA APP. SANS BRAS ALLONGE DROIT	82x40x33/40	4825	5100	5350	5625	5890	6140	3725	3915	4115
169 FAUTEUIL DOUBLE INCLINABLE BRAS GAUCHE	42x40x33/40	3815	3975	4150	4325	4490	4665	3125	3300	3465
170 FAUTEUIL DOUBLE INCLINABLE BRAS DROIT	42x40x33/40	3815	3975	4150	4325	4490	4665	3125	3300	3465
171 FAUTEUIL DOUBLE INCLINABLE SANS BRAS	31x40x33/40	3000	3115	3240	3350	3465	3575	2465	2590	2715
173 CHAISE LONGUE DOUBLE BRAS GAUCHE	42x62x33/40	3700	3900	4115	4325	4540	4740	2915	3090	3265
174 CHAISE LONGUE DOUBLE BRAS DROIT	42x62x33/40	3700	3900	4115	4325	4540	4740	2915	3090	3265
175 FAUTEUIL DOUBLE BRAS GAUCHE	42x40x33/40	3090	3275	3450	3640	3825	4000	2440	2575	2715
176 FAUTEUIL DOUBLE BRAS DROIT	42x40x33/40	3090	3275	3450	3640	3825	4000	2440	2575	2715
177 FAUTEUIL DOUBLE SANS BRAS	31x40x33/40	2300	2440	2565	2690	2825	2965	1750	1865	1990
178 FAUTEUIL DOUBLE SANS BRAS ALLONGE-G	52x40x33/40	2990	3165	3350	3525	3725	3900	2340	2465	2575
179 FAUTEUIL DOUBLE SANS BRAS ALLONGE-D	52x40x33/40	2990	3165	3350	3525	3725	3900	2340	2465	2575

LONDON

- Inclinable motorisé pleine jambe "à mécanisme *protège-mur " (manuel n/d).
- Appui-tête ajustable manuel sur tous les items (fixe sur centre rond).
- Coussins de siège avec mousse modelée + 1" de mousse mémoire au-dessus; bras avec mousse mémoire.
- Couture: petit fil en tissu et gros fil plat en cuir.
- Chaises longues dos inclinables avec méc. "push back"; dégagement mural 10".
- *Exclus faut. 043 & 163: Dégagement mural 16"

Note: 2 inclinables séparés par un coin ne peuvent pas ouvrir en même temps. Aucuns inclinables à côté du Petit coin carré.

OPTIONS

- Motorisé sans fil (avec batterie): ajoutez \$315/mec.
- *Appui-tête motorisé: ajoutez \$315ch. (*N/D sur items fixe ou chaise longue.)
- Mousse: Extra ferme ajoutez \$40/siège.
- Choix de bras (LARGE ou PETIT de 6"): Pattes sur bras LARGE : LG103 bois ou LG189 métal (noire ou chrome). PETIT Bras: LG08 bois ou LG196 métal (noire ou chrome). Spécifiez couleur.
- Profondeur d'assise: 20" ou *22". *Le 22" N/D sur faut. 043 & 163.
- Faut. 043-163: avec base en bois (spécifiez couleur).

ACCESSOIRES (Seul. sur *items 159-160-190):

- Ancrage \$90 ch | Tablette pivotante & porte verre à vin \$50 ch, porte tablette \$100 & lampe DEL \$125.
- Porte-Gobelet en métal: \$65 ch. (1 par item 160-190 & 2 côte à côte sur item 159). Spécifiez couleur Acier, Noir ou Or.
- *RANGEMENTS 159-160-190 avec 2 prises USB/Élec. *Items universels (sans les détails du bras), non finis sur les côtés, doivent être utilisés entre 2 sièges.

Description	L x P x H	Cuir						Tissu		
		10	20 Hugo Madras Softy	30 Empire Fantasy Illusion Tucson Utah Vintage Wild Laredo Yukon	40 Diamond Elegance Princess Santiago Sensation Sunset Trina Victoria	50 Bull Cassiope Dublin	60 Caress Ultrasued	A	B COM	C alta
186 CAUS. SANS BRAS ALLONGEE RANGEMENT-G	68x40x33/40	4675	4865	5075	5265	5465	5665	3700	3850	4000
187 CAUS. SANS BRAS ALLONGEE RANGEMENT-D	68x40x33/40	4675	4865	5075	5265	5465	5665	3700	3850	4000
188 FAUT. SANS BRAS ALLONGE RANGEMENT-G	45x40x33/40	3100	3290	3465	3665	3840	4015	2465	2540	2615
189 FAUT. SANS BRAS ALLONGE RANGEMENT-D	45x40x33/40	3100	3290	3465	3665	3840	4015	2465	2540	2615
190 PETIT RANGEMENT À ANGLE	10/20x35x22	1390	1450	1525	1590	1665	1725	1050	1090	1115
221 FAUT. DBL SANS BRAS ALLONGE RANGEMENT-G	52x40x33/40	3300	3475	3675	3850	4025	4215	2640	2765	2900
222 FAUT. DBL SANS BRAS ALLONGE RANGEMENT-D	52x40x33/40	3300	3475	3675	3850	4025	4215	2640	2765	2900
223 SOFA APP SANS BRAS ALLONGE RANGEMENT-G	82x40x33/40	5140	5415	5690	5965	6250	6515	4025	4225	4425
224 SOFA APP SANS BRAS ALLONGE RANGEMENT-D	82x40x33/40	5140	5415	5690	5965	6250	6515	4025	4225	4425
230 CHAISE LONGUE DOUBLE DOS INCL. BRAS-G	42x62x33/40	4050	4250	4450	4650	4840	5050	3175	3365	3540
231 CHAISE LONGUE DOUBLE DOS INCL. BRAS-D	42x62x33/40	4050	4250	4450	4650	4840	5050	3175	3365	3540
232 CHAISE LONGUE DOS INCLINABLE BRAS-G	35x62x33/40	3765	3940	4125	4315	4490	4675	2990	3100	3225
233 CHAISE LONGUE DOS INCLINABLE BRAS-D	35x62x33/40	3765	3940	4125	4315	4490	4675	2990	3100	3225
234 SOFA APP. MODULAIRE ALLONGE GAUCHE	96x40/44x33/40	5950	6290	6600	6940	7265	7600	4340	4550	4750
235 SOFA APP. MODULAIRE ALLONGE DROIT	96x40/44x33/40	5950	6290	6600	6940	7265	7600	4340	4550	4750
CONFIGURATIONS										
A CONFIG (169-170)	84X40X40	7630	7950	8300	8650	8980	9330	6250	6600	6930

Liste de prix CDN

LONDON

Description	L x P x H	Cuir						Tissu		
		10	20 Hugo Madras Softy	30 Empire Fantasy Illusion Tucson Utah Vintage Wild Laredo Yukon	40 Diamond Elegance Princess Santiago Sensation Sunset Trina Victoria	50 Bull Cassiope Dublin	60 Caress Ultrasued	A	B COM	C alta
B CONFIG (169-171-174)	115X62X40	10515	10990	11505	12000	12495	12980	8505	8980	9445
C CONFIG (096-055-171-170)	116X116X40	15490	16220	16995	17755	18510	19240	12305	12905	13495
D CONFIG (169-171-235)	116X96X40	12765	13380	13990	14615	15220	15840	9930	10440	10930
J CONFIG (041-042)	70X40X40	7230	7530	7800	8080	8380	8680	6000	6180	6350
K CONFIG (041-071-005)	94X62X40	9830	10230	10655	11040	11455	11870	8030	8370	8675
L CONFIG (012-055-071-042)	102X102X40	14605	15295	15980	16680	17380	18070	11730	12220	12655
M CONFIG (041-071-024)	103X89X40	12165	12780	13405	14005	14640	15255	9490	9920	10325

LONDON

OPTIMA

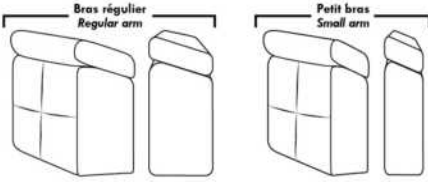

Spécifications | Specifications

- Appui-tête levé / Headrest up
 - Appui-tête baissé / Headrest down
 - Complètement incliné / Fully reclined
- (A) Hauteur complète 40" Total Height
 (B) Hauteur appui-tête baissé 33" Height headrest down
 (C) Hauteur du bras 22,5" Arm Height
 (D) Hauteur du siège 19,5" Seat height
 (E) Profondeur inclinée 65" Depth fully reclined
 (F) Profondeur d'assise 20" ou/ or 22" Seat depth
 (G) Profondeur appui-tête monté 36" Depth with headrest up

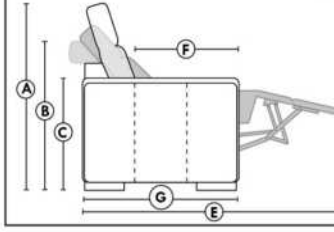

Siège 30" de large | 30" Seat Width

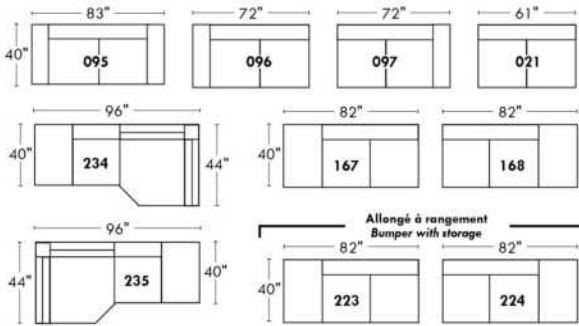

Siège 23" de large | 23" Seat Width

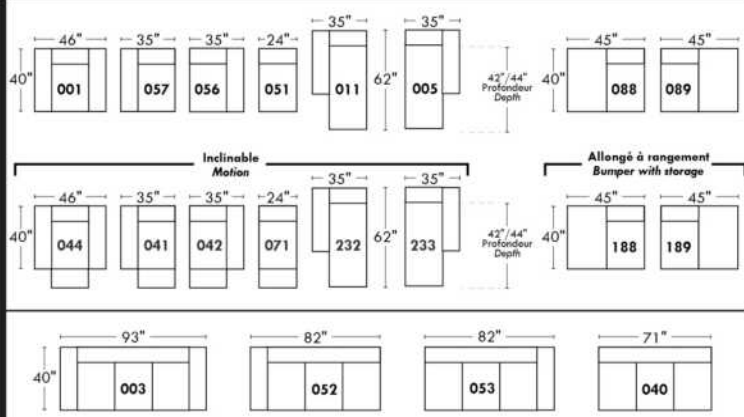
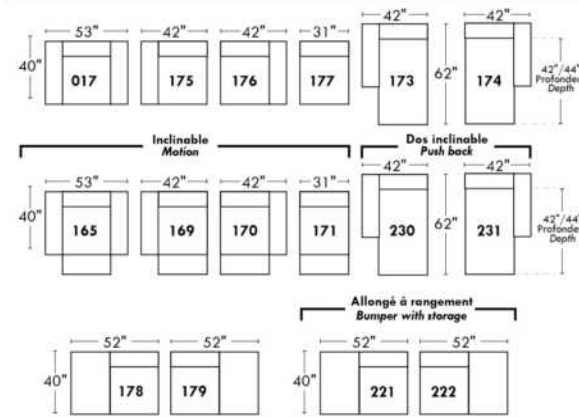
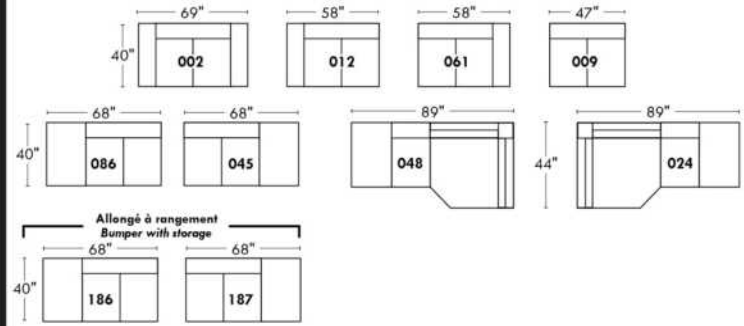

Autres | Others

Fauteuil berçant, pivotant et inclinable

N'est pas un mécanisme protège-mur
Dégagement mural: 16"

Swivel, rocking motion chair

Not a wall hugger mechanism
Wall clearance: 16"

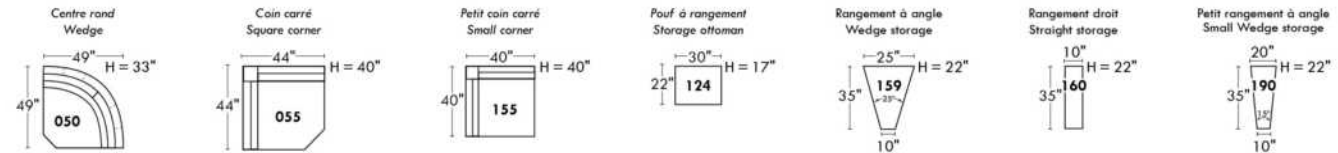
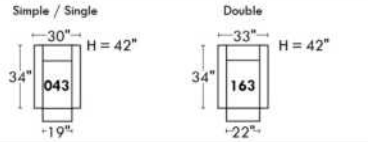

30" Populaires | Popular CONFIGURATIONS 23"

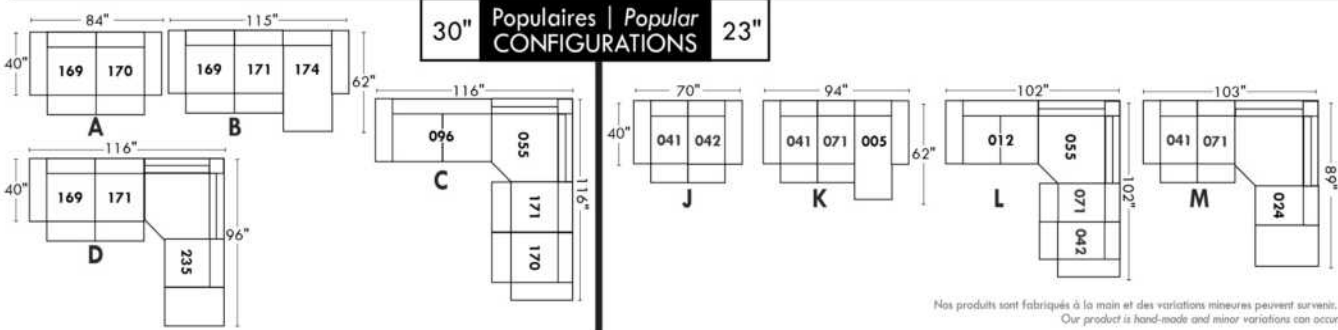

Nos produits sont fabriqués à la main et des variations mineures peuvent survenir. Our product is hand-made and minor variations can occur.

LUCAS

CARACTÉRISTIQUES: Coussins de sièges avec ressorts ensachés. OPTION: Rembourrage de sièges avec mousse modelé et couche de mousse mémoire 1 po. sans aucuns frais supplémentaires.

PATTE: En bois LG161 ronde ou LG4 carrée; spécifiez couleur. En métal: LG82.

RECOMMANDÉ en TISSU UNI seulement. En tissu, les coutures décoratives seront les mêmes qu'en cuir mais avec un fil plus petit.

EN CUIR disponible avec FIL CONTRASTANT: surcharge 125\$/morceau. Spécifiez numéro du fil: Noir-005, Beige-087, Brun-103, Blanc-111.

Description	L x P x H	Cuir						Tissu		
		10	20 Hugo Madras Softy	30 Empire Fantasy Illusion Tucson Utah Vintage Wild Laredo Yukon	40 Diamond Elegance Princess Santiago Sensation Sunset Trina Victoria	50 Bull Cassiope Dublin	60 Caress Ultrasued	A	B COM	C alta
001 FAUTEUIL	41X40X34	3465	3665	3865	4040	4215	4425	2440	2550	2715
002 CAUSEUSE	67X40X34	4840	5115	5415	5675	5950	6190	3440	3615	3775
005 CHAISE LONGUE BRAS DROIT	33.5X67X34	3690	3950	4215	4515	4765	5065	2990	3150	3325
006 POUF	25.5X25.5X17.5	1290	1350	1415	1475	1565	1625	965	1015	1040
009 CAUSEUSE SANS BRAS	52X40X34	3690	3950	4215	4515	4765	5065	3065	3200	3400
011 CHAISE LONGUE BRAS GAUCHE	33.5X67X34	3690	3950	4215	4515	4765	5065	2990	3150	3325
012 CAUSEUSE BRAS GAUCHE	59.5X40X34	4290	4550	4840	5115	5400	5665	3265	3440	3625
045 CAUSEUSE SANS BRAS ALLONGEE DROIT	72X40X34	4290	4550	4840	5115	5400	5665	3265	3440	3625
050 CENTRE ROND	51X51X34	3415	3625	3865	4065	4300	4525	2815	3015	3225
051 FAUTEUIL SANS BRAS	26X40X34	2300	2515	2725	2925	3125	3340	2015	2165	2325
055 COIN CARRE	40X40X34	3290	3475	3715	3915	4125	4340	2625	2825	2990
056 FAUTEUIL BRAS DROIT	33.5X40X34	2915	3100	3315	3475	3690	3865	2200	2350	2500
057 FAUTEUIL BRAS GAUCHE	33.5X40X34	2915	3100	3315	3475	3690	3865	2200	2350	2500
061 CAUSEUSE BRAS DROIT	59.5X40X34	4290	4550	4840	5115	5400	5665	3265	3440	3625
086 CAUSEUSE SANS BRAS ALLONGEE GAUCHE	72X40X34	4290	4550	4840	5115	5400	5665	3265	3440	3625
088 FAUTEUIL SANS BRAS ALLONGE GAUCHE	46X40X34	2915	3100	3315	3475	3690	3865	2200	2350	2500
089 FAUTEUIL SANS BRAS ALLONGE DROIT	46X40X34	2915	3100	3315	3475	3690	3865	2200	2350	2500
095 SOFA APPARTEMENT	82X40X34	5425	5715	6040	6375	6675	6975	3750	3950	4150
096 SOFA APPARTEMENT BRAS GAUCHE	74.5X40X34	4825	5140	5475	5815	6125	6450	3550	3775	4000
097 SOFA APPARTEMENT BRAS DROIT	74.5X40X34	4825	5140	5475	5815	6125	6450	3550	3775	4000
CONFIGURATIONS										
A CONF. A (12-50-61)	110.5X110X5X34	11995	12725	13545	14295	15100	15855	9345	9895	10475
B CONF. B (88-55-61)	86X99.5X34	10495	11125	11870	12505	13215	13870	8090	8615	9115
C CONF. C (11-97)	67X108X34	8515	9090	9690	10330	10890	11515	6540	6925	7325
D CONF. D (96-05)	108X67X34	8515	9090	9690	10330	10890	11515	6540	6925	7325

Liste de prix CDN

LUCAS

Description	L x P x H	Cuir						Tissu		
		10	20 Hugo Madras Softy	30 Empire Fantasy Illusion Tucson Utah Vintage Wild Laredo Yukon	40 Diamond Elegance Princess Santiago Sensation Sunset Trina Victoria	50 Bull Cassiope Dublin	60 Caress Ultrasued	A	B COM	C alta
E CONF. E (12-50-89)	110.5X97X34	10620	11275	12020	12655	13390	14055	8280	8805	9350
F CONF. F (96-55-89)	114.5X86X34	11030	11715	12505	13205	13940	14655	8375	8950	9490

Hauteur complète 34" | Hauteur de siège 17" | Profondeur d'assise 21"
 Total Height 34" | Seat Height 17" | Seat Depth 21"

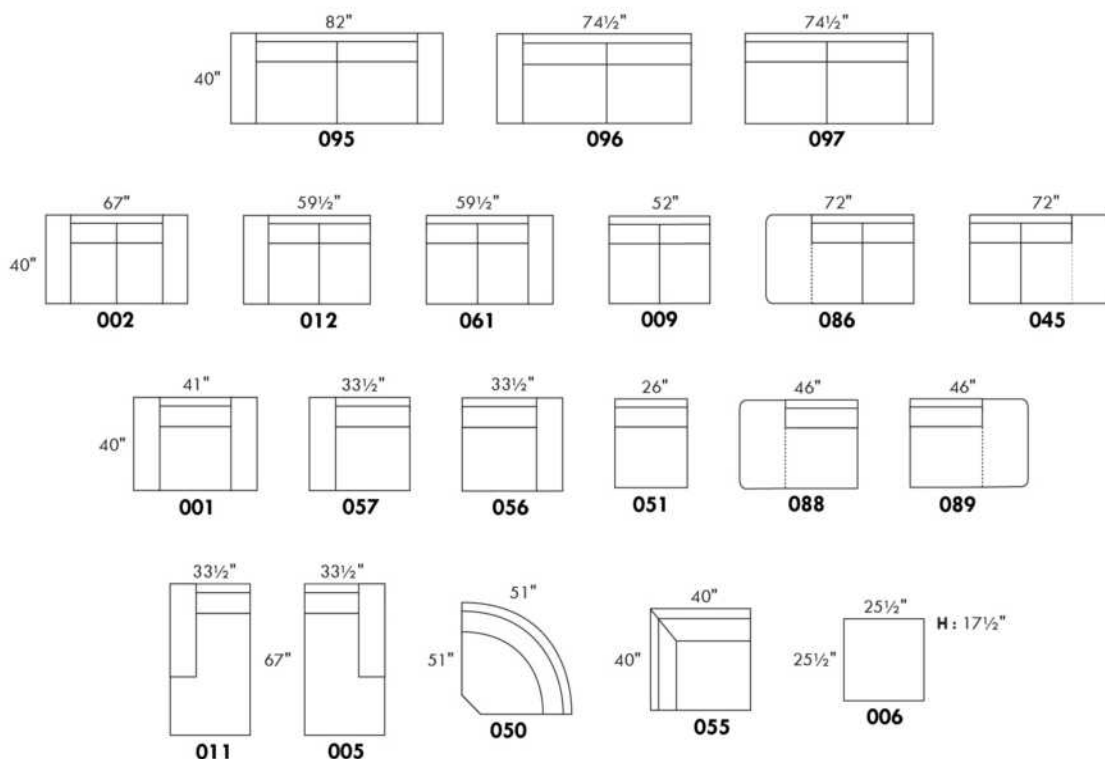

CONFIGURATIONS

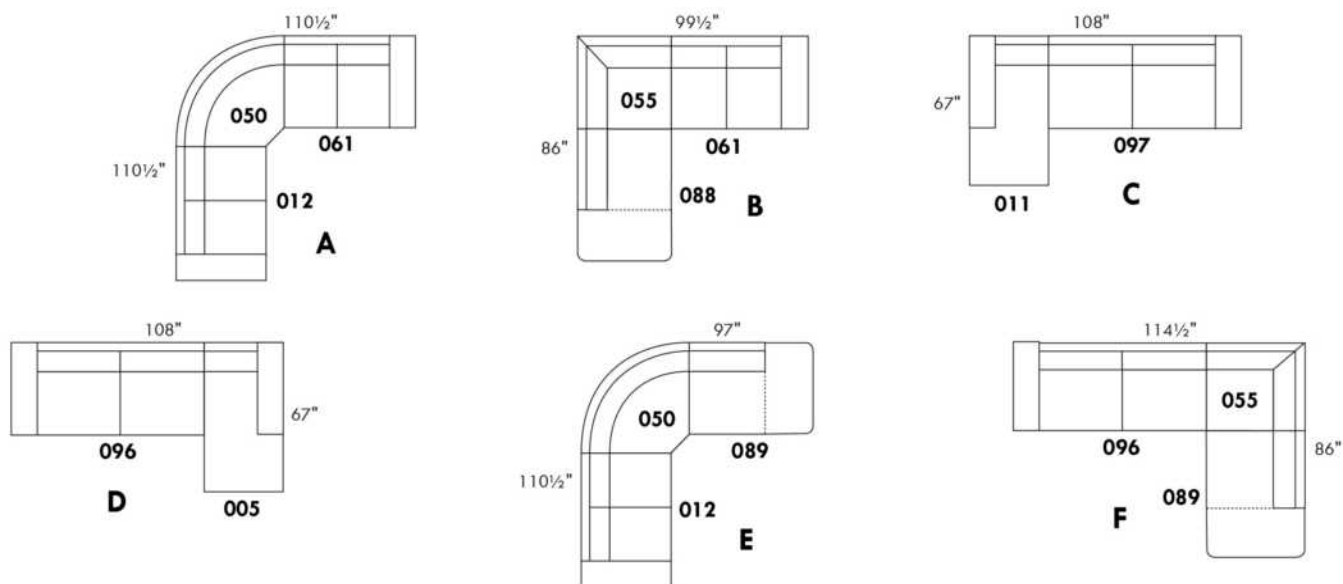

www.jaymar.ca

Toutes les dimensions indiquées sont au pouce près. Nos produits sont fabriqués à la main et des variations mineures peuvent survenir.
 All dimensions indicated are to the nearest inch. Our product is hand-made and minor variations can occur.

MAGGY

CARACTÉRISTIQUES: Coussins de sièges avec ressorts ensachés. OPTION: Rembourrage de sièges avec mousse modelé et couche de mousse mémoire 1 po. sans aucuns frais supplémentaires.

PATTE: Spécifiez couleur des pattes LG187.

Item 077: Spécifiez couleur du dessus de table en bois.

En TISSUS, les coutures seront avec un fils plus petit.

EN CUIR disponible avec FIL CONTRASTANT: surcharge 125\$/morceau. Spécifiez numéro du fil: 005 Noir, 087 Beige, 103 Brun, 111 Blanc.

COMBO:

Recouvrement #1: Bras (SAUF l'extérieur), sous le coussin (SAUF le boudin), Extérieur de dos.

Recouvrement #2: Extérieur du bras, Boudin en bas sur le devant, Dossier intérieur et Siège.

Description	L x P x H	Cuir						Tissu		
		10	20 Hugo Madras Softy	30 Empire Fantasy Illusion Tucson Utah Vintage Wild Laredo Yukon	40 Diamond Elegance Princess Santiago Sensation Sunset Trina Victoria	50 Bull Cassiope Dublin	60 Caress Ultrasued	A	B COM	C alta
001 FAUTEUIL	44X42X30/39	3840	4040	4290	4490	4700	4900	2625	2750	2915
002 CAUSEUSE	67X42X30/39	5400	5690	6015	6315	6615	6915	3725	3915	4125
006 POUF	25.5X25.5X17.5	1350	1400	1475	1550	1650	1715	1015	1050	1100
012 CAUSEUSE BRAS GAUCHE	56.5X42X30/39	4675	4990	5275	5590	5900	6175	3525	3715	3890
024 CAUSEUSE MODULAIRE ALLONGEE DROIT	85X42X30/39	6290	6615	6990	7315	7665	8000	4600	4800	5040
045 CAUSEUSE SANS BRAS ALLONGEE DROIT	66X42X30/39	4675	4990	5275	5590	5900	6175	3525	3715	3890
048 CAUSEUSE MODULAIRE ALLONGEE GAUCHE	85X42X30/39	6290	6615	6990	7315	7665	8000	4600	4800	5040
051 FAUTEUIL SANS BRAS	30.5X42X30/39	2715	2940	3150	3340	3525	3725	2340	2475	2615
055 COIN CARRE	42X42X30/39	3850	4050	4315	4515	4715	4950	2750	2965	3125
056 FAUTEUIL BRAS DROIT	33.5X42X30/39	3150	3340	3540	3750	3950	4140	2425	2575	2715
057 FAUTEUIL BRAS GAUCHE	33.5X42X30/39	3150	3340	3540	3750	3950	4140	2425	2575	2715
061 CAUSEUSE BRAS DROIT	56.5X42X30/39	4675	4990	5275	5590	5900	6175	3525	3715	3890
077 TABLE REMBOURREE	42X42X17.5	1690	1765	1850	1975	2050	2125	1365	1390	1425
086 CAUSEUSE SANS BRAS ALLONGEE GAUCHE	66X42X30/39	4675	4990	5275	5590	5900	6175	3525	3715	3890
088 FAUTEUIL SANS BRAS ALLONGE GAUCHE	43X42X30/39	3150	3340	3540	3750	3950	4140	2425	2575	2715
089 FAUTEUIL SANS BRAS ALLONGE DROIT	43X42X30/39	3150	3340	3540	3750	3950	4140	2425	2575	2715
095 SOFA APPARTEMENT	82X42X30/39	5990	6315	6690	7025	7350	7700	4015	4200	4450
096 SOFA APPARTEMENT BRAS GAUCHE	71.5X42X30/39	5275	5625	5990	6315	6675	7015	3815	4025	4225
097 SOFA APPARTEMENT BRAS DROIT	71.5X42X30/39	5275	5625	5990	6315	6675	7015	3815	4025	4225
CONFIGURATIONS										
A CONF. A (57-55-61)	75.5X98.5X42	11675	12380	13130	13855	14565	15265	8700	9255	9730
B CONF. B (96-55-89)	113.5X85X42	12275	13015	13845	14580	15340	16105	8990	9565	10065
C CONF. C (88-77-97)	85X113.5X42	10115	10730	11380	12040	12675	13280	7605	7990	8365

Liste de prix CDN

MAGGY

Description	L x P x H	Cuir						Tissu		
		10	20 Hugo Madras Softy	30 Empire Fantasy Illusion Tucson Utah Vintage Wild Laredo Yukon	40 Diamond Elegance Princess Santiago Sensation Sunset Trina Victoria	50 Bull Cassiope Dublin	60 Caress Ultrasued	A	B COM	C alta
D CONF. D (12-77-61)	98.5X98.5X42	11040	11745	12400	13155	13850	14475	8415	8820	9205
E CONF. E (96-51-55-61)	144X98.5X42	16515	17605	18730	19760	20815	21865	12430	13180	13855
F CONF. F (86-55-97)	108X113.5X42	13800	14665	15580	16420	17290	18140	10090	10705	11240

MAGGY



Hauteur complète 30"/39" | Hauteur de siège 19" | Hauteur devant bras 24" | Profondeur d'assise 22"
 Total Height 30"/39" | Seat Height 19" | Arm Height 24" | Seat Depth 22"

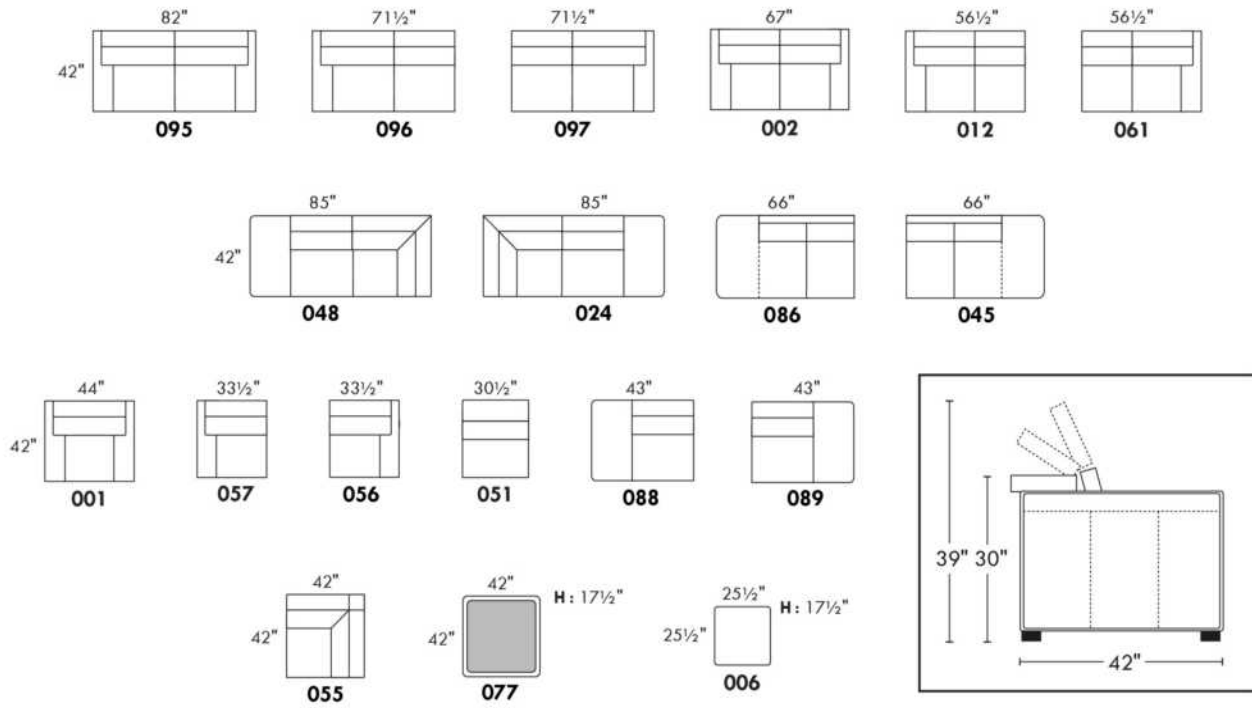

CONFIGURATIONS

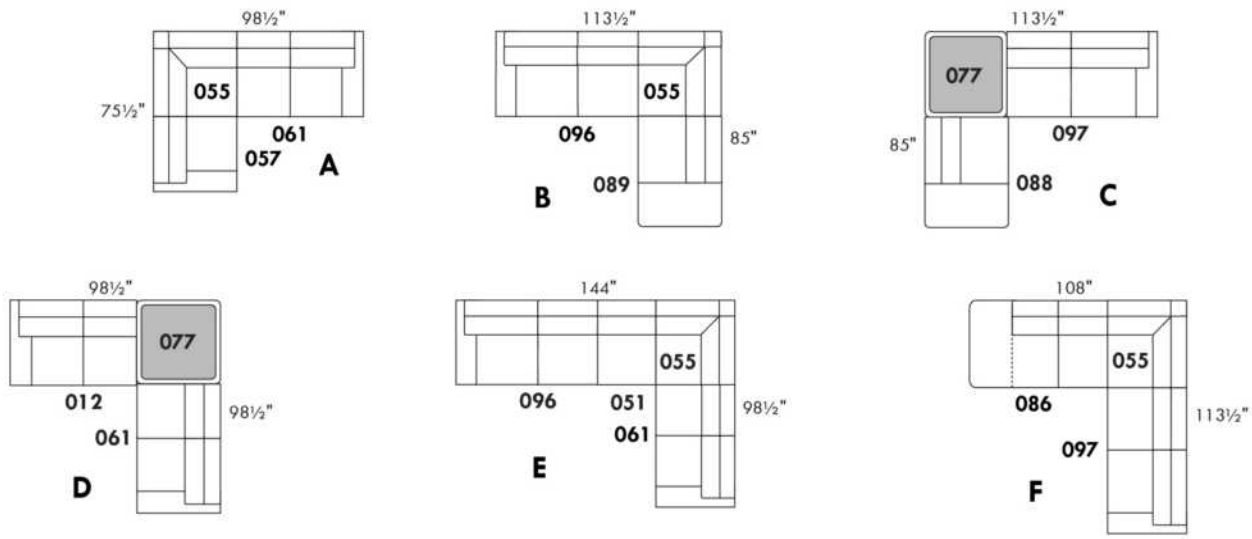

www.jaymar.ca

Toutes les dimensions indiquées sont au pouce près. Nos produits sont fabriqués à la main et des variations mineures peuvent survenir.
 All dimensions indicated are to the nearest inch. Our product is hand-made and minor variations can occur.

MALAGA

- Inclinable motorisé pleine jambe "à méc. *protège-mur" (manuel n/d).
- Appui-tête ajustable manuel sur tous les items (fixe sur centre rond).
- Coussins de siège avec mousse modelée + 1" de mousse mémoire au-dessus; bras avec mousse mémoire.
- Couture: petit fil en tissu et gros fil plat en cuir.
- Chaises longues dos inclinables avec méc. "push back"; dégagement mural 10".
- *Exclus faut. 043 & 163: Dégagement mural 16".

Note: 2 inclinables séparés par un coin ne peuvent pas ouvrir en même temps. Aucuns inclinables à côté du Petit coin carré.

OPTIONS

- Motorisé sans fil (avec batterie): ajoutez \$315/mec.
- *Appui-tête motorisé: ajoutez \$315 ch. (*N/D sur items fixe ou chaise longue.)
- Mousse: Extra ferme ajoutez \$40/siège.
- Choix de bras (LARGE ou PETIT de 6"): Pattes sur bras LARGE: LG103 bois ou LG189 métal (noire ou chrome). PETIT Bras: LG08 bois ou LG196 métal (noire ou chrome). Spécifiez couleur.
- Profondeur d'assise: 20" ou *22". *Le 22" N/D sur faut. 043 & 163.
- Faut. 043-163: avec base en bois (spécifiez couleur).

ACCESSOIRES (n/d sur petit bras de 6 po)

- Ancrage \$90 ch | Tablette pivotante & porte verre à vin \$50 ch, Porte tablette \$100 & Lampe DEL \$125.
- Porte-Gobelet en métal: \$65 ch. (1 par bras ou item 160-190 & 2 côte à côte sur item 159). Spécifiez couleur Acier, Noir ou Or.
- *RANGEMENTS 159-160-190 avec 2 prises USB/Élec. *Items universels (sans les détails du bras), non finis sur les côtés, doivent être utilisés entre 2 sièges.

Description	L x P x H	Cuir						Tissu		
		10	20 Hugo Madras Softy	30 Empire Fantasy Illusion Tucson Utah Vintage Wild Laredo Yukon	40 Diamond Elegance Princess Santiago Sensation Sunset Trina Victoria	50 Bull Cassiope Dublin	60 Caress Ultrasued	A	B COM	C alta
001 FAUTEUIL	44x40x33/40	3665	3865	4065	4290	4490	4700	2915	3000	3075
002 CAUSEUSE	67x40x33/40	5225	5475	5725	5975	6215	6475	4125	4290	4440
003 SOFA	91x40x33/40	6315	6625	6965	7290	7625	7950	4990	5175	5375
005 CHAISE LONGUE BRAS DROIT	34x62x33/40	3415	3550	3715	3850	3990	4140	2690	2815	2925
009 CAUSEUSE SANS BRAS	47x40x33/40	3675	3825	3975	4140	4300	4450	2840	3000	3150
011 CHAISE LONGUE BRAS GAUCHE	34x62x33/40	3415	3550	3715	3850	3990	4140	2690	2815	2925
012 CAUSEUSE BRAS GAUCHE	57x40x33/40	4490	4700	4900	5125	5325	5540	3515	3675	3815
017 FAUTEUIL DOUBLE	51x40x33/40	3840	4050	4290	4515	4725	4965	3040	3165	3300
021 SOFA APPARTEMENT SANS BRAS	61x40x33/40	4140	4365	4590	4800	5040	5250	3175	3365	3540
024 CAUSEUSE MODULAIRE ALLONGEE DROIT	89x40/44x33/40	5750	6100	6465	6815	7175	7525	4150	4365	4575
040 SOFA SANS BRAS	71x40x33/40	4740	4990	5215	5450	5690	5925	3700	3900	4115
041 FAUTEUIL INCLINABLE BRAS-G	34x40x33/40	3615	3765	3900	4040	4190	4340	3000	3090	3175
042 FAUTEUIL INCLINABLE BRAS-D	34x40x33/40	3615	3765	3900	4040	4190	4340	3000	3090	3175
043 FAUTEUIL INCLINABLE BERÇANT PIVOTANT	30x34x42	4290	4525	4750	5000	5225	5465	3515	3615	3715
044 FAUTEUIL INCLINABLE	44x40x33/40	4365	4550	4725	4900	5100	5275	3615	3700	3775
045 CAUSEUSE SANS BRAS ALLONGEE DROIT	68x40x33/40	4365	4565	4750	4965	5150	5340	3390	3525	3690

MALAGA

- Inclinable motorisé pleine jambe "à méc. *protège-mur" (manuel n/d).
- Appui-tête ajustable manuel sur tous les items (fixe sur centre rond).
- Coussins de siège avec mousse modelée + 1" de mousse mémoire au-dessus; bras avec mousse mémoire.
- Couture: petit fil en tissu et gros fil plat en cuir.
- Chaises longues dos inclinables avec méc. "push back"; dégagement mural 10".
- *Exclus faut. 043 & 163: Dégagement mural 16".

Note: 2 inclinables séparés par un coin ne peuvent pas ouvrir en même temps. Aucuns inclinables à côté du Petit coin carré.

OPTIONS

- Motorisé sans fil (avec batterie): ajoutez \$315/mec.
- *Appui-tête motorisé: ajoutez \$315 ch. (*N/D sur items fixe ou chaise longue.)
- Mousse: Extra ferme ajoutez \$40/siège.
- Choix de bras (LARGE ou PETIT de 6"): Pattes sur bras LARGE: LG103 bois ou LG189 métal (noire ou chrome). PETIT Bras: LG08 bois ou LG196 métal (noire ou chrome). Spécifiez couleur.
- Profondeur d'assise: 20" ou *22". *Le 22" N/D sur faut. 043 & 163.
- Faut. 043-163: avec base en bois (spécifiez couleur).

ACCESSOIRES (n/d sur petit bras de 6 po)

- Ancrage \$90 ch | Tablette pivotante & porte verre à vin \$50 ch, Porte tablette \$100 & Lampe DEL \$125.
- Porte-Gobelet en métal: \$65 ch. (1 par bras ou item 160-190 & 2 côte à côte sur item 159). Spécifiez couleur Acier, Noir ou Or.
- *RANGEMENTS 159-160-190 avec 2 prises USB/Élec. *Items universels (sans les détails du bras), non finis sur les côtés, doivent être utilisés entre 2 sièges.

Description	L x P x H	Cuir						Tissu		
		10	20 Hugo Madras Softy	30 Empire Fantasy Illusion Tucson Utah Vintage Wild Laredo Yukon	40 Diamond Elegance Princess Santiago Sensation Sunset Trina Victoria	50 Bull Cassiope Dublin	60 Caress Ultrasued	A	B COM	C alta
048 CAUSEUSE MODULAIRE ALLONGEE GAUCHE	89x40/44x33/40	5750	6100	6465	6815	7175	7525	4150	4365	4575
050 CENTRE ROND	49x49x33	3190	3400	3615	3825	4025	4240	2300	2425	2540
051 FAUTEUIL SANS BRAS	24x40x33/40	2100	2200	2315	2425	2525	2625	1615	1725	1825
052 SOFA BRAS GAUCHE	81x40x33/40	5565	5840	6090	6365	6615	6875	4365	4565	4750
053 SOFA BRAS DROIT	81x40x33/40	5565	5840	6090	6365	6615	6875	4365	4565	4750
055 COIN CARRE	44x44x33/40	3700	3915	4140	4365	4590	4800	2875	2990	3090
056 FAUTEUIL BRAS DROIT	34x40x33/40	2925	3065	3190	3325	3450	3575	2275	2400	2500
057 FAUTEUIL BRAS GAUCHE	34x40x33/40	2925	3065	3190	3325	3450	3575	2275	2400	2500
061 CAUSEUSE BRAS DROIT	57x40x33/40	4490	4700	4900	5125	5325	5540	3515	3675	3815
071 FAUTEUIL INCLINABLE SANS BRAS	24x40x33/40	2800	2915	3040	3150	3275	3390	2340	2465	2575
086 CAUSEUSE SANS BRAS ALLONGEE GAUCHE	68x40x33/40	4365	4565	4750	4965	5150	5340	3390	3525	3690
088 FAUTEUIL SANS BRAS ALLONGE GAUCHE	45x40x33/40	2775	2975	3150	3340	3515	3715	2140	2225	2325
089 FAUTEUIL SANS BRAS ALLONGE DROIT	45x40x33/40	2775	2975	3150	3340	3515	3715	2140	2225	2325
095 SOFA APPARTEMENT	81x40x33/40	5690	6000	6325	6625	6950	7265	4465	4665	4850
096 SOFA APPARTEMENT BRAS GAUCHE	71x40x33/40	4975	5215	5465	5715	5965	6200	3840	4025	4225
097 SOFA APPARTEMENT BRAS DROIT	71x40x33/40	4975	5215	5465	5715	5965	6200	3840	4025	4225

MALAGA

- Inclinable motorisé pleine jambe "à méc. *protège-mur" (manuel n/d).
- Appui-tête ajustable manuel sur tous les items (fixe sur centre rond).
- Coussins de siège avec mousse modelée + 1" de mousse mémoire au-dessus; bras avec mousse mémoire.
- Couture: petit fil en tissu et gros fil plat en cuir.
- Chaises longues dos inclinables avec méc. "push back"; dégagement mural 10".
- *Exclus faut. 043 & 163: Dégagement mural 16".

Note: 2 inclinables séparés par un coin ne peuvent pas ouvrir en même temps. Aucuns inclinables à côté du Petit coin carré.

OPTIONS

- Motorisé sans fil (avec batterie): ajoutez \$315/mec.
- *Appui-tête motorisé: ajoutez \$315 ch. (*N/D sur items fixe ou chaise longue.)
- Mousse: Extra ferme ajoutez \$40/siège.
- Choix de bras (LARGE ou PETIT de 6"): Pattes sur bras LARGE: LG103 bois ou LG189 métal (noire ou chrome). PETIT Bras: LG08 bois ou LG196 métal (noire ou chrome). Spécifiez couleur.
- Profondeur d'assise: 20" ou *22". *Le 22" N/D sur faut. 043 & 163.
- Faut. 043-163: avec base en bois (spécifiez couleur).

ACCESSOIRES (n/d sur petit bras de 6 po)

- Ancrage \$90 ch | Tablette pivotante & porte verre à vin \$50 ch, Porte tablette \$100 & Lampe DEL \$125.
- Porte-Gobelet en métal: \$65 ch. (1 par bras ou item 160-190 & 2 côte à côte sur item 159). Spécifiez couleur Acier, Noir ou Or.
- *RANGEMENTS 159-160-190 avec 2 prises USB/Élec. *Items universels (sans les détails du bras), non finis sur les côtés, doivent être utilisés entre 2 sièges.

Description	L x P x H	Cuir						Tissu		
		10	20 Hugo Madras Softy	30 Empire Fantasy Illusion Tucson Utah Vintage Wild Laredo Yukon	40 Diamond Elegance Princess Santiago Sensation Sunset Trina Victoria	50 Bull Cassiope Dublin	60 Caress Ultrasued	A	B COM	C alta
124 POUF AVEC RANGEMENT	30x22x17	1440	1490	1550	1600	1665	1715	1240	1290	1340
155 PETIT COIN CARRE	40x40x33/40	3700	3915	4140	4365	4590	4800	2875	2990	3090
159 RANGEMENT À ANGLE	10/25x35x22	1440	1515	1575	1650	1715	1775	1115	1140	1165
160 RANGEMENT DROIT	10x35x22	1390	1450	1525	1590	1665	1725	1050	1090	1115
163 FAUT. DBL INCL. BERCANT PIVOTANT	33x34x42	4390	4640	4875	5140	5390	5640	3525	3625	3725
165 FAUTEUIL DOUBLE INCLINABLE	51x40x33/40	4550	4765	5000	5215	5440	5665	3765	3900	4040
167 SOFA APP. SANS BRAS ALLONGE GAUCHE	82x40x33/40	4825	5100	5350	5625	5890	6140	3725	3915	4115
168 SOFA APP. SANS BRAS ALLONGE DROIT	82x40x33/40	4825	5100	5350	5625	5890	6140	3725	3915	4115
169 FAUTEUIL DOUBLE INCLINABLE BRAS GAUCHE	41x40x33/40	3815	3975	4150	4325	4490	4665	3125	3300	3465
170 FAUTEUIL DOUBLE INCLINABLE BRAS DROIT	41x40x33/40	3815	3975	4150	4325	4490	4665	3125	3300	3465
171 FAUTEUIL DOUBLE INCLINABLE SANS BRAS	31x40x33/40	3000	3115	3240	3350	3465	3575	2465	2590	2715
173 CHAISE LONGUE DOUBLE BRAS GAUCHE	41x62x33/40	3700	3900	4115	4325	4540	4740	2915	3090	3265
174 CHAISE LONGUE DOUBLE BRAS DROIT	41x62x33/40	3700	3900	4115	4325	4540	4740	2915	3090	3265
175 FAUTEUIL DOUBLE BRAS GAUCHE	41x40x33/40	3090	3275	3450	3640	3825	4000	2440	2575	2715
176 FAUTEUIL DOUBLE BRAS DROIT	41x40x33/40	3090	3275	3450	3640	3825	4000	2440	2575	2715
177 FAUTEUIL DOUBLE SANS BRAS	31x40x33/40	2300	2440	2565	2690	2825	2965	1750	1865	1990

MALAGA

- Inclinable motorisé pleine jambe "à méc. *protège-mur" (manuel n/d).
- Appui-tête ajustable manuel sur tous les items (fixe sur centre rond).
- Coussins de siège avec mousse modelée + 1" de mousse mémoire au-dessus; bras avec mousse mémoire.
- Couture: petit fil en tissu et gros fil plat en cuir.
- Chaises longues dos inclinables avec méc. "push back"; dégagement mural 10".
- *Exclus faut. 043 & 163: Dégagement mural 16".

Note: 2 inclinables séparés par un coin ne peuvent pas ouvrir en même temps. Aucuns inclinables à côté du Petit coin carré.

OPTIONS

- Motorisé sans fil (avec batterie): ajoutez \$315/mec.
- *Appui-tête motorisé: ajoutez \$315 ch. (*N/D sur items fixe ou chaise longue.)
- Mousse: Extra ferme ajoutez \$40/siège.
- Choix de bras (LARGE ou PETIT de 6"): Pattes sur bras LARGE: LG103 bois ou LG189 métal (noire ou chrome). PETIT Bras: LG08 bois ou LG196 métal (noire ou chrome). Spécifiez couleur.
- Profondeur d'assise: 20" ou *22". *Le 22" N/D sur faut. 043 & 163.
- Faut. 043-163: avec base en bois (spécifiez couleur).

ACCESSOIRES (n/d sur petit bras de 6 po)

- Ancrage \$90 ch | Tablette pivotante & porte verre à vin \$50 ch, Porte tablette \$100 & Lampe DEL \$125.
- Porte-Gobelet en métal: \$65 ch. (1 par bras ou item 160-190 & 2 côte à côte sur item 159). Spécifiez couleur Acier, Noir ou Or.
- *RANGEMENTS 159-160-190 avec 2 prises USB/Élec. *Items universels (sans les détails du bras), non finis sur les côtés, doivent être utilisés entre 2 sièges.

Description	L x P x H	Cuir						Tissu		
		10	20 Hugo Madras Softy	30 Empire Fantasy Illusion Tucson Utah Vintage Wild Laredo Yukon	40 Diamond Elegance Princess Santiago Sensation Sunset Trina Victoria	50 Bull Cassiope Dublin	60 Caress Ultrasued	A	B COM	C alta
178 FAUTEUIL DOUBLE SANS BRAS ALLONGE-G	52x40x33/40	2990	3165	3350	3525	3725	3900	2340	2465	2575
179 FAUTEUIL DOUBLE SANS BRAS ALLONGE-D	52x40x33/40	2990	3165	3350	3525	3725	3900	2340	2465	2575
186 CAUS. SANS BRAS ALLONGEE RANGEMENT-G	68x40x33/40	4675	4865	5075	5265	5465	5665	3700	3850	4000
187 CAUS. SANS BRAS ALLONGEE RANGEMENT-D	68x40x33/40	4675	4865	5075	5265	5465	5665	3700	3850	4000
188 FAUT. SANS BRAS ALLONGE RANGEMENT-G	45x40x33/40	3100	3290	3465	3665	3840	4015	2465	2540	2615
189 FAUT. SANS BRAS ALLONGE RANGEMENT-D	45x40x33/40	3100	3290	3465	3665	3840	4015	2465	2540	2615
190 PETIT RANGEMENT À ANGLE	10/20x35x22	1390	1450	1525	1590	1665	1725	1050	1090	1115
221 FAUT. DBL SANS BRAS ALLONGE RANGEMENT-G	52x40x33/40	3300	3475	3675	3850	4025	4215	2640	2765	2900
222 FAUT. DBL SANS BRAS ALLONGE RANGEMENT-D	52x40x33/40	3300	3475	3675	3850	4025	4215	2640	2765	2900
223 SOFA APP SANS BRAS ALLONGE RANGEMENT-G	82x40x33/40	5140	5415	5690	5965	6250	6515	4025	4225	4425
224 SOFA APP SANS BRAS ALLONGE RANGEMENT-D	82x40x33/40	5140	5415	5690	5965	6250	6515	4025	4225	4425
230 CHAISE LONGUE DOUBLE DOS INCL. BRAS-G	41x62x33/40	4050	4250	4450	4650	4840	5050	3175	3365	3540
231 CHAISE LONGUE DOUBLE DOS INCL. BRAS-D	41x62x33/40	4050	4250	4450	4650	4840	5050	3175	3365	3540
232 CHAISE LONGUE DOS INCLINABLE BRAS-G	34x62x33/40	3765	3940	4125	4315	4490	4675	2990	3100	3225
233 CHAISE LONGUE DOS INCLINABLE BRAS-D	34x62x33/40	3765	3940	4125	4315	4490	4675	2990	3100	3225
234 SOFA APP. MODULAIRE ALLONGE GAUCHE	96x40/44x33/40	5950	6290	6600	6940	7265	7600	4340	4550	4750

MALAGA

- Inclinable motorisé pleine jambe "à méc. *protège-mur" (manuel n/d).
 - Appui-tête ajustable manuel sur tous les items (fixe sur centre rond).
 - Coussins de siège avec mousse modelée + 1" de mousse mémoire au-dessus; bras avec mousse mémoire.
 - Couture: petit fil en tissu et gros fil plat en cuir.
 - Chaises longues dos inclinables avec méc. "push back"; dégagement mural 10".
 - *Exclus faut. 043 & 163: Dégagement mural 16".
- Note: 2 inclinables séparés par un coin ne peuvent pas ouvrir en même temps. Aucuns inclinables à côté du Petit coin carré.

OPTIONS

- Motorisé sans fil (avec batterie): ajoutez \$315/mec.
- *Appui-tête motorisé: ajoutez \$315 ch. (*N/D sur items fixe ou chaise longue.)
- Mousse: Extra ferme ajoutez \$40/siège.
- Choix de bras (LARGE ou PETIT de 6"): Pattes sur bras LARGE: LG103 bois ou LG189 métal (noire ou chrome). PETIT Bras: LG08 bois ou LG196 métal (noire ou chrome). Spécifiez couleur.
- Profondeur d'assise: 20" ou *22". *Le 22" N/D sur faut. 043 & 163.
- Faut. 043-163: avec base en bois (spécifiez couleur).

ACCESSOIRES (n/d sur petit bras de 6 po)

- Ancrage \$90 ch | Tablette pivotante & porte verre à vin \$50 ch, Porte tablette \$100 & Lampe DEL \$125.
- Porte-Gobelet en métal: \$65 ch. (1 par bras ou item 160-190 & 2 côte à côte sur item 159). Spécifiez couleur Acier, Noir ou Or.
- *RANGEMENTS 159-160-190 avec 2 prises USB/Élec. *Items universels (sans les détails du bras), non finis sur les côtés, doivent être utilisés entre 2 sièges.

Description	L x P x H	Cuir						Tissu		
		10	20 Hugo Madras Softy	30 Empire Fantasy Illusion Tucson Utah Vintage Wild Laredo Yukon	40 Diamond Elegance Princess Santiago Sensation Sunset Trina Victoria	50 Bull Cassiope Dublin	60 Caress Ultrasued	A	B COM	C alta
235 SOFA APP. MODULAIRE ALLONGE DROIT	96x40/44x33/40	5950	6290	6600	6940	7265	7600	4340	4550	4750
CONFIGURATIONS										
A CONFIG (169-170)	82X40X40	7630	7950	8300	8650	8980	9330	6250	6600	6930
B CONFIG (169-171-174)	113X62X40	10515	10990	11505	12000	12495	12980	8505	8980	9445
C CONFIG (096-055-171-170)	115X115X40	15490	16220	16995	17755	18510	19240	12305	12905	13495
D CONFIG (169-171-235)	115X96X40	12765	13380	13990	14615	15220	15840	9930	10440	10930
J CONFIG (041-042)	68X40X40	7230	7530	7800	8080	8380	8680	6000	6180	6350
K CONFIG (041-071-005)	92X62X40	9830	10230	10655	11040	11455	11870	8030	8370	8675
L CONFIG (012-055-071-042)	102X102X40	14605	15295	15980	16680	17380	18070	11730	12220	12655
M CONFIG (041-071-024)	102X89X40	12165	12780	13405	14005	14640	15255	9490	9920	10325

MALAGA

OPTIMA

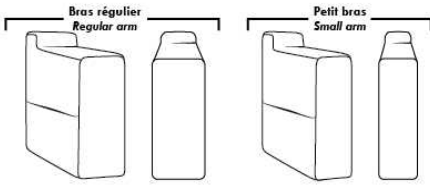

Spécifications | Specifications

Appui-tête levé / Headrest up
 Appui-tête baissé / Headrest down
 Complètement incliné / Fully reclined

(A) Hauteur complète 40" / Total Height
 (B) Hauteur appui-tête baissé 33" / Height headrest down
 (C) Hauteur du bras 24,5" / Arm Height
 (D) Hauteur du siège 19,5" / Seat height
 (E) Profondeur inclinée 65" / Depth fully reclined
 (F) Profondeur d'assise 20" ou/ou 22" / Seat depth
 (G) Profondeur appui-tête monté 36" / Depth with headrest up

Siège 30" de large | 30" Seat Width

Siège 23" de large | 23" Seat Width

Autres | Others

Fauteuil berçant, pivotant et inclinable / **Swivel, rocking motion chair**
 N'est pas un mécanisme protège-mur / Not a wall hugger mechanism
 Dégagement mural: 16" / Wall clearance: 16"

30" Populaires | Popular CONFIGURATIONS 23"

Nos produits sont fabriqués à la main et des variations mineures peuvent survenir. / Our product is hand-made and minor variations can occur.

MANHATTAN

- Inclinable motorisé pleine jambe "à méc. *protège-mur" (manuel n/d).
 - Appui-tête ajustable manuel sur tous les items (fixe sur centre rond).
 - Coussins de siège avec mousse modelée + 1" de mousse mémoire au-dessus; bras avec mousse mémoire.
 - Couture: petit fil en tissu et gros fil plat en cuir.
 - Chaises longues dos inclinables avec mécanisme "push back"; dégagement mural 10".
 - *Exclus faut. 043 & 163 : Dégagement mural 16".
- Note: 2 inclinables séparés par un coin ne peuvent pas ouvrir en même temps. Aucuns inclinables à côté d'item #155.

OPTIONS

- Motorisé sans fil (batterie): ajoutez \$315/mec.
- *Appui-tête motorisé: ajoutez \$315 ch. (*N/D sur items fixe ou chaise longue.)
- Mousse: Extra ferme ajoutez \$40/siège.
- Choix de bras (LARGE ou PETIT de 6"): Pattes sur bras LARGE: LG187 bois ou Métal: LG189 cyl. (noire ou chrome) ou LG64 (carré). PETIT bras: LG08 bois ou Métal: LG196 cyl. (noire ou chrome) ou LG64 (carré). Spécifiez couleur.
- Profondeur d'assise: 20" ou *22". *Le 22" N/D sur faut. 043 & 163.
- Faut. 043-163: base en bois (spécifiez couleur).

ACCESSOIRES (n/d sur petit bras de 6 po)

- Ancrage \$90 ch | Tablette pivotante & porte verre à vin \$50 ch, Porte tablette \$100 & Lampe DEL \$125.
- Porte-Gobelet en métal : \$65 ch. (1 par bras ou item 160-190 & 2 côte à côte sur item 159). Spécifiez couleur Acier, Noir ou Or.
- *RANGEMENTS 159-160-190 avec 2 prises USB/Élec. *Items universels, doivent être utilisés entre 2 sièges.

Description	L x P x H	Cuir						Tissu		
		10	20 Hugo Madras Softy	30 Empire Fantasy Illusion Tucson Utah Vintage Wild Laredo Yukon	40 Diamond Elegance Princess Santiago Sensation Sunset Trina Victoria	50 Bull Cassiope Dublin	60 Caress Ultrasued	A	B COM	C alta
001 FAUTEUIL	42x40x33/40	3665	3865	4065	4290	4490	4700	2915	3000	3075
002 CAUSEUSE	65x40x33/40	5225	5475	5725	5975	6215	6475	4125	4290	4440
003 SOFA	89x40x33/40	6315	6625	6965	7290	7625	7950	4990	5175	5375
005 CHAISE LONGUE BRAS DROIT	33x62x33/40	3415	3550	3715	3850	3990	4140	2690	2815	2925
009 CAUSEUSE SANS BRAS	47x40x33/40	3675	3825	3975	4140	4300	4450	2840	3000	3150
011 CHAISE LONGUE BRAS GAUCHE	33x62x33/40	3415	3550	3715	3850	3990	4140	2690	2815	2925
012 CAUSEUSE BRAS GAUCHE	56x40x33/40	4490	4700	4900	5125	5325	5540	3515	3675	3815
017 FAUTEUIL DOUBLE	49x40x33/40	3840	4050	4290	4515	4725	4965	3040	3165	3300
021 SOFA APPARTEMENT SANS BRAS	61x40x33/40	4140	4365	4590	4800	5040	5250	3175	3365	3540
024 CAUSEUSE MODULAIRE ALLONGEE DROIT	89x40/44x33/40	5750	6100	6465	6815	7175	7525	4150	4365	4575
040 SOFA SANS BRAS	71x40x33/40	4740	4990	5215	5450	5690	5925	3700	3900	4115
041 FAUTEUIL INCLINABLE BRAS-G	33x40x33/40	3615	3765	3900	4040	4190	4340	3000	3090	3175
042 FAUTEUIL INCLINABLE BRAS-D	33x40x33/40	3615	3765	3900	4040	4190	4340	3000	3090	3175
043 FAUTEUIL INCLINABLE BERÇANT PIVOTANT	30x34x42	4290	4525	4750	5000	5225	5465	3515	3615	3715
044 FAUTEUIL INCLINABLE	42x40x33/40	4365	4550	4725	4900	5100	5275	3615	3700	3775
045 CAUSEUSE SANS BRAS ALLONGEE DROIT	68x40x33/40	4365	4565	4750	4965	5150	5340	3390	3525	3690

MANHATTAN

- Inclinable motorisé pleine jambe "à méc. *protège-mur" (manuel n/d).
 - Appui-tête ajustable manuel sur tous les items (fixe sur centre rond).
 - Coussins de siège avec mousse modelée + 1" de mousse mémoire au-dessus; bras avec mousse mémoire.
 - Couture: petit fil en tissu et gros fil plat en cuir.
 - Chaises longues dos inclinables avec mécanisme "push back"; dégagement mural 10".
 - *Exclus faut. 043 & 163 : Dégagement mural 16".
- Note: 2 inclinables séparés par un coin ne peuvent pas ouvrir en même temps. Aucuns inclinables à côté d'item #155.

OPTIONS

- Motorisé sans fil (batterie): ajoutez \$315/mec.
- *Appui-tête motorisé: ajoutez \$315 ch. (*N/D sur items fixe ou chaise longue.)
- Mousse: Extra ferme ajoutez \$40/siège.
- Choix de bras (LARGE ou PETIT de 6"): Pattes sur bras LARGE: LG187 bois ou Métal: LG189 cyl. (noire ou chrome) ou LG64 (carré). PETIT bras: LG08 bois ou Métal: LG196 cyl. (noire ou chrome) ou LG64 (carré). Spécifiez couleur.
- Profondeur d'assise: 20" ou *22". *Le 22" N/D sur faut. 043 & 163.
- Faut. 043-163: base en bois (spécifiez couleur).

ACCESSOIRES (n/d sur petit bras de 6 po)

- Ancrage \$90 ch | Tablette pivotante & porte verre à vin \$50 ch, Porte tablette \$100 & Lampe DEL \$125.
- Porte-Gobelet en métal : \$65 ch. (1 par bras ou item 160-190 & 2 côte à côte sur item 159). Spécifiez couleur Acier, Noir ou Or.
- *RANGEMENTS 159-160-190 avec 2 prises USB/Élec. *Items universels, doivent être utilisés entre 2 sièges.

Description	L x P x H	Cuir						Tissu		
		10	20 Hugo Madras Softy	30 Empire Fantasy Illusion Tucson Utah Vintage Wild Laredo Yukon	40 Diamond Elegance Princess Santiago Sensation Sunset Trina Victoria	50 Bull Cassiope Dublin	60 Caress Ultrasued	A	B COM	C alta
048 CAUSEUSE MODULAIRE ALLONGEE GAUCHE	89x40/44x33/40	5750	6100	6465	6815	7175	7525	4150	4365	4575
050 CENTRE ROND	49x49x33	3190	3400	3615	3825	4025	4240	2300	2425	2540
051 FAUTEUIL SANS BRAS	24x40x33/40	2100	2200	2315	2425	2525	2625	1615	1725	1825
052 SOFA BRAS GAUCHE	80x40x33/40	5565	5840	6090	6365	6615	6875	4365	4565	4750
053 SOFA BRAS DROIT	80x40x33/40	5565	5840	6090	6365	6615	6875	4365	4565	4750
055 COIN CARRE	44x44x33/40	3700	3915	4140	4365	4590	4800	2875	2990	3090
056 FAUTEUIL BRAS DROIT	33x40x33/40	2925	3065	3190	3325	3450	3575	2275	2400	2500
057 FAUTEUIL BRAS GAUCHE	33x40x33/40	2925	3065	3190	3325	3450	3575	2275	2400	2500
061 CAUSEUSE BRAS DROIT	56x40x33/40	4490	4700	4900	5125	5325	5540	3515	3675	3815
071 FAUTEUIL INCLINABLE SANS BRAS	24x40x33/40	2800	2915	3040	3150	3275	3390	2340	2465	2575
086 CAUSEUSE SANS BRAS ALLONGEE GAUCHE	68x40x33/40	4365	4565	4750	4965	5150	5340	3390	3525	3690
088 FAUTEUIL SANS BRAS ALLONGE GAUCHE	45x40x33/40	2775	2975	3150	3340	3515	3715	2140	2225	2325
089 FAUTEUIL SANS BRAS ALLONGE DROIT	45x40x33/40	2775	2975	3150	3340	3515	3715	2140	2225	2325
095 SOFA APPARTEMENT	79x40x33/40	5690	6000	6325	6625	6950	7265	4465	4665	4850
096 SOFA APPARTEMENT BRAS GAUCHE	70x40x33/40	4975	5215	5465	5715	5965	6200	3840	4025	4225
097 SOFA APPARTEMENT BRAS DROIT	70x40x33/40	4975	5215	5465	5715	5965	6200	3840	4025	4225
124 POUF AVEC RANGEMENT	30x22x17	1440	1490	1550	1600	1665	1715	1240	1290	1340

MANHATTAN

- Inclinable motorisé pleine jambe "à méc. *protège-mur" (manuel n/d).
 - Appui-tête ajustable manuel sur tous les items (fixe sur centre rond).
 - Coussins de siège avec mousse modelée + 1" de mousse mémoire au-dessus; bras avec mousse mémoire.
 - Couture: petit fil en tissu et gros fil plat en cuir.
 - Chaises longues dos inclinables avec mécanisme "push back"; dégagement mural 10".
 - *Exclus faut. 043 & 163 : Dégagement mural 16".
- Note: 2 inclinables séparés par un coin ne peuvent pas ouvrir en même temps. Aucuns inclinables à côté d'item #155.

OPTIONS

- Motorisé sans fil (batterie): ajoutez \$315/mec.
- *Appui-tête motorisé: ajoutez \$315 ch. (*N/D sur items fixe ou chaise longue.)
- Mousse: Extra ferme ajoutez \$40/siège.
- Choix de bras (LARGE ou PETIT de 6"): Pattes sur bras LARGE: LG187 bois ou Métal: LG189 cyl. (noire ou chrome) ou LG64 (carré). PETIT bras: LG08 bois ou Métal: LG196 cyl. (noire ou chrome) ou LG64 (carré). Spécifiez couleur.
- Profondeur d'assise: 20" ou *22". *Le 22" N/D sur faut. 043 & 163.
- Faut. 043-163: base en bois (spécifiez couleur).

ACCESSOIRES (n/d sur petit bras de 6 po)

- Ancrage \$90 ch | Tablette pivotante & porte verre à vin \$50 ch, Porte tablette \$100 & Lampe DEL \$125.
- Porte-Gobelet en métal : \$65 ch. (1 par bras ou item 160-190 & 2 côte à côte sur item 159). Spécifiez couleur Acier, Noir ou Or.
- *RANGEMENTS 159-160-190 avec 2 prises USB/Élec. *Items universels, doivent être utilisés entre 2 sièges.

Description	L x P x H	Cuir						Tissu		
		10	20 Hugo Madras Softy	30 Empire Fantasy Illusion Tucson Utah Vintage Wild Laredo Yukon	40 Diamond Elegance Princess Santiago Sensation Sunset Trina Victoria	50 Bull Cassiope Dublin	60 Caress Ultrasued	A	B COM	C alta
155 PETIT COIN CARRE	40x40x33/40	3700	3915	4140	4365	4590	4800	2875	2990	3090
159 RANGEMENT À ANGLE	10/25x35x22	1440	1515	1575	1650	1715	1775	1115	1140	1165
160 RANGEMENT DROIT	10x35x22	1390	1450	1525	1590	1665	1725	1050	1090	1115
163 FAUT. DBL INCL. BERCANT PIVOTANT	33x34x42	4390	4640	4875	5140	5390	5640	3525	3625	3725
165 FAUTEUIL DOUBLE INCLINABLE	49x40x33/40	4550	4765	5000	5215	5440	5665	3765	3900	4040
167 SOFA APP. SANS BRAS ALLONGE GAUCHE	82x40x33/40	4825	5100	5350	5625	5890	6140	3725	3915	4115
168 SOFA APP. SANS BRAS ALLONGE DROIT	82x40x33/40	4825	5100	5350	5625	5890	6140	3725	3915	4115
169 FAUTEUIL DOUBLE INCLINABLE BRAS GAUCHE	40x40x33/40	3815	3975	4150	4325	4490	4665	3125	3300	3465
170 FAUTEUIL DOUBLE INCLINABLE BRAS DROIT	40x40x33/40	3815	3975	4150	4325	4490	4665	3125	3300	3465
171 FAUTEUIL DOUBLE INCLINABLE SANS BRAS	31x40x33/40	3000	3115	3240	3350	3465	3575	2465	2590	2715
173 CHAISE LONGUE DOUBLE BRAS GAUCHE	40x62x33/40	3700	3900	4115	4325	4540	4740	2915	3090	3265
174 CHAISE LONGUE DOUBLE BRAS DROIT	40x62x33/40	3700	3900	4115	4325	4540	4740	2915	3090	3265
175 FAUTEUIL DOUBLE BRAS GAUCHE	40x40x33/40	3090	3275	3450	3640	3825	4000	2440	2575	2715
176 FAUTEUIL DOUBLE BRAS DROIT	40x40x33/40	3090	3275	3450	3640	3825	4000	2440	2575	2715
177 FAUTEUIL DOUBLE SANS BRAS	31x40x33/40	2300	2440	2565	2690	2825	2965	1750	1865	1990
178 FAUTEUIL DOUBLE SANS BRAS ALLONGE-G	52x40x33/40	2990	3165	3350	3525	3725	3900	2340	2465	2575
179 FAUTEUIL DOUBLE SANS BRAS ALLONGE-D	52x40x33/40	2990	3165	3350	3525	3725	3900	2340	2465	2575

MANHATTAN

- Inclinable motorisé pleine jambe "à méc. *protège-mur" (manuel n/d).
- Appui-tête ajustable manuel sur tous les items (fixe sur centre rond).
- Coussins de siège avec mousse modelée + 1" de mousse mémoire au-dessus; bras avec mousse mémoire.
- Couture: petit fil en tissu et gros fil plat en cuir.
- Chaises longues dos inclinables avec mécanisme "push back"; dégagement mural 10".
- *Exclus faut. 043 & 163 : Dégagement mural 16".

Note: 2 inclinables séparés par un coin ne peuvent pas ouvrir en même temps. Aucuns inclinables à côté d'item #155.

OPTIONS

- Motorisé sans fil (batterie): ajoutez \$315/mec.
- *Appui-tête motorisé: ajoutez \$315 ch. (*N/D sur items fixe ou chaise longue.)
- Mousse: Extra ferme ajoutez \$40/siège.
- Choix de bras (LARGE ou PETIT de 6"): Pattes sur bras LARGE: LG187 bois ou Métal: LG189 cyl. (noire ou chrome) ou LG64 (carré). PETIT bras: LG08 bois ou Métal: LG196 cyl. (noire ou chrome) ou LG64 (carré). Spécifiez couleur.
- Profondeur d'assise: 20" ou *22". *Le 22" N/D sur faut. 043 & 163.
- Faut. 043-163: base en bois (spécifiez couleur).

ACCESSOIRES (n/d sur petit bras de 6 po)

- Ancrage \$90 ch | Tablette pivotante & porte verre à vin \$50 ch, Porte tablette \$100 & Lampe DEL \$125.
- Porte-Gobelet en métal : \$65 ch. (1 par bras ou item 160-190 & 2 côte à côte sur item 159). Spécifiez couleur Acier, Noir ou Or.
- *RANGEMENTS 159-160-190 avec 2 prises USB/Élec. *Items universels, doivent être utilisés entre 2 sièges.

Description	L x P x H	Cuir						Tissu		
		10	20 Hugo Madras Softy	30 Empire Fantasy Illusion Tucson Utah Vintage Wild Laredo Yukon	40 Diamond Elegance Princess Santiago Sensation Sunset Trina Victoria	50 Bull Cassiope Dublin	60 Caress Ultrasued	A	B COM	C alta
186 CAUS. SANS BRAS ALLONGEE RANGEMENT-G	68x40x33/40	4675	4865	5075	5265	5465	5665	3700	3850	4000
187 CAUS. SANS BRAS ALLONGEE RANGEMENT-D	68x40x33/40	4675	4865	5075	5265	5465	5665	3700	3850	4000
188 FAUT. SANS BRAS ALLONGE RANGEMENT-G	45x40x33/40	3100	3290	3465	3665	3840	4015	2465	2540	2615
189 FAUT. SANS BRAS ALLONGE RANGEMENT-D	45x40x33/40	3100	3290	3465	3665	3840	4015	2465	2540	2615
190 PETIT RANGEMENT À ANGLE	10/20x35x22	1390	1450	1525	1590	1665	1725	1050	1090	1115
221 FAUT. DBL SANS BRAS ALLONGE RANGEMENT-G	52x40x33/40	3300	3475	3675	3850	4025	4215	2640	2765	2900
222 FAUT. DBL SANS BRAS ALLONGE RANGEMENT-D	52x40x33/40	3300	3475	3675	3850	4025	4215	2640	2765	2900
223 SOFA APP SANS BRAS ALLONGE RANGEMENT-G	82x40x33/40	5140	5415	5690	5965	6250	6515	4025	4225	4425
224 SOFA APP SANS BRAS ALLONGE RANGEMENT-D	82x40x33/40	5140	5415	5690	5965	6250	6515	4025	4225	4425
230 CHAISE LONGUE DOUBLE DOS INCL. BRAS-G	40x62x33/40	4050	4250	4450	4650	4840	5050	3175	3365	3540
231 CHAISE LONGUE DOUBLE DOS INCL. BRAS-D	40x62x33/40	4050	4250	4450	4650	4840	5050	3175	3365	3540
232 CHAISE LONGUE DOS INCLINABLE BRAS-G	33x62x33/40	3765	3940	4125	4315	4490	4675	2990	3100	3225
233 CHAISE LONGUE DOS INCLINABLE BRAS-D	33x62x33/40	3765	3940	4125	4315	4490	4675	2990	3100	3225
234 SOFA APP. MODULAIRE ALLONGE GAUCHE	96x40/44x33/40	5950	6290	6600	6940	7265	7600	4340	4550	4750
235 SOFA APP. MODULAIRE ALLONGE DROIT	96x40/44x33/40	5950	6290	6600	6940	7265	7600	4340	4550	4750
CONFIGURATIONS										
A CONFIG (169-170)	80X40X40	7630	7950	8300	8650	8980	9330	6250	6600	6930

Liste de prix CDN

MANHATTAN

Description	L x P x H	Cuir						Tissu		
		10	20 Hugo Madras Softy	30 Empire Fantasy Illusion Tucson Utah Vintage Wild Laredo Yukon	40 Diamond Elegance Princess Santiago Sensation Sunset Trina Victoria	50 Bull Cassiope Dublin	60 Caress Ultrasued	A	B COM	C alta
B CONFIG (169-171-174)	111X62X40	10515	10990	11505	12000	12495	12980	8505	8980	9445
C CONFIG (096-055-171-170)	115X115X40	15490	16220	16995	17755	18510	19240	12305	12905	13495
D CONFIG (169-171-235)	115X96X40	12765	13380	13990	14615	15220	15840	9930	10440	10930
J CONFIG (041-042)	66X40X40	7230	7530	7800	8080	8380	8680	6000	6180	6350
K CONFIG (041-071-005)	90X62X40	9830	10230	10655	11040	11455	11870	8030	8370	8675
L CONFIG (012-055-071-042)	101X101X40	14605	15295	15980	16680	17380	18070	11730	12220	12655
M CONFIG (041-071-024)	101X89X40	12165	12780	13405	14005	14640	15255	9490	9920	10325

MANHATTAN

OPTIMA

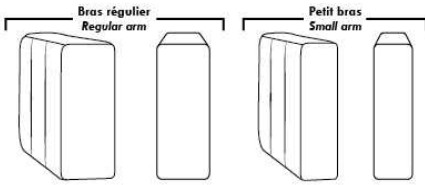

Spécifications | Specifications

Appui-tête levé / Headrest up
 Appui-tête baissé / Headrest down
 Complètement incliné / Fully reclined

(A) Hauteur complète 40" / Total Height
 (B) Hauteur appui-tête baissé 33" / Height headrest down
 (C) Hauteur du bras 24" / Arm Height
 (D) Hauteur du siège 19,5" / Seat height
 (E) Profondeur inclinée 65" / Depth fully reclined
 (F) Profondeur d'assise 20" ou/ou 22" / Seat depth
 (G) Profondeur appui-tête monté 36" / Depth with headrest up

Siège 30" de large | 30" Seat Width

Siège 23" de large | 23" Seat Width

Autres | Others

Fauteuil berçant, pivotant et inclinable / **Swivel, rocking motion chair**

N'est pas un mécanisme protège-mur / Not a wall hugger mechanism
 Dégagement mural: 16" / Wall clearance: 16"

30" Populaires | Popular CONFIGURATIONS 23"

Nos produits sont fabriqués à la main et des variations mineures peuvent survenir. / Our product is hand-made and minor variations can occur.

MARSEILLE

- Inclinable motorisé pleine jambe "à mécanisme *protège-mur" (manuel n/d).
 - Appui-tête ajustable manuel sur tous les items (fixe sur centre rond).
 - Coussins de siège avec mousse modelée + 1" de mousse mémoire au-dessus; bras avec mousse mémoire.
 - Couture: petit fil en tissu et gros fil plat en cuir.
 - Chaises longues dos inclinables avec mécanisme "push back"; dégagement mural 10".
 - *Exclus faut. 043 & 163: Dégagement mural 16".
- Note: 2 inclinables séparés par un coin ne peuvent pas ouvrir en même temps. Aucuns inclinables à côté d'item #155.

OPTIONS

- Motorisé sans fil (batterie): ajoutez \$315/mec.
- *Appui-tête motorisé: ajoutez \$315 ch. (*N/D sur items fixe ou chaise longue.)
- Mousse: Extra ferme ajoutez \$40/siège.
- Choix de bras (LARGE ou PETIT de 6"): Pattes sur bras LARGE: LG103 bois ou LG189 métal (noire ou chrome). PETIT Bras: LG08 bois ou Métal: LG196 cyl. (noire ou chrome) ou LG64 (carré). Spécifiez couleur.
- Profondeur d'assise: 20" ou *22". *Le 22" N/D sur faut. 043 & 163.
- Faut. 043-163: avec base en bois (spécifiez couleur).

ACCESSOIRES (n/d sur petit bras de 6 po)

- Ancrage \$90 ch | Tablette pivotante & porte verre à vin \$50 ch, Porte tablette \$100 & Lampe DEL \$125.
- Porte-Gobelet en métal: \$65 ch. (1 par bras ou item 160-190 & 2 côte à côte sur item 159). Spécifiez couleur Acier, Noir ou Or.
- *RANGEMENTS 159-160-190 avec 2 prises USB/Élec. *Items universels, non finis sur les côtés, doivent être utilisés entre 2 sièges.

Description	L x P x H	Cuir						Tissu		
		10	20 Hugo Madras Softy	30 Empire Fantasy Illusion Tucson Utah Vintage Wild Laredo Yukon	40 Diamond Elegance Princess Santiago Sensation Sunset Trina Victoria	50 Bull Cassiope Dublin	60 Caress Ultrasued	A	B COM	C alta
001 FAUTEUIL	44x40x33/40	3665	3865	4065	4290	4490	4700	2915	3000	3075
002 CAUSEUSE	67x40x33/40	5225	5475	5725	5975	6215	6475	4125	4290	4440
003 SOFA	91x40x33/40	6315	6625	6965	7290	7625	7950	4990	5175	5375
005 CHAISE LONGUE BRAS DROIT	34X62X33/40	3415	3550	3715	3850	3990	4140	2690	2815	2925
009 CAUSEUSE SANS BRAS	47x40x33/40	3675	3825	3975	4140	4300	4450	2840	3000	3150
011 CHAISE LONGUE BRAS GAUCHE	34x62x33/40	3415	3550	3715	3850	3990	4140	2690	2815	2925
012 CAUSEUSE BRAS GAUCHE	57x40x33/40	4490	4700	4900	5125	5325	5540	3515	3675	3815
017 FAUTEUIL DOUBLE	51x40x33/40	3840	4050	4290	4515	4725	4965	3040	3165	3300
021 SOFA APPARTEMENT SANS BRAS	61x40x33/40	4140	4365	4590	4800	5040	5250	3175	3365	3540
024 CAUSEUSE MODULAIRE ALLONGEE DROIT	89x40/44x33/40	5750	6100	6465	6815	7175	7525	4150	4365	4575
040 SOFA SANS BRAS	71x40x33/40	4740	4990	5215	5450	5690	5925	3700	3900	4115
041 FAUTEUIL INCLINABLE BRAS-G	34x40x33/40	3615	3765	3900	4040	4190	4340	3000	3090	3175
042 FAUTEUIL INCLINABLE BRAS-D	34x40x33/40	3615	3765	3900	4040	4190	4340	3000	3090	3175
043 FAUTEUIL INCLINABLE BERÇANT PIVOTANT	30x34x42	4290	4525	4750	5000	5225	5465	3515	3615	3715
044 FAUTEUIL INCLINABLE	44x40x33/40	4365	4550	4725	4900	5100	5275	3615	3700	3775
045 CAUSEUSE SANS BRAS ALLONGEE DROIT	68x40x33/40	4365	4565	4750	4965	5150	5340	3390	3525	3690

MARSEILLE

- Inclinable motorisé pleine jambe "à mécanisme *protège-mur" (manuel n/d).
 - Appui-tête ajustable manuel sur tous les items (fixe sur centre rond).
 - Coussins de siège avec mousse modelée + 1" de mousse mémoire au-dessus; bras avec mousse mémoire.
 - Couture: petit fil en tissu et gros fil plat en cuir.
 - Chaises longues dos inclinables avec mécanisme "push back"; dégagement mural 10".
 - *Exclus faut. 043 & 163: Dégagement mural 16".
- Note: 2 inclinables séparés par un coin ne peuvent pas ouvrir en même temps. Aucuns inclinables à côté d'item #155.

OPTIONS

- Motorisé sans fil (batterie): ajoutez \$315/mec.
- *Appui-tête motorisé: ajoutez \$315 ch. (*N/D sur items fixe ou chaise longue.)
- Mousse: Extra ferme ajoutez \$40/siège.
- Choix de bras (LARGE ou PETIT de 6"): Pattes sur bras LARGE: LG103 bois ou LG189 métal (noire ou chrome). PETIT Bras: LG08 bois ou Métal: LG196 cyl. (noire ou chrome) ou LG64 (carré). Spécifiez couleur.
- Profondeur d'assise: 20" ou *22". *Le 22" N/D sur faut. 043 & 163.
- Faut. 043-163: avec base en bois (spécifiez couleur).

ACCESSOIRES (n/d sur petit bras de 6 po)

- Ancrage \$90 ch | Tablette pivotante & porte verre à vin \$50 ch, Porte tablette \$100 & Lampe DEL \$125.
- Porte-Gobelet en métal: \$65 ch. (1 par bras ou item 160-190 & 2 côte à côte sur item 159). Spécifiez couleur Acier, Noir ou Or.
- *RANGEMENTS 159-160-190 avec 2 prises USB/Élec. *Items universels, non finis sur les côtés, doivent être utilisés entre 2 sièges.

Description	L x P x H	Cuir						Tissu		
		10	20 Hugo Madras Softy	30 Empire Fantasy Illusion Tucson Utah Vintage Wild Laredo Yukon	40 Diamond Elegance Princess Santiago Sensation Sunset Trina Victoria	50 Bull Cassiope Dublin	60 Caress Ultrasued	A	B COM	C alta
048 CAUSEUSE MODULAIRE ALLONGEE GAUCHE	89x40/44x33/40	5750	6100	6465	6815	7175	7525	4150	4365	4575
050 CENTRE ROND	49x49x33	3190	3400	3615	3825	4025	4240	2300	2425	2540
051 FAUTEUIL SANS BRAS	24x40x33/40	2100	2200	2315	2425	2525	2625	1615	1725	1825
052 SOFA BRAS GAUCHE	81x40x33/40	5565	5840	6090	6365	6615	6875	4365	4565	4750
053 SOFA BRAS DROIT	81x40x33/40	5565	5840	6090	6365	6615	6875	4365	4565	4750
055 COIN CARRE	44x44x33/40	3700	3915	4140	4365	4590	4800	2875	2990	3090
056 FAUTEUIL BRAS DROIT	34x40x33/40	2925	3065	3190	3325	3450	3575	2275	2400	2500
057 FAUTEUIL BRAS GAUCHE	34x40x33/40	2925	3065	3190	3325	3450	3575	2275	2400	2500
061 CAUSEUSE BRAS DROIT	57x40x33/40	4490	4700	4900	5125	5325	5540	3515	3675	3815
071 FAUTEUIL INCLINABLE SANS BRAS	24x40x33/40	2800	2915	3040	3150	3275	3390	2340	2465	2575
086 CAUSEUSE SANS BRAS ALLONGEE GAUCHE	68x40x33/40	4365	4565	4750	4965	5150	5340	3390	3525	3690
088 FAUTEUIL SANS BRAS ALLONGE GAUCHE	45x40x33/40	2775	2975	3150	3340	3515	3715	2140	2225	2325
089 FAUTEUIL SANS BRAS ALLONGE DROIT	45x40x33/40	2775	2975	3150	3340	3515	3715	2140	2225	2325
095 SOFA APPARTEMENT	81x40x33/40	5690	6000	6325	6625	6950	7265	4465	4665	4850
096 SOFA APPARTEMENT BRAS GAUCHE	71x40x33/40	4975	5215	5465	5715	5965	6200	3840	4025	4225
097 SOFA APPARTEMENT BRAS DROIT	71x40x33/40	4975	5215	5465	5715	5965	6200	3840	4025	4225
124 POUF AVEC RANGEMENT	30x22x17	1440	1490	1550	1600	1665	1715	1240	1290	1340

MARSEILLE

- Inclinable motorisé pleine jambe "à mécanisme *protège-mur" (manuel n/d).
 - Appui-tête ajustable manuel sur tous les items (fixe sur centre rond).
 - Coussins de siège avec mousse modelée + 1" de mousse mémoire au-dessus; bras avec mousse mémoire.
 - Couture: petit fil en tissu et gros fil plat en cuir.
 - Chaises longues dos inclinables avec mécanisme "push back"; dégagement mural 10".
 - *Exclus faut. 043 & 163: Dégagement mural 16".
- Note: 2 inclinables séparés par un coin ne peuvent pas ouvrir en même temps. Aucuns inclinables à côté d'item #155.

OPTIONS

- Motorisé sans fil (batterie): ajoutez \$315/mec.
- *Appui-tête motorisé: ajoutez \$315 ch. (*N/D sur items fixe ou chaise longue.)
- Mousse: Extra ferme ajoutez \$40/siège.
- Choix de bras (LARGE ou PETIT de 6"): Pattes sur bras LARGE: LG103 bois ou LG189 métal (noire ou chrome). PETIT Bras: LG08 bois ou Métal: LG196 cyl. (noire ou chrome) ou LG64 (carré). Spécifiez couleur.
- Profondeur d'assise: 20" ou *22". *Le 22" N/D sur faut. 043 & 163.
- Faut. 043-163: avec base en bois (spécifiez couleur).

ACCESSOIRES (n/d sur petit bras de 6 po)

- Ancrage \$90 ch | Tablette pivotante & porte verre à vin \$50 ch, Porte tablette \$100 & Lampe DEL \$125.
- Porte-Gobelet en métal: \$65 ch. (1 par bras ou item 160-190 & 2 côte à côte sur item 159). Spécifiez couleur Acier, Noir ou Or.
- *RANGEMENTS 159-160-190 avec 2 prises USB/Élec. *Items universels, non finis sur les côtés, doivent être utilisés entre 2 sièges.

Description	L x P x H	Cuir						Tissu		
		10	20 Hugo Madras Softy	30 Empire Fantasy Illusion Tucson Utah Vintage Wild Laredo Yukon	40 Diamond Elegance Princess Santiago Sensation Sunset Trina Victoria	50 Bull Cassiope Dublin	60 Caress Ultrasued	A	B COM	C alta
155 PETIT COIN CARRE	40x40x33/40	3700	3915	4140	4365	4590	4800	2875	2990	3090
159 RANGEMENT À ANGLE	10/25x35x22	1440	1515	1575	1650	1715	1775	1115	1140	1165
160 RANGEMENT DROIT	10x35x22	1390	1450	1525	1590	1665	1725	1050	1090	1115
163 FAUT. DBL INCL. BERCANT PIVOTANT	33x34x42	4390	4640	4875	5140	5390	5640	3525	3625	3725
165 FAUTEUIL DOUBLE INCLINABLE	51x40x33/40	4550	4765	5000	5215	5440	5665	3765	3900	4040
167 SOFA APP. SANS BRAS ALLONGE GAUCHE	82x40x33/40	4825	5100	5350	5625	5890	6140	3725	3915	4115
168 SOFA APP. SANS BRAS ALLONGE DROIT	82x40x33/40	4825	5100	5350	5625	5890	6140	3725	3915	4115
169 FAUTEUIL DOUBLE INCLINABLE BRAS GAUCHE	41x40x33/40	3815	3975	4150	4325	4490	4665	3125	3300	3465
170 FAUTEUIL DOUBLE INCLINABLE BRAS DROIT	41x40x33/40	3815	3975	4150	4325	4490	4665	3125	3300	3465
171 FAUTEUIL DOUBLE INCLINABLE SANS BRAS	31x40x33/40	3000	3115	3240	3350	3465	3575	2465	2590	2715
173 CHAISE LONGUE DOUBLE BRAS GAUCHE	41x62x33/40	3700	3900	4115	4325	4540	4740	2915	3090	3265
174 CHAISE LONGUE DOUBLE BRAS DROIT	41x62x33/40	3700	3900	4115	4325	4540	4740	2915	3090	3265
175 FAUTEUIL DOUBLE BRAS GAUCHE	41x40x33/40	3090	3275	3450	3640	3825	4000	2440	2575	2715
176 FAUTEUIL DOUBLE BRAS DROIT	41x40x33/40	3090	3275	3450	3640	3825	4000	2440	2575	2715
177 FAUTEUIL DOUBLE SANS BRAS	31x40x33/40	2300	2440	2565	2690	2825	2965	1750	1865	1990
178 FAUTEUIL DOUBLE SANS BRAS ALLONGE-G	52x40x33/40	2990	3165	3350	3525	3725	3900	2340	2465	2575
179 FAUTEUIL DOUBLE SANS BRAS ALLONGE-D	52x40x33/40	2990	3165	3350	3525	3725	3900	2340	2465	2575

MARSEILLE

- Inclinable motorisé pleine jambe "à mécanisme *protège-mur" (manuel n/d).
 - Appui-tête ajustable manuel sur tous les items (fixe sur centre rond).
 - Coussins de siège avec mousse modelée + 1" de mousse mémoire au-dessus; bras avec mousse mémoire.
 - Couture: petit fil en tissu et gros fil plat en cuir.
 - Chaises longues dos inclinables avec mécanisme "push back"; dégagement mural 10".
 - *Exclus faut. 043 & 163: Dégagement mural 16".
- Note: 2 inclinables séparés par un coin ne peuvent pas ouvrir en même temps. Aucuns inclinables à côté d'item #155.

OPTIONS

- Motorisé sans fil (batterie): ajoutez \$315/mec.
- *Appui-tête motorisé: ajoutez \$315 ch. (*N/D sur items fixe ou chaise longue.)
- Mousse: Extra ferme ajoutez \$40/siège.
- Choix de bras (LARGE ou PETIT de 6"): Pattes sur bras LARGE: LG103 bois ou LG189 métal (noire ou chrome). PETIT Bras: LG08 bois ou Métal: LG196 cyl. (noire ou chrome) ou LG64 (carré). Spécifiez couleur.
- Profondeur d'assise: 20" ou *22". *Le 22" N/D sur faut. 043 & 163.
- Faut. 043-163: avec base en bois (spécifiez couleur).

ACCESSOIRES (n/d sur petit bras de 6 po)

- Ancrage \$90 ch | Tablette pivotante & porte verre à vin \$50 ch, Porte tablette \$100 & Lampe DEL \$125.
- Porte-Gobelet en métal: \$65 ch. (1 par bras ou item 160-190 & 2 côte à côte sur item 159). Spécifiez couleur Acier, Noir ou Or.
- *RANGEMENTS 159-160-190 avec 2 prises USB/Élec. *Items universels, non finis sur les côtés, doivent être utilisés entre 2 sièges.

Description	L x P x H	Cuir						Tissu		
		10	20 Hugo Madras Softy	30 Empire Fantasy Illusion Tucson Utah Vintage Wild Laredo Yukon	40 Diamond Elegance Princess Santiago Sensation Sunset Trina Victoria	50 Bull Cassiope Dublin	60 Caress Ultrasued	A	B COM	C alta
186 CAUS. SANS BRAS ALLONGEE RANGEMENT-G	68x40x33/40	4675	4865	5075	5265	5465	5665	3700	3850	4000
187 CAUS. SANS BRAS ALLONGEE RANGEMENT-D	68x40x33/40	4675	4865	5075	5265	5465	5665	3700	3850	4000
188 FAUT. SANS BRAS ALLONGE RANGEMENT-G	45x40x33/40	3100	3290	3465	3665	3840	4015	2465	2540	2615
189 FAUT. SANS BRAS ALLONGE RANGEMENT-D	45x40x33/40	3100	3290	3465	3665	3840	4015	2465	2540	2615
190 PETIT RANGEMENT À ANGLE	10/20x35x22	1390	1450	1525	1590	1665	1725	1050	1090	1115
221 FAUT. DBL SANS BRAS ALLONGE RANGEMENT-G	52x40x33/40	3300	3475	3675	3850	4025	4215	2640	2765	2900
222 FAUT. DBL SANS BRAS ALLONGE RANGEMENT-D	52x40x33/40	3300	3475	3675	3850	4025	4215	2640	2765	2900
223 SOFA APP SANS BRAS ALLONGE RANGEMENT-G	82x40x33/40	5140	5415	5690	5965	6250	6515	4025	4225	4425
224 SOFA APP SANS BRAS ALLONGE RANGEMENT-D	82x40x33/40	5140	5415	5690	5965	6250	6515	4025	4225	4425
230 CHAISE LONGUE DOUBLE DOS INCL. BRAS-G	41x62x33/40	4050	4250	4450	4650	4840	5050	3175	3365	3540
231 CHAISE LONGUE DOUBLE DOS INCL. BRAS-D	41x62x33/40	4050	4250	4450	4650	4840	5050	3175	3365	3540
232 CHAISE LONGUE DOS INCLINABLE BRAS-G	34x62x33/40	3765	3940	4125	4315	4490	4675	2990	3100	3225
233 CHAISE LONGUE DOS INCLINABLE BRAS-D	34x62x33/40	3765	3940	4125	4315	4490	4675	2990	3100	3225
234 SOFA APP. MODULAIRE ALLONGE GAUCHE	96x40/44x33/40	5950	6290	6600	6940	7265	7600	4340	4550	4750
235 SOFA APP. MODULAIRE ALLONGE DROIT	96x40/44x33/40	5950	6290	6600	6940	7265	7600	4340	4550	4750
CONFIGURATIONS										
A CONFIG (169-170)	82X40X40	7630	7950	8300	8650	8980	9330	6250	6600	6930

Liste de prix CDN

MARSEILLE

Description	L x P x H	Cuir						Tissu		
		10	20 Hugo Madras Softy	30 Empire Fantasy Illusion Tucson Utah Vintage Wild Laredo Yukon	40 Diamond Elegance Princess Santiago Sensation Sunset Trina Victoria	50 Bull Cassiope Dublin	60 Caress Ultrasued	A	B COM	C alta
B CONFIG (169-171-174)	113X62X40	10515	10990	11505	12000	12495	12980	8505	8980	9445
C CONFIG (096-055-171-170)	115X115X40	15490	16220	16995	17755	18510	19240	12305	12905	13495
D CONFIG (169-171-235)	115X96X40	12765	13380	13990	14615	15220	15840	9930	10440	10930
J CONFIG (041-042)	68X40X40	7230	7530	7800	8080	8380	8680	6000	6180	6350
K CONFIG (041-071-005)	92X62X40	9830	10230	10655	11040	11455	11870	8030	8370	8675
L CONFIG (012-055-071-042)	102X102X40	14605	15295	15980	16680	17380	18070	11730	12220	12655
M CONFIG (041-071-024)	102X89X40	12165	12780	13405	14005	14640	15255	9490	9920	10325

MARSEILLE

OPTIMA

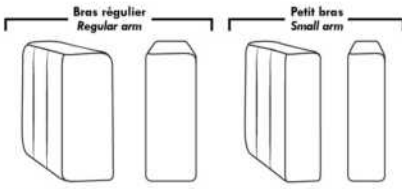

Spécifications | Specifications

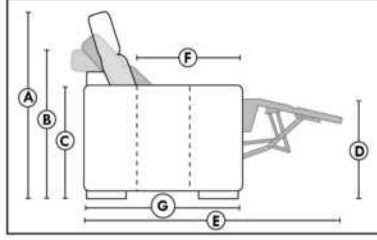

- Appui-tête levé / Headrest up
 - Appui-tête baissé / Headrest down
 - Complètement incliné / Fully reclined
- (A)** Hauteur complète 40" / Total Height
(B) Hauteur appui-tête baissé 33" / Height headrest down
(C) Hauteur du bras 24,5" / Arm Height
(D) Hauteur du siège 19,5" / Seat height
(E) Profondeur inclinée 65" / Depth fully reclined
(F) Profondeur d'assise 20" ou/ou 22" / Seat depth
(G) Profondeur appui-tête monté 36" / Depth with headrest up

Siège 30" de large | 30" Seat Width

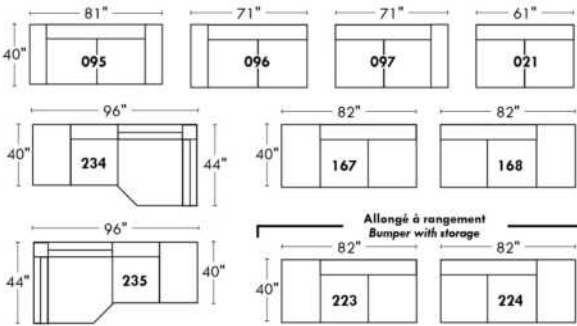

Siège 23" de large | 23" Seat Width

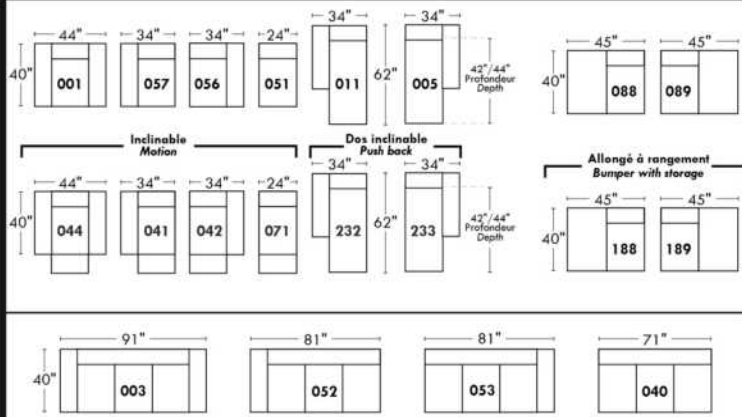
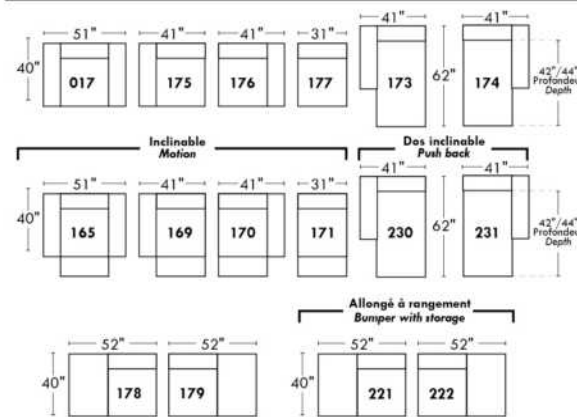
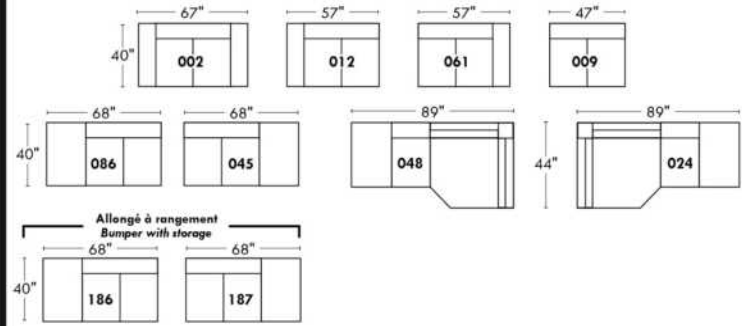

Autres | Others

Fauteuil berçant, pivotant et inclinable

N'est pas un mécanisme protège-mur
Dégagement mural: 16"

Swivel, rocking motion chair

Not a wall hugger mechanism
Wall clearance: 16"

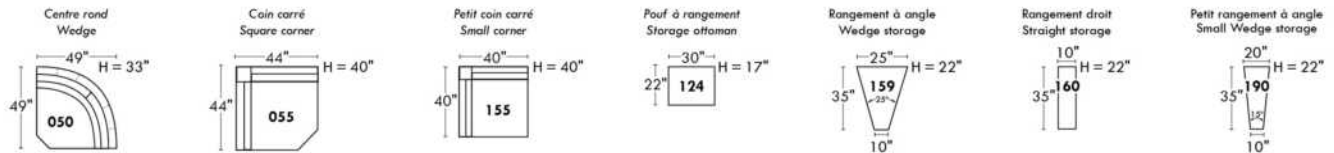
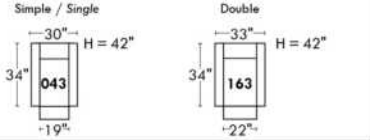

30" Populaires | Popular CONFIGURATIONS 23"

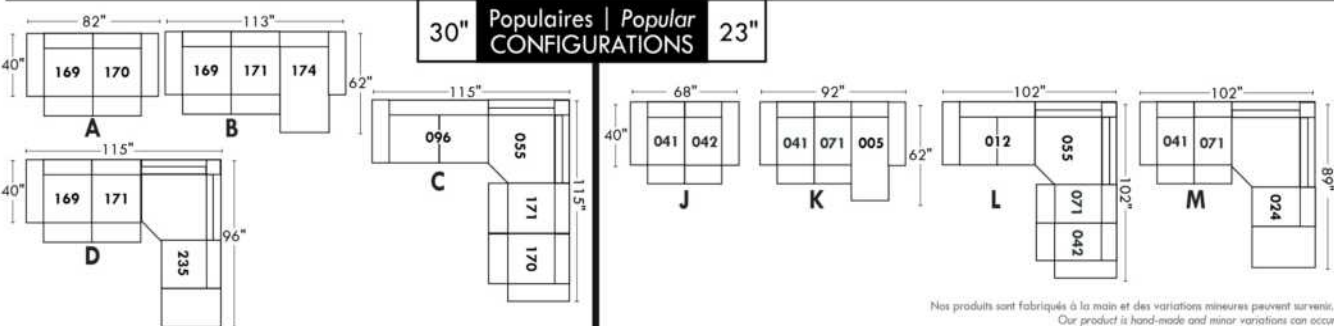

Nos produits sont fabriqués à la main et des variations mineures peuvent survenir. Our product is hand-made and minor variations can occur.



MAXIMA

Caractéristiques: Appui-tête ajustable manuel (2 sur coin carré). Couture: En tissu, petit fil & en cuir gros fil plat. Coussins de siège avec mousse mémoire. Chaise longue dos incl. avec méc. "Push Back".

OPTIONS - Fournir DESSIN de votre config:

Petit Bras 6": au même prix.

Patte (spécifiez couleur) : Bras LARGE: LG189 métal (noire ou chrome) ou LG187 bois. PETIT bras: LG64 métal ou LG08 bois. | Table #154: Spécifiez couleur du dessus de table en bois.

Faut. 043-163 : base en bois (spécifiez couleur).

Accessoires: Ancrage \$90 ch | Tablette pivot. & porte verre à vin \$50 ch, Porte tablette \$100 & Lampe DEL \$125.

Option PREMIUM (Seul. avec option MOTORISÉ): Repose-pied Pleine jambe + rembourrage de siège avec mousse modelée & mousse mémoire 1" sur l'ensemble du mobilier; AJOUTEZ \$140/siège. Section allongée d'un item compte pour 1 siège & chaise pour 2 sièges.

Mécanisme motorisé inclinable ajoutez \$315/méc. Pour le SANS FIL (batterie) ajoutez \$625.

NOTE: 2 sièges inclinables SÉPARÉS par un coin ou une table ne peuvent pas ouvrir en même temps.

Description	L x P x H	Cuir						Tissu		
		10	20 Hugo Madras Softy	30 Empire Fantasy Illusion Tucson Utah Vintage Wild Laredo Yukon	40 Diamond Elegance Princess Santiago Sensation Sunset Trina Victoria	50 Bull Cassiope Dublin	60 Caress Ultrasued	A	B COM	C alta
001 FAUTEUIL	45x40x30/39	3415	3615	3840	4025	4215	4450	2525	2615	2725
002 CAUSEUSE	68x40x30/39	4900	5175	5450	5700	5965	6190	3690	3840	3975
003 SOFA	92x40x30/39	6000	6315	6675	6990	7300	7625	4490	4700	4875
005 CHAISE LONGUE BRAS DROIT	35x62x30/39	3150	3315	3465	3625	3775	3940	2350	2500	2615
009 CAUSEUSE SANS BRAS	47x40x30/39	3590	3750	3915	4050	4200	4375	2690	2850	3000
011 CHAISE LONGUE BRAS GAUCHE	35x62x30/39	3150	3315	3465	3625	3775	3940	2350	2500	2615
012 CAUSEUSE BRAS GAUCHE	58x40x30/39	4250	4475	4700	4875	5100	5300	3165	3325	3465
017 FAUTEUIL DOUBLE	52x40x30/39	3615	3840	4050	4290	4515	4725	2690	2840	2975
021 SOFA APPARTEMENT SANS BRAS	61x40x30/39	4040	4225	4475	4690	4865	5090	3050	3200	3415
024 CAUSEUSE MODULAIRE ALLONGEE DROIT	89x40/44x30/39	5650	5990	6340	6690	7025	7350	3940	4140	4350
040 SOFA SANS BRAS	71x40x30/39	4675	4865	5115	5340	5550	5765	3465	3690	3890
041 FAUTEUIL INCLINABLE BRAS-G	35x40x30/39	3075	3200	3400	3540	3700	3850	2390	2500	2590
042 FAUTEUIL INCLINABLE BRAS-D	35x40x30/39	3075	3200	3400	3540	3700	3850	2390	2500	2590
043 FAUTEUIL INCLINABLE BERÇANT PIVOTANT	30 x 34 x 42	3800	4000	4240	4475	4690	4890	3040	3125	3225
044 FAUTEUIL INCLINABLE	45x40x30/39	3725	3940	4150	4365	4550	4750	2875	2990	3090
045 CAUSEUSE SANS BRAS ALLONGEE DROIT	68x40x30/39	4200	4450	4690	4875	5115	5340	3125	3290	3440
048 CAUSEUSE MODULAIRE ALLONGEE GAUCHE	89x40/44x30/39	5650	5990	6340	6690	7025	7350	3940	4140	4350
051 FAUTEUIL SANS BRAS	24x40x30/39	2065	2165	2275	2390	2500	2590	1525	1650	1740
052 SOFA BRAS GAUCHE	82x40x30/39	5325	5600	5890	6140	6425	6700	3975	4175	4400
053 SOFA BRAS DROIT	82x40x30/39	5325	5600	5890	6140	6425	6700	3975	4175	4400



MAXIMA

Caractéristiques: Appui-tête ajustable manuel (2 sur coin carré). Couture: En tissu, petit fil & en cuir gros fil plat. Coussins de siège avec mousse mémoire. Chaise longue dos incl. avec méc. "Push Back".

OPTIONS - Fournir DESSIN de votre config:

Petit Bras 6": au même prix.

Patte (spécifiez couleur) : Bras LARGE: LG189 métal (noire ou chrome) ou LG187 bois. PETIT bras: LG64 métal ou LG08 bois. | Table #154: Spécifiez couleur du dessus de table en bois.

Faut. 043-163 : base en bois (spécifiez couleur).

Accessoires: Ancrage \$90 ch | Tablette pivot. & porte verre à vin \$50 ch, Porte tablette \$100 & Lampe DEL \$125.

Option PREMIUM (Seul. avec option MOTORISÉ): Repose-pied Pleine jambe + rembourrage de siège avec mousse modelée & mousse mémoire 1" sur l'ensemble du mobilier; AJOUTEZ \$140/siège. Section allongée d'un item compte pour 1 siège & chaise pour 2 sièges.

Mécanisme motorisé inclinable ajoutez \$315/méc. Pour le SANS FIL (batterie) ajoutez \$625.

NOTE: 2 sièges inclinables SÉPARÉS par un coin ou une table ne peuvent pas ouvrir en même temps.

Description	L x P x H	Cuir						Tissu		
		10	20 Hugo Madras Softy	30 Empire Fantasy Illusion Tucson Utah Vintage Wild Laredo Yukon	40 Diamond Elegance Princess Santiago Sensation Sunset Trina Victoria	50 Bull Cassiope Dublin	60 Caress Ultrasued	A	B COM	C alta
055 COIN CARRE	44x44x30/39	3715	3915	4140	4350	4540	4740	2815	2915	3050
056 FAUTEUIL BRAS DROIT	35x40x30/39	2725	2875	3065	3190	3365	3490	2050	2150	2240
057 FAUTEUIL BRAS GAUCHE	35x40x30/39	2725	2875	3065	3190	3365	3490	2050	2150	2240
061 CAUSEUSE BRAS DROIT	58x40x30/39	4250	4475	4700	4875	5100	5300	3165	3325	3465
071 FAUTEUIL INCLINABLE SANS BRAS	24x40x30/39	2390	2525	2650	2825	2940	3090	1890	1990	2090
086 CAUSEUSE SANS BRAS ALLONGEE GAUCHE	68x40x30/39	4200	4450	4690	4875	5115	5340	3125	3290	3440
088 FAUTEUIL SANS BRAS ALLONGE GAUCHE	45x40x30/39	2640	2840	3015	3175	3365	3515	1990	2090	2175
089 FAUTEUIL SANS BRAS ALLONGE DROIT	45x40x30/39	2640	2840	3015	3175	3365	3515	1990	2090	2175
095 SOFA APPARTEMENT	82x40x30/39	5400	5690	6015	6315	6615	6950	4025	4200	4415
096 SOFA APPARTEMENT BRAS GAUCHE	72x40x30/39	4725	5015	5240	5515	5750	6015	3515	3715	3900
097 SOFA APPARTEMENT BRAS DROIT	72x40x30/39	4725	5015	5240	5515	5750	6015	3515	3715	3900
124 POUF AVEC RANGEMENT	30x22x17	1365	1415	1490	1575	1650	1715	1150	1175	1215
154 TABLE REMBOURRÉE ANGULAIRE	7/34x32.5x19	1165	1225	1340	1390	1450	1515	990	1025	1050
163 FAUT. DBL INCL. BERCANT PIVOTANT	33 x 34 x 42	3890	4140	4365	4565	4800	5040	3050	3140	3240
165 FAUTEUIL DOUBLE INCLINABLE	52x40x30/39	3965	4175	4425	4650	4850	5090	3050	3165	3315
167 SOFA APP. SANS BRAS ALLONGE GAUCHE	82x40x30/39	4690	4975	5225	5515	5765	6040	3475	3690	3865
168 SOFA APP. SANS BRAS ALLONGE DROIT	82x40x30/39	4690	4975	5225	5515	5765	6040	3475	3690	3865
169 FAUTEUIL DOUBLE INCLINABLE BRAS GAUCHE	42x40x30/39	3275	3440	3625	3790	3965	4140	2525	2640	2815
170 FAUTEUIL DOUBLE INCLINABLE BRAS DROIT	42x40x30/39	3275	3440	3625	3790	3965	4140	2525	2640	2815
171 FAUTEUIL DOUBLE INCLINABLE SANS BRAS	31x40x30/39	2600	2740	2890	3050	3165	3315	2015	2140	2240



MAXIMA

Caractéristiques: Appui-tête ajustable manuel (2 sur coin carré). Couture: En tissu, petit fil & en cuir gros fil plat. Coussins de siège avec mousse mémoire. Chaise longue dos incl. avec méc. "Push Back".

OPTIONS - Fournir DESSIN de votre config:

Petit Bras 6": au même prix.

Patte (spécifiez couleur) : Bras LARGE: LG189 métal (noire ou chrome) ou LG187 bois. PETIT bras: LG64 métal ou LG08 bois. | Table #154: Spécifiez couleur du dessus de table en bois.

Faut. 043-163 : base en bois (spécifiez couleur).

Accessoires: Ancrage \$90 ch | Tablette pivot. & porte verre à vin \$50 ch, Porte tablette \$100 & Lampe DEL \$125.

Option PREMIUM (Seul. avec option MOTORISÉ): Repose-pied Pleine jambe + rembourrage de siège avec mousse modelée & mousse mémoire 1" sur l'ensemble du mobilier; AJOUTEZ \$140/siège. Section allongée d'un item compte pour 1 siège & chaise pour 2 sièges.

Mécanisme motorisé inclinable ajoutez \$315/méc. Pour le SANS FIL (batterie) ajoutez \$625.

NOTE: 2 sièges inclinables SÉPARÉS par un coin ou une table ne peuvent pas ouvrir en même temps.

Description	L x P x H	Cuir						Tissu		
		10	20 Hugo Madras Softy	30 Empire Fantasy Illusion Tucson Utah Vintage Wild Laredo Yukon	40 Diamond Elegance Princess Santiago Sensation Sunset Trina Victoria	50 Bull Cassiope Dublin	60 Caress Ultrasued	A	B COM	C alta
173 CHAISE LONGUE DOUBLE BRAS GAUCHE	42x62x30/39	3440	3640	3865	4050	4250	4475	2550	2725	2890
174 CHAISE LONGUE DOUBLE BRAS DROIT	42x62x30/39	3440	3640	3865	4050	4250	4475	2550	2725	2890
175 FAUTEUIL DOUBLE BRAS GAUCHE	42x40x30/39	2925	3100	3290	3450	3625	3790	2175	2325	2475
176 FAUTEUIL DOUBLE BRAS DROIT	42x40x30/39	2925	3100	3290	3450	3625	3790	2175	2325	2475
177 FAUTEUIL DOUBLE SANS BRAS	31x40x30/39	2240	2390	2540	2650	2825	2940	1690	1800	1915
178 FAUTEUIL DOUBLE SANS BRAS ALLONGE-G	52x40x30/39	2850	3050	3225	3425	3615	3790	2150	2275	2450
179 FAUTEUIL DOUBLE SANS BRAS ALLONGE-D	52x40x30/39	2850	3050	3225	3425	3615	3790	2150	2275	2450
230 CHAISE LONGUE DOUBLE DOS INCL. BRAS-G	42x62x30/39	3790	4000	4200	4425	4600	4825	2850	3015	3175
231 CHAISE LONGUE DOUBLE DOS INCL. BRAS-D	42x62x30/39	3790	4000	4200	4425	4600	4825	2850	3015	3175
232 CHAISE LONGUE DOS INCLINABLE BRAS-G	35x62x30/39	3465	3625	3790	3950	4115	4225	2625	2775	2915
233 CHAISE LONGUE DOS INCLINABLE BRAS-D	35x62x30/39	3465	3625	3790	3950	4115	4225	2625	2775	2915
234 SOFA APP. MODULAIRE ALLONGE GAUCHE	96x40/44x30/39	5825	6150	6515	6850	7215	7540	4115	4350	4565
235 SOFA APP. MODULAIRE ALLONGE DROIT	96x40/44x30/39	5825	6150	6515	6850	7215	7540	4115	4350	4565
CONFIGURATIONS										
A CONFIG. (169-177-174)	115X62X30/39	8955	9470	10030	10490	11040	11555	6765	7165	7620
B CONFIG. (096-055-177-170)	116X117X30/39	13955	14760	15545	16305	17080	17835	10545	11070	11680
C CONFIG. (173-177-055-179)	117X96X30/39	12245	12995	13770	14475	15230	15945	9205	9715	10305
D CONFIG. (011-009-005)	116X62X30/39	9890	10380	10845	11300	11750	12255	7390	7850	8230
E CONFIG. (041-071-055-061)	103X102X30/39	13430	14115	14890	15590	16280	16980	10260	10730	11195
F CONFIG. (041-061)	93X40X30/39	7325	7675	8100	8415	8800	9150	5555	5825	6055
G CONFIG. (057-042)	70X40X30/39	5800	6075	6465	6730	7065	7340	4440	4650	4830

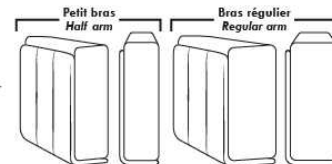

Siège 30" de large | 30" Seat Width

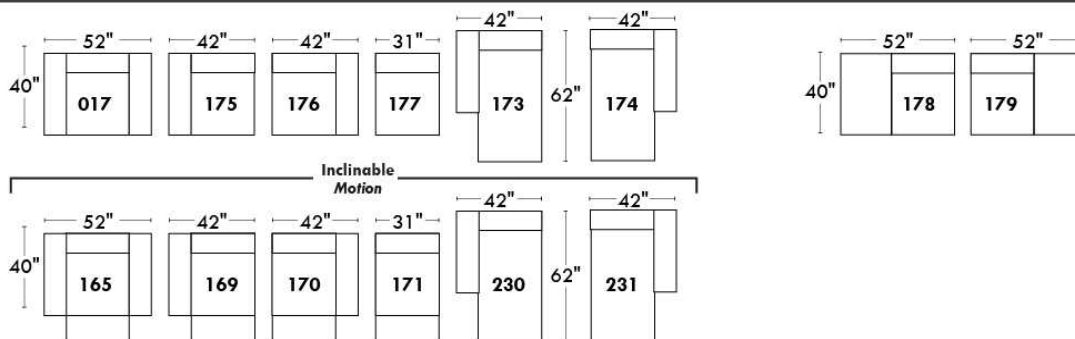
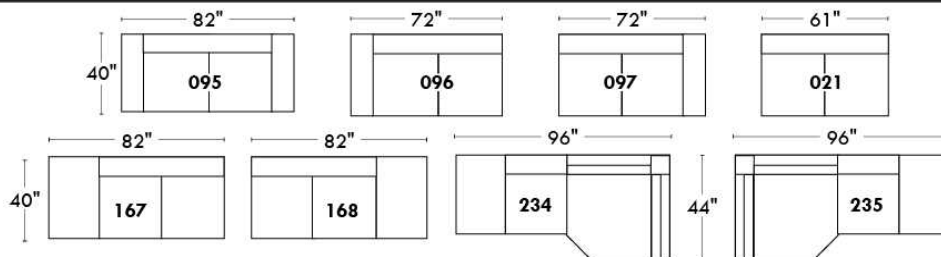

Spécifications | Specifications

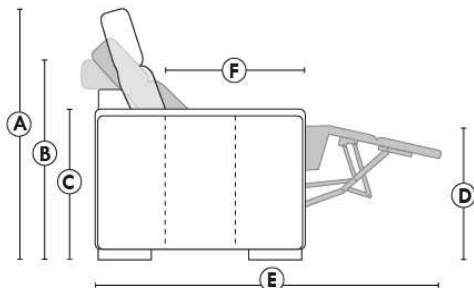

- Appui-tête levé / Headrest up
- Appui-tête baissé / Headrest down
- Complètement incliné / Fully reclined

- (A) Hauteur complète 39" / Total Height
- (B) Hauteur appui-tête baissé 30" / Height headrest down
- (C) Hauteur du bras 24" / Arm Height
- (D) Hauteur du siège 19,5" / Seat height
- (E) Profondeur inclinée 63" / Depth fully reclined
- (F) Profondeur d'assise 20" / Seat depth

Autres | Others

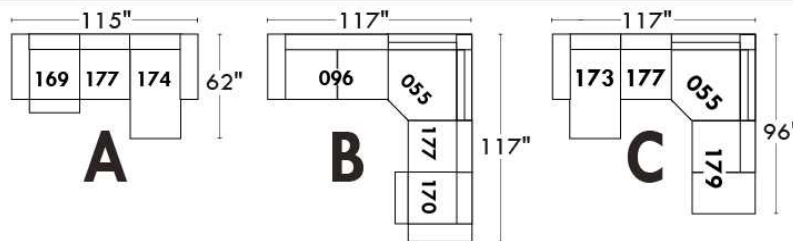
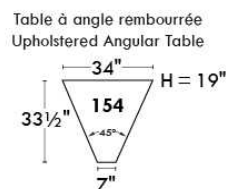
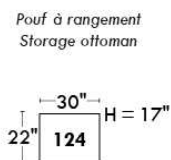
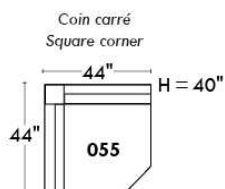

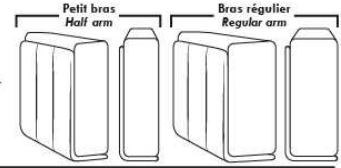

Siège 23" de large | 23" Seat Width

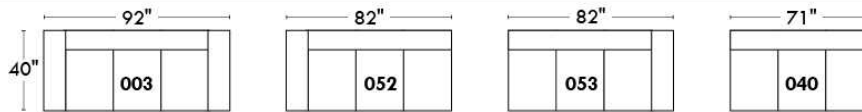
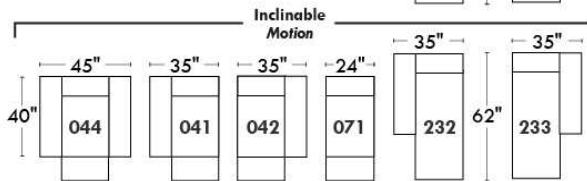
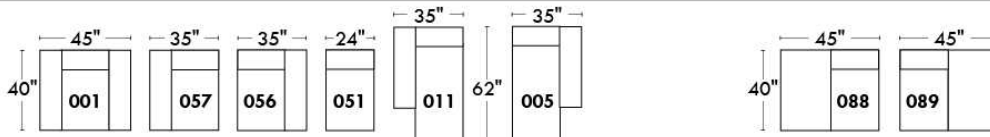
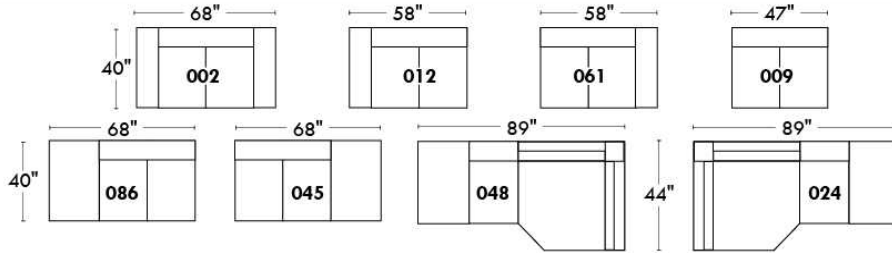

Fauteuil berçant, pivotant et inclinable
Swivel rocking motion chair

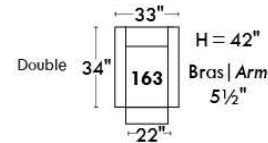
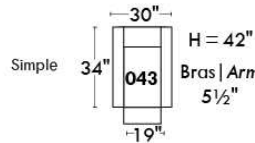

Autres | Others

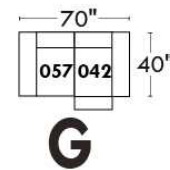
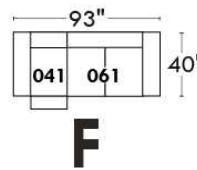
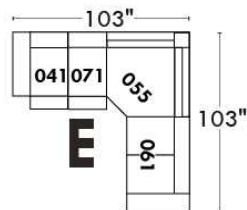
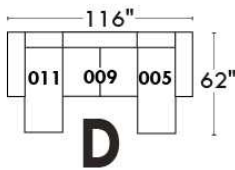
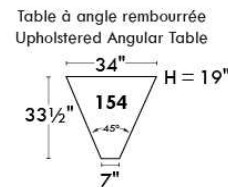
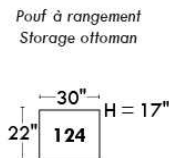
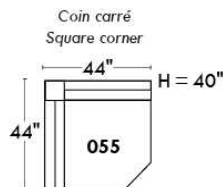

MELBOURNE

Inclinable motorisé pleine jambe "à méc. *protège-mur" (manuel n/d). Appui-tête manuel sur tous les items (fixe sur centre rond). Coussins de siège avec mousse modelée + 1" de mousse mémoire au-dessus; bras avec mousse mémoire. Couture: petit fil en tissu & gros fil plat en cuir. Chaises longues dos inclinables avec méc. "push back"; dégagement mural 10".

*Exclus faut. 043 & 163: Dégagement mural 16".

Note: 2 inclinables séparés par un coin ne peuvent pas ouvrir en même temps. Aucuns inclinables à côté du Petit coin carré.

OPTIONS

-Motorisé sans fil (batterie): ajoutez \$315/mec.

-*Appui-tête motorisé: ajoutez \$315 ch. (*N/D sur items fixe ou chaise longue.)

-Mousse: Extra ferme ajoutez \$40/siège.

-Choix avec ou sans "insertion de bois" dans le bras. Si avec insertion, spécifiez couleur.

-Choix de bras (LARGE ou PETIT de 6"): Pattes sur bras LARGE: LG103 en bois ou LG189 métal (noire ou chrome). PETIT Bras: LG08 en bois

ou LG196 métal (noire ou chrome). Spécifiez couleur.

-Profondeur d'assise : 20" ou *22". *Le 22" N/D sur faut. 043 & 163.

-Faut. 043-163: avec base en bois (spécifiez couleur).

ACCESSOIRES (Seul. sur *items 159-160-190):

-Ancrage \$90 ch | Tablette pivotante & porte verre à vin \$50 ch, porte tablette \$100 & lampe DEL \$125.

-Porte-Gobelet en métal: \$65 ch. (1 par item 160-190 & 2 côté à côté sur item 159). Spécifiez couleur Acier, Noir ou Or.

-*RANGEMENTS 159-160-190 avec 2 prises USB/Élec. *Doivent être utilisés entre 2 sièges

Description	L x P x H	Cuir						Tissu		
		10	20 Hugo Madras Softy	30 Empire Fantasy Illusion Tucson Utah Vintage Wild Laredo Yukon	40 Diamond Elegance Princess Santiago Sensation Sunset Trina Victoria	50 Bull Cassiope Dublin	60 Caress Ultrasued	A	B COM	C alta
001 FAUTEUIL	44x40x33/40	3665	3865	4065	4290	4490	4700	2915	3000	3075
002 CAUSEUSE	67x40x33/40	5225	5475	5725	5975	6215	6475	4125	4290	4440
003 SOFA	91x40x33/40	6315	6625	6965	7290	7625	7950	4990	5175	5375
005 CHAISE LONGUE BRAS DROIT	34x62x33/40	3415	3550	3715	3850	3990	4140	2690	2815	2925
009 CAUSEUSE SANS BRAS	47x40x33/40	3675	3825	3975	4140	4300	4450	2840	3000	3150
011 CHAISE LONGUE BRAS GAUCHE	34x62x33/40	3415	3550	3715	3850	3990	4140	2690	2815	2925
012 CAUSEUSE BRAS GAUCHE	57x40x33/40	4490	4700	4900	5125	5325	5540	3515	3675	3815
017 FAUTEUIL DOUBLE	51x40x33/40	3840	4050	4290	4515	4725	4965	3040	3165	3300
021 SOFA APPARTEMENT SANS BRAS	61x40x33/40	4140	4365	4590	4800	5040	5250	3175	3365	3540
024 CAUSEUSE MODULAIRE ALLONGEE DROIT	89x40/44x33/40	5750	6100	6465	6815	7175	7525	4150	4365	4575
040 SOFA SANS BRAS	71x40x33/40	4740	4990	5215	5450	5690	5925	3700	3900	4115
041 FAUTEUIL INCLINABLE BRAS-G	34x40x33/40	3615	3765	3900	4040	4190	4340	3000	3090	3175
042 FAUTEUIL INCLINABLE BRAS-D	34x40x33/40	3615	3765	3900	4040	4190	4340	3000	3090	3175
043 FAUTEUIL INCLINABLE BERÇANT PIVOTANT	30x34x42	4290	4525	4750	5000	5225	5465	3515	3615	3715
044 FAUTEUIL INCLINABLE	44x40x33/40	4365	4550	4725	4900	5100	5275	3615	3700	3775
045 CAUSEUSE SANS BRAS ALLONGEE DROIT	68x40x33/40	4365	4565	4750	4965	5150	5340	3390	3525	3690
048 CAUSEUSE MODULAIRE ALLONGEE GAUCHE	89x40/44x33/40	5750	6100	6465	6815	7175	7525	4150	4365	4575

MELBOURNE

Inclinable motorisé pleine jambe "à méc. *protège-mur" (manuel n/d). Appui-tête manuel sur tous les items (fixe sur centre rond). Coussins de siège avec mousse modelée + 1" de mousse mémoire au-dessus; bras avec mousse mémoire. Couture: petit fil en tissu & gros fil plat en cuir. Chaises longues dos inclinables avec méc. "push back"; dégagement mural 10".

*Exclus faut. 043 & 163: Dégagement mural 16".

Note: 2 inclinables séparés par un coin ne peuvent pas ouvrir en même temps. Aucuns inclinables à côté du Petit coin carré.

OPTIONS

-Motorisé sans fil (batterie): ajoutez \$315/mec.

-*Appui-tête motorisé: ajoutez \$315 ch. (*N/D sur items fixe ou chaise longue.)

-Mousse: Extra ferme ajoutez \$40/siège.

-Choix avec ou sans "insertion de bois" dans le bras. Si avec insertion, spécifiez couleur.

-Choix de bras (LARGE ou PETIT de 6"): Pattes sur bras LARGE: LG103 en bois ou LG189 métal (noire ou chrome). PETIT Bras: LG08 en bois ou LG196 métal (noire ou chrome). Spécifiez couleur.

-Profondeur d'assise : 20" ou *22". *Le 22" N/D sur faut. 043 & 163.

-Faut. 043-163: avec base en bois (spécifiez couleur).

ACCESSOIRES (Seul. sur *items 159-160-190):

-Ancrage \$90 ch | Tablette pivotante & porte verre à vin \$50 ch, porte tablette \$100 & lampe DEL \$125.

-Porte-Gobelet en métal: \$65 ch. (1 par item 160-190 & 2 côte à côte sur item 159). Spécifiez couleur Acier, Noir ou Or.

-*RANGEMENTS 159-160-190 avec 2 prises USB/Élec. *Doivent être utilisés entre 2 sièges

Description	L x P x H	Cuir						Tissu		
		10	20 Hugo Madras Softy	30 Empire Fantasy Illusion Tucson Utah Vintage Wild Laredo Yukon	40 Diamond Elegance Princess Santiago Sensation Sunset Trina Victoria	50 Bull Cassiope Dublin	60 Caress Ultrasued	A	B COM	C alta
050 CENTRE ROND	49x49x33	3190	3400	3615	3825	4025	4240	2300	2425	2540
051 FAUTEUIL SANS BRAS	24x40x33/40	2100	2200	2315	2425	2525	2625	1615	1725	1825
052 SOFA BRAS GAUCHE	81x40x33/40	5565	5840	6090	6365	6615	6875	4365	4565	4750
053 SOFA BRAS DROIT	81x40x33/40	5565	5840	6090	6365	6615	6875	4365	4565	4750
055 COIN CARRE	44x44x33/40	3700	3915	4140	4365	4590	4800	2875	2990	3090
056 FAUTEUIL BRAS DROIT	34x40x33/40	2925	3065	3190	3325	3450	3575	2275	2400	2500
057 FAUTEUIL BRAS GAUCHE	34x40x33/40	2925	3065	3190	3325	3450	3575	2275	2400	2500
061 CAUSEUSE BRAS DROIT	57x40x33/40	4490	4700	4900	5125	5325	5540	3515	3675	3815
071 FAUTEUIL INCLINABLE SANS BRAS	24x40x33/40	2800	2915	3040	3150	3275	3390	2340	2465	2575
086 CAUSEUSE SANS BRAS ALLONGEE GAUCHE	68x40x33/40	4365	4565	4750	4965	5150	5340	3390	3525	3690
088 FAUTEUIL SANS BRAS ALLONGE GAUCHE	45x40x33/40	2775	2975	3150	3340	3515	3715	2140	2225	2325
089 FAUTEUIL SANS BRAS ALLONGE DROIT	45x40x33/40	2775	2975	3150	3340	3515	3715	2140	2225	2325
095 SOFA APPARTEMENT	81x40x33/40	5690	6000	6325	6625	6950	7265	4465	4665	4850
096 SOFA APPARTEMENT BRAS GAUCHE	71x40x33/40	4975	5215	5465	5715	5965	6200	3840	4025	4225
097 SOFA APPARTEMENT BRAS DROIT	71x40x33/40	4975	5215	5465	5715	5965	6200	3840	4025	4225
124 POUF AVEC RANGEMENT	30x22x17	1440	1490	1550	1600	1665	1715	1240	1290	1340
155 PETIT COIN CARRE	40x40x33/40	3700	3915	4140	4365	4590	4800	2875	2990	3090
159 RANGEMENT À ANGLE	10/25x35x22	1440	1515	1575	1650	1715	1775	1115	1140	1165

MELBOURNE

Inclinable motorisé pleine jambe "à méc. *protège-mur" (manuel n/d). Appui-tête manuel sur tous les items (fixe sur centre rond). Coussins de siège avec mousse modelée + 1" de mousse mémoire au-dessus; bras avec mousse mémoire. Couture: petit fil en tissu & gros fil plat en cuir. Chaises longues dos inclinables avec méc. "push back"; dégagement mural 10".

*Exclus faut. 043 & 163: Dégagement mural 16".

Note: 2 inclinables séparés par un coin ne peuvent pas ouvrir en même temps. Aucuns inclinables à côté du Petit coin carré.

OPTIONS

-Motorisé sans fil (batterie): ajoutez \$315/mec.

-*Appui-tête motorisé: ajoutez \$315 ch. (*N/D sur items fixe ou chaise longue.)

-Mousse: Extra ferme ajoutez \$40/siège.

-Choix avec ou sans "insertion de bois" dans le bras. Si avec insertion, spécifiez couleur.

-Choix de bras (LARGE ou PETIT de 6"): Pattes sur bras LARGE: LG103 en bois ou LG189 métal (noire ou chrome). PETIT Bras: LG08 en bois ou LG196 métal (noire ou chrome). Spécifiez couleur.

-Profondeur d'assise : 20" ou *22". *Le 22" N/D sur faut. 043 & 163.

-Faut. 043-163: avec base en bois (spécifiez couleur).

ACCESSOIRES (Seul. sur *items 159-160-190):

-Ancrage \$90 ch | Tablette pivotante & porte verre à vin \$50 ch, porte tablette \$100 & lampe DEL \$125.

-Porte-Gobelet en métal: \$65 ch. (1 par item 160-190 & 2 côte à côte sur item 159). Spécifiez couleur Acier, Noir ou Or.

-*RANGEMENTS 159-160-190 avec 2 prises USB/Élec. *Doivent être utilisés entre 2 sièges

Description	L x P x H	Cuir						Tissu		
		10	20 Hugo Madras Softy	30 Empire Fantasy Illusion Tucson Utah Vintage Wild Laredo Yukon	40 Diamond Elegance Princess Santiago Sensation Sunset Trina Victoria	50 Bull Cassiope Dublin	60 Caress Ultrasued	A	B COM	C alta
160 RANGEMENT DROIT	10x35x22	1390	1450	1525	1590	1665	1725	1050	1090	1115
163 FAUT. DBL INCL. BERCANT PIVOTANT	33x34x42	4390	4640	4875	5140	5390	5640	3525	3625	3725
165 FAUTEUIL DOUBLE INCLINABLE	51x40x33/40	4550	4765	5000	5215	5440	5665	3765	3900	4040
167 SOFA APP. SANS BRAS ALLONGE GAUCHE	82x40x33/40	4825	5100	5350	5625	5890	6140	3725	3915	4115
168 SOFA APP. SANS BRAS ALLONGE DROIT	82x40x33/40	4825	5100	5350	5625	5890	6140	3725	3915	4115
169 FAUTEUIL DOUBLE INCLINABLE BRAS GAUCHE	41x40x33/40	3815	3975	4150	4325	4490	4665	3125	3300	3465
170 FAUTEUIL DOUBLE INCLINABLE BRAS DROIT	41x40x33/40	3815	3975	4150	4325	4490	4665	3125	3300	3465
171 FAUTEUIL DOUBLE INCLINABLE SANS BRAS	31x40x33/40	3000	3115	3240	3350	3465	3575	2465	2590	2715
173 CHAISE LONGUE DOUBLE BRAS GAUCHE	41x62x33/40	3700	3900	4115	4325	4540	4740	2915	3090	3265
174 CHAISE LONGUE DOUBLE BRAS DROIT	41x62x33/40	3700	3900	4115	4325	4540	4740	2915	3090	3265
175 FAUTEUIL DOUBLE BRAS GAUCHE	41x40x33/40	3090	3275	3450	3640	3825	4000	2440	2575	2715
176 FAUTEUIL DOUBLE BRAS DROIT	41x40x33/40	3090	3275	3450	3640	3825	4000	2440	2575	2715
177 FAUTEUIL DOUBLE SANS BRAS	31x40x33/40	2300	2440	2565	2690	2825	2965	1750	1865	1990
178 FAUTEUIL DOUBLE SANS BRAS ALLONGE-G	52x40x33/40	2990	3165	3350	3525	3725	3900	2340	2465	2575
179 FAUTEUIL DOUBLE SANS BRAS ALLONGE-D	52x40x33/40	2990	3165	3350	3525	3725	3900	2340	2465	2575
186 CAUS. SANS BRAS ALLONGEE RANGEMENT-G	68x40x33/40	4675	4865	5075	5265	5465	5665	3700	3850	4000
187 CAUS. SANS BRAS ALLONGEE RANGEMENT-D	68x40x33/40	4675	4865	5075	5265	5465	5665	3700	3850	4000
188 FAUT. SANS BRAS ALLONGE RANGEMENT-G	45x40x33/40	3100	3290	3465	3665	3840	4015	2465	2540	2615

MELBOURNE

Inclinable motorisé pleine jambe "à méc. *protège-mur" (manuel n/d). Appui-tête manuel sur tous les items (fixe sur centre rond). Coussins de siège avec mousse modelée + 1" de mousse mémoire au-dessus; bras avec mousse mémoire. Couture: petit fil en tissu & gros fil plat en cuir. Chaises longues dos inclinables avec méc. "push back"; dégagement mural 10".

*Exclus faut. 043 & 163: Dégagement mural 16".

Note: 2 inclinables séparés par un coin ne peuvent pas ouvrir en même temps. Aucuns inclinables à côté du Petit coin carré.

OPTIONS

-Motorisé sans fil (batterie): ajoutez \$315/mec.

-*Appui-tête motorisé: ajoutez \$315 ch. (*N/D sur items fixe ou chaise longue.)

-Mousse: Extra ferme ajoutez \$40/siège.

-Choix avec ou sans "insertion de bois" dans le bras. Si avec insertion, spécifiez couleur.

-Choix de bras (LARGE ou PETIT de 6"): Pattes sur bras LARGE: LG103 en bois ou LG189 métal (noire ou chrome). PETIT Bras: LG08 en bois ou LG196 métal (noire ou chrome). Spécifiez couleur.

-Profondeur d'assise : 20" ou *22". *Le 22" N/D sur faut. 043 & 163.

-Faut. 043-163: avec base en bois (spécifiez couleur).

ACCESSOIRES (Seul. sur *items 159-160-190):

-Ancrage \$90 ch | Tablette pivotante & porte verre à vin \$50 ch, porte tablette \$100 & lampe DEL \$125.

-Porte-Gobelet en métal: \$65 ch. (1 par item 160-190 & 2 côte à côte sur item 159). Spécifiez couleur Acier, Noir ou Or.

-*RANGEMENTS 159-160-190 avec 2 prises USB/Élec. *Doivent être utilisés entre 2 sièges

Description	L x P x H	Cuir						Tissu		
		10	20 Hugo Madras Softy	30 Empire Fantasy Illusion Tucson Utah Vintage Wild Laredo Yukon	40 Diamond Elegance Princess Santiago Sensation Sunset Trina Victoria	50 Bull Cassiope Dublin	60 Caress Ultrasued	A	B COM	C alta
189 FAUT. SANS BRAS ALLONGE RANGEMENT-D	45x40x33/40	3100	3290	3465	3665	3840	4015	2465	2540	2615
190 PETIT RANGEMENT À ANGLE	10/20x35x22	1390	1450	1525	1590	1665	1725	1050	1090	1115
221 FAUT. DBL SANS BRAS ALLONGE RANGEMENT-G	52x40x33/40	3300	3475	3675	3850	4025	4215	2640	2765	2900
222 FAUT. DBL SANS BRAS ALLONGE RANGEMENT-D	52x40x33/40	3300	3475	3675	3850	4025	4215	2640	2765	2900
223 SOFA APP SANS BRAS ALLONGE RANGEMENT-G	82x40x33/40	5140	5415	5690	5965	6250	6515	4025	4225	4425
224 SOFA APP SANS BRAS ALLONGE RANGEMENT-D	82x40x33/40	5140	5415	5690	5965	6250	6515	4025	4225	4425
230 CHAISE LONGUE DOUBLE DOS INCL. BRAS-G	41x62x33/40	4050	4250	4450	4650	4840	5050	3175	3365	3540
231 CHAISE LONGUE DOUBLE DOS INCL. BRAS-D	41x62x33/40	4050	4250	4450	4650	4840	5050	3175	3365	3540
232 CHAISE LONGUE DOS INCLINABLE BRAS-G	34x62x33/40	3765	3940	4125	4315	4490	4675	2990	3100	3225
233 CHAISE LONGUE DOS INCLINABLE BRAS-D	34x62x33/40	3765	3940	4125	4315	4490	4675	2990	3100	3225
234 SOFA APP. MODULAIRE ALLONGE GAUCHE	96x40/44x33/40	5950	6290	6600	6940	7265	7600	4340	4550	4750
235 SOFA APP. MODULAIRE ALLONGE DROIT	96x40/44x33/40	5950	6290	6600	6940	7265	7600	4340	4550	4750
CONFIGURATIONS										
A CONFIG (169-170)	82X40X40	7630	7950	8300	8650	8980	9330	6250	6600	6930
B CONFIG (169-171-174)	113X62X40	10515	10990	11505	12000	12495	12980	8505	8980	9445
C CONFIG (096-055-171-170)	115X115X40	15490	16220	16995	17755	18510	19240	12305	12905	13495
D CONFIG (169-171-235)	115X96X40	12765	13380	13990	14615	15220	15840	9930	10440	10930
J CONFIG (041-042)	68X40X40	7230	7530	7800	8080	8380	8680	6000	6180	6350

Liste de prix CDN

MELBOURNE

Description	L x P x H	Cuir						Tissu		
		10	20 Hugo Madras Softy	30 Empire Fantasy Illusion Tucson Utah Vintage Wild Laredo Yukon	40 Diamond Elegance Princess Santiago Sensation Sunset Trina Victoria	50 Bull Cassiope Dublin	60 Caress Ultrasued	A	B COM	C alta
K CONFIG (041-071-005)	92X62X40	9830	10230	10655	11040	11455	11870	8030	8370	8675
L CONFIG (012-055-071-042)	102X102X40	14605	15295	15980	16680	17380	18070	11730	12220	12655
M CONFIG (041-071-024)	102X89X40	12165	12780	13405	14005	14640	15255	9490	9920	10325

MELBOURNE

OPTIMA

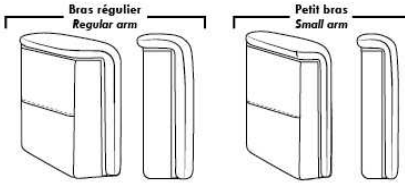

Spécifications | Specifications

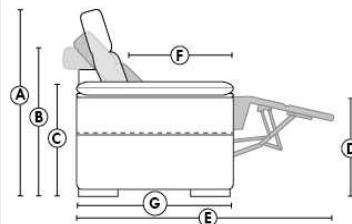

- Appui-tête levé Headrest up
- Appui-tête baissé Headrest down
- Complètement incliné Fully reclined

(A) Hauteur complète 40" Total Height
(B) Hauteur appui-tête baissé 33" Height headrest down
(C) Hauteur du bras 24,5" Arm Height
(D) Hauteur du siège 19,5" Seat height
(E) Profondeur inclinée 65" Depth fully reclined
(F) Profondeur d'assise 20" ou/ou 22" Seat depth
(G) Profondeur appui-tête monté 36" Depth with headrest up

Siège 30" de large | 30" Seat Width

Siège 23" de large | 23" Seat Width

Autres | Others

Fauteuil berçant, pivotant et inclinable
Swivel, rocking motion chair

N'est pas un mécanisme protège-mur / Not a wall hugger mechanism
Dégagement mural: 16" / Wall clearance: 16"

Simple / Single: 30" H=42", 34" W, 19" D, 043

Double: 33" H=42", 34" W, 22" D, 163

Centre rond / Wedge: 49" H=33", 050

Coin carré / Square corner: 44" H=40", 055

Petit coin carré / Small corner: 40" H=40", 155

Pouf à rangement / Storage ottoman: 30" H=17", 22" W, 124

Rangement à angle / Wedge storage: 25" H=22", 35" W, 10" D, 159

Rangement droit / Straight storage: 10" H=22", 35" W, 160

Petit rangement à angle / Small Wedge storage: 20" H=22", 35" W, 10" D, 190

30" Populaires | Popular CONFIGURATIONS 23"

Nos produits sont fabriqués à la main et des variations mineures peuvent survenir. Our product is hand-made and minor variations can occur.



MONACO

Caractéristiques: Modèle avec appui-tête ajustable (2 sur coin carré). Couture: En tissu, petit fil & en cuir gros fil plat. Coussins de siège & bras avec mousse mémoire. Chaise longue dos inclinable avec méc. "Push Back"

OPTIONS - Fournir DESSIN de votre config:

Patte: LG189 métal (noire ou chrome) ou LG187 bois (Spécifiez couleur). | Table (154): Spécifiez couleur du dessus de table en bois.

Faut. 043-163 : avec base en bois (spécifiez couleur).

Accessoires: Ancrage \$90 ch. | Tablette pivotante & porte verre à vin \$50 ch., Porte tablette \$100 & Lampe DEL \$125.

Option PREMIUM (Seul. avec option MOTORISÉ): Repose-pied pleine jambe + rembourrage de sièges avec mousse modelée & mousse mémoire 1" sur l'ensemble du mobilier; AJOUTEZ \$140/siège. Section allongée d'un item compte pour 1 siège & chaise longue pour 2 sièges.

Mécanisme motorisé inclinable ajoutez \$315/méc. Pour le SANS FIL (batterie) ajoutez \$625.

NOTE: 2 sièges inclinables SÉPARÉS par un COIN ou une TABLE ne peuvent pas ouvrir en même temps.

Description	L x P x H	Cuir						Tissu		
		10	20 Hugo Madras Softy	30 Empire Fantasy Illusion Tucson Utah Vintage Wild Laredo Yukon	40 Diamond Elegance Princess Santiago Sensation Sunset Trina Victoria	50 Bull Cassiope Dublin	60 Caress Ultrasued	A	B COM	C alta
001 FAUTEUIL	42x40x30/39	3275	3465	3700	3900	4115	4300	2440	2515	2600
002 CAUSEUSE	65x40x30/39	4840	5100	5390	5625	5890	6125	3565	3725	3890
003 SOFA	89x40x30/39	5925	6250	6575	6900	7225	7540	4400	4575	4775
005 CHAISE LONGUE BRAS DROIT	33x62x30/39	3100	3265	3425	3565	3725	3890	2275	2450	2550
009 CAUSEUSE SANS BRAS	47x40x30/39	3615	3765	3940	4065	4215	4400	2690	2850	3000
011 CHAISE LONGUE BRAS GAUCHE	33x62x30/39	3100	3265	3425	3565	3725	3890	2275	2450	2550
012 CAUSEUSE BRAS GAUCHE	56x40x30/39	4215	4450	4675	4850	5075	5265	3115	3275	3425
017 FAUTEUIL DOUBLE	49x40x30/39	3465	3700	3940	4150	4375	4575	2540	2650	2825
021 SOFA APPARTEMENT SANS BRAS	61x40x30/39	4050	4250	4490	4700	4875	5100	3050	3200	3415
024 CAUSEUSE MODULAIRE ALLONGEE DROIT	89x40/44x30/39	5690	6025	6400	6725	7065	7400	3965	4165	4375
040 SOFA SANS BRAS	71x40x30/39	4700	4890	5140	5390	5600	5815	3475	3700	3900
041 FAUTEUIL INCLINABLE BRAS-G	33x40x30/39	3015	3165	3340	3475	3640	3790	2300	2440	2515
042 FAUTEUIL INCLINABLE BRAS-D	33x40x30/39	3015	3165	3340	3475	3640	3790	2300	2440	2515
043 FAUTEUIL INCLINABLE BERÇANT PIVOTANT	30x34x42	3800	4000	4240	4475	4690	4890	3040	3125	3225
044 FAUTEUIL INCLINABLE	42x40x30/39	3625	3840	4040	4225	4465	4675	2750	2865	2975
045 CAUSEUSE SANS BRAS ALLONGEE DROIT	68x40x30/39	4225	4475	4715	4900	5140	5390	3150	3315	3450
048 CAUSEUSE MODULAIRE ALLONGEE GAUCHE	89x40/44x30/39	5690	6025	6400	6725	7065	7400	3965	4165	4375
051 FAUTEUIL SANS BRAS	24x40x30/39	2050	2150	2250	2375	2490	2575	1515	1625	1725
052 SOFA BRAS GAUCHE	80x40x30/39	5300	5565	5875	6125	6415	6690	3950	4150	4365
053 SOFA BRAS DROIT	80x 40x30/39	5300	5565	5875	6125	6415	6690	3950	4150	4365
055 COIN CARRE	44x44x30/39	3765	3965	4175	4400	4575	4775	2840	2940	3075



MONACO

Caractéristiques: Modèle avec appui-tête ajustable (2 sur coin carré). Couture: En tissu, petit fil & en cuir gros fil plat. Coussins de siège & bras avec mousse mémoire. Chaise longue dos inclinable avec méc. "Push Back"

OPTIONS - Fournir DESSIN de votre config:

Patte: LG189 métal (noire ou chrome) ou LG187 bois (Spécifiez couleur). | Table (154): Spécifiez couleur du dessus de table en bois.

Faut. 043-163 : avec base en bois (spécifiez couleur).

Accessoires: Ancrage \$90 ch. | Tablette pivotante & porte verre à vin \$50 ch., Porte tablette \$100 & Lampe DEL \$125.

Option PREMIUM (Seul. avec option MOTORISÉ): Repose-pied pleine jambe + rembourrage de sièges avec mousse modelée & mousse mémoire 1" sur l'ensemble du mobilier; AJOUTEZ \$140/siège. Section allongée d'un item compte pour 1 siège & chaise longue pour 2 sièges.

Mécanisme motorisé inclinable ajoutez \$315/méc. Pour le SANS FIL (batterie) ajoutez \$625.

NOTE: 2 sièges inclinables SÉPARÉS par un COIN ou une TABLE ne peuvent pas ouvrir en même temps.

Description	L x P x H	Cuir						Tissu		
		10	20 Hugo Madras Softy	30 Empire Fantasy Illusion Tucson Utah Vintage Wild Laredo Yukon	40 Diamond Elegance Princess Santiago Sensation Sunset Trina Victoria	50 Bull Cassiope Dublin	60 Caress Ultrasued	A	B COM	C alta
056 FAUTEUIL BRAS DROIT	33x40x30/39	2640	2825	2990	3125	3290	3440	1950	2050	2150
057 FAUTEUIL BRAS GAUCHE	33x40x30/39	2640	2825	2990	3125	3290	3440	1950	2050	2150
061 CAUSEUSE BRAS DROIT	56x40x30/39	4215	4450	4675	4850	5075	5265	3115	3275	3425
071 FAUTEUIL INCLINABLE SANS BRAS	24x40x/30/39	2390	2500	2600	2715	2825	2915	1865	2000	2140
086 CAUSEUSE SANS BRAS ALLONGEE GAUCHE	68x40x30/39	4225	4475	4715	4900	5140	5390	3150	3315	3450
088 FAUTEUIL SANS BRAS ALLONGE GAUCHE	45x40x/30/39	2650	2850	3050	3190	3390	3540	2015	2125	2200
089 FAUTEUIL SANS BRAS ALLONGE DROIT	45x40x30/39	2650	2850	3050	3190	3390	3540	2015	2125	2200
095 SOFA APPARTEMENT	79x40x30/39	5300	5615	5940	6250	6525	6815	3940	4125	4300
096 SOFA APPARTEMENT BRAS GAUCHE	70x40x30/39	4700	4975	5200	5465	5715	5990	3465	3665	3850
097 SOFA APPARTEMENT BRAS DROIT	70x40x30/39	4700	4975	5200	5465	5715	5990	3465	3665	3850
124 POUF AVEC RANGEMENT	30x22x17	1365	1415	1490	1575	1650	1715	1150	1175	1215
154 TABLE REMBOURRÉE ANGULAIRE	7/34x33.5x19	1165	1225	1340	1390	1450	1515	990	1025	1050
163 FAUT. DBL INCL. BERCANT PIVOTANT	33 x 34 x 42	3890	4140	4365	4565	4800	5040	3050	3140	3240
165 FAUTEUIL DOUBLE INCLINABLE	49x40x30/39	3825	4025	4250	4490	4715	4900	2890	3050	3165
167 SOFA APP. SANS BRAS ALLONGE GAUCHE	82x40x30/39	4715	5015	5265	5540	5815	6075	3490	3700	3890
168 SOFA APP. SANS BRAS ALLONGE DROIT	82x40x30/39	4715	5015	5265	5540	5815	6075	3490	3700	3890
169 FAUTEUIL DOUBLE INCLINABLE BRAS GAUCHE	40x40x30/39	3190	3390	3550	3725	3900	4050	2475	2590	2725
170 FAUTEUIL DOUBLE INCLINABLE BRAS DROIT	40x40x30/39	3190	3390	3550	3725	3900	4050	2475	2590	2725
171 FAUTEUIL DOUBLE INCLINABLE SANS BRAS	31x40x30/39	2590	2725	2875	3015	3150	3290	2000	2125	2225
173 CHAISE LONGUE DOUBLE BRAS GAUCHE	40x62x30/39	3400	3590	3825	4015	4200	4425	2515	2650	2850
174 CHAISE LONGUE DOUBLE BRAS DROIT	40x62x30/39	3400	3590	3825	4015	4200	4425	2515	2650	2850
175 FAUTEUIL DOUBLE BRAS GAUCHE	40x40x30/39	2850	3015	3190	3390	3540	3715	2125	2240	2390



MONACO

Caractéristiques: Modèle avec appui-tête ajustable (2 sur coin carré). Couture: En tissu, petit fil & en cuir gros fil plat. Coussins de siège & bras avec mousse mémoire. Chaise longue dos inclinable avec méc. "Push Back"

OPTIONS - Fournir DESSIN de votre config:

Patte: LG189 métal (noire ou chrome) ou LG187 bois (Spécifiez couleur). | Table (154): Spécifiez couleur du dessus de table en bois.

Faut. 043-163 : avec base en bois (spécifiez couleur).

Accessoires: Ancrage \$90 ch. | Tablette pivotante & porte verre à vin \$50 ch., Porte tablette \$100 & Lampe DEL \$125.

Option PREMIUM (Seul. avec option MOTORISÉ): Repose-pied pleine jambe + rembourrage de sièges avec mousse modelée & mousse mémoire 1" sur l'ensemble du mobilier; AJOUTEZ \$140/siège. Section allongée d'un item compte pour 1 siège & chaise longue pour 2 sièges.

Mécanisme motorisé inclinable ajoutez \$315/méc. Pour le SANS FIL (batterie) ajoutez \$625.

NOTE: 2 sièges inclinables SÉPARÉS par un COIN ou une TABLE ne peuvent pas ouvrir en même temps.

Description	L x P x H	Cuir						Tissu		
		10	20 Hugo Madras Softy	30 Empire Fantasy Illusion Tucson Utah Vintage Wild Laredo Yukon	40 Diamond Elegance Princess Santiago Sensation Sunset Trina Victoria	50 Bull Cassiope Dublin	60 Caress Ultrasued	A	B COM	C alta
176 FAUTEUIL DOUBLE BRAS DROIT	40x40x30/39	2850	3015	3190	3390	3540	3715	2125	2240	2390
177 FAUTEUIL DOUBLE SANS BRAS	31x40x30/39	2225	2375	2525	2640	2815	2925	1665	1790	1900
178 FAUTEUIL DOUBLE SANS BRAS ALLONGE-G	52x40x30/39	2875	3075	3275	3450	3640	3840	2165	2300	2465
179 FAUTEUIL DOUBLE SANS BRAS ALLONGE-D	52x40x30/39	2875	3075	3275	3450	3640	3840	2165	2300	2465
230 CHAISE LONGUE DOUBLE DOS INCL. BRAS-G	40x62x30/39	3665	3865	4065	4290	4490	4700	2815	2975	3125
231 CHAISE LONGUE DOUBLE DOS INCL. BRAS-D	40x62x30/39	3665	3865	4065	4290	4490	4700	2815	2975	3125
232 CHAISE LONGUE DOS INCLINABLE BRAS-G	33x62x30/39	3450	3615	3775	3940	4065	4215	2550	2690	2840
233 CHAISE LONGUE DOS INCLINABLE BRAS-D	33x62x30/39	3450	3615	3775	3940	4065	4215	2550	2690	2840
234 SOFA APP. MODULAIRE ALLONGE GAUCHE	96x40/44x30/39	5890	6190	6575	6915	7250	7600	4140	4375	4590
235 SOFA APP. MODULAIRE ALLONGE DROIT	96x40/44x30/39	5890	6190	6575	6915	7250	7600	4140	4375	4590

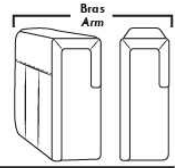

Siège 30" de large | 30" Seat Width

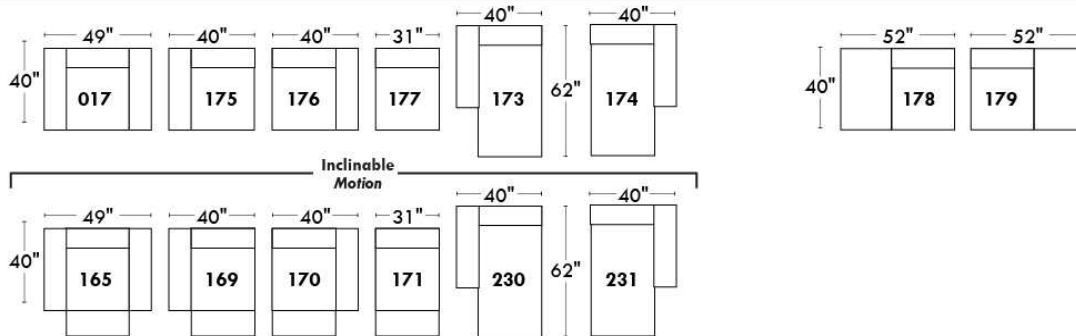
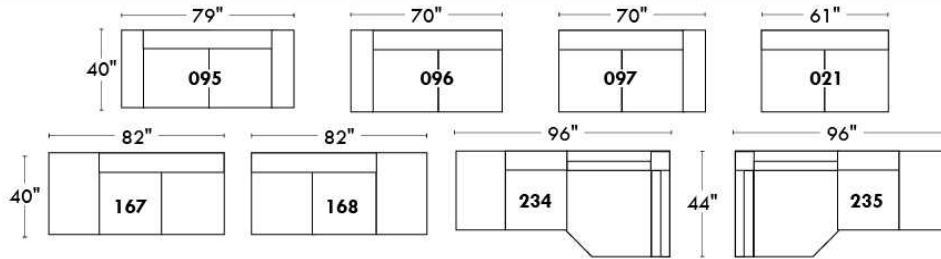

Spécifications | Specifications

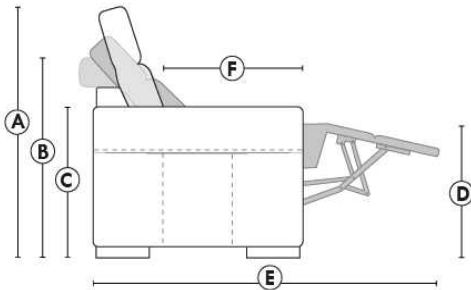

- Appui-tête levé / Headrest up
- Appui-tête baissé / Headrest down
- Complètement incliné / Fully reclined

- (A) Hauteur complète 39" Total Height
- (B) Hauteur appui-tête baissé 30" Height headrest down
- (C) Hauteur du bras 24" Arm Height
- (D) Hauteur du siège 19,5" Seat height
- (E) Profondeur incliné 63" Depth fully reclined
- (F) Profondeur d'assise 20" Seat depth

Autres | Others

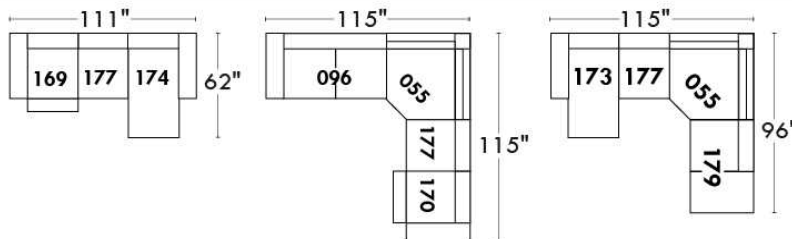
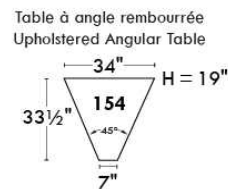
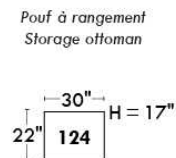
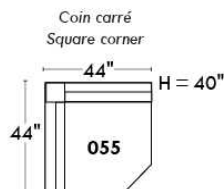

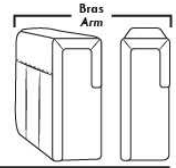

Siège 23" de large | 23" Seat Width

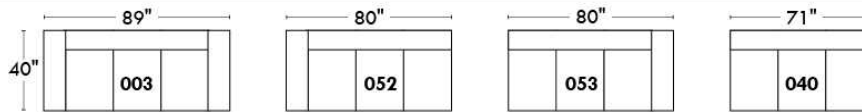
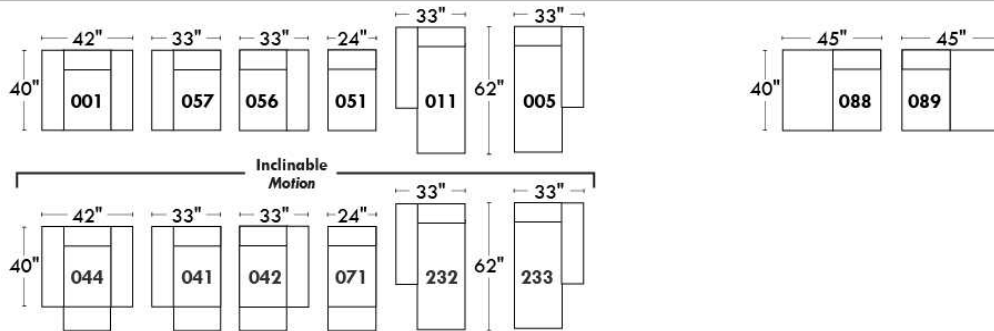
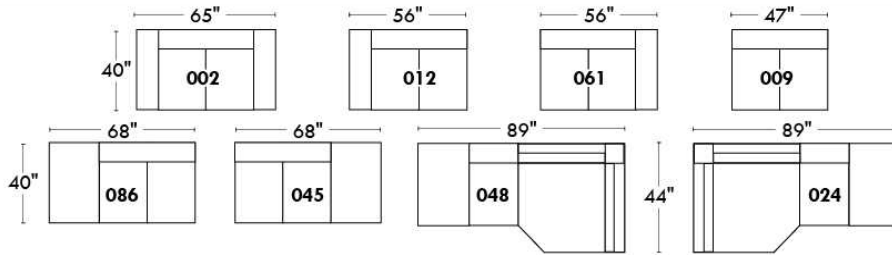

**Fauteuil berçant,
pivotant et inclinable**
*Swivel rocking
motion chair*

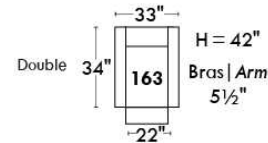
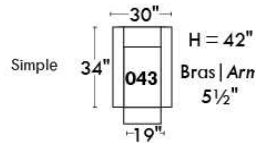

Autres | Others

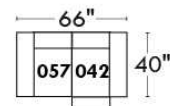
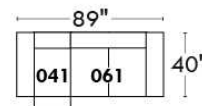
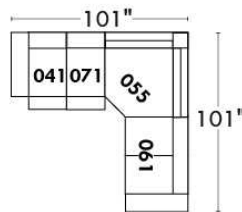
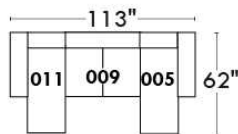
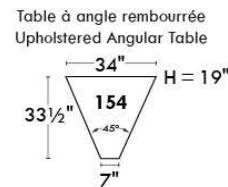
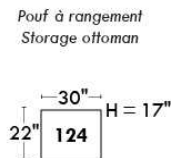
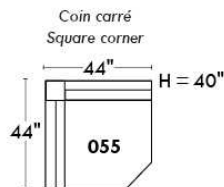



MONTE-CARLO

Modèle avec appui-tête ajustable manuel inclus (2 sur coin carré). Couture: en tissu petit fil et en cuir gros fil plat. Coussins de siège et bras avec mousse mémoire. Items chaise longue dos inclinable avec mécanisme "Push Back". Porte-gobelet N/D avec ce modèle.

OPTIONS - Fournir DESSIN de votre config.:

Patte: LG64 métal ou LG08 en bois (spécifiez couleur).

Table (154): Spécifiez couleur du dessus de table en bois.

Faut. 043-163: avec base en bois (spécifiez couleur).

Option PREMIUM: (disponible seul. avec option MOTORISÉ): Repose-pied pleine jambe + rembourrage des sièges avec mousse modelée et couche de mousse mémoire 1 po sur l'ensemble du mobilier (autant fixe qu'inclinable); AJOUTEZ \$140/siège. Section allongée d'un item compte pour 1 siège & chaise longue pour 2 sièges.

Mécanisme motorisé inclinable ajoutez \$315/méc. Pour le SANS FIL (batterie) ajoutez \$625.

NB: 2 sièges inclinables SÉPARÉS par un COIN ou une TABLE ne peuvent pas ouvrir en même temps.

Description	L x P x H	Cuir						Tissu		
		10	20 Hugo Madras Softy	30 Empire Fantasy Illusion Tucson Utah Vintage Wild Laredo Yukon	40 Diamond Elegance Princess Santiago Sensation Sunset Trina Victoria	50 Bull Cassiope Dublin	60 Caress Ultrasued	A	B COM	C alta
001 FAUTEUIL	36x40x30/39	3125	3340	3550	3765	3965	4165	2250	2375	2490
002 CAUSEUSE	59x40x30/39	4715	4990	5225	5475	5740	6000	3440	3590	3750
003 SOFA	83x40x30/39	5765	6100	6440	6750	7090	7400	4215	4450	4650
005 CHAISE LONGUE BRAS DROIT	30x62x30/39	3050	3175	3365	3490	3665	3825	2200	2350	2500
009 CAUSEUSE SANS BRAS	47x40x30/39	3615	3765	3940	4065	4215	4400	2690	2850	3000
011 CHAISE LONGUE BRAS GAUCHE	30x62x30/39	3050	3175	3365	3490	3665	3825	2200	2350	2500
012 CAUSEUSE BRAS GAUCHE	53x40x30/39	4150	4365	4565	4765	5015	5175	3065	3190	3365
017 FAUTEUIL DOUBLE	43x40x30/39	3340	3550	3790	4015	4215	4465	2440	2540	2650
021 SOFA APPARTEMENT SANS BRAS	61x40x30/39	4050	4250	4490	4700	4875	5100	3050	3200	3415
024 CAUSEUSE MODULAIRE ALLONGEE DROIT	89x40/44x30/39	5690	6025	6400	6725	7065	7400	3965	4165	4375
040 SOFA SANS BRAS	71x40x30/39	4700	4890	5140	5390	5600	5815	3475	3700	3900
041 FAUTEUIL INCLINABLE BRAS-G	30x40x30/39	2940	3100	3275	3425	3565	3725	2225	2340	2465
042 FAUTEUIL INCLINABLE BRAS-D	30x40x30/39	2940	3100	3275	3425	3565	3725	2225	2340	2465
043 FAUTEUIL INCLINABLE BERÇANT PIVOTANT	30 x 34 x 42	3800	4000	4240	4475	4690	4890	3040	3125	3225
044 FAUTEUIL INCLINABLE	36x40x30/39	3475	3700	3915	4125	4340	4525	2615	2725	2840
045 CAUSEUSE SANS BRAS ALLONGEE DROIT	68x40x30/39	4225	4475	4715	4900	5140	5390	3150	3315	3450
048 CAUSEUSE MODULAIRE ALLONGEE GAUCHE	89x40/44x30/39	5690	6025	6400	6725	7065	7400	3965	4165	4375
051 FAUTEUIL SANS BRAS	24x40x30/39	2050	2150	2250	2375	2490	2575	1515	1625	1725
052 SOFA BRAS GAUCHE	77x40x30/39	5225	5515	5800	6050	6340	6600	3890	4065	4290
053 SOFA BRAS DROIT	77x40x30/39	5225	5515	5800	6050	6340	6600	3890	4065	4290
055 COIN CARRE	44x44x30/39	3765	3965	4175	4400	4575	4775	2840	2940	3075



MONTE-CARLO

Modèle avec appui-tête ajustable manuel inclus (2 sur coin carré). Couture: en tissu petit fil et en cuir gros fil plat. Coussins de siège et bras avec mousse mémoire. Items chaise longue dos inclinable avec mécanisme "Push Back". Porte-gobelet N/D avec ce modèle.

OPTIONS - Fournir DESSIN de votre config.:

Patte: LG64 métal ou LG08 en bois (spécifiez couleur).

Table (154): Spécifiez couleur du dessus de table en bois.

Faut. 043-163: avec base en bois (spécifiez couleur).

Option PREMIUM: (disponible seul. avec option MOTORISÉ): Repose-pied pleine jambe + rembourrage des sièges avec mousse modelée et couche de mousse mémoire 1 po sur l'ensemble du mobilier (autant fixe qu'inclinable); AJOUTEZ \$140/siège. Section allongée d'un item compte pour 1 siège & chaise longue pour 2 sièges.

Mécanisme motorisé inclinable ajoutez \$315/méc. Pour le SANS FIL (batterie) ajoutez \$625.

NB: 2 sièges inclinables SÉPARÉS par un COIN ou une TABLE ne peuvent pas ouvrir en même temps.

Description	L x P x H	Cuir						Tissu		
		10	20 Hugo Madras Softy	30 Empire Fantasy Illusion Tucson Utah Vintage Wild Laredo Yukon	40 Diamond Elegance Princess Santiago Sensation Sunset Trina Victoria	50 Bull Cassiope Dublin	60 Caress Ultrasued	A	B COM	C alta
056 FAUTEUIL BRAS DROIT	30x40x30/39	2590	2740	2915	3075	3200	3390	1890	1990	2090
057 FAUTEUIL BRAS GAUCHE	30x40x30/39	2590	2740	2915	3075	3200	3390	1890	1990	2090
061 CAUSEUSE BRAS DROIT	53x40x30/39	4150	4365	4565	4765	5015	5175	3065	3190	3365
071 FAUTEUIL INCLINABLE SANS BRAS	24x40x30/39	2390	2500	2600	2715	2825	2915	1865	2000	2140
086 CAUSEUSE SANS BRAS ALLONGEE GAUCHE	68x40x30/39	4225	4475	4715	4900	5140	5390	3150	3315	3450
088 FAUTEUIL SANS BRAS ALLONGE GAUCHE	45x40x30/39	2650	2850	3050	3190	3390	3540	2015	2125	2200
089 FAUTEUIL SANS BRAS ALLONGE DROIT	45x40x30/39	2650	2850	3050	3190	3390	3540	2015	2125	2200
095 SOFA APPARTEMENT	73x40x30/39	5165	5465	5800	6100	6415	6715	3790	3975	4165
096 SOFA APPARTEMENT BRAS GAUCHE	67x40x30/39	4590	4850	5125	5400	5650	5900	3415	3590	3775
097 SOFA APPARTEMENT BRAS DROIT	67x40x30/39	4590	4850	5125	5400	5650	5900	3415	3590	3775
124 POUF AVEC RANGEMENT	30x22x17	1365	1415	1490	1575	1650	1715	1150	1175	1215
154 TABLE REMBOURRÉE ANGULAIRE	7/34x33.5x19	1165	1225	1340	1390	1450	1515	990	1025	1050
163 FAUT. DBL INCL. BERCANT PIVOTANT	33 x 34 x 42	3890	4140	4365	4565	4800	5040	3050	3140	3240
165 FAUTEUIL DOUBLE INCLINABLE	43x40x30/39	3665	3890	4125	4350	4550	4765	2750	2890	3050
167 SOFA APP. SANS BRAS ALLONGE GAUCHE	82x40x30/39	4715	5015	5265	5540	5815	6075	3490	3700	3890
168 SOFA APP. SANS BRAS ALLONGE DROIT	82x40x30/39	4715	5015	5265	5540	5815	6075	3490	3700	3890
169 FAUTEUIL DOUBLE INCLINABLE BRAS GAUCHE	37x40x30/39	3125	3315	3475	3665	3840	4000	2390	2525	2640
170 FAUTEUIL DOUBLE INCLINABLE BRAS DROIT	37x40x30/39	3125	3315	3475	3665	3840	4000	2390	2525	2640
171 FAUTEUIL DOUBLE INCLINABLE SANS BRAS	31x40x30/39	2590	2725	2875	3015	3150	3290	2000	2125	2225
173 CHAISE LONGUE DOUBLE BRAS GAUCHE	37x62x30/39	3325	3515	3750	3950	4150	4365	2465	2600	2775
174 CHAISE LONGUE DOUBLE BRAS DROIT	37x62x30/39	3325	3515	3750	3950	4150	4365	2465	2600	2775
175 FAUTEUIL DOUBLE BRAS GAUCHE	37x40x30/39	2775	2940	3125	3315	3465	3640	2050	2175	2325



MONTE-CARLO

Modèle avec appui-tête ajustable manuel inclus (2 sur coin carré). Couture: en tissu petit fil et en cuir gros fil plat. Coussins de siège et bras avec mousse mémoire. Items chaise longue dos inclinable avec mécanisme "Push Back". Porte-gobelet N/D avec ce modèle.

OPTIONS - Fournir DESSIN de votre config.:

Patte: LG64 métal ou LG08 en bois (spécifiez couleur).

Table (154): Spécifiez couleur du dessus de table en bois.

Faut. 043-163: avec base en bois (spécifiez couleur).

Option PREMIUM: (disponible seul. avec option MOTORISÉ): Repose-pied pleine jambe + rembourrage des sièges avec mousse modelée et couche de mousse mémoire 1 po sur l'ensemble du mobilier (autant fixe qu'inclinable); AJOUTEZ \$140/siège. Section allongée d'un item compte pour 1 siège & chaise longue pour 2 sièges.

Mécanisme motorisé inclinable ajoutez \$315/méc. Pour le SANS FIL (batterie) ajoutez \$625.

NB: 2 sièges inclinables SÉPARÉS par un COIN ou une TABLE ne peuvent pas ouvrir en même temps.

Description	L x P x H	Cuir						Tissu		
		10	20 Hugo Madras Softy	30 Empire Fantasy Illusion Tucson Utah Vintage Wild Laredo Yukon	40 Diamond Elegance Princess Santiago Sensation Sunset Trina Victoria	50 Bull Cassiope Dublin	60 Caress Ultrasued	A	B COM	C alta
176 FAUTEUIL DOUBLE BRAS DROIT	37x40x30/39	2775	2940	3125	3315	3465	3640	2050	2175	2325
177 FAUTEUIL DOUBLE SANS BRAS	31x40x30/39	2225	2375	2525	2640	2815	2925	1665	1790	1900
178 FAUTEUIL DOUBLE SANS BRAS ALLONGE-G	52x40x30/39	2875	3075	3275	3450	3640	3840	2165	2300	2465
179 FAUTEUIL DOUBLE SANS BRAS ALLONGE-D	52x40x30/39	2875	3075	3275	3450	3640	3840	2165	2300	2465
230 CHAISE LONGUE DOUBLE DOS INCL. BRAS-G	37x62x30/39	3590	3790	4015	4200	4425	4600	2725	2890	3075
231 CHAISE LONGUE DOUBLE DOS INCL. BRAS-D	37x62x30/39	3590	3790	4015	4200	4425	4600	2725	2890	3075
232 CHAISE LONGUE DOS INCLINABLE BRAS-G	30x62x30/39	3400	3540	3715	3865	4015	4165	2500	2615	2750
233 CHAISE LONGUE DOS INCLINABLE BRAS-D	30x62x30/39	3400	3540	3715	3865	4015	4165	2500	2615	2750
234 SOFA APP. MODULAIRE ALLONGE GAUCHE	96x40/44x30/39	5890	6190	6575	6915	7250	7600	4140	4375	4590
235 SOFA APP. MODULAIRE ALLONGE DROIT	96x40/44x30/39	5890	6190	6575	6915	7250	7600	4140	4375	4590
CONFIGURATIONS										
A CONFIG. (169-177-174)	105X62X30/39	8675	9205	9750	10255	10805	11290	6520	6915	7315
B CONFIG. (096-055-177-170)	111X112X30/39	13705	14505	15300	16105	16880	17600	10310	10845	11390
C CONFIG. (173-177-055-179)	112X96X30/39	12190	12930	13725	14440	15180	15905	9135	9630	10215
D CONFIG. (011-009-005)	107X62X30/39	9715	10115	10670	11045	11545	12050	7090	7550	8000
E CONFIG. (041-061)	82X40X30/39	7090	7465	7840	8190	8580	8900	5290	5530	5830
F CONFIG. (057-042)	60X40X30/39	5530	5840	6190	6500	6765	7115	4115	4330	4555
G CONFIG. (041-071-055-061)	98X97X30/39	13245	13930	14615	15305	15980	16590	9995	10470	11045

MONTE-CARLO

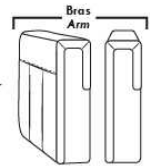

LINEA 30

Siège 30" de large | 30" Seat Width

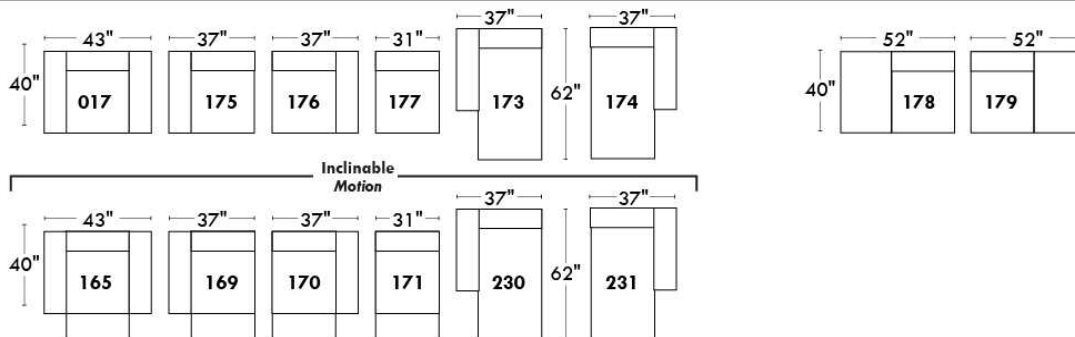
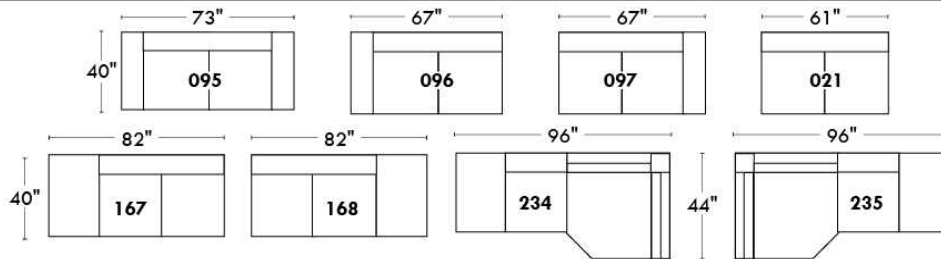

Spécifications | Specifications

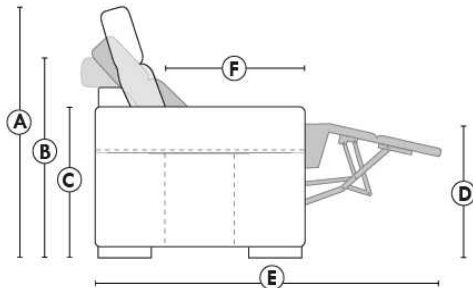

- Appui-tête levé / Headrest up
- Appui-tête baissé / Headrest down
- Complètement incliné / Fully reclined

- (A) Hauteur complète 39" Total Height
- (B) Hauteur appui-tête baissé 30" Height headrest down
- (C) Hauteur du bras 24" Arm Height
- (D) Hauteur du siège 19,5" Seat height
- (E) Profondeur incliné 63" Depth fully reclined
- (F) Profondeur d'assise 20" Seat depth

Autres | Others

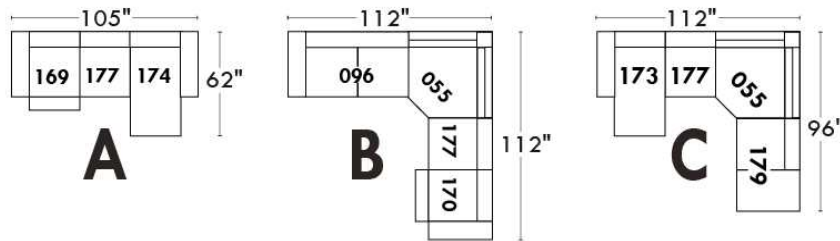
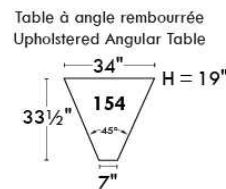
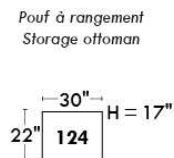
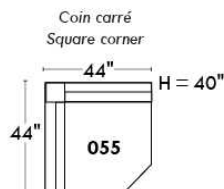

www.jaymar.ca

Toutes les dimensions indiquées sont au pouce près. Nos produits sont fabriqués à la main et des variations mineures peuvent survenir. All dimensions indicated are to the nearest inch. Our product is hand-made and minor variations can occur.

MONTE-CARLO

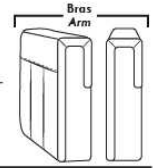

LINEA 30

Siège 23" de large | 23" Seat Width

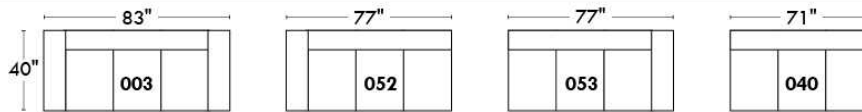
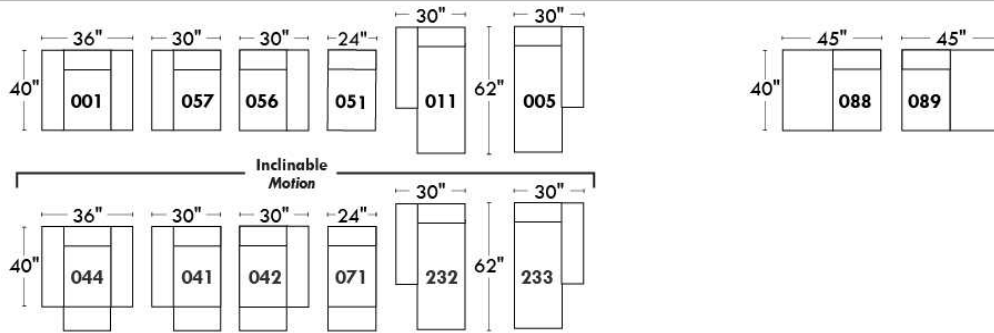
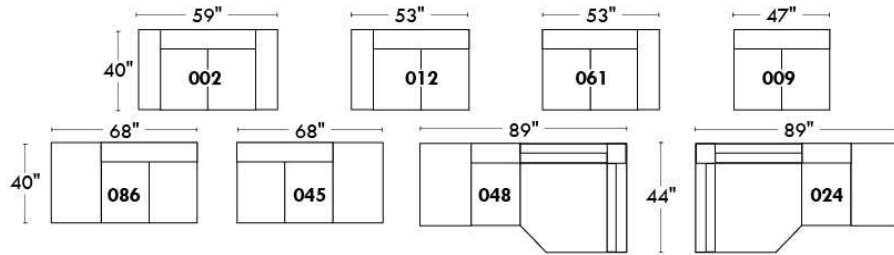

Fauteuil berçant, pivotant et inclinable
 Swivel rocking motion chair

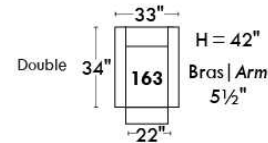
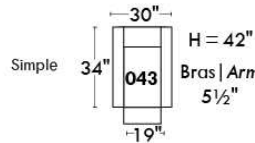

Autres | Others

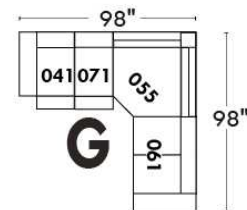
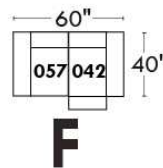
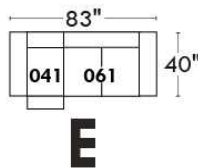
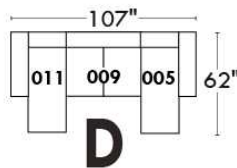
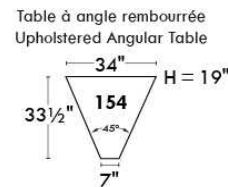
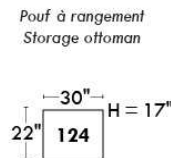
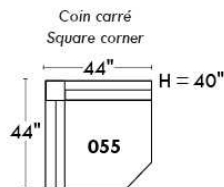

www.jaymar.ca

Toutes les dimensions indiquées sont au pouce près. Nos produits sont fabriqués à la main et des variations mineures peuvent survenir. All dimensions indicated are to the nearest inch. Our product is hand-made and minor variations can occur.

MONTEREY

Inclinable motorisé pleine jambe "à méc. *protège-mur" (manuel n/d). Appui-tête ajustable manuel sur tous les items (fixe sur centre rond). Coussins de siège avec mousse modelée + 1" de mousse mémoire au-dessus; bras avec mousse mémoire. Couture: petit fil en tissu et gros fil plat en cuir.

Chaises longues dos inclinables avec mécanisme "push back"; dégagement mural 10".

*Exclus faut. 043 & 163 : Dégagement mural 16".

Faut. 043 & 163: bras seront SANS insert de MÉTAL.

Note: 2 inclinables séparés par un coin ne peuvent pas ouvrir en même temps. Aucuns inclinables à côté de l'item #155.

OPTIONS

-Motorisé sans fil (avec batterie): ajoutez \$315/mec.

*Appui-tête motorisé: ajoutez \$315 ch. (*N/D sur items fixe ou chaise longue.)

-Mousse: Extra ferme ajoutez \$40/siège.

-Choix de bras (LARGE ou PETIT de 6.5"): Patte sur bras LARGE: LG187 bois ou Métal: LG189 cyl (noire ou chrome) ou LG64 (carré). PETIT Bras: LG08 bois ou Métal: LG196 cyl. (noire ou chrome) ou LG64 (carré). Spécifiez couleur.

-Profondeur d'assise: 20" ou *22". *Le 22" N/D sur faut. 043 & 163.

-Faut. 043-163: base en bois (spécifiez couleur).

ACCESSOIRES (n/d sur petit bras)

Ancrage \$90 ch | Tablette pivotante & porte verre à vin \$50 ch, Porte tablette \$100 & Lampe DEL \$125.

Porte-Gobelet en métal: \$65 ch. (1 par bras ou item 160-190 & 2 côte à côte sur item 159). Spécifiez couleur Acier, Noir ou Or.

*RANGEMENTS 159-160-190 avec 2 prises USB/Élec. *Doivent être utilisés entre 2 sièges.

Description	L x P x H	Cuir						Tissu		
		10	20 Hugo Madras Softy	30 Empire Fantasy Illusion Tucson Utah Vintage Wild Laredo Yukon	40 Diamond Elegance Princess Santiago Sensation Sunset Trina Victoria	50 Bull Cassiope Dublin	60 Caress Ultrasued	A	B COM	C alta
001 FAUTEUIL	43x40x33/40	3665	3865	4065	4290	4490	4700	2915	3000	3075
002 CAUSEUSE	66x40x33/40	5225	5475	5725	5975	6215	6475	4125	4290	4440
003 SOFA	90x40x33/40	6315	6625	6965	7290	7625	7950	4990	5175	5375
005 CHAISE LONGUE BRAS DROIT	34x62x33/40	3415	3550	3715	3850	3990	4140	2690	2815	2925
009 CAUSEUSE SANS BRAS	47x40x33/40	3675	3825	3975	4140	4300	4450	2840	3000	3150
011 CHAISE LONGUE BRAS GAUCHE	34x62x33/40	3415	3550	3715	3850	3990	4140	2690	2815	2925
012 CAUSEUSE BRAS GAUCHE	57x40x33/40	4490	4700	4900	5125	5325	5540	3515	3675	3815
017 FAUTEUIL DOUBLE	50x40x33/40	3840	4050	4290	4515	4725	4965	3040	3165	3300
021 SOFA APPARTEMENT SANS BRAS	61x40x33/40	4140	4365	4590	4800	5040	5250	3175	3365	3540
024 CAUSEUSE MODULAIRE ALLONGEE DROIT	89x40/44x33/40	5750	6100	6465	6815	7175	7525	4150	4365	4575
040 SOFA SANS BRAS	71x40x33/40	4740	4990	5215	5450	5690	5925	3700	3900	4115
041 FAUTEUIL INCLINABLE BRAS-G	34x40x33/40	3615	3765	3900	4040	4190	4340	3000	3090	3175
042 FAUTEUIL INCLINABLE BRAS-D	34x40x33/40	3615	3765	3900	4040	4190	4340	3000	3090	3175
043 FAUTEUIL INCLINABLE BERÇANT PIVOTANT	32x34x42	4290	4525	4750	5000	5225	5465	3515	3615	3715
044 FAUTEUIL INCLINABLE	43x40x33/40	4365	4550	4725	4900	5100	5275	3615	3700	3775
045 CAUSEUSE SANS BRAS ALLONGEE DROIT	68x40x33/40	4365	4565	4750	4965	5150	5340	3390	3525	3690
048 CAUSEUSE MODULAIRE ALLONGEE GAUCHE	89x40/44x33/40	5750	6100	6465	6815	7175	7525	4150	4365	4575

MONTEREY

Inclinable motorisé pleine jambe "à méc. *protège-mur" (manuel n/d). Appui-tête ajustable manuel sur tous les items (fixe sur centre rond). Coussins de siège avec mousse modelée + 1" de mousse mémoire au-dessus; bras avec mousse mémoire. Couture: petit fil en tissu et gros fil plat en cuir.

Chaises longues dos inclinables avec mécanisme "push back"; dégagement mural 10".

*Exclus faut. 043 & 163 : Dégagement mural 16".

Faut. 043 & 163: bras seront SANS insert de MÉTAL.

Note: 2 inclinables séparés par un coin ne peuvent pas ouvrir en même temps. Aucuns inclinables à côté de l'item #155.

OPTIONS

-Motorisé sans fil (avec batterie): ajoutez \$315/mec.

*Appui-tête motorisé: ajoutez \$315 ch. (*N/D sur items fixe ou chaise longue.)

-Mousse: Extra ferme ajoutez \$40/siège.

-Choix de bras (LARGE ou PETIT de 6.5"): Patte sur bras LARGE: LG187 bois ou Métal: LG189 cyl (noire ou chrome) ou LG64 (carré). PETIT Bras: LG08 bois ou Métal: LG196 cyl. (noire ou chrome) ou LG64 (carré). Spécifiez couleur.

-Profondeur d'assise: 20" ou *22". *Le 22" N/D sur faut. 043 & 163.

-Faut. 043-163: base en bois (spécifiez couleur).

ACCESSOIRES (n/d sur petit bras)

Ancrage \$90 ch | Tablette pivotante & porte verre à vin \$50 ch, Porte tablette \$100 & Lampe DEL \$125.

Porte-Gobelet en métal: \$65 ch. (1 par bras ou item 160-190 & 2 côte à côte sur item 159). Spécifiez couleur Acier, Noir ou Or.

*RANGEMENTS 159-160-190 avec 2 prises USB/Élec. *Doivent être utilisés entre 2 sièges.

Description	L x P x H	Cuir						Tissu		
		10	20 Hugo Madras Softy	30 Empire Fantasy Illusion Tucson Utah Vintage Wild Laredo Yukon	40 Diamond Elegance Princess Santiago Sensation Sunset Trina Victoria	50 Bull Cassiope Dublin	60 Caress Ultrasued	A	B COM	C alta
050 CENTRE ROND	49x49x33	3190	3400	3615	3825	4025	4240	2300	2425	2540
051 FAUTEUIL SANS BRAS	24x40x33/40	2100	2200	2315	2425	2525	2625	1615	1725	1825
052 SOFA BRAS GAUCHE	81x40x33/40	5565	5840	6090	6365	6615	6875	4365	4565	4750
053 SOFA BRAS DROIT	81x40x33/40	5565	5840	6090	6365	6615	6875	4365	4565	4750
055 COIN CARRE	44x44x33/40	3700	3915	4140	4365	4590	4800	2875	2990	3090
056 FAUTEUIL BRAS DROIT	34x40x33/40	2925	3065	3190	3325	3450	3575	2275	2400	2500
057 FAUTEUIL BRAS GAUCHE	34x40x33/40	2925	3065	3190	3325	3450	3575	2275	2400	2500
061 CAUSEUSE BRAS DROIT	57x40x33/40	4490	4700	4900	5125	5325	5540	3515	3675	3815
071 FAUTEUIL INCLINABLE SANS BRAS	24x40x33/40	2800	2915	3040	3150	3275	3390	2340	2465	2575
086 CAUSEUSE SANS BRAS ALLONGEE GAUCHE	68x40x33/40	4365	4565	4750	4965	5150	5340	3390	3525	3690
088 FAUTEUIL SANS BRAS ALLONGE GAUCHE	45x40x33/40	2775	2975	3150	3340	3515	3715	2140	2225	2325
089 FAUTEUIL SANS BRAS ALLONGE DROIT	45x40x33/40	2775	2975	3150	3340	3515	3715	2140	2225	2325
095 SOFA APPARTEMENT	80x40x33/40	5690	6000	6325	6625	6950	7265	4465	4665	4850
096 SOFA APPARTEMENT BRAS GAUCHE	71x40x33/40	4975	5215	5465	5715	5965	6200	3840	4025	4225
097 SOFA APPARTEMENT BRAS DROIT	71x40x33/40	4975	5215	5465	5715	5965	6200	3840	4025	4225
124 POUF AVEC RANGEMENT	30x22x17	1440	1490	1550	1600	1665	1715	1240	1290	1340
155 PETIT COIN CARRE	40x40x33/40	3700	3915	4140	4365	4590	4800	2875	2990	3090
159 RANGEMENT À ANGLE	10/25x35x22	1440	1515	1575	1650	1715	1775	1115	1140	1165

MONTEREY

Inclinable motorisé pleine jambe "à méc. *protège-mur" (manuel n/d). Appui-tête ajustable manuel sur tous les items (fixe sur centre rond). Coussins de siège avec mousse modelée + 1" de mousse mémoire au-dessus; bras avec mousse mémoire. Couture: petit fil en tissu et gros fil plat en cuir.

Chaises longues dos inclinables avec mécanisme "push back"; dégagement mural 10".

*Exclus faut. 043 & 163 : Dégagement mural 16".

Faut. 043 & 163: bras seront SANS insert de MÉTAL.

Note: 2 inclinables séparés par un coin ne peuvent pas ouvrir en même temps. Aucuns inclinables à côté de l'item #155.

OPTIONS

-Motorisé sans fil (avec batterie): ajoutez \$315/mec.

*Appui-tête motorisé: ajoutez \$315 ch. (*N/D sur items fixe ou chaise longue.)

-Mousse: Extra ferme ajoutez \$40/siège.

-Choix de bras (LARGE ou PETIT de 6.5"): Patte sur bras LARGE: LG187 bois ou Métal: LG189 cyl (noire ou chrome) ou LG64 (carré). PETIT

Bras: LG08 bois ou Métal: LG196 cyl. (noire ou chrome) ou LG64 (carré). Spécifiez couleur.

-Profondeur d'assise: 20" ou *22". *Le 22" N/D sur faut. 043 & 163.

-Faut. 043-163: base en bois (spécifiez couleur).

ACCESSOIRES (n/d sur petit bras)

Ancrage \$90 ch | Tablette pivotante & porte verre à vin \$50 ch, Porte tablette \$100 & Lampe DEL \$125.

Porte-Gobelet en métal: \$65 ch. (1 par bras ou item 160-190 & 2 côte à côte sur item 159). Spécifiez couleur Acier, Noir ou Or.

*RANGEMENTS 159-160-190 avec 2 prises USB/Élec. *Doivent être utilisés entre 2 sièges.

Description	L x P x H	Cuir						Tissu		
		10	20 Hugo Madras Softy	30 Empire Fantasy Illusion Tucson Utah Vintage Wild Laredo Yukon	40 Diamond Elegance Princess Santiago Sensation Sunset Trina Victoria	50 Bull Cassiope Dublin	60 Caress Ultrasued	A	B COM	C alta
160 RANGEMENT DROIT	10x35x22	1390	1450	1525	1590	1665	1725	1050	1090	1115
163 FAUT. DBL INCL. BERCANT PIVOTANT	35xx34x42	4390	4640	4875	5140	5390	5640	3525	3625	3725
165 FAUTEUIL DOUBLE INCLINABLE	50x40x33/40	4550	4765	5000	5215	5440	5665	3765	3900	4040
167 SOFA APP. SANS BRAS ALLONGE GAUCHE	82x40x33/40	4825	5100	5350	5625	5890	6140	3725	3915	4115
168 SOFA APP. SANS BRAS ALLONGE DROIT	82x40x33/40	4825	5100	5350	5625	5890	6140	3725	3915	4115
169 FAUTEUIL DOUBLE INCLINABLE BRAS GAUCHE	41x40x33/40	3815	3975	4150	4325	4490	4665	3125	3300	3465
170 FAUTEUIL DOUBLE INCLINABLE BRAS DROIT	41x40x33/40	3815	3975	4150	4325	4490	4665	3125	3300	3465
171 FAUTEUIL DOUBLE INCLINABLE SANS BRAS	31x40x33/40	3000	3115	3240	3350	3465	3575	2465	2590	2715
173 CHAISE LONGUE DOUBLE BRAS GAUCHE	41x62x33/40	3700	3900	4115	4325	4540	4740	2915	3090	3265
174 CHAISE LONGUE DOUBLE BRAS DROIT	41x62x33/40	3700	3900	4115	4325	4540	4740	2915	3090	3265
175 FAUTEUIL DOUBLE BRAS GAUCHE	41x40x33/40	3090	3275	3450	3640	3825	4000	2440	2575	2715
176 FAUTEUIL DOUBLE BRAS DROIT	41x40x33/40	3090	3275	3450	3640	3825	4000	2440	2575	2715
177 FAUTEUIL DOUBLE SANS BRAS	31x40x33/40	2300	2440	2565	2690	2825	2965	1750	1865	1990
178 FAUTEUIL DOUBLE SANS BRAS ALLONGE-G	52x40x33/40	2990	3165	3350	3525	3725	3900	2340	2465	2575
179 FAUTEUIL DOUBLE SANS BRAS ALLONGE-D	52x40x33/40	2990	3165	3350	3525	3725	3900	2340	2465	2575
186 CAUS. SANS BRAS ALLONGEE RANGEMENT-G	68x40x33/40	4675	4865	5075	5265	5465	5665	3700	3850	4000
187 CAUS. SANS BRAS ALLONGEE RANGEMENT-D	68x40x33/40	4675	4865	5075	5265	5465	5665	3700	3850	4000
188 FAUT. SANS BRAS ALLONGE RANGEMENT-G	45x40x33/40	3100	3290	3465	3665	3840	4015	2465	2540	2615

MONTEREY

Inclinable motorisé pleine jambe "à méc. *protège-mur" (manuel n/d). Appui-tête ajustable manuel sur tous les items (fixe sur centre rond). Coussins de siège avec mousse modelée + 1" de mousse mémoire au-dessus; bras avec mousse mémoire. Couture: petit fil en tissu et gros fil plat en cuir.

Chaises longues dos inclinables avec mécanisme "push back"; dégagement mural 10".

*Exclus faut. 043 & 163 : Dégagement mural 16".

Faut. 043 & 163: bras seront SANS insert de MÉTAL.

Note: 2 inclinables séparés par un coin ne peuvent pas ouvrir en même temps. Aucuns inclinables à côté de l'item #155.

OPTIONS

-Motorisé sans fil (avec batterie): ajoutez \$315/mec.

*Appui-tête motorisé: ajoutez \$315 ch. (*N/D sur items fixe ou chaise longue.)

-Mousse: Extra ferme ajoutez \$40/siège.

-Choix de bras (LARGE ou PETIT de 6.5"): Patte sur bras LARGE: LG187 bois ou Métal: LG189 cyl (noire ou chrome) ou LG64 (carré). PETIT

Bras: LG08 bois ou Métal: LG196 cyl. (noire ou chrome) ou LG64 (carré). Spécifiez couleur.

-Profondeur d'assise: 20" ou *22". *Le 22" N/D sur faut. 043 & 163.

-Faut. 043-163: base en bois (spécifiez couleur).

ACCESSOIRES (n/d sur petit bras)

Ancrage \$90 ch | Tablette pivotante & porte verre à vin \$50 ch, Porte tablette \$100 & Lampe DEL \$125.

Porte-Gobelet en métal: \$65 ch. (1 par bras ou item 160-190 & 2 côte à côte sur item 159). Spécifiez couleur Acier, Noir ou Or.

*RANGEMENTS 159-160-190 avec 2 prises USB/Élec. *Doivent être utilisés entre 2 sièges.

Description	L x P x H	Cuir						Tissu		
		10	20 Hugo Madras Softy	30 Empire Fantasy Illusion Tucson Utah Vintage Wild Laredo Yukon	40 Diamond Elegance Princess Santiago Sensation Sunset Trina Victoria	50 Bull Cassiope Dublin	60 Caress Ultrasued	A	B COM	C alta
189 FAUT. SANS BRAS ALLONGE RANGEMENT-D	45x40x33/40	3100	3290	3465	3665	3840	4015	2465	2540	2615
190 PETIT RANGEMENT À ANGLE	10/20x35x22	1390	1450	1525	1590	1665	1725	1050	1090	1115
221 FAUT. DBL SANS BRAS ALLONGE RANGEMENT-G	52x40x33/40	3300	3475	3675	3850	4025	4215	2640	2765	2900
222 FAUT. DBL SANS BRAS ALLONGE RANGEMENT-D	52x40x33/40	3300	3475	3675	3850	4025	4215	2640	2765	2900
223 SOFA APP SANS BRAS ALLONGE RANGEMENT-G	82x40x33/40	5140	5415	5690	5965	6250	6515	4025	4225	4425
224 SOFA APP SANS BRAS ALLONGE RANGEMENT-D	82x40x33/40	5140	5415	5690	5965	6250	6515	4025	4225	4425
230 CHAISE LONGUE DOUBLE DOS INCL. BRAS-G	41x62x33/40	4050	4250	4450	4650	4840	5050	3175	3365	3540
231 CHAISE LONGUE DOUBLE DOS INCL. BRAS-D	41x62x33/40	4050	4250	4450	4650	4840	5050	3175	3365	3540
232 CHAISE LONGUE DOS INCLINABLE BRAS-G	34x62x33/40	3765	3940	4125	4315	4490	4675	2990	3100	3225
233 CHAISE LONGUE DOS INCLINABLE BRAS-D	34x62x33/40	3765	3940	4125	4315	4490	4675	2990	3100	3225
234 SOFA APP. MODULAIRE ALLONGE GAUCHE	96x40/44x33/40	5950	6290	6600	6940	7265	7600	4340	4550	4750
235 SOFA APP. MODULAIRE ALLONGE DROIT	96x40/44x33/40	5950	6290	6600	6940	7265	7600	4340	4550	4750
CONFIGURATIONS										
A CONFIG (169-170)	80X40X40	7630	7950	8300	8650	8980	9330	6250	6600	6930
B CONFIG (169-171-174)	111X62X40	10515	10990	11505	12000	12495	12980	8505	8980	9445
C CONFIG (096-055-171-170)	115X115X40	15490	16220	16995	17755	18510	19240	12305	12905	13495
D CONFIG (169-171-235)	115X96X40	12765	13380	13990	14615	15220	15840	9930	10440	10930
J CONFIG (041-042)	66X40X40	7230	7530	7800	8080	8380	8680	6000	6180	6350

Liste de prix CDN

MONTEREY

Description	L x P x H	Cuir						Tissu		
		10	20 Hugo Madras Softy	30 Empire Fantasy Illusion Tucson Utah Vintage Wild Laredo Yukon	40 Diamond Elegance Princess Santiago Sensation Sunset Trina Victoria	50 Bull Cassiope Dublin	60 Caress Ultrasued	A	B COM	C alta
K CONFIG (041-071-005)	90X62X40	9830	10230	10655	11040	11455	11870	8030	8370	8675
L CONFIG (012-055-071-042)	101X101X40	14605	15295	15980	16680	17380	18070	11730	12220	12655
M CONFIG (041-071-024)	101X89X40	12165	12780	13405	14005	14640	15255	9490	9920	10325

MONTEREY

OPTIMA

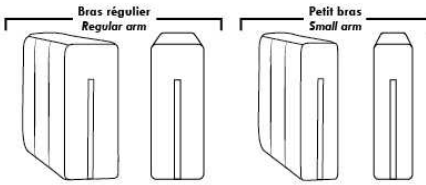

Spécifications | Specifications

Appui-tête levé / Headrest up
 Appui-tête baissé / Headrest down
 Complètement incliné / Fully reclined

(A) Hauteur complète 40" / Total Height
 (B) Hauteur appui-tête baissé 33" / Height headrest down
 (C) Hauteur du bras 24" / Arm Height
 (D) Hauteur du siège 19,5" / Seat height
 (E) Profondeur inclinée 65" / Depth fully reclined
 (F) Profondeur d'assise 20" ou/ou 22" / Seat depth
 (G) Profondeur appui-tête monté 36" / Depth with headrest up

Siège 30" de large | 30" Seat Width

79" 40" 095
 70" 40" 096
 70" 40" 097
 61" 40" 021
 96" 40" 234
 44" 40" 167
 82" 40" 168
 96" 44" 235
 82" 40" 223
 82" 40" 224
 49" 40" 017
 40" 40" 175
 40" 40" 176
 31" 40" 177
 40" 62" 173
 40" 42"/44" Profondeur Depth 174
 49" 40" 165
 40" 40" 169
 40" 40" 170
 31" 40" 171
 40" 62" 230
 40" 42"/44" Profondeur Depth 231
 52" 40" 178
 52" 40" 179
 52" 40" 221
 52" 40" 222
 Allongé à rangement / Bumper with storage

Siège 23" de large | 23" Seat Width

66" 40" 002
 57" 40" 012
 57" 40" 061
 47" 40" 009
 68" 40" 086
 68" 40" 045
 89" 40" 048
 89" 44" 024
 68" 40" 186
 68" 40" 187
 43" 40" 001
 34" 40" 057
 34" 40" 056
 24" 40" 051
 34" 62" 011
 34" 42"/44" Profondeur Depth 005
 45" 40" 088
 45" 40" 089
 43" 40" 044
 34" 40" 041
 34" 40" 042
 24" 40" 071
 34" 62" 232
 34" 42"/44" Profondeur Depth 233
 45" 40" 188
 45" 40" 189
 90" 40" 003
 81" 40" 052
 81" 40" 053
 71" 40" 040

Autres | Others

Fauteuil berçant, pivotant et inclinable / Swivel, rocking motion chair

N'est pas un mécanisme protège-mur / Not a wall hugger mechanism
 Dégagement mural: 16" / Wall clearance: 16"

Simple / Single: 32" H=42", 34" 043, 19"
 Double: 35" H=42", 34" 163, 22"

Centre rond / Wedge: 49" H=33", 49" 050
 Coin carré / Square corner: 44" H=40", 44" 055
 Petit coin carré / Small corner: 40" H=40", 40" 155
 Pouf à rangement / Storage ottoman: 30" H=17", 22" 124
 Rangement à angle / Wedge storage: 25" H=22", 35" 159, 10"
 Rangement droit / Straight storage: 10" H=22", 35" 160
 Petit rangement à angle / Small Wedge storage: 20" H=22", 35" 190, 10"

30" Populaires | Popular CONFIGURATIONS 23"

80" 40" 169 170
 111" 40" 169 171 174
 115" 40" 096 055 171 170
 115" 40" 169 171 235
 66" 40" 041 042
 90" 40" 041 071 005
 101" 40" 012 055 071 042
 101" 40" 041 071 024
 89"

Nos produits sont fabriqués à la main et des variations mineures peuvent survenir. / Our product is hand-made and minor variations can occur.

NICE

- Inclinable motorisé pleine jambe "à méc. *protège-mur " (manuel n/d).
- Appui-tête ajustable manuel sur tous les items (fixe sur centre rond).
- Coussins de siège avec mousse modelée + 1" de mousse mémoire au-dessus; bras avec mousse mémoire.
- Couture: petit fil en tissu et gros fil plat en cuir.
- Chaises longues dos inclinables avec méc. "push back"; dégagement mural 10".
- *Exclus faut. 043 & 163: Dégagement mural 16"

Note: 2 inclinables séparés par un coin ne peuvent pas ouvrir en même temps. Aucuns inclinables à côté du Petit coin carré.

OPTIONS

- Motorisé sans fil (avec batterie): ajoutez \$315/mec.
- *Appui-tête motorisé: ajoutez \$315 ch. (*N/D sur items fixe ou chaise longue.)
- Mousse: Extra ferme ajoutez \$40/siège.
- Choix de bras (LARGE ou PETIT de 6"): Pattes sur bras LARGE : LG103 bois ou LG189 métal (noire ou chrome). PETIT Bras: LG08 bois ou LG196 métal (noire ou chrome). Spécifiez couleur.
- Profondeur d'assise : 20" ou *22". *Le 22" N/D sur faut. 043 & 163.
- Faut. 043-163: avec base en bois (spécifiez couleur).

ACCESSOIRES (Seul. sur *items 159-160-190):

- Ancrage \$90 ch | Tablette pivotante & porte verre à vin \$50 ch, porte tablette \$100 & lampe DEL \$125.
- Porte-Gobelet en métal: \$65 ch. (1 par item 160-190 & 2 côte à côte sur item 159). Spécifiez couleur Acier, Noir ou Or.
- *RANGEMENTS 159-160-190 avec 2 prises USB/Élec. *Items universels (sans les détails du bras), non finis sur les côtés, doivent être utilisés entre 2 sièges.

Description	L x P x H	Cuir						Tissu		
		10	20 Hugo Madras Softy	30 Empire Fantasy Illusion Tucson Utah Vintage Wild Laredo Yukon	40 Diamond Elegance Princess Santiago Sensation Sunset Trina Victoria	50 Bull Cassiope Dublin	60 Caress Ultrasued	A	B COM	C alta
001 FAUTEUIL	44x40x33/40	3665	3865	4065	4290	4490	4700	2915	3000	3075
002 CAUSEUSE	67x40x33/40	5225	5475	5725	5975	6215	6475	4125	4290	4440
003 SOFA	91x40x33/40	6315	6625	6965	7290	7625	7950	4990	5175	5375
005 CHAISE LONGUE BRAS DROIT	34x62x33/40	3415	3550	3715	3850	3990	4140	2690	2815	2925
009 CAUSEUSE SANS BRAS	47x40x33/40	3675	3825	3975	4140	4300	4450	2840	3000	3150
011 CHAISE LONGUE BRAS GAUCHE	34x62x33/40	3415	3550	3715	3850	3990	4140	2690	2815	2925
012 CAUSEUSE BRAS GAUCHE	57x40x33/40	4490	4700	4900	5125	5325	5540	3515	3675	3815
017 FAUTEUIL DOUBLE	51x40x33/40	3840	4050	4290	4515	4725	4965	3040	3165	3300
021 SOFA APPARTEMENT SANS BRAS	61x40x33/40	4140	4365	4590	4800	5040	5250	3175	3365	3540
024 CAUSEUSE MODULAIRE ALLONGEE DROIT	89x40/44x33/40	5750	6100	6465	6815	7175	7525	4150	4365	4575
040 SOFA SANS BRAS	71x40x33/40	4740	4990	5215	5450	5690	5925	3700	3900	4115
041 FAUTEUIL INCLINABLE BRAS-G	34x40x33/40	3615	3765	3900	4040	4190	4340	3000	3090	3175
042 FAUTEUIL INCLINABLE BRAS-D	34x40x33/40	3615	3765	3900	4040	4190	4340	3000	3090	3175
043 FAUTEUIL INCLINABLE BERÇANT PIVOTANT	30x34x42	4290	4525	4750	5000	5225	5465	3515	3615	3715
044 FAUTEUIL INCLINABLE	44x40x33/40	4365	4550	4725	4900	5100	5275	3615	3700	3775
045 CAUSEUSE SANS BRAS ALLONGEE DROIT	68x40x33/40	4365	4565	4750	4965	5150	5340	3390	3525	3690

NICE

- Inclinable motorisé pleine jambe "à méc. *protège-mur " (manuel n/d).
- Appui-tête ajustable manuel sur tous les items (fixe sur centre rond).
- Coussins de siège avec mousse modelée + 1" de mousse mémoire au-dessus; bras avec mousse mémoire.
- Couture: petit fil en tissu et gros fil plat en cuir.
- Chaises longues dos inclinables avec méc. "push back"; dégagement mural 10".
- *Exclus faut. 043 & 163: Dégagement mural 16"

Note: 2 inclinables séparés par un coin ne peuvent pas ouvrir en même temps. Aucuns inclinables à côté du Petit coin carré.

OPTIONS

- Motorisé sans fil (avec batterie): ajoutez \$315/mec.
- *Appui-tête motorisé: ajoutez \$315 ch. (*N/D sur items fixe ou chaise longue.)
- Mousse: Extra ferme ajoutez \$40/siège.
- Choix de bras (LARGE ou PETIT de 6"): Pattes sur bras LARGE : LG103 bois ou LG189 métal (noire ou chrome). PETIT Bras: LG08 bois ou LG196 métal (noire ou chrome). Spécifiez couleur.
- Profondeur d'assise : 20" ou *22". *Le 22" N/D sur faut. 043 & 163.
- Faut. 043-163: avec base en bois (spécifiez couleur).

ACCESSOIRES (Seul. sur *items 159-160-190):

- Ancrage \$90 ch | Tablette pivotante & porte verre à vin \$50 ch, porte tablette \$100 & lampe DEL \$125.
- Porte-Gobelet en métal: \$65 ch. (1 par item 160-190 & 2 côte à côte sur item 159). Spécifiez couleur Acier, Noir ou Or.
- *RANGEMENTS 159-160-190 avec 2 prises USB/Élec. *Items universels (sans les détails du bras), non finis sur les côtés, doivent être utilisés entre 2 sièges.

Description	L x P x H	Cuir						Tissu		
		10	20 Hugo Madras Softy	30 Empire Fantasy Illusion Tucson Utah Vintage Wild Laredo Yukon	40 Diamond Elegance Princess Santiago Sensation Sunset Trina Victoria	50 Bull Cassiope Dublin	60 Caress Ultrasued	A	B COM	C alta
048 CAUSEUSE MODULAIRE ALLONGEE GAUCHE	89x40/44x33/40	5750	6100	6465	6815	7175	7525	4150	4365	4575
050 CENTRE ROND	49x49x33	3190	3400	3615	3825	4025	4240	2300	2425	2540
051 FAUTEUIL SANS BRAS	24x40x33/40	2100	2200	2315	2425	2525	2625	1615	1725	1825
052 SOFA BRAS GAUCHE	81x40x33/40	5565	5840	6090	6365	6615	6875	4365	4565	4750
053 SOFA BRAS DROIT	81x40x33/40	5565	5840	6090	6365	6615	6875	4365	4565	4750
055 COIN CARRE	44x44x33/40	3700	3915	4140	4365	4590	4800	2875	2990	3090
056 FAUTEUIL BRAS DROIT	34x40x33/40	2925	3065	3190	3325	3450	3575	2275	2400	2500
057 FAUTEUIL BRAS GAUCHE	34x40x33/40	2925	3065	3190	3325	3450	3575	2275	2400	2500
061 CAUSEUSE BRAS DROIT	57x40x33/40	4490	4700	4900	5125	5325	5540	3515	3675	3815
071 FAUTEUIL INCLINABLE SANS BRAS	24x40x33/40	2800	2915	3040	3150	3275	3390	2340	2465	2575
086 CAUSEUSE SANS BRAS ALLONGEE GAUCHE	68x40x33/40	4365	4565	4750	4965	5150	5340	3390	3525	3690
088 FAUTEUIL SANS BRAS ALLONGE GAUCHE	45x40x33/40	2775	2975	3150	3340	3515	3715	2140	2225	2325
089 FAUTEUIL SANS BRAS ALLONGE DROIT	45x40x33/40	2775	2975	3150	3340	3515	3715	2140	2225	2325
095 SOFA APPARTEMENT	81x40x33/40	5690	6000	6325	6625	6950	7265	4465	4665	4850
096 SOFA APPARTEMENT BRAS GAUCHE	71x40x33/40	4975	5215	5465	5715	5965	6200	3840	4025	4225
097 SOFA APPARTEMENT BRAS DROIT	71x40x33/40	4975	5215	5465	5715	5965	6200	3840	4025	4225

NICE

- Inclinable motorisé pleine jambe "à méc. *protège-mur " (manuel n/d).
- Appui-tête ajustable manuel sur tous les items (fixe sur centre rond).
- Coussins de siège avec mousse modelée + 1" de mousse mémoire au-dessus; bras avec mousse mémoire.
- Couture: petit fil en tissu et gros fil plat en cuir.
- Chaises longues dos inclinables avec méc. "push back"; dégagement mural 10".
- *Exclus faut. 043 & 163: Dégagement mural 16"

Note: 2 inclinables séparés par un coin ne peuvent pas ouvrir en même temps. Aucuns inclinables à côté du Petit coin carré.

OPTIONS

- Motorisé sans fil (avec batterie): ajoutez \$315/mec.
- *Appui-tête motorisé: ajoutez \$315 ch. (*N/D sur items fixe ou chaise longue.)
- Mousse: Extra ferme ajoutez \$40/siège.
- Choix de bras (LARGE ou PETIT de 6"): Pattes sur bras LARGE : LG103 bois ou LG189 métal (noire ou chrome). PETIT Bras: LG08 bois ou LG196 métal (noire ou chrome). Spécifiez couleur.
- Profondeur d'assise : 20" ou *22". *Le 22" N/D sur faut. 043 & 163.
- Faut. 043-163: avec base en bois (spécifiez couleur).

ACCESSOIRES (Seul. sur *items 159-160-190):

- Ancrage \$90 ch | Tablette pivotante & porte verre à vin \$50 ch, porte tablette \$100 & lampe DEL \$125.
- Porte-Gobelet en métal: \$65 ch. (1 par item 160-190 & 2 côte à côte sur item 159). Spécifiez couleur Acier, Noir ou Or.
- *RANGEMENTS 159-160-190 avec 2 prises USB/Élec. *Items universels (sans les détails du bras), non finis sur les côtés, doivent être utilisés entre 2 sièges.

Description	L x P x H	Cuir						Tissu		
		10	20 Hugo Madras Softy	30 Empire Fantasy Illusion Tucson Utah Vintage Wild Laredo Yukon	40 Diamond Elegance Princess Santiago Sensation Sunset Trina Victoria	50 Bull Cassiope Dublin	60 Caress Ultrasued	A	B COM	C alta
124 POUF AVEC RANGEMENT	30x22x17	1440	1490	1550	1600	1665	1715	1240	1290	1340
155 PETIT COIN CARRE	40x40x33/40	3700	3915	4140	4365	4590	4800	2875	2990	3090
159 RANGEMENT À ANGLE	10/25x35x22	1440	1515	1575	1650	1715	1775	1115	1140	1165
160 RANGEMENT DROIT	10x35x22	1390	1450	1525	1590	1665	1725	1050	1090	1115
163 FAUT. DBL INCL. BERCANT PIVOTANT	33x34x42	4390	4640	4875	5140	5390	5640	3525	3625	3725
165 FAUTEUIL DOUBLE INCLINABLE	51x40x33/40	4550	4765	5000	5215	5440	5665	3765	3900	4040
167 SOFA APP. SANS BRAS ALLONGE GAUCHE	82x40x33/40	4825	5100	5350	5625	5890	6140	3725	3915	4115
168 SOFA APP. SANS BRAS ALLONGE DROIT	82x40x33/40	4825	5100	5350	5625	5890	6140	3725	3915	4115
169 FAUTEUIL DOUBLE INCLINABLE BRAS GAUCHE	41x40x33/40	3815	3975	4150	4325	4490	4665	3125	3300	3465
170 FAUTEUIL DOUBLE INCLINABLE BRAS DROIT	41x40x33/40	3815	3975	4150	4325	4490	4665	3125	3300	3465
171 FAUTEUIL DOUBLE INCLINABLE SANS BRAS	31X40X33/40	3000	3115	3240	3350	3465	3575	2465	2590	2715
173 CHAISE LONGUE DOUBLE BRAS GAUCHE	41x62x33/40	3700	3900	4115	4325	4540	4740	2915	3090	3265
174 CHAISE LONGUE DOUBLE BRAS DROIT	41x62x33/40	3700	3900	4115	4325	4540	4740	2915	3090	3265
175 FAUTEUIL DOUBLE BRAS GAUCHE	41x40x33/40	3090	3275	3450	3640	3825	4000	2440	2575	2715
176 FAUTEUIL DOUBLE BRAS DROIT	41x40x33/40	3090	3275	3450	3640	3825	4000	2440	2575	2715
177 FAUTEUIL DOUBLE SANS BRAS	31x40x33/40	2300	2440	2565	2690	2825	2965	1750	1865	1990

NICE

- Inclinable motorisé pleine jambe "à méc. *protège-mur " (manuel n/d).
- Appui-tête ajustable manuel sur tous les items (fixe sur centre rond).
- Coussins de siège avec mousse modelée + 1" de mousse mémoire au-dessus; bras avec mousse mémoire.
- Couture: petit fil en tissu et gros fil plat en cuir.
- Chaises longues dos inclinables avec méc. "push back"; dégagement mural 10".
- *Exclus faut. 043 & 163: Dégagement mural 16"

Note: 2 inclinables séparés par un coin ne peuvent pas ouvrir en même temps. Aucuns inclinables à côté du Petit coin carré.

OPTIONS

- Motorisé sans fil (avec batterie): ajoutez \$315/mec.
- *Appui-tête motorisé: ajoutez \$315 ch. (*N/D sur items fixe ou chaise longue.)
- Mousse: Extra ferme ajoutez \$40/siège.
- Choix de bras (LARGE ou PETIT de 6"): Pattes sur bras LARGE : LG103 bois ou LG189 métal (noire ou chrome). PETIT Bras: LG08 bois ou LG196 métal (noire ou chrome). Spécifiez couleur.
- Profondeur d'assise : 20" ou *22". *Le 22" N/D sur faut. 043 & 163.
- Faut. 043-163: avec base en bois (spécifiez couleur).

ACCESSOIRES (Seul. sur *items 159-160-190):

- Ancrage \$90 ch | Tablette pivotante & porte verre à vin \$50 ch, porte tablette \$100 & lampe DEL \$125.
- Porte-Gobelet en métal: \$65 ch. (1 par item 160-190 & 2 côte à côte sur item 159). Spécifiez couleur Acier, Noir ou Or.
- *RANGEMENTS 159-160-190 avec 2 prises USB/Élec. *Items universels (sans les détails du bras), non finis sur les côtés, doivent être utilisés entre 2 sièges.

Description	L x P x H	Cuir						Tissu		
		10	20 Hugo Madras Softy	30 Empire Fantasy Illusion Tucson Utah Vintage Wild Laredo Yukon	40 Diamond Elegance Princess Santiago Sensation Sunset Trina Victoria	50 Bull Cassiope Dublin	60 Caress Ultrasued	A	B COM	C alta
178 FAUTEUIL DOUBLE SANS BRAS ALLONGE-G	52x40x33/40	2990	3165	3350	3525	3725	3900	2340	2465	2575
179 FAUTEUIL DOUBLE SANS BRAS ALLONGE-D	52x40x33/40	2990	3165	3350	3525	3725	3900	2340	2465	2575
186 CAUS. SANS BRAS ALLONGEE RANGEMENT-G	68x40x33/40	4675	4865	5075	5265	5465	5665	3700	3850	4000
187 CAUS. SANS BRAS ALLONGEE RANGEMENT-D	68x40x33/40	4675	4865	5075	5265	5465	5665	3700	3850	4000
188 FAUT. SANS BRAS ALLONGE RANGEMENT-G	45x40x33/40	3100	3290	3465	3665	3840	4015	2465	2540	2615
189 FAUT. SANS BRAS ALLONGE RANGEMENT-D	45x40x33/40	3100	3290	3465	3665	3840	4015	2465	2540	2615
190 PETIT RANGEMENT À ANGLE	10/20x35x22	1390	1450	1525	1590	1665	1725	1050	1090	1115
221 FAUT. DBL SANS BRAS ALLONGE RANGEMENT-G	52x40x33/40	3300	3475	3675	3850	4025	4215	2640	2765	2900
222 FAUT. DBL SANS BRAS ALLONGE RANGEMENT-D	52x40x33/40	3300	3475	3675	3850	4025	4215	2640	2765	2900
223 SOFA APP SANS BRAS ALLONGE RANGEMENT-G	82x40x33/40	5140	5415	5690	5965	6250	6515	4025	4225	4425
224 SOFA APP SANS BRAS ALLONGE RANGEMENT-D	82x40x33/40	5140	5415	5690	5965	6250	6515	4025	4225	4425
230 CHAISE LONGUE DOUBLE DOS INCL. BRAS-G	41x62x33/40	4050	4250	4450	4650	4840	5050	3175	3365	3540
231 CHAISE LONGUE DOUBLE DOS INCL. BRAS-D	41x62x33/40	4050	4250	4450	4650	4840	5050	3175	3365	3540
232 CHAISE LONGUE DOS INCLINABLE BRAS-G	34x62x33/40	3765	3940	4125	4315	4490	4675	2990	3100	3225
233 CHAISE LONGUE DOS INCLINABLE BRAS-D	34x62x33/40	3765	3940	4125	4315	4490	4675	2990	3100	3225
234 SOFA APP. MODULAIRE ALLONGE GAUCHE	96x40/44x33/40	5950	6290	6600	6940	7265	7600	4340	4550	4750

NICE

- Inclinable motorisé pleine jambe "à méc. *protège-mur " (manuel n/d).
 - Appui-tête ajustable manuel sur tous les items (fixe sur centre rond).
 - Coussins de siège avec mousse modelée + 1" de mousse mémoire au-dessus; bras avec mousse mémoire.
 - Couture: petit fil en tissu et gros fil plat en cuir.
 - Chaises longues dos inclinables avec méc. "push back"; dégagement mural 10".
 - *Exclus faut. 043 & 163: Dégagement mural 16"
- Note: 2 inclinables séparés par un coin ne peuvent pas ouvrir en même temps. Aucuns inclinables à côté du Petit coin carré.

OPTIONS

- Motorisé sans fil (avec batterie): ajoutez \$315/mec.
- *Appui-tête motorisé: ajoutez \$315 ch. (*N/D sur items fixe ou chaise longue.)
- Mousse: Extra ferme ajoutez \$40/siège.
- Choix de bras (LARGE ou PETIT de 6"): Pattes sur bras LARGE : LG103 bois ou LG189 métal (noire ou chrome). PETIT Bras: LG08 bois ou LG196 métal (noire ou chrome). Spécifiez couleur.
- Profondeur d'assise : 20" ou *22". *Le 22" N/D sur faut. 043 & 163.
- Faut. 043-163: avec base en bois (spécifiez couleur).

ACCESSOIRES (Seul. sur *items 159-160-190):

- Ancrage \$90 ch | Tablette pivotante & porte verre à vin \$50 ch, porte tablette \$100 & lampe DEL \$125.
- Porte-Gobelet en métal: \$65 ch. (1 par item 160-190 & 2 côte à côte sur item 159). Spécifiez couleur Acier, Noir ou Or.
- *RANGEMENTS 159-160-190 avec 2 prises USB/Élec. *Items universels (sans les détails du bras), non finis sur les côtés, doivent être utilisés entre 2 sièges.

Description	L x P x H	Cuir						Tissu		
		10	20 Hugo Madras Softy	30 Empire Fantasy Illusion Tucson Utah Vintage Wild Laredo Yukon	40 Diamond Elegance Princess Santiago Sensation Sunset Trina Victoria	50 Bull Cassiope Dublin	60 Caress Ultrasued	A	B COM	C alta
235 SOFA APP. MODULAIRE ALLONGE DROIT	96x40/44x33/40	5950	6290	6600	6940	7265	7600	4340	4550	4750
CONFIGURATIONS										
A CONFIG (169-170)	82X40X40	7630	7950	8300	8650	8980	9330	6250	6600	6930
B CONFIG (169-171-174)	113X62X40	10515	10990	11505	12000	12495	12980	8505	8980	9445
C CONFIG (096-055-171-170)	115X115X40	15490	16220	16995	17755	18510	19240	12305	12905	13495
D CONFIG (169-171-235)	115X96X40	12765	13380	13990	14615	15220	15840	9930	10440	10930
J CONFIG (041-042)	68X40X40	7230	7530	7800	8080	8380	8680	6000	6180	6350
K CONFIG (041-071-005)	92X62X40	9830	10230	10655	11040	11455	11870	8030	8370	8675
L CONFIG (012-055-071-042)	102X102X40	14605	15295	15980	16680	17380	18070	11730	12220	12655
M CONFIG (041-071-024)	102X89X40	12165	12780	13405	14005	14640	15255	9490	9920	10325

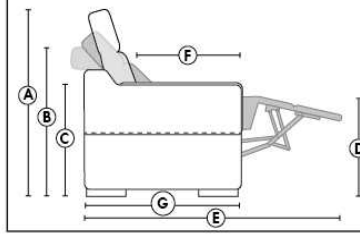
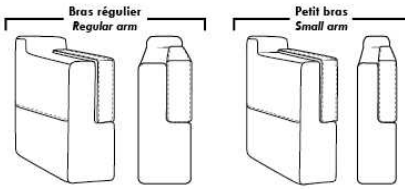

- Appui-tête levé / Headrest up
 - Appui-tête baissé / Headrest down
 - Complètement incliné / Fully reclined
- (A) Hauteur complète 40" / Total Height
 (B) Hauteur appui-tête baissé 33" / Height headrest down
 (C) Hauteur du bras 24,5" / Arm Height
 (D) Hauteur du siège 19,5" / Seat height
 (E) Profondeur inclinée 65" / Depth fully reclined
 (F) Profondeur d'assise 20" ou/ou 22" / Seat depth
 (G) Profondeur appui-tête monté 36" / Depth with headrest up

Siège 30" de large | 30" Seat Width

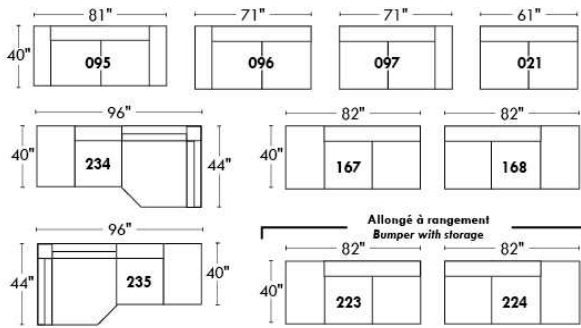

Siège 23" de large | 23" Seat Width

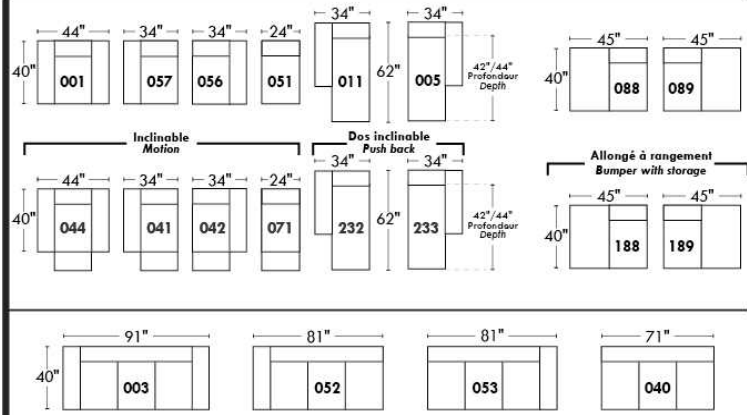
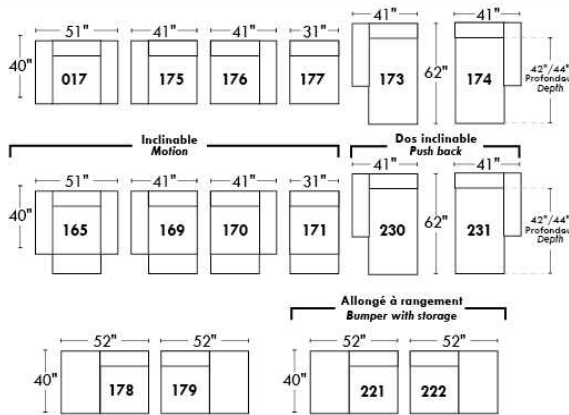
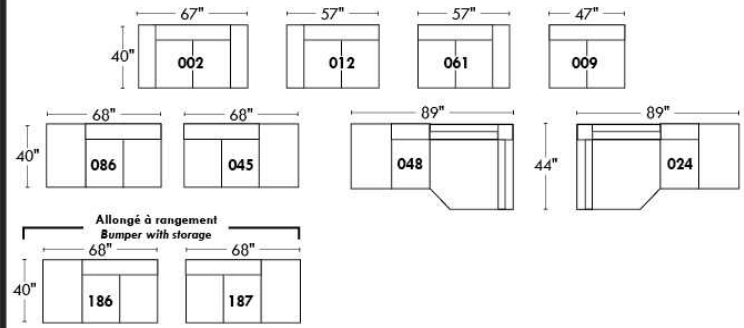

Autres | Others

Fauteuil berçant, pivotant et inclinable
Swivel, rocking motion chair
N'est pas un mécanisme protège-mur / Not a wall hugger mechanism
Dégagement mural: 16" / Wall clearance: 16"

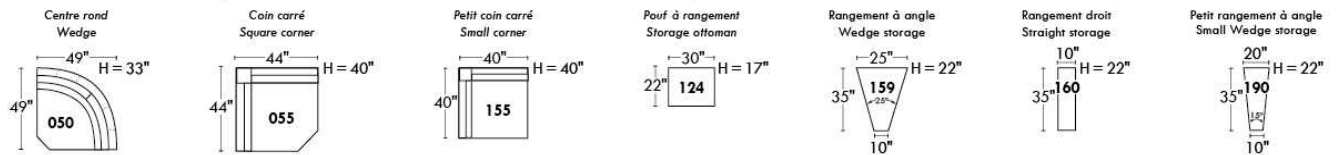
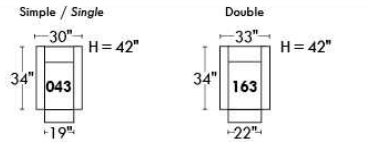

30" Populaires | Popular CONFIGURATIONS 23"

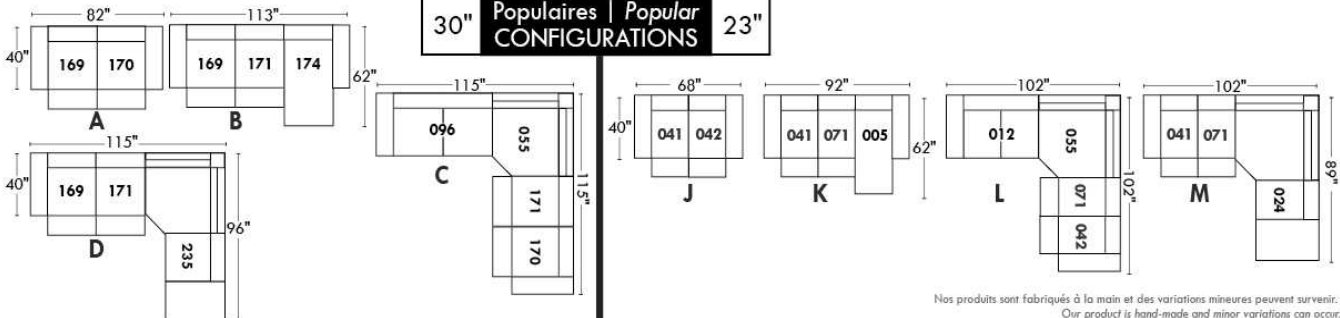

Nos produits sont fabriqués à la main et des variations mineures peuvent survenir. / Our product is hand-made and minor variations can occur.

Liste de prix CDN

NICOLAS

COMBO: Recouvrement #2 sur les dos et sièges seulement.

OPTION: Clous décoratifs sur bras seulement: Ajouter 90\$ par bras.

Spécifier couleur de la base.

Description	L x P x H	Cuir						Tissu		
		10	20 Hugo Madras Softy	30 Empire Fantasy Illusion Tucson Utah Vintage Wild Laredo Yukon	40 Diamond Elegance Princess Santiago Sensation Sunset Trina Victoria	50 Bull Cassiope Dublin	60 Caress Ultrasued	A	B COM	C alta
001 FAUTEUIL	45X37X37	3165	3350	3550	3775	3965	4150	2400	2525	2640
002 CAUSEUSE	71X37X37	4475	4725	5040	5275	5550	5825	2940	3115	3290
006 POUF	31X26X18.5	1350	1400	1475	1550	1650	1715	1175	1215	1265
095 SOFA APPARTEMENT	87X37X37	5065	5390	5700	6025	6365	6690	3325	3515	3715

Hauteur de siège 20" | Hauteur devant bras 28" | Profondeur d'assise 20"
Seat Height 20" | Arm Height 28" | Seat Depth 20"

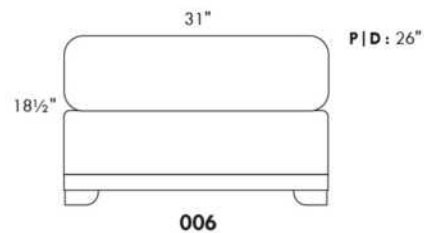
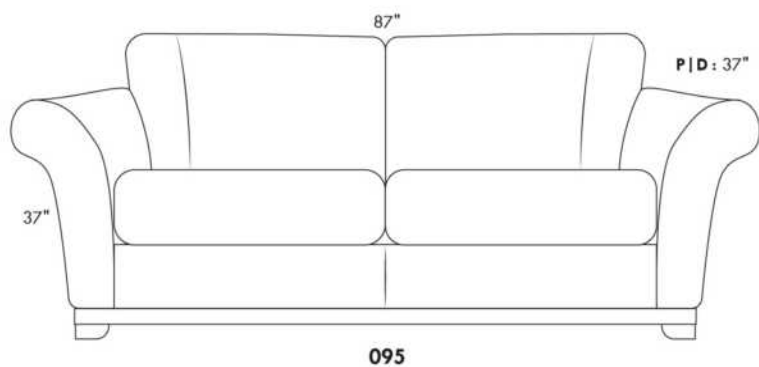
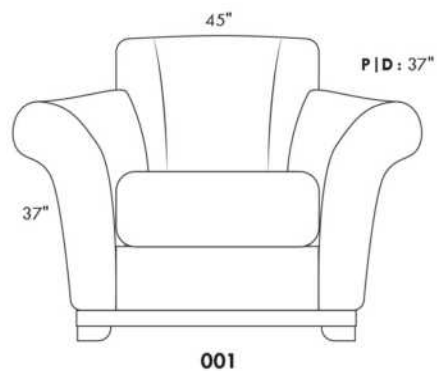
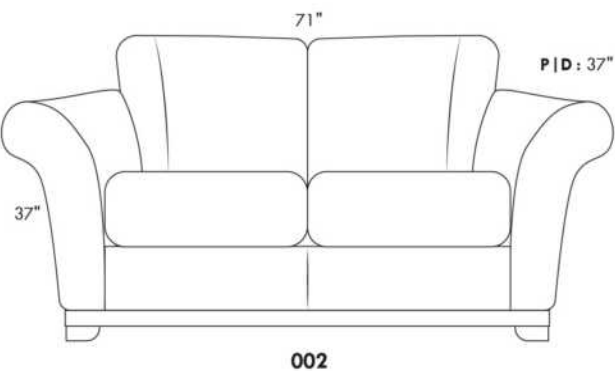

ODESSA

PATTE: LG64 metal ou LG35 bois (spécifiez couleur). / COMBO: Recouvrement #2 sur les dos seulement.

1x Appui-tête amovible inclus avec les items inclinables 044, 041, 042 et 071.

Appui-tête supplémentaire sur item non inclinable; surcharge \$315 par appui-tête.

Spécifiez ASSISE RÉGULIÈRE 21 po. ou PROFONDE 22 po. Les items suivants NE SONT PAS DISPONIBLES en ASSISE PROFONDE: 018-023-046-050-055-062-063 & TOUS LES TYPES INCLINABLES 044-041-042 & 071.

OPTIONS:

Rembourrage des sièges en plumes: Ajouter \$150/siège. *Côté allongé compte pour 1 siège, items 005-011-062 & 063 comptent pour 2 sièges chacun.

MATELAS sofa-lit régulier 4 po d'épaisseur inclus. OPTION matelas:

- matelas 4,5" d'épaisseur avec ressorts et mousse mémoire avec gel: ajoutez \$250 ou

- matelas 5" d'épaisseur avec mousse haute densité et mousse mémoire avec gel: ajoutez \$375.

Mécanisme motorisé inclinable avec bouton TACTILE ajoutez 315\$ par mécanisme.

Mécanisme motorisé inclinable SANS FIL (batterie) ajoutez 625\$.

N.B. : 2 sièges inclinables SÉPARÉS PAR un CENTRE ROND (050) ou un COIN CARRÉ (055) ne peuvent pas ouvrir en même temps.

Description	L x P x H	Cuir						Tissu		
		10	20 Hugo Madras Softy	30 Empire Fantasy Illusion Tucson Utah Vintage Wild Laredo Yukon	40 Diamond Elegance Princess Santiago Sensation Sunset Trina Victoria	50 Bull Cassiope Dublin	60 Caress Ultrasued	A	B COM	C alta
001 FAUTEUIL	40X37X35	2690	2890	3115	3325	3515	3725	1890	1990	2090
002 CAUSEUSE	63X37X35	3865	4140	4425	4700	4990	5225	2590	2740	2890
003 SOFA	86X37X35	4775	5125	5475	5825	6150	6500	3340	3540	3750
005 CHAISE LONGUE BRAS DROIT	31.5X61X35	3150	3390	3615	3840	4040	4250	2175	2350	2525
006 POUF	25.5X25.5X19	1215	1325	1400	1475	1575	1665	1015	1040	1065
009 CAUSEUSE SANS BRAS	46X37X35	2990	3225	3490	3765	4015	4250	2140	2275	2465
011 CHAISE LONGUE BRAS GAUCHE	31.5X61X35	3150	3390	3615	3840	4040	4250	2175	2350	2525
012 CAUSEUSE BRAS GAUCHE	54.5X37X35	3415	3665	3940	4175	4450	4700	2340	2515	2650
018 CAUSEUSE ANGULAIRE BRAS GAUCHE	68.5X51X35	3625	3900	4175	4465	4725	5025	2540	2690	2850
023 CAUSEUSE ANGULAIRE BRAS DROIT	68.5X51X35	3625	3900	4175	4465	4725	5025	2540	2690	2850
024 CAUSEUSE MODULAIRE ALLONGEE DROIT	80X37X35	3975	4225	4540	4800	5090	5375	2650	2840	2990
040 SOFA SANS BRAS	69X37X35	3940	4250	4600	4990	5300	5650	2850	3075	3290
041 FAUTEUIL INCLINABLE BRAS-G	31.5X37X35	3065	3225	3440	3625	3825	4000	2475	2600	2750
042 FAUTEUIL INCLINABLE BRAS-D	31.5X37X35	3065	3225	3440	3625	3825	4000	2475	2600	2750
044 FAUTEUIL INCLINABLE	40X37X35	3475	3690	3890	4050	4225	4450	2650	2825	2940
045 CAUSEUSE SANS BRAS ALLONGEE DROIT	66X37X35	3465	3750	4025	4300	4565	4840	2390	2550	2725
046 CAUSEUSE ANGULAIRE SANS BRAS	60X51X35	3265	3515	3825	4065	4365	4600	2300	2490	2625
048 CAUSEUSE MODULAIRE ALLONGEE GAUCHE	80X37X35	3975	4225	4540	4800	5090	5375	2650	2840	2990
050 CENTRE ROND	48X48X35	2825	3000	3190	3400	3565	3765	2125	2225	2350
051 FAUTEUIL SANS BRAS	23X37X35	1825	1950	2090	2190	2325	2465	1465	1565	1650
052 SOFA BRAS GAUCHE	77.5X37X35	4350	4690	5050	5390	5700	6040	3075	3290	3490

ODESSA

PATTE: LG64 metal ou LG35 bois (spécifiez couleur). / COMBO: Recouvrement #2 sur les dos seulement.

1x Appui-tête amovible inclus avec les items inclinables 044, 041, 042 et 071.

Appui-tête supplémentaire sur item non inclinable; surcharge \$315 par appui-tête.

Spécifiez ASSISE RÉGULIÈRE 21 po. ou PROFONDE 22 po. Les items suivants NE SONT PAS DISPONIBLES en ASSISE PROFONDE: 018-023-046-050-055-062-063 & TOUS LES TYPES INCLINABLES 044-041-042 & 071.

OPTIONS:

Rembourrage des sièges en plumes: Ajouter \$150/siège. *Côté allongé compte pour 1 siège, items 005-011-062 & 063 comptent pour 2 sièges chacun.

MATELAS sofa-lit régulier 4 po d'épaisseur inclus. OPTION matelas:

- matelas 4,5" d'épaisseur avec ressorts et mousse mémoire avec gel: ajoutez \$250 ou

- matelas 5" d'épaisseur avec mousse haute densité et mousse mémoire avec gel: ajoutez \$375.

Mécanisme motorisé inclinable avec bouton TACTILE ajoutez 315\$ par mécanisme.

Mécanisme motorisé inclinable SANS FIL (batterie) ajoutez 625\$.

N.B. : 2 sièges inclinables SÉPARÉS PAR un CENTRE ROND (050) ou un COIN CARRÉ (055) ne peuvent pas ouvrir en même temps.

Description	L x P x H	Cuir						Tissu		
		10	20 Hugo Madras Softy	30 Empire Fantasy Illusion Tucson Utah Vintage Wild Laredo Yukon	40 Diamond Elegance Princess Santiago Sensation Sunset Trina Victoria	50 Bull Cassiope Dublin	60 Caress Ultrasued	A	B COM	C alta
053 SOFA BRAS DROIT	77.5X37X35	4350	4690	5050	5390	5700	6040	3075	3290	3490
055 COIN CARRE	37X37X35	2715	2890	3100	3290	3465	3665	2015	2150	2275
056 FAUTEUIL BRAS DROIT	31.5X37X35	2240	2465	2625	2840	3015	3190	1690	1790	1890
057 FAUTEUIL BRAS GAUCHE	31.5X37X35	2240	2465	2625	2840	3015	3190	1690	1790	1890
060 SOFA-LIT QUEEN	86X37X35	5525	5875	6190	6550	6900	7240	4050	4290	4515
061 CAUSEUSE BRAS DROIT	54.5X37X35	3415	3665	3940	4175	4450	4700	2340	2515	2650
062 FAUTEUIL ANGULAIRE BRAS GAUCHE	68.5X65X35	3265	3450	3690	3890	4065	4290	2250	2440	2540
063 FAUTEUIL ANGULAIRE BRAS DROIT	68.5X65X35	3265	3450	3690	3890	4065	4290	2250	2440	2540
071 FAUTEUIL INCLINABLE SANS BRAS	23X37X35	2615	2740	2875	3000	3115	3225	2240	2340	2450
072 SOFA MODULAIRE BRAS GAUCHE	91X37X35	5125	5465	5825	6150	6500	6815	3550	3775	4000
073 SOFA MODULAIRE BRAS DROIT	91X37X35	5125	5465	5825	6150	6500	6815	3550	3775	4000
079 SOFA-LIT QUEEN SANS BRAS	69X37X35	4675	5025	5375	5690	6025	6390	3590	3825	4025
080 POUF ANGULAIRE	36X27X19	1415	1475	1575	1650	1715	1790	1165	1190	1225
082 SOFA-LIT QUEEN BRAS GAUCHE	77.5X37X35	5065	5400	5740	6075	6425	6750	3840	4025	4215
083 SOFA-LIT QUEEN BRAS DROIT	77.5X37X35	5065	5400	5740	6075	6425	6750	3840	4025	4215
086 CAUSEUSE SANS BRAS ALLONGEE GAUCHE	66X37X35	3465	3750	4025	4300	4565	4840	2390	2550	2725
088 FAUTEUIL SANS BRAS ALLONGE GAUCHE	43X37X35	2300	2515	2725	2925	3125	3340	1725	1865	2000
089 FAUTEUIL SANS BRAS ALLONGE DROIT	43X37X35	2300	2515	2725	2925	3125	3340	1725	1865	2000
306 POUF AVEC COUSSIN ALLONGE	24X24X19	1450	1565	1690	1790	1890	1990	1175	1240	1340

ODESSA



Hauteur complète 35" | Hauteur de siège 19" | Hauteur devant bras 25" | Profondeur d'assise 21"/22"
 Total Height 35" | Seat Height 19" | Arm Height 25" | Seat Depth 21"/22"

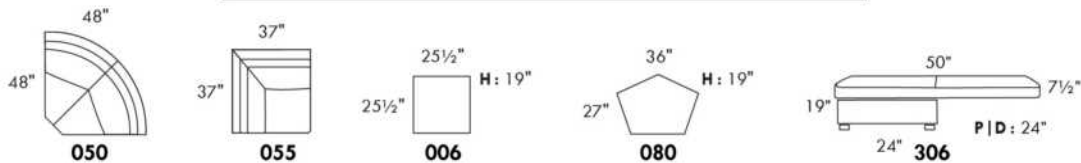
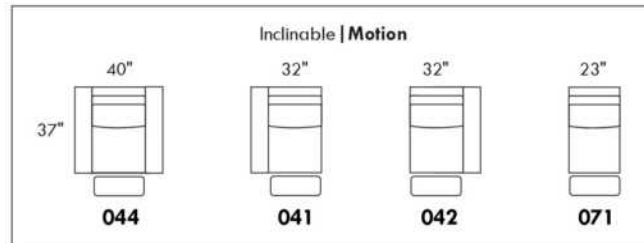
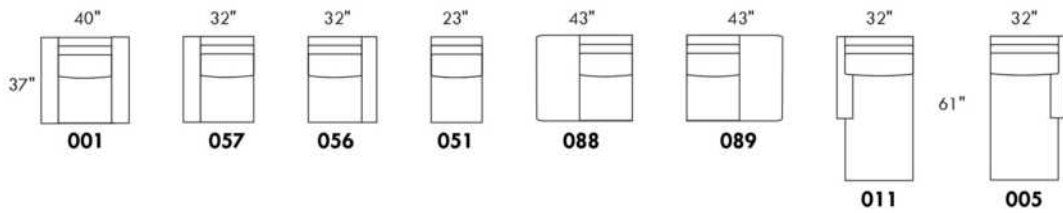
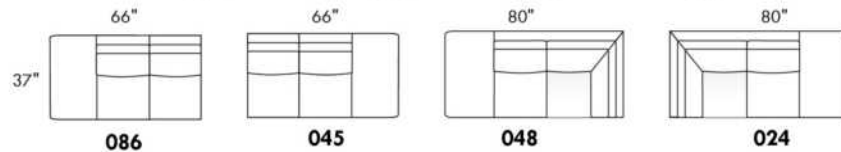
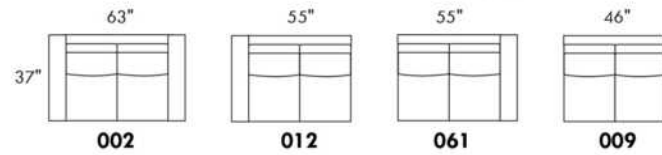
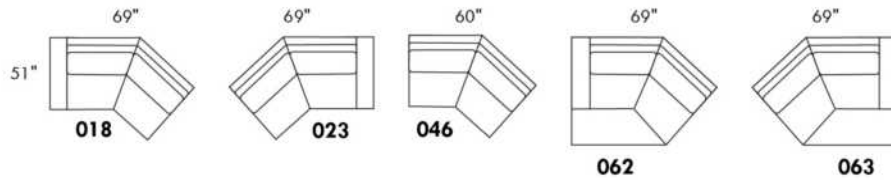
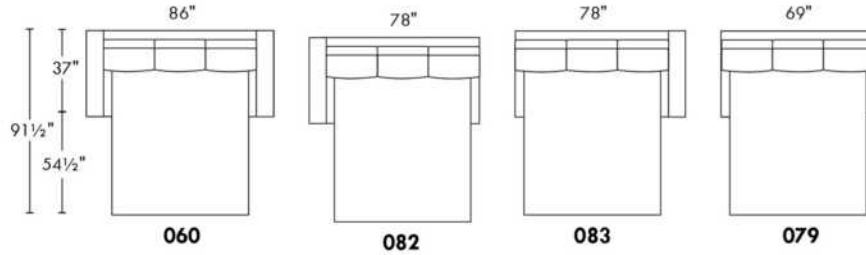
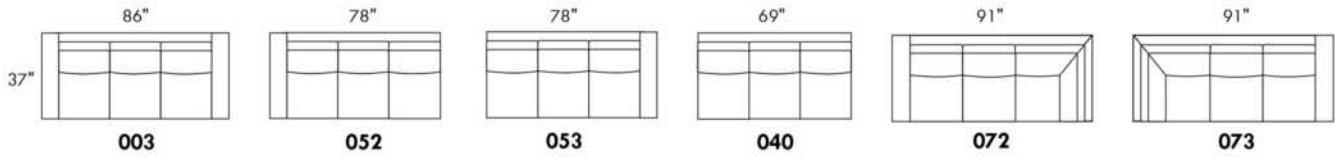

www.jaymar.ca

Toutes les dimensions indiquées sont au pouce près. Nos produits sont fabriqués à la main et des variations mineures peuvent survenir.
 All dimensions indicated are to the nearest inch. Our product is hand-made and minor variations can occur.

Liste de prix CDN

OPTIMA

LISTE DE PRIX GÉNÉRIQUE - POUR DÉTAILS - VOIR LISTE DE PRIX DU MODÈLE.

Caractéristiques:

- Incluable motorisé pleine jambe "à mécanisme *protège-mur" (manuel n/d).
- Appui-tête ajustable manuel sur tous les items (fixe sur centre rond).
- Coussins de siège avec mousse modelée + 1" de mousse mémoire au-dessus; bras avec mousse mémoire.
- Couture: petit fil en tissu et gros fil plat en cuir. Chaises longues dos inclinables avec mécanisme "push back"; dégagement mural 10".
- *Exclus faut. 043 & 163 : Dégagement mural 16".

Note: 2 inclinables séparés par un coin ne peuvent pas ouvrir en même temps. Aucuns inclinables à côté du #155 Petit coin carré.

OPTIONS

- Motorisé sans fil (avec batterie): ajoutez \$315/mec.
- *Appui-tête motorisé: ajoutez \$315 ch. (*N/D sur items fixe ou chaise longue.)
- Mousse: Extra ferme ajoutez \$40 par siège.
- Profondeur d'assise : 20" ou *22". *Le 22" N/D sur faut. 043 & 163.
- Faut. 043-163: avec base en bois (spécifiez couleur).

ACCESSOIRES & CHOIX DE PATTES: Voir liste de prix du modèle.

Description	L x P x H	Cuir						Tissu		
		10	20 Hugo Madras Softy	30 Empire Fantasy Illusion Tucson Utah Vintage Wild Laredo Yukon	40 Diamond Elegance Princess Santiago Sensation Sunset Trina Victoria	50 Bull Cassiope Dublin	60 Caress Ultrasued	A	B COM	C alta
001 FAUTEUIL		3665	3865	4065	4290	4490	4700	2915	3000	3075
002 CAUSEUSE		5225	5475	5725	5975	6215	6475	4125	4290	4440
003 SOFA		6315	6625	6965	7290	7625	7950	4990	5175	5375
005 CHAISE LONGUE BRAS DROIT		3415	3550	3715	3850	3990	4140	2690	2815	2925
009 CAUSEUSE SANS BRAS		3675	3825	3975	4140	4300	4450	2840	3000	3150
011 CHAISE LONGUE BRAS GAUCHE		3415	3550	3715	3850	3990	4140	2690	2815	2925
012 CAUSEUSE BRAS GAUCHE		4490	4700	4900	5125	5325	5540	3515	3675	3815
017 FAUTEUIL DOUBLE		3840	4050	4290	4515	4725	4965	3040	3165	3300
021 SOFA APPARTEMENT SANS BRAS		4140	4365	4590	4800	5040	5250	3175	3365	3540
024 CAUSEUSE MODULAIRE ALLONGEE DROIT		5750	6100	6465	6815	7175	7525	4150	4365	4575
040 SOFA SANS BRAS		4740	4990	5215	5450	5690	5925	3700	3900	4115
041 FAUTEUIL INCLINABLE BRAS-G		3615	3765	3900	4040	4190	4340	3000	3090	3175
042 FAUTEUIL INCLINABLE BRAS-D		3615	3765	3900	4040	4190	4340	3000	3090	3175
043 FAUTEUIL INCLINABLE BERÇANT PIVOTANT		4290	4525	4750	5000	5225	5465	3515	3615	3715
044 FAUTEUIL INCLINABLE		4365	4550	4725	4900	5100	5275	3615	3700	3775
045 CAUSEUSE SANS BRAS ALLONGEE DROIT		4365	4565	4750	4965	5150	5340	3390	3525	3690
048 CAUSEUSE MODULAIRE ALLONGEE GAUCHE		5750	6100	6465	6815	7175	7525	4150	4365	4575
050 CENTRE ROND		3190	3400	3615	3825	4025	4240	2300	2425	2540

Liste de prix CDN

OPTIMA

LISTE DE PRIX GÉNÉRIQUE - POUR DÉTAILS - VOIR LISTE DE PRIX DU MODÈLE.

Caractéristiques:

- Incluable motorisé pleine jambe "à mécanisme *protège-mur" (manuel n/d).
- Appui-tête ajustable manuel sur tous les items (fixe sur centre rond).
- Coussins de siège avec mousse modelée + 1" de mousse mémoire au-dessus; bras avec mousse mémoire.
- Couture: petit fil en tissu et gros fil plat en cuir. Chaises longues dos inclinables avec mécanisme "push back"; dégagement mural 10".
- *Exclus faut. 043 & 163 : Dégagement mural 16".

Note: 2 inclinables séparés par un coin ne peuvent pas ouvrir en même temps. Aucuns inclinables à côté du #155 Petit coin carré.

OPTIONS

- Motorisé sans fil (avec batterie): ajoutez \$315/mec.
- *Appui-tête motorisé: ajoutez \$315 ch. (*N/D sur items fixe ou chaise longue.)
- Mousse: Extra ferme ajoutez \$40 par siège.
- Profondeur d'assise : 20" ou *22". *Le 22" N/D sur faut. 043 & 163.
- Faut. 043-163: avec base en bois (spécifiez couleur).

ACCESSOIRES & CHOIX DE PATTES: Voir liste de prix du modèle.

Description	L x P x H	Cuir						Tissu		
		10	20 Hugo Madras Softy	30 Empire Fantasy Illusion Tucson Utah Vintage Wild Laredo Yukon	40 Diamond Elegance Princess Santiago Sensation Sunset Trina Victoria	50 Bull Cassiope Dublin	60 Caress Ultrasued	A	B COM	C alta
051 FAUTEUIL SANS BRAS		2100	2200	2315	2425	2525	2625	1615	1725	1825
052 SOFA BRAS GAUCHE		5565	5840	6090	6365	6615	6875	4365	4565	4750
053 SOFA BRAS DROIT		5565	5840	6090	6365	6615	6875	4365	4565	4750
055 COIN CARRE		3700	3915	4140	4365	4590	4800	2875	2990	3090
056 FAUTEUIL BRAS DROIT		2925	3065	3190	3325	3450	3575	2275	2400	2500
057 FAUTEUIL BRAS GAUCHE		2925	3065	3190	3325	3450	3575	2275	2400	2500
061 CAUSEUSE BRAS DROIT		4490	4700	4900	5125	5325	5540	3515	3675	3815
071 FAUTEUIL INCLINABLE SANS BRAS		2800	2915	3040	3150	3275	3390	2340	2465	2575
086 CAUSEUSE SANS BRAS ALLONGEE GAUCHE		4365	4565	4750	4965	5150	5340	3390	3525	3690
088 FAUTEUIL SANS BRAS ALLONGE GAUCHE		2775	2975	3150	3340	3515	3715	2140	2225	2325
089 FAUTEUIL SANS BRAS ALLONGE DROIT		2775	2975	3150	3340	3515	3715	2140	2225	2325
095 SOFA APPARTEMENT		5690	6000	6325	6625	6950	7265	4465	4665	4850
096 SOFA APPARTEMENT BRAS GAUCHE		4975	5215	5465	5715	5965	6200	3840	4025	4225
097 SOFA APPARTEMENT BRAS DROIT		4975	5215	5465	5715	5965	6200	3840	4025	4225
124 POUF AVEC RANGEMENT		1440	1490	1550	1600	1665	1715	1240	1290	1340
155 PETIT COIN CARRE		3700	3915	4140	4365	4590	4800	2875	2990	3090
159 RANGEMENT À ANGLE		1440	1515	1575	1650	1715	1775	1115	1140	1165
160 RANGEMENT DROIT		1390	1450	1525	1590	1665	1725	1050	1090	1115

Liste de prix CDN

OPTIMA

LISTE DE PRIX GÉNÉRIQUE - POUR DÉTAILS - VOIR LISTE DE PRIX DU MODÈLE.

Caractéristiques:

- Incluable motorisé pleine jambe "à mécanisme *protège-mur" (manuel n/d).
- Appui-tête ajustable manuel sur tous les items (fixe sur centre rond).
- Coussins de siège avec mousse modelée + 1" de mousse mémoire au-dessus; bras avec mousse mémoire.
- Couture: petit fil en tissu et gros fil plat en cuir. Chaises longues dos inclinables avec mécanisme "push back"; dégagement mural 10".
- *Exclus faut. 043 & 163 : Dégagement mural 16".

Note: 2 inclinables séparés par un coin ne peuvent pas ouvrir en même temps. Aucuns inclinables à côté du #155 Petit coin carré.

OPTIONS

- Motorisé sans fil (avec batterie): ajoutez \$315/mec.
- *Appui-tête motorisé: ajoutez \$315 ch. (*N/D sur items fixe ou chaise longue.)
- Mousse: Extra ferme ajoutez \$40 par siège.
- Profondeur d'assise : 20" ou *22". *Le 22" N/D sur faut. 043 & 163.
- Faut. 043-163: avec base en bois (spécifiez couleur).

ACCESSOIRES & CHOIX DE PATTES: Voir liste de prix du modèle.

Description	L x P x H	Cuir						Tissu		
		10	20 Hugo Madras Softy	30 Empire Fantasy Illusion Tucson Utah Vintage Wild Laredo Yukon	40 Diamond Elegance Princess Santiago Sensation Sunset Trina Victoria	50 Bull Cassiope Dublin	60 Caress Ultrasued	A	B COM	C alta
163 FAUT. DBL INCL. BERCANT PIVOTANT		4390	4640	4875	5140	5390	5640	3525	3625	3725
165 FAUTEUIL DOUBLE INCLINABLE		4550	4765	5000	5215	5440	5665	3765	3900	4040
167 SOFA APP. SANS BRAS ALLONGE GAUCHE		4825	5100	5350	5625	5890	6140	3725	3915	4115
168 SOFA APP. SANS BRAS ALLONGE DROIT		4825	5100	5350	5625	5890	6140	3725	3915	4115
169 FAUTEUIL DOUBLE INCLINABLE BRAS GAUCHE		3815	3975	4150	4325	4490	4665	3125	3300	3465
170 FAUTEUIL DOUBLE INCLINABLE BRAS DROIT		3815	3975	4150	4325	4490	4665	3125	3300	3465
171 FAUTEUIL DOUBLE INCLINABLE SANS BRAS		3000	3115	3240	3350	3465	3575	2465	2590	2715
173 CHAISE LONGUE DOUBLE BRAS GAUCHE		3700	3900	4115	4325	4540	4740	2915	3090	3265
174 CHAISE LONGUE DOUBLE BRAS DROIT		3700	3900	4115	4325	4540	4740	2915	3090	3265
175 FAUTEUIL DOUBLE BRAS GAUCHE		3090	3275	3450	3640	3825	4000	2440	2575	2715
176 FAUTEUIL DOUBLE BRAS DROIT		3090	3275	3450	3640	3825	4000	2440	2575	2715
177 FAUTEUIL DOUBLE SANS BRAS		2300	2440	2565	2690	2825	2965	1750	1865	1990
178 FAUTEUIL DOUBLE SANS BRAS ALLONGE-G		2990	3165	3350	3525	3725	3900	2340	2465	2575
179 FAUTEUIL DOUBLE SANS BRAS ALLONGE-D		2990	3165	3350	3525	3725	3900	2340	2465	2575
186 CAUS. SANS BRAS ALLONGEE RANGEMENT-G		4675	4865	5075	5265	5465	5665	3700	3850	4000
187 CAUS. SANS BRAS ALLONGEE RANGEMENT-D		4675	4865	5075	5265	5465	5665	3700	3850	4000
188 FAUT. SANS BRAS ALLONGE RANGEMENT-G		3100	3290	3465	3665	3840	4015	2465	2540	2615
189 FAUT. SANS BRAS ALLONGE RANGEMENT-D		3100	3290	3465	3665	3840	4015	2465	2540	2615

Liste de prix CDN

OPTIMA

LISTE DE PRIX GÉNÉRIQUE - POUR DÉTAILS - VOIR LISTE DE PRIX DU MODÈLE.

Caractéristiques:

- Inclinable motorisé pleine jambe "à mécanisme *protège-mur" (manuel n/d).
- Appui-tête ajustable manuel sur tous les items (fixe sur centre rond).
- Coussins de siège avec mousse modelée + 1" de mousse mémoire au-dessus; bras avec mousse mémoire.
- Couture: petit fil en tissu et gros fil plat en cuir. Chaises longues dos inclinables avec mécanisme "push back"; dégagement mural 10".
- *Exclus faut. 043 & 163 : Dégagement mural 16".

Note: 2 inclinables séparés par un coin ne peuvent pas ouvrir en même temps. Aucuns inclinables à côté du #155 Petit coin carré.

OPTIONS

- Motorisé sans fil (avec batterie): ajoutez \$315/mec.
- *Appui-tête motorisé: ajoutez \$315 ch. (*N/D sur items fixe ou chaise longue.)
- Mousse: Extra ferme ajoutez \$40 par siège.
- Profondeur d'assise : 20" ou *22". *Le 22" N/D sur faut. 043 & 163.
- Faut. 043-163: avec base en bois (spécifiez couleur).

ACCESSOIRES & CHOIX DE PATTES: Voir liste de prix du modèle.

Description	L x P x H	Cuir						Tissu		
		10	20 Hugo Madras Softy	30 Empire Fantasy Illusion Tucson Utah Vintage Wild Laredo Yukon	40 Diamond Elegance Princess Santiago Sensation Sunset Trina Victoria	50 Bull Cassiope Dublin	60 Caress Ultrasued	A	B COM	C alta
190 PETIT RANGEMENT À ANGLE		1390	1450	1525	1590	1665	1725	1050	1090	1115
221 FAUT. DBL SANS BRAS ALLONGE RANGEMENT-G		3300	3475	3675	3850	4025	4215	2640	2765	2900
222 FAUT. DBL SANS BRAS ALLONGE RANGEMENT-D		3300	3475	3675	3850	4025	4215	2640	2765	2900
223 SOFA APP SANS BRAS ALLONGE RANGEMENT-G		5140	5415	5690	5965	6250	6515	4025	4225	4425
224 SOFA APP SANS BRAS ALLONGE RANGEMENT-D		5140	5415	5690	5965	6250	6515	4025	4225	4425
230 CHAISE LONGUE DOUBLE DOS INCL. BRAS-G		4050	4250	4450	4650	4840	5050	3175	3365	3540
231 CHAISE LONGUE DOUBLE DOS INCL. BRAS-D		4050	4250	4450	4650	4840	5050	3175	3365	3540
232 CHAISE LONGUE DOS INCLINABLE BRAS-G		3765	3940	4125	4315	4490	4675	2990	3100	3225
233 CHAISE LONGUE DOS INCLINABLE BRAS-D		3765	3940	4125	4315	4490	4675	2990	3100	3225
234 SOFA APP. MODULAIRE ALLONGE GAUCHE		5950	6290	6600	6940	7265	7600	4340	4550	4750
235 SOFA APP. MODULAIRE ALLONGE DROIT		5950	6290	6600	6940	7265	7600	4340	4550	4750
CONFIGURATIONS										
A CONFIG (169-170)		7630	7950	8300	8650	8980	9330	6250	6600	6930
B-1 CONFIG (169-171-174)		10515	10990	11505	12000	12495	12980	8505	8980	9445
B-2 CONFIG (173-171-170)		10515	10990	11505	12000	12495	12980	8505	8980	9445
C-1 CONFIG (096-055-171-170)		15490	16220	16995	17755	18510	19240	12305	12905	13495
C-2 CONFIG (169-171-055-097)		15490	16220	16995	17755	18510	19240	12305	12905	13495
D-1 CONFIG (169-171-235)		12765	13380	13990	14615	15220	15840	9930	10440	10930
D-2 CONFIG (234-171-170)		12765	13380	13990	14615	15220	15840	9930	10440	10930

Liste de prix CDN

OPTIMA

Description	L x P x H	Cuir						Tissu		
		10	20 Hugo Madras Softy	30 Empire Fantasy Illusion Tucson Utah Vintage Wild Laredo Yukon	40 Diamond Elegance Princess Santiago Sensation Sunset Trina Victoria	50 Bull Cassiope Dublin	60 Caress Ultrasued	A	B COM	C alta
E-1 CONFIG (173-177-235)		11950	12630	13280	13955	14630	15305	9005	9505	10005
E-2 CONFIG (234-177-174)		11950	12630	13280	13955	14630	15305	9005	9505	10005
F CONFIG (169-177-155-177-170)		15930	16745	17570	18395	19220	20060	12625	13320	14000
G CONFIG (169-159-170)		9070	9465	9875	10300	10695	11105	7365	7740	8095
H CONFIG (169-159-171-159-170)		13510	14095	14690	15300	15875	16455	10945	11470	11975
I CONFIG (169-160-171-160-170)		13410	13965	14590	15180	15775	16355	10815	11370	11875
J CONFIG (041-042)		7230	7530	7800	8080	8380	8680	6000	6180	6350
K-1 CONFIG (041-071-005)		9830	10230	10655	11040	11455	11870	8030	8370	8675
K-2 CONFIG (011-071-042)		9830	10230	10655	11040	11455	11870	8030	8370	8675
L-1 CONFIG (012-055-071-042)		14605	15295	15980	16680	17380	18070	11730	12220	12655
L-2 CONFIG (041-071-055-061)		14605	15295	15980	16680	17380	18070	11730	12220	12655
M-1 CONFIG (041-071-024)		12165	12780	13405	14005	14640	15255	9490	9920	10325
M-2 CONFIG (048-071-042)		12165	12780	13405	14005	14640	15255	9490	9920	10325
N-1 CONFIG (011-051-024)		11265	11850	12495	13090	13690	14290	8455	8905	9325
N-2 CONFIG (048-051-005)		11265	11850	12495	13090	13690	14290	8455	8905	9325
O CONFIG (041-051-155-051-042)		15130	15845	16570	17295	18020	18730	12105	12620	13090
P CONFIG (041-159-042)		8670	9045	9375	9730	10095	10455	7115	7320	7515
Q CONFIG (041-159-071-159-042)		12910	13475	13990	14530	15085	15620	10570	10925	11255
R CONFIG (041-160-071-160-042)		12810	13345	13890	14410	14985	15520	10440	10825	11155

30" Seat Width | Siège 30" de large

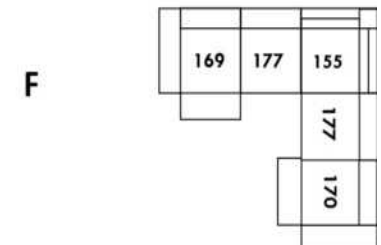
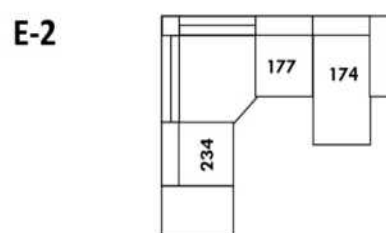
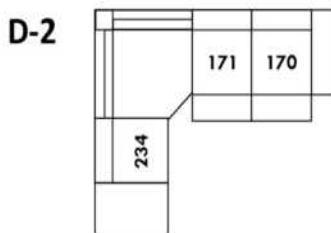
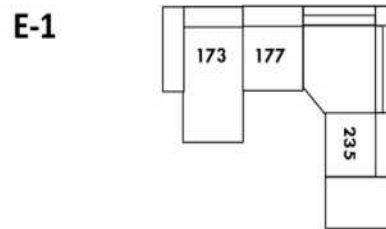
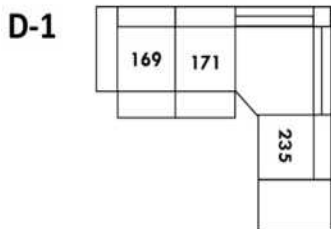
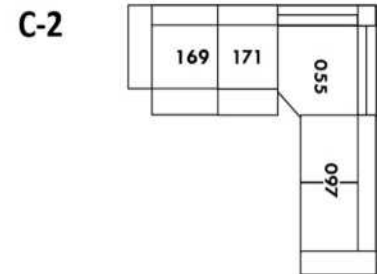
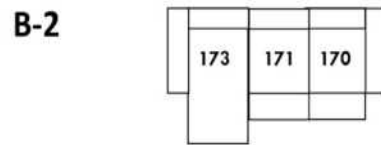
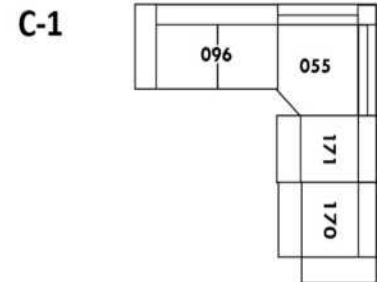
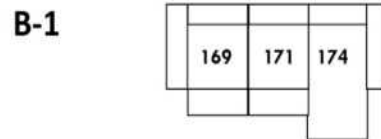
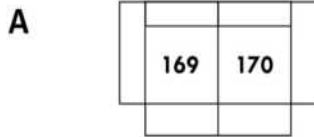

Home Theatre CONFIGURATIONS Cinéma maison

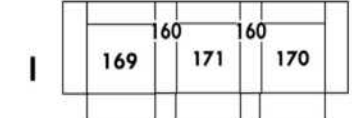
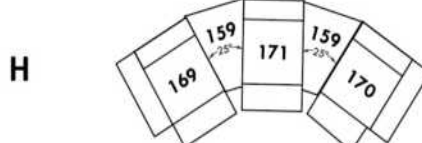
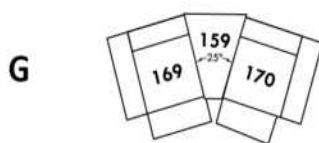

23" Seat Width | Siège 23" de large

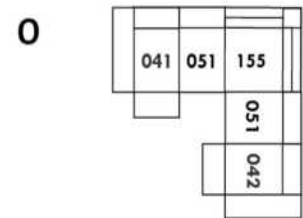
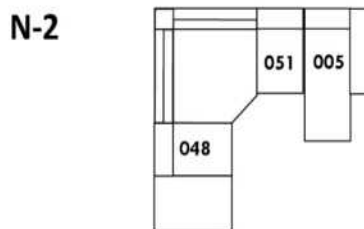
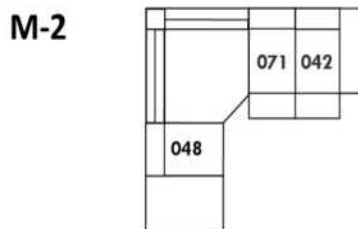
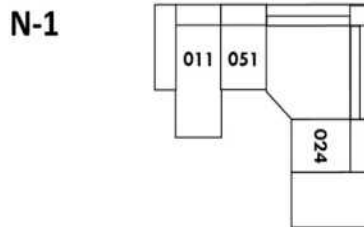
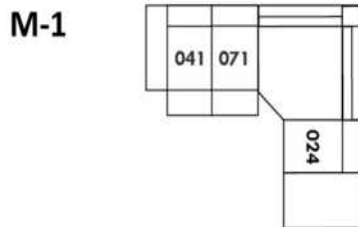
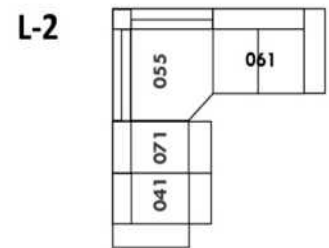
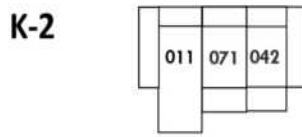
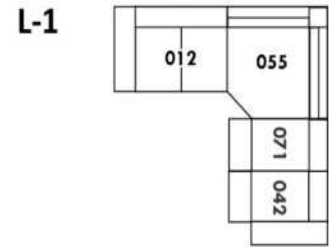
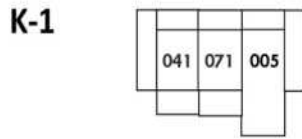
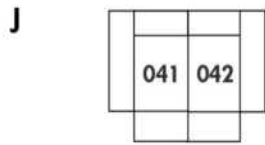

Home Theatre CONFIGURATIONS Cinéma maison

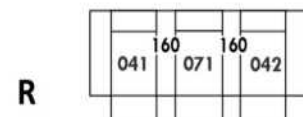
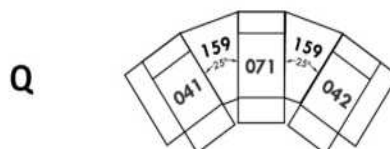
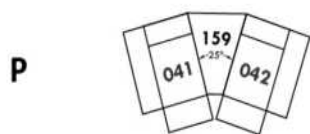

OPTIMA

Siège 30" de large | 30" Seat Width

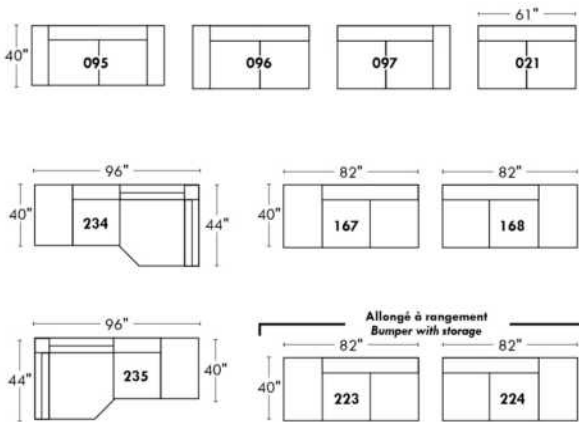

Siège 23" de large | 23" Seat Width

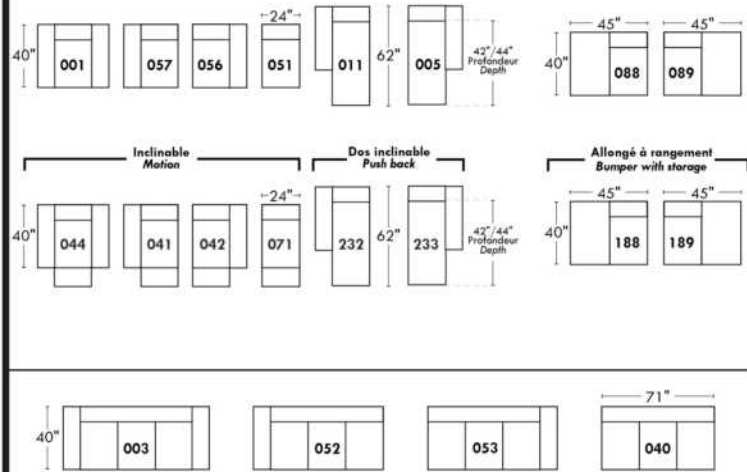
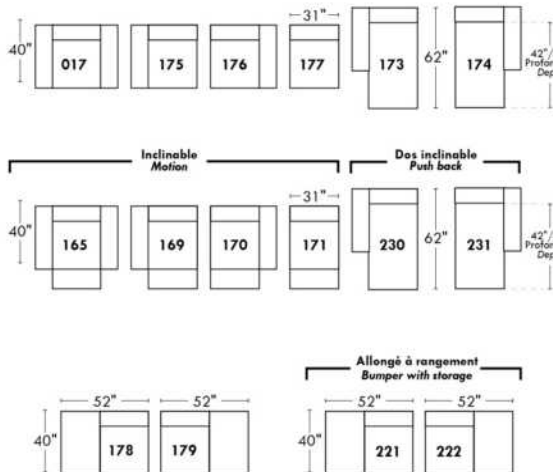
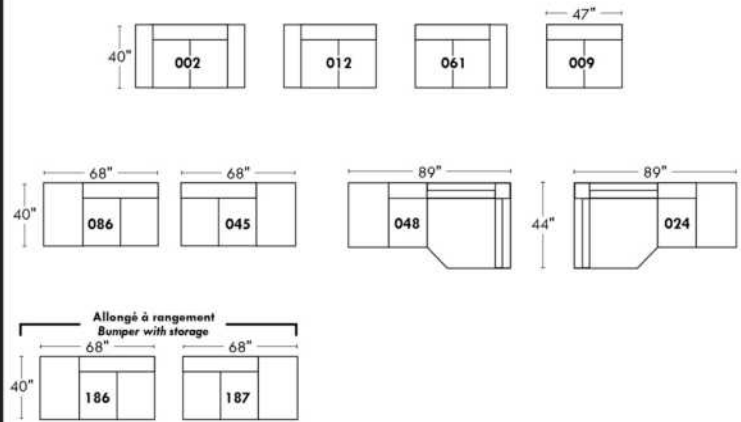

Autres | Others

Fauteuil berçant, pivotant et inclinable

N'est pas un mécanisme protège-mur
Dégagement mural: 16"

Swivel, rocking motion chair

Not a wall hugger mechanism
Wall clearance: 16"

Simple / Single

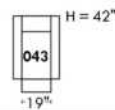

Double

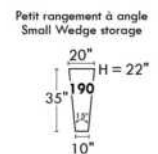
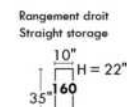
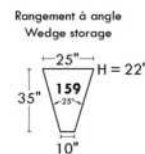
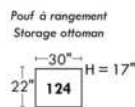
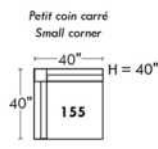
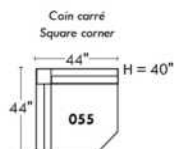
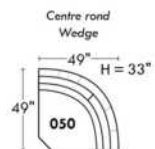
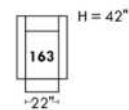

Nos produits sont fabriqués à la main et des variations mineures peuvent survenir.
Our product is hand-made and minor variations can occur.

Liste de prix CDN

ORLEANS

Spécifiez couleur des pattes LG3 et LG4, couleur BEECH non disponible pour LG3.

COMBO: Recouvrement #2 sur les dossiers et sièges.

EN TISSU il n'y a pas de coutures sur les dossiers et sièges.

OPTION PASSEPOIL CRESTWOOD SUR CONTOUR DES BRAS SEULEMENT: Ajouter \$200 ; Couleur: Chestnut, Taupe ou Sand.

OPTION CUIR: Aucune surcharge pour passepoil non contrastant.

Surcharge de \$125/mcx pour passepoil contrastant en cuir.

2x PL.22 inclus si recouvrement en cuir et 2x PL.23 inclus si recouvrement en tissu pour types 095, 002 et 017.

Le rembourrage de ce modèle contient des plumes.

Description	L x P x H	Cuir						Tissu		
		10	20 Hugo Madras Softy	30 Empire Fantasy Illusion Tucson Utah Vintage Wild Laredo Yukon	40 Diamond Elegance Princess Santiago Sensation Sunset Trina Victoria	50 Bull Cassiope Dublin	60 Caress Ultrasued	A	B COM	C alta
002 CAUSEUSE	66X35X35	4650	4875	5165	5425	5675	5940	2890	3065	3190
006 POUF	33X23X18	1415	1475	1575	1650	1715	1790	1050	1090	1125
017 FAUTEUIL DOUBLE	55X35X35	3465	3690	3900	4115	4300	4515	2490	2590	2715
095 SOFA APPARTEMENT	88X35X35	5050	5375	5690	6015	6340	6675	3315	3475	3690

ORLEANS



Hauteur de siège 21" | Hauteur devant bras 26" | Profondeur d'assise 20"
Seat Height 21" | Arm Height 26" | Seat Depth 20"

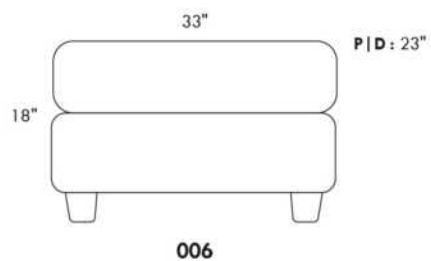
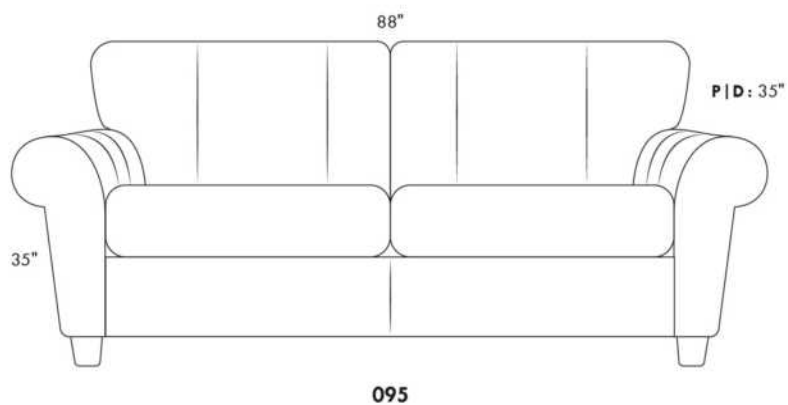
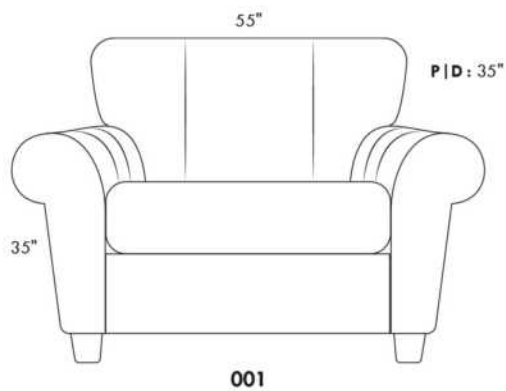
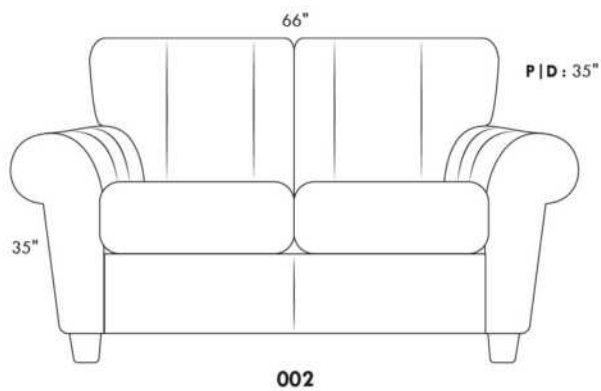

www.jaymar.ca

Toutes les dimensions indiquées sont au pouce près. Nos produits sont fabriqués à la main et des variations mineures peuvent survenir.
All dimensions indicated are to the nearest inch. Our product is hand-made and minor variations can occur.

Liste de prix CDN

PARIS

CARACTÉRISTIQUES: Modèle moderne avec appui-tête et base touffetés et barre de métal décorative à l'extérieur du bras. Appui-tête à une position relevable manuellement. Couture: En tissu petit fil et en cuir, gros fil plat.

SPECS: Profondeur d'assise: 23 po. Hauteur devant bras: 21". Hauteur de siège: 16,5 po.

PATTES: LG103 bois (specifiez couleur).

ITEMS #194 et #195 Fauteuil angulaire double: Spécifiez couleur de l'insertion en bois.

Description	L x P x H	Cuir						Tissu		
		10	20 Hugo Madras Softy	30 Empire Fantasy Illusion Tucson Utah Vintage Wild Laredo Yukon	40 Diamond Elegance Princess Santiago Sensation Sunset Trina Victoria	50 Bull Cassiope Dublin	60 Caress Ultrasued	A	B COM	C alta
006 POUF	32x24x16	1490	1650	1775	1915	2050	2175	1240	1275	1315
017 FAUTEUIL DOUBLE	58x40x28/35	4190	4525	4840	5175	5500	5840	3290	3425	3565
021 SOFA APPARTEMENT SANS BRAS	64x40x28/35	4775	5065	5325	5600	5875	6140	3825	3990	4150
050 CENTRE ROND	49x49x21	3290	3540	3825	4100	4375	4650	2600	2725	2865
095 SOFA APPARTEMENT	89x40x28/35	6575	7050	7500	7975	8450	8915	5190	5390	5565
096 SOFA APPARTEMENT BRAS GAUCHE	76x40x28/35	5690	6050	6425	6790	7165	7525	4515	4690	4850
097 SOFA APPARTEMENT BRAS DROIT	76x40x28/35	5690	6050	6425	6790	7165	7525	4515	4690	4850
173 CHAISE LONGUE DOUBLE BRAS GAUCHE	45x64x28/35	5065	5440	5825	6190	6575	6965	3965	4150	4350
174 CHAISE LONGUE DOUBLE BRAS DROIT	45x64x28/35	5065	5440	5825	6190	6575	6965	3965	4150	4350
175 FAUTEUIL DOUBLE BRAS GAUCHE	45x40x28/35	3300	3515	3765	3990	4215	4450	2600	2725	2865
176 FAUTEUIL DOUBLE BRAS DROIT	45x40x28/35	3300	3515	3765	3990	4215	4450	2600	2725	2865
177 FAUTEUIL DOUBLE SANS BRAS	32x40x28/35	2400	2525	2665	2800	2940	3075	1915	2040	2150
194 FAUTEUIL ANGULAIRE DBL BRAS-G	74x40x28/35	3825	4100	4375	4650	4900	5190	3140	3315	3465
195 FAUTEUIL ANGULAIRE DBL BRAS-D	74x40x28/35	3825	4100	4375	4650	4900	5190	3140	3315	3465
CONFIGURATIONS										
A CONFIG (175-177-176)	122X40X28/35	9000	9555	10195	10780	11370	11975	7115	7490	7880
B CONFIG (194-097)	136X72X28/35	9515	10150	10800	11440	12065	12715	7655	8005	8315
C CONFIG (096-174)	121X64X28/35	10755	11490	12250	12980	13740	14490	8480	8840	9200
D CONFIG (173-021-195)	169X72X28/35	13665	14605	15525	16440	17350	18295	10930	11455	11965
E CONFIG (096-050-097)	125X125X28/35	14670	15640	16675	17680	18705	19700	11630	12105	12565

PARIS



Hauteur complète 28"/35" | Hauteur de siège 16½" | Hauteur devant bras 21" | Profondeur d'assise 23"
 Total Height 28"/35" | Seat Height 16½" | Arm Height 21" | Seat Depth 23"

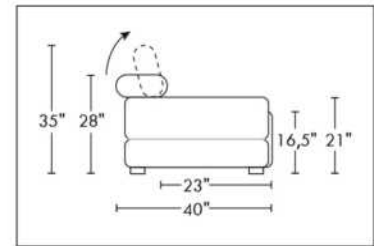
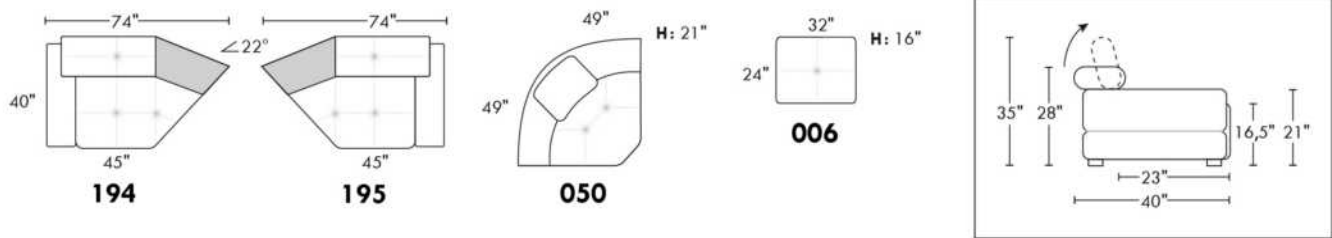
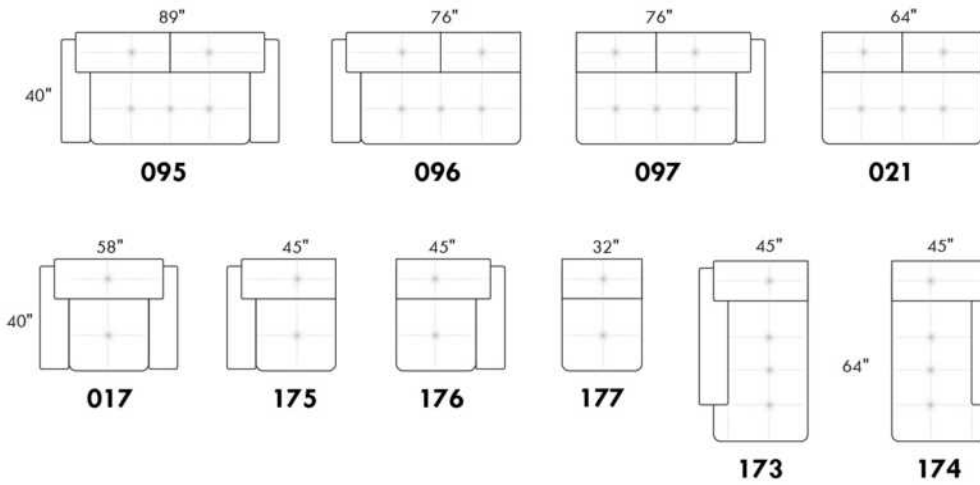

CONFIGURATIONS

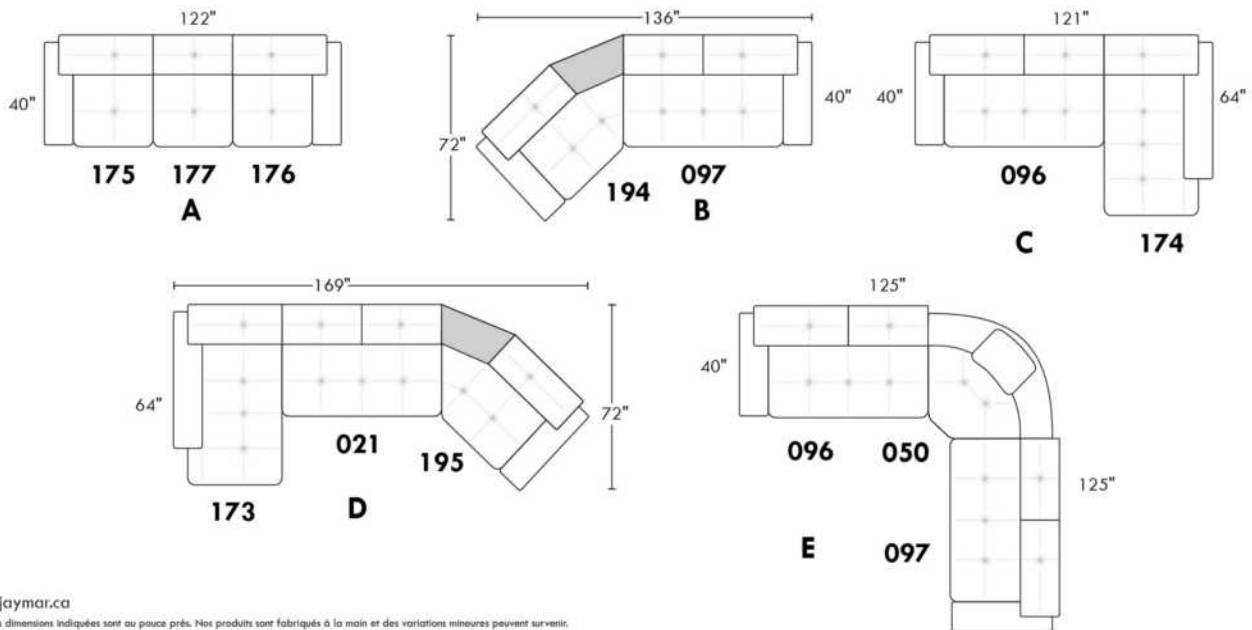

www.jaymar.ca

Toutes les dimensions indiquées sont au pouce près. Nos produits sont fabriqués à la main et des variations mineures peuvent survenir.
 All dimensions indicated are to the nearest inch. Our product is hand-made and minor variations can occur.

PORTLAND

- Inclinable motorisé pleine jambe "à mécanisme *protège-mur " (manuel n/d).
- Appui-tête ajustable manuel sur tous les items (fixe sur centre rond).
- Coussins de siège avec mousse modelée + 1" de mousse mémoire au-dessus; bras avec mousse mémoire.
- Couture: petit fil en tissu et gros fil plat en cuir.
- Chaises longues dos inclinables avec méc. "push back"; dégagement mural 10".
- *Exclus faut. 043 & 163: Dégagement mural 16"

Note: 2 inclinables séparés par un coin ne peuvent pas ouvrir en même temps. Aucuns inclinables à côté du #155 Petit coin carré.

OPTIONS

- Motorisé sans fil (avec batterie): ajoutez \$315/mec.
- *Appui-tête motorisé: ajoutez \$315 ch. (*N/D sur items fixe ou chaise longue.)
- Mousse: Extra ferme ajoutez \$40/siège.
- Choix de bras (LARGE ou PETIT de 6"): Pattes sur bras LARGE LG187 bois ou LG189 métal (noire ou chrome). Sur PETIT Bras: LG08 bois ou LG64 métal. Spécifiez couleur.
- Profondeur d'assise: 20" ou *22". *Le 22" N/D sur faut. 043 & 163.
- Faut. 043-163: avec base en bois (spécifiez couleur).

ACCESSOIRES (Seulement sur *items 159-160-190):

- Ancrage \$90 ch | Tablette pivotante & porte verre à vin \$50 ch, porte tablette \$100 & lampe DEL \$125.
- Porte-Gobelet en métal: \$65 ch. (1 par item 160-190 & 2 côte à côte sur item 159). Spécifiez couleur Acier, Noir ou Or.
- *RANGEMENTS 159-160-190 avec 2 prises USB/Élec. *Items universels (sans les détails du bras), non finis sur les côtés, doivent être utilisés entre 2 siège

Description	L x P x H	Cuir						Tissu		
		10	20 Hugo Madras Softy	30 Empire Fantasy Illusion Tucson Utah Vintage Wild Laredo Yukon	40 Diamond Elegance Princess Santiago Utah Sensation Sunset Trina Victoria	50 Bull Cassiope Dublin	60 Caress Ultrasued	A	B COM	C alta
001 FAUTEUIL	43x40x33/40	3665	3865	4065	4290	4490	4700	2915	3000	3075
002 CAUSEUSE	66x40x33/40	5225	5475	5725	5975	6215	6475	4125	4290	4440
003 SOFA	90x40x33/40	6315	6625	6965	7290	7625	7950	4990	5175	5375
005 CHAISE LONGUE BRAS DROIT	34x62x33/40	3415	3550	3715	3850	3990	4140	2690	2815	2925
009 CAUSEUSE SANS BRAS	47x40x33/40	3675	3825	3975	4140	4300	4450	2840	3000	3150
011 CHAISE LONGUE BRAS GAUCHE	34x62x33/40	3415	3550	3715	3850	3990	4140	2690	2815	2925
012 CAUSEUSE BRAS GAUCHE	57x40x33/40	4490	4700	4900	5125	5325	5540	3515	3675	3815
017 FAUTEUIL DOUBLE	50x40x33/40	3840	4050	4290	4515	4725	4965	3040	3165	3300
021 SOFA APPARTEMENT SANS BRAS	61x40x33/40	4140	4365	4590	4800	5040	5250	3175	3365	3540
024 CAUSEUSE MODULAIRE ALLONGEE DROIT	89x40/44x33/40	5750	6100	6465	6815	7175	7525	4150	4365	4575
040 SOFA SANS BRAS	71x40x33/40	4740	4990	5215	5450	5690	5925	3700	3900	4115
041 FAUTEUIL INCLINABLE BRAS-G	34x40x33/40	3615	3765	3900	4040	4190	4340	3000	3090	3175
042 FAUTEUIL INCLINABLE BRAS-D	34x40x33/40	3615	3765	3900	4040	4190	4340	3000	3090	3175
043 FAUTEUIL INCLINABLE BERÇANT PIVOTANT	30x34x42	4290	4525	4750	5000	5225	5465	3515	3615	3715
044 FAUTEUIL INCLINABLE	43x40x33/40	4365	4550	4725	4900	5100	5275	3615	3700	3775
045 CAUSEUSE SANS BRAS ALLONGEE DROIT	68x40x33/40	4365	4565	4750	4965	5150	5340	3390	3525	3690

PORTLAND

- Inclinable motorisé pleine jambe "à mécanisme *protège-mur " (manuel n/d).
- Appui-tête ajustable manuel sur tous les items (fixe sur centre rond).
- Coussins de siège avec mousse modelée + 1" de mousse mémoire au-dessus; bras avec mousse mémoire.
- Couture: petit fil en tissu et gros fil plat en cuir.
- Chaises longues dos inclinables avec méc. "push back"; dégagement mural 10".
- *Exclus faut. 043 & 163: Dégagement mural 16"

Note: 2 inclinables séparés par un coin ne peuvent pas ouvrir en même temps. Aucuns inclinables à côté du #155 Petit coin carré.

OPTIONS

- Motorisé sans fil (avec batterie): ajoutez \$315/mec.
- *Appui-tête motorisé: ajoutez \$315 ch. (*N/D sur items fixe ou chaise longue.)
- Mousse: Extra ferme ajoutez \$40/siège.
- Choix de bras (LARGE ou PETIT de 6"): Pattes sur bras LARGE LG187 bois ou LG189 métal (noire ou chrome). Sur PETIT Bras: LG08 bois ou LG64 métal. Spécifiez couleur.
- Profondeur d'assise: 20" ou *22". *Le 22" N/D sur faut. 043 & 163.
- Faut. 043-163: avec base en bois (spécifiez couleur).

ACCESSOIRES (Seulement sur *items 159-160-190):

- Ancrage \$90 ch | Tablette pivotante & porte verre à vin \$50 ch, porte tablette \$100 & lampe DEL \$125.
- Porte-Gobelet en métal: \$65 ch. (1 par item 160-190 & 2 côte à côte sur item 159). Spécifiez couleur Acier, Noir ou Or.
- *RANGEMENTS 159-160-190 avec 2 prises USB/Élec. *Items universels (sans les détails du bras), non finis sur les côtés, doivent être utilisés entre 2 siège

Description	L x P x H	Cuir						Tissu		
		10	20 Hugo Madras Softy	30 Empire Fantasy Illusion Tucson Utah Vintage Wild Laredo Yukon	40 Diamond Elegance Princess Santiago Sensation Sunset Trina Victoria	50 Bull Cassiope Dublin	60 Caress Ultrasued	A	B COM	C alta
048 CAUSEUSE MODULAIRE ALLONGEE GAUCHE	89x40/44x33/40	5750	6100	6465	6815	7175	7525	4150	4365	4575
050 CENTRE ROND	49x49x33	3190	3400	3615	3825	4025	4240	2300	2425	2540
051 FAUTEUIL SANS BRAS	24x40x33/40	2100	2200	2315	2425	2525	2625	1615	1725	1825
052 SOFA BRAS GAUCHE	81x40x33/40	5565	5840	6090	6365	6615	6875	4365	4565	4750
053 SOFA BRAS DROIT	81x40x33/40	5565	5840	6090	6365	6615	6875	4365	4565	4750
055 COIN CARRE	44x44x33/40	3700	3915	4140	4365	4590	4800	2875	2990	3090
056 FAUTEUIL BRAS DROIT	34x40x33/40	2925	3065	3190	3325	3450	3575	2275	2400	2500
057 FAUTEUIL BRAS GAUCHE	34x40x33/40	2925	3065	3190	3325	3450	3575	2275	2400	2500
061 CAUSEUSE BRAS DROIT	57x40x33/40	4490	4700	4900	5125	5325	5540	3515	3675	3815
071 FAUTEUIL INCLINABLE SANS BRAS	24x40x33/40	2800	2915	3040	3150	3275	3390	2340	2465	2575
086 CAUSEUSE SANS BRAS ALLONGEE GAUCHE	68x40x33/40	4365	4565	4750	4965	5150	5340	3390	3525	3690
088 FAUTEUIL SANS BRAS ALLONGE GAUCHE	45x40x33/40	2775	2975	3150	3340	3515	3715	2140	2225	2325
089 FAUTEUIL SANS BRAS ALLONGE DROIT	45x40x33/40	2775	2975	3150	3340	3515	3715	2140	2225	2325
095 SOFA APPARTEMENT	80x40x33/40	5690	6000	6325	6625	6950	7265	4465	4665	4850
096 SOFA APPARTEMENT BRAS GAUCHE	71x40x33/40	4975	5215	5465	5715	5965	6200	3840	4025	4225
097 SOFA APPARTEMENT BRAS DROIT	71x40x33/40	4975	5215	5465	5715	5965	6200	3840	4025	4225

PORTLAND

- Inclinable motorisé pleine jambe "à mécanisme *protège-mur " (manuel n/d).
- Appui-tête ajustable manuel sur tous les items (fixe sur centre rond).
- Coussins de siège avec mousse modelée + 1" de mousse mémoire au-dessus; bras avec mousse mémoire.
- Couture: petit fil en tissu et gros fil plat en cuir.
- Chaises longues dos inclinables avec méc. "push back"; dégagement mural 10".
- *Exclus faut. 043 & 163: Dégagement mural 16"

Note: 2 inclinables séparés par un coin ne peuvent pas ouvrir en même temps. Aucuns inclinables à côté du #155 Petit coin carré.

OPTIONS

- Motorisé sans fil (avec batterie): ajoutez \$315/mec.
- *Appui-tête motorisé: ajoutez \$315 ch. (*N/D sur items fixe ou chaise longue.)
- Mousse: Extra ferme ajoutez \$40/siège.
- Choix de bras (LARGE ou PETIT de 6"): Pattes sur bras LARGE LG187 bois ou LG189 métal (noire ou chrome). Sur PETIT Bras: LG08 bois ou LG64 métal. Spécifiez couleur.
- Profondeur d'assise: 20" ou *22". *Le 22" N/D sur faut. 043 & 163.
- Faut. 043-163: avec base en bois (spécifiez couleur).

ACCESSOIRES (Seulement sur *items 159-160-190):

- Ancrage \$90 ch | Tablette pivotante & porte verre à vin \$50 ch, porte tablette \$100 & lampe DEL \$125.
- Porte-Gobelet en métal: \$65 ch. (1 par item 160-190 & 2 côte à côte sur item 159). Spécifiez couleur Acier, Noir ou Or.
- *RANGEMENTS 159-160-190 avec 2 prises USB/Élec. *Items universels (sans les détails du bras), non finis sur les côtés, doivent être utilisés entre 2 siège

Description	L x P x H	Cuir						Tissu		
		10	20 Hugo Madras Softy	30 Empire Fantasy Illusion Tucson Utah Vintage Wild Laredo Yukon	40 Diamond Elegance Princess Santiago Sensation Sunset Trina Victoria	50 Bull Cassiope Dublin	60 Caress Ultrasued	A	B COM	C alta
124 POUF AVEC RANGEMENT	30x22x17	1440	1490	1550	1600	1665	1715	1240	1290	1340
155 PETIT COIN CARRE	40x40x33/40	3700	3915	4140	4365	4590	4800	2875	2990	3090
159 RANGEMENT À ANGLE	10/25x35x22	1440	1515	1575	1650	1715	1775	1115	1140	1165
160 RANGEMENT DROIT	10x35x22	1390	1450	1525	1590	1665	1725	1050	1090	1115
163 FAUT. DBL INCL. BERCANT PIVOTANT	33x34x42	4390	4640	4875	5140	5390	5640	3525	3625	3725
165 FAUTEUIL DOUBLE INCLINABLE	50x40x33/40	4550	4765	5000	5215	5440	5665	3765	3900	4040
167 SOFA APP. SANS BRAS ALLONGE GAUCHE	82x40x33/40	4825	5100	5350	5625	5890	6140	3725	3915	4115
168 SOFA APP. SANS BRAS ALLONGE DROIT	82x40x33/40	4825	5100	5350	5625	5890	6140	3725	3915	4115
169 FAUTEUIL DOUBLE INCLINABLE BRAS GAUCHE	41x40x33/40	3815	3975	4150	4325	4490	4665	3125	3300	3465
170 FAUTEUIL DOUBLE INCLINABLE BRAS DROIT	41x40x33/40	3815	3975	4150	4325	4490	4665	3125	3300	3465
171 FAUTEUIL DOUBLE INCLINABLE SANS BRAS	31x40x33/40	3000	3115	3240	3350	3465	3575	2465	2590	2715
173 CHAISE LONGUE DOUBLE BRAS GAUCHE	41x62x33/40	3700	3900	4115	4325	4540	4740	2915	3090	3265
174 CHAISE LONGUE DOUBLE BRAS DROIT	41x62x33/40	3700	3900	4115	4325	4540	4740	2915	3090	3265
175 FAUTEUIL DOUBLE BRAS GAUCHE	41x40x33/40	3090	3275	3450	3640	3825	4000	2440	2575	2715
176 FAUTEUIL DOUBLE BRAS DROIT	41x40x33/40	3090	3275	3450	3640	3825	4000	2440	2575	2715
177 FAUTEUIL DOUBLE SANS BRAS	31x40x33/40	2300	2440	2565	2690	2825	2965	1750	1865	1990

PORTLAND

- Inclinable motorisé pleine jambe "à mécanisme *protège-mur " (manuel n/d).
- Appui-tête ajustable manuel sur tous les items (fixe sur centre rond).
- Coussins de siège avec mousse modelée + 1" de mousse mémoire au-dessus; bras avec mousse mémoire.
- Couture: petit fil en tissu et gros fil plat en cuir.
- Chaises longues dos inclinables avec méc. "push back"; dégagement mural 10".
- *Exclus faut. 043 & 163: Dégagement mural 16"

Note: 2 inclinables séparés par un coin ne peuvent pas ouvrir en même temps. Aucuns inclinables à côté du #155 Petit coin carré.

OPTIONS

- Motorisé sans fil (avec batterie): ajoutez \$315/mec.
- *Appui-tête motorisé: ajoutez \$315 ch. (*N/D sur items fixe ou chaise longue.)
- Mousse: Extra ferme ajoutez \$40/siège.
- Choix de bras (LARGE ou PETIT de 6"): Pattes sur bras LARGE LG187 bois ou LG189 métal (noire ou chrome). Sur PETIT Bras: LG08 bois ou LG64 métal. Spécifiez couleur.
- Profondeur d'assise: 20" ou *22". *Le 22" N/D sur faut. 043 & 163.
- Faut. 043-163: avec base en bois (spécifiez couleur).

ACCESSOIRES (Seulement sur *items 159-160-190):

- Ancrage \$90 ch | Tablette pivotante & porte verre à vin \$50 ch, porte tablette \$100 & lampe DEL \$125.
- Porte-Gobelet en métal: \$65 ch. (1 par item 160-190 & 2 côte à côte sur item 159). Spécifiez couleur Acier, Noir ou Or.
- *RANGEMENTS 159-160-190 avec 2 prises USB/Élec. *Items universels (sans les détails du bras), non finis sur les côtés, doivent être utilisés entre 2 siège

Description	L x P x H	Cuir						Tissu		
		10	20 Hugo Madras Softy	30 Empire Fantasy Illusion Tucson Utah Vintage Wild Laredo Yukon	40 Diamond Elegance Princess Santiago Sensation Sunset Trina Victoria	50 Bull Cassiope Dublin	60 Caress Ultrasued	A	B COM	C alta
178 FAUTEUIL DOUBLE SANS BRAS ALLONGE-G	52x40x33/40	2990	3165	3350	3525	3725	3900	2340	2465	2575
179 FAUTEUIL DOUBLE SANS BRAS ALLONGE-D	52x40x33/40	2990	3165	3350	3525	3725	3900	2340	2465	2575
186 CAUS. SANS BRAS ALLONGEE RANGEMENT-G	68x40x33/40	4675	4865	5075	5265	5465	5665	3700	3850	4000
187 CAUS. SANS BRAS ALLONGEE RANGEMENT-D	68x40x33/40	4675	4865	5075	5265	5465	5665	3700	3850	4000
188 FAUT. SANS BRAS ALLONGE RANGEMENT-G	45x40x33/40	3100	3290	3465	3665	3840	4015	2465	2540	2615
189 FAUT. SANS BRAS ALLONGE RANGEMENT-D	45x40x33/40	3100	3290	3465	3665	3840	4015	2465	2540	2615
190 PETIT RANGEMENT À ANGLE	10/20x35x22	1390	1450	1525	1590	1665	1725	1050	1090	1115
221 FAUT. DBL SANS BRAS ALLONGE RANGEMENT-G	52x40x33/40	3300	3475	3675	3850	4025	4215	2640	2765	2900
222 FAUT. DBL SANS BRAS ALLONGE RANGEMENT-D	52x40x33/40	3300	3475	3675	3850	4025	4215	2640	2765	2900
223 SOFA APP SANS BRAS ALLONGE RANGEMENT-G	82x40x33/40	5140	5415	5690	5965	6250	6515	4025	4225	4425
224 SOFA APP SANS BRAS ALLONGE RANGEMENT-D	82x40x33/40	5140	5415	5690	5965	6250	6515	4025	4225	4425
230 CHAISE LONGUE DOUBLE DOS INCL. BRAS-G	41x62x33/40	4050	4250	4450	4650	4840	5050	3175	3365	3540
231 CHAISE LONGUE DOUBLE DOS INCL. BRAS-D	41x62x33/40	4050	4250	4450	4650	4840	5050	3175	3365	3540
232 CHAISE LONGUE DOS INCLINABLE BRAS-G	34x62x33/40	3765	3940	4125	4315	4490	4675	2990	3100	3225
233 CHAISE LONGUE DOS INCLINABLE BRAS-D	34x62x33/40	3765	3940	4125	4315	4490	4675	2990	3100	3225
234 SOFA APP. MODULAIRE ALLONGE GAUCHE	96x40/44x33/40	5950	6290	6600	6940	7265	7600	4340	4550	4750

PORTLAND

- Inclinable motorisé pleine jambe "à mécanisme *protège-mur " (manuel n/d).
- Appui-tête ajustable manuel sur tous les items (fixe sur centre rond).
- Coussins de siège avec mousse modelée + 1" de mousse mémoire au-dessus; bras avec mousse mémoire.
- Couture: petit fil en tissu et gros fil plat en cuir.
- Chaises longues dos inclinables avec méc. "push back"; dégagement mural 10".
- *Exclus faut. 043 & 163: Dégagement mural 16"

Note: 2 inclinables séparés par un coin ne peuvent pas ouvrir en même temps. Aucuns inclinables à côté du #155 Petit coin carré.

OPTIONS

- Motorisé sans fil (avec batterie): ajoutez \$315/mec.
- *Appui-tête motorisé: ajoutez \$315 ch. (*N/D sur items fixe ou chaise longue.)
- Mousse: Extra ferme ajoutez \$40/siège.
- Choix de bras (LARGE ou PETIT de 6"): Pattes sur bras LARGE LG187 bois ou LG189 métal (noire ou chrome). Sur PETIT Bras: LG08 bois ou LG64 métal. Spécifiez couleur.
- Profondeur d'assise: 20" ou *22". *Le 22" N/D sur faut. 043 & 163.
- Faut. 043-163: avec base en bois (spécifiez couleur).

ACCESSOIRES (Seulement sur *items 159-160-190):

- Ancrage \$90 ch | Tablette pivotante & porte verre à vin \$50 ch, porte tablette \$100 & lampe DEL \$125.
- Porte-Gobelet en métal: \$65 ch. (1 par item 160-190 & 2 côte à côte sur item 159). Spécifiez couleur Acier, Noir ou Or.
- *RANGEMENTS 159-160-190 avec 2 prises USB/Élec. *Items universels (sans les détails du bras), non finis sur les côtés, doivent être utilisés entre 2 siège

Description	L x P x H	Cuir						Tissu		
		10	20 Hugo Madras Softy	30 Empire Fantasy Illusion Tucson Utah Vintage Wild Laredo Yukon	40 Diamond Elegance Princess Santiago Sensation Sunset Trina Victoria	50 Bull Cassiope Dublin	60 Caress Ultrasued	A	B COM	C alta
235 SOFA APP. MODULAIRE ALLONGE DROIT	96x40/44x33/40	5950	6290	6600	6940	7265	7600	4340	4550	4750
CONFIGURATIONS										
A CONFIG (169-170)	81X40X40	7630	7950	8300	8650	8980	9330	6250	6600	6930
B CONFIG (169-171-174)	113X62X40	10515	10990	11505	12000	12495	12980	8505	8980	9445
C CONFIG (096-055-171-170)	116X116X40	15490	16220	16995	17755	18510	19240	12305	12905	13495
D CONFIG (169-171-235)	116X96X40	12765	13380	13990	14615	15220	15840	9930	10440	10930
J CONFIG (041-042)	67X40X40	7230	7530	7800	8080	8380	8680	6000	6180	6350
K CONFIG (041-071-005)	92X62X40	9830	10230	10655	11040	11455	11870	8030	8370	8675
L CONFIG (012-055-071-042)	102X102X40	14605	15295	15980	16680	17380	18070	11730	12220	12655
M CONFIG (041-071-024)	102X89X40	12165	12780	13405	14005	14640	15255	9490	9920	10325

PORTLAND

OPTIMA

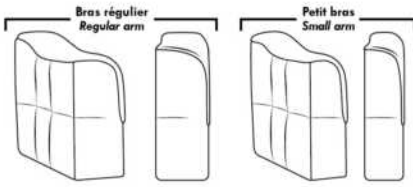

Spécifications | Specifications

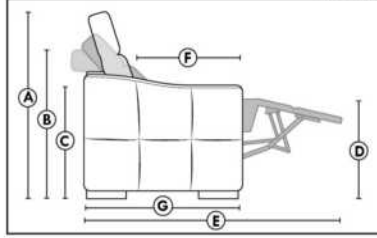

- Appui-tête levé / Headrest up
 - Appui-tête baissé / Headrest down
 - Complètement incliné / Fully reclined
- (A)** Hauteur complète 40" / Total Height
(B) Hauteur appui-tête baissé 33" / Height headrest down
(C) Hauteur du bras 24" / Arm Height
(D) Hauteur du siège 19,5" / Seat height
(E) Profondeur inclinée 65" / Depth fully reclined
(F) Profondeur d'assise 20" ou/ou 22" / Seat depth
(G) Profondeur appui-tête monté 36" / Depth with headrest up

Siège 30" de large | 30" Seat Width

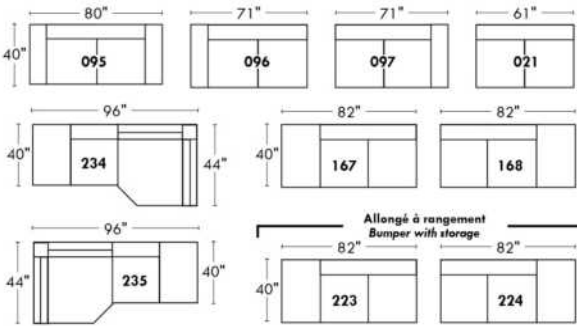

Siège 23" de large | 23" Seat Width

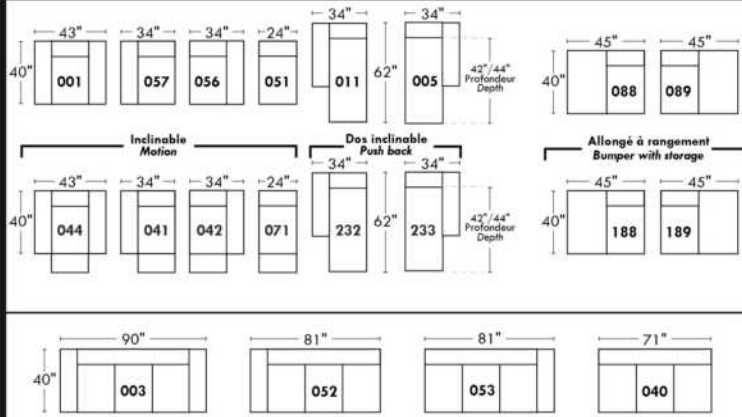
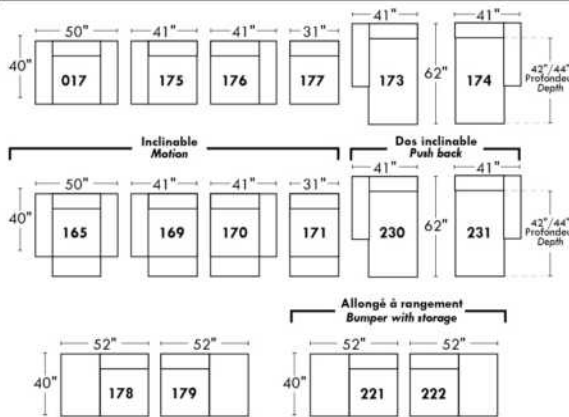
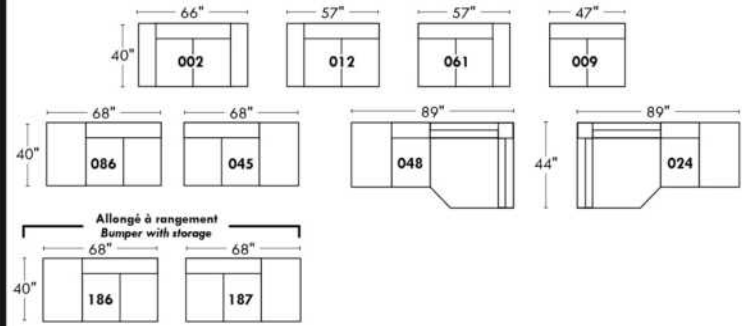

Autres | Others

Fauteuil berçant, pivotant et inclinable

N'est pas un mécanisme protège-mur
Dégagement mural: 16"

Swivel, rocking motion chair

Not a wall hugger mechanism
Wall clearance: 16"

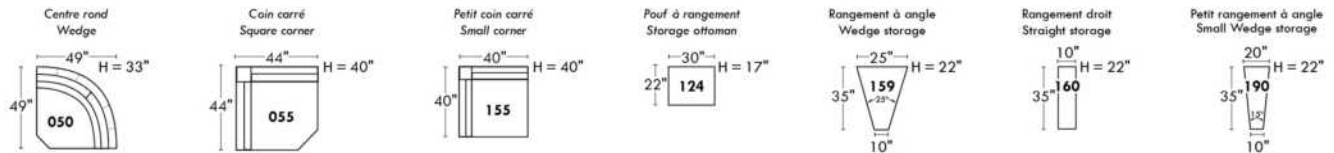
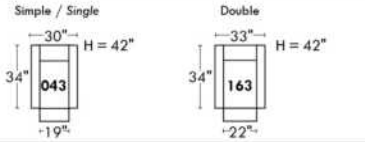

30" Populaires | Popular CONFIGURATIONS 23"

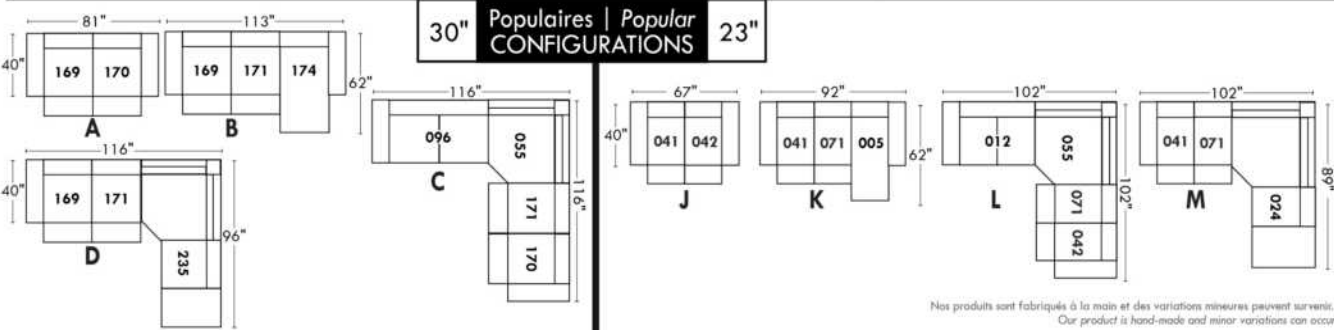

Nos produits sont fabriqués à la main et des variations mineures peuvent survenir. Our product is hand-made and minor variations can occur.

PORTOFINO

- Inclinable motorisé pleine jambe "à méc. *protège-mur" (manuel n/d).
- Appui-tête ajustable manuel sur tous les items (fixe sur centre rond).
- Coussins de siège avec mousse modelée + 1" de mousse mémoire au-dessus; bras avec mousse mémoire.
- Couture: petit fil en tissu et gros fil plat en cuir.
- Chaises longues dos inclinables avec méc. "push back"; dégagement mural 10".
- *Exclus faut. 043 & 163: Dégagement mural 16".

Note: 2 inclinables séparés par un coin ne peuvent pas ouvrir en même temps. Aucuns inclinables à côté du Petit coin carré.

OPTIONS

- Motorisé sans fil (avec batterie): ajoutez \$315/mec.
- *Appui-tête motorisé: ajoutez \$315 ch. (*N/D sur items fixe ou chaise longue.)
- Mousse: Extra ferme ajoutez \$40/siège.
- Choix de bras (LARGE ou PETIT de 6"): Pattes sur bras LARGE: LG103 bois ou LG189 métal (noire ou chrome). PETIT Bras: LG08 bois ou LG196 métal (noire ou chrome). Spécifiez couleur.
- Profondeur d'assise: 20" ou *22". *Le 22" N/D sur faut. 043 & 163.
- Faut. 043-163: avec base en bois (spécifiez couleur).

ACCESSOIRES (n/d sur petit bras de 6 po)

- Ancrage \$90 ch | Tablette pivotante & porte verre à vin \$50 ch, Porte tablette \$100 & Lampe DEL \$125.
- Porte-Gobelet en métal: \$65 ch. (1 par bras ou item 160-190 & 2 côte à côte sur item 159). Spécifiez couleur Acier, Noir ou Or.
- *RANGEMENTS 159-160-190 avec 2 prises USB/Élec. *Items universels (sans les détails du bras), non finis sur les côtés, doivent être utilisés entre 2 sièges.

Description	L x P x H	Cuir						Tissu		
		10	20 Hugo Madras Softy	30 Empire Fantasy Illusion Tucson Utah Vintage Wild Laredo Yukon	40 Diamond Elegance Princess Santiago Sensation Sunset Trina Victoria	50 Bull Cassiope Dublin	60 Caress Ultrasued	A	B COM	C alta
001 FAUTEUIL	44x40x33/40	3665	3865	4065	4290	4490	4700	2915	3000	3075
002 CAUSEUSE	67x40x33/40	5225	5475	5725	5975	6215	6475	4125	4290	4440
003 SOFA	91x40x33/40	6315	6625	6965	7290	7625	7950	4990	5175	5375
005 CHAISE LONGUE BRAS DROIT	34x62x33/40	3415	3550	3715	3850	3990	4140	2690	2815	2925
009 CAUSEUSE SANS BRAS	47x40x33/40	3675	3825	3975	4140	4300	4450	2840	3000	3150
011 CHAISE LONGUE BRAS GAUCHE	34x62x33/40	3415	3550	3715	3850	3990	4140	2690	2815	2925
012 CAUSEUSE BRAS GAUCHE	57x40x33/40	4490	4700	4900	5125	5325	5540	3515	3675	3815
017 FAUTEUIL DOUBLE	51x40x33/40	3840	4050	4290	4515	4725	4965	3040	3165	3300
021 SOFA APPARTEMENT SANS BRAS	61x40x33/40	4140	4365	4590	4800	5040	5250	3175	3365	3540
024 CAUSEUSE MODULAIRE ALLONGEE DROIT	89x40/44x33/40	5750	6100	6465	6815	7175	7525	4150	4365	4575
040 SOFA SANS BRAS	71x40x33/40	4740	4990	5215	5450	5690	5925	3700	3900	4115
041 FAUTEUIL INCLINABLE BRAS-G	34x40x33/40	3615	3765	3900	4040	4190	4340	3000	3090	3175
042 FAUTEUIL INCLINABLE BRAS-D	34x40x33/40	3615	3765	3900	4040	4190	4340	3000	3090	3175
043 FAUTEUIL INCLINABLE BERÇANT PIVOTANT	30x34x42	4290	4525	4750	5000	5225	5465	3515	3615	3715
044 FAUTEUIL INCLINABLE	44x40x33/40	4365	4550	4725	4900	5100	5275	3615	3700	3775
045 CAUSEUSE SANS BRAS ALLONGEE DROIT	68x40x33/40	4365	4565	4750	4965	5150	5340	3390	3525	3690

PORTOFINO

- Inclinable motorisé pleine jambe "à méc. *protège-mur" (manuel n/d).
- Appui-tête ajustable manuel sur tous les items (fixe sur centre rond).
- Coussins de siège avec mousse modelée + 1" de mousse mémoire au-dessus; bras avec mousse mémoire.
- Couture: petit fil en tissu et gros fil plat en cuir.
- Chaises longues dos inclinables avec méc. "push back"; dégagement mural 10".
- *Exclus faut. 043 & 163: Dégagement mural 16".

Note: 2 inclinables séparés par un coin ne peuvent pas ouvrir en même temps. Aucuns inclinables à côté du Petit coin carré.

OPTIONS

- Motorisé sans fil (avec batterie): ajoutez \$315/mec.
- *Appui-tête motorisé: ajoutez \$315 ch. (*N/D sur items fixe ou chaise longue.)
- Mousse: Extra ferme ajoutez \$40/siège.
- Choix de bras (LARGE ou PETIT de 6"): Pattes sur bras LARGE: LG103 bois ou LG189 métal (noire ou chrome). PETIT Bras: LG08 bois ou LG196 métal (noire ou chrome). Spécifiez couleur.
- Profondeur d'assise: 20" ou *22". *Le 22" N/D sur faut. 043 & 163.
- Faut. 043-163: avec base en bois (spécifiez couleur).

ACCESSOIRES (n/d sur petit bras de 6 po)

- Ancrage \$90 ch | Tablette pivotante & porte verre à vin \$50 ch, Porte tablette \$100 & Lampe DEL \$125.
- Porte-Gobelet en métal: \$65 ch. (1 par bras ou item 160-190 & 2 côte à côte sur item 159). Spécifiez couleur Acier, Noir ou Or.
- *RANGEMENTS 159-160-190 avec 2 prises USB/Élec. *Items universels (sans les détails du bras), non finis sur les côtés, doivent être utilisés entre 2 sièges.

Description	L x P x H	Cuir						Tissu		
		10	20 Hugo Madras Softy	30 Empire Fantasy Illusion Tucson Utah Vintage Wild Laredo Yukon	40 Diamond Elegance Princess Santiago Sensation Sunset Trina Victoria	50 Bull Cassiope Dublin	60 Caress Ultrasued	A	B COM	C alta
048 CAUSEUSE MODULAIRE ALLONGEE GAUCHE	89x40/44x33/40	5750	6100	6465	6815	7175	7525	4150	4365	4575
050 CENTRE ROND	49x49x33	3190	3400	3615	3825	4025	4240	2300	2425	2540
051 FAUTEUIL SANS BRAS	24x40x33/40	2100	2200	2315	2425	2525	2625	1615	1725	1825
052 SOFA BRAS GAUCHE	81x40x33/40	5565	5840	6090	6365	6615	6875	4365	4565	4750
053 SOFA BRAS DROIT	81x40x33/40	5565	5840	6090	6365	6615	6875	4365	4565	4750
055 COIN CARRE	44x44x33/40	3700	3915	4140	4365	4590	4800	2875	2990	3090
056 FAUTEUIL BRAS DROIT	34x40x33/40	2925	3065	3190	3325	3450	3575	2275	2400	2500
057 FAUTEUIL BRAS GAUCHE	34x40x33/40	2925	3065	3190	3325	3450	3575	2275	2400	2500
061 CAUSEUSE BRAS DROIT	57x40x33/40	4490	4700	4900	5125	5325	5540	3515	3675	3815
071 FAUTEUIL INCLINABLE SANS BRAS	24x40x33/40	2800	2915	3040	3150	3275	3390	2340	2465	2575
086 CAUSEUSE SANS BRAS ALLONGEE GAUCHE	68x40x33/40	4365	4565	4750	4965	5150	5340	3390	3525	3690
088 FAUTEUIL SANS BRAS ALLONGE GAUCHE	45x40x33/40	2775	2975	3150	3340	3515	3715	2140	2225	2325
089 FAUTEUIL SANS BRAS ALLONGE DROIT	45x40x33/40	2775	2975	3150	3340	3515	3715	2140	2225	2325
095 SOFA APPARTEMENT	81x40x33/40	5690	6000	6325	6625	6950	7265	4465	4665	4850
096 SOFA APPARTEMENT BRAS GAUCHE	71x40x33/40	4975	5215	5465	5715	5965	6200	3840	4025	4225
097 SOFA APPARTEMENT BRAS DROIT	71x40x33/40	4975	5215	5465	5715	5965	6200	3840	4025	4225

PORTOFINO

- Inclinable motorisé pleine jambe "à méc. *protège-mur" (manuel n/d).
- Appui-tête ajustable manuel sur tous les items (fixe sur centre rond).
- Coussins de siège avec mousse modelée + 1" de mousse mémoire au-dessus; bras avec mousse mémoire.
- Couture: petit fil en tissu et gros fil plat en cuir.
- Chaises longues dos inclinables avec méc. "push back"; dégagement mural 10".
- *Exclus faut. 043 & 163: Dégagement mural 16".

Note: 2 inclinables séparés par un coin ne peuvent pas ouvrir en même temps. Aucuns inclinables à côté du Petit coin carré.

OPTIONS

- Motorisé sans fil (avec batterie): ajoutez \$315/mec.
- *Appui-tête motorisé: ajoutez \$315 ch. (*N/D sur items fixe ou chaise longue.)
- Mousse: Extra ferme ajoutez \$40/siège.
- Choix de bras (LARGE ou PETIT de 6"): Pattes sur bras LARGE: LG103 bois ou LG189 métal (noire ou chrome). PETIT Bras: LG08 bois ou LG196 métal (noire ou chrome). Spécifiez couleur.
- Profondeur d'assise: 20" ou *22". *Le 22" N/D sur faut. 043 & 163.
- Faut. 043-163: avec base en bois (spécifiez couleur).

ACCESSOIRES (n/d sur petit bras de 6 po)

- Ancrage \$90 ch | Tablette pivotante & porte verre à vin \$50 ch, Porte tablette \$100 & Lampe DEL \$125.
- Porte-Gobelet en métal: \$65 ch. (1 par bras ou item 160-190 & 2 côte à côte sur item 159). Spécifiez couleur Acier, Noir ou Or.
- *RANGEMENTS 159-160-190 avec 2 prises USB/Élec. *Items universels (sans les détails du bras), non finis sur les côtés, doivent être utilisés entre 2 sièges.

Description	L x P x H	Cuir						Tissu		
		10	20 Hugo Madras Softy	30 Empire Fantasy Illusion Tucson Utah Vintage Wild Laredo Yukon	40 Diamond Elegance Princess Santiago Sensation Sunset Trina Victoria	50 Bull Cassiope Dublin	60 Caress Ultrasued	A	B COM	C alta
124 POUF AVEC RANGEMENT	30x22x17	1440	1490	1550	1600	1665	1715	1240	1290	1340
155 PETIT COIN CARRE	40x40x33/40	3700	3915	4140	4365	4590	4800	2875	2990	3090
159 RANGEMENT À ANGLE	10/25x35x22	1440	1515	1575	1650	1715	1775	1115	1140	1165
160 RANGEMENT DROIT	10x35x22	1390	1450	1525	1590	1665	1725	1050	1090	1115
163 FAUT. DBL INCL. BERCANT PIVOTANT	33x34x42	4390	4640	4875	5140	5390	5640	3525	3625	3725
165 FAUTEUIL DOUBLE INCLINABLE	51x40x33/40	4550	4765	5000	5215	5440	5665	3765	3900	4040
167 SOFA APP. SANS BRAS ALLONGE GAUCHE	82x40x33/40	4825	5100	5350	5625	5890	6140	3725	3915	4115
168 SOFA APP. SANS BRAS ALLONGE DROIT	82x40x33/40	4825	5100	5350	5625	5890	6140	3725	3915	4115
169 FAUTEUIL DOUBLE INCLINABLE BRAS GAUCHE	41x40x33/40	3815	3975	4150	4325	4490	4665	3125	3300	3465
170 FAUTEUIL DOUBLE INCLINABLE BRAS DROIT	41x40x33/40	3815	3975	4150	4325	4490	4665	3125	3300	3465
171 FAUTEUIL DOUBLE INCLINABLE SANS BRAS	31x40x33/40	3000	3115	3240	3350	3465	3575	2465	2590	2715
173 CHAISE LONGUE DOUBLE BRAS GAUCHE	41x62x33/40	3700	3900	4115	4325	4540	4740	2915	3090	3265
174 CHAISE LONGUE DOUBLE BRAS DROIT	41x62x33/40	3700	3900	4115	4325	4540	4740	2915	3090	3265
175 FAUTEUIL DOUBLE BRAS GAUCHE	41x40x33/40	3090	3275	3450	3640	3825	4000	2440	2575	2715
176 FAUTEUIL DOUBLE BRAS DROIT	41x40x33/40	3090	3275	3450	3640	3825	4000	2440	2575	2715
177 FAUTEUIL DOUBLE SANS BRAS	31x40x33/40	2300	2440	2565	2690	2825	2965	1750	1865	1990

PORTOFINO

- Inclinable motorisé pleine jambe "à méc. *protège-mur" (manuel n/d).
- Appui-tête ajustable manuel sur tous les items (fixe sur centre rond).
- Coussins de siège avec mousse modelée + 1" de mousse mémoire au-dessus; bras avec mousse mémoire.
- Couture: petit fil en tissu et gros fil plat en cuir.
- Chaises longues dos inclinables avec méc. "push back"; dégagement mural 10".
- *Exclus faut. 043 & 163: Dégagement mural 16".

Note: 2 inclinables séparés par un coin ne peuvent pas ouvrir en même temps. Aucuns inclinables à côté du Petit coin carré.

OPTIONS

- Motorisé sans fil (avec batterie): ajoutez \$315/mec.
- *Appui-tête motorisé: ajoutez \$315 ch. (*N/D sur items fixe ou chaise longue.)
- Mousse: Extra ferme ajoutez \$40/siège.
- Choix de bras (LARGE ou PETIT de 6"): Pattes sur bras LARGE: LG103 bois ou LG189 métal (noire ou chrome). PETIT Bras: LG08 bois ou LG196 métal (noire ou chrome). Spécifiez couleur.
- Profondeur d'assise: 20" ou *22". *Le 22" N/D sur faut. 043 & 163.
- Faut. 043-163: avec base en bois (spécifiez couleur).

ACCESSOIRES (n/d sur petit bras de 6 po)

- Ancrage \$90 ch | Tablette pivotante & porte verre à vin \$50 ch, Porte tablette \$100 & Lampe DEL \$125.
- Porte-Gobelet en métal: \$65 ch. (1 par bras ou item 160-190 & 2 côte à côte sur item 159). Spécifiez couleur Acier, Noir ou Or.
- *RANGEMENTS 159-160-190 avec 2 prises USB/Élec. *Items universels (sans les détails du bras), non finis sur les côtés, doivent être utilisés entre 2 sièges.

Description	L x P x H	Cuir						Tissu		
		10	20 Hugo Madras Softy	30 Empire Fantasy Illusion Tucson Utah Vintage Wild Laredo Yukon	40 Diamond Elegance Princess Santiago Sensation Sunset Trina Victoria	50 Bull Cassiope Dublin	60 Caress Ultrasued	A	B COM	C alta
178 FAUTEUIL DOUBLE SANS BRAS ALLONGE-G	52x40x33/40	2990	3165	3350	3525	3725	3900	2340	2465	2575
179 FAUTEUIL DOUBLE SANS BRAS ALLONGE-D	52x40x33/40	2990	3165	3350	3525	3725	3900	2340	2465	2575
186 CAUS. SANS BRAS ALLONGEE RANGEMENT-G	68x40x33/40	4675	4865	5075	5265	5465	5665	3700	3850	4000
187 CAUS. SANS BRAS ALLONGEE RANGEMENT-D	68x40x33/40	4675	4865	5075	5265	5465	5665	3700	3850	4000
188 FAUT. SANS BRAS ALLONGE RANGEMENT-G	45x40x33/40	3100	3290	3465	3665	3840	4015	2465	2540	2615
189 FAUT. SANS BRAS ALLONGE RANGEMENT-D	45x40x33/40	3100	3290	3465	3665	3840	4015	2465	2540	2615
190 PETIT RANGEMENT À ANGLE	10/20x35x22	1390	1450	1525	1590	1665	1725	1050	1090	1115
221 FAUT. DBL SANS BRAS ALLONGE RANGEMENT-G	52x40x33/40	3300	3475	3675	3850	4025	4215	2640	2765	2900
222 FAUT. DBL SANS BRAS ALLONGE RANGEMENT-D	52x40x33/40	3300	3475	3675	3850	4025	4215	2640	2765	2900
223 SOFA APP SANS BRAS ALLONGE RANGEMENT-G	82x40x33/40	5140	5415	5690	5965	6250	6515	4025	4225	4425
224 SOFA APP SANS BRAS ALLONGE RANGEMENT-D	82x40x33/40	5140	5415	5690	5965	6250	6515	4025	4225	4425
230 CHAISE LONGUE DOUBLE DOS INCL. BRAS-G	41x62x33/40	4050	4250	4450	4650	4840	5050	3175	3365	3540
231 CHAISE LONGUE DOUBLE DOS INCL. BRAS-D	41x62x33/40	4050	4250	4450	4650	4840	5050	3175	3365	3540
232 CHAISE LONGUE DOS INCLINABLE BRAS-G	34x62x33/40	3765	3940	4125	4315	4490	4675	2990	3100	3225
233 CHAISE LONGUE DOS INCLINABLE BRAS-D	34x62x33/40	3765	3940	4125	4315	4490	4675	2990	3100	3225
234 SOFA APP. MODULAIRE ALLONGE GAUCHE	96x40/44x33/40	5950	6290	6600	6940	7265	7600	4340	4550	4750

PORTOFINO

- Inclinable motorisé pleine jambe "à méc. *protège-mur" (manuel n/d).
 - Appui-tête ajustable manuel sur tous les items (fixe sur centre rond).
 - Coussins de siège avec mousse modelée + 1" de mousse mémoire au-dessus; bras avec mousse mémoire.
 - Couture: petit fil en tissu et gros fil plat en cuir.
 - Chaises longues dos inclinables avec méc. "push back"; dégagement mural 10".
 - *Exclus faut. 043 & 163: Dégagement mural 16".
- Note: 2 inclinables séparés par un coin ne peuvent pas ouvrir en même temps. Aucuns inclinables à côté du Petit coin carré.

OPTIONS

- Motorisé sans fil (avec batterie): ajoutez \$315/méc.
- *Appui-tête motorisé: ajoutez \$315 ch. (*N/D sur items fixe ou chaise longue.)
- Mousse: Extra ferme ajoutez \$40/siège.
- Choix de bras (LARGE ou PETIT de 6"): Pattes sur bras LARGE: LG103 bois ou LG189 métal (noire ou chrome). PETIT Bras: LG08 bois ou LG196 métal (noire ou chrome). Spécifiez couleur.
- Profondeur d'assise: 20" ou *22". *Le 22" N/D sur faut. 043 & 163.
- Faut. 043-163: avec base en bois (spécifiez couleur).

ACCESSOIRES (n/d sur petit bras de 6 po)

- Ancrage \$90 ch | Tablette pivotante & porte verre à vin \$50 ch, Porte tablette \$100 & Lampe DEL \$125.
- Porte-Gobelet en métal: \$65 ch. (1 par bras ou item 160-190 & 2 côte à côte sur item 159). Spécifiez couleur Acier, Noir ou Or.
- *RANGEMENTS 159-160-190 avec 2 prises USB/Élec. *Items universels (sans les détails du bras), non finis sur les côtés, doivent être utilisés entre 2 sièges.

Description	L x P x H	Cuir						Tissu		
		10	20 Hugo Madras Softy	30 Empire Fantasy Illusion Tucson Utah Vintage Wild Laredo Yukon	40 Diamond Elegance Princess Santiago Sensation Sunset Trina Victoria	50 Bull Cassiope Dublin	60 Caress Ultrasued	A	B COM	C alta
235 SOFA APP. MODULAIRE ALLONGE DROIT	96x40/44x33/40	5950	6290	6600	6940	7265	7600	4340	4550	4750
CONFIGURATIONS										
A CONFIG (169-170)	82X40X40	7630	7950	8300	8650	8980	9330	6250	6600	6930
B CONFIG (169-171-174)	113X62X40	10515	10990	11505	12000	12495	12980	8505	8980	9445
C CONFIG (096-055-171-170)	115X115X40	15490	16220	16995	17755	18510	19240	12305	12905	13495
D CONFIG (169-171-235)	115X96X40	12765	13380	13990	14615	15220	15840	9930	10440	10930
J CONFIG (041-042)	68X40X40	7230	7530	7800	8080	8380	8680	6000	6180	6350
K CONFIG (041-071-005)	92X62X40	9830	10230	10655	11040	11455	11870	8030	8370	8675
L CONFIG (012-055-071-042)	102X102X40	14605	15295	15980	16680	17380	18070	11730	12220	12655
M CONFIG (041-071-024)	102X89X40	12165	12780	13405	14005	14640	15255	9490	9920	10325

PORTOFINO

OPTIMA

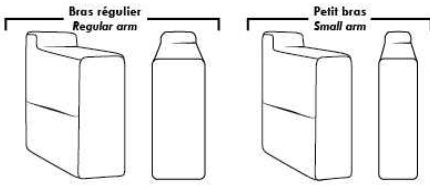

Spécifications | Specifications

Appui-tête levé / Headrest up
 Appui-tête baissé / Headrest down
 Complètement incliné / Fully reclined

(A) Hauteur complète 40" / Total Height
 (B) Hauteur appui-tête baissé 33" / Height headrest down
 (C) Hauteur du bras 24,5" / Arm Height
 (D) Hauteur du siège 19,5" / Seat height
 (E) Profondeur inclinée 65" / Depth fully reclined
 (F) Profondeur d'assise 20" ou/ou 22" / Seat depth
 (G) Profondeur appui-tête monté 36" / Depth with headrest up

Siège 30" de large | 30" Seat Width

Siège 23" de large | 23" Seat Width

Autres | Others

Fauteuil berçant, pivotant et inclinable
 Swivel, rocking motion chair
 N'est pas un mécanisme protège-mur / Not a wall hugger mechanism
 Dégagement mural: 16" / Wall clearance: 16"

30" Populaires | Popular CONFIGURATIONS 23"

Nos produits sont fabriqués à la main et des variations mineures peuvent survenir. / Our product is hand-made and minor variations can occur.

Liste de prix CDN

PURE

CARACTÉRISTIQUES: Rembourrage des sièges contient des plumes. Coussins de dos réversibles.

PATTES: Spécifier couleur des pattes LG107.

COMBO #1: Recouvrement #2 les dos et sièges. PRIX: Consultez livret "Connaissance des Produits".

COMBO #2: Recouvrement #2 SIÈGE en CUIR SEULEMENT; Grade 10 à 30 ajoutez 150\$ par coussin de siège. Grade 40 à 60 ajoutez 225\$ par coussin de siège. Lounge = 2 sièges.

Description	L x P x H	Cuir						Tissu		
		10	20 Hugo Madras Softy	30 Empire Fantasy Illusion Tucson Utah Vintage Wild Laredo Yukon	40 Diamond Elegance Princess Santiago Sensation Sunset Trina Victoria	50 Bull Cassiope Dublin	60 Caress Ultrasued	A	B COM	C alta
002 CAUSEUSE	60X41X34	3975	4215	4515	4750	5040	5265	2450	2575	2725
005 CHAISE LONGUE BRAS DROIT	37X70X34	3400	3625	3890	4125	4365	4575	2350	2515	2640
009 CAUSEUSE SANS BRAS	46X41X34	2875	3125	3415	3665	3915	4165	2140	2275	2465
011 CHAISE LONGUE BRAS GAUCHE	37X70X34	3400	3625	3890	4125	4365	4575	2350	2515	2640
012 CAUSEUSE BRAS GAUCHE	53X41X34	3400	3640	3915	4165	4425	4690	2250	2450	2575
017 FAUTEUIL DOUBLE	44X41X34	3075	3225	3425	3590	3765	3940	2090	2200	2350
021 SOFA APPARTEMENT SANS BRAS	60X41X34	3690	3965	4250	4550	4840	5125	2815	2975	3125
055 COIN CARRE	45X45X34	2515	2625	2815	2925	3075	3190	2090	2190	2325
061 CAUSEUSE BRAS DROIT	53X41X34	3400	3640	3915	4165	4425	4690	2250	2450	2575
095 SOFA APPARTEMENT	74X41X34	4775	5090	5400	5675	5965	6265	3090	3265	3425
096 SOFA APPARTEMENT BRAS GAUCHE	67X41X34	4190	4490	4775	5090	5390	5665	2925	3100	3275
097 SOFA APPARTEMENT BRAS DROIT	67X41X34	4190	4490	4775	5090	5390	5665	2925	3100	3275
124 POUF AVEC RANGEMENT	30X22X18	1475	1565	1650	1715	1790	1850	1340	1365	1390
175 FAUTEUIL DOUBLE BRAS GAUCHE	37X41X34	2500	2640	2850	3015	3175	3365	1915	2050	2175
176 FAUTEUIL DOUBLE BRAS DROIT	37X41X34	2500	2640	2850	3015	3175	3365	1915	2050	2175
177 FAUTEUIL DOUBLE SANS BRAS	30X41X34	2015	2175	2375	2540	2715	2875	1790	1915	2050
178 FAUTEUIL DOUBLE SANS BRAS ALLONGE-G	51X41X34	2615	2840	3065	3265	3450	3665	1975	2100	2225
179 FAUTEUIL DOUBLE SANS BRAS ALLONGE-D	51X41X34	2615	2840	3065	3265	3450	3665	1975	2100	2225
CONFIGURATIONS										
A CONF. A (096-055-176)	82X112X34	9205	9755	10440	11030	11640	12220	6930	7340	7775
B CONF. B (178-055-179)	96X96X34	7745	8305	8945	9455	9975	10520	6040	6390	6775
C CONF. C (011-177-055-179)	112X96X34	10545	11265	12145	12855	13605	14305	8205	8720	9240
D CONF. D (011-097)	104X70X34	7590	8115	8665	9215	9755	10240	5275	5615	5915

PURE



Hauteur complète 34" | Hauteur de siège 18" | Profondeur d'assise 24"
 Total Height 34" | Seat Height 18" | Seat Depth 24"

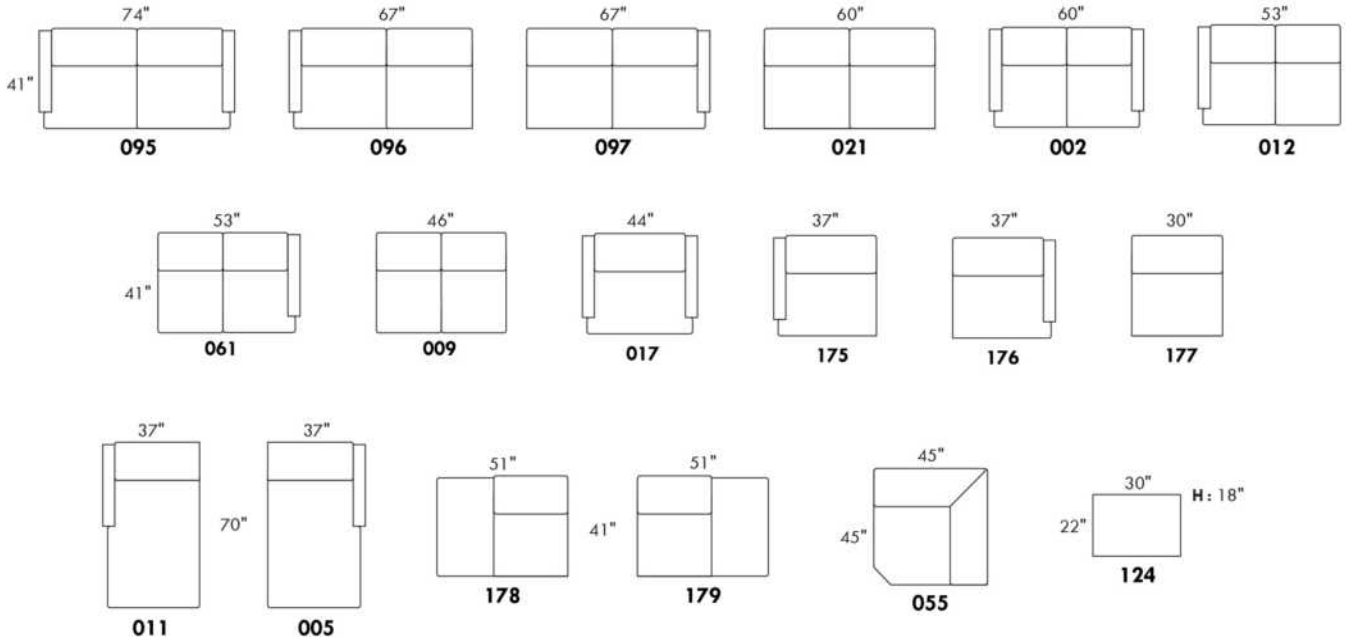

CONFIGURATIONS

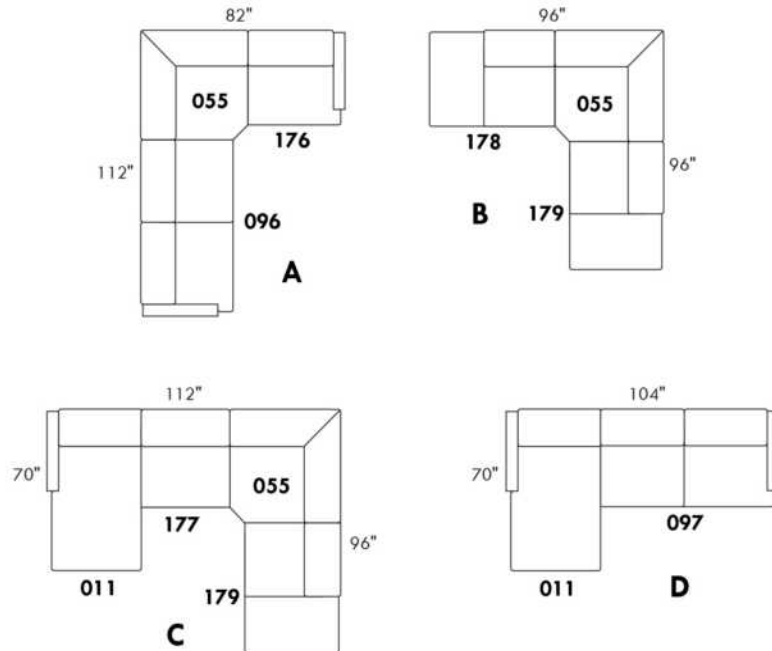

www.jaymar.ca

Toutes les dimensions indiquées sont au pouce près. Nos produits sont fabriqués à la main et des variations mineures peuvent survenir.
 All dimensions indicated are to the nearest inch. Our product is hand-made and minor variations can occur.

Liste de prix CDN

RIO

PATTES: Spécifier couleur des pattes LG172 et tabouret LG68.

COMBO: Recouvrement #2 sur les dossiers, sièges et appuis-bras.

EN TISSU il n'y a pas de coutures sur les dossiers.

*REMARQUE: Les côtés sans bras et coin rond ne sont pas complètement recouvert de cuir et ou tissu.

Description	L x P x H	Cuir						Tissu		
		10	20 Hugo Madras Softy	30 Empire Fantasy Illusion Tucson Utah Vintage Wild Laredo Yukon	40 Diamond Elegance Princess Santiago Sensation Sunset Trina Victoria	50 Bull Cassiope Dublin	60 Caress Ultrasued	A	B COM	C alta
001 FAUTEUIL	40X36X35	3015	3200	3440	3640	3850	4040	2190	2325	2465
002 CAUSEUSE	75X36X35	4190	4490	4775	5090	5390	5665	2875	3065	3200
006 POUF	25.5X25.5X18	1240	1340	1400	1465	1525	1615	1015	1040	1065
009 CAUSEUSE SANS BRAS	46X36X35	3290	3590	3915	4200	4525	4825	2390	2575	2750
012 CAUSEUSE BRAS GAUCHE	61X36X35	3765	4040	4365	4650	4900	5200	2625	2825	2990
024 CAUSEUSE MODULAIRE ALLONGEE DROIT	79X36X35	4400	4700	5040	5325	5625	5940	3065	3200	3400
044 FAUTEUIL INCLINABLE	45X36X35	3400	3590	3825	4015	4200	4425	2540	2640	2775
048 CAUSEUSE MODULAIRE ALLONGEE GAUCHE	79X36X35	4400	4700	5040	5325	5625	5940	3065	3200	3400
050 CENTRE ROND	48X48X35	2625	2850	3075	3275	3465	3690	1850	1975	2090
051 FAUTEUIL SANS BRAS	23X36X35	2150	2350	2575	2775	2990	3175	1725	1850	1975
056 FAUTEUIL BRAS DROIT	44X36X35	2590	2815	3015	3200	3425	3625	1940	2065	2190
057 FAUTEUIL BRAS GAUCHE	44X36X35	2590	2815	3015	3200	3425	3625	1940	2065	2190
061 CAUSEUSE BRAS DROIT	61X36X35	3765	4040	4365	4650	4900	5200	2625	2825	2990
095 SOFA APPARTEMENT	87X36X35	4700	5050	5400	5715	6050	6415	3175	3415	3625
096 SOFA APPARTEMENT BRAS GAUCHE	73X36X35	4215	4565	4900	5265	5615	5950	2940	3150	3365
097 SOFA APPARTEMENT BRAS DROIT	73X36X35	4215	4565	4900	5265	5615	5950	2940	3150	3365
CONFIGURATIONS										
A CONF. A (057-050-097)	121X93X35	9430	10230	10990	11740	12505	13265	6730	7190	7645
B CONF. B (048-009-050-056)	130X93X35	12905	13955	15045	16000	17040	18080	9245	9815	10430
C CONF. C (057-050-056)	93X93X35	7805	8480	9105	9675	10315	10940	5730	6105	6470
D CONF. D (096-024-006)	109X79X35	9855	10605	11340	12055	12765	13505	7020	7390	7830

Hauteur complète 35" | Hauteur de siège 19" | Hauteur devant bras 23" | Profondeur d'assise 20"
Total Height 35" | Seat Height 19" | Arm Height 23" | Seat Depth 20"

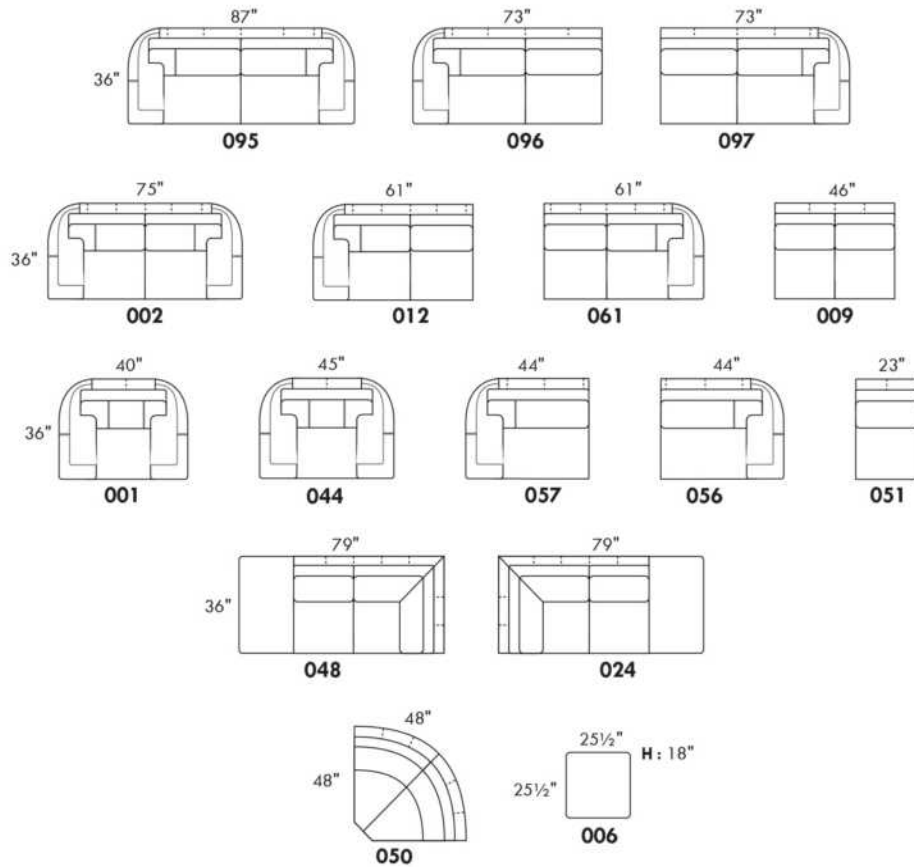

CONFIGURATIONS

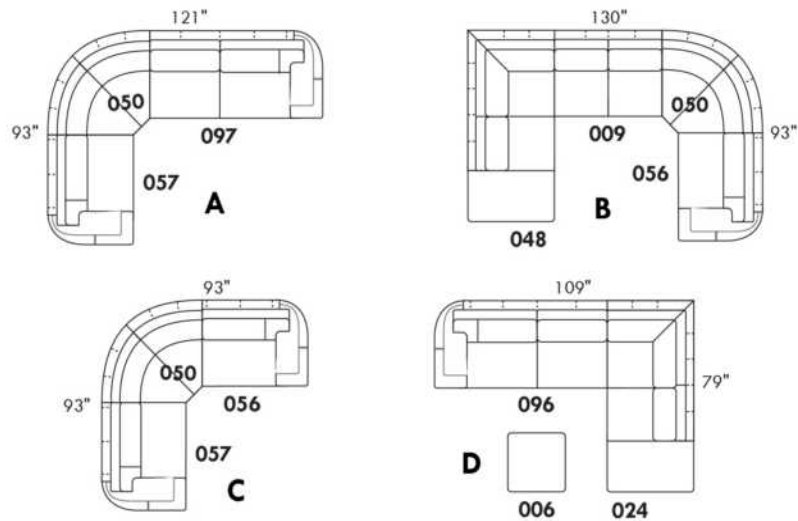

www.jaymar.ca

Toutes les dimensions indiquées sont au pouce près. Nos produits sont fabriqués à la main et des variations mineures peuvent survenir.
All dimensions indicated are to the nearest inch. Our product is hand-made and minor variations can occur.

RIOPEL

PATTES: LG64 métal ou LG35 bois (spécifiez couleur). / COMBO: Recouvrement #2 sur les dos seulement.

1x Appui-tête amovible inclus avec les items inclinables 044-041-042 & 071.

Appui-tête supplémentaire sur item non inclinable; surcharge \$315/appui-tête.

Spécifiez ASSISE RÉGULIÈRE 21 po. ou PROFONDE 22 po. Les items suivant ne sont PAS DISPONIBLE en ASSISE PROFONDE:

018-023-046-050-055-062-063 et TOUS les items INCLINABLES 044-041-042 & 071.

Avec PORTE-GOBELET: \$125/bras. Spécifiez couleur: Acier brossé, Métal noir, ou Or antique.

Rembourrage des SIÈGES en PLUME: Ajouter \$150/siège. Côté allongé compte pour 1 siège, items 005-011-062 & 063 comptent pour 2 sièges chacun.

MATELAS sofa-lit régulier 4 po d'épaisseur inclus. OPTION matelas:

- matelas 4,5" d'épaisseur avec ressorts et mousse mémoire avec gel: ajoutez \$250 ou

- matelas 5" d'épaisseur avec mousse haute densité et mousse mémoire avec gel: ajoutez \$375.

Mécanisme motorisé inclinable avec bouton TACTILE ajoutez 315\$/mécanisme. / Mécanisme motorisé inclinable SANS FIL (batterie) ajoutez 625\$.

N.B. : 2 sièges inclinables SÉPARÉS PAR un CENTRE ROND (050) ou un COIN CARRÉ (055) ne peuvent pas ouvrir en même temps.

Description	L x P x H	Cuir						Tissu		
		10	20 Hugo Madras Softy	30 Empire Fantasy Illusion Tucson Utah Vintage Wild Laredo Yukon	40 Diamond Elegance Princess Santiago Sensation Sunset Trina Victoria	50 Bull Cassiope Dublin	60 Caress Ultrasued	A	B COM	C alta
001 FAUTEUIL	40X37X35	2690	2890	3115	3325	3515	3725	1890	1990	2090
002 CAUSEUSE	63X37X35	3865	4140	4425	4700	4990	5225	2590	2740	2890
003 SOFA	86X37X35	4775	5125	5475	5825	6150	6500	3340	3540	3750
005 CHAISE LONGUE BRAS DROIT	31.5X61X35	3150	3390	3615	3840	4040	4250	2175	2350	2525
006 POUF	25.5X25.5X19	1215	1325	1400	1475	1575	1665	1015	1040	1065
009 CAUSEUSE SANS BRAS	46X37X35	2990	3225	3490	3765	4015	4250	2140	2275	2465
011 CHAISE LONGUE BRAS GAUCHE	31.5X61X35	3150	3390	3615	3840	4040	4250	2175	2350	2525
012 CAUSEUSE BRAS GAUCHE	54.5X37X35	3415	3665	3940	4175	4450	4700	2340	2515	2650
018 CAUSEUSE ANGULAIRE BRAS GAUCHE	68.5X51X35	3625	3900	4175	4465	4725	5025	2540	2690	2850
023 CAUSEUSE ANGULAIRE BRAS DROIT	68.5X51X35	3625	3900	4175	4465	4725	5025	2540	2690	2850
024 CAUSEUSE MODULAIRE ALLONGEE DROIT	80X37X35	3975	4225	4540	4800	5090	5375	2650	2840	2990
040 SOFA SANS BRAS	69X37X35	3940	4250	4600	4990	5300	5650	2850	3075	3290
041 FAUTEUIL INCLINABLE BRAS-G	31.5X37X43	3065	3225	3440	3625	3825	4000	2475	2600	2750
042 FAUTEUIL INCLINABLE BRAS-D	31.5X37X43	3065	3225	3440	3625	3825	4000	2475	2600	2750
044 FAUTEUIL INCLINABLE	40X37X43	3475	3690	3890	4050	4225	4450	2650	2825	2940
045 CAUSEUSE SANS BRAS ALLONGEE DROIT	66X37X35	3465	3750	4025	4300	4565	4840	2390	2550	2725
046 CAUSEUSE ANGULAIRE SANS BRAS	60X51X35	3265	3515	3825	4065	4365	4600	2300	2490	2625
048 CAUSEUSE MODULAIRE ALLONGEE GAUCHE	80X37X35	3975	4225	4540	4800	5090	5375	2650	2840	2990
050 CENTRE ROND	48X48X35	2825	3000	3190	3400	3565	3765	2125	2225	2350
051 FAUTEUIL SANS BRAS	23X37X35	1825	1950	2090	2190	2325	2465	1465	1565	1650
052 SOFA BRAS GAUCHE	77.5X37X35	4350	4690	5050	5390	5700	6040	3075	3290	3490
053 SOFA BRAS DROIT	77.5X37X35	4350	4690	5050	5390	5700	6040	3075	3290	3490

RIOPEL

PATTES: LG64 métal ou LG35 bois (spécifiez couleur). / COMBO: Recouvrement #2 sur les dos seulement.

1x Appui-tête amovible inclus avec les items inclinables 044-041-042 & 071.

Appui-tête supplémentaire sur item non inclinable; surcharge \$315/appui-tête.

Spécifiez ASSISE RÉGULIÈRE 21 po. ou PROFONDE 22 po. Les items suivant ne sont PAS DISPONIBLE en ASSISE PROFONDE:

018-023-046-050-055-062-063 et TOUS les items INCLINABLES 044-041-042 & 071.

Avec PORTE-GOBELET: \$125/bras. Spécifiez couleur: Acier brossé, Métal noir, ou Or antique.

Rembourrage des SIÈGES en PLUME: Ajouter \$150/siège. Côté allongé compte pour 1 siège, items 005-011-062 & 063 comptent pour 2 sièges chacun.

MATELAS sofa-lit régulier 4 po d'épaisseur inclus. OPTION matelas:

- matelas 4,5" d'épaisseur avec ressorts et mousse mémoire avec gel: ajoutez \$250 ou

- matelas 5" d'épaisseur avec mousse haute densité et mousse mémoire avec gel: ajoutez \$375.

Mécanisme motorisé inclinable avec bouton TACTILE ajoutez 315\$/mécanisme. / Mécanisme motorisé inclinable SANS FIL (batterie) ajoutez 625\$.

N.B. : 2 sièges inclinables SÉPARÉS PAR un CENTRE ROND (050) ou un COIN CARRÉ (055) ne peuvent pas ouvrir en même temps.

Description	L x P x H	Cuir						Tissu		
		10	20 Hugo Madras Softy	30 Empire Fantasy Illusion Tucson Utah Vintage Wild Laredo Yukon	40 Diamond Elegance Princess Santiago Sensation Sunset Trina Victoria	50 Bull Cassiope Dublin	60 Caress Ultrasued	A	B COM	C alta
055 COIN CARRÉ	37X37X35	2715	2890	3100	3290	3465	3665	2015	2150	2275
056 FAUTEUIL BRAS DROIT	31.5X37X35	2240	2465	2625	2840	3015	3190	1690	1790	1890
057 FAUTEUIL BRAS GAUCHE	31.5X37X35	2240	2465	2625	2840	3015	3190	1690	1790	1890
060 SOFA-LIT QUEEN	86X37X35	5525	5875	6190	6550	6900	7240	4050	4290	4515
061 CAUSEUSE BRAS DROIT	54.5X37X35	3415	3665	3940	4175	4450	4700	2340	2515	2650
062 FAUTEUIL ANGULAIRE BRAS GAUCHE	68.5X65X35	3265	3450	3690	3890	4065	4290	2250	2440	2540
063 FAUTEUIL ANGULAIRE BRAS DROIT	68.5X65X35	3265	3450	3690	3890	4065	4290	2250	2440	2540
071 FAUTEUIL INCLINABLE SANS BRAS	23X37X43	2615	2740	2875	3000	3115	3225	2240	2340	2450
072 SOFA MODULAIRE BRAS GAUCHE	91X37X35	5125	5465	5825	6150	6500	6815	3550	3775	4000
073 SOFA MODULAIRE BRAS DROIT	91X37X35	5125	5465	5825	6150	6500	6815	3550	3775	4000
079 SOFA-LIT QUEEN SANS BRAS	69X37X35	4675	5025	5375	5690	6025	6390	3590	3825	4025
080 POUF ANGULAIRE	36X27X19	1415	1475	1575	1650	1715	1790	1165	1190	1225
082 SOFA-LIT QUEEN BRAS GAUCHE	77.5X37X35	5065	5400	5740	6075	6425	6750	3840	4025	4215
083 SOFA-LIT QUEEN BRAS DROIT	77.5X37X35	5065	5400	5740	6075	6425	6750	3840	4025	4215
086 CAUSEUSE SANS BRAS ALLONGÉE GAUCHE	66X37X35	3465	3750	4025	4300	4565	4840	2390	2550	2725
088 FAUTEUIL SANS BRAS ALLONGÉE GAUCHE	43X37X35	2300	2515	2725	2925	3125	3340	1725	1865	2000
089 FAUTEUIL SANS BRAS ALLONGÉE DROIT	43X37X35	2300	2515	2725	2925	3125	3340	1725	1865	2000
306 POUF AVEC COUSSIN ALLONGE	24X24X19	1450	1565	1690	1790	1890	1990	1175	1240	1340

Hauteur complète 35" | Hauteur de siège 19" | Profondeur d'assise 21"/22"
 Total Height 35" | Seat Height 19" | Seat Depth 21"/22"

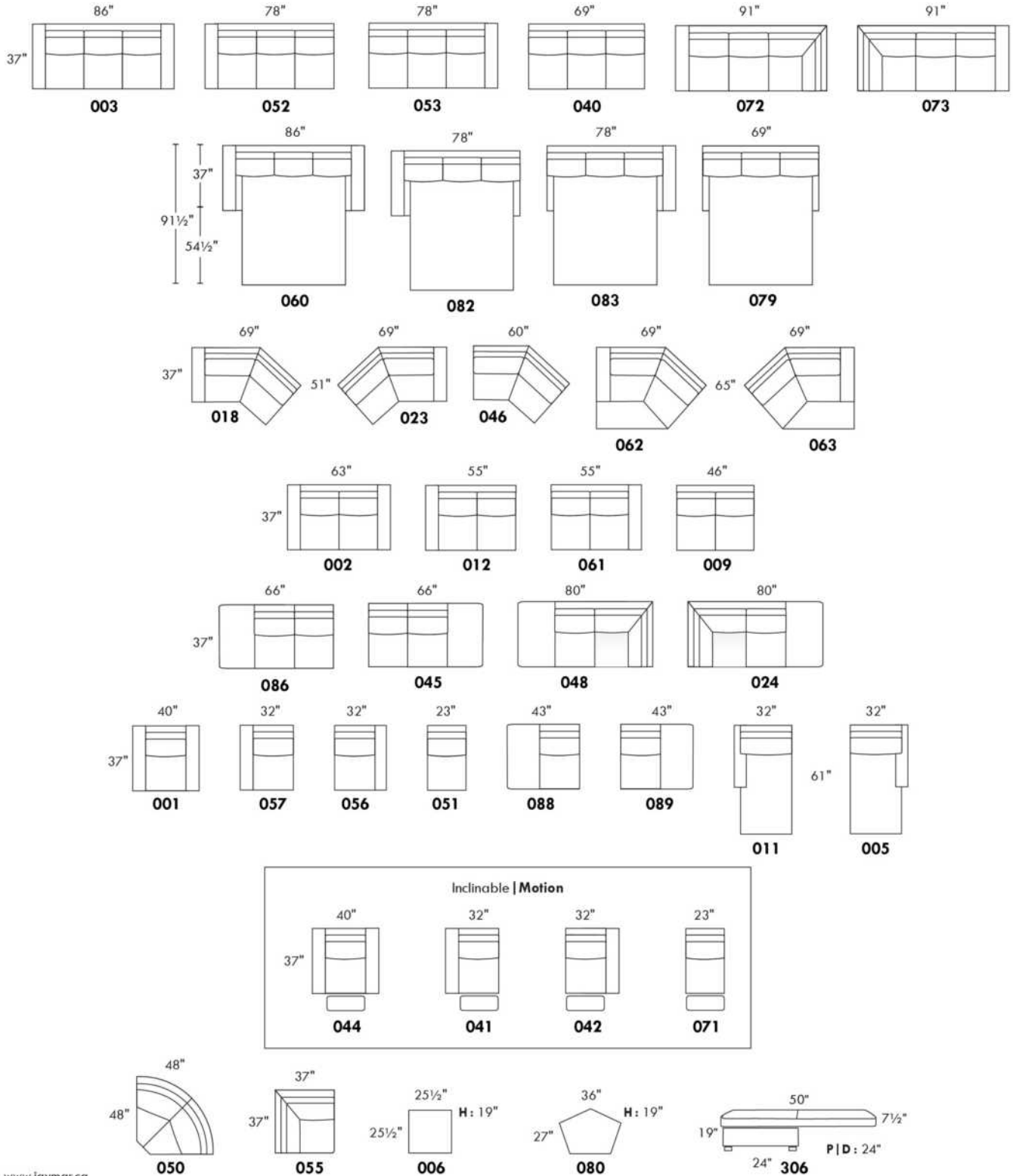

www.jaymar.ca

Toutes les dimensions indiquées sont au pouce près. Nos produits sont fabriqués à la main et des variations mineures peuvent survenir.
 All dimensions indicated are to the nearest inch. Our product is hand-made and minor variations can occur.



RODOLFO

Modèle avec appui-tête ajustable inclus (2 sur coin carré). Couture: French Stitch. En tissu, petit fil et en cuir gros fil plat. Coussins de siège et bras avec mousse mémoire. Items chaise longue dos inclinable avec mécanisme "Push Back". Porte-gobelet N/D avec ce modèle.

OPTIONS - Fournir DESSIN de votre config.:

Petit Bras 6 po : au même prix.

Patte (spécifiez couleur): Sur bras LARGE LG189 métal (noire ou chrome) ou LG187 bois. Sur PETIT bras: LG08 bois ou LG64 métal.

Table (#154): Spécifiez couleur du dessus de table en bois.

Faut. 043-163: avec base en bois (spécifiez couleur).

Option PREMIUM (disponible seul. avec option MOTORISÉ): Repose-pied pleine jambe + rembourrage des sièges avec mousse modelée et couche de mousse mémoire 1 po sur l'ensemble du mobilier (autant fixe qu'inclinable); AJOUTEZ \$140/siège. Section allongée d'un item compte pour 1 siège & chaise longue pour 2 sièges.

Mécanisme motorisé inclinable ajoutez \$315/méc. Pour le SANS FIL (batterie) ajoutez \$625.

NB : 2 sièges inclinables SÉPARÉS par un COIN ou une TABLE ne peuvent pas ouvrir en même temps.

Description	L x P x H	Cuir						Tissu		
		10	20 Hugo Madras Softy	30 Empire Fantasy Illusion Tucson Utah Vintage Wild Laredo Yukon	40 Diamond Elegance Princess Santiago Sensation Sunset Trina Victoria	50 Bull Cassiope Dublin	60 Caress Ultrasued	A	B COM	C alta
001 FAUTEUIL	43x40x30/39	3490	3715	3940	4140	4350	4540	2740	2850	2940
002 CAUSEUSE	66x40x30/39	5015	5225	5515	5750	6015	6275	3890	4025	4175
003 SOFA	90x40x30/39	5990	6300	6640	6975	7290	7615	4650	4840	5065
005 CHAISE LONGUE BRAS DROIT	34x62x30/39	3165	3325	3475	3640	3790	3950	2465	2575	2715
009 CAUSEUSE SANS BRAS	47x40x30/39	3475	3640	3825	3965	4125	4250	2640	2825	2975
011 CHAISE LONGUE BRAS GAUCHE	34x62x30/39	3165	3325	3475	3640	3790	3950	2465	2575	2715
012 CAUSEUSE BRAS GAUCHE	57x40x30/39	4225	4465	4690	4865	5090	5275	3275	3425	3565
017 FAUTEUIL DOUBLE	50x40x30/39	3700	3915	4150	4375	4575	4800	2875	3015	3150
021 SOFA APPARTEMENT SANS BRAS	61x40x30/39	3965	4165	4400	4575	4775	5025	3000	3175	3390
024 CAUSEUSE MODULAIRE ALLONGEE DROIT	89x40/44x30/39	5475	5825	6165	6515	6850	7215	3890	4065	4290
040 SOFA SANS BRAS	71x40x30/39	4475	4700	4900	5140	5390	5600	3425	3625	3840
041 FAUTEUIL INCLINABLE BRAS-G	34x40x30/39	3090	3225	3415	3550	3715	3865	2490	2575	2650
042 FAUTEUIL INCLINABLE BRAS-D	34x40x30/39	3090	3225	3415	3550	3715	3865	2490	2575	2650
043 FAUTEUIL INCLINABLE BERÇANT PIVOTANT	30 x 34 x 42	3800	4000	4240	4475	4690	4890	3040	3125	3225
044 FAUTEUIL INCLINABLE	43x40x30/39	3840	4025	4225	4465	4675	4850	3090	3175	3290
045 CAUSEUSE SANS BRAS ALLONGEE DROIT	68x40x30/39	4065	4300	4540	4750	5015	5190	3100	3265	3415
048 CAUSEUSE MODULAIRE ALLONGEE GAUCHE	89x40/44x30/39	5475	5825	6165	6515	6850	7215	3890	4065	4290
051 FAUTEUIL SANS BRAS	24x40x30/39	2015	2125	2225	2340	2465	2540	1515	1625	1725
052 SOFA BRAS GAUCHE	80x40x30/39	5225	5515	5800	6050	6340	6600	4025	4215	4450
053 SOFA BRAS DROIT	80x40x30/39	5225	5515	5800	6050	6340	6600	4025	4215	4450



RODOLFO

Modèle avec appui-tête ajustable inclus (2 sur coin carré). Couture: French Stitch. En tissu, petit fil et en cuir gros fil plat. Coussins de siège et bras avec mousse mémoire. Items chaise longue dos inclinable avec mécanisme "Push Back". Porte-gobelet N/D avec ce modèle.

OPTIONS - Fournir DESSIN de votre config.:

Petit Bras 6 po : au même prix.

Patte (spécifiez couleur): Sur bras LARGE LG189 métal (noire ou chrome) ou LG187 bois. Sur PETIT bras: LG08 bois ou LG64 métal.

Table (#154): Spécifiez couleur du dessus de table en bois.

Faut. 043-163: avec base en bois (spécifiez couleur).

Option PREMIUM (disponible seul. avec option MOTORISÉ): Repose-pied pleine jambe + rembourrage des sièges avec mousse modelée et couche de mousse mémoire 1 po sur l'ensemble du mobilier (autant fixe qu'inclinable); AJOUTEZ \$140/siège. Section allongée d'un item compte pour 1 siège & chaise longue pour 2 sièges.

Mécanisme motorisé inclinable ajoutez \$315/méc. Pour le SANS FIL (batterie) ajoutez \$625.

NB : 2 sièges inclinables SÉPARÉS par un COIN ou une TABLE ne peuvent pas ouvrir en même temps.

Description	L x P x H	Cuir						Tissu		
		10	20 Hugo Madras Softy	30 Empire Fantasy Illusion Tucson Utah Vintage Wild Laredo Yukon	40 Diamond Elegance Princess Santiago Sensation Sunset Trina Victoria	50 Bull Cassiope Dublin	60 Caress Ultrasued	A	B COM	C alta
055 COIN CARRE	44x44x30/39	3615	3825	4025	4215	4450	4650	2775	2890	3015
056 FAUTEUIL BRAS DROIT	34x40x30/39	2750	2915	3090	3225	3400	3540	2140	2225	2340
057 FAUTEUIL BRAS GAUCHE	34x40x30/39	2750	2915	3090	3225	3400	3540	2140	2225	2340
061 CAUSEUSE BRAS DROIT	57x40x30/39	4225	4465	4690	4865	5090	5275	3275	3425	3565
071 FAUTEUIL INCLINABLE SANS BRAS	24x40x30/39	2340	2465	2550	2640	2750	2865	1865	2000	2140
086 CAUSEUSE SANS BRAS ALLONGEE GAUCHE	68x40x30/39	4065	4300	4540	4750	5015	5190	3100	3265	3415
088 FAUTEUIL SANS BRAS ALLONGE GAUCHE	45x40x30/39	2600	2775	2975	3125	3315	3465	1975	2065	2165
089 FAUTEUIL SANS BRAS ALLONGE DROIT	45x40x30/39	2600	2775	2975	3125	3315	3465	1975	2065	2165
095 SOFA APPARTEMENT	80x40x30/39	5450	5750	6075	6400	6700	7015	4200	4415	4575
096 SOFA APPARTEMENT BRAS GAUCHE	71x40x30/39	4715	4990	5225	5475	5740	6000	3615	3790	3975
097 SOFA APPARTEMENT BRAS DROIT	71x40x30/39	4715	4990	5225	5475	5740	6000	3615	3790	3975
124 POUF AVEC RANGEMENT	30x22x17	1365	1415	1490	1575	1650	1715	1150	1175	1215
154 TABLE REMBOURRÉE ANGULAIRE	7/34x32.5x19	1165	1225	1340	1390	1450	1515	990	1025	1050
163 FAUT. DBL INCL. BERCANT PIVOTANT	33 x 34 x 42	3890	4140	4365	4565	4800	5040	3050	3140	3240
165 FAUTEUIL DOUBLE INCLINABLE	50x40x30/39	4025	4225	4490	4715	4900	5140	3225	3390	3490
167 SOFA APP. SANS BRAS ALLONGE GAUCHE	82x40x30/39	4550	4825	5115	5400	5665	5940	3450	3640	3840
168 SOFA APP. SANS BRAS ALLONGE DROIT	82x40x30/39	4550	4825	5115	5400	5665	5940	3450	3640	3840
169 FAUTEUIL DOUBLE INCLINABLE BRAS GAUCHE	41x40x30/39	3290	3450	3640	3825	3975	4150	2615	2750	2890
170 FAUTEUIL DOUBLE INCLINABLE BRAS DROIT	41x40x30/39	3290	3450	3640	3825	3975	4150	2615	2750	2890
171 FAUTEUIL DOUBLE INCLINABLE SANS BRAS	31x40x30/39	2540	2650	2840	2975	3100	3225	2000	2125	2225



RODOLFO

Modèle avec appui-tête ajustable inclus (2 sur coin carré). Couture: French Stitch. En tissu, petit fil et en cuir gros fil plat. Coussins de siège et bras avec mousse mémoire. Items chaise longue dos inclinable avec mécanisme "Push Back". Porte-gobelet N/D avec ce modèle.

OPTIONS - Fournir DESSIN de votre config.:

Petit Bras 6 po : au même prix.

Patte (spécifiez couleur): Sur bras LARGE LG189 métal (noire ou chrome) ou LG187 bois. Sur PETIT bras: LG08 bois ou LG64 métal.

Table (#154): Spécifiez couleur du dessus de table en bois.

Faut. 043-163: avec base en bois (spécifiez couleur).

Option PREMIUM (disponible seul. avec option MOTORISÉ): Repose-pied pleine jambe + rembourrage des sièges avec mousse modelée et couche de mousse mémoire 1 po sur l'ensemble du mobilier (autant fixe qu'inclinable); AJOUTEZ \$140/siège. Section allongée d'un item compte pour 1 siège & chaise longue pour 2 sièges.

Mécanisme motorisé inclinable ajoutez \$315/méc. Pour le SANS FIL (batterie) ajoutez \$625.

NB : 2 sièges inclinables SÉPARÉS par un COIN ou une TABLE ne peuvent pas ouvrir en même temps.

Description	L x P x H	Cuir						Tissu		
		10	20 Hugo Madras Softy	30 Empire Fantasy Illusion Tucson Utah Vintage Wild Laredo Yukon	40 Diamond Elegance Princess Santiago Sensation Sunset Trina Victoria	50 Bull Cassiope Dublin	60 Caress Ultrasued	A	B COM	C alta
173 CHAISE LONGUE DOUBLE BRAS GAUCHE	41x62x30/39	3450	3665	3890	4065	4290	4490	2650	2850	3015
174 CHAISE LONGUE DOUBLE BRAS DROIT	41x62x30/39	3450	3665	3890	4065	4290	4490	2650	2850	3015
175 FAUTEUIL DOUBLE BRAS GAUCHE	41x40x30/39	2940	3115	3315	3465	3640	3825	2250	2440	2540
176 FAUTEUIL DOUBLE BRAS DROIT	41x40x30/39	2940	3115	3315	3465	3640	3825	2250	2440	2540
177 FAUTEUIL DOUBLE SANS BRAS	31x40x30/39	2190	2340	2500	2615	2750	2890	1665	1790	1900
178 FAUTEUIL DOUBLE SANS BRAS ALLONGE-G	52x40x30/39	2815	2990	3175	3390	3550	3750	2140	2250	2440
179 FAUTEUIL DOUBLE SANS BRAS ALLONGE-D	52x40x30/39	2815	2990	3175	3390	3550	3750	2140	2250	2440
230 CHAISE LONGUE DOUBLE DOS INCL. BRAS-G	41x62x30/39	3825	4015	4215	4450	4650	4840	2940	3115	3290
231 CHAISE LONGUE DOUBLE DOS INCL. BRAS-D	41x62x30/39	3825	4015	4215	4450	4650	4840	2940	3115	3290
232 CHAISE LONGUE DOS INCLINABLE BRAS-G	34x62x30/39	3515	3690	3850	4000	4150	4300	2725	2865	3000
233 CHAISE LONGUE DOS INCLINABLE BRAS-D	34x62x30/39	3515	3690	3850	4000	4150	4300	2725	2865	3000
234 SOFA APP. MODULAIRE ALLONGE GAUCHE	96x40/44x30/39	5675	6015	6390	6715	7050	7390	4040	4290	4525
235 SOFA APP. MODULAIRE ALLONGE DROIT	96x40/44x30/39	5675	6015	6390	6715	7050	7390	4040	4290	4525
CONFIGURATIONS										
A CONFIG. (169-177-174)	113X62X30/39	8930	9455	10030	10505	11015	11530	6930	7390	7805
B CONFIG. (096-055-177-170)	115X116X30/39	13810	14605	15390	16130	16915	17690	10670	11220	11780
C CONFIG. (173-177-055-179)	116X96X30/39	12070	12820	13590	14285	15040	15780	9230	9780	10370
D CONFIG. (011-009-005)	115X62X30/39	9805	10290	10775	11245	11705	12150	7570	7975	8405
E CONFIG. (041-061)	91X40X30/39	7315	7690	8105	8415	8805	9140	5765	6000	6215
F CONFIG. (057-042)	66X40X30/39	5840	6140	6505	6775	7115	7405	4630	4800	4990
G CONFIG. (041-071-055-061)	102X101X30/39	13270	13980	14680	15270	16005	16655	10405	10890	11370

RODOLFO

LINEA 30

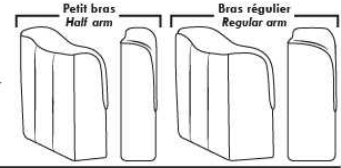

Siège 30" de large | 30" Seat Width

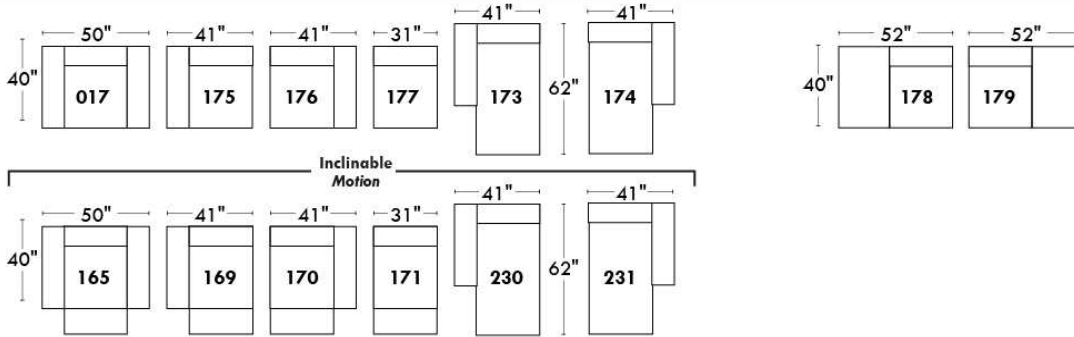
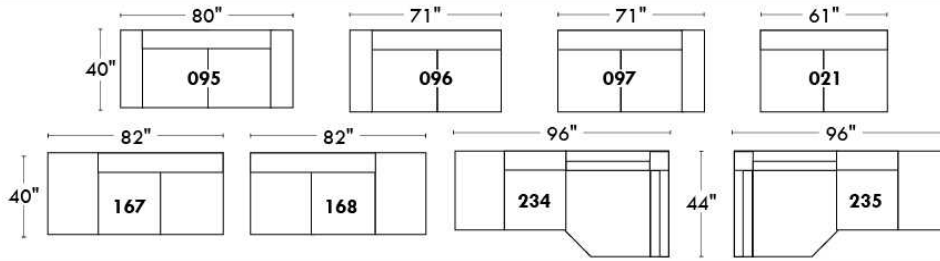

Spécifications | Specifications

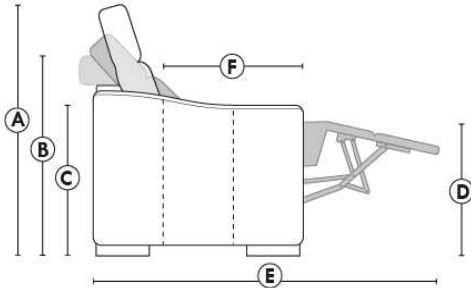

- Appui-tête levé / Headrest up
- Appui-tête baissé / Headrest down
- Complètement incliné / Fully reclined

- (A) Hauteur complète 39" / Total Height
- (B) Hauteur appui-tête baissé 30" / Height headrest down
- (C) Hauteur du bras 24" / Arm Height
- (D) Hauteur du siège 19,5" / Seat height
- (E) Profondeur inclinée 63" / Depth fully reclined
- (F) Profondeur d'assise 20" / Seat depth

Autres | Others

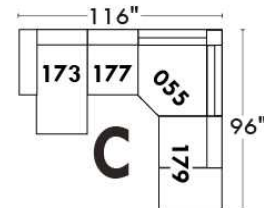
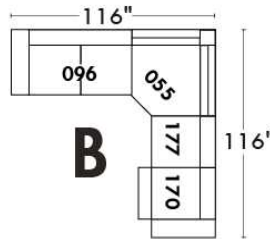
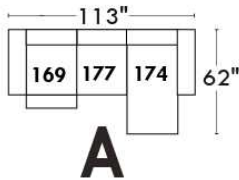
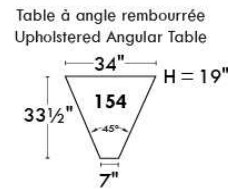
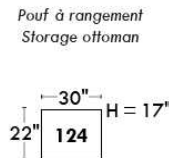
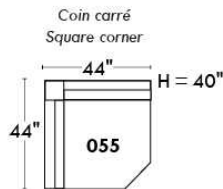

www.jaymar.ca

Toutes les dimensions indiquées sont au pouce près. Nos produits sont fabriqués à la main et des variations mineures peuvent survenir. All dimensions indicated are to the nearest inch. Our product is hand-made and minor variations can occur.

RODOLFO

LINEA 30

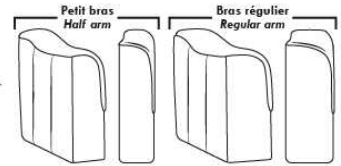

Siège 23" de large | 23" Seat Width

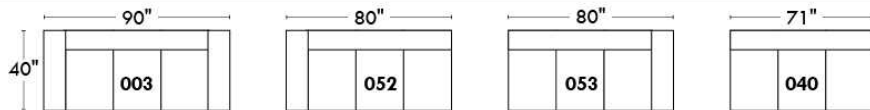
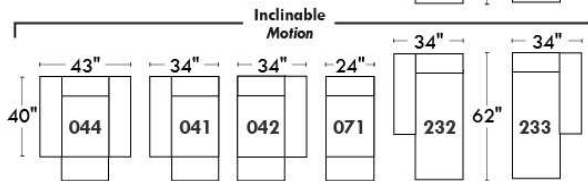
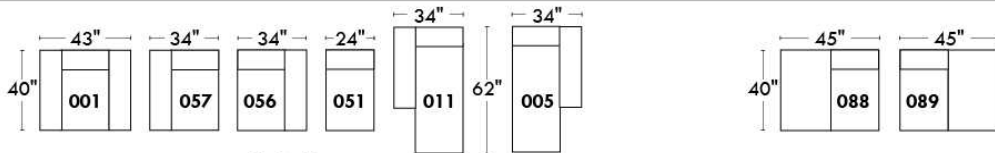
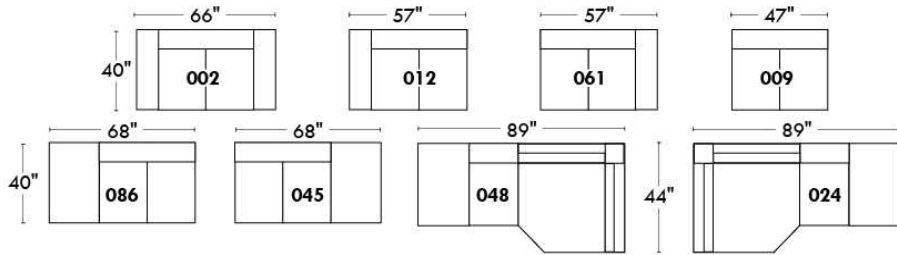

Fauteuil berçant,
pivotant et inclinable

Swivel rocking
motion chair

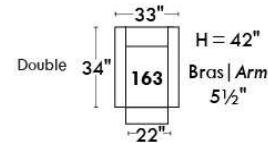
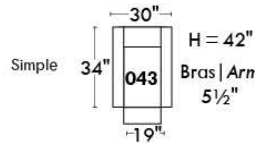

Autres | Others

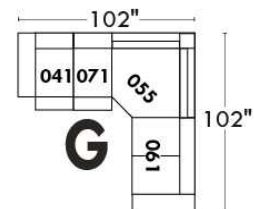
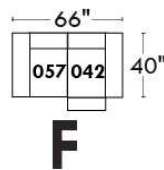
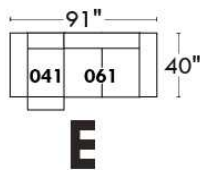
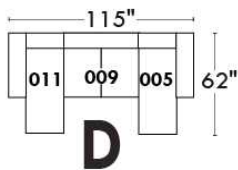
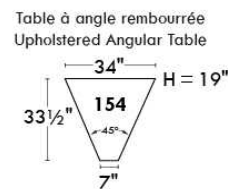
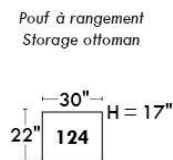
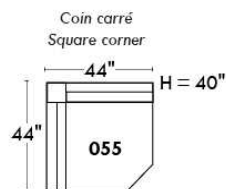

www.jaymar.ca

Toutes les dimensions indiquées sont au pouce près. Nos produits sont fabriqués à la main et des variations mineures peuvent survenir. All dimensions indicated are to the nearest inch. Our product is hand-made and minor variations can occur.

ROTTERDAM

Inclinable motorisé pleine jambe "à méc. *protège-mur" (manuel n/d). Appui-tête manuel sur tous les items (fixe sur centre rond). Coussins de siège avec mousse modelée + 1" de mousse mémoire au-dessus; bras avec mousse mémoire. Couture: petit fil en tissu & gros fil plat en cuir. Chaises longues dos inclinables avec méc. "push back"; dégagement mural 10".

*Exclus faut. 043 & 163: Dégagement mural 16".

Fauteuils 043 & 163: bras seront SANS insert de MÉTAL.

Note: 2 inclinables séparés par un coin ne peuvent pas ouvrir en même temps. Aucuns inclinables à côté d'item #155.

OPTIONS

-Motorisé sans fil (batterie): ajoutez \$315/mec.

-*Appui-tête motorisé: ajoutez \$315 ch. (*N/D sur items fixe ou chaise longue.)

Mousse: Extra ferme ajoutez \$40/siège.

- Choix de bras (LARGE ou le PETIT bras qui sera sans insert de métal): Patte sur bras LARGE: LG103 bois ou Métal: LG189 cyl (noire ou chrome). PETIT Bras: LG08 bois ou Métal: LG196 cyl. (noire ou chrome) ou LG64 (carré). Spécifiez couleur.

-Profondeur d'assise: 20" ou *22". *Le 22" N/D sur faut. 043 & 163.

-Faut. 043-163: base en bois (spécifiez couleur).

ACCESSOIRES (n/d sur petit bras)

-Ancrage \$90 ch | Tablette pivotante & porte verre à vin \$50 ch, Porte tablette \$100 & Lampe DEL \$125.

-Porte-Gobelet en métal: \$65 ch. (1 par bras ou item 160-190 & 2 côte à côte sur item 159). Spécifiez couleur Acier, Noir ou Or.

-*RANGEMENTS 159-160-190 avec 2 prises USB/Élec. *Doivent être utilisés entre 2 sièges.

Description	L x P x H	Cuir						Tissu		
		10	20 Hugo Madras Softy	30 Empire Fantasy Illusion Tucson Utah Vintage Wild Laredo Yukon	40 Diamond Elegance Princess Santiago Sensation Sunset Trina Victoria	50 Bull Cassiope Dublin	60 Caress Ultrasued	A	B COM	C alta
001 FAUTEUIL	44x40x33/40	3665	3865	4065	4290	4490	4700	2915	3000	3075
002 CAUSEUSE	67x40x33/40	5225	5475	5725	5975	6215	6475	4125	4290	4440
003 SOFA	91x40x33/40	6315	6625	6965	7290	7625	7950	4990	5175	5375
005 CHAISE LONGUE BRAS DROIT	34x62x33/40	3415	3550	3715	3850	3990	4140	2690	2815	2925
009 CAUSEUSE SANS BRAS	47x40x33/40	3675	3825	3975	4140	4300	4450	2840	3000	3150
011 CHAISE LONGUE BRAS GAUCHE	34x62x33/40	3415	3550	3715	3850	3990	4140	2690	2815	2925
012 CAUSEUSE BRAS GAUCHE	57x40x33/40	4490	4700	4900	5125	5325	5540	3515	3675	3815
017 FAUTEUIL DOUBLE	51x40x33/40	3840	4050	4290	4515	4725	4965	3040	3165	3300
021 SOFA APPARTEMENT SANS BRAS	61x40x33/40	4140	4365	4590	4800	5040	5250	3175	3365	3540
024 CAUSEUSE MODULAIRE ALLONGEE DROIT	89x40/44x33/40	5750	6100	6465	6815	7175	7525	4150	4365	4575
040 SOFA SANS BRAS	71x40x33/40	4740	4990	5215	5450	5690	5925	3700	3900	4115
041 FAUTEUIL INCLINABLE BRAS-G	34x40x33/40	3615	3765	3900	4040	4190	4340	3000	3090	3175
042 FAUTEUIL INCLINABLE BRAS-D	34x40x33/40	3615	3765	3900	4040	4190	4340	3000	3090	3175
043 FAUTEUIL INCLINABLE BERÇANT PIVOTANT	30x34x42	4290	4525	4750	5000	5225	5465	3515	3615	3715
044 FAUTEUIL INCLINABLE	44x40x33/40	4365	4550	4725	4900	5100	5275	3615	3700	3775
045 CAUSEUSE SANS BRAS ALLONGEE DROIT	68x40x33/40	4365	4565	4750	4965	5150	5340	3390	3525	3690
048 CAUSEUSE MODULAIRE ALLONGEE GAUCHE	89x40/44x33/40	5750	6100	6465	6815	7175	7525	4150	4365	4575
050 CENTRE ROND	49x49x33	3190	3400	3615	3825	4025	4240	2300	2425	2540

ROTTERDAM

Inclinable motorisé pleine jambe "à méc. *protège-mur" (manuel n/d). Appui-tête manuel sur tous les items (fixe sur centre rond). Coussins de siège avec mousse modelée + 1" de mousse mémoire au-dessus; bras avec mousse mémoire. Couture: petit fil en tissu & gros fil plat en cuir. Chaises longues dos inclinables avec méc. "push back"; dégagement mural 10".

*Exclus faut. 043 & 163: Dégagement mural 16".

Fauteuils 043 & 163: bras seront SANS insert de MÉTAL.

Note: 2 inclinables séparés par un coin ne peuvent pas ouvrir en même temps. Aucuns inclinables à côté d'item #155.

OPTIONS

-Motorisé sans fil (batterie): ajoutez \$315/mec.

-*Appui-tête motorisé: ajoutez \$315 ch. (*N/D sur items fixe ou chaise longue.)

Mousse: Extra ferme ajoutez \$40/siège.

- Choix de bras (LARGE ou le PETIT bras qui sera sans insert de métal): Patte sur bras LARGE: LG103 bois ou Métal: LG189 cyl (noire ou chrome). PETIT Bras: LG08 bois ou Métal: LG196 cyl. (noire ou chrome) ou LG64 (carré). Spécifiez couleur.

-Profondeur d'assise: 20" ou *22". *Le 22" N/D sur faut. 043 & 163.

-Faut. 043-163: base en bois (spécifiez couleur).

ACCESSOIRES (n/d sur petit bras)

-Ancrage \$90 ch | Tablette pivotante & porte verre à vin \$50 ch, Porte tablette \$100 & Lampe DEL \$125.

-Porte-Gobelet en métal: \$65 ch. (1 par bras ou item 160-190 & 2 côte à côte sur item 159). Spécifiez couleur Acier, Noir ou Or.

-*RANGEMENTS 159-160-190 avec 2 prises USB/Élec. *Doivent être utilisés entre 2 sièges.

Description	L x P x H	Cuir						Tissu		
		10	20 Hugo Madras Softy	30 Empire Fantasy Illusion Tucson Utah Vintage Wild Laredo Yukon	40 Diamond Elegance Princess Santiago Sensation Sunset Trina Victoria	50 Bull Cassiope Dublin	60 Caress Ultrasued	A	B COM	C alta
051 FAUTEUIL SANS BRAS	24x40x33/40	2100	2200	2315	2425	2525	2625	1615	1725	1825
052 SOFA BRAS GAUCHE	81x40x33/40	5565	5840	6090	6365	6615	6875	4365	4565	4750
053 SOFA BRAS DROIT	81x40x33/40	5565	5840	6090	6365	6615	6875	4365	4565	4750
055 COIN CARRE	44x44x33/40	3700	3915	4140	4365	4590	4800	2875	2990	3090
056 FAUTEUIL BRAS DROIT	34x40x33/40	2925	3065	3190	3325	3450	3575	2275	2400	2500
057 FAUTEUIL BRAS GAUCHE	34x40x33/40	2925	3065	3190	3325	3450	3575	2275	2400	2500
061 CAUSEUSE BRAS DROIT	57x40x33/40	4490	4700	4900	5125	5325	5540	3515	3675	3815
071 FAUTEUIL INCLINABLE SANS BRAS	24x40x33/40	2800	2915	3040	3150	3275	3390	2340	2465	2575
086 CAUSEUSE SANS BRAS ALLONGEE GAUCHE	68x40x33/40	4365	4565	4750	4965	5150	5340	3390	3525	3690
088 FAUTEUIL SANS BRAS ALLONGE GAUCHE	45x40x33/40	2775	2975	3150	3340	3515	3715	2140	2225	2325
089 FAUTEUIL SANS BRAS ALLONGE DROIT	45x40x33/40	2775	2975	3150	3340	3515	3715	2140	2225	2325
095 SOFA APPARTEMENT	81x40x33/40	5690	6000	6325	6625	6950	7265	4465	4665	4850
096 SOFA APPARTEMENT BRAS GAUCHE	71x40x33/40	4975	5215	5465	5715	5965	6200	3840	4025	4225
097 SOFA APPARTEMENT BRAS DROIT	71x40x33/40	4975	5215	5465	5715	5965	6200	3840	4025	4225
124 POUF AVEC RANGEMENT	30x22x17	1440	1490	1550	1600	1665	1715	1240	1290	1340
155 PETIT COIN CARRE	40x40x33/40	3700	3915	4140	4365	4590	4800	2875	2990	3090
159 RANGEMENT À ANGLE	10/25x35x22	1440	1515	1575	1650	1715	1775	1115	1140	1165
160 RANGEMENT DROIT	10x35x22	1390	1450	1525	1590	1665	1725	1050	1090	1115

ROTTERDAM

Inclinable motorisé pleine jambe "à méc. *protège-mur" (manuel n/d). Appui-tête manuel sur tous les items (fixe sur centre rond). Coussins de siège avec mousse modelée + 1" de mousse mémoire au-dessus; bras avec mousse mémoire. Couture: petit fil en tissu & gros fil plat en cuir. Chaises longues dos inclinables avec méc. "push back"; dégagement mural 10".

*Exclus faut. 043 & 163: Dégagement mural 16".

Fauteuils 043 & 163: bras seront SANS insert de MÉTAL.

Note: 2 inclinables séparés par un coin ne peuvent pas ouvrir en même temps. Aucuns inclinables à côté d'item #155.

OPTIONS

-Motorisé sans fil (batterie): ajoutez \$315/mec.

-*Appui-tête motorisé: ajoutez \$315 ch. (*N/D sur items fixe ou chaise longue.)

Mousse: Extra ferme ajoutez \$40/siège.

- Choix de bras (LARGE ou le PETIT bras qui sera sans insert de métal): Patte sur bras LARGE: LG103 bois ou Métal: LG189 cyl (noire ou chrome). PETIT Bras: LG08 bois ou Métal: LG196 cyl. (noire ou chrome) ou LG64 (carré). Spécifiez couleur.

-Profondeur d'assise: 20" ou *22". *Le 22" N/D sur faut. 043 & 163.

-Faut. 043-163: base en bois (spécifiez couleur).

ACCESSOIRES (n/d sur petit bras)

-Ancrage \$90 ch | Tablette pivotante & porte verre à vin \$50 ch, Porte tablette \$100 & Lampe DEL \$125.

-Porte-Gobelet en métal: \$65 ch. (1 par bras ou item 160-190 & 2 côte à côte sur item 159). Spécifiez couleur Acier, Noir ou Or.

-*RANGEMENTS 159-160-190 avec 2 prises USB/Élec. *Doivent être utilisés entre 2 sièges.

Description	L x P x H	Cuir						Tissu		
		10	20 Hugo Madras Softy	30 Empire Fantasy Illusion Tucson Utah Vintage Wild Laredo Yukon	40 Diamond Elegance Princess Santiago Sensation Sunset Trina Victoria	50 Bull Cassiope Dublin	60 Caress Ultrasued	A	B COM	C alta
163 FAUT. DBL INCL. BERCANT PIVOTANT	33x34x42	4390	4640	4875	5140	5390	5640	3525	3625	3725
165 FAUTEUIL DOUBLE INCLINABLE	51x40x33/40	4550	4765	5000	5215	5440	5665	3765	3900	4040
167 SOFA APP. SANS BRAS ALLONGE GAUCHE	82x40x33/40	4825	5100	5350	5625	5890	6140	3725	3915	4115
168 SOFA APP. SANS BRAS ALLONGE DROIT	82x40x33/40	4825	5100	5350	5625	5890	6140	3725	3915	4115
169 FAUTEUIL DOUBLE INCLINABLE BRAS GAUCHE	41x40x33/40	3815	3975	4150	4325	4490	4665	3125	3300	3465
170 FAUTEUIL DOUBLE INCLINABLE BRAS DROIT	41x40x33/40	3815	3975	4150	4325	4490	4665	3125	3300	3465
171 FAUTEUIL DOUBLE INCLINABLE SANS BRAS	31x40x33/40	3000	3115	3240	3350	3465	3575	2465	2590	2715
173 CHAISE LONGUE DOUBLE BRAS GAUCHE	41x62x33/40	3700	3900	4115	4325	4540	4740	2915	3090	3265
174 CHAISE LONGUE DOUBLE BRAS DROIT	41x62x33/40	3700	3900	4115	4325	4540	4740	2915	3090	3265
175 FAUTEUIL DOUBLE BRAS GAUCHE	41x40x33/40	3090	3275	3450	3640	3825	4000	2440	2575	2715
176 FAUTEUIL DOUBLE BRAS DROIT	41x40x33/40	3090	3275	3450	3640	3825	4000	2440	2575	2715
177 FAUTEUIL DOUBLE SANS BRAS	31x40x33/40	2300	2440	2565	2690	2825	2965	1750	1865	1990
178 FAUTEUIL DOUBLE SANS BRAS ALLONGE-G	52x40x33/40	2990	3165	3350	3525	3725	3900	2340	2465	2575
179 FAUTEUIL DOUBLE SANS BRAS ALLONGE-D	52x40x33/40	2990	3165	3350	3525	3725	3900	2340	2465	2575
186 CAUS. SANS BRAS ALLONGEE RANGEMENT-G	68x40x33/40	4675	4865	5075	5265	5465	5665	3700	3850	4000
187 CAUS. SANS BRAS ALLONGEE RANGEMENT-D	68x40x33/40	4675	4865	5075	5265	5465	5665	3700	3850	4000
188 FAUT. SANS BRAS ALLONGE RANGEMENT-G	45x40x33/40	3100	3290	3465	3665	3840	4015	2465	2540	2615
189 FAUT. SANS BRAS ALLONGE RANGEMENT-D	45x40x33/40	3100	3290	3465	3665	3840	4015	2465	2540	2615

ROTTERDAM

Inclinable motorisé pleine jambe "à méc. *protège-mur" (manuel n/d). Appui-tête manuel sur tous les items (fixe sur centre rond). Coussins de siège avec mousse modelée + 1" de mousse mémoire au-dessus; bras avec mousse mémoire. Couture: petit fil en tissu & gros fil plat en cuir. Chaises longues dos inclinables avec méc. "push back"; dégagement mural 10".

*Exclus faut. 043 & 163: Dégagement mural 16".

Fauteuils 043 & 163: bras seront SANS insert de MÉTAL.

Note: 2 inclinables séparés par un coin ne peuvent pas ouvrir en même temps. Aucuns inclinables à côté d'item #155.

OPTIONS

-Motorisé sans fil (batterie): ajoutez \$315/mec.

-*Appui-tête motorisé: ajoutez \$315 ch. (*N/D sur items fixe ou chaise longue.)

Mousse: Extra ferme ajoutez \$40/siège.

- Choix de bras (LARGE ou le PETIT bras qui sera sans insert de métal): Patte sur bras LARGE: LG103 bois ou Métal: LG189 cyl (noire ou chrome). PETIT Bras: LG08 bois ou Métal: LG196 cyl. (noire ou chrome) ou LG64 (carré). Spécifiez couleur.

-Profondeur d'assise: 20" ou *22". *Le 22" N/D sur faut. 043 & 163.

-Faut. 043-163: base en bois (spécifiez couleur).

ACCESSOIRES (n/d sur petit bras)

-Ancrage \$90 ch | Tablette pivotante & porte verre à vin \$50 ch, Porte tablette \$100 & Lampe DEL \$125.

-Porte-Gobelet en métal: \$65 ch. (1 par bras ou item 160-190 & 2 côte à côte sur item 159). Spécifiez couleur Acier, Noir ou Or.

-*RANGEMENTS 159-160-190 avec 2 prises USB/Élec. *Doivent être utilisés entre 2 sièges.

Description	L x P x H	Cuir						Tissu		
		10	20 Hugo Madras Softy	30 Empire Fantasy Illusion Tucson Utah Vintage Wild Laredo Yukon	40 Diamond Elegance Princess Santiago Sensation Sunset Trina Victoria	50 Bull Cassiope Dublin	60 Caresse Ultrasued	A	B COM	C alta
190 PETIT RANGEMENT À ANGLE	10/20x35x22	1390	1450	1525	1590	1665	1725	1050	1090	1115
221 FAUT. DBL SANS BRAS ALLONGE RANGEMENT-G	52x40x33/40	3300	3475	3675	3850	4025	4215	2640	2765	2900
222 FAUT. DBL SANS BRAS ALLONGE RANGEMENT-D	52x40x33/40	3300	3475	3675	3850	4025	4215	2640	2765	2900
223 SOFA APP SANS BRAS ALLONGE RANGEMENT-G	82x40x33/40	5140	5415	5690	5965	6250	6515	4025	4225	4425
224 SOFA APP SANS BRAS ALLONGE RANGEMENT-D	82x40x33/40	5140	5415	5690	5965	6250	6515	4025	4225	4425
230 CHAISE LONGUE DOUBLE DOS INCL. BRAS-G	41x62x33/40	4050	4250	4450	4650	4840	5050	3175	3365	3540
231 CHAISE LONGUE DOUBLE DOS INCL. BRAS-D	41x62x33/40	4050	4250	4450	4650	4840	5050	3175	3365	3540
232 CHAISE LONGUE DOS INCLINABLE BRAS-G	34x62x33/40	3765	3940	4125	4315	4490	4675	2990	3100	3225
233 CHAISE LONGUE DOS INCLINABLE BRAS-D	34x62x33/40	3765	3940	4125	4315	4490	4675	2990	3100	3225
234 SOFA APP. MODULAIRE ALLONGE GAUCHE	96x40/44x33/40	5950	6290	6600	6940	7265	7600	4340	4550	4750
235 SOFA APP. MODULAIRE ALLONGE DROIT	96x40/44x33/40	5950	6290	6600	6940	7265	7600	4340	4550	4750
CONFIGURATIONS										
A CONFIG (169-170)	82X40X40	7630	7950	8300	8650	8980	9330	6250	6600	6930
B CONFIG (169-171-174)	113X62X40	10515	10990	11505	12000	12495	12980	8505	8980	9445
C CONFIG (096-055-171-170)	115X115X40	15490	16220	16995	17755	18510	19240	12305	12905	13495
D CONFIG (169-171-235)	115X96X40	12765	13380	13990	14615	15220	15840	9930	10440	10930
J CONFIG (041-042)	68X40X40	7230	7530	7800	8080	8380	8680	6000	6180	6350
K CONFIG (041-071-005)	92X62X40	9830	10230	10655	11040	11455	11870	8030	8370	8675
L CONFIG (012-055-071-042)	102X102X40	14605	15295	15980	16680	17380	18070	11730	12220	12655

Liste de prix CDN

ROTTERDAM

Description	L x P x H	Cuir						Tissu		
		10	20 Hugo Madras Softy	30 Empire Fantasy Illusion Tucson Utah Vintage Wild Laredo Yukon	40 Diamond Elegance Princess Santiago Sensation Sunset Trina Victoria	50 Bull Cassiope Dublin	60 Caress Ultrasued	A	B COM	C alta
M CONFIG (041-071-024)	102X89X40	12165	12780	13405	14005	14640	15255	9490	9920	10325

ROTTERDAM

OPTIMA

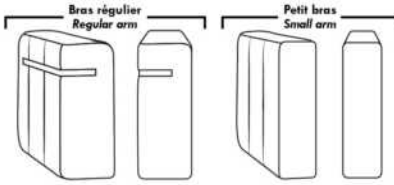

Spécifications | Specifications

Appui-tête levé / Headrest up
 Appui-tête baissé / Headrest down
 Complètement incliné / Fully reclined

(A) Hauteur complète 40" / Total Height
 (B) Hauteur appui-tête baissé 33" / Height headrest down
 (C) Hauteur du bras 24" / Arm Height
 (D) Hauteur du siège 19,5" / Seat height
 (E) Profondeur inclinée 65" / Depth fully reclined
 (F) Profondeur d'assise 20" ou/ou 22" / Seat depth
 (G) Profondeur appui-tête monté 36" / Depth with headrest up

Siège 30" de large | 30" Seat Width

Siège 23" de large | 23" Seat Width

Autres | Others

Fauteuil berçant, pivotant et inclinable / **Swivel, rocking motion chair**
 N'est pas un mécanisme protège-mur / Not a wall hugger mechanism
 Dégagement mural: 16" / Wall clearance: 16"

Simple / Single: 30" x 34" x 19" H = 42"
 Double: 33" x 34" x 22" H = 42"

Centre rond / Wedge: 49" x 49" H = 33"
 Coin carré / Square corner: 44" x 44" H = 40"
 Petit coin carré / Small corner: 40" x 40" H = 40"
 Pouf à rangement / Storage ottoman: 30" x 22" H = 17"
 Rangement à angle / Wedge storage: 25" x 35" x 10" H = 22"
 Rangement droit / Straight storage: 10" x 35" H = 22"
 Petit rangement à angle / Small Wedge storage: 20" x 35" x 10" H = 22"

30" Populaires | Popular CONFIGURATIONS 23"

Nos produits sont fabriqués à la main et des variations mineures peuvent survenir. / Our product is hand-made and minor variations can occur.

SACHA

Modèle avec appui-tête ajustable inclus avec tous les items (2 sur coin carré). Appui-tête FIXE sur Centre Rond. Couture: Petit fil en tissu & en cuir. Fauteuils inclinables, berçants, pivotants (items 043 & 163 seulement): Coussin de siège avec mousse mémoire 1". Item chaise longue dos inclinable avec mécanisme "Push Back"; espace du mur: 10".

TISSU UNI RECOMMANDÉ.

OPTIONS - Fournir DESSIN de votre config.:

Petit Bras 6": au même prix.

Pattes (spécifiez couleur): Sur bras LARGE: LG106 bois. Sur PETIT bras: LG195 bois.

Choix de profondeur d'assise : 20" ou *22". *Le 22" N/D sur fauteuils #043 et #163.

Faut. 043-163: avec base en bois (spécifiez couleur).

Option PREMIUM (disponible seul. avec l'option MOTORISÉ): Repose-pied pleine jambe + rembourrage des sièges avec mousse modelée et couche de mousse mémoire 1" sur l'ensemble du mobilier (autant fixe qu'inclinable); AJOUTEZ \$140/siège. Section allongée d'un item compte pour 1 siège & chaise longue pour 2 sièges.

Mécanisme motorisé inclinable avec bouton tactile ajoutez 315\$/méc. Pour le SANS FIL (batterie) ajoutez \$625/méc.

NB: 2 sièges inclinables SÉPARÉS par un centre rond ou un coin carré ne peuvent pas ouvrir en même temps.

Description	L x P x H	Cuir						Tissu		
		10	20 Hugo Madras Softy	30 Empire Fantasy Illusion Tucson Utah Vintage Wild Laredo Yukon	40 Diamond Elegance Princess Santiago Sensation Sunset Trina Victoria	50 Bull Cassiope Dublin	60 Caress Ultrasued	A	B COM	C alta
001 FAUTEUIL	42X 40X33/40	3150	3365	3565	3775	3975	4175	2350	2475	2550
002 CAUSEUSE	65X40X33/40	4590	4850	5125	5400	5650	5900	3425	3565	3725
003 SOFA	89X40X33/40	5600	5925	6265	6575	6900	7225	4140	4350	4540
005 CHAISE LONGUE BRAS DROIT	33X62X33/40	3000	3150	3325	3465	3625	3775	2200	2350	2500
009 CAUSEUSE SANS BRAS	47X40X33/40	3425	3565	3750	3900	4040	4190	2525	2650	2840
011 CHAISE LONGUE BRAS GAUCHE	33X62X33/40	3000	3150	3325	3465	3625	3775	2200	2350	2500
012 CAUSEUSE BRAS GAUCHE	56X40X33/40	4015	4200	4450	4650	4840	5065	2990	3125	3290
017 FAUTEUIL DOUBLE	49X40X33/40	3390	3590	3840	4040	4250	4490	2500	2615	2750
021 SOFA APPARTEMENT SANS BRAS	61X40X33/40	3890	4065	4300	4515	4715	4890	2875	3075	3265
024 CAUSEUSE MODULAIRE ALLONGEE DROIT	89X40/44X33/40	5400	5715	6075	6425	6750	7100	3700	3900	4115
040 SOFA SANS BRAS	71X40X33/40	4400	4590	4840	5075	5275	5515	3275	3465	3690
041 FAUTEUIL INCLINABLE BRAS-G	33X40X33/40	2915	3075	3225	3400	3540	3700	2240	2350	2475
042 FAUTEUIL INCLINABLE BRAS-D	33X40X33/40	2915	3075	3225	3400	3540	3700	2240	2350	2475
043 FAUTEUIL INCLINABLE BERÇANT PIVOTANT	30x34x42	3800	4000	4240	4475	4690	4890	3040	3125	3225
044 FAUTEUIL INCLINABLE	42X40X33/40	3490	3715	3940	4140	4350	4540	2715	2825	2915
045 CAUSEUSE SANS BRAS ALLONGEE DROIT	68X40X33/40	4025	4225	4490	4715	4900	5140	3000	3150	3315
048 CAUSEUSE MODULAIRE ALLONGEE GAUCHE	89X40/44X33/40	5400	5715	6075	6425	6750	7100	3700	3900	4115
050 CENTRE ROND	49X49X33	3000	3190	3425	3625	3840	4025	2100	2200	2340

SACHA

Modèle avec appui-tête ajustable inclus avec tous les items (2 sur coin carré). Appui-tête FIXE sur Centre Rond. Couture: Petit fil en tissu & en cuir. Fauteuils inclinables, berçants, pivotants (items 043 & 163 seulement): Coussin de siège avec mousse mémoire 1". Item chaise longue dos inclinable avec mécanisme "Push Back"; espace du mur: 10".

TISSU UNI RECOMMANDÉ.

OPTIONS - Fournir DESSIN de votre config.:

Petit Bras 6": au même prix.

Pattes (spécifiez couleur): Sur bras LARGE: LG106 bois. Sur PETIT bras: LG195 bois.

Choix de profondeur d'assise : 20" ou *22". *Le 22" N/D sur fauteuils #043 et #163.

Faut. 043-163: avec base en bois (spécifiez couleur).

Option PREMIUM (disponible seul. avec l'option MOTORISÉ): Repose-pied pleine jambe + rembourrage des sièges avec mousse modelée et couche de mousse mémoire 1" sur l'ensemble du mobilier (autant fixe qu'inclinable); AJOUTEZ \$140/siège. Section allongée d'un item compte pour 1 siège & chaise longue pour 2 sièges.

Mécanisme motorisé inclinable avec bouton tactile ajoutez 315\$/méc. Pour le SANS FIL (batterie) ajoutez \$625/méc.

NB: 2 sièges inclinables SÉPARÉS par un centre rond ou un coin carré ne peuvent pas ouvrir en même temps.

Description	L x P x H	Cuir						Tissu		
		10	20 Hugo Madras Softy	30 Empire Fantasy Illusion Tucson Utah Vintage Wild Laredo Yukon	40 Diamond Elegance Princess Santiago Sensation Sunset Trina Victoria	50 Bull Cassiope Dublin	60 Caress Ultrasued	A	B COM	C alta
051 FAUTEUIL SANS BRAS	24X40X33/40	1950	2050	2165	2250	2375	2490	1465	1575	1690
052 SOFA BRAS GAUCHE	80X40X33/40	5015	5240	5540	5815	6075	6375	3700	3900	4115
053 SOFA BRAS DROIT	80X40X33/40	5015	5240	5540	5815	6075	6375	3700	3900	4115
055 COIN CARRE	44X44X33/40	3540	3750	3965	4165	4375	4565	2640	2775	2890
056 FAUTEUIL BRAS DROIT	33X40X33/40	2550	2715	2875	3050	3175	3340	1900	2000	2100
057 FAUTEUIL BRAS GAUCHE	33X40X33/40	2550	2715	2875	3050	3175	3340	1900	2000	2100
061 CAUSEUSE BRAS DROIT	56X40X33/40	4015	4200	4450	4650	4840	5065	2990	3125	3290
071 FAUTEUIL INCLINABLE SANS BRAS	24X40X33/40	2300	2440	2525	2615	2725	2840	1815	1950	2090
086 CAUSEUSE SANS BRAS ALLONGEE GAUCHE	68X40X33/40	4025	4225	4490	4715	4900	5140	3000	3150	3315
088 FAUTEUIL SANS BRAS ALLONGE GAUCHE	45X40X33/40	2575	2740	2925	3100	3275	3440	1915	2015	2125
089 FAUTEUIL SANS BRAS ALLONGE DROIT	45X40X33/40	2575	2740	2925	3100	3275	3440	1915	2015	2125
095 SOFA APPARTEMENT	79X40X33/40	5090	5400	5700	6015	6315	6615	3765	3950	4140
096 SOFA APPARTEMENT BRAS GAUCHE	70X40X33/40	4475	4725	5025	5240	5515	5750	3340	3515	3715
097 SOFA APPARTEMENT BRAS DROIT	70X40X33/40	4475	4725	5025	5240	5515	5750	3340	3515	3715
124 POUF AVEC RANGEMENT	30X22X17	1365	1415	1490	1575	1650	1715	1150	1175	1215
163 FAUT. DBL INCL. BERÇANT PIVOTANT	33 x 34 x 42	3890	4140	4365	4565	4800	5040	3050	3140	3240
165 FAUTEUIL DOUBLE INCLINABLE	49X40X33/40	3715	3940	4165	4400	4590	4825	2850	2990	3115
167 SOFA APP. SANS BRAS ALLONGE GAUCHE	82X40X33/40	4490	4750	5065	5325	5600	5875	3365	3540	3725

SACHA

Modèle avec appui-tête ajustable inclus avec tous les items (2 sur coin carré). Appui-tête FIXE sur Centre Rond. Couture: Petit fil en tissu & en cuir. Fauteuils inclinables, berçants, pivotants (items 043 & 163 seulement): Coussin de siège avec mousse mémoire 1". Item chaise longue dos inclinable avec mécanisme "Push Back"; espace du mur: 10".

TISSU UNI RECOMMANDÉ.

OPTIONS - Fournir DESSIN de votre config.:

Petit Bras 6": au même prix.

Pattes (spécifiez couleur): Sur bras LARGE: LG106 bois. Sur PETIT bras: LG195 bois.

Choix de profondeur d'assise : 20" ou *22". *Le 22" N/D sur fauteuils #043 et #163.

Faut. 043-163: avec base en bois (spécifiez couleur).

Option PREMIUM (disponible seul. avec l'option MOTORISÉ): Repose-pied pleine jambe + rembourrage des sièges avec mousse modelée et couche de mousse mémoire 1" sur l'ensemble du mobilier (autant fixe qu'inclinable); AJOUTEZ \$140/siège. Section allongée d'un item compte pour 1 siège & chaise longue pour 2 sièges.

Mécanisme motorisé inclinable avec bouton tactile ajoutez 315\$/méc. Pour le SANS FIL (batterie) ajoutez \$625/méc.

NB: 2 sièges inclinables SÉPARÉS par un centre rond ou un coin carré ne peuvent pas ouvrir en même temps.

Description	L x P x H	Cuir						Tissu		
		10	20 Hugo Madras Softy	30 Empire Fantasy Illusion Tucson Utah Vintage Wild Laredo Yukon	40 Diamond Elegance Princess Santiago Sensation Sunset Trina Victoria	50 Bull Cassiope Dublin	60 Caress Ultrasued	A	B COM	C alta
168 SOFA APP. SANS BRAS ALLONGE DROIT	82X40X33/40	4490	4750	5065	5325	5600	5875	3365	3540	3725
169 FAUTEUIL DOUBLE INCLINABLE BRAS GAUCHE	40X40X33/40	3115	3290	3465	3640	3825	3975	2440	2540	2650
170 FAUTEUIL DOUBLE INCLINABLE BRAS DROIT	40X40X33/40	3115	3290	3465	3640	3825	3975	2440	2540	2650
171 FAUTEUIL DOUBLE INCLINABLE SANS BRAS	31X40X33/40	2525	2625	2775	2890	3015	3125	2065	2190	2340
173 CHAISE LONGUE DOUBLE BRAS GAUCHE	40X62X33/40	3275	3465	3700	3900	4115	4300	2465	2625	2850
174 CHAISE LONGUE DOUBLE BRAS DROIT	40X62X33/40	3275	3465	3700	3900	4115	4300	2465	2625	2850
175 FAUTEUIL DOUBLE BRAS GAUCHE	40X40X33/40	2750	2925	3115	3290	3450	3625	2065	2190	2340
176 FAUTEUIL DOUBLE BRAS DROIT	40X40X33/40	2750	2925	3115	3290	3450	3625	2065	2190	2340
177 FAUTEUIL DOUBLE SANS BRAS	31X40X33/40	2165	2275	2450	2540	2640	2775	1615	1740	1890
178 FAUTEUIL DOUBLE SANS BRAS ALLONGE-G	52X40X33/40	2775	2975	3165	3365	3540	3725	2090	2200	2350
179 FAUTEUIL DOUBLE SANS BRAS ALLONGE-D	52X40X33/40	2775	2975	3165	3365	3540	3725	2090	2200	2350
230 CHAISE LONGUE DOUBLE DOS INCL. BRAS-G	40X62X33/40	3625	3840	4040	4225	4465	4675	2725	2925	3125
231 CHAISE LONGUE DOUBLE DOS INCL. BRAS-D	40X62X33/40	3625	3840	4040	4225	4465	4675	2725	2925	3125
232 CHAISE LONGUE DOS INCLINABLE BRAS-G	33X62X33/40	3365	3490	3690	3840	3975	4140	2500	2615	2750
233 CHAISE LONGUE DOS INCLINABLE BRAS-D	33X62X33/40	3365	3490	3690	3840	3975	4140	2500	2615	2750
234 SOFA APP. MODULAIRE ALLONGE GAUCHE	96X40/44X33/40	5600	5940	6290	6615	6975	7300	3900	4140	4375
235 SOFA APP. MODULAIRE ALLONGE DROIT	96X40/44X33/40	5600	5940	6290	6615	6975	7300	3900	4140	4375
CONFIGURATIONS										
A CONFIG. (169-177-174)	111X62X33/40	8555	9030	9615	10080	10580	11050	6520	6905	7390

Liste de prix CDN

SACHA

Description	L x P x H	Cuir						Tissu		
		10	20 Hugo Madras Softy	30 Empire Fantasy Illusion Tucson Utah Vintage Wild Laredo Yukon	40 Diamond Elegance Princess Santiago Sensation Sunset Trina Victoria	50 Bull Cassiope Dublin	60 Caress Ultrasued	A	B COM	C alta
B CONFIG. (96-55-177-170)	114X115X33/40	13295	14040	14905	15585	16355	17065	10035	10570	11145
C CONFIG. (173-177-055-179)	115X96X33/40	11755	12465	13280	13970	14670	15365	8810	9340	9980
D CONFIG. (011-009-005)	113X62X33/40	9425	9865	10400	10830	11290	11740	6925	7350	7840
E CONFIG. (41-71-55-61)	101X100X33/40	12770	13465	14165	14830	15480	16170	9685	10200	10745
F CONFIG. (41-61)	89X40X33/40	6930	7275	7675	8050	8380	8765	5230	5475	5765
G CONFIG. (57-42)	66X40X33/40	5465	5790	6100	6450	6715	7040	4140	4350	4575

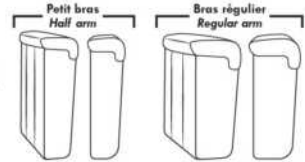

Items avec siège de 30" | Items with 30" seat

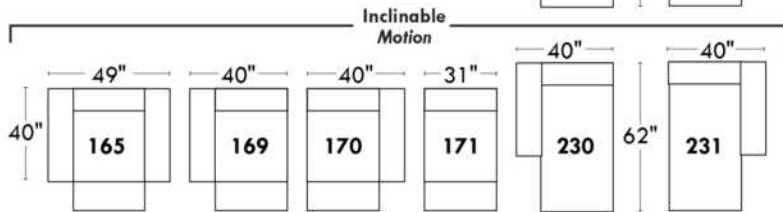
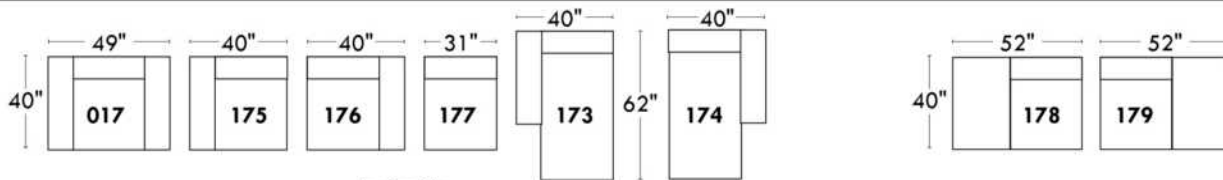
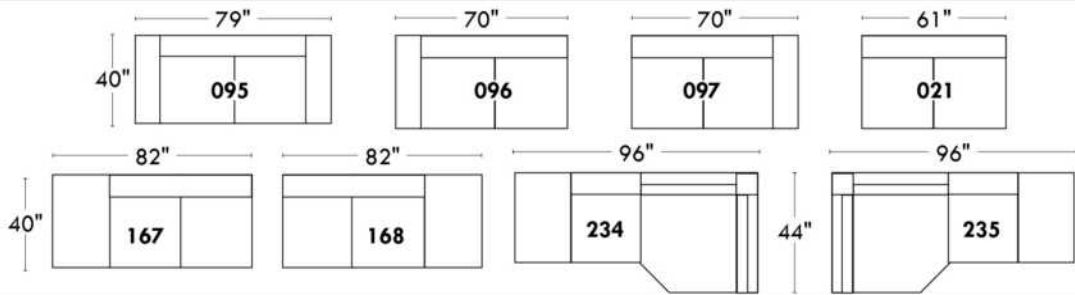

Spécifications | Specifications

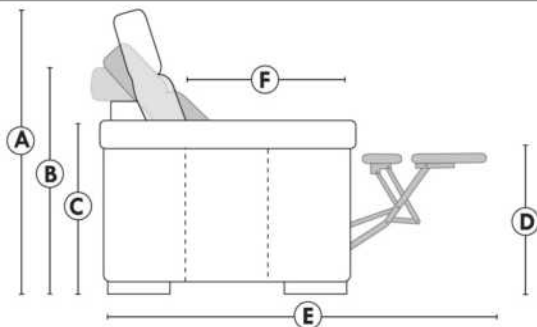

- Appui-tête levé / Headrest up
- Appui-tête baissé / Headrest down
- Complètement incliné / Fully reclined

- (A) Hauteur complète 40" / Total Height
- (B) Hauteur appui-tête baissé 33" / Height headrest down
- (C) Hauteur du bras 24" / Arm Height
- (D) Hauteur du siège 19,5" / Seat height
- (E) Profondeur incliné 65" / Depth fully reclined
- (F) Profondeur d'assise 20" ou/ou 22" / Seat depth

Autres | Others

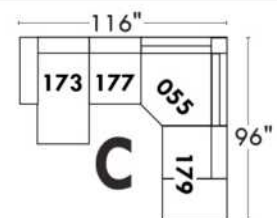
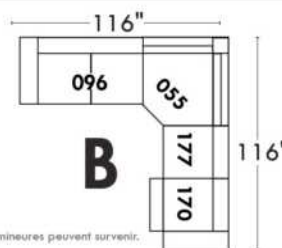
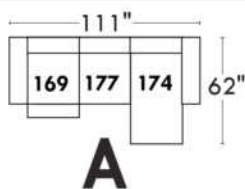
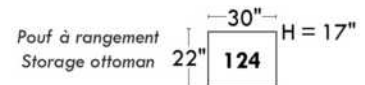
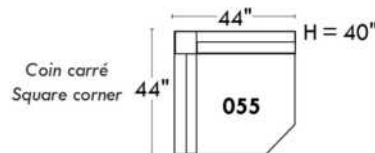
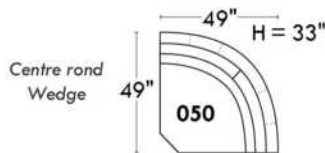

www.jaymar.ca

Toutes les dimensions indiquées sont au pouce près. Nos produits sont fabriqués à la main et des variations mineures peuvent survenir. All dimensions indicated are to the nearest inch. Our product is hand-made and minor variations can occur.

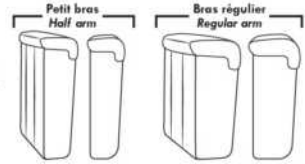

Items avec siège de 23" | Items with 23" seat

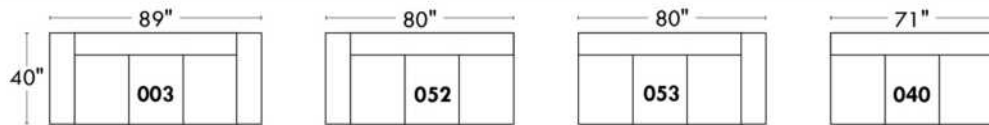
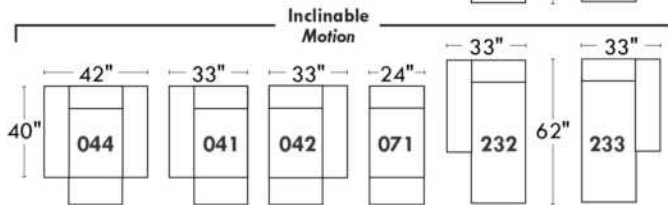
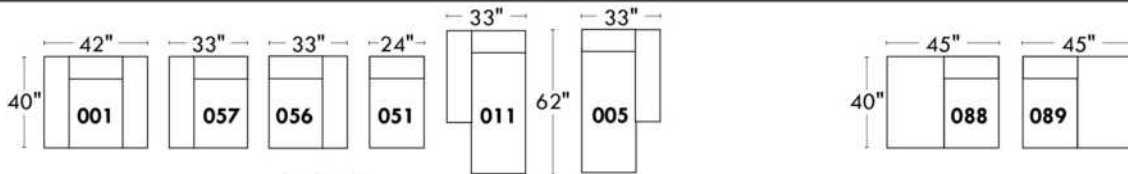
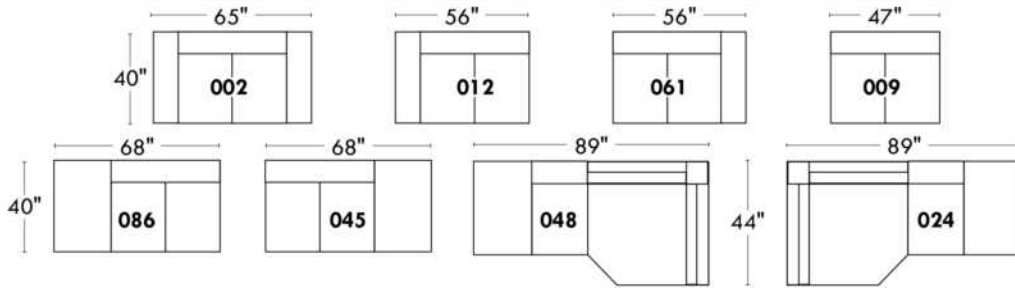

**Fauteuil berçant,
pivotant et inclinable**
*Swivel rocking
motion chair*

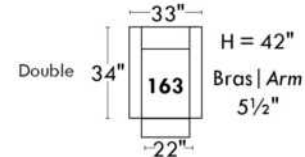
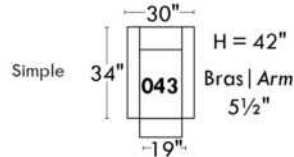

Autres | Others

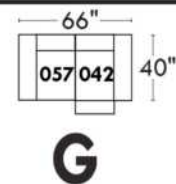
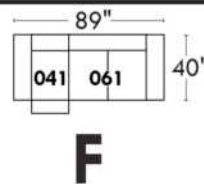
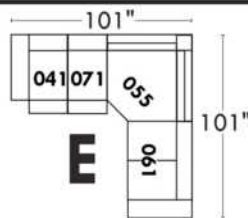
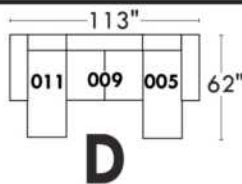
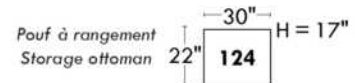
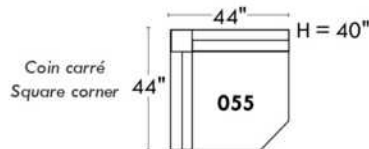
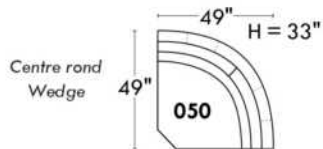

SAN FRANCISCO

Caractéristiques:

- Inclinable motorisé pleine jambe "à mécanisme *protège-mur " (manuel n/d).
- Appui-tête ajustable manuel sur tous les items (fixe sur centre rond).
- Coussins de siège avec mousse modelée + 1" de mousse mémoire au-dessus.
- Couture: petit fil en tissu et gros fil plat en cuir.
- Chaises longues dos inclinables avec méc. "push back"; dégagement mural 10".

*Exclus faut. 043 & 163 : Dégagement mural 16"

Note: 2 inclinables séparés par un coin ne peuvent pas ouvrir en même temps. Aucuns inclinables à côté du #155 Petit coin carré.

OPTIONS

- Motorisé sans fil (avec batterie): ajoutez \$315/mec.
- *Appui-tête motorisé: ajoutez \$315 ch. (*N/D sur items fixe ou chaise longue.)
- Mousse: Extra ferme ajoutez \$40/siège.
- Choix de bras (LARGE ou PETIT de 6"): Patte sur bras LARGE: LG08 bois ou LG64 métal. PETIT bras 6": LG195 bois, métal N/D. Spécifiez couleur de pattes en bois.
- Profondeur d'assise : 20" ou *22". *Le 22" N/D sur fauteuils 043 & 163.
- Faut. 043-163: avec base en bois (spécifiez couleur).

ACCESSOIRES (Seulement sur *items 159-160-190) :

- Ancrage \$90 ch | Tablette pivotante & porte verre à vin \$50 ch, porte tablette \$100 & lampe DEL \$125.
- Porte-Gobelet en métal : \$65 ch. (1 par item 160-190 & 2 côte à côte sur item 159). Spécifiez couleur Acier, Noir ou Or.
- *RANGEMENTS 159-160-190 avec 2 prises USB/Élec. *Items universels (sans les détails du bras), non finis sur les côtés, doivent être utilisés entre 2 sièges.

Description	L x P x H	Cuir						Tissu		
		10	20 Hugo Madras Softy	30 Empire Fantasy Illusion Tucson Utah Vintage Wild Laredo Yukon	40 Diamond Elegance Princess Santiago Sensation Sunset Trina Victoria	50 Bull Cassiope Dublin	60 Caress Ultrasued	A	B COM	C alta
001 FAUTEUIL	45x40x33/40	3665	3865	4065	4290	4490	4700	2915	3000	3075
002 CAUSEUSE	68x40x33/40	5225	5475	5725	5975	6215	6475	4125	4290	4440
003 SOFA	92x40x33/40	6315	6625	6965	7290	7625	7950	4990	5175	5375
005 CHAISE LONGUE BRAS DROIT	35x62x33/40	3415	3550	3715	3850	3990	4140	2690	2815	2925
009 CAUSEUSE SANS BRAS	47x40x33/40	3675	3825	3975	4140	4300	4450	2840	3000	3150
011 CHAISE LONGUE BRAS GAUCHE	35x62x33/40	3415	3550	3715	3850	3990	4140	2690	2815	2925
012 CAUSEUSE BRAS GAUCHE	58x40x33/40	4490	4700	4900	5125	5325	5540	3515	3675	3815
017 FAUTEUIL DOUBLE	52x40x33/40	3840	4050	4290	4515	4725	4965	3040	3165	3300
021 SOFA APPARTEMENT SANS BRAS	61x40x33/40	4140	4365	4590	4800	5040	5250	3175	3365	3540
024 CAUSEUSE MODULAIRE ALLONGEE DROIT	89x40/44x33/40	5750	6100	6465	6815	7175	7525	4150	4365	4575
040 SOFA SANS BRAS	71x40x33/40	4740	4990	5215	5450	5690	5925	3700	3900	4115
041 FAUTEUIL INCLINABLE BRAS-G	35x40x33/40	3615	3765	3900	4040	4190	4340	3000	3090	3175
042 FAUTEUIL INCLINABLE BRAS-D	35x40x33/40	3615	3765	3900	4040	4190	4340	3000	3090	3175
043 FAUTEUIL INCLINABLE BERÇANT PIVOTANT	30x34x42	4290	4525	4750	5000	5225	5465	3515	3615	3715
044 FAUTEUIL INCLINABLE	45x40x33/40	4365	4550	4725	4900	5100	5275	3615	3700	3775

SAN FRANCISCO

Caractéristiques:

- Inclinable motorisé pleine jambe "à mécanisme *protège-mur " (manuel n/d).
- Appui-tête ajustable manuel sur tous les items (fixe sur centre rond).
- Coussins de siège avec mousse modelée + 1" de mousse mémoire au-dessus.
- Couture: petit fil en tissu et gros fil plat en cuir.
- Chaises longues dos inclinables avec méc. "push back"; dégagement mural 10".

*Exclus faut. 043 & 163 : Dégagement mural 16"

Note: 2 inclinables séparés par un coin ne peuvent pas ouvrir en même temps. Aucuns inclinables à côté du #155 Petit coin carré.

OPTIONS

- Motorisé sans fil (avec batterie): ajoutez \$315/mec.
- *Appui-tête motorisé: ajoutez \$315 ch. (*N/D sur items fixe ou chaise longue.)
- Mousse: Extra ferme ajoutez \$40/siège.
- Choix de bras (LARGE ou PETIT de 6"): Patte sur bras LARGE: LG08 bois ou LG64 métal. PETIT bras 6": LG195 bois, métal N/D. Spécifiez couleur de pattes en bois.
- Profondeur d'assise : 20" ou *22". *Le 22" N/D sur fauteuils 043 & 163.
- Faut. 043-163: avec base en bois (spécifiez couleur).

ACCESSOIRES (Seulement sur *items 159-160-190) :

- Ancrage \$90 ch | Tablette pivotante & porte verre à vin \$50 ch, porte tablette \$100 & lampe DEL \$125.
- Porte-Gobelet en métal : \$65 ch. (1 par item 160-190 & 2 côte à côte sur item 159). Spécifiez couleur Acier, Noir ou Or.
- *RANGEMENTS 159-160-190 avec 2 prises USB/Élec. *Items universels (sans les détails du bras), non finis sur les côtés, doivent être utilisés entre 2 sièges.

Description	L x P x H	Cuir						Tissu		
		10	20 Hugo Madras Softy	30 Empire Fantasy Illusion Tucson Utah Vintage Wild Laredo Yukon	40 Diamond Elegance Princess Santiago Sensation Sunset Trina Victoria	50 Bull Cassiope Dublin	60 Caress Ultrasued	A	B COM	C alta
045 CAUSEUSE SANS BRAS ALLONGEE DROIT	68x40x33/40	4365	4565	4750	4965	5150	5340	3390	3525	3690
048 CAUSEUSE MODULAIRE ALLONGEE GAUCHE	89x40/44x33/40	5750	6100	6465	6815	7175	7525	4150	4365	4575
050 CENTRE ROND	49x49x33	3190	3400	3615	3825	4025	4240	2300	2425	2540
051 FAUTEUIL SANS BRAS	24x40x33/40	2100	2200	2315	2425	2525	2625	1615	1725	1825
052 SOFA BRAS GAUCHE	82x40x33/40	5565	5840	6090	6365	6615	6875	4365	4565	4750
053 SOFA BRAS DROIT	82x40x33/40	5565	5840	6090	6365	6615	6875	4365	4565	4750
055 COIN CARRE	44x44x33/40	3700	3915	4140	4365	4590	4800	2875	2990	3090
056 FAUTEUIL BRAS DROIT	35x40x33/40	2925	3065	3190	3325	3450	3575	2275	2400	2500
057 FAUTEUIL BRAS GAUCHE	35x40x33/40	2925	3065	3190	3325	3450	3575	2275	2400	2500
061 CAUSEUSE BRAS DROIT	58x40x33/40	4490	4700	4900	5125	5325	5540	3515	3675	3815
071 FAUTEUIL INCLINABLE SANS BRAS	24x40x33/40	2800	2915	3040	3150	3275	3390	2340	2465	2575
086 CAUSEUSE SANS BRAS ALLONGEE GAUCHE	68x40x33/40	4365	4565	4750	4965	5150	5340	3390	3525	3690
088 FAUTEUIL SANS BRAS ALLONGE GAUCHE	45x40x33/40	2775	2975	3150	3340	3515	3715	2140	2225	2325
089 FAUTEUIL SANS BRAS ALLONGE DROIT	45x40x33/40	2775	2975	3150	3340	3515	3715	2140	2225	2325
095 SOFA APPARTEMENT	82x40x33/40	5690	6000	6325	6625	6950	7265	4465	4665	4850
096 SOFA APPARTEMENT BRAS GAUCHE	72x40x33/40	4975	5215	5465	5715	5965	6200	3840	4025	4225

SAN FRANCISCO

Caractéristiques:

- Inclinable motorisé pleine jambe "à mécanisme *protège-mur " (manuel n/d).
- Appui-tête ajustable manuel sur tous les items (fixe sur centre rond).
- Coussins de siège avec mousse modelée + 1" de mousse mémoire au-dessus.
- Couture: petit fil en tissu et gros fil plat en cuir.
- Chaises longues dos inclinables avec méc. "push back"; dégagement mural 10".

*Exclus faut. 043 & 163 : Dégagement mural 16"

Note: 2 inclinables séparés par un coin ne peuvent pas ouvrir en même temps. Aucuns inclinables à côté du #155 Petit coin carré.

OPTIONS

- Motorisé sans fil (avec batterie): ajoutez \$315/mec.
- *Appui-tête motorisé: ajoutez \$315 ch. (*N/D sur items fixe ou chaise longue.)
- Mousse: Extra ferme ajoutez \$40/siège.
- Choix de bras (LARGE ou PETIT de 6"): Patte sur bras LARGE: LG08 bois ou LG64 métal. PETIT bras 6": LG195 bois, métal N/D. Spécifiez couleur de pattes en bois.
- Profondeur d'assise : 20" ou *22". *Le 22" N/D sur fauteuils 043 & 163.
- Faut. 043-163: avec base en bois (spécifiez couleur).

ACCESSOIRES (Seulement sur *items 159-160-190) :

- Ancrage \$90 ch | Tablette pivotante & porte verre à vin \$50 ch, porte tablette \$100 & lampe DEL \$125.
- Porte-Gobelet en métal : \$65 ch. (1 par item 160-190 & 2 côte à côte sur item 159). Spécifiez couleur Acier, Noir ou Or.
- *RANGEMENTS 159-160-190 avec 2 prises USB/Élec. *Items universels (sans les détails du bras), non finis sur les côtés, doivent être utilisés entre 2 sièges.

Description	L x P x H	Cuir						Tissu		
		10	20 Hugo Madras Softy	30 Empire Fantasy Illusion Tucson Utah Vintage Wild Laredo Yukon	40 Diamond Elegance Princess Santiago Sensation Sunset Trina Victoria	50 Bull Cassiope Dublin	60 Caress Ultrasued	A	B COM	C alta
097 SOFA APPARTEMENT BRAS DROIT	72x40x33/40	4975	5215	5465	5715	5965	6200	3840	4025	4225
124 POUF AVEC RANGEMENT	30x22x17	1440	1490	1550	1600	1665	1715	1240	1290	1340
155 PETIT COIN CARRE	40x40x33/40	3700	3915	4140	4365	4590	4800	2875	2990	3090
159 RANGEMENT À ANGLE	10/25x35x22	1440	1515	1575	1650	1715	1775	1115	1140	1165
160 RANGEMENT DROIT	10x35x22	1390	1450	1525	1590	1665	1725	1050	1090	1115
163 FAUT. DBL INCL. BERCANT PIVOTANT	33x34x42	4390	4640	4875	5140	5390	5640	3525	3625	3725
165 FAUTEUIL DOUBLE INCLINABLE	52x40x33/40	4550	4765	5000	5215	5440	5665	3765	3900	4040
167 SOFA APP. SANS BRAS ALLONGE GAUCHE	82x40x33/40	4825	5100	5350	5625	5890	6140	3725	3915	4115
168 SOFA APP. SANS BRAS ALLONGE DROIT	82x40x33/40	4825	5100	5350	5625	5890	6140	3725	3915	4115
169 FAUTEUIL DOUBLE INCLINABLE BRAS GAUCHE	42x40x33/40	3815	3975	4150	4325	4490	4665	3125	3300	3465
170 FAUTEUIL DOUBLE INCLINABLE BRAS DROIT	42x40x33/40	3815	3975	4150	4325	4490	4665	3125	3300	3465
171 FAUTEUIL DOUBLE INCLINABLE SANS BRAS	31x40x33/40	3000	3115	3240	3350	3465	3575	2465	2590	2715
173 CHAISE LONGUE DOUBLE BRAS GAUCHE	42x62x33/40	3700	3900	4115	4325	4540	4740	2915	3090	3265
174 CHAISE LONGUE DOUBLE BRAS DROIT	42x62x33/40	3700	3900	4115	4325	4540	4740	2915	3090	3265
175 FAUTEUIL DOUBLE BRAS GAUCHE	42x40x33/40	3090	3275	3450	3640	3825	4000	2440	2575	2715
176 FAUTEUIL DOUBLE BRAS DROIT	42x40x33/40	3090	3275	3450	3640	3825	4000	2440	2575	2715

SAN FRANCISCO

Caractéristiques:

- Inclinable motorisé pleine jambe "à mécanisme *protège-mur " (manuel n/d).
- Appui-tête ajustable manuel sur tous les items (fixe sur centre rond).
- Coussins de siège avec mousse modelée + 1" de mousse mémoire au-dessus.
- Couture: petit fil en tissu et gros fil plat en cuir.
- Chaises longues dos inclinables avec méc. "push back"; dégagement mural 10".

*Exclus faut. 043 & 163 : Dégagement mural 16"

Note: 2 inclinables séparés par un coin ne peuvent pas ouvrir en même temps. Aucuns inclinables à côté du #155 Petit coin carré.

OPTIONS

- Motorisé sans fil (avec batterie): ajoutez \$315/mec.
- *Appui-tête motorisé: ajoutez \$315 ch. (*N/D sur items fixe ou chaise longue.)
- Mousse: Extra ferme ajoutez \$40/siège.
- Choix de bras (LARGE ou PETIT de 6"): Patte sur bras LARGE: LG08 bois ou LG64 métal. PETIT bras 6": LG195 bois, métal N/D. Spécifiez couleur de pattes en bois.
- Profondeur d'assise : 20" ou *22". *Le 22" N/D sur fauteuils 043 & 163.
- Faut. 043-163: avec base en bois (spécifiez couleur).

ACCESSOIRES (Seulement sur *items 159-160-190) :

- Ancrage \$90 ch | Tablette pivotante & porte verre à vin \$50 ch, porte tablette \$100 & lampe DEL \$125.
- Porte-Gobelet en métal : \$65 ch. (1 par item 160-190 & 2 côte à côte sur item 159). Spécifiez couleur Acier, Noir ou Or.
- *RANGEMENTS 159-160-190 avec 2 prises USB/Élec. *Items universels (sans les détails du bras), non finis sur les côtés, doivent être utilisés entre 2 sièges.

Description	L x P x H	Cuir						Tissu		
		10	20 Hugo Madras Softy	30 Empire Fantasy Illusion Tucson Utah Vintage Wild Laredo Yukon	40 Diamond Elegance Princess Santiago Sensation Sunset Trina Victoria	50 Bull Cassiope Dublin	60 Caress Ultrasued	A	B COM	C alta
177 FAUTEUIL DOUBLE SANS BRAS	31x40x33/40	2300	2440	2565	2690	2825	2965	1750	1865	1990
178 FAUTEUIL DOUBLE SANS BRAS ALLONGE-G	52x40x33/40	2990	3165	3350	3525	3725	3900	2340	2465	2575
179 FAUTEUIL DOUBLE SANS BRAS ALLONGE-D	52x40x33/40	2990	3165	3350	3525	3725	3900	2340	2465	2575
186 CAUS. SANS BRAS ALLONGEE RANGEMENT-G	68x40x33/40	4675	4865	5075	5265	5465	5665	3700	3850	4000
187 CAUS. SANS BRAS ALLONGEE RANGEMENT-D	68x40x33/40	4675	4865	5075	5265	5465	5665	3700	3850	4000
188 FAUT. SANS BRAS ALLONGE RANGEMENT-G	45x40x33/40	3100	3290	3465	3665	3840	4015	2465	2540	2615
189 FAUT. SANS BRAS ALLONGE RANGEMENT-D	45x40x33/40	3100	3290	3465	3665	3840	4015	2465	2540	2615
190 PETIT RANGEMENT À ANGLE	10/20x35x22	1390	1450	1525	1590	1665	1725	1050	1090	1115
221 FAUT. DBL SANS BRAS ALLONGE RANGEMENT-G	52x40x33/40	3300	3475	3675	3850	4025	4215	2640	2765	2900
222 FAUT. DBL SANS BRAS ALLONGE RANGEMENT-D	52x40x33/40	3300	3475	3675	3850	4025	4215	2640	2765	2900
223 SOFA APP SANS BRAS ALLONGE RANGEMENT-G	82x40x33/40	5140	5415	5690	5965	6250	6515	4025	4225	4425
224 SOFA APP SANS BRAS ALLONGE RANGEMENT-D	82x40x33/40	5140	5415	5690	5965	6250	6515	4025	4225	4425
230 CHAISE LONGUE DOUBLE DOS INCL. BRAS-G	42x62x33/40	4050	4250	4450	4650	4840	5050	3175	3365	3540
231 CHAISE LONGUE DOUBLE DOS INCL. BRAS-D	42x62x33/40	4050	4250	4450	4650	4840	5050	3175	3365	3540
232 CHAISE LONGUE DOS INCLINABLE BRAS-G	35x62x33/40	3765	3940	4125	4315	4490	4675	2990	3100	3225
233 CHAISE LONGUE DOS INCLINABLE BRAS-D	35x62x33/40	3765	3940	4125	4315	4490	4675	2990	3100	3225

SAN FRANCISCO

Caractéristiques:

- Inclinable motorisé pleine jambe "à mécanisme *protège-mur " (manuel n/d).
- Appui-tête ajustable manuel sur tous les items (fixe sur centre rond).
- Coussins de siège avec mousse modelée + 1" de mousse mémoire au-dessus.
- Couture: petit fil en tissu et gros fil plat en cuir.
- Chaises longues dos inclinables avec méc. "push back"; dégagement mural 10".

*Exclus faut. 043 & 163 : Dégagement mural 16"

Note: 2 inclinables séparés par un coin ne peuvent pas ouvrir en même temps. Aucuns inclinables à côté du #155 Petit coin carré.

OPTIONS

- Motorisé sans fil (avec batterie): ajoutez \$315/mec.
- *Appui-tête motorisé: ajoutez \$315 ch. (*N/D sur items fixe ou chaise longue.)
- Mousse: Extra ferme ajoutez \$40/siège.
- Choix de bras (LARGE ou PETIT de 6"): Patte sur bras LARGE: LG08 bois ou LG64 métal. PETIT bras 6": LG195 bois, métal N/D. Spécifiez couleur de pattes en bois.
- Profondeur d'assise : 20" ou *22". *Le 22" N/D sur fauteuils 043 & 163.
- Faut. 043-163: avec base en bois (spécifiez couleur).

ACCESSOIRES (Seulement sur *items 159-160-190) :

- Ancrage \$90 ch | Tablette pivotante & porte verre à vin \$50 ch, porte tablette \$100 & lampe DEL \$125.
- Porte-Gobelet en métal : \$65 ch. (1 par item 160-190 & 2 côte à côte sur item 159). Spécifiez couleur Acier, Noir ou Or.
- *RANGEMENTS 159-160-190 avec 2 prises USB/Élec. *Items universels (sans les détails du bras), non finis sur les côtés, doivent être utilisés entre 2 sièges.

Description	L x P x H	Cuir						Tissu		
		10	20 Hugo Madras Softy	30 Empire Fantasy Illusion Tucson Utah Vintage Wild Laredo Yukon	40 Diamond Elegance Princess Santiago Sensation Sunset Trina Victoria	50 Bull Cassiope Dublin	60 Caress Ultrasued	A	B COM	C alta
234 SOFA APP. MODULAIRE ALLONGE GAUCHE	96x40/44x33/40	5950	6290	6600	6940	7265	7600	4340	4550	4750
235 SOFA APP. MODULAIRE ALLONGE DROIT	96x40/44x33/40	5950	6290	6600	6940	7265	7600	4340	4550	4750
CONFIGURATIONS										
A CONFIG (169-170)	84X40X40	7630	7950	8300	8650	8980	9330	6250	6600	6930
B CONFIG (169-171-174)	115X62X40	10515	10990	11505	12000	12495	12980	8505	8980	9445
C CONFIG (096-055-171-170)	116X116X40	15490	16220	16995	17755	18510	19240	12305	12905	13495
D CONFIG (169-171-235)	116X96X40	12765	13380	13990	14615	15220	15840	9930	10440	10930
J CONFIG (041-042)	70X40X40	7230	7530	7800	8080	8380	8680	6000	6180	6350
K CONFIG (041-071-005)	94X62X40	9830	10230	10655	11040	11455	11870	8030	8370	8675
L CONFIG (012-055-071-042)	102X102X40	14605	15295	15980	16680	17380	18070	11730	12220	12655
M CONFIG (041-071-024)	103X89X40	12165	12780	13405	14005	14640	15255	9490	9920	10325

SAN FRANCISCO

OPTIMA

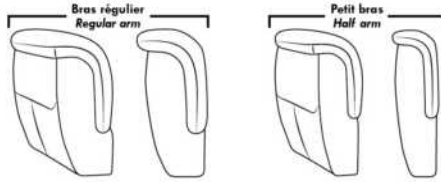

Spécifications | Specifications

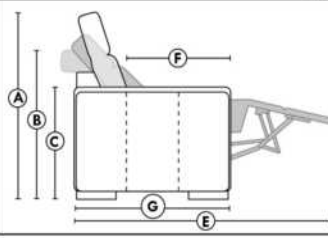

- Appui-tête levé / Headrest up
 - Appui-tête baissé / Headrest down
 - Complètement incliné / Fully reclined
- (A)** Hauteur complète 40" Total Height
(B) Hauteur appui-tête baissé 33" Height headrest down
(C) Hauteur du bras 25" Arm Height
(D) Hauteur du siège 19,5" Seat height
(E) Profondeur inclinée 65" Depth fully reclined
(F) Profondeur d'assise 20" ou/ou 22" Seat depth
(G) Profondeur appui-tête monté 36" Depth with headrest up

Siège 30" de large | 30" Seat Width

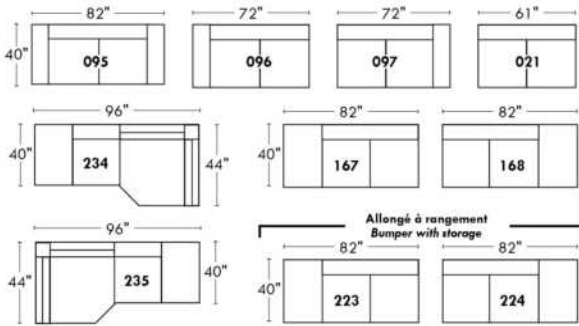

Siège 23" de large | 23" Seat Width

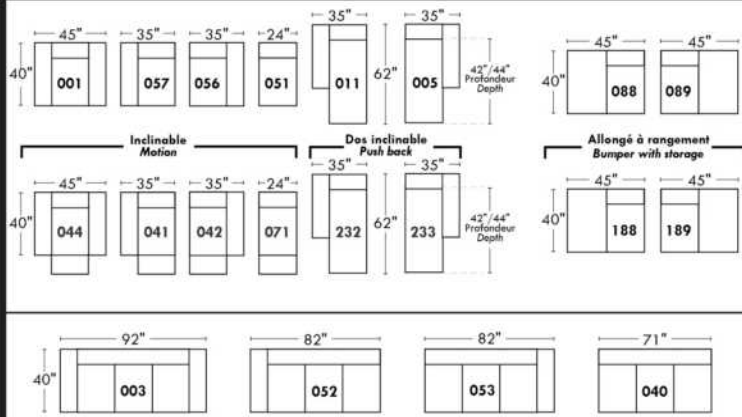
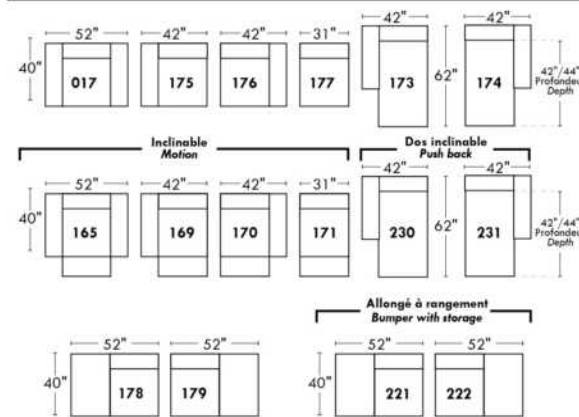
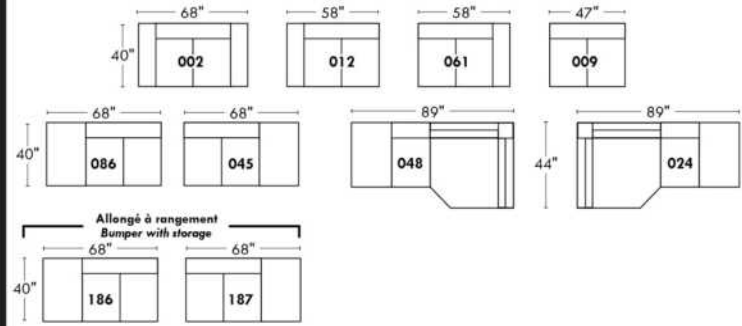

Autres | Others

Fauteuil berçant, pivotant et inclinable

N'est pas un mécanisme protège-mur
Dégagement mural: 16"

Swivel, rocking motion chair

Not a wall hugger mechanism
Wall clearance: 16"

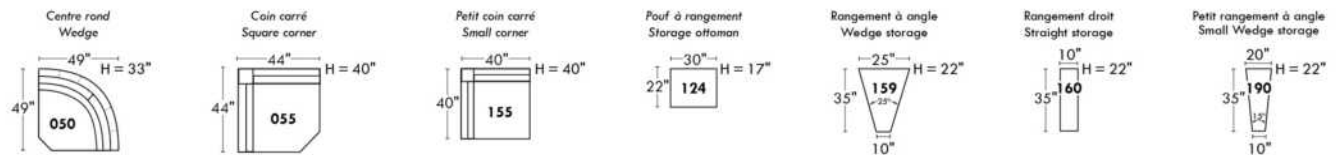
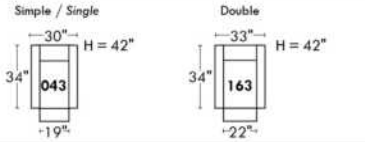

30" Populaires | Popular CONFIGURATIONS 23"

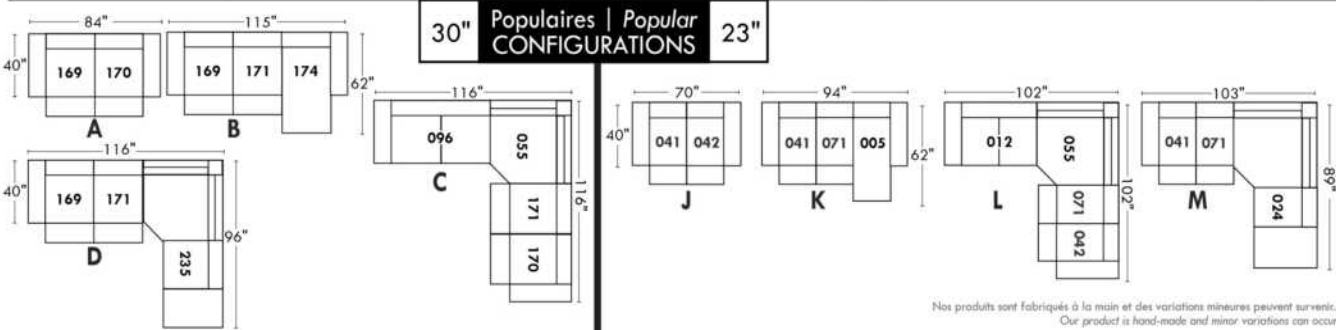

Nos produits sont fabriqués à la main et des variations mineures peuvent survenir. Our product is hand-made and minor variations can occur.

Liste de prix CDN

SCORPIO

COMBO: Recouvrement #2 sur les sièges seulement.
EN TISSU il n'y a pas de coutures sur les dossiers et sièges.
PATTE: LG82 métal
COMBO:
Recouvrement #1: Bras, extérieur et intérieur de dos.
Recouvrement #2: Dessus et devant des coussins de sièges.
1x PL.12 pour Sofa Apt et 1x PL.12 pour Causeuse.

Description	L x P x H	Cuir						Tissu		
		10	20 Hugo Madras Softy	30 Empire Fantasy Illusion Tucson Utah Vintage Wild Laredo Yukon	40 Diamond Elegance Princess Santiago Sensation Sunset Trina Victoria	50 Bull Cassiope Dublin	60 Caress Ultrasued	A	B COM	C alta
001 FAUTEUIL	47X38X32	2990	3175	3390	3565	3790	3975	2065	2165	2325
002 CAUSEUSE	73X38X34	4175	4465	4725	5025	5265	5540	2990	3150	3315
006 POUF	25X25X18	1375	1440	1515	1590	1690	1740	1140	1165	1190
095 SOFA APPARTEMENT	88X38X34	4400	4675	4975	5215	5490	5740	3150	3315	3465

SCORPIO



Hauteur de siège 18" | Hauteur devant bras 34" | Profondeur d'assise 21"
Seat Height 18" | Arm Height 34" | Seat Depth 21"

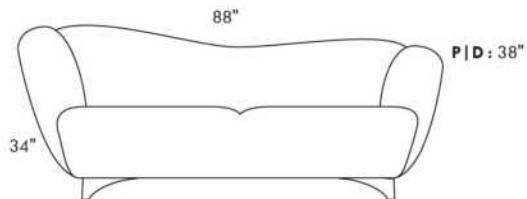

095*

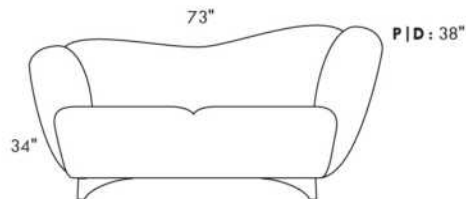

002*

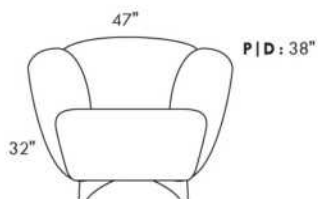

001

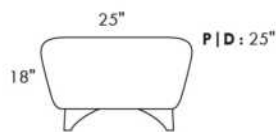

006

COUSSIN DÉCORATIF INCLU
ARM BOLSTER INCLUDED

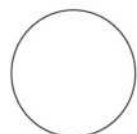

PL12

Diam.: 17"
rond | round

SEATTLE

Inclinable motorisé pleine jambe "à méc. *protège-mur" (manuel n/d).

Appui-tête ajustable manuel sur tous les items (fixe sur centre rond).

Coussins de siège avec mousse modelée + 1" de mousse mémoire au-dessus; bras avec mousse mémoire.

Couture: petit fil en tissu et gros fil plat en cuir.

Chaises longues dos inclinables avec méc. "push back"; dégagement mural 10".

*Exclus faut. 043 & 163 : Dégagement mural 16".

Note: 2 inclinables séparés par un coin ne peuvent pas ouvrir en même temps. Aucuns inclinables à côté de l'item #155.

OPTIONS

-Motorisé sans fil (batterie): ajoutez \$315/mec.

-*Appui-tête motorisé: ajoutez \$315 ch. (*N/D sur items fixe ou chaise longue.)

-Mousse: Extra ferme ajoutez \$40/siège.

-Choix de bras (LARGE ou PETIT de 6"): Pattes sur bras LARGE: LG187 bois ou Métal: LG189 cyl. (noire ou chrome) ou LG64 (carré).

PETIT bras: LG08 bois ou Métal: LG196 cyl. (noire ou chrome) ou LG64 (carré). Spécifiez couleur.

-Profondeur d'assise : 20" ou *22". *Le 22" N/D sur faut. 043 & 163.

-Faut. 043-163: base en bois (spécifiez couleur).

ACCESSOIRES (n/d sur petit bras de 6 po)

-Ancrage \$90 ch | Tablette pivotante & porte verre à vin \$50 ch, Porte tablette \$100 & Lampe DEL \$125.

-Porte-Gobelet en métal: \$65 ch. (1 par bras/item 160-190 & 2 côte à côte sur item 159). Spécifiez couleur Acier, Noir ou Or.

-*RANGEMENTS 159-160-190 avec 2 prises USB/Élec. *Items universels, non finis sur les côtés, doivent être utilisés entre 2 sièges.

Description	L x P x H	Cuir						Tissu		
		10	20 Hugo Madras Softy	30 Empire Fantasy Illusion Tucson Utah Vintage Wild Laredo Yukon	40 Diamond Elegance Princess Santiago Sensation Sunset Trina Victoria	50 Bull Cassiope Dublin	60 Caress Ultrasued	A	B COM	C alta
001 FAUTEUIL	42x40x33/40	3665	3865	4065	4290	4490	4700	2915	3000	3075
002 CAUSEUSE	65x40x33/40	5225	5475	5725	5975	6215	6475	4125	4290	4440
003 SOFA	89x40x33/40	6315	6625	6965	7290	7625	7950	4990	5175	5375
005 CHAISE LONGUE BRAS DROIT	33x62x33/40	3415	3550	3715	3850	3990	4140	2690	2815	2925
009 CAUSEUSE SANS BRAS	47x40x33/40	3675	3825	3975	4140	4300	4450	2840	3000	3150
011 CHAISE LONGUE BRAS GAUCHE	33x62x33/40	3415	3550	3715	3850	3990	4140	2690	2815	2925
012 CAUSEUSE BRAS GAUCHE	56x40x33/40	4490	4700	4900	5125	5325	5540	3515	3675	3815
017 FAUTEUIL DOUBLE	49x40x33/40	3840	4050	4290	4515	4725	4965	3040	3165	3300
021 SOFA APPARTEMENT SANS BRAS	61x40x33/40	4140	4365	4590	4800	5040	5250	3175	3365	3540
024 CAUSEUSE MODULAIRE ALLONGEE DROIT	89x40/44x33/40	5750	6100	6465	6815	7175	7525	4150	4365	4575
040 SOFA SANS BRAS	71x40x33/40	4740	4990	5215	5450	5690	5925	3700	3900	4115
041 FAUTEUIL INCLINABLE BRAS-G	33x40x33/40	3615	3765	3900	4040	4190	4340	3000	3090	3175
042 FAUTEUIL INCLINABLE BRAS-D	33x40x33/40	3615	3765	3900	4040	4190	4340	3000	3090	3175
043 FAUTEUIL INCLINABLE BERÇANT PIVOTANT	30x34x42	4290	4525	4750	5000	5225	5465	3515	3615	3715
044 FAUTEUIL INCLINABLE	42x40x33/40	4365	4550	4725	4900	5100	5275	3615	3700	3775
045 CAUSEUSE SANS BRAS ALLONGEE DROIT	68x40x33/40	4365	4565	4750	4965	5150	5340	3390	3525	3690
048 CAUSEUSE MODULAIRE ALLONGEE GAUCHE	89x40/44x33/40	5750	6100	6465	6815	7175	7525	4150	4365	4575

SEATTLE

Inclinable motorisé pleine jambe "à méc. *protège-mur" (manuel n/d).

Appui-tête ajustable manuel sur tous les items (fixe sur centre rond).

Coussins de siège avec mousse modelée + 1" de mousse mémoire au-dessus; bras avec mousse mémoire.

Couture: petit fil en tissu et gros fil plat en cuir.

Chaises longues dos inclinables avec méc. "push back"; dégagement mural 10".

*Exclus faut. 043 & 163 : Dégagement mural 16".

Note: 2 inclinables séparés par un coin ne peuvent pas ouvrir en même temps. Aucuns inclinables à côté de l'item #155.

OPTIONS

-Motorisé sans fil (batterie): ajoutez \$315/mec.

-*Appui-tête motorisé: ajoutez \$315 ch. (*N/D sur items fixe ou chaise longue.)

-Mousse: Extra ferme ajoutez \$40/siège.

-Choix de bras (LARGE ou PETIT de 6"): Pattes sur bras LARGE: LG187 bois ou Métal: LG189 cyl. (noire ou chrome) ou LG64 (carré).

PETIT bras: LG08 bois ou Métal: LG196 cyl. (noire ou chrome) ou LG64 (carré). Spécifiez couleur.

-Profondeur d'assise : 20" ou *22". *Le 22" N/D sur faut. 043 & 163.

-Faut. 043-163: base en bois (spécifiez couleur).

ACCESSOIRES (n/d sur petit bras de 6 po)

-Ancrage \$90 ch | Tablette pivotante & porte verre à vin \$50 ch, Porte tablette \$100 & Lampe DEL \$125.

-Porte-Gobelet en métal: \$65 ch. (1 par bras/item 160-190 & 2 côte à côte sur item 159). Spécifiez couleur Acier, Noir ou Or.

-*RANGEMENTS 159-160-190 avec 2 prises USB/Élec. *Items universels, non finis sur les côtés, doivent être utilisés entre 2 sièges.

Description	L x P x H	Cuir						Tissu		
		10	20 Hugo Madras Softy	30 Empire Fantasy Illusion Tucson Utah Vintage Wild Laredo Yukon	40 Diamond Elegance Princess Santiago Sensation Sunset Trina Victoria	50 Bull Cassiope Dublin	60 Caress Ultrasued	A	B COM	C alta
050 CENTRE ROND	49x49x33	3190	3400	3615	3825	4025	4240	2300	2425	2540
051 FAUTEUIL SANS BRAS	24x40x33/40	2100	2200	2315	2425	2525	2625	1615	1725	1825
052 SOFA BRAS GAUCHE	80x40x33/40	5565	5840	6090	6365	6615	6875	4365	4565	4750
053 SOFA BRAS DROIT	80x40x33/40	5565	5840	6090	6365	6615	6875	4365	4565	4750
055 COIN CARRE	44x44x33/40	3700	3915	4140	4365	4590	4800	2875	2990	3090
056 FAUTEUIL BRAS DROIT	33x40x33/40	2925	3065	3190	3325	3450	3575	2275	2400	2500
057 FAUTEUIL BRAS GAUCHE	33x40x33/40	2925	3065	3190	3325	3450	3575	2275	2400	2500
061 CAUSEUSE BRAS DROIT	56x40x33/40	4490	4700	4900	5125	5325	5540	3515	3675	3815
071 FAUTEUIL INCLINABLE SANS BRAS	24x40x33/40	2800	2915	3040	3150	3275	3390	2340	2465	2575
086 CAUSEUSE SANS BRAS ALLONGEE GAUCHE	68x40x33/40	4365	4565	4750	4965	5150	5340	3390	3525	3690
088 FAUTEUIL SANS BRAS ALLONGE GAUCHE	45x40x33/40	2775	2975	3150	3340	3515	3715	2140	2225	2325
089 FAUTEUIL SANS BRAS ALLONGE DROIT	45x40x33/40	2775	2975	3150	3340	3515	3715	2140	2225	2325
095 SOFA APPARTEMENT	79x40x33/40	5690	6000	6325	6625	6950	7265	4465	4665	4850
096 SOFA APPARTEMENT BRAS GAUCHE	70x40x33/40	4975	5215	5465	5715	5965	6200	3840	4025	4225
097 SOFA APPARTEMENT BRAS DROIT	70x40x33/40	4975	5215	5465	5715	5965	6200	3840	4025	4225
124 POUF AVEC RANGEMENT	30x22x17	1440	1490	1550	1600	1665	1715	1240	1290	1340
155 PETIT COIN CARRE	40x40x33/40	3700	3915	4140	4365	4590	4800	2875	2990	3090
159 RANGEMENT À ANGLE	10/25x35x22	1440	1515	1575	1650	1715	1775	1115	1140	1165

SEATTLE

Inclinable motorisé pleine jambe "à méc. *protège-mur" (manuel n/d).
Appui-tête ajustable manuel sur tous les items (fixe sur centre rond).
Coussins de siège avec mousse modelée + 1" de mousse mémoire au-dessus; bras avec mousse mémoire.
Couture: petit fil en tissu et gros fil plat en cuir.
Chaises longues dos inclinables avec méc. "push back"; dégagement mural 10".
*Exclus faut. 043 & 163 : Dégagement mural 16".
Note: 2 inclinables séparés par un coin ne peuvent pas ouvrir en même temps. Aucuns inclinables à côté de l'item #155.

OPTIONS

- Motorisé sans fil (batterie): ajoutez \$315/mec.
- *Appui-tête motorisé: ajoutez \$315 ch. (*N/D sur items fixe ou chaise longue.)
- Mousse: Extra ferme ajoutez \$40/siège.
- Choix de bras (LARGE ou PETIT de 6"): Pattes sur bras LARGE: LG187 bois ou Métal: LG189 cyl. (noire ou chrome) ou LG64 (carré). PETIT bras: LG08 bois ou Métal: LG196 cyl. (noire ou chrome) ou LG64 (carré). Spécifiez couleur.
- Profondeur d'assise : 20" ou *22". *Le 22" N/D sur faut. 043 & 163.
- Faut. 043-163: base en bois (spécifiez couleur).

ACCESSOIRES (n/d sur petit bras de 6 po)

- Ancrage \$90 ch | Tablette pivotante & porte verre à vin \$50 ch, Porte tablette \$100 & Lampe DEL \$125.
- Porte-Gobelet en métal: \$65 ch. (1 par bras/item 160-190 & 2 côte à côte sur item 159). Spécifiez couleur Acier, Noir ou Or.
- *RANGEMENTS 159-160-190 avec 2 prises USB/Élec. *Items universels, non finis sur les côtés, doivent être utilisés entre 2 sièges.

Description	L x P x H	Cuir						Tissu		
		10	20 Hugo Madras Softy	30 Empire Fantasy Illusion Tucson Utah Vintage Wild Laredo Yukon	40 Diamond Elegance Princess Santiago Sensation Sunset Trina Victoria	50 Bull Cassiope Dublin	60 Caress Ultrasued	A	B COM	C alta
160 RANGEMENT DROIT	10x35x22	1390	1450	1525	1590	1665	1725	1050	1090	1115
163 FAUT. DBL INCL. BERCANT PIVOTANT	33x34x42	4390	4640	4875	5140	5390	5640	3525	3625	3725
165 FAUTEUIL DOUBLE INCLINABLE	49x40x33/40	4550	4765	5000	5215	5440	5665	3765	3900	4040
167 SOFA APP. SANS BRAS ALLONGE GAUCHE	82x40x33/40	4825	5100	5350	5625	5890	6140	3725	3915	4115
168 SOFA APP. SANS BRAS ALLONGE DROIT	82x40x33/40	4825	5100	5350	5625	5890	6140	3725	3915	4115
169 FAUTEUIL DOUBLE INCLINABLE BRAS GAUCHE	40x40x33/40	3815	3975	4150	4325	4490	4665	3125	3300	3465
170 FAUTEUIL DOUBLE INCLINABLE BRAS DROIT	40x40x33/40	3815	3975	4150	4325	4490	4665	3125	3300	3465
171 FAUTEUIL DOUBLE INCLINABLE SANS BRAS	31x40x33/40	3000	3115	3240	3350	3465	3575	2465	2590	2715
173 CHAISE LONGUE DOUBLE BRAS GAUCHE	40x62x33/40	3700	3900	4115	4325	4540	4740	2915	3090	3265
174 CHAISE LONGUE DOUBLE BRAS DROIT	40x62x33/40	3700	3900	4115	4325	4540	4740	2915	3090	3265
175 FAUTEUIL DOUBLE BRAS GAUCHE	40x40x33/40	3090	3275	3450	3640	3825	4000	2440	2575	2715
176 FAUTEUIL DOUBLE BRAS DROIT	40x40x33/40	3090	3275	3450	3640	3825	4000	2440	2575	2715
177 FAUTEUIL DOUBLE SANS BRAS	31x40x33/40	2300	2440	2565	2690	2825	2965	1750	1865	1990
178 FAUTEUIL DOUBLE SANS BRAS ALLONGE-G	52x40x33/40	2990	3165	3350	3525	3725	3900	2340	2465	2575
179 FAUTEUIL DOUBLE SANS BRAS ALLONGE-D	52x40x33/40	2990	3165	3350	3525	3725	3900	2340	2465	2575
186 CAUS. SANS BRAS ALLONGEE RANGEMENT-G	68x40x33/40	4675	4865	5075	5265	5465	5665	3700	3850	4000
187 CAUS. SANS BRAS ALLONGEE RANGEMENT-D	68x40x33/40	4675	4865	5075	5265	5465	5665	3700	3850	4000
188 FAUT. SANS BRAS ALLONGE RANGEMENT-G	45x40x33/40	3100	3290	3465	3665	3840	4015	2465	2540	2615

SEATTLE

Inclinable motorisé pleine jambe "à méc. *protège-mur" (manuel n/d).
Appui-tête ajustable manuel sur tous les items (fixe sur centre rond).
Coussins de siège avec mousse modelée + 1" de mousse mémoire au-dessus; bras avec mousse mémoire.
Couture: petit fil en tissu et gros fil plat en cuir.
Chaises longues dos inclinables avec méc. "push back"; dégagement mural 10".
*Exclus faut. 043 & 163 : Dégagement mural 16".
Note: 2 inclinables séparés par un coin ne peuvent pas ouvrir en même temps. Aucuns inclinables à côté de l'item #155.

OPTIONS

-Motorisé sans fil (batterie): ajoutez \$315/mec.
-*Appui-tête motorisé: ajoutez \$315 ch. (*N/D sur items fixe ou chaise longue.)
-Mousse: Extra ferme ajoutez \$40/siège.
-Choix de bras (LARGE ou PETIT de 6"): Pattes sur bras LARGE: LG187 bois ou Métal: LG189 cyl. (noire ou chrome) ou LG64 (carré).
PETIT bras: LG08 bois ou Métal: LG196 cyl. (noire ou chrome) ou LG64 (carré). Spécifiez couleur.
-Profondeur d'assise : 20" ou *22". *Le 22" N/D sur faut. 043 & 163.
-Faut. 043-163: base en bois (spécifiez couleur).

ACCESSOIRES (n/d sur petit bras de 6 po)

-Ancrage \$90 ch | Tablette pivotante & porte verre à vin \$50 ch, Porte tablette \$100 & Lampe DEL \$125.
-Porte-Gobelet en métal: \$65 ch. (1 par bras/item 160-190 & 2 côte à côte sur item 159). Spécifiez couleur Acier, Noir ou Or.
-*RANGEMENTS 159-160-190 avec 2 prises USB/Élec. *Items universels, non finis sur les côtés, doivent être utilisés entre 2 sièges.

Description	L x P x H	Cuir						Tissu		
		10	20 Hugo Madras Softy	30 Empire Fantasy Illusion Tucson Utah Vintage Wild Laredo Yukon	40 Diamond Elegance Princess Santiago Sensation Sunset Trina Victoria	50 Bull Cassiope Dublin	60 Caress Ultrasued	A	B COM	C alta
189 FAUT. SANS BRAS ALLONGE RANGEMENT-D	45x40x33/40	3100	3290	3465	3665	3840	4015	2465	2540	2615
190 PETIT RANGEMENT À ANGLE	10/20x35x22	1390	1450	1525	1590	1665	1725	1050	1090	1115
221 FAUT. DBL SANS BRAS ALLONGE RANGEMENT-G	52x40x33/40	3300	3475	3675	3850	4025	4215	2640	2765	2900
222 FAUT. DBL SANS BRAS ALLONGE RANGEMENT-D	52x40x33/40	3300	3475	3675	3850	4025	4215	2640	2765	2900
223 SOFA APP SANS BRAS ALLONGE RANGEMENT-G	82x40x33/40	5140	5415	5690	5965	6250	6515	4025	4225	4425
224 SOFA APP SANS BRAS ALLONGE RANGEMENT-D	82x40x33/40	5140	5415	5690	5965	6250	6515	4025	4225	4425
230 CHAISE LONGUE DOUBLE DOS INCL. BRAS-G	40x62x33/40	4050	4250	4450	4650	4840	5050	3175	3365	3540
231 CHAISE LONGUE DOUBLE DOS INCL. BRAS-D	40x62x33/40	4050	4250	4450	4650	4840	5050	3175	3365	3540
232 CHAISE LONGUE DOS INCLINABLE BRAS-G	33x62x33/40	3765	3940	4125	4315	4490	4675	2990	3100	3225
233 CHAISE LONGUE DOS INCLINABLE BRAS-D	33x62x33/40	3765	3940	4125	4315	4490	4675	2990	3100	3225
234 SOFA APP. MODULAIRE ALLONGE GAUCHE	96x40/44x33/40	5950	6290	6600	6940	7265	7600	4340	4550	4750
235 SOFA APP. MODULAIRE ALLONGE DROIT	96x40/44x33/40	5950	6290	6600	6940	7265	7600	4340	4550	4750
CONFIGURATIONS										
A CONFIG (169-170)	80X40X40	7630	7950	8300	8650	8980	9330	6250	6600	6930
B CONFIG (169-171-174)	111X62X40	10515	10990	11505	12000	12495	12980	8505	8980	9445
C CONFIG (096-055-171-170)	115X115X40	15490	16220	16995	17755	18510	19240	12305	12905	13495
D CONFIG (169-171-235)	115X96X50	12765	13380	13990	14615	15220	15840	9930	10440	10930
J CONFIG (041-042)	66X40X40	7230	7530	7800	8080	8380	8680	6000	6180	6350

Liste de prix CDN

SEATTLE

Description	L x P x H	Cuir						Tissu		
		10	20 Hugo Madras Softy	30 Empire Fantasy Illusion Tucson Utah Vintage Wild Laredo Yukon	40 Diamond Elegance Princess Santiago Sensation Sunset Trina Victoria	50 Bull Cassiope Dublin	60 Caress Ultrasued	A	B COM	C alta
K CONFIG (041-071-005)	90X62X40	9830	10230	10655	11040	11455	11870	8030	8370	8675
L CONFIG (012-055-071-042)	101X101X40	14605	15295	15980	16680	17380	18070	11730	12220	12655
M CONFIG (041-071-024)	101X89X40	12165	12780	13405	14005	14640	15255	9490	9920	10325

SEATTLE

OPTIMA

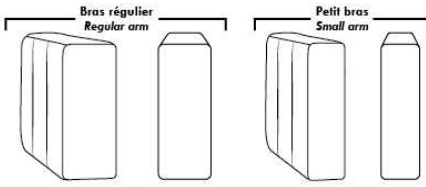

Spécifications | Specifications

Appui-tête levé Headrest up
 Appui-tête baissé Headrest down
 Complètement incliné Fully reclined

(A) Hauteur complète 40" Total Height
 (B) Hauteur appui-tête baissé 33" Height headrest down
 (C) Hauteur du bras 24" Arm Height
 (D) Hauteur du siège 19,5" Seat height
 (E) Profondeur inclinée 65" Depth fully reclined
 (F) Profondeur d'assise 20" ou/ or 22" Seat depth
 (G) Profondeur appui-tête monté 36" Depth with headrest up

Siège 30" de large | 30" Seat Width

095 (79" x 40") 096 (70" x 40") 097 (70" x 40") 021 (61" x 40")
 234 (96" x 44") 167 (82" x 40") 168 (82" x 40")
 235 (96" x 44") 223 (82" x 40") 224 (82" x 40")
 017 (49" x 40") 175 (40" x 40") 176 (40" x 40") 177 (31" x 40")
 173 (40" x 62") 174 (40" x 42"/44" Profondeur Depth)
 165 (49" x 40") 169 (40" x 40") 170 (40" x 40") 171 (31" x 40")
 230 (40" x 62") 231 (40" x 42"/44" Profondeur Depth)
 178 (52" x 40") 179 (52" x 40") 221 (52" x 40") 222 (52" x 40")

Siège 23" de large | 23" Seat Width

002 (65" x 40") 012 (56" x 40") 061 (56" x 40") 009 (47" x 40")
 086 (68" x 40") 045 (68" x 40") 048 (89" x 44") 024 (89" x 44")
 186 (68" x 40") 187 (68" x 40")
 001 (42" x 40") 057 (33" x 40") 056 (33" x 40") 051 (24" x 40")
 011 (33" x 62") 005 (33" x 42"/44" Profondeur Depth)
 088 (45" x 40") 089 (45" x 40")
 044 (42" x 40") 041 (33" x 40") 042 (33" x 40") 071 (24" x 40")
 232 (33" x 62") 233 (33" x 42"/44" Profondeur Depth)
 188 (45" x 40") 189 (45" x 40")
 003 (89" x 40") 052 (80" x 40") 053 (80" x 40") 040 (71" x 40")

Autres | Others

Fauteuil berçant, pivotant et inclinable / **Swivel, rocking motion chair**
 N'est pas un mécanisme protège-mur / Not a wall hugger mechanism
 Dégagement mural: 16" / Wall clearance: 16"

30" Populaires | Popular CONFIGURATIONS 23"

Nos produits sont fabriqués à la main et des variations mineures peuvent survenir. Our product is hand-made and minor variations can occur.

SEVILLE

Tissu uni recommandé pour la base.

COMBO: Recouvrement #2 sur les dossiers et coussins de sièges.

Siège coulissant disponible: Surcharge de \$190/siège. Siège coulissant N/D sur items: 050-055-018-023-046-062 et 063.

*Item 077 TABLE REMBOURÉE: Spécifiez couleur du dessus de table en bois.

*N.B. Le 077 peut seulement être utilisé comme un coin carré (055). Cet item n'est PAS complètement recouvert de cuir ou de tissu et NE PEUT PAS être utilisé SEUL.

CHOIX DE PATTES:

Hauteur siège de 17 3/4": LG143 bois ou métal, LG180 bois et LG185 bois. Si en bois spécifiez couleur.

Hauteur siège de 17": LG128 métal.

Hauteur siège de 16 1/2": LG186 bois, LG181 bois. Spécifiez couleur.

Hauteur siège de 15 1/2": LG90 métal

Tabouret: Pattes disponibles seulement: LG90 métal, LG186 bois, LG128 métal, LG185 bois. Si en bois spécifiez couleur.

*REMARQUE: Les côtés sans bras ne sont pas complètement recouverts de cuir ou de tissu.

OPTION: Pour les côtés sans bras apparents rembourrés en tissu ou en cuir; ajoutez 500\$/côté.

Description	L x P x H	Cuir						Tissu		
		10	20 Hugo Madras Softy	30 Empire Fantasy Illusion Tucson Utah Vintage Wild Laredo Yukon	40 Diamond Elegance Princess Santiago Sensation Sunset Trina Victoria	50 Bull Cassiope Dublin	60 Caress Ultrasued	A	B COM	C alta
001 FAUTEUIL	42X39X34	3440	3640	3865	4065	4315	4515	2400	2500	2615
002 CAUSEUSE	65X39X34	4225	4540	4840	5125	5415	5690	3165	3325	3475
003 SOFA	88X39X34	5125	5490	5875	6190	6550	6915	3325	3540	3790
006 POUF	25.5X25.5X18	1265	1365	1450	1525	1650	1725	1050	1100	1125
009 CAUSEUSE SANS BRAS	47X39X34	3340	3625	3915	4190	4490	4765	2700	2875	3040
012 CAUSEUSE BRAS GAUCHE	56X39X34	3750	4025	4350	4640	4890	5190	2940	3115	3290
018 CAUSEUSE ANGULAIRE BRAS GAUCHE	69X53X34	3840	4125	4415	4700	5015	5265	3015	3175	3340
023 CAUSEUSE ANGULAIRE BRAS DROIT	69X53X34	3840	4125	4415	4700	5015	5265	3015	3175	3340
024 CAUSEUSE MODULAIRE ALLONGEE DROIT	83X39X34	4525	4800	5115	5400	5675	5965	3165	3325	3475
040 SOFA SANS BRAS	70X39X34	4065	4450	4800	5165	5525	5890	2850	3065	3315
045 CAUSEUSE SANS BRAS ALLONGEE DROIT	67X39X34	3790	4050	4375	4665	4950	5215	2975	3150	3325
046 CAUSEUSE ANGULAIRE SANS BRAS	60X53X34	3440	3715	4015	4315	4565	4850	2750	2940	3075
048 CAUSEUSE MODULAIRE ALLONGEE GAUCHE	83X39X34	4525	4800	5115	5400	5675	5965	3165	3325	3475
050 CENTRE ROND	50X50X34	2225	2425	2615	2775	2975	3150	1815	1950	2065
051 FAUTEUIL SANS BRAS	24X39X34	2490	2625	2775	2940	3065	3200	1900	2015	2100
052 SOFA BRAS GAUCHE	79X39X34	4600	4975	5325	5675	6025	6400	3075	3315	3515
053 SOFA BRAS DROIT	79X39X34	4600	4975	5325	5675	6025	6400	3075	3315	3515
055 COIN CARRE	40X40X34	2140	2350	2550	2725	2965	3150	1715	1840	2000

SEVILLE

Tissu uni recommandé pour la base.

COMBO: Recouvrement #2 sur les dossiers et coussins de sièges.

Siège coulissant disponible: Surcharge de \$190/siège. Siège coulissant N/D sur items: 050-055-018-023-046-062 et 063.

*Item 077 TABLE REMBOURÉE: Spécifiez couleur du dessus de table en bois.

*N.B. Le 077 peut seulement être utilisé comme un coin carré (055). Cet item n'est PAS complètement recouvert de cuir ou de tissu et NE PEUT PAS être utilisé SEUL.

CHOIX DE PATTES:

Hauteur siège de 17 3/4": LG143 bois ou métal, LG180 bois et LG185 bois. Si en bois spécifiez couleur.

Hauteur siège de 17": LG128 métal.

Hauteur siège de 16 1/2": LG186 bois, LG181 bois. Spécifiez couleur.

Hauteur siège de 15 1/2": LG90 métal

Tabouret: Pattes disponibles seulement: LG90 métal, LG186 bois, LG128 métal, LG185 bois. Si en bois spécifiez couleur.

*REMARQUE: Les côtés sans bras ne sont pas complètement recouverts de cuir ou de tissu.

OPTION: Pour les côtés sans bras apparents rembourrés en tissu ou en cuir; ajoutez 500\$/côté.

Description	L x P x H	Cuir						Tissu		
		10	20 Hugo Madras Softy	30 Empire Fantasy Illusion Tucson Utah Vintage Wild Laredo Yukon	40 Diamond Elegance Princess Santiago Sensation Sunset Trina Victoria	50 Bull Cassiope Dublin	60 Caress Ultrasued	A	B COM	C alta
056 FAUTEUIL BRAS DROIT	33X39X34	2915	3125	3350	3550	3790	4000	2165	2300	2400
057 FAUTEUIL BRAS GAUCHE	33X39X34	2915	3125	3350	3550	3790	4000	2165	2300	2400
061 CAUSEUSE BRAS DROIT	56X39X34	3750	4025	4350	4640	4890	5190	2940	3115	3290
062 FAUTEUIL ANGULAIRE BRAS GAUCHE	69X53X34	3640	3840	4040	4215	4450	4650	2815	2965	3075
063 FAUTEUIL ANGULAIRE BRAS DROIT	69X53X34	3640	3840	4040	4215	4450	4650	2815	2965	3075
072 SOFA MODULAIRE BRAS GAUCHE	96X39X34	5275	5650	6015	6390	6725	7090	3490	3715	3915
073 SOFA MODULAIRE BRAS DROIT	96X39X34	5275	5650	6015	6390	6725	7090	3490	3715	3915
077 TABLE REMBOURREE	39X39X18	1725	1900	2125	2340	2525	2700	1375	1475	1615
086 CAUSEUSE SANS BRAS ALLONGEE GAUCHE	67X39X34	3790	4050	4375	4665	4950	5215	2975	3150	3325
088 FAUTEUIL SANS BRAS ALLONGE GAUCHE	44X39X34	2965	3165	3390	3615	3825	4025	2225	2390	2525
089 FAUTEUIL SANS BRAS ALLONGE DROIT	44X39X34	2965	3165	3390	3615	3825	4025	2225	2390	2525

SEVILLE



Hauteur complète 34" | Profondeur d'assise 21"
Total Height 34" | Seat Depth 21"

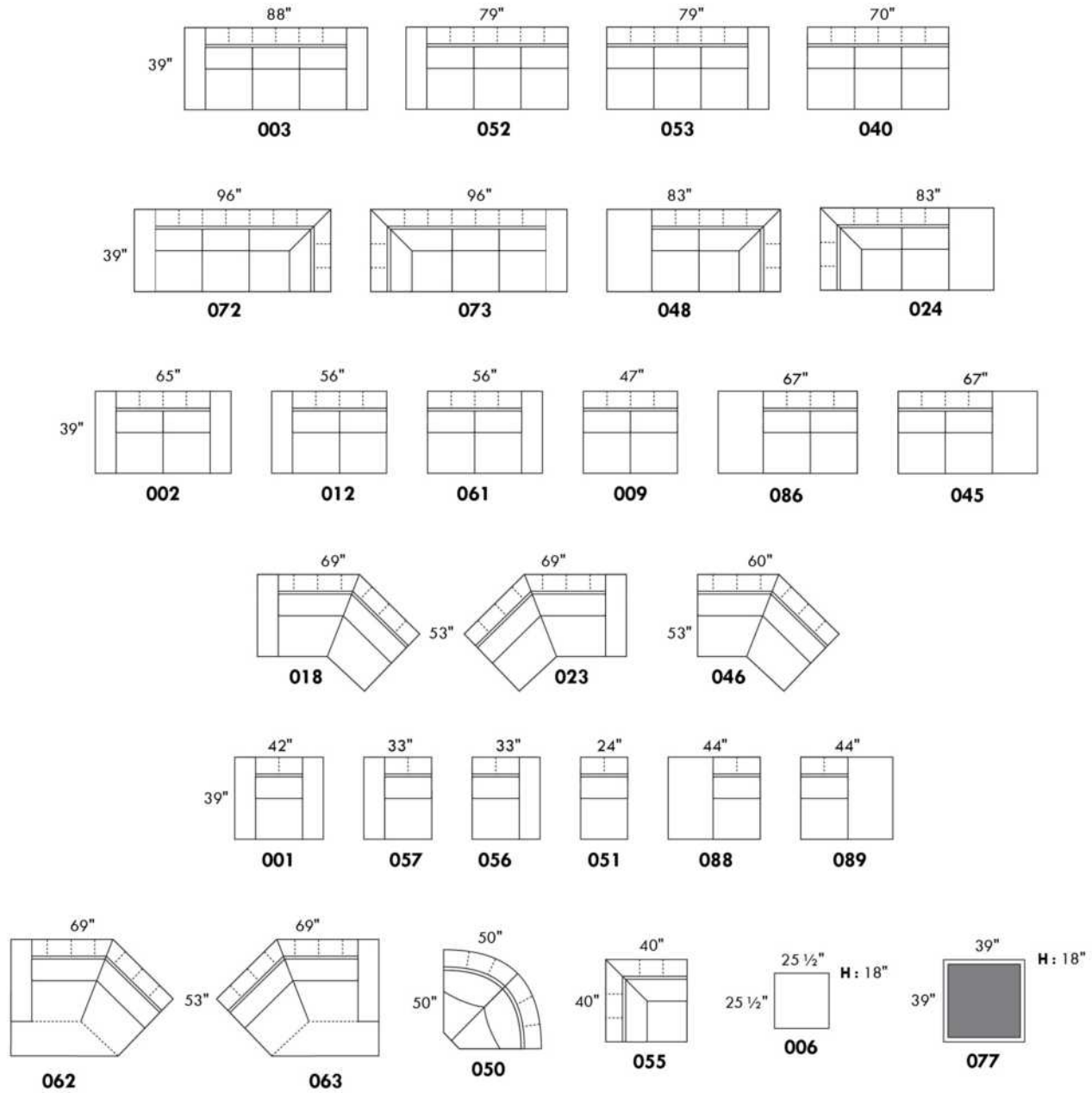

	LG90	LG186	LG181	LG128	LG185	LG143	LG143	LG180
Hauteur	4 1/2"	5 1/2"	5 1/2"	6"	6 3/4"	6 3/4"	6 3/4"	6 3/4"
Hauteur siège Seat height	15 1/2"	16 1/2"	16 1/2"	17"	17 3/4"	17 3/4"	17 3/4"	17 3/4"

www.jaymar.ca

Toutes les dimensions indiquées sont au pouce près. Nos produits sont fabriqués à la main et des variations mineures peuvent survenir.
All dimensions indicated are to the nearest inch. Our product is hand-made and minor variations can occur.

Liste de prix CDN

SHIRAZ

PATTE: Spécifiez couleur des pattes pour LG87 ou LG96. Aussi disponible pattes de métal LG88.

COMBO: Recouvrement #2 sur les dossiers seulement.

CUIR WEAVE: Grade 40, disponible sur les bras et le devant de la base. Utilisez le grade le plus élevé.

Description	L x P x H	Cuir						Tissu		
		10	20 Hugo Madras Softy	30 Empire Fantasy Illusion Tucson Utah Vintage Wild Laredo Yukon	40 Diamond Elegance Princess Santiago Sensation Sunset Trina Victoria	50 Bull Cassiope Dublin	60 Caress Ultrasued	A	B COM	C alta
001 FAUTEUIL	34X36X35	2625	2815	2975	3115	3275	3425	1950	2065	2175
002 CAUSEUSE	57X36X35	3765	3975	4200	4450	4675	4865	2690	2840	2975
003 SOFA	80X36X35	4425	4715	5040	5300	5600	5890	3315	3465	3640
005 CHAISE LONGUE BRAS DROIT	29X62X35	3100	3275	3450	3625	3790	3965	2225	2340	2465
006 POUF	25.5X25.5X18	1325	1375	1450	1515	1590	1665	1050	1090	1125
009 CAUSEUSE SANS BRAS	46X36X35	3150	3400	3640	3890	4125	4365	2275	2450	2550
011 CHAISE LONGUE BRAS GAUCHE	29X62X35	3100	3275	3450	3625	3790	3965	2225	2340	2465
012 CAUSEUSE BRAS GAUCHE	52X36X35	3340	3550	3790	4015	4215	4465	2500	2615	2750
018 CAUSEUSE ANGULAIRE BRAS GAUCHE	62X48X35	3190	3440	3700	3940	4165	4415	2340	2500	2625
023 CAUSEUSE ANGULAIRE BRAS DROIT	62X48X35	3190	3440	3700	3940	4165	4415	2340	2500	2625
024 CAUSEUSE MODULAIRE ALLONGEE DROIT	81X36X35	4565	4775	5050	5240	5465	5690	3265	3415	3550
040 SOFA SANS BRAS	69X36X35	4015	4300	4590	4875	5175	5465	2915	3090	3265
046 CAUSEUSE ANGULAIRE SANS BRAS	59X42X35	2625	2875	3125	3390	3615	3850	2165	2300	2465
048 CAUSEUSE MODULAIRE ALLONGEE GAUCHE	81X36X35	4565	4775	5050	5240	5465	5690	3265	3415	3550
050 CENTRE ROND	47X47X35	2775	2940	3125	3315	3465	3640	2050	2165	2275
051 FAUTEUIL SANS BRAS	23X36X35	1825	1990	2150	2300	2475	2600	1465	1575	1690
052 SOFA BRAS GAUCHE	75X36X35	4215	4515	4775	5075	5340	5615	3115	3315	3475
053 SOFA BRAS DROIT	75X36X35	4215	4515	4775	5075	5340	5615	3115	3315	3475
056 FAUTEUIL BRAS DROIT	29X36X35	2275	2465	2600	2750	2915	3075	1790	1890	1990
057 FAUTEUIL BRAS GAUCHE	29X36X35	2275	2465	2600	2750	2915	3075	1790	1890	1990
061 CAUSEUSE BRAS DROIT	52X36X35	3340	3550	3790	4015	4215	4465	2500	2615	2750
072 SOFA MODULAIRE BRAS GAUCHE	87X36X35	4825	5115	5425	5700	6000	6290	3490	3700	3890
073 SOFA MODULAIRE BRAS DROIT	87X36X35	4825	5115	5425	5700	6000	6290	3490	3700	3890
080 POUF ANGULAIRE	37X28X18	1465	1525	1625	1700	1765	1825	1225	1290	1325

SHIRAZ



Hauteur complète 35" | Hauteur de siège 20" | Hauteur devant bras 27" | Profondeur d'assise 20"
 Total Height 35" | Seat Height 20" | Arm Height 27" | Seat Depth 20"

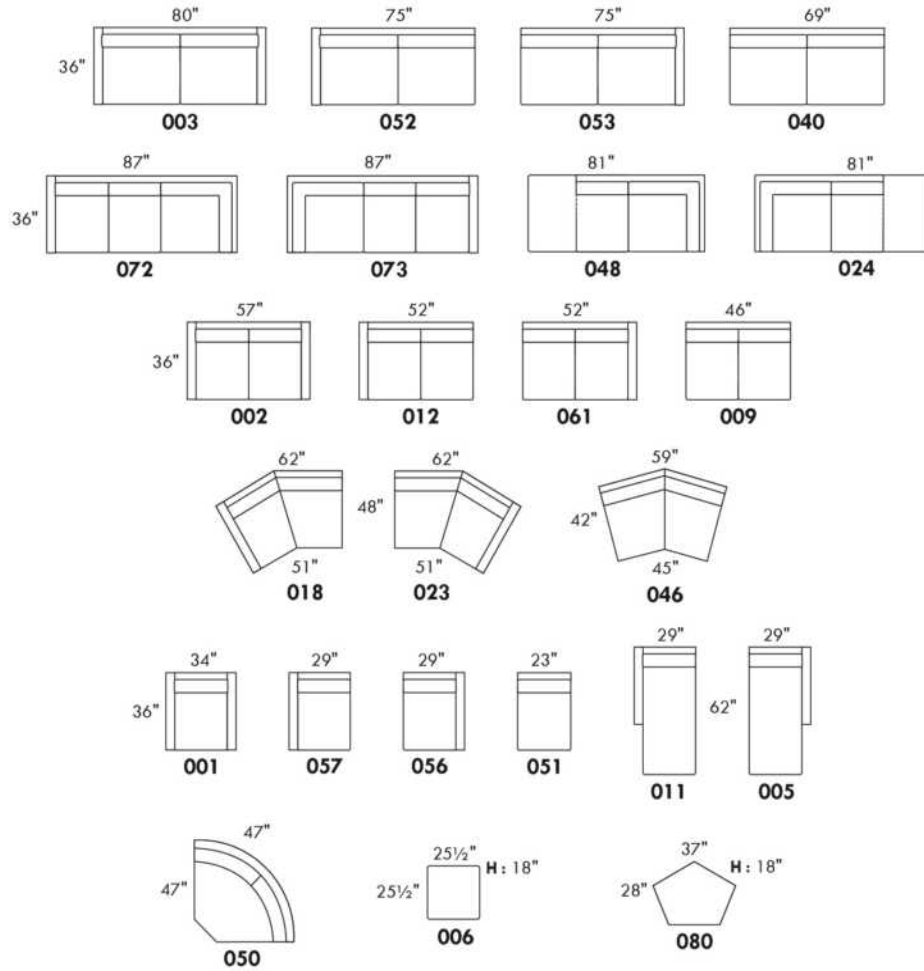

CONFIGURATIONS

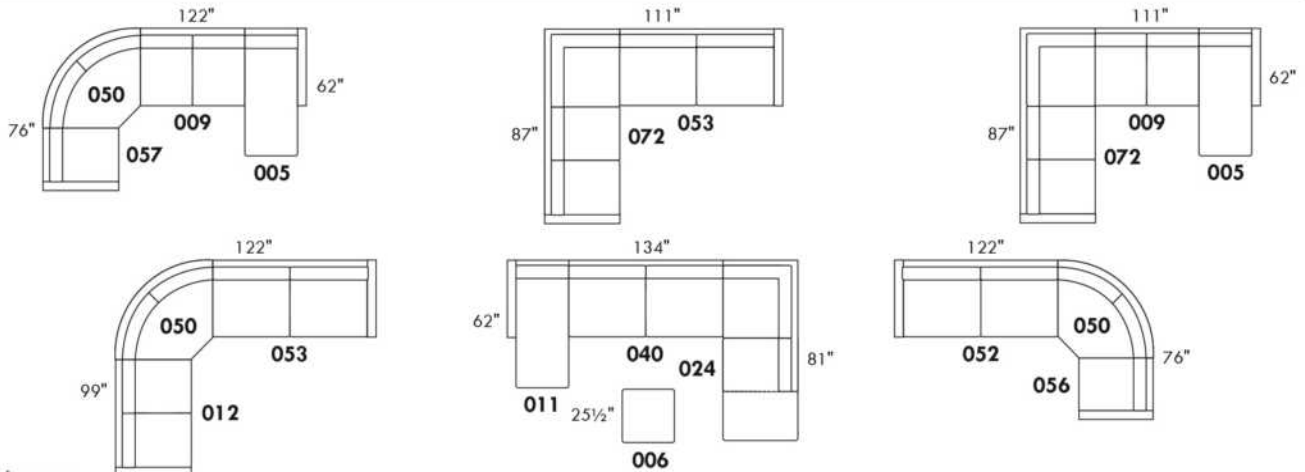

www.jaymar.ca

Toutes les dimensions indiquées sont au pouce près. Nos produits sont fabriqués à la main et des variations mineures peuvent survenir.
 All dimensions indicated are to the nearest inch. Our product is hand-made and minor variations can occur.

Liste de prix CDN

SILVANO

COMBO: Recouvrement #2 sur les sièges et dos. En TISSU: il n'y a pas de couture décorative sur le coussin de dos.
Appui-tête amovible inclus avec tous les items.

OPTION:

Mécanisme motorisé inclinable avec bouton tactile ajoutez 315\$/mécanisme. Pour le motorisé SANS FIL (batterie) ajoutez \$250/mécanisme.

Note: 2 sièges inclinables séparés par un centre 45 ou un coin carré ne peuvent pas ouvrir en même temps.

Description	L x P x H	Cuir						Tissu		
		10	20 Hugo Madras Softy	30 Empire Fantasy Illusion Tucson Utah Vintage Wild Laredo Yukon	40 Diamond Elegance Princess Santiago Sensation Sunset Trina Victoria	50 Bull Cassiope Dublin	60 Caress Ultrasued	A	B COM	C alta
001 FAUTEUIL	37X40X36.5/43	2590	2775	2990	3165	3365	3540	1815	1915	2015
002 CAUSEUSE	60X40X36.5/43	3715	3965	4215	4490	4740	5025	2500	2625	2815
003 SOFA	83X40X36.5/43	4590	4900	5265	5600	5925	6250	3175	3400	3590
005 CHAISE LONGUE BRAS DROIT	30X62X36.5/43	3050	3225	3450	3665	3865	4050	2100	2250	2465
009 CAUSEUSE SANS BRAS	46X40X36.5/43	2850	3100	3390	3625	3890	4140	2050	2190	2350
011 CHAISE LONGUE BRAS GAUCHE	30X62X36.5/43	3050	3225	3450	3665	3865	4050	2100	2250	2465
012 CAUSEUSE BRAS GAUCHE	53X40X36.5/43	3275	3515	3790	4040	4300	4550	2240	2440	2550
017 FAUTEUIL DOUBLE	44X40X36.5/43	2775	3000	3225	3450	3690	3900	1900	2025	2165
018 CAUSEUSE ANGULAIRE BRAS GAUCHE	67X53X36.5/43	3475	3750	4015	4250	4525	4765	2465	2590	2740
021 SOFA APPARTEMENT SANS BRAS	60X40X36.5/43	3200	3490	3825	4115	4400	4690	2200	2440	2590
023 CAUSEUSE ANGULAIRE BRAS DROIT	67X53X36.5/43	3475	3750	4015	4250	4525	4765	2465	2590	2740
040 SOFA SANS BRAS	69X40X36.5/43	3765	4065	4425	4740	5075	5400	2740	2940	3150
041 FAUTEUIL INCLINABLE BRAS-G	30X40X36.5/43	2525	2715	2915	3100	3290	3465	1940	2025	2140
042 FAUTEUIL INCLINABLE BRAS-D	30X40X36.5/43	2525	2715	2915	3100	3290	3465	1940	2025	2140
044 FAUTEUIL INCLINABLE	37X40X36.5/43	2940	3125	3340	3515	3715	3900	2165	2250	2375
045 CAUSEUSE SANS BRAS ALLONGEE DROIT	67X40X36.5/43	3365	3615	3890	4140	4400	4650	2275	2465	2590
046 CAUSEUSE ANGULAIRE SANS BRAS	59X54X36.5/43	3125	3400	3665	3915	4165	4425	2200	2375	2525
051 FAUTEUIL SANS BRAS	23X40X36.5/43	1765	1950	2150	2340	2525	2715	1400	1490	1615
052 SOFA BRAS GAUCHE	76X40X36.5/43	4150	4475	4800	5125	5450	5765	2975	3165	3390
053 SOFA BRAS DROIT	76X40X36.5/43	4150	4475	4800	5125	5450	5765	2975	3165	3390
055 COIN CARRE	44X44X36.5/43	2600	2775	2975	3125	3315	3465	1940	2050	2165
056 FAUTEUIL BRAS DROIT	30X40X36.5/43	2165	2350	2550	2740	2925	3115	1590	1700	1800
057 FAUTEUIL BRAS GAUCHE	30X40X36.5/43	2165	2350	2550	2740	2925	3115	1590	1700	1800
061 CAUSEUSE BRAS DROIT	53X40X36.5/43	3275	3515	3790	4040	4300	4550	2240	2440	2550
062 FAUTEUIL ANGULAIRE BRAS GAUCHE	67X53X36.5/43	3125	3325	3515	3715	3900	4065	2175	2275	2390
063 FAUTEUIL ANGULAIRE BRAS DROIT	67X53X36.5/43	3125	3325	3515	3715	3900	4065	2175	2275	2390

Liste de prix CDN

SILVANO

COMBO: Recouvrement #2 sur les sièges et dos. En TISSU: il n'y a pas de couture décorative sur le coussin de dos.
Appui-tête amovible inclus avec tous les items.

OPTION:

Mécanisme motorisé inclinable avec bouton tactile ajoutez 315\$/mécanisme. Pour le motorisé SANS FIL (batterie) ajoutez \$250/mécanisme.

Note: 2 sièges inclinables séparés par un centre 45 ou un coin carré ne peuvent pas ouvrir en même temps.

Description	L x P x H	Cuir						Tissu		
		10	20 Hugo Madras Softy	30 Empire Fantasy Illusion Tucson Utah Vintage Wild Laredo Yukon	40 Diamond Elegance Princess Santiago Sensation Sunset Trina Victoria	50 Bull Cassiope Dublin	60 Caress Ultrasued	A	B COM	C alta
071 FAUTEUIL INCLINABLE SANS BRAS	23X40X36.5/43	2125	2300	2515	2690	2875	3075	1765	1865	1975
080 POUF ANGULAIRE	36X27X18	1365	1415	1490	1575	1650	1715	1140	1165	1190
086 CAUSEUSE SANS BRAS ALLONGEE GAUCHE	67X40X36.5/43	3365	3615	3890	4140	4400	4650	2275	2465	2590
088 FAUTEUIL SANS BRAS ALLONGE GAUCHE	44X40X36.5/43	2200	2440	2600	2815	2990	3165	1650	1740	1850
089 FAUTEUIL SANS BRAS ALLONGE DROIT	44X40X36.5/43	2200	2440	2600	2815	2990	3165	1650	1740	1850
095 SOFA APPARTEMENT	74X40X36.5/43	4065	4375	4690	4990	5240	5540	2690	2875	3075
096 SOFA APPARTEMENT BRAS GAUCHE	67X40X36.5/43	3640	3940	4215	4525	4800	5100	2465	2615	2825
097 SOFA APPARTEMENT BRAS DROIT	67X40X36.5/43	3640	3940	4215	4525	4800	5100	2465	2615	2825
124 POUF AVEC RANGEMENT	30X22X18	1365	1415	1490	1575	1650	1715	1150	1175	1215
148 CENTRE 45	47X47X36.5/43	2225	2440	2590	2750	2925	3100	1665	1790	1900
165 FAUTEUIL DOUBLE INCLINABLE	44X40X36.5/43	3125	3365	3590	3825	4025	4225	2240	2390	2525
167 SOFA APP. SANS BRAS ALLONGE GAUCHE	81X40X36.5/43	3715	4000	4300	4575	4865	5165	2490	2640	2850
168 SOFA APP. SANS BRAS ALLONGE DROIT	81X40X36.5/43	3715	4000	4300	4575	4865	5165	2490	2640	2850
169 FAUTEUIL DOUBLE INCLINABLE BRAS GAUCHE	37X40X36.5/43	2715	2925	3165	3400	3615	3840	2015	2150	2275
170 FAUTEUIL DOUBLE INCLINABLE BRAS DROIT	37X40X36.5/43	2715	2925	3165	3400	3615	3840	2015	2150	2275
171 FAUTEUIL DOUBLE INCLINABLE SANS BRAS	30X40X36.5/43	2275	2515	2740	2975	3175	3415	1850	1990	2125
173 CHAISE LONGUE DOUBLE BRAS GAUCHE	37X62X36.5/43	3415	3640	3900	4140	4375	4590	2250	2490	2650
174 CHAISE LONGUE DOUBLE BRAS DROIT	37X62X36.5/43	3415	3640	3900	4140	4375	4590	2250	2490	2650
175 FAUTEUIL DOUBLE BRAS GAUCHE	37X40X36.5/43	2350	2575	2825	3050	3265	3465	1690	1815	1950
176 FAUTEUIL DOUBLE BRAS DROIT	37X40X36.5/43	2350	2575	2825	3050	3265	3465	1690	1815	1950
177 FAUTEUIL DOUBLE SANS BRAS	30X40X36.5/43	1940	2150	2390	2600	2840	3065	1490	1650	1790
178 FAUTEUIL DOUBLE SANS BRAS ALLONGE-G	51X40X36.5/43	2440	2615	2865	3090	3315	3515	1740	1890	2015
179 FAUTEUIL DOUBLE SANS BRAS ALLONGE-D	51X40X36.5/43	2440	2615	2865	3090	3315	3515	1740	1890	2015
CONFIGURATIONS										
A CONFIG. (169-177-174)	104X62X36.5/43	8070	8715	9455	10140	10830	11495	5755	6290	6715
B CONFIG. (96-55-177-170)	111X111X36.5/43	10895	11790	12745	13650	14570	15470	7910	8465	9055
C CONFIG. (173-177-055-179)	111X95X36.5/43	10395	11180	12130	12955	13845	14635	7420	8080	8620

Liste de prix CDN

SILVANO

Description	L x P x H	Cuir						Tissu		
		10	20 Hugo Madras Softy	30 Empire Fantasy Illusion Tucson Utah Vintage Wild Laredo Yukon	40 Diamond Elegance Princess Santiago Sensation Sunset Trina Victoria	50 Bull Cassiope Dublin	60 Caress Ultrasued	A	B COM	C alta
D CONFIG. (011-009-005)	106X62X36.5/43	8950	9550	10290	10955	11620	12240	6250	6690	7280
E CONFIG. (018-071-023)	157X53X36.5/43	9075	9800	10545	11190	11925	12605	6695	7045	7455
F CONFIG. (41-51-148-51-42)	144X67X36.5/43	10805	11770	12720	13630	14555	15460	8345	8820	9410

SILVANO



Hauteur complète 36½"/43" | Hauteur de siège 18" | Profondeur d'assise 20"
 Total Height 36½"/43" | Seat Height 18" | Seat Depth 20"

SIÈGE 30" DE LARGE | 30" SEAT WIDTH

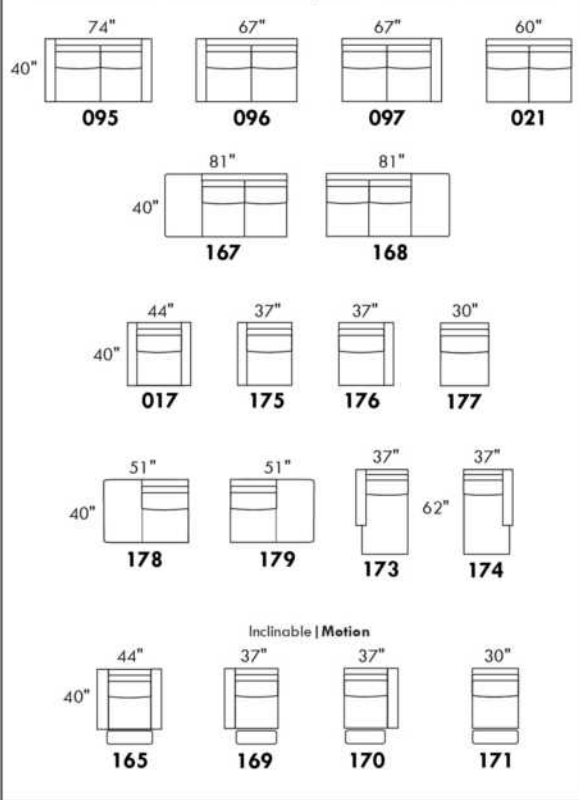

SIÈGE 23" DE LARGE | 23" SEAT WIDTH

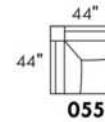
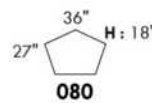
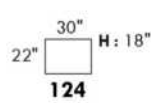
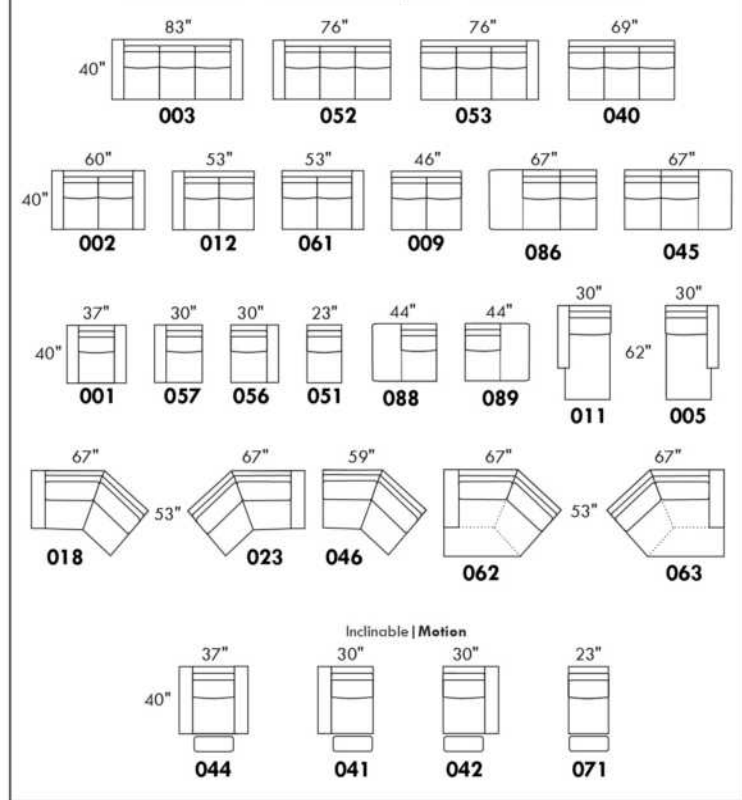

CONFIGURATIONS

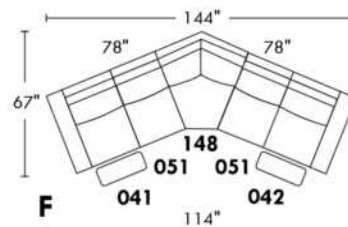
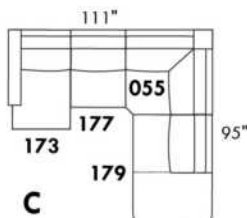
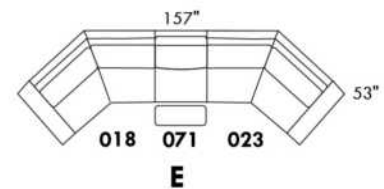
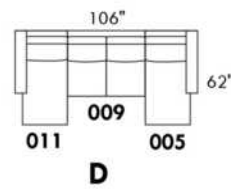
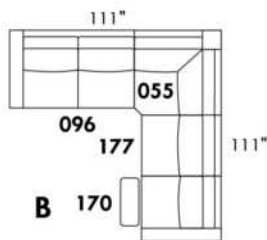
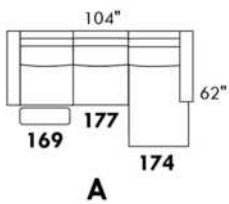

www.jaymar.ca

Toutes les dimensions indiquées sont au pouce près. Nos produits sont fabriqués à la main et des variations mineures peuvent survenir.
 All dimensions indicated are to the nearest inch. Our product is hand-made and minor variations can occur.

SORRENTO

- Inclinable motorisé pleine jambe "à mécanisme *protège-mur " (manuel n/d).
- Appui-tête ajustable manuel sur tous les items (fixe sur centre rond).
- Coussins de siège avec mousse modelée + 1" de mousse mémoire au-dessus; bras avec mousse mémoire.
- Couture: petit fil en tissu & gros fil plat en cuir.
- Chaises longues dos inclinables avec méc. "push back"; dégagement mural 10".
- *Exclus faut. 043 & 163: Dégagement mural 16"

Note: 2 inclinables séparés par un coin ne peuvent pas ouvrir en même temps. Aucuns inclinables à côté d'item #155.

OPTIONS

- Motorisé sans fil (avec batterie): ajoutez \$315/mec.
- *Appui-tête motorisé: ajoutez \$315 ch. (*N/D sur items fixe ou chaise longue.)
- Mousse: Extra ferme ajoutez \$40/siège.
- Choix de bras (LARGE ou PETIT de 6"): Pattes sur bras LARGE: LG106 bois ou LG189 métal (noire ou chrome). Sur PETIT Bras: LG195 bois ou LG196 métal (noire ou chrome). Spécifiez couleur.
- Profondeur d'assise: 20" ou *22". *Le 22" N/D sur faut. 043 & 163.
- Faut. 043-163: avec base en bois (spécifiez couleur).

ACCESSOIRES (Seulement sur *items 159-160-190):

- Ancrage \$90 ch | Tablette pivotante & porte verre à vin \$50 ch, porte tablette \$100 & lampe DEL \$125.
- Porte-Gobelet en métal: \$65 ch. (1 par item 160-190 & 2 côte à côte sur item 159). Spécifiez couleur: Acier, Noir ou Or.
- *RANGEMENTS 159-160-190 avec 2 prises USB/Élec. *Items universels (sans les détails du bras), non finis sur les côtés, doivent être utilisés entre 2 sièges

Description	L x P x H	Cuir						Tissu		
		10	20 Hugo Madras Softy	30 Empire Fantasy Illusion Tucson Utah Vintage Wild Laredo Yukon	40 Diamond Elegance Princess Santiago Sensation Sunset Trina Victoria	50 Bull Cassiope Dublin	60 Caress Ultrasued	A	B COM	C alta
001 FAUTEUIL	46x40x33/40	3665	3865	4065	4290	4490	4700	2915	3000	3075
002 CAUSEUSE	69x40x33/40	5225	5475	5725	5975	6215	6475	4125	4290	4440
003 SOFA	93x40x33/40	6315	6625	6965	7290	7625	7950	4990	5175	5375
005 CHAISE LONGUE BRAS DROIT	35x62x33/40	3415	3550	3715	3850	3990	4140	2690	2815	2925
009 CAUSEUSE SANS BRAS	47x40x33/40	3675	3825	3975	4140	4300	4450	2840	3000	3150
011 CHAISE LONGUE BRAS GAUCHE	35x62x33/40	3415	3550	3715	3850	3990	4140	2690	2815	2925
012 CAUSEUSE BRAS GAUCHE	58x40x33/40	4490	4700	4900	5125	5325	5540	3515	3675	3815
017 FAUTEUIL DOUBLE	53x40x33/40	3840	4050	4290	4515	4725	4965	3040	3165	3300
021 SOFA APPARTEMENT SANS BRAS	61x40x33/40	4140	4365	4590	4800	5040	5250	3175	3365	3540
024 CAUSEUSE MODULAIRE ALLONGEE DROIT	89x40/44x33/40	5750	6100	6465	6815	7175	7525	4150	4365	4575
040 SOFA SANS BRAS	71x40x33/40	4740	4990	5215	5450	5690	5925	3700	3900	4115
041 FAUTEUIL INCLINABLE BRAS-G	35x40x33/40	3615	3765	3900	4040	4190	4340	3000	3090	3175
042 FAUTEUIL INCLINABLE BRAS-D	35x40x33/40	3615	3765	3900	4040	4190	4340	3000	3090	3175
043 FAUTEUIL INCLINABLE BERÇANT PIVOTANT	30x34x42	4290	4525	4750	5000	5225	5465	3515	3615	3715
044 FAUTEUIL INCLINABLE	46x40x33/40	4365	4550	4725	4900	5100	5275	3615	3700	3775
045 CAUSEUSE SANS BRAS ALLONGEE DROIT	68x40x33/40	4365	4565	4750	4965	5150	5340	3390	3525	3690

SORRENTO

- Inclinable motorisé pleine jambe "à mécanisme *protège-mur " (manuel n/d).
- Appui-tête ajustable manuel sur tous les items (fixe sur centre rond).
- Coussins de siège avec mousse modelée + 1" de mousse mémoire au-dessus; bras avec mousse mémoire.
- Couture: petit fil en tissu & gros fil plat en cuir.
- Chaises longues dos inclinables avec méc. "push back"; dégagement mural 10".
- *Exclus faut. 043 & 163: Dégagement mural 16"

Note: 2 inclinables séparés par un coin ne peuvent pas ouvrir en même temps. Aucuns inclinables à côté d'item #155.

OPTIONS

- Motorisé sans fil (avec batterie): ajoutez \$315/mec.
- *Appui-tête motorisé: ajoutez \$315 ch. (*N/D sur items fixe ou chaise longue.)
- Mousse: Extra ferme ajoutez \$40/siège.
- Choix de bras (LARGE ou PETIT de 6"): Pattes sur bras LARGE: LG106 bois ou LG189 métal (noire ou chrome). Sur PETIT Bras: LG195 bois ou LG196 métal (noire ou chrome). Spécifiez couleur.
- Profondeur d'assise: 20" ou *22". *Le 22" N/D sur faut. 043 & 163.
- Faut. 043-163: avec base en bois (spécifiez couleur).

ACCESSOIRES (Seulement sur *items 159-160-190):

- Ancrage \$90 ch | Tablette pivotante & porte verre à vin \$50 ch, porte tablette \$100 & lampe DEL \$125.
- Porte-Gobelet en métal: \$65 ch. (1 par item 160-190 & 2 côte à côte sur item 159). Spécifiez couleur: Acier, Noir ou Or.
- *RANGEMENTS 159-160-190 avec 2 prises USB/Élec. *Items universels (sans les détails du bras), non finis sur les côtés, doivent être utilisés entre 2 sièges

Description	L x P x H	Cuir						Tissu		
		10	20 Hugo Madras Softy	30 Empire Fantasy Illusion Tucson Utah Vintage Wild Laredo Yukon	40 Diamond Elegance Princess Santiago Sensation Sunset Trina Victoria	50 Bull Cassiope Dublin	60 Caress Ultrasued	A	B COM	C alta
048 CAUSEUSE MODULAIRE ALLONGEE GAUCHE	89x40/44x33/40	5750	6100	6465	6815	7175	7525	4150	4365	4575
050 CENTRE ROND	49x49x33	3190	3400	3615	3825	4025	4240	2300	2425	2540
051 FAUTEUIL SANS BRAS	24x40x33/40	2100	2200	2315	2425	2525	2625	1615	1725	1825
052 SOFA BRAS GAUCHE	82x40x33/40	5565	5840	6090	6365	6615	6875	4365	4565	4750
053 SOFA BRAS DROIT	82x40x33/40	5565	5840	6090	6365	6615	6875	4365	4565	4750
055 COIN CARRE	44x44x33/40	3700	3915	4140	4365	4590	4800	2875	2990	3090
056 FAUTEUIL BRAS DROIT	35x40x33/40	2925	3065	3190	3325	3450	3575	2275	2400	2500
057 FAUTEUIL BRAS GAUCHE	35x40x33/40	2925	3065	3190	3325	3450	3575	2275	2400	2500
061 CAUSEUSE BRAS DROIT	58x40x33/40	4490	4700	4900	5125	5325	5540	3515	3675	3815
071 FAUTEUIL INCLINABLE SANS BRAS	24x40x33/40	2800	2915	3040	3150	3275	3390	2340	2465	2575
086 CAUSEUSE SANS BRAS ALLONGEE GAUCHE	68x40x33/40	4365	4565	4750	4965	5150	5340	3390	3525	3690
088 FAUTEUIL SANS BRAS ALLONGE GAUCHE	45x40x33/40	2775	2975	3150	3340	3515	3715	2140	2225	2325
089 FAUTEUIL SANS BRAS ALLONGE DROIT	45x40x33/40	2775	2975	3150	3340	3515	3715	2140	2225	2325
095 SOFA APPARTEMENT	83x40x33/40	5690	6000	6325	6625	6950	7265	4465	4665	4850
096 SOFA APPARTEMENT BRAS GAUCHE	72x40x33/40	4975	5215	5465	5715	5965	6200	3840	4025	4225
097 SOFA APPARTEMENT BRAS DROIT	72x40x33/40	4975	5215	5465	5715	5965	6200	3840	4025	4225

SORRENTO

- Inclinable motorisé pleine jambe "à mécanisme *protège-mur " (manuel n/d).
 - Appui-tête ajustable manuel sur tous les items (fixe sur centre rond).
 - Coussins de siège avec mousse modelée + 1" de mousse mémoire au-dessus; bras avec mousse mémoire.
 - Couture: petit fil en tissu & gros fil plat en cuir.
 - Chaises longues dos inclinables avec méc. "push back"; dégagement mural 10".
 - *Exclus faut. 043 & 163: Dégagement mural 16"
- Note: 2 inclinables séparés par un coin ne peuvent pas ouvrir en même temps. Aucuns inclinables à côté d'item #155.

OPTIONS

- Motorisé sans fil (avec batterie): ajoutez \$315/mec.
- *Appui-tête motorisé: ajoutez \$315 ch. (*N/D sur items fixe ou chaise longue.)
- Mousse: Extra ferme ajoutez \$40/siège.
- Choix de bras (LARGE ou PETIT de 6"): Pattes sur bras LARGE: LG106 bois ou LG189 métal (noire ou chrome). Sur PETIT Bras: LG195 bois ou LG196 métal (noire ou chrome). Spécifiez couleur.
- Profondeur d'assise: 20" ou *22". *Le 22" N/D sur faut. 043 & 163.
- Faut. 043-163: avec base en bois (spécifiez couleur).

ACCESSOIRES (Seulement sur *items 159-160-190):

- Ancrage \$90 ch | Tablette pivotante & porte verre à vin \$50 ch, porte tablette \$100 & lampe DEL \$125.
- Porte-Gobelet en métal: \$65 ch. (1 par item 160-190 & 2 côte à côte sur item 159). Spécifiez couleur: Acier, Noir ou Or.
- *RANGEMENTS 159-160-190 avec 2 prises USB/Élec. *Items universels (sans les détails du bras), non finis sur les côtés, doivent être utilisés entre 2 sièges

Description	L x P x H	Cuir						Tissu		
		10	20 Hugo Madras Softy	30 Empire Fantasy Illusion Tucson Utah Vintage Wild Laredo Yukon	40 Diamond Elegance Princess Santiago Sensation Sunset Trina Victoria	50 Bull Cassiope Dublin	60 Caress Ultrasued	A	B COM	C alta
124 POUF AVEC RANGEMENT	30x22x17	1440	1490	1550	1600	1665	1715	1240	1290	1340
155 PETIT COIN CARRE	40x40x33/40	3700	3915	4140	4365	4590	4800	2875	2990	3090
159 RANGEMENT À ANGLE	10/25x35x22	1440	1515	1575	1650	1715	1775	1115	1140	1165
160 RANGEMENT DROIT	10x35x22	1390	1450	1525	1590	1665	1725	1050	1090	1115
163 FAUT. DBL INCL. BERCANT PIVOTANT	33x34x42	4390	4640	4875	5140	5390	5640	3525	3625	3725
165 FAUTEUIL DOUBLE INCLINABLE	53x40x33/40	4550	4765	5000	5215	5440	5665	3765	3900	4040
167 SOFA APP. SANS BRAS ALLONGE GAUCHE	82x40x33/40	4825	5100	5350	5625	5890	6140	3725	3915	4115
168 SOFA APP. SANS BRAS ALLONGE DROIT	82x40x33/40	4825	5100	5350	5625	5890	6140	3725	3915	4115
169 FAUTEUIL DOUBLE INCLINABLE BRAS GAUCHE	42x40x33/40	3815	3975	4150	4325	4490	4665	3125	3300	3465
170 FAUTEUIL DOUBLE INCLINABLE BRAS DROIT	42x40x33/40	3815	3975	4150	4325	4490	4665	3125	3300	3465
171 FAUTEUIL DOUBLE INCLINABLE SANS BRAS	31x40x33/40	3000	3115	3240	3350	3465	3575	2465	2590	2715
173 CHAISE LONGUE DOUBLE BRAS GAUCHE	42x62x33/40	3700	3900	4115	4325	4540	4740	2915	3090	3265
174 CHAISE LONGUE DOUBLE BRAS DROIT	42x62x33/40	3700	3900	4115	4325	4540	4740	2915	3090	3265
175 FAUTEUIL DOUBLE BRAS GAUCHE	42x40x33/40	3090	3275	3450	3640	3825	4000	2440	2575	2715
176 FAUTEUIL DOUBLE BRAS DROIT	42x40x33/40	3090	3275	3450	3640	3825	4000	2440	2575	2715
177 FAUTEUIL DOUBLE SANS BRAS	31x40x33/40	2300	2440	2565	2690	2825	2965	1750	1865	1990

SORRENTO

- Inclinable motorisé pleine jambe "à mécanisme *protège-mur " (manuel n/d).
- Appui-tête ajustable manuel sur tous les items (fixe sur centre rond).
- Coussins de siège avec mousse modelée + 1" de mousse mémoire au-dessus; bras avec mousse mémoire.
- Couture: petit fil en tissu & gros fil plat en cuir.
- Chaises longues dos inclinables avec méc. "push back"; dégagement mural 10".
- *Exclus faut. 043 & 163: Dégagement mural 16"

Note: 2 inclinables séparés par un coin ne peuvent pas ouvrir en même temps. Aucuns inclinables à côté d'item #155.

OPTIONS

- Motorisé sans fil (avec batterie): ajoutez \$315/mec.
- *Appui-tête motorisé: ajoutez \$315 ch. (*N/D sur items fixe ou chaise longue.)
- Mousse: Extra ferme ajoutez \$40/siège.
- Choix de bras (LARGE ou PETIT de 6"): Pattes sur bras LARGE: LG106 bois ou LG189 métal (noire ou chrome). Sur PETIT Bras: LG195 bois ou LG196 métal (noire ou chrome). Spécifiez couleur.
- Profondeur d'assise: 20" ou *22". *Le 22" N/D sur faut. 043 & 163.
- Faut. 043-163: avec base en bois (spécifiez couleur).

ACCESSOIRES (Seulement sur *items 159-160-190):

- Ancrage \$90 ch | Tablette pivotante & porte verre à vin \$50 ch, porte tablette \$100 & lampe DEL \$125.
- Porte-Gobelet en métal: \$65 ch. (1 par item 160-190 & 2 côte à côte sur item 159). Spécifiez couleur: Acier, Noir ou Or.
- *RANGEMENTS 159-160-190 avec 2 prises USB/Élec. *Items universels (sans les détails du bras), non finis sur les côtés, doivent être utilisés entre 2 sièges

Description	L x P x H	Cuir						Tissu		
		10	20 Hugo Madras Softy	30 Empire Fantasy Illusion Tucson Utah Vintage Wild Laredo Yukon	40 Diamond Elegance Princess Santiago Sensation Sunset Trina Victoria	50 Bull Cassiope Dublin	60 Caress Ultrasued	A	B COM	C alta
178 FAUTEUIL DOUBLE SANS BRAS ALLONGE-G	52x40x33/40	2990	3165	3350	3525	3725	3900	2340	2465	2575
179 FAUTEUIL DOUBLE SANS BRAS ALLONGE-D	52x40x33/40	2990	3165	3350	3525	3725	3900	2340	2465	2575
186 CAUS. SANS BRAS ALLONGEE RANGEMENT-G	68x40x33/40	4675	4865	5075	5265	5465	5665	3700	3850	4000
187 CAUS. SANS BRAS ALLONGEE RANGEMENT-D	68x40x33/40	4675	4865	5075	5265	5465	5665	3700	3850	4000
188 FAUT. SANS BRAS ALLONGE RANGEMENT-G	45x40x33/40	3100	3290	3465	3665	3840	4015	2465	2540	2615
189 FAUT. SANS BRAS ALLONGE RANGEMENT-D	45x40x33/40	3100	3290	3465	3665	3840	4015	2465	2540	2615
190 PETIT RANGEMENT À ANGLE	10/20x35x22	1390	1450	1525	1590	1665	1725	1050	1090	1115
221 FAUT. DBL SANS BRAS ALLONGE RANGEMENT-G	52x40x33/40	3300	3475	3675	3850	4025	4215	2640	2765	2900
222 FAUT. DBL SANS BRAS ALLONGE RANGEMENT-D	52x40x33/40	3300	3475	3675	3850	4025	4215	2640	2765	2900
223 SOFA APP SANS BRAS ALLONGE RANGEMENT-G	82x40x33/40	5140	5415	5690	5965	6250	6515	4025	4225	4425
224 SOFA APP SANS BRAS ALLONGE RANGEMENT-D	82x40x33/40	5140	5415	5690	5965	6250	6515	4025	4225	4425
230 CHAISE LONGUE DOUBLE DOS INCL. BRAS-G	42x62x33/40	4050	4250	4450	4650	4840	5050	3175	3365	3540
231 CHAISE LONGUE DOUBLE DOS INCL. BRAS-D	42x62x33/40	4050	4250	4450	4650	4840	5050	3175	3365	3540
232 CHAISE LONGUE DOS INCLINABLE BRAS-G	35x62x33/40	3765	3940	4125	4315	4490	4675	2990	3100	3225
233 CHAISE LONGUE DOS INCLINABLE BRAS-D	35x62x33/40	3765	3940	4125	4315	4490	4675	2990	3100	3225
234 SOFA APP. MODULAIRE ALLONGE GAUCHE	96x40/44x33/40	5950	6290	6600	6940	7265	7600	4340	4550	4750

SORRENTO

- Inclinable motorisé pleine jambe "à mécanisme *protège-mur " (manuel n/d).
 - Appui-tête ajustable manuel sur tous les items (fixe sur centre rond).
 - Coussins de siège avec mousse modelée + 1" de mousse mémoire au-dessus; bras avec mousse mémoire.
 - Couture: petit fil en tissu & gros fil plat en cuir.
 - Chaises longues dos inclinables avec méc. "push back"; dégagement mural 10".
 - *Exclus faut. 043 & 163: Dégagement mural 16"
- Note: 2 inclinables séparés par un coin ne peuvent pas ouvrir en même temps. Aucuns inclinables à côté d'item #155.

OPTIONS

- Motorisé sans fil (avec batterie): ajoutez \$315/mec.
- *Appui-tête motorisé: ajoutez \$315 ch. (*N/D sur items fixe ou chaise longue.)
- Mousse: Extra ferme ajoutez \$40/siège.
- Choix de bras (LARGE ou PETIT de 6"): Pattes sur bras LARGE: LG106 bois ou LG189 métal (noire ou chrome). Sur PETIT Bras: LG195 bois ou LG196 métal (noire ou chrome). Spécifiez couleur.
- Profondeur d'assise: 20" ou *22". *Le 22" N/D sur faut. 043 & 163.
- Faut. 043-163: avec base en bois (spécifiez couleur).

ACCESSOIRES (Seulement sur *items 159-160-190):

- Ancrage \$90 ch | Tablette pivotante & porte verre à vin \$50 ch, porte tablette \$100 & lampe DEL \$125.
- Porte-Gobelet en métal: \$65 ch. (1 par item 160-190 & 2 côte à côte sur item 159). Spécifiez couleur: Acier, Noir ou Or.
- *RANGEMENTS 159-160-190 avec 2 prises USB/Élec. *Items universels (sans les détails du bras), non finis sur les côtés, doivent être utilisés entre 2 sièges

Description	L x P x H	Cuir						Tissu		
		10	20 Hugo Madras Softy	30 Empire Fantasy Illusion Tucson Utah Vintage Wild Laredo Yukon	40 Diamond Elegance Princess Santiago Sensation Sunset Trina Victoria	50 Bull Cassiope Dublin	60 Caress Ultrasued	A	B COM	C alta
235 SOFA APP. MODULAIRE ALLONGE DROIT	96x40/44x33/40	5950	6290	6600	6940	7265	7600	4340	4550	4750
CONFIGURATIONS										
A CONFIG (169-170)	84X40X40	7630	7950	8300	8650	8980	9330	6250	6600	6930
B CONFIG (169-171-174)	115X62X40	10515	10990	11505	12000	12495	12980	8505	8980	9445
C CONFIG (096-055-171-170)	116X116X40	15490	16220	16995	17755	18510	19240	12305	12905	13495
D CONFIG (169-171-235)	116X96X40	12765	13380	13990	14615	15220	15840	9930	10440	10930
J CONFIG (041-042)	70X40X40	7230	7530	7800	8080	8380	8680	6000	6180	6350
K CONFIG (041-071-005)	94X62X40	9830	10230	10655	11040	11455	11870	8030	8370	8675
L CONFIG (012-055-071-042)	102X102X40	14605	15295	15980	16680	17380	18070	11730	12220	12655
M CONFIG (041-071-024)	103X89X40	12165	12780	13405	14005	14640	15255	9490	9920	10325

SORRENTO

OPTIMA

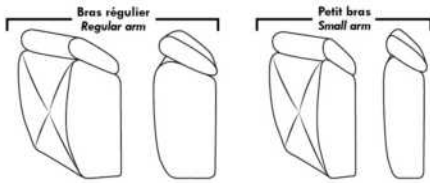

Spécifications | Specifications

- Appui-tête levé / Headrest up
 - Appui-tête baissé / Headrest down
 - Complètement incliné / Fully reclined
- (A) Hauteur complète 40" Total Height
 (B) Hauteur appui-tête baissé 33" Height headrest down
 (C) Hauteur du bras 22,5" Arm Height
 (D) Hauteur du siège 19,5" Seat height
 (E) Profondeur inclinée 65" Depth fully reclined
 (F) Profondeur d'assise 20" ou/ or 22" Seat depth
 (G) Profondeur appui-tête monté 36" Depth with headrest up

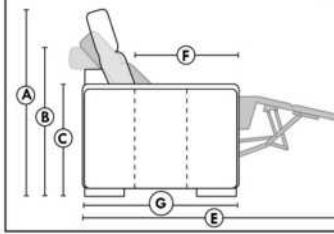

Siège 30" de large | 30" Seat Width

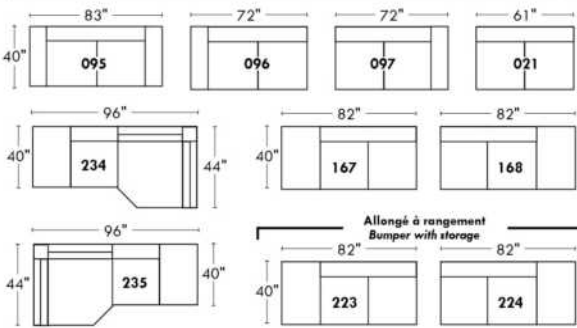

Siège 23" de large | 23" Seat Width

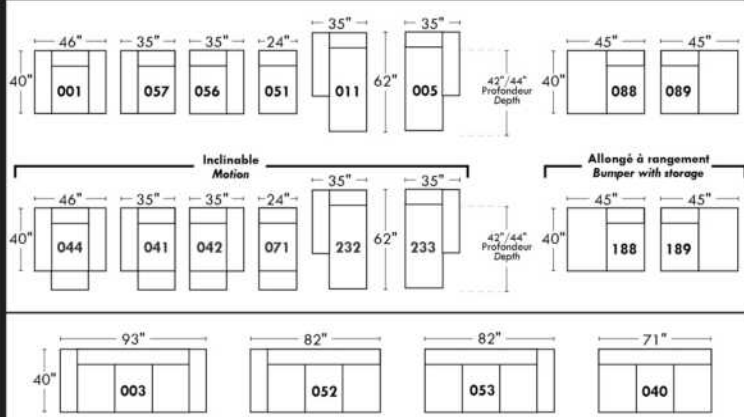
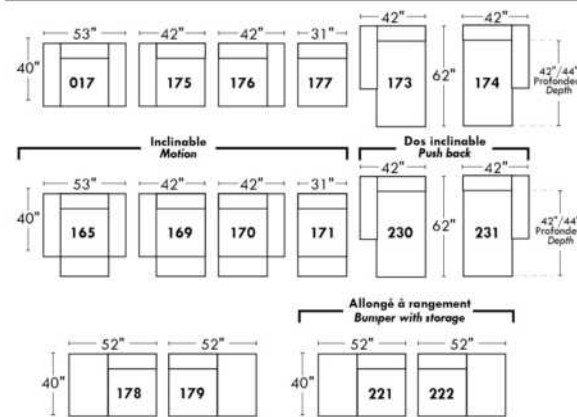
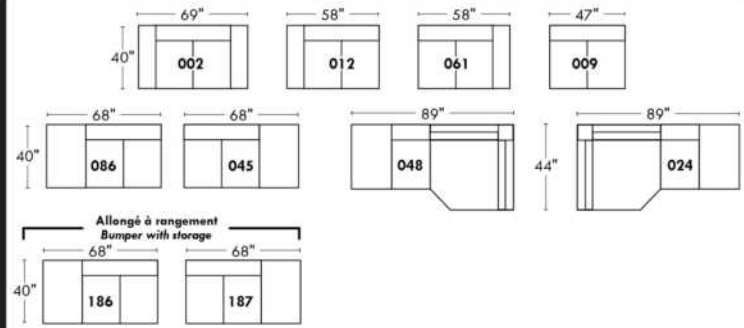

Autres | Others

Fauteuil berçant, pivotant et inclinable

N'est pas un mécanisme protège-mur
Dégagement mural: 16"

Swivel, rocking motion chair

Not a wall hugger mechanism
Wall clearance: 16"

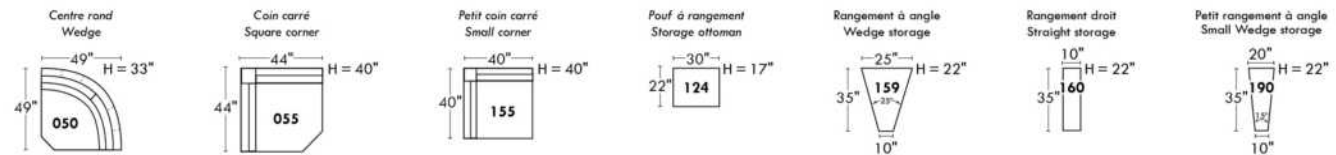
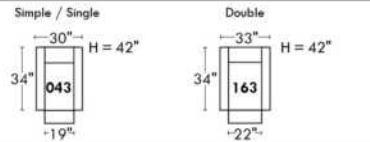

30" Populaires | Popular CONFIGURATIONS 23"

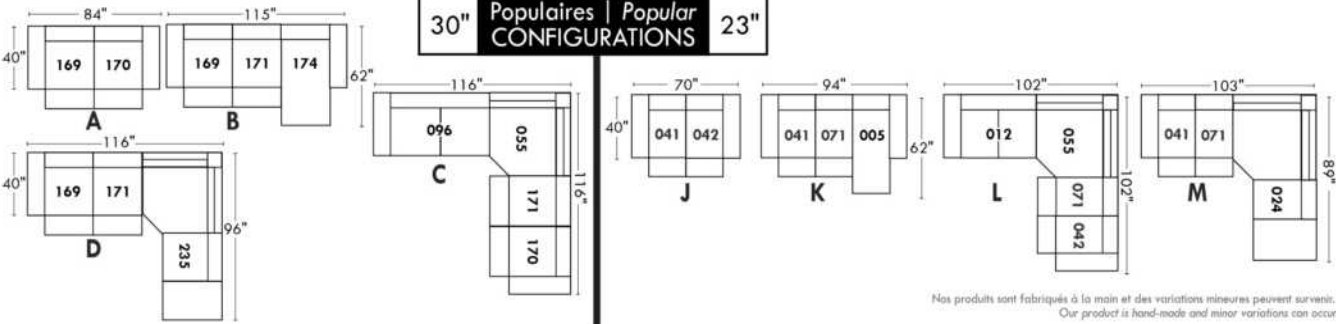

Nos produits sont fabriqués à la main et des variations mineures peuvent survenir. Our product is hand-made and minor variations can occur.

STAR

Modèle avec appui-tête ajustable inclus avec tous les items (2 sur coin carré). Appui-tête FIXE sur Centre Rond. Couture: Petit fil en tissu et en cuir. Fauteuils inclinables, berçants, pivotants (items 043 & 163 seulement): Coussin de siège avec mousse mémoire 1". Items Chaise longue dos inclinable avec mécanisme "Push Back"; espace du mur 10".

OPTIONS - Fournir DESSIN de votre config.:

*Petit Bras 6": au même prix. *N/D sur items D-BOX à mouvement.

Patte (spécifiez couleur): Sur bras LARGE: LG103 bois ou LG189 métal (noire ou chrome). Sur PETIT Bras: LG08 bois ou LG64 métal.

Choix de profondeur d'assise : 20" ou *22". *Le 22" N/D sur fauteuils #043 et #163.

Faut. 043-163: avec base en bois (spécifiez couleur).

Option PREMIUM (disponible seul. avec l'option MOTORISÉ): Repose-pied pleine jambe + rembourrage des sièges avec mousse modelée et couche de mousse mémoire 1" sur l'ensemble du mobilier (autant fixe qu'inclinable); AJOUTEZ \$140/siège. Section allongée d'un item compte pour 1 siège & chaise longue pour 2 sièges.

Mécanisme motorisé inclinable avec bouton tactile ajoutez \$315/méc. Pour le SANS FIL (batterie) ajoutez \$625.

NB: 2 sièges inclinables SÉPARÉS par un centre rond ou un coin carré ne peuvent pas ouvrir en même temps.

PRIX D-BOX INSTALLÉ: Pour détail, voir page 14 du livret "Connaissance des produits".

Description	L x P x H	Cuir						Tissu		
		10	20 Hugo Madras Softy	30 Empire Fantasy Illusion Tucson Utah Vintage Wild Laredo Yukon	40 Diamond Elegance Princess Santiago Sensation Sunset Trina Victoria	50 Bull Cassiope Dublin	60 Caress Ultrasued	A	B COM	C alta
001 FAUTEUIL	44X40X33/40	3150	3365	3565	3775	3975	4175	2350	2475	2550
002 CAUSEUSE	67X40X33/40	4590	4850	5125	5400	5650	5900	3425	3565	3725
003 SOFA	91X40X33/40	5600	5925	6265	6575	6900	7225	4140	4350	4540
005 CHAISE LONGUE BRAS DROIT	34X62X33/40	3000	3150	3325	3465	3625	3775	2200	2350	2500
007 SOFA APP. INCLINABLE BRAS-D	78X40X33/40	6815	7190	7540	7890	8240	8590	5465	5700	5950
008 SOFA APP. INCLINABLE BRAS-G	78X40X33/40	6815	7190	7540	7890	8240	8590	5465	5700	5950
009 CAUSEUSE SANS BRAS	47X40X33/40	3425	3565	3750	3900	4040	4190	2525	2650	2840
011 CHAISE LONGUE BRAS GAUCHE	34X62X33/40	3000	3150	3325	3465	3625	3775	2200	2350	2500
012 CAUSEUSE BRAS GAUCHE	57X40X33/40	4015	4200	4450	4650	4840	5065	2990	3125	3290
016 SOFA APP. INCL. SANS BRAS	85X40X33/40	6250	6550	6875	7190	7500	7825	5015	5200	5440
017 FAUTEUIL DOUBLE	51X40X33/40	3390	3590	3840	4040	4250	4490	2500	2615	2750
021 SOFA APPARTEMENT SANS BRAS	61X40X33/40	3890	4065	4300	4515	4715	4890	2875	3075	3265
024 CAUSEUSE MODULAIRE ALLONGEE DROIT	89X40/44X33/40	5400	5715	6075	6425	6750	7100	3700	3900	4115
030 CAUSEUSE INCLINABLE BRAS GAUCHE	64X40X33/40	6425	6715	7015	7290	7590	7865	5175	5375	5525
032 CAUSEUSE INCLINABLE	67X40X33/40	7040	7350	7675	8000	8290	8615	5665	5850	6040
038 CAUSEUSE INCLINABLE BRAS DROIT	64X40X33/40	6425	6715	7015	7290	7590	7865	5175	5375	5525
040 SOFA SANS BRAS	71X40X33/40	4400	4590	4840	5075	5275	5515	3275	3465	3690
041 FAUTEUIL INCLINABLE BRAS-G	34X40X33/40	2890	3065	3200	3390	3515	3690	2240	2350	2475

STAR

Modèle avec appui-tête ajustable inclus avec tous les items (2 sur coin carré). Appui-tête FIXE sur Centre Rond. Couture: Petit fil en tissu et en cuir. Fauteuils inclinables, berçants, pivotants (items 043 & 163 seulement): Coussin de siège avec mousse mémoire 1". Items Chaise longue dos inclinable avec mécanisme "Push Back"; espace du mur 10".

OPTIONS - Fournir DESSIN de votre config.:

*Petit Bras 6": au même prix. *N/D sur items D-BOX à mouvement.

Patte (spécifiez couleur): Sur bras LARGE: LG103 bois ou LG189 métal (noire ou chrome). Sur PETIT Bras: LG08 bois ou LG64 métal.

Choix de profondeur d'assise : 20" ou *22". *Le 22" N/D sur fauteuils #043 et #163.

Faut. 043-163: avec base en bois (spécifiez couleur).

Option PREMIUM (disponible seul. avec l'option MOTORISÉ): Repose-pied pleine jambe + rembourrage des sièges avec mousse modelée et couche de mousse mémoire 1" sur l'ensemble du mobilier (autant fixe qu'inclinable); AJOUTEZ \$140/siège. Section allongée d'un item compte pour 1 siège & chaise longue pour 2 sièges.

Mécanisme motorisé inclinable avec bouton tactile ajoutez \$315/méc. Pour le SANS FIL (batterie) ajoutez \$625.

NB: 2 sièges inclinables SÉPARÉS par un centre rond ou un coin carré ne peuvent pas ouvrir en même temps.

PRIX D-BOX INSTALLÉ: Pour détail, voir page 14 du livret "Connaissance des produits".

Description	L x P x H	Cuir						Tissu		
		10	20 Hugo Madras Softy	30 Empire Fantasy Illusion Tucson Utah Vintage Wild Laredo Yukon	40 Diamond Elegance Princess Santiago Sensation Sunset Trina Victoria	50 Bull Cassiope Dublin	60 Caress Ultrasued	A	B COM	C alta
042 FAUTEUIL INCLINABLE BRAS-D	34X40X33/40	2890	3065	3200	3390	3515	3690	2240	2350	2475
043 FAUTEUIL INCLINABLE BERÇANT PIVOTANT	30x34x42	3800	4000	4240	4475	4690	4890	3040	3125	3225
044 FAUTEUIL INCLINABLE	44X40X33/40	3490	3715	3940	4140	4350	4540	2715	2825	2915
045 CAUSEUSE SANS BRAS ALLONGEE DROIT	68X40X33/40	4025	4225	4490	4715	4900	5140	3000	3150	3315
047 CAUSEUSE INCL. SANS BRAS	61X40X33/40	5815	6065	6340	6590	6815	7100	4700	4850	5040
048 CAUSEUSE MODULAIRE ALLONGEE GAUCHE	89X40/44X33/40	5400	5715	6075	6425	6750	7100	3700	3900	4115
050 CENTRE ROND	49X49X33	3000	3190	3425	3625	3840	4025	2100	2200	2340
051 FAUTEUIL SANS BRAS	24X40X33/40	1950	2050	2165	2250	2375	2490	1465	1575	1690
052 SOFA BRAS GAUCHE	81X40X33/40	5015	5240	5540	5815	6075	6375	3700	3900	4115
053 SOFA BRAS DROIT	81X40X33/40	5015	5240	5540	5815	6075	6375	3700	3900	4115
055 COIN CARRE	44X44X33/40	3540	3750	3965	4165	4375	4565	2640	2775	2890
056 FAUTEUIL BRAS DROIT	34X40X33/40	2550	2715	2875	3050	3175	3340	1900	2000	2100
057 FAUTEUIL BRAS GAUCHE	34X40X33/40	2550	2715	2875	3050	3175	3340	1900	2000	2100
061 CAUSEUSE BRAS DROIT	57X40X33/40	4015	4200	4450	4650	4840	5065	2990	3125	3290
069 SOFA APPARTEMENT INCLINABLE	81X40X33/40	7440	7825	8215	8590	8975	9340	5950	6175	6450
071 FAUTEUIL INCLINABLE SANS BRAS	24X40X33/40	2300	2440	2525	2615	2725	2840	1815	1950	2090
086 CAUSEUSE SANS BRAS ALLONGEE GAUCHE	68X40X33/40	4025	4225	4490	4715	4900	5140	3000	3150	3315
088 FAUTEUIL SANS BRAS ALLONGE GAUCHE	45X40X33/40	2575	2740	2925	3100	3275	3440	1915	2015	2125
089 FAUTEUIL SANS BRAS ALLONGE DROIT	45X40X33/40	2575	2740	2925	3100	3275	3440	1915	2015	2125

STAR

Modèle avec appui-tête ajustable inclus avec tous les items (2 sur coin carré). Appui-tête FIXE sur Centre Rond. Couture: Petit fil en tissu et en cuir. Fauteuils inclinables, berçants, pivotants (items 043 & 163 seulement): Coussin de siège avec mousse mémoire 1". Items Chaise longue dos inclinable avec mécanisme "Push Back"; espace du mur 10".

OPTIONS - Fournir DESSIN de votre config.:

*Petit Bras 6": au même prix. *N/D sur items D-BOX à mouvement.

Patte (spécifiez couleur): Sur bras LARGE: LG103 bois ou LG189 métal (noire ou chrome). Sur PETIT Bras: LG08 bois ou LG64 métal.

Choix de profondeur d'assise : 20" ou *22". *Le 22" N/D sur fauteuils #043 et #163.

Faut. 043-163: avec base en bois (spécifiez couleur).

Option PREMIUM (disponible seul. avec l'option MOTORISÉ): Repose-pied pleine jambe + rembourrage des sièges avec mousse modelée et couche de mousse mémoire 1" sur l'ensemble du mobilier (autant fixe qu'inclinable); AJOUTEZ \$140/siège. Section allongée d'un item compte pour 1 siège & chaise longue pour 2 sièges.

Mécanisme motorisé inclinable avec bouton tactile ajoutez \$315/méc. Pour le SANS FIL (batterie) ajoutez \$625.

NB: 2 sièges inclinables SÉPARÉS par un centre rond ou un coin carré ne peuvent pas ouvrir en même temps.

PRIX D-BOX INSTALLÉ: Pour détail, voir page 14 du livret "Connaissance des produits".

Description	L x P x H	Cuir						Tissu		
		10	20 Hugo Madras Softy	30 Empire Fantasy Illusion Tucson Utah Vintage Wild Laredo Yukon	40 Diamond Elegance Princess Santiago Sensation Sunset Trina Victoria	50 Bull Cassiope Dublin	60 Caress Ultrasued	A	B COM	C alta
095 SOFA APPARTEMENT	81X40X33/40	5090	5400	5700	6015	6315	6615	3765	3950	4140
096 SOFA APPARTEMENT BRAS GAUCHE	71X40X33/40	4475	4725	5025	5240	5515	5750	3340	3515	3715
097 SOFA APPARTEMENT BRAS DROIT	71X40X33/40	4475	4725	5025	5240	5515	5750	3340	3515	3715
124 POUF AVEC RANGEMENT	30X22X17	1365	1415	1490	1575	1650	1715	1150	1175	1215
163 FAUT. DBL INCL. BERÇANT PIVOTANT	33 x 34 x 42	3890	4140	4365	4565	4800	5040	3050	3140	3240
165 FAUTEUIL DOUBLE INCLINABLE	51X40X33/40	3715	3940	4165	4400	4590	4825	2850	2990	3115
167 SOFA APP. SANS BRAS ALLONGE GAUCHE	82X40X33/40	4490	4750	5065	5325	5600	5875	3365	3540	3725
168 SOFA APP. SANS BRAS ALLONGE DROIT	82X40X33/40	4490	4750	5065	5325	5600	5875	3365	3540	3725
169 FAUTEUIL DOUBLE INCLINABLE BRAS GAUCHE	41X40X33/40	3115	3290	3465	3640	3825	3975	2440	2540	2650
170 FAUTEUIL DOUBLE INCLINABLE BRAS DROIT	41X40X33/40	3115	3290	3465	3640	3825	3975	2440	2540	2650
171 FAUTEUIL DOUBLE INCLINABLE SANS BRAS	31X40X33/40	2525	2625	2775	2890	3015	3125	1950	2090	2200
173 CHAISE LONGUE DOUBLE BRAS GAUCHE	41X62X33/40	3275	3465	3700	3900	4115	4300	2465	2625	2850
174 CHAISE LONGUE DOUBLE BRAS DROIT	41X62X33/40	3275	3465	3700	3900	4115	4300	2465	2625	2850
175 FAUTEUIL DOUBLE BRAS GAUCHE	41X40X33/40	2750	2925	3115	3290	3450	3625	2065	2190	2340
176 FAUTEUIL DOUBLE BRAS DROIT	41X40X33/40	2750	2925	3115	3290	3450	3625	2065	2190	2340
177 FAUTEUIL DOUBLE SANS BRAS	31X40X33/40	2165	2275	2450	2540	2640	2775	1615	1740	1890
178 FAUTEUIL DOUBLE SANS BRAS ALLONGE-G	52X40X33/40	2775	2975	3165	3365	3540	3725	2090	2200	2350
179 FAUTEUIL DOUBLE SANS BRAS ALLONGE-D	52X40X33/40	2775	2975	3165	3365	3540	3725	2090	2200	2350
230 CHAISE LONGUE DOUBLE DOS INCL. BRAS-G	41X62X33/40	3625	3840	4040	4225	4465	4675	2725	2925	3125

STAR

Modèle avec appui-tête ajustable inclus avec tous les items (2 sur coin carré). Appui-tête FIXE sur Centre Rond. Couture: Petit fil en tissu et en cuir. Fauteuils inclinables, berçants, pivotants (items 043 & 163 seulement): Coussin de siège avec mousse mémoire 1". Items Chaise longue dos inclinable avec mécanisme "Push Back"; espace du mur 10".

OPTIONS - Fournir DESSIN de votre config.:

*Petit Bras 6": au même prix. *N/D sur items D-BOX à mouvement.

Patte (spécifiez couleur): Sur bras LARGE: LG103 bois ou LG189 métal (noire ou chrome). Sur PETIT Bras: LG08 bois ou LG64 métal.

Choix de profondeur d'assise : 20" ou *22". *Le 22" N/D sur fauteuils #043 et #163.

Faut. 043-163: avec base en bois (spécifiez couleur).

Option PREMIUM (disponible seul. avec l'option MOTORISÉ): Repose-pied pleine jambe + rembourrage des sièges avec mousse modelée et couche de mousse mémoire 1" sur l'ensemble du mobilier (autant fixe qu'inclinable); AJOUTEZ \$140/siège. Section allongée d'un item compte pour 1 siège & chaise longue pour 2 sièges.

Mécanisme motorisé inclinable avec bouton tactile ajoutez \$315/méc. Pour le SANS FIL (batterie) ajoutez \$625.

NB: 2 sièges inclinables SÉPARÉS par un centre rond ou un coin carré ne peuvent pas ouvrir en même temps.

PRIX D-BOX INSTALLÉ: Pour détail, voir page 14 du livret "Connaissance des produits".

Description	L x P x H	Cuir						Tissu		
		10	20 Hugo Madras Softy	30 Empire Fantasy Illusion Tucson Utah Vintage Wild Laredo Yukon	40 Diamond Elegance Princess Santiago Sensation Sunset Trina Victoria	50 Bull Cassiope Dublin	60 Caress Ultrasued	A	B COM	C alta
231 CHAISE LONGUE DOUBLE DOS INCL. BRAS-D	41X62X33/40	3625	3840	4040	4225	4465	4675	2725	2925	3125
232 CHAISE LONGUE DOS INCLINABLE BRAS-G	34X62X33/40	3365	3490	3690	3840	3975	4140	2500	2615	2750
233 CHAISE LONGUE DOS INCLINABLE BRAS-D	34X62X33/40	3365	3490	3690	3840	3975	4140	2500	2615	2750
234 SOFA APP. MODULAIRE ALLONGE GAUCHE	96X40/44X33/40	5600	5940	6290	6615	6975	7300	3900	4140	4375
235 SOFA APP. MODULAIRE ALLONGE DROIT	96X40/44X33/40	5600	5940	6290	6615	6975	7300	3900	4140	4375
605 ITEMS D-BOX À MOUVEMENT SEUL.-SIÈGE 30"										
606 ITEMS D-BOX À MOUVEMENT SEUL.-SIÈGE 23"										
CONFIGURATIONS										
A CONFIG. (169-177-174)	113X62X33/40	8555	9030	9615	10080	10580	11050	6520	6905	7390
B CONFIG. (96-55-177-170)	116X116X33/40	13295	14040	14905	15585	16355	17065	10035	10570	11145
C CONFIG. (173-177-055-179)	115X96X33/40	11755	12465	13280	13970	14670	15365	8810	9340	9980
D CONFIG. (011-009-005)	115X62X33/40	9425	9865	10400	10830	11290	11740	6925	7350	7840
E CONFIG. (41-71-55-061)	102X101X33/40	12745	13455	14140	14820	15455	16160	9685	10200	10745
F CONFIG. (41-61)	91X40X33/40	6905	7265	7650	8040	8355	8755	5230	5475	5765
G CONFIG. (57-42)	68X40X33/40	5440	5780	6075	6440	6690	7030	4140	4350	4575

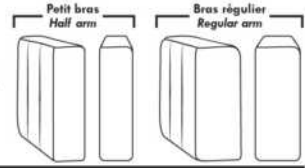

Items avec siège de 30" | Items with 30" seat

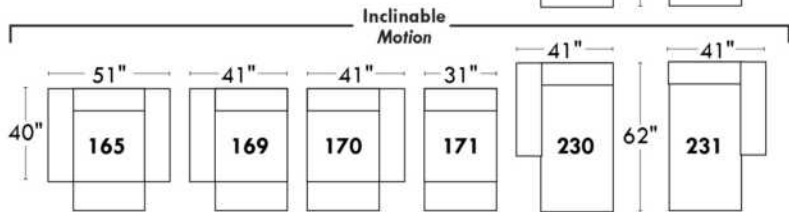
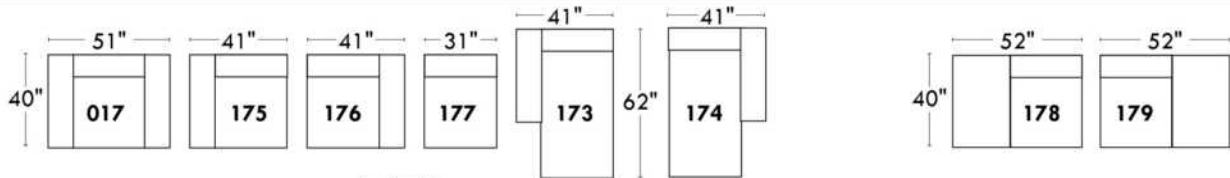
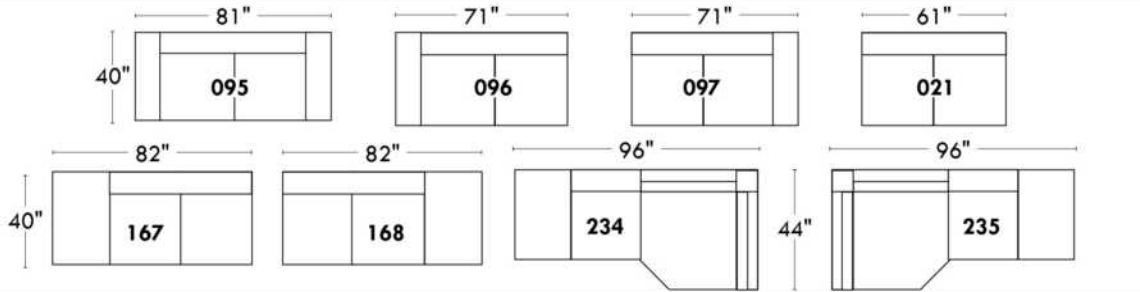

Spécifications | Specifications

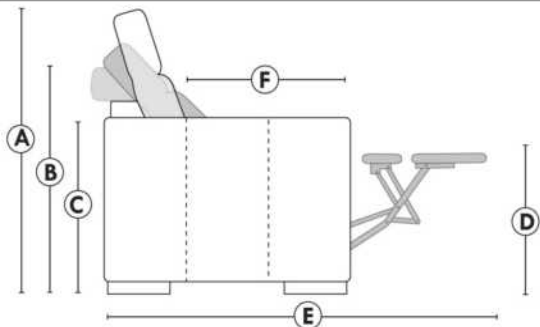

- Appui-tête levé / Headrest up
- Appui-tête baissé / Headrest down
- Complètement incliné / Fully reclined
- (A) Hauteur complète 40" / Total Height
- (B) Hauteur appui-tête baissé 33" / Height headrest down
- (C) Hauteur du bras 24" / Arm Height
- (D) Hauteur du siège 19,5" / Seat height
- (E) Profondeur incliné 65" / Depth fully reclined
- (F) Profondeur d'assise 20" ou/ou 22" / Seat depth

Autres | Others

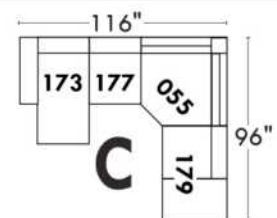
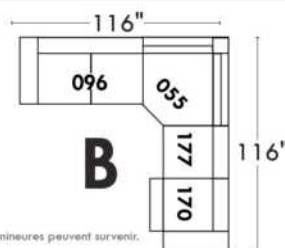
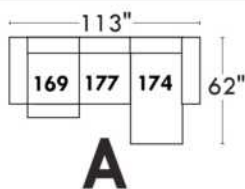
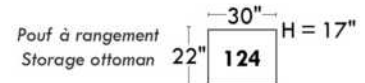
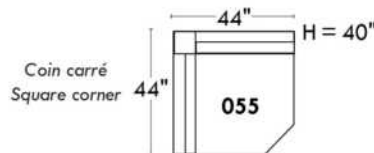
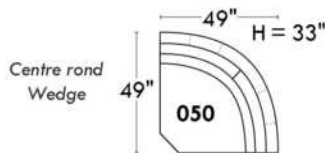

www.jaymar.ca

Toutes les dimensions indiquées sont au pouce près. Nos produits sont fabriqués à la main et des variations mineures peuvent survenir.
All dimensions indicated are to the nearest inch. Our product is hand-made and minor variations can occur.

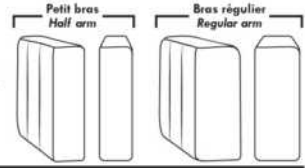

Items avec siège de 23" | Items with 23" seat

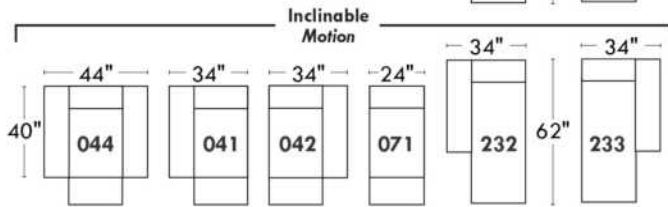
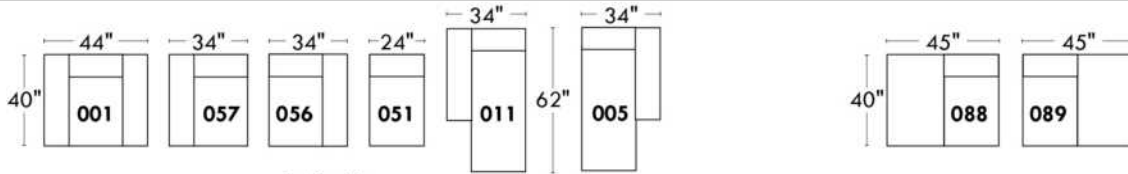
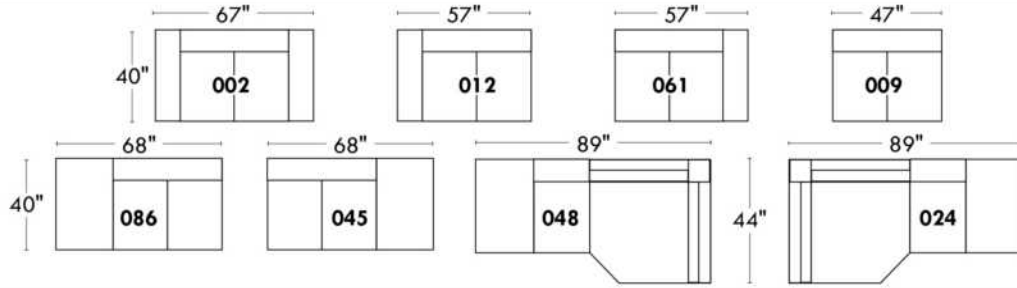

Fauteuil berçant, pivotant et inclinable
Swivel rocking motion chair

Simple: 30" x 34" x 19" (seat 23") H = 42" Bras | Arm 5 1/2"

Double: 33" x 34" x 22" (seat 23") H = 42" Bras | Arm 5 1/2"

Autres | Others

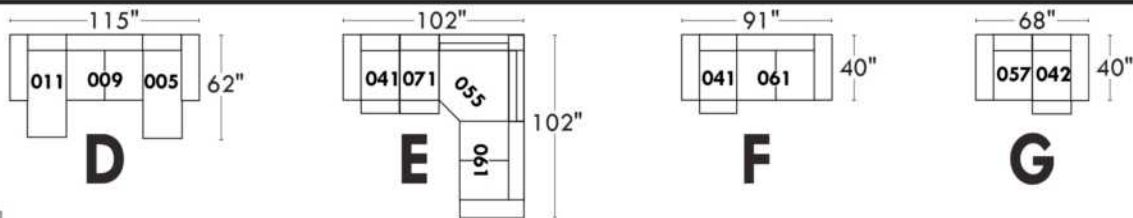
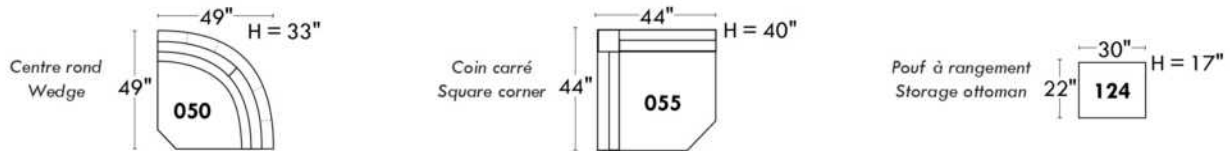

www.jaymar.ca

Toutes les dimensions indiquées sont au pouce près. Nos produits sont fabriqués à la main et des variations mineures peuvent survenir.
 All dimensions indicated are to the nearest inch. Our product is hand-made and minor variations can occur.

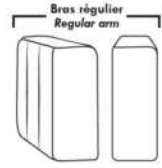

Items avec siège de 30" | Items with 30" seat

Items avec siège de 30" | Items with 30" seat

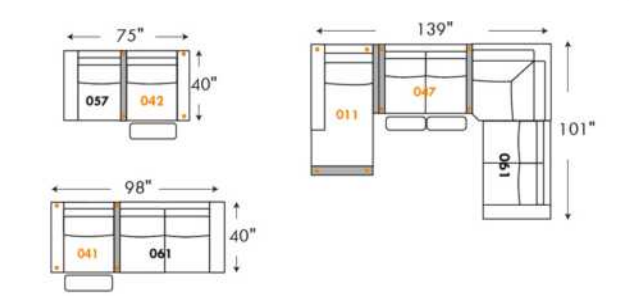
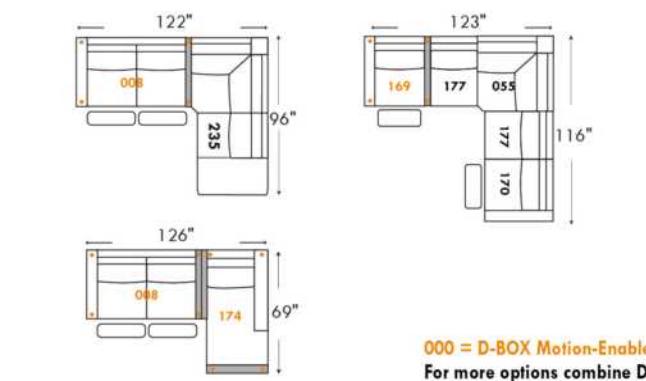
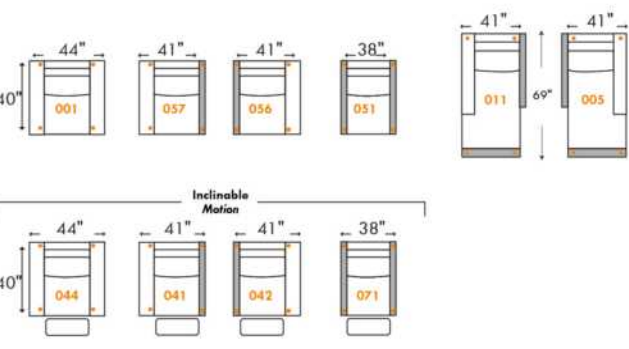
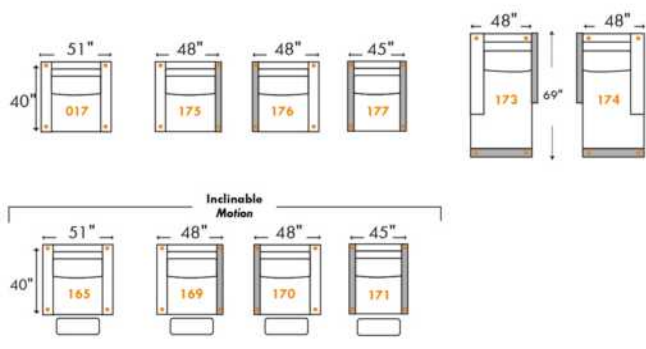
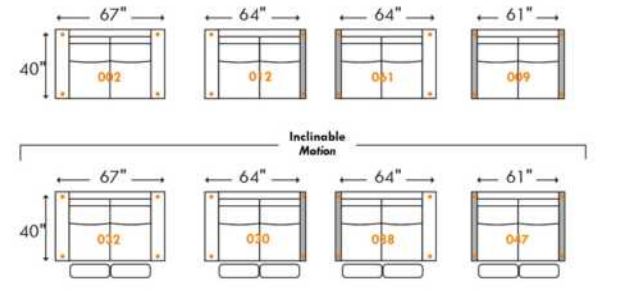
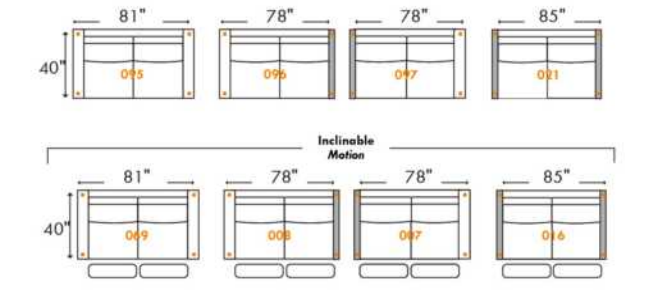

000 = D-BOX Motion-Enabled | 000 = Parallele Collection item
For more options combine D-BOX and Parallele Collection items

D-BOX Extension
7" de large / 7" Wide

Spécifications | Specifications

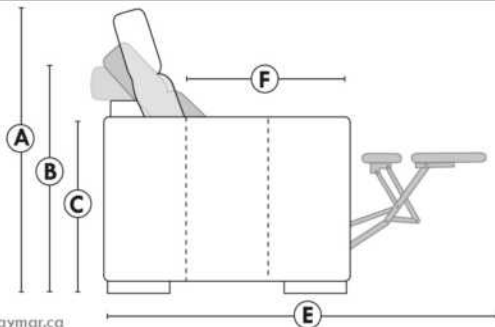

- Appui-tête levé / Headrest up
- Appui-tête baissé / Headrest down
- Complètement incliné / Fully reclined

- (A) Hauteur complète 40" / Total Height
- (B) Hauteur appui-tête baissé 33" / Height headrest down
- (C) Hauteur du bras 24" / Arm Height
- (D) Hauteur du siège 19,5" / Seat height
- (E) Profondeur incliné 65" / Depth fully reclined
- (F) Profondeur d'assise 20" ou/or 22" / Seat depth

www.jaymar.ca

Toutes les dimensions indiquées sont au pouce près. Nos produits sont fabriqués à la main et des variations mineures peuvent survenir.
All dimensions indicated are to the nearest inch. Our product is hand-made and minor variations can occur.

SYDNEY

- Inclinable motorisé pleine jambe "à mécanisme *protège-mur " (manuel n/d).
- Appui-tête ajustable manuel sur tous les items (fixe sur centre rond).
- Coussins de siège avec mousse modelée + 1" de mousse mémoire au-dessus; bras avec mousse mémoire.
- Couture: petit fil en tissu et gros fil plat en cuir.
- Chaises longues dos inclinables avec méc. "push back"; dégagement mural 10".
- *Exclus faut. 043 & 163: Dégagement mural 16"

Note: 2 inclinables séparés par un coin ne peuvent pas ouvrir en même temps. Aucuns inclinables à côté d'item #155.

OPTIONS

- Motorisé sans fil (batterie): ajoutez \$315/mec.
- *Appui-tête motorisé: ajoutez \$315 ch. (*N/D sur items fixe ou chaise longue.)
- Mousse: Extra ferme ajoutez \$40/siège.
- Choix de bras (LARGE ou PETIT de 6"): Pattes sur bras LARGE: LG103 bois ou LG189 métal (noire ou chrome). PETIT Bras: LG08 bois ou LG196 métal (noire ou chrome). Spécifiez couleur.
- Profondeur d'assise: 20" ou *22". *Le 22" N/D sur faut. 043 & 163.
- Faut. 043-163: avec base en bois (spécifiez couleur).

ACCESSOIRES (Seulement sur *items 159-160-190) :

- Ancrage \$90 ch | Tablette pivotante & porte verre à vin \$50 ch, porte tablette \$100 & lampe DEL \$125.
- Porte-Gobelet en métal: \$65 ch. (1 par item 160-190 & 2 côte à côte sur item 159). Spécifiez couleur: Acier, Noir ou Or.
- *RANGEMENTS 159-160-190 avec 2 prises USB/Élec. *Items universels (sans les détails du bras), non finis sur les côtés, doivent être utilisés entre 2 sièges.

Description	L x P x H	Cuir						Tissu		
		10	20 Hugo Madras Softy	30 Empire Fantasy Illusion Tucson Utah Vintage Wild Laredo Yukon	40 Diamond Elegance Princess Santiago Sensation Sunset Trina Victoria	50 Bull Cassiope Dublin	60 Caress Ultrasued	A	B COM	C alta
001 FAUTEUIL	45x40x33/40	3665	3865	4065	4290	4490	4700	2915	3000	3075
002 CAUSEUSE	68x40x33/40	5225	5475	5725	5975	6215	6475	4125	4290	4440
003 SOFA	92x40x33/40	6315	6625	6965	7290	7625	7950	4990	5175	5375
005 CHAISE LONGUE BRAS DROIT	35x62x33/40	3415	3550	3715	3850	3990	4140	2690	2815	2925
009 CAUSEUSE SANS BRAS	47x40x33/40	3675	3825	3975	4140	4300	4450	2840	3000	3150
011 CHAISE LONGUE BRAS GAUCHE	35x62x33/40	3415	3550	3715	3850	3990	4140	2690	2815	2925
012 CAUSEUSE BRAS GAUCHE	58x40x33/40	4490	4700	4900	5125	5325	5540	3515	3675	3815
017 FAUTEUIL DOUBLE	52x40x33/40	3840	4050	4290	4515	4725	4965	3040	3165	3300
021 SOFA APPARTEMENT SANS BRAS	61x40x33/40	4140	4365	4590	4800	5040	5250	3175	3365	3540
024 CAUSEUSE MODULAIRE ALLONGEE DROIT	89x40/44x33/40	5750	6100	6465	6815	7175	7525	4150	4365	4575
040 SOFA SANS BRAS	71x40x33/40	4740	4990	5215	5450	5690	5925	3700	3900	4115
041 FAUTEUIL INCLINABLE BRAS-G	35x40x33/40	3615	3765	3900	4040	4190	4340	3000	3090	3175
042 FAUTEUIL INCLINABLE BRAS-D	35x40x33/40	3615	3765	3900	4040	4190	4340	3000	3090	3175
043 FAUTEUIL INCLINABLE BERÇANT PIVOTANT	30x34x42	4290	4525	4750	5000	5225	5465	3515	3615	3715
044 FAUTEUIL INCLINABLE	45x40x33/40	4365	4550	4725	4900	5100	5275	3615	3700	3775
045 CAUSEUSE SANS BRAS ALLONGEE DROIT	68x40x33/40	4365	4565	4750	4965	5150	5340	3390	3525	3690

SYDNEY

- Inclinable motorisé pleine jambe "à mécanisme *protège-mur " (manuel n/d).
- Appui-tête ajustable manuel sur tous les items (fixe sur centre rond).
- Coussins de siège avec mousse modelée + 1" de mousse mémoire au-dessus; bras avec mousse mémoire.
- Couture: petit fil en tissu et gros fil plat en cuir.
- Chaises longues dos inclinables avec méc. "push back"; dégagement mural 10".
- *Exclus faut. 043 & 163: Dégagement mural 16"

Note: 2 inclinables séparés par un coin ne peuvent pas ouvrir en même temps. Aucuns inclinables à côté d'item #155.

OPTIONS

- Motorisé sans fil (batterie): ajoutez \$315/mec.
- *Appui-tête motorisé: ajoutez \$315 ch. (*N/D sur items fixe ou chaise longue.)
- Mousse: Extra ferme ajoutez \$40/siège.
- Choix de bras (LARGE ou PETIT de 6"): Pattes sur bras LARGE: LG103 bois ou LG189 métal (noire ou chrome). PETIT Bras: LG08 bois ou LG196 métal (noire ou chrome). Spécifiez couleur.
- Profondeur d'assise: 20" ou *22". *Le 22" N/D sur faut. 043 & 163.
- Faut. 043-163: avec base en bois (spécifiez couleur).

ACCESSOIRES (Seulement sur *items 159-160-190) :

- Ancrage \$90 ch | Tablette pivotante & porte verre à vin \$50 ch, porte tablette \$100 & lampe DEL \$125.
- Porte-Gobelet en métal: \$65 ch. (1 par item 160-190 & 2 côte à côte sur item 159). Spécifiez couleur: Acier, Noir ou Or.
- *RANGEMENTS 159-160-190 avec 2 prises USB/Élec. *Items universels (sans les détails du bras), non finis sur les côtés, doivent être utilisés entre 2 sièges.

Description	L x P x H	Cuir						Tissu		
		10	20 Hugo Madras Softy	30 Empire Fantasy Illusion Tucson Utah Vintage Wild Laredo Yukon	40 Diamond Elegance Princess Santiago Sensation Sunset Trina Victoria	50 Bull Cassiope Dublin	60 Caress Ultrasued	A	B COM	C alta
048 CAUSEUSE MODULAIRE ALLONGEE GAUCHE	89x40/44x33/40	5750	6100	6465	6815	7175	7525	4150	4365	4575
050 CENTRE ROND	49x49x33	3190	3400	3615	3825	4025	4240	2300	2425	2540
051 FAUTEUIL SANS BRAS	24x40x33/40	2100	2200	2315	2425	2525	2625	1615	1725	1825
052 SOFA BRAS GAUCHE	82x40x33/40	5565	5840	6090	6365	6615	6875	4365	4565	4750
053 SOFA BRAS DROIT	82x40x33/40	5565	5840	6090	6365	6615	6875	4365	4565	4750
055 COIN CARRE	44x44x33/40	3700	3915	4140	4365	4590	4800	2875	2990	3090
056 FAUTEUIL BRAS DROIT	35x40x33/40	2925	3065	3190	3325	3450	3575	2275	2400	2500
057 FAUTEUIL BRAS GAUCHE	35x40x33/40	2925	3065	3190	3325	3450	3575	2275	2400	2500
061 CAUSEUSE BRAS DROIT	58x40x33/40	4490	4700	4900	5125	5325	5540	3515	3675	3815
071 FAUTEUIL INCLINABLE SANS BRAS	24x40x33/40	2800	2915	3040	3150	3275	3390	2340	2465	2575
086 CAUSEUSE SANS BRAS ALLONGEE GAUCHE	68x40x33/40	4365	4565	4750	4965	5150	5340	3390	3525	3690
088 FAUTEUIL SANS BRAS ALLONGE GAUCHE	45x40x33/40	2775	2975	3150	3340	3515	3715	2140	2225	2325
089 FAUTEUIL SANS BRAS ALLONGE DROIT	45x40x33/40	2775	2975	3150	3340	3515	3715	2140	2225	2325
095 SOFA APPARTEMENT	82x40x33/40	5690	6000	6325	6625	6950	7265	4465	4665	4850
096 SOFA APPARTEMENT BRAS GAUCHE	72x40x33/40	4975	5215	5465	5715	5965	6200	3840	4025	4225
097 SOFA APPARTEMENT BRAS DROIT	72x40x33/40	4975	5215	5465	5715	5965	6200	3840	4025	4225

SYDNEY

- Inclinable motorisé pleine jambe "à mécanisme *protège-mur " (manuel n/d).
- Appui-tête ajustable manuel sur tous les items (fixe sur centre rond).
- Coussins de siège avec mousse modelée + 1" de mousse mémoire au-dessus; bras avec mousse mémoire.
- Couture: petit fil en tissu et gros fil plat en cuir.
- Chaises longues dos inclinables avec méc. "push back"; dégagement mural 10".
- *Exclus faut. 043 & 163: Dégagement mural 16"

Note: 2 inclinables séparés par un coin ne peuvent pas ouvrir en même temps. Aucuns inclinables à côté d'item #155.

OPTIONS

- Motorisé sans fil (batterie): ajoutez \$315/mec.
- *Appui-tête motorisé: ajoutez \$315 ch. (*N/D sur items fixe ou chaise longue.)
- Mousse: Extra ferme ajoutez \$40/siège.
- Choix de bras (LARGE ou PETIT de 6"): Pattes sur bras LARGE: LG103 bois ou LG189 métal (noire ou chrome). PETIT Bras: LG08 bois ou LG196 métal (noire ou chrome). Spécifiez couleur.
- Profondeur d'assise: 20" ou *22". *Le 22" N/D sur faut. 043 & 163.
- Faut. 043-163: avec base en bois (spécifiez couleur).

ACCESSOIRES (Seulement sur *items 159-160-190) :

- Ancrage \$90 ch | Tablette pivotante & porte verre à vin \$50 ch, porte tablette \$100 & lampe DEL \$125.
- Porte-Gobelet en métal: \$65 ch. (1 par item 160-190 & 2 côte à côte sur item 159). Spécifiez couleur: Acier, Noir ou Or.
- *RANGEMENTS 159-160-190 avec 2 prises USB/Élec. *Items universels (sans les détails du bras), non finis sur les côtés, doivent être utilisés entre 2 sièges.

Description	L x P x H	Cuir						Tissu		
		10	20 Hugo Madras Softy	30 Empire Fantasy Illusion Tucson Utah Vintage Wild Laredo Yukon	40 Diamond Elegance Princess Santiago Sensation Sunset Trina Victoria	50 Bull Cassiope Dublin	60 Caress Ultrasued	A	B COM	C alta
124 POUF AVEC RANGEMENT	30x22x17	1440	1490	1550	1600	1665	1715	1240	1290	1340
155 PETIT COIN CARRE	40x40x33/40	3700	3915	4140	4365	4590	4800	2875	2990	3090
159 RANGEMENT À ANGLE	10/25x35x22	1440	1515	1575	1650	1715	1775	1115	1140	1165
160 RANGEMENT DROIT	10x35x22	1390	1450	1525	1590	1665	1725	1050	1090	1115
163 FAUT. DBL INCL. BERCANT PIVOTANT	33x34x42	4390	4640	4875	5140	5390	5640	3525	3625	3725
165 FAUTEUIL DOUBLE INCLINABLE	52x40x33/40	4550	4765	5000	5215	5440	5665	3765	3900	4040
167 SOFA APP. SANS BRAS ALLONGE GAUCHE	82x40x33/40	4825	5100	5350	5625	5890	6140	3725	3915	4115
168 SOFA APP. SANS BRAS ALLONGE DROIT	82x40x33/40	4825	5100	5350	5625	5890	6140	3725	3915	4115
169 FAUTEUIL DOUBLE INCLINABLE BRAS GAUCHE	42x40x33/40	3815	3975	4150	4325	4490	4665	3125	3300	3465
170 FAUTEUIL DOUBLE INCLINABLE BRAS DROIT	42x40x33/40	3815	3975	4150	4325	4490	4665	3125	3300	3465
171 FAUTEUIL DOUBLE INCLINABLE SANS BRAS	31x40x33/40	3000	3115	3240	3350	3465	3575	2465	2590	2715
173 CHAISE LONGUE DOUBLE BRAS GAUCHE	42x62x33/40	3700	3900	4115	4325	4540	4740	2915	3090	3265
174 CHAISE LONGUE DOUBLE BRAS DROIT	42x62x33/40	3700	3900	4115	4325	4540	4740	2915	3090	3265
175 FAUTEUIL DOUBLE BRAS GAUCHE	42x40x33/40	3090	3275	3450	3640	3825	4000	2440	2575	2715
176 FAUTEUIL DOUBLE BRAS DROIT	42x40x33/40	3090	3275	3450	3640	3825	4000	2440	2575	2715
177 FAUTEUIL DOUBLE SANS BRAS	31x40x33/40	2300	2440	2565	2690	2825	2965	1750	1865	1990

SYDNEY

- Inclinable motorisé pleine jambe "à mécanisme *protège-mur " (manuel n/d).
- Appui-tête ajustable manuel sur tous les items (fixe sur centre rond).
- Coussins de siège avec mousse modelée + 1" de mousse mémoire au-dessus; bras avec mousse mémoire.
- Couture: petit fil en tissu et gros fil plat en cuir.
- Chaises longues dos inclinables avec méc. "push back"; dégagement mural 10".
- *Exclus faut. 043 & 163: Dégagement mural 16"

Note: 2 inclinables séparés par un coin ne peuvent pas ouvrir en même temps. Aucuns inclinables à côté d'item #155.

OPTIONS

- Motorisé sans fil (batterie): ajoutez \$315/mec.
- *Appui-tête motorisé: ajoutez \$315 ch. (*N/D sur items fixe ou chaise longue.)
- Mousse: Extra ferme ajoutez \$40/siège.
- Choix de bras (LARGE ou PETIT de 6"): Pattes sur bras LARGE: LG103 bois ou LG189 métal (noire ou chrome). PETIT Bras: LG08 bois ou LG196 métal (noire ou chrome). Spécifiez couleur.
- Profondeur d'assise: 20" ou *22". *Le 22" N/D sur faut. 043 & 163.
- Faut. 043-163: avec base en bois (spécifiez couleur).

ACCESSOIRES (Seulement sur *items 159-160-190) :

- Ancrage \$90 ch | Tablette pivotante & porte verre à vin \$50 ch, porte tablette \$100 & lampe DEL \$125.
- Porte-Gobelet en métal: \$65 ch. (1 par item 160-190 & 2 côte à côte sur item 159). Spécifiez couleur: Acier, Noir ou Or.
- *RANGEMENTS 159-160-190 avec 2 prises USB/Élec. *Items universels (sans les détails du bras), non finis sur les côtés, doivent être utilisés entre 2 sièges.

Description	L x P x H	Cuir						Tissu		
		10	20 Hugo Madras Softy	30 Empire Fantasy Illusion Tucson Utah Vintage Wild Laredo Yukon	40 Diamond Elegance Princess Santiago Sensation Sunset Trina Victoria	50 Bull Cassiope Dublin	60 Caress Ultrasued	A	B COM	C alta
178 FAUTEUIL DOUBLE SANS BRAS ALLONGE-G	52x40x33/40	2990	3165	3350	3525	3725	3900	2340	2465	2575
179 FAUTEUIL DOUBLE SANS BRAS ALLONGE-D	52x40x33/40	2990	3165	3350	3525	3725	3900	2340	2465	2575
186 CAUS. SANS BRAS ALLONGEE RANGEMENT-G	68x40x33/40	4675	4865	5075	5265	5465	5665	3700	3850	4000
187 CAUS. SANS BRAS ALLONGEE RANGEMENT-D	68x40x33/40	4675	4865	5075	5265	5465	5665	3700	3850	4000
188 FAUT. SANS BRAS ALLONGE RANGEMENT-G	45x40x33/40	3100	3290	3465	3665	3840	4015	2465	2540	2615
189 FAUT. SANS BRAS ALLONGE RANGEMENT-D	45x40x33/40	3100	3290	3465	3665	3840	4015	2465	2540	2615
190 PETIT RANGEMENT À ANGLE	10/20x35x22	1390	1450	1525	1590	1665	1725	1050	1090	1115
221 FAUT. DBL SANS BRAS ALLONGE RANGEMENT-G	52x40x33/40	3300	3475	3675	3850	4025	4215	2640	2765	2900
222 FAUT. DBL SANS BRAS ALLONGE RANGEMENT-D	52x40x33/40	3300	3475	3675	3850	4025	4215	2640	2765	2900
223 SOFA APP SANS BRAS ALLONGE RANGEMENT-G	82x40x33/40	5140	5415	5690	5965	6250	6515	4025	4225	4425
224 SOFA APP SANS BRAS ALLONGE RANGEMENT-D	82x40x33/40	5140	5415	5690	5965	6250	6515	4025	4225	4425
230 CHAISE LONGUE DOUBLE DOS INCL. BRAS-G	42x62x33/40	4050	4250	4450	4650	4840	5050	3175	3365	3540
231 CHAISE LONGUE DOUBLE DOS INCL. BRAS-D	42x62x33/40	4050	4250	4450	4650	4840	5050	3175	3365	3540
232 CHAISE LONGUE DOS INCLINABLE BRAS-G	35x62x33/40	3765	3940	4125	4315	4490	4675	2990	3100	3225
233 CHAISE LONGUE DOS INCLINABLE BRAS-D	35x62x33/40	3765	3940	4125	4315	4490	4675	2990	3100	3225
234 SOFA APP. MODULAIRE ALLONGE GAUCHE	96x40/44x33/40	5950	6290	6600	6940	7265	7600	4340	4550	4750

SYDNEY

- Inclinable motorisé pleine jambe "à mécanisme *protège-mur " (manuel n/d).
 - Appui-tête ajustable manuel sur tous les items (fixe sur centre rond).
 - Coussins de siège avec mousse modelée + 1" de mousse mémoire au-dessus; bras avec mousse mémoire.
 - Couture: petit fil en tissu et gros fil plat en cuir.
 - Chaises longues dos inclinables avec méc. "push back"; dégagement mural 10".
 - *Exclus faut. 043 & 163: Dégagement mural 16"
- Note: 2 inclinables séparés par un coin ne peuvent pas ouvrir en même temps. Aucuns inclinables à côté d'item #155.

OPTIONS

- Motorisé sans fil (batterie): ajoutez \$315/mec.
- *Appui-tête motorisé: ajoutez \$315 ch. (*N/D sur items fixe ou chaise longue.)
- Mousse: Extra ferme ajoutez \$40/siège.
- Choix de bras (LARGE ou PETIT de 6"): Pattes sur bras LARGE: LG103 bois ou LG189 métal (noire ou chrome). PETIT Bras: LG08 bois ou LG196 métal (noire ou chrome). Spécifiez couleur.
- Profondeur d'assise: 20" ou *22". *Le 22" N/D sur faut. 043 & 163.
- Faut. 043-163: avec base en bois (spécifiez couleur).

ACCESSOIRES (Seulement sur *items 159-160-190) :

- Ancrage \$90 ch | Tablette pivotante & porte verre à vin \$50 ch, porte tablette \$100 & lampe DEL \$125.
- Porte-Gobelet en métal: \$65 ch. (1 par item 160-190 & 2 côte à côte sur item 159). Spécifiez couleur: Acier, Noir ou Or.
- *RANGEMENTS 159-160-190 avec 2 prises USB/Élec. *Items universels (sans les détails du bras), non finis sur les côtés, doivent être utilisés entre 2 sièges.

Description	L x P x H	Cuir						Tissu		
		10	20 Hugo Madras Softy	30 Empire Fantasy Illusion Tucson Utah Vintage Wild Laredo Yukon	40 Diamond Elegance Princess Santiago Sensation Sunset Trina Victoria	50 Bull Cassiope Dublin	60 Caress Ultrasued	A	B COM	C alta
235 SOFA APP. MODULAIRE ALLONGE DROIT	96x40/44x33/40	5950	6290	6600	6940	7265	7600	4340	4550	4750
CONFIGURATIONS										
A CONFIG (169-170)	84X40X40	7630	7950	8300	8650	8980	9330	6250	6600	6930
B CONFIG (169-171-174)	115X62X40	10515	10990	11505	12000	12495	12980	8505	8980	9445
C CONFIG (096-055-171-170)	116X116X40	15490	16220	16995	17755	18510	19240	12305	12905	13495
D CONFIG (169-171-235)	116X96X40	12765	13380	13990	14615	15220	15840	9930	10440	10930
J CONFIG (041-042)	70X40X40	7230	7530	7800	8080	8380	8680	6000	6180	6350
K CONFIG (041-071-005)	94X62X40	9830	10230	10655	11040	11455	11870	8030	8370	8675
L CONFIG (012-055-071-042)	102X102X40	14605	15295	15980	16680	17380	18070	11730	12220	12655
M CONFIG (041-071-024)	103X89X40	12165	12780	13405	14005	14640	15255	9490	9920	10325

SYDNEY

OPTIMA

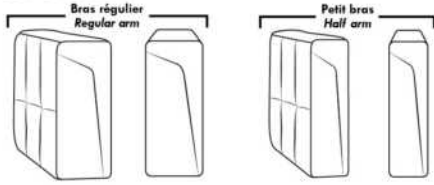

Spécifications | Specifications

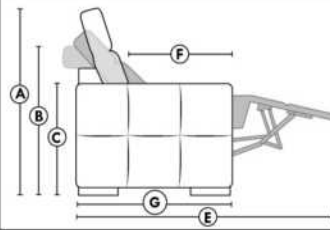

- Appui-tête levé Headrest up
 - Appui-tête baissé Headrest down
 - Complètement incliné Fully reclined
- (A)** Hauteur complète 40" Total Height
(B) Hauteur appui-tête baissé 33" Height headrest down
(C) Hauteur du bras 22,5" Arm Height
(D) Hauteur du siège 19,5" Seat height
(E) Profondeur inclinée 65" Depth fully reclined
(F) Profondeur d'assise 20" ou/ou 22" Seat depth
(G) Profondeur appui-tête monté 36" Depth with headrest up

Siège 30" de large | 30" Seat Width

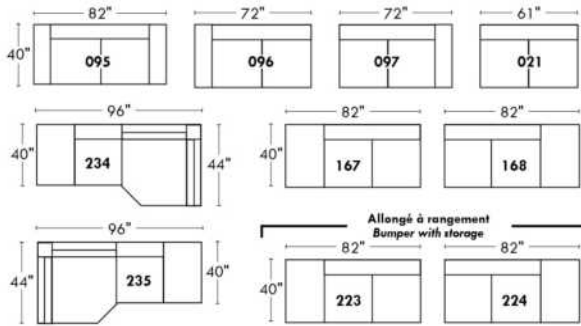

Siège 23" de large | 23" Seat Width

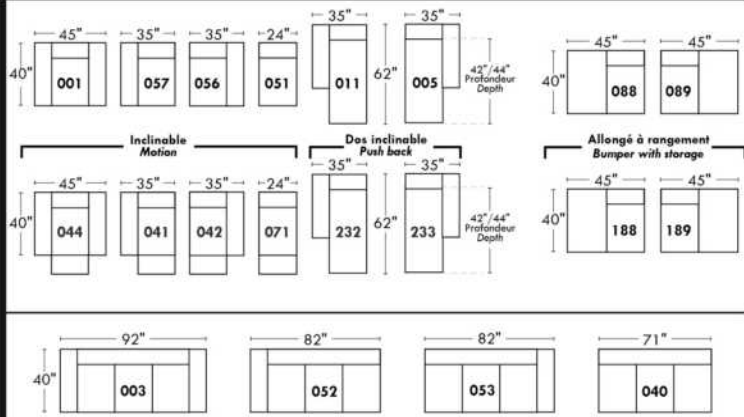
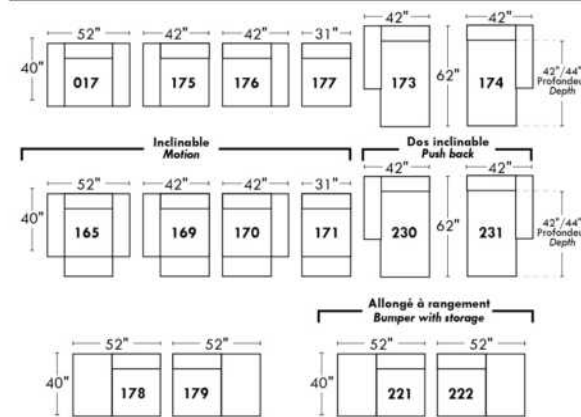
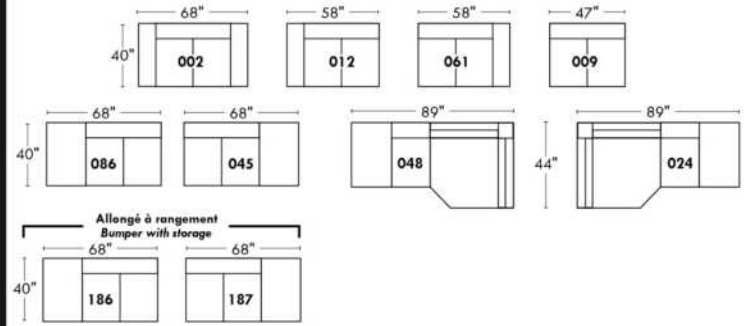

Autres | Others

Fauteuil berçant, pivotant et inclinable

N'est pas un mécanisme protège-mur
Dégagement mural: 16"

Swivel, rocking motion chair

Not a wall hugger mechanism
Wall clearance: 16"

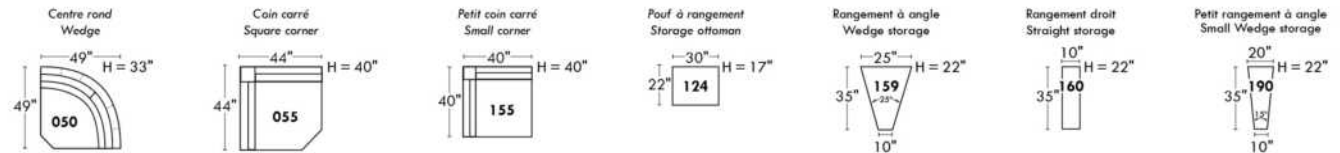
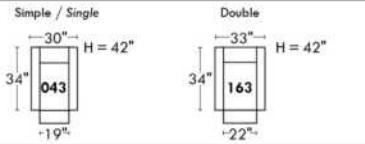

30" Populaires | Popular CONFIGURATIONS 23"

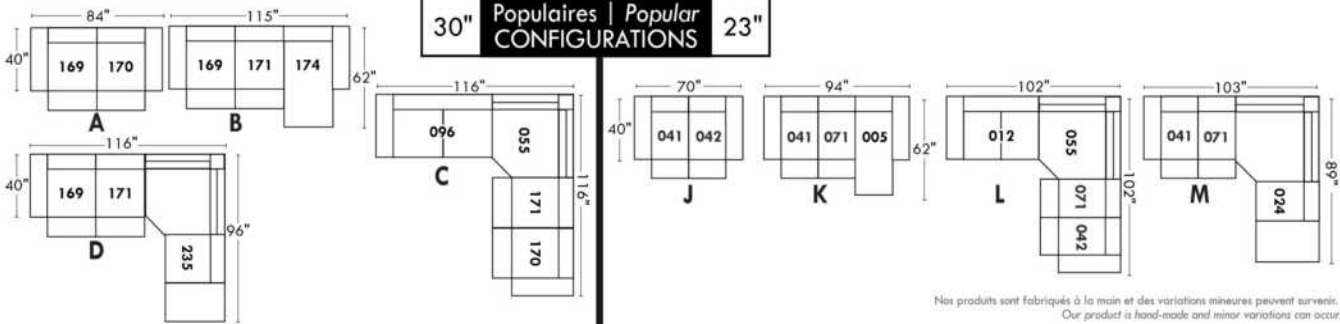

Nos produits sont fabriqués à la main et des variations mineures peuvent survenir.
Our product is hand-made and minor variations can occur.

Liste de prix CDN

TALBOT

PATTES: LG60 metal ou LG302 bois. Si bois, spécifiez couleur de pattes.

COMBO DISPONIBLE: Recouvrement #1 base et bras. / Recouvrement #2 dos et siège.

Description	L x P x H	Cuir						Tissu		
		10	20 Hugo Madras Softy	30 Empire Fantasy Illusion Tucson Utah Vintage Wild Laredo Yukon	40 Diamond Elegance Princess Santiago Sensation Sunset Trina Victoria	50 Bull Cassiope Dublin	60 Caress Ultrasued	A	B COM	C alta
001 FAUTEUIL	33X36X35	2850	3015	3190	3390	3540	3715	1990	2100	2200
002 CAUSEUSE	58X36X35	3915	4150	4415	4650	4865	5115	2825	2975	3115
005 CHAISE LONGUE BRAS DROIT	29X60X35	2825	3015	3225	3440	3640	3850	2065	2190	2350
006 POUF	25.5X25.5X18	1325	1375	1450	1515	1590	1665	1050	1090	1125
010 CHAISE LONGUE	33X60X35	3365	3550	3775	3975	4175	4400	2250	2425	2525
011 CHAISE LONGUE BRAS GAUCHE	29X60X35	2825	3015	3225	3440	3640	3850	2065	2190	2350
012 CAUSEUSE BRAS GAUCHE	54X36X35	3400	3615	3850	4050	4290	4515	2650	2825	2940
050 CENTRE ROND	48X48X35	2850	3050	3225	3425	3615	3790	2090	2175	2275
051 FAUTEUIL SANS BRAS	25X36X35	1915	2090	2250	2465	2600	2775	1690	1790	1890
055 COIN CARRE	36X36X35	2740	2925	3125	3325	3490	3700	1950	2065	2175
056 FAUTEUIL BRAS DROIT	40X36X35	2465	2600	2815	2975	3125	3315	1890	1990	2090
057 FAUTEUIL BRAS GAUCHE	40X36X35	2465	2600	2815	2975	3125	3315	1890	1990	2090
061 CAUSEUSE BRAS DROIT	54X36X35	3400	3615	3850	4050	4290	4515	2650	2825	2940
072 SOFA MODULAIRE BRAS GAUCHE	90X36X35	5325	5625	5950	6265	6550	6850	3340	3490	3690
073 SOFA MODULAIRE BRAS DROIT	90X36X35	5325	5625	5950	6265	6550	6850	3340	3490	3690
095 SOFA APPARTEMENT	80X36X35	4840	5140	5465	5765	6075	6400	3000	3165	3340
096 SOFA APPARTEMENT BRAS GAUCHE	76X36X35	4350	4650	4990	5265	5565	5890	2890	3075	3225
097 SOFA APPARTEMENT BRAS DROIT	76X36X35	4350	4650	4990	5265	5565	5890	2890	3075	3225
CONFIGURATIONS										
A CONF. A (096-050-051-005)	124X102X35	11940	12805	13690	14595	15420	16305	8735	9230	9740
B CONF. B (012-073)	90X90X35	8725	9240	9800	10315	10840	11365	5990	6315	6630
C CONF. C (072-051-005)	90X90X35	10065	10730	11425	12170	12790	13475	7095	7470	7930
D CONF. D (073-057)	76X90X35	7790	8225	8765	9240	9675	10165	5230	5480	5780
E CONF. E (057-050-097)	124X88X35	9665	10300	11030	11665	12305	12995	6870	7240	7590
F CONF. F (012-005)	83X60X35	6225	6630	7075	7490	7930	8365	4715	5015	5290

Hauteur complète 35" | Hauteur de siège 19" | Hauteur devant bras 24" | Profondeur d'assise 21"
Total Height 35" | Seat Height 19" | Arm Height 24" | Seat Depth 21"

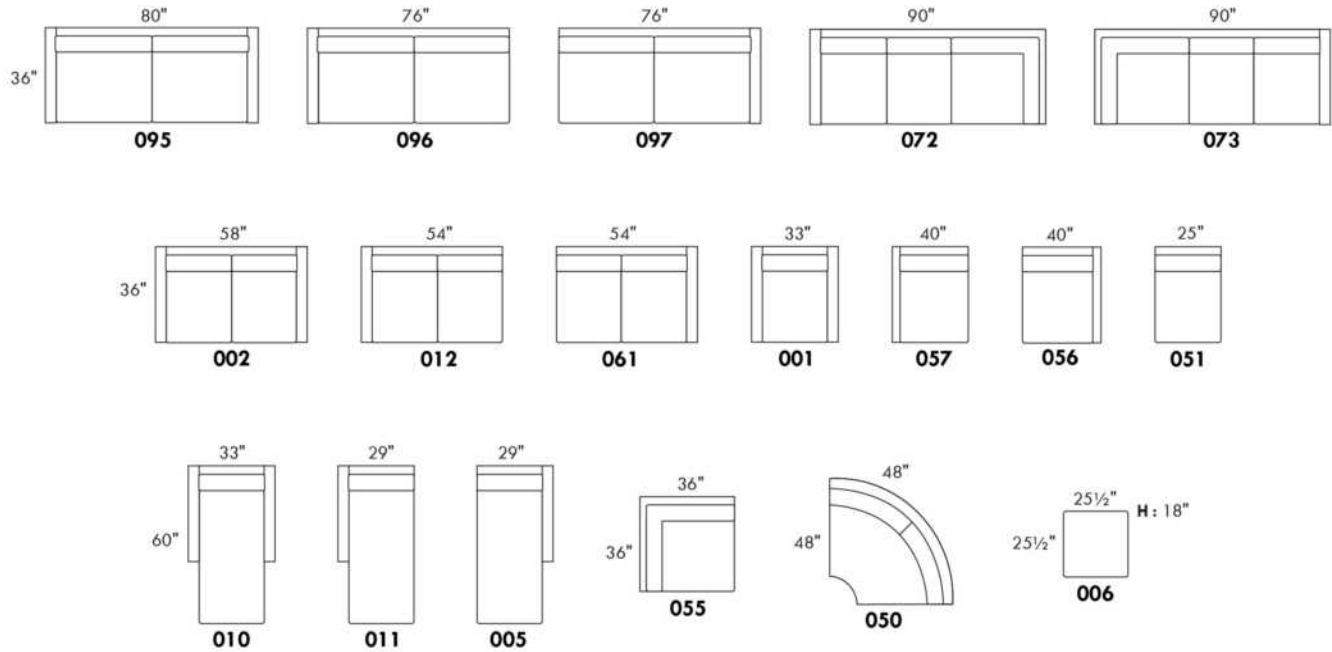

CONFIGURATIONS

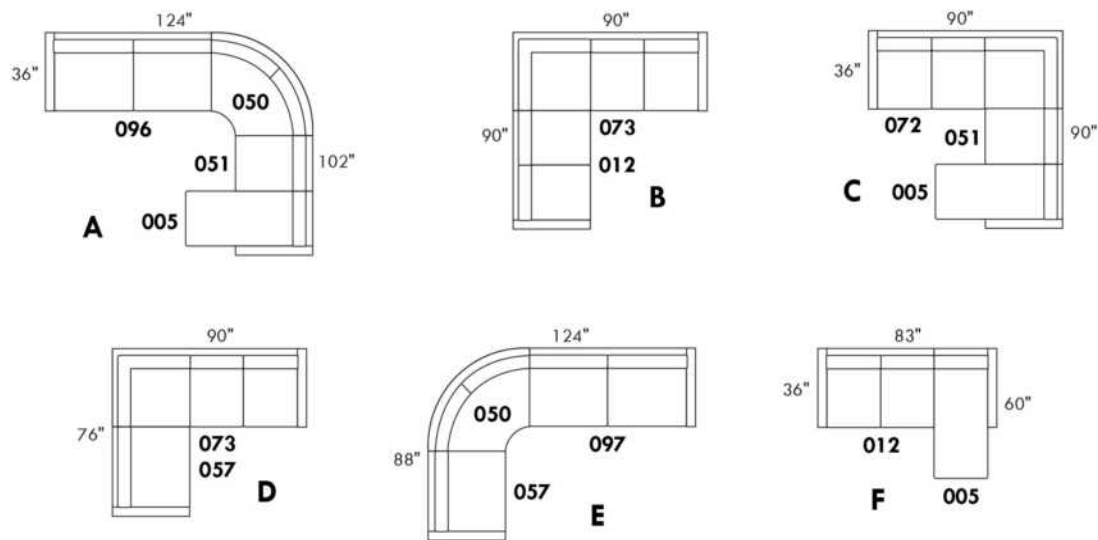

www.jaymar.ca

Toutes les dimensions indiquées sont au pouce près. Nos produits sont fabriqués à la main et des variations mineures peuvent survenir.
All dimensions indicated are to the nearest inch. Our product is hand-made and minor variations can occur.

Liste de prix CDN

TAURUS

LG73 métal. Aussi disponible LG72 bois seulement, spécifier couleur de bois pour LG72.

COMBO: Recouvrement #2 sur les DOSSIERS seulement.

PIÈCE DE CUIR OPTIONNELLE SUR DESSUS DE BRAS:

TISSU: Pièce de cuir: Surcharge de \$125 par bras.

COMBO TISSU & CUIR: Pièce de cuir: Sans frais supplémentaire.

*REMARQUE: En cuir, les côtés sans bras ne sont pas fini tout cuir.

Description	L x P x H	Cuir						Tissu		
		10	20 Hugo Madras Softy	30 Empire Fantasy Illusion Tucson Utah Vintage Wild Laredo Yukon	40 Diamond Elegance Princess Santiago Sensation Sunset Trina Victoria	50 Bull Cassiope Dublin	60 Caress Ultrasued	A	B COM	C alta
001 FAUTEUIL	38X40X36	3100	3225	3400	3515	3665	3790	2275	2375	2475
002 CAUSEUSE	66X40X36	4515	4715	4900	5125	5340	5540	3315	3425	3540
003 SOFA	94X40X36	5450	5700	5990	6250	6490	6740	4125	4250	4425
005 CHAISE LONGUE BRAS DROIT	34X64X36	3015	3265	3490	3750	3975	4200	1975	2140	2300
006 POUF	40X25X18	1325	1375	1450	1515	1590	1665	1050	1090	1125
009 CAUSEUSE SANS BRAS	56X40X36	3765	3950	4150	4350	4525	4715	2650	2815	2915
010 CHAISE LONGUE	38X64X36	3390	3640	3940	4190	4475	4740	2300	2500	2650
011 CHAISE LONGUE BRAS GAUCHE	34X64X36	3015	3265	3490	3750	3975	4200	1975	2140	2300
012 CAUSEUSE BRAS GAUCHE	61X40X36	4140	4340	4525	4715	4875	5090	2990	3100	3200
040 SOFA SANS BRAS	84X40X36	4690	4900	5190	5450	5700	5965	3625	3790	3965
051 FAUTEUIL SANS BRAS	28X40X36	2300	2390	2500	2575	2640	2740	1725	1800	1865
052 SOFA BRAS GAUCHE	89X40X36	5065	5300	5565	5825	6075	6340	3840	3975	4140
053 SOFA BRAS DROIT	89X40X36	5065	5300	5565	5825	6075	6340	3840	3975	4140
056 FAUTEUIL BRAS DROIT	33X40X36	2715	2850	3000	3125	3275	3415	1990	2090	2175
057 FAUTEUIL BRAS GAUCHE	33X40X36	2715	2850	3000	3125	3275	3415	1990	2090	2175
061 CAUSEUSE BRAS DROIT	61X40X36	4140	4340	4525	4715	4875	5090	2990	3100	3200
076 FAUTEUIL ROND GAUCHE	42X50X36	3075	3200	3400	3540	3700	3850	2275	2390	2500
081 FAUTEUIL ROND DROIT	42X50X36	3075	3200	3400	3540	3700	3850	2275	2390	2500
CONFIGURATIONS										
A CONF. A (076-009-081)	140X50X36	9915	10350	10950	11430	11925	12415	7200	7595	7915
B CONF. B (076-040-081)	168X50X36	10840	11300	11990	12530	13100	13665	8175	8570	8965
C CONF. C (076-009)	98X50X36	6840	7150	7550	7890	8225	8565	4925	5205	5415
D CONF. D (009-081)	98X50X36	6840	7150	7550	7890	8225	8565	4925	5205	5415
E CONF. E (012-005)	94X64X36	7155	7605	8015	8465	8850	9290	4965	5240	5500
F CONF. F (076-040)	126X50X36	7765	8100	8590	8990	9400	9815	5900	6180	6465

Liste de prix CDN

TAURUS

Description	L x P x H	Cuir						Tissu		
		10	20 Hugo Madras Softy	30 Empire Fantasy Illusion Tucson Utah Vintage Wild Laredo Yukon	40 Diamond Elegance Princess Santiago Sensation Sunset Trina Victoria	50 Bull Cassiope Dublin	60 Caress Ultrasued	A	B COM	C alta
G CONF. G (040-081)	126X50X36	7765	8100	8590	8990	9400	9815	5900	6180	6465
H CONF. H (052-005)	122X64X36	8080	8565	9055	9575	10050	10540	5815	6115	6440
I CONF. I (076-040-005)	159X64X36	10780	11365	12080	12740	13375	14015	7875	8320	8765
J CONF. J (076-009-005)	131X64X36	9855	10415	11040	11640	12200	12765	6900	7345	7715

TAURUS



Hauteur complète 36" | Hauteur de siège 18" | Hauteur devant bras 27" | Profondeur d'assise 21"
 Total Height 36" | Seat Height 18" | Arm Height 27" | Seat Depth 21"

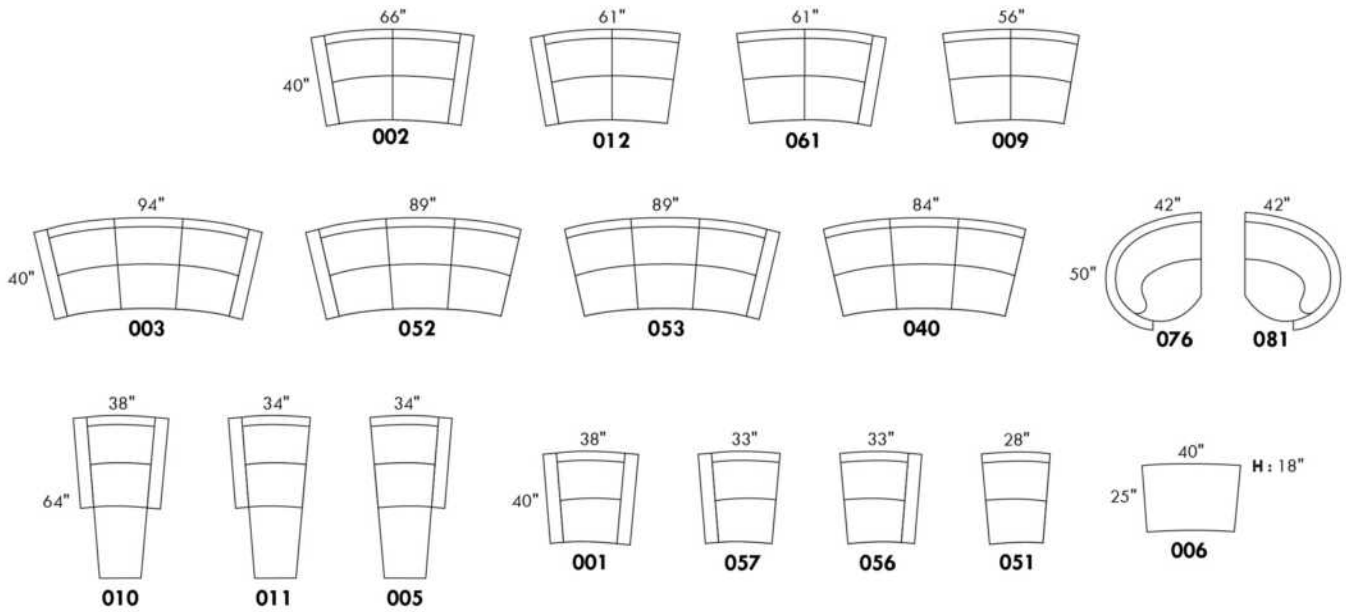

CONFIGURATIONS

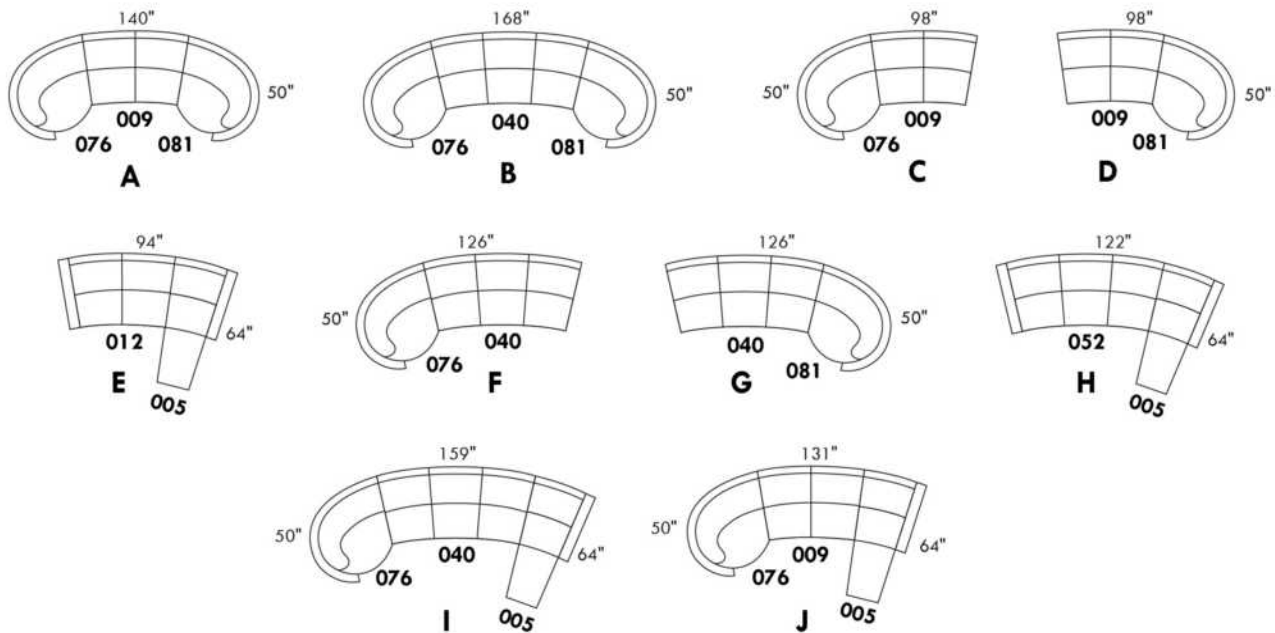

www.jaymar.ca

Toutes les dimensions indiquées sont au pouce près. Nos produits sont fabriqués à la main et des variations mineures peuvent survenir.
 All dimensions indicated are to the nearest inch. Our product is hand-made and minor variations can occur.

TODD

CARACTÉRISTIQUES: Coussins de sièges avec ressorts ensachés. OPTION: Rembourrage de sièges avec mousse modelé et couche de mousse mémoire 1 po. sans aucuns frais supplémentaires.

PATTE: Spécifiez couleur des pattes LG04.

En tissu, les coutures seront avec un fil plus petit. TISSU UNI RECOMMANDÉ.

EN CUIR disponible avec FIL CONTRASTANT: surcharge 125\$/morceau. Spécifiez numéro du fil: 005-Noir, 087-Beige, 103-Brun, 111-Blanc.

Sofa-lit : mécanisme à latte avec matelas 2" inclus.

Description	L x P x H	Cuir						Tissu		
		10	20 Hugo Madras Softy	30 Empire Fantasy Illusion Tucson Utah Vintage Wild Laredo Yukon	40 Diamond Elegance Princess Santiago Sensation Sunset Trina Victoria	50 Bull Cassiope Dublin	60 Caress Ultrasued	A	B COM	C alta
001 FAUTEUIL	33X35X33	2925	3100	3290	3450	3625	3790	2140	2225	2340
002 CAUSEUSE	54X35X33	3975	4215	4515	4750	5040	5265	2815	2975	3125
003 SOFA	75X35X33	4675	5015	5325	5650	5965	6290	3365	3540	3725
004 SOFA-LIT DOUBLE	75X35X33	5425	5715	6040	6375	6675	6975	4150	4350	4525
005 CHAISE LONGUE BRAS DROIT	27X59X33	3425	3665	3915	4150	4400	4600	2300	2490	2625
006 POUF	22X22X17	1190	1315	1390	1465	1565	1650	1015	1040	1065
009 CAUSEUSE SANS BRAS	42X35X33	3225	3475	3765	4015	4250	4525	2440	2575	2740
011 CHAISE LONGUE BRAS GAUCHE	27X59X33	3425	3665	3915	4150	4400	4600	2300	2490	2625
012 CAUSEUSE BRAS GAUCHE	48X35X33	3590	3850	4125	4375	4600	4865	2590	2740	2890
040 SOFA SANS BRAS	63X35X33	3915	4215	4565	4875	5200	5540	2940	3150	3365
049 SOFA-LIT DOUBLE BRAS GAUCHE	69X35X33	5050	5375	5690	6015	6340	6675	3965	4165	4375
052 SOFA BRAS GAUCHE	69X35X33	4250	4575	4900	5240	5565	5900	3150	3365	3550
053 SOFA BRAS DROIT	69X35X33	4250	4575	4900	5240	5565	5900	3150	3365	3550
055 COIN CARRE	35X35X33	2825	3050	3275	3475	3715	3940	2140	2240	2375
058 SOFA-LIT DOUBLE SANS BRAS	63X35X33	4715	5050	5390	5690	6015	6340	3765	3950	4140
059 SOFA-LIT DOUBLE BRAS DROIT	69X35X33	5050	5375	5690	6015	6340	6675	3965	4165	4375
061 CAUSEUSE BRAS DROIT	48X35X33	3590	3850	4125	4375	4600	4865	2590	2740	2890
095 SOFA APPARTEMENT	68X35X33	4450	4725	5040	5300	5600	5890	3165	3365	3540

Hauteur complète 33" | Hauteur de siège 18½" | Profondeur d'assise 21"
Total Height 33" | Seat Height 18½" | Seat Depth 21"

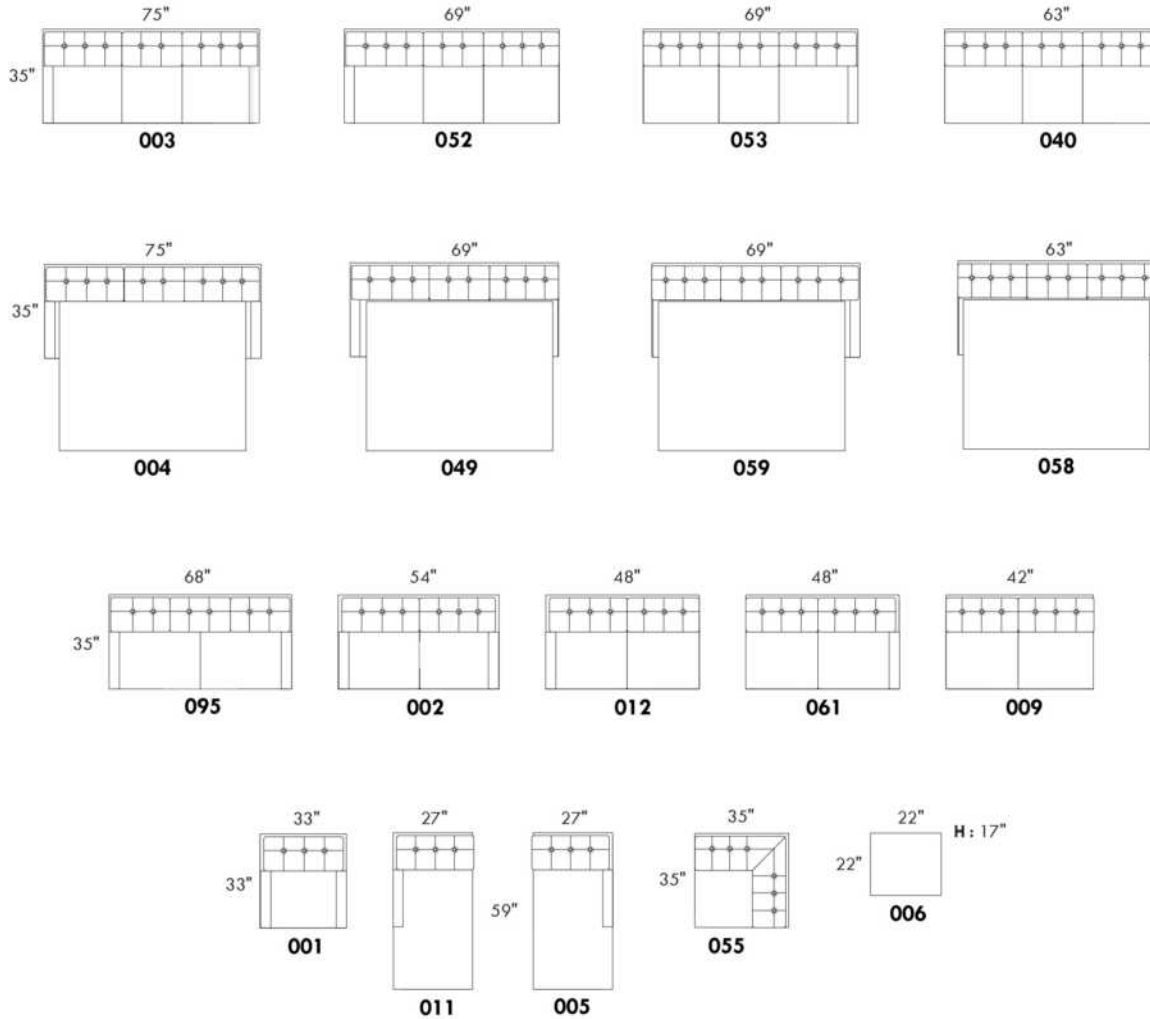

Liste de prix CDN

TOULOUSE

CARACTÉRISTIQUES: Modèle moderne avec appui-tête et base touffetés. Appui-tête à une position relevable manuellement. Couture: En tissu petit fil et en cuir, gros fil plat.

SPECS: Profondeur d'assise: 23 po. Hauteur devant bras: 21". Hauteur de siège: 16,5 po.

PATTES: LG103 bois (specifiez couleur).

ITEMS #194 et #195 Fauteuil angulaire double: Spécifiez couleur de l'insertion en bois.

Description	L x P x H	Cuir						Tissu		
		10	20 Hugo Madras Softy	30 Empire Fantasy Illusion Tucson Utah Vintage Wild Laredo Yukon	40 Diamond Elegance Princess Santiago Sensation Sunset Trina Victoria	50 Bull Cassiope Dublin	60 Caress Ultrasued	A	B COM	C alta
006 POUF	32x24x16	1490	1650	1775	1915	2050	2175	1240	1275	1315
017 FAUTEUIL DOUBLE	58x40x28/35	3475	3815	4140	4465	4790	5125	2575	2715	2865
021 SOFA APPARTEMENT SANS BRAS	64x40x28/35	4775	5065	5325	5600	5875	6140	3825	3990	4150
050 CENTRE ROND	49x49x21	3290	3540	3825	4100	4375	4650	2600	2725	2865
095 SOFA APPARTEMENT	89x40x28/35	5875	6350	6800	7265	7740	8190	4475	4675	4850
096 SOFA APPARTEMENT BRAS GAUCHE	76x40x28/35	5325	5700	6065	6440	6800	7175	4150	4340	4515
097 SOFA APPARTEMENT BRAS DROIT	76x40x28/35	5325	5700	6065	6440	6800	7175	4150	4340	4515
173 CHAISE LONGUE DOUBLE BRAS GAUCHE	45x64x28/35	4600	5000	5375	5750	6125	6515	3500	3715	3890
174 CHAISE LONGUE DOUBLE BRAS DROIT	45x64x28/35	4600	5000	5375	5750	6125	6515	3500	3715	3890
175 FAUTEUIL DOUBLE BRAS GAUCHE	45x40x28/35	2940	3165	3400	3640	3865	4100	2240	2390	2515
176 FAUTEUIL DOUBLE BRAS DROIT	45x40x28/35	2940	3165	3400	3640	3865	4100	2240	2390	2515
177 FAUTEUIL DOUBLE SANS BRAS	32x40x28/35	2400	2525	2665	2800	2940	3075	1915	2040	2150
194 FAUTEUIL ANGULAIRE DBL BRAS-G	74x40x28/35	3465	3750	4015	4300	4565	4825	2775	2965	3115
195 FAUTEUIL ANGULAIRE DBL BRAS-D	74x40x28/35	3465	3750	4015	4300	4565	4825	2775	2965	3115
CONFIGURATIONS										
A CONFIG (175-177-176)	122X40X28/35	8280	8855	9465	10080	10670	11275	6395	6820	7180
B CONFIG (194-097)	136X72X28/35	8790	9450	10080	10740	11365	12000	6925	7305	7630
C CONFIG (096-174)	121X64X28/35	9925	10700	11440	12190	12925	13690	7650	8055	8405
D CONFIG (173-021-195)	169X72X28/35	12840	13815	14715	15650	16565	17480	10100	10670	11155
E CONFIG (096-050-097)	125X125X28/35	13940	14940	15955	16980	17975	19000	10900	11405	11895

TOULOUSE



Hauteur complète 28"/35" | Hauteur de siège 16½" | Hauteur devant bras 21" | Profondeur d'assise 23"
 Total Height 28"/35" | Seat Height 16½" | Arm Height 21" | Seat Depth 23"

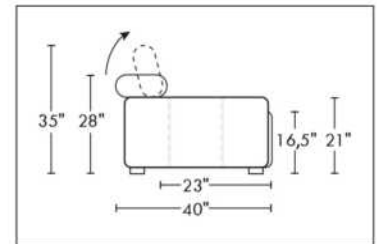
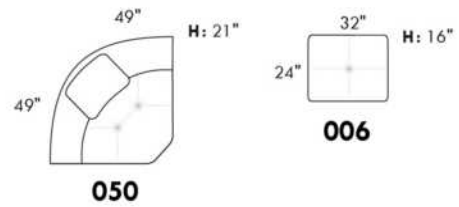
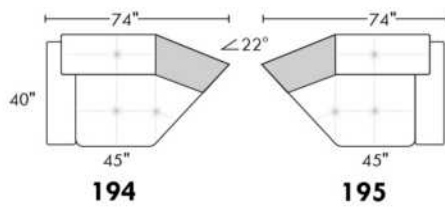
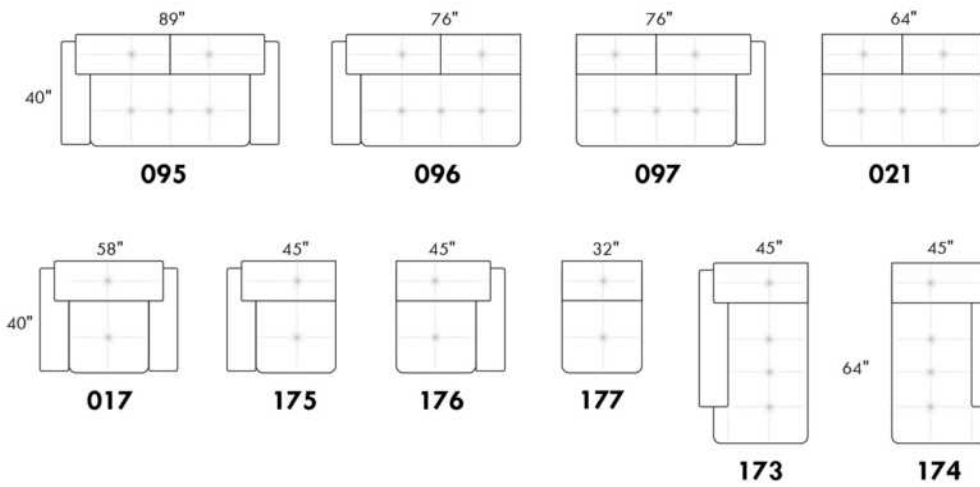

CONFIGURATIONS

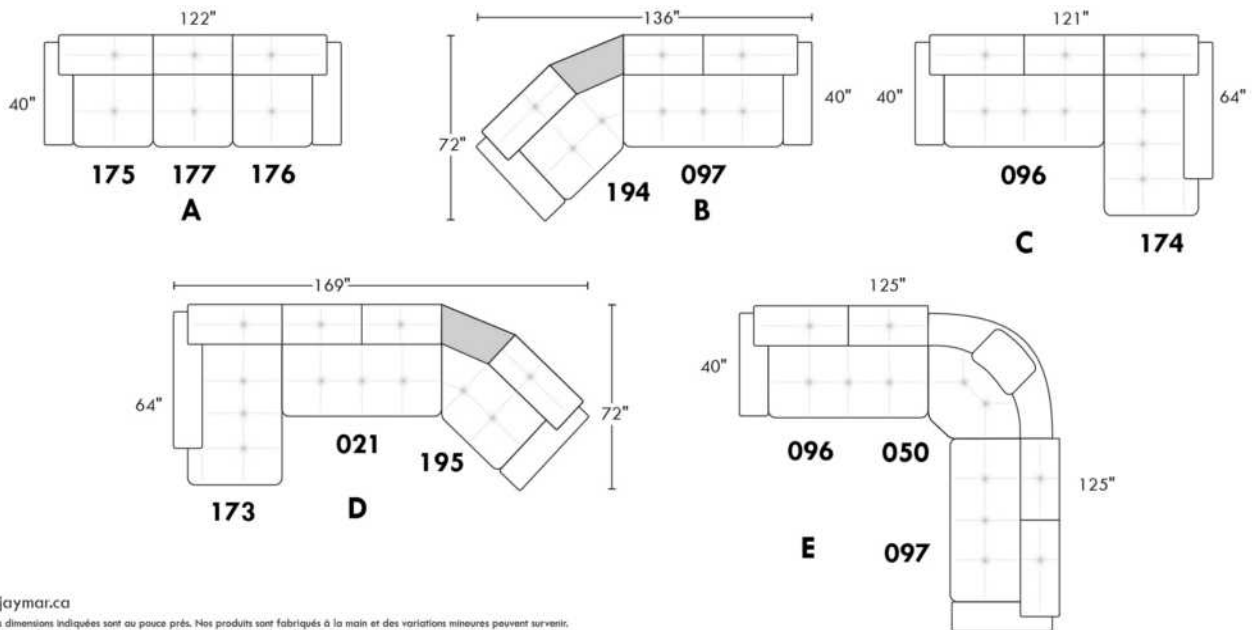

www.jaymar.ca
 Toutes les dimensions indiquées sont au pouce près. Nos produits sont fabriqués à la main et des variations mineures peuvent survenir.
 All dimensions indicated are to the nearest inch. Our product is hand-made and minor variations can occur.

Liste de prix CDN

Jazz

TRENDY

CARACTÉRISTIQUES: Appui-tête ajustable. Rembourrage de coussins de siège avec mousse mémoire et repose-pied pleine jambe. Choix de pattes en bois ou métal ou sans pattes. Couture: en tissu et en cuir - petit fil.

SPECS: Hauteur devant bras: avec patte 24" (sans patte 23"). Hauteur siège: avec patte 19" (sans patte 18"). Profondeur siège: 21". Profondeur du fauteuil inclinable: ouvert 60". Distance au mur: 6". Chaise longue dos inclinable: avec mécanisme "Push Back". Distance du mur: 10".

OPTIONS - Spécifiez sur votre commande:

Pattes: Avec pattes en bois LG08 (spécifiez couleur) ou en métal LG64 ou SANS pattes.

Items avec RANGEMENT 159 & 160: Fournissez DESSIN de votre config.

#159: 2 porte-gobelets inclus. #160: 1 porte-gobelet inclus. SPÉCIFIEZ couleur: Acier brossé, Métal noir ou Or Antique.

ESPACE intérieur: 6.5" L x 13" P x 10" H.

ACCESSOIRES pour items avec RANGEMENT seulement (159 & 160): Porte verre à vin \$115 chacun ou Porte tablette électronique \$150 chacun.

Table rembourrée (077 ou 154): Spécifiez couleur du dessus de table en bois.

****INCLINABLE MANUEL N/D.**** Mécanisme motorisé inclus dans le prix des items fauteuils inclinables (165-169-170-171 | 044-041-042-071-043-163). Pour l'option motorisé SANS FIL (batterie); ajoutez \$315/méc.

NB : 2 sièges inclinables SÉPARÉS par une TABLE (077 ou 154) ne peuvent pas ouvrir en même temps.

Description	L x P x H	Cuir						Tissu		
		10	20 Hugo Madras Softy	30 Empire Fantasy Illusion Tucson Utah Vintage Wild Laredo Yukon	40 Diamond Elegance Princess Santiago Sensation Sunset Trina Victoria	50 Bull Cassiope Dublin	60 Caress Ultrasued	A	B COM	C alta
001 FAUTEUIL	35X37X42	3090	3290	3490	3715	3915	4125	2340	2450	2525
002 CAUSEUSE	57X37X42	4415	4675	4900	5175	5440	5690	3315	3450	3590
003 SOFA	79X37X42	5225	5550	5890	6175	6515	6815	3900	4115	4340
005 CHAISE LONGUE BRAS DROIT	29X64X42	2875	3050	3190	3365	3515	3690	2150	2275	2440
006 POUF	24X24X19	1215	1325	1400	1490	1590	1700	1015	1040	1065
009 CAUSEUSE SANS BRAS	44X37X42	3165	3325	3475	3640	3815	3965	2340	2500	2640
011 CHAISE LONGUE BRAS GAUCHE	29X64X42	2875	3050	3190	3365	3515	3690	2150	2275	2440
012 CAUSEUSE BRAS GAUCHE	50X37X42	3815	4015	4200	4425	4650	4840	2840	2975	3115
017 FAUTEUIL DOUBLE	43X37X42	3275	3490	3725	3950	4165	4400	2475	2600	2740
021 SOFA APPARTEMENT SANS BRAS	59X37X42	3640	3850	4050	4250	4475	4690	2675	2865	3050
040 SOFA SANS BRAS	66X37X42	4000	4200	4450	4675	4875	5115	2940	3150	3365
041 FAUTEUIL INCLINABLE BRAS-G	29X37X42	3175	3315	3450	3590	3765	3890	2550	2650	2740
042 FAUTEUIL INCLINABLE BRAS-D	29X37X42	3175	3315	3450	3590	3765	3890	2550	2650	2740
043 FAUTEUIL INCLINABLE BERÇANT PIVOTANT	30X34X42	4100	4300	4540	4750	4975	5200	3300	3425	3515
044 FAUTEUIL INCLINABLE	35X37X42	3800	3975	4175	4375	4550	4750	3040	3125	3240
045 CAUSEUSE SANS BRAS ALLONGEE DROIT	65X37X42	3765	3975	4190	4425	4665	4865	2775	2940	3100
050 CENTRE ROND	51X51X27	3290	3490	3715	3915	4125	4350	2475	2575	2675
051 FAUTEUIL SANS BRAS	22X37X42	1350	1450	1565	1690	1800	1900	1000	1100	1215

Liste de prix CDN



TRENDY

CARACTÉRISTIQUES: Appui-tête ajustable. Rembourrage de coussins de siège avec mousse mémoire et repose-pied pleine jambe. Choix de pattes en bois ou métal ou sans pattes. Couture: en tissu et en cuir - petit fil.

SPECS: Hauteur devant bras: avec patte 24" (sans patte 23"). Hauteur siège: avec patte 19" (sans patte 18"). Profondeur siège: 21". Profondeur du fauteuil inclinable: ouvert 60". Distance au mur: 6". Chaise longue dos inclinable: avec mécanisme "Push Back". Distance du mur: 10".

OPTIONS - Spécifiez sur votre commande:

Pattes: Avec pattes en bois LG08 (spécifiez couleur) ou en métal LG64 ou SANS pattes.

Items avec RANGEMENT 159 & 160: Fournissez DESSIN de votre config.

#159: 2 porte-gobelets inclus. #160: 1 porte-gobelet inclus. SPÉCIFIEZ couleur: Acier brossé, Métal noir ou Or Antique.

ESPACE intérieur: 6.5" L x 13" P x 10" H.

ACCESSOIRES pour items avec RANGEMENT seulement (159 & 160): Porte verre à vin \$115 chacun ou Porte tablette électronique \$150 chacun.

Table rembourrée (077 ou 154): Spécifiez couleur du dessus de table en bois.

****INCLINABLE MANUEL N/D.**** Mécanisme motorisé inclus dans le prix des items fauteuils inclinables (165-169-170-171 | 044-041-042-071-043-163). Pour l'option motorisé SANS FIL (batterie); ajoutez \$315/méc.

NB : 2 sièges inclinables SÉPARÉS par une TABLE (077 ou 154) ne peuvent pas ouvrir en même temps.

Description	L x P x H	Cuir						Tissu		
		10	20 Hugo Madras Softy	30 Empire Fantasy Illusion Tucson Utah Vintage Wild Laredo Yukon	40 Diamond Elegance Princess Santiago Sensation Sunset Trina Victoria	50 Bull Cassiope Dublin	60 Caress Ultrasued	A	B COM	C alta
052 SOFA BRAS GAUCHE	72X37X42	4650	4890	5175	5450	5715	6000	3425	3625	3840
053 SOFA BRAS DROIT	72X37X42	4650	4890	5175	5450	5715	6000	3425	3625	3840
056 FAUTEUIL BRAS DROIT	29X37X42	2490	2615	2750	2915	3065	3190	1850	1950	2050
057 FAUTEUIL BRAS GAUCHE	29X37X42	2490	2615	2750	2915	3065	3190	1850	1950	2050
061 CAUSEUSE BRAS DROIT	50X37X42	3815	4015	4200	4425	4650	4840	2840	2975	3115
071 FAUTEUIL INCLINABLE SANS BRAS	22X37X42	2540	2650	2775	2875	2990	3100	2075	2200	2340
077 TABLE REMBOURREE	35X35X19	1650	1825	2000	2165	2350	2525	1325	1415	1525
086 CAUSEUSE SANS BRAS ALLONGEE GAUCHE	65X37X42	3765	3975	4190	4425	4665	4865	2775	2940	3100
088 FAUTEUIL SANS BRAS ALLONGE GAUCHE	43X37X42	2465	2615	2815	2975	3150	3325	1815	1900	2000
089 FAUTEUIL SANS BRAS ALLONGE DROIT	43X37X42	2465	2615	2815	2975	3150	3325	1815	1900	2000
095 SOFA APPARTEMENT	72X37X42	4865	5175	5475	5775	6075	6400	3640	3840	4025
096 SOFA APPARTEMENT BRAS GAUCHE	66X37X42	4250	4525	4765	5050	5275	5540	3165	3340	3515
097 SOFA APPARTEMENT BRAS DROIT	66X37X42	4250	4525	4765	5050	5275	5540	3165	3340	3515
154 TABLE REMBOURRÉE ANGULAIRE	7/32X35X19	740	815	875	950	1015	1065	575	615	665
159 RANGEMENT À ANGLE	9/15X33X25/30	1175	1240	1325	1375	1440	1490	815	840	875
160 RANGEMENT DROIT	9X33X25/30	1065	1140	1190	1265	1340	1390	725	765	800
163 FAUT. DBL INCL. BERGANT PIVOTANT	33X34X42	4200	4415	4650	4865	5115	5315	3325	3440	3525
165 FAUTEUIL DOUBLE INCLINABLE	43X37X42	3975	4200	4425	4650	4865	5100	3190	3325	3465

Liste de prix CDN



TRENDY

CARACTÉRISTIQUES: Appui-tête ajustable. Rembourrage de coussins de siège avec mousse mémoire et repose-pied pleine jambe. Choix de pattes en bois ou métal ou sans pattes. Couture: en tissu et en cuir - petit fil.

SPECS: Hauteur devant bras: avec patte 24" (sans patte 23"). Hauteur siège: avec patte 19" (sans patte 18"). Profondeur siège: 21". Profondeur du fauteuil inclinable: ouvert 60". Distance au mur: 6". Chaise longue dos inclinable: avec mécanisme "Push Back". Distance du mur: 10".

OPTIONS - Spécifiez sur votre commande:

Pattes: Avec pattes en bois LG08 (spécifiez couleur) ou en métal LG64 ou SANS pattes.

Items avec RANGEMENT 159 & 160: Fournissez DESSIN de votre config.

#159: 2 porte-gobelets inclus. #160: 1 porte-gobelet inclus. SPÉCIFIEZ couleur: Acier brossé, Métal noir ou Or Antique.

ESPACE intérieur: 6.5" L x 13" P x 10" H.

ACCESSOIRES pour items avec RANGEMENT seulement (159 & 160): Porte verre à vin \$115 chacun ou Porte tablette électronique \$150 chacun.

Table rembourrée (077 ou 154): Spécifiez couleur du dessus de table en bois.

****INCLINABLE MANUEL N/D.**** Mécanisme motorisé inclus dans le prix des items fauteuils inclinables (165-169-170-171 | 044-041-042-071-043-163). Pour l'option motorisé SANS FIL (batterie); ajoutez \$315/méc.

NB : 2 sièges inclinables SÉPARÉS par une TABLE (077 ou 154) ne peuvent pas ouvrir en même temps.

Description	L x P x H	Cuir						Tissu		
		10	20 Hugo Madras Softy	30 Empire Fantasy Illusion Tucson Utah Vintage Wild Laredo Yukon	40 Diamond Elegance Princess Santiago Sensation Sunset Trina Victoria	50 Bull Cassiope Dublin	60 Caress Ultrasued	A	B COM	C alta
167 SOFA APP. SANS BRAS ALLONGE GAUCHE	80X37X42	4215	4515	4765	5065	5325	5600	3125	3325	3515
168 SOFA APP. SANS BRAS ALLONGE DROIT	80X37X42	4215	4515	4765	5065	5325	5600	3125	3325	3515
169 FAUTEUIL DOUBLE INCLINABLE BRAS GAUCHE	36X37X42	3365	3525	3700	3850	4000	4175	2700	2850	2990
170 FAUTEUIL DOUBLE INCLINABLE BRAS DROIT	36X37X42	3365	3525	3700	3850	4000	4175	2700	2850	2990
171 FAUTEUIL DOUBLE INCLINABLE SANS BRAS	30X37X42	2740	2875	3000	3125	3275	3390	2200	2340	2475
173 CHAISE LONGUE DOUBLE BRAS GAUCHE	36X64X42	3165	3390	3565	3790	4000	4190	2390	2550	2725
174 CHAISE LONGUE DOUBLE BRAS DROIT	36X64X42	3165	3390	3565	3790	4000	4190	2390	2550	2725
175 FAUTEUIL DOUBLE BRAS GAUCHE	36X37X42	2640	2840	3000	3175	3365	3525	1990	2125	2250
176 FAUTEUIL DOUBLE BRAS DROIT	36X37X42	2640	2840	3000	3175	3365	3525	1990	2125	2250
177 FAUTEUIL DOUBLE SANS BRAS	30X37X42	2050	2165	2300	2450	2550	2675	1490	1615	1725
178 FAUTEUIL DOUBLE SANS BRAS ALLONGE-G	51X37X42	2625	2840	3015	3200	3415	3590	1990	2115	2225
179 FAUTEUIL DOUBLE SANS BRAS ALLONGE-D	51X37X42	2625	2840	3015	3200	3415	3590	1990	2115	2225
230 CHAISE LONGUE DOUBLE DOS INCL. BRAS-G	36X64X42	3525	3725	3915	4115	4300	4490	2640	2840	3000
231 CHAISE LONGUE DOUBLE DOS INCL. BRAS-D	36X64X42	3525	3725	3915	4115	4300	4490	2640	2840	3000
232 CHAISE LONGUE DOS INCLINABLE BRAS-G	29X64X42	3225	3400	3540	3715	3865	4025	2465	2575	2690
233 CHAISE LONGUE DOS INCLINABLE BRAS-D	29X64X42	3225	3400	3540	3715	3865	4025	2465	2575	2690

Hauteur complète 42" | Hauteur de siège 19"/20" | Hauteur devant bras 24" | Profondeur d'assise 21"
 Total Height 42" | Seat Height 19"/20" | Arm Height 24" | Seat Depth 21"

SIÈGE 30" DE LARGE | 30" SEAT WIDTH

SIÈGE 22" DE LARGE | 22" SEAT WIDTH

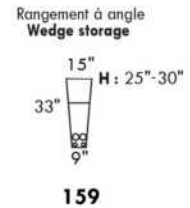
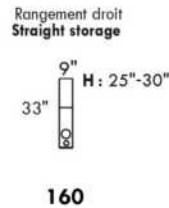
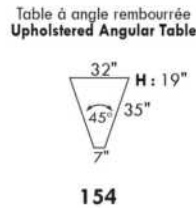
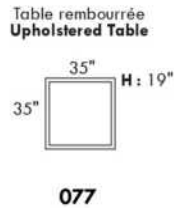
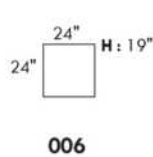
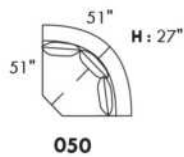

Fauteuil berçant, pivotant et inclinable
Swivel and rocking motion chair

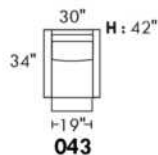

Fauteuil double berçant, pivotant et inclinable
Double swivel and rocking motion chair

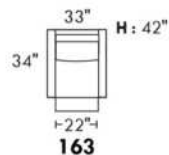

TRISTAN

PATTE: LG64 métal ou LG8 bois (specifiez couleur). / TISSU UNI RECOMMANDÉ. / COMBO: Recouvrement #2 sur les dos seulement.
1x Appui-tête amovible inclus avec les items inclinables 044-041-042 & 071.

Appui-tête supplémentaire sur item non inclinable; surcharge \$315/appui-tête.

ITEMS: 145-146-186-187-188 & 189 ont du RANGEMENT dans la partie allongée.

Spécifiez ASSISE RÉGULIÈRE 21 po ou PROFONDE 22 po. Les ITEMS suivants ne sont PAS DISPONIBLES en ASSISE PROFONDE:
018-023-046-050-055-062-063 & TOUS les items INCLINABLES 044-041-042 & 071.

OPTIONS:

Rembourrage des sièges en plumes: Ajoutez \$150/siège. Côté allongé compte pour 1 siège, items 005-011-062 & 063 comptent pour 2 sièges chacun.

MATELAS sofa-lit régulier 4 po d'épaisseur inclus. OPTION matelas:

- matelas 4,5" d'épaisseur avec ressorts et mousse mémoire avec gel: ajoutez \$250 ou

- matelas 5" d'épaisseur avec mousse haute densité et mousse mémoire avec gel: ajoutez \$375.

Mécanisme motorisé inclinable avec bouton TACTILE ajoutez 315\$/mécanisme.

Mécanisme motorisé inclinable SANS FIL (batterie) ajoutez 625\$.

NB: 2 sièges inclinables SÉPARÉS PAR un CENTRE ROND (050) ou un COIN CARRÉ (055) ne peuvent pas ouvrir en même temps.

Description	L x P x H	Cuir						Tissu		
		10	20 Hugo Madras Softy	30 Empire Fantasy Illusion Tucson Utah Vintage Wild Laredo Yukon	40 Diamond Elegance Princess Santiago Sensation Sunset Trina Victoria	50 Bull Cassiope Dublin	60 Caress Ultrasued	A	B COM	C alta
001 FAUTEUIL	44X37X35	2690	2890	3115	3325	3515	3725	1890	1990	2090
002 CAUSEUSE	67X37X35	3865	4140	4425	4700	4990	5225	2590	2740	2890
003 SOFA	90X37X35	4775	5125	5475	5825	6150	6500	3340	3540	3750
005 CHAISE LONGUE BRAS DROIT	33.5X61X35	3150	3390	3615	3840	4040	4250	2175	2350	2525
006 POUF	25.5X25.5X19	1215	1325	1400	1475	1575	1665	1015	1040	1065
009 CAUSEUSE SANS BRAS	46X37X35	2990	3225	3490	3765	4015	4250	2140	2275	2465
011 CHAISE LONGUE BRAS GAUCHE	33.5X61X35	3150	3390	3615	3840	4040	4250	2175	2350	2525
012 CAUSEUSE BRAS GAUCHE	56.5X37X35	3415	3665	3940	4175	4450	4700	2340	2515	2650
018 CAUSEUSE ANGULAIRE BRAS GAUCHE	70.5X51X35	3625	3900	4175	4465	4725	5025	2540	2690	2850
023 CAUSEUSE ANGULAIRE BRAS DROIT	70.5X51X35	3625	3900	4175	4465	4725	5025	2540	2690	2850
024 CAUSEUSE MODULAIRE ALLONGEE DROIT	80X37X35	3975	4225	4540	4800	5090	5375	2650	2840	2990
040 SOFA SANS BRAS	69X37X35	3940	4250	4600	4990	5300	5650	2850	3075	3290
041 FAUTEUIL INCLINABLE BRAS-G	33.5X37X35	3065	3225	3440	3625	3825	4000	2475	2600	2750
042 FAUTEUIL INCLINABLE BRAS-D	33.5X37X35	3065	3225	3440	3625	3825	4000	2475	2600	2750
044 FAUTEUIL INCLINABLE	44X37X35	3475	3690	3890	4050	4225	4450	2650	2825	2940
045 CAUSEUSE SANS BRAS ALLONGEE DROIT	66X37X35	3465	3750	4025	4300	4565	4840	2390	2550	2725
046 CAUSEUSE ANGULAIRE SANS BRAS	60X51X35	3265	3515	3825	4065	4365	4600	2300	2490	2625
048 CAUSEUSE MODULAIRE ALLONGEE GAUCHE	80X37X35	3975	4225	4540	4800	5090	5375	2650	2840	2990
050 CENTRE ROND	48X48X35	2825	3000	3190	3400	3565	3765	2125	2190	2275
051 FAUTEUIL SANS BRAS	23X37X35	1825	1950	2090	2190	2325	2465	1465	1565	1650
052 SOFA BRAS GAUCHE	79.5X37X35	4350	4690	5050	5390	5700	6040	3075	3290	3490

TRISTAN

PATTE: LG64 métal ou LG8 bois (specifiez couleur). / TISSU UNI RECOMMANDÉ. / COMBO: Recouvrement #2 sur les dos seulement.

1x Appui-tête amovible inclus avec les items inclinables 044-041-042 & 071.

Appui-tête supplémentaire sur item non inclinable; surcharge \$315/appui-tête.

ITEMS: 145-146-186-187-188 & 189 ont du RANGEMENT dans la partie allongée.

Spécifiez ASSISE RÉGULIÈRE 21 po ou PROFONDE 22 po. Les ITEMS suivants ne sont PAS DISPONIBLES en ASSISE PROFONDE:

018-023-046-050-055-062-063 & TOUS les items INCLINABLES 044-041-042 & 071.

OPTIONS:

Rembourrage des sièges en plumes: Ajoutez \$150/siège. Côté allongé compte pour 1 siège, items 005-011-062 & 063 comptent pour 2 sièges chacun.

MATELAS sofa-lit régulier 4 po d'épaisseur inclus. OPTION matelas:

- matelas 4,5" d'épaisseur avec ressorts et mousse mémoire avec gel: ajoutez \$250 ou

- matelas 5" d'épaisseur avec mousse haute densité et mousse mémoire avec gel: ajoutez \$375.

Mécanisme motorisé inclinable avec bouton TACTILE ajoutez 315\$/mécanisme.

Mécanisme motorisé inclinable SANS FIL (batterie) ajoutez 625\$.

NB: 2 sièges inclinables SÉPARÉS PAR un CENTRE ROND (050) ou un COIN CARRÉ (055) ne peuvent pas ouvrir en même temps.

Description	L x P x H	Cuir						Tissu		
		10	20 Hugo Madras Softy	30 Empire Fantasy Illusion Tucson Utah Vintage Wild Laredo Yukon	40 Diamond Elegance Princess Santiago Sensation Sunset Trina Victoria	50 Bull Cassiope Dublin	60 Caress Ultrasued	A	B COM	C alta
053 SOFA BRAS DROIT	79.5X37X35	4350	4690	5050	5390	5700	6040	3075	3290	3490
055 COIN CARRE	37X37X35	2715	2890	3100	3290	3465	3665	2015	2125	2200
056 FAUTEUIL BRAS DROIT	33.5X37X35	2240	2465	2625	2840	3015	3190	1690	1790	1890
057 FAUTEUIL BRAS GAUCHE	33.5X37X35	2240	2465	2625	2840	3015	3190	1690	1790	1890
060 SOFA-LIT QUEEN	90X37X35	5525	5875	6190	6550	6900	7240	4050	4290	4515
061 CAUSEUSE BRAS DROIT	56.5X37X35	3415	3665	3940	4175	4450	4700	2340	2515	2650
062 FAUTEUIL ANGULAIRE BRAS GAUCHE	70.5X65X35	3265	3450	3690	3890	4065	4290	2250	2440	2540
063 FAUTEUIL ANGULAIRE BRAS DROIT	70.5X65X35	3265	3450	3690	3890	4065	4290	2250	2440	2540
071 FAUTEUIL INCLINABLE SANS BRAS	23X37X35	2615	2740	2875	3000	3115	3225	2240	2340	2450
072 SOFA MODULAIRE BRAS GAUCHE	93X37X35	5125	5465	5825	6150	6500	6815	3550	3775	4000
073 SOFA MODULAIRE BRAS DROIT	93X37X35	5125	5465	5825	6150	6500	6815	3550	3775	4000
079 SOFA-LIT QUEEN SANS BRAS	69X37X35	4675	5025	5375	5690	6025	6390	3590	3825	4025
080 POUF ANGULAIRE	36X27X19	1415	1475	1575	1650	1715	1790	1165	1190	1225
082 SOFA-LIT QUEEN BRAS GAUCHE	79.5X37X35	5065	5400	5740	6075	6425	6750	3840	4025	4215
083 SOFA-LIT QUEEN BRAS DROIT	79.5X37X35	5065	5400	5740	6075	6425	6750	3840	4025	4215
086 CAUSEUSE SANS BRAS ALLONGEE GAUCHE	66X37X35	3465	3750	4025	4300	4565	4840	2390	2550	2725
088 FAUTEUIL SANS BRAS ALLONGE GAUCHE	43X37X35	2300	2515	2725	2925	3125	3340	1725	1865	2000
089 FAUTEUIL SANS BRAS ALLONGE DROIT	43X37X35	2300	2515	2725	2925	3125	3340	1725	1865	2000
145 CAUS. MODULAIRE ALLONGEE RANGEMENT-D	80X37X35	4300	4565	4850	5125	5415	5675	2990	3125	3290
146 CAUS. MODULAIRE ALLONGEE RANGEMENT-G	80X37X35	4300	4565	4850	5125	5415	5675	2990	3125	3290
186 CAUS. SANS BRAS ALLONGEE RANGEMENT-G	66X37X35	3790	4040	4340	4565	4825	5090	2690	2865	3050
187 CAUS. SANS BRAS ALLONGEE RANGEMENT-D	66X37X35	3790	4040	4340	4565	4825	5090	2690	2865	3050

TRISTAN

PATTE: LG64 métal ou LG8 bois (specifiez couleur). / TISSU UNI RECOMMANDÉ. / COMBO: Recouvrement #2 sur les dos seulement.
1x Appui-tête amovible inclus avec les items inclinables 044-041-042 & 071.

Appui-tête supplémentaire sur item non inclinable; surcharge \$315/appui-tête.

ITEMS: 145-146-186-187-188 & 189 ont du RANGEMENT dans la partie allongée.

Spécifiez ASSISE RÉGULIÈRE 21 po ou PROFONDE 22 po. Les ITEMS suivants ne sont PAS DISPONIBLES en ASSISE PROFONDE:
018-023-046-050-055-062-063 & TOUS les items INCLINABLES 044-041-042 & 071.

OPTIONS:

Rembourrage des sièges en plumes: Ajoutez \$150/siège. Côté allongé compte pour 1 siège, items 005-011-062 & 063 comptent pour 2 sièges chacun.

MATELAS sofa-lit régulier 4 po d'épaisseur inclus. OPTION matelas:

- matelas 4,5" d'épaisseur avec ressorts et mousse mémoire avec gel: ajoutez \$250 ou

- matelas 5" d'épaisseur avec mousse haute densité et mousse mémoire avec gel: ajoutez \$375.

Mécanisme motorisé inclinable avec bouton TACTILE ajoutez 315\$/mécanisme.

Mécanisme motorisé inclinable SANS FIL (batterie) ajoutez 625\$.

NB: 2 sièges inclinables SÉPARÉS PAR un CENTRE ROND (050) ou un COIN CARRÉ (055) ne peuvent pas ouvrir en même temps.

Description	L x P x H	Cuir						Tissu		
		10	20 Hugo Madras Softy	30 Empire Fantasy Illusion Tucson Utah Vintage Wild Laredo Yukon	40 Diamond Elegance Princess Santiago Sensation Sunset Trina Victoria	50 Bull Cassiope Dublin	60 Caress Ultrasued	A	B COM	C alta
188 FAUT. SANS BRAS ALLONGE RANGEMENT-G	43X37X35	2615	2825	3015	3190	3400	3565	2015	2165	2325
189 FAUT. SANS BRAS ALLONGE RANGEMENT-D	43X37X35	2615	2825	3015	3190	3400	3565	2015	2165	2325
306 POUF AVEC COUSSIN ALLONGE	24X24X19	1450	1565	1690	1790	1890	1990	1175	1240	1340

TRISTAN



Hauteur complète 35" | Hauteur de siège 19" | Profondeur d'assise 21"/22"
 Total Height 35" | Seat Height 19" | Seat Depth 21"/22"

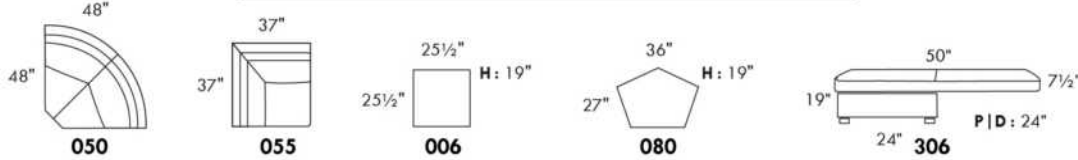
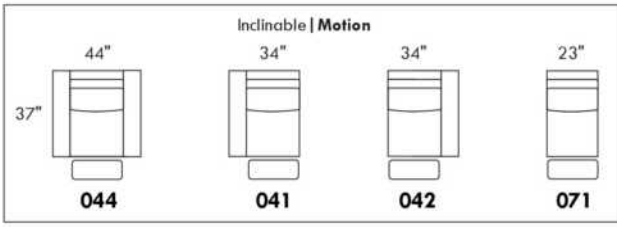
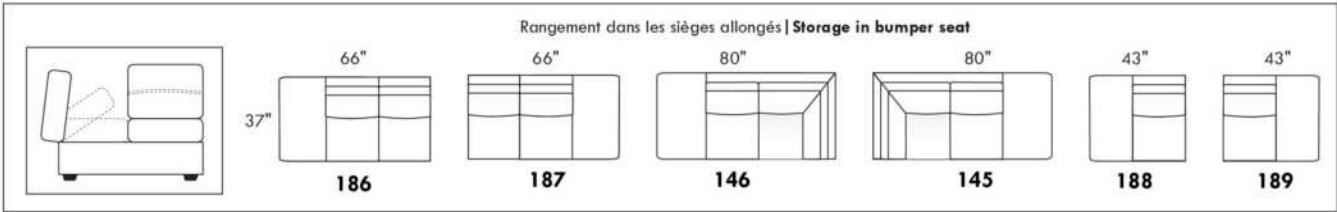
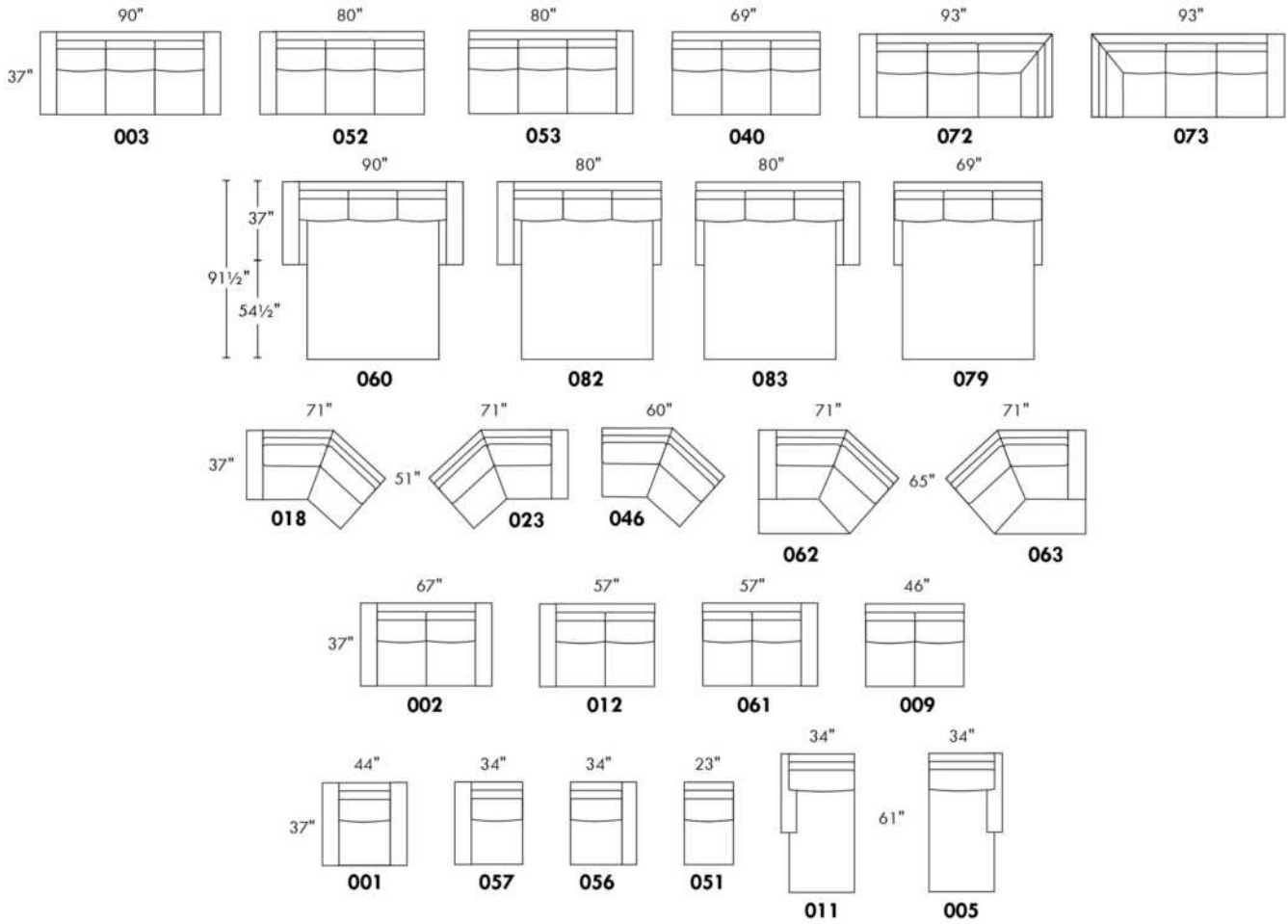

www.jaymar.ca
 Toutes les dimensions indiquées sont au pouce près. Nos produits sont fabriqués à la main et des variations mineures peuvent survenir.
 All dimensions indicated are to the nearest inch. Our product is hand-made and minor variations can occur.

Liste de prix CDN

UPTOWN

COMBO: Recouvrement #2 sur les dossiers et coussins de sièges.
Tissu uni recommandé pour la base.

Pattes: LG143 métal ou bois. Pour tabouret, LG90 métal ou LG186 bois. Si bois, spécifier la couleur.

*REMARQUE: En cuir et en tissu, les côtés sans bras ne sont pas complètement recouvert de cuir/tissu.

Description	L x P x H	Cuir						Tissu		
		10	20 Hugo Madras Softy	30 Empire Fantasy Illusion Tucson Utah Vintage Wild Laredo Yukon	40 Diamond Elegance Princess Santiago Sensation Sunset Trina Victoria	50 Bull Cassiope Dublin	60 Caress Ultrasued	A	B COM	C alta
001 FAUTEUIL	43X39X33	3390	3565	3790	4000	4190	4415	2390	2525	2640
002 CAUSEUSE	66X39X33	4115	4375	4675	4900	5190	5465	3115	3290	3450
003 SOFA	89X39X33	4900	5275	5665	6015	6390	6725	3315	3490	3715
006 POUF	25.5X25.5X18	1290	1350	1415	1475	1565	1625	1050	1090	1125
012 CAUSEUSE BRAS GAUCHE	56X39X33	3590	3865	4150	4425	4700	4990	2890	3065	3190
024 CAUSEUSE MODULAIRE ALLONGEE DROIT	82X39X33	4350	4590	4875	5165	5440	5700	3115	3290	3450
048 CAUSEUSE MODULAIRE ALLONGEE GAUCHE	82X39X33	4350	4590	4875	5165	5440	5700	3115	3290	3450
052 SOFA BRAS GAUCHE	79X39X33	4425	4765	5140	5515	5875	6190	3115	3340	3550
053 SOFA BRAS DROIT	79X39X33	4425	4765	5140	5515	5875	6190	3115	3340	3550
061 CAUSEUSE BRAS DROIT	56X39X33	3590	3865	4150	4425	4700	4990	2890	3065	3190
CONFIGURATIONS										
A CONF. A (48-53)	82X118X33	8775	9355	10015	10680	11315	11890	6230	6630	7000
B CONF. B (52-24)	118X82X33	8775	9355	10015	10680	11315	11890	6230	6630	7000
C CONF. C (12-24)	95X82X33	7940	8455	9025	9590	10140	10690	6005	6355	6640
D CONF. D (48-61)	82X95X33	7940	8455	9025	9590	10140	10690	6005	6355	6640
E CONF. E (02-03)	66X89X33	9015	9650	10340	10915	11580	12190	6430	6780	7165
F CONF. F (01-03-06)	43X89X25	9580	10190	10870	11490	12145	12765	6755	7105	7480

UPTOWN



Hauteur complète 33" | Hauteur de siège 18" | Hauteur devant bras 28" | Profondeur d'assise 21"
 Total Height 33" | Seat Height 18" | Arm Height 28" | Seat Depth 21"

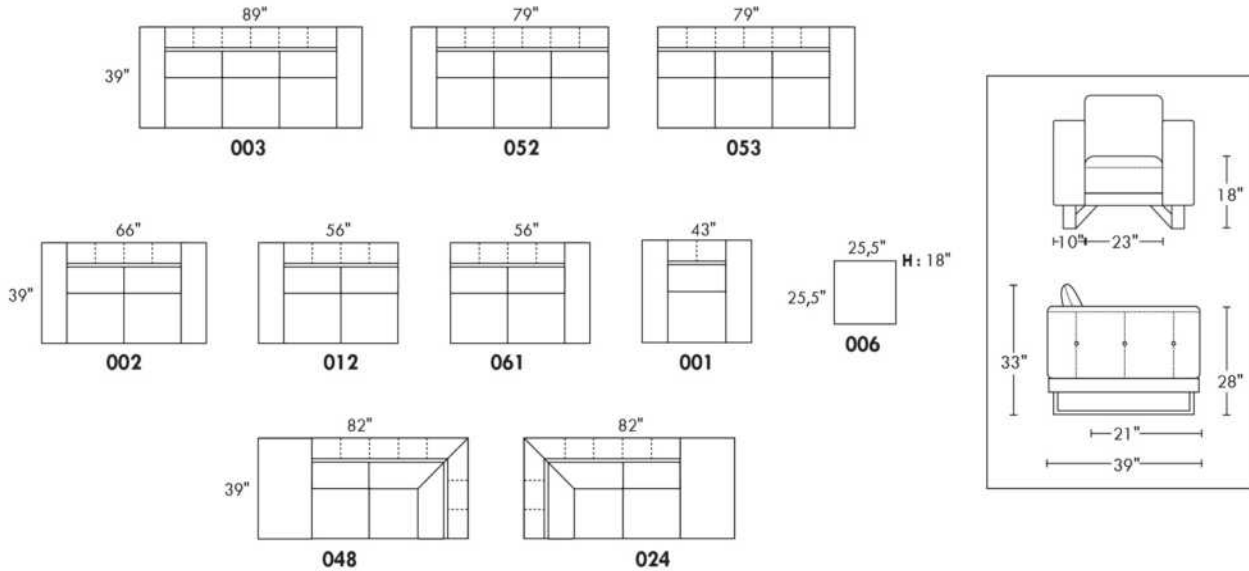

CONFIGURATIONS

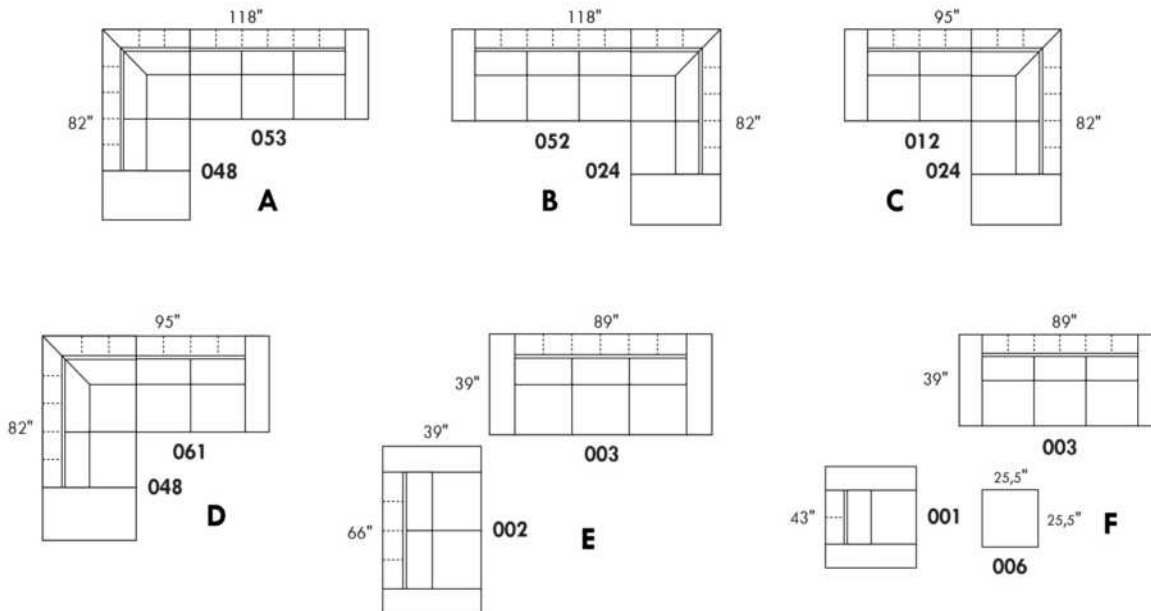

www.jaymar.ca

Toutes les dimensions indiquées sont au pouce près. Nos produits sont fabriqués à la main et des variations mineures peuvent survenir.
 All dimensions indicated are to the nearest inch. Our product is hand-made and minor variations can occur.

VALENCE

Caractéristiques:

- Inclinable motorisé pleine jambe "à mécanisme *protège-mur " (manuel n/d).
- Appui-tête ajustable manuel sur tous les items (fixe sur centre rond).
- Coussins de siège avec mousse modelée + 1" de mousse mémoire au-dessus.
- Couture: petit fil en tissu et gros fil plat en cuir.-
- Chaises longues dos inclinables avec méc. "push back"; dégagement mural 10".
- *Exclus faut. 043 & 163 : Dégagement mural 16"

Note: 2 inclinables séparés par un coin ne peuvent pas ouvrir en même temps. Aucuns inclinables à côté d'item #155.

OPTIONS

- Motorisé sans fil (avec batterie): ajoutez \$315/mec.
- *Appui-tête motorisé: ajoutez \$315 ch. (*N/D sur items fixe ou chaise longue.)
- Mousse: Extra ferme ajoutez \$40/siège.
- Choix de bras (LARGE ou PETIT de 6"): Pattes sur bras LARGE: LG08 bois. Sur PETIT Bras: LG195 bois. Spécifiez couleur de patte en bois.
- Profondeur d'assise: 20" ou *22". *Le 22" N/D sur faut. 043 & 163.
- Faut. 043-163: avec base en bois (spécifiez couleur).

ACCESSOIRES (Seulement sur *items 159-160-190) :

- Ancrage \$90 ch | Tablette pivotante & porte verre à vin \$50 ch, porte tablette \$100 & lampe DEL \$125.
- Porte-Gobelet en métal : \$65 ch. (1 par item 160-190 & 2 côte à côte sur item 159). Spécifiez couleur Acier, Noir ou Or.
- *RANGEMENTS 159-160-190 avec 2 prises USB/Élec. *Items universels (sans les détails du bras), non finis sur les côtés, doivent être utilisés entre 2 sièges.

Description	L x P x H	Cuir						Tissu		
		10	20 Hugo Madras Softy	30 Empire Fantasy Illusion Tucson Utah Vintage Wild Laredo Yukon	40 Diamond Elegance Princess Santiago Sensation Sunset Trina Victoria	50 Bull Cassiope Dublin	60 Caress Ultrasued	A	B COM	C alta
001 FAUTEUIL	40x40x33/40	3665	3865	4065	4290	4490	4700	2915	3000	3075
002 CAUSEUSE	63x40x33/40	5225	5475	5725	5975	6215	6475	4125	4290	4440
003 SOFA	87x40x33/40	6315	6625	6965	7290	7625	7950	4990	5175	5375
005 CHAISE LONGUE BRAS DROIT	32x62x33/40	3415	3550	3715	3850	3990	4140	2690	2815	2925
009 CAUSEUSE SANS BRAS	47x40x33/40	3675	3825	3975	4140	4300	4450	2840	3000	3150
011 CHAISE LONGUE BRAS GAUCHE	32x62x33/40	3415	3550	3715	3850	3990	4140	2690	2815	2925
012 CAUSEUSE BRAS GAUCHE	55x40x33/40	4490	4700	4900	5125	5325	5540	3515	3675	3815
017 FAUTEUIL DOUBLE	47x40x33/40	3840	4050	4290	4515	4725	4965	3040	3165	3300
021 SOFA APPARTEMENT SANS BRAS	61x40x33/40	4140	4365	4590	4800	5040	5250	3175	3365	3540
024 CAUSEUSE MODULAIRE ALLONGEE DROIT	89x40/44x33/40	5750	6100	6465	6815	7175	7525	4150	4365	4575
040 SOFA SANS BRAS	71x40x33/40	4740	4990	5215	5450	5690	5925	3700	3900	4115
041 FAUTEUIL INCLINABLE BRAS-G	32x40x33/40	3615	3765	3900	4040	4190	4340	3000	3090	3175
042 FAUTEUIL INCLINABLE BRAS-D	32x40x33/40	3615	3765	3900	4040	4190	4340	3000	3090	3175
043 FAUTEUIL INCLINABLE BERÇANT PIVOTANT	30/33x34x42	4290	4525	4750	5000	5225	5465	3515	3615	3715
044 FAUTEUIL INCLINABLE	40x40x33/40	4365	4550	4725	4900	5100	5275	3615	3700	3775

VALENCE

Caractéristiques:

- Inclinable motorisé pleine jambe "à mécanisme *protège-mur " (manuel n/d).
- Appui-tête ajustable manuel sur tous les items (fixe sur centre rond).
- Coussins de siège avec mousse modelée + 1" de mousse mémoire au-dessus.
- Couture: petit fil en tissu et gros fil plat en cuir.-
- Chaises longues dos inclinables avec méc. "push back"; dégagement mural 10".
- *Exclus faut. 043 & 163 : Dégagement mural 16"

Note: 2 inclinables séparés par un coin ne peuvent pas ouvrir en même temps. Aucuns inclinables à côté d'item #155.

OPTIONS

- Motorisé sans fil (avec batterie): ajoutez \$315/mec.
- *Appui-tête motorisé: ajoutez \$315 ch. (*N/D sur items fixe ou chaise longue.)
- Mousse: Extra ferme ajoutez \$40/siège.
- Choix de bras (LARGE ou PETIT de 6"): Pattes sur bras LARGE: LG08 bois. Sur PETIT Bras: LG195 bois. Spécifiez couleur de patte en bois.
- Profondeur d'assise: 20" ou *22". *Le 22" N/D sur faut. 043 & 163.
- Faut. 043-163: avec base en bois (spécifiez couleur).

ACCESSOIRES (Seulement sur *items 159-160-190) :

- Ancrage \$90 ch | Tablette pivotante & porte verre à vin \$50 ch, porte tablette \$100 & lampe DEL \$125.
- Porte-Gobelet en métal : \$65 ch. (1 par item 160-190 & 2 côté à côté sur item 159). Spécifiez couleur Acier, Noir ou Or.
- *RANGEMENTS 159-160-190 avec 2 prises USB/Élec. *Items universels (sans les détails du bras), non finis sur les côtés, doivent être utilisés entre 2 sièges.

Description	L x P x H	Cuir						Tissu		
		10	20 Hugo Madras Softy	30 Empire Fantasy Illusion Tucson Utah Vintage Wild Laredo Yukon	40 Diamond Elegance Princess Santiago Sensation Sunset Trina Victoria	50 Bull Cassiope Dublin	60 Caress Ultrasued	A	B COM	C alta
045 CAUSEUSE SANS BRAS ALLONGEE DROIT	68x40x33/40	4365	4565	4750	4965	5150	5340	3390	3525	3690
048 CAUSEUSE MODULAIRE ALLONGEE GAUCHE	89x40/44x33/40	5750	6100	6465	6815	7175	7525	4150	4365	4575
050 CENTRE ROND	49x49x33	3190	3400	3615	3825	4025	4240	2300	2425	2540
051 FAUTEUIL SANS BRAS	24x40x33/40	2100	2200	2315	2425	2525	2625	1615	1725	1825
052 SOFA BRAS GAUCHE	79x40x33/40	5565	5840	6090	6365	6615	6875	4365	4565	4750
053 SOFA BRAS DROIT	79x40x33/40	5565	5840	6090	6365	6615	6875	4365	4565	4750
055 COIN CARRE	44x44x33/40	3700	3915	4140	4365	4590	4800	2875	2990	3090
056 FAUTEUIL BRAS DROIT	32x40x33/40	2925	3065	3190	3325	3450	3575	2275	2400	2500
057 FAUTEUIL BRAS GAUCHE	32x40x33/40	2925	3065	3190	3325	3450	3575	2275	2400	2500
061 CAUSEUSE BRAS DROIT	55x40x33/40	4490	4700	4900	5125	5325	5540	3515	3675	3815
071 FAUTEUIL INCLINABLE SANS BRAS	24x40x33/40	2800	2915	3040	3150	3275	3390	2340	2465	2575
086 CAUSEUSE SANS BRAS ALLONGEE GAUCHE	68x40x33/40	4365	4565	4750	4965	5150	5340	3390	3525	3690
088 FAUTEUIL SANS BRAS ALLONGE GAUCHE	45x40x33/40	2775	2975	3150	3340	3515	3715	2140	2225	2325
089 FAUTEUIL SANS BRAS ALLONGE DROIT	45x40x33/40	2775	2975	3150	3340	3515	3715	2140	2225	2325
095 SOFA APPARTEMENT	77x40x33/40	5690	6000	6325	6625	6950	7265	4465	4665	4850
096 SOFA APPARTEMENT BRAS GAUCHE	69x40x33/40	4975	5215	5465	5715	5965	6200	3840	4025	4225

VALENCE

Caractéristiques:

- Inclinable motorisé pleine jambe "à mécanisme *protège-mur " (manuel n/d).
- Appui-tête ajustable manuel sur tous les items (fixe sur centre rond).
- Coussins de siège avec mousse modelée + 1" de mousse mémoire au-dessus.
- Couture: petit fil en tissu et gros fil plat en cuir.-
- Chaises longues dos inclinables avec méc. "push back"; dégagement mural 10".
- *Exclus faut. 043 & 163 : Dégagement mural 16"

Note: 2 inclinables séparés par un coin ne peuvent pas ouvrir en même temps. Aucuns inclinables à côté d'item #155.

OPTIONS

- Motorisé sans fil (avec batterie): ajoutez \$315/mec.
- *Appui-tête motorisé: ajoutez \$315 ch. (*N/D sur items fixe ou chaise longue.)
- Mousse: Extra ferme ajoutez \$40/siège.
- Choix de bras (LARGE ou PETIT de 6"): Pattes sur bras LARGE: LG08 bois. Sur PETIT Bras: LG195 bois. Spécifiez couleur de patte en bois.
- Profondeur d'assise: 20" ou *22". *Le 22" N/D sur faut. 043 & 163.
- Faut. 043-163: avec base en bois (spécifiez couleur).

ACCESSOIRES (Seulement sur *items 159-160-190) :

- Ancrage \$90 ch | Tablette pivotante & porte verre à vin \$50 ch, porte tablette \$100 & lampe DEL \$125.
- Porte-Gobelet en métal : \$65 ch. (1 par item 160-190 & 2 côte à côte sur item 159). Spécifiez couleur Acier, Noir ou Or.
- *RANGEMENTS 159-160-190 avec 2 prises USB/Élec. *Items universels (sans les détails du bras), non finis sur les côtés, doivent être utilisés entre 2 sièges.

Description	L x P x H	Cuir						Tissu		
		10	20 Hugo Madras Softy	30 Empire Fantasy Illusion Tucson Utah Vintage Wild Laredo Yukon	40 Diamond Elegance Princess Santiago Sensation Sunset Trina Victoria	50 Bull Cassiope Dublin	60 Caress Ultrasued	A	B COM	C alta
097 SOFA APPARTEMENT BRAS DROIT	69x40x33/40	4975	5215	5465	5715	5965	6200	3840	4025	4225
124 POUF AVEC RANGEMENT	30x22x17	1440	1490	1550	1600	1665	1715	1240	1290	1340
155 PETIT COIN CARRE	40x40x33/40	3700	3915	4140	4365	4590	4800	2875	2990	3090
159 RANGEMENT À ANGLE	10/25x35x22	1440	1515	1575	1650	1715	1775	1115	1140	1165
160 RANGEMENT DROIT	10x35x22	1390	1450	1525	1590	1665	1725	1050	1090	1115
163 FAUT. DBL INCL. BERCANT PIVOTANT	33/36x40x33/40	4390	4640	4875	5140	5390	5640	3525	3625	3725
165 FAUTEUIL DOUBLE INCLINABLE	47x40x33/40	4550	4765	5000	5215	5440	5665	3765	3900	4040
167 SOFA APP. SANS BRAS ALLONGE GAUCHE	82x40x33/40	4825	5100	5350	5625	5890	6140	3725	3915	4115
168 SOFA APP. SANS BRAS ALLONGE DROIT	82x40x33/40	4825	5100	5350	5625	5890	6140	3725	3915	4115
169 FAUTEUIL DOUBLE INCLINABLE BRAS GAUCHE	39x40x33/40	3815	3975	4150	4325	4490	4665	3125	3300	3465
170 FAUTEUIL DOUBLE INCLINABLE BRAS DROIT	39x40x33/40	3815	3975	4150	4325	4490	4665	3125	3300	3465
171 FAUTEUIL DOUBLE INCLINABLE SANS BRAS	31x40x33/40	3000	3115	3240	3350	3465	3575	2465	2590	2715
173 CHAISE LONGUE DOUBLE BRAS GAUCHE	39x62x33/40	3700	3900	4115	4325	4540	4740	2915	3090	3265
174 CHAISE LONGUE DOUBLE BRAS DROIT	39x62x33/40	3700	3900	4115	4325	4540	4740	2915	3090	3265
175 FAUTEUIL DOUBLE BRAS GAUCHE	39x40x33/40	3090	3275	3450	3640	3825	4000	2440	2575	2715
176 FAUTEUIL DOUBLE BRAS DROIT	39x40x33/40	3090	3275	3450	3640	3825	4000	2440	2575	2715

VALENCE

Caractéristiques:

- Inclinable motorisé pleine jambe "à mécanisme *protège-mur " (manuel n/d).
- Appui-tête ajustable manuel sur tous les items (fixe sur centre rond).
- Coussins de siège avec mousse modelée + 1" de mousse mémoire au-dessus.
- Couture: petit fil en tissu et gros fil plat en cuir.-
- Chaises longues dos inclinables avec méc. "push back"; dégagement mural 10".
- *Exclus faut. 043 & 163 : Dégagement mural 16"

Note: 2 inclinables séparés par un coin ne peuvent pas ouvrir en même temps. Aucuns inclinables à côté d'item #155.

OPTIONS

- Motorisé sans fil (avec batterie): ajoutez \$315/mec.
- *Appui-tête motorisé: ajoutez \$315 ch. (*N/D sur items fixe ou chaise longue.)
- Mousse: Extra ferme ajoutez \$40/siège.
- Choix de bras (LARGE ou PETIT de 6"): Pattes sur bras LARGE: LG08 bois. Sur PETIT Bras: LG195 bois. Spécifiez couleur de patte en bois.
- Profondeur d'assise: 20" ou *22". *Le 22" N/D sur faut. 043 & 163.
- Faut. 043-163: avec base en bois (spécifiez couleur).

ACCESSOIRES (Seulement sur *items 159-160-190) :

- Ancrage \$90 ch | Tablette pivotante & porte verre à vin \$50 ch, porte tablette \$100 & lampe DEL \$125.
- Porte-Gobelet en métal : \$65 ch. (1 par item 160-190 & 2 côte à côte sur item 159). Spécifiez couleur Acier, Noir ou Or.
- *RANGEMENTS 159-160-190 avec 2 prises USB/Élec. *Items universels (sans les détails du bras), non finis sur les côtés, doivent être utilisés entre 2 sièges.

Description	L x P x H	Cuir						Tissu		
		10	20 Hugo Madras Softy	30 Empire Fantasy Illusion Tucson Utah Vintage Wild Laredo Yukon	40 Diamond Elegance Princess Santiago Sensation Sunset Trina Victoria	50 Bull Cassiope Dublin	60 Caress Ultrasued	A	B COM	C alta
177 FAUTEUIL DOUBLE SANS BRAS	31x40x33/40	2300	2440	2565	2690	2825	2965	1750	1865	1990
178 FAUTEUIL DOUBLE SANS BRAS ALLONGE-G	52x40x33/40	2990	3165	3350	3525	3725	3900	2340	2465	2575
179 FAUTEUIL DOUBLE SANS BRAS ALLONGE-D	52x40x33/40	2990	3165	3350	3525	3725	3900	2340	2465	2575
186 CAUS. SANS BRAS ALLONGEE RANGEMENT-G	68x40x33/40	4675	4865	5075	5265	5465	5665	3700	3850	4000
187 CAUS. SANS BRAS ALLONGEE RANGEMENT-D	68x40x33/40	4675	4865	5075	5265	5465	5665	3700	3850	4000
188 FAUT. SANS BRAS ALLONGE RANGEMENT-G	45x40x33/40	3100	3290	3465	3665	3840	4015	2465	2540	2615
189 FAUT. SANS BRAS ALLONGE RANGEMENT-D	45x40x33/40	3100	3290	3465	3665	3840	4015	2465	2540	2615
190 PETIT RANGEMENT À ANGLE	10/20x35x22	1390	1450	1525	1590	1665	1725	1050	1090	1115
221 FAUT. DBL SANS BRAS ALLONGE RANGEMENT-G	52x40x33/40	3300	3475	3675	3850	4025	4215	2640	2765	2900
222 FAUT. DBL SANS BRAS ALLONGE RANGEMENT-D	52x40x33/40	3300	3475	3675	3850	4025	4215	2640	2765	2900
223 SOFA APP SANS BRAS ALLONGE RANGEMENT-G	82x40x33/40	5140	5415	5690	5965	6250	6515	4025	4225	4425
224 SOFA APP SANS BRAS ALLONGE RANGEMENT-D	82x40x33/40	5140	5415	5690	5965	6250	6515	4025	4225	4425
230 CHAISE LONGUE DOUBLE DOS INCL. BRAS-G	39x62x33/40	4050	4250	4450	4650	4840	5050	3175	3365	3540
231 CHAISE LONGUE DOUBLE DOS INCL. BRAS-D	39x62x33/40	4050	4250	4450	4650	4840	5050	3175	3365	3540
232 CHAISE LONGUE DOS INCLINABLE BRAS-G	32x62x33/40	3765	3940	4125	4315	4490	4675	2990	3100	3225
233 CHAISE LONGUE DOS INCLINABLE BRAS-D	32x62x33/40	3765	3940	4125	4315	4490	4675	2990	3100	3225

VALENCE

Caractéristiques:

- Inclinable motorisé pleine jambe "à mécanisme *protège-mur " (manuel n/d).
- Appui-tête ajustable manuel sur tous les items (fixe sur centre rond).
- Coussins de siège avec mousse modelée + 1" de mousse mémoire au-dessus.
- Couture: petit fil en tissu et gros fil plat en cuir.-
- Chaises longues dos inclinables avec méc. "push back"; dégagement mural 10".
- *Exclus faut. 043 & 163 : Dégagement mural 16"

Note: 2 inclinables séparés par un coin ne peuvent pas ouvrir en même temps. Aucuns inclinables à côté d'item #155.

OPTIONS

- Motorisé sans fil (avec batterie): ajoutez \$315/mec.
- *Appui-tête motorisé: ajoutez \$315 ch. (*N/D sur items fixe ou chaise longue.)
- Mousse: Extra ferme ajoutez \$40/siège.
- Choix de bras (LARGE ou PETIT de 6"): Pattes sur bras LARGE: LG08 bois. Sur PETIT Bras: LG195 bois. Spécifiez couleur de patte en bois.
- Profondeur d'assise: 20" ou *22". *Le 22" N/D sur faut. 043 & 163.
- Faut. 043-163: avec base en bois (spécifiez couleur).

ACCESSOIRES (Seulement sur *items 159-160-190) :

- Ancrage \$90 ch | Tablette pivotante & porte verre à vin \$50 ch, porte tablette \$100 & lampe DEL \$125.
- Porte-Gobelet en métal : \$65 ch. (1 par item 160-190 & 2 côté à côté sur item 159). Spécifiez couleur Acier, Noir ou Or.
- *RANGEMENTS 159-160-190 avec 2 prises USB/Élec. *Items universels (sans les détails du bras), non finis sur les côtés, doivent être utilisés entre 2 sièges.

Description	L x P x H	Cuir						Tissu		
		10	20 Hugo Madras Softy	30 Empire Fantasy Illusion Tucson Utah Vintage Wild Laredo Yukon	40 Diamond Elegance Princess Santiago Sensation Sunset Trina Victoria	50 Bull Cassiope Dublin	60 Caress Ultrasued	A	B COM	C alta
234 SOFA APP. MODULAIRE ALLONGE GAUCHE	96x40/44x33/40	5950	6290	6600	6940	7265	7600	4340	4550	4750
235 SOFA APP. MODULAIRE ALLONGE DROIT	96x40/44x33/40	5950	6290	6600	6940	7265	7600	4340	4550	4750
CONFIGURATIONS										
A CONFIG (169-170)	78X40X40	7630	7950	8300	8650	8980	9330	6250	6600	6930
B CONFIG (169-171-174)	109X62X40	10515	10990	11505	12000	12495	12980	8505	8980	9445
C CONFIG (096-055-171-170)	114X114X40	15490	16220	16995	17755	18510	19240	12305	12905	13495
D CONFIG (169-171-235)	114X96X40	12765	13380	13990	14615	15220	15840	9930	10440	10930
J CONFIG (041-042)	64X40X40	7230	7530	7800	8080	8380	8680	6000	6180	6350
K CONFIG (041-071-005)	88X62X40	9830	10230	10655	11040	11455	11870	8030	8370	8675
L CONFIG (012-055-071-042)	100X100X40	14605	15295	15980	16680	17380	18070	11730	12220	12655
M CONFIG (041-071-024)	100X89X40	12165	12780	13405	14005	14640	15255	9490	9920	10325

VALENCE

OPTIMA

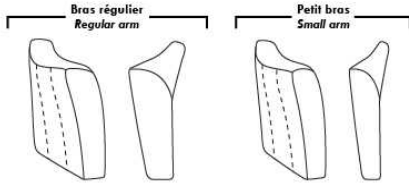

Spécifications | Specifications

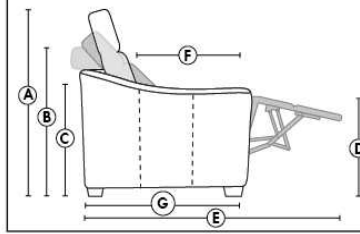

- Appui-tête levé / Headrest up
 - Appui-tête baissé / Headrest down
 - Complètement incliné / Fully reclined
- (A)** Hauteur complète 40" / Total Height
(B) Hauteur appui-tête baissé 33" / Height headrest down
(C) Hauteur du bras 23" / Arm Height
(D) Hauteur du siège 19,5" / Seat height
(E) Profondeur inclinée 65" / Depth fully reclined
(F) Profondeur d'assise 20" ou/ou 22" / Seat depth
(G) Profondeur appui-tête monté 36" / Depth with headrest up

Siège 30" de large | 30" Seat Width

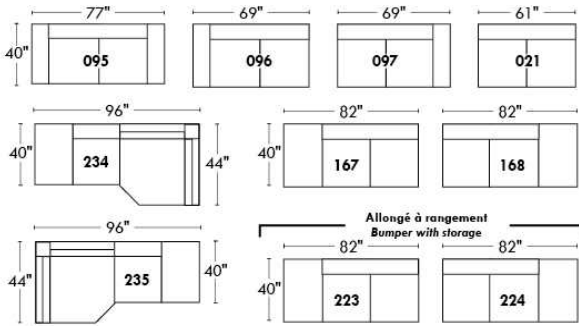

Siège 23" de large | 23" Seat Width

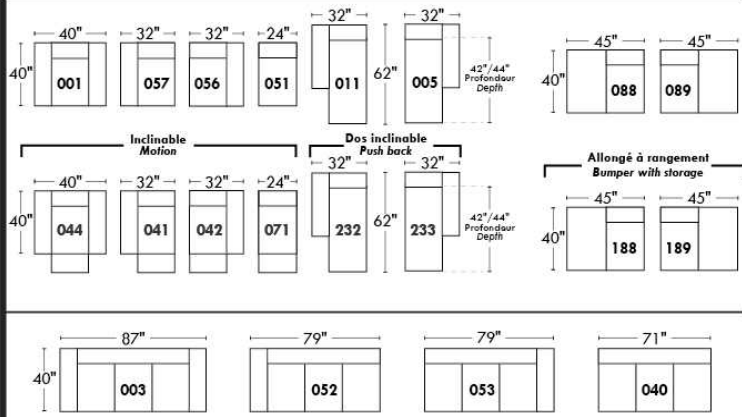
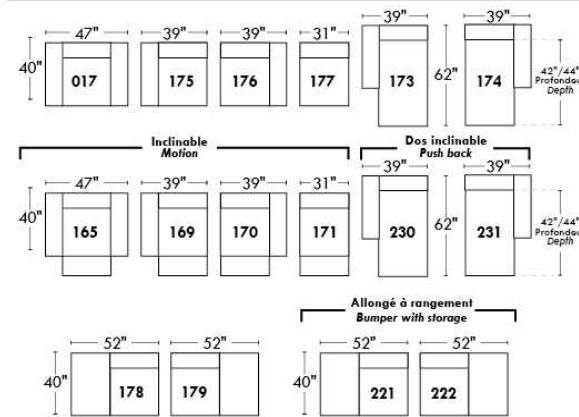
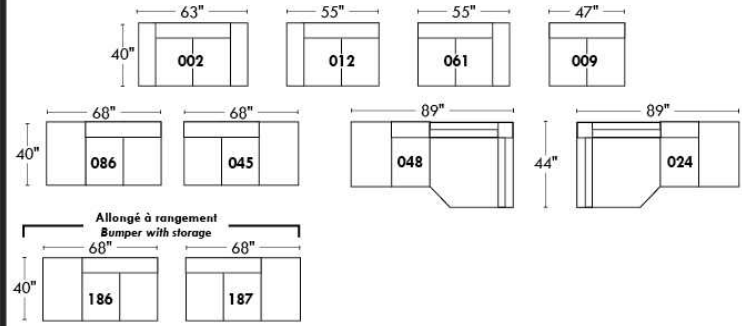

Autres | Others

Fauteuil berçant, pivotant et inclinable

N'est pas un mécanisme protège-mur
Dégagement mural: 16"

Swivel, rocking motion chair

Not a wall hugger mechanism
Wall clearance: 16"

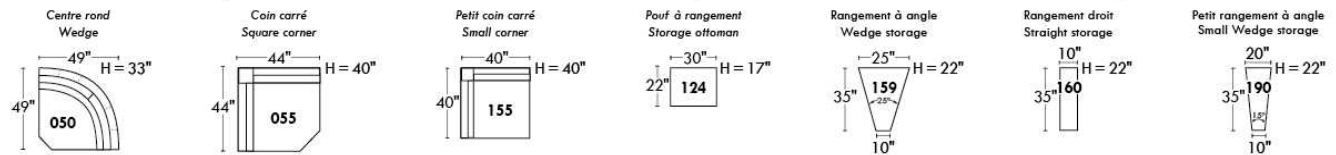
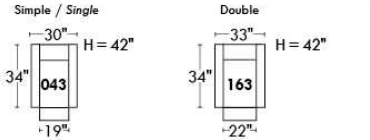

30" Populaires | Popular CONFIGURATIONS 23"

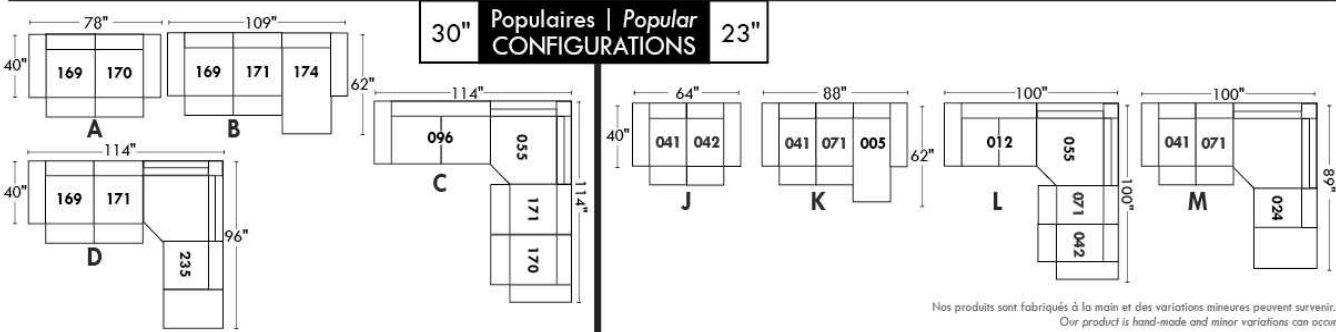

Nos produits sont fabriqués à la main et des variations mineures peuvent survenir.
Our product is hand-made and minor variations can occur.

VANDA

Modèle avec appui-tête ajustable inclus avec tous les items (2 sur coin carré). Appui-tête FIXE sur item Centre Rond (050). Couture: Petit fil en tissu et en cuir. Fauteuils inclinables, berçants, pivotants (items 043 & 163 seulement): Coussin de siège avec mousse mémoire 1". Items Chaise longue dos inclinable avec mécanisme "Push Back"; espace du mur 10".

OPTIONS - Fournir DESSIN de votre config:

Petit Bras 6": au même prix.

Patte (spécifiez couleur): Sur bras LARGE LG103 bois ou LG189 métal (noire ou chrome). Sur PETIT Bras: LG08 bois ou LG64 métal.

Choix de profondeur d'assise : 20" ou *22". *Le 22" N/D sur fauteuils #043 et #163.

Faut. 043-163: avec base en bois (spécifiez couleur).

Option PREMIUM (disponible seulement avec l'option MOTORISÉ): Repose-pied pleine jambe + rembourrage des sièges avec mousse modelée et couche de mousse mémoire 1 po sur l'ensemble du mobilier (autant fixe qu'inclinable); AJOUTEZ \$140/siège. Section allongée d'un item compte pour 1 siège & chaise longue pour 2 sièges.

Mécanisme motorisé inclinable avec bouton tactile ajoutez \$315/méc. Pour le SANS FIL (batterie) ajoutez \$625.

NB : 2 sièges inclinables SÉPARÉS par un centre rond ou un coin carré ne peuvent pas ouvrir en même temps.

Description	L x P x H	Cuir						Tissu		
		10	20 Hugo Madras Softy	30 Empire Fantasy Illusion Tucson Utah Vintage Wild Laredo Yukon	40 Diamond Elegance Princess Santiago Sensation Sunset Trina Victoria	50 Bull Cassiope Dublin	60 Caress Ultrasued	A	B COM	C alta
001 FAUTEUIL	44X40X33/40	3150	3365	3565	3775	3975	4175	2350	2475	2550
002 CAUSEUSE	67X40X33/40	4590	4850	5125	5400	5650	5900	3425	3565	3725
003 SOFA	91X40X33/40	5600	5925	6265	6575	6900	7225	4140	4350	4540
005 CHAISE LONGUE BRAS DROIT	34X62X33/40	3000	3150	3325	3465	3625	3775	2200	2350	2500
009 CAUSEUSE SANS BRAS	47X40X33/40	3425	3565	3750	3900	4040	4190	2525	2650	2840
011 CHAISE LONGUE BRAS GAUCHE	34X62X33/40	3000	3150	3325	3465	3625	3775	2200	2350	2500
012 CAUSEUSE BRAS GAUCHE	57X40X33/40	4015	4200	4450	4650	4840	5065	2990	3125	3290
017 FAUTEUIL DOUBLE	51X40X33/40	3390	3590	3840	4040	4250	4490	2500	2615	2750
021 SOFA APPARTEMENT SANS BRAS	61X40X33/40	3890	4065	4300	4515	4715	4890	2875	3075	3265
024 CAUSEUSE MODULAIRE ALLONGEE DROIT	89X40/44X33/40	5400	5715	6075	6425	6750	7100	3700	3900	4115
040 SOFA SANS BRAS	71X40X33/40	4400	4590	4840	5075	5275	5515	3275	3465	3690
041 FAUTEUIL INCLINABLE BRAS-G	34X40X33/40	2890	3065	3200	3390	3515	3690	2240	2350	2475
042 FAUTEUIL INCLINABLE BRAS-D	34X40X33/40	2890	3065	3200	3390	3515	3690	2240	2350	2475
043 FAUTEUIL INCLINABLE BERÇANT PIVOTANT	30x34x42	3800	4000	4240	4475	4690	4890	3040	3125	3225
044 FAUTEUIL INCLINABLE	44X40X33/40	3475	3700	3915	4125	4340	4525	2715	2825	2915
045 CAUSEUSE SANS BRAS ALLONGEE DROIT	68X40X33/40	4025	4225	4490	4715	4900	5140	3000	3150	3315
048 CAUSEUSE MODULAIRE ALLONGEE GAUCHE	89X40/44X33/40	5400	5715	6075	6425	6750	7100	3700	3900	4115
050 CENTRE ROND	49X49X33	3000	3190	3425	3625	3840	4025	2100	2200	2340
051 FAUTEUIL SANS BRAS	24X40X33/40	1950	2050	2165	2250	2375	2490	1465	1575	1690
052 SOFA BRAS GAUCHE	81X40X33/40	5015	5240	5540	5815	6075	6375	3700	3900	4115

VANDA

Modèle avec appui-tête ajustable inclus avec tous les items (2 sur coin carré). Appui-tête FIXE sur item Centre Rond (050). Couture: Petit fil en tissu et en cuir. Fauteuils inclinables, berçants, pivotants (items 043 & 163 seulement): Coussin de siège avec mousse mémoire 1". Items Chaise longue dos inclinable avec mécanisme "Push Back"; espace du mur 10".

OPTIONS - Fournir DESSIN de votre config:

Petit Bras 6": au même prix.

Patte (spécifiez couleur): Sur bras LARGE LG103 bois ou LG189 métal (noire ou chrome). Sur PETIT Bras: LG08 bois ou LG64 métal.

Choix de profondeur d'assise : 20" ou *22". *Le 22" N/D sur fauteuils #043 et #163.

Faut. 043-163: avec base en bois (spécifiez couleur).

Option PREMIUM (disponible seulement avec l'option MOTORISÉ): Repose-pied pleine jambe + rembourrage des sièges avec mousse modelée et couche de mousse mémoire 1 po sur l'ensemble du mobilier (autant fixe qu'inclinable); AJOUTEZ \$140/siège. Section allongée d'un item compte pour 1 siège & chaise longue pour 2 sièges.

Mécanisme motorisé inclinable avec bouton tactile ajoutez \$315/méc. Pour le SANS FIL (batterie) ajoutez \$625.

NB : 2 sièges inclinables SÉPARÉS par un centre rond ou un coin carré ne peuvent pas ouvrir en même temps.

Description	L x P x H	Cuir						Tissu		
		10	20 Hugo Madras Softy	30 Empire Fantasy Illusion Tucson Utah Vintage Wild Laredo Yukon	40 Diamond Elegance Princess Santiago Sensation Sunset Trina Victoria	50 Bull Cassiope Dublin	60 Caress Ultrasued	A	B COM	C alta
053 SOFA BRAS DROIT	81X40X33/40	5015	5240	5540	5815	6075	6375	3700	3900	4115
055 COIN CARRE	44X44X33/40	3540	3750	3965	4165	4375	4565	2640	2775	2890
056 FAUTEUIL BRAS DROIT	34X40X33/40	2550	2715	2875	3050	3175	3340	1900	2000	2100
057 FAUTEUIL BRAS GAUCHE	34X40X33/40	2550	2715	2875	3050	3175	3340	1900	2000	2100
061 CAUSEUSE BRAS DROIT	57X40X33/40	4015	4200	4450	4650	4840	5065	2990	3125	3290
071 FAUTEUIL INCLINABLE SANS BRAS	24X40X33/40	2300	2440	2525	2615	2725	2840	1815	1950	2090
086 CAUSEUSE SANS BRAS ALLONGEE GAUCHE	68X40X33/40	4025	4225	4490	4715	4900	5140	3000	3150	3315
088 FAUTEUIL SANS BRAS ALLONGE GAUCHE	45X40X33/40	2575	2740	2925	3100	3275	3440	1915	2015	2125
089 FAUTEUIL SANS BRAS ALLONGE DROIT	45X40X33/40	2575	2740	2925	3100	3275	3440	1915	2015	2125
095 SOFA APPARTEMENT	81X40X33/40	5090	5400	5700	6015	6315	6615	3765	3950	4140
096 SOFA APPARTEMENT BRAS GAUCHE	71X40X33/40	4475	4725	5025	5240	5515	5750	3340	3515	3715
097 SOFA APPARTEMENT BRAS DROIT	71X40X33/40	4475	4725	5025	5240	5515	5750	3340	3515	3715
124 POUF AVEC RANGEMENT	30X22X17	1365	1415	1490	1575	1650	1715	1150	1175	1215
163 FAUT. DBL INCL. BERÇANT PIVOTANT	33 x 34 x 42	3890	4140	4365	4565	4800	5040	3050	3140	3240
165 FAUTEUIL DOUBLE INCLINABLE	51X40X33/40	3715	3940	4165	4400	4590	4825	2850	2990	3115
167 SOFA APP. SANS BRAS ALLONGE GAUCHE	82X40X33/40	4490	4750	5065	5325	5600	5875	3365	3540	3725
168 SOFA APP. SANS BRAS ALLONGE DROIT	82X40X33/40	4490	4750	5065	5325	5600	5875	3365	3540	3725
169 FAUTEUIL DOUBLE INCLINABLE BRAS GAUCHE	41X40X33/40	3115	3290	3465	3640	3825	3975	2440	2540	2650
170 FAUTEUIL DOUBLE INCLINABLE BRAS DROIT	41X40X33/40	3115	3290	3465	3640	3825	3975	2440	2540	2650
171 FAUTEUIL DOUBLE INCLINABLE SANS BRAS	31X40X33/40	2525	2625	2775	2890	3015	3125	1950	2090	2200

VANDA

Modèle avec appui-tête ajustable inclus avec tous les items (2 sur coin carré). Appui-tête FIXE sur item Centre Rond (050). Couture: Petit fil en tissu et en cuir. Fauteuils inclinables, berçants, pivotants (items 043 & 163 seulement): Coussin de siège avec mousse mémoire 1". Items Chaise longue dos inclinable avec mécanisme "Push Back"; espace du mur 10".

OPTIONS - Fournir DESSIN de votre config:

Petit Bras 6": au même prix.

Patte (spécifiez couleur): Sur bras LARGE LG103 bois ou LG189 métal (noire ou chrome). Sur PETIT Bras: LG08 bois ou LG64 métal.

Choix de profondeur d'assise : 20" ou *22". *Le 22" N/D sur fauteuils #043 et #163.

Faut. 043-163: avec base en bois (spécifiez couleur).

Option PREMIUM (disponible seulement avec l'option MOTORISÉ): Repose-pied pleine jambe + rembourrage des sièges avec mousse modelée et couche de mousse mémoire 1 po sur l'ensemble du mobilier (autant fixe qu'inclinable); AJOUTEZ \$140/siège. Section allongée d'un item compte pour 1 siège & chaise longue pour 2 sièges.

Mécanisme motorisé inclinable avec bouton tactile ajoutez \$315/méc. Pour le SANS FIL (batterie) ajoutez \$625.

NB : 2 sièges inclinables SÉPARÉS par un centre rond ou un coin carré ne peuvent pas ouvrir en même temps.

Description	L x P x H	Cuir						Tissu		
		10	20 Hugo Madras Softy	30 Empire Fantasy Illusion Tucson Utah Vintage Wild Laredo Yukon	40 Diamond Elegance Princess Santiago Sensation Sunset Trina Victoria	50 Bull Cassiope Dublin	60 Caress Ultrasued	A	B COM	C alta
173 CHAISE LONGUE DOUBLE BRAS GAUCHE	41X62X33/40	3275	3465	3700	3900	4115	4300	2465	2625	2850
174 CHAISE LONGUE DOUBLE BRAS DROIT	41X62X33/40	3275	3465	3700	3900	4115	4300	2465	2625	2850
175 FAUTEUIL DOUBLE BRAS GAUCHE	41X40X33/40	2750	2925	3115	3290	3450	3625	2065	2190	2340
176 FAUTEUIL DOUBLE BRAS DROIT	41X40X33/40	2750	2925	3115	3290	3450	3625	2065	2190	2340
177 FAUTEUIL DOUBLE SANS BRAS	31X40X33/40	2165	2275	2450	2540	2640	2775	1615	1740	1890
178 FAUTEUIL DOUBLE SANS BRAS ALLONGE-G	52X40X33/40	2775	2975	3165	3365	3540	3725	2090	2200	2350
179 FAUTEUIL DOUBLE SANS BRAS ALLONGE-D	52X40X33/40	2775	2975	3165	3365	3540	3725	2090	2200	2350
230 CHAISE LONGUE DOUBLE DOS INCL. BRAS-G	41X62X33/40	3625	3840	4040	4225	4465	4675	2725	2925	3125
231 CHAISE LONGUE DOUBLE DOS INCL. BRAS-D	41X62X33/40	3625	3840	4040	4225	4465	4675	2725	2925	3125
232 CHAISE LONGUE DOS INCLINABLE BRAS-G	34X62X33/40	3365	3490	3690	3840	3975	4140	2500	2615	2750
233 CHAISE LONGUE DOS INCLINABLE BRAS-D	34X62X33/40	3365	3490	3690	3840	3975	4140	2500	2615	2750
234 SOFA APP. MODULAIRE ALLONGE GAUCHE	96X40/44X33/40	5600	5940	6290	6615	6975	7300	3900	4140	4375
235 SOFA APP. MODULAIRE ALLONGE DROIT	96X40/44X33/40	5600	5940	6290	6615	6975	7300	3900	4140	4375
CONFIGURATIONS										
A CONFIG. (169-177-174)	113X62X33/40	8555	9030	9615	10080	10580	11050	6520	6905	7390
B CONFIG. (96-55-177-170)	116X116X33/40	13295	14040	14905	15585	16355	17065	10035	10570	11145
C CONFIG. (173-177-055-179)	115X96X33/40	11755	12465	13280	13970	14670	15365	8810	9340	9980
D CONFIG. (011-009-005)	115X62X33/40	9425	9865	10400	10830	11290	11740	6925	7350	7840
E CONFIG. (41-71-55-61)	102X101X33/40	12745	13455	14140	14820	15455	16160	9685	10200	10745
F CONFIG. (41-61)	91X40X33/40	6905	7265	7650	8040	8355	8755	5230	5475	5765
G CONFIG. (57-42)	68X40X33/40	5440	5780	6075	6440	6690	7030	4140	4350	4575

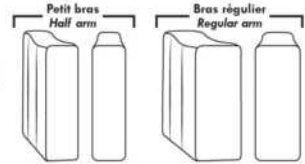

Items avec siège de 30" | Items with 30" seat

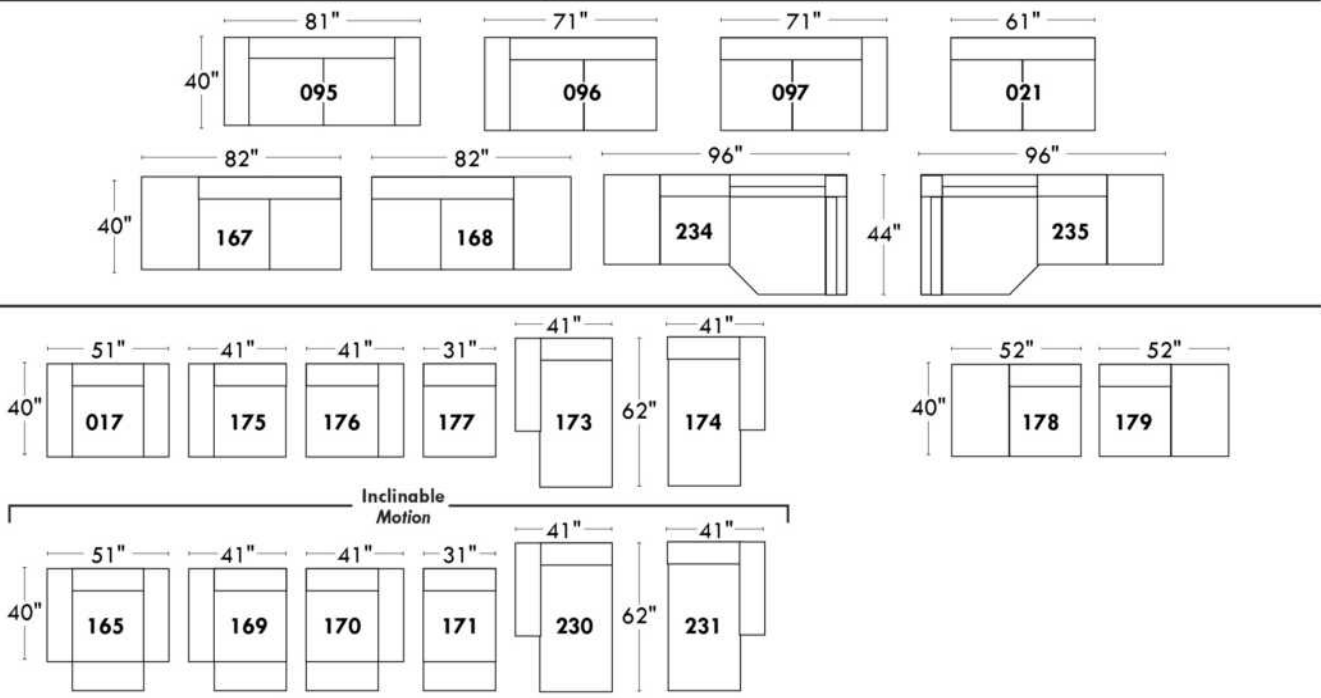

Spécifications | Specifications

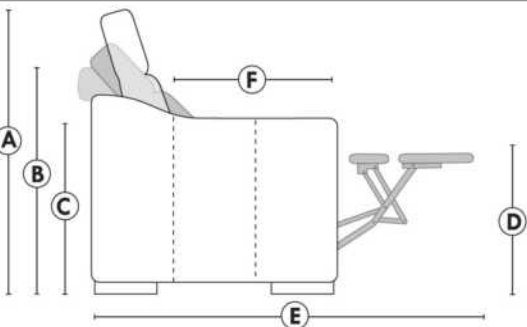

- Appui-tête levé / Headrest up
 - Appui-tête baissé / Headrest down
 - Complètement incliné / Fully reclined
- (A) Hauteur complète 40" / Total Height
 - (B) Hauteur appui-tête baissé 33" / Height headrest down
 - (C) Hauteur du bras 24" / Arm Height
 - (D) Hauteur du siège 19,5" / Seat height
 - (E) Profondeur incliné 65" / Depth fully reclined
 - (F) Profondeur d'assise 20" ou/ou 22" / Seat depth

Autres | Others

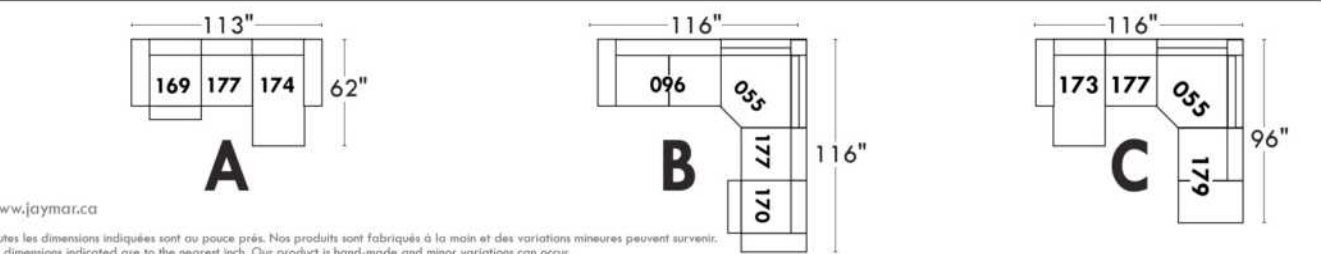
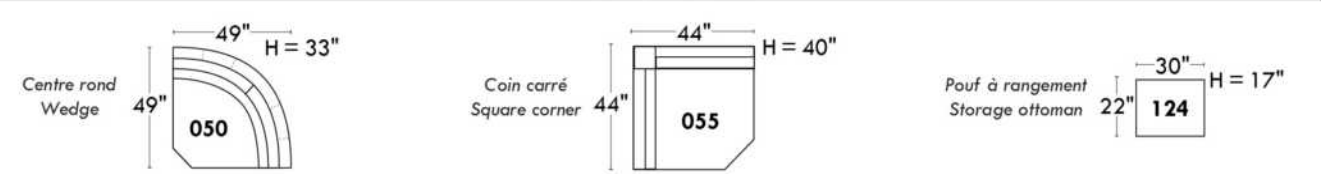

www.jaymar.ca
 Toutes les dimensions indiquées sont au pouce près. Nos produits sont fabriqués à la main et des variations mineures peuvent survenir.
 All dimensions indicated are to the nearest inch. Our product is hand-made and minor variations can occur.

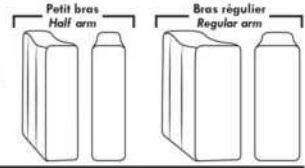

Items avec siège de 23" | Items with 23" seat

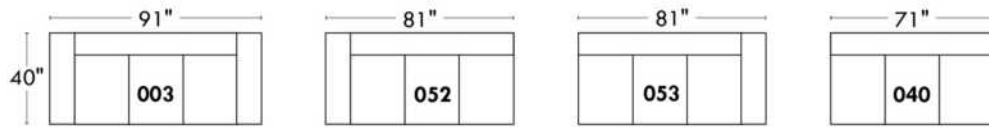
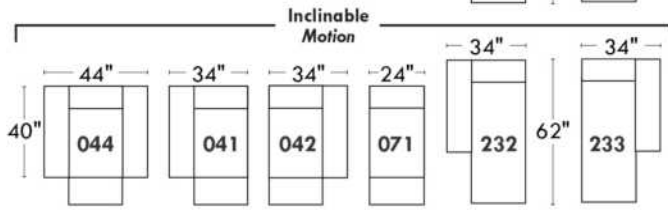
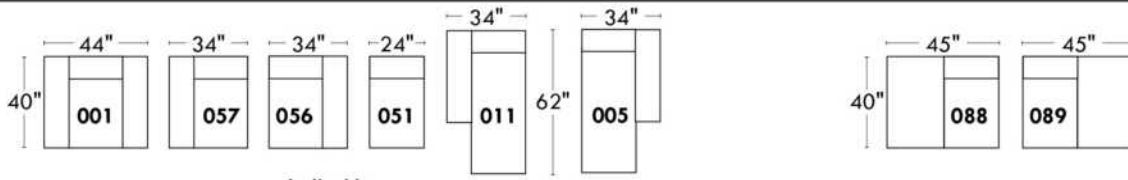
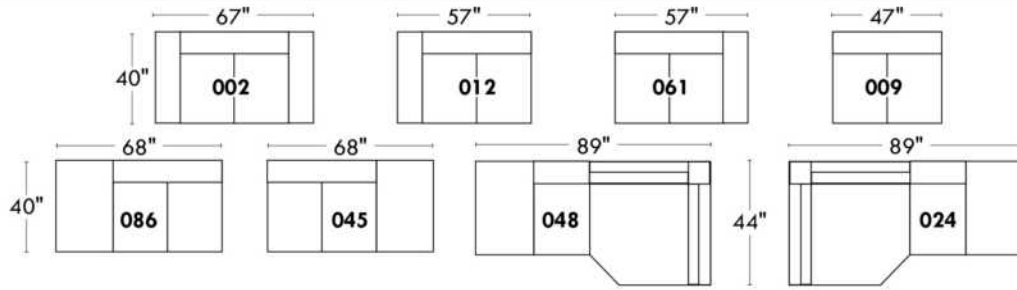

Fauteuil berçant, pivotant et inclinable

Swivel rocking motion chair

Simple 34" H = 42" Bras | Arm 5 1/2"

Double 34" H = 42" Bras | Arm 5 1/2"

Autres | Others

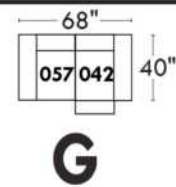
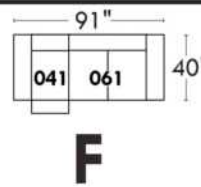
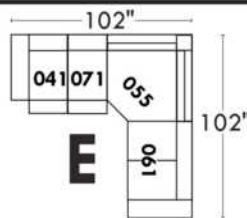
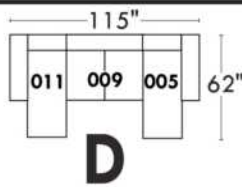
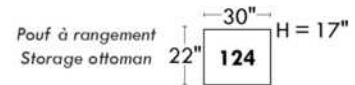
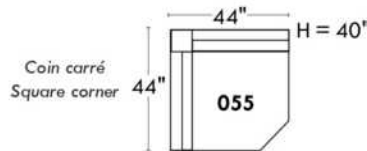
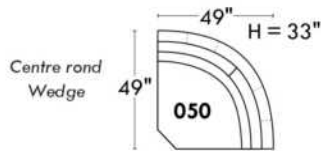

VENICE

- Inclinable motorisé pleine jambe "à mécanisme *protège-mur " (manuel n/d).
- Appui-tête ajustable manuel sur tous les items (fixe sur centre rond).
- Coussins de siège avec mousse modelée + 1" de mousse mémoire au-dessus; bras avec mousse mémoire.
- Couture: petit fil en tissu et gros fil plat en cuir.
- Chaises longues dos inclinables avec méc. "push back"; dégagement mural 10".
- *Exclus faut. 043 & 163: Dégagement mural 16"

Note: 2 inclinables séparés par un coin ne peuvent pas ouvrir en même temps. Aucuns inclinables à côté d'item #155.

OPTIONS

- Motorisé sans fil (batterie): ajoutez \$315/mec.
- *Appui-tête motorisé: ajoutez \$315 ch. (*N/D sur items fixe ou chaise longue.)
- Mousse: Extra ferme ajoutez \$40/siège.
- Choix de bras (LARGE ou PETIT de 6"): Pattes sur: bras LARGE : LG106 bois ou LG189 métal (noire ou chrome). PETIT Bras: LG195 bois ou LG196 métal (noire ou chrome). Spécifiez couleur.
- Profondeur d'assise : 20" ou *22". *Le 22" N/D sur faut. 043 & 163.
- Faut. 043-163: avec base en bois (spécifiez couleur).

ACCESSOIRES (Seul. sur *items 159-160-190) :

- Ancrage \$90 ch | Tablette pivotante & porte verre à vin \$50 ch, porte tablette \$100 & lampe DEL \$125.
- Porte-Gobelet en métal: \$65 ch. (1 par item 160-190 & 2 côte à côte sur item 159). Spécifiez couleur: Acier, Noir ou Or.
- *RANGEMENTS 159-160-190 avec 2 prises USB/Élec. *Items universels (sans les détails du bras), non finis sur les côtés, doivent être utilisés entre 2 sièges.

Description	L x P x H	Cuir						Tissu		
		10	20 Hugo Madras Softy	30 Empire Fantasy Illusion Tucson Utah Vintage Wild Laredo Yukon	40 Diamond Elegance Princess Santiago Sensation Sunset Trina Victoria	50 Bull Cassiope Dublin	60 Caress Ultrasued	A	B COM	C alta
001 FAUTEUIL	46x40x33/40	3665	3865	4065	4290	4490	4700	2915	3000	3075
002 CAUSEUSE	69x40x33/40	5225	5475	5725	5975	6215	6475	4125	4290	4440
003 SOFA	93x40x33/40	6315	6625	6965	7290	7625	7950	4990	5175	5375
005 CHAISE LONGUE BRAS DROIT	35x62x33/40	3415	3550	3715	3850	3990	4140	2690	2815	2925
009 CAUSEUSE SANS BRAS	47x40x33/40	3675	3825	3975	4140	4300	4450	2840	3000	3150
011 CHAISE LONGUE BRAS GAUCHE	35x62x33/40	3415	3550	3715	3850	3990	4140	2690	2815	2925
012 CAUSEUSE BRAS GAUCHE	58x40x33/40	4490	4700	4900	5125	5325	5540	3515	3675	3815
017 FAUTEUIL DOUBLE	53x40x33/40	3840	4050	4290	4515	4725	4965	3040	3165	3300
021 SOFA APPARTEMENT SANS BRAS	61x40x33/40	4140	4365	4590	4800	5040	5250	3175	3365	3540
024 CAUSEUSE MODULAIRE ALLONGEE DROIT	89x40/44x33/40	5750	6100	6465	6815	7175	7525	4150	4365	4575
040 SOFA SANS BRAS	71x40x33/40	4740	4990	5215	5450	5690	5925	3700	3900	4115
041 FAUTEUIL INCLINABLE BRAS-G	35x40x33/40	3615	3765	3900	4040	4190	4340	3000	3090	3175
042 FAUTEUIL INCLINABLE BRAS-D	35x40x33/40	3615	3765	3900	4040	4190	4340	3000	3090	3175
043 FAUTEUIL INCLINABLE BERÇANT PIVOTANT	30x34x42	4290	4525	4750	5000	5225	5465	3515	3615	3715
044 FAUTEUIL INCLINABLE	46x40x33/40	4365	4550	4725	4900	5100	5275	3615	3700	3775
045 CAUSEUSE SANS BRAS ALLONGEE DROIT	68x40x33/40	4365	4565	4750	4965	5150	5340	3390	3525	3690

VENICE

- Inclinable motorisé pleine jambe "à mécanisme *protège-mur " (manuel n/d).
- Appui-tête ajustable manuel sur tous les items (fixe sur centre rond).
- Coussins de siège avec mousse modelée + 1" de mousse mémoire au-dessus; bras avec mousse mémoire.
- Couture: petit fil en tissu et gros fil plat en cuir.
- Chaises longues dos inclinables avec méc. "push back"; dégagement mural 10".
- *Exclus faut. 043 & 163: Dégagement mural 16"

Note: 2 inclinables séparés par un coin ne peuvent pas ouvrir en même temps. Aucuns inclinables à côté d'item #155.

OPTIONS

- Motorisé sans fil (batterie): ajoutez \$315/mec.
- *Appui-tête motorisé: ajoutez \$315 ch. (*N/D sur items fixe ou chaise longue.)
- Mousse: Extra ferme ajoutez \$40/siège.
- Choix de bras (LARGE ou PETIT de 6"): Pattes sur: bras LARGE : LG106 bois ou LG189 métal (noire ou chrome). PETIT Bras: LG195 bois ou LG196 métal (noire ou chrome). Spécifiez couleur.
- Profondeur d'assise : 20" ou *22". *Le 22" N/D sur faut. 043 & 163.
- Faut. 043-163: avec base en bois (spécifiez couleur).

ACCESSOIRES (Seul. sur *items 159-160-190) :

- Ancrage \$90 ch | Tablette pivotante & porte verre à vin \$50 ch, porte tablette \$100 & lampe DEL \$125.
- Porte-Gobelet en métal: \$65 ch. (1 par item 160-190 & 2 côte à côte sur item 159). Spécifiez couleur: Acier, Noir ou Or.
- *RANGEMENTS 159-160-190 avec 2 prises USB/Élec. *Items universels (sans les détails du bras), non finis sur les côtés, doivent être utilisés entre 2 sièges.

Description	L x P x H	Cuir						Tissu		
		10	20 Hugo Madras Softy	30 Empire Fantasy Illusion Tucson Utah Vintage Wild Laredo Yukon	40 Diamond Elegance Princess Santiago Sensation Sunset Trina Victoria	50 Bull Cassiope Dublin	60 Caress Ultrasued	A	B COM	C alta
048 CAUSEUSE MODULAIRE ALLONGEE GAUCHE	89x40/44x33/40	5750	6100	6465	6815	7175	7525	4150	4365	4575
050 CENTRE ROND	49X49X33	3190	3400	3615	3825	4025	4240	2300	2425	2540
051 FAUTEUIL SANS BRAS	24x40x33/40	2100	2200	2315	2425	2525	2625	1615	1725	1825
052 SOFA BRAS GAUCHE	82x40x33/40	5565	5840	6090	6365	6615	6875	4365	4565	4750
053 SOFA BRAS DROIT	82x40x33/40	5565	5840	6090	6365	6615	6875	4365	4565	4750
055 COIN CARRE	44x44x33/40	3700	3915	4140	4365	4590	4800	2875	2990	3090
056 FAUTEUIL BRAS DROIT	35x40x33/40	2925	3065	3190	3325	3450	3575	2275	2400	2500
057 FAUTEUIL BRAS GAUCHE	35x40x33/40	2925	3065	3190	3325	3450	3575	2275	2400	2500
061 CAUSEUSE BRAS DROIT	58x40x33/40	4490	4700	4900	5125	5325	5540	3515	3675	3815
071 FAUTEUIL INCLINABLE SANS BRAS	24x40x33/40	2800	2915	3040	3150	3275	3390	2340	2465	2575
086 CAUSEUSE SANS BRAS ALLONGEE GAUCHE	68x40x33/40	4365	4565	4750	4965	5150	5340	3390	3525	3690
088 FAUTEUIL SANS BRAS ALLONGE GAUCHE	45x40x33/40	2775	2975	3150	3340	3515	3715	2140	2225	2325
089 FAUTEUIL SANS BRAS ALLONGE DROIT	45x40x33/40	2775	2975	3150	3340	3515	3715	2140	2225	2325
095 SOFA APPARTEMENT	83x40x33/40	5690	6000	6325	6625	6950	7265	4465	4665	4850
096 SOFA APPARTEMENT BRAS GAUCHE	72x40x33/40	4975	5215	5465	5715	5965	6200	3840	4025	4225
097 SOFA APPARTEMENT BRAS DROIT	72x40x33/40	4975	5215	5465	5715	5965	6200	3840	4025	4225

VENICE

- Inclinable motorisé pleine jambe "à mécanisme *protège-mur " (manuel n/d).
- Appui-tête ajustable manuel sur tous les items (fixe sur centre rond).
- Coussins de siège avec mousse modelée + 1" de mousse mémoire au-dessus; bras avec mousse mémoire.
- Couture: petit fil en tissu et gros fil plat en cuir.
- Chaises longues dos inclinables avec méc. "push back"; dégagement mural 10".
- *Exclus faut. 043 & 163: Dégagement mural 16"

Note: 2 inclinables séparés par un coin ne peuvent pas ouvrir en même temps. Aucuns inclinables à côté d'item #155.

OPTIONS

- Motorisé sans fil (batterie): ajoutez \$315/mec.
- *Appui-tête motorisé: ajoutez \$315 ch. (*N/D sur items fixe ou chaise longue.)
- Mousse: Extra ferme ajoutez \$40/siège.
- Choix de bras (LARGE ou PETIT de 6"): Pattes sur: bras LARGE : LG106 bois ou LG189 métal (noire ou chrome). PETIT Bras: LG195 bois ou LG196 métal (noire ou chrome). Spécifiez couleur.
- Profondeur d'assise : 20" ou *22". *Le 22" N/D sur faut. 043 & 163.
- Faut. 043-163: avec base en bois (spécifiez couleur).

ACCESSOIRES (Seul. sur *items 159-160-190) :

- Ancrage \$90 ch | Tablette pivotante & porte verre à vin \$50 ch, porte tablette \$100 & lampe DEL \$125.
- Porte-Gobelet en métal: \$65 ch. (1 par item 160-190 & 2 côte à côte sur item 159). Spécifiez couleur: Acier, Noir ou Or.
- *RANGEMENTS 159-160-190 avec 2 prises USB/Élec. *Items universels (sans les détails du bras), non finis sur les côtés, doivent être utilisés entre 2 sièges.

Description	L x P x H	Cuir						Tissu		
		10	20 Hugo Madras Softy	30 Empire Fantasy Illusion Tucson Utah Vintage Wild Laredo Yukon	40 Diamond Elegance Princess Santiago Sensation Sunset Trina Victoria	50 Bull Cassiope Dublin	60 Caress Ultrasued	A	B COM	C alta
124 POUF AVEC RANGEMENT	30x22x17	1440	1490	1550	1600	1665	1715	1240	1290	1340
155 PETIT COIN CARRE	40x40x33/40	3700	3915	4140	4365	4590	4800	2875	2990	3090
159 RANGEMENT À ANGLE	10/25x35x22	1440	1515	1575	1650	1715	1775	1115	1140	1165
160 RANGEMENT DROIT	10x35x22	1390	1450	1525	1590	1665	1725	1050	1090	1115
163 FAUT. DBL INCL. BERCANT PIVOTANT	33x34x42	4390	4640	4875	5140	5390	5640	3525	3625	3725
165 FAUTEUIL DOUBLE INCLINABLE	53x40x33/40	4550	4765	5000	5215	5440	5665	3765	3900	4040
167 SOFA APP. SANS BRAS ALLONGE GAUCHE	82x40x33/40	4825	5100	5350	5625	5890	6140	3725	3915	4115
168 SOFA APP. SANS BRAS ALLONGE DROIT	82x40x33/40	4825	5100	5350	5625	5890	6140	3725	3915	4115
169 FAUTEUIL DOUBLE INCLINABLE BRAS GAUCHE	42x40x33/40	3815	3975	4150	4325	4490	4665	3125	3300	3465
170 FAUTEUIL DOUBLE INCLINABLE BRAS DROIT	42x40x33/40	3815	3975	4150	4325	4490	4665	3125	3300	3465
171 FAUTEUIL DOUBLE INCLINABLE SANS BRAS	31x40x33/40	3000	3115	3240	3350	3465	3575	2465	2590	2715
173 CHAISE LONGUE DOUBLE BRAS GAUCHE	42x62x33/40	3700	3900	4115	4325	4540	4740	2915	3090	3265
174 CHAISE LONGUE DOUBLE BRAS DROIT	42x62x33/40	3700	3900	4115	4325	4540	4740	2915	3090	3265
175 FAUTEUIL DOUBLE BRAS GAUCHE	42x40x33/40	3090	3275	3450	3640	3825	4000	2440	2575	2715
176 FAUTEUIL DOUBLE BRAS DROIT	42x40x33/40	3090	3275	3450	3640	3825	4000	2440	2575	2715
177 FAUTEUIL DOUBLE SANS BRAS	31x40x33/40	2300	2440	2565	2690	2825	2965	1750	1865	1990

VENICE

- Inclinable motorisé pleine jambe "à mécanisme *protège-mur " (manuel n/d).
- Appui-tête ajustable manuel sur tous les items (fixe sur centre rond).
- Coussins de siège avec mousse modelée + 1" de mousse mémoire au-dessus; bras avec mousse mémoire.
- Couture: petit fil en tissu et gros fil plat en cuir.
- Chaises longues dos inclinables avec méc. "push back"; dégagement mural 10".
- *Exclus faut. 043 & 163: Dégagement mural 16"

Note: 2 inclinables séparés par un coin ne peuvent pas ouvrir en même temps. Aucuns inclinables à côté d'item #155.

OPTIONS

- Motorisé sans fil (batterie): ajoutez \$315/mec.
- *Appui-tête motorisé: ajoutez \$315 ch. (*N/D sur items fixe ou chaise longue.)
- Mousse: Extra ferme ajoutez \$40/siège.
- Choix de bras (LARGE ou PETIT de 6"): Pattes sur: bras LARGE : LG106 bois ou LG189 métal (noire ou chrome). PETIT Bras: LG195 bois ou LG196 métal (noire ou chrome). Spécifiez couleur.
- Profondeur d'assise : 20" ou *22". *Le 22" N/D sur faut. 043 & 163.
- Faut. 043-163: avec base en bois (spécifiez couleur).

ACCESSOIRES (Seul. sur *items 159-160-190) :

- Ancrage \$90 ch | Tablette pivotante & porte verre à vin \$50 ch, porte tablette \$100 & lampe DEL \$125.
- Porte-Gobelet en métal: \$65 ch. (1 par item 160-190 & 2 côte à côte sur item 159). Spécifiez couleur: Acier, Noir ou Or.
- *RANGEMENTS 159-160-190 avec 2 prises USB/Élec. *Items universels (sans les détails du bras), non finis sur les côtés, doivent être utilisés entre 2 sièges.

Description	L x P x H	Cuir						Tissu		
		10	20 Hugo Madras Softy	30 Empire Fantasy Illusion Tucson Utah Vintage Wild Laredo Yukon	40 Diamond Elegance Princess Santiago Sensation Sunset Trina Victoria	50 Bull Cassiope Dublin	60 Caress Ultrasued	A	B COM	C alta
178 FAUTEUIL DOUBLE SANS BRAS ALLONGE-G	52x40x33/40	2990	3165	3350	3525	3725	3900	2340	2465	2575
179 FAUTEUIL DOUBLE SANS BRAS ALLONGE-D	52x40x33/40	2990	3165	3350	3525	3725	3900	2340	2465	2575
186 CAUS. SANS BRAS ALLONGEE RANGEMENT-G	68x40x33/40	4675	4865	5075	5265	5465	5665	3700	3850	4000
187 CAUS. SANS BRAS ALLONGEE RANGEMENT-D	68x40x33/40	4675	4865	5075	5265	5465	5665	3700	3850	4000
188 FAUT. SANS BRAS ALLONGE RANGEMENT-G	45x40x33/40	3100	3290	3465	3665	3840	4015	2465	2540	2615
189 FAUT. SANS BRAS ALLONGE RANGEMENT-D	45x40x33/40	3100	3290	3465	3665	3840	4015	2465	2540	2615
190 PETIT RANGEMENT À ANGLE	10/20x35x22	1390	1450	1525	1590	1665	1725	1050	1090	1115
221 FAUT. DBL SANS BRAS ALLONGE RANGEMENT-G	52x40x33/40	3300	3475	3675	3850	4025	4215	2640	2765	2900
222 FAUT. DBL SANS BRAS ALLONGE RANGEMENT-D	52x40x33/40	3300	3475	3675	3850	4025	4215	2640	2765	2900
223 SOFA APP SANS BRAS ALLONGE RANGEMENT-G	82x40x33/40	5140	5415	5690	5965	6250	6515	4025	4225	4425
224 SOFA APP SANS BRAS ALLONGE RANGEMENT-D	82x40x33/40	5140	5415	5690	5965	6250	6515	4025	4225	4425
230 CHAISE LONGUE DOUBLE DOS INCL. BRAS-G	42x62x33/40	4050	4250	4450	4650	4840	5050	3175	3365	3540
231 CHAISE LONGUE DOUBLE DOS INCL. BRAS-D	42x62x33/40	4050	4250	4450	4650	4840	5050	3175	3365	3540
232 CHAISE LONGUE DOS INCLINABLE BRAS-G	35x62x33/40	3765	3940	4125	4315	4490	4675	2990	3100	3225
233 CHAISE LONGUE DOS INCLINABLE BRAS-D	35x62x33/40	3765	3940	4125	4315	4490	4675	2990	3100	3225
234 SOFA APP. MODULAIRE ALLONGE GAUCHE	96x40/44x33/40	5950	6290	6600	6940	7265	7600	4340	4550	4750

VENICE

- Inclinable motorisé pleine jambe "à mécanisme *protège-mur " (manuel n/d).
 - Appui-tête ajustable manuel sur tous les items (fixe sur centre rond).
 - Coussins de siège avec mousse modelée + 1" de mousse mémoire au-dessus; bras avec mousse mémoire.
 - Couture: petit fil en tissu et gros fil plat en cuir.
 - Chaises longues dos inclinables avec méc. "push back"; dégagement mural 10".
 - *Exclus faut. 043 & 163: Dégagement mural 16"
- Note: 2 inclinables séparés par un coin ne peuvent pas ouvrir en même temps. Aucuns inclinables à côté d'item #155.

OPTIONS

- Motorisé sans fil (batterie): ajoutez \$315/mec.
- *Appui-tête motorisé: ajoutez \$315 ch. (*N/D sur items fixe ou chaise longue.)
- Mousse: Extra ferme ajoutez \$40/siège.
- Choix de bras (LARGE ou PETIT de 6"): Pattes sur: bras LARGE : LG106 bois ou LG189 métal (noire ou chrome). PETIT Bras: LG195 bois ou LG196 métal (noire ou chrome). Spécifiez couleur.
- Profondeur d'assise : 20" ou *22". *Le 22" N/D sur faut. 043 & 163.
- Faut. 043-163: avec base en bois (spécifiez couleur).

ACCESSOIRES (Seul. sur *items 159-160-190) :

- Ancrage \$90 ch | Tablette pivotante & porte verre à vin \$50 ch, porte tablette \$100 & lampe DEL \$125.
- Porte-Gobelet en métal: \$65 ch. (1 par item 160-190 & 2 côte à côte sur item 159). Spécifiez couleur: Acier, Noir ou Or.
- *RANGEMENTS 159-160-190 avec 2 prises USB/Élec. *Items universels (sans les détails du bras), non finis sur les côtés, doivent être utilisés entre 2 sièges.

Description	L x P x H	Cuir						Tissu		
		10	20 Hugo Madras Softy	30 Empire Fantasy Illusion Tucson Utah Vintage Wild Laredo Yukon	40 Diamond Elegance Princess Santiago Sensation Sunset Trina Victoria	50 Bull Cassiope Dublin	60 Caress Ultrasued	A	B COM	C alta
235 SOFA APP. MODULAIRE ALLONGE DROIT	96x40/44x33/40	5950	6290	6600	6940	7265	7600	4340	4550	4750
CONFIGURATIONS										
A CONFIG (169-170)	84X40X40	7630	7950	8300	8650	8980	9330	6250	6600	6930
B CONFIG (169-171-174)	115X62X40	10515	10990	11505	12000	12495	12980	8505	8980	9445
C CONFIG (096-055-171-170)	116X116X40	15490	16220	16995	17755	18510	19240	12305	12905	13495
D CONFIG (169-171-235)	116X96X40	12765	13380	13990	14615	15220	15840	9930	10440	10930
J CONFIG (041-042)	70X40X40	7230	7530	7800	8080	8380	8680	6000	6180	6350
K CONFIG (041-071-005)	94X62X40	9830	10230	10655	11040	11455	11870	8030	8370	8675
L CONFIG (012-055-071-042)	102X102X40	14605	15295	15980	16680	17380	18070	11730	12220	12655
M CONFIG (041-071-024)	103X89X40	12165	12780	13405	14005	14640	15255	9490	9920	10325

VENICE

OPTIMA

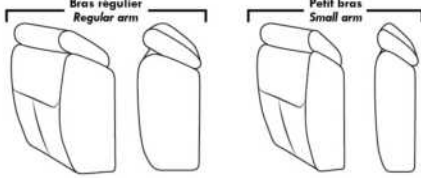

Spécifications | Specifications

Appui-tête levé
Headrest up
 Appui-tête baissé
Headrest down
 Complètement incliné
Fully reclined

(A) Hauteur complète 40" Total Height
 (B) Hauteur appui-tête baissé 33" Height headrest down
 (C) Hauteur du bras 22,5" Arm Height
 (D) Hauteur du siège 19,5" Seat height
 (E) Profondeur inclinée 65" Depth fully reclined
 (F) Profondeur d'assise 20" ou/ or 22" Seat depth
 (G) Profondeur appui-tête monté 36" Depth with headrest up

Siège 30" de large | 30" Seat Width

83" 72" 72" 61"
 40" 095 096 097 021
 96" 82" 82" 44"
 40" 234 167 168
 96" 82" 82" 44"
 44" 235 223 224
 Allongé à rangement
Bumper with storage
 42" 42" 42" 44" Profondeur Depth
 53" 42" 42" 31" 62" 173 174
 40" 017 175 176 177
 Inclinable Motion Dos inclinable Push back
 53" 42" 42" 31" 42" 42" 44" Profondeur Depth
 40" 165 169 170 171 230 231
 Allongé à rangement Bumper with storage
 52" 52" 52" 52" 40" 178 179 221 222

Siège 23" de large | 23" Seat Width

69" 58" 58" 47"
 40" 002 012 061 009
 68" 68" 89" 89" 44"
 40" 086 045 048 024
 Allongé à rangement Bumper with storage
 68" 68" 40" 186 187
 46" 35" 35" 24" 35" 35" 42" 44" Profondeur Depth
 40" 001 057 056 051 011 005 088 089
 Inclinable Motion Allongé à rangement Bumper with storage
 46" 35" 35" 24" 35" 35" 42" 44" Profondeur Depth
 40" 044 041 042 071 232 233 188 189
 93" 82" 82" 71"
 40" 003 052 053 040

Autres | Others

Fauteuil berçant, pivotant et inclinable
 N'est pas un mécanisme protège-mur
 Dégagement mural: 16"

Swivel, rocking motion chair
 Not a wall hugger mechanism
 Wall clearance: 16"

Simple / Single Double
 30" H = 42" 33" H = 42"
 34" 043 34" 163
 -19" -22"

Centre rond Wedge 49" H = 33" 050
 Coin carré Square corner 44" H = 40" 055
 Petit coin carré Small corner 40" H = 40" 155
 Pouf à rangement Storage ottoman 30" H = 17" 124
 Rangement à angle Wedge storage 25" H = 22" 159
 Rangement droit Straight storage 10" H = 22" 160
 Petit rangement à angle Small Wedge storage 20" H = 22" 190

30" Populaires | Popular CONFIGURATIONS 23"

84" 115" 62" 116" 116" 16" 16"
 40" 169 170 169 171 174 096 055 171 170
 A B C
 40" 116" 96" 16" 16"
 40" 169 171 235
 D
 70" 94" 102" 103" 89"
 40" 041 042 041 071 005 012 055 071 042 041 071 024
 J K L M

Nos produits sont fabriqués à la main et des variations mineures peuvent survenir. Our product is hand-made and minor variations can occur.

VOGUE

CARACTÉRISTIQUES:

- La collection Fashion offre un confort inégalé. Chaque module est garni d'un mélange de plume 100% CANADIENNE.
- Les enveloppes 100% coton sont compartimentées afin de maintenir également les plumes dans les coussins tout en minimisant l'échappement de plumes.
- Les meubles sont finis sur chaque côté pour être disposés ensemble ou séparés.
- Chaque item est doté d'un système d'attache discret qui peut se pivoter sous le mobilier.

Items #256 Grand ottoman carré & #257 Table rembourrée carrée peuvent être utilisés comme un coin carré.

COUSSINS DE DOS

Les coussins de dos (grand & petit) sont inclus dans les items identifiés. (Voir croquis)

Vous devez choisir le style de coussins de dos soit: FASHION I (pleine largeur) ou FASHION II (coussin carré).

N.b.: Vous ne pouvez pas combiner un Fashion I & II à l'intérieur du même item.

Ex: Vous pouvez prendre un Fashion I pour un fauteuil 001 et un Fashion II pour un coin carré 055.

Spécifiez sur votre COMMANDE :

Pour chaque item, spécifier le style (I ou II) des coussins.

Il faut également spécifier le recouvrement de la base ainsi que chacun des coussins.

Ex.: item 095 base, recouvrement #1. Coussins: Fashion II 833 : recouvrement #2 et 834: recouvrement #3.

Patte: LG103 bois ou LG189 métal (chrome ou noire) spécifier couleur.

Tables rembourrées items 077, 257 & 258: Spécifier couleur du dessus de table en bois.

Coussins en EXTRA: Spécifier le: code, recouvrement, couleur & quantité.

Description	L x P x H	Cuir						Tissu		
		10	20 Hugo Madras Softy	30 Empire Fantasy Illusion Tucson Utah Vintage Wild Laredo Yukon	40 Diamond Elegance Princess Santiago Sensation Sunset Trina Victoria	50 Bull Cassiope Dublin	60 Caress Ultrasued	A	B COM	C alta
006 POUF	36x30x18							1240	1290	1340
017 FAUTEUIL DOUBLE	57x44x30/35							2550	2650	2750
021 SOFA APPARTEMENT SANS BRAS	71x44x30/35							3340	3490	3665
055 COIN CARRE	52x52x30/35							2940	3040	3125
077 TABLE REMBOURREE	36x44x16							1715	1775	1840
095 SOFA APPARTEMENT	93x44x30/35							3740	3915	4100
096 SOFA APPARTEMENT BRAS GAUCHE	82x44x30/35							3525	3715	3875
097 SOFA APPARTEMENT BRAS DROIT	82x44x30/35							3525	3715	3875
115 GRAND OTTOMAN	36x44x18							1490	1565	1625
173 CHAISE LONGUE DOUBLE BRAS GAUCHE	41x78x30/35							3150	3265	3365
174 CHAISE LONGUE DOUBLE BRAS DROIT	41x78x30/35							3150	3265	3365
175 FAUTEUIL DOUBLE BRAS GAUCHE	46x44x30/35							2350	2450	2540
176 FAUTEUIL DOUBLE BRAS DROIT	46x44x30/35							2350	2450	2540
177 FAUTEUIL DOUBLE SANS BRAS	36x44x30/35							2150	2225	2315
178 FAUTEUIL DOUBLE SANS BRAS ALLONGE-G	60x44x30/35							2815	2900	3000

VOGUE

CARACTÉRISTIQUES:

- La collection Fashion offre un confort inégalé. Chaque module est garni d'un mélange de plume 100% CANADIENNE.
- Les enveloppes 100% coton sont compartimentées afin de maintenir également les plumes dans les coussins tout en minimisant l'échappement de plumes.
- Les meubles sont finis sur chaque côté pour être disposés ensemble ou séparés.
- Chaque item est doté d'un système d'attache discret qui peut se pivoter sous le mobilier.

Items #256 Grand ottoman carré & #257 Table rembourrée carrée peuvent être utilisés comme un coin carré.

COUSSINS DE DOS

Les coussins de dos (grand & petit) sont inclus dans les items identifiés. (Voir croquis)

Vous devez choisir le style de coussins de dos soit: FASHION I (pleine largeur) ou FASHION II (coussin carré).

N.b.: Vous ne pouvez pas combiner un Fashion I & II à l'intérieur du même item.

Ex: Vous pouvez prendre un Fashion I pour un fauteuil 001 et un Fashion II pour un coin carré 055.

Spécifiez sur votre COMMANDE :

Pour chaque item, spécifier le style (I ou II) des coussins.

Il faut également spécifier le recouvrement de la base ainsi que chacun des coussins.

Ex.: item 095 base, recouvrement #1. Coussins: Fashion II 833 : recouvrement #2 et 834: recouvrement #3.

Patte: LG103 bois ou LG189 métal (chrome ou noire) spécifier couleur.

Tables rembourrées items 077, 257 & 258: Spécifier couleur du dessus de table en bois.

Coussins en EXTRA: Spécifier le: code, recouvrement, couleur & quantité.

Description	L x P x H	Cuir						Tissu		
		10	20 Hugo Madras Softy	30 Empire Fantasy Illusion Tucson Utah Vintage Wild Laredo Yukon	40 Diamond Elegance Princess Santiago Sensation Sunset Trina Victoria	50 Bull Cassiope Dublin	60 Caress Ultrasued	A	B COM	C alta
179 FAUTEUIL DOUBLE SANS BRAS ALLONGE-D	60x44x30/35							2815	2900	3000
256 GRAND OTTOMAN CARRE	44x44x18							1815	1875	1950
257 TABLE REMBOURREE CARRE	44x44x16							2200	2265	2340
258 PETITE TABLE REMBOUREE	15x44x16							1140	1175	1215
831 F I: GRAND COUSSIN DE DOS 34X19	34x7x19							200	200	200
832 F I: PETIT COUSSIN DE DOS 24X10	24x6x10							150	150	150
833 F II: GRAND COUSSIN DE DOS 26X19	26x7x19							200	200	200
834 F II: PETIT COUSSIN DE DOS 16X16	16x6x16							150	150	150
CONFIGURATIONS										
A CONFIG (173-097) + (006)	123X78X30/35							7915	8270	8580
B CONFIG (096-055-176) + (077)	98X134X30/35							10530	10980	11380
C CONFIG (175-115-055-097)	134X134X30/35							10305	10770	11165
D CONFIG (173-177-055-097)	129X134X30/35							11765	12245	12680

FASHION COLLECTION

FASHION I

COUSSINS PLEINE LARGEUR
 FULL BACK CUSHIONS

831 34 x 7 x 19
 832 24 x 6 x 10



FASHION II

COUSSINS CARRÉS - DOS APPARENT
 SQUARE CUSHIONS - VISBLE BACK

833 26 x 7 x 19
 834 16 x 6 x 16

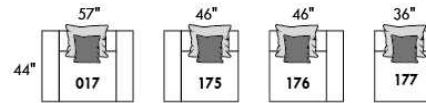
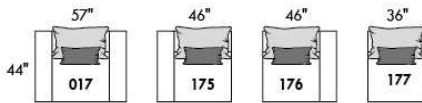
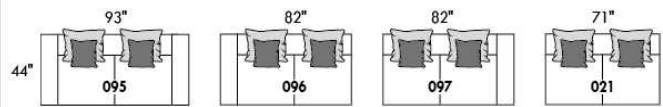
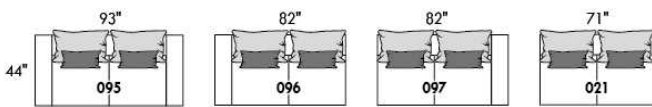

Mélanger & agencer!
 Mix & Match!

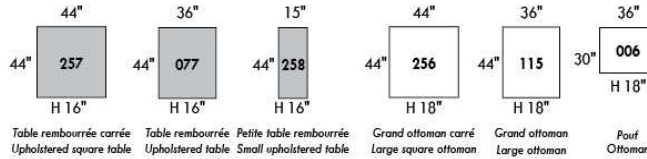
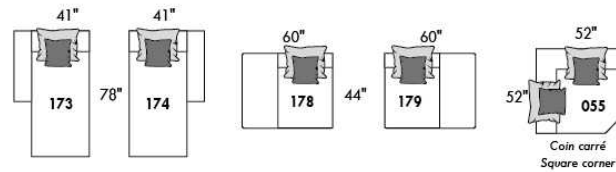
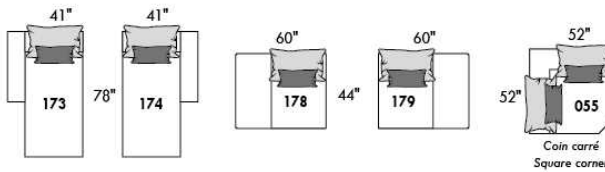
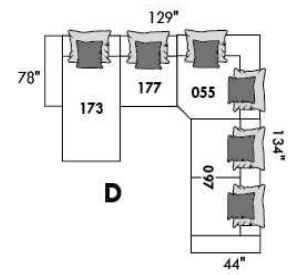
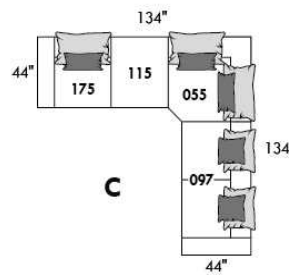
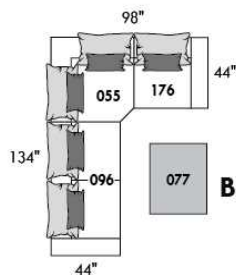
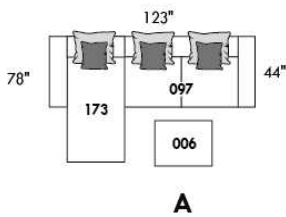

Table rembourrée carrée Upholstered square table | Table rembourrée Upholstered table | Petite table rembourrée Small upholstered table | Grand ottoman carré Large square ottoman | Grand ottoman Large ottoman | Pouf Ottoman

Populaires | Popular CONFIGURATIONS



WASHINGTON

- Inclinable motorisé pleine jambe "**protège-mur" (manuel n/d).
- Appui-tête ajustable manuel sur tous les items (fixe sur #050).
- Coussins de siège avec mousse modelée + 1" de mousse mémoire au-dessus.
- Couture: petit fil en tissu & gros fil plat en cuir.
- Chaises longues dos incl. avec méc. "push back"; dégagement mural 10".
- *Exclus 043 & 163: Dégagement: 16"

Note: 2 inclinables séparés par un coin ne peuvent pas ouvrir en même temps. Aucuns inclinables à côté du #155.

OPTIONS

Motorisé sans fil (batterie): ajoutez \$315/mec.

*Appui-tête motorisé: ajoutez \$315 ch. (*N/D sur items fixe ou chaise longue.)

Mousse: Extra ferme ajoutez \$40/siège.

Choix de bras LARGE ou PETIT de 6" (spécifiez): Pattes sur bras LARGE & PETIT bras: LG195 bois ou LG196 métal (noire ou chrome).
Spécifiez couleur.

Profondeur d'assise: 20" ou *22". *Le 22" N/D sur items 043 & 163.

Faut. 043-163: avec base en bois (spécifiez couleur).

Clous sur devant bras: ajoutez \$75/bras. Spécifiez: clous 5/8" (#54) Antique Gold ou clous 1/2" ou 7/8" couleurs: Brass-Silver-Pewter ou Copper.

ACCESSOIRES (sur *items 159-160-190 seul.):

Ancrage \$90 ch | Tablette pivotante & porte verre à vin \$50 ch, porte tablette \$100 & lampe DEL \$125.

Porte-Gobelet en métal : \$65 ch. (1 par item 160-190 & 2 côte à côte sur item 159). Spécifiez couleur Acier, Noir ou Or.

*RANGEMENTS 159-160-190 avec 2 prises USB/Élec. *Items universels, non finis sur les côtés, doivent être utilisés entre 2 sièges

Description	L x P x H	Cuir						Tissu		
		10	20 Hugo Madras Softy	30 Empire Fantasy Illusion Tucson Utah Vintage Wild Laredo Yukon	40 Diamond Elegance Princess Santiago Utah Sensation Sunset Trina Victoria	50 Bull Cassiope Dublin	60 Caress Ultrasued	A	B COM	C alta
001 FAUTEUIL	45 x 40 x 33/40	3665	3865	4065	4290	4490	4700	2915	3000	3075
002 CAUSEUSE	68 x 40 x 33/40	5225	5475	5725	5975	6215	6475	4125	4290	4440
003 SOFA	92 x 40 x 33/40	6315	6625	6965	7290	7625	7950	4990	5175	5375
005 CHAISE LONGUE BRAS DROIT	35 x 62 x 33/40	3415	3550	3715	3850	3990	4140	2690	2815	2925
009 CAUSEUSE SANS BRAS	47 x 40 x 33/40	3675	3825	3975	4140	4300	4450	2840	3000	3150
011 CHAISE LONGUE BRAS GAUCHE	35 x 62 x 33/40	3415	3550	3715	3850	3990	4140	2690	2815	2925
012 CAUSEUSE BRAS GAUCHE	58 x 40 x 33/40	4490	4700	4900	5125	5325	5540	3515	3675	3815
017 FAUTEUIL DOUBLE	52 x 40 x 33/40	3840	4050	4290	4515	4725	4965	3040	3165	3300
021 SOFA APPARTEMENT SANS BRAS	61 x 40 x 33/40	4140	4365	4590	4800	5040	5250	3175	3365	3540
024 CAUSEUSE MODULAIRE ALLONGEE DROIT	89x40/44x33/40	5750	6100	6465	6815	7175	7525	4150	4365	4575
040 SOFA SANS BRAS	71 x 40 x 33/40	4740	4990	5215	5450	5690	5925	3700	3900	4115
041 FAUTEUIL INCLINABLE BRAS-G	35 x 40 x 33/40	3615	3765	3900	4040	4190	4340	3000	3090	3175
042 FAUTEUIL INCLINABLE BRAS-D	35 x 40 x 33/40	3615	3765	3900	4040	4190	4340	3000	3090	3175
043 FAUTEUIL INCLINABLE BERÇANT PIVOTANT	30 x 34 x 42	4290	4525	4750	5000	5225	5465	3515	3615	3715
044 FAUTEUIL INCLINABLE	45 x 40 x 33/40	4365	4550	4725	4900	5100	5275	3615	3700	3775
045 CAUSEUSE SANS BRAS ALLONGEE DROIT	68 x 40 x 33/40	4365	4565	4750	4965	5150	5340	3390	3525	3690

WASHINGTON

- Inclinable motorisé pleine jambe "**protège-mur" (manuel n/d).
- Appui-tête ajustable manuel sur tous les items (fixe sur #050).
- Coussins de siège avec mousse modelée + 1" de mousse mémoire au-dessus.
- Couture: petit fil en tissu & gros fil plat en cuir.
- Chaises longues dos incl. avec méc. "push back"; dégagement mural 10".
- *Exclus 043 & 163: Dégagement: 16"

Note: 2 inclinables séparés par un coin ne peuvent pas ouvrir en même temps. Aucuns inclinables à côté du #155.

OPTIONS

Motorisé sans fil (batterie): ajoutez \$315/mec.

*Appui-tête motorisé: ajoutez \$315 ch. (*N/D sur items fixe ou chaise longue.)

Mousse: Extra ferme ajoutez \$40/siège.

Choix de bras LARGE ou PETIT de 6" (spécifiez): Pattes sur bras LARGE & PETIT bras: LG195 bois ou LG196 métal (noire ou chrome).
Spécifiez couleur.

Profondeur d'assise: 20" ou *22". *Le 22" N/D sur items 043 & 163.

Faut. 043-163: avec base en bois (spécifiez couleur).

Clous sur devant bras: ajoutez \$75/bras. Spécifiez: clous 5/8" (#54) Antique Gold ou clous 1/2" ou 7/8" couleurs: Brass-Silver-Pewter ou Copper.

ACCESSOIRES (sur *items 159-160-190 seul.):

Ancrage \$90 ch | Tablette pivotante & porte verre à vin \$50 ch, porte tablette \$100 & lampe DEL \$125.

Porte-Gobelet en métal : \$65 ch. (1 par item 160-190 & 2 côte à côte sur item 159). Spécifiez couleur Acier, Noir ou Or.

*RANGEMENTS 159-160-190 avec 2 prises USB/Élec. *Items universels, non finis sur les côtés, doivent être utilisés entre 2 sièges

Description	L x P x H	Cuir						Tissu		
		10	20 Hugo Madras Softy	30 Empire Fantasy Illusion Tucson Utah Vintage Wild Laredo Yukon	40 Diamond Elegance Princess Santiago Sensation Sunset Trina Victoria	50 Bull Cassiope Dublin	60 Caress Ultrasued	A	B COM	C alta
048 CAUSEUSE MODULAIRE ALLONGEE GAUCHE	89x40/44x33/40	5750	6100	6465	6815	7175	7525	4150	4365	4575
050 CENTRE ROND	49 x 49 x 33	3190	3400	3615	3825	4025	4240	2300	2425	2540
051 FAUTEUIL SANS BRAS	24 x 40 x 33/40	2100	2200	2315	2425	2525	2625	1615	1725	1825
052 SOFA BRAS GAUCHE	82 x 40 x 33/40	5565	5840	6090	6365	6615	6875	4365	4565	4750
053 SOFA BRAS DROIT	82 x 40 x 33/40	5565	5840	6090	6365	6615	6875	4365	4565	4750
055 COIN CARRE	44 x 44 x 33/40	3700	3915	4140	4365	4590	4800	2875	2990	3090
056 FAUTEUIL BRAS DROIT	35 x 40 x 33/40	2925	3065	3190	3325	3450	3575	2275	2400	2500
057 FAUTEUIL BRAS GAUCHE	35 x 40 x 33/40	2925	3065	3190	3325	3450	3575	2275	2400	2500
061 CAUSEUSE BRAS DROIT	58 x 40 x 33/40	4490	4700	4900	5125	5325	5540	3515	3675	3815
071 FAUTEUIL INCLINABLE SANS BRAS	24 x 40 x 33/40	2800	2915	3040	3150	3275	3390	2340	2465	2575
086 CAUSEUSE SANS BRAS ALLONGEE GAUCHE	68 x 40 x 33/40	4365	4565	4750	4965	5150	5340	3390	3525	3690
088 FAUTEUIL SANS BRAS ALLONGE GAUCHE	45 x 40 x 33/40	2775	2975	3150	3340	3515	3715	2140	2225	2325
089 FAUTEUIL SANS BRAS ALLONGE DROIT	45 x 40 x 33/40	2775	2975	3150	3340	3515	3715	2140	2225	2325
095 SOFA APPARTEMENT	82 x 40 x 33/40	5690	6000	6325	6625	6950	7265	4465	4665	4850
096 SOFA APPARTEMENT BRAS GAUCHE	72 x 40 x 33/40	4975	5215	5465	5715	5965	6200	3840	4025	4225
097 SOFA APPARTEMENT BRAS DROIT	72 x 40 x 33/40	4975	5215	5465	5715	5965	6200	3840	4025	4225

WASHINGTON

- Inclinable motorisé pleine jambe "**protège-mur" (manuel n/d).
- Appui-tête ajustable manuel sur tous les items (fixe sur #050).
- Coussins de siège avec mousse modelée + 1" de mousse mémoire au-dessus.
- Couture: petit fil en tissu & gros fil plat en cuir.
- Chaises longues dos incl. avec méc. "push back"; dégagement mural 10".
- *Exclus 043 & 163: Dégagement: 16"

Note: 2 inclinables séparés par un coin ne peuvent pas ouvrir en même temps. Aucuns inclinables à côté du #155.

OPTIONS

Motorisé sans fil (batterie): ajoutez \$315/mec.

*Appui-tête motorisé: ajoutez \$315 ch. (*N/D sur items fixe ou chaise longue.)

Mousse: Extra ferme ajoutez \$40/siège.

Choix de bras LARGE ou PETIT de 6" (spécifiez): Pattes sur bras LARGE & PETIT bras: LG195 bois ou LG196 métal (noire ou chrome).
Spécifiez couleur.

Profondeur d'assise: 20" ou *22". *Le 22" N/D sur items 043 & 163.

Faut. 043-163: avec base en bois (spécifiez couleur).

Clous sur devant bras: ajoutez \$75/bras. Spécifiez: clous 5/8" (#54) Antique Gold ou clous 1/2" ou 7/8" couleurs: Brass-Silver-Pewter ou Copper.

ACCESSOIRES (sur *items 159-160-190 seul.):

Ancrage \$90 ch | Tablette pivotante & porte verre à vin \$50 ch, porte tablette \$100 & lampe DEL \$125.

Porte-Gobelet en métal : \$65 ch. (1 par item 160-190 & 2 côte à côte sur item 159). Spécifiez couleur Acier, Noir ou Or.

*RANGEMENTS 159-160-190 avec 2 prises USB/Élec. *Items universels, non finis sur les côtés, doivent être utilisés entre 2 sièges

Description	L x P x H	Cuir						Tissu		
		10	20 Hugo Madras Softy	30 Empire Fantasy Illusion Tucson Utah Vintage Wild Laredo Yukon	40 Diamond Elegance Princess Santiago Sensation Sunset Trina Victoria	50 Bull Cassiope Dublin	60 Caress Ultrasued	A	B COM	C alta
124 POUF AVEC RANGEMENT	30 x 22 x 17	1440	1490	1550	1600	1665	1715	1240	1290	1340
155 PETIT COIN CARRE	40x40x33/40	3700	3915	4140	4365	4590	4800	2875	2990	3090
159 RANGEMENT À ANGLE	10/25x35x22	1440	1515	1575	1650	1715	1775	1115	1140	1165
160 RANGEMENT DROIT	10/25x35x22	1390	1450	1525	1590	1665	1725	1050	1090	1115
163 FAUT. DBL INCL. BERCANT PIVOTANT	33 x 34 x 42	4390	4640	4875	5140	5390	5640	3525	3625	3725
165 FAUTEUIL DOUBLE INCLINABLE	52 x 40 x 33/40	4550	4765	5000	5215	5440	5665	3765	3900	4040
167 SOFA APP. SANS BRAS ALLONGE GAUCHE	82 x 40 x 33/40	4825	5100	5350	5625	5890	6140	3725	3915	4115
168 SOFA APP. SANS BRAS ALLONGE DROIT	82 x 40 x 33/40	4825	5100	5350	5625	5890	6140	3725	3915	4115
169 FAUTEUIL DOUBLE INCLINABLE BRAS GAUCHE	42 x 40 x 33/40	3815	3975	4150	4325	4490	4665	3125	3300	3465
170 FAUTEUIL DOUBLE INCLINABLE BRAS DROIT	42 x 40 x 33/40	3815	3975	4150	4325	4490	4665	3125	3300	3465
171 FAUTEUIL DOUBLE INCLINABLE SANS BRAS	31 x 40 x 33/40	3000	3115	3240	3350	3465	3575	2465	2590	2715
173 CHAISE LONGUE DOUBLE BRAS GAUCHE	42 x 62 x 33/40	3700	3900	4115	4325	4540	4740	2915	3090	3265
174 CHAISE LONGUE DOUBLE BRAS DROIT	42 x 62 x 33/40	3700	3900	4115	4325	4540	4740	2915	3090	3265
175 FAUTEUIL DOUBLE BRAS GAUCHE	42 x 40 x 33/40	3090	3275	3450	3640	3825	4000	2440	2575	2715
176 FAUTEUIL DOUBLE BRAS DROIT	42 x 40 x 33/40	3090	3275	3450	3640	3825	4000	2440	2575	2715
177 FAUTEUIL DOUBLE SANS BRAS	31 x 40 x 33/40	2300	2440	2565	2690	2825	2965	1750	1865	1990

WASHINGTON

- Inclinable motorisé pleine jambe "**protège-mur" (manuel n/d).
- Appui-tête ajustable manuel sur tous les items (fixe sur #050).
- Coussins de siège avec mousse modelée + 1" de mousse mémoire au-dessus.
- Couture: petit fil en tissu & gros fil plat en cuir.
- Chaises longues dos incl. avec méc. "push back"; dégagement mural 10".
- *Exclus 043 & 163: Dégagement: 16"

Note: 2 inclinables séparés par un coin ne peuvent pas ouvrir en même temps. Aucuns inclinables à côté du #155.

OPTIONS

Motorisé sans fil (batterie): ajoutez \$315/mec.

*Appui-tête motorisé: ajoutez \$315 ch. (*N/D sur items fixe ou chaise longue.)

Mousse: Extra ferme ajoutez \$40/siège.

Choix de bras LARGE ou PETIT de 6" (spécifiez): Pattes sur bras LARGE & PETIT bras: LG195 bois ou LG196 métal (noire ou chrome).
Spécifiez couleur.

Profondeur d'assise: 20" ou *22". *Le 22" N/D sur items 043 & 163.

Faut. 043-163: avec base en bois (spécifiez couleur).

Clous sur devant bras: ajoutez \$75/bras. Spécifiez: clous 5/8" (#54) Antique Gold ou clous 1/2" ou 7/8" couleurs: Brass-Silver-Pewter ou Copper.

ACCESSOIRES (sur *items 159-160-190 seul.):

Ancrage \$90 ch | Tablette pivotante & porte verre à vin \$50 ch, porte tablette \$100 & lampe DEL \$125.

Porte-Gobelet en métal : \$65 ch. (1 par item 160-190 & 2 côte à côte sur item 159). Spécifiez couleur Acier, Noir ou Or.

*RANGEMENTS 159-160-190 avec 2 prises USB/Élec. *Items universels, non finis sur les côtés, doivent être utilisés entre 2 sièges

Description	L x P x H	Cuir						Tissu		
		10	20 Hugo Madras Softy	30 Empire Fantasy Illusion Tucson Utah Vintage Wild Laredo Yukon	40 Diamond Elegance Princess Santiago Utah Sensation Sunset Trina Victoria	50 Bull Cassiope Dublin	60 Caress Ultrasued	A	B COM	C alta
178 FAUTEUIL DOUBLE SANS BRAS ALLONGE-G	52 x 40 x 33/40	2990	3165	3350	3525	3725	3900	2340	2465	2575
179 FAUTEUIL DOUBLE SANS BRAS ALLONGE-D	52 x 40 x 33/40	2990	3165	3350	3525	3725	3900	2340	2465	2575
186 CAUS. SANS BRAS ALLONGEE RANGEMENT-G	68 x 40 x 33/40	4675	4865	5075	5265	5465	5665	3700	3850	4000
187 CAUS. SANS BRAS ALLONGEE RANGEMENT-D	68 x 40 x 33/40	4675	4865	5075	5265	5465	5665	3700	3850	4000
188 FAUT. SANS BRAS ALLONGE RANGEMENT-G	45 x40 x33/40	3100	3290	3465	3665	3840	4015	2465	2540	2615
189 FAUT. SANS BRAS ALLONGE RANGEMENT-D	45 x 40 x 33/40	3100	3290	3465	3665	3840	4015	2465	2540	2615
190 PETIT RANGEMENT À ANGLE	10/20x35x22	1390	1450	1525	1590	1665	1725	1050	1090	1115
221 FAUT. DBL SANS BRAS ALLONGE RANGEMENT-G	52 x 40 x 33/40	3300	3475	3675	3850	4025	4215	2640	2765	2900
222 FAUT. DBL SANS BRAS ALLONGE RANGEMENT-D	52 x 40 x 33/40	3300	3475	3675	3850	4025	4215	2640	2765	2900
223 SOFA APP SANS BRAS ALLONGE RANGEMENT-G	82 x 40 x 33/40	5140	5415	5690	5965	6250	6515	4025	4225	4425
224 SOFA APP SANS BRAS ALLONGE RANGEMENT-D	82 x 40 x 33/40	5140	5415	5690	5965	6250	6515	4025	4225	4425
230 CHAISE LONGUE DOUBLE DOS INCL. BRAS-G	42 x 62 x 33/40	4050	4250	4450	4650	4840	5050	3175	3365	3540
231 CHAISE LONGUE DOUBLE DOS INCL. BRAS-D	42 x 62 x 33/40	4050	4250	4450	4650	4840	5050	3175	3365	3540
232 CHAISE LONGUE DOS INCLINABLE BRAS-G	35 x 62 x 33/40	3765	3940	4125	4315	4490	4675	2990	3100	3225
233 CHAISE LONGUE DOS INCLINABLE BRAS-D	35 x 62 x 33/40	3765	3940	4125	4315	4490	4675	2990	3100	3225
234 SOFA APP. MODULAIRE ALLONGE GAUCHE	96x40/44x33/40	5950	6290	6600	6940	7265	7600	4340	4550	4750

WASHINGTON

- Inclinable motorisé pleine jambe "**protège-mur" (manuel n/d).
- Appui-tête ajustable manuel sur tous les items (fixe sur #050).
- Coussins de siège avec mousse modelée + 1" de mousse mémoire au-dessus.
- Couture: petit fil en tissu & gros fil plat en cuir.
- Chaises longues dos incl. avec méc. "push back"; dégagement mural 10".
- *Exclus 043 & 163: Dégagement: 16"

Note: 2 inclinables séparés par un coin ne peuvent pas ouvrir en même temps. Aucuns inclinables à côté du #155.

OPTIONS

Motorisé sans fil (batterie): ajoutez \$315/mec.

*Appui-tête motorisé: ajoutez \$315 ch. (*N/D sur items fixe ou chaise longue.)

Mousse: Extra ferme ajoutez \$40/siège.

Choix de bras LARGE ou PETIT de 6" (spécifiez): Pattes sur bras LARGE & PETIT bras: LG195 bois ou LG196 métal (noire ou chrome).
Spécifiez couleur.

Profondeur d'assise: 20" ou *22". *Le 22" N/D sur items 043 & 163.

Faut. 043-163: avec base en bois (spécifiez couleur).

Clous sur devant bras: ajoutez \$75/bras. Spécifiez: clous 5/8" (#54) Antique Gold ou clous 1/2" ou 7/8" couleurs: Brass-Silver-Pewter ou Copper.

ACCESSOIRES (sur *items 159-160-190 seul.):

Ancrage \$90 ch | Tablette pivotante & porte verre à vin \$50 ch, porte tablette \$100 & lampe DEL \$125.

Porte-Gobelet en métal : \$65 ch. (1 par item 160-190 & 2 côte à côte sur item 159). Spécifiez couleur Acier, Noir ou Or.

*RANGEMENTS 159-160-190 avec 2 prises USB/Élec. *Items universels, non finis sur les côtés, doivent être utilisés entre 2 sièges

Description	L x P x H	Cuir						Tissu		
		10	20 Hugo Madras Softy	30 Empire Fantasy Illusion Tucson Utah Vintage Wild Laredo Yukon	40 Diamond Elegance Princess Santiago Utah Sensation Sunset Trina Victoria	50 Bull Cassiope Dublin	60 Caress Ultrasued	A	B COM	C alta
235 SOFA APP. MODULAIRE ALLONGE DROIT	96x40/44x33/40	5950	6290	6600	6940	7265	7600	4340	4550	4750
CONFIGURATIONS										
A CONFIG (169-170)	84X40X40	7630	7950	8300	8650	8980	9330	6250	6600	6930
B CONFIG (169-171-174)	115X62X40	10515	10990	11505	12000	12495	12980	8505	8980	9445
C CONFIG (096-055-171-170)	116X116X40	15490	16220	16995	17755	18510	19240	12305	12905	13495
D CONFIG (169-171-235)	116X96X40	12765	13380	13990	14615	15220	15840	9930	10440	10930
J CONFIG (041-042)	70X40X40	7230	7530	7800	8080	8380	8680	6000	6180	6350
K CONFIG (041-071-005)	94X62X40	9830	10230	10655	11040	11455	11870	8030	8370	8675
L CONFIG (012-055-071-042)	102-102X40	14605	15295	15980	16680	17380	18070	11730	12220	12655
M CONFIG (041-071-024)	103X89X40	12165	12780	13405	14005	14640	15255	9490	9920	10325

WASHINGTON

OPTIMA

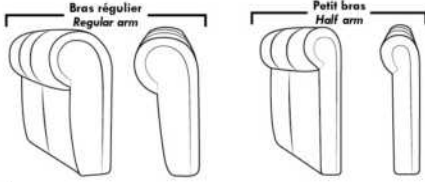

Spécifications | Specifications

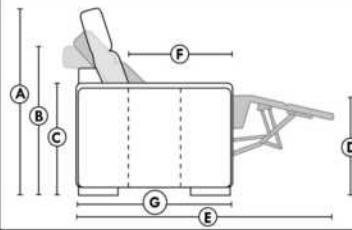

- Appui-tête levé / Headrest up
 - Appui-tête baissé / Headrest down
 - Complètement incliné / Fully reclined
- (A)** Hauteur complète 40" / Total Height
(B) Hauteur appui-tête baissé 33" / Height headrest down
(C) Hauteur du bras 24" / Arm Height
(D) Hauteur du siège 19,5" / Seat height
(E) Profondeur inclinée 65" / Depth fully reclined
(F) Profondeur d'assise 20" ou/ou 22" / Seat depth
(G) Profondeur appui-tête monté 36" / Depth with headrest up

Siège 30" de large | 30" Seat Width

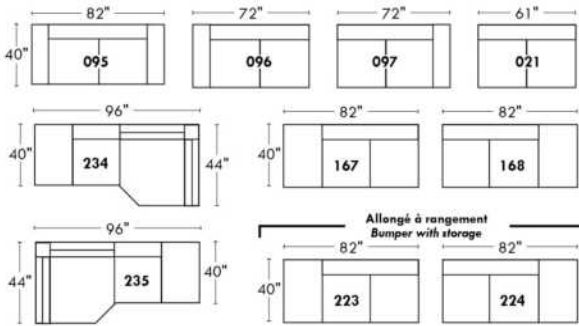

Siège 23" de large | 23" Seat Width

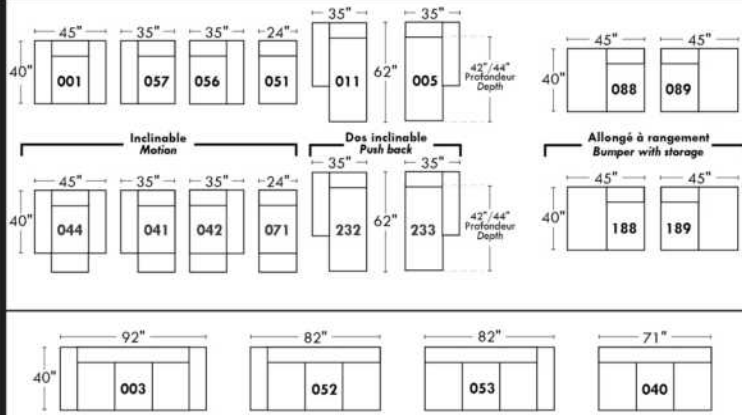
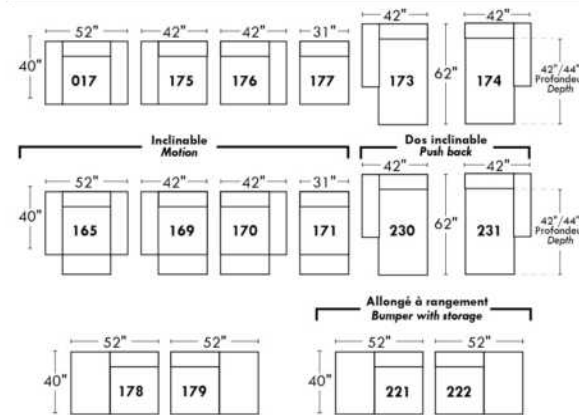
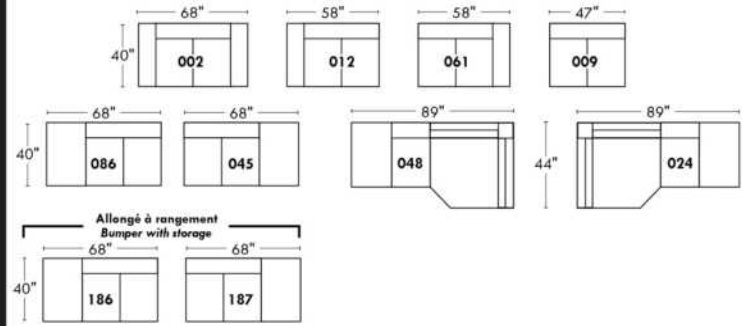

Autres | Others

Fauteuil berçant, pivotant et inclinable

N'est pas un mécanisme protège-mur
Dégagement mural: 16"

Swivel, rocking motion chair

Not a wall hugger mechanism
Wall clearance: 16"

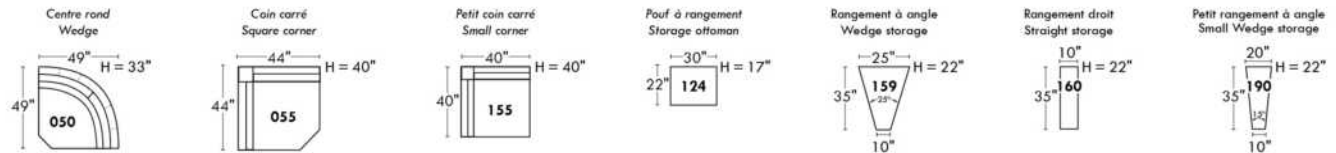
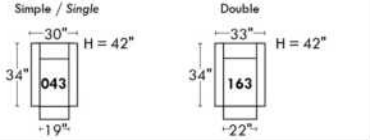

30" Populaires | Popular CONFIGURATIONS 23"

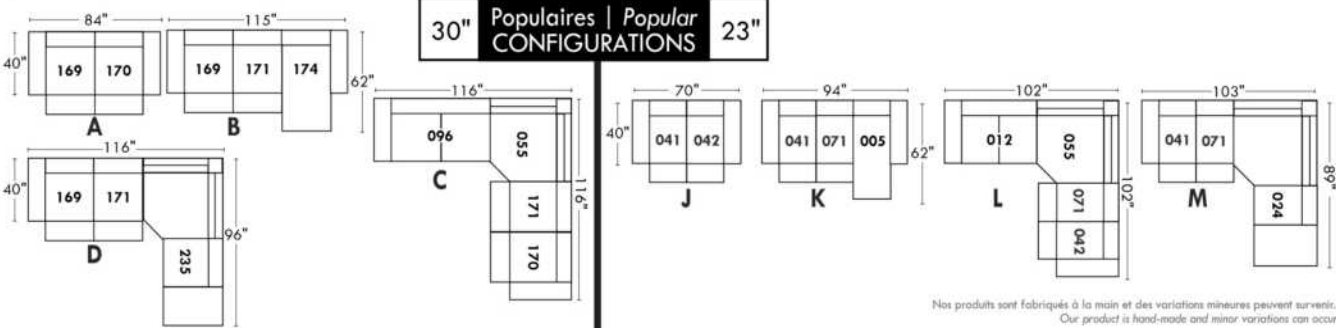

Nos produits sont fabriqués à la main et des variations mineures peuvent survenir.
Our product is hand-made and minor variations can occur.

Liste de prix CDN

WINDSOR

PATTES: Spécifiez couleur des pattes LG3 rondes ou LG4 carrées, fini BEECH non disponible pour LG3.

COMBO: Recouvrement #2 sur les dossiers et sièges.

EN TISSU il n'y a pas de coutures sur les dossiers.

OPTION PASSEPOIL CRESTWOOD SUR CONTOUR DES BRAS SEULEMENT: Ajouter \$150; Couleur: Chestnut, Taupe ou Sand.

OPTION CLOUS DÉCORATIFS: Sofa: \$250 Causeuse: \$215 Fauteuil: \$190 Tabouret: \$125.

Description	L x P x H	Cuir						Tissu		
		10	20 Hugo Madras Softy	30 Empire Fantasy Illusion Tucson Utah Vintage Wild Laredo Yukon	40 Diamond Elegance Princess Santiago Sensation Sunset Trina Victoria	50 Bull Cassiope Dublin	60 Caress Ultrasued	A	B COM	C alta
001 FAUTEUIL	42x37x37	3115	3315	3490	3700	3890	4050	2100	2190	2300
002 CAUSEUSE	66x37x37	4425	4690	4975	5190	5450	5700	2875	3050	3175
003 SOFA	89x37x37	4840	5190	5565	5940	6290	6640	3340	3515	3715
006 POUF	25.5X25.5X18	1325	1375	1450	1515	1590	1665	1050	1090	1125

WINDSOR



Hauteur de siège 19" | Hauteur devant bras 26" | Profondeur d'assise 20"
Seat Height 19" | Arm Height 26" | Seat Depth 20"

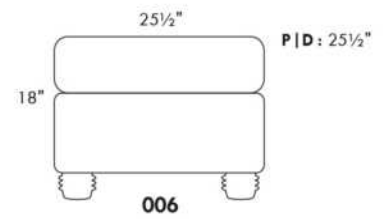
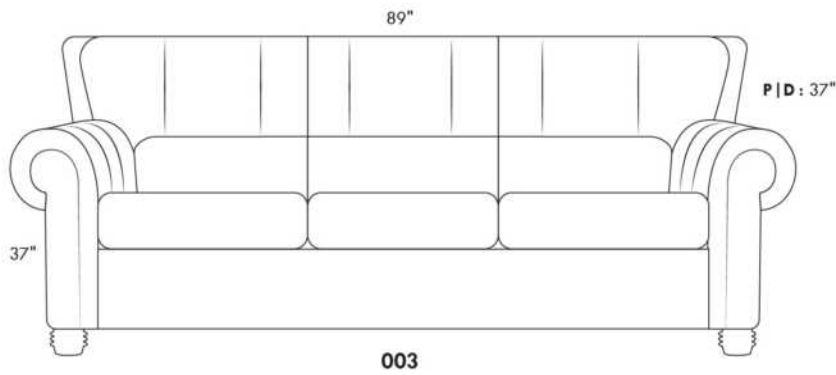
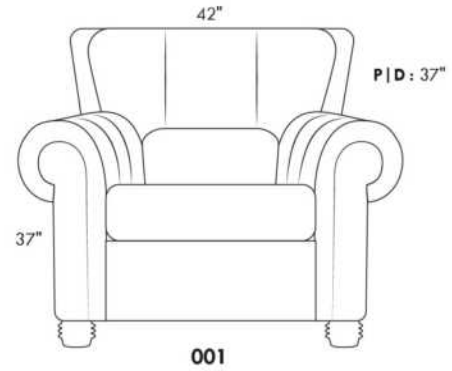
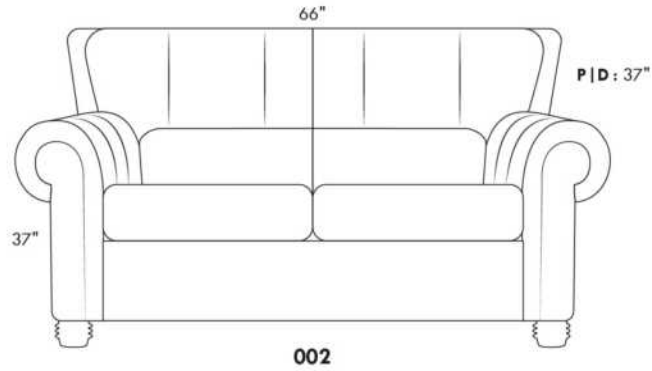

www.jaymar.ca

Toutes les dimensions indiquées sont au pouce près. Nos produits sont fabriqués à la main et des variations mineures peuvent survenir.
All dimensions indicated are to the nearest inch. Our product is hand-made and minor variations can occur.

Liste de prix CDN

WINSLOW

Spécifier couleur des pattes LG 107.

EN CUIR: Les dossiers et les sièges auront des coutures décoratives parallèles. Les dossiers seront retenus par une fermeture éclair.

REMBOURRAGE des sièges contient DES PLUMES. Coussins de dos et sièges reversibles.

COMBO #1: Recouvrement #2 les dos et sièges. PRIX: Consultez livret "Connaissance des Produits".

COMBO #2: Recouvrement #2 SIÈGE en CUIR SEULEMENT; Grade 10 à 30 ajoutez 150\$ par coussin de siège. Grade 40 à 60 ajoutez 225\$ par coussin de siège. Lounge = 2 sièges.

Description	L x P x H	Cuir						Tissu		
		10	20 Hugo Madras Softy	30 Empire Fantasy Illusion Tucson Utah Vintage Wild Laredo Yukon	40 Diamond Elegance Princess Santiago Sensation Sunset Trina Victoria	50 Bull Cassiope Dublin	60 Caress Ultrasued	A	B COM	C alta
002 CAUSEUSE	66X41X34	4490	4750	5065	5325	5600	5875	2750	2975	3165
005 CHAISE LONGUE BRAS DROIT	42X70X34	3850	4040	4250	4475	4690	4865	2650	2840	2990
006 POUF	35X24X17	1390	1450	1525	1615	1690	1740	1015	1040	1065
011 CHAISE LONGUE BRAS GAUCHE	42X70X34	3850	4040	4250	4475	4690	4865	2650	2840	2990
017 FAUTEUIL DOUBLE	49X41X34	3475	3715	3950	4165	4400	4590	2350	2500	2615
021 SOFA APPARTEMENT SANS BRAS	70X41X34	4300	4590	4900	5225	5540	5850	3165	3425	3690
051 FAUTEUIL SANS BRAS	35X41X34	2275	2490	2650	2865	3065	3225	2090	2190	2325
055 COIN CARRE	45X45X34	2515	2625	2815	2925	3075	3190	2090	2190	2325
056 FAUTEUIL BRAS DROIT	42X41X34	2875	3100	3340	3550	3775	4000	2190	2325	2465
057 FAUTEUIL BRAS GAUCHE	42X41X34	2875	3100	3340	3550	3775	4000	2190	2325	2465
088 FAUTEUIL SANS BRAS ALLONGE GAUCHE	56X41X34	2990	3175	3415	3615	3825	4015	2225	2350	2490
089 FAUTEUIL SANS BRAS ALLONGE DROIT	56X41X34	2990	3175	3415	3615	3825	4015	2225	2350	2490
095 SOFA APPARTEMENT	84x41x34	5450	5750	6075	6400	6700	7015	3515	3775	4025
096 SOFA APPARTEMENT BRAS GAUCHE	77x41x34	4850	5165	5475	5800	6100	6415	3365	3590	3840
097 SOFA APPARTEMENT BRAS DROIT	77x41x34	4850	5165	5475	5800	6100	6415	3365	3590	3840
CONFIGURATIONS										
A CONF. A (96-55-56)	122X87X34	10240	10890	11630	12275	12950	13605	7645	8105	8630
B CONF. B (88-55-89)	101X101X34	8495	8975	9645	10155	10725	11220	6540	6890	7305
C CONF. C (11-51-55-89)	122X101X34	11630	12330	13130	13880	14655	15295	9055	9570	10130
D CONF. D (11-97)	119X70X34	8700	9205	9725	10275	10790	11280	6015	6430	6830

WINSLOW



Hauteur complète 34" | Hauteur de siège 18" | Hauteur devant bras 22½" | Profondeur d'assise 24"
 Total Height 34" | Seat Height 18" | Arm Height 22½" | Seat Depth 24"

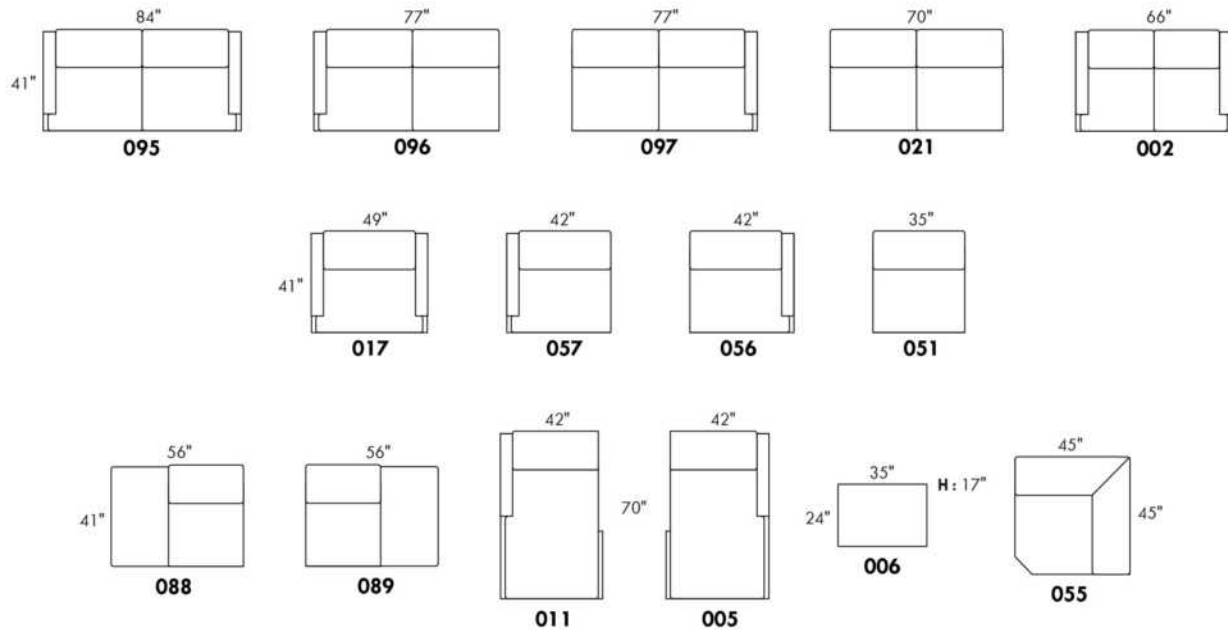

CONFIGURATIONS

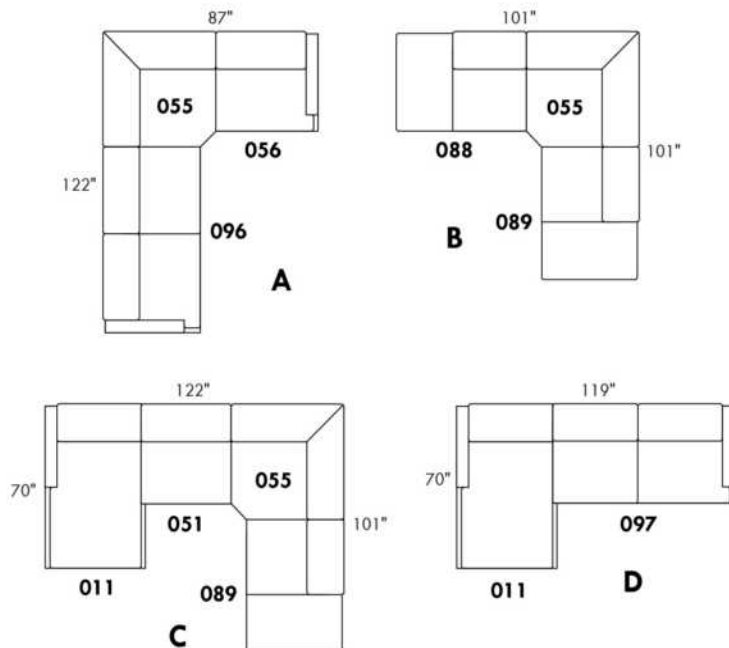

www.jaymar.ca

Toutes les dimensions indiquées sont au pouce près. Nos produits sont fabriqués à la main et des variations mineures peuvent survenir.
 All dimensions indicated are to the nearest inch. Our product is hand-made and minor variations can occur.

00351

CE MODÈLE EST "D-BOX PRÊT". Actuateurs ne sont pas inclus. Installation des actuateurs: Surcharge de \$125 par mcx.

Le 351 est disponible en COMBO localisé sur le centre du siège, le centre du dossier et dessus du bras.

OPTIONS - Spécifiez sur votre commande:

Mécanisme motorisé inclinable avec bouton tactile ajoutez \$315/méc. | Pour le motorisé sans fil (avec batterie), ajoutez \$625/méc.

Porte-gobelet en métal: \$65 ch. Spécifiez couleur Acier brossé, Noir ou Or antique.

Porte-gobelet DEL (en plastique noir) avec contrôle du mécanisme inclinable et éclairage DEL à la base du fauteuil \$125 ch.

Accessoires: Ancrage sur dessus du bras \$90 ch | Tablette pivotante & porte verre à vin \$50 ch, Porte tablette \$100 ch. & Lampe DEL \$125 ch.

Description	L x P x H	Cuir						Tissu		
		10	20 Hugo Madras Softy	30 Empire Fantasy Illusion Tucson Utah Vintage Wild Laredo Yukon	40 Diamond Elegance Princess Santiago Sensation Sunset Trina Victoria	50 Bull Cassiope Dublin	60 Caress Ultrasued	A	B COM	C alta
032 CAUSEUSE INCLINABLE	58X40X43	6140	6415	6690	6950	7165	7425	4425	4575	4750
044 FAUTEUIL INCLINABLE	36X40X43	3975	4150	4350	4515	4690	4840	3000	3100	3190

351

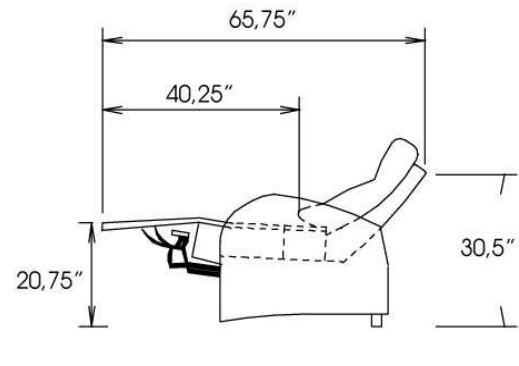
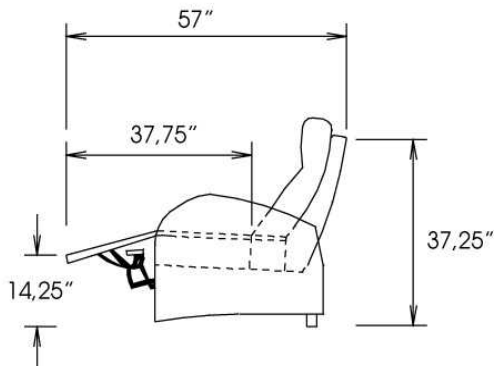
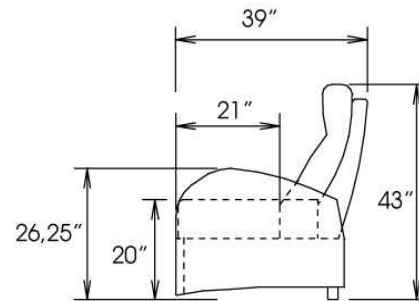
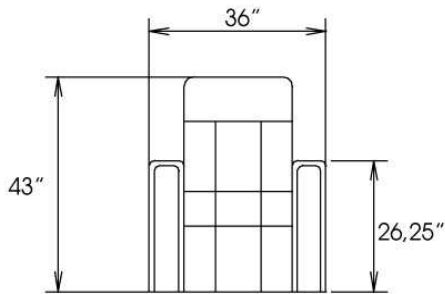
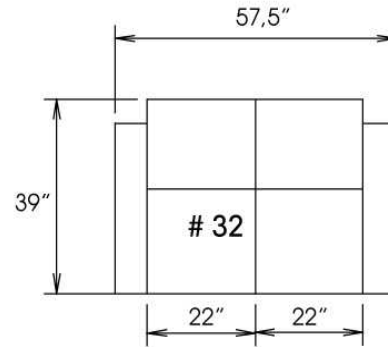
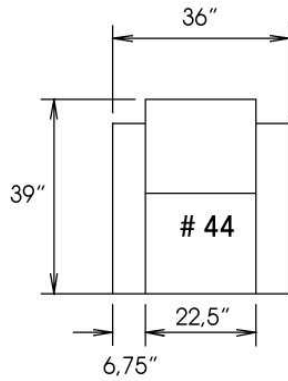

Toutes les dimensions indiquées sont au pouce près. Nos produits sont fabriqués à la main et des variations mineures peuvent survenir.
 All dimensions indicated are to the nearest inch. Our product is hand-made and minor variations can occur.

R2011-09

Liste de prix CDN

00352

CE MODÈLE EST "D-BOX PRÊT". Actuateurs ne sont pas inclus. Installation des actuateurs: Surcharge de \$125 par mcx.

COMBO: PRIX: Voir charte pour COMBO dans livret "Connaissance des produits".

Option A: Bras seulement: Recouvrement #1. Toutes les autres parties recouvrement #2

Option B: Bras et appuis-tête: Recouvrement #1. Toutes les autres parties recouvrement #2

Option C: Appuis-tête seulement: Recouvrement #1. Si seulement le recouvrement de l'appui-tête est en cuir, ajouter \$90 du prix tissu par siège.
Toutes les autres parties recouvrement #2.

OPTIONS - Spécifiez sur votre commande:

Mécanisme motorisé inclinable avec bouton tactile ajoutez \$315/ mec. | Pour le mécanisme sans fil (avec batterie), ajoutez \$250/méc.

Porte-gobelet: en métal: \$65/ch. Spécifiez couleur: Acier brossé, Noir ou Or antique.

Porte-gobelet DEL (en plastique noir) avec contrôle du mécanisme inclinable et éclairage DEL à la base du fauteuil \$125 ch.

Accessoires: Ancrage sur dessus du bras \$90 ch | Tablette pivotante & porte verre à vin \$50 ch, Porte tablette \$100 ch. & Lampe DEL \$125 ch.

Description	L x P x H	Cuir						Tissu		
		10	20 Hugo Madras Softy	30 Empire Fantasy Illusion Tucson Utah Vintage Wild Laredo Yukon	40 Diamond Elegance Princess Santiago Sensation Sunset Trina Victoria	50 Bull Cassiope Dublin	60 Caress Ultrasued	A	B COM	C alta
032 CAUSEUSE INCLINABLE	58X39X42	6140	6415	6690	6950	7165	7425	4425	4575	4750
044 FAUTEUIL INCLINABLE	36X39X42	3975	4150	4350	4515	4690	4840	3000	3100	3190

352

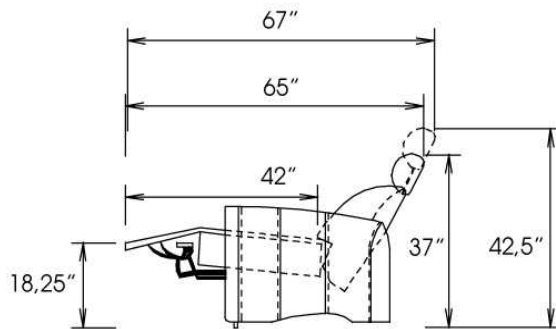
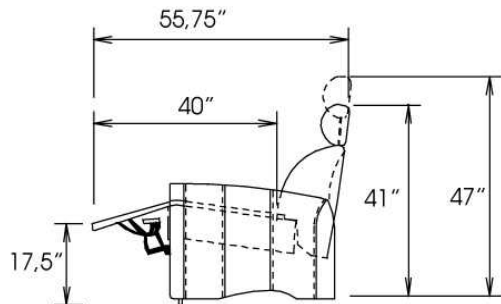
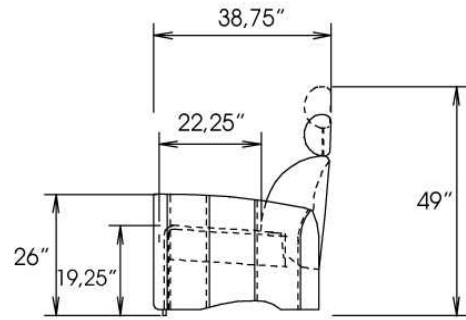
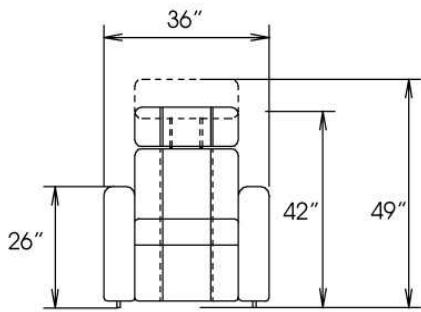
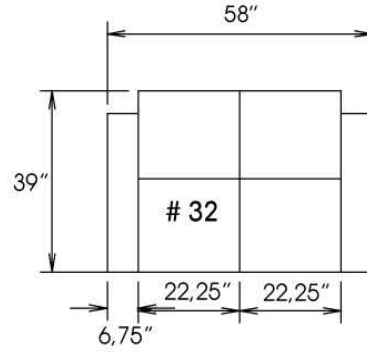
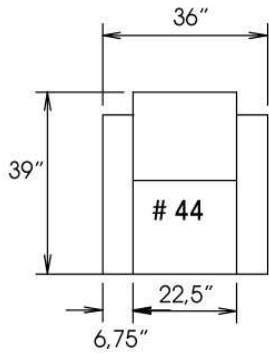

Toutes les dimensions indiquées sont au pouce près. Nos produits sont fabriqués à la main et des variations mineures peuvent survenir.
 All dimensions indicated are to the nearest inch. Our product is hand-made and minor variations can occur.

RZ011-09

Liste de prix CDN

00359

CE MODÈLE S'APPARENTE AU MODÈLE 351 SAUF N'EST PAS DISPONIBLE AVEC ACTUATEURS D-BOX .

COMBO: localisé sur le centre du siège, le centre du dossier & dessus du bras. PRIX: Voir charte COMBO dans "Connaissance des produits".

REMARQUE: En cuir et en tissu, les côtés sans bras, bras à angle, bras élargi & console ne sont pas complètement recouvert de cuir/tissu.

OPTIONS - Spécifiez sur votre commande + DESSIN de votre config:

Mécanisme motorisé inclinable avec bouton tactile ajoutez \$315/méc. | Pour le mécanisme inclinable motorisé sans fil (avec batterie) ajoutez \$625/méc.

Porte-gobelet en métal: \$65 ch. Spécifiez couleur Acier brossé, Noir ou Or antique.

Porte-gobelet DEL (en plastique noir) avec contrôle du mécanisme inclinable et éclairage DEL à la base du fauteuil \$125 ch.

Accessoires: Ancrage sur dessus du bras \$90 ch | Tablette pivotante & porte verre à vin \$50 ch, Porte tablette \$100 ch. & Lampe DEL \$125 ch.

Console à Rangement: Le couvert coulissant est disponible en noir ou argent, spécifiez couleur. Accessoires inclus: Borne d'alimentation avec 2 prises et 2 ports USB & lumière.

Description	L x P x H	Cuir						Tissu		
		10	20 Hugo Madras Softy	30 Empire Fantasy Illusion Tucson Utah Vintage Wild Laredo Yukon	40 Diamond Elegance Princess Santiago Sensation Sunset Trina Victoria	50 Bull Cassiope Dublin	60 Caress Ultrasued	A	B COM	C alta
041 FAUTEUIL INCLINABLE BRAS-G	29X40X43	3175	3365	3540	3715	3890	4040	2500	2590	2690
042 FAUTEUIL INCLINABLE BRAS-D	29X40X43	3175	3365	3540	3715	3890	4040	2500	2590	2690
044 FAUTEUIL INCLINABLE	36X40X43	3550	3725	3915	4065	4225	4425	2690	2815	2890
065 FAUT. INCLINABLE BRAS-G / CONSOLE-D	44X40X43	4490	4675	4840	5040	5175	5375	3550	3665	3765
066 FAUT. INCLINABLE 1 CONSOLE DROITE	38X40X43	4125	4290	4475	4650	4800	5015	3275	3390	3465
071 FAUTEUIL INCLINABLE SANS BRAS	22X40X43	2825	2990	3165	3340	3490	3690	2225	2340	2465
074 FAUT. INCLINABLE 1 CONSOLE GAUCHE	38X40X43	4125	4290	4475	4650	4800	5015	3275	3390	3465
087 FAUT. INCLINABLE 1 BRAS ANGLE GAUCHE	37X40X43	3475	3665	3850	4015	4175	4365	2525	2615	2725
091 FAUT. INCL. 1 BRAS-G/1 BRAS ANGLE-D	44X40X43	3900	4050	4225	4425	4575	4750	2825	2915	3015
092 FAUT. INCLINABLE 1 BRAS ANGLE DROIT	37X40X43	3475	3665	3850	4015	4175	4365	2525	2615	2725
260 FAUT. INCL. BRAS-G / BRAS ELARGI-D	41X40X43	3900	4050	4225	4425	4575	4750	2825	2915	3015
261 FAUT. INCL. 1 BRAS ELARGI DROIT	34X40X43	3475	3665	3850	4015	4175	4365	2525	2615	2725
262 FAUT. INCL. 1 BRAS ELARGI GAUCHE	34X40X43	3475	3665	3850	4015	4175	4365	2525	2615	2725
CONFIGURATIONS										
A CONF. A (44)	36X40X43	3550	3725	3915	4065	4225	4425	2690	2815	2890
B CONF. B (41-42)	58X40X43	6350	6730	7080	7430	7780	8080	5000	5180	5380
C CONF. C (44-42)	65X40X43	6725	7090	7455	7780	8115	8465	5190	5405	5580
D CONF. D (91-42)	73X44X43	7075	7415	7765	8140	8465	8790	5325	5505	5705
E CONF. E (44-42-42)	94X40X43	9900	10455	10995	11495	12005	12505	7690	7995	8270
F CONF. F (91-92-42)	109X48X43	10550	11080	11615	12155	12640	13155	7850	8120	8430
G CONF. G (44-42-42-42)	123X40X43	13075	13820	14535	15210	15895	16545	10190	10585	10960

Liste de prix CDN

00359

Description	L x P x H	Cuir						Tissu		
		10	20 Hugo Madras Softy	30 Empire Fantasy Illusion Tucson Utah Vintage Wild Laredo Yukon	40 Diamond Elegance Princess Santiago Sensation Sunset Trina Victoria	50 Bull Cassiope Dublin	60 Caress Ultrasued	A	B COM	C alta
H CONF. H (44-92-42-42)	131X47X43	13375	14120	14845	15510	16180	16870	10215	10610	10995
I CONF. I (41-41-42-42)	116X40X43	12700	13460	14160	14860	15560	16160	10000	10360	10760
J CONF. J (41-87-92-42)	132X48X43	13300	14060	14780	15460	16130	16810	10050	10410	10830
K CONF. K (65-42)	73X40X43	7665	8040	8380	8755	9065	9415	6050	6255	6455
L CONF. L (91-66-92-42)	148X49X43	14675	15370	16090	16805	17440	18170	11125	11510	11895
M CONF. M (260-42)	70X40X43	7075	7415	7765	8140	8465	8790	5325	5505	5705

359

Aussi disponible avec activateurs D-Box - voir modèle 351
Available with D-Box actuators - see model 351

home
theatre series

Hauteur avant bras : 26"

Hauteur siège : 19"

Profondeur d'assise : 21"

Arm Height : 26"

Seat Height : 19"

Seat Depth : 21"

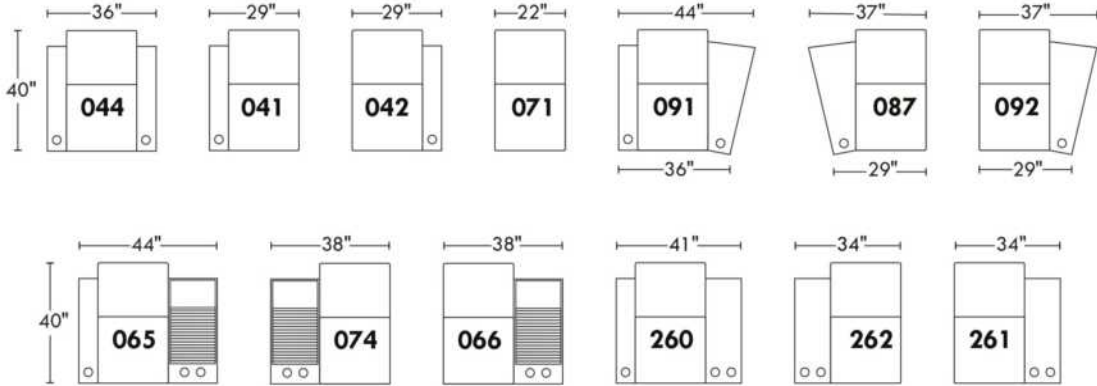
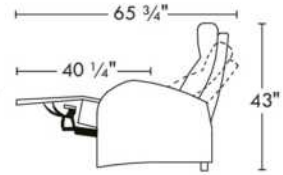

Configurations

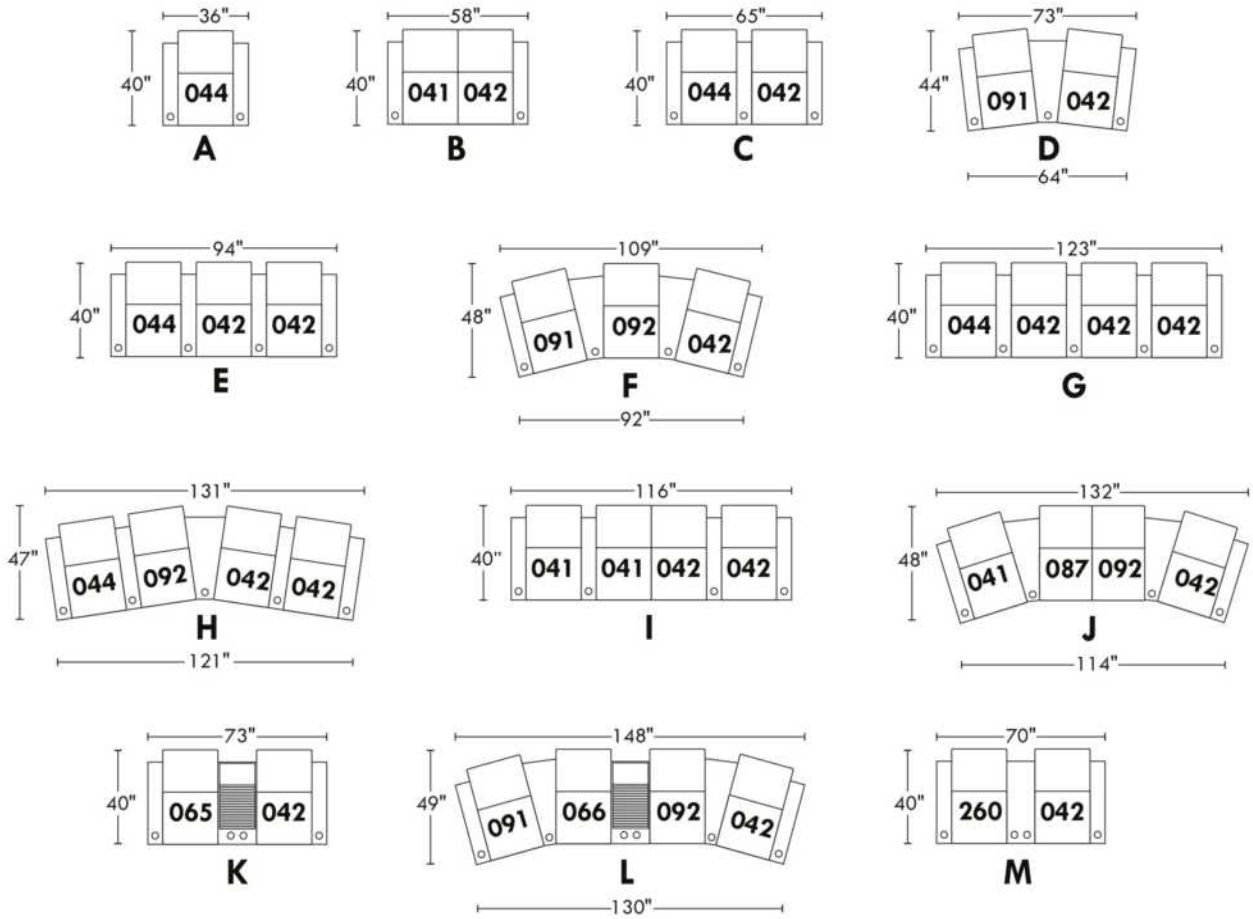

Liste de prix CDN

00360

CE MODÈLE S'APPARENTE AU MODÈLE 352 SAUF N'EST PAS DISPONIBLE AVEC ACTUATEURS D-BOX .

COMBO: localisé sur le centre du siège, le centre du dossier & dessus du bras. PRIX: Voir charte COMBO dans "Connaissance des produits".

NB: En cuir et en tissu, les côtés sans bras, bras à angle, bras élargi et console ne sont pas complètement recouvert de cuir/tissu.

OPTIONS - Spécifiez sur votre commande + DESSIN de votre config:

Mécanisme motorisé inclinable avec bouton tactile ajoutez \$315/méc. | Pour le mécanisme inclinable motorisé sans fil (avec batterie) ajoutez \$625/méc.

Porte-gobelet en métal: \$65 ch. Spécifiez couleur Acier brossé, Noir ou Or antique.

Porte-gobelet DEL (en plastique noir) avec contrôle du mécanisme inclinable et éclairage DEL à la base du fauteuil \$125 ch.

Accessoires: Ancrage sur dessus du bras \$90 ch | Tablette pivotante & porte verre à vin \$50 ch, Porte tablette \$100 ch. & Lampe DEL \$125 ch.

Console à Rangement: Le couvert coulissant est disponible en noir ou argent, spécifiez couleur. Accessoires inclus: Borne d'alimentation avec 2 prises et 2 ports USB & lumière.

Description	L x P x H	Cuir						Tissu		
		10	20 Hugo Madras Softy	30 Empire Fantasy Illusion Tucson Utah Vintage Wild Laredo Yukon	40 Diamond Elegance Princess Santiago Sensation Sunset Trina Victoria	50 Bull Cassiope Dublin	60 Caress Ultrasued	A	B COM	C alta
041 FAUTEUIL INCLINABLE BRAS-G	29X40X42	3175	3365	3540	3715	3890	4040	2500	2590	2690
042 FAUTEUIL INCLINABLE BRAS-D	29X40X42	3175	3365	3540	3715	3890	4040	2500	2590	2690
044 FAUTEUIL INCLINABLE	36X40X42	3550	3725	3915	4065	4225	4425	2690	2815	2890
065 FAUT. INCLINABLE BRAS-G / CONSOLE-D	44X40X42	4490	4675	4840	5040	5175	5375	3550	3665	3765
066 FAUT. INCLINABLE 1 CONSOLE DROITE	38X40X42	4125	4290	4475	4650	4800	5015	3275	3390	3465
071 FAUTEUIL INCLINABLE SANS BRAS	22X40X42	2825	2990	3165	3340	3490	3690	2225	2340	2465
074 FAUT. INCLINABLE 1 CONSOLE GAUCHE	38X40X42	4125	4290	4475	4650	4800	5015	3275	3390	3465
087 FAUT. INCLINABLE 1 BRAS ANGLE GAUCHE	37X40X42	3475	3665	3850	4015	4175	4365	2525	2615	2725
091 FAUT. INCL. 1 BRAS-G/1 BRAS ANGLE-D	44X40X42	3900	4050	4225	4425	4575	4750	2825	2915	3015
092 FAUT. INCLINABLE 1 BRAS ANGLE DROIT	37X40X42	3475	3665	3850	4015	4175	4365	2525	2615	2725
260 FAUT. INCL. BRAS-G / BRAS ELARGI-D	41X40X42	3900	4050	4225	4425	4575	4750	2825	2915	3015
261 FAUT. INCL. 1 BRAS ELARGI DROIT	34X40X42	3475	3665	3850	4015	4175	4365	2525	2615	2725
262 FAUT. INCL. 1 BRAS ELARGI GAUCHE	34X40X42	3475	3665	3850	4015	4175	4365	2525	2615	2725
CONFIGURATIONS										
A CONF. A (44)	36X40X42	3550	3725	3915	4065	4225	4425	2690	2815	2890
B CONF. B (41-42)	58X40X42	6350	6730	7080	7430	7780	8080	5000	5180	5380
C CONF. C (44-42)	65X40X42	6725	7090	7455	7780	8115	8465	5190	5405	5580
D CONF. D (91-42)	73X44X42	7075	7415	7765	8140	8465	8790	5325	5505	5705
E CONF. E (44-42-42)	94X40X42	9900	10455	10995	11495	12005	12505	7690	7995	8270
F CONF. F (91-92-42)	109X48X42	10550	11080	11615	12155	12640	13155	7850	8120	8430
G CONF. G (44-42-42-42)	123X40X42	13075	13820	14535	15210	15895	16545	10190	10585	10960

Liste de prix CDN

00360

Description	L x P x H	Cuir						Tissu		
		10	20 Hugo Madras Softy	30 Empire Fantasy Illusion Tucson Utah Vintage Wild Laredo Yukon	40 Diamond Elegance Princess Santiago Sensation Sunset Trina Victoria	50 Bull Cassiope Dublin	60 Caress Ultrasued	A	B COM	C alta
H CONF. H (44-92-42-42)	131X47X42	13375	14120	14845	15510	16180	16870	10215	10610	10995
I CONF. I (41-41-42-42)	116X40X42	12700	13460	14160	14860	15560	16160	10000	10360	10760
J CONF. J (41-87-92-42)	132X48X42	13300	14060	14780	15460	16130	16810	10050	10410	10830
K CONF. K (65-42)	73X40X42	7665	8040	8380	8755	9065	9415	6050	6255	6455
L CONF. L (91-66-92-42)	148X49X42	14675	15370	16090	16805	17440	18170	11125	11510	11895
M CONF. M (260-042)	70X40X42	7075	7415	7765	8140	8465	8790	5325	5505	5705

360

Aussi disponible avec activateurs D-Box - voir modèle 352
Available with D-Box actuators - see model 352

home
theatre series

Hauteur avant bras : 26"
Hauteur siège : 19"
Profondeur d'assise : 22"
Arm Height : 26"
Seat Height : 19"
Seat Depth : 22"

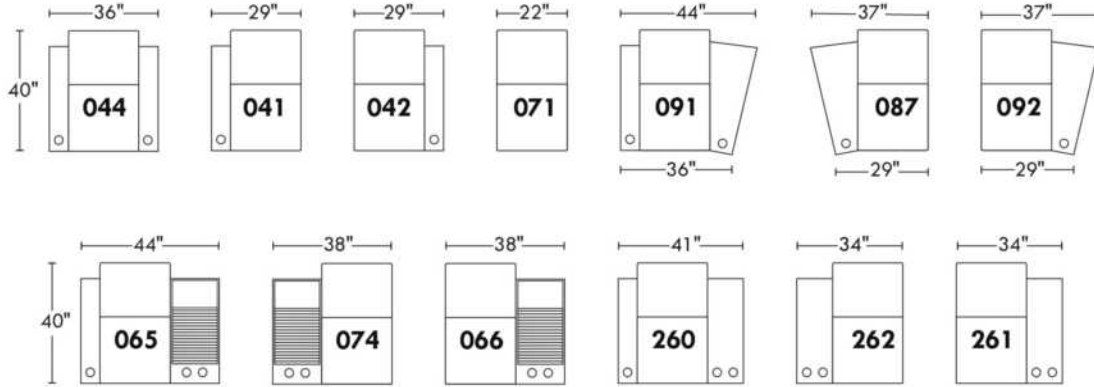
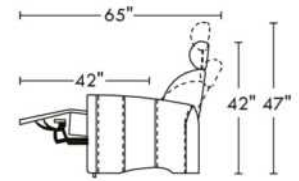

Configurations

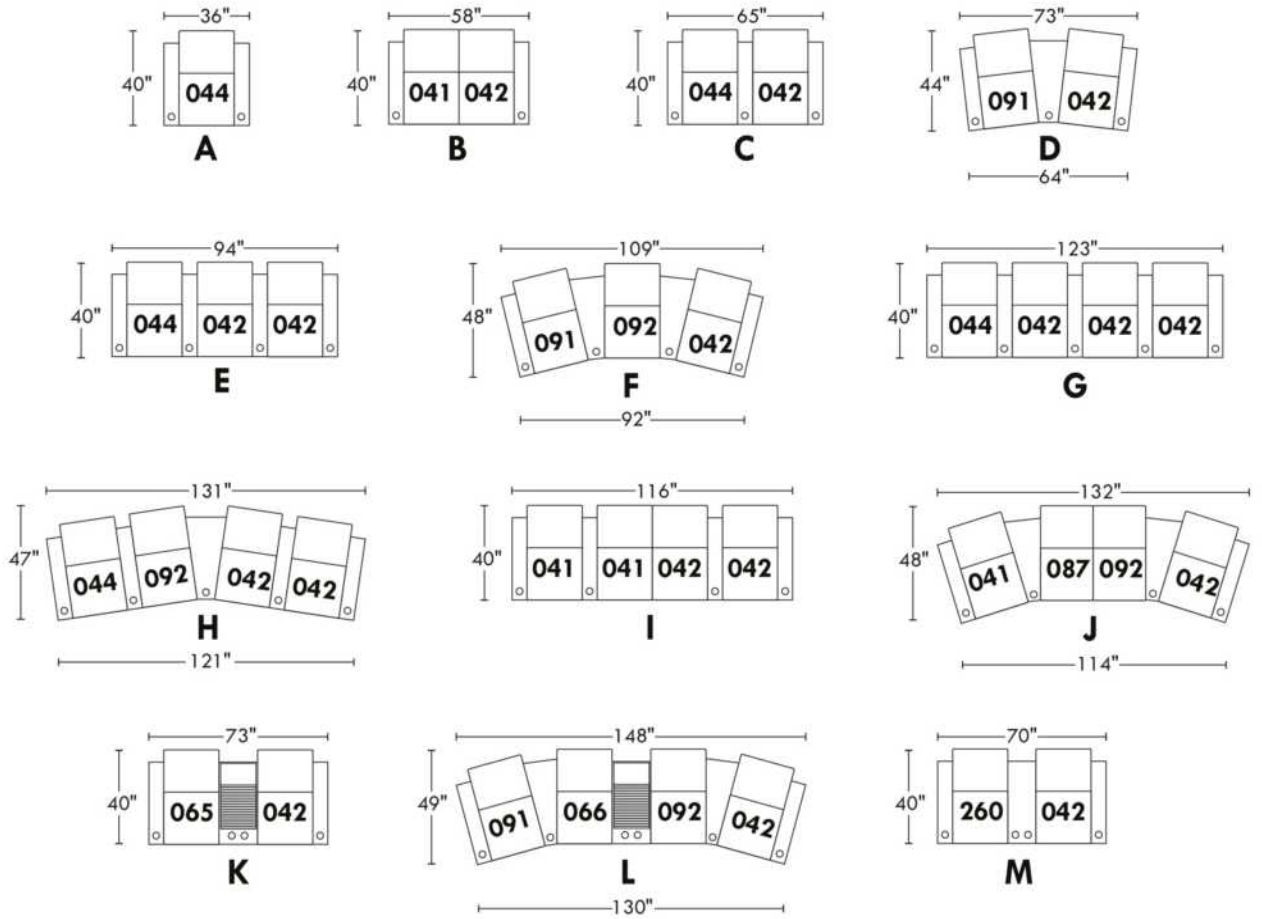

40111

TISSU UNI RECOMMANDÉ POUR CE MODÈLE.

REMARQUE: En cuir et en tissu, les côtés sans bras, bras à angle et console ne sont pas complètement recouvert de cuir/tissu.

OPTIONS - Spécifiez sur votre commande + DESSIN de votre config:

Mécanisme motorisé inclinable avec bouton tactile ajoutez \$315/méc. | Pour le motorisé sans fil (avec batterie), ajoutez \$625/méc.

Porte-gobelet en métal inclus: 2x pour types 044, 265, 091 & 1x pour types 041, 042, 266, 274, 092, 087. Spécifiez couleur: Acier brossé, Noir ou Or antique.

Porte-gobelet DEL (en plastique noir) avec contrôle du mécanisme inclinable et éclairage DEL à la base du fauteuil ajoutez 125\$ ch.

Pattes: LG8 en bois (spécifiez couleur) ou LG64 métal.

Clous décoratifs: Sur devant bras: ajoutez \$75/bras. Spécifiez couleur & dimension: Clous 5/8" (#54) Antique Gold (seul. 1 couleur) ou clous 1/2" ou 7/8" couleurs: Brass-Silver-Pewter ou Copper.

Accessoires: Ancrage sur dessus du bras \$90 ch | Tablette pivotante & porte verre à vin \$50 ch, Porte tablette \$100 ch. & Lampe DEL \$125 ch.

Description	L x P x H	Cuir						Tissu		
		10	20 Hugo Madras Softy	30 Empire Fantasy Illusion Tucson Utah Vintage Wild Laredo Yukon	40 Diamond Elegance Princess Santiago Sensation Sunset Trina Victoria	50 Bull Cassiope Dublin	60 Caress Ultrasued	A	B COM	C alta
041 FAUTEUIL INCLINABLE BRAS-G	34X39X42	3440	3615	3790	3965	4140	4300	2640	2750	2865
042 FAUTEUIL INCLINABLE BRAS-D	34X39X42	3440	3615	3790	3965	4140	4300	2640	2750	2865
044 FAUTEUIL INCLINABLE	44X39X42	3690	3865	4050	4225	4450	4600	2865	2975	3075
071 FAUTEUIL INCLINABLE SANS BRAS	24X39X42	3200	3400	3565	3750	3915	4065	2465	2540	2625
087 FAUT. INCLINABLE 1 BRAS ANGLE GAUCHE	42/33X39X42	3550	3725	3915	4065	4225	4425	2715	2825	2915
091 FAUT. INCL. 1 BRAS-G/1 BRAS ANGLE-D	52/43X39X42	3790	3965	4150	4340	4490	4675	2915	3015	3115
092 FAUT. INCLINABLE 1 BRAS ANGLE DROIT	42/33X39X42	3550	3725	3915	4065	4225	4425	2715	2825	2915
265 FAUT. INCL. BRAS-G/BRAS UNIVERSEL-D	43X39X42	3690	3865	4050	4225	4450	4600	2865	2975	3075
266 FAUT. INCL. 1 BRAS UNIVERSEL DROIT	33X39X42	3440	3615	3790	3965	4140	4300	2640	2750	2865
274 FAUT. INCL. 1 BRAS UNIVERSEL GAUCHE	33X39X42	3440	3615	3790	3965	4140	4300	2640	2750	2865
CONFIGURATIONS										
A CONF. (44)	44X39X42	3690	3865	4050	4225	4450	4600	2865	2975	3075
B CONF. (41-42)	68X39X42	6880	7230	7580	7930	8280	8600	5280	5500	5730
C CONF. (265-42)	77X39X42	7130	7480	7840	8190	8590	8900	5505	5725	5940
D CONF. (91-42)	86/77X43X42	7230	7580	7940	8305	8630	8975	5555	5765	5980
E CONF. (265-266-42)	110X39X42	10570	11095	11630	12155	12730	13200	8145	8475	8805
F CONF. (91-92-42)	126/108X48X42	10780	11305	11855	12370	12855	13400	8270	8590	8895
G CONF. (265-266-266-42)	143X39X42	14010	14710	15420	16120	16870	17500	10785	11225	11670
H CONF. (265-92-266-42)	151/142X47X42	14120	14820	15545	16220	16955	17625	10860	11300	11720
I CONF. (41-274-266-42)	134X39X42	13760	14460	15160	15860	16560	17200	10560	11000	11460
J CONF. (41-87-92-42)	150/132X48X42	13980	14680	15410	16060	16730	17450	10710	11150	11560

40111

home
theatreseries

Hauteur avant bras : 25"
Hauteur siège : 19"
Profondeur d'assise : 22"

Arm Height : 25"
Seat Height : 19"
Seat Depth : 22"

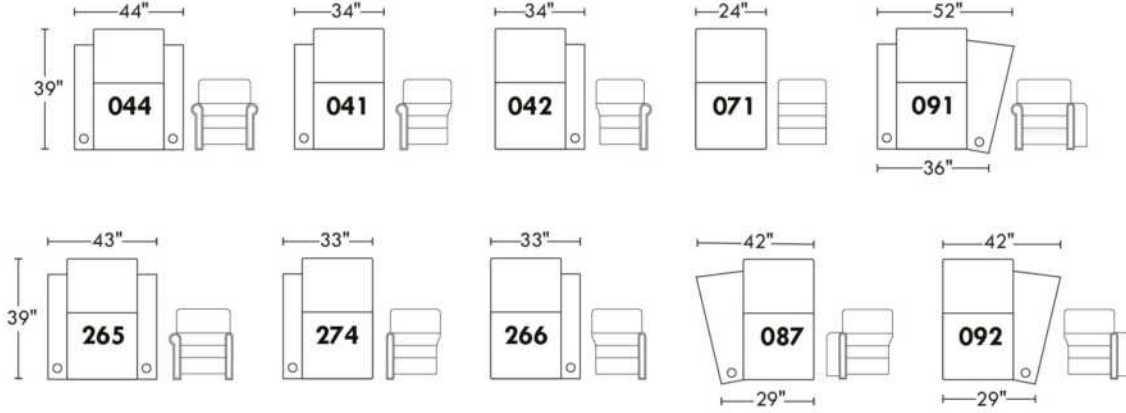
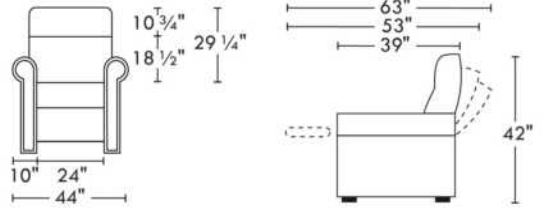

Configurations

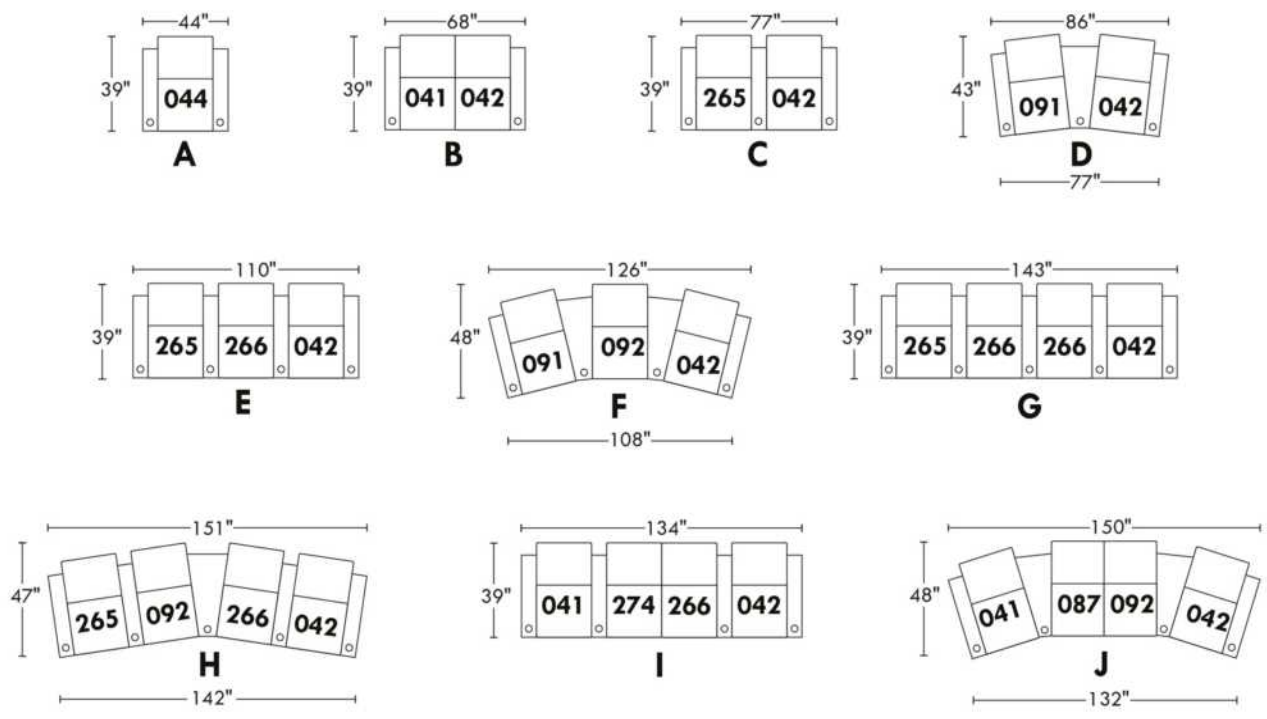

Liste de prix CDN

42444

TISSU UNI RECOMMANDÉ POUR CE MODÈLE.

REMARQUE: En cuir et en tissu, les côtés sans bras, bras à angle et console ne sont pas complètement recouvert de cuir/tissu.

OPTIONS - Spécifiez sur votre commande + DESSIN de votre config.:

Inclinable manual N/D - Vous devez ajouter l'option motorisé.

Mécanisme motorisé inclinable avec bouton tactile ajoutez \$315/méc. | Pour le mécanisme inclinable motorisé sans fil (avec batterie) ajoutez \$625/méc.

Patte: LG8 en bois (spécifiez couleur) ou LG64 métal.

Porte-gobelet en métal inclus: 2x pour types 044, 091 et 1x pour types 041, 042, 092, 087. Spécifiez couleur: Acier brossé, Noir ou Or antique.

Porte-gobelet DEL (en plastique noir) avec contrôle du mécanisme inclinable et éclairage DEL à la base du fauteuil \$125 ch.

Accessoires: Ancrage sur dessus du bras \$90 ch | Tablette pivotante & porte verre à vin \$50 ch, Porte tablette \$100 & Lampe DEL \$125.

Description	L x P x H	Cuir						Tissu		
		10	20 Hugo Madras Softy	30 Empire Fantasy Illusion Tucson Utah Vintage Wild Laredo Yukon	40 Diamond Elegance Princess Santiago Sensation Sunset Trina Victoria	50 Bull Cassiope Dublin	60 Caress Ultrasued	A	B COM	C alta
041 FAUTEUIL INCLINABLE BRAS-G	30.5X39X41	3440	3615	3790	3965	4140	4300	2640	2750	2865
042 FAUTEUIL INCLINABLE BRAS-D	30.5X39X41	3440	3615	3790	3965	4140	4300	2640	2750	2865
044 FAUTEUIL INCLINABLE	37X39X41	3690	3865	4050	4225	4450	4600	2865	2975	3075
071 FAUTEUIL INCLINABLE SANS BRAS	24X39X41	3200	3400	3565	3750	3915	4065	2465	2540	2625
087 FAUT. INCLINABLE 1 BRAS ANGLE GAUCHE	37/30.5X39X41	3550	3725	3915	4065	4225	4425	2715	2825	2915
091 FAUT. INCL. 1 BRAS-G/1 BRAS ANGLE-D	43.5/37X39X41	3790	3965	4150	4340	4490	4675	2915	3015	3115
092 FAUT. INCLINABLE 1 BRAS ANGLE DROIT	37/30.5X39X41	3550	3725	3915	4065	4225	4425	2715	2825	2915
CONFIGURATIONS										
A CONF. (44)	37X39X41	3690	3865	4050	4225	4450	4600	2865	2975	3075
B CONF. (41-42)	61X39X41	6880	7230	7580	7930	8280	8600	5280	5500	5730
C CONF. (44-42)	68X39X41	7130	7480	7840	8190	8590	8900	5505	5725	5940
D CONF. (91-42)	74/67X42X41	7230	7580	7940	8305	8630	8975	5555	5765	5980
E CONF. (44-42-42)	98X39X41	10570	11095	11630	12155	12730	13200	8145	8475	8805
F CONF. (91-92-42)	110/97X45X41	10780	11305	11855	12370	12855	13400	8270	8590	8895
G CONF. (44-42-42-42)	1295X39X41	14010	14710	15420	16120	16870	17500	10785	11225	11670
H CONF. (44-92-42-42)	135/128X45X41	14120	14820	15545	16220	16955	17625	10860	11300	11720
I CONF. (41-41-42-42)	122X39X41	13760	14460	15160	15860	16560	17200	10560	11000	11460
J CONF. (41-87-92-42)	134/121X45X41	13980	14680	15410	16060	16730	17450	10710	11150	11560
K CONF. (41-71-42)	85X39X41	10080	10630	11145	11680	12195	12665	7745	8040	8355

42444

home
theatre series

Hauteur avant bras : 24"
 Hauteur siège : 18"
 Profondeur d'assise : 22 1/2"
 Arm Height : 24"
 Seat Height : 18"
 Seat Depth : 22 1/2"

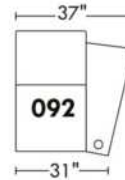
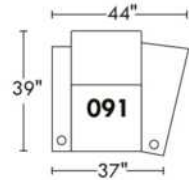
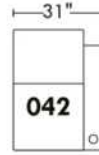
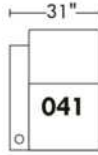
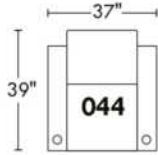
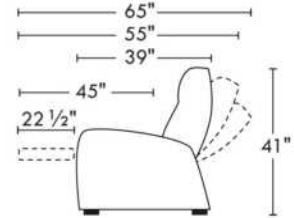
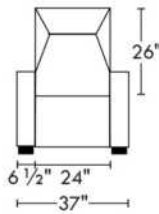

Configurations

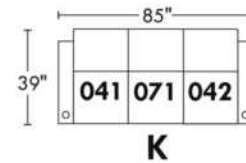
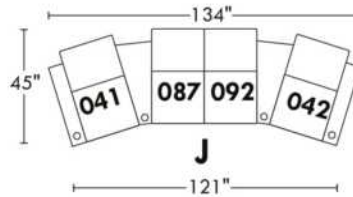
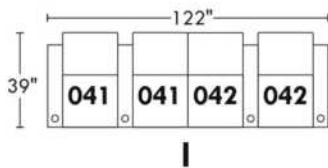
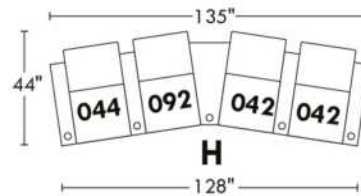
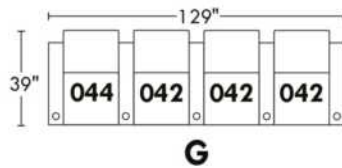
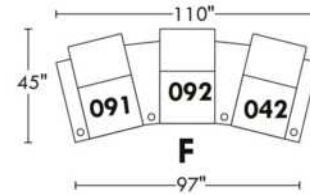
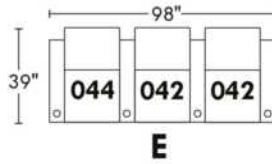
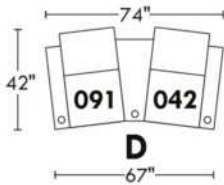
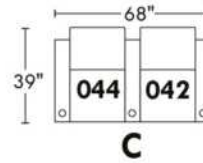
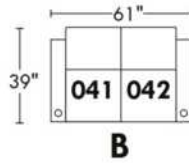
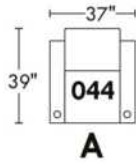

57000 HOME THEATRE/CINEMAISON

TISSU UNI RECOMMANDÉ.

Options COMBO: Prix voir charte COMBO dans livret "Connaissance des produits".

- A: Recouvrement #1: Toutes les parties. / Recouvrement #2: Bras seulement.

- B: Recouvrement #1: Toutes les parties. / Recouvrement #2: Bras & appuis-tête.

- C: Recouvrement #1: Toutes les parties. / Recouvrement #2: Appuis-tête seulement: Si seulement l'appui-tête est en cuir, ajoutez \$90/siège du prix tissu.

REMARQUE: En cuir et en tissu, les côtés sans bras, bras à angle ne sont pas complètement recouvert de cuir/tissu.

OPTIONS - Spécifiez sur votre commande + DESSIN de votre config.:

Mécanisme motorisé inclinable avec bouton tactile ajoutez \$315/méc. | Pour le motorisé sans fil (avec batterie) ajoutez \$625/méc.

Pattes: LG64 métal ou LG68 en bois (spécifiez couleur).

Porte-gobelet: en métal \$65/bras (console: \$125). Spécifiez couleur: Acier brossé, Noir ou Or antique.

Porte-gobelet DEL (en plastique noir) avec contrôle du mécanisme inclinable & éclairage DEL à la base 125\$/ch.

Accessoires: Ancrage sur dessus du bras \$90 ch | Tablette pivotante & porte verre à vin \$50 ch, Porte tablette \$100 ch. & Lampe DEL \$125 ch.

Console de Rangement: Le couvert coulissant disponible en noir ou argent, spécifiez couleur. Accessoires inclus: Borne d'alimentation avec 2 prises et 2 ports USB & lumière.

Description	L x P x H	Cuir						Tissu		
		10	20 Hugo Madras Softy	30 Empire Fantasy Illusion Tucson Utah Vintage Wild Laredo Yukon	40 Diamond Elegance Princess Santiago Sensation Sunset Trina Victoria	50 Bull Cassiope Dublin	60 Caress Ultrasued	A	B COM	C alta
041 FAUTEUIL INCLINABLE BRAS-G	29X36X42	3100	3275	3450	3625	3790	3965	2300	2440	2515
042 FAUTEUIL INCLINABLE BRAS-D	29X36X42	3100	3275	3450	3625	3790	3965	2300	2440	2515
044 FAUTEUIL INCLINABLE	36X36X42	3425	3590	3775	3950	4125	4290	2540	2625	2740
065 FAUT. INCLINABLE BRAS-G / CONSOLE-D	44X36X42	4190	4375	4550	4725	4875	5075	3340	3440	3540
066 FAUT. INCLINABLE 1 CONSOLE DROITE	38X36X42	3865	4025	4200	4400	4550	4725	3075	3165	3275
071 FAUTEUIL INCLINABLE SANS BRAS	23X36X42	2375	2540	2725	2890	3075	3225	1975	2065	2165
074 FAUT. INCLINABLE 1 CONSOLE GAUCHE	38X36X42	3865	4025	4200	4400	4550	4725	3075	3165	3275
087 FAUT. INCLINABLE 1 BRAS ANGLE GAUCHE	37/29X36X42	3175	3365	3540	3715	3890	4040	2350	2475	2550
091 FAUT. INCL. 1 BRAS-G/1 BRAS ANGLE-D	44/36X36X42	3565	3765	3965	4150	4350	4525	2575	2650	2775
092 FAUT. INCLINABLE 1 BRAS ANGLE DROIT	37/29X36X42	3175	3365	3540	3715	3890	4040	2350	2475	2550
260 FAUT. INCL. BRAS-G / BRAS ELARGI-D	41X36X42	3565	3765	3965	4150	4350	4525	2575	2650	2775
261 FAUT. INCL. 1 BRAS ELARGI DROIT	34X36X42	3175	3365	3540	3715	3890	4040	2350	2475	2550
262 FAUT. INCL. 1 BRAS ELARGI GAUCHE	34X36X42	3175	3365	3540	3715	3890	4040	2350	2475	2550
CONFIGURATIONS										
A CONF. (44)	36X36X42	3425	3590	3775	3950	4125	4290	2540	2625	2740
B CONF. (41-42)	58X36X42	6200	6550	6900	7250	7580	7930	4600	4880	5030
C CONF. (44-42)	65X36X42	6525	6865	7225	7575	7915	8255	4840	5065	5255
D CONF. (91-42)	73/64X40X42	6665	7040	7415	7775	8140	8490	4875	5090	5290
E CONF. (44-42-42)	94X36X42	9625	10140	10675	11200	11705	12220	7140	7505	7770

Liste de prix CDN

57000 HOME THEATRE/CINEMAISON

Description	L x P x H	Cuir						Tissu		
		10	20 Hugo Madras Softy	30 Empire Fantasy Illusion Tucson Utah Vintage Wild Laredo Yukon	40 Diamond Elegance Princess Santiago Sensation Sunset Trina Victoria	50 Bull Cassiope Dublin	60 Caress Ultrasued	A	B COM	C alta
F CONF. (91-92-42)	109/92X44X42	9840	10405	10955	11490	12030	12530	7225	7565	7840
G CONF. (44-42-42-42)	123X36X42	12725	13415	14125	14825	15495	16185	9440	9945	10285
H CONF. (44-92-42-42)	131/122X44X42	12800	13505	14215	14915	15595	16260	9490	9980	10320
I CONF. (41-41-42-42)	116X36X42	12400	13100	13800	14500	15160	15860	9200	9760	10060
J CONF. (41-87-92-42)	131/115X44X42	12550	13280	13980	14680	15360	16010	9300	9830	10130
K CONF. (65-42)	74X36X42	7290	7650	8000	8350	8665	9040	5640	5880	6055
L CONF. (91-66-92-42)	147/130X45X42	13705	14430	15155	15890	16580	17255	10300	10730	11115
M CONF. (260-042)	70X36X42	6665	7040	7415	7775	8140	8490	4875	5090	5290

57000

home
theatre series

Hauteur avant bras : 26"
 Hauteur siège : 20"
 Profondeur d'assise : 22"
 Arm Height : 26"
 Seat Height : 20"
 Seat Depth : 22"

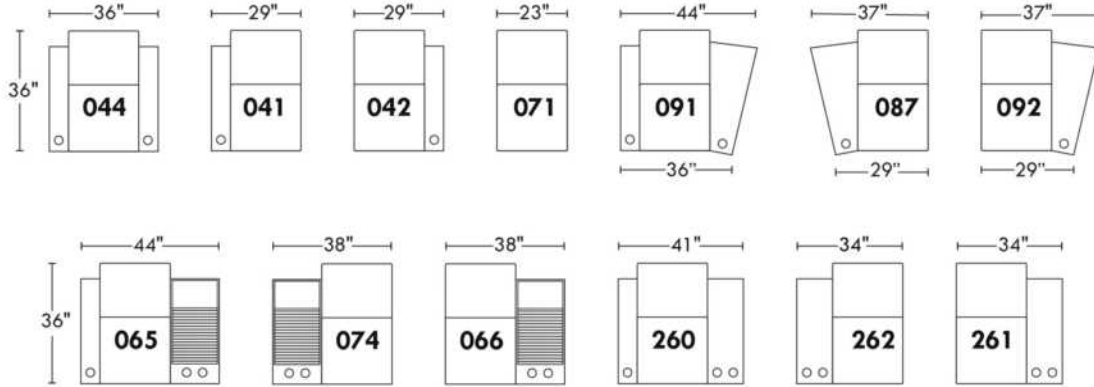
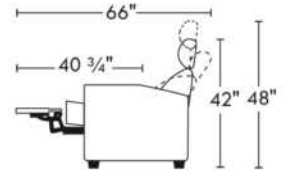

Configurations

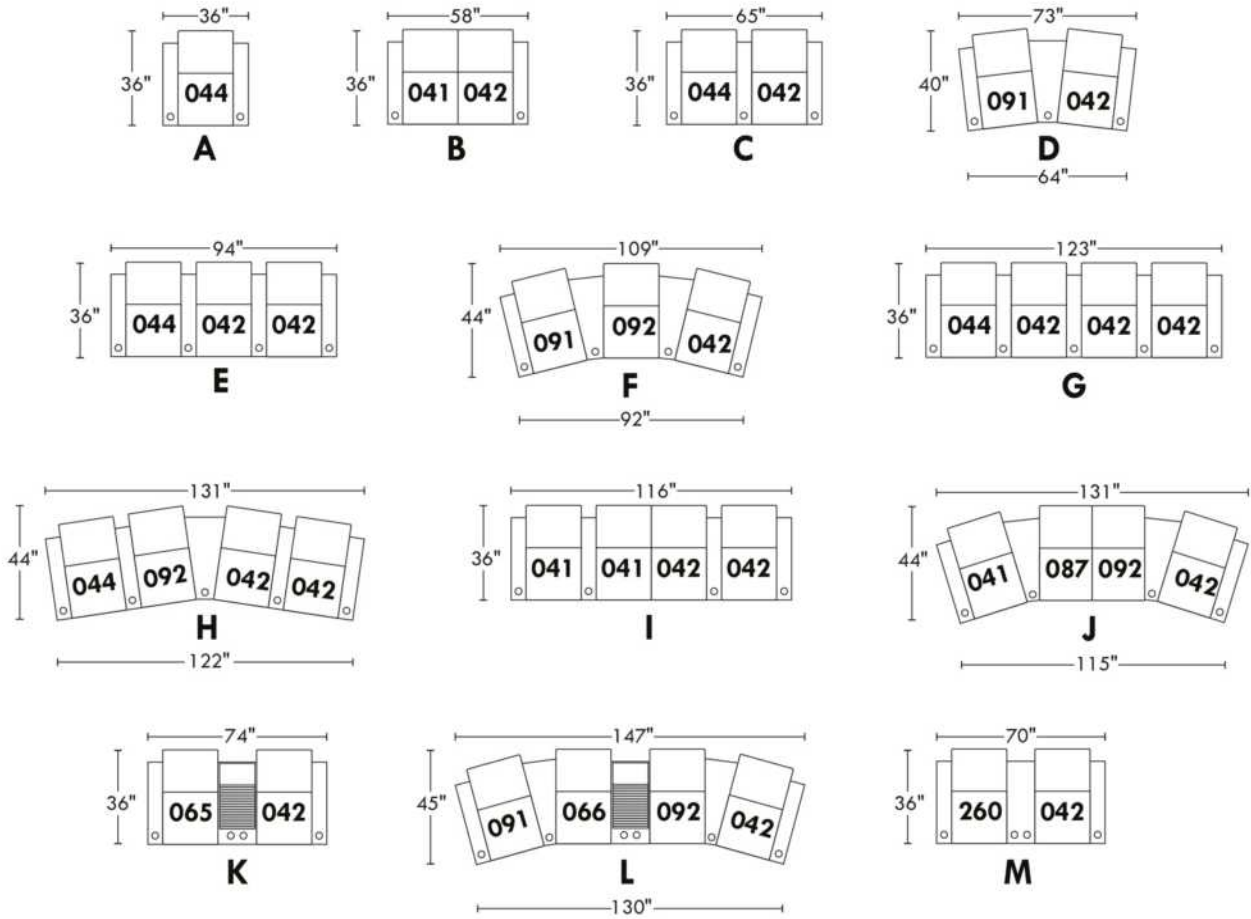

59000 HOME THEATRE/CINE MAISON

COMBO: Recouvrement #2 sur les dossiers & sièges. PRIX: Voir charte pour COMBO dans livret "Connaissance des produits".

REMARQUE: En cuir et en tissu, les côtés sans bras, bras à angle et console ne sont pas complètement recouvert de cuir/tissu.

OPTIONS - Spécifiez sur votre commande + DESSIN de votre config.:

Mécanisme motorisé inclinable avec bouton tactile ajoutez \$315/méc. | Pour le motorisé sans fil (avec batterie) ajoutez \$625/méc.

**Pattes: LG64 métal ou LG68 bois (spécifiez couleur). **Quand vous sélectionnez le bras #5 toujours choisir la patte en bois LG4 ou la patte en métal LG55.

Avec passepoil en cuir: \$65/bras.

Avec Appui-tête amovible PL.300: en tissu: \$65 ch., en cuir: \$125 ch.

Porte-gobelet en métal: \$65/bras (console: \$125). Spécifiez couleur: Acier brossé, noir ou Or antique.

Porte-gobelet DEL (en plastique noir) avec contrôle du mécanisme inclinable & éclairage DEL à la base 125\$/ch.

Accessoires: Ancrage sur dessus du bras \$90 ch | Tablette pivotante & porte verre à vin \$50 ch, Porte tablette \$100 & Lampe DEL \$125.

Console de Rangement: Le couvert coulissant disponible en noir ou argent (spécifiez couleur). Accessoires inclus: Borne d'alimentation avec 2 prises et 2 ports USB & lumière.

Description	L x P x H	Cuir						Tissu		
		10	20 Hugo Madras Softy	30 Empire Fantasy Illusion Tucson Utah Vintage Wild Laredo Yukon	40 Diamond Elegance Princess Santiago	50 Bull Cassiope Dublin	60 Caress Ultrasued	A	B COM	C alta
041 FAUTEUIL INCLINABLE BRAS-G	29X39X43	2815	2975	3150	3325	3475	3665	2225	2340	2465
042 FAUTEUIL INCLINABLE BRAS-D	29X39X43	2815	2975	3150	3325	3475	3665	2225	2340	2465
044 FAUTEUIL INCLINABLE	36X39X43	3340	3490	3700	3865	4025	4190	2575	2650	2775
065 FAUT. INCLINABLE BRAS-G / CONSOLE-D	44X39X43	4350	4515	4700	4850	5050	5190	3340	3440	3540
066 FAUT. INCLINABLE 1 CONSOLE DROITE	38X39X43	3950	4125	4300	4475	4650	4800	3075	3165	3275
071 FAUTEUIL INCLINABLE SANS BRAS	22X39X43	2375	2540	2725	2890	3075	3225	1890	1990	2090
074 FAUT. INCLINABLE 1 CONSOLE GAUCHE	38X39X43	3950	4125	4300	4475	4650	4800	3075	3165	3275
087 FAUT. INCLINABLE 1 BRAS ANGLE GAUCHE	37/29X39X43	3090	3265	3440	3615	3775	3950	2300	2440	2515
091 FAUT. INCL. 1 BRAS-G/1 BRAS ANGLE-D	44/36X39X43	3450	3625	3825	3975	4150	4340	2615	2725	2840
092 FAUT. INCLINABLE 1 BRAS ANGLE DROIT	37/29X39X43	3090	3265	3440	3615	3775	3950	2300	2440	2515
260 FAUT. INCL. BRAS-G / BRAS ELARGI-D	41X39X43	3450	3625	3825	3975	4150	4340	2615	2725	2840
261 FAUT. INCL. 1 BRAS ELARGI DROIT	34X39X43	3090	3265	3440	3615	3775	3950	2300	2440	2515
262 FAUT. INCL. 1 BRAS ELARGI GAUCHE	34X39X43	3090	3265	3440	3615	3775	3950	2300	2440	2515
CONFIGURATIONS										
A CONF. (44)	36X39X43	3340	3490	3700	3865	4025	4190	2575	2650	2775
B CONF. (41-42)	58X39X43	5630	5950	6300	6650	6950	7330	4450	4680	4930
C CONF. (44-42)	65X39X43	6155	6465	6850	7190	7500	7855	4800	4990	5240
D CONF. (91-42)	73/64X43X43	6265	6600	6975	7300	7625	8005	4840	5065	5305
E CONF. (44-42-42)	94X39X43	8970	9440	10000	10515	10975	11520	7025	7330	7705
F CONF. (91-92-42)	109/92X47X43	9355	9865	10415	10915	11400	11955	7140	7505	7820

Liste de prix CDN

59000 HOME THEATRE/CINE MAISON

Description	L x P x H	Cuir						Tissu		
		10	20 Hugo Madras Softy	30 Empire Fantasy Illusion Tucson Utah Vintage Wild Laredo Yukon	40 Diamond Elegance Princess Santiago Sensation Sunset Trina Victoria	50 Bull Cassiope Dublin	60 Caress Ultrasued	A	B COM	C alta
G CONF. (44-42-42-42)	123X39X43	11785	12415	13150	13840	14450	15185	9250	9670	10170
H CONF. (44-92-42-42)	131/121X46X43	12060	12705	13440	14130	14750	15470	9325	9770	10220
I CONF. (41-41-42-42)	116X39X43	11260	11900	12600	13300	13900	14660	8900	9360	9860
J CONF. (41-87-92-42)	132/114X47X43	11810	12480	13180	13880	14500	15230	9050	9560	9960
K CONF. (65-42)	73X39X43	7165	7490	7850	8175	8525	8855	5565	5780	6005
L CONF. (91-66-92-42)	148/130X48X43	13305	13990	14715	15390	16050	16755	10215	10670	11095
M CONF. (260-042)	70"X39"X43"	6265	6600	6975	7300	7625	8005	4840	5065	5305

59000

home
theatre series

Hauteur avant bras : 26"
 Hauteur siège : 19"
 Profondeur d'assise : 20"
 Arm Height : 26"
 Seat Height : 19"
 Seat Depth : 20"

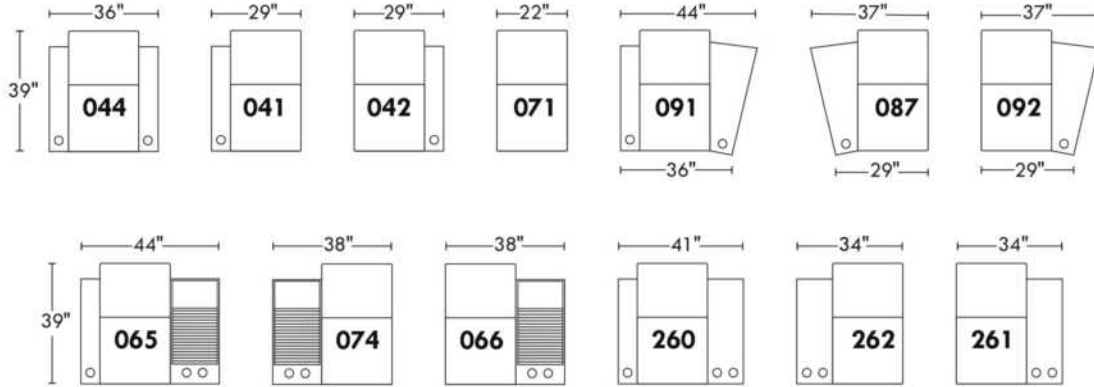
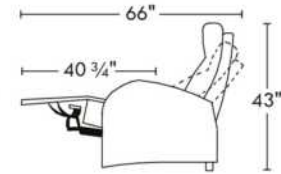

Configurations

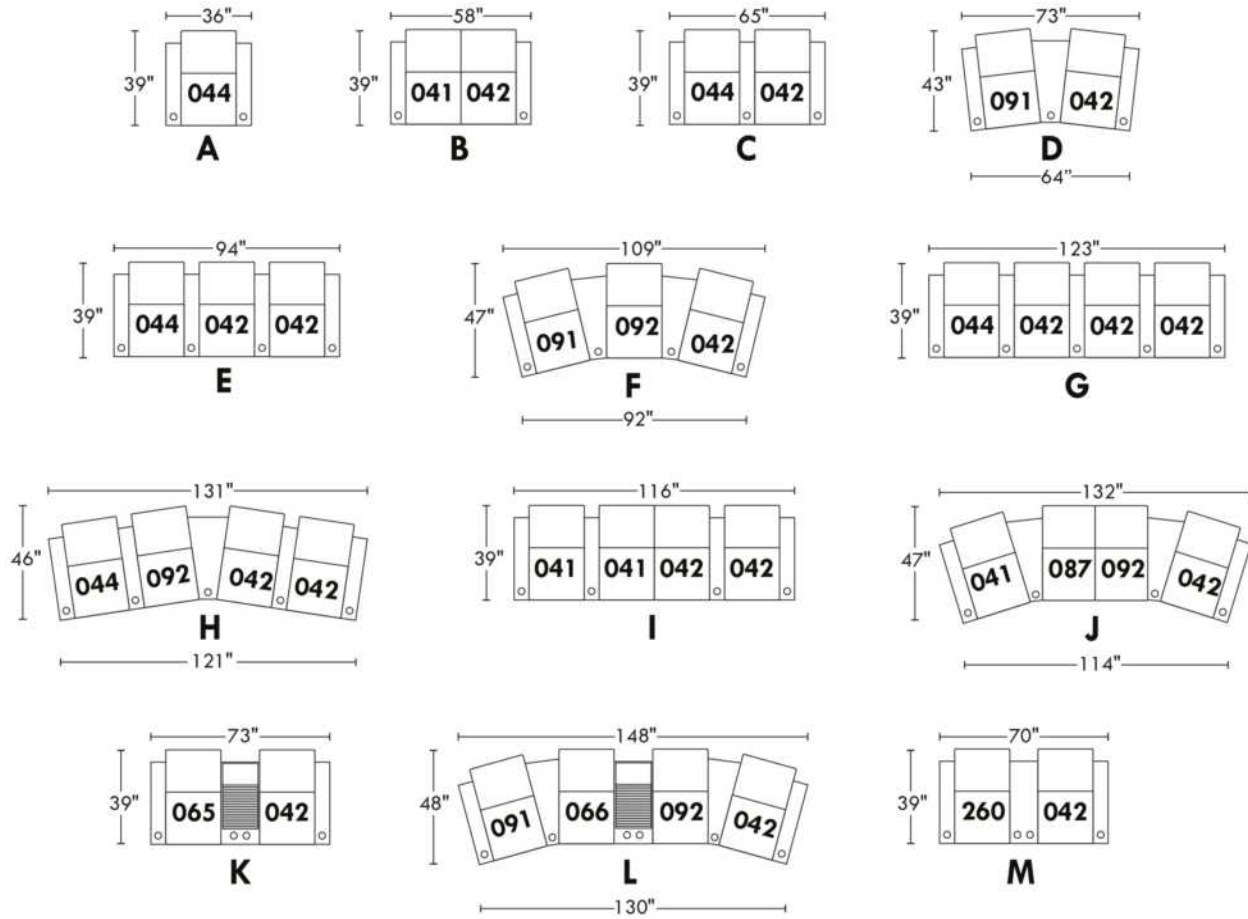

60000 HOME THEATRE/CINE MAISON

TISSU UNI RECOMMANDÉ.

Options COMBO: PRIX: Voir charte pour COMBO dans livret "Connaissance des produits".

- A: Recouvrement #1: Toutes les parties. / Recouvrement #2: Bras seulement.

- B: Recouvrement #1: Toutes les parties. / Recouvrement #2: Bras & appuis-tête.

- C: Recouvrement #1: Toutes les parties. / Recouvrement #2: Appuis-tête seulement: Si seulement l'appui-tête est en cuir, ajouter \$90/siège du prix tissu.

Passepoil décoratif: Spécifiez couleur NB: Seulement les recouvrements #1 ou #2 peuvent être utilisés pour le Passepoil décoratif.

REMARQUE: En cuir et en tissu, les côtés sans bras, bras à angle et bras universel ne sont pas complètement recouverts.

OPTIONS - Spécifiez sur votre commande + DESSIN de votre config.:

Mécanisme motorisé inclinable avec bouton tactile ajoutez \$315/méc. | Pour le motorisé sans fil (avec batterie) ajoutez \$625/méc.

Pattes: LG85 en bois (Spécifiez couleur).

Porte-gobelet en métal: \$65 ch. Spécifiez couleur: Acier brossé, noir ou Or antique.

Porte-gobelet DEL (en plastique noir) avec contrôle du mécanisme inclinable & éclairage DEL à la base 125\$/ch.

Accessoires: Ancrage sur dessus du bras \$90 ch | Tablette pivotante & porte verre à vin \$50 ch, Porte tablette \$100 & Lampe DEL \$125.

Description	L x P x H	Cuir						Tissu		
		10	20 Hugo Madras Softy	30 Empire Fantasy Illusion Tucson Utah Vintage Wild Laredo Yukon	40 Diamond Elegance Princess Santiago Sensation Sunset Trina Victoria	50 Bull Cassiope Dublin	60 Caress Ultrasued	A	B COM	C alta
041 FAUTEUIL INCLINABLE BRAS-G	30X37X42	3100	3275	3450	3625	3790	3965	2300	2440	2515
042 FAUTEUIL INCLINABLE BRAS-D	30X37X42	3100	3275	3450	3625	3790	3965	2300	2440	2515
044 FAUTEUIL INCLINABLE	37X37X42	3425	3590	3775	3950	4125	4290	2540	2625	2740
071 FAUTEUIL INCLINABLE SANS BRAS	23X37X42	2375	2540	2725	2890	3075	3225	1975	2065	2165
087 FAUT. INCLINABLE 1 BRAS ANGLE GAUCHE	38X30X37X42	3175	3365	3540	3715	3890	4040	2350	2475	2550
091 FAUT. INCL. 1 BRAS-G/1 BRAS ANGLE-D	44X37X37X42	3565	3765	3965	4150	4350	4525	2575	2650	2775
092 FAUT. INCLINABLE 1 BRAS ANGLE DROIT	38/30X37X42	3175	3365	3540	3715	3890	4040	2350	2475	2550
260 FAUT. INCL. BRAS-G / BRAS ELARGI-D	42X37X42	3565	3765	3965	4150	4350	4525	2575	2650	2775
261 FAUT. INCL. 1 BRAS ELARGI DROIT	35X37X42	3175	3365	3540	3715	3890	4040	2350	2475	2550
262 FAUT. INCL. 1 BRAS ELARGI GAUCHE	35X37X42	3175	3365	3540	3715	3890	4040	2350	2475	2550
265 FAUT. INCL. BRAS-G/BRAS UNIVERSEL-D	37X37X42	3565	3765	3965	4150	4350	4525	2715	2825	2915
266 FAUT. INCL. 1 BRAS UNIVERSEL DROIT	30X37X42	3175	3365	3540	3715	3890	4040	2465	2540	2625
274 FAUT. INCL. 1 BRAS UNIVERSEL GAUCHE	30X37X42	3175	3365	3540	3715	3890	4040	2465	2540	2625
CONFIGURATIONS										
A CONF. (44)	37X37X42	3425	3590	3775	3950	4125	4290	2540	2625	2740
B CONF. (41-42)	60X37X42	6200	6550	6900	7250	7580	7930	4600	4880	5030
C CONF. (265-42)	67X37X42	6665	7040	7415	7775	8140	8490	5015	5265	5430
D CONF. (91-42)	68/67X41X42	6665	7040	7415	7775	8140	8490	4875	5090	5290
E CONF. (265-266-42)	97X37X42	9840	10405	10955	11490	12030	12530	7480	7805	8055

Liste de prix CDN

60000 HOME THEATRE/CINE MAISON

Description	L x P x H	Cuir						Tissu		
		10	20 Hugo Madras Softy	30 Empire Fantasy Illusion Tucson Utah Vintage Wild Laredo Yukon	40 Diamond Elegance Princess Santiago Sensation Sunset Trina Victoria	50 Bull Cassiope Dublin	60 Caress Ultrasued	A	B COM	C alta
F CONF. (91-92-42)	104/95X45X42	9840	10405	10955	11490	12030	12530	7225	7565	7840
G CONF. (265-266-266-42)	127X37X42	13015	13770	14495	15205	15920	16570	9945	10345	10680
H CONF. (265-92-266-42)	127/126X44X42	13015	13770	14495	15205	15920	16570	9830	10280	10605
I CONF. (41-274-266-42)	119X37X42	12550	13280	13980	14680	15360	16010	9530	9960	10280
J CONF. (41-87-92-42)	127/118X44X42	12550	13280	13980	14680	15360	16010	9300	9830	10130
K CONF. (91-266-92-42)	134/125X45X42	13015	13770	14495	15205	15920	16570	9690	10105	10465
L CONF. (260-042)	72X37X42	6665	7040	7415	7775	8140	8490	4875	5090	5290

60000

home
theatre series

Hauteur avant bras : 26"
 Hauteur siège : 19"
 Profondeur d'assise : 22"
 Arm Height : 26"
 Seat Height : 19"
 Seat Depth : 22"

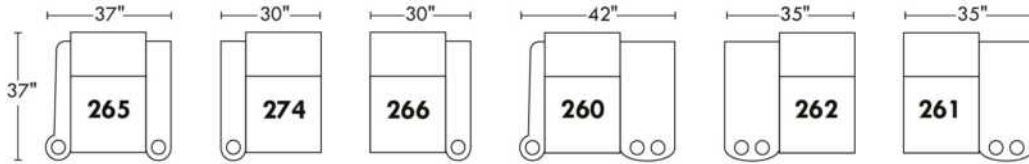
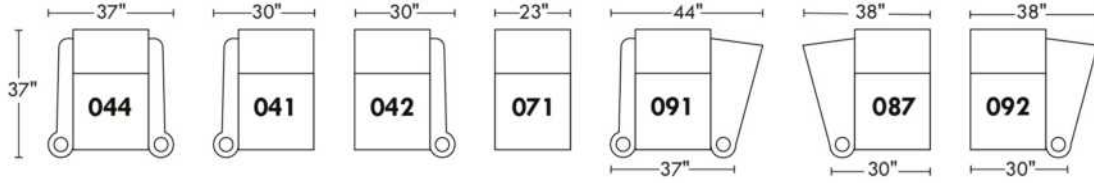
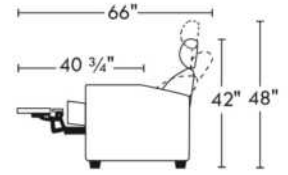

Configurations

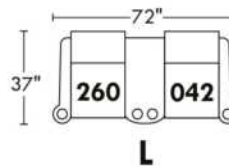
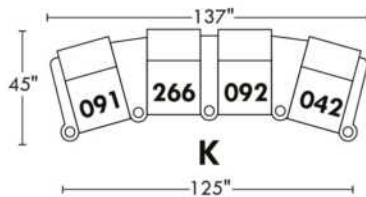
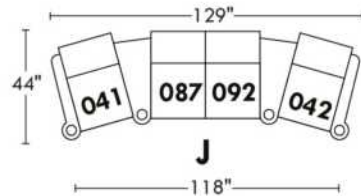
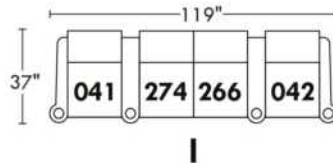
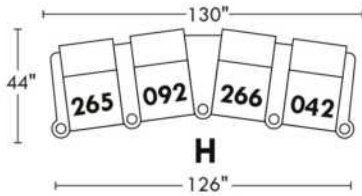
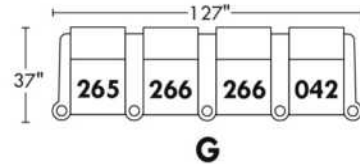
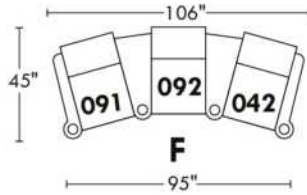
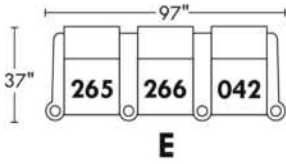
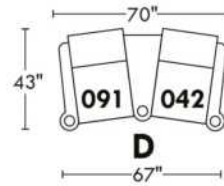
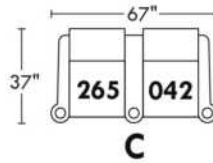
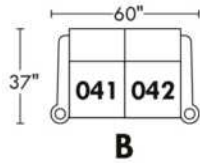
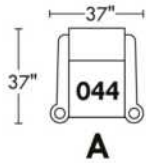

BOND

CE MODÈLE EST "D-BOX PRÊT". Actuateurs ne sont pas inclus. Installation des actuateurs: Surcharge de \$125/morceaux.

CARACTÉRISTIQUES: Appui-tête ajustable. Couture: Petit fil en tissu et en cuir.

SPEC: Hauteur Devant Bras: 24" - Hauteur Siège: 19,5" - Profondeur siège: 22" Inclinaison ouverte 62".

OPTIONS :

Mécanisme motorisé inclinable avec bouton tactile ajoutez \$315/mécanisme. | Pour le motorisé sans fil (avec batterie) ajoutez \$625/mécanisme.

Accessoires: Ancrage sur dessus du bras \$90 ch | Tablette pivotante & porte verre à vin \$50 ch, Porte tablette \$100 ch. & Lampe DEL \$125 ch.

PORTE-GOBELET:

Sur items MANUELS: Porte-gobelet large en ACIER BROSSÉ seulement non illuminé 65\$/ch.

Sur items MOTORISÉS: Choix A. ou B.

A. Porte-gobelet large en ACIER BROSSÉ non illuminé avec bouton interrupteur en acier brossé illuminé sur côté intérieur du bras AJOUTEZ 65\$/porte-gobelet.

B. Porte-gobelet large DEL (en plastique noir) avec contrôle du mécanisme inclinable et éclairage DEL à la base du fauteuil 125\$ ch. Si PAS de porte-gobelet avec contrôle, un bouton interrupteur en acier brossé illuminé sera installé sur le côté intérieur du bras.

Description	L x P x H	Cuir						Tissu		
		10	20 Hugo Madras Softy	30 Empire Fantasy Illusion Tucson Utah Vintage Wild Laredo Yukon	40 Diamond Elegance Princess Santiago Sensation	50 Bull Cassiope Dublin	60 Caress Ultrasued	A	B COM	C alta
032 CAUSEUSE INCLINABLE	60 x 40 x 33/40	6400	6715	7025	7325	7650	7950	5190	5400	5600
044 FAUTEUIL INCLINABLE	37 x 40 x 33/40	3815	4000	4190	4390	4575	4765	3050	3150	3265
069 SOFA APPARTEMENT INCLINABLE	74 x 40 x 33/40	6875	7250	7625	8000	8390	8740	5440	5690	5940
165 FAUTEUIL DOUBLE INCLINABLE	44 x 40 x 33/40	4000	4200	4415	4640	4825	5050	3190	3340	3475

BOND

D-BOX
PRÊT / READY

Hauteur complète: 40" | Hauteur siège: 19,5" | Hauteur devant bras: 24" | Profondeur d'assise: 22"

Total Height: 40" | Seat Height: 19,5" | Arm Height: 24" | Seat Depth: 22"

Siège 30" de large | 30" Seat Width

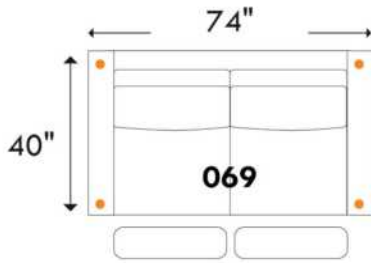

Sofa App. inclinable / Motion Apt. Sofa
4 actuators / 4 actuators

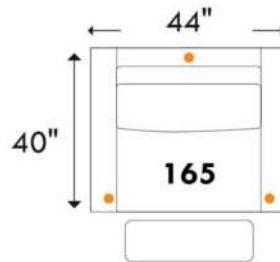

Fauteuil double inclinable / Motion Double Chair
3 actuators / 3 actuators

Siège 23" de large | 23" Seat Width

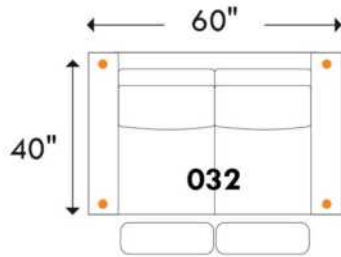

Causeuse inclinable / Motion Loveseat
4 actuators / 4 actuators

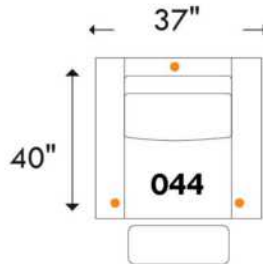

Fauteuil inclinable / Motion Chair
3 actuators / 3 actuators

• = Actuateurs D-BOX / D-BOX Actuators

www.jaymar.ca

Toutes les dimensions indiquées sont au pouce près. Nos produits sont fabriqués à la main et des variations mineures peuvent survenir.
All dimensions indicated are to the nearest inch. Our product is hand-made and minor variations can occur.

Jaymar

2017-08

BOURNE

CE MODÈLE EST "D-BOX PRÊT". Actuateurs ne sont pas inclus. Installation des actuateurs: Surcharge de \$125/morceaux.

CARACTÉRISTIQUES: Appui-tête ajustable et repose-pied pleine jambe. Rembourrage des coussins de sièges avec mousse modelée et couche de mousse mémoire 1 po. Couture: En tissu, petit fil et en cuir gros fil plat.

Specs: Hauteur Devant Bras: 24" - Hauteur Siège: 19,5" - Profondeur siège: 22" Inclinable ouvert 62".

OPTIONS :

Mécanisme d'inclinaison manuel N/D; motorisé seulement. Choisissez l'une des options motorisées ci-dessous :

1 a) Mécanisme motorisé inclinable avec bouton tactile, ajoutez \$315/méc. | b) Pour le motorisé sans fil (avec batterie), ajoutez \$625/méc.

2 a) Mécanisme d'appui-tête ajustable + inclinable motorisés avec BOUTON poussoir, ajoutez \$625/siège. | b) Pour le motorisé sans fil (avec batterie), ajoutez \$940/siège.

Accessoires: Ancrage sur dessus du bras \$90 ch | Tablette pivotante & porte verre à vin \$50 ch, Porte tablette \$100 ch. & Lampe DEL \$125 ch.

PORTE-GOBELET: Choix A ou B

A. Porte-gobelet large en ACIER BROSSÉ non illuminé avec bouton interrupteur en acier brossé illuminé sur côté intérieur du bras AJOUTEZ 65\$/porte-gobelet.

B. Porte-gobelet large DEL (en plastique noir) avec contrôle du mécanisme et éclairage DEL à la base du fauteuil AJOUTEZ 125\$/porte-gobelet. Si PAS de porte-gobelet avec contrôle, un bouton interrupteur en acier brossé illuminé sera installé sur le côté intérieur du bras.

Description	L x P x H	Cuir						Tissu		
		10	20 Hugo Madras Softy	30 Empire Fantasy Illusion Tucson Utah Vintage Wild Laredo Yukon	40 Diamond Elegance Princess Santiago Sensation Sunset Trina Victoria	50 Bull Cassiope Dublin	60 Caress Ultrasued	A	B COM	C alta
032 CAUSEUSE INCLINABLE	60 x 40 x 33/40	7115	7415	7740	8050	8350	8640	5900	6100	6315
044 FAUTEUIL INCLINABLE	37 x 40 x 33/40	4165	4365	4550	4740	4925	5125	3400	3490	3615
069 SOFA APPARTEMENT INCLINABLE	74 x 40 x 33/40	7600	7965	8325	8715	9090	9450	6140	6400	6640
165 FAUTEUIL DOUBLE INCLINABLE	44 x 40 x 33/40	4365	4565	4765	4990	5190	5400	3540	3700	3840

BOURNE

D-BOX
PRÊT / READY

Hauteur complète: 40" | Hauteur siège: 19,5" | Hauteur devant bras: 24" | Profondeur d'assise: 22"

Total Height: 40" | Seat Height: 19,5" | Arm Height: 24" | Seat Depth: 22"

Siège 30" de large | 30" Seat Width

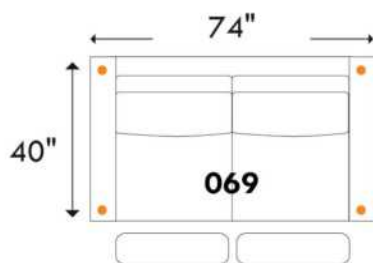

Sofa App. inclinable / Motion Apt. Sofa
4 actuators / 4 actuators

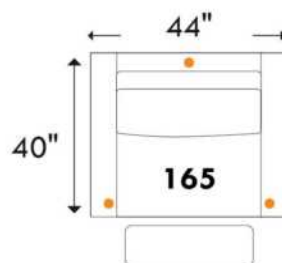

Fauteuil double inclinable / Motion Double Chair
3 actuators / 3 actuators

Siège 23" de large | 23" Seat Width

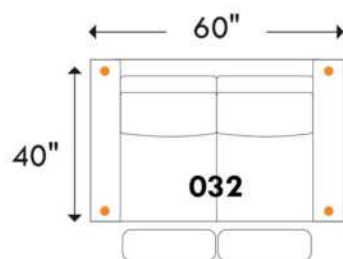

Causeuse inclinable / Motion Loveseat
4 actuators / 4 actuators

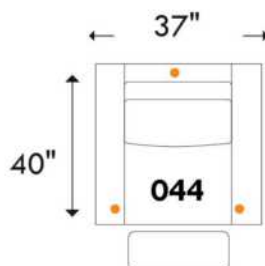

Fauteuil inclinable / Motion Chair
3 actuators / 3 actuators

• = Actuateurs D-BOX / D-BOX Actuators

www.jaymar.ca

Toutes les dimensions indiquées sont au pouce près. Nos produits sont fabriqués à la main et des variations mineures peuvent survenir.
All dimensions indicated are to the nearest inch. Our product is hand-made and minor variations can occur.

Jaymar

2017-08

VENTURA

CE MODÈLE EST "D-BOX PRÊT". Actuateurs ne sont pas inclus. Installation des actuateurs: Surcharge de \$125/morceaux.

CARACTÉRISTIQUES: Appui-tête ajustable et repose-pied pleine jambe. Rembourrage de sièges avec mousse modelée et couche de mousse mémoire 1 po. Couture: En tissu, petit fil et en cuir gros fil plat.

Specs: Hauteur Devant Bras: 24" - Hauteur Siège: 20" - Profondeur siège: 22.5" Inclinable ouvert 63" - semi-ouvert 59".

OPTIONS

Mécanisme motorisé inclinable ajoutez \$315/mécanisme. | Pour le motorisé sans fil (avec batterie), ajoutez \$625/mécanisme.

Accessoires: Ancrage sur dessus du bras \$90 ch | Tablette pivotante & porte verre à vin \$50 ch, Porte tablette \$100 ch. & Lampe DEL \$125 ch.

PORTE-GOBELET:

Sur items MANUELS: Porte-gobelet large en ACIER BROSSÉ seulement non illuminé 65\$/ch.

Sur items MOTORISÉS: Choix A. ou B.

A. Porte-gobelet large en ACIER BROSSÉ non illuminé avec bouton interrupteur en acier brossé illuminé sur côté intérieur du bras AJOUTEZ 65\$/porte-gobelet.

B. Porte-gobelet large DEL (en plastique noir) avec contrôle du mécanisme et éclairage DEL à la base du fauteuil AJOUTEZ 125\$/porte-gobelet. Si PAS de porte-gobelet avec contrôle, un bouton interrupteur en acier brossé illuminé sera installé sur le côté intérieur du bras.

Description	L x P x H	Cuir						Tissu		
		10	20 Hugo Madras Softy	30 Empire Fantasy Illusion Tucson Utah Vintage Wild Laredo Yukon	40 Diamond Elegance Princess Santiago Sensation Sunset Trina Victoria	50 Bull Cassiope Dublin	60 Caress Ultrasued	A	B COM	C alta
032 CAUSEUSE INCLINABLE	67 x 36 x 35/42	7040	7350	7675	8000	8290	8615	5665	5850	6040
044 FAUTEUIL INCLINABLE	44 x 36 x 35/42	4165	4375	4550	4740	4925	5125	3365	3465	3565
069 SOFA APPARTEMENT INCLINABLE	77 x 36 x 35/42	7440	7825	8215	8590	8975	9340	5950	6175	6450
165 FAUTEUIL DOUBLE INCLINABLE	49 x 36 x 35/42	4390	4590	4825	5065	5265	5490	3490	3640	3790

VENTURA

D-BOX
PRÊT / READY

Hauteur complète: 42" | Hauteur siège: 20" | Hauteur devant bras: 24" | Profondeur d'assise: 22,5"

Total Height: 42" | Seat Height: 20" | Arm Height: 24" | Seat Depth: 22,5"

Siège 28" de large | 28" Seat Width

Hauteur: avec appui-tête baissé 35" & avec appui-tête relevé 42"
Height: With headrest down 35" & With headrest up 42"

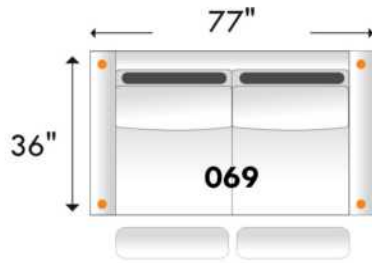

Sofa App. inclinable / Apt. Sofa Motion

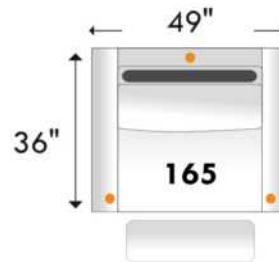

Fauteuil double inclinable / Double Chair Motion

Siège 23" de large | 23" Seat Width

Hauteur: avec appui-tête baissé 35" & avec appui-tête relevé 42"
Height: With headrest down 35" & With headrest up 42"

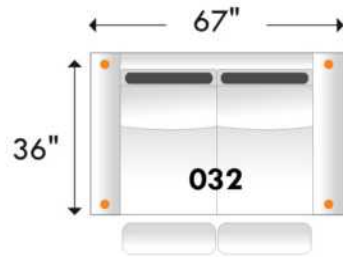

Causeuse inclinable / Loveseat-Motion

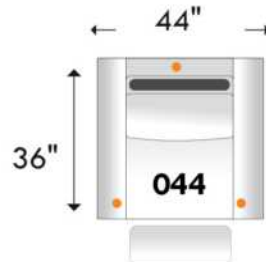

Fauteuil inclinable / Chair Motion

• = Actuateurs D-BOX / D-BOX Actuators

www.jaymar.ca

Toutes les dimensions indiquées sont au pouce près. Nos produits sont fabriqués à la main et des variations mineures peuvent survenir.
All dimensions indicated are to the nearest inch. Our product is hand-made and minor variations can occur.

Jaymar

R2015-09

Liste de prix CDN

ECHO

NB.: SOFA-LITS disponibles SEULEMENT avec items #060, #004 et #014.
EN TISSU il n'y a pas de coutures sur les dossiers.
Spécifier couleur des pattes LG51.
Divan-lit Double et divan-lit Queen : 2 coussins de dos et de sièges.
Divan-lit SIMPLE 31": avec 1 COUSSIN DE DOS et 1 COUSSIN DE SIÈGE.
MATELAS SIMPLE: Largeur 31".

MATELAS sofa-lit régulier 4 po d'épaisseur inclus. OPTION de matelas :

- matelas 4,5 po d'épaisseur avec ressorts et mousse mémoire avec gel: Simple \$175, Double ou Queen ajoutez \$250 ou
- matelas 5 po d'épaisseur avec mousse haute densité et mousse mémoire avec gel: Simple \$250, Double ou Queen ajoutez \$375.

Description	L x P x H	Cuir						Tissu		
		10	20 Hugo Madras Softy	30 Empire Fantasy Illusion Tucson Utah Vintage Wild Laredo Yukon	40 Diamond Elegance Princess Santiago Sensation Sunset Trina Victoria	50 Bull Cassiope Dublin	60 Caress Ultrasued	A	B COM	C alta
001 FAUTEUIL	34X35X35	2125	2275	2490	2625	2825	2990	1575	1700	1815
004 SOFA-LIT DOUBLE	68X35X35	3915	4165	4450	4700	4975	5190	2890	3065	3190
014 SOFA-LIT SIMPLE	48X35X35	2940	3175	3440	3690	3915	4150	2190	2350	2515
060 SOFA-LIT QUEEN	76X35X35	4190	4450	4700	4900	5165	5415	3115	3290	3450

ECHO



Hauteur complète 35" | Hauteur de siège 18" | Hauteur devant bras 25½" | Profondeur d'assise 21"
Total Height 35" | Seat Height 18" | Arm Height 25½" | Seat Depth 21"

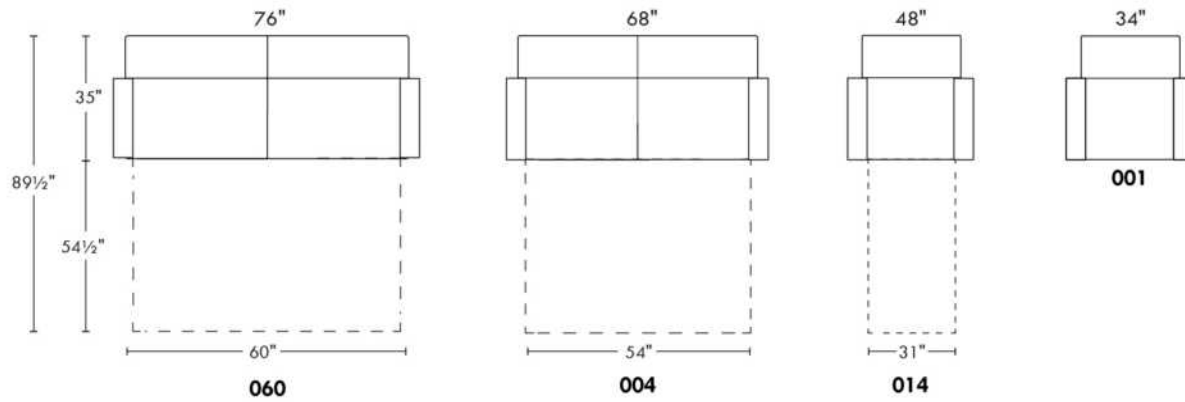

www.jaymar.ca

Toutes les dimensions indiquées sont au pouce près. Nos produits sont fabriqués à la main et des variations mineures peuvent survenir.
All dimensions indicated are to the nearest inch. Our product is hand-made and minor variations can occur.

Liste de prix CDN

ESTHER

NB.: SOFA-LITS disponibles SEULEMENT avec items #060, #004 et #014.

COMBO: Recouvrement #2 sur les dossiers et sièges.

PATTES: LG65 métal ou LG51 en bois (spécifiez couleur).

Sofa-lit SIMPLE 31": avec 1 COUSSIN DE DOS et 1 COUSSIN DE SIÈGE.

MATELAS sofa-lit régulier 4 po d'épaisseur inclus. OPTION de matelas :

- matelas 4,5 po d'épaisseur avec ressorts et mousse mémoire avec gel: Simple \$175, Double ou Queen ajoutez \$250 ou

- matelas 5 po d'épaisseur avec mousse haute densité et mousse mémoire avec gel: Simple \$250, Double ou Queen ajoutez \$375.

Description	L x P x H	Cuir						Tissu		
		10	20 Hugo Madras Softy	30 Empire Fantasy Illusion Tucson Utah Vintage Wild Laredo Yukon	40 Diamond Elegance Princess Santiago Sensation Sunset Trina Victoria	50 Bull Cassiope Dublin	60 Caress Ultrasued	A	B COM	C alta
001 FAUTEUIL	32X36X35	2625	2825	3000	3165	3340	3490	1815	1915	2015
002 CAUSEUSE	55X36X35	3625	3890	4150	4415	4675	4890	2590	2740	2890
003 SOFA	78X36X35	4425	4715	5040	5300	5600	5890	3165	3390	3565
004 SOFA-LIT DOUBLE	70X36X35	5025	5265	5550	5825	6100	6390	3700	3890	4050
006 POUF	25.5X25.5X18	1325	1375	1450	1515	1590	1665	950	990	1025
014 SOFA-LIT SIMPLE	50X36X35	4000	4225	4525	4765	5050	5275	3065	3190	3365
060 SOFA-LIT QUEEN	78X36X35	5275	5565	5890	6150	6450	6740	4025	4215	4450
095 SOFA APPARTEMENT	70X36X35	4190	4475	4750	5050	5300	5565	2890	3090	3275

ESTHER



Hauteur complète 35" | Hauteur de siège 19" | Hauteur devant bras 26" | Profondeur d'assise 21"
 Total Height 35" | Seat Height 19" | Arm Height 26" | Seat Depth 21"

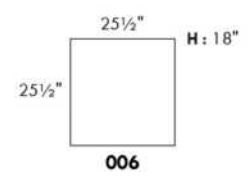
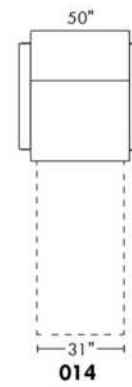
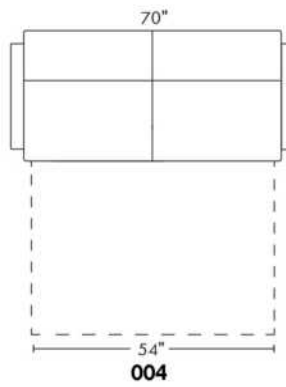
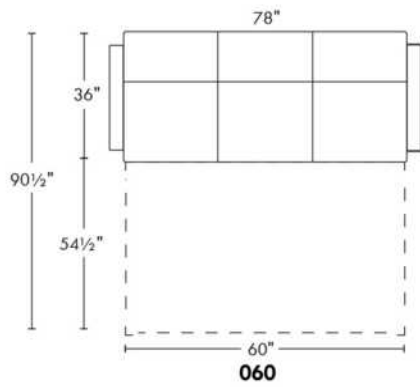
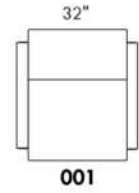
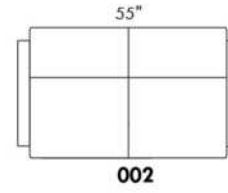
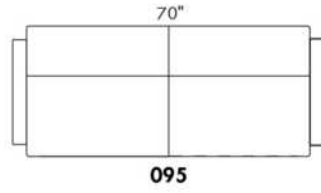
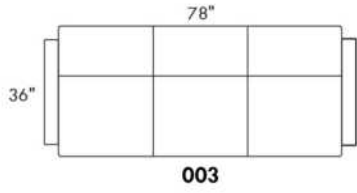

www.jaymar.ca

Toutes les dimensions indiquées sont au pouce près. Nos produits sont fabriqués à la main et des variations mineures peuvent survenir.
 All dimensions indicated are to the nearest inch. Our product is hand-made and minor variations can occur.

Liste de prix CDN

FIT

NB.: SOFA-LITS disponibles SEULEMENT avec items #060, #004 et #014.
EN TISSU il n'y a pas de coutures sur les dossiers.
PATTES: LG51 en bois (spécifiez couleur).
Divan-lit Double et divan-lit Queen: 2 coussins de dos et de sièges.
Divan-lit SIMPLE 31": avec 1 COUSSIN DE DOS et 1 COUSSIN DE SIÈGE.
MATELAS SIMPLE: Largeur 31".

MATELAS sofa-lit régulier 4 po d'épaisseur inclus. OPTION de matelas :

- matelas 4,5 po d'épaisseur avec ressorts et mousse mémoire avec gel: Simple \$175, Double ou Queen ajoutez \$250 ou
- matelas 5 po d'épaisseur avec mousse haute densité et mousse mémoire avec gel: Simple \$250, Double ou Queen ajoutez \$375.

Description	L x P x H	Cuir						Tissu		
		10	20 Hugo Madras Softy	30 Empire Fantasy Illusion Tucson Utah Vintage Wild Laredo Yukon	40 Diamond Elegance Princess Santiago Sensation Sunset Trina Victoria	50 Bull Cassiope Dublin	60 Caress Ultrasued	A	B COM	C alta
001 FAUTEUIL	34X35X35	2125	2275	2490	2625	2825	2990	1575	1700	1815
004 SOFA-LIT DOUBLE	66X35X35	3915	4165	4450	4700	4975	5190	2890	3065	3190
014 SOFA-LIT SIMPLE	46X35X35	2940	3175	3440	3690	3915	4150	2190	2350	2515
060 SOFA-LIT QUEEN	74X35X35	4190	4450	4700	4900	5165	5415	3115	3290	3450

Hauteur complète 35" | Hauteur de siège 18" | Hauteur devant bras 25½" | Profondeur d'assise 21"
Total Height 35" | Seat Height 18" | Arm Height 25½" | Seat Depth 21"

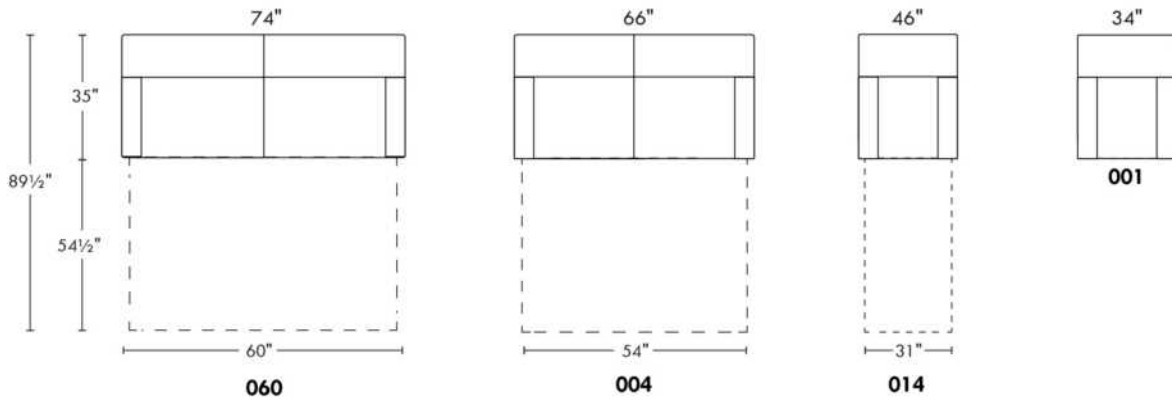

Liste de prix CDN

MIAMI

N.B.: SOFA-LITS disponibles SEULEMENT avec items #060 et #004.

COMBO: Recouvrement #2 sur les dossiers et sièges.

EN TISSU il n'y a pas de coutures sur les dossiers.

Spécifier couleur des pattes LG4.

OPTION: Pattes de métal LG36: Ajouter \$75.

Sofa Apt et Sofa-lit / 3 coussins de dos et de sièges.

MATELAS sofa-lit régulier 4 po d'épaisseur inclus. OPTION de matelas :

- matelas 4,5 po d'épaisseur avec ressorts et mousse mémoire avec gel: Double ou Queen ajoutez \$250 ou

- matelas 5 po d'épaisseur avec mousse haute densité et mousse mémoire avec gel: Double ou Queen ajoutez \$375.

Description	L x P x H	Cuir						Tissu		
		10	20 Hugo Madras Softy	30 Empire Fantasy Illusion Tucson Utah Vintage Wild Laredo Yukon	40 Diamond Elegance Princess Santiago Sensation Sunset Trina Victoria	50 Bull Cassiope Dublin	60 Caress Ultrasued	A	B COM	C alta
001 FAUTEUIL	38X36X35	2625	2825	3000	3165	3340	3490	1915	2015	2125
002 CAUSEUSE	61X36X35	3625	3890	4150	4415	4675	4890	2715	2875	3065
003 SOFA	84X36X35	4425	4715	5040	5300	5600	5890	3315	3475	3690
004 SOFA-LIT DOUBLE	76X36X35	5025	5265	5550	5825	6100	6390	3725	3915	4115
006 POUF	25.5X25.5X18	1325	1375	1450	1515	1590	1665	1015	1040	1065
060 SOFA-LIT QUEEN	84X36X35	5275	5565	5890	6150	6450	6740	4125	4300	4490
095 SOFA APPARTEMENT	76X36X35	4190	4475	4750	5050	5300	5565	3000	3175	3390

MIAMI



Hauteur complète 35" | Hauteur de siège 19" | Hauteur devant bras 26" | Profondeur d'assise 21"
Total Height 35" | Seat Height 19" | Arm Height 26" | Seat Depth 21"

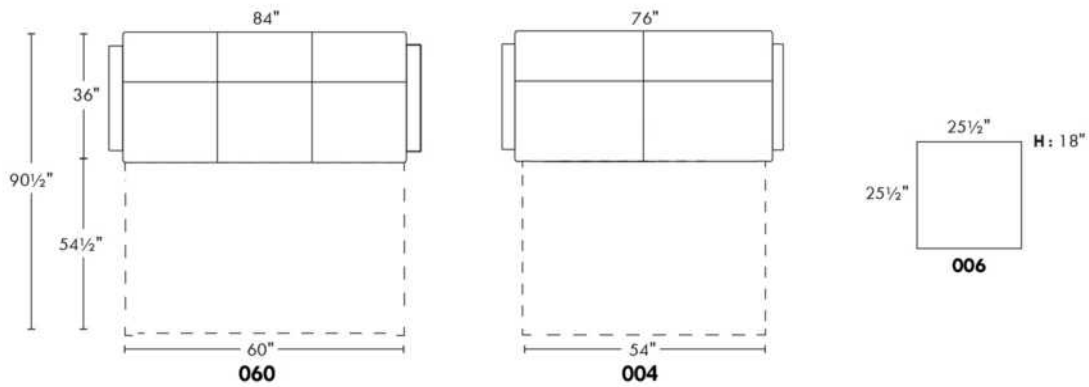
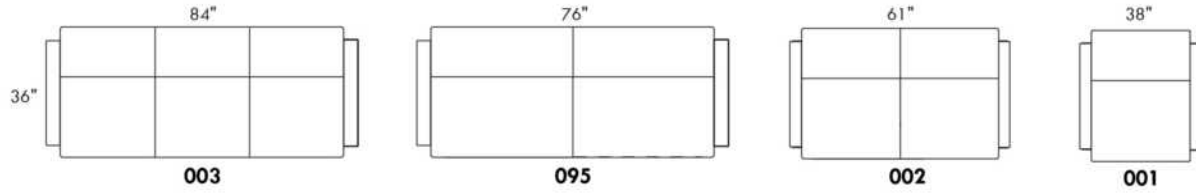

www.jaymar.ca

Toutes les dimensions indiquées sont au pouce près. Nos produits sont fabriqués à la main et des variations mineures peuvent survenir.
All dimensions indicated are to the nearest inch. Our product is hand-made and minor variations can occur.

Liste de prix CDN

NEW YORK

NB.: SOFA-LITS disponibles SEULEMENT avec items #060 et #004.

PATTES: Spécifiez couleur des pattes LG4.

TISSU UNI RECOMMANDÉ.

COMBO: Recouvrement #2 sur les dossiers et sièges.

MATELAS sofa-lit régulier 4 po d'épaisseur inclus. OPTION de matelas :

- matelas 4,5 po d'épaisseur avec ressorts et mousse mémoire avec gel: Double ou Queen ajoutez \$250 ou
- matelas 5 po d'épaisseur avec mousse haute densité et mousse mémoire avec gel: Double ou Queen ajoutez \$375.

Description	L x P x H	Cuir						Tissu		
		10	20 Hugo Madras Softy	30 Empire Fantasy Illusion Tucson Utah Vintage Wild Laredo Yukon	40 Diamond Elegance Princess Santiago Sensation Sunset Trina Victoria	50 Bull Cassiope Dublin	60 Caress Ultrasued	A	B COM	C alta
001 FAUTEUIL	38x36x33	2625	2825	3000	3165	3340	3490	1915	2015	2125
002 CAUSEUSE	61X36X33	3625	3890	4150	4415	4675	4890	2715	2875	3065
004 SOFA-LIT DOUBLE	76x36x33	5025	5265	5550	5825	6100	6390	3725	3915	4115
006 POUF	25.5x25.5x18	1325	1375	1450	1515	1590	1665	1015	1040	1065
060 SOFA-LIT QUEEN	84x36x33	5275	5565	5890	6150	6450	6740	4125	4300	4490
090 SOFA 2 SIEGES 2 DOS	84x36x33	4425	4715	5040	5300	5600	5890	3315	3475	3690
095 SOFA APPARTEMENT	76x36x33	4190	4475	4750	5050	5300	5565	3000	3175	3390

NEW YORK



Hauteur complète 33" | Hauteur de siège 17" | Hauteur devant bras 24" | Profondeur d'assise 21"
Total Height 33" | Seat Height 17" | Arm Height 24" | Seat Depth 21"

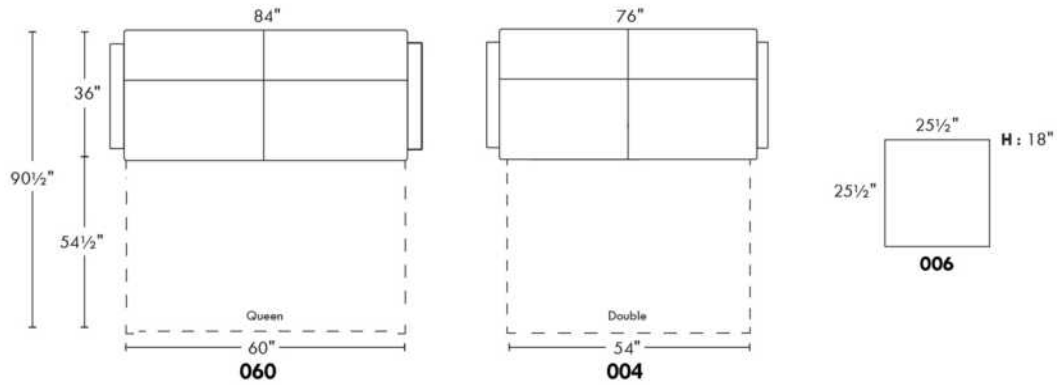
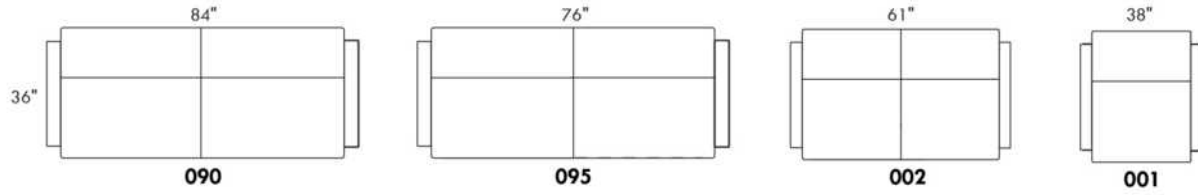

www.jaymar.ca

Toutes les dimensions indiquées sont au pouce près. Nos produits sont fabriqués à la main et des variations mineures peuvent survenir.
All dimensions indicated are to the nearest inch. Our product is hand-made and minor variations can occur.

Liste de prix CDN

SCARSDALE

NB.: SOFA-LITS disponibles SEULEMENT avec items #060, #004 et #014.

COMBO: Recouvrement #2 sur les dossiers et sièges.

EN TISSU il n'y a pas de coutures sur les dossiers et sièges.

2 coussins décoratifs inclus.

En cuir: Coussins en cuir même couleur.

En tissu: Coussins en tissu même couleur.

Sofa-lit SIMPLE 31": avec 1 COUSSIN DE DOS et 1 COUSSIN DE SIÈGE.

MATELAS SIMPLE: Largeur 31" et Longueur 71".

MATELAS sofa-lit régulier 4 po d'épaisseur inclus. OPTION de matelas :

- matelas 4,5 po d'épaisseur avec ressorts et mousse mémoire avec gel: Simple \$175, Double ou Queen ajoutez \$250 ou

- matelas 5 po d'épaisseur avec mousse haute densité et mousse mémoire avec gel: Simple \$250, Double ou Queen ajoutez \$375.

Description	L x P x H	Cuir						Tissu		
		10	20 Hugo Madras Softy	30 Empire Fantasy Illusion Tucson Utah Vintage Wild Laredo Yukon	40 Diamond Elegance Princess Santiago Sensation Sunset Trina Victoria	50 Bull Cassiope Dublin	60 Caress Ultrasued	A	B COM	C alta
001 FAUTEUIL	29X38X35	2525	2690	2875	3065	3200	3400	1815	1915	2015
002 CAUSEUSE	62X38X35	3400	3625	3890	4125	4365	4575	2500	2625	2815
004 SOFA-LIT DOUBLE	67X38X35	4740	5050	5340	5625	5925	6175	3625	3840	4025
006 POUF	25.5X25.5X18	1215	1325	1400	1475	1575	1665	950	990	1025
014 SOFA-LIT SIMPLE	47X38X35	3975	4215	4515	4750	5040	5265	3090	3225	3400
060 SOFA-LIT QUEEN	75X38X35	5050	5300	5600	5875	6125	6415	3790	3975	4165
095 SOFA APPARTEMENT	75X38X35	4190	4475	4750	5050	5300	5565	2890	3090	3275

SCARSDALE



Hauteur complète 35" | Hauteur de siège 19" | Hauteur devant bras 27" | Profondeur d'assise 20"
 Total Height 35" | Seat Height 19" | Arm Height 27" | Seat Depth 20"

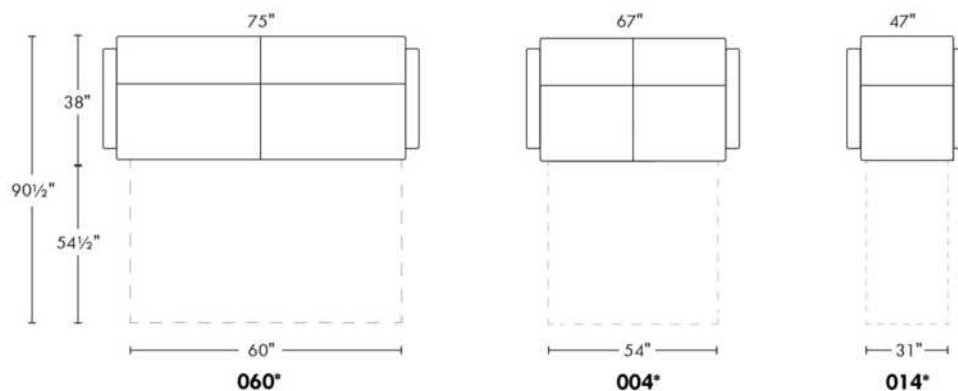
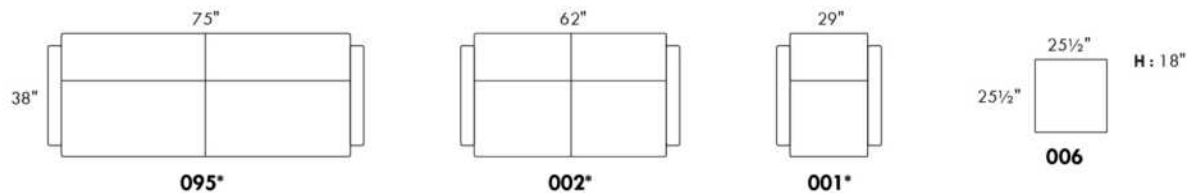

2 COUSSINS DÉCORATIFS INCLUS
2 ARM BOLSTER INCLUDED

PL31
 20" x 9" x 2"
 rectangulaire | **rectangular**

www.jaymar.ca

Toutes les dimensions indiquées sont au pouce près. Nos produits sont fabriqués à la main et des variations mineures peuvent survenir.
 All dimensions indicated are to the nearest inch. Our product is hand-made and minor variations can occur.

Liste de prix CDN

SURF

NB.: SOFA-LITS disponibles SEULEMENT avec items #060, #004 et #014.

TISSU UNI RECOMMANDÉ.

COMBO: Recouvrement #2 sur les dossiers et sièges.

Sofa-lit simple: Matelas 31 " avec 1 coussin de dos et 1 coussin de siège.

MATELAS sofa-lit régulier 4 po d'épaisseur inclus. OPTION de matelas :

- matelas 4,5 po d'épaisseur avec ressorts et mousse mémoire avec gel: Simple \$175, Double ou Queen ajoutez \$250 ou

- matelas 5 po d'épaisseur avec mousse haute densité et mousse mémoire avec gel: Simple \$250, Double ou Queen ajoutez \$375.

Description	L x P x H	Cuir						Tissu		
		10	20 Hugo Madras Softy	30 Empire Fantasy Illusion Tucson Utah Vintage Wild Laredo Yukon	40 Diamond Elegance Princess Santiago Sensation Sunset Trina Victoria	50 Bull Cassiope Dublin	60 Caress Ultrasued	A	B COM	C alta
001 FAUTEUIL	34x39x36							2200	2325	2450
002 CAUSEUSE	67x39x36							2890	3065	3190
004 SOFA-LIT DOUBLE	72x39x36							4025	4200	4415
006 POUF	25.5x25.5x18							1350	1375	1400
014 SOFA-LIT SIMPLE	52x39x36							3490	3665	3825
060 SOFA-LIT QUEEN	80x39x36							4175	4400	4575
095 SOFA APPARTEMENT	80x39x36							3315	3475	3690

SURF



Hauteur complète 36" | Hauteur de siège 22" | Hauteur devant bras 28½" | Profondeur d'assise 21½"
 Total Height 36" | Seat Height 22" | Arm Height 28½" | Seat Depth 21½"

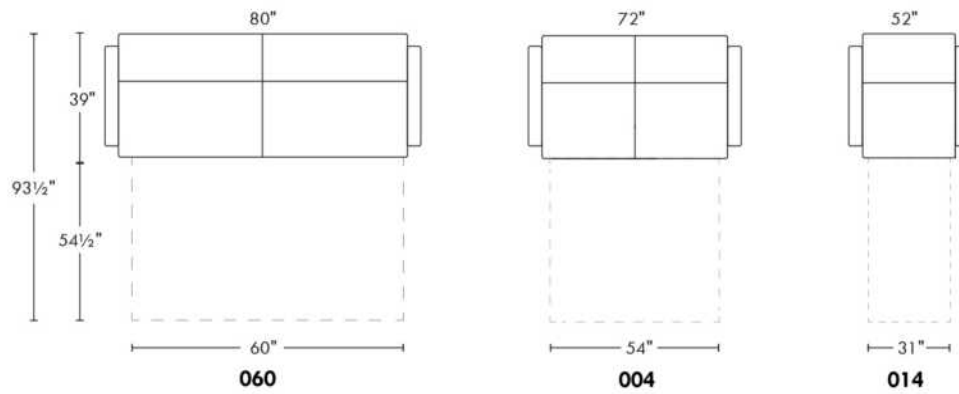
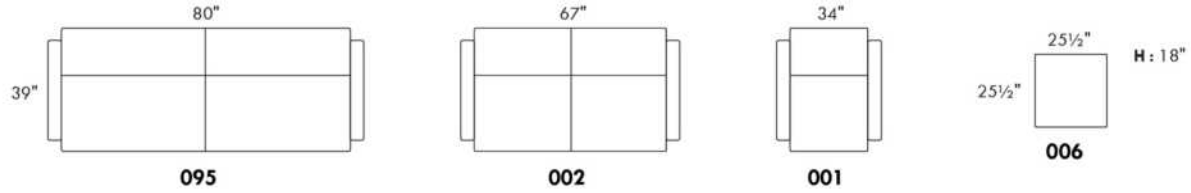

www.jaymar.ca

Toutes les dimensions indiquées sont au pouce près. Nos produits sont fabriqués à la main et des variations mineures peuvent survenir.
 All dimensions indicated are to the nearest inch. Our product is hand-made and minor variations can occur.

Liste de prix CDN

YARIS

NB.: SOFA-LITS disponibles SEULEMENT avec items #060, #004 et #014.
EN TISSU il n'y a pas de coutures sur les dossiers.
PATTES: Spécifier couleur des pattes LG51.
Divan-lit régulier et divan-lit Queen: 2 coussins de dos et de sièges.
Divan-lit SIMPLE 31": avec 1 COUSSIN DE DOS et 1 COUSSIN DE SIÈGE.
MATELAS SIMPLE: Largeur 31".

MATELAS sofa-lit régulier de 4 po d'épaisseur inclus. OPTION de matelas :
- matelas 4,5 po d'épaisseur avec ressorts et mousse mémoire avec gel: Simple \$175, Double ou Queen ajoutez \$250 ou
- matelas 5 po d'épaisseur avec mousse haute densité et mousse mémoire avec gel: Simple \$250, Double ou Queen ajoutez \$375.

Description	L x P x H	Cuir						Tissu		
		10	20 Hugo Madras Softy	30 Empire Fantasy Illusion Tucson Utah Vintage Wild Laredo Yukon	40 Diamond Elegance Princess Santiago Sensation Sunset Trina Victoria	50 Bull Cassiope Dublin	60 Caress Ultrasued	A	B COM	C alta
001 FAUTEUIL	34X35X35	2125	2275	2490	2625	2825	2990	1575	1700	1815
004 SOFA-LIT DOUBLE	68X35X35	3915	4165	4450	4700	4975	5190	2890	3065	3190
014 SOFA-LIT SIMPLE	48X35X35	2940	3175	3440	3690	3915	4150	2190	2350	2515
060 SOFA-LIT QUEEN	76X35X35	4190	4450	4700	4900	5165	5415	3115	3290	3450

YARIS



Hauteur complète 35" | Hauteur de siège 18" | Hauteur devant bras 25½" | Profondeur d'assise 21"
Total Height 35" | Seat Height 18" | Arm Height 25½" | Seat Depth 21"

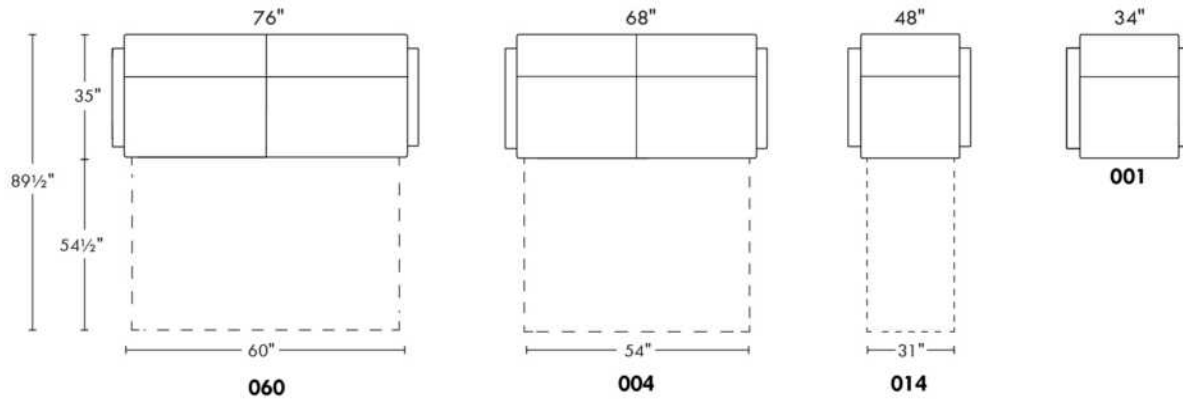

www.jaymar.ca

Toutes les dimensions indiquées sont au pouce près. Nos produits sont fabriqués à la main et des variations mineures peuvent survenir.
All dimensions indicated are to the nearest inch. Our product is hand-made and minor variations can occur.



99900 BASE L

POUR TÊTE DE LIT SANS OREILLES .

*Bases AVEC PATTES: Spécifiez choix de patte: LG182 bois (couleur), LG60 métal ou LG189 métal.

*NB: La base de lit mince pour LIT REGLABLE (items 560-561-563): Pattes en BOIS seulement (spécifiez couleur).

Bases CONTOUR LARGE avec PATTES & ANTI POUSSIÈRE - Panneau en bois particule inclus.

Inclus: 3 traverses en bois, et 2 hauteurs de pattes centrales: Position haute 9,75" (pattes de 8,25") ou position basse 6,5" (pattes de 5").

Base CONTOUR LARGE avec RANGEMENT - panneau en contreplaqué inclus.

Base CONTOUR MINCE, panneau en bois particule inclus à une hauteur fixe de 10,5".

Base CONTOUR MINCE pour LIT REGLABLE: Dimensions intérieures: King: 78"L x 82"P | Queen: 61"L x 82"P | Simple: 40"L x 82"P

Base TIROIRS LATÉRAUX: Bases King et Queen ont 2 TIROIRS (1 de chaque côté). / Bases Double et Simple ont seulement 1 TIROIR. Svp spécifiez sur votre commande quel côté vu de face. Espace de dégagement pour table de chevet est à minimum 20 po du mur.

DIMENSIONS TIROIRS en merisier: Frontal et Latéral: King et Queen: 54.25" x 24.5" x 5" / Double et Simple: 48.25" x 24.5" x 5".

Tiroir ouvert: Laisser un espace dégagé d'au moins 18 po.

NB: Seules les bases avec tiroir (frontal ou latéral) peuvent être vendues séparément. Le côté tête de lit de la base ne sera pas fini.

Description	L x P x H	Cuir						Tissu		
		10	20 Hugo Madras Softy	30 Empire Fantasy Illusion Tucson Utah Vintage Wild Laredo Yukon	40 Diamond Elegance Princess Santiago Sensation Sunset Trina Victoria	50 Bull Cassiope Dublin	60 Caress Ultrasued	A	B COM	C alta
410 BASE LARGE KING AVEC PATTES	87 x 86 x 12	1600	1815	2065	2300	2540	2765	1225	1290	1340
411 BASE LARGE QUEEN AVEC PATTES	69 x 86 x 12	1475	1690	1875	2065	2265	2450	1100	1140	1190
412 BASE LARGE DOUBLE AVEC PATTES	64 x 82 x 12	1375	1540	1725	1915	2075	2265	1025	1065	1100
413 BASE LARGE SIMPLE AVEC PATTES	49 x 82 x 12	1150	1315	1450	1615	1750	1915	990	1025	1065
420 BASE LARGE KING ANTI POUSSIÈRE	87 x 86 x 12	1915	2175	2450	2715	2990	3240	1415	1475	1540
421 BASE LARGE QUEEN ANTI POUSSIÈRE	69 x 86 x 12	1765	2000	2200	2440	2650	2890	1300	1340	1390
422 BASE LARGE DOUBLE ANTI POUSSIÈRE	64 x 82 x 12	1640	1840	2040	2240	2450	2650	1225	1275	1315
423 BASE LARGE SIMPLE ANTI POUSSIÈRE	49 x 82 x 12	1475	1675	1850	2025	2190	2390	1190	1240	1290
430 BASE LARGE KING AVEC RANGEMENT	87 x 86 x 12	2600	2875	3125	3390	3665	3925	2100	2165	2240
431 BASE LARGE QUEEN AVEC RANGEMENT	69 x 86 x 12	2275	2475	2700	2925	3140	3365	1790	1840	1875
432 BASE LARGE DOUBLE AVEC RANGEMENT	64 x 82 x 12	2075	2300	2500	2700	2915	3115	1690	1740	1775
433 BASE LARGE SIMPLE AVEC RANGEMENT	49 x 82 x 12	1890	2065	2265	2425	2600	2775	1600	1650	1690
440 BASE LARGE KING TIROIR FRONTAL	87 x 86 x 12	2725	2990	3250	3525	3790	4040	2240	2300	2365
441 BASE LARGE QUEEN TIROIR FRONTAL	69 x 86 x 12	2550	2775	3000	3225	3440	3665	2075	2115	2165
442 BASE LARGE DOUBLE TIROIR FRONTAL	64 x 82 x 12	2465	2665	2890	3090	3300	3515	2065	2100	2140
450 BASE LARGE KING TIROIRS LATÉRAUX	87 x 86 x 12	3340	3600	3875	4125	4400	4665	2850	2915	2975
451 BASE LARGE QUEEN TIROIRS LATÉRAUX	69 x 86 x 12	3315	3540	3750	3975	4215	4415	2840	2890	2925



99900 BASE L

POUR TÊTE DE LIT SANS OREILLES .

*Bases AVEC PATTES: Spécifiez choix de patte: LG182 bois (couleur), LG60 métal ou LG189 métal.

*NB: La base de lit mince pour LIT RÉGLABLE (items 560-561-563): Pattes en BOIS seulement (spécifiez couleur).

Bases CONTOUR LARGE avec PATTES & ANTI POUSSIÈRE - Panneau en bois particule inclus.

Inclus: 3 traverses en bois, et 2 hauteurs de pattes centrales: Position haute 9,75" (pattes de 8,25") ou position basse 6,5" (pattes de 5").

Base CONTOUR LARGE avec RANGEMENT - panneau en contreplaqué inclus.

Base CONTOUR MINCE, panneau en bois particule inclus à une hauteur fixe de 10,5".

Base CONTOUR MINCE pour LIT RÉGLABLE: Dimensions intérieures: King: 78"L x 82"P | Queen: 61"L x 82"P | Simple: 40"L x 82"P

Base TIROIRS LATÉRAUX: Bases King et Queen ont 2 TIROIRS (1 de chaque côté). / Bases Double et Simple ont seulement 1 TIROIR. Svp spécifiez sur votre commande quel côté vu de face. Espace de dégagement pour table de chevet est à minimum 20 po du mur.

DIMENSIONS TIROIRS en merisier: Frontal et Latéral: King et Queen: 54.25" x 24.5" x 5" / Double et Simple: 48.25" x 24.5" x 5".

Tiroir ouvert: Laisser un espace dégagé d'au moins 18 po.

NB: Seules les bases avec tiroir (frontal ou latéral) peuvent être vendues séparément. Le côté tête de lit de la base ne sera pas fini.

Description	L x P x H	Cuir						Tissu		
		10	20 Hugo Madras Softy	30 Empire Fantasy Illusion Tucson Utah Vintage Wild Laredo Yukon	40 Diamond Elegance Princess Santiago Sensation Sunset Trina Victoria	50 Bull Cassiope Dublin	60 Caress Ultrasued	A	B COM	C alta
452 BASE LARGE DOUBLE TIROIR LATERAL	64 x 82 x 12	2465	2665	2890	3090	3300	3515	2065	2100	2140
453 BASE LARGE SIMPLE TIROIR LATERAL	49 x 82 x 12	2465	2640	2825	3000	3175	3350	2065	2100	2140
510 BASE MINCE KING AVEC PATTES	82 x 84 x 12	1600	1840	2065	2315	2540	2775	1225	1300	1350
511 BASE MINCE QUEEN AVEC PATTES	64 x 84 x 12	1475	1690	1875	2065	2275	2450	1100	1140	1190
512 BASE MINCE DOUBLE AVEC PATTES	59 x 80 x 12	1400	1575	1765	1940	2100	2300	1050	1090	1125
513 BASE MINCE SIMPLE AVEC PATTES	44 x 80 x 12	1150	1325	1450	1615	1765	1915	990	1025	1065
520 BASE MINCE KING ANTI POUSSIÈRE	82 x 84 x 12	1925	2175	2450	2725	2990	3250	1425	1475	1540
521 BASE MINCE QUEEN ANTI POUSSIÈRE	64 x 84 x 12	1775	2000	2215	2440	2650	2890	1315	1350	1390
522 BASE MINCE DOUBLE ANTI POUSSIÈRE	59 x 80 x 12	1665	1865	2065	2290	2475	2675	1275	1315	1350
523 BASE MINCE SIMPLE ANTI POUSSIÈRE	44 x 80 x 12	1475	1675	1850	2025	2190	2390	1190	1250	1300
530 BASE MINCE KING AVEC RANGEMENT		2600	2875	3125	3390	3665	3925	2100	2165	2240
531 BASE MINCE QUEEN AVEC RANGEMENT		2275	2475	2700	2925	3140	3365	1790	1840	1875
532 BASE MINCE DOUBLE AVEC RANGEMENT		2075	2300	2500	2700	2915	3115	1690	1740	1775
533 BASE MINCE SIMPLE AVEC RANGEMENT		1890	2065	2265	2425	2600	2775	1600	1650	1690
540 BASE MINCE KING TIROIR FRONTAL	82 x 84 x 12	2725	2990	3250	3525	3790	4040	2240	2300	2365
541 BASE MINCE QUEEN TIROIR FRONTAL	64 x 84 x 12	2550	2775	3000	3225	3440	3665	2075	2115	2165
542 BASE MINCE DOUBLE TIROIR FRONTAL	59 x 80 x 12	2465	2665	2890	3090	3300	3515	2065	2100	2140
550 BASE MINCE KING TIROIRS LATÉRAUX	82 x 84 x 12	3340	3600	3875	4125	4400	4665	2850	2915	2975



99900 BASE L

POUR TÊTE DE LIT SANS OREILLES .

*Bases AVEC PATTES: Spécifiez choix de patte: LG182 bois (couleur), LG60 métal ou LG189 métal.

*NB: La base de lit mince pour LIT REGLABLE (items 560-561-563): Pattes en BOIS seulement (spécifiez couleur).

Bases CONTOUR LARGE avec PATTES & ANTI POUSSIÈRE - Panneau en bois particule inclus.

Inclus: 3 traverses en bois, et 2 hauteurs de pattes centrales: Position haute 9,75" (pattes de 8,25") ou position basse 6,5" (pattes de 5").

Base CONTOUR LARGE avec RANGEMENT - panneau en contreplaqué inclus.

Base CONTOUR MINCE, panneau en bois particule inclus à une hauteur fixe de 10,5".

Base CONTOUR MINCE pour LIT REGLABLE: Dimensions intérieures: King: 78"L x 82"P | Queen: 61"L x 82"P | Simple: 40"L x 82"P

Base TIROIRS LATÉRAUX: Bases King et Queen ont 2 TIROIRS (1 de chaque côté). / Bases Double et Simple ont seulement 1 TIROIR. Svp spécifiez sur votre commande quel côté vu de face. Espace de dégagement pour table de chevet est à minimum 20 po du mur.

DIMENSIONS TIROIRS en merisier: Frontal et Latéral: King et Queen: 54.25" x 24.5" x 5" / Double et Simple: 48.25" x 24.5" x 5".

Tiroir ouvert: Laisser un espace dégagé d'au moins 18 po.

NB: Seules les bases avec tiroir (frontal ou latéral) peuvent être vendues séparément. Le côté tête de lit de la base ne sera pas fini.

Description	L x P x H	Cuir						Tissu		
		10	20 Hugo Madras Softy	30 Empire Fantasy Illusion Tucson Utah Vintage Wild Laredo Yukon	40 Diamond Elegance Princess Santiago Sensation Sunset Trina Victoria	50 Bull Cassiope Dublin	60 Caress Ultrasued	A	B COM	C alta
551 BASE MINCE QUEEN TIROIRS LATÉRAUX	64 x 84 x 12	3315	3540	3750	3975	4215	4415	2840	2890	2925
552 BASE MINCE DOUBLE TIROIR LATÉRAL	59 x 80 x 12	2465	2665	2890	3090	3300	3515	2065	2100	2140
553 BASE MINCE SIMPLE TIROIR LATÉRAL	44 x 80 x 12	2465	2640	2825	3000	3175	3350	2065	2100	2140
560 BASE MINCE POUR LIT REGLABLE KING	82x84x12	1600	1840	2065	2315	2540	2775	1225	1300	1350
561 BASE MINCE POUR LIT REGLABLE QUEEN	65x84x12	1475	1690	1875	2065	2275	2450	1100	1140	1190
563 BASE MINCE POUR LIT REGLABLE SIMPLE	44x84x12	1150	1325	1450	1615	1765	1915	990	1025	1065

99900 BASE pour tête de lit SANS oreilles

Bed base for headboard WITHOUT wings

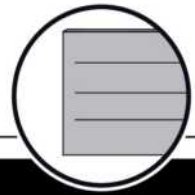

Base avec contour LARGE 4" | Base with WIDE contour 4"

Grandeur | Size King: 87 x 86 x 12 | Queen: 69 x 86 x 12 | Double: 64 x 82 x 12 | Simple/Single: 49 x 82 x 12

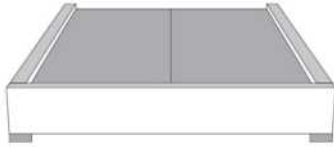

***Avec pattes | With Legs**
410-411-412-413

* Voir les choix de pattes en bas de page | See leg choices at bottom of page



Anti-poussière | No Dust
420-421-422-423

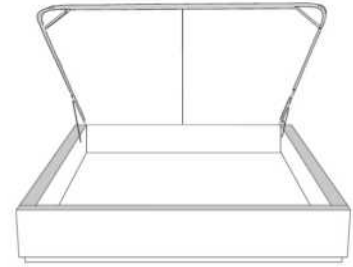

Avec rangement | With Storage
430-431-432-433

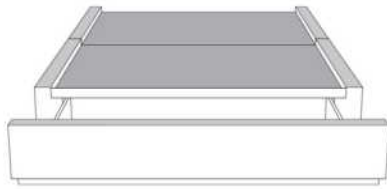

Rangement à tiroir frontal
With Front Drawer
440-441-442

Base lit simple N/D | Single base N/A



Rangement à tiroir latéraux
With Side Drawers

450-451 (2 tiroirs | drawers)
452-453 (1 tiroir | drawer)

Base avec contour MINCE 2" | Base with NARROW contour 2"

Grandeur | Size King: 82 x 84 x 12 | Queen: 64 x 84 x 12 | Double: 59 x 80 x 12 | Simple/Single: 44 x 80 x 12



Lit réglable
Adjustable bed
560-561-563
Pattes en bois seulement
Wood legs only

Grandeur Size	King	Queen	Simple Single
Extérieur Outside:	82x84x12	65x84x12	44x84x12
Intérieur Inside:	78x82x12	61x82x12	40x82x12

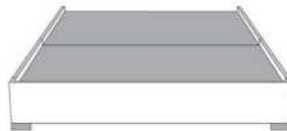

Avec pattes | With Legs
510-511-512-513

* Voir les choix de pattes en bas de page
See leg choices at bottom of page



Anti-poussière | No Dust
520-521-522-523

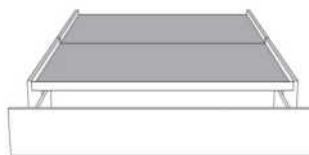

Rangement à tiroir frontal
With Front Drawer
540-541-542

Base lit simple N/D | Single base N/A



Rangement à tiroir latéraux
With Side Drawers

550-551 (2 tiroirs | drawers)
552-553 (1 tiroir | drawer)

*Choix de pattes (Seulement pour base avec pattes) | Leg choices (Only for Bed base with legs)

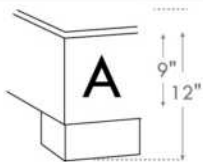

LG182 Bois

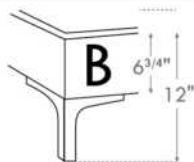

LG60 Metal

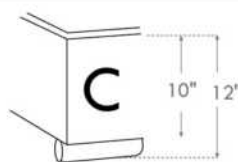

LG189 Metal

N.B.

La hauteur du pied et longeron varie selon la patte choisie.
Foot & siderail height varies according to leg choice.

www.jaymar.ca

Les illustrations sont génériques et n'indiquent pas tous les détails de coutures.

The sketches are generic and do not reflect all sewing details.



Tête de lit avec oreilles
Headboard with wings

99905 BASE C

POUR TÊTE DE LIT AVEC OREILLES .

*Bases avec pattes: Spécifiez choix de patte: LG182 bois (couleur), LG60 métal ou LG189 métal.

*NB: La base de lit mince pour LIT REGLABLE (items 560-561-563): Pattes en BOIS seulement (spécifiez couleur).

Bases CONTOUR LARGE avec PATTES & ANTI POUSSIÈRE - Panneau en bois particule inclus.

Inclus: 3 traverses en bois, et 2 hauteurs de pattes centrales: Position haute 9,75" (pattes de 8,25") ou position basse 6,5" (pattes de 5").

Base CONTOUR LARGE avec RANGEMENT - panneau en contreplaqué inclus.

Base CONTOUR MINCE - panneau en bois particule inclus à une hauteur fixe de 10,5".

Base CONTOUR MINCE pour LIT RÉGLABLE: Dimensions intérieures incluant profondeur de la tête de lit : King: 78"L x 82"P | Queen: 61"L x 82"P | Simple: 40"L x 82"P

Bases TIROIRS LATÉRAUX: Bases King et Queen ont 2 TIROIRS (1 de chaque côté). / Bases Double et Simple ont seulement 1 TIROIR. Svp spécifiez sur votre commande quel côté vu de face.

TIROIR LATÉRAL: Espace de dégagement pour table de chevet est à minimum 20 po du mur.

DIMENSIONS TIROIRS en merisier: Frontal et Latéral: King et Queen: 54.25" x 24.5" x 5" / Double et Simple: 48.25" x 24.5" x 5".

TIROIR OUVERT: Laisser un espace dégagé d'au moins 18 po.

NB: Seules les bases avec tiroir (frontal ou latéral) peuvent être vendues séparément. Le côté tête de lit de la base ne sera pas fini.

Description	L x P x H	Cuir						Tissu		
		10	20 Hugo Madras Softy	30 Empire Fantasy Illusion Tucson Utah Vintage Wild Laredo Yukon	40 Diamond Elegance Princess Santiago Sensation Sunset Trina Victoria	50 Bull Cassiope Dublin	60 Caress Ultrasued	A	B COM	C alta
410 BASE LARGE KING AVEC PATTES	87 x 79 x 12	1600	1815	2065	2300	2540	2765	1225	1290	1340
411 BASE LARGE QUEEN AVEC PATTES	69 x 79 x 12	1475	1690	1875	2065	2265	2450	1100	1140	1190
412 BASE LARGE DOUBLE AVEC PATTES	64 x 75 x 12	1375	1540	1725	1915	2075	2265	1025	1065	1100
413 BASE LARGE SIMPLE AVEC PATTES	49 x 75 x 12	1150	1315	1450	1615	1750	1915	990	1025	1065
420 BASE LARGE KING ANTI POUSSIÈRE	87 x 79 x 12	1915	2175	2450	2715	2990	3240	1415	1475	1540
421 BASE LARGE QUEEN ANTI POUSSIÈRE	69 x 79 x 12	1765	2000	2200	2440	2650	2890	1300	1340	1390
422 BASE LARGE DOUBLE ANTI POUSSIÈRE	64 x 75 x 12	1640	1840	2040	2240	2450	2650	1225	1275	1315
423 BASE LARGE SIMPLE ANTI POUSSIÈRE	49 x 75 x 12	1475	1675	1850	2025	2190	2390	1190	1240	1290
430 BASE LARGE KING AVEC RANGEMENT	87 x 79 x 12	2600	2875	3125	3390	3665	3925	2100	2165	2240
431 BASE LARGE QUEEN AVEC RANGEMENT	69 x 79 x 12	2275	2475	2700	2925	3140	3365	1790	1840	1875
432 BASE LARGE DOUBLE AVEC RANGEMENT	64 x 75 x 12	2075	2300	2500	2700	2915	3115	1690	1740	1775
433 BASE LARGE SIMPLE AVEC RANGEMENT	49 x 75 x 12	1890	2065	2265	2425	2600	2775	1600	1650	1690
440 BASE LARGE KING TIROIR FRONTAL	87 x 79 x 12	2725	2990	3250	3525	3790	4040	2240	2300	2365
441 BASE LARGE QUEEN TIROIR FRONTAL	69 x 79 x 12	2550	2775	3000	3225	3440	3665	2075	2115	2165
442 BASE LARGE DOUBLE TIROIR FRONTAL	64 x 75 x 12	2465	2665	2890	3090	3300	3515	2065	2100	2140
450 BASE LARGE KING TIROIRS LATÉRAUX	87 x 79 x 12	3340	3600	3875	4125	4400	4665	2850	2915	2975



99905 BASE C

POUR TÊTE DE LIT AVEC OREILLES.

*Bases avec pattes: Spécifiez choix de patte: LG182 bois (couleur), LG60 métal ou LG189 métal.

*NB: La base de lit mince pour LIT REGLABLE (items 560-561-563): Pattes en BOIS seulement (spécifiez couleur).

Bases CONTOUR LARGE avec PATTES & ANTI POUSSIÈRE - Panneau en bois particule inclus.

Inclus: 3 traverses en bois, et 2 hauteurs de pattes centrales: Position haute 9,75" (pattes de 8,25") ou position basse 6,5" (pattes de 5").

Base CONTOUR LARGE avec RANGEMENT - panneau en contreplaqué inclus.

Base CONTOUR MINCE - panneau en bois particule inclus à une hauteur fixe de 10,5".

Base CONTOUR MINCE pour LIT RÉGLABLE: Dimensions intérieures incluant profondeur de la tête de lit : King: 78"L x 82"P | Queen: 61"L x 82"P | Simple: 40"L x 82"P

Bases TIROIRS LATÉRAUX: Bases King et Queen ont 2 TIROIRS (1 de chaque côté). / Bases Double et Simple ont seulement 1 TIROIR. Svp spécifiez sur votre commande quel côté vu de face.

TIROIR LATÉRAL: Espace de dégagement pour table de chevet est à minimum 20 po du mur.

DIMENSIONS TIROIRS en merisier: Frontal et Latéral: King et Queen: 54.25" x 24.5" x 5" / Double et Simple: 48.25" x 24.5" x 5".

TIROIR OUVERT: Laisser un espace dégagé d'au moins 18 po.

NB: Seules les bases avec tiroir (frontal ou latéral) peuvent être vendues séparément. Le côté tête de lit de la base ne sera pas fini.

Description	L x P x H	Cuir						Tissu		
		10	20 Hugo Madras Softy	30 Empire Fantasy Illusion Tucson Utah Vintage Wild Laredo Yukon	40 Diamond Elegance Princess Santiago Sensation Sunset Trina Victoria	50 Bull Cassiope Dublin	60 Caress Ultrasued	A	B COM	C alta
451 BASE LARGE QUEEN TIROIRS LATÉRAUX	69 x 79 x 12	3315	3540	3750	3975	4215	4415	2840	2890	2925
452 BASE LARGE DOUBLE TIROIR LATÉRAL	64 x 75 x 12	2465	2665	2890	3090	3300	3515	2065	2100	2140
453 BASE LARGE SIMPLE TIROIR LATÉRAL	49 x 75 x 12	2465	2640	2825	3000	3175	3350	2065	2100	2140
510 BASE MINCE KING AVEC PATTES	82 x 77 x 12	1600	1840	2065	2315	2540	2775	1225	1300	1350
511 BASE MINCE QUEEN AVEC PATTES	64 x 77 x 12	1475	1690	1875	2065	2275	2450	1100	1140	1190
512 BASE MINCE DOUBLE AVEC PATTES	59 x 73 x 12	1400	1575	1765	1940	2100	2300	1050	1090	1125
513 BASE MINCE SIMPLE AVEC PATTES	44 x 73 x 12	1150	1325	1450	1615	1765	1915	990	1025	1065
520 BASE MINCE KING ANTI POUSSIÈRE	82 x 77 x 12	1925	2175	2450	2725	2990	3250	1425	1475	1540
521 BASE MINCE QUEEN ANTI POUSSIÈRE	64 x 77 x 12	1775	2000	2215	2440	2650	2890	1315	1350	1390
522 BASE MINCE DOUBLE ANTI POUSSIÈRE	59 x 73 x 12	1665	1865	2065	2290	2475	2675	1275	1315	1350
523 BASE MINCE SIMPLE ANTI POUSSIÈRE	44 x 73 x 12	1475	1675	1850	2025	2190	2390	1190	1250	1300
530 BASE MINCE KING AVEC RANGEMENT		2600	2875	3125	3390	3665	3925	2100	2165	2240
531 BASE MINCE QUEEN AVEC RANGEMENT		2275	2475	2700	2925	3140	3365	1790	1840	1875
532 BASE MINCE DOUBLE AVEC RANGEMENT		2075	2300	2500	2700	2915	3115	1690	1740	1775
533 BASE MINCE SIMPLE AVEC RANGEMENT		1890	2065	2265	2425	2600	2775	1600	1650	1700
540 BASE MINCE KING TIROIR FRONTAL	82 x 77 x 12	2725	2990	3250	3525	3790	4040	2240	2300	2365
541 BASE MINCE QUEEN TIROIR FRONTAL	64 x 77 x 12	2550	2775	3000	3225	3440	3665	2075	2115	2165



99905 BASE C

POUR TÊTE DE LIT AVEC OREILLES.

*Bases avec pattes: Spécifiez choix de patte: LG182 bois (couleur), LG60 métal ou LG189 métal.

*NB: La base de lit mince pour LIT REGLABLE (items 560-561-563): Pattes en BOIS seulement (spécifiez couleur).

Bases CONTOUR LARGE avec PATTES & ANTI POUSSIÈRE - Panneau en bois particule inclus.

Inclus: 3 traverses en bois, et 2 hauteurs de pattes centrales: Position haute 9,75" (pattes de 8,25") ou position basse 6,5" (pattes de 5").

Base CONTOUR LARGE avec RANGEMENT - panneau en contreplaqué inclus.

Base CONTOUR MINCE - panneau en bois particule inclus à une hauteur fixe de 10,5".

Base CONTOUR MINCE pour LIT RÉGLABLE: Dimensions intérieures incluant profondeur de la tête de lit : King: 78"L x 82"P | Queen: 61"L x 82"P | Simple: 40"L x 82"P

Bases TIROIRS LATÉRAUX: Bases King et Queen ont 2 TIROIRS (1 de chaque côté). / Bases Double et Simple ont seulement 1 TIROIR. Svp spécifiez sur votre commande quel côté vu de face.

TIROIR LATÉRAL: Espace de dégagement pour table de chevet est à minimum 20 po du mur.

DIMENSIONS TIROIRS en merisier: Frontal et Latéral: King et Queen: 54.25" x 24.5" x 5" / Double et Simple: 48.25" x 24.5" x 5".

TIROIR OUVERT: Laisser un espace dégagé d'au moins 18 po.

NB: Seules les bases avec tiroir (frontal ou latéral) peuvent être vendues séparément. Le côté tête de lit de la base ne sera pas fini.

Description	L x P x H	Cuir						Tissu		
		10	20 Hugo Madras Softy	30 Empire Fantasy Illusion Tucson Utah Vintage Wild Laredo Yukon	40 Diamond Elegance Princess Santiago Sensation Sunset Trina Victoria	50 Bull Cassiope Dublin	60 Caress Ultrasued	A	B COM	C alta
542 BASE MINCE DOUBLE TIROIR FRONTAL	59 x 73 x 12	2465	2665	2890	3090	3300	3515	2065	2100	2140
550 BASE MINCE KING TIROIRS LATÉRAUX	82 x 77 x 12	3340	3600	3875	4125	4400	4665	2850	2915	2975
551 BASE MINCE QUEEN TIROIRS LATÉRAUX	64 x 77 x 12	3315	3540	3750	3975	4215	4415	2840	2890	2925
552 BASE MINCE DOUBLE TIROIR LATÉRAL	59 x 73 x 12	2465	2665	2890	3090	3300	3515	2065	2100	2140
553 BASE MINCE SIMPLE TIROIR LATÉRAL	44 x 73 x 12	2465	2640	2825	3000	3175	3350	2065	2100	2140
560 BASE MINCE POUR LIT REGLABLE KING	82x76x12	1600	1840	2065	2315	2540	2775	1225	1300	1350
561 BASE MINCE POUR LIT REGLABLE QUEEN	65x76x12	1475	1690	1875	2065	2275	2450	1100	1140	1190
563 BASE MINCE POUR LIT REGLABLE SIMPLE	44x76x12	1150	1325	1450	1615	1765	1915	990	1025	1065

99905 BASE pour tête de lit AVEC oreilles

Bed base for headboard WITH wings

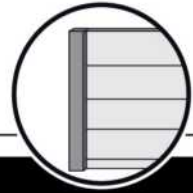

Base avec contour LARGE 4" | Base with WIDE contour 4"

Grandeur | Size King: 87 x 79 x 12 | Queen: 69 x 79 x 12 | Double: 64 x 75 x 12 | Simple/Single: 49 x 75 x 12



***Avec pattes | With Legs**
410-411-412-413

* Voir les choix de pattes en bas de page | See leg choices at bottom of page



Anti-poussière | No Dust
420-421-422-423

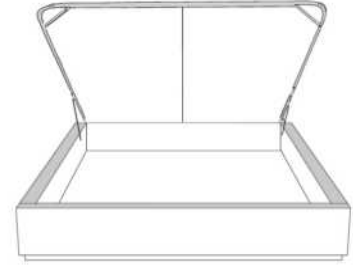

Avec rangement | With Storage
430-431-432-433

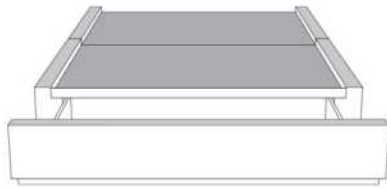

Rangement à tiroir frontal
With Front Drawer
440-441-442

Base lit simple N/D | Single base N/A



Rangement à tiroir latéraux
With Side Drawers

450-451 (2 tiroirs | drawers)
452-453 (1 tiroir | drawer)

Base avec contour MINCE 2" | Base with NARROW contour 2"

Grandeur | Size King: 82 x 77 x 12 | Queen: 64 x 77 x 12 | Double: 59 x 73 x 12 | Simple/Single: 44 x 73 x 12



Lit réglable
Adjustable bed

560-561-563

Pattes en bois seulement
Wood legs only

Grandeur | Size

	King	Queen	Simple Single
Extérieur Outside:	82x76x12	65x76x12	44x76x12
Intérieur Inside:	78x74x12	61x74x12	40x74x12

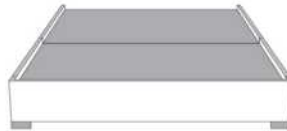

Avec pattes | With Legs
510-511-512-513

* Voir les choix de pattes en bas de page
See leg choices at bottom of page

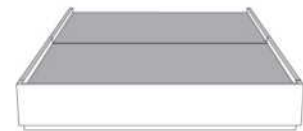

Anti-poussière | No Dust
520-521-522-523

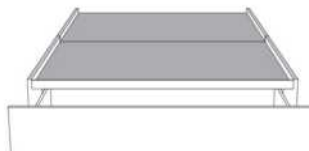

Rangement à tiroir frontal
With Front Drawer

540-541-542
Base lit simple N/D | Single base N/A



Rangement à tiroir latéraux
With Side Drawers

550-551 (2 tiroirs | drawers)
552-553 (1 tiroir | drawer)

*Choix de pattes (Seulement pour base avec pattes) | Leg choices (Only for Bed base with legs)

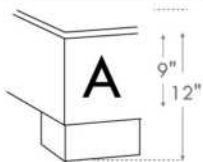

LG182 Bois

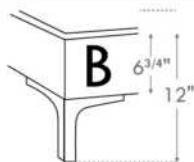

LG60 Metal

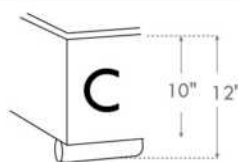

LG189 Metal

N.B.

La hauteur du pied et longeron varie selon la patte choisie.
Foot & siderail height varies according to leg choice.

www.jaymar.ca

Les illustrations sont génériques et n'indiquent pas tous les détails de coutures.

The sketches are generic and do not reflect all sewing details.



ALONZO

Tête de lit SANS oreilles - Choisissez votre base - Voir liste de prix 99900 BASE L.

OPTIONS :

Clous décoratifs : Clous MOYEN ½ po alentour de l'appliqué, AJOUTEZ : King \$250, Queen \$240, Double \$225, Simple \$200.

Spécifiez couleur des clous sur votre commande: BRASS - SILVER - PEWTER ou COPPER.

COMBO disponible : Appliqué peut être fait dans une couleur contrastante. Voir tableau COMBO du livret Connaissance des produits.

Extérieur DOS de la TÊTE de LIT FINI ajoutez:

- en CUIR: King \$440, Queen \$365, Double \$340, Simple \$265.

- en TISSU: King \$140, Queen \$125, Double \$115, Simple \$90.

Description	L x P x H	Cuir						Tissu		
		10	20 Hugo Madras Softy	30 Empire Fantasy Illusion Tucson Utah Vintage Wild Laredo Yukon	40 Diamond Elegance Princess Santiago Sensation Sunset Trina Victoria	50 Bull Cassiope Dublin	60 Caress Ultrasued	A	B COM	C alta
400 TETE DE LIT KING	87X5X56	3015	3315	3600	3900	4215	4500	1575	1675	1765
401 TETE DE LIT QUEEN	69X5X56	2525	2750	2975	3190	3415	3640	1275	1340	1400
402 TETE DE LIT DOUBLE	64X5X56	2415	2625	2850	3075	3300	3525	1140	1200	1290
403 TETE DE LIT SIMPLE	49X5X56	2115	2325	2515	2700	2900	3090	765	815	890

TÊTE DE LIT | HEADBOARD

Option de clous | Nail options

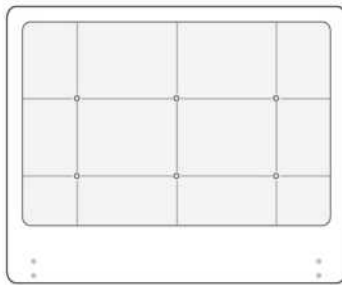

Lit grandeur complète | Complete bed size

	Large Wide L x P/D x H	Mince Narrow L x P/D x H
K	87 x 91 x 56	87 x 89 x 56
Q	69 x 91 x 56	69 x 89 x 56
D	64 x 87 x 56	64 x 85 x 56
S	49 x 87 x 56	49 x 85 x 56

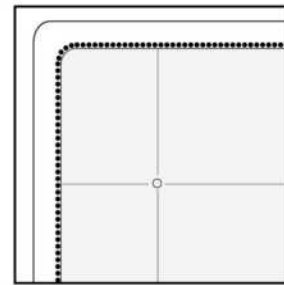

Silver - Copper - Pewter - Brass
1/2" diametre

Tête de lit sans oreilles | Headboard without wings
400 - 401 - 402 - 403

Base avec contour LARGE 4" | Base with WIDE contour 4"

Grandeur | Size King: 87 x 86 x 12 | Queen: 69 x 86 x 12 | Double: 64 x 82 x 12 | Simple/Single: 49 x 82 x 12



Avec pattes | With Legs
410-411-412-413



Anti-poussière | No Dust
420-421-422-423

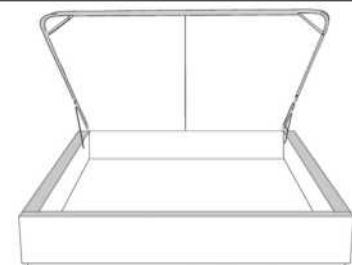

Avec rangement | With Storage
430-431-432-433

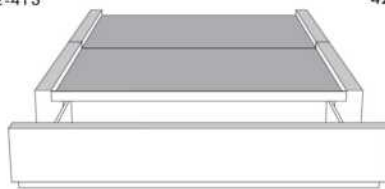

**Rangement à tiroir frontal
With Front Drawer**
440-441-442
Base lit simple N/D | Single base N/A



**Rangement à tiroir latéraux
With Side Drawers**
450-451 (2 tiroirs | drawers)
452-453 (1 tiroir | drawer)

Base avec contour MINCE 2" | Base with NARROW contour 2"

Grandeur | Size King: 82 x 84 x 12 | Queen: 64 x 84 x 12 | Double: 59 x 80 x 12 | Simple/Single: 44 x 80 x 12



Avec pattes | With Legs
510-511-512-513



Anti-poussière | No Dust
520-521-522-523

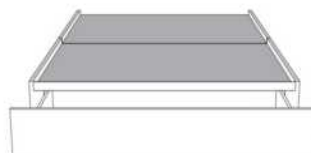

**Rangement à tiroir frontal
With Front Drawer**
540-541-542
Base lit simple N/D | Single base N/A



**Rangement à tiroir latéraux
With Side Drawers**
550-551 (2 tiroirs | drawers)
552-553 (1 tiroir | drawer)

www.jaymar.ca

Les illustrations sont génériques et n'indiquent pas tous les détails de coutures.
The sketches are generic and do not reflect all sewing details.



Tête de lit avec oreilles
Headboard with wings

AMELIE

Tête de lit AVEC OREILLES - Choisissez votre base - Voir liste de prix 99905 BASE C.

OPTIONS :

Clous décoratifs : 2 rangées de clous MOYEN ½ po sur le devant (supérieur et inférieur) de l'oreille de la tête de lit, AJOUTEZ \$225.

Spécifiez couleur des clous sur votre commande: BRASS - SILVER - PEWTER ou COPPER.

Extérieur DOS de la tête de lit FINI ajoutez:

En TISSU: King \$140, Queen \$125, Double \$115, Simple \$90.

Description	L x P x H	Cuir						Tissu		
		10	20 Hugo Madras Softy	30 Empire Fantasy Illusion Tucson Utah Vintage Wild Laredo Yukon	40 Diamond Elegance Princess Santiago Sensation Sunset Trina Victoria	50 Bull Cassiope Dublin	60 Caress Ultrasued	A	B COM	C alta
400 TETE DE LIT KING	87x11x47							2050	2165	2300
401 TETE DE LIT QUEEN	69x11x47							1750	1850	1950
402 TETE DE LIT DOUBLE	64x11x47							1600	1690	1775
403 TETE DE LIT SIMPLE	49x11x47							1275	1340	1400

TÊTE DE LIT | HEADBOARD

Option de clous | Nail options

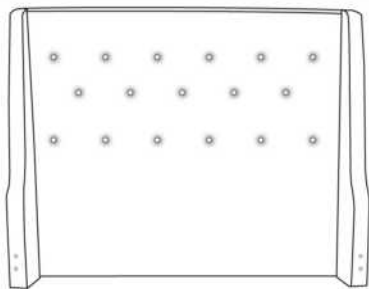

Tête de lit avec oreilles | Headboard with wings
400 - 401 - 402 - 403

Lit grandeur complète | Complete bed size

	Large Wide L x P/D x H	Mince Narrow L x P/D x H
K	87 x 90 x 47	87 x 88 x 47
Q	69 x 90 x 47	69 x 88 x 47
D	64 x 86 x 47	64 x 84 x 47
S	49 x 86 x 47	49 x 84 x 47

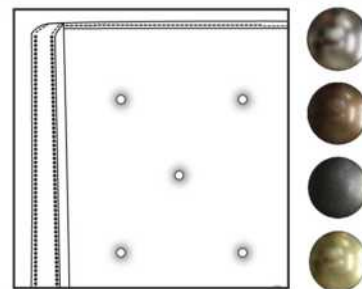

Silver - Copper - Pewter - Brass
1/2" diametre

Base avec contour LARGE 4" | Base with WIDE contour 4"

Grandeur | Size King: 87 x 79 x 12 | Queen: 69 x 79 x 12 | Double: 64 x 75 x 12 | Simple/Single: 49 x 75 x 12



Avec pattes | With Legs
410-411-412-413



Anti-poussière | No Dust
420-421-422-423

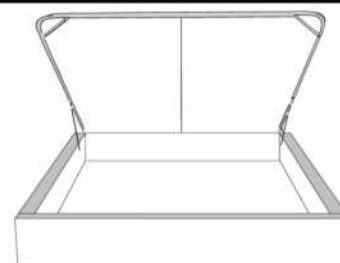

Avec rangement | With Storage
430-431-432-433

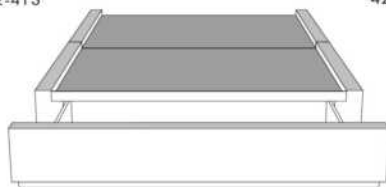

**Rangement à tiroir frontal
With Front Drawer**
440-441-442
Base lit simple N/D | Single base N/A



**Rangement à tiroir latéraux
With Side Drawers**
450-451 (2 tiroirs | drawers)
452-453 (1 tiroir | drawer)

Base avec contour MINCE 2" | Base with NARROW contour 2"

Grandeur | Size King: 82 x 77 x 12 | Queen: 64 x 77 x 12 | Double: 59 x 73 x 12 | Simple/Single: 44 x 73 x 12

**Avec pattes - Lit réglable
With Legs - Adjustable bed**
560-561-563

	King	Queen	Simple Single
Lit grandeur complète : Complete Bed Size :	87x87x47	69x87x47	49x87x47
Intérieur Inside :	78x82x12	61x82x12	40x82x12



Avec pattes | With Legs
510-511-512-513



Anti-poussière | No Dust
520-521-522-523



**Rangement à tiroir frontal
With Front Drawer**
540-541-542
Base lit simple N/D | Single base N/A



**Rangement à tiroir latéraux
With Side Drawers**
550-551 (2 tiroirs | drawers)
552-553 (1 tiroir | drawer)

www.jaymar.ca

Les illustrations sont génériques et n'indiquent pas tous les détails de coutures.
The sketches are generic and do not reflect all sewing details.



BEATRICE

Tête de lit SANS oreilles - Choisissez votre base - Voir liste de prix 99900 BASE L.

OPTIONS :

Clous décoratifs : Clous MOYEN ½ po alentour de l'appliqué, AJOUTEZ : King \$265, Queen \$250, Double \$240, Simple \$215.

Spécifiez couleur des clous sur votre commande: BRASS - SILVER - PEWTER ou COPPER.

COMBO disponible : Appliqué peut être fait dans une couleur contrastante. Voir tableau COMBO du livret Connaissance des produits.

Extérieur DOS de la TÊTE de LIT FINI ajoutez:

- en CUIR: King \$440, Queen \$365, Double \$340, Simple \$265.

- en TISSU: King \$140, Queen \$125, Double \$115, Simple \$90.

Description	L x P x H	Cuir						Tissu		
		10	20 Hugo Madras Softy	30 Empire Fantasy Illusion Tucson Utah Vintage Wild Laredo Yukon	40 Diamond Elegance Princess Santiago Sensation Sunset Trina Victoria	50 Bull Cassiope Dublin	60 Caress Ultrasued	A	B COM	C alta
400 TETE DE LIT KING	87X5X56	3015	3315	3600	3900	4215	4500	1575	1675	1765
401 TETE DE LIT QUEEN	69X5X56	2525	2750	2975	3190	3415	3640	1275	1340	1400
402 TETE DE LIT DOUBLE	64X5X56	2415	2625	2850	3075	3300	3525	1140	1200	1290
403 TETE DE LIT SIMPLE	49X5X56	2115	2325	2515	2700	2900	3090	765	815	890

Tête de lit **BEATRICE** Headboard

(voir la liste de prix 99900) | (See Price list 99900)

TÊTE DE LIT | HEADBOARD

Option de clous | Nail options

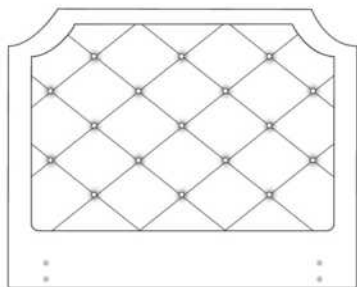

Lit grandeur complète | Complete bed size

	Large Wide L x P/D x H	Mince Narrow L x P/D x H
K	87 x 91 x 56	87 x 89 x 56
Q	69 x 91 x 56	69 x 89 x 56
D	64 x 87 x 56	64 x 85 x 56
S	49 x 87 x 56	49 x 85 x 56

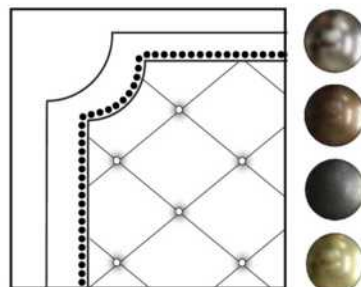

Silver - Copper - Pewter - Brass
1/2" diamètre

Tête de lit sans oreilles | Headboard without wings
400 - 401 - 402 - 403

Base avec contour LARGE 4" | Base with WIDE contour 4"

Grandeur | Size King: 87 x 86 x 12 | Queen: 69 x 86 x 12 | Double: 64 x 82 x 12 | Simple/Single: 49 x 82 x 12



Avec pattes | With Legs
410-411-412-413



Anti-poussière | No Dust
420-421-422-423

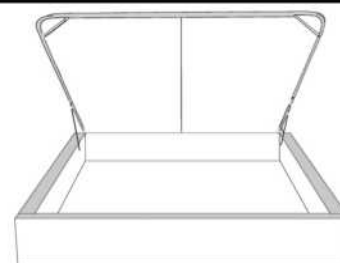

Avec rangement | With Storage
430-431-432-433

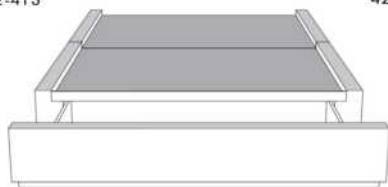

**Rangement à tiroir frontal
With Front Drawer**
440-441-442
Base lit simple N/D | Single base N/A



**Rangement à tiroir latéraux
With Side Drawers**
450-451 (2 tiroirs | drawers)
452-453 (1 tiroir | drawer)

Base avec contour MINCE 2" | Base with NARROW contour 2"

Grandeur | Size King: 82 x 84 x 12 | Queen: 64 x 84 x 12 | Double: 59 x 80 x 12 | Simple/Single: 44 x 80 x 12

**Avec pattes - Lit réglable
With Legs - Adjustable bed**
560-561-563

	King	Queen	Simple Single
Lit grandeur complète : Complete Bed Size :	87x89x56	69x89x56	49x89x56
Intérieur Inside :	78x82x12	61x82x12	40x82x12



Avec pattes | With Legs
510-511-512-513



Anti-poussière | No Dust
520-521-522-523

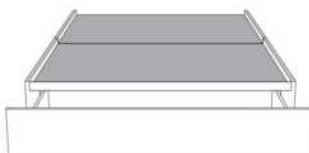

**Rangement à tiroir frontal
With Front Drawer**
540-541-542
Base lit simple N/D | Single base N/A



**Rangement à tiroir latéraux
With Side Drawers**
550-551 (2 tiroirs | drawers)
552-553 (1 tiroir | drawer)

www.jaymar.ca

Les illustrations sont génériques et n'indiquent pas tous les détails de coutures.
The sketches are generic and do not reflect all sewing details.



BRIDGE BED

Coussins décoratifs: Ce modèle n'inclut pas de coussins décoratifs.

Caractéristiques: Les lits possèdent un système d'ancrage qui permet de déplacer aisément les dos et tables de nuit Traycool (322) autour du lit.

Pattes de métal LG125: Disponibles en acier brossé seulement.

IMPORTANT: Indiquez clairement la couleur des pattes LG113 et du Traycool (322).

Chaque base de lit inclus une base pour recevoir un matelas.

Nous recommandons des matelas entre 8 et 10 pouces d'épaisseur.

Description	L x P x H	Cuir						Tissu		
		10	20 Hugo Madras Softy	30 Empire Fantasy Illusion Tucson Utah Vintage Wild Laredo Yukon	40 Diamond Elegance Princess Santiago Sensation Sunset Trina Victoria	50 Bull Cassiope Dublin	60 Caress Ultrasued	A	B COM	C alta
131 DOS LIT	28X11X18	650	790	940	1065	1190	1340	375	425	475
150 GRAND COUSSIN EXTRA	22X22							140	200	225
314 LIT SIMPLE	56x92x13.5/33	2665	3015	3365	3725	4050	4400	1990	2115	2265
321 TRAYNITE *BOIS*	16DIAM.X15	290	290	290	290	290	290	290	290	290
322 TRAYCOOL *BOIS & METAL*	16DIAM. X15	290	290	290	290	290	290	290	290	290
360 LIT QUEEN	77x97x13.5/33	2800	3190	3590	3950	4350	4715	2075	2215	2390
380 LIT KING	95x97x13.5/33	3240	3675	4125	4590	5025	5490	2300	2465	2640

BRIDGE

Lit bridge *Bed items*

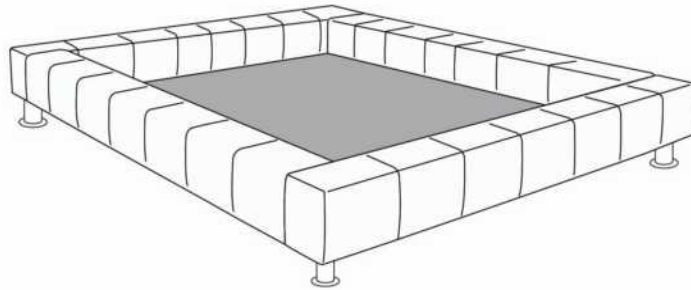

Base de Lit/Bed base

372 California King (US only/seulement) | 380 King | 360 Queen | 314 Simple/ Single



Grand Coussin/ Large pillow
150

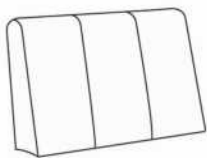

Dos lit/Bed back
131



Traynite
321



Traycool
322

Les illustrations sont génériques et n'indiquent pas tous les détails de coutures.
The sketches are generic and do not reflect all sewing details.

R2014-03



CALYPSO

Tête de lit SANS oreilles - Choisissez votre base - Voir liste de prix 99900 BASE L.

OPTIONS :

Clous décoratifs : Clous MOYEN ½ po alentour de l'appliqué, AJOUTEZ : King \$250, Queen \$240, Double \$225, Simple \$200.

Spécifiez couleur des clous sur votre commande: BRASS - SILVER - PEWTER ou COPPER.

COMBO disponible : Appliqué peut être fait dans une couleur contrastante. Voir tableau COMBO du livret Connaissance des produits.

Extérieur DOS de la TÊTE de LIT FINI ajoutez:

- en CUIR: King \$440, Queen \$365, Double \$340, Simple \$265.

- en TISSU: King \$140, Queen \$125, Double \$115, Simple \$90.

Description	L x P x H	Cuir						Tissu		
		10	20 Hugo Madras Softy	30 Empire Fantasy Illusion Tucson Utah Vintage Wild Laredo Yukon	40 Diamond Elegance Princess Santiago Sensation Sunset Trina Victoria	50 Bull Cassiope Dublin	60 Caress Ultrasued	A	B COM	C alta
400 TETE DE LIT KING	87X5X49	1790	2040	2300	2550	2800	3050	1090	1190	1315
401 TETE DE LIT QUEEN	69X5X49	1615	1840	2040	2250	2465	2650	925	1000	1075
402 TETE DE LIT DOUBLE	64X5X49	1475	1690	1890	2075	2290	2475	875	940	1000
403 TETE DE LIT SIMPLE	49X5X49	1365	1540	1715	1900	2075	2275	715	765	800

TÊTE DE LIT | HEADBOARD

Option de clous | Nail options

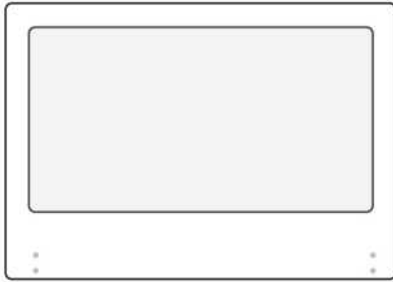

Tête de lit sans oreilles | Headboard without wings
400 - 401 - 402 - 403

Lit grandeur complète | Complete bed size

	Large Wide L x P/D x H	Mince Narrow L x P/D x H
K	87 x 91 x 49	87 x 89 x 49
Q	69 x 91 x 49	69 x 89 x 49
D	64 x 87 x 49	64 x 85 x 49
S	49 x 87 x 49	49 x 85 x 49

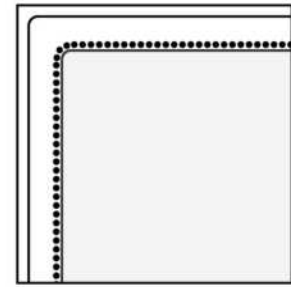

Silver - Copper - Pewter - Brass
1/2" diamètre

Base avec contour LARGE 4" | Base with WIDE contour 4"

Grandeur | Size King: 87 x 86 x 12 | Queen: 69 x 86 x 12 | Double: 64 x 82 x 12 | Simple/Single: 49 x 82 x 12



Avec pattes | With Legs
410-411-412-413



Anti-poussière | No Dust
420-421-422-423

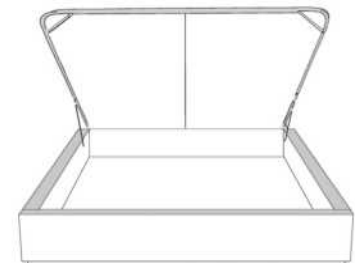

Avec rangement | With Storage
430-431-432-433

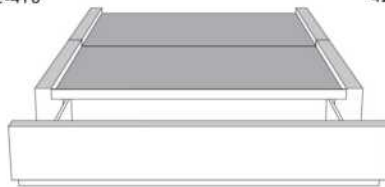

**Rangement à tiroir frontal
With Front Drawer**
440-441-442
Base lit simple N/D | Single base N/A



**Rangement à tiroir latéraux
With Side Drawers**
450-451 (2 tiroirs | drawers)
452-453 (1 tiroir | drawer)

Base avec contour MINCE 2" | Base with NARROW contour 2"

Grandeur | Size King: 82 x 84 x 12 | Queen: 64 x 84 x 12 | Double: 59 x 80 x 12 | Simple/Single: 44 x 80 x 12

**Avec pattes - Lit réglable
With Legs - Adjustable bed**
560-561-563

	King	Queen	Simple Single
Lit grandeur complète : Complete Bed Size :	87x89x49	69x89x49	49x89x49
Intérieur Inside :	78x82x12	61x82x12	40x82x12

www.jaymar.ca

Les illustrations sont génériques et n'indiquent pas tous les détails de coutures.
The sketches are generic and do not reflect all sewing details.



Avec pattes | With Legs
510-511-512-513



Anti-poussière | No Dust
520-521-522-523

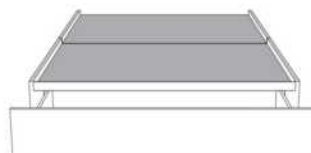

**Rangement à tiroir frontal
With Front Drawer**
540-541-542
Base lit simple N/D | Single base N/A



**Rangement à tiroir latéraux
With Side Drawers**
550-551 (2 tiroirs | drawers)
552-553 (1 tiroir | drawer)



CASTLE

Tête de lit SANS oreilles - Choisissez votre base - Voir liste de prix 99900 BASE L.

OPTIONS :

Clous décoratifs : Clous MOYEN ½ po alentour de l'appliqué, AJOUTEZ : King \$240, Queen \$215, Double \$200, Simple \$190.

Spécifiez couleur des clous sur votre commande: BRASS - SILVER - PEWTER ou COPPER.

COMBO disponible : Appliqué peut être fait dans une couleur contrastante. Voir tableau COMBO du livret Connaissance des produits.

Extérieur DOS de la TÊTE de LIT FINI ajoutez:

- en CUIR: King \$440, Queen \$365, Double \$340, Simple \$265.

- en TISSU: King \$140, Queen \$125, Double \$115, Simple \$90.

Description	L x P x H	Cuir						Tissu		
		10	20 Hugo Madras Softy	30 Empire Fantasy Illusion Tucson Utah Vintage Wild Laredo Yukon	40 Diamond Elegance Princess Santiago Sensation Sunset Trina Victoria	50 Bull Cassiope Dublin	60 Caress Ultrasued	A	B COM	C alta
400 TETE DE LIT KING	87X5X56	3015	3315	3600	3900	4215	4500	1575	1675	1765
401 TETE DE LIT QUEEN	69X5X56	2525	2750	2975	3190	3415	3640	1275	1340	1400
402 TETE DE LIT DOUBLE	64X5X56	2415	2625	2850	3075	3300	3525	1140	1200	1290
403 TETE DE LIT SIMPLE	49X5X56	2115	2325	2515	2700	2900	3090	765	815	890

Tête de lit **CASTLE** Headboard

(voir la liste de prix 99900) | (See Price list 99900)

TÊTE DE LIT | HEADBOARD

Option de clous | Nail options

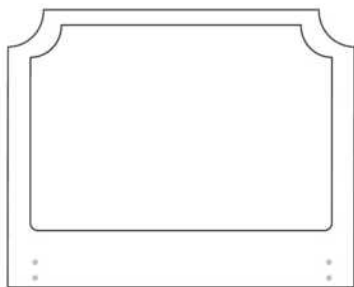

Tête de lit sans oreilles | Headboard without wings
400 - 401 - 402 - 403

Lit grandeur complète | Complete bed size

	Large Wide L x P/D x H	Mince Narrow L x P/D x H
K	87 x 91 x 56	87 x 89 x 56
Q	69 x 91 x 56	69 x 89 x 56
D	64 x 87 x 56	64 x 85 x 56
S	49 x 87 x 56	49 x 85 x 56

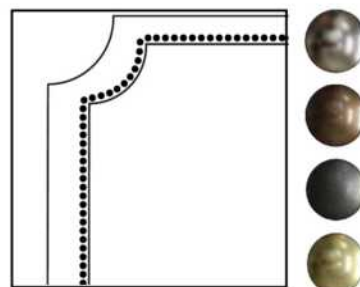

Silver - Copper - Pewter - Brass
1/2" diamètre

Base avec contour LARGE 4" | Base with WIDE contour 4"

Grandeur | Size King: 87 x 86 x 12 | Queen: 69 x 86 x 12 | Double: 64 x 82 x 12 | Simple/Single: 49 x 82 x 12



Avec pattes | With Legs
410-411-412-413



Anti-poussière | No Dust
420-421-422-423

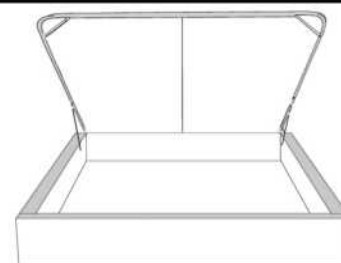

Avec rangement | With Storage
430-431-432-433

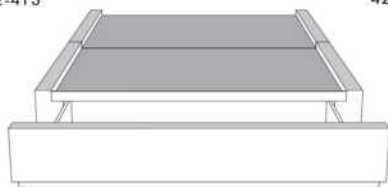

**Rangement à tiroir frontal
With Front Drawer**
440-441-442
Base lit simple N/D | Single base N/A



**Rangement à tiroir latéraux
With Side Drawers**
450-451 (2 tiroirs | drawers)
452-453 (1 tiroir | drawer)

Base avec contour MINCE 2" | Base with NARROW contour 2"

Grandeur | Size King: 82 x 84 x 12 | Queen: 64 x 84 x 12 | Double: 59 x 80 x 12 | Simple/Single: 44 x 80 x 12

**Avec pattes - Lit réglable
With Legs - Adjustable bed**
560-561-563

	King	Queen	Simple Single
Lit grandeur complète : Complete Bed Size :	87x89x56	69x89x56	49x89x56
Intérieur Inside :	78x82x12	61x82x12	40x82x12

www.jaymar.ca

Les illustrations sont génériques et n'indiquent pas tous les détails de coutures.
The sketches are generic and do not reflect all sewing details.



Avec pattes | With Legs
510-511-512-513



Anti-poussière | No Dust
520-521-522-523

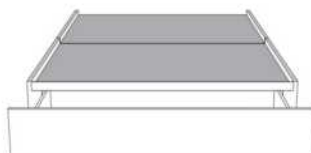

**Rangement à tiroir frontal
With Front Drawer**
540-541-542
Base lit simple N/D | Single base N/A



**Rangement à tiroir latéraux
With Side Drawers**
550-551 (2 tiroirs | drawers)
552-553 (1 tiroir | drawer)



CASUAL

Tête de lit SANS oreilles - Choisissez votre base - Voir liste de prix 99900 BASE L.

Extérieur DOS de la TÊTE de LIT FINI ajoutez:

- en CUIR: King \$440, Queen \$365, Double \$340, Simple \$265.

- en TISSU: King \$140, Queen \$125, Double \$115, Simple \$90.

Description	L x P x H	Cuir						Tissu		
		10	20 Hugo Madras Softy	30 Empire Fantasy Illusion Tucson Utah Vintage Wild Laredo Yukon	40 Diamond Elegance Princess Santiago Sensation Sunset Trina Victoria	50 Bull Cassiope Dublin	60 Caress Ultrasued	A	B COM	C alta
400 TETE DE LIT KING	87X4X49	1790	2040	2300	2550	2800	3050	1090	1190	1315
401 TETE DE LIT QUEEN	69X4X49	1615	1840	2040	2250	2465	2650	925	1000	1075
402 TETE DE LIT DOUBLE	64X4X49	1475	1690	1890	2075	2290	2475	875	940	1000
403 TETE DE LIT SIMPLE	49X4X49	1365	1540	1715	1900	2075	2275	715	765	800

TÊTE DE LIT | HEADBOARD

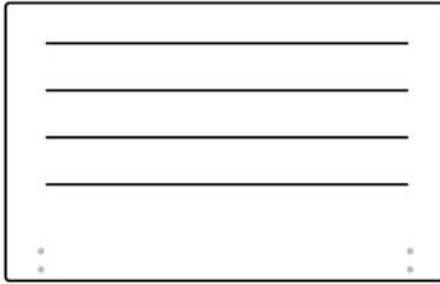

Tête de lit sans oreilles | Headboard without wings
400 - 401 - 402 - 403

Lit grandeur complète | Complete bed size

	Large Wide L x P/D x H	Mince Narrow L x P/D x H
K	87 x 90 x 49	87 x 88 x 49
Q	69 x 90 x 49	69 x 88 x 49
D	64 x 86 x 49	64 x 84 x 49
S	49 x 86 x 49	49 x 84 x 49

Base avec contour LARGE 4" | Base with WIDE contour 4"

Grandeur | Size King: 87 x 86 x 12 | Queen: 69 x 86 x 12 | Double: 64 x 82 x 12 | Simple/Single: 49 x 82 x 12



Avec pattes | With Legs
410-411-412-413



Anti-poussière | No Dust
420-421-422-423

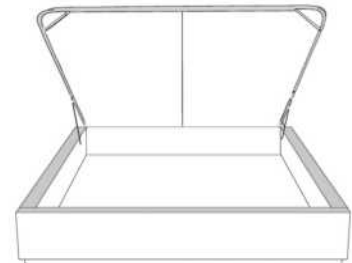

Avec rangement | With Storage
430-431-432-433

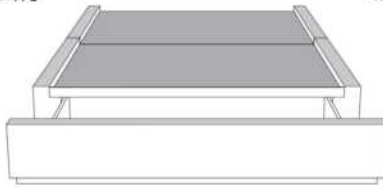

**Rangement à tiroir frontal
With Front Drawer**
440-441-442
Base lit simple N/D | Single base N/A



**Rangement à tiroir latéraux
With Side Drawers**
450-451 (2 tiroirs | drawers)
452-453 (1 tiroir | drawer)

Base avec contour MINCE 2" | Base with NARROW contour 2"

Grandeur | Size King: 82 x 84 x 12 | Queen: 64 x 84 x 12 | Double: 59 x 80 x 12 | Simple/Single: 44 x 80 x 12

**Avec pattes - Lit réglable
With Legs - Adjustable bed**
560-561-563

	King	Queen	Simple Single
Lit grandeur complète : Complete Bed Size :	87x88x49	69x88x49	49x88x49
Intérieur Inside :	78x82x12	61x82x12	40x82x12

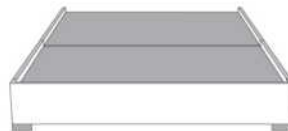

Avec pattes | With Legs
510-511-512-513



Anti-poussière | No Dust
520-521-522-523



**Rangement à tiroir frontal
With Front Drawer**
540-541-542
Base lit simple N/D | Single base N/A



**Rangement à tiroir latéraux
With Side Drawers**
550-551 (2 tiroirs | drawers)
552-553 (1 tiroir | drawer)

www.jaymar.ca

Les illustrations sont génériques et n'indiquent pas tous les détails de coutures.
The sketches are generic and do not reflect all sewing details.



Tête de lit avec oreilles
Headboard with wings

CATHERINE

Tête de lit AVEC OREILLES - Choisissez votre base - Voir liste de prix 99905 BASE C.

OPTIONS :

Clous décoratifs : 2 rangées de clous MOYEN ½ po sur le devant (supérieur et inférieur) et dessus de l'oreille de la tête de lit, AJOUTEZ \$250.
Spécifiez couleur des clous sur votre commande: BRASS - SILVER - PEWTER ou COPPER.

Extérieur DOS de la tête de lit FINI ajoutez:

En TISSU: King \$140, Queen \$125, Double \$115, Simple \$90.

Description	L x P x H	Cuir						Tissu		
		10	20 Hugo Madras Softy	30 Empire Fantasy Illusion Tucson Utah Vintage Wild Laredo Yukon	40 Diamond Elegance Princess Santiago Sensation Sunset Trina Victoria	50 Bull Cassiope Dublin	60 Caress Ultrasued	A	B COM	C alta
400 TETE DE LIT KING	87 x 11 x 56							2050	2165	2300
401 TETE DE LIT QUEEN	69 x 11 x 56							1750	1850	1950
402 TETE DE LIT DOUBLE	64 x 11 x 56							1600	1690	1775
403 TETE DE LIT SIMPLE	49 x 11 x 56							1275	1340	1400

Tête de lit CATHERINE Headboard

(voir la liste de prix 99905) | (See Price list 99905)

TÊTE DE LIT | HEADBOARD

Option de clous | Nail options

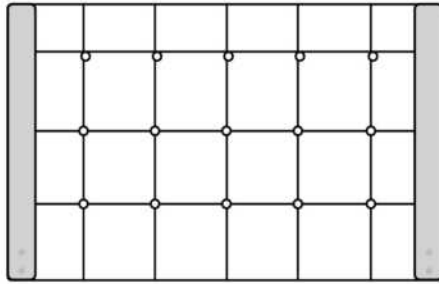

Lit grandeur complète | Complete bed size

	Large Wide L x P/D x H	Mince Narrow L x P/D x H
K	87 x 90 x 56	87 x 88 x 56
Q	69 x 90 x 56	69 x 88 x 56
D	64 x 86 x 56	64 x 84 x 56
S	49 x 86 x 56	49 x 84 x 56

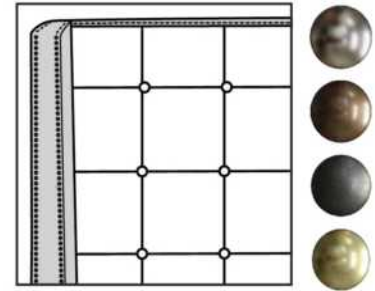

Silver - Copper - Pewter - Brass
1/2" diamètre

Tête de lit avec oreilles | Headboard with wings
400 - 401 - 402 - 403

Base avec contour LARGE 4" | Base with WIDE contour 4"

Grandeur | Size King: 87 x 79 x 12 | Queen: 69 x 79 x 12 | Double: 64 x 75 x 12 | Simple/Single: 49 x 75 x 12



Avec pattes | With Legs
410-411-412-413



Anti-poussière | No Dust
420-421-422-423

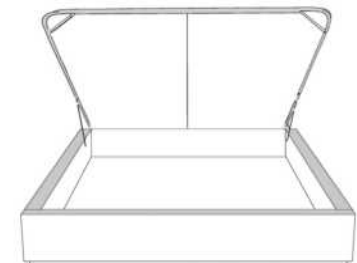

Avec rangement | With Storage
430-431-432-433

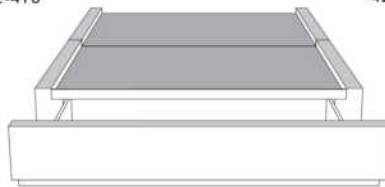

**Rangement à tiroir frontal
With Front Drawer**
440-441-442
Base lit simple N/D | Single base N/A



**Rangement à tiroir latéraux
With Side Drawers**
450-451 (2 tiroirs | drawers)
452-453 (1 tiroir | drawer)

Base avec contour MINCE 2" | Base with NARROW contour 2"

Grandeur | Size King: 82 x 77 x 12 | Queen: 64 x 77 x 12 | Double: 59 x 73 x 12 | Simple/Single: 44 x 73 x 12



Avec pattes | With Legs
510-511-512-513



Anti-poussière | No Dust
520-521-522-523

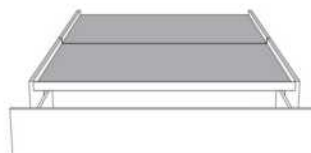

**Rangement à tiroir frontal
With Front Drawer**
540-541-542
Base lit simple N/D | Single base N/A



**Rangement à tiroir latéraux
With Side Drawers**
550-551 (2 tiroirs | drawers)
552-553 (1 tiroir | drawer)

www.jaymar.ca

Les illustrations sont génériques et n'indiquent pas tous les détails de coutures.
The sketches are generic and do not reflect all sewing details.



Lits rembourrés
Upholstered Beds

Liste de prix CDN



Tête de lit avec oreilles
Headboard with wings

CELINE

Tête de lit AVEC OREILLES - Choisissez votre base - Voir liste de prix 99905 BASE C.

OPTIONS :

Clous décoratifs : Clous MOYEN ½ po sur le devant de l'oreille et dessus de la tête de lit, AJOUTEZ King \$265, Queen \$250, Double \$240, Simple \$225. Spécifiez couleur des clous sur votre commande: BRASS - SILVER - PEWTER ou COPPER.

Bouton Cristal ajoutez: King 190\$, Queen 150\$, Double 140\$ Simple 100\$.

Extérieur DOS de la TÊTE de LIT FINI ajoutez:

- en CUIR: King \$440, Queen \$365, Double \$340, Simple \$265.

- en TISSU: King \$140, Queen \$125, Double \$115, Simple \$90.

Description	L x P x H	Cuir						Tissu		
		10	20 Hugo Madras Softy	30 Empire Fantasy Illusion Tucson Utah Vintage Wild Laredo Yukon	40 Diamond Elegance Princess Santiago Sensation Sunset Trina Victoria	50 Bull Cassiope Dublin	60 Caress Ultrasued	A	B COM	C alta
400 TETE DE LIT KING	87X11X47							1575	1675	1765
401 TETE DE LIT QUEEN	69X11X47							1275	1340	1400
402 TETE DE LIT DOUBLE	64X11X47							1140	1200	1290
403 TETE DE LIT SIMPLE	49X11X47							765	815	890

TÊTE DE LIT | HEADBOARD

Option de clous | Nail options

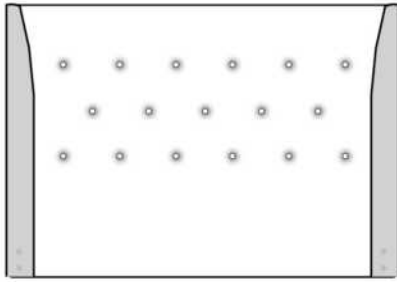

Tête de lit avec oreilles | Headboard with wings
400 - 401 - 402 - 403

Lit grandeur complète | Complete bed size

	Large Wide L x P/D x H	Mince Narrow L x P/D x H
K	87 x 90 x 47	87 x 88 x 47
Q	69 x 90 x 47	69 x 88 x 47
D	64 x 86 x 47	64 x 84 x 47
S	49 x 86 x 47	49 x 84 x 47

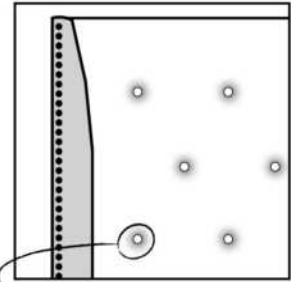

Option de bouton en cristal sur la tête de lit
Crystal button option on headboard



Silver - Copper - Pewter - Brass
1/2" diametre



Base avec contour LARGE 4" | Base with WIDE contour 4"

Grandeur | Size King: 87 x 79 x 12 | Queen: 69 x 79 x 12 | Double: 64 x 75 x 12 | Simple/Single: 49 x 75 x 12



Avec pattes | With Legs
410-411-412-413



Anti-poussière | No Dust
420-421-422-423

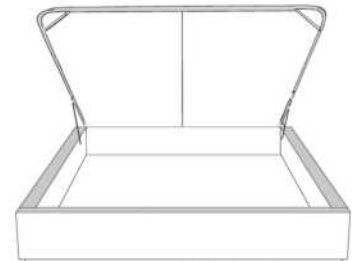

Avec rangement | With Storage
430-431-432-433

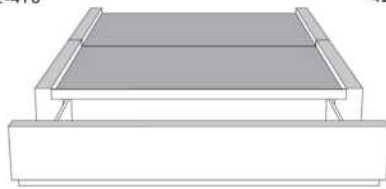

**Rangement à tiroir frontal
With Front Drawer**
440-441-442
Base lit simple N/D | Single base N/A



**Rangement à tiroir latéraux
With Side Drawers**
450-451 (2 tiroirs | drawers)
452-453 (1 tiroir | drawer)

Base avec contour MINCE 2" | Base with NARROW contour 2"

Grandeur | Size King: 82 x 77 x 12 | Queen: 64 x 77 x 12 | Double: 59 x 73 x 12 | Simple/Single: 44 x 73 x 12

**Avec pattes - Lit réglable
With Legs - Adjustable bed**
560-561-563

	King	Queen	Simple Single
Lit grandeur complète : Complete Bed Size :	87x87x47	69x87x47	49x87x47
Intérieur Inside :	78x82x12	61x82x12	40x82x12

www.jaymar.ca

Les illustrations sont génériques et n'indiquent pas tous les détails de coutures.
The sketches are generic and do not reflect all sewing details.



Avec pattes | With Legs
510-511-512-513



Anti-poussière | No Dust
520-521-522-523

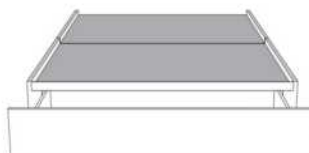

**Rangement à tiroir frontal
With Front Drawer**
540-541-542
Base lit simple N/D | Single base N/A



**Rangement à tiroir latéraux
With Side Drawers**
550-551 (2 tiroirs | drawers)
552-553 (1 tiroir | drawer)



Tête de lit avec oreilles
Headboard with wings

CONTEMPO 56" H

Tête de lit AVEC OREILLES - Choisissez votre base - voir liste de prix 99905 BASE C.

OPTIONS :

Clous décoratifs : Clous MOYEN ½ po sur le devant de l'oreille de la tête de lit, AJOUTEZ \$125.

Spécifiez couleur des clous sur votre commande: BRASS - SILVER - PEWTER ou COPPER.

Extérieur DOS de la tête de lit FINI ajoutez:

- en CUIR: King \$440, Queen \$365, Double \$340, Simple \$265.

- en TISSU: King \$140, Queen \$125, Double \$115, Simple \$90.

Description	L x P x H	Cuir						Tissu		
		10	20 Hugo Madras Softy	30 Empire Fantasy Illusion Tucson Utah Vintage Wild Laredo Yukon	40 Diamond Elegance Princess Santiago Sensation Sunset Trina Victoria	50 Bull Cassiope Dublin	60 Caress Ultrasued	A	B COM	C alta
400 TETE DE LIT KING	87X11X56	3315	3600	3900	4215	4500	4790	2050	2165	2300
401 TETE DE LIT QUEEN	69X11X56	2615	2840	3065	3290	3515	3725	1750	1850	1950
402 TETE DE LIT DOUBLE	64X11X56	2500	2725	2950	3165	3375	3600	1600	1690	1775
403 TETE DE LIT SIMPLE	49X11X56	1925	2100	2315	2500	2675	2890	1275	1340	1400

TÊTE DE LIT | HEADBOARD

Option de clous | Nail options



Tête de lit avec oreilles | Headboard with wings
400 - 401 - 402 - 403

Lit grandeur complète | Complete bed size

	Large Wide L x P/D x H	Mince Narrow L x P/D x H
K	87 x 90 x 56	87 x 88 x 56
Q	69 x 90 x 56	69 x 88 x 56
D	64 x 86 x 56	64 x 84 x 56
S	49 x 86 x 56	49 x 84 x 56

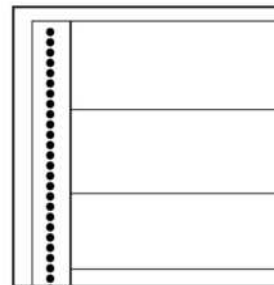

Silver - Copper - Pewter - Brass
1/2" diamètre

Base avec contour LARGE 4" | Base with WIDE contour 4"

Grandeur | Size King: 87 x 79 x 12 | Queen: 69 x 79 x 12 | Double: 64 x 75 x 12 | Simple/Single: 49 x 75 x 12



Avec pattes | With Legs
410-411-412-413



Anti-poussière | No Dust
420-421-422-423

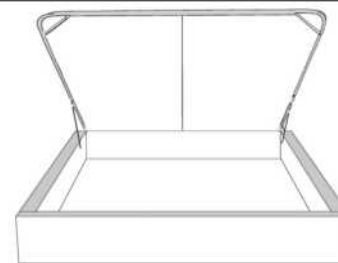

Avec rangement | With Storage
430-431-432-433

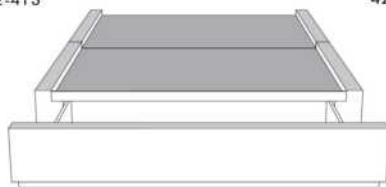

**Rangement à tiroir frontal
With Front Drawer**
440-441-442
Base lit simple N/D | Single base N/A



**Rangement à tiroir latéraux
With Side Drawers**
450-451 (2 tiroirs | drawers)
452-453 (1 tiroir | drawer)

Base avec contour MINCE 2" | Base with NARROW contour 2"

Grandeur | Size King: 82 x 77 x 12 | Queen: 64 x 77 x 12 | Double: 59 x 73 x 12 | Simple/Single: 44 x 73 x 12

**Avec pattes - Lit réglable
With Legs - Adjustable bed**
560-561-563

	King	Queen	Simple Single
Lit grandeur complète : Complete Bed Size :	87x87x56	69x87x56	49x87x56
Intérieur Inside :	78x82x12	61x82x12	40x82x12



Avec pattes | With Legs
510-511-512-513



Anti-poussière | No Dust
520-521-522-523

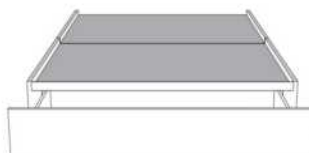

**Rangement à tiroir frontal
With Front Drawer**
540-541-542
Base lit simple N/D | Single base N/A



**Rangement à tiroir latéraux
With Side Drawers**
550-551 (2 tiroirs | drawers)
552-553 (1 tiroir | drawer)

www.jaymar.ca

Les illustrations sont génériques et n'indiquent pas tous les détails de coutures.
The sketches are generic and do not reflect all sewing details.



Tête de lit avec oreilles
Headboard with wings

DYLAN 44" H

Tête de lit AVEC OREILLES - Choisissez votre base - voir liste de prix 99905 BASE C.

OPTIONS :

Clous décoratifs : Clous MOYEN ½ po sur le devant de l'oreille de la tête de lit, AJOUTEZ \$115.

Spécifiez couleur des clous sur votre commande: BRASS - SILVER - PEWTER ou COPPER.

Extérieur DOS de la tête de lit FINI ajoutez:

- en CUIR: King \$440, Queen \$365, Double \$340, Simple \$265.

- en TISSU: King \$140, Queen \$125, Double \$115, Simple \$90.

Description	L x P x H	Cuir						Tissu		
		10	20 Hugo Madras Softy	30 Empire Fantasy Illusion Tucson Utah Vintage Wild Laredo Yukon	40 Diamond Elegance Princess Santiago Sensation Sunset Trina Victoria	50 Bull Cassiope Dublin	60 Caress Ultrasued	A	B COM	C alta
400 TETE DE LIT KING	87X11X44	3015	3315	3600	3900	4215	4500	1575	1675	1765
401 TETE DE LIT QUEEN	69X11X44	2525	2750	2975	3190	3415	3640	1275	1340	1400
402 TETE DE LIT DOUBLE	64X11X44	2415	2625	2850	3075	3300	3525	1140	1200	1290
403 TETE DE LIT SIMPLE	49X11X44	2115	2325	2515	2700	2900	3090	765	815	890

TÊTE DE LIT | HEADBOARD

Option de clous | Nail options

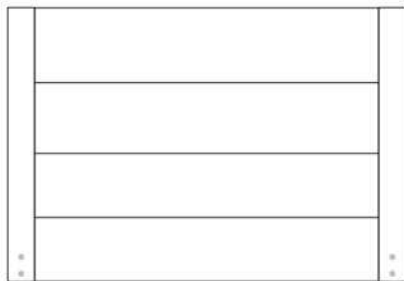

Tête de lit avec oreilles | Headboard with wings
400 - 401 - 402 - 403

Lit grandeur complète | Complete bed size

	Large Wide L x P/D x H	Mince Narrow L x P/D x H
K	87 x 90 x 44	87 x 88 x 44
Q	69 x 90 x 44	69 x 88 x 44
D	64 x 86 x 44	64 x 84 x 44
S	49 x 86 x 44	49 x 84 x 44

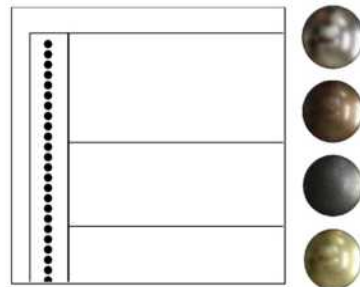

Silver - Copper - Pewter - Brass
1/2" diamètre

Base avec contour LARGE 4" | Base with WIDE contour 4"

Grandeur | Size King: 87 x 79 x 12 | Queen: 69 x 79 x 12 | Double: 64 x 75 x 12 | Simple/Single: 49 x 75 x 12



Avec pattes | With Legs
410-411-412-413



Anti-poussière | No Dust
420-421-422-423

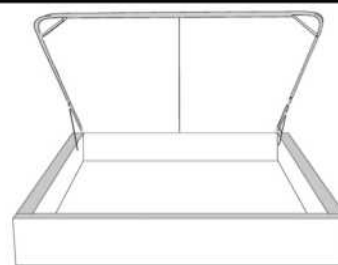

Avec rangement | With Storage
430-431-432-433

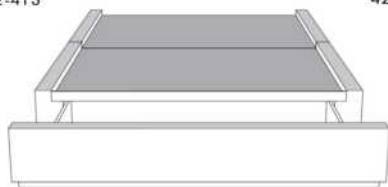

**Rangement à tiroir frontal
With Front Drawer**
440-441-442
Base lit simple N/D | Single base N/A



**Rangement à tiroir latéraux
With Side Drawers**
450-451 (2 tiroirs | drawers)
452-453 (1 tiroir | drawer)

Base avec contour MINCE 2" | Base with NARROW contour 2"

Grandeur | Size King: 82 x 77 x 12 | Queen: 64 x 77 x 12 | Double: 59 x 73 x 12 | Simple/Single: 44 x 73 x 12

**Avec pattes - Lit réglable
With Legs - Adjustable bed**
560-561-563

	King	Queen	Simple Single
Lit grandeur complète : Complete Bed Size :	87x87x44	69x87x44	49x87x44
Intérieur Inside :	78x82x12	61x82x12	40x82x12



Avec pattes | With Legs
510-511-512-513



Anti-poussière | No Dust
520-521-522-523

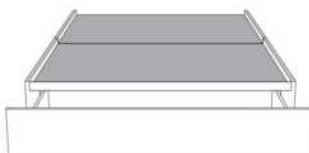

**Rangement à tiroir frontal
With Front Drawer**
540-541-542
Base lit simple N/D | Single base N/A



**Rangement à tiroir latéraux
With Side Drawers**
550-551 (2 tiroirs | drawers)
552-553 (1 tiroir | drawer)

www.jaymar.ca

Les illustrations sont génériques et n'indiquent pas tous les détails de coutures.
The sketches are generic and do not reflect all sewing details.



Tête de lit avec oreilles
Headboard with wings

FELICITY

Tête de lit AVEC OREILLES - Choisissez votre base - voir liste de prix 99905 BASE C.

OPTIONS :

Clous décoratifs : Clous MOYEN ½ po sur le devant de l'oreille de la tête de lit, AJOUTEZ \$165.

Spécifiez couleur des clous sur votre commande: BRASS - SILVER - PEWTER ou COPPER.

Extérieur DOS de la tête de lit FINI ajoutez:

En TISSU: King \$140, Queen \$125, Double \$115, Simple \$90.

Description	L x P x H	Cuir						Tissu		
		10	20 Hugo Madras Softy	30 Empire Fantasy Illusion Tucson Utah Vintage Wild Laredo Yukon	40 Diamond Elegance Princess Santiago Sensation Sunset Trina Victoria	50 Bull Cassiope Dublin	60 Caress Ultrasued	A	B COM	C alta
400 TETE DE LIT KING	87 x 11 x 62							2050	2165	2300
401 TETE DE LIT QUEEN	69 x 11 x 62							1750	1850	1950
402 TETE DE LIT DOUBLE	64 x 11 x 62							1600	1690	1775
403 TETE DE LIT SIMPLE	49 x 11 x 62							1275	1340	1400

TÊTE DE LIT | HEADBOARD

Option de clous | Nail options

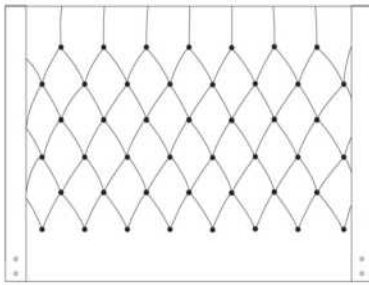

Tête de lit avec oreilles | Headboard with wings
400 - 401 - 402 - 403

Lit grandeur complète | Complete bed size

	Large Wide L x P/D x H	Mince Narrow L x P/D x H
K	87 x 90 x 62	87 x 88 x 62
Q	69 x 90 x 62	69 x 88 x 62
D	64 x 86 x 62	64 x 84 x 62
S	49 x 86 x 62	49 x 84 x 62

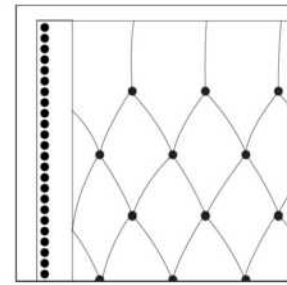

Silver - Copper - Pewter - Brass
1/2" diamètre

Base avec contour LARGE 4" | Base with WIDE contour 4"

Grandeur | Size King: 87 x 79 x 12 | Queen: 69 x 79 x 12 | Double: 64 x 75 x 12 | Simple/Single: 49 x 75 x 12



Avec pattes | With Legs
410-411-412-413



Anti-poussière | No Dust
420-421-422-423

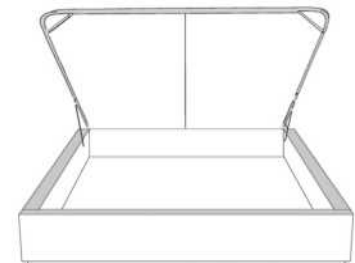

Avec rangement | With Storage
430-431-432-433

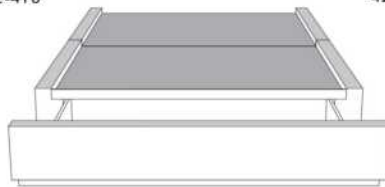

**Rangement à tiroir frontal
With Front Drawer**
440-441-442
Base lit simple N/D | Single base N/A



**Rangement à tiroir latéraux
With Side Drawers**
450-451 (2 tiroirs | drawers)
452-453 (1 tiroir | drawer)

Base avec contour MINCE 2" | Base with NARROW contour 2"

Grandeur | Size King: 82 x 77 x 12 | Queen: 64 x 77 x 12 | Double: 59 x 73 x 12 | Simple/Single: 44 x 73 x 12

**Avec pattes - Lit réglable
With Legs - Adjustable bed**
560-561-563

	King	Queen	Simple Single
Lit grandeur complète : Complete Bed Size :	87x87x62	69x87x62	49x87x62
Intérieur Inside :	78x82x12	61x82x12	40x82x12



Avec pattes | With Legs
510-511-512-513



Anti-poussière | No Dust
520-521-522-523

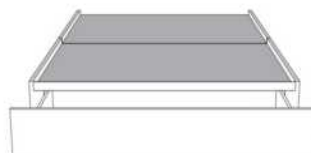

**Rangement à tiroir frontal
With Front Drawer**
540-541-542
Base lit simple N/D | Single base N/A



**Rangement à tiroir latéraux
With Side Drawers**
550-551 (2 tiroirs | drawers)
552-553 (1 tiroir | drawer)

www.jaymar.ca

Les illustrations sont génériques et n'indiquent pas tous les détails de coutures.
The sketches are generic and do not reflect all sewing details.



Tête de lit avec oreilles
Headboard with wings

ISABELLE

Tête de lit AVEC OREILLES. Choisissez votre base - voir liste de prix 99905 BASE C.

OPTIONS:

Clous décoratifs: Clous LARGE 7/8 po sur contour EXTÉRIEUR de l'oreille AJOUTEZ \$140.

Spécifiez couleur des clous: BRASS - SILVER - PEWTER ou COPPER.

Extérieur DOS de la tête de lit FINI ajoutez:

En TISSU: King \$140, Queen \$125, Double \$115, Simple \$90.

Description	L x P x H	Cuir						Tissu		
		10	20 Hugo Madras Softy	30 Empire Fantasy Illusion Tucson Utah Vintage Wild Laredo Yukon	40 Diamond Elegance Princess Santiago Sensation Sunset Trina Victoria	50 Bull Cassiope Dublin	60 Caress Ultrasued	A	B COM	C alta
400 TETE DE LIT KING	87X11X56							2050	2165	2300
401 TETE DE LIT QUEEN	69X11X56							1750	1850	1950
402 TETE DE LIT DOUBLE	64X11X56							1600	1690	1775
403 TETE DE LIT SIMPLE	49X11X56							1275	1340	1400

Tête de lit **ISABELLE** Headboard

(voir la liste de prix 99905) | (See Price list 99905)

TÊTE DE LIT | HEADBOARD

Option de clous | Nail options

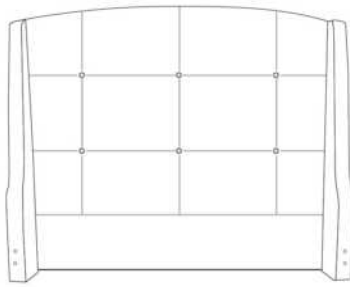

Tête de lit avec oreilles | Headboard with wings
400 - 401 - 402 - 403

Lit grandeur complète | Complete bed size

	Large Wide L x P/D x H	Mince Narrow L x P/D x H
K	87 x 90 x 56	87 x 88 x 56
Q	69 x 90 x 56	69 x 88 x 56
D	64 x 86 x 56	64 x 84 x 56
S	49 x 86 x 56	49 x 84 x 56

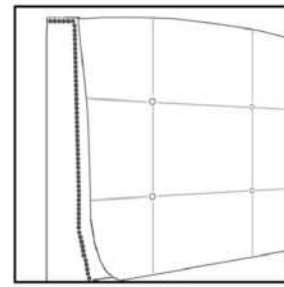

Silver - Copper - Pewter - Brass
7/8" diamètre

Base avec contour LARGE 4" | Base with WIDE contour 4"

Grandeur | Size King: 87 x 79 x 12 | Queen: 69 x 79 x 12 | Double: 64 x 75 x 12 | Simple/Single: 49 x 75 x 12



Avec pattes | With Legs
410-411-412-413



Anti-poussière | No Dust
420-421-422-423

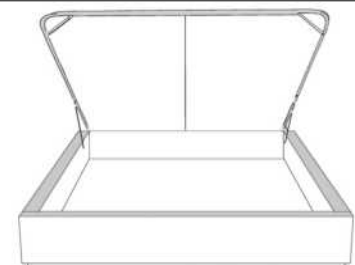

Avec rangement | With Storage
430-431-432-433

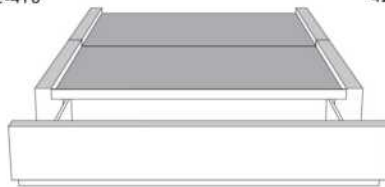

Rangement à tiroir frontal
With Front Drawer
440-441-442
Base lit simple N/D | Single base N/A



Rangement à tiroir latéraux
With Side Drawers
450-451 (2 tiroirs | drawers)
452-453 (1 tiroir | drawer)

Base avec contour MINCE 2" | Base with NARROW contour 2"

Grandeur | Size King: 82 x 77 x 12 | Queen: 64 x 77 x 12 | Double: 59 x 73 x 12 | Simple/Single: 44 x 73 x 12

Avec pattes - Lit réglable
With Legs - Adjustable bed
560-561-563

	King	Queen	Simple Single
Lit grandeur complète : Complete Bed Size :	87x87x56	69x87x56	49x87x56
Intérieur Inside :	78x82x12	61x82x12	40x82x12



Avec pattes | With Legs
510-511-512-513



Anti-poussière | No Dust
520-521-522-523

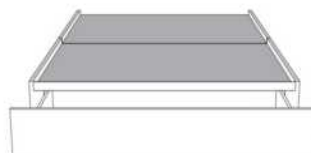

Rangement à tiroir frontal
With Front Drawer
540-541-542
Base lit simple N/D | Single base N/A



Rangement à tiroir latéraux
With Side Drawers
550-551 (2 tiroirs | drawers)
552-553 (1 tiroir | drawer)

www.jaymar.ca

Les illustrations sont génériques et n'indiquent pas tous les détails de coutures.
The sketches are generic and do not reflect all sewing details.



JESSICA

Tête de lit SANS oreilles - Choisissez votre base - Voir liste de prix 99900 BASE L.

Extérieur DOS de la TÊTE de LIT FINI ajoutez:
- en CUIR: King \$440, Queen \$365, Double \$340, Simple \$265.
- en TISSU: King \$140, Queen \$125, Double \$115, Simple \$90.

Description	L x P x H	Cuir						Tissu		
		10	20 Hugo Madras Softy	30 Empire Fantasy Illusion Tucson Utah Vintage Wild Laredo Yukon	40 Diamond Elegance Princess Santiago Sensation Sunset Trina Victoria	50 Bull Cassiope Dublin	60 Caress Ultrasued	A	B COM	C alta
400 TETE DE LIT KING	87X4X49	1790	2040	2300	2550	2800	3050	1090	1190	1315
401 TETE DE LIT QUEEN	69X4X49	1615	1840	2040	2250	2465	2650	925	1000	1075
402 TETE DE LIT DOUBLE	64X4X49	1475	1690	1890	2075	2290	2475	875	940	1000
403 TETE DE LIT SIMPLE	49X4X49	1365	1540	1715	1900	2075	2275	715	765	800

Tête de lit **JESSICA** Headboard

(voir la liste de prix 99900) | (See Price list 99900)

TÊTE DE LIT | HEADBOARD

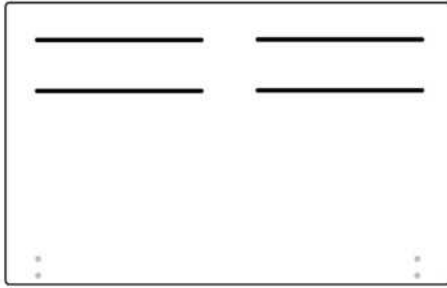

Tête de lit sans oreilles | Headboard without wings
400 - 401 - 402 - 403

Lit grandeur complète | Complete bed size

	Large Wide L x P/D x H	Mince Narrow L x P/D x H
K	87 x 90 x 49	87 x 88 x 49
Q	69 x 90 x 49	69 x 88 x 49
D	64 x 86 x 49	64 x 84 x 49
S	49 x 86 x 49	49 x 84 x 49

Base avec contour LARGE 4" | Base with WIDE contour 4"

Grandeur | Size King: 87 x 86 x 12 | Queen: 69 x 86 x 12 | Double: 64 x 82 x 12 | Simple/Single: 49 x 82 x 12



Avec pattes | With Legs
410-411-412-413



Anti-poussière | No Dust
420-421-422-423

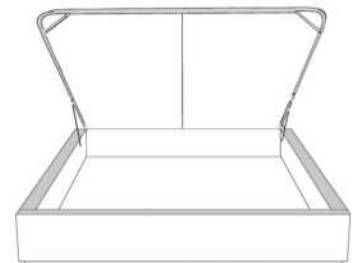

Avec rangement | With Storage
430-431-432-433

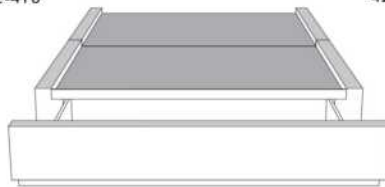

Rangement à tiroir frontal
With Front Drawer
440-441-442
Base lit simple N/D | Single base N/A



Rangement à tiroir latéraux
With Side Drawers
450-451 (2 tiroirs | drawers)
452-453 (1 tiroir | drawer)

Base avec contour MINCE 2" | Base with NARROW contour 2"

Grandeur | Size King: 82 x 84 x 12 | Queen: 64 x 84 x 12 | Double: 59 x 80 x 12 | Simple/Single: 44 x 80 x 12

Avec pattes - Lit réglable
With Legs - Adjustable bed
560-561-563

	King	Queen	Simple Single
Lit grandeur complète : Complete Bed Size :	87x88x49	69x88x49	49x88x49
Intérieur Inside :	78x82x12	61x82x12	40x82x12



Avec pattes | With Legs
510-511-512-513



Anti-poussière | No Dust
520-521-522-523

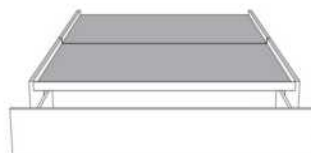

Rangement à tiroir frontal
With Front Drawer
540-541-542
Base lit simple N/D | Single base N/A



Rangement à tiroir latéraux
With Side Drawers
550-551 (2 tiroirs | drawers)
552-553 (1 tiroir | drawer)

www.jaymar.ca

Les illustrations sont génériques et n'indiquent pas tous les détails de coutures.
The sketches are generic and do not reflect all sewing details.



Tête de lit avec oreilles
Headboard with wings

KIANA

*Tête de lit AVEC oreilles MINCES - Voir liste de prix 99905 BASE C.

*NOTE: Tête de lit disponible SEULEMENT avec les bases contours MINCES (exclus la base mince avec pattes pour lit réglable).

Extérieur DOS de la tête de lit FINI ajoutez:

En TISSU: King \$140, Queen \$125, Double \$115, Simple \$90.

Description	L x P x H	Cuir						Tissu		
		10	20 Hugo Madras Softy	30 Empire Fantasy Illusion Tucson Utah Vintage Wild Laredo Yukon	40 Diamond Elegance Princess Santiago Sensation Sunset Trina Victoria	50 Bull Cassiope Dublin	60 Caress Ultrasued	A	B COM	C alta
400 TETE DE LIT KING	82x11x65							2050	2165	2300
401 TETE DE LIT QUEEN	64x11x65							1750	1850	1950
402 TETE DE LIT DOUBLE	59x11x65							1600	1690	1775
403 TETE DE LIT SIMPLE	44x11x65							1275	1340	1400

TÊTE DE LIT | HEADBOARD

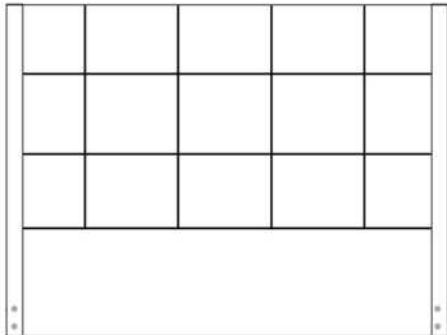

Tête de lit avec oreilles
Headboard with wings
400 - 401 - 402 - 403

Lit grandeur complète | Complete bed size

	Mince Narrow L x P/D x H
King	82 x 88 x 65
Queen	64 x 88 x 65
Double	59 x 84 x 65
Simple / Single	44 x 84 x 65

Base avec contour MINCE | Base with NARROW contour

Grandeur | Size King: 82 x 77 x 12 | Queen: 64 x 77 x 12 | Double: 59 x 73 x 12 | Simple/Single: 44 x 73 x 12



Avec pattes | With Legs
510-511-512-513



Anti-poussière | No Dust
520-521-522-523



Rangement à tiroir frontal
With Front Drawer
540-541-542
Base lit simple N/D | Single base N/A

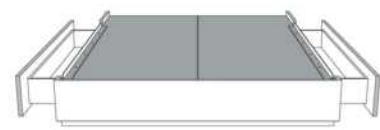

Rangement à tiroir latéraux
With Side Drawers
550-551 (2 tiroirs | drawers)
552-553 (1 tiroir | drawer)



Tête de lit avec oreilles
Headboard with wings

LINE

Tête de lit AVEC OREILLES. Choisissez votre base - voir liste de prix 99905 BASE C.

OPTIONS:

Clous décoratifs: Clous MOYEN 1/2" sur le devant SUPÉRIEUR de l'oreille et DESSUS de la tête de lit. AJOUTEZ: King \$265, Queen \$250 Double \$240 Simple \$225. SPÉCIFIEZ couleur: BRASS - SILVER - PEWTER ou COPPER.

Extérieur DOS de la TÊTE de LIT FINI ajoutez:

En CUIR: King \$440, Queen \$365, Double \$340, Simple \$265.

En TISSU: King \$140, Queen \$125, Double \$115, Simple \$90.

Description	L x P x H	Cuir						Tissu		
		10	20 Hugo Madras Softy	30 Empire Fantasy Illusion Tucson Utah Vintage Wild Laredo Yukon	40 Diamond Elegance Princess Santiago Sensation Sunset Trina Victoria	50 Bull Cassiope Dublin	60 Caress Ultrasued	A	B COM	C alta
400 TETE DE LIT KING	87X11X47	3015	3315	3600	3900	4215	4500	1575	1675	1765
401 TETE DE LIT QUEEN	69X11X47	2525	2750	2975	3190	3415	3640	1275	1340	1400
402 TETE DE LIT DOUBLE	64X11X47	2415	2625	2850	3075	3300	3525	1140	1200	1290
403 TETE DE LIT SIMPLE	49X11X47	2115	2325	2515	2700	2900	3090	765	815	890

TÊTE DE LIT | HEADBOARD

Option de clous | Nail options



Tête de lit avec oreilles | Headboard with wings
400 - 401 - 402 - 403

Lit grandeur complète | Complete bed size

	Large Wide L x P/D x H	Mince Narrow L x P/D x H
K	87 x 90 x 47	87 x 88 x 47
Q	69 x 90 x 47	69 x 88 x 47
D	64 x 86 x 47	64 x 84 x 47
S	49 x 86 x 47	49 x 84 x 47

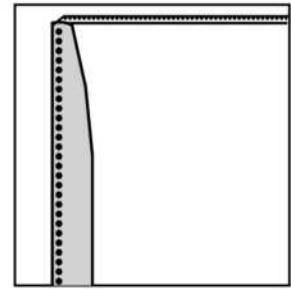

Silver - Copper - Pewter - Brass
1/2" diamètre

Base avec contour LARGE 4" | Base with WIDE contour 4"

Grandeur | Size King: 87 x 79 x 12 | Queen: 69 x 79 x 12 | Double: 64 x 75 x 12 | Simple/Single: 49 x 75 x 12



Avec pattes | With Legs
410-411-412-413



Anti-poussière | No Dust
420-421-422-423

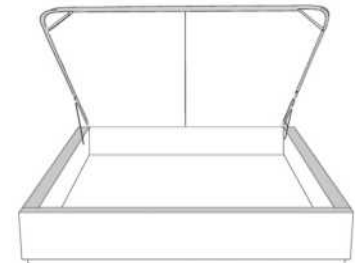

Avec rangement | With Storage
430-431-432-433

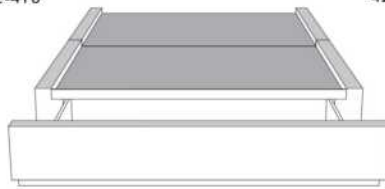

**Rangement à tiroir frontal
With Front Drawer**
440-441-442
Base lit simple N/D | Single base N/A



**Rangement à tiroir latéraux
With Side Drawers**
450-451 (2 tiroirs | drawers)
452-453 (1 tiroir | drawer)

Base avec contour MINCE 2" | Base with NARROW contour 2"

Grandeur | Size King: 82 x 77 x 12 | Queen: 64 x 77 x 12 | Double: 59 x 73 x 12 | Simple/Single: 44 x 73 x 12



**Avec pattes - Lit réglable
With Legs - Adjustable bed**
560-561-563

Grandeur Size	King	Queen	Simple Single
Lit grandeur complète : Complete Bed Size :	87x87x47	69x87x47	49x87x47
Intérieur Inside :	78x82x12	61x82x12	40x82x12



Avec pattes | With Legs
510-511-512-513



Anti-poussière | No Dust
520-521-522-523

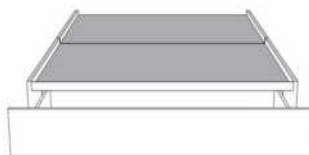

**Rangement à tiroir frontal
With Front Drawer**
540-541-542
Base lit simple N/D | Single base N/A



**Rangement à tiroir latéraux
With Side Drawers**
550-551 (2 tiroirs | drawers)
552-553 (1 tiroir | drawer)



LUCIE

Tête de lit SANS oreilles - Choisissez votre base - Voir liste de prix 99900 BASE L.

Extérieur DOS de la TÊTE de LIT FINI ajoutez:
- en TISSU: King \$140, Queen \$125, Double \$115, Simple \$90.

Description	L x P x H	Cuir						Tissu		
		10	20 Hugo Madras Softy	30 Empire Fantasy Illusion Tucson Utah Vintage Wild Laredo Yukon	40 Diamond Elegance Princess Santiago Sensation Sunset Trina Victoria	50 Bull Cassiope Dublin	60 Caress Ultrasued	A	B COM	C alta
400 TETE DE LIT KING	98 x 16 x 48							2050	2165	2300
401 TETE DE LIT QUEEN	81 x 16 x 48							1750	1850	1950
402 TETE DE LIT DOUBLE	75 x 16 x 48							1600	1690	1775
403 TETE DE LIT SIMPLE	56 x 16 x 48							1275	1340	1400

TÊTE DE LIT | HEADBOARD

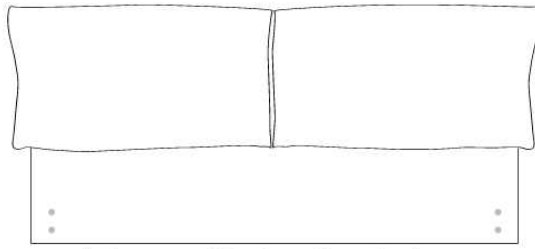

Tête de lit sans oreilles | Headboard without wings
400 - 401 - 402 - 403

Lit grandeur complète | Complete bed size

	Large Wide	Mince Narrow
	L x P/D x H	L x P/D x H
K	98 x 102 x 48	98 x 100 x 48
Q	81 x 102 x 48	81 x 100 x 48
D	75 x 98 x 48	75 x 96 x 48
S	56 x 98 x 48	56 x 96 x 48

Base avec contour LARGE 4" | Base with WIDE contour 4"

Grandeur | Size King: 87 x 86 x 12 | Queen: 69 x 86 x 12 | Double: 64 x 82 x 12 | Simple/Single: 49 x 82 x 12

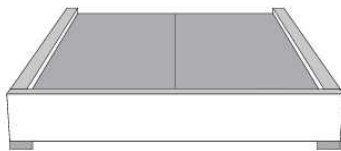

Avec pattes | With Legs
410-411-412-413

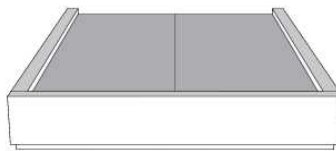

Anti-poussière | No Dust
420-421-422-423

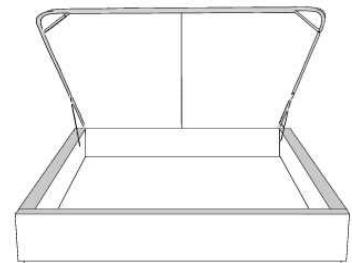

Avec rangement | With Storage
430-431-432-433

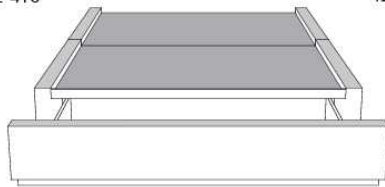

Rangement à tiroir frontal
With Front Drawer
440-441-442
Base lit simple N/D | Single base N/A



Rangement à tiroir latéraux
With Side Drawers
450-451 (2 tiroirs | drawers)
452-453 (1 tiroir | drawer)

Base avec contour MINCE 2" | Base with NARROW contour 2"

Grandeur | Size King: 82 x 84 x 12 | Queen: 64 x 84 x 12 | Double: 59 x 80 x 12 | Simple/Single: 44 x 80 x 12

Avec pattes - Lit réglable
With Legs - Adjustable bed
560-561-563

Grandeur | Size

	King	Queen	Simple Single
Lit grandeur complète : Complete Bed Size :	87x102x45/38	69x102x45/38	49x102x45/38
Intérieur Inside :	78x82x12	61x82x12	40x82x12



Avec pattes | With Legs
510-511-512-513



Anti-poussière | No Dust
520-521-522-523

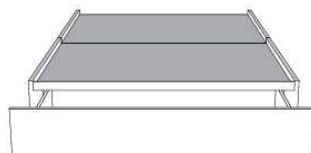

Rangement à tiroir frontal
With Front Drawer
540-541-542
Base lit simple N/D | Single base N/A



Rangement à tiroir latéraux
With Side Drawers
550-551 (2 tiroirs | drawers)
552-553 (1 tiroir | drawer)



MARIANNE

Tête de lit AVEC OREILLES - Choisissez votre base - voir liste de prix 99905 BASE C.

OPTIONS :

Clous décoratifs : Clous MOYEN ½ po sur le devant de l'oreille de la tête de lit, AJOUTEZ \$125.

Spécifiez couleur des clous sur votre commande: BRASS - SILVER - PEWTER ou COPPER.

Extérieur DOS de la tête de lit FINI ajoutez:

- en TISSU: King \$140, Queen \$125, Double \$115, Simple \$90.

Description	L x P x H	Cuir						Tissu		
		10	20 Hugo Madras Softy	30 Empire Fantasy Illusion Tucson Utah Vintage Wild Laredo Yukon	40 Diamond Elegance Princess Santiago Sensation Sunset Trina Victoria	50 Bull Cassiope Dublin	60 Caress Ultrasued	A	B COM	C alta
400 TETE DE LIT KING	87x11x56							2050	2165	2300
401 TETE DE LIT QUEEN	69x11x56							1750	1850	1950
402 TETE DE LIT DOUBLE	64x11x56							1600	1690	1775
403 TETE DE LIT SIMPLE	49x11x56							1275	1340	1400

TÊTE DE LIT | HEADBOARD

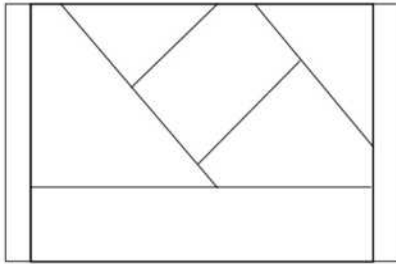

Tête de lit avec oreilles | Headboard with wings
400 - 401 - 402 - 403

Lit grandeur complète | Complete bed size

	Large Wide L x P/D x H	Mince Narrow L x P/D x H
K	87 x 90 x 56	87 x 88 x 56
Q	69 x 90 x 56	69 x 88 x 56
D	64 x 86 x 56	64 x 84 x 56
S	49 x 86 x 56	49 x 84 x 56

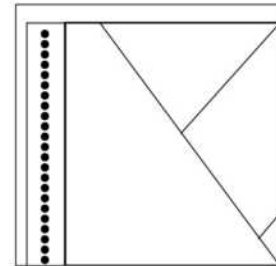

Silver - Copper - Pewter - Brass
1/2" diamètre

Base avec contour LARGE 4" | Base with WIDE contour 4"

Grandeur | Size King: 87 x 86 x 12 | Queen: 69 x 86 x 12 | Double: 64 x 82 x 12 | Simple/Single: 49 x 82 x 12



Avec pattes | With Legs
410-411-412-413



Anti-poussière | No Dust
420-421-422-423

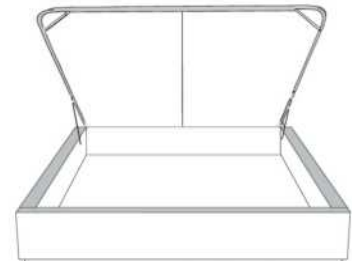

Avec rangement | With Storage
430-431-432-433



**Rangement à tiroir frontal
With Front Drawer**
440-441-442
Base lit simple N/D | Single base N/A



**Rangement à tiroir latéraux
With Side Drawers**
450-451 (2 tiroirs | drawers)
452-453 (1 tiroir | drawer)

Base avec contour MINCE 2" | Base with NARROW contour 2"

Grandeur | Size King: 82 x 77 x 12 | Queen: 64 x 77 x 12 | Double: 59 x 73 x 12 | Simple/Single: 44 x 73 x 12

**Avec pattes en bois - Lit réglable
With wood legs - Adjustable bed**
560-561-563

	King	Queen	Simple Single
Lit grandeur complète : Complete Bed Size :	87x87x56	69x87x56	49x87x56
Intérieur Inside :	78x82x12	61x82x12	40x82x12

www.jaymar.ca

Les illustrations sont génériques et n'indiquent pas tous les détails de coutures.
The sketches are generic and do not reflect all sewing details.



Avec pattes | With Legs
510-511-512-513



Anti-poussière | No Dust
520-521-522-523

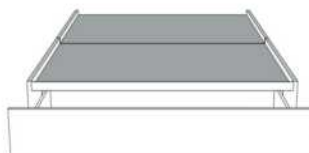

**Rangement à tiroir frontal
With Front Drawer**
540-541-542
Base lit simple N/D | Single base N/A



**Rangement à tiroir latéraux
With Side Drawers**
550-551 (2 tiroirs | drawers)
552-553 (1 tiroir | drawer)

R: 2019-10



Tête de lit avec oreilles
Headboard with wings

MARILOU

Tête de lit AVEC OREILLES. Choisissez votre base - voir liste de prix 99905 BASE C.

OPTIONS:

Clous décoratifs: Clous large 7/8 po sur contour EXTÉRIEUR de l'oreille de la tête de lit. Ajoutez \$115.

Spécifiez couleur des clous sur votre commande: BRASS - SILVER - PEWTER ou COPPER.

Extérieur DOS de la tête de lit FINI ajoutez:

En TISSU: King \$140, Queen \$125, Double \$115, Simple \$90.

Description	L x P x H	Cuir						Tissu		
		10	20 Hugo Madras Softy	30 Empire Fantasy Illusion Tucson Utah Vintage Wild Laredo Yukon	40 Diamond Elegance Princess Santiago Sensation Sunset Trina Victoria	50 Bull Cassiope Dublin	60 Caress Ultrasued	A	B COM	C alta
400 TETE DE LIT KING	87 x 11 x 58							2050	2165	2300
401 TETE DE LIT QUEEN	69 x 11 x 58							1750	1850	1950
402 TETE DE LIT DOUBLE	64 x 11 x 58							1600	1690	1775
403 TETE DE LIT SIMPLE	49 x 11 x 58							1275	1340	1400

Tête de lit **MARILOU** Headboard

(voir la liste de prix 99905) | (See Price list 99905)

TÊTE DE LIT | HEADBOARD

Option de clous | Nail options

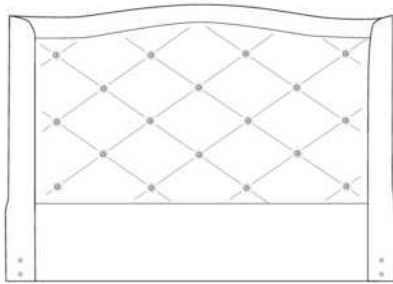

Tête de lit avec oreilles | Headboard with wings
400 - 401 - 402 - 403

Lit grandeur complète | Complete bed size

	Large Wide L x P/D x H	Mince Narrow L x P/D x H
K	87 x 90 x 58	87 x 88 x 58
Q	69 x 90 x 58	69 x 88 x 58
D	64 x 86 x 58	64 x 84 x 58
S	49 x 86 x 58	49 x 84 x 58

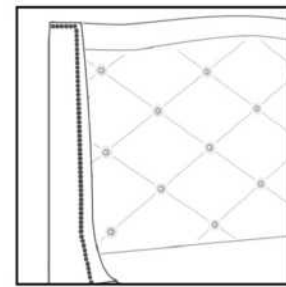

Silver - Copper - Pewter - Brass
7/8" diamètre

Base avec contour LARGE 4" | Base with WIDE contour 4"

Grandeur | Size King: 87 x 79 x 12 | Queen: 69 x 79 x 12 | Double: 64 x 75 x 12 | Simple/Single: 49 x 75 x 12



Avec pattes | With Legs
410-411-412-413



Anti-poussière | No Dust
420-421-422-423

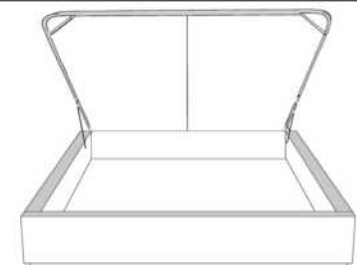

Avec rangement | With Storage
430-431-432-433

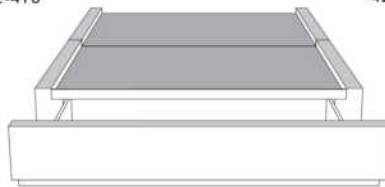

**Rangement à tiroir frontal
With Front Drawer**
440-441-442
Base lit simple N/D | Single base N/A



**Rangement à tiroir latéraux
With Side Drawers**
450-451 (2 tiroirs | drawers)
452-453 (1 tiroir | drawer)

Base avec contour MINCE 2" | Base with NARROW contour 2"

Grandeur | Size King: 82 x 77 x 12 | Queen: 64 x 77 x 12 | Double: 59 x 73 x 12 | Simple/Single: 44 x 73 x 12

**Avec pattes - Lit réglable
With Legs - Adjustable bed**
560-561-563

	King	Queen	Simple Single
Lit grandeur complète : Complete Bed Size :	87x87x58	69x87x58	49x87x58
Intérieur Inside :	78x82x12	61x82x12	40x82x12



Avec pattes | With Legs
510-511-512-513



Anti-poussière | No Dust
520-521-522-523

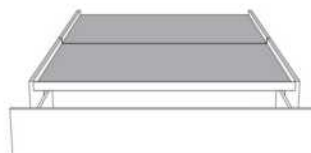

**Rangement à tiroir frontal
With Front Drawer**
540-541-542
Base lit simple N/D | Single base N/A



**Rangement à tiroir latéraux
With Side Drawers**
550-551 (2 tiroirs | drawers)
552-553 (1 tiroir | drawer)

www.jaymar.ca

Les illustrations sont génériques et n'indiquent pas tous les détails de coutures.
The sketches are generic and do not reflect all sewing details.



MAXIM

Tête de lit SANS oreilles - Choisissez votre base - Voir liste de prix 99900 BASE L.

OPTIONS :

Bouton Cristal ajoutez: King 190\$, Queen 150\$, Double 140\$ Simple 100\$.

Extérieur DOS de la TÊTE de LIT FINI ajoutez:

- en TISSU: King \$140, Queen \$125, Double \$115, Simple \$90.

Description	L x P x H	Cuir						Tissu		
		10	20 Hugo Madras Softy	30 Empire Fantasy Illusion Tucson Utah Vintage Wild Laredo Yukon	40 Diamond Elegance Princess Santiago Sensation Sunset Trina Victoria	50 Bull Cassiope Dublin	60 Caress Ultrasued	A	B COM	C alta
400 TETE DE LIT KING	87x4x46							1090	1190	1315
401 TETE DE LIT QUEEN	69x4x46							925	1000	1075
402 TETE DE LIT DOUBLE	64x4x46							875	940	1000
403 TETE DE LIT SIMPLE	49x4x46							715	765	800

TÊTE DE LIT | HEADBOARD

Option de clous | Nail options

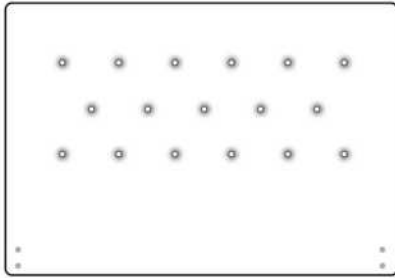

Lit grandeur complète | Complete bed size

	Large Wide L x P/D x H	Mince Narrow L x P/D x H
K	87 x 90 x 46	87 x 88 x 46
Q	69 x 90 x 46	69 x 88 x 46
D	64 x 86 x 46	64 x 84 x 46
S	49 x 86 x 46	49 x 84 x 46

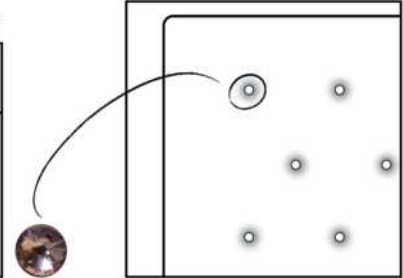

Tête de lit avec oreilles | Headboard with wings
400 - 401 - 402 - 403

Option de bouton en cristal sur la tête de lit
Crystal button option on headboard

Base avec contour LARGE 4" | Base with WIDE contour 4"

Grandeur | Size King: 87 x 86 x 12 | Queen: 69 x 86 x 12 | Double: 64 x 82 x 12 | Simple/Single: 49 x 82 x 12



Avec pattes | With Legs
410-411-412-413



Anti-poussière | No Dust
420-421-422-423

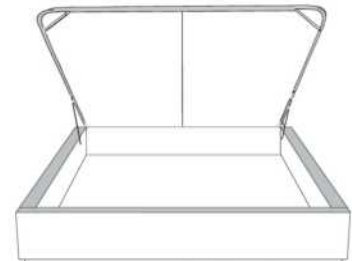

Avec rangement | With Storage
430-431-432-433



**Rangement à tiroir frontal
With Front Drawer**
440-441-442
Base lit simple N/D | Single base N/A



**Rangement à tiroir latéraux
With Side Drawers**
450-451 (2 tiroirs | drawers)
452-453 (1 tiroir | drawer)

Base avec contour MINCE 2" | Base with NARROW contour 2"

Grandeur | Size King: 82 x 84 x 12 | Queen: 64 x 84 x 12 | Double: 59 x 80 x 12 | Simple/Single: 44 x 80 x 12

Avec pattes de bois - Lit réglable
With wood legs - Adjustable bed
560-561-563

	King	Queen	Simple Single
Lit grandeur complète : Complete Bed Size :	87x88x47	69x88x47	49x88x47
Intérieur Inside :	78x82x12	61x82x12	40x82x12



Avec pattes | With Legs
510-511-512-513



Anti-poussière | No Dust
520-521-522-523

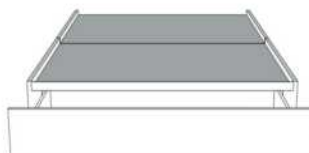

**Rangement à tiroir frontal
With Front Drawer**
540-541-542
Base lit simple N/D | Single base N/A



**Rangement à tiroir latéraux
With Side Drawers**
550-551 (2 tiroirs | drawers)
552-553 (1 tiroir | drawer)

www.jaymar.ca

Les illustrations sont génériques et n'indiquent pas tous les détails de coutures.
The sketches are generic and do not reflect all sewing details.



Tête de lit avec oreilles
Headboard with wings

MELANIE

Tête de lit AVEC OREILLES - Choisissez votre base - Consultez la liste de prix 99905 BASE C.

OPTIONS :

Clous décoratifs : Clous LARGE 7/8 po sur le contour EXTÉRIEUR de l'oreille, AJOUTEZ \$100.

Spécifiez couleur des clous sur votre commande: BRASS - SILVER - PEWTER ou COPPER.

Extérieur DOS de la tête de lit FINI ajoutez:

En TISSU: King \$140, Queen \$125, Double \$115, Simple \$90.

Description	L x P x H	Cuir						Tissu		
		10	20 Hugo Madras Softy	30 Empire Fantasy Illusion Tucson Utah Vintage Wild Laredo Yukon	40 Diamond Elegance Princess Santiago Sensation Sunset Trina Victoria	50 Bull Cassiope Dublin	60 Caress Ultrasued	A	B COM	C alta
400 TETE DE LIT KING	87X11X56							2050	2165	2300
401 TETE DE LIT QUEEN	69X11X56							1750	1850	1950
402 TETE DE LIT DOUBLE	64X11X56							1600	1690	1775
403 TETE DE LIT SIMPLE	49X11X56							1275	1340	1400

Tête de lit **MELANIE** Headboard

(voir la liste de prix 99905) | (See Price list 99905)

TÊTE DE LIT | HEADBOARD

Option de clous | Nail options

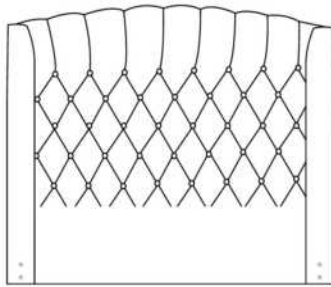

Tête de lit avec oreilles | Headboard with wings
400 - 401 - 402 - 403

Lit grandeur complète | Complete bed size

	Large Wide L x P/D x H	Mince Narrow L x P/D x H
K	87 x 90 x 56	87 x 88 x 56
Q	69 x 90 x 56	69 x 88 x 56
D	64 x 86 x 56	64 x 84 x 56
S	49 x 86 x 56	49 x 84 x 56

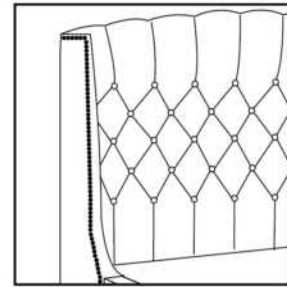

Silver - Copper - Pewter - Brass
7/8" diamètre

Base avec contour LARGE 4" | Base with WIDE contour 4"

Grandeur | Size King: 87 x 79 x 12 | Queen: 69 x 79 x 12 | Double: 64 x 75 x 12 | Simple/Single: 49 x 75 x 12



Avec pattes | With Legs
410-411-412-413



Anti-poussière | No Dust
420-421-422-423

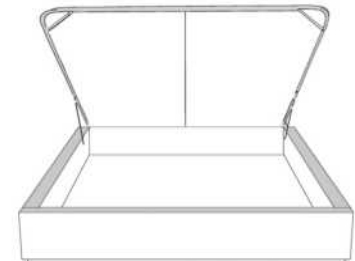

Avec rangement | With Storage
430-431-432-433



**Rangement à tiroir frontal
With Front Drawer**
440-441-442
Base lit simple N/D | Single base N/A



**Rangement à tiroir latéraux
With Side Drawers**
450-451 (2 tiroirs | drawers)
452-453 (1 tiroir | drawer)

Base avec contour MINCE 2" | Base with NARROW contour 2"

Grandeur | Size King: 82 x 77 x 12 | Queen: 64 x 77 x 12 | Double: 59 x 73 x 12 | Simple/Single: 44 x 73 x 12

**Avec pattes - Lit réglable
With Legs - Adjustable bed**
560-561-563

	King	Queen	Simple Single
Lit grandeur complète : Complete Bed Size :	87x87x56	69x87x56	49x87x56
Intérieur Inside :	78x82x12	61x82x12	40x82x12



Avec pattes | With Legs
510-511-512-513



Anti-poussière | No Dust
520-521-522-523

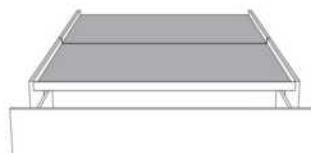

**Rangement à tiroir frontal
With Front Drawer**
540-541-542
Base lit simple N/D | Single base N/A



**Rangement à tiroir latéraux
With Side Drawers**
550-551 (2 tiroirs | drawers)
552-553 (1 tiroir | drawer)

www.jaymar.ca

Les illustrations sont génériques et n'indiquent pas tous les détails de coutures.
The sketches are generic and do not reflect all sewing details.



MELISSA

Tête de lit SANS oreilles - Choisissez votre base - Voir liste de prix 99900 BASE L.

Extérieur DOS de la TÊTE de LIT FINI ajoutez:
- en TISSU: King \$140, Queen \$125, Double \$115, Simple \$90.

Description	L x P x H	Cuir						Tissu		
		10	20 Hugo Madras Softy	30 Empire Fantasy Illusion Tucson Utah Vintage Wild Laredo Yukon	40 Diamond Elegance Princess Santiago Sensation Sunset Trina Victoria	50 Bull Cassiope Dublin	60 Caress Ultrasued	A	B COM	C alta
400 TETE DE LIT KING	88 x 9 x 46							2050	2165	2300
401 TETE DE LIT QUEEN	74 x 9 x 46							1750	1850	1950
402 TETE DE LIT DOUBLE	68 x 9 x 46							1600	1690	1775
403 TETE DE LIT SIMPLE	60 x 9 x 46							1275	1340	1400

TÊTE DE LIT | HEADBOARD

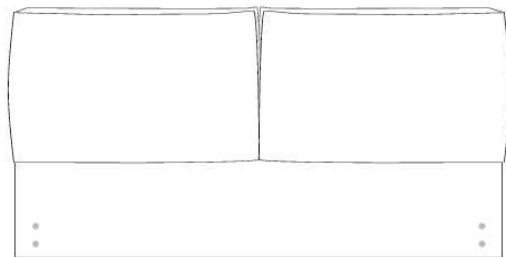

Tête de lit sans oreilles | Headboard without wings
400 - 401 - 402 - 403

Lit grandeur complète | Complete bed size

	Large Wide	Mince Narrow
	L x P/D x H	L x P/D x H
K	88 x 95 x 46	88 x 93 x 46
Q	74 x 95 x 46	74 x 93 x 46
D	68 x 91 x 46	68 x 89 x 46
S	60 x 91 x 46	60 x 89 x 46

Base avec contour LARGE 4" | Base with WIDE contour 4"

Grandeur | Size King: 87 x 86 x 12 | Queen: 69 x 86 x 12 | Double: 64 x 82 x 12 | Simple/Single: 49 x 82 x 12

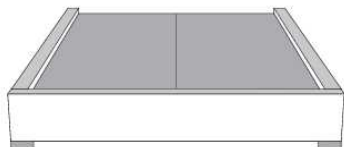

Avec pattes | With Legs
410-411-412-413

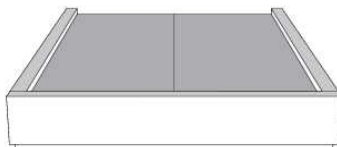

Anti-poussière | No Dust
420-421-422-423

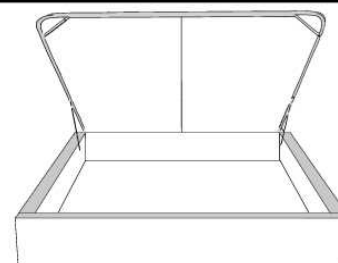

Avec rangement | With Storage
430-431-432-433

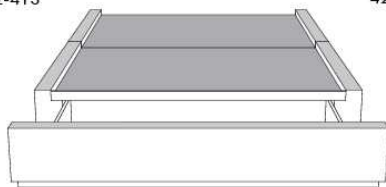

Rangement à tiroir frontal
With Front Drawer
440-441-442
Base lit simple N/D | Single base N/A

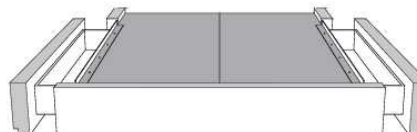

Rangement à tiroir latéraux
With Side Drawers
450-451 (2 tiroirs | drawers)
452-453 (1 tiroir | drawer)

Base avec contour MINCE 2" | Base with NARROW contour 2"

Grandeur | Size King: 82 x 84 x 12 | Queen: 64 x 84 x 12 | Double: 59 x 80 x 12 | Simple/Single: 44 x 80 x 12

Avec pattes - Lit réglable
With Legs - Adjustable bed
560-561-563

	King	Queen	Simple Single
Lit grandeur complète : Complete Bed Size :	87x102x45/38	69x102x45/38	49x102x45/38
Intérieur Inside :	78x82x12	61x82x12	40x82x12



Avec pattes | With Legs
510-511-512-513



Anti-poussière | No Dust
520-521-522-523

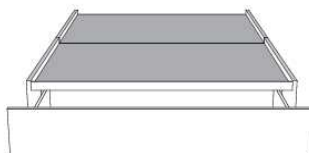

Rangement à tiroir frontal
With Front Drawer
540-541-542
Base lit simple N/D | Single base N/A

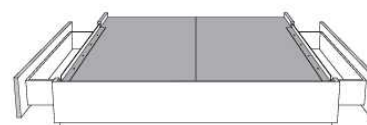

Rangement à tiroir latéraux
With Side Drawers
550-551 (2 tiroirs | drawers)
552-553 (1 tiroir | drawer)

www.jaymar.ca

Les illustrations sont génériques et n'indiquent pas tous les détails de coutures.
The sketches are generic and do not reflect all sewing details.



MELODY

PATTES: Métal: LG64; Bois: LG68. IMPORTANT spécifiez la couleur des pattes en bois.

ITEMS 380, 360, 304 & 314 incluent 3 traverses en bois, avec pattes centrales préinstallées à la position haute 9 3/4 po hors tout. Ajustable à une position plus basse 6 1/2 po hors tout (inclus 3 pattes centrales 6 1/2 po). PANNEAU en BOIS particule inclus.

OPTION: Extérieur DOS de la TÊTE de LIT FINI ajoutez:
- en CUIR: King \$440, Queen \$365, Double \$340, Simple \$265.
- en TISSU: King \$140, Queen \$125, Double \$115, Simple \$90.

Description	L x P x H	Cuir						Tissu		
		10	20 Hugo Madras Softy	30 Empire Fantasy Illusion Tucson Utah Vintage Wild Laredo Yukon	40 Diamond Elegance Princess Santiago Sensation Sunset Trina Victoria	50 Bull Cassiope Dublin	60 Caress Ultrasued	A	B COM	C alta
304 LIT DOUBLE	72X93X32/9	3365	3725	4090	4465	4865	5215	2240	2390	2540
314 LIT SIMPLE	57X93X32/9	3015	3350	3690	4025	4375	4700	2025	2215	2440
360 LIT QUEEN	78X97X32/9	3490	3865	4225	4590	4965	5325	2375	2540	2675
380 LIT KING	94X97X32/9	3950	4375	4800	5240	5665	6100	2675	2900	3115

MELODY

items

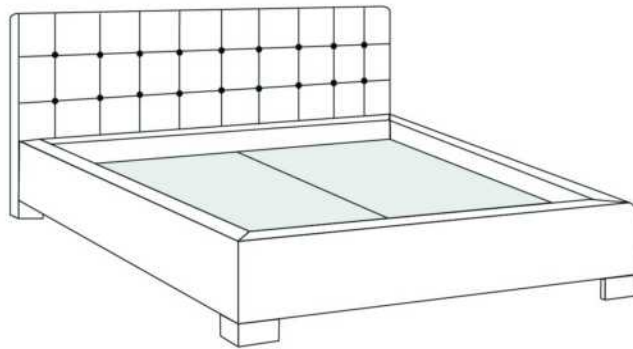

Lit/Bed

380 King | 360 Queen | 304 Double | 314 Simple/ Single

Les illustrations sont génériques et n'indiquent pas tous les détails de coutures.
The sketches are generic and do not reflect all sewing details.

R2014-03



MILAN

Tête de lit SANS oreilles - Choisissez votre base - Voir liste de prix 99900 BASE L.

CARACTÉRISTIQUE: Appui-tête ajustable

Extérieur DOS de la TÊTE de LIT FINI ajoutez:

- en CUIR: King \$440, Queen \$365, Double \$340, Simple \$265.

- en TISSU: King \$140, Queen \$125, Double \$115, Simple \$90.

Description	L x P x H	Cuir						Tissu		
		10	20 Hugo Madras Softy	30 Empire Fantasy Illusion Tucson Utah Vintage Wild Laredo Yukon	40 Diamond Elegance Princess Santiago Sensation Sunset Trina Victoria	50 Bull Cassiope Dublin	60 Caress Ultrasued	A	B COM	C alta
400 TETE DE LIT KING	87X17.5X45/38	3315	3600	3900	4215	4500	4790	2050	2165	2300
401 TETE DE LIT QUEEN	69X17.5X45/38	2615	2840	3065	3290	3515	3725	1750	1850	1950
402 TETE DE LIT DOUBLE	64X17.5X45/38	2500	2725	2950	3165	3375	3600	1600	1690	1775
403 TETE DE LIT SIMPLE	49X17.5X45/38	1925	2100	2315	2500	2675	2890	1275	1340	1400

TÊTE DE LIT | HEADBOARD

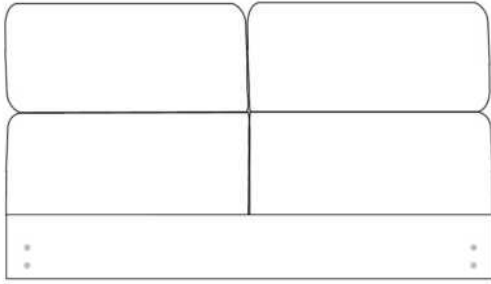

Tête de lit sans oreilles | Headboard without wings
400 - 401 - 402 - 403

Lit grandeur complète | Complete bed size

	Large Wide		Mince Narrow	
	L	P/D x H	L	P/D x H
K	87	103,5 x 45/38	87	101,5 x 45/38
Q	69	103,5 x 45/38	69	101,5 x 45/38
D	64	99,5 x 45/38	64	97,5 x 45/38
S	49	99,5 x 45/38	49	97,5 x 45/38

Base avec contour LARGE 4" | Base with WIDE contour 4"

Grandeur | Size King: 87 x 86 x 12 | Queen: 69 x 86 x 12 | Double: 64 x 82 x 12 | Simple/Single: 49 x 82 x 12



Avec pattes | With Legs
410-411-412-413



Anti-poussière | No Dust
420-421-422-423

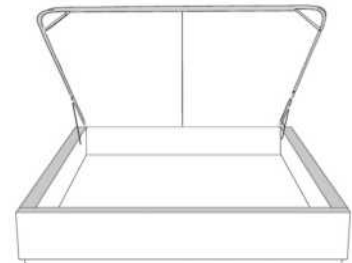

Avec rangement | With Storage
430-431-432-433

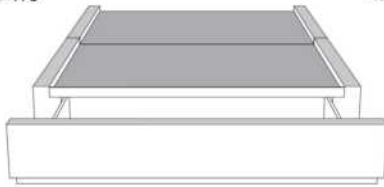

**Rangement à tiroir frontal
With Front Drawer**
440-441-442
Base lit simple N/D | Single base N/A



**Rangement à tiroir latéraux
With Side Drawers**
450-451 (2 tiroirs | drawers)
452-453 (1 tiroir | drawer)

Base avec contour MINCE 2" | Base with NARROW contour 2"

Grandeur | Size King: 82 x 84 x 12 | Queen: 64 x 84 x 12 | Double: 59 x 80 x 12 | Simple/Single: 44 x 80 x 12

**Avec pattes - Lit réglable
With Legs - Adjustable bed**
560-561-563

Grandeur | Size

	King	Queen	Simple Single
Lit grandeur complète : Complete Bed Size :	87x102x45/38	69x102x45/38	49x102x45/38
Intérieur Inside :	78x82x12	61x82x12	40x82x12

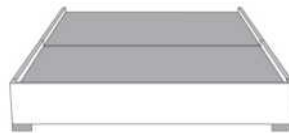

Avec pattes | With Legs
510-511-512-513



Anti-poussière | No Dust
520-521-522-523



**Rangement à tiroir frontal
With Front Drawer**
540-541-542
Base lit simple N/D | Single base N/A



**Rangement à tiroir latéraux
With Side Drawers**
550-551 (2 tiroirs | drawers)
552-553 (1 tiroir | drawer)

www.jaymar.ca

Les illustrations sont génériques et n'indiquent pas tous les détails de coutures.
The sketches are generic and do not reflect all sewing details.



MODENA

Tête de lit SANS oreilles - Choisissez votre base - Voir liste de prix 99900 BASE L.

Extérieur DOS de la TÊTE de LIT FINI ajoutez:
- en CUIR: King \$440, Queen \$365, Double \$340, Simple \$265.
- en TISSU: King \$140, Queen \$125, Double \$115, Simple \$90.

Description	L x P x H	Cuir						Tissu		
		10	20 Hugo Madras Softy	30 Empire Fantasy Illusion Tucson Utah Vintage Wild Laredo Yukon	40 Diamond Elegance Princess Santiago Sensation Sunset Trina Victoria	50 Bull Cassiope Dublin	60 Caress Ultrasued	A	B COM	C alta
400 TETE DE LIT KING	87X4X49	1790	2040	2300	2550	2800	3050	1090	1190	1315
401 TETE DE LIT QUEEN	69X4X49	1615	1840	2040	2250	2465	2650	925	1000	1075
402 TETE DE LIT DOUBLE	64X4X49	1475	1690	1890	2075	2290	2475	875	940	1000
403 TETE DE LIT SIMPLE	49X4X49	1365	1540	1715	1900	2075	2275	715	765	800

TÊTE DE LIT | HEADBOARD

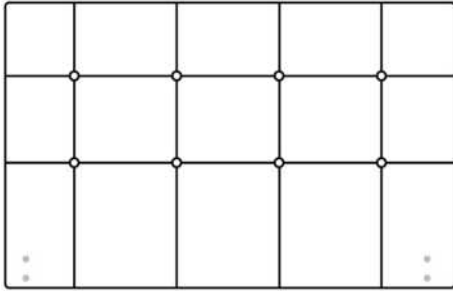

Tête de lit sans oreilles | Headboard without wings
400 - 401 - 402 - 403

Lit grandeur complète | Complete bed size

	Large Wide L x P/D x H	Mince Narrow L x P/D x H
K	87 x 90 x 49	87 x 88 x 49
Q	69 x 90 x 49	69 x 88 x 49
D	64 x 86 x 49	64 x 84 x 49
S	49 x 86 x 49	49 x 84 x 49

Base avec contour LARGE 4" | Base with WIDE contour 4"

Grandeur | Size King: 87 x 86 x 12 | Queen: 69 x 86 x 12 | Double: 64 x 82 x 12 | Simple/Single: 49 x 82 x 12



Avec pattes | With Legs
410-411-412-413



Anti-poussière | No Dust
420-421-422-423

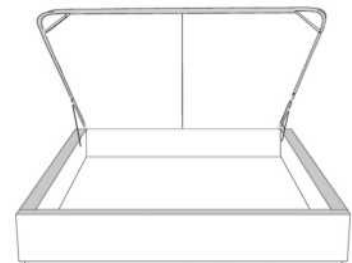

Avec rangement | With Storage
430-431-432-433

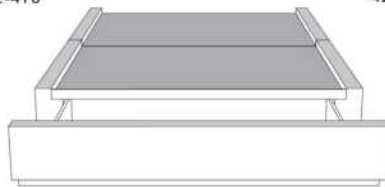

**Rangement à tiroir frontal
With Front Drawer**
440-441-442
Base lit simple N/D | Single base N/A



**Rangement à tiroir latéraux
With Side Drawers**
450-451 (2 tiroirs | drawers)
452-453 (1 tiroir | drawer)

Base avec contour MINCE 2" | Base with NARROW contour 2"

Grandeur | Size King: 82 x 84 x 12 | Queen: 64 x 84 x 12 | Double: 59 x 80 x 12 | Simple/Single: 44 x 80 x 12

**Avec pattes - Lit réglable
With Legs - Adjustable bed**
560-561-563

	King	Queen	Simple Single
Lit grandeur complète : Complete Bed Size :	87x88x49	69x88x49	49x88x49
Intérieur Inside :	78x82x12	61x82x12	40x82x12



Avec pattes | With Legs
510-511-512-513



Anti-poussière | No Dust
520-521-522-523

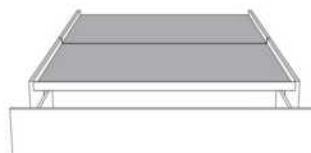

**Rangement à tiroir frontal
With Front Drawer**
540-541-542
Base lit simple N/D | Single base N/A



**Rangement à tiroir latéraux
With Side Drawers**
550-551 (2 tiroirs | drawers)
552-553 (1 tiroir | drawer)



NATHALIE

Tête de lit SANS oreilles - Choisissez votre base - Voir liste de prix 99900 BASE L.

Extérieur DOS de la TÊTE de LIT FINI ajoutez:

- en CUIR: King \$440, Queen \$365, Double \$340, Simple \$265.

- en TISSU: King \$140, Queen \$125, Double \$115, Simple \$90.

Description	L x P x H	Cuir						Tissu		
		10	20 Hugo Madras Softy	30 Empire Fantasy Illusion Tucson Utah Vintage Wild Laredo Yukon	40 Diamond Elegance Princess Santiago Sensation Sunset Trina Victoria	50 Bull Cassiope Dublin	60 Caress Ultrasued	A	B COM	C alta
400 TETE DE LIT KING	87X4X72	3015	3315	3600	3900	4215	4500	1575	1675	1765
401 TETE DE LIT QUEEN	69X4X72	2525	2750	2975	3190	3415	3640	1275	1340	1400
402 TETE DE LIT DOUBLE	64X4X72	2415	2625	2850	3075	3300	3525	1140	1200	1290
403 TETE DE LIT SIMPLE	49X4X72	2115	2325	2515	2700	2900	3090	765	815	890

Tête de lit **NATHALIE** Headboard

(voir la liste de prix 99900) | (See Price list 99900)

TÊTE DE LIT | HEADBOARD

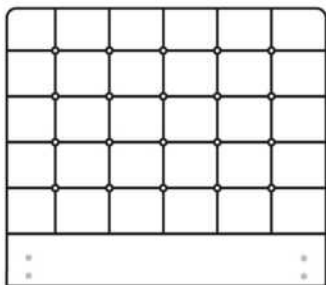

Tête de lit sans oreilles | Headboard without wings
400 - 401 - 402 - 403

Lit grandeur complète | Complete bed size

	Large Wide L x P/D x H	Mince Narrow L x P/D x H
K	87 x 90 x 72	87 x 88 x 72
Q	69 x 90 x 72	69 x 88 x 72
D	64 x 86 x 72	64 x 84 x 72
S	49 x 86 x 72	49 x 84 x 72

Base avec contour LARGE 4" | Base with WIDE contour 4"

Grandeur | Size King: 87 x 86 x 12 | Queen: 69 x 86 x 12 | Double: 64 x 82 x 12 | Simple/Single: 49 x 82 x 12



Avec pattes | With Legs
410-411-412-413



Anti-poussière | No Dust
420-421-422-423

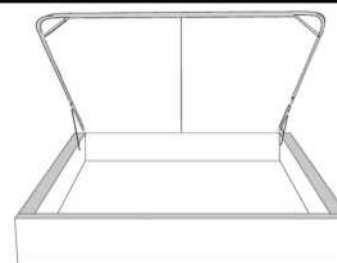

Avec rangement | With Storage
430-431-432-433

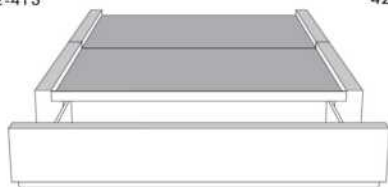

Rangement à tiroir frontal
With Front Drawer
440-441-442
Base lit simple N/D | Single base N/A



Rangement à tiroir latéraux
With Side Drawers
450-451 (2 tiroirs | drawers)
452-453 (1 tiroir | drawer)

Base avec contour MINCE 2" | Base with NARROW contour 2"

Grandeur | Size King: 82 x 84 x 12 | Queen: 64 x 84 x 12 | Double: 59 x 80 x 12 | Simple/Single: 44 x 80 x 12



Avec pattes - Lit réglable
With Legs - Adjustable bed
560-561-563

	King	Queen	Simple Single
Lit grandeur complète : Complete Bed Size :	87x88x72	69x88x72	49x88x72
Intérieur Inside :	78x82x12	61x82x12	40x82x12



Avec pattes | With Legs
510-511-512-513

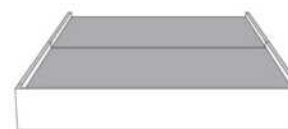

Anti-poussière | No Dust
520-521-522-523

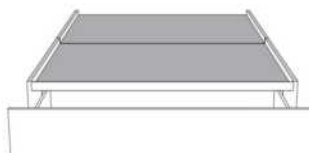

Rangement à tiroir frontal
With Front Drawer
540-541-542
Base lit simple N/D | Single base N/A



Rangement à tiroir latéraux
With Side Drawers
550-551 (2 tiroirs | drawers)
552-553 (1 tiroir | drawer)

www.jaymar.ca

Les illustrations sont génériques et n'indiquent pas tous les détails de coutures.
The sketches are generic and do not reflect all sewing details.



NEIGE 56" H

Tête de lit AVEC OREILLES - Choisissez votre base - voir liste de prix 99905 BASE C.

OPTIONS :

Clous décoratifs : Clous MOYEN ½ po sur le devant de l'oreille de la tête de lit, AJOUTEZ \$150.

Spécifiez couleur des clous sur votre commande: BRASS - SILVER - PEWTER ou COPPER.

Extérieur DOS de la tête de lit FINI ajoutez:

En TISSU: King \$140, Queen \$125, Double \$115, Simple \$90.

Description	L x P x H	Cuir						Tissu		
		10	20 Hugo Madras Softy	30 Empire Fantasy Illusion Tucson Utah Vintage Wild Laredo Yukon	40 Diamond Elegance Princess Santiago Sensation Sunset Trina Victoria	50 Bull Cassiope Dublin	60 Caress Ultrasued	A	B COM	C alta
400 TETE DE LIT KING	87X11X56							2050	2165	2300
401 TETE DE LIT QUEEN	69X11X56							1750	1850	1950
402 TETE DE LIT DOUBLE	64X11X56							1600	1690	1775
403 TETE DE LIT SIMPLE	49X11X56							1275	1340	1400

TÊTE DE LIT | HEADBOARD

Option de clous | Nail options

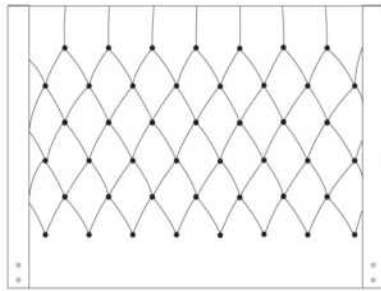

Tête de lit avec oreilles | Headboard with wings
400 - 401 - 402 - 403

Lit grandeur complète | Complete bed size

	Large Wide L x P/D x H	Mince Narrow L x P/D x H
K	87 x 90 x 56	87 x 88 x 56
Q	69 x 90 x 56	69 x 88 x 56
D	64 x 86 x 56	64 x 84 x 56
S	49 x 86 x 56	49 x 84 x 56

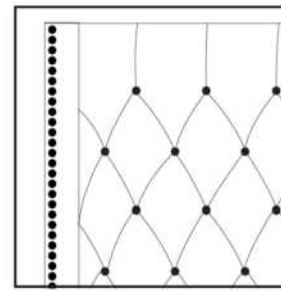

Silver - Copper - Pewter - Brass
1/2" diamètre

Base avec contour LARGE 4" | Base with WIDE contour 4"

Grandeur | Size King: 87 x 79 x 12 | Queen: 69 x 79 x 12 | Double: 64 x 75 x 12 | Simple/Single: 49 x 75 x 12



Avec pattes | With Legs
410-411-412-413



Anti-poussière | No Dust
420-421-422-423

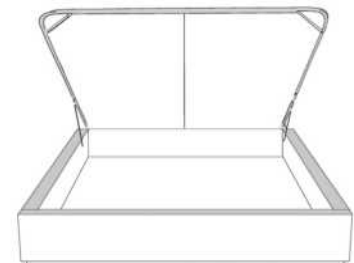

Avec rangement | With Storage
430-431-432-433

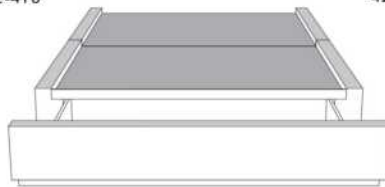

**Rangement à tiroir frontal
With Front Drawer**
440-441-442
Base lit simple N/D | Single base N/A



**Rangement à tiroir latéraux
With Side Drawers**
450-451 (2 tiroirs | drawers)
452-453 (1 tiroir | drawer)

Base avec contour MINCE 2" | Base with NARROW contour 2"

Grandeur | Size King: 82 x 77 x 12 | Queen: 64 x 77 x 12 | Double: 59 x 73 x 12 | Simple/Single: 44 x 73 x 12

**Avec pattes - Lit réglable
With Legs - Adjustable bed**
560-561-563

	King	Queen	Simple Single
Lit grandeur complète : Complete Bed Size :	87x87x56	69x87x56	49x87x56
Intérieur Inside :	78x82x12	61x82x12	40x82x12



Avec pattes | With Legs
510-511-512-513



Anti-poussière | No Dust
520-521-522-523

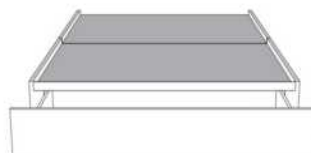

**Rangement à tiroir frontal
With Front Drawer**
540-541-542
Base lit simple N/D | Single base N/A



**Rangement à tiroir latéraux
With Side Drawers**
550-551 (2 tiroirs | drawers)
552-553 (1 tiroir | drawer)

www.jaymar.ca

Les illustrations sont génériques et n'indiquent pas tous les détails de coutures.
The sketches are generic and do not reflect all sewing details.



RACHEL

Tête de lit SANS oreilles - Choisissez votre base - Voir liste de prix 99900 BASE L.

Extérieur DOS de la TÊTE de LIT FINI ajoutez:
- en CUIR: King \$440, Queen \$365, Double \$340, Simple \$265.
- en TISSU: King \$140, Queen \$125, Double \$115, Simple \$90.

Description	L x P x H	Cuir						Tissu		
		10	20 Hugo Madras Softy	30 Empire Fantasy Illusion Tucson Utah Vintage Wild Laredo Yukon	40 Diamond Elegance Princess Santiago Sensation Sunset Trina Victoria	50 Bull Cassiope Dublin	60 Caress Ultrasued	A	B COM	C alta
400 TETE DE LIT KING	87X4X49	1790	2040	2300	2550	2800	3050	1090	1190	1315
401 TETE DE LIT QUEEN	69X4X49	1615	1840	2040	2250	2465	2650	925	1000	1075
402 TETE DE LIT DOUBLE	64X4X49	1475	1690	1890	2075	2290	2475	875	940	1000
403 TETE DE LIT SIMPLE	49X4X49	1365	1540	1715	1900	2075	2275	715	765	800

TÊTE DE LIT | HEADBOARD

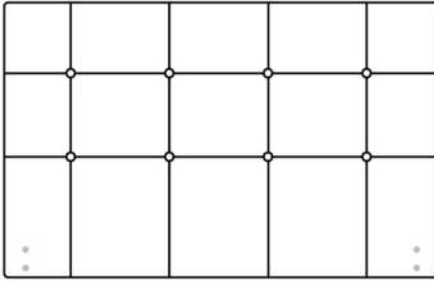

Tête de lit sans oreilles | Headboard without wings
400 - 401 - 402 - 403

Lit grandeur complète | Complete bed size

	Large Wide L x P/D x H	Mince Narrow L x P/D x H
K	87 x 90 x 49	87 x 88 x 49
Q	69 x 90 x 49	69 x 88 x 49
D	64 x 86 x 49	64 x 84 x 49
S	49 x 86 x 49	49 x 84 x 49

Base avec contour LARGE 4" | Base with WIDE contour 4"

Grandeur | Size King: 87 x 86 x 12 | Queen: 69 x 86 x 12 | Double: 64 x 82 x 12 | Simple/Single: 49 x 82 x 12



Avec pattes | With Legs
410-411-412-413



Anti-poussière | No Dust
420-421-422-423

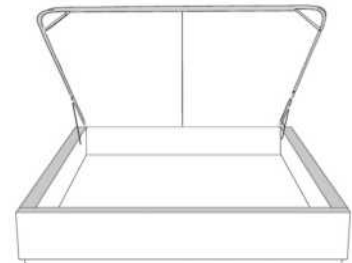

Avec rangement | With Storage
430-431-432-433

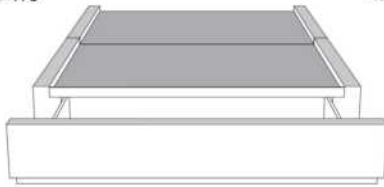

**Rangement à tiroir frontal
With Front Drawer**
440-441-442
Base lit simple N/D | Single base N/A



**Rangement à tiroir latéraux
With Side Drawers**
450-451 (2 tiroirs | drawers)
452-453 (1 tiroir | drawer)

Base avec contour MINCE 2" | Base with NARROW contour 2"

Grandeur | Size King: 82 x 84 x 12 | Queen: 64 x 84 x 12 | Double: 59 x 80 x 12 | Simple/Single: 44 x 80 x 12

**Avec pattes - Lit réglable
With Legs - Adjustable bed**
560-561-563

Grandeur Size	King	Queen	Simple Single
Lit grandeur complète : Complete Bed Size :	87x88x49	69x88x49	49x88x49
Intérieur Inside :	78x82x12	61x82x12	40x82x12

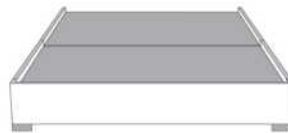

Avec pattes | With Legs
510-511-512-513



Anti-poussière | No Dust
520-521-522-523



**Rangement à tiroir frontal
With Front Drawer**
540-541-542
Base lit simple N/D | Single base N/A



**Rangement à tiroir latéraux
With Side Drawers**
550-551 (2 tiroirs | drawers)
552-553 (1 tiroir | drawer)

www.jaymar.ca

Les illustrations sont génériques et n'indiquent pas tous les détails de coutures.
The sketches are generic and do not reflect all sewing details.



ROBIN

Tête de lit SANS oreilles - Choisissez votre base - Voir liste de prix 99900 BASE L.

CARACTÉRISTIQUES: Coussins tête de lit ajustable 2 positions.

COMBO: Recouvrement #1 lit entier. Recouvrement #2 Coussins tête de lit ajustable.

Extérieur DOS de la TÊTE de LIT FINI ajoutez:

- en CUIR: King \$440, Queen \$365.

- en TISSU: King \$140, Queen \$125.

Description	L x P x H	Cuir						Tissu		
		10	20 Hugo Madras Softy	30 Empire Fantasy Illusion Tucson Utah Vintage Wild Laredo Yukon	40 Diamond Elegance Princess Santiago Sensation Sunset Trina Victoria	50 Bull Cassiope Dublin	60 Caress Ultrasued	A	B COM	C alta
400 TETE DE LIT KING	87X12X46/41	3315	3600	3900	4215	4500	4790	2050	2165	2300
401 TETE DE LIT QUEEN	69X12X46/41	2615	2840	3065	3290	3515	3725	1750	1850	1950

Tête de lit **ROBIN** Headboard

(voir la liste de prix 99900) | (See Price list 99900)

TÊTE DE LIT | HEADBOARD

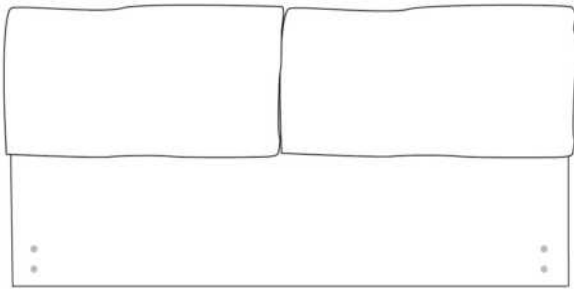

Tête de lit sans oreilles | Headboard without wings
400 - 401

Lit grandeur complète | Complete bed size

	Large Wide L x P/D x H	Mince Narrow L x P/D x H
K	87 x 98 x 46/41	87 x 96 x 46/41
Q	69 x 98 x 46/41	69 x 96 x 46/41

Base avec contour LARGE 4" | Base with WIDE contour 4"

Grandeur | Size King: 87 x 86 x 12 | Queen: 69 x 86 x 12



Avec pattes | With Legs
410-411



Anti-poussière | No Dust
420-421

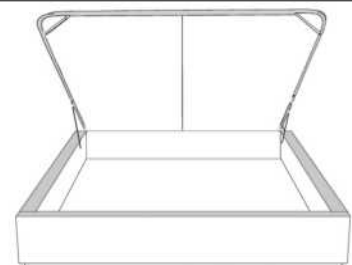

Avec rangement | With Storage
430-431

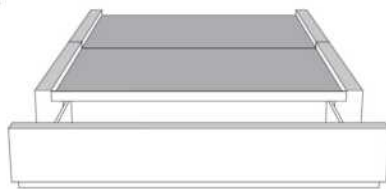

Rangement à tiroir frontal
With Front Drawer
440-441

Base lit simple N/D | Single base N/A



Rangement à tiroir latéraux
With Side Drawers
450-451 (2 tiroirs | drawers)

Base avec contour MINCE 2" | Base with NARROW contour 2"

Grandeur | Size King: 82 x 84 x 12 | Queen: 64 x 84 x 12

Avec pattes - Lit réglable
With Legs - Adjustable bed
560-561

	King	Queen
Lit grandeur complète : Complete Bed Size :	87x96x46/41	69x96x46/41
Intérieur Inside :	78x82x12	61x82x12



Avec pattes | With Legs
510-511



Anti-poussière | No Dust
520-521

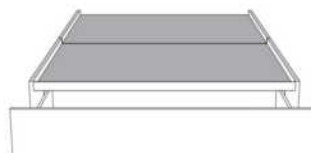

Rangement à tiroir frontal
With Front Drawer
540-541

Base lit simple N/D | Single base N/A



Rangement à tiroir latéraux
With Side Drawers
550-551 (2 tiroirs | drawers)

www.jaymar.ca

Les illustrations sont génériques et n'indiquent pas tous les détails de coutures.
The sketches are generic and do not reflect all sewing details.



SOFIA

Tête de lit SANS oreilles - Choisissez votre base - Voir liste de prix 99900 BASE L.

OPTIONS :

Clous décoratifs : Clous MOYEN ½ po alentour de l'appliqué, AJOUTEZ : King \$240, Queen \$215, Double \$200, Simple \$190.

Spécifiez couleur des clous sur votre commande: BRASS - SILVER - PEWTER ou COPPER.

COMBO disponible : Appliqué peut être fait dans une couleur contrastante. Voir tableau COMBO du livret Connaissance des produits.

Extérieur DOS de la TÊTE de LIT FINI ajoutez:

- en CUIR: King \$440, Queen \$365, Double \$340, Simple \$265.

- en TISSU: King \$140, Queen \$125, Double \$115, Simple \$90.

Description	L x P x H	Cuir						Tissu		
		10	20 Hugo Madras Softy	30 Empire Fantasy Illusion Tucson Utah Vintage Wild Laredo Yukon	40 Diamond Elegance Princess Santiago Sensation Sunset Trina Victoria	50 Bull Cassiope Dublin	60 Caress Ultrasued	A	B COM	C alta
400 TETE DE LIT KING	87X6X56	3315	3600	3900	4215	4500	4790	2050	2165	2300
401 TETE DE LIT QUEEN	69X6X56	2615	2840	3065	3290	3515	3725	1750	1850	1950
402 TETE DE LIT DOUBLE	64X6X56	2500	2725	2950	3165	3375	3600	1600	1690	1775
403 TETE DE LIT SIMPLE	49X6X56	1925	2100	2315	2500	2675	2890	1275	1340	1400

Tête de lit **SOFIA** Headboard

(voir la liste de prix 99900) | (See Price list 99900)

TÊTE DE LIT | HEADBOARD

Option de clous | Nail options

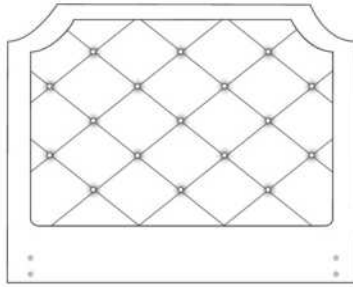

Lit grandeur complète | Complete bed size

	Large Wide L x P/D x H	Mince Narrow L x P/D x H
K	87 x 91 x 56	87 x 89 x 56
Q	69 x 91 x 56	69 x 89 x 56
D	64 x 87 x 56	64 x 85 x 56
S	49 x 87 x 56	49 x 85 x 56

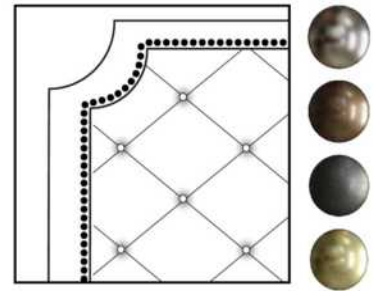

Silver - Copper - Pewter - Brass
1/2" diamètre

Tête de lit sans oreilles | Headboard without wings
400 - 401 - 402 - 403

Base avec contour LARGE 4" | Base with WIDE contour 4"

Grandeur | Size King: 87 x 86 x 12 | Queen: 69 x 86 x 12 | Double: 64 x 82 x 12 | Simple/Single: 49 x 82 x 12



Avec pattes | With Legs
410-411-412-413



Anti-poussière | No Dust
420-421-422-423

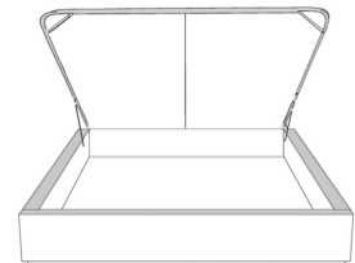

Avec rangement | With Storage
430-431-432-433

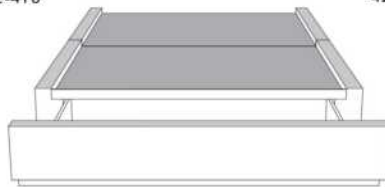

**Rangement à tiroir frontal
With Front Drawer**
440-441-442
Base lit simple N/D | Single base N/A



**Rangement à tiroir latéraux
With Side Drawers**
450-451 (2 tiroirs | drawers)
452-453 (1 tiroir | drawer)

Base avec contour MINCE 2" | Base with NARROW contour 2"

Grandeur | Size King: 82 x 84 x 12 | Queen: 64 x 84 x 12 | Double: 59 x 80 x 12 | Simple/Single: 44 x 80 x 12

**Avec pattes - Lit réglable
With Legs - Adjustable bed**
560-561-563

Grandeur Size	King	Queen	Simple Single
Lit grandeur complète : Complete Bed Size :	87x90x56	69x90x56	49x90x56
Intérieur Inside :	78x82x12	61x82x12	40x82x12



Avec pattes | With Legs
510-511-512-513



Anti-poussière | No Dust
520-521-522-523

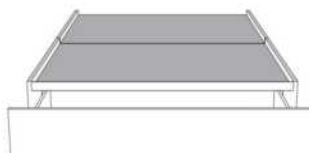

**Rangement à tiroir frontal
With Front Drawer**
540-541-542
Base lit simple N/D | Single base N/A



**Rangement à tiroir latéraux
With Side Drawers**
550-551 (2 tiroirs | drawers)
552-553 (1 tiroir | drawer)

www.jaymar.ca

Les illustrations sont génériques et n'indiquent pas tous les détails de coutures.
The sketches are generic and do not reflect all sewing details.



VOILA BED

Coussins inclus: Ce modèle n'inclut pas de coussins décoratifs.

Caractéristiques: Les lits possèdent un système d'ancrage permettant de déplacer aisément les dos et les tables de nuit Traycool autour du lit.

IMPORTANT: Indiquez clairement la couleur des pattes LG96 et du Traynite (321).

Chaque base de lit inclut une base pour recevoir le matelas.
Nous recommandons des matelas entre 8 et 10 pouces d'épaisseur.

Description	L x P x H	Cuir						Tissu		
		10	20 Hugo Madras Softy	30 Empire Fantasy Illusion Tucson Utah Vintage Wild Laredo Yukon	40 Diamond Elegance Princess Santiago Sensation Sunset Trina Victoria	50 Bull Cassiope Dublin	60 Caress Ultrasued	A	B COM	C alta
131 DOS LIT	28X11X18	650	790	940	1065	1190	1340	375	425	475
150 GRAND COUSSIN EXTRA	22X22							140	200	225
314 LIT SIMPLE	56x92x13.5/33	2665	3015	3365	3725	4050	4400	1990	2115	2265
321 TRAYNITE *BOIS*	16 DIAM. X 15	290	290	290	290	290	290	290	290	290
322 TRAYCOOL *BOIS & METAL*	16 DIAM. x 15	290	290	290	290	290	290	290	290	290
360 LIT QUEEN	77x97x13.5/33	2800	3190	3590	3950	4350	4715	2075	2215	2390
380 LIT KING	95x97x13.5/33	3240	3675	4125	4590	5025	5490	2300	2465	2640

VOILÀ

Lit voilà Bed items

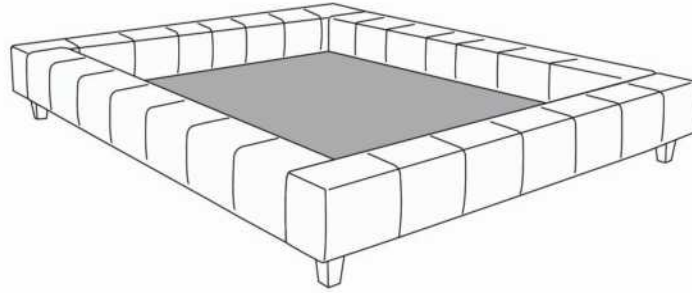

Base de Lit/Bed base

372 California King (US only/seulement) | 380 King | 360 Queen | 314 Simple/ Single



Grand Coussin/Large pillow
150

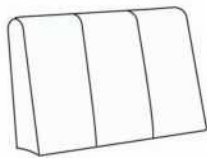

Dos lit/Bed back
131



Traynite
321

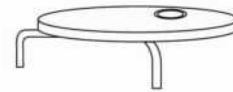

Traycool
322

Les illustrations sont génériques et n'indiquent pas tous les détails de coutures.
The sketches are generic and do not reflect all sewing details.

R2014-03



WAVE

PATTES: Indiquez clairement la couleur des pattes LG174 pour les ITEMS 380, 360, 304, 314.

ITEMS 380, 360, 304 & 314 incluent 3 traverses en bois, avec pattes centrales préinstallées à la position haute 8 1/2 po hors tout. Ajustable à une position plus basse 6 po hors tout (inclus 3 pattes centrales 4 1/2 po). Panneau en bois particule inclus.

LIT AVEC RANGEMENT: Panneau en contreplaqué inclus.

OPTION: Extérieur DOS de la TÊTE de LIT FINI ajoutez:
En TISSU: King \$140, Queen \$125, Double \$115, Simple \$90.

Description	L x P x H	Cuir						Tissu		
		10	20 Hugo Madras Softy	30 Empire Fantasy Illusion Tucson Utah Vintage Wild Laredo Yukon	40 Diamond Elegance Princess Santiago Sensation Sunset Trina Victoria	50 Bull Cassiope Dublin	60 Caress Ultrasued	A	B COM	C alta
304 LIT DOUBLE	72X 92X41/11							2375	2515	2650
314 LIT SIMPLE	57X92X41/11							2175	2300	2415
360 LIT QUEEN	78X96X41/11							2515	2650	2790
365 LIT KING AVEC RANGEMENT	94X96X41/11							3640	3800	3950
366 LIT QUEEN AVEC RANGEMENT	78X96X41/11							3190	3350	3525
367 LIT DOUBLE AVEC RANGEMENT	72X92X41/11							3015	3165	3315
368 LIT SIMPLE AVEC RANGEMENT	57X92X41/11							2800	2965	3075
380 LIT KING	94X96X41/11							2750	2925	3100

Lit **WAVE** Bed

Lit régulier | *Regular Bed*

380 King | 360 Queen | 304 Double | 314 Simple/ *Single*

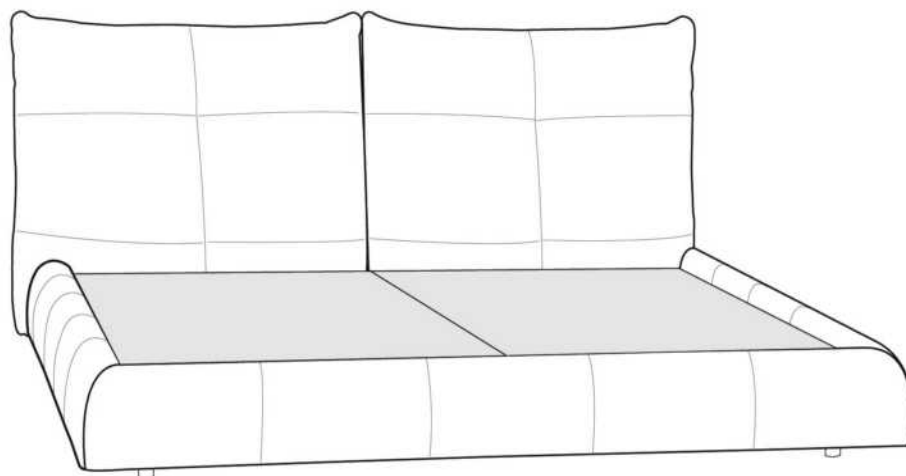

Lit avec rangement | *Bed with storage*

365 King | 366 Queen | 367 Double | 368 Simple/ *Single*

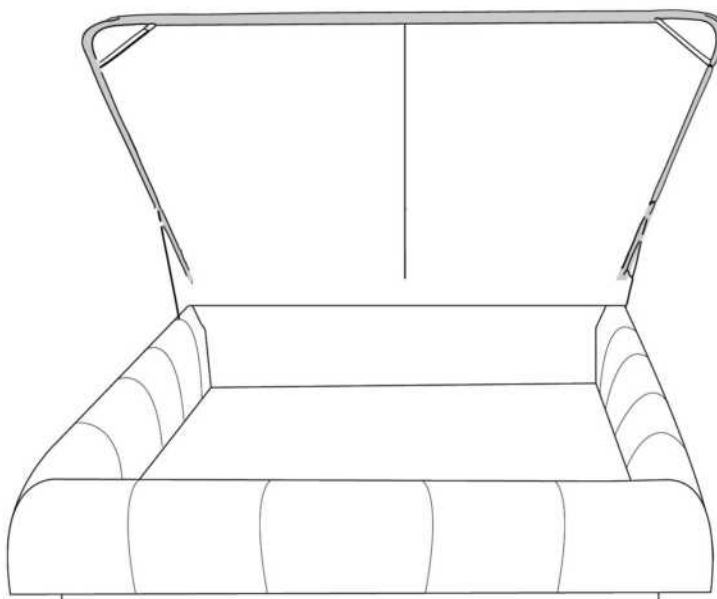

www.jaymar.ca

Les illustrations sont génériques et n'indiquent pas tous les détails de coutures.
The sketches are generic and do not reflect all sewing details.

R: 2016-02



ZEN

Tête de lit SANS oreilles - Choisissez votre base - Voir liste de prix 99900 BASE L.

CARACTÉRISTIQUES: Coussins tête de lit ajustable 3 positions.

Extérieur DOS de la TÊTE de LIT FINI ajoutez:

- en CUIR: King \$440, Queen \$365.
- en TISSU: King \$140, Queen \$125.

Description	L x P x H	Cuir						Tissu		
		10	20 Hugo Madras Softy	30 Empire Fantasy Illusion Tucson Utah Vintage Wild Laredo Yukon	40 Diamond Elegance Princess Santiago Sensation Sunset Trina Victoria	50 Bull Cassiope Dublin	60 Caress Ultrasued	A	B COM	C alta
400 TETE DE LIT KING	87 x 9 x 47	3315	3600	3900	4215	4500	4790	2050	2165	2300
401 TETE DE LIT QUEEN	69 x 9 x 47	2615	2840	3065	3290	3515	3725	1750	1850	1950

TÊTE DE LIT | HEADBOARD

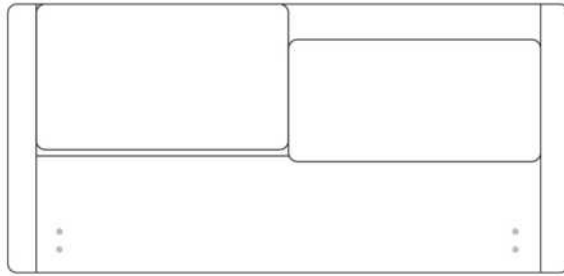

Tête de lit sans oreilles | Headboard without wings
400 - 401

Lit grandeur complète | Complete bed size

	Large Wide L x P/D x H	Mince Narrow L x P/D x H
K	87 x 95 x 47	87 x 93 x 47
Q	69 x 95 x 47	69 x 93 x 47

Base avec contour LARGE 4" | Base with WIDE contour 4"

Grandeur | Size King: 87 x 86 x 12 | Queen: 69 x 86 x 12



Avec pattes | With Legs
410-411



Anti-poussière | No Dust
420-421

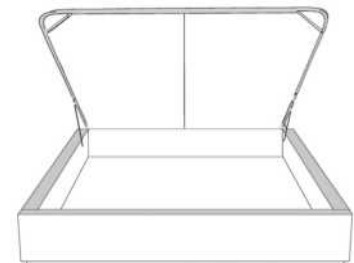

Avec rangement | With Storage
430-431-432-433

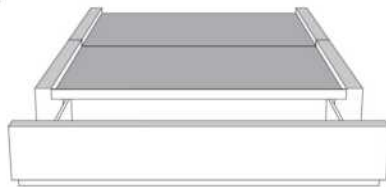

Rangement à tiroir frontal
With Front Drawer
440-441

Base lit simple N/D | Single base N/A



Rangement à tiroir latéraux
With Side Drawers

450-451 (2 tiroirs | drawers)

Base avec contour MINCE 2" | Base with NARROW contour 2"

Grandeur | Size King: 82 x 84 x 12 | Queen: 64 x 84 x 12

Avec pattes - Lit réglable
With Legs - Adjustable bed
560-561

Grandeur Size	King	Queen
Lit grandeur complète : Complete Bed Size :	87x93x47	69x93x47
Intérieur Inside :	78x82x12	61x82x12

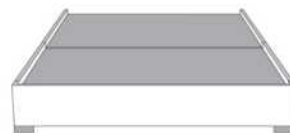

Avec pattes | With Legs
510-511



Anti-poussière | No Dust
520-521

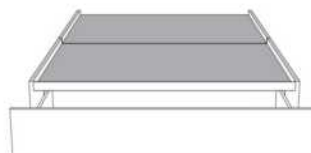

Rangement à tiroir frontal
With Front Drawer
540-541

Base lit simple N/D | Single base N/A



Rangement à tiroir latéraux
With Side Drawers

550-551 (2 tiroirs | drawers)

www.jaymar.ca

Les illustrations sont génériques et n'indiquent pas tous les détails de coutures.
The sketches are generic and do not reflect all sewing details.