



Liste de prix CDN
Designer
En vigueur le 18 août 2020

<u>Code Client</u>	<u>FT999</u>
<u>Nom Client</u>	<u>JAYMAR & CAMELEON</u>
<u>Adresse</u>	<u>FOR PRICE LIST</u>
	<u> </u>



Liste de prix CDN

00200

Factory Select: \$125.

Pour commander "Couleur Traditionnelle" (Tons de bruns): code 3220#1.

Pour commander "Couleur Neutre" (Beige, noir or blanc): code 3221#1.

Pour commander "Couleur Euro" (Brick, Rouge, Jaune ou Bleu): code 3222#1.

Description	L x P x H	Cuir						Tissu		
		10	20 Hugo Madras Softy	30 Empire Fantasy Illusion Tucson Utah Vintage Wild Laredo Yukon	40 Diamond Elegance Princess Santiago Sensation Sunset Trina Victoria	50 Bull Cassiope Dublin	60 Caress Ultrasued	A	B COM	C alta
006 POUF	19X19X17	325	345	385	410	435	460	200	225	250
181 POUF ROND	16X16X16	315	340	370	400	420	450	200	225	250



Liste de prix CDN

00224

Spécifiez sur votre commande:

Patte: LG8 en bois (spécifiez couleur) ou LG64 métal.
Option Clous décoratifs: Surcharge \$65.

En commandant ce modèle, spécifier avec quel modèle Jaymar il sera associé afin de sélectionner la couture appropriée.

Description	L x P x H	Cuir						Tissu		
		10	20 Hugo Madras Softy	30 Empire Fantasy Illusion Tucson Utah Vintage Wild Laredo Yukon	40 Diamond Elegance Princess Santiago Sensation Sunset Trina Victoria	50 Bull Cassiope Dublin	60 Caress Ultrasued	A	B COM	C alta
124 POUF AVEC RANGEMENT	36X24X18	835	925	1025	1115	1225	1300	660	695	740



Liste de prix CDN

00236

Spécifiez sur votre commande:

Pattes: LG8 en bois (spécifiez couleur) ou LG64 métal.
Options Clous décoratifs: Surcharge \$95.

En commandant ce modèle, spécifier avec quel modèle Jaymar il sera associé afin de sélectionner la couture appropriée.

Description	L x P x H	Cuir						Tissu		
		10	20 Hugo Madras Softy	30 Empire Fantasy Illusion Tucson Utah Vintage Wild Laredo Yukon	40 Diamond Elegance Princess Santiago Sensation Sunset Trina Victoria	50 Bull Cassiope Dublin	60 Caress Ultrasued	A	B COM	C alta
124 POUF AVEC RANGEMENT	36X36X18	990	1075	1175	1270	1365	1460	825	870	925



Liste de prix CDN

00252

Description	L x P x H	Cuir						Tissu		
		10	20 Hugo Madras Softy	30 Empire Fantasy Illusion Tucson Utah Vintage Wild Laredo Yukon	40 Diamond Elegance Princess Santiago Sensation Sunset Trina Victoria	50 Bull Cassiope Dublin	60 Caress Ultrasued	A	B COM	C alta
115 GRAND OTTOMAN	52X25X18	760	835	910	975	1045	1100	565	610	670



Liste de prix CDN

99700

COFFRE À RANGEMENT: Option intérieur en cèdre aromatique; ajouter 65\$.

Description	L x P x H	Cuir						Tissu		
		10	20 Hugo Madras Softy	30 Empire Fantasy Illusion Tucson Utah Vintage Wild Laredo Yukon	40 Diamond Elegance Princess Santiago Sensation Sunset Trina Victoria	50 Bull Cassiope Dublin	60 Caress Ultrasued	A	B COM	C alta
355 COFFRE À RANGEMENT	48X18X18	690	745	835	900	970	1035	495	525	565



APPUI-BRAS/ARMREST

Porte-gobelet en métal inclus; spécifiez couleur noir mat, chrome ou bronze.

Description	L x P x H	Cuir						Tissu		
		10	20 Hugo Madras Softy	30 Empire Fantasy Illusion Tucson Utah Vintage Wild Laredo Yukon	40 Diamond Elegance Princess Santiago Sensation Sunset Trina Victoria	50 Bull Cassiope Dublin	60 Caress Ultrasued	A	B COM	C alta
149 APPUI-BRAS UNIVERSEL - 1 PORTE-GOBELET	6.5X20X4.5/10	190	210	225	245	265	285	145	150	160
193 APPUI-BRAS UNIVERSEL - 2 PORTE-GOBELETS	6.5X20X4.5/10	200	220	240	260	275	295	160	170	175



Liste de prix CDN

RONDO TABLE

Option: Dessus de table plexiglas 190\$.

Description	L x P x H	Cuir						Tissu		
		10	20 Hugo Madras Softy	30 Empire Fantasy Illusion Tucson Utah Vintage Wild Laredo Yukon	40 Diamond Elegance Princess Santiago Sensation Sunset Trina Victoria	50 Bull Cassiope Dublin	60 Caress Ultrasued	A	B COM	C alta
077 TABLE REMBOURREE	42X42X12	470	515	565	595	660	690	315	345	385



Liste de prix CDN

00070

TISSU UNI RECOMMANDÉ.

OPTION:

Mécanisme motorisé inclinable avec bouton TACTILE ajoutez 160\$ par mécanisme. Pour le mécanisme SANS FIL (batterie) ajoutez 315\$. À

NOTER que le BOUTON sera noir (PAS TACTILE).

Description	L x P x H	Cuir						Tissu		
		10	20 Hugo Madras Softy	30 Empire Fantasy Illusion Tucson Utah Vintage Wild Laredo Yukon	40 Diamond Elegance Princess Santiago Sensation Sunset Trina Victoria	50 Bull Cassiope Dublin	60 Caress Ultrasued	A	B COM	C alta
043 FAUTEUIL INCLINABLE BERÇANT PIVOTANT	28X34X41	1685	1770	1875	1970	2065	2150	1245	1295	1360



Liste de prix CDN

00093

Spécifiez couleur des pattes LG129 et LG98.

Spécifiez couleur des pattes pour le tabouret LG81.

Description	L x P x H	Cuir						Tissu		
		10	20 Hugo Madras Softy	30 Empire Fantasy Illusion Tucson Utah Vintage Wild Laredo Yukon	40 Diamond Elegance Princess Santiago Sensation Sunset Trina Victoria	50 Bull Cassiope Dublin	60 Caress Ultrasued	A	B COM	C alta
001 FAUTEUIL	30X33X35	1320	1410	1495	1575	1660	1735	1010	1060	1100
006 POUF	27X21X18	695	725	765	810	850	885	470	485	500



Liste de prix CDN

00204

Idéal pour salle à manger. Confort supérieur avec mousse mémoire.

Factory Select pouf rond ou carré 19": \$145.

Factory Select pouf rond ou carré 26": \$185.

Pour commander "Couleur Traditionnelle" (Tons de bruns): code 3220#1.

Pour commander "Couleur Neutre" (Beige, noir or blanc): code 3221#1.

Pour commander "Couleur Euro" (Brick, Rouge, Jaune ou Bleu): code 3222#1.

Description	L x P x H	Cuir						Tissu		
		10	20 Hugo Madras Softy	30 Empire Fantasy Illusion Tucson Utah Vintage Wild Laredo Yukon	40 Diamond Elegance Princess Santiago Sensation Sunset Trina Victoria	50 Bull Cassiope Dublin	60 Caress Ultrasued	A	B COM	C alta
182 POUF ROND 19" HAUTEUR CHAISE	17x17x19	325	345	385	410	435	460	265	295	315
183 POUF ROND 26" HAUTEUR TABOURET BAR	17x17x26	410	435	470	495	520	545	335	360	385
184 POUF CARRÉ 19" HAUTEUR CHAISE	18x18x19	325	345	385	410	435	460	265	295	315
185 POUF CARRÉ 26" HAUTEUR TABOURET BAR	18x18x26	410	435	470	495	520	545	335	360	385



Liste de prix CDN

00503

COMBO: Recouvrement #1: Dos. / Recouvrement #2: Siège et devant du siège.
PRIX COMBO: Consultez le livret "Connaissance des Produits".

Description	L x P x H	Cuir						Tissu		
		10	20 Hugo Madras Softy	30 Empire Fantasy Illusion Tucson Utah Vintage Wild Laredo Yukon	40 Diamond Elegance Princess Santiago Sensation Sunset Trina Victoria	50 Bull Cassiope Dublin	60 Caress Ultrasued	A	B COM	C alta
015 FAUTEUIL PIVOTANT	31x31x31.5	1025	1070	1140	1195	1245	1300	785	835	865



Liste de prix CDN

00506

COMBO: Recouvrement #1: Dos et bras. / Recouvrement #2: Siège et devant du siège.
PRIX COMBO: Consultez le livret "Connaissance des produits".

Description	L x P x H	Cuir						Tissu		
		10	20 Hugo Madras Softy	30 Empire Fantasy Illusion Tucson Utah Vintage Wild Laredo Yukon	40 Diamond Elegance Princess Santiago Sensation Sunset Trina Victoria	50 Bull Cassiope Dublin	60 Caress Ultrasued	A	B COM	C alta
015 FAUTEUIL PIVOTANT	31X31X31.5	975	1025	1085	1125	1190	1245	745	790	825



Liste de prix CDN

00507

Spécifier couleur des pattes LG168 pour type 001.
COMBO: Recouvrement #2 sur les dossiers, sièges et appui-tête.

Description	L x P x H	Cuir						Tissu		
		10	20 Hugo Madras Softy	30 Empire Fantasy Illusion Tucson Utah Vintage Wild Laredo Yukon	40 Diamond Elegance Princess Santiago Sensation Sunset Trina Victoria	50 Bull Cassiope Dublin	60 Caress Ultrasued	A	B COM	C alta
001 FAUTEUIL	28.5X34X35	1035	1090	1165	1235	1275	1325	745	790	825
243 FAUTEUIL BERCANT PIVOTANT	28.5X34X35	1100	1165	1235	1270	1315	1370	835	870	915



Liste de prix CDN

00509

PATTES: LG153 bois; spécifiez couleurs des pattes.

CLOUS DÉCORATIFS: Sur fauteuil dos et base; ajouter 95\$. Spécifiez couleur des clous: Pewter ou Brass.

Description	L x P x H	Cuir						Tissu		
		10	20 Hugo Madras Softy	30 Empire Fantasy Illusion Tucson Utah Vintage Wild Laredo Yukon	40 Diamond Elegance Princess Santiago Sensation Sunset Trina Victoria	50 Bull Cassiope Dublin	60 Caress Ultrasued	A	B COM	C alta
001 FAUTEUIL	29X36X31	1200	1250	1315	1360	1425	1485	860	895	920
006 POUF	23X22X14	515	560	590	635	675	700	395	410	420



Liste de prix CDN

00515

Spécifiez couleur de patte en bois LG01.

Profondeur du fauteuil ouvert: 67". / Distance du mur: 18".

Description	L x P x H	Cuir						Tissu		
		10	20 Hugo Madras Softy	30 Empire Fantasy Illusion Tucson Utah Vintage Wild Laredo Yukon	40 Diamond Elegance Princess Santiago Sensation Sunset Trina Victoria	50 Bull Cassiope Dublin	60 Caress Ultrasued	A	B COM	C alta
044 FAUTEUIL INCLINABLE	32X35/67X41	1695	1770	1865	1950	2025	2110	1290	1325	1390



DEXTER

CARACTÉRISTIQUES: Rembourrage de siège, dos et appui-tête avec plumes.

PATTES: Spécifiez couleur de pattes en bois LG01.
Profondeur du fauteuil ouvert: 67" / Distance du mur: 18".

OPTION:
Mécanisme motorisé inclinable avec bouton TACTILE ajoutez 160\$ par mécanisme.
Mécanisme motorisé inclinable SANS FIL (batterie) ajoutez 315\$. À NOTER que le BOUTON sera noir (PAS TACTILE).

Description	L x P x H	Cuir						Tissu		
		10	20 Hugo Madras Softy	30 Empire Fantasy Illusion Tucson Utah Vintage Wild Laredo Yukon	40 Diamond Elegance Princess Santiago Sensation Sunset Trina Victoria	50 Bull Cassiope Dublin	60 Caress Ultrasued	A	B COM	C alta
031 FAUTEUIL INCLINABLE	30X34X39	1670	1745	1850	1935	2015	2095	1150	1195	1245



KIRK

CARACTÉRISTIQUES: Coussins de sièges avec ressorts ensachés. OPTION: Rembourrage de sièges avec mousse modelé et couche de mousse mémoire 1 po. sans aucuns frais supplémentaires.

Recommandé en tissu uni seulement. En tissu, grosseur du fil sera plus petit.

EN CUIR disponible avec FIL CONTRASTANT: surcharge 65\$/morceau. Spécifiez numéro du fil: 005-Noir, 087-Beige, 103-Brun, 111-Blanc.

Spécifiez couleur de la base en bois.

Description	L x P x H	Cuir						Tissu		
		10	20 Hugo Madras Softy	30 Empire Fantasy Illusion Tucson Utah Vintage Wild Laredo Yukon	40 Diamond Elegance Princess Santiago Sensation Sunset Trina Victoria	50 Bull Cassiope Dublin	60 Caress Ultrasued	A	B COM	C alta
015 FAUTEUIL PIVOTANT	31.5X34X34	1670	1725	1795	1860	1920	1975	1275	1300	1320
243 FAUTEUIL BERCANT PIVOTANT	31.5X34X34	1770	1835	1895	1960	2015	2075	1375	1415	1435



Liste de prix CDN

LA 1956

Base pivotante en métal.

Specs: Hauteur devant bras: 27 po. Hauteur siège: 18,5 po. Profondeur siège: 19,5 po.

COMBO: Recouvrement #1: Dos et bras. / Recouvrement #2: Siège et devant du siège. Pour prix combo - voir livret "Connaissance des produits".

Description	L x P x H	Cuir						Tissu		
		10	20 Hugo Madras Softy	30 Empire Fantasy Illusion Tucson Utah Vintage Wild Laredo Yukon	40 Diamond Elegance Princess Santiago Sensation Sunset Trina Victoria	50 Bull Cassiope Dublin	60 Caress Ultrasued	A	B COM	C alta
015 FAUTEUIL PIVOTANT	31 x 29 x 31	1120	1175	1225	1265	1310	1350	910	945	990



MADONNA

COMBO: Recouvrement #2 sur le dossier et siège.

ATTENTION: Il est recommandé d'utiliser des tissus unis avec ce modèle

Description	L x P x H	Cuir						Tissu		
		10	20 Hugo Madras Softy	30 Empire Fantasy Illusion Tucson Utah Vintage Wild Laredo Yukon	40 Diamond Elegance Princess Santiago Sensation Sunset Trina Victoria	50 Bull Cassiope Dublin	60 Caress Ultrasued	A	B COM	C alta
010 CHAISE LONGUE	27X63X36	1375	1490	1590	1700	1795	1895	995	1065	1120
101 CHAISE LONGUE DOUBLE	39X63X36	1550	1685	1815	1945	2070	2200	1120	1220	1275



WALT

CARACTÉRISTIQUES: Rembourrage du dos et siège en PLUMES.

Profondeur du fauteuil ouvert: 67" / Distance du mur: 18".

OPTION:

Mécanisme motorisé inclinable avec bouton TACTILE ajoutez 160\$ par mécanisme.

Mécanisme motorisé inclinable SANS FIL (batterie) ajoutez 315\$. À NOTER que le BOUTON sera noir (PAS TACTILE).

Description	L x P x H	Cuir						Tissu		
		10	20 Hugo Madras Softy	30 Empire Fantasy Illusion Tucson Utah Vintage Wild Laredo Yukon	40 Diamond Elegance Princess Santiago Sensation Sunset Trina Victoria	50 Bull Cassiope Dublin	60 Caress Ultrasued	A	B COM	C alta
031 FAUTEUIL INCLINABLE	34X34X39	1670	1745	1850	1935	2015	2095	1150	1195	1245

32047

*Pour AJOUTER un MÉCANISME INCLINABLE sur un SIÈGE NON INCLINABLE (voir croquis), AJOUTEZ \$95 par mécanisme.

*Pour ENLEVER un mécanisme inclinable, DÉDUIRE \$45 par mécanisme.

COMBO: Recouvrement #2 sur les dossiers, sièges et appuis-bras.

EN TISSU il n'y a pas de coutures sur les dossiers.

OPTIONS:

Mécanisme motorisé inclinable avec bouton TACTILE ajoutez \$160 par mécanisme.

Mécanisme motorisé inclinable SANS FIL (batterie) ajoutez \$315. MÉCANISME MOTORISÉ NON DISPONIBLE SUR: Fauteuil berçant articulé.

*REMARQUE: En cuir, les côtés sans bras ne sont pas fini tout cuir.

Description	L x P x H	Cuir						Tissu		
		10	20 Hugo Madras Softy	30 Empire Fantasy Illusion Tucson Utah Vintage Wild Laredo Yukon	40 Diamond Elegance Princess Santiago Sensation Sunset Trina Victoria	50 Bull Cassiope Dublin	60 Caress Ultrasued	A	B COM	C alta
007 SOFA APP. INCLINABLE BRAS-D	70X39X40	2350	2560	2775	2995	3210	3400	1660	1770	1890
008 SOFA APP. INCLINABLE BRAS-G	70X39X40	2350	2560	2775	2995	3210	3400	1660	1770	1890
028 SOFA INCLINABLE BRAS GAUCHE	79X39X40	2945	3150	3370	3575	3800	4010	2035	2170	2275
029 SOFA INCLINABLE BRAS DROIT	79X39X40	2945	3150	3370	3575	3800	4010	2035	2170	2275
030 CAUSEUSE INCLINABLE BRAS GAUCHE	56X39X40	2190	2360	2540	2710	2870	3040	1590	1685	1760
031 FAUTEUIL INCLINABLE	40X39X40	1845	1950	2070	2185	2285	2390	1260	1315	1390
032 CAUSEUSE INCLINABLE	65X39X40	2775	2965	3145	3320	3510	3675	1865	1950	2025
033 SOFA INCLINABLE	88X39X40	3565	3795	4020	4245	4465	4665	2300	2425	2550
038 CAUSEUSE INCLINABLE BRAS DROIT	56X39X40	2190	2360	2540	2710	2870	3040	1590	1685	1760
039 FAUTEUIL INCLINABLE BERÇANT	40X39X40	1895	2000	2100	2215	2300	2415	1295	1365	1435
041 FAUTEUIL INCLINABLE BRAS-G	33X39X40	1645	1740	1860	1960	2065	2170	1150	1235	1290
042 FAUTEUIL INCLINABLE BRAS-D	33X39X40	1645	1740	1860	1960	2065	2170	1150	1235	1290
043 FAUTEUIL INCLINABLE BERÇANT PIVOTANT	40X39X40	1990	2090	2210	2295	2400	2520	1390	1460	1535
050 CENTRE ROND	46X46X40	1310	1420	1535	1635	1725	1835	915	995	1070
069 SOFA APPARTEMENT INCLINABLE	79X39X40	2985	3200	3400	3625	3840	4050	1935	2060	2175
CONFIGURATIONS										
A CONF. A (041-050-029)	125X79X40	5900	6310	6765	7170	7590	8015	4100	4400	4635
B CONF. B (030-050-029)	125X102X40	6445	6930	7445	7920	8395	8885	4540	4850	5105
C CONF. C (030-050-038)	102X102X40	5690	6140	6615	7055	7465	7915	4095	4365	4590
D CONF. D (033-032-031)	88X39X40	8185	8710	9235	9750	10260	10730	5425	5690	5965

32047



Hauteur complète 40" | Hauteur de siège 19" | Hauteur devant bras 25" | Profondeur d'assise 21"
 Total Height 40" | Seat Height 19" | Arm Height 25" | Seat Depth 21"

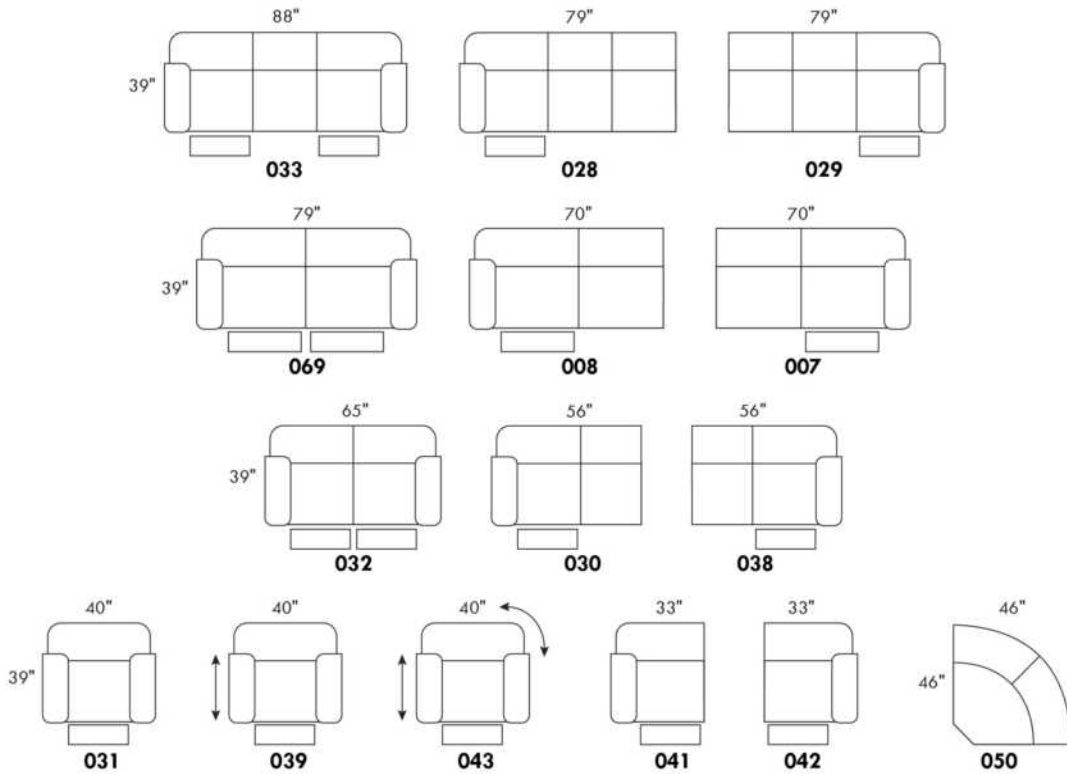

CONFIGURATIONS

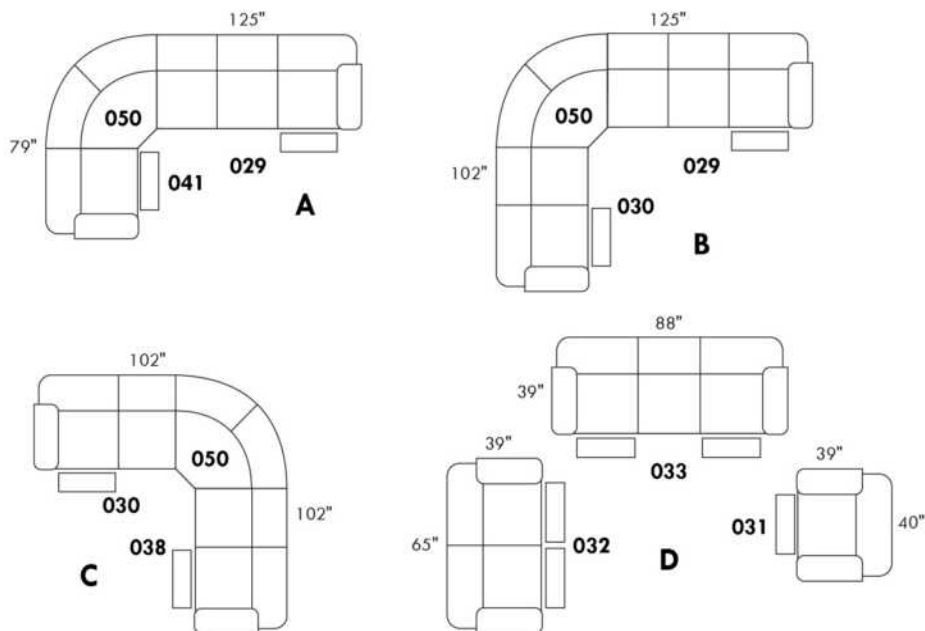

www.jaymar.ca

Toutes les dimensions indiquées sont au pouce près. Nos produits sont fabriqués à la main et des variations mineures peuvent survenir.
 All dimensions indicated are to the nearest inch. Our product is hand-made and minor variations can occur.

32100

*Pour AJOUTER un MÉCANISME INCLINABLE sur un SIÈGE NON INCLINABLE (voir croquis), AJOUTEZ \$95 par mécanisme.

*Pour ENLEVER un mécanisme inclinable, DÉDUIRE \$45 par mécanisme.

COMBO: Recouvrement #2 sur les dossiers, sièges et appuis-bras.

EN TISSU il n'y a pas de coutures sur les dossiers.

OPTIONS:

Mécanisme motorisé inclinable avec bouton TACTILE ajoutez \$160 par mécanisme.

Mécanisme motorisé inclinable SANS FIL (batterie) ajoutez \$315. MÉCANISME MOTORISÉ NON DISPONIBLE SUR: Fauteuil berçant articulé.

*REMARQUE: En cuir, les côtés sans bras ne sont pas fini tout cuir.

Description	L x P x H	Cuir						Tissu		
		10	20 Hugo Madras Softy	30 Empire Fantasy Illusion Tucson Utah Vintage Wild Laredo Yukon	40 Diamond Elegance Princess Santiago Sensation Sunset Trina Victoria	50 Bull Cassiope Dublin	60 Caress Ultrasued	A	B COM	C alta
007 SOFA APP. INCLINABLE BRAS-D	71X38X40	2350	2560	2775	2995	3210	3400	1660	1770	1890
008 SOFA APP. INCLINABLE BRAS-G	71X38X40	2350	2560	2775	2995	3210	3400	1660	1770	1890
028 SOFA INCLINABLE BRAS GAUCHE	80X38X40	2945	3150	3370	3575	3800	4010	2035	2170	2275
029 SOFA INCLINABLE BRAS DROIT	80X38X40	2945	3150	3370	3575	3800	4010	2035	2170	2275
030 CAUSEUSE INCLINABLE BRAS GAUCHE	57X38X40	2190	2360	2540	2710	2870	3040	1590	1685	1760
031 FAUTEUIL INCLINABLE	42X38X40	1845	1950	2070	2185	2285	2390	1260	1315	1390
032 CAUSEUSE INCLINABLE	67X38X40	2775	2965	3145	3320	3510	3675	1865	1950	2025
033 SOFA INCLINABLE	90X38X40	3565	3795	4020	4245	4465	4665	2300	2425	2550
038 CAUSEUSE INCLINABLE BRAS DROIT	57X38X40	2190	2360	2540	2710	2870	3040	1590	1685	1760
039 FAUTEUIL INCLINABLE BERÇANT	42X38X40	1895	2000	2100	2215	2300	2415	1295	1365	1435
041 FAUTEUIL INCLINABLE BRAS-G	34X38X40	1645	1740	1860	1960	2065	2170	1150	1235	1290
042 FAUTEUIL INCLINABLE BRAS-D	34X38X40	1645	1740	1860	1960	2065	2170	1150	1235	1290
043 FAUTEUIL INCLINABLE BERÇANT PIVOTANT	42X38X40	1990	2090	2210	2295	2400	2520	1390	1460	1535
050 CENTRE ROND	46X46X40	1310	1420	1535	1635	1725	1835	915	995	1070
069 SOFA APPARTEMENT INCLINABLE	81X38X40	2985	3200	3400	3625	3840	4050	1935	2060	2175
CONFIGURATIONS										
A CONF. A (041-050-029)	126X80X40	5900	6310	6765	7170	7590	8015	4100	4400	4635
B CONF. B (030-050-029)	126X103X40	6445	6930	7445	7920	8395	8885	4540	4850	5105
C CONF. C (030-050-038)	103X103X40	5690	6140	6615	7055	7465	7915	4095	4365	4590
D CONF. D (033-032-031)	90X38X40	8185	8710	9235	9750	10260	10730	5425	5690	5965

32100



Hauteur complète 40" | Hauteur de siège 19" | Hauteur devant bras 24" | Profondeur d'assise 21"
 Total Height 40" | Seat Height 19" | Arm Height 24" | Seat Depth 21"

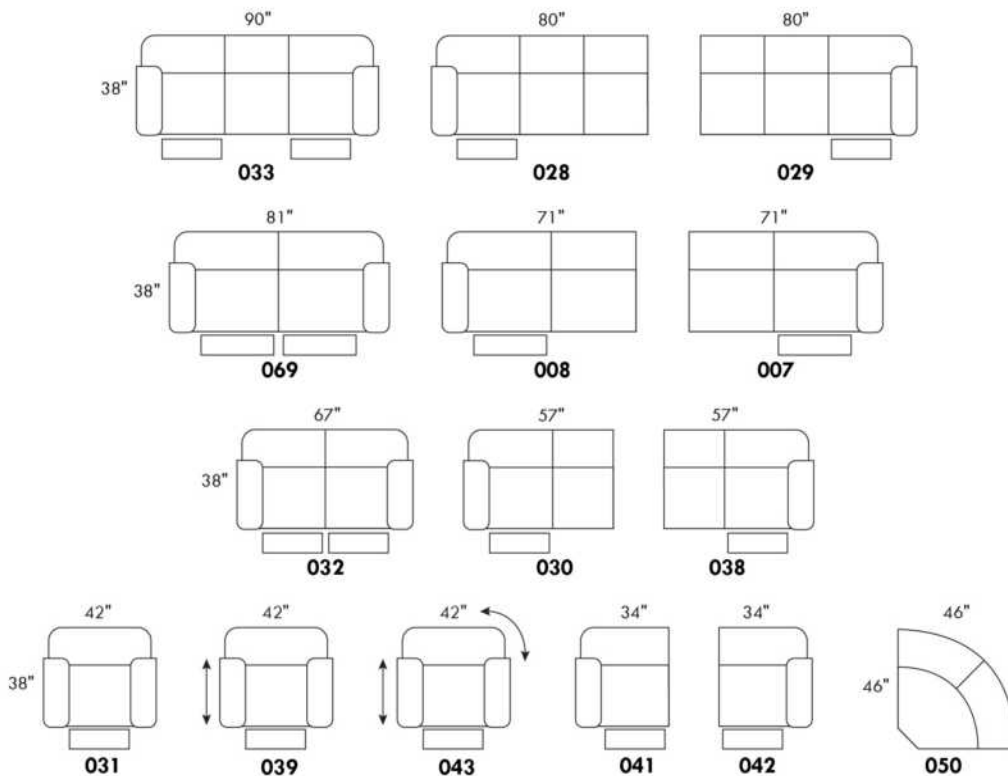

CONFIGURATIONS

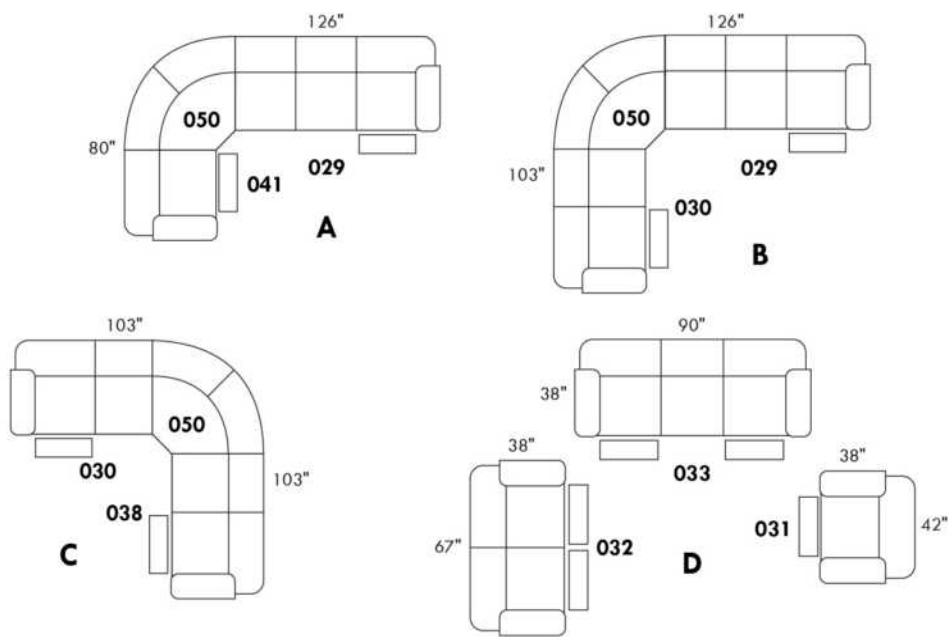

www.jaymar.ca

Toutes les dimensions indiquées sont au pouce près. Nos produits sont fabriqués à la main et des variations mineures peuvent survenir.
 All dimensions indicated are to the nearest inch. Our product is hand-made and minor variations can occur.

32848

Pour AJOUTER un MÉCANISME INCLINABLE sur un SIÈGE NON INCLINABLE (voir croquis), AJOUTEZ 95\$ par mécanisme.
Pour ENLEVER un mécanisme inclinable, DÉDUIRE 45\$ par mécanisme.
COMBO: Recouvrement #2 sur les dossiers et sièges.

OPTIONS:

TISSU & CUIR, Bande décorative contrastante sur partie supérieure du dossier: Ajouter \$35 par siège. Pour l'item #050, coin rond ajouter \$35.

Mécanisme motorisé inclinable avec bouton TACTILE ajoutez \$160 par mécanisme.

Mécanisme motorisé inclinable SANS FIL (batterie) ajoutez \$315. MÉCANISME MOTORISÉ NON DISPONIBLE SUR: Fauteuil berçant articulé.

*REMARQUE: En cuir, les côtés sans bras ne sont pas fini tout cuir.

Description	L x P x H	Cuir						Tissu		
		10	20 Hugo Madras Softy	30 Empire Fantasy Illusion Tucson Utah Vintage Wild Laredo Yukon	40 Diamond Elegance Princess Santiago Sensation Sunset Trina Victoria	50 Bull Cassiope Dublin	60 Caress Ultrasued	A	B COM	C alta
007 SOFA APP. INCLINABLE BRAS-D	68X39X38	2350	2560	2775	2995	3210	3400	1660	1770	1890
008 SOFA APP. INCLINABLE BRAS-G	68X39X38	2350	2560	2775	2995	3210	3400	1660	1770	1890
028 SOFA INCLINABLE BRAS GAUCHE	77X39X38	2945	3150	3370	3575	3800	4010	2035	2170	2275
029 SOFA INCLINABLE BRAS DROIT	77X39X38	2945	3150	3370	3575	3800	4010	2035	2170	2275
030 CAUSEUSE INCLINABLE BRAS GAUCHE	54X39X38	2190	2360	2540	2710	2870	3040	1590	1685	1760
031 FAUTEUIL INCLINABLE	37X39X38	1845	1950	2070	2185	2285	2390	1260	1315	1390
032 CAUSEUSE INCLINABLE	62X39X38	2775	2965	3145	3320	3510	3675	1865	1950	2025
033 SOFA INCLINABLE	85X39X38	3565	3795	4020	4245	4465	4665	2300	2425	2550
038 CAUSEUSE INCLINABLE BRAS DROIT	54X39X38	2190	2360	2540	2710	2870	3040	1590	1685	1760
039 FAUTEUIL INCLINABLE BERÇANT	37X39X38	1895	2000	2100	2215	2300	2415	1295	1365	1435
041 FAUTEUIL INCLINABLE BRAS-G	31X39X38	1645	1740	1860	1960	2065	2170	1150	1235	1290
042 FAUTEUIL INCLINABLE BRAS-D	31X39X38	1645	1740	1860	1960	2065	2170	1150	1235	1290
043 FAUTEUIL INCLINABLE BERÇANT PIVOTANT	37X39X38	1990	2090	2210	2295	2400	2520	1390	1460	1535
050 CENTRE ROND	48X48X38	1310	1420	1535	1635	1725	1835	915	995	1070
069 SOFA APPARTEMENT INCLINABLE	76X39X38	2985	3200	3400	3625	3840	4050	1935	2060	2175
CONFIGURATIONS										
A CONF. A (041-050-029)	125X79X38	5900	6310	6765	7170	7590	8015	4100	4400	4635
B CONF. B (030-050-029)	125X102X38	6445	6930	7445	7920	8395	8885	4540	4850	5105
C CONF. C (030-050-038)	102X102X38	5690	6140	6615	7055	7465	7915	4095	4365	4590

32848



Hauteur complète 38" | Hauteur de siège 19" | Hauteur devant bras 24" | Profondeur d'assise 21"
 Total Height 38" | Seat Height 19" | Arm Height 24" | Seat Depth 21"

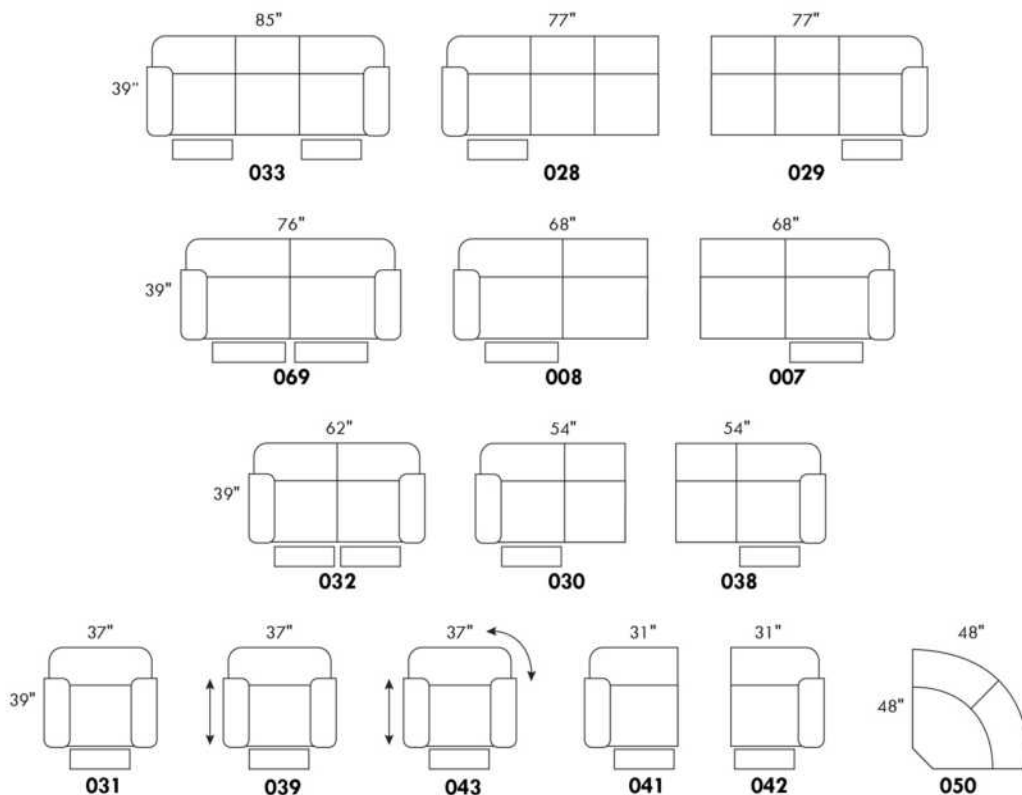

CONFIGURATIONS

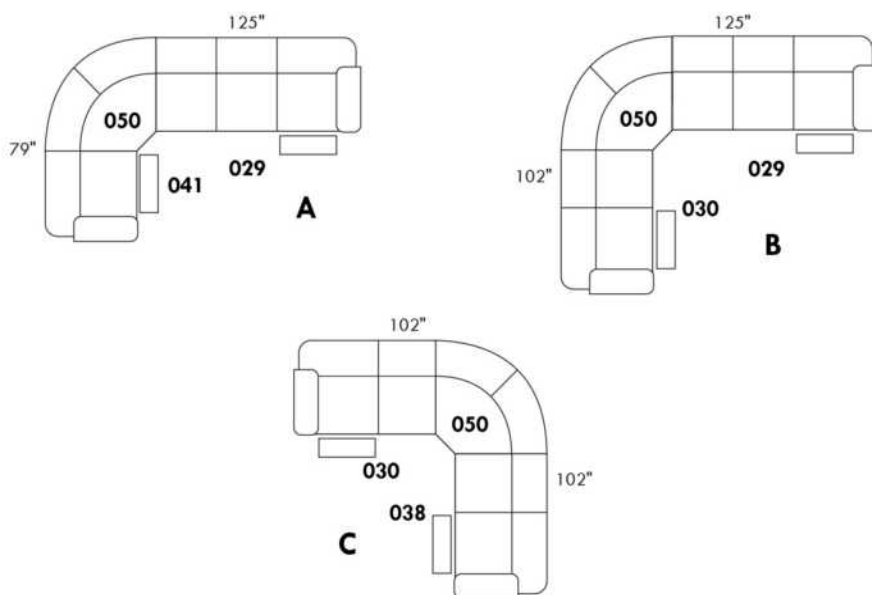

www.jaymar.ca

Toutes les dimensions indiquées sont au pouce près. Nos produits sont fabriqués à la main et des variations mineures peuvent survenir.
 All dimensions indicated are to the nearest inch. Our product is hand-made and minor variations can occur.

39944

*Pour AJOUTER un MÉCANISME INCLINABLE sur un SIÈGE NON INCLINABLE (voir croquis), AJOUTEZ 95\$ par mécanisme.

*Pour ENLEVER un mécanisme inclinable, DÉDUIRE 45\$ par mécanisme.

COMBO: Recouvrement #2 sur les dossiers, sièges et appuis-bras.

En TISSU il n'y a pas de coutures sur les dossiers.

OPTIONS:

Mécanisme motorisé inclinable avec bouton TACTILE ajoutez \$160 par mécanisme.

Mécanisme motorisé inclinable SANS FIL (batterie) ajoutez \$315.

MÉCANISME MOTORISÉ NON DISPONIBLE SUR: Fauteuil berçant articulé.

*REMARQUE: En cuir, les côtés sans bras ne sont pas fini tout cuir.

Description	L x P x H	Cuir						Tissu		
		10	20 Hugo Madras Softy	30 Empire Fantasy Illusion Tucson Utah Vintage Wild Laredo Yukon	40 Diamond Elegance Princess Santiago Sensation Sunset Trina Victoria	50 Bull Cassiope Dublin	60 Caress Ultrasued	A	B COM	C alta
028 SOFA INCLINABLE BRAS GAUCHE	78X36X41	2945	3150	3370	3575	3800	4010	2035	2170	2275
029 SOFA INCLINABLE BRAS DROIT	78X36X41	2945	3150	3370	3575	3800	4010	2035	2170	2275
030 CAUSEUSE INCLINABLE BRAS GAUCHE	55X36X41	2190	2360	2540	2710	2870	3040	1590	1685	1760
031 FAUTEUIL INCLINABLE	39X36X41	1845	1950	2070	2185	2285	2390	1260	1315	1390
032 CAUSEUSE INCLINABLE	64X36X41	2775	2965	3145	3320	3510	3675	1865	1950	2025
033 SOFA INCLINABLE	87X36X41	3565	3795	4020	4245	4465	4665	2300	2425	2550
038 CAUSEUSE INCLINABLE BRAS DROIT	55X36X41	2190	2360	2540	2710	2870	3040	1590	1685	1760
039 FAUTEUIL INCLINABLE BERÇANT	39X36X41	1895	2000	2100	2215	2300	2415	1295	1365	1435
041 FAUTEUIL INCLINABLE BRAS-G	32X36X41	1645	1740	1860	1960	2065	2170	1150	1235	1290
042 FAUTEUIL INCLINABLE BRAS-D	32X36X41	1645	1740	1860	1960	2065	2170	1150	1235	1290
043 FAUTEUIL INCLINABLE BERÇANT PIVOTANT	39X36X41	1990	2090	2210	2295	2400	2520	1390	1460	1535
050 CENTRE ROND	45X45X41	1310	1420	1535	1635	1725	1835	915	995	1070
069 SOFA APPARTEMENT INCLINABLE	78X36X41	2985	3200	3400	3625	3840	4050	1935	2060	2175
CONFIGURATIONS										
A CONF. A (041-050-029)	123X77X41	5900	6310	6765	7170	7590	8015	4100	4400	4635
B CONF. B (028-042)	110X36X41	4590	4890	5230	5535	5865	6180	3185	3405	3565
C CONF. C (030-050-029)	123X100X41	6445	6930	7445	7920	8395	8885	4540	4850	5105
D CONF. D (033-031)	87X36X41	5410	5745	6090	6430	6750	7055	3560	3740	3940
E CONF. E (030-050-038)	100X100X41	5690	6140	6615	7055	7465	7915	4095	4365	4590
F CONF. F (069-032)	78X36X41	5760	6165	6545	6945	7350	7725	3800	4010	4200

39944



Hauteur complète 41" | Hauteur de siège 19" | Hauteur devant bras 26" | Profondeur d'assise 22"
 Total Height 41" | Seat Height 19" | Arm Height 26" | Seat Depth 22"

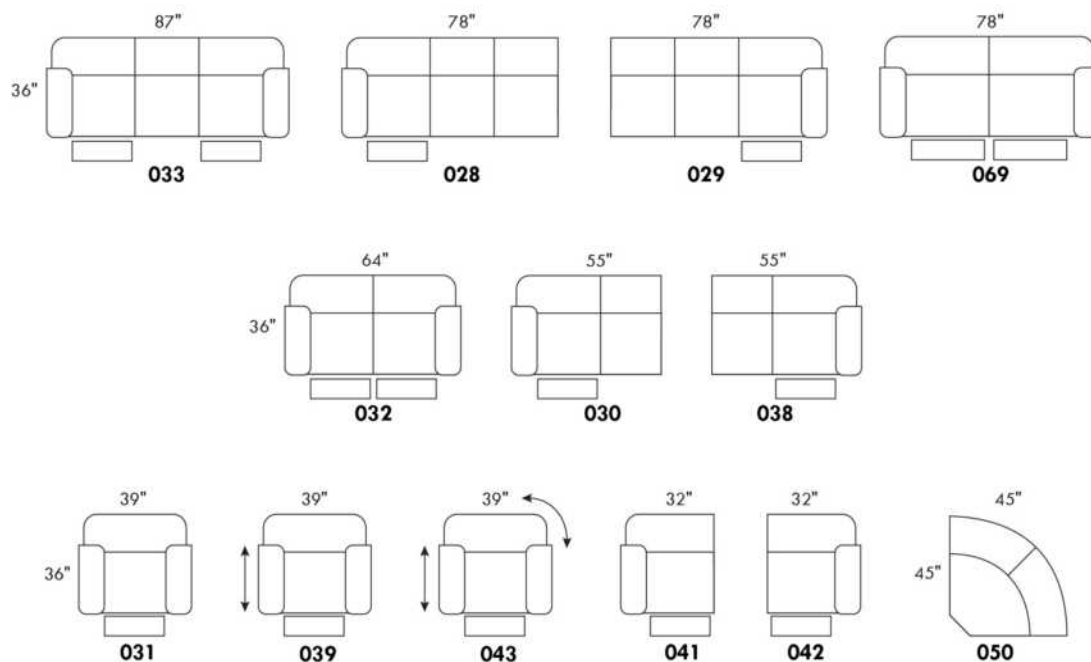

CONFIGURATIONS

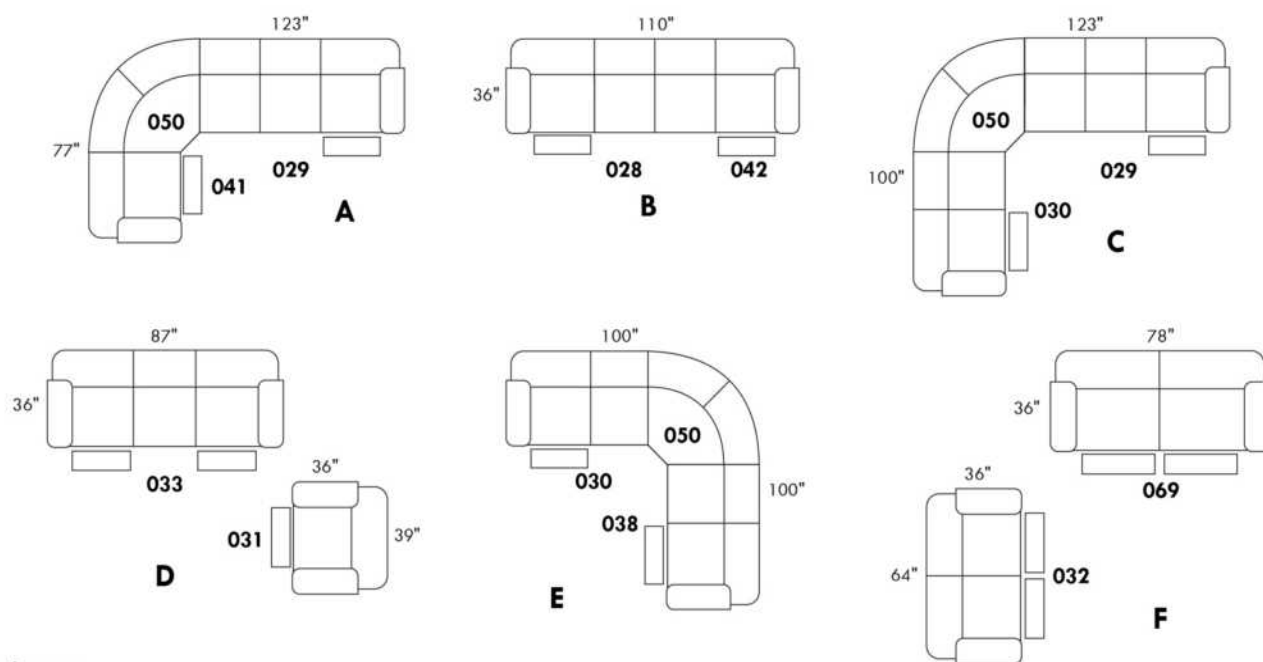

www.jaymar.ca

Toutes les dimensions indiquées sont au pouce près. Nos produits sont fabriqués à la main et des variations mineures peuvent survenir.
 All dimensions indicated are to the nearest inch. Our product is hand-made and minor variations can occur.

ALEXANDRA

Inclinable motorisé pleine jambe "à méc. *protège-mur" (manuel n/d). Appui-tête manuel sur tous les items (fixe sur centre rond). Coussins de siège avec mousse modelée + 1" de mousse mémoire au-dessus; bras avec mousse mémoire. Couture: petit fil en tissu & gros fil plat en cuir. Chaises longues dos incl. avec méc. "push back"; dégagement mural 10".

*Exclus faut. 043 & 163: Dégagement mural 16".

Fauteuils 043 & 163: bras seront SANS insert de MÉTAL.

Note: 2 inclinables séparés par un coin ne peuvent pas ouvrir en même temps. Aucuns inclinables à côté du #155 Petit coin carré.

OPTIONS

Motorisé sans fil (batterie): ajoutez \$160/mec.

*Appui-tête motorisé: ajoutez \$160 ch. (*N/D sur items fixe ou chaise longue.)

Mousse: Extra ferme ajoutez \$20/siège.

Choix de bras (LARGE ou le PETIT bras qui sera sans insert de métal): Patte sur bras LARGE: LG103 bois ou Métal: LG189 cyl (noire ou chrome).

PETIT Bras: LG08 bois ou Métal: LG196 cyl. (noire ou chrome) ou LG64 (carré). Spécifiez couleur.

Profondeur d'assise : 20" ou *22". *Le 22" N/D sur faut. 043 & 163.

Faut. 043-163: avec base en bois (spécifier couleur).

ACCESSOIRES (n/d sur petit bras)

Ancrage \$45 ch | Tablette pivotante & porte verre à vin \$25 ch, Porte tablette \$50 & Lampe DEL \$65.

Porte-Gobelet en métal: \$35 ch. (1 par bras ou item 160-190 & 2 côte à côte sur item 159). Spécifiez couleur Acier, Noir ou Or.

*RANGEMENTS 159-160-190 avec 2 prises USB/Élec. *Doivent être utilisés entre 2 sièges.

Description	L x P x H	Cuir						Tissu		
		10	20 Hugo Madras Softy	30 Empire Fantasy Illusion Tucson Utah Vintage Wild Laredo Yukon	40 Diamond Elegance Princess Santiago Sensation Sunset Trina Victoria	50 Bull Cassiope Dublin	60 Caress Ultrasued	A	B COM	C alta
001 FAUTEUIL	44x40x33/40	1835	1935	2035	2145	2245	2350	1460	1500	1540
002 CAUSEUSE	67x40x33/40	2615	2740	2865	2990	3110	3240	2065	2145	2220
003 SOFA	91x40x33/40	3160	3315	3485	3645	3815	3975	2495	2590	2690
005 CHAISE LONGUE BRAS DROIT	34x62x33/40	1710	1775	1860	1925	1995	2070	1345	1410	1465
009 CAUSEUSE SANS BRAS	47x40x33/40	1840	1915	1990	2070	2150	2225	1420	1500	1575
011 CHAISE LONGUE BRAS GAUCHE	34x62x33/40	1710	1775	1860	1925	1995	2070	1345	1410	1465
012 CAUSEUSE BRAS GAUCHE	57x40x33/40	2245	2350	2450	2565	2665	2770	1760	1840	1910
017 FAUTEUIL DOUBLE	51x40x33/40	1920	2025	2145	2260	2365	2485	1520	1585	1650
021 SOFA APPARTEMENT SANS BRAS	61x40x33/40	2070	2185	2295	2400	2520	2625	1590	1685	1770
024 CAUSEUSE MODULAIRE ALLONGEE DROIT	89x40/44x33/40	2875	3050	3235	3410	3590	3765	2075	2185	2290
040 SOFA SANS BRAS	71x40x33/40	2370	2495	2610	2725	2845	2965	1850	1950	2060
041 FAUTEUIL INCLINABLE BRAS-G	34x40x33/40	1810	1885	1950	2020	2095	2170	1500	1545	1590
042 FAUTEUIL INCLINABLE BRAS-D	34x40x33/40	1810	1885	1950	2020	2095	2170	1500	1545	1590
043 FAUTEUIL INCLINABLE BERÇANT PIVOTANT	30x34x42	2145	2265	2375	2500	2615	2735	1760	1810	1860
044 FAUTEUIL INCLINABLE	44x40x33/40	2185	2275	2365	2450	2550	2640	1810	1850	1890
045 CAUSEUSE SANS BRAS ALLONGEE DROIT	68x40x33/40	2185	2285	2375	2485	2575	2670	1695	1765	1845
048 CAUSEUSE MODULAIRE ALLONGEE GAUCHE	89x40/44x33/40	2875	3050	3235	3410	3590	3765	2075	2185	2290
050 CENTRE ROND	49x49x33	1595	1700	1810	1915	2015	2120	1150	1215	1270

ALEXANDRA

Inclinable motorisé pleine jambe "à méc. *protège-mur" (manuel n/d). Appui-tête manuel sur tous les items (fixe sur centre rond). Coussins de siège avec mousse modelée + 1" de mousse mémoire au-dessus; bras avec mousse mémoire. Couture: petit fil en tissu & gros fil plat en cuir. Chaises longues dos incl. avec méc. "push back"; dégagement mural 10".

*Exclus faut. 043 & 163: Dégagement mural 16".

Fauteuils 043 & 163: bras seront SANS insert de MÉTAL.

Note: 2 inclinables séparés par un coin ne peuvent pas ouvrir en même temps. Aucuns inclinables à côté du #155 Petit coin carré.

OPTIONS

Motorisé sans fil (batterie): ajoutez \$160/mec.

*Appui-tête motorisé: ajoutez \$160 ch. (*N/D sur items fixe ou chaise longue.)

Mousse: Extra ferme ajoutez \$20/siège.

Choix de bras (LARGE ou le PETIT bras qui sera sans insert de métal): Patte sur bras LARGE: LG103 bois ou Métal: LG189 cyl (noire ou chrome).

PETIT Bras: LG08 bois ou Métal: LG196 cyl. (noire ou chrome) ou LG64 (carré). Spécifiez couleur.

Profondeur d'assise : 20" ou *22". *Le 22" N/D sur faut. 043 & 163.

Faut. 043-163: avec base en bois (spécifier couleur).

ACCESSOIRES (n/d sur petit bras)

Ancrage \$45 ch | Tablette pivotante & porte verre à vin \$25 ch, Porte tablette \$50 & Lampe DEL \$65.

Porte-Gobelet en métal: \$35 ch. (1 par bras ou item 160-190 & 2 côté à côté sur item 159). Spécifiez couleur Acier, Noir ou Or.

*RANGEMENTS 159-160-190 avec 2 prises USB/Élec. *Doivent être utilisés entre 2 sièges.

Description	L x P x H	Cuir						Tissu		
		10	20 Hugo Madras Softy	30 Empire Fantasy Illusion Tucson Utah Vintage Wild Laredo Yukon	40 Diamond Elegance Princess Santiago Sensation Sunset Trina Victoria	50 Bull Cassiope Dublin	60 Caress Ultrasued	A	B COM	C alta
051 FAUTEUIL SANS BRAS	24x40x33/40	1050	1100	1160	1215	1265	1315	810	865	915
052 SOFA BRAS GAUCHE	81x40x33/40	2785	2920	3045	3185	3310	3440	2185	2285	2375
053 SOFA BRAS DROIT	81x40x33/40	2785	2920	3045	3185	3310	3440	2185	2285	2375
055 COIN CARRE	44x44x33/40	1850	1960	2070	2185	2295	2400	1440	1495	1545
056 FAUTEUIL BRAS DROIT	34x40x33/40	1465	1535	1595	1665	1725	1790	1140	1200	1250
057 FAUTEUIL BRAS GAUCHE	34x40x33/40	1465	1535	1595	1665	1725	1790	1140	1200	1250
061 CAUSEUSE BRAS DROIT	57x40x33/40	2245	2350	2450	2565	2665	2770	1760	1840	1910
071 FAUTEUIL INCLINABLE SANS BRAS	24x40x33/40	1400	1460	1520	1575	1640	1695	1170	1235	1290
086 CAUSEUSE SANS BRAS ALLONGEE GAUCHE	68x40x33/40	2185	2285	2375	2485	2575	2670	1695	1765	1845
088 FAUTEUIL SANS BRAS ALLONGE GAUCHE	45x40x33/40	1390	1490	1575	1670	1760	1860	1070	1115	1165
089 FAUTEUIL SANS BRAS ALLONGE DROIT	45x40x33/40	1390	1490	1575	1670	1760	1860	1070	1115	1165
095 SOFA APPARTEMENT	81x40x33/40	2845	3000	3165	3315	3475	3635	2235	2335	2425
096 SOFA APPARTEMENT BRAS GAUCHE	71x40x33/40	2490	2610	2735	2860	2985	3100	1920	2015	2115
097 SOFA APPARTEMENT BRAS DROIT	71x40x33/40	2490	2610	2735	2860	2985	3100	1920	2015	2115
124 POUF AVEC RANGEMENT	30x22x17	720	745	775	800	835	860	620	645	670
155 PETIT COIN CARRE	40x40x33/40	1850	1960	2070	2185	2295	2400	1440	1495	1545
159 RANGEMENT À ANGLE	10/25x35x22	720	760	790	825	860	890	560	570	585
160 RANGEMENT DROIT	10x35x22	695	725	765	795	835	865	525	545	560

ALEXANDRA

Inclinable motorisé pleine jambe "à méc. *protège-mur" (manuel n/d). Appui-tête manuel sur tous les items (fixe sur centre rond). Coussins de siège avec mousse modelée + 1" de mousse mémoire au-dessus; bras avec mousse mémoire. Couture: petit fil en tissu & gros fil plat en cuir. Chaises longues dos incl. avec méc. "push back"; dégagement mural 10".

*Exclus faut. 043 & 163: Dégagement mural 16".

Fauteuils 043 & 163: bras seront SANS insert de MÉTAL.

Note: 2 inclinables séparés par un coin ne peuvent pas ouvrir en même temps. Aucuns inclinables à côté du #155 Petit coin carré.

OPTIONS

Motorisé sans fil (batterie): ajoutez \$160/mec.

*Appui-tête motorisé: ajoutez \$160 ch. (*N/D sur items fixe ou chaise longue.)

Mousse: Extra ferme ajoutez \$20/siège.

Choix de bras (LARGE ou le PETIT bras qui sera sans insert de métal): Patte sur bras LARGE: LG103 bois ou Métal: LG189 cyl (noire ou chrome).

PETIT Bras: LG08 bois ou Métal: LG196 cyl. (noire ou chrome) ou LG64 (carré). Spécifiez couleur.

Profondeur d'assise : 20" ou *22". *Le 22" N/D sur faut. 043 & 163.

Faut. 043-163: avec base en bois (spécifier couleur).

ACCESSOIRES (n/d sur petit bras)

Ancrage \$45 ch | Tablette pivotante & porte verre à vin \$25 ch, Porte tablette \$50 & Lampe DEL \$65.

Porte-Gobelet en métal: \$35 ch. (1 par bras ou item 160-190 & 2 côte à côte sur item 159). Spécifiez couleur Acier, Noir ou Or.

*RANGEMENTS 159-160-190 avec 2 prises USB/Élec. *Doivent être utilisés entre 2 sièges.

Description	L x P x H	Cuir						Tissu		
		10	20 Hugo Madras Softy	30 Empire Fantasy Illusion Tucson Utah Vintage Wild Laredo Yukon	40 Diamond Elegance Princess Santiago Sensation Sunset Trina Victoria	50 Bull Cassiope Dublin	60 Caress Ultrasued	A	B COM	C alta
163 FAUT. DBL INCL. BERCANT PIVOTANT	33x34x42	2195	2320	2440	2570	2695	2820	1765	1815	1865
165 FAUTEUIL DOUBLE INCLINABLE	51x40x33/40	2275	2385	2500	2610	2720	2835	1885	1950	2020
167 SOFA APP. SANS BRAS ALLONGE GAUCHE	82x40x33/40	2415	2550	2675	2815	2945	3070	1865	1960	2060
168 SOFA APP. SANS BRAS ALLONGE DROIT	82x40x33/40	2415	2550	2675	2815	2945	3070	1865	1960	2060
169 FAUTEUIL DOUBLE INCLINABLE BRAS GAUCHE	41x40x33/40	1910	1990	2075	2165	2245	2335	1565	1650	1735
170 FAUTEUIL DOUBLE INCLINABLE BRAS DROIT	41x40x33/40	1910	1990	2075	2165	2245	2335	1565	1650	1735
171 FAUTEUIL DOUBLE INCLINABLE SANS BRAS	31x40x33/40	1500	1560	1620	1675	1735	1790	1235	1295	1360
173 CHAISE LONGUE DOUBLE BRAS GAUCHE	41x62x33/40	1850	1950	2060	2165	2270	2370	1460	1545	1635
174 CHAISE LONGUE DOUBLE BRAS DROIT	41x62x33/40	1850	1950	2060	2165	2270	2370	1460	1545	1635
175 FAUTEUIL DOUBLE BRAS GAUCHE	41x40x33/40	1545	1640	1725	1820	1915	2000	1220	1290	1360
176 FAUTEUIL DOUBLE BRAS DROIT	41x40x33/40	1545	1640	1725	1820	1915	2000	1220	1290	1360
177 FAUTEUIL DOUBLE SANS BRAS	31x40x33/40	1150	1220	1285	1345	1415	1485	875	935	995
178 FAUTEUIL DOUBLE SANS BRAS ALLONGE-G	52x40x33/40	1495	1585	1675	1765	1865	1950	1170	1235	1290
179 FAUTEUIL DOUBLE SANS BRAS ALLONGE-D	52x40x33/40	1495	1585	1675	1765	1865	1950	1170	1235	1290
186 CAUS. SANS BRAS ALLONGEE RANGEMENT-G	68x40x33/40	2340	2435	2540	2635	2735	2835	1850	1925	2000
187 CAUS. SANS BRAS ALLONGEE RANGEMENT-D	68x40x33/40	2340	2435	2540	2635	2735	2835	1850	1925	2000
188 FAUT. SANS BRAS ALLONGE RANGEMENT-G	45x40x33/40	1550	1645	1735	1835	1920	2010	1235	1270	1310
189 FAUT. SANS BRAS ALLONGE RANGEMENT-D	45x40x33/40	1550	1645	1735	1835	1920	2010	1235	1270	1310

ALEXANDRA

Inclinable motorisé pleine jambe "à méc. *protège-mur" (manuel n/d). Appui-tête manuel sur tous les items (fixe sur centre rond). Coussins de siège avec mousse modelée + 1" de mousse mémoire au-dessus; bras avec mousse mémoire. Couture: petit fil en tissu & gros fil plat en cuir. Chaises longues dos incl. avec méc. "push back"; dégagement mural 10".

*Exclus faut. 043 & 163: Dégagement mural 16".

Fauteuils 043 & 163: bras seront SANS insert de MÉTAL.

Note: 2 inclinables séparés par un coin ne peuvent pas ouvrir en même temps. Aucuns inclinables à côté du #155 Petit coin carré.

OPTIONS

Motorisé sans fil (batterie): ajoutez \$160/mec.

*Appui-tête motorisé: ajoutez \$160 ch. (*N/D sur items fixe ou chaise longue.)

Mousse: Extra ferme ajoutez \$20/siège.

Choix de bras (LARGE ou le PETIT bras qui sera sans insert de métal): Patte sur bras LARGE: LG103 bois ou Métal: LG189 cyl (noire ou chrome).

PETIT Bras: LG08 bois ou Métal: LG196 cyl. (noire ou chrome) ou LG64 (carré). Spécifiez couleur.

Profondeur d'assise : 20" ou *22". *Le 22" N/D sur faut. 043 & 163.

Faut. 043-163: avec base en bois (spécifier couleur).

ACCESSOIRES (n/d sur petit bras)

Ancrage \$45 ch | Tablette pivotante & porte verre à vin \$25 ch, Porte tablette \$50 & Lampe DEL \$65.

Porte-Gobelet en métal: \$35 ch. (1 par bras ou item 160-190 & 2 côte à côte sur item 159). Spécifiez couleur Acier, Noir ou Or.

*RANGEMENTS 159-160-190 avec 2 prises USB/Élec. *Doivent être utilisés entre 2 sièges.

Description	L x P x H	Cuir						Tissu		
		10	20 Hugo Madras Softy	30 Empire Fantasy Illusion Tucson Utah Vintage Wild Laredo Yukon	40 Diamond Elegance Princess Santiago Utah Sensation Sunset Trina Victoria	50 Bull Cassiope Dublin	60 Caress Ultrasued	A	B COM	C alta
190 PETIT RANGEMENT À ANGLE	10/20x35x22	695	725	765	795	835	865	525	545	560
221 FAUT. DBL SANS BRAS ALLONGE RANGEMENT-G	52x40x33/40	1650	1740	1840	1925	2015	2110	1320	1385	1450
222 FAUT. DBL SANS BRAS ALLONGE RANGEMENT-D	52x40x33/40	1650	1740	1840	1925	2015	2110	1320	1385	1450
223 SOFA APP SANS BRAS ALLONGE RANGEMENT-G	82x40x33/40	2570	2710	2845	2985	3125	3260	2015	2115	2215
224 SOFA APP SANS BRAS ALLONGE RANGEMENT-D	82x40x33/40	2570	2710	2845	2985	3125	3260	2015	2115	2215
230 CHAISE LONGUE DOUBLE DOS INCL. BRAS-G	41x62x33/40	2025	2125	2225	2325	2420	2525	1590	1685	1770
231 CHAISE LONGUE DOUBLE DOS INCL. BRAS-D	41x62x33/40	2025	2125	2225	2325	2420	2525	1590	1685	1770
232 CHAISE LONGUE DOS INCLINABLE BRAS-G	34x62x33/40	1885	1970	2065	2160	2245	2340	1495	1550	1615
233 CHAISE LONGUE DOS INCLINABLE BRAS-D	34x62x33/40	1885	1970	2065	2160	2245	2340	1495	1550	1615
234 SOFA APP. MODULAIRE ALLONGE GAUCHE	96x40/44x33/40	2975	3145	3300	3470	3635	3800	2170	2275	2375
235 SOFA APP. MODULAIRE ALLONGE DROIT	96x40/44x33/40	2975	3145	3300	3470	3635	3800	2170	2275	2375
CONFIGURATIONS										
A CONFIG (169-170)	82X40X40	3820	3980	4150	4330	4490	4670	3130	3300	3470
B CONFIG (169-171-174)	113X62X40	5260	5500	5755	6005	6250	6495	4260	4490	4730
C CONFIG (096-055-171-170)	115X115X40	7750	8120	8500	8885	9260	9625	6160	6455	6755
D CONFIG (169-171-235)	115X96X40	6385	6695	6995	7310	7615	7925	4970	5220	5470
J CONFIG (041-042)	68X40X40	3620	3770	3900	4040	4190	4340	3000	3090	3180
K CONFIG (041-071-005)	92X62X40	4920	5120	5330	5520	5730	5935	4015	4190	4345
L CONFIG (012-055-071-042)	102X102X40	7305	7655	7990	8345	8695	9035	5870	6115	6335

Liste de prix CDN

ALEXANDRA

Description	L x P x H	Cuir						Tissu		
		10	20 Hugo Madras Softy	30 Empire Fantasy Illusion Tucson Utah Vintage Wild Laredo Yukon	40 Diamond Elegance Princess Santiago Sensation Sunset Trina Victoria	50 Bull Cassiope Dublin	60 Caress Ultrasued	A	B COM	C alta
M CONFIG (041-071-024)	102X89X40	6085	6395	6705	7005	7325	7630	4745	4965	5170

ALEXANDRA

OPTIMA

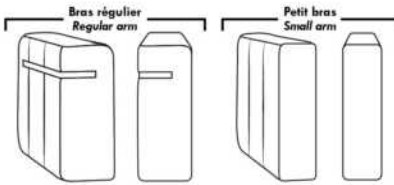

Spécifications | Specifications

Appui-tête levé / Headrest up
 Appui-tête baissé / Headrest down
 Complètement incliné / Fully reclined

(A) Hauteur complète 40" / Total Height
 (B) Hauteur appui-tête baissé 33" / Height headrest down
 (C) Hauteur du bras 24" / Arm Height
 (D) Hauteur du siège 19,5" / Seat height
 (E) Profondeur inclinée 65" / Depth fully reclined
 (F) Profondeur d'assise 20" ou/ou 22" / Seat depth
 (G) Profondeur appui-tête monté 36" / Depth with headrest up

Siège 30" de large | 30" Seat Width

Siège 23" de large | 23" Seat Width

Autres | Others

Fauteuil berçant, pivotant et inclinable / **Swivel, rocking motion chair**
 N'est pas un mécanisme protège-mur / Not a wall hugger mechanism
 Dégagement mural: 16" / Wall clearance: 16"

Simple / Single: 30" x 34" x 19" H=42" (043)
 Double: 33" x 34" x 22" H=42" (163)

Centre rond / Wedge: 49" x 49" x 33" H=33" (050)
 Coin carré / Square corner: 44" x 44" x 40" H=40" (055)
 Petit coin carré / Small corner: 40" x 40" x 40" H=40" (155)
 Pouf à rangement / Storage ottoman: 30" x 22" x 17" H=17" (124)
 Rangement à angle / Wedge storage: 25" x 35" x 10" H=22" (159)
 Rangement droit / Straight storage: 10" x 35" x 22" H=22" (160)
 Petit rangement à angle / Small Wedge storage: 20" x 35" x 10" H=22" (190)

30" Populaires | Popular CONFIGURATIONS 23"

Nos produits sont fabriqués à la main et des variations mineures peuvent survenir. / Our product is hand-made and minor variations can occur.

Liste de prix CDN

ALLEGRO

PATTE: Spécifier couleur des pattes LG4.

COMBO: Recouvrement #2 sur les dossiers seulement. Tissu UNI recommandé.

Description	L x P x H	Cuir						Tissu		
		10	20 Hugo Madras Softy	30 Empire Fantasy Illusion Tucson Utah Vintage Wild Laredo Yukon	40 Diamond Elegance Princess Santiago Sensation Sunset Trina Victoria	50 Bull Cassiope Dublin	60 Caress Ultrasued	A	B COM	C alta
001 FAUTEUIL	41X36X34	1365	1460	1560	1660	1740	1845	990	1045	1095
002 CAUSEUSE	64X36X34	1815	1945	2075	2210	2340	2445	1295	1370	1445
003 SOFA	87X36X34	2110	2275	2440	2600	2770	2940	1560	1665	1760
005 CHAISE LONGUE BRAS DROIT	32X60X34	1575	1710	1845	1970	2090	2225	1070	1140	1235
006 POUF	25.5X25.5X18	595	660	695	735	785	825	510	520	535
009 CAUSEUSE SANS BRAS	46X36X34	1510	1635	1745	1875	1990	2100	1100	1190	1265
011 CHAISE LONGUE BRAS GAUCHE	32X60X34	1575	1710	1845	1970	2090	2225	1070	1140	1235
012 CAUSEUSE BRAS GAUCHE	55X36X34	1600	1735	1875	2000	2115	2260	1195	1275	1365
024 CAUSEUSE MODULAIRE ALLONGEE DROIT	79X36X34	1685	1795	1925	2035	2170	2275	1260	1320	1415
048 CAUSEUSE MODULAIRE ALLONGEE GAUCHE	79X36X34	1685	1795	1925	2035	2170	2275	1260	1320	1415
050 CENTRE ROND	48X48X34	1345	1460	1575	1695	1795	1915	1070	1120	1190
052 SOFA BRAS GAUCHE	78X36X34	1920	2075	2245	2400	2565	2725	1460	1550	1645
053 SOFA BRAS DROIT	78X36X34	1920	2075	2245	2400	2565	2725	1460	1550	1645
055 COIN CARRE	35X35X34	1310	1420	1535	1635	1725	1835	990	1050	1115
056 FAUTEUIL BRAS DROIT	32X36X34	1220	1295	1410	1495	1585	1685	900	950	1000
057 FAUTEUIL BRAS GAUCHE	32X36X34	1220	1295	1410	1495	1585	1685	900	950	1000
061 CAUSEUSE BRAS DROIT	55X36X34	1600	1735	1875	2000	2115	2260	1195	1275	1365
095 SOFA APPARTEMENT	79X36X34	2010	2150	2295	2440	2590	2735	1495	1575	1665
CONFIGURATIONS										
A CONF. A (052-005)	110X60X34	3495	3785	4090	4370	4655	4950	2530	2690	2880
B CONF. B (048-053)	114X79X34	3605	3870	4170	4435	4735	5000	2720	2870	3060
C CONF. C (012-050-061)	103X103X34	4545	4930	5325	5695	6025	6435	3460	3670	3920
D CONF. D (011-009-024)	114X79X34	4770	5140	5515	5880	6250	6600	3430	3650	3915
E CONF. E (057-024)	79X68X34	2905	3090	3335	3530	3755	3960	2160	2270	2415
F CONF. F (003-001-006)	87X36X34	4070	4395	4695	4995	5295	5610	3060	3230	3390

ALLEGRO



Hauteur complète 34" | Hauteur de siège 18" | Hauteur devant bras 24" | Profondeur d'assise 21"
 Total Height 34" | Seat Height 18" | Arm Height 24" | Seat Depth 21"

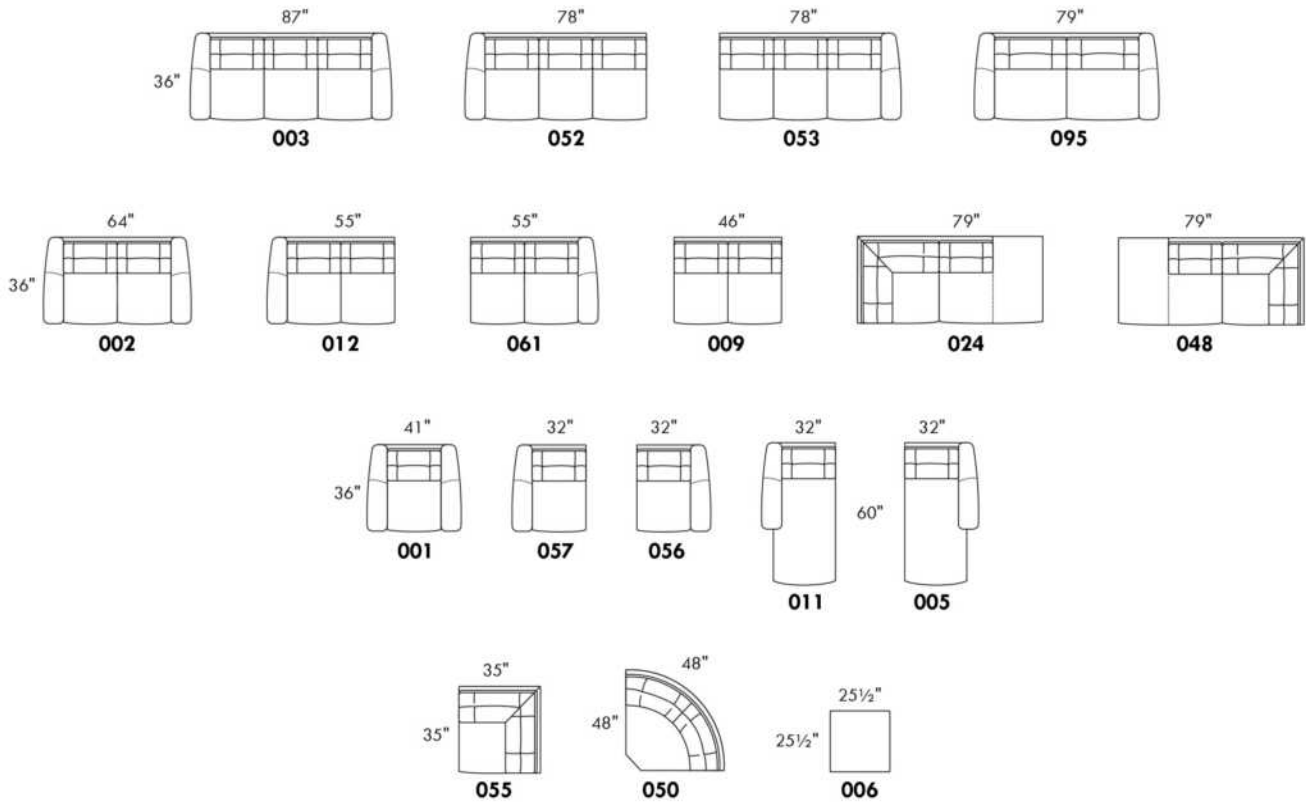

CONFIGURATIONS

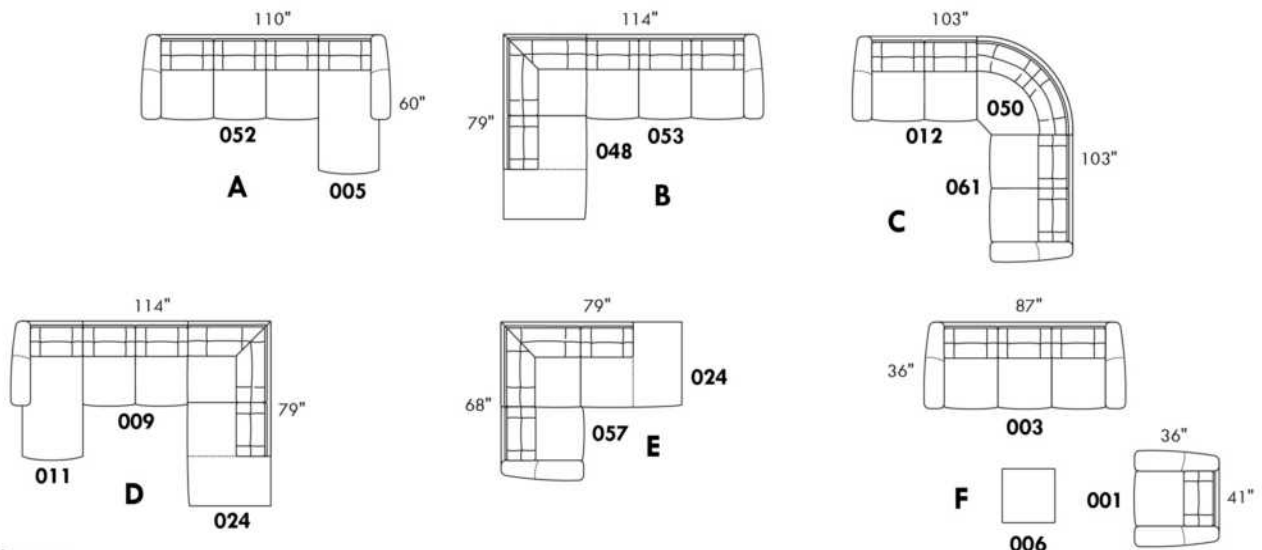

www.jaymar.ca

Toutes les dimensions indiquées sont au pouce près. Nos produits sont fabriqués à la main et des variations mineures peuvent survenir.
 All dimensions indicated are to the nearest inch. Our product is hand-made and minor variations can occur.

Liste de prix CDN

ALVARO

Spécifier couleur des pattes LG35.

COMBO: Recouvrement #2 sur les dossiers seulement.

Tissu uni recommandé pour la base.

*REMARQUE: En cuir et en tissu, les côtés sans bras et coin rond ne sont pas complètement recouvert de cuir/tissu.

Description	L x P x H	Cuir						Tissu		
		10	20 Hugo Madras Softy	30 Empire Fantasy Illusion Tucson Utah Vintage Wild Laredo Yukon	40 Diamond Elegance Princess Santiago Sensation Sunset Trina Victoria	50 Bull Cassiope Dublin	60 Caress Ultrasued	A	B COM	C alta
001 FAUTEUIL	40X38X34	1315	1420	1525	1600	1710	1795	925	990	1045
002 CAUSEUSE	63X38X34	1920	2035	2185	2295	2425	2560	1245	1300	1370
003 SOFA	86X38X34	2370	2545	2720	2885	3060	3225	1600	1710	1795
005 CHAISE LONGUE BRAS DROIT	32X67X34	1315	1420	1525	1600	1710	1795	990	1050	1115
006 POUF	25.5X25.5X18	645	675	710	740	785	815	485	510	520
011 CHAISE LONGUE BRAS GAUCHE	32X67X34	1315	1420	1525	1600	1710	1795	990	1050	1115
012 CAUSEUSE BRAS GAUCHE	55X38X34	1645	1775	1925	2065	2200	2340	1125	1220	1270
024 CAUSEUSE MODULAIRE ALLONGEE DROIT	80X38X34	1970	2095	2245	2375	2525	2650	1325	1415	1470
045 CAUSEUSE SANS BRAS ALLONGEE DROIT	67X38X34	1645	1775	1925	2065	2200	2340	1125	1220	1270
048 CAUSEUSE MODULAIRE ALLONGEE GAUCHE	80X38X34	1970	2095	2245	2375	2525	2650	1325	1415	1470
050 CENTRE ROND	48X48X34	1220	1300	1420	1525	1615	1720	925	995	1065
051 FAUTEUIL SANS BRAS	23X38X34	860	950	1050	1140	1245	1320	740	810	865
052 SOFA BRAS GAUCHE	78X38X34	2100	2275	2445	2620	2800	2970	1500	1585	1670
053 SOFA BRAS DROIT	78X38X34	2100	2275	2445	2620	2800	2970	1500	1585	1670
055 COIN CARRE	38X38X34	1090	1190	1290	1375	1470	1565	845	910	975
056 FAUTEUIL BRAS DROIT	31X38X34	1090	1190	1290	1375	1470	1565	845	900	960
057 FAUTEUIL BRAS GAUCHE	31X38X34	1090	1190	1290	1375	1470	1565	845	900	960
061 CAUSEUSE BRAS DROIT	55X38X34	1645	1775	1925	2065	2200	2340	1125	1220	1270
072 SOFA MODULAIRE BRAS GAUCHE	90X38X34	2420	2590	2770	2945	3095	3275	1660	1735	1820
073 SOFA MODULAIRE BRAS DROIT	90X38X34	2420	2590	2770	2945	3095	3275	1660	1735	1820
086 CAUSEUSE SANS BRAS ALLONGEE GAUCHE	67X38X34	1645	1775	1925	2065	2200	2340	1125	1220	1270
CONFIGURATIONS										
A CONF. A (12-50-61)	103X103X34	4510	4850	5270	5655	6015	6400	3175	3435	3605
B CONF. B (72-61)	90X93X34	4065	4365	4695	5010	5295	5615	2785	2955	3090
C CONF. C (11-53)	67X110X34	3415	3695	3970	4220	4510	4765	2490	2635	2785
D CONF. D (52-05)	110X67X34	3415	3695	3970	4220	4510	4765	2490	2635	2785
E CONF. E (72-45)	90X105X34	4065	4365	4695	5010	5295	5615	2785	2955	3090

Liste de prix CDN

ALVARO

Description	L x P x H	Cuir						Tissu		
		10	20 Hugo Madras Softy	30 Empire Fantasy Illusion Tucson Utah Vintage Wild Laredo Yukon	40 Diamond Elegance Princess Santiago Sensation Sunset Trina Victoria	50 Bull Cassiope Dublin	60 Caress Ultrasued	A	B COM	C alta
F CONF. F (86-73)	105X90X34	4065	4365	4695	5010	5295	5615	2785	2955	3090
G CONF. G (12-50-45)	103X115X34	4510	4850	5270	5655	6015	6400	3175	3435	3605
H CONF. H (86-50-61)	115X103X34	4510	4850	5270	5655	6015	6400	3175	3435	3605
I CONF. I (48-53)	80X116X34	4070	4370	4690	4995	5325	5620	2825	3000	3140
J CONF. J (52-24)	116X80X34	4070	4370	4690	4995	5325	5620	2825	3000	3140
K CONF. K (02-03)	63X86X34	4290	4580	4905	5180	5485	5785	2845	3010	3165
L CONF. L (01-03-06)	40X86X25.5	4330	4640	4955	5225	5555	5835	3010	3210	3360
M CONF. M (72-53)	90X116X34	4520	4865	5215	5565	5895	6245	3160	3320	3490
N CONF. N (52-73)	116X90X34	4520	4865	5215	5565	5895	6245	3160	3320	3490
O CONF. O (52-50-61)	126X103X34	4965	5350	5790	6210	6615	7030	3550	3800	4005
P CONF. P (12-50-53)	103X126X34	4965	5350	5790	6210	6615	7030	3550	3800	4005
Q CONF. Q (52-50-45)	126X115X34	4965	5350	5790	6210	6615	7030	3550	3800	4005
R CONF. R (86-50-53)	115X126X34	4965	5350	5790	6210	6615	7030	3550	3800	4005

ALVARO



Hauteur complète 34" | Hauteur de siège 19" | Hauteur devant bras 24" | Profondeur d'assise 21"
 Total Height 34" | Seat Height 19" | Arm Height 24" | Seat Depth 21"

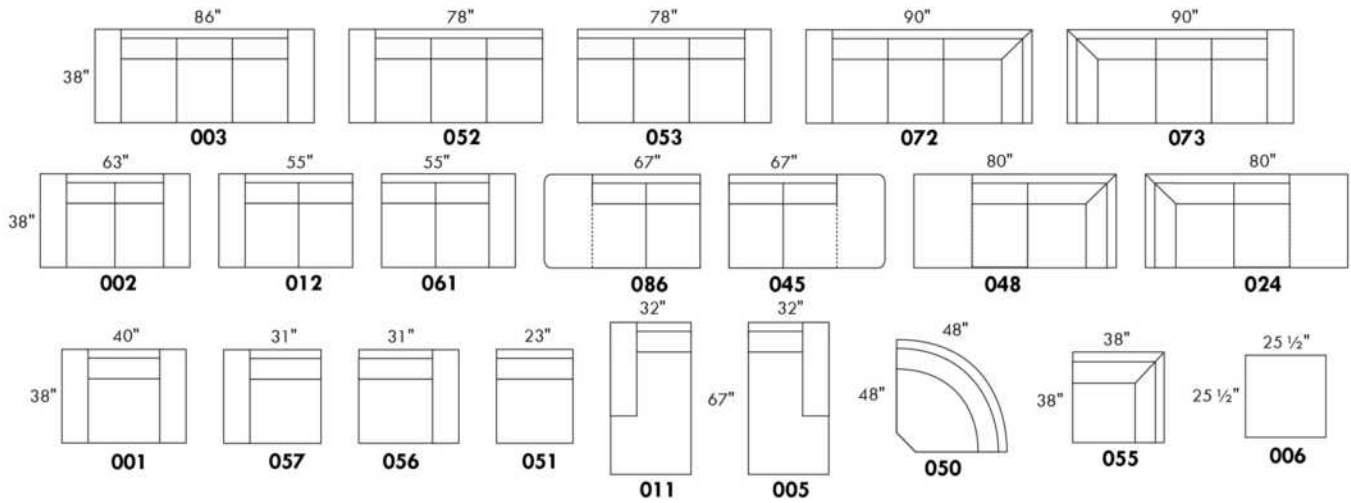

CONFIGURATIONS

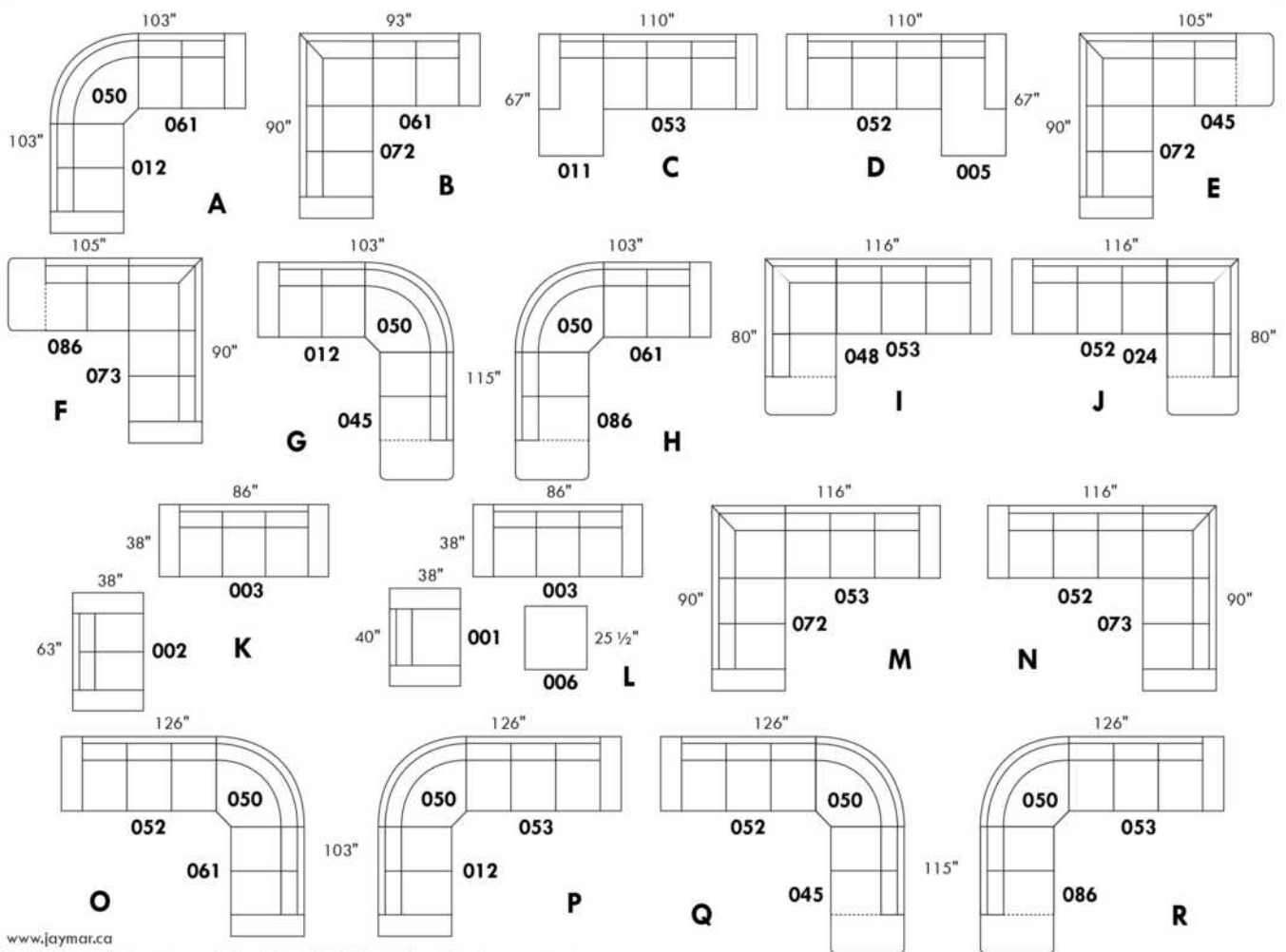

www.jaymar.ca

Toutes les dimensions indiquées sont au pouce près. Nos produits sont fabriqués à la main et des variations mineures peuvent survenir.
 All dimensions indicated are to the nearest inch. Our product is hand-made and minor variations can occur.

AMSTERDAM

Caractéristiques:

Inclinable motorisé pleine jambe "à mécanisme *protège-mur" (manuel n/d).

Appui-tête ajustable manuel sur tous les items (fixe sur centre rond).

Coussins de siège avec mousse modelée + 1" de mousse mémoire au-dessus.

Couture: petit fil en tissu et gros fil plat en cuir.

Chaises longues dos inclinables avec méc. "push back"; dégagement mural 10".

*Exclus faut. 043 & 163 : Dégagement mural 16".

Note: 2 inclinables séparés par un coin ne peuvent pas ouvrir en même temps. Aucuns inclinables à côté du #155 Petit coin carré.

OPTIONS

Motorisé sans fil (avec batterie): ajoutez \$160/mec.

*Appui-tête motorisé ajoutez \$160 ch. (*N/D sur items fixe ou chaise longue.)

Mousse: Extra ferme ajoutez \$20/siège.

Choix de bras (LARGE ou PETIT de 6"): Pattes sur bras LARGE: LG187 bois ou LG189 métal (noire ou chrome). Sur PETIT Bras: LG195 bois ou LG196 métal (noire ou chrome). Spécifiez couleur.

Profondeur d'assise : 20" ou *22". *Le 22" N/D sur fauteuils 043 & 163.

Faut. 043-163: avec base en bois (spécifiez couleur).

ACCESSOIRES (n/d sur petit bras de 6 po)

Ancrage \$45 ch | Tablette pivotante & porte verre à vin \$25 ch, Porte tablette \$50 & Lampe DEL \$65.

Porte-Gobelet en métal : \$35 ch. (1 par bras ou item 160-190 & 2 côté à côté sur item 159). Spécifiez couleur Acier, Noir ou Or.

*RANGEMENTS 159-160-190 avec 2 prises USB/Élec. *Items universels (sans les détails du bras), non finis sur les côtés, doivent être utilisés entre 2 sièges.

Description	L x P x H	Cuir						Tissu		
		10	20 Hugo Madras Softy	30 Empire Fantasy Illusion Tucson Utah Vintage Wild Laredo Yukon	40 Diamond Elegance Princess Santiago Sensation Sunset Trina Victoria	50 Bull Cassiope Dublin	60 Caress Ultrasued	A	B COM	C alta
001 FAUTEUIL	45x40x33/40	1835	1935	2035	2145	2245	2350	1460	1500	1540
002 CAUSEUSE	68x40x33/40	2615	2740	2865	2990	3110	3240	2065	2145	2220
003 SOFA	92x40x33/40	3160	3315	3485	3645	3815	3975	2495	2590	2690
005 CHAISE LONGUE BRAS DROIT	35x62x33/40	1710	1775	1860	1925	1995	2070	1345	1410	1465
009 CAUSEUSE SANS BRAS	47x40x33/40	1840	1915	1990	2070	2150	2225	1420	1500	1575
011 CHAISE LONGUE BRAS GAUCHE	35x62x33/40	1710	1775	1860	1925	1995	2070	1345	1410	1465
012 CAUSEUSE BRAS GAUCHE	58x40x33/40	2245	2350	2450	2565	2665	2770	1760	1840	1910
017 FAUTEUIL DOUBLE	52x40x33/40	1920	2025	2145	2260	2365	2485	1520	1585	1650
021 SOFA APPARTEMENT SANS BRAS	61x40x33/40	2070	2185	2295	2400	2520	2625	1590	1685	1770
024 CAUSEUSE MODULAIRE ALLONGEE DROIT	89x40/44x33/40	2875	3050	3235	3410	3590	3765	2075	2185	2290
040 SOFA SANS BRAS	71x40x33/40	2370	2495	2610	2725	2845	2965	1850	1950	2060
041 FAUTEUIL INCLINABLE BRAS-G	35x40x33/40	1810	1885	1950	2020	2095	2170	1500	1545	1590
042 FAUTEUIL INCLINABLE BRAS-D	35x40x33/40	1810	1885	1950	2020	2095	2170	1500	1545	1590
043 FAUTEUIL INCLINABLE BERÇANT PIVOTANT	30x34x42	2145	2265	2375	2500	2615	2735	1760	1810	1860
044 FAUTEUIL INCLINABLE	45x40x33/40	2185	2275	2365	2450	2550	2640	1810	1850	1890

AMSTERDAM

Caractéristiques:

Inclinable motorisé pleine jambe "à mécanisme *protège-mur" (manuel n/d).

Appui-tête ajustable manuel sur tous les items (fixe sur centre rond).

Coussins de siège avec mousse modelée + 1" de mousse mémoire au-dessus.

Couture: petit fil en tissu et gros fil plat en cuir.

Chaises longues dos inclinables avec méc. "push back"; dégagement mural 10".

*Exclus faut. 043 & 163 : Dégagement mural 16".

Note: 2 inclinables séparés par un coin ne peuvent pas ouvrir en même temps. Aucuns inclinables à côté du #155 Petit coin carré.

OPTIONS

Motorisé sans fil (avec batterie): ajoutez \$160/mec.

*Appui-tête motorisé ajoutez \$160 ch. (*N/D sur items fixe ou chaise longue.)

Mousse: Extra ferme ajoutez \$20/siège.

Choix de bras (LARGE ou PETIT de 6"): Pattes sur bras LARGE: LG187 bois ou LG189 métal (noire ou chrome). Sur PETIT Bras: LG195 bois ou LG196 métal (noire ou chrome). Spécifiez couleur.

Profondeur d'assise : 20" ou *22". *Le 22" N/D sur fauteuils 043 & 163.

Faut. 043-163: avec base en bois (spécifiez couleur).

ACCESSOIRES (n/d sur petit bras de 6 po)

Ancrage \$45 ch | Tablette pivotante & porte verre à vin \$25 ch, Porte tablette \$50 & Lampe DEL \$65.

Porte-Gobelet en métal : \$35 ch. (1 par bras ou item 160-190 & 2 côté à côté sur item 159). Spécifiez couleur Acier, Noir ou Or.

*RANGEMENTS 159-160-190 avec 2 prises USB/Élec. *Items universels (sans les détails du bras), non finis sur les côtés, doivent être utilisés entre 2 sièges.

Description	L x P x H	Cuir						Tissu		
		10	20 Hugo Madras Softy	30 Empire Fantasy Illusion Tucson Utah Vintage Wild Laredo Yukon	40 Diamond Elegance Princess Santiago Sensation Sunset Trina Victoria	50 Bull Cassiope Dublin	60 Caress Ultrasued	A	B COM	C alta
045 CAUSEUSE SANS BRAS ALLONGEE DROIT	68x40x33/40	2185	2285	2375	2485	2575	2670	1695	1765	1845
048 CAUSEUSE MODULAIRE ALLONGEE GAUCHE	89x40/44x33/40	2875	3050	3235	3410	3590	3765	2075	2185	2290
050 CENTRE ROND	49x49x33	1595	1700	1810	1915	2015	2120	1150	1215	1270
051 FAUTEUIL SANS BRAS	24x40x33/40	1050	1100	1160	1215	1265	1315	810	865	915
052 SOFA BRAS GAUCHE	82x40x33/40	2785	2920	3045	3185	3310	3440	2185	2285	2375
053 SOFA BRAS DROIT	82x40x33/40	2785	2920	3045	3185	3310	3440	2185	2285	2375
055 COIN CARRE	44x44x33/40	1850	1960	2070	2185	2295	2400	1440	1495	1545
056 FAUTEUIL BRAS DROIT	35x40x33/40	1465	1535	1595	1665	1725	1790	1140	1200	1250
057 FAUTEUIL BRAS GAUCHE	35x40x33/40	1465	1535	1595	1665	1725	1790	1140	1200	1250
061 CAUSEUSE BRAS DROIT	58x40x33/40	2245	2350	2450	2565	2665	2770	1760	1840	1910
071 FAUTEUIL INCLINABLE SANS BRAS	24x40x33/40	1400	1460	1520	1575	1640	1695	1170	1235	1290
086 CAUSEUSE SANS BRAS ALLONGEE GAUCHE	68x40x33/40	2185	2285	2375	2485	2575	2670	1695	1765	1845
088 FAUTEUIL SANS BRAS ALLONGE GAUCHE	45x40x33/40	1390	1490	1575	1670	1760	1860	1070	1115	1165
089 FAUTEUIL SANS BRAS ALLONGE DROIT	45x40x33/40	1390	1490	1575	1670	1760	1860	1070	1115	1165
095 SOFA APPARTEMENT	82x40x33/40	2845	3000	3165	3315	3475	3635	2235	2335	2425
096 SOFA APPARTEMENT BRAS GAUCHE	72x40x33/40	2490	2610	2735	2860	2985	3100	1920	2015	2115

AMSTERDAM

Caractéristiques:

Inclinable motorisé pleine jambe "à mécanisme *protège-mur" (manuel n/d).

Appui-tête ajustable manuel sur tous les items (fixe sur centre rond).

Coussins de siège avec mousse modelée + 1" de mousse mémoire au-dessus.

Couture: petit fil en tissu et gros fil plat en cuir.

Chaises longues dos inclinables avec méc. "push back"; dégagement mural 10".

*Exclus faut. 043 & 163 : Dégagement mural 16".

Note: 2 inclinables séparés par un coin ne peuvent pas ouvrir en même temps. Aucuns inclinables à côté du #155 Petit coin carré.

OPTIONS

Motorisé sans fil (avec batterie): ajoutez \$160/mec.

*Appui-tête motorisé ajoutez \$160 ch. (*N/D sur items fixe ou chaise longue.)

Mousse: Extra ferme ajoutez \$20/siège.

Choix de bras (LARGE ou PETIT de 6"): Pattes sur bras LARGE: LG187 bois ou LG189 métal (noire ou chrome). Sur PETIT Bras: LG195 bois ou LG196 métal (noire ou chrome). Spécifiez couleur.

Profondeur d'assise : 20" ou *22". *Le 22" N/D sur fauteuils 043 & 163.

Faut. 043-163: avec base en bois (spécifiez couleur).

ACCESSOIRES (n/d sur petit bras de 6 po)

Ancrage \$45 ch | Tablette pivotante & porte verre à vin \$25 ch, Porte tablette \$50 & Lampe DEL \$65.

Porte-Gobelet en métal : \$35 ch. (1 par bras ou item 160-190 & 2 côté à côté sur item 159). Spécifiez couleur Acier, Noir ou Or.

*RANGEMENTS 159-160-190 avec 2 prises USB/Élec. *Items universels (sans les détails du bras), non finis sur les côtés, doivent être utilisés entre 2 sièges.

Description	L x P x H	Cuir						Tissu		
		10	20 Hugo Madras Softy	30 Empire Fantasy Illusion Tucson Utah Vintage Wild Laredo Yukon	40 Diamond Elegance Princess Santiago Sensation Sunset Trina Victoria	50 Bull Cassiope Dublin	60 Caress Ultrasued	A	B COM	C alta
097 SOFA APPARTEMENT BRAS DROIT	72x40x33/40	2490	2610	2735	2860	2985	3100	1920	2015	2115
124 POUF AVEC RANGEMENT	30x22x17	720	745	775	800	835	860	620	645	670
155 PETIT COIN CARRE	40x40x33/40	1850	1960	2070	2185	2295	2400	1440	1495	1545
159 RANGEMENT À ANGLE	10/25x35x22	720	760	790	825	860	890	560	570	585
160 RANGEMENT DROIT	10x35x22	695	725	765	795	835	865	525	545	560
163 FAUT. DBL INCL. BERCANT PIVOTANT	33x34x42	2195	2320	2440	2570	2695	2820	1765	1815	1865
165 FAUTEUIL DOUBLE INCLINABLE	52x40x33/40	2275	2385	2500	2610	2720	2835	1885	1950	2020
167 SOFA APP. SANS BRAS ALLONGE GAUCHE	82x40x33/40	2415	2550	2675	2815	2945	3070	1865	1960	2060
168 SOFA APP. SANS BRAS ALLONGE DROIT	82x40x33/40	2415	2550	2675	2815	2945	3070	1865	1960	2060
169 FAUTEUIL DOUBLE INCLINABLE BRAS GAUCHE	42x40x33/40	1910	1990	2075	2165	2245	2335	1565	1650	1735
170 FAUTEUIL DOUBLE INCLINABLE BRAS DROIT	42x40x33/40	1910	1990	2075	2165	2245	2335	1565	1650	1735
171 FAUTEUIL DOUBLE INCLINABLE SANS BRAS	31x40x33/40	1500	1560	1620	1675	1735	1790	1235	1295	1360
173 CHAISE LONGUE DOUBLE BRAS GAUCHE	42x62x33/40	1850	1950	2060	2165	2270	2370	1460	1545	1635
174 CHAISE LONGUE DOUBLE BRAS DROIT	42x62x33/40	1850	1950	2060	2165	2270	2370	1460	1545	1635
175 FAUTEUIL DOUBLE BRAS GAUCHE	42x40x33/40	1545	1640	1725	1820	1915	2000	1220	1290	1360
176 FAUTEUIL DOUBLE BRAS DROIT	42x40x33/40	1545	1640	1725	1820	1915	2000	1220	1290	1360

AMSTERDAM

Caractéristiques:

Inclinable motorisé pleine jambe "à mécanisme *protège-mur" (manuel n/d).

Appui-tête ajustable manuel sur tous les items (fixe sur centre rond).

Coussins de siège avec mousse modelée + 1" de mousse mémoire au-dessus.

Couture: petit fil en tissu et gros fil plat en cuir.

Chaises longues dos inclinables avec méc. "push back"; dégagement mural 10".

*Exclus faut. 043 & 163 : Dégagement mural 16".

Note: 2 inclinables séparés par un coin ne peuvent pas ouvrir en même temps. Aucuns inclinables à côté du #155 Petit coin carré.

OPTIONS

Motorisé sans fil (avec batterie): ajoutez \$160/mec.

*Appui-tête motorisé ajoutez \$160 ch. (*N/D sur items fixe ou chaise longue.)

Mousse: Extra ferme ajoutez \$20/siège.

Choix de bras (LARGE ou PETIT de 6"): Pattes sur bras LARGE: LG187 bois ou LG189 métal (noire ou chrome). Sur PETIT Bras: LG195 bois ou LG196 métal (noire ou chrome). Spécifiez couleur.

Profondeur d'assise : 20" ou *22". *Le 22" N/D sur fauteuils 043 & 163.

Faut. 043-163: avec base en bois (spécifiez couleur).

ACCESSOIRES (n/d sur petit bras de 6 po)

Ancrage \$45 ch | Tablette pivotante & porte verre à vin \$25 ch, Porte tablette \$50 & Lampe DEL \$65.

Porte-Gobelet en métal : \$35 ch. (1 par bras ou item 160-190 & 2 côté à côté sur item 159). Spécifiez couleur Acier, Noir ou Or.

*RANGEMENTS 159-160-190 avec 2 prises USB/Élec. *Items universels (sans les détails du bras), non finis sur les côtés, doivent être utilisés entre 2 sièges.

Description	L x P x H	Cuir						Tissu		
		10	20 Hugo Madras Softy	30 Empire Fantasy Illusion Tucson Utah Vintage Wild Laredo Yukon	40 Diamond Elegance Princess Santiago Sensation Sunset Trina Victoria	50 Bull Cassiope Dublin	60 Caress Ultrasued	A	B COM	C alta
177 FAUTEUIL DOUBLE SANS BRAS	31x40x33/40	1150	1220	1285	1345	1415	1485	875	935	995
178 FAUTEUIL DOUBLE SANS BRAS ALLONGE-G	52x40x33/40	1495	1585	1675	1765	1865	1950	1170	1235	1290
179 FAUTEUIL DOUBLE SANS BRAS ALLONGE-D	52x40x33/40	1495	1585	1675	1765	1865	1950	1170	1235	1290
186 CAUS. SANS BRAS ALLONGEE RANGEMENT-G	68x40x33/40	2340	2435	2540	2635	2735	2835	1850	1925	2000
187 CAUS. SANS BRAS ALLONGEE RANGEMENT-D	68x40x33/40	2340	2435	2540	2635	2735	2835	1850	1925	2000
188 FAUT. SANS BRAS ALLONGE RANGEMENT-G	45x40x33/40	1550	1645	1735	1835	1920	2010	1235	1270	1310
189 FAUT. SANS BRAS ALLONGE RANGEMENT-D	45x40x33/40	1550	1645	1735	1835	1920	2010	1235	1270	1310
190 PETIT RANGEMENT À ANGLE	10/20x35x22	695	725	765	795	835	865	525	545	560
221 FAUT. DBL SANS BRAS ALLONGE RANGEMENT-G	52x40x33/40	1650	1740	1840	1925	2015	2110	1320	1385	1450
222 FAUT. DBL SANS BRAS ALLONGE RANGEMENT-D	52x40x33/40	1650	1740	1840	1925	2015	2110	1320	1385	1450
223 SOFA APP SANS BRAS ALLONGE RANGEMENT-G	82x40x33/40	2570	2710	2845	2985	3125	3260	2015	2115	2215
224 SOFA APP SANS BRAS ALLONGE RANGEMENT-D	82x40x33/40	2570	2710	2845	2985	3125	3260	2015	2115	2215
230 CHAISE LONGUE DOUBLE DOS INCL. BRAS-G	42x62x33/40	2025	2125	2225	2325	2420	2525	1590	1685	1770
231 CHAISE LONGUE DOUBLE DOS INCL. BRAS-D	42x62x33/40	2025	2125	2225	2325	2420	2525	1590	1685	1770
232 CHAISE LONGUE DOS INCLINABLE BRAS-G	35x62x33/40	1885	1970	2065	2160	2245	2340	1495	1550	1615
233 CHAISE LONGUE DOS INCLINABLE BRAS-D	35x62x33/40	1885	1970	2065	2160	2245	2340	1495	1550	1615

AMSTERDAM

Caractéristiques:

Inclinable motorisé pleine jambe "à mécanisme *protège-mur" (manuel n/d).

Appui-tête ajustable manuel sur tous les items (fixe sur centre rond).

Coussins de siège avec mousse modelée + 1" de mousse mémoire au-dessus.

Couture: petit fil en tissu et gros fil plat en cuir.

Chaises longues dos inclinables avec méc. "push back"; dégagement mural 10".

*Exclus faut. 043 & 163 : Dégagement mural 16".

Note: 2 inclinables séparés par un coin ne peuvent pas ouvrir en même temps. Aucuns inclinables à côté du #155 Petit coin carré.

OPTIONS

Motorisé sans fil (avec batterie): ajoutez \$160/mec.

*Appui-tête motorisé ajoutez \$160 ch. (*N/D sur items fixe ou chaise longue.)

Mousse: Extra ferme ajoutez \$20/siège.

Choix de bras (LARGE ou PETIT de 6"): Pattes sur bras LARGE: LG187 bois ou LG189 métal (noire ou chrome). Sur PETIT Bras: LG195 bois ou LG196 métal (noire ou chrome). Spécifiez couleur.

Profondeur d'assise : 20" ou *22". *Le 22" N/D sur fauteuils 043 & 163.

Faut. 043-163: avec base en bois (spécifiez couleur).

ACCESSOIRES (n/d sur petit bras de 6 po)

Ancrage \$45 ch | Tablette pivotante & porte verre à vin \$25 ch, Porte tablette \$50 & Lampe DEL \$65.

Porte-Gobelet en métal : \$35 ch. (1 par bras ou item 160-190 & 2 côté à côté sur item 159). Spécifiez couleur Acier, Noir ou Or.

*RANGEMENTS 159-160-190 avec 2 prises USB/Élec. *Items universels (sans les détails du bras), non finis sur les côtés, doivent être utilisés entre 2 sièges.

Description	L x P x H	Cuir						Tissu		
		10	20 Hugo Madras Softy	30 Empire Fantasy Illusion Tucson Utah Vintage Wild Laredo Yukon	40 Diamond Elegance Princess Santiago Sensation Sunset Trina Victoria	50 Bull Cassiope Dublin	60 Caress Ultrasued	A	B COM	C alta
234 SOFA APP. MODULAIRE ALLONGE GAUCHE	96x40/44x33/40	2975	3145	3300	3470	3635	3800	2170	2275	2375
235 SOFA APP. MODULAIRE ALLONGE DROIT	96x40/44x33/40	2975	3145	3300	3470	3635	3800	2170	2275	2375
CONFIGURATIONS										
A CONFIG (169-170)	84X40X40	3820	3980	4150	4330	4490	4670	3130	3300	3470
B CONFIG (169-171-174)	115X62X40	5260	5500	5755	6005	6250	6495	4260	4490	4730
C CONFIG (096-055-171-170)	116X116X40	7750	8120	8500	8885	9260	9625	6160	6455	6755
D CONFIG (169-171-235)	116X96X40	6385	6695	6995	7310	7615	7925	4970	5220	5470
J CONFIG (041-042)	70X40X40	3620	3770	3900	4040	4190	4340	3000	3090	3180
K CONFIG (041-071-005)	94X62X40	4920	5120	5330	5520	5730	5935	4015	4190	4345
L CONFIG (012-055-071-042)	102X102X40	7305	7655	7990	8345	8695	9035	5870	6115	6335
M CONFIG (041-071-024)	103X89X40	6085	6395	6705	7005	7325	7630	4745	4965	5170

AMSTERDAM

OPTIMA

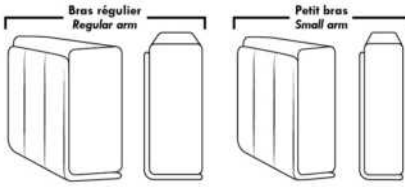

Spécifications | Specifications

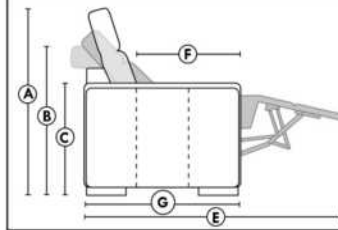

- Appui-tête levé / Headrest up
 - Appui-tête baissé / Headrest down
 - Complètement incliné / Fully reclined
- (A)** Hauteur complète 40" / Total Height
(B) Hauteur appui-tête baissé 33" / Height headrest down
(C) Hauteur du bras 24" / Arm Height
(D) Hauteur du siège 19,5" / Seat height
(E) Profondeur inclinée 65" / Depth fully reclined
(F) Profondeur d'assise 20" ou/ou 22" / Seat depth
(G) Profondeur appui-tête monté 36" / Depth with headrest up

Siège 30" de large | 30" Seat Width

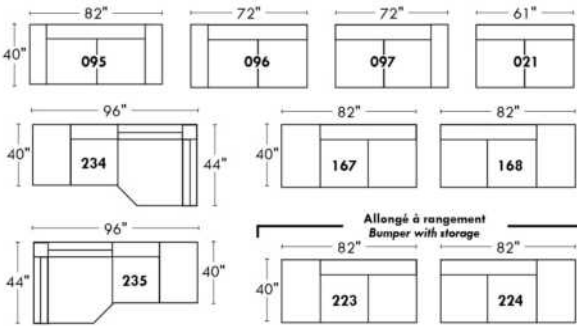

Siège 23" de large | 23" Seat Width

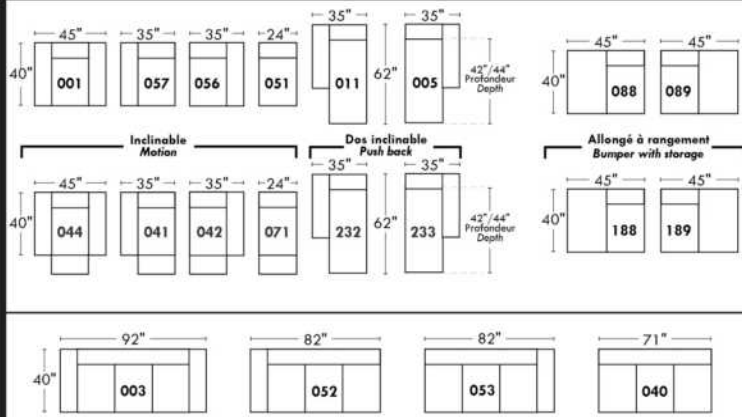
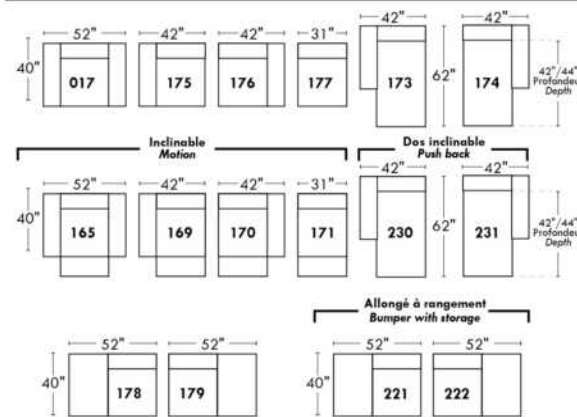
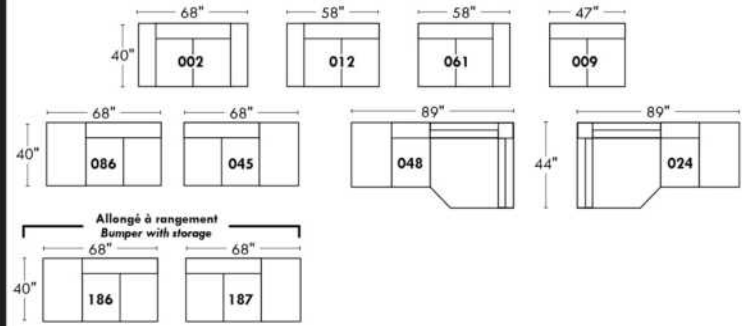

Autres | Others

Fauteuil berçant, pivotant et inclinable

N'est pas un mécanisme protège-mur
Dégagement mural: 16"

Swivel, rocking motion chair

Not a wall hugger mechanism
Wall clearance: 16"

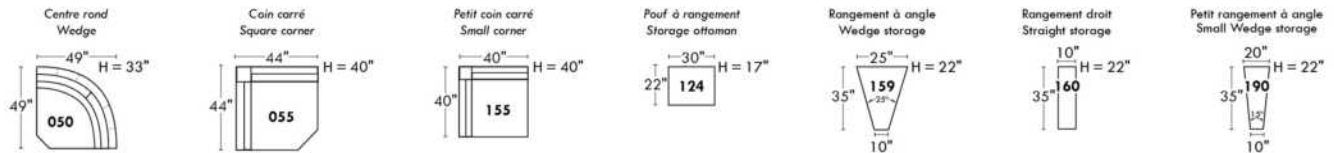
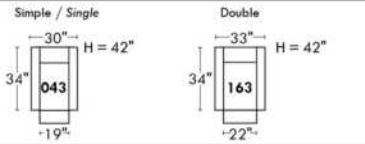

30" Populaires | Popular CONFIGURATIONS 23"

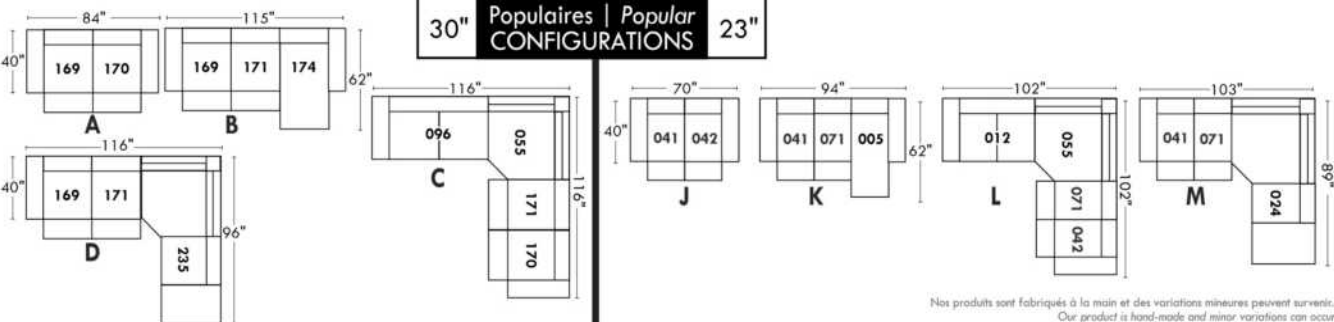

Nos produits sont fabriqués à la main et des variations mineures peuvent survenir. Our product is hand-made and minor variations can occur.

Liste de prix CDN

ARMANI

PATTES: Spécifiez couleur des pattes en bois LG35 et tabouret LG68.

COMBO: Recouvrement #2 sur les dossiers et sièges.

*REMARQUE: En cuir, les côtés sans bras ne sont pas fini tout cuir.

OPTION: CUIR: Spécifier devant siège et bras si cuir "Weave".

MATELAS sofa-lit régulier de 4,5 po inclus. OPTION matelas 5 po :

-avec ressorts et mousse mémoire avec gel: ajoutez \$125 ou

-avec mousse haute densité et mousse mémoire avec gel: ajoutez \$190.

Description	L x P x H	Cuir						Tissu		
		10	20 Hugo Madras Softy	30 Empire Fantasy Illusion Tucson Utah Vintage Wild Laredo Yukon	40 Diamond Elegance Princess Santiago Sensation Sunset Trina Victoria	50 Bull Cassiope Dublin	60 Caress Ultrasued	A	B COM	C alta
001 FAUTEUIL	39 X 37 X 35	1315	1420	1525	1600	1710	1795	925	990	1045
002 CAUSEUSE	63X37X35	1920	2035	2185	2295	2425	2560	1245	1300	1370
003 SOFA	86X37X35	2370	2545	2720	2885	3060	3225	1545	1640	1725
005 CHAISE LONGUE BRAS DROIT	32X66X35	1490	1575	1685	1770	1865	1960	1095	1165	1235
006 POUF	25.5X25.5X18	665	690	725	760	795	835	525	545	565
009 CAUSEUSE SANS BRAS	46X37X35	1390	1535	1670	1810	1945	2075	935	1000	1070
011 CHAISE LONGUE BRAS GAUCHE	32X66X35	1490	1575	1685	1770	1865	1960	1095	1165	1235
012 CAUSEUSE BRAS GAUCHE	55X37X35	1645	1775	1925	2065	2200	2340	1095	1170	1245
015 FAUTEUIL PIVOTANT	39X37X36	1425	1535	1640	1735	1845	1945	1045	1095	1165
018 CAUSEUSE ANGULAIRE BRAS GAUCHE	64X55X35	1695	1815	1950	2075	2210	2340	1170	1250	1315
023 CAUSEUSE ANGULAIRE BRAS DROIT	64X55X35	1695	1815	1950	2075	2210	2340	1170	1250	1315
040 SOFA SANS BRAS	69X37X35	1845	2010	2190	2360	2535	2700	1245	1315	1415
045 CAUSEUSE SANS BRAS ALLONGEE DROIT	67X37X35	1735	1875	2015	2150	2285	2420	1225	1290	1365
046 CAUSEUSE ANGULAIRE SANS BRAS	58X49X35	1585	1720	1865	2000	2125	2270	1115	1190	1260
050 CENTRE ROND	48X48X35	1220	1300	1420	1525	1615	1720	895	950	1010
051 FAUTEUIL SANS BRAS	23X37X35	825	925	1035	1125	1245	1325	685	735	795
052 SOFA BRAS GAUCHE	78X37X35	2100	2275	2445	2620	2800	2970	1415	1500	1590
053 SOFA BRAS DROIT	78X37X35	2100	2275	2445	2620	2800	2970	1415	1500	1590
055 COIN CARRE	37X37X35	1165	1265	1370	1470	1575	1685	845	900	960
056 FAUTEUIL BRAS DROIT	32X37X35	1070	1165	1265	1360	1445	1545	785	850	915
057 FAUTEUIL BRAS GAUCHE	32X37X35	1070	1165	1265	1360	1445	1545	785	850	915
060 SOFA-LIT QUEEN	86X37X35	2735	2910	3075	3250	3410	3585	2000	2090	2190
061 CAUSEUSE BRAS DROIT	55X37X35	1645	1775	1925	2065	2200	2340	1095	1170	1245
072 SOFA MODULAIRE BRAS GAUCHE	90X37X35	2420	2590	2770	2945	3095	3275	1635	1720	1815

Liste de prix CDN

ARMANI

PATTES: Spécifiez couleur des pattes en bois LG35 et tabouret LG68.

COMBO: Recouvrement #2 sur les dossiers et sièges.

*REMARQUE: En cuir, les côtés sans bras ne sont pas fini tout cuir.

OPTION: CUIR: Spécifier devant siège et bras si cuir "Weave".

MATELAS sofa-lit régulier de 4,5 po inclus. OPTION matelas 5 po :

-avec ressorts et mousse mémoire avec gel: ajoutez \$125 ou

-avec mousse haute densité et mousse mémoire avec gel: ajoutez \$190.

Description	L x P x H	Cuir						Tissu		
		10	20 Hugo Madras Softy	30 Empire Fantasy Illusion Tucson Utah Vintage Wild Laredo Yukon	40 Diamond Elegance Princess Santiago Sensation Sunset Trina Victoria	50 Bull Cassiope Dublin	60 Caress Ultrasued	A	B COM	C alta
073 SOFA MODULAIRE BRAS DROIT	90X37X35	2420	2590	2770	2945	3095	3275	1635	1720	1815
080 POUF ANGULAIRE	36X27X18	740	785	825	860	895	925	615	645	665
082 SOFA-LIT QUEEN BRAS GAUCHE	78X37X35	2450	2635	2815	2985	3150	3320	1860	1945	2020
083 SOFA-LIT QUEEN BRAS DROIT	78X37X35	2450	2635	2815	2985	3150	3320	1860	1945	2020
086 CAUSEUSE SANS BRAS ALLONGEE GAUCHE	67X37X35	1735	1875	2015	2150	2285	2420	1225	1290	1365
088 FAUTEUIL SANS BRAS ALLONGE GAUCHE	44X37X35	1165	1265	1370	1470	1575	1685	960	1015	1075
089 FAUTEUIL SANS BRAS ALLONGE DROIT	44X37X35	1165	1265	1370	1470	1575	1685	960	1015	1075
CONFIGURATIONS										
A CONF. A (057-050-009-005)	126X80X35	5170	5575	6040	6465	6870	7300	3710	3965	4230
B CONF. B (018-023)	128X55X35	3390	3630	3900	4150	4420	4680	2340	2500	2630
C CONF. C (086-055-045)	104X104X35	4635	5015	5400	5770	6145	6525	3295	3480	3690
D CONF. D (086-050-053)	126X115X35	5055	5450	5880	6295	6700	7110	3535	3740	3965
E CONF. E (057-073)	92X69X35	3490	3755	4035	4305	4540	4820	2420	2570	2730
F CONF. F (012-050-083)	126X103X35	5315	5710	6160	6575	6965	7380	3850	4065	4275
G CONF. G (012-050-061)	103X103X35	4510	4850	5270	5655	6015	6400	3085	3290	3500
H CONF. H (057-055-061)	92X69X35	3880	4205	4560	4895	5220	5570	2725	2920	3120
I CONF. I (012-055-053)	92X115X35	4910	5315	5740	6155	6575	6995	3355	3570	3795
J CONF. J (052-050-056)	126X80X35	4390	4740	5130	5505	5860	6235	3095	3300	3515
K CONF. K (052-050-061)	126X103X35	4965	5350	5790	6210	6615	7030	3405	3620	3845

Hauteur complète 35" | Hauteur de siège 19" | Hauteur devant bras 24" | Profondeur d'assise 21"
 Total Height 35" | Seat Height 19" | Arm Height 24" | Seat Depth 21"

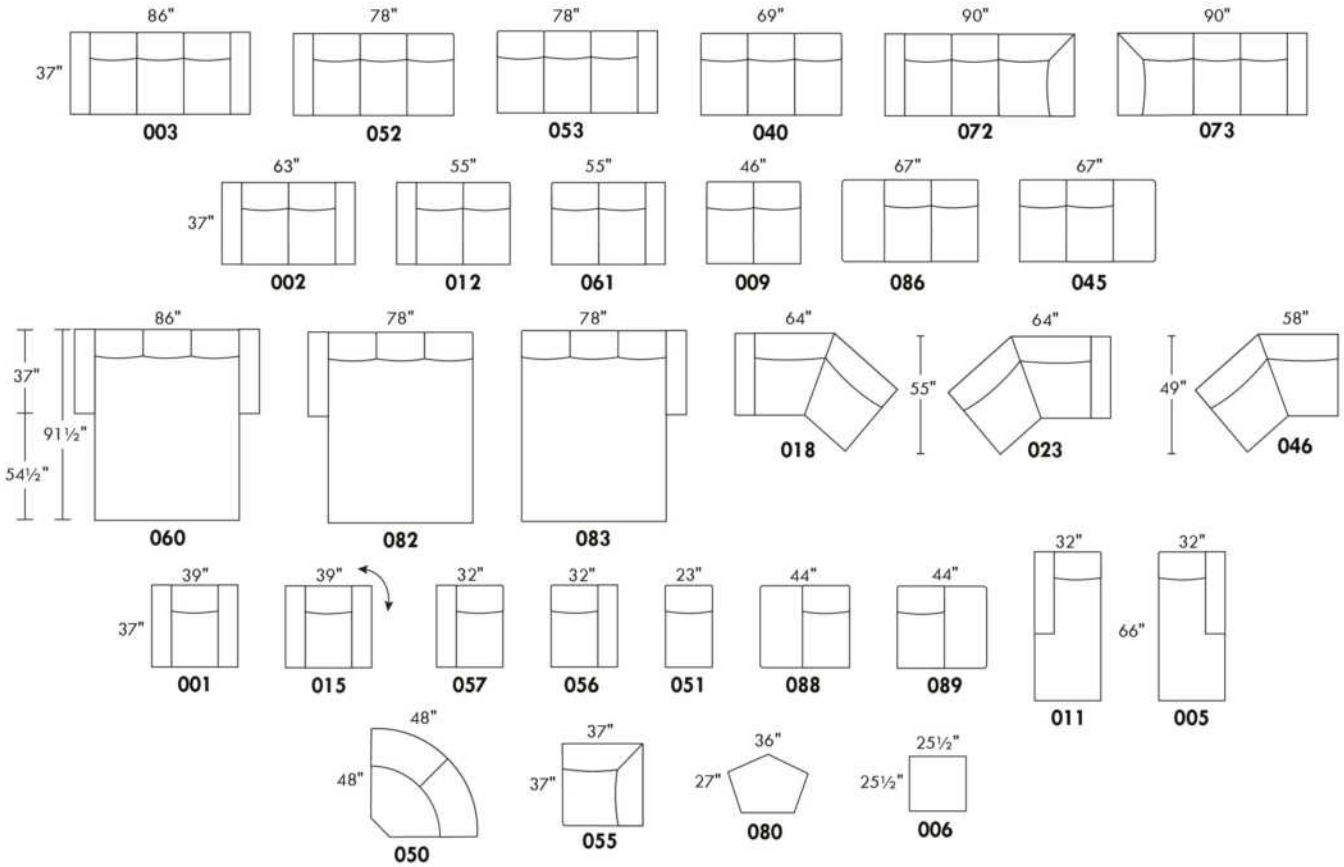

CONFIGURATIONS

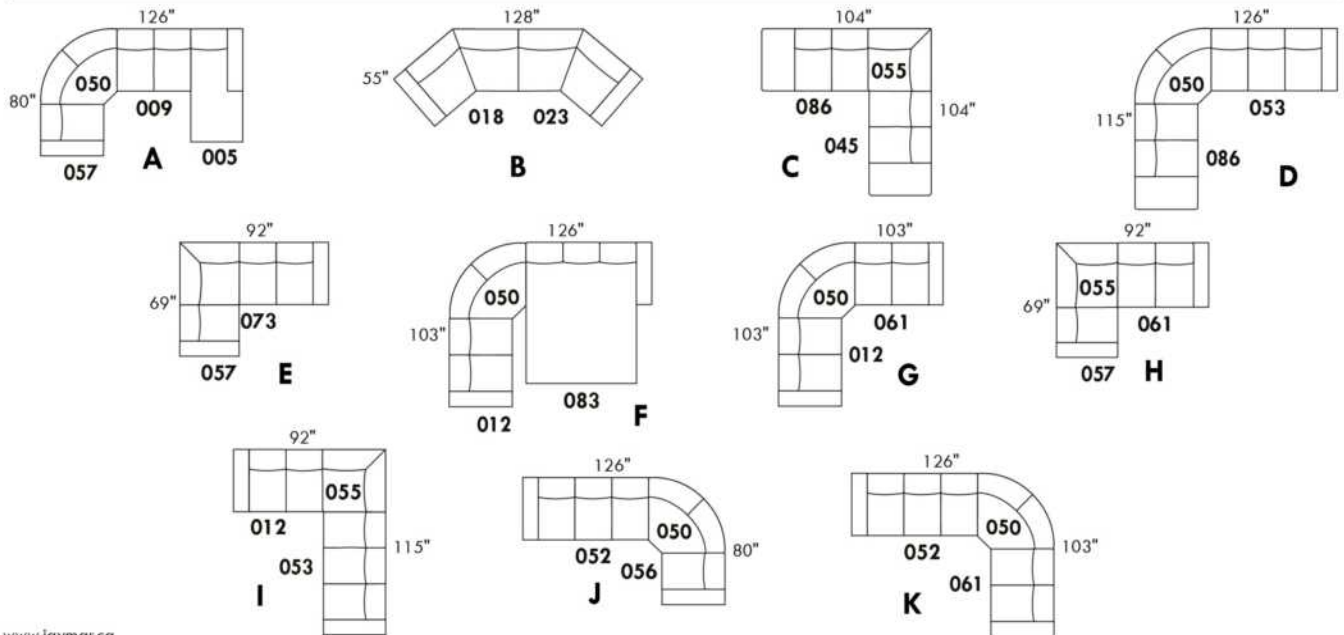

www.jaymar.ca

Toutes les dimensions indiquées sont au pouce près. Nos produits sont fabriqués à la main et des variations mineures peuvent survenir.
 All dimensions indicated are to the nearest inch. Our product is hand-made and minor variations can occur.

Liste de prix CDN

BARCELONA

Spécifiez couleur des pattes LG103.

*REMARQUE: Les côtés sans bras ne sont pas complètement recouvert de cuir.

Description	L x P x H	Cuir						Tissu		
		10	20 Hugo Madras Softy	30 Empire Fantasy Illusion Tucson Utah Vintage Wild Laredo Yukon	40 Diamond Elegance Princess Santiago Sensation Sunset Trina Victoria	50 Bull Cassiope Dublin	60 Caress Ultrasued	A	B COM	C alta
002 CAUSEUSE	72X41X35	2200	2340	2490	2610	2745	2870	1460	1575	1685
005 CHAISE LONGUE BRAS DROIT	36X67X35	1440	1540	1665	1765	1875	1985	1250	1340	1435
009 CAUSEUSE SANS BRAS	52X41X35	1495	1640	1775	1925	2070	2210	1265	1365	1495
011 CHAISE LONGUE BRAS GAUCHE	36X67X35	1440	1540	1665	1765	1875	1985	1250	1340	1435
012 CAUSEUSE BRAS GAUCHE	62X41X35	1845	1990	2145	2275	2420	2565	1350	1470	1575
024 CAUSEUSE MODULAIRE ALLONGEE DROIT	86X41X35	2270	2415	2565	2710	2845	2995	1660	1765	1890
040 SOFA SANS BRAS	78X41X35	2095	2275	2475	2640	2825	3000	1740	1865	1990
048 CAUSEUSE MODULAIRE ALLONGEE GAUCHE	86X41X35	2270	2415	2565	2710	2845	2995	1660	1765	1890
051 FAUTEUIL SANS BRAS	26X41X35	900	1000	1090	1200	1300	1390	845	920	1015
052 SOFA BRAS GAUCHE	88X41X35	2365	2545	2735	2915	3085	3265	1835	1960	2090
053 SOFA BRAS DROIT	88X41X35	2365	2545	2735	2915	3085	3265	1835	1960	2090
055 COIN CARRE	39X39X35	1175	1270	1365	1485	1575	1670	1140	1225	1300
056 FAUTEUIL BRAS DROIT	36X41X35	1235	1325	1445	1560	1665	1765	935	1025	1090
057 FAUTEUIL BRAS GAUCHE	36X41X35	1235	1325	1445	1560	1665	1765	935	1025	1090
061 CAUSEUSE BRAS DROIT	62X41X35	1845	1990	2145	2275	2420	2565	1350	1470	1575
095 SOFA APPARTEMENT	89X41X35	2635	2815	3000	3185	3360	3535	1890	2015	2160
096 SOFA APPARTEMENT BRAS GAUCHE	79X41X35	2300	2490	2665	2840	3015	3200	1775	1915	2025
097 SOFA APPARTEMENT BRAS DROIT	79X41X35	2300	2490	2665	2840	3015	3200	1775	1915	2025
CONFIGURATIONS										
A CONF. A (12-24)	103X86X35	4115	4405	4710	4985	5265	5560	3010	3235	3465
B CONF. B (48-61)	86X103X35	4115	4405	4710	4985	5265	5560	3010	3235	3465
C CONF. C (12-05)	98X67X35	3285	3530	3810	4040	4295	4550	2600	2810	3010
D CONF. D (11-61)	67X98X35	3285	3530	3810	4040	4295	4550	2600	2810	3010
E CONF. E (52-24)	129X86X35	4635	4960	5300	5625	5930	6260	3495	3725	3980
F CONF. F(48-53)	86X129X35	4635	4960	5300	5625	5930	6260	3495	3725	3980
G CONF. G (52-05)	124X67X35	3805	4085	4400	4680	4960	5250	3085	3300	3525
H CONF. H (11-53)	67X124X35	3805	4085	4400	4680	4960	5250	3085	3300	3525
I CONF. I (11-09-05)	67X124X35	4375	4720	5105	5455	5820	6180	3765	4045	4365
J CONF. J (48-09-24)	86X134X35	6035	6470	6905	7345	7760	8200	4585	4895	5275

Liste de prix CDN

BARCELONA

Description	L x P x H	Cuir						Tissu		
		10	20 Hugo Madras Softy	30 Empire Fantasy Illusion Tucson Utah Vintage Wild Laredo Yukon	40 Diamond Elegance Princess Santiago Sensation Sunset Trina Victoria	50 Bull Cassiope Dublin	60 Caress Ultrasued	A	B COM	C alta
K CONF. K (11-09-24)	129X86X35	5205	5595	6005	6400	6790	7190	4175	4470	4820
L CONF. L (48-09-05)	129X86X35	5205	5595	6005	6400	6790	7190	4175	4470	4820

BARCELONA



www.jaymar.ca

Toutes les dimensions indiquées sont au pouce près. Nos produits sont fabriqués à la main et des variations mineures peuvent survenir.
All dimensions indicated are to the nearest inch. Our product is hand-made and minor variations can occur.

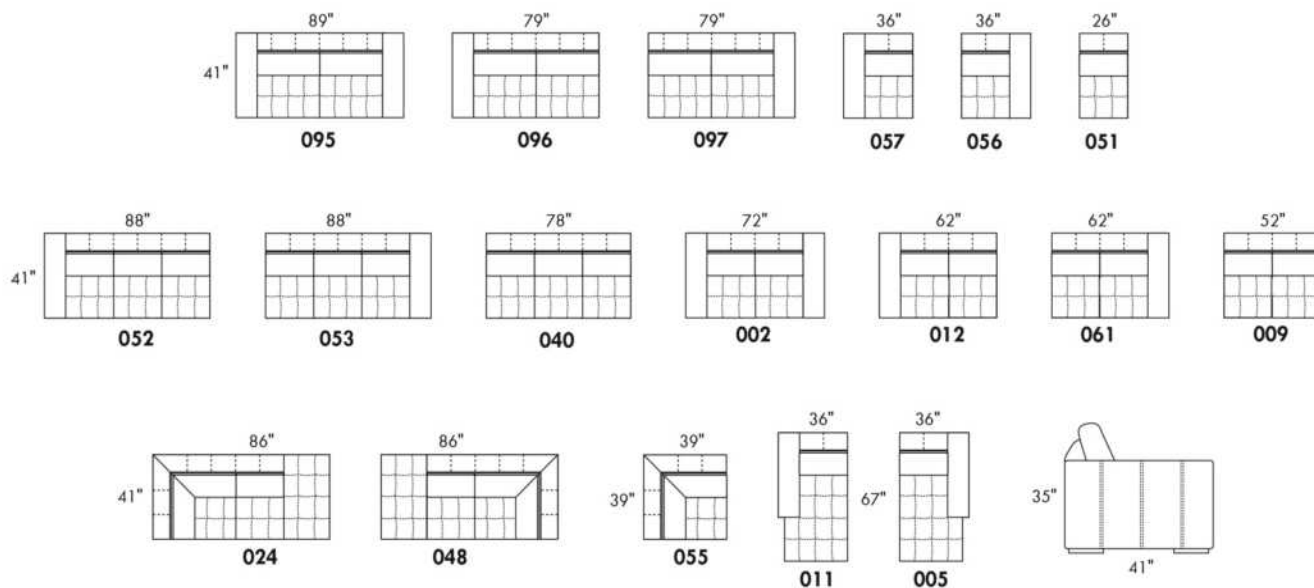

CONFIGURATIONS

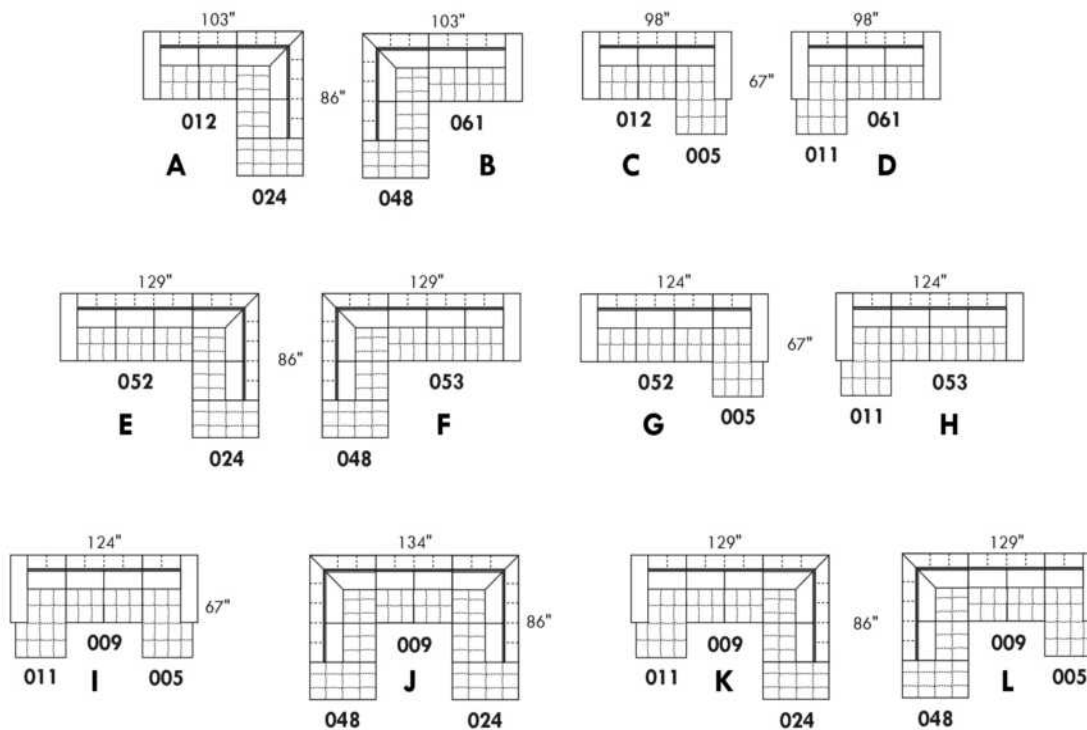

BARON

CARACTÉRISTIQUES: Coussins de sièges avec ressorts ensachés. OPTION: Rembourrage de sièges avec mousse modelé et couche de mousse mémoire 1 po. sans aucuns frais supplémentaires.

PATTES: LG103 bois; Tabouret: LG68 bois. Spécifiez couleur des pattes.

COMBO: Recouvrement #2 sur les dossiers et sièges.

En TISSU, les coutures seront avec un fil plus petit.

EN CUIR disponible avec FIL CONTRASTANT: surcharge 65\$/morceau. Spécifiez numéro du fil: 005-Noir, 087- Beige, 103-Brun, 111-Blanc.

Description	L x P x H	Cuir						Tissu		
		10	20 Hugo Madras Softy	30 Empire Fantasy Illusion Tucson Utah Vintage Wild Laredo Yukon	40 Diamond Elegance Princess Santiago Sensation Sunset Trina Victoria	50 Bull Cassiope Dublin	60 Caress Ultrasued	A	B COM	C alta
001 FAUTEUIL	46X40X31	1545	1640	1735	1835	1925	2015	1095	1170	1245
002 CAUSEUSE	75X40X31	2285	2420	2565	2710	2840	2975	1585	1685	1770
005 CHAISE LONGUE BRAS DROIT	37.5X64X31	1510	1600	1720	1820	1925	2020	1070	1150	1245
006 POUF	26X26X17.5	645	675	710	740	785	815	515	525	545
009 CAUSEUSE SANS BRAS	52X40X31	1810	1950	2095	2245	2385	2540	1410	1495	1585
011 CHAISE LONGUE BRAS GAUCHE	37.5X64X31	1510	1600	1720	1820	1925	2020	1070	1150	1245
012 CAUSEUSE BRAS GAUCHE	64X40X31	2035	2190	2345	2495	2620	2770	1495	1575	1665
051 FAUTEUIL SANS BRAS	26X40X31	1075	1170	1270	1365	1460	1550	915	990	1050
055 COIN CARRE	40X40X31	1660	1745	1865	1970	2070	2175	1270	1325	1415
056 FAUTEUIL BRAS DROIT	37.5X40X31	1300	1410	1500	1590	1695	1775	995	1070	1140
057 FAUTEUIL BRAS GAUCHE	37.5X40X31	1300	1410	1500	1590	1695	1775	995	1070	1140
061 CAUSEUSE BRAS DROIT	64X40X31	2035	2190	2345	2495	2620	2770	1495	1575	1665
090 SOFA 2 SIEGES 2 DOS	90X40X31	2525	2690	2845	3010	3170	3340	1720	1820	1925
161 SOFA 2 SIEGES 2 DOS BRAS GAUCHE	79X40X31	2270	2425	2595	2765	2925	3075	1635	1735	1850
162 SOFA 2 SIEGES 2 DOS BRAS DROIT	79X40X31	2270	2425	2595	2765	2925	3075	1635	1735	1850
CONFIGURATIONS										
A CONF. A (11-61)	64X101.5X40	3545	3790	4065	4315	4545	4790	2565	2725	2910
B CONF. B (12-05)	101.5X64X40	3545	3790	4065	4315	4545	4790	2565	2725	2910
C CONF. C (12-55-162)	104X119X40	5965	6360	6805	7230	7615	8020	4400	4635	4930
D CONF. D (57-05)	75X64X40	2810	3010	3220	3410	3620	3795	2065	2220	2385
E CONF. E (11-162)	64X116.5X40	3780	4025	4315	4585	4850	5095	2705	2885	3095
F CONF. F (161-55-56)	119X77.5X40	5230	5580	5960	6325	6690	7025	3900	4130	4405
G CONF. G (12-51-55-61)	130X104X40	6805	7295	7825	8325	8770	9265	5175	5465	5795
H CONF. H (12-55-09-55-61)	132X104X40	9200	9820	10515	11175	11765	12430	6940	7295	7745

BARON



Hauteur complète 31" | Hauteur de siège 17½" | Profondeur d'assise 22"
 Total Height 31" | Seat Height 17½" | Seat Depth 22"

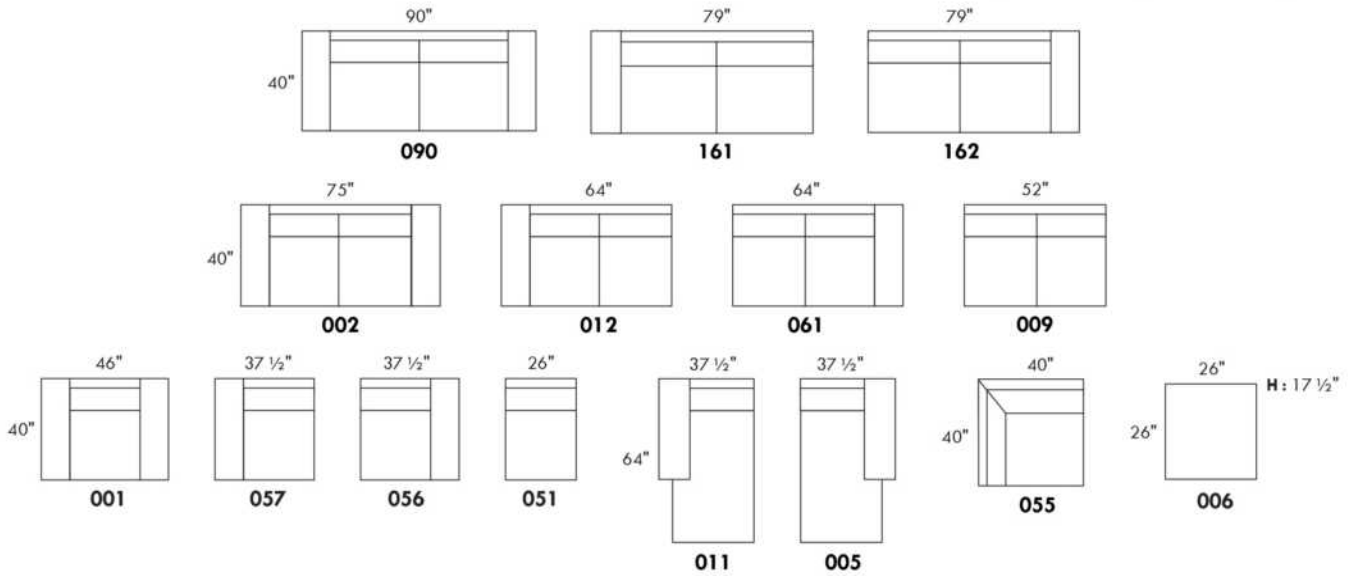

CONFIGURATIONS

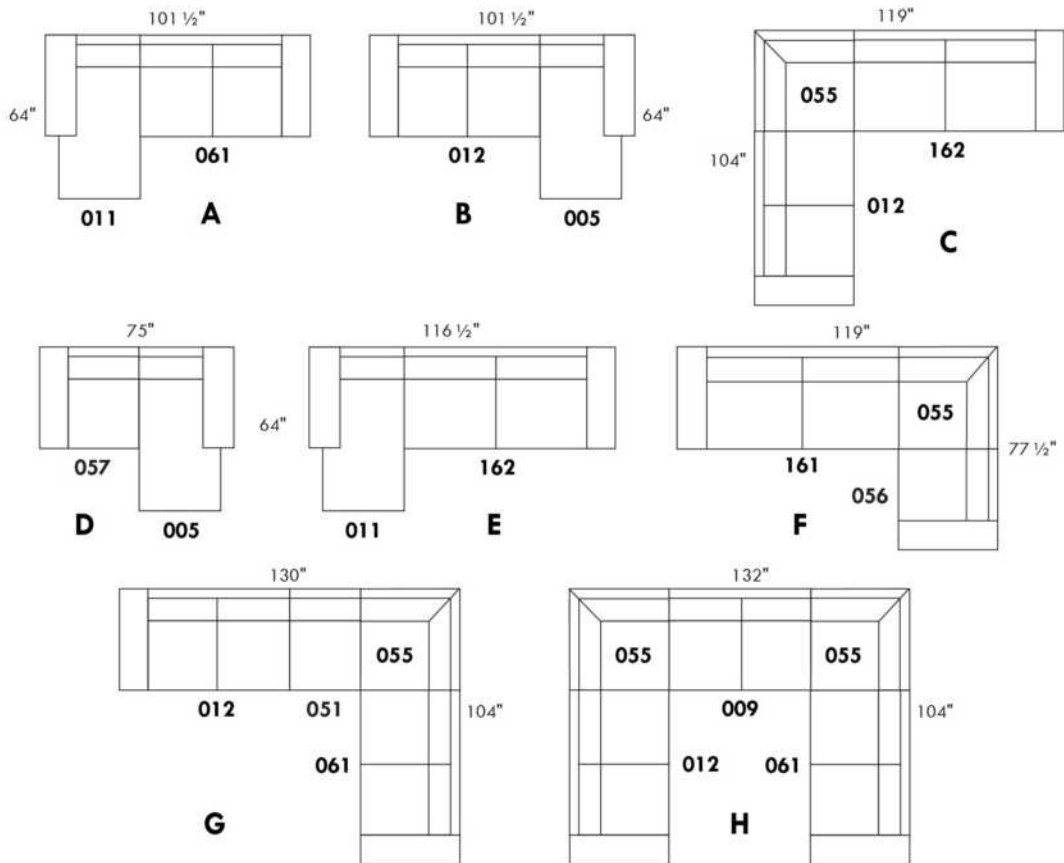

www.jaymar.ca

Toutes les dimensions indiquées sont au pouce près. Nos produits sont fabriqués à la main et des variations mineures peuvent survenir.
 All dimensions indicated are to the nearest inch. Our product is hand-made and minor variations can occur.

BAZAAR

CARACTÉRISTIQUES:

- La collection Fashion offre un confort inégalé. Chaque module est garni d'un mélange de plume 100% CANADIENNE.
- Les enveloppes 100% coton sont compartimentées afin de maintenir également les plumes dans les coussins tout en minimisant l'échappement de plumes.
- Les meubles sont finis sur chaque côté pour être disposés ensemble ou séparés.
- Chaque item est doté d'un système d'attache discret qui peut se pivoter sous le mobilier.

Items #256 Grand ottoman carré & #257 Table rembourrée carrée peuvent être utilisés comme un coin carré.

COUSSINS DE DOS

Les coussins de dos (grand & petit) sont inclus dans les items identifiés. (Voir croquis)

Vous devez choisir le style de coussins de dos soit: FASHION I (pleine largeur) ou FASHION II (coussin carré).

N.b.: Vous ne pouvez pas combiner un Fashion I & II à l'intérieur du même item.

Ex: Vous pouvez prendre un Fashion I pour un fauteuil 001 et un Fashion II pour un coin carré 055.

Spécifiez sur votre COMMANDE :

Pour chaque item, spécifier le style (I ou II) des coussins.

Il faut également spécifier le recouvrement de la base ainsi que chacun des coussins.

Ex.: item 095 base, recouvrement #1. Coussins: Fashion II 833 : recouvrement #2 et 834: recouvrement #3.

Pattes: LG201 en métal (chrome ou noire); spécifier couleur.

Tables rembourrées items 077, 257 & 258: Spécifier couleur du dessus de table en bois.

Coussins en EXTRA: Spécifier le: code, recouvrement, couleur & quantité.

Description	L x P x H	Cuir						Tissu		
		10	20 Hugo Madras Softy	30 Empire Fantasy Illusion Tucson Utah Vintage Wild Laredo Yukon	40 Diamond Elegance Princess Santiago Sensation Sunset Trina Victoria	50 Bull Cassiope Dublin	60 Caress Ultrasued	A	B COM	C alta
006 POUF	36x30x18							620	645	670
017 FAUTEUIL DOUBLE	57x44x30/35							1275	1325	1375
021 SOFA APPARTEMENT SANS BRAS	71x44x30/35							1670	1745	1835
055 COIN CARRE	52x52x30/35							1470	1520	1565
077 TABLE REMBOURREE	36x44x16							860	890	920
095 SOFA APPARTEMENT	93x44x30/35							1870	1960	2050
096 SOFA APPARTEMENT BRAS GAUCHE	82x44x30/35							1765	1860	1940
097 SOFA APPARTEMENT BRAS DROIT	82x44x30/35							1765	1860	1940
115 GRAND OTTOMAN	36x44x18							745	785	815
173 CHAISE LONGUE DOUBLE BRAS GAUCHE	41x78x30/35							1575	1635	1685
174 CHAISE LONGUE DOUBLE BRAS DROIT	41x78x30/35							1575	1635	1685
175 FAUTEUIL DOUBLE BRAS GAUCHE	46x44x30/35							1175	1225	1270
176 FAUTEUIL DOUBLE BRAS DROIT	46x44x30/35							1175	1225	1270
177 FAUTEUIL DOUBLE SANS BRAS	36x44x30/35							1075	1115	1160
178 FAUTEUIL DOUBLE SANS BRAS ALLONGE-G	60x44x30/35							1410	1450	1500

BAZAAR

CARACTÉRISTIQUES:

- La collection Fashion offre un confort inégalé. Chaque module est garni d'un mélange de plume 100% CANADIENNE.
- Les enveloppes 100% coton sont compartimentées afin de maintenir également les plumes dans les coussins tout en minimisant l'échappement de plumes.
- Les meubles sont finis sur chaque côté pour être disposés ensemble ou séparés.
- Chaque item est doté d'un système d'attache discret qui peut se pivoter sous le mobilier.

Items #256 Grand ottoman carré & #257 Table rembourrée carrée peuvent être utilisés comme un coin carré.

COUSSINS DE DOS

Les coussins de dos (grand & petit) sont inclus dans les items identifiés. (Voir croquis)

Vous devez choisir le style de coussins de dos soit: FASHION I (pleine largeur) ou FASHION II (coussin carré).

N.b.: Vous ne pouvez pas combiner un Fashion I & II à l'intérieur du même item.

Ex: Vous pouvez prendre un Fashion I pour un fauteuil 001 et un Fashion II pour un coin carré 055.

Spécifiez sur votre COMMANDE :

Pour chaque item, spécifier le style (I ou II) des coussins.

Il faut également spécifier le recouvrement de la base ainsi que chacun des coussins.

Ex.: item 095 base, recouvrement #1. Coussins: Fashion II 833 : recouvrement #2 et 834: recouvrement #3.

Pattes: LG201 en métal (chrome ou noire); spécifier couleur.

Tables rembourrées items 077, 257 & 258: Spécifier couleur du dessus de table en bois.

Coussins en EXTRA: Spécifier le: code, recouvrement, couleur & quantité.

Description	L x P x H	Cuir						Tissu		
		10	20 Hugo Madras Softy	30 Empire Fantasy Illusion Tucson Utah Vintage Wild Laredo Yukon	40 Diamond Elegance Princess Santiago Sensation Sunset Trina Victoria	50 Bull Cassiope Dublin	60 Caress Ultrasued	A	B COM	C alta
179 FAUTEUIL DOUBLE SANS BRAS ALLONGE-D	60x44x30/35							1410	1450	1500
256 GRAND OTTOMAN CARRE	44x44x18							910	940	975
257 TABLE REMBOURREE CARRE	44x44x16							1100	1135	1170
258 PETITE TABLE REMBOUREE	15x44x16							570	590	610
831 F I: GRAND COUSSIN DE DOS 34X19	34x7x19							100	100	100
832 F I: PETIT COUSSIN DE DOS 24X10	24x6x10							75	75	75
833 F II: GRAND COUSSIN DE DOS 26X19	26x7x19							100	100	100
834 F II: PETIT COUSSIN DE DOS 16X16	16x6x16							75	75	75
CONFIGURATIONS										
A CONFIG (173-097) + (006)	123X78X30/35							3960	4140	4295
B CONFIG (096-055-176) + (077)	98X134X30/35							5270	5495	5695
C CONFIG (175-115-055-097)	134X134X30/35							5155	5390	5590
D CONFIG (173-177-055-097)	129X134X30/35							5885	6130	6350

FASHION COLLECTION

FASHION I

COUSSINS PLEINE LARGEUR
 FULL BACK CUSHIONS

831 34 x 7 x 19
 832 24 x 6 x 10



FASHION II

COUSSINS CARRÉS - DOS APPARENT
 SQUARE CUSHIONS - VISBLE BACK

833 26 x 7 x 19
 834 16 x 6 x 16

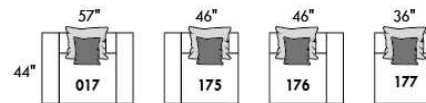
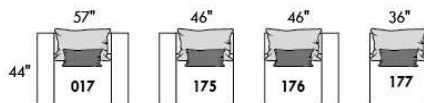
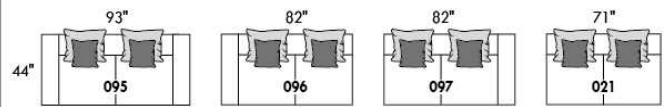
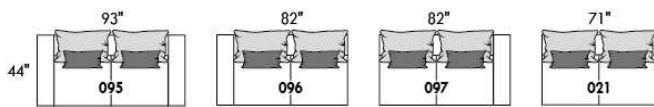

Mélanger & agencer!
 Mix & Match!

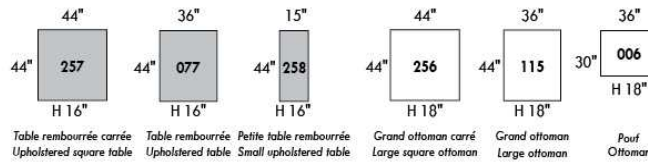
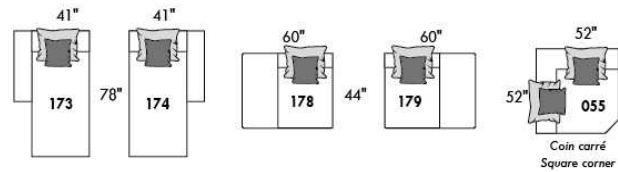
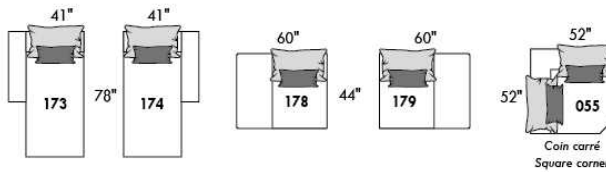

Populaires | Popular CONFIGURATIONS

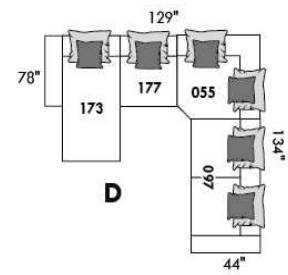
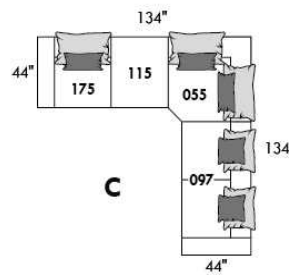
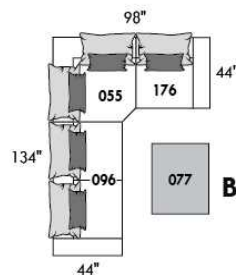
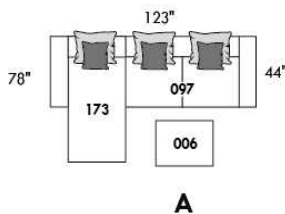

www.jaymar.ca

Toutes les dimensions indiquées sont au pouce près. Nos produits sont fabriqués à la main et des variations mineures peuvent survenir.
 All dimensions indicated are to the nearest inch. Our product is hand-made and minor variations can occur.



BERLIN

Caractéristiques:

- Inclinable motorisé pleine jambe "à mécanisme *protège-mur" (manuel n/d).
- Appui-tête ajustable manuel sur tous les items (fixe sur centre rond).
- Coussins de siège avec mousse modelée + 1" de mousse mémoire au-dessus.
- Couture: petit fil en tissu et gros fil plat en cuir.
- Chaises longues dos inclinables avec méc. "push back"; dégagement mural 10".
- *Exclus faut. 043 & 163 : Dégagement mural 16".

Note: 2 inclinables séparés par un coin ne peuvent pas ouvrir en même temps. Aucuns inclinables à côté d'item #155.

OPTIONS

- Motorisé sans fil (avec batterie): ajoutez \$160/mec.
- *Appui-tête motorisé: ajoutez \$160 ch. (*N/D sur items fixe ou chaise longue.)
- Mousse: Extra ferme ajoutez \$20/siège.
- Choix de bras (LARGE ou PETIT de 6"): Pattes sur bras LARGE: LG187 bois ou LG189 métal (noire ou chrome). Sur PETIT Bras: LG195 bois ou LG196 métal (noire ou chrome). Spécifiez couleur.
- Profondeur d'assise : 20" ou *22". *Le 22" N/D sur fauteuils 043 & 163.
- Faut. 043-163: avec base en bois (spécifiez couleur).

ACCESSOIRES (n/d sur petit bras de 6 po)

- Ancrage \$45 ch | Tablette pivotante & porte verre à vin \$25 ch, Porte tablette \$50 & Lampe DEL \$65.
- Porte-Gobelet en métal : \$35 ch. (1 par bras ou item 160-190 & 2 côte à côte sur item 159). Spécifiez couleur Acier, Noir ou Or.
- *RANGEMENTS 159-160-190 avec 2 prises USB/Élec. *Items universels (sans les détails du bras), non finis sur les côtés, doivent être utilisés entre 2 sièges

Description	L x P x H	Cuir						Tissu		
		10	20 Hugo Madras Softy	30 Empire Fantasy Illusion Tucson Utah Vintage Wild Laredo Yukon	40 Diamond Elegance Princess Santiago Sensation Sunset Trina Victoria	50 Bull Cassiope Dublin	60 Caress Ultrasued	A	B COM	C alta
001 FAUTEUIL	45x40x33/40	1835	1935	2035	2145	2245	2350	1460	1500	1540
002 CAUSEUSE	68x40x33/40	2615	2740	2865	2990	3110	3240	2065	2145	2220
003 SOFA	92x40x33/40	3160	3315	3485	3645	3815	3975	2495	2590	2690
005 CHAISE LONGUE BRAS DROIT	35x62x33/40	1710	1775	1860	1925	1995	2070	1345	1410	1465
009 CAUSEUSE SANS BRAS	47x40x33/40	1840	1915	1990	2070	2150	2225	1420	1500	1575
011 CHAISE LONGUE BRAS GAUCHE	35x62x33/40	1710	1775	1860	1925	1995	2070	1345	1410	1465
012 CAUSEUSE BRAS GAUCHE	58x40x33/40	2245	2350	2450	2565	2665	2770	1760	1840	1910
017 FAUTEUIL DOUBLE	52x40x33/40	1920	2025	2145	2260	2365	2485	1520	1585	1650
021 SOFA APPARTEMENT SANS BRAS	61x40x33/40	2070	2185	2295	2400	2520	2625	1590	1685	1770
024 CAUSEUSE MODULAIRE ALLONGEE DROIT	89x40/44x33/40	2875	3050	3235	3410	3590	3765	2075	2185	2290
040 SOFA SANS BRAS	71x40x33/40	2370	2495	2610	2725	2845	2965	1850	1950	2060
041 FAUTEUIL INCLINABLE BRAS-G	35x40x33/40	1810	1885	1950	2020	2095	2170	1500	1545	1590
042 FAUTEUIL INCLINABLE BRAS-D	35x40x33/40	1810	1885	1950	2020	2095	2170	1500	1545	1590
043 FAUTEUIL INCLINABLE BERÇANT PIVOTANT	30x34x42	2145	2265	2375	2500	2615	2735	1760	1810	1860
044 FAUTEUIL INCLINABLE	45x40x33/40	2185	2275	2365	2450	2550	2640	1810	1850	1890

BERLIN

Caractéristiques:

- Inclinable motorisé pleine jambe "à mécanisme *protège-mur" (manuel n/d).
- Appui-tête ajustable manuel sur tous les items (fixe sur centre rond).
- Coussins de siège avec mousse modelée + 1" de mousse mémoire au-dessus.
- Couture: petit fil en tissu et gros fil plat en cuir.
- Chaises longues dos inclinables avec méc. "push back"; dégagement mural 10".
- *Exclus faut. 043 & 163 : Dégagement mural 16".

Note: 2 inclinables séparés par un coin ne peuvent pas ouvrir en même temps. Aucuns inclinables à côté d'item #155.

OPTIONS

- Motorisé sans fil (avec batterie): ajoutez \$160/mec.
- *Appui-tête motorisé: ajoutez \$160 ch. (*N/D sur items fixe ou chaise longue.)
- Mousse: Extra ferme ajoutez \$20/siège.
- Choix de bras (LARGE ou PETIT de 6"): Pattes sur bras LARGE: LG187 bois ou LG189 métal (noire ou chrome). Sur PETIT Bras: LG195 bois ou LG196 métal (noire ou chrome). Spécifiez couleur.
- Profondeur d'assise : 20" ou *22". *Le 22" N/D sur fauteuils 043 & 163.
- Faut. 043-163: avec base en bois (spécifiez couleur).

ACCESSOIRES (n/d sur petit bras de 6 po)

- Ancrage \$45 ch | Tablette pivotante & porte verre à vin \$25 ch, Porte tablette \$50 & Lampe DEL \$65.
- Porte-Gobelet en métal : \$35 ch. (1 par bras ou item 160-190 & 2 côte à côte sur item 159). Spécifiez couleur Acier, Noir ou Or.
- *RANGEMENTS 159-160-190 avec 2 prises USB/Élec. *Items universels (sans les détails du bras), non finis sur les côtés, doivent être utilisés entre 2 sièges

Description	L x P x H	Cuir						Tissu		
		10	20 Hugo Madras Softy	30 Empire Fantasy Illusion Tucson Utah Vintage Wild Laredo Yukon	40 Diamond Elegance Princess Santiago Sensation Sunset Trina Victoria	50 Bull Cassiope Dublin	60 Caress Ultrasued	A	B COM	C alta
045 CAUSEUSE SANS BRAS ALLONGEE DROIT	68x40x33/40	2185	2285	2375	2485	2575	2670	1695	1765	1845
048 CAUSEUSE MODULAIRE ALLONGEE GAUCHE	89x40/44x33/40	2875	3050	3235	3410	3590	3765	2075	2185	2290
050 CENTRE ROND	49x49x33	1595	1700	1810	1915	2015	2120	1150	1215	1270
051 FAUTEUIL SANS BRAS	24x40x33/40	1050	1100	1160	1215	1265	1315	810	865	915
052 SOFA BRAS GAUCHE	82x40x33/40	2785	2920	3045	3185	3310	3440	2185	2285	2375
053 SOFA BRAS DROIT	82x40x33/40	2785	2920	3045	3185	3310	3440	2185	2285	2375
055 COIN CARRE	44x44x33/40	1850	1960	2070	2185	2295	2400	1440	1495	1545
056 FAUTEUIL BRAS DROIT	35x40x33/40	1465	1535	1595	1665	1725	1790	1140	1200	1250
057 FAUTEUIL BRAS GAUCHE	35x40x33/40	1465	1535	1595	1665	1725	1790	1140	1200	1250
061 CAUSEUSE BRAS DROIT	58x40x33/40	2245	2350	2450	2565	2665	2770	1760	1840	1910
071 FAUTEUIL INCLINABLE SANS BRAS	24x40x33/40	1400	1460	1520	1575	1640	1695	1170	1235	1290
086 CAUSEUSE SANS BRAS ALLONGEE GAUCHE	68x40x33/40	2185	2285	2375	2485	2575	2670	1695	1765	1845
088 FAUTEUIL SANS BRAS ALLONGE GAUCHE	45x40x33/40	1390	1490	1575	1670	1760	1860	1070	1115	1165
089 FAUTEUIL SANS BRAS ALLONGE DROIT	45x40x33/40	1390	1490	1575	1670	1760	1860	1070	1115	1165
095 SOFA APPARTEMENT	82x40x33/40	2845	3000	3165	3315	3475	3635	2235	2335	2425
096 SOFA APPARTEMENT BRAS GAUCHE	72x40x33/40	2490	2610	2735	2860	2985	3100	1920	2015	2115

BERLIN

Caractéristiques:

- Inclinable motorisé pleine jambe "à mécanisme *protège-mur" (manuel n/d).
- Appui-tête ajustable manuel sur tous les items (fixe sur centre rond).
- Coussins de siège avec mousse modelée + 1" de mousse mémoire au-dessus.
- Couture: petit fil en tissu et gros fil plat en cuir.
- Chaises longues dos inclinables avec méc. "push back"; dégagement mural 10".
- *Exclus faut. 043 & 163 : Dégagement mural 16".

Note: 2 inclinables séparés par un coin ne peuvent pas ouvrir en même temps. Aucuns inclinables à côté d'item #155.

OPTIONS

- Motorisé sans fil (avec batterie): ajoutez \$160/mec.
- *Appui-tête motorisé: ajoutez \$160 ch. (*N/D sur items fixe ou chaise longue.)
- Mousse: Extra ferme ajoutez \$20/siège.
- Choix de bras (LARGE ou PETIT de 6"): Pattes sur bras LARGE: LG187 bois ou LG189 métal (noire ou chrome). Sur PETIT Bras: LG195 bois ou LG196 métal (noire ou chrome). Spécifiez couleur.
- Profondeur d'assise : 20" ou *22". *Le 22" N/D sur fauteuils 043 & 163.
- Faut. 043-163: avec base en bois (spécifiez couleur).

ACCESSOIRES (n/d sur petit bras de 6 po)

- Ancrage \$45 ch | Tablette pivotante & porte verre à vin \$25 ch, Porte tablette \$50 & Lampe DEL \$65.
- Porte-Gobelet en métal : \$35 ch. (1 par bras ou item 160-190 & 2 côte à côte sur item 159). Spécifiez couleur Acier, Noir ou Or.
- *RANGEMENTS 159-160-190 avec 2 prises USB/Élec. *Items universels (sans les détails du bras), non finis sur les côtés, doivent être utilisés entre 2 sièges

Description	L x P x H	Cuir						Tissu		
		10	20 Hugo Madras Softy	30 Empire Fantasy Illusion Tucson Utah Vintage Wild Laredo Yukon	40 Diamond Elegance Princess Santiago Sensation Sunset Trina Victoria	50 Bull Cassiope Dublin	60 Caress Ultrasued	A	B COM	C alta
097 SOFA APPARTEMENT BRAS DROIT	72x40x33/40	2490	2610	2735	2860	2985	3100	1920	2015	2115
124 POUF AVEC RANGEMENT	30x22x17	720	745	775	800	835	860	620	645	670
155 PETIT COIN CARRE	40x40x33/40	1850	1960	2070	2185	2295	2400	1440	1495	1545
159 RANGEMENT À ANGLE	10/25x35x22	720	760	790	825	860	890	560	570	585
160 RANGEMENT DROIT	10x35x22	695	725	765	795	835	865	525	545	560
163 FAUT. DBL INCL. BERCANT PIVOTANT	33x34x42	2195	2320	2440	2570	2695	2820	1765	1815	1865
165 FAUTEUIL DOUBLE INCLINABLE	52x40x33/40	2275	2385	2500	2610	2720	2835	1885	1950	2020
167 SOFA APP. SANS BRAS ALLONGE GAUCHE	82x40x33/40	2415	2550	2675	2815	2945	3070	1865	1960	2060
168 SOFA APP. SANS BRAS ALLONGE DROIT	82x40x33/40	2415	2550	2675	2815	2945	3070	1865	1960	2060
169 FAUTEUIL DOUBLE INCLINABLE BRAS GAUCHE	42x40x33/40	1910	1990	2075	2165	2245	2335	1565	1650	1735
170 FAUTEUIL DOUBLE INCLINABLE BRAS DROIT	42x40x33/40	1910	1990	2075	2165	2245	2335	1565	1650	1735
171 FAUTEUIL DOUBLE INCLINABLE SANS BRAS	31x40x33/40	1500	1560	1620	1675	1735	1790	1235	1295	1360
173 CHAISE LONGUE DOUBLE BRAS GAUCHE	42x62x33/40	1850	1950	2060	2165	2270	2370	1460	1545	1635
174 CHAISE LONGUE DOUBLE BRAS DROIT	42x62x33/40	1850	1950	2060	2165	2270	2370	1460	1545	1635
175 FAUTEUIL DOUBLE BRAS GAUCHE	42x40x33/40	1545	1640	1725	1820	1915	2000	1220	1290	1360
176 FAUTEUIL DOUBLE BRAS DROIT	42x40x33/40	1545	1640	1725	1820	1915	2000	1220	1290	1360

BERLIN

Caractéristiques:

- Inclinable motorisé pleine jambe "à mécanisme *protège-mur" (manuel n/d).
- Appui-tête ajustable manuel sur tous les items (fixe sur centre rond).
- Coussins de siège avec mousse modelée + 1" de mousse mémoire au-dessus.
- Couture: petit fil en tissu et gros fil plat en cuir.
- Chaises longues dos inclinables avec méc. "push back"; dégagement mural 10".
- *Exclus faut. 043 & 163 : Dégagement mural 16".

Note: 2 inclinables séparés par un coin ne peuvent pas ouvrir en même temps. Aucuns inclinables à côté d'item #155.

OPTIONS

- Motorisé sans fil (avec batterie): ajoutez \$160/mec.
- *Appui-tête motorisé: ajoutez \$160 ch. (*N/D sur items fixe ou chaise longue.)
- Mousse: Extra ferme ajoutez \$20/siège.
- Choix de bras (LARGE ou PETIT de 6"): Pattes sur bras LARGE: LG187 bois ou LG189 métal (noire ou chrome). Sur PETIT Bras: LG195 bois ou LG196 métal (noire ou chrome). Spécifiez couleur.
- Profondeur d'assise : 20" ou *22". *Le 22" N/D sur fauteuils 043 & 163.
- Faut. 043-163: avec base en bois (spécifiez couleur).

ACCESSOIRES (n/d sur petit bras de 6 po)

- Ancrage \$45 ch | Tablette pivotante & porte verre à vin \$25 ch, Porte tablette \$50 & Lampe DEL \$65.
- Porte-Gobelet en métal : \$35 ch. (1 par bras ou item 160-190 & 2 côte à côte sur item 159). Spécifiez couleur Acier, Noir ou Or.
- *RANGEMENTS 159-160-190 avec 2 prises USB/Élec. *Items universels (sans les détails du bras), non finis sur les côtés, doivent être utilisés entre 2 sièges

Description	L x P x H	Cuir						Tissu		
		10	20 Hugo Madras Softy	30 Empire Fantasy Illusion Tucson Utah Vintage Wild Laredo Yukon	40 Diamond Elegance Princess Santiago Sensation Sunset Trina Victoria	50 Bull Cassiope Dublin	60 Caress Ultrasued	A	B COM	C alta
177 FAUTEUIL DOUBLE SANS BRAS	31x40x33/40	1150	1220	1285	1345	1415	1485	875	935	995
178 FAUTEUIL DOUBLE SANS BRAS ALLONGE-G	52x40x33/40	1495	1585	1675	1765	1865	1950	1170	1235	1290
179 FAUTEUIL DOUBLE SANS BRAS ALLONGE-D	52x40x33/40	1495	1585	1675	1765	1865	1950	1170	1235	1290
186 CAUS. SANS BRAS ALLONGEE RANGEMENT-G	68x40x33/40	2340	2435	2540	2635	2735	2835	1850	1925	2000
187 CAUS. SANS BRAS ALLONGEE RANGEMENT-D	68x40x33/40	2340	2435	2540	2635	2735	2835	1850	1925	2000
188 FAUT. SANS BRAS ALLONGE RANGEMENT-G	45x40x33/40	1550	1645	1735	1835	1920	2010	1235	1270	1310
189 FAUT. SANS BRAS ALLONGE RANGEMENT-D	45x40x33/40	1550	1645	1735	1835	1920	2010	1235	1270	1310
190 PETIT RANGEMENT À ANGLE	10/20x35x22	695	725	765	795	835	865	525	545	560
221 FAUT. DBL SANS BRAS ALLONGE RANGEMENT-G	52x40x33/40	1650	1740	1840	1925	2015	2110	1320	1385	1450
222 FAUT. DBL SANS BRAS ALLONGE RANGEMENT-D	52x40x33/40	1650	1740	1840	1925	2015	2110	1320	1385	1450
223 SOFA APP SANS BRAS ALLONGE RANGEMENT-G	82x40x33/40	2570	2710	2845	2985	3125	3260	2015	2115	2215
224 SOFA APP SANS BRAS ALLONGE RANGEMENT-D	82x40x33/40	2570	2710	2845	2985	3125	3260	2015	2115	2215
230 CHAISE LONGUE DOUBLE DOS INCL. BRAS-G	42x62x33/40	2025	2125	2225	2325	2420	2525	1590	1685	1770
231 CHAISE LONGUE DOUBLE DOS INCL. BRAS-D	42x62x33/40	2025	2125	2225	2325	2420	2525	1590	1685	1770
232 CHAISE LONGUE DOS INCLINABLE BRAS-G	35x62x33/40	1885	1970	2065	2160	2245	2340	1495	1550	1615
233 CHAISE LONGUE DOS INCLINABLE BRAS-D	35x62x33/40	1885	1970	2065	2160	2245	2340	1495	1550	1615

BERLIN

Caractéristiques:

- Inclinable motorisé pleine jambe "à mécanisme *protège-mur" (manuel n/d).
- Appui-tête ajustable manuel sur tous les items (fixe sur centre rond).
- Coussins de siège avec mousse modelée + 1" de mousse mémoire au-dessus.
- Couture: petit fil en tissu et gros fil plat en cuir.
- Chaises longues dos inclinables avec méc. "push back"; dégagement mural 10".
- *Exclus faut. 043 & 163 : Dégagement mural 16".

Note: 2 inclinables séparés par un coin ne peuvent pas ouvrir en même temps. Aucuns inclinables à côté d'item #155.

OPTIONS

- Motorisé sans fil (avec batterie): ajoutez \$160/mec.
- *Appui-tête motorisé: ajoutez \$160 ch. (*N/D sur items fixe ou chaise longue.)
- Mousse: Extra ferme ajoutez \$20/siège.
- Choix de bras (LARGE ou PETIT de 6"): Pattes sur bras LARGE: LG187 bois ou LG189 métal (noire ou chrome). Sur PETIT Bras: LG195 bois ou LG196 métal (noire ou chrome). Spécifiez couleur.
- Profondeur d'assise : 20" ou *22". *Le 22" N/D sur fauteuils 043 & 163.
- Faut. 043-163: avec base en bois (spécifiez couleur).

ACCESSOIRES (n/d sur petit bras de 6 po)

- Ancrage \$45 ch | Tablette pivotante & porte verre à vin \$25 ch, Porte tablette \$50 & Lampe DEL \$65.
- Porte-Gobelet en métal : \$35 ch. (1 par bras ou item 160-190 & 2 côte à côte sur item 159). Spécifiez couleur Acier, Noir ou Or.
- *RANGEMENTS 159-160-190 avec 2 prises USB/Élec. *Items universels (sans les détails du bras), non finis sur les côtés, doivent être utilisés entre 2 sièges

Description	L x P x H	Cuir						Tissu		
		10	20 Hugo Madras Softy	30 Empire Fantasy Illusion Tucson Utah Vintage Wild Laredo Yukon	40 Diamond Elegance Princess Santiago Sensation Sunset Trina Victoria	50 Bull Cassiope Dublin	60 Caress Ultrasued	A	B COM	C alta
234 SOFA APP. MODULAIRE ALLONGE GAUCHE	96x40/44x33/40	2975	3145	3300	3470	3635	3800	2170	2275	2375
235 SOFA APP. MODULAIRE ALLONGE DROIT	96x40/44x33/40	2975	3145	3300	3470	3635	3800	2170	2275	2375
CONFIGURATIONS										
A CONFIG (169-170)	84X40X40	3820	3980	4150	4330	4490	4670	3130	3300	3470
B CONFIG (169-171-174)	115X62X40	5260	5500	5755	6005	6250	6495	4260	4490	4730
C CONFIG (096-055-171-170)	116X116X40	7750	8120	8500	8885	9260	9625	6160	6455	6755
D CONFIG (169-171-235)	116X96X40	6385	6695	6995	7310	7615	7925	4970	5220	5470
J CONFIG (041-042)	70X40X40	3620	3770	3900	4040	4190	4340	3000	3090	3180
K CONFIG (041-071-005)	94X62X40	4920	5120	5330	5520	5730	5935	4015	4190	4345
L CONFIG (012-055-071-042)	102X102X40	7305	7655	7990	8345	8695	9035	5870	6115	6335
M CONFIG (041-071-024)	103X89X40	6085	6395	6705	7005	7325	7630	4745	4965	5170

BERLIN

OPTIMA

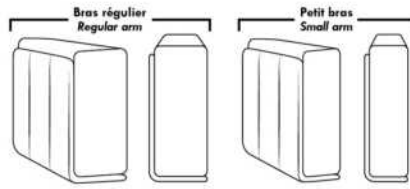

Spécifications | Specifications

Appui-tête levé / Headrest up
 Appui-tête baissé / Headrest down
 Complètement incliné / Fully reclined

(A) Hauteur complète 40" / Total Height
 (B) Hauteur appui-tête baissé 33" / Height headrest down
 (C) Hauteur du bras 24" / Arm Height
 (D) Hauteur du siège 19,5" / Seat height
 (E) Profondeur inclinée 65" / Depth fully reclined
 (F) Profondeur d'assise 20" ou/ou 22" / Seat depth
 (G) Profondeur appui-tête monté 36" / Depth with headrest up

Siège 30" de large | 30" Seat Width

82" 72" 72" 61"
 40" 095 096 097 021
 96" 82" 82"
 40" 234 167 168
 44"
 96" 82" 82"
 44" 235 223 224
 Allongé à rangement / Bumper with storage
 42" 42"
 40" 017 175 176 177 173 174
 42"/44" Profondeur Depth
 Inclinable / Motion 42" 42" 31" 42" 42"
 40" 165 169 170 171 230 231
 42"/44" Profondeur Depth
 Dos inclinable / Push back
 Allongé à rangement / Bumper with storage
 52" 52" 52" 52"
 40" 178 179 221 222

Siège 23" de large | 23" Seat Width

68" 58" 58" 47"
 40" 002 012 061 009
 68" 68" 89" 89"
 40" 086 045 048 024
 44"
 68" 68"
 40" 186 187
 Allongé à rangement / Bumper with storage
 35" 35"
 40" 001 057 056 051 011 005
 42"/44" Profondeur Depth
 45" 45"
 40" 088 089
 Inclinable / Motion 45" 35" 35" 24" 35" 35"
 40" 044 041 042 071 232 233
 42"/44" Profondeur Depth
 Dos inclinable / Push back
 Allongé à rangement / Bumper with storage
 45" 45"
 40" 188 189
 92" 82" 82" 71"
 40" 003 052 053 040

Autres | Others

Fauteuil berçant, pivotant et inclinable / **Swivel, rocking motion chair**
 N'est pas un mécanisme protège-mur / Not a wall hugger mechanism
 Dégagement mural: 16" / Wall clearance: 16"

Simple / Single: 30" H = 42", 34", 19"
 Double: 33" H = 42", 34", 22"

Centre rond / Wedge: 49" H = 33", 050
 Coin carré / Square corner: 44" H = 40", 055
 Petit coin carré / Small corner: 40" H = 40", 155
 Pouf à rangement / Storage ottoman: 30" H = 17", 22", 124
 Rangement à angle / Wedge storage: 25" H = 22", 35", 10", 159
 Rangement droit / Straight storage: 10" H = 22", 35", 160
 Petit rangement à angle / Small Wedge storage: 20" H = 22", 35", 10", 190

30" Populaires | Popular CONFIGURATIONS 23"

84" 115" 116" 116" 116"
 40" 169 170 169 171 174 096 055 171 170
 62"
 A B C
 40" 169 171 235 96"
 D
 70" 94" 102" 103"
 40" 041 042 041 071 005 012 055 071 042 041 071 024
 62" 102" 89"
 J K L M

Nos produits sont fabriqués à la main et des variations mineures peuvent survenir. Our product is hand-made and minor variations can occur.

Liste de prix CDN

BRASILIA

LG52 disponible métal et bois. Si bois spécifier couleur.

COMBO: Recouvrement #2 sur les dossiers seulement.

EN TISSU il n'y a pas de coutures sur les sièges.

Tissu uni recommandé pour la base.

*REMARQUE: En cuir et en tissu, les côtés sans bras et coin rond ne sont pas complètement recouvert de cuir/tissu.

Description	L x P x H	Cuir						Tissu		
		10	20 Hugo Madras Softy	30 Empire Fantasy Illusion Tucson Utah Vintage Wild Laredo Yukon	40 Diamond Elegance Princess Santiago Sensation Sunset Trina Victoria	50 Bull Cassiope Dublin	60 Caress Ultrasued	A	B COM	C alta
001 FAUTEUIL	35X37X33	1235	1300	1410	1490	1565	1660	895	945	995
002 CAUSEUSE	59X37X33	1795	1920	2035	2170	2275	2390	1170	1250	1315
005 CHAISE LONGUE BRAS DROIT	30X65X33	1175	1295	1425	1545	1665	1775	845	910	975
009 CAUSEUSE SANS BRAS	48X37X33	1410	1525	1645	1760	1885	2000	995	1070	1140
011 CHAISE LONGUE BRAS GAUCHE	30X65X33	1175	1295	1425	1545	1665	1775	845	910	975
012 CAUSEUSE BRAS GAUCHE	54X37X33	1575	1700	1820	1945	2065	2185	1085	1150	1235
021 SOFA APPARTEMENT SANS BRAS	64X37X33	1600	1745	1915	2060	2200	2345	1100	1195	1275
045 CAUSEUSE SANS BRAS ALLONGEE DROIT	67X37X33	1575	1700	1820	1945	2065	2185	1085	1150	1235
050 CENTRE ROND	48X48X33	1175	1270	1370	1465	1560	1660	885	950	1015
051 FAUTEUIL SANS BRAS	24X37X33	860	935	1015	1090	1170	1250	710	760	815
056 FAUTEUIL BRAS DROIT	30X37X33	1045	1115	1220	1275	1360	1435	810	860	910
057 FAUTEUIL BRAS GAUCHE	30X37X33	1045	1115	1220	1275	1360	1435	810	860	910
061 CAUSEUSE BRAS DROIT	54X37X33	1575	1700	1820	1945	2065	2185	1085	1150	1235
062 FAUTEUIL ANGULAIRE BRAS GAUCHE	64X50X33	1540	1640	1740	1850	1950	2060	1070	1120	1190
063 FAUTEUIL ANGULAIRE BRAS DROIT	64X50X33	1540	1640	1740	1850	1950	2060	1070	1120	1190
086 CAUSEUSE SANS BRAS ALLONGEE GAUCHE	67X37X33	1575	1700	1820	1945	2065	2185	1085	1150	1235
095 SOFA APPARTEMENT	75X37X33	2000	2145	2290	2435	2585	2725	1295	1375	1465
096 SOFA APPARTEMENT BRAS GAUCHE	70X37X33	1785	1935	2085	2235	2370	2525	1195	1290	1375
097 SOFA APPARTEMENT BRAS DROIT	70X37X33	1785	1935	2085	2235	2370	2525	1195	1290	1375
105 SOFA APP. BRAS DROIT ALLONGE GAUCHE	89X37X33	2000	2145	2290	2435	2585	2725	1295	1375	1465
106 SOFA APP. BRAS GAUCHE ALLONGE DROIT	89X37X33	2000	2145	2290	2435	2585	2725	1295	1375	1465
107 CAUSEUSE BRAS DROIT ALLONGEE GAUCHE	73X37X33	1795	1920	2035	2170	2275	2390	1170	1250	1315
108 CAUSEUSE BRAS GAUCHE ALLONGEE DROIT	73X37X33	1795	1920	2035	2170	2275	2390	1170	1250	1315
124 POUF AVEC RANGEMENT	30X22X18	735	765	815	850	885	915	615	645	665
CONFIGURATIONS										
A CONF. A (95-01)	35X75X33	3235	3445	3700	3925	4150	4385	2190	2320	2460
B CONF. B (96-05)	100X65X33	2960	3230	3510	3780	4035	4300	2040	2200	2350

Liste de prix CDN

BRASILIA

Description	L x P x H	Cuir						Tissu		
		10	20 Hugo Madras Softy	30 Empire Fantasy Illusion Tucson Utah Vintage Wild Laredo Yukon	40 Diamond Elegance Princess Santiago Sensation Sunset Trina Victoria	50 Bull Cassiope Dublin	60 Caress Ultrasued	A	B COM	C alta
C CONF. C (11-97)	65X100X33	2960	3230	3510	3780	4035	4300	2040	2200	2350
D CONF. D (96-63)	134X50X33	3325	3575	3825	4085	4320	4585	2265	2410	2565
E CONF. E (62-97)	50X134X33	3325	3575	3825	4085	4320	4585	2265	2410	2565
F CONF. F (12-05)	84X65X33	2750	2995	3245	3490	3730	3960	1930	2060	2210
G CONF. G (11-61)	65X84X33	2750	2995	3245	3490	3730	3960	1930	2060	2210
H CONF. H (86-05)	97X65X33	2750	2995	3245	3490	3730	3960	1930	2060	2210
I CONF. I (11-45)	65X97X33	2750	2995	3245	3490	3730	3960	1930	2060	2210
J CONF. J (12-63)	118X50X33	3115	3340	3560	3795	4015	4245	2155	2270	2425
K CONF. K (62-61)	50X118X33	3115	3340	3560	3795	4015	4245	2155	2270	2425
L CONF. L (86-63)	131X50X33	3115	3340	3560	3795	4015	4245	2155	2270	2425
M CONF. M (62-45)	50X131X33	3115	3340	3560	3795	4015	4245	2155	2270	2425
N CONF. N (95-02)	59X75X33	3795	4065	4325	4605	4860	5115	2465	2625	2780
O CONF. O (12-50-61)	102X102X33	4325	4670	5010	5355	5690	6030	3055	3250	3485
P CONF. P (107-106)	73X89X33	3795	4065	4325	4605	4860	5115	2465	2625	2780
Q CONF. Q (105-108)	89X73X33	3795	4065	4325	4605	4860	5115	2465	2625	2780
R CONF. R (107-108)	73X73X33	3590	3840	4070	4340	4550	4780	2340	2500	2630
S CONF. S (86-50-61)	115X102X33	4325	4670	5010	5355	5690	6030	3055	3250	3485
T CONF. T (12-50-45)	102X115X33	4325	4670	5010	5355	5690	6030	3055	3250	3485
U CONF. U (86-50-45)	115X115X33	4325	4670	5010	5355	5690	6030	3055	3250	3485
V CONF. V (96-50-61)	118X102X33	4535	4905	5275	5645	5995	6370	3165	3390	3625
W CONF. W (12-50-97)	102X118X33	4535	4905	5275	5645	5995	6370	3165	3390	3625
X CONF. X (96-50-45)	118X115X33	4535	4905	5275	5645	5995	6370	3165	3390	3625
Y CONF. Y (86-50-97)	115X118X33	4535	4905	5275	5645	5995	6370	3165	3390	3625

BRASILIA



Hauteur complète 33" | Hauteur de siège 19" | Hauteur devant bras 25" | Profondeur d'assise 21"
 Total Height 33" | Seat Height 19" | Arm Height 25" | Seat Depth 21"

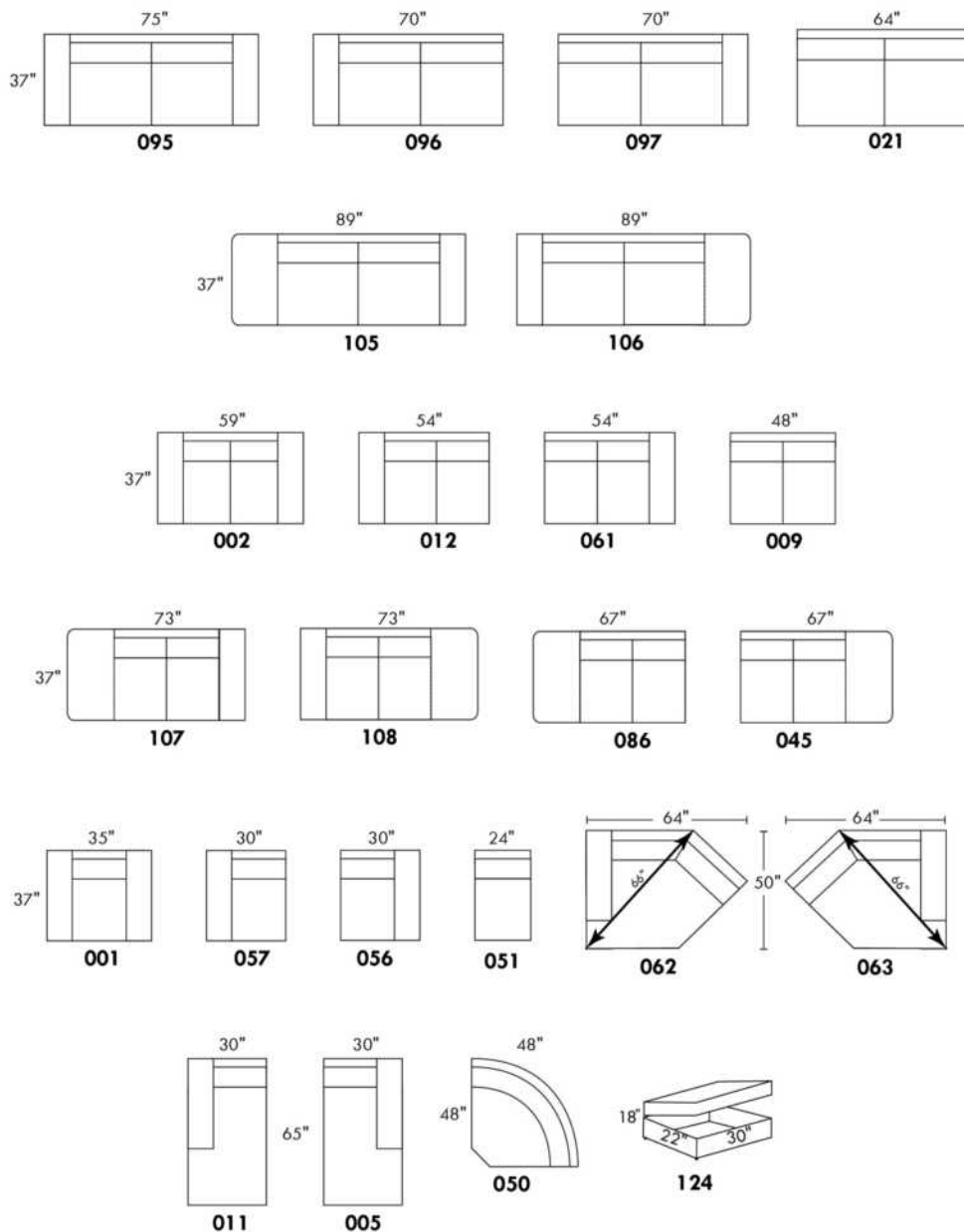

www.jaymar.ca

Toutes les dimensions indiquées sont au pouce près. Nos produits sont fabriqués à la main et des variations mineures peuvent survenir.
 All dimensions indicated are to the nearest inch. Our product is hand-made and minor variations can occur.

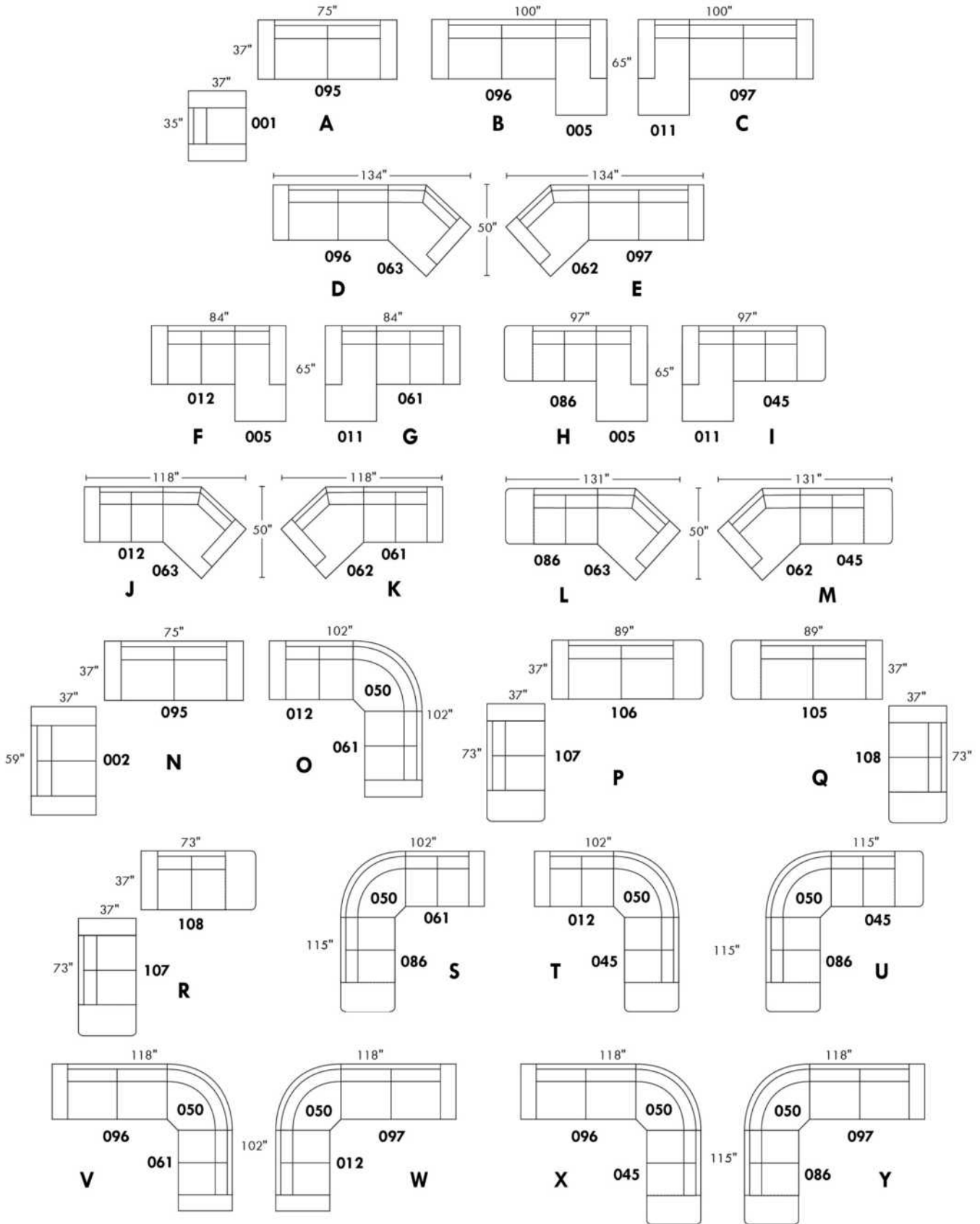

BROOKLYN

Caractéristiques:

Inclinable motorisé pleine jambe "à mécanisme *protège-mur " (manuel n/d).

Appui-tête ajustable manuel sur tous les items (fixe sur centre rond).

Coussins de siège avec mousse modelée + 1" de mousse mémoire au-dessus; bras avec mousse mémoire.

Couture: petit fil en tissu et gros fil plat en cuir.

Chaises longues dos inclinables avec méc. "push back"; dégagement mural 10".

*Exclus faut. 043 & 163: Dégagement mural 16"

Note: 2 inclinables séparés par un coin ne peuvent pas ouvrir en même temps. Aucuns inclinables à côté du #155 Petit coin carré.

OPTIONS

Motorisé sans fil (avec batterie): ajoutez \$160/mec.

*Appui-tête motorisé: ajoutez \$160 ch. (*N/D sur items fixe ou chaise longue.)

Mousse: Extra ferme ajoutez \$20/siège.

Choix de bras (LARGE ou PETIT de 6"): Pattes sur bras LARGE LG187 bois ou LG189 métal (noire ou chrome). Sur PETIT Bras: LG08 bois ou LG64 métal. Spécifiez couleur.

Profondeur d'assise: 20" ou *22". *Le 22" N/D sur faut. 043 & 163.

Faut. 043-163: avec base en bois (spécifiez couleur).

ACCESSOIRES (Seulement sur *items 159-160-190) :

Ancrage \$45 ch | Tablette pivotante & porte verre à vin \$25 ch, porte tablette \$50 & lampe DEL \$65.

Porte-Gobelet en métal : \$35 ch. (1 par item 160-190 & 2 côté à côté sur item 159). Spécifiez couleur Acier, Noir ou Or.

*RANGEMENTS 159-160-190 avec 2 prises USB/Élec. *Items universels (sans les détails du bras), non finis sur les côtés, doivent être utilisés entre 2 sièges

Description	L x P x H	Cuir						Tissu		
		10	20 Hugo Madras Softy	30 Empire Fantasy Illusion Tucson Utah Vintage Wild Laredo Yukon	40 Diamond Elegance Princess Santiago Sensation Sunset Trina Victoria	50 Bull Cassiope Dublin	60 Caress Ultrasued	A	B COM	C alta
001 FAUTEUIL	43x40x33/40	1835	1935	2035	2145	2245	2350	1460	1500	1540
002 CAUSEUSE	66x40x33/40	2615	2740	2865	2990	3110	3240	2065	2145	2220
003 SOFA	90x40x33/40	3160	3315	3485	3645	3815	3975	2495	2590	2690
005 CHAISE LONGUE BRAS DROIT	34x62x33/40	1710	1775	1860	1925	1995	2070	1345	1410	1465
009 CAUSEUSE SANS BRAS	47x40x33/40	1840	1915	1990	2070	2150	2225	1420	1500	1575
011 CHAISE LONGUE BRAS GAUCHE	34x62x33/40	1710	1775	1860	1925	1995	2070	1345	1410	1465
012 CAUSEUSE BRAS GAUCHE	57x40x33/40	2245	2350	2450	2565	2665	2770	1760	1840	1910
017 FAUTEUIL DOUBLE	50x40x33/40	1920	2025	2145	2260	2365	2485	1520	1585	1650
021 SOFA APPARTEMENT SANS BRAS	61x40x33/40	2070	2185	2295	2400	2520	2625	1590	1685	1770
024 CAUSEUSE MODULAIRE ALLONGEE DROIT	89x40/44x33/40	2875	3050	3235	3410	3590	3765	2075	2185	2290
040 SOFA SANS BRAS	71x40x33/40	2370	2495	2610	2725	2845	2965	1850	1950	2060
041 FAUTEUIL INCLINABLE BRAS-G	34x40x33/40	1810	1885	1950	2020	2095	2170	1500	1545	1590
042 FAUTEUIL INCLINABLE BRAS-D	34x40x33/40	1810	1885	1950	2020	2095	2170	1500	1545	1590
043 FAUTEUIL INCLINABLE BERÇANT PIVOTANT	30x34x42	2145	2265	2375	2500	2615	2735	1760	1810	1860
044 FAUTEUIL INCLINABLE	43x40x33/40	2185	2275	2365	2450	2550	2640	1810	1850	1890

BROOKLYN

Caractéristiques:

Inclinable motorisé pleine jambe "à mécanisme *protège-mur " (manuel n/d).

Appui-tête ajustable manuel sur tous les items (fixe sur centre rond).

Coussins de siège avec mousse modelée + 1" de mousse mémoire au-dessus; bras avec mousse mémoire.

Couture: petit fil en tissu et gros fil plat en cuir.

Chaises longues dos inclinables avec méc. "push back"; dégagement mural 10".

*Exclus faut. 043 & 163: Dégagement mural 16"

Note: 2 inclinables séparés par un coin ne peuvent pas ouvrir en même temps. Aucuns inclinables à côté du #155 Petit coin carré.

OPTIONS

Motorisé sans fil (avec batterie): ajoutez \$160/mec.

*Appui-tête motorisé: ajoutez \$160 ch. (*N/D sur items fixe ou chaise longue.)

Mousse: Extra ferme ajoutez \$20/siège.

Choix de bras (LARGE ou PETIT de 6"): Pattes sur bras LARGE LG187 bois ou LG189 métal (noire ou chrome). Sur PETIT Bras: LG08 bois ou LG64 métal. Spécifiez couleur.

Profondeur d'assise: 20" ou *22". *Le 22" N/D sur faut. 043 & 163.

Faut. 043-163: avec base en bois (spécifiez couleur).

ACCESSOIRES (Seulement sur *items 159-160-190) :

Ancrage \$45 ch | Tablette pivotante & porte verre à vin \$25 ch, porte tablette \$50 & lampe DEL \$65.

Porte-Gobelet en métal : \$35 ch. (1 par item 160-190 & 2 côté à côté sur item 159). Spécifiez couleur Acier, Noir ou Or.

*RANGEMENTS 159-160-190 avec 2 prises USB/Élec. *Items universels (sans les détails du bras), non finis sur les côtés, doivent être utilisés entre 2 sièges

Description	L x P x H	Cuir						Tissu		
		10	20 Hugo Madras Softy	30 Empire Fantasy Illusion Tucson Utah Vintage Wild Laredo Yukon	40 Diamond Elegance Princess Santiago Sensation Sunset Trina Victoria	50 Bull Cassiope Dublin	60 Caress Ultrasued	A	B COM	C alta
045 CAUSEUSE SANS BRAS ALLONGEE DROIT	68x40x33/40	2185	2285	2375	2485	2575	2670	1695	1765	1845
048 CAUSEUSE MODULAIRE ALLONGEE GAUCHE	89x40/44x33/40	2875	3050	3235	3410	3590	3765	2075	2185	2290
050 CENTRE ROND	49x49x33	1595	1700	1810	1915	2015	2120	1150	1215	1270
051 FAUTEUIL SANS BRAS	24x40x33/40	1050	1100	1160	1215	1265	1315	810	865	915
052 SOFA BRAS GAUCHE	81x40x33/40	2785	2920	3045	3185	3310	3440	2185	2285	2375
053 SOFA BRAS DROIT	81x40x33/40	2785	2920	3045	3185	3310	3440	2185	2285	2375
055 COIN CARRE	44x44x33/40	1850	1960	2070	2185	2295	2400	1440	1495	1545
056 FAUTEUIL BRAS DROIT	34x40x33/40	1465	1535	1595	1665	1725	1790	1140	1200	1250
057 FAUTEUIL BRAS GAUCHE	34x40x33/40	1465	1535	1595	1665	1725	1790	1140	1200	1250
061 CAUSEUSE BRAS DROIT	57x40x33/40	2245	2350	2450	2565	2665	2770	1760	1840	1910
071 FAUTEUIL INCLINABLE SANS BRAS	24x40x33/40	1400	1460	1520	1575	1640	1695	1170	1235	1290
086 CAUSEUSE SANS BRAS ALLONGEE GAUCHE	68x40x33/40	2185	2285	2375	2485	2575	2670	1695	1765	1845
088 FAUTEUIL SANS BRAS ALLONGE GAUCHE	45x40x33/40	1390	1490	1575	1670	1760	1860	1070	1115	1165
089 FAUTEUIL SANS BRAS ALLONGE DROIT	45x40x33/40	1390	1490	1575	1670	1760	1860	1070	1115	1165
095 SOFA APPARTEMENT	80x40x33/40	2845	3000	3165	3315	3475	3635	2235	2335	2425
096 SOFA APPARTEMENT BRAS GAUCHE	71x40x33/40	2490	2610	2735	2860	2985	3100	1920	2015	2115

BROOKLYN

Caractéristiques:

Inclinable motorisé pleine jambe "à mécanisme *protège-mur " (manuel n/d).

Appui-tête ajustable manuel sur tous les items (fixe sur centre rond).

Coussins de siège avec mousse modelée + 1" de mousse mémoire au-dessus; bras avec mousse mémoire.

Couture: petit fil en tissu et gros fil plat en cuir.

Chaises longues dos inclinables avec méc. "push back"; dégagement mural 10".

*Exclus faut. 043 & 163: Dégagement mural 16"

Note: 2 inclinables séparés par un coin ne peuvent pas ouvrir en même temps. Aucuns inclinables à côté du #155 Petit coin carré.

OPTIONS

Motorisé sans fil (avec batterie): ajoutez \$160/mec.

*Appui-tête motorisé: ajoutez \$160 ch. (*N/D sur items fixe ou chaise longue.)

Mousse: Extra ferme ajoutez \$20/siège.

Choix de bras (LARGE ou PETIT de 6"): Pattes sur bras LARGE LG187 bois ou LG189 métal (noire ou chrome). Sur PETIT Bras: LG08 bois ou LG64 métal. Spécifiez couleur.

Profondeur d'assise: 20" ou *22". *Le 22" N/D sur faut. 043 & 163.

Faut. 043-163: avec base en bois (spécifiez couleur).

ACCESSOIRES (Seulement sur *items 159-160-190) :

Ancrage \$45 ch | Tablette pivotante & porte verre à vin \$25 ch, porte tablette \$50 & lampe DEL \$65.

Porte-Gobelet en métal : \$35 ch. (1 par item 160-190 & 2 côté à côté sur item 159). Spécifiez couleur Acier, Noir ou Or.

*RANGEMENTS 159-160-190 avec 2 prises USB/Élec. *Items universels (sans les détails du bras), non finis sur les côtés, doivent être utilisés entre 2 sièges

Description	L x P x H	Cuir						Tissu		
		10	20 Hugo Madras Softy	30 Empire Fantasy Illusion Tucson Utah Vintage Wild Laredo Yukon	40 Diamond Elegance Princess Santiago Sensation Sunset Trina Victoria	50 Bull Cassiope Dublin	60 Caress Ultrasued	A	B COM	C alta
097 SOFA APPARTEMENT BRAS DROIT	71x40x33/40	2490	2610	2735	2860	2985	3100	1920	2015	2115
124 POUF AVEC RANGEMENT	30x22x17	720	745	775	800	835	860	620	645	670
155 PETIT COIN CARRE	40x40x33/40	1850	1960	2070	2185	2295	2400	1440	1495	1545
159 RANGEMENT À ANGLE	10/25x35x22	720	760	790	825	860	890	560	570	585
160 RANGEMENT DROIT	10x35x22	695	725	765	795	835	865	525	545	560
163 FAUT. DBL INCL. BERCANT PIVOTANT	33x34x42	2195	2320	2440	2570	2695	2820	1765	1815	1865
165 FAUTEUIL DOUBLE INCLINABLE	50x40x33/40	2275	2385	2500	2610	2720	2835	1885	1950	2020
167 SOFA APP. SANS BRAS ALLONGE GAUCHE	82x40x33/40	2415	2550	2675	2815	2945	3070	1865	1960	2060
168 SOFA APP. SANS BRAS ALLONGE DROIT	82x40x33/40	2415	2550	2675	2815	2945	3070	1865	1960	2060
169 FAUTEUIL DOUBLE INCLINABLE BRAS GAUCHE	41x40x33/40	1910	1990	2075	2165	2245	2335	1565	1650	1735
170 FAUTEUIL DOUBLE INCLINABLE BRAS DROIT	41x40x33/40	1910	1990	2075	2165	2245	2335	1565	1650	1735
171 FAUTEUIL DOUBLE INCLINABLE SANS BRAS	31x40x33/40	1500	1560	1620	1675	1735	1790	1235	1295	1360
173 CHAISE LONGUE DOUBLE BRAS GAUCHE	41x62x33/40	1850	1950	2060	2165	2270	2370	1460	1545	1635
174 CHAISE LONGUE DOUBLE BRAS DROIT	41x62x33/40	1850	1950	2060	2165	2270	2370	1460	1545	1635
175 FAUTEUIL DOUBLE BRAS GAUCHE	41x40x33/40	1545	1640	1725	1820	1915	2000	1220	1290	1360
176 FAUTEUIL DOUBLE BRAS DROIT	41x40x33/40	1545	1640	1725	1820	1915	2000	1220	1290	1360

BROOKLYN

Caractéristiques:

Inclinable motorisé pleine jambe "à mécanisme *protège-mur " (manuel n/d).

Appui-tête ajustable manuel sur tous les items (fixe sur centre rond).

Coussins de siège avec mousse modelée + 1" de mousse mémoire au-dessus; bras avec mousse mémoire.

Couture: petit fil en tissu et gros fil plat en cuir.

Chaises longues dos inclinables avec mec. "push back"; dégagement mural 10".

*Exclus faut. 043 & 163: Dégagement mural 16"

Note: 2 inclinables séparés par un coin ne peuvent pas ouvrir en même temps. Aucuns inclinables à côté du #155 Petit coin carré.

OPTIONS

Motorisé sans fil (avec batterie): ajoutez \$160/mec.

*Appui-tête motorisé: ajoutez \$160 ch. (*N/D sur items fixe ou chaise longue.)

Mousse: Extra ferme ajoutez \$20/siège.

Choix de bras (LARGE ou PETIT de 6"): Pattes sur bras LARGE LG187 bois ou LG189 métal (noire ou chrome). Sur PETIT Bras: LG08 bois ou LG64 métal. Spécifiez couleur.

Profondeur d'assise: 20" ou *22". *Le 22" N/D sur faut. 043 & 163.

Faut. 043-163: avec base en bois (spécifiez couleur).

ACCESSOIRES (Seulement sur *items 159-160-190) :

Ancrage \$45 ch | Tablette pivotante & porte verre à vin \$25 ch, porte tablette \$50 & lampe DEL \$65.

Porte-Gobelet en métal : \$35 ch. (1 par item 160-190 & 2 côté à côté sur item 159). Spécifiez couleur Acier, Noir ou Or.

*RANGEMENTS 159-160-190 avec 2 prises USB/Élec. *Items universels (sans les détails du bras), non finis sur les côtés, doivent être utilisés entre 2 sièges

Description	L x P x H	Cuir						Tissu		
		10	20 Hugo Madras Softy	30 Empire Fantasy Illusion Tucson Utah Vintage Wild Laredo Yukon	40 Diamond Elegance Princess Santiago Sensation Sunset Trina Victoria	50 Bull Cassiope Dublin	60 Caress Ultrasued	A	B COM	C alta
177 FAUTEUIL DOUBLE SANS BRAS	31x40x33/40	1150	1220	1285	1345	1415	1485	875	935	995
178 FAUTEUIL DOUBLE SANS BRAS ALLONGE-G	52x40x33/40	1495	1585	1675	1765	1865	1950	1170	1235	1290
179 FAUTEUIL DOUBLE SANS BRAS ALLONGE-D	52x40x33/40	1495	1585	1675	1765	1865	1950	1170	1235	1290
186 CAUS. SANS BRAS ALLONGEE RANGEMENT-G	68x40x33/40	2340	2435	2540	2635	2735	2835	1850	1925	2000
187 CAUS. SANS BRAS ALLONGEE RANGEMENT-D	68x40x33/40	2340	2435	2540	2635	2735	2835	1850	1925	2000
188 FAUT. SANS BRAS ALLONGE RANGEMENT-G	45x40x33/40	1550	1645	1735	1835	1920	2010	1235	1270	1310
189 FAUT. SANS BRAS ALLONGE RANGEMENT-D	45x40x33/40	1550	1645	1735	1835	1920	2010	1235	1270	1310
190 PETIT RANGEMENT À ANGLE	10/20x35x22	695	725	765	795	835	865	525	545	560
221 FAUT. DBL SANS BRAS ALLONGE RANGEMENT-G	52x40x33/40	1650	1740	1840	1925	2015	2110	1320	1385	1450
222 FAUT. DBL SANS BRAS ALLONGE RANGEMENT-D	52x40x33/40	1650	1740	1840	1925	2015	2110	1320	1385	1450
223 SOFA APP SANS BRAS ALLONGE RANGEMENT-G	82x40x33/40	2570	2710	2845	2985	3125	3260	2015	2115	2215
224 SOFA APP SANS BRAS ALLONGE RANGEMENT-D	82x40x33/40	2570	2710	2845	2985	3125	3260	2015	2115	2215
230 CHAISE LONGUE DOUBLE DOS INCL. BRAS-G	41x62x33/40	2025	2125	2225	2325	2420	2525	1590	1685	1770
231 CHAISE LONGUE DOUBLE DOS INCL. BRAS-D	41x62x33/40	2025	2125	2225	2325	2420	2525	1590	1685	1770
232 CHAISE LONGUE DOS INCLINABLE BRAS-G	34x62x33/40	1885	1970	2065	2160	2245	2340	1495	1550	1615
233 CHAISE LONGUE DOS INCLINABLE BRAS-D	34x62x33/40	1885	1970	2065	2160	2245	2340	1495	1550	1615

BROOKLYN

Caractéristiques:

Inclinable motorisé pleine jambe "à mécanisme *protège-mur " (manuel n/d).

Appui-tête ajustable manuel sur tous les items (fixe sur centre rond).

Coussins de siège avec mousse modelée + 1" de mousse mémoire au-dessus; bras avec mousse mémoire.

Couture: petit fil en tissu et gros fil plat en cuir.

Chaises longues dos inclinables avec mec. "push back"; dégagement mural 10".

*Exclus faut. 043 & 163: Dégagement mural 16"

Note: 2 inclinables séparés par un coin ne peuvent pas ouvrir en même temps. Aucuns inclinables à côté du #155 Petit coin carré.

OPTIONS

Motorisé sans fil (avec batterie): ajoutez \$160/mec.

*Appui-tête motorisé: ajoutez \$160 ch. (*N/D sur items fixe ou chaise longue.)

Mousse: Extra ferme ajoutez \$20/siège.

Choix de bras (LARGE ou PETIT de 6"): Pattes sur bras LARGE LG187 bois ou LG189 métal (noire ou chrome). Sur PETIT Bras: LG08 bois ou LG64 métal. Spécifiez couleur.

Profondeur d'assise: 20" ou *22". *Le 22" N/D sur faut. 043 & 163.

Faut. 043-163: avec base en bois (spécifiez couleur).

ACCESSOIRES (Seulement sur *items 159-160-190) :

Ancrage \$45 ch | Tablette pivotante & porte verre à vin \$25 ch, porte tablette \$50 & lampe DEL \$65.

Porte-Gobelet en métal : \$35 ch. (1 par item 160-190 & 2 côte à côte sur item 159). Spécifiez couleur Acier, Noir ou Or.

*RANGEMENTS 159-160-190 avec 2 prises USB/Élec. *Items universels (sans les détails du bras), non finis sur les côtés, doivent être utilisés entre 2 sièges

Description	L x P x H	Cuir						Tissu		
		10	20 Hugo Madras Softy	30 Empire Fantasy Illusion Tucson Utah Vintage Wild Laredo Yukon	40 Diamond Elegance Princess Santiago Sensation Sunset Trina Victoria	50 Bull Cassiope Dublin	60 Caress Ultrasued	A	B COM	C alta
234 SOFA APP. MODULAIRE ALLONGE GAUCHE	96x40/44x33/40	2975	3145	3300	3470	3635	3800	2170	2275	2375
235 SOFA APP. MODULAIRE ALLONGE DROIT	96x40/44x33/40	2975	3145	3300	3470	3635	3800	2170	2275	2375
CONFIGURATIONS										
A CONFIG (169-170)	81X40X40	3820	3980	4150	4330	4490	4670	3130	3300	3470
B CONFIG (169-171-174)	113X62X40	5260	5500	5755	6005	6250	6495	4260	4490	4730
C CONFIG (096-055-171-170)	116X116X40	7750	8120	8500	8885	9260	9625	6160	6455	6755
D CONFIG (169-171-235)	116X96X40	6385	6695	6995	7310	7615	7925	4970	5220	5470
J CONFIG (041-042)	67X40X40	3620	3770	3900	4040	4190	4340	3000	3090	3180
K CONFIG (041-071-005)	92X62X40	4920	5120	5330	5520	5730	5935	4015	4190	4345
L CONFIG (012-055-071-042)	102X102X40	7305	7655	7990	8345	8695	9035	5870	6115	6335
M CONFIG (041-071-024)	102X89X40	6085	6395	6705	7005	7325	7630	4745	4965	5170

BROOKLYN

OPTIMA

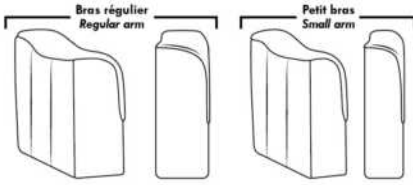

Spécifications | Specifications

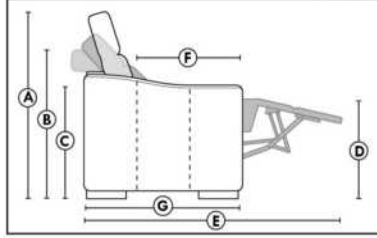

- Appui-tête levé / Headrest up
 - Appui-tête baissé / Headrest down
 - Complètement incliné / Fully reclined
- (A)** Hauteur complète 40" / Total Height
(B) Hauteur appui-tête baissé 33" / Height headrest down
(C) Hauteur du bras 24" / Arm Height
(D) Hauteur du siège 19,5" / Seat height
(E) Profondeur inclinée 65" / Depth fully reclined
(F) Profondeur d'assise 20" ou/ou 22" / Seat depth
(G) Profondeur appui-tête monté 36" / Depth with headrest up

Siège 30" de large | 30" Seat Width

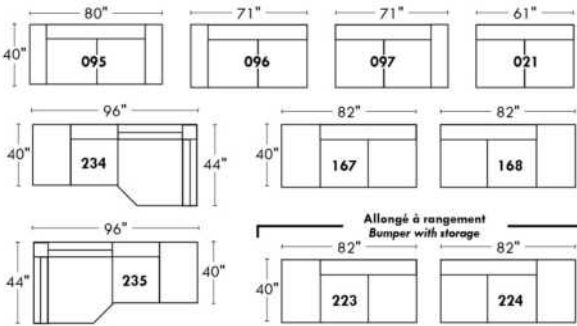

Siège 23" de large | 23" Seat Width

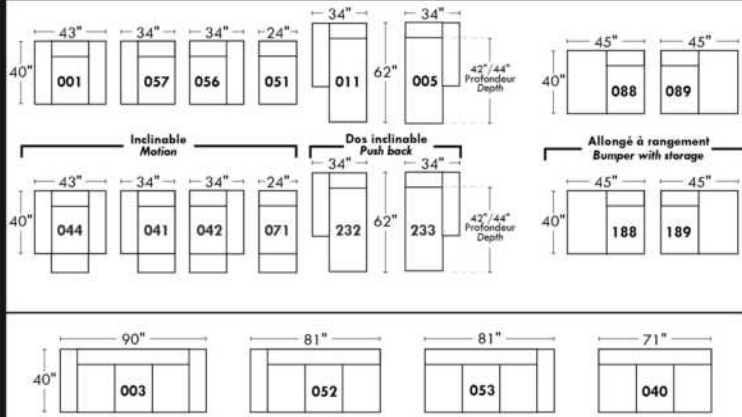
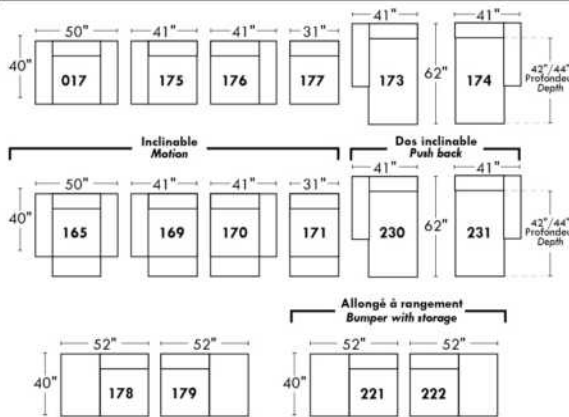
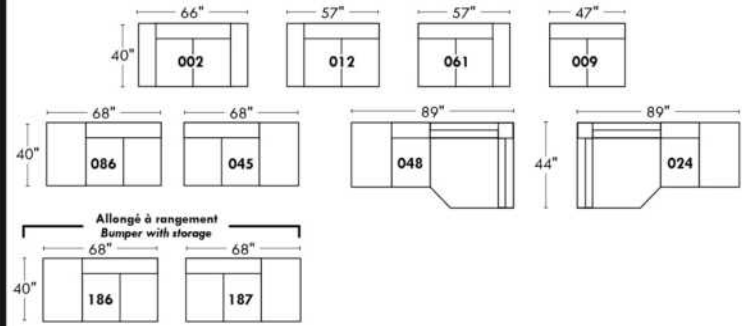

Autres | Others

Fauteuil berçant, pivotant et inclinable

N'est pas un mécanisme protège-mur
Dégagement mural: 16"

Swivel, rocking motion chair

Not a wall hugger mechanism
Wall clearance: 16"

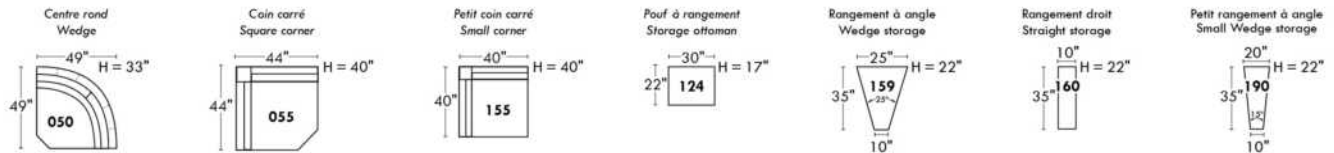
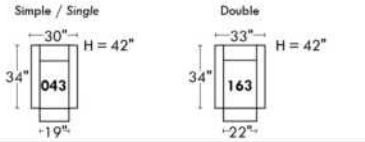

30" Populaires | Popular CONFIGURATIONS 23"

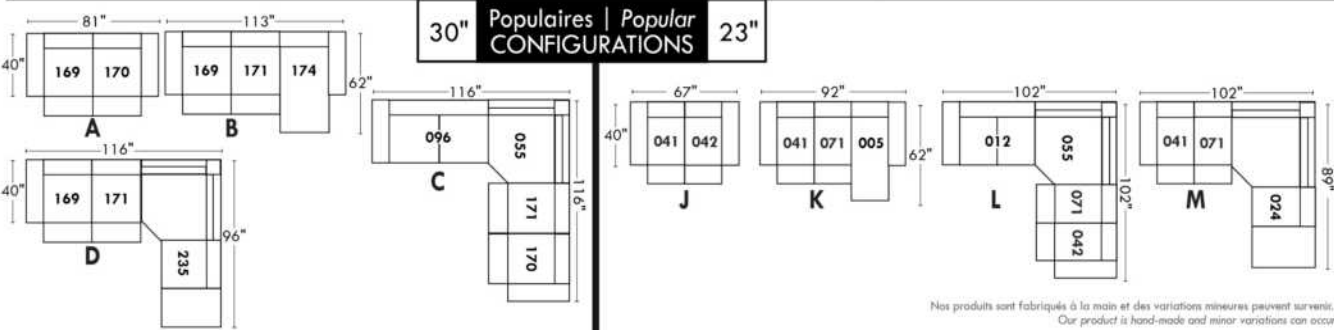

Nos produits sont fabriqués à la main et des variations mineures peuvent survenir. Our product is hand-made and minor variations can occur.

BRUXELLES

Caractéristiques: Inclinable motorisé pleine jambe "à méc. *protège-mur" (manuel n/d). Appui-tête manuel sur tous les items (fixe sur centre rond). Coussins de siège avec mousse modelée + 1" de mousse mémoire au-dessus; bras avec mousse mémoire. Couture: petit fil en tissu & gros fil plat en cuir. Chaises longues dos inclinables avec méc. "push back"; dégagement mural 10".

*Exclus faut. 043 & 163: Dégagement mural 16".

Note: 2 inclinables séparés par un coin ne peuvent pas ouvrir en même temps. Aucuns inclinables à côté du #155 Petit coin carré.

OPTIONS

-Motorisé sans fil (batterie): ajoutez \$160/mec.

-*Appui-tête motorisé: ajoutez \$160 ch. (*N/D sur items fixe ou chaise longue.)

-Mousse:Extra ferme ajoutez \$20/siège.

- Choix de bras (LARGE ou PETIT): Patte sur bras LARGE: LG103 bois ou Métal: LG189 cyl (noire ou chrome). PETIT Bras: LG08 bois ou Métal: LG196 cyl. (noire ou chrome) ou LG64 (carré). Spécifiez couleur.

-Profondeur d'assise : 20" ou *22". *Le 22" N/D sur faut. 043 & 163.

-Faut. 043-163: base en bois (spécifiez couleur).

ACCESSOIRES (n/d sur petit bras)

-Ancrage \$45 ch | Tablette pivotante & porte verre à vin \$25 ch, Porte tablette \$50 & Lampe DEL \$65.

-Porte-Gobelet en métal: \$35 ch. (1 par bras ou item 160-190 & 2 côte à côte sur item 159). Spécifiez couleur Acier, Noir ou Or.

-*RANGEMENTS 159-160-190 avec 2 prises USB/Élec. *Doivent être utilisés entre 2 sièges.

Description	L x P x H	Cuir						Tissu		
		10	20 Hugo Madras Softy	30 Empire Fantasy Illusion Tucson Utah Vintage Wild Laredo Yukon	40 Diamond Elegance Princess Santiago Sensation Sunset Trina Victoria	50 Bull Cassiope Dublin	60 Caress Ultrasued	A	B COM	C alta
001 FAUTEUIL	44x40x33/40	1835	1935	2035	2145	2245	2350	1460	1500	1540
002 CAUSEUSE	67x40x33/40	2615	2740	2865	2990	3110	3240	2065	2145	2220
003 SOFA	91x40x33/40	3160	3315	3485	3645	3815	3975	2495	2590	2690
005 CHAISE LONGUE BRAS DROIT	34x62x33/40	1710	1775	1860	1925	1995	2070	1345	1410	1465
009 CAUSEUSE SANS BRAS	47x40x33/40	1840	1915	1990	2070	2150	2225	1420	1500	1575
011 CHAISE LONGUE BRAS GAUCHE	34x62x33/40	1710	1775	1860	1925	1995	2070	1345	1410	1465
012 CAUSEUSE BRAS GAUCHE	57x40x33/40	2245	2350	2450	2565	2665	2770	1760	1840	1910
017 FAUTEUIL DOUBLE	51x40x33/40	1920	2025	2145	2260	2365	2485	1520	1585	1650
021 SOFA APPARTEMENT SANS BRAS	61x40x33/40	2070	2185	2295	2400	2520	2625	1590	1685	1770
024 CAUSEUSE MODULAIRE ALLONGEE DROIT	89x40/44x33/40	2875	3050	3235	3410	3590	3765	2075	2185	2290
040 SOFA SANS BRAS	71x40x33/40	2370	2495	2610	2725	2845	2965	1850	1950	2060
041 FAUTEUIL INCLINABLE BRAS-G	34x40x33/40	1810	1885	1950	2020	2095	2170	1500	1545	1590
042 FAUTEUIL INCLINABLE BRAS-D	34x40x33/40	1810	1885	1950	2020	2095	2170	1500	1545	1590
043 FAUTEUIL INCLINABLE BERÇANT PIVOTANT	30x34x42	2145	2265	2375	2500	2615	2735	1760	1810	1860
044 FAUTEUIL INCLINABLE	44x40x33/40	2185	2275	2365	2450	2550	2640	1810	1850	1890
045 CAUSEUSE SANS BRAS ALLONGEE DROIT	68x40x33/40	2185	2285	2375	2485	2575	2670	1695	1765	1845
048 CAUSEUSE MODULAIRE ALLONGEE GAUCHE	89x40/44x33/40	2875	3050	3235	3410	3590	3765	2075	2185	2290
050 CENTRE ROND	49x49x33	1595	1700	1810	1915	2015	2120	1150	1215	1270

BRUXELLES

Caractéristiques: Inclinable motorisé pleine jambe "à méc. *protège-mur" (manuel n/d). Appui-tête manuel sur tous les items (fixe sur centre rond). Coussins de siège avec mousse modelée + 1" de mousse mémoire au-dessus; bras avec mousse mémoire. Couture: petit fil en tissu & gros fil plat en cuir. Chaises longues dos inclinables avec méc. "push back"; dégagement mural 10".

*Exclus faut. 043 & 163: Dégagement mural 16".

Note: 2 inclinables séparés par un coin ne peuvent pas ouvrir en même temps. Aucuns inclinables à côté du #155 Petit coin carré.

OPTIONS

-Motorisé sans fil (batterie): ajoutez \$160/mec.

-*Appui-tête motorisé: ajoutez \$160 ch. (*N/D sur items fixe ou chaise longue.)

-Mousse:Extra ferme ajoutez \$20/siège.

- Choix de bras (LARGE ou PETIT): Patte sur bras LARGE: LG103 bois ou Métal: LG189 cyl (noire ou chrome). PETIT Bras: LG08 bois ou Métal: LG196 cyl. (noire ou chrome) ou LG64 (carré). Spécifiez couleur.

-Profondeur d'assise : 20" ou *22". *Le 22" N/D sur faut. 043 & 163.

-Faut. 043-163: base en bois (spécifiez couleur).

ACCESSOIRES (n/d sur petit bras)

-Ancrage \$45 ch | Tablette pivotante & porte verre à vin \$25 ch, Porte tablette \$50 & Lampe DEL \$65.

-Porte-Gobelet en métal: \$35 ch. (1 par bras ou item 160-190 & 2 côte à côte sur item 159). Spécifiez couleur Acier, Noir ou Or.

-*RANGEMENTS 159-160-190 avec 2 prises USB/Élec. *Doivent être utilisés entre 2 sièges.

Description	L x P x H	Cuir						Tissu		
		10	20 Hugo Madras Softy	30 Empire Fantasy Illusion Tucson Utah Vintage Wild Laredo Yukon	40 Diamond Elegance Princess Santiago Sensation Sunset Trina Victoria	50 Bull Cassiope Dublin	60 Caress Ultrasued	A	B COM	C alta
051 FAUTEUIL SANS BRAS	24x40x33/40	1050	1100	1160	1215	1265	1315	810	865	915
052 SOFA BRAS GAUCHE	81x40x33/40	2785	2920	3045	3185	3310	3440	2185	2285	2375
053 SOFA BRAS DROIT	81x40x33/40	2785	2920	3045	3185	3310	3440	2185	2285	2375
055 COIN CARRE	44x44x33/40	1850	1960	2070	2185	2295	2400	1440	1495	1545
056 FAUTEUIL BRAS DROIT	34x40x33/40	1465	1535	1595	1665	1725	1790	1140	1200	1250
057 FAUTEUIL BRAS GAUCHE	34x40x33/40	1465	1535	1595	1665	1725	1790	1140	1200	1250
061 CAUSEUSE BRAS DROIT	57x40x33/40	2245	2350	2450	2565	2665	2770	1760	1840	1910
071 FAUTEUIL INCLINABLE SANS BRAS	24x40x33/40	1400	1460	1520	1575	1640	1695	1170	1235	1290
086 CAUSEUSE SANS BRAS ALLONGEE GAUCHE	68x40x33/40	2185	2285	2375	2485	2575	2670	1695	1765	1845
088 FAUTEUIL SANS BRAS ALLONGE GAUCHE	45x40x33/40	1390	1490	1575	1670	1760	1860	1070	1115	1165
089 FAUTEUIL SANS BRAS ALLONGE DROIT	45x40x33/40	1390	1490	1575	1670	1760	1860	1070	1115	1165
095 SOFA APPARTEMENT	81x40x33/40	2845	3000	3165	3315	3475	3635	2235	2335	2425
096 SOFA APPARTEMENT BRAS GAUCHE	71x40x33/40	2490	2610	2735	2860	2985	3100	1920	2015	2115
097 SOFA APPARTEMENT BRAS DROIT	71x40x33/40	2490	2610	2735	2860	2985	3100	1920	2015	2115
124 POUF AVEC RANGEMENT	30x22x17	720	745	775	800	835	860	620	645	670
155 PETIT COIN CARRE	40x40x33/40	1850	1960	2070	2185	2295	2400	1440	1495	1545
159 RANGEMENT À ANGLE	10/25x35x22	720	760	790	825	860	890	560	570	585
160 RANGEMENT DROIT	10x35x22	695	725	765	795	835	865	525	545	560
163 FAUT. DBL INCL. BERCANT PIVOTANT	33x34x42	2195	2320	2440	2570	2695	2820	1765	1815	1865

BRUXELLES

Caractéristiques: Inclinable motorisé pleine jambe "à méc. *protège-mur" (manuel n/d). Appui-tête manuel sur tous les items (fixe sur centre rond). Coussins de siège avec mousse modelée + 1" de mousse mémoire au-dessus; bras avec mousse mémoire. Couture: petit fil en tissu & gros fil plat en cuir. Chaises longues dos inclinables avec méc. "push back"; dégagement mural 10".

*Exclus faut. 043 & 163: Dégagement mural 16".

Note: 2 inclinables séparés par un coin ne peuvent pas ouvrir en même temps. Aucuns inclinables à côté du #155 Petit coin carré.

OPTIONS

-Motorisé sans fil (batterie): ajoutez \$160/mec.

-*Appui-tête motorisé: ajoutez \$160 ch. (*N/D sur items fixe ou chaise longue.)

-Mousse:Extra ferme ajoutez \$20/siège.

- Choix de bras (LARGE ou PETIT): Patte sur bras LARGE: LG103 bois ou Métal: LG189 cyl (noire ou chrome). PETIT Bras: LG08 bois ou Métal: LG196 cyl. (noire ou chrome) ou LG64 (carré). Spécifiez couleur.

-Profondeur d'assise : 20" ou *22". *Le 22" N/D sur faut. 043 & 163.

-Faut. 043-163: base en bois (spécifiez couleur).

ACCESSOIRES (n/d sur petit bras)

-Ancrage \$45 ch | Tablette pivotante & porte verre à vin \$25 ch, Porte tablette \$50 & Lampe DEL \$65.

-Porte-Gobelet en métal: \$35 ch. (1 par bras ou item 160-190 & 2 côte à côte sur item 159). Spécifiez couleur Acier, Noir ou Or.

-*RANGEMENTS 159-160-190 avec 2 prises USB/Élec. *Doivent être utilisés entre 2 sièges.

Description	L x P x H	Cuir						Tissu		
		10	20 Hugo Madras Softy	30 Empire Fantasy Illusion Tucson Utah Vintage Wild Laredo Yukon	40 Diamond Elegance Princess Santiago Sensation Sunset Trina Victoria	50 Bull Cassiope Dublin	60 Caress Ultrasued	A	B COM	C alta
165 FAUTEUIL DOUBLE INCLINABLE	51x40x33/40	2275	2385	2500	2610	2720	2835	1885	1950	2020
167 SOFA APP. SANS BRAS ALLONGE GAUCHE	82x40x33/40	2415	2550	2675	2815	2945	3070	1865	1960	2060
168 SOFA APP. SANS BRAS ALLONGE DROIT	82x40x33/40	2415	2550	2675	2815	2945	3070	1865	1960	2060
169 FAUTEUIL DOUBLE INCLINABLE BRAS GAUCHE	41x40x33/40	1910	1990	2075	2165	2245	2335	1565	1650	1735
170 FAUTEUIL DOUBLE INCLINABLE BRAS DROIT	41x40x33/40	1910	1990	2075	2165	2245	2335	1565	1650	1735
171 FAUTEUIL DOUBLE INCLINABLE SANS BRAS	31x40x33/40	1500	1560	1620	1675	1735	1790	1235	1295	1360
173 CHAISE LONGUE DOUBLE BRAS GAUCHE	41x62x33/40	1850	1950	2060	2165	2270	2370	1460	1545	1635
174 CHAISE LONGUE DOUBLE BRAS DROIT	41x62x33/40	1850	1950	2060	2165	2270	2370	1460	1545	1635
175 FAUTEUIL DOUBLE BRAS GAUCHE	41x40x33/40	1545	1640	1725	1820	1915	2000	1220	1290	1360
176 FAUTEUIL DOUBLE BRAS DROIT	41x40x33/40	1545	1640	1725	1820	1915	2000	1220	1290	1360
177 FAUTEUIL DOUBLE SANS BRAS	31x40x33/40	1150	1220	1285	1345	1415	1485	875	935	995
178 FAUTEUIL DOUBLE SANS BRAS ALLONGE-G	52x40x33/40	1495	1585	1675	1765	1865	1950	1170	1235	1290
179 FAUTEUIL DOUBLE SANS BRAS ALLONGE-D	52x40x33/40	1495	1585	1675	1765	1865	1950	1170	1235	1290
186 CAUS. SANS BRAS ALLONGEE RANGEMENT-G	68x40x33/40	2340	2435	2540	2635	2735	2835	1850	1925	2000
187 CAUS. SANS BRAS ALLONGEE RANGEMENT-D	68x40x33/40	2340	2435	2540	2635	2735	2835	1850	1925	2000
188 FAUT. SANS BRAS ALLONGE RANGEMENT-G	45x40x33/40	1550	1645	1735	1835	1920	2010	1235	1270	1310
189 FAUT. SANS BRAS ALLONGE RANGEMENT-D	45x40x33/40	1550	1645	1735	1835	1920	2010	1235	1270	1310
190 PETIT RANGEMENT À ANGLE	10/20x35x22	695	725	765	795	835	865	525	545	560
221 FAUT. DBL SANS BRAS ALLONGE RANGEMENT-G	52x40x33/40	1650	1740	1840	1925	2015	2110	1320	1385	1450

BRUXELLES

Caractéristiques: Inclinable motorisé pleine jambe "à méc. *protège-mur" (manuel n/d). Appui-tête manuel sur tous les items (fixe sur centre rond). Coussins de siège avec mousse modelée + 1" de mousse mémoire au-dessus; bras avec mousse mémoire. Couture: petit fil en tissu & gros fil plat en cuir. Chaises longues dos inclinables avec méc. "push back"; dégagement mural 10".

*Exclus faut. 043 & 163: Dégagement mural 16".

Note: 2 inclinables séparés par un coin ne peuvent pas ouvrir en même temps. Aucuns inclinables à côté du #155 Petit coin carré.

OPTIONS

-Motorisé sans fil (batterie): ajoutez \$160/mec.

-*Appui-tête motorisé: ajoutez \$160 ch. (*N/D sur items fixe ou chaise longue.)

-Mousse:Extra ferme ajoutez \$20/siège.

- Choix de bras (LARGE ou PETIT): Patte sur bras LARGE: LG103 bois ou Métal: LG189 cyl (noire ou chrome). PETIT Bras: LG08 bois ou Métal: LG196 cyl. (noire ou chrome) ou LG64 (carré). Spécifiez couleur.

-Profondeur d'assise : 20" ou *22". *Le 22" N/D sur faut. 043 & 163.

-Faut. 043-163: base en bois (spécifiez couleur).

ACCESSOIRES (n/d sur petit bras)

-Ancrage \$45 ch | Tablette pivotante & porte verre à vin \$25 ch, Porte tablette \$50 & Lampe DEL \$65.

-Porte-Gobelet en métal: \$35 ch. (1 par bras ou item 160-190 & 2 côte à côte sur item 159). Spécifiez couleur Acier, Noir ou Or.

-*RANGEMENTS 159-160-190 avec 2 prises USB/Élec. *Doivent être utilisés entre 2 sièges.

Description	L x P x H	Cuir						Tissu		
		10	20 Hugo Madras Softy	30 Empire Fantasy Illusion Tucson Utah Vintage Wild Laredo Yukon	40 Diamond Elegance Princess Santiago Sensation Sunset Trina Victoria	50 Bull Cassiope Dublin	60 Caress Ultrasued	A	B COM	C alta
222 FAUT. DBL SANS BRAS ALLONGE RANGEMENT-D	52x40x33/40	1650	1740	1840	1925	2015	2110	1320	1385	1450
223 SOFA APP SANS BRAS ALLONGE RANGEMENT-G	82x40x33/40	2570	2710	2845	2985	3125	3260	2015	2115	2215
224 SOFA APP SANS BRAS ALLONGE RANGEMENT-D	82x40x33/40	2570	2710	2845	2985	3125	3260	2015	2115	2215
230 CHAISE LONGUE DOUBLE DOS INCL. BRAS-G	41x62x33/40	2025	2125	2225	2325	2420	2525	1590	1685	1770
231 CHAISE LONGUE DOUBLE DOS INCL. BRAS-D	41x62x33/40	2025	2125	2225	2325	2420	2525	1590	1685	1770
232 CHAISE LONGUE DOS INCLINABLE BRAS-G	34x62x33/40	1885	1970	2065	2160	2245	2340	1495	1550	1615
233 CHAISE LONGUE DOS INCLINABLE BRAS-D	34x62x33/40	1885	1970	2065	2160	2245	2340	1495	1550	1615
234 SOFA APP. MODULAIRE ALLONGE GAUCHE	96x40/44x33/40	2975	3145	3300	3470	3635	3800	2170	2275	2375
235 SOFA APP. MODULAIRE ALLONGE DROIT	96x40/44x33/40	2975	3145	3300	3470	3635	3800	2170	2275	2375
CONFIGURATIONS										
A CONFIG (169-170)	82X40X40	3820	3980	4150	4330	4490	4670	3130	3300	3470
B CONFIG (169-171-174)	113X62X40	5260	5500	5755	6005	6250	6495	4260	4490	4730
C CONFIG (096-055-171-170)	115X115X40	7750	8120	8500	8885	9260	9625	6160	6455	6755
D CONFIG (169-171-235)	115X96X40	6385	6695	6995	7310	7615	7925	4970	5220	5470
J CONFIG (041-042)	68X40X40	3620	3770	3900	4040	4190	4340	3000	3090	3180
K CONFIG (041-071-005)	92X62X40	4920	5120	5330	5520	5730	5935	4015	4190	4345
L CONFIG (012-055-071-042)	102X102X40	7305	7655	7990	8345	8695	9035	5870	6115	6335
M CONFIG (041-071-024)	102X89X40	6085	6395	6705	7005	7325	7630	4745	4965	5170

BRUXELLES

OPTIMA

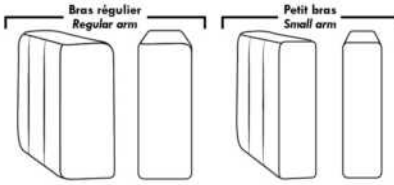

Spécifications | Specifications

Appui-tête levé / Headrest up
 Appui-tête baissé / Headrest down
 Complètement incliné / Fully reclined

(A) Hauteur complète 40" / Total Height
 (B) Hauteur appui-tête baissé 33" / Height headrest down
 (C) Hauteur du bras 24" / Arm Height
 (D) Hauteur du siège 19,5" / Seat height
 (E) Profondeur inclinée 65" / Depth fully reclined
 (F) Profondeur d'assise 20" ou/ou 22" / Seat depth
 (G) Profondeur appui-tête monté 36" / Depth with headrest up

Siège 30" de large | 30" Seat Width

Siège 23" de large | 23" Seat Width

Autres | Others

Fauteuil berçant, pivotant et inclinable / **Swivel, rocking motion chair**

N'est pas un mécanisme protège-mur / Not a wall hugger mechanism

Dégagement mural: 16" / Wall clearance: 16"

30" Populaires | Popular CONFIGURATIONS 23"

Nos produits sont fabriqués à la main et des variations mineures peuvent survenir. / Our product is hand-made and minor variations can occur.

BUDAPEST

- Inclinable motorisé pleine jambe "à mécanisme *protège-mur" (manuel n/d).
- Appui-tête ajustable manuel sur tous les items (fixe sur centre rond).
- Coussins de siège avec mousse modelée + 1" de mousse mémoire au-dessus; bras avec mousse mémoire.
- Couture: petit fil en tissu et gros fil plat en cuir.
- Chaises longues dos inclinables avec mécanisme "push back"; dégagement mural 10".
- *Exclus faut. 043 & 163 : Dégagement mural 16".

Note: 2 inclinables séparés par un coin ne peuvent pas ouvrir en même temps. Aucuns inclinables à côté du #155 Petit coin carré.

OPTIONS

- Motorisé sans fil (batterie): ajoutez \$160/mec.
- *Appui-tête motorisé: ajoutez \$160 ch. (*N/D sur items fixe ou chaise longue.)
- Mousse: Extra ferme ajoutez \$20/siège.
- Choix de bras (LARGE ou PETIT de 6"): Pattes sur bras LARGE: LG103 bois ou LG189 métal (noire ou chrome). PETIT Bras: LG08 bois ou Métal: LG196 cyl. (noire ou chrome) ou LG64 (carré). Spécifiez couleur.
- Profondeur d'assise: 20" ou *22". *Le 22" N/D sur faut. 043 & 163.
- Faut. 043-163: avec base en bois (spécifiez couleur).

ACCESSOIRES (n/d sur petit bras de 6 po)

- Ancrage \$45 ch | Tablette pivotante & porte verre à vin \$25 ch, Porte tablette \$50 & Lampe DEL \$65.
- Porte-Gobelet en métal: \$35 ch. (1 par bras ou item 160-190 & 2 côte à côte sur item 159). Spécifiez couleur Acier, Noir ou Or.
- *RANGEMENTS 159-160-190 avec 2 prises USB/Élec. *Items universels, non finis sur les côtés, doivent être entre 2 sièges.

Description	L x P x H	Cuir						Tissu		
		10	20 Hugo Madras Softy	30 Empire Fantasy Illusion Tucson Utah Vintage Wild Laredo Yukon	40 Diamond Elegance Princess Santiago Sensation Sunset Trina Victoria	50 Bull Cassiope Dublin	60 Caress Ultrasued	A	B COM	C alta
001 FAUTEUIL	44x40x33/40	1835	1935	2035	2145	2245	2350	1460	1500	1540
002 CAUSEUSE	67x40x33/40	2615	2740	2865	2990	3110	3240	2065	2145	2220
003 SOFA	91x40x33/40	3160	3315	3485	3645	3815	3975	2495	2590	2690
005 CHAISE LONGUE BRAS DROIT	34x62x33/40	1710	1775	1860	1925	1995	2070	1345	1410	1465
009 CAUSEUSE SANS BRAS	47x40x33/40	1840	1915	1990	2070	2150	2225	1420	1500	1575
011 CHAISE LONGUE BRAS GAUCHE	34x62x33/40	1710	1775	1860	1925	1995	2070	1345	1410	1465
012 CAUSEUSE BRAS GAUCHE	57x40x33/40	2245	2350	2450	2565	2665	2770	1760	1840	1910
017 FAUTEUIL DOUBLE	51x40x33/40	1920	2025	2145	2260	2365	2485	1520	1585	1650
021 SOFA APPARTEMENT SANS BRAS	61x40x33/40	2070	2185	2295	2400	2520	2625	1590	1685	1770
024 CAUSEUSE MODULAIRE ALLONGEE DROIT	89x40/44x33/40	2875	3050	3235	3410	3590	3765	2075	2185	2290
040 SOFA SANS BRAS	71x40x33/40	2370	2495	2610	2725	2845	2965	1850	1950	2060
041 FAUTEUIL INCLINABLE BRAS-G	34x40x33/40	1810	1885	1950	2020	2095	2170	1500	1545	1590
042 FAUTEUIL INCLINABLE BRAS-D	34x40x33/40	1810	1885	1950	2020	2095	2170	1500	1545	1590
043 FAUTEUIL INCLINABLE BERÇANT PIVOTANT	30x34x42	2145	2265	2375	2500	2615	2735	1760	1810	1860
044 FAUTEUIL INCLINABLE	44x40x33/40	2185	2275	2365	2450	2550	2640	1810	1850	1890
045 CAUSEUSE SANS BRAS ALLONGEE DROIT	68x40x33/40	2185	2285	2375	2485	2575	2670	1695	1765	1845

BUDAPEST

- Inclinable motorisé pleine jambe "à mécanisme *protège-mur" (manuel n/d).
- Appui-tête ajustable manuel sur tous les items (fixe sur centre rond).
- Coussins de siège avec mousse modelée + 1" de mousse mémoire au-dessus; bras avec mousse mémoire.
- Couture: petit fil en tissu et gros fil plat en cuir.
- Chaises longues dos inclinables avec mécanisme "push back"; dégagement mural 10".
- *Exclus faut. 043 & 163 : Dégagement mural 16".

Note: 2 inclinables séparés par un coin ne peuvent pas ouvrir en même temps. Aucuns inclinables à côté du #155 Petit coin carré.

OPTIONS

- Motorisé sans fil (batterie): ajoutez \$160/mec.
- *Appui-tête motorisé: ajoutez \$160 ch. (*N/D sur items fixe ou chaise longue.)
- Mousse: Extra ferme ajoutez \$20/siège.
- Choix de bras (LARGE ou PETIT de 6"): Pattes sur bras LARGE: LG103 bois ou LG189 métal (noire ou chrome). PETIT Bras: LG08 bois ou Métal: LG196 cyl. (noire ou chrome) ou LG64 (carré). Spécifiez couleur.
- Profondeur d'assise: 20" ou *22". *Le 22" N/D sur faut. 043 & 163.
- Faut. 043-163: avec base en bois (spécifiez couleur).

ACCESSOIRES (n/d sur petit bras de 6 po)

- Ancrage \$45 ch | Tablette pivotante & porte verre à vin \$25 ch, Porte tablette \$50 & Lampe DEL \$65.
- Porte-Gobelet en métal: \$35 ch. (1 par bras ou item 160-190 & 2 côte à côte sur item 159). Spécifiez couleur Acier, Noir ou Or.
- *RANGEMENTS 159-160-190 avec 2 prises USB/Élec. *Items universels, non finis sur les côtés, doivent être entre 2 sièges.

Description	L x P x H	Cuir						Tissu		
		10	20 Hugo Madras Softy	30 Empire Fantasy Illusion Tucson Utah Vintage Wild Laredo Yukon	40 Diamond Elegance Princess Santiago Sensation Sunset Trina Victoria	50 Bull Cassiope Dublin	60 Caress Ultrasued	A	B COM	C alta
048 CAUSEUSE MODULAIRE ALLONGEE GAUCHE	89x40/44x33/40	2875	3050	3235	3410	3590	3765	2075	2185	2290
050 CENTRE ROND	49x49x33	1595	1700	1810	1915	2015	2120	1150	1215	1270
051 FAUTEUIL SANS BRAS	24x40x33/40	1050	1100	1160	1215	1265	1315	810	865	915
052 SOFA BRAS GAUCHE	81x40x33/40	2785	2920	3045	3185	3310	3440	2185	2285	2375
053 SOFA BRAS DROIT	81x40x33/40	2785	2920	3045	3185	3310	3440	2185	2285	2375
055 COIN CARRE	44x44x33/40	1850	1960	2070	2185	2295	2400	1440	1495	1545
056 FAUTEUIL BRAS DROIT	34x40x33/40	1465	1535	1595	1665	1725	1790	1140	1200	1250
057 FAUTEUIL BRAS GAUCHE	34x40x33/40	1465	1535	1595	1665	1725	1790	1140	1200	1250
061 CAUSEUSE BRAS DROIT	57x40x33/40	2245	2350	2450	2565	2665	2770	1760	1840	1910
071 FAUTEUIL INCLINABLE SANS BRAS	24x40x33/40	1400	1460	1520	1575	1640	1695	1170	1235	1290
086 CAUSEUSE SANS BRAS ALLONGEE GAUCHE	68x40x33/40	2185	2285	2375	2485	2575	2670	1695	1765	1845
088 FAUTEUIL SANS BRAS ALLONGE GAUCHE	45x40x33/40	1390	1490	1575	1670	1760	1860	1070	1115	1165
089 FAUTEUIL SANS BRAS ALLONGE DROIT	45x40x33/40	1390	1490	1575	1670	1760	1860	1070	1115	1165
095 SOFA APPARTEMENT	81x40x33/40	2845	3000	3165	3315	3475	3635	2235	2335	2425
096 SOFA APPARTEMENT BRAS GAUCHE	71x40x33/40	2490	2610	2735	2860	2985	3100	1920	2015	2115
097 SOFA APPARTEMENT BRAS DROIT	71x40x33/40	2490	2610	2735	2860	2985	3100	1920	2015	2115
124 POUF AVEC RANGEMENT	30x22x17	720	745	775	800	835	860	620	645	670

BUDAPEST

- Inclinable motorisé pleine jambe "à mécanisme *protège-mur" (manuel n/d).
- Appui-tête ajustable manuel sur tous les items (fixe sur centre rond).
- Coussins de siège avec mousse modelée + 1" de mousse mémoire au-dessus; bras avec mousse mémoire.
- Couture: petit fil en tissu et gros fil plat en cuir.
- Chaises longues dos inclinables avec mécanisme "push back"; dégagement mural 10".
- *Exclus faut. 043 & 163 : Dégagement mural 16".

Note: 2 inclinables séparés par un coin ne peuvent pas ouvrir en même temps. Aucuns inclinables à côté du #155 Petit coin carré.

OPTIONS

- Motorisé sans fil (batterie): ajoutez \$160/mec.
- *Appui-tête motorisé: ajoutez \$160 ch. (*N/D sur items fixe ou chaise longue.)
- Mousse: Extra ferme ajoutez \$20/siège.
- Choix de bras (LARGE ou PETIT de 6"): Pattes sur bras LARGE: LG103 bois ou LG189 métal (noire ou chrome). PETIT Bras: LG08 bois ou Métal: LG196 cyl. (noire ou chrome) ou LG64 (carré). Spécifiez couleur.
- Profondeur d'assise: 20" ou *22". *Le 22" N/D sur faut. 043 & 163.
- Faut. 043-163: avec base en bois (spécifiez couleur).

ACCESSOIRES (n/d sur petit bras de 6 po)

- Ancrage \$45 ch | Tablette pivotante & porte verre à vin \$25 ch, Porte tablette \$50 & Lampe DEL \$65.
- Porte-Gobelet en métal: \$35 ch. (1 par bras ou item 160-190 & 2 côte à côte sur item 159). Spécifiez couleur Acier, Noir ou Or.
- *RANGEMENTS 159-160-190 avec 2 prises USB/Élec. *Items universels, non finis sur les côtés, doivent être entre 2 sièges.

Description	L x P x H	Cuir						Tissu		
		10	20 Hugo Madras Softy	30 Empire Fantasy Illusion Tucson Utah Vintage Wild Laredo Yukon	40 Diamond Elegance Princess Santiago Sensation Sunset Trina Victoria	50 Bull Cassiope Dublin	60 Caress Ultrasued	A	B COM	C alta
155 PETIT COIN CARRE	40x40x33/40	1850	1960	2070	2185	2295	2400	1440	1495	1545
159 RANGEMENT À ANGLE	10/25x35x22	720	760	790	825	860	890	560	570	585
160 RANGEMENT DROIT	10x35x22	695	725	765	795	835	865	525	545	560
163 FAUT. DBL INCL. BERCANT PIVOTANT	33x34x42	2195	2320	2440	2570	2695	2820	1765	1815	1865
165 FAUTEUIL DOUBLE INCLINABLE	51x40x33/40	2275	2385	2500	2610	2720	2835	1885	1950	2020
167 SOFA APP. SANS BRAS ALLONGE GAUCHE	82x40x33/40	2415	2550	2675	2815	2945	3070	1865	1960	2060
168 SOFA APP. SANS BRAS ALLONGE DROIT	82x40x33/40	2415	2550	2675	2815	2945	3070	1865	1960	2060
169 FAUTEUIL DOUBLE INCLINABLE BRAS GAUCHE	41x40x33/40	1910	1990	2075	2165	2245	2335	1565	1650	1735
170 FAUTEUIL DOUBLE INCLINABLE BRAS DROIT	41x40x33/40	1910	1990	2075	2165	2245	2335	1565	1650	1735
171 FAUTEUIL DOUBLE INCLINABLE SANS BRAS	31x40x33/40	1500	1560	1620	1675	1735	1790	1235	1295	1360
173 CHAISE LONGUE DOUBLE BRAS GAUCHE	41x62x33/40	1850	1950	2060	2165	2270	2370	1460	1545	1635
174 CHAISE LONGUE DOUBLE BRAS DROIT	41x62x33/40	1850	1950	2060	2165	2270	2370	1460	1545	1635
175 FAUTEUIL DOUBLE BRAS GAUCHE	41x40x33/40	1545	1640	1725	1820	1915	2000	1220	1290	1360
176 FAUTEUIL DOUBLE BRAS DROIT	41x40x33/40	1545	1640	1725	1820	1915	2000	1220	1290	1360
177 FAUTEUIL DOUBLE SANS BRAS	31x40x33/40	1150	1220	1285	1345	1415	1485	875	935	995
178 FAUTEUIL DOUBLE SANS BRAS ALLONGE-G	52x40x33/40	1495	1585	1675	1765	1865	1950	1170	1235	1290
179 FAUTEUIL DOUBLE SANS BRAS ALLONGE-D	52x40x33/40	1495	1585	1675	1765	1865	1950	1170	1235	1290

BUDAPEST

- Inclinable motorisé pleine jambe "à mécanisme *protège-mur" (manuel n/d).
- Appui-tête ajustable manuel sur tous les items (fixe sur centre rond).
- Coussins de siège avec mousse modelée + 1" de mousse mémoire au-dessus; bras avec mousse mémoire.
- Couture: petit fil en tissu et gros fil plat en cuir.
- Chaises longues dos inclinables avec mécanisme "push back"; dégagement mural 10".
- *Exclus faut. 043 & 163 : Dégagement mural 16".

Note: 2 inclinables séparés par un coin ne peuvent pas ouvrir en même temps. Aucuns inclinables à côté du #155 Petit coin carré.

OPTIONS

- Motorisé sans fil (batterie): ajoutez \$160/mec.
- *Appui-tête motorisé: ajoutez \$160 ch. (*N/D sur items fixe ou chaise longue.)
- Mousse: Extra ferme ajoutez \$20/siège.
- Choix de bras (LARGE ou PETIT de 6"): Pattes sur bras LARGE: LG103 bois ou LG189 métal (noire ou chrome). PETIT Bras: LG08 bois ou Métal: LG196 cyl. (noire ou chrome) ou LG64 (carré). Spécifiez couleur.
- Profondeur d'assise: 20" ou *22". *Le 22" N/D sur faut. 043 & 163.
- Faut. 043-163: avec base en bois (spécifiez couleur).

ACCESSOIRES (n/d sur petit bras de 6 po)

- Ancrage \$45 ch | Tablette pivotante & porte verre à vin \$25 ch, Porte tablette \$50 & Lampe DEL \$65.
- Porte-Gobelet en métal: \$35 ch. (1 par bras ou item 160-190 & 2 côte à côte sur item 159). Spécifiez couleur Acier, Noir ou Or.
- *RANGEMENTS 159-160-190 avec 2 prises USB/Élec. *Items universels, non finis sur les côtés, doivent être entre 2 sièges.

Description	L x P x H	Cuir						Tissu		
		10	20 Hugo Madras Softy	30 Empire Fantasy Illusion Tucson Utah Vintage Wild Laredo Yukon	40 Diamond Elegance Princess Santiago Sensation Sunset Trina Victoria	50 Bull Cassiope Dublin	60 Caress Ultrasued	A	B COM	C alta
186 CAUS. SANS BRAS ALLONGEE RANGEMENT-G	68x40x33/40	2340	2435	2540	2635	2735	2835	1850	1925	2000
187 CAUS. SANS BRAS ALLONGEE RANGEMENT-D	68x40x33/40	2340	2435	2540	2635	2735	2835	1850	1925	2000
188 FAUT. SANS BRAS ALLONGE RANGEMENT-G	45x40x33/40	1550	1645	1735	1835	1920	2010	1235	1270	1310
189 FAUT. SANS BRAS ALLONGE RANGEMENT-D	45x40x33/40	1550	1645	1735	1835	1920	2010	1235	1270	1310
190 PETIT RANGEMENT À ANGLE	10/20x35x22	695	725	765	795	835	865	525	545	560
221 FAUT. DBL SANS BRAS ALLONGE RANGEMENT-G	52x40x33/40	1650	1740	1840	1925	2015	2110	1320	1385	1450
222 FAUT. DBL SANS BRAS ALLONGE RANGEMENT-D	52x40x33/40	1650	1740	1840	1925	2015	2110	1320	1385	1450
223 SOFA APP SANS BRAS ALLONGE RANGEMENT-G	82x40x33/40	2570	2710	2845	2985	3125	3260	2015	2115	2215
224 SOFA APP SANS BRAS ALLONGE RANGEMENT-D	82x40x33/40	2570	2710	2845	2985	3125	3260	2015	2115	2215
230 CHAISE LONGUE DOUBLE DOS INCL. BRAS-G	41x62x33/40	2025	2125	2225	2325	2420	2525	1590	1685	1770
231 CHAISE LONGUE DOUBLE DOS INCL. BRAS-D	41x62x33/40	2025	2125	2225	2325	2420	2525	1590	1685	1770
232 CHAISE LONGUE DOS INCLINABLE BRAS-G	34x62x33/40	1885	1970	2065	2160	2245	2340	1495	1550	1615
233 CHAISE LONGUE DOS INCLINABLE BRAS-D	34x62x33/40	1885	1970	2065	2160	2245	2340	1495	1550	1615
234 SOFA APP. MODULAIRE ALLONGE GAUCHE	96x40/44x33/40	2975	3145	3300	3470	3635	3800	2170	2275	2375
235 SOFA APP. MODULAIRE ALLONGE DROIT	96x40/44x33/40	2975	3145	3300	3470	3635	3800	2170	2275	2375
CONFIGURATIONS										
A CONFIG (169-170)	82X40X40	3820	3980	4150	4330	4490	4670	3130	3300	3470

Liste de prix CDN

BUDAPEST

Description	L x P x H	Cuir						Tissu		
		10	20 Hugo Madras Softy	30 Empire Fantasy Illusion Tucson Utah Vintage Wild Laredo Yukon	40 Diamond Elegance Princess Santiago Sensation Sunset Trina Victoria	50 Bull Cassiope Dublin	60 Caress Ultrasued	A	B COM	C alta
B CONFIG (169-171-174)	113X62X40	5260	5500	5755	6005	6250	6495	4260	4490	4730
C CONFIG (096-055-171-170)	115X115X40	7750	8120	8500	8885	9260	9625	6160	6455	6755
D CONFIG (169-171-235)	115X96X40	6385	6695	6995	7310	7615	7925	4970	5220	5470
J CONFIG (041-042)	68X40X40	3620	3770	3900	4040	4190	4340	3000	3090	3180
K CONFIG (041-071-005)	92X62X40	4920	5120	5330	5520	5730	5935	4015	4190	4345
L CONFIG (012-055-071-042)	102X102X40	7305	7655	7990	8345	8695	9035	5870	6115	6335
M CONFIG (041-071-024)	102X89X40	6085	6395	6705	7005	7325	7630	4745	4965	5170

BUDAPEST

OPTIMA

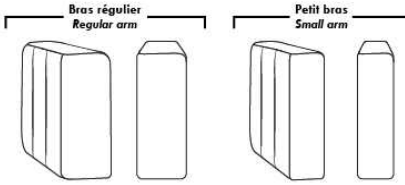

Spécifications | Specifications

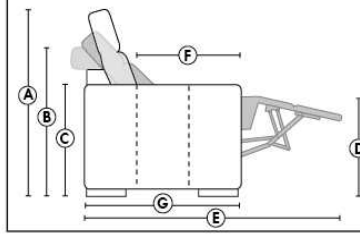

- Appui-tête levé / Headrest up
 - Appui-tête baissé / Headrest down
 - Complètement incliné / Fully reclined
- (A)** Hauteur complète 40" / Total Height
(B) Hauteur appui-tête baissé 33" / Height headrest down
(C) Hauteur du bras 24,5" / Arm Height
(D) Hauteur du siège 19,5" / Seat height
(E) Profondeur inclinée 65" / Depth fully reclined
(F) Profondeur d'assise 20" ou/ou 22" / Seat depth
(G) Profondeur appui-tête monté 36" / Depth with headrest up

Siège 30" de large | 30" Seat Width

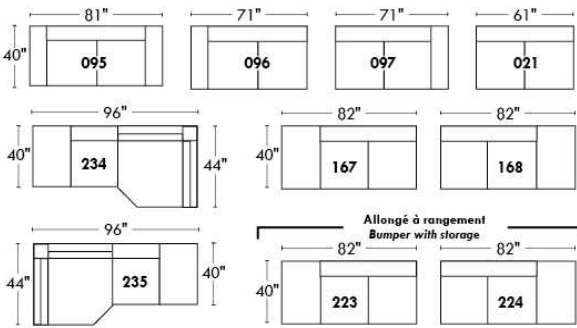

Siège 23" de large | 23" Seat Width

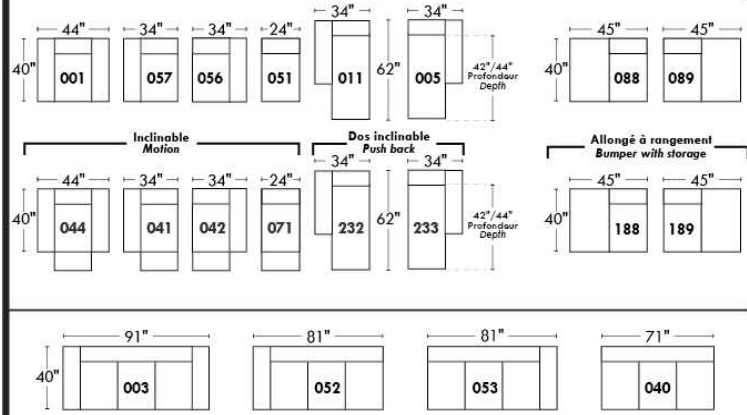
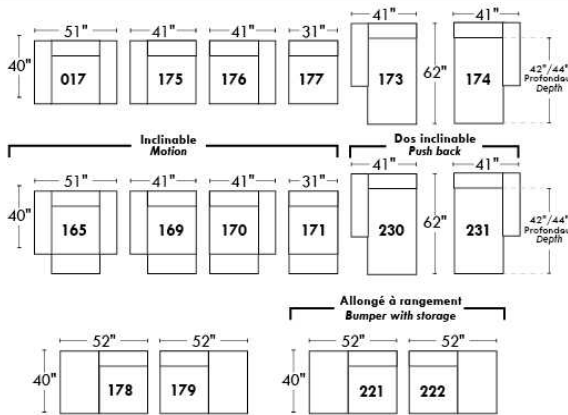
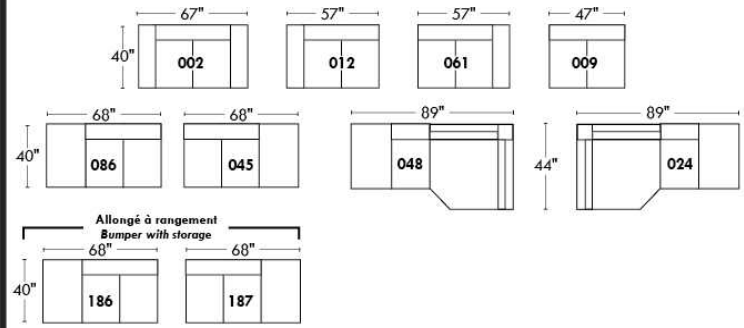

Autres | Others

Fauteuil berçant, pivotant et inclinable

N'est pas un mécanisme protège-mur
Dégagement mural: 16"

Swivel, rocking motion chair

Not a wall hugger mechanism
Wall clearance: 16"

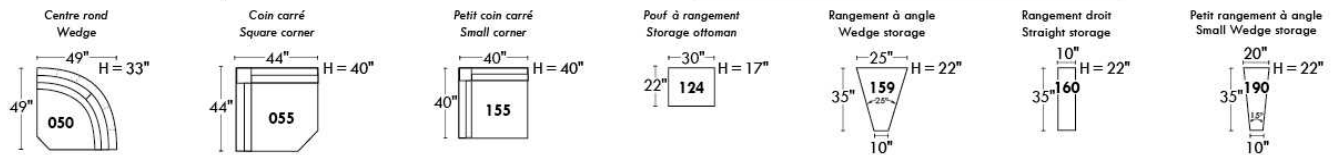
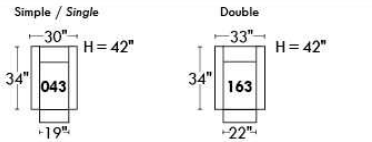

30" Populaires | Popular CONFIGURATIONS 23"

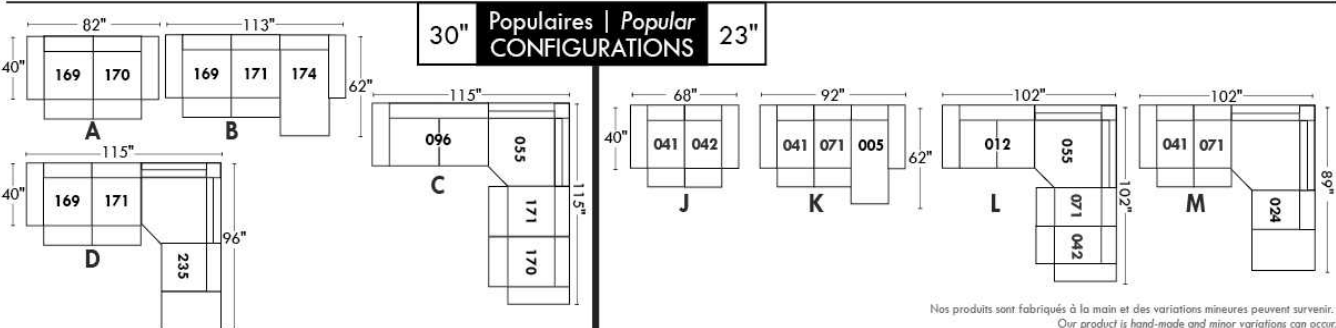

Nos produits sont fabriqués à la main et des variations mineures peuvent survenir.
Our product is hand-made and minor variations can occur.

Liste de prix CDN

CAPE COD

EN CUIR: Les dossiers et les sièges auront des coutures décoratives parallèles. Les dossiers seront retenus par une fermeture éclair.

Rembourrage des sièges et des bras contient des plumes.

Spécifier couleur des pattes LG103.

COMBO: Recouvrement #2 les dos et sièges.
Coussins de dos et sièges reversibles.

Description	L x P x H	Cuir						Tissu		
		10	20 Hugo Madras Softy	30 Empire Fantasy Illusion Tucson Utah Vintage Wild Laredo Yukon	40 Diamond Elegance Princess Santiago Sensation Sunset Trina Victoria	50 Bull Cassiope Dublin	60 Caress Ultrasued	A	B COM	C alta
002 CAUSEUSE	72X41X34	2345	2445	2585	2710	2825	2945	1495	1590	1700
005 CHAISE LONGUE BRAS DROIT	45X70X34	1925	2025	2150	2265	2370	2495	1365	1445	1540
006 POUF	35X24X17	670	695	735	765	810	845	475	495	515
011 CHAISE LONGUE BRAS GAUCHE	45X70X34	1925	2025	2150	2265	2370	2495	1365	1445	1540
017 FAUTEUIL DOUBLE	55X41X34	1845	1950	2070	2185	2285	2390	1310	1375	1445
021 SOFA APPARTEMENT SANS BRAS	70X41X34	2065	2210	2360	2515	2640	2785	1525	1640	1745
051 FAUTEUIL SANS BRAS	35X41X34	1090	1220	1315	1435	1545	1660	975	1045	1100
055 COIN CARRE	45X45X34	1175	1250	1315	1390	1460	1535	975	1035	1090
056 FAUTEUIL BRAS DROIT	45X41X34	1465	1575	1700	1810	1920	2020	1125	1220	1270
057 FAUTEUIL BRAS GAUCHE	45X41X34	1465	1575	1700	1810	1920	2020	1125	1220	1270
088 FAUTEUIL SANS BRAS ALLONGE GAUCHE	56X41X34	1440	1545	1660	1745	1860	1960	1085	1150	1235
089 FAUTEUIL SANS BRAS ALLONGE DROIT	56X41X34	1440	1545	1660	1745	1860	1960	1085	1150	1235
095 SOFA APPARTEMENT	90X41X34	2785	2940	3075	3225	3370	3520	1820	1950	2075
096 SOFA APPARTEMENT BRAS GAUCHE	80X41X34	2415	2560	2715	2850	3000	3145	1695	1815	1945
097 SOFA APPARTEMENT BRAS DROIT	80X41X34	2415	2560	2715	2850	3000	3145	1695	1815	1945
CONFIGURATIONS										
A CONF. (96-55-56)	90X125X34	5055	5385	5730	6050	6380	6700	3795	4070	4305
B CONF. (88-55-89)	101X101X34	4055	4340	4635	4880	5180	5455	3145	3335	3560
C CONF. (11-51-55-89)	125X101X34	5630	6040	6440	6835	7235	7650	4400	4675	4965
D CONF. (11-97)	125X70X34	4340	4585	4865	5115	5370	5640	3060	3260	3485

CAPE COD



Hauteur complète 34" | Hauteur de siège 18" | Hauteur devant bras 24" | Profondeur d'assise 24"
 Total Height 34" | Seat Height 18" | Arm Height 24" | Seat Depth 24"

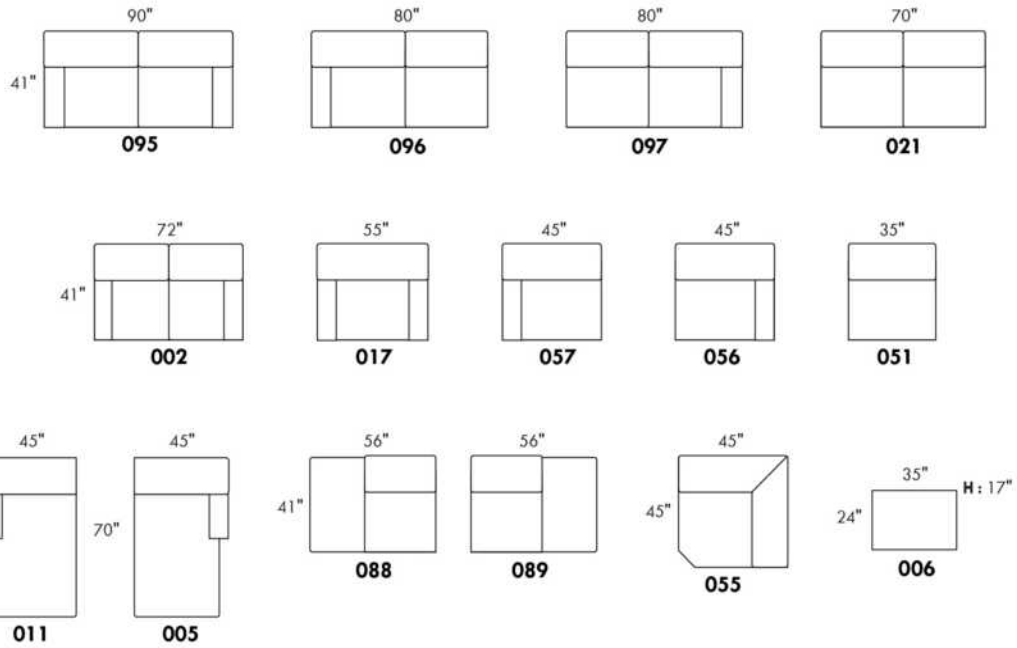

CONFIGURATIONS

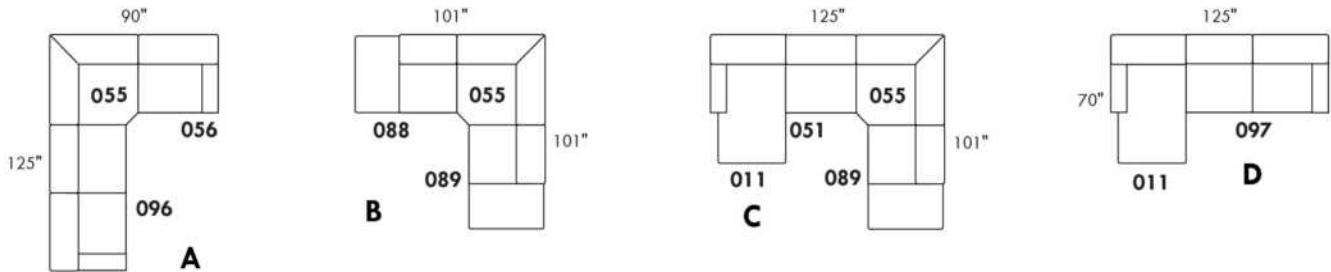

www.jaymar.ca

Toutes les dimensions indiquées sont au pouce près. Nos produits sont fabriqués à la main et des variations mineures peuvent survenir.
 All dimensions indicated are to the nearest inch. Our product is hand-made and minor variations can occur.

Liste de prix CDN

CAVALIA

CARACTÉRISTIQUES: Coussins de siège avec mousse mémoire. Couture: Double et française. EN TISSU il n'y a pas de coutures verticales sur les dossiers.

PATTES: Spécifiez couleur de pattes LG109.

COMBO: Recouvrement #2 sur les dossiers, sièges et dessus de bras.

TISSU UNI recommandé pour la base.

N.B.: En cuir et en tissu, les côtés sans bras et coin rond ne sont pas complètement recouvert de cuir/tissu.

Description	L x P x H	Cuir						Tissu		
		10	20 Hugo Madras Softy	30 Empire Fantasy Illusion Tucson Utah Vintage Wild Laredo Yukon	40 Diamond Elegance Princess Santiago Sensation Sunset Trina Victoria	50 Bull Cassiope Dublin	60 Caress Ultrasued	A	B COM	C alta
001 FAUTEUIL	46X37X34	1370	1470	1585	1695	1785	1890	990	1050	1115
002 CAUSEUSE	69X37X34	1970	2095	2245	2375	2525	2650	1295	1370	1445
005 CHAISE LONGUE BRAS DROIT	43X62X34	1325	1440	1550	1660	1745	1860	925	990	1045
006 POUF	25.5X25.5X18	670	695	735	765	810	845	485	510	520
011 CHAISE LONGUE BRAS GAUCHE	43X62X34	1325	1440	1550	1660	1745	1860	925	990	1045
012 CAUSEUSE BRAS GAUCHE	57X37X34	1695	1815	1950	2075	2210	2340	1195	1275	1365
024 CAUSEUSE MODULAIRE ALLONGEE DROIT	90X37X34	2265	2450	2665	2860	3060	3260	1660	1775	1915
048 CAUSEUSE MODULAIRE ALLONGEE GAUCHE	90X37X34	2265	2450	2665	2860	3060	3260	1660	1775	1915
050 CENTRE ROND	47X47X34	1170	1270	1375	1490	1585	1695	910	970	1025
055 COIN CARRE	37X37X34	1125	1245	1345	1445	1550	1660	870	935	995
056 FAUTEUIL BRAS DROIT	43X37X34	1095	1195	1295	1390	1490	1575	900	960	1015
057 FAUTEUIL BRAS GAUCHE	43X37X34	1095	1195	1295	1390	1490	1575	900	960	1015
061 CAUSEUSE BRAS DROIT	57X37X34	1695	1815	1950	2075	2210	2340	1195	1275	1365
088 FAUTEUIL SANS BRAS ALLONGE GAUCHE	53X37X34	1245	1325	1445	1550	1660	1745	900	960	1015
089 FAUTEUIL SANS BRAS ALLONGE DROIT	53X37X34	1245	1325	1445	1550	1660	1745	900	960	1015
095 SOFA APPARTEMENT	87X37X34	2215	2370	2545	2710	2860	3020	1495	1585	1685
096 SOFA APPARTEMENT BRAS GAUCHE	75X37X34	1935	2090	2265	2420	2585	2740	1410	1500	1595
097 SOFA APPARTEMENT BRAS DROIT	75X37X34	1935	2090	2265	2420	2585	2740	1410	1500	1595
CONFIGURATIONS										
A CONF. A (12-50-61)	104X104X34	4560	4900	5275	5640	6005	6375	3300	3520	3755
B CONF. B (12-50-89)	100X104X34	4110	4410	4770	5115	5455	5780	3005	3205	3405
C CONF. C (88-50-89)	100X100X34	3660	3920	4265	4590	4905	5185	2710	2890	3055
D CONF. D (96-50-56)	90X122X34	4200	4555	4935	5300	5660	6010	3220	3430	3635
E CONF. E (95-01-06)	87X37X34	4255	4535	4865	5170	5455	5755	2970	3145	3320
F CONF. F (12-50-97)	122X104X34	4800	5175	5590	5985	6380	6775	3515	3745	3985
G CONF. G (96-05)	118X62X34	3260	3530	3815	4080	4330	4600	2335	2490	2640

Hauteur complète 34" | Hauteur de siège 18" | Hauteur devant bras 24" | Profondeur d'assise 21"
 Total Height 34" | Seat Height 18" | Arm Height 24" | Seat Depth 21"

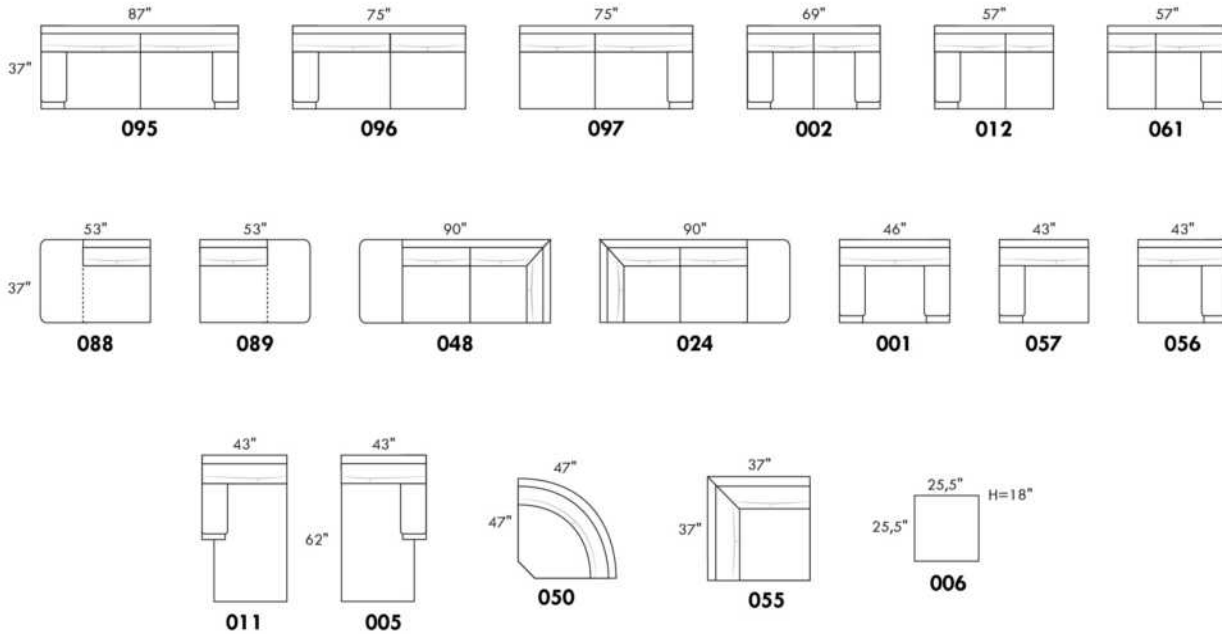

CONFIGURATIONS

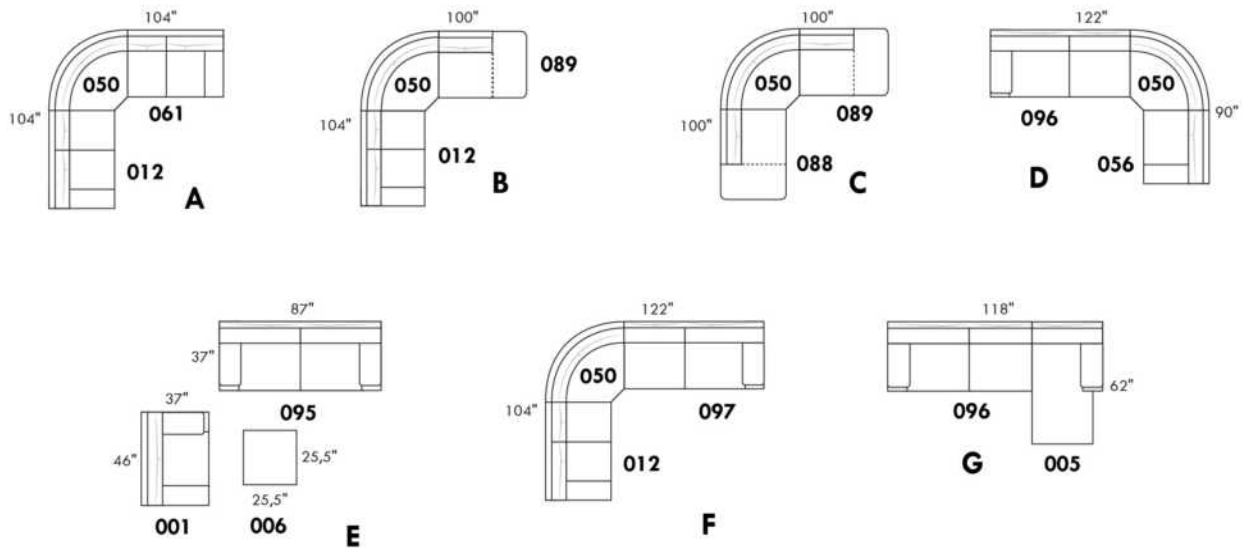

www.jaymar.ca

Toutes les dimensions indiquées sont au pouce près. Nos produits sont fabriqués à la main et des variations mineures peuvent survenir.
 All dimensions indicated are to the nearest inch. Our product is hand-made and minor variations can occur.

CHAMONIX

Caractéristiques:

- Inclinable motorisé pleine jambe "à méc. *protège-mur" (manuel n/d).
- Appui-tête ajustable manuel sur tous les items (fixe sur centre rond).
- Coussins de siège avec mousse modelée + 1" de mousse mémoire au-dessus; bras avec mousse mémoire.
- Couture: petit fil en tissu & gros fil plat en cuir.
- Chaises longues dos inclinables avec mécanisme "push back"; dégagement mural 10".
- *Exclus faut. 043 & 163 : Dégagement mural 16".

Note: 2 inclinables séparés par un coin ne peuvent pas ouvrir en même temps. Aucuns inclinables à côté d'item #155.

OPTIONS

- Motorisé sans fil (batterie): ajoutez \$160/mec.
- *Appui-tête motorisé: ajoutez \$160 ch. (*N/D sur items fixe ou chaise longue.)
- Mousse: Extra ferme ajoutez \$20/siège.
- Choix de bras (LARGE ou PETIT de 6"): Pattes sur bras LARGE: LG187 bois ou Métal: LG189 cyl. (noire ou chrome) ou LG64 (carré). PETIT bras: LG08 bois ou Métal: LG196 cyl. (noire ou chrome) ou LG64 (carré). Spécifiez couleur.
- Profondeur d'assise : 20" ou *22". *Le 22" N/D sur faut. 043 & 163.
- Faut. 043-163: base en bois (spécifiez couleur).

ACCESSOIRES (n/d sur petit bras de 6 po)

- Ancrage \$45 ch | Tablette pivotante & porte verre à vin \$25 ch, Porte tablette \$50 & Lampe DEL \$65.
- Porte-Gobelet en métal: \$35 ch. (1 par bras ou item 160-190 & 2 côte à côte sur item 159). Spécifiez couleur Acier, Noir ou Or.
- *RANGEMENTS 159-160-190 avec 2 prises USB/Élec. *Items universels, doivent être utilisés entre 2 sièges

Description	L x P x H	Cuir						Tissu		
		10	20 Hugo Madras Softy	30 Empire Fantasy Illusion Tucson Utah Vintage Wild Laredo Yukon	40 Diamond Elegance Princess Santiago Utah Sensation Sunset Trina Victoria	50 Bull Cassiope Dublin	60 Caress Ultrasued	A	B COM	C alta
001 FAUTEUIL	42x40x33/40	1835	1935	2035	2145	2245	2350	1460	1500	1540
002 CAUSEUSE	65x40x33/40	2615	2740	2865	2990	3110	3240	2065	2145	2220
003 SOFA	89x40x33/40	3160	3315	3485	3645	3815	3975	2495	2590	2690
005 CHAISE LONGUE BRAS DROIT	33x62x33/40	1710	1775	1860	1925	1995	2070	1345	1410	1465
009 CAUSEUSE SANS BRAS	47x40x33/40	1840	1915	1990	2070	2150	2225	1420	1500	1575
011 CHAISE LONGUE BRAS GAUCHE	33x62x33/40	1710	1775	1860	1925	1995	2070	1345	1410	1465
012 CAUSEUSE BRAS GAUCHE	56x40x33/40	2245	2350	2450	2565	2665	2770	1760	1840	1910
017 FAUTEUIL DOUBLE	49x40x33/40	1920	2025	2145	2260	2365	2485	1520	1585	1650
021 SOFA APPARTEMENT SANS BRAS	61x40x33/40	2070	2185	2295	2400	2520	2625	1590	1685	1770
024 CAUSEUSE MODULAIRE ALLONGEE DROIT	89x40/44x33/40	2875	3050	3235	3410	3590	3765	2075	2185	2290
040 SOFA SANS BRAS	71x40x33/40	2370	2495	2610	2725	2845	2965	1850	1950	2060
041 FAUTEUIL INCLINABLE BRAS-G	33x40x33/40	1810	1885	1950	2020	2095	2170	1500	1545	1590
042 FAUTEUIL INCLINABLE BRAS-D	33x40x33/40	1810	1885	1950	2020	2095	2170	1500	1545	1590
043 FAUTEUIL INCLINABLE BERÇANT PIVOTANT	30x34x42	2145	2265	2375	2500	2615	2735	1760	1810	1860
044 FAUTEUIL INCLINABLE	42x40x33/40	2185	2275	2365	2450	2550	2640	1810	1850	1890
045 CAUSEUSE SANS BRAS ALLONGEE DROIT	68x40x33/40	2185	2285	2375	2485	2575	2670	1695	1765	1845

CHAMONIX

Caractéristiques:

- Inclinable motorisé pleine jambe "à méc. *protège-mur" (manuel n/d).
- Appui-tête ajustable manuel sur tous les items (fixe sur centre rond).
- Coussins de siège avec mousse modelée + 1" de mousse mémoire au-dessus; bras avec mousse mémoire.
- Couture: petit fil en tissu & gros fil plat en cuir.
- Chaises longues dos inclinables avec mécanisme "push back"; dégagement mural 10".
- *Exclus faut. 043 & 163 : Dégagement mural 16".

Note: 2 inclinables séparés par un coin ne peuvent pas ouvrir en même temps. Aucuns inclinables à côté d'item #155.

OPTIONS

- Motorisé sans fil (batterie): ajoutez \$160/mec.
- *Appui-tête motorisé: ajoutez \$160 ch. (*N/D sur items fixe ou chaise longue.)
- Mousse: Extra ferme ajoutez \$20/siège.
- Choix de bras (LARGE ou PETIT de 6"): Pattes sur bras LARGE: LG187 bois ou Métal: LG189 cyl. (noire ou chrome) ou LG64 (carré). PETIT bras: LG08 bois ou Métal: LG196 cyl. (noire ou chrome) ou LG64 (carré). Spécifiez couleur.
- Profondeur d'assise : 20" ou *22". *Le 22" N/D sur faut. 043 & 163.
- Faut. 043-163: base en bois (spécifiez couleur).

ACCESSOIRES (n/d sur petit bras de 6 po)

- Ancrage \$45 ch | Tablette pivotante & porte verre à vin \$25 ch, Porte tablette \$50 & Lampe DEL \$65.
- Porte-Gobelet en métal: \$35 ch. (1 par bras ou item 160-190 & 2 côte à côte sur item 159). Spécifiez couleur Acier, Noir ou Or.
- *RANGEMENTS 159-160-190 avec 2 prises USB/Élec. *Items universels, doivent être utilisés entre 2 sièges

Description	L x P x H	Cuir						Tissu		
		10	20 Hugo Madras Softy	30 Empire Fantasy Illusion Tucson Utah Vintage Wild Laredo Yukon	40 Diamond Elegance Princess Santiago Utah Sensation Sunset Trina Victoria	50 Bull Cassiope Dublin	60 Caresse Ultrasued	A	B COM	C alta
048 CAUSEUSE MODULAIRE ALLONGEE GAUCHE	89x40/44x33/40	2875	3050	3235	3410	3590	3765	2075	2185	2290
050 CENTRE ROND	49x49x33	1595	1700	1810	1915	2015	2120	1150	1215	1270
051 FAUTEUIL SANS BRAS	24x40x33/40	1050	1100	1160	1215	1265	1315	810	865	915
052 SOFA BRAS GAUCHE	80x40x33/40	2785	2920	3045	3185	3310	3440	2185	2285	2375
053 SOFA BRAS DROIT	80x40x33/40	2785	2920	3045	3185	3310	3440	2185	2285	2375
055 COIN CARRE	44x44x33/40	1850	1960	2070	2185	2295	2400	1440	1495	1545
056 FAUTEUIL BRAS DROIT	33x40x33/40	1465	1535	1595	1665	1725	1790	1140	1200	1250
057 FAUTEUIL BRAS GAUCHE	33x40x33/40	1465	1535	1595	1665	1725	1790	1140	1200	1250
061 CAUSEUSE BRAS DROIT	56x40x33/40	2245	2350	2450	2565	2665	2770	1760	1840	1910
071 FAUTEUIL INCLINABLE SANS BRAS	24x40x33/40	1400	1460	1520	1575	1640	1695	1170	1235	1290
086 CAUSEUSE SANS BRAS ALLONGEE GAUCHE	68x40x33/40	2185	2285	2375	2485	2575	2670	1695	1765	1845
088 FAUTEUIL SANS BRAS ALLONGE GAUCHE	45x40x33/40	1390	1490	1575	1670	1760	1860	1070	1115	1165
089 FAUTEUIL SANS BRAS ALLONGE DROIT	45x40x33/40	1390	1490	1575	1670	1760	1860	1070	1115	1165
095 SOFA APPARTEMENT	79x40x33/40	2845	3000	3165	3315	3475	3635	2235	2335	2425
096 SOFA APPARTEMENT BRAS GAUCHE	70x40x33/40	2490	2610	2735	2860	2985	3100	1920	2015	2115
097 SOFA APPARTEMENT BRAS DROIT	70x40x33/40	2490	2610	2735	2860	2985	3100	1920	2015	2115

CHAMONIX

Caractéristiques:

- Inclinable motorisé pleine jambe "à méc. *protège-mur" (manuel n/d).
- Appui-tête ajustable manuel sur tous les items (fixe sur centre rond).
- Coussins de siège avec mousse modelée + 1" de mousse mémoire au-dessus; bras avec mousse mémoire.
- Couture: petit fil en tissu & gros fil plat en cuir.
- Chaises longues dos inclinables avec mécanisme "push back"; dégagement mural 10".
- *Exclus faut. 043 & 163 : Dégagement mural 16".

Note: 2 inclinables séparés par un coin ne peuvent pas ouvrir en même temps. Aucuns inclinables à côté d'item #155.

OPTIONS

- Motorisé sans fil (batterie): ajoutez \$160/mec.
- *Appui-tête motorisé: ajoutez \$160 ch. (*N/D sur items fixe ou chaise longue.)
- Mousse: Extra ferme ajoutez \$20/siège.
- Choix de bras (LARGE ou PETIT de 6"): Pattes sur bras LARGE: LG187 bois ou Métal: LG189 cyl. (noire ou chrome) ou LG64 (carré). PETIT bras: LG08 bois ou Métal: LG196 cyl. (noire ou chrome) ou LG64 (carré). Spécifiez couleur.
- Profondeur d'assise : 20" ou *22". *Le 22" N/D sur faut. 043 & 163.
- Faut. 043-163: base en bois (spécifiez couleur).

ACCESSOIRES (n/d sur petit bras de 6 po)

- Ancrage \$45 ch | Tablette pivotante & porte verre à vin \$25 ch, Porte tablette \$50 & Lampe DEL \$65.
- Porte-Gobelet en métal: \$35 ch. (1 par bras ou item 160-190 & 2 côte à côte sur item 159). Spécifiez couleur Acier, Noir ou Or.
- *RANGEMENTS 159-160-190 avec 2 prises USB/Élec. *Items universels, doivent être utilisés entre 2 sièges

Description	L x P x H	Cuir						Tissu		
		10	20 Hugo Madras Softy	30 Empire Fantasy Illusion Tucson Utah Vintage Wild Laredo Yukon	40 Diamond Elegance Princess Santiago Utah Sensation Sunset Trina Victoria	50 Bull Cassiope Dublin	60 Caresse Ultrasued	A	B COM	C alta
124 POUF AVEC RANGEMENT	30x22x17	720	745	775	800	835	860	620	645	670
155 PETIT COIN CARRE	40x40x33/40	1850	1960	2070	2185	2295	2400	1440	1495	1545
159 RANGEMENT À ANGLE	10/25x35x22	720	760	790	825	860	890	560	570	585
160 RANGEMENT DROIT	10x35x22	695	725	765	795	835	865	525	545	560
163 FAUT. DBL INCL. BERCANT PIVOTANT	33x34x42	2195	2320	2440	2570	2695	2820	1765	1815	1865
165 FAUTEUIL DOUBLE INCLINABLE	49x40x33/40	2275	2385	2500	2610	2720	2835	1885	1950	2020
167 SOFA APP. SANS BRAS ALLONGE GAUCHE	82x40x33/40	2415	2550	2675	2815	2945	3070	1865	1960	2060
168 SOFA APP. SANS BRAS ALLONGE DROIT	82x40x33/40	2415	2550	2675	2815	2945	3070	1865	1960	2060
169 FAUTEUIL DOUBLE INCLINABLE BRAS GAUCHE	40x40x33/40	1910	1990	2075	2165	2245	2335	1565	1650	1735
170 FAUTEUIL DOUBLE INCLINABLE BRAS DROIT	40x40x33/40	1910	1990	2075	2165	2245	2335	1565	1650	1735
171 FAUTEUIL DOUBLE INCLINABLE SANS BRAS	31x40x33/40	1500	1560	1620	1675	1735	1790	1235	1295	1360
173 CHAISE LONGUE DOUBLE BRAS GAUCHE	40x62x33/40	1850	1950	2060	2165	2270	2370	1460	1545	1635
174 CHAISE LONGUE DOUBLE BRAS DROIT	40x62x33/40	1850	1950	2060	2165	2270	2370	1460	1545	1635
175 FAUTEUIL DOUBLE BRAS GAUCHE	40x40x33/40	1545	1640	1725	1820	1915	2000	1220	1290	1360
176 FAUTEUIL DOUBLE BRAS DROIT	40x40x33/40	1545	1640	1725	1820	1915	2000	1220	1290	1360
177 FAUTEUIL DOUBLE SANS BRAS	31x40x33/40	1150	1220	1285	1345	1415	1485	875	935	995

CHAMONIX

Caractéristiques:

- Inclinable motorisé pleine jambe "à méc. *protège-mur" (manuel n/d).
- Appui-tête ajustable manuel sur tous les items (fixe sur centre rond).
- Coussins de siège avec mousse modelée + 1" de mousse mémoire au-dessus; bras avec mousse mémoire.
- Couture: petit fil en tissu & gros fil plat en cuir.
- Chaises longues dos inclinables avec mécanisme "push back"; dégagement mural 10".
- *Exclus faut. 043 & 163 : Dégagement mural 16".

Note: 2 inclinables séparés par un coin ne peuvent pas ouvrir en même temps. Aucuns inclinables à côté d'item #155.

OPTIONS

- Motorisé sans fil (batterie): ajoutez \$160/mec.
- *Appui-tête motorisé: ajoutez \$160 ch. (*N/D sur items fixe ou chaise longue.)
- Mousse: Extra ferme ajoutez \$20/siège.
- Choix de bras (LARGE ou PETIT de 6"): Pattes sur bras LARGE: LG187 bois ou Métal: LG189 cyl. (noire ou chrome) ou LG64 (carré). PETIT bras: LG08 bois ou Métal: LG196 cyl. (noire ou chrome) ou LG64 (carré). Spécifiez couleur.
- Profondeur d'assise : 20" ou *22". *Le 22" N/D sur faut. 043 & 163.
- Faut. 043-163: base en bois (spécifiez couleur).

ACCESSOIRES (n/d sur petit bras de 6 po)

- Ancrage \$45 ch | Tablette pivotante & porte verre à vin \$25 ch, Porte tablette \$50 & Lampe DEL \$65.
- Porte-Gobelet en métal: \$35 ch. (1 par bras ou item 160-190 & 2 côte à côte sur item 159). Spécifiez couleur Acier, Noir ou Or.
- *RANGEMENTS 159-160-190 avec 2 prises USB/Élec. *Items universels, doivent être utilisés entre 2 sièges

Description	L x P x H	Cuir						Tissu		
		10	20 Hugo Madras Softy	30 Empire Fantasy Illusion Tucson Utah Vintage Wild Laredo Yukon	40 Diamond Elegance Princess Santiago Utah Sensation Sunset Trina Victoria	50 Bull Cassiope Dublin	60 Caress Ultrasued	A	B COM	C alta
178 FAUTEUIL DOUBLE SANS BRAS ALLONGE-G	52x40x33/40	1495	1585	1675	1765	1865	1950	1170	1235	1290
179 FAUTEUIL DOUBLE SANS BRAS ALLONGE-D	52x40x33/40	1495	1585	1675	1765	1865	1950	1170	1235	1290
186 CAUS. SANS BRAS ALLONGEE RANGEMENT-G	68x40x33/40	2340	2435	2540	2635	2735	2835	1850	1925	2000
187 CAUS. SANS BRAS ALLONGEE RANGEMENT-D	68x40x33/40	2340	2435	2540	2635	2735	2835	1850	1925	2000
188 FAUT. SANS BRAS ALLONGE RANGEMENT-G	45x40x33/40	1550	1645	1735	1835	1920	2010	1235	1270	1310
189 FAUT. SANS BRAS ALLONGE RANGEMENT-D	45x40x33/40	1550	1645	1735	1835	1920	2010	1235	1270	1310
190 PETIT RANGEMENT À ANGLE	10/20x35x22	695	725	765	795	835	865	525	545	560
221 FAUT. DBL SANS BRAS ALLONGE RANGEMENT-G	52x40x33/40	1650	1740	1840	1925	2015	2110	1320	1385	1450
222 FAUT. DBL SANS BRAS ALLONGE RANGEMENT-D	52x40x33/40	1650	1740	1840	1925	2015	2110	1320	1385	1450
223 SOFA APP SANS BRAS ALLONGE RANGEMENT-G	82x40x33/40	2570	2710	2845	2985	3125	3260	2015	2115	2215
224 SOFA APP SANS BRAS ALLONGE RANGEMENT-D	82x40x33/40	2570	2710	2845	2985	3125	3260	2015	2115	2215
230 CHAISE LONGUE DOUBLE DOS INCL. BRAS-G	40x62x33/40	2025	2125	2225	2325	2420	2525	1590	1685	1770
231 CHAISE LONGUE DOUBLE DOS INCL. BRAS-D	40x62x33/40	2025	2125	2225	2325	2420	2525	1590	1685	1770
232 CHAISE LONGUE DOS INCLINABLE BRAS-G	33x62x33/40	1885	1970	2065	2160	2245	2340	1495	1550	1615
233 CHAISE LONGUE DOS INCLINABLE BRAS-D	33x62x33/40	1885	1970	2065	2160	2245	2340	1495	1550	1615
234 SOFA APP. MODULAIRE ALLONGE GAUCHE	96x40/44x33/40	2975	3145	3300	3470	3635	3800	2170	2275	2375

CHAMONIX

Caractéristiques:

- Inclinable motorisé pleine jambe "à méc. *protège-mur" (manuel n/d).
- Appui-tête ajustable manuel sur tous les items (fixe sur centre rond).
- Coussins de siège avec mousse modelée + 1" de mousse mémoire au-dessus; bras avec mousse mémoire.
- Couture: petit fil en tissu & gros fil plat en cuir.
- Chaises longues dos inclinables avec mécanisme "push back"; dégagement mural 10".
- *Exclus faut. 043 & 163 : Dégagement mural 16".

Note: 2 inclinables séparés par un coin ne peuvent pas ouvrir en même temps. Aucuns inclinables à côté d'item #155.

OPTIONS

- Motorisé sans fil (batterie): ajoutez \$160/mec.
- *Appui-tête motorisé: ajoutez \$160 ch. (*N/D sur items fixe ou chaise longue.)
- Mousse: Extra ferme ajoutez \$20/siège.
- Choix de bras (LARGE ou PETIT de 6"): Pattes sur bras LARGE: LG187 bois ou Métal: LG189 cyl. (noire ou chrome) ou LG64 (carré). PETIT bras: LG08 bois ou Métal: LG196 cyl. (noire ou chrome) ou LG64 (carré). Spécifiez couleur.
- Profondeur d'assise : 20" ou *22". *Le 22" N/D sur faut. 043 & 163.
- Faut. 043-163: base en bois (spécifiez couleur).

ACCESSOIRES (n/d sur petit bras de 6 po)

- Ancrage \$45 ch | Tablette pivotante & porte verre à vin \$25 ch, Porte tablette \$50 & Lampe DEL \$65.
- Porte-Gobelet en métal: \$35 ch. (1 par bras ou item 160-190 & 2 côte à côte sur item 159). Spécifiez couleur Acier, Noir ou Or.
- *RANGEMENTS 159-160-190 avec 2 prises USB/Élec. *Items universels, doivent être utilisés entre 2 sièges

Description	L x P x H	Cuir						Tissu		
		10	20 Hugo Madras Softy	30 Empire Fantasy Illusion Tucson Utah Vintage Wild Laredo Yukon	40 Diamond Elegance Princess Santiago Sensation Sunset Trina Victoria	50 Bull Cassiope Dublin	60 Caress Ultrasued	A	B COM	C alta
235 SOFA APP. MODULAIRE ALLONGE DROIT	96x40/44x33/40	2975	3145	3300	3470	3635	3800	2170	2275	2375
CONFIGURATIONS										
A CONFIG (169-170)	80X40X40	3820	3980	4150	4330	4490	4670	3130	3300	3470
B CONFIG (169-171-174)	111X62X40	5260	5500	5755	6005	6250	6495	4260	4490	4730
C CONFIG (096-055-171-170)	115X115X40	7750	8120	8500	8885	9260	9625	6160	6455	6755
D CONFIG (169-171-235)	115X96X40	6385	6695	6995	7310	7615	7925	4970	5220	5470
J CONFIG (041-042)	66X40X40	3620	3770	3900	4040	4190	4340	3000	3090	3180
K CONFIG (041-071-005)	90X62X40	4920	5120	5330	5520	5730	5935	4015	4190	4345
L CONFIG (012-055-071-042)	101X101X40	7305	7655	7990	8345	8695	9035	5870	6115	6335
M CONFIG (041-071-024)	101X89X40	6085	6395	6705	7005	7325	7630	4745	4965	5170

CHAMONIX

OPTIMA

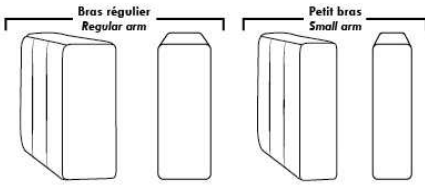

Spécifications | Specifications

Appui-tête levé / Headrest up
 Appui-tête baissé / Headrest down
 Complètement incliné / Fully reclined

(A) Hauteur complète 40" / Total Height
 (B) Hauteur appui-tête baissé 33" / Height headrest down
 (C) Hauteur du bras 24" / Arm Height
 (D) Hauteur du siège 19,5" / Seat height
 (E) Profondeur inclinée 65" / Depth fully reclined
 (F) Profondeur d'assise 20" ou/ou 22" / Seat depth
 (G) Profondeur appui-tête monté 36" / Depth with headrest up

Siège 30" de large | 30" Seat Width

79" 40" 095
 70" 40" 096
 70" 40" 097
 61" 40" 021
 96" 40" 234
 44" 40" 167
 82" 40" 168
 96" 44" 235
 82" 40" 223
 82" 40" 224
 49" 40" 017
 40" 40" 175
 40" 40" 176
 31" 40" 177
 40" 62" 173
 40" 42"/44" Profondeur Depth 174
 49" 40" 165
 40" 40" 169
 40" 40" 170
 31" 40" 171
 40" 62" 230
 40" 42"/44" Profondeur Depth 231
 52" 40" 178
 52" 40" 179
 52" 40" 221
 52" 40" 222

Siège 23" de large | 23" Seat Width

65" 40" 002
 56" 40" 012
 56" 40" 061
 47" 40" 009
 68" 40" 086
 68" 40" 045
 89" 44" 048
 89" 44" 024
 68" 40" 186
 68" 40" 187
 42" 40" 001
 33" 40" 057
 33" 40" 056
 24" 40" 051
 33" 62" 011
 33" 62" 005
 42"/44" Profondeur Depth
 45" 40" 088
 45" 40" 089
 42" 40" 044
 33" 40" 041
 33" 40" 042
 24" 40" 071
 33" 62" 232
 33" 62" 233
 42"/44" Profondeur Depth
 45" 40" 188
 45" 40" 189
 89" 40" 003
 80" 40" 052
 80" 40" 053
 71" 40" 040

Autres | Others

Fauteuil berçant, pivotant et inclinable / **Swivel, rocking motion chair**

N'est pas un mécanisme protège-mur / Not a wall hugger mechanism
 Dégagement mural: 16" / Wall clearance: 16"

Simple / Single: 30" H=42", 34", 19"
 Double: 33" H=42", 34", 22"

Centre rond / Wedge: 49" H=33", 49" 050
 Coin carré / Square corner: 44" H=40", 44" 055
 Petit coin carré / Small corner: 40" H=40", 40" 155
 Pouf à rangement / Storage ottoman: 30" H=17", 22" 124
 Rangement à angle / Wedge storage: 25" H=22", 35" 159
 Rangement droit / Straight storage: 10" H=22", 35" 160
 Petit rangement à angle / Small Wedge storage: 20" H=22", 35" 190

30" Populaires | Popular CONFIGURATIONS 23"

80" 40" 169 170
 111" 40" 169 171 174
 115" 40" 096 055 171 170
 66" 40" 041 042
 90" 40" 041 071 005
 101" 40" 012 055 071 042
 101" 40" 041 071 024
 115" 40" 169 171 235
 115" 40" 096 055 171 170

Nos produits sont fabriqués à la main et des variations mineures peuvent survenir. / Our product is hand-made and minor variations can occur.

Liste de prix CDN

CHLOE

CARACTÉRISTIQUES: Cordonnet sur contour du bras, rembourrage de sièges avec mousse modelé et couche de mousse mémoire 1 po. Garnissage de coussins de dos avec fibres polyester pour un confort ultime. Assise profonde de 22 po.

PATTES: Spécifiez couleur des pattes en bois LG111.

COMBO: Spécifiez recouvrement #2 sur sièges et cordonnet seulement. Si COMBO siège en CUIR: Grade 10 à 30 ajouter 100\$ par coussin de siège. Grade 40 à 60: ajouter 150\$ par coussin de siège. Chaise longue ou fauteuil angulaire = 2 sièges.

EN TISSU il n'y a pas de coutures sur les sièges pour items 005-011-062 et 063.
Tissu uni recommandé pour la base.

*REMARQUE: En cuir et en tissu, les côtés sans bras et coin rond ne sont pas complètement recouvert de cuir/tissu.

Description	L x P x H	Cuir						Tissu		
		10	20 Hugo Madras Softy	30 Empire Fantasy Illusion Tucson Utah Vintage Wild Laredo Yukon	40 Diamond Elegance Princess Santiago Sensation Sunset Trina Victoria	50 Bull Cassiope Dublin	60 Caress Ultrasued	A	B COM	C alta
001 FAUTEUIL	39 x 38 x 36	1440	1540	1635	1725	1820	1920	990	1045	1090
002 CAUSEUSE	62 x 38 x 36	2060	2190	2300	2435	2565	2700	1300	1370	1445
005 CHAISE LONGUE BRAS DROIT	38 x 67 x 36	1600	1720	1835	1945	2060	2175	1175	1245	1300
006 POUF	40 x 29 x 17	765	815	865	915	960	1010	645	670	690
009 CAUSEUSE SANS BRAS	46 x 38 x 36	1525	1645	1770	1910	2025	2170	1085	1165	1240
011 CHAISE LONGUE BRAS GAUCHE	38 x 67 x 36	1600	1720	1835	1945	2060	2175	1175	1245	1300
012 CAUSEUSE BRAS GAUCHE	54 x 38 x 36	1760	1890	2015	2145	2270	2390	1215	1270	1340
045 CAUSEUSE SANS BRAS ALLONGEE DROIT	67 x 38 x 36	1760	1890	2015	2145	2270	2390	1175	1250	1315
050 CENTRE ROND	50 x 50 x 36	1440	1545	1645	1745	1860	1960	1035	1075	1120
051 FAUTEUIL SANS BRAS	23 x 38 x 36	810	910	1000	1090	1195	1290	760	815	870
055 COIN CARRE	39 x 39 x 36	1300	1415	1510	1615	1720	1820	1000	1050	1090
056 FAUTEUIL BRAS DROIT	31 x 38 x 36	1100	1220	1300	1410	1495	1590	870	925	990
057 FAUTEUIL BRAS GAUCHE	31 x 38 x 36	1100	1220	1300	1410	1495	1590	870	925	990
061 CAUSEUSE BRAS DROIT	54 x 38 x 36	1760	1890	2015	2145	2270	2390	1215	1270	1340
062 FAUTEUIL ANGULAIRE BRAS GAUCHE	65 x 68 x 36	1990	2100	2235	2350	2465	2590	1525	1590	1665
063 FAUTEUIL ANGULAIRE BRAS DROIT	65 x 68 x 36	1990	2100	2235	2350	2465	2590	1525	1590	1665
086 CAUSEUSE SANS BRAS ALLONGEE GAUCHE	67 X 38 X 36	1760	1890	2015	2145	2270	2390	1175	1250	1315
095 SOFA APPARTEMENT	76 x 38 x 36	2235	2385	2550	2715	2870	3025	1490	1575	1665
096 SOFA APPARTEMENT BRAS GAUCHE	68 x 38 x 36	1950	2100	2270	2425	2590	2745	1370	1465	1550
097 SOFA APPARTEMENT BRAS DROIT	68 x 38 x 36	1950	2100	2270	2425	2590	2745	1370	1465	1550
CONFIGURATIONS										
A CONF. A (096-005)	106X67X36	3550	3820	4105	4370	4650	4920	2545	2710	2850

Liste de prix CDN

CHLOE

Description	L x P x H	Cuir						Tissu		
		10	20 Hugo Madras Softy	30 Empire Fantasy Illusion Tucson Utah Vintage Wild Laredo Yukon	40 Diamond Elegance Princess Santiago Sensation Sunset Trina Victoria	50 Bull Cassiope Dublin	60 Caress Ultrasued	A	B COM	C alta
B CONF. B (096-063)	136X68X36	3940	4200	4505	4775	5055	5335	2895	3055	3215
C CONF. C (011-061)	92X67X36	3360	3610	3850	4090	4330	4565	2390	2515	2640
D CONF. D (086-005)	105X67X36	3360	3610	3850	4090	4330	4565	2350	2495	2615
E CONF. E (062-061)	122X68X36	3750	3990	4250	4495	4735	4980	2740	2860	3005
F CONF. F (086-063)	135X68X36	3750	3990	4250	4495	4735	4980	2700	2840	2980
G CONF. G (012-050-061)	104X104X36	4960	5325	5675	6035	6400	6740	3465	3615	3800
H CONF. H (012-055-045)	106X93X36	4820	5195	5540	5905	6260	6600	3390	3570	3745
I CONF. I (096-050-045)	118X117X36	5150	5535	5930	6315	6720	7095	3580	3790	3985
J CONF. J (096-055-061)	107X93X36	5010	5405	5795	6185	6580	6955	3585	3785	3980
K CONF. K (086-050-045)	117X117X36	4960	5325	5675	6035	6400	6740	3385	3575	3750

Hauteur complète 36" | Hauteur de siège 18" | Hauteur devant bras 24" | Profondeur d'assise 22"
Total Height 36" | Seat Height 18" | Arm Height 24" | Seat Depth 22"

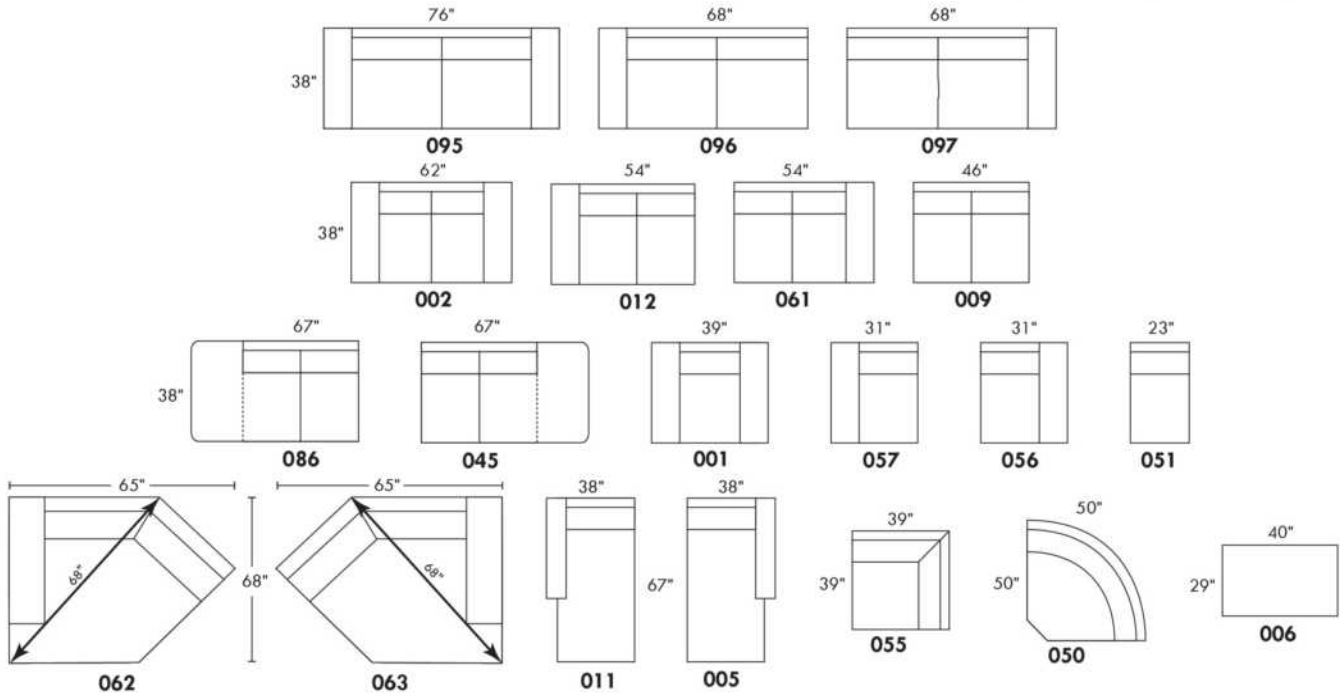

CONFIGURATIONS

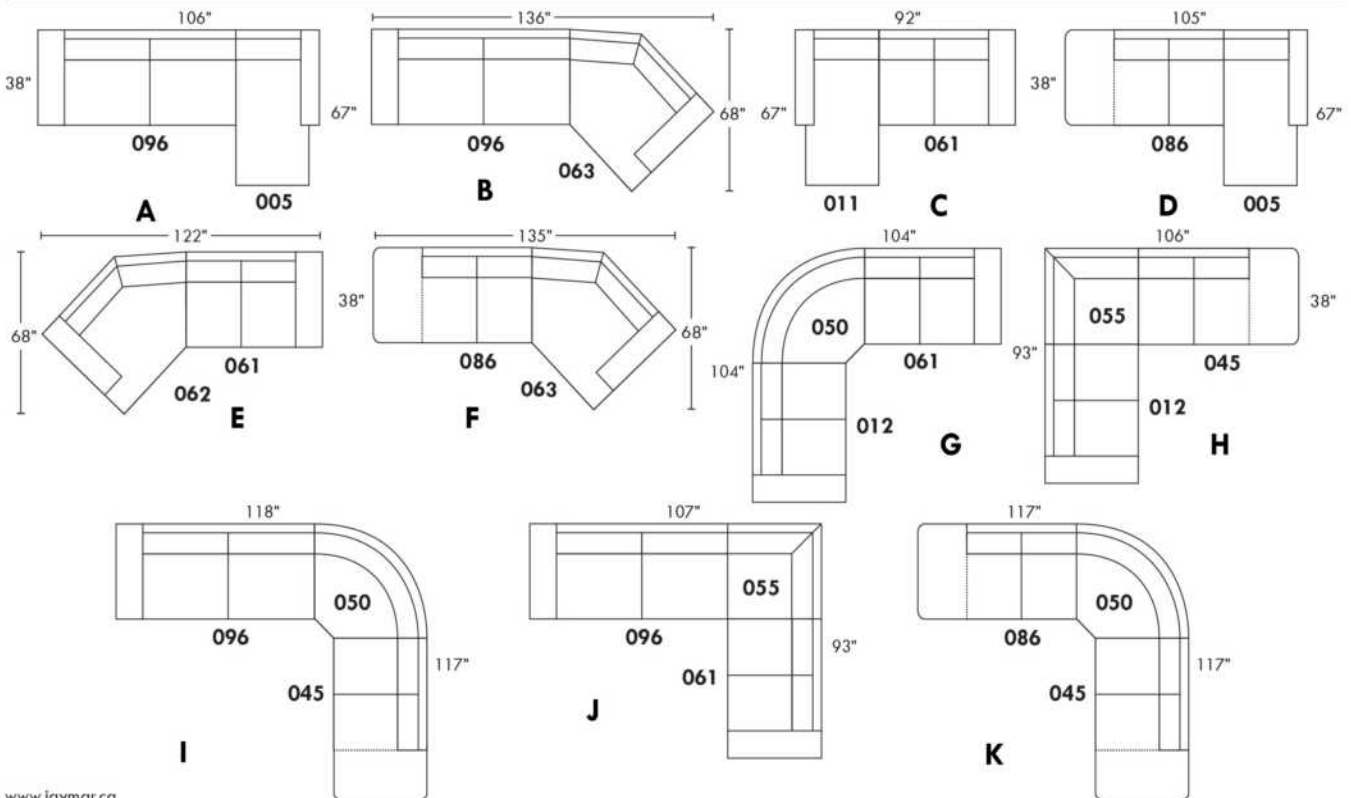

www.jaymar.ca

Toutes les dimensions indiquées sont au pouce près. Nos produits sont fabriqués à la main et des variations mineures peuvent survenir.
All dimensions indicated are to the nearest inch. Our product is hand-made and minor variations can occur.

CLARIO

Modèle avec appui-tête ajustable inclus avec tous les items (2 sur coin carré). Appui-tête FIXE sur Centre Rond. Couture: Petit fil en tissu et en cuir.
Fauteuils inclinables, berçants, pivotants (items 043 & 163 seulement): coussin de siège avec mousse mémoire 1 po. Items chaise longue dos inclinable avec mécanisme "Push Back" Espace du mur: 10"

OPTIONS - Fournir DESSIN de votre config.:

Petit bras 6": au même prix.

Pattes (spécifiez couleur) : sur Bras LARGE LG08 bois. Sur PETIT Bras: LG195 bois.

Choix de profondeur d'assise : 20" ou *22". *Le 22" N/D sur fauteuils #043 et #163.

Faut. 043-163: avec base en bois (spécifiez couleur).

Option PREMIUM (disponible seulement avec l'option MOTORISÉ): Repose-pied pleine jambe + rembourrage des sièges avec mousse modelée et couche de mousse mémoire 1 po sur l'ensemble du mobilier (autant fixe qu'inclinable); AJOUTEZ \$70/siège. Section allongée d'un item compte pour 1 siège & chaise longue pour 2 sièges.

Mécanisme motorisé inclinable: avec bouton TACTILE ajoutez 160\$/méc. Pour le SANS FIL (batterie), ajoutez \$315/méc.

NB: 2 sièges inclinables SÉPARÉS par un CENTRE ROND (050) ou un COIN CARRÉ (055) ne peuvent pas ouvrir en même temps.

Description	L x P x H	Cuir						Tissu		
		10	20 Hugo Madras Softy	30 Empire Fantasy Illusion Tucson Utah Vintage Wild Laredo Yukon	40 Diamond Elegance Princess Santiago Sensation Sunset Trina Victoria	50 Bull Cassiope Dublin	60 Caress Ultrasued	A	B COM	C alta
001 FAUTEUIL	40x40x33/40	1635	1725	1845	1945	2035	2145	1240	1275	1320
002 CAUSEUSE	63x40x33/40	2365	2510	2620	2760	2875	3010	1760	1845	1920
003 SOFA	87x40x33/40	2845	3010	3190	3345	3510	3660	2110	2225	2325
005 CHAISE LONGUE BRAS DROIT	32x62x33/40	1550	1635	1715	1785	1865	1945	1165	1240	1295
009 CAUSEUSE SANS BRAS	47x40x33/40	1760	1845	1925	2000	2075	2150	1315	1410	1470
011 CHAISE LONGUE BRAS GAUCHE	32x62x33/40	1550	1635	1715	1785	1865	1945	1165	1240	1295
012 CAUSEUSE BRAS GAUCHE	55x40x33/40	2065	2170	2270	2370	2490	2570	1545	1615	1700
017 FAUTEUIL DOUBLE	47x40x33/40	1735	1850	1970	2075	2190	2290	1295	1365	1435
021 SOFA APPARTEMENT SANS BRAS	61x40x33/40	1990	2090	2210	2295	2400	2520	1495	1585	1685
024 CAUSEUSE MODULAIRE ALLONGEE DROIT	89x40/44x33/40	2740	2915	3085	3260	3425	3610	1915	2010	2100
040 SOFA SANS BRAS	71x40x33/40	2245	2360	2490	2585	2700	2810	1695	1785	1890
041 FAUTEUIL INCLINABLE BRAS-G	32x40x33/40	1500	1575	1665	1735	1815	1890	1175	1240	1275
042 FAUTEUIL INCLINABLE BRAS-D	32x40x33/40	1500	1575	1665	1735	1815	1890	1175	1240	1275
043 FAUTEUIL INCLINABLE BERÇANT PIVOTANT	30/33 x 34 x 42	1900	2000	2120	2240	2345	2445	1520	1565	1615
044 FAUTEUIL INCLINABLE	40x40x33/40	1795	1895	2010	2100	2215	2300	1415	1460	1510
045 CAUSEUSE SANS BRAS ALLONGEE DROIT	68x40x33/40	2070	2185	2290	2400	2525	2620	1550	1635	1710
048 CAUSEUSE MODULAIRE ALLONGEE GAUCHE	89x40/44x33/40	2740	2915	3085	3260	3425	3610	1915	2010	2100
050 CENTRE ROND	49x49x33	1550	1660	1760	1865	1970	2070	1095	1165	1235
051 FAUTEUIL SANS BRAS	24x40x33/40	1035	1085	1140	1195	1250	1295	790	845	895

CLARIO

Modèle avec appui-tête ajustable inclus avec tous les items (2 sur coin carré). Appui-tête FIXE sur Centre Rond. Couture: Petit fil en tissu et en cuir.
Fauteuils inclinables, berçants, pivotants (items 043 & 163 seulement): coussin de siège avec mousse mémoire 1 po. Items chaise longue dos inclinable avec mécanisme "Push Back" Espace du mur: 10"

OPTIONS - Fournir DESSIN de votre config.:

Petit bras 6": au même prix.

Pattes (spécifiez couleur) : sur Bras LARGE LG08 bois. Sur PETIT Bras: LG195 bois.

Choix de profondeur d'assise : 20" ou *22". *Le 22" N/D sur fauteuils #043 et #163.

Faut. 043-163: avec base en bois (spécifiez couleur).

Option PREMIUM (disponible seulement avec l'option MOTORISÉ): Repose-pied pleine jambe + rembourrage des sièges avec mousse modelée et couche de mousse mémoire 1 po sur l'ensemble du mobilier (autant fixe qu'inclinable); AJOUTEZ \$70/siège. Section allongée d'un item compte pour 1 siège & chaise longue pour 2 sièges.

Mécanisme motorisé inclinable: avec bouton TACTILE ajoutez 160\$/méc. Pour le SANS FIL (batterie), ajoutez \$315/méc.

NB: 2 sièges inclinables SÉPARÉS par un CENTRE ROND (050) ou un COIN CARRÉ (055) ne peuvent pas ouvrir en même temps.

Description	L x P x H	Cuir						Tissu		
		10	20 Hugo Madras Softy	30 Empire Fantasy Illusion Tucson Utah Vintage Wild Laredo Yukon	40 Diamond Elegance Princess Santiago Sensation Sunset Trina Victoria	50 Bull Cassiope Dublin	60 Caress Ultrasued	A	B COM	C alta
052 SOFA BRAS GAUCHE	79x40x33/40	2550	2695	2835	2970	3090	3240	1915	2010	2100
053 SOFA BRAS DROIT	79x40x33/40	2550	2695	2835	2970	3090	3240	1915	2010	2100
055 COIN CARRE	44x44x33/40	1820	1925	2025	2125	2240	2345	1375	1440	1500
056 FAUTEUIL BRAS DROIT	32x40x33/40	1320	1415	1495	1565	1645	1720	1000	1050	1095
057 FAUTEUIL BRAS GAUCHE	32x40x33/40	1320	1415	1495	1565	1645	1720	1000	1050	1095
061 CAUSEUSE BRAS DROIT	55x40x33/40	2065	2170	2270	2370	2490	2570	1545	1615	1700
071 FAUTEUIL INCLINABLE SANS BRAS	24x40x33/40	1220	1260	1310	1365	1420	1465	960	1025	1090
086 CAUSEUSE SANS BRAS ALLONGEE GAUCHE	68x40x33/40	2070	2185	2290	2400	2525	2620	1550	1635	1710
088 FAUTEUIL SANS BRAS ALLONGE GAUCHE	45x40x33/40	1325	1425	1525	1595	1695	1770	1010	1065	1100
089 FAUTEUIL SANS BRAS ALLONGE DROIT	45x40x33/40	1325	1425	1525	1595	1695	1770	1010	1065	1100
095 SOFA APPARTEMENT	77x40x33/40	2590	2740	2910	3060	3215	3365	1945	2025	2115
096 SOFA APPARTEMENT BRAS GAUCHE	69x40x33/40	2285	2415	2550	2690	2810	2940	1720	1815	1915
097 SOFA APPARTEMENT BRAS DROIT	69x40x33/40	2285	2415	2550	2690	2810	2940	1720	1815	1915
124 POUF AVEC RANGEMENT	30x22x17	685	710	745	790	825	860	575	590	610
163 FAUT. DBL INCL. BERÇANT PIVOTANT	33/36x34x42	1945	2070	2185	2285	2400	2520	1525	1570	1620
165 FAUTEUIL DOUBLE INCLINABLE	47x40x33/40	1920	2020	2145	2260	2365	2490	1470	1545	1600
167 SOFA APP. SANS BRAS ALLONGE GAUCHE	82x40x33/40	2290	2425	2570	2715	2845	2985	1725	1820	1920
168 SOFA APP. SANS BRAS ALLONGE DROIT	82x40x33/40	2290	2425	2570	2715	2845	2985	1725	1820	1920
169 FAUTEUIL DOUBLE INCLINABLE BRAS GAUCHE	39x40x33/40	1600	1700	1785	1875	1960	2035	1260	1315	1390
170 FAUTEUIL DOUBLE INCLINABLE BRAS DROIT	39x40x33/40	1600	1700	1785	1875	1960	2035	1260	1315	1390

CLARIO

Modèle avec appui-tête ajustable inclus avec tous les items (2 sur coin carré). Appui-tête FIXE sur Centre Rond. Couture: Petit fil en tissu et en cuir.
Fauteuils inclinables, berçants, pivotants (items 043 & 163 seulement): coussin de siège avec mousse mémoire 1 po. Items chaise longue dos inclinable avec mécanisme "Push Back" Espace du mur: 10"

OPTIONS - Fournir DESSIN de votre config.:

Petit bras 6": au même prix.

Pattes (spécifiez couleur) : sur Bras LARGE LG08 bois. Sur PETIT Bras: LG195 bois.

Choix de profondeur d'assise : 20" ou *22". *Le 22" N/D sur fauteuils #043 et #163.

Faut. 043-163: avec base en bois (spécifiez couleur).

Option PREMIUM (disponible seulement avec l'option MOTORISÉ): Repose-pied pleine jambe + rembourrage des sièges avec mousse modelée et couche de mousse mémoire 1 po sur l'ensemble du mobilier (autant fixe qu'inclinable); AJOUTEZ \$70/siège. Section allongée d'un item compte pour 1 siège & chaise longue pour 2 sièges.

Mécanisme motorisé inclinable: avec bouton TACTILE ajoutez 160\$/méc. Pour le SANS FIL (batterie), ajoutez \$315/méc.

NB: 2 sièges inclinables SÉPARÉS par un CENTRE ROND (050) ou un COIN CARRÉ (055) ne peuvent pas ouvrir en même temps.

Description	L x P x H	Cuir						Tissu		
		10	20 Hugo Madras Softy	30 Empire Fantasy Illusion Tucson Utah Vintage Wild Laredo Yukon	40 Diamond Elegance Princess Santiago Sensation Sunset Trina Victoria	50 Bull Cassiope Dublin	60 Caress Ultrasued	A	B COM	C alta
171 FAUTEUIL DOUBLE INCLINABLE SANS BRAS	31x40x33/40	1310	1370	1440	1500	1560	1615	1035	1095	1170
173 CHAISE LONGUE DOUBLE BRAS GAUCHE	39x62x33/40	1700	1795	1915	2010	2100	2215	1270	1370	1470
174 CHAISE LONGUE DOUBLE BRAS DROIT	39x62x33/40	1700	1795	1915	2010	2100	2215	1270	1370	1470
175 FAUTEUIL DOUBLE BRAS GAUCHE	39x40x33/40	1440	1535	1615	1710	1785	1875	1085	1150	1235
176 FAUTEUIL DOUBLE BRAS DROIT	39x40x33/40	1440	1535	1615	1710	1785	1875	1085	1150	1235
177 FAUTEUIL DOUBLE SANS BRAS	31x40x33/40	1125	1195	1265	1315	1375	1440	860	925	995
178 FAUTEUIL DOUBLE SANS BRAS ALLONGE-G	52x40x33/40	1445	1545	1645	1735	1835	1925	1090	1165	1240
179 FAUTEUIL DOUBLE SANS BRAS ALLONGE-D	52x40x33/40	1445	1545	1645	1735	1835	1925	1090	1165	1240
230 CHAISE LONGUE DOUBLE DOS INCL. BRAS-G	39x62x33/40	1865	1970	2075	2185	2275	2375	1420	1525	1615
231 CHAISE LONGUE DOUBLE DOS INCL. BRAS-D	39x62x33/40	1865	1970	2075	2185	2275	2375	1420	1525	1615
232 CHAISE LONGUE DOS INCLINABLE BRAS-G	32x62x33/40	1725	1810	1890	1970	2035	2110	1295	1365	1435
233 CHAISE LONGUE DOS INCLINABLE BRAS-D	32x62x33/40	1725	1810	1890	1970	2035	2110	1295	1365	1435
234 SOFA APP. MODULAIRE ALLONGE GAUCHE	96x40/44x33/40	2845	3015	3200	3365	3535	3700	2000	2110	2240
235 SOFA APP. MODULAIRE ALLONGE DROIT	96x40/44x33/40	2845	3015	3200	3365	3535	3700	2000	2110	2240
CONFIGURATIONS										
A CONFIG. (169-177-174)	109X62X33/40	4425	4690	4965	5200	5435	5690	3390	3610	3855
B CONFIG. (096-055-177-170)	113X114X33/40	6830	7235	7625	8005	8385	8760	5215	5495	5800
C CONFIG. (173-177-055-179)	114X96X33/40	6090	6460	6850	7185	7550	7925	4595	4900	5205
D CONFIG. (011-009-005)	110X62X33/40	4860	5115	5355	5570	5805	6040	3645	3890	4060
E CONFIG. (041-071-055-061)	100X99X33/40	6605	6930	7270	7595	7965	8270	5055	5320	5565

Liste de prix CDN

CLARIO

Description	L x P x H	Cuir						Tissu		
		10	20 Hugo Madras Softy	30 Empire Fantasy Illusion Tucson Utah Vintage Wild Laredo Yukon	40 Diamond Elegance Princess Santiago Sensation Sunset Trina Victoria	50 Bull Cassiope Dublin	60 Caress Ultrasued	A	B COM	C alta
F CONFIG. (041-061)	87X40X33/40	3565	3745	3935	4105	4305	4460	2720	2855	2975
G CONFIG. (057-042)	64X40X33/40	2820	2990	3160	3300	3460	3610	2175	2290	2370

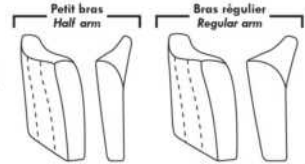

Items avec siège de 30" | Items with 30" seat

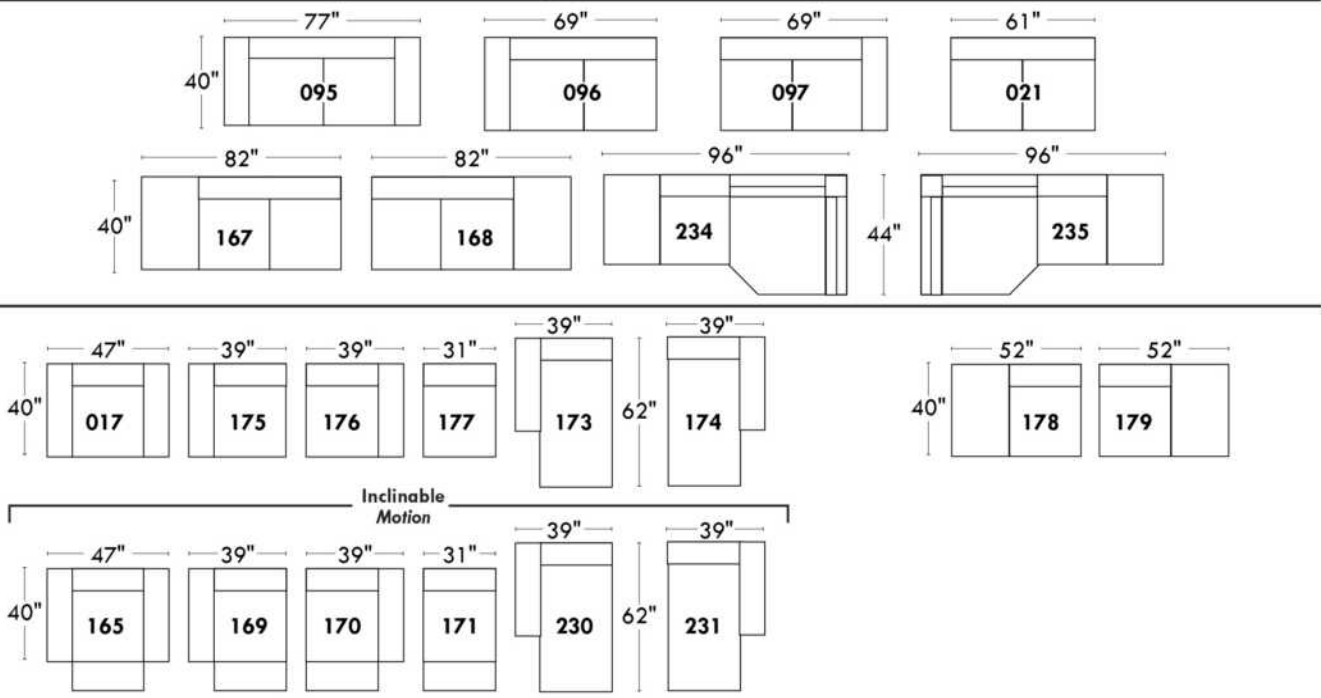

Spécifications | Specifications

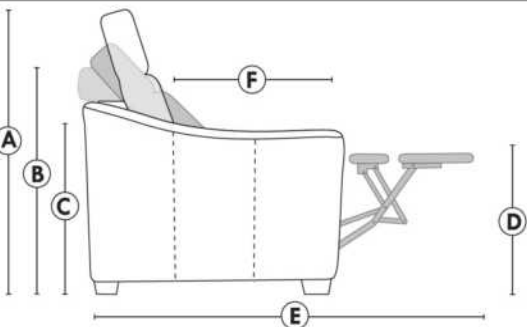

- Appui-tête levé / Headrest up
 - Appui-tête baissé / Headrest down
 - Complètement incliné / Fully reclined
- (A) Hauteur complète 40" / Total Height
 - (B) Hauteur appui-tête baissé 33" / Height headrest down
 - (C) Hauteur du bras 23" / Arm Height
 - (D) Hauteur du siège 19,5" / Seat height
 - (E) Profondeur incliné 65" / Depth fully reclined
 - (F) Profondeur d'assise 20" ou/ou 22" / Seat depth

Autres | Others

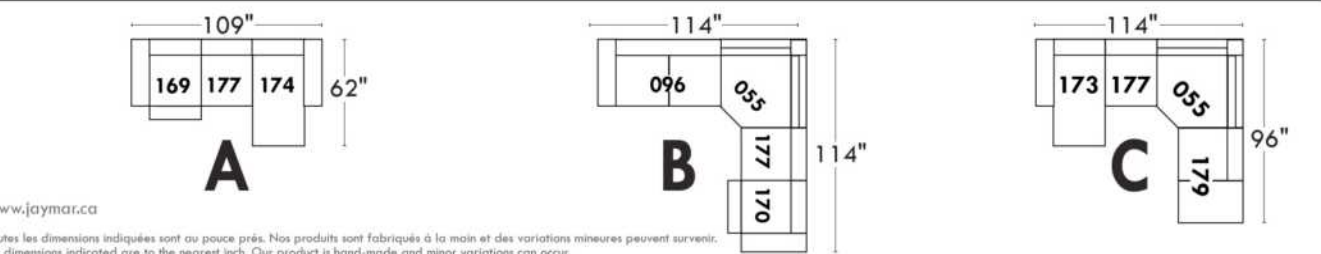
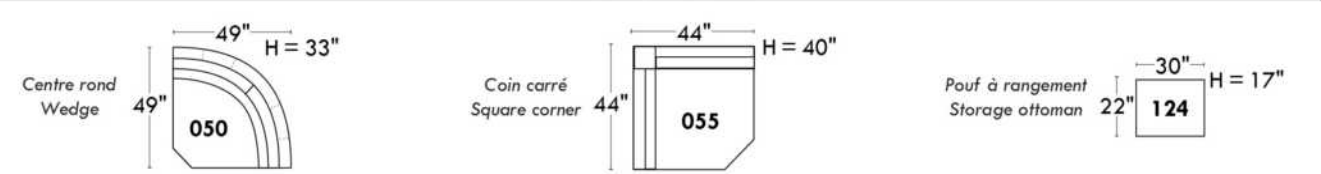

www.jaymar.ca
 Toutes les dimensions indiquées sont au pouce près. Nos produits sont fabriqués à la main et des variations mineures peuvent survenir.
 All dimensions indicated are to the nearest inch. Our product is hand-made and minor variations can occur.

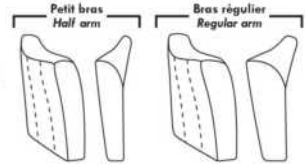

Items avec siège de 23" | Items with 23" seat

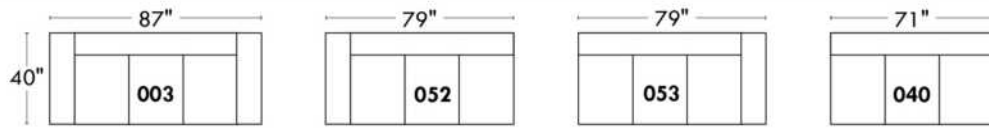
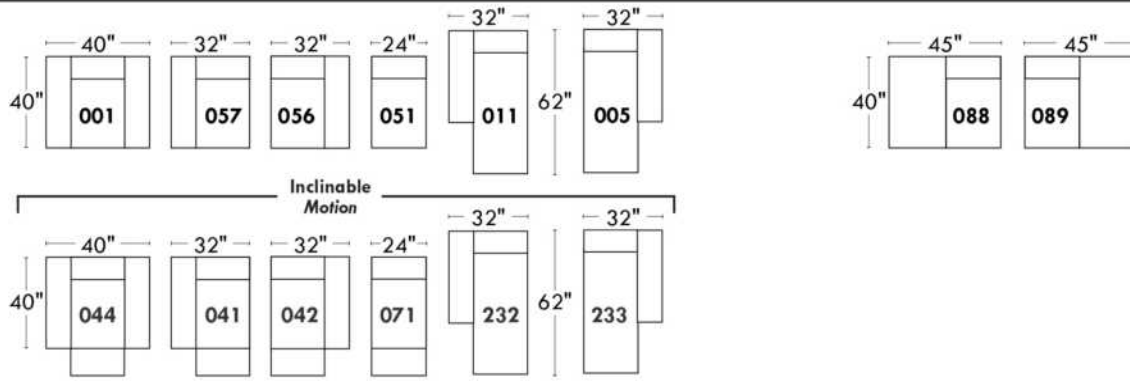
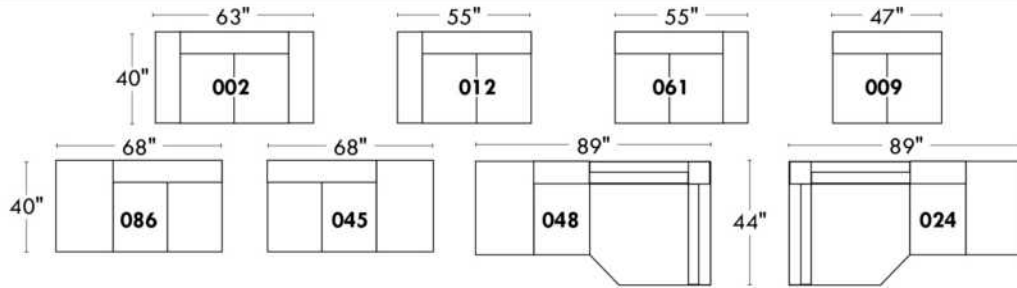

<p>Fauteuil berçant, pivotant et inclinable NE viens PAS avec un mécanisme protège-mur Dégagement mural: 16"</p>	<p>Swivel and rocking motion chair NOT Wall hugger Wall clearance: 16"</p>	<p>Simple 34" x 30" x 19" H = 42" Bras Arm 5 1/2" 043</p> <p>Double 34" x 33" x 22" H = 42" Bras Arm 5 1/2" 163</p>
---	---	---

Autres | Others

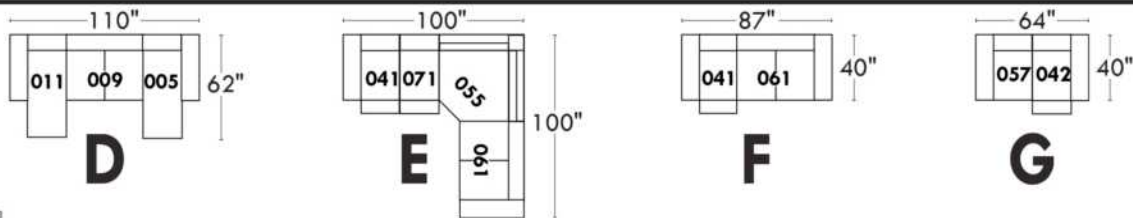
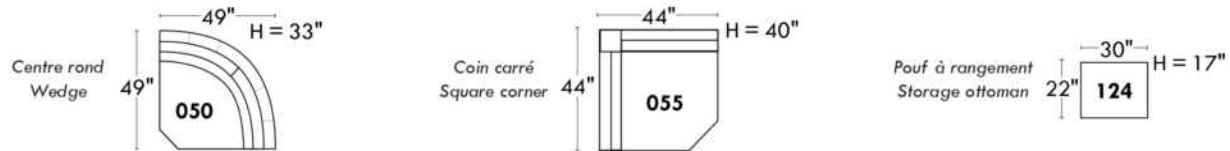

www.jaymar.ca

Toutes les dimensions indiquées sont au pouce près. Nos produits sont fabriqués à la main et des variations mineures peuvent survenir. All dimensions indicated are to the nearest inch. Our product is hand-made and minor variations can occur.

COLOGNE

- Inclinable motorisé pleine jambe "à mécanisme *protège-mur" (manuel n/d).
- Appui-tête ajustable manuel sur tous les items (fixe sur centre rond).
- Coussins de siège avec mousse modelée + 1" de mousse mémoire au-dessus; bras avec mousse mémoire.
- Couture: petit fil en tissu et gros fil plat en cuir.
- Chaises longues dos inclinables avec mécanisme "push back"; dégagement mural 10".
- *Exclus faut. 043 & 163 : Dégagement mural 16".

Note: 2 inclinables séparés par un coin ne peuvent pas ouvrir en même temps. Aucuns inclinables à côté du Petit coin carré.

OPTIONS

- Motorisé sans fil (avec batterie): ajoutez \$160/mec.
- *Appui-tête motorisé: ajoutez \$160 ch. (*N/D sur items fixe ou chaise longue.)
- Mousse: Extra ferme ajoutez \$20/siège.
- Choix de bras (LARGE ou PETIT de 6"): Pattes sur bras LARGE : LG187 bois ou LG189 métal (noire ou chrome). PETIT Bras 6": LG08 bois ou LG64 métal. Spécifiez la couleur.
- Profondeur d'assise : 20" ou *22". *Le 22" N/D sur faut. 043 & 163.
- Faut. 043-163: avec base en bois (spécifiez couleur).

ACCESSOIRES (n/d sur petit bras de 6 po)

- Ancrage \$45 ch | Tablette pivotante & porte verre à vin \$25 ch, Porte tablette \$50 & Lampe DEL \$65.
- Porte-Gobelet en métal : \$35 ch. (1 par bras ou item 160-190 & 2 côte à côte sur item 159). Spécifiez couleur Acier, Noir ou Or.
- *RANGEMENTS 159-160-190 avec 2 prises USB/Élec. *Items universels (sans les détails du bras), non finis sur les côtés, doivent être utilisés entre 2 sièges.

Description	L x P x H	Cuir						Tissu		
		10	20 Hugo Madras Softy	30 Empire Fantasy Illusion Tucson Utah Vintage Wild Laredo Yukon	40 Diamond Elegance Princess Santiago Utah Sensation Sunset Trina Victoria	50 Bull Cassiope Dublin	60 Caress Ultrasued	A	B COM	C alta
001 FAUTEUIL	42x40x33/40	1835	1935	2035	2145	2245	2350	1460	1500	1540
002 CAUSEUSE	65x40x33/40	2615	2740	2865	2990	3110	3240	2065	2145	2220
003 SOFA	89x40x33/40	3160	3315	3485	3645	3815	3975	2495	2590	2690
005 CHAISE LONGUE BRAS DROIT	33x62x33/40	1710	1775	1860	1925	1995	2070	1345	1410	1465
009 CAUSEUSE SANS BRAS	47x40x33/40	1840	1915	1990	2070	2150	2225	1420	1500	1575
011 CHAISE LONGUE BRAS GAUCHE	33x62x33/40	1710	1775	1860	1925	1995	2070	1345	1410	1465
012 CAUSEUSE BRAS GAUCHE	56x40x33/40	2245	2350	2450	2565	2665	2770	1760	1840	1910
017 FAUTEUIL DOUBLE	49x40x33/40	1920	2025	2145	2260	2365	2485	1520	1585	1650
021 SOFA APPARTEMENT SANS BRAS	61x40x33/40	2070	2185	2295	2400	2520	2625	1590	1685	1770
024 CAUSEUSE MODULAIRE ALLONGEE DROIT	89x40/44x33/40	2875	3050	3235	3410	3590	3765	2075	2185	2290
040 SOFA SANS BRAS	71x40x33/40	2370	2495	2610	2725	2845	2965	1850	1950	2060
041 FAUTEUIL INCLINABLE BRAS-G	33x40x33/40	1810	1885	1950	2020	2095	2170	1500	1545	1590
042 FAUTEUIL INCLINABLE BRAS-D	33x40x33/40	1810	1885	1950	2020	2095	2170	1500	1545	1590
043 FAUTEUIL INCLINABLE BERÇANT PIVOTANT	30x34x42	2145	2265	2375	2500	2615	2735	1760	1810	1860
044 FAUTEUIL INCLINABLE	42x40x33/40	2185	2275	2365	2450	2550	2640	1810	1850	1890
045 CAUSEUSE SANS BRAS ALLONGEE DROIT	68x40x33/40	2185	2285	2375	2485	2575	2670	1695	1765	1845

COLOGNE

- Inclinable motorisé pleine jambe "à mécanisme *protège-mur" (manuel n/d).
- Appui-tête ajustable manuel sur tous les items (fixe sur centre rond).
- Coussins de siège avec mousse modelée + 1" de mousse mémoire au-dessus; bras avec mousse mémoire.
- Couture: petit fil en tissu et gros fil plat en cuir.
- Chaises longues dos inclinables avec mécanisme "push back"; dégagement mural 10".
- *Exclus faut. 043 & 163 : Dégagement mural 16".

Note: 2 inclinables séparés par un coin ne peuvent pas ouvrir en même temps. Aucuns inclinables à côté du Petit coin carré.

OPTIONS

- Motorisé sans fil (avec batterie): ajoutez \$160/mec.
- *Appui-tête motorisé: ajoutez \$160 ch. (*N/D sur items fixe ou chaise longue.)
- Mousse: Extra ferme ajoutez \$20/siège.
- Choix de bras (LARGE ou PETIT de 6"): Pattes sur bras LARGE : LG187 bois ou LG189 métal (noire ou chrome). PETIT Bras 6": LG08 bois ou LG64 métal. Spécifiez la couleur.
- Profondeur d'assise : 20" ou *22". *Le 22" N/D sur faut. 043 & 163.
- Faut. 043-163: avec base en bois (spécifiez couleur).

ACCESSOIRES (n/d sur petit bras de 6 po)

- Ancrage \$45 ch | Tablette pivotante & porte verre à vin \$25 ch, Porte tablette \$50 & Lampe DEL \$65.
- Porte-Gobelet en métal : \$35 ch. (1 par bras ou item 160-190 & 2 côte à côte sur item 159). Spécifiez couleur Acier, Noir ou Or.
- *RANGEMENTS 159-160-190 avec 2 prises USB/Élec. *Items universels (sans les détails du bras), non finis sur les côtés, doivent être utilisés entre 2 sièges.

Description	L x P x H	Cuir						Tissu		
		10	20 Hugo Madras Softy	30 Empire Fantasy Illusion Tucson Utah Vintage Wild Laredo Yukon	40 Diamond Elegance Princess Santiago Utah Sensation Sunset Trina Victoria	50 Bull Cassiope Dublin	60 Caress Ultrasued	A	B COM	C alta
048 CAUSEUSE MODULAIRE ALLONGEE GAUCHE	89x40/44x33/40	2875	3050	3235	3410	3590	3765	2075	2185	2290
050 CENTRE ROND	49x49x33	1595	1700	1810	1915	2015	2120	1150	1215	1270
051 FAUTEUIL SANS BRAS	24x40x33/40	1050	1100	1160	1215	1265	1315	810	865	915
052 SOFA BRAS GAUCHE	80x40x33/40	2785	2920	3045	3185	3310	3440	2185	2285	2375
053 SOFA BRAS DROIT	80x40x33/40	2785	2920	3045	3185	3310	3440	2185	2285	2375
055 COIN CARRE	44x44x33/40	1850	1960	2070	2185	2295	2400	1440	1495	1545
056 FAUTEUIL BRAS DROIT	33x40x33/40	1465	1535	1595	1665	1725	1790	1140	1200	1250
057 FAUTEUIL BRAS GAUCHE	33x40x33/40	1465	1535	1595	1665	1725	1790	1140	1200	1250
061 CAUSEUSE BRAS DROIT	56x40x33/40	2245	2350	2450	2565	2665	2770	1760	1840	1910
071 FAUTEUIL INCLINABLE SANS BRAS	24x40x33/40	1400	1460	1520	1575	1640	1695	1170	1235	1290
086 CAUSEUSE SANS BRAS ALLONGEE GAUCHE	68x40x33/40	2185	2285	2375	2485	2575	2670	1695	1765	1845
088 FAUTEUIL SANS BRAS ALLONGE GAUCHE	45x40x33/40	1390	1490	1575	1670	1760	1860	1070	1115	1165
089 FAUTEUIL SANS BRAS ALLONGE DROIT	45x40x33/40	1390	1490	1575	1670	1760	1860	1070	1115	1165
095 SOFA APPARTEMENT	79x40x33/40	2845	3000	3165	3315	3475	3635	2235	2335	2425
096 SOFA APPARTEMENT BRAS GAUCHE	70x40x33/40	2490	2610	2735	2860	2985	3100	1920	2015	2115
097 SOFA APPARTEMENT BRAS DROIT	70x40x33/40	2490	2610	2735	2860	2985	3100	1920	2015	2115

COLOGNE

- Inclinable motorisé pleine jambe "à mécanisme *protège-mur" (manuel n/d).
- Appui-tête ajustable manuel sur tous les items (fixe sur centre rond).
- Coussins de siège avec mousse modelée + 1" de mousse mémoire au-dessus; bras avec mousse mémoire.
- Couture: petit fil en tissu et gros fil plat en cuir.
- Chaises longues dos inclinables avec mécanisme "push back"; dégagement mural 10".
- *Exclus faut. 043 & 163 : Dégagement mural 16".

Note: 2 inclinables séparés par un coin ne peuvent pas ouvrir en même temps. Aucuns inclinables à côté du Petit coin carré.

OPTIONS

- Motorisé sans fil (avec batterie): ajoutez \$160/mec.
- *Appui-tête motorisé: ajoutez \$160 ch. (*N/D sur items fixe ou chaise longue.)
- Mousse: Extra ferme ajoutez \$20/siège.
- Choix de bras (LARGE ou PETIT de 6"): Pattes sur bras LARGE : LG187 bois ou LG189 métal (noire ou chrome). PETIT Bras 6": LG08 bois ou LG64 métal. Spécifiez la couleur.
- Profondeur d'assise : 20" ou *22". *Le 22" N/D sur faut. 043 & 163.
- Faut. 043-163: avec base en bois (spécifiez couleur).

ACCESSOIRES (n/d sur petit bras de 6 po)

- Ancrage \$45 ch | Tablette pivotante & porte verre à vin \$25 ch, Porte tablette \$50 & Lampe DEL \$65.
- Porte-Gobelet en métal : \$35 ch. (1 par bras ou item 160-190 & 2 côte à côte sur item 159). Spécifiez couleur Acier, Noir ou Or.
- *RANGEMENTS 159-160-190 avec 2 prises USB/Élec. *Items universels (sans les détails du bras), non finis sur les côtés, doivent être utilisés entre 2 sièges.

Description	L x P x H	Cuir						Tissu		
		10	20 Hugo Madras Softy	30 Empire Fantasy Illusion Tucson Utah Vintage Wild Laredo Yukon	40 Diamond Elegance Princess Santiago Utah Sensation Sunset Trina Victoria	50 Bull Cassiope Dublin	60 Caresse Ultrasued	A	B COM	C alta
124 POUF AVEC RANGEMENT	30x22x17	720	745	775	800	835	860	620	645	670
155 PETIT COIN CARRE	40x40x33/40	1850	1960	2070	2185	2295	2400	1440	1495	1545
159 RANGEMENT À ANGLE	10/25x35x22	720	760	790	825	860	890	560	570	585
160 RANGEMENT DROIT	10x35x22	695	725	765	795	835	865	525	545	560
163 FAUT. DBL INCL. BERCANT PIVOTANT	33x34x42	2195	2320	2440	2570	2695	2820	1765	1815	1865
165 FAUTEUIL DOUBLE INCLINABLE	49x40x33/40	2275	2385	2500	2610	2720	2835	1885	1950	2020
167 SOFA APP. SANS BRAS ALLONGE GAUCHE	82x40x33/40	2415	2550	2675	2815	2945	3070	1865	1960	2060
168 SOFA APP. SANS BRAS ALLONGE DROIT	82x40x33/40	2415	2550	2675	2815	2945	3070	1865	1960	2060
169 FAUTEUIL DOUBLE INCLINABLE BRAS GAUCHE	40x40x33/40	1910	1990	2075	2165	2245	2335	1565	1650	1735
170 FAUTEUIL DOUBLE INCLINABLE BRAS DROIT	40x40x33/40	1910	1990	2075	2165	2245	2335	1565	1650	1735
171 FAUTEUIL DOUBLE INCLINABLE SANS BRAS	31x40x33/40	1500	1560	1620	1675	1735	1790	1235	1295	1360
173 CHAISE LONGUE DOUBLE BRAS GAUCHE	40x62x33/40	1850	1950	2060	2165	2270	2370	1460	1545	1635
174 CHAISE LONGUE DOUBLE BRAS DROIT	40x62x33/40	1850	1950	2060	2165	2270	2370	1460	1545	1635
175 FAUTEUIL DOUBLE BRAS GAUCHE	40x40x33/40	1545	1640	1725	1820	1915	2000	1220	1290	1360
176 FAUTEUIL DOUBLE BRAS DROIT	40x40x33/40	1545	1640	1725	1820	1915	2000	1220	1290	1360
177 FAUTEUIL DOUBLE SANS BRAS	31x40x33/40	1150	1220	1285	1345	1415	1485	875	935	995

COLOGNE

- Inclinable motorisé pleine jambe "à mécanisme *protège-mur" (manuel n/d).
- Appui-tête ajustable manuel sur tous les items (fixe sur centre rond).
- Coussins de siège avec mousse modelée + 1" de mousse mémoire au-dessus; bras avec mousse mémoire.
- Couture: petit fil en tissu et gros fil plat en cuir.
- Chaises longues dos inclinables avec mécanisme "push back"; dégagement mural 10".
- *Exclus faut. 043 & 163 : Dégagement mural 16".

Note: 2 inclinables séparés par un coin ne peuvent pas ouvrir en même temps. Aucuns inclinables à côté du Petit coin carré.

OPTIONS

- Motorisé sans fil (avec batterie): ajoutez \$160/mec.
- *Appui-tête motorisé: ajoutez \$160 ch. (*N/D sur items fixe ou chaise longue.)
- Mousse: Extra ferme ajoutez \$20/siège.
- Choix de bras (LARGE ou PETIT de 6"): Pattes sur bras LARGE : LG187 bois ou LG189 métal (noire ou chrome). PETIT Bras 6": LG08 bois ou LG64 métal. Spécifiez la couleur.
- Profondeur d'assise : 20" ou *22". *Le 22" N/D sur faut. 043 & 163.
- Faut. 043-163: avec base en bois (spécifiez couleur).

ACCESSOIRES (n/d sur petit bras de 6 po)

- Ancrage \$45 ch | Tablette pivotante & porte verre à vin \$25 ch, Porte tablette \$50 & Lampe DEL \$65.
- Porte-Gobelet en métal : \$35 ch. (1 par bras ou item 160-190 & 2 côte à côte sur item 159). Spécifiez couleur Acier, Noir ou Or.
- *RANGEMENTS 159-160-190 avec 2 prises USB/Élec. *Items universels (sans les détails du bras), non finis sur les côtés, doivent être utilisés entre 2 sièges.

Description	L x P x H	Cuir						Tissu		
		10	20 Hugo Madras Softy	30 Empire Fantasy Illusion Tucson Utah Vintage Wild Laredo Yukon	40 Diamond Elegance Princess Santiago Sensation Sunset Trina Victoria	50 Bull Cassiope Dublin	60 Caress Ultrasued	A	B COM	C alta
178 FAUTEUIL DOUBLE SANS BRAS ALLONGE-G	52x40x33/40	1495	1585	1675	1765	1865	1950	1170	1235	1290
179 FAUTEUIL DOUBLE SANS BRAS ALLONGE-D	52x40x33/40	1495	1585	1675	1765	1865	1950	1170	1235	1290
186 CAUS. SANS BRAS ALLONGEE RANGEMENT-G	68x40x33/40	2340	2435	2540	2635	2735	2835	1850	1925	2000
187 CAUS. SANS BRAS ALLONGEE RANGEMENT-D	68x40x33/40	2340	2435	2540	2635	2735	2835	1850	1925	2000
188 FAUT. SANS BRAS ALLONGE RANGEMENT-G	45x40x33/40	1550	1645	1735	1835	1920	2010	1235	1270	1310
189 FAUT. SANS BRAS ALLONGE RANGEMENT-D	45x40x33/40	1550	1645	1735	1835	1920	2010	1235	1270	1310
190 PETIT RANGEMENT À ANGLE	10/20x35x22	695	725	765	795	835	865	525	545	560
221 FAUT. DBL SANS BRAS ALLONGE RANGEMENT-G	52x40x33/40	1650	1740	1840	1925	2015	2110	1320	1385	1450
222 FAUT. DBL SANS BRAS ALLONGE RANGEMENT-D	52x40x33/40	1650	1740	1840	1925	2015	2110	1320	1385	1450
223 SOFA APP SANS BRAS ALLONGE RANGEMENT-G	82x40x33/40	2570	2710	2845	2985	3125	3260	2015	2115	2215
224 SOFA APP SANS BRAS ALLONGE RANGEMENT-D	82x40x33/40	2570	2710	2845	2985	3125	3260	2015	2115	2215
230 CHAISE LONGUE DOUBLE DOS INCL. BRAS-G	40x62x33/40	2025	2125	2225	2325	2420	2525	1590	1685	1770
231 CHAISE LONGUE DOUBLE DOS INCL. BRAS-D	40x62x33/40	2025	2125	2225	2325	2420	2525	1590	1685	1770
232 CHAISE LONGUE DOS INCLINABLE BRAS-G	33x62x33/40	1885	1970	2065	2160	2245	2340	1495	1550	1615
233 CHAISE LONGUE DOS INCLINABLE BRAS-D	33x62x33/40	1885	1970	2065	2160	2245	2340	1495	1550	1615
234 SOFA APP. MODULAIRE ALLONGE GAUCHE	96x40/44x33/40	2975	3145	3300	3470	3635	3800	2170	2275	2375

COLOGNE

- Inclinable motorisé pleine jambe "à mécanisme *protège-mur" (manuel n/d).
 - Appui-tête ajustable manuel sur tous les items (fixe sur centre rond).
 - Coussins de siège avec mousse modelée + 1" de mousse mémoire au-dessus; bras avec mousse mémoire.
 - Couture: petit fil en tissu et gros fil plat en cuir.
 - Chaises longues dos inclinables avec mécanisme "push back"; dégagement mural 10".
 - *Exclus faut. 043 & 163 : Dégagement mural 16".
- Note: 2 inclinables séparés par un coin ne peuvent pas ouvrir en même temps. Aucuns inclinables à côté du Petit coin carré.

OPTIONS

- Motorisé sans fil (avec batterie): ajoutez \$160/mec.
- *Appui-tête motorisé: ajoutez \$160 ch. (*N/D sur items fixe ou chaise longue.)
- Mousse: Extra ferme ajoutez \$20/siège.
- Choix de bras (LARGE ou PETIT de 6"): Pattes sur bras LARGE : LG187 bois ou LG189 métal (noire ou chrome). PETIT Bras 6": LG08 bois ou LG64 métal. Spécifiez la couleur.
- Profondeur d'assise : 20" ou *22". *Le 22" N/D sur faut. 043 & 163.
- Faut. 043-163: avec base en bois (spécifiez couleur).

ACCESSOIRES (n/d sur petit bras de 6 po)

- Ancrage \$45 ch | Tablette pivotante & porte verre à vin \$25 ch, Porte tablette \$50 & Lampe DEL \$65.
- Porte-Gobelet en métal : \$35 ch. (1 par bras ou item 160-190 & 2 côte à côte sur item 159). Spécifiez couleur Acier, Noir ou Or.
- *RANGEMENTS 159-160-190 avec 2 prises USB/Élec. *Items universels (sans les détails du bras), non finis sur les côtés, doivent être utilisés entre 2 sièges.

Description	L x P x H	Cuir						Tissu		
		10	20 Hugo Madras Softy	30 Empire Fantasy Illusion Tucson Utah Vintage Wild Laredo Yukon	40 Diamond Elegance Princess Santiago Sensation Sunset Trina Victoria	50 Bull Cassiope Dublin	60 Caress Ultrasued	A	B COM	C alta
235 SOFA APP. MODULAIRE ALLONGE DROIT	96x40/44x33/40	2975	3145	3300	3470	3635	3800	2170	2275	2375
CONFIGURATIONS										
A CONFIG (169-170)	80X40X40	3820	3980	4150	4330	4490	4670	3130	3300	3470
B CONFIG (169-171-174)	111X62X40	5260	5500	5755	6005	6250	6495	4260	4490	4730
C CONFIG (096-055-171-170)	115X115X40	7750	8120	8500	8885	9260	9625	6160	6455	6755
D CONFIG (169-171-235)	115X96X40	6385	6695	6995	7310	7615	7925	4970	5220	5470
J CONFIG (041-042)	66X40X40	3620	3770	3900	4040	4190	4340	3000	3090	3180
K CONFIG (041-071-005)	90X62X40	4920	5120	5330	5520	5730	5935	4015	4190	4345
L CONFIG (012-055-071-042)	101X101X40	7305	7655	7990	8345	8695	9035	5870	6115	6335
M CONFIG (041-071-024)	101X89X40	6085	6395	6705	7005	7325	7630	4745	4965	5170

COLOGNE

OPTIMA

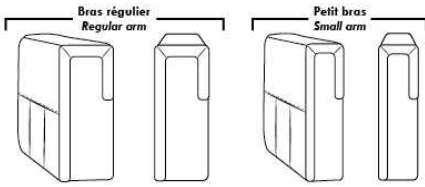

Spécifications | Specifications

- Appui-tête levé / Headrest up
- Appui-tête baissé / Headrest down
- Complètement incliné / Fully reclined

- (A) Hauteur complète 40" / Total Height
- (B) Hauteur appui-tête baissé 33" / Height headrest down
- (C) Hauteur du bras 24" / Arm Height
- (D) Hauteur du siège 19,5" / Seat height
- (E) Profondeur inclinée 65" / Depth fully reclined
- (F) Profondeur d'assise 20" ou/ou 22" / Seat depth
- (G) Profondeur appui-tête monté 36" / Depth with headrest up

Siège 30" de large | 30" Seat Width

095, 096, 097, 021, 234, 167, 168, 235, 223, 224, 017, 175, 176, 177, 173, 174, 165, 169, 170, 171, 230, 231, 178, 179, 221, 222

Siège 23" de large | 23" Seat Width

002, 012, 061, 009, 086, 045, 048, 024, 186, 187, 001, 057, 056, 051, 011, 005, 088, 089, 044, 041, 042, 071, 232, 233, 188, 189, 003, 052, 053, 040

Autres | Others

Fauteuil berçant, pivotant et inclinable / Swivel, rocking motion chair
 N'est pas un mécanisme protège-mur / Not a wall hugger mechanism
 Dégagement mural: 16" / Wall clearance: 16"

Centre rond / Wedge (050), Coin carré / Square corner (055), Petit coin carré / Small corner (155), Pouf à rangement / Storage ottoman (124), Rangement à angle / Wedge storage (159), Rangement droit / Straight storage (160), Petit rangement à angle / Small Wedge storage (190)

30" Populaires | Popular CONFIGURATIONS 23"

A, B, C, D, J, K, L, M

Nos produits sont fabriqués à la main et des variations mineures peuvent survenir. / Our product is hand-made and minor variations can occur.

Liste de prix CDN

CONDO

Spécifiez couleur des pattes LG111.

COMBO: Spécifiez recouvrement #2 sur les dossiers seulement OU dossiers et sièges.

EN TISSU il n'y a pas de coutures sur les sièges pour items 005-011-062 et 063.

Tissu uni recommandé pour la base.

*REMARQUE: En cuir et en tissu, les côtés sans bras et coin rond ne sont pas complètement recouvert de cuir/tissu.

Description	L x P x H	Cuir						Tissu		
		10	20 Hugo Madras Softy	30 Empire Fantasy Illusion Tucson Utah Vintage Wild Laredo Yukon	40 Diamond Elegance Princess Santiago Sensation Sunset Trina Victoria	50 Bull Cassiope Dublin	60 Caress Ultrasued	A	B COM	C alta
001 FAUTEUIL	39X36X36	1310	1410	1495	1575	1665	1740	910	960	1010
002 CAUSEUSE	62X36X36	1885	1990	2100	2225	2340	2435	1195	1270	1345
005 CHAISE LONGUE BRAS DROIT	38X65X36	1465	1575	1700	1810	1920	2020	1070	1125	1220
009 CAUSEUSE SANS BRAS	46X36X36	1420	1535	1645	1745	1865	1975	1010	1075	1140
011 CHAISE LONGUE BRAS GAUCHE	38X65X36	1465	1575	1700	1810	1920	2020	1070	1125	1220
012 CAUSEUSE BRAS GAUCHE	54X36X36	1595	1720	1850	1970	2085	2210	1095	1170	1245
045 CAUSEUSE SANS BRAS ALLONGEE DROIT	67X36X36	1545	1665	1785	1915	2020	2145	1075	1140	1225
050 CENTRE ROND	47X47X36	1220	1295	1410	1495	1585	1685	935	990	1035
051 FAUTEUIL SANS BRAS	23X36X36	790	870	970	1050	1125	1235	740	795	850
055 COIN CARRE	37 x 37 x 36	1175	1265	1345	1440	1535	1615	910	950	1000
056 FAUTEUIL BRAS DROIT	31X36X36	1045	1120	1235	1300	1390	1470	815	865	915
057 FAUTEUIL BRAS GAUCHE	31X36X36	1045	1120	1235	1300	1390	1470	815	865	915
061 CAUSEUSE BRAS DROIT	54X36X36	1595	1720	1850	1970	2085	2210	1095	1170	1245
062 FAUTEUIL ANGULAIRE BRAS GAUCHE	65X66X36	1560	1670	1785	1895	2010	2110	1195	1265	1320
063 FAUTEUIL ANGULAIRE BRAS DROIT	65X66X36	1560	1670	1785	1895	2010	2110	1195	1265	1320
086 CAUSEUSE SANS BRAS ALLONGEE GAUCHE	67X36X36	1545	1665	1785	1915	2020	2145	1075	1140	1225
095 SOFA APPARTEMENT	76X36X36	2035	2190	2345	2495	2620	2770	1360	1445	1545
096 SOFA APPARTEMENT BRAS GAUCHE	68X36X36	1770	1920	2070	2215	2360	2515	1260	1325	1425
097 SOFA APPARTEMENT BRAS DROIT	68X36X36	1770	1920	2070	2215	2360	2515	1260	1325	1425
124 POUF AVEC RANGEMENT	30X22X18	710	740	790	825	860	895	590	615	660
CONFIGURATIONS										
A CONF. A (95-01)	76X39X36	3345	3600	3840	4070	4285	4510	2270	2405	2555
B CONF. B (96-05)	106X65X36	3235	3495	3770	4025	4280	4535	2330	2450	2645
C CONF. C (11-97)	65X106X36	3235	3495	3770	4025	4280	4535	2330	2450	2645
D CONF. D (96-63)	133X66X36	3330	3590	3855	4110	4370	4625	2455	2590	2745
E CONF. E (62-97)	66X133X36	3330	3590	3855	4110	4370	4625	2455	2590	2745
F CONF. F (12-05)	92X65X36	3060	3295	3550	3780	4005	4230	2165	2295	2465

Liste de prix CDN

CONDO

Description	L x P x H	Cuir						Tissu		
		10	20 Hugo Madras Softy	30 Empire Fantasy Illusion Tucson Utah Vintage Wild Laredo Yukon	40 Diamond Elegance Princess Santiago Sensation Sunset Trina Victoria	50 Bull Cassiope Dublin	60 Caress Ultrasued	A	B COM	C alta
G CONF. G (11-61)	65X92X36	3060	3295	3550	3780	4005	4230	2165	2295	2465
H CONF. H (86-05)	105X65X36	3010	3240	3485	3725	3940	4165	2145	2265	2445
I CONF. I (11-45)	65X105X36	3010	3240	3485	3725	3940	4165	2145	2265	2445
J CONF. J (12-63)	119X66X36	3155	3390	3635	3865	4095	4320	2290	2435	2565
K CONF. K (62-61)	66X119X36	3155	3390	3635	3865	4095	4320	2290	2435	2565
L CONF. L (86-63)	132X66X36	3105	3335	3570	3810	4030	4255	2270	2405	2545
M CONF. M (62-45)	66X132X36	3105	3335	3570	3810	4030	4255	2270	2405	2545
N CONF. N (95-02)	76X62X36	3920	4180	4445	4720	4960	5205	2555	2715	2890
O CONF. O (12-50-61)	101X101X36	4410	4735	5110	5435	5755	6105	3125	3330	3525
P CONF. P (86-50-61)	114X101X36	4360	4680	5045	5380	5690	6040	3105	3300	3505
Q CONF. Q (12-50-45)	101X114X36	4360	4680	5045	5380	5690	6040	3105	3300	3505
R CONF. R (86-50-45)	114X114X36	4310	4625	4980	5325	5625	5975	3085	3270	3485
S CONF. S (96-50-61)	115X101X36	4585	4935	5330	5680	6030	6410	3290	3485	3705
T CONF. T (12-50-97)	101X115X36	4585	4935	5330	5680	6030	6410	3290	3485	3705
U CONF. U (96-50-45)	115X114X36	4535	4880	5265	5625	5965	6345	3270	3455	3685
V CONF. V (86-50-97)	114X115X36	4535	4880	5265	5625	5965	6345	3270	3455	3685

CONDO



Hauteur complète 36" | Hauteur de siège 20" | Hauteur devant bras 25" | Profondeur d'assise 21"
 Total Height 36" | Seat Height 20" | Arm Height 25" | Seat Depth 21"

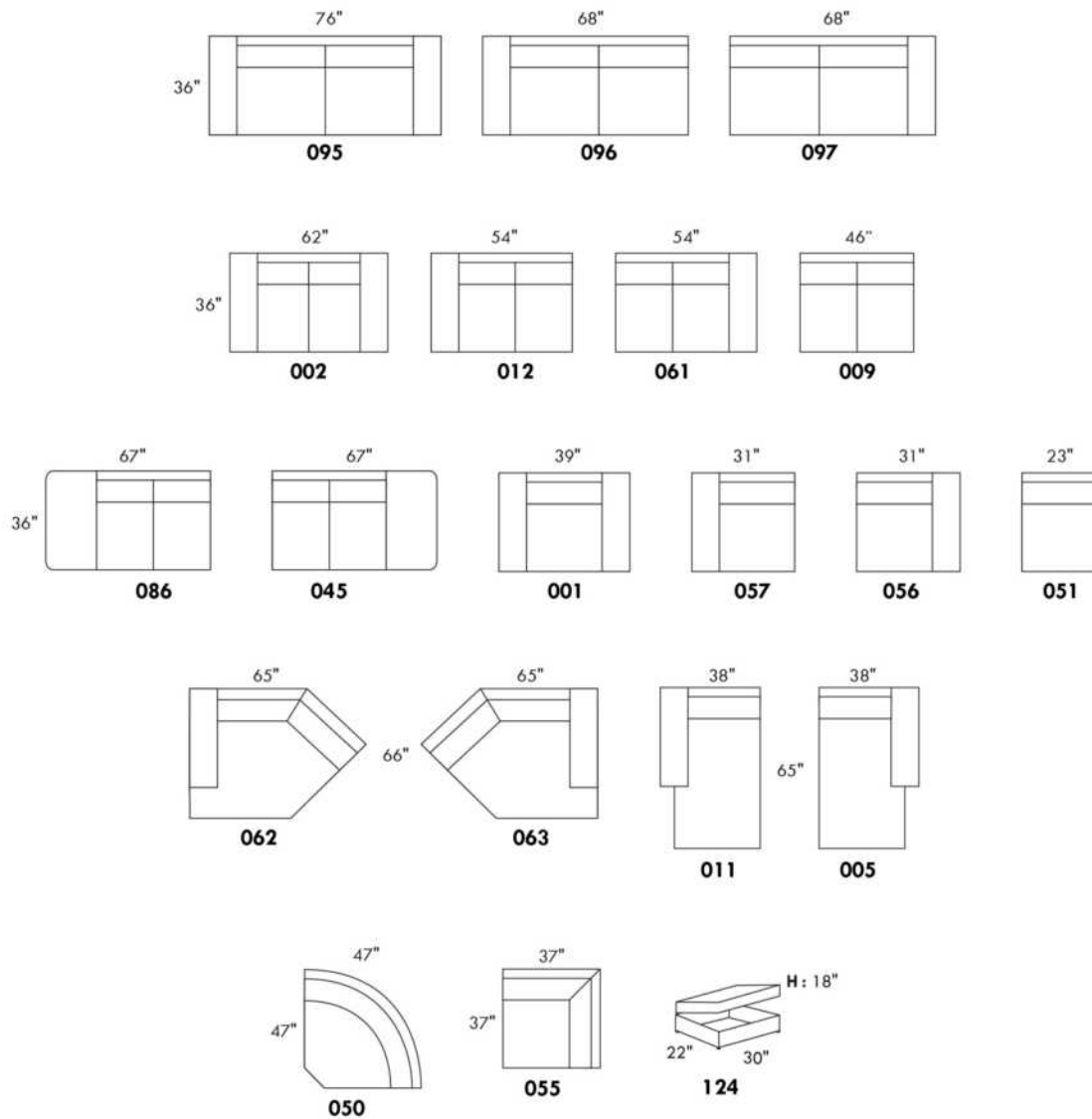

www.jaymar.ca

Toutes les dimensions indiquées sont au pouce près. Nos produits sont fabriqués à la main et des variations mineures peuvent survenir.
 All dimensions indicated are to the nearest inch. Our product is hand-made and minor variations can occur.

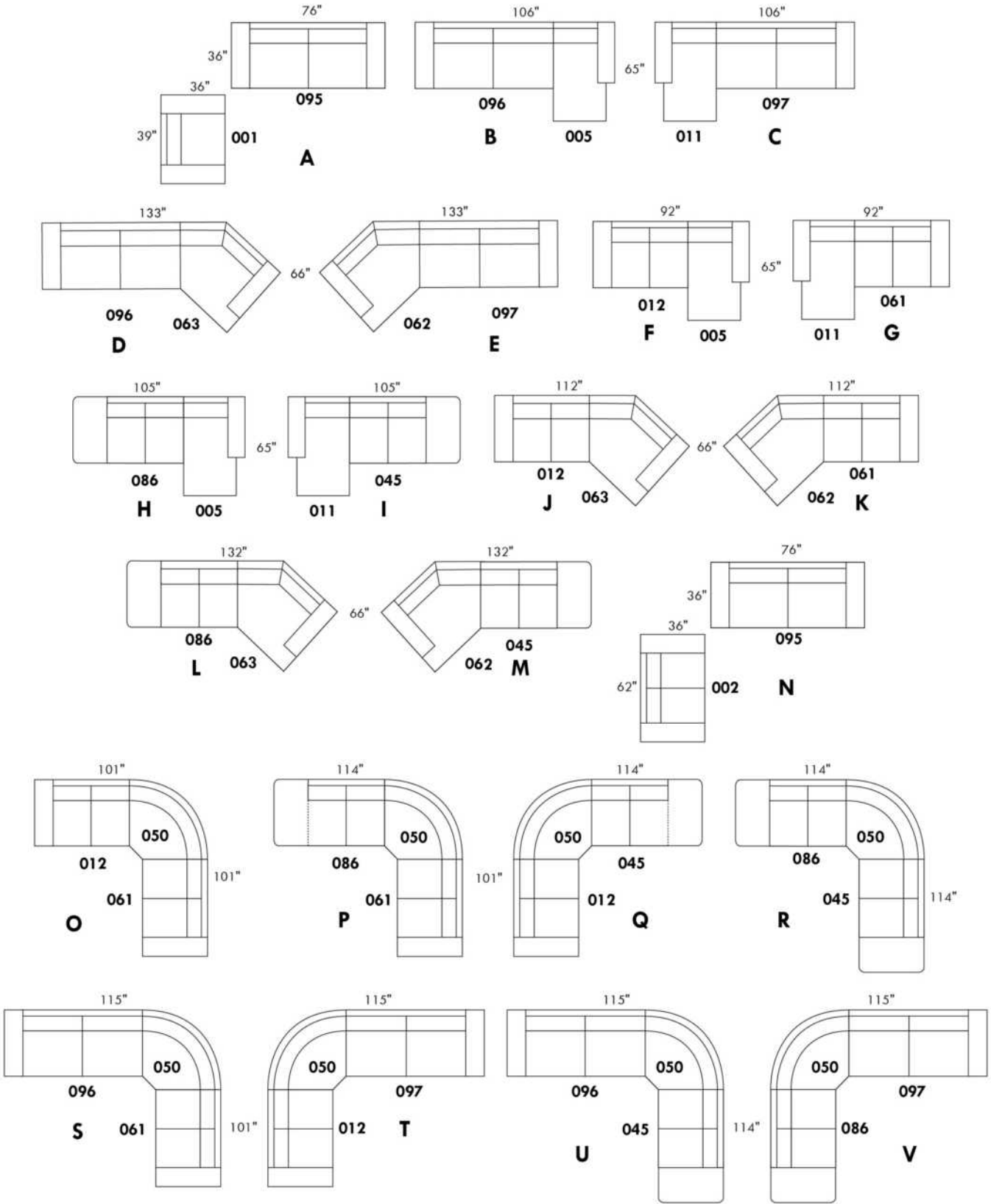



CORRADO

Caractéristiques: Modèle avec appui-tête ajustable inclus (2 sur coin carré). Couture: en tissu petit fil & en cuir gros fil plat. Coussins de siège avec mousse mémoire. Items chaise longue DOS incl. avec méc. "Push Back".

OPTIONS - Fournissez DESSIN de votre config.

Patte: LG64 métal ou LG08 bois (spécifiez couleur). | Table #154: Spécifiez couleur du dessus de table en bois.

Faut. 043-163: avec base en bois (spécifiez couleur).

Accessoires: Ancrage \$45 ch. | Tablette pivotante & porte verre à vin \$25 ch., Porte tablette \$50 & Lampe DEL \$65.

Option PREMIUM (disponible seulement avec option MOTORISÉ): Repose-pied pleine jambe + rembourrage de sièges avec mousse modelée & couche mousse mémoire 1" sur l'ensemble du mobilier; AJOUTEZ \$70/siège. Section allongée d'un item compte pour 1 siège & chaise longue pour 2 sièges.

Mécanisme motorisé inclinable: ajoutez \$160/méc. Pour le SANS FIL (batterie) ajoutez \$315.

NB: 2 sièges inclinables SÉPARÉS par un COIN CARRÉ ou une TABLE ne peuvent pas ouvrir en même temps.

Description	L x P x H	Cuir						Tissu		
		10	20 Hugo Madras Softy	30 Empire Fantasy Illusion Tucson Utah Vintage Wild Laredo Yukon	40 Diamond Elegance Princess Santiago Sensation Sunset Trina Victoria	50 Bull Cassiope Dublin	60 Caress Ultrasued	A	B COM	C alta
001 FAUTEUIL	38X40X30/39	1640	1735	1850	1950	2060	2150	1220	1260	1300
002 CAUSEUSE	61X40X30/39	2420	2550	2695	2815	2945	3065	1785	1865	1945
003 SOFA	85X40X30/39	2965	3125	3290	3450	3615	3770	2200	2290	2390
005 CHAISE LONGUE BRAS DROIT	31X62X30/39	1550	1635	1715	1785	1865	1945	1140	1225	1275
009 CAUSEUSE SANS BRAS	47X40X30/39	1810	1885	1970	2035	2110	2200	1345	1425	1500
011 CHAISE LONGUE BRAS GAUCHE	31X62X30/39	1550	1635	1715	1785	1865	1945	1140	1225	1275
012 CAUSEUSE BRAS GAUCHE	54X40X30/39	2110	2225	2340	2425	2540	2635	1560	1640	1715
017 FAUTEUIL DOUBLE	45X40X30/39	1735	1850	1970	2075	2190	2290	1270	1325	1415
021 SOFA APPARTEMENT SANS BRAS	61X40X30/39	2025	2125	2245	2350	2440	2550	1525	1600	1710
024 CAUSEUSE MODULAIRE ALLONGEE DROIT	89x40/44x30/39	2845	3015	3200	3365	3535	3700	1985	2085	2190
040 SOFA SANS BRAS	71X40X30/39	2350	2445	2570	2695	2800	2910	1740	1850	1950
041 FAUTEUIL INCLINABLE BRAS-G	31X40X30/39	1510	1585	1670	1740	1820	1895	1150	1220	1260
042 FAUTEUIL INCLINABLE BRAS-D	31X40X30/39	1510	1585	1670	1740	1820	1895	1150	1220	1260
043 FAUTEUIL INCLINABLE BERÇANT PIVOTANT	30 x 34 x 42	1900	2000	2120	2240	2345	2445	1520	1565	1615
044 FAUTEUIL INCLINABLE	38X40X30/39	1815	1920	2020	2115	2235	2340	1375	1435	1490
045 CAUSEUSE SANS BRAS ALLONGEE DROIT	68X40X30/39	2115	2240	2360	2450	2570	2695	1575	1660	1725
048 CAUSEUSE MODULAIRE ALLONGEE GAUCHE	89x40/44x30/39	2845	3015	3200	3365	3535	3700	1985	2085	2190
051 FAUTEUIL SANS BRAS	24X40X30/39	1025	1075	1125	1190	1245	1290	760	815	865
052 SOFA BRAS GAUCHE	78X40X30/39	2650	2785	2940	3065	3210	3345	1975	2075	2185
053 SOFA BRAS DROIT	78X40X30/39	2650	2785	2940	3065	3210	3345	1975	2075	2185



CORRADO

Caractéristiques: Modèle avec appui-tête ajustable inclus (2 sur coin carré). Couture: en tissu petit fil & en cuir gros fil plat. Coussins de siège avec mousse mémoire. Items chaise longue DOS incl. avec méc. "Push Back".

OPTIONS - Fournissez DESSIN de votre config.

Patte: LG64 métal ou LG08 bois (spécifiez couleur). | Table #154: Spécifiez couleur du dessus de table en bois.

Faut. 043-163: avec base en bois (spécifiez couleur).

Accessoires: Ancrage \$45 ch. | Tablette pivotante & porte verre à vin \$25 ch., Porte tablette \$50 & Lampe DEL \$65.

Option PREMIUM (disponible seulement avec option MOTORISÉ): Repose-pied pleine jambe + rembourrage de sièges avec mousse modelée & couche mousse mémoire 1" sur l'ensemble du mobilier; AJOUTEZ \$70/siège. Section allongée d'un item compte pour 1 siège & chaise longue pour 2 sièges.

Mécanisme motorisé inclinable: ajoutez \$160/méc. Pour le SANS FIL (batterie) ajoutez \$315.

NB: 2 sièges inclinables SÉPARÉS par un COIN CARRÉ ou une TABLE ne peuvent pas ouvrir en même temps.

Description	L x P x H	Cuir						Tissu		
		10	20 Hugo Madras Softy	30 Empire Fantasy Illusion Tucson Utah Vintage Wild Laredo Yukon	40 Diamond Elegance Princess Santiago Sensation Sunset Trina Victoria	50 Bull Cassiope Dublin	60 Caress Ultrasued	A	B COM	C alta
055 COIN CARRÉ	44X44X30/39	1885	1985	2090	2200	2290	2390	1420	1470	1540
056 FAUTEUIL BRAS DROIT	31X40X30/39	1320	1415	1495	1565	1645	1720	975	1025	1075
057 FAUTEUIL BRAS GAUCHE	31X40X30/39	1320	1415	1495	1565	1645	1720	975	1025	1075
061 CAUSEUSE BRAS DROIT	54X40X30/39	2110	2225	2340	2425	2540	2635	1560	1640	1715
071 FAUTEUIL INCLINABLE SANS BRAS	24X40X30/39	1195	1250	1300	1360	1415	1460	935	1000	1070
086 CAUSEUSE SANS BRAS ALLONGÉE GAUCHE	68X40X30/39	2115	2240	2360	2450	2570	2695	1575	1660	1725
088 FAUTEUIL SANS BRAS ALLONGE GAUCHE	45X40X30/39	1325	1425	1525	1595	1695	1770	1010	1065	1100
089 FAUTEUIL SANS BRAS ALLONGE DROIT	45X40X30/39	1325	1425	1525	1595	1695	1770	1010	1065	1100
095 SOFA APPARTEMENT	75X40X30/39	2650	2810	2970	3125	3265	3410	1970	2065	2150
096 SOFA APPARTEMENT BRAS GAUCHE	68X40X30/39	2350	2490	2600	2735	2860	2995	1735	1835	1925
097 SOFA APPARTEMENT BRAS DROIT	68X40X30/39	2350	2490	2600	2735	2860	2995	1735	1835	1925
124 POUF AVEC RANGEMENT	30X22X17	685	710	745	790	825	860	575	590	610
154 TABLE REMBOURRÉE ANGULAIRE	7/34x33.5x19	585	615	670	695	725	760	495	515	525
163 FAUT. DBL INCL. BERCANT PIVOTANT	33 x 34 x 42	1945	2070	2185	2285	2400	2520	1525	1570	1620
165 FAUTEUIL DOUBLE INCLINABLE	45X40X30/39	1915	2015	2125	2245	2360	2450	1445	1525	1585
167 SOFA APP. SANS BRAS ALLONGE GAUCHE	82X40X30/39	2360	2510	2635	2770	2910	3040	1745	1850	1945
168 SOFA APP. SANS BRAS ALLONGE DROIT	82X40X30/39	2360	2510	2635	2770	2910	3040	1745	1850	1945
169 FAUTEUIL DOUBLE INCLINABLE BRAS GAUCHE	38X40X30/39	1595	1695	1775	1865	1950	2025	1240	1295	1365
170 FAUTEUIL DOUBLE INCLINABLE BRAS DROIT	38X40X30/39	1595	1695	1775	1865	1950	2025	1240	1295	1365
171 FAUTEUIL DOUBLE INCLINABLE SANS BRAS	31X40X30/39	1295	1365	1440	1510	1575	1645	1000	1065	1115
173 CHAISE LONGUE DOUBLE BRAS GAUCHE	38X62X30/39	1700	1795	1915	2010	2100	2215	1260	1325	1425



CORRADO

Caractéristiques: Modèle avec appui-tête ajustable inclus (2 sur coin carré). Couture: en tissu petit fil & en cuir gros fil plat. Coussins de siège avec mousse mémoire. Items chaise longue DOS incl. avec méc. "Push Back".

OPTIONS - Fournissez DESSIN de votre config.

Patte: LG64 métal ou LG08 bois (spécifiez couleur). | Table #154: Spécifiez couleur du dessus de table en bois.

Faut. 043-163: avec base en bois (spécifiez couleur).

Accessoires: Ancrage \$45 ch. | Tablette pivotante & porte verre à vin \$25 ch., Porte tablette \$50 & Lampe DEL \$65.

Option PREMIUM (disponible seulement avec option MOTORISÉ): Repose-pied pleine jambe + rembourrage de sièges avec mousse modelée & couche mousse mémoire 1" sur l'ensemble du mobilier; AJOUTEZ \$70/siège. Section allongée d'un item compte pour 1 siège & chaise longue pour 2 sièges.

Mécanisme motorisé inclinable: ajoutez \$160/méc. Pour le SANS FIL (batterie) ajoutez \$315.

NB: 2 sièges inclinables SÉPARÉS par un COIN CARRÉ ou une TABLE ne peuvent pas ouvrir en même temps.

Description	L x P x H	Cuir						Tissu		
		10	20 Hugo Madras Softy	30 Empire Fantasy Illusion Tucson Utah Vintage Wild Laredo Yukon	40 Diamond Elegance Princess Santiago Sensation Sunset Trina Victoria	50 Bull Cassiope Dublin	60 Caress Ultrasued	A	B COM	C alta
174 CHAISE LONGUE DOUBLE BRAS DROIT	38X62X30/39	1700	1795	1915	2010	2100	2215	1260	1325	1425
175 FAUTEUIL DOUBLE BRAS GAUCHE	38X40X30/39	1425	1510	1595	1695	1770	1860	1065	1120	1195
176 FAUTEUIL DOUBLE BRAS DROIT	38X40X30/39	1425	1510	1595	1695	1770	1860	1065	1120	1195
177 FAUTEUIL DOUBLE SANS BRAS	31X40X30/39	1115	1190	1265	1320	1410	1465	835	895	950
178 FAUTEUIL DOUBLE SANS BRAS ALLONGE-G	52X40X30/39	1440	1540	1640	1725	1820	1920	1085	1150	1235
179 FAUTEUIL DOUBLE SANS BRAS ALLONGE-D	52X40X30/39	1440	1540	1640	1725	1820	1920	1085	1150	1235
230 CHAISE LONGUE DOUBLE DOS INCL. BRAS-G	38X62X30/39	1835	1935	2035	2145	2245	2350	1410	1490	1565
231 CHAISE LONGUE DOUBLE DOS INCL. BRAS-D	38X62X30/39	1835	1935	2035	2145	2245	2350	1410	1490	1565
232 CHAISE LONGUE DOS INCLINABLE BRAS-G	31X62X30/39	1725	1810	1890	1970	2035	2110	1275	1345	1420
233 CHAISE LONGUE DOS INCLINABLE BRAS-D	31X62X30/39	1725	1810	1890	1970	2035	2110	1275	1345	1420
234 SOFA APP. MODULAIRE ALLONGE GAUCHE	96x40/44x30/39	2945	3095	3290	3460	3625	3800	2070	2190	2295
235 SOFA APP. MODULAIRE ALLONGE DROIT	96x40/44x30/39	2945	3095	3290	3460	3625	3800	2070	2190	2295
CONFIGURATIONS										
A CONFIG. (169-177-174)	107X62X30/39	4410	4680	4955	5195	5460	5705	3335	3515	3740
B CONFIG. (096-055-177-170)	112X113X30/39	6945	7360	7730	8120	8510	8875	5230	5495	5780
C CONFIG. (173-177-055-179)	113X96X30/39	6140	6510	6910	7255	7620	7990	4600	4840	5150
D CONFIG. (011-009-005)	109X62X30/39	4910	5155	5400	5605	5840	6090	3625	3875	4050
E CONFIG. (041-071-055-061)	99X98X30/39	6700	7045	7400	7725	8065	8380	5065	5330	5585
F CONFIG. (041-061)	85X40X30/39	3620	3810	4010	4165	4360	4530	2710	2860	2975
G CONFIG. (057-042)	62X40X30/39	2830	3000	3165	3305	3465	3615	2125	2245	2335

CORRADO

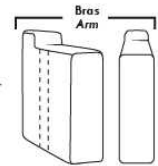

LINEA 30

Siège 30" de large | 30" Seat Width

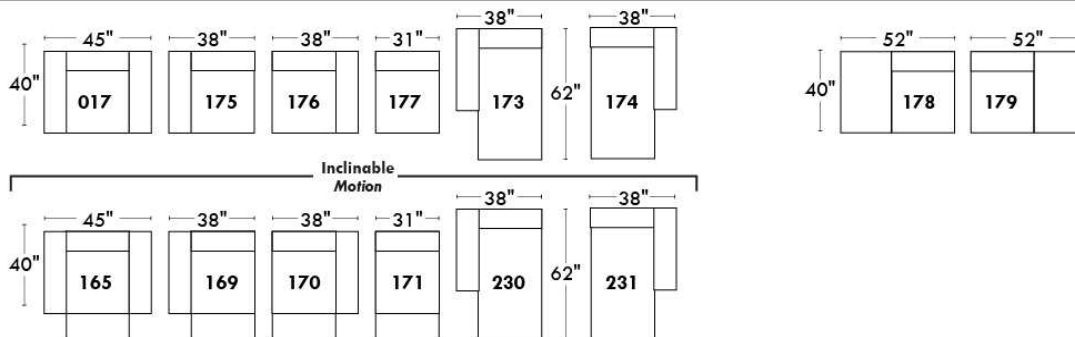
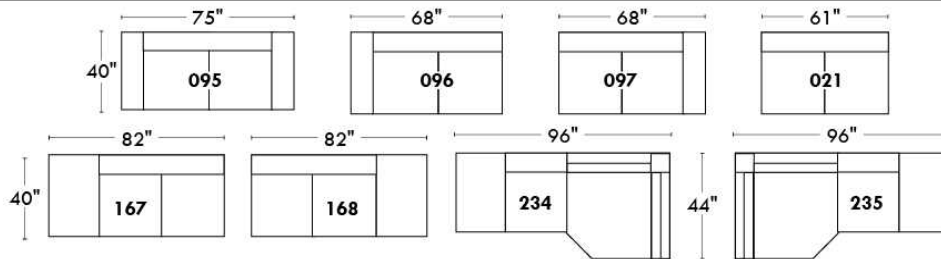

Spécifications | Specifications

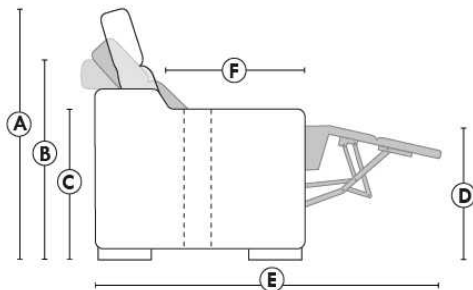

- Appui-tête levé / Headrest up
- Appui-tête baissé / Headrest down
- Complètement incliné / Fully reclined

- (A) Hauteur complète 39" Total Height
- (B) Hauteur appui-tête baissé 30" Height headrest down
- (C) Hauteur du bras 23" Arm Height
- (D) Hauteur du siège 19,5" Seat height
- (E) Profondeur incliné 63" Depth fully reclined
- (F) Profondeur d'assise 20" Seat depth

Autres | Others

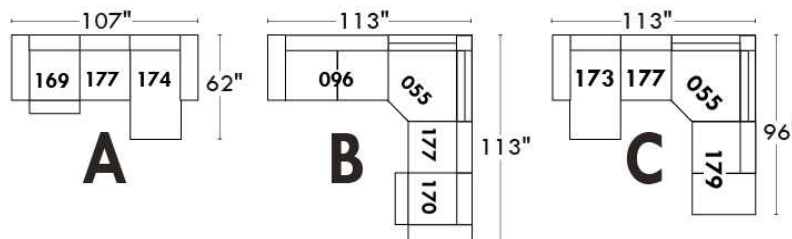
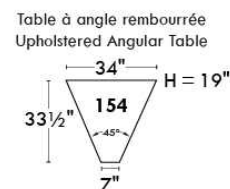
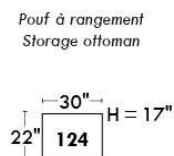
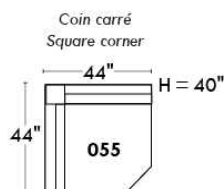

www.jaymar.ca

Toutes les dimensions indiquées sont au pouce près. Nos produits sont fabriqués à la main et des variations mineures peuvent survenir. All dimensions indicated are to the nearest inch. Our product is hand-made and minor variations can occur.

CORRADO

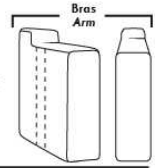

LINEA 30

Siège 23" de large | 23" Seat Width

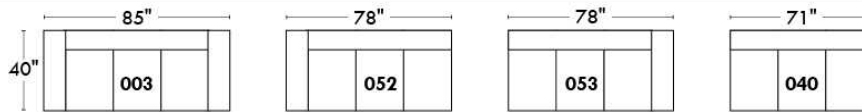
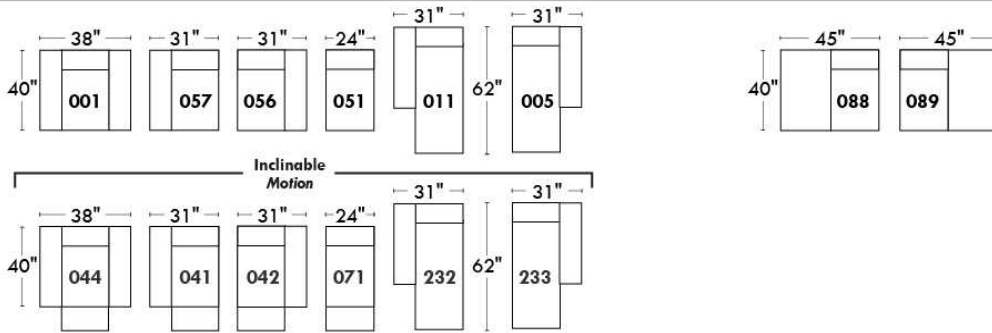
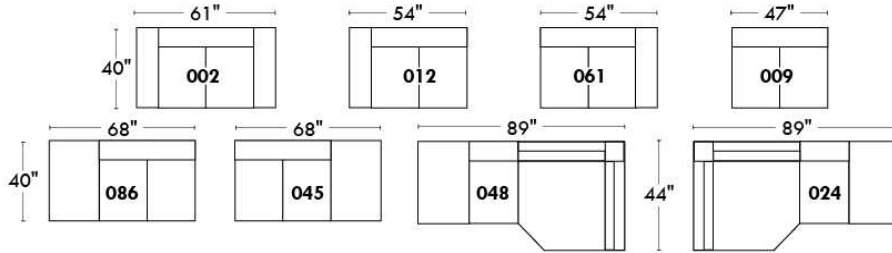

Fauteuil berçant,
pivotant et inclinable
*Swivel rocking
motion chair*

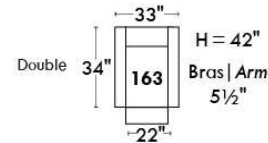
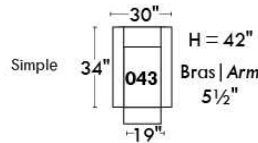

Autres | Others

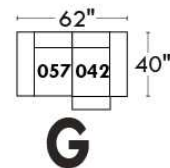
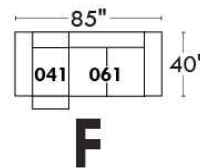
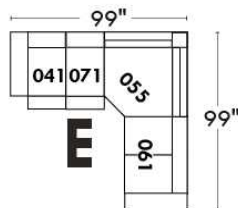
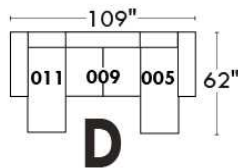
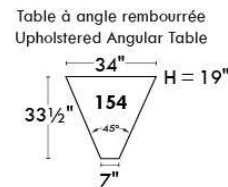
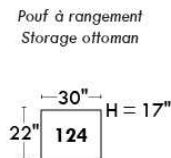
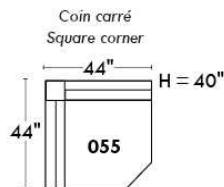

www.jaymar.ca

Toutes les dimensions indiquées sont au pouce près. Nos produits sont fabriqués à la main et des variations mineures peuvent survenir.
All dimensions indicated are to the nearest inch. Our product is hand-made and minor variations can occur.

DARIO

Modèle avec appui-tête ajustable inclus avec tous les items (2 sur coin carré). Appui-tête FIXE sur Centre Rond (050). Couture: Petit fil en tissu et en cuir. Fauteuils inclinables, berçants, pivotants (items 043 & 163 seulement): coussin de siège avec mousse mémoire 1 po. Items chaise longue dos inclinable avec mécanisme "Push Back"; espace du mur: 10".

OPTIONS - Fournir DESSIN de votre config.:

Petit Bras 6": au même prix.

Pattes (spécifiez couleur) : sur bras LARGE: LG103 bois ou LG189 métal (noire ou chrome). PETIT Bras: LG08 bois ou LG64 métal.

Choix de profondeur d'assise : 20" ou *22". *Le 22" N/D sur fauteuil #043 et #163.

Faut. 043-163: avec base en bois (spécifiez couleur).

Option PREMIUM (disponible seulement avec l'option MOTORISÉ): Repose-pied pleine jambe + rembourrage des sièges avec mousse modelée et couche de mousse mémoire 1 po sur l'ensemble du mobilier (autant fixe qu'inclinable); AJOUTEZ \$70/siège. Section allongée d'un item compte pour 1 siège & chaise longue pour 2 sièges.

Mécanisme motorisé inclinable avec bouton TACTILE ajoutez 160\$/mécanisme. Pour le SANS FIL (batterie) ajoutez \$315/ mécanisme.

NB: 2 sièges inclinables SÉPARÉS par un CENTRE ROND (050) ou un COIN CARRÉ (055) ne peuvent pas ouvrir en même temps.

Description	L x P x H	Cuir						Tissu		
		10	20 Hugo Madras Softy	30 Empire Fantasy Illusion Tucson Utah Vintage Wild Laredo Yukon	40 Diamond Elegance Princess Santiago Sensation Sunset Trina Victoria	50 Bull Cassiope Dublin	60 Caress Ultrasued	A	B COM	C alta
001 FAUTEUIL	44X40X33/40	1575	1685	1785	1890	1990	2090	1175	1240	1275
002 CAUSEUSE	67X40X33/40	2295	2425	2565	2700	2825	2950	1715	1785	1865
003 SOFA	91X40X33/40	2800	2965	3135	3290	3450	3615	2070	2175	2270
005 CHAISE LONGUE BRAS DROIT	34X62X33/40	1500	1575	1665	1735	1815	1890	1100	1175	1250
009 CAUSEUSE SANS BRAS	47X40X33/40	1715	1785	1875	1950	2020	2095	1265	1325	1420
011 CHAISE LONGUE BRAS GAUCHE	34X62X33/40	1500	1575	1665	1735	1815	1890	1100	1175	1250
012 CAUSEUSE BRAS GAUCHE	57X40X33/40	2010	2100	2225	2325	2420	2535	1495	1565	1645
017 FAUTEUIL DOUBLE	51X40X33/40	1695	1795	1920	2020	2125	2245	1250	1310	1375
021 SOFA APPARTEMENT SANS BRAS	61X40X33/40	1945	2035	2150	2260	2360	2445	1440	1540	1635
024 CAUSEUSE MODULAIRE ALLONGEE DROIT	89X40/44X33/40	2700	2860	3040	3215	3375	3550	1850	1950	2060
040 SOFA SANS BRAS	71X40X33/40	2200	2295	2420	2540	2640	2760	1640	1735	1845
041 FAUTEUIL INCLINABLE BRAS-G	34X40X33/40	1465	1545	1635	1710	1775	1860	1120	1175	1240
042 FAUTEUIL INCLINABLE BRAS-D	34X40X33/40	1465	1545	1635	1710	1775	1860	1120	1175	1240
043 FAUTEUIL INCLINABLE BERÇANT PIVOTANT	30x34x42	1900	2000	2120	2240	2345	2445	1520	1565	1615
044 FAUTEUIL INCLINABLE	44X40X33/40	1745	1860	1970	2070	2175	2270	1360	1415	1460
045 CAUSEUSE SANS BRAS ALLONGEE DROIT	68X40X33/40	2015	2115	2245	2360	2450	2570	1500	1575	1660
048 CAUSEUSE MODULAIRE ALLONGEE GAUCHE	89X40/44X33/40	2700	2860	3040	3215	3375	3550	1850	1950	2060
050 CENTRE ROND	49X49X33	1500	1595	1715	1815	1920	2015	1050	1100	1170
051 FAUTEUIL SANS BRAS	24X40X33/40	975	1025	1085	1125	1190	1245	735	790	845

DARIO

Modèle avec appui-tête ajustable inclus avec tous les items (2 sur coin carré). Appui-tête FIXE sur Centre Rond (050). Couture: Petit fil en tissu et en cuir. Fauteuils inclinables, berçants, pivotants (items 043 & 163 seulement): coussin de siège avec mousse mémoire 1 po. Items chaise longue dos inclinable avec mécanisme "Push Back"; espace du mur: 10".

OPTIONS - Fournir DESSIN de votre config.:

Petit Bras 6": au même prix.

Pattes (spécifiez couleur) : sur bras LARGE: LG103 bois ou LG189 métal (noire ou chrome). PETIT Bras: LG08 bois ou LG64 métal.

Choix de profondeur d'assise : 20" ou *22". *Le 22" N/D sur fauteuil #043 et #163.

Faut. 043-163: avec base en bois (spécifiez couleur).

Option PREMIUM (disponible seulement avec l'option MOTORISÉ): Repose-pied pleine jambe + rembourrage des sièges avec mousse modelée et couche de mousse mémoire 1 po sur l'ensemble du mobilier (autant fixe qu'inclinable); AJOUTEZ \$70/siège. Section allongée d'un item compte pour 1 siège & chaise longue pour 2 sièges.

Mécanisme motorisé inclinable avec bouton TACTILE ajoutez 160\$/mécanisme. Pour le SANS FIL (batterie) ajoutez \$315/ mécanisme.

NB: 2 sièges inclinables SÉPARÉS par un CENTRE ROND (050) ou un COIN CARRÉ (055) ne peuvent pas ouvrir en même temps.

Description	L x P x H	Cuir						Tissu		
		10	20 Hugo Madras Softy	30 Empire Fantasy Illusion Tucson Utah Vintage Wild Laredo Yukon	40 Diamond Elegance Princess Santiago Sensation Sunset Trina Victoria	50 Bull Cassiope Dublin	60 Caress Ultrasued	A	B COM	C alta
052 SOFA BRAS GAUCHE	81X40X33/40	2510	2620	2770	2910	3040	3190	1850	1950	2060
053 SOFA BRAS DROIT	81X40X33/40	2510	2620	2770	2910	3040	3190	1850	1950	2060
055 COIN CARRE	44X44X33/40	1770	1875	1985	2085	2190	2285	1320	1390	1445
056 FAUTEUIL BRAS DROIT	34X40X33/40	1275	1360	1440	1525	1590	1670	950	1000	1050
057 FAUTEUIL BRAS GAUCHE	34X40X33/40	1275	1360	1440	1525	1590	1670	950	1000	1050
061 CAUSEUSE BRAS DROIT	57X40X33/40	2010	2100	2225	2325	2420	2535	1495	1565	1645
071 FAUTEUIL INCLINABLE SANS BRAS	24X40X33/40	1150	1220	1265	1310	1365	1420	910	975	1045
086 CAUSEUSE SANS BRAS ALLONGEE GAUCHE	68X40X33/40	2015	2115	2245	2360	2450	2570	1500	1575	1660
088 FAUTEUIL SANS BRAS ALLONGE GAUCHE	45X40X33/40	1290	1370	1465	1550	1640	1720	960	1010	1065
089 FAUTEUIL SANS BRAS ALLONGE DROIT	45X40X33/40	1290	1370	1465	1550	1640	1720	960	1010	1065
095 SOFA APPARTEMENT	81X40X33/40	2545	2700	2850	3010	3160	3310	1885	1975	2070
096 SOFA APPARTEMENT BRAS GAUCHE	71X40X33/40	2240	2365	2515	2620	2760	2875	1670	1760	1860
097 SOFA APPARTEMENT BRAS DROIT	71X40X33/40	2240	2365	2515	2620	2760	2875	1670	1760	1860
124 POUF AVEC RANGEMENT	30X22X17	685	710	745	790	825	860	575	590	610
163 FAUT. DBL INCL. BERÇANT PIVOTANT	33 x 34 x 42	1945	2070	2185	2285	2400	2520	1525	1570	1620
165 FAUTEUIL DOUBLE INCLINABLE	51X40X33/40	1860	1970	2085	2200	2295	2415	1425	1495	1560
167 SOFA APP. SANS BRAS ALLONGE GAUCHE	82X40X33/40	2245	2375	2535	2665	2800	2940	1685	1770	1865
168 SOFA APP. SANS BRAS ALLONGE DROIT	82X40X33/40	2245	2375	2535	2665	2800	2940	1685	1770	1865
169 FAUTEUIL DOUBLE INCLINABLE BRAS GAUCHE	41X40X33/40	1560	1645	1735	1820	1915	1990	1220	1270	1325
170 FAUTEUIL DOUBLE INCLINABLE BRAS DROIT	41X40X33/40	1560	1645	1735	1820	1915	1990	1220	1270	1325

DARIO

Modèle avec appui-tête ajustable inclus avec tous les items (2 sur coin carré). Appui-tête FIXE sur Centre Rond (050). Couture: Petit fil en tissu et en cuir. Fauteuils inclinables, berçants, pivotants (items 043 & 163 seulement): coussin de siège avec mousse mémoire 1 po. Items chaise longue dos inclinable avec mécanisme "Push Back"; espace du mur: 10".

OPTIONS - Fournir DESSIN de votre config.:

Petit Bras 6": au même prix.

Pattes (spécifiez couleur) : sur bras LARGE: LG103 bois ou LG189 métal (noire ou chrome). PETIT Bras: LG08 bois ou LG64 métal.

Choix de profondeur d'assise : 20" ou *22". *Le 22" N/D sur fauteuil #043 et #163.

Faut. 043-163: avec base en bois (spécifiez couleur).

Option PREMIUM (disponible seulement avec l'option MOTORISÉ): Repose-pied pleine jambe + rembourrage des sièges avec mousse modelée et couche de mousse mémoire 1 po sur l'ensemble du mobilier (autant fixe qu'inclinable); AJOUTEZ \$70/siège. Section allongée d'un item compte pour 1 siège & chaise longue pour 2 sièges.

Mécanisme motorisé inclinable avec bouton TACTILE ajoutez 160\$/mécanisme. Pour le SANS FIL (batterie) ajoutez \$315/ mécanisme.

NB: 2 sièges inclinables SÉPARÉS par un CENTRE ROND (050) ou un COIN CARRÉ (055) ne peuvent pas ouvrir en même temps.

Description	L x P x H	Cuir						Tissu		
		10	20 Hugo Madras Softy	30 Empire Fantasy Illusion Tucson Utah Vintage Wild Laredo Yukon	40 Diamond Elegance Princess Santiago Sensation Sunset Trina Victoria	50 Bull Cassiope Dublin	60 Caress Ultrasued	A	B COM	C alta
171 FAUTEUIL DOUBLE INCLINABLE SANS BRAS	31X40X33/40	1265	1315	1390	1445	1510	1565	975	1045	1100
173 CHAISE LONGUE DOUBLE BRAS GAUCHE	41X62X33/40	1640	1735	1850	1950	2060	2150	1235	1315	1425
174 CHAISE LONGUE DOUBLE BRAS DROIT	41X62X33/40	1640	1735	1850	1950	2060	2150	1235	1315	1425
175 FAUTEUIL DOUBLE BRAS GAUCHE	41X40X33/40	1375	1465	1560	1645	1725	1815	1035	1095	1170
176 FAUTEUIL DOUBLE BRAS DROIT	41X40X33/40	1375	1465	1560	1645	1725	1815	1035	1095	1170
177 FAUTEUIL DOUBLE SANS BRAS	31X40X33/40	1085	1140	1225	1270	1320	1390	810	870	945
178 FAUTEUIL DOUBLE SANS BRAS ALLONGE-G	52X40X33/40	1390	1490	1585	1685	1770	1865	1045	1100	1175
179 FAUTEUIL DOUBLE SANS BRAS ALLONGE-D	52X40X33/40	1390	1490	1585	1685	1770	1865	1045	1100	1175
230 CHAISE LONGUE DOUBLE DOS INCL. BRAS-G	41X62X33/40	1770	1875	1985	2085	2190	2285	1365	1465	1565
231 CHAISE LONGUE DOUBLE DOS INCL. BRAS-D	41X62X33/40	1770	1875	1985	2085	2190	2285	1365	1465	1565
232 CHAISE LONGUE DOS INCLINABLE BRAS-G	34X62X33/40	1640	1715	1795	1875	1950	2020	1250	1310	1375
233 CHAISE LONGUE DOS INCLINABLE BRAS-D	34X62X33/40	1640	1715	1795	1875	1950	2020	1250	1310	1375
234 SOFA APP. MODULAIRE ALLONGE GAUCHE	96X40/44X33/40	2800	2970	3145	3310	3490	3650	1950	2070	2190
235 SOFA APP. MODULAIRE ALLONGE DROIT	96X40/44X33/40	2800	2970	3145	3310	3490	3650	1950	2070	2190
CONFIGURATIONS										
A CONFIG. (169-177-174)	113X62X33/40	4285	4520	4810	5040	5295	5530	3265	3455	3695
B CONFIG. (96-55-177-170)	116X116X33/40	6655	7025	7460	7795	8185	8540	5020	5290	5575
C CONFIG. (173-177-055-179)	115X96X33/40	5885	6240	6645	6990	7340	7690	4410	4675	4990
D CONFIG. (011-009-005)	115X62X33/40	4715	4935	5205	5420	5650	5875	3465	3675	3920
E CONFIG. (41-71-55-061)	102X101X33/40	6395	6740	7110	7430	7750	8100	4845	5105	5375

Liste de prix CDN

DARIO

Description	L x P x H	Cuir						Tissu		
		10	20 Hugo Madras Softy	30 Empire Fantasy Illusion Tucson Utah Vintage Wild Laredo Yukon	40 Diamond Elegance Princess Santiago Sensation Sunset Trina Victoria	50 Bull Cassiope Dublin	60 Caress Ultrasued	A	B COM	C alta
F CONFIG. (41-61)	91X40X33/40	3475	3645	3860	4035	4195	4395	2615	2740	2885
G CONFIG. (57-42)	68X40X33/40	2740	2905	3075	3235	3365	3530	2070	2175	2290

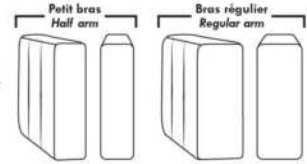

Items avec siège de 30" | Items with 30" seat

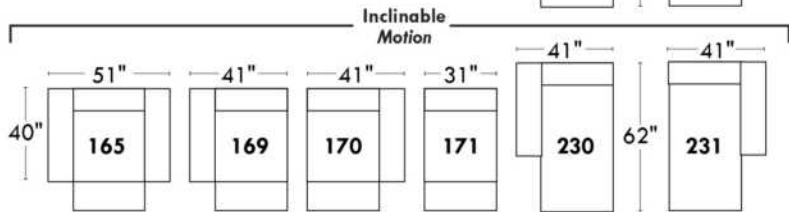
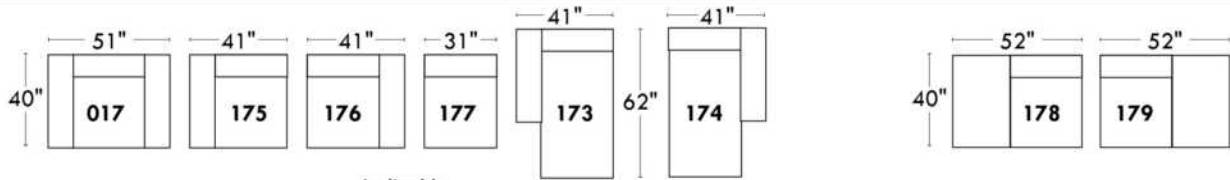
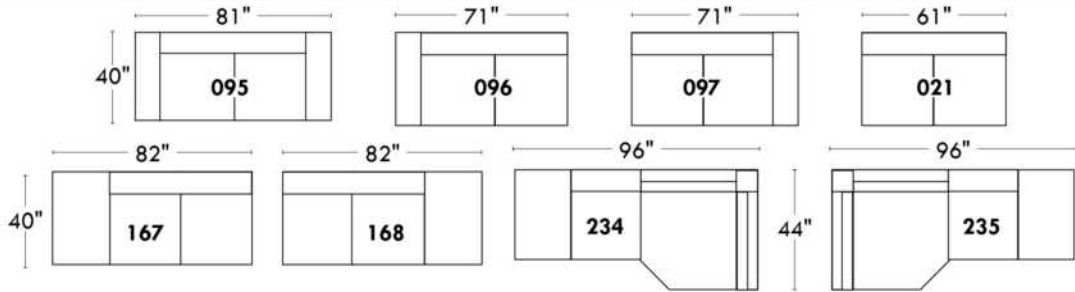

Spécifications | Specifications

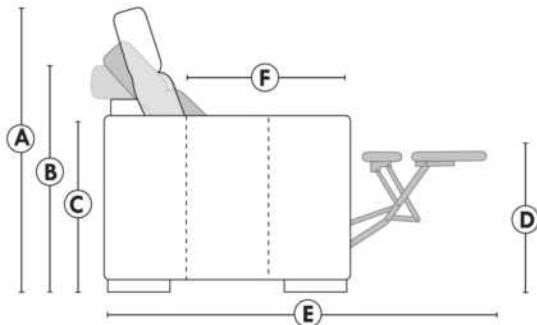

- Appui-tête levé / Headrest up
- Appui-tête baissé / Headrest down
- Complètement incliné / Fully reclined

- (A) Hauteur complète 40" / Total Height
- (B) Hauteur appui-tête baissé 33" / Height headrest down
- (C) Hauteur du bras 24" / Arm Height
- (D) Hauteur du siège 19,5" / Seat height
- (E) Profondeur incliné 65" / Depth fully reclined
- (F) Profondeur d'assise 20" ou/ou 22" / Seat depth

Autres | Others

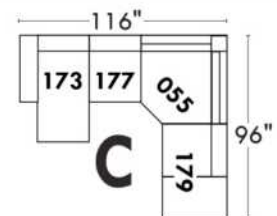
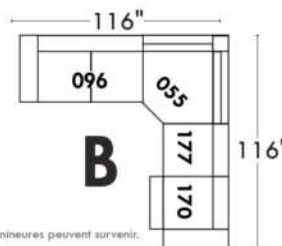
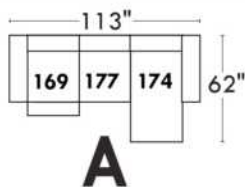
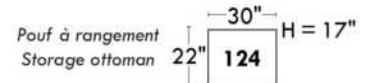
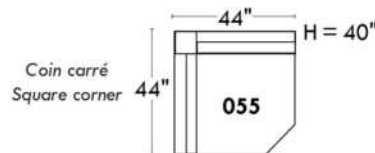
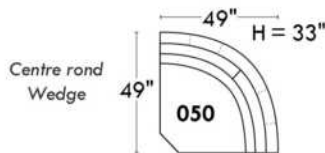

www.jaymar.ca

Toutes les dimensions indiquées sont au pouce près. Nos produits sont fabriqués à la main et des variations mineures peuvent survenir. All dimensions indicated are to the nearest inch. Our product is hand-made and minor variations can occur.

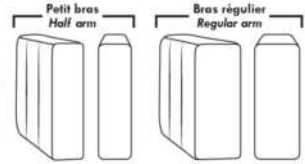

Items avec siège de 23" | Items with 23" seat

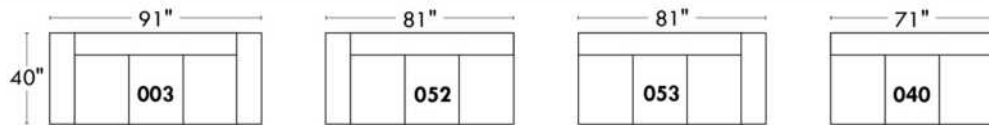
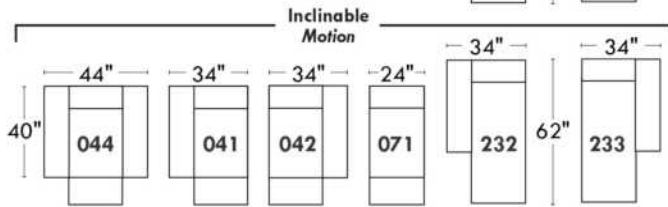
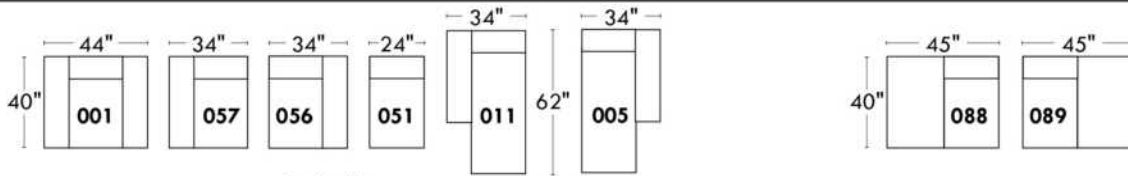
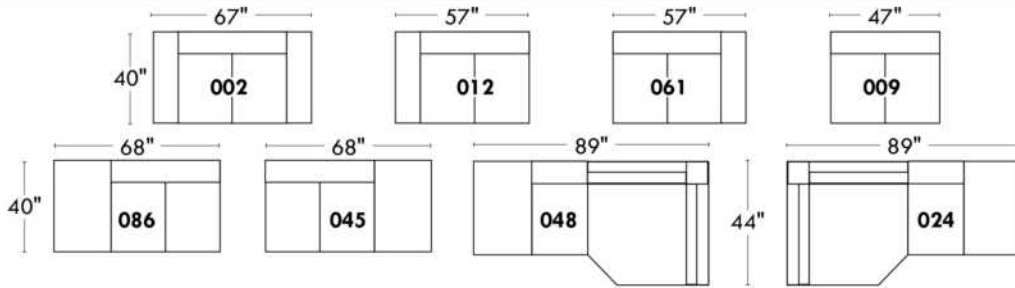

Fauteuil berçant, pivotant et inclinable
Swivel rocking motion chair

Simple: 30" x 34" x 19" H = 42" Bras | Arm 5 1/2"

Double: 33" x 34" x 22" H = 42" Bras | Arm 5 1/2"

Autres | Others

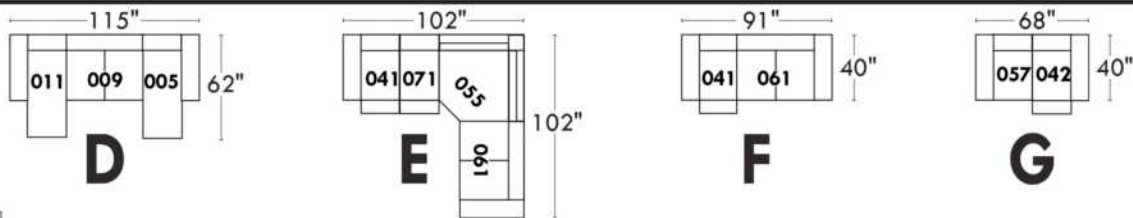
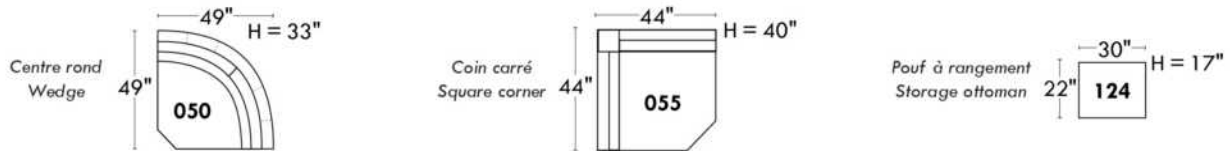

Liste de prix CDN

ECLIPSE

CE MODÈLE EST DISPONIBLE EN TISSU SEULEMENT.

CARACTÉRISTIQUE: Rembourrage des sièges et des bras contient des plumes. Coussins de dos et sièges reversibles. En CUIR: Les dossiers et les sièges auront des coutures décoratives parallèles. Les dossiers seront retenus par une fermeture éclair.

PATTES: LG189 métal ou LG103 en bois; si bois spécifier couleur.

COMBO: Recouvrement #2 les dos et sièges.

Description	L x P x H	Cuir						Tissu		
		10	20 Hugo Madras Softy	30 Empire Fantasy Illusion Tucson Utah Vintage Wild Laredo Yukon	40 Diamond Elegance Princess Santiago Sensation Sunset Trina Victoria	50 Bull Cassiope Dublin	60 Caress Ultrasued	A	B COM	C alta
002 CAUSEUSE	72 x 41 x 34							1660	1745	1850
005 CHAISE LONGUE BRAS DROIT	45 x 70 x 34							1485	1560	1640
006 POUF	35 x 24 x 17							495	510	520
011 CHAISE LONGUE BRAS GAUCHE	45 x 70 x 34							1485	1560	1640
017 FAUTEUIL DOUBLE	55 x 41 x 34							1440	1510	1585
021 SOFA APPARTEMENT SANS BRAS	70 x 41 x 34							1635	1745	1875
051 FAUTEUIL SANS BRAS	35 x 41 x 34							1060	1115	1190
055 COIN CARRE	45 x 45 x 34							1070	1120	1190
056 FAUTEUIL BRAS DROIT	45 x 41 x 34							1250	1315	1390
057 FAUTEUIL BRAS GAUCHE	45 x 41 x 34							1250	1315	1390
088 FAUTEUIL SANS BRAS ALLONGE GAUCHE	56 x 41 x 34							1190	1250	1310
089 FAUTEUIL SANS BRAS ALLONGE DROIT	56 x 41 x 34							1190	1250	1310
095 SOFA APPARTEMENT	90 x 41 x 34							1985	2100	2240
096 SOFA APPARTEMENT BRAS GAUCHE	80 x 41 x 34							1815	1945	2070
097 SOFA APPARTEMENT BRAS DROIT	80 x 41 x 34							1815	1945	2070
CONFIGURATIONS										
A CONF. A (096-055-056)	90X125/41X34							4135	4380	4650
B CONF. B (088-055-097)	101X125X34							4075	4315	4570
C CONF. C (011-051-055-089)	125X70/101X34							4805	5045	5330
D CONF. D (011-097)	125X70/41X34							3300	3505	3710
E CONF. E (057-097)	125X41X34							3065	3260	3460
F CONF. F (097-055-021-005)	160X125/70X34							6005	6370	6775

ECLIPSE



Hauteur complète 34" | Hauteur de siège 18" | Hauteur devant bras 24" | Profondeur d'assise 24"
 Total Height 34" | Seat Height 18" | Arm Height 24" | Seat Depth 24"

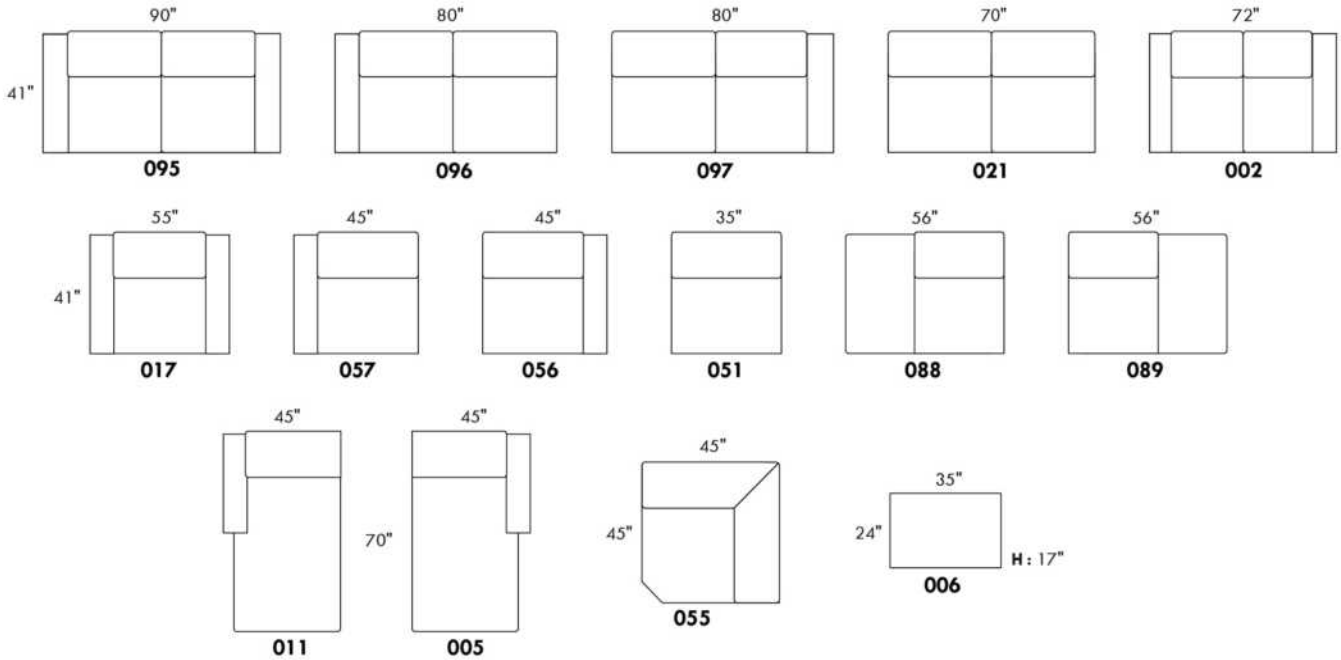

CONFIGURATIONS

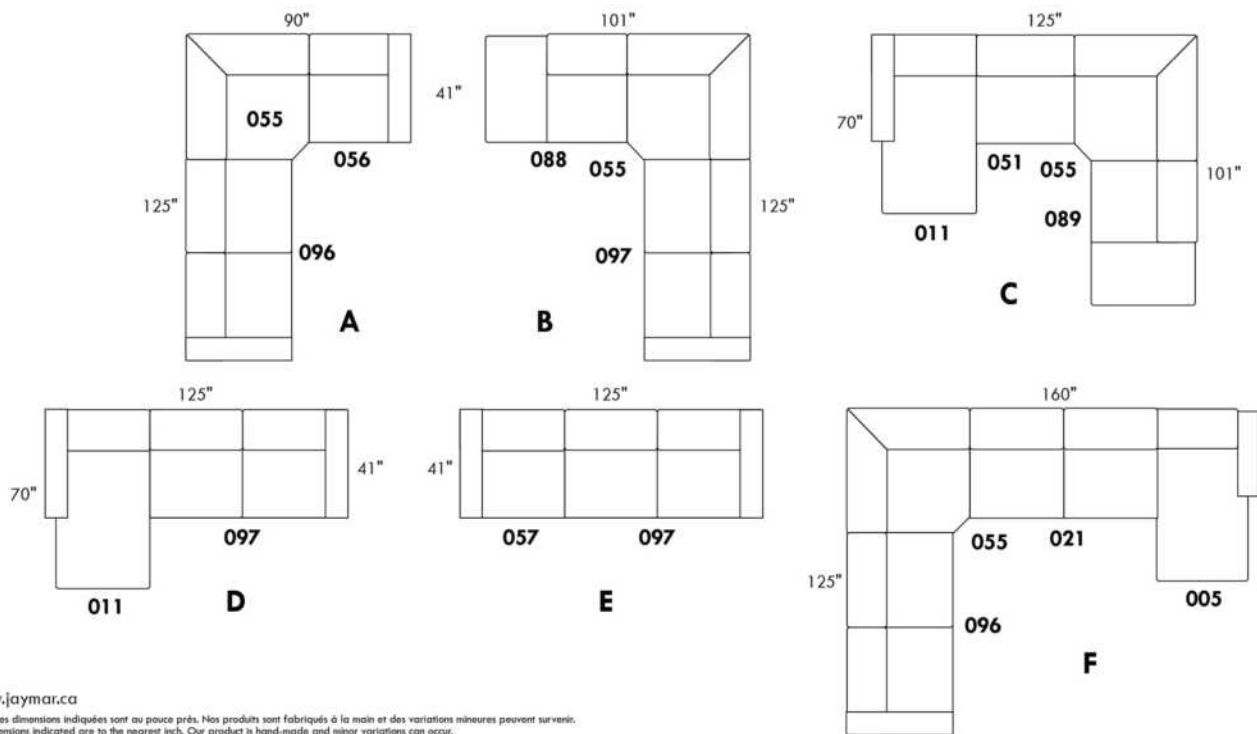

www.jaymar.ca

Toutes les dimensions indiquées sont au pouce près. Nos produits sont fabriqués à la main et des variations mineures peuvent survenir.
 All dimensions indicated are to the nearest inch. Our product is hand-made and minor variations can occur.



EDGE

Caractéristiques: Modèle avec appui-tête ajustable inclus avec tous les items (2 sur coin carré). Couture: En tissu, petit fil et en cuir gros fil plat. Coussins de siège avec mousse mémoire. Rembourrage du dessus du bras avec plumes. Porte-gobelet N/D avec ce modèle. Items chaise longue dos inclinable avec mécanisme "Push Back".

OPTIONS - Spécifiez sur votre commande + DESSIN de votre config:
Patte: LG189 métal (noire ou chrome) ou LG103 bois (spécifiez couleur).
Table (154): Spécifiez couleur du dessus de table en bois.
Options SANS insertion de MÉTAL sur le bras : Ajoutez \$65/commande.
Faut. 043-163: avec base en bois (spécifiez couleur).

Option PREMIUM (disponible seul. avec option MOTORISÉ): Repose-pied pleine jambe + rembourrage des sièges avec mousse modelée et couche de mousse mémoire 1 po sur l'ensemble du mobilier (autant fixe qu'inclinable); AJOUTEZ \$70/siège. Section allongée d'un item compte pour 1 siège & chaise longue pour 2 sièges.

Mécanisme motorisé inclinable ajoutez \$160/méc. Pour le SANS FIL (batterie) ajoutez \$315/méc.

NB: 2 sièges inclinables SÉPARÉS par un COIN CARRÉ ou une TABLE REMBOURÉE ne peuvent pas ouvrir en même temps.

Description	L x P x H	Cuir						Tissu		
		10	20 Hugo Madras Softy	30 Empire Fantasy Illusion Tucson Utah Vintage Wild Laredo Yukon	40 Diamond Elegance Princess Santiago Sensation Sunset Trina Victoria	50 Bull Cassiope Dublin	60 Caress Ultrasued	A	B COM	C alta
001 FAUTEUIL	45x40x30/39	1745	1860	1970	2070	2175	2270	1370	1425	1470
002 CAUSEUSE	68x40x30/39	2510	2615	2760	2875	3010	3140	1945	2015	2090
003 SOFA	92x40x30/39	3000	3160	3340	3495	3650	3815	2325	2420	2535
005 CHAISE LONGUE BRAS DROIT	35x62x30/39	1585	1665	1740	1820	1895	1975	1235	1290	1360
009 CAUSEUSE SANS BRAS	47x40x30/39	1725	1810	1890	1970	2035	2110	1320	1415	1490
011 CHAISE LONGUE BRAS GAUCHE	35x62x30/39	1585	1665	1740	1820	1895	1975	1235	1290	1360
012 CAUSEUSE BRAS GAUCHE	58x40x30/39	2110	2225	2340	2425	2540	2635	1640	1715	1785
017 FAUTEUIL DOUBLE	52x40x30/39	1860	1970	2085	2200	2295	2415	1435	1500	1565
021 SOFA APPARTEMENT SANS BRAS	61x40x30/39	1975	2075	2190	2285	2385	2510	1500	1590	1695
024 CAUSEUSE MODULAIRE ALLONGEE DROIT	89x40/44x30/39	2740	2915	3085	3260	3425	3610	1945	2035	2145
040 SOFA SANS BRAS	71x40x30/39	2235	2345	2445	2565	2690	2785	1715	1815	1920
041 FAUTEUIL INCLINABLE BRAS-G	35x40x30/39	1550	1635	1715	1785	1865	1945	1245	1290	1325
042 FAUTEUIL INCLINABLE BRAS-D	35x40x30/39	1550	1635	1715	1785	1865	1945	1245	1290	1325
043 FAUTEUIL INCLINABLE BERÇANT PIVOTANT	30x34x42	1900	2000	2120	2240	2345	2445	1520	1565	1615
044 FAUTEUIL INCLINABLE	45x40x30/39	1935	2025	2145	2245	2350	2440	1545	1590	1645
045 CAUSEUSE SANS BRAS ALLONGEE DROIT	68x40x30/39	2035	2150	2270	2375	2510	2595	1550	1635	1710
048 CAUSEUSE MODULAIRE ALLONGEE GAUCHE	89x40/44x30/39	2740	2915	3085	3260	3425	3610	1945	2035	2145
051 FAUTEUIL SANS BRAS	24x40x30/39	990	1035	1090	1140	1195	1250	760	815	865
052 SOFA BRAS GAUCHE	82x40x30/39	2615	2760	2900	3025	3170	3300	2015	2110	2225



EDGE

Caractéristiques: Modèle avec appui-tête ajustable inclus avec tous les items (2 sur coin carré). Couture: En tissu, petit fil et en cuir gros fil plat. Coussins de siège avec mousse mémoire. Rembourrage du dessus du bras avec plumes. Porte-gobelet N/D avec ce modèle. Items chaise longue dos inclinable avec mécanisme "Push Back".

OPTIONS - Spécifiez sur votre commande + DESSIN de votre config:
Patte: LG189 métal (noire ou chrome) ou LG103 bois (spécifiez couleur).
Table (154): Spécifiez couleur du dessus de table en bois.
Options SANS insertion de MÉTAL sur le bras : Ajoutez \$65/commande.
Faut. 043-163: avec base en bois (spécifiez couleur).

Option PREMIUM (disponible seul. avec option MOTORISÉ): Repose-pied pleine jambe + rembourrage des sièges avec mousse modelée et couche de mousse mémoire 1 po sur l'ensemble du mobilier (autant fixe qu'inclinable); AJOUTEZ \$70/siège. Section allongée d'un item compte pour 1 siège & chaise longue pour 2 sièges.

Mécanisme motorisé inclinable ajoutez \$160/méc. Pour le SANS FIL (batterie) ajoutez \$315/méc.

NB: 2 sièges inclinables SÉPARÉS par un COIN CARRÉ ou une TABLE REMBOURÉE ne peuvent pas ouvrir en même temps.

Description	L x P x H	Cuir						Tissu		
		10	20 Hugo Madras Softy	30 Empire Fantasy Illusion Tucson Utah Vintage Wild Laredo Yukon	40 Diamond Elegance Princess Santiago Sensation Sunset Trina Victoria	50 Bull Cassiope Dublin	60 Caress Ultrasued	A	B COM	C alta
053 SOFA BRAS DROIT	82x40x30/39	2615	2760	2900	3025	3170	3300	2015	2110	2225
055 COIN CARRÉ	44x44x30/39	1810	1915	2015	2110	2225	2325	1375	1440	1500
056 FAUTEUIL BRAS DROIT	35x40x30/39	1370	1445	1540	1600	1695	1760	1070	1115	1170
057 FAUTEUIL BRAS GAUCHE	35x40x30/39	1370	1445	1540	1600	1695	1760	1070	1115	1170
061 CAUSEUSE BRAS DROIT	58x40x30/39	2110	2225	2340	2425	2540	2635	1640	1715	1785
071 FAUTEUIL INCLINABLE SANS BRAS	24x40x30/39	1165	1240	1300	1370	1440	1510	935	990	1035
086 CAUSEUSE SANS BRAS ALLONGÉE GAUCHE	68x40x30/39	2035	2150	2270	2375	2510	2595	1550	1635	1710
088 FAUTEUIL SANS BRAS ALLONGÉE GAUCHE	45x40x30/39	1295	1375	1470	1560	1645	1725	990	1035	1085
089 FAUTEUIL SANS BRAS ALLONGÉE DROIT	45x40x30/39	1295	1375	1470	1560	1645	1725	990	1035	1085
095 SOFA APPARTEMENT	82x40x30/39	2735	2885	3050	3210	3360	3515	2100	2210	2290
096 SOFA APPARTEMENT BRAS GAUCHE	72x40x30/39	2360	2495	2615	2740	2870	3000	1810	1895	1990
097 SOFA APPARTEMENT BRAS DROIT	72x40x30/39	2360	2495	2615	2740	2870	3000	1810	1895	1990
124 POUF AVEC RANGEMENT	30x22x17	685	710	745	790	825	860	575	590	610
154 TABLE REMBOURÉE ANGULAIRE	7/34x32.5x19	585	615	670	695	725	760	495	515	525
163 FAUT. DBL INCL. BERCANT PIVOTANT	33 x 34 x 42	1945	2070	2185	2285	2400	2520	1525	1570	1620
165 FAUTEUIL DOUBLE INCLINABLE	52x40x30/39	2025	2145	2265	2370	2495	2590	1600	1685	1740
167 SOFA APP. SANS BRAS ALLONGÉE GAUCHE	82x40x30/39	2275	2415	2560	2700	2835	2970	1725	1820	1920
168 SOFA APP. SANS BRAS ALLONGÉE DROIT	82x40x30/39	2275	2415	2560	2700	2835	2970	1725	1820	1920
169 FAUTEUIL DOUBLE INCLINABLE BRAS GAUCHE	42x40x30/39	1645	1725	1820	1915	1990	2075	1295	1365	1435
170 FAUTEUIL DOUBLE INCLINABLE BRAS DROIT	42x40x30/39	1645	1725	1820	1915	1990	2075	1295	1365	1435



EDGE

Caractéristiques: Modèle avec appui-tête ajustable inclus avec tous les items (2 sur coin carré). Couture: En tissu, petit fil et en cuir gros fil plat. Coussins de siège avec mousse mémoire. Rembourrage du dessus du bras avec plumes. Porte-gobelet N/D avec ce modèle. Items chaise longue dos inclinable avec mécanisme "Push Back".

OPTIONS - Spécifiez sur votre commande + DESSIN de votre config:
Patte: LG189 métal (noire ou chrome) ou LG103 bois (spécifiez couleur).
Table (154): Spécifiez couleur du dessus de table en bois.
Options SANS insertion de MÉTAL sur le bras : Ajoutez \$65/commande.
Faut. 043-163: avec base en bois (spécifiez couleur).

Option PREMIUM (disponible seul. avec option MOTORISÉ): Repose-pied pleine jambe + rembourrage des sièges avec mousse modelée et couche de mousse mémoire 1 po sur l'ensemble du mobilier (autant fixe qu'inclinable); AJOUTEZ \$70/siège. Section allongée d'un item compte pour 1 siège & chaise longue pour 2 sièges.

Mécanisme motorisé inclinable ajoutez \$160/méc. Pour le SANS FIL (batterie) ajoutez \$315/méc.

NB: 2 sièges inclinables SÉPARÉS par un COIN CARRÉ ou une TABLE REMBOURÉE ne peuvent pas ouvrir en même temps.

Description	L x P x H	Cuir						Tissu		
		10	20 Hugo Madras Softy	30 Empire Fantasy Illusion Tucson Utah Vintage Wild Laredo Yukon	40 Diamond Elegance Princess Santiago Sensation Sunset Trina Victoria	50 Bull Cassiope Dublin	60 Caress Ultrasued	A	B COM	C alta
171 FAUTEUIL DOUBLE INCLINABLE SANS BRAS	31x40x30/39	1270	1320	1410	1460	1525	1575	995	1065	1120
173 CHAISE LONGUE DOUBLE BRAS GAUCHE	42x62x30/39	1725	1835	1945	2035	2145	2245	1325	1425	1510
174 CHAISE LONGUE DOUBLE BRAS DROIT	42x62x30/39	1725	1835	1945	2035	2145	2245	1325	1425	1510
175 FAUTEUIL DOUBLE BRAS GAUCHE	42x40x30/39	1470	1560	1660	1735	1820	1915	1120	1195	1265
176 FAUTEUIL DOUBLE BRAS DROIT	42x40x30/39	1470	1560	1660	1735	1820	1915	1120	1195	1265
177 FAUTEUIL DOUBLE SANS BRAS	31x40x30/39	1090	1150	1235	1275	1325	1410	825	895	960
178 FAUTEUIL DOUBLE SANS BRAS ALLONGE-G	52x40x30/39	1410	1495	1590	1695	1775	1875	1070	1125	1220
179 FAUTEUIL DOUBLE SANS BRAS ALLONGE-D	52x40x30/39	1410	1495	1590	1695	1775	1875	1070	1125	1220
230 CHAISE LONGUE DOUBLE DOS INCL. BRAS-G	42x62x30/39	1865	1970	2075	2185	2275	2375	1470	1560	1645
231 CHAISE LONGUE DOUBLE DOS INCL. BRAS-D	42x62x30/39	1865	1970	2075	2185	2275	2375	1470	1560	1645
232 CHAISE LONGUE DOS INCLINABLE BRAS-G	35x62x30/39	1725	1810	1890	1970	2035	2110	1365	1435	1500
233 CHAISE LONGUE DOS INCLINABLE BRAS-D	35x62x30/39	1725	1810	1890	1970	2035	2110	1365	1435	1500
234 SOFA APP. MODULAIRE ALLONGE GAUCHE	96x40/44x30/39	2840	3010	3195	3360	3525	3695	2025	2150	2270
235 SOFA APP. MODULAIRE ALLONGE DROIT	96x40/44x30/39	2840	3010	3195	3360	3525	3695	2025	2150	2270
CONFIGURATIONS										
A CONFIG. (169-177-174)	114X62X30/39	4460	4710	5000	5225	5460	5730	3445	3685	3905
B CONFIG. (096-055-177-170)	116X117X30/39	6905	7285	7685	8040	8410	8810	5305	5595	5885
C CONFIG. (173-177-055-179)	117X96X30/39	6035	6395	6785	7115	7470	7855	4595	4885	5190
D CONFIG. (011-009-005)	116X62X30/39	4895	5140	5370	5610	5825	6060	3790	3995	4210
E CONFIG. (041-061)	92X40X30/39	3660	3860	4055	4210	4405	4580	2885	3005	3110

Liste de prix CDN

EDGE

Description	L x P x H	Cuir						Tissu		
		10	20 Hugo Madras Softy	30 Empire Fantasy Illusion Tucson Utah Vintage Wild Laredo Yukon	40 Diamond Elegance Princess Santiago Sensation Sunset Trina Victoria	50 Bull Cassiope Dublin	60 Caress Ultrasued	A	B COM	C alta
F CONFIG. (057-042)	69X40X30/39	2920	3080	3255	3385	3560	3705	2315	2405	2495
G CONFIG. (041-071-055-061)	103X102X30/39	6635	7015	7370	7690	8070	8415	5195	5435	5645

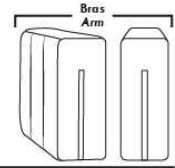

Siège 30" de large | 30" Seat Width

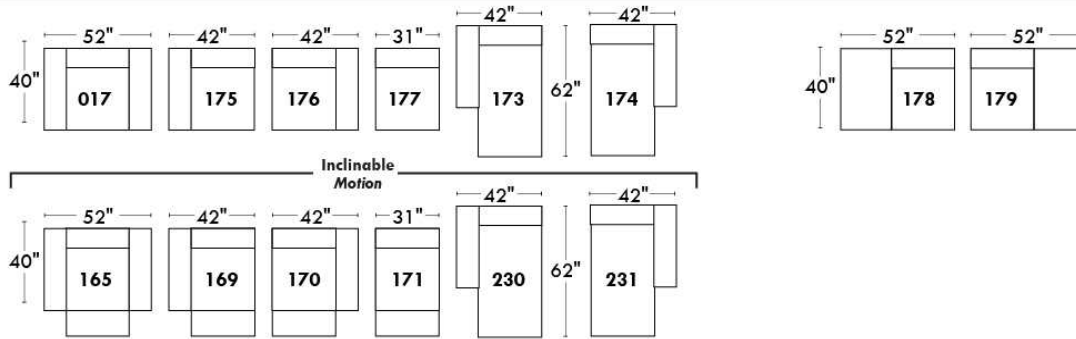
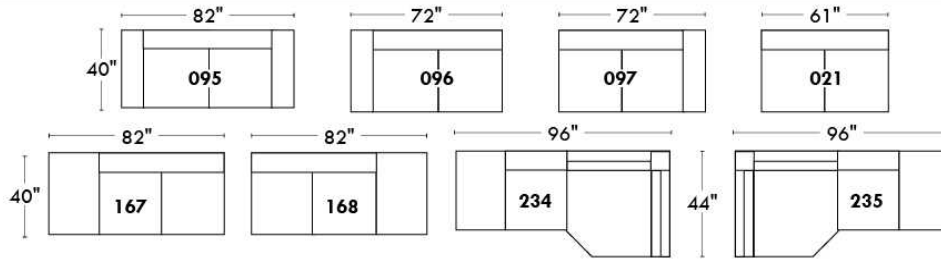

Spécifications | Specifications

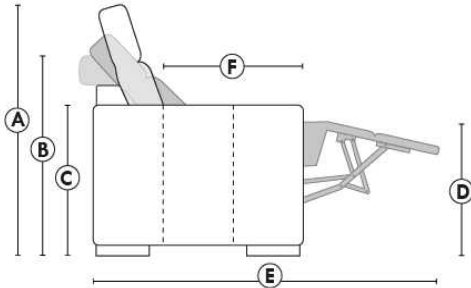

- Appui-tête levé / Headrest up
- Appui-tête baissé / Headrest down
- Complètement incliné / Fully reclined

- (A) Hauteur complète 39" / Total Height
- (B) Hauteur appui-tête baissé 30" / Height headrest down
- (C) Hauteur du bras 24" / Arm Height
- (D) Hauteur du siège 19,5" / Seat height
- (E) Profondeur inclinée 63" / Depth fully reclined
- (F) Profondeur d'assise 20" / Seat depth

Autres | Others

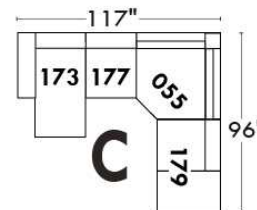
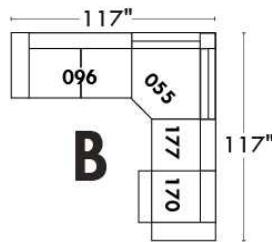
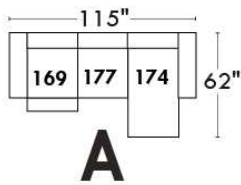
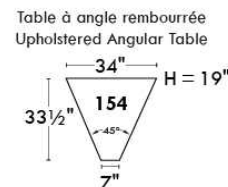
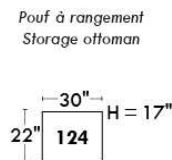
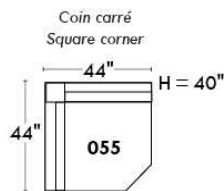

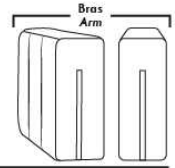

Siège 23" de large | 23" Seat Width

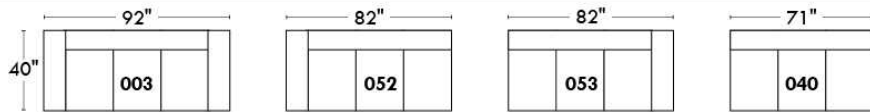
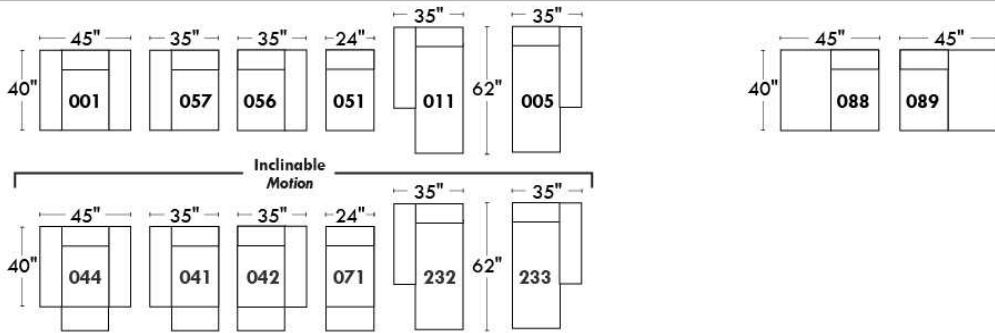
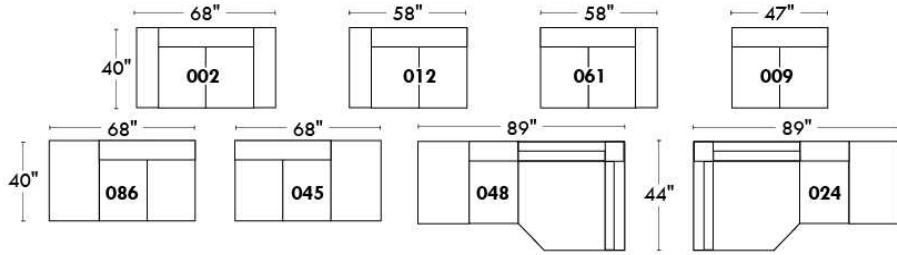

**Fauteuil berçant,
pivotant et inclinable**
*Swivel rocking
motion chair*

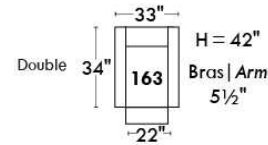
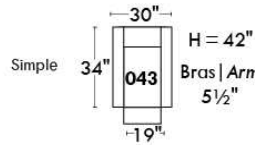

Autres | Others

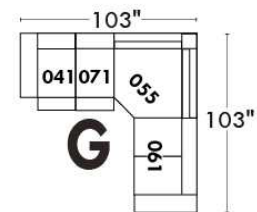
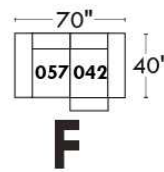
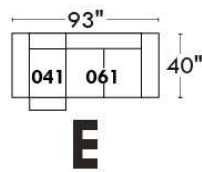
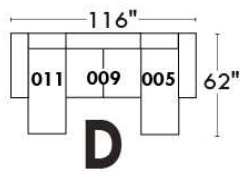
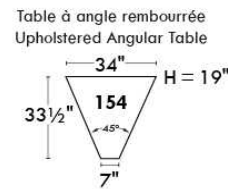
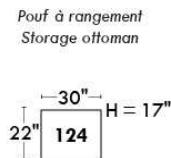
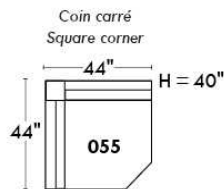

www.jaymar.ca

Toutes les dimensions indiquées sont au pouce près. Nos produits sont fabriqués à la main et des variations mineures peuvent survenir. All dimensions indicated are to the nearest inch. Our product is hand-made and minor variations can occur.

Liste de prix CDN

ERICA

Spécifiez couleur des pattes LG6.

En tissu la bande horizontale tirée ne fait pas partie du design du dossier.

Description	L x P x H	Cuir						Tissu		
		10	20 Hugo Madras Softy	30 Empire Fantasy Illusion Tucson Utah Vintage Wild Laredo Yukon	40 Diamond Elegance Princess Santiago Sensation Sunset Trina Victoria	50 Bull Cassiope Dublin	60 Caress Ultrasued	A	B COM	C alta
001 FAUTEUIL	42X37X37	1560	1660	1745	1850	1945	2025	1050	1095	1150
002 CAUSEUSE	66X37X37	2215	2345	2490	2595	2725	2850	1440	1525	1590
003 SOFA	89X37X37	2420	2585	2760	2915	3070	3240	1670	1760	1860
006 POUF	25.5X25.5X18	665	690	725	760	795	835	525	545	565

ERICA



Hauteur de siège 20" | Hauteur devant bras 26" | Profondeur d'assise 21"
Seat Height 20" | Arm Height 26" | Seat Depth 21"

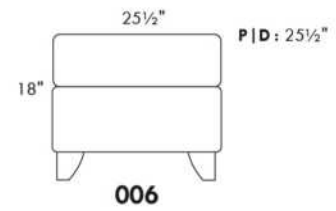
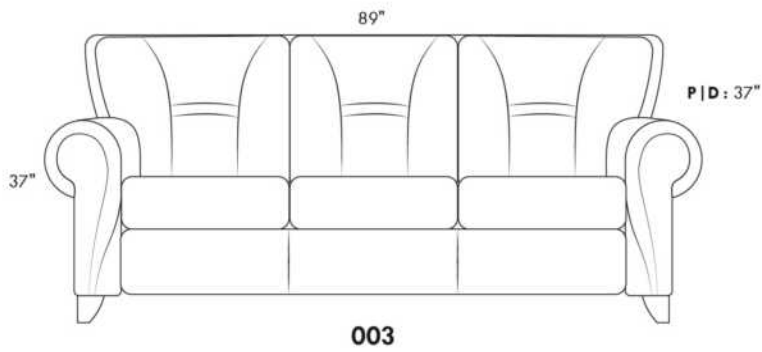
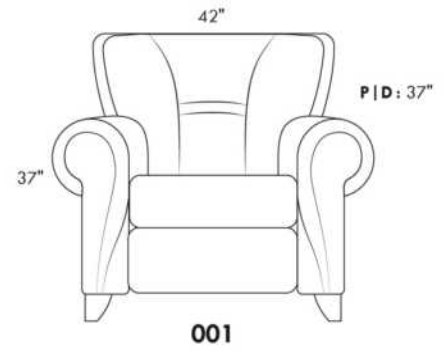
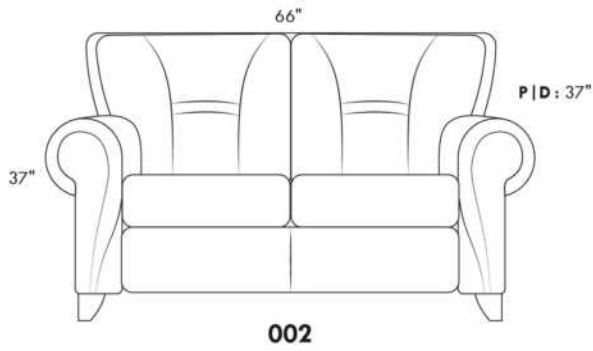

www.jaymar.ca

Toutes les dimensions indiquées sont au pouce près. Nos produits sont fabriqués à la main et des variations mineures peuvent survenir.
All dimensions indicated are to the nearest inch. Our product is hand-made and minor variations can occur.

EXCALIBUR

Tissu uni recommandé pour la base.

COMBO: Recouvrement #2 sur les dossiers et coussins de sièges.

Siège coulissant disponible: Surcharge \$95/siège. N/D sur items: 050-055-018-023-046-062 & 063.

*Item 077 TABLE REMBOURÉE: Spécifiez couleur du dessus de table en bois.

*N.B. Le 077 peut seulement être utilisé comme un coin carré (055). Cet item n'est PAS complètement recouvert de cuir ou de tissu et NE PEUT PAS être utilisé SEUL.

CHOIX DE PATTES:

Hauteur siège de 17 3/4": LG143 bois ou métal, LG180 bois et LG185 bois. Si en bois spécifiez couleur.

Hauteur siège de 17": LG128 métal.

Hauteur siège de 16 1/2": LG186 bois, LG181 bois. Spécifiez couleur.

Hauteur siège de 15 1/2": LG90 métal

Tabouret: Pattes disponibles seulement: LG90 métal, LG186 bois, LG128 métal, LG185 bois. Si en bois spécifiez couleur.

*REMARQUE: Les côtés sans bras ne sont pas complètement recouverts de cuir ou de tissu.

OPTION: Pour les côtés sans bras apparents rembourrés en tissu ou en cuir; ajoutez 250\$/côté.

Description	L x P x H	Cuir						Tissu		
		10	20 Hugo Madras Softy	30 Empire Fantasy Illusion Tucson Utah Vintage Wild Laredo Yukon	40 Diamond Elegance Princess Santiago Sensation Sunset Trina Victoria	50 Bull Cassiope Dublin	60 Caress Ultrasued	A	B COM	C alta
001 FAUTEUIL	42X39X34	1720	1820	1935	2035	2160	2260	1200	1250	1310
002 CAUSEUSE	65X39X34	2115	2270	2420	2565	2710	2845	1585	1665	1740
003 SOFA	88X39X34	2565	2745	2940	3095	3275	3460	1665	1770	1895
006 POUF	25.5X25.5X18	635	685	725	765	825	865	525	550	565
009 CAUSEUSE SANS BRAS	47X39X34	1670	1815	1960	2095	2245	2385	1350	1440	1520
012 CAUSEUSE BRAS GAUCHE	56X39X34	1875	2015	2175	2320	2445	2595	1470	1560	1645
018 CAUSEUSE ANGULAIRE BRAS GAUCHE	69X53X34	1920	2065	2210	2350	2510	2635	1510	1590	1670
023 CAUSEUSE ANGULAIRE BRAS DROIT	69X53X34	1920	2065	2210	2350	2510	2635	1510	1590	1670
024 CAUSEUSE MODULAIRE ALLONGEE DROIT	83X39X34	2265	2400	2560	2700	2840	2985	1585	1665	1740
040 SOFA SANS BRAS	70X39X34	2035	2225	2400	2585	2765	2945	1425	1535	1660
045 CAUSEUSE SANS BRAS ALLONGEE DROIT	67X39X34	1895	2025	2190	2335	2475	2610	1490	1575	1665
046 CAUSEUSE ANGULAIRE SANS BRAS	60X53X34	1720	1860	2010	2160	2285	2425	1375	1470	1540
048 CAUSEUSE MODULAIRE ALLONGEE GAUCHE	83X39X34	2265	2400	2560	2700	2840	2985	1585	1665	1740
050 CENTRE ROND	50X50X34	1115	1215	1310	1390	1490	1575	910	975	1035
051 FAUTEUIL SANS BRAS	24X39X34	1245	1315	1390	1470	1535	1600	950	1010	1050
052 SOFA BRAS GAUCHE	79X39X34	2300	2490	2665	2840	3015	3200	1540	1660	1760
053 SOFA BRAS DROIT	79X39X34	2300	2490	2665	2840	3015	3200	1540	1660	1760
055 COIN CARRE	40X40X34	1070	1175	1275	1365	1485	1575	860	920	1000

EXCALIBUR

Tissu uni recommandé pour la base.

COMBO: Recouvrement #2 sur les dossiers et coussins de sièges.

Siège coulissant disponible: Surcharge \$95/siège. N/D sur items: 050-055-018-023-046-062 & 063.

*Item 077 TABLE REMBOURÉE: Spécifiez couleur du dessus de table en bois.

*N.B. Le 077 peut seulement être utilisé comme un coin carré (055). Cet item n'est PAS complètement recouvert de cuir ou de tissu et NE PEUT PAS être utilisé SEUL.

CHOIX DE PATTES:

Hauteur siège de 17 3/4": LG143 bois ou métal, LG180 bois et LG185 bois. Si en bois spécifiez couleur.

Hauteur siège de 17": LG128 métal.

Hauteur siège de 16 1/2": LG186 bois, LG181 bois. Spécifiez couleur.

Hauteur siège de 15 1/2": LG90 métal

Tabouret: Pattes disponibles seulement: LG90 métal, LG186 bois, LG128 métal, LG185 bois. Si en bois spécifiez couleur.

*REMARQUE: Les côtés sans bras ne sont pas complètement recouverts de cuir ou de tissu.

OPTION: Pour les côtés sans bras apparents rembourrés en tissu ou en cuir; ajoutez 250\$/côté.

Description	L x P x H	Cuir						Tissu		
		10	20 Hugo Madras Softy	30 Empire Fantasy Illusion Tucson Utah Vintage Wild Laredo Yukon	40 Diamond Elegance Princess Santiago Sensation Sunset Trina Victoria	50 Bull Cassiope Dublin	60 Caress Ultrasued	A	B COM	C alta
056 FAUTEUIL BRAS DROIT	33X39X34	1460	1565	1675	1775	1895	2000	1085	1150	1200
057 FAUTEUIL BRAS GAUCHE	33X39X34	1460	1565	1675	1775	1895	2000	1085	1150	1200
061 CAUSEUSE BRAS DROIT	56X39X34	1875	2015	2175	2320	2445	2595	1470	1560	1645
062 FAUTEUIL ANGULAIRE BRAS GAUCHE	69X53X34	1820	1920	2020	2110	2225	2325	1410	1485	1540
063 FAUTEUIL ANGULAIRE BRAS DROIT	69X53X34	1820	1920	2020	2110	2225	2325	1410	1485	1540
072 SOFA MODULAIRE BRAS GAUCHE	96X39X34	2640	2825	3010	3195	3365	3545	1745	1860	1960
073 SOFA MODULAIRE BRAS DROIT	96X39X34	2640	2825	3010	3195	3365	3545	1745	1860	1960
077 TABLE REMBOURREE	39X39X18	865	950	1065	1170	1265	1350	690	740	810
086 CAUSEUSE SANS BRAS ALLONGEE GAUCHE	67X39X34	1895	2025	2190	2335	2475	2610	1490	1575	1665
088 FAUTEUIL SANS BRAS ALLONGE GAUCHE	44X39X34	1485	1585	1695	1810	1915	2015	1115	1195	1265
089 FAUTEUIL SANS BRAS ALLONGE DROIT	44X39X34	1485	1585	1695	1810	1915	2015	1115	1195	1265

EXCALIBUR



Hauteur complète 34" | Profondeur d'assise 21"
Total Height 34" | Seat Depth 21"

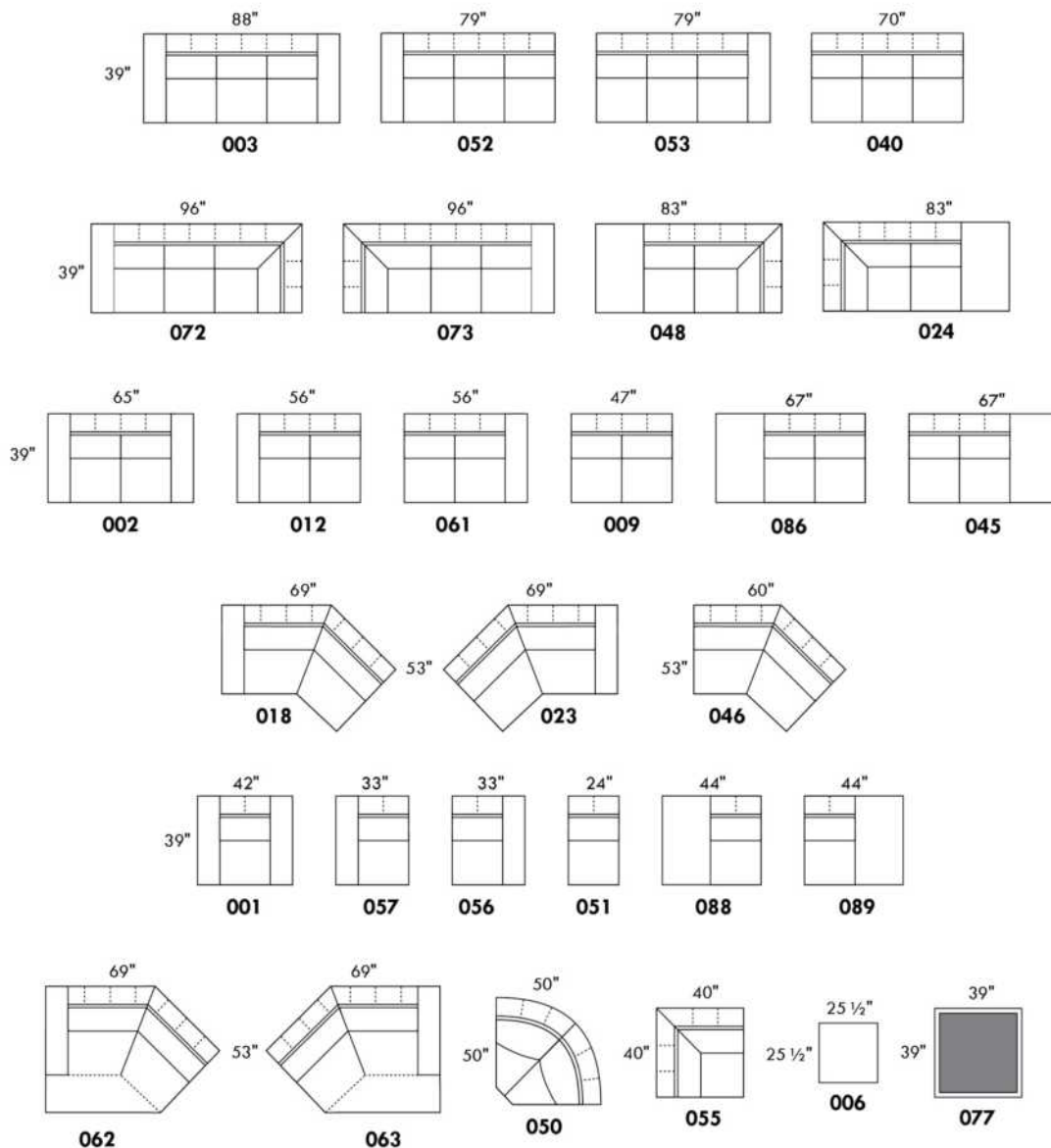

	LG90	LG186	LG181	LG128	LG185	LG143	LG143	LG180
Hauteur Height	4 1/2"	5 1/2"	5 1/2"	6"	6 3/4"	6 3/4"	6 3/4"	6 3/4"
Hauteur siège Seat height	15 1/2"	16 1/2"	16 1/2"	17"	17 3/4"	17 3/4"	17 3/4"	17 3/4"

www.jaymar.ca

Toutes les dimensions indiquées sont au pouce près. Nos produits sont fabriqués à la main et des variations mineures peuvent survenir.
All dimensions indicated are to the nearest inch. Our product is hand-made and minor variations can occur.

EXPO

CARACTÉRISTIQUES: Coussins de sièges avec ressorts ensachés. OPTION: Rembourrage de sièges avec mousse modelé et couche de mousse mémoire 1 po. sans aucuns frais supplémentaires.

Recommandé en TISSU UNI seulement.

Item 077 Table rembourrée: Spécifiez couleur du dessous table en bois.

N.B.: Les CÔTÉS SANS BRAS (items 216 et 220 SEULEMENT) sont recouverts de cuir ou de tissu.

Description	L x P x H	Cuir						Tissu		
		10	20 Hugo Madras Softy	30 Empire Fantasy Illusion Tucson Utah Vintage Wild Laredo Yukon	40 Diamond Elegance Princess Santiago Sensation Sunset Trina Victoria	50 Bull Cassiope Dublin	60 Caress Ultrasued	A	B COM	C alta
002 CAUSEUSE	73x40x34	2385	2535	2690	2825	2965	3095	1535	1640	1735
005 CHAISE LONGUE BRAS DROIT	37x70x34	1935	2070	2210	2345	2490	2610	1250	1340	1435
009 CAUSEUSE SANS BRAS	53x40x34	1915	2035	2190	2325	2445	2585	1240	1320	1420
011 CHAISE LONGUE BRAS GAUCHE	37x70x34	1935	2070	2210	2345	2490	2610	1250	1340	1435
012 CAUSEUSE BRAS GAUCHE	63x40x34	2160	2275	2420	2560	2695	2825	1375	1485	1565
050 CENTRE ROND	17/73x40/43x34	2320	2445	2600	2745	2890	3020	1490	1585	1675
051 FAUTEUIL SANS BRAS	27x40x34	1065	1115	1190	1240	1290	1340	690	720	745
056 FAUTEUIL BRAS DROIT	37x40x34	1300	1350	1435	1495	1560	1615	845	885	920
057 FAUTEUIL BRAS GAUCHE	37x40x34	1300	1350	1435	1495	1560	1615	845	885	920
061 CAUSEUSE BRAS DROIT	63x40x34	2160	2275	2420	2560	2695	2825	1375	1485	1565
077 TABLE REMBOURREE	43.5x15.5x18	635	685	725	765	825	865	420	440	470
208 FAUTEUIL CIRCULAIRE BRAS DROIT	55X39/43X34	1600	1695	1785	1890	1975	2065	1040	1090	1170
209 FAUTEUIL CIRCULAIRE BRAS GAUCHE	55X39/43X34	1600	1695	1785	1890	1975	2065	1040	1090	1170
212 SOFA APPARTEMENT CIRCULAIRE BRAS-D	96X39/51X34	2785	2965	3150	3340	3515	3690	1775	1910	2015
213 SOFA APPARTEMENT CIRCULAIRE BRAS-G	96X39/51X34	2785	2965	3150	3340	3515	3690	1775	1910	2015
214 SOFA APPARTEMENT CIRCULAIRE	105X39/51X34	3020	3240	3440	3650	3860	4050	1915	2035	2185
216 SOFA APP. CIRCULAIRE SANS BRAS	88X39/47X34	2570	2725	2890	3035	3195	3345	1660	1745	1845
220 FAUTEUIL CIRCULAIRE SANS BRAS	46X39/43X34	1365	1445	1525	1595	1670	1740	920	990	1035
CONFIGURATIONS										
A CONFIG. (213-216-212)	177X99.5X34	8140	8655	9190	9715	10225	10725	5210	5565	5875
B CONFIG. (213-220-212)	175X86X34	6935	7375	7825	8275	8700	9120	4470	4810	5065
C CONFIG. (213-212)	162.5X72.5X34	5570	5930	6300	6680	7030	7380	3550	3820	4030
D CONFIG. (209-220-208)	140X60.5X34	4565	4835	5095	5375	5620	5870	3000	3170	3375
E CONFIG. (216-216-216)	177X88.5X34	7710	8175	8670	9105	9585	10035	4980	5235	5535
F CONFIG. (216-220-216)	171X75X34	6505	6895	7305	7665	8060	8430	4240	4480	4725

Liste de prix CDN

EXPO

Description	L x P x H	Cuir						Tissu		
		10	20 Hugo Madras Softy	30 Empire Fantasy Illusion Tucson Utah Vintage Wild Laredo Yukon	40 Diamond Elegance Princess Santiago Sensation Sunset Trina Victoria	50 Bull Cassiope Dublin	60 Caress Ultrasued	A	B COM	C alta
G CONFIG. (220-220-220)	125.5X53X34	4095	4335	4575	4785	5010	5220	2760	2970	3105
H CONFIG. (012-050-009-005)	133X106X34	8330	8825	9420	9975	10520	11040	5355	5730	6095
I CONFIG. (011-051-050-061)	107X106X34	7480	7905	8420	8890	9365	9795	4805	5130	5420
J CONFIG. (011-051-050-051-005)	107X107X34	8320	8815	9400	9915	10450	10920	5370	5705	6035
K CONFIG. (012-050-061)	106X106X34	6640	6995	7440	7865	8280	8670	4240	4555	4805

Hauteur complète 34" | Hauteur de siège 17¼" | Hauteur devant bras 24" | Profondeur d'assise 23"
 Total Height 34" | Seat Height 17¼" | Arm Height 24" | Seat Depth 23"

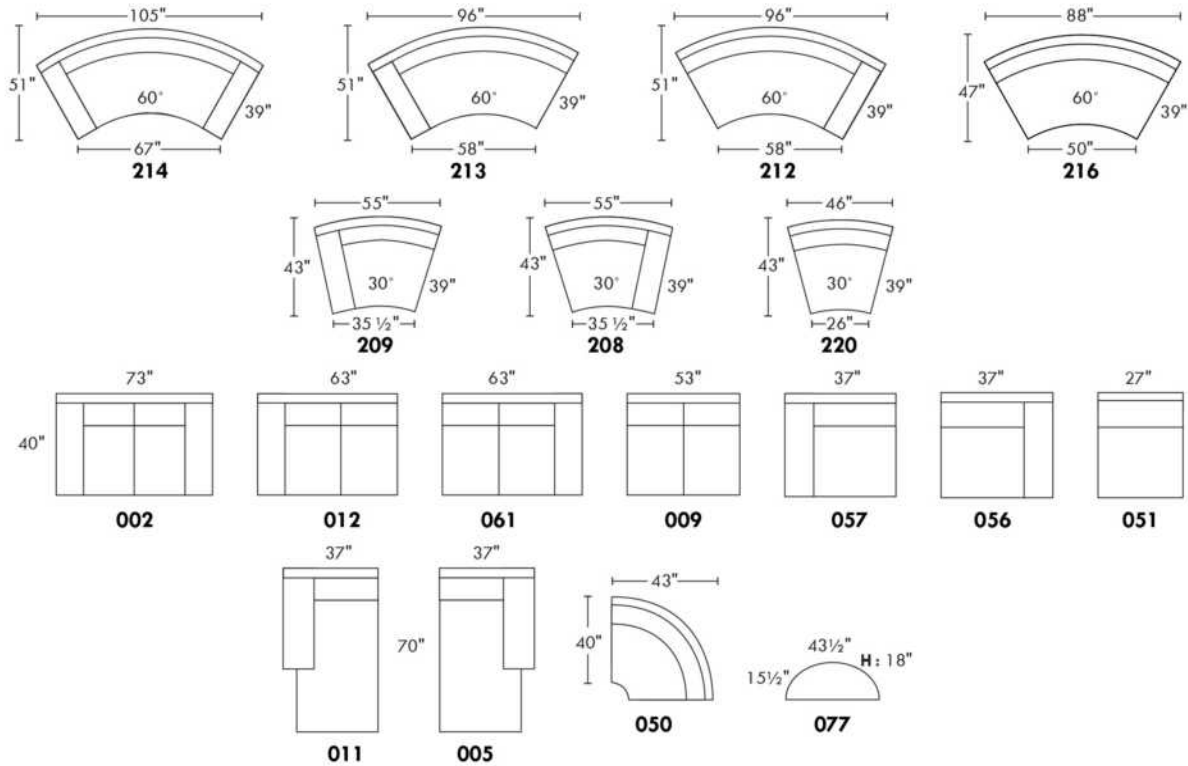

CONFIGURATIONS

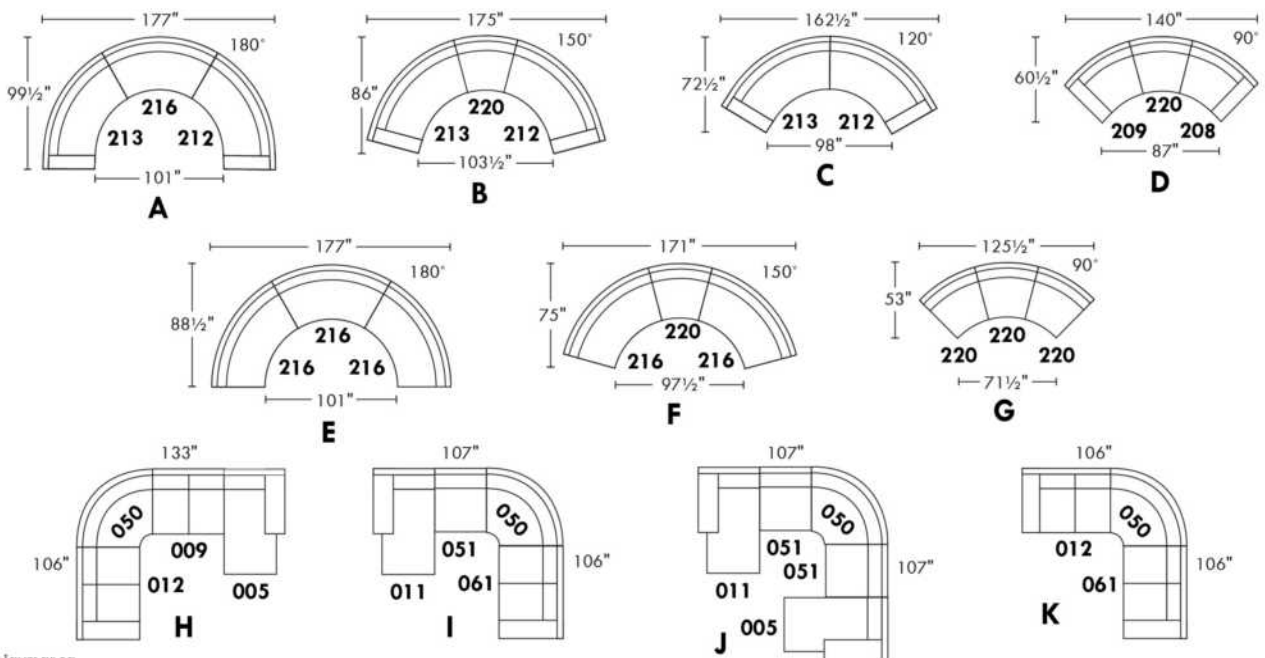

www.jaymar.ca

Toutes les dimensions indiquées sont au pouce près. Nos produits sont fabriqués à la main et des variations mineures peuvent survenir.
 All dimensions indicated are to the nearest inch. Our product is hand-made and minor variations can occur.

FELIX

PATTE: Spécifiez couleur des pattes en bois LG171 ronde ou LG8 carré. / COMBO: Recouvrement #2 sur les dos seulement.

En TISSU il n'y a pas de coutures décoratives sur les dossiers.

1x Appui-tête amovible inclus avec les items inclinables 044-041-042 et 071.

Appui-tête SUPPLÉMENTAIRE sur item non inclinable; ajoutez \$160/appui-tête.

Spécifiez ASSISE RÉGULIÈRE 21 po ou PROFONDE 22 po. Les ITEMS suivants ne sont PAS DISPONIBLES en ASSISE PROFONDE: 018-023-046-050-055-062-063 & les items INCLINABLES 044-041-042 & 071.

OPTIONS:

Rembourrage des sièges en PLUMES: Ajouter \$75/siège. Côté allongé compte pour 1 siège, items 005-011-062 & 063 comptent pour 2 sièges chacun.

CLOUS décoratifs sur bras seulement: Ajouter \$45 par bras.

MATELAS sofa-lit régulier 4 po d'épaisseur inclus. OPTION matelas:

- matelas 4,5" d'épaisseur avec ressorts & mousse mémoire avec gel: ajoutez \$125 ou

- matelas 5" d'épaisseur avec mousse haute densité & mousse mémoire avec gel: ajoutez \$190.

Mécanisme motorisé inclinable avec bouton TACTILE ajoutez 160\$/mécanisme.

Mécanisme motorisé inclinable SANS FIL (batterie) ajoutez 315\$.

Description	L x P x H	Cuir						Tissu		
		10	20 Hugo Madras Softy	30 Empire Fantasy Illusion Tucson Utah Vintage Wild Laredo Yukon	40 Diamond Elegance Princess Santiago Sensation Sunset Trina Victoria	50 Bull Cassiope Dublin	60 Caress Ultrasued	A	B COM	C alta
001 FAUTEUIL	43X37X35	1345	1445	1560	1665	1760	1865	945	995	1045
002 CAUSEUSE	66X37X35	1935	2070	2215	2350	2495	2615	1295	1370	1445
003 SOFA	89X37X35	2390	2565	2740	2915	3075	3250	1670	1770	1875
005 CHAISE LONGUE BRAS DROIT	33X61X35	1575	1695	1810	1920	2020	2125	1090	1175	1265
006 POUF	25.5X25.5X19	610	665	700	740	790	835	510	520	535
009 CAUSEUSE SANS BRAS	46X37X35	1495	1615	1745	1885	2010	2125	1070	1140	1235
011 CHAISE LONGUE BRAS GAUCHE	33X61X35	1575	1695	1810	1920	2020	2125	1090	1175	1265
012 CAUSEUSE BRAS GAUCHE	56X37X35	1710	1835	1970	2090	2225	2350	1170	1260	1325
018 CAUSEUSE ANGULAIRE BRAS GAUCHE	70X51X35	1815	1950	2090	2235	2365	2515	1270	1345	1425
023 CAUSEUSE ANGULAIRE BRAS DROIT	70X51X35	1815	1950	2090	2235	2365	2515	1270	1345	1425
024 CAUSEUSE MODULAIRE ALLONGEE DROIT	80X37X35	1990	2115	2270	2400	2545	2690	1325	1420	1495
040 SOFA SANS BRAS	69X37X35	1970	2125	2300	2495	2650	2825	1425	1540	1645
041 FAUTEUIL INCLINABLE BRAS-G	33X37X43	1535	1615	1720	1815	1915	2000	1240	1300	1375
042 FAUTEUIL INCLINABLE BRAS-D	33X37X43	1535	1615	1720	1815	1915	2000	1240	1300	1375
044 FAUTEUIL INCLINABLE	43X37X43	1740	1845	1945	2025	2115	2225	1325	1415	1470
045 CAUSEUSE SANS BRAS ALLONGEE DROIT	66X37X35	1735	1875	2015	2150	2285	2420	1195	1275	1365
046 CAUSEUSE ANGULAIRE SANS BRAS	60X51X35	1635	1760	1915	2035	2185	2300	1150	1245	1315
048 CAUSEUSE MODULAIRE ALLONGEE GAUCHE	80X37X35	1990	2115	2270	2400	2545	2690	1325	1420	1495
050 CENTRE ROND	48X48X35	1415	1500	1595	1700	1785	1885	1065	1115	1175
051 FAUTEUIL SANS BRAS	23X37X35	915	975	1045	1095	1165	1235	735	785	825

FELIX

PATTE: Spécifiez couleur des pattes en bois LG171 ronde ou LG8 carré. / **COMBO:** Recouvrement #2 sur les dos seulement.

En **TISSU** il n'y a pas de coutures décoratives sur les dossiers.

1x Appui-tête amovible inclus avec les items inclinables 044-041-042 et 071.

Appui-tête **SUPPLÉMENTAIRE** sur item non inclinable; ajoutez \$160/appui-tête.

Spécifiez **ASSISE RÉGULIÈRE** 21 po ou **PROFONDE** 22 po. Les **ITEMS** suivants ne sont **PAS DISPONIBLES** en **ASSISE PROFONDE**:

018-023-046-050-055-062-063 & les items **INCLINABLES** 044-041-042 & 071.

OPTIONS:

Remboufrage des sièges en **PLUMES**: Ajouter \$75/siège. Côté allongé compte pour 1 siège, items 005-011-062 & 063 comptent pour 2 sièges chacun.

CLOUS décoratifs sur bras seulement: Ajouter \$45 par bras.

MATELAS sofa-lit régulier 4 po d'épaisseur inclus. **OPTION** matelas:

- matelas 4,5" d'épaisseur avec ressorts & mousse mémoire avec gel: ajoutez \$125 ou

- matelas 5" d'épaisseur avec mousse haute densité & mousse mémoire avec gel: ajoutez \$190.

Mécanisme motorisé inclinable avec bouton **TACTILE** ajoutez 160\$/mécanisme.

Mécanisme motorisé inclinable **SANS FIL** (batterie) ajoutez 315\$.

Description	L x P x H	Cuir						Tissu		
		10	20 Hugo Madras Softy	30 Empire Fantasy Illusion Tucson Utah Vintage Wild Laredo Yukon	40 Diamond Elegance Princess Santiago Sensation Sunset Trina Victoria	50 Bull Cassiope Dublin	60 Caress Ultrasued	A	B COM	C alta
052 SOFA BRAS GAUCHE	79X37X35	2175	2345	2525	2695	2850	3020	1540	1645	1745
053 SOFA BRAS DROIT	79X37X35	2175	2345	2525	2695	2850	3020	1540	1645	1745
055 COIN CARRE	37X37X35	1360	1445	1550	1645	1735	1835	1010	1075	1140
056 FAUTEUIL BRAS DROIT	33X37X35	1120	1235	1315	1420	1510	1595	845	895	945
057 FAUTEUIL BRAS GAUCHE	33X37X35	1120	1235	1315	1420	1510	1595	845	895	945
060 SOFA-LIT QUEEN	89X37X35	2765	2940	3095	3275	3450	3620	2025	2145	2260
061 CAUSEUSE BRAS DROIT	56X37X35	1710	1835	1970	2090	2225	2350	1170	1260	1325
062 FAUTEUIL ANGULAIRE BRAS GAUCHE	70X65X35	1635	1725	1845	1945	2035	2145	1125	1220	1270
063 FAUTEUIL ANGULAIRE BRAS DROIT	70X65X35	1635	1725	1845	1945	2035	2145	1125	1220	1270
071 FAUTEUIL INCLINABLE SANS BRAS	23X37X43	1310	1370	1440	1500	1560	1615	1120	1170	1225
072 SOFA MODULAIRE BRAS GAUCHE	92.5X37X35	2565	2735	2915	3075	3250	3410	1775	1890	2000
073 SOFA MODULAIRE BRAS DROIT	92.5X37X35	2565	2735	2915	3075	3250	3410	1775	1890	2000
079 SOFA-LIT QUEEN SANS BRAS	69X37X35	2340	2515	2690	2845	3015	3195	1795	1915	2015
080 POUF ANGULAIRE	36X27X19	710	740	790	825	860	895	585	595	615
082 SOFA-LIT QUEEN BRAS GAUCHE	79X37X35	2535	2700	2870	3040	3215	3375	1920	2015	2110
083 SOFA-LIT QUEEN BRAS DROIT	79X37X35	2535	2700	2870	3040	3215	3375	1920	2015	2110
086 CAUSEUSE SANS BRAS ALLONGEE GAUCHE	66X37X35	1735	1875	2015	2150	2285	2420	1195	1275	1365
088 FAUTEUIL SANS BRAS ALLONGE GAUCHE	43X37X35	1150	1260	1365	1465	1565	1670	865	935	1000
089 FAUTEUIL SANS BRAS ALLONGE DROIT	43X37X35	1150	1260	1365	1465	1565	1670	865	935	1000
306 POUF AVEC COUSSIN ALLONGE	24X24X19	725	785	845	895	945	995	590	620	670

FELIX



Hauteur complète 35" | Hauteur de siège 19" | Hauteur devant bras 25" | Profondeur d'assise 21"/22"
 Total Height 35" | Seat Height 19" | Arm Height 25" | Seat Depth 21"/22"

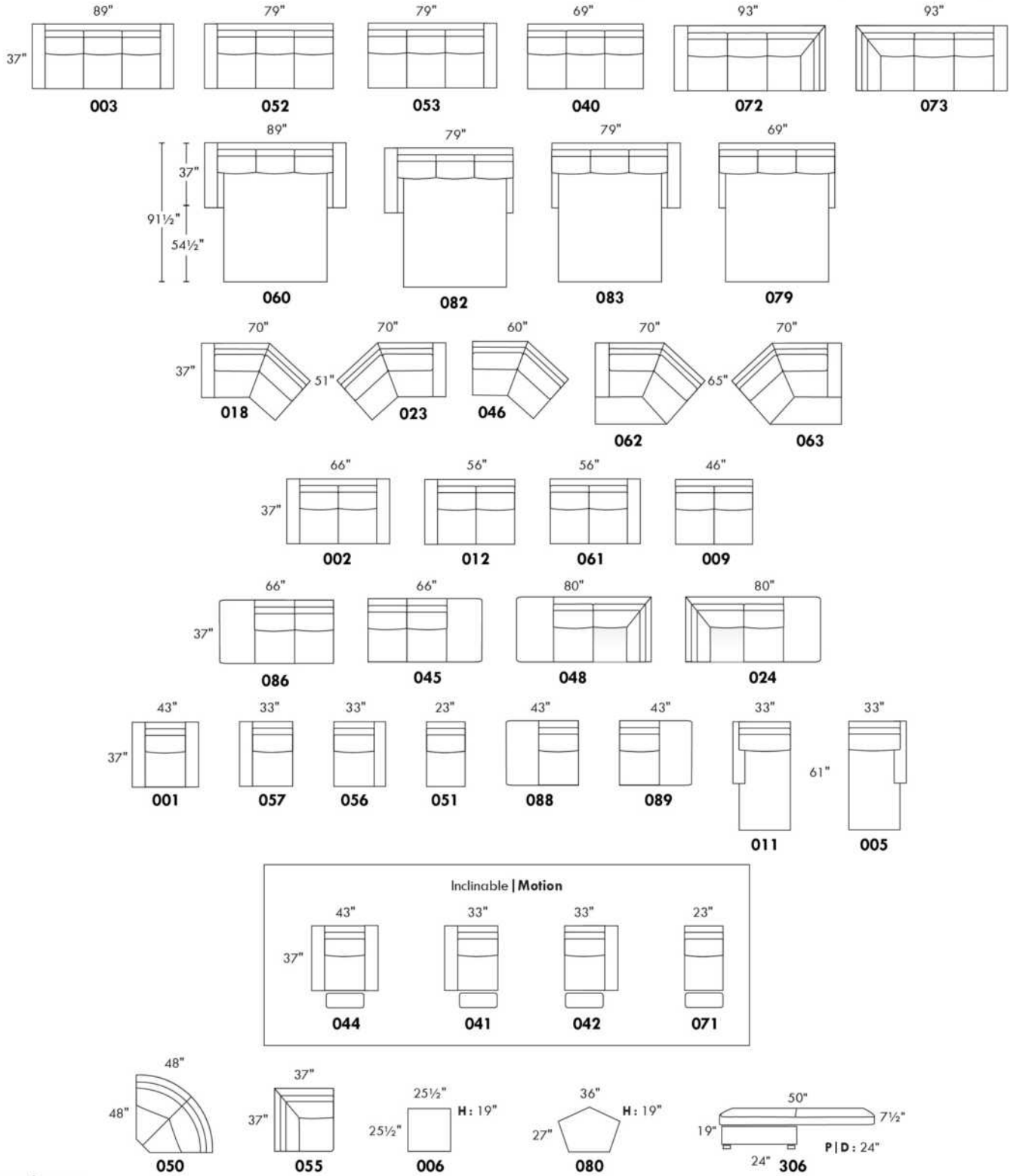

www.jaymar.ca

Toutes les dimensions indiquées sont au pouce près. Nos produits sont fabriqués à la main et des variations mineures peuvent survenir.
 All dimensions indicated are to the nearest inch. Our product is hand-made and minor variations can occur.

Liste de prix CDN

GARBO

Spécifiez couleur des pattes LG6.
Surcharge de \$65 pour pattes en métal LG7.

COMBO: Recouvrement #2 sur les dossiers, sièges et appuis-bras.

Description	L x P x H	Cuir						Tissu		
		10	20 Hugo Madras Softy	30 Empire Fantasy Illusion Tucson Utah Vintage Wild Laredo Yukon	40 Diamond Elegance Princess Santiago Sensation Sunset Trina Victoria	50 Bull Cassiope Dublin	60 Caress Ultrasued	A	B COM	C alta
001 FAUTEUIL	45X37X36	1470	1575	1695	1785	1890	1990	1090	1150	1225
002 CAUSEUSE	68x37x36	2060	2200	2350	2510	2635	2775	1445	1540	1615
003 SOFA	91X37X36	2525	2700	2875	3060	3240	3400	1810	1920	2020
006 POUF	29X24X18	665	690	725	760	795	835	525	545	565

GARBO



Hauteur de siège 18" | Hauteur devant bras 27" | Profondeur d'assise 21"
Seat Height 18" | Arm Height 27" | Seat Depth 21"

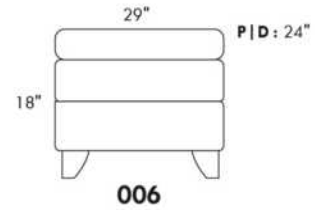
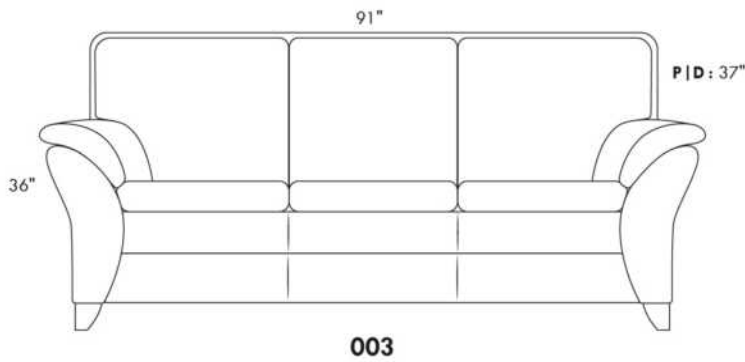
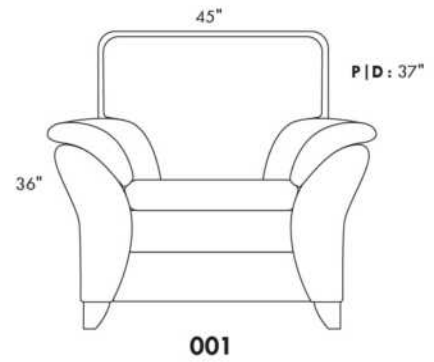
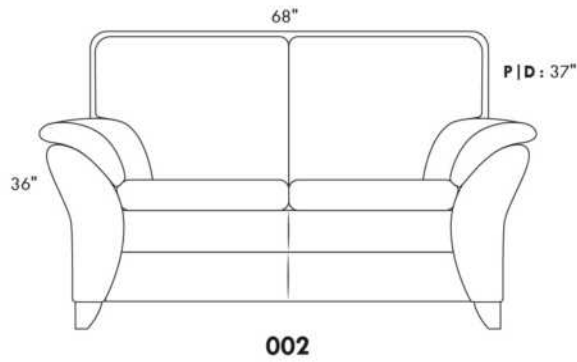

www.jaymar.ca

Toutes les dimensions indiquées sont au pouce près. Nos produits sont fabriqués à la main et des variations mineures peuvent survenir.
All dimensions indicated are to the nearest inch. Our product is hand-made and minor variations can occur.

GLAMOUR

La collection Fashion offre un confort inégalé. Chaque module est garni d'un mélange de plume 100% CANADIENNE. Les enveloppes 100% coton sont compartimentées afin de maintenir également les plumes dans les coussins tout en minimisant l'échappement de plumes. Les meubles sont finis sur chaque côté pour être disposés ensemble ou séparés. Chaque item est doté d'un système d'attache discret qui peut se pivoter sous le mobilier.

Items 256 & 257 peuvent être utilisés comme un coin carré.

COUSSIN DE BRAS - INCLUS: Le recouvrement sera le même que le tissu choisi pour la base seulement.

COUSSINS DE DOS

Les coussins de dos (grand & petit) sont inclus dans les items identifiés. (Voir croquis)

Vous devez choisir le style de coussins de dos soit: FASHION I (pleine largeur) ou FASHION II (coussin carré).

N.b.: Vous ne pouvez pas combiner un Fashion I & II à l'intérieur du même item.

Ex: Vous pouvez prendre un Fashion I pour un fauteuil 001 et un Fashion II pour un coin carré 055.

Spécifiez sur votre COMMANDE :

Pour chaque item, spécifier le style (I ou II) des coussins.

Il faut également spécifier le recouvrement de la base ainsi que chacun des coussins.

Ex.: item 095 base, recouvrement #1. Coussins: Fashion II 833 : recouvrement #2 et 834: recouvrement #3.

Patte: LG201 métal (chrome ou noire); spécifier couleur.

Tables rembourrées #077, 257 & 258: Spécifier couleur du dessus de table en bois.

Coussins en EXTRA: Spécifier le code, recouvrement, couleur & qté.

Description	L x P x H	Cuir						Tissu		
		10	20 Hugo Madras Softy	30 Empire Fantasy Illusion Tucson Utah Vintage Wild Laredo Yukon	40 Diamond Elegance Princess Santiago Sensation Sunset Trina Victoria	50 Bull Cassiope Dublin	60 Caress Ultrasued	A	B COM	C alta
006 POUF	36x30x18							620	645	670
017 FAUTEUIL DOUBLE	57x44x30/35							1275	1325	1375
021 SOFA APPARTEMENT SANS BRAS	71x44x30/35							1670	1745	1835
055 COIN CARRE	52x52x30/35							1470	1520	1565
077 TABLE REMBOURREE	36x44x16							860	890	920
095 SOFA APPARTEMENT	93x44x30/35							1870	1960	2050
096 SOFA APPARTEMENT BRAS GAUCHE	82x44x30/35							1765	1860	1940
097 SOFA APPARTEMENT BRAS DROIT	82x44x30/35							1765	1860	1940
115 GRAND OTTOMAN	36x44x18							745	785	815
173 CHAISE LONGUE DOUBLE BRAS GAUCHE	41x78x30/35							1575	1635	1685
174 CHAISE LONGUE DOUBLE BRAS DROIT	41x78x30/35							1575	1635	1685
175 FAUTEUIL DOUBLE BRAS GAUCHE	46x44x30/35							1175	1225	1270
176 FAUTEUIL DOUBLE BRAS DROIT	46x44x30/35							1175	1225	1270
177 FAUTEUIL DOUBLE SANS BRAS	36x44x30/35							1075	1115	1160
178 FAUTEUIL DOUBLE SANS BRAS ALLONGE-G	60x44x30/35							1410	1450	1500
179 FAUTEUIL DOUBLE SANS BRAS ALLONGE-D	60x44x30/35							1410	1450	1500

GLAMOUR

La collection Fashion offre un confort inégalé. Chaque module est garni d'un mélange de plume 100% CANADIENNE. Les enveloppes 100% coton sont compartimentées afin de maintenir également les plumes dans les coussins tout en minimisant l'échappement de plumes. Les meubles sont finis sur chaque côté pour être disposés ensemble ou séparés. Chaque item est doté d'un système d'attache discret qui peut se pivoter sous le mobilier.

Items 256 & 257 peuvent être utilisés comme un coin carré.

COUSSIN DE BRAS - INCLUS: Le recouvrement sera le même que le tissu choisi pour la base seulement.

COUSSINS DE DOS

Les coussins de dos (grand & petit) sont inclus dans les items identifiés. (Voir croquis)

Vous devez choisir le style de coussins de dos soit: FASHION I (pleine largeur) ou FASHION II (coussin carré).

N.b.: Vous ne pouvez pas combiner un Fashion I & II à l'intérieur du même item.

Ex: Vous pouvez prendre un Fashion I pour un fauteuil 001 et un Fashion II pour un coin carré 055.

Spécifiez sur votre COMMANDE :

Pour chaque item, spécifier le style (I ou II) des coussins.

Il faut également spécifier le recouvrement de la base ainsi que chacun des coussins.

Ex.: item 095 base, recouvrement #1. Coussins: Fashion II 833 : recouvrement #2 et 834: recouvrement #3.

Patte: LG201 métal (chrome ou noire); spécifier couleur.

Tables rembourrées #077, 257 & 258: Spécifier couleur du dessus de table en bois.

Coussins en EXTRA: Spécifier le code, recouvrement, couleur & qté.

Description	L x P x H	Cuir						Tissu		
		10	20 Hugo Madras Softy	30 Empire Fantasy Illusion Tucson Utah Vintage Wild Laredo Yukon	40 Diamond Elegance Princess Santiago Sensation Sunset Trina Victoria	50 Bull Cassiope Dublin	60 Caress Ultrasued	A	B COM	C alta
256 GRAND OTTOMAN CARRE	44x44x18							910	940	975
257 TABLE REMBOURREE CARRE	44x44x16							1100	1135	1170
258 PETITE TABLE REMBOUREE	15x44x16							570	590	610
831 F I: GRAND COUSSIN DE DOS 34X19	34x7x19							100	100	100
832 F I: PETIT COUSSIN DE DOS 24X10	24x6x10							75	75	75
833 F II: GRAND COUSSIN DE DOS 26X19	26x7x19							100	100	100
834 F II: PETIT COUSSIN DE DOS 16X16	16x6x16							75	75	75
CONFIGURATIONS										
A CONFIG (173-097) + (006)	123X78X30/35							3960	4140	4295
B CONFIG (096-055-176) + (077)	98X134X30/35							5270	5495	5695
C CONFIG (175-115-055-097)	134X134X30/35							5155	5390	5590
D CONFIG (173-177-055-097)	129X134X30/35							5885	6130	6350

FASHION COLLECTION

FASHION I

COUSSINS PLEINE LARGEUR
 FULL BACK CUSHIONS

831 34 x 7 x 19
 832 24 x 6 x 10



FASHION II

COUSSINS CARRÉS - DOS APPARENT
 SQUARE CUSHIONS - VISBLE BACK

833 26 x 7 x 19
 834 16 x 6 x 16

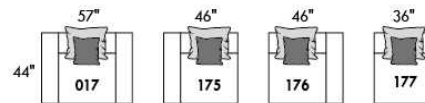
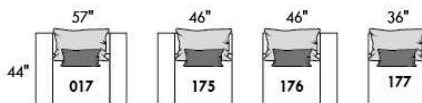
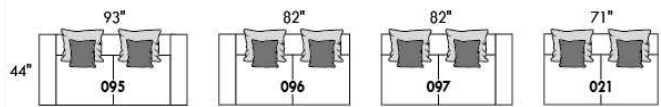
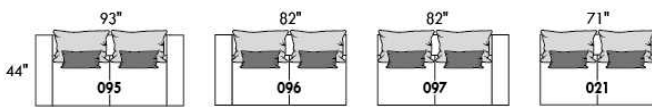

Mélanger & agencer!
 Mix & Match!

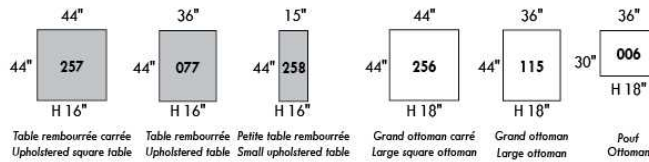
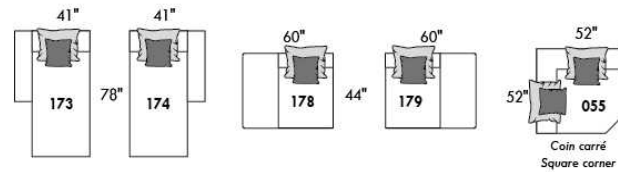
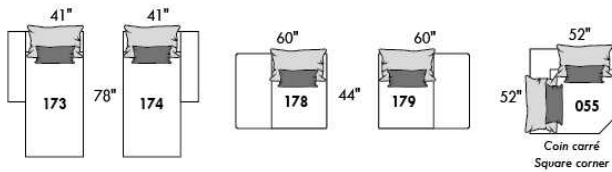

Populaires | Popular CONFIGURATIONS

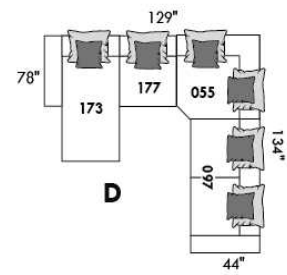
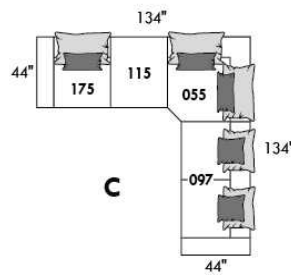
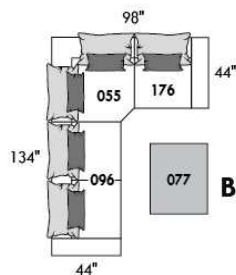
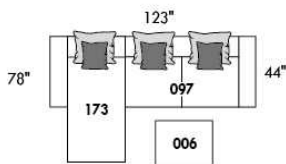

www.jaymar.ca

Toutes les dimensions indiquées sont au pouce près. Nos produits sont fabriqués à la main et des variations mineures peuvent survenir. All dimensions indicated are to the nearest inch. Our product is hand-made and minor variations can occur.



HAMBOURG

Inclinable motorisé pleine jambe "à méc. *protège-mur" (manuel n/d). Appui-tête manuel sur tous les items (fixe sur centre rond). Coussins de siège avec mousse modelée + 1" de mousse mémoire au-dessus; bras avec mousse mémoire. Couture: petit fil en tissu & gros fil plat en cuir. Chaises longues dos inclinables avec méc. "push back"; dégagement mural 10".

*Exclus faut. 043 & 163: Dégagement mural 16".

Fauteuils 043 & 163: bras seront SANS insert de MÉTAL.

Note: 2 inclinables séparés par un coin ne peuvent pas ouvrir en même temps. Aucuns inclinables à côté d'item #155.

OPTIONS

Motorisé sans fil (batterie): ajoutez \$160/mec.

*Appui-tête motorisé: ajoutez \$160 ch. (*N/D sur items fixe ou chaise longue.)

Mousse: Extra ferme ajoutez \$20/siège.

Choix de bras (LARGE ou le PETIT bras qui sera sans insert de métal): Patte sur bras LARGE: LG103 bois ou Métal: LG189 cyl (noire ou chrome).

PETIT Bras: LG08 bois ou Métal: LG196 cyl. (noire ou chrome) ou LG64 (carré). Spécifiez couleur.

Profondeur d'assise : 20" ou *22". *Le 22" N/D sur faut. 043 & 163.

Faut. 043-163: base en bois (spécifiez couleur).

ACCESSOIRES (n/d sur petit bras)

-Ancrage \$45 ch | Tablette pivotante & porte verre à vin \$25 ch, Porte tablette \$50 & Lampe DEL \$65.

-Porte-Gobelet en métal: \$35 ch. (1 par bras ou item 160-190 & 2 côte à côte sur item 159). Spécifiez couleur Acier, Noir ou Or.

-*RANGEMENTS 159-160-190 avec 2 prises USB/Élec. *Doivent être utilisés entre 2 sièges.

Description	L x P x H	Cuir						Tissu		
		10	20 Hugo Madras Softy	30 Empire Fantasy Illusion Tucson Utah Vintage Wild Laredo Yukon	40 Diamond Elegance Princess Santiago Sensation Sunset Trina Victoria	50 Bull Cassiope Dublin	60 Caress Ultrasued	A	B COM	C alta
001 FAUTEUIL	44x40x33/40	1835	1935	2035	2145	2245	2350	1460	1500	1540
002 CAUSEUSE	67x40x33/40	2615	2740	2865	2990	3110	3240	2065	2145	2220
003 SOFA	91x40x33/40	3160	3315	3485	3645	3815	3975	2495	2590	2690
005 CHAISE LONGUE BRAS DROIT	34x62x33/40	1710	1775	1860	1925	1995	2070	1345	1410	1465
009 CAUSEUSE SANS BRAS	47x40x33/40	1840	1915	1990	2070	2150	2225	1420	1500	1575
011 CHAISE LONGUE BRAS GAUCHE	34x62x33/40	1710	1775	1860	1925	1995	2070	1345	1410	1465
012 CAUSEUSE BRAS GAUCHE	57x40x33/40	2245	2350	2450	2565	2665	2770	1760	1840	1910
017 FAUTEUIL DOUBLE	51x40x33/40	1920	2025	2145	2260	2365	2485	1520	1585	1650
021 SOFA APPARTEMENT SANS BRAS	61x40x33/40	2070	2185	2295	2400	2520	2625	1590	1685	1770
024 CAUSEUSE MODULAIRE ALLONGEE DROIT	89x40/44x33/40	2875	3050	3235	3410	3590	3765	2075	2185	2290
040 SOFA SANS BRAS	71x40x33/40	2370	2495	2610	2725	2845	2965	1850	1950	2060
041 FAUTEUIL INCLINABLE BRAS-G	34x40x33/40	1810	1885	1950	2020	2095	2170	1500	1545	1590
042 FAUTEUIL INCLINABLE BRAS-D	34x40x33/40	1810	1885	1950	2020	2095	2170	1500	1545	1590
043 FAUTEUIL INCLINABLE BERÇANT PIVOTANT	30x34x42	2145	2265	2375	2500	2615	2735	1760	1810	1860
044 FAUTEUIL INCLINABLE	44x40x33/40	2185	2275	2365	2450	2550	2640	1810	1850	1890
045 CAUSEUSE SANS BRAS ALLONGEE DROIT	68x40x33/40	2185	2285	2375	2485	2575	2670	1695	1765	1845
048 CAUSEUSE MODULAIRE ALLONGEE GAUCHE	89x40/44x33/40	2875	3050	3235	3410	3590	3765	2075	2185	2290
050 CENTRE ROND	49x49x33	1595	1700	1810	1915	2015	2120	1150	1215	1270

HAMBOURG

Inclinable motorisé pleine jambe "à méc. *protège-mur" (manuel n/d). Appui-tête manuel sur tous les items (fixe sur centre rond). Coussins de siège avec mousse modelée + 1" de mousse mémoire au-dessus; bras avec mousse mémoire. Couture: petit fil en tissu & gros fil plat en cuir. Chaises longues dos inclinables avec méc. "push back"; dégagement mural 10".

*Exclus faut. 043 & 163: Dégagement mural 16".

Fauteuils 043 & 163: bras seront SANS insert de MÉTAL.

Note: 2 inclinables séparés par un coin ne peuvent pas ouvrir en même temps. Aucuns inclinables à côté d'item #155.

OPTIONS

Motorisé sans fil (batterie): ajoutez \$160/mec.

*Appui-tête motorisé: ajoutez \$160 ch. (*N/D sur items fixe ou chaise longue.)

Mousse: Extra ferme ajoutez \$20/siège.

Choix de bras (LARGE ou le PETIT bras qui sera sans insert de métal): Patte sur bras LARGE: LG103 bois ou Métal: LG189 cyl (noire ou chrome).

PETIT Bras: LG08 bois ou Métal: LG196 cyl. (noire ou chrome) ou LG64 (carré). Spécifiez couleur.

Profondeur d'assise : 20" ou *22". *Le 22" N/D sur faut. 043 & 163.

Faut. 043-163: base en bois (spécifiez couleur).

ACCESSOIRES (n/d sur petit bras)

-Ancrage \$45 ch | Tablette pivotante & porte verre à vin \$25 ch, Porte tablette \$50 & Lampe DEL \$65.

-Porte-Gobelet en métal: \$35 ch. (1 par bras ou item 160-190 & 2 côte à côte sur item 159). Spécifiez couleur Acier, Noir ou Or.

-*RANGEMENTS 159-160-190 avec 2 prises USB/Élec. *Doivent être utilisés entre 2 sièges.

Description	L x P x H	Cuir						Tissu		
		10	20 Hugo Madras Softy	30 Empire Fantasy Illusion Tucson Utah Vintage Wild Laredo Yukon	40 Diamond Elegance Princess Santiago Sensation Sunset Trina Victoria	50 Bull Cassiope Dublin	60 Caress Ultrasued	A	B COM	C alta
051 FAUTEUIL SANS BRAS	24x40x33/40	1050	1100	1160	1215	1265	1315	810	865	915
052 SOFA BRAS GAUCHE	81x40x33/40	2785	2920	3045	3185	3310	3440	2185	2285	2375
053 SOFA BRAS DROIT	81x40x33/40	2785	2920	3045	3185	3310	3440	2185	2285	2375
055 COIN CARRE	44x44x33/40	1850	1960	2070	2185	2295	2400	1440	1495	1545
056 FAUTEUIL BRAS DROIT	34x40x33/40	1465	1535	1595	1665	1725	1790	1140	1200	1250
057 FAUTEUIL BRAS GAUCHE	34x40x33/40	1465	1535	1595	1665	1725	1790	1140	1200	1250
061 CAUSEUSE BRAS DROIT	57x40x33/40	2245	2350	2450	2565	2665	2770	1760	1840	1910
071 FAUTEUIL INCLINABLE SANS BRAS	24x40x33/40	1400	1460	1520	1575	1640	1695	1170	1235	1290
086 CAUSEUSE SANS BRAS ALLONGEE GAUCHE	68x40x33/40	2185	2285	2375	2485	2575	2670	1695	1765	1845
088 FAUTEUIL SANS BRAS ALLONGE GAUCHE	45x40x33/40	1390	1490	1575	1670	1760	1860	1070	1115	1165
089 FAUTEUIL SANS BRAS ALLONGE DROIT	45x40x33/40	1390	1490	1575	1670	1760	1860	1070	1115	1165
095 SOFA APPARTEMENT	81x40x33/40	2845	3000	3165	3315	3475	3635	2235	2335	2425
096 SOFA APPARTEMENT BRAS GAUCHE	71x40x33/40	2490	2610	2735	2860	2985	3100	1920	2015	2115
097 SOFA APPARTEMENT BRAS DROIT	71x40x33/40	2490	2610	2735	2860	2985	3100	1920	2015	2115
124 POUF AVEC RANGEMENT	30x22x17	720	745	775	800	835	860	620	645	670
155 PETIT COIN CARRE	40x40x33/40	1850	1960	2070	2185	2295	2400	1440	1495	1545
159 RANGEMENT À ANGLE	10/25x35x22	720	760	790	825	860	890	560	570	585
160 RANGEMENT DROIT	10x35x22	695	725	765	795	835	865	525	545	560

HAMBOURG

Inclinable motorisé pleine jambe "à méc. *protège-mur" (manuel n/d). Appui-tête manuel sur tous les items (fixe sur centre rond). Coussins de siège avec mousse modelée + 1" de mousse mémoire au-dessus; bras avec mousse mémoire. Couture: petit fil en tissu & gros fil plat en cuir. Chaises longues dos inclinables avec méc. "push back"; dégagement mural 10".

*Exclus faut. 043 & 163: Dégagement mural 16".

Fauteuils 043 & 163: bras seront SANS insert de MÉTAL.

Note: 2 inclinables séparés par un coin ne peuvent pas ouvrir en même temps. Aucuns inclinables à côté d'item #155.

OPTIONS

Motorisé sans fil (batterie): ajoutez \$160/mec.

*Appui-tête motorisé: ajoutez \$160 ch. (*N/D sur items fixe ou chaise longue.)

Mousse: Extra ferme ajoutez \$20/siège.

Choix de bras (LARGE ou le PETIT bras qui sera sans insert de métal): Patte sur bras LARGE: LG103 bois ou Métal: LG189 cyl (noire ou chrome).

PETIT Bras: LG08 bois ou Métal: LG196 cyl. (noire ou chrome) ou LG64 (carré). Spécifiez couleur.

Profondeur d'assise : 20" ou *22". *Le 22" N/D sur faut. 043 & 163.

Faut. 043-163: base en bois (spécifiez couleur).

ACCESSOIRES (n/d sur petit bras)

-Ancrage \$45 ch | Tablette pivotante & porte verre à vin \$25 ch, Porte tablette \$50 & Lampe DEL \$65.

-Porte-Gobelet en métal: \$35 ch. (1 par bras ou item 160-190 & 2 côte à côte sur item 159). Spécifiez couleur Acier, Noir ou Or.

-*RANGEMENTS 159-160-190 avec 2 prises USB/Élec. *Doivent être utilisés entre 2 sièges.

Description	L x P x H	Cuir						Tissu		
		10	20 Hugo Madras Softy	30 Empire Fantasy Illusion Tucson Utah Vintage Wild Laredo Yukon	40 Diamond Elegance Princess Santiago Utah Sensation Sunset Trina Victoria	50 Bull Cassiope Dublin	60 Caress Ultrasued	A	B COM	C alta
163 FAUT. DBL INCL. BERCANT PIVOTANT	33x34x42	2195	2320	2440	2570	2695	2820	1765	1815	1865
165 FAUTEUIL DOUBLE INCLINABLE	51x40x33/40	2275	2385	2500	2610	2720	2835	1885	1950	2020
167 SOFA APP. SANS BRAS ALLONGE GAUCHE	82x40x33/40	2415	2550	2675	2815	2945	3070	1865	1960	2060
168 SOFA APP. SANS BRAS ALLONGE DROIT	82x40x33/40	2415	2550	2675	2815	2945	3070	1865	1960	2060
169 FAUTEUIL DOUBLE INCLINABLE BRAS GAUCHE	41x40x33/40	1910	1990	2075	2165	2245	2335	1565	1650	1735
170 FAUTEUIL DOUBLE INCLINABLE BRAS DROIT	41x40x33/40	1910	1990	2075	2165	2245	2335	1565	1650	1735
171 FAUTEUIL DOUBLE INCLINABLE SANS BRAS	31x40x33/40	1500	1560	1620	1675	1735	1790	1235	1295	1360
173 CHAISE LONGUE DOUBLE BRAS GAUCHE	41x62x33/40	1850	1950	2060	2165	2270	2370	1460	1545	1635
174 CHAISE LONGUE DOUBLE BRAS DROIT	41x62x33/40	1850	1950	2060	2165	2270	2370	1460	1545	1635
175 FAUTEUIL DOUBLE BRAS GAUCHE	41x40x33/40	1545	1640	1725	1820	1915	2000	1220	1290	1360
176 FAUTEUIL DOUBLE BRAS DROIT	41x40x33/40	1545	1640	1725	1820	1915	2000	1220	1290	1360
177 FAUTEUIL DOUBLE SANS BRAS	31x40x33/40	1150	1220	1285	1345	1415	1485	875	935	995
178 FAUTEUIL DOUBLE SANS BRAS ALLONGE-G	52x40x33/40	1495	1585	1675	1765	1865	1950	1170	1235	1290
179 FAUTEUIL DOUBLE SANS BRAS ALLONGE-D	52x40x33/40	1495	1585	1675	1765	1865	1950	1170	1235	1290
186 CAUS. SANS BRAS ALLONGEE RANGEMENT-G	68x40x33/40	2340	2435	2540	2635	2735	2835	1850	1925	2000
187 CAUS. SANS BRAS ALLONGEE RANGEMENT-D	68x40x33/40	2340	2435	2540	2635	2735	2835	1850	1925	2000
188 FAUT. SANS BRAS ALLONGE RANGEMENT-G	45x40x33/40	1550	1645	1735	1835	1920	2010	1235	1270	1310
189 FAUT. SANS BRAS ALLONGE RANGEMENT-D	45x40x33/40	1550	1645	1735	1835	1920	2010	1235	1270	1310

HAMBOURG

Inclinable motorisé pleine jambe "à méc. *protège-mur" (manuel n/d). Appui-tête manuel sur tous les items (fixe sur centre rond). Coussins de siège avec mousse modelée + 1" de mousse mémoire au-dessus; bras avec mousse mémoire. Couture: petit fil en tissu & gros fil plat en cuir. Chaises longues dos inclinables avec méc. "push back"; dégagement mural 10".

*Exclus faut. 043 & 163: Dégagement mural 16".

Fauteuils 043 & 163: bras seront SANS insert de MÉTAL.

Note: 2 inclinables séparés par un coin ne peuvent pas ouvrir en même temps. Aucuns inclinables à côté d'item #155.

OPTIONS

Motorisé sans fil (batterie): ajoutez \$160/mec.

*Appui-tête motorisé: ajoutez \$160 ch. (*N/D sur items fixe ou chaise longue.)

Mousse: Extra ferme ajoutez \$20/siège.

Choix de bras (LARGE ou le PETIT bras qui sera sans insert de métal): Patte sur bras LARGE: LG103 bois ou Métal: LG189 cyl (noire ou chrome).

PETIT Bras: LG08 bois ou Métal: LG196 cyl. (noire ou chrome) ou LG64 (carré). Spécifiez couleur.

Profondeur d'assise : 20" ou *22". *Le 22" N/D sur faut. 043 & 163.

Faut. 043-163: base en bois (spécifiez couleur).

ACCESSOIRES (n/d sur petit bras)

-Ancrage \$45 ch | Tablette pivotante & porte verre à vin \$25 ch, Porte tablette \$50 & Lampe DEL \$65.

-Porte-Gobelet en métal: \$35 ch. (1 par bras ou item 160-190 & 2 côte à côte sur item 159). Spécifiez couleur Acier, Noir ou Or.

-*RANGEMENTS 159-160-190 avec 2 prises USB/Élec. *Doivent être utilisés entre 2 sièges.

Description	L x P x H	Cuir						Tissu		
		10	20 Hugo Madras Softy	30 Empire Fantasy Illusion Tucson Utah Vintage Wild Laredo Yukon	40 Diamond Elegance Princess Santiago Sensation Sunset Trina Victoria	50 Bull Cassiope Dublin	60 Caress Ultrasued	A	B COM	C alta
190 PETIT RANGEMENT À ANGLE	10/20x35x22	695	725	765	795	835	865	525	545	560
221 FAUT. DBL SANS BRAS ALLONGE RANGEMENT-G	52x40x33/40	1650	1740	1840	1925	2015	2110	1320	1385	1450
222 FAUT. DBL SANS BRAS ALLONGE RANGEMENT-D	52x40x33/40	1650	1740	1840	1925	2015	2110	1320	1385	1450
223 SOFA APP SANS BRAS ALLONGE RANGEMENT-G	82x40x33/40	2570	2710	2845	2985	3125	3260	2015	2115	2215
224 SOFA APP SANS BRAS ALLONGE RANGEMENT-D	82x40x33/40	2570	2710	2845	2985	3125	3260	2015	2115	2215
230 CHAISE LONGUE DOUBLE DOS INCL. BRAS-G	41x62x33/40	2025	2125	2225	2325	2420	2525	1590	1685	1770
231 CHAISE LONGUE DOUBLE DOS INCL. BRAS-D	41x62x33/40	2025	2125	2225	2325	2420	2525	1590	1685	1770
232 CHAISE LONGUE DOS INCLINABLE BRAS-G	34x62x33/40	1885	1970	2065	2160	2245	2340	1495	1550	1615
233 CHAISE LONGUE DOS INCLINABLE BRAS-D	34x62x33/40	1885	1970	2065	2160	2245	2340	1495	1550	1615
234 SOFA APP. MODULAIRE ALLONGE GAUCHE	96x40/44x33/40	2975	3145	3300	3470	3635	3800	2170	2275	2375
235 SOFA APP. MODULAIRE ALLONGE DROIT	96x40/44x33/40	2975	3145	3300	3470	3635	3800	2170	2275	2375
CONFIGURATIONS										
A CONFIG (169-170)	82X40X40	3820	3980	4150	4330	4490	4670	3130	3300	3470
B CONFIG (169-171-174)	113X62X40	5260	5500	5755	6005	6250	6495	4260	4490	4730
C CONFIG (096-055-171-170)	115X115X40	7750	8120	8500	8885	9260	9625	6160	6455	6755
D CONFIG (169-171-235)	115X96X40	6385	6695	6995	7310	7615	7925	4970	5220	5470
J CONFIG (041-042)	68X40X40	3620	3770	3900	4040	4190	4340	3000	3090	3180
K CONFIG (041-071-005)	92X62X40	4920	5120	5330	5520	5730	5935	4015	4190	4345
L CONFIG (012-055-071-042)	102X102X40	7305	7655	7990	8345	8695	9035	5870	6115	6335

Liste de prix CDN

HAMBOURG

Description	L x P x H	Cuir						Tissu		
		10	20 Hugo Madras Softy	30 Empire Fantasy Illusion Tucson Utah Vintage Wild Laredo Yukon	40 Diamond Elegance Princess Santiago Sensation Sunset Trina Victoria	50 Bull Cassiope Dublin	60 Caress Ultrasued	A	B COM	C alta
M CONFIG (041-071-024)	102X89X40	6085	6395	6705	7005	7325	7630	4745	4965	5170

HAMBOURG

OPTIMA

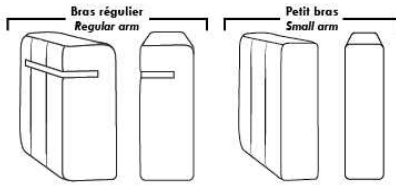

Spécifications | Specifications

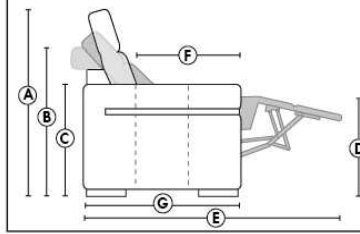

- Appui-tête levé / Headrest up
 - Appui-tête baissé / Headrest down
 - Complètement incliné / Fully reclined
- (A) Hauteur complète 40" / Total Height
 - (B) Hauteur appui-tête baissé 33" / Height headrest down
 - (C) Hauteur du bras 24" / Arm Height
 - (D) Hauteur du siège 19,5" / Seat height
 - (E) Profondeur inclinée 65" / Depth fully reclined
 - (F) Profondeur d'assise 20" ou/ou 22" / Seat depth
 - (G) Profondeur appui-tête monté 36" / Depth with headrest up

Siège 30" de large | 30" Seat Width

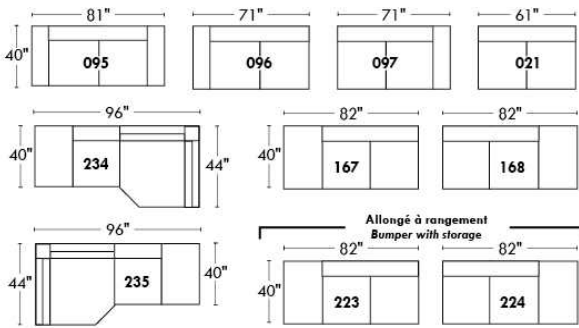

Siège 23" de large | 23" Seat Width

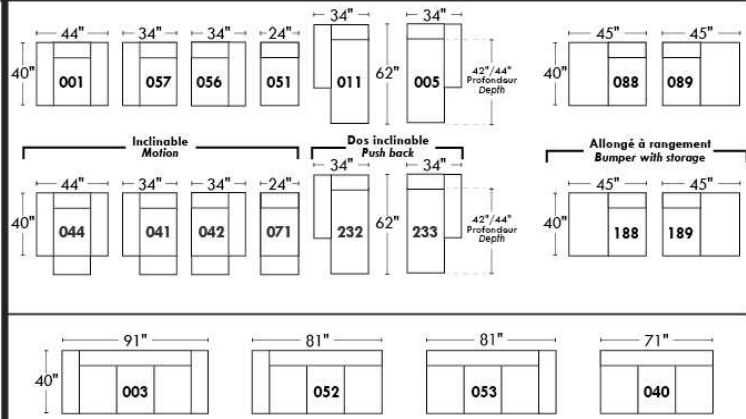
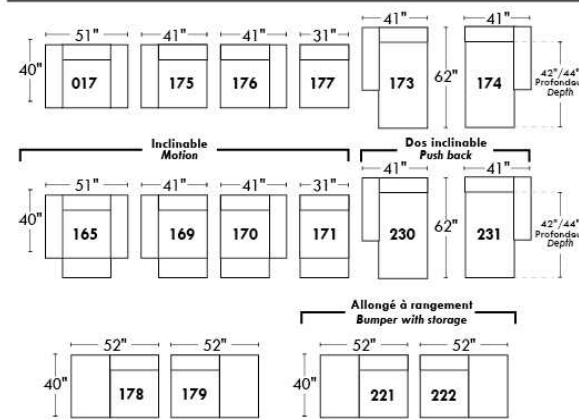
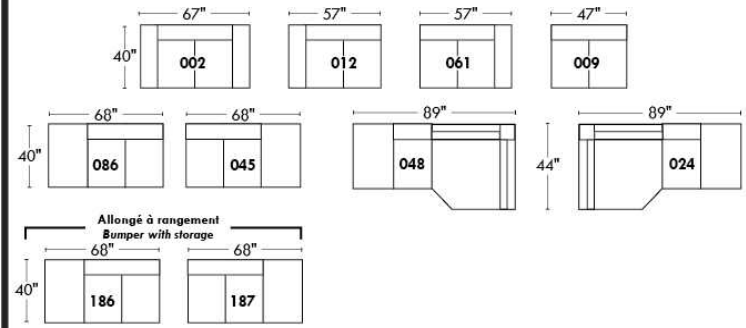

Autres | Others

Fauteuil berçant, pivotant et inclinable

N'est pas un mécanisme protège-mur
Dégagement mural: 16"

Swivel, rocking motion chair

Not a wall hugger mechanism
Wall clearance: 16"

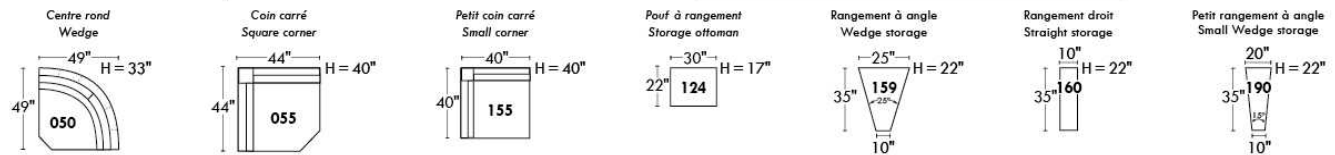
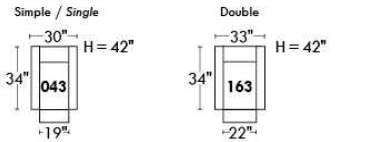

30" Populaires | Popular CONFIGURATIONS 23"

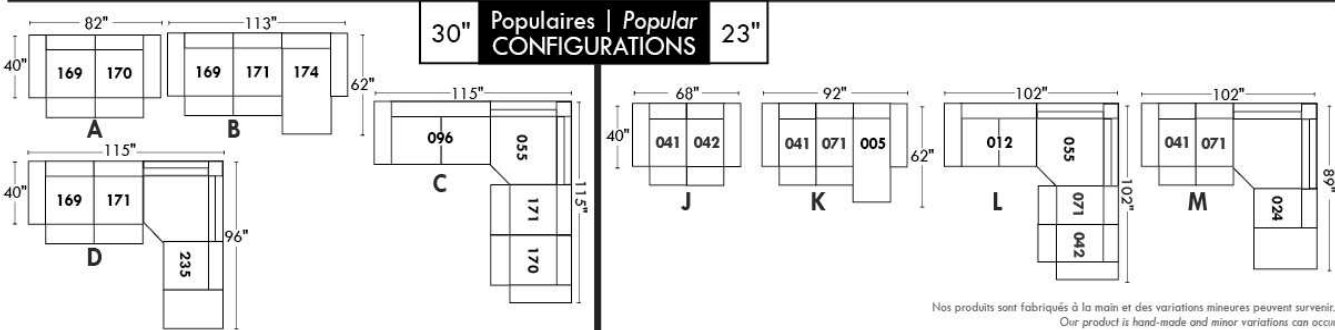

Not products are hand-made and minor variations may occur.
Our product is hand-made and minor variations may occur.

Liste de prix CDN

HARRISON

COMBO: Recouvrement #2 sur les dossiers et sièges.
EN TISSU il n'y a pas de coutures sur les dossiers.
SPECS: Hauteur Devant Bras: 26". Hauteur Siège: 19" Profondeur d'assise: 21".

PATTE: LG58 (spécifiez couleur).
Clous décoratifs: Sur devant bras ajoutez \$45/bras. Clous #54 5/8" couleur Antique Gold (1 couleur seulement).

MATELAS sofa-lit régulier de 4,5 po inclus. OPTION matelas 5 po :
-avec ressorts et mousse mémoire avec gel - Double: ajoutez \$125 ou
-avec mousse haute densité et mousse mémoire avec gel - Double: ajoutez \$190.

Description	L x P x H	Cuir						Tissu		
		10	20 Hugo Madras Softy	30 Empire Fantasy Illusion Tucson Utah Vintage Wild Laredo Yukon	40 Diamond Elegance Princess Santiago Sensation Sunset Trina Victoria	50 Bull Cassiope Dublin	60 Caress Ultrasued	A	B COM	C alta
001 FAUTEUIL	43X37X36	1460	1550	1645	1735	1835	1920	975	1040	1095
002 CAUSEUSE	64X37X36	1985	2110	2240	2365	2500	2620	1325	1415	1500
003 SOFA	86X37X36	2420	2590	2745	2915	3070	3240	1670	1765	1875
004 SOFA-LIT DOUBLE	86X37X36	2620	2800	2975	3160	3340	3515	1885	1975	2075
006 POUF	25.5X25.5X18	665	690	715	740	775	810	525	545	560

HARRISON



Hauteur complète 36" | Hauteur de siège 19" | Hauteur devant bras 26" | Profondeur d'assise 21"
Total Height 36" | Seat Height 19" | Arm Height 26" | Seat Depth 21"

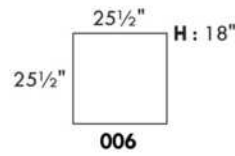
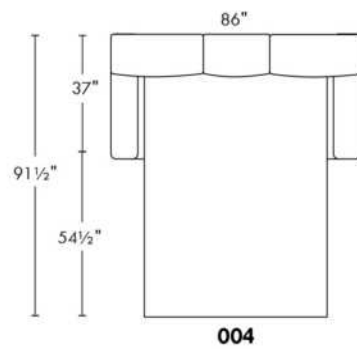
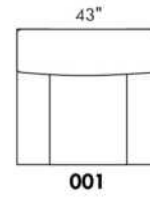
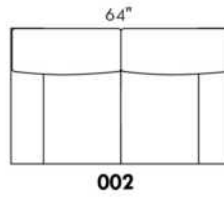
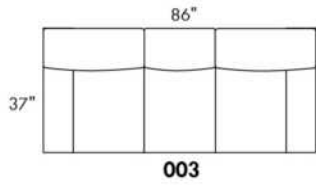

www.jaymar.ca

Toutes les dimensions indiquées sont au pouce près. Nos produits sont fabriqués à la main et des variations mineures peuvent survenir.
All dimensions indicated are to the nearest inch. Our product is hand-made and minor variations can occur.

Liste de prix CDN

HENLEY

PATTE: LG64 métal. Aussi disponible patte en bois LG8; spécifiez la couleur.

COMBO: Recouvrement #2 sur les dossiers et sièges. TISSU UNI RECOMMANDÉ.

MATELAS sofa-lit régulier de 4,5 po inclus. OPTION matelas 5 po :
-avec ressorts et mousse mémoire avec gel: ajoutez \$125 ou
-avec mousse haute densité et mousse mémoire avec gel: ajoutez \$190.

*REMARQUE: En cuir, les côtés sans bras ne sont pas fini tout cuir.

Description	L x P x H	Cuir						Tissu		
		10	20 Hugo Madras Softy	30 Empire Fantasy Illusion Tucson Utah Vintage Wild Laredo Yukon	40 Diamond Elegance Princess Santiago Sensation Sunset Trina Victoria	50 Bull Cassiope Dublin	60 Caress Ultrasued	A	B COM	C alta
001 FAUTEUIL	34X37X35	1415	1510	1615	1720	1820	1925	975	1045	1100
002 CAUSEUSE	58X37X35	2000	2125	2275	2415	2550	2695	1360	1440	1535
003 SOFA	81X37X35	2515	2640	2800	2945	3075	3225	1725	1815	1895
005 CHAISE LONGUE BRAS DROIT	29X66X35	1640	1740	1865	1975	2085	2200	1195	1265	1320
006 POUF	25.5X25.5X18	665	690	725	760	795	835	525	545	565
009 CAUSEUSE SANS BRAS	46X37X35	1525	1660	1795	1935	2070	2210	1115	1195	1270
011 CHAISE LONGUE BRAS GAUCHE	29X66X36	1640	1740	1865	1975	2085	2200	1195	1265	1320
012 CAUSEUSE BRAS GAUCHE	52X37X35	1760	1895	2035	2185	2300	2440	1245	1310	1390
018 CAUSEUSE ANGULAIRE BRAS GAUCHE	64X54X35	1895	2020	2170	2285	2415	2545	1320	1415	1490
023 CAUSEUSE ANGULAIRE BRAS DROIT	64X54X35	1895	2020	2170	2285	2415	2545	1320	1415	1490
040 SOFA SANS BRAS	69X37X35	2035	2200	2360	2520	2665	2815	1490	1565	1660
046 CAUSEUSE ANGULAIRE SANS BRAS	60X51X35	1720	1860	2000	2125	2270	2400	1220	1290	1370
050 CENTRE ROND	48X48X35	1465	1565	1685	1775	1885	1985	1095	1165	1235
051 FAUTEUIL SANS BRAS	23X37X35	950	1050	1165	1265	1365	1465	765	845	910
052 SOFA BRAS GAUCHE	75X37X35	2245	2390	2560	2715	2860	3015	1600	1710	1795
053 SOFA BRAS DROIT	75X37X35	2245	2390	2560	2715	2860	3015	1600	1710	1795
055 COIN CARRE	37X37X55	1425	1535	1640	1735	1845	1945	1050	1100	1170
056 FAUTEUIL BRAS DROIT	29X37X35	1170	1270	1375	1490	1585	1695	870	935	995
057 FAUTEUIL BRAS GAUCHE	29X37X35	1170	1270	1375	1490	1585	1695	870	935	995
060 SOFA-LIT QUEEN	81X37X35	2870	3020	3195	3345	3495	3645	2115	2215	2290
061 CAUSEUSE BRAS DROIT	52X37X35	1760	1895	2035	2185	2300	2440	1245	1310	1390
072 SOFA MODULAIRE BRAS GAUCHE	87X37X35	2665	2815	2975	3135	3275	3425	1860	1945	2020
073 SOFA MODULAIRE BRAS DROIT	87X37X35	2665	2815	2975	3135	3275	3425	1860	1945	2020
080 POUF ANGULAIRE	36X37X18	735	765	815	850	885	915	615	645	665

Liste de prix CDN

HENLEY

PATTE: LG64 métal. Aussi disponible patte en bois LG8; spécifiez la couleur.

COMBO: Recouvrement #2 sur les dossiers et sièges. TISSU UNI RECOMMANDÉ.

MATELAS sofa-lit régulier de 4,5 po inclus. OPTION matelas 5 po :
-avec ressorts et mousse mémoire avec gel: ajoutez \$125 ou
-avec mousse haute densité et mousse mémoire avec gel: ajoutez \$190.

*REMARQUE: En cuir, les côtés sans bras ne sont pas fini tout cuir.

Description	L x P x H	Cuir						Tissu		
		10	20 Hugo Madras Softy	30 Empire Fantasy Illusion Tucson Utah Vintage Wild Laredo Yukon	40 Diamond Elegance Princess Santiago Sensation Sunset Trina Victoria	50 Bull Cassiope Dublin	60 Caress Ultrasued	A	B COM	C alta
082 SOFA-LIT QUEEN BRAS GAUCHE	75X37X35	2620	2775	2945	3085	3245	3390	1990	2085	2185
083 SOFA-LIT QUEEN BRAS DROIT	75X37X35	2620	2775	2945	3085	3245	3390	1990	2085	2185
084 CAUS. ANGULAIRE SANS BRAS ALLONGEE-G	72X63X35	1925	2065	2210	2345	2490	2600	1375	1465	1550
085 CAUS. ANGULAIRE SANS BRAS ALLONGEE-D	72X63X35	1925	2065	2210	2345	2490	2600	1375	1465	1550
CONFIGURATIONS										
A CONF. A (084-083)	147X63X35	4545	4840	5155	5430	5735	5990	3365	3550	3735
B CONF. B (052-073)	87X112X35	4910	5205	5535	5850	6135	6440	3460	3655	3815
C CONF. C (012-055-056)	89X66X35	4355	4700	5050	5410	5730	6080	3165	3345	3555
D CONF. D (012-085)	124X63X35	3685	3960	4245	4530	4790	5040	2620	2775	2940
E CONF. E (084-085)	144X63X35	3850	4130	4420	4690	4980	5200	2750	2930	3100
F CONF. F (012-050-061)	100X100X35	4985	5355	5755	6145	6485	6865	3585	3785	4015
G CONF. G (057-046-051-005)	133X72X35	5480	5920	6405	6855	7305	7760	4050	4335	4595
H CONF. H (052-050-061)	123X100X35	5470	5850	6280	6675	7045	7440	3940	4185	4420
I CONF. I (018-046-023)	161X79X35	5510	5900	6340	6695	7100	7490	3860	4120	4350
J CONF. J (057-046-056)	119X59X35	4060	4400	4750	5105	5440	5790	2960	3160	3360

Hauteur complète 35" | Hauteur de siège 19" | Hauteur devant bras 24" | Profondeur d'assise 20"
 Total Height 35" | Seat Height 19" | Arm Height 24" | Seat Depth 20"

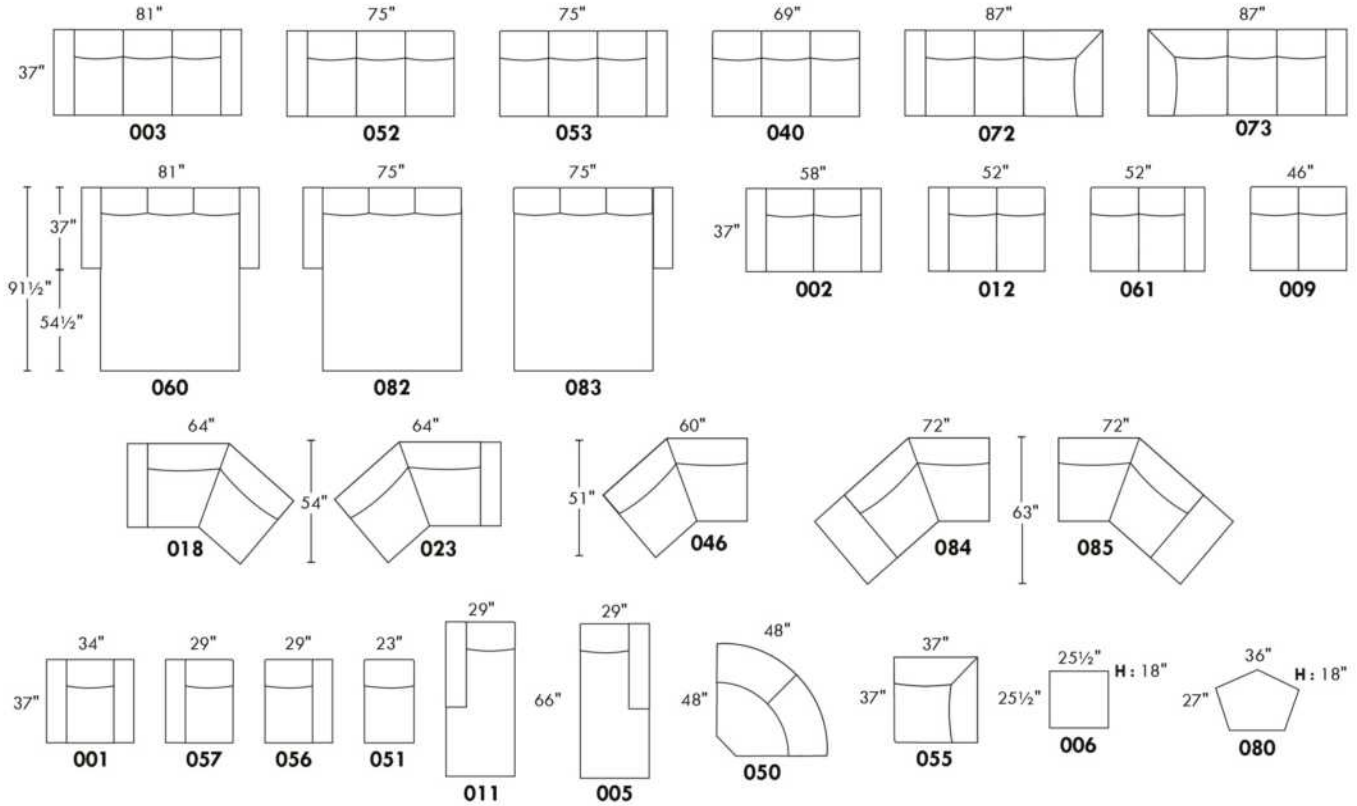

CONFIGURATIONS

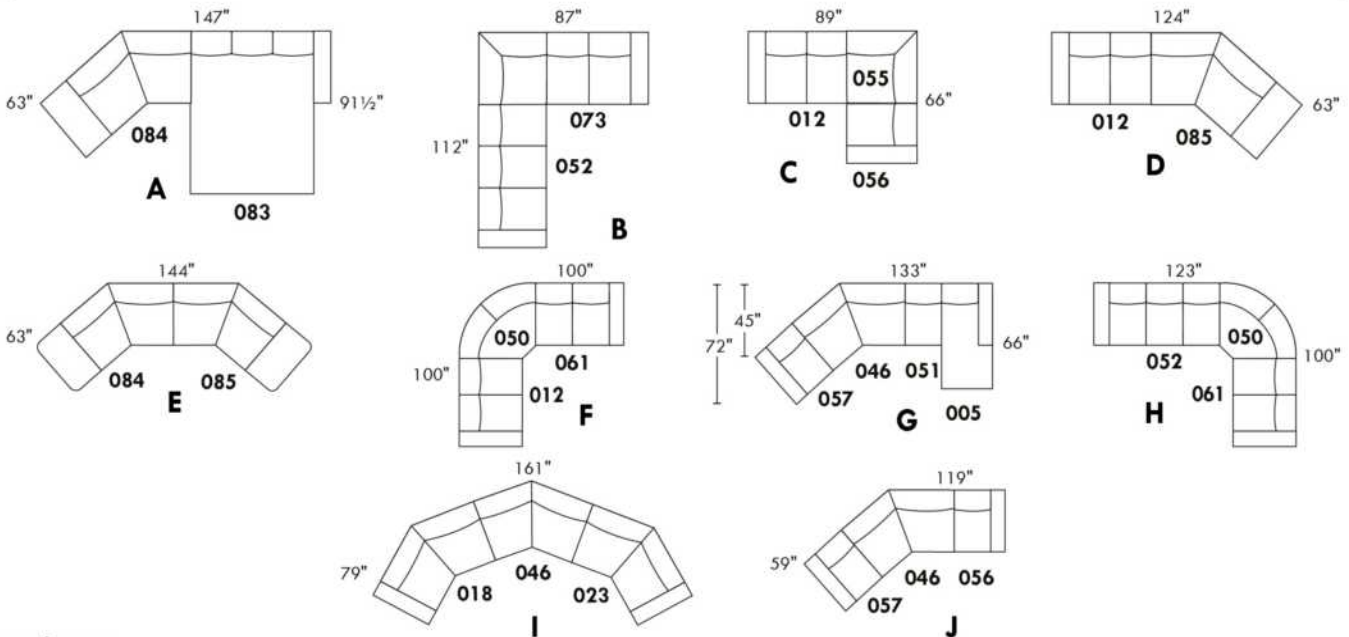

www.jaymar.ca

Toutes les dimensions indiquées sont au pouce près. Nos produits sont fabriqués à la main et des variations mineures peuvent survenir.
 All dimensions indicated are to the nearest inch. Our product is hand-made and minor variations can occur.

Liste de prix CDN

HIGH POINT

PATTE: LG64 métal ou en bois LG8; si en bois spécifiez la couleur.
COMBO: Recouvrement #2 sur les dossiers et sièges.
TISSU UNI RECOMMANDÉ.

MATELAS sofa-lit régulier de 4,5 po inclus. OPTION matelas 5 po :
-avec ressorts et mousse mémoire avec gel: ajoutez \$125 ou
-avec mousse haute densité et mousse mémoire avec gel: ajoutez \$190.

*REMARQUE: En cuir, les côtés sans bras ne sont pas fini tout cuir.

Description	L x P x H	Cuir						Tissu		
		10	20 Hugo Madras Softy	30 Empire Fantasy Illusion Tucson Utah Vintage Wild Laredo Yukon	40 Diamond Elegance Princess Santiago Sensation Sunset Trina Victoria	50 Bull Cassiope Dublin	60 Caress Ultrasued	A	B COM	C alta
001 FAUTEUIL	34X37X35	1415	1510	1615	1720	1820	1925	975	1045	1100
002 CAUSEUSE	58X37X35	2000	2125	2275	2415	2550	2695	1360	1440	1535
003 SOFA	81X37X35	2515	2640	2800	2945	3075	3225	1725	1815	1895
005 CHAISE LONGUE BRAS DROIT	29X66X35	1640	1740	1865	1975	2085	2200	1195	1265	1320
006 POUF	25.5X25.5X18	665	690	725	760	795	835	525	545	565
009 CAUSEUSE SANS BRAS	46X37X35	1525	1660	1795	1935	2070	2210	1115	1195	1270
011 CHAISE LONGUE BRAS GAUCHE	29X66X35	1640	1740	1865	1975	2085	2200	1195	1265	1320
012 CAUSEUSE BRAS GAUCHE	52X37X35	1760	1895	2035	2185	2300	2440	1245	1310	1390
018 CAUSEUSE ANGULAIRE BRAS GAUCHE	66X51X35	1895	2020	2170	2285	2415	2545	1320	1415	1490
023 CAUSEUSE ANGULAIRE BRAS DROIT	66X51X35	1895	2020	2170	2285	2415	2545	1320	1415	1490
040 SOFA SANS BRAS	69X37X35	2035	2200	2360	2520	2665	2815	1490	1565	1660
046 CAUSEUSE ANGULAIRE SANS BRAS	60X51X35	1720	1860	2000	2125	2270	2400	1220	1290	1370
050 CENTRE ROND	48X48X35	1465	1565	1685	1775	1885	1985	1095	1165	1235
051 FAUTEUIL SANS BRAS	23X37X35	950	1050	1165	1265	1365	1465	765	845	910
052 SOFA BRAS GAUCHE	75X37X35	2245	2390	2560	2715	2860	3015	1600	1710	1795
053 SOFA BRAS DROIT	75X37X35	2245	2390	2560	2715	2860	3015	1600	1710	1795
055 COIN CARRE	37X37X35	1425	1535	1640	1735	1845	1945	1050	1100	1170
056 FAUTEUIL BRAS DROIT	29X37X35	1170	1270	1375	1490	1585	1695	870	935	995
057 FAUTEUIL BRAS GAUCHE	29X37X35	1170	1270	1375	1490	1585	1695	870	935	995
060 SOFA-LIT QUEEN	81X37X35	2870	3020	3195	3345	3495	3645	2115	2215	2290
061 CAUSEUSE BRAS DROIT	52X37X35	1760	1895	2035	2185	2300	2440	1245	1310	1390
072 SOFA MODULAIRE BRAS GAUCHE	87X37X35	2665	2815	2975	3135	3275	3425	1860	1945	2020
073 SOFA MODULAIRE BRAS DROIT	87X37X35	2665	2815	2975	3135	3275	3425	1860	1945	2020
080 POUF ANGULAIRE	36X27X18	735	765	815	850	885	915	615	645	665

Liste de prix CDN

HIGH POINT

PATTE: LG64 métal ou en bois LG8; si en bois spécifiez la couleur.
COMBO: Recouvrement #2 sur les dossiers et sièges.
TISSU UNI RECOMMANDÉ.

MATELAS sofa-lit régulier de 4,5 po inclus. OPTION matelas 5 po :
-avec ressorts et mousse mémoire avec gel: ajoutez \$125 ou
-avec mousse haute densité et mousse mémoire avec gel: ajoutez \$190.

*REMARQUE: En cuir, les côtés sans bras ne sont pas fini tout cuir.

Description	L x P x H	Cuir						Tissu		
		10	20 Hugo Madras Softy	30 Empire Fantasy Illusion Tucson Utah Vintage Wild Laredo Yukon	40 Diamond Elegance Princess Santiago Sensation Sunset Trina Victoria	50 Bull Cassiope Dublin	60 Caress Ultrasued	A	B COM	C alta
082 SOFA-LIT QUEEN BRAS GAUCHE	75X37X35	2620	2775	2945	3085	3245	3390	1990	2085	2185
083 SOFA-LIT QUEEN BRAS DROIT	75X37X35	2620	2775	2945	3085	3245	3390	1990	2085	2185
084 CAUS. ANGULAIRE SANS BRAS ALLONGEE-G	72X63X35	1925	2065	2210	2345	2490	2600	1375	1465	1550
085 CAUS. ANGULAIRE SANS BRAS ALLONGEE-D	72X63X35	1925	2065	2210	2345	2490	2600	1375	1465	1550
CONFIGURATIONS										
A CONF. A (084-083)	147X63X35	4545	4840	5155	5430	5735	5990	3365	3550	3735
B CONF. B (012-055-056)	89X66X35	4355	4700	5050	5410	5730	6080	3165	3345	3555
C CONF. C (052-073)	87X112X35	4910	5205	5535	5850	6135	6440	3460	3655	3815
D CONF. D (012-085)	124X63X35	3685	3960	4245	4530	4790	5040	2620	2775	2940
E CONF. E (012-050-061)	100X100X35	4985	5355	5755	6145	6485	6865	3585	3785	4015
F CONF. F (084-085)	144X63X35	3850	4130	4420	4690	4980	5200	2750	2930	3100
G CONF. G (057-046-051-005)	133X72X35	5480	5920	6405	6855	7305	7760	4050	4335	4595
H CONF. H (052-050-061)	123X100X35	5470	5850	6280	6675	7045	7440	3940	4185	4420
I CONF. I (018-046-023)	161X79X35	5510	5900	6340	6695	7100	7490	3860	4120	4350
J CONF. J (057-046-056)	119X59X35	4060	4400	4750	5105	5440	5790	2960	3160	3360

HIGH POINT



Hauteur complète 35" | Hauteur de siège 19" | Hauteur devant bras 25" | Profondeur d'assise 20"
 Total Height 35" | Seat Height 19" | Arm Height 25" | Seat Depth 20"

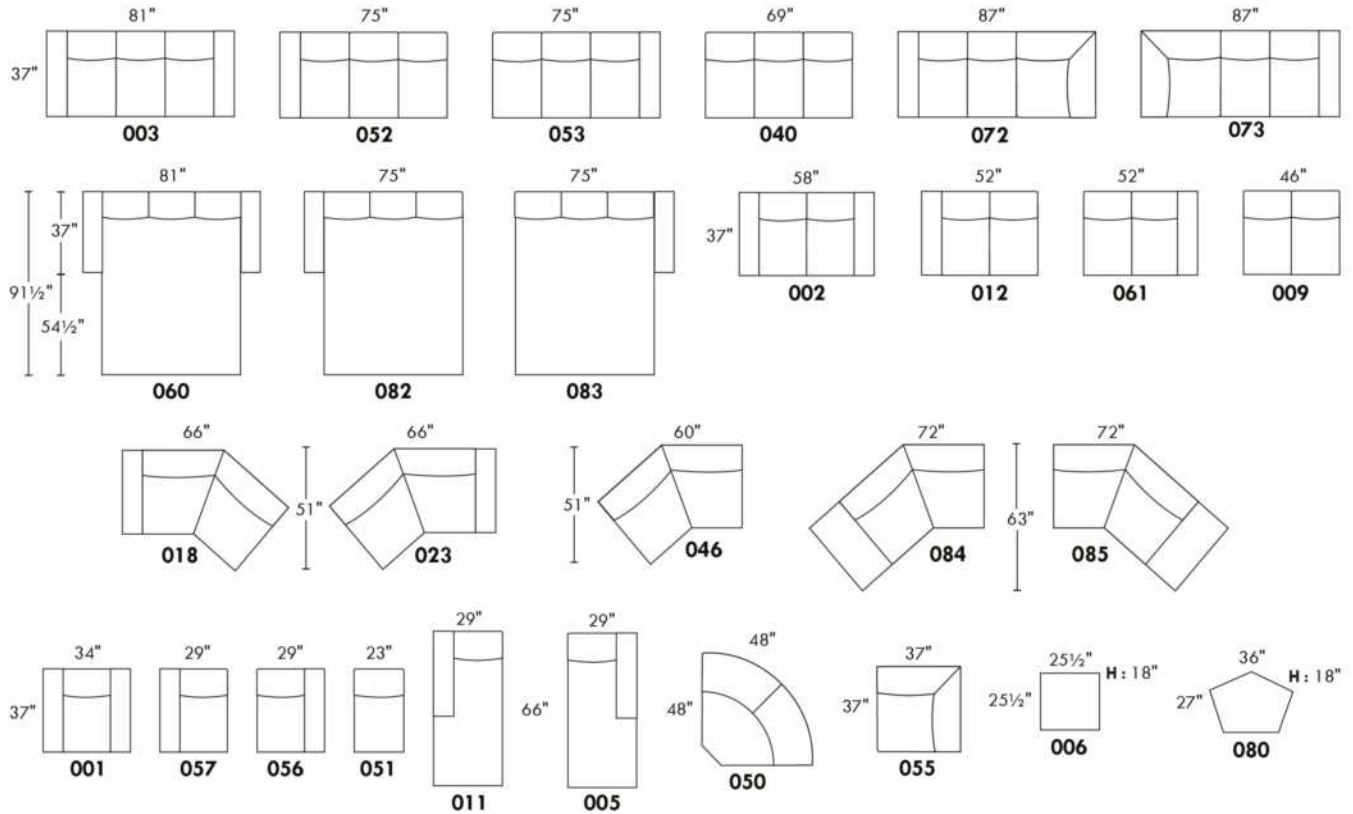

CONFIGURATIONS

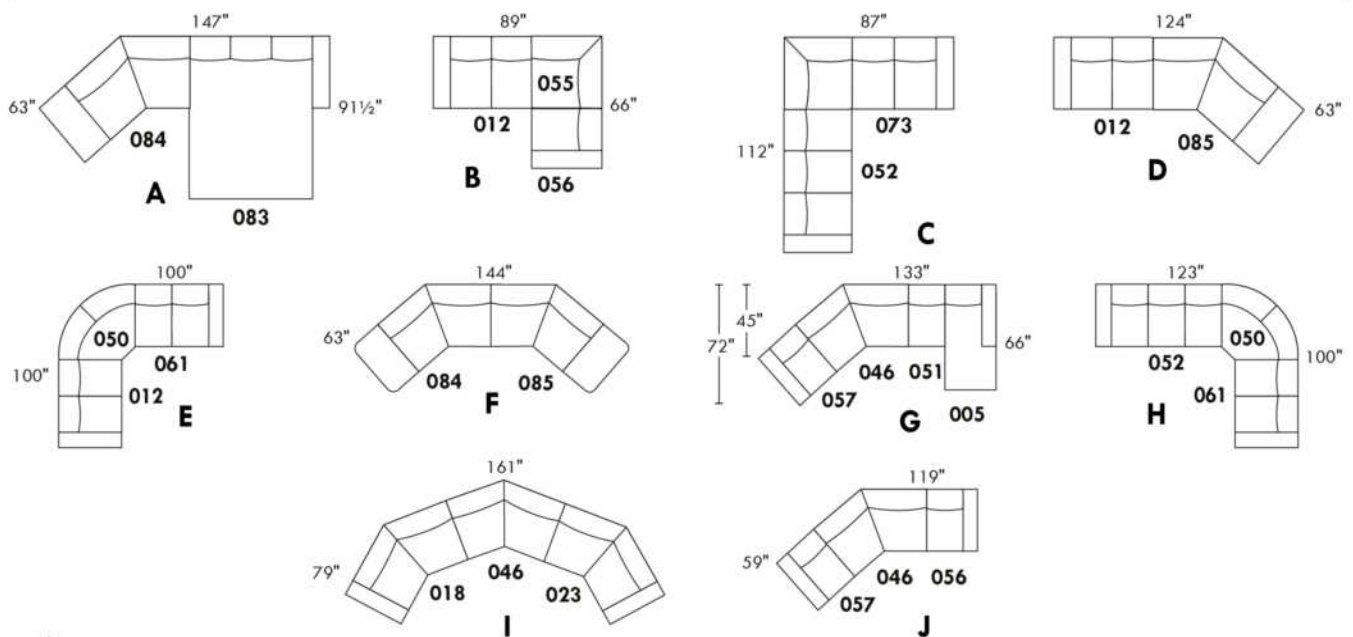

www.jaymar.ca

Toutes les dimensions indiquées sont au pouce près. Nos produits sont fabriqués à la main et des variations mineures peuvent survenir.
 All dimensions indicated are to the nearest inch. Our product is hand-made and minor variations can occur.

Liste de prix CDN

HUNTINGTON

Spécifiez couleur des pattes LG58.

COMBO: Recouvrement #2 sur les dossiers et sièges.

Surcharge pour clous décoratifs sur bras et devant de base:

Sectionnel: \$190 Sofa: \$160 Causeuse: \$125 Fauteuil: \$ 95 Tabouret: \$65.

MATELAS sofa-lit régulier de 4,5 po inclus. OPTION matelas 5 po :

-avec ressorts et mousse mémoire avec gel: Double ou Queen ajoutez \$125 ou

-avec mousse haute densité et mousse mémoire avec gel: Double ou Queen ajoutez \$190.

*REMARQUE: En cuir, les côtés sans bras ne sont pas fini tout cuir.

Description	L x P x H	Cuir						Tissu		
		10	20 Hugo Madras Softy	30 Empire Fantasy Illusion Tucson Utah Vintage Wild Laredo Yukon	40 Diamond Elegance Princess Santiago Sensation Sunset Trina Victoria	50 Bull Cassiope Dublin	60 Caress Ultrasued	A	B COM	C alta
001 FAUTEUIL	42X37X35	1460	1550	1660	1740	1845	1935	975	1045	1100
002 CAUSEUSE	66X37X35	1985	2110	2265	2390	2540	2670	1325	1420	1495
003 SOFA	89X37X35	2420	2590	2770	2945	3095	3275	1670	1770	1875
004 SOFA-LIT DOUBLE	83X37X35	2620	2800	2975	3145	3310	3490	1885	1985	2085
005 CHAISE LONGUE BRAS DROIT	33X66X35	1575	1685	1785	1890	1990	2090	1085	1140	1220
006 POUF	25.5X25.5X18	665	690	725	760	795	835	525	545	565
009 CAUSEUSE SANS BRAS	46X37X35	1465	1590	1725	1860	1985	2100	1125	1225	1290
011 CHAISE LONGUE BRAS GAUCHE	33X66X35	1575	1685	1785	1890	1990	2090	1085	1140	1220
012 CAUSEUSE BRAS GAUCHE	56X37X35	1685	1810	1945	2070	2200	2325	1245	1310	1390
015 FAUTEUIL PIVOTANT	42X37X36	1550	1660	1760	1865	1970	2070	1095	1165	1235
018 CAUSEUSE ANGULAIRE BRAS GAUCHE	65X55X35	1795	1935	2075	2215	2350	2495	1175	1265	1345
023 CAUSEUSE ANGULAIRE BRAS DROIT	65X55X35	1795	1935	2075	2215	2350	2495	1175	1265	1345
040 SOFA SANS BRAS	69X37X35	1915	2075	2260	2420	2590	2765	1465	1565	1670
045 CAUSEUSE SANS BRAS ALLONGEE DROIT	67X37X35	1685	1810	1945	2070	2200	2325	1165	1250	1320
046 CAUSEUSE ANGULAIRE SANS BRAS	58X49X35	1585	1720	1865	2000	2125	2270	1120	1220	1275
049 SOFA-LIT DOUBLE BRAS GAUCHE	73X37X35	2340	2515	2690	2845	3015	3195	1785	1895	2010
050 CENTRE ROND	48X48X35	1310	1415	1510	1595	1700	1785	935	995	1050
051 FAUTEUIL SANS BRAS	23X37X35	925	1015	1115	1225	1300	1410	845	900	960
052 SOFA BRAS GAUCHE	79X37X35	2100	2275	2445	2620	2800	2970	1565	1685	1785
053 SOFA BRAS DROIT	79X37X35	2100	2275	2445	2620	2800	2970	1565	1685	1785
055 COIN CARRE	37X37X35	1310	1415	1510	1595	1700	1785	935	995	1050
056 FAUTEUIL BRAS DROIT	33X37X35	1125	1245	1345	1445	1550	1660	895	950	1010
057 FAUTEUIL BRAS GAUCHE	33X37X35	1125	1245	1345	1445	1550	1660	895	950	1010
059 SOFA-LIT DOUBLE BRAS DROIT	73X37X35	2340	2515	2690	2845	3015	3195	1785	1895	2010

Liste de prix CDN

HUNTINGTON

Spécifiez couleur des pattes LG58.

COMBO: Recouvrement #2 sur les dossiers et sièges.

Surcharge pour clous décoratifs sur bras et devant de base:

Sectionnel: \$190 Sofa: \$160 Causeuse: \$125 Fauteuil: \$ 95 Tabouret: \$65.

MATELAS sofa-lit régulier de 4,5 po inclus. OPTION matelas 5 po :

-avec ressorts et mousse mémoire avec gel: Double ou Queen ajoutez \$125 ou

-avec mousse haute densité et mousse mémoire avec gel: Double ou Queen ajoutez \$190.

*REMARQUE: En cuir, les côtés sans bras ne sont pas fini tout cuir.

Description	L x P x H	Cuir						Tissu		
		10	20 Hugo Madras Softy	30 Empire Fantasy Illusion Tucson Utah Vintage Wild Laredo Yukon	40 Diamond Elegance Princess Santiago Sensation Sunset Trina Victoria	50 Bull Cassiope Dublin	60 Caresse Ultrasued	A	B COM	C alta
060 SOFA-LIT QUEEN	89X37X35	2800	2970	3145	3310	3490	3650	2025	2145	2260
061 CAUSEUSE BRAS DROIT	56X37X35	1685	1810	1945	2070	2200	2325	1245	1310	1390
072 SOFA MODULAIRE BRAS GAUCHE	92X37X35	2450	2635	2815	2985	3150	3320	1710	1810	1915
073 SOFA MODULAIRE BRAS DROIT	92X37X35	2450	2635	2815	2985	3150	3320	1710	1810	1915
080 POUF ANGULAIRE	36X27X18	735	765	815	850	885	915	615	645	665
082 SOFA-LIT QUEEN BRAS GAUCHE	79X37X35	2450	2635	2815	2985	3150	3320	1945	2060	2170
083 SOFA-LIT QUEEN BRAS DROIT	79X37X35	2450	2635	2815	2985	3150	3320	1945	2060	2170
086 CAUSEUSE SANS BRAS ALLONGEE GAUCHE	67X37X35	1685	1810	1945	2070	2200	2325	1165	1250	1320
CONFIGURATIONS										
A CONF. A (057-050-009-005)	127X81X35	5475	5935	6365	6790	7225	7635	4040	4310	4570
B CONF. B (012-050-083)	127X104X35	5445	5860	6270	6650	7050	7430	4125	4365	4610
C CONF. C (086-050-053)	127X115X35	5095	5500	5900	6285	6700	7080	3665	3930	4155
D CONF. D (086-055-045)	104X104X35	4680	5035	5400	5735	6100	6435	3265	3495	3690
E CONF. E (012-050-061)	104X104X35	4680	5035	5400	5735	6100	6435	3425	3615	3830
F CONF. F (072-053)	92X116X35	4550	4910	5260	5605	5950	6290	3275	3495	3700
G CONF. G (052-050-061)	127X104X35	5095	5500	5900	6285	6700	7080	3745	3990	4225
H CONF. H (052-050-056)	127X81X35	4535	4935	5300	5660	6050	6415	3395	3630	3845

HUNTINGTON



Hauteur complète 35" | Hauteur de siège 19" | Hauteur devant bras 25" | Profondeur d'assise 21"
 Total Height 35" | Seat Height 19" | Arm Height 25" | Seat Depth 21"

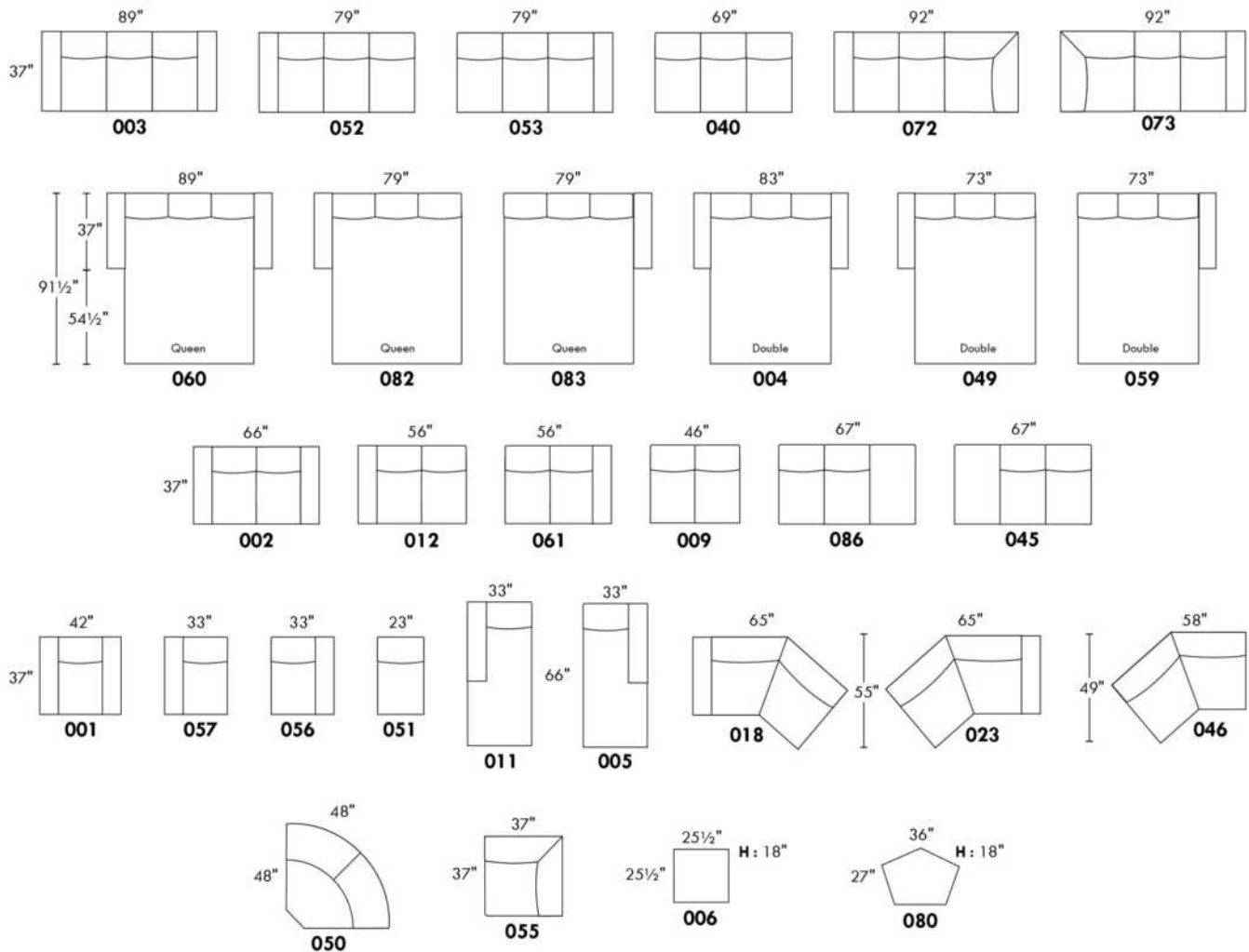

CONFIGURATIONS

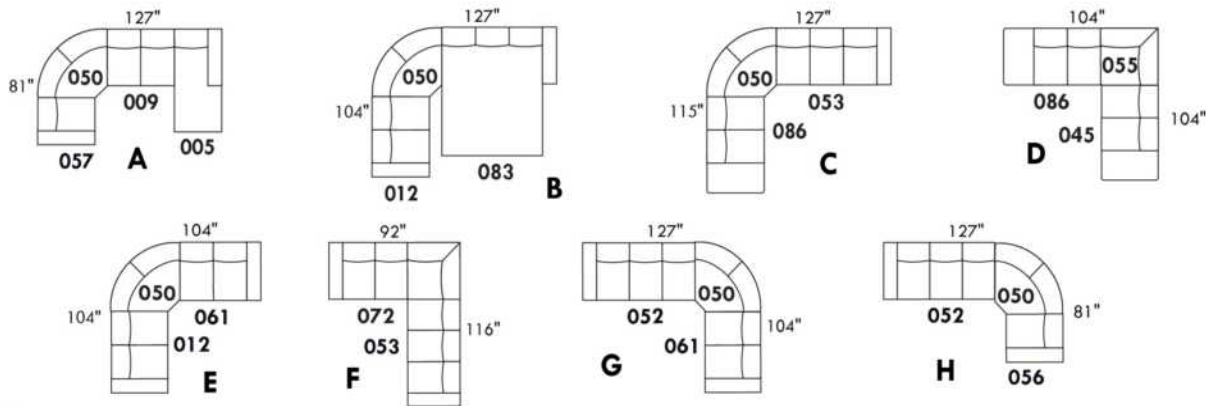

www.jaymar.ca

Toutes les dimensions indiquées sont au pouce près. Nos produits sont fabriqués à la main et des variations mineures peuvent survenir.
 All dimensions indicated are to the nearest inch. Our product is hand-made and minor variations can occur.

IBIZA

- Inclinable motorisé pleine jambe "à mécanisme *protège-mur" (manuel n/d).
 - Appui-tête ajustable manuel sur tous les items (fixe sur centre rond).
 - Coussins de siège avec mousse modelée + 1" de mousse mémoire au-dessus; bras avec mousse mémoire.
 - Couture: petit fil en tissu et gros fil plat en cuir.
 - Chaises longues dos inclinables avec mécanisme "push back"; dégagement mural 10".
 - *Exclus faut. 043 & 163 : Dégagement mural 16".
- Note: 2 inclinables séparés par un coin ne peuvent pas ouvrir en même temps. Aucuns inclinables à côté d'item #155.

OPTIONS

- Motorisé sans fil (batterie): ajoutez \$160/mec.
- *Appui-tête motorisé: ajoutez \$160 ch. (*N/D sur items fixe ou chaise longue.)
- Mousse: Extra ferme ajoutez \$20/siège.
- Choix de bras (LARGE ou PETIT de 6"): Pattes sur bras LARGE: LG103 bois ou LG189 métal (noire ou chrome). PETIT Bras: LG08 bois ou Métal: LG196 cyl. (noire ou chrome) ou LG64 (carré). Spécifiez couleur.
- Profondeur d'assise : 20" ou *22". *Le 22" N/D sur faut. 043 & 163.
- Faut. 043-163: avec base en bois (spécifiez couleur).

ACCESSOIRES (n/d sur petit bras de 6 po)

- Ancrage \$45 ch | Tablette pivotante & porte verre à vin \$25 ch, Porte tablette \$50 & Lampe DEL \$65.
- Porte-Gobelet en métal: \$35 ch. (1 par bras ou item 160-190 & 2 côte à côte sur item 159). Spécifiez couleur Acier, Noir ou Or.
- *RANGEMENTS 159-160-190 avec 2 prises USB/Élec. *Items universels, non finis sur les côtés, doivent être utilisés entre 2 sièges.

Description	L x P x H	Cuir						Tissu		
		10	20 Hugo Madras Softy	30 Empire Fantasy Illusion Tucson Utah Vintage Wild Laredo Yukon	40 Diamond Elegance Princess Santiago Sensation Sunset Trina Victoria	50 Bull Cassiope Dublin	60 Caress Ultrasued	A	B COM	C alta
001 FAUTEUIL	43x40x33/40	1835	1935	2035	2145	2245	2350	1460	1500	1540
002 CAUSEUSE	66x40x33/40	2615	2740	2865	2990	3110	3240	2065	2145	2220
003 SOFA	90x40x33/40	3160	3315	3485	3645	3815	3975	2495	2590	2690
005 CHAISE LONGUE BRAS DROIT	34x62x33/40	1710	1775	1860	1925	1995	2070	1345	1410	1465
009 CAUSEUSE SANS BRAS	47x40x33/40	1840	1915	1990	2070	2150	2225	1420	1500	1575
011 CHAISE LONGUE BRAS GAUCHE	34X62X33/40	1710	1775	1860	1925	1995	2070	1345	1410	1465
012 CAUSEUSE BRAS GAUCHE	57x40x33/40	2245	2350	2450	2565	2665	2770	1760	1840	1910
017 FAUTEUIL DOUBLE	50x40x33/40	1920	2025	2145	2260	2365	2485	1520	1585	1650
021 SOFA APPARTEMENT SANS BRAS	61x40x33/40	2070	2185	2295	2400	2520	2625	1590	1685	1770
024 CAUSEUSE MODULAIRE ALLONGEE DROIT	89x40/44x33/40	2875	3050	3235	3410	3590	3765	2075	2185	2290
040 SOFA SANS BRAS	71x40x33/40	2370	2495	2610	2725	2845	2965	1850	1950	2060
041 FAUTEUIL INCLINABLE BRAS-G	34x40x33/40	1810	1885	1950	2020	2095	2170	1500	1545	1590
042 FAUTEUIL INCLINABLE BRAS-D	34x40x33/40	1810	1885	1950	2020	2095	2170	1500	1545	1590
043 FAUTEUIL INCLINABLE BERÇANT PIVOTANT	30x34x42	2145	2265	2375	2500	2615	2735	1760	1810	1860
044 FAUTEUIL INCLINABLE	43x40x33/40	2185	2275	2365	2450	2550	2640	1810	1850	1890
045 CAUSEUSE SANS BRAS ALLONGEE DROIT	68x40x33/40	2185	2285	2375	2485	2575	2670	1695	1765	1845

IBIZA

- Inclinable motorisé pleine jambe "à mécanisme *protège-mur" (manuel n/d).
 - Appui-tête ajustable manuel sur tous les items (fixe sur centre rond).
 - Coussins de siège avec mousse modelée + 1" de mousse mémoire au-dessus; bras avec mousse mémoire.
 - Couture: petit fil en tissu et gros fil plat en cuir.
 - Chaises longues dos inclinables avec mécanisme "push back"; dégagement mural 10".
 - *Exclus faut. 043 & 163 : Dégagement mural 16".
- Note: 2 inclinables séparés par un coin ne peuvent pas ouvrir en même temps. Aucuns inclinables à côté d'item #155.

OPTIONS

- Motorisé sans fil (batterie): ajoutez \$160/mec.
- *Appui-tête motorisé: ajoutez \$160 ch. (*N/D sur items fixe ou chaise longue.)
- Mousse: Extra ferme ajoutez \$20/siège.
- Choix de bras (LARGE ou PETIT de 6"): Pattes sur bras LARGE: LG103 bois ou LG189 métal (noire ou chrome). PETIT Bras: LG08 bois ou Métal: LG196 cyl. (noire ou chrome) ou LG64 (carré). Spécifiez couleur.
- Profondeur d'assise : 20" ou *22". *Le 22" N/D sur faut. 043 & 163.
- Faut. 043-163: avec base en bois (spécifiez couleur).

ACCESSOIRES (n/d sur petit bras de 6 po)

- Ancrage \$45 ch | Tablette pivotante & porte verre à vin \$25 ch, Porte tablette \$50 & Lampe DEL \$65.
- Porte-Gobelet en métal: \$35 ch. (1 par bras ou item 160-190 & 2 côte à côte sur item 159). Spécifiez couleur Acier, Noir ou Or.
- *RANGEMENTS 159-160-190 avec 2 prises USB/Élec. *Items universels, non finis sur les côtés, doivent être utilisés entre 2 sièges.

Description	L x P x H	Cuir						Tissu		
		10	20 Hugo Madras Softy	30 Empire Fantasy Illusion Tucson Utah Vintage Wild Laredo Yukon	40 Diamond Elegance Princess Santiago Sensation Sunset Trina Victoria	50 Bull Cassiope Dublin	60 Caress Ultrasued	A	B COM	C alta
048 CAUSEUSE MODULAIRE ALLONGEE GAUCHE	89x40/44x33/40	2875	3050	3235	3410	3590	3765	2075	2185	2290
050 CENTRE ROND	49x49x33	1595	1700	1810	1915	2015	2120	1150	1215	1270
051 FAUTEUIL SANS BRAS	24x40x33/40	1050	1100	1160	1215	1265	1315	810	865	915
052 SOFA BRAS GAUCHE	81x40x33/40	2785	2920	3045	3185	3310	3440	2185	2285	2375
053 SOFA BRAS DROIT	81x40x33/40	2785	2920	3045	3185	3310	3440	2185	2285	2375
055 COIN CARRE	44x44x33/40	1850	1960	2070	2185	2295	2400	1440	1495	1545
056 FAUTEUIL BRAS DROIT	34x40x33/40	1465	1535	1595	1665	1725	1790	1140	1200	1250
057 FAUTEUIL BRAS GAUCHE	34x40x33/40	1465	1535	1595	1665	1725	1790	1140	1200	1250
061 CAUSEUSE BRAS DROIT	57x40x33/40	2245	2350	2450	2565	2665	2770	1760	1840	1910
071 FAUTEUIL INCLINABLE SANS BRAS	24x40x33/40	1400	1460	1520	1575	1640	1695	1170	1235	1290
086 CAUSEUSE SANS BRAS ALLONGEE GAUCHE	68x40x33/40	2185	2285	2375	2485	2575	2670	1695	1765	1845
088 FAUTEUIL SANS BRAS ALLONGE GAUCHE	45x40x33/40	1390	1490	1575	1670	1760	1860	1070	1115	1165
089 FAUTEUIL SANS BRAS ALLONGE DROIT	45x40x33/40	1390	1490	1575	1670	1760	1860	1070	1115	1165
095 SOFA APPARTEMENT	80x40x33/40	2845	3000	3165	3315	3475	3635	2235	2335	2425
096 SOFA APPARTEMENT BRAS GAUCHE	71x40x33/40	2490	2610	2735	2860	2985	3100	1920	2015	2115
097 SOFA APPARTEMENT BRAS DROIT	71x40x33/40	2490	2610	2735	2860	2985	3100	1920	2015	2115
124 POUF AVEC RANGEMENT	30x22x17	720	745	775	800	835	860	620	645	670

IBIZA

- Inclinable motorisé pleine jambe "à mécanisme *protège-mur" (manuel n/d).
 - Appui-tête ajustable manuel sur tous les items (fixe sur centre rond).
 - Coussins de siège avec mousse modelée + 1" de mousse mémoire au-dessus; bras avec mousse mémoire.
 - Couture: petit fil en tissu et gros fil plat en cuir.
 - Chaises longues dos inclinables avec mécanisme "push back"; dégagement mural 10".
 - *Exclus faut. 043 & 163 : Dégagement mural 16".
- Note: 2 inclinables séparés par un coin ne peuvent pas ouvrir en même temps. Aucuns inclinables à côté d'item #155.

OPTIONS

- Motorisé sans fil (batterie): ajoutez \$160/mec.
- *Appui-tête motorisé: ajoutez \$160 ch. (*N/D sur items fixe ou chaise longue.)
- Mousse: Extra ferme ajoutez \$20/siège.
- Choix de bras (LARGE ou PETIT de 6"): Pattes sur bras LARGE: LG103 bois ou LG189 métal (noire ou chrome). PETIT Bras: LG08 bois ou Métal: LG196 cyl. (noire ou chrome) ou LG64 (carré). Spécifiez couleur.
- Profondeur d'assise : 20" ou *22". *Le 22" N/D sur faut. 043 & 163.
- Faut. 043-163: avec base en bois (spécifiez couleur).

ACCESSOIRES (n/d sur petit bras de 6 po)

- Ancrage \$45 ch | Tablette pivotante & porte verre à vin \$25 ch, Porte tablette \$50 & Lampe DEL \$65.
- Porte-Gobelet en métal: \$35 ch. (1 par bras ou item 160-190 & 2 côte à côte sur item 159). Spécifiez couleur Acier, Noir ou Or.
- *RANGEMENTS 159-160-190 avec 2 prises USB/Élec. *Items universels, non finis sur les côtés, doivent être utilisés entre 2 sièges.

Description	L x P x H	Cuir						Tissu		
		10	20 Hugo Madras Softy	30 Empire Fantasy Illusion Tucson Utah Vintage Wild Laredo Yukon	40 Diamond Elegance Princess Santiago Sensation Sunset Trina Victoria	50 Bull Cassiope Dublin	60 Caress Ultrasued	A	B COM	C alta
155 PETIT COIN CARRE	40x40x33/40	1850	1960	2070	2185	2295	2400	1440	1495	1545
159 RANGEMENT À ANGLE	10/25x35x22	720	760	790	825	860	890	560	570	585
160 RANGEMENT DROIT	10x35x22	695	725	765	795	835	865	525	545	560
163 FAUT. DBL INCL. BERCANT PIVOTANT	33x34x42	2195	2320	2440	2570	2695	2820	1765	1815	1865
165 FAUTEUIL DOUBLE INCLINABLE	50x40x33/40	2275	2385	2500	2610	2720	2835	1885	1950	2020
167 SOFA APP. SANS BRAS ALLONGE GAUCHE	82x40x33/40	2415	2550	2675	2815	2945	3070	1865	1960	2060
168 SOFA APP. SANS BRAS ALLONGE DROIT	82x40x33/40	2415	2550	2675	2815	2945	3070	1865	1960	2060
169 FAUTEUIL DOUBLE INCLINABLE BRAS GAUCHE	41x40x33/40	1910	1990	2075	2165	2245	2335	1565	1650	1735
170 FAUTEUIL DOUBLE INCLINABLE BRAS DROIT	41x40x33/40	1910	1990	2075	2165	2245	2335	1565	1650	1735
171 FAUTEUIL DOUBLE INCLINABLE SANS BRAS	31x40x33/40	1500	1560	1620	1675	1735	1790	1235	1295	1360
173 CHAISE LONGUE DOUBLE BRAS GAUCHE	41x62x33/40	1850	1950	2060	2165	2270	2370	1460	1545	1635
174 CHAISE LONGUE DOUBLE BRAS DROIT	41x62x33/40	1850	1950	2060	2165	2270	2370	1460	1545	1635
175 FAUTEUIL DOUBLE BRAS GAUCHE	41x40x33/40	1545	1640	1725	1820	1915	2000	1220	1290	1360
176 FAUTEUIL DOUBLE BRAS DROIT	41x40x33/40	1545	1640	1725	1820	1915	2000	1220	1290	1360
177 FAUTEUIL DOUBLE SANS BRAS	31x40x33/40	1150	1220	1285	1345	1415	1485	875	935	995
178 FAUTEUIL DOUBLE SANS BRAS ALLONGE-G	52x40x33/40	1495	1585	1675	1765	1865	1950	1170	1235	1290
179 FAUTEUIL DOUBLE SANS BRAS ALLONGE-D	52x40x33/40	1495	1585	1675	1765	1865	1950	1170	1235	1290

IBIZA

- Inclinable motorisé pleine jambe "à mécanisme *protège-mur" (manuel n/d).
 - Appui-tête ajustable manuel sur tous les items (fixe sur centre rond).
 - Coussins de siège avec mousse modelée + 1" de mousse mémoire au-dessus; bras avec mousse mémoire.
 - Couture: petit fil en tissu et gros fil plat en cuir.
 - Chaises longues dos inclinables avec mécanisme "push back"; dégagement mural 10".
 - *Exclus faut. 043 & 163 : Dégagement mural 16".
- Note: 2 inclinables séparés par un coin ne peuvent pas ouvrir en même temps. Aucuns inclinables à côté d'item #155.

OPTIONS

- Motorisé sans fil (batterie): ajoutez \$160/mec.
- *Appui-tête motorisé: ajoutez \$160 ch. (*N/D sur items fixe ou chaise longue.)
- Mousse: Extra ferme ajoutez \$20/siège.
- Choix de bras (LARGE ou PETIT de 6"): Pattes sur bras LARGE: LG103 bois ou LG189 métal (noire ou chrome). PETIT Bras: LG08 bois ou Métal: LG196 cyl. (noire ou chrome) ou LG64 (carré). Spécifiez couleur.
- Profondeur d'assise : 20" ou *22". *Le 22" N/D sur faut. 043 & 163.
- Faut. 043-163: avec base en bois (spécifiez couleur).

ACCESSOIRES (n/d sur petit bras de 6 po)

- Ancrage \$45 ch | Tablette pivotante & porte verre à vin \$25 ch, Porte tablette \$50 & Lampe DEL \$65.
- Porte-Gobelet en métal: \$35 ch. (1 par bras ou item 160-190 & 2 côte à côte sur item 159). Spécifiez couleur Acier, Noir ou Or.
- *RANGEMENTS 159-160-190 avec 2 prises USB/Élec. *Items universels, non finis sur les côtés, doivent être utilisés entre 2 sièges.

Description	L x P x H	Cuir						Tissu		
		10	20 Hugo Madras Softy	30 Empire Fantasy Illusion Tucson Utah Vintage Wild Laredo Yukon	40 Diamond Elegance Princess Santiago Sensation Sunset Trina Victoria	50 Bull Cassiope Dublin	60 Caress Ultrasued	A	B COM	C alta
186 CAUS. SANS BRAS ALLONGEE RANGEMENT-G	68x40x33/40	2340	2435	2540	2635	2735	2835	1850	1925	2000
187 CAUS. SANS BRAS ALLONGEE RANGEMENT-D	68x40x33/40	2340	2435	2540	2635	2735	2835	1850	1925	2000
188 FAUT. SANS BRAS ALLONGE RANGEMENT-G	45x40x33/40	1550	1645	1735	1835	1920	2010	1235	1270	1310
189 FAUT. SANS BRAS ALLONGE RANGEMENT-D	45x40x33/40	1550	1645	1735	1835	1920	2010	1235	1270	1310
190 PETIT RANGEMENT À ANGLE	10/20x35x22	695	725	765	795	835	865	525	545	560
221 FAUT. DBL SANS BRAS ALLONGE RANGEMENT-G	52x40x33/40	1650	1740	1840	1925	2015	2110	1320	1385	1450
222 FAUT. DBL SANS BRAS ALLONGE RANGEMENT-D	52x40x33/40	1650	1740	1840	1925	2015	2110	1320	1385	1450
223 SOFA APP SANS BRAS ALLONGE RANGEMENT-G	82x40x33/40	2570	2710	2845	2985	3125	3260	2015	2115	2215
224 SOFA APP SANS BRAS ALLONGE RANGEMENT-D	82x40x33/40	2570	2710	2845	2985	3125	3260	2015	2115	2215
230 CHAISE LONGUE DOUBLE DOS INCL. BRAS-G	41x62x33/40	2025	2125	2225	2325	2420	2525	1590	1685	1770
231 CHAISE LONGUE DOUBLE DOS INCL. BRAS-D	41x62x33/40	2025	2125	2225	2325	2420	2525	1590	1685	1770
232 CHAISE LONGUE DOS INCLINABLE BRAS-G	34x62x33/40	1885	1970	2065	2160	2245	2340	1495	1550	1615
233 CHAISE LONGUE DOS INCLINABLE BRAS-D	34x62x33/40	1885	1970	2065	2160	2245	2340	1495	1550	1615
234 SOFA APP. MODULAIRE ALLONGE GAUCHE	96x40/44x33/40	2975	3145	3300	3470	3635	3800	2170	2275	2375
235 SOFA APP. MODULAIRE ALLONGE DROIT	96x40/44x33/40	2975	3145	3300	3470	3635	3800	2170	2275	2375
CONFIGURATIONS										
A CONFIG (169-170)	82X40X40	3820	3980	4150	4330	4490	4670	3130	3300	3470

Liste de prix CDN

IBIZA

Description	L x P x H	Cuir						Tissu		
		10	20 Hugo Madras Softy	30 Empire Fantasy Illusion Tucson Utah Vintage Wild Laredo Yukon	40 Diamond Elegance Princess Santiago Sensation Sunset Trina Victoria	50 Bull Cassiope Dublin	60 Caress Ultrasued	A	B COM	C alta
B CONFIG (169-171-174)	113X62X40	5260	5500	5755	6005	6250	6495	4260	4490	4730
C CONFIG (096-055-171-170)	115X115X40	7750	8120	8500	8885	9260	9625	6160	6455	6755
D CONFIG (169-171-235)	115X96X40	6385	6695	6995	7310	7615	7925	4970	5220	5470
J CONFIG (041-042)	68X40X40	3620	3770	3900	4040	4190	4340	3000	3090	3180
K CONFIG (041-071-005)	92X62X40	4920	5120	5330	5520	5730	5935	4015	4190	4345
L CONFIG (012-055-071-042)	102X102X40	7305	7655	7990	8345	8695	9035	5870	6115	6335
M CONFIG (041-071-024)	102X89X40	6085	6395	6705	7005	7325	7630	4745	4965	5170

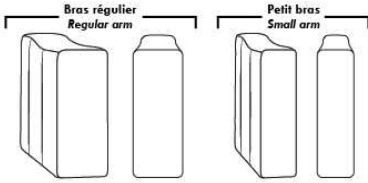

Spécifications | Specifications

Appui-tête levé / Headrest up
 Appui-tête baissé / Headrest down
 Complètement incliné / Fully reclined

(A) Hauteur complète 40" / Total Height
 (B) Hauteur appui-tête baissé 33" / Height headrest down
 (C) Hauteur du bras 26" / Arm Height
 (D) Hauteur du siège 19,5" / Seat height
 (E) Profondeur inclinée 65" / Depth fully reclined
 (F) Profondeur d'assise 20" ou/ou 22" / Seat depth
 (G) Profondeur appui-tête monté 36" / Depth with headrest up

Siège 30" de large | 30" Seat Width

80" 71" 71" 61"
 40" 095 096 097 021
 96" 82" 82"
 40" 234 167 168
 44"
 96" 82" 82"
 44" 235 223 224
 Allongé à rangement / Bumper with storage
 51" 41" 41" 31" 41" 41"
 40" 017 175 176 177 173 174
 42"/44" Profondeur Depth
 Incinable / Motion Dos inclinable / Push back
 51" 41" 41" 31" 41" 41"
 40" 165 169 170 171 230 231
 42"/44" Profondeur Depth
 Allongé à rangement / Bumper with storage
 52" 52" 52" 52"
 40" 178 179 221 222

Siège 23" de large | 23" Seat Width

66" 57" 57" 47"
 40" 002 012 061 009
 68" 68" 89" 89"
 40" 086 045 048 024
 44"
 68" 68"
 40" 186 187
 Allongé à rangement / Bumper with storage
 44" 34" 34" 24" 34" 34"
 40" 001 057 056 051 011 005
 42"/44" Profondeur Depth
 Incinable / Motion Dos inclinable / Push back Allongé à rangement / Bumper with storage
 44" 34" 34" 24" 34" 34"
 40" 044 041 042 071 232 233
 42"/44" Profondeur Depth
 45" 45"
 40" 088 089
 90" 81" 81" 71"
 40" 003 052 053 040

Autres | Others

Fauteuil berçant, pivotant et inclinable / Swivel, rocking motion chair

N'est pas un mécanisme protège-mur / Not a wall hugger mechanism
 Dégagement mural: 16" / Wall clearance: 16"

Simple / Single Double
 30" H = 42" 33" H = 42"
 34" 043 19" 34" 163 22"

Centre rond / Wedge Coin carré / Square corner Petit coin carré / Small corner Pouf à rangement / Storage ottoman Rangement à angle / Wedge storage Rangement droit / Straight storage Petit rangement à angle / Small Wedge storage

49" H = 33" 050
 44" H = 40" 055
 40" H = 40" 155
 30" H = 17" 124
 25" H = 22" 159
 10" H = 22" 160
 20" H = 22" 190

30" Populaires | Popular CONFIGURATIONS 23"

82" 113" 62"
 40" 169 170 169 171 174
 A B
 115" 115" 115"
 40" 169 171 096 055 171 170
 C
 68" 92" 102" 102"
 40" 041 042 041 071 005 012 055 071 042 041 071 024
 J K L M

Not products are hand-made and minor variations may occur. / Our product is hand-made and minor variations may occur.

JADE

PATTE: Spécifiez couleur des pattes LG8. / TISSU UNI RECOMMANDÉ. / COMBO: Recouvrement #2 sur les dos seulement.

1x Appui-tête amovible inclus avec les items inclinables 044, 041, 042 et 071.

Appui-tête supplémentaire sur item non inclinable; surcharge \$160/appui-tête.

Spécifiez ASSISE RÉGULIÈRE 21 po ou PROFONDE 22 po. Les ITEMS suivants ne sont PAS DISPONIBLES en ASSISE PROFONDE: 018, 023, 046, 050, 055, 062, 063 et les ITEMS INCLINABLES 044, 041, 042 et 071.

OPTIONS:

Rembourrage des sièges en plumes: Ajouter \$75/siège. *Côté allongé compte pour 1 siège, items 005-011-062 et 063 comptent pour 2 sièges chacun.

MATELAS sofa-lit régulier 4 po d'épaisseur inclus. OPTION matelas:

- matelas 4,5" d'épaisseur avec ressorts et mousse mémoire avec gel: ajoutez \$125 ou

- matelas 5" d'épaisseur avec mousse haute densité et mousse mémoire avec gel: ajoutez \$190.

Mécanisme motorisé inclinable avec bouton TACTILE ajoutez 160\$ par mécanisme.

Mécanisme motorisé inclinable SANS FIL (batterie) ajoutez 315\$.

N.B. 2 sièges inclinables SÉPARÉS PAR un CENTRE ROND (050) ou un COIN CARRÉ (055) ne peuvent pas ouvrir en même temps.

Description	L x P x H	Cuir						Tissu		
		10	20 Hugo Madras Softy	30 Empire Fantasy Illusion Tucson Utah Vintage Wild Laredo Yukon	40 Diamond Elegance Princess Santiago Sensation Sunset Trina Victoria	50 Bull Cassiope Dublin	60 Caress Ultrasued	A	B COM	C alta
001 FAUTEUIL	44X37X35	1345	1445	1560	1665	1760	1865	945	995	1045
002 CAUSEUSE	67X37X35	1935	2070	2215	2350	2495	2615	1295	1370	1445
003 SOFA	90X37X35	2390	2565	2740	2915	3075	3250	1670	1770	1875
005 CHAISE LONGUE BRAS DROIT	33.5X61X35	1575	1695	1810	1920	2020	2125	1090	1175	1265
006 POUF	25.5X25.5X19	610	665	700	740	790	835	510	520	535
009 CAUSEUSE SANS BRAS	46X37X35	1495	1615	1745	1885	2010	2125	1070	1140	1235
011 CHAISE LONGUE BRAS GAUCHE	33.5X61X35	1575	1695	1810	1920	2020	2125	1090	1175	1265
012 CAUSEUSE BRAS GAUCHE	56.5X37X35	1710	1835	1970	2090	2225	2350	1170	1260	1325
018 CAUSEUSE ANGULAIRE BRAS GAUCHE	70.5X51X35	1815	1950	2090	2235	2365	2515	1270	1345	1425
023 CAUSEUSE ANGULAIRE BRAS DROIT	70.5X51X35	1815	1950	2090	2235	2365	2515	1270	1345	1425
024 CAUSEUSE MODULAIRE ALLONGEE DROIT	80X37X35	1990	2115	2270	2400	2545	2690	1325	1420	1495
040 SOFA SANS BRAS	69X37X35	1970	2125	2300	2495	2650	2825	1425	1540	1645
041 FAUTEUIL INCLINABLE BRAS-G	33.5X37X35	1535	1615	1720	1815	1915	2000	1240	1300	1375
042 FAUTEUIL INCLINABLE BRAS-D	33.5X37X35	1535	1615	1720	1815	1915	2000	1240	1300	1375
044 FAUTEUIL INCLINABLE	44X37X35	1740	1845	1945	2025	2115	2225	1325	1415	1470
045 CAUSEUSE SANS BRAS ALLONGEE DROIT	66X37X35	1735	1875	2015	2150	2285	2420	1195	1275	1365
046 CAUSEUSE ANGULAIRE SANS BRAS	60X51X35	1635	1760	1915	2035	2185	2300	1150	1245	1315
048 CAUSEUSE MODULAIRE ALLONGEE GAUCHE	80X37X35	1990	2115	2270	2400	2545	2690	1325	1420	1495
050 CENTRE ROND	48X48X35	1415	1500	1595	1700	1785	1885	1065	1115	1175
051 FAUTEUIL SANS BRAS	23X37X35	915	975	1045	1095	1165	1235	735	785	825
052 SOFA BRAS GAUCHE	79.5X37X35	2175	2345	2525	2695	2850	3020	1540	1645	1745
053 SOFA BRAS DROIT	79.5X37X35	2175	2345	2525	2695	2850	3020	1540	1645	1745

JADE

PATTE: Spécifiez couleur des pattes LG8. / TISSU UNI RECOMMANDÉ. / COMBO: Recouvrement #2 sur les dos seulement.

1x Appui-tête amovible inclus avec les items inclinables 044, 041, 042 et 071.

Appui-tête supplémentaire sur item non inclinable; surcharge \$160/appui-tête.

Spécifiez ASSISE RÉGULIÈRE 21 po ou PROFONDE 22 po. Les ITEMS suivants ne sont PAS DISPONIBLES en ASSISE PROFONDE: 018, 023, 046, 050, 055, 062, 063 et les ITEMS INCLINABLES 044, 041, 042 et 071.

OPTIONS:

Rembourrage des sièges en plumes: Ajouter \$75/siège. *Côté allongé compte pour 1 siège, items 005-011-062 et 063 comptent pour 2 sièges chacun.

MATELAS sofa-lit régulier 4 po d'épaisseur inclus. OPTION matelas:

- matelas 4,5" d'épaisseur avec ressorts et mousse mémoire avec gel: ajoutez \$125 ou

- matelas 5" d'épaisseur avec mousse haute densité et mousse mémoire avec gel: ajoutez \$190.

Mécanisme motorisé inclinable avec bouton TACTILE ajoutez 160\$ par mécanisme.

Mécanisme motorisé inclinable SANS FIL (batterie) ajoutez 315\$.

N.B. 2 sièges inclinables SÉPARÉS PAR un CENTRE ROND (050) ou un COIN CARRÉ (055) ne peuvent pas ouvrir en même temps.

Description	L x P x H	Cuir						Tissu		
		10	20 Hugo Madras Softy	30 Empire Fantasy Illusion Tucson Utah Vintage Wild Laredo Yukon	40 Diamond Elegance Princess Santiago Sensation Sunset Trina Victoria	50 Bull Cassiope Dublin	60 Caress Ultrasued	A	B COM	C alta
055 COIN CARRÉ	37X37X35	1360	1445	1550	1645	1735	1835	1010	1075	1140
056 FAUTEUIL BRAS DROIT	33.5X37X35	1120	1235	1315	1420	1510	1595	845	895	945
057 FAUTEUIL BRAS GAUCHE	33.5X37X35	1120	1235	1315	1420	1510	1595	845	895	945
060 SOFA-LIT QUEEN	90X37X35	2765	2940	3095	3275	3450	3620	2025	2145	2260
061 CAUSEUSE BRAS DROIT	56.5X37X35	1710	1835	1970	2090	2225	2350	1170	1260	1325
062 FAUTEUIL ANGULAIRE BRAS GAUCHE	70.5X65X35	1635	1725	1845	1945	2035	2145	1125	1220	1270
063 FAUTEUIL ANGULAIRE BRAS DROIT	70.5X65X35	1635	1725	1845	1945	2035	2145	1125	1220	1270
071 FAUTEUIL INCLINABLE SANS BRAS	23X37X35	1310	1370	1440	1500	1560	1615	1120	1170	1225
072 SOFA MODULAIRE BRAS GAUCHE	93X37X35	2565	2735	2915	3075	3250	3410	1775	1890	2000
073 SOFA MODULAIRE BRAS DROIT	93X37X35	2565	2735	2915	3075	3250	3410	1775	1890	2000
079 SOFA-LIT QUEEN SANS BRAS	69X37X35	2340	2515	2690	2845	3015	3195	1795	1915	2015
080 POUF ANGULAIRE	36X27X19	710	740	790	825	860	895	585	595	615
082 SOFA-LIT QUEEN BRAS GAUCHE	79.5X37X35	2535	2700	2870	3040	3215	3375	1920	2015	2110
083 SOFA-LIT QUEEN BRAS DROIT	79.5X37X35	2535	2700	2870	3040	3215	3375	1920	2015	2110
086 CAUSEUSE SANS BRAS ALLONGÉE GAUCHE	66X37X35	1735	1875	2015	2150	2285	2420	1195	1275	1365
088 FAUTEUIL SANS BRAS ALLONGÉE GAUCHE	43X37X35	1150	1260	1365	1465	1565	1670	865	935	1000
089 FAUTEUIL SANS BRAS ALLONGÉE DROIT	43X37X35	1150	1260	1365	1465	1565	1670	865	935	1000
306 POUF AVEC COUSSIN ALLONGE	24X24X19	725	785	845	895	945	995	590	620	670

JADE



Hauteur complète 35" | Hauteur de siège 19" | Profondeur d'assise 21"/22"
 Total Height 35" | Seat Height 19" | Seat Depth 21"/22"

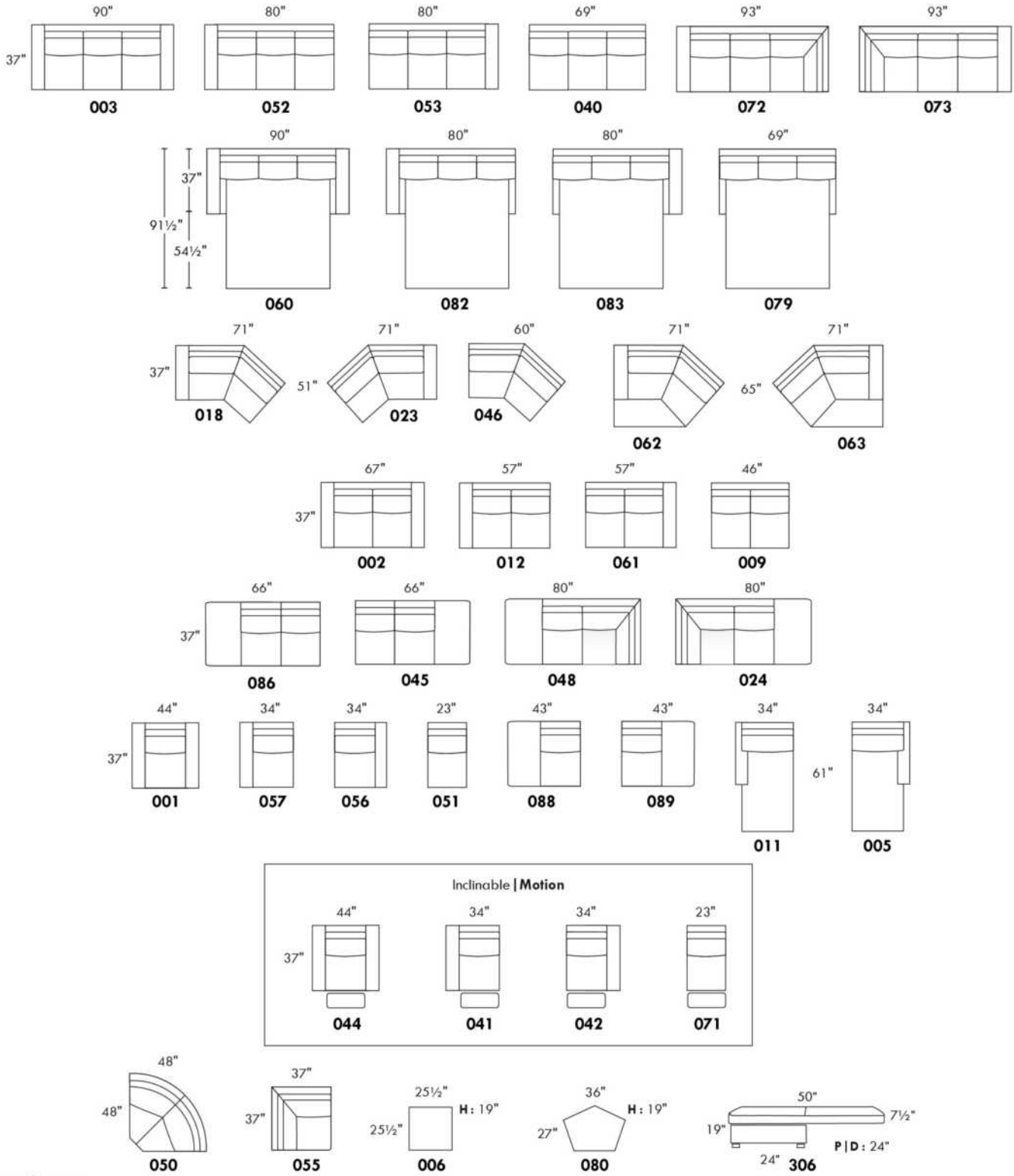

www.jaymar.ca

Toutes les dimensions indiquées sont au pouce près. Nos produits sont fabriqués à la main et des variations mineures peuvent survenir.
 All dimensions indicated are to the nearest inch. Our product is hand-made and minor variations can occur.



JAMES

Caractéristiques: Modèle avec appui-tête ajustable (2 sur coin carré). Couture: En tissu petit fil & en cuir gros fil plat. Coussins de siège avec mousse mémoire. Items chaise longue dos inclinable avec mécanisme "Push Back".

OPTIONS - Fournir DESSIN de votre config:

Petit Bras 6": au même prix.

Patte sur bras LARGE : LG189 métal (noire ou chrome) ou LG103. PETIT bras: LG64 métal ou LG08 bois (spécifiez couleur).

Table #154: Spécifiez couleur du dessus de table en bois.

Faut. 043-163: base en bois (spécifiez couleur).

Accessoires: Ancrage \$45 ch | Tablette pivotante & porte verre à vin \$25 ch, Porte tablette \$50 & Lampe DEL \$65.

Option PREMIUM (Seulement avec option MOTORISÉ): Repose-pied pleine jambe + rembourrage de sièges avec mousse modelée & mousse mémoire 1" sur l'ensemble du mobilier; AJOUTEZ \$70/siège. Section allongée d'un item compte pour 1 siège & chaise pour 2 sièges.

Mécanisme motorisé inclinable ajoutez \$160/méc. Pour le SANS FIL (batterie) \$315/méc.

NOTE: 2 sièges inclinables SÉPARÉS par un COIN ou une TABLE ne peuvent pas ouvrir en même temps.

Description	L x P x H	Cuir						Tissu		
		10	20 Hugo Madras Softy	30 Empire Fantasy Illusion Tucson Utah Vintage Wild Laredo Yukon	40 Diamond Elegance Princess Santiago Sensation Sunset Trina Victoria	50 Bull Cassiope Dublin	60 Caress Ultrasued	A	B COM	C alta
001 FAUTEUIL	44x40x30/39	1720	1820	1935	2025	2125	2240	1325	1390	1440
002 CAUSEUSE	67x40x30/39	2445	2585	2720	2845	2975	3090	1915	1985	2065
003 SOFA	91x40x30/39	2950	3095	3275	3440	3610	3765	2285	2385	2510
005 CHAISE LONGUE BRAS DROIT	34x62x30/39	1550	1635	1715	1785	1865	1945	1190	1260	1315
009 CAUSEUSE SANS BRAS	47x40x30/39	1740	1820	1915	1985	2065	2125	1320	1415	1490
011 CHAISE LONGUE BRAS GAUCHE	34x62x30/39	1550	1635	1715	1785	1865	1945	1190	1260	1315
012 CAUSEUSE BRAS GAUCHE	57x40x30/39	2085	2190	2290	2390	2515	2595	1590	1670	1740
017 FAUTEUIL DOUBLE	51x40x30/39	1815	1925	2035	2150	2265	2370	1415	1470	1545
021 SOFA APPARTEMENT SANS BRAS	61x40x30/39	1985	2085	2200	2290	2390	2515	1500	1590	1695
024 CAUSEUSE MODULAIRE ALLONGEE DROIT	89x40/44x30/39	2740	2915	3085	3260	3425	3610	1945	2035	2145
040 SOFA SANS BRAS	71x40x30/39	2240	2350	2450	2570	2695	2800	1715	1815	1920
041 FAUTEUIL INCLINABLE BRAS-G	34x40x30/39	1510	1585	1670	1740	1820	1895	1220	1260	1300
042 FAUTEUIL INCLINABLE BRAS-D	34x40x30/39	1510	1585	1670	1740	1820	1895	1220	1260	1300
043 FAUTEUIL INCLINABLE BERÇANT PIVOTANT	30x34x42"	1900	2000	2120	2240	2345	2445	1520	1565	1615
044 FAUTEUIL INCLINABLE	44x40x30/39	1885	1985	2090	2200	2290	2390	1510	1560	1600
045 CAUSEUSE SANS BRAS ALLONGEE DROIT	68x40x30/39	2035	2150	2270	2375	2510	2595	1550	1635	1710
048 CAUSEUSE MODULAIRE ALLONGEE GAUCHE	89x40/44x30/39	2740	2915	3085	3260	3425	3610	1945	2035	2145
051 FAUTEUIL SANS BRAS	24x40x30/39	1010	1065	1115	1170	1235	1270	760	815	865
052 SOFA BRAS GAUCHE	81x40x30/39	2585	2720	2860	3000	3140	3265	1985	2085	2190
053 SOFA BRAS DROIT	81x40x30/39	2585	2720	2860	3000	3140	3265	1985	2085	2190



JAMES

Caractéristiques: Modèle avec appui-tête ajustable (2 sur coin carré). Couture: En tissu petit fil & en cuir gros fil plat. Coussins de siège avec mousse mémoire. Items chaise longue dos inclinable avec mécanisme "Push Back".

OPTIONS - Fournir DESSIN de votre config:

Petit Bras 6": au même prix.

Patte sur bras LARGE : LG189 métal (noire ou chrome) ou LG103. PETIT bras: LG64 métal ou LG08 bois (spécifiez couleur).

Table #154: Spécifiez couleur du dessus de table en bois.

Faut. 043-163: base en bois (spécifiez couleur).

Accessoires: Ancrage \$45 ch | Tablette pivotante & porte verre à vin \$25 ch, Porte tablette \$50 & Lampe DEL \$65.

Option PREMIUM (Seulement avec option MOTORISÉ): Repose-pied pleine jambe + rembourrage de sièges avec mousse modelée & mousse mémoire 1" sur l'ensemble du mobilier; AJOUTEZ \$70/siège. Section allongée d'un item compte pour 1 siège & chaise pour 2 sièges.

Mécanisme motorisé inclinable ajoutez \$160/méc. Pour le SANS FIL (batterie) \$315/méc.

NOTE: 2 sièges inclinables SÉPARÉS par un COIN ou une TABLE ne peuvent pas ouvrir en même temps.

Description	L x P x H	Cuir						Tissu		
		10	20 Hugo Madras Softy	30 Empire Fantasy Illusion Tucson Utah Vintage Wild Laredo Yukon	40 Diamond Elegance Princess Santiago Utah Sensation Sunset Trina Victoria	50 Bull Cassiope Dublin	60 Caress Ultrasued	A	B COM	C alta
055 COIN CARRE	44x44x30/39	1810	1915	2015	2110	2225	2325	1390	1445	1510
056 FAUTEUIL BRAS DROIT	34x40x30/39	1345	1425	1510	1585	1665	1735	1035	1085	1125
057 FAUTEUIL BRAS GAUCHE	34x40x30/39	1345	1425	1510	1585	1665	1735	1035	1085	1125
061 CAUSEUSE BRAS DROIT	57x40x30/39	2085	2190	2290	2390	2515	2595	1590	1670	1740
071 FAUTEUIL INCLINABLE SANS BRAS	24x40x30/39	1150	1220	1265	1310	1365	1420	935	1000	1070
086 CAUSEUSE SANS BRAS ALLONGEE GAUCHE	68x40x30/39	2035	2150	2270	2375	2510	2595	1550	1635	1710
088 FAUTEUIL SANS BRAS ALLONGE GAUCHE	45x40x30/39	1300	1390	1490	1565	1660	1735	990	1035	1085
089 FAUTEUIL SANS BRAS ALLONGE DROIT	45x40x30/39	1300	1390	1490	1565	1660	1735	990	1035	1085
095 SOFA APPARTEMENT	81x40x30/39	2700	2845	3010	3160	3310	3475	2075	2175	2265
096 SOFA APPARTEMENT BRAS GAUCHE	71x40x30/39	2325	2440	2585	2715	2840	2970	1770	1865	1960
097 SOFA APPARTEMENT BRAS DROIT	71x40x30/39	2325	2440	2585	2715	2840	2970	1770	1865	1960
124 POUF AVEC RANGEMENT	30x22x17	685	710	745	790	825	860	575	590	610
154 TABLE REMBOURRÉE ANGULAIRE	7/34x32.5x19	585	615	670	695	725	760	495	515	525
163 FAUT. DBL INCL. BERCANT PIVOTANT	33 x 34 x 42	1945	2070	2185	2285	2400	2520	1525	1570	1620
165 FAUTEUIL DOUBLE INCLINABLE	51x40x30/39	1985	2090	2215	2325	2425	2545	1575	1645	1715
167 SOFA APP. SANS BRAS ALLONGE GAUCHE	82x40x30/39	2275	2415	2560	2700	2835	2970	1725	1820	1920
168 SOFA APP. SANS BRAS ALLONGE DROIT	82x40x30/39	2275	2415	2560	2700	2835	2970	1725	1820	1920
169 FAUTEUIL DOUBLE INCLINABLE BRAS GAUCHE	41x40x30/39	1600	1700	1785	1875	1960	2035	1270	1325	1415
170 FAUTEUIL DOUBLE INCLINABLE BRAS DROIT	41x40x30/39	1600	1700	1785	1875	1960	2035	1270	1325	1415
171 FAUTEUIL DOUBLE INCLINABLE SANS BRAS	31x40x30/39	1270	1325	1420	1490	1550	1615	1000	1065	1115



JAMES

Caractéristiques: Modèle avec appui-tête ajustable (2 sur coin carré). Couture: En tissu petit fil & en cuir gros fil plat. Coussins de siège avec mousse mémoire. Items chaise longue dos inclinable avec mécanisme "Push Back".

OPTIONS - Fournir DESSIN de votre config:

Petit Bras 6": au même prix.

Patte sur bras LARGE : LG189 métal (noire ou chrome) ou LG103. PETIT bras: LG64 métal ou LG08 bois (spécifiez couleur).

Table #154: Spécifiez couleur du dessus de table en bois.

Faut. 043-163: base en bois (spécifiez couleur).

Accessoires: Ancre \$45 ch | Tablette pivotante & porte verre à vin \$25 ch, Porte tablette \$50 & Lampe DEL \$65.

Option PREMIUM (Seulement avec option MOTORISÉ): Repose-pied pleine jambe + rembourrage de sièges avec mousse modelée & mousse mémoire 1" sur l'ensemble du mobilier; AJOUTEZ \$70/siège. Section allongée d'un item compte pour 1 siège & chaise pour 2 sièges.

Mécanisme motorisé inclinable ajoutez \$160/méc. Pour le SANS FIL (batterie) \$315/méc.

NOTE: 2 sièges inclinables SÉPARÉS par un COIN ou une TABLE ne peuvent pas ouvrir en même temps.

Description	L x P x H	Cuir						Tissu		
		10	20 Hugo Madras Softy	30 Empire Fantasy Illusion Tucson Utah Vintage Wild Laredo Yukon	40 Diamond Elegance Princess Santiago Sensation Sunset Trina Victoria	50 Bull Cassiope Dublin	60 Caress Ultrasued	A	B COM	C alta
173 CHAISE LONGUE DOUBLE BRAS GAUCHE	41x62x30/39	1700	1795	1915	2010	2100	2215	1295	1375	1465
174 CHAISE LONGUE DOUBLE BRAS DROIT	41x62x30/39	1700	1795	1915	2010	2100	2215	1295	1375	1465
175 FAUTEUIL DOUBLE BRAS GAUCHE	41x40x30/39	1440	1535	1615	1710	1785	1875	1095	1170	1245
176 FAUTEUIL DOUBLE BRAS DROIT	41x40x30/39	1440	1535	1615	1710	1785	1875	1095	1170	1245
177 FAUTEUIL DOUBLE SANS BRAS	31x40x30/39	1095	1170	1250	1310	1375	1445	835	895	950
178 FAUTEUIL DOUBLE SANS BRAS ALLONGE-G	52x40x30/39	1410	1495	1590	1695	1775	1875	1070	1125	1220
179 FAUTEUIL DOUBLE SANS BRAS ALLONGE-D	52x40x30/39	1410	1495	1590	1695	1775	1875	1070	1125	1220
230 CHAISE LONGUE DOUBLE DOS INCL. BRAS-G	41x62x30/39	1865	1970	2075	2185	2275	2375	1440	1535	1600
231 CHAISE LONGUE DOUBLE DOS INCL. BRAS-D	41x62x30/39	1865	1970	2075	2185	2275	2375	1440	1535	1600
232 CHAISE LONGUE DOS INCLINABLE BRAS-G	34x62x30/39	1725	1810	1890	1970	2035	2110	1320	1410	1465
233 CHAISE LONGUE DOS INCLINABLE BRAS-D	34x62x30/39	1725	1810	1890	1970	2035	2110	1320	1410	1465
234 SOFA APP. MODULAIRE ALLONGE GAUCHE	96x40/44x30/39	2840	3010	3195	3360	3525	3695	2020	2145	2265
235 SOFA APP. MODULAIRE ALLONGE DROIT	96x40/44x30/39	2840	3010	3195	3360	3525	3695	2020	2145	2265
CONFIGURATIONS										
A CONFIG. (169-177-174)	113X62X30/39	4395	4665	4950	5195	5435	5695	3400	3595	3830
B CONFIG. (096-055-177-170)	115X116X30/39	6830	7225	7635	8010	8400	8775	5265	5530	5835
C CONFIG. (173-177-055-179)	116X96X30/39	6015	6375	6770	7125	7475	7860	4590	4840	5145
D CONFIG. (011-009-005)	115X62X30/39	4840	5090	5345	5555	5795	6015	3700	3935	4120
E CONFIG. (041-071-055-061)	102X101X30/39	6555	6910	7240	7550	7925	8235	5135	5375	5620
F CONFIG. (041-061)	91X40X30/39	3595	3775	3960	4130	4335	4490	2810	2930	3040
G CONFIG. (057-042)	68X40X30/39	2855	3010	3180	3325	3485	3630	2255	2345	2425

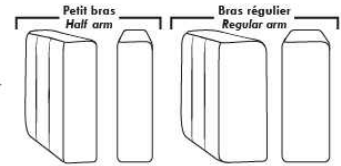

Siège 30" de large | 30" Seat Width

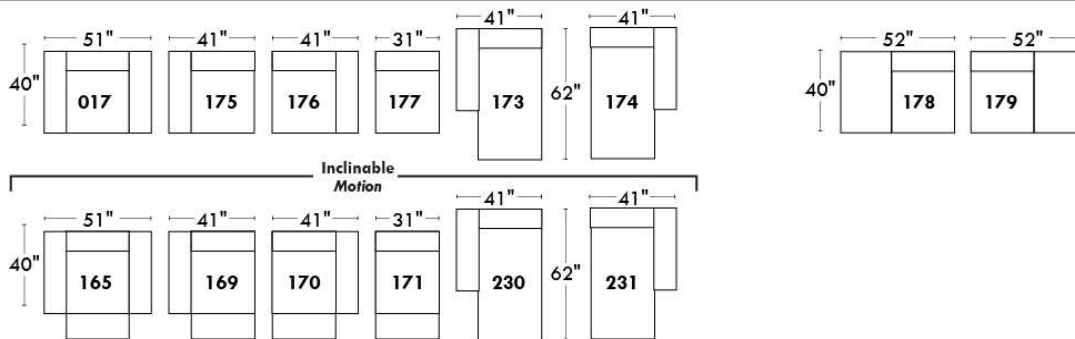
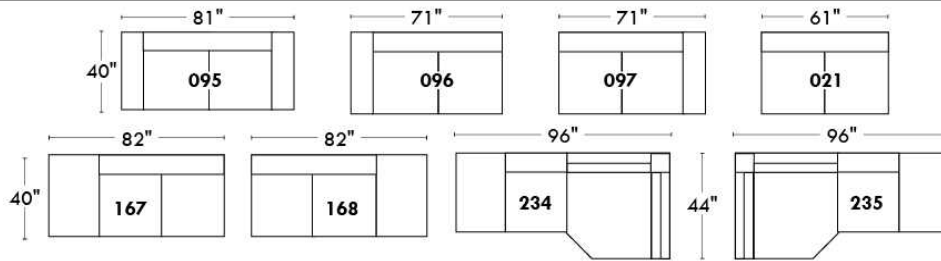

Spécifications | Specifications

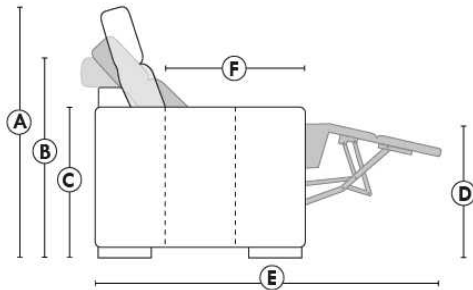

- Appui-tête levé / Headrest up
- Appui-tête baissé / Headrest down
- Complètement incliné / Fully reclined

- (A) Hauteur complète 39" / Total Height
- (B) Hauteur appui-tête baissé 30" / Height headrest down
- (C) Hauteur du bras 24" / Arm Height
- (D) Hauteur du siège 19,5" / Seat height
- (E) Profondeur incliné 63" / Depth fully reclined
- (F) Profondeur d'assise 20" / Seat depth

Autres | Others

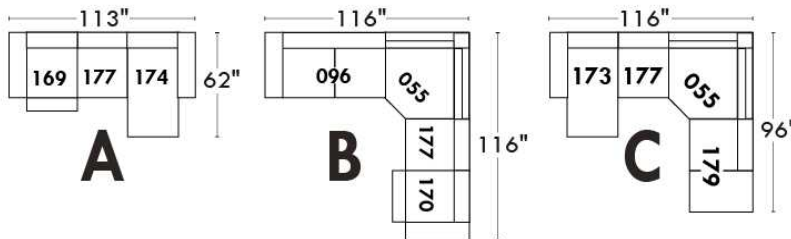
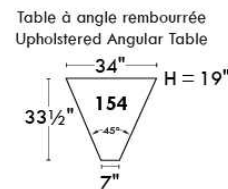
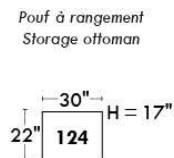
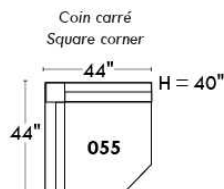

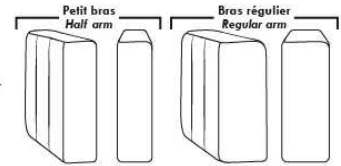

Siège 23" de large | 23" Seat Width

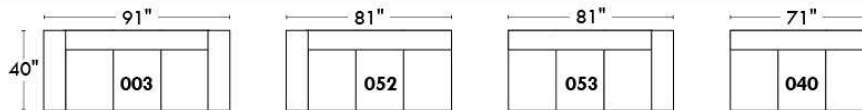
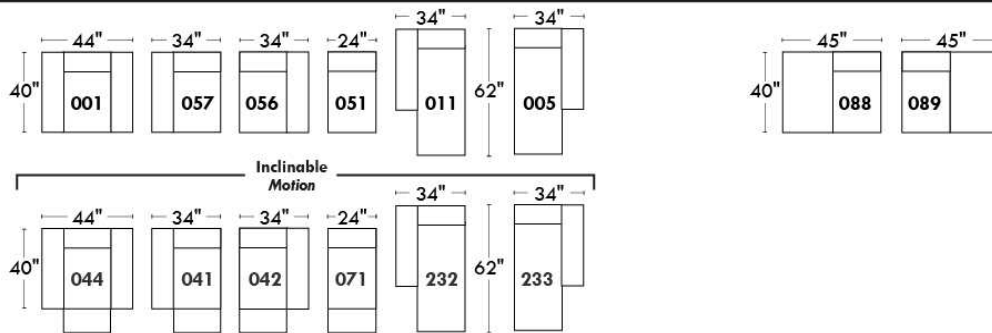
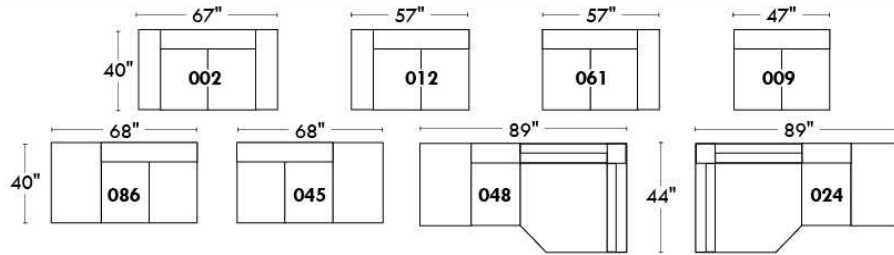

Fauteuil berçant,
pivotant et inclinable

Swivel rocking
motion chair

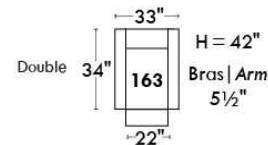
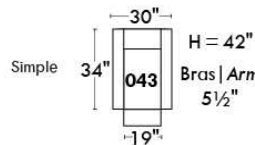

Autres | Others

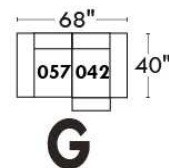
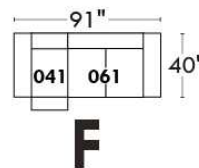
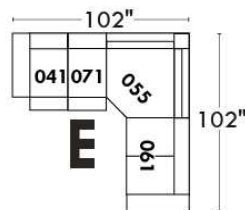
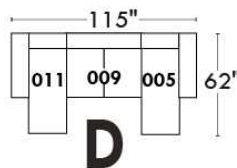
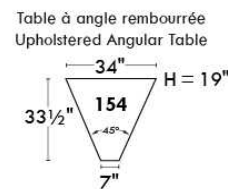
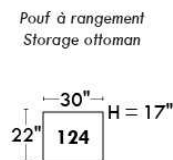
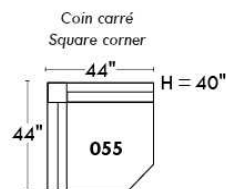



JESSE

Caractéristiques: Modèle avec appui-tête ajustable (2 sur coin carré). Couture: En tissu, petit fil & en cuir gros fil plat. Coussins de siège avec mousse mémoire. Chaise longue dos inclinable avec méc. "Push Back". Fauteuils 043 & 163: PAS de BARRE de MÉTAL sur le bras.

OPTIONS - Fournir DESSIN de votre config:

Patte: LG189 métal (noire ou chrome) ou LG103 bois (spécifiez couleur). | Table (154): Spécifiez couleur du dessus de table en bois.

Faut. 043-163: avec base en bois (spécifiez couleur).

Accessoires: Ancrage \$45 ch. | Tablette pivotante & porte verre à vin \$25 ch., Porte tablette \$50 & Lampe DEL \$65.

Option PREMIUM (Seul. avec option MOTORISÉ): Repose-pied pleine jambe + rembourrage de sièges avec mousse modelée et mousse mémoire 1" sur l'ensemble du mobilier; AJOUTEZ \$70/siège. Section allongée d'un item compte pour 1 siège & chaise longue pour 2 sièges.

Mécanisme motorisé inclinable ajoutez \$160/méc. Pour le SANS FIL (batterie) ajoutez \$315.

NOTE: 2 sièges inclinables SÉPARÉS par un COIN ou une TABLE ne peuvent pas ouvrir en même temps.

Description	L x P x H	Cuir						Tissu		
		10	20 Hugo Madras Softy	30 Empire Fantasy Illusion Tucson Utah Vintage Wild Laredo Yukon	40 Diamond Elegance Princess Santiago Sensation Sunset Trina Victoria	50 Bull Cassiope Dublin	60 Caress Ultrasued	A	B COM	C alta
001 FAUTEUIL	44X40X30/39	1745	1860	1970	2070	2175	2270	1370	1425	1470
002 CAUSEUSE	67X40X30/39	2510	2615	2760	2875	3010	3140	1945	2015	2090
003 SOFA	91X40X30/39	2995	3150	3320	3490	3645	3810	2325	2420	2535
005 CHAISE LONGUE BRAS DROIT	34X62X30/39	1585	1665	1740	1820	1895	1975	1235	1290	1360
009 CAUSEUSE SANS BRAS	47X40X30/39	1740	1820	1915	1985	2065	2125	1320	1415	1490
011 CHAISE LONGUE BRAS GAUCHE	34X62X30/39	1585	1665	1740	1820	1895	1975	1235	1290	1360
012 CAUSEUSE BRAS GAUCHE	57X40X30/39	2115	2235	2345	2435	2545	2640	1640	1715	1785
017 FAUTEUIL DOUBLE	51X40X30/39	1850	1960	2075	2190	2290	2400	1440	1510	1575
021 SOFA APPARTEMENT SANS BRAS	61X40X30/39	1985	2085	2200	2290	2390	2515	1500	1590	1695
024 CAUSEUSE MODULAIRE ALLONGEE DROIT	89x40/44x30/39	2740	2915	3085	3260	3425	3610	1945	2035	2145
040 SOFA SANS BRAS	71X40X30/39	2240	2350	2450	2570	2695	2800	1715	1815	1920
041 FAUTEUIL INCLINABLE BRAS-G	34X40X30/39	1545	1615	1710	1775	1860	1935	1245	1290	1325
042 FAUTEUIL INCLINABLE BRAS-D	34X40X30/39	1545	1615	1710	1775	1860	1935	1245	1290	1325
043 FAUTEUIL INCLINABLE BERÇANT PIVOTANT	30 x 34 x 42	1900	2000	2120	2240	2345	2445	1520	1565	1615
044 FAUTEUIL INCLINABLE	44X40X30/39	1920	2015	2115	2235	2340	2425	1545	1590	1645
045 CAUSEUSE SANS BRAS ALLONGEE DROIT	68X40X30/39	2035	2150	2270	2375	2510	2595	1550	1635	1710
048 CAUSEUSE MODULAIRE ALLONGEE GAUCHE	89x40/44x30/39	2740	2915	3085	3260	3425	3610	1945	2035	2145
051 FAUTEUIL SANS BRAS	24X40X30/39	1010	1065	1115	1170	1235	1270	760	815	865
052 SOFA BRAS GAUCHE	81X40X30/39	2615	2760	2900	3025	3170	3300	2015	2110	2225
053 SOFA BRAS DROIT	81X40X30/39	2615	2760	2900	3025	3170	3300	2015	2110	2225
055 COIN CARRE	44X44X30/39	1810	1915	2015	2110	2225	2325	1390	1445	1510



JESSE

Caractéristiques: Modèle avec appui-tête ajustable (2 sur coin carré). Couture: En tissu, petit fil & en cuir gros fil plat. Coussins de siège avec mousse mémoire. Chaise longue dos inclinable avec méc. "Push Back". Fauteuils 043 & 163: PAS de BARRE de MÉTAL sur le bras.

OPTIONS - Fournir DESSIN de votre config:

Patte: LG189 métal (noire ou chrome) ou LG103 bois (spécifiez couleur). | Table (154): Spécifiez couleur du dessus de table en bois.

Faut. 043-163: avec base en bois (spécifiez couleur).

Accessoires: Ancrage \$45 ch. | Tablette pivotante & porte verre à vin \$25 ch., Porte tablette \$50 & Lampe DEL \$65.

Option PREMIUM (Seul. avec option MOTORISÉ): Repose-pied pleine jambe + rembourrage de sièges avec mousse modelée et mousse mémoire 1" sur l'ensemble du mobilier; AJOUTEZ \$70/siège. Section allongée d'un item compte pour 1 siège & chaise longue pour 2 sièges.

Mécanisme motorisé inclinable ajoutez \$160/méc. Pour le SANS FIL (batterie) ajoutez \$315.

NOTE: 2 sièges inclinables SÉPARÉS par un COIN ou une TABLE ne peuvent pas ouvrir en même temps.

Description	L x P x H	Cuir						Tissu		
		10	20 Hugo Madras Softy	30 Empire Fantasy Illusion Tucson Utah Vintage Wild Laredo Yukon	40 Diamond Elegance Princess Santiago Sensation Sunset Trina Victoria	50 Bull Cassiope Dublin	60 Caress Ultrasued	A	B COM	C alta
056 FAUTEUIL BRAS DROIT	34X40X30/39	1375	1460	1545	1615	1700	1770	1070	1115	1170
057 FAUTEUIL BRAS GAUCHE	34X40X30/39	1375	1460	1545	1615	1700	1770	1070	1115	1170
061 CAUSEUSE BRAS DROIT	57X40X30/39	2115	2235	2345	2435	2545	2640	1640	1715	1785
071 FAUTEUIL INCLINABLE SANS BRAS	24X40X30/39	1170	1235	1275	1320	1375	1435	935	1000	1070
086 CAUSEUSE SANS BRAS ALLONGEE GAUCHE	68X40X30/39	2035	2150	2270	2375	2510	2595	1550	1635	1710
088 FAUTEUIL SANS BRAS ALLONGE GAUCHE	45X40X30/39	1300	1390	1490	1565	1660	1735	990	1035	1085
089 FAUTEUIL SANS BRAS ALLONGE DROIT	45X40X30/39	1300	1390	1490	1565	1660	1735	990	1035	1085
095 SOFA APPARTEMENT	81X40X30/39	2725	2875	3040	3200	3350	3510	2100	2210	2290
096 SOFA APPARTEMENT BRAS GAUCHE	71X40X30/39	2360	2495	2615	2740	2870	3000	1810	1895	1990
097 SOFA APPARTEMENT BRAS DROIT	71X40X30/39	2360	2495	2615	2740	2870	3000	1810	1895	1990
124 POUF AVEC RANGEMENT	30X22X17	685	710	745	790	825	860	575	590	610
154 TABLE REMBOURRÉE ANGULAIRE	7/34X32.5X19	585	615	670	695	725	760	495	515	525
163 FAUT. DBL INCL. BERCANT PIVOTANT	33 x 34 x 42	1945	2070	2185	2285	2400	2520	1525	1570	1620
165 FAUTEUIL DOUBLE INCLINABLE	51X40X30/39	2015	2115	2245	2360	2450	2570	1615	1695	1745
167 SOFA APP. SANS BRAS ALLONGE GAUCHE	82X40X30/39	2275	2415	2560	2700	2835	2970	1725	1820	1920
168 SOFA APP. SANS BRAS ALLONGE DROIT	82X40X30/39	2275	2415	2560	2700	2835	2970	1725	1820	1920
169 FAUTEUIL DOUBLE INCLINABLE BRAS GAUCHE	41X40X30/39	1645	1725	1820	1915	1990	2075	1310	1375	1445
170 FAUTEUIL DOUBLE INCLINABLE BRAS DROIT	41X40X30/39	1645	1725	1820	1915	1990	2075	1310	1375	1445
171 FAUTEUIL DOUBLE INCLINABLE SANS BRAS	31X40X30/39	1270	1325	1420	1490	1550	1615	1000	1065	1115
173 CHAISE LONGUE DOUBLE BRAS GAUCHE	41X62X30/39	1725	1835	1945	2035	2145	2245	1325	1425	1510
174 CHAISE LONGUE DOUBLE BRAS DROIT	41X62X30/39	1725	1835	1945	2035	2145	2245	1325	1425	1510
175 FAUTEUIL DOUBLE BRAS GAUCHE	41X40X30/39	1470	1560	1660	1735	1820	1915	1125	1220	1270



JESSE

Caractéristiques: Modèle avec appui-tête ajustable (2 sur coin carré). Couture: En tissu, petit fil & en cuir gros fil plat. Coussins de siège avec mousse mémoire. Chaise longue dos inclinable avec méc. "Push Back". Fauteuils 043 & 163: PAS de BARRE de MÉTAL sur le bras.

OPTIONS - Fournir DESSIN de votre config:

Patte: LG189 métal (noire ou chrome) ou LG103 bois (spécifiez couleur). | Table (154): Spécifiez couleur du dessus de table en bois.

Faut. 043-163: avec base en bois (spécifiez couleur).

Accessoires: Ancrage \$45 ch. | Tablette pivotante & porte verre à vin \$25 ch., Porte tablette \$50 & Lampe DEL \$65.

Option PREMIUM (Seul. avec option MOTORISÉ): Repose-pied pleine jambe + rembourrage de sièges avec mousse modelée et mousse mémoire 1" sur l'ensemble du mobilier; AJOUTEZ \$70/siège. Section allongée d'un item compte pour 1 siège & chaise longue pour 2 sièges.

Mécanisme motorisé inclinable ajoutez \$160/méc. Pour le SANS FIL (batterie) ajoutez \$315.

NOTE: 2 sièges inclinables SÉPARÉS par un COIN ou une TABLE ne peuvent pas ouvrir en même temps.

Description	L x P x H	Cuir						Tissu		
		10	20 Hugo Madras Softy	30 Empire Fantasy Illusion Tucson Utah Vintage Wild Laredo Yukon	40 Diamond Elegance Princess Santiago Sensation Sunset Trina Victoria	50 Bull Cassiope Dublin	60 Caress Ultrasued	A	B COM	C alta
176 FAUTEUIL DOUBLE BRAS DROIT	41X40X30/39	1470	1560	1660	1735	1820	1915	1125	1220	1270
177 FAUTEUIL DOUBLE SANS BRAS	31X40X30/39	1095	1170	1250	1310	1375	1445	835	895	950
178 FAUTEUIL DOUBLE SANS BRAS ALLONGE-G	52X40X30/39	1410	1495	1590	1695	1775	1875	1070	1125	1220
179 FAUTEUIL DOUBLE SANS BRAS ALLONGE-D	52X40X30/39	1410	1495	1590	1695	1775	1875	1070	1125	1220
230 CHAISE LONGUE DOUBLE DOS INCL. BRAS-G	41X62X30/39	1915	2010	2110	2225	2325	2420	1470	1560	1645
231 CHAISE LONGUE DOUBLE DOS INCL. BRAS-D	41X62X30/39	1915	2010	2110	2225	2325	2420	1470	1560	1645
232 CHAISE LONGUE DOS INCLINABLE BRAS-G	34X62X30/39	1760	1845	1925	2000	2075	2150	1365	1435	1500
233 CHAISE LONGUE DOS INCLINABLE BRAS-D	34X62X30/39	1760	1845	1925	2000	2075	2150	1365	1435	1500
234 SOFA APP. MODULAIRE ALLONGE GAUCHE	96x40/44x30/39	2840	3010	3195	3360	3525	3695	2020	2145	2265
235 SOFA APP. MODULAIRE ALLONGE DROIT	96x40/44x30/39	2840	3010	3195	3360	3525	3695	2020	2145	2265
CONFIGURATIONS										
A CONFIG. (169-177-174)	113X62X30/39	4465	4730	5015	5260	5510	5765	3470	3695	3905
B CONFIG. (096-055-177-170)	115X116X30/39	6910	7305	7700	8075	8460	8845	5345	5610	5895
C CONFIG. (173-177-055-179)	116X96X30/39	6040	6415	6800	7150	7520	7890	4620	4890	5190
D CONFIG. (011-009-005)	115X62X30/39	4910	5150	5395	5625	5855	6075	3790	3995	4210
E CONFIG. (041-071-055-061)	102X101X30/39	6640	7000	7345	7640	8005	8335	5210	5450	5690
F CONFIG. (041-061)	91X40X30/39	3660	3850	4055	4210	4405	4575	2885	3005	3110
G CONFIG. (057-042)	68X40X30/39	2920	3075	3255	3390	3560	3705	2315	2405	2495

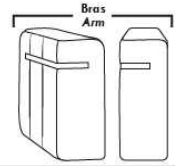

Siège 30" de large | 30" Seat Width

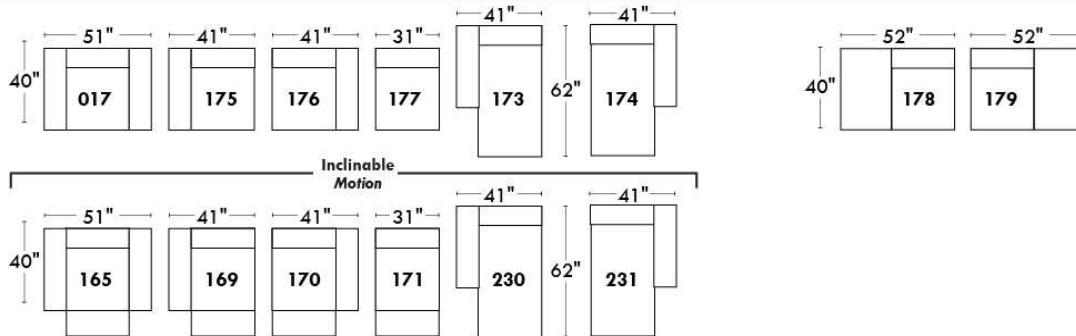
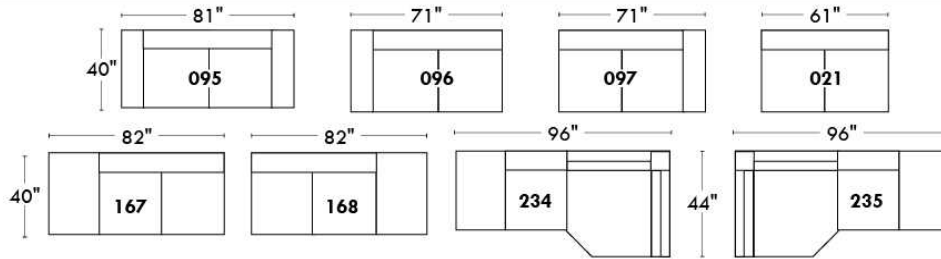

Spécifications | Specifications

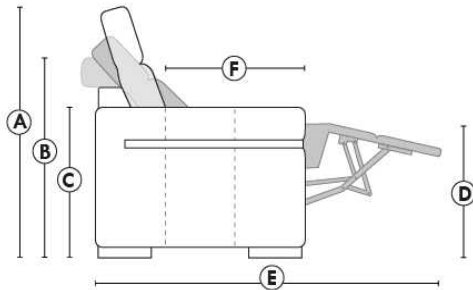

- Appui-tête levé / Headrest up
- Appui-tête baissé / Headrest down
- Complètement incliné / Fully reclined

- (A) Hauteur complète 39" Total Height
- (B) Hauteur appui-tête baissé 30" Height headrest down
- (C) Hauteur du bras 24" Arm Height
- (D) Hauteur du siège 19,5" Seat height
- (E) Profondeur incliné 63" Depth fully reclined
- (F) Profondeur d'assise 20" Seat depth

Autres | Others

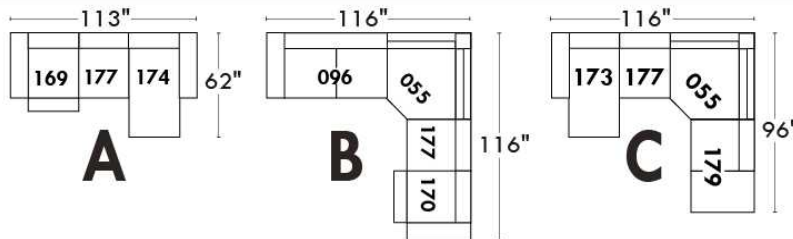
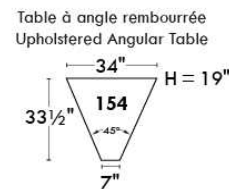
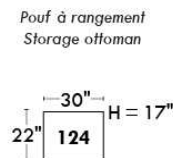
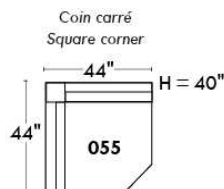

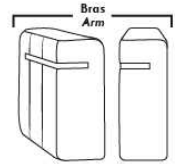

Siège 23" de large | 23" Seat Width

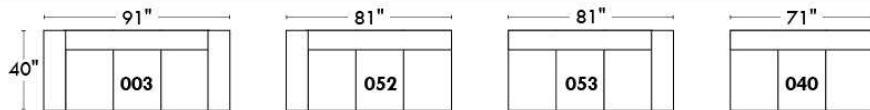
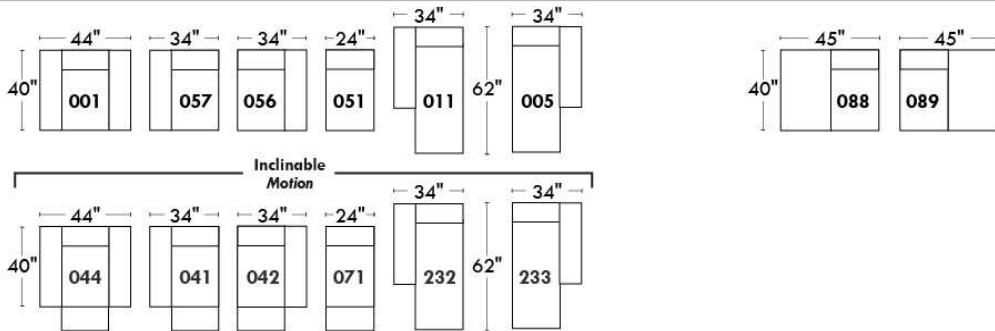
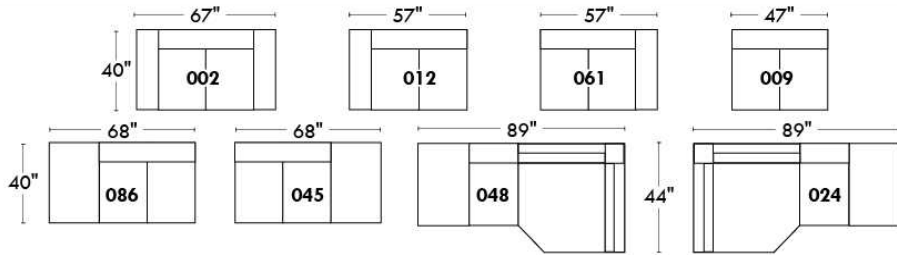

Fauteuil berçant,
pivotant et inclinable

Swivel rocking
motion chair

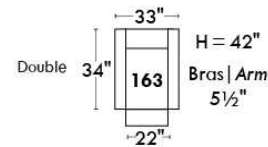
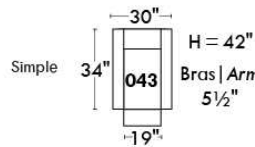

Autres | Others

Coin carré
Square corner

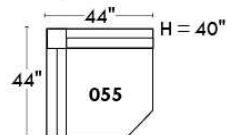

Pouf à rangement
Storage ottoman

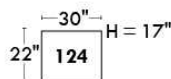
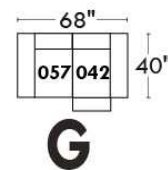
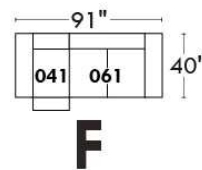
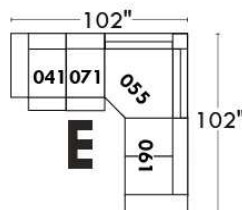
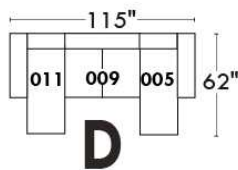
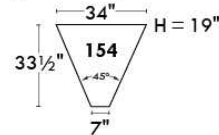

Table à angle rembourrée
Upholstered Angular Table



JULIANNE

Modèle avec appui-tête ajustable inclus avec tous les items (2 sur coin carré). Appui-tête FIXE sur Centre Rond. Couture: Petit fil en tissu et en cuir. Fauteuils inclinables, berçants, pivotants (items 043 & 163 seulement): coussin de siège avec mousse mémoire 1 po. Items chaise longue dos inclinable avec mécanisme "Push Back"; espace du mur: 10".

OPTIONS - Fournir DESSIN de votre config.:

Petit Bras 6": au même prix.

Pattes (spécifiez couleur): Sur bras LARGE LG08 bois. Sur PETIT Bras: LG195 bois. Pattes en métal n/d.

Choix de profondeur d'assise : 20" ou *22". *Le 22" N/D sur fauteuils #043 et #163.

Faut. 043-163: avec base en bois (spécifiez couleur).

Option PREMIUM (disponible seulement avec l'option MOTORISÉ): Repose-pied pleine jambe + rembourrage des sièges avec mousse modelée et couche de mousse mémoire 1 po sur l'ensemble du mobilier (autant fixe qu'inclinable); AJOUTEZ \$70/siège. Section allongée d'un item compte pour 1 siège & chaise longue pour 2 sièges.

Mécanisme motorisé inclinable avec bouton tactile ajoutez 160\$/mécanisme. Pour le SANS FIL (batterie) ajoutez \$315/méc.

NB: 2 sièges inclinables SÉPARÉS par un centre rond (050) ou un coin carré (055) ne peuvent pas ouvrir en même temps.

Description	L x P x H	Cuir						Tissu		
		10	20 Hugo Madras Softy	30 Empire Fantasy Illusion Tucson Utah Vintage Wild Laredo Yukon	40 Diamond Elegance Princess Santiago Sensation Sunset Trina Victoria	50 Bull Cassiope Dublin	60 Caress Ultrasued	A	B COM	C alta
001 FAUTEUIL	40 x 40 x 33/40	1635	1725	1820	1920	2015	2100	1240	1275	1320
002 CAUSEUSE	63 x 40 x 33/40	2365	2510	2615	2745	2875	3010	1760	1845	1920
003 SOFA	87 x 40 x 33/40	2845	3010	3170	3320	3490	3645	2110	2225	2335
005 CHAISE LONGUE BRAS DROIT	32 x 62 x 33/40	1550	1635	1715	1785	1875	1950	1165	1240	1300
009 CAUSEUSE SANS BRAS	47 x 40 x 33/40	1760	1845	1920	2000	2075	2170	1315	1410	1485
011 CHAISE LONGUE BRAS GAUCHE	32 x 62 x 33/40	1550	1635	1715	1785	1875	1950	1165	1240	1300
012 CAUSEUSE BRAS GAUCHE	55 x 40 x 33/40	2065	2170	2260	2350	2440	2545	1545	1615	1695
017 FAUTEUIL DOUBLE	47 x 40 x 33/40	1735	1850	1960	2070	2190	2290	1295	1365	1440
021 SOFA APPARTEMENT SANS BRAS	61 x 40 x 33/40	1990	2090	2200	2295	2400	2520	1495	1585	1670
024 CAUSEUSE MODULAIRE ALLONGEE DROIT	89x40/44x33/40	2740	2915	3085	3265	3450	3620	1915	2010	2095
040 SOFA SANS BRAS	71 x 40 x 33/40	2245	2360	2465	2585	2700	2810	1695	1785	1895
041 FAUTEUIL INCLINABLE BRAS-G	32 x 40 x 33/40	1500	1575	1645	1720	1785	1865	1175	1240	1290
042 FAUTEUIL INCLINABLE BRAS-D	32 x 40 x 33/40	1500	1575	1645	1720	1785	1865	1175	1240	1290
043 FAUTEUIL INCLINABLE BERÇANT PIVOTANT	30/33 x 34 x 42	1900	2000	2115	2235	2345	2445	1520	1565	1600
044 FAUTEUIL INCLINABLE	40 x 40 x 33/40	1795	1895	1990	2085	2190	2275	1415	1460	1500
045 CAUSEUSE SANS BRAS ALLONGEE DROIT	68 x 40 x 33/40	2070	2185	2275	2375	2495	2590	1550	1635	1715
048 CAUSEUSE MODULAIRE ALLONGEE GAUCHE	89x40/44x33/40	2740	2915	3085	3265	3450	3620	1915	2010	2095
050 CENTRE ROND	49 x 49 x 33	1550	1660	1760	1865	1970	2070	1095	1165	1225
051 FAUTEUIL SANS BRAS	24 x 40 x 33/40	1035	1085	1140	1215	1260	1310	790	845	895

JULIANNE

Modèle avec appui-tête ajustable inclus avec tous les items (2 sur coin carré). Appui-tête FIXE sur Centre Rond. Couture: Petit fil en tissu et en cuir. Fauteuils inclinables, berçants, pivotants (items 043 & 163 seulement): coussin de siège avec mousse mémoire 1 po. Items chaise longue dos inclinable avec mécanisme "Push Back"; espace du mur: 10".

OPTIONS - Fournir DESSIN de votre config.:

Petit Bras 6": au même prix.

Pattes (spécifiez couleur): Sur bras LARGE LG08 bois. Sur PETIT Bras: LG195 bois. Pattes en métal n/d.

Choix de profondeur d'assise : 20" ou *22". *Le 22" N/D sur fauteuils #043 et #163.

Faut. 043-163: avec base en bois (spécifiez couleur).

Option PREMIUM (disponible seulement avec l'option MOTORISÉ): Repose-pied pleine jambe + rembourrage des sièges avec mousse modelée et couche de mousse mémoire 1 po sur l'ensemble du mobilier (autant fixe qu'inclinable); AJOUTEZ \$70/siège. Section allongée d'un item compte pour 1 siège & chaise longue pour 2 sièges.

Mécanisme motorisé inclinable avec bouton tactile ajoutez 160\$/mécanisme. Pour le SANS FIL (batterie) ajoutez \$315/méc.

NB: 2 sièges inclinables SÉPARÉS par un centre rond (050) ou un coin carré (055) ne peuvent pas ouvrir en même temps.

Description	L x P x H	Cuir						Tissu		
		10	20 Hugo Madras Softy	30 Empire Fantasy Illusion Tucson Utah Vintage Wild Laredo Yukon	40 Diamond Elegance Princess Santiago Sensation Sunset Trina Victoria	50 Bull Cassiope Dublin	60 Caress Ultrasued	A	B COM	C alta
052 SOFA BRAS GAUCHE	79 x 40 x 33/40	2550	2695	2825	2965	3085	3225	1915	2010	2095
053 SOFA BRAS DROIT	79 x 40 x 33/40	2550	2695	2825	2965	3085	3225	1915	2010	2095
055 COIN CARRE	44 x 44 x 33/40	1820	1925	2025	2125	2240	2345	1375	1440	1495
056 FAUTEUIL BRAS DROIT	32 x 40 x 33/40	1320	1415	1490	1565	1645	1725	1000	1050	1090
057 FAUTEUIL BRAS GAUCHE	32 x 40 x 33/40	1320	1415	1490	1565	1645	1725	1000	1050	1090
061 CAUSEUSE BRAS DROIT	55 x 40 x 33/40	2065	2170	2260	2350	2440	2545	1545	1615	1695
071 FAUTEUIL INCLINABLE SANS BRAS	24 x 40 x 33/40	1220	1260	1300	1345	1410	1445	960	1025	1085
086 CAUSEUSE SANS BRAS ALLONGEE GAUCHE	68 x 40 x 33/40	2070	2185	2275	2375	2495	2590	1550	1635	1715
088 FAUTEUIL SANS BRAS ALLONGE GAUCHE	45 x 40 x 33/40	1325	1425	1510	1595	1695	1770	1010	1065	1115
089 FAUTEUIL SANS BRAS ALLONGE DROIT	45 x 40 x 33/40	1325	1425	1510	1595	1695	1770	1010	1065	1115
095 SOFA APPARTEMENT	77 x 40 x 33/40	2590	2740	2890	3040	3200	3350	1945	2025	2110
096 SOFA APPARTEMENT BRAS GAUCHE	69 x 40 x 33/40	2285	2415	2545	2670	2800	2925	1720	1815	1915
097 SOFA APPARTEMENT BRAS DROIT	69 x 40 x 33/40	2285	2415	2545	2670	2800	2925	1720	1815	1915
124 POUF AVEC RANGEMENT	30 x 22 x 17	685	710	740	775	810	845	575	590	610
163 FAUT. DBL INCL. BERÇANT PIVOTANT	33/36 X 34 X 42	1945	2070	2185	2285	2400	2520	1525	1570	1615
165 FAUTEUIL DOUBLE INCLINABLE	47 x 40 x 33/40	1920	2020	2115	2235	2340	2435	1470	1545	1615
167 SOFA APP. SANS BRAS ALLONGE GAUCHE	82 x 40 x 33/40	2290	2425	2565	2710	2840	2975	1725	1820	1920
168 SOFA APP. SANS BRAS ALLONGE DROIT	82 x 40 x 33/40	2290	2425	2565	2710	2840	2975	1725	1820	1920
169 FAUTEUIL DOUBLE INCLINABLE BRAS GAUCHE	39 x 40 x 33/40	1600	1700	1775	1875	1960	2050	1260	1315	1375
170 FAUTEUIL DOUBLE INCLINABLE BRAS DROIT	39 x 40 x 33/40	1600	1700	1775	1875	1960	2050	1260	1315	1375

JULIANNE

Modèle avec appui-tête ajustable inclus avec tous les items (2 sur coin carré). Appui-tête FIXE sur Centre Rond. Couture: Petit fil en tissu et en cuir. Fauteuils inclinables, berçants, pivotants (items 043 & 163 seulement): coussin de siège avec mousse mémoire 1 po. Items chaise longue dos inclinable avec mécanisme "Push Back"; espace du mur: 10".

OPTIONS - Fournir DESSIN de votre config.:

Petit Bras 6": au même prix.

Pattes (spécifiez couleur): Sur bras LARGE LG08 bois. Sur PETIT Bras: LG195 bois. Pattes en métal n/d.

Choix de profondeur d'assise : 20" ou *22". *Le 22" N/D sur fauteuils #043 et #163.

Faut. 043-163: avec base en bois (spécifiez couleur).

Option PREMIUM (disponible seulement avec l'option MOTORISÉ): Repose-pied pleine jambe + rembourrage des sièges avec mousse modelée et couche de mousse mémoire 1 po sur l'ensemble du mobilier (autant fixe qu'inclinable); AJOUTEZ \$70/siège. Section allongée d'un item compte pour 1 siège & chaise longue pour 2 sièges.

Mécanisme motorisé inclinable avec bouton tactile ajoutez 160\$/mécanisme. Pour le SANS FIL (batterie) ajoutez \$315/méc.

NB: 2 sièges inclinables SÉPARÉS par un centre rond (050) ou un coin carré (055) ne peuvent pas ouvrir en même temps.

Description	L x P x H	Cuir						Tissu		
		10	20 Hugo Madras Softy	30 Empire Fantasy Illusion Tucson Utah Vintage Wild Laredo Yukon	40 Diamond Elegance Princess Santiago Sensation Sunset Trina Victoria	50 Bull Cassiope Dublin	60 Caress Ultrasued	A	B COM	C alta
171 FAUTEUIL DOUBLE INCLINABLE SANS BRAS	31 x 40 x 33/40	1310	1370	1440	1500	1565	1635	1035	1095	1175
173 CHAISE LONGUE DOUBLE BRAS GAUCHE	39 x 62 x 33/40	1700	1795	1910	2010	2100	2215	1270	1370	1485
174 CHAISE LONGUE DOUBLE BRAS DROIT	39 x 62 x 33/40	1700	1795	1910	2010	2100	2215	1270	1370	1485
175 FAUTEUIL DOUBLE BRAS GAUCHE	39 x 40 x 33/40	1440	1535	1615	1710	1785	1885	1085	1150	1225
176 FAUTEUIL DOUBLE BRAS DROIT	39 x 40 x 33/40	1440	1535	1615	1710	1785	1885	1085	1150	1225
177 FAUTEUIL DOUBLE SANS BRAS	31 x 40 x 33/40	1125	1195	1250	1300	1360	1420	860	925	1000
178 FAUTEUIL DOUBLE SANS BRAS ALLONGE-G	52 x 40 x 33/40	1445	1545	1640	1735	1835	1925	1090	1165	1235
179 FAUTEUIL DOUBLE SANS BRAS ALLONGE-D	52 x 40 x 33/40	1445	1545	1640	1735	1835	1925	1090	1165	1235
230 CHAISE LONGUE DOUBLE DOS INCL. BRAS-G	39 X 62 X 33/40	1865	1970	2070	2185	2275	2375	1420	1525	1620
231 CHAISE LONGUE DOUBLE DOS INCL. BRAS-D	39 x 62 x 33/40	1865	1970	2070	2185	2275	2375	1420	1525	1620
232 CHAISE LONGUE DOS INCLINABLE BRAS-G	32 x 62 x 33/40	1725	1810	1890	1970	2050	2115	1295	1365	1440
233 CHAISE LONGUE DOS INCLINABLE BRAS-D	32 x 62 x 33/40	1725	1810	1890	1970	2050	2115	1295	1365	1440
234 SOFA APP. MODULAIRE ALLONGE GAUCHE	96x40/44x33/40	2845	3015	3190	3350	3520	3690	2000	2110	2240
235 SOFA APP. MODULAIRE ALLONGE DROIT	96x40/44x33/40	2845	3015	3190	3350	3520	3690	2000	2110	2240
CONFIGURATIONS										
A CONF. A (169-177-174)	109X62X33/40	4425	4690	4935	5185	5420	5685	3390	3610	3860
B CONF. B (096-055-177-170)	113X114X33/40	6830	7235	7595	7970	8360	8740	5215	5495	5785
C CONF. C (173-177-055-179)	114X96X33/40	6090	6460	6825	7170	7535	7905	4595	4900	5215
D CONF. D (011-009-005)	110X62X33/40	4860	5115	5350	5570	5825	6070	3645	3890	4085
E CONF. E (041-071-055-061)	100X99X33/40	6605	6930	7230	7540	7875	8200	5055	5320	5565

Liste de prix CDN

JULIANNE

Description	L x P x H	Cuir						Tissu		
		10	20 Hugo Madras Softy	30 Empire Fantasy Illusion Tucson Utah Vintage Wild Laredo Yukon	40 Diamond Elegance Princess Santiago Sensation Sunset Trina Victoria	50 Bull Cassiope Dublin	60 Caress Ultrasued	A	B COM	C alta
F CONF. F (041-061)	87X40X33/40	3565	3745	3905	4070	4225	4410	2720	2855	2985
G CONF. G (057-042)	64X40X33/40	2820	2990	3135	3285	3430	3590	2175	2290	2380

JULIANNE

PARALLELE

33

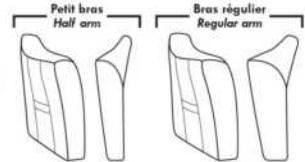

Items avec siège de 30" | Items with 30" seat

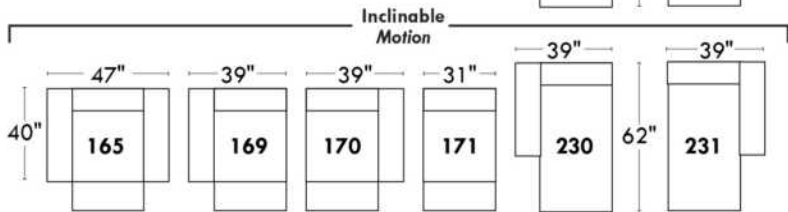
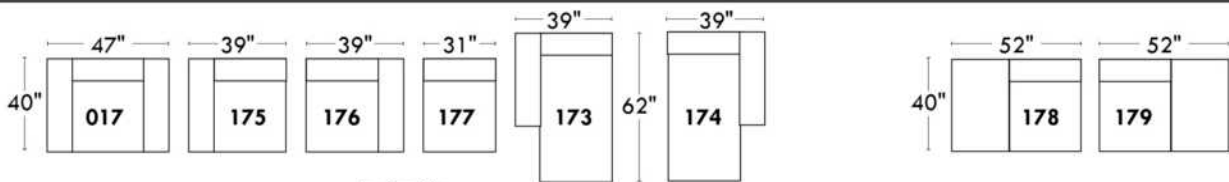
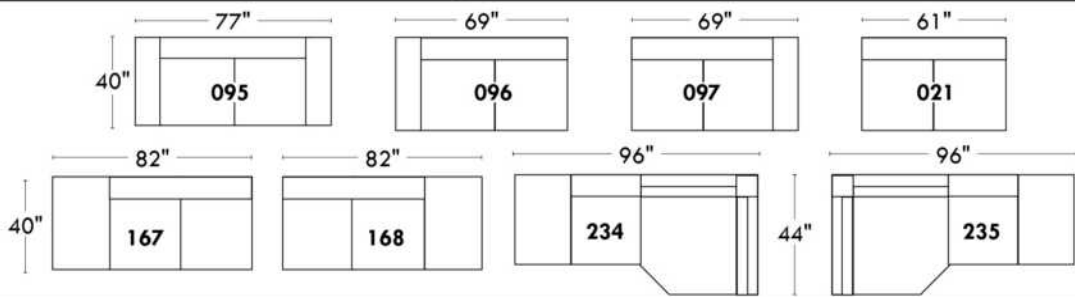

Spécifications | Specifications

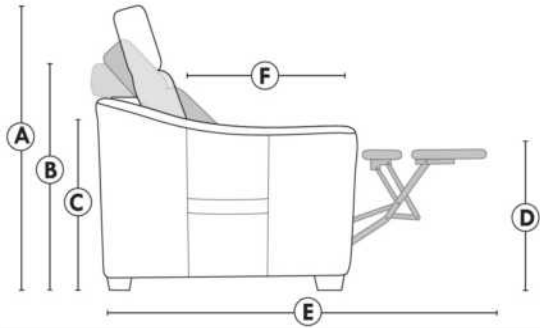

- Appui-tête levé / Headrest up
- Appui-tête baissé / Headrest down
- Complètement incliné / Fully reclined
- (A) Hauteur complète 40" / Total Height
- (B) Hauteur appui-tête baissé 33" / Height headrest down
- (C) Hauteur du bras 23" / Arm Height
- (D) Hauteur du siège 19,5" / Seat height
- (E) Profondeur incliné 65" / Depth fully reclined
- (F) Profondeur d'assise 20" ou/ou 22" / Seat depth

Autres | Others

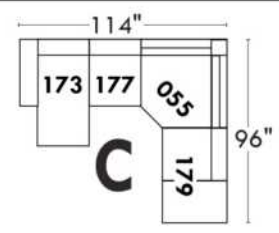
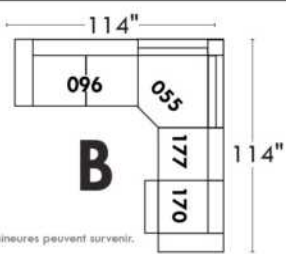
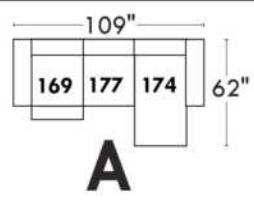
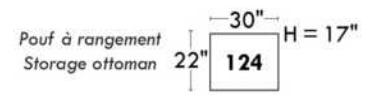
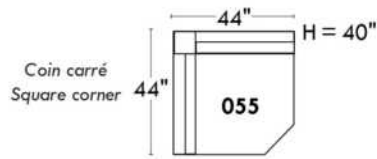
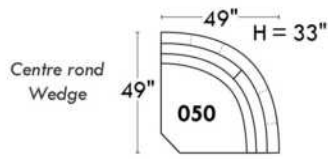

www.jaymar.ca

Toutes les dimensions indiquées sont au pouce près. Nos produits sont fabriqués à la main et des variations mineures peuvent survenir. All dimensions indicated are to the nearest inch. Our product is hand-made and minor variations can occur.

JULIANNE

PARALLELE

33

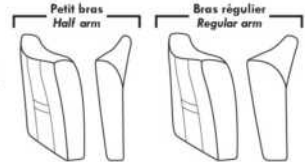

Items avec siège de 23" | Items with 23" seat

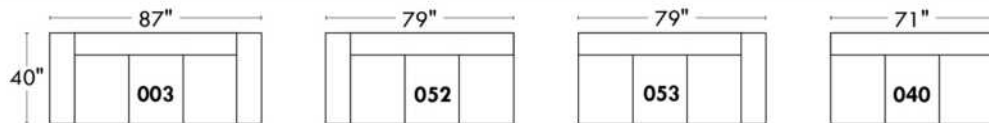
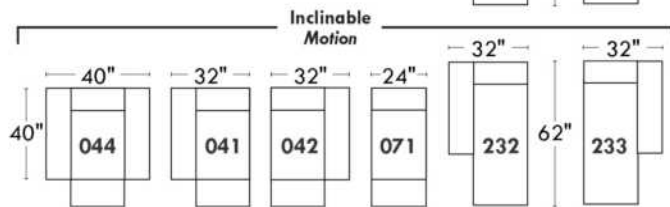
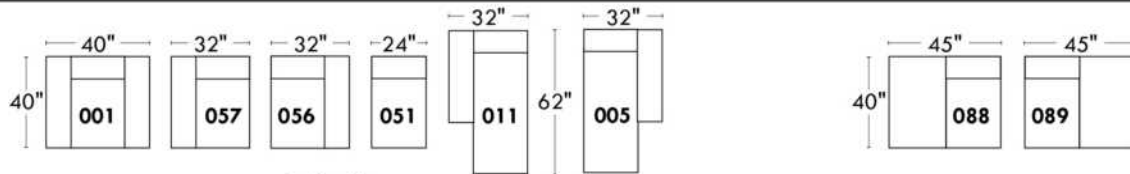
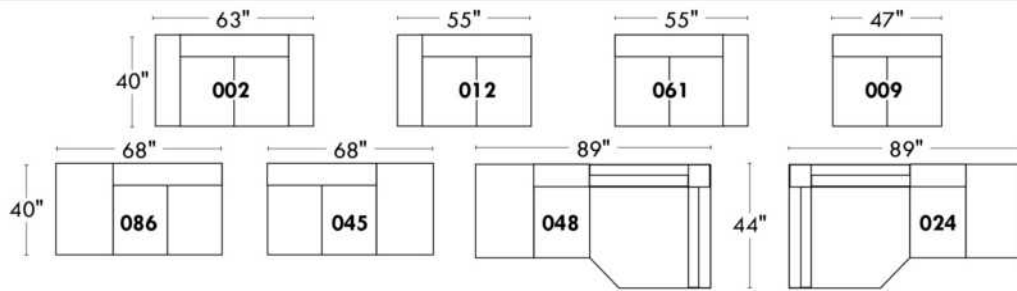

Fauteuil berçant, pivotant et inclinable
Swivel rocking motion chair

Simple: 30" x 34" x 19" H = 42" Bras | Arm 5 1/2"

Double: 33" x 34" x 22" H = 42" Bras | Arm 5 1/2"

Autres | Others

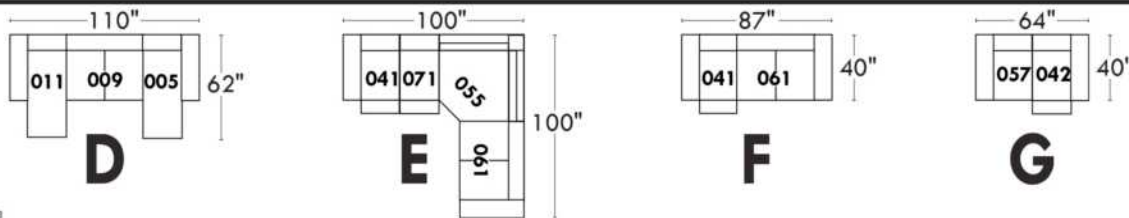
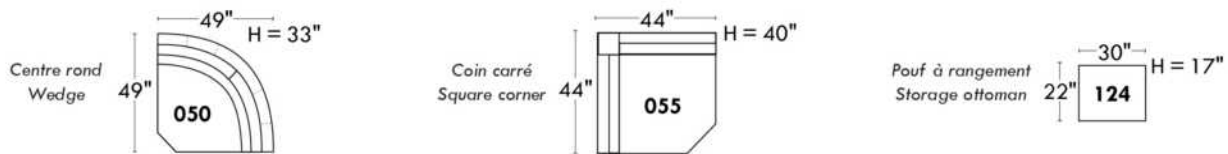

www.jaymar.ca

Toutes les dimensions indiquées sont au pouce près. Nos produits sont fabriqués à la main et des variations mineures peuvent survenir. All dimensions indicated are to the nearest inch. Our product is hand-made and minor variations can occur.

L'OFFICIEL

CARACTÉRISTIQUES:

- La collection Fashion offre un confort inégalé. Chaque module est garni d'un mélange de plume 100% CANADIENNE.
- Les enveloppes 100% coton sont compartimentées afin de maintenir également les plumes dans les coussins tout en minimisant l'échappement de plumes.
- Les meubles sont finis sur chaque côté pour être disposés ensemble ou séparés.
- Chaque item est doté d'un système d'attache discret qui peut se pivoter sous le mobilier.

Items #256 Grand ottoman carré & #257 Table rembourrée carrée peuvent être utilisés comme un coin carré.

COUSSINS DE DOS

Les coussins de dos (grand & petit) sont inclus dans les items identifiés. (Voir croquis)

Vous devez choisir le style de coussins de dos soit: FASHION I (pleine largeur) ou FASHION II (coussin carré).

N.b.: Vous ne pouvez pas combiner un Fashion I & II à l'intérieur du même item.

Ex: Vous pouvez prendre un Fashion I pour un fauteuil 001 et un Fashion II pour un coin carré 055.

Spécifiez sur votre COMMANDE :

Pour chaque item, spécifier le style (I ou II) des coussins.

Il faut également spécifier le recouvrement de la base ainsi que chacun des coussins.

Ex.: item 095 base, recouvrement #1. Coussins: Fashion II 833 : recouvrement #2 et 834: recouvrement #3.

Patte: LG203 métal (chrome ou noire) spécifier couleur.

Tables rembourrées items 077, 257 & 258: Spécifier couleur du dessus de table en bois.

Coussins en EXTRA: Spécifier le: code, recouvrement, couleur & quantité.

Description	L x P x H	Cuir						Tissu		
		10	20 Hugo Madras Softy	30 Empire Fantasy Illusion Tucson Utah Vintage Wild Laredo Yukon	40 Diamond Elegance Princess Santiago Sensation Sunset Trina Victoria	50 Bull Cassiope Dublin	60 Caress Ultrasued	A	B COM	C alta
006 POUF	36x30x18							620	645	670
017 FAUTEUIL DOUBLE	57x44x30/35							1275	1325	1375
021 SOFA APPARTEMENT SANS BRAS	71x44x30/35							1670	1745	1835
055 COIN CARRE	52x52x30/35							1470	1520	1565
077 TABLE REMBOURREE	36x44x16							860	890	920
095 SOFA APPARTEMENT	93x44x30/35							1870	1960	2050
096 SOFA APPARTEMENT BRAS GAUCHE	82x44x30/35							1765	1860	1940
097 SOFA APPARTEMENT BRAS DROIT	82x44x30/35							1765	1860	1940
115 GRAND OTTOMAN	36x44x18							745	785	815
173 CHAISE LONGUE DOUBLE BRAS GAUCHE	41x78x30/35							1575	1635	1685
174 CHAISE LONGUE DOUBLE BRAS DROIT	41x78x30/35							1575	1635	1685
175 FAUTEUIL DOUBLE BRAS GAUCHE	46x44x30/35							1175	1225	1270
176 FAUTEUIL DOUBLE BRAS DROIT	46x44x30/35							1175	1225	1270
177 FAUTEUIL DOUBLE SANS BRAS	36x44x30/35							1075	1115	1160
178 FAUTEUIL DOUBLE SANS BRAS ALLONGE-G	60x44x30/35							1410	1450	1500

L'OFFICIEL

CARACTÉRISTIQUES:

- La collection Fashion offre un confort inégalé. Chaque module est garni d'un mélange de plume 100% CANADIENNE.
- Les enveloppes 100% coton sont compartimentées afin de maintenir également les plumes dans les coussins tout en minimisant l'échappement de plumes.
- Les meubles sont finis sur chaque côté pour être disposés ensemble ou séparés.
- Chaque item est doté d'un système d'attache discret qui peut se pivoter sous le mobilier.

Items #256 Grand ottoman carré & #257 Table rembourrée carrée peuvent être utilisés comme un coin carré.

COUSSINS DE DOS

Les coussins de dos (grand & petit) sont inclus dans les items identifiés. (Voir croquis)

Vous devez choisir le style de coussins de dos soit: FASHION I (pleine largeur) ou FASHION II (coussin carré).

N.b.: Vous ne pouvez pas combiner un Fashion I & II à l'intérieur du même item.

Ex: Vous pouvez prendre un Fashion I pour un fauteuil 001 et un Fashion II pour un coin carré 055.

Spécifiez sur votre COMMANDE :

Pour chaque item, spécifier le style (I ou II) des coussins.

Il faut également spécifier le recouvrement de la base ainsi que chacun des coussins.

Ex.: item 095 base, recouvrement #1. Coussins: Fashion II 833 : recouvrement #2 et 834: recouvrement #3.

Patte: LG203 métal (chrome ou noire) spécifier couleur.

Tables rembourrées items 077, 257 & 258: Spécifier couleur du dessus de table en bois.

Coussins en EXTRA: Spécifier le: code, recouvrement, couleur & quantité.

Description	L x P x H	Cuir						Tissu		
		10	20 Hugo Madras Softy	30 Empire Fantasy Illusion Tucson Utah Vintage Wild Laredo Yukon	40 Diamond Elegance Princess Santiago Sensation Sunset Trina Victoria	50 Bull Cassiope Dublin	60 Caress Ultrasued	A	B COM	C alta
179 FAUTEUIL DOUBLE SANS BRAS ALLONGE-D	60x44x30/35							1410	1450	1500
256 GRAND OTTOMAN CARRE	44x44x18							910	940	975
257 TABLE REMBOURREE CARRE	44x44x16							1100	1135	1170
258 PETITE TABLE REMBOUREE	15x44x16							570	590	610
831 F I: GRAND COUSSIN DE DOS 34X19	34x7x19							100	100	100
832 F I: PETIT COUSSIN DE DOS 24X10	24x6x10							75	75	75
833 F II: GRAND COUSSIN DE DOS 26X19	26x7x19							100	100	100
834 F II: PETIT COUSSIN DE DOS 16X16	16x6x16							75	75	75
CONFIGURATIONS										
A CONFIG (173-097) + (006)	123X78X30/35							3960	4140	4295
B CONFIG (096-055-176) + (077)	98X134X30/35							5270	5495	5695
C CONFIG (175-115-055-097)	134X134X30/35							5155	5390	5590
D CONFIG (173-177-055-097)	129X134X30/35							5885	6130	6350

FASHION COLLECTION

FASHION I

COUSSINS PLEINE LARGEUR
 FULL BACK CUSHIONS

831 34 x 7 x 19
 832 24 x 6 x 10



FASHION II

COUSSINS CARRÉS - DOS APPARENT
 SQUARE CUSHIONS - VISBLE BACK

833 26 x 7 x 19
 834 16 x 6 x 16

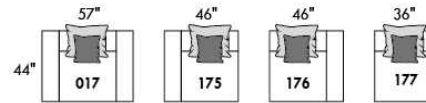
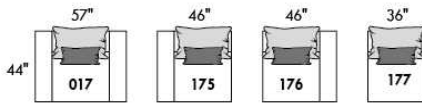
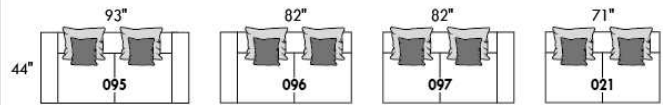
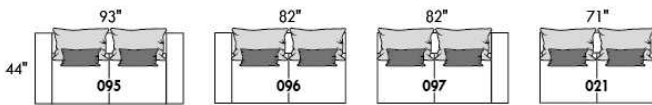

Mélanger & agencer!
 Mix & Match!

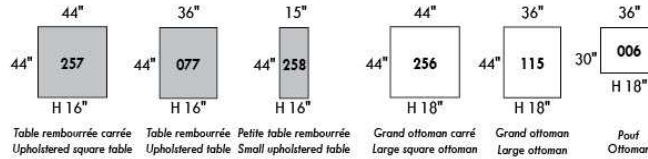
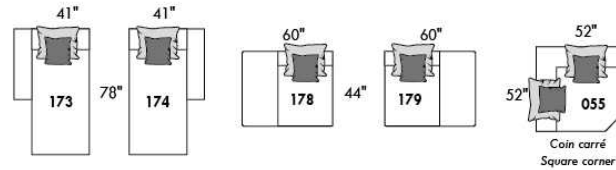
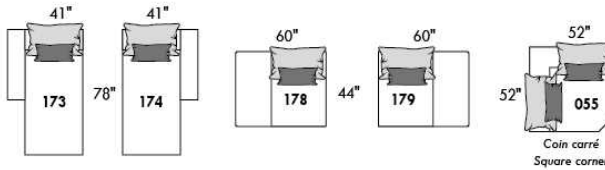
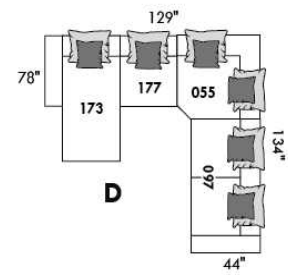
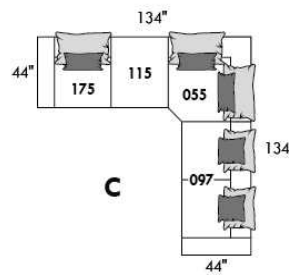
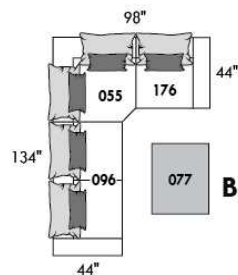
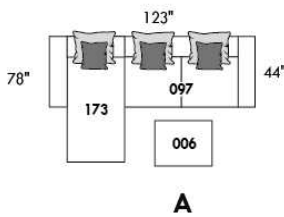

Table rembourrée carrée Upholstered square table | Table rembourrée Upholstered table | Petite table rembourrée Small upholstered table | Grand ottoman carré Large square ottoman | Grand ottoman Large ottoman | Pouf Ottoman

Populaires | Popular CONFIGURATIONS



www.jaymar.ca

Toutes les dimensions indiquées sont au pouce près. Nos produits sont fabriqués à la main et des variations mineures peuvent survenir. All dimensions indicated are to the nearest inch. Our product is hand-made and minor variations can occur.



LEONARDO

- Inclinable motorisé pleine jambe "à mécanisme *protège-mur " (manuel n/d).
- Appui-tête ajustable manuel sur tous les items (fixe sur centre rond).
- Coussins de siège avec mousse modelée + 1" de mousse mémoire au-dessus; bras avec mousse mémoire.
- Couture: petit fil en tissu et gros fil plat en cuir.
- Chaises longues dos inclinables avec méc. "push back"; dégagement mural 10".
- *Exclus faut. 043 & 163 : Dégagement mural 16"

Note: 2 inclinables séparés par un coin ne peuvent pas ouvrir en même temps. Aucuns inclinables à côté du #155 Petit coin carré.

OPTIONS

- Motorisé sans fil (avec batterie): ajoutez \$160/mec.
- *Appui-tête motorisé: ajoutez \$160 ch. (*N/D sur items fixe ou chaise longue.)
- Mousse: Extra ferme ajoutez \$20/siège.
- Choix de bras (LARGE ou PETIT de 6"): Patte sur bras LARGE : LG187 bois ou LG189 métal (noire ou chrome). Sur PETIT Bras 6": LG08 bois ou LG64 métal. Spécifiez couleur.
- Profondeur d'assise : 20" ou *22". *Le 22" N/D sur items 043 & 163.
- Faut. 043-163: avec base en bois (spécifiez couleur).

ACCESSOIRES (Seulement sur *items 159-160-190) :

- Ancrage \$45 ch | Tablette pivotante & porte verre à vin \$25 ch, porte tablette \$50 & lampe DEL \$65.
- Porte-Gobelet en métal : \$35 ch. (1 par item 160-190 & 2 côte à côte sur item 159). Spécifiez couleur Acier, Noir ou Or.
- *RANGEMENTS 159-160-190 avec 2 prises USB/Élec. *Items universels (sans les détails du bras), non finis sur les côtés, doivent être utilisés entre 2 sièges

Description	L x P x H	Cuir						Tissu		
		10	20 Hugo Madras Softy	30 Empire Fantasy Illusion Tucson Utah Vintage Wild Laredo Yukon	40 Diamond Elegance Princess Santiago Utah Sensation Sunset Trina Victoria	50 Bull Cassiope Dublin	60 Caress Ultrasued	A	B COM	C alta
001 FAUTEUIL	43x40x33/40	1835	1935	2035	2145	2245	2350	1460	1500	1540
002 CAUSEUSE	66x40x33/40	2615	2740	2865	2990	3110	3240	2065	2145	2220
003 SOFA	90x40x33/40	3160	3315	3485	3645	3815	3975	2495	2590	2690
005 CHAISE LONGUE BRAS DROIT	34x62x33/40	1710	1775	1860	1925	1995	2070	1345	1410	1465
009 CAUSEUSE SANS BRAS	47x40x33/40	1840	1915	1990	2070	2150	2225	1420	1500	1575
011 CHAISE LONGUE BRAS GAUCHE	34x62x33/40	1710	1775	1860	1925	1995	2070	1345	1410	1465
012 CAUSEUSE BRAS GAUCHE	57x40x33/40	2245	2350	2450	2565	2665	2770	1760	1840	1910
017 FAUTEUIL DOUBLE	50x40x33/40	1920	2025	2145	2260	2365	2485	1520	1585	1650
021 SOFA APPARTEMENT SANS BRAS	61x40x33/40	2070	2185	2295	2400	2520	2625	1590	1685	1770
024 CAUSEUSE MODULAIRE ALLONGEE DROIT	89x40/44x33/40	2875	3050	3235	3410	3590	3765	2075	2185	2290
040 SOFA SANS BRAS	71x40x33/40	2370	2495	2610	2725	2845	2965	1850	1950	2060
041 FAUTEUIL INCLINABLE BRAS-G	34x40x33/40	1810	1885	1950	2020	2095	2170	1500	1545	1590
042 FAUTEUIL INCLINABLE BRAS-D	34x40x33/40	1810	1885	1950	2020	2095	2170	1500	1545	1590
043 FAUTEUIL INCLINABLE BERÇANT PIVOTANT	30x34x42	2145	2265	2375	2500	2615	2735	1760	1810	1860
044 FAUTEUIL INCLINABLE	43x40x33/40	2185	2275	2365	2450	2550	2640	1810	1850	1890
045 CAUSEUSE SANS BRAS ALLONGEE DROIT	68x40x33/40	2185	2285	2375	2485	2575	2670	1695	1765	1845

LEONARDO

- Inclinable motorisé pleine jambe "à mécanisme *protège-mur " (manuel n/d).
- Appui-tête ajustable manuel sur tous les items (fixe sur centre rond).
- Coussins de siège avec mousse modelée + 1" de mousse mémoire au-dessus; bras avec mousse mémoire.
- Couture: petit fil en tissu et gros fil plat en cuir.
- Chaises longues dos inclinables avec méc. "push back"; dégagement mural 10".
- *Exclus faut. 043 & 163 : Dégagement mural 16"

Note: 2 inclinables séparés par un coin ne peuvent pas ouvrir en même temps. Aucuns inclinables à côté du #155 Petit coin carré.

OPTIONS

- Motorisé sans fil (avec batterie): ajoutez \$160/mec.
- *Appui-tête motorisé: ajoutez \$160 ch. (*N/D sur items fixe ou chaise longue.)
- Mousse: Extra ferme ajoutez \$20/siège.
- Choix de bras (LARGE ou PETIT de 6"): Patte sur bras LARGE : LG187 bois ou LG189 métal (noire ou chrome). Sur PETIT Bras 6": LG08 bois ou LG64 métal. Spécifiez couleur.
- Profondeur d'assise : 20" ou *22". *Le 22" N/D sur items 043 & 163.
- Faut. 043-163: avec base en bois (spécifiez couleur).

ACCESSOIRES (Seulement sur *items 159-160-190) :

- Ancrage \$45 ch | Tablette pivotante & porte verre à vin \$25 ch, porte tablette \$50 & lampe DEL \$65.
- Porte-Gobelet en métal : \$35 ch. (1 par item 160-190 & 2 côte à côte sur item 159). Spécifiez couleur Acier, Noir ou Or.
- *RANGEMENTS 159-160-190 avec 2 prises USB/Élec. *Items universels (sans les détails du bras), non finis sur les côtés, doivent être utilisés entre 2 sièges

Description	L x P x H	Cuir						Tissu		
		10	20 Hugo Madras Softy	30 Empire Fantasy Illusion Tucson Utah Vintage Wild Laredo Yukon	40 Diamond Elegance Princess Santiago Utah Sensation Sunset Trina Victoria	50 Bull Cassiope Dublin	60 Caress Ultrasued	A	B COM	C alta
048 CAUSEUSE MODULAIRE ALLONGEE GAUCHE	89x40/44x33/40	2875	3050	3235	3410	3590	3765	2075	2185	2290
050 CENTRE ROND	49x49x33	1595	1700	1810	1915	2015	2120	1150	1215	1270
051 FAUTEUIL SANS BRAS	24x40x33/40	1050	1100	1160	1215	1265	1315	810	865	915
052 SOFA BRAS GAUCHE	81x40x33/40	2785	2920	3045	3185	3310	3440	2185	2285	2375
053 SOFA BRAS DROIT	81x40x33/40	2785	2920	3045	3185	3310	3440	2185	2285	2375
055 COIN CARRE	44x44x33/40	1850	1960	2070	2185	2295	2400	1440	1495	1545
056 FAUTEUIL BRAS DROIT	34x40x33/40	1465	1535	1595	1665	1725	1790	1140	1200	1250
057 FAUTEUIL BRAS GAUCHE	34x40x33/40	1465	1535	1595	1665	1725	1790	1140	1200	1250
061 CAUSEUSE BRAS DROIT	57x40x33/40	2245	2350	2450	2565	2665	2770	1760	1840	1910
071 FAUTEUIL INCLINABLE SANS BRAS	24x40x33/40	1400	1460	1520	1575	1640	1695	1170	1235	1290
086 CAUSEUSE SANS BRAS ALLONGEE GAUCHE	68x40x33/40	2185	2285	2375	2485	2575	2670	1695	1765	1845
088 FAUTEUIL SANS BRAS ALLONGE GAUCHE	45x40x33/40	1390	1490	1575	1670	1760	1860	1070	1115	1165
089 FAUTEUIL SANS BRAS ALLONGE DROIT	45x40x33/40	1390	1490	1575	1670	1760	1860	1070	1115	1165
095 SOFA APPARTEMENT	80x40x33/40	2845	3000	3165	3315	3475	3635	2235	2335	2425
096 SOFA APPARTEMENT BRAS GAUCHE	71x40x33/40	2490	2610	2735	2860	2985	3100	1920	2015	2115
097 SOFA APPARTEMENT BRAS DROIT	71x40x33/40	2490	2610	2735	2860	2985	3100	1920	2015	2115

LEONARDO

- Inclinable motorisé pleine jambe "à mécanisme *protège-mur " (manuel n/d).
- Appui-tête ajustable manuel sur tous les items (fixe sur centre rond).
- Coussins de siège avec mousse modelée + 1" de mousse mémoire au-dessus; bras avec mousse mémoire.
- Couture: petit fil en tissu et gros fil plat en cuir.
- Chaises longues dos inclinables avec méc. "push back"; dégagement mural 10".
- *Exclus faut. 043 & 163 : Dégagement mural 16"

Note: 2 inclinables séparés par un coin ne peuvent pas ouvrir en même temps. Aucuns inclinables à côté du #155 Petit coin carré.

OPTIONS

- Motorisé sans fil (avec batterie): ajoutez \$160/mec.
- *Appui-tête motorisé: ajoutez \$160 ch. (*N/D sur items fixe ou chaise longue.)
- Mousse: Extra ferme ajoutez \$20/siège.
- Choix de bras (LARGE ou PETIT de 6"): Patte sur bras LARGE : LG187 bois ou LG189 métal (noire ou chrome). Sur PETIT Bras 6": LG08 bois ou LG64 métal. Spécifiez couleur.
- Profondeur d'assise : 20" ou *22". *Le 22" N/D sur items 043 & 163.
- Faut. 043-163: avec base en bois (spécifiez couleur).

ACCESSOIRES (Seulement sur *items 159-160-190) :

- Ancrage \$45 ch | Tablette pivotante & porte verre à vin \$25 ch, porte tablette \$50 & lampe DEL \$65.
- Porte-Gobelet en métal : \$35 ch. (1 par item 160-190 & 2 côte à côte sur item 159). Spécifiez couleur Acier, Noir ou Or.
- *RANGEMENTS 159-160-190 avec 2 prises USB/Élec. *Items universels (sans les détails du bras), non finis sur les côtés, doivent être utilisés entre 2 sièges

Description	L x P x H	Cuir						Tissu		
		10	20 Hugo Madras Softy	30 Empire Fantasy Illusion Tucson Utah Vintage Wild Laredo Yukon	40 Diamond Elegance Princess Santiago Utah Sensation Sunset Trina Victoria	50 Bull Cassiope Dublin	60 Caresse Ultrasued	A	B COM	C alta
124 POUF AVEC RANGEMENT	30x22x17	720	745	775	800	835	860	620	645	670
155 PETIT COIN CARRE	40x40x33/40	1850	1960	2070	2185	2295	2400	1440	1495	1545
159 RANGEMENT À ANGLE	10/25 x 35 x 22	720	760	790	825	860	890	560	570	585
160 RANGEMENT DROIT	10x35x22	695	725	765	795	835	865	525	545	560
163 FAUT. DBL INCL. BERCANT PIVOTANT	33x34x42	2195	2320	2440	2570	2695	2820	1765	1815	1865
165 FAUTEUIL DOUBLE INCLINABLE	50x40x33/40	2275	2385	2500	2610	2720	2835	1885	1950	2020
167 SOFA APP. SANS BRAS ALLONGE GAUCHE	82x40x33/40	2415	2550	2675	2815	2945	3070	1865	1960	2060
168 SOFA APP. SANS BRAS ALLONGE DROIT	82x40x33/40	2415	2550	2675	2815	2945	3070	1865	1960	2060
169 FAUTEUIL DOUBLE INCLINABLE BRAS GAUCHE	41x40x33/40	1910	1990	2075	2165	2245	2335	1565	1650	1735
170 FAUTEUIL DOUBLE INCLINABLE BRAS DROIT	41x40x33/40	1910	1990	2075	2165	2245	2335	1565	1650	1735
171 FAUTEUIL DOUBLE INCLINABLE SANS BRAS	31x40x33/40	1500	1560	1620	1675	1735	1790	1235	1295	1360
173 CHAISE LONGUE DOUBLE BRAS GAUCHE	41x62x33/40	1850	1950	2060	2165	2270	2370	1460	1545	1635
174 CHAISE LONGUE DOUBLE BRAS DROIT	41x62x33/40	1850	1950	2060	2165	2270	2370	1460	1545	1635
175 FAUTEUIL DOUBLE BRAS GAUCHE	41x40x33/40	1545	1640	1725	1820	1915	2000	1220	1290	1360
176 FAUTEUIL DOUBLE BRAS DROIT	41x40x33/40	1545	1640	1725	1820	1915	2000	1220	1290	1360
177 FAUTEUIL DOUBLE SANS BRAS	31x40x33/40	1150	1220	1285	1345	1415	1485	875	935	995

LEONARDO

- Inclinable motorisé pleine jambe "à mécanisme *protège-mur " (manuel n/d).
- Appui-tête ajustable manuel sur tous les items (fixe sur centre rond).
- Coussins de siège avec mousse modelée + 1" de mousse mémoire au-dessus; bras avec mousse mémoire.
- Couture: petit fil en tissu et gros fil plat en cuir.
- Chaises longues dos inclinables avec méc. "push back"; dégagement mural 10".
- *Exclus faut. 043 & 163 : Dégagement mural 16"

Note: 2 inclinables séparés par un coin ne peuvent pas ouvrir en même temps. Aucuns inclinables à côté du #155 Petit coin carré.

OPTIONS

- Motorisé sans fil (avec batterie): ajoutez \$160/mec.
- *Appui-tête motorisé: ajoutez \$160 ch. (*N/D sur items fixe ou chaise longue.)
- Mousse: Extra ferme ajoutez \$20/siège.
- Choix de bras (LARGE ou PETIT de 6"): Patte sur bras LARGE : LG187 bois ou LG189 métal (noire ou chrome). Sur PETIT Bras 6": LG08 bois ou LG64 métal. Spécifiez couleur.
- Profondeur d'assise : 20" ou *22". *Le 22" N/D sur items 043 & 163.
- Faut. 043-163: avec base en bois (spécifiez couleur).

ACCESSOIRES (Seulement sur *items 159-160-190) :

- Ancrage \$45 ch | Tablette pivotante & porte verre à vin \$25 ch, porte tablette \$50 & lampe DEL \$65.
- Porte-Gobelet en métal : \$35 ch. (1 par item 160-190 & 2 côte à côte sur item 159). Spécifiez couleur Acier, Noir ou Or.
- *RANGEMENTS 159-160-190 avec 2 prises USB/Élec. *Items universels (sans les détails du bras), non finis sur les côtés, doivent être utilisés entre 2 sièges

Description	L x P x H	Cuir						Tissu		
		10	20 Hugo Madras Softy	30 Empire Fantasy Illusion Tucson Utah Vintage Wild Laredo Yukon	40 Diamond Elegance Princess Santiago Utah Sensation Sunset Trina Victoria	50 Bull Cassiope Dublin	60 Caress Ultrasued	A	B COM	C alta
178 FAUTEUIL DOUBLE SANS BRAS ALLONGE-G	52x40x33/40	1495	1585	1675	1765	1865	1950	1170	1235	1290
179 FAUTEUIL DOUBLE SANS BRAS ALLONGE-D	52x40x33/40	1495	1585	1675	1765	1865	1950	1170	1235	1290
186 CAUS. SANS BRAS ALLONGEE RANGEMENT-G	68x40x33/40	2340	2435	2540	2635	2735	2835	1850	1925	2000
187 CAUS. SANS BRAS ALLONGEE RANGEMENT-D	68x40x33/40	2340	2435	2540	2635	2735	2835	1850	1925	2000
188 FAUT. SANS BRAS ALLONGE RANGEMENT-G	45x40x33/40	1550	1645	1735	1835	1920	2010	1235	1270	1310
189 FAUT. SANS BRAS ALLONGE RANGEMENT-D	45x40x33/40	1550	1645	1735	1835	1920	2010	1235	1270	1310
190 PETIT RANGEMENT À ANGLE	10/20x35x22	695	725	765	795	835	865	525	545	560
221 FAUT. DBL SANS BRAS ALLONGE RANGEMENT-G	52x40x33/40	1650	1740	1840	1925	2015	2110	1320	1385	1450
222 FAUT. DBL SANS BRAS ALLONGE RANGEMENT-D	52x40x33/40	1650	1740	1840	1925	2015	2110	1320	1385	1450
223 SOFA APP SANS BRAS ALLONGE RANGEMENT-G	82x40x33/40	2570	2710	2845	2985	3125	3260	2015	2115	2215
224 SOFA APP SANS BRAS ALLONGE RANGEMENT-D	82x40x33/40	2570	2710	2845	2985	3125	3260	2015	2115	2215
230 CHAISE LONGUE DOUBLE DOS INCL. BRAS-G	41x62x33/40	2025	2125	2225	2325	2420	2525	1590	1685	1770
231 CHAISE LONGUE DOUBLE DOS INCL. BRAS-D	41x62x33/40	2025	2125	2225	2325	2420	2525	1590	1685	1770
232 CHAISE LONGUE DOS INCLINABLE BRAS-G	34x62x33/40	1885	1970	2065	2160	2245	2340	1495	1550	1615
233 CHAISE LONGUE DOS INCLINABLE BRAS-D	34x62x33/40	1885	1970	2065	2160	2245	2340	1495	1550	1615
234 SOFA APP. MODULAIRE ALLONGE GAUCHE	96x40/44x33/40	2975	3145	3300	3470	3635	3800	2170	2275	2375

LEONARDO

- Inclinable motorisé pleine jambe "à mécanisme *protège-mur " (manuel n/d).
- Appui-tête ajustable manuel sur tous les items (fixe sur centre rond).
- Coussins de siège avec mousse modelée + 1" de mousse mémoire au-dessus; bras avec mousse mémoire.
- Couture: petit fil en tissu et gros fil plat en cuir.
- Chaises longues dos inclinables avec méc. "push back"; dégagement mural 10".
- *Exclus faut. 043 & 163 : Dégagement mural 16"

Note: 2 inclinables séparés par un coin ne peuvent pas ouvrir en même temps. Aucuns inclinables à côté du #155 Petit coin carré.

OPTIONS

- Motorisé sans fil (avec batterie): ajoutez \$160/mec.
- *Appui-tête motorisé: ajoutez \$160 ch. (*N/D sur items fixe ou chaise longue.)
- Mousse: Extra ferme ajoutez \$20/siège.
- Choix de bras (LARGE ou PETIT de 6"): Patte sur bras LARGE : LG187 bois ou LG189 métal (noire ou chrome). Sur PETIT Bras 6": LG08 bois ou LG64 métal. Spécifiez couleur.
- Profondeur d'assise : 20" ou *22". *Le 22" N/D sur items 043 & 163.
- Faut. 043-163: avec base en bois (spécifiez couleur).

ACCESSOIRES (Seulement sur *items 159-160-190) :

- Ancrage \$45 ch | Tablette pivotante & porte verre à vin \$25 ch, porte tablette \$50 & lampe DEL \$65.
- Porte-Gobelet en métal : \$35 ch. (1 par item 160-190 & 2 côte à côte sur item 159). Spécifiez couleur Acier, Noir ou Or.
- *RANGEMENTS 159-160-190 avec 2 prises USB/Élec. *Items universels (sans les détails du bras), non finis sur les côtés, doivent être utilisés entre 2 sièges

Description	L x P x H	Cuir						Tissu		
		10	20 Hugo Madras Softy	30 Empire Fantasy Illusion Tucson Utah Vintage Wild Laredo Yukon	40 Diamond Elegance Princess Santiago Sensation Sunset Trina Victoria	50 Bull Cassiope Dublin	60 Caress Ultrasued	A	B COM	C alta
235 SOFA APP. MODULAIRE ALLONGE DROIT	96x40/44x33/40	2975	3145	3300	3470	3635	3800	2170	2275	2375
CONFIGURATIONS										
A CONFIG (169-170)	81X40X40	3820	3980	4150	4330	4490	4670	3130	3300	3470
B CONFIG (169-171-174)	113X62X40	5260	5500	5755	6005	6250	6495	4260	4490	4730
C CONFIG (096-055-171-170)	116X116X40	7750	8120	8500	8885	9260	9625	6160	6455	6755
D CONFIG (169-171-235)	116X96X40	6385	6695	6995	7310	7615	7925	4970	5220	5470
J CONFIG (041-042)	67X40X40	3620	3770	3900	4040	4190	4340	3000	3090	3180
K CONFIG (041-071-005)	92X62X40	4920	5120	5330	5520	5730	5935	4015	4190	4345
L CONFIG (012-055-071-042)	102X102X40	7305	7655	7990	8345	8695	9035	5870	6115	6335
M CONFIG (041-071-024)	102X89X40	6085	6395	6705	7005	7325	7630	4745	4965	5170

LEONARDO

OPTIMA

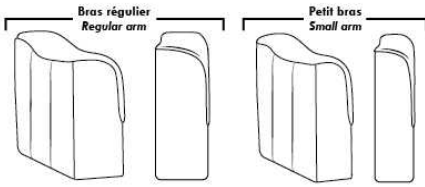

Spécifications | Specifications

Appui-tête levé / Headrest up
 Appui-tête baissé / Headrest down
 Complètement incliné / Fully reclined

(A) Hauteur complète 40" / Total Height
 (B) Hauteur appui-tête baissé 33" / Height headrest down
 (C) Hauteur du bras 24" / Arm Height
 (D) Hauteur du siège 19,5" / Seat height
 (E) Profondeur inclinée 65" / Depth fully reclined
 (F) Profondeur d'assise 20" ou/ou 22" / Seat depth
 (G) Profondeur appui-tête monté 36" / Depth with headrest up

Siège 30" de large | 30" Seat Width

80" 71" 71" 61"
 40" 095 096 097 021
 96" 82" 82"
 40" 234 167 168
 44"
 96" 82" 82"
 44" 235 223 224
 Allongé à rangement / Bumper with storage
 50" 41" 41" 31" 41" 41"
 40" 017 175 176 177 173 62" 174
 42"/44" Profondeur Depth
 Incinable / Motion Dos inclinable / Push back
 50" 41" 41" 31" 41" 41"
 40" 165 169 170 171 230 62" 231
 42"/44" Profondeur Depth
 Allongé à rangement / Bumper with storage
 52" 52" 52" 52"
 40" 178 179 221 222

Siège 23" de large | 23" Seat Width

66" 57" 57" 47"
 40" 002 012 061 009
 68" 68" 89" 89"
 40" 086 045 048 024
 44"
 68" 68"
 40" 186 187
 Allongé à rangement / Bumper with storage
 43" 34" 34" 24" 34" 34"
 40" 001 057 056 051 011 62" 005
 42"/44" Profondeur Depth
 Incinable / Motion Dos inclinable / Push back Allongé à rangement / Bumper with storage
 43" 34" 34" 24" 34" 34"
 40" 044 041 042 071 232 62" 233
 42"/44" Profondeur Depth
 45" 45"
 40" 088 089 188 189
 90" 81" 81" 71"
 40" 003 052 053 040

Autres | Others

Fauteuil berçant, pivotant et inclinable / **Swivel, rocking motion chair**
 N'est pas un mécanisme protège-mur / Not a wall hugger mechanism
 Dégagement mural: 16" / Wall clearance: 16"

Simple / Single: 30" H=42", 34", 19"
 Double: 33" H=42", 34", 22"

Centre rond / Wedge: 49" H=33", 49"
 Coin carré / Square corner: 44" H=40", 44"
 Petit coin carré / Small corner: 40" H=40", 40"
 Pouf à rangement / Storage ottoman: 30" H=17", 22"
 Rangement à angle / Wedge storage: 25" H=22", 35", 10"
 Rangement droit / Straight storage: 10" H=22", 35"
 Petit rangement à angle / Small Wedge storage: 20" H=22", 35", 10"

30" Populaires | Popular CONFIGURATIONS 23"

81" 113" 116" 116" 102" 102"
 40" 169 170 169 171 174 62" 096 055 171 170 40" 041 042 041 071 005 62" 012 055 071 042 40" 041 071 89"
 116" 96"
 40" 169 171 235

Nos produits sont fabriqués à la main et des variations mineures peuvent survenir. / Our product is hand-made and minor variations can occur.

Liste de prix CDN

LIMBO

PATTES: Spécifier couleur des pattes LG6.

COMBO: Recouvrement #2 sur les dossiers seulement. TISSU UNI RECOMMANDÉ.

Description	L x P x H	Cuir						Tissu		
		10	20 Hugo Madras Softy	30 Empire Fantasy Illusion Tucson Utah Vintage Wild Laredo Yukon	40 Diamond Elegance Princess Santiago Sensation Sunset Trina Victoria	50 Bull Cassiope Dublin	60 Caress Ultrasued	A	B COM	C alta
001 FAUTEUIL	41X36X34	1365	1460	1560	1660	1740	1845	990	1045	1095
002 CAUSEUSE	64X36X34	1815	1945	2075	2210	2340	2445	1295	1370	1445
003 SOFA	87X36X34	2110	2275	2440	2600	2770	2940	1560	1665	1760
005 CHAISE LONGUE BRAS DROIT	32X60X34	1575	1710	1845	1970	2090	2225	1070	1140	1235
006 POUF	25.5X25.5X18	595	660	695	735	785	825	510	520	535
009 CAUSEUSE SANS BRAS	46X36X34	1510	1635	1745	1875	1990	2100	1100	1190	1265
011 CHAISE LONGUE BRAS GAUCHE	32X60X34	1575	1710	1845	1970	2090	2225	1070	1140	1235
012 CAUSEUSE BRAS GAUCHE	55X36X34	1600	1735	1875	2000	2115	2260	1195	1275	1365
024 CAUSEUSE MODULAIRE ALLONGEE DROIT	79X36X34	1685	1795	1925	2035	2170	2275	1260	1320	1415
048 CAUSEUSE MODULAIRE ALLONGEE GAUCHE	79X36X34	1685	1795	1925	2035	2170	2275	1260	1320	1415
050 CENTRE ROND	48X48X34	1345	1460	1575	1695	1795	1915	1070	1120	1190
052 SOFA BRAS GAUCHE	78X36X34	1920	2075	2245	2400	2565	2725	1460	1550	1645
053 SOFA BRAS DROIT	78X36X34	1920	2075	2245	2400	2565	2725	1460	1550	1645
055 COIN CARRE	35X35X34	1310	1420	1535	1635	1725	1835	990	1050	1115
056 FAUTEUIL BRAS DROIT	32X36X34	1220	1260	1310	1365	1420	1465	900	950	1000
057 FAUTEUIL BRAS GAUCHE	32X36X34	1220	1260	1310	1365	1420	1465	900	950	1000
061 CAUSEUSE BRAS DROIT	55X36X34	1600	1735	1875	2000	2115	2260	1195	1275	1365
095 SOFA APPARTEMENT	79X36X34	2010	2150	2295	2440	2590	2735	1495	1575	1665
CONFIGURATIONS										
A CONF. A (052-005)	110X60X34	3495	3785	4090	4370	4655	4950	2530	2690	2880
B CONF. B (048-053)	114X79X34	3605	3870	4170	4435	4735	5000	2720	2870	3060
C CONF. C (012-050-061)	103X103X34	4545	4930	5325	5695	6025	6435	3460	3670	3920
D CONF. D (011-009-024)	114X79X34	4770	5140	5515	5880	6250	6600	3430	3650	3915
E CONF. E (057-024)	79X68X34	2905	3055	3235	3400	3590	3740	2160	2270	2415
F CONF. F (003-001-006)	87X36X34	4070	4395	4695	4995	5295	5610	3060	3230	3390

LIMBO



Hauteur complète 34" | Hauteur de siège 18" | Profondeur d'assise 21"
 Total Height 34" | Seat Height 18" | Seat Depth 21"

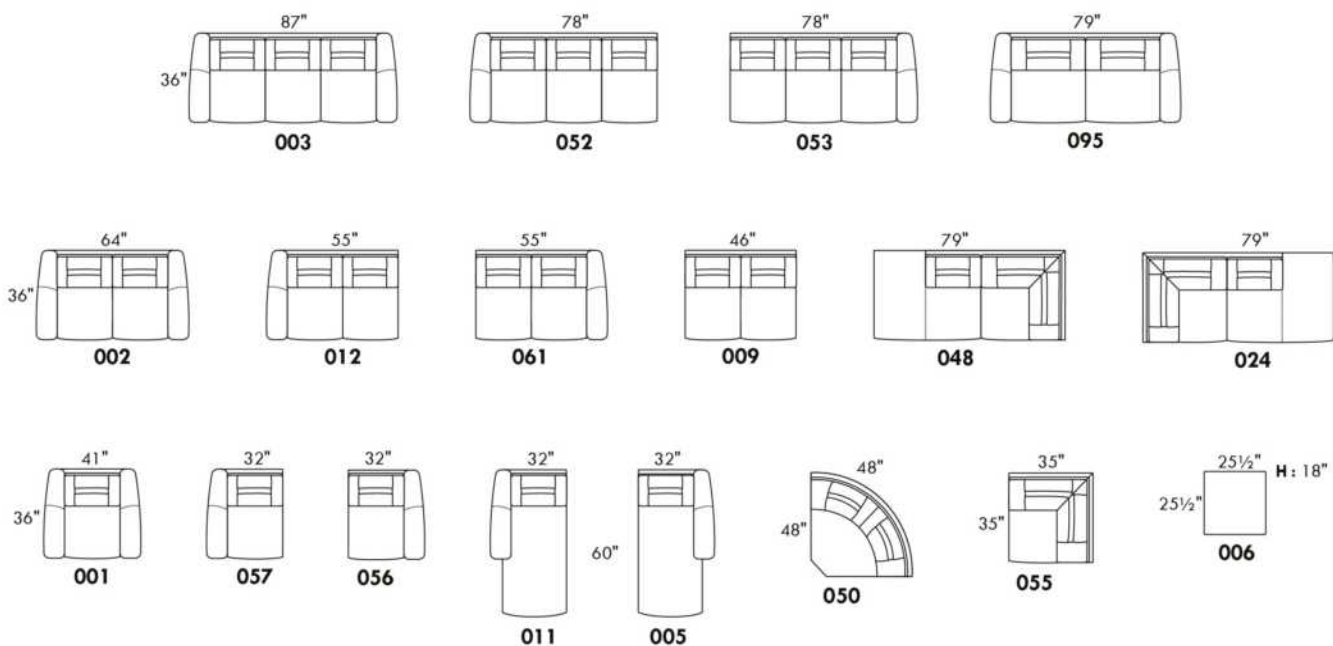

CONFIGURATIONS

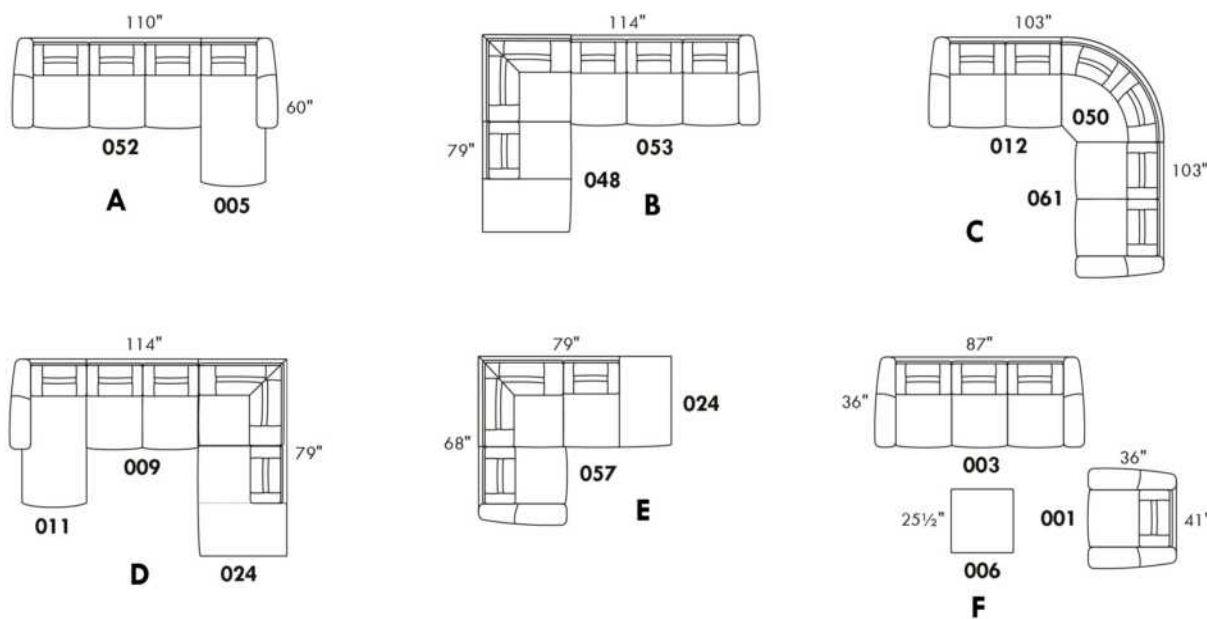

www.jaymar.ca

Toutes les dimensions indiquées sont au pouce près. Nos produits sont fabriqués à la main et des variations mineures peuvent survenir.
 All dimensions indicated are to the nearest inch. Our product is hand-made and minor variations can occur.

LONDON

- Inclinable motorisé pleine jambe "à mécanisme *protège-mur " (manuel n/d).
- Appui-tête ajustable manuel sur tous les items (fixe sur centre rond).
- Coussins de siège avec mousse modelée + 1" de mousse mémoire au-dessus; bras avec mousse mémoire.
- Couture: petit fil en tissu et gros fil plat en cuir.
- Chaises longues dos inclinables avec méc. "push back"; dégagement mural 10".
- *Exclus faut. 043 & 163: Dégagement mural 16"

Note: 2 inclinables séparés par un coin ne peuvent pas ouvrir en même temps. Aucuns inclinables à côté du Petit coin carré.

OPTIONS

- Motorisé sans fil (avec batterie): ajoutez \$160/mec.
- *Appui-tête motorisé: ajoutez \$160ch. (*N/D sur items fixe ou chaise longue.)
- Mousse: Extra ferme ajoutez \$20/siège.
- Choix de bras (LARGE ou PETIT de 6"): Pattes sur bras LARGE : LG103 bois ou LG189 métal (noire ou chrome). PETIT Bras: LG08 bois ou LG196 métal (noire ou chrome). Spécifiez couleur.
- Profondeur d'assise: 20" ou *22". *Le 22" N/D sur faut. 043 & 163.
- Faut. 043-163: avec base en bois (spécifiez couleur).

ACCESSOIRES (Seul. sur *items 159-160-190):

- Ancrage \$45 ch | Tablette pivotante & porte verre à vin \$25 ch, porte tablette \$50 & lampe DEL \$65.
- Porte-Gobelet en métal: \$35 ch. (1 par item 160-190 & 2 côte à côte sur item 159). Spécifiez couleur Acier, Noir ou Or.
- *RANGEMENTS 159-160-190 avec 2 prises USB/Élec. *Items universels (sans les détails du bras), non finis sur les côtés, doivent être utilisés entre 2 sièges.

Description	L x P x H	Cuir						Tissu		
		10	20 Hugo Madras Softy	30 Empire Fantasy Illusion Tucson Utah Vintage Wild Laredo Yukon	40 Diamond Elegance Princess Santiago Sensation Sunset Trina Victoria	50 Bull Cassiope Dublin	60 Caress Ultrasued	A	B COM	C alta
001 FAUTEUIL	46x40x33/40	1835	1935	2035	2145	2245	2350	1460	1500	1540
002 CAUSEUSE	69x40x33/40	2615	2740	2865	2990	3110	3240	2065	2145	2220
003 SOFA	93x40x33/40	3160	3315	3485	3645	3815	3975	2495	2590	2690
005 CHAISE LONGUE BRAS DROIT	35x62x33/40	1710	1775	1860	1925	1995	2070	1345	1410	1465
009 CAUSEUSE SANS BRAS	47x40x33/40	1840	1915	1990	2070	2150	2225	1420	1500	1575
011 CHAISE LONGUE BRAS GAUCHE	35x62x33/40	1710	1775	1860	1925	1995	2070	1345	1410	1465
012 CAUSEUSE BRAS GAUCHE	58x40x33/40	2245	2350	2450	2565	2665	2770	1760	1840	1910
017 FAUTEUIL DOUBLE	53x40x33/40	1920	2025	2145	2260	2365	2485	1520	1585	1650
021 SOFA APPARTEMENT SANS BRAS	61x40x33/40	2070	2185	2295	2400	2520	2625	1590	1685	1770
024 CAUSEUSE MODULAIRE ALLONGEE DROIT	89x40/44x33/40	2875	3050	3235	3410	3590	3765	2075	2185	2290
040 SOFA SANS BRAS	71x40x33/40	2370	2495	2610	2725	2845	2965	1850	1950	2060
041 FAUTEUIL INCLINABLE BRAS-G	35x40x33/40	1810	1885	1950	2020	2095	2170	1500	1545	1590
042 FAUTEUIL INCLINABLE BRAS-D	35x40x33/40	1810	1885	1950	2020	2095	2170	1500	1545	1590
043 FAUTEUIL INCLINABLE BERÇANT PIVOTANT	30x34x42	2145	2265	2375	2500	2615	2735	1760	1810	1860
044 FAUTEUIL INCLINABLE	46x40x33/40	2185	2275	2365	2450	2550	2640	1810	1850	1890
045 CAUSEUSE SANS BRAS ALLONGEE DROIT	68x40x33/40	2185	2285	2375	2485	2575	2670	1695	1765	1845

LONDON

- Inclinable motorisé pleine jambe "à mécanisme *protège-mur " (manuel n/d).
- Appui-tête ajustable manuel sur tous les items (fixe sur centre rond).
- Coussins de siège avec mousse modelée + 1" de mousse mémoire au-dessus; bras avec mousse mémoire.
- Couture: petit fil en tissu et gros fil plat en cuir.
- Chaises longues dos inclinables avec méc. "push back"; dégagement mural 10".
- *Exclus faut. 043 & 163: Dégagement mural 16"

Note: 2 inclinables séparés par un coin ne peuvent pas ouvrir en même temps. Aucuns inclinables à côté du Petit coin carré.

OPTIONS

- Motorisé sans fil (avec batterie): ajoutez \$160/mec.
- *Appui-tête motorisé: ajoutez \$160ch. (*N/D sur items fixe ou chaise longue.)
- Mousse: Extra ferme ajoutez \$20/siège.
- Choix de bras (LARGE ou PETIT de 6"): Pattes sur bras LARGE : LG103 bois ou LG189 métal (noire ou chrome). PETIT Bras: LG08 bois ou LG196 métal (noire ou chrome). Spécifiez couleur.
- Profondeur d'assise: 20" ou *22". *Le 22" N/D sur faut. 043 & 163.
- Faut. 043-163: avec base en bois (spécifiez couleur).

ACCESSOIRES (Seul. sur *items 159-160-190):

- Ancrage \$45 ch | Tablette pivotante & porte verre à vin \$25 ch, porte tablette \$50 & lampe DEL \$65.
- Porte-Gobelet en métal: \$35 ch. (1 par item 160-190 & 2 côte à côte sur item 159). Spécifiez couleur Acier, Noir ou Or.
- *RANGEMENTS 159-160-190 avec 2 prises USB/Élec. *Items universels (sans les détails du bras), non finis sur les côtés, doivent être utilisés entre 2 sièges.

Description	L x P x H	Cuir						Tissu		
		10	20 Hugo Madras Softy	30 Empire Fantasy Illusion Tucson Utah Vintage Wild Laredo Yukon	40 Diamond Elegance Princess Santiago Sensation Sunset Trina Victoria	50 Bull Cassiope Dublin	60 Caress Ultrasued	A	B COM	C alta
048 CAUSEUSE MODULAIRE ALLONGEE GAUCHE	89x40/44x33/40	2875	3050	3235	3410	3590	3765	2075	2185	2290
050 CENTRE ROND	49x49x33	1595	1700	1810	1915	2015	2120	1150	1215	1270
051 FAUTEUIL SANS BRAS	24x40x33/40	1050	1100	1160	1215	1265	1315	810	865	915
052 SOFA BRAS GAUCHE	82x40x33/40	2785	2920	3045	3185	3310	3440	2185	2285	2375
053 SOFA BRAS DROIT	82x40x33/40	2785	2920	3045	3185	3310	3440	2185	2285	2375
055 COIN CARRE	44x44x33/40	1850	1960	2070	2185	2295	2400	1440	1495	1545
056 FAUTEUIL BRAS DROIT	35x40x33/40	1465	1535	1595	1665	1725	1790	1140	1200	1250
057 FAUTEUIL BRAS GAUCHE	35x40x33/40	1465	1535	1595	1665	1725	1790	1140	1200	1250
061 CAUSEUSE BRAS DROIT	58x40x33/40	2245	2350	2450	2565	2665	2770	1760	1840	1910
071 FAUTEUIL INCLINABLE SANS BRAS	24x40x33/40	1400	1460	1520	1575	1640	1695	1170	1235	1290
086 CAUSEUSE SANS BRAS ALLONGEE GAUCHE	68x40x33/40	2185	2285	2375	2485	2575	2670	1695	1765	1845
088 FAUTEUIL SANS BRAS ALLONGE GAUCHE	45x40x33/40	1390	1490	1575	1670	1760	1860	1070	1115	1165
089 FAUTEUIL SANS BRAS ALLONGE DROIT	45x40x33/40	1390	1490	1575	1670	1760	1860	1070	1115	1165
095 SOFA APPARTEMENT	83x40x33/40	2845	3000	3165	3315	3475	3635	2235	2335	2425
096 SOFA APPARTEMENT BRAS GAUCHE	72x40x33/40	2490	2610	2735	2860	2985	3100	1920	2015	2115
097 SOFA APPARTEMENT BRAS DROIT	72x40x33/40	2490	2610	2735	2860	2985	3100	1920	2015	2115
124 POUF AVEC RANGEMENT	30x22x17	720	745	775	800	835	860	620	645	670

LONDON

- Inclinable motorisé pleine jambe "à mécanisme *protège-mur " (manuel n/d).
- Appui-tête ajustable manuel sur tous les items (fixe sur centre rond).
- Coussins de siège avec mousse modelée + 1" de mousse mémoire au-dessus; bras avec mousse mémoire.
- Couture: petit fil en tissu et gros fil plat en cuir.
- Chaises longues dos inclinables avec méc. "push back"; dégagement mural 10".
- *Exclus faut. 043 & 163: Dégagement mural 16"

Note: 2 inclinables séparés par un coin ne peuvent pas ouvrir en même temps. Aucuns inclinables à côté du Petit coin carré.

OPTIONS

- Motorisé sans fil (avec batterie): ajoutez \$160/mec.
- *Appui-tête motorisé: ajoutez \$160ch. (*N/D sur items fixe ou chaise longue.)
- Mousse: Extra ferme ajoutez \$20/siège.
- Choix de bras (LARGE ou PETIT de 6"): Pattes sur bras LARGE : LG103 bois ou LG189 métal (noire ou chrome). PETIT Bras: LG08 bois ou LG196 métal (noire ou chrome). Spécifiez couleur.
- Profondeur d'assise: 20" ou *22". *Le 22" N/D sur faut. 043 & 163.
- Faut. 043-163: avec base en bois (spécifiez couleur).

ACCESSOIRES (Seul. sur *items 159-160-190):

- Ancrage \$45 ch | Tablette pivotante & porte verre à vin \$25 ch, porte tablette \$50 & lampe DEL \$65.
- Porte-Gobelet en métal: \$35 ch. (1 par item 160-190 & 2 côte à côte sur item 159). Spécifiez couleur Acier, Noir ou Or.
- *RANGEMENTS 159-160-190 avec 2 prises USB/Élec. *Items universels (sans les détails du bras), non finis sur les côtés, doivent être utilisés entre 2 sièges.

Description	L x P x H	Cuir						Tissu		
		10	20 Hugo Madras Softy	30 Empire Fantasy Illusion Tucson Utah Vintage Wild Laredo Yukon	40 Diamond Elegance Princess Santiago Sensation Sunset Trina Victoria	50 Bull Cassiope Dublin	60 Caress Ultrasued	A	B COM	C alta
155 PETIT COIN CARRE	40x40x33/40	1850	1960	2070	2185	2295	2400	1440	1495	1545
159 RANGEMENT À ANGLE	10/25x35x22	720	760	790	825	860	890	560	570	585
160 RANGEMENT DROIT	10x35x22	695	725	765	795	835	865	525	545	560
163 FAUT. DBL INCL. BERCANT PIVOTANT	33x34x42	2195	2320	2440	2570	2695	2820	1765	1815	1865
165 FAUTEUIL DOUBLE INCLINABLE	53x40x33/40	2275	2385	2500	2610	2720	2835	1885	1950	2020
167 SOFA APP. SANS BRAS ALLONGE GAUCHE	82x40x33/40	2415	2550	2675	2815	2945	3070	1865	1960	2060
168 SOFA APP. SANS BRAS ALLONGE DROIT	82x40x33/40	2415	2550	2675	2815	2945	3070	1865	1960	2060
169 FAUTEUIL DOUBLE INCLINABLE BRAS GAUCHE	42x40x33/40	1910	1990	2075	2165	2245	2335	1565	1650	1735
170 FAUTEUIL DOUBLE INCLINABLE BRAS DROIT	42x40x33/40	1910	1990	2075	2165	2245	2335	1565	1650	1735
171 FAUTEUIL DOUBLE INCLINABLE SANS BRAS	31x40x33/40	1500	1560	1620	1675	1735	1790	1235	1295	1360
173 CHAISE LONGUE DOUBLE BRAS GAUCHE	42x62x33/40	1850	1950	2060	2165	2270	2370	1460	1545	1635
174 CHAISE LONGUE DOUBLE BRAS DROIT	42x62x33/40	1850	1950	2060	2165	2270	2370	1460	1545	1635
175 FAUTEUIL DOUBLE BRAS GAUCHE	42x40x33/40	1545	1640	1725	1820	1915	2000	1220	1290	1360
176 FAUTEUIL DOUBLE BRAS DROIT	42x40x33/40	1545	1640	1725	1820	1915	2000	1220	1290	1360
177 FAUTEUIL DOUBLE SANS BRAS	31x40x33/40	1150	1220	1285	1345	1415	1485	875	935	995
178 FAUTEUIL DOUBLE SANS BRAS ALLONGE-G	52x40x33/40	1495	1585	1675	1765	1865	1950	1170	1235	1290
179 FAUTEUIL DOUBLE SANS BRAS ALLONGE-D	52x40x33/40	1495	1585	1675	1765	1865	1950	1170	1235	1290

LONDON

- Inclinable motorisé pleine jambe "à mécanisme *protège-mur " (manuel n/d).
- Appui-tête ajustable manuel sur tous les items (fixe sur centre rond).
- Coussins de siège avec mousse modelée + 1" de mousse mémoire au-dessus; bras avec mousse mémoire.
- Couture: petit fil en tissu et gros fil plat en cuir.
- Chaises longues dos inclinables avec méc. "push back"; dégagement mural 10".
- *Exclus faut. 043 & 163: Dégagement mural 16"

Note: 2 inclinables séparés par un coin ne peuvent pas ouvrir en même temps. Aucuns inclinables à côté du Petit coin carré.

OPTIONS

- Motorisé sans fil (avec batterie): ajoutez \$160/mec.
- *Appui-tête motorisé: ajoutez \$160ch. (*N/D sur items fixe ou chaise longue.)
- Mousse: Extra ferme ajoutez \$20/siège.
- Choix de bras (LARGE ou PETIT de 6"): Pattes sur bras LARGE : LG103 bois ou LG189 métal (noire ou chrome). PETIT Bras: LG08 bois ou LG196 métal (noire ou chrome). Spécifiez couleur.
- Profondeur d'assise: 20" ou *22". *Le 22" N/D sur faut. 043 & 163.
- Faut. 043-163: avec base en bois (spécifiez couleur).

ACCESSOIRES (Seul. sur *items 159-160-190):

- Ancrage \$45 ch | Tablette pivotante & porte verre à vin \$25 ch, porte tablette \$50 & lampe DEL \$65.
- Porte-Gobelet en métal: \$35 ch. (1 par item 160-190 & 2 côte à côte sur item 159). Spécifiez couleur Acier, Noir ou Or.
- *RANGEMENTS 159-160-190 avec 2 prises USB/Élec. *Items universels (sans les détails du bras), non finis sur les côtés, doivent être utilisés entre 2 sièges.

Description	L x P x H	Cuir						Tissu		
		10	20 Hugo Madras Softy	30 Empire Fantasy Illusion Tucson Utah Vintage Wild Laredo Yukon	40 Diamond Elegance Princess Santiago Sensation Sunset Trina Victoria	50 Bull Cassiope Dublin	60 Caress Ultrasued	A	B COM	C alta
186 CAUS. SANS BRAS ALLONGEE RANGEMENT-G	68x40x33/40	2340	2435	2540	2635	2735	2835	1850	1925	2000
187 CAUS. SANS BRAS ALLONGEE RANGEMENT-D	68x40x33/40	2340	2435	2540	2635	2735	2835	1850	1925	2000
188 FAUT. SANS BRAS ALLONGE RANGEMENT-G	45x40x33/40	1550	1645	1735	1835	1920	2010	1235	1270	1310
189 FAUT. SANS BRAS ALLONGE RANGEMENT-D	45x40x33/40	1550	1645	1735	1835	1920	2010	1235	1270	1310
190 PETIT RANGEMENT À ANGLE	10/20x35x22	695	725	765	795	835	865	525	545	560
221 FAUT. DBL SANS BRAS ALLONGE RANGEMENT-G	52x40x33/40	1650	1740	1840	1925	2015	2110	1320	1385	1450
222 FAUT. DBL SANS BRAS ALLONGE RANGEMENT-D	52x40x33/40	1650	1740	1840	1925	2015	2110	1320	1385	1450
223 SOFA APP SANS BRAS ALLONGE RANGEMENT-G	82x40x33/40	2570	2710	2845	2985	3125	3260	2015	2115	2215
224 SOFA APP SANS BRAS ALLONGE RANGEMENT-D	82x40x33/40	2570	2710	2845	2985	3125	3260	2015	2115	2215
230 CHAISE LONGUE DOUBLE DOS INCL. BRAS-G	42x62x33/40	2025	2125	2225	2325	2420	2525	1590	1685	1770
231 CHAISE LONGUE DOUBLE DOS INCL. BRAS-D	42x62x33/40	2025	2125	2225	2325	2420	2525	1590	1685	1770
232 CHAISE LONGUE DOS INCLINABLE BRAS-G	35x62x33/40	1885	1970	2065	2160	2245	2340	1495	1550	1615
233 CHAISE LONGUE DOS INCLINABLE BRAS-D	35x62x33/40	1885	1970	2065	2160	2245	2340	1495	1550	1615
234 SOFA APP. MODULAIRE ALLONGE GAUCHE	96x40/44x33/40	2975	3145	3300	3470	3635	3800	2170	2275	2375
235 SOFA APP. MODULAIRE ALLONGE DROIT	96x40/44x33/40	2975	3145	3300	3470	3635	3800	2170	2275	2375
CONFIGURATIONS										
A CONFIG (169-170)	84X40X40	3820	3980	4150	4330	4490	4670	3130	3300	3470

Liste de prix CDN

LONDON

Description	L x P x H	Cuir						Tissu		
		10	20 Hugo Madras Softy	30 Empire Fantasy Illusion Tucson Utah Vintage Wild Laredo Yukon	40 Diamond Elegance Princess Santiago Sensation Sunset Trina Victoria	50 Bull Cassiope Dublin	60 Caress Ultrasued	A	B COM	C alta
B CONFIG (169-171-174)	115X62X40	5260	5500	5755	6005	6250	6495	4260	4490	4730
C CONFIG (096-055-171-170)	116X116X40	7750	8120	8500	8885	9260	9625	6160	6455	6755
D CONFIG (169-171-235)	116X96X40	6385	6695	6995	7310	7615	7925	4970	5220	5470
J CONFIG (041-042)	70X40X40	3620	3770	3900	4040	4190	4340	3000	3090	3180
K CONFIG (041-071-005)	94X62X40	4920	5120	5330	5520	5730	5935	4015	4190	4345
L CONFIG (012-055-071-042)	102X102X40	7305	7655	7990	8345	8695	9035	5870	6115	6335
M CONFIG (041-071-024)	103X89X40	6085	6395	6705	7005	7325	7630	4745	4965	5170

LONDON

OPTIMA

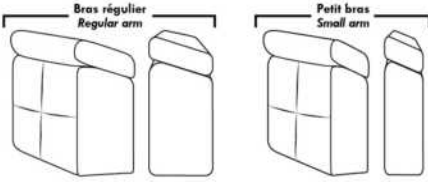

Spécifications | Specifications

Appui-tête levé / Headrest up
 Appui-tête baissé / Headrest down
 Complètement incliné / Fully reclined

(A) Hauteur complète 40" / Total Height
 (B) Hauteur appui-tête baissé 33" / Height headrest down
 (C) Hauteur du bras 22,5" / Arm Height
 (D) Hauteur du siège 19,5" / Seat height
 (E) Profondeur inclinée 65" / Depth fully reclined
 (F) Profondeur d'assise 20" ou/ou 22" / Seat depth
 (G) Profondeur appui-tête monté 36" / Depth with headrest up

Siège 30" de large | 30" Seat Width

83" 72" 72" 61"
 40" 095 096 097 021
 96" 82" 82"
 40" 234 167 168
 44"
 96" 82" 82"
 44" 235 223 224
 Allongé à rangement / Bumper with storage

Siège 23" de large | 23" Seat Width

69" 58" 58" 47"
 40" 002 012 061 009
 68" 68" 89" 89"
 40" 086 045 048 024
 44"
 68" 68"
 40" 186 187
 Allongé à rangement / Bumper with storage

53" 42" 42" 31" 42" 42"
 40" 017 175 176 177 173 174
 42"/44" Profondeur Depth
 Inclinable / Motion Dos inclinable / Push back
 53" 42" 42" 31" 42" 42"
 40" 165 169 170 171 230 231
 42"/44" Profondeur Depth
 Allongé à rangement / Bumper with storage
 52" 52" 52" 52"
 40" 178 179 221 222

46" 35" 35" 24" 35" 35"
 40" 001 057 056 051 011 005
 42"/44" Profondeur Depth
 45" 45"
 40" 088 089
 Inclinable / Motion Allongé à rangement / Bumper with storage
 46" 35" 35" 24" 35" 35"
 40" 044 041 042 071 232 233
 42"/44" Profondeur Depth
 45" 45"
 40" 188 189
 93" 82" 82" 71"
 40" 003 052 053 040

Autres | Others

Fauteuil berçant, pivotant et inclinable / **Swivel, rocking motion chair**
 N'est pas un mécanisme protège-mur / Not a wall hugger mechanism
 Dégagement mural: 16" / Wall clearance: 16"

Centre rond / Wedge (050)
 Coin carré / Square corner (055)
 Petit coin carré / Small corner (155)
 Pouf à rangement / Storage ottoman (124)
 Rangement à angle / Wedge storage (159)
 Rangement droit / Straight storage (160)
 Petit rangement à angle / Small Wedge storage (190)

30" Populaires | Popular CONFIGURATIONS 23"

84" 115" 116" 116" 116" 102" 103"
 40" 169 170 169 171 174 096 055 041 042 041 071 005 012 055 071 042 041 071 024
 62" 62" 62" 102" 89"
 116" 96" 116" 102"

Nos produits sont fabriqués à la main et des variations mineures peuvent survenir. Our product is hand-made and minor variations can occur.

LUCAS

CARACTÉRISTIQUES: Coussins de sièges avec ressorts ensachés. OPTION: Rembourrage de sièges avec mousse modelé et couche de mousse mémoire 1 po. sans aucuns frais supplémentaires.

PATTE: En bois LG161 ronde ou LG4 carrée; spécifiez couleur. En métal: LG82.

RECOMMANDÉ en TISSU UNI seulement. En tissu, les coutures décoratives seront les mêmes qu'en cuir mais avec un fil plus petit.

EN CUIR disponible avec FIL CONTRASTANT: surcharge 65\$/morceau. Spécifiez numéro du fil: Noir-005, Beige-087, Brun-103, Blanc-111.

Description	L x P x H	Cuir						Tissu		
		10	20 Hugo Madras Softy	30 Empire Fantasy Illusion Tucson Utah Vintage Wild Laredo Yukon	40 Diamond Elegance Princess Santiago Sensation Sunset Trina Victoria	50 Bull Cassiope Dublin	60 Caress Ultrasued	A	B COM	C alta
001 FAUTEUIL	41X40X34	1735	1835	1935	2020	2110	2215	1220	1275	1360
002 CAUSEUSE	67X40X34	2420	2560	2710	2840	2975	3095	1720	1810	1890
005 CHAISE LONGUE BRAS DROIT	33.5X67X34	1845	1975	2110	2260	2385	2535	1495	1575	1665
006 POUF	25.5X25.5X17.5	645	675	710	740	785	815	485	510	520
009 CAUSEUSE SANS BRAS	52X40X34	1845	1975	2110	2260	2385	2535	1535	1600	1700
011 CHAISE LONGUE BRAS GAUCHE	33.5X67X34	1845	1975	2110	2260	2385	2535	1495	1575	1665
012 CAUSEUSE BRAS GAUCHE	59.5X40X34	2145	2275	2420	2560	2700	2835	1635	1720	1815
045 CAUSEUSE SANS BRAS ALLONGEE DROIT	72X40X34	2145	2275	2420	2560	2700	2835	1635	1720	1815
050 CENTRE ROND	51X51X34	1710	1815	1935	2035	2150	2265	1410	1510	1615
051 FAUTEUIL SANS BRAS	26X40X34	1150	1260	1365	1465	1565	1670	1010	1085	1165
055 COIN CARRE	40X40X34	1645	1740	1860	1960	2065	2170	1315	1415	1495
056 FAUTEUIL BRAS DROIT	33.5X40X34	1460	1550	1660	1740	1845	1935	1100	1175	1250
057 FAUTEUIL BRAS GAUCHE	33.5X40X34	1460	1550	1660	1740	1845	1935	1100	1175	1250
061 CAUSEUSE BRAS DROIT	59.5X40X34	2145	2275	2420	2560	2700	2835	1635	1720	1815
086 CAUSEUSE SANS BRAS ALLONGEE GAUCHE	72X40X34	2145	2275	2420	2560	2700	2835	1635	1720	1815
088 FAUTEUIL SANS BRAS ALLONGE GAUCHE	46X40X34	1460	1550	1660	1740	1845	1935	1100	1175	1250
089 FAUTEUIL SANS BRAS ALLONGE DROIT	46X40X34	1460	1550	1660	1740	1845	1935	1100	1175	1250
095 SOFA APPARTEMENT	82X40X34	2715	2860	3020	3190	3340	3490	1875	1975	2075
096 SOFA APPARTEMENT BRAS GAUCHE	74.5X40X34	2415	2570	2740	2910	3065	3225	1775	1890	2000
097 SOFA APPARTEMENT BRAS DROIT	74.5X40X34	2415	2570	2740	2910	3065	3225	1775	1890	2000
CONFIGURATIONS										
A CONF. A (12-50-61)	110.5X110X5X34	6000	6365	6775	7155	7550	7935	4680	4950	5245
B CONF. B (88-55-61)	86X99.5X34	5250	5565	5940	6260	6610	6940	4050	4310	4560
C CONF. C (11-97)	67X108X34	4260	4545	4850	5170	5450	5760	3270	3465	3665
D CONF. D (96-05)	108X67X34	4260	4545	4850	5170	5450	5760	3270	3465	3665

Liste de prix CDN

LUCAS

Description	L x P x H	Cuir						Tissu		
		10	20 Hugo Madras Softy	30 Empire Fantasy Illusion Tucson Utah Vintage Wild Laredo Yukon	40 Diamond Elegance Princess Santiago Sensation Sunset Trina Victoria	50 Bull Cassiope Dublin	60 Caress Ultrasued	A	B COM	C alta
E CONF. E (12-50-89)	110.5X97X34	5315	5640	6015	6335	6695	7035	4145	4405	4680
F CONF. F (96-55-89)	114.5X86X34	5520	5860	6260	6610	6975	7330	4190	4480	4745

Hauteur complète 34" | Hauteur de siège 17" | Profondeur d'assise 21"
 Total Height 34" | Seat Height 17" | Seat Depth 21"

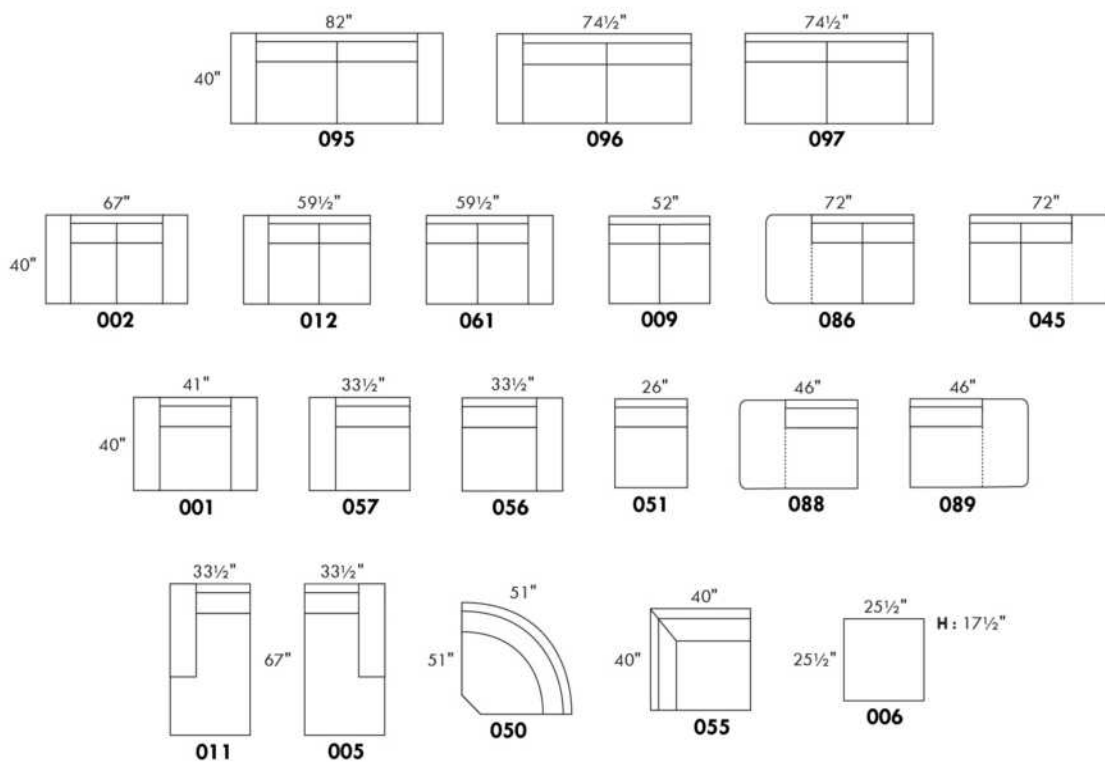

CONFIGURATIONS

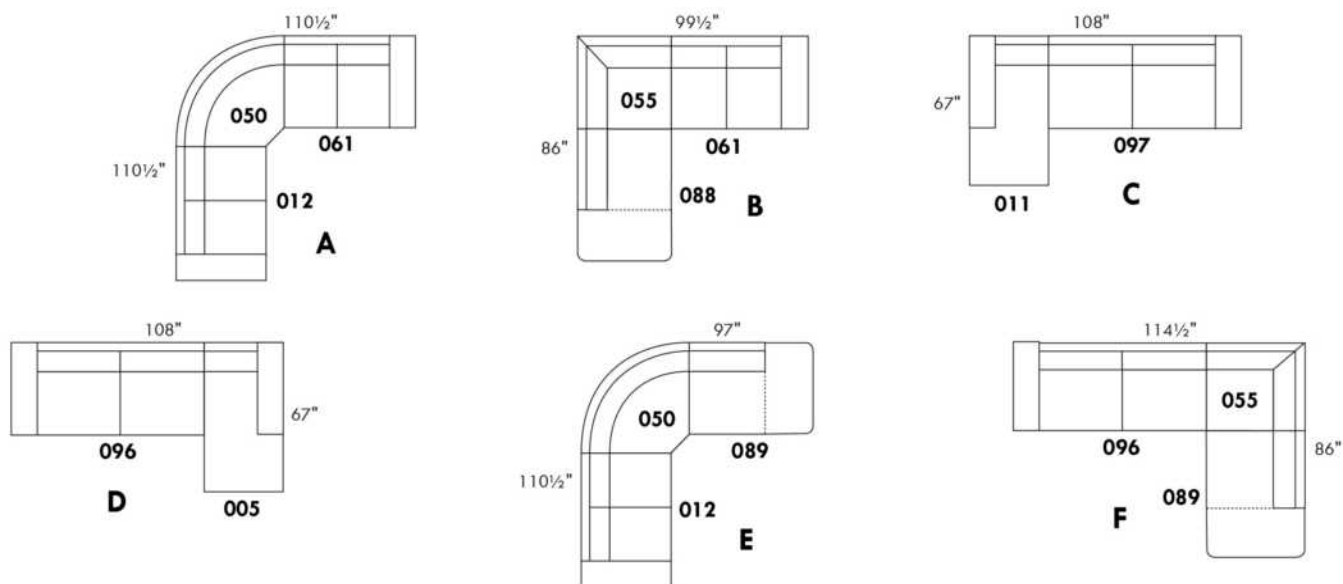

www.jaymar.ca

Toutes les dimensions indiquées sont au pouce près. Nos produits sont fabriqués à la main et des variations mineures peuvent survenir.
 All dimensions indicated are to the nearest inch. Our product is hand-made and minor variations can occur.

MAGGY

CARACTÉRISTIQUES: Coussins de sièges avec ressorts ensachés. OPTION: Rembourrage de sièges avec mousse modelé et couche de mousse mémoire 1 po. sans aucuns frais supplémentaires.

PATTE: Spécifiez couleur des pattes LG187.

Item 077: Spécifiez couleur du dessus de table en bois.

En TISSUS, les coutures seront avec un fils plus petit.

EN CUIR disponible avec FIL CONTRASTANT: surcharge 65\$/morceau. Spécifiez numéro du fil: 005 Noir, 087 Beige, 103 Brun, 111 Blanc.

COMBO:

Recouvrement #1: Bras (SAUF l'extérieur), sous le coussin (SAUF le boudin), Extérieur de dos.

Recouvrement #2: Extérieur du bras, Boudin en bas sur le devant, Dossier intérieur et Siège.

Description	L x P x H	Cuir						Tissu		
		10	20 Hugo Madras Softy	30 Empire Fantasy Illusion Tucson Utah Vintage Wild Laredo Yukon	40 Diamond Elegance Princess Santiago Sensation Sunset Trina Victoria	50 Bull Cassiope Dublin	60 Caress Ultrasued	A	B COM	C alta
001 FAUTEUIL	44X42X30/39	1920	2020	2145	2245	2350	2450	1315	1375	1460
002 CAUSEUSE	67X42X30/39	2700	2845	3010	3160	3310	3460	1865	1960	2065
006 POUF	25.5X25.5X17.5	675	700	740	775	825	860	510	525	550
012 CAUSEUSE BRAS GAUCHE	56.5X42X30/39	2340	2495	2640	2795	2950	3090	1765	1860	1945
024 CAUSEUSE MODULAIRE ALLONGEE DROIT	85X42X30/39	3145	3310	3495	3660	3835	4000	2300	2400	2520
045 CAUSEUSE SANS BRAS ALLONGEE DROIT	66X42X30/39	2340	2495	2640	2795	2950	3090	1765	1860	1945
048 CAUSEUSE MODULAIRE ALLONGEE GAUCHE	85X42X30/39	3145	3310	3495	3660	3835	4000	2300	2400	2520
051 FAUTEUIL SANS BRAS	30.5X42X30/39	1360	1470	1575	1670	1765	1865	1170	1240	1310
055 COIN CARRE	42X42X30/39	1925	2025	2160	2260	2360	2475	1375	1485	1565
056 FAUTEUIL BRAS DROIT	33.5X42X30/39	1575	1670	1770	1875	1975	2070	1215	1290	1360
057 FAUTEUIL BRAS GAUCHE	33.5X42X30/39	1575	1670	1770	1875	1975	2070	1215	1290	1360
061 CAUSEUSE BRAS DROIT	56.5X42X30/39	2340	2495	2640	2795	2950	3090	1765	1860	1945
077 TABLE REMBOURREE	42X42X17.5	845	885	925	990	1025	1065	685	695	715
086 CAUSEUSE SANS BRAS ALLONGEE GAUCHE	66X42X30/39	2340	2495	2640	2795	2950	3090	1765	1860	1945
088 FAUTEUIL SANS BRAS ALLONGE GAUCHE	43X42X30/39	1575	1670	1770	1875	1975	2070	1215	1290	1360
089 FAUTEUIL SANS BRAS ALLONGE DROIT	43X42X30/39	1575	1670	1770	1875	1975	2070	1215	1290	1360
095 SOFA APPARTEMENT	82X42X30/39	2995	3160	3345	3515	3675	3850	2010	2100	2225
096 SOFA APPARTEMENT BRAS GAUCHE	71.5X42X30/39	2640	2815	2995	3160	3340	3510	1910	2015	2115
097 SOFA APPARTEMENT BRAS DROIT	71.5X42X30/39	2640	2815	2995	3160	3340	3510	1910	2015	2115
CONFIGURATIONS										
A CONF. A (57-55-61)	75.5X98.5X42	5840	6190	6570	6930	7285	7635	4355	4635	4870
B CONF. B (96-55-89)	113.5X85X42	6140	6510	6925	7295	7675	8055	4500	4790	5040
C CONF. C (88-77-97)	85X113.5X42	5060	5370	5690	6025	6340	6645	3810	4000	4190

Liste de prix CDN

MAGGY

Description	L x P x H	Cuir						Tissu		
		10	20 Hugo Madras Softy	30 Empire Fantasy Illusion Tucson Utah Vintage Wild Laredo Yukon	40 Diamond Elegance Princess Santiago Sensation Sunset Trina Victoria	50 Bull Cassiope Dublin	60 Caress Ultrasued	A	B COM	C alta
D CONF. D (12-77-61)	98.5X98.5X42	5525	5875	6205	6580	6925	7245	4215	4415	4605
E CONF. E (96-51-55-61)	144X98.5X42	8265	8805	9370	9885	10415	10940	6220	6600	6935
F CONF. F (86-55-97)	108X113.5X42	6905	7335	7795	8215	8650	9075	5050	5360	5625

MAGGY



Hauteur complète 30"/39" | Hauteur de siège 19" | Hauteur devant bras 24" | Profondeur d'assise 22"
 Total Height 30"/39" | Seat Height 19" | Arm Height 24" | Seat Depth 22"

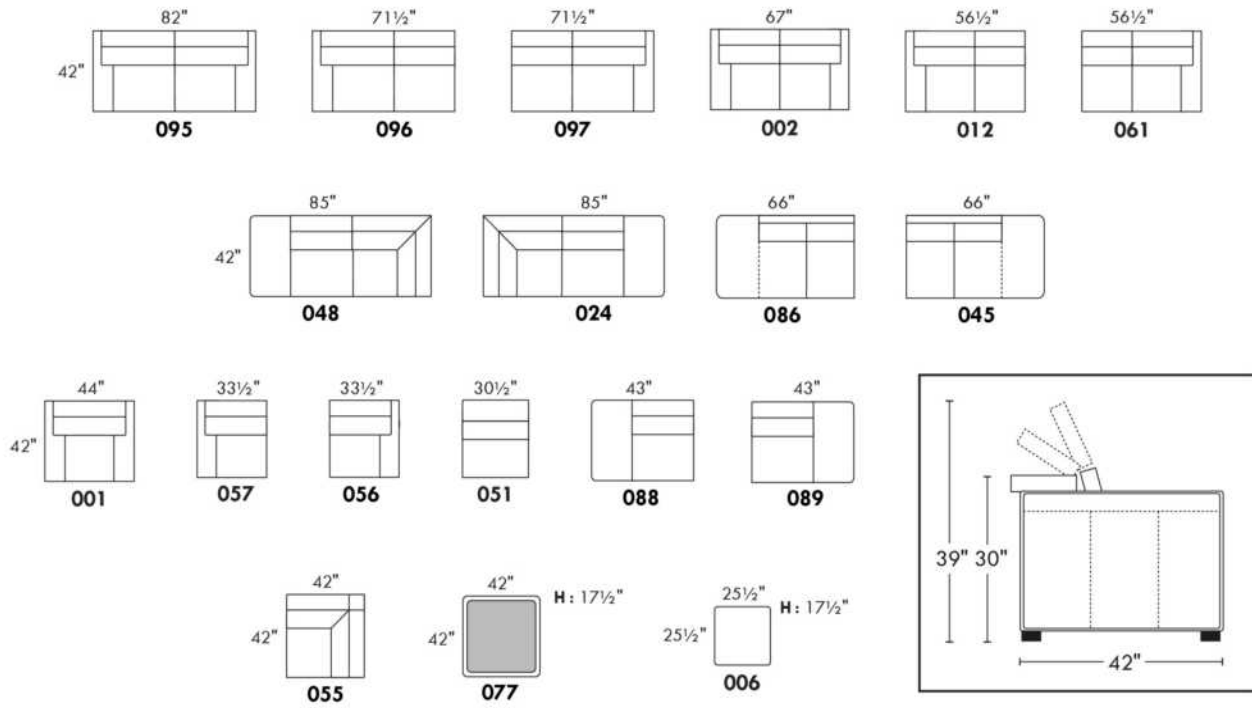

CONFIGURATIONS

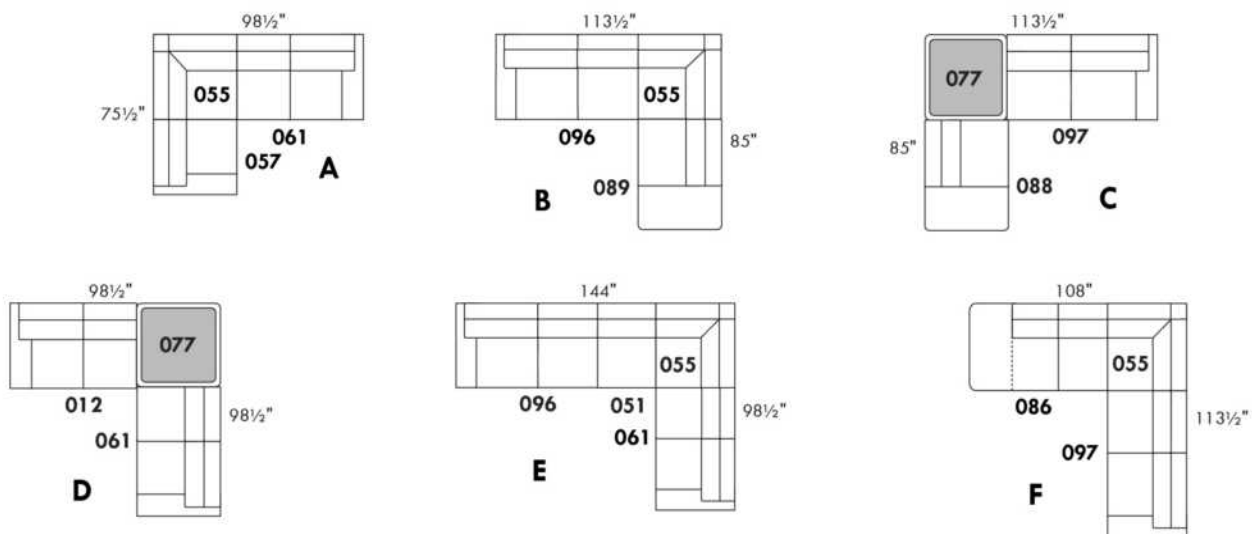

www.jaymar.ca

Toutes les dimensions indiquées sont au pouce près. Nos produits sont fabriqués à la main et des variations mineures peuvent survenir.
 All dimensions indicated are to the nearest inch. Our product is hand-made and minor variations can occur.

MALAGA

- Inclinable motorisé pleine jambe "à méc. *protège-mur" (manuel n/d).
- Appui-tête ajustable manuel sur tous les items (fixe sur centre rond).
- Coussins de siège avec mousse modelée + 1" de mousse mémoire au-dessus; bras avec mousse mémoire.
- Couture: petit fil en tissu et gros fil plat en cuir.
- Chaises longues dos inclinables avec méc. "push back"; dégagement mural 10".
- *Exclus faut. 043 & 163: Dégagement mural 16".

Note: 2 inclinables séparés par un coin ne peuvent pas ouvrir en même temps. Aucuns inclinables à côté du Petit coin carré.

OPTIONS

- Motorisé sans fil (avec batterie): ajoutez \$160/mec.
- *Appui-tête motorisé: ajoutez \$160 ch. (*N/D sur items fixe ou chaise longue.)
- Mousse: Extra ferme ajoutez \$20/siège.
- Choix de bras (LARGE ou PETIT de 6"): Pattes sur bras LARGE: LG103 bois ou LG189 métal (noire ou chrome). PETIT Bras: LG08 bois ou LG196 métal (noire ou chrome). Spécifiez couleur.
- Profondeur d'assise: 20" ou *22". *Le 22" N/D sur faut. 043 & 163.
- Faut. 043-163: avec base en bois (spécifiez couleur).

ACCESSOIRES (n/d sur petit bras de 6 po)

- Ancrage \$45 ch | Tablette pivotante & porte verre à vin \$25 ch, Porte tablette \$50 & Lampe DEL \$65.
- Porte-Gobelet en métal: \$35 ch. (1 par bras ou item 160-190 & 2 côte à côte sur item 159). Spécifiez couleur Acier, Noir ou Or.
- *RANGEMENTS 159-160-190 avec 2 prises USB/Élec. *Items universels (sans les détails du bras), non finis sur les côtés, doivent être utilisés entre 2 sièges.

Description	L x P x H	Cuir						Tissu		
		10	20 Hugo Madras Softy	30 Empire Fantasy Illusion Tucson Utah Vintage Wild Laredo Yukon	40 Diamond Elegance Princess Santiago Utah Sensation Sunset Trina Victoria	50 Bull Cassiope Dublin	60 Caress Ultrasued	A	B COM	C alta
001 FAUTEUIL	44x40x33/40	1835	1935	2035	2145	2245	2350	1460	1500	1540
002 CAUSEUSE	67x40x33/40	2615	2740	2865	2990	3110	3240	2065	2145	2220
003 SOFA	91x40x33/40	3160	3315	3485	3645	3815	3975	2495	2590	2690
005 CHAISE LONGUE BRAS DROIT	34x62x33/40	1710	1775	1860	1925	1995	2070	1345	1410	1465
009 CAUSEUSE SANS BRAS	47x40x33/40	1840	1915	1990	2070	2150	2225	1420	1500	1575
011 CHAISE LONGUE BRAS GAUCHE	34x62x33/40	1710	1775	1860	1925	1995	2070	1345	1410	1465
012 CAUSEUSE BRAS GAUCHE	57x40x33/40	2245	2350	2450	2565	2665	2770	1760	1840	1910
017 FAUTEUIL DOUBLE	51x40x33/40	1920	2025	2145	2260	2365	2485	1520	1585	1650
021 SOFA APPARTEMENT SANS BRAS	61x40x33/40	2070	2185	2295	2400	2520	2625	1590	1685	1770
024 CAUSEUSE MODULAIRE ALLONGEE DROIT	89x40/44x33/40	2875	3050	3235	3410	3590	3765	2075	2185	2290
040 SOFA SANS BRAS	71x40x33/40	2370	2495	2610	2725	2845	2965	1850	1950	2060
041 FAUTEUIL INCLINABLE BRAS-G	34x40x33/40	1810	1885	1950	2020	2095	2170	1500	1545	1590
042 FAUTEUIL INCLINABLE BRAS-D	34x40x33/40	1810	1885	1950	2020	2095	2170	1500	1545	1590
043 FAUTEUIL INCLINABLE BERÇANT PIVOTANT	30x34x42	2145	2265	2375	2500	2615	2735	1760	1810	1860
044 FAUTEUIL INCLINABLE	44x40x33/40	2185	2275	2365	2450	2550	2640	1810	1850	1890
045 CAUSEUSE SANS BRAS ALLONGEE DROIT	68x40x33/40	2185	2285	2375	2485	2575	2670	1695	1765	1845

MALAGA

- Inclinable motorisé pleine jambe "à méc. *protège-mur" (manuel n/d).
- Appui-tête ajustable manuel sur tous les items (fixe sur centre rond).
- Coussins de siège avec mousse modelée + 1" de mousse mémoire au-dessus; bras avec mousse mémoire.
- Couture: petit fil en tissu et gros fil plat en cuir.
- Chaises longues dos inclinables avec méc. "push back"; dégagement mural 10".
- *Exclus faut. 043 & 163: Dégagement mural 16".

Note: 2 inclinables séparés par un coin ne peuvent pas ouvrir en même temps. Aucuns inclinables à côté du Petit coin carré.

OPTIONS

- Motorisé sans fil (avec batterie): ajoutez \$160/mec.
- *Appui-tête motorisé: ajoutez \$160 ch. (*N/D sur items fixe ou chaise longue.)
- Mousse: Extra ferme ajoutez \$20/siège.
- Choix de bras (LARGE ou PETIT de 6"): Pattes sur bras LARGE: LG103 bois ou LG189 métal (noire ou chrome). PETIT Bras: LG08 bois ou LG196 métal (noire ou chrome). Spécifiez couleur.
- Profondeur d'assise: 20" ou *22". *Le 22" N/D sur faut. 043 & 163.
- Faut. 043-163: avec base en bois (spécifiez couleur).

ACCESSOIRES (n/d sur petit bras de 6 po)

- Ancrage \$45 ch | Tablette pivotante & porte verre à vin \$25 ch, Porte tablette \$50 & Lampe DEL \$65.
- Porte-Gobelet en métal: \$35 ch. (1 par bras ou item 160-190 & 2 côte à côte sur item 159). Spécifiez couleur Acier, Noir ou Or.
- *RANGEMENTS 159-160-190 avec 2 prises USB/Élec. *Items universels (sans les détails du bras), non finis sur les côtés, doivent être utilisés entre 2 sièges.

Description	L x P x H	Cuir						Tissu		
		10	20 Hugo Madras Softy	30 Empire Fantasy Illusion Tucson Utah Vintage Wild Laredo Yukon	40 Diamond Elegance Princess Santiago Utah Sensation Sunset Trina Victoria	50 Bull Cassiope Dublin	60 Caress Ultrasued	A	B COM	C alta
048 CAUSEUSE MODULAIRE ALLONGEE GAUCHE	89x40/44x33/40	2875	3050	3235	3410	3590	3765	2075	2185	2290
050 CENTRE ROND	49x49x33	1595	1700	1810	1915	2015	2120	1150	1215	1270
051 FAUTEUIL SANS BRAS	24x40x33/40	1050	1100	1160	1215	1265	1315	810	865	915
052 SOFA BRAS GAUCHE	81x40x33/40	2785	2920	3045	3185	3310	3440	2185	2285	2375
053 SOFA BRAS DROIT	81x40x33/40	2785	2920	3045	3185	3310	3440	2185	2285	2375
055 COIN CARRE	44x44x33/40	1850	1960	2070	2185	2295	2400	1440	1495	1545
056 FAUTEUIL BRAS DROIT	34x40x33/40	1465	1535	1595	1665	1725	1790	1140	1200	1250
057 FAUTEUIL BRAS GAUCHE	34x40x33/40	1465	1535	1595	1665	1725	1790	1140	1200	1250
061 CAUSEUSE BRAS DROIT	57x40x33/40	2245	2350	2450	2565	2665	2770	1760	1840	1910
071 FAUTEUIL INCLINABLE SANS BRAS	24x40x33/40	1400	1460	1520	1575	1640	1695	1170	1235	1290
086 CAUSEUSE SANS BRAS ALLONGEE GAUCHE	68x40x33/40	2185	2285	2375	2485	2575	2670	1695	1765	1845
088 FAUTEUIL SANS BRAS ALLONGE GAUCHE	45x40x33/40	1390	1490	1575	1670	1760	1860	1070	1115	1165
089 FAUTEUIL SANS BRAS ALLONGE DROIT	45x40x33/40	1390	1490	1575	1670	1760	1860	1070	1115	1165
095 SOFA APPARTEMENT	81x40x33/40	2845	3000	3165	3315	3475	3635	2235	2335	2425
096 SOFA APPARTEMENT BRAS GAUCHE	71x40x33/40	2490	2610	2735	2860	2985	3100	1920	2015	2115
097 SOFA APPARTEMENT BRAS DROIT	71x40x33/40	2490	2610	2735	2860	2985	3100	1920	2015	2115

MALAGA

- Inclinable motorisé pleine jambe "à méc. *protège-mur" (manuel n/d).
- Appui-tête ajustable manuel sur tous les items (fixe sur centre rond).
- Coussins de siège avec mousse modelée + 1" de mousse mémoire au-dessus; bras avec mousse mémoire.
- Couture: petit fil en tissu et gros fil plat en cuir.
- Chaises longues dos inclinables avec méc. "push back"; dégagement mural 10".
- *Exclus faut. 043 & 163: Dégagement mural 16".

Note: 2 inclinables séparés par un coin ne peuvent pas ouvrir en même temps. Aucuns inclinables à côté du Petit coin carré.

OPTIONS

- Motorisé sans fil (avec batterie): ajoutez \$160/mec.
- *Appui-tête motorisé: ajoutez \$160 ch. (*N/D sur items fixe ou chaise longue.)
- Mousse: Extra ferme ajoutez \$20/siège.
- Choix de bras (LARGE ou PETIT de 6"): Pattes sur bras LARGE: LG103 bois ou LG189 métal (noire ou chrome). PETIT Bras: LG08 bois ou LG196 métal (noire ou chrome). Spécifiez couleur.
- Profondeur d'assise: 20" ou *22". *Le 22" N/D sur faut. 043 & 163.
- Faut. 043-163: avec base en bois (spécifiez couleur).

ACCESSOIRES (n/d sur petit bras de 6 po)

- Ancrage \$45 ch | Tablette pivotante & porte verre à vin \$25 ch, Porte tablette \$50 & Lampe DEL \$65.
- Porte-Gobelet en métal: \$35 ch. (1 par bras ou item 160-190 & 2 côte à côte sur item 159). Spécifiez couleur Acier, Noir ou Or.
- *RANGEMENTS 159-160-190 avec 2 prises USB/Élec. *Items universels (sans les détails du bras), non finis sur les côtés, doivent être utilisés entre 2 sièges.

Description	L x P x H	Cuir						Tissu		
		10	20 Hugo Madras Softy	30 Empire Fantasy Illusion Tucson Utah Vintage Wild Laredo Yukon	40 Diamond Elegance Princess Santiago Utah Sensation Sunset Trina Victoria	50 Bull Cassiope Dublin	60 Caresse Ultrasued	A	B COM	C alta
124 POUF AVEC RANGEMENT	30x22x17	720	745	775	800	835	860	620	645	670
155 PETIT COIN CARRE	40x40x33/40	1850	1960	2070	2185	2295	2400	1440	1495	1545
159 RANGEMENT À ANGLE	10/25x35x22	720	760	790	825	860	890	560	570	585
160 RANGEMENT DROIT	10x35x22	695	725	765	795	835	865	525	545	560
163 FAUT. DBL INCL. BERCANT PIVOTANT	33x34x42	2195	2320	2440	2570	2695	2820	1765	1815	1865
165 FAUTEUIL DOUBLE INCLINABLE	51x40x33/40	2275	2385	2500	2610	2720	2835	1885	1950	2020
167 SOFA APP. SANS BRAS ALLONGE GAUCHE	82x40x33/40	2415	2550	2675	2815	2945	3070	1865	1960	2060
168 SOFA APP. SANS BRAS ALLONGE DROIT	82x40x33/40	2415	2550	2675	2815	2945	3070	1865	1960	2060
169 FAUTEUIL DOUBLE INCLINABLE BRAS GAUCHE	41x40x33/40	1910	1990	2075	2165	2245	2335	1565	1650	1735
170 FAUTEUIL DOUBLE INCLINABLE BRAS DROIT	41x40x33/40	1910	1990	2075	2165	2245	2335	1565	1650	1735
171 FAUTEUIL DOUBLE INCLINABLE SANS BRAS	31x40x33/40	1500	1560	1620	1675	1735	1790	1235	1295	1360
173 CHAISE LONGUE DOUBLE BRAS GAUCHE	41x62x33/40	1850	1950	2060	2165	2270	2370	1460	1545	1635
174 CHAISE LONGUE DOUBLE BRAS DROIT	41x62x33/40	1850	1950	2060	2165	2270	2370	1460	1545	1635
175 FAUTEUIL DOUBLE BRAS GAUCHE	41x40x33/40	1545	1640	1725	1820	1915	2000	1220	1290	1360
176 FAUTEUIL DOUBLE BRAS DROIT	41x40x33/40	1545	1640	1725	1820	1915	2000	1220	1290	1360
177 FAUTEUIL DOUBLE SANS BRAS	31x40x33/40	1150	1220	1285	1345	1415	1485	875	935	995

MALAGA

- Inclinable motorisé pleine jambe "à méc. *protège-mur" (manuel n/d).
- Appui-tête ajustable manuel sur tous les items (fixe sur centre rond).
- Coussins de siège avec mousse modelée + 1" de mousse mémoire au-dessus; bras avec mousse mémoire.
- Couture: petit fil en tissu et gros fil plat en cuir.
- Chaises longues dos inclinables avec méc. "push back"; dégagement mural 10".
- *Exclus faut. 043 & 163: Dégagement mural 16".

Note: 2 inclinables séparés par un coin ne peuvent pas ouvrir en même temps. Aucuns inclinables à côté du Petit coin carré.

OPTIONS

- Motorisé sans fil (avec batterie): ajoutez \$160/mec.
- *Appui-tête motorisé: ajoutez \$160 ch. (*N/D sur items fixe ou chaise longue.)
- Mousse: Extra ferme ajoutez \$20/siège.
- Choix de bras (LARGE ou PETIT de 6"): Pattes sur bras LARGE: LG103 bois ou LG189 métal (noire ou chrome). PETIT Bras: LG08 bois ou LG196 métal (noire ou chrome). Spécifiez couleur.
- Profondeur d'assise: 20" ou *22". *Le 22" N/D sur faut. 043 & 163.
- Faut. 043-163: avec base en bois (spécifiez couleur).

ACCESSOIRES (n/d sur petit bras de 6 po)

- Ancrage \$45 ch | Tablette pivotante & porte verre à vin \$25 ch, Porte tablette \$50 & Lampe DEL \$65.
- Porte-Gobelet en métal: \$35 ch. (1 par bras ou item 160-190 & 2 côte à côte sur item 159). Spécifiez couleur Acier, Noir ou Or.
- *RANGEMENTS 159-160-190 avec 2 prises USB/Élec. *Items universels (sans les détails du bras), non finis sur les côtés, doivent être utilisés entre 2 sièges.

Description	L x P x H	Cuir						Tissu		
		10	20 Hugo Madras Softy	30 Empire Fantasy Illusion Tucson Utah Vintage Wild Laredo Yukon	40 Diamond Elegance Princess Santiago Utah Sensation Sunset Trina Victoria	50 Bull Cassiope Dublin	60 Caress Ultrasued	A	B COM	C alta
178 FAUTEUIL DOUBLE SANS BRAS ALLONGE-G	52x40x33/40	1495	1585	1675	1765	1865	1950	1170	1235	1290
179 FAUTEUIL DOUBLE SANS BRAS ALLONGE-D	52x40x33/40	1495	1585	1675	1765	1865	1950	1170	1235	1290
186 CAUS. SANS BRAS ALLONGEE RANGEMENT-G	68x40x33/40	2340	2435	2540	2635	2735	2835	1850	1925	2000
187 CAUS. SANS BRAS ALLONGEE RANGEMENT-D	68x40x33/40	2340	2435	2540	2635	2735	2835	1850	1925	2000
188 FAUT. SANS BRAS ALLONGE RANGEMENT-G	45x40x33/40	1550	1645	1735	1835	1920	2010	1235	1270	1310
189 FAUT. SANS BRAS ALLONGE RANGEMENT-D	45x40x33/40	1550	1645	1735	1835	1920	2010	1235	1270	1310
190 PETIT RANGEMENT À ANGLE	10/20x35x22	695	725	765	795	835	865	525	545	560
221 FAUT. DBL SANS BRAS ALLONGE RANGEMENT-G	52x40x33/40	1650	1740	1840	1925	2015	2110	1320	1385	1450
222 FAUT. DBL SANS BRAS ALLONGE RANGEMENT-D	52x40x33/40	1650	1740	1840	1925	2015	2110	1320	1385	1450
223 SOFA APP SANS BRAS ALLONGE RANGEMENT-G	82x40x33/40	2570	2710	2845	2985	3125	3260	2015	2115	2215
224 SOFA APP SANS BRAS ALLONGE RANGEMENT-D	82x40x33/40	2570	2710	2845	2985	3125	3260	2015	2115	2215
230 CHAISE LONGUE DOUBLE DOS INCL. BRAS-G	41x62x33/40	2025	2125	2225	2325	2420	2525	1590	1685	1770
231 CHAISE LONGUE DOUBLE DOS INCL. BRAS-D	41x62x33/40	2025	2125	2225	2325	2420	2525	1590	1685	1770
232 CHAISE LONGUE DOS INCLINABLE BRAS-G	34x62x33/40	1885	1970	2065	2160	2245	2340	1495	1550	1615
233 CHAISE LONGUE DOS INCLINABLE BRAS-D	34x62x33/40	1885	1970	2065	2160	2245	2340	1495	1550	1615
234 SOFA APP. MODULAIRE ALLONGE GAUCHE	96x40/44x33/40	2975	3145	3300	3470	3635	3800	2170	2275	2375

MALAGA

- Inclinable motorisé pleine jambe "à méc. *protège-mur" (manuel n/d).
- Appui-tête ajustable manuel sur tous les items (fixe sur centre rond).
- Coussins de siège avec mousse modelée + 1" de mousse mémoire au-dessus; bras avec mousse mémoire.
- Couture: petit fil en tissu et gros fil plat en cuir.
- Chaises longues dos inclinables avec méc. "push back"; dégagement mural 10".
- *Exclus faut. 043 & 163: Dégagement mural 16".

Note: 2 inclinables séparés par un coin ne peuvent pas ouvrir en même temps. Aucuns inclinables à côté du Petit coin carré.

OPTIONS

- Motorisé sans fil (avec batterie): ajoutez \$160/méc.
- *Appui-tête motorisé: ajoutez \$160 ch. (*N/D sur items fixe ou chaise longue.)
- Mousse: Extra ferme ajoutez \$20/siège.
- Choix de bras (LARGE ou PETIT de 6"): Pattes sur bras LARGE: LG103 bois ou LG189 métal (noire ou chrome). PETIT Bras: LG08 bois ou LG196 métal (noire ou chrome). Spécifiez couleur.
- Profondeur d'assise: 20" ou *22". *Le 22" N/D sur faut. 043 & 163.
- Faut. 043-163: avec base en bois (spécifiez couleur).

ACCESSOIRES (n/d sur petit bras de 6 po)

- Ancrage \$45 ch | Tablette pivotante & porte verre à vin \$25 ch, Porte tablette \$50 & Lampe DEL \$65.
- Porte-Gobelet en métal: \$35 ch. (1 par bras ou item 160-190 & 2 côte à côte sur item 159). Spécifiez couleur Acier, Noir ou Or.
- *RANGEMENTS 159-160-190 avec 2 prises USB/Élec. *Items universels (sans les détails du bras), non finis sur les côtés, doivent être utilisés entre 2 sièges.

Description	L x P x H	Cuir						Tissu		
		10	20 Hugo Madras Softy	30 Empire Fantasy Illusion Tucson Utah Vintage Wild Laredo Yukon	40 Diamond Elegance Princess Santiago Sensation Sunset Trina Victoria	50 Bull Cassiope Dublin	60 Caress Ultrasued	A	B COM	C alta
235 SOFA APP. MODULAIRE ALLONGE DROIT	96x40/44x33/40	2975	3145	3300	3470	3635	3800	2170	2275	2375
CONFIGURATIONS										
A CONFIG (169-170)	82X40X40	3820	3980	4150	4330	4490	4670	3130	3300	3470
B CONFIG (169-171-174)	113X62X40	5260	5500	5755	6005	6250	6495	4260	4490	4730
C CONFIG (096-055-171-170)	115X115X40	7750	8120	8500	8885	9260	9625	6160	6455	6755
D CONFIG (169-171-235)	115X96X40	6385	6695	6995	7310	7615	7925	4970	5220	5470
J CONFIG (041-042)	68X40X40	3620	3770	3900	4040	4190	4340	3000	3090	3180
K CONFIG (041-071-005)	92X62X40	4920	5120	5330	5520	5730	5935	4015	4190	4345
L CONFIG (012-055-071-042)	102X102X40	7305	7655	7990	8345	8695	9035	5870	6115	6335
M CONFIG (041-071-024)	102X89X40	6085	6395	6705	7005	7325	7630	4745	4965	5170

MALAGA

OPTIMA

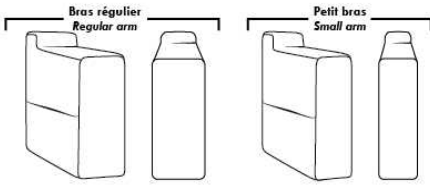

Spécifications | Specifications

Appui-tête levé Headrest up
 Appui-tête baissé Headrest down
 Complètement incliné Fully reclined

(A) Hauteur complète 40" Total Height
 (B) Hauteur appui-tête baissé 33" Height headrest down
 (C) Hauteur du bras 24,5" Arm Height
 (D) Hauteur du siège 19,5" Seat height
 (E) Profondeur inclinée 65" Depth fully reclined
 (F) Profondeur d'assise 20" ou/ or 22" Seat depth
 (G) Profondeur appui-tête monté 36" Depth with headrest up

Siège 30" de large | 30" Seat Width

Siège 23" de large | 23" Seat Width

Autres | Others

Fauteuil berçant, pivotant et inclinable
Swivel, rocking motion chair
 N'est pas un mécanisme protège-mur / Not a wall hugger mechanism
 Dégagement mural: 16" / Wall clearance: 16"

30" Populaires | Popular CONFIGURATIONS 23"

Nos produits sont fabriqués à la main et des variations mineures peuvent survenir.
 Our product is hand-made and minor variations can occur.

MANHATTAN

- Inclinable motorisé pleine jambe "à méc. *protège-mur" (manuel n/d).
 - Appui-tête ajustable manuel sur tous les items (fixe sur centre rond).
 - Coussins de siège avec mousse modelée + 1" de mousse mémoire au-dessus; bras avec mousse mémoire.
 - Couture: petit fil en tissu et gros fil plat en cuir.
 - Chaises longues dos inclinables avec mécanisme "push back"; dégagement mural 10".
 - *Exclus faut. 043 & 163 : Dégagement mural 16".
- Note: 2 inclinables séparés par un coin ne peuvent pas ouvrir en même temps. Aucuns inclinables à côté d'item #155.

OPTIONS

- Motorisé sans fil (batterie): ajoutez \$160/mec.
- *Appui-tête motorisé: ajoutez \$160 ch. (*N/D sur items fixe ou chaise longue.)
- Mousse: Extra ferme ajoutez \$20/siège.
- Choix de bras (LARGE ou PETIT de 6"): Pattes sur bras LARGE: LG187 bois ou Métal: LG189 cyl. (noire ou chrome) ou LG64 (carré). PETIT bras: LG08 bois ou Métal: LG196 cyl. (noire ou chrome) ou LG64 (carré). Spécifiez couleur.
- Profondeur d'assise: 20" ou *22". *Le 22" N/D sur faut. 043 & 163.
- Faut. 043-163: base en bois (spécifiez couleur).

ACCESSOIRES (n/d sur petit bras de 6 po)

- Ancrage \$45 ch | Tablette pivotante & porte verre à vin \$25 ch, Porte tablette \$50 & Lampe DEL \$65.
- Porte-Gobelet en métal : \$35 ch. (1 par bras ou item 160-190 & 2 côte à côte sur item 159). Spécifiez couleur Acier, Noir ou Or.
- *RANGEMENTS 159-160-190 avec 2 prises USB/Élec. *Items universels, doivent être utilisés entre 2 sièges.

Description	L x P x H	Cuir						Tissu		
		10	20 Hugo Madras Softy	30 Empire Fantasy Illusion Tucson Utah Vintage Wild Laredo Yukon	40 Diamond Elegance Princess Santiago Sensation Sunset Trina Victoria	50 Bull Cassiope Dublin	60 Caress Ultrasued	A	B COM	C alta
001 FAUTEUIL	42x40x33/40	1835	1935	2035	2145	2245	2350	1460	1500	1540
002 CAUSEUSE	65x40x33/40	2615	2740	2865	2990	3110	3240	2065	2145	2220
003 SOFA	89x40x33/40	3160	3315	3485	3645	3815	3975	2495	2590	2690
005 CHAISE LONGUE BRAS DROIT	33x62x33/40	1710	1775	1860	1925	1995	2070	1345	1410	1465
009 CAUSEUSE SANS BRAS	47x40x33/40	1840	1915	1990	2070	2150	2225	1420	1500	1575
011 CHAISE LONGUE BRAS GAUCHE	33x62x33/40	1710	1775	1860	1925	1995	2070	1345	1410	1465
012 CAUSEUSE BRAS GAUCHE	56x40x33/40	2245	2350	2450	2565	2665	2770	1760	1840	1910
017 FAUTEUIL DOUBLE	49x40x33/40	1920	2025	2145	2260	2365	2485	1520	1585	1650
021 SOFA APPARTEMENT SANS BRAS	61x40x33/40	2070	2185	2295	2400	2520	2625	1590	1685	1770
024 CAUSEUSE MODULAIRE ALLONGEE DROIT	89x40/44x33/40	2875	3050	3235	3410	3590	3765	2075	2185	2290
040 SOFA SANS BRAS	71x40x33/40	2370	2495	2610	2725	2845	2965	1850	1950	2060
041 FAUTEUIL INCLINABLE BRAS-G	33x40x33/40	1810	1885	1950	2020	2095	2170	1500	1545	1590
042 FAUTEUIL INCLINABLE BRAS-D	33x40x33/40	1810	1885	1950	2020	2095	2170	1500	1545	1590
043 FAUTEUIL INCLINABLE BERÇANT PIVOTANT	30x34x42	2145	2265	2375	2500	2615	2735	1760	1810	1860
044 FAUTEUIL INCLINABLE	42x40x33/40	2185	2275	2365	2450	2550	2640	1810	1850	1890
045 CAUSEUSE SANS BRAS ALLONGEE DROIT	68x40x33/40	2185	2285	2375	2485	2575	2670	1695	1765	1845

MANHATTAN

- Inclinable motorisé pleine jambe "à méc. *protège-mur" (manuel n/d).
 - Appui-tête ajustable manuel sur tous les items (fixe sur centre rond).
 - Coussins de siège avec mousse modelée + 1" de mousse mémoire au-dessus; bras avec mousse mémoire.
 - Couture: petit fil en tissu et gros fil plat en cuir.
 - Chaises longues dos inclinables avec mécanisme "push back"; dégagement mural 10".
 - *Exclus faut. 043 & 163 : Dégagement mural 16".
- Note: 2 inclinables séparés par un coin ne peuvent pas ouvrir en même temps. Aucuns inclinables à côté d'item #155.

OPTIONS

- Motorisé sans fil (batterie): ajoutez \$160/mec.
- *Appui-tête motorisé: ajoutez \$160 ch. (*N/D sur items fixe ou chaise longue.)
- Mousse: Extra ferme ajoutez \$20/siège.
- Choix de bras (LARGE ou PETIT de 6"): Pattes sur bras LARGE: LG187 bois ou Métal: LG189 cyl. (noire ou chrome) ou LG64 (carré). PETIT bras: LG08 bois ou Métal: LG196 cyl. (noire ou chrome) ou LG64 (carré). Spécifiez couleur.
- Profondeur d'assise: 20" ou *22". *Le 22" N/D sur faut. 043 & 163.
- Faut. 043-163: base en bois (spécifiez couleur).

ACCESSOIRES (n/d sur petit bras de 6 po)

- Ancrage \$45 ch | Tablette pivotante & porte verre à vin \$25 ch, Porte tablette \$50 & Lampe DEL \$65.
- Porte-Gobelet en métal : \$35 ch. (1 par bras ou item 160-190 & 2 côte à côte sur item 159). Spécifiez couleur Acier, Noir ou Or.
- *RANGEMENTS 159-160-190 avec 2 prises USB/Élec. *Items universels, doivent être utilisés entre 2 sièges.

Description	L x P x H	Cuir						Tissu		
		10	20 Hugo Madras Softy	30 Empire Fantasy Illusion Tucson Utah Vintage Wild Laredo Yukon	40 Diamond Elegance Princess Santiago Sensation Sunset Trina Victoria	50 Bull Cassiope Dublin	60 Caress Ultrasued	A	B COM	C alta
048 CAUSEUSE MODULAIRE ALLONGEE GAUCHE	89x40/44x33/40	2875	3050	3235	3410	3590	3765	2075	2185	2290
050 CENTRE ROND	49x49x33	1595	1700	1810	1915	2015	2120	1150	1215	1270
051 FAUTEUIL SANS BRAS	24x40x33/40	1050	1100	1160	1215	1265	1315	810	865	915
052 SOFA BRAS GAUCHE	80x40x33/40	2785	2920	3045	3185	3310	3440	2185	2285	2375
053 SOFA BRAS DROIT	80x40x33/40	2785	2920	3045	3185	3310	3440	2185	2285	2375
055 COIN CARRE	44x44x33/40	1850	1960	2070	2185	2295	2400	1440	1495	1545
056 FAUTEUIL BRAS DROIT	33x40x33/40	1465	1535	1595	1665	1725	1790	1140	1200	1250
057 FAUTEUIL BRAS GAUCHE	33x40x33/40	1465	1535	1595	1665	1725	1790	1140	1200	1250
061 CAUSEUSE BRAS DROIT	56x40x33/40	2245	2350	2450	2565	2665	2770	1760	1840	1910
071 FAUTEUIL INCLINABLE SANS BRAS	24x40x33/40	1400	1460	1520	1575	1640	1695	1170	1235	1290
086 CAUSEUSE SANS BRAS ALLONGEE GAUCHE	68x40x33/40	2185	2285	2375	2485	2575	2670	1695	1765	1845
088 FAUTEUIL SANS BRAS ALLONGE GAUCHE	45x40x33/40	1390	1490	1575	1670	1760	1860	1070	1115	1165
089 FAUTEUIL SANS BRAS ALLONGE DROIT	45x40x33/40	1390	1490	1575	1670	1760	1860	1070	1115	1165
095 SOFA APPARTEMENT	79x40x33/40	2845	3000	3165	3315	3475	3635	2235	2335	2425
096 SOFA APPARTEMENT BRAS GAUCHE	70x40x33/40	2490	2610	2735	2860	2985	3100	1920	2015	2115
097 SOFA APPARTEMENT BRAS DROIT	70x40x33/40	2490	2610	2735	2860	2985	3100	1920	2015	2115
124 POUF AVEC RANGEMENT	30x22x17	720	745	775	800	835	860	620	645	670

MANHATTAN

- Inclinable motorisé pleine jambe "à méc. *protège-mur" (manuel n/d).
 - Appui-tête ajustable manuel sur tous les items (fixe sur centre rond).
 - Coussins de siège avec mousse modelée + 1" de mousse mémoire au-dessus; bras avec mousse mémoire.
 - Couture: petit fil en tissu et gros fil plat en cuir.
 - Chaises longues dos inclinables avec mécanisme "push back"; dégagement mural 10".
 - *Exclus faut. 043 & 163 : Dégagement mural 16".
- Note: 2 inclinables séparés par un coin ne peuvent pas ouvrir en même temps. Aucuns inclinables à côté d'item #155.

OPTIONS

- Motorisé sans fil (batterie): ajoutez \$160/mec.
- *Appui-tête motorisé: ajoutez \$160 ch. (*N/D sur items fixe ou chaise longue.)
- Mousse: Extra ferme ajoutez \$20/siège.
- Choix de bras (LARGE ou PETIT de 6"): Pattes sur bras LARGE: LG187 bois ou Métal: LG189 cyl. (noire ou chrome) ou LG64 (carré). PETIT bras: LG08 bois ou Métal: LG196 cyl. (noire ou chrome) ou LG64 (carré). Spécifiez couleur.
- Profondeur d'assise: 20" ou *22". *Le 22" N/D sur faut. 043 & 163.
- Faut. 043-163: base en bois (spécifiez couleur).

ACCESSOIRES (n/d sur petit bras de 6 po)

- Ancrage \$45 ch | Tablette pivotante & porte verre à vin \$25 ch, Porte tablette \$50 & Lampe DEL \$65.
- Porte-Gobelet en métal : \$35 ch. (1 par bras ou item 160-190 & 2 côte à côte sur item 159). Spécifiez couleur Acier, Noir ou Or.
- *RANGEMENTS 159-160-190 avec 2 prises USB/Élec. *Items universels, doivent être utilisés entre 2 sièges.

Description	L x P x H	Cuir						Tissu		
		10	20 Hugo Madras Softy	30 Empire Fantasy Illusion Tucson Utah Vintage Wild Laredo Yukon	40 Diamond Elegance Princess Santiago Sensation Sunset Trina Victoria	50 Bull Cassiope Dublin	60 Caress Ultrasued	A	B COM	C alta
155 PETIT COIN CARRE	40x40x33/40	1850	1960	2070	2185	2295	2400	1440	1495	1545
159 RANGEMENT À ANGLE	10/25x35x22	720	760	790	825	860	890	560	570	585
160 RANGEMENT DROIT	10x35x22	695	725	765	795	835	865	525	545	560
163 FAUT. DBL INCL. BERCANT PIVOTANT	33x34x42	2195	2320	2440	2570	2695	2820	1765	1815	1865
165 FAUTEUIL DOUBLE INCLINABLE	49x40x33/40	2275	2385	2500	2610	2720	2835	1885	1950	2020
167 SOFA APP. SANS BRAS ALLONGE GAUCHE	82x40x33/40	2415	2550	2675	2815	2945	3070	1865	1960	2060
168 SOFA APP. SANS BRAS ALLONGE DROIT	82x40x33/40	2415	2550	2675	2815	2945	3070	1865	1960	2060
169 FAUTEUIL DOUBLE INCLINABLE BRAS GAUCHE	40x40x33/40	1910	1990	2075	2165	2245	2335	1565	1650	1735
170 FAUTEUIL DOUBLE INCLINABLE BRAS DROIT	40x40x33/40	1910	1990	2075	2165	2245	2335	1565	1650	1735
171 FAUTEUIL DOUBLE INCLINABLE SANS BRAS	31x40x33/40	1500	1560	1620	1675	1735	1790	1235	1295	1360
173 CHAISE LONGUE DOUBLE BRAS GAUCHE	40x62x33/40	1850	1950	2060	2165	2270	2370	1460	1545	1635
174 CHAISE LONGUE DOUBLE BRAS DROIT	40x62x33/40	1850	1950	2060	2165	2270	2370	1460	1545	1635
175 FAUTEUIL DOUBLE BRAS GAUCHE	40x40x33/40	1545	1640	1725	1820	1915	2000	1220	1290	1360
176 FAUTEUIL DOUBLE BRAS DROIT	40x40x33/40	1545	1640	1725	1820	1915	2000	1220	1290	1360
177 FAUTEUIL DOUBLE SANS BRAS	31x40x33/40	1150	1220	1285	1345	1415	1485	875	935	995
178 FAUTEUIL DOUBLE SANS BRAS ALLONGE-G	52x40x33/40	1495	1585	1675	1765	1865	1950	1170	1235	1290
179 FAUTEUIL DOUBLE SANS BRAS ALLONGE-D	52x40x33/40	1495	1585	1675	1765	1865	1950	1170	1235	1290

MANHATTAN

- Inclinable motorisé pleine jambe "à méc. *protège-mur" (manuel n/d).
 - Appui-tête ajustable manuel sur tous les items (fixe sur centre rond).
 - Coussins de siège avec mousse modelée + 1" de mousse mémoire au-dessus; bras avec mousse mémoire.
 - Couture: petit fil en tissu et gros fil plat en cuir.
 - Chaises longues dos inclinables avec mécanisme "push back"; dégagement mural 10".
 - *Exclus faut. 043 & 163 : Dégagement mural 16".
- Note: 2 inclinables séparés par un coin ne peuvent pas ouvrir en même temps. Aucuns inclinables à côté d'item #155.

OPTIONS

- Motorisé sans fil (batterie): ajoutez \$160/mec.
- *Appui-tête motorisé: ajoutez \$160 ch. (*N/D sur items fixe ou chaise longue.)
- Mousse: Extra ferme ajoutez \$20/siège.
- Choix de bras (LARGE ou PETIT de 6"): Pattes sur bras LARGE: LG187 bois ou Métal: LG189 cyl. (noire ou chrome) ou LG64 (carré). PETIT bras: LG08 bois ou Métal: LG196 cyl. (noire ou chrome) ou LG64 (carré). Spécifiez couleur.
- Profondeur d'assise: 20" ou *22". *Le 22" N/D sur faut. 043 & 163.
- Faut. 043-163: base en bois (spécifiez couleur).

ACCESSOIRES (n/d sur petit bras de 6 po)

- Ancrage \$45 ch | Tablette pivotante & porte verre à vin \$25 ch, Porte tablette \$50 & Lampe DEL \$65.
- Porte-Gobelet en métal : \$35 ch. (1 par bras ou item 160-190 & 2 côte à côte sur item 159). Spécifiez couleur Acier, Noir ou Or.
- *RANGEMENTS 159-160-190 avec 2 prises USB/Élec. *Items universels, doivent être utilisés entre 2 sièges.

Description	L x P x H	Cuir						Tissu		
		10	20 Hugo Madras Softy	30 Empire Fantasy Illusion Tucson Utah Vintage Wild Laredo Yukon	40 Diamond Elegance Princess Santiago	50 Bull Cassiope Dublin	60 Caress Ultrasued	A	B COM	C alta
186 CAUS. SANS BRAS ALLONGEE RANGEMENT-G	68x40x33/40	2340	2435	2540	2635	2735	2835	1850	1925	2000
187 CAUS. SANS BRAS ALLONGEE RANGEMENT-D	68x40x33/40	2340	2435	2540	2635	2735	2835	1850	1925	2000
188 FAUT. SANS BRAS ALLONGE RANGEMENT-G	45x40x33/40	1550	1645	1735	1835	1920	2010	1235	1270	1310
189 FAUT. SANS BRAS ALLONGE RANGEMENT-D	45x40x33/40	1550	1645	1735	1835	1920	2010	1235	1270	1310
190 PETIT RANGEMENT À ANGLE	10/20x35x22	695	725	765	795	835	865	525	545	560
221 FAUT. DBL SANS BRAS ALLONGE RANGEMENT-G	52x40x33/40	1650	1740	1840	1925	2015	2110	1320	1385	1450
222 FAUT. DBL SANS BRAS ALLONGE RANGEMENT-D	52x40x33/40	1650	1740	1840	1925	2015	2110	1320	1385	1450
223 SOFA APP SANS BRAS ALLONGE RANGEMENT-G	82x40x33/40	2570	2710	2845	2985	3125	3260	2015	2115	2215
224 SOFA APP SANS BRAS ALLONGE RANGEMENT-D	82x40x33/40	2570	2710	2845	2985	3125	3260	2015	2115	2215
230 CHAISE LONGUE DOUBLE DOS INCL. BRAS-G	40x62x33/40	2025	2125	2225	2325	2420	2525	1590	1685	1770
231 CHAISE LONGUE DOUBLE DOS INCL. BRAS-D	40x62x33/40	2025	2125	2225	2325	2420	2525	1590	1685	1770
232 CHAISE LONGUE DOS INCLINABLE BRAS-G	33x62x33/40	1885	1970	2065	2160	2245	2340	1495	1550	1615
233 CHAISE LONGUE DOS INCLINABLE BRAS-D	33x62x33/40	1885	1970	2065	2160	2245	2340	1495	1550	1615
234 SOFA APP. MODULAIRE ALLONGE GAUCHE	96x40/44x33/40	2975	3145	3300	3470	3635	3800	2170	2275	2375
235 SOFA APP. MODULAIRE ALLONGE DROIT	96x40/44x33/40	2975	3145	3300	3470	3635	3800	2170	2275	2375
CONFIGURATIONS										
A CONFIG (169-170)	80X40X40	3820	3980	4150	4330	4490	4670	3130	3300	3470

Liste de prix CDN

MANHATTAN

Description	L x P x H	Cuir						Tissu		
		10	20 Hugo Madras Softy	30 Empire Fantasy Illusion Tucson Utah Vintage Wild Laredo Yukon	40 Diamond Elegance Princess Santiago Sensation Sunset Trina Victoria	50 Bull Cassiope Dublin	60 Caress Ultrasued	A	B COM	C alta
B CONFIG (169-171-174)	111X62X40	5260	5500	5755	6005	6250	6495	4260	4490	4730
C CONFIG (096-055-171-170)	115X115X40	7750	8120	8500	8885	9260	9625	6160	6455	6755
D CONFIG (169-171-235)	115X96X40	6385	6695	6995	7310	7615	7925	4970	5220	5470
J CONFIG (041-042)	66X40X40	3620	3770	3900	4040	4190	4340	3000	3090	3180
K CONFIG (041-071-005)	90X62X40	4920	5120	5330	5520	5730	5935	4015	4190	4345
L CONFIG (012-055-071-042)	101X101X40	7305	7655	7990	8345	8695	9035	5870	6115	6335
M CONFIG (041-071-024)	101X89X40	6085	6395	6705	7005	7325	7630	4745	4965	5170

MANHATTAN

OPTIMA

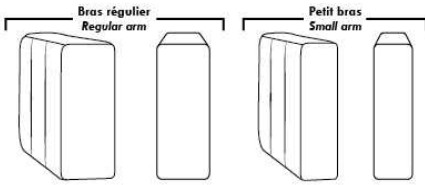

Spécifications | Specifications

Appui-tête levé / Headrest up
 Appui-tête baissé / Headrest down
 Complètement incliné / Fully reclined

(A) Hauteur complète 40" / Total Height
 (B) Hauteur appui-tête baissé 33" / Height headrest down
 (C) Hauteur du bras 24" / Arm Height
 (D) Hauteur du siège 19,5" / Seat height
 (E) Profondeur inclinée 65" / Depth fully reclined
 (F) Profondeur d'assise 20" ou/ou 22" / Seat depth
 (G) Profondeur appui-tête monté 36" / Depth with headrest up

Siège 30" de large | 30" Seat Width

Siège 23" de large | 23" Seat Width

Autres | Others

Fauteuil berçant, pivotant et inclinable / **Swivel, rocking motion chair**
 N'est pas un mécanisme protège-mur / Not a wall hugger mechanism
 Dégagement mural: 16" / Wall clearance: 16"

30" Populaires | Popular CONFIGURATIONS 23"

Nos produits sont fabriqués à la main et des variations mineures peuvent survenir. / Our product is hand-made and minor variations can occur.

MARSEILLE

- Inclinable motorisé pleine jambe "à mécanisme *protège-mur" (manuel n/d).
 - Appui-tête ajustable manuel sur tous les items (fixe sur centre rond).
 - Coussins de siège avec mousse modelée + 1" de mousse mémoire au-dessus; bras avec mousse mémoire.
 - Couture: petit fil en tissu et gros fil plat en cuir.
 - Chaises longues dos inclinables avec mécanisme "push back"; dégagement mural 10".
 - *Exclus faut. 043 & 163: Dégagement mural 16".
- Note: 2 inclinables séparés par un coin ne peuvent pas ouvrir en même temps. Aucuns inclinables à côté d'item #155.

OPTIONS

- Motorisé sans fil (batterie): ajoutez \$160/mec.
- *Appui-tête motorisé: ajoutez \$160 ch. (*N/D sur items fixe ou chaise longue.)
- Mousse: Extra ferme ajoutez \$20/siège.
- Choix de bras (LARGE ou PETIT de 6"): Pattes sur bras LARGE: LG103 bois ou LG189 métal (noire ou chrome). PETIT Bras: LG08 bois ou Métal: LG196 cyl. (noire ou chrome) ou LG64 (carré). Spécifiez couleur.
- Profondeur d'assise: 20" ou *22". *Le 22" N/D sur faut. 043 & 163.
- Faut. 043-163: avec base en bois (spécifiez couleur).

ACCESSOIRES (n/d sur petit bras de 6 po)

- Ancrage \$45 ch | Tablette pivotante & porte verre à vin \$25 ch, Porte tablette \$50 & Lampe DEL \$65.
- Porte-Gobelet en métal: \$35 ch. (1 par bras ou item 160-190 & 2 côte à côte sur item 159). Spécifiez couleur Acier, Noir ou Or.
- *RANGEMENTS 159-160-190 avec 2 prises USB/Élec. *Items universels, non finis sur les côtés, doivent être utilisés entre 2 sièges.

Description	L x P x H	Cuir						Tissu		
		10	20 Hugo Madras Softy	30 Empire Fantasy Illusion Tucson Utah Vintage Wild Laredo Yukon	40 Diamond Elegance Princess Santiago Sensation Sunset Trina Victoria	50 Bull Cassiope Dublin	60 Caress Ultrasued	A	B COM	C alta
001 FAUTEUIL	44x40x33/40	1835	1935	2035	2145	2245	2350	1460	1500	1540
002 CAUSEUSE	67x40x33/40	2615	2740	2865	2990	3110	3240	2065	2145	2220
003 SOFA	91x40x33/40	3160	3315	3485	3645	3815	3975	2495	2590	2690
005 CHAISE LONGUE BRAS DROIT	34X62X33/40	1710	1775	1860	1925	1995	2070	1345	1410	1465
009 CAUSEUSE SANS BRAS	47x40x33/40	1840	1915	1990	2070	2150	2225	1420	1500	1575
011 CHAISE LONGUE BRAS GAUCHE	34x62x33/40	1710	1775	1860	1925	1995	2070	1345	1410	1465
012 CAUSEUSE BRAS GAUCHE	57x40x33/40	2245	2350	2450	2565	2665	2770	1760	1840	1910
017 FAUTEUIL DOUBLE	51x40x33/40	1920	2025	2145	2260	2365	2485	1520	1585	1650
021 SOFA APPARTEMENT SANS BRAS	61x40x33/40	2070	2185	2295	2400	2520	2625	1590	1685	1770
024 CAUSEUSE MODULAIRE ALLONGEE DROIT	89x40/44x33/40	2875	3050	3235	3410	3590	3765	2075	2185	2290
040 SOFA SANS BRAS	71x40x33/40	2370	2495	2610	2725	2845	2965	1850	1950	2060
041 FAUTEUIL INCLINABLE BRAS-G	34x40x33/40	1810	1885	1950	2020	2095	2170	1500	1545	1590
042 FAUTEUIL INCLINABLE BRAS-D	34x40x33/40	1810	1885	1950	2020	2095	2170	1500	1545	1590
043 FAUTEUIL INCLINABLE BERÇANT PIVOTANT	30x34x42	2145	2265	2375	2500	2615	2735	1760	1810	1860
044 FAUTEUIL INCLINABLE	44x40x33/40	2185	2275	2365	2450	2550	2640	1810	1850	1890
045 CAUSEUSE SANS BRAS ALLONGEE DROIT	68x40x33/40	2185	2285	2375	2485	2575	2670	1695	1765	1845

MARSEILLE

- Inclinable motorisé pleine jambe "à mécanisme *protège-mur" (manuel n/d).
 - Appui-tête ajustable manuel sur tous les items (fixe sur centre rond).
 - Coussins de siège avec mousse modelée + 1" de mousse mémoire au-dessus; bras avec mousse mémoire.
 - Couture: petit fil en tissu et gros fil plat en cuir.
 - Chaises longues dos inclinables avec mécanisme "push back"; dégagement mural 10".
 - *Exclus faut. 043 & 163: Dégagement mural 16".
- Note: 2 inclinables séparés par un coin ne peuvent pas ouvrir en même temps. Aucuns inclinables à côté d'item #155.

OPTIONS

- Motorisé sans fil (batterie): ajoutez \$160/mec.
- *Appui-tête motorisé: ajoutez \$160 ch. (*N/D sur items fixe ou chaise longue.)
- Mousse: Extra ferme ajoutez \$20/siège.
- Choix de bras (LARGE ou PETIT de 6"): Pattes sur bras LARGE: LG103 bois ou LG189 métal (noire ou chrome). PETIT Bras: LG08 bois ou Métal: LG196 cyl. (noire ou chrome) ou LG64 (carré). Spécifiez couleur.
- Profondeur d'assise: 20" ou *22". *Le 22" N/D sur faut. 043 & 163.
- Faut. 043-163: avec base en bois (spécifiez couleur).

ACCESSOIRES (n/d sur petit bras de 6 po)

- Ancrage \$45 ch | Tablette pivotante & porte verre à vin \$25 ch, Porte tablette \$50 & Lampe DEL \$65.
- Porte-Gobelet en métal: \$35 ch. (1 par bras ou item 160-190 & 2 côte à côte sur item 159). Spécifiez couleur Acier, Noir ou Or.
- *RANGEMENTS 159-160-190 avec 2 prises USB/Élec. *Items universels, non finis sur les côtés, doivent être utilisés entre 2 sièges.

Description	L x P x H	Cuir						Tissu		
		10	20 Hugo Madras Softy	30 Empire Fantasy Illusion Tucson Utah Vintage Wild Laredo Yukon	40 Diamond Elegance Princess Santiago Sensation Sunset Trina Victoria	50 Bull Cassiope Dublin	60 Caress Ultrasued	A	B COM	C alta
048 CAUSEUSE MODULAIRE ALLONGEE GAUCHE	89x40/44x33/40	2875	3050	3235	3410	3590	3765	2075	2185	2290
050 CENTRE ROND	49x49x33	1595	1700	1810	1915	2015	2120	1150	1215	1270
051 FAUTEUIL SANS BRAS	24x40x33/40	1050	1100	1160	1215	1265	1315	810	865	915
052 SOFA BRAS GAUCHE	81x40x33/40	2785	2920	3045	3185	3310	3440	2185	2285	2375
053 SOFA BRAS DROIT	81x40x33/40	2785	2920	3045	3185	3310	3440	2185	2285	2375
055 COIN CARRE	44x44x33/40	1850	1960	2070	2185	2295	2400	1440	1495	1545
056 FAUTEUIL BRAS DROIT	34x40x33/40	1465	1535	1595	1665	1725	1790	1140	1200	1250
057 FAUTEUIL BRAS GAUCHE	34x40x33/40	1465	1535	1595	1665	1725	1790	1140	1200	1250
061 CAUSEUSE BRAS DROIT	57x40x33/40	2245	2350	2450	2565	2665	2770	1760	1840	1910
071 FAUTEUIL INCLINABLE SANS BRAS	24x40x33/40	1400	1460	1520	1575	1640	1695	1170	1235	1290
086 CAUSEUSE SANS BRAS ALLONGEE GAUCHE	68x40x33/40	2185	2285	2375	2485	2575	2670	1695	1765	1845
088 FAUTEUIL SANS BRAS ALLONGE GAUCHE	45x40x33/40	1390	1490	1575	1670	1760	1860	1070	1115	1165
089 FAUTEUIL SANS BRAS ALLONGE DROIT	45x40x33/40	1390	1490	1575	1670	1760	1860	1070	1115	1165
095 SOFA APPARTEMENT	81x40x33/40	2845	3000	3165	3315	3475	3635	2235	2335	2425
096 SOFA APPARTEMENT BRAS GAUCHE	71x40x33/40	2490	2610	2735	2860	2985	3100	1920	2015	2115
097 SOFA APPARTEMENT BRAS DROIT	71x40x33/40	2490	2610	2735	2860	2985	3100	1920	2015	2115
124 POUF AVEC RANGEMENT	30x22x17	720	745	775	800	835	860	620	645	670

MARSEILLE

- Inclinable motorisé pleine jambe "à mécanisme *protège-mur" (manuel n/d).
 - Appui-tête ajustable manuel sur tous les items (fixe sur centre rond).
 - Coussins de siège avec mousse modelée + 1" de mousse mémoire au-dessus; bras avec mousse mémoire.
 - Couture: petit fil en tissu et gros fil plat en cuir.
 - Chaises longues dos inclinables avec mécanisme "push back"; dégagement mural 10".
 - *Exclus faut. 043 & 163: Dégagement mural 16".
- Note: 2 inclinables séparés par un coin ne peuvent pas ouvrir en même temps. Aucuns inclinables à côté d'item #155.

OPTIONS

- Motorisé sans fil (batterie): ajoutez \$160/mec.
- *Appui-tête motorisé: ajoutez \$160 ch. (*N/D sur items fixe ou chaise longue.)
- Mousse: Extra ferme ajoutez \$20/siège.
- Choix de bras (LARGE ou PETIT de 6"): Pattes sur bras LARGE: LG103 bois ou LG189 métal (noire ou chrome). PETIT Bras: LG08 bois ou Métal: LG196 cyl. (noire ou chrome) ou LG64 (carré). Spécifiez couleur.
- Profondeur d'assise: 20" ou *22". *Le 22" N/D sur faut. 043 & 163.
- Faut. 043-163: avec base en bois (spécifiez couleur).

ACCESSOIRES (n/d sur petit bras de 6 po)

- Ancrage \$45 ch | Tablette pivotante & porte verre à vin \$25 ch, Porte tablette \$50 & Lampe DEL \$65.
- Porte-Gobelet en métal: \$35 ch. (1 par bras ou item 160-190 & 2 côte à côte sur item 159). Spécifiez couleur Acier, Noir ou Or.
- *RANGEMENTS 159-160-190 avec 2 prises USB/Élec. *Items universels, non finis sur les côtés, doivent être utilisés entre 2 sièges.

Description	L x P x H	Cuir						Tissu		
		10	20 Hugo Madras Softy	30 Empire Fantasy Illusion Tucson Utah Vintage Wild Laredo Yukon	40 Diamond Elegance Princess Santiago Sensation Sunset Trina Victoria	50 Bull Cassiope Dublin	60 Caress Ultrasued	A	B COM	C alta
155 PETIT COIN CARRE	40x40x33/40	1850	1960	2070	2185	2295	2400	1440	1495	1545
159 RANGEMENT À ANGLE	10/25x35x22	720	760	790	825	860	890	560	570	585
160 RANGEMENT DROIT	10x35x22	695	725	765	795	835	865	525	545	560
163 FAUT. DBL INCL. BERCANT PIVOTANT	33x34x42	2195	2320	2440	2570	2695	2820	1765	1815	1865
165 FAUTEUIL DOUBLE INCLINABLE	51x40x33/40	2275	2385	2500	2610	2720	2835	1885	1950	2020
167 SOFA APP. SANS BRAS ALLONGE GAUCHE	82x40x33/40	2415	2550	2675	2815	2945	3070	1865	1960	2060
168 SOFA APP. SANS BRAS ALLONGE DROIT	82x40x33/40	2415	2550	2675	2815	2945	3070	1865	1960	2060
169 FAUTEUIL DOUBLE INCLINABLE BRAS GAUCHE	41x40x33/40	1910	1990	2075	2165	2245	2335	1565	1650	1735
170 FAUTEUIL DOUBLE INCLINABLE BRAS DROIT	41x40x33/40	1910	1990	2075	2165	2245	2335	1565	1650	1735
171 FAUTEUIL DOUBLE INCLINABLE SANS BRAS	31x40x33/40	1500	1560	1620	1675	1735	1790	1235	1295	1360
173 CHAISE LONGUE DOUBLE BRAS GAUCHE	41x62x33/40	1850	1950	2060	2165	2270	2370	1460	1545	1635
174 CHAISE LONGUE DOUBLE BRAS DROIT	41x62x33/40	1850	1950	2060	2165	2270	2370	1460	1545	1635
175 FAUTEUIL DOUBLE BRAS GAUCHE	41x40x33/40	1545	1640	1725	1820	1915	2000	1220	1290	1360
176 FAUTEUIL DOUBLE BRAS DROIT	41x40x33/40	1545	1640	1725	1820	1915	2000	1220	1290	1360
177 FAUTEUIL DOUBLE SANS BRAS	31x40x33/40	1150	1220	1285	1345	1415	1485	875	935	995
178 FAUTEUIL DOUBLE SANS BRAS ALLONGE-G	52x40x33/40	1495	1585	1675	1765	1865	1950	1170	1235	1290
179 FAUTEUIL DOUBLE SANS BRAS ALLONGE-D	52x40x33/40	1495	1585	1675	1765	1865	1950	1170	1235	1290

MARSEILLE

- Inclinable motorisé pleine jambe "à mécanisme *protège-mur" (manuel n/d).
 - Appui-tête ajustable manuel sur tous les items (fixe sur centre rond).
 - Coussins de siège avec mousse modelée + 1" de mousse mémoire au-dessus; bras avec mousse mémoire.
 - Couture: petit fil en tissu et gros fil plat en cuir.
 - Chaises longues dos inclinables avec mécanisme "push back"; dégagement mural 10".
 - *Exclus faut. 043 & 163: Dégagement mural 16".
- Note: 2 inclinables séparés par un coin ne peuvent pas ouvrir en même temps. Aucuns inclinables à côté d'item #155.

OPTIONS

- Motorisé sans fil (batterie): ajoutez \$160/mec.
- *Appui-tête motorisé: ajoutez \$160 ch. (*N/D sur items fixe ou chaise longue.)
- Mousse: Extra ferme ajoutez \$20/siège.
- Choix de bras (LARGE ou PETIT de 6"): Pattes sur bras LARGE: LG103 bois ou LG189 métal (noire ou chrome). PETIT Bras: LG08 bois ou Métal: LG196 cyl. (noire ou chrome) ou LG64 (carré). Spécifiez couleur.
- Profondeur d'assise: 20" ou *22". *Le 22" N/D sur faut. 043 & 163.
- Faut. 043-163: avec base en bois (spécifiez couleur).

ACCESSOIRES (n/d sur petit bras de 6 po)

- Ancrage \$45 ch | Tablette pivotante & porte verre à vin \$25 ch, Porte tablette \$50 & Lampe DEL \$65.
- Porte-Gobelet en métal: \$35 ch. (1 par bras ou item 160-190 & 2 côte à côte sur item 159). Spécifiez couleur Acier, Noir ou Or.
- *RANGEMENTS 159-160-190 avec 2 prises USB/Élec. *Items universels, non finis sur les côtés, doivent être utilisés entre 2 sièges.

Description	L x P x H	Cuir						Tissu		
		10	20 Hugo Madras Softy	30 Empire Fantasy Illusion Tucson Utah Vintage Wild Laredo Yukon	40 Diamond Elegance Princess Santiago Sensation Sunset Trina Victoria	50 Bull Cassiope Dublin	60 Caress Ultrasued	A	B COM	C alta
186 CAUS. SANS BRAS ALLONGEE RANGEMENT-G	68x40x33/40	2340	2435	2540	2635	2735	2835	1850	1925	2000
187 CAUS. SANS BRAS ALLONGEE RANGEMENT-D	68x40x33/40	2340	2435	2540	2635	2735	2835	1850	1925	2000
188 FAUT. SANS BRAS ALLONGE RANGEMENT-G	45x40x33/40	1550	1645	1735	1835	1920	2010	1235	1270	1310
189 FAUT. SANS BRAS ALLONGE RANGEMENT-D	45x40x33/40	1550	1645	1735	1835	1920	2010	1235	1270	1310
190 PETIT RANGEMENT À ANGLE	10/20x35x22	695	725	765	795	835	865	525	545	560
221 FAUT. DBL SANS BRAS ALLONGE RANGEMENT-G	52x40x33/40	1650	1740	1840	1925	2015	2110	1320	1385	1450
222 FAUT. DBL SANS BRAS ALLONGE RANGEMENT-D	52x40x33/40	1650	1740	1840	1925	2015	2110	1320	1385	1450
223 SOFA APP SANS BRAS ALLONGE RANGEMENT-G	82x40x33/40	2570	2710	2845	2985	3125	3260	2015	2115	2215
224 SOFA APP SANS BRAS ALLONGE RANGEMENT-D	82x40x33/40	2570	2710	2845	2985	3125	3260	2015	2115	2215
230 CHAISE LONGUE DOUBLE DOS INCL. BRAS-G	41x62x33/40	2025	2125	2225	2325	2420	2525	1590	1685	1770
231 CHAISE LONGUE DOUBLE DOS INCL. BRAS-D	41x62x33/40	2025	2125	2225	2325	2420	2525	1590	1685	1770
232 CHAISE LONGUE DOS INCLINABLE BRAS-G	34x62x33/40	1885	1970	2065	2160	2245	2340	1495	1550	1615
233 CHAISE LONGUE DOS INCLINABLE BRAS-D	34x62x33/40	1885	1970	2065	2160	2245	2340	1495	1550	1615
234 SOFA APP. MODULAIRE ALLONGE GAUCHE	96x40/44x33/40	2975	3145	3300	3470	3635	3800	2170	2275	2375
235 SOFA APP. MODULAIRE ALLONGE DROIT	96x40/44x33/40	2975	3145	3300	3470	3635	3800	2170	2275	2375
CONFIGURATIONS										
A CONFIG (169-170)	82X40X40	3820	3980	4150	4330	4490	4670	3130	3300	3470

Liste de prix CDN

MARSEILLE

Description	L x P x H	Cuir						Tissu		
		10	20 Hugo Madras Softy	30 Empire Fantasy Illusion Tucson Utah Vintage Wild Laredo Yukon	40 Diamond Elegance Princess Santiago Sensation Sunset Trina Victoria	50 Bull Cassiope Dublin	60 Caress Ultrasued	A	B COM	C alta
B CONFIG (169-171-174)	113X62X40	5260	5500	5755	6005	6250	6495	4260	4490	4730
C CONFIG (096-055-171-170)	115X115X40	7750	8120	8500	8885	9260	9625	6160	6455	6755
D CONFIG (169-171-235)	115X96X40	6385	6695	6995	7310	7615	7925	4970	5220	5470
J CONFIG (041-042)	68X40X40	3620	3770	3900	4040	4190	4340	3000	3090	3180
K CONFIG (041-071-005)	92X62X40	4920	5120	5330	5520	5730	5935	4015	4190	4345
L CONFIG (012-055-071-042)	102X102X40	7305	7655	7990	8345	8695	9035	5870	6115	6335
M CONFIG (041-071-024)	102X89X40	6085	6395	6705	7005	7325	7630	4745	4965	5170

MARSEILLE

OPTIMA

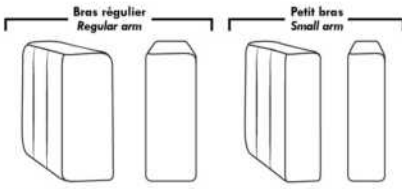

Spécifications | Specifications

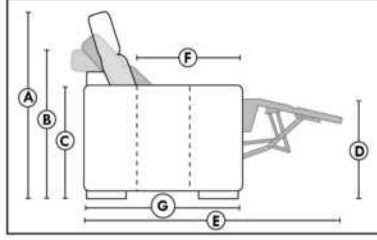

- Appui-tête levé / Headrest up
 - Appui-tête baissé / Headrest down
 - Complètement incliné / Fully reclined
- (A)** Hauteur complète 40" / Total Height
(B) Hauteur appui-tête baissé 33" / Height headrest down
(C) Hauteur du bras 24,5" / Arm Height
(D) Hauteur du siège 19,5" / Seat height
(E) Profondeur inclinée 65" / Depth fully reclined
(F) Profondeur d'assise 20" ou/ou 22" / Seat depth
(G) Profondeur appui-tête monté 36" / Depth with headrest up

Siège 30" de large | 30" Seat Width

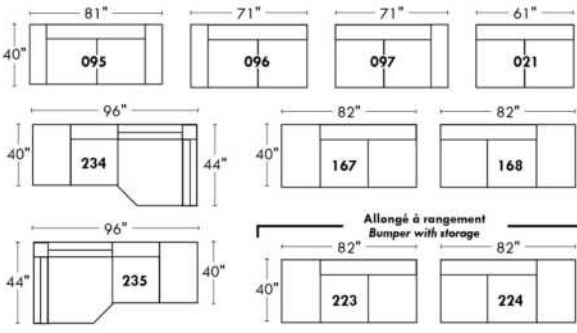

Siège 23" de large | 23" Seat Width

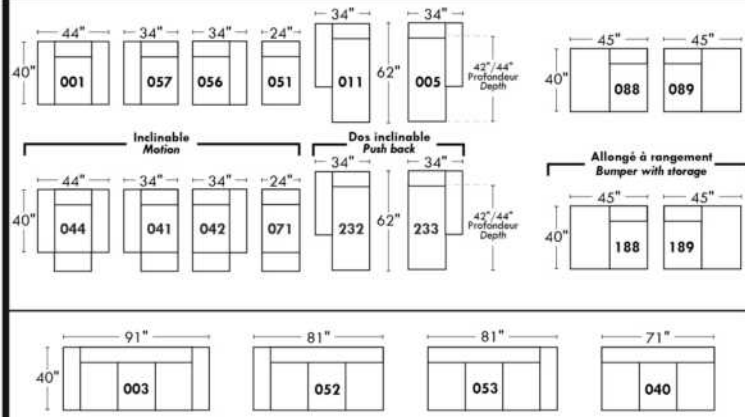
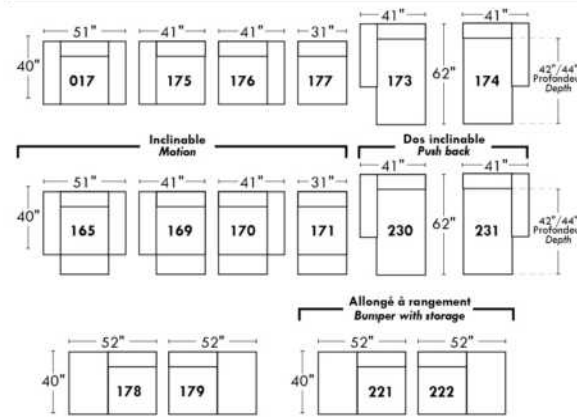
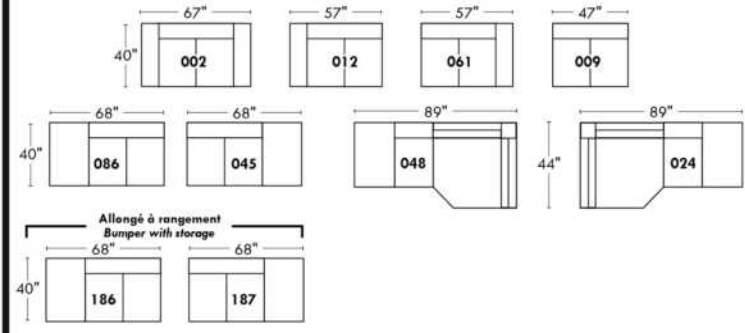

Autres | Others

Fauteuil berçant, pivotant et inclinable

N'est pas un mécanisme protège-mur
Dégagement mural: 16"

Swivel, rocking motion chair

Not a wall hugger mechanism
Wall clearance: 16"

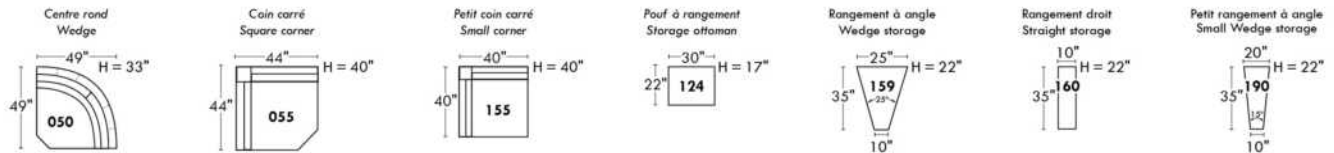
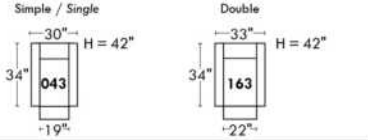

30" Populaires | Popular CONFIGURATIONS 23"

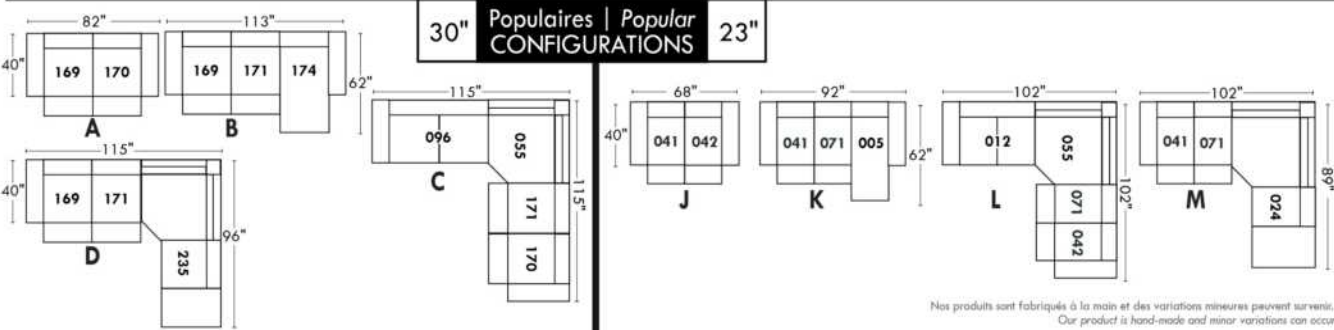

Nos produits sont fabriqués à la main et des variations mineures peuvent survenir.
Our product is hand-made and minor variations can occur.



MAXIMA

Caractéristiques: Appui-tête ajustable manuel (2 sur coin carré). Couture: En tissu, petit fil & en cuir gros fil plat. Coussins de siège avec mousse mémoire. Chaise longue dos incl. avec méc. "Push Back".

OPTIONS - Fournir DESSIN de votre config:

Petit Bras 6": au même prix.

Patte (spécifiez couleur) : Bras LARGE: LG189 métal (noire ou chrome) ou LG187 bois. PETIT bras: LG64 métal ou LG08 bois. | Table #154: Spécifiez couleur du dessus de table en bois.

Faut. 043-163 : base en bois (spécifiez couleur).

Accessoires: Ancrage \$45 ch | Tablette pivot. & porte verre à vin \$25 ch, Porte tablette \$50 & Lampe DEL \$65.

Option PREMIUM (Seul. avec option MOTORISÉ): Repose-pied Pleine jambe + rembourrage de siège avec mousse modelée & mousse mémoire 1" sur l'ensemble du mobilier; AJOUTEZ \$70/siège. Section allongée d'un item compte pour 1 siège & chaise pour 2 sièges.

Mécanisme motorisé inclinable ajoutez \$160/méc. Pour le SANS FIL (batterie) ajoutez \$315.

NOTE: 2 sièges inclinables SÉPARÉS par un coin ou une table ne peuvent pas ouvrir en même temps.

Description	L x P x H	Cuir						Tissu		
		10	20 Hugo Madras Softy	30 Empire Fantasy Illusion Tucson Utah Vintage Wild Laredo Yukon	40 Diamond Elegance Princess Santiago Sensation Sunset Trina Victoria	50 Bull Cassiope Dublin	60 Caress Ultrasued	A	B COM	C alta
001 FAUTEUIL	45x40x30/39	1710	1810	1920	2015	2110	2225	1265	1310	1365
002 CAUSEUSE	68x40x30/39	2450	2590	2725	2850	2985	3095	1845	1920	1990
003 SOFA	92x40x30/39	3000	3160	3340	3495	3650	3815	2245	2350	2440
005 CHAISE LONGUE BRAS DROIT	35x62x30/39	1575	1660	1735	1815	1890	1970	1175	1250	1310
009 CAUSEUSE SANS BRAS	47x40x30/39	1795	1875	1960	2025	2100	2190	1345	1425	1500
011 CHAISE LONGUE BRAS GAUCHE	35x62x30/39	1575	1660	1735	1815	1890	1970	1175	1250	1310
012 CAUSEUSE BRAS GAUCHE	58x40x30/39	2125	2240	2350	2440	2550	2650	1585	1665	1735
017 FAUTEUIL DOUBLE	52x40x30/39	1810	1920	2025	2145	2260	2365	1345	1420	1490
021 SOFA APPARTEMENT SANS BRAS	61x40x30/39	2020	2115	2240	2345	2435	2545	1525	1600	1710
024 CAUSEUSE MODULAIRE ALLONGEE DROIT	89x40/44x30/39	2825	2995	3170	3345	3515	3675	1970	2070	2175
040 SOFA SANS BRAS	71x40x30/39	2340	2435	2560	2670	2775	2885	1735	1845	1945
041 FAUTEUIL INCLINABLE BRAS-G	35x40x30/39	1540	1600	1700	1770	1850	1925	1195	1250	1295
042 FAUTEUIL INCLINABLE BRAS-D	35x40x30/39	1540	1600	1700	1770	1850	1925	1195	1250	1295
043 FAUTEUIL INCLINABLE BERÇANT PIVOTANT	30 x 34 x 42	1900	2000	2120	2240	2345	2445	1520	1565	1615
044 FAUTEUIL INCLINABLE	45x40x30/39	1865	1970	2075	2185	2275	2375	1440	1495	1545
045 CAUSEUSE SANS BRAS ALLONGEE DROIT	68x40x30/39	2100	2225	2345	2440	2560	2670	1565	1645	1720
048 CAUSEUSE MODULAIRE ALLONGEE GAUCHE	89x40/44x30/39	2825	2995	3170	3345	3515	3675	1970	2070	2175
051 FAUTEUIL SANS BRAS	24x40x30/39	1035	1085	1140	1195	1250	1295	765	825	870
052 SOFA BRAS GAUCHE	82x40x30/39	2665	2800	2945	3070	3215	3350	1990	2090	2200
053 SOFA BRAS DROIT	82x40x30/39	2665	2800	2945	3070	3215	3350	1990	2090	2200



MAXIMA

Caractéristiques: Appui-tête ajustable manuel (2 sur coin carré). Couture: En tissu, petit fil & en cuir gros fil plat. Coussins de siège avec mousse mémoire. Chaise longue dos incl. avec méc. "Push Back".

OPTIONS - Fournir DESSIN de votre config:

Petit Bras 6": au même prix.

Patte (spécifiez couleur) : Bras LARGE: LG189 métal (noire ou chrome) ou LG187 bois. PETIT bras: LG64 métal ou LG08 bois. | Table #154: Spécifiez couleur du dessus de table en bois.

Faut. 043-163 : base en bois (spécifiez couleur).

Accessoires: Ancre \$45 ch | Tablette pivot. & porte verre à vin \$25 ch, Porte tablette \$50 & Lampe DEL \$65.

Option PREMIUM (Seul. avec option MOTORISÉ): Repose-pied Pleine jambe + rembourrage de siège avec mousse modelée & mousse mémoire 1" sur l'ensemble du mobilier; AJOUTEZ \$70/siège. Section allongée d'un item compte pour 1 siège & chaise pour 2 sièges.

Mécanisme motorisé inclinable ajoutez \$160/méc. Pour le SANS FIL (batterie) ajoutez \$315.

NOTE: 2 sièges inclinables SÉPARÉS par un coin ou une table ne peuvent pas ouvrir en même temps.

Description	L x P x H	Cuir						Tissu		
		10	20 Hugo Madras Softy	30 Empire Fantasy Illusion Tucson Utah Vintage Wild Laredo Yukon	40 Diamond Elegance Princess Santiago Sensation Sunset Trina Victoria	50 Bull Cassiope Dublin	60 Caress Ultrasued	A	B COM	C alta
055 COIN CARRE	44x44x30/39	1860	1960	2070	2175	2270	2370	1410	1460	1525
056 FAUTEUIL BRAS DROIT	35x40x30/39	1365	1440	1535	1595	1685	1745	1025	1075	1120
057 FAUTEUIL BRAS GAUCHE	35x40x30/39	1365	1440	1535	1595	1685	1745	1025	1075	1120
061 CAUSEUSE BRAS DROIT	58x40x30/39	2125	2240	2350	2440	2550	2650	1585	1665	1735
071 FAUTEUIL INCLINABLE SANS BRAS	24x40x30/39	1195	1265	1325	1415	1470	1545	945	995	1045
086 CAUSEUSE SANS BRAS ALLONGEE GAUCHE	68x40x30/39	2100	2225	2345	2440	2560	2670	1565	1645	1720
088 FAUTEUIL SANS BRAS ALLONGE GAUCHE	45x40x30/39	1320	1420	1510	1590	1685	1760	995	1045	1090
089 FAUTEUIL SANS BRAS ALLONGE DROIT	45x40x30/39	1320	1420	1510	1590	1685	1760	995	1045	1090
095 SOFA APPARTEMENT	82x40x30/39	2700	2845	3010	3160	3310	3475	2015	2100	2210
096 SOFA APPARTEMENT BRAS GAUCHE	72x40x30/39	2365	2510	2620	2760	2875	3010	1760	1860	1950
097 SOFA APPARTEMENT BRAS DROIT	72x40x30/39	2365	2510	2620	2760	2875	3010	1760	1860	1950
124 POUF AVEC RANGEMENT	30x22x17	685	710	745	790	825	860	575	590	610
154 TABLE REMBOURRÉE ANGULAIRE	7/34x32.5x19	585	615	670	695	725	760	495	515	525
163 FAUT. DBL INCL. BERCANT PIVOTANT	33 x 34 x 42	1945	2070	2185	2285	2400	2520	1525	1570	1620
165 FAUTEUIL DOUBLE INCLINABLE	52x40x30/39	1985	2090	2215	2325	2425	2545	1525	1585	1660
167 SOFA APP. SANS BRAS ALLONGE GAUCHE	82x40x30/39	2345	2490	2615	2760	2885	3020	1740	1845	1935
168 SOFA APP. SANS BRAS ALLONGE DROIT	82x40x30/39	2345	2490	2615	2760	2885	3020	1740	1845	1935
169 FAUTEUIL DOUBLE INCLINABLE BRAS GAUCHE	42x40x30/39	1640	1720	1815	1895	1985	2070	1265	1320	1410
170 FAUTEUIL DOUBLE INCLINABLE BRAS DROIT	42x40x30/39	1640	1720	1815	1895	1985	2070	1265	1320	1410
171 FAUTEUIL DOUBLE INCLINABLE SANS BRAS	31x40x30/39	1300	1370	1445	1525	1585	1660	1010	1070	1120



MAXIMA

Caractéristiques: Appui-tête ajustable manuel (2 sur coin carré). Couture: En tissu, petit fil & en cuir gros fil plat. Coussins de siège avec mousse mémoire. Chaise longue dos incl. avec méc. "Push Back".

OPTIONS - Fournir DESSIN de votre config:

Petit Bras 6": au même prix.

Patte (spécifiez couleur) : Bras LARGE: LG189 métal (noire ou chrome) ou LG187 bois. PETIT bras: LG64 métal ou LG08 bois. | Table #154: Spécifiez couleur du dessus de table en bois.

Faut. 043-163 : base en bois (spécifiez couleur).

Accessoires: Ancrage \$45 ch | Tablette pivot. & porte verre à vin \$25 ch, Porte tablette \$50 & Lampe DEL \$65.

Option PREMIUM (Seul. avec option MOTORISÉ): Repose-pied Pleine jambe + rembourrage de siège avec mousse modelée & mousse mémoire 1" sur l'ensemble du mobilier; AJOUTEZ \$70/siège. Section allongée d'un item compte pour 1 siège & chaise pour 2 sièges.

Mécanisme motorisé inclinable ajoutez \$160/méc. Pour le SANS FIL (batterie) ajoutez \$315.

NOTE: 2 sièges inclinables SÉPARÉS par un coin ou une table ne peuvent pas ouvrir en même temps.

Description	L x P x H	Cuir						Tissu		
		10	20 Hugo Madras Softy	30 Empire Fantasy Illusion Tucson Utah Vintage Wild Laredo Yukon	40 Diamond Elegance Princess Santiago Sensation Sunset Trina Victoria	50 Bull Cassiope Dublin	60 Caress Ultrasued	A	B COM	C alta
173 CHAISE LONGUE DOUBLE BRAS GAUCHE	42x62x30/39	1720	1820	1935	2025	2125	2240	1275	1365	1445
174 CHAISE LONGUE DOUBLE BRAS DROIT	42x62x30/39	1720	1820	1935	2025	2125	2240	1275	1365	1445
175 FAUTEUIL DOUBLE BRAS GAUCHE	42x40x30/39	1465	1550	1645	1725	1815	1895	1090	1165	1240
176 FAUTEUIL DOUBLE BRAS DROIT	42x40x30/39	1465	1550	1645	1725	1815	1895	1090	1165	1240
177 FAUTEUIL DOUBLE SANS BRAS	31x40x30/39	1120	1195	1270	1325	1415	1470	845	900	960
178 FAUTEUIL DOUBLE SANS BRAS ALLONGE-G	52x40x30/39	1425	1525	1615	1715	1810	1895	1075	1140	1225
179 FAUTEUIL DOUBLE SANS BRAS ALLONGE-D	52x40x30/39	1425	1525	1615	1715	1810	1895	1075	1140	1225
230 CHAISE LONGUE DOUBLE DOS INCL. BRAS-G	42x62x30/39	1895	2000	2100	2215	2300	2415	1425	1510	1590
231 CHAISE LONGUE DOUBLE DOS INCL. BRAS-D	42x62x30/39	1895	2000	2100	2215	2300	2415	1425	1510	1590
232 CHAISE LONGUE DOS INCLINABLE BRAS-G	35x62x30/39	1735	1815	1895	1975	2060	2115	1315	1390	1460
233 CHAISE LONGUE DOS INCLINABLE BRAS-D	35x62x30/39	1735	1815	1895	1975	2060	2115	1315	1390	1460
234 SOFA APP. MODULAIRE ALLONGE GAUCHE	96x40/44x30/39	2915	3075	3260	3425	3610	3770	2060	2175	2285
235 SOFA APP. MODULAIRE ALLONGE DROIT	96x40/44x30/39	2915	3075	3260	3425	3610	3770	2060	2175	2285
CONFIGURATIONS										
A CONFIG. (169-177-174)	115X62X30/39	4480	4735	5020	5245	5525	5780	3385	3585	3815
B CONFIG. (096-055-177-170)	116X117X30/39	6985	7385	7775	8155	8545	8920	5280	5540	5845
C CONFIG. (173-177-055-179)	117X96X30/39	6125	6500	6890	7240	7620	7975	4605	4865	5155
D CONFIG. (011-009-005)	116X62X30/39	4945	5195	5430	5655	5880	6130	3695	3925	4120
E CONFIG. (041-071-055-061)	103X102X30/39	6720	7065	7445	7800	8140	8490	5135	5370	5600
F CONFIG. (041-061)	93X40X30/39	3665	3840	4050	4210	4400	4575	2780	2915	3030
G CONFIG. (057-042)	70X40X30/39	2905	3040	3235	3365	3535	3670	2220	2325	2415

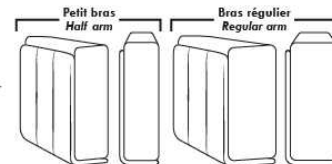

Siège 30" de large | 30" Seat Width

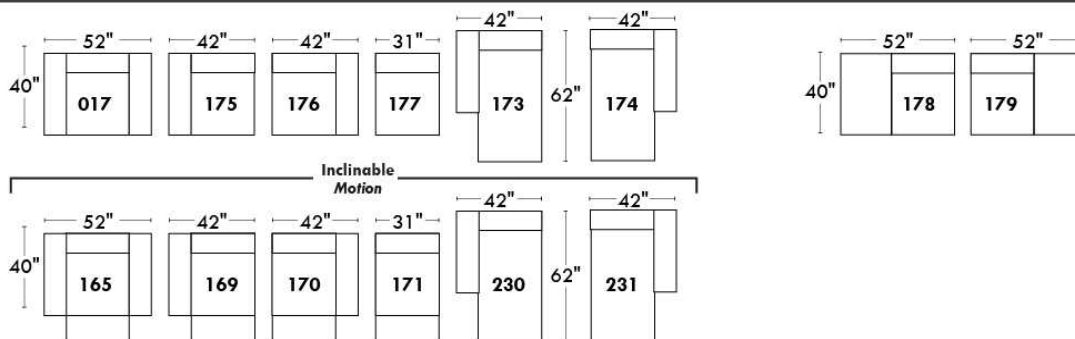
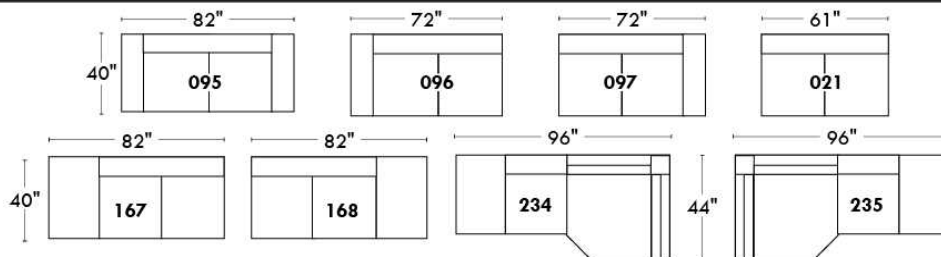

Spécifications | Specifications

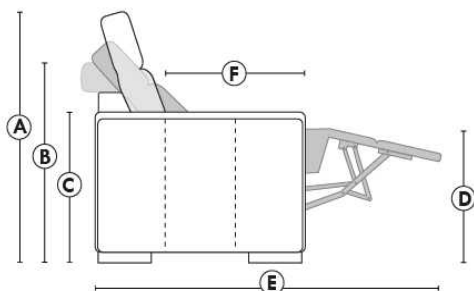

- Appui-tête levé / Headrest up
- Appui-tête baissé / Headrest down
- Complètement incliné / Fully reclined

- (A) Hauteur complète 39" / Total Height
- (B) Hauteur appui-tête baissé 30" / Height headrest down
- (C) Hauteur du bras 24" / Arm Height
- (D) Hauteur du siège 19,5" / Seat height
- (E) Profondeur inclinée 63" / Depth fully reclined
- (F) Profondeur d'assise 20" / Seat depth

Autres | Others

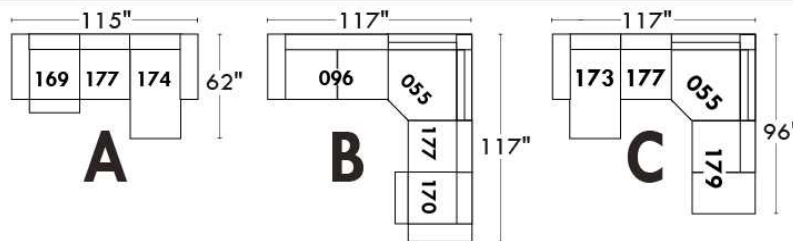
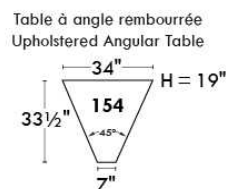
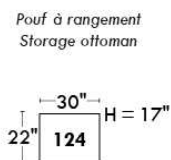
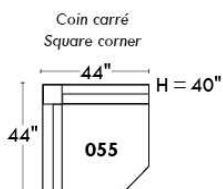

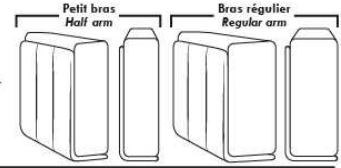

Siège 23" de large | 23" Seat Width

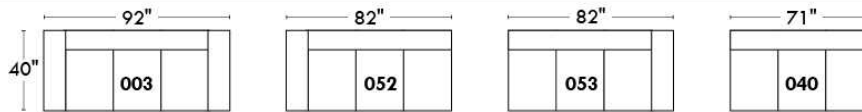
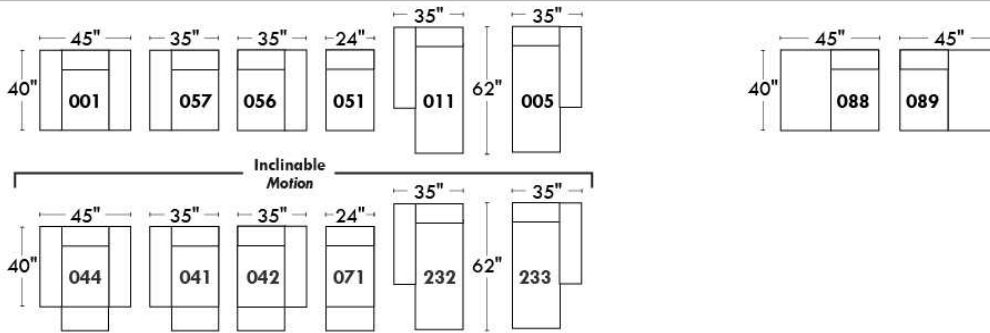
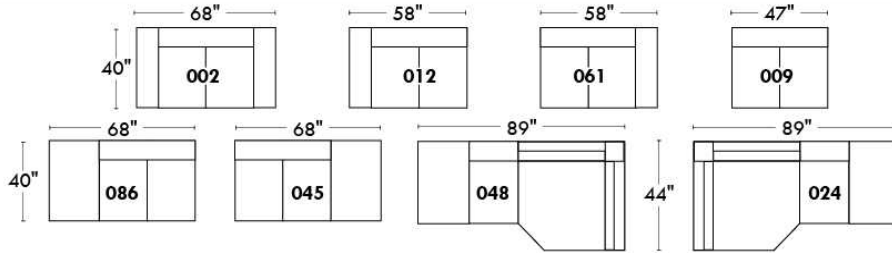

Fauteuil berçant, pivotant et inclinable
Swivel rocking motion chair

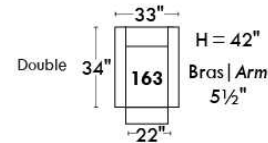
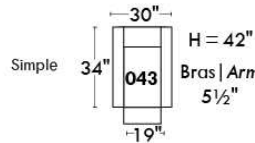

Autres | Others

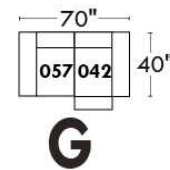
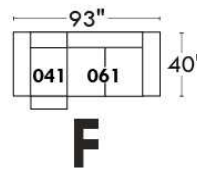
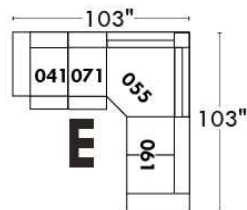
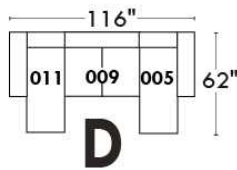
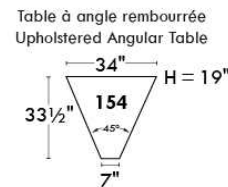
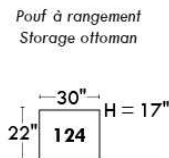
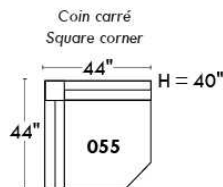

MELBOURNE

Inclinable motorisé pleine jambe "à méc. *protège-mur" (manuel n/d). Appui-tête manuel sur tous les items (fixe sur centre rond). Coussins de siège avec mousse modelée + 1" de mousse mémoire au-dessus; bras avec mousse mémoire. Couture: petit fil en tissu & gros fil plat en cuir. Chaises longues dos inclinables avec méc. "push back"; dégagement mural 10".

*Exclus faut. 043 & 163: Dégagement mural 16".

Note: 2 inclinables séparés par un coin ne peuvent pas ouvrir en même temps. Aucuns inclinables à côté du Petit coin carré.

OPTIONS

-Motorisé sans fil (batterie): ajoutez \$160/mec.

-*Appui-tête motorisé: ajoutez \$160 ch. (*N/D sur items fixe ou chaise longue.)

-Mousse: Extra ferme ajoutez \$20/siège.

-Choix avec ou sans "insertion de bois" dans le bras. Si avec insertion, spécifiez couleur.

-Choix de bras (LARGE ou PETIT de 6"): Pattes sur bras LARGE: LG103 en bois ou LG189 métal (noire ou chrome). PETIT Bras: LG08 en bois

ou LG196 métal (noire ou chrome). Spécifiez couleur.

-Profondeur d'assise : 20" ou *22". *Le 22" N/D sur faut. 043 & 163.

-Faut. 043-163: avec base en bois (spécifiez couleur).

ACCESSOIRES (Seul. sur *items 159-160-190):

-Ancrage \$45 ch | Tablette pivotante & porte verre à vin \$25 ch, porte tablette \$50 & lampe DEL \$65.

-Porte-Gobelet en métal: \$35 ch. (1 par item 160-190 & 2 côte à côte sur item 159). Spécifiez couleur Acier, Noir ou Or.

-*RANGEMENTS 159-160-190 avec 2 prises USB/Élec. *Doivent être utilisés entre 2 sièges

Description	L x P x H	Cuir						Tissu		
		10	20 Hugo Madras Softy	30 Empire Fantasy Illusion Tucson Utah Vintage Wild Laredo Yukon	40 Diamond Elegance Princess Santiago Sensation Sunset Trina Victoria	50 Bull Cassiope Dublin	60 Caress Ultrasued	A	B COM	C alta
001 FAUTEUIL	44x40x33/40	1835	1935	2035	2145	2245	2350	1460	1500	1540
002 CAUSEUSE	67x40x33/40	2615	2740	2865	2990	3110	3240	2065	2145	2220
003 SOFA	91x40x33/40	3160	3315	3485	3645	3815	3975	2495	2590	2690
005 CHAISE LONGUE BRAS DROIT	34x62x33/40	1710	1775	1860	1925	1995	2070	1345	1410	1465
009 CAUSEUSE SANS BRAS	47x40x33/40	1840	1915	1990	2070	2150	2225	1420	1500	1575
011 CHAISE LONGUE BRAS GAUCHE	34x62x33/40	1710	1775	1860	1925	1995	2070	1345	1410	1465
012 CAUSEUSE BRAS GAUCHE	57x40x33/40	2245	2350	2450	2565	2665	2770	1760	1840	1910
017 FAUTEUIL DOUBLE	51x40x33/40	1920	2025	2145	2260	2365	2485	1520	1585	1650
021 SOFA APPARTEMENT SANS BRAS	61x40x33/40	2070	2185	2295	2400	2520	2625	1590	1685	1770
024 CAUSEUSE MODULAIRE ALLONGEE DROIT	89x40/44x33/40	2875	3050	3235	3410	3590	3765	2075	2185	2290
040 SOFA SANS BRAS	71x40x33/40	2370	2495	2610	2725	2845	2965	1850	1950	2060
041 FAUTEUIL INCLINABLE BRAS-G	34x40x33/40	1810	1885	1950	2020	2095	2170	1500	1545	1590
042 FAUTEUIL INCLINABLE BRAS-D	34x40x33/40	1810	1885	1950	2020	2095	2170	1500	1545	1590
043 FAUTEUIL INCLINABLE BERÇANT PIVOTANT	30x34x42	2145	2265	2375	2500	2615	2735	1760	1810	1860
044 FAUTEUIL INCLINABLE	44x40x33/40	2185	2275	2365	2450	2550	2640	1810	1850	1890
045 CAUSEUSE SANS BRAS ALLONGEE DROIT	68x40x33/40	2185	2285	2375	2485	2575	2670	1695	1765	1845
048 CAUSEUSE MODULAIRE ALLONGEE GAUCHE	89x40/44x33/40	2875	3050	3235	3410	3590	3765	2075	2185	2290

MELBOURNE

Inclinable motorisé pleine jambe "à méc. *protège-mur" (manuel n/d). Appui-tête manuel sur tous les items (fixe sur centre rond). Coussins de siège avec mousse modelée + 1" de mousse mémoire au-dessus; bras avec mousse mémoire. Couture: petit fil en tissu & gros fil plat en cuir. Chaises longues dos inclinables avec méc. "push back"; dégagement mural 10".

*Exclus faut. 043 & 163: Dégagement mural 16".

Note: 2 inclinables séparés par un coin ne peuvent pas ouvrir en même temps. Aucuns inclinables à côté du Petit coin carré.

OPTIONS

-Motorisé sans fil (batterie): ajoutez \$160/mec.

-*Appui-tête motorisé: ajoutez \$160 ch. (*N/D sur items fixe ou chaise longue.)

-Mousse: Extra ferme ajoutez \$20/siège.

-Choix avec ou sans "insertion de bois" dans le bras. Si avec insertion, spécifiez couleur.

-Choix de bras (LARGE ou PETIT de 6"): Pattes sur bras LARGE: LG103 en bois ou LG189 métal (noire ou chrome). PETIT Bras: LG08 en bois ou LG196 métal (noire ou chrome). Spécifiez couleur.

-Profondeur d'assise : 20" ou *22". *Le 22" N/D sur faut. 043 & 163.

-Faut. 043-163: avec base en bois (spécifiez couleur).

ACCESSOIRES (Seul. sur *items 159-160-190):

-Ancrage \$45 ch | Tablette pivotante & porte verre à vin \$25 ch, porte tablette \$50 & lampe DEL \$65.

-Porte-Gobelet en métal: \$35 ch. (1 par item 160-190 & 2 côte à côte sur item 159). Spécifiez couleur Acier, Noir ou Or.

-*RANGEMENTS 159-160-190 avec 2 prises USB/Élec. *Doivent être utilisés entre 2 sièges

Description	L x P x H	Cuir						Tissu		
		10	20 Hugo Madras Softy	30 Empire Fantasy Illusion Tucson Utah Vintage Wild Laredo Yukon	40 Diamond Elegance Princess Santiago Sensation Sunset Trina Victoria	50 Bull Cassiope Dublin	60 Caress Ultrasued	A	B COM	C alta
050 CENTRE ROND	49x49x33	1595	1700	1810	1915	2015	2120	1150	1215	1270
051 FAUTEUIL SANS BRAS	24x40x33/40	1050	1100	1160	1215	1265	1315	810	865	915
052 SOFA BRAS GAUCHE	81x40x33/40	2785	2920	3045	3185	3310	3440	2185	2285	2375
053 SOFA BRAS DROIT	81x40x33/40	2785	2920	3045	3185	3310	3440	2185	2285	2375
055 COIN CARRE	44x44x33/40	1850	1960	2070	2185	2295	2400	1440	1495	1545
056 FAUTEUIL BRAS DROIT	34x40x33/40	1465	1535	1595	1665	1725	1790	1140	1200	1250
057 FAUTEUIL BRAS GAUCHE	34x40x33/40	1465	1535	1595	1665	1725	1790	1140	1200	1250
061 CAUSEUSE BRAS DROIT	57x40x33/40	2245	2350	2450	2565	2665	2770	1760	1840	1910
071 FAUTEUIL INCLINABLE SANS BRAS	24x40x33/40	1400	1460	1520	1575	1640	1695	1170	1235	1290
086 CAUSEUSE SANS BRAS ALLONGEE GAUCHE	68x40x33/40	2185	2285	2375	2485	2575	2670	1695	1765	1845
088 FAUTEUIL SANS BRAS ALLONGE GAUCHE	45x40x33/40	1390	1490	1575	1670	1760	1860	1070	1115	1165
089 FAUTEUIL SANS BRAS ALLONGE DROIT	45x40x33/40	1390	1490	1575	1670	1760	1860	1070	1115	1165
095 SOFA APPARTEMENT	81x40x33/40	2845	3000	3165	3315	3475	3635	2235	2335	2425
096 SOFA APPARTEMENT BRAS GAUCHE	71x40x33/40	2490	2610	2735	2860	2985	3100	1920	2015	2115
097 SOFA APPARTEMENT BRAS DROIT	71x40x33/40	2490	2610	2735	2860	2985	3100	1920	2015	2115
124 POUF AVEC RANGEMENT	30x22x17	720	745	775	800	835	860	620	645	670
155 PETIT COIN CARRE	40x40x33/40	1850	1960	2070	2185	2295	2400	1440	1495	1545
159 RANGEMENT À ANGLE	10/25x35x22	720	760	790	825	860	890	560	570	585

MELBOURNE

Inclinable motorisé pleine jambe "à méc. *protège-mur" (manuel n/d). Appui-tête manuel sur tous les items (fixe sur centre rond). Coussins de siège avec mousse modelée + 1" de mousse mémoire au-dessus; bras avec mousse mémoire. Couture: petit fil en tissu & gros fil plat en cuir. Chaises longues dos inclinables avec méc. "push back"; dégagement mural 10".

*Exclus faut. 043 & 163: Dégagement mural 16".

Note: 2 inclinables séparés par un coin ne peuvent pas ouvrir en même temps. Aucuns inclinables à côté du Petit coin carré.

OPTIONS

-Motorisé sans fil (batterie): ajoutez \$160/mec.

-*Appui-tête motorisé: ajoutez \$160 ch. (*N/D sur items fixe ou chaise longue.)

-Mousse: Extra ferme ajoutez \$20/siège.

-Choix avec ou sans "insertion de bois" dans le bras. Si avec insertion, spécifiez couleur.

-Choix de bras (LARGE ou PETIT de 6"): Pattes sur bras LARGE: LG103 en bois ou LG189 métal (noire ou chrome). PETIT Bras: LG08 en bois ou LG196 métal (noire ou chrome). Spécifiez couleur.

-Profondeur d'assise : 20" ou *22". *Le 22" N/D sur faut. 043 & 163.

-Faut. 043-163: avec base en bois (spécifiez couleur).

ACCESSOIRES (Seul. sur *items 159-160-190):

-Ancrage \$45 ch | Tablette pivotante & porte verre à vin \$25 ch, porte tablette \$50 & lampe DEL \$65.

-Porte-Gobelet en métal: \$35 ch. (1 par item 160-190 & 2 côte à côte sur item 159). Spécifiez couleur Acier, Noir ou Or.

-*RANGEMENTS 159-160-190 avec 2 prises USB/Élec. *Doivent être utilisés entre 2 sièges

Description	L x P x H	Cuir						Tissu		
		10	20 Hugo Madras Softy	30 Empire Fantasy Illusion Tucson Utah Vintage Wild Laredo Yukon	40 Diamond Elegance Princess Santiago Sensation Sunset Trina Victoria	50 Bull Cassiope Dublin	60 Caress Ultrasued	A	B COM	C alta
160 RANGEMENT DROIT	10x35x22	695	725	765	795	835	865	525	545	560
163 FAUT. DBL INCL. BERCANT PIVOTANT	33x34x42	2195	2320	2440	2570	2695	2820	1765	1815	1865
165 FAUTEUIL DOUBLE INCLINABLE	51x40x33/40	2275	2385	2500	2610	2720	2835	1885	1950	2020
167 SOFA APP. SANS BRAS ALLONGE GAUCHE	82x40x33/40	2415	2550	2675	2815	2945	3070	1865	1960	2060
168 SOFA APP. SANS BRAS ALLONGE DROIT	82x40x33/40	2415	2550	2675	2815	2945	3070	1865	1960	2060
169 FAUTEUIL DOUBLE INCLINABLE BRAS GAUCHE	41x40x33/40	1910	1990	2075	2165	2245	2335	1565	1650	1735
170 FAUTEUIL DOUBLE INCLINABLE BRAS DROIT	41x40x33/40	1910	1990	2075	2165	2245	2335	1565	1650	1735
171 FAUTEUIL DOUBLE INCLINABLE SANS BRAS	31x40x33/40	1500	1560	1620	1675	1735	1790	1235	1295	1360
173 CHAISE LONGUE DOUBLE BRAS GAUCHE	41x62x33/40	1850	1950	2060	2165	2270	2370	1460	1545	1635
174 CHAISE LONGUE DOUBLE BRAS DROIT	41x62x33/40	1850	1950	2060	2165	2270	2370	1460	1545	1635
175 FAUTEUIL DOUBLE BRAS GAUCHE	41x40x33/40	1545	1640	1725	1820	1915	2000	1220	1290	1360
176 FAUTEUIL DOUBLE BRAS DROIT	41x40x33/40	1545	1640	1725	1820	1915	2000	1220	1290	1360
177 FAUTEUIL DOUBLE SANS BRAS	31x40x33/40	1150	1220	1285	1345	1415	1485	875	935	995
178 FAUTEUIL DOUBLE SANS BRAS ALLONGE-G	52x40x33/40	1495	1585	1675	1765	1865	1950	1170	1235	1290
179 FAUTEUIL DOUBLE SANS BRAS ALLONGE-D	52x40x33/40	1495	1585	1675	1765	1865	1950	1170	1235	1290
186 CAUS. SANS BRAS ALLONGEE RANGEMENT-G	68x40x33/40	2340	2435	2540	2635	2735	2835	1850	1925	2000
187 CAUS. SANS BRAS ALLONGEE RANGEMENT-D	68x40x33/40	2340	2435	2540	2635	2735	2835	1850	1925	2000
188 FAUT. SANS BRAS ALLONGE RANGEMENT-G	45x40x33/40	1550	1645	1735	1835	1920	2010	1235	1270	1310

MELBOURNE

Inclinable motorisé pleine jambe "à méc. *protège-mur" (manuel n/d). Appui-tête manuel sur tous les items (fixe sur centre rond). Coussins de siège avec mousse modelée + 1" de mousse mémoire au-dessus; bras avec mousse mémoire. Couture: petit fil en tissu & gros fil plat en cuir. Chaises longues dos inclinables avec méc. "push back"; dégagement mural 10".

*Exclus faut. 043 & 163: Dégagement mural 16".

Note: 2 inclinables séparés par un coin ne peuvent pas ouvrir en même temps. Aucuns inclinables à côté du Petit coin carré.

OPTIONS

-Motorisé sans fil (batterie): ajoutez \$160/mec.

-*Appui-tête motorisé: ajoutez \$160 ch. (*N/D sur items fixe ou chaise longue.)

-Mousse: Extra ferme ajoutez \$20/siège.

-Choix avec ou sans "insertion de bois" dans le bras. Si avec insertion, spécifiez couleur.

-Choix de bras (LARGE ou PETIT de 6"): Pattes sur bras LARGE: LG103 en bois ou LG189 métal (noire ou chrome). PETIT Bras: LG08 en bois ou LG196 métal (noire ou chrome). Spécifiez couleur.

-Profondeur d'assise : 20" ou *22". *Le 22" N/D sur faut. 043 & 163.

-Faut. 043-163: avec base en bois (spécifiez couleur).

ACCESSOIRES (Seul. sur *items 159-160-190):

-Ancrage \$45 ch | Tablette pivotante & porte verre à vin \$25 ch, porte tablette \$50 & lampe DEL \$65.

-Porte-Gobelet en métal: \$35 ch. (1 par item 160-190 & 2 côte à côte sur item 159). Spécifiez couleur Acier, Noir ou Or.

-*RANGEMENTS 159-160-190 avec 2 prises USB/Élec. *Doivent être utilisés entre 2 sièges

Description	L x P x H	Cuir						Tissu		
		10	20 Hugo Madras Softy	30 Empire Fantasy Illusion Tucson Utah Vintage Wild Laredo Yukon	40 Diamond Elegance Princess Santiago Sensation Sunset Trina Victoria	50 Bull Cassiope Dublin	60 Caress Ultrasued	A	B COM	C alta
189 FAUT. SANS BRAS ALLONGE RANGEMENT-D	45x40x33/40	1550	1645	1735	1835	1920	2010	1235	1270	1310
190 PETIT RANGEMENT À ANGLE	10/20x35x22	695	725	765	795	835	865	525	545	560
221 FAUT. DBL SANS BRAS ALLONGE RANGEMENT-G	52x40x33/40	1650	1740	1840	1925	2015	2110	1320	1385	1450
222 FAUT. DBL SANS BRAS ALLONGE RANGEMENT-D	52x40x33/40	1650	1740	1840	1925	2015	2110	1320	1385	1450
223 SOFA APP SANS BRAS ALLONGE RANGEMENT-G	82x40x33/40	2570	2710	2845	2985	3125	3260	2015	2115	2215
224 SOFA APP SANS BRAS ALLONGE RANGEMENT-D	82x40x33/40	2570	2710	2845	2985	3125	3260	2015	2115	2215
230 CHAISE LONGUE DOUBLE DOS INCL. BRAS-G	41x62x33/40	2025	2125	2225	2325	2420	2525	1590	1685	1770
231 CHAISE LONGUE DOUBLE DOS INCL. BRAS-D	41x62x33/40	2025	2125	2225	2325	2420	2525	1590	1685	1770
232 CHAISE LONGUE DOS INCLINABLE BRAS-G	34x62x33/40	1885	1970	2065	2160	2245	2340	1495	1550	1615
233 CHAISE LONGUE DOS INCLINABLE BRAS-D	34x62x33/40	1885	1970	2065	2160	2245	2340	1495	1550	1615
234 SOFA APP. MODULAIRE ALLONGE GAUCHE	96x40/44x33/40	2975	3145	3300	3470	3635	3800	2170	2275	2375
235 SOFA APP. MODULAIRE ALLONGE DROIT	96x40/44x33/40	2975	3145	3300	3470	3635	3800	2170	2275	2375
CONFIGURATIONS										
A CONFIG (169-170)	82X40X40	3820	3980	4150	4330	4490	4670	3130	3300	3470
B CONFIG (169-171-174)	113X62X40	5260	5500	5755	6005	6250	6495	4260	4490	4730
C CONFIG (096-055-171-170)	115X115X40	7750	8120	8500	8885	9260	9625	6160	6455	6755
D CONFIG (169-171-235)	115X96X40	6385	6695	6995	7310	7615	7925	4970	5220	5470
J CONFIG (041-042)	68X40X40	3620	3770	3900	4040	4190	4340	3000	3090	3180

Liste de prix CDN

MELBOURNE

Description	L x P x H	Cuir						Tissu		
		10	20 Hugo Madras Softy	30 Empire Fantasy Illusion Tucson Utah Vintage Wild Laredo Yukon	40 Diamond Elegance Princess Santiago Sensation Sunset Trina Victoria	50 Bull Cassiope Dublin	60 Caress Ultrasued	A	B COM	C alta
K CONFIG (041-071-005)	92X62X40	4920	5120	5330	5520	5730	5935	4015	4190	4345
L CONFIG (012-055-071-042)	102X102X40	7305	7655	7990	8345	8695	9035	5870	6115	6335
M CONFIG (041-071-024)	102X89X40	6085	6395	6705	7005	7325	7630	4745	4965	5170

MELBOURNE

OPTIMA

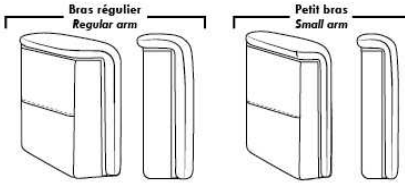

Spécifications | Specifications

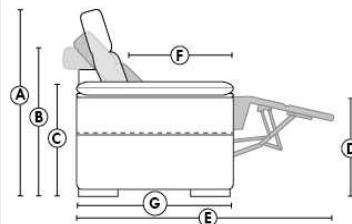

- Appui-tête levé Headrest up
- Appui-tête baissé Headrest down
- Complètement incliné Fully reclined

(A) Hauteur complète 40" Total Height
(B) Hauteur appui-tête baissé 33" Height headrest down
(C) Hauteur du bras 24,5" Arm Height
(D) Hauteur du siège 19,5" Seat height
(E) Profondeur inclinée 65" Depth fully reclined
(F) Profondeur d'assise 20" ou/ou 22" Seat depth
(G) Profondeur appui-tête monté 36" Depth with headrest up

Siège 30" de large | 30" Seat Width

Siège 23" de large | 23" Seat Width

Autres | Others

Fauteuil berçant, pivotant et inclinable
Swivel, rocking motion chair

N'est pas un mécanisme protège-mur
Not a wall hugger mechanism

Dégagement mural: 16" Wall clearance: 16"

Simple / Single

043 H = 42"

Double

163 H = 42"

Centre rond Wedge

050 H = 33"

Coin carré Square corner

055 H = 40"

Petit coin carré Small corner

155 H = 40"

Pouf à rangement Storage ottoman

124 H = 17"

Rangement à angle Wedge storage

159 H = 22"

Rangement droit Straight storage

160 H = 22"

Petit rangement à angle Small Wedge storage

190 H = 22"

30" Populaires | Popular CONFIGURATIONS 23"

Nos produits sont fabriqués à la main et des variations mineures peuvent survenir.
Our product is hand-made and minor variations can occur.



MONACO

Caractéristiques: Modèle avec appui-tête ajustable (2 sur coin carré). Couture: En tissu, petit fil & en cuir gros fil plat. Coussins de siège & bras avec mousse mémoire. Chaise longue dos inclinable avec méc. "Push Back"

OPTIONS - Fournir DESSIN de votre config:

Patte: LG189 métal (noire ou chrome) ou LG187 bois (Spécifiez couleur). | Table (154): Spécifiez couleur du dessus de table en bois.

Faut. 043-163 : avec base en bois (spécifiez couleur).

Accessoires: Ancrage \$45 ch. | Tablette pivotante & porte verre à vin \$25 ch., Porte tablette \$50 & Lampe DEL \$65.

Option PREMIUM (Seul. avec option MOTORISÉ): Repose-pied pleine jambe + rembourrage de sièges avec mousse modelée & mousse mémoire 1" sur l'ensemble du mobilier; AJOUTEZ \$70/siège. Section allongée d'un item compte pour 1 siège & chaise longue pour 2 sièges.

Mécanisme motorisé inclinable ajoutez \$160/méc. Pour le SANS FIL (batterie) ajoutez \$315.

NOTE: 2 sièges inclinables SÉPARÉS par un COIN ou une TABLE ne peuvent pas ouvrir en même temps.

Description	L x P x H	Cuir						Tissu		
		10	20 Hugo Madras Softy	30 Empire Fantasy Illusion Tucson Utah Vintage Wild Laredo Yukon	40 Diamond Elegance Princess Santiago Sensation Sunset Trina Victoria	50 Bull Cassiope Dublin	60 Caress Ultrasued	A	B COM	C alta
001 FAUTEUIL	42x40x30/39	1640	1735	1850	1950	2060	2150	1220	1260	1300
002 CAUSEUSE	65x40x30/39	2420	2550	2695	2815	2945	3065	1785	1865	1945
003 SOFA	89x40x30/39	2965	3125	3290	3450	3615	3770	2200	2290	2390
005 CHAISE LONGUE BRAS DROIT	33x62x30/39	1550	1635	1715	1785	1865	1945	1140	1225	1275
009 CAUSEUSE SANS BRAS	47x40x30/39	1810	1885	1970	2035	2110	2200	1345	1425	1500
011 CHAISE LONGUE BRAS GAUCHE	33x62x30/39	1550	1635	1715	1785	1865	1945	1140	1225	1275
012 CAUSEUSE BRAS GAUCHE	56x40x30/39	2110	2225	2340	2425	2540	2635	1560	1640	1715
017 FAUTEUIL DOUBLE	49x40x30/39	1735	1850	1970	2075	2190	2290	1270	1325	1415
021 SOFA APPARTEMENT SANS BRAS	61x40x30/39	2025	2125	2245	2350	2440	2550	1525	1600	1710
024 CAUSEUSE MODULAIRE ALLONGEE DROIT	89x40/44x30/39	2845	3015	3200	3365	3535	3700	1985	2085	2190
040 SOFA SANS BRAS	71x40x30/39	2350	2445	2570	2695	2800	2910	1740	1850	1950
041 FAUTEUIL INCLINABLE BRAS-G	33x40x30/39	1510	1585	1670	1740	1820	1895	1150	1220	1260
042 FAUTEUIL INCLINABLE BRAS-D	33x40x30/39	1510	1585	1670	1740	1820	1895	1150	1220	1260
043 FAUTEUIL INCLINABLE BERÇANT PIVOTANT	30x34x42	1900	2000	2120	2240	2345	2445	1520	1565	1615
044 FAUTEUIL INCLINABLE	42x40x30/39	1815	1920	2020	2115	2235	2340	1375	1435	1490
045 CAUSEUSE SANS BRAS ALLONGEE DROIT	68x40x30/39	2115	2240	2360	2450	2570	2695	1575	1660	1725
048 CAUSEUSE MODULAIRE ALLONGEE GAUCHE	89x40/44x30/39	2845	3015	3200	3365	3535	3700	1985	2085	2190
051 FAUTEUIL SANS BRAS	24x40x30/39	1025	1075	1125	1190	1245	1290	760	815	865
052 SOFA BRAS GAUCHE	80x40x30/39	2650	2785	2940	3065	3210	3345	1975	2075	2185
053 SOFA BRAS DROIT	80x 40x30/39	2650	2785	2940	3065	3210	3345	1975	2075	2185
055 COIN CARRE	44x44x30/39	1885	1985	2090	2200	2290	2390	1420	1470	1540



MONACO

Caractéristiques: Modèle avec appui-tête ajustable (2 sur coin carré). Couture: En tissu, petit fil & en cuir gros fil plat. Coussins de siège & bras avec mousse mémoire. Chaise longue dos inclinable avec méc. "Push Back"

OPTIONS - Fournir DESSIN de votre config:

Patte: LG189 métal (noire ou chrome) ou LG187 bois (Spécifiez couleur). | Table (154): Spécifiez couleur du dessus de table en bois.

Faut. 043-163 : avec base en bois (spécifiez couleur).

Accessoires: Ancrage \$45 ch. | Tablette pivotante & porte verre à vin \$25 ch., Porte tablette \$50 & Lampe DEL \$65.

Option PREMIUM (Seul. avec option MOTORISÉ): Repose-pied pleine jambe + rembourrage de sièges avec mousse modelée & mousse mémoire 1" sur l'ensemble du mobilier; AJOUTEZ \$70/siège. Section allongée d'un item compte pour 1 siège & chaise longue pour 2 sièges.

Mécanisme motorisé inclinable ajoutez \$160/méc. Pour le SANS FIL (batterie) ajoutez \$315.

NOTE: 2 sièges inclinables SÉPARÉS par un COIN ou une TABLE ne peuvent pas ouvrir en même temps.

Description	L x P x H	Cuir						Tissu		
		10	20 Hugo Madras Softy	30 Empire Fantasy Illusion Tucson Utah Vintage Wild Laredo Yukon	40 Diamond Elegance Princess Santiago Sensation Sunset Trina Victoria	50 Bull Cassiope Dublin	60 Caress Ultrasued	A	B COM	C alta
056 FAUTEUIL BRAS DROIT	33x40x30/39	1320	1415	1495	1565	1645	1720	975	1025	1075
057 FAUTEUIL BRAS GAUCHE	33x40x30/39	1320	1415	1495	1565	1645	1720	975	1025	1075
061 CAUSEUSE BRAS DROIT	56x40x30/39	2110	2225	2340	2425	2540	2635	1560	1640	1715
071 FAUTEUIL INCLINABLE SANS BRAS	24x40x/30/39	1195	1250	1300	1360	1415	1460	935	1000	1070
086 CAUSEUSE SANS BRAS ALLONGEE GAUCHE	68x40x30/39	2115	2240	2360	2450	2570	2695	1575	1660	1725
088 FAUTEUIL SANS BRAS ALLONGE GAUCHE	45x40x/30/39	1325	1425	1525	1595	1695	1770	1010	1065	1100
089 FAUTEUIL SANS BRAS ALLONGE DROIT	45x40x30/39	1325	1425	1525	1595	1695	1770	1010	1065	1100
095 SOFA APPARTEMENT	79x40x30/39	2650	2810	2970	3125	3265	3410	1970	2065	2150
096 SOFA APPARTEMENT BRAS GAUCHE	70x40x30/39	2350	2490	2600	2735	2860	2995	1735	1835	1925
097 SOFA APPARTEMENT BRAS DROIT	70x40x30/39	2350	2490	2600	2735	2860	2995	1735	1835	1925
124 POUF AVEC RANGEMENT	30x22x17	685	710	745	790	825	860	575	590	610
154 TABLE REMBOURRÉE ANGULAIRE	7/34x33.5x19	585	615	670	695	725	760	495	515	525
163 FAUT. DBL INCL. BERCANT PIVOTANT	33 x 34 x 42	1945	2070	2185	2285	2400	2520	1525	1570	1620
165 FAUTEUIL DOUBLE INCLINABLE	49x40x30/39	1915	2015	2125	2245	2360	2450	1445	1525	1585
167 SOFA APP. SANS BRAS ALLONGE GAUCHE	82x40x30/39	2360	2510	2635	2770	2910	3040	1745	1850	1945
168 SOFA APP. SANS BRAS ALLONGE DROIT	82x40x30/39	2360	2510	2635	2770	2910	3040	1745	1850	1945
169 FAUTEUIL DOUBLE INCLINABLE BRAS GAUCHE	40x40x30/39	1595	1695	1775	1865	1950	2025	1240	1295	1365
170 FAUTEUIL DOUBLE INCLINABLE BRAS DROIT	40x40x30/39	1595	1695	1775	1865	1950	2025	1240	1295	1365
171 FAUTEUIL DOUBLE INCLINABLE SANS BRAS	31x40x30/39	1295	1365	1440	1510	1575	1645	1000	1065	1115
173 CHAISE LONGUE DOUBLE BRAS GAUCHE	40x62x30/39	1700	1795	1915	2010	2100	2215	1260	1325	1425
174 CHAISE LONGUE DOUBLE BRAS DROIT	40x62x30/39	1700	1795	1915	2010	2100	2215	1260	1325	1425
175 FAUTEUIL DOUBLE BRAS GAUCHE	40x40x30/39	1425	1510	1595	1695	1770	1860	1065	1120	1195



MONACO

Caractéristiques: Modèle avec appui-tête ajustable (2 sur coin carré). Couture: En tissu, petit fil & en cuir gros fil plat. Coussins de siège & bras avec mousse mémoire. Chaise longue dos inclinable avec méc. "Push Back"

OPTIONS - Fournir DESSIN de votre config:

Patte: LG189 métal (noire ou chrome) ou LG187 bois (Spécifiez couleur). | Table (154): Spécifiez couleur du dessus de table en bois.

Faut. 043-163 : avec base en bois (spécifiez couleur).

Accessoires: Ancrage \$45 ch. | Tablette pivotante & porte verre à vin \$25 ch., Porte tablette \$50 & Lampe DEL \$65.

Option PREMIUM (Seul. avec option MOTORISÉ): Repose-pied pleine jambe + rembourrage de sièges avec mousse modelée & mousse mémoire 1" sur l'ensemble du mobilier; AJOUTEZ \$70/siège. Section allongée d'un item compte pour 1 siège & chaise longue pour 2 sièges.

Mécanisme motorisé inclinable ajoutez \$160/méc. Pour le SANS FIL (batterie) ajoutez \$315.

NOTE: 2 sièges inclinables SÉPARÉS par un COIN ou une TABLE ne peuvent pas ouvrir en même temps.

Description	L x P x H	Cuir						Tissu		
		10	20 Hugo Madras Softy	30 Empire Fantasy Illusion Tucson Utah Vintage Wild Laredo Yukon	40 Diamond Elegance Princess Santiago Sensation Sunset Trina Victoria	50 Bull Cassiope Dublin	60 Caress Ultrasued	A	B COM	C alta
176 FAUTEUIL DOUBLE BRAS DROIT	40x40x30/39	1425	1510	1595	1695	1770	1860	1065	1120	1195
177 FAUTEUIL DOUBLE SANS BRAS	31x40x30/39	1115	1190	1265	1320	1410	1465	835	895	950
178 FAUTEUIL DOUBLE SANS BRAS ALLONGE-G	52x40x30/39	1440	1540	1640	1725	1820	1920	1085	1150	1235
179 FAUTEUIL DOUBLE SANS BRAS ALLONGE-D	52x40x30/39	1440	1540	1640	1725	1820	1920	1085	1150	1235
230 CHAISE LONGUE DOUBLE DOS INCL. BRAS-G	40x62x30/39	1835	1935	2035	2145	2245	2350	1410	1490	1565
231 CHAISE LONGUE DOUBLE DOS INCL. BRAS-D	40x62x30/39	1835	1935	2035	2145	2245	2350	1410	1490	1565
232 CHAISE LONGUE DOS INCLINABLE BRAS-G	33x62x30/39	1725	1810	1890	1970	2035	2110	1275	1345	1420
233 CHAISE LONGUE DOS INCLINABLE BRAS-D	33x62x30/39	1725	1810	1890	1970	2035	2110	1275	1345	1420
234 SOFA APP. MODULAIRE ALLONGE GAUCHE	96x40/44x30/39	2945	3095	3290	3460	3625	3800	2070	2190	2295
235 SOFA APP. MODULAIRE ALLONGE DROIT	96x40/44x30/39	2945	3095	3290	3460	3625	3800	2070	2190	2295

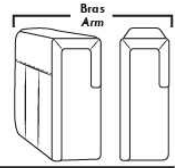

Siège 30" de large | 30" Seat Width

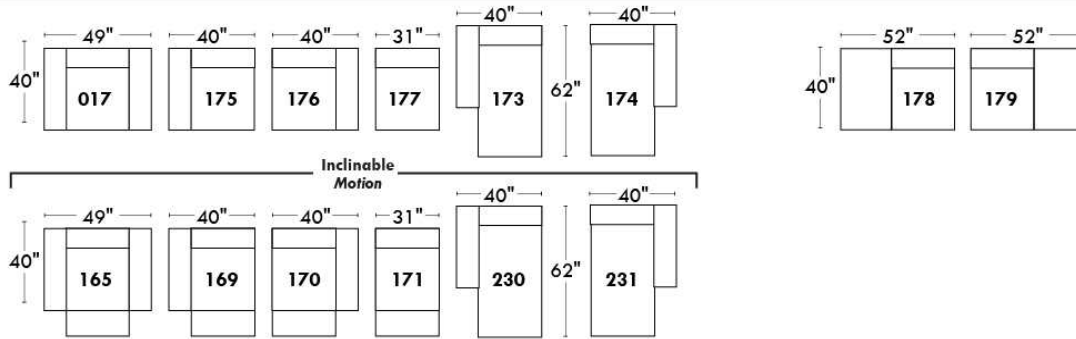
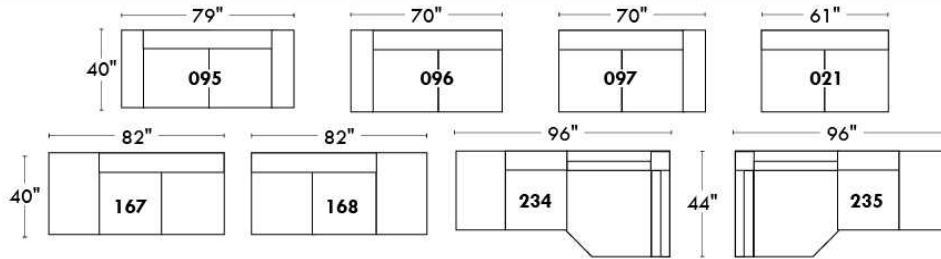

Spécifications | Specifications

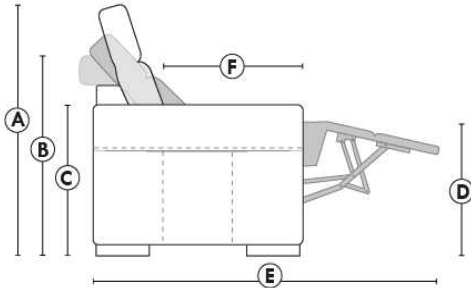

- Appui-tête levé / Headrest up
- Appui-tête baissé / Headrest down
- Complètement incliné / Fully reclined

- (A) Hauteur complète 39" / Total Height
- (B) Hauteur appui-tête baissé 30" / Height headrest down
- (C) Hauteur du bras 24" / Arm Height
- (D) Hauteur du siège 19,5" / Seat height
- (E) Profondeur inclinée 63" / Depth fully reclined
- (F) Profondeur d'assise 20" / Seat depth

Autres | Others

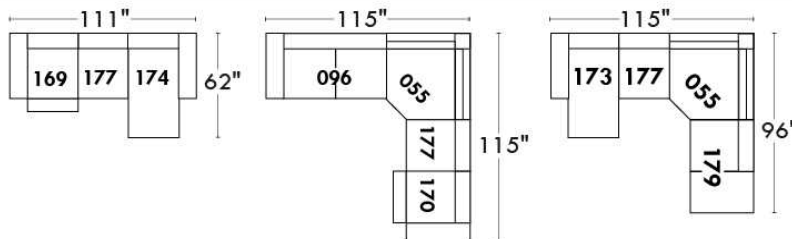
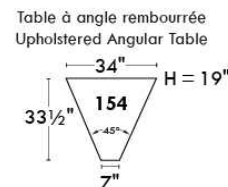
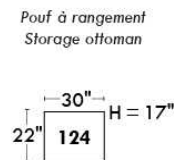
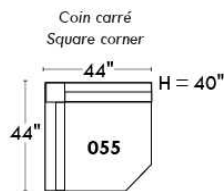

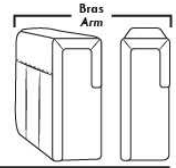

Siège 23" de large | 23" Seat Width

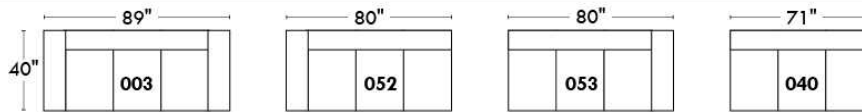
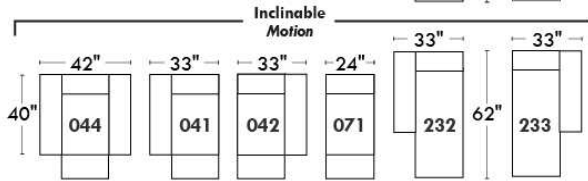
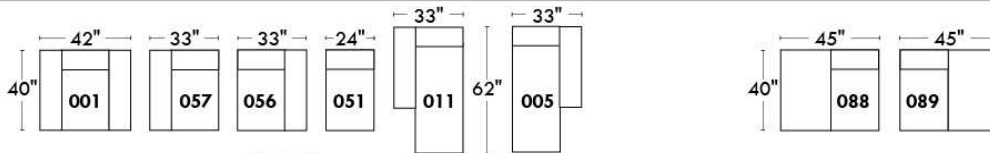
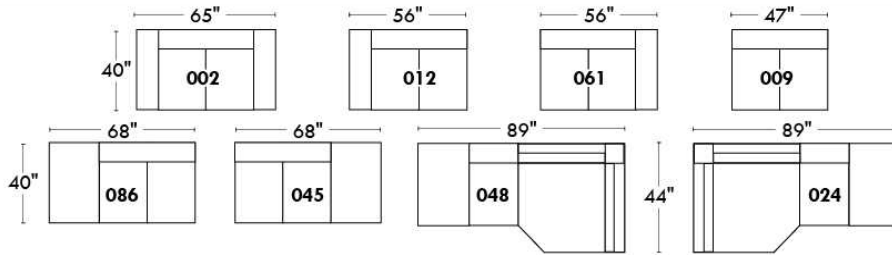

Fauteuil berçant, pivotant et inclinable
Swivel rocking motion chair

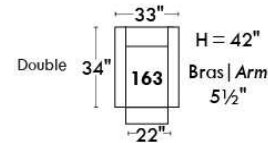
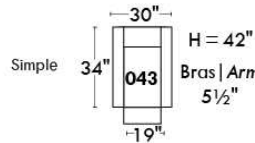

Autres | Others

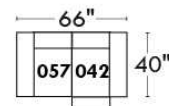
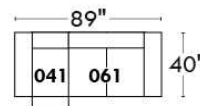
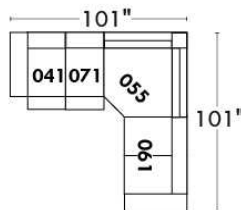
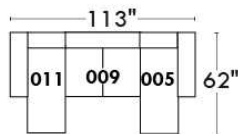
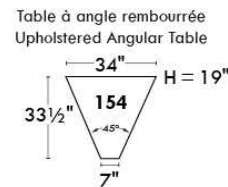
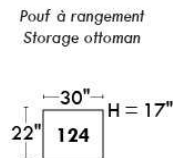
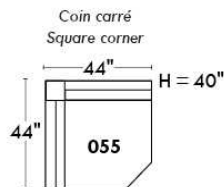



MONTE-CARLO

Modèle avec appui-tête ajustable manuel inclus (2 sur coin carré). Couture: en tissu petit fil et en cuir gros fil plat. Coussins de siège et bras avec mousse mémoire. Items chaise longue dos inclinable avec mécanisme "Push Back". Porte-gobelet N/D avec ce modèle.

OPTIONS - Fournir DESSIN de votre config.:

Patte: LG64 métal ou LG08 en bois (spécifiez couleur).

Table (154): Spécifiez couleur du dessus de table en bois.

Faut. 043-163: avec base en bois (spécifiez couleur).

Option PREMIUM: (disponible seul. avec option MOTORISÉ): Repose-pied pleine jambe + rembourrage des sièges avec mousse modelée et couche de mousse mémoire 1 po sur l'ensemble du mobilier (autant fixe qu'inclinable); AJOUTEZ \$70/siège. Section allongée d'un item compte pour 1 siège & chaise longue pour 2 sièges.

Mécanisme motorisé inclinable ajoutez \$160/méc. Pour le SANS FIL (batterie) ajoutez \$315.

NB: 2 sièges inclinables SÉPARÉS par un COIN ou une TABLE ne peuvent pas ouvrir en même temps.

Description	L x P x H	Cuir						Tissu		
		10	20 Hugo Madras Softy	30 Empire Fantasy Illusion Tucson Utah Vintage Wild Laredo Yukon	40 Diamond Elegance Princess Santiago Sensation Sunset Trina Victoria	50 Bull Cassiope Dublin	60 Caress Ultrasued	A	B COM	C alta
001 FAUTEUIL	36x40x30/39	1565	1670	1775	1885	1985	2085	1125	1190	1245
002 CAUSEUSE	59x40x30/39	2360	2495	2615	2740	2870	3000	1720	1795	1875
003 SOFA	83x40x30/39	2885	3050	3220	3375	3545	3700	2110	2225	2325
005 CHAISE LONGUE BRAS DROIT	30x62x30/39	1525	1590	1685	1745	1835	1915	1100	1175	1250
009 CAUSEUSE SANS BRAS	47x40x30/39	1810	1885	1970	2035	2110	2200	1345	1425	1500
011 CHAISE LONGUE BRAS GAUCHE	30x62x30/39	1525	1590	1685	1745	1835	1915	1100	1175	1250
012 CAUSEUSE BRAS GAUCHE	53x40x30/39	2075	2185	2285	2385	2510	2590	1535	1595	1685
017 FAUTEUIL DOUBLE	43x40x30/39	1670	1775	1895	2010	2110	2235	1220	1270	1325
021 SOFA APPARTEMENT SANS BRAS	61x40x30/39	2025	2125	2245	2350	2440	2550	1525	1600	1710
024 CAUSEUSE MODULAIRE ALLONGEE DROIT	89x40/44x30/39	2845	3015	3200	3365	3535	3700	1985	2085	2190
040 SOFA SANS BRAS	71x40x30/39	2350	2445	2570	2695	2800	2910	1740	1850	1950
041 FAUTEUIL INCLINABLE BRAS-G	30x40x30/39	1470	1550	1640	1715	1785	1865	1115	1170	1235
042 FAUTEUIL INCLINABLE BRAS-D	30x40x30/39	1470	1550	1640	1715	1785	1865	1115	1170	1235
043 FAUTEUIL INCLINABLE BERÇANT PIVOTANT	30 x 34 x 42	1900	2000	2120	2240	2345	2445	1520	1565	1615
044 FAUTEUIL INCLINABLE	36x40x30/39	1740	1850	1960	2065	2170	2265	1310	1365	1420
045 CAUSEUSE SANS BRAS ALLONGEE DROIT	68x40x30/39	2115	2240	2360	2450	2570	2695	1575	1660	1725
048 CAUSEUSE MODULAIRE ALLONGEE GAUCHE	89x40/44x30/39	2845	3015	3200	3365	3535	3700	1985	2085	2190
051 FAUTEUIL SANS BRAS	24x40x30/39	1025	1075	1125	1190	1245	1290	760	815	865
052 SOFA BRAS GAUCHE	77x40x30/39	2615	2760	2900	3025	3170	3300	1945	2035	2145
053 SOFA BRAS DROIT	77x40x30/39	2615	2760	2900	3025	3170	3300	1945	2035	2145
055 COIN CARRE	44x44x30/39	1885	1985	2090	2200	2290	2390	1420	1470	1540



MONTE-CARLO

Modèle avec appui-tête ajustable manuel inclus (2 sur coin carré). Couture: en tissu petit fil et en cuir gros fil plat. Coussins de siège et bras avec mousse mémoire. Items chaise longue dos inclinable avec mécanisme "Push Back". Porte-gobelet N/D avec ce modèle.

OPTIONS - Fournir DESSIN de votre config.:

Patte: LG64 métal ou LG08 en bois (spécifiez couleur).

Table (154): Spécifiez couleur du dessus de table en bois.

Faut. 043-163: avec base en bois (spécifiez couleur).

Option PREMIUM: (disponible seul. avec option MOTORISÉ): Repose-pied pleine jambe + rembourrage des sièges avec mousse modelée et couche de mousse mémoire 1 po sur l'ensemble du mobilier (autant fixe qu'inclinable); AJOUTEZ \$70/siège. Section allongée d'un item compte pour 1 siège & chaise longue pour 2 sièges.

Mécanisme motorisé inclinable ajoutez \$160/méc. Pour le SANS FIL (batterie) ajoutez \$315.

NB: 2 sièges inclinables SÉPARÉS par un COIN ou une TABLE ne peuvent pas ouvrir en même temps.

Description	L x P x H	Cuir						Tissu		
		10	20 Hugo Madras Softy	30 Empire Fantasy Illusion Tucson Utah Vintage Wild Laredo Yukon	40 Diamond Elegance Princess Santiago Sensation Sunset Trina Victoria	50 Bull Cassiope Dublin	60 Caress Ultrasued	A	B COM	C alta
056 FAUTEUIL BRAS DROIT	30x40x30/39	1295	1370	1460	1540	1600	1695	945	995	1045
057 FAUTEUIL BRAS GAUCHE	30x40x30/39	1295	1370	1460	1540	1600	1695	945	995	1045
061 CAUSEUSE BRAS DROIT	53x40x30/39	2075	2185	2285	2385	2510	2590	1535	1595	1685
071 FAUTEUIL INCLINABLE SANS BRAS	24x40x30/39	1195	1250	1300	1360	1415	1460	935	1000	1070
086 CAUSEUSE SANS BRAS ALLONGEE GAUCHE	68x40x30/39	2115	2240	2360	2450	2570	2695	1575	1660	1725
088 FAUTEUIL SANS BRAS ALLONGE GAUCHE	45x40x30/39	1325	1425	1525	1595	1695	1770	1010	1065	1100
089 FAUTEUIL SANS BRAS ALLONGE DROIT	45x40x30/39	1325	1425	1525	1595	1695	1770	1010	1065	1100
095 SOFA APPARTEMENT	73x40x30/39	2585	2735	2900	3050	3210	3360	1895	1990	2085
096 SOFA APPARTEMENT BRAS GAUCHE	67x40x30/39	2295	2425	2565	2700	2825	2950	1710	1795	1890
097 SOFA APPARTEMENT BRAS DROIT	67x40x30/39	2295	2425	2565	2700	2825	2950	1710	1795	1890
124 POUF AVEC RANGEMENT	30x22x17	685	710	745	790	825	860	575	590	610
154 TABLE REMBOURRÉE ANGULAIRE	7/34x33.5x19	585	615	670	695	725	760	495	515	525
163 FAUT. DBL INCL. BERCANT PIVOTANT	33 x 34 x 42	1945	2070	2185	2285	2400	2520	1525	1570	1620
165 FAUTEUIL DOUBLE INCLINABLE	43x40x30/39	1835	1945	2065	2175	2275	2385	1375	1445	1525
167 SOFA APP. SANS BRAS ALLONGE GAUCHE	82x40x30/39	2360	2510	2635	2770	2910	3040	1745	1850	1945
168 SOFA APP. SANS BRAS ALLONGE DROIT	82x40x30/39	2360	2510	2635	2770	2910	3040	1745	1850	1945
169 FAUTEUIL DOUBLE INCLINABLE BRAS GAUCHE	37x40x30/39	1565	1660	1740	1835	1920	2000	1195	1265	1320
170 FAUTEUIL DOUBLE INCLINABLE BRAS DROIT	37x40x30/39	1565	1660	1740	1835	1920	2000	1195	1265	1320
171 FAUTEUIL DOUBLE INCLINABLE SANS BRAS	31x40x30/39	1295	1365	1440	1510	1575	1645	1000	1065	1115
173 CHAISE LONGUE DOUBLE BRAS GAUCHE	37x62x30/39	1665	1760	1875	1975	2075	2185	1235	1300	1390
174 CHAISE LONGUE DOUBLE BRAS DROIT	37x62x30/39	1665	1760	1875	1975	2075	2185	1235	1300	1390
175 FAUTEUIL DOUBLE BRAS GAUCHE	37x40x30/39	1390	1470	1565	1660	1735	1820	1025	1090	1165



MONTE-CARLO

Modèle avec appui-tête ajustable manuel inclus (2 sur coin carré). Couture: en tissu petit fil et en cuir gros fil plat. Coussins de siège et bras avec mousse mémoire. Items chaise longue dos inclinable avec mécanisme "Push Back". Porte-gobelet N/D avec ce modèle.

OPTIONS - Fournir DESSIN de votre config.:

Patte: LG64 métal ou LG08 en bois (spécifiez couleur).

Table (154): Spécifiez couleur du dessus de table en bois.

Faut. 043-163: avec base en bois (spécifiez couleur).

Option PREMIUM: (disponible seul. avec option MOTORISÉ): Repose-pied pleine jambe + rembourrage des sièges avec mousse modelée et couche de mousse mémoire 1 po sur l'ensemble du mobilier (autant fixe qu'inclinable); AJOUTEZ \$70/siège. Section allongée d'un item compte pour 1 siège & chaise longue pour 2 sièges.

Mécanisme motorisé inclinable ajoutez \$160/méc. Pour le SANS FIL (batterie) ajoutez \$315.

NB: 2 sièges inclinables SÉPARÉS par un COIN ou une TABLE ne peuvent pas ouvrir en même temps.

Description	L x P x H	Cuir						Tissu		
		10	20 Hugo Madras Softy	30 Empire Fantasy Illusion Tucson Utah Vintage Wild Laredo Yukon	40 Diamond Elegance Princess Santiago Sensation Sunset Trina Victoria	50 Bull Cassiope Dublin	60 Caress Ultrasued	A	B COM	C alta
176 FAUTEUIL DOUBLE BRAS DROIT	37x40x30/39	1390	1470	1565	1660	1735	1820	1025	1090	1165
177 FAUTEUIL DOUBLE SANS BRAS	31x40x30/39	1115	1190	1265	1320	1410	1465	835	895	950
178 FAUTEUIL DOUBLE SANS BRAS ALLONGE-G	52x40x30/39	1440	1540	1640	1725	1820	1920	1085	1150	1235
179 FAUTEUIL DOUBLE SANS BRAS ALLONGE-D	52x40x30/39	1440	1540	1640	1725	1820	1920	1085	1150	1235
230 CHAISE LONGUE DOUBLE DOS INCL. BRAS-G	37x62x30/39	1795	1895	2010	2100	2215	2300	1365	1445	1540
231 CHAISE LONGUE DOUBLE DOS INCL. BRAS-D	37x62x30/39	1795	1895	2010	2100	2215	2300	1365	1445	1540
232 CHAISE LONGUE DOS INCLINABLE BRAS-G	30x62x30/39	1700	1770	1860	1935	2010	2085	1250	1310	1375
233 CHAISE LONGUE DOS INCLINABLE BRAS-D	30x62x30/39	1700	1770	1860	1935	2010	2085	1250	1310	1375
234 SOFA APP. MODULAIRE ALLONGE GAUCHE	96x40/44x30/39	2945	3095	3290	3460	3625	3800	2070	2190	2295
235 SOFA APP. MODULAIRE ALLONGE DROIT	96x40/44x30/39	2945	3095	3290	3460	3625	3800	2070	2190	2295
CONFIGURATIONS										
A CONFIG. (169-177-174)	105X62X30/39	4345	4610	4880	5130	5405	5650	3265	3460	3660
B CONFIG. (096-055-177-170)	111X112X30/39	6860	7260	7660	8055	8445	8805	5160	5425	5700
C CONFIG. (173-177-055-179)	112X96X30/39	6105	6475	6870	7220	7595	7960	4575	4815	5115
D CONFIG. (011-009-005)	107X62X30/39	4860	5065	5340	5525	5780	6030	3545	3775	4000
E CONFIG. (041-061)	82X40X30/39	3545	3735	3925	4100	4295	4455	2650	2765	2920
F CONFIG. (057-042)	60X40X30/39	2765	2920	3100	3255	3385	3560	2060	2165	2280
G CONFIG. (041-071-055-061)	98X97X30/39	6625	6970	7315	7660	8000	8305	5005	5235	5530

MONTE-CARLO

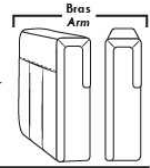

LINEA 30

Siège 30" de large | 30" Seat Width

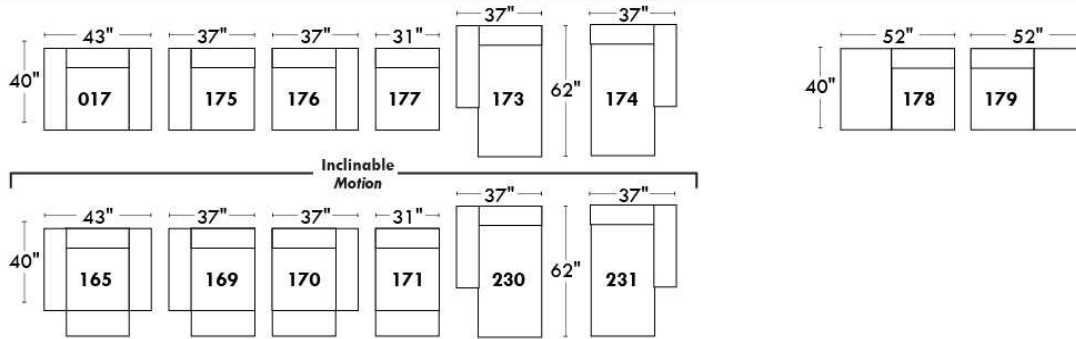
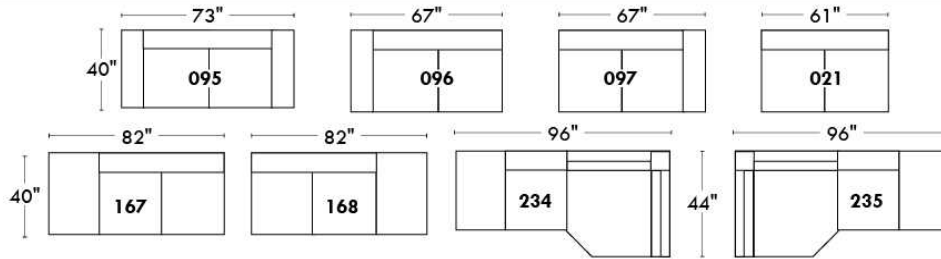

Spécifications | Specifications

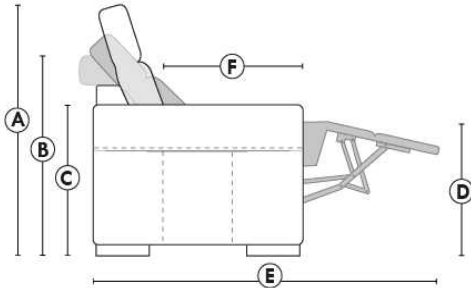

- Appui-tête levé / Headrest up
- Appui-tête baissé / Headrest down
- Complètement incliné / Fully reclined

- (A) Hauteur complète 39" / Total Height
- (B) Hauteur appui-tête baissé 30" / Height headrest down
- (C) Hauteur du bras 24" / Arm Height
- (D) Hauteur du siège 19,5" / Seat height
- (E) Profondeur incliné 63" / Depth fully reclined
- (F) Profondeur d'assise 20" / Seat depth

Autres | Others

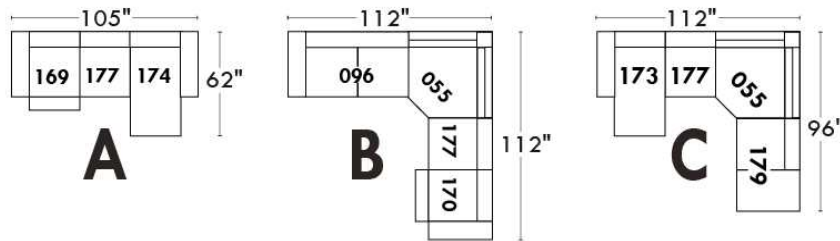
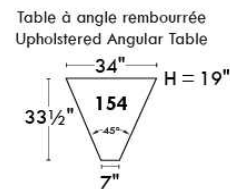
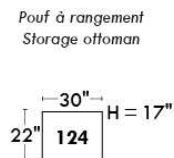
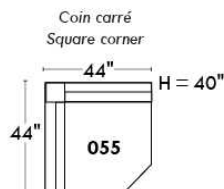

www.jaymar.ca

Toutes les dimensions indiquées sont au pouce près. Nos produits sont fabriqués à la main et des variations mineures peuvent survenir. All dimensions indicated are to the nearest inch. Our product is hand-made and minor variations can occur.

MONTE-CARLO

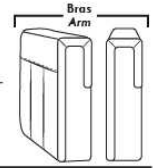

LINEA 30

Siège 23" de large | 23" Seat Width

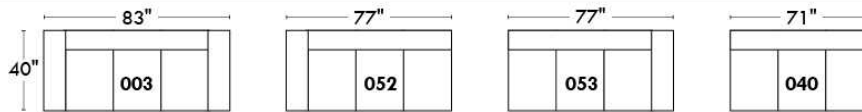
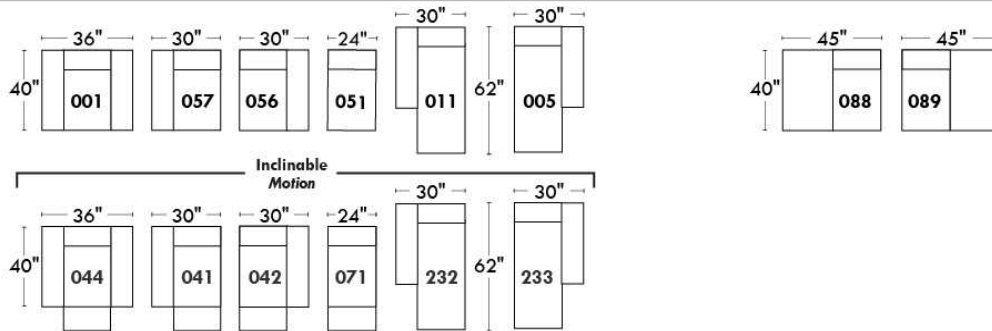
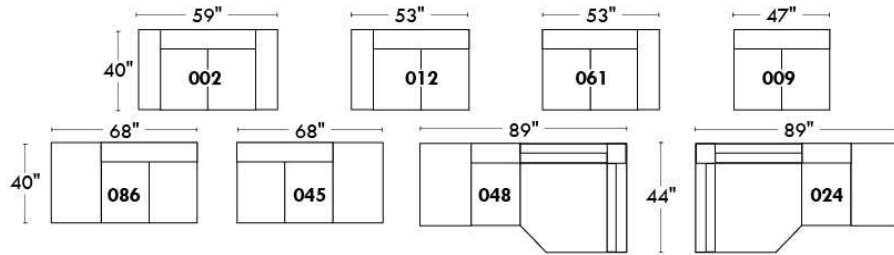

**Fauteuil berçant,
pivotant et inclinable**
*Swivel rocking
motion chair*

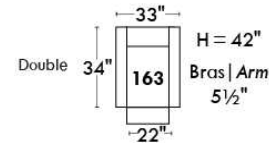
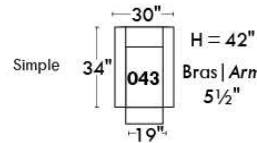

Autres | Others

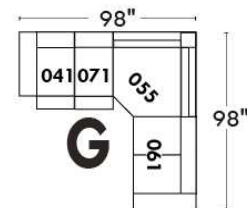
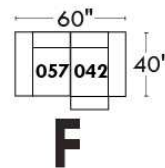
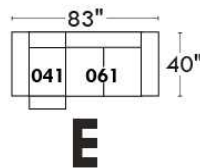
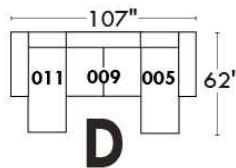
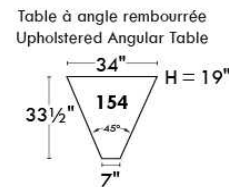
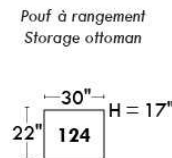
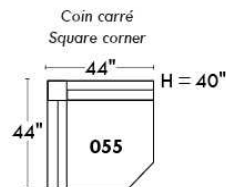

www.jaymar.ca

Toutes les dimensions indiquées sont au pouce près. Nos produits sont fabriqués à la main et des variations mineures peuvent survenir. All dimensions indicated are to the nearest inch. Our product is hand-made and minor variations can occur.

MONTEREY

Inclinable motorisé pleine jambe "à méc. *protège-mur" (manuel n/d). Appui-tête ajustable manuel sur tous les items (fixe sur centre rond). Coussins de siège avec mousse modelée + 1" de mousse mémoire au-dessus; bras avec mousse mémoire. Couture: petit fil en tissu et gros fil plat en cuir.

Chaises longues dos inclinables avec mécanisme "push back"; dégagement mural 10".

*Exclus faut. 043 & 163 : Dégagement mural 16".

Faut. 043 & 163: bras seront SANS insert de MÉTAL.

Note: 2 inclinables séparés par un coin ne peuvent pas ouvrir en même temps. Aucuns inclinables à côté de l'item #155.

OPTIONS

-Motorisé sans fil (avec batterie): ajoutez \$160/mec.

*Appui-tête motorisé: ajoutez \$160 ch. (*N/D sur items fixe ou chaise longue.)

-Mousse: Extra ferme ajoutez \$20/siège.

-Choix de bras (LARGE ou PETIT de 6.5"): Patte sur bras LARGE: LG187 bois ou Métal: LG189 cyl (noire ou chrome) ou LG64 (carré). PETIT Bras: LG08 bois ou Métal: LG196 cyl. (noire ou chrome) ou LG64 (carré). Spécifiez couleur.

-Profondeur d'assise: 20" ou *22". *Le 22" N/D sur faut. 043 & 163.

-Faut. 043-163: base en bois (spécifiez couleur).

ACCESSOIRES (n/d sur petit bras)

Ancrage \$45 ch | Tablette pivotante & porte verre à vin \$25 ch, Porte tablette \$50 & Lampe DEL \$65.

Porte-Gobelet en métal: \$35 ch. (1 par bras ou item 160-190 & 2 côte à côte sur item 159). Spécifiez couleur Acier, Noir ou Or.

*RANGEMENTS 159-160-190 avec 2 prises USB/Élec. *Doivent être utilisés entre 2 sièges.

Description	L x P x H	Cuir						Tissu		
		10	20 Hugo Madras Softy	30 Empire Fantasy Illusion Tucson Utah Vintage Wild Laredo Yukon	40 Diamond Elegance Princess Santiago Sensation Sunset Trina Victoria	50 Bull Cassiope Dublin	60 Caress Ultrasued	A	B COM	C alta
001 FAUTEUIL	43x40x33/40	1835	1935	2035	2145	2245	2350	1460	1500	1540
002 CAUSEUSE	66x40x33/40	2615	2740	2865	2990	3110	3240	2065	2145	2220
003 SOFA	90x40x33/40	3160	3315	3485	3645	3815	3975	2495	2590	2690
005 CHAISE LONGUE BRAS DROIT	34x62x33/40	1710	1775	1860	1925	1995	2070	1345	1410	1465
009 CAUSEUSE SANS BRAS	47x40x33/40	1840	1915	1990	2070	2150	2225	1420	1500	1575
011 CHAISE LONGUE BRAS GAUCHE	34x62x33/40	1710	1775	1860	1925	1995	2070	1345	1410	1465
012 CAUSEUSE BRAS GAUCHE	57x40x33/40	2245	2350	2450	2565	2665	2770	1760	1840	1910
017 FAUTEUIL DOUBLE	50x40x33/40	1920	2025	2145	2260	2365	2485	1520	1585	1650
021 SOFA APPARTEMENT SANS BRAS	61x40x33/40	2070	2185	2295	2400	2520	2625	1590	1685	1770
024 CAUSEUSE MODULAIRE ALLONGEE DROIT	89x40/44x33/40	2875	3050	3235	3410	3590	3765	2075	2185	2290
040 SOFA SANS BRAS	71x40x33/40	2370	2495	2610	2725	2845	2965	1850	1950	2060
041 FAUTEUIL INCLINABLE BRAS-G	34x40x33/40	1810	1885	1950	2020	2095	2170	1500	1545	1590
042 FAUTEUIL INCLINABLE BRAS-D	34x40x33/40	1810	1885	1950	2020	2095	2170	1500	1545	1590
043 FAUTEUIL INCLINABLE BERÇANT PIVOTANT	32x34x42	2145	2265	2375	2500	2615	2735	1760	1810	1860
044 FAUTEUIL INCLINABLE	43x40x33/40	2185	2275	2365	2450	2550	2640	1810	1850	1890
045 CAUSEUSE SANS BRAS ALLONGEE DROIT	68x40x33/40	2185	2285	2375	2485	2575	2670	1695	1765	1845
048 CAUSEUSE MODULAIRE ALLONGEE GAUCHE	89x40/44x33/40	2875	3050	3235	3410	3590	3765	2075	2185	2290

MONTEREY

Inclinable motorisé pleine jambe "à méc. *protège-mur" (manuel n/d). Appui-tête ajustable manuel sur tous les items (fixe sur centre rond). Coussins de siège avec mousse modelée + 1" de mousse mémoire au-dessus; bras avec mousse mémoire. Couture: petit fil en tissu et gros fil plat en cuir.

Chaises longues dos inclinables avec mécanisme "push back"; dégagement mural 10".

*Exclus faut. 043 & 163 : Dégagement mural 16".

Faut. 043 & 163: bras seront SANS insert de MÉTAL.

Note: 2 inclinables séparés par un coin ne peuvent pas ouvrir en même temps. Aucuns inclinables à côté de l'item #155.

OPTIONS

-Motorisé sans fil (avec batterie): ajoutez \$160/mec.

*Appui-tête motorisé: ajoutez \$160 ch. (*N/D sur items fixe ou chaise longue.)

-Mousse: Extra ferme ajoutez \$20/siège.

-Choix de bras (LARGE ou PETIT de 6.5"): Patte sur bras LARGE: LG187 bois ou Métal: LG189 cyl (noire ou chrome) ou LG64 (carré). PETIT Bras: LG08 bois ou Métal: LG196 cyl. (noire ou chrome) ou LG64 (carré). Spécifiez couleur.

-Profondeur d'assise: 20" ou *22". *Le 22" N/D sur faut. 043 & 163.

-Faut. 043-163: base en bois (spécifiez couleur).

ACCESSOIRES (n/d sur petit bras)

Ancrage \$45 ch | Tablette pivotante & porte verre à vin \$25 ch, Porte tablette \$50 & Lampe DEL \$65.

Porte-Gobelet en métal: \$35 ch. (1 par bras ou item 160-190 & 2 côté à côté sur item 159). Spécifiez couleur Acier, Noir ou Or.

*RANGEMENTS 159-160-190 avec 2 prises USB/Élec. *Doivent être utilisés entre 2 sièges.

Description	L x P x H	Cuir						Tissu		
		10	20 Hugo Madras Softy	30 Empire Fantasy Illusion Tucson Utah Vintage Wild Laredo Yukon	40 Diamond Elegance Princess Santiago Sensation Sunset Trina Victoria	50 Bull Cassiope Dublin	60 Caress Ultrasued	A	B COM	C alta
050 CENTRE ROND	49x49x33	1595	1700	1810	1915	2015	2120	1150	1215	1270
051 FAUTEUIL SANS BRAS	24x40x33/40	1050	1100	1160	1215	1265	1315	810	865	915
052 SOFA BRAS GAUCHE	81x40x33/40	2785	2920	3045	3185	3310	3440	2185	2285	2375
053 SOFA BRAS DROIT	81x40x33/40	2785	2920	3045	3185	3310	3440	2185	2285	2375
055 COIN CARRE	44x44x33/40	1850	1960	2070	2185	2295	2400	1440	1495	1545
056 FAUTEUIL BRAS DROIT	34x40x33/40	1465	1535	1595	1665	1725	1790	1140	1200	1250
057 FAUTEUIL BRAS GAUCHE	34x40x33/40	1465	1535	1595	1665	1725	1790	1140	1200	1250
061 CAUSEUSE BRAS DROIT	57x40x33/40	2245	2350	2450	2565	2665	2770	1760	1840	1910
071 FAUTEUIL INCLINABLE SANS BRAS	24x40x33/40	1400	1460	1520	1575	1640	1695	1170	1235	1290
086 CAUSEUSE SANS BRAS ALLONGEE GAUCHE	68x40x33/40	2185	2285	2375	2485	2575	2670	1695	1765	1845
088 FAUTEUIL SANS BRAS ALLONGE GAUCHE	45x40x33/40	1390	1490	1575	1670	1760	1860	1070	1115	1165
089 FAUTEUIL SANS BRAS ALLONGE DROIT	45x40x33/40	1390	1490	1575	1670	1760	1860	1070	1115	1165
095 SOFA APPARTEMENT	80x40x33/40	2845	3000	3165	3315	3475	3635	2235	2335	2425
096 SOFA APPARTEMENT BRAS GAUCHE	71x40x33/40	2490	2610	2735	2860	2985	3100	1920	2015	2115
097 SOFA APPARTEMENT BRAS DROIT	71x40x33/40	2490	2610	2735	2860	2985	3100	1920	2015	2115
124 POUF AVEC RANGEMENT	30x22x17	720	745	775	800	835	860	620	645	670
155 PETIT COIN CARRE	40x40x33/40	1850	1960	2070	2185	2295	2400	1440	1495	1545
159 RANGEMENT À ANGLE	10/25x35x22	720	760	790	825	860	890	560	570	585

MONTEREY

Inclinable motorisé pleine jambe "à méc. *protège-mur" (manuel n/d). Appui-tête ajustable manuel sur tous les items (fixe sur centre rond). Coussins de siège avec mousse modelée + 1" de mousse mémoire au-dessus; bras avec mousse mémoire. Couture: petit fil en tissu et gros fil plat en cuir.

Chaises longues dos inclinables avec mécanisme "push back"; dégagement mural 10".

*Exclus faut. 043 & 163 : Dégagement mural 16".

Faut. 043 & 163: bras seront SANS insert de MÉTAL.

Note: 2 inclinables séparés par un coin ne peuvent pas ouvrir en même temps. Aucuns inclinables à côté de l'item #155.

OPTIONS

-Motorisé sans fil (avec batterie): ajoutez \$160/mec.

*Appui-tête motorisé: ajoutez \$160 ch. (*N/D sur items fixe ou chaise longue.)

-Mousse: Extra ferme ajoutez \$20/siège.

-Choix de bras (LARGE ou PETIT de 6.5"): Patte sur bras LARGE: LG187 bois ou Métal: LG189 cyl (noire ou chrome) ou LG64 (carré). PETIT

Bras: LG08 bois ou Métal: LG196 cyl. (noire ou chrome) ou LG64 (carré). Spécifiez couleur.

-Profondeur d'assise: 20" ou *22". *Le 22" N/D sur faut. 043 & 163.

-Faut. 043-163: base en bois (spécifiez couleur).

ACCESSOIRES (n/d sur petit bras)

Ancrage \$45 ch | Tablette pivotante & porte verre à vin \$25 ch, Porte tablette \$50 & Lampe DEL \$65.

Porte-Gobelet en métal: \$35 ch. (1 par bras ou item 160-190 & 2 côte à côte sur item 159). Spécifiez couleur Acier, Noir ou Or.

*RANGEMENTS 159-160-190 avec 2 prises USB/Élec. *Doivent être utilisés entre 2 sièges.

Description	L x P x H	Cuir						Tissu		
		10	20 Hugo Madras Softy	30 Empire Fantasy Illusion Tucson Utah Vintage Wild Laredo Yukon	40 Diamond Elegance Princess Santiago Sensation Sunset Trina Victoria	50 Bull Cassiope Dublin	60 Caress Ultrasued	A	B COM	C alta
160 RANGEMENT DROIT	10x35x22	695	725	765	795	835	865	525	545	560
163 FAUT. DBL INCL. BERCANT PIVOTANT	35x34x42	2195	2320	2440	2570	2695	2820	1765	1815	1865
165 FAUTEUIL DOUBLE INCLINABLE	50x40x33/40	2275	2385	2500	2610	2720	2835	1885	1950	2020
167 SOFA APP. SANS BRAS ALLONGE GAUCHE	82x40x33/40	2415	2550	2675	2815	2945	3070	1865	1960	2060
168 SOFA APP. SANS BRAS ALLONGE DROIT	82x40x33/40	2415	2550	2675	2815	2945	3070	1865	1960	2060
169 FAUTEUIL DOUBLE INCLINABLE BRAS GAUCHE	41x40x33/40	1910	1990	2075	2165	2245	2335	1565	1650	1735
170 FAUTEUIL DOUBLE INCLINABLE BRAS DROIT	41x40x33/40	1910	1990	2075	2165	2245	2335	1565	1650	1735
171 FAUTEUIL DOUBLE INCLINABLE SANS BRAS	31x40x33/40	1500	1560	1620	1675	1735	1790	1235	1295	1360
173 CHAISE LONGUE DOUBLE BRAS GAUCHE	41x62x33/40	1850	1950	2060	2165	2270	2370	1460	1545	1635
174 CHAISE LONGUE DOUBLE BRAS DROIT	41x62x33/40	1850	1950	2060	2165	2270	2370	1460	1545	1635
175 FAUTEUIL DOUBLE BRAS GAUCHE	41x40x33/40	1545	1640	1725	1820	1915	2000	1220	1290	1360
176 FAUTEUIL DOUBLE BRAS DROIT	41x40x33/40	1545	1640	1725	1820	1915	2000	1220	1290	1360
177 FAUTEUIL DOUBLE SANS BRAS	31x40x33/40	1150	1220	1285	1345	1415	1485	875	935	995
178 FAUTEUIL DOUBLE SANS BRAS ALLONGE-G	52x40x33/40	1495	1585	1675	1765	1865	1950	1170	1235	1290
179 FAUTEUIL DOUBLE SANS BRAS ALLONGE-D	52x40x33/40	1495	1585	1675	1765	1865	1950	1170	1235	1290
186 CAUS. SANS BRAS ALLONGEE RANGEMENT-G	68x40x33/40	2340	2435	2540	2635	2735	2835	1850	1925	2000
187 CAUS. SANS BRAS ALLONGEE RANGEMENT-D	68x40x33/40	2340	2435	2540	2635	2735	2835	1850	1925	2000
188 FAUT. SANS BRAS ALLONGE RANGEMENT-G	45x40x33/40	1550	1645	1735	1835	1920	2010	1235	1270	1310

MONTEREY

Inclinable motorisé pleine jambe "à méc. *protège-mur" (manuel n/d). Appui-tête ajustable manuel sur tous les items (fixe sur centre rond). Coussins de siège avec mousse modelée + 1" de mousse mémoire au-dessus; bras avec mousse mémoire. Couture: petit fil en tissu et gros fil plat en cuir.

Chaises longues dos inclinables avec mécanisme "push back"; dégagement mural 10".

*Exclus faut. 043 & 163 : Dégagement mural 16".

Faut. 043 & 163: bras seront SANS insert de MÉTAL.

Note: 2 inclinables séparés par un coin ne peuvent pas ouvrir en même temps. Aucuns inclinables à côté de l'item #155.

OPTIONS

-Motorisé sans fil (avec batterie): ajoutez \$160/mec.

*Appui-tête motorisé: ajoutez \$160 ch. (*N/D sur items fixe ou chaise longue.)

-Mousse: Extra ferme ajoutez \$20/siège.

-Choix de bras (LARGE ou PETIT de 6.5"): Patte sur bras LARGE: LG187 bois ou Métal: LG189 cyl (noire ou chrome) ou LG64 (carré). PETIT

Bras: LG08 bois ou Métal: LG196 cyl. (noire ou chrome) ou LG64 (carré). Spécifiez couleur.

-Profondeur d'assise: 20" ou *22". *Le 22" N/D sur faut. 043 & 163.

-Faut. 043-163: base en bois (spécifiez couleur).

ACCESSOIRES (n/d sur petit bras)

Ancrage \$45 ch | Tablette pivotante & porte verre à vin \$25 ch, Porte tablette \$50 & Lampe DEL \$65.

Porte-Gobelet en métal: \$35 ch. (1 par bras ou item 160-190 & 2 côte à côte sur item 159). Spécifiez couleur Acier, Noir ou Or.

*RANGEMENTS 159-160-190 avec 2 prises USB/Élec. *Doivent être utilisés entre 2 sièges.

Description	L x P x H	Cuir						Tissu		
		10	20 Hugo Madras Softy	30 Empire Fantasy Illusion Tucson Utah Vintage Wild Laredo Yukon	40 Diamond Elegance Princess Santiago Sensation Sunset Trina Victoria	50 Bull Cassiope Dublin	60 Caress Ultrasued	A	B COM	C alta
189 FAUT. SANS BRAS ALLONGE RANGEMENT-D	45x40x33/40	1550	1645	1735	1835	1920	2010	1235	1270	1310
190 PETIT RANGEMENT À ANGLE	10/20x35x22	695	725	765	795	835	865	525	545	560
221 FAUT. DBL SANS BRAS ALLONGE RANGEMENT-G	52x40x33/40	1650	1740	1840	1925	2015	2110	1320	1385	1450
222 FAUT. DBL SANS BRAS ALLONGE RANGEMENT-D	52x40x33/40	1650	1740	1840	1925	2015	2110	1320	1385	1450
223 SOFA APP SANS BRAS ALLONGE RANGEMENT-G	82x40x33/40	2570	2710	2845	2985	3125	3260	2015	2115	2215
224 SOFA APP SANS BRAS ALLONGE RANGEMENT-D	82x40x33/40	2570	2710	2845	2985	3125	3260	2015	2115	2215
230 CHAISE LONGUE DOUBLE DOS INCL. BRAS-G	41x62x33/40	2025	2125	2225	2325	2420	2525	1590	1685	1770
231 CHAISE LONGUE DOUBLE DOS INCL. BRAS-D	41x62x33/40	2025	2125	2225	2325	2420	2525	1590	1685	1770
232 CHAISE LONGUE DOS INCLINABLE BRAS-G	34x62x33/40	1885	1970	2065	2160	2245	2340	1495	1550	1615
233 CHAISE LONGUE DOS INCLINABLE BRAS-D	34x62x33/40	1885	1970	2065	2160	2245	2340	1495	1550	1615
234 SOFA APP. MODULAIRE ALLONGE GAUCHE	96x40/44x33/40	2975	3145	3300	3470	3635	3800	2170	2275	2375
235 SOFA APP. MODULAIRE ALLONGE DROIT	96x40/44x33/40	2975	3145	3300	3470	3635	3800	2170	2275	2375
CONFIGURATIONS										
A CONFIG (169-170)	80X40X40	3820	3980	4150	4330	4490	4670	3130	3300	3470
B CONFIG (169-171-174)	111X62X40	5260	5500	5755	6005	6250	6495	4260	4490	4730
C CONFIG (096-055-171-170)	115X115X40	7750	8120	8500	8885	9260	9625	6160	6455	6755
D CONFIG (169-171-235)	115X96X40	6385	6695	6995	7310	7615	7925	4970	5220	5470
J CONFIG (041-042)	66X40X40	3620	3770	3900	4040	4190	4340	3000	3090	3180

Liste de prix CDN

MONTEREY

Description	L x P x H	Cuir						Tissu		
		10	20 Hugo Madras Softy	30 Empire Fantasy Illusion Tucson Utah Vintage Wild Laredo Yukon	40 Diamond Elegance Princess Santiago Sensation Sunset Trina Victoria	50 Bull Cassiope Dublin	60 Caress Ultrasued	A	B COM	C alta
K CONFIG (041-071-005)	90X62X40	4920	5120	5330	5520	5730	5935	4015	4190	4345
L CONFIG (012-055-071-042)	101X101X40	7305	7655	7990	8345	8695	9035	5870	6115	6335
M CONFIG (041-071-024)	101X89X40	6085	6395	6705	7005	7325	7630	4745	4965	5170

MONTEREY

OPTIMA

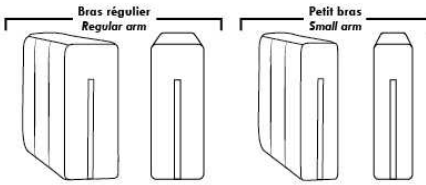

Spécifications | Specifications

Appui-tête levé Headrest up
 Appui-tête baissé Headrest down
 Complètement incliné Fully reclined

(A) Hauteur complète 40" Total Height
 (B) Hauteur appui-tête baissé 33" Height headrest down
 (C) Hauteur du bras 24" Arm Height
 (D) Hauteur du siège 19,5" Seat height
 (E) Profondeur inclinée 65" Depth fully reclined
 (F) Profondeur d'assise 20" ou/ou 22" Seat depth
 (G) Profondeur appui-tête monté 36" Depth with headrest up

Siège 30" de large | 30" Seat Width

79" 40" 095
 70" 40" 096
 70" 40" 097
 61" 40" 021
 96" 40" 234
 44" 40" 167
 82" 40" 168
 96" 44" 235
 82" 40" 223
 82" 40" 224
 49" 40" 017
 40" 40" 175
 40" 40" 176
 31" 40" 177
 40" 62" 173
 40" 42"/44" Profondeur Depth 174
 49" 40" 165
 40" 40" 169
 40" 40" 170
 31" 40" 171
 40" 62" 230
 40" 42"/44" Profondeur Depth 231
 52" 40" 178
 52" 40" 179
 52" 40" 221
 52" 40" 222
 Allongé à rangement Bumper with storage
 Incinable Motion
 Dos inclinable Push back

Siège 23" de large | 23" Seat Width

66" 40" 002
 57" 40" 012
 57" 40" 061
 47" 40" 009
 68" 40" 086
 68" 40" 045
 89" 40" 048
 89" 44" 024
 68" 40" 186
 68" 40" 187
 43" 40" 001
 34" 40" 057
 34" 40" 056
 24" 40" 051
 34" 62" 011
 34" 62" 005
 42"/44" Profondeur Depth
 45" 40" 088
 45" 40" 089
 43" 40" 044
 34" 40" 041
 34" 40" 042
 24" 40" 071
 34" 62" 232
 34" 62" 233
 42"/44" Profondeur Depth
 45" 40" 188
 45" 40" 189
 90" 40" 003
 81" 40" 052
 81" 40" 053
 71" 40" 040
 Allongé à rangement Bumper with storage
 Incinable Motion
 Dos inclinable Push back

Autres | Others

Fauteuil berçant, pivotant et inclinable / **Swivel, rocking motion chair**
 N'est pas un mécanisme protège-mur / Not a wall hugger mechanism
 Dégagement mural: 16" / Wall clearance: 16"

Centre rond Wedge: 49" H=33" 050
 Coin carré Square corner: 44" H=40" 055
 Petit coin carré Small corner: 40" H=40" 155
 Pouf à rangement Storage ottoman: 30" H=17" 124
 Rangement à angle Wedge storage: 25" H=22" 159
 Rangement droit Straight storage: 10" H=22" 160
 Petit rangement à angle Small Wedge storage: 20" H=22" 190

30" Populaires | Popular CONFIGURATIONS 23"

A: 80" 40" 169 170
 B: 111" 62" 169 171 174
 C: 115" 40" 096 055 171 170
 D: 115" 40" 169 171 235
 J: 66" 40" 041 042
 K: 90" 62" 041 071 005
 L: 101" 101" 012 055 071 042
 M: 101" 89" 041 071 024

Nos produits sont fabriqués à la main et des variations mineures peuvent survenir. Our product is hand-made and minor variations can occur.

NICE

- Inclinable motorisé pleine jambe "à méc. *protège-mur " (manuel n/d).
- Appui-tête ajustable manuel sur tous les items (fixe sur centre rond).
- Coussins de siège avec mousse modelée + 1" de mousse mémoire au-dessus; bras avec mousse mémoire.
- Couture: petit fil en tissu et gros fil plat en cuir.
- Chaises longues dos inclinables avec méc. "push back"; dégagement mural 10".
- *Exclus faut. 043 & 163: Dégagement mural 16"

Note: 2 inclinables séparés par un coin ne peuvent pas ouvrir en même temps. Aucuns inclinables à côté du Petit coin carré.

OPTIONS

- Motorisé sans fil (avec batterie): ajoutez \$160/mec.
- *Appui-tête motorisé: ajoutez \$160 ch. (*N/D sur items fixe ou chaise longue.)
- Mousse: Extra ferme ajoutez \$20/siège.
- Choix de bras (LARGE ou PETIT de 6"): Pattes sur bras LARGE : LG103 bois ou LG189 métal (noire ou chrome). PETIT Bras: LG08 bois ou LG196 métal (noire ou chrome). Spécifiez couleur.
- Profondeur d'assise : 20" ou *22". *Le 22" N/D sur faut. 043 & 163.
- Faut. 043-163: avec base en bois (spécifiez couleur).

ACCESSOIRES (Seul. sur *items 159-160-190):

- Ancrage \$45 ch | Tablette pivotante & porte verre à vin \$25 ch, porte tablette \$50 & lampe DEL \$65.
- Porte-Gobelet en métal: \$35 ch. (1 par item 160-190 & 2 côte à côte sur item 159). Spécifiez couleur Acier, Noir ou Or.
- *RANGEMENTS 159-160-190 avec 2 prises USB/Élec. *Items universels (sans les détails du bras), non finis sur les côtés, doivent être utilisés entre 2 sièges.

Description	L x P x H	Cuir						Tissu		
		10	20 Hugo Madras Softy	30 Empire Fantasy Illusion Tucson Utah Vintage Wild Laredo Yukon	40 Diamond Elegance Princess Santiago Utah Sensation Sunset Trina Victoria	50 Bull Cassiope Dublin	60 Caress Ultrasued	A	B COM	C alta
001 FAUTEUIL	44x40x33/40	1835	1935	2035	2145	2245	2350	1460	1500	1540
002 CAUSEUSE	67x40x33/40	2615	2740	2865	2990	3110	3240	2065	2145	2220
003 SOFA	91x40x33/40	3160	3315	3485	3645	3815	3975	2495	2590	2690
005 CHAISE LONGUE BRAS DROIT	34x62x33/40	1710	1775	1860	1925	1995	2070	1345	1410	1465
009 CAUSEUSE SANS BRAS	47x40x33/40	1840	1915	1990	2070	2150	2225	1420	1500	1575
011 CHAISE LONGUE BRAS GAUCHE	34x62x33/40	1710	1775	1860	1925	1995	2070	1345	1410	1465
012 CAUSEUSE BRAS GAUCHE	57x40x33/40	2245	2350	2450	2565	2665	2770	1760	1840	1910
017 FAUTEUIL DOUBLE	51x40x33/40	1920	2025	2145	2260	2365	2485	1520	1585	1650
021 SOFA APPARTEMENT SANS BRAS	61x40x33/40	2070	2185	2295	2400	2520	2625	1590	1685	1770
024 CAUSEUSE MODULAIRE ALLONGEE DROIT	89x40/44x33/40	2875	3050	3235	3410	3590	3765	2075	2185	2290
040 SOFA SANS BRAS	71x40x33/40	2370	2495	2610	2725	2845	2965	1850	1950	2060
041 FAUTEUIL INCLINABLE BRAS-G	34x40x33/40	1810	1885	1950	2020	2095	2170	1500	1545	1590
042 FAUTEUIL INCLINABLE BRAS-D	34x40x33/40	1810	1885	1950	2020	2095	2170	1500	1545	1590
043 FAUTEUIL INCLINABLE BERÇANT PIVOTANT	30x34x42	2145	2265	2375	2500	2615	2735	1760	1810	1860
044 FAUTEUIL INCLINABLE	44x40x33/40	2185	2275	2365	2450	2550	2640	1810	1850	1890
045 CAUSEUSE SANS BRAS ALLONGEE DROIT	68x40x33/40	2185	2285	2375	2485	2575	2670	1695	1765	1845

NICE

- Inclinable motorisé pleine jambe "à méc. *protège-mur " (manuel n/d).
- Appui-tête ajustable manuel sur tous les items (fixe sur centre rond).
- Coussins de siège avec mousse modelée + 1" de mousse mémoire au-dessus; bras avec mousse mémoire.
- Couture: petit fil en tissu et gros fil plat en cuir.
- Chaises longues dos inclinables avec méc. "push back"; dégagement mural 10".
- *Exclus faut. 043 & 163: Dégagement mural 16"

Note: 2 inclinables séparés par un coin ne peuvent pas ouvrir en même temps. Aucuns inclinables à côté du Petit coin carré.

OPTIONS

- Motorisé sans fil (avec batterie): ajoutez \$160/mec.
- *Appui-tête motorisé: ajoutez \$160 ch. (*N/D sur items fixe ou chaise longue.)
- Mousse: Extra ferme ajoutez \$20/siège.
- Choix de bras (LARGE ou PETIT de 6"): Pattes sur bras LARGE : LG103 bois ou LG189 métal (noire ou chrome). PETIT Bras: LG08 bois ou LG196 métal (noire ou chrome). Spécifiez couleur.
- Profondeur d'assise : 20" ou *22". *Le 22" N/D sur faut. 043 & 163.
- Faut. 043-163: avec base en bois (spécifiez couleur).

ACCESSOIRES (Seul. sur *items 159-160-190):

- Ancrage \$45 ch | Tablette pivotante & porte verre à vin \$25 ch, porte tablette \$50 & lampe DEL \$65.
- Porte-Gobelet en métal: \$35 ch. (1 par item 160-190 & 2 côte à côte sur item 159). Spécifiez couleur Acier, Noir ou Or.
- *RANGEMENTS 159-160-190 avec 2 prises USB/Élec. *Items universels (sans les détails du bras), non finis sur les côtés, doivent être utilisés entre 2 sièges.

Description	L x P x H	Cuir						Tissu		
		10	20 Hugo Madras Softy	30 Empire Fantasy Illusion Tucson Utah Vintage Wild Laredo Yukon	40 Diamond Elegance Princess Santiago Utah Sensation Sunset Trina Victoria	50 Bull Cassiope Dublin	60 Caress Ultrasued	A	B COM	C alta
048 CAUSEUSE MODULAIRE ALLONGEE GAUCHE	89x40/44x33/40	2875	3050	3235	3410	3590	3765	2075	2185	2290
050 CENTRE ROND	49x49x33	1595	1700	1810	1915	2015	2120	1150	1215	1270
051 FAUTEUIL SANS BRAS	24x40x33/40	1050	1100	1160	1215	1265	1315	810	865	915
052 SOFA BRAS GAUCHE	81x40x33/40	2785	2920	3045	3185	3310	3440	2185	2285	2375
053 SOFA BRAS DROIT	81x40x33/40	2785	2920	3045	3185	3310	3440	2185	2285	2375
055 COIN CARRE	44x44x33/40	1850	1960	2070	2185	2295	2400	1440	1495	1545
056 FAUTEUIL BRAS DROIT	34x40x33/40	1465	1535	1595	1665	1725	1790	1140	1200	1250
057 FAUTEUIL BRAS GAUCHE	34x40x33/40	1465	1535	1595	1665	1725	1790	1140	1200	1250
061 CAUSEUSE BRAS DROIT	57x40x33/40	2245	2350	2450	2565	2665	2770	1760	1840	1910
071 FAUTEUIL INCLINABLE SANS BRAS	24x40x33/40	1400	1460	1520	1575	1640	1695	1170	1235	1290
086 CAUSEUSE SANS BRAS ALLONGEE GAUCHE	68x40x33/40	2185	2285	2375	2485	2575	2670	1695	1765	1845
088 FAUTEUIL SANS BRAS ALLONGE GAUCHE	45x40x33/40	1390	1490	1575	1670	1760	1860	1070	1115	1165
089 FAUTEUIL SANS BRAS ALLONGE DROIT	45x40x33/40	1390	1490	1575	1670	1760	1860	1070	1115	1165
095 SOFA APPARTEMENT	81x40x33/40	2845	3000	3165	3315	3475	3635	2235	2335	2425
096 SOFA APPARTEMENT BRAS GAUCHE	71x40x33/40	2490	2610	2735	2860	2985	3100	1920	2015	2115
097 SOFA APPARTEMENT BRAS DROIT	71x40x33/40	2490	2610	2735	2860	2985	3100	1920	2015	2115

NICE

- Inclinable motorisé pleine jambe "à méc. *protège-mur " (manuel n/d).
- Appui-tête ajustable manuel sur tous les items (fixe sur centre rond).
- Coussins de siège avec mousse modelée + 1" de mousse mémoire au-dessus; bras avec mousse mémoire.
- Couture: petit fil en tissu et gros fil plat en cuir.
- Chaises longues dos inclinables avec méc. "push back"; dégagement mural 10".
- *Exclus faut. 043 & 163: Dégagement mural 16"

Note: 2 inclinables séparés par un coin ne peuvent pas ouvrir en même temps. Aucuns inclinables à côté du Petit coin carré.

OPTIONS

- Motorisé sans fil (avec batterie): ajoutez \$160/mec.
- *Appui-tête motorisé: ajoutez \$160 ch. (*N/D sur items fixe ou chaise longue.)
- Mousse: Extra ferme ajoutez \$20/siège.
- Choix de bras (LARGE ou PETIT de 6"): Pattes sur bras LARGE : LG103 bois ou LG189 métal (noire ou chrome). PETIT Bras: LG08 bois ou LG196 métal (noire ou chrome). Spécifiez couleur.
- Profondeur d'assise : 20" ou *22". *Le 22" N/D sur faut. 043 & 163.
- Faut. 043-163: avec base en bois (spécifiez couleur).

ACCESSOIRES (Seul. sur *items 159-160-190):

- Ancrage \$45 ch | Tablette pivotante & porte verre à vin \$25 ch, porte tablette \$50 & lampe DEL \$65.
- Porte-Gobelet en métal: \$35 ch. (1 par item 160-190 & 2 côte à côte sur item 159). Spécifiez couleur Acier, Noir ou Or.
- *RANGEMENTS 159-160-190 avec 2 prises USB/Élec. *Items universels (sans les détails du bras), non finis sur les côtés, doivent être utilisés entre 2 sièges.

Description	L x P x H	Cuir						Tissu		
		10	20 Hugo Madras Softy	30 Empire Fantasy Illusion Tucson Utah Vintage Wild Laredo Yukon	40 Diamond Elegance Princess Santiago Utah Sensation Sunset Trina Victoria	50 Bull Cassiope Dublin	60 Caresse Ultrasued	A	B COM	C alta
124 POUF AVEC RANGEMENT	30x22x17	720	745	775	800	835	860	620	645	670
155 PETIT COIN CARRE	40x40x33/40	1850	1960	2070	2185	2295	2400	1440	1495	1545
159 RANGEMENT À ANGLE	10/25x35x22	720	760	790	825	860	890	560	570	585
160 RANGEMENT DROIT	10x35x22	695	725	765	795	835	865	525	545	560
163 FAUT. DBL INCL. BERCANT PIVOTANT	33x34x42	2195	2320	2440	2570	2695	2820	1765	1815	1865
165 FAUTEUIL DOUBLE INCLINABLE	51x40x33/40	2275	2385	2500	2610	2720	2835	1885	1950	2020
167 SOFA APP. SANS BRAS ALLONGE GAUCHE	82x40x33/40	2415	2550	2675	2815	2945	3070	1865	1960	2060
168 SOFA APP. SANS BRAS ALLONGE DROIT	82x40x33/40	2415	2550	2675	2815	2945	3070	1865	1960	2060
169 FAUTEUIL DOUBLE INCLINABLE BRAS GAUCHE	41x40x33/40	1910	1990	2075	2165	2245	2335	1565	1650	1735
170 FAUTEUIL DOUBLE INCLINABLE BRAS DROIT	41x40x33/40	1910	1990	2075	2165	2245	2335	1565	1650	1735
171 FAUTEUIL DOUBLE INCLINABLE SANS BRAS	31x40x33/40	1500	1560	1620	1675	1735	1790	1235	1295	1360
173 CHAISE LONGUE DOUBLE BRAS GAUCHE	41x62x33/40	1850	1950	2060	2165	2270	2370	1460	1545	1635
174 CHAISE LONGUE DOUBLE BRAS DROIT	41x62x33/40	1850	1950	2060	2165	2270	2370	1460	1545	1635
175 FAUTEUIL DOUBLE BRAS GAUCHE	41x40x33/40	1545	1640	1725	1820	1915	2000	1220	1290	1360
176 FAUTEUIL DOUBLE BRAS DROIT	41x40x33/40	1545	1640	1725	1820	1915	2000	1220	1290	1360
177 FAUTEUIL DOUBLE SANS BRAS	31x40x33/40	1150	1220	1285	1345	1415	1485	875	935	995

NICE

- Inclinable motorisé pleine jambe "à méc. *protège-mur " (manuel n/d).
- Appui-tête ajustable manuel sur tous les items (fixe sur centre rond).
- Coussins de siège avec mousse modelée + 1" de mousse mémoire au-dessus; bras avec mousse mémoire.
- Couture: petit fil en tissu et gros fil plat en cuir.
- Chaises longues dos inclinables avec méc. "push back"; dégagement mural 10".
- *Exclus faut. 043 & 163: Dégagement mural 16"

Note: 2 inclinables séparés par un coin ne peuvent pas ouvrir en même temps. Aucuns inclinables à côté du Petit coin carré.

OPTIONS

- Motorisé sans fil (avec batterie): ajoutez \$160/mec.
- *Appui-tête motorisé: ajoutez \$160 ch. (*N/D sur items fixe ou chaise longue.)
- Mousse: Extra ferme ajoutez \$20/siège.
- Choix de bras (LARGE ou PETIT de 6"): Pattes sur bras LARGE : LG103 bois ou LG189 métal (noire ou chrome). PETIT Bras: LG08 bois ou LG196 métal (noire ou chrome). Spécifiez couleur.
- Profondeur d'assise : 20" ou *22". *Le 22" N/D sur faut. 043 & 163.
- Faut. 043-163: avec base en bois (spécifiez couleur).

ACCESSOIRES (Seul. sur *items 159-160-190):

- Ancrage \$45 ch | Tablette pivotante & porte verre à vin \$25 ch, porte tablette \$50 & lampe DEL \$65.
- Porte-Gobelet en métal: \$35 ch. (1 par item 160-190 & 2 côte à côte sur item 159). Spécifiez couleur Acier, Noir ou Or.
- *RANGEMENTS 159-160-190 avec 2 prises USB/Élec. *Items universels (sans les détails du bras), non finis sur les côtés, doivent être utilisés entre 2 sièges.

Description	L x P x H	Cuir						Tissu		
		10	20 Hugo Madras Softy	30 Empire Fantasy Illusion Tucson Utah Vintage Wild Laredo Yukon	40 Diamond Elegance Princess Santiago Sensation Sunset Trina Victoria	50 Bull Cassiope Dublin	60 Caress Ultrasued	A	B COM	C alta
178 FAUTEUIL DOUBLE SANS BRAS ALLONGE-G	52x40x33/40	1495	1585	1675	1765	1865	1950	1170	1235	1290
179 FAUTEUIL DOUBLE SANS BRAS ALLONGE-D	52x40x33/40	1495	1585	1675	1765	1865	1950	1170	1235	1290
186 CAUS. SANS BRAS ALLONGEE RANGEMENT-G	68x40x33/40	2340	2435	2540	2635	2735	2835	1850	1925	2000
187 CAUS. SANS BRAS ALLONGEE RANGEMENT-D	68x40x33/40	2340	2435	2540	2635	2735	2835	1850	1925	2000
188 FAUT. SANS BRAS ALLONGE RANGEMENT-G	45x40x33/40	1550	1645	1735	1835	1920	2010	1235	1270	1310
189 FAUT. SANS BRAS ALLONGE RANGEMENT-D	45x40x33/40	1550	1645	1735	1835	1920	2010	1235	1270	1310
190 PETIT RANGEMENT À ANGLE	10/20x35x22	695	725	765	795	835	865	525	545	560
221 FAUT. DBL SANS BRAS ALLONGE RANGEMENT-G	52x40x33/40	1650	1740	1840	1925	2015	2110	1320	1385	1450
222 FAUT. DBL SANS BRAS ALLONGE RANGEMENT-D	52x40x33/40	1650	1740	1840	1925	2015	2110	1320	1385	1450
223 SOFA APP SANS BRAS ALLONGE RANGEMENT-G	82x40x33/40	2570	2710	2845	2985	3125	3260	2015	2115	2215
224 SOFA APP SANS BRAS ALLONGE RANGEMENT-D	82x40x33/40	2570	2710	2845	2985	3125	3260	2015	2115	2215
230 CHAISE LONGUE DOUBLE DOS INCL. BRAS-G	41x62x33/40	2025	2125	2225	2325	2420	2525	1590	1685	1770
231 CHAISE LONGUE DOUBLE DOS INCL. BRAS-D	41x62x33/40	2025	2125	2225	2325	2420	2525	1590	1685	1770
232 CHAISE LONGUE DOS INCLINABLE BRAS-G	34x62x33/40	1885	1970	2065	2160	2245	2340	1495	1550	1615
233 CHAISE LONGUE DOS INCLINABLE BRAS-D	34x62x33/40	1885	1970	2065	2160	2245	2340	1495	1550	1615
234 SOFA APP. MODULAIRE ALLONGE GAUCHE	96x40/44x33/40	2975	3145	3300	3470	3635	3800	2170	2275	2375

NICE

- Inclinable motorisé pleine jambe "à méc. *protège-mur " (manuel n/d).
- Appui-tête ajustable manuel sur tous les items (fixe sur centre rond).
- Coussins de siège avec mousse modelée + 1" de mousse mémoire au-dessus; bras avec mousse mémoire.
- Couture: petit fil en tissu et gros fil plat en cuir.
- Chaises longues dos inclinables avec méc. "push back"; dégagement mural 10".
- *Exclus faut. 043 & 163: Dégagement mural 16"

Note: 2 inclinables séparés par un coin ne peuvent pas ouvrir en même temps. Aucuns inclinables à côté du Petit coin carré.

OPTIONS

- Motorisé sans fil (avec batterie): ajoutez \$160/mec.
- *Appui-tête motorisé: ajoutez \$160 ch. (*N/D sur items fixe ou chaise longue.)
- Mousse: Extra ferme ajoutez \$20/siège.
- Choix de bras (LARGE ou PETIT de 6"): Pattes sur bras LARGE : LG103 bois ou LG189 métal (noire ou chrome). PETIT Bras: LG08 bois ou LG196 métal (noire ou chrome). Spécifiez couleur.
- Profondeur d'assise : 20" ou *22". *Le 22" N/D sur faut. 043 & 163.
- Faut. 043-163: avec base en bois (spécifiez couleur).

ACCESSOIRES (Seul. sur *items 159-160-190):

- Ancrage \$45 ch | Tablette pivotante & porte verre à vin \$25 ch, porte tablette \$50 & lampe DEL \$65.
- Porte-Gobelet en métal: \$35 ch. (1 par item 160-190 & 2 côte à côte sur item 159). Spécifiez couleur Acier, Noir ou Or.
- *RANGEMENTS 159-160-190 avec 2 prises USB/Élec. *Items universels (sans les détails du bras), non finis sur les côtés, doivent être utilisés entre 2 sièges.

Description	L x P x H	Cuir						Tissu		
		10	20 Hugo Madras Softy	30 Empire Fantasy Illusion Tucson Utah Vintage Wild Laredo Yukon	40 Diamond Elegance Princess Santiago Sensation Sunset Trina Victoria	50 Bull Cassiope Dublin	60 Caress Ultrasued	A	B COM	C alta
235 SOFA APP. MODULAIRE ALLONGE DROIT	96x40/44x33/40	2975	3145	3300	3470	3635	3800	2170	2275	2375
CONFIGURATIONS										
A CONFIG (169-170)	82X40X40	3820	3980	4150	4330	4490	4670	3130	3300	3470
B CONFIG (169-171-174)	113X62X40	5260	5500	5755	6005	6250	6495	4260	4490	4730
C CONFIG (096-055-171-170)	115X115X40	7750	8120	8500	8885	9260	9625	6160	6455	6755
D CONFIG (169-171-235)	115X96X40	6385	6695	6995	7310	7615	7925	4970	5220	5470
J CONFIG (041-042)	68X40X40	3620	3770	3900	4040	4190	4340	3000	3090	3180
K CONFIG (041-071-005)	92X62X40	4920	5120	5330	5520	5730	5935	4015	4190	4345
L CONFIG (012-055-071-042)	102X102X40	7305	7655	7990	8345	8695	9035	5870	6115	6335
M CONFIG (041-071-024)	102X89X40	6085	6395	6705	7005	7325	7630	4745	4965	5170

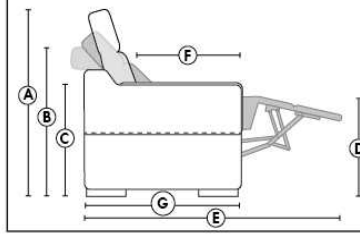
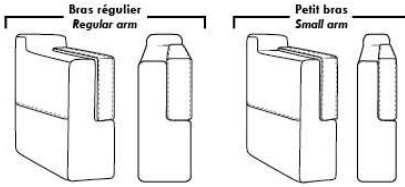

- Appui-tête levé Headrest up
 - Appui-tête baissé Headrest down
 - Complètement incliné Fully reclined
- (A) Hauteur complète 40" Total Height
 (B) Hauteur appui-tête baissé 33" Height headrest down
 (C) Hauteur du bras 24,5" Arm Height
 (D) Hauteur du siège 19,5" Seat height
 (E) Profondeur inclinée 65" Depth fully reclined
 (F) Profondeur d'assise 20" ou/ou 22" Seat depth
 (G) Profondeur appui-tête monté 36" Depth with headrest up

Siège 30" de large | 30" Seat Width

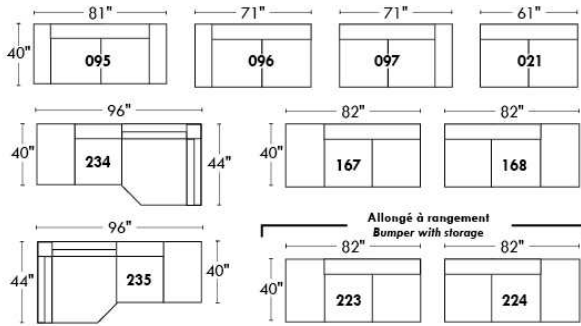

Siège 23" de large | 23" Seat Width

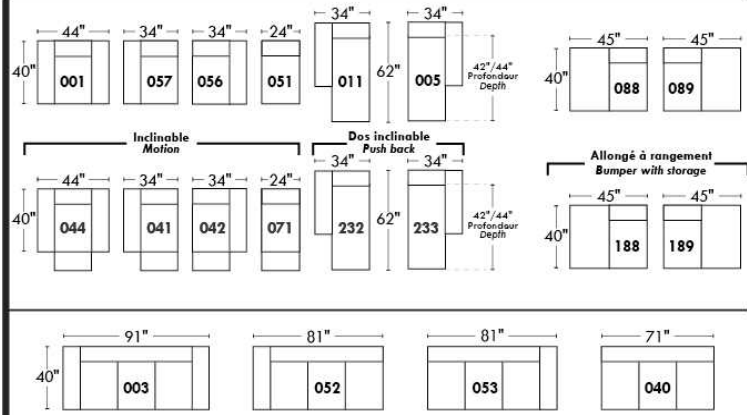
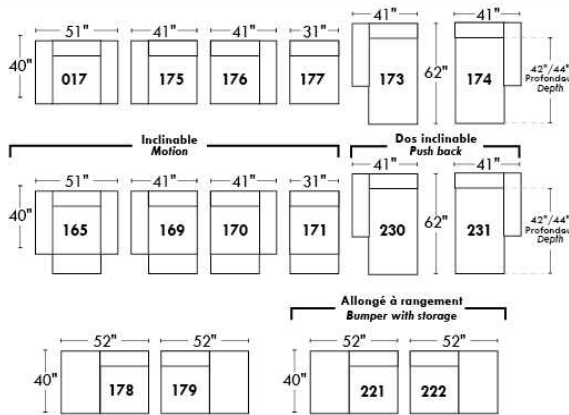
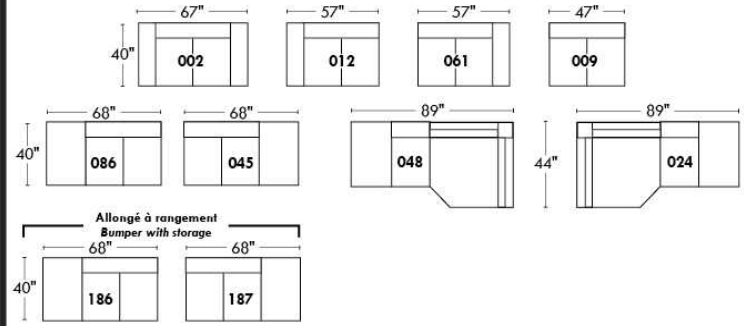

Autres | Others

Fauteuil berçant, pivotant et inclinable
Swivel, rocking motion chair
N'est pas un mécanisme protège-mur / Not a wall hugger mechanism
Dégagement mural: 16" / Wall clearance: 16"

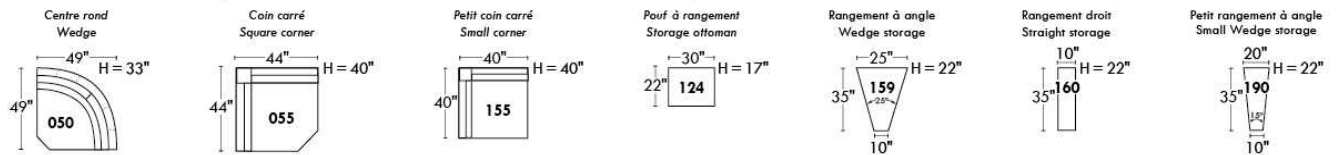
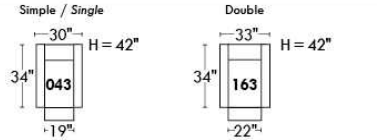

30" Populaires | Popular CONFIGURATIONS 23"

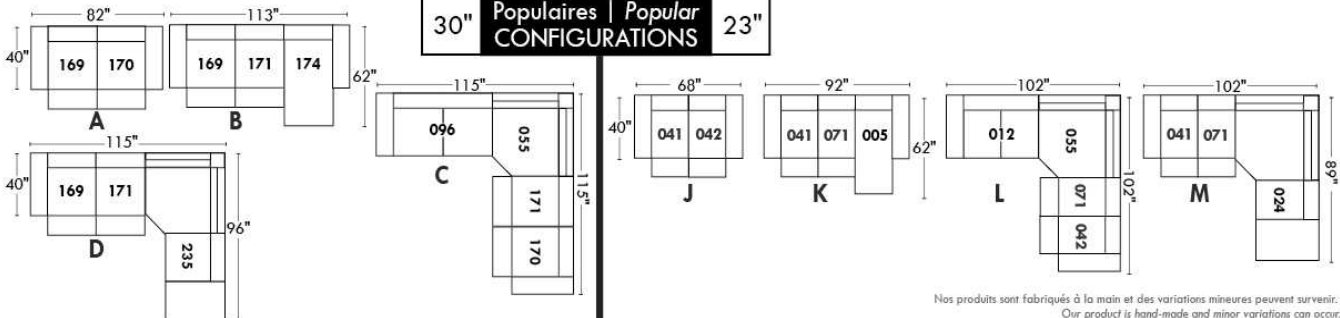

Nos produits sont fabriqués à la main et des variations mineures peuvent survenir. / Our product is hand-made and minor variations can occur.

Liste de prix CDN

NICOLAS

COMBO: Recouvrement #2 sur les dos et sièges seulement.

OPTION: Clous décoratifs sur bras seulement: Ajouter 45\$ par bras.

Spécifier couleur de la base.

Description	L x P x H	Cuir						Tissu		
		10	20 Hugo Madras Softy	30 Empire Fantasy Illusion Tucson Utah Vintage Wild Laredo Yukon	40 Diamond Elegance Princess Santiago Sensation Sunset Trina Victoria	50 Bull Cassiope Dublin	60 Caress Ultrasued	A	B COM	C alta
001 FAUTEUIL	45X37X37	1585	1675	1775	1890	1985	2075	1200	1265	1320
002 CAUSEUSE	71X37X37	2240	2365	2520	2640	2775	2915	1470	1560	1645
006 POUF	31X26X18.5	675	700	740	775	825	860	590	610	635
095 SOFA APPARTEMENT	87X37X37	2535	2695	2850	3015	3185	3345	1665	1760	1860

Hauteur de siège 20" | Hauteur devant bras 28" | Profondeur d'assise 20"
Seat Height 20" | Arm Height 28" | Seat Depth 20"

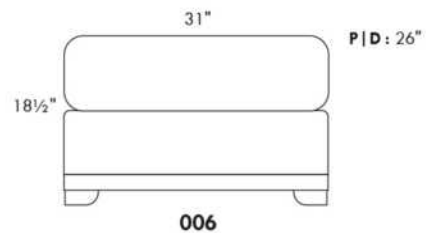
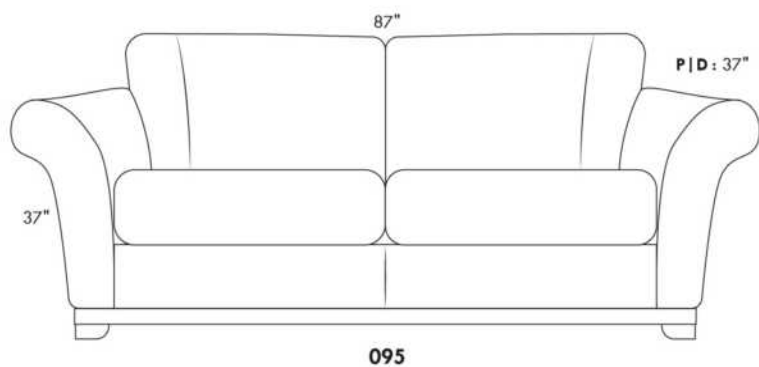
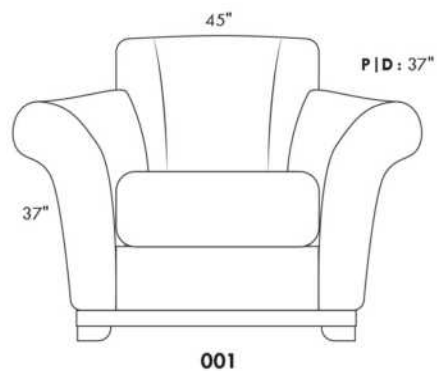
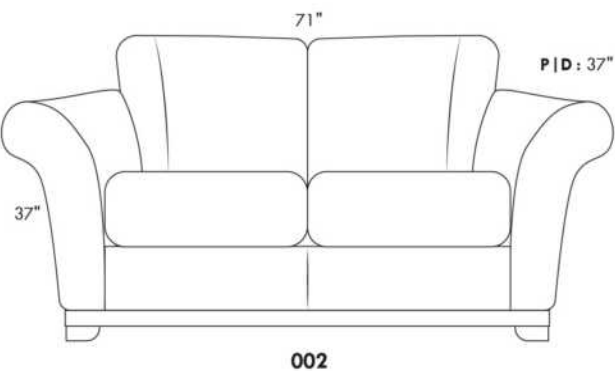

ODESSA

PATTE: LG64 metal ou LG35 bois (spécifiez couleur). / COMBO: Recouvrement #2 sur les dos seulement.

1x Appui-tête amovible inclus avec les items inclinables 044, 041, 042 et 071.

Appui-tête supplémentaire sur item non inclinable; surcharge \$160 par appui-tête.

Spécifiez ASSISE RÉGULIÈRE 21 po. ou PROFONDE 22 po. Les items suivants NE SONT PAS DISPONIBLES en ASSISE PROFONDE:

018-023-046-050-055-062-063 & TOUS LES TYPES INCLINABLES 044-041-042 & 071.

OPTIONS:

Rembourrage des sièges en plumes: Ajouter \$75/siège. *Côté allongé compte pour 1 siège, items 005-011-062 & 063 comptent pour 2 sièges chacun.

MATELAS sofa-lit régulier 4 po d'épaisseur inclus. OPTION matelas:

- matelas 4,5" d'épaisseur avec ressorts et mousse mémoire avec gel: ajoutez \$125 ou

- matelas 5" d'épaisseur avec mousse haute densité et mousse mémoire avec gel: ajoutez \$190.

Mécanisme motorisé inclinable avec bouton TACTILE ajoutez 160\$ par mécanisme.

Mécanisme motorisé inclinable SANS FIL (batterie) ajoutez 315\$.

N.B. : 2 sièges inclinables SÉPARÉS PAR un CENTRE ROND (050) ou un COIN CARRÉ (055) ne peuvent pas ouvrir en même temps.

Description	L x P x H	Cuir						Tissu		
		10	20 Hugo Madras Softy	30 Empire Fantasy Illusion Tucson Utah Vintage Wild Laredo Yukon	40 Diamond Elegance Princess Santiago Sensation Sunset Trina Victoria	50 Bull Cassiope Dublin	60 Caress Ultrasued	A	B COM	C alta
001 FAUTEUIL	40X37X35	1345	1445	1560	1665	1760	1865	945	995	1045
002 CAUSEUSE	63X37X35	1935	2070	2215	2350	2495	2615	1295	1370	1445
003 SOFA	86X37X35	2390	2565	2740	2915	3075	3250	1670	1770	1875
005 CHAISE LONGUE BRAS DROIT	31.5X61X35	1575	1695	1810	1920	2020	2125	1090	1175	1265
006 POUF	25.5X25.5X19	610	665	700	740	790	835	510	520	535
009 CAUSEUSE SANS BRAS	46X37X35	1495	1615	1745	1885	2010	2125	1070	1140	1235
011 CHAISE LONGUE BRAS GAUCHE	31.5X61X35	1575	1695	1810	1920	2020	2125	1090	1175	1265
012 CAUSEUSE BRAS GAUCHE	54.5X37X35	1710	1835	1970	2090	2225	2350	1170	1260	1325
018 CAUSEUSE ANGULAIRE BRAS GAUCHE	68.5X51X35	1815	1950	2090	2235	2365	2515	1270	1345	1425
023 CAUSEUSE ANGULAIRE BRAS DROIT	68.5X51X35	1815	1950	2090	2235	2365	2515	1270	1345	1425
024 CAUSEUSE MODULAIRE ALLONGEE DROIT	80X37X35	1990	2115	2270	2400	2545	2690	1325	1420	1495
040 SOFA SANS BRAS	69X37X35	1970	2125	2300	2495	2650	2825	1425	1540	1645
041 FAUTEUIL INCLINABLE BRAS-G	31.5X37X35	1535	1615	1720	1815	1915	2000	1240	1300	1375
042 FAUTEUIL INCLINABLE BRAS-D	31.5X37X35	1535	1615	1720	1815	1915	2000	1240	1300	1375
044 FAUTEUIL INCLINABLE	40X37X35	1740	1845	1945	2025	2115	2225	1325	1415	1470
045 CAUSEUSE SANS BRAS ALLONGEE DROIT	66X37X35	1735	1875	2015	2150	2285	2420	1195	1275	1365
046 CAUSEUSE ANGULAIRE SANS BRAS	60X51X35	1635	1760	1915	2035	2185	2300	1150	1245	1315
048 CAUSEUSE MODULAIRE ALLONGEE GAUCHE	80X37X35	1990	2115	2270	2400	2545	2690	1325	1420	1495
050 CENTRE ROND	48X48X35	1415	1500	1595	1700	1785	1885	1065	1115	1175
051 FAUTEUIL SANS BRAS	23X37X35	915	975	1045	1095	1165	1235	735	785	825
052 SOFA BRAS GAUCHE	77.5X37X35	2175	2345	2525	2695	2850	3020	1540	1645	1745
053 SOFA BRAS DROIT	77.5X37X35	2175	2345	2525	2695	2850	3020	1540	1645	1745

ODESSA

PATTE: LG64 metal ou LG35 bois (spécifiez couleur). / COMBO: Recouvrement #2 sur les dos seulement.

1x Appui-tête amovible inclus avec les items inclinables 044, 041, 042 et 071.

Appui-tête supplémentaire sur item non inclinable; surcharge \$160 par appui-tête.

Spécifiez ASSISE RÉGULIÈRE 21 po. ou PROFONDE 22 po. Les items suivants NE SONT PAS DISPONIBLES en ASSISE PROFONDE:

018-023-046-050-055-062-063 & TOUS LES TYPES INCLINABLES 044-041-042 & 071.

OPTIONS:

Rembourrage des sièges en plumes: Ajouter \$75/siège. *Côté allongé compte pour 1 siège, items 005-011-062 & 063 comptent pour 2 sièges chacun.

MATELAS sofa-lit régulier 4 po d'épaisseur inclus. OPTION matelas:

- matelas 4,5" d'épaisseur avec ressorts et mousse mémoire avec gel: ajoutez \$125 ou

- matelas 5" d'épaisseur avec mousse haute densité et mousse mémoire avec gel: ajoutez \$190.

Mécanisme motorisé inclinable avec bouton TACTILE ajoutez 160\$ par mécanisme.

Mécanisme motorisé inclinable SANS FIL (batterie) ajoutez 315\$.

N.B. : 2 sièges inclinables SÉPARÉS PAR un CENTRE ROND (050) ou un COIN CARRÉ (055) ne peuvent pas ouvrir en même temps.

Description	L x P x H	Cuir						Tissu		
		10	20 Hugo Madras Softy	30 Empire Fantasy Illusion Tucson Utah Vintage Wild Laredo Yukon	40 Diamond Elegance Princess Santiago Sensation Sunset Trina Victoria	50 Bull Cassiope Dublin	60 Caress Ultrasued	A	B COM	C alta
055 COIN CARRÉ	37X37X35	1360	1445	1550	1645	1735	1835	1010	1075	1140
056 FAUTEUIL BRAS DROIT	31.5X37X35	1120	1235	1315	1420	1510	1595	845	895	945
057 FAUTEUIL BRAS GAUCHE	31.5X37X35	1120	1235	1315	1420	1510	1595	845	895	945
060 SOFA-LIT QUEEN	86X37X35	2765	2940	3095	3275	3450	3620	2025	2145	2260
061 CAUSEUSE BRAS DROIT	54.5X37X35	1710	1835	1970	2090	2225	2350	1170	1260	1325
062 FAUTEUIL ANGULAIRE BRAS GAUCHE	68.5X65X35	1635	1725	1845	1945	2035	2145	1125	1220	1270
063 FAUTEUIL ANGULAIRE BRAS DROIT	68.5X65X35	1635	1725	1845	1945	2035	2145	1125	1220	1270
071 FAUTEUIL INCLINABLE SANS BRAS	23X37X35	1310	1370	1440	1500	1560	1615	1120	1170	1225
072 SOFA MODULAIRE BRAS GAUCHE	91X37X35	2565	2735	2915	3075	3250	3410	1775	1890	2000
073 SOFA MODULAIRE BRAS DROIT	91X37X35	2565	2735	2915	3075	3250	3410	1775	1890	2000
079 SOFA-LIT QUEEN SANS BRAS	69X37X35	2340	2515	2690	2845	3015	3195	1795	1915	2015
080 POUF ANGULAIRE	36X27X19	710	740	790	825	860	895	585	595	615
082 SOFA-LIT QUEEN BRAS GAUCHE	77.5X37X35	2535	2700	2870	3040	3215	3375	1920	2015	2110
083 SOFA-LIT QUEEN BRAS DROIT	77.5X37X35	2535	2700	2870	3040	3215	3375	1920	2015	2110
086 CAUSEUSE SANS BRAS ALLONGÉE GAUCHE	66X37X35	1735	1875	2015	2150	2285	2420	1195	1275	1365
088 FAUTEUIL SANS BRAS ALLONGÉE GAUCHE	43X37X35	1150	1260	1365	1465	1565	1670	865	935	1000
089 FAUTEUIL SANS BRAS ALLONGÉE DROIT	43X37X35	1150	1260	1365	1465	1565	1670	865	935	1000
306 POUF AVEC COUSSIN ALLONGE	24X24X19	725	785	845	895	945	995	590	620	670

ODESSA



Hauteur complète 35" | Hauteur de siège 19" | Hauteur devant bras 25" | Profondeur d'assise 21"/22"
 Total Height 35" | Seat Height 19" | Arm Height 25" | Seat Depth 21"/22"

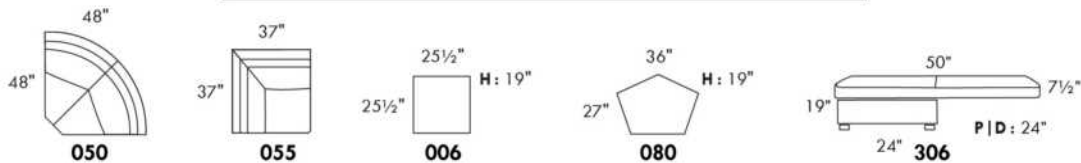
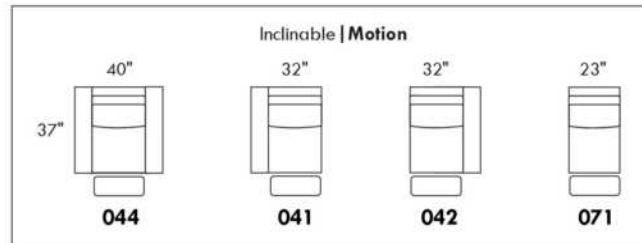
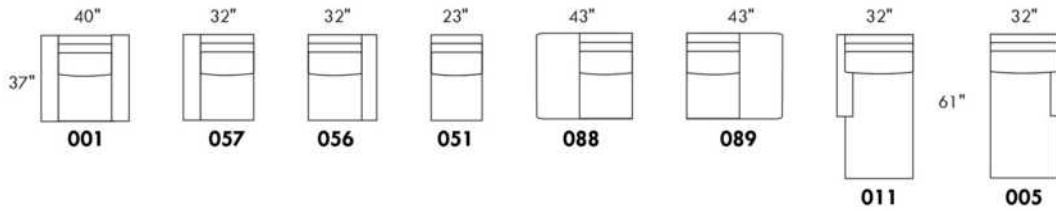
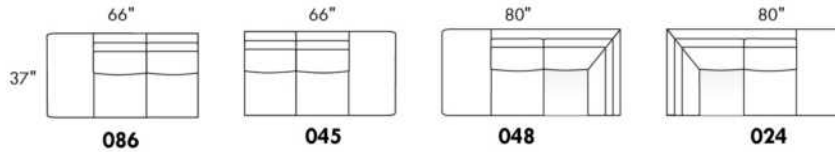
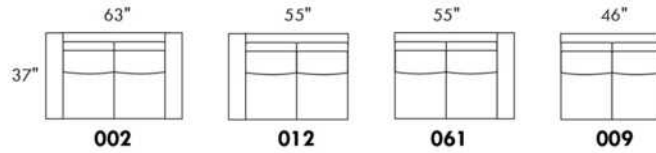
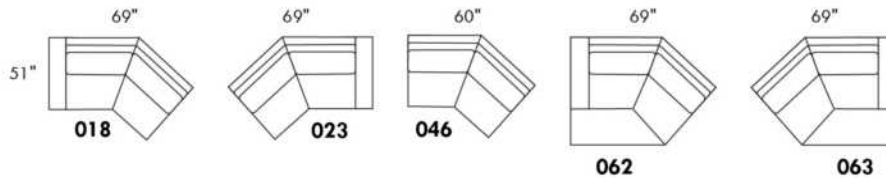
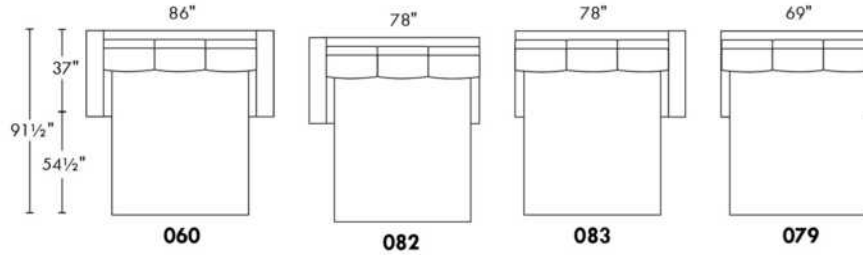
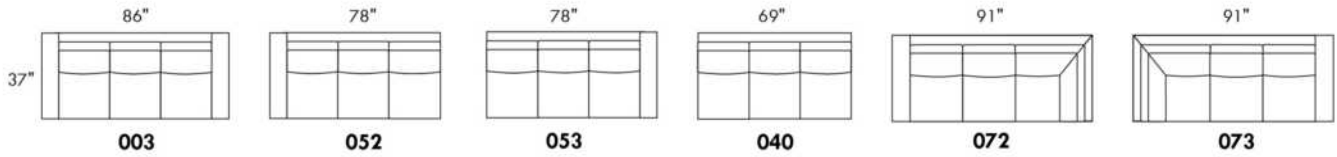

www.jaymar.ca

Toutes les dimensions indiquées sont au pouce près. Nos produits sont fabriqués à la main et des variations mineures peuvent survenir.
 All dimensions indicated are to the nearest inch. Our product is hand-made and minor variations can occur.

Liste de prix CDN

OPTIMA

LISTE DE PRIX GÉNÉRIQUE - POUR DÉTAILS - VOIR LISTE DE PRIX DU MODÈLE.

Caractéristiques:

- Incluable motorisé pleine jambe "à mécanisme *protège-mur" (manuel n/d).
- Appui-tête ajustable manuel sur tous les items (fixe sur centre rond).
- Coussins de siège avec mousse modelée + 1" de mousse mémoire au-dessus; bras avec mousse mémoire.
- Couture: petit fil en tissu et gros fil plat en cuir. Chaises longues dos inclinables avec mécanisme "push back"; dégagement mural 10".
- *Exclus faut. 043 & 163 : Dégagement mural 16".

Note: 2 inclinables séparés par un coin ne peuvent pas ouvrir en même temps. Aucuns inclinables à côté du #155 Petit coin carré.

OPTIONS

- Motorisé sans fil (avec batterie): ajoutez \$160/mec.
- *Appui-tête motorisé: ajoutez \$160 ch. (*N/D sur items fixe ou chaise longue.)
- Mousse: Extra ferme ajoutez \$20 par siège.
- Profondeur d'assise : 20" ou *22". *Le 22" N/D sur faut. 043 & 163.
- Faut. 043-163: avec base en bois (spécifiez couleur).

ACCESSOIRES & CHOIX DE PATTES: Voir liste de prix du modèle.

Description	L x P x H	Cuir						Tissu		
		10	20 Hugo Madras Softy	30 Empire Fantasy Illusion Tucson Utah Vintage Wild Laredo Yukon	40 Diamond Elegance Princess Santiago Sensation Sunset Trina Victoria	50 Bull Cassiope Dublin	60 Caress Ultrasued	A	B COM	C alta
001 FAUTEUIL		1835	1935	2035	2145	2245	2350	1460	1500	1540
002 CAUSEUSE		2615	2740	2865	2990	3110	3240	2065	2145	2220
003 SOFA		3160	3315	3485	3645	3815	3975	2495	2590	2690
005 CHAISE LONGUE BRAS DROIT		1710	1775	1860	1925	1995	2070	1345	1410	1465
009 CAUSEUSE SANS BRAS		1840	1915	1990	2070	2150	2225	1420	1500	1575
011 CHAISE LONGUE BRAS GAUCHE		1710	1775	1860	1925	1995	2070	1345	1410	1465
012 CAUSEUSE BRAS GAUCHE		2245	2350	2450	2565	2665	2770	1760	1840	1910
017 FAUTEUIL DOUBLE		1920	2025	2145	2260	2365	2485	1520	1585	1650
021 SOFA APPARTEMENT SANS BRAS		2070	2185	2295	2400	2520	2625	1590	1685	1770
024 CAUSEUSE MODULAIRE ALLONGEE DROIT		2875	3050	3235	3410	3590	3765	2075	2185	2290
040 SOFA SANS BRAS		2370	2495	2610	2725	2845	2965	1850	1950	2060
041 FAUTEUIL INCLINABLE BRAS-G		1810	1885	1950	2020	2095	2170	1500	1545	1590
042 FAUTEUIL INCLINABLE BRAS-D		1810	1885	1950	2020	2095	2170	1500	1545	1590
043 FAUTEUIL INCLINABLE BERÇANT PIVOTANT		2145	2265	2375	2500	2615	2735	1760	1810	1860
044 FAUTEUIL INCLINABLE		2185	2275	2365	2450	2550	2640	1810	1850	1890
045 CAUSEUSE SANS BRAS ALLONGEE DROIT		2185	2285	2375	2485	2575	2670	1695	1765	1845
048 CAUSEUSE MODULAIRE ALLONGEE GAUCHE		2875	3050	3235	3410	3590	3765	2075	2185	2290
050 CENTRE ROND		1595	1700	1810	1915	2015	2120	1150	1215	1270

Liste de prix CDN

OPTIMA

LISTE DE PRIX GÉNÉRIQUE - POUR DÉTAILS - VOIR LISTE DE PRIX DU MODÈLE.

Caractéristiques:

- Incluable motorisé pleine jambe "à mécanisme *protège-mur" (manuel n/d).
- Appui-tête ajustable manuel sur tous les items (fixe sur centre rond).
- Coussins de siège avec mousse modelée + 1" de mousse mémoire au-dessus; bras avec mousse mémoire.
- Couture: petit fil en tissu et gros fil plat en cuir. Chaises longues dos inclinables avec mécanisme "push back"; dégagement mural 10".
- *Exclus faut. 043 & 163 : Dégagement mural 16".

Note: 2 inclinables séparés par un coin ne peuvent pas ouvrir en même temps. Aucuns inclinables à côté du #155 Petit coin carré.

OPTIONS

- Motorisé sans fil (avec batterie): ajoutez \$160/mec.
- *Appui-tête motorisé: ajoutez \$160 ch. (*N/D sur items fixe ou chaise longue.)
- Mousse: Extra ferme ajoutez \$20 par siège.
- Profondeur d'assise : 20" ou *22". *Le 22" N/D sur faut. 043 & 163.
- Faut. 043-163: avec base en bois (spécifiez couleur).

ACCESSOIRES & CHOIX DE PATTES: Voir liste de prix du modèle.

Description	L x P x H	Cuir						Tissu		
		10	20 Hugo Madras Softy	30 Empire Fantasy Illusion Tucson Utah Vintage Wild Laredo Yukon	40 Diamond Elegance Princess Santiago Sensation Sunset Trina Victoria	50 Bull Cassiope Dublin	60 Caress Ultrasued	A	B COM	C alta
051 FAUTEUIL SANS BRAS		1050	1100	1160	1215	1265	1315	810	865	915
052 SOFA BRAS GAUCHE		2785	2920	3045	3185	3310	3440	2185	2285	2375
053 SOFA BRAS DROIT		2785	2920	3045	3185	3310	3440	2185	2285	2375
055 COIN CARRE		1850	1960	2070	2185	2295	2400	1440	1495	1545
056 FAUTEUIL BRAS DROIT		1465	1535	1595	1665	1725	1790	1140	1200	1250
057 FAUTEUIL BRAS GAUCHE		1465	1535	1595	1665	1725	1790	1140	1200	1250
061 CAUSEUSE BRAS DROIT		2245	2350	2450	2565	2665	2770	1760	1840	1910
071 FAUTEUIL INCLINABLE SANS BRAS		1400	1460	1520	1575	1640	1695	1170	1235	1290
086 CAUSEUSE SANS BRAS ALLONGEE GAUCHE		2185	2285	2375	2485	2575	2670	1695	1765	1845
088 FAUTEUIL SANS BRAS ALLONGE GAUCHE		1390	1490	1575	1670	1760	1860	1070	1115	1165
089 FAUTEUIL SANS BRAS ALLONGE DROIT		1390	1490	1575	1670	1760	1860	1070	1115	1165
095 SOFA APPARTEMENT		2845	3000	3165	3315	3475	3635	2235	2335	2425
096 SOFA APPARTEMENT BRAS GAUCHE		2490	2610	2735	2860	2985	3100	1920	2015	2115
097 SOFA APPARTEMENT BRAS DROIT		2490	2610	2735	2860	2985	3100	1920	2015	2115
124 POUF AVEC RANGEMENT		720	745	775	800	835	860	620	645	670
155 PETIT COIN CARRE		1850	1960	2070	2185	2295	2400	1440	1495	1545
159 RANGEMENT À ANGLE		720	760	790	825	860	890	560	570	585
160 RANGEMENT DROIT		695	725	765	795	835	865	525	545	560

Liste de prix CDN

OPTIMA

LISTE DE PRIX GÉNÉRIQUE - POUR DÉTAILS - VOIR LISTE DE PRIX DU MODÈLE.

Caractéristiques:

- Inclinable motorisé pleine jambe "à mécanisme *protège-mur" (manuel n/d).
- Appui-tête ajustable manuel sur tous les items (fixe sur centre rond).
- Coussins de siège avec mousse modelée + 1" de mousse mémoire au-dessus; bras avec mousse mémoire.
- Couture: petit fil en tissu et gros fil plat en cuir. Chaises longues dos inclinables avec mécanisme "push back"; dégagement mural 10".
- *Exclus faut. 043 & 163 : Dégagement mural 16".

Note: 2 inclinables séparés par un coin ne peuvent pas ouvrir en même temps. Aucuns inclinables à côté du #155 Petit coin carré.

OPTIONS

- Motorisé sans fil (avec batterie): ajoutez \$160/mec.
- *Appui-tête motorisé: ajoutez \$160 ch. (*N/D sur items fixe ou chaise longue.)
- Mousse: Extra ferme ajoutez \$20 par siège.
- Profondeur d'assise : 20" ou *22". *Le 22" N/D sur faut. 043 & 163.
- Faut. 043-163: avec base en bois (spécifiez couleur).

ACCESSOIRES & CHOIX DE PATTES: Voir liste de prix du modèle.

Description	L x P x H	Cuir						Tissu		
		10	20 Hugo Madras Softy	30 Empire Fantasy Illusion Tucson Utah Vintage Wild Laredo Yukon	40 Diamond Elegance Princess Santiago Sensation Sunset Trina Victoria	50 Bull Cassiope Dublin	60 Caress Ultrasued	A	B COM	C alta
163 FAUT. DBL INCL. BERCANT PIVOTANT		2195	2320	2440	2570	2695	2820	1765	1815	1865
165 FAUTEUIL DOUBLE INCLINABLE		2275	2385	2500	2610	2720	2835	1885	1950	2020
167 SOFA APP. SANS BRAS ALLONGE GAUCHE		2415	2550	2675	2815	2945	3070	1865	1960	2060
168 SOFA APP. SANS BRAS ALLONGE DROIT		2415	2550	2675	2815	2945	3070	1865	1960	2060
169 FAUTEUIL DOUBLE INCLINABLE BRAS GAUCHE		1910	1990	2075	2165	2245	2335	1565	1650	1735
170 FAUTEUIL DOUBLE INCLINABLE BRAS DROIT		1910	1990	2075	2165	2245	2335	1565	1650	1735
171 FAUTEUIL DOUBLE INCLINABLE SANS BRAS		1500	1560	1620	1675	1735	1790	1235	1295	1360
173 CHAISE LONGUE DOUBLE BRAS GAUCHE		1850	1950	2060	2165	2270	2370	1460	1545	1635
174 CHAISE LONGUE DOUBLE BRAS DROIT		1850	1950	2060	2165	2270	2370	1460	1545	1635
175 FAUTEUIL DOUBLE BRAS GAUCHE		1545	1640	1725	1820	1915	2000	1220	1290	1360
176 FAUTEUIL DOUBLE BRAS DROIT		1545	1640	1725	1820	1915	2000	1220	1290	1360
177 FAUTEUIL DOUBLE SANS BRAS		1150	1220	1285	1345	1415	1485	875	935	995
178 FAUTEUIL DOUBLE SANS BRAS ALLONGE-G		1495	1585	1675	1765	1865	1950	1170	1235	1290
179 FAUTEUIL DOUBLE SANS BRAS ALLONGE-D		1495	1585	1675	1765	1865	1950	1170	1235	1290
186 CAUS. SANS BRAS ALLONGEE RANGEMENT-G		2340	2435	2540	2635	2735	2835	1850	1925	2000
187 CAUS. SANS BRAS ALLONGEE RANGEMENT-D		2340	2435	2540	2635	2735	2835	1850	1925	2000
188 FAUT. SANS BRAS ALLONGE RANGEMENT-G		1550	1645	1735	1835	1920	2010	1235	1270	1310
189 FAUT. SANS BRAS ALLONGE RANGEMENT-D		1550	1645	1735	1835	1920	2010	1235	1270	1310

Liste de prix CDN

OPTIMA

LISTE DE PRIX GÉNÉRIQUE - POUR DÉTAILS - VOIR LISTE DE PRIX DU MODÈLE.

Caractéristiques:

- Incluable motorisé pleine jambe "à mécanisme *protège-mur" (manuel n/d).
- Appui-tête ajustable manuel sur tous les items (fixe sur centre rond).
- Coussins de siège avec mousse modelée + 1" de mousse mémoire au-dessus; bras avec mousse mémoire.
- Couture: petit fil en tissu et gros fil plat en cuir. Chaises longues dos inclinables avec mécanisme "push back"; dégagement mural 10".
- *Exclus faut. 043 & 163 : Dégagement mural 16".

Note: 2 inclinables séparés par un coin ne peuvent pas ouvrir en même temps. Aucuns inclinables à côté du #155 Petit coin carré.

OPTIONS

- Motorisé sans fil (avec batterie): ajoutez \$160/mec.
- *Appui-tête motorisé: ajoutez \$160 ch. (*N/D sur items fixe ou chaise longue.)
- Mousse: Extra ferme ajoutez \$20 par siège.
- Profondeur d'assise : 20" ou *22". *Le 22" N/D sur faut. 043 & 163.
- Faut. 043-163: avec base en bois (spécifiez couleur).

ACCESSOIRES & CHOIX DE PATTES: Voir liste de prix du modèle.

Description	L x P x H	Cuir						Tissu		
		10	20 Hugo Madras Softy	30 Empire Fantasy Illusion Tucson Utah Vintage Wild Laredo Yukon	40 Diamond Elegance Princess Santiago Sensation Sunset Trina Victoria	50 Bull Cassiope Dublin	60 Caress Ultrasued	A	B COM	C alta
190 PETIT RANGEMENT À ANGLE		695	725	765	795	835	865	525	545	560
221 FAUT. DBL SANS BRAS ALLONGE RANGEMENT-G		1650	1740	1840	1925	2015	2110	1320	1385	1450
222 FAUT. DBL SANS BRAS ALLONGE RANGEMENT-D		1650	1740	1840	1925	2015	2110	1320	1385	1450
223 SOFA APP SANS BRAS ALLONGE RANGEMENT-G		2570	2710	2845	2985	3125	3260	2015	2115	2215
224 SOFA APP SANS BRAS ALLONGE RANGEMENT-D		2570	2710	2845	2985	3125	3260	2015	2115	2215
230 CHAISE LONGUE DOUBLE DOS INCL. BRAS-G		2025	2125	2225	2325	2420	2525	1590	1685	1770
231 CHAISE LONGUE DOUBLE DOS INCL. BRAS-D		2025	2125	2225	2325	2420	2525	1590	1685	1770
232 CHAISE LONGUE DOS INCLINABLE BRAS-G		1885	1970	2065	2160	2245	2340	1495	1550	1615
233 CHAISE LONGUE DOS INCLINABLE BRAS-D		1885	1970	2065	2160	2245	2340	1495	1550	1615
234 SOFA APP. MODULAIRE ALLONGE GAUCHE		2975	3145	3300	3470	3635	3800	2170	2275	2375
235 SOFA APP. MODULAIRE ALLONGE DROIT		2975	3145	3300	3470	3635	3800	2170	2275	2375
CONFIGURATIONS										
A CONFIG (169-170)		3820	3980	4150	4330	4490	4670	3130	3300	3470
B-1 CONFIG (169-171-174)		5260	5500	5755	6005	6250	6495	4260	4490	4730
B-2 CONFIG (173-171-170)		5260	5500	5755	6005	6250	6495	4260	4490	4730
C-1 CONFIG (096-055-171-170)		7750	8120	8500	8885	9260	9625	6160	6455	6755
C-2 CONFIG (169-171-055-097)		7750	8120	8500	8885	9260	9625	6160	6455	6755
D-1 CONFIG (169-171-235)		6385	6695	6995	7310	7615	7925	4970	5220	5470
D-2 CONFIG (234-171-170)		6385	6695	6995	7310	7615	7925	4970	5220	5470

Liste de prix CDN

OPTIMA

Description	L x P x H	Cuir						Tissu		
		10	20 Hugo Madras Softy	30 Empire Fantasy Illusion Tucson Utah Vintage Wild Laredo Yukon	40 Diamond Elegance Princess Santiago Sensation Sunset Trina Victoria	50 Bull Cassiope Dublin	60 Caress Ultrasued	A	B COM	C alta
E-1 CONFIG (173-177-235)		5975	6315	6645	6980	7320	7655	4505	4755	5005
E-2 CONFIG (234-177-174)		5975	6315	6645	6980	7320	7655	4505	4755	5005
F CONFIG (169-177-155-177-170)		7970	8380	8790	9205	9615	10040	6320	6665	7005
G CONFIG (169-159-170)		4540	4740	4940	5155	5350	5560	3690	3870	4055
H CONFIG (169-159-171-159-170)		6760	7060	7350	7655	7945	8240	5485	5735	6000
I CONFIG (169-160-171-160-170)		6710	6990	7300	7595	7895	8190	5415	5685	5950
J CONFIG (041-042)		3620	3770	3900	4040	4190	4340	3000	3090	3180
K-1 CONFIG (041-071-005)		4920	5120	5330	5520	5730	5935	4015	4190	4345
K-2 CONFIG (011-071-042)		4920	5120	5330	5520	5730	5935	4015	4190	4345
L-1 CONFIG (012-055-071-042)		7305	7655	7990	8345	8695	9035	5870	6115	6335
L-2 CONFIG (041-071-055-061)		7305	7655	7990	8345	8695	9035	5870	6115	6335
M-1 CONFIG (041-071-024)		6085	6395	6705	7005	7325	7630	4745	4965	5170
M-2 CONFIG (048-071-042)		6085	6395	6705	7005	7325	7630	4745	4965	5170
N-1 CONFIG (011-051-024)		5635	5925	6255	6550	6850	7150	4230	4460	4670
N-2 CONFIG (048-051-005)		5635	5925	6255	6550	6850	7150	4230	4460	4670
O CONFIG (041-051-155-051-042)		7570	7930	8290	8655	9015	9370	6060	6315	6555
P CONFIG (041-159-042)		4340	4530	4690	4865	5050	5230	3560	3660	3765
Q CONFIG (041-159-071-159-042)		6460	6750	7000	7265	7550	7815	5290	5465	5640
R CONFIG (041-160-071-160-042)		6410	6680	6950	7205	7500	7765	5220	5415	5590

30" Seat Width | Siège 30" de large

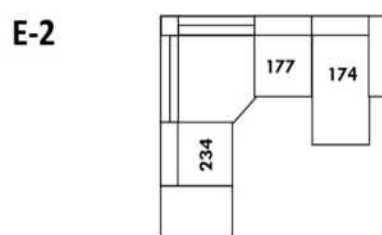
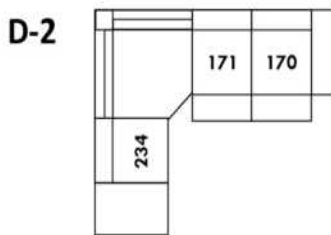
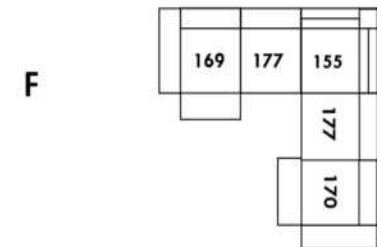
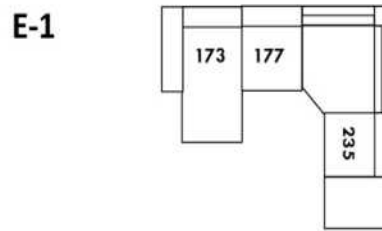
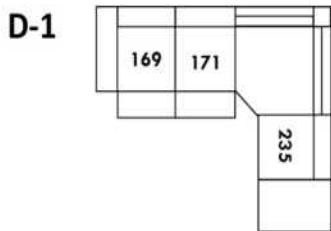
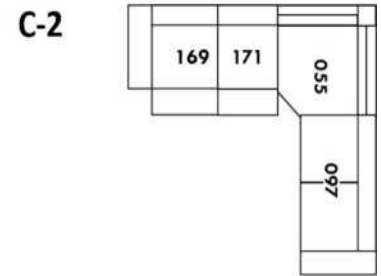
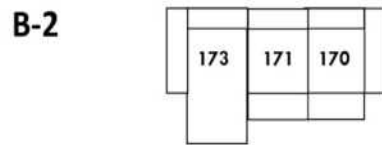
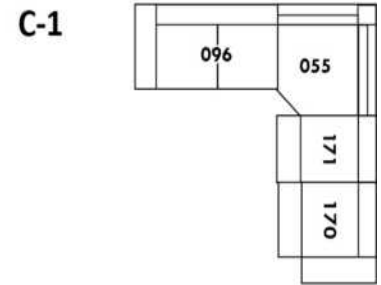
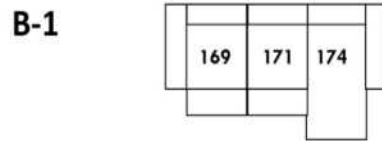
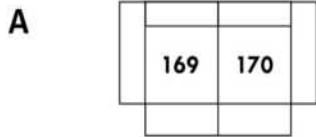

Home Theatre CONFIGURATIONS Cinéma maison

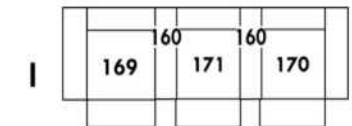
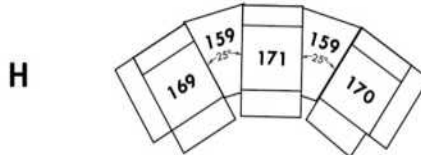
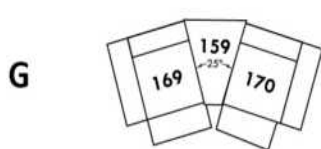

23" Seat Width | Siège 23" de large

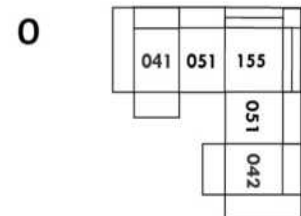
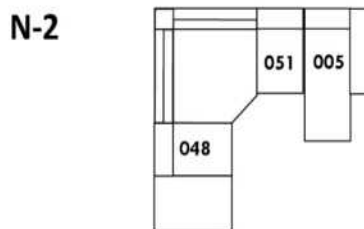
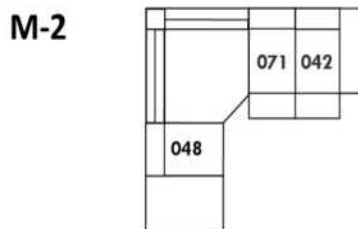
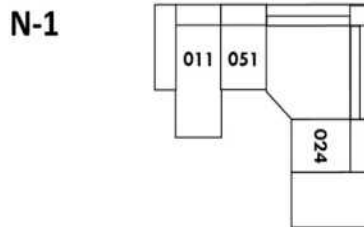
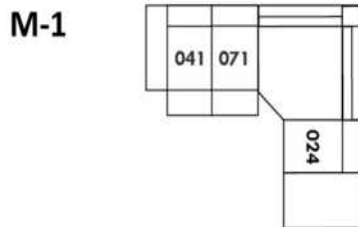
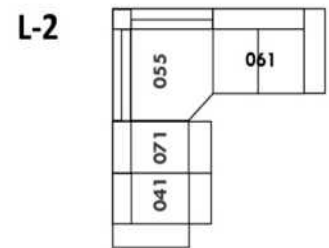
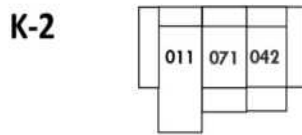
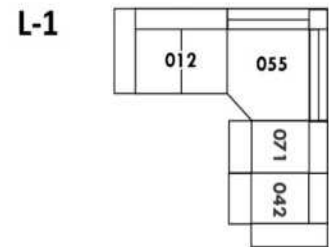
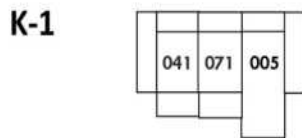
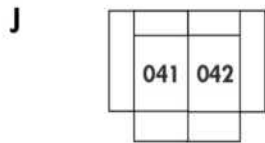

Home Theatre CONFIGURATIONS Cinéma maison

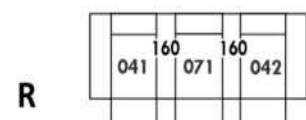
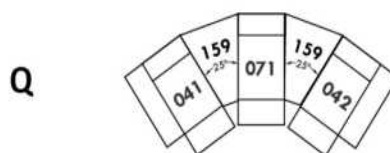
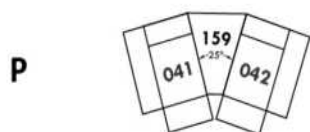

OPTIMA

Siège 30" de large | 30" Seat Width

Siège 23" de large | 23" Seat Width

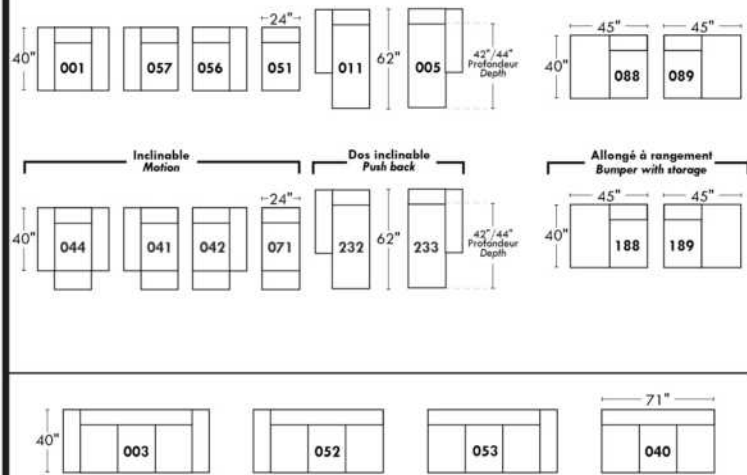
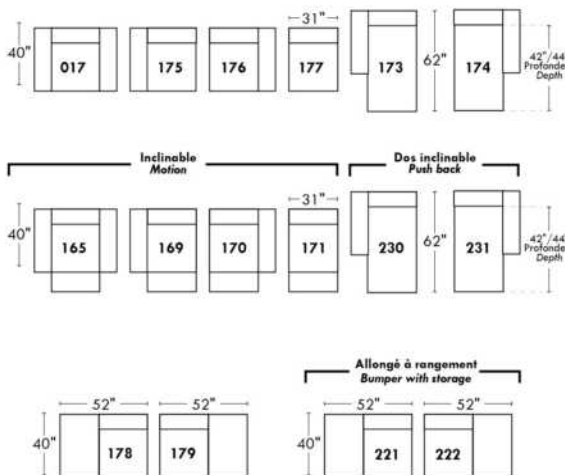
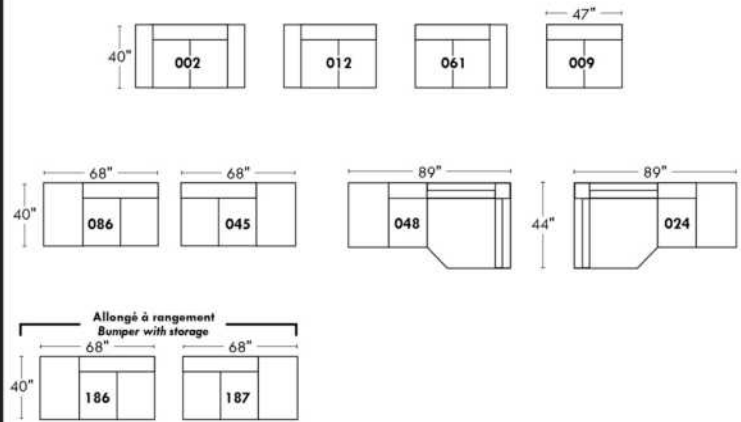
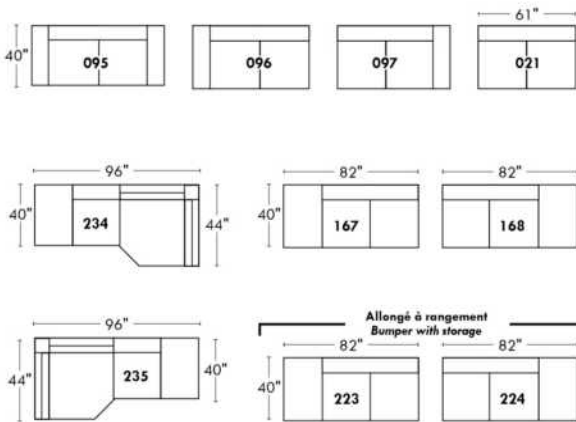

Autres | Others

Fauteuil berçant, pivotant et inclinable

N'est pas un mécanisme protège-mur
Dégagement mural: 16"

Swivel, rocking motion chair

Not a wall hugger mechanism
Wall clearance: 16"

Simple / Single

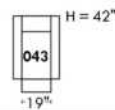

Double

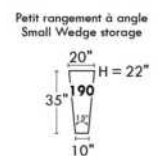
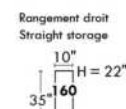
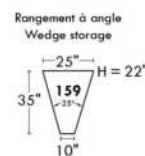
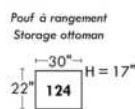
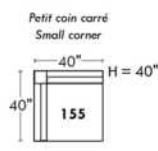
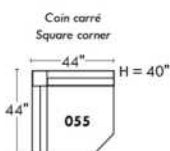
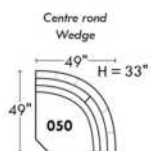
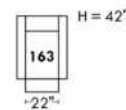

Nos produits sont fabriqués à la main et des variations mineures peuvent survenir.
Our product is hand-made and minor variations can occur.

Liste de prix CDN

ORLEANS

Spécifiez couleur des pattes LG3 et LG4, couleur BEECH non disponible pour LG3.

COMBO: Recouvrement #2 sur les dossiers et sièges.

EN TISSU il n'y a pas de coutures sur les dossiers et sièges.

OPTION PASSEPOIL CRESTWOOD SUR CONTOUR DES BRAS SEULEMENT: Ajouter \$100 ; Couleur: Chestnut, Taupe ou Sand.

OPTION CUIR: Aucune surcharge pour passepoil non contrastant.

Surcharge de \$65/mcx pour passepoil contrastant en cuir.

2x PL.22 inclus si recouvrement en cuir et 2x PL.23 inclus si recouvrement en tissu pour types 095, 002 et 017.

Le rembourrage de ce modèle contient des plumes.

Description	L x P x H	Cuir						Tissu		
		10	20 Hugo Madras Softy	30 Empire Fantasy Illusion Tucson Utah Vintage Wild Laredo Yukon	40 Diamond Elegance Princess Santiago Sensation Sunset Trina Victoria	50 Bull Cassiope Dublin	60 Caress Ultrasued	A	B COM	C alta
002 CAUSEUSE	66X35X35	2325	2440	2585	2715	2840	2970	1445	1535	1595
006 POUF	33X23X18	710	740	790	825	860	895	525	545	565
017 FAUTEUIL DOUBLE	55X35X35	1735	1845	1950	2060	2150	2260	1245	1295	1360
095 SOFA APPARTEMENT	88X35X35	2525	2690	2845	3010	3170	3340	1660	1740	1845

ORLEANS



Hauteur de siège 21" | Hauteur devant bras 26" | Profondeur d'assise 20"
Seat Height 21" | Arm Height 26" | Seat Depth 20"

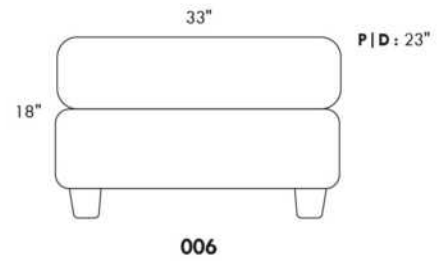
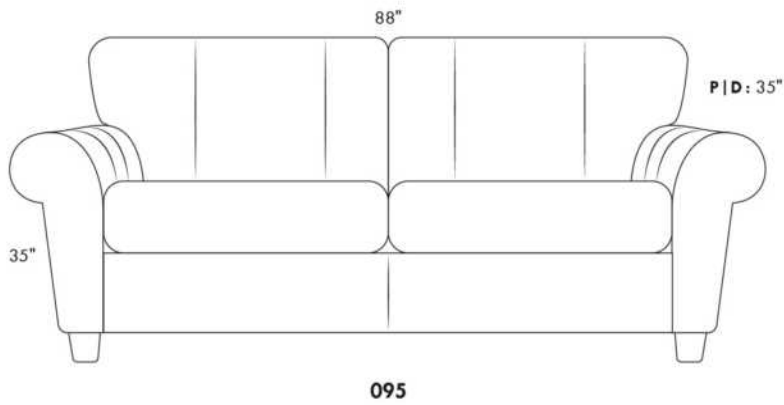
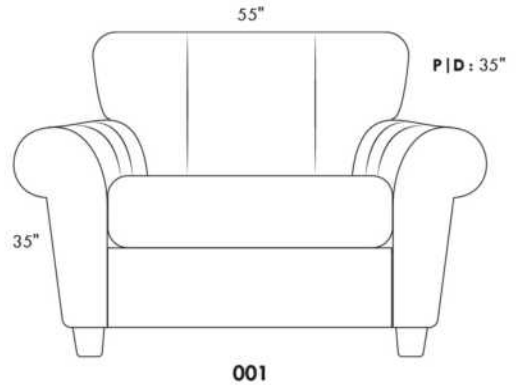
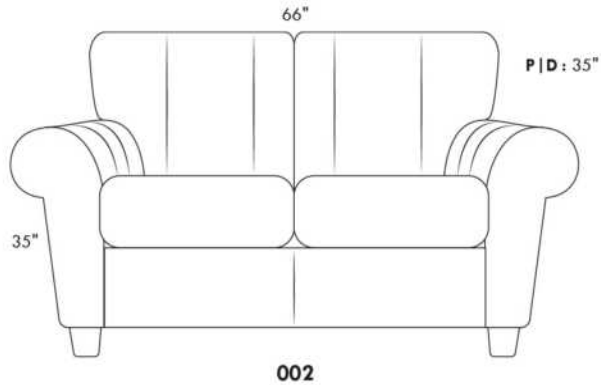

www.jaymar.ca

Toutes les dimensions indiquées sont au pouce près. Nos produits sont fabriqués à la main et des variations mineures peuvent survenir.
All dimensions indicated are to the nearest inch. Our product is hand-made and minor variations can occur.

Liste de prix CDN

PARIS

CARACTÉRISTIQUES: Modèle moderne avec appui-tête et base touffetés et barre de métal décorative à l'extérieur du bras. Appui-tête à une position relevable manuellement. Couture: En tissu petit fil et en cuir, gros fil plat.

SPECS: Profondeur d'assise: 23 po. Hauteur devant bras: 21". Hauteur de siège: 16,5 po.

PATTES: LG103 bois (specifiez couleur).

ITEMS #194 et #195 Fauteuil angulaire double: Spécifiez couleur de l'insertion en bois.

Description	L x P x H	Cuir						Tissu		
		10	20 Hugo Madras Softy	30 Empire Fantasy Illusion Tucson Utah Vintage Wild Laredo Yukon	40 Diamond Elegance Princess Santiago Sensation Sunset Trina Victoria	50 Bull Cassiope Dublin	60 Caress Ultrasued	A	B COM	C alta
006 POUF	32x24x16	745	825	890	960	1025	1090	620	640	660
017 FAUTEUIL DOUBLE	58x40x28/35	2095	2265	2420	2590	2750	2920	1645	1715	1785
021 SOFA APPARTEMENT SANS BRAS	64x40x28/35	2390	2535	2665	2800	2940	3070	1915	1995	2075
050 CENTRE ROND	49x49x21	1645	1770	1915	2050	2190	2325	1300	1365	1435
095 SOFA APPARTEMENT	89x40x28/35	3290	3525	3750	3990	4225	4460	2595	2695	2785
096 SOFA APPARTEMENT BRAS GAUCHE	76x40x28/35	2845	3025	3215	3395	3585	3765	2260	2345	2425
097 SOFA APPARTEMENT BRAS DROIT	76x40x28/35	2845	3025	3215	3395	3585	3765	2260	2345	2425
173 CHAISE LONGUE DOUBLE BRAS GAUCHE	45x64x28/35	2535	2720	2915	3095	3290	3485	1985	2075	2175
174 CHAISE LONGUE DOUBLE BRAS DROIT	45x64x28/35	2535	2720	2915	3095	3290	3485	1985	2075	2175
175 FAUTEUIL DOUBLE BRAS GAUCHE	45x40x28/35	1650	1760	1885	1995	2110	2225	1300	1365	1435
176 FAUTEUIL DOUBLE BRAS DROIT	45x40x28/35	1650	1760	1885	1995	2110	2225	1300	1365	1435
177 FAUTEUIL DOUBLE SANS BRAS	32x40x28/35	1200	1265	1335	1400	1470	1540	960	1020	1075
194 FAUTEUIL ANGULAIRE DBL BRAS-G	74x40x28/35	1915	2050	2190	2325	2450	2595	1570	1660	1735
195 FAUTEUIL ANGULAIRE DBL BRAS-D	74x40x28/35	1915	2050	2190	2325	2450	2595	1570	1660	1735
CONFIGURATIONS										
A CONFIG (175-177-176)	122X40X28/35	4500	4785	5105	5390	5690	5990	3560	3750	3945
B CONFIG (194-097)	136X72X28/35	4760	5075	5405	5720	6035	6360	3830	4005	4160
C CONFIG (096-174)	121X64X28/35	5380	5745	6130	6490	6875	7250	4245	4420	4600
D CONFIG (173-021-195)	169X72X28/35	6840	7305	7770	8220	8680	9150	5470	5730	5985
E CONFIG (096-050-097)	125X125X28/35	7335	7820	8345	8840	9360	9855	5820	6055	6285

PARIS



Hauteur complète 28"/35" | Hauteur de siège 16½" | Hauteur devant bras 21" | Profondeur d'assise 23"
 Total Height 28"/35" | Seat Height 16½" | Arm Height 21" | Seat Depth 23"

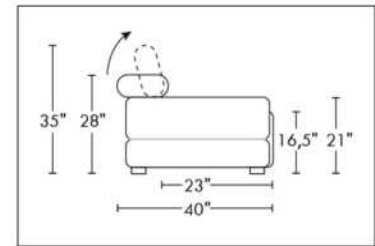
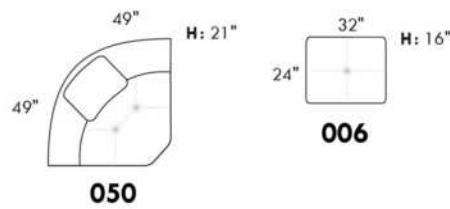
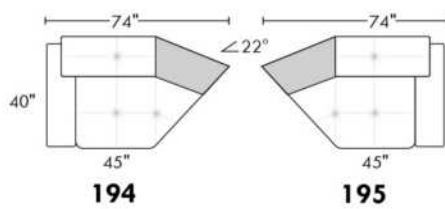
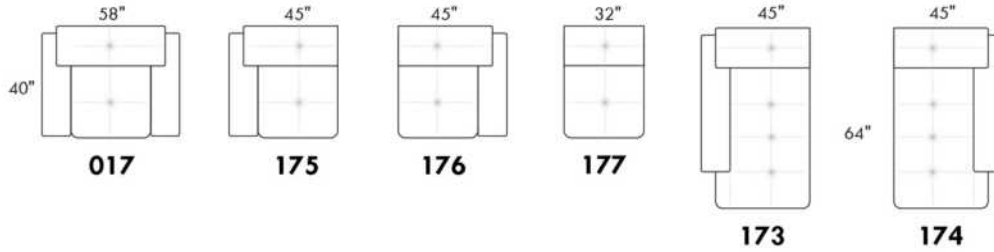
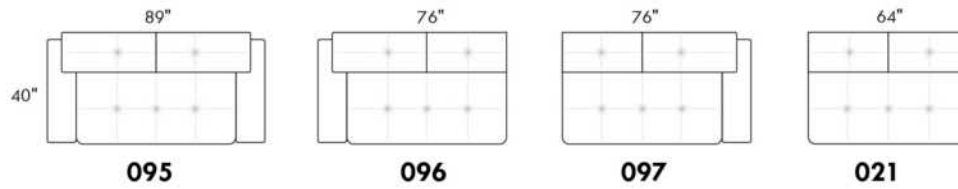

CONFIGURATIONS

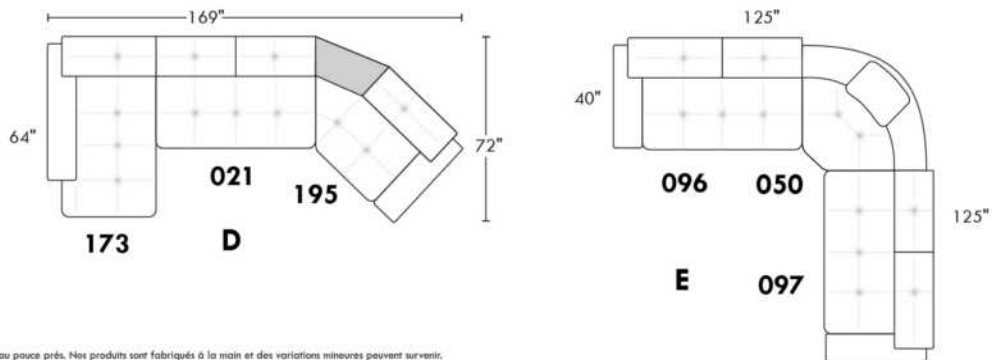
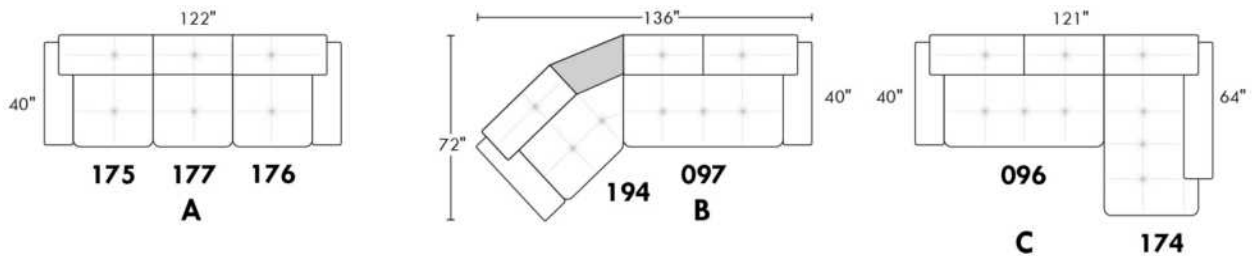

www.jaymar.ca

Toutes les dimensions indiquées sont au pouce près. Nos produits sont fabriqués à la main et des variations mineures peuvent survenir.
 All dimensions indicated are to the nearest inch. Our product is hand-made and minor variations can occur.

PORTLAND

- Inclinable motorisé pleine jambe "à mécanisme *protège-mur " (manuel n/d).
- Appui-tête ajustable manuel sur tous les items (fixe sur centre rond).
- Coussins de siège avec mousse modelée + 1" de mousse mémoire au-dessus; bras avec mousse mémoire.
- Couture: petit fil en tissu et gros fil plat en cuir.
- Chaises longues dos inclinables avec méc. "push back"; dégagement mural 10".
- *Exclus faut. 043 & 163: Dégagement mural 16"

Note: 2 inclinables séparés par un coin ne peuvent pas ouvrir en même temps. Aucuns inclinables à côté du #155 Petit coin carré.

OPTIONS

- Motorisé sans fil (avec batterie): ajoutez \$160/mec.
- *Appui-tête motorisé: ajoutez \$160 ch. (*N/D sur items fixe ou chaise longue.)
- Mousse: Extra ferme ajoutez \$20/siège.
- Choix de bras (LARGE ou PETIT de 6"): Pattes sur bras LARGE LG187 bois ou LG189 métal (noire ou chrome). Sur PETIT Bras: LG08 bois ou LG64 métal. Spécifiez couleur.
- Profondeur d'assise: 20" ou *22". *Le 22" N/D sur faut. 043 & 163.
- Faut. 043-163: avec base en bois (spécifiez couleur).

ACCESSOIRES (Seulement sur *items 159-160-190):

- Ancrage \$45 ch | Tablette pivotante & porte verre à vin \$25 ch, porte tablette \$50 & lampe DEL \$65.
- Porte-Gobelet en métal: \$35 ch. (1 par item 160-190 & 2 côte à côte sur item 159). Spécifiez couleur Acier, Noir ou Or.
- *RANGEMENTS 159-160-190 avec 2 prises USB/Élec. *Items universels (sans les détails du bras), non finis sur les côtés, doivent être utilisés entre 2 siège

Description	L x P x H	Cuir						Tissu		
		10	20 Hugo Madras Softy	30 Empire Fantasy Illusion Tucson Utah Vintage Wild Laredo Yukon	40 Diamond Elegance Princess Santiago Utah Sensation Sunset Trina Victoria	50 Bull Cassiope Dublin	60 Caress Ultrasued	A	B COM	C alta
001 FAUTEUIL	43x40x33/40	1835	1935	2035	2145	2245	2350	1460	1500	1540
002 CAUSEUSE	66x40x33/40	2615	2740	2865	2990	3110	3240	2065	2145	2220
003 SOFA	90x40x33/40	3160	3315	3485	3645	3815	3975	2495	2590	2690
005 CHAISE LONGUE BRAS DROIT	34x62x33/40	1710	1775	1860	1925	1995	2070	1345	1410	1465
009 CAUSEUSE SANS BRAS	47x40x33/40	1840	1915	1990	2070	2150	2225	1420	1500	1575
011 CHAISE LONGUE BRAS GAUCHE	34x62x33/40	1710	1775	1860	1925	1995	2070	1345	1410	1465
012 CAUSEUSE BRAS GAUCHE	57x40x33/40	2245	2350	2450	2565	2665	2770	1760	1840	1910
017 FAUTEUIL DOUBLE	50x40x33/40	1920	2025	2145	2260	2365	2485	1520	1585	1650
021 SOFA APPARTEMENT SANS BRAS	61x40x33/40	2070	2185	2295	2400	2520	2625	1590	1685	1770
024 CAUSEUSE MODULAIRE ALLONGEE DROIT	89x40/44x33/40	2875	3050	3235	3410	3590	3765	2075	2185	2290
040 SOFA SANS BRAS	71x40x33/40	2370	2495	2610	2725	2845	2965	1850	1950	2060
041 FAUTEUIL INCLINABLE BRAS-G	34x40x33/40	1810	1885	1950	2020	2095	2170	1500	1545	1590
042 FAUTEUIL INCLINABLE BRAS-D	34x40x33/40	1810	1885	1950	2020	2095	2170	1500	1545	1590
043 FAUTEUIL INCLINABLE BERÇANT PIVOTANT	30x34x42	2145	2265	2375	2500	2615	2735	1760	1810	1860
044 FAUTEUIL INCLINABLE	43x40x33/40	2185	2275	2365	2450	2550	2640	1810	1850	1890
045 CAUSEUSE SANS BRAS ALLONGEE DROIT	68x40x33/40	2185	2285	2375	2485	2575	2670	1695	1765	1845

PORTLAND

- Inclinable motorisé pleine jambe "à mécanisme *protège-mur " (manuel n/d).
- Appui-tête ajustable manuel sur tous les items (fixe sur centre rond).
- Coussins de siège avec mousse modelée + 1" de mousse mémoire au-dessus; bras avec mousse mémoire.
- Couture: petit fil en tissu et gros fil plat en cuir.
- Chaises longues dos inclinables avec méc. "push back"; dégagement mural 10".
- *Exclus faut. 043 & 163: Dégagement mural 16"

Note: 2 inclinables séparés par un coin ne peuvent pas ouvrir en même temps. Aucuns inclinables à côté du #155 Petit coin carré.

OPTIONS

- Motorisé sans fil (avec batterie): ajoutez \$160/mec.
- *Appui-tête motorisé: ajoutez \$160 ch. (*N/D sur items fixe ou chaise longue.)
- Mousse: Extra ferme ajoutez \$20/siège.
- Choix de bras (LARGE ou PETIT de 6"): Pattes sur bras LARGE LG187 bois ou LG189 métal (noire ou chrome). Sur PETIT Bras: LG08 bois ou LG64 métal. Spécifiez couleur.
- Profondeur d'assise: 20" ou *22". *Le 22" N/D sur faut. 043 & 163.
- Faut. 043-163: avec base en bois (spécifiez couleur).

ACCESSOIRES (Seulement sur *items 159-160-190):

- Ancrage \$45 ch | Tablette pivotante & porte verre à vin \$25 ch, porte tablette \$50 & lampe DEL \$65.
- Porte-Gobelet en métal: \$35 ch. (1 par item 160-190 & 2 côte à côte sur item 159). Spécifiez couleur Acier, Noir ou Or.
- *RANGEMENTS 159-160-190 avec 2 prises USB/Élec. *Items universels (sans les détails du bras), non finis sur les côtés, doivent être utilisés entre 2 siège

Description	L x P x H	Cuir						Tissu		
		10	20 Hugo Madras Softy	30 Empire Fantasy Illusion Tucson Utah Vintage Wild Laredo Yukon	40 Diamond Elegance Princess Santiago Sensation Sunset Trina Victoria	50 Bull Cassiope Dublin	60 Caress Ultrasued	A	B COM	C alta
048 CAUSEUSE MODULAIRE ALLONGEE GAUCHE	89x40/44x33/40	2875	3050	3235	3410	3590	3765	2075	2185	2290
050 CENTRE ROND	49x49x33	1595	1700	1810	1915	2015	2120	1150	1215	1270
051 FAUTEUIL SANS BRAS	24x40x33/40	1050	1100	1160	1215	1265	1315	810	865	915
052 SOFA BRAS GAUCHE	81x40x33/40	2785	2920	3045	3185	3310	3440	2185	2285	2375
053 SOFA BRAS DROIT	81x40x33/40	2785	2920	3045	3185	3310	3440	2185	2285	2375
055 COIN CARRE	44x44x33/40	1850	1960	2070	2185	2295	2400	1440	1495	1545
056 FAUTEUIL BRAS DROIT	34x40x33/40	1465	1535	1595	1665	1725	1790	1140	1200	1250
057 FAUTEUIL BRAS GAUCHE	34x40x33/40	1465	1535	1595	1665	1725	1790	1140	1200	1250
061 CAUSEUSE BRAS DROIT	57x40x33/40	2245	2350	2450	2565	2665	2770	1760	1840	1910
071 FAUTEUIL INCLINABLE SANS BRAS	24x40x33/40	1400	1460	1520	1575	1640	1695	1170	1235	1290
086 CAUSEUSE SANS BRAS ALLONGEE GAUCHE	68x40x33/40	2185	2285	2375	2485	2575	2670	1695	1765	1845
088 FAUTEUIL SANS BRAS ALLONGE GAUCHE	45x40x33/40	1390	1490	1575	1670	1760	1860	1070	1115	1165
089 FAUTEUIL SANS BRAS ALLONGE DROIT	45x40x33/40	1390	1490	1575	1670	1760	1860	1070	1115	1165
095 SOFA APPARTEMENT	80x40x33/40	2845	3000	3165	3315	3475	3635	2235	2335	2425
096 SOFA APPARTEMENT BRAS GAUCHE	71x40x33/40	2490	2610	2735	2860	2985	3100	1920	2015	2115
097 SOFA APPARTEMENT BRAS DROIT	71x40x33/40	2490	2610	2735	2860	2985	3100	1920	2015	2115

PORTLAND

- Inclinable motorisé pleine jambe "à mécanisme *protège-mur " (manuel n/d).
- Appui-tête ajustable manuel sur tous les items (fixe sur centre rond).
- Coussins de siège avec mousse modelée + 1" de mousse mémoire au-dessus; bras avec mousse mémoire.
- Couture: petit fil en tissu et gros fil plat en cuir.
- Chaises longues dos inclinables avec méc. "push back"; dégagement mural 10".
- *Exclus faut. 043 & 163: Dégagement mural 16"

Note: 2 inclinables séparés par un coin ne peuvent pas ouvrir en même temps. Aucuns inclinables à côté du #155 Petit coin carré.

OPTIONS

- Motorisé sans fil (avec batterie): ajoutez \$160/mec.
- *Appui-tête motorisé: ajoutez \$160 ch. (*N/D sur items fixe ou chaise longue.)
- Mousse: Extra ferme ajoutez \$20/siège.
- Choix de bras (LARGE ou PETIT de 6"): Pattes sur bras LARGE LG187 bois ou LG189 métal (noire ou chrome). Sur PETIT Bras: LG08 bois ou LG64 métal. Spécifiez couleur.
- Profondeur d'assise: 20" ou *22". *Le 22" N/D sur faut. 043 & 163.
- Faut. 043-163: avec base en bois (spécifiez couleur).

ACCESSOIRES (Seulement sur *items 159-160-190):

- Ancrage \$45 ch | Tablette pivotante & porte verre à vin \$25 ch, porte tablette \$50 & lampe DEL \$65.
- Porte-Gobelet en métal: \$35 ch. (1 par item 160-190 & 2 côte à côte sur item 159). Spécifiez couleur Acier, Noir ou Or.
- *RANGEMENTS 159-160-190 avec 2 prises USB/Élec. *Items universels (sans les détails du bras), non finis sur les côtés, doivent être utilisés entre 2 siège

Description	L x P x H	Cuir						Tissu		
		10	20 Hugo Madras Softy	30 Empire Fantasy Illusion Tucson Utah Vintage Wild Laredo Yukon	40 Diamond Elegance Princess Santiago Sensation Sunset Trina Victoria	50 Bull Cassiope Dublin	60 Caresse Ultrasued	A	B COM	C alta
124 POUF AVEC RANGEMENT	30x22x17	720	745	775	800	835	860	620	645	670
155 PETIT COIN CARRE	40x40x33/40	1850	1960	2070	2185	2295	2400	1440	1495	1545
159 RANGEMENT À ANGLE	10/25x35x22	720	760	790	825	860	890	560	570	585
160 RANGEMENT DROIT	10x35x22	695	725	765	795	835	865	525	545	560
163 FAUT. DBL INCL. BERCANT PIVOTANT	33x34x42	2195	2320	2440	2570	2695	2820	1765	1815	1865
165 FAUTEUIL DOUBLE INCLINABLE	50x40x33/40	2275	2385	2500	2610	2720	2835	1885	1950	2020
167 SOFA APP. SANS BRAS ALLONGE GAUCHE	82x40x33/40	2415	2550	2675	2815	2945	3070	1865	1960	2060
168 SOFA APP. SANS BRAS ALLONGE DROIT	82x40x33/40	2415	2550	2675	2815	2945	3070	1865	1960	2060
169 FAUTEUIL DOUBLE INCLINABLE BRAS GAUCHE	41x40x33/40	1910	1990	2075	2165	2245	2335	1565	1650	1735
170 FAUTEUIL DOUBLE INCLINABLE BRAS DROIT	41x40x33/40	1910	1990	2075	2165	2245	2335	1565	1650	1735
171 FAUTEUIL DOUBLE INCLINABLE SANS BRAS	31x40x33/40	1500	1560	1620	1675	1735	1790	1235	1295	1360
173 CHAISE LONGUE DOUBLE BRAS GAUCHE	41x62x33/40	1850	1950	2060	2165	2270	2370	1460	1545	1635
174 CHAISE LONGUE DOUBLE BRAS DROIT	41x62x33/40	1850	1950	2060	2165	2270	2370	1460	1545	1635
175 FAUTEUIL DOUBLE BRAS GAUCHE	41x40x33/40	1545	1640	1725	1820	1915	2000	1220	1290	1360
176 FAUTEUIL DOUBLE BRAS DROIT	41x40x33/40	1545	1640	1725	1820	1915	2000	1220	1290	1360
177 FAUTEUIL DOUBLE SANS BRAS	31x40x33/40	1150	1220	1285	1345	1415	1485	875	935	995

PORTLAND

- Inclinable motorisé pleine jambe "à mécanisme *protège-mur " (manuel n/d).
- Appui-tête ajustable manuel sur tous les items (fixe sur centre rond).
- Coussins de siège avec mousse modelée + 1" de mousse mémoire au-dessus; bras avec mousse mémoire.
- Couture: petit fil en tissu et gros fil plat en cuir.
- Chaises longues dos inclinables avec méc. "push back"; dégagement mural 10".
- *Exclus faut. 043 & 163: Dégagement mural 16"

Note: 2 inclinables séparés par un coin ne peuvent pas ouvrir en même temps. Aucuns inclinables à côté du #155 Petit coin carré.

OPTIONS

- Motorisé sans fil (avec batterie): ajoutez \$160/mec.
- *Appui-tête motorisé: ajoutez \$160 ch. (*N/D sur items fixe ou chaise longue.)
- Mousse: Extra ferme ajoutez \$20/siège.
- Choix de bras (LARGE ou PETIT de 6"): Pattes sur bras LARGE LG187 bois ou LG189 métal (noire ou chrome). Sur PETIT Bras: LG08 bois ou LG64 métal. Spécifiez couleur.
- Profondeur d'assise: 20" ou *22". *Le 22" N/D sur faut. 043 & 163.
- Faut. 043-163: avec base en bois (spécifiez couleur).

ACCESSOIRES (Seulement sur *items 159-160-190):

- Ancrage \$45 ch | Tablette pivotante & porte verre à vin \$25 ch, porte tablette \$50 & lampe DEL \$65.
- Porte-Gobelet en métal: \$35 ch. (1 par item 160-190 & 2 côte à côte sur item 159). Spécifiez couleur Acier, Noir ou Or.
- *RANGEMENTS 159-160-190 avec 2 prises USB/Élec. *Items universels (sans les détails du bras), non finis sur les côtés, doivent être utilisés entre 2 sièges

Description	L x P x H	Cuir						Tissu		
		10	20 Hugo Madras Softy	30 Empire Fantasy Illusion Tucson Utah Vintage Wild Laredo Yukon	40 Diamond Elegance Princess Santiago Utah Sensation Sunset Trina Victoria	50 Bull Cassiope Dublin	60 Caress Ultrasued	A	B COM	C alta
178 FAUTEUIL DOUBLE SANS BRAS ALLONGE-G	52x40x33/40	1495	1585	1675	1765	1865	1950	1170	1235	1290
179 FAUTEUIL DOUBLE SANS BRAS ALLONGE-D	52x40x33/40	1495	1585	1675	1765	1865	1950	1170	1235	1290
186 CAUS. SANS BRAS ALLONGEE RANGEMENT-G	68x40x33/40	2340	2435	2540	2635	2735	2835	1850	1925	2000
187 CAUS. SANS BRAS ALLONGEE RANGEMENT-D	68x40x33/40	2340	2435	2540	2635	2735	2835	1850	1925	2000
188 FAUT. SANS BRAS ALLONGE RANGEMENT-G	45x40x33/40	1550	1645	1735	1835	1920	2010	1235	1270	1310
189 FAUT. SANS BRAS ALLONGE RANGEMENT-D	45x40x33/40	1550	1645	1735	1835	1920	2010	1235	1270	1310
190 PETIT RANGEMENT À ANGLE	10/20x35x22	695	725	765	795	835	865	525	545	560
221 FAUT. DBL SANS BRAS ALLONGE RANGEMENT-G	52x40x33/40	1650	1740	1840	1925	2015	2110	1320	1385	1450
222 FAUT. DBL SANS BRAS ALLONGE RANGEMENT-D	52x40x33/40	1650	1740	1840	1925	2015	2110	1320	1385	1450
223 SOFA APP SANS BRAS ALLONGE RANGEMENT-G	82x40x33/40	2570	2710	2845	2985	3125	3260	2015	2115	2215
224 SOFA APP SANS BRAS ALLONGE RANGEMENT-D	82x40x33/40	2570	2710	2845	2985	3125	3260	2015	2115	2215
230 CHAISE LONGUE DOUBLE DOS INCL. BRAS-G	41x62x33/40	2025	2125	2225	2325	2420	2525	1590	1685	1770
231 CHAISE LONGUE DOUBLE DOS INCL. BRAS-D	41x62x33/40	2025	2125	2225	2325	2420	2525	1590	1685	1770
232 CHAISE LONGUE DOS INCLINABLE BRAS-G	34x62x33/40	1885	1970	2065	2160	2245	2340	1495	1550	1615
233 CHAISE LONGUE DOS INCLINABLE BRAS-D	34x62x33/40	1885	1970	2065	2160	2245	2340	1495	1550	1615
234 SOFA APP. MODULAIRE ALLONGE GAUCHE	96x40/44x33/40	2975	3145	3300	3470	3635	3800	2170	2275	2375

PORTLAND

- Inclinable motorisé pleine jambe "à mécanisme *protège-mur " (manuel n/d).
- Appui-tête ajustable manuel sur tous les items (fixe sur centre rond).
- Coussins de siège avec mousse modelée + 1" de mousse mémoire au-dessus; bras avec mousse mémoire.
- Couture: petit fil en tissu et gros fil plat en cuir.
- Chaises longues dos inclinables avec méc. "push back"; dégagement mural 10".
- *Exclus faut. 043 & 163: Dégagement mural 16"

Note: 2 inclinables séparés par un coin ne peuvent pas ouvrir en même temps. Aucuns inclinables à côté du #155 Petit coin carré.

OPTIONS

- Motorisé sans fil (avec batterie): ajoutez \$160/mec.
- *Appui-tête motorisé: ajoutez \$160 ch. (*N/D sur items fixe ou chaise longue.)
- Mousse: Extra ferme ajoutez \$20/siège.
- Choix de bras (LARGE ou PETIT de 6"): Pattes sur bras LARGE LG187 bois ou LG189 métal (noire ou chrome). Sur PETIT Bras: LG08 bois ou LG64 métal. Spécifiez couleur.
- Profondeur d'assise: 20" ou *22". *Le 22" N/D sur faut. 043 & 163.
- Faut. 043-163: avec base en bois (spécifiez couleur).

ACCESSOIRES (Seulement sur *items 159-160-190):

- Ancrage \$45 ch | Tablette pivotante & porte verre à vin \$25 ch, porte tablette \$50 & lampe DEL \$65.
- Porte-Gobelet en métal: \$35 ch. (1 par item 160-190 & 2 côte à côte sur item 159). Spécifiez couleur Acier, Noir ou Or.
- *RANGEMENTS 159-160-190 avec 2 prises USB/Élec. *Items universels (sans les détails du bras), non finis sur les côtés, doivent être utilisés entre 2 siège

Description	L x P x H	Cuir						Tissu		
		10	20 Hugo Madras Softy	30 Empire Fantasy Illusion Tucson Utah Vintage Wild Laredo Yukon	40 Diamond Elegance Princess Santiago Sensation Sunset Trina Victoria	50 Bull Cassiope Dublin	60 Caress Ultrasued	A	B COM	C alta
235 SOFA APP. MODULAIRE ALLONGE DROIT	96x40/44x33/40	2975	3145	3300	3470	3635	3800	2170	2275	2375
CONFIGURATIONS										
A CONFIG (169-170)	81X40X40	3820	3980	4150	4330	4490	4670	3130	3300	3470
B CONFIG (169-171-174)	113X62X40	5260	5500	5755	6005	6250	6495	4260	4490	4730
C CONFIG (096-055-171-170)	116X116X40	7750	8120	8500	8885	9260	9625	6160	6455	6755
D CONFIG (169-171-235)	116X96X40	6385	6695	6995	7310	7615	7925	4970	5220	5470
J CONFIG (041-042)	67X40X40	3620	3770	3900	4040	4190	4340	3000	3090	3180
K CONFIG (041-071-005)	92X62X40	4920	5120	5330	5520	5730	5935	4015	4190	4345
L CONFIG (012-055-071-042)	102X102X40	7305	7655	7990	8345	8695	9035	5870	6115	6335
M CONFIG (041-071-024)	102X89X40	6085	6395	6705	7005	7325	7630	4745	4965	5170

PORTLAND

OPTIMA

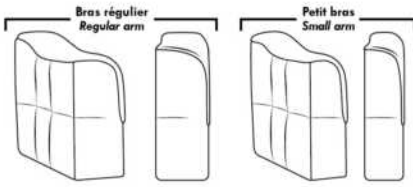

Spécifications | Specifications

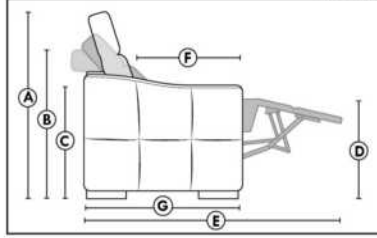

- Appui-tête levé / Headrest up
 - Appui-tête baissé / Headrest down
 - Complètement incliné / Fully reclined
- (A)** Hauteur complète 40" / Total Height
(B) Hauteur appui-tête baissé 33" / Height headrest down
(C) Hauteur du bras 24" / Arm Height
(D) Hauteur du siège 19,5" / Seat height
(E) Profondeur inclinée 65" / Depth fully reclined
(F) Profondeur d'assise 20" ou/ou 22" / Seat depth
(G) Profondeur appui-tête monté 36" / Depth with headrest up

Siège 30" de large | 30" Seat Width

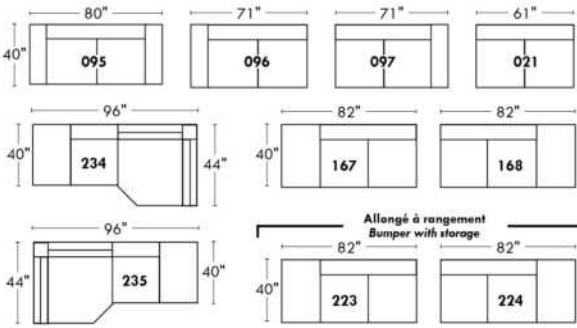

Siège 23" de large | 23" Seat Width

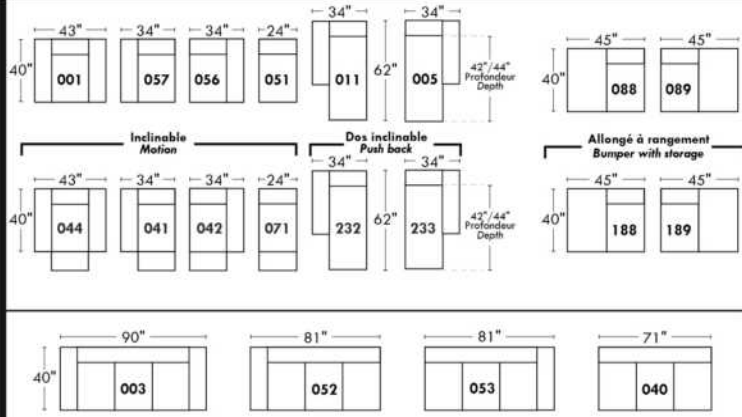
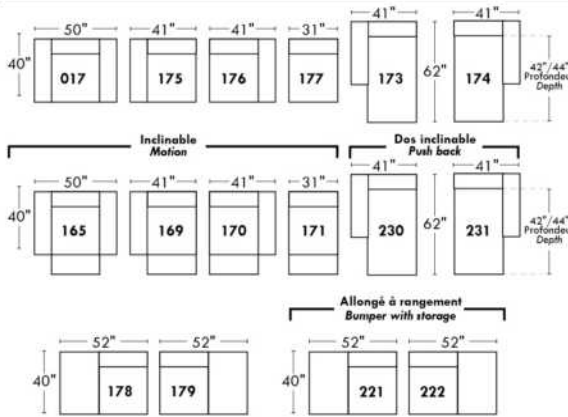
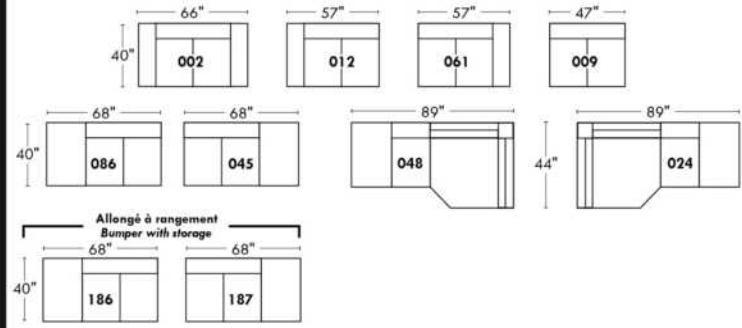

Autres | Others

Fauteuil berçant, pivotant et inclinable

N'est pas un mécanisme protège-mur
Dégagement mural: 16"

Swivel, rocking motion chair

Not a wall hugger mechanism
Wall clearance: 16"

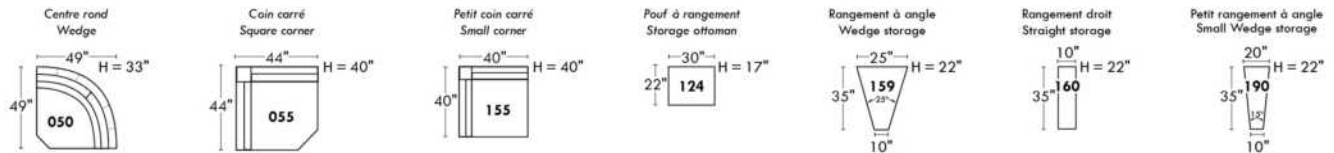
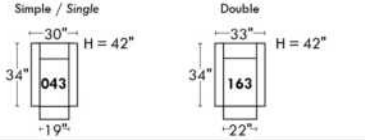

30" Populaires | Popular CONFIGURATIONS 23"

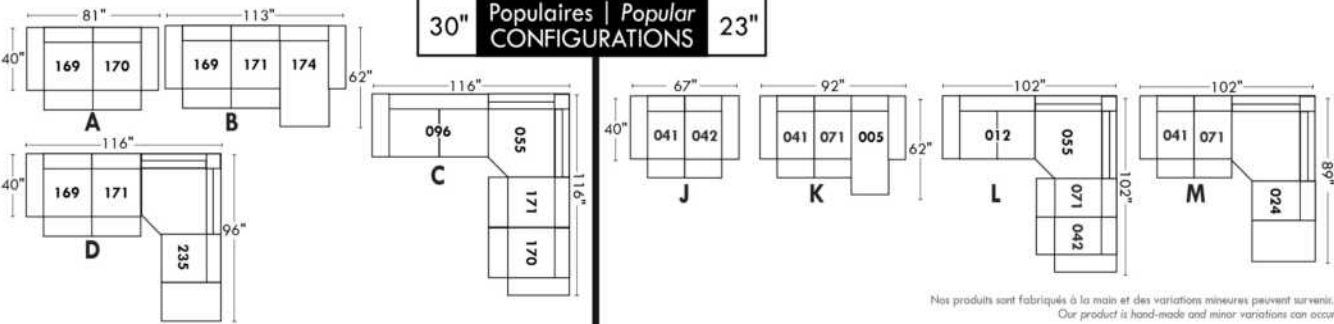

Nos produits sont fabriqués à la main et des variations mineures peuvent survenir.
Our product is hand-made and minor variations can occur.

PORTOFINO

- Inclinable motorisé pleine jambe "à méc. *protège-mur" (manuel n/d).
- Appui-tête ajustable manuel sur tous les items (fixe sur centre rond).
- Coussins de siège avec mousse modelée + 1" de mousse mémoire au-dessus; bras avec mousse mémoire.
- Couture: petit fil en tissu et gros fil plat en cuir.
- Chaises longues dos inclinables avec méc. "push back"; dégagement mural 10".
- *Exclus faut. 043 & 163: Dégagement mural 16".

Note: 2 inclinables séparés par un coin ne peuvent pas ouvrir en même temps. Aucuns inclinables à côté du Petit coin carré.

OPTIONS

- Motorisé sans fil (avec batterie): ajoutez \$160/mec.
- *Appui-tête motorisé: ajoutez \$160 ch. (*N/D sur items fixe ou chaise longue.)
- Mousse: Extra ferme ajoutez \$20/siège.
- Choix de bras (LARGE ou PETIT de 6"): Pattes sur bras LARGE: LG103 bois ou LG189 métal (noire ou chrome). PETIT Bras: LG08 bois ou LG196 métal (noire ou chrome). Spécifiez couleur.
- Profondeur d'assise: 20" ou *22". *Le 22" N/D sur faut. 043 & 163.
- Faut. 043-163: avec base en bois (spécifiez couleur).

ACCESSOIRES (n/d sur petit bras de 6 po)

- Ancrage \$45 ch | Tablette pivotante & porte verre à vin \$25 ch, Porte tablette \$50 & Lampe DEL \$65.
- Porte-Gobelet en métal: \$35 ch. (1 par bras ou item 160-190 & 2 côte à côte sur item 159). Spécifiez couleur Acier, Noir ou Or.
- *RANGEMENTS 159-160-190 avec 2 prises USB/Élec. *Items universels (sans les détails du bras), non finis sur les côtés, doivent être utilisés entre 2 sièges.

Description	L x P x H	Cuir						Tissu		
		10	20 Hugo Madras Softy	30 Empire Fantasy Illusion Tucson Utah Vintage Wild Laredo Yukon	40 Diamond Elegance Princess Santiago Utah Sensation Sunset Trina Victoria	50 Bull Cassiope Dublin	60 Caress Ultrasued	A	B COM	C alta
001 FAUTEUIL	44x40x33/40	1835	1935	2035	2145	2245	2350	1460	1500	1540
002 CAUSEUSE	67x40x33/40	2615	2740	2865	2990	3110	3240	2065	2145	2220
003 SOFA	91x40x33/40	3160	3315	3485	3645	3815	3975	2495	2590	2690
005 CHAISE LONGUE BRAS DROIT	34x62x33/40	1710	1775	1860	1925	1995	2070	1345	1410	1465
009 CAUSEUSE SANS BRAS	47x40x33/40	1840	1915	1990	2070	2150	2225	1420	1500	1575
011 CHAISE LONGUE BRAS GAUCHE	34x62x33/40	1710	1775	1860	1925	1995	2070	1345	1410	1465
012 CAUSEUSE BRAS GAUCHE	57x40x33/40	2245	2350	2450	2565	2665	2770	1760	1840	1910
017 FAUTEUIL DOUBLE	51x40x33/40	1920	2025	2145	2260	2365	2485	1520	1585	1650
021 SOFA APPARTEMENT SANS BRAS	61x40x33/40	2070	2185	2295	2400	2520	2625	1590	1685	1770
024 CAUSEUSE MODULAIRE ALLONGEE DROIT	89x40/44x33/40	2875	3050	3235	3410	3590	3765	2075	2185	2290
040 SOFA SANS BRAS	71x40x33/40	2370	2495	2610	2725	2845	2965	1850	1950	2060
041 FAUTEUIL INCLINABLE BRAS-G	34x40x33/40	1810	1885	1950	2020	2095	2170	1500	1545	1590
042 FAUTEUIL INCLINABLE BRAS-D	34x40x33/40	1810	1885	1950	2020	2095	2170	1500	1545	1590
043 FAUTEUIL INCLINABLE BERÇANT PIVOTANT	30x34x42	2145	2265	2375	2500	2615	2735	1760	1810	1860
044 FAUTEUIL INCLINABLE	44x40x33/40	2185	2275	2365	2450	2550	2640	1810	1850	1890
045 CAUSEUSE SANS BRAS ALLONGEE DROIT	68x40x33/40	2185	2285	2375	2485	2575	2670	1695	1765	1845

PORTOFINO

- Inclinable motorisé pleine jambe "à méc. *protège-mur" (manuel n/d).
- Appui-tête ajustable manuel sur tous les items (fixe sur centre rond).
- Coussins de siège avec mousse modelée + 1" de mousse mémoire au-dessus; bras avec mousse mémoire.
- Couture: petit fil en tissu et gros fil plat en cuir.
- Chaises longues dos inclinables avec méc. "push back"; dégagement mural 10".
- *Exclus faut. 043 & 163: Dégagement mural 16".

Note: 2 inclinables séparés par un coin ne peuvent pas ouvrir en même temps. Aucuns inclinables à côté du Petit coin carré.

OPTIONS

- Motorisé sans fil (avec batterie): ajoutez \$160/méc.
- *Appui-tête motorisé: ajoutez \$160 ch. (*N/D sur items fixe ou chaise longue.)
- Mousse: Extra ferme ajoutez \$20/siège.
- Choix de bras (LARGE ou PETIT de 6"): Pattes sur bras LARGE: LG103 bois ou LG189 métal (noire ou chrome). PETIT Bras: LG08 bois ou LG196 métal (noire ou chrome). Spécifiez couleur.
- Profondeur d'assise: 20" ou *22". *Le 22" N/D sur faut. 043 & 163.
- Faut. 043-163: avec base en bois (spécifiez couleur).

ACCESSOIRES (n/d sur petit bras de 6 po)

- Ancrage \$45 ch | Tablette pivotante & porte verre à vin \$25 ch, Porte tablette \$50 & Lampe DEL \$65.
- Porte-Gobelet en métal: \$35 ch. (1 par bras ou item 160-190 & 2 côte à côte sur item 159). Spécifiez couleur Acier, Noir ou Or.
- *RANGEMENTS 159-160-190 avec 2 prises USB/Élec. *Items universels (sans les détails du bras), non finis sur les côtés, doivent être utilisés entre 2 sièges.

Description	L x P x H	Cuir						Tissu		
		10	20 Hugo Madras Softy	30 Empire Fantasy Illusion Tucson Utah Vintage Wild Laredo Yukon	40 Diamond Elegance Princess Santiago Utah Sensation Sunset Trina Victoria	50 Bull Cassiope Dublin	60 Caress Ultrasued	A	B COM	C alta
048 CAUSEUSE MODULAIRE ALLONGEE GAUCHE	89x40/44x33/40	2875	3050	3235	3410	3590	3765	2075	2185	2290
050 CENTRE ROND	49x49x33	1595	1700	1810	1915	2015	2120	1150	1215	1270
051 FAUTEUIL SANS BRAS	24x40x33/40	1050	1100	1160	1215	1265	1315	810	865	915
052 SOFA BRAS GAUCHE	81x40x33/40	2785	2920	3045	3185	3310	3440	2185	2285	2375
053 SOFA BRAS DROIT	81x40x33/40	2785	2920	3045	3185	3310	3440	2185	2285	2375
055 COIN CARRE	44x44x33/40	1850	1960	2070	2185	2295	2400	1440	1495	1545
056 FAUTEUIL BRAS DROIT	34x40x33/40	1465	1535	1595	1665	1725	1790	1140	1200	1250
057 FAUTEUIL BRAS GAUCHE	34x40x33/40	1465	1535	1595	1665	1725	1790	1140	1200	1250
061 CAUSEUSE BRAS DROIT	57x40x33/40	2245	2350	2450	2565	2665	2770	1760	1840	1910
071 FAUTEUIL INCLINABLE SANS BRAS	24x40x33/40	1400	1460	1520	1575	1640	1695	1170	1235	1290
086 CAUSEUSE SANS BRAS ALLONGEE GAUCHE	68x40x33/40	2185	2285	2375	2485	2575	2670	1695	1765	1845
088 FAUTEUIL SANS BRAS ALLONGE GAUCHE	45x40x33/40	1390	1490	1575	1670	1760	1860	1070	1115	1165
089 FAUTEUIL SANS BRAS ALLONGE DROIT	45x40x33/40	1390	1490	1575	1670	1760	1860	1070	1115	1165
095 SOFA APPARTEMENT	81x40x33/40	2845	3000	3165	3315	3475	3635	2235	2335	2425
096 SOFA APPARTEMENT BRAS GAUCHE	71x40x33/40	2490	2610	2735	2860	2985	3100	1920	2015	2115
097 SOFA APPARTEMENT BRAS DROIT	71x40x33/40	2490	2610	2735	2860	2985	3100	1920	2015	2115

PORTOFINO

- Inclinable motorisé pleine jambe "à méc. *protège-mur" (manuel n/d).
- Appui-tête ajustable manuel sur tous les items (fixe sur centre rond).
- Coussins de siège avec mousse modelée + 1" de mousse mémoire au-dessus; bras avec mousse mémoire.
- Couture: petit fil en tissu et gros fil plat en cuir.
- Chaises longues dos inclinables avec méc. "push back"; dégagement mural 10".
- *Exclus faut. 043 & 163: Dégagement mural 16".

Note: 2 inclinables séparés par un coin ne peuvent pas ouvrir en même temps. Aucuns inclinables à côté du Petit coin carré.

OPTIONS

- Motorisé sans fil (avec batterie): ajoutez \$160/mec.
- *Appui-tête motorisé: ajoutez \$160 ch. (*N/D sur items fixe ou chaise longue.)
- Mousse: Extra ferme ajoutez \$20/siège.
- Choix de bras (LARGE ou PETIT de 6"): Pattes sur bras LARGE: LG103 bois ou LG189 métal (noire ou chrome). PETIT Bras: LG08 bois ou LG196 métal (noire ou chrome). Spécifiez couleur.
- Profondeur d'assise: 20" ou *22". *Le 22" N/D sur faut. 043 & 163.
- Faut. 043-163: avec base en bois (spécifiez couleur).

ACCESSOIRES (n/d sur petit bras de 6 po)

- Ancrage \$45 ch | Tablette pivotante & porte verre à vin \$25 ch, Porte tablette \$50 & Lampe DEL \$65.
- Porte-Gobelet en métal: \$35 ch. (1 par bras ou item 160-190 & 2 côte à côte sur item 159). Spécifiez couleur Acier, Noir ou Or.
- *RANGEMENTS 159-160-190 avec 2 prises USB/Élec. *Items universels (sans les détails du bras), non finis sur les côtés, doivent être utilisés entre 2 sièges.

Description	L x P x H	Cuir						Tissu		
		10	20 Hugo Madras Softy	30 Empire Fantasy Illusion Tucson Utah Vintage Wild Laredo Yukon	40 Diamond Elegance Princess Santiago Utah Sensation Sunset Trina Victoria	50 Bull Cassiope Dublin	60 Caresse Ultrasued	A	B COM	C alta
124 POUF AVEC RANGEMENT	30x22x17	720	745	775	800	835	860	620	645	670
155 PETIT COIN CARRE	40x40x33/40	1850	1960	2070	2185	2295	2400	1440	1495	1545
159 RANGEMENT À ANGLE	10/25x35x22	720	760	790	825	860	890	560	570	585
160 RANGEMENT DROIT	10x35x22	695	725	765	795	835	865	525	545	560
163 FAUT. DBL INCL. BERCANT PIVOTANT	33x34x42	2195	2320	2440	2570	2695	2820	1765	1815	1865
165 FAUTEUIL DOUBLE INCLINABLE	51x40x33/40	2275	2385	2500	2610	2720	2835	1885	1950	2020
167 SOFA APP. SANS BRAS ALLONGE GAUCHE	82x40x33/40	2415	2550	2675	2815	2945	3070	1865	1960	2060
168 SOFA APP. SANS BRAS ALLONGE DROIT	82x40x33/40	2415	2550	2675	2815	2945	3070	1865	1960	2060
169 FAUTEUIL DOUBLE INCLINABLE BRAS GAUCHE	41x40x33/40	1910	1990	2075	2165	2245	2335	1565	1650	1735
170 FAUTEUIL DOUBLE INCLINABLE BRAS DROIT	41x40x33/40	1910	1990	2075	2165	2245	2335	1565	1650	1735
171 FAUTEUIL DOUBLE INCLINABLE SANS BRAS	31x40x33/40	1500	1560	1620	1675	1735	1790	1235	1295	1360
173 CHAISE LONGUE DOUBLE BRAS GAUCHE	41x62x33/40	1850	1950	2060	2165	2270	2370	1460	1545	1635
174 CHAISE LONGUE DOUBLE BRAS DROIT	41x62x33/40	1850	1950	2060	2165	2270	2370	1460	1545	1635
175 FAUTEUIL DOUBLE BRAS GAUCHE	41x40x33/40	1545	1640	1725	1820	1915	2000	1220	1290	1360
176 FAUTEUIL DOUBLE BRAS DROIT	41x40x33/40	1545	1640	1725	1820	1915	2000	1220	1290	1360
177 FAUTEUIL DOUBLE SANS BRAS	31x40x33/40	1150	1220	1285	1345	1415	1485	875	935	995

PORTOFINO

- Inclinable motorisé pleine jambe "à méc. *protège-mur" (manuel n/d).
- Appui-tête ajustable manuel sur tous les items (fixe sur centre rond).
- Coussins de siège avec mousse modelée + 1" de mousse mémoire au-dessus; bras avec mousse mémoire.
- Couture: petit fil en tissu et gros fil plat en cuir.
- Chaises longues dos inclinables avec méc. "push back"; dégagement mural 10".
- *Exclus faut. 043 & 163: Dégagement mural 16".

Note: 2 inclinables séparés par un coin ne peuvent pas ouvrir en même temps. Aucuns inclinables à côté du Petit coin carré.

OPTIONS

- Motorisé sans fil (avec batterie): ajoutez \$160/mec.
- *Appui-tête motorisé: ajoutez \$160 ch. (*N/D sur items fixe ou chaise longue.)
- Mousse: Extra ferme ajoutez \$20/siège.
- Choix de bras (LARGE ou PETIT de 6"): Pattes sur bras LARGE: LG103 bois ou LG189 métal (noire ou chrome). PETIT Bras: LG08 bois ou LG196 métal (noire ou chrome). Spécifiez couleur.
- Profondeur d'assise: 20" ou *22". *Le 22" N/D sur faut. 043 & 163.
- Faut. 043-163: avec base en bois (spécifiez couleur).

ACCESSOIRES (n/d sur petit bras de 6 po)

- Ancrage \$45 ch | Tablette pivotante & porte verre à vin \$25 ch, Porte tablette \$50 & Lampe DEL \$65.
- Porte-Gobelet en métal: \$35 ch. (1 par bras ou item 160-190 & 2 côte à côte sur item 159). Spécifiez couleur Acier, Noir ou Or.
- *RANGEMENTS 159-160-190 avec 2 prises USB/Élec. *Items universels (sans les détails du bras), non finis sur les côtés, doivent être utilisés entre 2 sièges.

Description	L x P x H	Cuir						Tissu		
		10	20 Hugo Madras Softy	30 Empire Fantasy Illusion Tucson Utah Vintage Wild Laredo Yukon	40 Diamond Elegance Princess Santiago Sensation Sunset Trina Victoria	50 Bull Cassiope Dublin	60 Caress Ultrasued	A	B COM	C alta
178 FAUTEUIL DOUBLE SANS BRAS ALLONGE-G	52x40x33/40	1495	1585	1675	1765	1865	1950	1170	1235	1290
179 FAUTEUIL DOUBLE SANS BRAS ALLONGE-D	52x40x33/40	1495	1585	1675	1765	1865	1950	1170	1235	1290
186 CAUS. SANS BRAS ALLONGEE RANGEMENT-G	68x40x33/40	2340	2435	2540	2635	2735	2835	1850	1925	2000
187 CAUS. SANS BRAS ALLONGEE RANGEMENT-D	68x40x33/40	2340	2435	2540	2635	2735	2835	1850	1925	2000
188 FAUT. SANS BRAS ALLONGE RANGEMENT-G	45x40x33/40	1550	1645	1735	1835	1920	2010	1235	1270	1310
189 FAUT. SANS BRAS ALLONGE RANGEMENT-D	45x40x33/40	1550	1645	1735	1835	1920	2010	1235	1270	1310
190 PETIT RANGEMENT À ANGLE	10/20x35x22	695	725	765	795	835	865	525	545	560
221 FAUT. DBL SANS BRAS ALLONGE RANGEMENT-G	52x40x33/40	1650	1740	1840	1925	2015	2110	1320	1385	1450
222 FAUT. DBL SANS BRAS ALLONGE RANGEMENT-D	52x40x33/40	1650	1740	1840	1925	2015	2110	1320	1385	1450
223 SOFA APP SANS BRAS ALLONGE RANGEMENT-G	82x40x33/40	2570	2710	2845	2985	3125	3260	2015	2115	2215
224 SOFA APP SANS BRAS ALLONGE RANGEMENT-D	82x40x33/40	2570	2710	2845	2985	3125	3260	2015	2115	2215
230 CHAISE LONGUE DOUBLE DOS INCL. BRAS-G	41x62x33/40	2025	2125	2225	2325	2420	2525	1590	1685	1770
231 CHAISE LONGUE DOUBLE DOS INCL. BRAS-D	41x62x33/40	2025	2125	2225	2325	2420	2525	1590	1685	1770
232 CHAISE LONGUE DOS INCLINABLE BRAS-G	34x62x33/40	1885	1970	2065	2160	2245	2340	1495	1550	1615
233 CHAISE LONGUE DOS INCLINABLE BRAS-D	34x62x33/40	1885	1970	2065	2160	2245	2340	1495	1550	1615
234 SOFA APP. MODULAIRE ALLONGE GAUCHE	96x40/44x33/40	2975	3145	3300	3470	3635	3800	2170	2275	2375

PORTOFINO

- Inclinable motorisé pleine jambe "à méc. *protège-mur" (manuel n/d).
 - Appui-tête ajustable manuel sur tous les items (fixe sur centre rond).
 - Coussins de siège avec mousse modelée + 1" de mousse mémoire au-dessus; bras avec mousse mémoire.
 - Couture: petit fil en tissu et gros fil plat en cuir.
 - Chaises longues dos inclinables avec méc. "push back"; dégagement mural 10".
 - *Exclus faut. 043 & 163: Dégagement mural 16".
- Note: 2 inclinables séparés par un coin ne peuvent pas ouvrir en même temps. Aucuns inclinables à côté du Petit coin carré.

OPTIONS

- Motorisé sans fil (avec batterie): ajoutez \$160/méc.
- *Appui-tête motorisé: ajoutez \$160 ch. (*N/D sur items fixe ou chaise longue.)
- Mousse: Extra ferme ajoutez \$20/siège.
- Choix de bras (LARGE ou PETIT de 6"): Pattes sur bras LARGE: LG103 bois ou LG189 métal (noire ou chrome). PETIT Bras: LG08 bois ou LG196 métal (noire ou chrome). Spécifiez couleur.
- Profondeur d'assise: 20" ou *22". *Le 22" N/D sur faut. 043 & 163.
- Faut. 043-163: avec base en bois (spécifiez couleur).

ACCESSOIRES (n/d sur petit bras de 6 po)

- Ancrage \$45 ch | Tablette pivotante & porte verre à vin \$25 ch, Porte tablette \$50 & Lampe DEL \$65.
- Porte-Gobelet en métal: \$35 ch. (1 par bras ou item 160-190 & 2 côte à côte sur item 159). Spécifiez couleur Acier, Noir ou Or.
- *RANGEMENTS 159-160-190 avec 2 prises USB/Élec. *Items universels (sans les détails du bras), non finis sur les côtés, doivent être utilisés entre 2 sièges.

Description	L x P x H	Cuir						Tissu		
		10	20 Hugo Madras Softy	30 Empire Fantasy Illusion Tucson Utah Vintage Wild Laredo Yukon	40 Diamond Elegance Princess Santiago Utah Sensation Sunset Trina Victoria	50 Bull Cassiope Dublin	60 Caress Ultrasued	A	B COM	C alta
235 SOFA APP. MODULAIRE ALLONGE DROIT	96x40/44x33/40	2975	3145	3300	3470	3635	3800	2170	2275	2375
CONFIGURATIONS										
A CONFIG (169-170)	82X40X40	3820	3980	4150	4330	4490	4670	3130	3300	3470
B CONFIG (169-171-174)	113X62X40	5260	5500	5755	6005	6250	6495	4260	4490	4730
C CONFIG (096-055-171-170)	115X115X40	7750	8120	8500	8885	9260	9625	6160	6455	6755
D CONFIG (169-171-235)	115X96X40	6385	6695	6995	7310	7615	7925	4970	5220	5470
J CONFIG (041-042)	68X40X40	3620	3770	3900	4040	4190	4340	3000	3090	3180
K CONFIG (041-071-005)	92X62X40	4920	5120	5330	5520	5730	5935	4015	4190	4345
L CONFIG (012-055-071-042)	102X102X40	7305	7655	7990	8345	8695	9035	5870	6115	6335
M CONFIG (041-071-024)	102X89X40	6085	6395	6705	7005	7325	7630	4745	4965	5170

PORTOFINO

OPTIMA

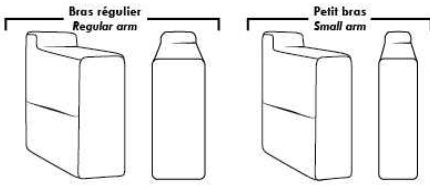

Spécifications | Specifications

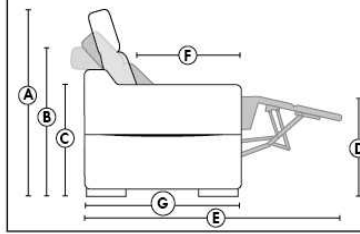

- Appui-tête levé / Headrest up
 - Appui-tête baissé / Headrest down
 - Complètement incliné / Fully reclined
- (A)** Hauteur complète 40" / Total Height
(B) Hauteur appui-tête baissé 33" / Height headrest down
(C) Hauteur du bras 24,5" / Arm Height
(D) Hauteur du siège 19,5" / Seat height
(E) Profondeur inclinée 65" / Depth fully reclined
(F) Profondeur d'assise 20" ou/ou 22" / Seat depth
(G) Profondeur appui-tête monté 36" / Depth with headrest up

Siège 30" de large | 30" Seat Width

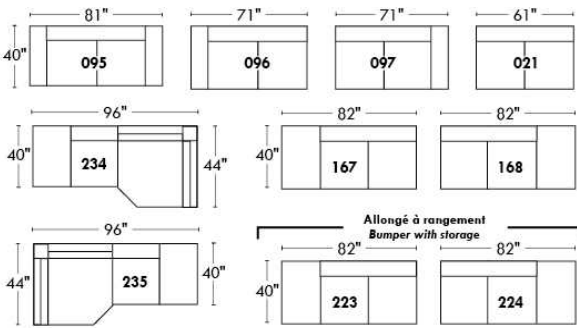

Siège 23" de large | 23" Seat Width

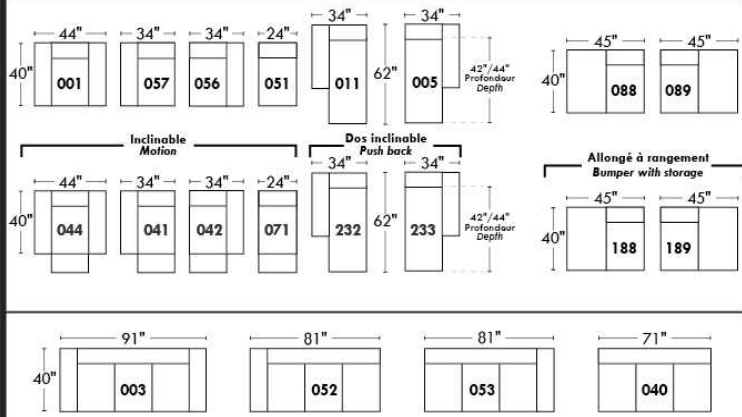
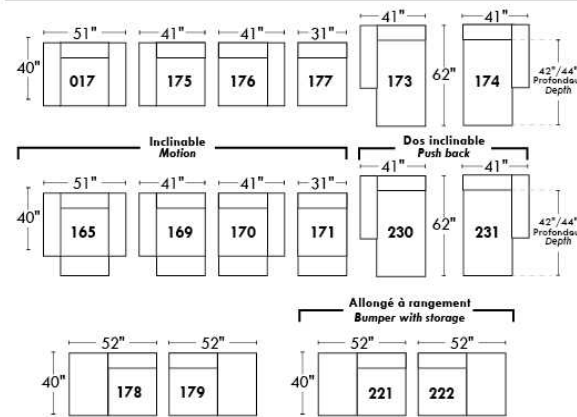
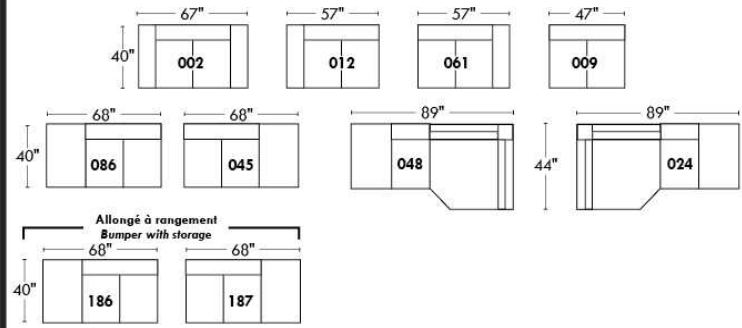

Autres | Others

Fauteuil berçant, pivotant et inclinable

N'est pas un mécanisme protège-mur
Dégagement mural: 16"

Swivel, rocking motion chair

Not a wall hugger mechanism
Wall clearance: 16"

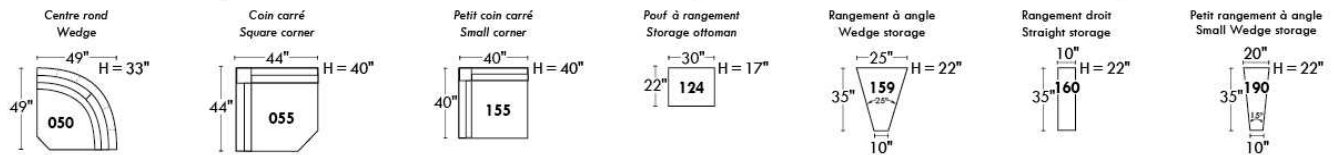
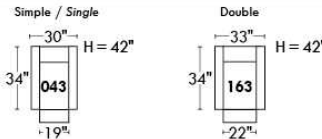

30" Populaires | Popular CONFIGURATIONS 23"

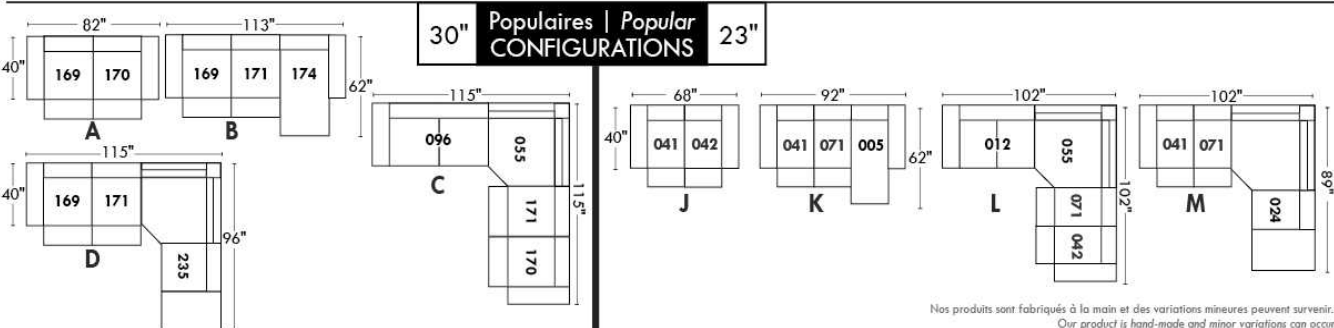

Nos produits sont fabriqués à la main et des variations mineures peuvent survenir.
Our product is hand-made and minor variations can occur.

Liste de prix CDN

PURE

CARACTÉRISTIQUES: Rembourrage des sièges contient des plumes. Coussins de dos réversibles.

PATTES: Spécifier couleur des pattes LG107.

COMBO #1: Recouvrement #2 les dos et sièges. PRIX: Consultez livret "Connaissance des Produits".

COMBO #2: Recouvrement #2 SIÈGE en CUIR SEULEMENT; Grade 10 à 30 ajoutez 75\$ par coussin de siège. Grade 40 à 60 ajoutez 115\$ par coussin de siège. Lounge = 2 sièges.

Description	L x P x H	Cuir						Tissu		
		10	20 Hugo Madras Softy	30 Empire Fantasy Illusion Tucson Utah Vintage Wild Laredo Yukon	40 Diamond Elegance Princess Santiago Sensation Sunset Trina Victoria	50 Bull Cassiope Dublin	60 Caress Ultrasued	A	B COM	C alta
002 CAUSEUSE	60X41X34	1990	2110	2260	2375	2520	2635	1225	1290	1365
005 CHAISE LONGUE BRAS DROIT	37X70X34	1700	1815	1945	2065	2185	2290	1175	1260	1320
009 CAUSEUSE SANS BRAS	46X41X34	1440	1565	1710	1835	1960	2085	1070	1140	1235
011 CHAISE LONGUE BRAS GAUCHE	37X70X34	1700	1815	1945	2065	2185	2290	1175	1260	1320
012 CAUSEUSE BRAS GAUCHE	53X41X34	1700	1820	1960	2085	2215	2345	1125	1225	1290
017 FAUTEUIL DOUBLE	44X41X34	1540	1615	1715	1795	1885	1970	1045	1100	1175
021 SOFA APPARTEMENT SANS BRAS	60X41X34	1845	1985	2125	2275	2420	2565	1410	1490	1565
055 COIN CARRE	45X45X34	1260	1315	1410	1465	1540	1595	1045	1095	1165
061 CAUSEUSE BRAS DROIT	53X41X34	1700	1820	1960	2085	2215	2345	1125	1225	1290
095 SOFA APPARTEMENT	74X41X34	2390	2545	2700	2840	2985	3135	1545	1635	1715
096 SOFA APPARTEMENT BRAS GAUCHE	67X41X34	2095	2245	2390	2545	2695	2835	1465	1550	1640
097 SOFA APPARTEMENT BRAS DROIT	67X41X34	2095	2245	2390	2545	2695	2835	1465	1550	1640
124 POUF AVEC RANGEMENT	30X22X18	740	785	825	860	895	925	670	685	695
175 FAUTEUIL DOUBLE BRAS GAUCHE	37X41X34	1250	1320	1425	1510	1590	1685	960	1025	1090
176 FAUTEUIL DOUBLE BRAS DROIT	37X41X34	1250	1320	1425	1510	1590	1685	960	1025	1090
177 FAUTEUIL DOUBLE SANS BRAS	30X41X34	1010	1090	1190	1270	1360	1440	895	960	1025
178 FAUTEUIL DOUBLE SANS BRAS ALLONGE-G	51X41X34	1310	1420	1535	1635	1725	1835	990	1050	1115
179 FAUTEUIL DOUBLE SANS BRAS ALLONGE-D	51X41X34	1310	1420	1535	1635	1725	1835	990	1050	1115
CONFIGURATIONS										
A CONF. A (096-055-176)	82X112X34	4605	4880	5225	5520	5825	6115	3470	3670	3895
B CONF. B (178-055-179)	96X96X34	3880	4155	4480	4735	4990	5265	3025	3195	3395
C CONF. C (011-177-055-179)	112X96X34	5280	5640	6080	6435	6810	7160	4105	4365	4625
D CONF. D (011-097)	104X70X34	3795	4060	4335	4610	4880	5125	2640	2810	2960

PURE



Hauteur complète 34" | Hauteur de siège 18" | Profondeur d'assise 24"
 Total Height 34" | Seat Height 18" | Seat Depth 24"

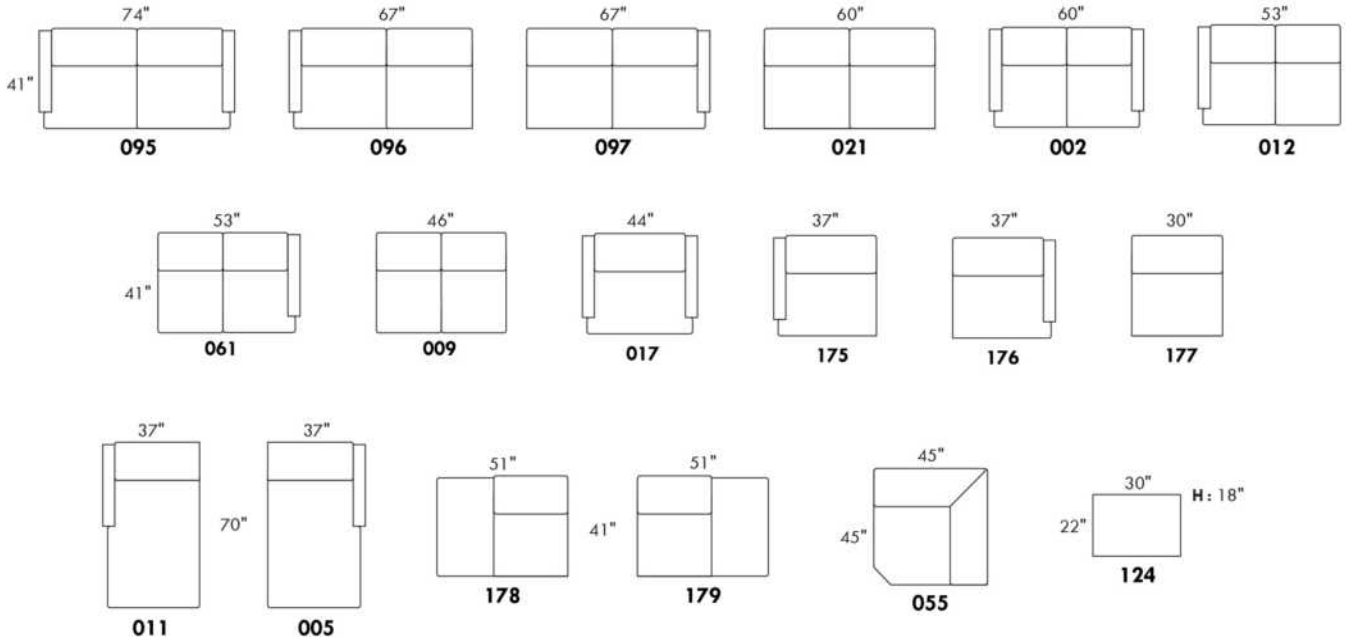

CONFIGURATIONS

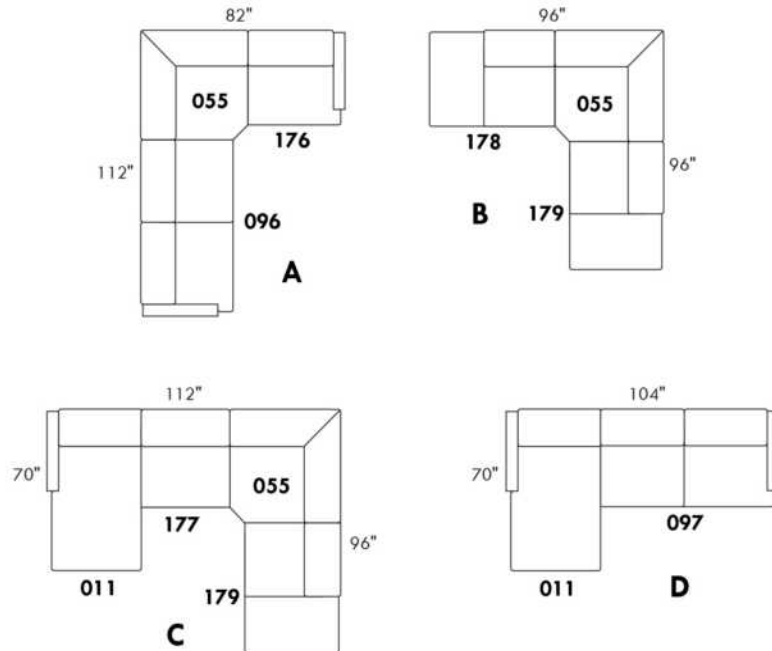

www.jaymar.ca

Toutes les dimensions indiquées sont au pouce près. Nos produits sont fabriqués à la main et des variations mineures peuvent survenir.
 All dimensions indicated are to the nearest inch. Our product is hand-made and minor variations can occur.

Liste de prix CDN

RIO

PATTES: Spécifier couleur des pattes LG172 et tabouret LG68.

COMBO: Recouvrement #2 sur les dossiers, sièges et appuis-bras.

EN TISSU il n'y a pas de coutures sur les dossiers.

*REMARQUE: Les côtés sans bras et coin rond ne sont pas complètement recouvert de cuir et ou tissu.

Description	L x P x H	Cuir						Tissu		
		10	20 Hugo Madras Softy	30 Empire Fantasy Illusion Tucson Utah Vintage Wild Laredo Yukon	40 Diamond Elegance Princess Santiago Sensation Sunset Trina Victoria	50 Bull Cassiope Dublin	60 Caress Ultrasued	A	B COM	C alta
001 FAUTEUIL	40X36X35	1510	1600	1720	1820	1925	2020	1095	1165	1235
002 CAUSEUSE	75X36X35	2095	2245	2390	2545	2695	2835	1440	1535	1600
006 POUF	25.5X25.5X18	620	670	700	735	765	810	510	520	535
009 CAUSEUSE SANS BRAS	46X36X35	1645	1795	1960	2100	2265	2415	1195	1290	1375
012 CAUSEUSE BRAS GAUCHE	61X36X35	1885	2020	2185	2325	2450	2600	1315	1415	1495
024 CAUSEUSE MODULAIRE ALLONGEE DROIT	79X36X35	2200	2350	2520	2665	2815	2970	1535	1600	1700
044 FAUTEUIL INCLINABLE	45X36X35	1700	1795	1915	2010	2100	2215	1270	1320	1390
048 CAUSEUSE MODULAIRE ALLONGEE GAUCHE	79X36X35	2200	2350	2520	2665	2815	2970	1535	1600	1700
050 CENTRE ROND	48X48X35	1315	1425	1540	1640	1735	1845	925	990	1045
051 FAUTEUIL SANS BRAS	23X36X35	1075	1175	1290	1390	1495	1590	865	925	990
056 FAUTEUIL BRAS DROIT	44X36X35	1295	1410	1510	1600	1715	1815	970	1035	1095
057 FAUTEUIL BRAS GAUCHE	44X36X35	1295	1410	1510	1600	1715	1815	970	1035	1095
061 CAUSEUSE BRAS DROIT	61X36X35	1885	2020	2185	2325	2450	2600	1315	1415	1495
095 SOFA APPARTEMENT	87X36X35	2350	2525	2700	2860	3025	3210	1590	1710	1815
096 SOFA APPARTEMENT BRAS GAUCHE	73X36X35	2110	2285	2450	2635	2810	2975	1470	1575	1685
097 SOFA APPARTEMENT BRAS DROIT	73X36X35	2110	2285	2450	2635	2810	2975	1470	1575	1685
CONFIGURATIONS										
A CONF. A (057-050-097)	121X93X35	4720	5120	5500	5875	6260	6635	3365	3600	3825
B CONF. B (048-009-050-056)	130X93X35	6455	6980	7530	8005	8530	9045	4625	4915	5215
C CONF. C (057-050-056)	93X93X35	3905	4245	4560	4840	5165	5475	2865	3060	3235
D CONF. D (096-024-006)	109X79X35	4930	5305	5670	6035	6390	6755	3515	3695	3920

Hauteur complète 35" | Hauteur de siège 19" | Hauteur devant bras 23" | Profondeur d'assise 20"
Total Height 35" | Seat Height 19" | Arm Height 23" | Seat Depth 20"

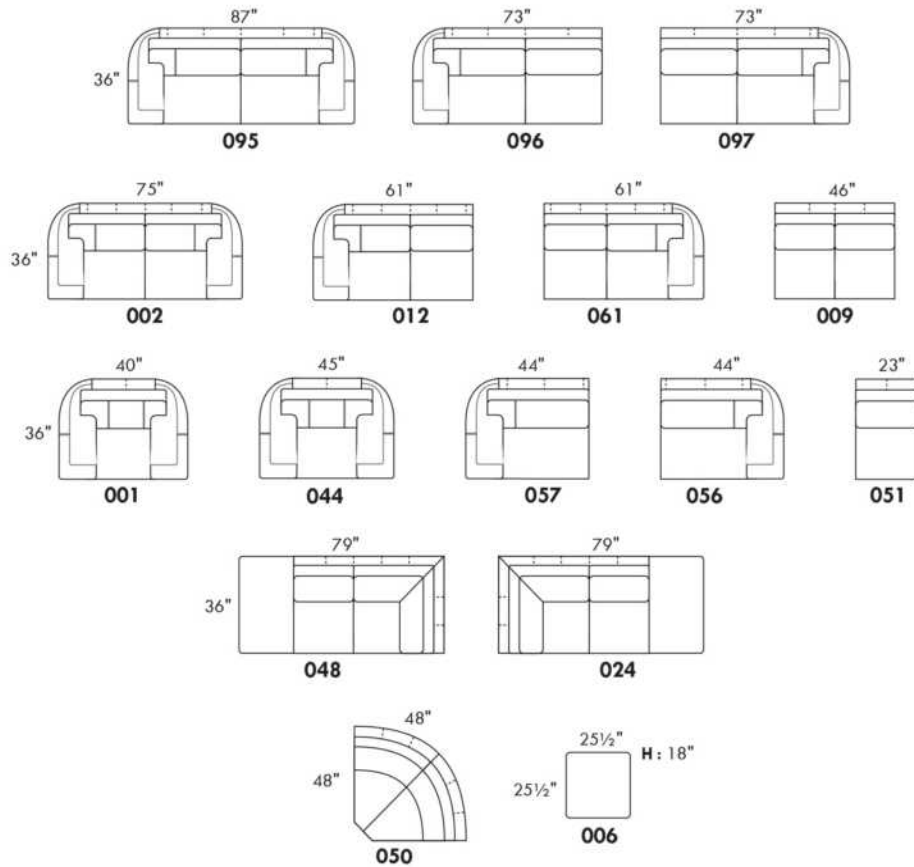

CONFIGURATIONS

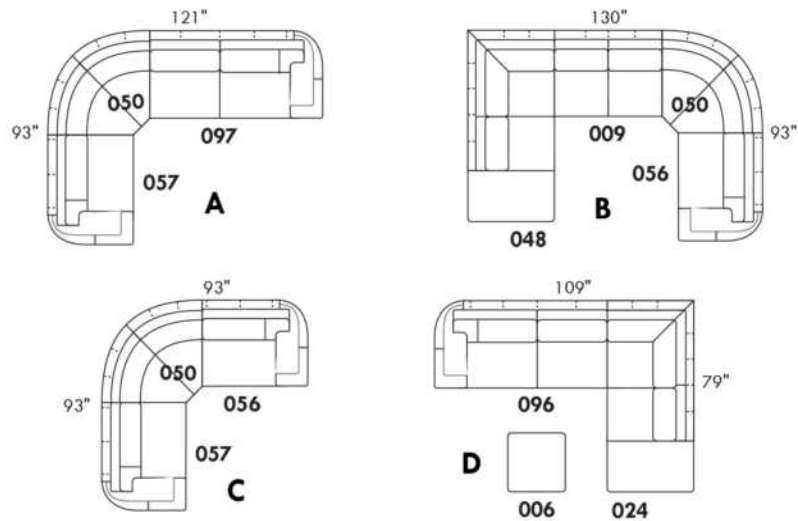

www.jaymar.ca

Toutes les dimensions indiquées sont au pouce près. Nos produits sont fabriqués à la main et des variations mineures peuvent survenir.
All dimensions indicated are to the nearest inch. Our product is hand-made and minor variations can occur.

RIOPEL

PATTES: LG64 métal ou LG35 bois (spécifiez couleur). / COMBO: Recouvrement #2 sur les dos seulement.

1x Appui-tête amovible inclus avec les items inclinables 044-041-042 & 071.

Appui-tête supplémentaire sur item non inclinable; surcharge \$160/appui-tête.

Spécifiez ASSISE RÉGULIÈRE 21 po. ou PROFONDE 22 po. Les items suivant ne sont PAS DISPONIBLE en ASSISE PROFONDE:

018-023-046-050-055-062-063 et TOUS les items INCLINABLES 044-041-042 & 071.

Avec PORTE-GOBELET: \$65/bras. Specifiez couleur: Acier brossé, Métal noir, ou Or antique.

Rembourrage des SIÈGES en PLUME: Ajouter \$75/siège. Côté allongé compte pour 1 siège, items 005-011-062 & 063 comptent pour 2 sièges chacun.

MATELAS sofa-lit régulier 4 po d'épaisseur inclus. OPTION matelas:

- matelas 4,5" d'épaisseur avec ressorts et mousse mémoire avec gel: ajoutez \$125 ou

- matelas 5" d'épaisseur avec mousse haute densité et mousse mémoire avec gel: ajoutez \$190.

Mécanisme motorisé inclinable avec bouton TACTILE ajoutez 160\$/mécanisme. / Mécanisme motorisé inclinable SANS FIL (batterie) ajoutez 315\$.

N.B. : 2 sièges inclinables SÉPARÉS PAR un CENTRE ROND (050) ou un COIN CARRÉ (055) ne peuvent pas ouvrir en même temps.

Description	L x P x H	Cuir						Tissu		
		10	20 Hugo Madras Softy	30 Empire Fantasy Illusion Tucson Utah Vintage Wild Laredo Yukon	40 Diamond Elegance Princess Santiago Sensation Sunset Trina Victoria	50 Bull Cassiope Dublin	60 Caress Ultrasued	A	B COM	C alta
001 FAUTEUIL	40X37X35	1345	1445	1560	1665	1760	1865	945	995	1045
002 CAUSEUSE	63X37X35	1935	2070	2215	2350	2495	2615	1295	1370	1445
003 SOFA	86X37X35	2390	2565	2740	2915	3075	3250	1670	1770	1875
005 CHAISE LONGUE BRAS DROIT	31.5X61X35	1575	1695	1810	1920	2020	2125	1090	1175	1265
006 POUF	25.5X25.5X19	610	665	700	740	790	835	510	520	535
009 CAUSEUSE SANS BRAS	46X37X35	1495	1615	1745	1885	2010	2125	1070	1140	1235
011 CHAISE LONGUE BRAS GAUCHE	31.5X61X35	1575	1695	1810	1920	2020	2125	1090	1175	1265
012 CAUSEUSE BRAS GAUCHE	54.5X37X35	1710	1835	1970	2090	2225	2350	1170	1260	1325
018 CAUSEUSE ANGULAIRE BRAS GAUCHE	68.5X51X35	1815	1950	2090	2235	2365	2515	1270	1345	1425
023 CAUSEUSE ANGULAIRE BRAS DROIT	68.5X51X35	1815	1950	2090	2235	2365	2515	1270	1345	1425
024 CAUSEUSE MODULAIRE ALLONGEE DROIT	80X37X35	1990	2115	2270	2400	2545	2690	1325	1420	1495
040 SOFA SANS BRAS	69X37X35	1970	2125	2300	2495	2650	2825	1425	1540	1645
041 FAUTEUIL INCLINABLE BRAS-G	31.5X37X43	1535	1615	1720	1815	1915	2000	1240	1300	1375
042 FAUTEUIL INCLINABLE BRAS-D	31.5X37X43	1535	1615	1720	1815	1915	2000	1240	1300	1375
044 FAUTEUIL INCLINABLE	40X37X43	1740	1845	1945	2025	2115	2225	1325	1415	1470
045 CAUSEUSE SANS BRAS ALLONGEE DROIT	66X37X35	1735	1875	2015	2150	2285	2420	1195	1275	1365
046 CAUSEUSE ANGULAIRE SANS BRAS	60X51X35	1635	1760	1915	2035	2185	2300	1150	1245	1315
048 CAUSEUSE MODULAIRE ALLONGEE GAUCHE	80X37X35	1990	2115	2270	2400	2545	2690	1325	1420	1495
050 CENTRE ROND	48X48X35	1415	1500	1595	1700	1785	1885	1065	1115	1175
051 FAUTEUIL SANS BRAS	23X37X35	915	975	1045	1095	1165	1235	735	785	825
052 SOFA BRAS GAUCHE	77.5X37X35	2175	2345	2525	2695	2850	3020	1540	1645	1745
053 SOFA BRAS DROIT	77.5X37X35	2175	2345	2525	2695	2850	3020	1540	1645	1745

RIOPEL

PATTES: LG64 métal ou LG35 bois (spécifiez couleur). / COMBO: Recouvrement #2 sur les dos seulement.

1x Appui-tête amovible inclus avec les items inclinables 044-041-042 & 071.

Appui-tête supplémentaire sur item non inclinable; surcharge \$160/appui-tête.

Spécifiez ASSISE RÉGULIÈRE 21 po. ou PROFONDE 22 po. Les items suivant ne sont PAS DISPONIBLE en ASSISE PROFONDE:

018-023-046-050-055-062-063 et TOUS les items INCLINABLES 044-041-042 & 071.

Avec PORTE-GOBELET: \$65/bras. Specifiez couleur: Acier brossé, Métal noir, ou Or antique.

Rembourrage des SIÈGES en PLUME: Ajouter \$75/siège. Côté allongé compte pour 1 siège, items 005-011-062 & 063 comptent pour 2 sièges chacun.

MATELAS sofa-lit régulier 4 po d'épaisseur inclus. OPTION matelas:

- matelas 4,5" d'épaisseur avec ressorts et mousse mémoire avec gel: ajoutez \$125 ou

- matelas 5" d'épaisseur avec mousse haute densité et mousse mémoire avec gel: ajoutez \$190.

Mécanisme motorisé inclinable avec bouton TACTILE ajoutez 160\$/mécanisme. / Mécanisme motorisé inclinable SANS FIL (batterie) ajoutez 315\$.

N.B. : 2 sièges inclinables SÉPARÉS PAR un CENTRE ROND (050) ou un COIN ROND (055) ne peuvent pas ouvrir en même temps.

Description	L x P x H	Cuir						Tissu		
		10	20 Hugo Madras Softy	30 Empire Fantasy Illusion Tucson Utah Vintage Wild Laredo Yukon	40 Diamond Elegance Princess Santiago Sensation Sunset Trina Victoria	50 Bull Cassiope Dublin	60 Caress Ultrasued	A	B COM	C alta
055 COIN CARRE	37X37X35	1360	1445	1550	1645	1735	1835	1010	1075	1140
056 FAUTEUIL BRAS DROIT	31.5X37X35	1120	1235	1315	1420	1510	1595	845	895	945
057 FAUTEUIL BRAS GAUCHE	31.5X37X35	1120	1235	1315	1420	1510	1595	845	895	945
060 SOFA-LIT QUEEN	86X37X35	2765	2940	3095	3275	3450	3620	2025	2145	2260
061 CAUSEUSE BRAS DROIT	54.5X37X35	1710	1835	1970	2090	2225	2350	1170	1260	1325
062 FAUTEUIL ANGULAIRE BRAS GAUCHE	68.5X65X35	1635	1725	1845	1945	2035	2145	1125	1220	1270
063 FAUTEUIL ANGULAIRE BRAS DROIT	68.5X65X35	1635	1725	1845	1945	2035	2145	1125	1220	1270
071 FAUTEUIL INCLINABLE SANS BRAS	23X37X43	1310	1370	1440	1500	1560	1615	1120	1170	1225
072 SOFA MODULAIRE BRAS GAUCHE	91X37X35	2565	2735	2915	3075	3250	3410	1775	1890	2000
073 SOFA MODULAIRE BRAS DROIT	91X37X35	2565	2735	2915	3075	3250	3410	1775	1890	2000
079 SOFA-LIT QUEEN SANS BRAS	69X37X35	2340	2515	2690	2845	3015	3195	1795	1915	2015
080 POUF ANGULAIRE	36X27X19	710	740	790	825	860	895	585	595	615
082 SOFA-LIT QUEEN BRAS GAUCHE	77.5X37X35	2535	2700	2870	3040	3215	3375	1920	2015	2110
083 SOFA-LIT QUEEN BRAS DROIT	77.5X37X35	2535	2700	2870	3040	3215	3375	1920	2015	2110
086 CAUSEUSE SANS BRAS ALLONGEE GAUCHE	66X37X35	1735	1875	2015	2150	2285	2420	1195	1275	1365
088 FAUTEUIL SANS BRAS ALLONGE GAUCHE	43X37X35	1150	1260	1365	1465	1565	1670	865	935	1000
089 FAUTEUIL SANS BRAS ALLONGE DROIT	43X37X35	1150	1260	1365	1465	1565	1670	865	935	1000
306 POUF AVEC COUSSIN ALLONGE	24X24X19	725	785	845	895	945	995	590	620	670

Hauteur complète 35" | Hauteur de siège 19" | Profondeur d'assise 21"/22"
 Total Height 35" | Seat Height 19" | Seat Depth 21"/22"

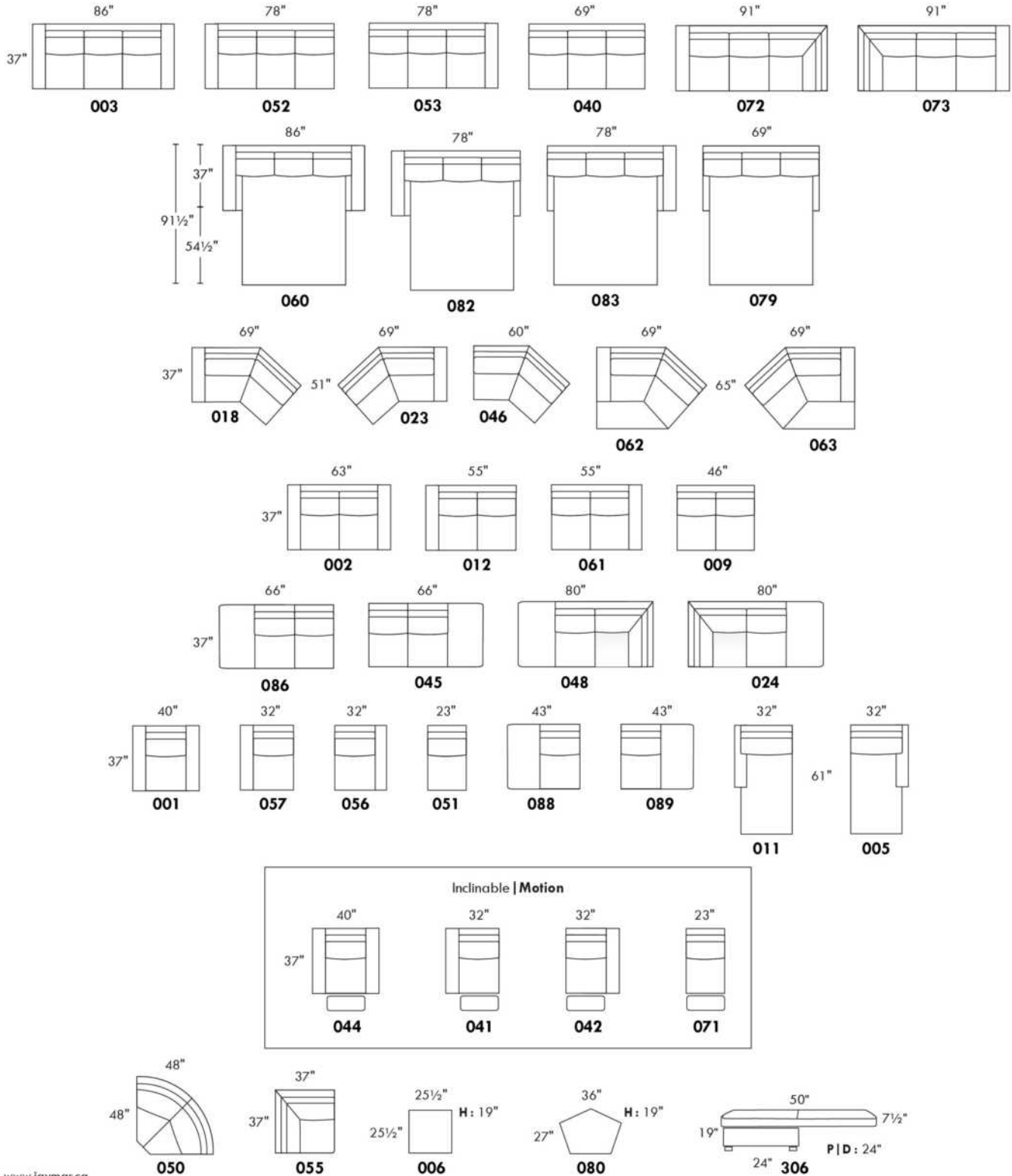

www.jaymar.ca

Toutes les dimensions indiquées sont au pouce près. Nos produits sont fabriqués à la main et des variations mineures peuvent survenir.
 All dimensions indicated are to the nearest inch. Our product is hand-made and minor variations can occur.



RODOLFO

Modèle avec appui-tête ajustable inclus (2 sur coin carré). Couture: French Stitch. En tissu, petit fil et en cuir gros fil plat. Coussins de siège et bras avec mousse mémoire. Items chaise longue dos inclinable avec mécanisme "Push Back". Porte-gobelet N/D avec ce modèle.

OPTIONS - Fournir DESSIN de votre config.:

Petit Bras 6 po : au même prix.

Patte (spécifiez couleur): Sur bras LARGE LG189 métal (noire ou chrome) ou LG187 bois. Sur PETIT bras: LG08 bois ou LG64 métal.

Table (#154): Spécifiez couleur du dessus de table en bois.

Faut. 043-163: avec base en bois (spécifiez couleur).

Option PREMIUM (disponible seul. avec option MOTORISÉ): Repose-pied pleine jambe + rembourrage des sièges avec mousse modelée et couche de mousse mémoire 1 po sur l'ensemble du mobilier (autant fixe qu'inclinable); AJOUTEZ \$70/siège. Section allongée d'un item compte pour 1 siège & chaise longue pour 2 sièges.

Mécanisme motorisé inclinable ajoutez \$160/méc. Pour le SANS FIL (batterie) ajoutez \$315.

NB : 2 sièges inclinables SÉPARÉS par un COIN ou une TABLE ne peuvent pas ouvrir en même temps.

Description	L x P x H	Cuir						Tissu		
		10	20 Hugo Madras Softy	30 Empire Fantasy Illusion Tucson Utah Vintage Wild Laredo Yukon	40 Diamond Elegance Princess Santiago Sensation Sunset Trina Victoria	50 Bull Cassiope Dublin	60 Caress Ultrasued	A	B COM	C alta
001 FAUTEUIL	43x40x30/39	1745	1860	1970	2070	2175	2270	1370	1425	1470
002 CAUSEUSE	66x40x30/39	2510	2615	2760	2875	3010	3140	1945	2015	2090
003 SOFA	90x40x30/39	2995	3150	3320	3490	3645	3810	2325	2420	2535
005 CHAISE LONGUE BRAS DROIT	34x62x30/39	1585	1665	1740	1820	1895	1975	1235	1290	1360
009 CAUSEUSE SANS BRAS	47x40x30/39	1740	1820	1915	1985	2065	2125	1320	1415	1490
011 CHAISE LONGUE BRAS GAUCHE	34x62x30/39	1585	1665	1740	1820	1895	1975	1235	1290	1360
012 CAUSEUSE BRAS GAUCHE	57x40x30/39	2115	2235	2345	2435	2545	2640	1640	1715	1785
017 FAUTEUIL DOUBLE	50x40x30/39	1850	1960	2075	2190	2290	2400	1440	1510	1575
021 SOFA APPARTEMENT SANS BRAS	61x40x30/39	1985	2085	2200	2290	2390	2515	1500	1590	1695
024 CAUSEUSE MODULAIRE ALLONGEE DROIT	89x40/44x30/39	2740	2915	3085	3260	3425	3610	1945	2035	2145
040 SOFA SANS BRAS	71x40x30/39	2240	2350	2450	2570	2695	2800	1715	1815	1920
041 FAUTEUIL INCLINABLE BRAS-G	34x40x30/39	1545	1615	1710	1775	1860	1935	1245	1290	1325
042 FAUTEUIL INCLINABLE BRAS-D	34x40x30/39	1545	1615	1710	1775	1860	1935	1245	1290	1325
043 FAUTEUIL INCLINABLE BERÇANT PIVOTANT	30 x 34 x 42	1900	2000	2120	2240	2345	2445	1520	1565	1615
044 FAUTEUIL INCLINABLE	43x40x30/39	1920	2015	2115	2235	2340	2425	1545	1590	1645
045 CAUSEUSE SANS BRAS ALLONGEE DROIT	68x40x30/39	2035	2150	2270	2375	2510	2595	1550	1635	1710
048 CAUSEUSE MODULAIRE ALLONGEE GAUCHE	89x40/44x30/39	2740	2915	3085	3260	3425	3610	1945	2035	2145
051 FAUTEUIL SANS BRAS	24x40x30/39	1010	1065	1115	1170	1235	1270	760	815	865
052 SOFA BRAS GAUCHE	80x40x30/39	2615	2760	2900	3025	3170	3300	2015	2110	2225
053 SOFA BRAS DROIT	80x40x30/39	2615	2760	2900	3025	3170	3300	2015	2110	2225



RODOLFO

Modèle avec appui-tête ajustable inclus (2 sur coin carré). Couture: French Stitch. En tissu, petit fil et en cuir gros fil plat. Coussins de siège et bras avec mousse mémoire. Items chaise longue dos inclinable avec mécanisme "Push Back". Porte-gobelet N/D avec ce modèle.

OPTIONS - Fournir DESSIN de votre config.:

Petit Bras 6 po : au même prix.

Patte (spécifiez couleur): Sur bras LARGE LG189 métal (noire ou chrome) ou LG187 bois. Sur PETIT bras: LG08 bois ou LG64 métal.

Table (#154): Spécifiez couleur du dessus de table en bois.

Faut. 043-163: avec base en bois (spécifiez couleur).

Option PREMIUM (disponible seul. avec option MOTORISÉ): Repose-pied pleine jambe + rembourrage des sièges avec mousse modelée et couche de mousse mémoire 1 po sur l'ensemble du mobilier (autant fixe qu'inclinable); AJOUTEZ \$70/siège. Section allongée d'un item compte pour 1 siège & chaise longue pour 2 sièges.

Mécanisme motorisé inclinable ajoutez \$160/méc. Pour le SANS FIL (batterie) ajoutez \$315.

NB : 2 sièges inclinables SÉPARÉS par un COIN ou une TABLE ne peuvent pas ouvrir en même temps.

Description	L x P x H	Cuir						Tissu		
		10	20 Hugo Madras Softy	30 Empire Fantasy Illusion Tucson Utah Vintage Wild Laredo Yukon	40 Diamond Elegance Princess Santiago Sensation Sunset Trina Victoria	50 Bull Cassiope Dublin	60 Caress Ultrasued	A	B COM	C alta
055 COIN CARRE	44x44x30/39	1810	1915	2015	2110	2225	2325	1390	1445	1510
056 FAUTEUIL BRAS DROIT	34x40x30/39	1375	1460	1545	1615	1700	1770	1070	1115	1170
057 FAUTEUIL BRAS GAUCHE	34x40x30/39	1375	1460	1545	1615	1700	1770	1070	1115	1170
061 CAUSEUSE BRAS DROIT	57x40x30/39	2115	2235	2345	2435	2545	2640	1640	1715	1785
071 FAUTEUIL INCLINABLE SANS BRAS	24x40x30/39	1170	1235	1275	1320	1375	1435	935	1000	1070
086 CAUSEUSE SANS BRAS ALLONGEE GAUCHE	68x40x30/39	2035	2150	2270	2375	2510	2595	1550	1635	1710
088 FAUTEUIL SANS BRAS ALLONGE GAUCHE	45x40x30/39	1300	1390	1490	1565	1660	1735	990	1035	1085
089 FAUTEUIL SANS BRAS ALLONGE DROIT	45x40x30/39	1300	1390	1490	1565	1660	1735	990	1035	1085
095 SOFA APPARTEMENT	80x40x30/39	2725	2875	3040	3200	3350	3510	2100	2210	2290
096 SOFA APPARTEMENT BRAS GAUCHE	71x40x30/39	2360	2495	2615	2740	2870	3000	1810	1895	1990
097 SOFA APPARTEMENT BRAS DROIT	71x40x30/39	2360	2495	2615	2740	2870	3000	1810	1895	1990
124 POUF AVEC RANGEMENT	30x22x17	685	710	745	790	825	860	575	590	610
154 TABLE REMBOURRÉE ANGULAIRE	7/34x32.5x19	585	615	670	695	725	760	495	515	525
163 FAUT. DBL INCL. BERCANT PIVOTANT	33 x 34 x 42	1945	2070	2185	2285	2400	2520	1525	1570	1620
165 FAUTEUIL DOUBLE INCLINABLE	50x40x30/39	2015	2115	2245	2360	2450	2570	1615	1695	1745
167 SOFA APP. SANS BRAS ALLONGE GAUCHE	82x40x30/39	2275	2415	2560	2700	2835	2970	1725	1820	1920
168 SOFA APP. SANS BRAS ALLONGE DROIT	82x40x30/39	2275	2415	2560	2700	2835	2970	1725	1820	1920
169 FAUTEUIL DOUBLE INCLINABLE BRAS GAUCHE	41x40x30/39	1645	1725	1820	1915	1990	2075	1310	1375	1445
170 FAUTEUIL DOUBLE INCLINABLE BRAS DROIT	41x40x30/39	1645	1725	1820	1915	1990	2075	1310	1375	1445
171 FAUTEUIL DOUBLE INCLINABLE SANS BRAS	31x40x30/39	1270	1325	1420	1490	1550	1615	1000	1065	1115



RODOLFO

Modèle avec appui-tête ajustable inclus (2 sur coin carré). Couture: French Stitch. En tissu, petit fil et en cuir gros fil plat. Coussins de siège et bras avec mousse mémoire. Items chaise longue dos inclinable avec mécanisme "Push Back". Porte-gobelet N/D avec ce modèle.

OPTIONS - Fournir DESSIN de votre config.:

Petit Bras 6 po : au même prix.

Patte (spécifiez couleur): Sur bras LARGE LG189 métal (noire ou chrome) ou LG187 bois. Sur PETIT bras: LG08 bois ou LG64 métal.

Table (#154): Spécifiez couleur du dessus de table en bois.

Faut. 043-163: avec base en bois (spécifiez couleur).

Option PREMIUM (disponible seul. avec option MOTORISÉ): Repose-pied pleine jambe + rembourrage des sièges avec mousse modelée et couche de mousse mémoire 1 po sur l'ensemble du mobilier (autant fixe qu'inclinable); AJOUTEZ \$70/siège. Section allongée d'un item compte pour 1 siège & chaise longue pour 2 sièges.

Mécanisme motorisé inclinable ajoutez \$160/méc. Pour le SANS FIL (batterie) ajoutez \$315.

NB : 2 sièges inclinables SÉPARÉS par un COIN ou une TABLE ne peuvent pas ouvrir en même temps.

Description	L x P x H	Cuir						Tissu		
		10	20 Hugo Madras Softy	30 Empire Fantasy Illusion Tucson Utah Vintage Wild Laredo Yukon	40 Diamond Elegance Princess Santiago Sensation Sunset Trina Victoria	50 Bull Cassiope Dublin	60 Caress Ultrasued	A	B COM	C alta
173 CHAISE LONGUE DOUBLE BRAS GAUCHE	41x62x30/39	1725	1835	1945	2035	2145	2245	1325	1425	1510
174 CHAISE LONGUE DOUBLE BRAS DROIT	41x62x30/39	1725	1835	1945	2035	2145	2245	1325	1425	1510
175 FAUTEUIL DOUBLE BRAS GAUCHE	41x40x30/39	1470	1560	1660	1735	1820	1915	1125	1220	1270
176 FAUTEUIL DOUBLE BRAS DROIT	41x40x30/39	1470	1560	1660	1735	1820	1915	1125	1220	1270
177 FAUTEUIL DOUBLE SANS BRAS	31x40x30/39	1095	1170	1250	1310	1375	1445	835	895	950
178 FAUTEUIL DOUBLE SANS BRAS ALLONGE-G	52x40x30/39	1410	1495	1590	1695	1775	1875	1070	1125	1220
179 FAUTEUIL DOUBLE SANS BRAS ALLONGE-D	52x40x30/39	1410	1495	1590	1695	1775	1875	1070	1125	1220
230 CHAISE LONGUE DOUBLE DOS INCL. BRAS-G	41x62x30/39	1915	2010	2110	2225	2325	2420	1470	1560	1645
231 CHAISE LONGUE DOUBLE DOS INCL. BRAS-D	41x62x30/39	1915	2010	2110	2225	2325	2420	1470	1560	1645
232 CHAISE LONGUE DOS INCLINABLE BRAS-G	34x62x30/39	1760	1845	1925	2000	2075	2150	1365	1435	1500
233 CHAISE LONGUE DOS INCLINABLE BRAS-D	34x62x30/39	1760	1845	1925	2000	2075	2150	1365	1435	1500
234 SOFA APP. MODULAIRE ALLONGE GAUCHE	96x40/44x30/39	2840	3010	3195	3360	3525	3695	2020	2145	2265
235 SOFA APP. MODULAIRE ALLONGE DROIT	96x40/44x30/39	2840	3010	3195	3360	3525	3695	2020	2145	2265
CONFIGURATIONS										
A CONFIG. (169-177-174)	113X62X30/39	4465	4730	5015	5260	5510	5765	3470	3695	3905
B CONFIG. (096-055-177-170)	115X116X30/39	6910	7305	7700	8075	8460	8845	5345	5610	5895
C CONFIG. (173-177-055-179)	116X96X30/39	6040	6415	6800	7150	7520	7890	4620	4890	5190
D CONFIG. (011-009-005)	115X62X30/39	4910	5150	5395	5625	5855	6075	3790	3995	4210
E CONFIG. (041-061)	91X40X30/39	3660	3850	4055	4210	4405	4575	2885	3005	3110
F CONFIG. (057-042)	66X40X30/39	2920	3075	3255	3390	3560	3705	2315	2405	2495
G CONFIG. (041-071-055-061)	102X101X30/39	6640	7000	7345	7640	8005	8335	5210	5450	5690

RODOLFO

LINEA 30

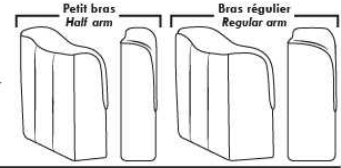

Siège 30" de large | 30" Seat Width

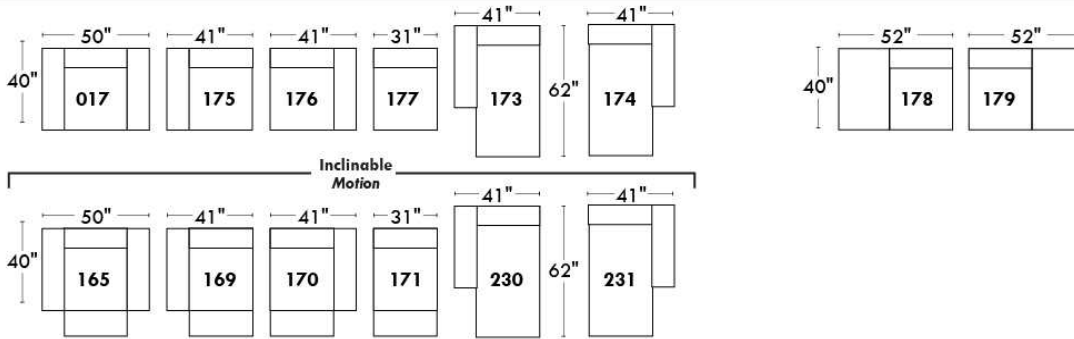
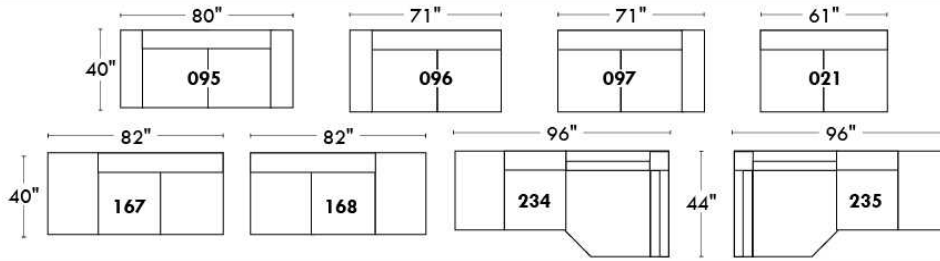

Spécifications | Specifications

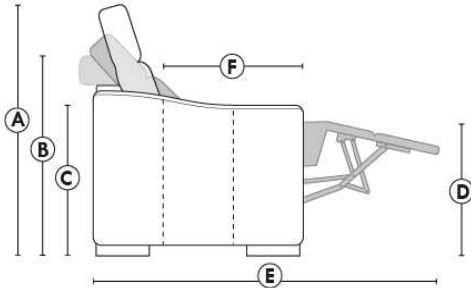

- Appui-tête levé / Headrest up
- Appui-tête baissé / Headrest down
- Complètement incliné / Fully reclined

- (A) Hauteur complète 39" / Total Height
- (B) Hauteur appui-tête baissé 30" / Height headrest down
- (C) Hauteur du bras 24" / Arm Height
- (D) Hauteur du siège 19,5" / Seat height
- (E) Profondeur inclinée 63" / Depth fully reclined
- (F) Profondeur d'assise 20" / Seat depth

Autres | Others

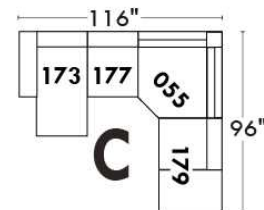
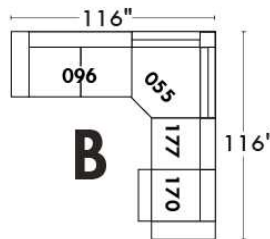
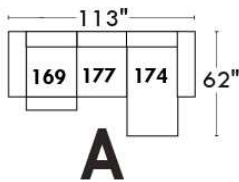
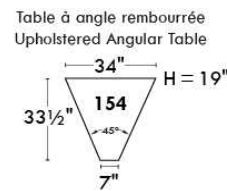
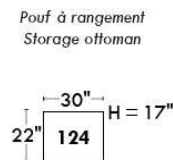
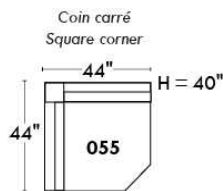

www.jaymar.ca

Toutes les dimensions indiquées sont au pouce près. Nos produits sont fabriqués à la main et des variations mineures peuvent survenir. All dimensions indicated are to the nearest inch. Our product is hand-made and minor variations can occur.

RODOLFO

LINEA 30

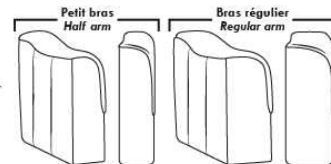

Siège 23" de large | 23" Seat Width

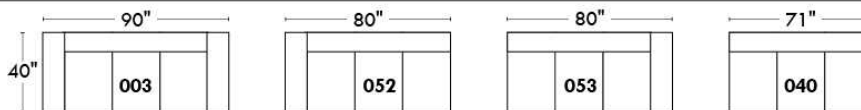
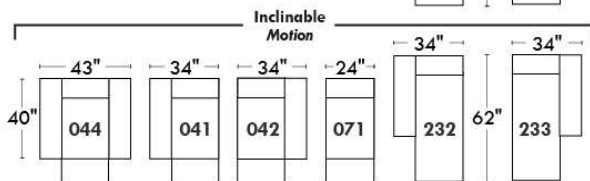
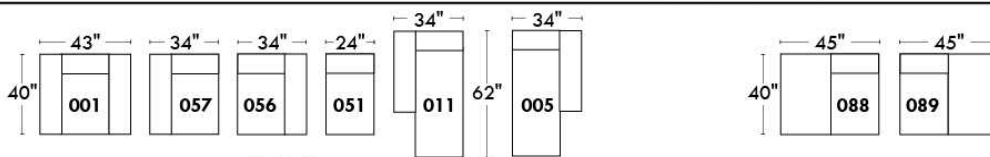
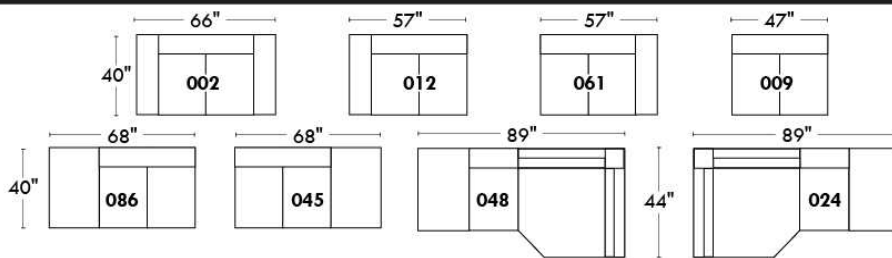

Fauteuil berçant,
pivotant et inclinable

Swivel rocking
motion chair

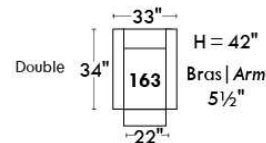
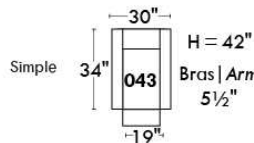

Autres | Others

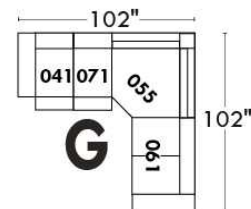
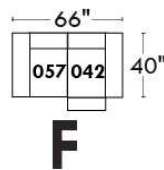
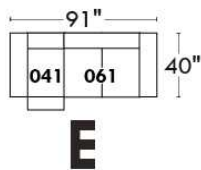
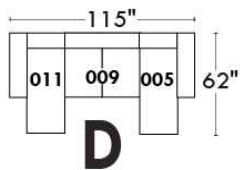
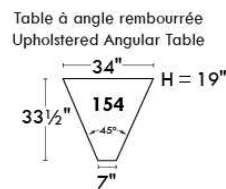
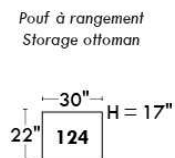
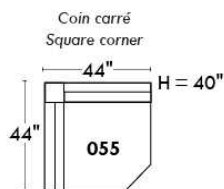

www.jaymar.ca

Toutes les dimensions indiquées sont au pouce près. Nos produits sont fabriqués à la main et des variations mineures peuvent survenir. All dimensions indicated are to the nearest inch. Our product is hand-made and minor variations can occur.

ROTTERDAM

Inclinable motorisé pleine jambe "à méc. *protège-mur" (manuel n/d). Appui-tête manuel sur tous les items (fixe sur centre rond). Coussins de siège avec mousse modelée + 1" de mousse mémoire au-dessus; bras avec mousse mémoire. Couture: petit fil en tissu & gros fil plat en cuir. Chaises longues dos inclinables avec méc. "push back"; dégagement mural 10".

*Exclus faut. 043 & 163: Dégagement mural 16".

Fauteuils 043 & 163: bras seront SANS insert de MÉTAL.

Note: 2 inclinables séparés par un coin ne peuvent pas ouvrir en même temps. Aucuns inclinables à côté d'item #155.

OPTIONS

-Motorisé sans fil (batterie): ajoutez \$160/mec.

-*Appui-tête motorisé: ajoutez \$160 ch. (*N/D sur items fixe ou chaise longue.)

Mousse: Extra ferme ajoutez \$20/siège.

- Choix de bras (LARGE ou le PETIT bras qui sera sans insert de métal): Patte sur bras LARGE: LG103 bois ou Métal: LG189 cyl (noire ou chrome). PETIT Bras: LG08 bois ou Métal: LG196 cyl. (noire ou chrome) ou LG64 (carré). Spécifiez couleur.

-Profondeur d'assise: 20" ou *22". *Le 22" N/D sur faut. 043 & 163.

-Faut. 043-163: base en bois (spécifiez couleur).

ACCESSOIRES (n/d sur petit bras)

-Ancrage \$45 ch | Tablette pivotante & porte verre à vin \$25 ch, Porte tablette \$50 & Lampe DEL \$65.

-Porte-Gobelet en métal: \$35 ch. (1 par bras ou item 160-190 & 2 côte à côte sur item 159). Spécifiez couleur Acier, Noir ou Or.

-*RANGEMENTS 159-160-190 avec 2 prises USB/Élec. *Doivent être utilisés entre 2 sièges.

Description	L x P x H	Cuir						Tissu		
		10	20 Hugo Madras Softy	30 Empire Fantasy Illusion Tucson Utah Vintage Wild Laredo Yukon	40 Diamond Elegance Princess Santiago Sensation Sunset Trina Victoria	50 Bull Cassiope Dublin	60 Caress Ultrasued	A	B COM	C alta
001 FAUTEUIL	44x40x33/40	1835	1935	2035	2145	2245	2350	1460	1500	1540
002 CAUSEUSE	67x40x33/40	2615	2740	2865	2990	3110	3240	2065	2145	2220
003 SOFA	91x40x33/40	3160	3315	3485	3645	3815	3975	2495	2590	2690
005 CHAISE LONGUE BRAS DROIT	34x62x33/40	1710	1775	1860	1925	1995	2070	1345	1410	1465
009 CAUSEUSE SANS BRAS	47x40x33/40	1840	1915	1990	2070	2150	2225	1420	1500	1575
011 CHAISE LONGUE BRAS GAUCHE	34x62x33/40	1710	1775	1860	1925	1995	2070	1345	1410	1465
012 CAUSEUSE BRAS GAUCHE	57x40x33/40	2245	2350	2450	2565	2665	2770	1760	1840	1910
017 FAUTEUIL DOUBLE	51x40x33/40	1920	2025	2145	2260	2365	2485	1520	1585	1650
021 SOFA APPARTEMENT SANS BRAS	61x40x33/40	2070	2185	2295	2400	2520	2625	1590	1685	1770
024 CAUSEUSE MODULAIRE ALLONGEE DROIT	89x40/44x33/40	2875	3050	3235	3410	3590	3765	2075	2185	2290
040 SOFA SANS BRAS	71x40x33/40	2370	2495	2610	2725	2845	2965	1850	1950	2060
041 FAUTEUIL INCLINABLE BRAS-G	34x40x33/40	1810	1885	1950	2020	2095	2170	1500	1545	1590
042 FAUTEUIL INCLINABLE BRAS-D	34x40x33/40	1810	1885	1950	2020	2095	2170	1500	1545	1590
043 FAUTEUIL INCLINABLE BERÇANT PIVOTANT	30x34x42	2145	2265	2375	2500	2615	2735	1760	1810	1860
044 FAUTEUIL INCLINABLE	44x40x33/40	2185	2275	2365	2450	2550	2640	1810	1850	1890
045 CAUSEUSE SANS BRAS ALLONGEE DROIT	68x40x33/40	2185	2285	2375	2485	2575	2670	1695	1765	1845
048 CAUSEUSE MODULAIRE ALLONGEE GAUCHE	89x40/44x33/40	2875	3050	3235	3410	3590	3765	2075	2185	2290
050 CENTRE ROND	49x49x33	1595	1700	1810	1915	2015	2120	1150	1215	1270

ROTTERDAM

Inclinable motorisé pleine jambe "à méc. *protège-mur" (manuel n/d). Appui-tête manuel sur tous les items (fixe sur centre rond). Coussins de siège avec mousse modelée + 1" de mousse mémoire au-dessus; bras avec mousse mémoire. Couture: petit fil en tissu & gros fil plat en cuir. Chaises longues dos inclinables avec méc. "push back"; dégagement mural 10".

*Exclus faut. 043 & 163: Dégagement mural 16".

Fauteuils 043 & 163: bras seront SANS insert de MÉTAL.

Note: 2 inclinables séparés par un coin ne peuvent pas ouvrir en même temps. Aucuns inclinables à côté d'item #155.

OPTIONS

-Motorisé sans fil (batterie): ajoutez \$160/mec.

-*Appui-tête motorisé: ajoutez \$160 ch. (*N/D sur items fixe ou chaise longue.)

Mousse: Extra ferme ajoutez \$20/siège.

- Choix de bras (LARGE ou le PETIT bras qui sera sans insert de métal): Patte sur bras LARGE: LG103 bois ou Métal: LG189 cyl (noire ou chrome). PETIT Bras: LG08 bois ou Métal: LG196 cyl. (noire ou chrome) ou LG64 (carré). Spécifiez couleur.

-Profondeur d'assise: 20" ou *22". *Le 22" N/D sur faut. 043 & 163.

-Faut. 043-163: base en bois (spécifiez couleur).

ACCESSOIRES (n/d sur petit bras)

-Ancrage \$45 ch | Tablette pivotante & porte verre à vin \$25 ch, Porte tablette \$50 & Lampe DEL \$65.

-Porte-Gobelet en métal: \$35 ch. (1 par bras ou item 160-190 & 2 côte à côte sur item 159). Spécifiez couleur Acier, Noir ou Or.

-*RANGEMENTS 159-160-190 avec 2 prises USB/Élec. *Doivent être utilisés entre 2 sièges.

Description	L x P x H	Cuir						Tissu		
		10	20 Hugo Madras Softy	30 Empire Fantasy Illusion Tucson Utah Vintage Wild Laredo Yukon	40 Diamond Elegance Princess Santiago Sensation Sunset Trina Victoria	50 Bull Cassiope Dublin	60 Caress Ultrasued	A	B COM	C alta
051 FAUTEUIL SANS BRAS	24x40x33/40	1050	1100	1160	1215	1265	1315	810	865	915
052 SOFA BRAS GAUCHE	81x40x33/40	2785	2920	3045	3185	3310	3440	2185	2285	2375
053 SOFA BRAS DROIT	81x40x33/40	2785	2920	3045	3185	3310	3440	2185	2285	2375
055 COIN CARRÉ	44x44x33/40	1850	1960	2070	2185	2295	2400	1440	1495	1545
056 FAUTEUIL BRAS DROIT	34x40x33/40	1465	1535	1595	1665	1725	1790	1140	1200	1250
057 FAUTEUIL BRAS GAUCHE	34x40x33/40	1465	1535	1595	1665	1725	1790	1140	1200	1250
061 CAUSEUSE BRAS DROIT	57x40x33/40	2245	2350	2450	2565	2665	2770	1760	1840	1910
071 FAUTEUIL INCLINABLE SANS BRAS	24x40x33/40	1400	1460	1520	1575	1640	1695	1170	1235	1290
086 CAUSEUSE SANS BRAS ALLONGÉE GAUCHE	68x40x33/40	2185	2285	2375	2485	2575	2670	1695	1765	1845
088 FAUTEUIL SANS BRAS ALLONGÉE GAUCHE	45x40x33/40	1390	1490	1575	1670	1760	1860	1070	1115	1165
089 FAUTEUIL SANS BRAS ALLONGÉE DROIT	45x40x33/40	1390	1490	1575	1670	1760	1860	1070	1115	1165
095 SOFA APPARTEMENT	81x40x33/40	2845	3000	3165	3315	3475	3635	2235	2335	2425
096 SOFA APPARTEMENT BRAS GAUCHE	71x40x33/40	2490	2610	2735	2860	2985	3100	1920	2015	2115
097 SOFA APPARTEMENT BRAS DROIT	71x40x33/40	2490	2610	2735	2860	2985	3100	1920	2015	2115
124 POUF AVEC RANGEMENT	30x22x17	720	745	775	800	835	860	620	645	670
155 PETIT COIN CARRÉ	40x40x33/40	1850	1960	2070	2185	2295	2400	1440	1495	1545
159 RANGEMENT À ANGLE	10/25x35x22	720	760	790	825	860	890	560	570	585
160 RANGEMENT DROIT	10x35x22	695	725	765	795	835	865	525	545	560

ROTTERDAM

Inclinable motorisé pleine jambe "à méc. *protège-mur" (manuel n/d). Appui-tête manuel sur tous les items (fixe sur centre rond). Coussins de siège avec mousse modelée + 1" de mousse mémoire au-dessus; bras avec mousse mémoire. Couture: petit fil en tissu & gros fil plat en cuir. Chaises longues dos inclinables avec méc. "push back"; dégagement mural 10".

*Exclus faut. 043 & 163: Dégagement mural 16".

Fauteuils 043 & 163: bras seront SANS insert de MÉTAL.

Note: 2 inclinables séparés par un coin ne peuvent pas ouvrir en même temps. Aucuns inclinables à côté d'item #155.

OPTIONS

-Motorisé sans fil (batterie): ajoutez \$160/mec.

-*Appui-tête motorisé: ajoutez \$160 ch. (*N/D sur items fixe ou chaise longue.)

Mousse: Extra ferme ajoutez \$20/siège.

- Choix de bras (LARGE ou le PETIT bras qui sera sans insert de métal): Patte sur bras LARGE: LG103 bois ou Métal: LG189 cyl (noire ou chrome). PETIT Bras: LG08 bois ou Métal: LG196 cyl. (noire ou chrome) ou LG64 (carré). Spécifiez couleur.

-Profondeur d'assise: 20" ou *22". *Le 22" N/D sur faut. 043 & 163.

-Faut. 043-163: base en bois (spécifiez couleur).

ACCESSOIRES (n/d sur petit bras)

-Ancrage \$45 ch | Tablette pivotante & porte verre à vin \$25 ch, Porte tablette \$50 & Lampe DEL \$65.

-Porte-Gobelet en métal: \$35 ch. (1 par bras ou item 160-190 & 2 côte à côte sur item 159). Spécifiez couleur Acier, Noir ou Or.

-*RANGEMENTS 159-160-190 avec 2 prises USB/Élec. *Doivent être utilisés entre 2 sièges.

Description	L x P x H	Cuir						Tissu		
		10	20 Hugo Madras Softy	30 Empire Fantasy Illusion Tucson Utah Vintage Wild Laredo Yukon	40 Diamond Elegance Princess Santiago Sensation Sunset Trina Victoria	50 Bull Cassiope Dublin	60 Caress Ultrasued	A	B COM	C alta
163 FAUT. DBL INCL. BERCANT PIVOTANT	33x34x42	2195	2320	2440	2570	2695	2820	1765	1815	1865
165 FAUTEUIL DOUBLE INCLINABLE	51x40x33/40	2275	2385	2500	2610	2720	2835	1885	1950	2020
167 SOFA APP. SANS BRAS ALLONGE GAUCHE	82x40x33/40	2415	2550	2675	2815	2945	3070	1865	1960	2060
168 SOFA APP. SANS BRAS ALLONGE DROIT	82x40x33/40	2415	2550	2675	2815	2945	3070	1865	1960	2060
169 FAUTEUIL DOUBLE INCLINABLE BRAS GAUCHE	41x40x33/40	1910	1990	2075	2165	2245	2335	1565	1650	1735
170 FAUTEUIL DOUBLE INCLINABLE BRAS DROIT	41x40x33/40	1910	1990	2075	2165	2245	2335	1565	1650	1735
171 FAUTEUIL DOUBLE INCLINABLE SANS BRAS	31x40x33/40	1500	1560	1620	1675	1735	1790	1235	1295	1360
173 CHAISE LONGUE DOUBLE BRAS GAUCHE	41x62x33/40	1850	1950	2060	2165	2270	2370	1460	1545	1635
174 CHAISE LONGUE DOUBLE BRAS DROIT	41x62x33/40	1850	1950	2060	2165	2270	2370	1460	1545	1635
175 FAUTEUIL DOUBLE BRAS GAUCHE	41x40x33/40	1545	1640	1725	1820	1915	2000	1220	1290	1360
176 FAUTEUIL DOUBLE BRAS DROIT	41x40x33/40	1545	1640	1725	1820	1915	2000	1220	1290	1360
177 FAUTEUIL DOUBLE SANS BRAS	31x40x33/40	1150	1220	1285	1345	1415	1485	875	935	995
178 FAUTEUIL DOUBLE SANS BRAS ALLONGE-G	52x40x33/40	1495	1585	1675	1765	1865	1950	1170	1235	1290
179 FAUTEUIL DOUBLE SANS BRAS ALLONGE-D	52x40x33/40	1495	1585	1675	1765	1865	1950	1170	1235	1290
186 CAUS. SANS BRAS ALLONGEE RANGEMENT-G	68x40x33/40	2340	2435	2540	2635	2735	2835	1850	1925	2000
187 CAUS. SANS BRAS ALLONGEE RANGEMENT-D	68x40x33/40	2340	2435	2540	2635	2735	2835	1850	1925	2000
188 FAUT. SANS BRAS ALLONGE RANGEMENT-G	45x40x33/40	1550	1645	1735	1835	1920	2010	1235	1270	1310
189 FAUT. SANS BRAS ALLONGE RANGEMENT-D	45x40x33/40	1550	1645	1735	1835	1920	2010	1235	1270	1310

ROTTERDAM

Inclinable motorisé pleine jambe "à méc. *protège-mur" (manuel n/d). Appui-tête manuel sur tous les items (fixe sur centre rond). Coussins de siège avec mousse modelée + 1" de mousse mémoire au-dessus; bras avec mousse mémoire. Couture: petit fil en tissu & gros fil plat en cuir. Chaises longues dos inclinables avec méc. "push back"; dégagement mural 10".

*Exclus faut. 043 & 163: Dégagement mural 16".

Fauteuils 043 & 163: bras seront SANS insert de MÉTAL.

Note: 2 inclinables séparés par un coin ne peuvent pas ouvrir en même temps. Aucuns inclinables à côté d'item #155.

OPTIONS

-Motorisé sans fil (batterie): ajoutez \$160/mec.

-*Appui-tête motorisé: ajoutez \$160 ch. (*N/D sur items fixe ou chaise longue.)

Mousse: Extra ferme ajoutez \$20/siège.

- Choix de bras (LARGE ou le PETIT bras qui sera sans insert de métal): Patte sur bras LARGE: LG103 bois ou Métal: LG189 cyl (noire ou chrome). PETIT Bras: LG08 bois ou Métal: LG196 cyl. (noire ou chrome) ou LG64 (carré). Spécifiez couleur.

-Profondeur d'assise: 20" ou *22". *Le 22" N/D sur faut. 043 & 163.

-Faut. 043-163: base en bois (spécifiez couleur).

ACCESSOIRES (n/d sur petit bras)

-Ancrage \$45 ch | Tablette pivotante & porte verre à vin \$25 ch, Porte tablette \$50 & Lampe DEL \$65.

-Porte-Gobelet en métal: \$35 ch. (1 par bras ou item 160-190 & 2 côte à côte sur item 159). Spécifiez couleur Acier, Noir ou Or.

-*RANGEMENTS 159-160-190 avec 2 prises USB/Élec. *Doivent être utilisés entre 2 sièges.

Description	L x P x H	Cuir						Tissu		
		10	20 Hugo Madras Softy	30 Empire Fantasy Illusion Tucson Utah Vintage Wild Laredo Yukon	40 Diamond Elegance Princess Santiago Sensation Sunset Trina Victoria	50 Bull Cassiope Dublin	60 Caress Ultrasued	A	B COM	C alta
190 PETIT RANGEMENT À ANGLE	10/20x35x22	695	725	765	795	835	865	525	545	560
221 FAUT. DBL SANS BRAS ALLONGE RANGEMENT-G	52x40x33/40	1650	1740	1840	1925	2015	2110	1320	1385	1450
222 FAUT. DBL SANS BRAS ALLONGE RANGEMENT-D	52x40x33/40	1650	1740	1840	1925	2015	2110	1320	1385	1450
223 SOFA APP SANS BRAS ALLONGE RANGEMENT-G	82x40x33/40	2570	2710	2845	2985	3125	3260	2015	2115	2215
224 SOFA APP SANS BRAS ALLONGE RANGEMENT-D	82x40x33/40	2570	2710	2845	2985	3125	3260	2015	2115	2215
230 CHAISE LONGUE DOUBLE DOS INCL. BRAS-G	41x62x33/40	2025	2125	2225	2325	2420	2525	1590	1685	1770
231 CHAISE LONGUE DOUBLE DOS INCL. BRAS-D	41x62x33/40	2025	2125	2225	2325	2420	2525	1590	1685	1770
232 CHAISE LONGUE DOS INCLINABLE BRAS-G	34x62x33/40	1885	1970	2065	2160	2245	2340	1495	1550	1615
233 CHAISE LONGUE DOS INCLINABLE BRAS-D	34x62x33/40	1885	1970	2065	2160	2245	2340	1495	1550	1615
234 SOFA APP. MODULAIRE ALLONGE GAUCHE	96x40/44x33/40	2975	3145	3300	3470	3635	3800	2170	2275	2375
235 SOFA APP. MODULAIRE ALLONGE DROIT	96x40/44x33/40	2975	3145	3300	3470	3635	3800	2170	2275	2375
CONFIGURATIONS										
A CONFIG (169-170)	82X40X40	3820	3980	4150	4330	4490	4670	3130	3300	3470
B CONFIG (169-171-174)	113X62X40	5260	5500	5755	6005	6250	6495	4260	4490	4730
C CONFIG (096-055-171-170)	115X115X40	7750	8120	8500	8885	9260	9625	6160	6455	6755
D CONFIG (169-171-235)	115X96X40	6385	6695	6995	7310	7615	7925	4970	5220	5470
J CONFIG (041-042)	68X40X40	3620	3770	3900	4040	4190	4340	3000	3090	3180
K CONFIG (041-071-005)	92X62X40	4920	5120	5330	5520	5730	5935	4015	4190	4345
L CONFIG (012-055-071-042)	102X102X40	7305	7655	7990	8345	8695	9035	5870	6115	6335

Liste de prix CDN

ROTTERDAM

Description	L x P x H	Cuir						Tissu		
		10	20 Hugo Madras Softy	30 Empire Fantasy Illusion Tucson Utah Vintage Wild Laredo Yukon	40 Diamond Elegance Princess Santiago Sensation Sunset Trina Victoria	50 Bull Cassiope Dublin	60 Caress Ultrasued	A	B COM	C alta
M CONFIG (041-071-024)	102X89X40	6085	6395	6705	7005	7325	7630	4745	4965	5170

ROTTERDAM

OPTIMA

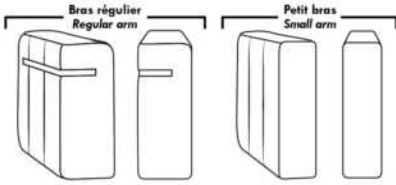

Spécifications | Specifications

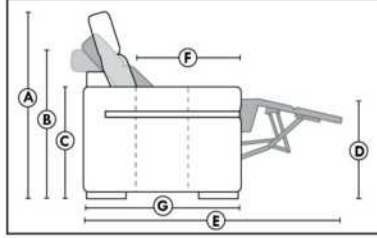

- Appui-tête levé / Headrest up
 - Appui-tête baissé / Headrest down
 - Complètement incliné / Fully reclined
- (A)** Hauteur complète 40" / Total Height
(B) Hauteur appui-tête baissé 33" / Height headrest down
(C) Hauteur du bras 24" / Arm Height
(D) Hauteur du siège 19,5" / Seat height
(E) Profondeur inclinée 65" / Depth fully reclined
(F) Profondeur d'assise 20" ou/ou 22" / Seat depth
(G) Profondeur appui-tête monté 36" / Depth with headrest up

Siège 30" de large | 30" Seat Width

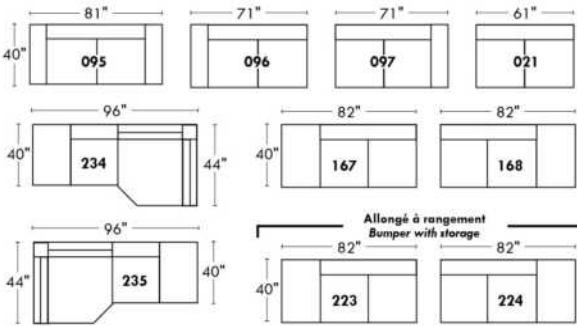

Siège 23" de large | 23" Seat Width

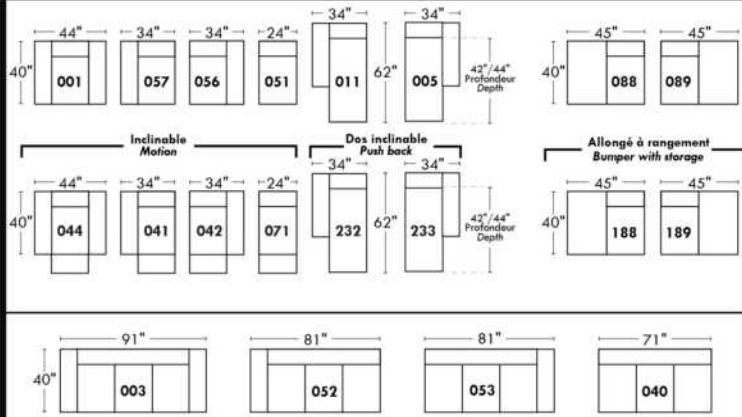
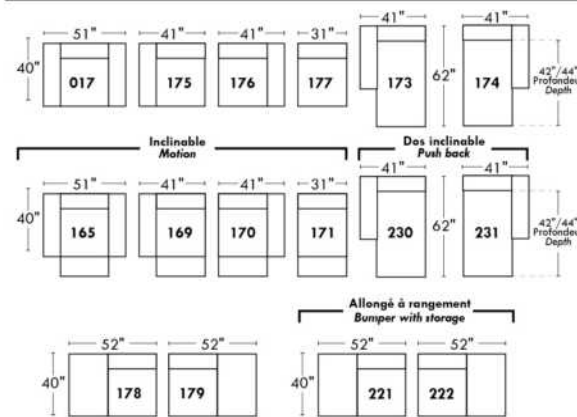
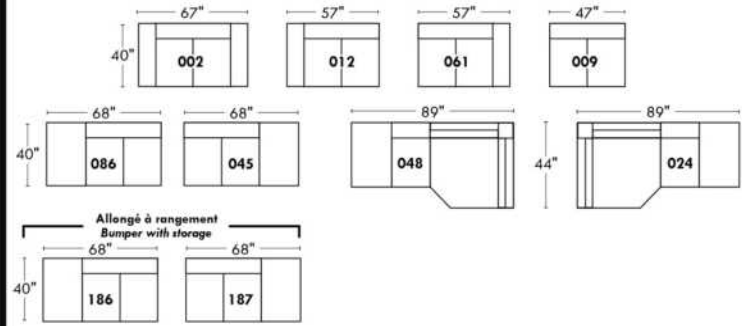

Autres | Others

Fauteuil berçant, pivotant et inclinable

N'est pas un mécanisme protège-mur
Dégagement mural: 16"

Swivel, rocking motion chair

Not a wall hugger mechanism
Wall clearance: 16"

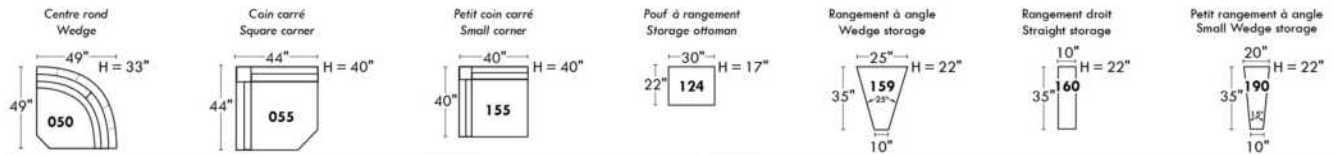
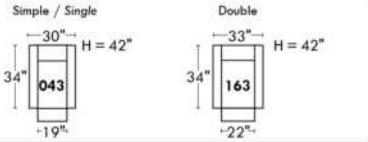

30" Populaires | Popular CONFIGURATIONS 23"

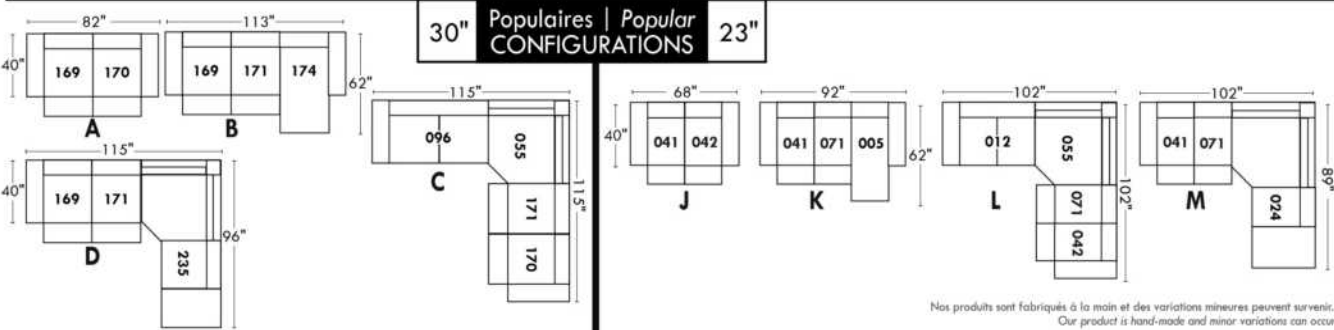

Nos produits sont fabriqués à la main et des variations mineures peuvent survenir.
Our product is hand-made and minor variations can occur.

SACHA

Modèle avec appui-tête ajustable inclus avec tous les items (2 sur coin carré). Appui-tête FIXE sur Centre Rond. Couture: Petit fil en tissu & en cuir. Fauteuils inclinables, berçants, pivotants (items 043 & 163 seulement): Coussin de siège avec mousse mémoire 1". Item chaise longue dos inclinable avec mécanisme "Push Back"; espace du mur: 10".

TISSU UNI RECOMMANDÉ.

OPTIONS - Fournir DESSIN de votre config.:

Petit Bras 6": au même prix.

Pattes (spécifiez couleur): Sur bras LARGE: LG106 bois. Sur PETIT bras: LG195 bois.

Choix de profondeur d'assise : 20" ou *22". *Le 22" N/D sur fauteuils #043 et #163.

Faut. 043-163: avec base en bois (spécifiez couleur).

Option PREMIUM (disponible seul. avec l'option MOTORISÉ): Repose-pied pleine jambe + rembourrage des sièges avec mousse modelée et couche de mousse mémoire 1" sur l'ensemble du mobilier (autant fixe qu'inclinable); AJOUTEZ \$70/siège. Section allongée d'un item compte pour 1 siège & chaise longue pour 2 sièges.

Mécanisme motorisé inclinable avec bouton tactile ajoutez 160\$/méc. Pour le SANS FIL (batterie) ajoutez \$315/méc.

NB: 2 sièges inclinables SÉPARÉS par un centre rond ou un coin carré ne peuvent pas ouvrir en même temps.

Description	L x P x H	Cuir						Tissu		
		10	20 Hugo Madras Softy	30 Empire Fantasy Illusion Tucson Utah Vintage Wild Laredo Yukon	40 Diamond Elegance Princess Santiago Sensation Sunset Trina Victoria	50 Bull Cassiope Dublin	60 Caress Ultrasued	A	B COM	C alta
001 FAUTEUIL	42X 40X33/40	1575	1685	1785	1890	1990	2090	1175	1240	1275
002 CAUSEUSE	65X40X33/40	2295	2425	2565	2700	2825	2950	1715	1785	1865
003 SOFA	89X40X33/40	2800	2965	3135	3290	3450	3615	2070	2175	2270
005 CHAISE LONGUE BRAS DROIT	33X62X33/40	1500	1575	1665	1735	1815	1890	1100	1175	1250
009 CAUSEUSE SANS BRAS	47X40X33/40	1715	1785	1875	1950	2020	2095	1265	1325	1420
011 CHAISE LONGUE BRAS GAUCHE	33X62X33/40	1500	1575	1665	1735	1815	1890	1100	1175	1250
012 CAUSEUSE BRAS GAUCHE	56X40X33/40	2010	2100	2225	2325	2420	2535	1495	1565	1645
017 FAUTEUIL DOUBLE	49X40X33/40	1695	1795	1920	2020	2125	2245	1250	1310	1375
021 SOFA APPARTEMENT SANS BRAS	61X40X33/40	1945	2035	2150	2260	2360	2445	1440	1540	1635
024 CAUSEUSE MODULAIRE ALLONGEE DROIT	89X40/44X33/40	2700	2860	3040	3215	3375	3550	1850	1950	2060
040 SOFA SANS BRAS	71X40X33/40	2200	2295	2420	2540	2640	2760	1640	1735	1845
041 FAUTEUIL INCLINABLE BRAS-G	33X40X33/40	1460	1540	1615	1700	1770	1850	1120	1175	1240
042 FAUTEUIL INCLINABLE BRAS-D	33X40X33/40	1460	1540	1615	1700	1770	1850	1120	1175	1240
043 FAUTEUIL INCLINABLE BERÇANT PIVOTANT	30x34x42	1900	2000	2120	2240	2345	2445	1520	1565	1615
044 FAUTEUIL INCLINABLE	42X40X33/40	1745	1860	1970	2070	2175	2270	1360	1415	1460
045 CAUSEUSE SANS BRAS ALLONGEE DROIT	68X40X33/40	2015	2115	2245	2360	2450	2570	1500	1575	1660
048 CAUSEUSE MODULAIRE ALLONGEE GAUCHE	89X40/44X33/40	2700	2860	3040	3215	3375	3550	1850	1950	2060
050 CENTRE ROND	49X49X33	1500	1595	1715	1815	1920	2015	1050	1100	1170

SACHA

Modèle avec appui-tête ajustable inclus avec tous les items (2 sur coin carré). Appui-tête FIXE sur Centre Rond. Couture: Petit fil en tissu & en cuir. Fauteuils inclinables, berçants, pivotants (items 043 & 163 seulement): Coussin de siège avec mousse mémoire 1". Item chaise longue dos inclinable avec mécanisme "Push Back"; espace du mur: 10".

TISSU UNI RECOMMANDÉ.

OPTIONS - Fournir DESSIN de votre config.:

Petit Bras 6": au même prix.

Pattes (spécifiez couleur): Sur bras LARGE: LG106 bois. Sur PETIT bras: LG195 bois.

Choix de profondeur d'assise : 20" ou *22". *Le 22" N/D sur fauteuils #043 et #163.

Faut. 043-163: avec base en bois (spécifiez couleur).

Option PREMIUM (disponible seul. avec l'option MOTORISÉ): Repose-pied pleine jambe + rembourrage des sièges avec mousse modelée et couche de mousse mémoire 1" sur l'ensemble du mobilier (autant fixe qu'inclinable); AJOUTEZ \$70/siège. Section allongée d'un item compte pour 1 siège & chaise longue pour 2 sièges.

Mécanisme motorisé inclinable avec bouton tactile ajoutez 160\$/méc. Pour le SANS FIL (batterie) ajoutez \$315/méc.

NB: 2 sièges inclinables SÉPARÉS par un centre rond ou un coin carré ne peuvent pas ouvrir en même temps.

Description	L x P x H	Cuir						Tissu		
		10	20 Hugo Madras Softy	30 Empire Fantasy Illusion Tucson Utah Vintage Wild Laredo Yukon	40 Diamond Elegance Princess Santiago Sensation Sunset Trina Victoria	50 Bull Cassiope Dublin	60 Caress Ultrasued	A	B COM	C alta
051 FAUTEUIL SANS BRAS	24X40X33/40	975	1025	1085	1125	1190	1245	735	790	845
052 SOFA BRAS GAUCHE	80X40X33/40	2510	2620	2770	2910	3040	3190	1850	1950	2060
053 SOFA BRAS DROIT	80X40X33/40	2510	2620	2770	2910	3040	3190	1850	1950	2060
055 COIN CARRE	44X44X33/40	1770	1875	1985	2085	2190	2285	1320	1390	1445
056 FAUTEUIL BRAS DROIT	33X40X33/40	1275	1360	1440	1525	1590	1670	950	1000	1050
057 FAUTEUIL BRAS GAUCHE	33X40X33/40	1275	1360	1440	1525	1590	1670	950	1000	1050
061 CAUSEUSE BRAS DROIT	56X40X33/40	2010	2100	2225	2325	2420	2535	1495	1565	1645
071 FAUTEUIL INCLINABLE SANS BRAS	24X40X33/40	1150	1220	1265	1310	1365	1420	910	975	1045
086 CAUSEUSE SANS BRAS ALLONGEE GAUCHE	68X40X33/40	2015	2115	2245	2360	2450	2570	1500	1575	1660
088 FAUTEUIL SANS BRAS ALLONGE GAUCHE	45X40X33/40	1290	1370	1465	1550	1640	1720	960	1010	1065
089 FAUTEUIL SANS BRAS ALLONGE DROIT	45X40X33/40	1290	1370	1465	1550	1640	1720	960	1010	1065
095 SOFA APPARTEMENT	79X40X33/40	2545	2700	2850	3010	3160	3310	1885	1975	2070
096 SOFA APPARTEMENT BRAS GAUCHE	70X40X33/40	2240	2365	2515	2620	2760	2875	1670	1760	1860
097 SOFA APPARTEMENT BRAS DROIT	70X40X33/40	2240	2365	2515	2620	2760	2875	1670	1760	1860
124 POUF AVEC RANGEMENT	30X22X17	685	710	745	790	825	860	575	590	610
163 FAUT. DBL INCL. BERÇANT PIVOTANT	33 x 34 x 42	1945	2070	2185	2285	2400	2520	1525	1570	1620
165 FAUTEUIL DOUBLE INCLINABLE	49X40X33/40	1860	1970	2085	2200	2295	2415	1425	1495	1560
167 SOFA APP. SANS BRAS ALLONGE GAUCHE	82X40X33/40	2245	2375	2535	2665	2800	2940	1685	1770	1865

SACHA

Modèle avec appui-tête ajustable inclus avec tous les items (2 sur coin carré). Appui-tête FIXE sur Centre Rond. Couture: Petit fil en tissu & en cuir. Fauteuils inclinables, berçants, pivotants (items 043 & 163 seulement): Coussin de siège avec mousse mémoire 1". Item chaise longue dos inclinable avec mécanisme "Push Back"; espace du mur: 10".

TISSU UNI RECOMMANDÉ.

OPTIONS - Fournir DESSIN de votre config.:

Petit Bras 6": au même prix.

Pattes (spécifiez couleur): Sur bras LARGE: LG106 bois. Sur PETIT bras: LG195 bois.

Choix de profondeur d'assise : 20" ou *22". *Le 22" N/D sur fauteuils #043 et #163.

Faut. 043-163: avec base en bois (spécifiez couleur).

Option PREMIUM (disponible seul. avec l'option MOTORISÉ): Repose-pied pleine jambe + rembourrage des sièges avec mousse modelée et couche de mousse mémoire 1" sur l'ensemble du mobilier (autant fixe qu'inclinable); AJOUTEZ \$70/siège. Section allongée d'un item compte pour 1 siège & chaise longue pour 2 sièges.

Mécanisme motorisé inclinable avec bouton tactile ajoutez 160\$/méc. Pour le SANS FIL (batterie) ajoutez \$315/méc.

NB: 2 sièges inclinables SÉPARÉS par un centre rond ou un coin carré ne peuvent pas ouvrir en même temps.

Description	L x P x H	Cuir						Tissu		
		10	20 Hugo Madras Softy	30 Empire Fantasy Illusion Tucson Utah Vintage Wild Laredo Yukon	40 Diamond Elegance Princess Santiago Sensation Sunset Trina Victoria	50 Bull Cassiope Dublin	60 Caress Ultrasued	A	B COM	C alta
168 SOFA APP. SANS BRAS ALLONGE DROIT	82X40X33/40	2245	2375	2535	2665	2800	2940	1685	1770	1865
169 FAUTEUIL DOUBLE INCLINABLE BRAS GAUCHE	40X40X33/40	1560	1645	1735	1820	1915	1990	1220	1270	1325
170 FAUTEUIL DOUBLE INCLINABLE BRAS DROIT	40X40X33/40	1560	1645	1735	1820	1915	1990	1220	1270	1325
171 FAUTEUIL DOUBLE INCLINABLE SANS BRAS	31X40X33/40	1265	1315	1390	1445	1510	1565	1035	1095	1170
173 CHAISE LONGUE DOUBLE BRAS GAUCHE	40X62X33/40	1640	1735	1850	1950	2060	2150	1235	1315	1425
174 CHAISE LONGUE DOUBLE BRAS DROIT	40X62X33/40	1640	1735	1850	1950	2060	2150	1235	1315	1425
175 FAUTEUIL DOUBLE BRAS GAUCHE	40X40X33/40	1375	1465	1560	1645	1725	1815	1035	1095	1170
176 FAUTEUIL DOUBLE BRAS DROIT	40X40X33/40	1375	1465	1560	1645	1725	1815	1035	1095	1170
177 FAUTEUIL DOUBLE SANS BRAS	31X40X33/40	1085	1140	1225	1270	1320	1390	810	870	945
178 FAUTEUIL DOUBLE SANS BRAS ALLONGE-G	52X40X33/40	1390	1490	1585	1685	1770	1865	1045	1100	1175
179 FAUTEUIL DOUBLE SANS BRAS ALLONGE-D	52X40X33/40	1390	1490	1585	1685	1770	1865	1045	1100	1175
230 CHAISE LONGUE DOUBLE DOS INCL. BRAS-G	40X62X33/40	1815	1920	2020	2115	2235	2340	1365	1465	1565
231 CHAISE LONGUE DOUBLE DOS INCL. BRAS-D	40X62X33/40	1815	1920	2020	2115	2235	2340	1365	1465	1565
232 CHAISE LONGUE DOS INCLINABLE BRAS-G	33X62X33/40	1685	1745	1845	1920	1990	2070	1250	1310	1375
233 CHAISE LONGUE DOS INCLINABLE BRAS-D	33X62X33/40	1685	1745	1845	1920	1990	2070	1250	1310	1375
234 SOFA APP. MODULAIRE ALLONGE GAUCHE	96X40/44X33/40	2800	2970	3145	3310	3490	3650	1950	2070	2190
235 SOFA APP. MODULAIRE ALLONGE DROIT	96X40/44X33/40	2800	2970	3145	3310	3490	3650	1950	2070	2190
CONFIGURATIONS										
A CONFIG. (169-177-174)	111X62X33/40	4285	4520	4810	5040	5295	5530	3265	3455	3695

Liste de prix CDN

SACHA

Description	L x P x H	Cuir						Tissu		
		10	20 Hugo Madras Softy	30 Empire Fantasy Illusion Tucson Utah Vintage Wild Laredo Yukon	40 Diamond Elegance Princess Santiago Sensation Sunset Trina Victoria	50 Bull Cassiope Dublin	60 Caress Ultrasued	A	B COM	C alta
B CONFIG. (96-55-177-170)	114X115X33/40	6655	7025	7460	7795	8185	8540	5020	5290	5575
C CONFIG. (173-177-055-179)	115X96X33/40	5885	6240	6645	6990	7340	7690	4410	4675	4990
D CONFIG. (011-009-005)	113X62X33/40	4715	4935	5205	5420	5650	5875	3465	3675	3920
E CONFIG. (41-71-55-61)	101X100X33/40	6390	6735	7090	7420	7745	8090	4845	5105	5375
F CONFIG. (41-61)	89X40X33/40	3470	3640	3840	4025	4190	4385	2615	2740	2885
G CONFIG. (57-42)	66X40X33/40	2735	2900	3055	3225	3360	3520	2070	2175	2290

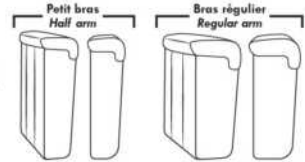

Items avec siège de 30" | Items with 30" seat

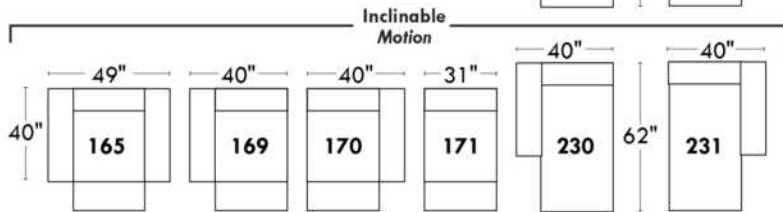
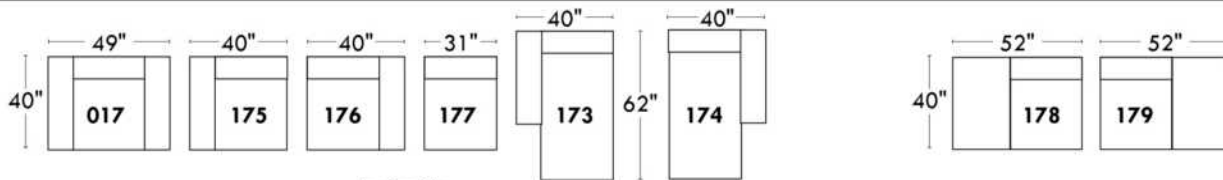
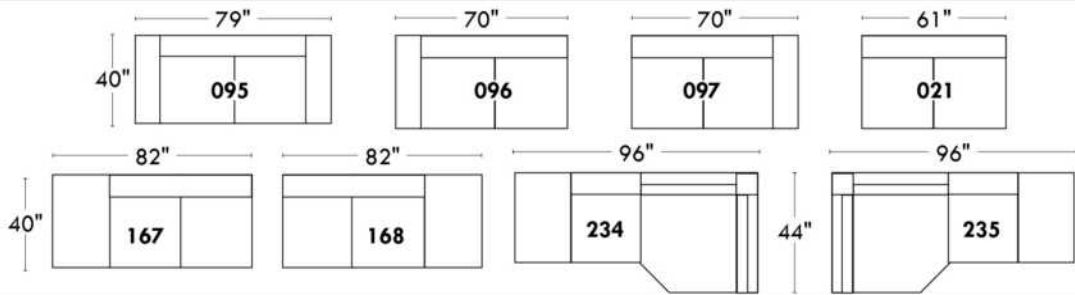

Spécifications | Specifications

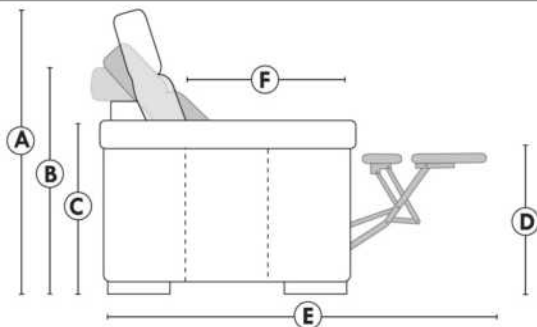

- Appui-tête levé / Headrest up
- Appui-tête baissé / Headrest down
- Complètement incliné / Fully reclined

- (A) Hauteur complète 40" / Total Height
- (B) Hauteur appui-tête baissé 33" / Height headrest down
- (C) Hauteur du bras 24" / Arm Height
- (D) Hauteur du siège 19,5" / Seat height
- (E) Profondeur incliné 65" / Depth fully reclined
- (F) Profondeur d'assise 20" ou/ou 22" / Seat depth

Autres | Others

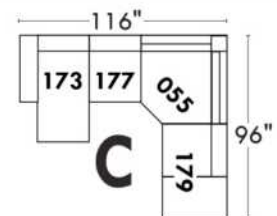
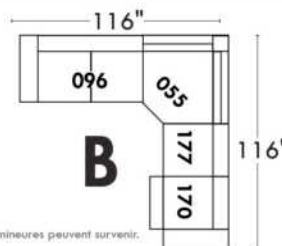
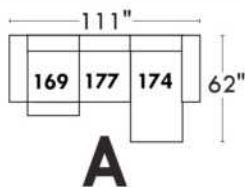
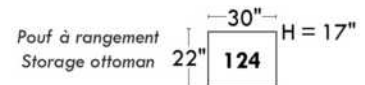
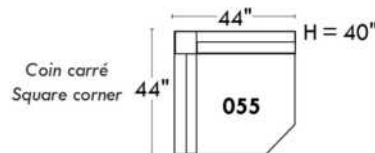
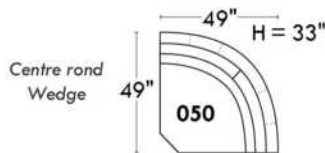

www.jaymar.ca

Toutes les dimensions indiquées sont au pouce près. Nos produits sont fabriqués à la main et des variations mineures peuvent survenir. All dimensions indicated are to the nearest inch. Our product is hand-made and minor variations can occur.

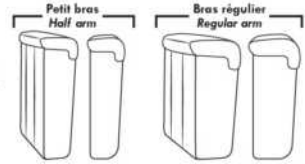

Items avec siège de 23" | Items with 23" seat

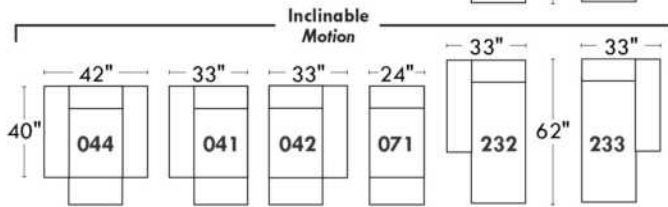
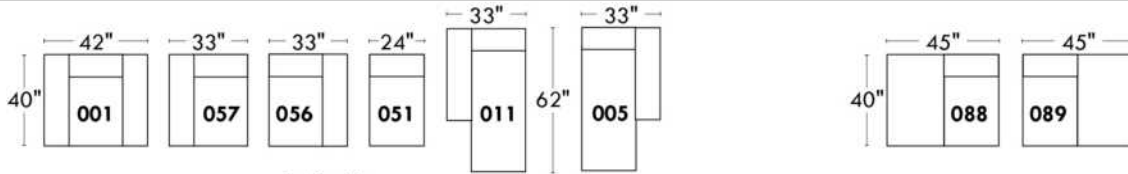
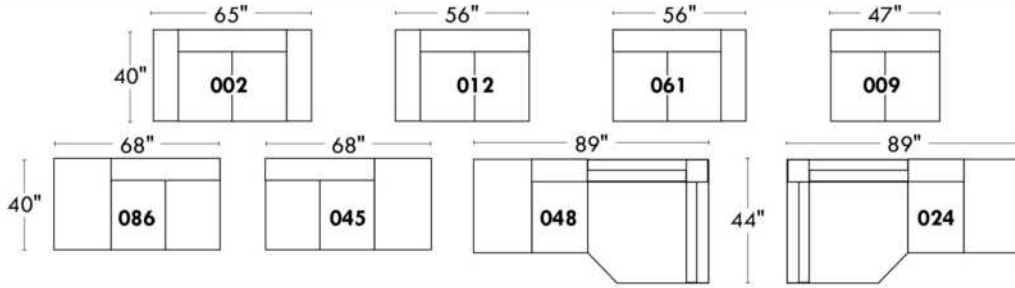

Fauteuil berçant, pivotant et inclinable
Swivel rocking motion chair

Simple: 30" x 34" x 19" (seat 23") H = 42" Bras | Arm 5 1/2"

Double: 33" x 34" x 22" (seat 23") H = 42" Bras | Arm 5 1/2"

Autres | Others

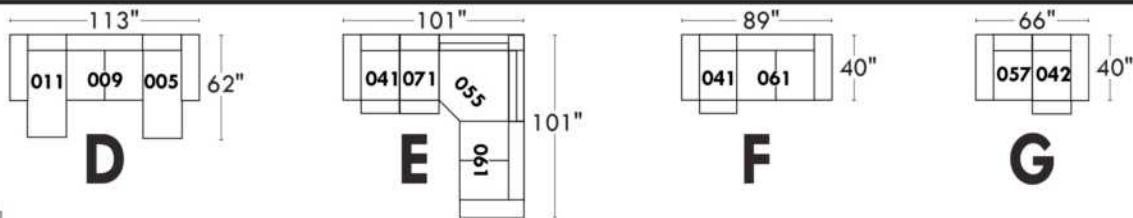
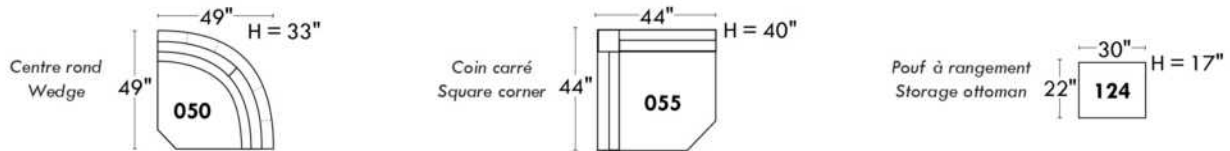

www.jaymar.ca

Toutes les dimensions indiquées sont au pouce près. Nos produits sont fabriqués à la main et des variations mineures peuvent survenir. All dimensions indicated are to the nearest inch. Our product is hand-made and minor variations can occur.

SAN FRANCISCO

Caractéristiques:

- Inclinable motorisé pleine jambe "à mécanisme *protège-mur " (manuel n/d).
- Appui-tête ajustable manuel sur tous les items (fixe sur centre rond).
- Coussins de siège avec mousse modelée + 1" de mousse mémoire au-dessus.
- Couture: petit fil en tissu et gros fil plat en cuir.
- Chaises longues dos inclinables avec méc. "push back"; dégagement mural 10".

*Exclus faut. 043 & 163 : Dégagement mural 16"

Note: 2 inclinables séparés par un coin ne peuvent pas ouvrir en même temps. Aucuns inclinables à côté du #155 Petit coin carré.

OPTIONS

- Motorisé sans fil (avec batterie): ajoutez \$160/mec.
- *Appui-tête motorisé: ajoutez \$160 ch. (*N/D sur items fixe ou chaise longue.)
- Mousse: Extra ferme ajoutez \$20/siège.
- Choix de bras (LARGE ou PETIT de 6"): Patte sur bras LARGE: LG08 bois ou LG64 métal. PETIT bras 6": LG195 bois, métal N/D. Spécifiez couleur de pattes en bois.
- Profondeur d'assise : 20" ou *22". *Le 22" N/D sur fauteuils 043 & 163.
- Faut. 043-163: avec base en bois (spécifiez couleur).

ACCESSOIRES (Seulement sur *items 159-160-190) :

- Ancrage \$45 ch | Tablette pivotante & porte verre à vin \$25 ch, porte tablette \$50 & lampe DEL \$65.
- Porte-Gobelet en métal : \$35 ch. (1 par item 160-190 & 2 côte à côte sur item 159). Spécifiez couleur Acier, Noir ou Or.
- *RANGEMENTS 159-160-190 avec 2 prises USB/Élec. *Items universels (sans les détails du bras), non finis sur les côtés, doivent être utilisés entre 2 sièges.

Description	L x P x H	Cuir						Tissu		
		10	20 Hugo Madras Softy	30 Empire Fantasy Illusion Tucson Utah Vintage Wild Laredo Yukon	40 Diamond Elegance Princess Santiago Sensation Sunset Trina Victoria	50 Bull Cassiope Dublin	60 Caress Ultrasued	A	B COM	C alta
001 FAUTEUIL	45x40x33/40	1835	1935	2035	2145	2245	2350	1460	1500	1540
002 CAUSEUSE	68x40x33/40	2615	2740	2865	2990	3110	3240	2065	2145	2220
003 SOFA	92x40x33/40	3160	3315	3485	3645	3815	3975	2495	2590	2690
005 CHAISE LONGUE BRAS DROIT	35x62x33/40	1710	1775	1860	1925	1995	2070	1345	1410	1465
009 CAUSEUSE SANS BRAS	47x40x33/40	1840	1915	1990	2070	2150	2225	1420	1500	1575
011 CHAISE LONGUE BRAS GAUCHE	35x62x33/40	1710	1775	1860	1925	1995	2070	1345	1410	1465
012 CAUSEUSE BRAS GAUCHE	58x40x33/40	2245	2350	2450	2565	2665	2770	1760	1840	1910
017 FAUTEUIL DOUBLE	52x40x33/40	1920	2025	2145	2260	2365	2485	1520	1585	1650
021 SOFA APPARTEMENT SANS BRAS	61x40x33/40	2070	2185	2295	2400	2520	2625	1590	1685	1770
024 CAUSEUSE MODULAIRE ALLONGEE DROIT	89x40/44x33/40	2875	3050	3235	3410	3590	3765	2075	2185	2290
040 SOFA SANS BRAS	71x40x33/40	2370	2495	2610	2725	2845	2965	1850	1950	2060
041 FAUTEUIL INCLINABLE BRAS-G	35x40x33/40	1810	1885	1950	2020	2095	2170	1500	1545	1590
042 FAUTEUIL INCLINABLE BRAS-D	35x40x33/40	1810	1885	1950	2020	2095	2170	1500	1545	1590
043 FAUTEUIL INCLINABLE BERÇANT PIVOTANT	30x34x42	2145	2265	2375	2500	2615	2735	1760	1810	1860
044 FAUTEUIL INCLINABLE	45x40x33/40	2185	2275	2365	2450	2550	2640	1810	1850	1890

SAN FRANCISCO

Caractéristiques:

- Inclinable motorisé pleine jambe "à mécanisme *protège-mur " (manuel n/d).
- Appui-tête ajustable manuel sur tous les items (fixe sur centre rond).
- Coussins de siège avec mousse modelée + 1" de mousse mémoire au-dessus.
- Couture: petit fil en tissu et gros fil plat en cuir.
- Chaises longues dos inclinables avec méc. "push back"; dégagement mural 10".

*Exclus faut. 043 & 163 : Dégagement mural 16"

Note: 2 inclinables séparés par un coin ne peuvent pas ouvrir en même temps. Aucuns inclinables à côté du #155 Petit coin carré.

OPTIONS

- Motorisé sans fil (avec batterie): ajoutez \$160/mec.
- *Appui-tête motorisé: ajoutez \$160 ch. (*N/D sur items fixe ou chaise longue.)
- Mousse: Extra ferme ajoutez \$20/siège.
- Choix de bras (LARGE ou PETIT de 6"): Patte sur bras LARGE: LG08 bois ou LG64 métal. PETIT bras 6": LG195 bois, métal N/D. Spécifiez couleur de pattes en bois.
- Profondeur d'assise : 20" ou *22". *Le 22" N/D sur fauteuils 043 & 163.
- Faut. 043-163: avec base en bois (spécifiez couleur).

ACCESSOIRES (Seulement sur *items 159-160-190) :

- Ancrage \$45 ch | Tablette pivotante & porte verre à vin \$25 ch, porte tablette \$50 & lampe DEL \$65.
- Porte-Gobelet en métal : \$35 ch. (1 par item 160-190 & 2 côte à côte sur item 159). Spécifiez couleur Acier, Noir ou Or.
- *RANGEMENTS 159-160-190 avec 2 prises USB/Élec. *Items universels (sans les détails du bras), non finis sur les côtés, doivent être utilisés entre 2 sièges.

Description	L x P x H	Cuir						Tissu		
		10	20 Hugo Madras Softy	30 Empire Fantasy Illusion Tucson Utah Vintage Wild Laredo Yukon	40 Diamond Elegance Princess Santiago Sensation Sunset Trina Victoria	50 Bull Cassiope Dublin	60 Caress Ultrasued	A	B COM	C alta
045 CAUSEUSE SANS BRAS ALLONGEE DROIT	68x40x33/40	2185	2285	2375	2485	2575	2670	1695	1765	1845
048 CAUSEUSE MODULAIRE ALLONGEE GAUCHE	89x40/44x33/40	2875	3050	3235	3410	3590	3765	2075	2185	2290
050 CENTRE ROND	49x49x33	1595	1700	1810	1915	2015	2120	1150	1215	1270
051 FAUTEUIL SANS BRAS	24x40x33/40	1050	1100	1160	1215	1265	1315	810	865	915
052 SOFA BRAS GAUCHE	82x40x33/40	2785	2920	3045	3185	3310	3440	2185	2285	2375
053 SOFA BRAS DROIT	82x40x33/40	2785	2920	3045	3185	3310	3440	2185	2285	2375
055 COIN CARRE	44x44x33/40	1850	1960	2070	2185	2295	2400	1440	1495	1545
056 FAUTEUIL BRAS DROIT	35x40x33/40	1465	1535	1595	1665	1725	1790	1140	1200	1250
057 FAUTEUIL BRAS GAUCHE	35x40x33/40	1465	1535	1595	1665	1725	1790	1140	1200	1250
061 CAUSEUSE BRAS DROIT	58x40x33/40	2245	2350	2450	2565	2665	2770	1760	1840	1910
071 FAUTEUIL INCLINABLE SANS BRAS	24x40x33/40	1400	1460	1520	1575	1640	1695	1170	1235	1290
086 CAUSEUSE SANS BRAS ALLONGEE GAUCHE	68x40x33/40	2185	2285	2375	2485	2575	2670	1695	1765	1845
088 FAUTEUIL SANS BRAS ALLONGE GAUCHE	45x40x33/40	1390	1490	1575	1670	1760	1860	1070	1115	1165
089 FAUTEUIL SANS BRAS ALLONGE DROIT	45x40x33/40	1390	1490	1575	1670	1760	1860	1070	1115	1165
095 SOFA APPARTEMENT	82x40x33/40	2845	3000	3165	3315	3475	3635	2235	2335	2425
096 SOFA APPARTEMENT BRAS GAUCHE	72x40x33/40	2490	2610	2735	2860	2985	3100	1920	2015	2115

SAN FRANCISCO

Caractéristiques:

- Inclinable motorisé pleine jambe "à mécanisme *protège-mur " (manuel n/d).
- Appui-tête ajustable manuel sur tous les items (fixe sur centre rond).
- Coussins de siège avec mousse modelée + 1" de mousse mémoire au-dessus.
- Couture: petit fil en tissu et gros fil plat en cuir.
- Chaises longues dos inclinables avec mec. "push back"; dégagement mural 10".

*Exclus faut. 043 & 163 : Dégagement mural 16"

Note: 2 inclinables séparés par un coin ne peuvent pas ouvrir en même temps. Aucuns inclinables à côté du #155 Petit coin carré.

OPTIONS

- Motorisé sans fil (avec batterie): ajoutez \$160/mec.
- *Appui-tête motorisé: ajoutez \$160 ch. (*N/D sur items fixe ou chaise longue.)
- Mousse: Extra ferme ajoutez \$20/siège.
- Choix de bras (LARGE ou PETIT de 6"): Patte sur bras LARGE: LG08 bois ou LG64 métal. PETIT bras 6": LG195 bois, métal N/D. Spécifiez couleur de pattes en bois.
- Profondeur d'assise : 20" ou *22". *Le 22" N/D sur fauteuils 043 & 163.
- Faut. 043-163: avec base en bois (spécifiez couleur).

ACCESSOIRES (Seulement sur *items 159-160-190) :

- Ancrage \$45 ch | Tablette pivotante & porte verre à vin \$25 ch, porte tablette \$50 & lampe DEL \$65.
- Porte-Gobelet en métal : \$35 ch. (1 par item 160-190 & 2 côte à côte sur item 159). Spécifiez couleur Acier, Noir ou Or.
- *RANGEMENTS 159-160-190 avec 2 prises USB/Élec. *Items universels (sans les détails du bras), non finis sur les côtés, doivent être utilisés entre 2 sièges.

Description	L x P x H	Cuir						Tissu		
		10	20 Hugo Madras Softy	30 Empire Fantasy Illusion Tucson Utah Vintage Wild Laredo Yukon	40 Diamond Elegance Princess Santiago Sensation Sunset Trina Victoria	50 Bull Cassiope Dublin	60 Caress Ultrasued	A	B COM	C alta
097 SOFA APPARTEMENT BRAS DROIT	72x40x33/40	2490	2610	2735	2860	2985	3100	1920	2015	2115
124 POUF AVEC RANGEMENT	30x22x17	720	745	775	800	835	860	620	645	670
155 PETIT COIN CARRE	40x40x33/40	1850	1960	2070	2185	2295	2400	1440	1495	1545
159 RANGEMENT À ANGLE	10/25x35x22	720	760	790	825	860	890	560	570	585
160 RANGEMENT DROIT	10x35x22	695	725	765	795	835	865	525	545	560
163 FAUT. DBL INCL. BERCANT PIVOTANT	33x34x42	2195	2320	2440	2570	2695	2820	1765	1815	1865
165 FAUTEUIL DOUBLE INCLINABLE	52x40x33/40	2275	2385	2500	2610	2720	2835	1885	1950	2020
167 SOFA APP. SANS BRAS ALLONGE GAUCHE	82x40x33/40	2415	2550	2675	2815	2945	3070	1865	1960	2060
168 SOFA APP. SANS BRAS ALLONGE DROIT	82x40x33/40	2415	2550	2675	2815	2945	3070	1865	1960	2060
169 FAUTEUIL DOUBLE INCLINABLE BRAS GAUCHE	42x40x33/40	1910	1990	2075	2165	2245	2335	1565	1650	1735
170 FAUTEUIL DOUBLE INCLINABLE BRAS DROIT	42x40x33/40	1910	1990	2075	2165	2245	2335	1565	1650	1735
171 FAUTEUIL DOUBLE INCLINABLE SANS BRAS	31x40x33/40	1500	1560	1620	1675	1735	1790	1235	1295	1360
173 CHAISE LONGUE DOUBLE BRAS GAUCHE	42x62x33/40	1850	1950	2060	2165	2270	2370	1460	1545	1635
174 CHAISE LONGUE DOUBLE BRAS DROIT	42x62x33/40	1850	1950	2060	2165	2270	2370	1460	1545	1635
175 FAUTEUIL DOUBLE BRAS GAUCHE	42x40x33/40	1545	1640	1725	1820	1915	2000	1220	1290	1360
176 FAUTEUIL DOUBLE BRAS DROIT	42x40x33/40	1545	1640	1725	1820	1915	2000	1220	1290	1360

SAN FRANCISCO

Caractéristiques:

- Inclinable motorisé pleine jambe "à mécanisme *protège-mur " (manuel n/d).
- Appui-tête ajustable manuel sur tous les items (fixe sur centre rond).
- Coussins de siège avec mousse modelée + 1" de mousse mémoire au-dessus.
- Couture: petit fil en tissu et gros fil plat en cuir.
- Chaises longues dos inclinables avec mec. "push back"; dégagement mural 10".

*Exclus faut. 043 & 163 : Dégagement mural 16"

Note: 2 inclinables séparés par un coin ne peuvent pas ouvrir en même temps. Aucuns inclinables à côté du #155 Petit coin carré.

OPTIONS

- Motorisé sans fil (avec batterie): ajoutez \$160/mec.
- *Appui-tête motorisé: ajoutez \$160 ch. (*N/D sur items fixe ou chaise longue.)
- Mousse: Extra ferme ajoutez \$20/siège.
- Choix de bras (LARGE ou PETIT de 6"): Patte sur bras LARGE: LG08 bois ou LG64 métal. PETIT bras 6": LG195 bois, métal N/D. Spécifiez couleur de pattes en bois.
- Profondeur d'assise : 20" ou *22". *Le 22" N/D sur fauteuils 043 & 163.
- Faut. 043-163: avec base en bois (spécifiez couleur).

ACCESSOIRES (Seulement sur *items 159-160-190) :

- Ancrage \$45 ch | Tablette pivotante & porte verre à vin \$25 ch, porte tablette \$50 & lampe DEL \$65.
- Porte-Gobelet en métal : \$35 ch. (1 par item 160-190 & 2 côte à côte sur item 159). Spécifiez couleur Acier, Noir ou Or.
- *RANGEMENTS 159-160-190 avec 2 prises USB/Élec. *Items universels (sans les détails du bras), non finis sur les côtés, doivent être utilisés entre 2 sièges.

Description	L x P x H	Cuir						Tissu		
		10	20 Hugo Madras Softy	30 Empire Fantasy Illusion Tucson Utah Vintage Wild Laredo Yukon	40 Diamond Elegance Princess Santiago Sensation Sunset Trina Victoria	50 Bull Cassiope Dublin	60 Caress Ultrasued	A	B COM	C alta
177 FAUTEUIL DOUBLE SANS BRAS	31x40x33/40	1150	1220	1285	1345	1415	1485	875	935	995
178 FAUTEUIL DOUBLE SANS BRAS ALLONGE-G	52x40x33/40	1495	1585	1675	1765	1865	1950	1170	1235	1290
179 FAUTEUIL DOUBLE SANS BRAS ALLONGE-D	52x40x33/40	1495	1585	1675	1765	1865	1950	1170	1235	1290
186 CAUS. SANS BRAS ALLONGEE RANGEMENT-G	68x40x33/40	2340	2435	2540	2635	2735	2835	1850	1925	2000
187 CAUS. SANS BRAS ALLONGEE RANGEMENT-D	68x40x33/40	2340	2435	2540	2635	2735	2835	1850	1925	2000
188 FAUT. SANS BRAS ALLONGE RANGEMENT-G	45x40x33/40	1550	1645	1735	1835	1920	2010	1235	1270	1310
189 FAUT. SANS BRAS ALLONGE RANGEMENT-D	45x40x33/40	1550	1645	1735	1835	1920	2010	1235	1270	1310
190 PETIT RANGEMENT À ANGLE	10/20x35x22	695	725	765	795	835	865	525	545	560
221 FAUT. DBL SANS BRAS ALLONGE RANGEMENT-G	52x40x33/40	1650	1740	1840	1925	2015	2110	1320	1385	1450
222 FAUT. DBL SANS BRAS ALLONGE RANGEMENT-D	52x40x33/40	1650	1740	1840	1925	2015	2110	1320	1385	1450
223 SOFA APP SANS BRAS ALLONGE RANGEMENT-G	82x40x33/40	2570	2710	2845	2985	3125	3260	2015	2115	2215
224 SOFA APP SANS BRAS ALLONGE RANGEMENT-D	82x40x33/40	2570	2710	2845	2985	3125	3260	2015	2115	2215
230 CHAISE LONGUE DOUBLE DOS INCL. BRAS-G	42x62x33/40	2025	2125	2225	2325	2420	2525	1590	1685	1770
231 CHAISE LONGUE DOUBLE DOS INCL. BRAS-D	42x62x33/40	2025	2125	2225	2325	2420	2525	1590	1685	1770
232 CHAISE LONGUE DOS INCLINABLE BRAS-G	35x62x33/40	1885	1970	2065	2160	2245	2340	1495	1550	1615
233 CHAISE LONGUE DOS INCLINABLE BRAS-D	35x62x33/40	1885	1970	2065	2160	2245	2340	1495	1550	1615

SAN FRANCISCO

Caractéristiques:

- Inclinable motorisé pleine jambe "à mécanisme *protège-mur " (manuel n/d).
- Appui-tête ajustable manuel sur tous les items (fixe sur centre rond).
- Coussins de siège avec mousse modelée + 1" de mousse mémoire au-dessus.
- Couture: petit fil en tissu et gros fil plat en cuir.
- Chaises longues dos inclinables avec méc. "push back"; dégagement mural 10".

*Exclus faut. 043 & 163 : Dégagement mural 16"

Note: 2 inclinables séparés par un coin ne peuvent pas ouvrir en même temps. Aucuns inclinables à côté du #155 Petit coin carré.

OPTIONS

- Motorisé sans fil (avec batterie): ajoutez \$160/mec.
- *Appui-tête motorisé: ajoutez \$160 ch. (*N/D sur items fixe ou chaise longue.)
- Mousse: Extra ferme ajoutez \$20/siège.
- Choix de bras (LARGE ou PETIT de 6"): Patte sur bras LARGE: LG08 bois ou LG64 métal. PETIT bras 6": LG195 bois, métal N/D. Spécifiez couleur de pattes en bois.
- Profondeur d'assise : 20" ou *22". *Le 22" N/D sur fauteuils 043 & 163.
- Faut. 043-163: avec base en bois (spécifiez couleur).

ACCESSOIRES (Seulement sur *items 159-160-190) :

- Ancrage \$45 ch | Tablette pivotante & porte verre à vin \$25 ch, porte tablette \$50 & lampe DEL \$65.
- Porte-Gobelet en métal : \$35 ch. (1 par item 160-190 & 2 côte à côte sur item 159). Spécifiez couleur Acier, Noir ou Or.
- *RANGEMENTS 159-160-190 avec 2 prises USB/Élec. *Items universels (sans les détails du bras), non finis sur les côtés, doivent être utilisés entre 2 sièges.

Description	L x P x H	Cuir						Tissu		
		10	20 Hugo Madras Softy	30 Empire Fantasy Illusion Tucson Utah Vintage Wild Laredo Yukon	40 Diamond Elegance Princess Santiago Sensation Sunset Trina Victoria	50 Bull Cassiope Dublin	60 Caress Ultrasued	A	B COM	C alta
234 SOFA APP. MODULAIRE ALLONGE GAUCHE	96x40/44x33/40	2975	3145	3300	3470	3635	3800	2170	2275	2375
235 SOFA APP. MODULAIRE ALLONGE DROIT	96x40/44x33/40	2975	3145	3300	3470	3635	3800	2170	2275	2375
CONFIGURATIONS										
A CONFIG (169-170)	84X40X40	3820	3980	4150	4330	4490	4670	3130	3300	3470
B CONFIG (169-171-174)	115X62X40	5260	5500	5755	6005	6250	6495	4260	4490	4730
C CONFIG (096-055-171-170)	116X116X40	7750	8120	8500	8885	9260	9625	6160	6455	6755
D CONFIG (169-171-235)	116X96X40	6385	6695	6995	7310	7615	7925	4970	5220	5470
J CONFIG (041-042)	70X40X40	3620	3770	3900	4040	4190	4340	3000	3090	3180
K CONFIG (041-071-005)	94X62X40	4920	5120	5330	5520	5730	5935	4015	4190	4345
L CONFIG (012-055-071-042)	102X102X40	7305	7655	7990	8345	8695	9035	5870	6115	6335
M CONFIG (041-071-024)	103X89X40	6085	6395	6705	7005	7325	7630	4745	4965	5170

SAN FRANCISCO

OPTIMA

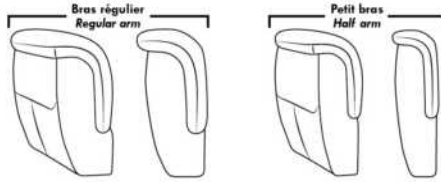

Spécifications | Specifications

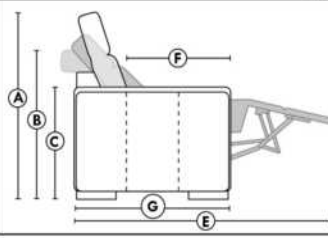

- Appui-tête levé / Headrest up
 - Appui-tête baissé / Headrest down
 - Complètement incliné / Fully reclined
- (A)** Hauteur complète 40" Total Height
(B) Hauteur appui-tête baissé 33" Height headrest down
(C) Hauteur du bras 25" Arm Height
(D) Hauteur du siège 19,5" Seat height
(E) Profondeur inclinée 65" Depth fully reclined
(F) Profondeur d'assise 20" ou/ou 22" Seat depth
(G) Profondeur appui-tête monté 36" Depth with headrest up

Siège 30" de large | 30" Seat Width

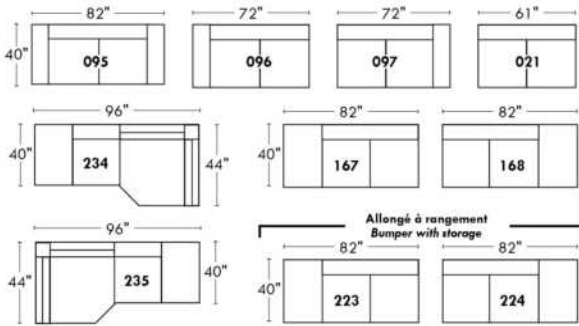

Siège 23" de large | 23" Seat Width

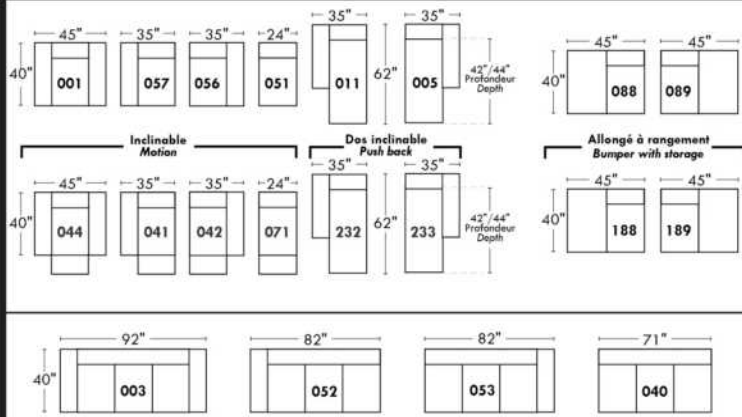
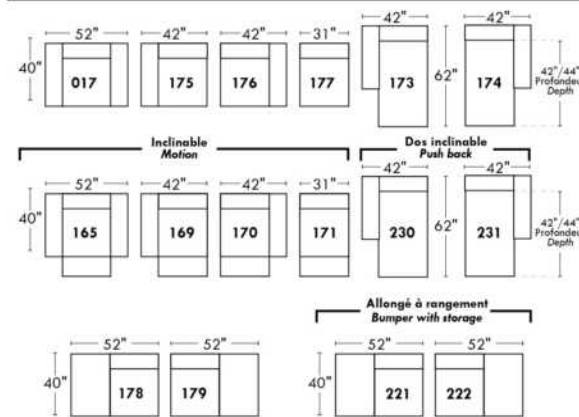
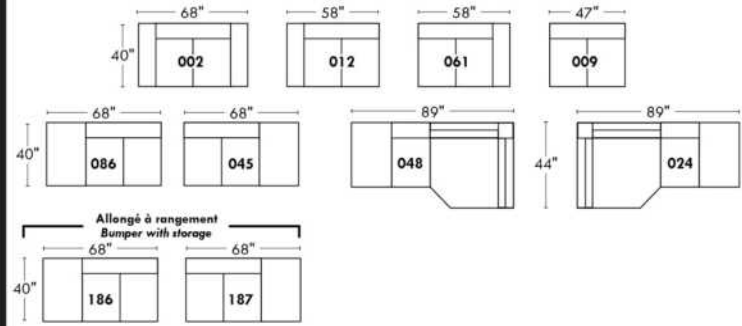

Autres | Others

Fauteuil berçant, pivotant et inclinable

N'est pas un mécanisme protège-mur
Dégagement mural: 16"

Swivel, rocking motion chair

Not a wall hugger mechanism
Wall clearance: 16"

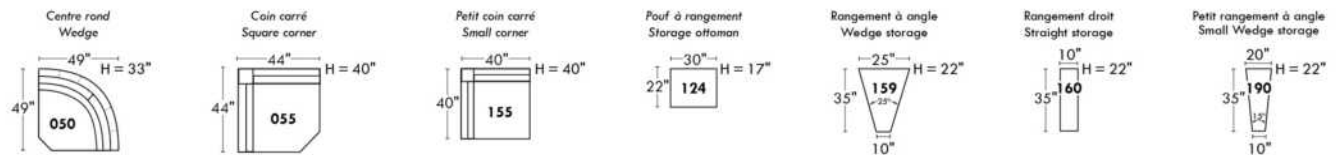
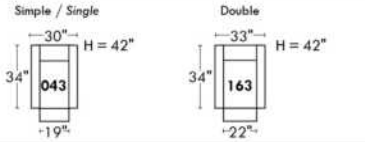

30" Populaires | Popular CONFIGURATIONS 23"

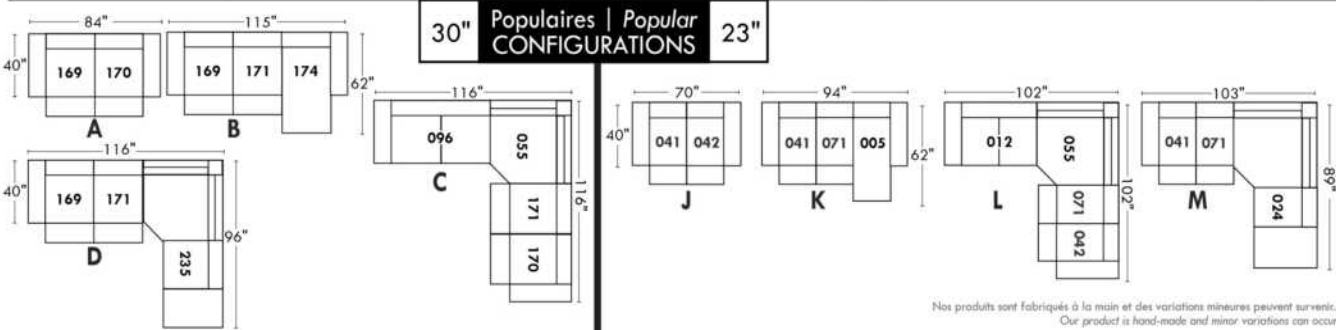

Nos produits sont fabriqués à la main et des variations mineures peuvent survenir. Our product is hand-made and minor variations can occur.

Liste de prix CDN

SCORPIO

COMBO: Recouvrement #2 sur les sièges seulement.
EN TISSU il n'y a pas de coutures sur les dossiers et sièges.
PATTE: LG82 métal
COMBO:
Recouvrement #1: Bras, extérieur et intérieur de dos.
Recouvrement #2: Dessus et devant des coussins de sièges.
1x PL.12 pour Sofa Apt et 1x PL.12 pour Causeuse.

Description	L x P x H	Cuir						Tissu		
		10	20 Hugo Madras Softy	30 Empire Fantasy Illusion Tucson Utah Vintage Wild Laredo Yukon	40 Diamond Elegance Princess Santiago Sensation Sunset Trina Victoria	50 Bull Cassiope Dublin	60 Caress Ultrasued	A	B COM	C alta
001 FAUTEUIL	47X38X32	1495	1590	1695	1785	1895	1990	1035	1085	1165
002 CAUSEUSE	73X38X34	2090	2235	2365	2515	2635	2770	1495	1575	1660
006 POUF	25X25X18	690	720	760	795	845	870	570	585	595
095 SOFA APPARTEMENT	88X38X34	2200	2340	2490	2610	2745	2870	1575	1660	1735

SCORPIO



Hauteur de siège 18" | Hauteur devant bras 34" | Profondeur d'assise 21"
Seat Height 18" | Arm Height 34" | Seat Depth 21"

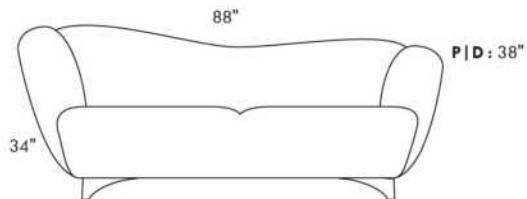

095*

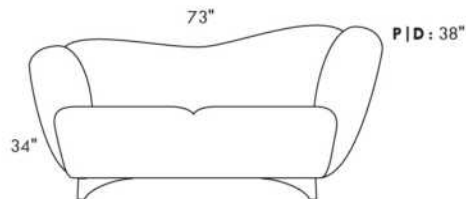

002*

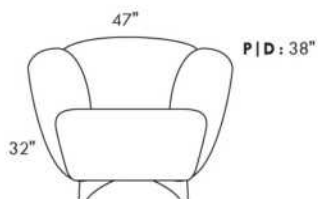

001

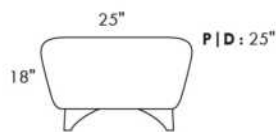

006

COUSSIN DÉCORATIF INCLU
ARM BOLSTER INCLUDED

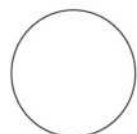

PL12

Diam.: 17"
rond | round

SEATTLE

Inclinable motorisé pleine jambe "à méc. *protège-mur" (manuel n/d).
Appui-tête ajustable manuel sur tous les items (fixe sur centre rond).
Coussins de siège avec mousse modelée + 1" de mousse mémoire au-dessus; bras avec mousse mémoire.
Couture: petit fil en tissu et gros fil plat en cuir.
Chaises longues dos inclinables avec méc. "push back"; dégagement mural 10".
*Exclus faut. 043 & 163 : Dégagement mural 16".
Note: 2 inclinables séparés par un coin ne peuvent pas ouvrir en même temps. Aucuns inclinables à côté de l'item #155.

OPTIONS

-Motorisé sans fil (batterie): ajoutez \$160/mec.
-*Appui-tête motorisé: ajoutez \$160 ch. (*N/D sur items fixe ou chaise longue.)
-Mousse: Extra ferme ajoutez \$20/siège.
-Choix de bras (LARGE ou PETIT de 6"): Pattes sur bras LARGE: LG187 bois ou Métal: LG189 cyl. (noire ou chrome) ou LG64 (carré).
PETIT bras: LG08 bois ou Métal: LG196 cyl. (noire ou chrome) ou LG64 (carré). Spécifiez couleur.
-Profondeur d'assise : 20" ou *22". *Le 22" N/D sur faut. 043 & 163.
-Faut. 043-163: base en bois (spécifiez couleur).

ACCESSOIRES (n/d sur petit bras de 6 po)

-Ancrage \$45 ch | Tablette pivotante & porte verre à vin \$25 ch, Porte tablette \$50 & Lampe DEL \$65.
-Porte-Gobelet en métal: \$35 ch. (1 par bras/item 160-190 & 2 côte à côte sur item 159). Spécifiez couleur Acier, Noir ou Or.
-*RANGEMENTS 159-160-190 avec 2 prises USB/Élec. *Items universels, non finis sur les côtés, doivent être utilisés entre 2 sièges.

Description	L x P x H	Cuir						Tissu		
		10	20 Hugo Madras Softy	30 Empire Fantasy Illusion Tucson Utah Vintage Wild Laredo Yukon	40 Diamond Elegance Princess Santiago Sensation Sunset Trina Victoria	50 Bull Cassiope Dublin	60 Caress Ultrasued	A	B COM	C alta
001 FAUTEUIL	42x40x33/40	1835	1935	2035	2145	2245	2350	1460	1500	1540
002 CAUSEUSE	65x40x33/40	2615	2740	2865	2990	3110	3240	2065	2145	2220
003 SOFA	89x40x33/40	3160	3315	3485	3645	3815	3975	2495	2590	2690
005 CHAISE LONGUE BRAS DROIT	33x62x33/40	1710	1775	1860	1925	1995	2070	1345	1410	1465
009 CAUSEUSE SANS BRAS	47x40x33/40	1840	1915	1990	2070	2150	2225	1420	1500	1575
011 CHAISE LONGUE BRAS GAUCHE	33x62x33/40	1710	1775	1860	1925	1995	2070	1345	1410	1465
012 CAUSEUSE BRAS GAUCHE	56x40x33/40	2245	2350	2450	2565	2665	2770	1760	1840	1910
017 FAUTEUIL DOUBLE	49x40x33/40	1920	2025	2145	2260	2365	2485	1520	1585	1650
021 SOFA APPARTEMENT SANS BRAS	61x40x33/40	2070	2185	2295	2400	2520	2625	1590	1685	1770
024 CAUSEUSE MODULAIRE ALLONGEE DROIT	89x40/44x33/40	2875	3050	3235	3410	3590	3765	2075	2185	2290
040 SOFA SANS BRAS	71x40x33/40	2370	2495	2610	2725	2845	2965	1850	1950	2060
041 FAUTEUIL INCLINABLE BRAS-G	33x40x33/40	1810	1885	1950	2020	2095	2170	1500	1545	1590
042 FAUTEUIL INCLINABLE BRAS-D	33x40x33/40	1810	1885	1950	2020	2095	2170	1500	1545	1590
043 FAUTEUIL INCLINABLE BERÇANT PIVOTANT	30x34x42	2145	2265	2375	2500	2615	2735	1760	1810	1860
044 FAUTEUIL INCLINABLE	42x40x33/40	2185	2275	2365	2450	2550	2640	1810	1850	1890
045 CAUSEUSE SANS BRAS ALLONGEE DROIT	68x40x33/40	2185	2285	2375	2485	2575	2670	1695	1765	1845
048 CAUSEUSE MODULAIRE ALLONGEE GAUCHE	89x40/44x33/40	2875	3050	3235	3410	3590	3765	2075	2185	2290

SEATTLE

Inclinable motorisé pleine jambe "à méc. *protège-mur" (manuel n/d).

Appui-tête ajustable manuel sur tous les items (fixe sur centre rond).

Coussins de siège avec mousse modelée + 1" de mousse mémoire au-dessus; bras avec mousse mémoire.

Couture: petit fil en tissu et gros fil plat en cuir.

Chaises longues dos inclinables avec méc. "push back"; dégagement mural 10".

*Exclus faut. 043 & 163 : Dégagement mural 16".

Note: 2 inclinables séparés par un coin ne peuvent pas ouvrir en même temps. Aucuns inclinables à côté de l'item #155.

OPTIONS

-Motorisé sans fil (batterie): ajoutez \$160/mec.

-*Appui-tête motorisé: ajoutez \$160 ch. (*N/D sur items fixe ou chaise longue.)

-Mousse: Extra ferme ajoutez \$20/siège.

-Choix de bras (LARGE ou PETIT de 6"): Pattes sur bras LARGE: LG187 bois ou Métal: LG189 cyl. (noire ou chrome) ou LG64 (carré).

PETIT bras: LG08 bois ou Métal: LG196 cyl. (noire ou chrome) ou LG64 (carré). Spécifiez couleur.

-Profondeur d'assise : 20" ou *22". *Le 22" N/D sur faut. 043 & 163.

-Faut. 043-163: base en bois (spécifiez couleur).

ACCESSOIRES (n/d sur petit bras de 6 po)

-Ancrage \$45 ch | Tablette pivotante & porte verre à vin \$25 ch, Porte tablette \$50 & Lampe DEL \$65.

-Porte-Gobelet en métal: \$35 ch. (1 par bras/item 160-190 & 2 côte à côte sur item 159). Spécifiez couleur Acier, Noir ou Or.

-*RANGEMENTS 159-160-190 avec 2 prises USB/Élec. *Items universels, non finis sur les côtés, doivent être utilisés entre 2 sièges.

Description	L x P x H	Cuir						Tissu		
		10	20 Hugo Madras Softy	30 Empire Fantasy Illusion Tucson Utah Vintage Wild Laredo Yukon	40 Diamond Elegance Princess Santiago Sensation Sunset Trina Victoria	50 Bull Cassiope Dublin	60 Caress Ultrasued	A	B COM	C alta
050 CENTRE ROND	49x49x33	1595	1700	1810	1915	2015	2120	1150	1215	1270
051 FAUTEUIL SANS BRAS	24x40x33/40	1050	1100	1160	1215	1265	1315	810	865	915
052 SOFA BRAS GAUCHE	80x40x33/40	2785	2920	3045	3185	3310	3440	2185	2285	2375
053 SOFA BRAS DROIT	80x40x33/40	2785	2920	3045	3185	3310	3440	2185	2285	2375
055 COIN CARRE	44x44x33/40	1850	1960	2070	2185	2295	2400	1440	1495	1545
056 FAUTEUIL BRAS DROIT	33x40x33/40	1465	1535	1595	1665	1725	1790	1140	1200	1250
057 FAUTEUIL BRAS GAUCHE	33x40x33/40	1465	1535	1595	1665	1725	1790	1140	1200	1250
061 CAUSEUSE BRAS DROIT	56x40x33/40	2245	2350	2450	2565	2665	2770	1760	1840	1910
071 FAUTEUIL INCLINABLE SANS BRAS	24x40x33/40	1400	1460	1520	1575	1640	1695	1170	1235	1290
086 CAUSEUSE SANS BRAS ALLONGEE GAUCHE	68x40x33/40	2185	2285	2375	2485	2575	2670	1695	1765	1845
088 FAUTEUIL SANS BRAS ALLONGE GAUCHE	45x40x33/40	1390	1490	1575	1670	1760	1860	1070	1115	1165
089 FAUTEUIL SANS BRAS ALLONGE DROIT	45x40x33/40	1390	1490	1575	1670	1760	1860	1070	1115	1165
095 SOFA APPARTEMENT	79x40x33/40	2845	3000	3165	3315	3475	3635	2235	2335	2425
096 SOFA APPARTEMENT BRAS GAUCHE	70x40x33/40	2490	2610	2735	2860	2985	3100	1920	2015	2115
097 SOFA APPARTEMENT BRAS DROIT	70x40x33/40	2490	2610	2735	2860	2985	3100	1920	2015	2115
124 POUF AVEC RANGEMENT	30x22x17	720	745	775	800	835	860	620	645	670
155 PETIT COIN CARRE	40x40x33/40	1850	1960	2070	2185	2295	2400	1440	1495	1545
159 RANGEMENT À ANGLE	10/25x35x22	720	760	790	825	860	890	560	570	585

SEATTLE

Inclinable motorisé pleine jambe "à méc. *protège-mur" (manuel n/d).
Appui-tête ajustable manuel sur tous les items (fixe sur centre rond).
Coussins de siège avec mousse modelée + 1" de mousse mémoire au-dessus; bras avec mousse mémoire.
Couture: petit fil en tissu et gros fil plat en cuir.
Chaises longues dos inclinables avec méc. "push back"; dégagement mural 10".
*Exclus faut. 043 & 163 : Dégagement mural 16".
Note: 2 inclinables séparés par un coin ne peuvent pas ouvrir en même temps. Aucuns inclinables à côté de l'item #155.

OPTIONS

-Motorisé sans fil (batterie): ajoutez \$160/mec.
-*Appui-tête motorisé: ajoutez \$160 ch. (*N/D sur items fixe ou chaise longue.)
-Mousse: Extra ferme ajoutez \$20/siège.
-Choix de bras (LARGE ou PETIT de 6"): Pattes sur bras LARGE: LG187 bois ou Métal: LG189 cyl. (noire ou chrome) ou LG64 (carré).
PETIT bras: LG08 bois ou Métal: LG196 cyl. (noire ou chrome) ou LG64 (carré). Spécifiez couleur.
-Profondeur d'assise : 20" ou *22". *Le 22" N/D sur faut. 043 & 163.
-Faut. 043-163: base en bois (spécifiez couleur).

ACCESSOIRES (n/d sur petit bras de 6 po)

-Ancrage \$45 ch | Tablette pivotante & porte verre à vin \$25 ch, Porte tablette \$50 & Lampe DEL \$65.
-Porte-Gobelet en métal: \$35 ch. (1 par bras/item 160-190 & 2 côte à côte sur item 159). Spécifiez couleur Acier, Noir ou Or.
-*RANGEMENTS 159-160-190 avec 2 prises USB/Élec. *Items universels, non finis sur les côtés, doivent être utilisés entre 2 sièges.

Description	L x P x H	Cuir						Tissu		
		10	20 Hugo Madras Softy	30 Empire Fantasy Illusion Tucson Utah Vintage Wild Laredo Yukon	40 Diamond Elegance Princess Santiago Sensation Sunset Trina Victoria	50 Bull Cassiope Dublin	60 Caress Ultrasued	A	B COM	C alta
160 RANGEMENT DROIT	10x35x22	695	725	765	795	835	865	525	545	560
163 FAUT. DBL INCL. BERCANT PIVOTANT	33x34x42	2195	2320	2440	2570	2695	2820	1765	1815	1865
165 FAUTEUIL DOUBLE INCLINABLE	49x40x33/40	2275	2385	2500	2610	2720	2835	1885	1950	2020
167 SOFA APP. SANS BRAS ALLONGE GAUCHE	82x40x33/40	2415	2550	2675	2815	2945	3070	1865	1960	2060
168 SOFA APP. SANS BRAS ALLONGE DROIT	82x40x33/40	2415	2550	2675	2815	2945	3070	1865	1960	2060
169 FAUTEUIL DOUBLE INCLINABLE BRAS GAUCHE	40x40x33/40	1910	1990	2075	2165	2245	2335	1565	1650	1735
170 FAUTEUIL DOUBLE INCLINABLE BRAS DROIT	40x40x33/40	1910	1990	2075	2165	2245	2335	1565	1650	1735
171 FAUTEUIL DOUBLE INCLINABLE SANS BRAS	31x40x33/40	1500	1560	1620	1675	1735	1790	1235	1295	1360
173 CHAISE LONGUE DOUBLE BRAS GAUCHE	40x62x33/40	1850	1950	2060	2165	2270	2370	1460	1545	1635
174 CHAISE LONGUE DOUBLE BRAS DROIT	40x62x33/40	1850	1950	2060	2165	2270	2370	1460	1545	1635
175 FAUTEUIL DOUBLE BRAS GAUCHE	40x40x33/40	1545	1640	1725	1820	1915	2000	1220	1290	1360
176 FAUTEUIL DOUBLE BRAS DROIT	40x40x33/40	1545	1640	1725	1820	1915	2000	1220	1290	1360
177 FAUTEUIL DOUBLE SANS BRAS	31x40x33/40	1150	1220	1285	1345	1415	1485	875	935	995
178 FAUTEUIL DOUBLE SANS BRAS ALLONGE-G	52x40x33/40	1495	1585	1675	1765	1865	1950	1170	1235	1290
179 FAUTEUIL DOUBLE SANS BRAS ALLONGE-D	52x40x33/40	1495	1585	1675	1765	1865	1950	1170	1235	1290
186 CAUS. SANS BRAS ALLONGEE RANGEMENT-G	68x40x33/40	2340	2435	2540	2635	2735	2835	1850	1925	2000
187 CAUS. SANS BRAS ALLONGEE RANGEMENT-D	68x40x33/40	2340	2435	2540	2635	2735	2835	1850	1925	2000
188 FAUT. SANS BRAS ALLONGE RANGEMENT-G	45x40x33/40	1550	1645	1735	1835	1920	2010	1235	1270	1310

SEATTLE

Inclinable motorisé pleine jambe "à méc. *protège-mur" (manuel n/d).
Appui-tête ajustable manuel sur tous les items (fixe sur centre rond).
Coussins de siège avec mousse modelée + 1" de mousse mémoire au-dessus; bras avec mousse mémoire.
Couture: petit fil en tissu et gros fil plat en cuir.
Chaises longues dos inclinables avec méc. "push back"; dégagement mural 10".
*Exclus faut. 043 & 163 : Dégagement mural 16".
Note: 2 inclinables séparés par un coin ne peuvent pas ouvrir en même temps. Aucuns inclinables à côté de l'item #155.

OPTIONS

-Motorisé sans fil (batterie): ajoutez \$160/mec.
-*Appui-tête motorisé: ajoutez \$160 ch. (*N/D sur items fixe ou chaise longue.)
-Mousse: Extra ferme ajoutez \$20/siège.
-Choix de bras (LARGE ou PETIT de 6"): Pattes sur bras LARGE: LG187 bois ou Métal: LG189 cyl. (noire ou chrome) ou LG64 (carré).
PETIT bras: LG08 bois ou Métal: LG196 cyl. (noire ou chrome) ou LG64 (carré). Spécifiez couleur.
-Profondeur d'assise : 20" ou *22". *Le 22" N/D sur faut. 043 & 163.
-Faut. 043-163: base en bois (spécifiez couleur).

ACCESSOIRES (n/d sur petit bras de 6 po)

-Ancrage \$45 ch | Tablette pivotante & porte verre à vin \$25 ch, Porte tablette \$50 & Lampe DEL \$65.
-Porte-Gobelet en métal: \$35 ch. (1 par bras/item 160-190 & 2 côte à côte sur item 159). Spécifiez couleur Acier, Noir ou Or.
-*RANGEMENTS 159-160-190 avec 2 prises USB/Élec. *Items universels, non finis sur les côtés, doivent être utilisés entre 2 sièges.

Description	L x P x H	Cuir						Tissu		
		10	20 Hugo Madras Softy	30 Empire Fantasy Illusion Tucson Utah Vintage Wild Laredo Yukon	40 Diamond Elegance Princess Santiago Sensation Sunset Trina Victoria	50 Bull Cassiope Dublin	60 Caress Ultrasued	A	B COM	C alta
189 FAUT. SANS BRAS ALLONGE RANGEMENT-D	45x40x33/40	1550	1645	1735	1835	1920	2010	1235	1270	1310
190 PETIT RANGEMENT À ANGLE	10/20x35x22	695	725	765	795	835	865	525	545	560
221 FAUT. DBL SANS BRAS ALLONGE RANGEMENT-G	52x40x33/40	1650	1740	1840	1925	2015	2110	1320	1385	1450
222 FAUT. DBL SANS BRAS ALLONGE RANGEMENT-D	52x40x33/40	1650	1740	1840	1925	2015	2110	1320	1385	1450
223 SOFA APP SANS BRAS ALLONGE RANGEMENT-G	82x40x33/40	2570	2710	2845	2985	3125	3260	2015	2115	2215
224 SOFA APP SANS BRAS ALLONGE RANGEMENT-D	82x40x33/40	2570	2710	2845	2985	3125	3260	2015	2115	2215
230 CHAISE LONGUE DOUBLE DOS INCL. BRAS-G	40x62x33/40	2025	2125	2225	2325	2420	2525	1590	1685	1770
231 CHAISE LONGUE DOUBLE DOS INCL. BRAS-D	40x62x33/40	2025	2125	2225	2325	2420	2525	1590	1685	1770
232 CHAISE LONGUE DOS INCLINABLE BRAS-G	33x62x33/40	1885	1970	2065	2160	2245	2340	1495	1550	1615
233 CHAISE LONGUE DOS INCLINABLE BRAS-D	33x62x33/40	1885	1970	2065	2160	2245	2340	1495	1550	1615
234 SOFA APP. MODULAIRE ALLONGE GAUCHE	96x40/44x33/40	2975	3145	3300	3470	3635	3800	2170	2275	2375
235 SOFA APP. MODULAIRE ALLONGE DROIT	96x40/44x33/40	2975	3145	3300	3470	3635	3800	2170	2275	2375
CONFIGURATIONS										
A CONFIG (169-170)	80X40X40	3820	3980	4150	4330	4490	4670	3130	3300	3470
B CONFIG (169-171-174)	111X62X40	5260	5500	5755	6005	6250	6495	4260	4490	4730
C CONFIG (096-055-171-170)	115X115X40	7750	8120	8500	8885	9260	9625	6160	6455	6755
D CONFIG (169-171-235)	115X96X50	6385	6695	6995	7310	7615	7925	4970	5220	5470
J CONFIG (041-042)	66X40X40	3620	3770	3900	4040	4190	4340	3000	3090	3180

Liste de prix CDN

SEATTLE

Description	L x P x H	Cuir						Tissu		
		10	20 Hugo Madras Softy	30 Empire Fantasy Illusion Tucson Utah Vintage Wild Laredo Yukon	40 Diamond Elegance Princess Santiago Sensation Sunset Trina Victoria	50 Bull Cassiope Dublin	60 Caress Ultrasued	A	B COM	C alta
K CONFIG (041-071-005)	90X62X40	4920	5120	5330	5520	5730	5935	4015	4190	4345
L CONFIG (012-055-071-042)	101X101X40	7305	7655	7990	8345	8695	9035	5870	6115	6335
M CONFIG (041-071-024)	101X89X40	6085	6395	6705	7005	7325	7630	4745	4965	5170

SEATTLE

OPTIMA

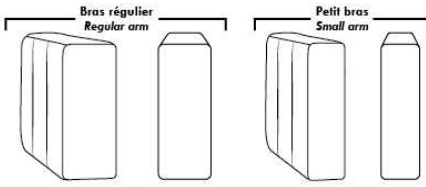

Spécifications | Specifications

Appui-tête levé Headrest up
 Appui-tête baissé Headrest down
 Complètement incliné Fully reclined

(A) Hauteur complète 40" Total Height
 (B) Hauteur appui-tête baissé 33" Height headrest down
 (C) Hauteur du bras 24" Arm Height
 (D) Hauteur du siège 19,5" Seat height
 (E) Profondeur inclinée 65" Depth fully reclined
 (F) Profondeur d'assise 20" ou/ou 22" Seat depth
 (G) Profondeur appui-tête monté 36" Depth with headrest up

Siège 30" de large | 30" Seat Width

79" 70" 70" 61"
 40" 095 096 097 021
 96" 82" 82"
 40" 234 167 168
 44"
 96" 82" 82"
 44" 235 223 224
 Allongé à rangement Bumper with storage
 49" 40" 40" 31" 40" 40"
 40" 017 175 176 177 173 62" 174 42"/44" Profondeur Depth
 Incinable Motion Dos inclinable Push back
 49" 40" 40" 31" 40" 40"
 40" 165 169 170 171 230 62" 231 42"/44" Profondeur Depth
 Allongé à rangement Bumper with storage
 52" 52" 52" 52"
 40" 178 179 221 222

Siège 23" de large | 23" Seat Width

65" 56" 56" 47"
 40" 002 012 061 009
 68" 68" 89" 89"
 40" 086 045 048 024
 44"
 68" 68"
 40" 186 187
 Allongé à rangement Bumper with storage
 42" 33" 33" 24" 33" 33"
 40" 001 057 056 051 011 62" 005 42"/44" Profondeur Depth
 45" 45"
 40" 088 089
 Incinable Motion Dos inclinable Push back
 42" 33" 33" 24" 33" 33"
 40" 044 041 042 071 232 62" 233 42"/44" Profondeur Depth
 Allongé à rangement Bumper with storage
 45" 45"
 40" 188 189
 89" 80" 80" 71"
 40" 003 052 053 040

Autres | Others

Fauteuil berçant, pivotant et inclinable / **Swivel, rocking motion chair**

N'est pas un mécanisme protège-mur / Not a wall hugger mechanism

Dégagement mural: 16" / Wall clearance: 16"

Centre rond Wedge (050) 49" H=33"
 Coin carré Square corner (055) 44" H=40"
 Petit coin carré Small corner (155) 40" H=40"
 Pouf à rangement Storage ottoman (124) 30" H=17"
 Rangement à angle Wedge storage (159) 25" H=22"
 Rangement droit Straight storage (160) 10" H=22"
 Petit rangement à angle Small Wedge storage (190) 20" H=22"

30" Populaires | Popular CONFIGURATIONS 23"

80" 111" 62"
 40" 169 170 169 171 174
 A B
 115" 115" 115"
 40" 169 171 096 055 171 170
 C
 66" 90" 101" 101"
 40" 041 042 041 071 005 62" 012 055 071 042 101" 101"
 J K L M
 89"

Nos produits sont fabriqués à la main et des variations mineures peuvent survenir. / Our product is hand-made and minor variations can occur.

SEVILLE

Tissu uni recommandé pour la base.

COMBO: Recouvrement #2 sur les dossiers et coussins de sièges.

Siège coulissant disponible: Surcharge de \$95/siège. Siège coulissant N/D sur items: 050-055-018-023-046-062 et 063.

*Item 077 TABLE REMBOURÉE: Spécifiez couleur du dessus de table en bois.

*N.B. Le 077 peut seulement être utilisé comme un coin carré (055). Cet item n'est PAS complètement recouvert de cuir ou de tissu et NE PEUT PAS être utilisé SEUL.

CHOIX DE PATTES:

Hauteur siège de 17 3/4": LG143 bois ou métal, LG180 bois et LG185 bois. Si en bois spécifiez couleur.

Hauteur siège de 17": LG128 métal.

Hauteur siège de 16 1/2": LG186 bois, LG181 bois. Spécifiez couleur.

Hauteur siège de 15 1/2": LG90 métal

Tabouret: Pattes disponibles seulement: LG90 métal, LG186 bois, LG128 métal, LG185 bois. Si en bois spécifiez couleur.

*REMARQUE: Les côtés sans bras ne sont pas complètement recouverts de cuir ou de tissu.

OPTION: Pour les côtés sans bras apparents rembourrés en tissu ou en cuir; ajoutez 250\$/côté.

Description	L x P x H	Cuir						Tissu		
		10	20 Hugo Madras Softy	30 Empire Fantasy Illusion Tucson Utah Vintage Wild Laredo Yukon	40 Diamond Elegance Princess Santiago Sensation Sunset Trina Victoria	50 Bull Cassiope Dublin	60 Caress Ultrasued	A	B COM	C alta
001 FAUTEUIL	42X39X34	1720	1820	1935	2035	2160	2260	1200	1250	1310
002 CAUSEUSE	65X39X34	2115	2270	2420	2565	2710	2845	1585	1665	1740
003 SOFA	88X39X34	2565	2745	2940	3095	3275	3460	1665	1770	1895
006 POUF	25.5X25.5X18	635	685	725	765	825	865	525	550	565
009 CAUSEUSE SANS BRAS	47X39X34	1670	1815	1960	2095	2245	2385	1350	1440	1520
012 CAUSEUSE BRAS GAUCHE	56X39X34	1875	2015	2175	2320	2445	2595	1470	1560	1645
018 CAUSEUSE ANGULAIRE BRAS GAUCHE	69X53X34	1920	2065	2210	2350	2510	2635	1510	1590	1670
023 CAUSEUSE ANGULAIRE BRAS DROIT	69X53X34	1920	2065	2210	2350	2510	2635	1510	1590	1670
024 CAUSEUSE MODULAIRE ALLONGEE DROIT	83X39X34	2265	2400	2560	2700	2840	2985	1585	1665	1740
040 SOFA SANS BRAS	70X39X34	2035	2225	2400	2585	2765	2945	1425	1535	1660
045 CAUSEUSE SANS BRAS ALLONGEE DROIT	67X39X34	1895	2025	2190	2335	2475	2610	1490	1575	1665
046 CAUSEUSE ANGULAIRE SANS BRAS	60X53X34	1720	1860	2010	2160	2285	2425	1375	1470	1540
048 CAUSEUSE MODULAIRE ALLONGEE GAUCHE	83X39X34	2265	2400	2560	2700	2840	2985	1585	1665	1740
050 CENTRE ROND	50X50X34	1115	1215	1310	1390	1490	1575	910	975	1035
051 FAUTEUIL SANS BRAS	24X39X34	1245	1315	1390	1470	1535	1600	950	1010	1050
052 SOFA BRAS GAUCHE	79X39X34	2300	2490	2665	2840	3015	3200	1540	1660	1760
053 SOFA BRAS DROIT	79X39X34	2300	2490	2665	2840	3015	3200	1540	1660	1760
055 COIN CARRE	40X40X34	1070	1175	1275	1365	1485	1575	860	920	1000

SEVILLE

Tissu uni recommandé pour la base.

COMBO: Recouvrement #2 sur les dossiers et coussins de sièges.

Siège coulissant disponible: Surcharge de \$95/siège. Siège coulissant N/D sur items: 050-055-018-023-046-062 et 063.

*Item 077 TABLE REMBOURÉE: Spécifiez couleur du dessus de table en bois.

*N.B. Le 077 peut seulement être utilisé comme un coin carré (055). Cet item n'est PAS complètement recouvert de cuir ou de tissu et NE PEUT PAS être utilisé SEUL.

CHOIX DE PATTES:

Hauteur siège de 17 3/4": LG143 bois ou métal, LG180 bois et LG185 bois. Si en bois spécifiez couleur.

Hauteur siège de 17": LG128 métal.

Hauteur siège de 16 1/2": LG186 bois, LG181 bois. Spécifiez couleur.

Hauteur siège de 15 1/2": LG90 métal

Tabouret: Pattes disponibles seulement: LG90 métal, LG186 bois, LG128 métal, LG185 bois. Si en bois spécifiez couleur.

*REMARQUE: Les côtés sans bras ne sont pas complètement recouverts de cuir ou de tissu.

OPTION: Pour les côtés sans bras apparents rembourrés en tissu ou en cuir; ajoutez 250\$/côté.

Description	L x P x H	Cuir						Tissu		
		10	20 Hugo Madras Softy	30 Empire Fantasy Illusion Tucson Utah Vintage Wild Laredo Yukon	40 Diamond Elegance Princess Santiago Sensation Sunset Trina Victoria	50 Bull Cassiope Dublin	60 Caress Ultrasued	A	B COM	C alta
056 FAUTEUIL BRAS DROIT	33X39X34	1460	1565	1675	1775	1895	2000	1085	1150	1200
057 FAUTEUIL BRAS GAUCHE	33X39X34	1460	1565	1675	1775	1895	2000	1085	1150	1200
061 CAUSEUSE BRAS DROIT	56X39X34	1875	2015	2175	2320	2445	2595	1470	1560	1645
062 FAUTEUIL ANGULAIRE BRAS GAUCHE	69X53X34	1820	1920	2020	2110	2225	2325	1410	1485	1540
063 FAUTEUIL ANGULAIRE BRAS DROIT	69X53X34	1820	1920	2020	2110	2225	2325	1410	1485	1540
072 SOFA MODULAIRE BRAS GAUCHE	96X39X34	2640	2825	3010	3195	3365	3545	1745	1860	1960
073 SOFA MODULAIRE BRAS DROIT	96X39X34	2640	2825	3010	3195	3365	3545	1745	1860	1960
077 TABLE REMBOURREE	39X39X18	865	950	1065	1170	1265	1350	690	740	810
086 CAUSEUSE SANS BRAS ALLONGEE GAUCHE	67X39X34	1895	2025	2190	2335	2475	2610	1490	1575	1665
088 FAUTEUIL SANS BRAS ALLONGE GAUCHE	44X39X34	1485	1585	1695	1810	1915	2015	1115	1195	1265
089 FAUTEUIL SANS BRAS ALLONGE DROIT	44X39X34	1485	1585	1695	1810	1915	2015	1115	1195	1265

SEVILLE



Hauteur complète 34" | Profondeur d'assise 21"
Total Height 34" | Seat Depth 21"

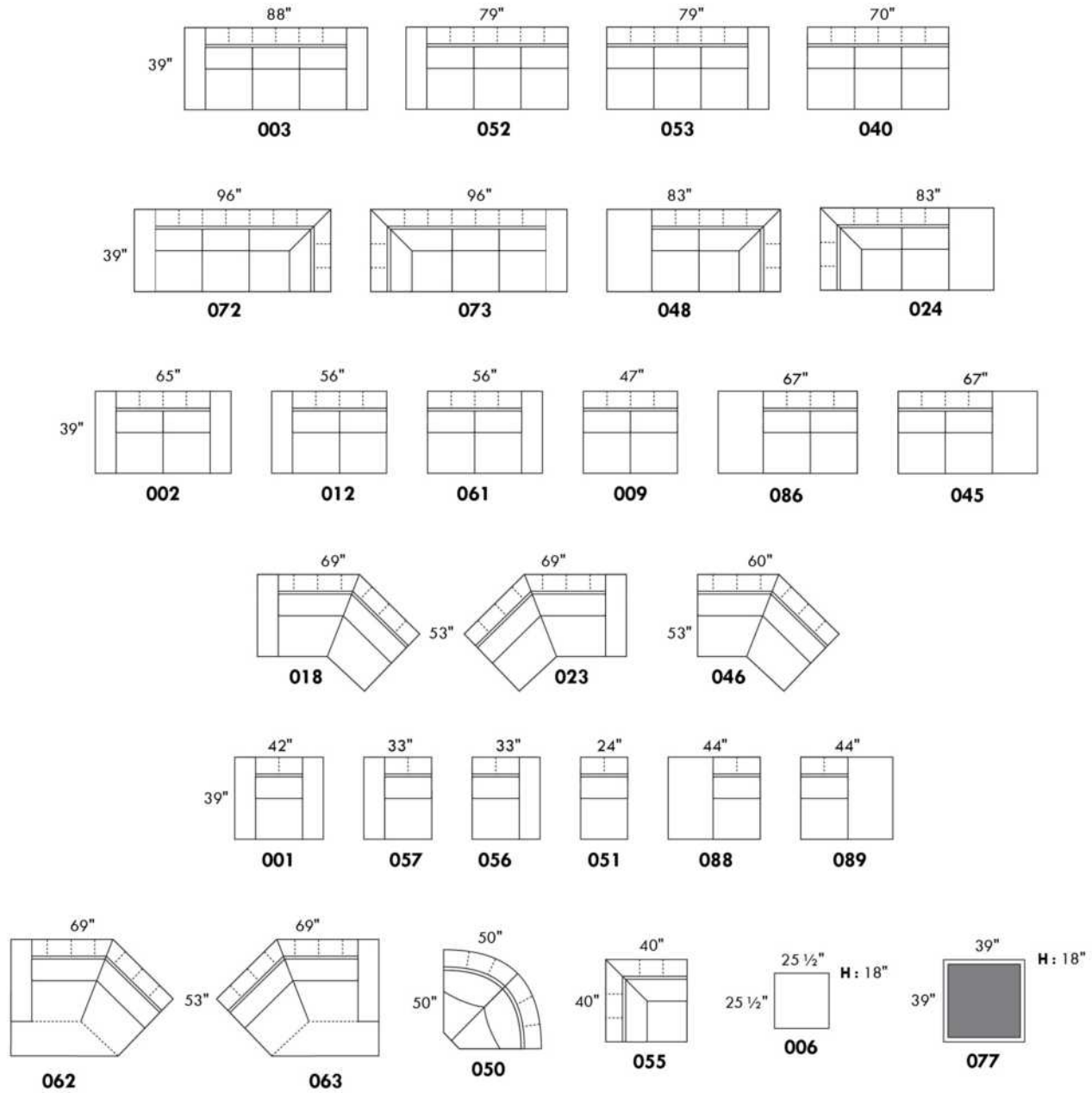

	LG90	LG186	LG181	LG128	LG185	LG143	LG143	LG180
Hauteur	4 1/2"	5 1/2"	5 1/2"	6"	6 3/4"	6 3/4"	6 3/4"	6 3/4"
Hauteur siège Seat height	15 1/2"	16 1/2"	16 1/2"	17"	17 3/4"	17 3/4"	17 3/4"	17 3/4"

www.jaymar.ca

Toutes les dimensions indiquées sont au pouce près. Nos produits sont fabriqués à la main et des variations mineures peuvent survenir.
All dimensions indicated are to the nearest inch. Our product is hand-made and minor variations can occur.

Liste de prix CDN

SHIRAZ

PATTE: Spécifiez couleur des pattes pour LG87 ou LG96. Aussi disponible pattes de métal LG88.

COMBO: Recouvrement #2 sur les dossiers seulement.

CUIR WEAVE: Grade 40, disponible sur les bras et le devant de la base. Utilisez le grade le plus élevé.

Description	L x P x H	Cuir						Tissu		
		10	20 Hugo Madras Softy	30 Empire Fantasy Illusion Tucson Utah Vintage Wild Laredo Yukon	40 Diamond Elegance Princess Santiago Sensation Sunset Trina Victoria	50 Bull Cassiope Dublin	60 Caress Ultrasued	A	B COM	C alta
001 FAUTEUIL	34X36X35	1315	1410	1490	1560	1640	1715	975	1035	1090
002 CAUSEUSE	57X36X35	1885	1990	2100	2225	2340	2435	1345	1420	1490
003 SOFA	80X36X35	2215	2360	2520	2650	2800	2945	1660	1735	1820
005 CHAISE LONGUE BRAS DROIT	29X62X35	1550	1640	1725	1815	1895	1985	1115	1170	1235
006 POUF	25.5X25.5X18	665	690	725	760	795	835	525	545	565
009 CAUSEUSE SANS BRAS	46X36X35	1575	1700	1820	1945	2065	2185	1140	1225	1275
011 CHAISE LONGUE BRAS GAUCHE	29X62X35	1550	1640	1725	1815	1895	1985	1115	1170	1235
012 CAUSEUSE BRAS GAUCHE	52X36X35	1670	1775	1895	2010	2110	2235	1250	1310	1375
018 CAUSEUSE ANGULAIRE BRAS GAUCHE	62X48X35	1595	1720	1850	1970	2085	2210	1170	1250	1315
023 CAUSEUSE ANGULAIRE BRAS DROIT	62X48X35	1595	1720	1850	1970	2085	2210	1170	1250	1315
024 CAUSEUSE MODULAIRE ALLONGEE DROIT	81X36X35	2285	2390	2525	2620	2735	2845	1635	1710	1775
040 SOFA SANS BRAS	69X36X35	2010	2150	2295	2440	2590	2735	1460	1545	1635
046 CAUSEUSE ANGULAIRE SANS BRAS	59X42X35	1315	1440	1565	1695	1810	1925	1085	1150	1235
048 CAUSEUSE MODULAIRE ALLONGEE GAUCHE	81X36X35	2285	2390	2525	2620	2735	2845	1635	1710	1775
050 CENTRE ROND	47X47X35	1390	1470	1565	1660	1735	1820	1025	1085	1140
051 FAUTEUIL SANS BRAS	23X36X35	915	995	1075	1150	1240	1300	735	790	845
052 SOFA BRAS GAUCHE	75X36X35	2110	2260	2390	2540	2670	2810	1560	1660	1740
053 SOFA BRAS DROIT	75X36X35	2110	2260	2390	2540	2670	2810	1560	1660	1740
056 FAUTEUIL BRAS DROIT	29X36X35	1140	1235	1300	1375	1460	1540	895	945	995
057 FAUTEUIL BRAS GAUCHE	29X36X35	1140	1235	1300	1375	1460	1540	895	945	995
061 CAUSEUSE BRAS DROIT	52X36X35	1670	1775	1895	2010	2110	2235	1250	1310	1375
072 SOFA MODULAIRE BRAS GAUCHE	87X36X35	2415	2560	2715	2850	3000	3145	1745	1850	1945
073 SOFA MODULAIRE BRAS DROIT	87X36X35	2415	2560	2715	2850	3000	3145	1745	1850	1945
080 POUF ANGULAIRE	37X28X18	735	765	815	850	885	915	615	645	665

SHIRAZ



Hauteur complète 35" | Hauteur de siège 20" | Hauteur devant bras 27" | Profondeur d'assise 20"
 Total Height 35" | Seat Height 20" | Arm Height 27" | Seat Depth 20"

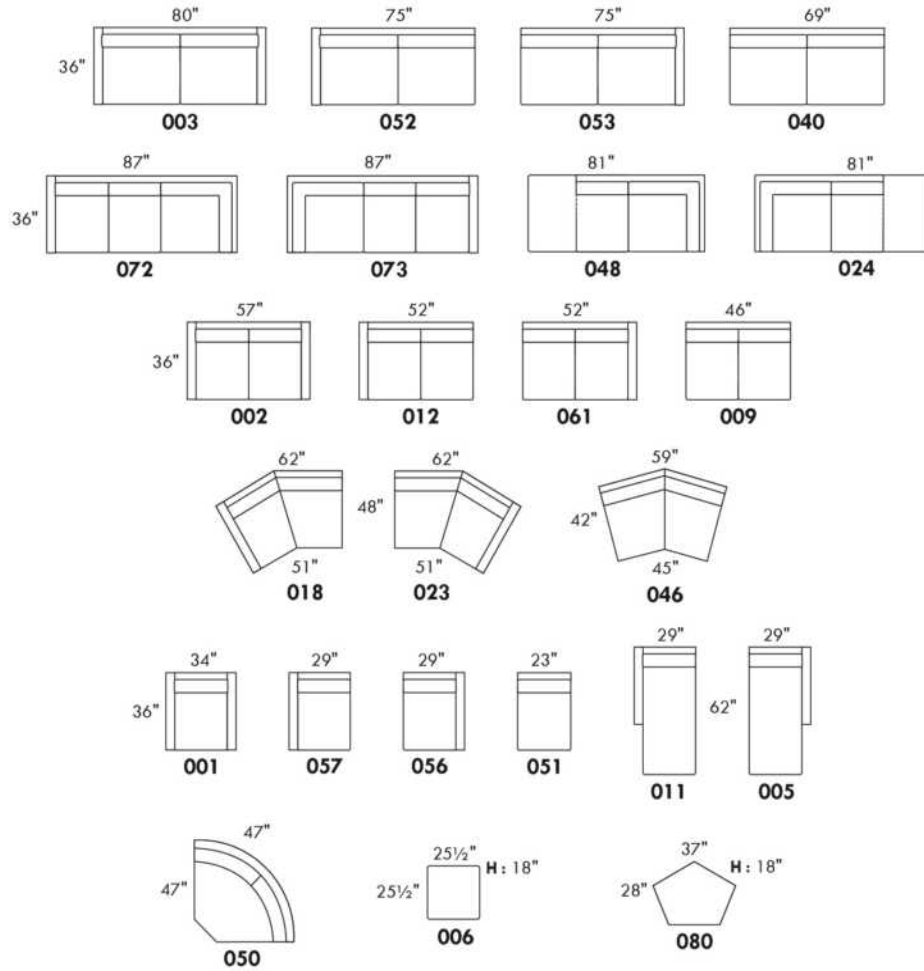

CONFIGURATIONS

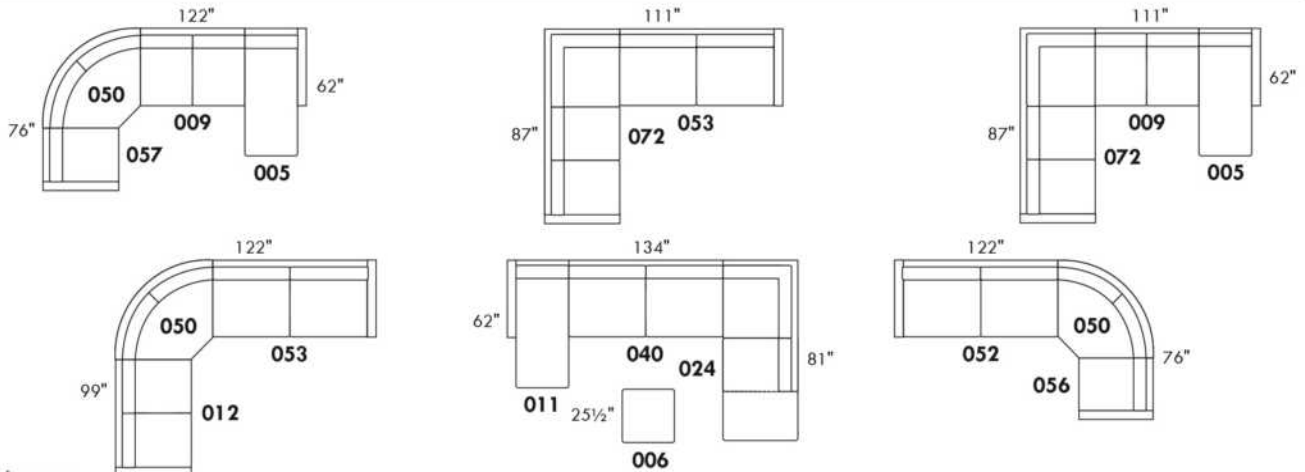

www.jaymar.ca

Toutes les dimensions indiquées sont au pouce près. Nos produits sont fabriqués à la main et des variations mineures peuvent survenir.
 All dimensions indicated are to the nearest inch. Our product is hand-made and minor variations can occur.

Liste de prix CDN

SILVANO

COMBO: Recouvrement #2 sur les sièges et dos. En TISSU: il n'y a pas de couture décorative sur le coussin de dos.
Appui-tête amovible inclus avec tous les items.

OPTION:

Mécanisme motorisé inclinable avec bouton tactile ajoutez 160\$/mécanisme. Pour le motorisé SANS FIL (batterie) ajoutez \$250/mécanisme.

Note: 2 sièges inclinables séparés par un centre 45 ou un coin carré ne peuvent pas ouvrir en même temps.

Description	L x P x H	Cuir						Tissu		
		10	20 Hugo Madras Softy	30 Empire Fantasy Illusion Tucson Utah Vintage Wild Laredo Yukon	40 Diamond Elegance Princess Santiago Sensation Sunset Trina Victoria	50 Bull Cassiope Dublin	60 Caress Ultrasued	A	B COM	C alta
001 FAUTEUIL	37X40X36.5/43	1295	1390	1495	1585	1685	1770	910	960	1010
002 CAUSEUSE	60X40X36.5/43	1860	1985	2110	2245	2370	2515	1250	1315	1410
003 SOFA	83X40X36.5/43	2295	2450	2635	2800	2965	3125	1590	1700	1795
005 CHAISE LONGUE BRAS DROIT	30X62X36.5/43	1525	1615	1725	1835	1935	2025	1050	1125	1235
009 CAUSEUSE SANS BRAS	46X40X36.5/43	1425	1550	1695	1815	1945	2070	1025	1095	1175
011 CHAISE LONGUE BRAS GAUCHE	30X62X36.5/43	1525	1615	1725	1835	1935	2025	1050	1125	1235
012 CAUSEUSE BRAS GAUCHE	53X40X36.5/43	1640	1760	1895	2020	2150	2275	1120	1220	1275
017 FAUTEUIL DOUBLE	44X40X36.5/43	1390	1500	1615	1725	1845	1950	950	1015	1085
018 CAUSEUSE ANGULAIRE BRAS GAUCHE	67X53X36.5/43	1740	1875	2010	2125	2265	2385	1235	1295	1370
021 SOFA APPARTEMENT SANS BRAS	60X40X36.5/43	1600	1745	1915	2060	2200	2345	1100	1220	1295
023 CAUSEUSE ANGULAIRE BRAS DROIT	67X53X36.5/43	1740	1875	2010	2125	2265	2385	1235	1295	1370
040 SOFA SANS BRAS	69X40X36.5/43	1885	2035	2215	2370	2540	2700	1370	1470	1575
041 FAUTEUIL INCLINABLE BRAS-G	30X40X36.5/43	1265	1360	1460	1550	1645	1735	970	1015	1070
042 FAUTEUIL INCLINABLE BRAS-D	30X40X36.5/43	1265	1360	1460	1550	1645	1735	970	1015	1070
044 FAUTEUIL INCLINABLE	37X40X36.5/43	1470	1565	1670	1760	1860	1950	1085	1125	1190
045 CAUSEUSE SANS BRAS ALLONGEE DROIT	67X40X36.5/43	1685	1810	1945	2070	2200	2325	1140	1235	1295
046 CAUSEUSE ANGULAIRE SANS BRAS	59X54X36.5/43	1565	1700	1835	1960	2085	2215	1100	1190	1265
051 FAUTEUIL SANS BRAS	23X40X36.5/43	885	975	1075	1170	1265	1360	700	745	810
052 SOFA BRAS GAUCHE	76X40X36.5/43	2075	2240	2400	2565	2725	2885	1490	1585	1695
053 SOFA BRAS DROIT	76X40X36.5/43	2075	2240	2400	2565	2725	2885	1490	1585	1695
055 COIN CARRE	44X44X36.5/43	1300	1390	1490	1565	1660	1735	970	1025	1085
056 FAUTEUIL BRAS DROIT	30X40X36.5/43	1085	1175	1275	1370	1465	1560	795	850	900
057 FAUTEUIL BRAS GAUCHE	30X40X36.5/43	1085	1175	1275	1370	1465	1560	795	850	900
061 CAUSEUSE BRAS DROIT	53X40X36.5/43	1640	1760	1895	2020	2150	2275	1120	1220	1275
062 FAUTEUIL ANGULAIRE BRAS GAUCHE	67X53X36.5/43	1565	1665	1760	1860	1950	2035	1090	1140	1195
063 FAUTEUIL ANGULAIRE BRAS DROIT	67X53X36.5/43	1565	1665	1760	1860	1950	2035	1090	1140	1195

Liste de prix CDN

SILVANO

COMBO: Recouvrement #2 sur les sièges et dos. En TISSU: il n'y a pas de couture décorative sur le coussin de dos.
Appui-tête amovible inclus avec tous les items.

OPTION:

Mécanisme motorisé inclinable avec bouton tactile ajoutez 160\$/mécanisme. Pour le motorisé SANS FIL (batterie) ajoutez \$250/mécanisme.

Note: 2 sièges inclinables séparés par un centre 45 ou un coin carré ne peuvent pas ouvrir en même temps.

Description	L x P x H	Cuir						Tissu		
		10	20 Hugo Madras Softy	30 Empire Fantasy Illusion Tucson Utah Vintage Wild Laredo Yukon	40 Diamond Elegance Princess Santiago Sensation Sunset Trina Victoria	50 Bull Cassiope Dublin	60 Caress Ultrasued	A	B COM	C alta
071 FAUTEUIL INCLINABLE SANS BRAS	23X40X36.5/43	1065	1150	1260	1345	1440	1540	885	935	990
080 POUF ANGULAIRE	36X27X18	685	710	745	790	825	860	570	585	595
086 CAUSEUSE SANS BRAS ALLONGEE GAUCHE	67X40X36.5/43	1685	1810	1945	2070	2200	2325	1140	1235	1295
088 FAUTEUIL SANS BRAS ALLONGE GAUCHE	44X40X36.5/43	1100	1220	1300	1410	1495	1585	825	870	925
089 FAUTEUIL SANS BRAS ALLONGE DROIT	44X40X36.5/43	1100	1220	1300	1410	1495	1585	825	870	925
095 SOFA APPARTEMENT	74X40X36.5/43	2035	2190	2345	2495	2620	2770	1345	1440	1540
096 SOFA APPARTEMENT BRAS GAUCHE	67X40X36.5/43	1820	1970	2110	2265	2400	2550	1235	1310	1415
097 SOFA APPARTEMENT BRAS DROIT	67X40X36.5/43	1820	1970	2110	2265	2400	2550	1235	1310	1415
124 POUF AVEC RANGEMENT	30X22X18	685	710	745	790	825	860	575	590	610
148 CENTRE 45	47X47X36.5/43	1115	1220	1295	1375	1465	1550	835	895	950
165 FAUTEUIL DOUBLE INCLINABLE	44X40X36.5/43	1565	1685	1795	1915	2015	2115	1120	1195	1265
167 SOFA APP. SANS BRAS ALLONGE GAUCHE	81X40X36.5/43	1860	2000	2150	2290	2435	2585	1245	1320	1425
168 SOFA APP. SANS BRAS ALLONGE DROIT	81X40X36.5/43	1860	2000	2150	2290	2435	2585	1245	1320	1425
169 FAUTEUIL DOUBLE INCLINABLE BRAS GAUCHE	37X40X36.5/43	1360	1465	1585	1700	1810	1920	1010	1075	1140
170 FAUTEUIL DOUBLE INCLINABLE BRAS DROIT	37X40X36.5/43	1360	1465	1585	1700	1810	1920	1010	1075	1140
171 FAUTEUIL DOUBLE INCLINABLE SANS BRAS	30X40X36.5/43	1140	1260	1370	1490	1590	1710	925	995	1065
173 CHAISE LONGUE DOUBLE BRAS GAUCHE	37X62X36.5/43	1710	1820	1950	2070	2190	2295	1125	1245	1325
174 CHAISE LONGUE DOUBLE BRAS DROIT	37X62X36.5/43	1710	1820	1950	2070	2190	2295	1125	1245	1325
175 FAUTEUIL DOUBLE BRAS GAUCHE	37X40X36.5/43	1175	1290	1415	1525	1635	1735	845	910	975
176 FAUTEUIL DOUBLE BRAS DROIT	37X40X36.5/43	1175	1290	1415	1525	1635	1735	845	910	975
177 FAUTEUIL DOUBLE SANS BRAS	30X40X36.5/43	970	1075	1195	1300	1420	1535	745	825	895
178 FAUTEUIL DOUBLE SANS BRAS ALLONGE-G	51X40X36.5/43	1220	1310	1435	1545	1660	1760	870	945	1010
179 FAUTEUIL DOUBLE SANS BRAS ALLONGE-D	51X40X36.5/43	1220	1310	1435	1545	1660	1760	870	945	1010
CONFIGURATIONS										
A CONFIG. (169-177-174)	104X62X36.5/43	4040	4360	4730	5070	5420	5750	2880	3145	3360
B CONFIG. (96-55-177-170)	111X111X36.5/43	5450	5900	6380	6830	7290	7740	3960	4235	4535
C CONFIG. (173-177-055-179)	111X95X36.5/43	5200	5595	6070	6480	6930	7325	3710	4040	4315

Liste de prix CDN

SILVANO

Description	L x P x H	Cuir						Tissu		
		10	20 Hugo Madras Softy	30 Empire Fantasy Illusion Tucson Utah Vintage Wild Laredo Yukon	40 Diamond Elegance Princess Santiago Sensation Sunset Trina Victoria	50 Bull Cassiope Dublin	60 Caress Ultrasued	A	B COM	C alta
D CONFIG. (011-009-005)	106X62X36.5/43	4475	4780	5145	5485	5815	6120	3125	3345	3645
E CONFIG. (018-071-023)	157X53X36.5/43	4545	4900	5280	5595	5970	6310	3355	3525	3730
F CONFIG. (41-51-148-51-42)	144X67X36.5/43	5415	5890	6365	6815	7285	7740	4175	4415	4710

SORRENTO

- Inclinable motorisé pleine jambe "à mécanisme *protège-mur " (manuel n/d).
- Appui-tête ajustable manuel sur tous les items (fixe sur centre rond).
- Coussins de siège avec mousse modelée + 1" de mousse mémoire au-dessus; bras avec mousse mémoire.
- Couture: petit fil en tissu & gros fil plat en cuir.
- Chaises longues dos inclinables avec méc. "push back"; dégagement mural 10".
- *Exclus faut. 043 & 163: Dégagement mural 16"

Note: 2 inclinables séparés par un coin ne peuvent pas ouvrir en même temps. Aucuns inclinables à côté d'item #155.

OPTIONS

- Motorisé sans fil (avec batterie): ajoutez \$160/mec.
- *Appui-tête motorisé: ajoutez \$160 ch. (*N/D sur items fixe ou chaise longue.)
- Mousse: Extra ferme ajoutez \$20/siège.
- Choix de bras (LARGE ou PETIT de 6"): Pattes sur bras LARGE: LG106 bois ou LG189 métal (noire ou chrome). Sur PETIT Bras: LG195 bois ou LG196 métal (noire ou chrome). Spécifiez couleur.
- Profondeur d'assise: 20" ou *22". *Le 22" N/D sur faut. 043 & 163.
- Faut. 043-163: avec base en bois (spécifiez couleur).

ACCESSOIRES (Seulement sur *items 159-160-190):

- Ancrage \$45 ch | Tablette pivotante & porte verre à vin \$25 ch, porte tablette \$50 & lampe DEL \$65.
- Porte-Gobelet en métal: \$35 ch. (1 par item 160-190 & 2 côte à côte sur item 159). Spécifiez couleur: Acier, Noir ou Or.
- *RANGEMENTS 159-160-190 avec 2 prises USB/Élec. *Items universels (sans les détails du bras), non finis sur les côtés, doivent être utilisés entre 2 sièges

Description	L x P x H	Cuir						Tissu		
		10	20 Hugo Madras Softy	30 Empire Fantasy Illusion Tucson Utah Vintage Wild Laredo Yukon	40 Diamond Elegance Princess Santiago Utah Sensation Sunset Trina Victoria	50 Bull Cassiope Dublin	60 Caress Ultrasued	A	B COM	C alta
001 FAUTEUIL	46x40x33/40	1835	1935	2035	2145	2245	2350	1460	1500	1540
002 CAUSEUSE	69x40x33/40	2615	2740	2865	2990	3110	3240	2065	2145	2220
003 SOFA	93x40x33/40	3160	3315	3485	3645	3815	3975	2495	2590	2690
005 CHAISE LONGUE BRAS DROIT	35x62x33/40	1710	1775	1860	1925	1995	2070	1345	1410	1465
009 CAUSEUSE SANS BRAS	47x40x33/40	1840	1915	1990	2070	2150	2225	1420	1500	1575
011 CHAISE LONGUE BRAS GAUCHE	35x62x33/40	1710	1775	1860	1925	1995	2070	1345	1410	1465
012 CAUSEUSE BRAS GAUCHE	58x40x33/40	2245	2350	2450	2565	2665	2770	1760	1840	1910
017 FAUTEUIL DOUBLE	53x40x33/40	1920	2025	2145	2260	2365	2485	1520	1585	1650
021 SOFA APPARTEMENT SANS BRAS	61x40x33/40	2070	2185	2295	2400	2520	2625	1590	1685	1770
024 CAUSEUSE MODULAIRE ALLONGEE DROIT	89x40/44x33/40	2875	3050	3235	3410	3590	3765	2075	2185	2290
040 SOFA SANS BRAS	71x40x33/40	2370	2495	2610	2725	2845	2965	1850	1950	2060
041 FAUTEUIL INCLINABLE BRAS-G	35x40x33/40	1810	1885	1950	2020	2095	2170	1500	1545	1590
042 FAUTEUIL INCLINABLE BRAS-D	35x40x33/40	1810	1885	1950	2020	2095	2170	1500	1545	1590
043 FAUTEUIL INCLINABLE BERÇANT PIVOTANT	30x34x42	2145	2265	2375	2500	2615	2735	1760	1810	1860
044 FAUTEUIL INCLINABLE	46x40x33/40	2185	2275	2365	2450	2550	2640	1810	1850	1890
045 CAUSEUSE SANS BRAS ALLONGEE DROIT	68x40x33/40	2185	2285	2375	2485	2575	2670	1695	1765	1845

SORRENTO

- Inclinable motorisé pleine jambe "à mécanisme *protège-mur " (manuel n/d).
- Appui-tête ajustable manuel sur tous les items (fixe sur centre rond).
- Coussins de siège avec mousse modelée + 1" de mousse mémoire au-dessus; bras avec mousse mémoire.
- Couture: petit fil en tissu & gros fil plat en cuir.
- Chaises longues dos inclinables avec méc. "push back"; dégagement mural 10".
- *Exclus faut. 043 & 163: Dégagement mural 16"

Note: 2 inclinables séparés par un coin ne peuvent pas ouvrir en même temps. Aucuns inclinables à côté d'item #155.

OPTIONS

- Motorisé sans fil (avec batterie): ajoutez \$160/mec.
- *Appui-tête motorisé: ajoutez \$160 ch. (*N/D sur items fixe ou chaise longue.)
- Mousse: Extra ferme ajoutez \$20/siège.
- Choix de bras (LARGE ou PETIT de 6"): Pattes sur bras LARGE: LG106 bois ou LG189 métal (noire ou chrome). Sur PETIT Bras: LG195 bois ou LG196 métal (noire ou chrome). Spécifiez couleur.
- Profondeur d'assise: 20" ou *22". *Le 22" N/D sur faut. 043 & 163.
- Faut. 043-163: avec base en bois (spécifiez couleur).

ACCESSOIRES (Seulement sur *items 159-160-190):

- Ancrage \$45 ch | Tablette pivotante & porte verre à vin \$25 ch, porte tablette \$50 & lampe DEL \$65.
- Porte-Gobelet en métal: \$35 ch. (1 par item 160-190 & 2 côte à côte sur item 159). Spécifiez couleur: Acier, Noir ou Or.
- *RANGEMENTS 159-160-190 avec 2 prises USB/Élec. *Items universels (sans les détails du bras), non finis sur les côtés, doivent être utilisés entre 2 sièges

Description	L x P x H	Cuir						Tissu		
		10	20 Hugo Madras Softy	30 Empire Fantasy Illusion Tucson Utah Vintage Wild Laredo Yukon	40 Diamond Elegance Princess Santiago Utah Sensation Sunset Trina Victoria	50 Bull Cassiope Dublin	60 Caress Ultrasued	A	B COM	C alta
048 CAUSEUSE MODULAIRE ALLONGEE GAUCHE	89x40/44x33/40	2875	3050	3235	3410	3590	3765	2075	2185	2290
050 CENTRE ROND	49x49x33	1595	1700	1810	1915	2015	2120	1150	1215	1270
051 FAUTEUIL SANS BRAS	24x40x33/40	1050	1100	1160	1215	1265	1315	810	865	915
052 SOFA BRAS GAUCHE	82x40x33/40	2785	2920	3045	3185	3310	3440	2185	2285	2375
053 SOFA BRAS DROIT	82x40x33/40	2785	2920	3045	3185	3310	3440	2185	2285	2375
055 COIN CARRE	44x44x33/40	1850	1960	2070	2185	2295	2400	1440	1495	1545
056 FAUTEUIL BRAS DROIT	35x40x33/40	1465	1535	1595	1665	1725	1790	1140	1200	1250
057 FAUTEUIL BRAS GAUCHE	35x40x33/40	1465	1535	1595	1665	1725	1790	1140	1200	1250
061 CAUSEUSE BRAS DROIT	58x40x33/40	2245	2350	2450	2565	2665	2770	1760	1840	1910
071 FAUTEUIL INCLINABLE SANS BRAS	24x40x33/40	1400	1460	1520	1575	1640	1695	1170	1235	1290
086 CAUSEUSE SANS BRAS ALLONGEE GAUCHE	68x40x33/40	2185	2285	2375	2485	2575	2670	1695	1765	1845
088 FAUTEUIL SANS BRAS ALLONGE GAUCHE	45x40x33/40	1390	1490	1575	1670	1760	1860	1070	1115	1165
089 FAUTEUIL SANS BRAS ALLONGE DROIT	45x40x33/40	1390	1490	1575	1670	1760	1860	1070	1115	1165
095 SOFA APPARTEMENT	83x40x33/40	2845	3000	3165	3315	3475	3635	2235	2335	2425
096 SOFA APPARTEMENT BRAS GAUCHE	72x40x33/40	2490	2610	2735	2860	2985	3100	1920	2015	2115
097 SOFA APPARTEMENT BRAS DROIT	72x40x33/40	2490	2610	2735	2860	2985	3100	1920	2015	2115

SORRENTO

- Inclinable motorisé pleine jambe "à mécanisme *protège-mur " (manuel n/d).
- Appui-tête ajustable manuel sur tous les items (fixe sur centre rond).
- Coussins de siège avec mousse modelée + 1" de mousse mémoire au-dessus; bras avec mousse mémoire.
- Couture: petit fil en tissu & gros fil plat en cuir.
- Chaises longues dos inclinables avec méc. "push back"; dégagement mural 10".
- *Exclus faut. 043 & 163: Dégagement mural 16"

Note: 2 inclinables séparés par un coin ne peuvent pas ouvrir en même temps. Aucuns inclinables à côté d'item #155.

OPTIONS

- Motorisé sans fil (avec batterie): ajoutez \$160/mec.
- *Appui-tête motorisé: ajoutez \$160 ch. (*N/D sur items fixe ou chaise longue.)
- Mousse: Extra ferme ajoutez \$20/siège.
- Choix de bras (LARGE ou PETIT de 6"): Pattes sur bras LARGE: LG106 bois ou LG189 métal (noire ou chrome). Sur PETIT Bras: LG195 bois ou LG196 métal (noire ou chrome). Spécifiez couleur.
- Profondeur d'assise: 20" ou *22". *Le 22" N/D sur faut. 043 & 163.
- Faut. 043-163: avec base en bois (spécifiez couleur).

ACCESSOIRES (Seulement sur *items 159-160-190):

- Ancrage \$45 ch | Tablette pivotante & porte verre à vin \$25 ch, porte tablette \$50 & lampe DEL \$65.
- Porte-Gobelet en métal: \$35 ch. (1 par item 160-190 & 2 côte à côte sur item 159). Spécifiez couleur: Acier, Noir ou Or.
- *RANGEMENTS 159-160-190 avec 2 prises USB/Élec. *Items universels (sans les détails du bras), non finis sur les côtés, doivent être utilisés entre 2 sièges

Description	L x P x H	Cuir						Tissu		
		10	20 Hugo Madras Softy	30 Empire Fantasy Illusion Tucson Utah Vintage Wild Laredo Yukon	40 Diamond Elegance Princess Santiago Utah Sensation Sunset Trina Victoria	50 Bull Cassiope Dublin	60 Caresse Ultrasued	A	B COM	C alta
124 POUF AVEC RANGEMENT	30x22x17	720	745	775	800	835	860	620	645	670
155 PETIT COIN CARRE	40x40x33/40	1850	1960	2070	2185	2295	2400	1440	1495	1545
159 RANGEMENT À ANGLE	10/25x35x22	720	760	790	825	860	890	560	570	585
160 RANGEMENT DROIT	10x35x22	695	725	765	795	835	865	525	545	560
163 FAUT. DBL INCL. BERCANT PIVOTANT	33x34x42	2195	2320	2440	2570	2695	2820	1765	1815	1865
165 FAUTEUIL DOUBLE INCLINABLE	53x40x33/40	2275	2385	2500	2610	2720	2835	1885	1950	2020
167 SOFA APP. SANS BRAS ALLONGE GAUCHE	82x40x33/40	2415	2550	2675	2815	2945	3070	1865	1960	2060
168 SOFA APP. SANS BRAS ALLONGE DROIT	82x40x33/40	2415	2550	2675	2815	2945	3070	1865	1960	2060
169 FAUTEUIL DOUBLE INCLINABLE BRAS GAUCHE	42x40x33/40	1910	1990	2075	2165	2245	2335	1565	1650	1735
170 FAUTEUIL DOUBLE INCLINABLE BRAS DROIT	42x40x33/40	1910	1990	2075	2165	2245	2335	1565	1650	1735
171 FAUTEUIL DOUBLE INCLINABLE SANS BRAS	31x40x33/40	1500	1560	1620	1675	1735	1790	1235	1295	1360
173 CHAISE LONGUE DOUBLE BRAS GAUCHE	42x62x33/40	1850	1950	2060	2165	2270	2370	1460	1545	1635
174 CHAISE LONGUE DOUBLE BRAS DROIT	42x62x33/40	1850	1950	2060	2165	2270	2370	1460	1545	1635
175 FAUTEUIL DOUBLE BRAS GAUCHE	42x40x33/40	1545	1640	1725	1820	1915	2000	1220	1290	1360
176 FAUTEUIL DOUBLE BRAS DROIT	42x40x33/40	1545	1640	1725	1820	1915	2000	1220	1290	1360
177 FAUTEUIL DOUBLE SANS BRAS	31x40x33/40	1150	1220	1285	1345	1415	1485	875	935	995

SORRENTO

- Inclinable motorisé pleine jambe "à mécanisme *protège-mur " (manuel n/d).
- Appui-tête ajustable manuel sur tous les items (fixe sur centre rond).
- Coussins de siège avec mousse modelée + 1" de mousse mémoire au-dessus; bras avec mousse mémoire.
- Couture: petit fil en tissu & gros fil plat en cuir.
- Chaises longues dos inclinables avec méc. "push back"; dégagement mural 10".
- *Exclus faut. 043 & 163: Dégagement mural 16"

Note: 2 inclinables séparés par un coin ne peuvent pas ouvrir en même temps. Aucuns inclinables à côté d'item #155.

OPTIONS

- Motorisé sans fil (avec batterie): ajoutez \$160/mec.
- *Appui-tête motorisé: ajoutez \$160 ch. (*N/D sur items fixe ou chaise longue.)
- Mousse: Extra ferme ajoutez \$20/siège.
- Choix de bras (LARGE ou PETIT de 6"): Pattes sur bras LARGE: LG106 bois ou LG189 métal (noire ou chrome). Sur PETIT Bras: LG195 bois ou LG196 métal (noire ou chrome). Spécifiez couleur.
- Profondeur d'assise: 20" ou *22". *Le 22" N/D sur faut. 043 & 163.
- Faut. 043-163: avec base en bois (spécifiez couleur).

ACCESSOIRES (Seulement sur *items 159-160-190):

- Ancrage \$45 ch | Tablette pivotante & porte verre à vin \$25 ch, porte tablette \$50 & lampe DEL \$65.
- Porte-Gobelet en métal: \$35 ch. (1 par item 160-190 & 2 côte à côte sur item 159). Spécifiez couleur: Acier, Noir ou Or.
- *RANGEMENTS 159-160-190 avec 2 prises USB/Élec. *Items universels (sans les détails du bras), non finis sur les côtés, doivent être utilisés entre 2 sièges

Description	L x P x H	Cuir						Tissu		
		10	20 Hugo Madras Softy	30 Empire Fantasy Illusion Tucson Utah Vintage Wild Laredo Yukon	40 Diamond Elegance Princess Santiago Sensation Sunset Trina Victoria	50 Bull Cassiope Dublin	60 Caress Ultrasued	A	B COM	C alta
178 FAUTEUIL DOUBLE SANS BRAS ALLONGE-G	52x40x33/40	1495	1585	1675	1765	1865	1950	1170	1235	1290
179 FAUTEUIL DOUBLE SANS BRAS ALLONGE-D	52x40x33/40	1495	1585	1675	1765	1865	1950	1170	1235	1290
186 CAUS. SANS BRAS ALLONGEE RANGEMENT-G	68x40x33/40	2340	2435	2540	2635	2735	2835	1850	1925	2000
187 CAUS. SANS BRAS ALLONGEE RANGEMENT-D	68x40x33/40	2340	2435	2540	2635	2735	2835	1850	1925	2000
188 FAUT. SANS BRAS ALLONGE RANGEMENT-G	45x40x33/40	1550	1645	1735	1835	1920	2010	1235	1270	1310
189 FAUT. SANS BRAS ALLONGE RANGEMENT-D	45x40x33/40	1550	1645	1735	1835	1920	2010	1235	1270	1310
190 PETIT RANGEMENT À ANGLE	10/20x35x22	695	725	765	795	835	865	525	545	560
221 FAUT. DBL SANS BRAS ALLONGE RANGEMENT-G	52x40x33/40	1650	1740	1840	1925	2015	2110	1320	1385	1450
222 FAUT. DBL SANS BRAS ALLONGE RANGEMENT-D	52x40x33/40	1650	1740	1840	1925	2015	2110	1320	1385	1450
223 SOFA APP SANS BRAS ALLONGE RANGEMENT-G	82x40x33/40	2570	2710	2845	2985	3125	3260	2015	2115	2215
224 SOFA APP SANS BRAS ALLONGE RANGEMENT-D	82x40x33/40	2570	2710	2845	2985	3125	3260	2015	2115	2215
230 CHAISE LONGUE DOUBLE DOS INCL. BRAS-G	42x62x33/40	2025	2125	2225	2325	2420	2525	1590	1685	1770
231 CHAISE LONGUE DOUBLE DOS INCL. BRAS-D	42x62x33/40	2025	2125	2225	2325	2420	2525	1590	1685	1770
232 CHAISE LONGUE DOS INCLINABLE BRAS-G	35x62x33/40	1885	1970	2065	2160	2245	2340	1495	1550	1615
233 CHAISE LONGUE DOS INCLINABLE BRAS-D	35x62x33/40	1885	1970	2065	2160	2245	2340	1495	1550	1615
234 SOFA APP. MODULAIRE ALLONGE GAUCHE	96x40/44x33/40	2975	3145	3300	3470	3635	3800	2170	2275	2375

SORRENTO

- Inclinable motorisé pleine jambe "à mécanisme *protège-mur " (manuel n/d).
 - Appui-tête ajustable manuel sur tous les items (fixe sur centre rond).
 - Coussins de siège avec mousse modelée + 1" de mousse mémoire au-dessus; bras avec mousse mémoire.
 - Couture: petit fil en tissu & gros fil plat en cuir.
 - Chaises longues dos inclinables avec méc. "push back"; dégagement mural 10".
 - *Exclus faut. 043 & 163: Dégagement mural 16"
- Note: 2 inclinables séparés par un coin ne peuvent pas ouvrir en même temps. Aucuns inclinables à côté d'item #155.

OPTIONS

- Motorisé sans fil (avec batterie): ajoutez \$160/mec.
- *Appui-tête motorisé: ajoutez \$160 ch. (*N/D sur items fixe ou chaise longue.)
- Mousse: Extra ferme ajoutez \$20/siège.
- Choix de bras (LARGE ou PETIT de 6"): Pattes sur bras LARGE: LG106 bois ou LG189 métal (noire ou chrome). Sur PETIT Bras: LG195 bois ou LG196 métal (noire ou chrome). Spécifiez couleur.
- Profondeur d'assise: 20" ou *22". *Le 22" N/D sur faut. 043 & 163.
- Faut. 043-163: avec base en bois (spécifiez couleur).

ACCESSOIRES (Seulement sur *items 159-160-190):

- Ancrage \$45 ch | Tablette pivotante & porte verre à vin \$25 ch, porte tablette \$50 & lampe DEL \$65.
- Porte-Gobelet en métal: \$35 ch. (1 par item 160-190 & 2 côte à côte sur item 159). Spécifiez couleur: Acier, Noir ou Or.
- *RANGEMENTS 159-160-190 avec 2 prises USB/Élec. *Items universels (sans les détails du bras), non finis sur les côtés, doivent être utilisés entre 2 sièges

Description	L x P x H	Cuir						Tissu		
		10	20 Hugo Madras Softy	30 Empire Fantasy Illusion Tucson Utah Vintage Wild Laredo Yukon	40 Diamond Elegance Princess Santiago Sensation Sunset Trina Victoria	50 Bull Cassiope Dublin	60 Caress Ultrasued	A	B COM	C alta
235 SOFA APP. MODULAIRE ALLONGE DROIT	96x40/44x33/40	2975	3145	3300	3470	3635	3800	2170	2275	2375
CONFIGURATIONS										
A CONFIG (169-170)	84X40X40	3820	3980	4150	4330	4490	4670	3130	3300	3470
B CONFIG (169-171-174)	115X62X40	5260	5500	5755	6005	6250	6495	4260	4490	4730
C CONFIG (096-055-171-170)	116X116X40	7750	8120	8500	8885	9260	9625	6160	6455	6755
D CONFIG (169-171-235)	116X96X40	6385	6695	6995	7310	7615	7925	4970	5220	5470
J CONFIG (041-042)	70X40X40	3620	3770	3900	4040	4190	4340	3000	3090	3180
K CONFIG (041-071-005)	94X62X40	4920	5120	5330	5520	5730	5935	4015	4190	4345
L CONFIG (012-055-071-042)	102X102X40	7305	7655	7990	8345	8695	9035	5870	6115	6335
M CONFIG (041-071-024)	103X89X40	6085	6395	6705	7005	7325	7630	4745	4965	5170

SORRENTO

OPTIMA

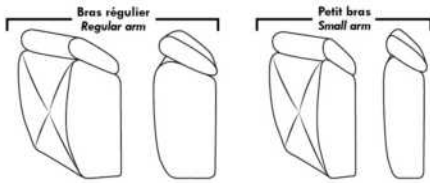

Spécifications | Specifications

- Appui-tête levé / Headrest up
 - Appui-tête baissé / Headrest down
 - Complètement incliné / Fully reclined
- (A) Hauteur complète 40" Total Height
 (B) Hauteur appui-tête baissé 33" Height headrest down
 (C) Hauteur du bras 22,5" Arm Height
 (D) Hauteur du siège 19,5" Seat height
 (E) Profondeur inclinée 65" Depth fully reclined
 (F) Profondeur d'assise 20" ou/ or 22" Seat depth
 (G) Profondeur appui-tête monté 36" Depth with headrest up

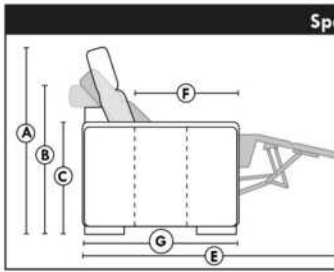

Siège 30" de large | 30" Seat Width

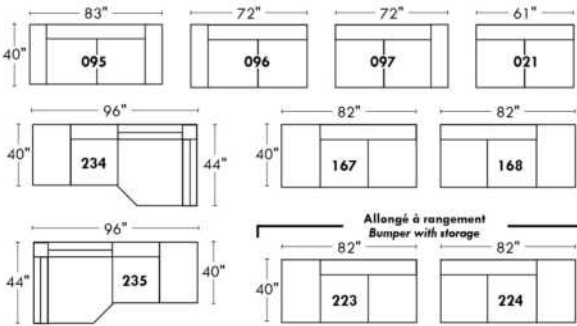

Siège 23" de large | 23" Seat Width

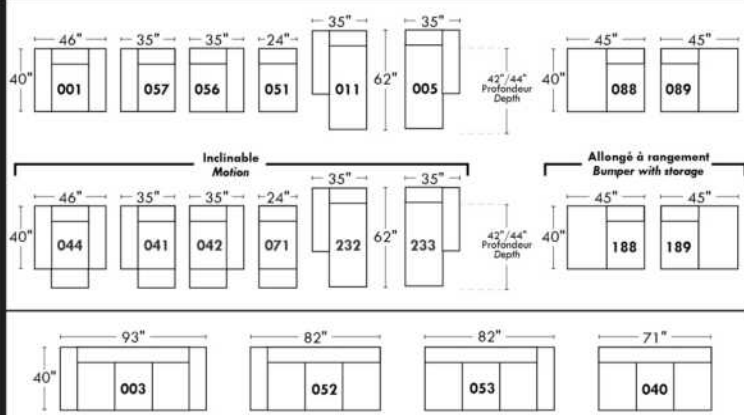
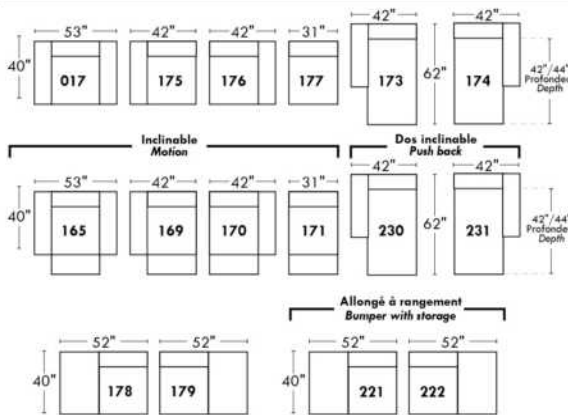
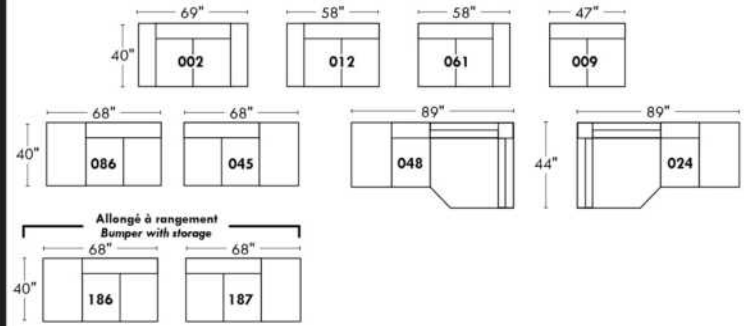

Autres | Others

Fauteuil berçant, pivotant et inclinable

N'est pas un mécanisme protège-mur
Dégagement mural: 16"

Swivel, rocking motion chair

Not a wall hugger mechanism
Wall clearance: 16"

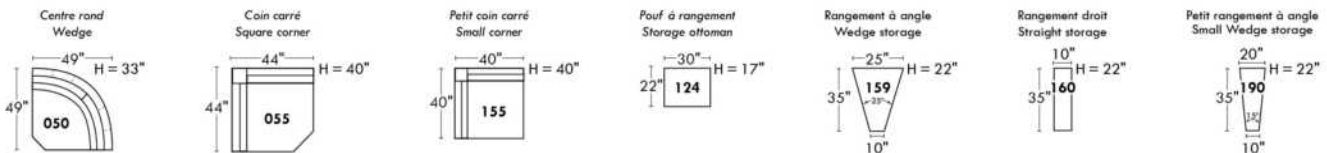
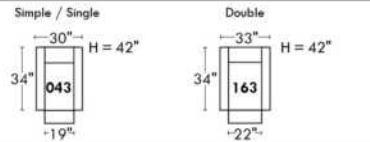

30" Populaires | Popular CONFIGURATIONS 23"

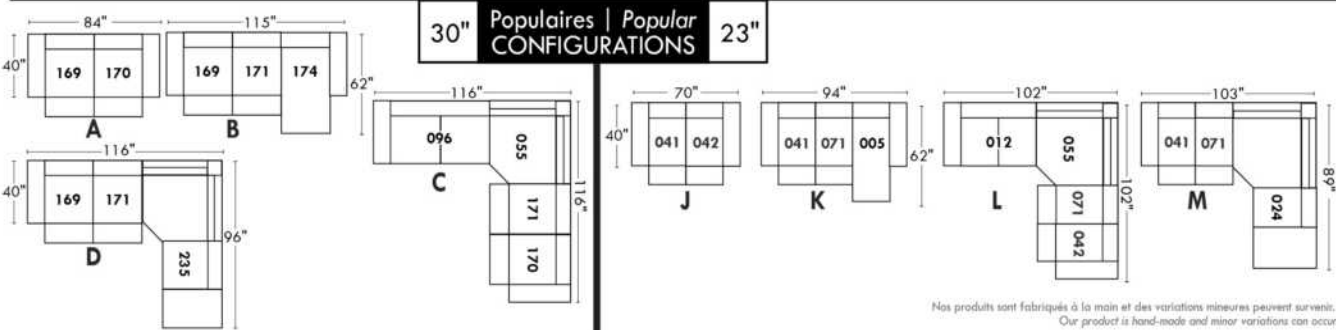

Nos produits sont fabriqués à la main et des variations mineures peuvent survenir. Our product is hand-made and minor variations can occur.

STAR

Modèle avec appui-tête ajustable inclus avec tous les items (2 sur coin carré). Appui-tête FIXE sur Centre Rond. Couture: Petit fil en tissu et en cuir. Fauteuils inclinables, berçants, pivotants (items 043 & 163 seulement): Coussin de siège avec mousse mémoire 1". Items Chaise longue dos inclinable avec mécanisme "Push Back"; espace du mur 10".

OPTIONS - Fournir DESSIN de votre config.:

*Petit Bras 6": au même prix. *N/D sur items D-BOX à mouvement.

Patte (spécifiez couleur): Sur bras LARGE: LG103 bois ou LG189 métal (noire ou chrome). Sur PETIT Bras: LG08 bois ou LG64 métal.

Choix de profondeur d'assise : 20" ou *22". *Le 22" N/D sur fauteuils #043 et #163.

Faut. 043-163: avec base en bois (spécifiez couleur).

Option PREMIUM (disponible seul. avec l'option MOTORISÉ): Repose-pied pleine jambe + rembourrage des sièges avec mousse modelée et couche de mousse mémoire 1" sur l'ensemble du mobilier (autant fixe qu'inclinable); AJOUTEZ \$70/siège. Section allongée d'un item compte pour 1 siège & chaise longue pour 2 sièges.

Mécanisme motorisé inclinable avec bouton tactile ajoutez \$160/méc. Pour le SANS FIL (batterie) ajoutez \$315.

NB: 2 sièges inclinables SÉPARÉS par un centre rond ou un coin carré ne peuvent pas ouvrir en même temps.

PRIX D-BOX INSTALLÉ: Pour détail, voir page 14 du livret "Connaissance des produits".

Description	L x P x H	Cuir						Tissu		
		10	20 Hugo Madras Softy	30 Empire Fantasy Illusion Tucson Utah Vintage Wild Laredo Yukon	40 Diamond Elegance Princess Santiago Sensation Sunset Trina Victoria	50 Bull Cassiope Dublin	60 Caress Ultrasued	A	B COM	C alta
001 FAUTEUIL	44X40X33/40	1575	1685	1785	1890	1990	2090	1175	1240	1275
002 CAUSEUSE	67X40X33/40	2295	2425	2565	2700	2825	2950	1715	1785	1865
003 SOFA	91X40X33/40	2800	2965	3135	3290	3450	3615	2070	2175	2270
005 CHAISE LONGUE BRAS DROIT	34X62X33/40	1500	1575	1665	1735	1815	1890	1100	1175	1250
007 SOFA APP. INCLINABLE BRAS-D	78X40X33/40	3410	3595	3770	3945	4120	4295	2735	2850	2975
008 SOFA APP. INCLINABLE BRAS-G	78X40X33/40	3410	3595	3770	3945	4120	4295	2735	2850	2975
009 CAUSEUSE SANS BRAS	47X40X33/40	1715	1785	1875	1950	2020	2095	1265	1325	1420
011 CHAISE LONGUE BRAS GAUCHE	34X62X33/40	1500	1575	1665	1735	1815	1890	1100	1175	1250
012 CAUSEUSE BRAS GAUCHE	57X40X33/40	2010	2100	2225	2325	2420	2535	1495	1565	1645
016 SOFA APP. INCL. SANS BRAS	85X40X33/40	3125	3275	3440	3595	3750	3915	2510	2600	2720
017 FAUTEUIL DOUBLE	51X40X33/40	1695	1795	1920	2020	2125	2245	1250	1310	1375
021 SOFA APPARTEMENT SANS BRAS	61X40X33/40	1945	2035	2150	2260	2360	2445	1440	1540	1635
024 CAUSEUSE MODULAIRE ALLONGEE DROIT	89X40/44X33/40	2700	2860	3040	3215	3375	3550	1850	1950	2060
030 CAUSEUSE INCLINABLE BRAS GAUCHE	64X40X33/40	3215	3360	3510	3645	3795	3935	2590	2690	2765
032 CAUSEUSE INCLINABLE	67X40X33/40	3520	3675	3840	4000	4145	4310	2835	2925	3020
038 CAUSEUSE INCLINABLE BRAS DROIT	64X40X33/40	3215	3360	3510	3645	3795	3935	2590	2690	2765
040 SOFA SANS BRAS	71X40X33/40	2200	2295	2420	2540	2640	2760	1640	1735	1845
041 FAUTEUIL INCLINABLE BRAS-G	34X40X33/40	1445	1535	1600	1695	1760	1845	1120	1175	1240

STAR

Modèle avec appui-tête ajustable inclus avec tous les items (2 sur coin carré). Appui-tête FIXE sur Centre Rond. Couture: Petit fil en tissu et en cuir. Fauteuils inclinables, berçants, pivotants (items 043 & 163 seulement): Coussin de siège avec mousse mémoire 1". Items Chaise longue dos inclinable avec mécanisme "Push Back"; espace du mur 10".

OPTIONS - Fournir DESSIN de votre config.:

*Petit Bras 6": au même prix. *N/D sur items D-BOX à mouvement.

Patte (spécifiez couleur): Sur bras LARGE: LG103 bois ou LG189 métal (noire ou chrome). Sur PETIT Bras: LG08 bois ou LG64 métal.

Choix de profondeur d'assise : 20" ou *22". *Le 22" N/D sur fauteuils #043 et #163.

Faut. 043-163: avec base en bois (spécifiez couleur).

Option PREMIUM (disponible seul. avec l'option MOTORISÉ): Repose-pied pleine jambe + rembourrage des sièges avec mousse modelée et couche de mousse mémoire 1" sur l'ensemble du mobilier (autant fixe qu'inclinable); AJOUTEZ \$70/siège. Section allongée d'un item compte pour 1 siège & chaise longue pour 2 sièges.

Mécanisme motorisé inclinable avec bouton tactile ajoutez \$160/méc. Pour le SANS FIL (batterie) ajoutez \$315.

NB: 2 sièges inclinables SÉPARÉS par un centre rond ou un coin carré ne peuvent pas ouvrir en même temps.

PRIX D-BOX INSTALLÉ: Pour détail, voir page 14 du livret "Connaissance des produits".

Description	L x P x H	Cuir						Tissu		
		10	20 Hugo Madras Softy	30 Empire Fantasy Illusion Tucson Utah Vintage Wild Laredo Yukon	40 Diamond Elegance Princess Santiago Sensation Sunset Trina Victoria	50 Bull Cassiope Dublin	60 Caress Ultrasued	A	B COM	C alta
042 FAUTEUIL INCLINABLE BRAS-D	34X40X33/40	1445	1535	1600	1695	1760	1845	1120	1175	1240
043 FAUTEUIL INCLINABLE BERÇANT PIVOTANT	30x34x42	1900	2000	2120	2240	2345	2445	1520	1565	1615
044 FAUTEUIL INCLINABLE	44X40X33/40	1745	1860	1970	2070	2175	2270	1360	1415	1460
045 CAUSEUSE SANS BRAS ALLONGEE DROIT	68X40X33/40	2015	2115	2245	2360	2450	2570	1500	1575	1660
047 CAUSEUSE INCL. SANS BRAS	61X40X33/40	2910	3035	3170	3295	3410	3550	2350	2425	2520
048 CAUSEUSE MODULAIRE ALLONGEE GAUCHE	89X40/44X33/40	2700	2860	3040	3215	3375	3550	1850	1950	2060
050 CENTRE ROND	49X49X33	1500	1595	1715	1815	1920	2015	1050	1100	1170
051 FAUTEUIL SANS BRAS	24X40X33/40	975	1025	1085	1125	1190	1245	735	790	845
052 SOFA BRAS GAUCHE	81X40X33/40	2510	2620	2770	2910	3040	3190	1850	1950	2060
053 SOFA BRAS DROIT	81X40X33/40	2510	2620	2770	2910	3040	3190	1850	1950	2060
055 COIN CARRE	44X44X33/40	1770	1875	1985	2085	2190	2285	1320	1390	1445
056 FAUTEUIL BRAS DROIT	34X40X33/40	1275	1360	1440	1525	1590	1670	950	1000	1050
057 FAUTEUIL BRAS GAUCHE	34X40X33/40	1275	1360	1440	1525	1590	1670	950	1000	1050
061 CAUSEUSE BRAS DROIT	57X40X33/40	2010	2100	2225	2325	2420	2535	1495	1565	1645
069 SOFA APPARTEMENT INCLINABLE	81X40X33/40	3720	3915	4110	4295	4490	4670	2975	3090	3225
071 FAUTEUIL INCLINABLE SANS BRAS	24X40X33/40	1150	1220	1265	1310	1365	1420	910	975	1045
086 CAUSEUSE SANS BRAS ALLONGEE GAUCHE	68X40X33/40	2015	2115	2245	2360	2450	2570	1500	1575	1660
088 FAUTEUIL SANS BRAS ALLONGE GAUCHE	45X40X33/40	1290	1370	1465	1550	1640	1720	960	1010	1065
089 FAUTEUIL SANS BRAS ALLONGE DROIT	45X40X33/40	1290	1370	1465	1550	1640	1720	960	1010	1065

STAR

Modèle avec appui-tête ajustable inclus avec tous les items (2 sur coin carré). Appui-tête FIXE sur Centre Rond. Couture: Petit fil en tissu et en cuir. Fauteuils inclinables, berçants, pivotants (items 043 & 163 seulement): Coussin de siège avec mousse mémoire 1". Items Chaise longue dos inclinable avec mécanisme "Push Back"; espace du mur 10".

OPTIONS - Fournir DESSIN de votre config.:

*Petit Bras 6": au même prix. *N/D sur items D-BOX à mouvement.

Patte (spécifiez couleur): Sur bras LARGE: LG103 bois ou LG189 métal (noire ou chrome). Sur PETIT Bras: LG08 bois ou LG64 métal.

Choix de profondeur d'assise : 20" ou *22". *Le 22" N/D sur fauteuils #043 et #163.

Faut. 043-163: avec base en bois (spécifiez couleur).

Option PREMIUM (disponible seul. avec l'option MOTORISÉ): Repose-pied pleine jambe + rembourrage des sièges avec mousse modelée et couche de mousse mémoire 1" sur l'ensemble du mobilier (autant fixe qu'inclinable); AJOUTEZ \$70/siège. Section allongée d'un item compte pour 1 siège & chaise longue pour 2 sièges.

Mécanisme motorisé inclinable avec bouton tactile ajoutez \$160/méc. Pour le SANS FIL (batterie) ajoutez \$315.

NB: 2 sièges inclinables SÉPARÉS par un centre rond ou un coin carré ne peuvent pas ouvrir en même temps.

PRIX D-BOX INSTALLÉ: Pour détail, voir page 14 du livret "Connaissance des produits".

Description	L x P x H	Cuir						Tissu		
		10	20 Hugo Madras Softy	30 Empire Fantasy Illusion Tucson Utah Vintage Wild Laredo Yukon	40 Diamond Elegance Princess Santiago Sensation Sunset Trina Victoria	50 Bull Cassiope Dublin	60 Caress Ultrasued	A	B COM	C alta
095 SOFA APPARTEMENT	81X40X33/40	2545	2700	2850	3010	3160	3310	1885	1975	2070
096 SOFA APPARTEMENT BRAS GAUCHE	71X40X33/40	2240	2365	2515	2620	2760	2875	1670	1760	1860
097 SOFA APPARTEMENT BRAS DROIT	71X40X33/40	2240	2365	2515	2620	2760	2875	1670	1760	1860
124 POUF AVEC RANGEMENT	30X22X17	685	710	745	790	825	860	575	590	610
163 FAUT. DBL INCL. BERÇANT PIVOTANT	33 x 34 x 42	1945	2070	2185	2285	2400	2520	1525	1570	1620
165 FAUTEUIL DOUBLE INCLINABLE	51X40X33/40	1860	1970	2085	2200	2295	2415	1425	1495	1560
167 SOFA APP. SANS BRAS ALLONGE GAUCHE	82X40X33/40	2245	2375	2535	2665	2800	2940	1685	1770	1865
168 SOFA APP. SANS BRAS ALLONGE DROIT	82X40X33/40	2245	2375	2535	2665	2800	2940	1685	1770	1865
169 FAUTEUIL DOUBLE INCLINABLE BRAS GAUCHE	41X40X33/40	1560	1645	1735	1820	1915	1990	1220	1270	1325
170 FAUTEUIL DOUBLE INCLINABLE BRAS DROIT	41X40X33/40	1560	1645	1735	1820	1915	1990	1220	1270	1325
171 FAUTEUIL DOUBLE INCLINABLE SANS BRAS	31X40X33/40	1265	1315	1390	1445	1510	1565	975	1045	1100
173 CHAISE LONGUE DOUBLE BRAS GAUCHE	41X62X33/40	1640	1735	1850	1950	2060	2150	1235	1315	1425
174 CHAISE LONGUE DOUBLE BRAS DROIT	41X62X33/40	1640	1735	1850	1950	2060	2150	1235	1315	1425
175 FAUTEUIL DOUBLE BRAS GAUCHE	41X40X33/40	1375	1465	1560	1645	1725	1815	1035	1095	1170
176 FAUTEUIL DOUBLE BRAS DROIT	41X40X33/40	1375	1465	1560	1645	1725	1815	1035	1095	1170
177 FAUTEUIL DOUBLE SANS BRAS	31X40X33/40	1085	1140	1225	1270	1320	1390	810	870	945
178 FAUTEUIL DOUBLE SANS BRAS ALLONGE-G	52X40X33/40	1390	1490	1585	1685	1770	1865	1045	1100	1175
179 FAUTEUIL DOUBLE SANS BRAS ALLONGE-D	52X40X33/40	1390	1490	1585	1685	1770	1865	1045	1100	1175
230 CHAISE LONGUE DOUBLE DOS INCL. BRAS-G	41X62X33/40	1815	1920	2020	2115	2235	2340	1365	1465	1565

STAR

Modèle avec appui-tête ajustable inclus avec tous les items (2 sur coin carré). Appui-tête FIXE sur Centre Rond. Couture: Petit fil en tissu et en cuir. Fauteuils inclinables, berçants, pivotants (items 043 & 163 seulement): Coussin de siège avec mousse mémoire 1". Items Chaise longue dos inclinable avec mécanisme "Push Back"; espace du mur 10".

OPTIONS - Fournir DESSIN de votre config.:

*Petit Bras 6": au même prix. *N/D sur items D-BOX à mouvement.

Patte (spécifiez couleur): Sur bras LARGE: LG103 bois ou LG189 métal (noire ou chrome). Sur PETIT Bras: LG08 bois ou LG64 métal.

Choix de profondeur d'assise : 20" ou *22". *Le 22" N/D sur fauteuils #043 et #163.

Faut. 043-163: avec base en bois (spécifiez couleur).

Option PREMIUM (disponible seul. avec l'option MOTORISÉ): Repose-pied pleine jambe + rembourrage des sièges avec mousse modelée et couche de mousse mémoire 1" sur l'ensemble du mobilier (autant fixe qu'inclinable); AJOUTEZ \$70/siège. Section allongée d'un item compte pour 1 siège & chaise longue pour 2 sièges.

Mécanisme motorisé inclinable avec bouton tactile ajoutez \$160/méc. Pour le SANS FIL (batterie) ajoutez \$315.

NB: 2 sièges inclinables SÉPARÉS par un centre rond ou un coin carré ne peuvent pas ouvrir en même temps.

PRIX D-BOX INSTALLÉ: Pour détail, voir page 14 du livret "Connaissance des produits".

Description	L x P x H	Cuir						Tissu		
		10	20 Hugo Madras Softy	30 Empire Fantasy Illusion Tucson Utah Vintage Wild Laredo Yukon	40 Diamond Elegance Princess Santiago Sensation Sunset Trina Victoria	50 Bull Cassiope Dublin	60 Caress Ultrasued	A	B COM	C alta
231 CHAISE LONGUE DOUBLE DOS INCL. BRAS-D	41X62X33/40	1815	1920	2020	2115	2235	2340	1365	1465	1565
232 CHAISE LONGUE DOS INCLINABLE BRAS-G	34X62X33/40	1685	1745	1845	1920	1990	2070	1250	1310	1375
233 CHAISE LONGUE DOS INCLINABLE BRAS-D	34X62X33/40	1685	1745	1845	1920	1990	2070	1250	1310	1375
234 SOFA APP. MODULAIRE ALLONGE GAUCHE	96X40/44X33/40	2800	2970	3145	3310	3490	3650	1950	2070	2190
235 SOFA APP. MODULAIRE ALLONGE DROIT	96X40/44X33/40	2800	2970	3145	3310	3490	3650	1950	2070	2190
605 ITEMS D-BOX À MOUVEMENT SEUL.-SIÈGE 30"										
606 ITEMS D-BOX À MOUVEMENT SEUL.-SIÈGE 23"										
CONFIGURATIONS										
A CONFIG. (169-177-174)	113X62X33/40	4285	4520	4810	5040	5295	5530	3265	3455	3695
B CONFIG. (96-55-177-170)	116X116X33/40	6655	7025	7460	7795	8185	8540	5020	5290	5575
C CONFIG. (173-177-055-179)	115X96X33/40	5885	6240	6645	6990	7340	7690	4410	4675	4990
D CONFIG. (011-009-005)	115X62X33/40	4715	4935	5205	5420	5650	5875	3465	3675	3920
E CONFIG. (41-71-55-061)	102X101X33/40	6375	6730	7075	7415	7735	8085	4845	5105	5375
F CONFIG. (41-61)	91X40X33/40	3455	3635	3825	4020	4180	4380	2615	2740	2885
G CONFIG. (57-42)	68X40X33/40	2720	2895	3040	3220	3350	3515	2070	2175	2290

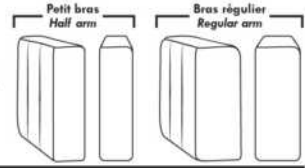

Items avec siège de 30" | Items with 30" seat

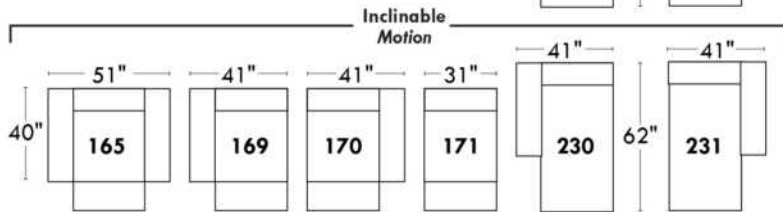
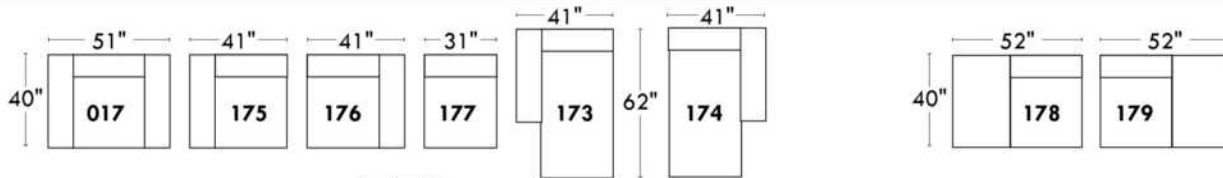
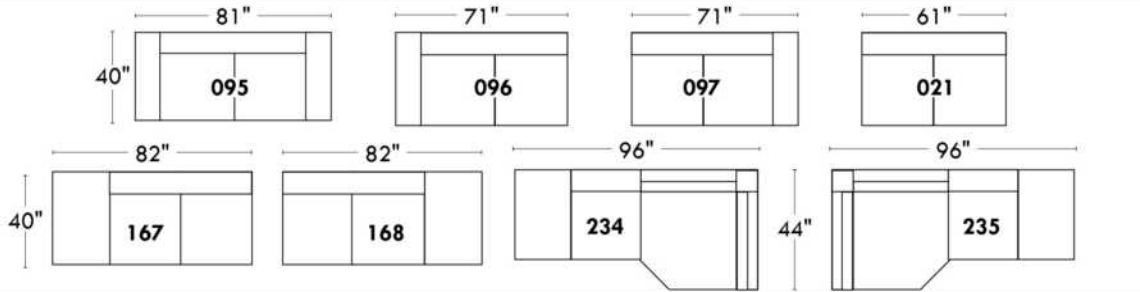

Spécifications | Specifications

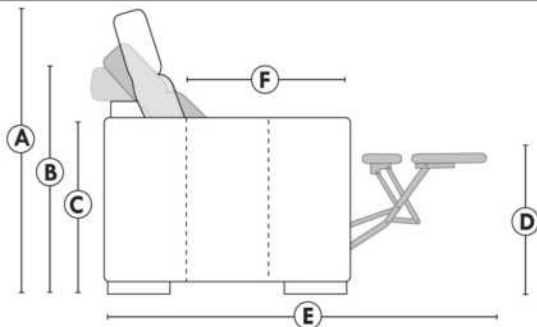

- Appui-tête levé / Headrest up
- Appui-tête baissé / Headrest down
- Complètement incliné / Fully reclined

- (A) Hauteur complète 40" / Total Height
- (B) Hauteur appui-tête baissé 33" / Height headrest down
- (C) Hauteur du bras 24" / Arm Height
- (D) Hauteur du siège 19,5" / Seat height
- (E) Profondeur incliné 65" / Depth fully reclined
- (F) Profondeur d'assise 20" ou/ou 22" / Seat depth

Autres | Others

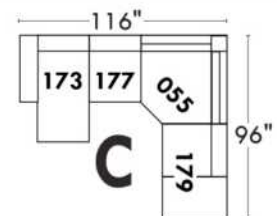
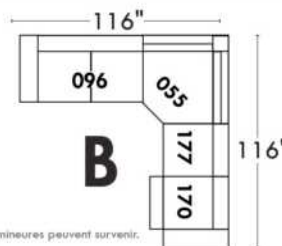
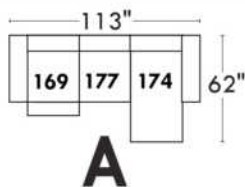
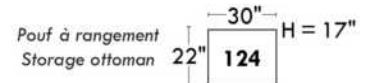
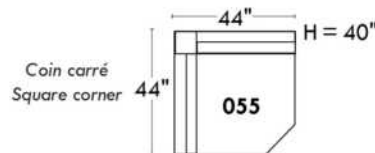
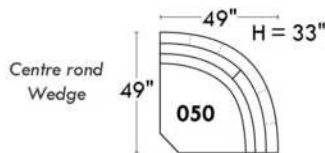

www.jaymar.ca

Toutes les dimensions indiquées sont au pouce près. Nos produits sont fabriqués à la main et des variations mineures peuvent survenir. All dimensions indicated are to the nearest inch. Our product is hand-made and minor variations can occur.

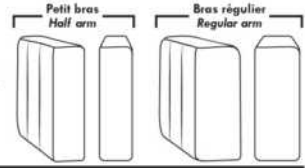

Items avec siège de 23" | Items with 23" seat

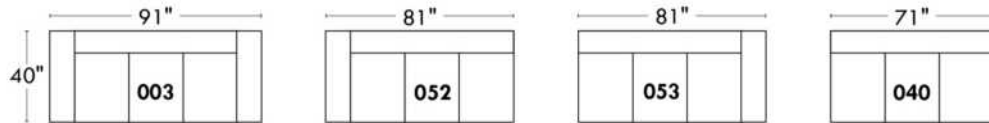
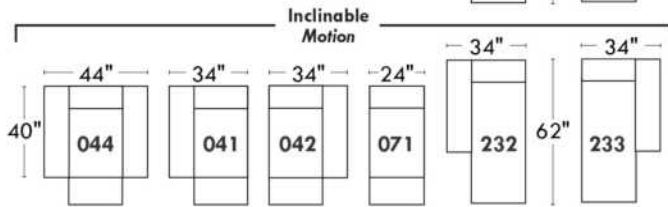
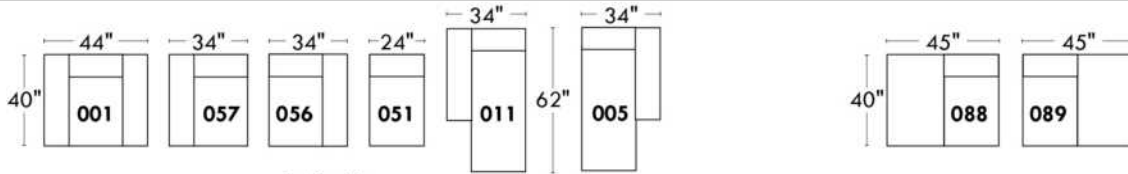
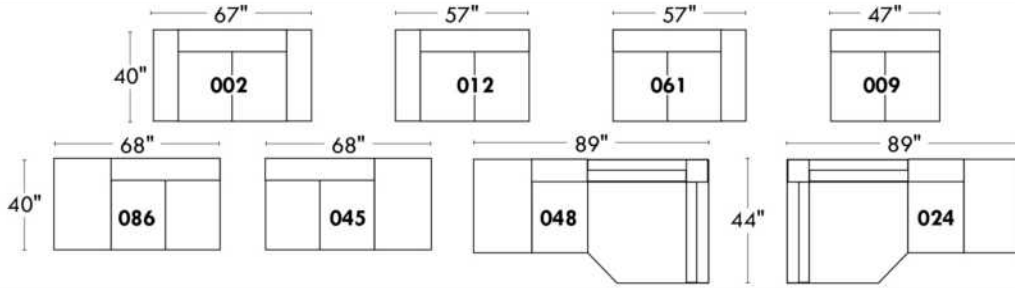

Fauteuil berçant, pivotant et inclinable
Swivel rocking motion chair

Simple: 30" wide, 34" high, H = 42", Bras | Arm 5 1/2", -19"

Double: 33" wide, 34" high, H = 42", Bras | Arm 5 1/2", -22"

Autres | Others

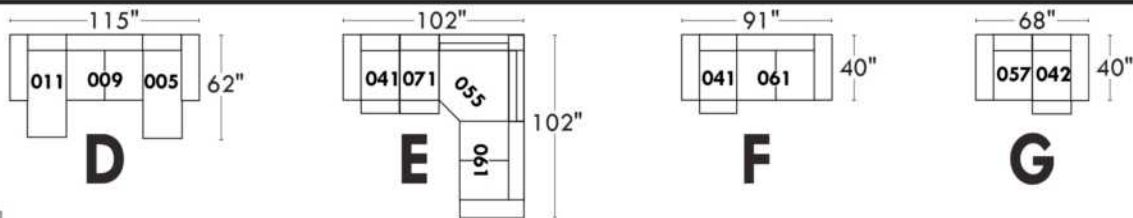
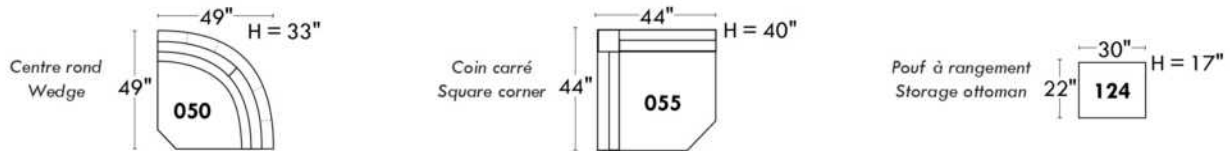

www.jaymar.ca

Toutes les dimensions indiquées sont au pouce près. Nos produits sont fabriqués à la main et des variations mineures peuvent survenir. All dimensions indicated are to the nearest inch. Our product is hand-made and minor variations can occur.

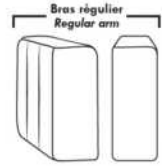

Items avec siège de 30" | Items with 30" seat

Items avec siège de 30" | Items with 30" seat

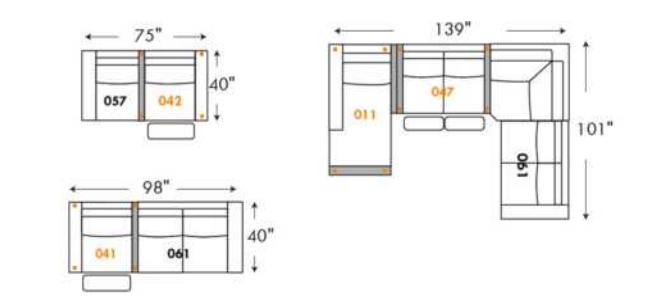
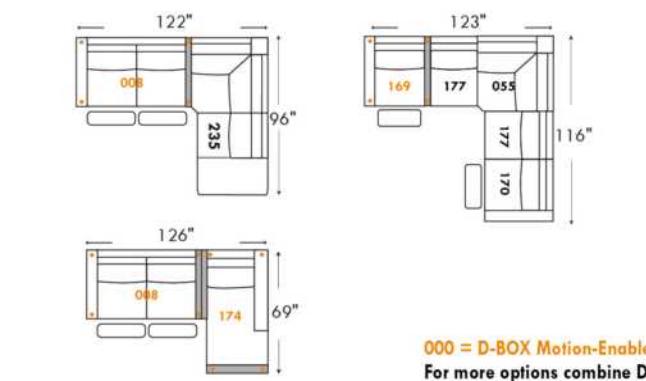
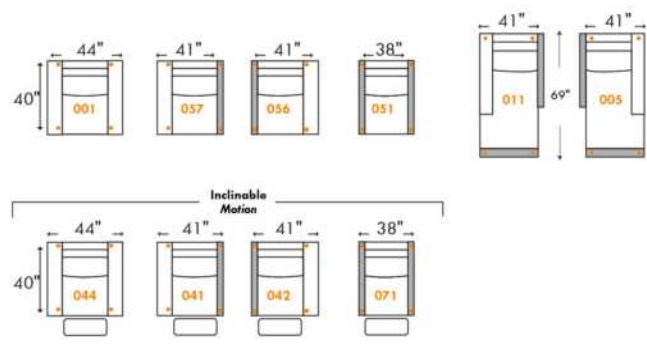
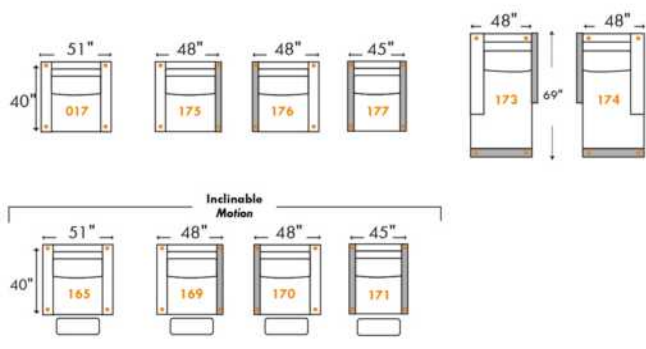
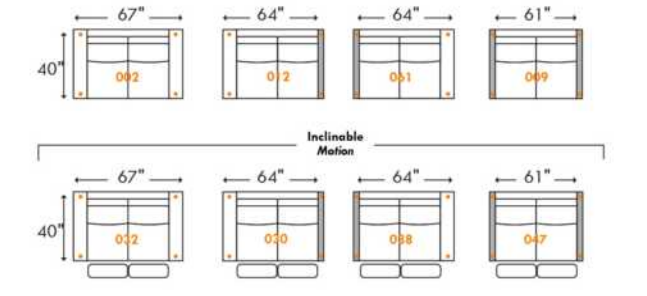
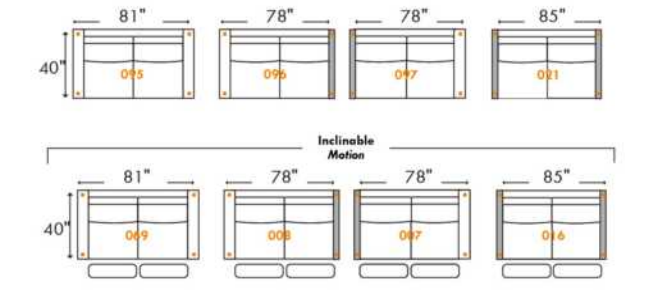

000 = D-BOX Motion-Enabled | 000 = Parallele Collection item
For more options combine D-BOX and Parallele Collection items

D-BOX Extension
7" de large / 7" Wide

Spécifications | Specifications

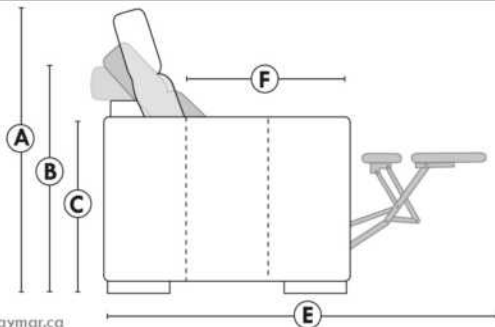

- Appui-tête levé / Headrest up
- Appui-tête baissé / Headrest down
- Complètement incliné / Fully reclined
- (A) Hauteur complète 40" / Total Height
- (B) Hauteur appui-tête baissé 33" / Height headrest down
- (C) Hauteur du bras 24" / Arm Height
- (D) Hauteur du siège 19,5" / Seat height
- (E) Profondeur incliné 65" / Depth fully reclined
- (F) Profondeur d'assise 20" ou/or 22" / Seat depth

www.jaymar.ca

Toutes les dimensions indiquées sont au pouce près. Nos produits sont fabriqués à la main et des variations mineures peuvent survenir.
All dimensions indicated are to the nearest inch. Our product is hand-made and minor variations can occur.

SYDNEY

- Inclinable motorisé pleine jambe "à mécanisme *protège-mur " (manuel n/d).
- Appui-tête ajustable manuel sur tous les items (fixe sur centre rond).
- Coussins de siège avec mousse modelée + 1" de mousse mémoire au-dessus; bras avec mousse mémoire.
- Couture: petit fil en tissu et gros fil plat en cuir.
- Chaises longues dos inclinables avec méc. "push back"; dégagement mural 10".
- *Exclus faut. 043 & 163: Dégagement mural 16"

Note: 2 inclinables séparés par un coin ne peuvent pas ouvrir en même temps. Aucuns inclinables à côté d'item #155.

OPTIONS

- Motorisé sans fil (batterie): ajoutez \$160/mec.
- *Appui-tête motorisé: ajoutez \$160 ch. (*N/D sur items fixe ou chaise longue.)
- Mousse: Extra ferme ajoutez \$20/siège.
- Choix de bras (LARGE ou PETIT de 6"): Pattes sur bras LARGE: LG103 bois ou LG189 métal (noire ou chrome). PETIT Bras: LG08 bois ou LG196 métal (noire ou chrome). Spécifiez couleur.
- Profondeur d'assise: 20" ou *22". *Le 22" N/D sur faut. 043 & 163.
- Faut. 043-163: avec base en bois (spécifiez couleur).

ACCESSOIRES (Seulement sur *items 159-160-190) :

- Ancrage \$45 ch | Tablette pivotante & porte verre à vin \$25 ch, porte tablette \$50 & lampe DEL \$65.
- Porte-Gobelet en métal: \$35 ch. (1 par item 160-190 & 2 côte à côte sur item 159). Spécifiez couleur: Acier, Noir ou Or.
- *RANGEMENTS 159-160-190 avec 2 prises USB/Élec. *Items universels (sans les détails du bras), non finis sur les côtés, doivent être utilisés entre 2 sièges.

Description	L x P x H	Cuir						Tissu		
		10	20 Hugo Madras Softy	30 Empire Fantasy Illusion Tucson Utah Vintage Wild Laredo Yukon	40 Diamond Elegance Princess Santiago Utah Sensation Sunset Trina Victoria	50 Bull Cassiope Dublin	60 Caress Ultrasued	A	B COM	C alta
001 FAUTEUIL	45x40x33/40	1835	1935	2035	2145	2245	2350	1460	1500	1540
002 CAUSEUSE	68x40x33/40	2615	2740	2865	2990	3110	3240	2065	2145	2220
003 SOFA	92x40x33/40	3160	3315	3485	3645	3815	3975	2495	2590	2690
005 CHAISE LONGUE BRAS DROIT	35x62x33/40	1710	1775	1860	1925	1995	2070	1345	1410	1465
009 CAUSEUSE SANS BRAS	47x40x33/40	1840	1915	1990	2070	2150	2225	1420	1500	1575
011 CHAISE LONGUE BRAS GAUCHE	35x62x33/40	1710	1775	1860	1925	1995	2070	1345	1410	1465
012 CAUSEUSE BRAS GAUCHE	58x40x33/40	2245	2350	2450	2565	2665	2770	1760	1840	1910
017 FAUTEUIL DOUBLE	52x40x33/40	1920	2025	2145	2260	2365	2485	1520	1585	1650
021 SOFA APPARTEMENT SANS BRAS	61x40x33/40	2070	2185	2295	2400	2520	2625	1590	1685	1770
024 CAUSEUSE MODULAIRE ALLONGEE DROIT	89x40/44x33/40	2875	3050	3235	3410	3590	3765	2075	2185	2290
040 SOFA SANS BRAS	71x40x33/40	2370	2495	2610	2725	2845	2965	1850	1950	2060
041 FAUTEUIL INCLINABLE BRAS-G	35x40x33/40	1810	1885	1950	2020	2095	2170	1500	1545	1590
042 FAUTEUIL INCLINABLE BRAS-D	35x40x33/40	1810	1885	1950	2020	2095	2170	1500	1545	1590
043 FAUTEUIL INCLINABLE BERÇANT PIVOTANT	30x34x42	2145	2265	2375	2500	2615	2735	1760	1810	1860
044 FAUTEUIL INCLINABLE	45x40x33/40	2185	2275	2365	2450	2550	2640	1810	1850	1890
045 CAUSEUSE SANS BRAS ALLONGEE DROIT	68x40x33/40	2185	2285	2375	2485	2575	2670	1695	1765	1845

SYDNEY

- Inclinable motorisé pleine jambe "à mécanisme *protège-mur " (manuel n/d).
- Appui-tête ajustable manuel sur tous les items (fixe sur centre rond).
- Coussins de siège avec mousse modelée + 1" de mousse mémoire au-dessus; bras avec mousse mémoire.
- Couture: petit fil en tissu et gros fil plat en cuir.
- Chaises longues dos inclinables avec méc. "push back"; dégagement mural 10".
- *Exclus faut. 043 & 163: Dégagement mural 16"

Note: 2 inclinables séparés par un coin ne peuvent pas ouvrir en même temps. Aucuns inclinables à côté d'item #155.

OPTIONS

- Motorisé sans fil (batterie): ajoutez \$160/mec.
- *Appui-tête motorisé: ajoutez \$160 ch. (*N/D sur items fixe ou chaise longue.)
- Mousse: Extra ferme ajoutez \$20/siège.
- Choix de bras (LARGE ou PETIT de 6"): Pattes sur bras LARGE: LG103 bois ou LG189 métal (noire ou chrome). PETIT Bras: LG08 bois ou LG196 métal (noire ou chrome). Spécifiez couleur.
- Profondeur d'assise: 20" ou *22". *Le 22" N/D sur faut. 043 & 163.
- Faut. 043-163: avec base en bois (spécifiez couleur).

ACCESSOIRES (Seulement sur *items 159-160-190) :

- Ancrage \$45 ch | Tablette pivotante & porte verre à vin \$25 ch, porte tablette \$50 & lampe DEL \$65.
- Porte-Gobelet en métal: \$35 ch. (1 par item 160-190 & 2 côte à côte sur item 159). Spécifiez couleur: Acier, Noir ou Or.
- *RANGEMENTS 159-160-190 avec 2 prises USB/Élec. *Items universels (sans les détails du bras), non finis sur les côtés, doivent être utilisés entre 2 sièges.

Description	L x P x H	Cuir						Tissu		
		10	20 Hugo Madras Softy	30 Empire Fantasy Illusion Tucson Utah Vintage Wild Laredo Yukon	40 Diamond Elegance Princess Santiago Utah Sensation Sunset Trina Victoria	50 Bull Cassiope Dublin	60 Caress Ultrasued	A	B COM	C alta
048 CAUSEUSE MODULAIRE ALLONGEE GAUCHE	89x40/44x33/40	2875	3050	3235	3410	3590	3765	2075	2185	2290
050 CENTRE ROND	49x49x33	1595	1700	1810	1915	2015	2120	1150	1215	1270
051 FAUTEUIL SANS BRAS	24x40x33/40	1050	1100	1160	1215	1265	1315	810	865	915
052 SOFA BRAS GAUCHE	82x40x33/40	2785	2920	3045	3185	3310	3440	2185	2285	2375
053 SOFA BRAS DROIT	82x40x33/40	2785	2920	3045	3185	3310	3440	2185	2285	2375
055 COIN CARRE	44x44x33/40	1850	1960	2070	2185	2295	2400	1440	1495	1545
056 FAUTEUIL BRAS DROIT	35x40x33/40	1465	1535	1595	1665	1725	1790	1140	1200	1250
057 FAUTEUIL BRAS GAUCHE	35x40x33/40	1465	1535	1595	1665	1725	1790	1140	1200	1250
061 CAUSEUSE BRAS DROIT	58x40x33/40	2245	2350	2450	2565	2665	2770	1760	1840	1910
071 FAUTEUIL INCLINABLE SANS BRAS	24x40x33/40	1400	1460	1520	1575	1640	1695	1170	1235	1290
086 CAUSEUSE SANS BRAS ALLONGEE GAUCHE	68x40x33/40	2185	2285	2375	2485	2575	2670	1695	1765	1845
088 FAUTEUIL SANS BRAS ALLONGE GAUCHE	45x40x33/40	1390	1490	1575	1670	1760	1860	1070	1115	1165
089 FAUTEUIL SANS BRAS ALLONGE DROIT	45x40x33/40	1390	1490	1575	1670	1760	1860	1070	1115	1165
095 SOFA APPARTEMENT	82x40x33/40	2845	3000	3165	3315	3475	3635	2235	2335	2425
096 SOFA APPARTEMENT BRAS GAUCHE	72x40x33/40	2490	2610	2735	2860	2985	3100	1920	2015	2115
097 SOFA APPARTEMENT BRAS DROIT	72x40x33/40	2490	2610	2735	2860	2985	3100	1920	2015	2115

SYDNEY

- Inclinable motorisé pleine jambe "à mécanisme *protège-mur " (manuel n/d).
- Appui-tête ajustable manuel sur tous les items (fixe sur centre rond).
- Coussins de siège avec mousse modelée + 1" de mousse mémoire au-dessus; bras avec mousse mémoire.
- Couture: petit fil en tissu et gros fil plat en cuir.
- Chaises longues dos inclinables avec méc. "push back"; dégagement mural 10".
- *Exclus faut. 043 & 163: Dégagement mural 16"

Note: 2 inclinables séparés par un coin ne peuvent pas ouvrir en même temps. Aucuns inclinables à côté d'item #155.

OPTIONS

- Motorisé sans fil (batterie): ajoutez \$160/mec.
- *Appui-tête motorisé: ajoutez \$160 ch. (*N/D sur items fixe ou chaise longue.)
- Mousse: Extra ferme ajoutez \$20/siège.
- Choix de bras (LARGE ou PETIT de 6"): Pattes sur bras LARGE: LG103 bois ou LG189 métal (noire ou chrome). PETIT Bras: LG08 bois ou LG196 métal (noire ou chrome). Spécifiez couleur.
- Profondeur d'assise: 20" ou *22". *Le 22" N/D sur faut. 043 & 163.
- Faut. 043-163: avec base en bois (spécifiez couleur).

ACCESSOIRES (Seulement sur *items 159-160-190) :

- Ancrage \$45 ch | Tablette pivotante & porte verre à vin \$25 ch, porte tablette \$50 & lampe DEL \$65.
- Porte-Gobelet en métal: \$35 ch. (1 par item 160-190 & 2 côte à côte sur item 159). Spécifiez couleur: Acier, Noir ou Or.
- *RANGEMENTS 159-160-190 avec 2 prises USB/Élec. *Items universels (sans les détails du bras), non finis sur les côtés, doivent être utilisés entre 2 sièges.

Description	L x P x H	Cuir						Tissu		
		10	20 Hugo Madras Softy	30 Empire Fantasy Illusion Tucson Utah Vintage Wild Laredo Yukon	40 Diamond Elegance Princess Santiago Utah Sensation Sunset Trina Victoria	50 Bull Cassiope Dublin	60 Caresse Ultrasued	A	B COM	C alta
124 POUF AVEC RANGEMENT	30x22x17	720	745	775	800	835	860	620	645	670
155 PETIT COIN CARRE	40x40x33/40	1850	1960	2070	2185	2295	2400	1440	1495	1545
159 RANGEMENT À ANGLE	10/25x35x22	720	760	790	825	860	890	560	570	585
160 RANGEMENT DROIT	10x35x22	695	725	765	795	835	865	525	545	560
163 FAUT. DBL INCL. BERCANT PIVOTANT	33x34x42	2195	2320	2440	2570	2695	2820	1765	1815	1865
165 FAUTEUIL DOUBLE INCLINABLE	52x40x33/40	2275	2385	2500	2610	2720	2835	1885	1950	2020
167 SOFA APP. SANS BRAS ALLONGE GAUCHE	82x40x33/40	2415	2550	2675	2815	2945	3070	1865	1960	2060
168 SOFA APP. SANS BRAS ALLONGE DROIT	82x40x33/40	2415	2550	2675	2815	2945	3070	1865	1960	2060
169 FAUTEUIL DOUBLE INCLINABLE BRAS GAUCHE	42x40x33/40	1910	1990	2075	2165	2245	2335	1565	1650	1735
170 FAUTEUIL DOUBLE INCLINABLE BRAS DROIT	42x40x33/40	1910	1990	2075	2165	2245	2335	1565	1650	1735
171 FAUTEUIL DOUBLE INCLINABLE SANS BRAS	31x40x33/40	1500	1560	1620	1675	1735	1790	1235	1295	1360
173 CHAISE LONGUE DOUBLE BRAS GAUCHE	42x62x33/40	1850	1950	2060	2165	2270	2370	1460	1545	1635
174 CHAISE LONGUE DOUBLE BRAS DROIT	42x62x33/40	1850	1950	2060	2165	2270	2370	1460	1545	1635
175 FAUTEUIL DOUBLE BRAS GAUCHE	42x40x33/40	1545	1640	1725	1820	1915	2000	1220	1290	1360
176 FAUTEUIL DOUBLE BRAS DROIT	42x40x33/40	1545	1640	1725	1820	1915	2000	1220	1290	1360
177 FAUTEUIL DOUBLE SANS BRAS	31x40x33/40	1150	1220	1285	1345	1415	1485	875	935	995

SYDNEY

- Inclinable motorisé pleine jambe "à mécanisme *protège-mur " (manuel n/d).
- Appui-tête ajustable manuel sur tous les items (fixe sur centre rond).
- Coussins de siège avec mousse modelée + 1" de mousse mémoire au-dessus; bras avec mousse mémoire.
- Couture: petit fil en tissu et gros fil plat en cuir.
- Chaises longues dos inclinables avec méc. "push back"; dégagement mural 10".
- *Exclus faut. 043 & 163: Dégagement mural 16"

Note: 2 inclinables séparés par un coin ne peuvent pas ouvrir en même temps. Aucuns inclinables à côté d'item #155.

OPTIONS

- Motorisé sans fil (batterie): ajoutez \$160/mec.
- *Appui-tête motorisé: ajoutez \$160 ch. (*N/D sur items fixe ou chaise longue.)
- Mousse: Extra ferme ajoutez \$20/siège.
- Choix de bras (LARGE ou PETIT de 6"): Pattes sur bras LARGE: LG103 bois ou LG189 métal (noire ou chrome). PETIT Bras: LG08 bois ou LG196 métal (noire ou chrome). Spécifiez couleur.
- Profondeur d'assise: 20" ou *22". *Le 22" N/D sur faut. 043 & 163.
- Faut. 043-163: avec base en bois (spécifiez couleur).

ACCESSOIRES (Seulement sur *items 159-160-190) :

- Ancrage \$45 ch | Tablette pivotante & porte verre à vin \$25 ch, porte tablette \$50 & lampe DEL \$65.
- Porte-Gobelet en métal: \$35 ch. (1 par item 160-190 & 2 côte à côte sur item 159). Spécifiez couleur: Acier, Noir ou Or.
- *RANGEMENTS 159-160-190 avec 2 prises USB/Élec. *Items universels (sans les détails du bras), non finis sur les côtés, doivent être utilisés entre 2 sièges.

Description	L x P x H	Cuir						Tissu		
		10	20 Hugo Madras Softy	30 Empire Fantasy Illusion Tucson Utah Vintage Wild Laredo Yukon	40 Diamond Elegance Princess Santiago Utah Sensation Sunset Trina Victoria	50 Bull Cassiope Dublin	60 Caress Ultrasued	A	B COM	C alta
178 FAUTEUIL DOUBLE SANS BRAS ALLONGE-G	52x40x33/40	1495	1585	1675	1765	1865	1950	1170	1235	1290
179 FAUTEUIL DOUBLE SANS BRAS ALLONGE-D	52x40x33/40	1495	1585	1675	1765	1865	1950	1170	1235	1290
186 CAUS. SANS BRAS ALLONGEE RANGEMENT-G	68x40x33/40	2340	2435	2540	2635	2735	2835	1850	1925	2000
187 CAUS. SANS BRAS ALLONGEE RANGEMENT-D	68x40x33/40	2340	2435	2540	2635	2735	2835	1850	1925	2000
188 FAUT. SANS BRAS ALLONGE RANGEMENT-G	45x40x33/40	1550	1645	1735	1835	1920	2010	1235	1270	1310
189 FAUT. SANS BRAS ALLONGE RANGEMENT-D	45x40x33/40	1550	1645	1735	1835	1920	2010	1235	1270	1310
190 PETIT RANGEMENT À ANGLE	10/20x35x22	695	725	765	795	835	865	525	545	560
221 FAUT. DBL SANS BRAS ALLONGE RANGEMENT-G	52x40x33/40	1650	1740	1840	1925	2015	2110	1320	1385	1450
222 FAUT. DBL SANS BRAS ALLONGE RANGEMENT-D	52x40x33/40	1650	1740	1840	1925	2015	2110	1320	1385	1450
223 SOFA APP SANS BRAS ALLONGE RANGEMENT-G	82x40x33/40	2570	2710	2845	2985	3125	3260	2015	2115	2215
224 SOFA APP SANS BRAS ALLONGE RANGEMENT-D	82x40x33/40	2570	2710	2845	2985	3125	3260	2015	2115	2215
230 CHAISE LONGUE DOUBLE DOS INCL. BRAS-G	42x62x33/40	2025	2125	2225	2325	2420	2525	1590	1685	1770
231 CHAISE LONGUE DOUBLE DOS INCL. BRAS-D	42x62x33/40	2025	2125	2225	2325	2420	2525	1590	1685	1770
232 CHAISE LONGUE DOS INCLINABLE BRAS-G	35x62x33/40	1885	1970	2065	2160	2245	2340	1495	1550	1615
233 CHAISE LONGUE DOS INCLINABLE BRAS-D	35x62x33/40	1885	1970	2065	2160	2245	2340	1495	1550	1615
234 SOFA APP. MODULAIRE ALLONGE GAUCHE	96x40/44x33/40	2975	3145	3300	3470	3635	3800	2170	2275	2375

SYDNEY

- Inclinable motorisé pleine jambe "à mécanisme *protège-mur " (manuel n/d).
 - Appui-tête ajustable manuel sur tous les items (fixe sur centre rond).
 - Coussins de siège avec mousse modelée + 1" de mousse mémoire au-dessus; bras avec mousse mémoire.
 - Couture: petit fil en tissu et gros fil plat en cuir.
 - Chaises longues dos inclinables avec méc. "push back"; dégagement mural 10".
 - *Exclus faut. 043 & 163: Dégagement mural 16"
- Note: 2 inclinables séparés par un coin ne peuvent pas ouvrir en même temps. Aucuns inclinables à côté d'item #155.

OPTIONS

- Motorisé sans fil (batterie): ajoutez \$160/mec.
- *Appui-tête motorisé: ajoutez \$160 ch. (*N/D sur items fixe ou chaise longue.)
- Mousse: Extra ferme ajoutez \$20/siège.
- Choix de bras (LARGE ou PETIT de 6"): Pattes sur bras LARGE: LG103 bois ou LG189 métal (noire ou chrome). PETIT Bras: LG08 bois ou LG196 métal (noire ou chrome). Spécifiez couleur.
- Profondeur d'assise: 20" ou *22". *Le 22" N/D sur faut. 043 & 163.
- Faut. 043-163: avec base en bois (spécifiez couleur).

ACCESSOIRES (Seulement sur *items 159-160-190) :

- Ancrage \$45 ch | Tablette pivotante & porte verre à vin \$25 ch, porte tablette \$50 & lampe DEL \$65.
- Porte-Gobelet en métal: \$35 ch. (1 par item 160-190 & 2 côte à côte sur item 159). Spécifiez couleur: Acier, Noir ou Or.
- *RANGEMENTS 159-160-190 avec 2 prises USB/Élec. *Items universels (sans les détails du bras), non finis sur les côtés, doivent être utilisés entre 2 sièges.

Description	L x P x H	Cuir						Tissu		
		10	20 Hugo Madras Softy	30 Empire Fantasy Illusion Tucson Utah Vintage Wild Laredo Yukon	40 Diamond Elegance Princess Santiago Sensation Sunset Trina Victoria	50 Bull Cassiope Dublin	60 Caress Ultrasued	A	B COM	C alta
235 SOFA APP. MODULAIRE ALLONGE DROIT	96x40/44x33/40	2975	3145	3300	3470	3635	3800	2170	2275	2375
CONFIGURATIONS										
A CONFIG (169-170)	84X40X40	3820	3980	4150	4330	4490	4670	3130	3300	3470
B CONFIG (169-171-174)	115X62X40	5260	5500	5755	6005	6250	6495	4260	4490	4730
C CONFIG (096-055-171-170)	116X116X40	7750	8120	8500	8885	9260	9625	6160	6455	6755
D CONFIG (169-171-235)	116X96X40	6385	6695	6995	7310	7615	7925	4970	5220	5470
J CONFIG (041-042)	70X40X40	3620	3770	3900	4040	4190	4340	3000	3090	3180
K CONFIG (041-071-005)	94X62X40	4920	5120	5330	5520	5730	5935	4015	4190	4345
L CONFIG (012-055-071-042)	102X102X40	7305	7655	7990	8345	8695	9035	5870	6115	6335
M CONFIG (041-071-024)	103X89X40	6085	6395	6705	7005	7325	7630	4745	4965	5170

SYDNEY

OPTIMA

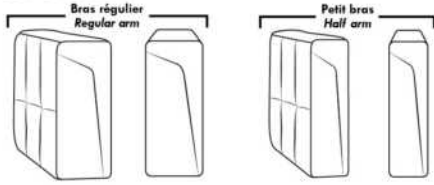

Spécifications | Specifications

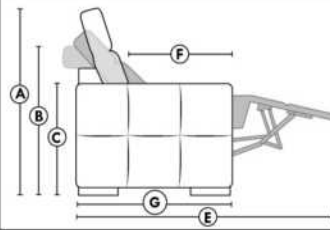

- Appui-tête levé Headrest up
 - Appui-tête baissé Headrest down
 - Complètement incliné Fully reclined
- (A) Hauteur complète 40" Total Height
 - (B) Hauteur appui-tête baissé 33" Height headrest down
 - (C) Hauteur du bras 22,5" Arm Height
 - (D) Hauteur du siège 19,5" Seat height
 - (E) Profondeur inclinée 65" Depth fully reclined
 - (F) Profondeur d'assise 20" ou/ou 22" Seat depth
 - (G) Profondeur appui-tête monté 36" Depth with headrest up

Siège 30" de large | 30" Seat Width

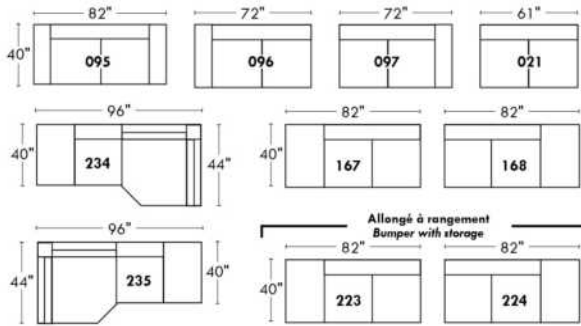

Siège 23" de large | 23" Seat Width

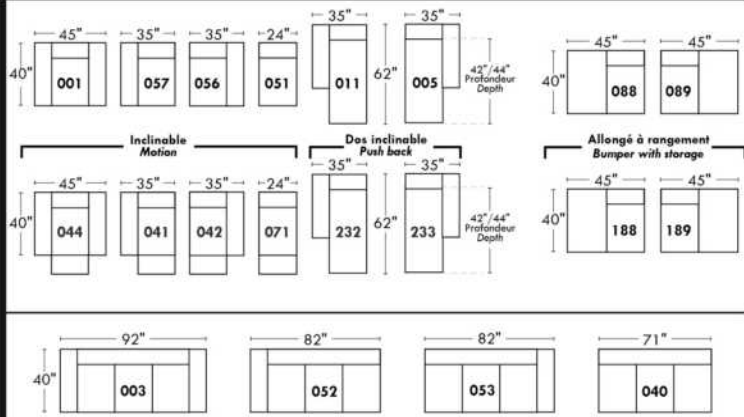
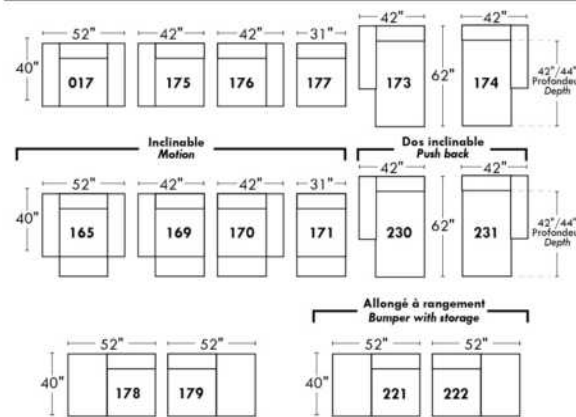
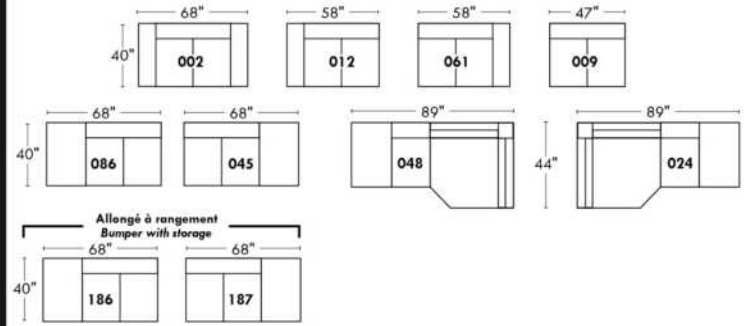

Autres | Others

Fauteuil berçant, pivotant et inclinable

N'est pas un mécanisme protège-mur
Dégagement mural: 16"

Swivel, rocking motion chair

Not a wall hugger mechanism
Wall clearance: 16"

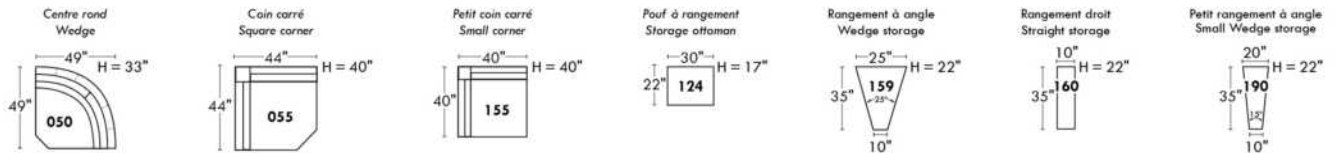
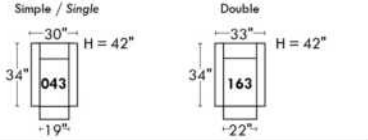

30" Populaires | Popular CONFIGURATIONS 23"

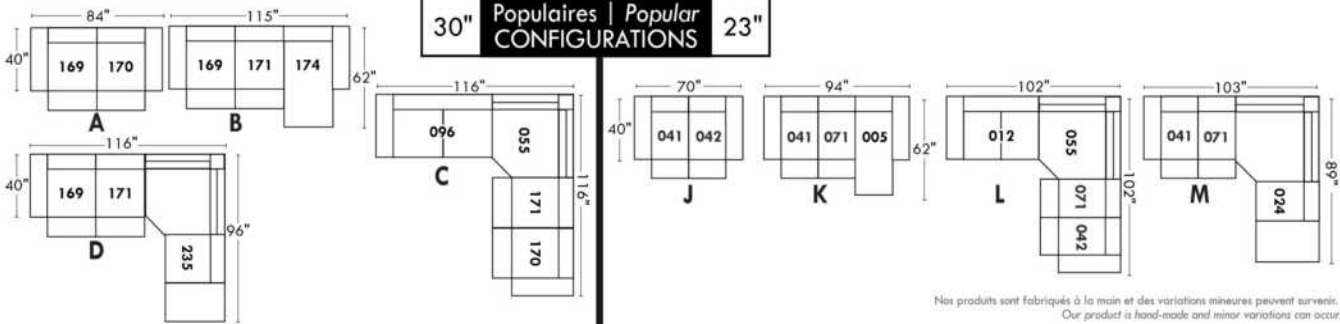

Nos produits sont fabriqués à la main et des variations mineures peuvent survenir.
Our product is hand-made and minor variations can occur.

Liste de prix CDN

TALBOT

PATTES: LG60 metal ou LG302 bois. Si bois, spécifiez couleur de pattes.

COMBO DISPONIBLE: Recouvrement #1 base et bras. / Recouvrement #2 dos et siège.

Description	L x P x H	Cuir						Tissu		
		10	20 Hugo Madras Softy	30 Empire Fantasy Illusion Tucson Utah Vintage Wild Laredo Yukon	40 Diamond Elegance Princess Santiago Sensation Sunset Trina Victoria	50 Bull Cassiope Dublin	60 Caress Ultrasued	A	B COM	C alta
001 FAUTEUIL	33X36X35	1425	1510	1595	1695	1770	1860	995	1050	1100
002 CAUSEUSE	58X36X35	1960	2075	2210	2325	2435	2560	1415	1490	1560
005 CHAISE LONGUE BRAS DROIT	29X60X35	1415	1510	1615	1720	1820	1925	1035	1095	1175
006 POUF	25.5X25.5X18	665	690	725	760	795	835	525	545	565
010 CHAISE LONGUE	33X60X35	1685	1775	1890	1990	2090	2200	1125	1215	1265
011 CHAISE LONGUE BRAS GAUCHE	29X60X35	1415	1510	1615	1720	1820	1925	1035	1095	1175
012 CAUSEUSE BRAS GAUCHE	54X36X35	1700	1810	1925	2025	2145	2260	1325	1415	1470
050 CENTRE ROND	48X48X35	1425	1525	1615	1715	1810	1895	1045	1090	1140
051 FAUTEUIL SANS BRAS	25X36X35	960	1045	1125	1235	1300	1390	845	895	945
055 COIN CARRE	36X36X35	1370	1465	1565	1665	1745	1850	975	1035	1090
056 FAUTEUIL BRAS DROIT	40X36X35	1235	1300	1410	1490	1565	1660	945	995	1045
057 FAUTEUIL BRAS GAUCHE	40X36X35	1235	1300	1410	1490	1565	1660	945	995	1045
061 CAUSEUSE BRAS DROIT	54X36X35	1700	1810	1925	2025	2145	2260	1325	1415	1470
072 SOFA MODULAIRE BRAS GAUCHE	90X36X35	2665	2815	2975	3135	3275	3425	1670	1745	1845
073 SOFA MODULAIRE BRAS DROIT	90X36X35	2665	2815	2975	3135	3275	3425	1670	1745	1845
095 SOFA APPARTEMENT	80X36X35	2420	2570	2735	2885	3040	3200	1500	1585	1670
096 SOFA APPARTEMENT BRAS GAUCHE	76X36X35	2175	2325	2495	2635	2785	2945	1445	1540	1615
097 SOFA APPARTEMENT BRAS DROIT	76X36X35	2175	2325	2495	2635	2785	2945	1445	1540	1615
CONFIGURATIONS										
A CONF. A (096-050-051-005)	124X102X35	5975	6405	6850	7305	7715	8155	4370	4620	4875
B CONF. B (012-073)	90X90X35	4365	4625	4900	5160	5420	5685	2995	3160	3315
C CONF. C (072-051-005)	90X90X35	5040	5370	5715	6090	6395	6740	3550	3735	3965
D CONF. D (073-057)	76X90X35	3900	4115	4385	4625	4840	5085	2615	2740	2890
E CONF. E (057-050-097)	124X88X35	4835	5150	5520	5840	6160	6500	3435	3625	3800
F CONF. F (012-005)	83X60X35	3115	3320	3540	3745	3965	4185	2360	2510	2645

Hauteur complète 35" | Hauteur de siège 19" | Hauteur devant bras 24" | Profondeur d'assise 21"
 Total Height 35" | Seat Height 19" | Arm Height 24" | Seat Depth 21"

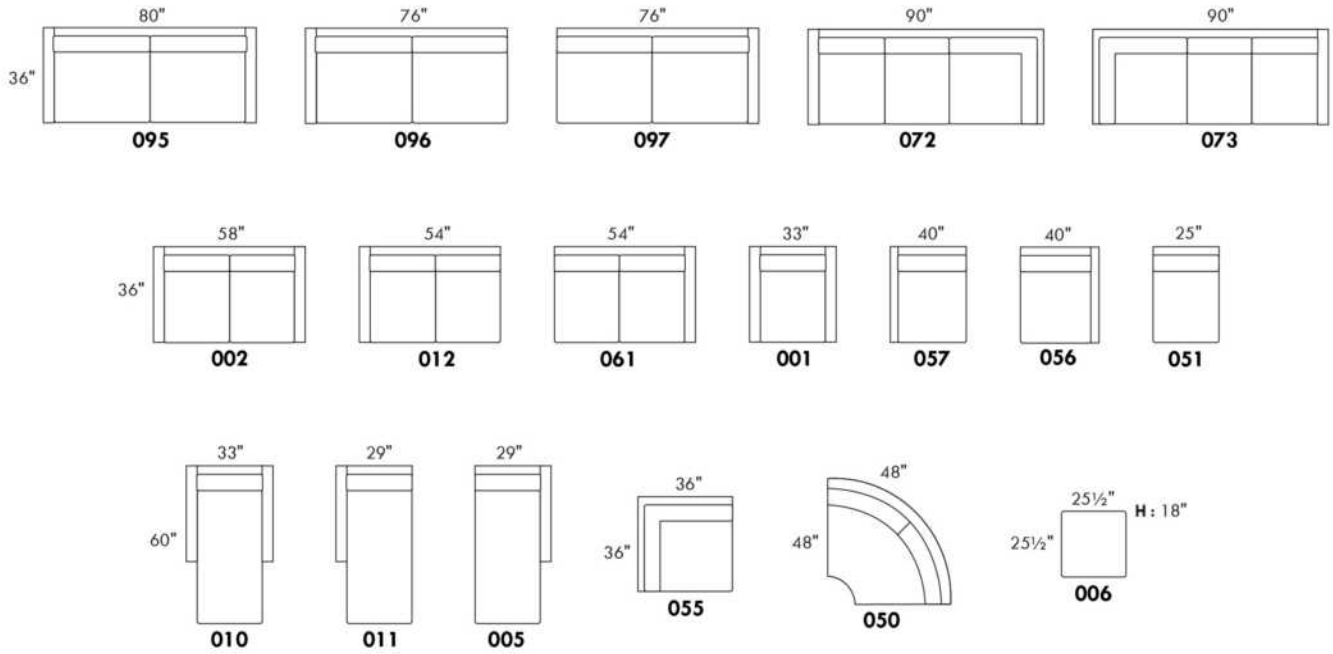

CONFIGURATIONS

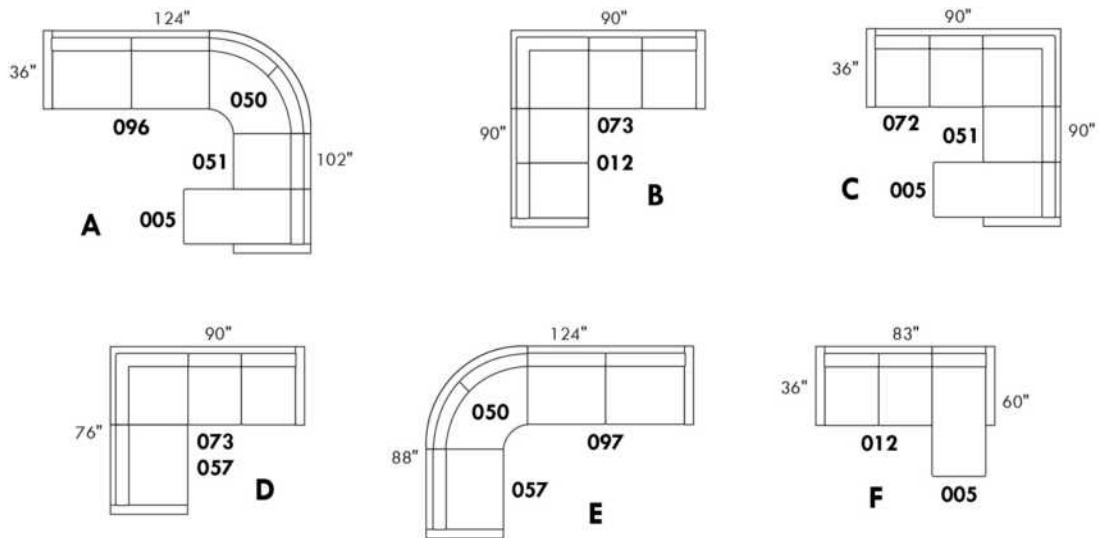

www.jaymar.ca

Toutes les dimensions indiquées sont au pouce près. Nos produits sont fabriqués à la main et des variations mineures peuvent survenir.
 All dimensions indicated are to the nearest inch. Our product is hand-made and minor variations can occur.

Liste de prix CDN

TAURUS

LG73 métal. Aussi disponible LG72 bois seulement, spécifier couleur de bois pour LG72.

COMBO: Recouvrement #2 sur les DOSSIERS seulement.

PIÈCE DE CUIR OPTIONNELLE SUR DESSUS DE BRAS:

TISSU: Pièce de cuir: Surcharge de \$65 par bras.

COMBO TISSU & CUIR: Pièce de cuir: Sans frais supplémentaire.

*REMARQUE: En cuir, les côtés sans bras ne sont pas fini tout cuir.

Description	L x P x H	Cuir						Tissu		
		10	20 Hugo Madras Softy	30 Empire Fantasy Illusion Tucson Utah Vintage Wild Laredo Yukon	40 Diamond Elegance Princess Santiago Sensation Sunset Trina Victoria	50 Bull Cassiope Dublin	60 Caress Ultrasued	A	B COM	C alta
001 FAUTEUIL	38X40X36	1550	1615	1700	1760	1835	1895	1140	1190	1240
002 CAUSEUSE	66X40X36	2260	2360	2450	2565	2670	2770	1660	1715	1770
003 SOFA	94X40X36	2725	2850	2995	3125	3245	3370	2065	2125	2215
005 CHAISE LONGUE BRAS DROIT	34X64X36	1510	1635	1745	1875	1990	2100	990	1070	1150
006 POUF	40X25X18	665	690	725	760	795	835	525	545	565
009 CAUSEUSE SANS BRAS	56X40X36	1885	1975	2075	2175	2265	2360	1325	1410	1460
010 CHAISE LONGUE	38X64X36	1695	1820	1970	2095	2240	2370	1150	1250	1325
011 CHAISE LONGUE BRAS GAUCHE	34X64X36	1510	1635	1745	1875	1990	2100	990	1070	1150
012 CAUSEUSE BRAS GAUCHE	61X40X36	2070	2170	2265	2360	2440	2545	1495	1550	1600
040 SOFA SANS BRAS	84X40X36	2345	2450	2595	2725	2850	2985	1815	1895	1985
051 FAUTEUIL SANS BRAS	28X40X36	1150	1195	1250	1290	1320	1370	865	900	935
052 SOFA BRAS GAUCHE	89X40X36	2535	2650	2785	2915	3040	3170	1920	1990	2070
053 SOFA BRAS DROIT	89X40X36	2535	2650	2785	2915	3040	3170	1920	1990	2070
056 FAUTEUIL BRAS DROIT	33X40X36	1360	1425	1500	1565	1640	1710	995	1045	1090
057 FAUTEUIL BRAS GAUCHE	33X40X36	1360	1425	1500	1565	1640	1710	995	1045	1090
061 CAUSEUSE BRAS DROIT	61X40X36	2070	2170	2265	2360	2440	2545	1495	1550	1600
076 FAUTEUIL ROND GAUCHE	42X50X36	1540	1600	1700	1770	1850	1925	1140	1195	1250
081 FAUTEUIL ROND DROIT	42X50X36	1540	1600	1700	1770	1850	1925	1140	1195	1250
CONFIGURATIONS										
A CONF. A (076-009-081)	140X50X36	4965	5175	5475	5715	5965	6210	3605	3800	3960
B CONF. B (076-040-081)	168X50X36	5425	5650	5995	6265	6550	6835	4095	4285	4485
C CONF. C (076-009)	98X50X36	3425	3575	3775	3945	4115	4285	2465	2605	2710
D CONF. D (009-081)	98X50X36	3425	3575	3775	3945	4115	4285	2465	2605	2710
E CONF. E (012-005)	94X64X36	3580	3805	4010	4235	4430	4645	2485	2620	2750
F CONF. F (076-040)	126X50X36	3885	4050	4295	4495	4700	4910	2955	3090	3235

Liste de prix CDN

TAURUS

Description	L x P x H	Cuir						Tissu		
		10	20 Hugo Madras Softy	30 Empire Fantasy Illusion Tucson Utah Vintage Wild Laredo Yukon	40 Diamond Elegance Princess Santiago Sensation Sunset Trina Victoria	50 Bull Cassiope Dublin	60 Caress Ultrasued	A	B COM	C alta
G CONF. G (040-081)	126X50X36	3885	4050	4295	4495	4700	4910	2955	3090	3235
H CONF. H (052-005)	122X64X36	4045	4285	4530	4790	5030	5270	2910	3060	3220
I CONF. I (076-040-005)	159X64X36	5395	5685	6040	6370	6690	7010	3945	4160	4385
J CONF. J (076-009-005)	131X64X36	4935	5210	5520	5820	6105	6385	3455	3675	3860

TAURUS



Hauteur complète 36" | Hauteur de siège 18" | Hauteur devant bras 27" | Profondeur d'assise 21"
 Total Height 36" | Seat Height 18" | Arm Height 27" | Seat Depth 21"

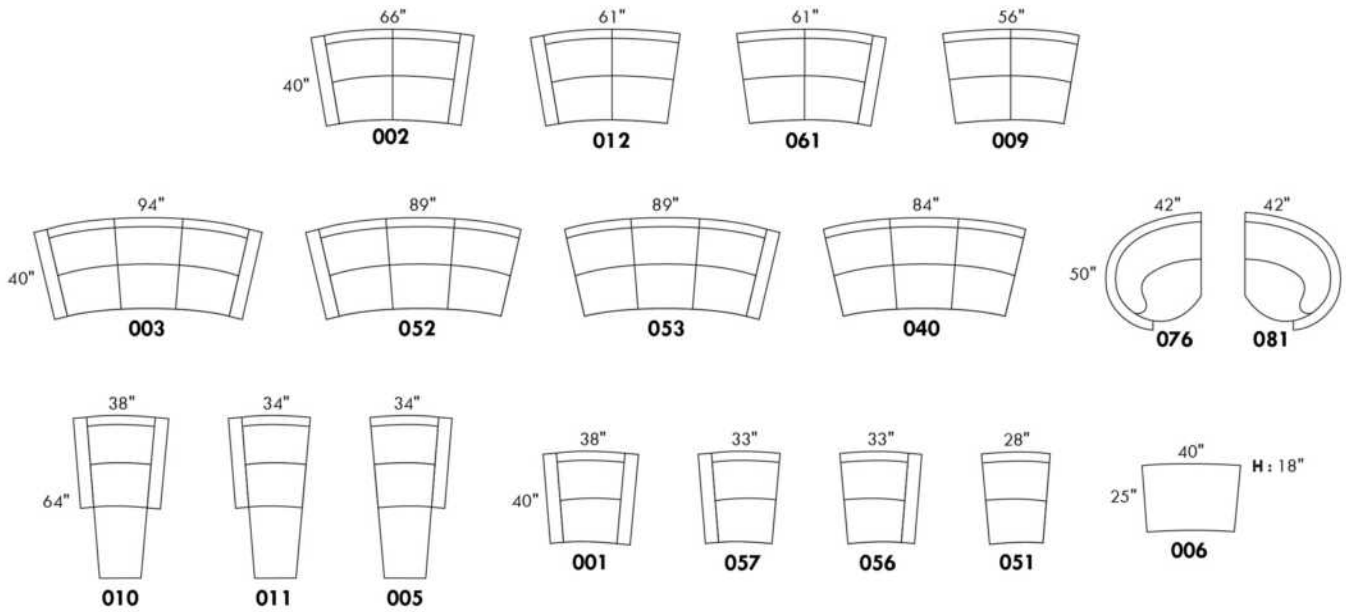

CONFIGURATIONS

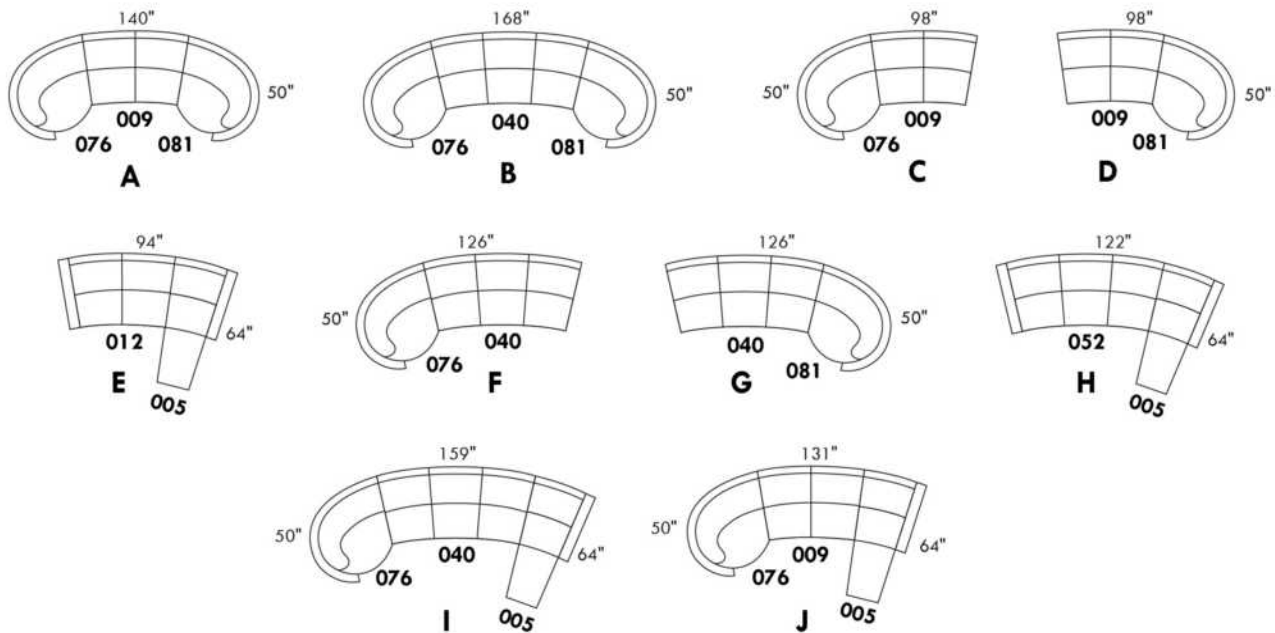

www.jaymar.ca

Toutes les dimensions indiquées sont au pouce près. Nos produits sont fabriqués à la main et des variations mineures peuvent survenir.
 All dimensions indicated are to the nearest inch. Our product is hand-made and minor variations can occur.

TODD

CARACTÉRISTIQUES: Coussins de sièges avec ressorts ensachés. OPTION: Rembourrage de sièges avec mousse modelé et couche de mousse mémoire 1 po. sans aucuns frais supplémentaires.

PATTE: Spécifiez couleur des pattes LG04.

En tissu, les coutures seront avec un fil plus petit. TISSU UNI RECOMMANDÉ.

EN CUIR disponible avec FIL CONTRASTANT: surcharge 65\$/morceau. Spécifiez numéro du fil: 005-Noir, 087-Beige, 103-Brun, 111-Blanc.

Sofa-lit : mécanisme à latte avec matelas 2" inclus.

Description	L x P x H	Cuir						Tissu		
		10	20 Hugo Madras Softy	30 Empire Fantasy Illusion Tucson Utah Vintage Wild Laredo Yukon	40 Diamond Elegance Princess Santiago Sensation Sunset Trina Victoria	50 Bull Cassiope Dublin	60 Caress Ultrasued	A	B COM	C alta
001 FAUTEUIL	33X35X33	1465	1550	1645	1725	1815	1895	1070	1115	1170
002 CAUSEUSE	54X35X33	1990	2110	2260	2375	2520	2635	1410	1490	1565
003 SOFA	75X35X33	2340	2510	2665	2825	2985	3145	1685	1770	1865
004 SOFA-LIT DOUBLE	75X35X33	2715	2860	3020	3190	3340	3490	2075	2175	2265
005 CHAISE LONGUE BRAS DROIT	27X59X33	1715	1835	1960	2075	2200	2300	1150	1245	1315
006 POUF	22X22X17	595	660	695	735	785	825	510	520	535
009 CAUSEUSE SANS BRAS	42X35X33	1615	1740	1885	2010	2125	2265	1220	1290	1370
011 CHAISE LONGUE BRAS GAUCHE	27X59X33	1715	1835	1960	2075	2200	2300	1150	1245	1315
012 CAUSEUSE BRAS GAUCHE	48X35X33	1795	1925	2065	2190	2300	2435	1295	1370	1445
040 SOFA SANS BRAS	63X35X33	1960	2110	2285	2440	2600	2770	1470	1575	1685
049 SOFA-LIT DOUBLE BRAS GAUCHE	69X35X33	2525	2690	2845	3010	3170	3340	1985	2085	2190
052 SOFA BRAS GAUCHE	69X35X33	2125	2290	2450	2620	2785	2950	1575	1685	1775
053 SOFA BRAS DROIT	69X35X33	2125	2290	2450	2620	2785	2950	1575	1685	1775
055 COIN CARRE	35X35X33	1415	1525	1640	1740	1860	1970	1070	1120	1190
058 SOFA-LIT DOUBLE SANS BRAS	63X35X33	2360	2525	2695	2845	3010	3170	1885	1975	2070
059 SOFA-LIT DOUBLE BRAS DROIT	69X35X33	2525	2690	2845	3010	3170	3340	1985	2085	2190
061 CAUSEUSE BRAS DROIT	48X35X33	1795	1925	2065	2190	2300	2435	1295	1370	1445
095 SOFA APPARTEMENT	68X35X33	2225	2365	2520	2650	2800	2945	1585	1685	1770

Hauteur complète 33" | Hauteur de siège 18½" | Profondeur d'assise 21"
 Total Height 33" | Seat Height 18½" | Seat Depth 21"

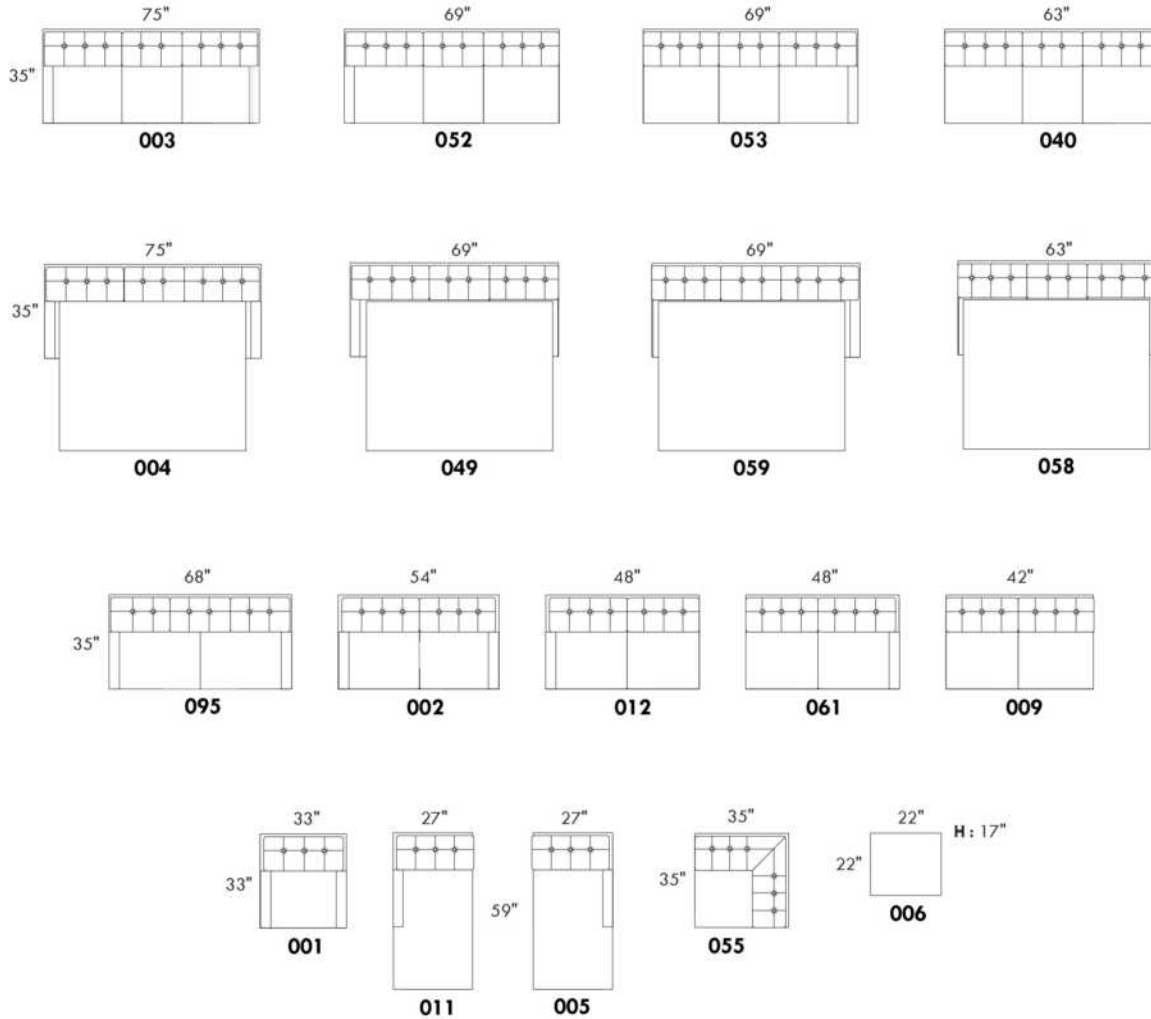

Liste de prix CDN

TOULOUSE

CARACTÉRISTIQUES: Modèle moderne avec appui-tête et base touffetés. Appui-tête à une position relevable manuellement. Couture: En tissu petit fil et en cuir, gros fil plat.

SPECS: Profondeur d'assise: 23 po. Hauteur devant bras: 21". Hauteur de siège: 16,5 po.

PATTES: LG103 bois (specifiez couleur).

ITEMS #194 et #195 Fauteuil angulaire double: Spécifiez couleur de l'insertion en bois.

Description	L x P x H	Cuir						Tissu		
		10	20 Hugo Madras Softy	30 Empire Fantasy Illusion Tucson Utah Vintage Wild Laredo Yukon	40 Diamond Elegance Princess Santiago Sensation Sunset Trina Victoria	50 Bull Cassiope Dublin	60 Caress Ultrasued	A	B COM	C alta
006 POUF	32x24x16	745	825	890	960	1025	1090	620	640	660
017 FAUTEUIL DOUBLE	58x40x28/35	1740	1910	2070	2235	2395	2565	1290	1360	1435
021 SOFA APPARTEMENT SANS BRAS	64x40x28/35	2390	2535	2665	2800	2940	3070	1915	1995	2075
050 CENTRE ROND	49x49x21	1645	1770	1915	2050	2190	2325	1300	1365	1435
095 SOFA APPARTEMENT	89x40x28/35	2940	3175	3400	3635	3870	4095	2240	2340	2425
096 SOFA APPARTEMENT BRAS GAUCHE	76x40x28/35	2665	2850	3035	3220	3400	3590	2075	2170	2260
097 SOFA APPARTEMENT BRAS DROIT	76x40x28/35	2665	2850	3035	3220	3400	3590	2075	2170	2260
173 CHAISE LONGUE DOUBLE BRAS GAUCHE	45x64x28/35	2300	2500	2690	2875	3065	3260	1750	1860	1945
174 CHAISE LONGUE DOUBLE BRAS DROIT	45x64x28/35	2300	2500	2690	2875	3065	3260	1750	1860	1945
175 FAUTEUIL DOUBLE BRAS GAUCHE	45x40x28/35	1470	1585	1700	1820	1935	2050	1120	1195	1260
176 FAUTEUIL DOUBLE BRAS DROIT	45x40x28/35	1470	1585	1700	1820	1935	2050	1120	1195	1260
177 FAUTEUIL DOUBLE SANS BRAS	32x40x28/35	1200	1265	1335	1400	1470	1540	960	1020	1075
194 FAUTEUIL ANGULAIRE DBL BRAS-G	74x40x28/35	1735	1875	2010	2150	2285	2415	1390	1485	1560
195 FAUTEUIL ANGULAIRE DBL BRAS-D	74x40x28/35	1735	1875	2010	2150	2285	2415	1390	1485	1560
CONFIGURATIONS										
A CONFIG (175-177-176)	122X40X28/35	4140	4435	4735	5040	5340	5640	3200	3410	3595
B CONFIG (194-097)	136X72X28/35	4400	4725	5045	5370	5685	6005	3465	3655	3820
C CONFIG (096-174)	121X64X28/35	4965	5350	5725	6095	6465	6850	3825	4030	4205
D CONFIG (173-021-195)	169X72X28/35	6425	6910	7365	7825	8290	8745	5055	5340	5580
E CONFIG (096-050-097)	125X125X28/35	6975	7470	7985	8490	8990	9505	5450	5705	5955

TOULOUSE



Hauteur complète 28"/35" | Hauteur de siège 16½" | Hauteur devant bras 21" | Profondeur d'assise 23"
 Total Height 28"/35" | Seat Height 16½" | Arm Height 21" | Seat Depth 23"

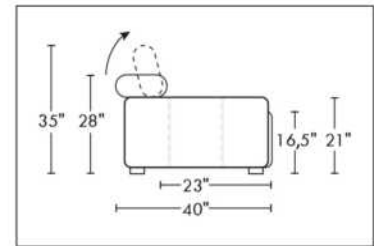
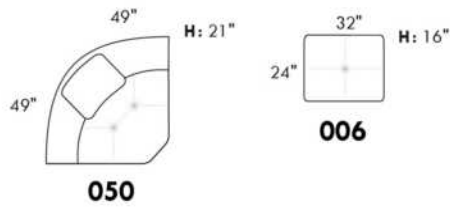
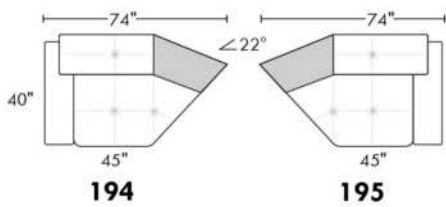
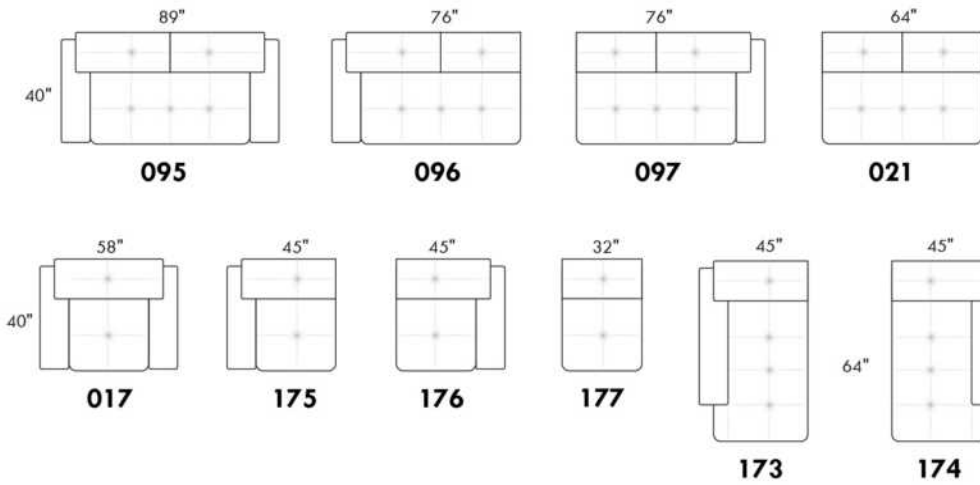

CONFIGURATIONS

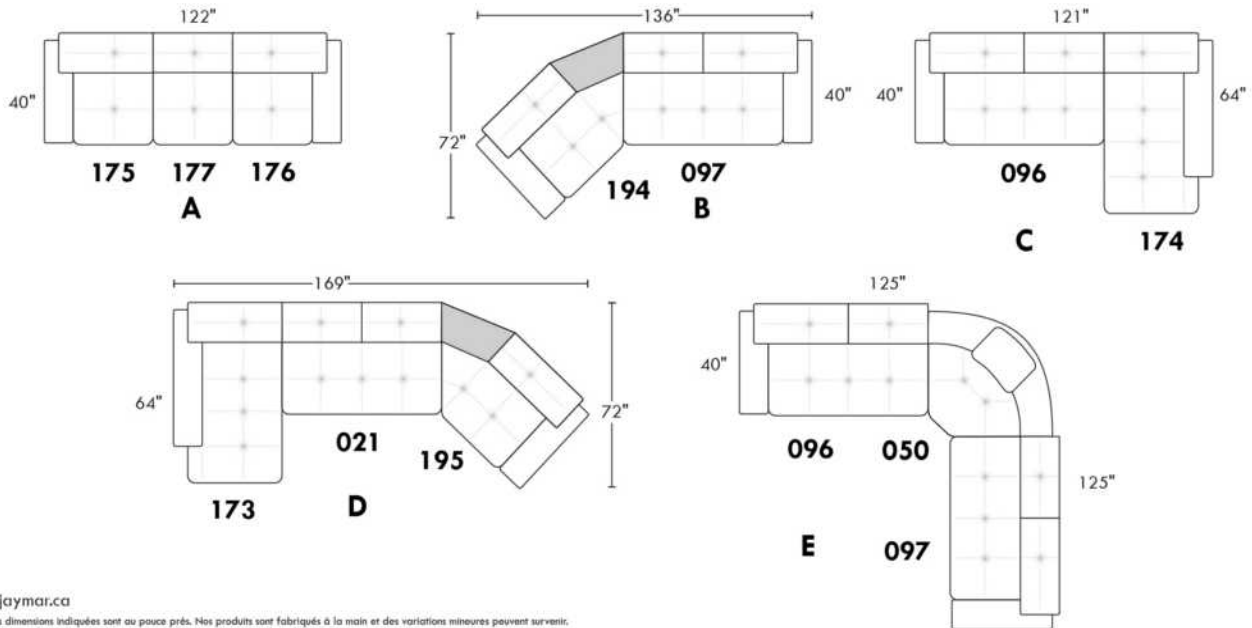

www.jaymar.ca
 Toutes les dimensions indiquées sont au pouce près. Nos produits sont fabriqués à la main et des variations mineures peuvent survenir.
 All dimensions indicated are to the nearest inch. Our product is hand-made and minor variations can occur.

Liste de prix CDN

Jazz

TRENDY

CARACTÉRISTIQUES: Appui-tête ajustable. Rembourrage de coussins de siège avec mousse mémoire et repose-pied pleine jambe. Choix de pattes en bois ou métal ou sans pattes. Couture: en tissu et en cuir - petit fil.

SPECS: Hauteur devant bras: avec patte 24" (sans patte 23"). Hauteur siège: avec patte 19" (sans patte 18"). Profondeur siège: 21". Profondeur du fauteuil inclinable: ouvert 60". Distance au mur: 6". Chaise longue dos inclinable: avec mécanisme "Push Back". Distance du mur: 10".

OPTIONS - Spécifiez sur votre commande:

Pattes: Avec pattes en bois LG08 (spécifiez couleur) ou en métal LG64 ou SANS pattes.

Items avec RANGEMENT 159 & 160: Fournissez DESSIN de votre config.

#159: 2 porte-gobelets inclus. #160: 1 porte-gobelet inclus. SPÉCIFIEZ couleur: Acier brossé, Métal noir ou Or Antique.

ESPACE intérieur: 6.5" L x 13" P x 10" H.

ACCESSOIRES pour items avec RANGEMENT seulement (159 & 160): Porte verre à vin \$60 chacun ou Porte tablette électronique \$75 chacun.

Table rembourrée (077 ou 154): Spécifiez couleur du dessus de table en bois.

****INCLINABLE MANUEL N/D.**** Mécanisme motorisé inclus dans le prix des items fauteuils inclinables (165-169-170-171 | 044-041-042-071-043-163). Pour l'option motorisé SANS FIL (batterie); ajoutez \$160/méc.

NB : 2 sièges inclinables SÉPARÉS par une TABLE (077 ou 154) ne peuvent pas ouvrir en même temps.

Description	L x P x H	Cuir						Tissu		
		10	20 Hugo Madras Softy	30 Empire Fantasy Illusion Tucson Utah Vintage Wild Laredo Yukon	40 Diamond Elegance Princess Santiago Sensation Sunset Trina Victoria	50 Bull Cassiope Dublin	60 Caress Ultrasued	A	B COM	C alta
001 FAUTEUIL	35X37X42	1545	1645	1745	1860	1960	2065	1170	1225	1265
002 CAUSEUSE	57X37X42	2210	2340	2450	2590	2720	2845	1660	1725	1795
003 SOFA	79X37X42	2615	2775	2945	3090	3260	3410	1950	2060	2170
005 CHAISE LONGUE BRAS DROIT	29X64X42	1440	1525	1595	1685	1760	1845	1075	1140	1220
006 POUF	24X24X19	610	665	700	745	795	850	510	520	535
009 CAUSEUSE SANS BRAS	44X37X42	1585	1665	1740	1820	1910	1985	1170	1250	1320
011 CHAISE LONGUE BRAS GAUCHE	29X64X42	1440	1525	1595	1685	1760	1845	1075	1140	1220
012 CAUSEUSE BRAS GAUCHE	50X37X42	1910	2010	2100	2215	2325	2420	1420	1490	1560
017 FAUTEUIL DOUBLE	43X37X42	1640	1745	1865	1975	2085	2200	1240	1300	1370
021 SOFA APPARTEMENT SANS BRAS	59X37X42	1820	1925	2025	2125	2240	2345	1340	1435	1525
040 SOFA SANS BRAS	66X37X42	2000	2100	2225	2340	2440	2560	1470	1575	1685
041 FAUTEUIL INCLINABLE BRAS-G	29X37X42	1590	1660	1725	1795	1885	1945	1275	1325	1370
042 FAUTEUIL INCLINABLE BRAS-D	29X37X42	1590	1660	1725	1795	1885	1945	1275	1325	1370
043 FAUTEUIL INCLINABLE BERÇANT PIVOTANT	30X34X42	2050	2150	2270	2375	2490	2600	1650	1715	1760
044 FAUTEUIL INCLINABLE	35X37X42	1900	1990	2090	2190	2275	2375	1520	1565	1620
045 CAUSEUSE SANS BRAS ALLONGEE DROIT	65X37X42	1885	1990	2095	2215	2335	2435	1390	1470	1550
050 CENTRE ROND	51X51X27	1645	1745	1860	1960	2065	2175	1240	1290	1340
051 FAUTEUIL SANS BRAS	22X37X42	675	725	785	845	900	950	500	550	610

Liste de prix CDN

Jazz

TRENDY

CARACTÉRISTIQUES: Appui-tête ajustable. Rembourrage de coussins de siège avec mousse mémoire et repose-pied pleine jambe. Choix de pattes en bois ou métal ou sans pattes. Couture: en tissu et en cuir - petit fil.

SPECS: Hauteur devant bras: avec patte 24" (sans patte 23"). Hauteur siège: avec patte 19" (sans patte 18"). Profondeur siège: 21". Profondeur du fauteuil inclinable: ouvert 60". Distance au mur: 6". Chaise longue dos inclinable: avec mécanisme "Push Back". Distance du mur: 10".

OPTIONS - Spécifiez sur votre commande:

Pattes: Avec pattes en bois LG08 (spécifiez couleur) ou en métal LG64 ou SANS pattes.

Items avec RANGEMENT 159 & 160: Fournissez DESSIN de votre config.

#159: 2 porte-gobelets inclus. #160: 1 porte-gobelet inclus. SPÉCIFIEZ couleur: Acier brossé, Métal noir ou Or Antique.

ESPACE intérieur: 6.5" L x 13" P x 10" H.

ACCESSOIRES pour items avec RANGEMENT seulement (159 & 160): Porte verre à vin \$60 chacun ou Porte tablette électronique \$75 chacun.

Table rembourrée (077 ou 154): Spécifiez couleur du dessus de table en bois.

****INCLINABLE MANUEL N/D.**** Mécanisme motorisé inclus dans le prix des items fauteuils inclinables (165-169-170-171 | 044-041-042-071-043-163). Pour l'option motorisé SANS FIL (batterie); ajoutez \$160/méc.

NB : 2 sièges inclinables SÉPARÉS par une TABLE (077 ou 154) ne peuvent pas ouvrir en même temps.

Description	L x P x H	Cuir						Tissu		
		10	20 Hugo Madras Softy	30 Empire Fantasy Illusion Tucson Utah Vintage Wild Laredo Yukon	40 Diamond Elegance Princess Santiago Sensation Sunset Trina Victoria	50 Bull Cassiope Dublin	60 Caress Ultrasued	A	B COM	C alta
052 SOFA BRAS GAUCHE	72X37X42	2325	2445	2590	2725	2860	3000	1715	1815	1920
053 SOFA BRAS DROIT	72X37X42	2325	2445	2590	2725	2860	3000	1715	1815	1920
056 FAUTEUIL BRAS DROIT	29X37X42	1245	1310	1375	1460	1535	1595	925	975	1025
057 FAUTEUIL BRAS GAUCHE	29X37X42	1245	1310	1375	1460	1535	1595	925	975	1025
061 CAUSEUSE BRAS DROIT	50X37X42	1910	2010	2100	2215	2325	2420	1420	1490	1560
071 FAUTEUIL INCLINABLE SANS BRAS	22X37X42	1270	1325	1390	1440	1495	1550	1040	1100	1170
077 TABLE REMBOURREE	35X35X19	825	915	1000	1085	1175	1265	665	710	765
086 CAUSEUSE SANS BRAS ALLONGEE GAUCHE	65X37X42	1885	1990	2095	2215	2335	2435	1390	1470	1550
088 FAUTEUIL SANS BRAS ALLONGE GAUCHE	43X37X42	1235	1310	1410	1490	1575	1665	910	950	1000
089 FAUTEUIL SANS BRAS ALLONGE DROIT	43X37X42	1235	1310	1410	1490	1575	1665	910	950	1000
095 SOFA APPARTEMENT	72X37X42	2435	2590	2740	2890	3040	3200	1820	1920	2015
096 SOFA APPARTEMENT BRAS GAUCHE	66X37X42	2125	2265	2385	2525	2640	2770	1585	1670	1760
097 SOFA APPARTEMENT BRAS DROIT	66X37X42	2125	2265	2385	2525	2640	2770	1585	1670	1760
154 TABLE REMBOURRÉE ANGULAIRE	7/32X35X19	370	410	440	475	510	535	290	310	335
159 RANGEMENT À ANGLE	9/15X33X25/30	590	620	665	690	720	745	410	420	440
160 RANGEMENT DROIT	9X33X25/30	535	570	595	635	670	695	365	385	400
163 FAUT. DBL INCL. BERGANT PIVOTANT	33X34X42	2100	2210	2325	2435	2560	2660	1665	1720	1765
165 FAUTEUIL DOUBLE INCLINABLE	43X37X42	1990	2100	2215	2325	2435	2550	1595	1665	1735

Liste de prix CDN

Jazz

TRENDY

CARACTÉRISTIQUES: Appui-tête ajustable. Rembourrage de coussins de siège avec mousse mémoire et repose-pied pleine jambe. Choix de pattes en bois ou métal ou sans pattes. Couture: en tissu et en cuir - petit fil.

SPECS: Hauteur devant bras: avec patte 24" (sans patte 23"). Hauteur siège: avec patte 19" (sans patte 18"). Profondeur siège: 21". Profondeur du fauteuil inclinable: ouvert 60". Distance au mur: 6". Chaise longue dos inclinable: avec mécanisme "Push Back". Distance du mur: 10".

OPTIONS - Spécifiez sur votre commande:

Pattes: Avec pattes en bois LG08 (spécifiez couleur) ou en métal LG64 ou SANS pattes.

Items avec RANGEMENT 159 & 160: Fournissez DESSIN de votre config.

#159: 2 porte-gobelets inclus. #160: 1 porte-gobelet inclus. SPÉCIFIEZ couleur: Acier brossé, Métal noir ou Or Antique.

ESPACE intérieur: 6.5" L x 13" P x 10" H.

ACCESSOIRES pour items avec RANGEMENT seulement (159 & 160): Porte verre à vin \$60 chacun ou Porte tablette électronique \$75 chacun.

Table rembourrée (077 ou 154): Spécifiez couleur du dessus de table en bois.

****INCLINABLE MANUEL N/D.**** Mécanisme motorisé inclus dans le prix des items fauteuils inclinables (165-169-170-171 | 044-041-042-071-043-163). Pour l'option motorisé SANS FIL (batterie); ajoutez \$160/méc.

NB : 2 sièges inclinables SÉPARÉS par une TABLE (077 ou 154) ne peuvent pas ouvrir en même temps.

Description	L x P x H	Cuir						Tissu		
		10	20 Hugo Madras Softy	30 Empire Fantasy Illusion Tucson Utah Vintage Wild Laredo Yukon	40 Diamond Elegance Princess Santiago Sensation Sunset Trina Victoria	50 Bull Cassiope Dublin	60 Caress Ultrasued	A	B COM	C alta
167 SOFA APP. SANS BRAS ALLONGE GAUCHE	80X37X42	2110	2260	2385	2535	2665	2800	1565	1665	1760
168 SOFA APP. SANS BRAS ALLONGE DROIT	80X37X42	2110	2260	2385	2535	2665	2800	1565	1665	1760
169 FAUTEUIL DOUBLE INCLINABLE BRAS GAUCHE	36X37X42	1685	1765	1850	1925	2000	2090	1350	1425	1495
170 FAUTEUIL DOUBLE INCLINABLE BRAS DROIT	36X37X42	1685	1765	1850	1925	2000	2090	1350	1425	1495
171 FAUTEUIL DOUBLE INCLINABLE SANS BRAS	30X37X42	1370	1440	1500	1565	1640	1695	1100	1170	1240
173 CHAISE LONGUE DOUBLE BRAS GAUCHE	36X64X42	1585	1695	1785	1895	2000	2095	1195	1275	1365
174 CHAISE LONGUE DOUBLE BRAS DROIT	36X64X42	1585	1695	1785	1895	2000	2095	1195	1275	1365
175 FAUTEUIL DOUBLE BRAS GAUCHE	36X37X42	1320	1420	1500	1590	1685	1765	995	1065	1125
176 FAUTEUIL DOUBLE BRAS DROIT	36X37X42	1320	1420	1500	1590	1685	1765	995	1065	1125
177 FAUTEUIL DOUBLE SANS BRAS	30X37X42	1025	1085	1150	1225	1275	1340	745	810	865
178 FAUTEUIL DOUBLE SANS BRAS ALLONGE-G	51X37X42	1315	1420	1510	1600	1710	1795	995	1060	1115
179 FAUTEUIL DOUBLE SANS BRAS ALLONGE-D	51X37X42	1315	1420	1510	1600	1710	1795	995	1060	1115
230 CHAISE LONGUE DOUBLE DOS INCL. BRAS-G	36X64X42	1765	1865	1960	2060	2150	2245	1320	1420	1500
231 CHAISE LONGUE DOUBLE DOS INCL. BRAS-D	36X64X42	1765	1865	1960	2060	2150	2245	1320	1420	1500
232 CHAISE LONGUE DOS INCLINABLE BRAS-G	29X64X42	1615	1700	1770	1860	1935	2015	1235	1290	1345
233 CHAISE LONGUE DOS INCLINABLE BRAS-D	29X64X42	1615	1700	1770	1860	1935	2015	1235	1290	1345

Hauteur complète 42" | Hauteur de siège 19"/20" | Hauteur devant bras 24" | Profondeur d'assise 21"
 Total Height 42" | Seat Height 19"/20" | Arm Height 24" | Seat Depth 21"

SIÈGE 30" DE LARGE | 30" SEAT WIDTH

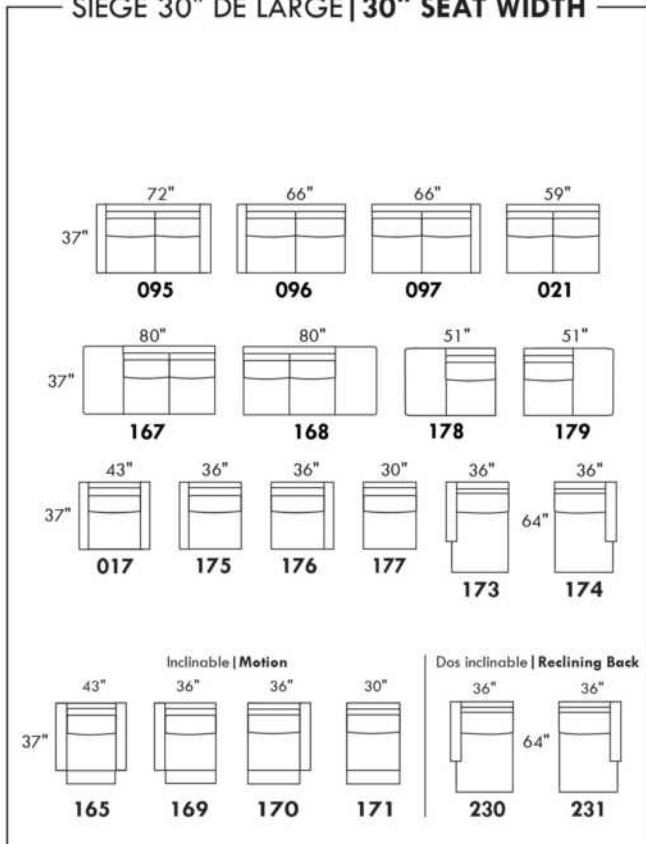

SIÈGE 22" DE LARGE | 22" SEAT WIDTH

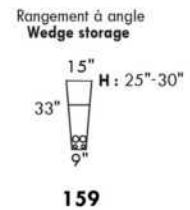
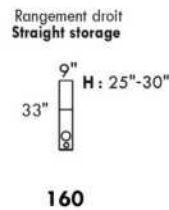
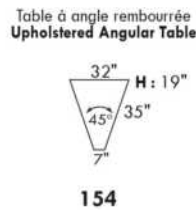
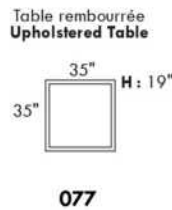
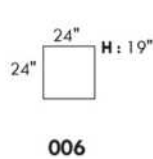
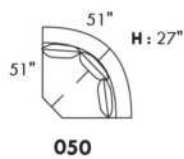
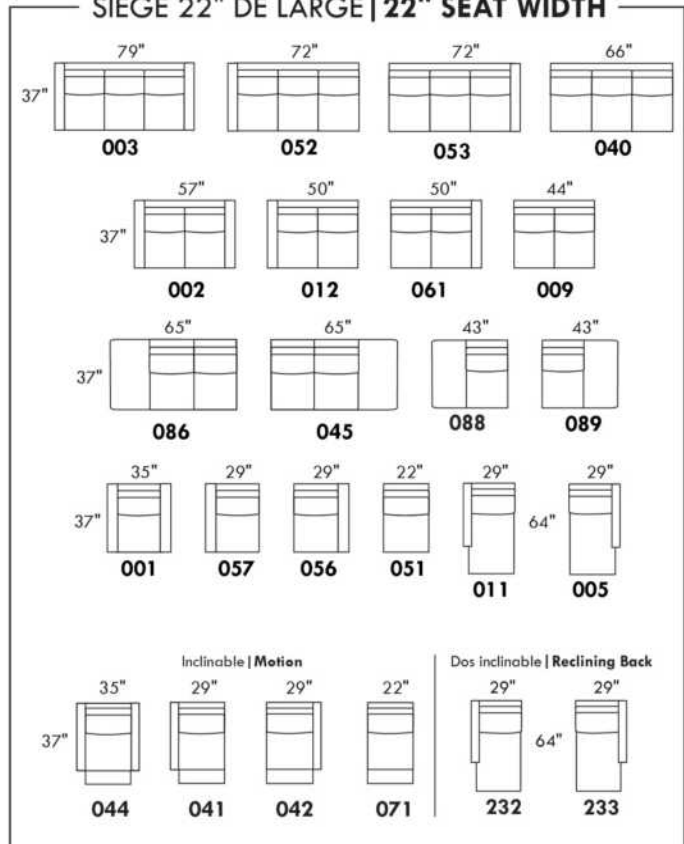

Fauteuil berçant, pivotant et inclinable
Swivel and rocking motion chair

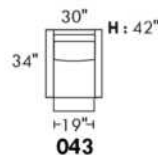

Fauteuil double berçant, pivotant et inclinable
Double swivel and rocking motion chair

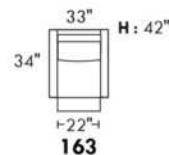

TRISTAN

PATTE: LG64 métal ou LG8 bois (specifiez couleur). / TISSU UNI RECOMMANDÉ. / COMBO: Recouvrement #2 sur les dos seulement.
1x Appui-tête amovible inclus avec les items inclinables 044-041-042 & 071.

Appui-tête supplémentaire sur item non inclinable; surcharge \$160/appui-tête.

ITEMS: 145-146-186-187-188 & 189 ont du RANGEMENT dans la partie allongée.

Spécifiez ASSISE RÉGULIÈRE 21 po ou PROFONDE 22 po. Les ITEMS suivants ne sont PAS DISPONIBLES en ASSISE PROFONDE:
018-023-046-050-055-062-063 & TOUS les items INCLINABLES 044-041-042 & 071.

OPTIONS:

Rembourrage des sièges en plumes: Ajoutez \$75/siège. Côté allongé compte pour 1 siège, items 005-011-062 & 063 comptent pour 2 sièges chacun.

MATELAS sofa-lit régulier 4 po d'épaisseur inclus. OPTION matelas:

- matelas 4,5" d'épaisseur avec ressorts et mousse mémoire avec gel: ajoutez \$125 ou

- matelas 5" d'épaisseur avec mousse haute densité et mousse mémoire avec gel: ajoutez \$190.

Mécanisme motorisé inclinable avec bouton TACTILE ajoutez 160\$/mécanisme.

Mécanisme motorisé inclinable SANS FIL (batterie) ajoutez 315\$.

NB: 2 sièges inclinables SÉPARÉS PAR un CENTRE ROND (050) ou un COIN CARRÉ (055) ne peuvent pas ouvrir en même temps.

Description	L x P x H	Cuir						Tissu		
		10	20 Hugo Madras Softy	30 Empire Fantasy Illusion Tucson Utah Vintage Wild Laredo Yukon	40 Diamond Elegance Princess Santiago Sensation Sunset Trina Victoria	50 Bull Cassiope Dublin	60 Caress Ultrasued	A	B COM	C alta
001 FAUTEUIL	44X37X35	1345	1445	1560	1665	1760	1865	945	995	1045
002 CAUSEUSE	67X37X35	1935	2070	2215	2350	2495	2615	1295	1370	1445
003 SOFA	90X37X35	2390	2565	2740	2915	3075	3250	1670	1770	1875
005 CHAISE LONGUE BRAS DROIT	33.5X61X35	1575	1695	1810	1920	2020	2125	1090	1175	1265
006 POUF	25.5X25.5X19	610	665	700	740	790	835	510	520	535
009 CAUSEUSE SANS BRAS	46X37X35	1495	1615	1745	1885	2010	2125	1070	1140	1235
011 CHAISE LONGUE BRAS GAUCHE	33.5X61X35	1575	1695	1810	1920	2020	2125	1090	1175	1265
012 CAUSEUSE BRAS GAUCHE	56.5X37X35	1710	1835	1970	2090	2225	2350	1170	1260	1325
018 CAUSEUSE ANGULAIRE BRAS GAUCHE	70.5X51X35	1815	1950	2090	2235	2365	2515	1270	1345	1425
023 CAUSEUSE ANGULAIRE BRAS DROIT	70.5X51X35	1815	1950	2090	2235	2365	2515	1270	1345	1425
024 CAUSEUSE MODULAIRE ALLONGEE DROIT	80X37X35	1990	2115	2270	2400	2545	2690	1325	1420	1495
040 SOFA SANS BRAS	69X37X35	1970	2125	2300	2495	2650	2825	1425	1540	1645
041 FAUTEUIL INCLINABLE BRAS-G	33.5X37X35	1535	1615	1720	1815	1915	2000	1240	1300	1375
042 FAUTEUIL INCLINABLE BRAS-D	33.5X37X35	1535	1615	1720	1815	1915	2000	1240	1300	1375
044 FAUTEUIL INCLINABLE	44X37X35	1740	1845	1945	2025	2115	2225	1325	1415	1470
045 CAUSEUSE SANS BRAS ALLONGEE DROIT	66X37X35	1735	1875	2015	2150	2285	2420	1195	1275	1365
046 CAUSEUSE ANGULAIRE SANS BRAS	60X51X35	1635	1760	1915	2035	2185	2300	1150	1245	1315
048 CAUSEUSE MODULAIRE ALLONGEE GAUCHE	80X37X35	1990	2115	2270	2400	2545	2690	1325	1420	1495
050 CENTRE ROND	48X48X35	1415	1500	1595	1700	1785	1885	1065	1095	1140
051 FAUTEUIL SANS BRAS	23X37X35	915	975	1045	1095	1165	1235	735	785	825
052 SOFA BRAS GAUCHE	79.5X37X35	2175	2345	2525	2695	2850	3020	1540	1645	1745

TRISTAN

PATTE: LG64 métal ou LG8 bois (specifiez couleur). / TISSU UNI RECOMMANDÉ. / COMBO: Recouvrement #2 sur les dos seulement.

1x Appui-tête amovible inclus avec les items inclinables 044-041-042 & 071.

Appui-tête supplémentaire sur item non inclinable; surcharge \$160/appui-tête.

ITEMS: 145-146-186-187-188 & 189 ont du RANGEMENT dans la partie allongée.

Spécifiez ASSISE RÉGULIÈRE 21 po ou PROFONDE 22 po. Les ITEMS suivants ne sont PAS DISPONIBLES en ASSISE PROFONDE:

018-023-046-050-055-062-063 & TOUS les items INCLINABLES 044-041-042 & 071.

OPTIONS:

Rembourrage des sièges en plumes: Ajoutez \$75/siège. Côté allongé compte pour 1 siège, items 005-011-062 & 063 comptent pour 2 sièges chacun.

MATELAS sofa-lit régulier 4 po d'épaisseur inclus. OPTION matelas:

- matelas 4,5" d'épaisseur avec ressorts et mousse mémoire avec gel: ajoutez \$125 ou

- matelas 5" d'épaisseur avec mousse haute densité et mousse mémoire avec gel: ajoutez \$190.

Mécanisme motorisé inclinable avec bouton TACTILE ajoutez 160\$/mécanisme.

Mécanisme motorisé inclinable SANS FIL (batterie) ajoutez 315\$.

NB: 2 sièges inclinables SÉPARÉS PAR un CENTRE ROND (050) ou un COIN CARRÉ (055) ne peuvent pas ouvrir en même temps.

Description	L x P x H	Cuir						Tissu		
		10	20 Hugo Madras Softy	30 Empire Fantasy Illusion Tucson Utah Vintage Wild Laredo Yukon	40 Diamond Elegance Princess Santiago Sensation Sunset Trina Victoria	50 Bull Cassiope Dublin	60 Caress Ultrasued	A	B COM	C alta
053 SOFA BRAS DROIT	79.5X37X35	2175	2345	2525	2695	2850	3020	1540	1645	1745
055 COIN CARRE	37X37X35	1360	1445	1550	1645	1735	1835	1010	1065	1100
056 FAUTEUIL BRAS DROIT	33.5X37X35	1120	1235	1315	1420	1510	1595	845	895	945
057 FAUTEUIL BRAS GAUCHE	33.5X37X35	1120	1235	1315	1420	1510	1595	845	895	945
060 SOFA-LIT QUEEN	90X37X35	2765	2940	3095	3275	3450	3620	2025	2145	2260
061 CAUSEUSE BRAS DROIT	56.5X37X35	1710	1835	1970	2090	2225	2350	1170	1260	1325
062 FAUTEUIL ANGULAIRE BRAS GAUCHE	70.5X65X35	1635	1725	1845	1945	2035	2145	1125	1220	1270
063 FAUTEUIL ANGULAIRE BRAS DROIT	70.5X65X35	1635	1725	1845	1945	2035	2145	1125	1220	1270
071 FAUTEUIL INCLINABLE SANS BRAS	23X37X35	1310	1370	1440	1500	1560	1615	1120	1170	1225
072 SOFA MODULAIRE BRAS GAUCHE	93X37X35	2565	2735	2915	3075	3250	3410	1775	1890	2000
073 SOFA MODULAIRE BRAS DROIT	93X37X35	2565	2735	2915	3075	3250	3410	1775	1890	2000
079 SOFA-LIT QUEEN SANS BRAS	69X37X35	2340	2515	2690	2845	3015	3195	1795	1915	2015
080 POUF ANGULAIRE	36X27X19	710	740	790	825	860	895	585	595	615
082 SOFA-LIT QUEEN BRAS GAUCHE	79.5X37X35	2535	2700	2870	3040	3215	3375	1920	2015	2110
083 SOFA-LIT QUEEN BRAS DROIT	79.5X37X35	2535	2700	2870	3040	3215	3375	1920	2015	2110
086 CAUSEUSE SANS BRAS ALLONGEE GAUCHE	66X37X35	1735	1875	2015	2150	2285	2420	1195	1275	1365
088 FAUTEUIL SANS BRAS ALLONGE GAUCHE	43X37X35	1150	1260	1365	1465	1565	1670	865	935	1000
089 FAUTEUIL SANS BRAS ALLONGE DROIT	43X37X35	1150	1260	1365	1465	1565	1670	865	935	1000
145 CAUS. MODULAIRE ALLONGEE RANGEMENT-D	80X37X35	2150	2285	2425	2565	2710	2840	1495	1565	1645
146 CAUS. MODULAIRE ALLONGEE RANGEMENT-G	80X37X35	2150	2285	2425	2565	2710	2840	1495	1565	1645
186 CAUS. SANS BRAS ALLONGEE RANGEMENT-G	66X37X35	1895	2020	2170	2285	2415	2545	1345	1435	1525
187 CAUS. SANS BRAS ALLONGEE RANGEMENT-D	66X37X35	1895	2020	2170	2285	2415	2545	1345	1435	1525

TRISTAN

PATTE: LG64 métal ou LG8 bois (specifiez couleur). / TISSU UNI RECOMMANDÉ. / COMBO: Recouvrement #2 sur les dos seulement.
1x Appui-tête amovible inclus avec les items inclinables 044-041-042 & 071.

Appui-tête supplémentaire sur item non inclinable; surcharge \$160/appui-tête.

ITEMS: 145-146-186-187-188 & 189 ont du RANGEMENT dans la partie allongée.

Spécifiez ASSISE RÉGULIÈRE 21 po ou PROFONDE 22 po. Les ITEMS suivants ne sont PAS DISPONIBLES en ASSISE PROFONDE:
018-023-046-050-055-062-063 & TOUS les items INCLINABLES 044-041-042 & 071.

OPTIONS:

Rembourrage des sièges en plumes: Ajoutez \$75/siège. Côté allongé compte pour 1 siège, items 005-011-062 & 063 comptent pour 2 sièges chacun.

MATELAS sofa-lit régulier 4 po d'épaisseur inclus. OPTION matelas:

- matelas 4,5" d'épaisseur avec ressorts et mousse mémoire avec gel: ajoutez \$125 ou

- matelas 5" d'épaisseur avec mousse haute densité et mousse mémoire avec gel: ajoutez \$190.

Mécanisme motorisé inclinable avec bouton TACTILE ajoutez 160\$/mécanisme.

Mécanisme motorisé inclinable SANS FIL (batterie) ajoutez 315\$.

NB: 2 sièges inclinables SÉPARÉS PAR un CENTRE ROND (050) ou un COIN CARRÉ (055) ne peuvent pas ouvrir en même temps.

Description	L x P x H	Cuir						Tissu		
		10	20 Hugo Madras Softy	30 Empire Fantasy Illusion Tucson Utah Vintage Wild Laredo Yukon	40 Diamond Elegance Princess Santiago Sensation Sunset Trina Victoria	50 Bull Cassiope Dublin	60 Caress Ultrasued	A	B COM	C alta
188 FAUT. SANS BRAS ALLONGE RANGEMENT-G	43X37X35	1310	1415	1510	1595	1700	1785	1010	1085	1165
189 FAUT. SANS BRAS ALLONGE RANGEMENT-D	43X37X35	1310	1415	1510	1595	1700	1785	1010	1085	1165
306 POUF AVEC COUSSIN ALLONGE	24X24X19	725	785	845	895	945	995	590	620	670

TRISTAN



Hauteur complète 35" | Hauteur de siège 19" | Profondeur d'assise 21"/22"
 Total Height 35" | Seat Height 19" | Seat Depth 21"/22"

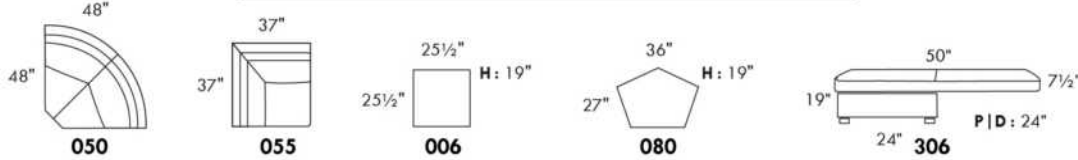
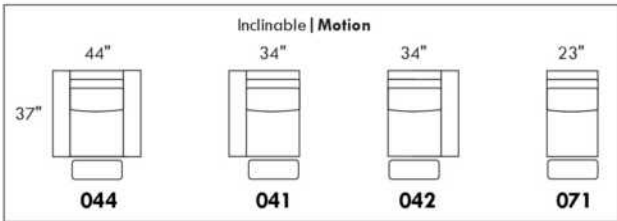
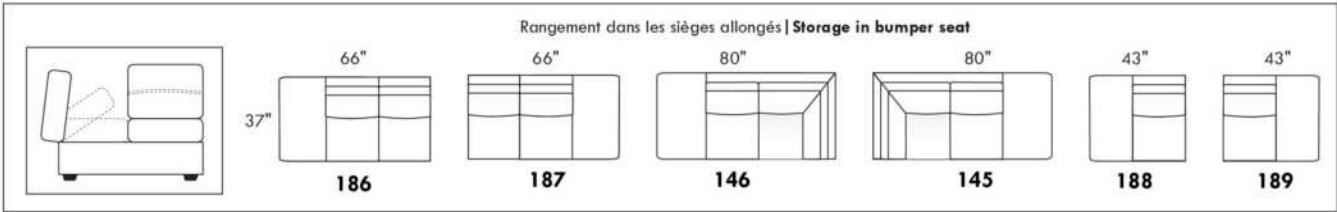
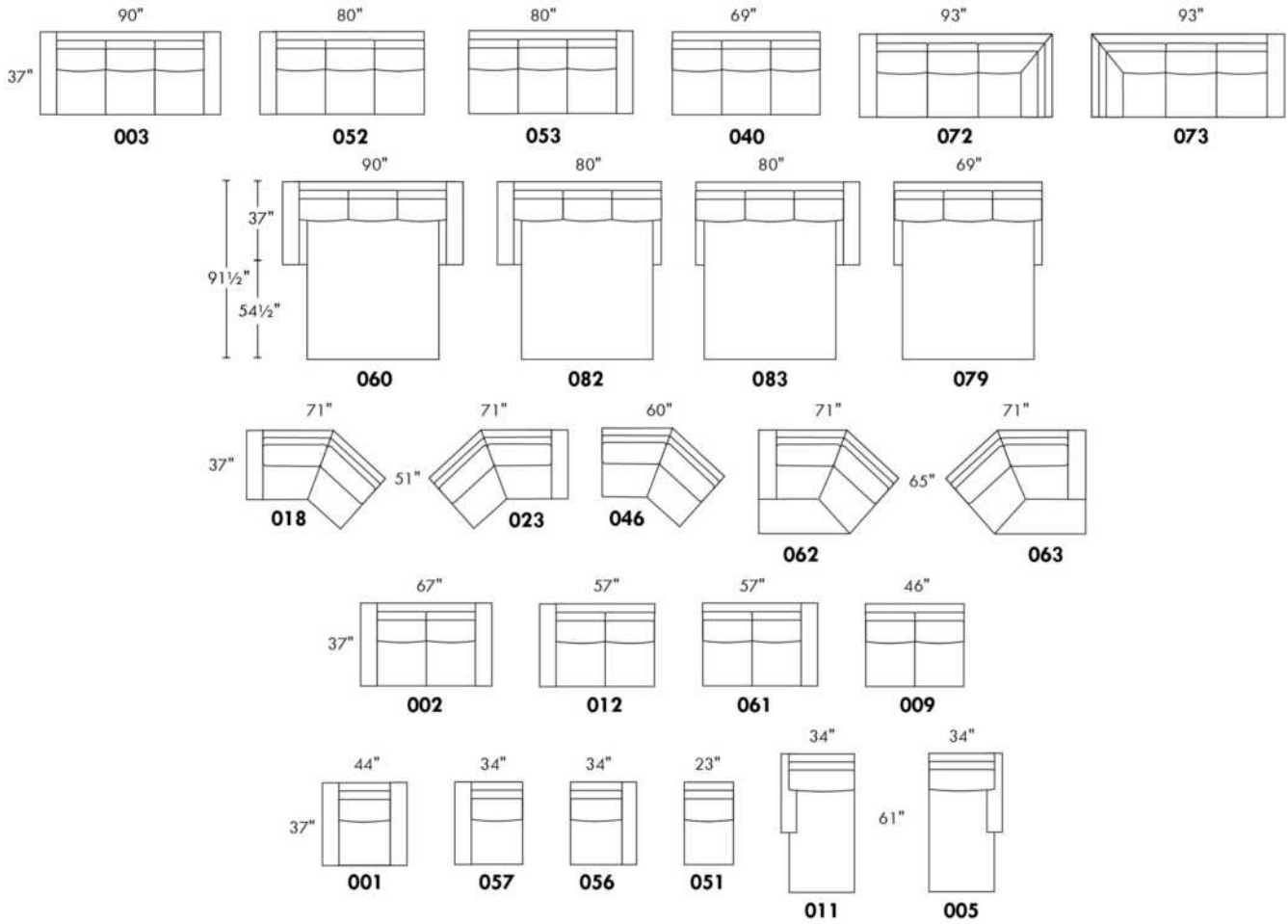

www.jaymar.ca
 Toutes les dimensions indiquées sont au pouce près. Nos produits sont fabriqués à la main et des variations mineures peuvent survenir.
 All dimensions indicated are to the nearest inch. Our product is hand-made and minor variations can occur.

Liste de prix CDN

UPTOWN

COMBO: Recouvrement #2 sur les dossiers et coussins de sièges.
Tissu uni recommandé pour la base.

Pattes: LG143 métal ou bois. Pour tabouret, LG90 métal ou LG186 bois. Si bois, spécifier la couleur.

*REMARQUE: En cuir et en tissu, les côtés sans bras ne sont pas complètement recouvert de cuir/tissu.

Description	L x P x H	Cuir						Tissu		
		10	20 Hugo Madras Softy	30 Empire Fantasy Illusion Tucson Utah Vintage Wild Laredo Yukon	40 Diamond Elegance Princess Santiago Sensation Sunset Trina Victoria	50 Bull Cassiope Dublin	60 Caress Ultrasued	A	B COM	C alta
001 FAUTEUIL	43X39X33	1695	1785	1895	2000	2095	2210	1195	1265	1320
002 CAUSEUSE	66X39X33	2060	2190	2340	2450	2595	2735	1560	1645	1725
003 SOFA	89X39X33	2450	2640	2835	3010	3195	3365	1660	1745	1860
006 POUF	25.5X25.5X18	645	675	710	740	785	815	525	545	565
012 CAUSEUSE BRAS GAUCHE	56X39X33	1795	1935	2075	2215	2350	2495	1445	1535	1595
024 CAUSEUSE MODULAIRE ALLONGEE DROIT	82X39X33	2175	2295	2440	2585	2720	2850	1560	1645	1725
048 CAUSEUSE MODULAIRE ALLONGEE GAUCHE	82X39X33	2175	2295	2440	2585	2720	2850	1560	1645	1725
052 SOFA BRAS GAUCHE	79X39X33	2215	2385	2570	2760	2940	3095	1560	1670	1775
053 SOFA BRAS DROIT	79X39X33	2215	2385	2570	2760	2940	3095	1560	1670	1775
061 CAUSEUSE BRAS DROIT	56X39X33	1795	1935	2075	2215	2350	2495	1445	1535	1595
CONFIGURATIONS										
A CONF. A (48-53)	82X118X33	4390	4680	5010	5345	5660	5945	3120	3315	3500
B CONF. B (52-24)	118X82X33	4390	4680	5010	5345	5660	5945	3120	3315	3500
C CONF. C (12-24)	95X82X33	3970	4230	4515	4800	5070	5345	3005	3180	3320
D CONF. D (48-61)	82X95X33	3970	4230	4515	4800	5070	5345	3005	3180	3320
E CONF. E (02-03)	66X89X33	4510	4830	5175	5460	5790	6100	3220	3390	3585
F CONF. F (01-03-06)	43X89X25	4790	5100	5440	5750	6075	6390	3380	3555	3745

UPTOWN



Hauteur complète 33" | Hauteur de siège 18" | Hauteur devant bras 28" | Profondeur d'assise 21"
 Total Height 33" | Seat Height 18" | Arm Height 28" | Seat Depth 21"

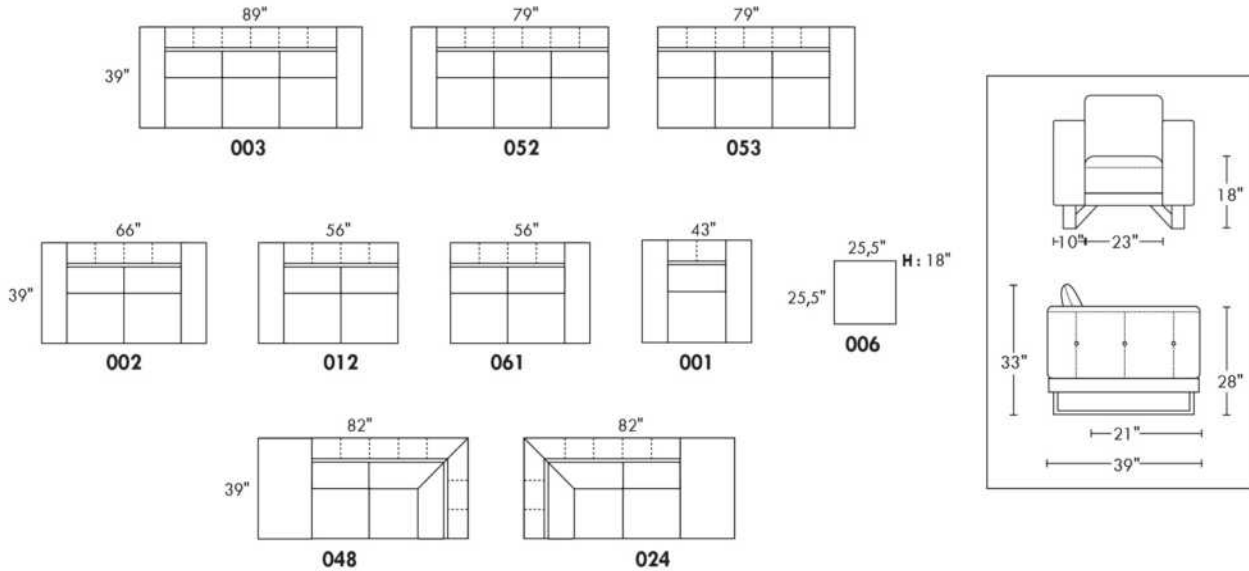

CONFIGURATIONS

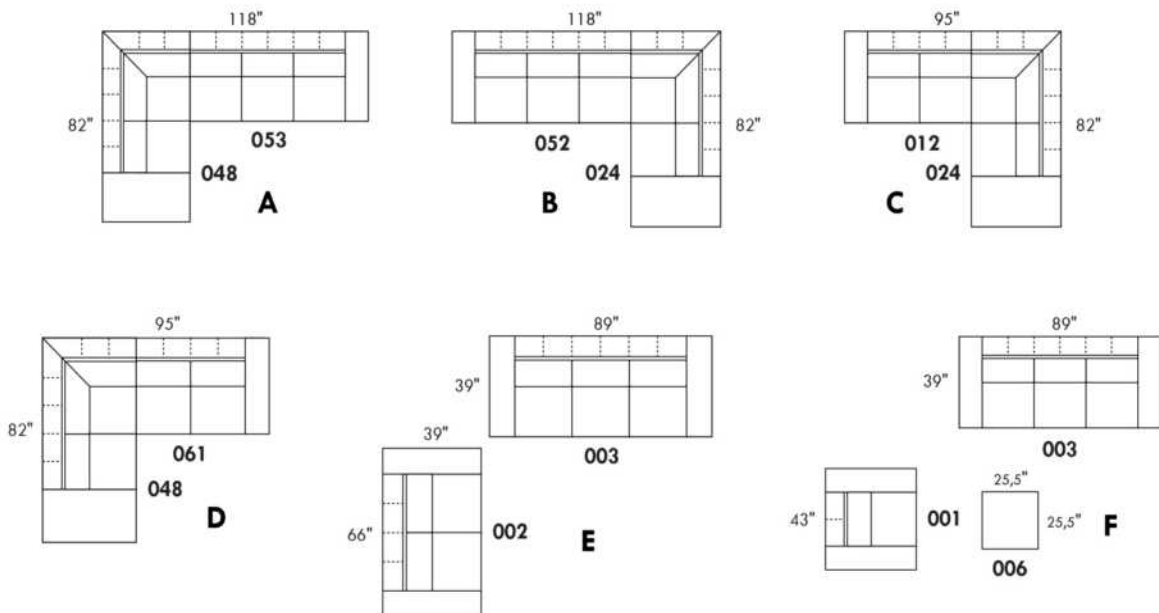

www.jaymar.ca

Toutes les dimensions indiquées sont au pouce près. Nos produits sont fabriqués à la main et des variations mineures peuvent survenir.
 All dimensions indicated are to the nearest inch. Our product is hand-made and minor variations can occur.

VALENCE

Caractéristiques:

- Inclinable motorisé pleine jambe "à mécanisme *protège-mur " (manuel n/d).
- Appui-tête ajustable manuel sur tous les items (fixe sur centre rond).
- Coussins de siège avec mousse modelée + 1" de mousse mémoire au-dessus.
- Couture: petit fil en tissu et gros fil plat en cuir.-
- Chaises longues dos inclinables avec méc. "push back"; dégagement mural 10".
- *Exclus faut. 043 & 163 : Dégagement mural 16"

Note: 2 inclinables séparés par un coin ne peuvent pas ouvrir en même temps. Aucuns inclinables à côté d'item #155.

OPTIONS

- Motorisé sans fil (avec batterie): ajoutez \$160/mec.
- *Appui-tête motorisé: ajoutez \$160 ch. (*N/D sur items fixe ou chaise longue.)
- Mousse: Extra ferme ajoutez \$20/siège.
- Choix de bras (LARGE ou PETIT de 6"): Pattes sur bras LARGE: LG08 bois. Sur PETIT Bras: LG195 bois. Spécifiez couleur de patte en bois.
- Profondeur d'assise: 20" ou *22". *Le 22" N/D sur faut. 043 & 163.
- Faut. 043-163: avec base en bois (spécifiez couleur).

ACCESSOIRES (Seulement sur *items 159-160-190) :

- Ancrage \$45 ch | Tablette pivotante & porte verre à vin \$25 ch, porte tablette \$50 & lampe DEL \$65.
- Porte-Gobelet en métal : \$35 ch. (1 par item 160-190 & 2 côte à côte sur item 159). Spécifiez couleur Acier, Noir ou Or.
- *RANGEMENTS 159-160-190 avec 2 prises USB/Élec. *Items universels (sans les détails du bras), non finis sur les côtés, doivent être utilisés entre 2 sièges.

Description	L x P x H	Cuir						Tissu		
		10	20 Hugo Madras Softy	30 Empire Fantasy Illusion Tucson Utah Vintage Wild Laredo Yukon	40 Diamond Elegance Princess Santiago Sensation Sunset Trina Victoria	50 Bull Cassiope Dublin	60 Caress Ultrasued	A	B COM	C alta
001 FAUTEUIL	40x40x33/40	1835	1935	2035	2145	2245	2350	1460	1500	1540
002 CAUSEUSE	63x40x33/40	2615	2740	2865	2990	3110	3240	2065	2145	2220
003 SOFA	87x40x33/40	3160	3315	3485	3645	3815	3975	2495	2590	2690
005 CHAISE LONGUE BRAS DROIT	32x62x33/40	1710	1775	1860	1925	1995	2070	1345	1410	1465
009 CAUSEUSE SANS BRAS	47x40x33/40	1840	1915	1990	2070	2150	2225	1420	1500	1575
011 CHAISE LONGUE BRAS GAUCHE	32x62x33/40	1710	1775	1860	1925	1995	2070	1345	1410	1465
012 CAUSEUSE BRAS GAUCHE	55x40x33/40	2245	2350	2450	2565	2665	2770	1760	1840	1910
017 FAUTEUIL DOUBLE	47x40x33/40	1920	2025	2145	2260	2365	2485	1520	1585	1650
021 SOFA APPARTEMENT SANS BRAS	61x40x33/40	2070	2185	2295	2400	2520	2625	1590	1685	1770
024 CAUSEUSE MODULAIRE ALLONGEE DROIT	89x40/44x33/40	2875	3050	3235	3410	3590	3765	2075	2185	2290
040 SOFA SANS BRAS	71x40x33/40	2370	2495	2610	2725	2845	2965	1850	1950	2060
041 FAUTEUIL INCLINABLE BRAS-G	32x40x33/40	1810	1885	1950	2020	2095	2170	1500	1545	1590
042 FAUTEUIL INCLINABLE BRAS-D	32x40x33/40	1810	1885	1950	2020	2095	2170	1500	1545	1590
043 FAUTEUIL INCLINABLE BERÇANT PIVOTANT	30/33x34x42	2145	2265	2375	2500	2615	2735	1760	1810	1860
044 FAUTEUIL INCLINABLE	40x40x33/40	2185	2275	2365	2450	2550	2640	1810	1850	1890

VALENCE

Caractéristiques:

- Inclinable motorisé pleine jambe "à mécanisme *protège-mur " (manuel n/d).
- Appui-tête ajustable manuel sur tous les items (fixe sur centre rond).
- Coussins de siège avec mousse modelée + 1" de mousse mémoire au-dessus.
- Couture: petit fil en tissu et gros fil plat en cuir.-
- Chaises longues dos inclinables avec méc. "push back"; dégagement mural 10".
- *Exclus faut. 043 & 163 : Dégagement mural 16"

Note: 2 inclinables séparés par un coin ne peuvent pas ouvrir en même temps. Aucuns inclinables à côté d'item #155.

OPTIONS

- Motorisé sans fil (avec batterie): ajoutez \$160/mec.
- *Appui-tête motorisé: ajoutez \$160 ch. (*N/D sur items fixe ou chaise longue.)
- Mousse: Extra ferme ajoutez \$20/siège.
- Choix de bras (LARGE ou PETIT de 6"): Pattes sur bras LARGE: LG08 bois. Sur PETIT Bras: LG195 bois. Spécifiez couleur de patte en bois.
- Profondeur d'assise: 20" ou *22". *Le 22" N/D sur faut. 043 & 163.
- Faut. 043-163: avec base en bois (spécifiez couleur).

ACCESSOIRES (Seulement sur *items 159-160-190) :

- Ancrage \$45 ch | Tablette pivotante & porte verre à vin \$25 ch, porte tablette \$50 & lampe DEL \$65.
- Porte-Gobelet en métal : \$35 ch. (1 par item 160-190 & 2 côte à côte sur item 159). Spécifiez couleur Acier, Noir ou Or.
- *RANGEMENTS 159-160-190 avec 2 prises USB/Élec. *Items universels (sans les détails du bras), non finis sur les côtés, doivent être utilisés entre 2 sièges.

Description	L x P x H	Cuir						Tissu		
		10	20 Hugo Madras Softy	30 Empire Fantasy Illusion Tucson Utah Vintage Wild Laredo Yukon	40 Diamond Elegance Princess Santiago Sensation Sunset Trina Victoria	50 Bull Cassiope Dublin	60 Caress Ultrasued	A	B COM	C alta
045 CAUSEUSE SANS BRAS ALLONGEE DROIT	68x40x33/40	2185	2285	2375	2485	2575	2670	1695	1765	1845
048 CAUSEUSE MODULAIRE ALLONGEE GAUCHE	89x40/44x33/40	2875	3050	3235	3410	3590	3765	2075	2185	2290
050 CENTRE ROND	49x49x33	1595	1700	1810	1915	2015	2120	1150	1215	1270
051 FAUTEUIL SANS BRAS	24x40x33/40	1050	1100	1160	1215	1265	1315	810	865	915
052 SOFA BRAS GAUCHE	79x40x33/40	2785	2920	3045	3185	3310	3440	2185	2285	2375
053 SOFA BRAS DROIT	79x40x33/40	2785	2920	3045	3185	3310	3440	2185	2285	2375
055 COIN CARRE	44x44x33/40	1850	1960	2070	2185	2295	2400	1440	1495	1545
056 FAUTEUIL BRAS DROIT	32x40x33/40	1465	1535	1595	1665	1725	1790	1140	1200	1250
057 FAUTEUIL BRAS GAUCHE	32x40x33/40	1465	1535	1595	1665	1725	1790	1140	1200	1250
061 CAUSEUSE BRAS DROIT	55x40x33/40	2245	2350	2450	2565	2665	2770	1760	1840	1910
071 FAUTEUIL INCLINABLE SANS BRAS	24x40x33/40	1400	1460	1520	1575	1640	1695	1170	1235	1290
086 CAUSEUSE SANS BRAS ALLONGEE GAUCHE	68x40x33/40	2185	2285	2375	2485	2575	2670	1695	1765	1845
088 FAUTEUIL SANS BRAS ALLONGE GAUCHE	45x40x33/40	1390	1490	1575	1670	1760	1860	1070	1115	1165
089 FAUTEUIL SANS BRAS ALLONGE DROIT	45x40x33/40	1390	1490	1575	1670	1760	1860	1070	1115	1165
095 SOFA APPARTEMENT	77x40x33/40	2845	3000	3165	3315	3475	3635	2235	2335	2425
096 SOFA APPARTEMENT BRAS GAUCHE	69x40x33/40	2490	2610	2735	2860	2985	3100	1920	2015	2115

VALENCE

Caractéristiques:

- Inclinable motorisé pleine jambe "à mécanisme *protège-mur " (manuel n/d).
- Appui-tête ajustable manuel sur tous les items (fixe sur centre rond).
- Coussins de siège avec mousse modelée + 1" de mousse mémoire au-dessus.
- Couture: petit fil en tissu et gros fil plat en cuir.-
- Chaises longues dos inclinables avec méc. "push back"; dégagement mural 10".
- *Exclus faut. 043 & 163 : Dégagement mural 16"

Note: 2 inclinables séparés par un coin ne peuvent pas ouvrir en même temps. Aucuns inclinables à côté d'item #155.

OPTIONS

- Motorisé sans fil (avec batterie): ajoutez \$160/mec.
- *Appui-tête motorisé: ajoutez \$160 ch. (*N/D sur items fixe ou chaise longue.)
- Mousse: Extra ferme ajoutez \$20/siège.
- Choix de bras (LARGE ou PETIT de 6"): Pattes sur bras LARGE: LG08 bois. Sur PETIT Bras: LG195 bois. Spécifiez couleur de patte en bois.
- Profondeur d'assise: 20" ou *22". *Le 22" N/D sur faut. 043 & 163.
- Faut. 043-163: avec base en bois (spécifiez couleur).

ACCESSOIRES (Seulement sur *items 159-160-190) :

- Ancrage \$45 ch | Tablette pivotante & porte verre à vin \$25 ch, porte tablette \$50 & lampe DEL \$65.
- Porte-Gobelet en métal : \$35 ch. (1 par item 160-190 & 2 côte à côte sur item 159). Spécifiez couleur Acier, Noir ou Or.
- *RANGEMENTS 159-160-190 avec 2 prises USB/Élec. *Items universels (sans les détails du bras), non finis sur les côtés, doivent être utilisés entre 2 sièges.

Description	L x P x H	Cuir						Tissu		
		10	20 Hugo Madras Softy	30 Empire Fantasy Illusion Tucson Utah Vintage Wild Laredo Yukon	40 Diamond Elegance Princess Santiago Sensation Sunset Trina Victoria	50 Bull Cassiope Dublin	60 Caress Ultrasued	A	B COM	C alta
097 SOFA APPARTEMENT BRAS DROIT	69x40x33/40	2490	2610	2735	2860	2985	3100	1920	2015	2115
124 POUF AVEC RANGEMENT	30x22x17	720	745	775	800	835	860	620	645	670
155 PETIT COIN CARRE	40x40x33/40	1850	1960	2070	2185	2295	2400	1440	1495	1545
159 RANGEMENT À ANGLE	10/25x35x22	720	760	790	825	860	890	560	570	585
160 RANGEMENT DROIT	10x35x22	695	725	765	795	835	865	525	545	560
163 FAUT. DBL INCL. BERCANT PIVOTANT	33/36x40x33/40	2195	2320	2440	2570	2695	2820	1765	1815	1865
165 FAUTEUIL DOUBLE INCLINABLE	47x40x33/40	2275	2385	2500	2610	2720	2835	1885	1950	2020
167 SOFA APP. SANS BRAS ALLONGE GAUCHE	82x40x33/40	2415	2550	2675	2815	2945	3070	1865	1960	2060
168 SOFA APP. SANS BRAS ALLONGE DROIT	82x40x33/40	2415	2550	2675	2815	2945	3070	1865	1960	2060
169 FAUTEUIL DOUBLE INCLINABLE BRAS GAUCHE	39x40x33/40	1910	1990	2075	2165	2245	2335	1565	1650	1735
170 FAUTEUIL DOUBLE INCLINABLE BRAS DROIT	39x40x33/40	1910	1990	2075	2165	2245	2335	1565	1650	1735
171 FAUTEUIL DOUBLE INCLINABLE SANS BRAS	31x40x33/40	1500	1560	1620	1675	1735	1790	1235	1295	1360
173 CHAISE LONGUE DOUBLE BRAS GAUCHE	39x62x33/40	1850	1950	2060	2165	2270	2370	1460	1545	1635
174 CHAISE LONGUE DOUBLE BRAS DROIT	39x62x33/40	1850	1950	2060	2165	2270	2370	1460	1545	1635
175 FAUTEUIL DOUBLE BRAS GAUCHE	39x40x33/40	1545	1640	1725	1820	1915	2000	1220	1290	1360
176 FAUTEUIL DOUBLE BRAS DROIT	39x40x33/40	1545	1640	1725	1820	1915	2000	1220	1290	1360

VALENCE

Caractéristiques:

- Inclinable motorisé pleine jambe "à mécanisme *protège-mur " (manuel n/d).
- Appui-tête ajustable manuel sur tous les items (fixe sur centre rond).
- Coussins de siège avec mousse modelée + 1" de mousse mémoire au-dessus.
- Couture: petit fil en tissu et gros fil plat en cuir.-
- Chaises longues dos inclinables avec méc. "push back"; dégagement mural 10".
- *Exclus faut. 043 & 163 : Dégagement mural 16"

Note: 2 inclinables séparés par un coin ne peuvent pas ouvrir en même temps. Aucuns inclinables à côté d'item #155.

OPTIONS

- Motorisé sans fil (avec batterie): ajoutez \$160/mec.
- *Appui-tête motorisé: ajoutez \$160 ch. (*N/D sur items fixe ou chaise longue.)
- Mousse: Extra ferme ajoutez \$20/siège.
- Choix de bras (LARGE ou PETIT de 6"): Pattes sur bras LARGE: LG08 bois. Sur PETIT Bras: LG195 bois. Spécifiez couleur de patte en bois.
- Profondeur d'assise: 20" ou *22". *Le 22" N/D sur faut. 043 & 163.
- Faut. 043-163: avec base en bois (spécifiez couleur).

ACCESSOIRES (Seulement sur *items 159-160-190) :

- Ancrage \$45 ch | Tablette pivotante & porte verre à vin \$25 ch, porte tablette \$50 & lampe DEL \$65.
- Porte-Gobelet en métal : \$35 ch. (1 par item 160-190 & 2 côte à côte sur item 159). Spécifiez couleur Acier, Noir ou Or.
- *RANGEMENTS 159-160-190 avec 2 prises USB/Élec. *Items universels (sans les détails du bras), non finis sur les côtés, doivent être utilisés entre 2 sièges.

Description	L x P x H	Cuir						Tissu		
		10	20 Hugo Madras Softy	30 Empire Fantasy Illusion Tucson Utah Vintage Wild Laredo Yukon	40 Diamond Elegance Princess Santiago Sensation Sunset Trina Victoria	50 Bull Cassiope Dublin	60 Caress Ultrasued	A	B COM	C alta
177 FAUTEUIL DOUBLE SANS BRAS	31x40x33/40	1150	1220	1285	1345	1415	1485	875	935	995
178 FAUTEUIL DOUBLE SANS BRAS ALLONGE-G	52x40x33/40	1495	1585	1675	1765	1865	1950	1170	1235	1290
179 FAUTEUIL DOUBLE SANS BRAS ALLONGE-D	52x40x33/40	1495	1585	1675	1765	1865	1950	1170	1235	1290
186 CAUS. SANS BRAS ALLONGEE RANGEMENT-G	68x40x33/40	2340	2435	2540	2635	2735	2835	1850	1925	2000
187 CAUS. SANS BRAS ALLONGEE RANGEMENT-D	68x40x33/40	2340	2435	2540	2635	2735	2835	1850	1925	2000
188 FAUT. SANS BRAS ALLONGE RANGEMENT-G	45x40x33/40	1550	1645	1735	1835	1920	2010	1235	1270	1310
189 FAUT. SANS BRAS ALLONGE RANGEMENT-D	45x40x33/40	1550	1645	1735	1835	1920	2010	1235	1270	1310
190 PETIT RANGEMENT À ANGLE	10/20x35x22	695	725	765	795	835	865	525	545	560
221 FAUT. DBL SANS BRAS ALLONGE RANGEMENT-G	52x40x33/40	1650	1740	1840	1925	2015	2110	1320	1385	1450
222 FAUT. DBL SANS BRAS ALLONGE RANGEMENT-D	52x40x33/40	1650	1740	1840	1925	2015	2110	1320	1385	1450
223 SOFA APP SANS BRAS ALLONGE RANGEMENT-G	82x40x33/40	2570	2710	2845	2985	3125	3260	2015	2115	2215
224 SOFA APP SANS BRAS ALLONGE RANGEMENT-D	82x40x33/40	2570	2710	2845	2985	3125	3260	2015	2115	2215
230 CHAISE LONGUE DOUBLE DOS INCL. BRAS-G	39x62x33/40	2025	2125	2225	2325	2420	2525	1590	1685	1770
231 CHAISE LONGUE DOUBLE DOS INCL. BRAS-D	39x62x33/40	2025	2125	2225	2325	2420	2525	1590	1685	1770
232 CHAISE LONGUE DOS INCLINABLE BRAS-G	32x62x33/40	1885	1970	2065	2160	2245	2340	1495	1550	1615
233 CHAISE LONGUE DOS INCLINABLE BRAS-D	32x62x33/40	1885	1970	2065	2160	2245	2340	1495	1550	1615

VALENCE

Caractéristiques:

- Inclinable motorisé pleine jambe "à mécanisme *protège-mur " (manuel n/d).
- Appui-tête ajustable manuel sur tous les items (fixe sur centre rond).
- Coussins de siège avec mousse modelée + 1" de mousse mémoire au-dessus.
- Couture: petit fil en tissu et gros fil plat en cuir.-
- Chaises longues dos inclinables avec méc. "push back"; dégagement mural 10".
- *Exclus faut. 043 & 163 : Dégagement mural 16"

Note: 2 inclinables séparés par un coin ne peuvent pas ouvrir en même temps. Aucuns inclinables à côté d'item #155.

OPTIONS

- Motorisé sans fil (avec batterie): ajoutez \$160/mec.
- *Appui-tête motorisé: ajoutez \$160 ch. (*N/D sur items fixe ou chaise longue.)
- Mousse: Extra ferme ajoutez \$20/siège.
- Choix de bras (LARGE ou PETIT de 6"): Pattes sur bras LARGE: LG08 bois. Sur PETIT Bras: LG195 bois. Spécifiez couleur de patte en bois.
- Profondeur d'assise: 20" ou *22". *Le 22" N/D sur faut. 043 & 163.
- Faut. 043-163: avec base en bois (spécifiez couleur).

ACCESSOIRES (Seulement sur *items 159-160-190) :

- Ancrage \$45 ch | Tablette pivotante & porte verre à vin \$25 ch, porte tablette \$50 & lampe DEL \$65.
- Porte-Gobelet en métal : \$35 ch. (1 par item 160-190 & 2 côté à côté sur item 159). Spécifiez couleur Acier, Noir ou Or.
- *RANGEMENTS 159-160-190 avec 2 prises USB/Élec. *Items universels (sans les détails du bras), non finis sur les côtés, doivent être utilisés entre 2 sièges.

Description	L x P x H	Cuir						Tissu		
		10	20 Hugo Madras Softy	30 Empire Fantasy Illusion Tucson Utah Vintage Wild Laredo Yukon	40 Diamond Elegance Princess Santiago Sensation Sunset Trina Victoria	50 Bull Cassiope Dublin	60 Caress Ultrasued	A	B COM	C alta
234 SOFA APP. MODULAIRE ALLONGE GAUCHE	96x40/44x33/40	2975	3145	3300	3470	3635	3800	2170	2275	2375
235 SOFA APP. MODULAIRE ALLONGE DROIT	96x40/44x33/40	2975	3145	3300	3470	3635	3800	2170	2275	2375
CONFIGURATIONS										
A CONFIG (169-170)	78X40X40	3820	3980	4150	4330	4490	4670	3130	3300	3470
B CONFIG (169-171-174)	109X62X40	5260	5500	5755	6005	6250	6495	4260	4490	4730
C CONFIG (096-055-171-170)	114X114X40	7750	8120	8500	8885	9260	9625	6160	6455	6755
D CONFIG (169-171-235)	114X96X40	6385	6695	6995	7310	7615	7925	4970	5220	5470
J CONFIG (041-042)	64X40X40	3620	3770	3900	4040	4190	4340	3000	3090	3180
K CONFIG (041-071-005)	88X62X40	4920	5120	5330	5520	5730	5935	4015	4190	4345
L CONFIG (012-055-071-042)	100X100X40	7305	7655	7990	8345	8695	9035	5870	6115	6335
M CONFIG (041-071-024)	100X89X40	6085	6395	6705	7005	7325	7630	4745	4965	5170

VALENCE

OPTIMA

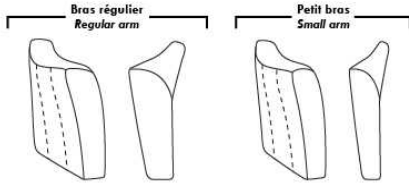

Spécifications | Specifications

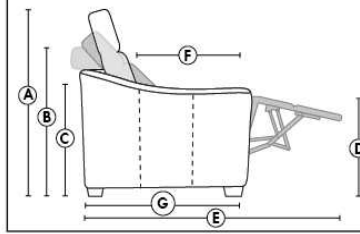

- Appui-tête levé / Headrest up
 - Appui-tête baissé / Headrest down
 - Complètement incliné / Fully reclined
- (A)** Hauteur complète 40" / Total Height
(B) Hauteur appui-tête baissé 33" / Height headrest down
(C) Hauteur du bras 23" / Arm Height
(D) Hauteur du siège 19,5" / Seat height
(E) Profondeur inclinée 65" / Depth fully reclined
(F) Profondeur d'assise 20" ou/ou 22" / Seat depth
(G) Profondeur appui-tête monté 36" / Depth with headrest up

Siège 30" de large | 30" Seat Width

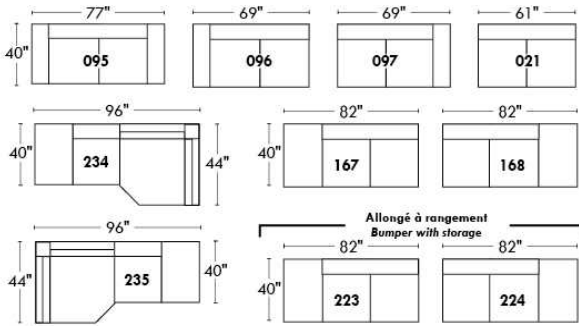

Siège 23" de large | 23" Seat Width

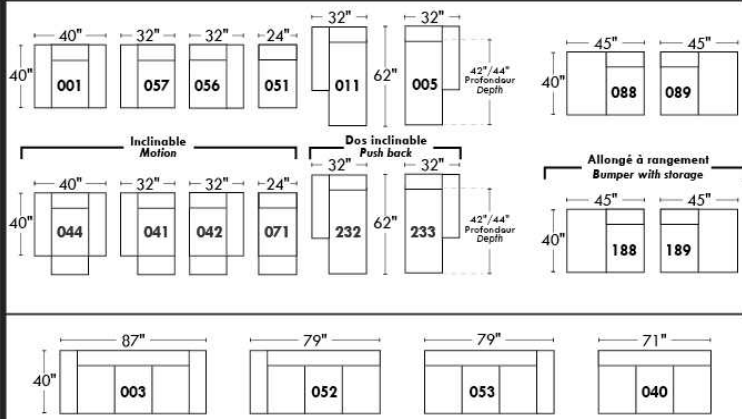
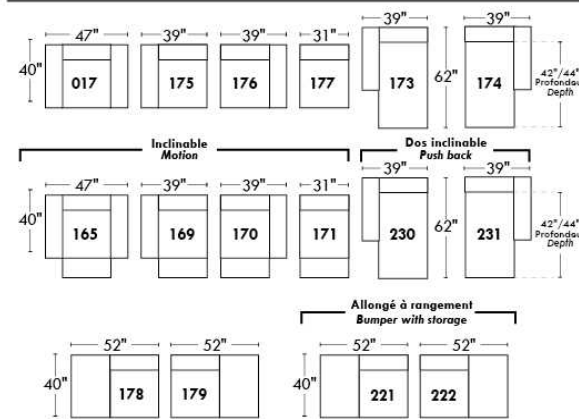
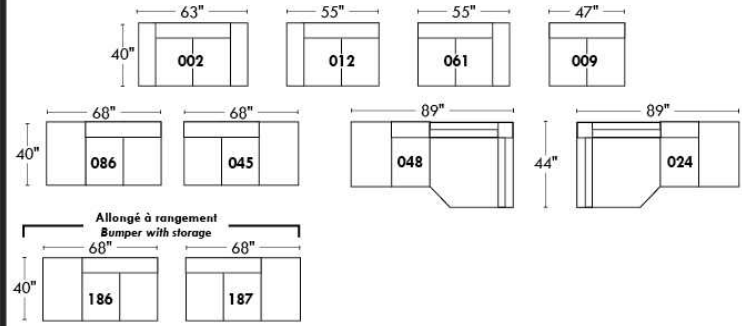

Autres | Others

Fauteuil berçant, pivotant et inclinable

N'est pas un mécanisme protège-mur
Dégagement mural: 16"

Swivel, rocking motion chair

Not a wall hugger mechanism
Wall clearance: 16"

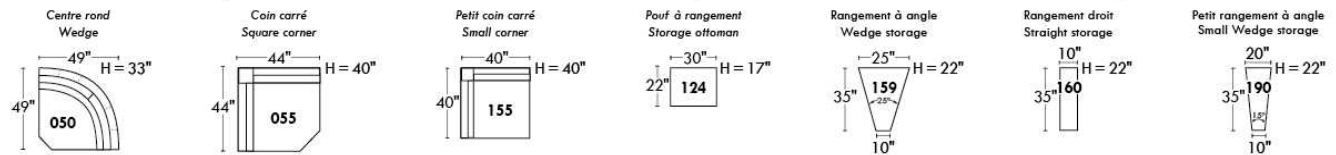
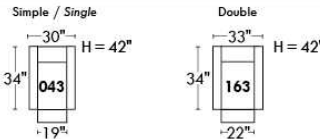

30" Populaires | Popular CONFIGURATIONS 23"

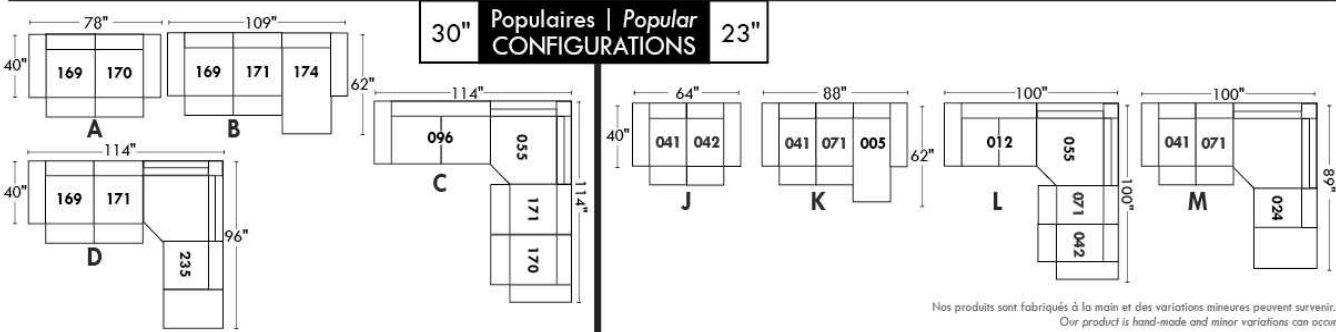

Nos produits sont fabriqués à la main et des variations mineures peuvent survenir.
Our product is hand-made and minor variations can occur.

VANDA

Modèle avec appui-tête ajustable inclus avec tous les items (2 sur coin carré). Appui-tête FIXE sur item Centre Rond (050). Couture: Petit fil en tissu et en cuir. Fauteuils inclinables, berçants, pivotants (items 043 & 163 seulement): Coussin de siège avec mousse mémoire 1". Items Chaise longue dos inclinable avec mécanisme "Push Back"; espace du mur 10".

OPTIONS - Fournir DESSIN de votre config:

Petit Bras 6": au même prix.

Patte (spécifiez couleur): Sur bras LARGE LG103 bois ou LG189 métal (noire ou chrome). Sur PETIT Bras: LG08 bois ou LG64 métal.

Choix de profondeur d'assise : 20" ou *22". *Le 22" N/D sur fauteuils #043 et #163.

Faut. 043-163: avec base en bois (spécifiez couleur).

Option PREMIUM (disponible seulement avec l'option MOTORISÉ): Repose-pied pleine jambe + rembourrage des sièges avec mousse modelée et couche de mousse mémoire 1 po sur l'ensemble du mobilier (autant fixe qu'inclinable); AJOUTEZ \$70/siège. Section allongée d'un item compte pour 1 siège & chaise longue pour 2 sièges.

Mécanisme motorisé inclinable avec bouton tactile ajoutez \$160/méc. Pour le SANS FIL (batterie) ajoutez \$315.

NB : 2 sièges inclinables SÉPARÉS par un centre rond ou un coin carré ne peuvent pas ouvrir en même temps.

Description	L x P x H	Cuir						Tissu		
		10	20 Hugo Madras Softy	30 Empire Fantasy Illusion Tucson Utah Vintage Wild Laredo Yukon	40 Diamond Elegance Princess Santiago Utah Sensation Sunset Trina Victoria	50 Bull Cassiope Dublin	60 Caress Ultrasued	A	B COM	C alta
001 FAUTEUIL	44X40X33/40	1575	1685	1785	1890	1990	2090	1175	1240	1275
002 CAUSEUSE	67X40X33/40	2295	2425	2565	2700	2825	2950	1715	1785	1865
003 SOFA	91X40X33/40	2800	2965	3135	3290	3450	3615	2070	2175	2270
005 CHAISE LONGUE BRAS DROIT	34X62X33/40	1500	1575	1665	1735	1815	1890	1100	1175	1250
009 CAUSEUSE SANS BRAS	47X40X33/40	1715	1785	1875	1950	2020	2095	1265	1325	1420
011 CHAISE LONGUE BRAS GAUCHE	34X62X33/40	1500	1575	1665	1735	1815	1890	1100	1175	1250
012 CAUSEUSE BRAS GAUCHE	57X40X33/40	2010	2100	2225	2325	2420	2535	1495	1565	1645
017 FAUTEUIL DOUBLE	51X40X33/40	1695	1795	1920	2020	2125	2245	1250	1310	1375
021 SOFA APPARTEMENT SANS BRAS	61X40X33/40	1945	2035	2150	2260	2360	2445	1440	1540	1635
024 CAUSEUSE MODULAIRE ALLONGEE DROIT	89X40/44X33/40	2700	2860	3040	3215	3375	3550	1850	1950	2060
040 SOFA SANS BRAS	71X40X33/40	2200	2295	2420	2540	2640	2760	1640	1735	1845
041 FAUTEUIL INCLINABLE BRAS-G	34X40X33/40	1445	1535	1600	1695	1760	1845	1120	1175	1240
042 FAUTEUIL INCLINABLE BRAS-D	34X40X33/40	1445	1535	1600	1695	1760	1845	1120	1175	1240
043 FAUTEUIL INCLINABLE BERÇANT PIVOTANT	30x34x42	1900	2000	2120	2240	2345	2445	1520	1565	1615
044 FAUTEUIL INCLINABLE	44X40X33/40	1740	1850	1960	2065	2170	2265	1360	1415	1460
045 CAUSEUSE SANS BRAS ALLONGEE DROIT	68X40X33/40	2015	2115	2245	2360	2450	2570	1500	1575	1660
048 CAUSEUSE MODULAIRE ALLONGEE GAUCHE	89X40/44X33/40	2700	2860	3040	3215	3375	3550	1850	1950	2060
050 CENTRE ROND	49X49X33	1500	1595	1715	1815	1920	2015	1050	1100	1170
051 FAUTEUIL SANS BRAS	24X40X33/40	975	1025	1085	1125	1190	1245	735	790	845
052 SOFA BRAS GAUCHE	81X40X33/40	2510	2620	2770	2910	3040	3190	1850	1950	2060

VANDA

Modèle avec appui-tête ajustable inclus avec tous les items (2 sur coin carré). Appui-tête FIXE sur item Centre Rond (050). Couture: Petit fil en tissu et en cuir. Fauteuils inclinables, berçants, pivotants (items 043 & 163 seulement): Coussin de siège avec mousse mémoire 1". Items Chaise longue dos inclinable avec mécanisme "Push Back"; espace du mur 10".

OPTIONS - Fournir DESSIN de votre config:

Petit Bras 6": au même prix.

Patte (spécifiez couleur): Sur bras LARGE LG103 bois ou LG189 métal (noire ou chrome). Sur PETIT Bras: LG08 bois ou LG64 métal.

Choix de profondeur d'assise : 20" ou *22". *Le 22" N/D sur fauteuils #043 et #163.

Faut. 043-163: avec base en bois (spécifiez couleur).

Option PREMIUM (disponible seulement avec l'option MOTORISÉ): Repose-pied pleine jambe + rembourrage des sièges avec mousse modelée et couche de mousse mémoire 1 po sur l'ensemble du mobilier (autant fixe qu'inclinable); AJOUTEZ \$70/siège. Section allongée d'un item compte pour 1 siège & chaise longue pour 2 sièges.

Mécanisme motorisé inclinable avec bouton tactile ajoutez \$160/méc. Pour le SANS FIL (batterie) ajoutez \$315.

NB : 2 sièges inclinables SÉPARÉS par un centre rond ou un coin carré ne peuvent pas ouvrir en même temps.

Description	L x P x H	Cuir						Tissu		
		10	20 Hugo Madras Softy	30 Empire Fantasy Illusion Tucson Utah Vintage Wild Laredo Yukon	40 Diamond Elegance Princess Santiago Sensation Sunset Trina Victoria	50 Bull Cassiope Dublin	60 Caress Ultrasued	A	B COM	C alta
053 SOFA BRAS DROIT	81X40X33/40	2510	2620	2770	2910	3040	3190	1850	1950	2060
055 COIN CARRE	44X44X33/40	1770	1875	1985	2085	2190	2285	1320	1390	1445
056 FAUTEUIL BRAS DROIT	34X40X33/40	1275	1360	1440	1525	1590	1670	950	1000	1050
057 FAUTEUIL BRAS GAUCHE	34X40X33/40	1275	1360	1440	1525	1590	1670	950	1000	1050
061 CAUSEUSE BRAS DROIT	57X40X33/40	2010	2100	2225	2325	2420	2535	1495	1565	1645
071 FAUTEUIL INCLINABLE SANS BRAS	24X40X33/40	1150	1220	1265	1310	1365	1420	910	975	1045
086 CAUSEUSE SANS BRAS ALLONGEE GAUCHE	68X40X33/40	2015	2115	2245	2360	2450	2570	1500	1575	1660
088 FAUTEUIL SANS BRAS ALLONGE GAUCHE	45X40X33/40	1290	1370	1465	1550	1640	1720	960	1010	1065
089 FAUTEUIL SANS BRAS ALLONGE DROIT	45X40X33/40	1290	1370	1465	1550	1640	1720	960	1010	1065
095 SOFA APPARTEMENT	81X40X33/40	2545	2700	2850	3010	3160	3310	1885	1975	2070
096 SOFA APPARTEMENT BRAS GAUCHE	71X40X33/40	2240	2365	2515	2620	2760	2875	1670	1760	1860
097 SOFA APPARTEMENT BRAS DROIT	71X40X33/40	2240	2365	2515	2620	2760	2875	1670	1760	1860
124 POUF AVEC RANGEMENT	30X22X17	685	710	745	790	825	860	575	590	610
163 FAUT. DBL INCL. BERÇANT PIVOTANT	33 x 34 x 42	1945	2070	2185	2285	2400	2520	1525	1570	1620
165 FAUTEUIL DOUBLE INCLINABLE	51X40X33/40	1860	1970	2085	2200	2295	2415	1425	1495	1560
167 SOFA APP. SANS BRAS ALLONGE GAUCHE	82X40X33/40	2245	2375	2535	2665	2800	2940	1685	1770	1865
168 SOFA APP. SANS BRAS ALLONGE DROIT	82X40X33/40	2245	2375	2535	2665	2800	2940	1685	1770	1865
169 FAUTEUIL DOUBLE INCLINABLE BRAS GAUCHE	41X40X33/40	1560	1645	1735	1820	1915	1990	1220	1270	1325
170 FAUTEUIL DOUBLE INCLINABLE BRAS DROIT	41X40X33/40	1560	1645	1735	1820	1915	1990	1220	1270	1325
171 FAUTEUIL DOUBLE INCLINABLE SANS BRAS	31X40X33/40	1265	1315	1390	1445	1510	1565	975	1045	1100

VANDA

Modèle avec appui-tête ajustable inclus avec tous les items (2 sur coin carré). Appui-tête FIXE sur item Centre Rond (050). Couture: Petit fil en tissu et en cuir. Fauteuils inclinables, berçants, pivotants (items 043 & 163 seulement): Coussin de siège avec mousse mémoire 1". Items Chaise longue dos inclinable avec mécanisme "Push Back"; espace du mur 10".

OPTIONS - Fournir DESSIN de votre config:

Petit Bras 6": au même prix.

Patte (spécifiez couleur): Sur bras LARGE LG103 bois ou LG189 métal (noire ou chrome). Sur PETIT Bras: LG08 bois ou LG64 métal.

Choix de profondeur d'assise : 20" ou *22". *Le 22" N/D sur fauteuils #043 et #163.

Faut. 043-163: avec base en bois (spécifiez couleur).

Option PREMIUM (disponible seulement avec l'option MOTORISÉ): Repose-pied pleine jambe + rembourrage des sièges avec mousse modelée et couche de mousse mémoire 1 po sur l'ensemble du mobilier (autant fixe qu'inclinable); AJOUTEZ \$70/siège. Section allongée d'un item compte pour 1 siège & chaise longue pour 2 sièges.

Mécanisme motorisé inclinable avec bouton tactile ajoutez \$160/méc. Pour le SANS FIL (batterie) ajoutez \$315.

NB : 2 sièges inclinables SÉPARÉS par un centre rond ou un coin carré ne peuvent pas ouvrir en même temps.

Description	L x P x H	Cuir						Tissu		
		10	20 Hugo Madras Softy	30 Empire Fantasy Illusion Tucson Utah Vintage Wild Laredo Yukon	40 Diamond Elegance Princess Santiago Sensation Sunset Trina Victoria	50 Bull Cassiope Dublin	60 Caress Ultrasued	A	B COM	C alta
173 CHAISE LONGUE DOUBLE BRAS GAUCHE	41X62X33/40	1640	1735	1850	1950	2060	2150	1235	1315	1425
174 CHAISE LONGUE DOUBLE BRAS DROIT	41X62X33/40	1640	1735	1850	1950	2060	2150	1235	1315	1425
175 FAUTEUIL DOUBLE BRAS GAUCHE	41X40X33/40	1375	1465	1560	1645	1725	1815	1035	1095	1170
176 FAUTEUIL DOUBLE BRAS DROIT	41X40X33/40	1375	1465	1560	1645	1725	1815	1035	1095	1170
177 FAUTEUIL DOUBLE SANS BRAS	31X40X33/40	1085	1140	1225	1270	1320	1390	810	870	945
178 FAUTEUIL DOUBLE SANS BRAS ALLONGE-G	52X40X33/40	1390	1490	1585	1685	1770	1865	1045	1100	1175
179 FAUTEUIL DOUBLE SANS BRAS ALLONGE-D	52X40X33/40	1390	1490	1585	1685	1770	1865	1045	1100	1175
230 CHAISE LONGUE DOUBLE DOS INCL. BRAS-G	41X62X33/40	1815	1920	2020	2115	2235	2340	1365	1465	1565
231 CHAISE LONGUE DOUBLE DOS INCL. BRAS-D	41X62X33/40	1815	1920	2020	2115	2235	2340	1365	1465	1565
232 CHAISE LONGUE DOS INCLINABLE BRAS-G	34X62X33/40	1685	1745	1845	1920	1990	2070	1250	1310	1375
233 CHAISE LONGUE DOS INCLINABLE BRAS-D	34X62X33/40	1685	1745	1845	1920	1990	2070	1250	1310	1375
234 SOFA APP. MODULAIRE ALLONGE GAUCHE	96X40/44X33/40	2800	2970	3145	3310	3490	3650	1950	2070	2190
235 SOFA APP. MODULAIRE ALLONGE DROIT	96X40/44X33/40	2800	2970	3145	3310	3490	3650	1950	2070	2190
CONFIGURATIONS										
A CONFIG. (169-177-174)	113X62X33/40	4285	4520	4810	5040	5295	5530	3265	3455	3695
B CONFIG. (96-55-177-170)	116X116X33/40	6655	7025	7460	7795	8185	8540	5020	5290	5575
C CONFIG. (173-177-055-179)	115X96X33/40	5885	6240	6645	6990	7340	7690	4410	4675	4990
D CONFIG. (011-009-005)	115X62X33/40	4715	4935	5205	5420	5650	5875	3465	3675	3920
E CONFIG. (41-71-55-61)	102X101X33/40	6375	6730	7075	7415	7735	8085	4845	5105	5375
F CONFIG. (41-61)	91X40X33/40	3455	3635	3825	4020	4180	4380	2615	2740	2885
G CONFIG. (57-42)	68X40X33/40	2720	2895	3040	3220	3350	3515	2070	2175	2290

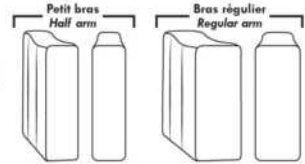

Items avec siège de 30" | Items with 30" seat

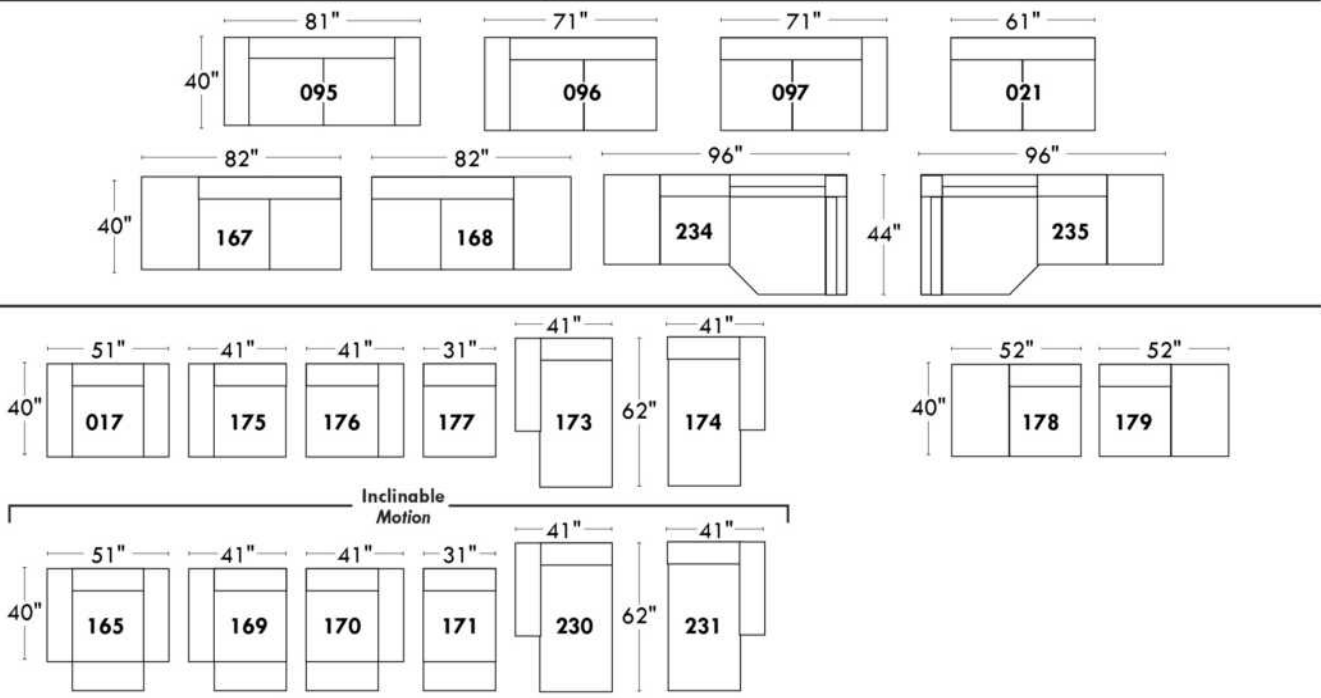

Spécifications | Specifications

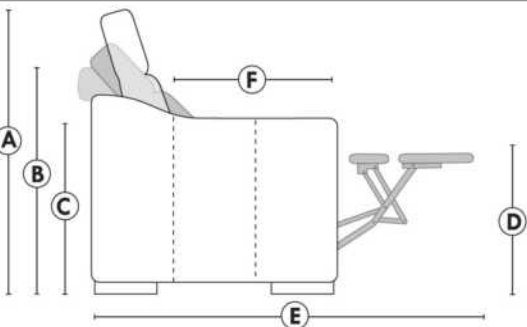

- Appui-tête levé / Headrest up
 - Appui-tête baissé / Headrest down
 - Complètement incliné / Fully reclined
- (A) Hauteur complète 40" / Total Height
 - (B) Hauteur appui-tête baissé 33" / Height headrest down
 - (C) Hauteur du bras 24" / Arm Height
 - (D) Hauteur du siège 19,5" / Seat height
 - (E) Profondeur incliné 65" / Depth fully reclined
 - (F) Profondeur d'assise 20" ou/ou 22" / Seat depth

Autres | Others

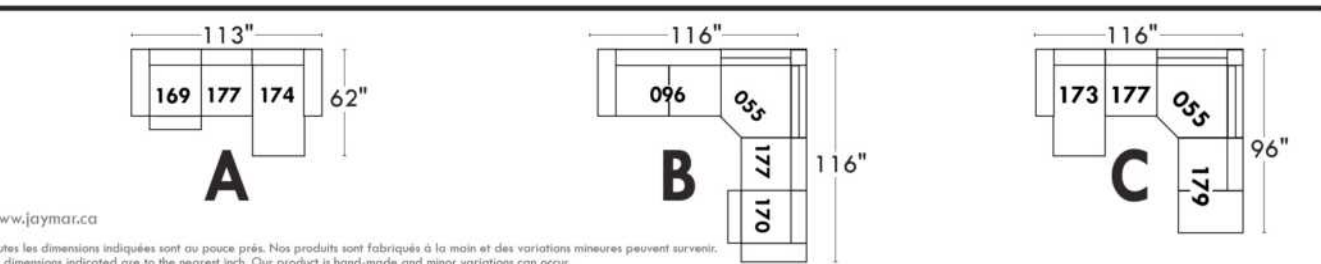
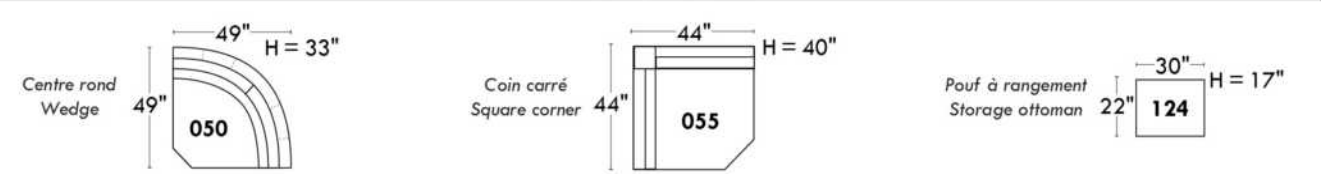

www.jaymar.ca
 Toutes les dimensions indiquées sont au pouce près. Nos produits sont fabriqués à la main et des variations mineures peuvent survenir.
 All dimensions indicated are to the nearest inch. Our product is hand-made and minor variations can occur.

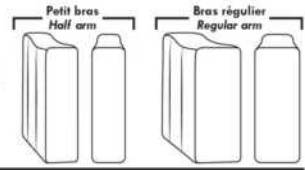

Items avec siège de 23" | Items with 23" seat

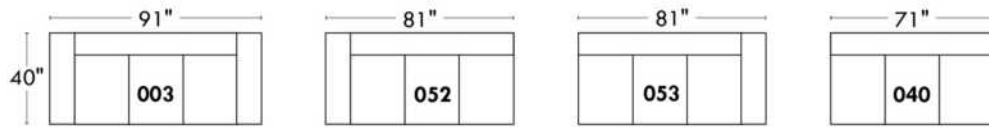
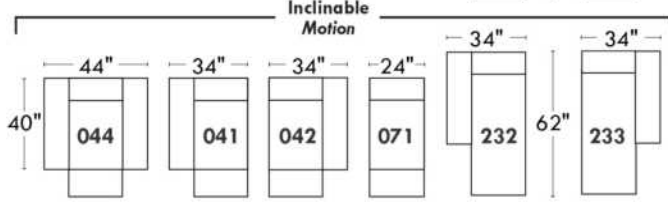
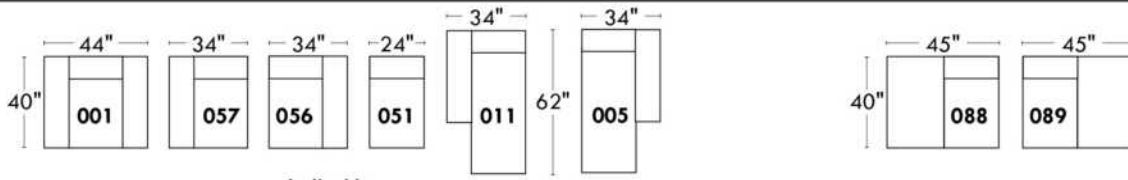
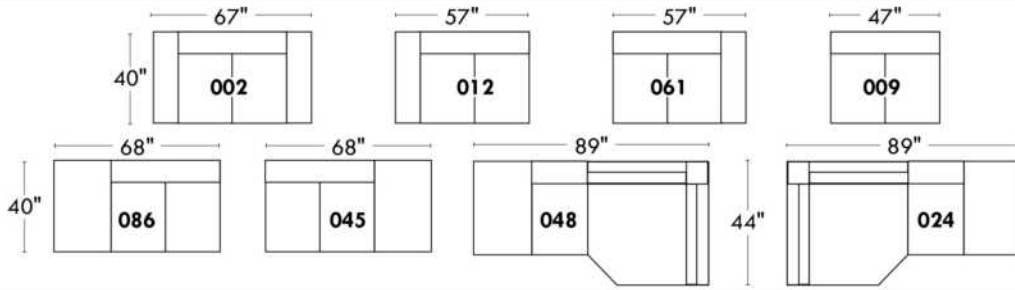

Fauteuil berçant, pivotant et inclinable
Swivel rocking motion chair

Simple: 30" x 34" x 19" H = 42" Bras | Arm 5 1/2"

Double: 33" x 34" x 22" H = 42" Bras | Arm 5 1/2"

Autres | Others

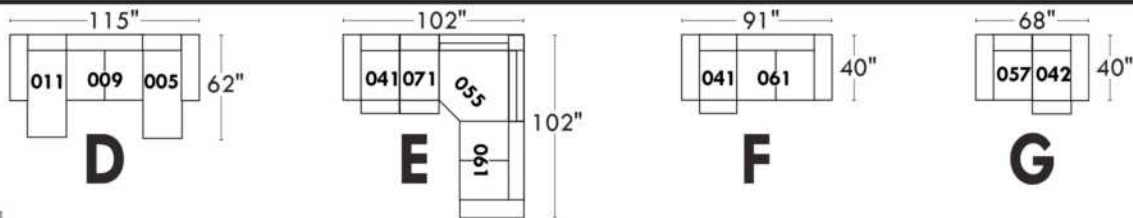
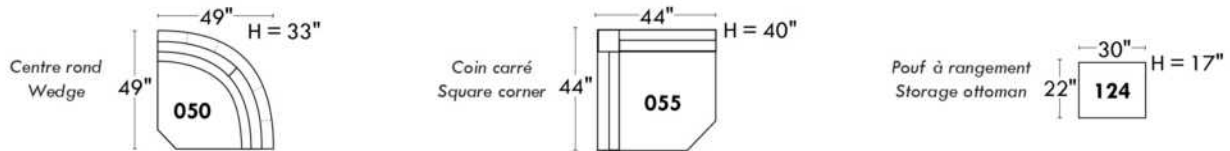

www.jaymar.ca

Toutes les dimensions indiquées sont au pouce près. Nos produits sont fabriqués à la main et des variations mineures peuvent survenir. All dimensions indicated are to the nearest inch. Our product is hand-made and minor variations can occur.

VENICE

- Inclinable motorisé pleine jambe "à mécanisme *protège-mur " (manuel n/d).
- Appui-tête ajustable manuel sur tous les items (fixe sur centre rond).
- Coussins de siège avec mousse modelée + 1" de mousse mémoire au-dessus; bras avec mousse mémoire.
- Couture: petit fil en tissu et gros fil plat en cuir.
- Chaises longues dos inclinables avec méc. "push back"; dégagement mural 10".
- *Exclus faut. 043 & 163: Dégagement mural 16"

Note: 2 inclinables séparés par un coin ne peuvent pas ouvrir en même temps. Aucuns inclinables à côté d'item #155.

OPTIONS

- Motorisé sans fil (batterie): ajoutez \$160/mec.
- *Appui-tête motorisé: ajoutez \$160 ch. (*N/D sur items fixe ou chaise longue.)
- Mousse: Extra ferme ajoutez \$20/siège.
- Choix de bras (LARGE ou PETIT de 6"): Pattes sur: bras LARGE : LG106 bois ou LG189 métal (noire ou chrome). PETIT Bras: LG195 bois ou LG196 métal (noire ou chrome). Spécifiez couleur.
- Profondeur d'assise : 20" ou *22". *Le 22" N/D sur faut. 043 & 163.
- Faut. 043-163: avec base en bois (spécifiez couleur).

ACCESSOIRES (Seul. sur *items 159-160-190) :

- Ancrage \$45 ch | Tablette pivotante & porte verre à vin \$25 ch, porte tablette \$50 & lampe DEL \$65.
- Porte-Gobelet en métal: \$35 ch. (1 par item 160-190 & 2 côte à côte sur item 159). Spécifiez couleur: Acier, Noir ou Or.
- *RANGEMENTS 159-160-190 avec 2 prises USB/Élec. *Items universels (sans les détails du bras), non finis sur les côtés, doivent être utilisés entre 2 sièges.

Description	L x P x H	Cuir						Tissu		
		10	20 Hugo Madras Softy	30 Empire Fantasy Illusion Tucson Utah Vintage Wild Laredo Yukon	40 Diamond Elegance Princess Santiago Utah Sensation Sunset Trina Victoria	50 Bull Cassiope Dublin	60 Caress Ultrasued	A	B COM	C alta
001 FAUTEUIL	46x40x33/40	1835	1935	2035	2145	2245	2350	1460	1500	1540
002 CAUSEUSE	69x40x33/40	2615	2740	2865	2990	3110	3240	2065	2145	2220
003 SOFA	93x40x33/40	3160	3315	3485	3645	3815	3975	2495	2590	2690
005 CHAISE LONGUE BRAS DROIT	35x62x33/40	1710	1775	1860	1925	1995	2070	1345	1410	1465
009 CAUSEUSE SANS BRAS	47x40x33/40	1840	1915	1990	2070	2150	2225	1420	1500	1575
011 CHAISE LONGUE BRAS GAUCHE	35x62x33/40	1710	1775	1860	1925	1995	2070	1345	1410	1465
012 CAUSEUSE BRAS GAUCHE	58x40x33/40	2245	2350	2450	2565	2665	2770	1760	1840	1910
017 FAUTEUIL DOUBLE	53x40x33/40	1920	2025	2145	2260	2365	2485	1520	1585	1650
021 SOFA APPARTEMENT SANS BRAS	61x40x33/40	2070	2185	2295	2400	2520	2625	1590	1685	1770
024 CAUSEUSE MODULAIRE ALLONGEE DROIT	89x40/44x33/40	2875	3050	3235	3410	3590	3765	2075	2185	2290
040 SOFA SANS BRAS	71x40x33/40	2370	2495	2610	2725	2845	2965	1850	1950	2060
041 FAUTEUIL INCLINABLE BRAS-G	35x40x33/40	1810	1885	1950	2020	2095	2170	1500	1545	1590
042 FAUTEUIL INCLINABLE BRAS-D	35x40x33/40	1810	1885	1950	2020	2095	2170	1500	1545	1590
043 FAUTEUIL INCLINABLE BERÇANT PIVOTANT	30x34x42	2145	2265	2375	2500	2615	2735	1760	1810	1860
044 FAUTEUIL INCLINABLE	46x40x33/40	2185	2275	2365	2450	2550	2640	1810	1850	1890
045 CAUSEUSE SANS BRAS ALLONGEE DROIT	68x40x33/40	2185	2285	2375	2485	2575	2670	1695	1765	1845

VENICE

- Inclinable motorisé pleine jambe "à mécanisme *protège-mur " (manuel n/d).
- Appui-tête ajustable manuel sur tous les items (fixe sur centre rond).
- Coussins de siège avec mousse modelée + 1" de mousse mémoire au-dessus; bras avec mousse mémoire.
- Couture: petit fil en tissu et gros fil plat en cuir.
- Chaises longues dos inclinables avec méc. "push back"; dégagement mural 10".
- *Exclus faut. 043 & 163: Dégagement mural 16"

Note: 2 inclinables séparés par un coin ne peuvent pas ouvrir en même temps. Aucuns inclinables à côté d'item #155.

OPTIONS

- Motorisé sans fil (batterie): ajoutez \$160/mec.
- *Appui-tête motorisé: ajoutez \$160 ch. (*N/D sur items fixe ou chaise longue.)
- Mousse: Extra ferme ajoutez \$20/siège.
- Choix de bras (LARGE ou PETIT de 6"): Pattes sur: bras LARGE : LG106 bois ou LG189 métal (noire ou chrome). PETIT Bras: LG195 bois ou LG196 métal (noire ou chrome). Spécifiez couleur.
- Profondeur d'assise : 20" ou *22". *Le 22" N/D sur faut. 043 & 163.
- Faut. 043-163: avec base en bois (spécifiez couleur).

ACCESSOIRES (Seul. sur *items 159-160-190) :

- Ancrage \$45 ch | Tablette pivotante & porte verre à vin \$25 ch, porte tablette \$50 & lampe DEL \$65.
- Porte-Gobelet en métal: \$35 ch. (1 par item 160-190 & 2 côte à côte sur item 159). Spécifiez couleur: Acier, Noir ou Or.
- *RANGEMENTS 159-160-190 avec 2 prises USB/Élec. *Items universels (sans les détails du bras), non finis sur les côtés, doivent être utilisés entre 2 sièges.

Description	L x P x H	Cuir						Tissu		
		10	20 Hugo Madras Softy	30 Empire Fantasy Illusion Tucson Utah Vintage Wild Laredo Yukon	40 Diamond Elegance Princess Santiago Utah Sensation Sunset Trina Victoria	50 Bull Cassiope Dublin	60 Caress Ultrasued	A	B COM	C alta
048 CAUSEUSE MODULAIRE ALLONGEE GAUCHE	89x40/44x33/40	2875	3050	3235	3410	3590	3765	2075	2185	2290
050 CENTRE ROND	49X49X33	1595	1700	1810	1915	2015	2120	1150	1215	1270
051 FAUTEUIL SANS BRAS	24x40x33/40	1050	1100	1160	1215	1265	1315	810	865	915
052 SOFA BRAS GAUCHE	82x40x33/40	2785	2920	3045	3185	3310	3440	2185	2285	2375
053 SOFA BRAS DROIT	82x40x33/40	2785	2920	3045	3185	3310	3440	2185	2285	2375
055 COIN CARRE	44x44x33/40	1850	1960	2070	2185	2295	2400	1440	1495	1545
056 FAUTEUIL BRAS DROIT	35x40x33/40	1465	1535	1595	1665	1725	1790	1140	1200	1250
057 FAUTEUIL BRAS GAUCHE	35x40x33/40	1465	1535	1595	1665	1725	1790	1140	1200	1250
061 CAUSEUSE BRAS DROIT	58x40x33/40	2245	2350	2450	2565	2665	2770	1760	1840	1910
071 FAUTEUIL INCLINABLE SANS BRAS	24x40x33/40	1400	1460	1520	1575	1640	1695	1170	1235	1290
086 CAUSEUSE SANS BRAS ALLONGEE GAUCHE	68x40x33/40	2185	2285	2375	2485	2575	2670	1695	1765	1845
088 FAUTEUIL SANS BRAS ALLONGE GAUCHE	45x40x33/40	1390	1490	1575	1670	1760	1860	1070	1115	1165
089 FAUTEUIL SANS BRAS ALLONGE DROIT	45x40x33/40	1390	1490	1575	1670	1760	1860	1070	1115	1165
095 SOFA APPARTEMENT	83x40x33/40	2845	3000	3165	3315	3475	3635	2235	2335	2425
096 SOFA APPARTEMENT BRAS GAUCHE	72x40x33/40	2490	2610	2735	2860	2985	3100	1920	2015	2115
097 SOFA APPARTEMENT BRAS DROIT	72x40x33/40	2490	2610	2735	2860	2985	3100	1920	2015	2115

VENICE

- Inclinable motorisé pleine jambe "à mécanisme *protège-mur " (manuel n/d).
- Appui-tête ajustable manuel sur tous les items (fixe sur centre rond).
- Coussins de siège avec mousse modelée + 1" de mousse mémoire au-dessus; bras avec mousse mémoire.
- Couture: petit fil en tissu et gros fil plat en cuir.
- Chaises longues dos inclinables avec méc. "push back"; dégagement mural 10".
- *Exclus faut. 043 & 163: Dégagement mural 16"

Note: 2 inclinables séparés par un coin ne peuvent pas ouvrir en même temps. Aucuns inclinables à côté d'item #155.

OPTIONS

- Motorisé sans fil (batterie): ajoutez \$160/mec.
- *Appui-tête motorisé: ajoutez \$160 ch. (*N/D sur items fixe ou chaise longue.)
- Mousse: Extra ferme ajoutez \$20/siège.
- Choix de bras (LARGE ou PETIT de 6"): Pattes sur: bras LARGE : LG106 bois ou LG189 métal (noire ou chrome). PETIT Bras: LG195 bois ou LG196 métal (noire ou chrome). Spécifiez couleur.
- Profondeur d'assise : 20" ou *22". *Le 22" N/D sur faut. 043 & 163.
- Faut. 043-163: avec base en bois (spécifiez couleur).

ACCESSOIRES (Seul. sur *items 159-160-190) :

- Ancrage \$45 ch | Tablette pivotante & porte verre à vin \$25 ch, porte tablette \$50 & lampe DEL \$65.
- Porte-Gobelet en métal: \$35 ch. (1 par item 160-190 & 2 côte à côte sur item 159). Spécifiez couleur: Acier, Noir ou Or.
- *RANGEMENTS 159-160-190 avec 2 prises USB/Élec. *Items universels (sans les détails du bras), non finis sur les côtés, doivent être utilisés entre 2 sièges.

Description	L x P x H	Cuir						Tissu		
		10	20 Hugo Madras Softy	30 Empire Fantasy Illusion Tucson Utah Vintage Wild Laredo Yukon	40 Diamond Elegance Princess Santiago Utah Sensation Sunset Trina Victoria	50 Bull Cassiope Dublin	60 Caresse Ultrasued	A	B COM	C alta
124 POUF AVEC RANGEMENT	30x22x17	720	745	775	800	835	860	620	645	670
155 PETIT COIN CARRE	40x40x33/40	1850	1960	2070	2185	2295	2400	1440	1495	1545
159 RANGEMENT À ANGLE	10/25x35x22	720	760	790	825	860	890	560	570	585
160 RANGEMENT DROIT	10x35x22	695	725	765	795	835	865	525	545	560
163 FAUT. DBL INCL. BERCANT PIVOTANT	33x34x42	2195	2320	2440	2570	2695	2820	1765	1815	1865
165 FAUTEUIL DOUBLE INCLINABLE	53x40x33/40	2275	2385	2500	2610	2720	2835	1885	1950	2020
167 SOFA APP. SANS BRAS ALLONGE GAUCHE	82x40x33/40	2415	2550	2675	2815	2945	3070	1865	1960	2060
168 SOFA APP. SANS BRAS ALLONGE DROIT	82x40x33/40	2415	2550	2675	2815	2945	3070	1865	1960	2060
169 FAUTEUIL DOUBLE INCLINABLE BRAS GAUCHE	42x40x33/40	1910	1990	2075	2165	2245	2335	1565	1650	1735
170 FAUTEUIL DOUBLE INCLINABLE BRAS DROIT	42x40x33/40	1910	1990	2075	2165	2245	2335	1565	1650	1735
171 FAUTEUIL DOUBLE INCLINABLE SANS BRAS	31x40x33/40	1500	1560	1620	1675	1735	1790	1235	1295	1360
173 CHAISE LONGUE DOUBLE BRAS GAUCHE	42x62x33/40	1850	1950	2060	2165	2270	2370	1460	1545	1635
174 CHAISE LONGUE DOUBLE BRAS DROIT	42x62x33/40	1850	1950	2060	2165	2270	2370	1460	1545	1635
175 FAUTEUIL DOUBLE BRAS GAUCHE	42x40x33/40	1545	1640	1725	1820	1915	2000	1220	1290	1360
176 FAUTEUIL DOUBLE BRAS DROIT	42x40x33/40	1545	1640	1725	1820	1915	2000	1220	1290	1360
177 FAUTEUIL DOUBLE SANS BRAS	31x40x33/40	1150	1220	1285	1345	1415	1485	875	935	995

VENICE

- Inclinable motorisé pleine jambe "à mécanisme *protège-mur " (manuel n/d).
- Appui-tête ajustable manuel sur tous les items (fixe sur centre rond).
- Coussins de siège avec mousse modelée + 1" de mousse mémoire au-dessus; bras avec mousse mémoire.
- Couture: petit fil en tissu et gros fil plat en cuir.
- Chaises longues dos inclinables avec méc. "push back"; dégagement mural 10".
- *Exclus faut. 043 & 163: Dégagement mural 16"

Note: 2 inclinables séparés par un coin ne peuvent pas ouvrir en même temps. Aucuns inclinables à côté d'item #155.

OPTIONS

- Motorisé sans fil (batterie): ajoutez \$160/mec.
- *Appui-tête motorisé: ajoutez \$160 ch. (*N/D sur items fixe ou chaise longue.)
- Mousse: Extra ferme ajoutez \$20/siège.
- Choix de bras (LARGE ou PETIT de 6"): Pattes sur: bras LARGE : LG106 bois ou LG189 métal (noire ou chrome). PETIT Bras: LG195 bois ou LG196 métal (noire ou chrome). Spécifiez couleur.
- Profondeur d'assise : 20" ou *22". *Le 22" N/D sur faut. 043 & 163.
- Faut. 043-163: avec base en bois (spécifiez couleur).

ACCESSOIRES (Seul. sur *items 159-160-190) :

- Ancrage \$45 ch | Tablette pivotante & porte verre à vin \$25 ch, porte tablette \$50 & lampe DEL \$65.
- Porte-Gobelet en métal: \$35 ch. (1 par item 160-190 & 2 côte à côte sur item 159). Spécifiez couleur: Acier, Noir ou Or.
- *RANGEMENTS 159-160-190 avec 2 prises USB/Élec. *Items universels (sans les détails du bras), non finis sur les côtés, doivent être utilisés entre 2 sièges.

Description	L x P x H	Cuir						Tissu		
		10	20 Hugo Madras Softy	30 Empire Fantasy Illusion Tucson Utah Vintage Wild Laredo Yukon	40 Diamond Elegance Princess Santiago Sensation Sunset Trina Victoria	50 Bull Cassiope Dublin	60 Caress Ultrasued	A	B COM	C alta
178 FAUTEUIL DOUBLE SANS BRAS ALLONGE-G	52x40x33/40	1495	1585	1675	1765	1865	1950	1170	1235	1290
179 FAUTEUIL DOUBLE SANS BRAS ALLONGE-D	52x40x33/40	1495	1585	1675	1765	1865	1950	1170	1235	1290
186 CAUS. SANS BRAS ALLONGEE RANGEMENT-G	68x40x33/40	2340	2435	2540	2635	2735	2835	1850	1925	2000
187 CAUS. SANS BRAS ALLONGEE RANGEMENT-D	68x40x33/40	2340	2435	2540	2635	2735	2835	1850	1925	2000
188 FAUT. SANS BRAS ALLONGE RANGEMENT-G	45x40x33/40	1550	1645	1735	1835	1920	2010	1235	1270	1310
189 FAUT. SANS BRAS ALLONGE RANGEMENT-D	45x40x33/40	1550	1645	1735	1835	1920	2010	1235	1270	1310
190 PETIT RANGEMENT À ANGLE	10/20x35x22	695	725	765	795	835	865	525	545	560
221 FAUT. DBL SANS BRAS ALLONGE RANGEMENT-G	52x40x33/40	1650	1740	1840	1925	2015	2110	1320	1385	1450
222 FAUT. DBL SANS BRAS ALLONGE RANGEMENT-D	52x40x33/40	1650	1740	1840	1925	2015	2110	1320	1385	1450
223 SOFA APP SANS BRAS ALLONGE RANGEMENT-G	82x40x33/40	2570	2710	2845	2985	3125	3260	2015	2115	2215
224 SOFA APP SANS BRAS ALLONGE RANGEMENT-D	82x40x33/40	2570	2710	2845	2985	3125	3260	2015	2115	2215
230 CHAISE LONGUE DOUBLE DOS INCL. BRAS-G	42x62x33/40	2025	2125	2225	2325	2420	2525	1590	1685	1770
231 CHAISE LONGUE DOUBLE DOS INCL. BRAS-D	42x62x33/40	2025	2125	2225	2325	2420	2525	1590	1685	1770
232 CHAISE LONGUE DOS INCLINABLE BRAS-G	35x62x33/40	1885	1970	2065	2160	2245	2340	1495	1550	1615
233 CHAISE LONGUE DOS INCLINABLE BRAS-D	35x62x33/40	1885	1970	2065	2160	2245	2340	1495	1550	1615
234 SOFA APP. MODULAIRE ALLONGE GAUCHE	96x40/44x33/40	2975	3145	3300	3470	3635	3800	2170	2275	2375

VENICE

- Inclinable motorisé pleine jambe "à mécanisme *protège-mur " (manuel n/d).
 - Appui-tête ajustable manuel sur tous les items (fixe sur centre rond).
 - Coussins de siège avec mousse modelée + 1" de mousse mémoire au-dessus; bras avec mousse mémoire.
 - Couture: petit fil en tissu et gros fil plat en cuir.
 - Chaises longues dos inclinables avec méc. "push back"; dégagement mural 10".
 - *Exclus faut. 043 & 163: Dégagement mural 16"
- Note: 2 inclinables séparés par un coin ne peuvent pas ouvrir en même temps. Aucuns inclinables à côté d'item #155.

OPTIONS

- Motorisé sans fil (batterie): ajoutez \$160/mec.
- *Appui-tête motorisé: ajoutez \$160 ch. (*N/D sur items fixe ou chaise longue.)
- Mousse: Extra ferme ajoutez \$20/siège.
- Choix de bras (LARGE ou PETIT de 6"): Pattes sur: bras LARGE : LG106 bois ou LG189 métal (noire ou chrome). PETIT Bras: LG195 bois ou LG196 métal (noire ou chrome). Spécifiez couleur.
- Profondeur d'assise : 20" ou *22". *Le 22" N/D sur faut. 043 & 163.
- Faut. 043-163: avec base en bois (spécifiez couleur).

ACCESSOIRES (Seul. sur *items 159-160-190) :

- Ancrage \$45 ch | Tablette pivotante & porte verre à vin \$25 ch, porte tablette \$50 & lampe DEL \$65.
- Porte-Gobelet en métal: \$35 ch. (1 par item 160-190 & 2 côte à côte sur item 159). Spécifiez couleur: Acier, Noir ou Or.
- *RANGEMENTS 159-160-190 avec 2 prises USB/Élec. *Items universels (sans les détails du bras), non finis sur les côtés, doivent être utilisés entre 2 sièges.

Description	L x P x H	Cuir						Tissu		
		10	20 Hugo Madras Softy	30 Empire Fantasy Illusion Tucson Utah Vintage Wild Laredo Yukon	40 Diamond Elegance Princess Santiago Sensation Sunset Trina Victoria	50 Bull Cassiope Dublin	60 Caress Ultrasued	A	B COM	C alta
235 SOFA APP. MODULAIRE ALLONGE DROIT	96x40/44x33/40	2975	3145	3300	3470	3635	3800	2170	2275	2375
CONFIGURATIONS										
A CONFIG (169-170)	84X40X40	3820	3980	4150	4330	4490	4670	3130	3300	3470
B CONFIG (169-171-174)	115X62X40	5260	5500	5755	6005	6250	6495	4260	4490	4730
C CONFIG (096-055-171-170)	116X116X40	7750	8120	8500	8885	9260	9625	6160	6455	6755
D CONFIG (169-171-235)	116X96X40	6385	6695	6995	7310	7615	7925	4970	5220	5470
J CONFIG (041-042)	70X40X40	3620	3770	3900	4040	4190	4340	3000	3090	3180
K CONFIG (041-071-005)	94X62X40	4920	5120	5330	5520	5730	5935	4015	4190	4345
L CONFIG (012-055-071-042)	102X102X40	7305	7655	7990	8345	8695	9035	5870	6115	6335
M CONFIG (041-071-024)	103X89X40	6085	6395	6705	7005	7325	7630	4745	4965	5170

VENICE

OPTIMA

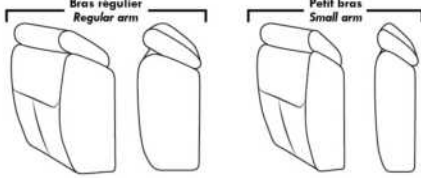

Spécifications | Specifications

Appui-tête levé / Headrest up
 Appui-tête baissé / Headrest down
 Complètement incliné / Fully reclined

(A) Hauteur complète 40" / Total Height
 (B) Hauteur appui-tête baissé 33" / Height headrest down
 (C) Hauteur du bras 22,5" / Arm Height
 (D) Hauteur du siège 19,5" / Seat height
 (E) Profondeur inclinée 65" / Depth fully reclined
 (F) Profondeur d'assise 20" ou/ou 22" / Seat depth
 (G) Profondeur appui-tête monté 36" / Depth with headrest up

Siège 30" de large | 30" Seat Width

83" 72" 72" 61"
 40" 095 096 097 021
 96" 82" 82"
 40" 234 167 168
 44"
 96" 82" 82"
 44" 235 223 224
 Allongé à rangement / Bumper with storage
 42" 42"
 40" 017 175 176 177 173 174
 42" / 44" Profondeur Depth
 Inclinable / Motion Dos inclinable / Push back
 53" 42" 42" 31" 42" 42"
 40" 165 169 170 171 230 231
 42" / 44" Profondeur Depth
 Allongé à rangement / Bumper with storage
 52" 52" 52" 52"
 40" 178 179 221 222

Siège 23" de large | 23" Seat Width

69" 58" 58" 47"
 40" 002 012 061 009
 68" 68" 89" 89"
 40" 086 045 048 024
 44"
 68" 68"
 40" 186 187
 Allongé à rangement / Bumper with storage
 46" 35" 35" 24" 35" 35"
 40" 001 057 056 051 011 005
 42" / 44" Profondeur Depth
 45" 45"
 40" 088 089
 Inclinable / Motion Allongé à rangement / Bumper with storage
 46" 35" 35" 24" 35" 35"
 40" 044 041 042 071 232 233
 42" / 44" Profondeur Depth
 45" 45"
 40" 188 189
 93" 82" 82" 71"
 40" 003 052 053 040

Autres | Others

Fauteuil berçant, pivotant et inclinable / **Swivel, rocking motion chair**
 N'est pas un mécanisme protège-mur / Not a wall hugger mechanism
 Dégagement mural: 16" / Wall clearance: 16"

30" Populaires | Popular CONFIGURATIONS 23"

84" 115" 116" 116" 70" 94" 102" 103"
 40" 169 170 169 171 174 096 055 041 042 041 071 005 012 055 041 071 042 024
 62" 62" 62" 62" 89"

Nos produits sont fabriqués à la main et des variations mineures peuvent survenir. Our product is hand-made and minor variations can occur.

VOGUE

CARACTÉRISTIQUES:

- La collection Fashion offre un confort inégalé. Chaque module est garni d'un mélange de plume 100% CANADIENNE.
- Les enveloppes 100% coton sont compartimentées afin de maintenir également les plumes dans les coussins tout en minimisant l'échappement de plumes.
- Les meubles sont finis sur chaque côté pour être disposés ensemble ou séparés.
- Chaque item est doté d'un système d'attache discret qui peut se pivoter sous le mobilier.

Items #256 Grand ottoman carré & #257 Table rembourrée carrée peuvent être utilisés comme un coin carré.

COUSSINS DE DOS

Les coussins de dos (grand & petit) sont inclus dans les items identifiés. (Voir croquis)

Vous devez choisir le style de coussins de dos soit: FASHION I (pleine largeur) ou FASHION II (coussin carré).

N.b.: Vous ne pouvez pas combiner un Fashion I & II à l'intérieur du même item.

Ex: Vous pouvez prendre un Fashion I pour un fauteuil 001 et un Fashion II pour un coin carré 055.

Spécifiez sur votre COMMANDE :

Pour chaque item, spécifier le style (I ou II) des coussins.

Il faut également spécifier le recouvrement de la base ainsi que chacun des coussins.

Ex.: item 095 base, recouvrement #1. Coussins: Fashion II 833 : recouvrement #2 et 834: recouvrement #3.

Patte: LG103 bois ou LG189 métal (chrome ou noire) spécifier couleur.

Tables rembourrées items 077, 257 & 258: Spécifier couleur du dessus de table en bois.

Coussins en EXTRA: Spécifier le: code, recouvrement, couleur & quantité.

Description	L x P x H	Cuir						Tissu		
		10	20 Hugo Madras Softy	30 Empire Fantasy Illusion Tucson Utah Vintage Wild Laredo Yukon	40 Diamond Elegance Princess Santiago Sensation Sunset Trina Victoria	50 Bull Cassiope Dublin	60 Caress Ultrasued	A	B COM	C alta
006 POUF	36x30x18							620	645	670
017 FAUTEUIL DOUBLE	57x44x30/35							1275	1325	1375
021 SOFA APPARTEMENT SANS BRAS	71x44x30/35							1670	1745	1835
055 COIN CARRE	52x52x30/35							1470	1520	1565
077 TABLE REMBOURREE	36x44x16							860	890	920
095 SOFA APPARTEMENT	93x44x30/35							1870	1960	2050
096 SOFA APPARTEMENT BRAS GAUCHE	82x44x30/35							1765	1860	1940
097 SOFA APPARTEMENT BRAS DROIT	82x44x30/35							1765	1860	1940
115 GRAND OTTOMAN	36x44x18							745	785	815
173 CHAISE LONGUE DOUBLE BRAS GAUCHE	41x78x30/35							1575	1635	1685
174 CHAISE LONGUE DOUBLE BRAS DROIT	41x78x30/35							1575	1635	1685
175 FAUTEUIL DOUBLE BRAS GAUCHE	46x44x30/35							1175	1225	1270
176 FAUTEUIL DOUBLE BRAS DROIT	46x44x30/35							1175	1225	1270
177 FAUTEUIL DOUBLE SANS BRAS	36x44x30/35							1075	1115	1160
178 FAUTEUIL DOUBLE SANS BRAS ALLONGE-G	60x44x30/35							1410	1450	1500

VOGUE

CARACTÉRISTIQUES:

- La collection Fashion offre un confort inégalé. Chaque module est garni d'un mélange de plume 100% CANADIENNE.
- Les enveloppes 100% coton sont compartimentées afin de maintenir également les plumes dans les coussins tout en minimisant l'échappement de plumes.
- Les meubles sont finis sur chaque côté pour être disposés ensemble ou séparés.
- Chaque item est doté d'un système d'attache discret qui peut se pivoter sous le mobilier.

Items #256 Grand ottoman carré & #257 Table rembourrée carrée peuvent être utilisés comme un coin carré.

COUSSINS DE DOS

Les coussins de dos (grand & petit) sont inclus dans les items identifiés. (Voir croquis)

Vous devez choisir le style de coussins de dos soit: FASHION I (pleine largeur) ou FASHION II (coussin carré).

N.b.: Vous ne pouvez pas combiner un Fashion I & II à l'intérieur du même item.

Ex: Vous pouvez prendre un Fashion I pour un fauteuil 001 et un Fashion II pour un coin carré 055.

Spécifiez sur votre COMMANDE :

Pour chaque item, spécifier le style (I ou II) des coussins.

Il faut également spécifier le recouvrement de la base ainsi que chacun des coussins.

Ex.: item 095 base, recouvrement #1. Coussins: Fashion II 833 : recouvrement #2 et 834: recouvrement #3.

Patte: LG103 bois ou LG189 métal (chrome ou noire) spécifier couleur.

Tables rembourrées items 077, 257 & 258: Spécifier couleur du dessus de table en bois.

Coussins en EXTRA: Spécifier le: code, recouvrement, couleur & quantité.

Description	L x P x H	Cuir						Tissu		
		10	20 Hugo Madras Softy	30 Empire Fantasy Illusion Tucson Utah Vintage Wild Laredo Yukon	40 Diamond Elegance Princess Santiago Sensation Sunset Trina Victoria	50 Bull Cassiope Dublin	60 Caress Ultrasued	A	B COM	C alta
179 FAUTEUIL DOUBLE SANS BRAS ALLONGE-D	60x44x30/35							1410	1450	1500
256 GRAND OTTOMAN CARRE	44x44x18							910	940	975
257 TABLE REMBOURREE CARRE	44x44x16							1100	1135	1170
258 PETITE TABLE REMBOUREE	15x44x16							570	590	610
831 F I: GRAND COUSSIN DE DOS 34X19	34x7x19							100	100	100
832 F I: PETIT COUSSIN DE DOS 24X10	24x6x10							75	75	75
833 F II: GRAND COUSSIN DE DOS 26X19	26x7x19							100	100	100
834 F II: PETIT COUSSIN DE DOS 16X16	16x6x16							75	75	75
CONFIGURATIONS										
A CONFIG (173-097) + (006)	123X78X30/35							3960	4140	4295
B CONFIG (096-055-176) + (077)	98X134X30/35							5270	5495	5695
C CONFIG (175-115-055-097)	134X134X30/35							5155	5390	5590
D CONFIG (173-177-055-097)	129X134X30/35							5885	6130	6350

FASHION COLLECTION

FASHION I

COUSSINS PLEINE LARGEUR
 FULL BACK CUSHIONS

831 34 x 7 x 19
 832 24 x 6 x 10



FASHION II

COUSSINS CARRÉS - DOS APPARENT
 SQUARE CUSHIONS - VISBLE BACK

833 26 x 7 x 19
 834 16 x 6 x 16

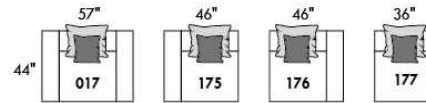
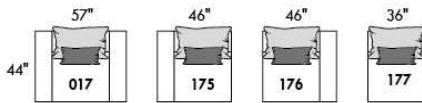
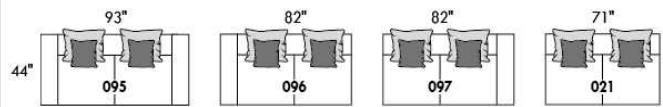
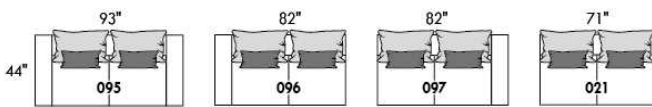

Mélanger & agencer!
 Mix & Match!

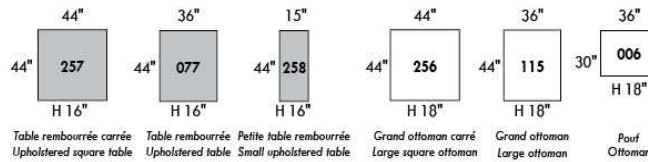
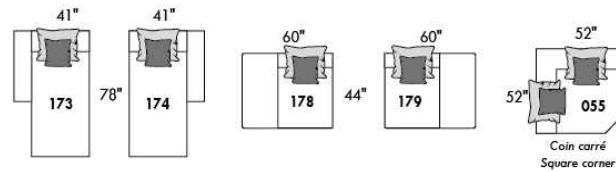
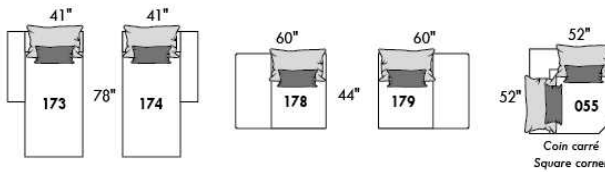

Populaires | Popular CONFIGURATIONS

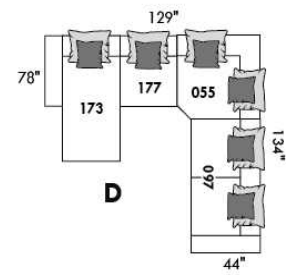
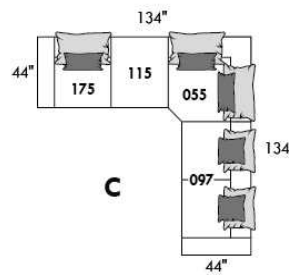
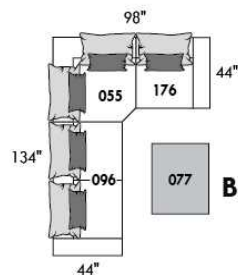
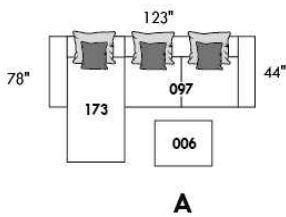

www.jaymar.ca

Toutes les dimensions indiquées sont au pouce près. Nos produits sont fabriqués à la main et des variations mineures peuvent survenir.
 All dimensions indicated are to the nearest inch. Our product is hand-made and minor variations can occur.



WASHINGTON

- Inclinable motorisé pleine jambe "**protège-mur" (manuel n/d).
- Appui-tête ajustable manuel sur tous les items (fixe sur #050).
- Coussins de siège avec mousse modelée + 1" de mousse mémoire au-dessus.
- Couture: petit fil en tissu & gros fil plat en cuir.
- Chaises longues dos incl. avec méc. "push back"; dégagement mural 10".
- *Exclus 043 & 163: Dégagement: 16"

Note: 2 inclinables séparés par un coin ne peuvent pas ouvrir en même temps. Aucuns inclinables à côté du #155.

OPTIONS

Motorisé sans fil (batterie): ajoutez \$160/mec.

*Appui-tête motorisé: ajoutez \$160 ch. (*N/D sur items fixe ou chaise longue.)

Mousse: Extra ferme ajoutez \$20/siège.

Choix de bras LARGE ou PETIT de 6" (spécifiez): Pattes sur bras LARGE & PETIT bras: LG195 bois ou LG196 métal (noire ou chrome).
Spécifiez couleur.

Profondeur d'assise: 20" ou *22". *Le 22" N/D sur items 043 & 163.

Faut. 043-163: avec base en bois (spécifiez couleur).

Clous sur devant bras: ajoutez \$40/bras. Spécifiez: clous 5/8" (#54) Antique Gold ou clous 1/2" ou 7/8" couleurs: Brass-Silver-Pewter ou Copper.

ACCESSOIRES (sur *items 159-160-190 seul.):

Ancrage \$45 ch | Tablette pivotante & porte verre à vin \$25 ch, porte tablette \$50 & lampe DEL \$65.

Porte-Gobelet en métal : \$35 ch. (1 par item 160-190 & 2 côte à côte sur item 159). Spécifiez couleur Acier, Noir ou Or.

*RANGEMENTS 159-160-190 avec 2 prises USB/Élec. *Items universels, non finis sur les côtés, doivent être utilisés entre 2 sièges

Description	L x P x H	Cuir						Tissu		
		10	20 Hugo Madras Softy	30 Empire Fantasy Illusion Tucson Utah Vintage Wild Laredo Yukon	40 Diamond Elegance Princess Santiago Utah Sensation Sunset Trina Victoria	50 Bull Cassiope Dublin	60 Caress Ultrasued	A	B COM	C alta
001 FAUTEUIL	45 x 40 x 33/40	1835	1935	2035	2145	2245	2350	1460	1500	1540
002 CAUSEUSE	68 x 40 x 33/40	2615	2740	2865	2990	3110	3240	2065	2145	2220
003 SOFA	92 x 40 x 33/40	3160	3315	3485	3645	3815	3975	2495	2590	2690
005 CHAISE LONGUE BRAS DROIT	35 x 62 x 33/40	1710	1775	1860	1925	1995	2070	1345	1410	1465
009 CAUSEUSE SANS BRAS	47 x 40 x 33/40	1840	1915	1990	2070	2150	2225	1420	1500	1575
011 CHAISE LONGUE BRAS GAUCHE	35 x 62 x 33/40	1710	1775	1860	1925	1995	2070	1345	1410	1465
012 CAUSEUSE BRAS GAUCHE	58 x 40 x 33/40	2245	2350	2450	2565	2665	2770	1760	1840	1910
017 FAUTEUIL DOUBLE	52 x 40 x 33/40	1920	2025	2145	2260	2365	2485	1520	1585	1650
021 SOFA APPARTEMENT SANS BRAS	61 x 40 x 33/40	2070	2185	2295	2400	2520	2625	1590	1685	1770
024 CAUSEUSE MODULAIRE ALLONGEE DROIT	89x40/44x33/40	2875	3050	3235	3410	3590	3765	2075	2185	2290
040 SOFA SANS BRAS	71 x 40 x 33/40	2370	2495	2610	2725	2845	2965	1850	1950	2060
041 FAUTEUIL INCLINABLE BRAS-G	35 x 40 x 33/40	1810	1885	1950	2020	2095	2170	1500	1545	1590
042 FAUTEUIL INCLINABLE BRAS-D	35 x 40 x 33/40	1810	1885	1950	2020	2095	2170	1500	1545	1590
043 FAUTEUIL INCLINABLE BERÇANT PIVOTANT	30 x 34 x 42	2145	2265	2375	2500	2615	2735	1760	1810	1860
044 FAUTEUIL INCLINABLE	45 x 40 x 33/40	2185	2275	2365	2450	2550	2640	1810	1850	1890
045 CAUSEUSE SANS BRAS ALLONGEE DROIT	68 x 40 x 33/40	2185	2285	2375	2485	2575	2670	1695	1765	1845

WASHINGTON

- Inclinable motorisé pleine jambe "**protège-mur" (manuel n/d).
- Appui-tête ajustable manuel sur tous les items (fixe sur #050).
- Coussins de siège avec mousse modelée + 1" de mousse mémoire au-dessus.
- Couture: petit fil en tissu & gros fil plat en cuir.
- Chaises longues dos incl. avec méc. "push back"; dégagement mural 10".
- *Exclus 043 & 163: Dégagement: 16"

Note: 2 inclinables séparés par un coin ne peuvent pas ouvrir en même temps. Aucuns inclinables à côté du #155.

OPTIONS

Motorisé sans fil (batterie): ajoutez \$160/mec.

*Appui-tête motorisé: ajoutez \$160 ch. (*N/D sur items fixe ou chaise longue.)

Mousse: Extra ferme ajoutez \$20/siège.

Choix de bras LARGE ou PETIT de 6" (spécifiez): Pattes sur bras LARGE & PETIT bras: LG195 bois ou LG196 métal (noire ou chrome).
Spécifiez couleur.

Profondeur d'assise: 20" ou *22". *Le 22" N/D sur items 043 & 163.

Faut. 043-163: avec base en bois (spécifiez couleur).

Clous sur devant bras: ajoutez \$40/bras. Spécifiez: clous 5/8" (#54) Antique Gold ou clous 1/2" ou 7/8" couleurs: Brass-Silver-Pewter ou Copper.

ACCESSOIRES (sur *items 159-160-190 seul.):

Ancrage \$45 ch | Tablette pivotante & porte verre à vin \$25 ch, porte tablette \$50 & lampe DEL \$65.

Porte-Gobelet en métal : \$35 ch. (1 par item 160-190 & 2 côte à côte sur item 159). Spécifiez couleur Acier, Noir ou Or.

*RANGEMENTS 159-160-190 avec 2 prises USB/Élec. *Items universels, non finis sur les côtés, doivent être utilisés entre 2 sièges

Description	L x P x H	Cuir						Tissu		
		10	20 Hugo Madras Softy	30 Empire Fantasy Illusion Tucson Utah Vintage Wild Laredo Yukon	40 Diamond Elegance Princess Santiago Utah Sensation Sunset Trina Victoria	50 Bull Cassiope Dublin	60 Caress Ultrasued	A	B COM	C alta
048 CAUSEUSE MODULAIRE ALLONGEE GAUCHE	89x40/44x33/40	2875	3050	3235	3410	3590	3765	2075	2185	2290
050 CENTRE ROND	49 x 49 x 33	1595	1700	1810	1915	2015	2120	1150	1215	1270
051 FAUTEUIL SANS BRAS	24 x 40 x 33/40	1050	1100	1160	1215	1265	1315	810	865	915
052 SOFA BRAS GAUCHE	82 x 40 x 33/40	2785	2920	3045	3185	3310	3440	2185	2285	2375
053 SOFA BRAS DROIT	82 x 40 x 33/40	2785	2920	3045	3185	3310	3440	2185	2285	2375
055 COIN CARRE	44 x 44 x 33/40	1850	1960	2070	2185	2295	2400	1440	1495	1545
056 FAUTEUIL BRAS DROIT	35 x 40 x 33/40	1465	1535	1595	1665	1725	1790	1140	1200	1250
057 FAUTEUIL BRAS GAUCHE	35 x 40 x 33/40	1465	1535	1595	1665	1725	1790	1140	1200	1250
061 CAUSEUSE BRAS DROIT	58 x 40 x 33/40	2245	2350	2450	2565	2665	2770	1760	1840	1910
071 FAUTEUIL INCLINABLE SANS BRAS	24 x 40 x 33/40	1400	1460	1520	1575	1640	1695	1170	1235	1290
086 CAUSEUSE SANS BRAS ALLONGEE GAUCHE	68 x 40 x 33/40	2185	2285	2375	2485	2575	2670	1695	1765	1845
088 FAUTEUIL SANS BRAS ALLONGE GAUCHE	45 x 40 x 33/40	1390	1490	1575	1670	1760	1860	1070	1115	1165
089 FAUTEUIL SANS BRAS ALLONGE DROIT	45 x 40 x 33/40	1390	1490	1575	1670	1760	1860	1070	1115	1165
095 SOFA APPARTEMENT	82 x 40 x 33/40	2845	3000	3165	3315	3475	3635	2235	2335	2425
096 SOFA APPARTEMENT BRAS GAUCHE	72 x 40 x 33/40	2490	2610	2735	2860	2985	3100	1920	2015	2115
097 SOFA APPARTEMENT BRAS DROIT	72 x 40 x 33/40	2490	2610	2735	2860	2985	3100	1920	2015	2115

WASHINGTON

- Inclinable motorisé pleine jambe "**protège-mur" (manuel n/d).
- Appui-tête ajustable manuel sur tous les items (fixe sur #050).
- Coussins de siège avec mousse modelée + 1" de mousse mémoire au-dessus.
- Couture: petit fil en tissu & gros fil plat en cuir.
- Chaises longues dos incl. avec méc. "push back"; dégagement mural 10".
- *Exclus 043 & 163: Dégagement: 16"

Note: 2 inclinables séparés par un coin ne peuvent pas ouvrir en même temps. Aucuns inclinables à côté du #155.

OPTIONS

Motorisé sans fil (batterie): ajoutez \$160/mec.

*Appui-tête motorisé: ajoutez \$160 ch. (*N/D sur items fixe ou chaise longue.)

Mousse: Extra ferme ajoutez \$20/siège.

Choix de bras LARGE ou PETIT de 6" (spécifiez): Pattes sur bras LARGE & PETIT bras: LG195 bois ou LG196 métal (noire ou chrome).
Spécifiez couleur.

Profondeur d'assise: 20" ou *22". *Le 22" N/D sur items 043 & 163.

Faut. 043-163: avec base en bois (spécifiez couleur).

Clous sur devant bras: ajoutez \$40/bras. Spécifiez: clous 5/8" (#54) Antique Gold ou clous 1/2" ou 7/8" couleurs: Brass-Silver-Pewter ou Copper.

ACCESSOIRES (sur *items 159-160-190 seul.):

Ancrage \$45 ch | Tablette pivotante & porte verre à vin \$25 ch, porte tablette \$50 & lampe DEL \$65.

Porte-Gobelet en métal : \$35 ch. (1 par item 160-190 & 2 côte à côte sur item 159). Spécifiez couleur Acier, Noir ou Or.

*RANGEMENTS 159-160-190 avec 2 prises USB/Élec. *Items universels, non finis sur les côtés, doivent être utilisés entre 2 sièges

Description	L x P x H	Cuir						Tissu		
		10	20 Hugo Madras Softy	30 Empire Fantasy Illusion Tucson Utah Vintage Wild Laredo Yukon	40 Diamond Elegance Princess Santiago Utah Sensation Sunset Trina Victoria	50 Bull Cassiope Dublin	60 Caresse Ultrasued	A	B COM	C alta
124 POUF AVEC RANGEMENT	30 x 22 x 17	720	745	775	800	835	860	620	645	670
155 PETIT COIN CARRE	40x40x33/40	1850	1960	2070	2185	2295	2400	1440	1495	1545
159 RANGEMENT À ANGLE	10/25x35x22	720	760	790	825	860	890	560	570	585
160 RANGEMENT DROIT	10/25x35x22	695	725	765	795	835	865	525	545	560
163 FAUT. DBL INCL. BERCANT PIVOTANT	33 x 34 x 42	2195	2320	2440	2570	2695	2820	1765	1815	1865
165 FAUTEUIL DOUBLE INCLINABLE	52 x 40 x 33/40	2275	2385	2500	2610	2720	2835	1885	1950	2020
167 SOFA APP. SANS BRAS ALLONGE GAUCHE	82 x 40 x 33/40	2415	2550	2675	2815	2945	3070	1865	1960	2060
168 SOFA APP. SANS BRAS ALLONGE DROIT	82 x 40 x 33/40	2415	2550	2675	2815	2945	3070	1865	1960	2060
169 FAUTEUIL DOUBLE INCLINABLE BRAS GAUCHE	42 x 40 x 33/40	1910	1990	2075	2165	2245	2335	1565	1650	1735
170 FAUTEUIL DOUBLE INCLINABLE BRAS DROIT	42 x 40 x 33/40	1910	1990	2075	2165	2245	2335	1565	1650	1735
171 FAUTEUIL DOUBLE INCLINABLE SANS BRAS	31 x 40 x 33/40	1500	1560	1620	1675	1735	1790	1235	1295	1360
173 CHAISE LONGUE DOUBLE BRAS GAUCHE	42 x 62 x 33/40	1850	1950	2060	2165	2270	2370	1460	1545	1635
174 CHAISE LONGUE DOUBLE BRAS DROIT	42 x 62 x 33/40	1850	1950	2060	2165	2270	2370	1460	1545	1635
175 FAUTEUIL DOUBLE BRAS GAUCHE	42 x 40 x 33/40	1545	1640	1725	1820	1915	2000	1220	1290	1360
176 FAUTEUIL DOUBLE BRAS DROIT	42 x 40 x 33/40	1545	1640	1725	1820	1915	2000	1220	1290	1360
177 FAUTEUIL DOUBLE SANS BRAS	31 x 40 x 33/40	1150	1220	1285	1345	1415	1485	875	935	995

WASHINGTON

- Inclinable motorisé pleine jambe "**protège-mur" (manuel n/d).
- Appui-tête ajustable manuel sur tous les items (fixe sur #050).
- Coussins de siège avec mousse modelée + 1" de mousse mémoire au-dessus.
- Couture: petit fil en tissu & gros fil plat en cuir.
- Chaises longues dos incl. avec méc. "push back"; dégagement mural 10".
- *Exclus 043 & 163: Dégagement: 16"

Note: 2 inclinables séparés par un coin ne peuvent pas ouvrir en même temps. Aucuns inclinables à côté du #155.

OPTIONS

Motorisé sans fil (batterie): ajoutez \$160/mec.

*Appui-tête motorisé: ajoutez \$160 ch. (*N/D sur items fixe ou chaise longue.)

Mousse: Extra ferme ajoutez \$20/siège.

Choix de bras LARGE ou PETIT de 6" (spécifiez): Pattes sur bras LARGE & PETIT bras: LG195 bois ou LG196 métal (noire ou chrome).
Spécifiez couleur.

Profondeur d'assise: 20" ou *22". *Le 22" N/D sur items 043 & 163.

Faut. 043-163: avec base en bois (spécifiez couleur).

Clous sur devant bras: ajoutez \$40/bras. Spécifiez: clous 5/8" (#54) Antique Gold ou clous 1/2" ou 7/8" couleurs: Brass-Silver-Pewter ou Copper.

ACCESSOIRES (sur *items 159-160-190 seul.):

Ancrage \$45 ch | Tablette pivotante & porte verre à vin \$25 ch, porte tablette \$50 & lampe DEL \$65.

Porte-Gobelet en métal : \$35 ch. (1 par item 160-190 & 2 côte à côte sur item 159). Spécifiez couleur Acier, Noir ou Or.

*RANGEMENTS 159-160-190 avec 2 prises USB/Élec. *Items universels, non finis sur les côtés, doivent être utilisés entre 2 sièges

Description	L x P x H	Cuir						Tissu		
		10	20 Hugo Madras Softy	30 Empire Fantasy Illusion Tucson Utah Vintage Wild Laredo Yukon	40 Diamond Elegance Princess Santiago Utah Sensation Sunset Trina Victoria	50 Bull Cassiope Dublin	60 Caress Ultrasued	A	B COM	C alta
178 FAUTEUIL DOUBLE SANS BRAS ALLONGE-G	52 x 40 x 33/40	1495	1585	1675	1765	1865	1950	1170	1235	1290
179 FAUTEUIL DOUBLE SANS BRAS ALLONGE-D	52 x 40 x 33/40	1495	1585	1675	1765	1865	1950	1170	1235	1290
186 CAUS. SANS BRAS ALLONGEE RANGEMENT-G	68 x 40 x 33/40	2340	2435	2540	2635	2735	2835	1850	1925	2000
187 CAUS. SANS BRAS ALLONGEE RANGEMENT-D	68 x 40 x 33/40	2340	2435	2540	2635	2735	2835	1850	1925	2000
188 FAUT. SANS BRAS ALLONGE RANGEMENT-G	45 x40 x33/40	1550	1645	1735	1835	1920	2010	1235	1270	1310
189 FAUT. SANS BRAS ALLONGE RANGEMENT-D	45 x 40 x 33/40	1550	1645	1735	1835	1920	2010	1235	1270	1310
190 PETIT RANGEMENT À ANGLE	10/20x35x22	695	725	765	795	835	865	525	545	560
221 FAUT. DBL SANS BRAS ALLONGE RANGEMENT-G	52 x 40 x 33/40	1650	1740	1840	1925	2015	2110	1320	1385	1450
222 FAUT. DBL SANS BRAS ALLONGE RANGEMENT-D	52 x 40 x 33/40	1650	1740	1840	1925	2015	2110	1320	1385	1450
223 SOFA APP SANS BRAS ALLONGE RANGEMENT-G	82 x 40 x 33/40	2570	2710	2845	2985	3125	3260	2015	2115	2215
224 SOFA APP SANS BRAS ALLONGE RANGEMENT-D	82 x 40 x 33/40	2570	2710	2845	2985	3125	3260	2015	2115	2215
230 CHAISE LONGUE DOUBLE DOS INCL. BRAS-G	42 x 62 x 33/40	2025	2125	2225	2325	2420	2525	1590	1685	1770
231 CHAISE LONGUE DOUBLE DOS INCL. BRAS-D	42 x 62 x 33/40	2025	2125	2225	2325	2420	2525	1590	1685	1770
232 CHAISE LONGUE DOS INCLINABLE BRAS-G	35 x 62 x 33/40	1885	1970	2065	2160	2245	2340	1495	1550	1615
233 CHAISE LONGUE DOS INCLINABLE BRAS-D	35 x 62 x 33/40	1885	1970	2065	2160	2245	2340	1495	1550	1615
234 SOFA APP. MODULAIRE ALLONGE GAUCHE	96x40/44x33/40	2975	3145	3300	3470	3635	3800	2170	2275	2375

WASHINGTON

- Inclinable motorisé pleine jambe "**protège-mur" (manuel n/d).
- Appui-tête ajustable manuel sur tous les items (fixe sur #050).
- Coussins de siège avec mousse modelée + 1" de mousse mémoire au-dessus.
- Couture: petit fil en tissu & gros fil plat en cuir.
- Chaises longues dos incl. avec méc. "push back"; dégagement mural 10".
- *Exclus 043 & 163: Dégagement: 16"

Note: 2 inclinables séparés par un coin ne peuvent pas ouvrir en même temps. Aucuns inclinables à côté du #155.

OPTIONS

Motorisé sans fil (batterie): ajoutez \$160/mec.

*Appui-tête motorisé: ajoutez \$160 ch. (*N/D sur items fixe ou chaise longue.)

Mousse: Extra ferme ajoutez \$20/siège.

Choix de bras LARGE ou PETIT de 6" (spécifiez): Pattes sur bras LARGE & PETIT bras: LG195 bois ou LG196 métal (noire ou chrome).
Spécifiez couleur.

Profondeur d'assise: 20" ou *22". *Le 22" N/D sur items 043 & 163.

Faut. 043-163: avec base en bois (spécifiez couleur).

Clous sur devant bras: ajoutez \$40/bras. Spécifiez: clous 5/8" (#54) Antique Gold ou clous 1/2" ou 7/8" couleurs: Brass-Silver-Pewter ou Copper.

ACCESSOIRES (sur *items 159-160-190 seul.):

Ancrage \$45 ch | Tablette pivotante & porte verre à vin \$25 ch, porte tablette \$50 & lampe DEL \$65.

Porte-Gobelet en métal : \$35 ch. (1 par item 160-190 & 2 côte à côte sur item 159). Spécifiez couleur Acier, Noir ou Or.

*RANGEMENTS 159-160-190 avec 2 prises USB/Élec. *Items universels, non finis sur les côtés, doivent être utilisés entre 2 sièges

Description	L x P x H	Cuir						Tissu		
		10	20 Hugo Madras Softy	30 Empire Fantasy Illusion Tucson Utah Vintage Wild Laredo Yukon	40 Diamond Elegance Princess Santiago Sensation Sunset Trina Victoria	50 Bull Cassiope Dublin	60 Caress Ultrasued	A	B COM	C alta
235 SOFA APP. MODULAIRE ALLONGE DROIT	96x40/44x33/40	2975	3145	3300	3470	3635	3800	2170	2275	2375
CONFIGURATIONS										
A CONFIG (169-170)	84X40X40	3820	3980	4150	4330	4490	4670	3130	3300	3470
B CONFIG (169-171-174)	115X62X40	5260	5500	5755	6005	6250	6495	4260	4490	4730
C CONFIG (096-055-171-170)	116X116X40	7750	8120	8500	8885	9260	9625	6160	6455	6755
D CONFIG (169-171-235)	116X96X40	6385	6695	6995	7310	7615	7925	4970	5220	5470
J CONFIG (041-042)	70X40X40	3620	3770	3900	4040	4190	4340	3000	3090	3180
K CONFIG (041-071-005)	94X62X40	4920	5120	5330	5520	5730	5935	4015	4190	4345
L CONFIG (012-055-071-042)	102-102X40	7305	7655	7990	8345	8695	9035	5870	6115	6335
M CONFIG (041-071-024)	103X89X40	6085	6395	6705	7005	7325	7630	4745	4965	5170

WASHINGTON

OPTIMA

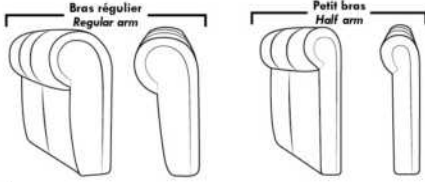

Spécifications | Specifications

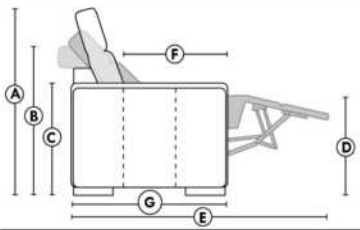

- Appui-tête levé / Headrest up
 - Appui-tête baissé / Headrest down
 - Complètement incliné / Fully reclined
- (A)** Hauteur complète 40" / Total Height
(B) Hauteur appui-tête baissé 33" / Height headrest down
(C) Hauteur du bras 24" / Arm Height
(D) Hauteur du siège 19,5" / Seat height
(E) Profondeur inclinée 65" / Depth fully reclined
(F) Profondeur d'assise 20" ou/ou 22" / Seat depth
(G) Profondeur appui-tête monté 36" / Depth with headrest up

Siège 30" de large | 30" Seat Width

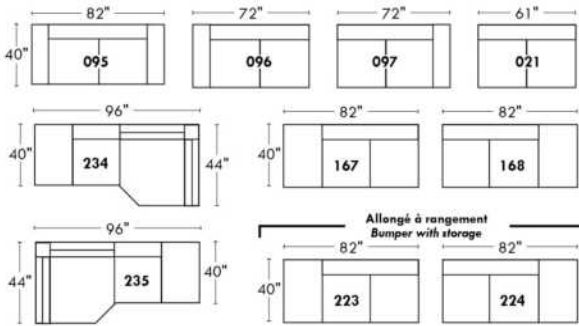

Siège 23" de large | 23" Seat Width

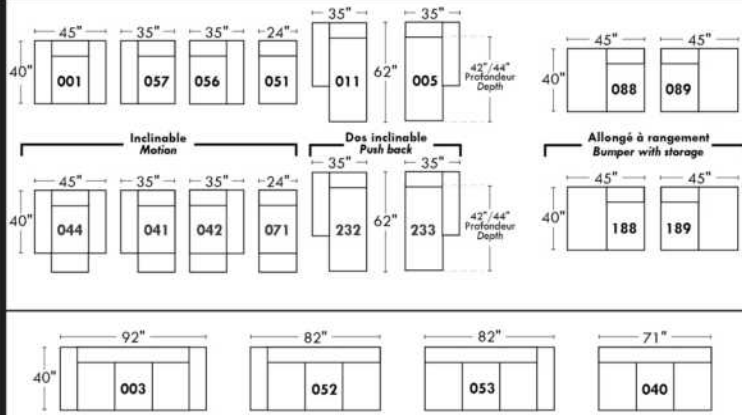
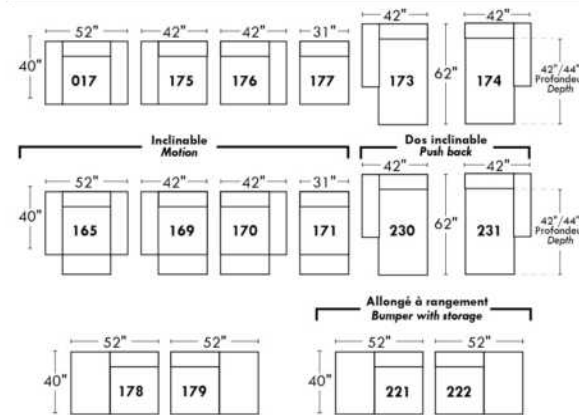
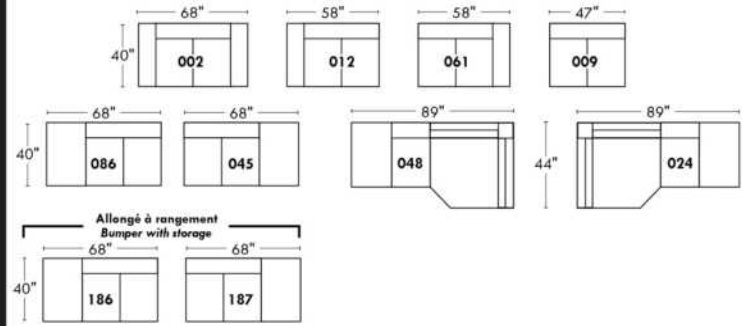

Autres | Others

Fauteuil berçant, pivotant et inclinable

N'est pas un mécanisme protège-mur
Dégagement mural: 16"

Swivel, rocking motion chair

Not a wall hugger mechanism
Wall clearance: 16"

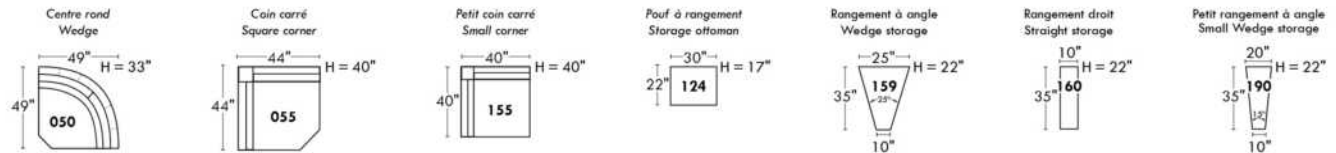
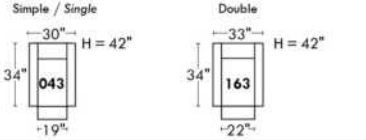

30" Populaires | Popular CONFIGURATIONS 23"

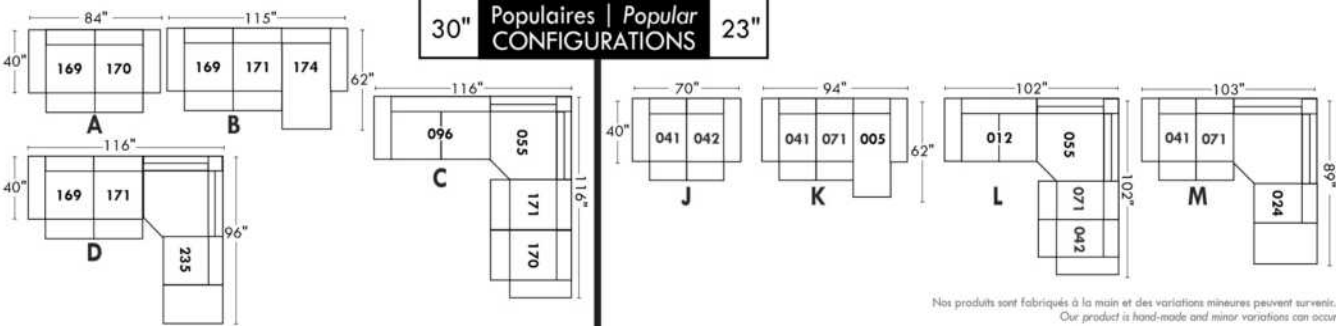

Nos produits sont fabriqués à la main et des variations mineures peuvent survenir. Our product is hand-made and minor variations can occur.

Liste de prix CDN

WINDSOR

PATTES: Spécifiez couleur des pattes LG3 rondes ou LG4 carrées, fini BEECH non disponible pour LG3.

COMBO: Recouvrement #2 sur les dossiers et sièges.

EN TISSU il n'y a pas de coutures sur les dossiers.

OPTION PASSEPOIL CRESTWOOD SUR CONTOUR DES BRAS SEULEMENT: Ajouter \$75; Couleur: Chestnut, Taupe ou Sand.

OPTION CLOUS DÉCORATIFS: Sofa: \$125 Causeuse: \$110 Fauteuil: \$95 Tabouret: \$65.

Description	L x P x H	Cuir						Tissu		
		10	20 Hugo Madras Softy	30 Empire Fantasy Illusion Tucson Utah Vintage Wild Laredo Yukon	40 Diamond Elegance Princess Santiago Sensation Sunset Trina Victoria	50 Bull Cassiope Dublin	60 Caress Ultrasued	A	B COM	C alta
001 FAUTEUIL	42x37x37	1560	1660	1745	1850	1945	2025	1050	1095	1150
002 CAUSEUSE	66x37x37	2215	2345	2490	2595	2725	2850	1440	1525	1590
003 SOFA	89x37x37	2420	2595	2785	2970	3145	3320	1670	1760	1860
006 POUF	25.5X25.5X18	665	690	725	760	795	835	525	545	565

WINDSOR



Hauteur de siège 19" | Hauteur devant bras 26" | Profondeur d'assise 20"
Seat Height 19" | Arm Height 26" | Seat Depth 20"

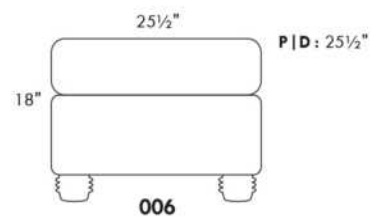
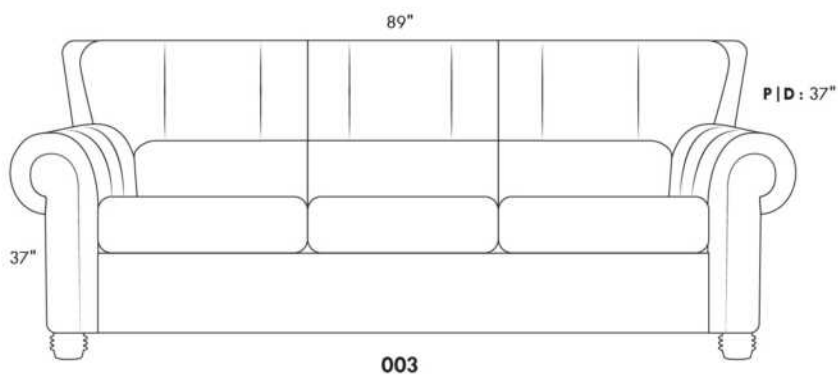
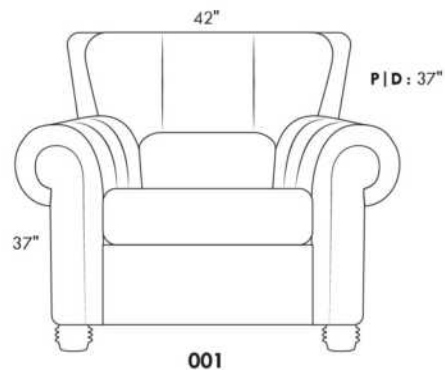
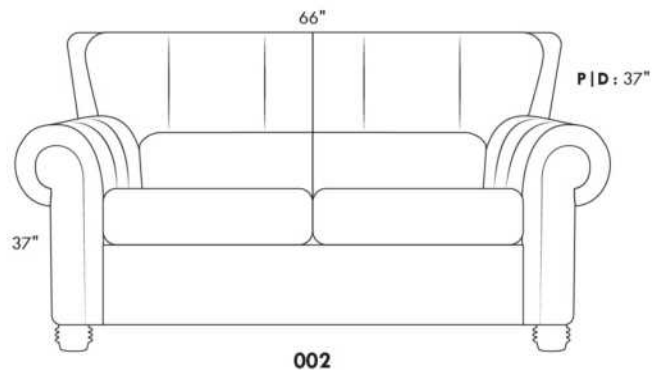

www.jaymar.ca

Toutes les dimensions indiquées sont au pouce près. Nos produits sont fabriqués à la main et des variations mineures peuvent survenir.
All dimensions indicated are to the nearest inch. Our product is hand-made and minor variations can occur.

Liste de prix CDN

WINSLOW

Spécifier couleur des pattes LG 107.

EN CUIR: Les dossiers et les sièges auront des coutures décoratives parallèles. Les dossiers seront retenus par une fermeture éclair.

REMBOURRAGE des sièges contient DES PLUMES. Coussins de dos et sièges reversibles.

COMBO #1: Recouvrement #2 les dos et sièges. PRIX: Consultez livret "Connaissance des Produits".

COMBO #2: Recouvrement #2 SIÈGE en CUIR SEULEMENT; Grade 10 à 30 ajoutez 75\$ par coussin de siège. Grade 40 à 60 ajoutez 115\$ par coussin de siège. Lounge = 2 sièges.

Description	L x P x H	Cuir						Tissu		
		10	20 Hugo Madras Softy	30 Empire Fantasy Illusion Tucson Utah Vintage Wild Laredo Yukon	40 Diamond Elegance Princess Santiago Sensation Sunset Trina Victoria	50 Bull Cassiope Dublin	60 Caress Ultrasued	A	B COM	C alta
002 CAUSEUSE	66X41X34	2245	2375	2535	2665	2800	2940	1375	1490	1585
005 CHAISE LONGUE BRAS DROIT	42X70X34	1925	2020	2125	2240	2345	2435	1325	1420	1495
006 POUF	35X24X17	695	725	765	810	845	870	510	520	535
011 CHAISE LONGUE BRAS GAUCHE	42X70X34	1925	2020	2125	2240	2345	2435	1325	1420	1495
017 FAUTEUIL DOUBLE	49X41X34	1740	1860	1975	2085	2200	2295	1175	1250	1310
021 SOFA APPARTEMENT SANS BRAS	70X41X34	2150	2295	2450	2615	2770	2925	1585	1715	1845
051 FAUTEUIL SANS BRAS	35X41X34	1140	1245	1325	1435	1535	1615	1045	1095	1165
055 COIN CARRE	45X45X34	1260	1315	1410	1465	1540	1595	1045	1095	1165
056 FAUTEUIL BRAS DROIT	42X41X34	1440	1550	1670	1775	1890	2000	1095	1165	1235
057 FAUTEUIL BRAS GAUCHE	42X41X34	1440	1550	1670	1775	1890	2000	1095	1165	1235
088 FAUTEUIL SANS BRAS ALLONGE GAUCHE	56X41X34	1495	1590	1710	1810	1915	2010	1115	1175	1245
089 FAUTEUIL SANS BRAS ALLONGE DROIT	56X41X34	1495	1590	1710	1810	1915	2010	1115	1175	1245
095 SOFA APPARTEMENT	84x41x34	2725	2875	3040	3200	3350	3510	1760	1890	2015
096 SOFA APPARTEMENT BRAS GAUCHE	77x41x34	2425	2585	2740	2900	3050	3210	1685	1795	1920
097 SOFA APPARTEMENT BRAS DROIT	77x41x34	2425	2585	2740	2900	3050	3210	1685	1795	1920
CONFIGURATIONS										
A CONF. A (96-55-56)	122X87X34	5125	5450	5820	6140	6480	6805	3825	4055	4320
B CONF. B (88-55-89)	101X101X34	4250	4495	4830	5085	5370	5615	3275	3445	3655
C CONF. C (11-51-55-89)	122X101X34	5820	6170	6570	6950	7335	7655	4530	4785	5070
D CONF. D (11-97)	119X70X34	4350	4605	4865	5140	5395	5645	3010	3215	3415

WINSLOW



Hauteur complète 34" | Hauteur de siège 18" | Hauteur devant bras 22½" | Profondeur d'assise 24"
 Total Height 34" | Seat Height 18" | Arm Height 22½" | Seat Depth 24"

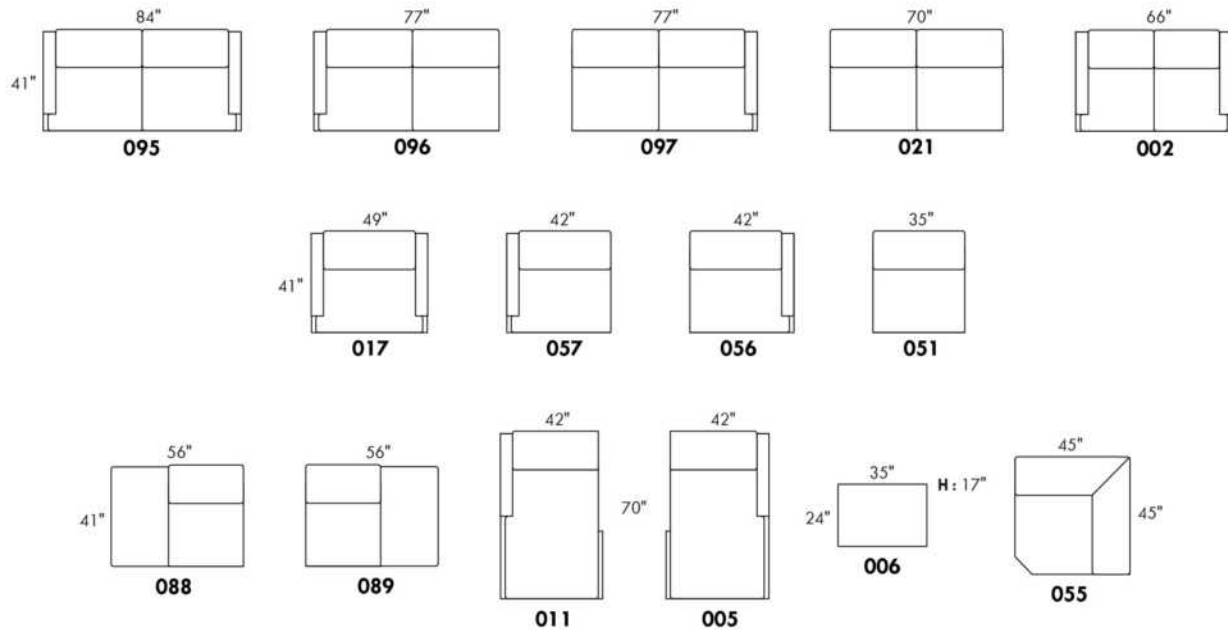

CONFIGURATIONS

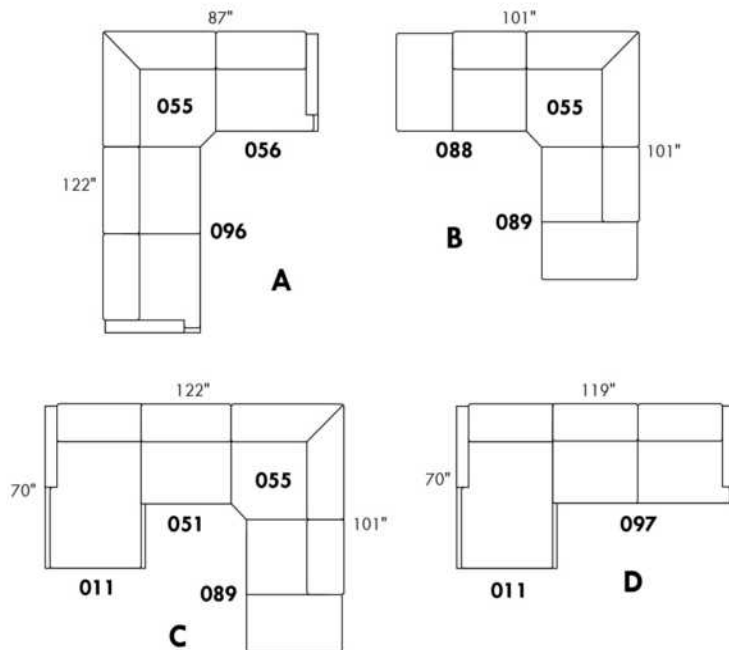

www.jaymar.ca

Toutes les dimensions indiquées sont au pouce près. Nos produits sont fabriqués à la main et des variations mineures peuvent survenir.
 All dimensions indicated are to the nearest inch. Our product is hand-made and minor variations can occur.

Liste de prix CDN

00351

CE MODÈLE EST "D-BOX PRÊT". Actuateurs ne sont pas inclus. Installation des actuateurs: Surcharge de \$65 par mcx.

Le 351 est disponible en COMBO localisé sur le centre du siège, le centre du dossier et dessus du bras.

OPTIONS - Spécifiez sur votre commande:

Mécanisme motorisé inclinable avec bouton tactile ajoutez \$160/méc. | Pour le motorisé sans fil (avec batterie), ajoutez \$315/méc.

Porte-gobelet en métal: \$35 ch. Spécifiez couleur Acier brossé, Noir ou Or antique.

Porte-gobelet DEL (en plastique noir) avec contrôle du mécanisme inclinable et éclairage DEL à la base du fauteuil \$65 ch.

Accessoires: Ancrage sur dessus du bras \$45 ch | Tablette pivotante & porte verre à vin \$25 ch, Porte tablette \$50 ch. & Lampe DEL \$65 ch.

Description	L x P x H	Cuir						Tissu		
		10	20 Hugo Madras Softy	30 Empire Fantasy Illusion Tucson Utah Vintage Wild Laredo Yukon	40 Diamond Elegance Princess Santiago Sensation Sunset Trina Victoria	50 Bull Cassiope Dublin	60 Caress Ultrasued	A	B COM	C alta
032 CAUSEUSE INCLINABLE	58X40X43	3070	3210	3345	3475	3585	3715	2215	2290	2375
044 FAUTEUIL INCLINABLE	36X40X43	1990	2075	2175	2260	2345	2420	1500	1550	1595

351

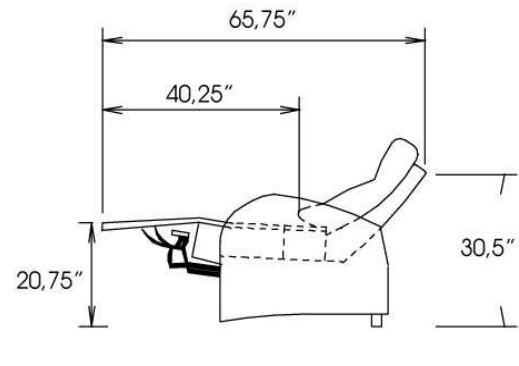
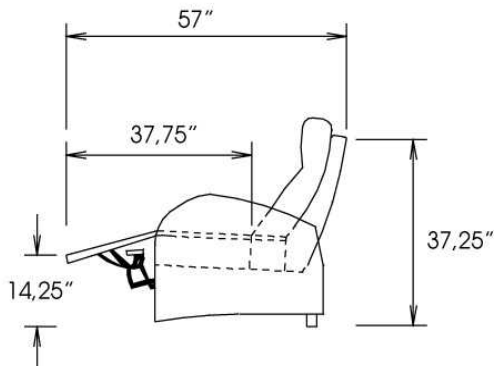
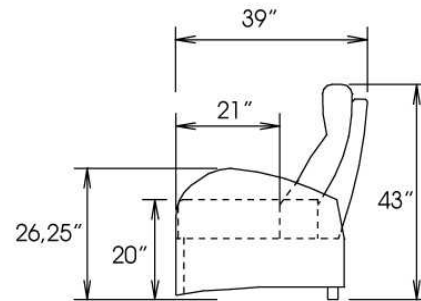
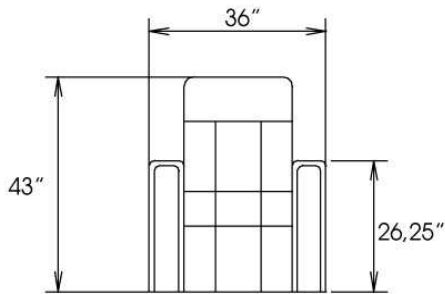
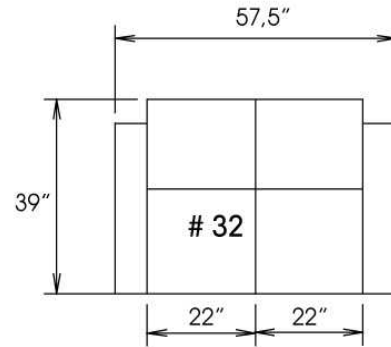
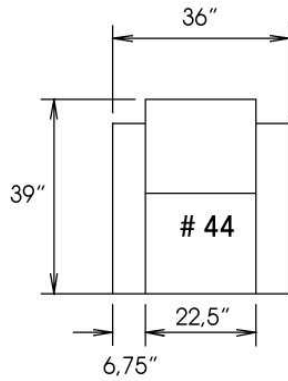

Toutes les dimensions indiquées sont au pouce près. Nos produits sont fabriqués à la main et des variations mineures peuvent survenir.
 All dimensions indicated are to the nearest inch. Our product is hand-made and minor variations can occur.

R2011-09

Liste de prix CDN

00352

CE MODÈLE EST "D-BOX PRÊT". Actuateurs ne sont pas inclus. Installation des actuateurs: Surcharge de \$65 par mcx.

COMBO: PRIX: Voir charte pour COMBO dans livret "Connaissance des produits".

Option A: Bras seulement: Recouvrement #1. Toutes les autres parties recouvrement #2

Option B: Bras et appuis-tête: Recouvrement #1. Toutes les autres parties recouvrement #2

Option C: Appuis-tête seulement: Recouvrement #1. Si seulement le recouvrement de l'appui-tête est en cuir, ajouter \$45 du prix tissu par siège.
Toutes les autres parties recouvrement #2.

OPTIONS - Spécifiez sur votre commande:

Mécanisme motorisé inclinable avec bouton tactile ajoutez \$160/ méc. | Pour le mécanisme sans fil (avec batterie), ajoutez \$250/méc.

Porte-gobelet: en métal: \$35/ch. Spécifiez couleur: Acier brossé, Noir ou Or antique.

Porte-gobelet DEL (en plastique noir) avec contrôle du mécanisme inclinable et éclairage DEL à la base du fauteuil \$65 ch.

Accessoires: Ancrage sur dessus du bras \$45 ch | Tablette pivotante & porte verre à vin \$25 ch, Porte tablette \$50 ch. & Lampe DEL \$65 ch.

Description	L x P x H	Cuir						Tissu		
		10	20 Hugo Madras Softy	30 Empire Fantasy Illusion Tucson Utah Vintage Wild Laredo Yukon	40 Diamond Elegance Princess Santiago Sensation Sunset Trina Victoria	50 Bull Cassiope Dublin	60 Caress Ultrasued	A	B COM	C alta
032 CAUSEUSE INCLINABLE	58X39X42	3070	3210	3345	3475	3585	3715	2215	2290	2375
044 FAUTEUIL INCLINABLE	36X39X42	1990	2075	2175	2260	2345	2420	1500	1550	1595

352

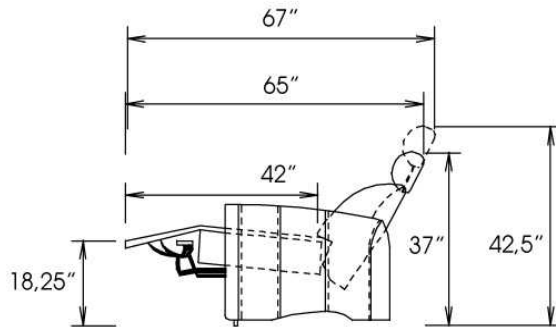
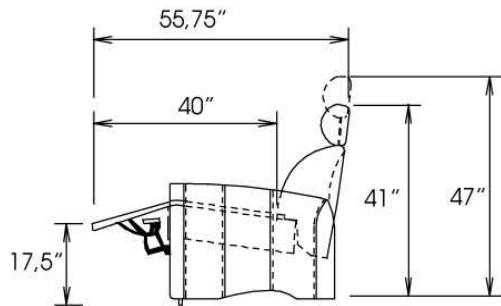
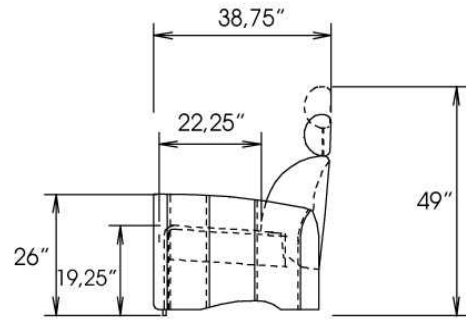
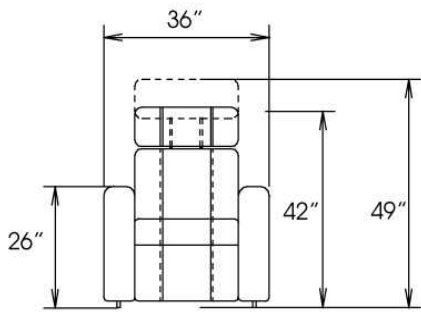
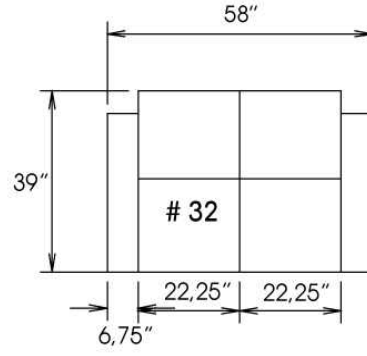
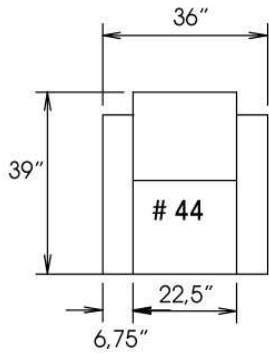

Toutes les dimensions indiquées sont au pouce près. Nos produits sont fabriqués à la main et des variations mineures peuvent survenir.
 All dimensions indicated are to the nearest inch. Our product is hand-made and minor variations can occur.

RZ011-09

00359

CE MODÈLE S'APPARENTE AU MODÈLE 351 SAUF N'EST PAS DISPONIBLE AVEC ACTUATEURS D-BOX .

COMBO: localisé sur le centre du siège, le centre du dossier & dessus du bras. PRIX: Voir charte COMBO dans "Connaissance des produits".

REMARQUE: En cuir et en tissu, les côtés sans bras, bras à angle, bras élargi & console ne sont pas complètement recouvert de cuir/tissu.

OPTIONS - Spécifiez sur votre commande + DESSIN de votre config:

Mécanisme motorisé inclinable avec bouton tactile ajoutez \$160/méc. | Pour le mécanisme inclinable motorisé sans fil (avec batterie) ajoutez \$315/méc.

Porte-gobelet en métal: \$35 ch. Spécifiez couleur Acier brossé, Noir ou Or antique.

Porte-gobelet DEL (en plastique noir) avec contrôle du mécanisme inclinable et éclairage DEL à la base du fauteuil \$65 ch.

Accessoires: Ancrage sur dessus du bras \$45 ch | Tablette pivotante & porte verre à vin \$25 ch, Porte tablette \$50 ch. & Lampe DEL \$65 ch.

Console à Rangement: Le couvert coulissant est disponible en noir ou argent, spécifiez couleur. Accessoires inclus: Borne d'alimentation avec 2 prises et 2 ports USB & lumière.

Description	L x P x H	Cuir						Tissu		
		10	20 Hugo Madras Softy	30 Empire Fantasy Illusion Tucson Utah Vintage Wild Laredo Yukon	40 Diamond Elegance Princess Santiago Sensation Sunset Trina Victoria	50 Bull Cassiope Dublin	60 Caress Ultrasued	A	B COM	C alta
041 FAUTEUIL INCLINABLE BRAS-G	29X40X43	1590	1685	1770	1860	1945	2020	1250	1295	1345
042 FAUTEUIL INCLINABLE BRAS-D	29X40X43	1590	1685	1770	1860	1945	2020	1250	1295	1345
044 FAUTEUIL INCLINABLE	36X40X43	1775	1865	1960	2035	2115	2215	1345	1410	1445
065 FAUT. INCLINABLE BRAS-G / CONSOLE-D	44X40X43	2245	2340	2420	2520	2590	2690	1775	1835	1885
066 FAUT. INCLINABLE 1 CONSOLE DROITE	38X40X43	2065	2145	2240	2325	2400	2510	1640	1695	1735
071 FAUTEUIL INCLINABLE SANS BRAS	22X40X43	1415	1495	1585	1670	1745	1845	1115	1170	1235
074 FAUT. INCLINABLE 1 CONSOLE GAUCHE	38X40X43	2065	2145	2240	2325	2400	2510	1640	1695	1735
087 FAUT. INCLINABLE 1 BRAS ANGLE GAUCHE	37X40X43	1740	1835	1925	2010	2090	2185	1265	1310	1365
091 FAUT. INCL. 1 BRAS-G/1 BRAS ANGLE-D	44X40X43	1950	2025	2115	2215	2290	2375	1415	1460	1510
092 FAUT. INCLINABLE 1 BRAS ANGLE DROIT	37X40X43	1740	1835	1925	2010	2090	2185	1265	1310	1365
260 FAUT. INCL. BRAS-G / BRAS ELARGI-D	41X40X43	1950	2025	2115	2215	2290	2375	1415	1460	1510
261 FAUT. INCL. 1 BRAS ELARGI DROIT	34X40X43	1740	1835	1925	2010	2090	2185	1265	1310	1365
262 FAUT. INCL. 1 BRAS ELARGI GAUCHE	34X40X43	1740	1835	1925	2010	2090	2185	1265	1310	1365
CONFIGURATIONS										
A CONF. A (44)	36X40X43	1775	1865	1960	2035	2115	2215	1345	1410	1445
B CONF. B (41-42)	58X40X43	3180	3370	3540	3720	3890	4040	2500	2590	2690
C CONF. C (44-42)	65X40X43	3365	3550	3730	3895	4060	4235	2595	2705	2790
D CONF. D (91-42)	73X44X43	3540	3710	3885	4075	4235	4395	2665	2755	2855
E CONF. E (44-42-42)	94X40X43	4955	5235	5500	5755	6005	6255	3845	4000	4135
F CONF. F (91-92-42)	109X48X43	5280	5545	5810	6085	6325	6580	3930	4065	4220
G CONF. G (44-42-42-42)	123X40X43	6545	6920	7270	7615	7950	8275	5095	5295	5480

Liste de prix CDN

00359

Description	L x P x H	Cuir						Tissu		
		10	20 Hugo Madras Softy	30 Empire Fantasy Illusion Tucson Utah Vintage Wild Laredo Yukon	40 Diamond Elegance Princess Santiago Sensation Sunset Trina Victoria	50 Bull Cassiope Dublin	60 Caress Ultrasued	A	B COM	C alta
H CONF. H (44-92-42-42)	131X47X43	6695	7070	7425	7765	8095	8440	5110	5310	5500
I CONF. I (41-41-42-42)	116X40X43	6360	6740	7080	7440	7780	8080	5000	5180	5380
J CONF. J (41-87-92-42)	132X48X43	6660	7040	7390	7740	8070	8410	5030	5210	5420
K CONF. K (65-42)	73X40X43	3835	4025	4190	4380	4535	4710	3025	3130	3230
L CONF. L (91-66-92-42)	148X49X43	7345	7690	8050	8410	8725	9090	5570	5760	5955
M CONF. M (260-42)	70X40X43	3540	3710	3885	4075	4235	4395	2665	2755	2855

359

Aussi disponible avec activateurs D-Box - voir modèle 351
Available with D-Box actuators - see model 351

home
theatre series

Hauteur avant bras : 26"

Hauteur siège : 19"

Profondeur d'assise : 21"

Arm Height : 26"

Seat Height : 19"

Seat Depth : 21"

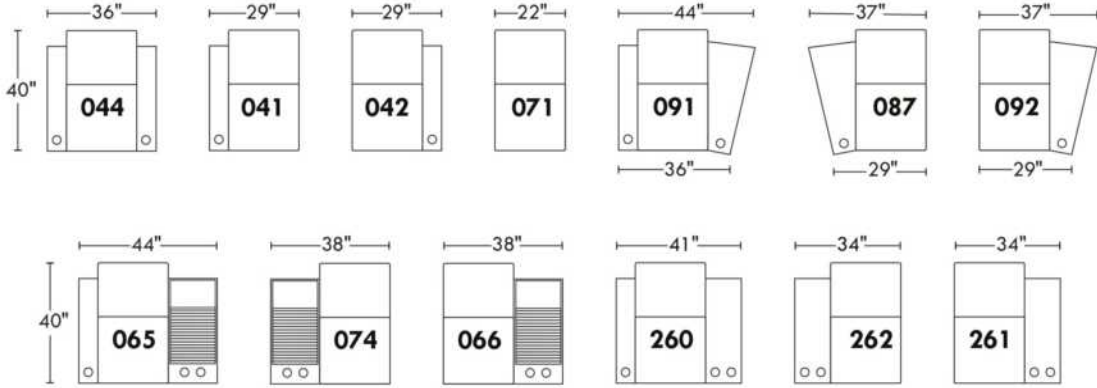
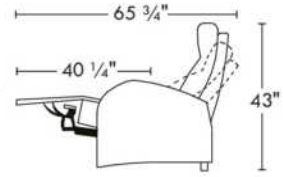

Configurations

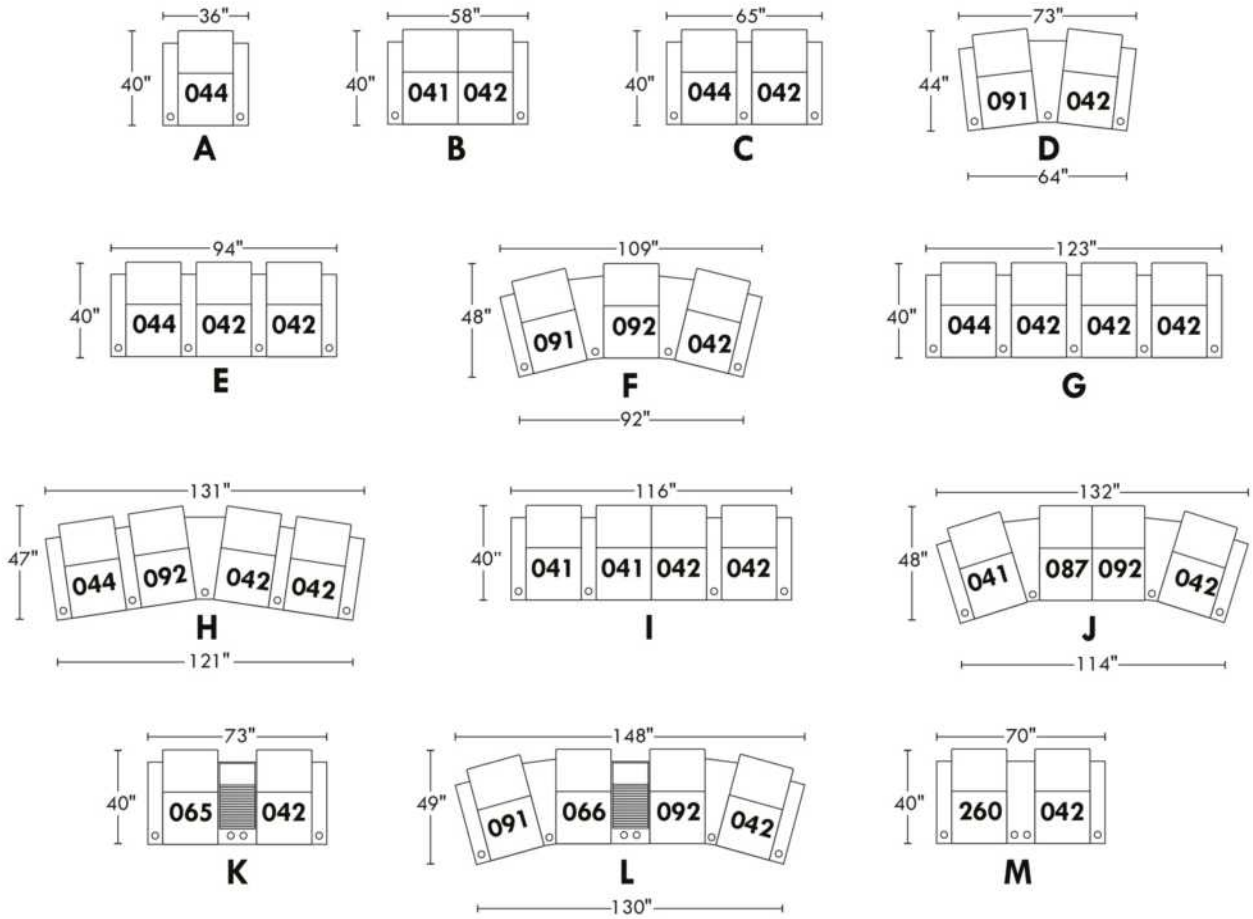

00360

CE MODÈLE S'APPARENTE AU MODÈLE 352 SAUF N'EST PAS DISPONIBLE AVEC ACTUATEURS D-BOX .

COMBO: localisé sur le centre du siège, le centre du dossier & dessus du bras. PRIX: Voir charte COMBO dans "Connaissance des produits".

NB: En cuir et en tissu, les côtés sans bras, bras à angle, bras élargi et console ne sont pas complètement recouvert de cuir/tissu.

OPTIONS - Spécifiez sur votre commande + DESSIN de votre config:

Mécanisme motorisé inclinable avec bouton tactile ajoutez \$160/méc. | Pour le mécanisme inclinable motorisé sans fil (avec batterie) ajoutez \$315/méc.

Porte-gobelet en métal: \$35 ch. Spécifiez couleur Acier brossé, Noir ou Or antique.

Porte-gobelet DEL (en plastique noir) avec contrôle du mécanisme inclinable et éclairage DEL à la base du fauteuil \$65 ch.

Accessoires: Ancrage sur dessus du bras \$45 ch | Tablette pivotante & porte verre à vin \$25 ch, Porte tablette \$50 ch. & Lampe DEL \$65 ch.

Console à Rangement: Le couvert coulissant est disponible en noir ou argent, spécifiez couleur. Accessoires inclus: Borne d'alimentation avec 2 prises et 2 ports USB & lumière.

Description	L x P x H	Cuir						Tissu		
		10	20 Hugo Madras Softy	30 Empire Fantasy Illusion Tucson Utah Vintage Wild Laredo Yukon	40 Diamond Elegance Princess Santiago Sensation Sunset Trina Victoria	50 Bull Cassiope Dublin	60 Caress Ultrasued	A	B COM	C alta
041 FAUTEUIL INCLINABLE BRAS-G	29X40X42	1590	1685	1770	1860	1945	2020	1250	1295	1345
042 FAUTEUIL INCLINABLE BRAS-D	29X40X42	1590	1685	1770	1860	1945	2020	1250	1295	1345
044 FAUTEUIL INCLINABLE	36X40X42	1775	1865	1960	2035	2115	2215	1345	1410	1445
065 FAUT. INCLINABLE BRAS-G / CONSOLE-D	44X40X42	2245	2340	2420	2520	2590	2690	1775	1835	1885
066 FAUT. INCLINABLE 1 CONSOLE DROITE	38X40X42	2065	2145	2240	2325	2400	2510	1640	1695	1735
071 FAUTEUIL INCLINABLE SANS BRAS	22X40X42	1415	1495	1585	1670	1745	1845	1115	1170	1235
074 FAUT. INCLINABLE 1 CONSOLE GAUCHE	38X40X42	2065	2145	2240	2325	2400	2510	1640	1695	1735
087 FAUT. INCLINABLE 1 BRAS ANGLE GAUCHE	37X40X42	1740	1835	1925	2010	2090	2185	1265	1310	1365
091 FAUT. INCL. 1 BRAS-G/1 BRAS ANGLE-D	44X40X42	1950	2025	2115	2215	2290	2375	1415	1460	1510
092 FAUT. INCLINABLE 1 BRAS ANGLE DROIT	37X40X42	1740	1835	1925	2010	2090	2185	1265	1310	1365
260 FAUT. INCL. BRAS-G / BRAS ELARGI-D	41X40X42	1950	2025	2115	2215	2290	2375	1415	1460	1510
261 FAUT. INCL. 1 BRAS ELARGI DROIT	34X40X42	1740	1835	1925	2010	2090	2185	1265	1310	1365
262 FAUT. INCL. 1 BRAS ELARGI GAUCHE	34X40X42	1740	1835	1925	2010	2090	2185	1265	1310	1365
CONFIGURATIONS										
A CONF. A (44)	36X40X42	1775	1865	1960	2035	2115	2215	1345	1410	1445
B CONF. B (41-42)	58X40X42	3180	3370	3540	3720	3890	4040	2500	2590	2690
C CONF. C (44-42)	65X40X42	3365	3550	3730	3895	4060	4235	2595	2705	2790
D CONF. D (91-42)	73X44X42	3540	3710	3885	4075	4235	4395	2665	2755	2855
E CONF. E (44-42-42)	94X40X42	4955	5235	5500	5755	6005	6255	3845	4000	4135
F CONF. F (91-92-42)	109X48X42	5280	5545	5810	6085	6325	6580	3930	4065	4220
G CONF. G (44-42-42-42)	123X40X42	6545	6920	7270	7615	7950	8275	5095	5295	5480

Liste de prix CDN

00360

Description	L x P x H	Cuir						Tissu		
		10	20 Hugo Madras Softy	30 Empire Fantasy Illusion Tucson Utah Vintage Wild Laredo Yukon	40 Diamond Elegance Princess Santiago Sensation Sunset Trina Victoria	50 Bull Cassiope Dublin	60 Caress Ultrasued	A	B COM	C alta
H CONF. H (44-92-42-42)	131X47X42	6695	7070	7425	7765	8095	8440	5110	5310	5500
I CONF. I (41-41-42-42)	116X40X42	6360	6740	7080	7440	7780	8080	5000	5180	5380
J CONF. J (41-87-92-42)	132X48X42	6660	7040	7390	7740	8070	8410	5030	5210	5420
K CONF. K (65-42)	73X40X42	3835	4025	4190	4380	4535	4710	3025	3130	3230
L CONF. L (91-66-92-42)	148X49X42	7345	7690	8050	8410	8725	9090	5570	5760	5955
M CONF. M (260-042)	70X40X42	3540	3710	3885	4075	4235	4395	2665	2755	2855

360

Aussi disponible avec activateurs D-Box - voir modèle 352
Available with D-Box actuators - see model 352

home
theatre series

Hauteur avant bras : 26"
Hauteur siège : 19"
Profondeur d'assise : 22"
Arm Height : 26"
Seat Height : 19"
Seat Depth : 22"

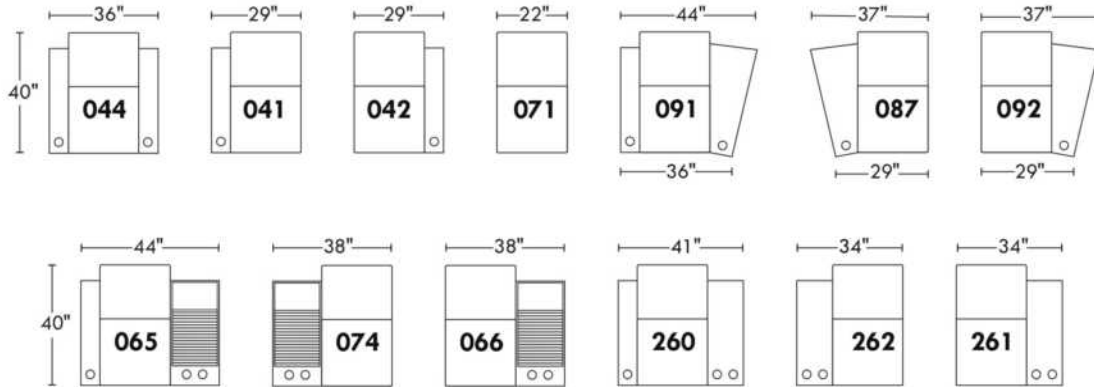
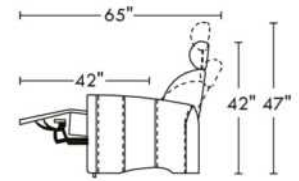

Configurations

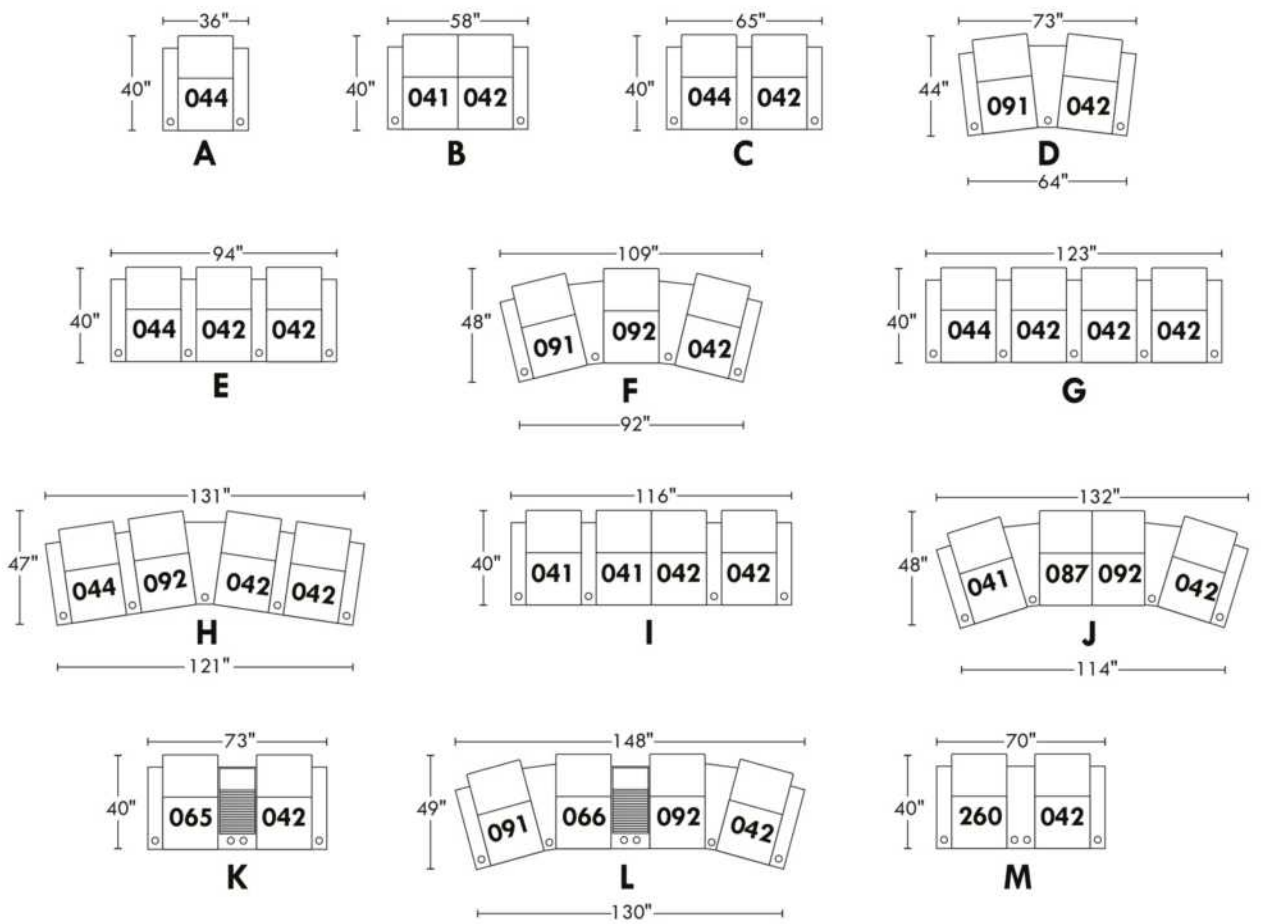

40111

TISSU UNI RECOMMANDÉ POUR CE MODÈLE.

REMARQUE: En cuir et en tissu, les côtés sans bras, bras à angle et console ne sont pas complètement recouvert de cuir/tissu.

OPTIONS - Spécifiez sur votre commande + DESSIN de votre config:

Mécanisme motorisé inclinable avec bouton tactile ajoutez \$160/méc. | Pour le motorisé sans fil (avec batterie), ajoutez \$315/méc.

Porte-gobelet en métal inclus: 2x pour types 044, 265, 091 & 1x pour types 041, 042, 266, 274, 092, 087. Spécifiez couleur: Acier brossé, Noir ou Or antique.

Porte-gobelet DEL (en plastique noir) avec contrôle du mécanisme inclinable et éclairage DEL à la base du fauteuil ajoutez 65\$ ch.

Pattes: LG8 en bois (spécifiez couleur) ou LG64 métal.

Clous décoratifs: Sur devant bras: ajoutez \$40/bras. Spécifiez couleur & dimension: Clous 5/8" (#54) Antique Gold (seul. 1 couleur) ou clous 1/2" ou 7/8" couleurs: Brass-Silver-Pewter ou Copper.

Accessoires: Ancrage sur dessus du bras \$45 ch | Tablette pivotante & porte verre à vin \$25 ch, Porte tablette \$50 ch. & Lampe DEL \$65 ch.

Description	L x P x H	Cuir						Tissu		
		10	20 Hugo Madras Softy	30 Empire Fantasy Illusion Tucson Utah Vintage Wild Laredo Yukon	40 Diamond Elegance Princess Santiago Sensation Sunset Trina Victoria	50 Bull Cassiope Dublin	60 Caress Ultrasued	A	B COM	C alta
041 FAUTEUIL INCLINABLE BRAS-G	34X39X42	1720	1810	1895	1985	2070	2150	1320	1375	1435
042 FAUTEUIL INCLINABLE BRAS-D	34X39X42	1720	1810	1895	1985	2070	2150	1320	1375	1435
044 FAUTEUIL INCLINABLE	44X39X42	1845	1935	2025	2115	2225	2300	1435	1490	1540
071 FAUTEUIL INCLINABLE SANS BRAS	24X39X42	1600	1700	1785	1875	1960	2035	1235	1270	1315
087 FAUT. INCLINABLE 1 BRAS ANGLE GAUCHE	42/33X39X42	1775	1865	1960	2035	2115	2215	1360	1415	1460
091 FAUT. INCL. 1 BRAS-G/1 BRAS ANGLE-D	52/43X39X42	1895	1985	2075	2170	2245	2340	1460	1510	1560
092 FAUT. INCLINABLE 1 BRAS ANGLE DROIT	42/33X39X42	1775	1865	1960	2035	2115	2215	1360	1415	1460
265 FAUT. INCL. BRAS-G/BRAS UNIVERSEL-D	43X39X42	1845	1935	2025	2115	2225	2300	1435	1490	1540
266 FAUT. INCL. 1 BRAS UNIVERSEL DROIT	33X39X42	1720	1810	1895	1985	2070	2150	1320	1375	1435
274 FAUT. INCL. 1 BRAS UNIVERSEL GAUCHE	33X39X42	1720	1810	1895	1985	2070	2150	1320	1375	1435
CONFIGURATIONS										
A CONF. (44)	44X39X42	1845	1935	2025	2115	2225	2300	1435	1490	1540
B CONF. (41-42)	68X39X42	3440	3620	3790	3970	4140	4300	2640	2750	2870
C CONF. (265-42)	77X39X42	3565	3745	3920	4100	4295	4450	2755	2865	2975
D CONF. (91-42)	86/77X43X42	3615	3795	3970	4155	4315	4490	2780	2885	2995
E CONF. (265-266-42)	110X39X42	5285	5555	5815	6085	6365	6600	4075	4240	4410
F CONF. (91-92-42)	126/108X48X42	5390	5660	5930	6190	6430	6705	4140	4300	4455
G CONF. (265-266-266-42)	143X39X42	7005	7365	7710	8070	8435	8750	5395	5615	5845
H CONF. (265-92-266-42)	151/142X47X42	7060	7420	7775	8120	8480	8815	5435	5655	5870
I CONF. (41-274-266-42)	134X39X42	6880	7240	7580	7940	8280	8600	5280	5500	5740
J CONF. (41-87-92-42)	150/132X48X42	6990	7350	7710	8040	8370	8730	5360	5580	5790

40111

home
theatreseries

Hauteur avant bras : 25"
Hauteur siège : 19"
Profondeur d'assise : 22"

Arm Height : 25"
Seat Height : 19"
Seat Depth : 22"

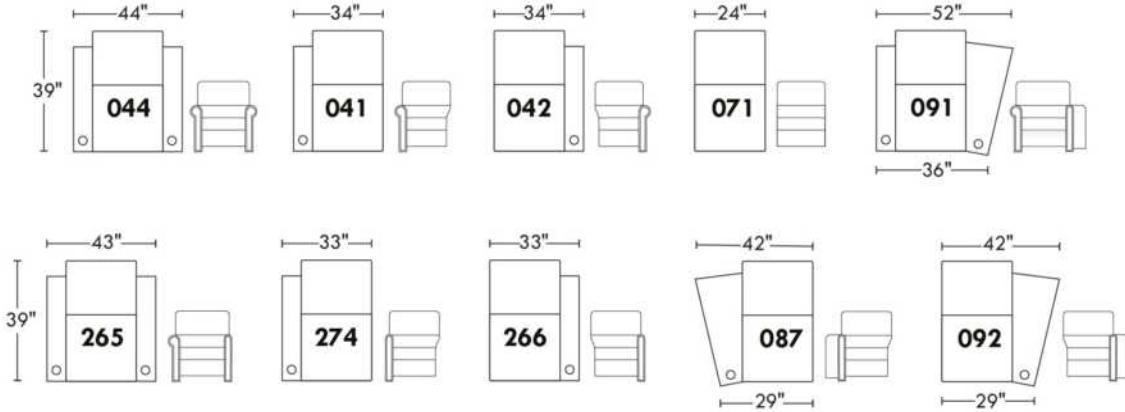
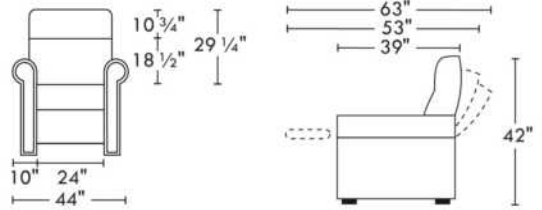

Configurations

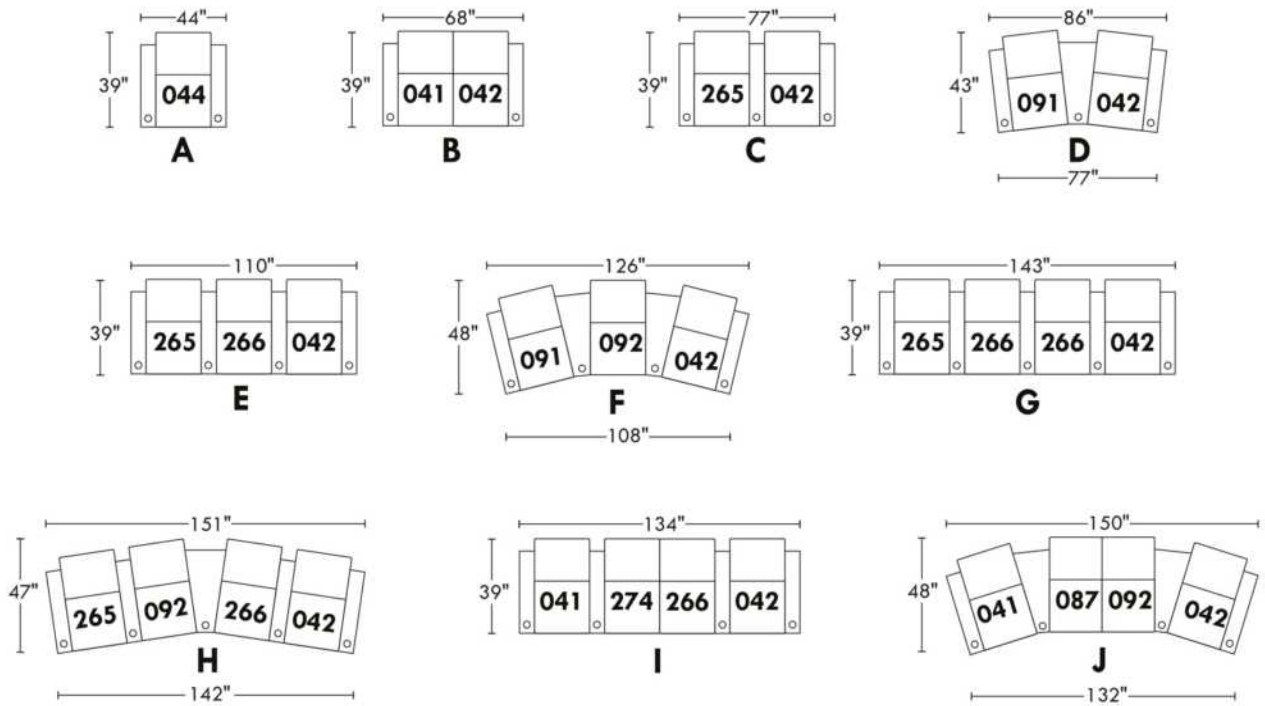

Liste de prix CDN

42444

TISSU UNI RECOMMANDÉ POUR CE MODÈLE.

REMARQUE: En cuir et en tissu, les côtés sans bras, bras à angle et console ne sont pas complètement recouvert de cuir/tissu.

OPTIONS - Spécifiez sur votre commande + DESSIN de votre config.:

Inclinable manual N/D - Vous devez ajouter l'option motorisé.

Mécanisme motorisé inclinable avec bouton tactile ajoutez \$160/méc. | Pour le mécanisme inclinable motorisé sans fil (avec batterie) ajoutez \$315/méc.

Patte: LG8 en bois (spécifiez couleur) ou LG64 métal.

Porte-gobelet en métal inclus: 2x pour types 044, 091 et 1x pour types 041, 042, 092, 087. Spécifiez couleur: Acier brossé, Noir ou Or antique.

Porte-gobelet DEL (en plastique noir) avec contrôle du mécanisme inclinable et éclairage DEL à la base du fauteuil \$65 ch.

Accessoires: Ancrage sur dessus du bras \$45 ch | Tablette pivotante & porte verre à vin \$25 ch, Porte tablette \$50 & Lampe DEL \$65.

Description	L x P x H	Cuir						Tissu		
		10	20 Hugo Madras Softy	30 Empire Fantasy Illusion Tucson Utah Vintage Wild Laredo Yukon	40 Diamond Elegance Princess Santiago Sensation Sunset Trina Victoria	50 Bull Cassiope Dublin	60 Caress Ultrasued	A	B COM	C alta
041 FAUTEUIL INCLINABLE BRAS-G	30.5X39X41	1720	1810	1895	1985	2070	2150	1320	1375	1435
042 FAUTEUIL INCLINABLE BRAS-D	30.5X39X41	1720	1810	1895	1985	2070	2150	1320	1375	1435
044 FAUTEUIL INCLINABLE	37X39X41	1845	1935	2025	2115	2225	2300	1435	1490	1540
071 FAUTEUIL INCLINABLE SANS BRAS	24X39X41	1600	1700	1785	1875	1960	2035	1235	1270	1315
087 FAUT. INCLINABLE 1 BRAS ANGLE GAUCHE	37/30.5X39X41	1775	1865	1960	2035	2115	2215	1360	1415	1460
091 FAUT. INCL. 1 BRAS-G/1 BRAS ANGLE-D	43.5/37X39X41	1895	1985	2075	2170	2245	2340	1460	1510	1560
092 FAUT. INCLINABLE 1 BRAS ANGLE DROIT	37/30.5X39X41	1775	1865	1960	2035	2115	2215	1360	1415	1460
CONFIGURATIONS										
A CONF. (44)	37X39X41	1845	1935	2025	2115	2225	2300	1435	1490	1540
B CONF. (41-42)	61X39X41	3440	3620	3790	3970	4140	4300	2640	2750	2870
C CONF. (44-42)	68X39X41	3565	3745	3920	4100	4295	4450	2755	2865	2975
D CONF. (91-42)	74/67X42X41	3615	3795	3970	4155	4315	4490	2780	2885	2995
E CONF. (44-42-42)	98X39X41	5285	5555	5815	6085	6365	6600	4075	4240	4410
F CONF. (91-92-42)	110/97X45X41	5390	5660	5930	6190	6430	6705	4140	4300	4455
G CONF. (44-42-42-42)	1295X39X41	7005	7365	7710	8070	8435	8750	5395	5615	5845
H CONF. (44-92-42-42)	135/128X45X41	7060	7420	7775	8120	8480	8815	5435	5655	5870
I CONF. (41-41-42-42)	122X39X41	6880	7240	7580	7940	8280	8600	5280	5500	5740
J CONF. (41-87-92-42)	134/121X45X41	6990	7350	7710	8040	8370	8730	5360	5580	5790
K CONF. (41-71-42)	85X39X41	5040	5320	5575	5845	6100	6335	3875	4020	4185

42444

home
theatre series

Hauteur avant bras : 24"
 Hauteur siège : 18"
 Profondeur d'assise : 22 1/2"
 Arm Height : 24"
 Seat Height : 18"
 Seat Depth : 22 1/2"

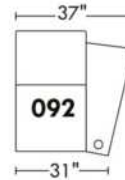
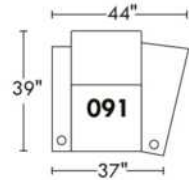
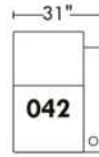
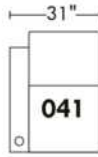
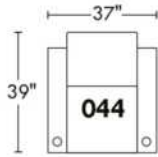
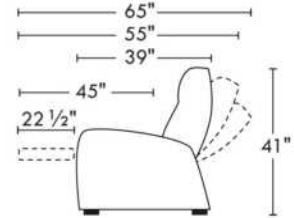
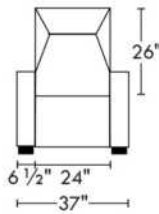

Configurations

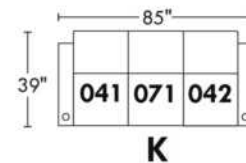
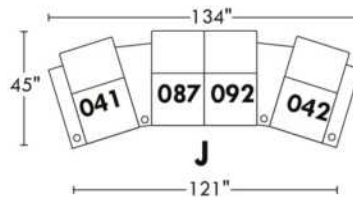
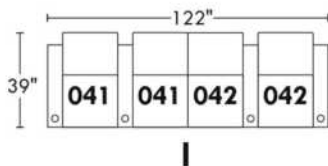
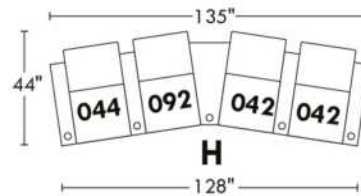
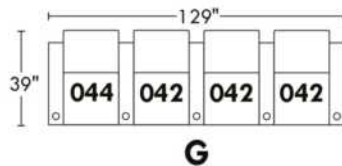
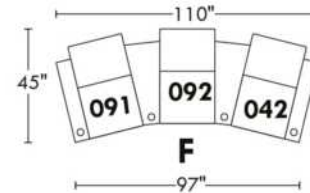
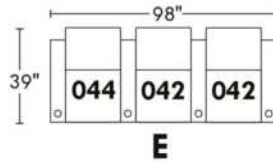
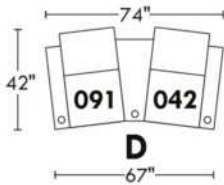
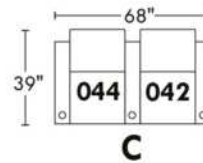
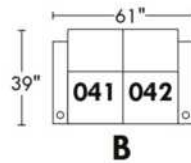
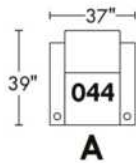

57000 HOME THEATRE/CINEMAISON

TISSU UNI RECOMMANDÉ.

Options COMBO: Prix voir charte COMBO dans livret "Connaissance des produits".

- A: Recouvrement #1: Toutes les parties. / Recouvrement #2: Bras seulement.

- B: Recouvrement #1: Toutes les parties. / Recouvrement #2: Bras & appuis-tête.

- C: Recouvrement #1: Toutes les parties. / Recouvrement #2: Appuis-tête seulement: Si seulement l'appui-tête est en cuir, ajoutez \$45/siège du prix tissu.

REMARQUE: En cuir et en tissu, les côtés sans bras, bras à angle ne sont pas complètement recouvert de cuir/tissu.

OPTIONS - Spécifiez sur votre commande + DESSIN de votre config.:

Mécanisme motorisé inclinable avec bouton tactile ajoutez \$160/méc. | Pour le motorisé sans fil (avec batterie) ajoutez \$315/méc.

Pattes: LG64 métal ou LG68 en bois (spécifiez couleur).

Porte-gobelet: en métal \$35/bras (console: \$65). Spécifiez couleur: Acier brossé, Noir ou Or antique.

Porte-gobelet DEL (en plastique noir) avec contrôle du mécanisme inclinable & éclairage DEL à la base 65\$/ch.

Accessoires: Ancrage sur dessus du bras \$45 ch | Tablette pivotante & porte verre à vin \$25 ch, Porte tablette \$50 ch. & Lampe DEL \$65 ch.

Console de Rangement: Le couvert coulissant disponible en noir ou argent, spécifiez couleur. Accessoires inclus: Borne d'alimentation avec 2 prises et 2 ports USB & lumière.

Description	L x P x H	Cuir						Tissu		
		10	20 Hugo Madras Softy	30 Empire Fantasy Illusion Tucson Utah Vintage Wild Laredo Yukon	40 Diamond Elegance Princess Santiago Sensation Sunset Trina Victoria	50 Bull Cassiope Dublin	60 Caress Ultrasued	A	B COM	C alta
041 FAUTEUIL INCLINABLE BRAS-G	29X36X42	1550	1640	1725	1815	1895	1985	1150	1220	1260
042 FAUTEUIL INCLINABLE BRAS-D	29X36X42	1550	1640	1725	1815	1895	1985	1150	1220	1260
044 FAUTEUIL INCLINABLE	36X36X42	1715	1795	1890	1975	2065	2145	1270	1315	1370
065 FAUT. INCLINABLE BRAS-G / CONSOLE-D	44X36X42	2095	2190	2275	2365	2440	2540	1670	1720	1770
066 FAUT. INCLINABLE 1 CONSOLE DROITE	38X36X42	1935	2015	2100	2200	2275	2365	1540	1585	1640
071 FAUTEUIL INCLINABLE SANS BRAS	23X36X42	1190	1270	1365	1445	1540	1615	990	1035	1085
074 FAUT. INCLINABLE 1 CONSOLE GAUCHE	38X36X42	1935	2015	2100	2200	2275	2365	1540	1585	1640
087 FAUT. INCLINABLE 1 BRAS ANGLE GAUCHE	37/29X36X42	1590	1685	1770	1860	1945	2020	1175	1240	1275
091 FAUT. INCL. 1 BRAS-G/1 BRAS ANGLE-D	44/36X36X42	1785	1885	1985	2075	2175	2265	1290	1325	1390
092 FAUT. INCLINABLE 1 BRAS ANGLE DROIT	37/29X36X42	1590	1685	1770	1860	1945	2020	1175	1240	1275
260 FAUT. INCL. BRAS-G / BRAS ELARGI-D	41X36X42	1785	1885	1985	2075	2175	2265	1290	1325	1390
261 FAUT. INCL. 1 BRAS ELARGI DROIT	34X36X42	1590	1685	1770	1860	1945	2020	1175	1240	1275
262 FAUT. INCL. 1 BRAS ELARGI GAUCHE	34X36X42	1590	1685	1770	1860	1945	2020	1175	1240	1275
CONFIGURATIONS										
A CONF. (44)	36X36X42	1715	1795	1890	1975	2065	2145	1270	1315	1370
B CONF. (41-42)	58X36X42	3100	3280	3450	3630	3790	3970	2300	2440	2520
C CONF. (44-42)	65X36X42	3265	3435	3615	3790	3960	4130	2420	2535	2630
D CONF. (91-42)	73/64X40X42	3335	3525	3710	3890	4070	4250	2440	2545	2650
E CONF. (44-42-42)	94X36X42	4815	5075	5340	5605	5855	6115	3570	3755	3890

Liste de prix CDN

57000 HOME THEATRE/CINEMAISON

Description	L x P x H	Cuir						Tissu		
		10	20 Hugo Madras Softy	30 Empire Fantasy Illusion Tucson Utah Vintage Wild Laredo Yukon	40 Diamond Elegance Princess Santiago Sensation Sunset Trina Victoria	50 Bull Cassiope Dublin	60 Caress Ultrasued	A	B COM	C alta
F CONF. (91-92-42)	109/92X44X42	4925	5210	5480	5750	6015	6270	3615	3785	3925
G CONF. (44-42-42-42)	123X36X42	6365	6715	7065	7420	7750	8100	4720	4975	5150
H CONF. (44-92-42-42)	131/122X44X42	6405	6760	7110	7465	7800	8135	4745	4995	5165
I CONF. (41-41-42-42)	116X36X42	6200	6560	6900	7260	7580	7940	4600	4880	5040
J CONF. (41-87-92-42)	131/115X44X42	6280	6650	6990	7350	7680	8010	4650	4920	5070
K CONF. (65-42)	74X36X42	3645	3830	4000	4180	4335	4525	2820	2940	3030
L CONF. (91-66-92-42)	147/130X45X42	6860	7225	7580	7950	8290	8635	5155	5370	5565
M CONF. (260-042)	70X36X42	3335	3525	3710	3890	4070	4250	2440	2545	2650

57000

home
theatre series

Hauteur avant bras : 26"
 Hauteur siège : 20"
 Profondeur d'assise : 22"
 Arm Height : 26"
 Seat Height : 20"
 Seat Depth : 22"

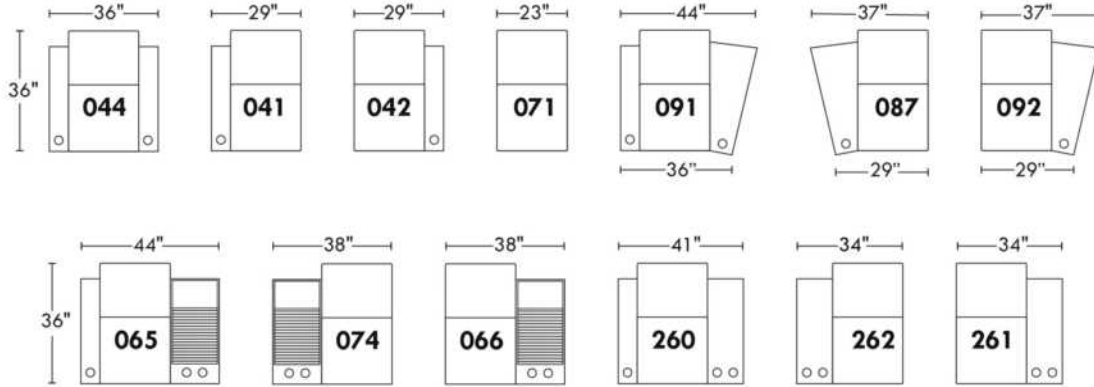
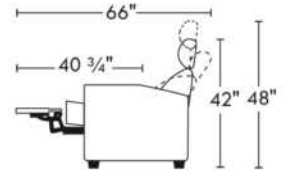

Configurations

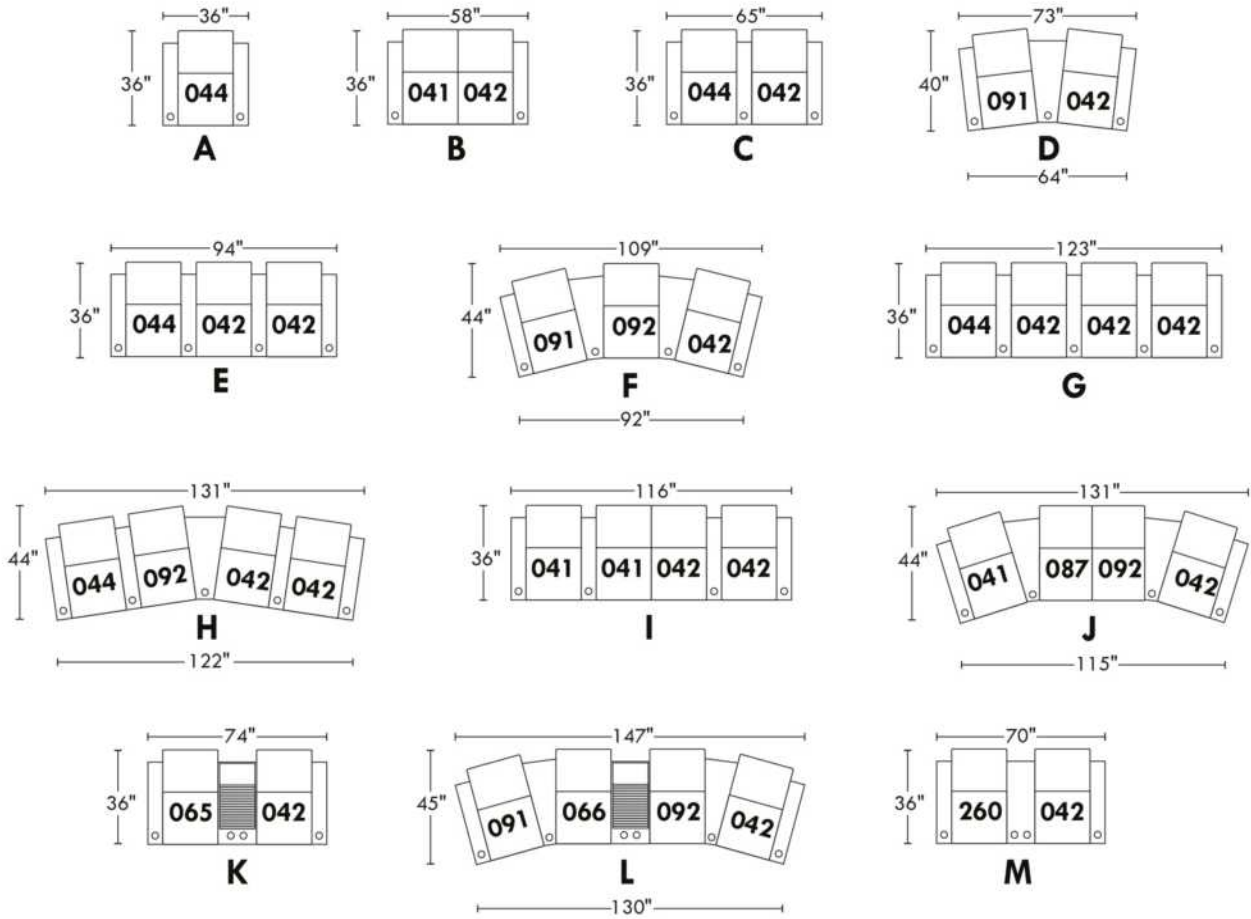

59000 HOME THEATRE/CINE MAISON

COMBO: Recouvrement #2 sur les dossiers & sièges. PRIX: Voir charte pour COMBO dans livret "Connaissance des produits".

REMARQUE: En cuir et en tissu, les côtés sans bras, bras à angle et console ne sont pas complètement recouvert de cuir/tissu.

OPTIONS - Spécifiez sur votre commande + DESSIN de votre config.:

Mécanisme motorisé inclinable avec bouton tactile ajoutez \$160/méc. | Pour le motorisé sans fil (avec batterie) ajoutez \$315/méc.

**Pattes: LG64 métal ou LG68 bois (spécifiez couleur). **Quand vous sélectionnez le bras #5 toujours choisir la patte en bois LG4 ou la patte en métal LG55.

Avec passepoil en cuir: \$35/bras.

Avec Appui-tête amovible PL.300: en tissu: \$35 ch., en cuir: \$65 ch.

Porte-gobelet en métal: \$35/bras (console: \$65). Spécifiez couleur: Acier brossé, noir ou Or antique.

Porte-gobelet DEL (en plastique noir) avec contrôle du mécanisme inclinable & éclairage DEL à la base 65\$/ch.

Accessoires: Ancrage sur dessus du bras \$45 ch | Tablette pivotante & porte verre à vin \$25 ch, Porte tablette \$50 & Lampe DEL \$65.

Console de Rangement: Le couvert coulissant disponible en noir ou argent (spécifiez couleur). Accessoires inclus: Borne d'alimentation avec 2 prises et 2 ports USB & lumière.

Description	L x P x H	Cuir						Tissu		
		10	20 Hugo Madras Softy	30 Empire Fantasy Illusion Tucson Utah Vintage Wild Laredo Yukon	40 Diamond Elegance Princess Santiago Sensation Sunset Trina Victoria	50 Bull Cassiope Dublin	60 Caress Ultrasued	A	B COM	C alta
041 FAUTEUIL INCLINABLE BRAS-G	29X39X43	1410	1490	1575	1665	1740	1835	1115	1170	1235
042 FAUTEUIL INCLINABLE BRAS-D	29X39X43	1410	1490	1575	1665	1740	1835	1115	1170	1235
044 FAUTEUIL INCLINABLE	36X39X43	1670	1745	1850	1935	2015	2095	1290	1325	1390
065 FAUT. INCLINABLE BRAS-G / CONSOLE-D	44X39X43	2175	2260	2350	2425	2525	2595	1670	1720	1770
066 FAUT. INCLINABLE 1 CONSOLE DROITE	38X39X43	1975	2065	2150	2240	2325	2400	1540	1585	1640
071 FAUTEUIL INCLINABLE SANS BRAS	22X39X43	1190	1270	1365	1445	1540	1615	945	995	1045
074 FAUT. INCLINABLE 1 CONSOLE GAUCHE	38X39X43	1975	2065	2150	2240	2325	2400	1540	1585	1640
087 FAUT. INCLINABLE 1 BRAS ANGLE GAUCHE	37/29X39X43	1545	1635	1720	1810	1890	1975	1150	1220	1260
091 FAUT. INCL. 1 BRAS-G/1 BRAS ANGLE-D	44/36X39X43	1725	1815	1915	1990	2075	2170	1310	1365	1420
092 FAUT. INCLINABLE 1 BRAS ANGLE DROIT	37/29X39X43	1545	1635	1720	1810	1890	1975	1150	1220	1260
260 FAUT. INCL. BRAS-G / BRAS ELARGI-D	41X39X43	1725	1815	1915	1990	2075	2170	1310	1365	1420
261 FAUT. INCL. 1 BRAS ELARGI DROIT	34X39X43	1545	1635	1720	1810	1890	1975	1150	1220	1260
262 FAUT. INCL. 1 BRAS ELARGI GAUCHE	34X39X43	1545	1635	1720	1810	1890	1975	1150	1220	1260
CONFIGURATIONS										
A CONF. (44)	36X39X43	1670	1745	1850	1935	2015	2095	1290	1325	1390
B CONF. (41-42)	58X39X43	2820	2980	3150	3330	3480	3670	2230	2340	2470
C CONF. (44-42)	65X39X43	3080	3235	3425	3600	3755	3930	2405	2495	2625
D CONF. (91-42)	73/64X43X43	3135	3305	3490	3655	3815	4005	2425	2535	2655
E CONF. (44-42-42)	94X39X43	4490	4725	5000	5265	5495	5765	3520	3665	3860
F CONF. (91-92-42)	109/92X47X43	4680	4940	5210	5465	5705	5980	3575	3755	3915

Liste de prix CDN

59000 HOME THEATRE/CINE MAISON

Description	L x P x H	Cuir						Tissu		
		10	20 Hugo Madras Softy	30 Empire Fantasy Illusion Tucson Utah Vintage Wild Laredo Yukon	40 Diamond Elegance Princess Santiago Sensation Sunset Trina Victoria	50 Bull Cassiope Dublin	60 Caress Ultrasued	A	B COM	C alta
G CONF. (44-42-42-42)	123X39X43	5900	6215	6575	6930	7235	7600	4635	4835	5095
H CONF. (44-92-42-42)	131/121X46X43	6035	6360	6720	7075	7385	7740	4670	4885	5120
I CONF. (41-41-42-42)	116X39X43	5640	5960	6300	6660	6960	7340	4460	4680	4940
J CONF. (41-87-92-42)	132/114X47X43	5910	6250	6590	6950	7260	7620	4530	4780	4990
K CONF. (65-42)	73X39X43	3585	3750	3925	4090	4265	4430	2785	2890	3005
L CONF. (91-66-92-42)	148/130X48X43	6655	7005	7360	7705	8030	8380	5115	5340	5555
M CONF. (260-042)	70"X39"X43"	3135	3305	3490	3655	3815	4005	2425	2535	2655

59000

home
theatre series

Hauteur avant bras : 26"
 Hauteur siège : 19"
 Profondeur d'assise : 20"
 Arm Height : 26"
 Seat Height : 19"
 Seat Depth : 20"

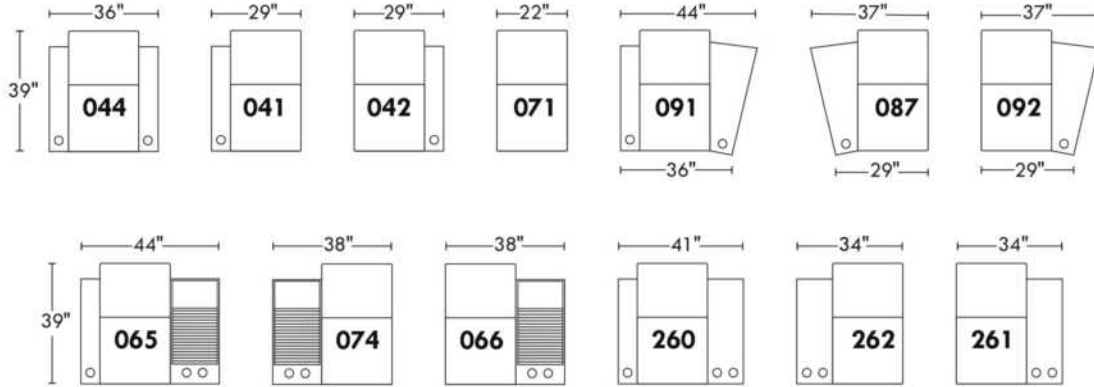
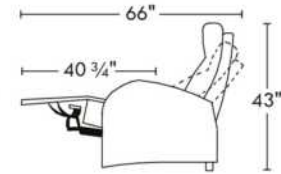

Configurations

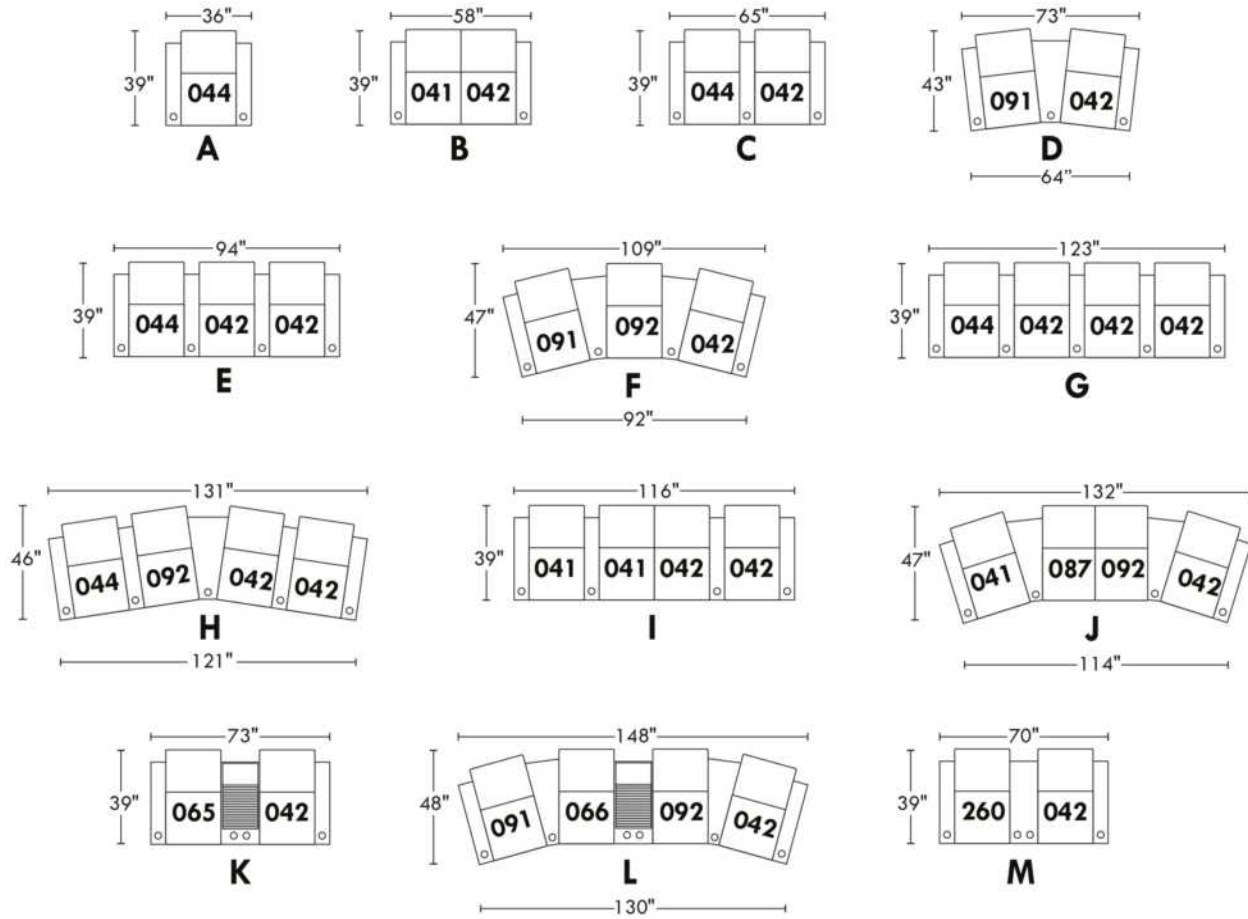

60000 HOME THEATRE/CINE MAISON

TISSU UNI RECOMMANDÉ.

Options COMBO: PRIX: Voir charte pour COMBO dans livret "Connaissance des produits".

- A: Recouvrement #1: Toutes les parties. / Recouvrement #2: Bras seulement.

- B: Recouvrement #1: Toutes les parties. / Recouvrement #2: Bras & appuis-tête.

- C: Recouvrement #1: Toutes les parties. / Recouvrement #2: Appuis-tête seulement: Si seulement l'appui-tête est en cuir, ajouter \$45/siège du prix tissu.

Passepoil décoratif: Spécifiez couleur NB: Seulement les recouvrements #1 ou #2 peuvent être utilisés pour le Passepoil décoratif.

REMARQUE: En cuir et en tissu, les côtés sans bras, bras à angle et bras universel ne sont pas complètement recouverts.

OPTIONS - Spécifiez sur votre commande + DESSIN de votre config.:

Mécanisme motorisé inclinable avec bouton tactile ajoutez \$160/méc. | Pour le motorisé sans fil (avec batterie) ajoutez \$315/méc.

Pattes: LG85 en bois (Spécifiez couleur).

Porte-gobelet en métal: \$35 ch. Spécifiez couleur: Acier brossé, noir ou Or antique.

Porte-gobelet DEL (en plastique noir) avec contrôle du mécanisme inclinable & éclairage DEL à la base 65\$/ch.

Accessoires: Ancrage sur dessus du bras \$45 ch | Tablette pivotante & porte verre à vin \$25 ch, Porte tablette \$50 & Lampe DEL \$65.

Description	L x P x H	Cuir						Tissu		
		10	20 Hugo Madras Softy	30 Empire Fantasy Illusion Tucson Utah Vintage Wild Laredo Yukon	40 Diamond Elegance Princess Santiago Sensation Sunset Trina Victoria	50 Bull Cassiope Dublin	60 Caress Ultrasued	A	B COM	C alta
041 FAUTEUIL INCLINABLE BRAS-G	30X37X42	1550	1640	1725	1815	1895	1985	1150	1220	1260
042 FAUTEUIL INCLINABLE BRAS-D	30X37X42	1550	1640	1725	1815	1895	1985	1150	1220	1260
044 FAUTEUIL INCLINABLE	37X37X42	1715	1795	1890	1975	2065	2145	1270	1315	1370
071 FAUTEUIL INCLINABLE SANS BRAS	23X37X42	1190	1270	1365	1445	1540	1615	990	1035	1085
087 FAUT. INCLINABLE 1 BRAS ANGLE GAUCHE	38X30X37X42	1590	1685	1770	1860	1945	2020	1175	1240	1275
091 FAUT. INCL. 1 BRAS-G/1 BRAS ANGLE-D	44X37X37X42	1785	1885	1985	2075	2175	2265	1290	1325	1390
092 FAUT. INCLINABLE 1 BRAS ANGLE DROIT	38/30X37X42	1590	1685	1770	1860	1945	2020	1175	1240	1275
260 FAUT. INCL. BRAS-G / BRAS ELARGI-D	42X37X42	1785	1885	1985	2075	2175	2265	1290	1325	1390
261 FAUT. INCL. 1 BRAS ELARGI DROIT	35X37X42	1590	1685	1770	1860	1945	2020	1175	1240	1275
262 FAUT. INCL. 1 BRAS ELARGI GAUCHE	35X37X42	1590	1685	1770	1860	1945	2020	1175	1240	1275
265 FAUT. INCL. BRAS-G/BRAS UNIVERSEL-D	37X37X42	1785	1885	1985	2075	2175	2265	1360	1415	1460
266 FAUT. INCL. 1 BRAS UNIVERSEL DROIT	30X37X42	1590	1685	1770	1860	1945	2020	1235	1270	1315
274 FAUT. INCL. 1 BRAS UNIVERSEL GAUCHE	30X37X42	1590	1685	1770	1860	1945	2020	1235	1270	1315
CONFIGURATIONS										
A CONF. (44)	37X37X42	1715	1795	1890	1975	2065	2145	1270	1315	1370
B CONF. (41-42)	60X37X42	3100	3280	3450	3630	3790	3970	2300	2440	2520
C CONF. (265-42)	67X37X42	3335	3525	3710	3890	4070	4250	2510	2635	2720
D CONF. (91-42)	68/67X41X42	3335	3525	3710	3890	4070	4250	2440	2545	2650
E CONF. (265-266-42)	97X37X42	4925	5210	5480	5750	6015	6270	3745	3905	4035

Liste de prix CDN

60000 HOME THEATRE/CINE MAISON

Description	L x P x H	Cuir						Tissu		
		10	20 Hugo Madras Softy	30 Empire Fantasy Illusion Tucson Utah Vintage Wild Laredo Yukon	40 Diamond Elegance Princess Santiago Sensation Sunset Trina Victoria	50 Bull Cassiope Dublin	60 Caress Ultrasued	A	B COM	C alta
F CONF. (91-92-42)	104/95X45X42	4925	5210	5480	5750	6015	6270	3615	3785	3925
G CONF. (265-266-266-42)	127X37X42	6515	6895	7250	7610	7960	8290	4980	5175	5350
H CONF. (265-92-266-42)	127/126X44X42	6515	6895	7250	7610	7960	8290	4920	5145	5310
I CONF. (41-274-266-42)	119X37X42	6280	6650	6990	7350	7680	8010	4770	4980	5150
J CONF. (41-87-92-42)	127/118X44X42	6280	6650	6990	7350	7680	8010	4650	4920	5070
K CONF. (91-266-92-42)	134/125X45X42	6515	6895	7250	7610	7960	8290	4850	5055	5240
L CONF. (260-042)	72X37X42	3335	3525	3710	3890	4070	4250	2440	2545	2650

60000

home
theatre series

Hauteur avant bras : 26"
 Hauteur siège : 19"
 Profondeur d'assise : 22"
 Arm Height : 26"
 Seat Height : 19"
 Seat Depth : 22"

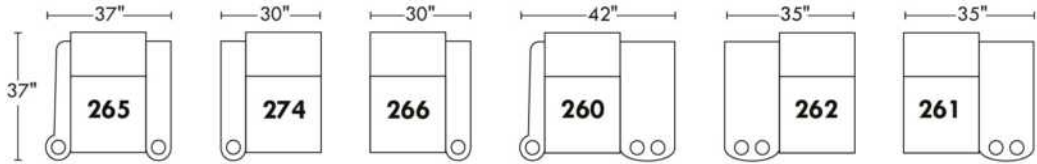
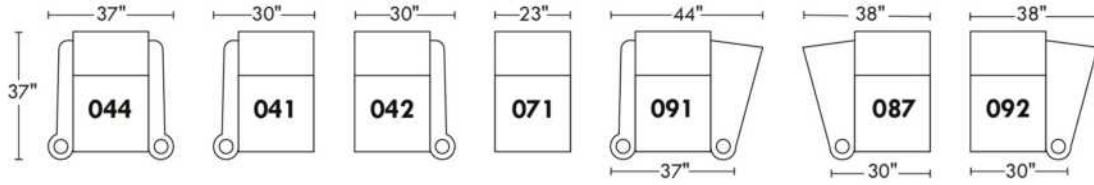
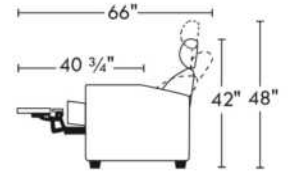

Configurations

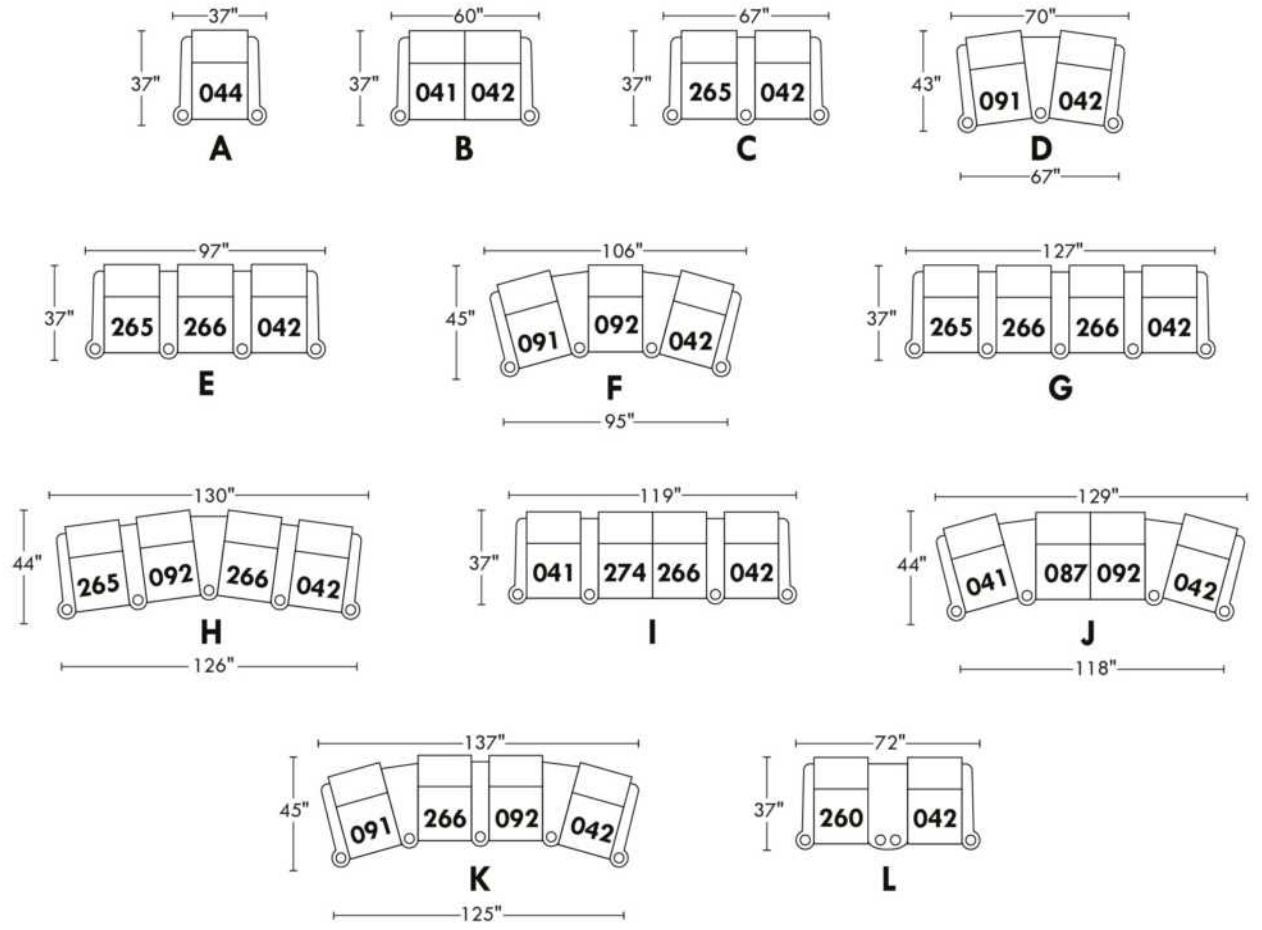

BOND

CE MODÈLE EST "D-BOX PRÊT". Actuateurs ne sont pas inclus. Installation des actuateurs: Surcharge de \$65/morceaux.

CARACTÉRISTIQUES: Appui-tête ajustable. Couture: Petit fil en tissu et en cuir.

SPEC: Hauteur Devant Bras: 24" - Hauteur Siège: 19,5" - Profondeur siège: 22" Inclinaison ouverte 62".

OPTIONS :

Mécanisme motorisé inclinable avec bouton tactile ajoutez \$160/mécanisme. | Pour le motorisé sans fil (avec batterie) ajoutez \$315/mécanisme.

Accessoires: Ancrage sur dessus du bras \$45 ch | Tablette pivotante & porte verre à vin \$25 ch, Porte tablette \$50 ch. & Lampe DEL \$65 ch.

PORTE-GOBELET:

Sur items MANUELS: Porte-gobelet large en ACIER BROSSÉ seulement non illuminé 35\$/ch.

Sur items MOTORISÉS: Choix A. ou B.

A. Porte-gobelet large en ACIER BROSSÉ non illuminé avec bouton interrupteur en acier brossé illuminé sur côté intérieur du bras AJOUTEZ 35\$/porte-gobelet.

B. Porte-gobelet large DEL (en plastique noir) avec contrôle du mécanisme inclinable et éclairage DEL à la base du fauteuil 65\$ ch. Si PAS de porte-gobelet avec contrôle, un bouton interrupteur en acier brossé illuminé sera installé sur le côté intérieur du bras.

Description	L x P x H	Cuir						Tissu		
		10	20 Hugo Madras Softy	30 Empire Fantasy Illusion Tucson Utah Vintage Wild Laredo Yukon	40 Diamond Elegance Princess Santiago Sensation Sunset Trina Victoria	50 Bull Cassiope Dublin	60 Caress Ultrasued	A	B COM	C alta
032 CAUSEUSE INCLINABLE	60 x 40 x 33/40	3200	3360	3515	3665	3825	3975	2595	2700	2800
044 FAUTEUIL INCLINABLE	37 x 40 x 33/40	1910	2000	2095	2195	2290	2385	1525	1575	1635
069 SOFA APPARTEMENT INCLINABLE	74 x 40 x 33/40	3440	3625	3815	4000	4195	4370	2720	2845	2970
165 FAUTEUIL DOUBLE INCLINABLE	44 x 40 x 33/40	2000	2100	2210	2320	2415	2525	1595	1670	1740

BOND

D-BOX
PRÊT / READY

Hauteur complète: 40" | Hauteur siège: 19,5" | Hauteur devant bras: 24" | Profondeur d'assise: 22"

Total Height: 40" | Seat Height: 19,5" | Arm Height: 24" | Seat Depth: 22"

Siège 30" de large | 30" Seat Width

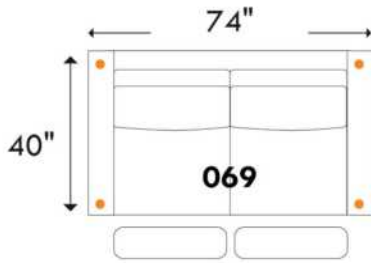

Sofa App. inclinable / Motion Apt. Sofa
4 actuators / 4 actuators

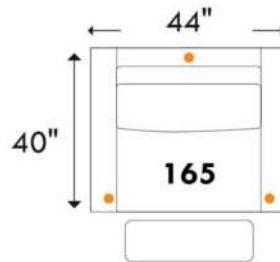

Fauteuil double inclinable / Motion Double Chair
3 actuators / 3 actuators

Siège 23" de large | 23" Seat Width

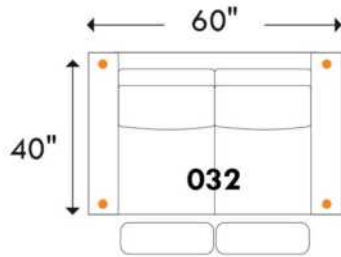

Causeuse inclinable / Motion Loveseat
4 actuators / 4 actuators

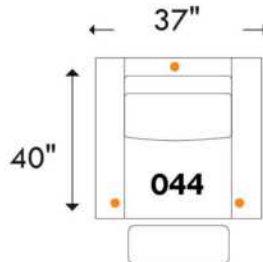

Fauteuil inclinable / Motion Chair
3 actuators / 3 actuators

• = Actuateurs D-BOX / D-BOX Actuators

www.jaymar.ca

Toutes les dimensions indiquées sont au pouce près. Nos produits sont fabriqués à la main et des variations mineures peuvent survenir.
All dimensions indicated are to the nearest inch. Our product is hand-made and minor variations can occur.

Jaymar

2017-08

BOURNE

CE MODÈLE EST "D-BOX PRÊT". Actuateurs ne sont pas inclus. Installation des actuateurs: Surcharge de \$65/morceaux.

CARACTÉRISTIQUES: Appui-tête ajustable et repose-pied pleine jambe. Rembourrage des coussins de sièges avec mousse modelée et couche de mousse mémoire 1 po. Couture: En tissu, petit fil et en cuir gros fil plat.

Specs: Hauteur Devant Bras: 24" - Hauteur Siège: 19,5" - Profondeur siège: 22" Inclinable ouvert 62".

OPTIONS :

Mécanisme d'inclinaison manuel N/D; motorisé seulement. Choisissez l'une des options motorisées ci-dessous :

1 a) Mécanisme motorisé inclinable avec bouton tactile, ajoutez \$160/méc. | b) Pour le motorisé sans fil (avec batterie), ajoutez \$315/méc.

2 a) Mécanisme d'appui-tête ajustable + inclinable motorisés avec BOUTON poussoir, ajoutez \$315/siège. | b) Pour le motorisé sans fil (avec batterie), ajoutez \$470/siège.

Accessoires: Ancrage sur dessus du bras \$45 ch | Tablette pivotante & porte verre à vin \$25 ch, Porte tablette \$50 ch. & Lampe DEL \$65 ch.

PORTE-GOBELET: Choix A ou B

A. Porte-gobelet large en ACIER BROSSÉ non illuminé avec bouton interrupteur en acier brossé illuminé sur côté intérieur du bras AJOUTEZ 35\$/porte-gobelet.

B. Porte-gobelet large DEL (en plastique noir) avec contrôle du mécanisme et éclairage DEL à la base du fauteuil AJOUTEZ 65\$/porte-gobelet. Si PAS de porte-gobelet avec contrôle, un bouton interrupteur en acier brossé illuminé sera installé sur le côté intérieur du bras.

Description	L x P x H	Cuir						Tissu		
		10	20 Hugo Madras Softy	30 Empire Fantasy Illusion Tucson Utah Vintage Wild Laredo Yukon	40 Diamond Elegance Princess Santiago Sensation Sunset Trina Victoria	50 Bull Cassiope Dublin	60 Caress Ultrasued	A	B COM	C alta
032 CAUSEUSE INCLINABLE	60 x 40 x 33/40	3560	3710	3870	4025	4175	4320	2950	3050	3160
044 FAUTEUIL INCLINABLE	37 x 40 x 33/40	2085	2185	2275	2370	2465	2565	1700	1745	1810
069 SOFA APPARTEMENT INCLINABLE	74 x 40 x 33/40	3800	3985	4165	4360	4545	4725	3070	3200	3320
165 FAUTEUIL DOUBLE INCLINABLE	44 x 40 x 33/40	2185	2285	2385	2495	2595	2700	1770	1850	1920

BOURNE

D-BOX
PRÊT / READY

Hauteur complète: 40" | Hauteur siège: 19,5" | Hauteur devant bras: 24" | Profondeur d'assise: 22"

Total Height: 40" | Seat Height: 19,5" | Arm Height: 24" | Seat Depth: 22"

Siège 30" de large | 30" Seat Width

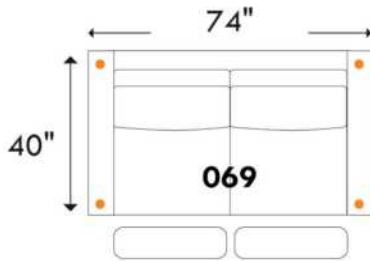

Sofa App. inclinable / Motion Apt. Sofa
4 actuators / 4 actuators

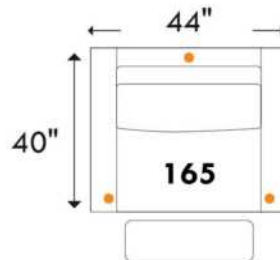

Fauteuil double inclinable / Motion Double Chair
3 actuators / 3 actuators

Siège 23" de large | 23" Seat Width

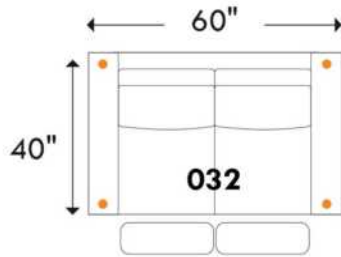

Causeuse inclinable / Motion Loveseat
4 actuators / 4 actuators

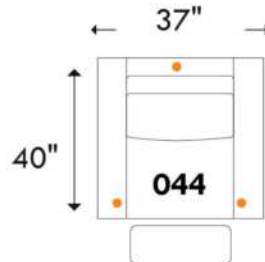

Fauteuil inclinable / Motion Chair
3 actuators / 3 actuators

• = Actuateurs D-BOX / D-BOX Actuators

www.jaymar.ca

Toutes les dimensions indiquées sont au pouce près. Nos produits sont fabriqués à la main et des variations mineures peuvent survenir.
All dimensions indicated are to the nearest inch. Our product is hand-made and minor variations can occur.

Jaymar

2017-08

VENTURA

CE MODÈLE EST "D-BOX PRÊT". Actuateurs ne sont pas inclus. Installation des actuateurs: Surcharge de \$65/morceaux.

CARACTÉRISTIQUES: Appui-tête ajustable et repose-pied pleine jambe. Rembourrage de sièges avec mousse modelée et couche de mousse mémoire 1 po. Couture: En tissu, petit fil et en cuir gros fil plat.

Specs: Hauteur Devant Bras: 24" - Hauteur Siège: 20" - Profondeur siège: 22.5" Inclinable ouvert 63" - semi-ouvert 59".

OPTIONS

Mécanisme motorisé inclinable ajoutez \$160/mécanisme. | Pour le motorisé sans fil (avec batterie), ajoutez \$315/mécanisme.

Accessoires: Ancrage sur dessus du bras \$45 ch | Tablette pivotante & porte verre à vin \$25 ch, Porte tablette \$50 ch. & Lampe DEL \$65 ch.

PORTE-GOBELET:

Sur items MANUELS: Porte-gobelet large en ACIER BROSSÉ seulement non illuminé 35\$/ch.

Sur items MOTORISÉS: Choix A. ou B.

A. Porte-gobelet large en ACIER BROSSÉ non illuminé avec bouton interrupteur en acier brossé illuminé sur côté intérieur du bras AJOUTEZ 35\$/porte-gobelet.

B. Porte-gobelet large DEL (en plastique noir) avec contrôle du mécanisme et éclairage DEL à la base du fauteuil AJOUTEZ 65\$/porte-gobelet. Si PAS de porte-gobelet avec contrôle, un bouton interrupteur en acier brossé illuminé sera installé sur le côté intérieur du bras.

Description	L x P x H	Cuir						Tissu		
		10	20 Hugo Madras Softy	30 Empire Fantasy Illusion Tucson Utah Vintage Wild Laredo Yukon	40 Diamond Elegance Princess Santiago Sensation Sunset Trina Victoria	50 Bull Cassiope Dublin	60 Caress Ultrasued	A	B COM	C alta
032 CAUSEUSE INCLINABLE	67 x 36 x 35/42	3520	3675	3840	4000	4145	4310	2835	2925	3020
044 FAUTEUIL INCLINABLE	44 x 36 x 35/42	2085	2190	2275	2370	2465	2565	1685	1735	1785
069 SOFA APPARTEMENT INCLINABLE	77 x 36 x 35/42	3720	3915	4110	4295	4490	4670	2975	3090	3225
165 FAUTEUIL DOUBLE INCLINABLE	49 x 36 x 35/42	2195	2295	2415	2535	2635	2745	1745	1820	1895

VENTURA

D-BOX
PRÊT / READY

Hauteur complète: 42" | Hauteur siège: 20" | Hauteur devant bras: 24" | Profondeur d'assise: 22,5"

Total Height: 42" | Seat Height: 20" | Arm Height: 24" | Seat Depth: 22,5"

Siège 28" de large | 28" Seat Width

Hauteur: avec appui-tête baissé 35" & avec appui-tête relevé 42"
Height: With headrest down 35" & With headrest up 42"

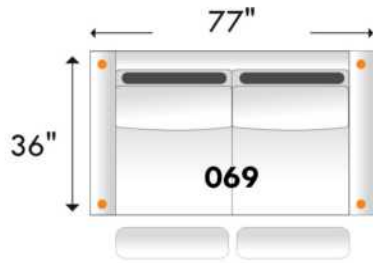

Sofa App. inclinable / Apt. Sofa Motion

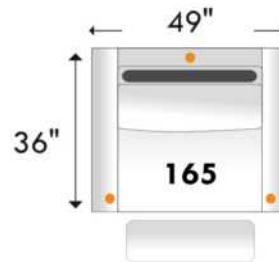

Fauteuil double inclinable / Double Chair Motion

Siège 23" de large | 23" Seat Width

Hauteur: avec appui-tête baissé 35" & avec appui-tête relevé 42"
Height: With headrest down 35" & With headrest up 42"

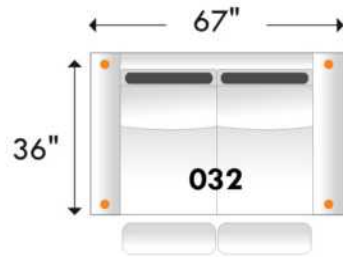

Causeuse inclinable / Loveseat-Motion

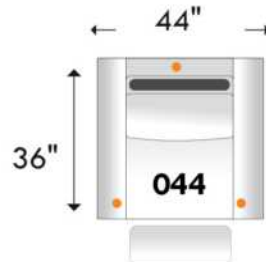

Fauteuil inclinable / Chair Motion

• = Actuateurs D-BOX / D-BOX Actuators

www.jaymar.ca

Toutes les dimensions indiquées sont au pouce près. Nos produits sont fabriqués à la main et des variations mineures peuvent survenir.
All dimensions indicated are to the nearest inch. Our product is hand-made and minor variations can occur.

Jaymar

R2015-09

Liste de prix CDN

ECHO

NB.: SOFA-LITS disponibles SEULEMENT avec items #060, #004 et #014.
EN TISSU il n'y a pas de coutures sur les dossiers.
Spécifier couleur des pattes LG51.
Divan-lit Double et divan-lit Queen : 2 coussins de dos et de sièges.
Divan-lit SIMPLE 31": avec 1 COUSSIN DE DOS et 1 COUSSIN DE SIÈGE.
MATELAS SIMPLE: Largeur 31".

MATELAS sofa-lit régulier 4 po d'épaisseur inclus. OPTION de matelas :

- matelas 4,5 po d'épaisseur avec ressorts et mousse mémoire avec gel: Simple \$90, Double ou Queen ajoutez \$125 ou
- matelas 5 po d'épaisseur avec mousse haute densité et mousse mémoire avec gel: Simple \$125, Double ou Queen ajoutez \$190.

Description	L x P x H	Cuir						Tissu		
		10	20 Hugo Madras Softy	30 Empire Fantasy Illusion Tucson Utah Vintage Wild Laredo Yukon	40 Diamond Elegance Princess Santiago Sensation Sunset Trina Victoria	50 Bull Cassiope Dublin	60 Caress Ultrasued	A	B COM	C alta
001 FAUTEUIL	34X35X35	1065	1140	1245	1315	1415	1495	790	850	910
004 SOFA-LIT DOUBLE	68X35X35	1960	2085	2225	2350	2490	2595	1445	1535	1595
014 SOFA-LIT SIMPLE	48X35X35	1470	1590	1720	1845	1960	2075	1095	1175	1260
060 SOFA-LIT QUEEN	76X35X35	2095	2225	2350	2450	2585	2710	1560	1645	1725

ECHO



Hauteur complète 35" | Hauteur de siège 18" | Hauteur devant bras 25½" | Profondeur d'assise 21"
Total Height 35" | Seat Height 18" | Arm Height 25½" | Seat Depth 21"

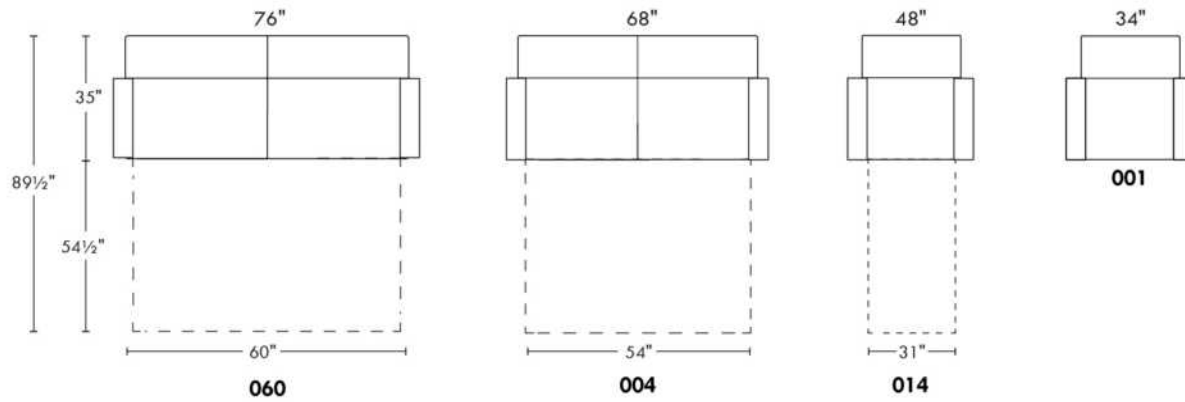

www.jaymar.ca

Toutes les dimensions indiquées sont au pouce près. Nos produits sont fabriqués à la main et des variations mineures peuvent survenir.
All dimensions indicated are to the nearest inch. Our product is hand-made and minor variations can occur.

Liste de prix CDN

ESTHER

NB.: SOFA-LITS disponibles SEULEMENT avec items #060, #004 et #014.

COMBO: Recouvrement #2 sur les dossiers et sièges.

PATTES: LG65 métal ou LG51 en bois (spécifiez couleur).

Sofa-lit SIMPLE 31": avec 1 COUSSIN DE DOS et 1 COUSSIN DE SIÈGE.

MATELAS sofa-lit régulier 4 po d'épaisseur inclus. OPTION de matelas :

- matelas 4,5 po d'épaisseur avec ressorts et mousse mémoire avec gel: Simple \$90, Double ou Queen ajoutez \$125 ou

- matelas 5 po d'épaisseur avec mousse haute densité et mousse mémoire avec gel: Simple \$125, Double ou Queen ajoutez \$190.

Description	L x P x H	Cuir						Tissu		
		10	20 Hugo Madras Softy	30 Empire Fantasy Illusion Tucson Utah Vintage Wild Laredo Yukon	40 Diamond Elegance Princess Santiago Sensation Sunset Trina Victoria	50 Bull Cassiope Dublin	60 Caress Ultrasued	A	B COM	C alta
001 FAUTEUIL	32X36X35	1315	1415	1500	1585	1670	1745	910	960	1010
002 CAUSEUSE	55X36X35	1815	1945	2075	2210	2340	2445	1295	1370	1445
003 SOFA	78X36X35	2215	2360	2520	2650	2800	2945	1585	1695	1785
004 SOFA-LIT DOUBLE	70X36X35	2515	2635	2775	2915	3050	3195	1850	1945	2025
006 POUF	25.5X25.5X18	665	690	725	760	795	835	475	495	515
014 SOFA-LIT SIMPLE	50X36X35	2000	2115	2265	2385	2525	2640	1535	1595	1685
060 SOFA-LIT QUEEN	78X36X35	2640	2785	2945	3075	3225	3370	2015	2110	2225
095 SOFA APPARTEMENT	70X36X35	2095	2240	2375	2525	2650	2785	1445	1545	1640

ESTHER



Hauteur complète 35" | Hauteur de siège 19" | Hauteur devant bras 26" | Profondeur d'assise 21"
 Total Height 35" | Seat Height 19" | Arm Height 26" | Seat Depth 21"

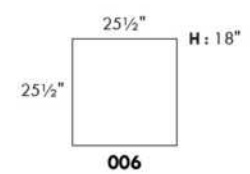
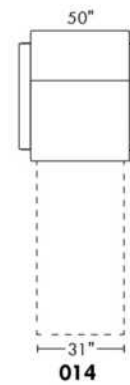
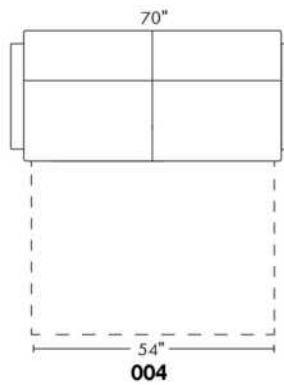
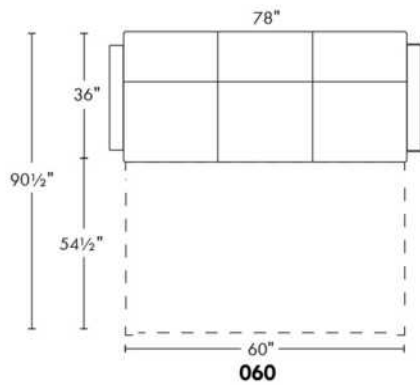
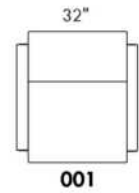
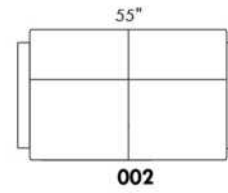
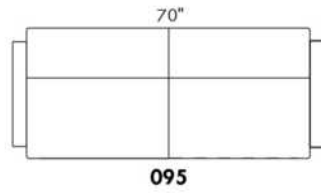
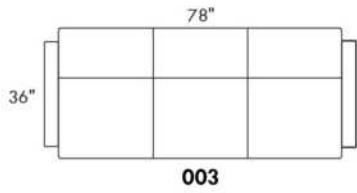

www.jaymar.ca

Toutes les dimensions indiquées sont au pouce près. Nos produits sont fabriqués à la main et des variations mineures peuvent survenir.
 All dimensions indicated are to the nearest inch. Our product is hand-made and minor variations can occur.

Liste de prix CDN

FIT

NB.: SOFA-LITS disponibles SEULEMENT avec items #060, #004 et #014.
EN TISSU il n'y a pas de coutures sur les dossiers.
PATTES: LG51 en bois (spécifiez couleur).
Divan-lit Double et divan-lit Queen: 2 coussins de dos et de sièges.
Divan-lit SIMPLE 31": avec 1 COUSSIN DE DOS et 1 COUSSIN DE SIÈGE.
MATELAS SIMPLE: Largeur 31".

MATELAS sofa-lit régulier 4 po d'épaisseur inclus. OPTION de matelas :

- matelas 4,5 po d'épaisseur avec ressorts et mousse mémoire avec gel: Simple \$90, Double ou Queen ajoutez \$125 ou
- matelas 5 po d'épaisseur avec mousse haute densité et mousse mémoire avec gel: Simple \$125, Double ou Queen ajoutez \$190.

Description	L x P x H	Cuir						Tissu		
		10	20 Hugo Madras Softy	30 Empire Fantasy Illusion Tucson Utah Vintage Wild Laredo Yukon	40 Diamond Elegance Princess Santiago Sensation Sunset Trina Victoria	50 Bull Cassiope Dublin	60 Caress Ultrasued	A	B COM	C alta
001 FAUTEUIL	34X35X35	1065	1140	1245	1315	1415	1495	790	850	910
004 SOFA-LIT DOUBLE	66X35X35	1960	2085	2225	2350	2490	2595	1445	1535	1595
014 SOFA-LIT SIMPLE	46X35X35	1470	1590	1720	1845	1960	2075	1095	1175	1260
060 SOFA-LIT QUEEN	74X35X35	2095	2225	2350	2450	2585	2710	1560	1645	1725

Liste de prix CDN

MIAMI

N.B.: SOFA-LITS disponibles SEULEMENT avec items #060 et #004.

COMBO: Recouvrement #2 sur les dossiers et sièges.

EN TISSU il n'y a pas de coutures sur les dossiers.

Spécifier couleur des pattes LG4.

OPTION: Pattes de métal LG36: Ajouter \$40.

Sofa Apt et Sofa-lit / 3 coussins de dos et de sièges.

MATELAS sofa-lit régulier 4 po d'épaisseur inclus. OPTION de matelas :

- matelas 4,5 po d'épaisseur avec ressorts et mousse mémoire avec gel: Double ou Queen ajoutez \$125 ou

- matelas 5 po d'épaisseur avec mousse haute densité et mousse mémoire avec gel: Double ou Queen ajoutez \$190.

Description	L x P x H	Cuir						Tissu		
		10	20 Hugo Madras Softy	30 Empire Fantasy Illusion Tucson Utah Vintage Wild Laredo Yukon	40 Diamond Elegance Princess Santiago Sensation Sunset Trina Victoria	50 Bull Cassiope Dublin	60 Caress Ultrasued	A	B COM	C alta
001 FAUTEUIL	38X36X35	1315	1415	1500	1585	1670	1745	960	1010	1065
002 CAUSEUSE	61X36X35	1815	1945	2075	2210	2340	2445	1360	1440	1535
003 SOFA	84X36X35	2215	2360	2520	2650	2800	2945	1660	1740	1845
004 SOFA-LIT DOUBLE	76X36X35	2515	2635	2775	2915	3050	3195	1865	1960	2060
006 POUF	25.5X25.5X18	665	690	725	760	795	835	510	520	535
060 SOFA-LIT QUEEN	84X36X35	2640	2785	2945	3075	3225	3370	2065	2150	2245
095 SOFA APPARTEMENT	76X36X35	2095	2240	2375	2525	2650	2785	1500	1590	1695

MIAMI



Hauteur complète 35" | Hauteur de siège 19" | Hauteur devant bras 26" | Profondeur d'assise 21"
Total Height 35" | Seat Height 19" | Arm Height 26" | Seat Depth 21"

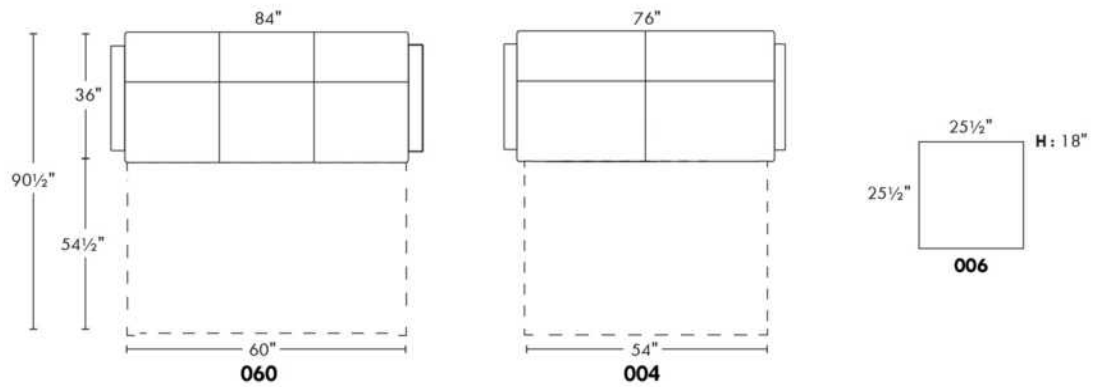
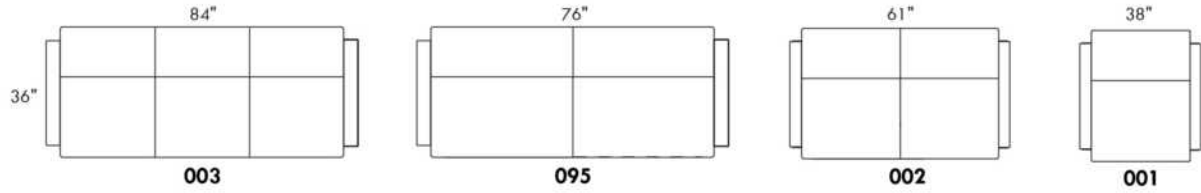

www.jaymar.ca

Toutes les dimensions indiquées sont au pouce près. Nos produits sont fabriqués à la main et des variations mineures peuvent survenir.
All dimensions indicated are to the nearest inch. Our product is hand-made and minor variations can occur.

Liste de prix CDN

NEW YORK

NB.: SOFA-LITS disponibles SEULEMENT avec items #060 et #004.

PATTES: Spécifiez couleur des pattes LG4.

TISSU UNI RECOMMANDÉ.

COMBO: Recouvrement #2 sur les dossiers et sièges.

MATELAS sofa-lit régulier 4 po d'épaisseur inclus. OPTION de matelas :

- matelas 4,5 po d'épaisseur avec ressorts et mousse mémoire avec gel: Double ou Queen ajoutez \$125 ou
- matelas 5 po d'épaisseur avec mousse haute densité et mousse mémoire avec gel: Double ou Queen ajoutez \$190.

Description	L x P x H	Cuir						Tissu		
		10	20 Hugo Madras Softy	30 Empire Fantasy Illusion Tucson Utah Vintage Wild Laredo Yukon	40 Diamond Elegance Princess Santiago Sensation Sunset Trina Victoria	50 Bull Cassiope Dublin	60 Caress Ultrasued	A	B COM	C alta
001 FAUTEUIL	38x36x33	1315	1415	1500	1585	1670	1745	960	1010	1065
002 CAUSEUSE	61X36X33	1815	1945	2075	2210	2340	2445	1360	1440	1535
004 SOFA-LIT DOUBLE	76x36x33	2515	2635	2775	2915	3050	3195	1865	1960	2060
006 POUF	25.5x25.5x18	665	690	725	760	795	835	510	520	535
060 SOFA-LIT QUEEN	84x36x33	2640	2785	2945	3075	3225	3370	2065	2150	2245
090 SOFA 2 SIEGES 2 DOS	84x36x33	2215	2360	2520	2650	2800	2945	1660	1740	1845
095 SOFA APPARTEMENT	76x36x33	2095	2240	2375	2525	2650	2785	1500	1590	1695

NEW YORK



Hauteur complète 33" | Hauteur de siège 17" | Hauteur devant bras 24" | Profondeur d'assise 21"
Total Height 33" | Seat Height 17" | Arm Height 24" | Seat Depth 21"

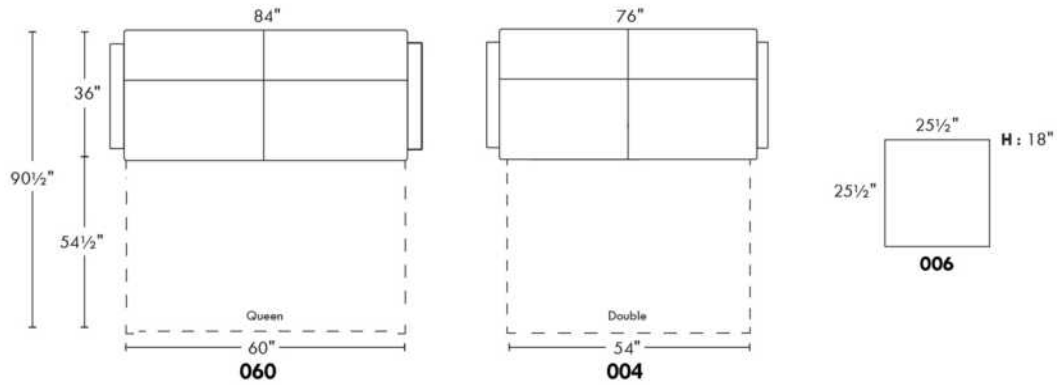
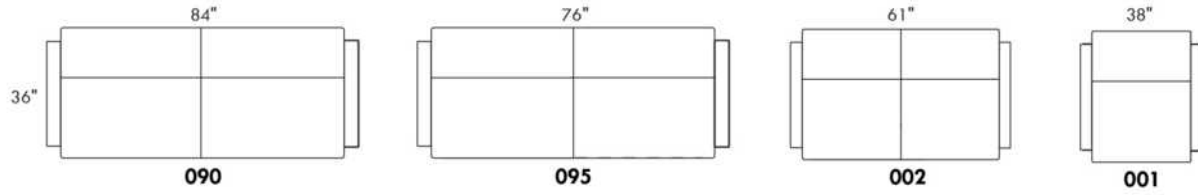

www.jaymar.ca

Toutes les dimensions indiquées sont au pouce près. Nos produits sont fabriqués à la main et des variations mineures peuvent survenir.
All dimensions indicated are to the nearest inch. Our product is hand-made and minor variations can occur.

Liste de prix CDN

SCARSDALE

NB.: SOFA-LITS disponibles SEULEMENT avec items #060, #004 et #014.

COMBO: Recouvrement #2 sur les dossiers et sièges.

EN TISSU il n'y a pas de coutures sur les dossiers et sièges.

2 coussins décoratifs inclus.

En cuir: Coussins en cuir même couleur.

En tissu: Coussins en tissu même couleur.

Sofa-lit SIMPLE 31": avec 1 COUSSIN DE DOS et 1 COUSSIN DE SIÈGE.

MATELAS SIMPLE: Largeur 31" et Longueur 71".

MATELAS sofa-lit régulier 4 po d'épaisseur inclus. OPTION de matelas :

- matelas 4,5 po d'épaisseur avec ressorts et mousse mémoire avec gel: Simple \$90, Double ou Queen ajoutez \$125 ou

- matelas 5 po d'épaisseur avec mousse haute densité et mousse mémoire avec gel: Simple \$125, Double ou Queen ajoutez \$190.

Description	L x P x H	Cuir						Tissu		
		10	20 Hugo Madras Softy	30 Empire Fantasy Illusion Tucson Utah Vintage Wild Laredo Yukon	40 Diamond Elegance Princess Santiago Sensation Sunset Trina Victoria	50 Bull Cassiope Dublin	60 Caress Ultrasued	A	B COM	C alta
001 FAUTEUIL	29X38X35	1265	1345	1440	1535	1600	1700	910	960	1010
002 CAUSEUSE	62X38X35	1700	1815	1945	2065	2185	2290	1250	1315	1410
004 SOFA-LIT DOUBLE	67X38X35	2370	2525	2670	2815	2965	3090	1815	1920	2015
006 POUF	25.5X25.5X18	610	665	700	740	790	835	475	495	515
014 SOFA-LIT SIMPLE	47X38X35	1990	2110	2260	2375	2520	2635	1545	1615	1700
060 SOFA-LIT QUEEN	75X38X35	2525	2650	2800	2940	3065	3210	1895	1990	2085
095 SOFA APPARTEMENT	75X38X35	2095	2240	2375	2525	2650	2785	1445	1545	1640

SCARSDALE



Hauteur complète 35" | Hauteur de siège 19" | Hauteur devant bras 27" | Profondeur d'assise 20"
 Total Height 35" | Seat Height 19" | Arm Height 27" | Seat Depth 20"

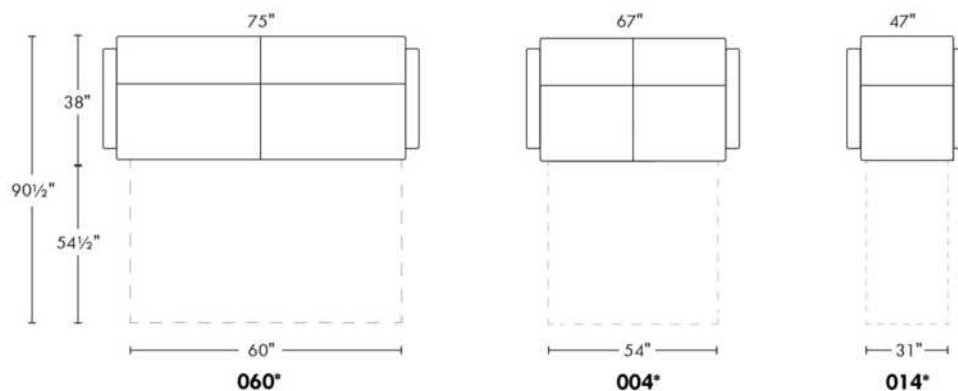
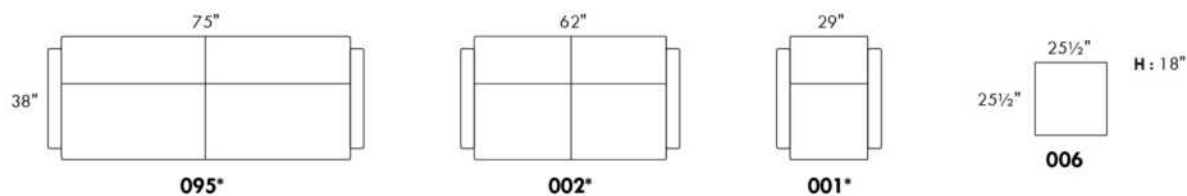

2 COUSSINS DÉCORATIFS INCLUS
2 ARM BOLSTER INCLUDED

PL31
 20" x 9" x 2"
 rectangulaire | **rectangular**

www.jaymar.ca

Toutes les dimensions indiquées sont au pouce près. Nos produits sont fabriqués à la main et des variations mineures peuvent survenir.
 All dimensions indicated are to the nearest inch. Our product is hand-made and minor variations can occur.

Liste de prix CDN

SURF

NB.: SOFA-LITS disponibles SEULEMENT avec items #060, #004 et #014.

TISSU UNI RECOMMANDÉ.

COMBO: Recouvrement #2 sur les dossiers et sièges.

Sofa-lit simple: Matelas 31 " avec 1 coussin de dos et 1 coussin de siège.

MATELAS sofa-lit régulier 4 po d'épaisseur inclus. OPTION de matelas :

- matelas 4,5 po d'épaisseur avec ressorts et mousse mémoire avec gel: Simple \$90, Double ou Queen ajoutez \$125 ou

- matelas 5 po d'épaisseur avec mousse haute densité et mousse mémoire avec gel: Simple \$125, Double ou Queen ajoutez \$190.

Description	L x P x H	Cuir						Tissu		
		10	20 Hugo Madras Softy	30 Empire Fantasy Illusion Tucson Utah Vintage Wild Laredo Yukon	40 Diamond Elegance Princess Santiago Sensation Sunset Trina Victoria	50 Bull Cassiope Dublin	60 Caress Ultrasued	A	B COM	C alta
001 FAUTEUIL	34x39x36							1100	1165	1225
002 CAUSEUSE	67x39x36							1445	1535	1595
004 SOFA-LIT DOUBLE	72x39x36							2015	2100	2210
006 POUF	25.5x25.5x18							675	690	700
014 SOFA-LIT SIMPLE	52x39x36							1745	1835	1915
060 SOFA-LIT QUEEN	80x39x36							2090	2200	2290
095 SOFA APPARTEMENT	80x39x36							1660	1740	1845

SURF



Hauteur complète 36" | Hauteur de siège 22" | Hauteur devant bras 28½" | Profondeur d'assise 21½"
Total Height 36" | Seat Height 22" | Arm Height 28½" | Seat Depth 21½"

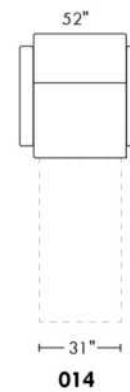
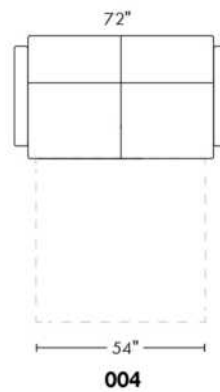
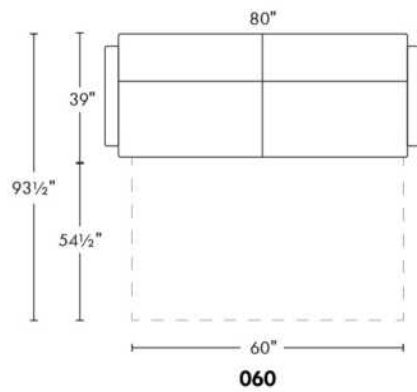
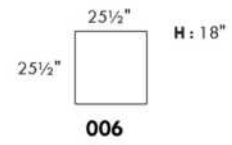
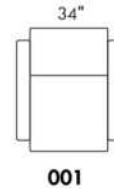
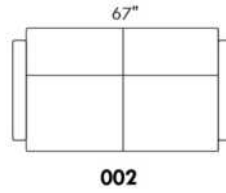
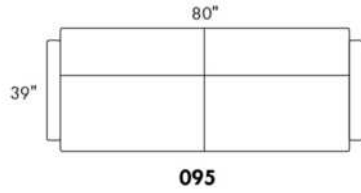

www.jaymar.ca

Toutes les dimensions indiquées sont au pouce près. Nos produits sont fabriqués à la main et des variations mineures peuvent survenir.
All dimensions indicated are to the nearest inch. Our product is hand-made and minor variations can occur.

Liste de prix CDN

YARIS

NB.: SOFA-LITS disponibles SEULEMENT avec items #060, #004 et #014.
EN TISSU il n'y a pas de coutures sur les dossiers.
PATTES: Spécifier couleur des pattes LG51.
Divan-lit régulier et divan-lit Queen: 2 coussins de dos et de sièges.
Divan-lit SIMPLE 31": avec 1 COUSSIN DE DOS et 1 COUSSIN DE SIÈGE.
MATELAS SIMPLE: Largeur 31".

MATELAS sofa-lit régulier de 4 po d'épaisseur inclus. OPTION de matelas :
- matelas 4,5 po d'épaisseur avec ressorts et mousse mémoire avec gel: Simple \$90, Double ou Queen ajoutez \$125 ou
- matelas 5 po d'épaisseur avec mousse haute densité et mousse mémoire avec gel: Simple \$125, Double ou Queen ajoutez \$190.

Description	L x P x H	Cuir						Tissu		
		10	20 Hugo Madras Softy	30 Empire Fantasy Illusion Tucson Utah Vintage Wild Laredo Yukon	40 Diamond Elegance Princess Santiago Sensation Sunset Trina Victoria	50 Bull Cassiope Dublin	60 Caress Ultrasued	A	B COM	C alta
001 FAUTEUIL	34X35X35	1065	1140	1245	1315	1415	1495	790	850	910
004 SOFA-LIT DOUBLE	68X35X35	1960	2085	2225	2350	2490	2595	1445	1535	1595
014 SOFA-LIT SIMPLE	48X35X35	1470	1590	1720	1845	1960	2075	1095	1175	1260
060 SOFA-LIT QUEEN	76X35X35	2095	2225	2350	2450	2585	2710	1560	1645	1725



99900 BASE L

POUR TÊTE DE LIT SANS OREILLES .

*Bases AVEC PATTES: Spécifiez choix de patte: LG182 bois (couleur), LG60 métal ou LG189 métal.

*NB: La base de lit mince pour LIT REGLABLE (items 560-561-563): Pattes en BOIS seulement (spécifiez couleur).

Bases CONTOUR LARGE avec PATTES & ANTI POUSSIÈRE - Panneau en bois particule inclus.

Inclus: 3 traverses en bois, et 2 hauteurs de pattes centrales: Position haute 9,75" (pattes de 8,25") ou position basse 6,5" (pattes de 5").

Base CONTOUR LARGE avec RANGEMENT - panneau en contreplaqué inclus.

Base CONTOUR MINCE, panneau en bois particule inclus à une hauteur fixe de 10,5".

Base CONTOUR MINCE pour LIT REGLABLE: Dimensions intérieures: King: 78"L x 82"P | Queen: 61"L x 82"P | Simple: 40"L x 82"P

Base TIROIRS LATÉRAUX: Bases King et Queen ont 2 TIROIRS (1 de chaque côté). / Bases Double et Simple ont seulement 1 TIROIR. Svp spécifiez sur votre commande quel côté vu de face. Espace de dégagement pour table de chevet est à minimum 20 po du mur.

DIMENSIONS TIROIRS en merisier: Frontal et Latéral: King et Queen: 54.25" x 24.5" x 5" / Double et Simple: 48.25" x 24.5" x 5".

Tiroir ouvert: Laisser un espace dégagé d'au moins 18 po.

NB: Seules les bases avec tiroir (frontal ou latéral) peuvent être vendues séparément. Le côté tête de lit de la base ne sera pas fini.

Description	L x P x H	Cuir						Tissu		
		10	20 Hugo Madras Softy	30 Empire Fantasy Illusion Tucson Utah Vintage Wild Laredo Yukon	40 Diamond Elegance Princess Santiago Sensation Sunset Trina Victoria	50 Bull Cassiope Dublin	60 Caress Ultrasued	A	B COM	C alta
410 BASE LARGE KING AVEC PATTES	87 x 86 x 12	800	910	1035	1150	1270	1385	615	645	670
411 BASE LARGE QUEEN AVEC PATTES	69 x 86 x 12	740	845	940	1035	1135	1225	550	570	595
412 BASE LARGE DOUBLE AVEC PATTES	64 x 82 x 12	690	770	865	960	1040	1135	515	535	550
413 BASE LARGE SIMPLE AVEC PATTES	49 x 82 x 12	575	660	725	810	875	960	495	515	535
420 BASE LARGE KING ANTI POUSSIÈRE	87 x 86 x 12	960	1090	1225	1360	1495	1620	710	740	770
421 BASE LARGE QUEEN ANTI POUSSIÈRE	69 x 86 x 12	885	1000	1100	1220	1325	1445	650	670	695
422 BASE LARGE DOUBLE ANTI POUSSIÈRE	64 x 82 x 12	820	920	1020	1120	1225	1325	615	640	660
423 BASE LARGE SIMPLE ANTI POUSSIÈRE	49 x 82 x 12	740	840	925	1015	1095	1195	595	620	645
430 BASE LARGE KING AVEC RANGEMENT	87 x 86 x 12	1300	1440	1565	1695	1835	1965	1050	1085	1120
431 BASE LARGE QUEEN AVEC RANGEMENT	69 x 86 x 12	1140	1240	1350	1465	1570	1685	895	920	940
432 BASE LARGE DOUBLE AVEC RANGEMENT	64 x 82 x 12	1040	1150	1250	1350	1460	1560	845	870	890
433 BASE LARGE SIMPLE AVEC RANGEMENT	49 x 82 x 12	945	1035	1135	1215	1300	1390	800	825	845
440 BASE LARGE KING TIROIR FRONTAL	87 x 86 x 12	1365	1495	1625	1765	1895	2020	1120	1150	1185
441 BASE LARGE QUEEN TIROIR FRONTAL	69 x 86 x 12	1275	1390	1500	1615	1720	1835	1040	1060	1085
442 BASE LARGE DOUBLE TIROIR FRONTAL	64 x 82 x 12	1235	1335	1445	1545	1650	1760	1035	1050	1070
450 BASE LARGE KING TIROIRS LATÉRAUX	87 x 86 x 12	1670	1800	1940	2065	2200	2335	1425	1460	1490
451 BASE LARGE QUEEN TIROIRS LATÉRAUX	69 x 86 x 12	1660	1770	1875	1990	2110	2210	1420	1445	1465



99900 BASE L

POUR TÊTE DE LIT SANS OREILLES .

*Bases AVEC PATTES: Spécifiez choix de patte: LG182 bois (couleur), LG60 métal ou LG189 métal.

*NB: La base de lit mince pour LIT RÉGLABLE (items 560-561-563): Pattes en BOIS seulement (spécifiez couleur).

Bases CONTOUR LARGE avec PATTES & ANTI POUSSIÈRE - Panneau en bois particule inclus.

Inclus: 3 traverses en bois, et 2 hauteurs de pattes centrales: Position haute 9,75" (pattes de 8,25") ou position basse 6,5" (pattes de 5").

Base CONTOUR LARGE avec RANGEMENT - panneau en contreplaqué inclus.

Base CONTOUR MINCE, panneau en bois particule inclus à une hauteur fixe de 10,5".

Base CONTOUR MINCE pour LIT RÉGLABLE: Dimensions intérieures: King: 78"L x 82"P | Queen: 61"L x 82"P | Simple: 40"L x 82"P

Base TIROIRS LATÉRAUX: Bases King et Queen ont 2 TIROIRS (1 de chaque côté). / Bases Double et Simple ont seulement 1 TIROIR. Svp spécifiez sur votre commande quel côté vu de face. Espace de dégagement pour table de chevet est à minimum 20 po du mur.

DIMENSIONS TIROIRS en merisier: Frontal et Latéral: King et Queen: 54.25" x 24.5" x 5" / Double et Simple: 48.25" x 24.5" x 5".

Tiroir ouvert: Laisser un espace dégagé d'au moins 18 po.

NB: Seules les bases avec tiroir (frontal ou latéral) peuvent être vendues séparément. Le côté tête de lit de la base ne sera pas fini.

Description	L x P x H	Cuir						Tissu		
		10	20 Hugo Madras Softy	30 Empire Fantasy Illusion Tucson Utah Vintage Wild Laredo Yukon	40 Diamond Elegance Princess Santiago Sensation Sunset Trina Victoria	50 Bull Cassiope Dublin	60 Caress Ultrasued	A	B COM	C alta
452 BASE LARGE DOUBLE TIROIR LATERAL	64 x 82 x 12	1235	1335	1445	1545	1650	1760	1035	1050	1070
453 BASE LARGE SIMPLE TIROIR LATERAL	49 x 82 x 12	1235	1320	1415	1500	1590	1675	1035	1050	1070
510 BASE MINCE KING AVEC PATTES	82 x 84 x 12	800	920	1035	1160	1270	1390	615	650	675
511 BASE MINCE QUEEN AVEC PATTES	64 x 84 x 12	740	845	940	1035	1140	1225	550	570	595
512 BASE MINCE DOUBLE AVEC PATTES	59 x 80 x 12	700	790	885	970	1050	1150	525	545	565
513 BASE MINCE SIMPLE AVEC PATTES	44 x 80 x 12	575	665	725	810	885	960	495	515	535
520 BASE MINCE KING ANTI POUSSIÈRE	82 x 84 x 12	965	1090	1225	1365	1495	1625	715	740	770
521 BASE MINCE QUEEN ANTI POUSSIÈRE	64 x 84 x 12	890	1000	1110	1220	1325	1445	660	675	695
522 BASE MINCE DOUBLE ANTI POUSSIÈRE	59 x 80 x 12	835	935	1035	1145	1240	1340	640	660	675
523 BASE MINCE SIMPLE ANTI POUSSIÈRE	44 x 80 x 12	740	840	925	1015	1095	1195	595	625	650
530 BASE MINCE KING AVEC RANGEMENT		1300	1440	1565	1695	1835	1965	1050	1085	1120
531 BASE MINCE QUEEN AVEC RANGEMENT		1140	1240	1350	1465	1570	1685	895	920	940
532 BASE MINCE DOUBLE AVEC RANGEMENT		1040	1150	1250	1350	1460	1560	845	870	890
533 BASE MINCE SIMPLE AVEC RANGEMENT		945	1035	1135	1215	1300	1390	800	825	845
540 BASE MINCE KING TIROIR FRONTAL	82 x 84 x 12	1365	1495	1625	1765	1895	2020	1120	1150	1185
541 BASE MINCE QUEEN TIROIR FRONTAL	64 x 84 x 12	1275	1390	1500	1615	1720	1835	1040	1060	1085
542 BASE MINCE DOUBLE TIROIR FRONTAL	59 x 80 x 12	1235	1335	1445	1545	1650	1760	1035	1050	1070
550 BASE MINCE KING TIROIRS LATÉRAUX	82 x 84 x 12	1670	1800	1940	2065	2200	2335	1425	1460	1490



99900 BASE L

POUR TÊTE DE LIT SANS OREILLES .

*Bases AVEC PATTES: Spécifiez choix de patte: LG182 bois (couleur), LG60 métal ou LG189 métal.

*NB: La base de lit mince pour LIT REGLABLE (items 560-561-563): Pattes en BOIS seulement (spécifiez couleur).

Bases CONTOUR LARGE avec PATTES & ANTI POUSSIÈRE - Panneau en bois particule inclus.

Inclus: 3 traverses en bois, et 2 hauteurs de pattes centrales: Position haute 9,75" (pattes de 8,25") ou position basse 6,5" (pattes de 5").

Base CONTOUR LARGE avec RANGEMENT - panneau en contreplaqué inclus.

Base CONTOUR MINCE, panneau en bois particule inclus à une hauteur fixe de 10,5".

Base CONTOUR MINCE pour LIT REGLABLE: Dimensions intérieures: King: 78"L x 82"P | Queen: 61"L x 82"P | Simple: 40"L x 82"P

Base TIROIRS LATÉRAUX: Bases King et Queen ont 2 TIROIRS (1 de chaque côté). / Bases Double et Simple ont seulement 1 TIROIR. Svp spécifiez sur votre commande quel côté vu de face. Espace de dégagement pour table de chevet est à minimum 20 po du mur.

DIMENSIONS TIROIRS en merisier: Frontal et Latéral: King et Queen: 54.25" x 24.5" x 5" / Double et Simple: 48.25" x 24.5" x 5".

Tiroir ouvert: Laisser un espace dégagé d'au moins 18 po.

NB: Seules les bases avec tiroir (frontal ou latéral) peuvent être vendues séparément. Le côté tête de lit de la base ne sera pas fini.

Description	L x P x H	Cuir						Tissu		
		10	20 Hugo Madras Softy	30 Empire Fantasy Illusion Tucson Utah Vintage Wild Laredo Yukon	40 Diamond Elegance Princess Santiago Sensation Sunset Trina Victoria	50 Bull Cassiope Dublin	60 Caress Ultrasued	A	B COM	C alta
551 BASE MINCE QUEEN TIROIRS LATÉRAUX	64 x 84 x 12	1660	1770	1875	1990	2110	2210	1420	1445	1465
552 BASE MINCE DOUBLE TIROIR LATÉRAL	59 x 80 x 12	1235	1335	1445	1545	1650	1760	1035	1050	1070
553 BASE MINCE SIMPLE TIROIR LATÉRAL	44 x 80 x 12	1235	1320	1415	1500	1590	1675	1035	1050	1070
560 BASE MINCE POUR LIT REGLABLE KING	82x84x12	800	920	1035	1160	1270	1390	615	650	675
561 BASE MINCE POUR LIT REGLABLE QUEEN	65x84x12	740	845	940	1035	1140	1225	550	570	595
563 BASE MINCE POUR LIT REGLABLE SIMPLE	44x84x12	575	665	725	810	885	960	495	515	535

99900 BASE pour tête de lit SANS oreilles

Bed base for headboard WITHOUT wings

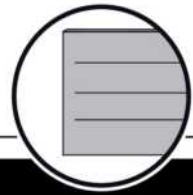

Base avec contour LARGE 4" | Base with WIDE contour 4"

Grandeur | Size King: 87 x 86 x 12 | Queen: 69 x 86 x 12 | Double: 64 x 82 x 12 | Simple/Single: 49 x 82 x 12

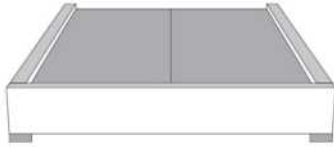

***Avec pattes | With Legs**
410-411-412-413

* Voir les choix de pattes en bas de page | See leg choices at bottom of page



Anti-poussière | No Dust
420-421-422-423

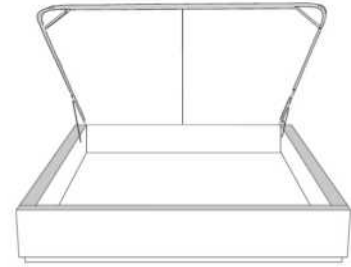

Avec rangement | With Storage
430-431-432-433

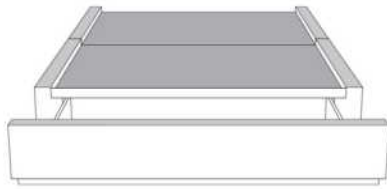

Rangement à tiroir frontal
With Front Drawer
440-441-442

Base lit simple N/D | Single base N/A



Rangement à tiroir latéraux
With Side Drawers

450-451 (2 tiroirs | drawers)
452-453 (1 tiroir | drawer)

Base avec contour MINCE 2" | Base with NARROW contour 2"

Grandeur | Size King: 82 x 84 x 12 | Queen: 64 x 84 x 12 | Double: 59 x 80 x 12 | Simple/Single: 44 x 80 x 12



Lit réglable
Adjustable bed
560-561-563

Pattes en bois seulement
Wood legs only

Grandeur | Size

	King	Queen	Simple Single
Extérieur Outside:	82x84x12	65x84x12	44x84x12
Intérieur Inside:	78x82x12	61x82x12	40x82x12

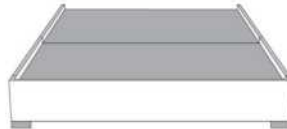

Avec pattes | With Legs
510-511-512-513

* Voir les choix de pattes en bas de page
See leg choices at bottom of page



Anti-poussière | No Dust
520-521-522-523

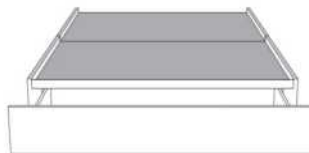

Rangement à tiroir frontal
With Front Drawer

540-541-542
Base lit simple N/D | Single base N/A



Rangement à tiroir latéraux
With Side Drawers

550-551 (2 tiroirs | drawers)
552-553 (1 tiroir | drawer)

*Choix de pattes (Seulement pour base avec pattes) | Leg choices (Only for Bed base with legs)

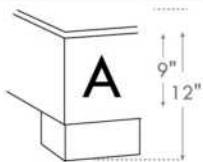

LG182 Bois

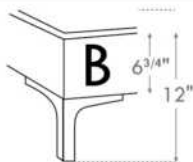

LG60 Metal

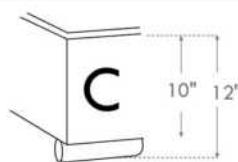

LG189 Metal

N.B.

La hauteur du pied et longeron varie selon la patte choisie.
Foot & siderail height varies according to leg choice.

www.jaymar.ca

Les illustrations sont génériques et n'indiquent pas tous les détails de coutures.

The sketches are generic and do not reflect all sewing details.



Tête de lit avec oreilles
Headboard with wings

99905 BASE C

POUR TÊTE DE LIT AVEC OREILLES .

*Bases avec pattes: Spécifiez choix de patte: LG182 bois (couleur), LG60 métal ou LG189 métal.

*NB: La base de lit mince pour LIT REGLABLE (items 560-561-563): Pattes en BOIS seulement (spécifiez couleur).

Bases CONTOUR LARGE avec PATTES & ANTI POUSSIÈRE - Panneau en bois particule inclus.

Inclus: 3 traverses en bois, et 2 hauteurs de pattes centrales: Position haute 9,75" (pattes de 8,25") ou position basse 6,5" (pattes de 5").

Base CONTOUR LARGE avec RANGEMENT - panneau en contreplaqué inclus.

Base CONTOUR MINCE - panneau en bois particule inclus à une hauteur fixe de 10,5".

Base CONTOUR MINCE pour LIT RÉGLABLE: Dimensions intérieures incluant profondeur de la tête de lit : King: 78"L x 82"P | Queen: 61"L x 82"P | Simple: 40"L x 82"P

Bases TIROIRS LATÉRAUX: Bases King et Queen ont 2 TIROIRS (1 de chaque côté). / Bases Double et Simple ont seulement 1 TIROIR. Svp spécifiez sur votre commande quel côté vu de face.

TIROIR LATÉRAL: Espace de dégagement pour table de chevet est à minimum 20 po du mur.

DIMENSIONS TIROIRS en merisier: Frontal et Latéral: King et Queen: 54.25" x 24.5" x 5" / Double et Simple: 48.25" x 24.5" x 5".

TIROIR OUVERT: Laisser un espace dégagé d'au moins 18 po.

NB: Seules les bases avec tiroir (frontal ou latéral) peuvent être vendues séparément. Le côté tête de lit de la base ne sera pas fini.

Description	L x P x H	Cuir						Tissu		
		10	20 Hugo Madras Softy	30 Empire Fantasy Illusion Tucson Utah Vintage Wild Laredo Yukon	40 Diamond Elegance Princess Santiago Sensation Sunset Trina Victoria	50 Bull Cassiope Dublin	60 Caress Ultrasued	A	B COM	C alta
410 BASE LARGE KING AVEC PATTES	87 x 79 x 12	800	910	1035	1150	1270	1385	615	645	670
411 BASE LARGE QUEEN AVEC PATTES	69 x 79 x 12	740	845	940	1035	1135	1225	550	570	595
412 BASE LARGE DOUBLE AVEC PATTES	64 x 75 x 12	690	770	865	960	1040	1135	515	535	550
413 BASE LARGE SIMPLE AVEC PATTES	49 x 75 x 12	575	660	725	810	875	960	495	515	535
420 BASE LARGE KING ANTI POUSSIÈRE	87 x 79 x 12	960	1090	1225	1360	1495	1620	710	740	770
421 BASE LARGE QUEEN ANTI POUSSIÈRE	69 x 79 x 12	885	1000	1100	1220	1325	1445	650	670	695
422 BASE LARGE DOUBLE ANTI POUSSIÈRE	64 x 75 x 12	820	920	1020	1120	1225	1325	615	640	660
423 BASE LARGE SIMPLE ANTI POUSSIÈRE	49 x 75 x 12	740	840	925	1015	1095	1195	595	620	645
430 BASE LARGE KING AVEC RANGEMENT	87 x 79 x 12	1300	1440	1565	1695	1835	1965	1050	1085	1120
431 BASE LARGE QUEEN AVEC RANGEMENT	69 x 79 x 12	1140	1240	1350	1465	1570	1685	895	920	940
432 BASE LARGE DOUBLE AVEC RANGEMENT	64 x 75 x 12	1040	1150	1250	1350	1460	1560	845	870	890
433 BASE LARGE SIMPLE AVEC RANGEMENT	49 x 75 x 12	945	1035	1135	1215	1300	1390	800	825	845
440 BASE LARGE KING TIROIR FRONTAL	87 x 79 x 12	1365	1495	1625	1765	1895	2020	1120	1150	1185
441 BASE LARGE QUEEN TIROIR FRONTAL	69 x 79 x 12	1275	1390	1500	1615	1720	1835	1040	1060	1085
442 BASE LARGE DOUBLE TIROIR FRONTAL	64 x 75 x 12	1235	1335	1445	1545	1650	1760	1035	1050	1070
450 BASE LARGE KING TIROIRS LATÉRAUX	87 x 79 x 12	1670	1800	1940	2065	2200	2335	1425	1460	1490



99905 BASE C

POUR TÊTE DE LIT AVEC OREILLES .

*Bases avec pattes: Spécifiez choix de patte: LG182 bois (couleur), LG60 métal ou LG189 métal.

*NB: La base de lit mince pour LIT REGLABLE (items 560-561-563): Pattes en BOIS seulement (spécifiez couleur).

Bases CONTOUR LARGE avec PATTES & ANTI POUSSIÈRE - Panneau en bois particule inclus.

Inclus: 3 traverses en bois, et 2 hauteurs de pattes centrales: Position haute 9,75" (pattes de 8,25") ou position basse 6,5" (pattes de 5").

Base CONTOUR LARGE avec RANGEMENT - panneau en contreplaqué inclus.

Base CONTOUR MINCE - panneau en bois particule inclus à une hauteur fixe de 10,5".

Base CONTOUR MINCE pour LIT RÉGLABLE: Dimensions intérieures incluant profondeur de la tête de lit : King: 78"L x 82"P | Queen: 61"L x 82"P | Simple: 40"L x 82"P

Bases TIROIRS LATÉRAUX: Bases King et Queen ont 2 TIROIRS (1 de chaque côté). / Bases Double et Simple ont seulement 1 TIROIR. Svp spécifiez sur votre commande quel côté vu de face.

TIROIR LATÉRAL: Espace de dégagement pour table de chevet est à minimum 20 po du mur.

DIMENSIONS TIROIRS en merisier: Frontal et Latéral: King et Queen: 54.25" x 24.5" x 5" / Double et Simple: 48.25" x 24.5" x 5".

TIROIR OUVERT: Laisser un espace dégagé d'au moins 18 po.

NB: Seules les bases avec tiroir (frontal ou latéral) peuvent être vendues séparément. Le côté tête de lit de la base ne sera pas fini.

Description	L x P x H	Cuir						Tissu		
		10	20 Hugo Madras Softy	30 Empire Fantasy Illusion Tucson Utah Vintage Wild Laredo Yukon	40 Diamond Elegance Princess Santiago Sensation Sunset Trina Victoria	50 Bull Cassiope Dublin	60 Caress Ultrasued	A	B COM	C alta
451 BASE LARGE QUEEN TIROIRS LATÉRAUX	69 x 79 x 12	1660	1770	1875	1990	2110	2210	1420	1445	1465
452 BASE LARGE DOUBLE TIROIR LATÉRAL	64 x 75 x 12	1235	1335	1445	1545	1650	1760	1035	1050	1070
453 BASE LARGE SIMPLE TIROIR LATÉRAL	49 x 75 x 12	1235	1320	1415	1500	1590	1675	1035	1050	1070
510 BASE MINCE KING AVEC PATTES	82 x 77 x 12	800	920	1035	1160	1270	1390	615	650	675
511 BASE MINCE QUEEN AVEC PATTES	64 x 77 x 12	740	845	940	1035	1140	1225	550	570	595
512 BASE MINCE DOUBLE AVEC PATTES	59 x 73 x 12	700	790	885	970	1050	1150	525	545	565
513 BASE MINCE SIMPLE AVEC PATTES	44 x 73 x 12	575	665	725	810	885	960	495	515	535
520 BASE MINCE KING ANTI POUSSIÈRE	82 x 77 x 12	965	1090	1225	1365	1495	1625	715	740	770
521 BASE MINCE QUEEN ANTI POUSSIÈRE	64 x 77 x 12	890	1000	1110	1220	1325	1445	660	675	695
522 BASE MINCE DOUBLE ANTI POUSSIÈRE	59 x 73 x 12	835	935	1035	1145	1240	1340	640	660	675
523 BASE MINCE SIMPLE ANTI POUSSIÈRE	44 x 73 x 12	740	840	925	1015	1095	1195	595	625	650
530 BASE MINCE KING AVEC RANGEMENT		1300	1440	1565	1695	1835	1965	1050	1085	1120
531 BASE MINCE QUEEN AVEC RANGEMENT		1140	1240	1350	1465	1570	1685	895	920	940
532 BASE MINCE DOUBLE AVEC RANGEMENT		1040	1150	1250	1350	1460	1560	845	870	890
533 BASE MINCE SIMPLE AVEC RANGEMENT		945	1035	1135	1215	1300	1390	800	825	850
540 BASE MINCE KING TIROIR FRONTAL	82 x 77 x 12	1365	1495	1625	1765	1895	2020	1120	1150	1185
541 BASE MINCE QUEEN TIROIR FRONTAL	64 x 77 x 12	1275	1390	1500	1615	1720	1835	1040	1060	1085



99905 BASE C

POUR TÊTE DE LIT AVEC OREILLES .

*Bases avec pattes: Spécifiez choix de patte: LG182 bois (couleur), LG60 métal ou LG189 métal.

*NB: La base de lit mince pour LIT RÉGLABLE (items 560-561-563): Pattes en BOIS seulement (spécifiez couleur).

Bases CONTOUR LARGE avec PATTES & ANTI POUSSIÈRE - Panneau en bois particule inclus.

Inclus: 3 traverses en bois, et 2 hauteurs de pattes centrales: Position haute 9,75" (pattes de 8,25") ou position basse 6,5" (pattes de 5").

Base CONTOUR LARGE avec RANGEMENT - panneau en contreplaqué inclus.

Base CONTOUR MINCE - panneau en bois particule inclus à une hauteur fixe de 10,5".

Base CONTOUR MINCE pour LIT RÉGLABLE: Dimensions intérieures incluant profondeur de la tête de lit : King: 78"L x 82"P | Queen: 61"L x 82"P | Simple: 40"L x 82"P

Bases TIROIRS LATÉRAUX: Bases King et Queen ont 2 TIROIRS (1 de chaque côté). / Bases Double et Simple ont seulement 1 TIROIR. Svp spécifiez sur votre commande quel côté vu de face.

TIROIR LATÉRAL: Espace de dégagement pour table de chevet est à minimum 20 po du mur.

DIMENSIONS TIROIRS en merisier: Frontal et Latéral: King et Queen: 54.25" x 24.5" x 5" / Double et Simple: 48.25" x 24.5" x 5".

TIROIR OUVERT: Laisser un espace dégagé d'au moins 18 po.

NB: Seules les bases avec tiroir (frontal ou latéral) peuvent être vendues séparément. Le côté tête de lit de la base ne sera pas fini.

Description	L x P x H	Cuir						Tissu		
		10	20 Hugo Madras Softy	30 Empire Fantasy Illusion Tucson Utah Vintage Wild Laredo Yukon	40 Diamond Elegance Princess Santiago Sensation Sunset Trina Victoria	50 Bull Cassiope Dublin	60 Caress Ultrasued	A	B COM	C alta
542 BASE MINCE DOUBLE TIROIR FRONTAL	59 x 73 x 12	1235	1335	1445	1545	1650	1760	1035	1050	1070
550 BASE MINCE KING TIROIRS LATÉRAUX	82 x 77 x 12	1670	1800	1940	2065	2200	2335	1425	1460	1490
551 BASE MINCE QUEEN TIROIRS LATÉRAUX	64 x 77 x 12	1660	1770	1875	1990	2110	2210	1420	1445	1465
552 BASE MINCE DOUBLE TIROIR LATÉRAL	59 x 73 x 12	1235	1335	1445	1545	1650	1760	1035	1050	1070
553 BASE MINCE SIMPLE TIROIR LATÉRAL	44 x 73 x 12	1235	1320	1415	1500	1590	1675	1035	1050	1070
560 BASE MINCE POUR LIT RÉGLABLE KING	82x76x12	800	920	1035	1160	1270	1390	615	650	675
561 BASE MINCE POUR LIT RÉGLABLE QUEEN	65x76x12	740	845	940	1035	1140	1225	550	570	595
563 BASE MINCE POUR LIT RÉGLABLE SIMPLE	44x76x12	575	665	725	810	885	960	495	515	535

99905 BASE pour tête de lit AVEC oreilles

Bed base for headboard WITH wings

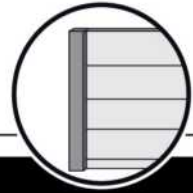

Base avec contour LARGE 4" | Base with WIDE contour 4"

Grandeur | Size King: 87 x 79 x 12 | Queen: 69 x 79 x 12 | Double: 64 x 75 x 12 | Simple/Single: 49 x 75 x 12



***Avec pattes | With Legs**
410-411-412-413

* Voir les choix de pattes en bas de page | See leg choices at bottom of page



Anti-poussière | No Dust
420-421-422-423

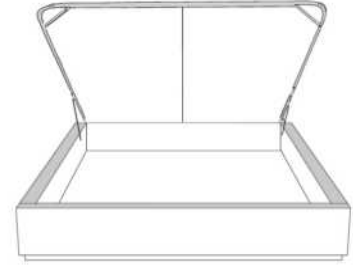

Avec rangement | With Storage
430-431-432-433

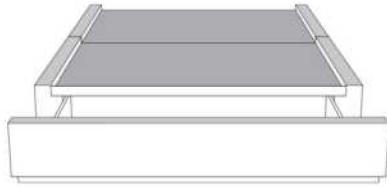

Rangement à tiroir frontal
With Front Drawer
440-441-442

Base lit simple N/D | Single base N/A



Rangement à tiroir latéraux
With Side Drawers

450-451 (2 tiroirs | drawers)
452-453 (1 tiroir | drawer)

Base avec contour MINCE 2" | Base with NARROW contour 2"

Grandeur | Size King: 82 x 77 x 12 | Queen: 64 x 77 x 12 | Double: 59 x 73 x 12 | Simple/Single: 44 x 73 x 12



Lit réglable
Adjustable bed

560-561-563

Pattes en bois seulement
Wood legs only

Grandeur | Size

	King	Queen	Simple Single
Extérieur Outside:	82x76x12	65x76x12	44x76x12
Intérieur Inside:	78x74x12	61x74x12	40x74x12

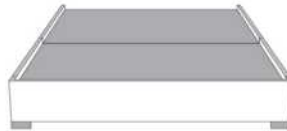

Avec pattes | With Legs
510-511-512-513

* Voir les choix de pattes en bas de page
See leg choices at bottom of page

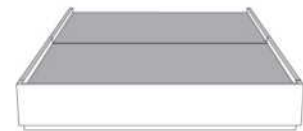

Anti-poussière | No Dust
520-521-522-523

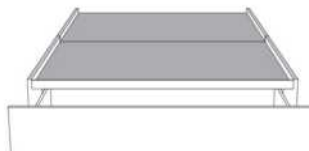

Rangement à tiroir frontal
With Front Drawer

540-541-542
Base lit simple N/D | Single base N/A



Rangement à tiroir latéraux
With Side Drawers

550-551 (2 tiroirs | drawers)
552-553 (1 tiroir | drawer)

*Choix de pattes (Seulement pour base avec pattes) | Leg choices (Only for Bed base with legs)

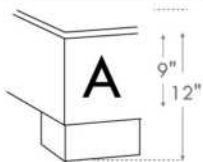

LG182 Bois

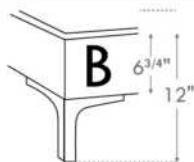

LG60 Metal

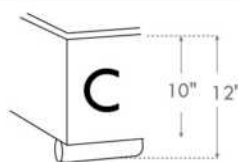

LG189 Metal

N.B.

La hauteur du pied et longeron varie selon la patte choisie.
Foot & siderail height varies according to leg choice.

www.jaymar.ca

Les illustrations sont génériques et n'indiquent pas tous les détails de coutures.

The sketches are generic and do not reflect all sewing details.



ALONZO

Tête de lit SANS oreilles - Choisissez votre base - Voir liste de prix 99900 BASE L.

OPTIONS :

Clous décoratifs : Clous MOYEN ½ po alentour de l'appliqué, AJOUTEZ : King \$125, Queen \$120, Double \$115, Simple \$100.
Spécifiez couleur des clous sur votre commande: BRASS - SILVER - PEWTER ou COPPER.

COMBO disponible : Appliqué peut être fait dans une couleur contrastante. Voir tableau COMBO du livret Connaissance des produits.

Extérieur DOS de la TÊTE de LIT FINI ajoutez:

- en CUIR: King \$220, Queen \$185, Double \$170, Simple \$135.
- en TISSU: King \$70, Queen \$65, Double \$60, Simple \$45.

Description	L x P x H	Cuir						Tissu		
		10	20 Hugo Madras Softy	30 Empire Fantasy Illusion Tucson Utah Vintage Wild Laredo Yukon	40 Diamond Elegance Princess Santiago Sensation Sunset Trina Victoria	50 Bull Cassiope Dublin	60 Caress Ultrasued	A	B COM	C alta
400 TETE DE LIT KING	87X5X56	1510	1660	1800	1950	2110	2250	790	840	885
401 TETE DE LIT QUEEN	69X5X56	1265	1375	1490	1595	1710	1820	640	670	700
402 TETE DE LIT DOUBLE	64X5X56	1210	1315	1425	1540	1650	1765	570	600	645
403 TETE DE LIT SIMPLE	49X5X56	1060	1165	1260	1350	1450	1545	385	410	445

TÊTE DE LIT | HEADBOARD

Option de clous | Nail options

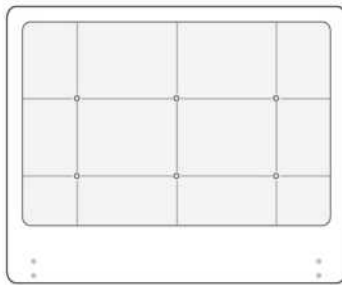

Tête de lit sans oreilles | Headboard without wings
400 - 401 - 402 - 403

Lit grandeur complète | Complete bed size

	Large Wide L x P/D x H	Mince Narrow L x P/D x H
K	87 x 91 x 56	87 x 89 x 56
Q	69 x 91 x 56	69 x 89 x 56
D	64 x 87 x 56	64 x 85 x 56
S	49 x 87 x 56	49 x 85 x 56

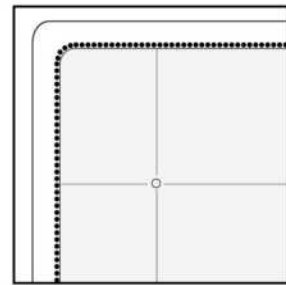

Silver - Copper - Pewter - Brass
1/2" diametre

Base avec contour LARGE 4" | Base with WIDE contour 4"

Grandeur | Size King: 87 x 86 x 12 | Queen: 69 x 86 x 12 | Double: 64 x 82 x 12 | Simple/Single: 49 x 82 x 12



Avec pattes | With Legs
410-411-412-413



Anti-poussière | No Dust
420-421-422-423

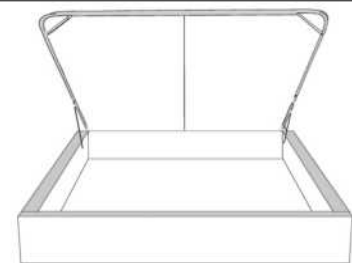

Avec rangement | With Storage
430-431-432-433

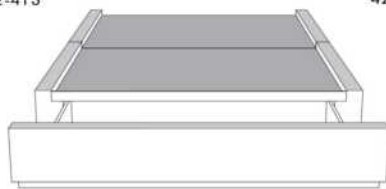

**Rangement à tiroir frontal
With Front Drawer**
440-441-442
Base lit simple N/D | Single base N/A



**Rangement à tiroir latéraux
With Side Drawers**
450-451 (2 tiroirs | drawers)
452-453 (1 tiroir | drawer)

Base avec contour MINCE 2" | Base with NARROW contour 2"

Grandeur | Size King: 82 x 84 x 12 | Queen: 64 x 84 x 12 | Double: 59 x 80 x 12 | Simple/Single: 44 x 80 x 12

**Avec pattes - Lit réglable
With Legs - Adjustable bed**
560-561-563

	King	Queen	Simple Single
Lit grandeur complète : Complete Bed Size :	87x89x56	69x89x56	49x89x56
Intérieur Inside :	78x82x12	61x82x12	40x82x12

www.jaymar.ca

Les illustrations sont génériques et n'indiquent pas tous les détails de coutures.
The sketches are generic and do not reflect all sewing details.



Avec pattes | With Legs
510-511-512-513



Anti-poussière | No Dust
520-521-522-523

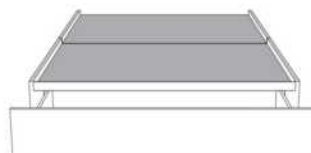

**Rangement à tiroir frontal
With Front Drawer**
540-541-542
Base lit simple N/D | Single base N/A



**Rangement à tiroir latéraux
With Side Drawers**
550-551 (2 tiroirs | drawers)
552-553 (1 tiroir | drawer)



Tête de lit avec oreilles
Headboard with wings

AMELIE

Tête de lit AVEC OREILLES - Choisissez votre base - Voir liste de prix 99905 BASE C.

OPTIONS :

Clous décoratifs : 2 rangées de clous MOYEN ½ po sur le devant (supérieur et inférieur) de l'oreille de la tête de lit, AJOUTEZ \$115.

Spécifiez couleur des clous sur votre commande: BRASS - SILVER - PEWTER ou COPPER.

Extérieur DOS de la tête de lit FINI ajoutez:

En TISSU: King \$70, Queen \$65, Double \$60, Simple \$45.

Description	L x P x H	Cuir						Tissu		
		10	20 Hugo Madras Softy	30 Empire Fantasy Illusion Tucson Utah Vintage Wild Laredo Yukon	40 Diamond Elegance Princess Santiago Sensation Sunset Trina Victoria	50 Bull Cassiope Dublin	60 Caress Ultrasued	A	B COM	C alta
400 TETE DE LIT KING	87x11x47							1025	1085	1150
401 TETE DE LIT QUEEN	69x11x47							875	925	975
402 TETE DE LIT DOUBLE	64x11x47							800	845	890
403 TETE DE LIT SIMPLE	49x11x47							640	670	700

TÊTE DE LIT | HEADBOARD

Option de clous | Nail options

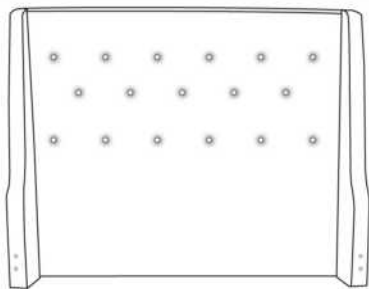

Tête de lit avec oreilles | Headboard with wings
400 - 401 - 402 - 403

Lit grandeur complète | Complete bed size

	Large Wide L x P/D x H	Mince Narrow L x P/D x H
K	87 x 90 x 47	87 x 88 x 47
Q	69 x 90 x 47	69 x 88 x 47
D	64 x 86 x 47	64 x 84 x 47
S	49 x 86 x 47	49 x 84 x 47

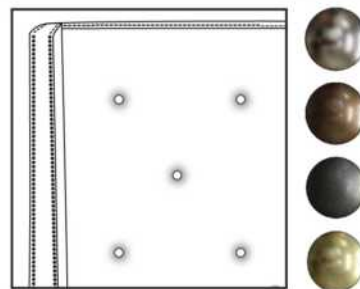

Silver - Copper - Pewter - Brass
1/2" diametre

Base avec contour LARGE 4" | Base with WIDE contour 4"

Grandeur | Size King: 87 x 79 x 12 | Queen: 69 x 79 x 12 | Double: 64 x 75 x 12 | Simple/Single: 49 x 75 x 12



Avec pattes | With Legs
410-411-412-413



Anti-poussière | No Dust
420-421-422-423

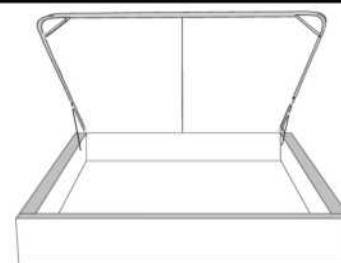

Avec rangement | With Storage
430-431-432-433

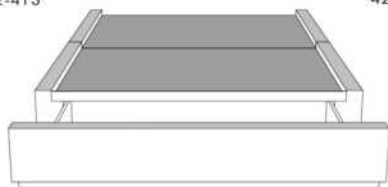

**Rangement à tiroir frontal
With Front Drawer**
440-441-442
Base lit simple N/D | Single base N/A



**Rangement à tiroir latéraux
With Side Drawers**
450-451 (2 tiroirs | drawers)
452-453 (1 tiroir | drawer)

Base avec contour MINCE 2" | Base with NARROW contour 2"

Grandeur | Size King: 82 x 77 x 12 | Queen: 64 x 77 x 12 | Double: 59 x 73 x 12 | Simple/Single: 44 x 73 x 12

**Avec pattes - Lit réglable
With Legs - Adjustable bed**
560-561-563

	King	Queen	Simple Single
Lit grandeur complète : Complete Bed Size :	87x87x47	69x87x47	49x87x47
Intérieur Inside :	78x82x12	61x82x12	40x82x12



Avec pattes | With Legs
510-511-512-513



Anti-poussière | No Dust
520-521-522-523



**Rangement à tiroir frontal
With Front Drawer**
540-541-542
Base lit simple N/D | Single base N/A



**Rangement à tiroir latéraux
With Side Drawers**
550-551 (2 tiroirs | drawers)
552-553 (1 tiroir | drawer)

www.jaymar.ca

Les illustrations sont génériques et n'indiquent pas tous les détails de coutures.
The sketches are generic and do not reflect all sewing details.



BEATRICE

Tête de lit SANS oreilles - Choisissez votre base - Voir liste de prix 99900 BASE L.

OPTIONS :

Clous décoratifs : Clous MOYEN ½ po alentour de l'appliqué, AJOUTEZ : King \$135, Queen \$125, Double \$120, Simple \$110.

Spécifiez couleur des clous sur votre commande: BRASS - SILVER - PEWTER ou COPPER.

COMBO disponible : Appliqué peut être fait dans une couleur contrastante. Voir tableau COMBO du livret Connaissance des produits.

Extérieur DOS de la TÊTE de LIT FINI ajoutez:

- en CUIR: King \$220, Queen \$185, Double \$170, Simple \$135.

- en TISSU: King \$70, Queen \$65, Double \$60, Simple \$45.

Description	L x P x H	Cuir						Tissu		
		10	20 Hugo Madras Softy	30 Empire Fantasy Illusion Tucson Utah Vintage Wild Laredo Yukon	40 Diamond Elegance Princess Santiago Sensation Sunset Trina Victoria	50 Bull Cassiope Dublin	60 Caress Ultrasued	A	B COM	C alta
400 TETE DE LIT KING	87X5X56	1510	1660	1800	1950	2110	2250	790	840	885
401 TETE DE LIT QUEEN	69X5X56	1265	1375	1490	1595	1710	1820	640	670	700
402 TETE DE LIT DOUBLE	64X5X56	1210	1315	1425	1540	1650	1765	570	600	645
403 TETE DE LIT SIMPLE	49X5X56	1060	1165	1260	1350	1450	1545	385	410	445

Tête de lit **BEATRICE** Headboard

(voir la liste de prix 99900) | (See Price list 99900)

TÊTE DE LIT | HEADBOARD

Option de clous | Nail options

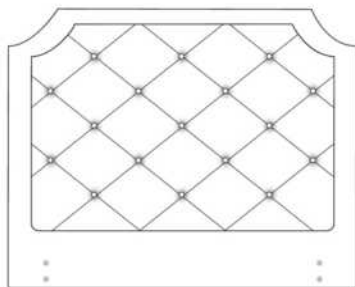

Lit grandeur complète | Complete bed size

	Large Wide L x P/D x H	Mince Narrow L x P/D x H
K	87 x 91 x 56	87 x 89 x 56
Q	69 x 91 x 56	69 x 89 x 56
D	64 x 87 x 56	64 x 85 x 56
S	49 x 87 x 56	49 x 85 x 56

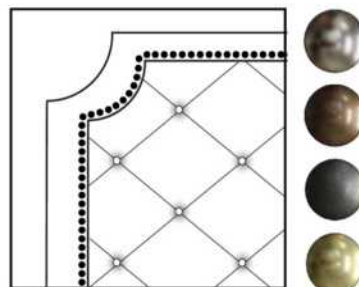

Silver - Copper - Pewter - Brass
1/2" diamètre

Tête de lit sans oreilles | Headboard without wings
400 - 401 - 402 - 403

Base avec contour LARGE 4" | Base with WIDE contour 4"

Grandeur | Size King: 87 x 86 x 12 | Queen: 69 x 86 x 12 | Double: 64 x 82 x 12 | Simple/Single: 49 x 82 x 12



Avec pattes | With Legs
410-411-412-413



Anti-poussière | No Dust
420-421-422-423

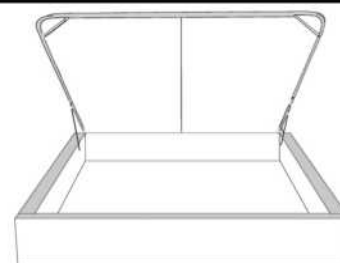

Avec rangement | With Storage
430-431-432-433

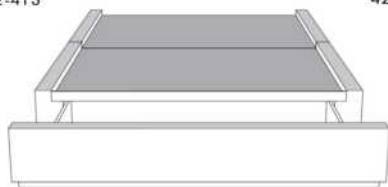

**Rangement à tiroir frontal
With Front Drawer**
440-441-442
Base lit simple N/D | Single base N/A



**Rangement à tiroir latéraux
With Side Drawers**
450-451 (2 tiroirs | drawers)
452-453 (1 tiroir | drawer)

Base avec contour MINCE 2" | Base with NARROW contour 2"

Grandeur | Size King: 82 x 84 x 12 | Queen: 64 x 84 x 12 | Double: 59 x 80 x 12 | Simple/Single: 44 x 80 x 12

**Avec pattes - Lit réglable
With Legs - Adjustable bed**
560-561-563

	King	Queen	Simple Single
Lit grandeur complète : Complete Bed Size :	87x89x56	69x89x56	49x89x56
Intérieur Inside :	78x82x12	61x82x12	40x82x12



Avec pattes | With Legs
510-511-512-513



Anti-poussière | No Dust
520-521-522-523

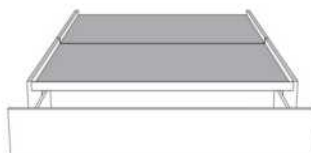

**Rangement à tiroir frontal
With Front Drawer**
540-541-542
Base lit simple N/D | Single base N/A



**Rangement à tiroir latéraux
With Side Drawers**
550-551 (2 tiroirs | drawers)
552-553 (1 tiroir | drawer)

www.jaymar.ca

Les illustrations sont génériques et n'indiquent pas tous les détails de coutures.
The sketches are generic and do not reflect all sewing details.



BRIDGE BED

Coussins décoratifs: Ce modèle n'inclut pas de coussins décoratifs.

Caractéristiques: Les lits possèdent un système d'ancrage qui permet de déplacer aisément les dos et tables de nuit Traycool (322) autour du lit.

Pattes de métal LG125: Disponibles en acier brossé seulement.

IMPORTANT: Indiquez clairement la couleur des pattes LG113 et du Traycool (322).

Chaque base de lit inclus une base pour recevoir un matelas.

Nous recommandons des matelas entre 8 et 10 pouces d'épaisseur.

Description	L x P x H	Cuir						Tissu		
		10	20 Hugo Madras Softy	30 Empire Fantasy Illusion Tucson Utah Vintage Wild Laredo Yukon	40 Diamond Elegance Princess Santiago Sensation Sunset Trina Victoria	50 Bull Cassiope Dublin	60 Caress Ultrasued	A	B COM	C alta
131 DOS LIT	28X11X18	325	395	470	535	595	670	190	215	240
150 GRAND COUSSIN EXTRA	22X22							70	100	115
314 LIT SIMPLE	56x92x13.5/33	1335	1510	1685	1865	2025	2200	995	1060	1135
321 TRAYNITE *BOIS*	16DIAM.X15	145	145	145	145	145	145	145	145	145
322 TRAYCOOL *BOIS & METAL*	16DIAM. X15	145	145	145	145	145	145	145	145	145
360 LIT QUEEN	77x97x13.5/33	1400	1595	1795	1975	2175	2360	1040	1110	1195
380 LIT KING	95x97x13.5/33	1620	1840	2065	2295	2515	2745	1150	1235	1320

BRIDGE

Lit bridge *Bed items*

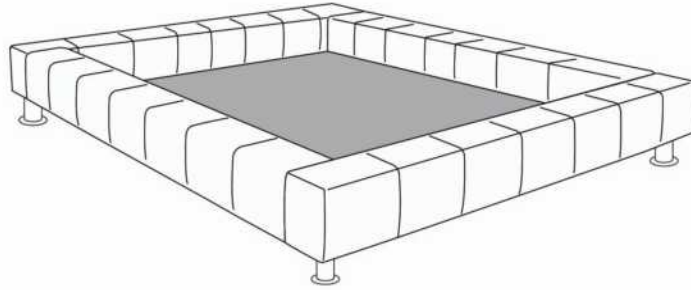

Base de Lit/*Bed base*

372 California King (US only/*seulement*) | 380 King | 360 Queen | 314 Simple/*Single*



Grand Coussin/*Large pillow*
150

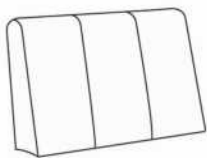

Dos lit/*Bed back*
131



Traynite
321



Traycool
322

Les illustrations sont génériques et n'indiquent pas tous les détails de coutures.
The sketches are generic and do not reflect all sewing details.

R2014-03



CALYPSO

Tête de lit SANS oreilles - Choisissez votre base - Voir liste de prix 99900 BASE L.

OPTIONS :

Clous décoratifs : Clous MOYEN ½ po alentour de l'appliqué, AJOUTEZ : King \$125, Queen \$120, Double \$115, Simple \$100.
Spécifiez couleur des clous sur votre commande: BRASS - SILVER - PEWTER ou COPPER.

COMBO disponible : Appliqué peut être fait dans une couleur contrastante. Voir tableau COMBO du livret Connaissance des produits.

Extérieur DOS de la TÊTE de LIT FINI ajoutez:

- en CUIR: King \$220, Queen \$185, Double \$170, Simple \$135.
- en TISSU: King \$70, Queen \$65, Double \$60, Simple \$45.

Description	L x P x H	Cuir						Tissu		
		10	20 Hugo Madras Softy	30 Empire Fantasy Illusion Tucson Utah Vintage Wild Laredo Yukon	40 Diamond Elegance Princess Santiago Sensation Sunset Trina Victoria	50 Bull Cassiope Dublin	60 Caress Ultrasued	A	B COM	C alta
400 TETE DE LIT KING	87X5X49	895	1020	1150	1275	1400	1525	545	595	660
401 TETE DE LIT QUEEN	69X5X49	810	920	1020	1125	1235	1325	465	500	540
402 TETE DE LIT DOUBLE	64X5X49	740	845	945	1040	1145	1240	440	470	500
403 TETE DE LIT SIMPLE	49X5X49	685	770	860	950	1040	1140	360	385	400

TÊTE DE LIT | HEADBOARD

Option de clous | Nail options

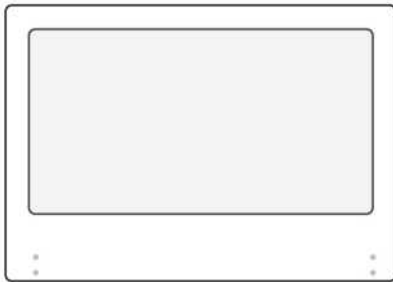

Tête de lit sans oreilles | Headboard without wings
400 - 401 - 402 - 403

Lit grandeur complète | Complete bed size

	Large Wide L x P/D x H	Mince Narrow L x P/D x H
K	87 x 91 x 49	87 x 89 x 49
Q	69 x 91 x 49	69 x 89 x 49
D	64 x 87 x 49	64 x 85 x 49
S	49 x 87 x 49	49 x 85 x 49

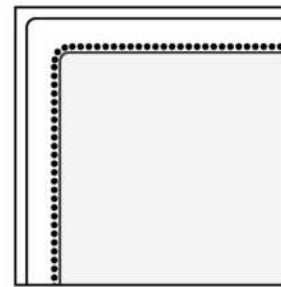

Silver - Copper - Pewter - Brass
1/2" diamètre

Base avec contour LARGE 4" | Base with WIDE contour 4"

Grandeur | Size King: 87 x 86 x 12 | Queen: 69 x 86 x 12 | Double: 64 x 82 x 12 | Simple/Single: 49 x 82 x 12



Avec pattes | With Legs
410-411-412-413



Anti-poussière | No Dust
420-421-422-423

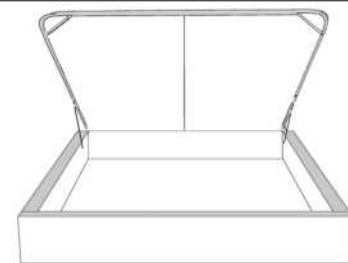

Avec rangement | With Storage
430-431-432-433

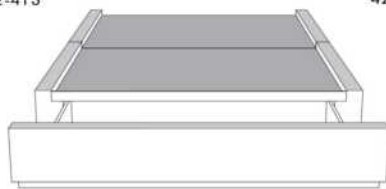

**Rangement à tiroir frontal
With Front Drawer**
440-441-442
Base lit simple N/D | Single base N/A



**Rangement à tiroir latéraux
With Side Drawers**
450-451 (2 tiroirs | drawers)
452-453 (1 tiroir | drawer)

Base avec contour MINCE 2" | Base with NARROW contour 2"

Grandeur | Size King: 82 x 84 x 12 | Queen: 64 x 84 x 12 | Double: 59 x 80 x 12 | Simple/Single: 44 x 80 x 12

**Avec pattes - Lit réglable
With Legs - Adjustable bed**
560-561-563

	King	Queen	Simple Single
Lit grandeur complète : Complete Bed Size :	87x89x49	69x89x49	49x89x49
Intérieur Inside :	78x82x12	61x82x12	40x82x12

www.jaymar.ca

Les illustrations sont génériques et n'indiquent pas tous les détails de coutures.
The sketches are generic and do not reflect all sewing details.



Avec pattes | With Legs
510-511-512-513



Anti-poussière | No Dust
520-521-522-523

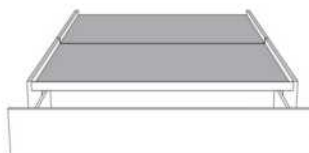

**Rangement à tiroir frontal
With Front Drawer**
540-541-542
Base lit simple N/D | Single base N/A



**Rangement à tiroir latéraux
With Side Drawers**
550-551 (2 tiroirs | drawers)
552-553 (1 tiroir | drawer)



CASTLE

Tête de lit SANS oreilles - Choisissez votre base - Voir liste de prix 99900 BASE L.

OPTIONS :

Clous décoratifs : Clous MOYEN ½ po alentour de l'appliqué, AJOUTEZ : King \$120, Queen \$110, Double \$100, Simple \$95.

Spécifiez couleur des clous sur votre commande: BRASS - SILVER - PEWTER ou COPPER.

COMBO disponible : Appliqué peut être fait dans une couleur contrastante. Voir tableau COMBO du livret Connaissance des produits.

Extérieur DOS de la TÊTE de LIT FINI ajoutez:

- en CUIR: King \$220, Queen \$185, Double \$170, Simple \$135.

- en TISSU: King \$70, Queen \$65, Double \$60, Simple \$45.

Description	L x P x H	Cuir						Tissu		
		10	20 Hugo Madras Softy	30 Empire Fantasy Illusion Tucson Utah Vintage Wild Laredo Yukon	40 Diamond Elegance Princess Santiago Sensation Sunset Trina Victoria	50 Bull Cassiope Dublin	60 Caress Ultrasued	A	B COM	C alta
400 TETE DE LIT KING	87X5X56	1510	1660	1800	1950	2110	2250	790	840	885
401 TETE DE LIT QUEEN	69X5X56	1265	1375	1490	1595	1710	1820	640	670	700
402 TETE DE LIT DOUBLE	64X5X56	1210	1315	1425	1540	1650	1765	570	600	645
403 TETE DE LIT SIMPLE	49X5X56	1060	1165	1260	1350	1450	1545	385	410	445

Tête de lit **CASTLE** Headboard

(voir la liste de prix 99900) | (See Price list 99900)

TÊTE DE LIT | HEADBOARD

Option de clous | Nail options

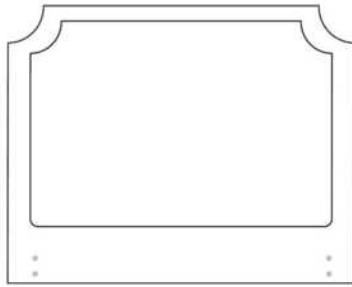

Tête de lit sans oreilles | Headboard without wings
400 - 401 - 402 - 403

Lit grandeur complète | Complete bed size

	Large Wide L x P/D x H	Mince Narrow L x P/D x H
K	87 x 91 x 56	87 x 89 x 56
Q	69 x 91 x 56	69 x 89 x 56
D	64 x 87 x 56	64 x 85 x 56
S	49 x 87 x 56	49 x 85 x 56

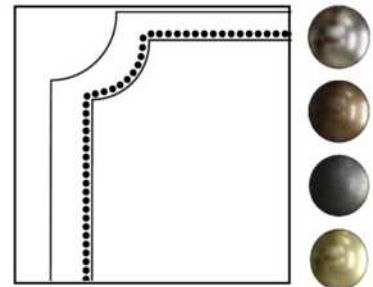

Silver - Copper - Pewter - Brass
1/2" diamètre

Base avec contour LARGE 4" | Base with WIDE contour 4"

Grandeur | Size King: 87 x 86 x 12 | Queen: 69 x 86 x 12 | Double: 64 x 82 x 12 | Simple/Single: 49 x 82 x 12



Avec pattes | With Legs
410-411-412-413



Anti-poussière | No Dust
420-421-422-423

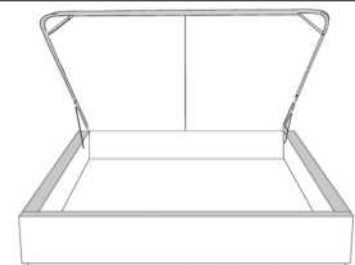

Avec rangement | With Storage
430-431-432-433

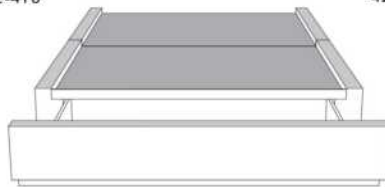

**Rangement à tiroir frontal
With Front Drawer**
440-441-442
Base lit simple N/D | Single base N/A



**Rangement à tiroir latéraux
With Side Drawers**
450-451 (2 tiroirs | drawers)
452-453 (1 tiroir | drawer)

Base avec contour MINCE 2" | Base with NARROW contour 2"

Grandeur | Size King: 82 x 84 x 12 | Queen: 64 x 84 x 12 | Double: 59 x 80 x 12 | Simple/Single: 44 x 80 x 12

**Avec pattes - Lit réglable
With Legs - Adjustable bed**
560-561-563

	King	Queen	Simple Single
Lit grandeur complète : Complete Bed Size :	87x89x56	69x89x56	49x89x56
Intérieur Inside :	78x82x12	61x82x12	40x82x12

www.jaymar.ca

Les illustrations sont génériques et n'indiquent pas tous les détails de coutures.
The sketches are generic and do not reflect all sewing details.



Avec pattes | With Legs
510-511-512-513



Anti-poussière | No Dust
520-521-522-523

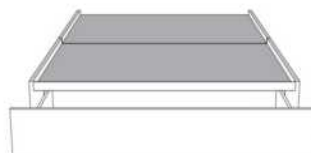

**Rangement à tiroir frontal
With Front Drawer**
540-541-542
Base lit simple N/D | Single base N/A



**Rangement à tiroir latéraux
With Side Drawers**
550-551 (2 tiroirs | drawers)
552-553 (1 tiroir | drawer)



CASUAL

Tête de lit SANS oreilles - Choisissez votre base - Voir liste de prix 99900 BASE L.

Extérieur DOS de la TÊTE de LIT FINI ajoutez:
- en CUIR: King \$220, Queen \$185, Double \$170, Simple \$135.
- en TISSU: King \$70, Queen \$65, Double \$60, Simple \$45.

Description	L x P x H	Cuir						Tissu		
		10	20 Hugo Madras Softy	30 Empire Fantasy Illusion Tucson Utah Vintage Wild Laredo Yukon	40 Diamond Elegance Princess Santiago Sensation Sunset Trina Victoria	50 Bull Cassiope Dublin	60 Caress Ultrasued	A	B COM	C alta
400 TETE DE LIT KING	87X4X49	895	1020	1150	1275	1400	1525	545	595	660
401 TETE DE LIT QUEEN	69X4X49	810	920	1020	1125	1235	1325	465	500	540
402 TETE DE LIT DOUBLE	64X4X49	740	845	945	1040	1145	1240	440	470	500
403 TETE DE LIT SIMPLE	49X4X49	685	770	860	950	1040	1140	360	385	400

TÊTE DE LIT | HEADBOARD

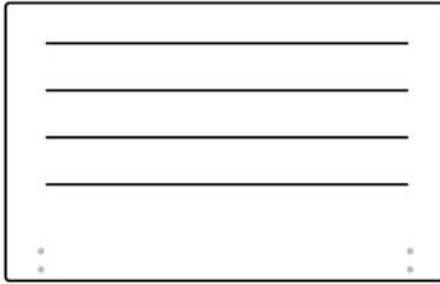

Tête de lit sans oreilles | Headboard without wings
400 - 401 - 402 - 403

Lit grandeur complète | Complete bed size

	Large Wide L x P/D x H	Mince Narrow L x P/D x H
K	87 x 90 x 49	87 x 88 x 49
Q	69 x 90 x 49	69 x 88 x 49
D	64 x 86 x 49	64 x 84 x 49
S	49 x 86 x 49	49 x 84 x 49

Base avec contour LARGE 4" | Base with WIDE contour 4"

Grandeur | Size King: 87 x 86 x 12 | Queen: 69 x 86 x 12 | Double: 64 x 82 x 12 | Simple/Single: 49 x 82 x 12



Avec pattes | With Legs
410-411-412-413



Anti-poussière | No Dust
420-421-422-423

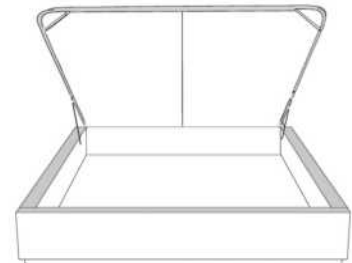

Avec rangement | With Storage
430-431-432-433

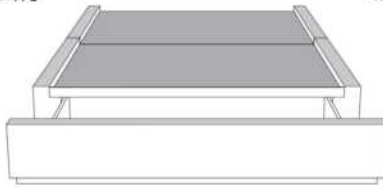

**Rangement à tiroir frontal
With Front Drawer**
440-441-442
Base lit simple N/D | Single base N/A



**Rangement à tiroir latéraux
With Side Drawers**
450-451 (2 tiroirs | drawers)
452-453 (1 tiroir | drawer)

Base avec contour MINCE 2" | Base with NARROW contour 2"

Grandeur | Size King: 82 x 84 x 12 | Queen: 64 x 84 x 12 | Double: 59 x 80 x 12 | Simple/Single: 44 x 80 x 12

**Avec pattes - Lit réglable
With Legs - Adjustable bed**
560-561-563

	King	Queen	Simple Single
Lit grandeur complète : Complete Bed Size :	87x88x49	69x88x49	49x88x49
Intérieur Inside :	78x82x12	61x82x12	40x82x12

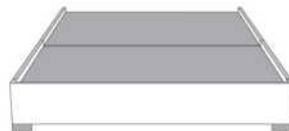

Avec pattes | With Legs
510-511-512-513



Anti-poussière | No Dust
520-521-522-523



**Rangement à tiroir frontal
With Front Drawer**
540-541-542
Base lit simple N/D | Single base N/A



**Rangement à tiroir latéraux
With Side Drawers**
550-551 (2 tiroirs | drawers)
552-553 (1 tiroir | drawer)

www.jaymar.ca

Les illustrations sont génériques et n'indiquent pas tous les détails de coutures.
The sketches are generic and do not reflect all sewing details.



CATHERINE

Tête de lit AVEC OREILLES - Choisissez votre base - Voir liste de prix 99905 BASE C.

OPTIONS :

Clous décoratifs : 2 rangées de clous MOYEN ½ po sur le devant (supérieur et inférieur) et dessus de l'oreille de la tête de lit, AJOUTEZ \$125.
Spécifiez couleur des clous sur votre commande: BRASS - SILVER - PEWTER ou COPPER.

Extérieur DOS de la tête de lit FINI ajoutez:

En TISSU: King \$70, Queen \$65, Double \$60, Simple \$45.

Description	L x P x H	Cuir						Tissu		
		10	20 Hugo Madras Softy	30 Empire Fantasy Illusion Tucson Utah Vintage Wild Laredo Yukon	40 Diamond Elegance Princess Santiago Sensation Sunset Trina Victoria	50 Bull Cassiope Dublin	60 Caress Ultrasued	A	B COM	C alta
400 TETE DE LIT KING	87 x 11 x 56							1025	1085	1150
401 TETE DE LIT QUEEN	69 x 11 x 56							875	925	975
402 TETE DE LIT DOUBLE	64 x 11 x 56							800	845	890
403 TETE DE LIT SIMPLE	49 x 11 x 56							640	670	700

TÊTE DE LIT | HEADBOARD

Option de clous | Nail options

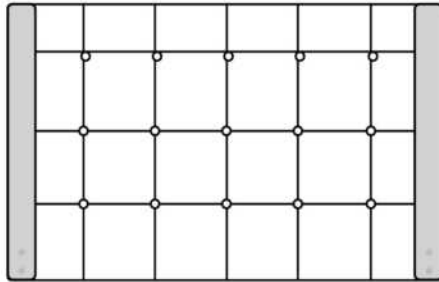

Tête de lit avec oreilles | Headboard with wings
400 - 401 - 402 - 403

Lit grandeur complète | Complete bed size

	Large Wide L x P/D x H	Mince Narrow L x P/D x H
K	87 x 90 x 56	87 x 88 x 56
Q	69 x 90 x 56	69 x 88 x 56
D	64 x 86 x 56	64 x 84 x 56
S	49 x 86 x 56	49 x 84 x 56

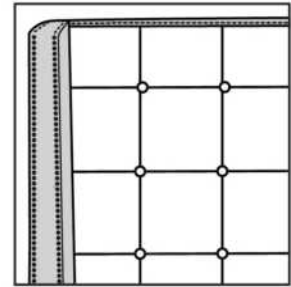

Silver - Copper - Pewter - Brass
1/2" diametre

Base avec contour LARGE 4" | Base with WIDE contour 4"

Grandeur | Size King: 87 x 79 x 12 | Queen: 69 x 79 x 12 | Double: 64 x 75 x 12 | Simple/Single: 49 x 75 x 12



Avec pattes | With Legs
410-411-412-413



Anti-poussière | No Dust
420-421-422-423

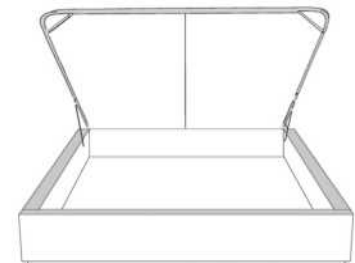

Avec rangement | With Storage
430-431-432-433

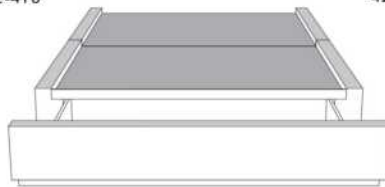

**Rangement à tiroir frontal
With Front Drawer**
440-441-442
Base lit simple N/D | Single base N/A



**Rangement à tiroir latéraux
With Side Drawers**
450-451 (2 tiroirs | drawers)
452-453 (1 tiroir | drawer)

Base avec contour MINCE 2" | Base with NARROW contour 2"

Grandeur | Size King: 82 x 77 x 12 | Queen: 64 x 77 x 12 | Double: 59 x 73 x 12 | Simple/Single: 44 x 73 x 12

**Avec pattes - Lit réglable
With Legs - Adjustable bed**
560-561-563

	King	Queen	Simple Single
Lit grandeur complète : Complete Bed Size :	87x87x56	69x87x56	49x87x56
Intérieur Inside :	78x82x12	61x82x12	40x82x12



Avec pattes | With Legs
510-511-512-513



Anti-poussière | No Dust
520-521-522-523

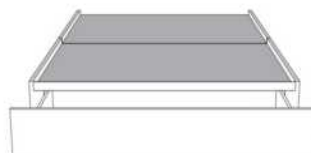

**Rangement à tiroir frontal
With Front Drawer**
540-541-542
Base lit simple N/D | Single base N/A



**Rangement à tiroir latéraux
With Side Drawers**
550-551 (2 tiroirs | drawers)
552-553 (1 tiroir | drawer)

www.jaymar.ca

Les illustrations sont génériques et n'indiquent pas tous les détails de coutures.
The sketches are generic and do not reflect all sewing details.



Lits rembourrés
Upholstered Beds

Liste de prix CDN



Tête de lit avec oreilles
Headboard with wings

CELINE

Tête de lit AVEC OREILLES - Choisissez votre base - Voir liste de prix 99905 BASE C.

OPTIONS :

Clous décoratifs : Clous MOYEN ½ po sur le devant de l'oreille et dessus de la tête de lit, AJOUTEZ King \$135, Queen \$125, Double \$120, Simple \$115. Spécifiez couleur des clous sur votre commande: BRASS - SILVER - PEWTER ou COPPER.

Bouton Cristal ajoutez: King 95\$, Queen 75\$, Double 70\$ Simple 50\$.

Extérieur DOS de la TÊTE de LIT FINI ajoutez:

- en CUIR: King \$220, Queen \$185, Double \$170, Simple \$135.

- en TISSU: King \$70, Queen \$65, Double \$60, Simple \$45.

Description	L x P x H	Cuir						Tissu		
		10	20 Hugo Madras Softy	30 Empire Fantasy Illusion Tucson Utah Vintage Wild Laredo Yukon	40 Diamond Elegance Princess Santiago Sensation Sunset Trina Victoria	50 Bull Cassiope Dublin	60 Caress Ultrasued	A	B COM	C alta
400 TETE DE LIT KING	87X11X47							790	840	885
401 TETE DE LIT QUEEN	69X11X47							640	670	700
402 TETE DE LIT DOUBLE	64X11X47							570	600	645
403 TETE DE LIT SIMPLE	49X11X47							385	410	445

TÊTE DE LIT | HEADBOARD

Option de clous | Nail options

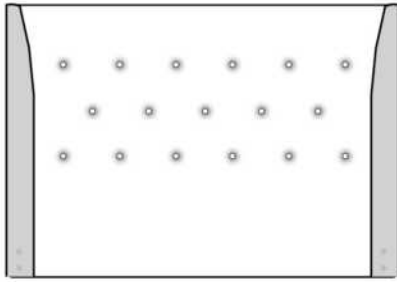

Tête de lit avec oreilles | Headboard with wings
400 - 401 - 402 - 403

Lit grandeur complète | Complete bed size

	Large Wide L x P/D x H	Mince Narrow L x P/D x H
K	87 x 90 x 47	87 x 88 x 47
Q	69 x 90 x 47	69 x 88 x 47
D	64 x 86 x 47	64 x 84 x 47
S	49 x 86 x 47	49 x 84 x 47

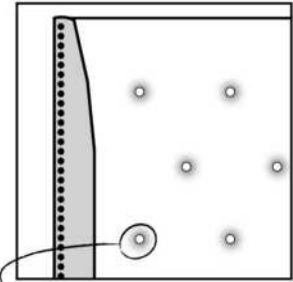

Option de bouton en cristal sur la tête de lit
Crystal button option on headboard



Silver - Copper - Pewter - Brass
1/2" diametre



Base avec contour LARGE 4" | Base with WIDE contour 4"

Grandeur | Size King: 87 x 79 x 12 | Queen: 69 x 79 x 12 | Double: 64 x 75 x 12 | Simple/Single: 49 x 75 x 12



Avec pattes | With Legs
410-411-412-413



Anti-poussière | No Dust
420-421-422-423

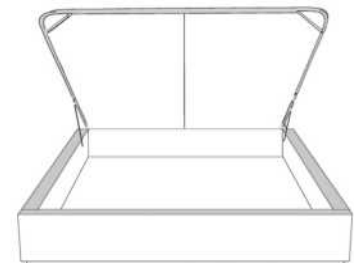

Avec rangement | With Storage
430-431-432-433

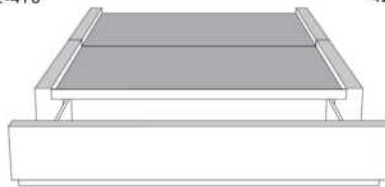

**Rangement à tiroir frontal
With Front Drawer**
440-441-442
Base lit simple N/D | Single base N/A



**Rangement à tiroir latéraux
With Side Drawers**
450-451 (2 tiroirs | drawers)
452-453 (1 tiroir | drawer)

Base avec contour MINCE 2" | Base with NARROW contour 2"

Grandeur | Size King: 82 x 77 x 12 | Queen: 64 x 77 x 12 | Double: 59 x 73 x 12 | Simple/Single: 44 x 73 x 12

**Avec pattes - Lit réglable
With Legs - Adjustable bed**
560-561-563

	King	Queen	Simple Single
Lit grandeur complète : Complete Bed Size :	87x87x47	69x87x47	49x87x47
Intérieur Inside :	78x82x12	61x82x12	40x82x12

www.jaymar.ca

Les illustrations sont génériques et n'indiquent pas tous les détails de coutures.
The sketches are generic and do not reflect all sewing details.



Avec pattes | With Legs
510-511-512-513



Anti-poussière | No Dust
520-521-522-523

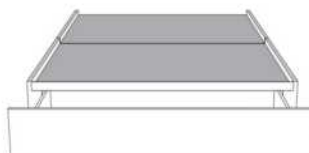

**Rangement à tiroir frontal
With Front Drawer**
540-541-542
Base lit simple N/D | Single base N/A



**Rangement à tiroir latéraux
With Side Drawers**
550-551 (2 tiroirs | drawers)
552-553 (1 tiroir | drawer)



Tête de lit avec oreilles
Headboard with wings

CONTEMPO 56" H

Tête de lit AVEC OREILLES - Choisissez votre base - voir liste de prix 99905 BASE C.

OPTIONS :

Clous décoratifs : Clous MOYEN ½ po sur le devant de l'oreille de la tête de lit, AJOUTEZ \$65.

Spécifiez couleur des clous sur votre commande: BRASS - SILVER - PEWTER ou COPPER.

Extérieur DOS de la tête de lit FINI ajoutez:

- en CUIR: King \$220, Queen \$185, Double \$170, Simple \$135.

- en TISSU: King \$70, Queen \$65, Double \$60, Simple \$45.

Description	L x P x H	Cuir						Tissu		
		10	20 Hugo Madras Softy	30 Empire Fantasy Illusion Tucson Utah Vintage Wild Laredo Yukon	40 Diamond Elegance Princess Santiago Sensation Sunset Trina Victoria	50 Bull Cassiope Dublin	60 Caress Ultrasued	A	B COM	C alta
400 TETE DE LIT KING	87X11X56	1660	1800	1950	2110	2250	2395	1025	1085	1150
401 TETE DE LIT QUEEN	69X11X56	1310	1420	1535	1645	1760	1865	875	925	975
402 TETE DE LIT DOUBLE	64X11X56	1250	1365	1475	1585	1690	1800	800	845	890
403 TETE DE LIT SIMPLE	49X11X56	965	1050	1160	1250	1340	1445	640	670	700

TÊTE DE LIT | HEADBOARD

Option de clous | Nail options



Tête de lit avec oreilles | Headboard with wings
400 - 401 - 402 - 403

Lit grandeur complète | Complete bed size

	Large Wide L x P/D x H	Mince Narrow L x P/D x H
K	87 x 90 x 56	87 x 88 x 56
Q	69 x 90 x 56	69 x 88 x 56
D	64 x 86 x 56	64 x 84 x 56
S	49 x 86 x 56	49 x 84 x 56

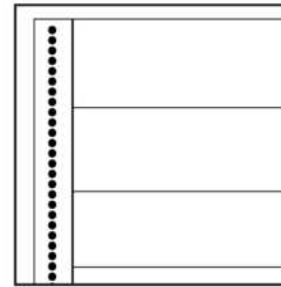

Silver - Copper - Pewter - Brass
1/2" diamètre

Base avec contour LARGE 4" | Base with WIDE contour 4"

Grandeur | Size King: 87 x 79 x 12 | Queen: 69 x 79 x 12 | Double: 64 x 75 x 12 | Simple/Single: 49 x 75 x 12



Avec pattes | With Legs
410-411-412-413



Anti-poussière | No Dust
420-421-422-423

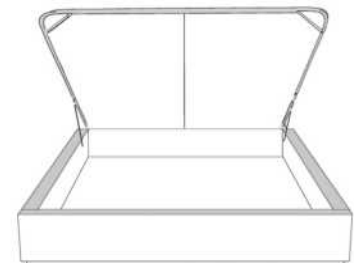

Avec rangement | With Storage
430-431-432-433

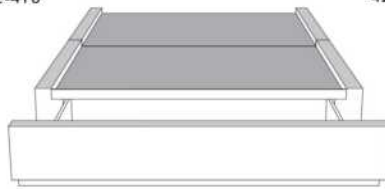

**Rangement à tiroir frontal
With Front Drawer**
440-441-442
Base lit simple N/D | Single base N/A



**Rangement à tiroir latéraux
With Side Drawers**
450-451 (2 tiroirs | drawers)
452-453 (1 tiroir | drawer)

Base avec contour MINCE 2" | Base with NARROW contour 2"

Grandeur | Size King: 82 x 77 x 12 | Queen: 64 x 77 x 12 | Double: 59 x 73 x 12 | Simple/Single: 44 x 73 x 12

**Avec pattes - Lit réglable
With Legs - Adjustable bed**
560-561-563

	King	Queen	Simple Single
Lit grandeur complète : Complete Bed Size :	87x87x56	69x87x56	49x87x56
Intérieur Inside :	78x82x12	61x82x12	40x82x12



Avec pattes | With Legs
510-511-512-513



Anti-poussière | No Dust
520-521-522-523

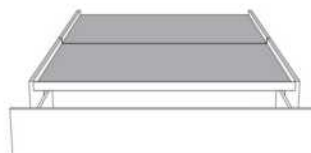

**Rangement à tiroir frontal
With Front Drawer**
540-541-542
Base lit simple N/D | Single base N/A



**Rangement à tiroir latéraux
With Side Drawers**
550-551 (2 tiroirs | drawers)
552-553 (1 tiroir | drawer)

www.jaymar.ca

Les illustrations sont génériques et n'indiquent pas tous les détails de coutures.
The sketches are generic and do not reflect all sewing details.



Lits rembourrés
Upholstered Beds

Liste de prix CDN



Tête de lit avec oreilles
Headboard with wings

DYLAN 44" H

Tête de lit AVEC OREILLES - Choisissez votre base - voir liste de prix 99905 BASE C.

OPTIONS :

Clous décoratifs : Clous MOYEN ½ po sur le devant de l'oreille de la tête de lit, AJOUTEZ \$60.

Spécifiez couleur des clous sur votre commande: BRASS - SILVER - PEWTER ou COPPER.

Extérieur DOS de la tête de lit FINI ajoutez:

- en CUIR: King \$220, Queen \$185, Double \$170, Simple \$135.

- en TISSU: King \$70, Queen \$65, Double \$60, Simple \$45.

Description	L x P x H	Cuir						Tissu		
		10	20 Hugo Madras Softy	30 Empire Fantasy Illusion Tucson Utah Vintage Wild Laredo Yukon	40 Diamond Elegance Princess Santiago Sensation Sunset Trina Victoria	50 Bull Cassiope Dublin	60 Caress Ultrasued	A	B COM	C alta
400 TETE DE LIT KING	87X11X44	1510	1660	1800	1950	2110	2250	790	840	885
401 TETE DE LIT QUEEN	69X11X44	1265	1375	1490	1595	1710	1820	640	670	700
402 TETE DE LIT DOUBLE	64X11X44	1210	1315	1425	1540	1650	1765	570	600	645
403 TETE DE LIT SIMPLE	49X11X44	1060	1165	1260	1350	1450	1545	385	410	445

TÊTE DE LIT | HEADBOARD

Option de clous | Nail options

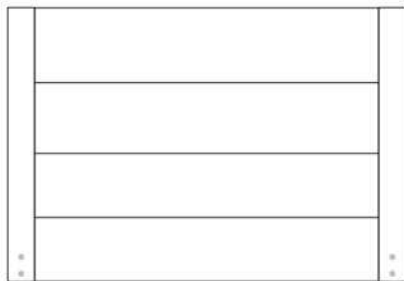

Tête de lit avec oreilles | Headboard with wings
400 - 401 - 402 - 403

Lit grandeur complète | Complete bed size

	Large Wide L x P/D x H	Mince Narrow L x P/D x H
K	87 x 90 x 44	87 x 88 x 44
Q	69 x 90 x 44	69 x 88 x 44
D	64 x 86 x 44	64 x 84 x 44
S	49 x 86 x 44	49 x 84 x 44

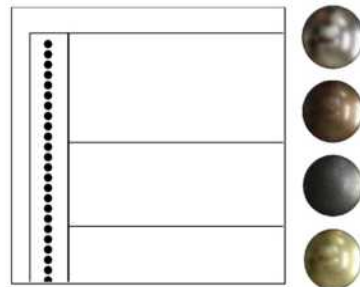

Silver - Copper - Pewter - Brass
1/2" diamètre

Base avec contour LARGE 4" | Base with WIDE contour 4"

Grandeur | Size King: 87 x 79 x 12 | Queen: 69 x 79 x 12 | Double: 64 x 75 x 12 | Simple/Single: 49 x 75 x 12



Avec pattes | With Legs
410-411-412-413



Anti-poussière | No Dust
420-421-422-423

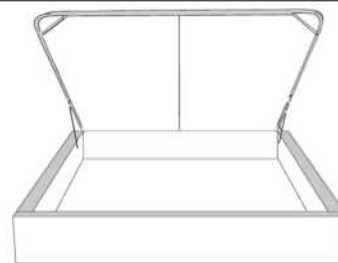

Avec rangement | With Storage
430-431-432-433

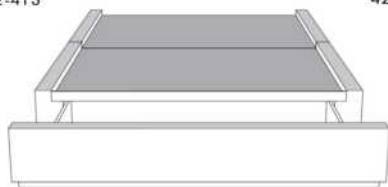

**Rangement à tiroir frontal
With Front Drawer**
440-441-442
Base lit simple N/D | Single base N/A



**Rangement à tiroir latéraux
With Side Drawers**
450-451 (2 tiroirs | drawers)
452-453 (1 tiroir | drawer)

Base avec contour MINCE 2" | Base with NARROW contour 2"

Grandeur | Size King: 82 x 77 x 12 | Queen: 64 x 77 x 12 | Double: 59 x 73 x 12 | Simple/Single: 44 x 73 x 12

**Avec pattes - Lit réglable
With Legs - Adjustable bed**
560-561-563

	King	Queen	Simple Single
Lit grandeur complète : Complete Bed Size :	87x87x44	69x87x44	49x87x44
Intérieur Inside :	78x82x12	61x82x12	40x82x12



Avec pattes | With Legs
510-511-512-513



Anti-poussière | No Dust
520-521-522-523

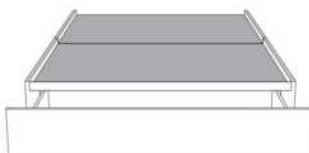

**Rangement à tiroir frontal
With Front Drawer**
540-541-542
Base lit simple N/D | Single base N/A



**Rangement à tiroir latéraux
With Side Drawers**
550-551 (2 tiroirs | drawers)
552-553 (1 tiroir | drawer)

www.jaymar.ca

Les illustrations sont génériques et n'indiquent pas tous les détails de coutures.
The sketches are generic and do not reflect all sewing details.



Tête de lit avec oreilles
Headboard with wings

FELICITY

Tête de lit AVEC OREILLES - Choisissez votre base - voir liste de prix 99905 BASE C.

OPTIONS :

Clous décoratifs : Clous MOYEN ½ po sur le devant de l'oreille de la tête de lit, AJOUTEZ \$85.

Spécifiez couleur des clous sur votre commande: BRASS - SILVER - PEWTER ou COPPER.

Extérieur DOS de la tête de lit FINI ajoutez:

En TISSU: King \$70, Queen \$65, Double \$60, Simple \$45.

Description	L x P x H	Cuir						Tissu		
		10	20 Hugo Madras Softy	30 Empire Fantasy Illusion Tucson Utah Vintage Wild Laredo Yukon	40 Diamond Elegance Princess Santiago Sensation Sunset Trina Victoria	50 Bull Cassiope Dublin	60 Caress Ultrasued	A	B COM	C alta
400 TETE DE LIT KING	87 x 11 x 62							1025	1085	1150
401 TETE DE LIT QUEEN	69 x 11 x 62							875	925	975
402 TETE DE LIT DOUBLE	64 x 11 x 62							800	845	890
403 TETE DE LIT SIMPLE	49 x 11 x 62							640	670	700

TÊTE DE LIT | HEADBOARD

Option de clous | Nail options

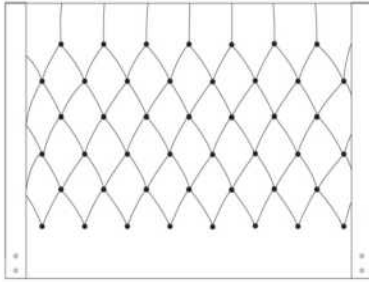

Tête de lit avec oreilles | Headboard with wings
400 - 401 - 402 - 403

Lit grandeur complète | Complete bed size

	Large Wide L x P/D x H	Mince Narrow L x P/D x H
K	87 x 90 x 62	87 x 88 x 62
Q	69 x 90 x 62	69 x 88 x 62
D	64 x 86 x 62	64 x 84 x 62
S	49 x 86 x 62	49 x 84 x 62

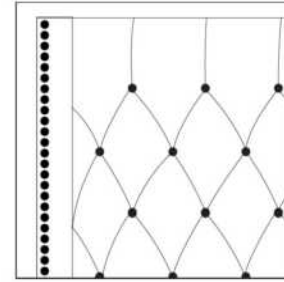

Silver - Copper - Pewter - Brass
1/2" diamètre

Base avec contour LARGE 4" | Base with WIDE contour 4"

Grandeur | Size King: 87 x 79 x 12 | Queen: 69 x 79 x 12 | Double: 64 x 75 x 12 | Simple/Single: 49 x 75 x 12



Avec pattes | With Legs
410-411-412-413



Anti-poussière | No Dust
420-421-422-423

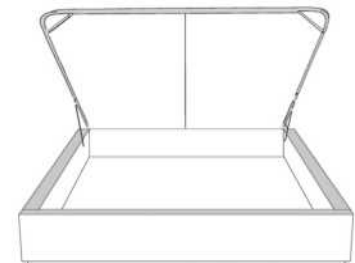

Avec rangement | With Storage
430-431-432-433

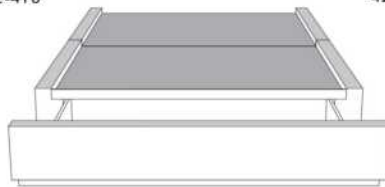

**Rangement à tiroir frontal
With Front Drawer**
440-441-442
Base lit simple N/D | Single base N/A



**Rangement à tiroir latéraux
With Side Drawers**
450-451 (2 tiroirs | drawers)
452-453 (1 tiroir | drawer)

Base avec contour MINCE 2" | Base with NARROW contour 2"

Grandeur | Size King: 82 x 77 x 12 | Queen: 64 x 77 x 12 | Double: 59 x 73 x 12 | Simple/Single: 44 x 73 x 12

**Avec pattes - Lit réglable
With Legs - Adjustable bed**
560-561-563

	King	Queen	Simple Single
Lit grandeur complète : Complete Bed Size :	87x87x62	69x87x62	49x87x62
Intérieur Inside :	78x82x12	61x82x12	40x82x12



Avec pattes | With Legs
510-511-512-513



Anti-poussière | No Dust
520-521-522-523

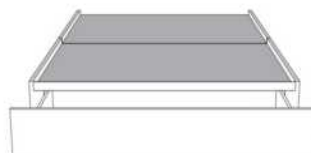

**Rangement à tiroir frontal
With Front Drawer**
540-541-542
Base lit simple N/D | Single base N/A



**Rangement à tiroir latéraux
With Side Drawers**
550-551 (2 tiroirs | drawers)
552-553 (1 tiroir | drawer)

www.jaymar.ca

Les illustrations sont génériques et n'indiquent pas tous les détails de coutures.
The sketches are generic and do not reflect all sewing details.



ISABELLE

Tête de lit AVEC OREILLES. Choisissez votre base - voir liste de prix 99905 BASE C.

OPTIONS:

Clous décoratifs: Clous LARGE 7/8 po sur contour EXTÉRIEUR de l'oreille AJOUTEZ \$70.

Spécifiez couleur des clous: BRASS - SILVER - PEWTER ou COPPER.

Extérieur DOS de la tête de lit FINI ajoutez:

En TISSU: King \$70, Queen \$65, Double \$60, Simple \$45.

Description	L x P x H	Cuir						Tissu		
		10	20 Hugo Madras Softy	30 Empire Fantasy Illusion Tucson Utah Vintage Wild Laredo Yukon	40 Diamond Elegance Princess Santiago Sensation Sunset Trina Victoria	50 Bull Cassiope Dublin	60 Caress Ultrasued	A	B COM	C alta
400 TETE DE LIT KING	87X11X56							1025	1085	1150
401 TETE DE LIT QUEEN	69X11X56							875	925	975
402 TETE DE LIT DOUBLE	64X11X56							800	845	890
403 TETE DE LIT SIMPLE	49X11X56							640	670	700

Tête de lit **ISABELLE** Headboard

(voir la liste de prix 99905) | (See Price list 99905)

TÊTE DE LIT | HEADBOARD

Option de clous | Nail options

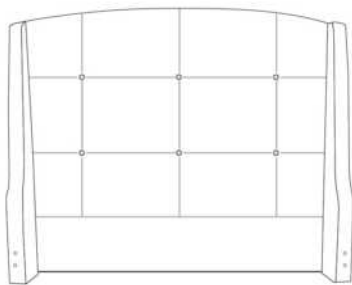

Tête de lit avec oreilles | Headboard with wings
400 - 401 - 402 - 403

Lit grandeur complète | Complete bed size

	Large Wide L x P/D x H	Mince Narrow L x P/D x H
K	87 x 90 x 56	87 x 88 x 56
Q	69 x 90 x 56	69 x 88 x 56
D	64 x 86 x 56	64 x 84 x 56
S	49 x 86 x 56	49 x 84 x 56

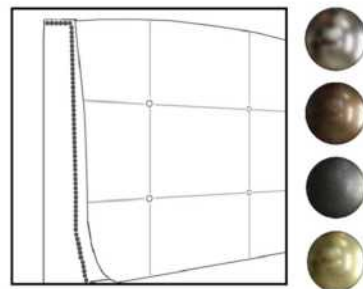

Silver - Copper - Pewter - Brass
7/8" diamètre

Base avec contour LARGE 4" | Base with WIDE contour 4"

Grandeur | Size King: 87 x 79 x 12 | Queen: 69 x 79 x 12 | Double: 64 x 75 x 12 | Simple/Single: 49 x 75 x 12



Avec pattes | With Legs
410-411-412-413



Anti-poussière | No Dust
420-421-422-423

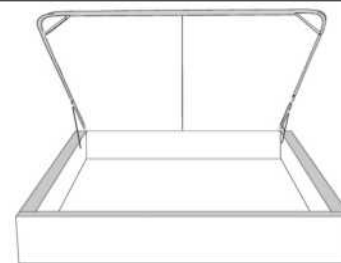

Avec rangement | With Storage
430-431-432-433

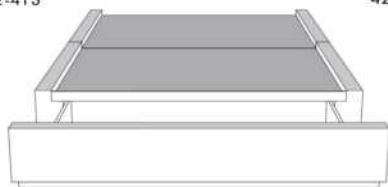

**Rangement à tiroir frontal
With Front Drawer**
440-441-442
Base lit simple N/D | Single base N/A



**Rangement à tiroir latéraux
With Side Drawers**
450-451 (2 tiroirs | drawers)
452-453 (1 tiroir | drawer)

Base avec contour MINCE 2" | Base with NARROW contour 2"

Grandeur | Size King: 82 x 77 x 12 | Queen: 64 x 77 x 12 | Double: 59 x 73 x 12 | Simple/Single: 44 x 73 x 12

**Avec pattes - Lit réglable
With Legs - Adjustable bed**
560-561-563

	King	Queen	Simple Single
Lit grandeur complète : Complete Bed Size :	87x87x56	69x87x56	49x87x56
Intérieur Inside :	78x82x12	61x82x12	40x82x12



Avec pattes | With Legs
510-511-512-513



Anti-poussière | No Dust
520-521-522-523

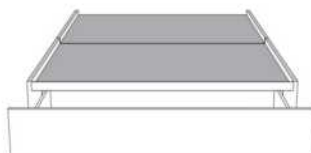

**Rangement à tiroir frontal
With Front Drawer**
540-541-542
Base lit simple N/D | Single base N/A



**Rangement à tiroir latéraux
With Side Drawers**
550-551 (2 tiroirs | drawers)
552-553 (1 tiroir | drawer)

www.jaymar.ca

Les illustrations sont génériques et n'indiquent pas tous les détails de coutures.
The sketches are generic and do not reflect all sewing details.



JESSICA

Tête de lit SANS oreilles - Choisissez votre base - Voir liste de prix 99900 BASE L.

Extérieur DOS de la TÊTE de LIT FINI ajoutez:
- en CUIR: King \$220, Queen \$185, Double \$170, Simple \$135.
- en TISSU: King \$70, Queen \$65, Double \$60, Simple \$45.

Description	L x P x H	Cuir						Tissu		
		10	20 Hugo Madras Softy	30 Empire Fantasy Illusion Tucson Utah Vintage Wild Laredo Yukon	40 Diamond Elegance Princess Santiago Sensation Sunset Trina Victoria	50 Bull Cassiope Dublin	60 Caress Ultrasued	A	B COM	C alta
400 TETE DE LIT KING	87X4X49	895	1020	1150	1275	1400	1525	545	595	660
401 TETE DE LIT QUEEN	69X4X49	810	920	1020	1125	1235	1325	465	500	540
402 TETE DE LIT DOUBLE	64X4X49	740	845	945	1040	1145	1240	440	470	500
403 TETE DE LIT SIMPLE	49X4X49	685	770	860	950	1040	1140	360	385	400

Tête de lit **JESSICA** Headboard

(voir la liste de prix 99900) | (See Price list 99900)

TÊTE DE LIT | HEADBOARD

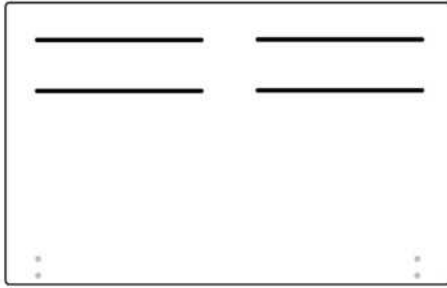

Tête de lit sans oreilles | Headboard without wings
400 - 401 - 402 - 403

Lit grandeur complète | Complete bed size

	Large Wide L x P/D x H	Mince Narrow L x P/D x H
K	87 x 90 x 49	87 x 88 x 49
Q	69 x 90 x 49	69 x 88 x 49
D	64 x 86 x 49	64 x 84 x 49
S	49 x 86 x 49	49 x 84 x 49

Base avec contour LARGE 4" | Base with WIDE contour 4"

Grandeur | Size King: 87 x 86 x 12 | Queen: 69 x 86 x 12 | Double: 64 x 82 x 12 | Simple/Single: 49 x 82 x 12



Avec pattes | With Legs
410-411-412-413



Anti-poussière | No Dust
420-421-422-423

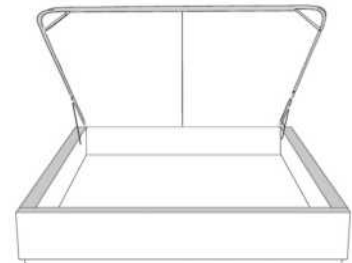

Avec rangement | With Storage
430-431-432-433

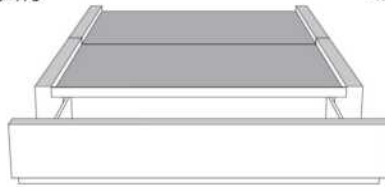

Rangement à tiroir frontal
With Front Drawer
440-441-442
Base lit simple N/D | Single base N/A



Rangement à tiroir latéraux
With Side Drawers
450-451 (2 tiroirs | drawers)
452-453 (1 tiroir | drawer)

Base avec contour MINCE 2" | Base with NARROW contour 2"

Grandeur | Size King: 82 x 84 x 12 | Queen: 64 x 84 x 12 | Double: 59 x 80 x 12 | Simple/Single: 44 x 80 x 12

Avec pattes - Lit réglable
With Legs - Adjustable bed
560-561-563

	King	Queen	Simple Single
Lit grandeur complète : Complete Bed Size :	87x88x49	69x88x49	49x88x49
Intérieur Inside :	78x82x12	61x82x12	40x82x12

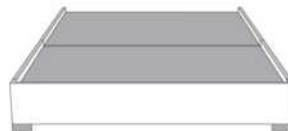

Avec pattes | With Legs
510-511-512-513



Anti-poussière | No Dust
520-521-522-523

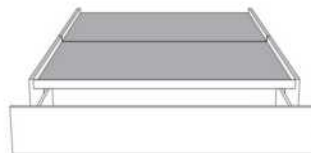

Rangement à tiroir frontal
With Front Drawer
540-541-542
Base lit simple N/D | Single base N/A



Rangement à tiroir latéraux
With Side Drawers
550-551 (2 tiroirs | drawers)
552-553 (1 tiroir | drawer)

www.jaymar.ca

Les illustrations sont génériques et n'indiquent pas tous les détails de coutures.
The sketches are generic and do not reflect all sewing details.



Tête de lit avec oreilles
Headboard with wings

KIANA

*Tête de lit AVEC oreilles MINCES - Voir liste de prix 99905 BASE C.

*NOTE: Tête de lit disponible SEULEMENT avec les bases contours MINCES (exclus la base mince avec pattes pour lit réglable).

Extérieur DOS de la tête de lit FINI ajoutez:

En TISSU: King \$70, Queen \$65, Double \$60, Simple \$45.

Description	L x P x H	Cuir						Tissu		
		10	20 Hugo Madras Softy	30 Empire Fantasy Illusion Tucson Utah Vintage Wild Laredo Yukon	40 Diamond Elegance Princess Santiago Sensation Sunset Trina Victoria	50 Bull Cassiope Dublin	60 Caress Ultrasued	A	B COM	C alta
400 TETE DE LIT KING	82x11x65							1025	1085	1150
401 TETE DE LIT QUEEN	64x11x65							875	925	975
402 TETE DE LIT DOUBLE	59x11x65							800	845	890
403 TETE DE LIT SIMPLE	44x11x65							640	670	700

TÊTE DE LIT | HEADBOARD

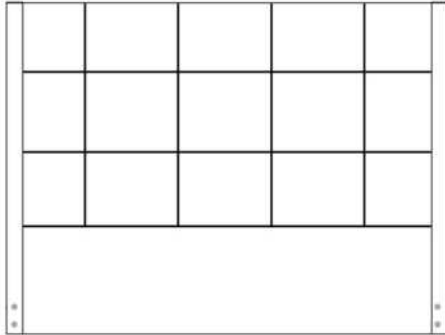

Tête de lit avec oreilles
Headboard with wings
400 - 401 - 402 - 403

Lit grandeur complète | Complete bed size

	Mince Narrow L x P/D x H
King	82 x 88 x 65
Queen	64 x 88 x 65
Double	59 x 84 x 65
Simple / Single	44 x 84 x 65

Base avec contour MINCE | Base with NARROW contour

Grandeur | Size King: 82 x 77 x 12 | Queen: 64 x 77 x 12 | Double: 59 x 73 x 12 | Simple/Single: 44 x 73 x 12



Avec pattes | With Legs
510-511-512-513



Anti-poussière | No Dust
520-521-522-523



Rangement à tiroir frontal
With Front Drawer
540-541-542
Base lit simple N/D | Single base N/A

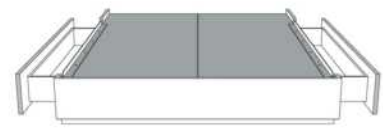

Rangement à tiroir latéraux
With Side Drawers
550-551 (2 tiroirs | drawers)
552-553 (1 tiroir | drawer)



Tête de lit avec oreilles
Headboard with wings

LINE

Tête de lit AVEC OREILLES. Choisissez votre base - voir liste de prix 99905 BASE C.

OPTIONS:

Clous décoratifs: Clous MOYEN 1/2" sur le devant SUPÉRIEUR de l'oreille et DESSUS de la tête de lit. AJOUTEZ: King \$135, Queen \$125 Double \$120 Simple \$115. SPÉCIFIEZ couleur: BRASS - SILVER - PEWTER ou COPPER.

Extérieur DOS de la TÊTE de LIT FINI ajoutez:

En CUIR: King \$220, Queen \$185, Double \$170, Simple \$135.

En TISSU: King \$70, Queen \$65, Double \$60, Simple \$45.

Description	L x P x H	Cuir						Tissu		
		10	20 Hugo Madras Softy	30 Empire Fantasy Illusion Tucson Utah Vintage Wild Laredo Yukon	40 Diamond Elegance Princess Santiago Sensation Sunset Trina Victoria	50 Bull Cassiope Dublin	60 Caress Ultrasued	A	B COM	C alta
400 TETE DE LIT KING	87X11X47	1510	1660	1800	1950	2110	2250	790	840	885
401 TETE DE LIT QUEEN	69X11X47	1265	1375	1490	1595	1710	1820	640	670	700
402 TETE DE LIT DOUBLE	64X11X47	1210	1315	1425	1540	1650	1765	570	600	645
403 TETE DE LIT SIMPLE	49X11X47	1060	1165	1260	1350	1450	1545	385	410	445

TÊTE DE LIT | HEADBOARD

Option de clous | Nail options



Tête de lit avec oreilles | Headboard with wings
400 - 401 - 402 - 403

Lit grandeur complète | Complete bed size

	Large Wide L x P/D x H	Mince Narrow L x P/D x H
K	87 x 90 x 47	87 x 88 x 47
Q	69 x 90 x 47	69 x 88 x 47
D	64 x 86 x 47	64 x 84 x 47
S	49 x 86 x 47	49 x 84 x 47

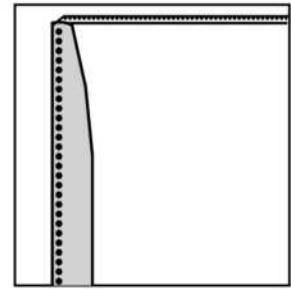

Silver - Copper - Pewter - Brass
1/2" diamètre

Base avec contour LARGE 4" | Base with WIDE contour 4"

Grandeur | Size King: 87 x 79 x 12 | Queen: 69 x 79 x 12 | Double: 64 x 75 x 12 | Simple/Single: 49 x 75 x 12



Avec pattes | With Legs
410-411-412-413



Anti-poussière | No Dust
420-421-422-423

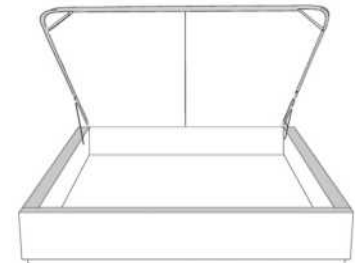

Avec rangement | With Storage
430-431-432-433

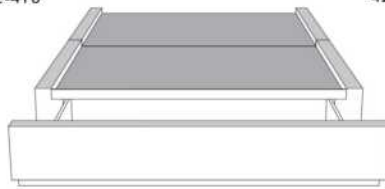

**Rangement à tiroir frontal
With Front Drawer**
440-441-442
Base lit simple N/D | Single base N/A



**Rangement à tiroir latéraux
With Side Drawers**
450-451 (2 tiroirs | drawers)
452-453 (1 tiroir | drawer)

Base avec contour MINCE 2" | Base with NARROW contour 2"

Grandeur | Size King: 82 x 77 x 12 | Queen: 64 x 77 x 12 | Double: 59 x 73 x 12 | Simple/Single: 44 x 73 x 12

**Avec pattes - Lit réglable
With Legs - Adjustable bed**
560-561-563

Grandeur Size	King	Queen	Simple Single
Lit grandeur complète : Complete Bed Size :	87x87x47	69x87x47	49x87x47
Intérieur Inside :	78x82x12	61x82x12	40x82x12

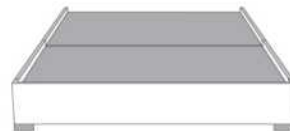

Avec pattes | With Legs
510-511-512-513



Anti-poussière | No Dust
520-521-522-523

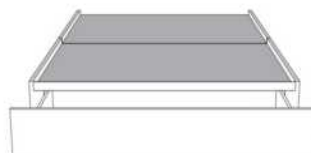

**Rangement à tiroir frontal
With Front Drawer**
540-541-542
Base lit simple N/D | Single base N/A



**Rangement à tiroir latéraux
With Side Drawers**
550-551 (2 tiroirs | drawers)
552-553 (1 tiroir | drawer)

www.jaymar.ca

Les illustrations sont génériques et n'indiquent pas tous les détails de coutures.
The sketches are generic and do not reflect all sewing details.



LUCIE

Tête de lit SANS oreilles - Choisissez votre base - Voir liste de prix 99900 BASE L.

Extérieur DOS de la TÊTE de LIT FINI ajoutez:
- en TISSU: King \$70, Queen \$65, Double \$60, Simple \$45.

Description	L x P x H	Cuir						Tissu		
		10	20 Hugo Madras Softy	30 Empire Fantasy Illusion Tucson Utah Vintage Wild Laredo Yukon	40 Diamond Elegance Princess Santiago Sensation Sunset Trina Victoria	50 Bull Cassiope Dublin	60 Caress Ultrasued	A	B COM	C alta
400 TETE DE LIT KING	98 x 16 x 48							1025	1085	1150
401 TETE DE LIT QUEEN	81 x 16 x 48							875	925	975
402 TETE DE LIT DOUBLE	75 x 16 x 48							800	845	890
403 TETE DE LIT SIMPLE	56 x 16 x 48							640	670	700

TÊTE DE LIT | HEADBOARD

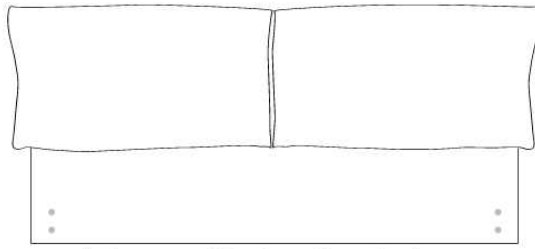

Tête de lit sans oreilles | Headboard without wings
400 - 401 - 402 - 403

Lit grandeur complète | Complete bed size

	Large Wide	Mince Narrow
	L x P/D x H	L x P/D x H
K	98 x 102 x 48	98 x 100 x 48
Q	81 x 102 x 48	81 x 100 x 48
D	75 x 98 x 48	75 x 96 x 48
S	56 x 98 x 48	56 x 96 x 48

Base avec contour LARGE 4" | Base with WIDE contour 4"

Grandeur | Size King: 87 x 86 x 12 | Queen: 69 x 86 x 12 | Double: 64 x 82 x 12 | Simple/Single: 49 x 82 x 12

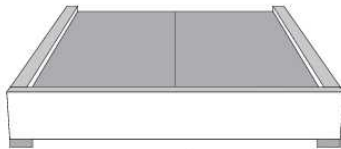

Avec pattes | With Legs
410-411-412-413

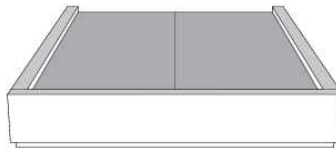

Anti-poussière | No Dust
420-421-422-423

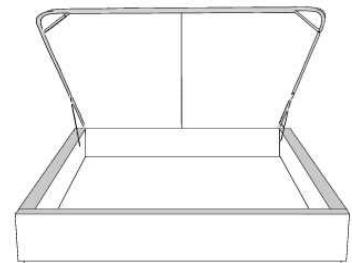

Avec rangement | With Storage
430-431-432-433

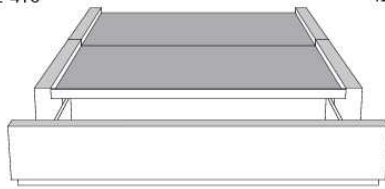

Rangement à tiroir frontal
With Front Drawer
440-441-442
Base lit simple N/D | Single base N/A



Rangement à tiroir latéraux
With Side Drawers
450-451 (2 tiroirs | drawers)
452-453 (1 tiroir | drawer)

Base avec contour MINCE 2" | Base with NARROW contour 2"

Grandeur | Size King: 82 x 84 x 12 | Queen: 64 x 84 x 12 | Double: 59 x 80 x 12 | Simple/Single: 44 x 80 x 12

Avec pattes - Lit réglable
With Legs - Adjustable bed
560-561-563

	King	Queen	Simple Single
Lit grandeur complète : Complete Bed Size :	87x102x45/38	69x102x45/38	49x102x45/38
Intérieur Inside :	78x82x12	61x82x12	40x82x12



Avec pattes | With Legs
510-511-512-513



Anti-poussière | No Dust
520-521-522-523

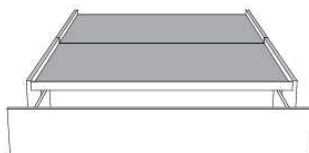

Rangement à tiroir frontal
With Front Drawer
540-541-542
Base lit simple N/D | Single base N/A



Rangement à tiroir latéraux
With Side Drawers
550-551 (2 tiroirs | drawers)
552-553 (1 tiroir | drawer)

www.jaymar.ca

Les illustrations sont génériques et n'indiquent pas tous les détails de coutures.
The sketches are generic and do not reflect all sewing details.



Tête de lit avec oreilles
Headboard with wings

MARIANNE

Tête de lit AVEC OREILLES - Choisissez votre base - voir liste de prix 99905 BASE C.

OPTIONS :

Clous décoratifs : Clous MOYEN ½ po sur le devant de l'oreille de la tête de lit, AJOUTEZ \$65.

Spécifiez couleur des clous sur votre commande: BRASS - SILVER - PEWTER ou COPPER.

Extérieur DOS de la tête de lit FINI ajoutez:

- en TISSU: King \$70, Queen \$65, Double \$60, Simple \$45.

Description	L x P x H	Cuir						Tissu		
		10	20 Hugo Madras Softy	30 Empire Fantasy Illusion Tucson Utah Vintage Wild Laredo Yukon	40 Diamond Elegance Princess Santiago Sensation Sunset Trina Victoria	50 Bull Cassiope Dublin	60 Caress Ultrasued	A	B COM	C alta
400 TETE DE LIT KING	87x11x56							1025	1085	1150
401 TETE DE LIT QUEEN	69x11x56							875	925	975
402 TETE DE LIT DOUBLE	64x11x56							800	845	890
403 TETE DE LIT SIMPLE	49x11x56							640	670	700

TÊTE DE LIT | HEADBOARD

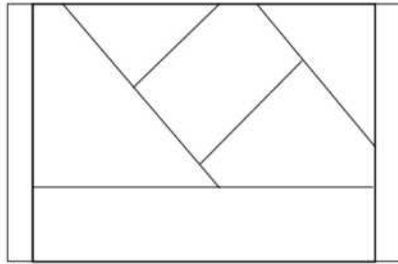

Tête de lit avec oreilles | Headboard with wings
400 - 401 - 402 - 403

Lit grandeur complète | Complete bed size

	Large Wide L x P/D x H	Mince Narrow L x P/D x H
K	87 x 90 x 56	87 x 88 x 56
Q	69 x 90 x 56	69 x 88 x 56
D	64 x 86 x 56	64 x 84 x 56
S	49 x 86 x 56	49 x 84 x 56

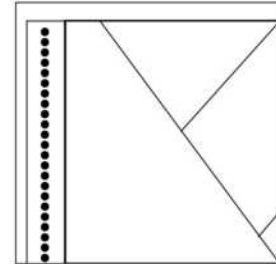

Silver - Copper - Pewter - Brass
1/2" diamètre



Base avec contour LARGE 4" | Base with WIDE contour 4"

Grandeur | Size King: 87 x 86 x 12 | Queen: 69 x 86 x 12 | Double: 64 x 82 x 12 | Simple/Single: 49 x 82 x 12



Avec pattes | With Legs
410-411-412-413



Anti-poussière | No Dust
420-421-422-423

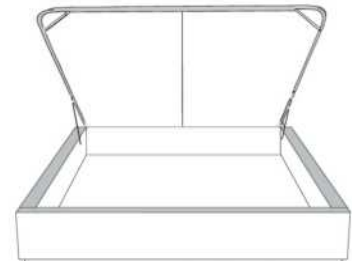

Avec rangement | With Storage
430-431-432-433

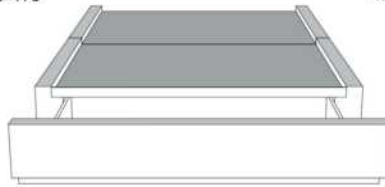

**Rangement à tiroir frontal
With Front Drawer**
440-441-442
Base lit simple N/D | Single base N/A



**Rangement à tiroir latéraux
With Side Drawers**
450-451 (2 tiroirs | drawers)
452-453 (1 tiroir | drawer)

Base avec contour MINCE 2" | Base with NARROW contour 2"

Grandeur | Size King: 82 x 77 x 12 | Queen: 64 x 77 x 12 | Double: 59 x 73 x 12 | Simple/Single: 44 x 73 x 12

**Avec pattes en bois - Lit réglable
With wood legs - Adjustable bed**
560-561-563

	King	Queen	Simple Single
Lit grandeur complète : Complete Bed Size :	87x87x56	69x87x56	49x87x56
Intérieur Inside :	78x82x12	61x82x12	40x82x12



Avec pattes | With Legs
510-511-512-513



Anti-poussière | No Dust
520-521-522-523

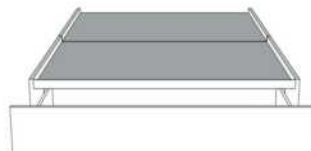

**Rangement à tiroir frontal
With Front Drawer**
540-541-542
Base lit simple N/D | Single base N/A



**Rangement à tiroir latéraux
With Side Drawers**
550-551 (2 tiroirs | drawers)
552-553 (1 tiroir | drawer)

www.jaymar.ca

Les illustrations sont génériques et n'indiquent pas tous les détails de coutures.
The sketches are generic and do not reflect all sewing details.

R: 2019-10



Tête de lit avec oreilles
Headboard with wings

MARILOU

Tête de lit AVEC OREILLES. Choisissez votre base - voir liste de prix 99905 BASE C.

OPTIONS:

Clous décoratifs: Clous large 7/8 po sur contour EXTÉRIEUR de l'oreille de la tête de lit. Ajoutez \$60.

Spécifiez couleur des clous sur votre commande: BRASS - SILVER - PEWTER ou COPPER.

Extérieur DOS de la tête de lit FINI ajoutez:

En TISSU: King \$70, Queen \$65, Double \$60, Simple \$45.

Description	L x P x H	Cuir						Tissu		
		10	20 Hugo Madras Softy	30 Empire Fantasy Illusion Tucson Utah Vintage Wild Laredo Yukon	40 Diamond Elegance Princess Santiago Sensation Sunset Trina Victoria	50 Bull Cassiope Dublin	60 Caress Ultrasued	A	B COM	C alta
400 TETE DE LIT KING	87 x 11 x 58							1025	1085	1150
401 TETE DE LIT QUEEN	69 x 11 x 58							875	925	975
402 TETE DE LIT DOUBLE	64 x 11 x 58							800	845	890
403 TETE DE LIT SIMPLE	49 x 11 x 58							640	670	700

Tête de lit **MARILOU** Headboard

(voir la liste de prix 99905) | (See Price list 99905)

TÊTE DE LIT | HEADBOARD

Option de clous | Nail options

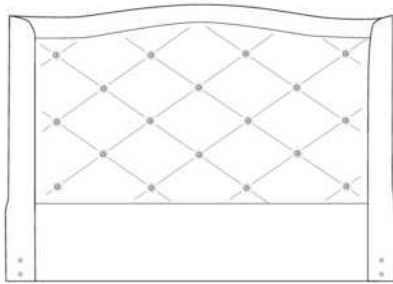

Tête de lit avec oreilles | Headboard with wings
400 - 401 - 402 - 403

Lit grandeur complète | Complete bed size

	Large Wide L x P/D x H	Mince Narrow L x P/D x H
K	87 x 90 x 58	87 x 88 x 58
Q	69 x 90 x 58	69 x 88 x 58
D	64 x 86 x 58	64 x 84 x 58
S	49 x 86 x 58	49 x 84 x 58

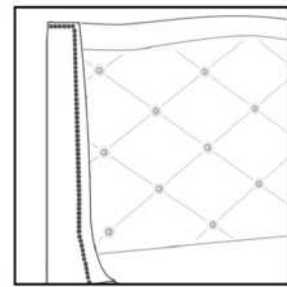

Silver - Copper - Pewter - Brass
7/8" diamètre

Base avec contour LARGE 4" | Base with WIDE contour 4"

Grandeur | Size King: 87 x 79 x 12 | Queen: 69 x 79 x 12 | Double: 64 x 75 x 12 | Simple/Single: 49 x 75 x 12



Avec pattes | With Legs
410-411-412-413



Anti-poussière | No Dust
420-421-422-423

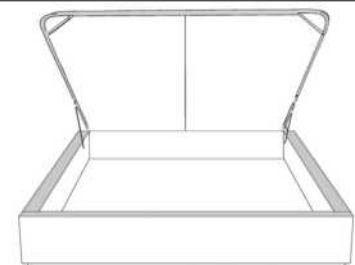

Avec rangement | With Storage
430-431-432-433

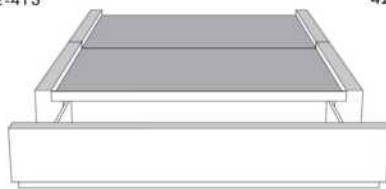

**Rangement à tiroir frontal
With Front Drawer**
440-441-442
Base lit simple N/D | Single base N/A



**Rangement à tiroir latéraux
With Side Drawers**
450-451 (2 tiroirs | drawers)
452-453 (1 tiroir | drawer)

Base avec contour MINCE 2" | Base with NARROW contour 2"

Grandeur | Size King: 82 x 77 x 12 | Queen: 64 x 77 x 12 | Double: 59 x 73 x 12 | Simple/Single: 44 x 73 x 12

**Avec pattes - Lit réglable
With Legs - Adjustable bed**
560-561-563

	King	Queen	Simple Single
Lit grandeur complète : Complete Bed Size :	87x87x58	69x87x58	49x87x58
Intérieur Inside :	78x82x12	61x82x12	40x82x12



Avec pattes | With Legs
510-511-512-513



Anti-poussière | No Dust
520-521-522-523

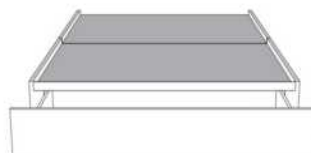

**Rangement à tiroir frontal
With Front Drawer**
540-541-542
Base lit simple N/D | Single base N/A



**Rangement à tiroir latéraux
With Side Drawers**
550-551 (2 tiroirs | drawers)
552-553 (1 tiroir | drawer)

www.jaymar.ca

Les illustrations sont génériques et n'indiquent pas tous les détails de coutures.
The sketches are generic and do not reflect all sewing details.



MAXIM

Tête de lit SANS oreilles - Choisissez votre base - Voir liste de prix 99900 BASE L.

OPTIONS :

Bouton Cristal ajoutez: King 95\$, Queen 75\$, Double 70\$ Simple 50\$.

Extérieur DOS de la TÊTE de LIT FINI ajoutez:

- en TISSU: King \$70, Queen \$65, Double \$60, Simple \$45.

Description	L x P x H	Cuir						Tissu		
		10	20 Hugo Madras Softy	30 Empire Fantasy Illusion Tucson Utah Vintage Wild Laredo Yukon	40 Diamond Elegance Princess Santiago Sensation Sunset Trina Victoria	50 Bull Cassiope Dublin	60 Caress Ultrasued	A	B COM	C alta
400 TETE DE LIT KING	87x4x46							545	595	660
401 TETE DE LIT QUEEN	69x4x46							465	500	540
402 TETE DE LIT DOUBLE	64x4x46							440	470	500
403 TETE DE LIT SIMPLE	49x4x46							360	385	400

TÊTE DE LIT | HEADBOARD

Option de clous | Nail options

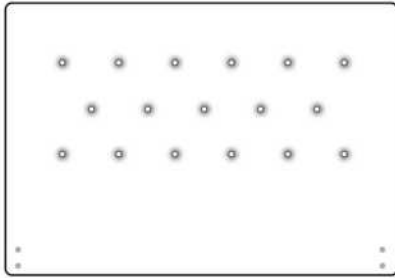

Lit grandeur complète | Complete bed size

	Large Wide L x P/D x H	Mince Narrow L x P/D x H
K	87 x 90 x 46	87 x 88 x 46
Q	69 x 90 x 46	69 x 88 x 46
D	64 x 86 x 46	64 x 84 x 46
S	49 x 86 x 46	49 x 84 x 46

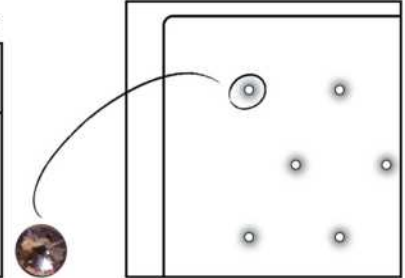

Tête de lit avec oreilles | Headboard with wings
400 - 401 - 402 - 403

Option de bouton en cristal sur la tête de lit
Crystal button option on headboard

Base avec contour LARGE 4" | Base with WIDE contour 4"

Grandeur | Size King: 87 x 86 x 12 | Queen: 69 x 86 x 12 | Double: 64 x 82 x 12 | Simple/Single: 49 x 82 x 12



Avec pattes | With Legs
410-411-412-413



Anti-poussière | No Dust
420-421-422-423

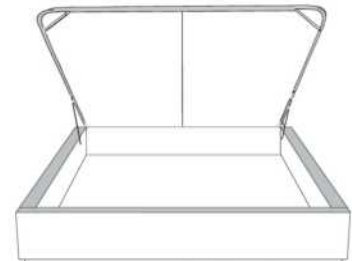

Avec rangement | With Storage
430-431-432-433



**Rangement à tiroir frontal
With Front Drawer**
440-441-442
Base lit simple N/D | Single base N/A



**Rangement à tiroir latéraux
With Side Drawers**
450-451 (2 tiroirs | drawers)
452-453 (1 tiroir | drawer)

Base avec contour MINCE 2" | Base with NARROW contour 2"

Grandeur | Size King: 82 x 84 x 12 | Queen: 64 x 84 x 12 | Double: 59 x 80 x 12 | Simple/Single: 44 x 80 x 12

Avec pattes de bois - Lit réglable
With wood legs - Adjustable bed
560-561-563

	King	Queen	Simple Single
Lit grandeur complète : Complete Bed Size :	87x88x47	69x88x47	49x88x47
Intérieur Inside :	78x82x12	61x82x12	40x82x12



Avec pattes | With Legs
510-511-512-513



Anti-poussière | No Dust
520-521-522-523

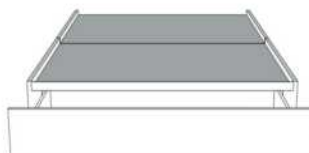

**Rangement à tiroir frontal
With Front Drawer**
540-541-542
Base lit simple N/D | Single base N/A



**Rangement à tiroir latéraux
With Side Drawers**
550-551 (2 tiroirs | drawers)
552-553 (1 tiroir | drawer)

www.jaymar.ca

Les illustrations sont génériques et n'indiquent pas tous les détails de coutures.
The sketches are generic and do not reflect all sewing details.



Tête de lit avec oreilles
Headboard with wings

MELANIE

Tête de lit AVEC OREILLES - Choisissez votre base - Consultez la liste de prix 99905 BASE C.

OPTIONS :

Clous décoratifs : Clous LARGE 7/8 po sur le contour EXTÉRIEUR de l'oreille, AJOUTEZ \$50.

Spécifiez couleur des clous sur votre commande: BRASS - SILVER - PEWTER ou COPPER.

Extérieur DOS de la tête de lit FINI ajoutez:

En TISSU: King \$70, Queen \$65, Double \$60, Simple \$45.

Description	L x P x H	Cuir						Tissu		
		10	20 Hugo Madras Softy	30 Empire Fantasy Illusion Tucson Utah Vintage Wild Laredo Yukon	40 Diamond Elegance Princess Santiago Sensation Sunset Trina Victoria	50 Bull Cassiope Dublin	60 Caress Ultrasued	A	B COM	C alta
400 TETE DE LIT KING	87X11X56							1025	1085	1150
401 TETE DE LIT QUEEN	69X11X56							875	925	975
402 TETE DE LIT DOUBLE	64X11X56							800	845	890
403 TETE DE LIT SIMPLE	49X11X56							640	670	700

Tête de lit **MELANIE** Headboard

(voir la liste de prix 99905) | (See Price list 99905)

TÊTE DE LIT | HEADBOARD

Option de clous | Nail options

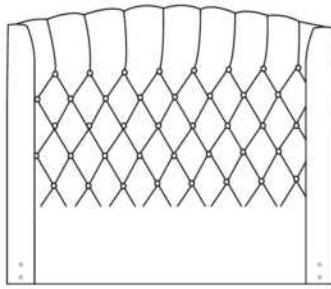

Tête de lit avec oreilles | Headboard with wings
400 - 401 - 402 - 403

Lit grandeur complète | Complete bed size

	Large Wide L x P/D x H	Mince Narrow L x P/D x H
K	87 x 90 x 56	87 x 88 x 56
Q	69 x 90 x 56	69 x 88 x 56
D	64 x 86 x 56	64 x 84 x 56
S	49 x 86 x 56	49 x 84 x 56

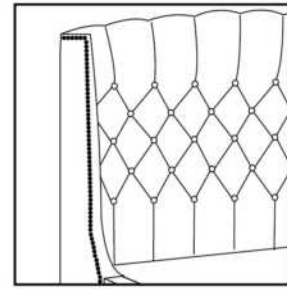

Silver - Copper - Pewter - Brass
7/8" diamètre

Base avec contour LARGE 4" | Base with WIDE contour 4"

Grandeur | Size King: 87 x 79 x 12 | Queen: 69 x 79 x 12 | Double: 64 x 75 x 12 | Simple/Single: 49 x 75 x 12



Avec pattes | With Legs
410-411-412-413



Anti-poussière | No Dust
420-421-422-423

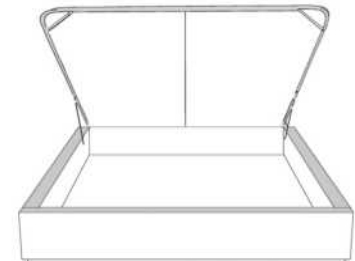

Avec rangement | With Storage
430-431-432-433



**Rangement à tiroir frontal
With Front Drawer**
440-441-442
Base lit simple N/D | Single base N/A



**Rangement à tiroir latéraux
With Side Drawers**
450-451 (2 tiroirs | drawers)
452-453 (1 tiroir | drawer)

Base avec contour MINCE 2" | Base with NARROW contour 2"

Grandeur | Size King: 82 x 77 x 12 | Queen: 64 x 77 x 12 | Double: 59 x 73 x 12 | Simple/Single: 44 x 73 x 12

**Avec pattes - Lit réglable
With Legs - Adjustable bed**
560-561-563

	King	Queen	Simple Single
Lit grandeur complète : Complete Bed Size :	87x87x56	69x87x56	49x87x56
Intérieur Inside :	78x82x12	61x82x12	40x82x12



Avec pattes | With Legs
510-511-512-513



Anti-poussière | No Dust
520-521-522-523

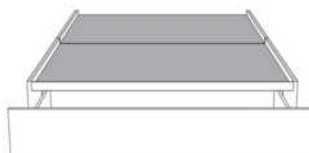

**Rangement à tiroir frontal
With Front Drawer**
540-541-542
Base lit simple N/D | Single base N/A



**Rangement à tiroir latéraux
With Side Drawers**
550-551 (2 tiroirs | drawers)
552-553 (1 tiroir | drawer)

www.jaymar.ca

Les illustrations sont génériques et n'indiquent pas tous les détails de coutures.
The sketches are generic and do not reflect all sewing details.



MELISSA

Tête de lit SANS oreilles - Choisissez votre base - Voir liste de prix 99900 BASE L.

Extérieur DOS de la TÊTE de LIT FINI ajoutez:
- en TISSU: King \$70, Queen \$65, Double \$60, Simple \$45.

Description	L x P x H	Cuir						Tissu		
		10	20 Hugo Madras Softy	30 Empire Fantasy Illusion Tucson Utah Vintage Wild Laredo Yukon	40 Diamond Elegance Princess Santiago Sensation Sunset Trina Victoria	50 Bull Cassiope Dublin	60 Caress Ultrasued	A	B COM	C alta
400 TETE DE LIT KING	88 x 9 x 46							1025	1085	1150
401 TETE DE LIT QUEEN	74 x 9 x 46							875	925	975
402 TETE DE LIT DOUBLE	68 x 9 x 46							800	845	890
403 TETE DE LIT SIMPLE	60 x 9 x 46							640	670	700

TÊTE DE LIT | HEADBOARD

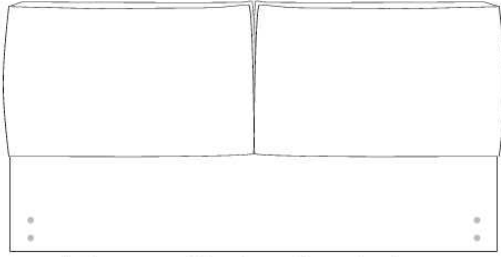

Tête de lit sans oreilles | Headboard without wings
400 - 401 - 402 - 403

Lit grandeur complète | Complete bed size

	Large Wide	Mince Narrow
	L x P/D x H	L x P/D x H
K	88 x 95 x 46	88 x 93 x 46
Q	74 x 95 x 46	74 x 93 x 46
D	68 x 91 x 46	68 x 89 x 46
S	60 x 91 x 46	60 x 89 x 46

Base avec contour LARGE 4" | Base with WIDE contour 4"

Grandeur | Size King: 87 x 86 x 12 | Queen: 69 x 86 x 12 | Double: 64 x 82 x 12 | Simple/Single: 49 x 82 x 12

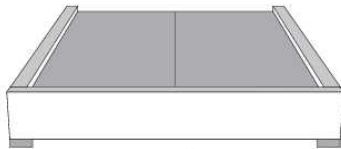

Avec pattes | With Legs
410-411-412-413

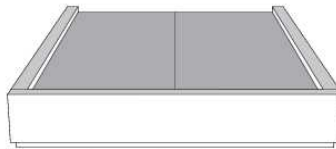

Anti-poussière | No Dust
420-421-422-423

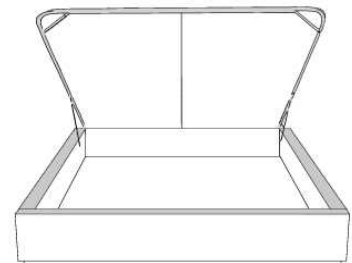

Avec rangement | With Storage
430-431-432-433

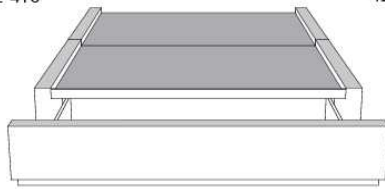

Rangement à tiroir frontal
With Front Drawer
440-441-442
Base lit simple N/D | Single base N/A



Rangement à tiroir latéraux
With Side Drawers
450-451 (2 tiroirs | drawers)
452-453 (1 tiroir | drawer)

Base avec contour MINCE 2" | Base with NARROW contour 2"

Grandeur | Size King: 82 x 84 x 12 | Queen: 64 x 84 x 12 | Double: 59 x 80 x 12 | Simple/Single: 44 x 80 x 12

Avec pattes - Lit réglable
With Legs - Adjustable bed
560-561-563

	King	Queen	Simple Single
Lit grandeur complète : Complete Bed Size :	87x102x45/38	69x102x45/38	49x102x45/38
Intérieur Inside :	78x82x12	61x82x12	40x82x12



Avec pattes | With Legs
510-511-512-513



Anti-poussière | No Dust
520-521-522-523

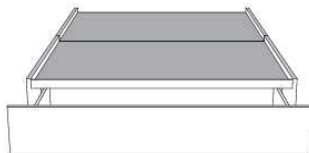

Rangement à tiroir frontal
With Front Drawer
540-541-542
Base lit simple N/D | Single base N/A



Rangement à tiroir latéraux
With Side Drawers
550-551 (2 tiroirs | drawers)
552-553 (1 tiroir | drawer)

www.jaymar.ca

Les illustrations sont génériques et n'indiquent pas tous les détails de coutures.
The sketches are generic and do not reflect all sewing details.



MELODY

PATTES: Métal: LG64; Bois: LG68. IMPORTANT spécifiez la couleur des pattes en bois.

ITEMS 380, 360, 304 & 314 incluent 3 traverses en bois, avec pattes centrales préinstallées à la position haute 9 3/4 po hors tout. Ajustable à une position plus basse 6 1/2 po hors tout (inclus 3 pattes centrales 6 1/2 po). PANNEAU en BOIS particule inclus.

OPTION: Extérieur DOS de la TÊTE de LIT FINI ajoutez:
- en CUIR: King \$220, Queen \$185, Double \$170, Simple \$135.
- en TISSU: King \$70, Queen \$65, Double \$60, Simple \$45.

Description	L x P x H	Cuir						Tissu		
		10	20 Hugo Madras Softy	30 Empire Fantasy Illusion Tucson Utah Vintage Wild Laredo Yukon	40 Diamond Elegance Princess Santiago Sensation Sunset Trina Victoria	50 Bull Cassiope Dublin	60 Caress Ultrasued	A	B COM	C alta
304 LIT DOUBLE	72X93X32/9	1685	1865	2045	2235	2435	2610	1120	1195	1270
314 LIT SIMPLE	57X93X32/9	1510	1675	1845	2015	2190	2350	1015	1110	1220
360 LIT QUEEN	78X97X32/9	1745	1935	2115	2295	2485	2665	1190	1270	1340
380 LIT KING	94X97X32/9	1975	2190	2400	2620	2835	3050	1340	1450	1560

MELODY

items

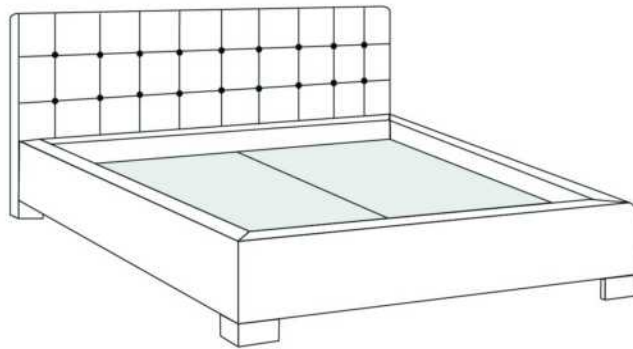

Lit/Bed

380 King | 360 Queen | 304 Double | 314 Simple/ Single

Les illustrations sont génériques et n'indiquent pas tous les détails de coutures.
The sketches are generic and do not reflect all sewing details.

R2014-03



MILAN

Tête de lit SANS oreilles - Choisissez votre base - Voir liste de prix 99900 BASE L.

CARACTÉRISTIQUE: Appui-tête ajustable

Extérieur DOS de la TÊTE de LIT FINI ajoutez:

- en CUIR: King \$220, Queen \$185, Double \$170, Simple \$135.

- en TISSU: King \$70, Queen \$65, Double \$60, Simple \$45.

Description	L x P x H	Cuir						Tissu		
		10	20 Hugo Madras Softy	30 Empire Fantasy Illusion Tucson Utah Vintage Wild Laredo Yukon	40 Diamond Elegance Princess Santiago Sensation Sunset Trina Victoria	50 Bull Cassiope Dublin	60 Caress Ultrasued	A	B COM	C alta
400 TETE DE LIT KING	87X17.5X45/38	1660	1800	1950	2110	2250	2395	1025	1085	1150
401 TETE DE LIT QUEEN	69X17.5X45/38	1310	1420	1535	1645	1760	1865	875	925	975
402 TETE DE LIT DOUBLE	64X17.5X45/38	1250	1365	1475	1585	1690	1800	800	845	890
403 TETE DE LIT SIMPLE	49X17.5X45/38	965	1050	1160	1250	1340	1445	640	670	700

TÊTE DE LIT | HEADBOARD

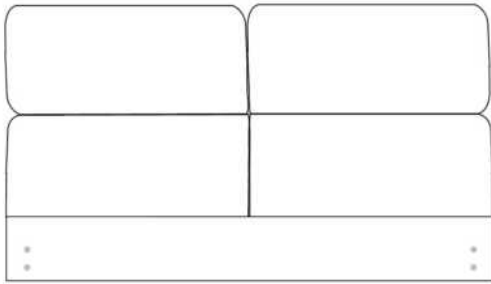

Tête de lit sans oreilles | Headboard without wings
400 - 401 - 402 - 403

Lit grandeur complète | Complete bed size

	Large Wide		Mince Narrow	
	L	P/D x H	L	P/D x H
K	87	103,5 x 45/38	87	101,5 x 45/38
Q	69	103,5 x 45/38	69	101,5 x 45/38
D	64	99,5 x 45/38	64	97,5 x 45/38
S	49	99,5 x 45/38	49	97,5 x 45/38

Base avec contour LARGE 4" | Base with WIDE contour 4"

Grandeur | Size King: 87 x 86 x 12 | Queen: 69 x 86 x 12 | Double: 64 x 82 x 12 | Simple/Single: 49 x 82 x 12



Avec pattes | With Legs
410-411-412-413



Anti-poussière | No Dust
420-421-422-423

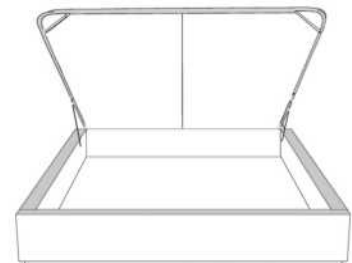

Avec rangement | With Storage
430-431-432-433



**Rangement à tiroir frontal
With Front Drawer**
440-441-442
Base lit simple N/D | Single base N/A



**Rangement à tiroir latéraux
With Side Drawers**
450-451 (2 tiroirs | drawers)
452-453 (1 tiroir | drawer)

Base avec contour MINCE 2" | Base with NARROW contour 2"

Grandeur | Size King: 82 x 84 x 12 | Queen: 64 x 84 x 12 | Double: 59 x 80 x 12 | Simple/Single: 44 x 80 x 12

**Avec pattes - Lit réglable
With Legs - Adjustable bed**
560-561-563

Grandeur | Size

	King	Queen	Simple Single
Lit grandeur complète : Complete Bed Size :	87x102x45/38	69x102x45/38	49x102x45/38
Intérieur Inside :	78x82x12	61x82x12	40x82x12



Avec pattes | With Legs
510-511-512-513



Anti-poussière | No Dust
520-521-522-523

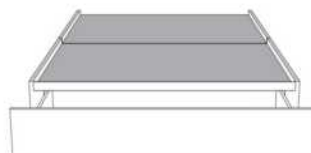

**Rangement à tiroir frontal
With Front Drawer**
540-541-542
Base lit simple N/D | Single base N/A



**Rangement à tiroir latéraux
With Side Drawers**
550-551 (2 tiroirs | drawers)
552-553 (1 tiroir | drawer)

www.jaymar.ca

Les illustrations sont génériques et n'indiquent pas tous les détails de coutures.
The sketches are generic and do not reflect all sewing details.



MODENA

Tête de lit SANS oreilles - Choisissez votre base - Voir liste de prix 99900 BASE L.

Extérieur DOS de la TÊTE de LIT FINI ajoutez:
- en CUIR: King \$220, Queen \$185, Double \$170, Simple \$135.
- en TISSU: King \$70, Queen \$65, Double \$60, Simple \$45.

Description	L x P x H	Cuir						Tissu		
		10	20 Hugo Madras Softy	30 Empire Fantasy Illusion Tucson Utah Vintage Wild Laredo Yukon	40 Diamond Elegance Princess Santiago Sensation Sunset Trina Victoria	50 Bull Cassiope Dublin	60 Caress Ultrasued	A	B COM	C alta
400 TETE DE LIT KING	87X4X49	895	1020	1150	1275	1400	1525	545	595	660
401 TETE DE LIT QUEEN	69X4X49	810	920	1020	1125	1235	1325	465	500	540
402 TETE DE LIT DOUBLE	64X4X49	740	845	945	1040	1145	1240	440	470	500
403 TETE DE LIT SIMPLE	49X4X49	685	770	860	950	1040	1140	360	385	400

TÊTE DE LIT | HEADBOARD

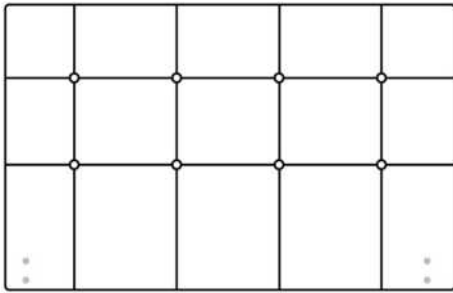

Tête de lit sans oreilles | Headboard without wings
400 - 401 - 402 - 403

Lit grandeur complète | Complete bed size

	Large Wide L x P/D x H	Mince Narrow L x P/D x H
K	87 x 90 x 49	87 x 88 x 49
Q	69 x 90 x 49	69 x 88 x 49
D	64 x 86 x 49	64 x 84 x 49
S	49 x 86 x 49	49 x 84 x 49

Base avec contour LARGE 4" | Base with WIDE contour 4"

Grandeur | Size King: 87 x 86 x 12 | Queen: 69 x 86 x 12 | Double: 64 x 82 x 12 | Simple/Single: 49 x 82 x 12



Avec pattes | With Legs
410-411-412-413



Anti-poussière | No Dust
420-421-422-423

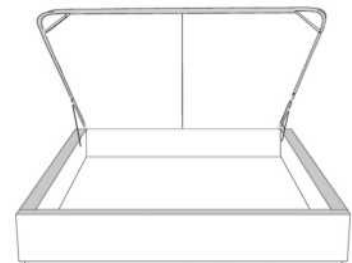

Avec rangement | With Storage
430-431-432-433

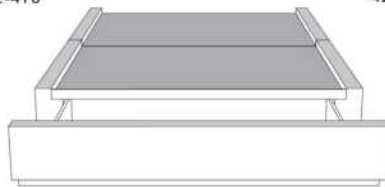

**Rangement à tiroir frontal
With Front Drawer**
440-441-442
Base lit simple N/D | Single base N/A



**Rangement à tiroir latéraux
With Side Drawers**
450-451 (2 tiroirs | drawers)
452-453 (1 tiroir | drawer)

Base avec contour MINCE 2" | Base with NARROW contour 2"

Grandeur | Size King: 82 x 84 x 12 | Queen: 64 x 84 x 12 | Double: 59 x 80 x 12 | Simple/Single: 44 x 80 x 12

**Avec pattes - Lit réglable
With Legs - Adjustable bed**
560-561-563

	King	Queen	Simple Single
Lit grandeur complète : Complete Bed Size :	87x88x49	69x88x49	49x88x49
Intérieur Inside :	78x82x12	61x82x12	40x82x12

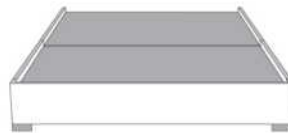

Avec pattes | With Legs
510-511-512-513



Anti-poussière | No Dust
520-521-522-523

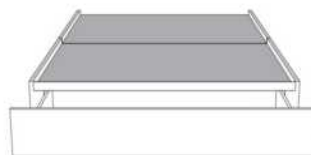

**Rangement à tiroir frontal
With Front Drawer**
540-541-542
Base lit simple N/D | Single base N/A



**Rangement à tiroir latéraux
With Side Drawers**
550-551 (2 tiroirs | drawers)
552-553 (1 tiroir | drawer)

www.jaymar.ca

Les illustrations sont génériques et n'indiquent pas tous les détails de coutures.
The sketches are generic and do not reflect all sewing details.



NATHALIE

Tête de lit SANS oreilles - Choisissez votre base - Voir liste de prix 99900 BASE L.

Extérieur DOS de la TÊTE de LIT FINI ajoutez:
- en CUIR: King \$220, Queen \$185, Double \$170, Simple \$135.
- en TISSU: King \$70, Queen \$65, Double \$60, Simple \$45.

Description	L x P x H	Cuir						Tissu		
		10	20 Hugo Madras Softy	30 Empire Fantasy Illusion Tucson Utah Vintage Wild Laredo Yukon	40 Diamond Elegance Princess Santiago Sensation Sunset Trina Victoria	50 Bull Cassiope Dublin	60 Caress Ultrasued	A	B COM	C alta
400 TETE DE LIT KING	87X4X72	1510	1660	1800	1950	2110	2250	790	840	885
401 TETE DE LIT QUEEN	69X4X72	1265	1375	1490	1595	1710	1820	640	670	700
402 TETE DE LIT DOUBLE	64X4X72	1210	1315	1425	1540	1650	1765	570	600	645
403 TETE DE LIT SIMPLE	49X4X72	1060	1165	1260	1350	1450	1545	385	410	445

Tête de lit **NATHALIE** Headboard

(voir la liste de prix 99900) | (See Price list 99900)

TÊTE DE LIT | HEADBOARD

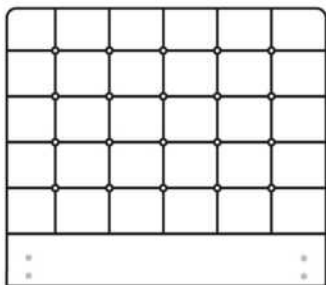

Tête de lit sans oreilles | Headboard without wings
400 - 401 - 402 - 403

Lit grandeur complète | Complete bed size

	Large Wide L x P/D x H	Mince Narrow L x P/D x H
K	87 x 90 x 72	87 x 88 x 72
Q	69 x 90 x 72	69 x 88 x 72
D	64 x 86 x 72	64 x 84 x 72
S	49 x 86 x 72	49 x 84 x 72

Base avec contour LARGE 4" | Base with WIDE contour 4"

Grandeur | Size King: 87 x 86 x 12 | Queen: 69 x 86 x 12 | Double: 64 x 82 x 12 | Simple/Single: 49 x 82 x 12



Avec pattes | With Legs
410-411-412-413



Anti-poussière | No Dust
420-421-422-423

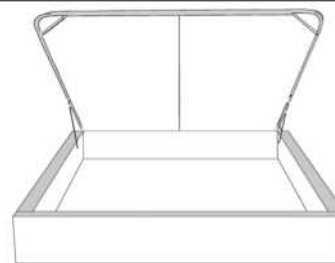

Avec rangement | With Storage
430-431-432-433

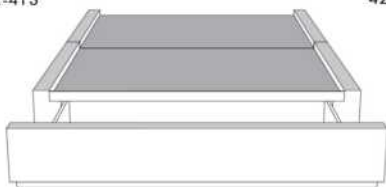

Rangement à tiroir frontal
With Front Drawer
440-441-442
Base lit simple N/D | Single base N/A



Rangement à tiroir latéraux
With Side Drawers
450-451 (2 tiroirs | drawers)
452-453 (1 tiroir | drawer)

Base avec contour MINCE 2" | Base with NARROW contour 2"

Grandeur | Size King: 82 x 84 x 12 | Queen: 64 x 84 x 12 | Double: 59 x 80 x 12 | Simple/Single: 44 x 80 x 12

Avec pattes - Lit réglable
With Legs - Adjustable bed
560-561-563

	King	Queen	Simple Single
Lit grandeur complète : Complete Bed Size :	87x88x72	69x88x72	49x88x72
Intérieur Inside :	78x82x12	61x82x12	40x82x12



Avec pattes | With Legs
510-511-512-513



Anti-poussière | No Dust
520-521-522-523

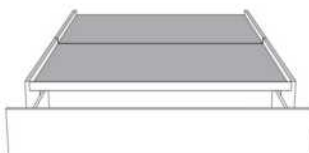

Rangement à tiroir frontal
With Front Drawer
540-541-542
Base lit simple N/D | Single base N/A



Rangement à tiroir latéraux
With Side Drawers
550-551 (2 tiroirs | drawers)
552-553 (1 tiroir | drawer)

www.jaymar.ca

Les illustrations sont génériques et n'indiquent pas tous les détails de coutures.
The sketches are generic and do not reflect all sewing details.



Tête de lit avec oreilles
Headboard with wings

NEIGE 56" H

Tête de lit AVEC OREILLES - Choisissez votre base - voir liste de prix 99905 BASE C.

OPTIONS :

Clous décoratifs : Clous MOYEN ½ po sur le devant de l'oreille de la tête de lit, AJOUTEZ \$75.

Spécifiez couleur des clous sur votre commande: BRASS - SILVER - PEWTER ou COPPER.

Extérieur DOS de la tête de lit FINI ajoutez:

En TISSU: King \$70, Queen \$65, Double \$60, Simple \$45.

Description	L x P x H	Cuir						Tissu		
		10	20 Hugo Madras Softy	30 Empire Fantasy Illusion Tucson Utah Vintage Wild Laredo Yukon	40 Diamond Elegance Princess Santiago Sensation Sunset Trina Victoria	50 Bull Cassiope Dublin	60 Caress Ultrasued	A	B COM	C alta
400 TETE DE LIT KING	87X11X56							1025	1085	1150
401 TETE DE LIT QUEEN	69X11X56							875	925	975
402 TETE DE LIT DOUBLE	64X11X56							800	845	890
403 TETE DE LIT SIMPLE	49X11X56							640	670	700

TÊTE DE LIT | HEADBOARD

Option de clous | Nail options

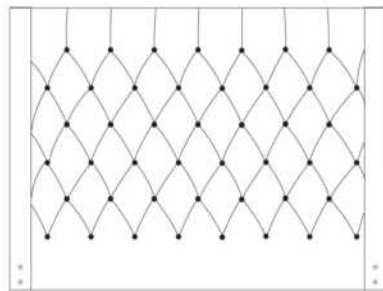

Tête de lit avec oreilles | Headboard with wings
400 - 401 - 402 - 403

Lit grandeur complète | Complete bed size

	Large Wide L x P/D x H	Mince Narrow L x P/D x H
K	87 x 90 x 56	87 x 88 x 56
Q	69 x 90 x 56	69 x 88 x 56
D	64 x 86 x 56	64 x 84 x 56
S	49 x 86 x 56	49 x 84 x 56

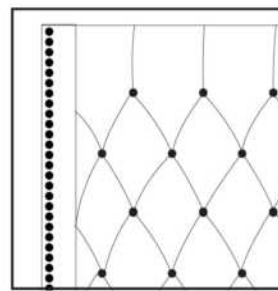

Silver - Copper - Pewter - Brass
1/2" diamètre

Base avec contour LARGE 4" | Base with WIDE contour 4"

Grandeur | Size King: 87 x 79 x 12 | Queen: 69 x 79 x 12 | Double: 64 x 75 x 12 | Simple/Single: 49 x 75 x 12



Avec pattes | With Legs
410-411-412-413



Anti-poussière | No Dust
420-421-422-423

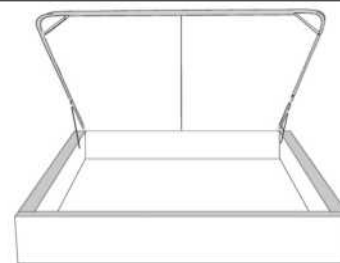

Avec rangement | With Storage
430-431-432-433

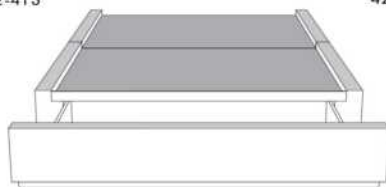

**Rangement à tiroir frontal
With Front Drawer**
440-441-442
Base lit simple N/D | Single base N/A



**Rangement à tiroir latéraux
With Side Drawers**
450-451 (2 tiroirs | drawers)
452-453 (1 tiroir | drawer)

Base avec contour MINCE 2" | Base with NARROW contour 2"

Grandeur | Size King: 82 x 77 x 12 | Queen: 64 x 77 x 12 | Double: 59 x 73 x 12 | Simple/Single: 44 x 73 x 12

**Avec pattes - Lit réglable
With Legs - Adjustable bed**
560-561-563

	King	Queen	Simple Single
Lit grandeur complète : Complete Bed Size :	87x87x56	69x87x56	49x87x56
Intérieur Inside :	78x82x12	61x82x12	40x82x12



Avec pattes | With Legs
510-511-512-513



Anti-poussière | No Dust
520-521-522-523

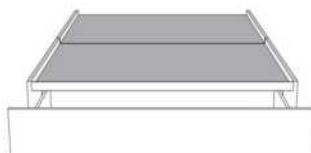

**Rangement à tiroir frontal
With Front Drawer**
540-541-542
Base lit simple N/D | Single base N/A



**Rangement à tiroir latéraux
With Side Drawers**
550-551 (2 tiroirs | drawers)
552-553 (1 tiroir | drawer)

www.jaymar.ca

Les illustrations sont génériques et n'indiquent pas tous les détails de coutures.
The sketches are generic and do not reflect all sewing details.



RACHEL

Tête de lit SANS oreilles - Choisissez votre base - Voir liste de prix 99900 BASE L.

Extérieur DOS de la TÊTE de LIT FINI ajoutez:
- en CUIR: King \$220, Queen \$185, Double \$170, Simple \$135.
- en TISSU: King \$70, Queen \$65, Double \$60, Simple \$45.

Description	L x P x H	Cuir						Tissu		
		10	20 Hugo Madras Softy	30 Empire Fantasy Illusion Tucson Utah Vintage Wild Laredo Yukon	40 Diamond Elegance Princess Santiago Sensation Sunset Trina Victoria	50 Bull Cassiope Dublin	60 Caress Ultrasued	A	B COM	C alta
400 TETE DE LIT KING	87X4X49	895	1020	1150	1275	1400	1525	545	595	660
401 TETE DE LIT QUEEN	69X4X49	810	920	1020	1125	1235	1325	465	500	540
402 TETE DE LIT DOUBLE	64X4X49	740	845	945	1040	1145	1240	440	470	500
403 TETE DE LIT SIMPLE	49X4X49	685	770	860	950	1040	1140	360	385	400

TÊTE DE LIT | HEADBOARD

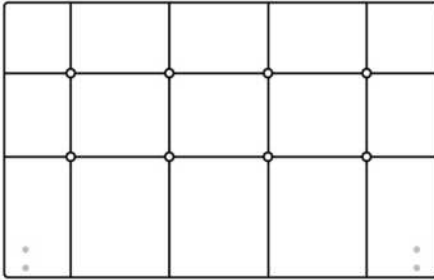

Tête de lit sans oreilles | Headboard without wings
400 - 401 - 402 - 403

Lit grandeur complète | Complete bed size

	Large Wide L x P/D x H	Mince Narrow L x P/D x H
K	87 x 90 x 49	87 x 88 x 49
Q	69 x 90 x 49	69 x 88 x 49
D	64 x 86 x 49	64 x 84 x 49
S	49 x 86 x 49	49 x 84 x 49

Base avec contour LARGE 4" | Base with WIDE contour 4"

Grandeur | Size King: 87 x 86 x 12 | Queen: 69 x 86 x 12 | Double: 64 x 82 x 12 | Simple/Single: 49 x 82 x 12



Avec pattes | With Legs
410-411-412-413



Anti-poussière | No Dust
420-421-422-423

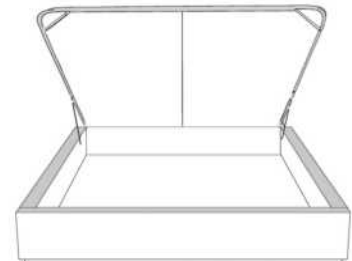

Avec rangement | With Storage
430-431-432-433

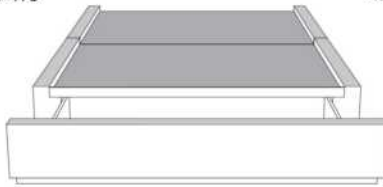

**Rangement à tiroir frontal
With Front Drawer**
440-441-442
Base lit simple N/D | Single base N/A



**Rangement à tiroir latéraux
With Side Drawers**
450-451 (2 tiroirs | drawers)
452-453 (1 tiroir | drawer)

Base avec contour MINCE 2" | Base with NARROW contour 2"

Grandeur | Size King: 82 x 84 x 12 | Queen: 64 x 84 x 12 | Double: 59 x 80 x 12 | Simple/Single: 44 x 80 x 12

**Avec pattes - Lit réglable
With Legs - Adjustable bed**
560-561-563

Grandeur Size	King	Queen	Simple Single
Lit grandeur complète : Complete Bed Size :	87x88x49	69x88x49	49x88x49
Intérieur Inside :	78x82x12	61x82x12	40x82x12



Avec pattes | With Legs
510-511-512-513



Anti-poussière | No Dust
520-521-522-523

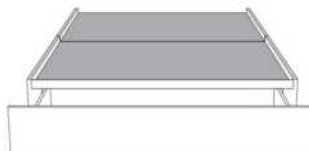

**Rangement à tiroir frontal
With Front Drawer**
540-541-542
Base lit simple N/D | Single base N/A



**Rangement à tiroir latéraux
With Side Drawers**
550-551 (2 tiroirs | drawers)
552-553 (1 tiroir | drawer)

www.jaymar.ca

Les illustrations sont génériques et n'indiquent pas tous les détails de coutures.
The sketches are generic and do not reflect all sewing details.



ROBIN

Tête de lit SANS oreilles - Choisissez votre base - Voir liste de prix 99900 BASE L.

CARACTÉRISTIQUES: Coussins tête de lit ajustable 2 positions.

COMBO: Recouvrement #1 lit entier. Recouvrement #2 Coussins tête de lit ajustable.

Extérieur DOS de la TÊTE de LIT FINI ajoutez:

- en CUIR: King \$220, Queen \$185.

- en TISSU: King \$70, Queen \$65.

Description	L x P x H	Cuir						Tissu		
		10	20 Hugo Madras Softy	30 Empire Fantasy Illusion Tucson Utah Vintage Wild Laredo Yukon	40 Diamond Elegance Princess Santiago Sensation Sunset Trina Victoria	50 Bull Cassiope Dublin	60 Caress Ultrasued	A	B COM	C alta
400 TETE DE LIT KING	87X12X46/41	1660	1800	1950	2110	2250	2395	1025	1085	1150
401 TETE DE LIT QUEEN	69X12X46/41	1310	1420	1535	1645	1760	1865	875	925	975

Tête de lit **ROBIN** Headboard

(voir la liste de prix 99900) | (See Price list 99900)

TÊTE DE LIT | HEADBOARD

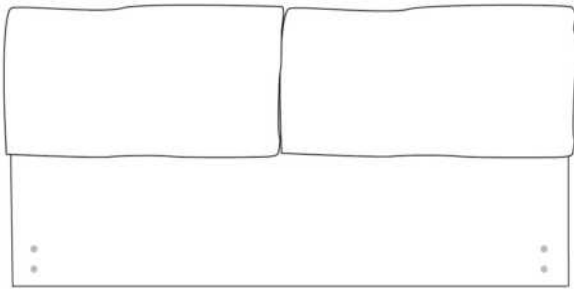

Tête de lit sans oreilles | Headboard without wings
400 - 401

Lit grandeur complète | Complete bed size

	Large Wide L x P/D x H	Mince Narrow L x P/D x H
K	87 x 98 x 46/41	87 x 96 x 46/41
Q	69 x 98 x 46/41	69 x 96 x 46/41

Base avec contour LARGE 4" | Base with WIDE contour 4"

Grandeur | Size King: 87 x 86 x 12 | Queen: 69 x 86 x 12



Avec pattes | With Legs
410-411



Anti-poussière | No Dust
420-421

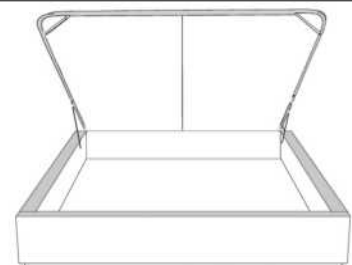

Avec rangement | With Storage
430-431

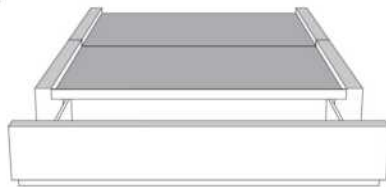

Rangement à tiroir frontal
With Front Drawer
440-441

Base lit simple N/D | Single base N/A



Rangement à tiroir latéraux
With Side Drawers
450-451 (2 tiroirs | drawers)

Base avec contour MINCE 2" | Base with NARROW contour 2"

Grandeur | Size King: 82 x 84 x 12 | Queen: 64 x 84 x 12

Avec pattes - Lit réglable
With Legs - Adjustable bed
560-561

Grandeur Size	King	Queen
Lit grandeur complète : Complete Bed Size :	87x96x46/41	69x96x46/41
Intérieur Inside :	78x82x12	61x82x12



Avec pattes | With Legs
510-511



Anti-poussière | No Dust
520-521

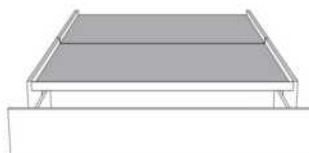

Rangement à tiroir frontal
With Front Drawer
540-541

Base lit simple N/D | Single base N/A



Rangement à tiroir latéraux
With Side Drawers
550-551 (2 tiroirs | drawers)

www.jaymar.ca

Les illustrations sont génériques et n'indiquent pas tous les détails de coutures.
The sketches are generic and do not reflect all sewing details.



SOFIA

Tête de lit SANS oreilles - Choisissez votre base - Voir liste de prix 99900 BASE L.

OPTIONS :

Clous décoratifs : Clous MOYEN ½ po alentour de l'appliqué, AJOUTEZ : King \$120, Queen \$110, Double \$100, Simple \$95.

Spécifiez couleur des clous sur votre commande: BRASS - SILVER - PEWTER ou COPPER.

COMBO disponible : Appliqué peut être fait dans une couleur contrastante. Voir tableau COMBO du livret Connaissance des produits.

Extérieur DOS de la TÊTE de LIT FINI ajoutez:

- en CUIR: King \$220, Queen \$185, Double \$170, Simple \$135.

- en TISSU: King \$70, Queen \$65, Double \$60, Simple \$45.

Description	L x P x H	Cuir						Tissu		
		10	20 Hugo Madras Softy	30 Empire Fantasy Illusion Tucson Utah Vintage Wild Laredo Yukon	40 Diamond Elegance Princess Santiago Sensation Sunset Trina Victoria	50 Bull Cassiope Dublin	60 Caress Ultrasued	A	B COM	C alta
400 TETE DE LIT KING	87X6X56	1660	1800	1950	2110	2250	2395	1025	1085	1150
401 TETE DE LIT QUEEN	69X6X56	1310	1420	1535	1645	1760	1865	875	925	975
402 TETE DE LIT DOUBLE	64X6X56	1250	1365	1475	1585	1690	1800	800	845	890
403 TETE DE LIT SIMPLE	49X6X56	965	1050	1160	1250	1340	1445	640	670	700

Tête de lit **SOFIA** Headboard

(voir la liste de prix 99900) | (See Price list 99900)

TÊTE DE LIT | HEADBOARD

Option de clous | Nail options

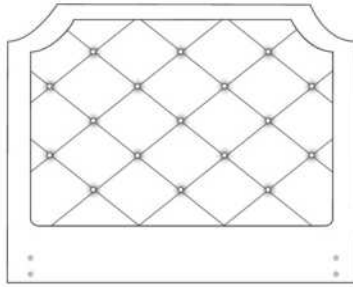

Lit grandeur complète | Complete bed size

	Large Wide L x P/D x H	Mince Narrow L x P/D x H
K	87 x 91 x 56	87 x 89 x 56
Q	69 x 91 x 56	69 x 89 x 56
D	64 x 87 x 56	64 x 85 x 56
S	49 x 87 x 56	49 x 85 x 56

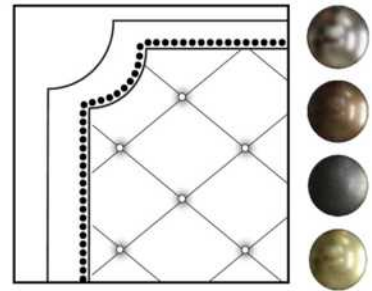

Silver - Copper - Pewter - Brass
1/2" diamètre

Tête de lit sans oreilles | Headboard without wings
400 - 401 - 402 - 403

Base avec contour LARGE 4" | Base with WIDE contour 4"

Grandeur | Size King: 87 x 86 x 12 | Queen: 69 x 86 x 12 | Double: 64 x 82 x 12 | Simple/Single: 49 x 82 x 12



Avec pattes | With Legs
410-411-412-413



Anti-poussière | No Dust
420-421-422-423

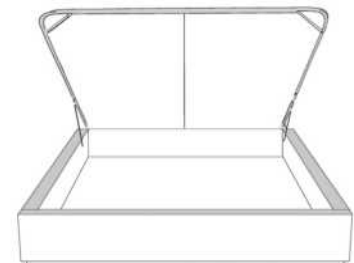

Avec rangement | With Storage
430-431-432-433

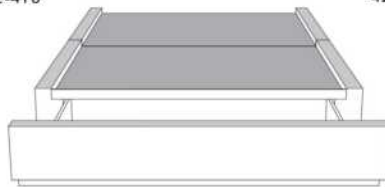

**Rangement à tiroir frontal
With Front Drawer**
440-441-442
Base lit simple N/D | Single base N/A



**Rangement à tiroir latéraux
With Side Drawers**
450-451 (2 tiroirs | drawers)
452-453 (1 tiroir | drawer)

Base avec contour MINCE 2" | Base with NARROW contour 2"

Grandeur | Size King: 82 x 84 x 12 | Queen: 64 x 84 x 12 | Double: 59 x 80 x 12 | Simple/Single: 44 x 80 x 12

**Avec pattes - Lit réglable
With Legs - Adjustable bed**
560-561-563

	King	Queen	Simple Single
Lit grandeur complète : Complete Bed Size :	87x90x56	69x90x56	49x90x56
Intérieur Inside :	78x82x12	61x82x12	40x82x12



Avec pattes | With Legs
510-511-512-513



Anti-poussière | No Dust
520-521-522-523

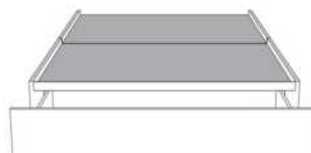

**Rangement à tiroir frontal
With Front Drawer**
540-541-542
Base lit simple N/D | Single base N/A



**Rangement à tiroir latéraux
With Side Drawers**
550-551 (2 tiroirs | drawers)
552-553 (1 tiroir | drawer)

www.jaymar.ca

Les illustrations sont génériques et n'indiquent pas tous les détails de coutures.
The sketches are generic and do not reflect all sewing details.



VOILA BED

Coussins inclus: Ce modèle n'inclut pas de coussins décoratifs.

Caractéristiques: Les lits possèdent un système d'ancrage permettant de déplacer aisément les dos et les tables de nuit Traycool autour du lit.

IMPORTANT: Indiquez clairement la couleur des pattes LG96 et du Traynite (321).

Chaque base de lit inclut une base pour recevoir le matelas.
Nous recommandons des matelas entre 8 et 10 pouces d'épaisseur.

Description	L x P x H	Cuir						Tissu		
		10	20 Hugo Madras Softy	30 Empire Fantasy Illusion Tucson Utah Vintage Wild Laredo Yukon	40 Diamond Elegance Princess Santiago Sensation Sunset Trina Victoria	50 Bull Cassiope Dublin	60 Caress Ultrasued	A	B COM	C alta
131 DOS LIT	28X11X18	325	395	470	535	595	670	190	215	240
150 GRAND COUSSIN EXTRA	22X22							70	100	115
314 LIT SIMPLE	56x92x13.5/33	1335	1510	1685	1865	2025	2200	995	1060	1135
321 TRAYNITE *BOIS*	16 DIAM. X 15	145	145	145	145	145	145	145	145	145
322 TRAYCOOL *BOIS & METAL*	16 DIAM. x 15	145	145	145	145	145	145	145	145	145
360 LIT QUEEN	77x97x13.5/33	1400	1595	1795	1975	2175	2360	1040	1110	1195
380 LIT KING	95x97x13.5/33	1620	1840	2065	2295	2515	2745	1150	1235	1320

VOILÀ

Lit voilà Bed items

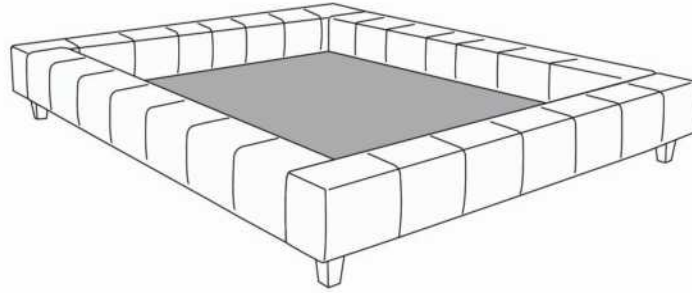

Base de Lit/Bed base

372 California King (US only/seulement) | 380 King | 360 Queen | 314 Simple/ Single



Grand Coussin/Large pillow
150

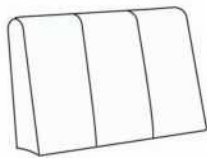

Dos lit/Bed back
131



Traynite
321

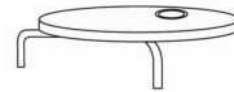

Traycool
322

Les illustrations sont génériques et n'indiquent pas tous les détails de coutures.
The sketches are generic and do not reflect all sewing details.

R2014-03



WAVE

PATTES: Indiquez clairement la couleur des pattes LG174 pour les ITEMS 380, 360, 304, 314.

ITEMS 380, 360, 304 & 314 incluent 3 traverses en bois, avec pattes centrales préinstallées à la position haute 8 1/2 po hors tout. Ajustable à une position plus basse 6 po hors tout (inclus 3 pattes centrales 4 1/2 po). Panneau en bois particule inclus.

LIT AVEC RANGEMENT: Panneau en contreplaqué inclus.

OPTION: Extérieur DOS de la TÊTE de LIT FINI ajoutez:

En TISSU: King \$70, Queen \$65, Double \$60, Simple \$45.

Description	L x P x H	Cuir						Tissu		
		10	20 Hugo Madras Softy	30 Empire Fantasy Illusion Tucson Utah Vintage Wild Laredo Yukon	40 Diamond Elegance Princess Santiago Sensation Sunset Trina Victoria	50 Bull Cassiope Dublin	60 Caress Ultrasued	A	B COM	C alta
304 LIT DOUBLE	72X 92X41/11							1190	1260	1325
314 LIT SIMPLE	57X92X41/11							1090	1150	1210
360 LIT QUEEN	78X96X41/11							1260	1325	1395
365 LIT KING AVEC RANGEMENT	94X96X41/11							1820	1900	1975
366 LIT QUEEN AVEC RANGEMENT	78X96X41/11							1595	1675	1765
367 LIT DOUBLE AVEC RANGEMENT	72X92X41/11							1510	1585	1660
368 LIT SIMPLE AVEC RANGEMENT	57X92X41/11							1400	1485	1540
380 LIT KING	94X96X41/11							1375	1465	1550

Lit **WAVE** Bed

Lit régulier | Regular Bed

380 King | 360 Queen | 304 Double | 314 Simple/ Single

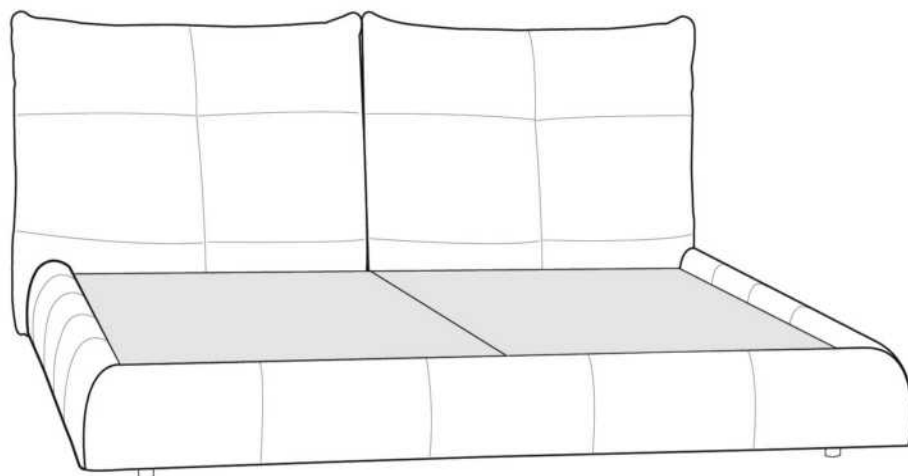

Lit avec rangement | Bed with storage

365 King | 366 Queen | 367 Double | 368 Simple/ Single

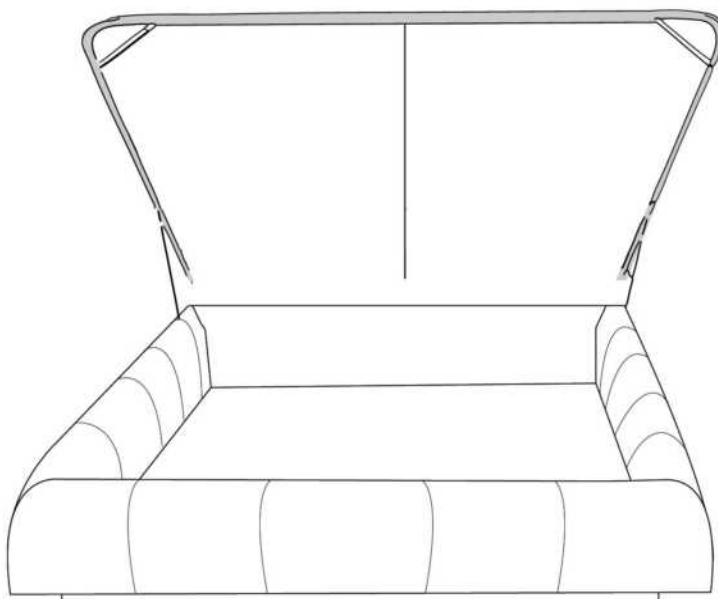

www.jaymar.ca

Les illustrations sont génériques et n'indiquent pas tous les détails de coutures.
The sketches are generic and do not reflect all sewing details.

R: 2016-02



ZEN

Tête de lit SANS oreilles - Choisissez votre base - Voir liste de prix 99900 BASE L.

CARACTÉRISTIQUES: Coussins tête de lit ajustable 3 positions.

Extérieur DOS de la TÊTE de LIT FINI ajoutez:

- en CUIR: King \$220, Queen \$185.
- en TISSU: King \$70, Queen \$65.

Description	L x P x H	Cuir						Tissu		
		10	20 Hugo Madras Softy	30 Empire Fantasy Illusion Tucson Utah Vintage Wild Laredo Yukon	40 Diamond Elegance Princess Santiago Sensation Sunset Trina Victoria	50 Bull Cassiope Dublin	60 Caress Ultrasued	A	B COM	C alta
400 TETE DE LIT KING	87 x 9 x 47	1660	1800	1950	2110	2250	2395	1025	1085	1150
401 TETE DE LIT QUEEN	69 x 9 x 47	1310	1420	1535	1645	1760	1865	875	925	975

TÊTE DE LIT | HEADBOARD

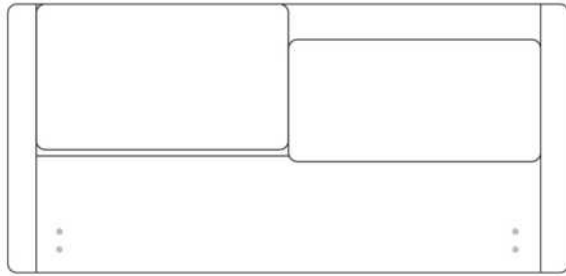

Tête de lit sans oreilles | Headboard without wings
400 - 401

Lit grandeur complète | Complete bed size

	Large Wide L x P/D x H	Mince Narrow L x P/D x H
K	87 x 95 x 47	87 x 93 x 47
Q	69 x 95 x 47	69 x 93 x 47

Base avec contour LARGE 4" | Base with WIDE contour 4"

Grandeur | Size King: 87 x 86 x 12 | Queen: 69 x 86 x 12



Avec pattes | With Legs
410-411



Anti-poussière | No Dust
420-421

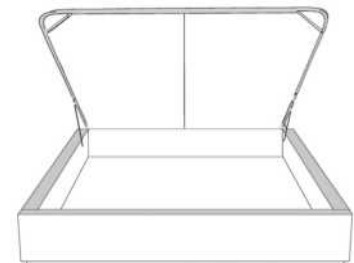

Avec rangement | With Storage
430-431-432-433

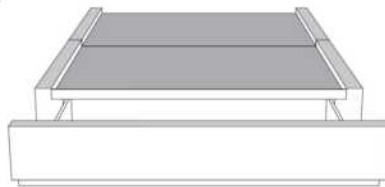

Rangement à tiroir frontal
With Front Drawer
440-441

Base lit simple N/D | Single base N/A



Rangement à tiroir latéraux
With Side Drawers
450-451 (2 tiroirs | drawers)

Base avec contour MINCE 2" | Base with NARROW contour 2"

Grandeur | Size King: 82 x 84 x 12 | Queen: 64 x 84 x 12

Avec pattes - Lit réglable
With Legs - Adjustable bed
560-561

Grandeur Size	King	Queen
Lit grandeur complète : Complete Bed Size :	87x93x47	69x93x47
Intérieur Inside :	78x82x12	61x82x12



Avec pattes | With Legs
510-511



Anti-poussière | No Dust
520-521

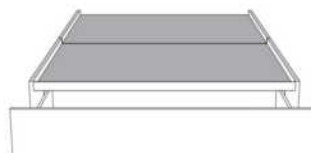

Rangement à tiroir frontal
With Front Drawer
540-541

Base lit simple N/D | Single base N/A



Rangement à tiroir latéraux
With Side Drawers
550-551 (2 tiroirs | drawers)

www.jaymar.ca

Les illustrations sont génériques et n'indiquent pas tous les détails de coutures.
The sketches are generic and do not reflect all sewing details.