



Liste de prix CDN

Optima - Volume

R2020-03-02

<u>Code Client</u>	<u>FT999</u>
<u>Nom Client</u>	<u>JAYMAR & CAMELEON</u>
<u>Adresse</u>	<u>FOR PRICE LIST</u>
	<u> </u>

ALEXANDRA

Caractéristiques: Inclinable motorisé pleine jambe "à méc. *protège-mur" (manuel n/d). Appui-tête manuel sur tous les items (fixe sur centre rond). Coussins de siège avec mousse modelée + 1" de mousse mémoire au-dessus; bras avec mousse mémoire. Couture: petit fil en tissu & gros fil plat en cuir. Chaises longues dos inclinables avec méc. "push back"; dégagement mural 10".

*Exclus faut. 043 & 163: Dégagement mural 16".

Fauteuils 043 & 163: bras seront SANS insert de MÉTAL.

Note: 2 inclinables séparés par un coin ne peuvent pas ouvrir en même temps. Aucuns inclinables à côté du #155 Petit coin carré.

OPTIONS

-Motorisé sans fil (batterie): ajoutez \$125/mec.

-*Appui-tête motorisé: ajoutez \$125 ch. (*N/D sur items fixe ou chaise longue.)

- Choix de bras (LARGE ou le PETIT bras qui sera sans insert de métal): Patte sur bras LARGE: LG103 bois ou Métal: LG189 cyl (noire ou chrome). PETIT Bras: LG08 bois ou Métal: LG196 cyl. (noire ou chrome) ou LG64 (carré). Spécifiez couleur.

-Profondeur d'assise : 20" ou *22". *Le 22" N/D sur faut. 043 & 163.

- Faut. 043-163: avec base en bois (spécifier couleur).

ACCESSOIRES (n/d sur petit bras)

-Ancrage \$35 ch | Tablette pivotante & porte verre à vin \$20 ch, Porte tablette \$40 & Lampe DEL \$50.

-Porte-Gobelet en métal: \$25 ch. (1 par bras ou item 160-190 & 2 côte à côte sur item 159). Spécifiez couleur Acier, Noir ou Or.

-*RANGEMENTS 159-160-190 avec 2 prises USB/Élec. *Doivent être utilisés entr

Description	L x P x H	Cuir						Tissu		
		10 Pony	20 Hugo Madras Softy	30 Empire Fantasy Illusion Tucson Utah Vintage Yukon	40 Diamond Elegance Princess Santiago Sensation Sunset Trina Victoria	50 Bull Cassiope Dublin	60 Caress Ultrasued	A	B COM	C alta
001 FAUTEUIL	44x40x33/40	1420	1500	1580	1665	1745	1825	1130	1165	1195
002 CAUSEUSE	67x40x33/40	2030	2125	2225	2320	2415	2515	1600	1665	1725
003 SOFA	91x40x33/40	2450	2575	2705	2830	2960	3085	1935	2010	2085
005 CHAISE LONGUE BRAS DROIT	34x62x33/40	1325	1380	1440	1495	1550	1605	1045	1090	1135
009 CAUSEUSE SANS BRAS	47x40x33/40	1425	1485	1545	1605	1670	1730	1100	1165	1225
011 CHAISE LONGUE BRAS GAUCHE	34x62x33/40	1325	1380	1440	1495	1550	1605	1045	1090	1135
012 CAUSEUSE BRAS GAUCHE	57x40x33/40	1745	1825	1905	1990	2070	2150	1365	1425	1480
017 FAUTEUIL DOUBLE	51x40x33/40	1490	1575	1665	1750	1835	1925	1180	1230	1280
021 SOFA APPARTEMENT SANS BRAS	61x40x33/40	1605	1695	1780	1865	1955	2040	1235	1305	1375
024 CAUSEUSE MODULAIRE ALLONGEE DROIT	89x40/44x33/40	2235	2370	2510	2645	2785	2920	1610	1695	1775
040 SOFA SANS BRAS	71x40x33/40	1840	1935	2025	2115	2210	2300	1435	1515	1595
041 FAUTEUIL INCLINABLE BRAS-G	34x40x33/40	1405	1460	1515	1570	1625	1685	1165	1200	1235
042 FAUTEUIL INCLINABLE BRAS-D	34x40x33/40	1405	1460	1515	1570	1625	1685	1165	1200	1235
043 FAUTEUIL INCLINABLE BERÇANT PIVOTANT	30x34x42	1665	1755	1845	1940	2030	2120	1365	1405	1440
044 FAUTEUIL INCLINABLE	44x40x33/40	1695	1765	1835	1905	1980	2050	1405	1435	1465
045 CAUSEUSE SANS BRAS ALLONGEE DROIT	68x40x33/40	1695	1770	1845	1925	2000	2075	1315	1370	1430
048 CAUSEUSE MODULAIRE ALLONGEE GAUCHE	89x40/44x33/40	2235	2370	2510	2645	2785	2920	1610	1695	1775
050 CENTRE ROND	49x49x33	1240	1320	1405	1485	1565	1645	895	940	985

ALEXANDRA

Caractéristiques: Inclinable motorisé pleine jambe "à méc. *protège-mur" (manuel n/d). Appui-tête manuel sur tous les items (fixe sur centre rond). Coussins de siège avec mousse modelée + 1" de mousse mémoire au-dessus; bras avec mousse mémoire. Couture: petit fil en tissu & gros fil plat en cuir. Chaises longues dos inclinables avec méc. "push back"; dégagement mural 10".

*Exclus faut. 043 & 163: Dégagement mural 16".

Fauteuils 043 & 163: bras seront SANS insert de MÉTAL.

Note: 2 inclinables séparés par un coin ne peuvent pas ouvrir en même temps. Aucuns inclinables à côté du #155 Petit coin carré.

OPTIONS

-Motorisé sans fil (batterie): ajoutez \$125/mec.

-*Appui-tête motorisé: ajoutez \$125 ch. (*N/D sur items fixe ou chaise longue.)

- Choix de bras (LARGE ou le PETIT bras qui sera sans insert de métal): Patte sur bras LARGE: LG103 bois ou Métal: LG189 cyl (noire ou chrome). PETIT Bras: LG08 bois ou Métal: LG196 cyl. (noire ou chrome) ou LG64 (carré). Spécifiez couleur.

-Profondeur d'assise : 20" ou *22". *Le 22" N/D sur faut. 043 & 163.

- Faut. 043-163: avec base en bois (spécifier couleur).

ACCESSOIRES (n/d sur petit bras)

-Ancrage \$35 ch | Tablette pivotante & porte verre à vin \$20 ch, Porte tablette \$40 & Lampe DEL \$50.

-Porte-Gobelet en métal: \$25 ch. (1 par bras ou item 160-190 & 2 côte à côte sur item 159). Spécifiez couleur Acier, Noir ou Or.

-*RANGEMENTS 159-160-190 avec 2 prises USB/Élec. *Doivent être utilisés entr

Description	L x P x H	Cuir						Tissu		
		10 Pony	20 Hugo Madras Softy	30 Empire Fantasy Illusion Tucson Utah Vintage Yukon	40 Diamond Elegance Princess Santiago Sensation Sunset Trina Victoria	50 Bull Cassiope Dublin	60 Caress Ultrasued	A	B COM	C alta
051 FAUTEUIL SANS BRAS	24x40x33/40	815	855	900	940	980	1020	625	670	710
052 SOFA BRAS GAUCHE	81x40x33/40	2160	2265	2365	2470	2570	2670	1695	1770	1845
053 SOFA BRAS DROIT	81x40x33/40	2160	2265	2365	2470	2570	2670	1695	1770	1845
055 COIN CARRE	44x44x33/40	1435	1520	1605	1695	1780	1865	1115	1160	1200
056 FAUTEUIL BRAS DROIT	34x40x33/40	1135	1190	1240	1290	1340	1390	885	930	970
057 FAUTEUIL BRAS GAUCHE	34x40x33/40	1135	1190	1240	1290	1340	1390	885	930	970
061 CAUSEUSE BRAS DROIT	57x40x33/40	1745	1825	1905	1990	2070	2150	1365	1425	1480
071 FAUTEUIL INCLINABLE SANS BRAS	24x40x33/40	1085	1130	1180	1225	1270	1315	910	955	1000
086 CAUSEUSE SANS BRAS ALLONGEE GAUCHE	68x40x33/40	1695	1770	1845	1925	2000	2075	1315	1370	1430
088 FAUTEUIL SANS BRAS ALLONGE GAUCHE	45x40x33/40	1080	1155	1225	1295	1365	1440	830	865	905
089 FAUTEUIL SANS BRAS ALLONGE DROIT	45x40x33/40	1080	1155	1225	1295	1365	1440	830	865	905
095 SOFA APPARTEMENT	81x40x33/40	2210	2330	2455	2575	2700	2820	1735	1810	1885
096 SOFA APPARTEMENT BRAS GAUCHE	71x40x33/40	1930	2025	2120	2220	2315	2410	1490	1565	1640
097 SOFA APPARTEMENT BRAS DROIT	71x40x33/40	1930	2025	2120	2220	2315	2410	1490	1565	1640
124 POUF AVEC RANGEMENT	30x22x17	560	580	600	620	645	665	480	500	520
155 PETIT COIN CARRE	40x40x33/40	1435	1520	1605	1695	1780	1865	1115	1160	1200
159 RANGEMENT À ANGLE	10/25x35x22	560	585	610	640	665	690	430	440	450
160 RANGEMENT DROIT	10x35x22	540	565	590	615	645	670	410	420	430
163 FAUT. DBL INCL. BERCANT PIVOTANT	33x34x42	1705	1800	1895	1995	2090	2190	1370	1410	1445

ALEXANDRA

Caractéristiques: Inclinable motorisé pleine jambe "à méc. *protège-mur" (manuel n/d). Appui-tête manuel sur tous les items (fixe sur centre rond). Coussins de siège avec mousse modelée + 1" de mousse mémoire au-dessus; bras avec mousse mémoire. Couture: petit fil en tissu & gros fil plat en cuir. Chaises longues dos inclinables avec méc. "push back"; dégagement mural 10".

*Exclus faut. 043 & 163: Dégagement mural 16".

Fauteuils 043 & 163: bras seront SANS insert de MÉTAL.

Note: 2 inclinables séparés par un coin ne peuvent pas ouvrir en même temps. Aucuns inclinables à côté du #155 Petit coin carré.

OPTIONS

-Motorisé sans fil (batterie): ajoutez \$125/mec.

-*Appui-tête motorisé: ajoutez \$125 ch. (*N/D sur items fixe ou chaise longue.)

- Choix de bras (LARGE ou le PETIT bras qui sera sans insert de métal): Patte sur bras LARGE: LG103 bois ou Métal: LG189 cyl (noire ou chrome). PETIT Bras: LG08 bois ou Métal: LG196 cyl. (noire ou chrome) ou LG64 (carré). Spécifiez couleur.

-Profondeur d'assise : 20" ou *22". *Le 22" N/D sur faut. 043 & 163.

- Faut. 043-163: avec base en bois (spécifier couleur).

ACCESSOIRES (n/d sur petit bras)

-Ancrage \$35 ch | Tablette pivotante & porte verre à vin \$20 ch, Porte tablette \$40 & Lampe DEL \$50.

-Porte-Gobelet en métal: \$25 ch. (1 par bras ou item 160-190 & 2 côte à côte sur item 159). Spécifiez couleur Acier, Noir ou Or.

-*RANGEMENTS 159-160-190 avec 2 prises USB/Élec. *Doivent être utilisés entr

Description	L x P x H	Cuir						Tissu		
		10 Pony	20 Hugo Madras Softy	30 Empire Fantasy Illusion Tucson Utah Vintage Yukon	40 Diamond Elegance Princess Santiago Sensation Sunset Trina Victoria	50 Bull Cassiope Dublin	60 Caress Ultrasued	A	B COM	C alta
165 FAUTEUIL DOUBLE INCLINABLE	51x40x33/40	1765	1850	1940	2025	2110	2200	1460	1515	1570
167 SOFA APP. SANS BRAS ALLONGE GAUCHE	82x40x33/40	1875	1980	2080	2185	2285	2385	1445	1520	1595
168 SOFA APP. SANS BRAS ALLONGE DROIT	82x40x33/40	1875	1980	2080	2185	2285	2385	1445	1520	1595
169 FAUTEUIL DOUBLE INCLINABLE BRAS GAUCHE	41x40x33/40	1480	1545	1610	1680	1745	1810	1215	1280	1345
170 FAUTEUIL DOUBLE INCLINABLE BRAS DROIT	41x40x33/40	1480	1545	1610	1680	1745	1810	1215	1280	1345
171 FAUTEUIL DOUBLE INCLINABLE SANS BRAS	31x40x33/40	1165	1210	1255	1300	1345	1390	955	1005	1055
173 CHAISE LONGUE DOUBLE BRAS GAUCHE	41x62x33/40	1435	1515	1595	1680	1760	1840	1130	1200	1265
174 CHAISE LONGUE DOUBLE BRAS DROIT	41x62x33/40	1435	1515	1595	1680	1760	1840	1130	1200	1265
175 FAUTEUIL DOUBLE BRAS GAUCHE	41x40x33/40	1200	1270	1340	1415	1485	1555	945	1000	1055
176 FAUTEUIL DOUBLE BRAS DROIT	41x40x33/40	1200	1270	1340	1415	1485	1555	945	1000	1055
177 FAUTEUIL DOUBLE SANS BRAS	31x40x33/40	895	945	995	1045	1095	1150	680	725	770
178 FAUTEUIL DOUBLE SANS BRAS ALLONGE-G	52x40x33/40	1160	1230	1300	1370	1445	1515	910	955	1000
179 FAUTEUIL DOUBLE SANS BRAS ALLONGE-D	52x40x33/40	1160	1230	1300	1370	1445	1515	910	955	1000
186 CAUS. SANS BRAS ALLONGEE RANGEMENT-G	68x40x33/40	1815	1890	1970	2045	2120	2200	1435	1495	1555
187 CAUS. SANS BRAS ALLONGEE RANGEMENT-D	68x40x33/40	1815	1890	1970	2045	2120	2200	1435	1495	1555
188 FAUT. SANS BRAS ALLONGE RANGEMENT-G	45x40x33/40	1205	1275	1345	1420	1490	1560	955	985	1015
189 FAUT. SANS BRAS ALLONGE RANGEMENT-D	45x40x33/40	1205	1275	1345	1420	1490	1560	955	985	1015
190 PETIT RANGEMENT À ANGLE	10/20x35x22	540	565	590	615	645	670	410	420	430
221 FAUT. DBL SANS BRAS ALLONGE RANGEMENT-G	52x40x33/40	1280	1350	1425	1495	1565	1635	1025	1075	1125

ALEXANDRA

Caractéristiques: Inclinable motorisé pleine jambe "à méc. *protège-mur" (manuel n/d). Appui-tête manuel sur tous les items (fixe sur centre rond). Coussins de siège avec mousse modelée + 1" de mousse mémoire au-dessus; bras avec mousse mémoire. Couture: petit fil en tissu & gros fil plat en cuir. Chaises longues dos inclinables avec méc. "push back"; dégagement mural 10".

*Exclus faut. 043 & 163: Dégagement mural 16".

Fauteuils 043 & 163: bras seront SANS insert de MÉTAL.

Note: 2 inclinables séparés par un coin ne peuvent pas ouvrir en même temps. Aucuns inclinables à côté du #155 Petit coin carré.

OPTIONS

-Motorisé sans fil (batterie): ajoutez \$125/mec.

-*Appui-tête motorisé: ajoutez \$125 ch. (*N/D sur items fixe ou chaise longue.)

- Choix de bras (LARGE ou le PETIT bras qui sera sans insert de métal): Patte sur bras LARGE: LG103 bois ou Métal: LG189 cyl (noire ou chrome). PETIT Bras: LG08 bois ou Métal: LG196 cyl. (noire ou chrome) ou LG64 (carré). Spécifiez couleur.

-Profondeur d'assise : 20" ou *22". *Le 22" N/D sur faut. 043 & 163.

- Faut. 043-163: avec base en bois (spécifier couleur).

ACCESSOIRES (n/d sur petit bras)

-Ancrage \$35 ch | Tablette pivotante & porte verre à vin \$20 ch, Porte tablette \$40 & Lampe DEL \$50.

-Porte-Gobelet en métal: \$25 ch. (1 par bras ou item 160-190 & 2 côte à côte sur item 159). Spécifiez couleur Acier, Noir ou Or.

-*RANGEMENTS 159-160-190 avec 2 prises USB/Élec. *Doivent être utilisés entr

Description	L x P x H	Cuir						Tissu		
		10 Pony	20 Hugo Madras Softy	30 Empire Fantasy Illusion Tucson Utah Vintage Yukon	40 Diamond Elegance Princess Santiago Sensation Sunset Trina Victoria	50 Bull Cassiope Dublin	60 Caress Ultrasued	A	B COM	C alta
222 FAUT. DBL SANS BRAS ALLONGE RANGEMENT-D	52x40x33/40	1280	1350	1425	1495	1565	1635	1025	1075	1125
223 SOFA APP SANS BRAS ALLONGE RANGEMENT-G	82x40x33/40	1995	2100	2210	2315	2425	2530	1565	1640	1720
224 SOFA APP SANS BRAS ALLONGE RANGEMENT-D	82x40x33/40	1995	2100	2210	2315	2425	2530	1565	1640	1720
230 CHAISE LONGUE DOUBLE DOS INCL. BRAS-G	41x62x33/40	1575	1650	1730	1805	1880	1960	1235	1305	1375
231 CHAISE LONGUE DOUBLE DOS INCL. BRAS-D	41x62x33/40	1575	1650	1730	1805	1880	1960	1235	1305	1375
232 CHAISE LONGUE DOS INCLINABLE BRAS-G	34x62x33/40	1460	1530	1600	1675	1745	1815	1160	1205	1250
233 CHAISE LONGUE DOS INCLINABLE BRAS-D	34x62x33/40	1460	1530	1600	1675	1745	1815	1160	1205	1250
234 SOFA APP. MODULAIRE ALLONGE GAUCHE	96x40/44x33/40	2310	2440	2565	2695	2820	2950	1685	1765	1845
235 SOFA APP. MODULAIRE ALLONGE DROIT	96x40/44x33/40	2310	2440	2565	2695	2820	2950	1685	1765	1845
CONFIGURATIONS										
A CONFIG (169-170)	82X40X40	2960	3090	3220	3360	3490	3620	2430	2560	2690
B CONFIG (169-171-174)	113X62X40	4080	4270	4460	4660	4850	5040	3300	3485	3665
C CONFIG (096-055-171-170)	115X115X40	6010	6300	6590	6895	7185	7475	4775	5010	5240
D CONFIG (169-171-235)	115X96X40	4955	5195	5430	5675	5910	6150	3855	4050	4245
J CONFIG (041-042)	68X40X40	2810	2920	3030	3140	3250	3370	2330	2400	2470
K CONFIG (041-071-005)	92X62X40	3815	3970	4135	4290	4445	4605	3120	3245	3370
L CONFIG (012-055-071-042)	102X102X40	5670	5935	6205	6480	6745	7015	4555	4740	4915
M CONFIG (041-071-024)	102X89X40	4725	4960	5205	5440	5680	5920	3685	3850	4010

ALEXANDRA

OPTIMA

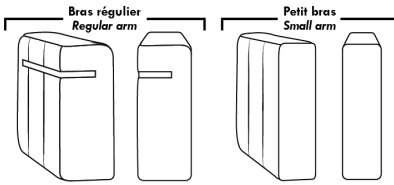

Spécifications | Specifications

- Appui-tête levé Headrest up
- Appui-tête baissé Headrest down
- Complètement incliné Fully reclined

- (A) Hauteur complète 40" Total Height
- (B) Hauteur appui-tête baissé 33" Height headrest down
- (C) Hauteur du bras 24" Arm Height
- (D) Hauteur du siège 19,5" Seat height
- (E) Profondeur inclinée 65" Depth fully reclined
- (F) Profondeur d'assise 20" ou/ou 22" Seat depth
- (G) Profondeur appui-tête monté 36" Depth with headrest up

Siège 30" de large | 30" Seat Width

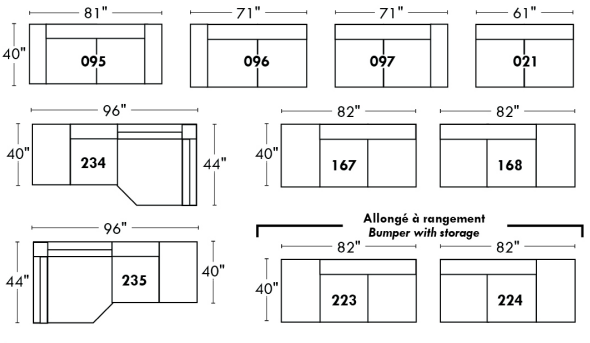

Siège 23" de large | 23" Seat Width

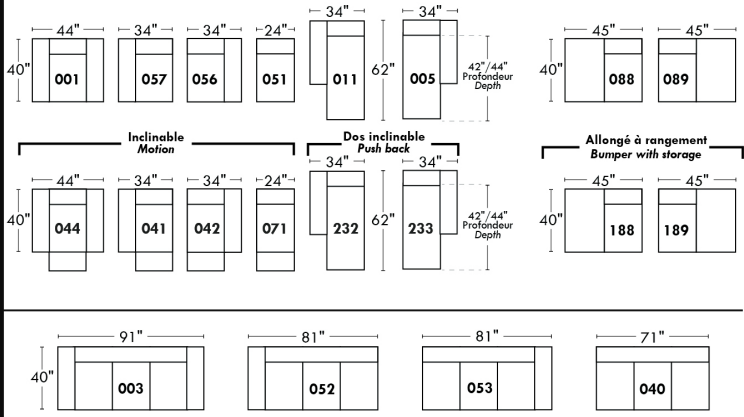
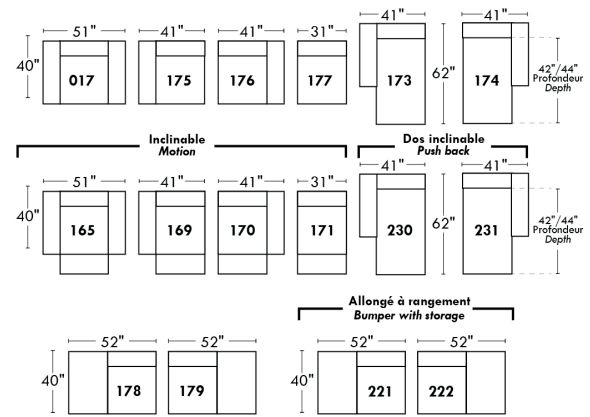
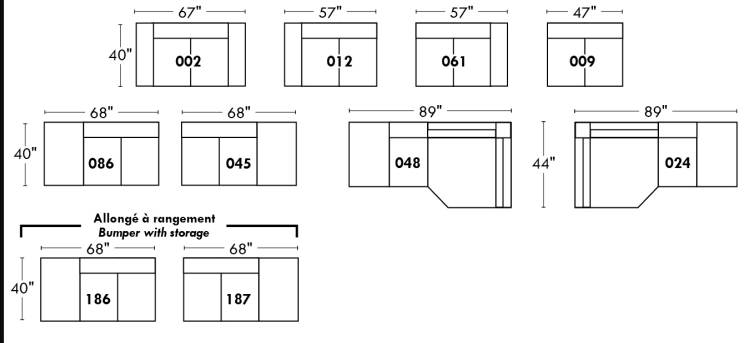

Autres | Others

Fauteuil berçant, pivotant et inclinable
Swivel, rocking motion chair
 N'est pas un mécanisme protège-mur / Not a wall hugger mechanism
 Dégagement mural: 16" / Wall clearance: 16"

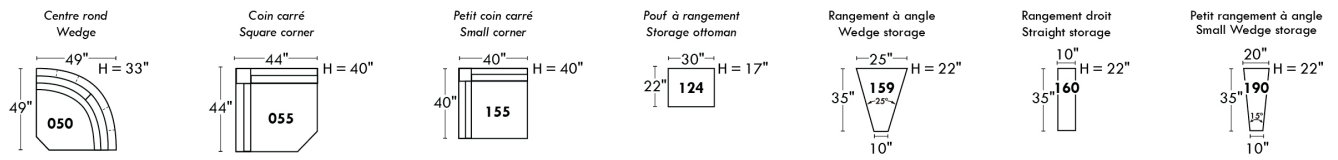

30" Populaires | Popular CONFIGURATIONS 23"

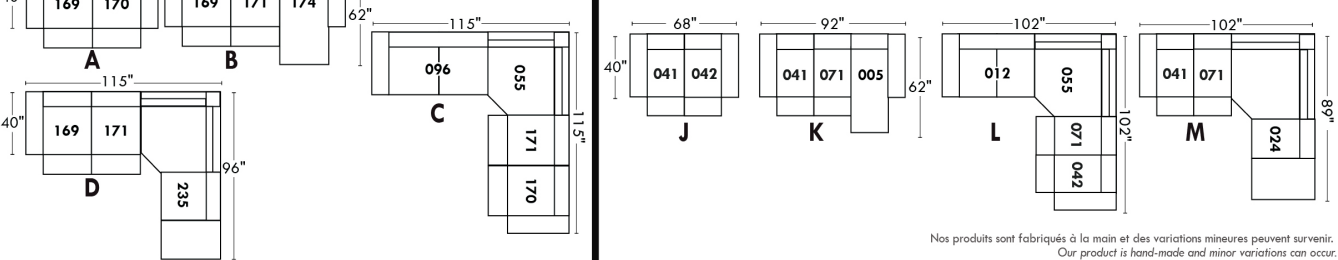

Nos produits sont fabriqués à la main et des variations mineures peuvent survenir. Our product is hand-made and minor variations can occur.

AMSTERDAM

Caractéristiques:

- Inclinable motorisé pleine jambe "à mécanisme *protège-mur" (manuel n/d).
- Appui-tête ajustable manuel sur tous les items (fixe sur centre rond).
- Coussins de siège avec mousse modelée + 1" de mousse mémoire au-dessus.
- Couture: petit fil en tissu et gros fil plat en cuir.
- Chaises longues dos inclinables avec méc. "push back"; dégagement mural 10".

*Exclus faut. 043 & 163 : Dégagement mural 16".

Note: 2 inclinables séparés par un coin ne peuvent pas ouvrir en même temps. Aucuns inclinables à côté du #155 Petit coin carré.

OPTIONS

- Motorisé sans fil (avec batterie): ajoutez \$125/mec.
- *Appui-tête motorisé ajoutez \$125 ch. (*N/D sur items fixe ou chaise longue.)
- Choix de bras (LARGE ou PETIT de 6"): Pattes sur bras LARGE: LG187 bois ou LG189 métal (noire ou chrome). Sur PETIT Bras: LG195 bois ou LG196 métal (noire ou chrome). Spécifiez couleur.
- Profondeur d'assise : 20" ou *22". *Le 22" N/D sur fauteuils 043 & 163.
- Faut. 043-163: avec base en bois (spécifiez couleur).

ACCESSOIRES (n/d sur petit bras de 6 po)

- Ancrage \$35 ch | Tablette pivotante & porte verre à vin \$20 ch, Porte tablette \$40 & Lampe DEL \$50.
- Porte-Gobelet en métal : \$25 ch. (1 par bras ou item 160-190 & 2 côte à côte sur item 159). Spécifiez couleur Acier, Noir ou Or.
- *RANGEMENTS 159-160-190 avec 2 prises USB/Élec. *Items universels (sans les détails du bras), non finis sur les côtés, doivent être utilisés entre 2 sièges.

Description	L x P x H	Cuir						Tissu		
		10 Pony	20 Hugo Madras Softy	30 Empire Fantasy Illusion Tucson Utah Vintage Yukon	40 Diamond Elegance Princess Santiago Sensation Sunset Trina Victoria	50 Bull Cassiope Dublin	60 Caress Ultrasued	A	B COM	C alta
001 FAUTEUIL	45x40x33/40	1420	1500	1580	1665	1745	1825	1130	1165	1195
002 CAUSEUSE	68x40x33/40	2030	2125	2225	2320	2415	2515	1600	1665	1725
003 SOFA	92x40x33/40	2450	2575	2705	2830	2960	3085	1935	2010	2085
005 CHAISE LONGUE BRAS DROIT	35x62x33/40	1325	1380	1440	1495	1550	1605	1045	1090	1135
009 CAUSEUSE SANS BRAS	47x40x33/40	1425	1485	1545	1605	1670	1730	1100	1165	1225
011 CHAISE LONGUE BRAS GAUCHE	35x62x33/40	1325	1380	1440	1495	1550	1605	1045	1090	1135
012 CAUSEUSE BRAS GAUCHE	58x40x33/40	1745	1825	1905	1990	2070	2150	1365	1425	1480
017 FAUTEUIL DOUBLE	52x40x33/40	1490	1575	1665	1750	1835	1925	1180	1230	1280
021 SOFA APPARTEMENT SANS BRAS	61x40x33/40	1605	1695	1780	1865	1955	2040	1235	1305	1375
024 CAUSEUSE MODULAIRE ALLONGEE DROIT	89x40/44x33/40	2235	2370	2510	2645	2785	2920	1610	1695	1775
040 SOFA SANS BRAS	71x40x33/40	1840	1935	2025	2115	2210	2300	1435	1515	1595
041 FAUTEUIL INCLINABLE BRAS-G	35x40x33/40	1405	1460	1515	1570	1625	1685	1165	1200	1235
042 FAUTEUIL INCLINABLE BRAS-D	35x40x33/40	1405	1460	1515	1570	1625	1685	1165	1200	1235
043 FAUTEUIL INCLINABLE BERÇANT PIVOTANT	30x34x42	1665	1755	1845	1940	2030	2120	1365	1405	1440
044 FAUTEUIL INCLINABLE	45x40x33/40	1695	1765	1835	1905	1980	2050	1405	1435	1465
045 CAUSEUSE SANS BRAS ALLONGEE DROIT	68x40x33/40	1695	1770	1845	1925	2000	2075	1315	1370	1430

AMSTERDAM

Caractéristiques:

- Inclinable motorisé pleine jambe "à mécanisme *protège-mur" (manuel n/d).
- Appui-tête ajustable manuel sur tous les items (fixe sur centre rond).
- Coussins de siège avec mousse modelée + 1" de mousse mémoire au-dessus.
- Couture: petit fil en tissu et gros fil plat en cuir.
- Chaises longues dos inclinables avec méc. "push back"; dégagement mural 10".

*Exclus faut. 043 & 163 : Dégagement mural 16".

Note: 2 inclinables séparés par un coin ne peuvent pas ouvrir en même temps. Aucuns inclinables à côté du #155 Petit coin carré.

OPTIONS

- Motorisé sans fil (avec batterie): ajoutez \$125/mec.
- *Appui-tête motorisé ajoutez \$125 ch. (*N/D sur items fixe ou chaise longue.)
- Choix de bras (LARGE ou PETIT de 6"): Pattes sur bras LARGE: LG187 bois ou LG189 métal (noire ou chrome). Sur PETIT Bras: LG195 bois ou LG196 métal (noire ou chrome). Spécifiez couleur.
- Profondeur d'assise : 20" ou *22". *Le 22" N/D sur fauteuils 043 & 163.
- Faut. 043-163: avec base en bois (spécifiez couleur).

ACCESSOIRES (n/d sur petit bras de 6 po)

- Ancrage \$35 ch | Tablette pivotante & porte verre à vin \$20 ch, Porte tablette \$40 & Lampe DEL \$50.
- Porte-Gobelet en métal : \$25 ch. (1 par bras ou item 160-190 & 2 côte à côte sur item 159). Spécifiez couleur Acier, Noir ou Or.
- *RANGEMENTS 159-160-190 avec 2 prises USB/Élec. *Items universels (sans les détails du bras), non finis sur les côtés, doivent être utilisés entre 2 sièges.

Description	L x P x H	Cuir						Tissu		
		10 Pony	20 Hugo Madras Softy	30 Empire Fantasy Illusion Tucson Utah Vintage Yukon	40 Diamond Elegance Princess Santiago Sensation Sunset Trina Victoria	50 Bull Cassiope Dublin	60 Caress Ultrasued	A	B COM	C alta
048 CAUSEUSE MODULAIRE ALLONGEE GAUCHE	89x40/44x33/40	2235	2370	2510	2645	2785	2920	1610	1695	1775
050 CENTRE ROND	49x49x33	1240	1320	1405	1485	1565	1645	895	940	985
051 FAUTEUIL SANS BRAS	24x40x33/40	815	855	900	940	980	1020	625	670	710
052 SOFA BRAS GAUCHE	82x40x33/40	2160	2265	2365	2470	2570	2670	1695	1770	1845
053 SOFA BRAS DROIT	82x40x33/40	2160	2265	2365	2470	2570	2670	1695	1770	1845
055 COIN CARRE	44x44x33/40	1435	1520	1605	1695	1780	1865	1115	1160	1200
056 FAUTEUIL BRAS DROIT	35x40x33/40	1135	1190	1240	1290	1340	1390	885	930	970
057 FAUTEUIL BRAS GAUCHE	35x40x33/40	1135	1190	1240	1290	1340	1390	885	930	970
061 CAUSEUSE BRAS DROIT	58x40x33/40	1745	1825	1905	1990	2070	2150	1365	1425	1480
071 FAUTEUIL INCLINABLE SANS BRAS	24x40x33/40	1085	1130	1180	1225	1270	1315	910	955	1000
086 CAUSEUSE SANS BRAS ALLONGEE GAUCHE	68x40x33/40	1695	1770	1845	1925	2000	2075	1315	1370	1430
088 FAUTEUIL SANS BRAS ALLONGE GAUCHE	45x40x33/40	1080	1155	1225	1295	1365	1440	830	865	905
089 FAUTEUIL SANS BRAS ALLONGE DROIT	45x40x33/40	1080	1155	1225	1295	1365	1440	830	865	905
095 SOFA APPARTEMENT	82x40x33/40	2210	2330	2455	2575	2700	2820	1735	1810	1885
096 SOFA APPARTEMENT BRAS GAUCHE	72x40x33/40	1930	2025	2120	2220	2315	2410	1490	1565	1640
097 SOFA APPARTEMENT BRAS DROIT	72x40x33/40	1930	2025	2120	2220	2315	2410	1490	1565	1640

AMSTERDAM

Caractéristiques:

- Inclinable motorisé pleine jambe "à mécanisme *protège-mur" (manuel n/d).
- Appui-tête ajustable manuel sur tous les items (fixe sur centre rond).
- Coussins de siège avec mousse modelée + 1" de mousse mémoire au-dessus.
- Couture: petit fil en tissu et gros fil plat en cuir.
- Chaises longues dos inclinables avec méc. "push back"; dégagement mural 10".

*Exclus faut. 043 & 163 : Dégagement mural 16".

Note: 2 inclinables séparés par un coin ne peuvent pas ouvrir en même temps. Aucuns inclinables à côté du #155 Petit coin carré.

OPTIONS

- Motorisé sans fil (avec batterie): ajoutez \$125/mec.
- *Appui-tête motorisé ajoutez \$125 ch. (*N/D sur items fixe ou chaise longue.)
- Choix de bras (LARGE ou PETIT de 6"): Pattes sur bras LARGE: LG187 bois ou LG189 métal (noire ou chrome). Sur PETIT Bras: LG195 bois ou LG196 métal (noire ou chrome). Spécifiez couleur.
- Profondeur d'assise : 20" ou *22". *Le 22" N/D sur fauteuils 043 & 163.
- Faut. 043-163: avec base en bois (spécifiez couleur).

ACCESSOIRES (n/d sur petit bras de 6 po)

- Ancrage \$35 ch | Tablette pivotante & porte verre à vin \$20 ch, Porte tablette \$40 & Lampe DEL \$50.
- Porte-Gobelet en métal : \$25 ch. (1 par bras ou item 160-190 & 2 côte à côte sur item 159). Spécifiez couleur Acier, Noir ou Or.
- *RANGEMENTS 159-160-190 avec 2 prises USB/Élec. *Items universels (sans les détails du bras), non finis sur les côtés, doivent être utilisés entre 2 sièges.

Description	L x P x H	Cuir						Tissu		
		10 Pony	20 Hugo Madras Softy	30 Empire Fantasy Illusion Tucson Utah Vintage Yukon	40 Diamond Elegance Princess Santiago Sensation Sunset Trina Victoria	50 Bull Cassiope Dublin	60 Caress Ultrasued	A	B COM	C alta
124 POUF AVEC RANGEMENT	30x22x17	560	580	600	620	645	665	480	500	520
155 PETIT COIN CARRE	40x40x33/40	1435	1520	1605	1695	1780	1865	1115	1160	1200
159 RANGEMENT À ANGLE	10/25x35x22	560	585	610	640	665	690	430	440	450
160 RANGEMENT DROIT	10x35x22	540	565	590	615	645	670	410	420	430
163 FAUT. DBL INCL. BERCANT PIVOTANT	33x34x42	1705	1800	1895	1995	2090	2190	1370	1410	1445
165 FAUTEUIL DOUBLE INCLINABLE	52x40x33/40	1765	1850	1940	2025	2110	2200	1460	1515	1570
167 SOFA APP. SANS BRAS ALLONGE GAUCHE	82x40x33/40	1875	1980	2080	2185	2285	2385	1445	1520	1595
168 SOFA APP. SANS BRAS ALLONGE DROIT	82x40x33/40	1875	1980	2080	2185	2285	2385	1445	1520	1595
169 FAUTEUIL DOUBLE INCLINABLE BRAS GAUCHE	42x40x33/40	1480	1545	1610	1680	1745	1810	1215	1280	1345
170 FAUTEUIL DOUBLE INCLINABLE BRAS DROIT	42x40x33/40	1480	1545	1610	1680	1745	1810	1215	1280	1345
171 FAUTEUIL DOUBLE INCLINABLE SANS BRAS	31x40x33/40	1165	1210	1255	1300	1345	1390	955	1005	1055
173 CHAISE LONGUE DOUBLE BRAS GAUCHE	42x62x33/40	1435	1515	1595	1680	1760	1840	1130	1200	1265
174 CHAISE LONGUE DOUBLE BRAS DROIT	42x62x33/40	1435	1515	1595	1680	1760	1840	1130	1200	1265
175 FAUTEUIL DOUBLE BRAS GAUCHE	42x40x33/40	1200	1270	1340	1415	1485	1555	945	1000	1055
176 FAUTEUIL DOUBLE BRAS DROIT	42x40x33/40	1200	1270	1340	1415	1485	1555	945	1000	1055
177 FAUTEUIL DOUBLE SANS BRAS	31x40x33/40	895	945	995	1045	1095	1150	680	725	770

AMSTERDAM

Caractéristiques:

- Inclinable motorisé pleine jambe "à mécanisme *protège-mur" (manuel n/d).
- Appui-tête ajustable manuel sur tous les items (fixe sur centre rond).
- Coussins de siège avec mousse modelée + 1" de mousse mémoire au-dessus.
- Couture: petit fil en tissu et gros fil plat en cuir.
- Chaises longues dos inclinables avec méc. "push back"; dégagement mural 10".

*Exclus faut. 043 & 163 : Dégagement mural 16".

Note: 2 inclinables séparés par un coin ne peuvent pas ouvrir en même temps. Aucuns inclinables à côté du #155 Petit coin carré.

OPTIONS

- Motorisé sans fil (avec batterie): ajoutez \$125/mec.
- *Appui-tête motorisé ajoutez \$125 ch. (*N/D sur items fixe ou chaise longue.)
- Choix de bras (LARGE ou PETIT de 6"): Pattes sur bras LARGE: LG187 bois ou LG189 métal (noire ou chrome). Sur PETIT Bras: LG195 bois ou LG196 métal (noire ou chrome). Spécifiez couleur.
- Profondeur d'assise : 20" ou *22". *Le 22" N/D sur fauteuils 043 & 163.
- Faut. 043-163: avec base en bois (spécifiez couleur).

ACCESSOIRES (n/d sur petit bras de 6 po)

- Ancrage \$35 ch | Tablette pivotante & porte verre à vin \$20 ch, Porte tablette \$40 & Lampe DEL \$50.
- Porte-Gobelet en métal : \$25 ch. (1 par bras ou item 160-190 & 2 côte à côte sur item 159). Spécifiez couleur Acier, Noir ou Or.
- *RANGEMENTS 159-160-190 avec 2 prises USB/Élec. *Items universels (sans les détails du bras), non finis sur les côtés, doivent être utilisés entre 2 sièges.

Description	L x P x H	Cuir						Tissu		
		10 Pony	20 Hugo Madras Softy	30 Empire Fantasy Illusion Tucson Utah Vintage Yukon	40 Diamond Elegance Princess Santiago Sensation Sunset Trina Victoria	50 Bull Cassiope Dublin	60 Caress Ultrasued	A	B COM	C alta
178 FAUTEUIL DOUBLE SANS BRAS ALLONGE-G	52x40x33/40	1160	1230	1300	1370	1445	1515	910	955	1000
179 FAUTEUIL DOUBLE SANS BRAS ALLONGE-D	52x40x33/40	1160	1230	1300	1370	1445	1515	910	955	1000
186 CAUS. SANS BRAS ALLONGEE RANGEMENT-G	68x40x33/40	1815	1890	1970	2045	2120	2200	1435	1495	1555
187 CAUS. SANS BRAS ALLONGEE RANGEMENT-D	68x40x33/40	1815	1890	1970	2045	2120	2200	1435	1495	1555
188 FAUT. SANS BRAS ALLONGE RANGEMENT-G	45x40x33/40	1205	1275	1345	1420	1490	1560	955	985	1015
189 FAUT. SANS BRAS ALLONGE RANGEMENT-D	45x40x33/40	1205	1275	1345	1420	1490	1560	955	985	1015
190 PETIT RANGEMENT À ANGLE	10/20x35x22	540	565	590	615	645	670	410	420	430
221 FAUT. DBL SANS BRAS ALLONGE RANGEMENT-G	52x40x33/40	1280	1350	1425	1495	1565	1635	1025	1075	1125
222 FAUT. DBL SANS BRAS ALLONGE RANGEMENT-D	52x40x33/40	1280	1350	1425	1495	1565	1635	1025	1075	1125
223 SOFA APP SANS BRAS ALLONGE RANGEMENT-G	82x40x33/40	1995	2100	2210	2315	2425	2530	1565	1640	1720
224 SOFA APP SANS BRAS ALLONGE RANGEMENT-D	82x40x33/40	1995	2100	2210	2315	2425	2530	1565	1640	1720
230 CHAISE LONGUE DOUBLE DOS INCL. BRAS-G	42x62x33/40	1575	1650	1730	1805	1880	1960	1235	1305	1375
231 CHAISE LONGUE DOUBLE DOS INCL. BRAS-D	42x62x33/40	1575	1650	1730	1805	1880	1960	1235	1305	1375
232 CHAISE LONGUE DOS INCLINABLE BRAS-G	35x62x33/40	1460	1530	1600	1675	1745	1815	1160	1205	1250
233 CHAISE LONGUE DOS INCLINABLE BRAS-D	35x62x33/40	1460	1530	1600	1675	1745	1815	1160	1205	1250
234 SOFA APP. MODULAIRE ALLONGE GAUCHE	96x40/44x33/40	2310	2440	2565	2695	2820	2950	1685	1765	1845

AMSTERDAM

Caractéristiques:

- Inclinable motorisé pleine jambe "à mécanisme *protège-mur" (manuel n/d).
- Appui-tête ajustable manuel sur tous les items (fixe sur centre rond).
- Coussins de siège avec mousse modelée + 1" de mousse mémoire au-dessus.
- Couture: petit fil en tissu et gros fil plat en cuir.
- Chaises longues dos inclinables avec méc. "push back"; dégagement mural 10".

*Exclus faut. 043 & 163 : Dégagement mural 16".

Note: 2 inclinables séparés par un coin ne peuvent pas ouvrir en même temps. Aucuns inclinables à côté du #155 Petit coin carré.

OPTIONS

- Motorisé sans fil (avec batterie): ajoutez \$125/mec.
- *Appui-tête motorisé ajoutez \$125 ch. (*N/D sur items fixe ou chaise longue.)
- Choix de bras (LARGE ou PETIT de 6"): Pattes sur bras LARGE: LG187 bois ou LG189 métal (noire ou chrome). Sur PETIT Bras: LG195 bois ou LG196 métal (noire ou chrome). Spécifiez couleur.
- Profondeur d'assise : 20" ou *22". *Le 22" N/D sur fauteuils 043 & 163.
- Faut. 043-163: avec base en bois (spécifiez couleur).

ACCESSOIRES (n/d sur petit bras de 6 po)

- Ancrage \$35 ch | Tablette pivotante & porte verre à vin \$20 ch, Porte tablette \$40 & Lampe DEL \$50.
- Porte-Gobelet en métal : \$25 ch. (1 par bras ou item 160-190 & 2 côte à côte sur item 159). Spécifiez couleur Acier, Noir ou Or.
- *RANGEMENTS 159-160-190 avec 2 prises USB/Élec. *Items universels (sans les détails du bras), non finis sur les côtés, doivent être utilisés entre 2 sièges.

Description	L x P x H	Cuir						Tissu		
		10 Pony	20 Hugo Madras Softy	30 Empire Fantasy Illusion Tucson Utah Vintage Yukon	40 Diamond Elegance Princess Santiago Sensation Sunset Trina Victoria	50 Bull Cassiope Dublin	60 Caress Ultrasued	A	B COM	C alta
235 SOFA APP. MODULAIRE ALLONGE DROIT	96x40/44x33/40	2310	2440	2565	2695	2820	2950	1685	1765	1845
CONFIGURATIONS										
A CONFIG (169-170)	84X40X40	2960	3090	3220	3360	3490	3620	2430	2560	2690
B CONFIG (169-171-174)	115X62X40	4080	4270	4460	4660	4850	5040	3300	3485	3665
C CONFIG (096-055-171-170)	116X116X40	6010	6300	6590	6895	7185	7475	4775	5010	5240
D CONFIG (169-171-235)	116X96X40	4955	5195	5430	5675	5910	6150	3855	4050	4245
J CONFIG (041-042)	70X40X40	2810	2920	3030	3140	3250	3370	2330	2400	2470
K CONFIG (041-071-005)	94X62X40	3815	3970	4135	4290	4445	4605	3120	3245	3370
L CONFIG (012-055-071-042)	102X102X40	5670	5935	6205	6480	6745	7015	4555	4740	4915
M CONFIG (041-071-024)	103X89X40	4725	4960	5205	5440	5680	5920	3685	3850	4010

AMSTERDAM

OPTIMA

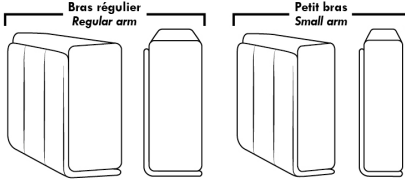

Spécifications | Specifications

Appui-tête levé / Headrest up
 Appui-tête baissé / Headrest down
 Complètement incliné / Fully reclined

(A) Hauteur complète 40" / Total Height
 (B) Hauteur appui-tête baissé 33" / Height headrest down
 (C) Hauteur du bras 24" / Arm Height
 (D) Hauteur du siège 19,5" / Seat height
 (E) Profondeur inclinée 65" / Depth fully reclined
 (F) Profondeur d'assise 20" ou/ou 22" / Seat depth
 (G) Profondeur appui-tête monté 36" / Depth with headrest up

Siège 30" de large | 30" Seat Width

82" 72" 72" 61"
 40" 095 096 097 021
 96" 82" 82"
 40" 234 167 168
 44"
 96" 82" 82"
 44" 235 223 224
 Allongé à rangement / Bumper with storage
 52" 42" 42" 31" 42" 42"
 40" 017 175 176 177 173 174
 42"/44" Profondeur Depth
 Inclinable / Motion Dos inclinable / Push back
 52" 42" 42" 31" 42" 42"
 40" 165 169 170 171 230 231
 42"/44" Profondeur Depth
 Allongé à rangement / Bumper with storage
 52" 52" 52" 52"
 40" 178 179 221 222

Siège 23" de large | 23" Seat Width

68" 58" 58" 47"
 40" 002 012 061 009
 68" 68" 89" 89"
 40" 086 045 048 024
 44"
 68" 68"
 40" 186 187
 Allongé à rangement / Bumper with storage
 45" 35" 35" 24" 35" 35"
 40" 001 057 056 051 011 005
 42"/44" Profondeur Depth
 Inclinable / Motion Dos inclinable / Push back Allongé à rangement / Bumper with storage
 45" 35" 35" 24" 35" 35"
 40" 044 041 042 071 232 233 088 089
 42"/44" Profondeur Depth
 45" 45"
 40" 188 189
 92" 82" 82" 71"
 40" 003 052 053 040

Autres | Others

Fauteuil berçant, pivotant et inclinable / **Swivel, rocking motion chair**
 N'est pas un mécanisme protège-mur / Not a wall hugger mechanism
 Dégagement mural: 16" / Wall clearance: 16"

Centre rond / Wedge: 49" H = 33"
 Coin carré / Square corner: 44" H = 40"
 Petit coin carré / Small corner: 40" H = 40"
 Pouf à rangement / Storage ottoman: 30" H = 17"
 Rangement à angle / Wedge storage: 25" H = 22"
 Rangement droit / Straight storage: 10" H = 22"
 Petit rangement à angle / Small Wedge storage: 20" H = 22"

30" Populaires | Popular CONFIGURATIONS 23"

84" 115" 116" 116" 116"
 40" 169 170 169 171 174 096 055 171 170
 62"
 70" 94" 102" 103"
 40" 041 042 041 071 005 012 055 071 042 041 071 024
 62" 102" 89"

Nos produits sont fabriqués à la main et des variations mineures peuvent survenir. / Our product is hand-made and minor variations can occur.

BERLIN

Caractéristiques:

- Inclinable motorisé pleine jambe "à mécanisme *protège-mur" (manuel n/d).
- Appui-tête ajustable manuel sur tous les items (fixe sur centre rond).
- Coussins de siège avec mousse modelée + 1" de mousse mémoire au-dessus.
- Couture: petit fil en tissu et gros fil plat en cuir.
- Chaises longues dos inclinables avec méc. "push back"; dégagement mural 10".
- *Exclus faut. 043 & 163 : Dégagement mural 16".

Note: 2 inclinables séparés par un coin ne peuvent pas ouvrir en même temps. Aucuns inclinables à côté du #155 Petit coin carré.

OPTIONS

- Motorisé sans fil (avec batterie): ajoutez \$125/mec.
- *Appui-tête motorisé: ajoutez \$125 ch. (*N/D sur items fixe ou chaise longue.)
- Choix de bras (LARGE ou PETIT de 6"): Pattes sur bras LARGE: LG187 bois ou LG189 métal (noire ou chrome). Sur PETIT Bras: LG195 bois ou LG196 métal (noire ou chrome). Spécifiez couleur.
- Profondeur d'assise : 20" ou *22". *Le 22" N/D sur fauteuils 043 & 163.
- Faut. 043-163: avec base en bois (spécifiez couleur).

ACCESSOIRES (n/d sur petit bras de 6 po)

- Ancrage \$35 ch | Tablette pivotante & porte verre à vin \$20 ch, Porte tablette \$40 & Lampe DEL \$50.
- Porte-Gobelet en métal : \$25 ch. (1 par bras ou item 160-190 & 2 côte à côte sur item 159). Spécifiez couleur Acier, Noir ou Or.
- *RANGEMENTS 159-160-190 avec 2 prises USB/Élec. *Items universels (sans les détails du bras), non finis sur les côtés, doivent être utilisés entre 2 sièges.

Description	L x P x H	Cuir						Tissu		
		10 Pony	20 Hugo Madras Softy	30 Empire Fantasy Illusion Tucson Utah Vintage Yukon	40 Diamond Elegance Princess Santiago Sensation Sunset Trina Victoria	50 Bull Cassiope Dublin	60 Caress Ultrasued	A	B COM	C alta
001 FAUTEUIL	45x40x33/40	1420	1500	1580	1665	1745	1825	1130	1165	1195
002 CAUSEUSE	68x40x33/40	2030	2125	2225	2320	2415	2515	1600	1665	1725
003 SOFA	92x40x33/40	2450	2575	2705	2830	2960	3085	1935	2010	2085
005 CHAISE LONGUE BRAS DROIT	35x62x33/40	1325	1380	1440	1495	1550	1605	1045	1090	1135
009 CAUSEUSE SANS BRAS	47x40x33/40	1425	1485	1545	1605	1670	1730	1100	1165	1225
011 CHAISE LONGUE BRAS GAUCHE	35x62x33/40	1325	1380	1440	1495	1550	1605	1045	1090	1135
012 CAUSEUSE BRAS GAUCHE	58x40x33/40	1745	1825	1905	1990	2070	2150	1365	1425	1480
017 FAUTEUIL DOUBLE	52x40x33/40	1490	1575	1665	1750	1835	1925	1180	1230	1280
021 SOFA APPARTEMENT SANS BRAS	61x40x33/40	1605	1695	1780	1865	1955	2040	1235	1305	1375
024 CAUSEUSE MODULAIRE ALLONGEE DROIT	89x40/44x33/40	2235	2370	2510	2645	2785	2920	1610	1695	1775
040 SOFA SANS BRAS	71x40x33/40	1840	1935	2025	2115	2210	2300	1435	1515	1595
041 FAUTEUIL INCLINABLE BRAS-G	35x40x33/40	1405	1460	1515	1570	1625	1685	1165	1200	1235
042 FAUTEUIL INCLINABLE BRAS-D	35x40x33/40	1405	1460	1515	1570	1625	1685	1165	1200	1235
043 FAUTEUIL INCLINABLE BERÇANT PIVOTANT	30x34x42	1665	1755	1845	1940	2030	2120	1365	1405	1440
044 FAUTEUIL INCLINABLE	45x40x33/40	1695	1765	1835	1905	1980	2050	1405	1435	1465
045 CAUSEUSE SANS BRAS ALLONGEE DROIT	68x40x33/40	1695	1770	1845	1925	2000	2075	1315	1370	1430

BERLIN

Caractéristiques:

- Inclinable motorisé pleine jambe "à mécanisme *protège-mur" (manuel n/d).
- Appui-tête ajustable manuel sur tous les items (fixe sur centre rond).
- Coussins de siège avec mousse modelée + 1" de mousse mémoire au-dessus.
- Couture: petit fil en tissu et gros fil plat en cuir.
- Chaises longues dos inclinables avec méc. "push back"; dégagement mural 10".
- *Exclus faut. 043 & 163 : Dégagement mural 16".

Note: 2 inclinables séparés par un coin ne peuvent pas ouvrir en même temps. Aucuns inclinables à côté du #155 Petit coin carré.

OPTIONS

- Motorisé sans fil (avec batterie): ajoutez \$125/mec.
- *Appui-tête motorisé: ajoutez \$125 ch. (*N/D sur items fixe ou chaise longue.)
- Choix de bras (LARGE ou PETIT de 6"): Pattes sur bras LARGE: LG187 bois ou LG189 métal (noire ou chrome). Sur PETIT Bras: LG195 bois ou LG196 métal (noire ou chrome). Spécifiez couleur.
- Profondeur d'assise : 20" ou *22". *Le 22" N/D sur fauteuils 043 & 163.
- Faut. 043-163: avec base en bois (spécifiez couleur).

ACCESSOIRES (n/d sur petit bras de 6 po)

- Ancrage \$35 ch | Tablette pivotante & porte verre à vin \$20 ch, Porte tablette \$40 & Lampe DEL \$50.
- Porte-Gobelet en métal : \$25 ch. (1 par bras ou item 160-190 & 2 côte à côte sur item 159). Spécifiez couleur Acier, Noir ou Or.
- *RANGEMENTS 159-160-190 avec 2 prises USB/Élec. *Items universels (sans les détails du bras), non finis sur les côtés, doivent être utilisés entre 2 sièges.

Description	L x P x H	Cuir						Tissu		
		10 Pony	20 Hugo Madras Softy	30 Empire Fantasy Illusion Tucson Utah Vintage Yukon	40 Diamond Elegance Princess Santiago Sensation Sunset Trina Victoria	50 Bull Cassiope Dublin	60 Caress Ultrasued	A	B COM	C alta
048 CAUSEUSE MODULAIRE ALLONGEE GAUCHE	89x40/44x33/40	2235	2370	2510	2645	2785	2920	1610	1695	1775
050 CENTRE ROND	49x49x33	1240	1320	1405	1485	1565	1645	895	940	985
051 FAUTEUIL SANS BRAS	24x40x33/40	815	855	900	940	980	1020	625	670	710
052 SOFA BRAS GAUCHE	82x40x33/40	2160	2265	2365	2470	2570	2670	1695	1770	1845
053 SOFA BRAS DROIT	82x40x33/40	2160	2265	2365	2470	2570	2670	1695	1770	1845
055 COIN CARRE	44x44x33/40	1435	1520	1605	1695	1780	1865	1115	1160	1200
056 FAUTEUIL BRAS DROIT	35x40x33/40	1135	1190	1240	1290	1340	1390	885	930	970
057 FAUTEUIL BRAS GAUCHE	35x40x33/40	1135	1190	1240	1290	1340	1390	885	930	970
061 CAUSEUSE BRAS DROIT	58x40x33/40	1745	1825	1905	1990	2070	2150	1365	1425	1480
071 FAUTEUIL INCLINABLE SANS BRAS	24x40x33/40	1085	1130	1180	1225	1270	1315	910	955	1000
086 CAUSEUSE SANS BRAS ALLONGEE GAUCHE	68x40x33/40	1695	1770	1845	1925	2000	2075	1315	1370	1430
088 FAUTEUIL SANS BRAS ALLONGE GAUCHE	45x40x33/40	1080	1155	1225	1295	1365	1440	830	865	905
089 FAUTEUIL SANS BRAS ALLONGE DROIT	45x40x33/40	1080	1155	1225	1295	1365	1440	830	865	905
095 SOFA APPARTEMENT	82x40x33/40	2210	2330	2455	2575	2700	2820	1735	1810	1885
096 SOFA APPARTEMENT BRAS GAUCHE	72x40x33/40	1930	2025	2120	2220	2315	2410	1490	1565	1640
097 SOFA APPARTEMENT BRAS DROIT	72x40x33/40	1930	2025	2120	2220	2315	2410	1490	1565	1640

BERLIN

Caractéristiques:

- Inclinable motorisé pleine jambe "à mécanisme *protège-mur" (manuel n/d).
- Appui-tête ajustable manuel sur tous les items (fixe sur centre rond).
- Coussins de siège avec mousse modelée + 1" de mousse mémoire au-dessus.
- Couture: petit fil en tissu et gros fil plat en cuir.
- Chaises longues dos inclinables avec méc. "push back"; dégagement mural 10".
- *Exclus faut. 043 & 163 : Dégagement mural 16".

Note: 2 inclinables séparés par un coin ne peuvent pas ouvrir en même temps. Aucuns inclinables à côté du #155 Petit coin carré.

OPTIONS

- Motorisé sans fil (avec batterie): ajoutez \$125/mec.
- *Appui-tête motorisé: ajoutez \$125 ch. (*N/D sur items fixe ou chaise longue.)
- Choix de bras (LARGE ou PETIT de 6"): Pattes sur bras LARGE: LG187 bois ou LG189 métal (noire ou chrome). Sur PETIT Bras: LG195 bois ou LG196 métal (noire ou chrome). Spécifiez couleur.
- Profondeur d'assise : 20" ou *22". *Le 22" N/D sur fauteuils 043 & 163.
- Faut. 043-163: avec base en bois (spécifiez couleur).

ACCESSOIRES (n/d sur petit bras de 6 po)

- Ancrage \$35 ch | Tablette pivotante & porte verre à vin \$20 ch, Porte tablette \$40 & Lampe DEL \$50.
- Porte-Gobelet en métal : \$25 ch. (1 par bras ou item 160-190 & 2 côte à côte sur item 159). Spécifiez couleur Acier, Noir ou Or.
- *RANGEMENTS 159-160-190 avec 2 prises USB/Élec. *Items universels (sans les détails du bras), non finis sur les côtés, doivent être utilisés entre 2 sièges.

Description	L x P x H	Cuir						Tissu		
		10 Pony	20 Hugo Madras Softy	30 Empire Fantasy Illusion Tucson Utah Vintage Yukon	40 Diamond Elegance Princess Santiago Sensation Sunset Trina Victoria	50 Bull Cassiope Dublin	60 Caress Ultrasued	A	B COM	C alta
124 POUF AVEC RANGEMENT	30x22x17	560	580	600	620	645	665	480	500	520
155 PETIT COIN CARRE	40x40x33/40	1435	1520	1605	1695	1780	1865	1115	1160	1200
159 RANGEMENT À ANGLE	10/25x35x22	560	585	610	640	665	690	430	440	450
160 RANGEMENT DROIT	10x35x22	540	565	590	615	645	670	410	420	430
163 FAUT. DBL INCL. BERCANT PIVOTANT	33x34x42	1705	1800	1895	1995	2090	2190	1370	1410	1445
165 FAUTEUIL DOUBLE INCLINABLE	52x40x33/40	1765	1850	1940	2025	2110	2200	1460	1515	1570
167 SOFA APP. SANS BRAS ALLONGE GAUCHE	82x40x33/40	1875	1980	2080	2185	2285	2385	1445	1520	1595
168 SOFA APP. SANS BRAS ALLONGE DROIT	82x40x33/40	1875	1980	2080	2185	2285	2385	1445	1520	1595
169 FAUTEUIL DOUBLE INCLINABLE BRAS GAUCHE	42x40x33/40	1480	1545	1610	1680	1745	1810	1215	1280	1345
170 FAUTEUIL DOUBLE INCLINABLE BRAS DROIT	42x40x33/40	1480	1545	1610	1680	1745	1810	1215	1280	1345
171 FAUTEUIL DOUBLE INCLINABLE SANS BRAS	31x40x33/40	1165	1210	1255	1300	1345	1390	955	1005	1055
173 CHAISE LONGUE DOUBLE BRAS GAUCHE	42x62x33/40	1435	1515	1595	1680	1760	1840	1130	1200	1265
174 CHAISE LONGUE DOUBLE BRAS DROIT	42x62x33/40	1435	1515	1595	1680	1760	1840	1130	1200	1265
175 FAUTEUIL DOUBLE BRAS GAUCHE	42x40x33/40	1200	1270	1340	1415	1485	1555	945	1000	1055
176 FAUTEUIL DOUBLE BRAS DROIT	42x40x33/40	1200	1270	1340	1415	1485	1555	945	1000	1055
177 FAUTEUIL DOUBLE SANS BRAS	31x40x33/40	895	945	995	1045	1095	1150	680	725	770

BERLIN

Caractéristiques:

- Inclinable motorisé pleine jambe "à mécanisme *protège-mur" (manuel n/d).
- Appui-tête ajustable manuel sur tous les items (fixe sur centre rond).
- Coussins de siège avec mousse modelée + 1" de mousse mémoire au-dessus.
- Couture: petit fil en tissu et gros fil plat en cuir.
- Chaises longues dos inclinables avec méc. "push back"; dégagement mural 10".
- *Exclus faut. 043 & 163 : Dégagement mural 16".

Note: 2 inclinables séparés par un coin ne peuvent pas ouvrir en même temps. Aucuns inclinables à côté du #155 Petit coin carré.

OPTIONS

- Motorisé sans fil (avec batterie): ajoutez \$125/mec.
- *Appui-tête motorisé: ajoutez \$125 ch. (*N/D sur items fixe ou chaise longue.)
- Choix de bras (LARGE ou PETIT de 6"): Pattes sur bras LARGE: LG187 bois ou LG189 métal (noire ou chrome). Sur PETIT Bras: LG195 bois ou LG196 métal (noire ou chrome). Spécifiez couleur.
- Profondeur d'assise : 20" ou *22". *Le 22" N/D sur fauteuils 043 & 163.
- Faut. 043-163: avec base en bois (spécifiez couleur).

ACCESSOIRES (n/d sur petit bras de 6 po)

- Ancrage \$35 ch | Tablette pivotante & porte verre à vin \$20 ch, Porte tablette \$40 & Lampe DEL \$50.
- Porte-Gobelet en métal : \$25 ch. (1 par bras ou item 160-190 & 2 côte à côte sur item 159). Spécifiez couleur Acier, Noir ou Or.
- *RANGEMENTS 159-160-190 avec 2 prises USB/Élec. *Items universels (sans les détails du bras), non finis sur les côtés, doivent être utilisés entre 2 sièges.

Description	L x P x H	Cuir						Tissu		
		10 Pony	20 Hugo Madras Softy	30 Empire Fantasy Illusion Tucson Utah Vintage Yukon	40 Diamond Elegance Princess Santiago Sensation Sunset Trina Victoria	50 Bull Cassiope Dublin	60 Caress Ultrasued	A	B COM	C alta
178 FAUTEUIL DOUBLE SANS BRAS ALLONGE-G	52x40x33/40	1160	1230	1300	1370	1445	1515	910	955	1000
179 FAUTEUIL DOUBLE SANS BRAS ALLONGE-D	52x40x33/40	1160	1230	1300	1370	1445	1515	910	955	1000
186 CAUS. SANS BRAS ALLONGEE RANGEMENT-G	68x40x33/40	1815	1890	1970	2045	2120	2200	1435	1495	1555
187 CAUS. SANS BRAS ALLONGEE RANGEMENT-D	68x40x33/40	1815	1890	1970	2045	2120	2200	1435	1495	1555
188 FAUT. SANS BRAS ALLONGE RANGEMENT-G	45x40x33/40	1205	1275	1345	1420	1490	1560	955	985	1015
189 FAUT. SANS BRAS ALLONGE RANGEMENT-D	45x40x33/40	1205	1275	1345	1420	1490	1560	955	985	1015
190 PETIT RANGEMENT À ANGLE	10/20x35x22	540	565	590	615	645	670	410	420	430
221 FAUT. DBL SANS BRAS ALLONGE RANGEMENT-G	52x40x33/40	1280	1350	1425	1495	1565	1635	1025	1075	1125
222 FAUT. DBL SANS BRAS ALLONGE RANGEMENT-D	52x40x33/40	1280	1350	1425	1495	1565	1635	1025	1075	1125
223 SOFA APP SANS BRAS ALLONGE RANGEMENT-G	82x40x33/40	1995	2100	2210	2315	2425	2530	1565	1640	1720
224 SOFA APP SANS BRAS ALLONGE RANGEMENT-D	82x40x33/40	1995	2100	2210	2315	2425	2530	1565	1640	1720
230 CHAISE LONGUE DOUBLE DOS INCL. BRAS-G	42x62x33/40	1575	1650	1730	1805	1880	1960	1235	1305	1375
231 CHAISE LONGUE DOUBLE DOS INCL. BRAS-D	42x62x33/40	1575	1650	1730	1805	1880	1960	1235	1305	1375
232 CHAISE LONGUE DOS INCLINABLE BRAS-G	35x62x33/40	1460	1530	1600	1675	1745	1815	1160	1205	1250
233 CHAISE LONGUE DOS INCLINABLE BRAS-D	35x62x33/40	1460	1530	1600	1675	1745	1815	1160	1205	1250
234 SOFA APP. MODULAIRE ALLONGE GAUCHE	96x40/44x33/40	2310	2440	2565	2695	2820	2950	1685	1765	1845

BERLIN

Caractéristiques:

- Inclinable motorisé pleine jambe "à mécanisme *protège-mur" (manuel n/d).
- Appui-tête ajustable manuel sur tous les items (fixe sur centre rond).
- Coussins de siège avec mousse modelée + 1" de mousse mémoire au-dessus.
- Couture: petit fil en tissu et gros fil plat en cuir.
- Chaises longues dos inclinables avec méc. "push back"; dégagement mural 10".
- *Exclus faut. 043 & 163 : Dégagement mural 16".

Note: 2 inclinables séparés par un coin ne peuvent pas ouvrir en même temps. Aucuns inclinables à côté du #155 Petit coin carré.

OPTIONS

- Motorisé sans fil (avec batterie): ajoutez \$125/mec.
- *Appui-tête motorisé: ajoutez \$125 ch. (*N/D sur items fixe ou chaise longue.)
- Choix de bras (LARGE ou PETIT de 6"): Pattes sur bras LARGE: LG187 bois ou LG189 métal (noire ou chrome). Sur PETIT Bras: LG195 bois ou LG196 métal (noire ou chrome). Spécifiez couleur.
- Profondeur d'assise : 20" ou *22". *Le 22" N/D sur fauteuils 043 & 163.
- Faut. 043-163: avec base en bois (spécifiez couleur).

ACCESSOIRES (n/d sur petit bras de 6 po)

- Ancrage \$35 ch | Tablette pivotante & porte verre à vin \$20 ch, Porte tablette \$40 & Lampe DEL \$50.
- Porte-Gobelet en métal : \$25 ch. (1 par bras ou item 160-190 & 2 côte à côte sur item 159). Spécifiez couleur Acier, Noir ou Or.
- *RANGEMENTS 159-160-190 avec 2 prises USB/Élec. *Items universels (sans les détails du bras), non finis sur les côtés, doivent être utilisés entre 2 sièges.

Description	L x P x H	Cuir						Tissu		
		10 Pony	20 Hugo Madras Softy	30 Empire Fantasy Illusion Tucson Utah Vintage Yukon	40 Diamond Elegance Princess Santiago Sensation Sunset Trina Victoria	50 Bull Cassiope Dublin	60 Caress Ultrasued	A	B COM	C alta
235 SOFA APP. MODULAIRE ALLONGE DROIT	96x40/44x33/40	2310	2440	2565	2695	2820	2950	1685	1765	1845
CONFIGURATIONS										
A CONFIG (169-170)	84X40X40	2960	3090	3220	3360	3490	3620	2430	2560	2690
B CONFIG (169-171-174)	115X62X40	4080	4270	4460	4660	4850	5040	3300	3485	3665
C CONFIG (096-055-171-170)	116X116X40	6010	6300	6590	6895	7185	7475	4775	5010	5240
D CONFIG (169-171-235)	116X96X40	4955	5195	5430	5675	5910	6150	3855	4050	4245
J CONFIG (041-042)	70X40X40	2810	2920	3030	3140	3250	3370	2330	2400	2470
K CONFIG (041-071-005)	94X62X40	3815	3970	4135	4290	4445	4605	3120	3245	3370
L CONFIG (012-055-071-042)	102X102X40	5670	5935	6205	6480	6745	7015	4555	4740	4915
M CONFIG (041-071-024)	103X89X40	4725	4960	5205	5440	5680	5920	3685	3850	4010

BERLIN

OPTIMA

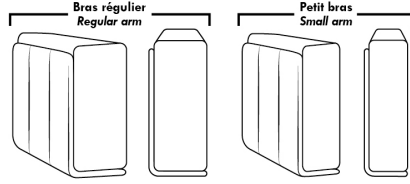

Spécifications | Specifications

Appui-tête levé / Headrest up
 Appui-tête baissé / Headrest down
 Complètement incliné / Fully reclined

(A) Hauteur complète 40" / Total Height
 (B) Hauteur appui-tête baissé 33" / Height headrest down
 (C) Hauteur du bras 24" / Arm Height
 (D) Hauteur du siège 19,5" / Seat height
 (E) Profondeur inclinée 65" / Depth fully reclined
 (F) Profondeur d'assise 20" ou/ou 22" / Seat depth
 (G) Profondeur appui-tête monté 36" / Depth with headrest up

Siège 30" de large | 30" Seat Width

095, 096, 097, 021, 234, 167, 168, 235, 223, 224, 017, 175, 176, 177, 173, 174, 165, 169, 170, 171, 230, 231, 178, 179, 221, 222

Inclinable Motion, Dos inclinable Push back, Allongé à rangement Bumper with storage

Siège 23" de large | 23" Seat Width

002, 012, 061, 009, 086, 045, 048, 024, 186, 187, 001, 057, 056, 051, 011, 005, 088, 089, 044, 041, 042, 071, 232, 233, 188, 189, 003, 052, 053, 040

Inclinable Motion, Dos inclinable Push back, Allongé à rangement Bumper with storage

Autres | Others

Fauteuil berçant, pivotant et inclinable / **Swivel, rocking motion chair**
 N'est pas un mécanisme protège-mur / Not a wall hugger mechanism
 Dégagement mural: 16" / Wall clearance: 16"

Centre rond Wedge (050), Coin carré Square corner (055), Petit coin carré Small corner (155), Pouf à rangement Storage ottoman (124), Rangement à angle Wedge storage (159), Rangement droit Straight storage (160), Petit rangement à angle Small Wedge storage (190)

30" Populaires | Popular CONFIGURATIONS 23"

A, B, C, D, J, K, L, M

Nos produits sont fabriqués à la main et des variations mineures peuvent survenir. / Our product is hand-made and minor variations can occur.

BROOKLYN

Caractéristiques:

- Inclinable motorisé pleine jambe "à mécanisme *protège-mur " (manuel n/d).
- Appui-tête ajustable manuel sur tous les items (fixe sur centre rond).
- Coussins de siège avec mousse modelée + 1" de mousse mémoire au-dessus; bras avec mousse mémoire.
- Couture: petit fil en tissu et gros fil plat en cuir.
- Chaises longues dos inclinables avec méc. "push back"; dégagement mural 10".

*Exclus faut. 043 & 163 : Dégagement mural 16"

Note: 2 inclinables séparés par un coin ne peuvent pas ouvrir en même temps. Aucuns inclinables à côté du #155 Petit coin carré.

OPTIONS

- Motorisé sans fil (avec batterie): ajoutez \$125/mec.
- *Appui-tête motorisé: ajoutez \$125 ch. (*N/D sur items fixe ou chaise longue.)
- Choix de bras (LARGE ou PETIT de 6"): Pattes sur bras LARGE LG187 bois ou LG189 métal (noire ou chrome). Sur PETIT Bras: LG08 bois ou LG64 métal. Spécifiez couleur.
- Profondeur d'assise: 20" ou *22". *Le 22" N/D sur faut. 043 & 163.
- Faut. 043-163: avec base en bois (spécifiez couleur).

ACCESSOIRES (Seulement sur *items 159-160-190) :

- Ancrage \$35 ch | Tablette pivotante & porte verre à vin \$20 ch, porte tablette \$40 & lampe DEL \$50.
- Porte-Gobelet en métal : \$25 ch. (1 par item 160-190 & 2 côte à côte sur item 159). Spécifiez couleur Acier, Noir ou Or.
- *RANGEMENTS 159-160-190 avec 2 prises USB/Élec. *Items universels (sans les détails du bras), non finis sur les côtés, doivent être utilisés entre 2 sièges

Description	L x P x H	Cuir						Tissu		
		10 Pony	20 Hugo Madras Softy	30 Empire Fantasy Illusion Tucson Utah Vintage Yukon	40 Diamond Elegance Princess Santiago Sensation Sunset Trina Victoria	50 Bull Cassiope Dublin	60 Caress Ultrasued	A	B COM	C alta
001 FAUTEUIL	43x40x33/40	1420	1500	1580	1665	1745	1825	1130	1165	1195
002 CAUSEUSE	66x40x33/40	2030	2125	2225	2320	2415	2515	1600	1665	1725
003 SOFA	90x40x33/40	2450	2575	2705	2830	2960	3085	1935	2010	2085
005 CHAISE LONGUE BRAS DROIT	34x62x33/40	1325	1380	1440	1495	1550	1605	1045	1090	1135
009 CAUSEUSE SANS BRAS	47x40x33/40	1425	1485	1545	1605	1670	1730	1100	1165	1225
011 CHAISE LONGUE BRAS GAUCHE	34x62x33/40	1325	1380	1440	1495	1550	1605	1045	1090	1135
012 CAUSEUSE BRAS GAUCHE	57x40x33/40	1745	1825	1905	1990	2070	2150	1365	1425	1480
017 FAUTEUIL DOUBLE	50x40x33/40	1490	1575	1665	1750	1835	1925	1180	1230	1280
021 SOFA APPARTEMENT SANS BRAS	61x40x33/40	1605	1695	1780	1865	1955	2040	1235	1305	1375
024 CAUSEUSE MODULAIRE ALLONGEE DROIT	89x40/44x33/40	2235	2370	2510	2645	2785	2920	1610	1695	1775
040 SOFA SANS BRAS	71x40x33/40	1840	1935	2025	2115	2210	2300	1435	1515	1595
041 FAUTEUIL INCLINABLE BRAS-G	34x40x33/40	1405	1460	1515	1570	1625	1685	1165	1200	1235
042 FAUTEUIL INCLINABLE BRAS-D	34x40x33/40	1405	1460	1515	1570	1625	1685	1165	1200	1235
043 FAUTEUIL INCLINABLE BERÇANT PIVOTANT	30x34x42	1665	1755	1845	1940	2030	2120	1365	1405	1440
044 FAUTEUIL INCLINABLE	43x40x33/40	1695	1765	1835	1905	1980	2050	1405	1435	1465
045 CAUSEUSE SANS BRAS ALLONGEE DROIT	68x40x33/40	1695	1770	1845	1925	2000	2075	1315	1370	1430

BROOKLYN

Caractéristiques:

- Inclinable motorisé pleine jambe "à mécanisme *protège-mur " (manuel n/d).
- Appui-tête ajustable manuel sur tous les items (fixe sur centre rond).
- Coussins de siège avec mousse modelée + 1" de mousse mémoire au-dessus; bras avec mousse mémoire.
- Couture: petit fil en tissu et gros fil plat en cuir.
- Chaises longues dos inclinables avec méc. "push back"; dégagement mural 10".

*Exclus faut. 043 & 163 : Dégagement mural 16"

Note: 2 inclinables séparés par un coin ne peuvent pas ouvrir en même temps. Aucuns inclinables à côté du #155 Petit coin carré.

OPTIONS

- Motorisé sans fil (avec batterie): ajoutez \$125/mec.
- *Appui-tête motorisé: ajoutez \$125 ch. (*N/D sur items fixe ou chaise longue.)
- Choix de bras (LARGE ou PETIT de 6"): Pattes sur bras LARGE LG187 bois ou LG189 métal (noire ou chrome). Sur PETIT Bras: LG08 bois ou LG64 métal. Spécifiez couleur.
- Profondeur d'assise: 20" ou *22". *Le 22" N/D sur faut. 043 & 163.
- Faut. 043-163: avec base en bois (spécifiez couleur).

ACCESSOIRES (Seulement sur *items 159-160-190) :

- Ancrage \$35 ch | Tablette pivotante & porte verre à vin \$20 ch, porte tablette \$40 & lampe DEL \$50.
- Porte-Gobelet en métal : \$25 ch. (1 par item 160-190 & 2 côte à côte sur item 159). Spécifiez couleur Acier, Noir ou Or.
- *RANGEMENTS 159-160-190 avec 2 prises USB/Élec. *Items universels (sans les détails du bras), non finis sur les côtés, doivent être utilisés entre 2 sièges

Description	L x P x H	Cuir						Tissu		
		10 Pony	20 Hugo Madras Softy	30 Empire Fantasy Illusion Tucson Utah Vintage Yukon	40 Diamond Elegance Princess Santiago Sensation Sunset Trina Victoria	50 Bull Cassiope Dublin	60 Caress Ultrasued	A	B COM	C alta
048 CAUSEUSE MODULAIRE ALLONGEE GAUCHE	89x40/44x33/40	2235	2370	2510	2645	2785	2920	1610	1695	1775
050 CENTRE ROND	49x49x33	1240	1320	1405	1485	1565	1645	895	940	985
051 FAUTEUIL SANS BRAS	24x40x33/40	815	855	900	940	980	1020	625	670	710
052 SOFA BRAS GAUCHE	81x40x33/40	2160	2265	2365	2470	2570	2670	1695	1770	1845
053 SOFA BRAS DROIT	81x40x33/40	2160	2265	2365	2470	2570	2670	1695	1770	1845
055 COIN CARRE	44x44x33/40	1435	1520	1605	1695	1780	1865	1115	1160	1200
056 FAUTEUIL BRAS DROIT	34x40x33/40	1135	1190	1240	1290	1340	1390	885	930	970
057 FAUTEUIL BRAS GAUCHE	34x40x33/40	1135	1190	1240	1290	1340	1390	885	930	970
061 CAUSEUSE BRAS DROIT	57x40x33/40	1745	1825	1905	1990	2070	2150	1365	1425	1480
071 FAUTEUIL INCLINABLE SANS BRAS	24x40x33/40	1085	1130	1180	1225	1270	1315	910	955	1000
086 CAUSEUSE SANS BRAS ALLONGEE GAUCHE	68x40x33/40	1695	1770	1845	1925	2000	2075	1315	1370	1430
088 FAUTEUIL SANS BRAS ALLONGE GAUCHE	45x40x33/40	1080	1155	1225	1295	1365	1440	830	865	905
089 FAUTEUIL SANS BRAS ALLONGE DROIT	45x40x33/40	1080	1155	1225	1295	1365	1440	830	865	905
095 SOFA APPARTEMENT	80x40x33/40	2210	2330	2455	2575	2700	2820	1735	1810	1885
096 SOFA APPARTEMENT BRAS GAUCHE	71x40x33/40	1930	2025	2120	2220	2315	2410	1490	1565	1640
097 SOFA APPARTEMENT BRAS DROIT	71x40x33/40	1930	2025	2120	2220	2315	2410	1490	1565	1640

BROOKLYN

Caractéristiques:

- Inclinable motorisé pleine jambe "à mécanisme *protège-mur " (manuel n/d).
- Appui-tête ajustable manuel sur tous les items (fixe sur centre rond).
- Coussins de siège avec mousse modelée + 1" de mousse mémoire au-dessus; bras avec mousse mémoire.
- Couture: petit fil en tissu et gros fil plat en cuir.
- Chaises longues dos inclinables avec méc. "push back"; dégagement mural 10".

*Exclus faut. 043 & 163 : Dégagement mural 16"

Note: 2 inclinables séparés par un coin ne peuvent pas ouvrir en même temps. Aucuns inclinables à côté du #155 Petit coin carré.

OPTIONS

- Motorisé sans fil (avec batterie): ajoutez \$125/mec.
- *Appui-tête motorisé: ajoutez \$125 ch. (*N/D sur items fixe ou chaise longue.)
- Choix de bras (LARGE ou PETIT de 6"): Pattes sur bras LARGE LG187 bois ou LG189 métal (noire ou chrome). Sur PETIT Bras: LG08 bois ou LG64 métal. Spécifiez couleur.
- Profondeur d'assise: 20" ou *22". *Le 22" N/D sur faut. 043 & 163.
- Faut. 043-163: avec base en bois (spécifiez couleur).

ACCESSOIRES (Seulement sur *items 159-160-190) :

- Ancrage \$35 ch | Tablette pivotante & porte verre à vin \$20 ch, porte tablette \$40 & lampe DEL \$50.
- Porte-Gobelet en métal : \$25 ch. (1 par item 160-190 & 2 côte à côte sur item 159). Spécifiez couleur Acier, Noir ou Or.
- *RANGEMENTS 159-160-190 avec 2 prises USB/Élec. *Items universels (sans les détails du bras), non finis sur les côtés, doivent être utilisés entre 2 sièges

Description	L x P x H	Cuir						Tissu		
		10 Pony	20 Hugo Madras Softy	30 Empire Fantasy Illusion Tucson Utah Vintage Yukon	40 Diamond Elegance Princess Santiago Sensation Sunset Trina Victoria	50 Bull Cassiope Dublin	60 Caress Ultrasued	A	B COM	C alta
124 POUF AVEC RANGEMENT	30x22x17	560	580	600	620	645	665	480	500	520
155 PETIT COIN CARRE	40x40x33/40	1435	1520	1605	1695	1780	1865	1115	1160	1200
159 RANGEMENT À ANGLE	10/25x35x22	560	585	610	640	665	690	430	440	450
160 RANGEMENT DROIT	10x35x22	540	565	590	615	645	670	410	420	430
163 FAUT. DBL INCL. BERCANT PIVOTANT	33x34x42	1705	1800	1895	1995	2090	2190	1370	1410	1445
165 FAUTEUIL DOUBLE INCLINABLE	50x40x33/40	1765	1850	1940	2025	2110	2200	1460	1515	1570
167 SOFA APP. SANS BRAS ALLONGE GAUCHE	82x40x33/40	1875	1980	2080	2185	2285	2385	1445	1520	1595
168 SOFA APP. SANS BRAS ALLONGE DROIT	82x40x33/40	1875	1980	2080	2185	2285	2385	1445	1520	1595
169 FAUTEUIL DOUBLE INCLINABLE BRAS GAUCHE	41x40x33/40	1480	1545	1610	1680	1745	1810	1215	1280	1345
170 FAUTEUIL DOUBLE INCLINABLE BRAS DROIT	41x40x33/40	1480	1545	1610	1680	1745	1810	1215	1280	1345
171 FAUTEUIL DOUBLE INCLINABLE SANS BRAS	31x40x33/40	1165	1210	1255	1300	1345	1390	955	1005	1055
173 CHAISE LONGUE DOUBLE BRAS GAUCHE	41x62x33/40	1435	1515	1595	1680	1760	1840	1130	1200	1265
174 CHAISE LONGUE DOUBLE BRAS DROIT	41x62x33/40	1435	1515	1595	1680	1760	1840	1130	1200	1265
175 FAUTEUIL DOUBLE BRAS GAUCHE	41x40x33/40	1200	1270	1340	1415	1485	1555	945	1000	1055
176 FAUTEUIL DOUBLE BRAS DROIT	41x40x33/40	1200	1270	1340	1415	1485	1555	945	1000	1055
177 FAUTEUIL DOUBLE SANS BRAS	31x40x33/40	895	945	995	1045	1095	1150	680	725	770

BROOKLYN

Caractéristiques:

- Inclinable motorisé pleine jambe "à mécanisme *protège-mur " (manuel n/d).
- Appui-tête ajustable manuel sur tous les items (fixe sur centre rond).
- Coussins de siège avec mousse modelée + 1" de mousse mémoire au-dessus; bras avec mousse mémoire.
- Couture: petit fil en tissu et gros fil plat en cuir.
- Chaises longues dos inclinables avec méc. "push back"; dégagement mural 10".

*Exclus faut. 043 & 163 : Dégagement mural 16"

Note: 2 inclinables séparés par un coin ne peuvent pas ouvrir en même temps. Aucuns inclinables à côté du #155 Petit coin carré.

OPTIONS

- Motorisé sans fil (avec batterie): ajoutez \$125/mec.
- *Appui-tête motorisé: ajoutez \$125 ch. (*N/D sur items fixe ou chaise longue.)
- Choix de bras (LARGE ou PETIT de 6"): Pattes sur bras LARGE LG187 bois ou LG189 métal (noire ou chrome). Sur PETIT Bras: LG08 bois ou LG64 métal. Spécifiez couleur.
- Profondeur d'assise: 20" ou *22". *Le 22" N/D sur faut. 043 & 163.
- Faut. 043-163: avec base en bois (spécifiez couleur).

ACCESSOIRES (Seulement sur *items 159-160-190) :

- Ancrage \$35 ch | Tablette pivotante & porte verre à vin \$20 ch, porte tablette \$40 & lampe DEL \$50.
- Porte-Gobelet en métal : \$25 ch. (1 par item 160-190 & 2 côte à côte sur item 159). Spécifiez couleur Acier, Noir ou Or.
- *RANGEMENTS 159-160-190 avec 2 prises USB/Élec. *Items universels (sans les détails du bras), non finis sur les côtés, doivent être utilisés entre 2 sièges

Description	L x P x H	Cuir						Tissu		
		10 Pony	20 Hugo Madras Softy	30 Empire Fantasy Illusion Tucson Utah Vintage Yukon	40 Diamond Elegance Princess Santiago Sensation Sunset Trina Victoria	50 Bull Cassiope Dublin	60 Caress Ultrasued	A	B COM	C alta
178 FAUTEUIL DOUBLE SANS BRAS ALLONGE-G	52x40x33/40	1160	1230	1300	1370	1445	1515	910	955	1000
179 FAUTEUIL DOUBLE SANS BRAS ALLONGE-D	52x40x33/40	1160	1230	1300	1370	1445	1515	910	955	1000
186 CAUS. SANS BRAS ALLONGEE RANGEMENT-G	68x40x33/40	1815	1890	1970	2045	2120	2200	1435	1495	1555
187 CAUS. SANS BRAS ALLONGEE RANGEMENT-D	68x40x33/40	1815	1890	1970	2045	2120	2200	1435	1495	1555
188 FAUT. SANS BRAS ALLONGE RANGEMENT-G	45x40x33/40	1205	1275	1345	1420	1490	1560	955	985	1015
189 FAUT. SANS BRAS ALLONGE RANGEMENT-D	45x40x33/40	1205	1275	1345	1420	1490	1560	955	985	1015
190 PETIT RANGEMENT À ANGLE	10/20x35x22	540	565	590	615	645	670	410	420	430
221 FAUT. DBL SANS BRAS ALLONGE RANGEMENT-G	52x40x33/40	1280	1350	1425	1495	1565	1635	1025	1075	1125
222 FAUT. DBL SANS BRAS ALLONGE RANGEMENT-D	52x40x33/40	1280	1350	1425	1495	1565	1635	1025	1075	1125
223 SOFA APP SANS BRAS ALLONGE RANGEMENT-G	82x40x33/40	1995	2100	2210	2315	2425	2530	1565	1640	1720
224 SOFA APP SANS BRAS ALLONGE RANGEMENT-D	82x40x33/40	1995	2100	2210	2315	2425	2530	1565	1640	1720
230 CHAISE LONGUE DOUBLE DOS INCL. BRAS-G	41x62x33/40	1575	1650	1730	1805	1880	1960	1235	1305	1375
231 CHAISE LONGUE DOUBLE DOS INCL. BRAS-D	41x62x33/40	1575	1650	1730	1805	1880	1960	1235	1305	1375
232 CHAISE LONGUE DOS INCLINABLE BRAS-G	34x62x33/40	1460	1530	1600	1675	1745	1815	1160	1205	1250
233 CHAISE LONGUE DOS INCLINABLE BRAS-D	34x62x33/40	1460	1530	1600	1675	1745	1815	1160	1205	1250
234 SOFA APP. MODULAIRE ALLONGE GAUCHE	96x40/44x33/40	2310	2440	2565	2695	2820	2950	1685	1765	1845

BROOKLYN

Caractéristiques:

- Inclinable motorisé pleine jambe "à mécanisme *protège-mur " (manuel n/d).
- Appui-tête ajustable manuel sur tous les items (fixe sur centre rond).
- Coussins de siège avec mousse modelée + 1" de mousse mémoire au-dessus; bras avec mousse mémoire.
- Couture: petit fil en tissu et gros fil plat en cuir.
- Chaises longues dos inclinables avec méc. "push back"; dégagement mural 10".

*Exclus faut. 043 & 163 : Dégagement mural 16"

Note: 2 inclinables séparés par un coin ne peuvent pas ouvrir en même temps. Aucuns inclinables à côté du #155 Petit coin carré.

OPTIONS

- Motorisé sans fil (avec batterie): ajoutez \$125/mec.
- *Appui-tête motorisé: ajoutez \$125 ch. (*N/D sur items fixe ou chaise longue.)
- Choix de bras (LARGE ou PETIT de 6"): Pattes sur bras LARGE LG187 bois ou LG189 métal (noire ou chrome). Sur PETIT Bras: LG08 bois ou LG64 métal. Spécifiez couleur.
- Profondeur d'assise: 20" ou *22". *Le 22" N/D sur faut. 043 & 163.
- Faut. 043-163: avec base en bois (spécifiez couleur).

ACCESSOIRES (Seulement sur *items 159-160-190) :

- Ancrage \$35 ch | Tablette pivotante & porte verre à vin \$20 ch, porte tablette \$40 & lampe DEL \$50.
- Porte-Gobelet en métal : \$25 ch. (1 par item 160-190 & 2 côté à côté sur item 159). Spécifiez couleur Acier, Noir ou Or.
- *RANGEMENTS 159-160-190 avec 2 prises USB/Élec. *Items universels (sans les détails du bras), non finis sur les côtés, doivent être utilisés entre 2 sièges

Description	L x P x H	Cuir						Tissu		
		10 Pony	20 Hugo Madras Softy	30 Empire Fantasy Illusion Tucson Utah Vintage Yukon	40 Diamond Elegance Princess Santiago Sensation Sunset Trina Victoria	50 Bull Cassiope Dublin	60 Caress Ultrasued	A	B COM	C alta
235 SOFA APP. MODULAIRE ALLONGE DROIT	96x40/44x33/40	2310	2440	2565	2695	2820	2950	1685	1765	1845
CONFIGURATIONS										
A CONFIG (169-170)	81X40X40	2960	3090	3220	3360	3490	3620	2430	2560	2690
B CONFIG (169-171-174)	113X62X40	4080	4270	4460	4660	4850	5040	3300	3485	3665
C CONFIG (096-055-171-170)	116X116X40	6010	6300	6590	6895	7185	7475	4775	5010	5240
D CONFIG (169-171-235)	116X96X40	4955	5195	5430	5675	5910	6150	3855	4050	4245
J CONFIG (041-042)	67X40X40	2810	2920	3030	3140	3250	3370	2330	2400	2470
K CONFIG (041-071-005)	92X62X40	3815	3970	4135	4290	4445	4605	3120	3245	3370
L CONFIG (012-055-071-042)	102X102X40	5670	5935	6205	6480	6745	7015	4555	4740	4915
M CONFIG (041-071-024)	102X89X40	4725	4960	5205	5440	5680	5920	3685	3850	4010

BROOKLYN

OPTIMA

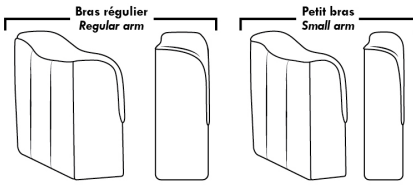

Spécifications | Specifications

Appui-tête levé Headrest up
 Appui-tête baissé Headrest down
 Complètement incliné Fully reclined

(A) Hauteur complète 40" Total Height
 (B) Hauteur appui-tête baissé 33" Height headrest down
 (C) Hauteur du bras 24" Arm Height
 (D) Hauteur du siège 19,5" Seat height
 (E) Profondeur inclinée 65" Depth fully reclined
 (F) Profondeur d'assise 20" ou/ou 22" Seat depth
 (G) Profondeur appui-tête monté 36" Depth with headrest up

Siège 30" de large | 30" Seat Width

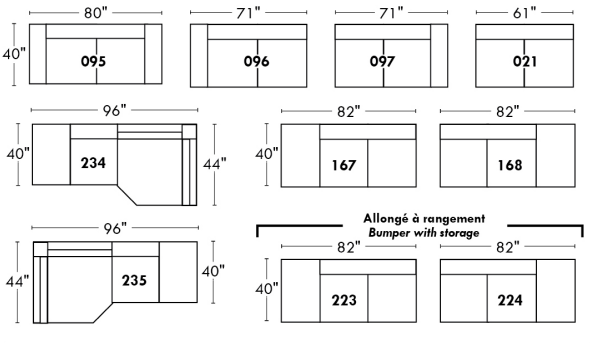

Siège 23" de large | 23" Seat Width

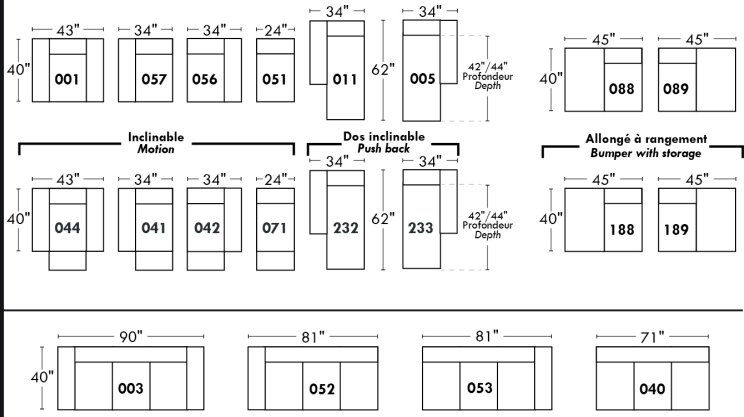
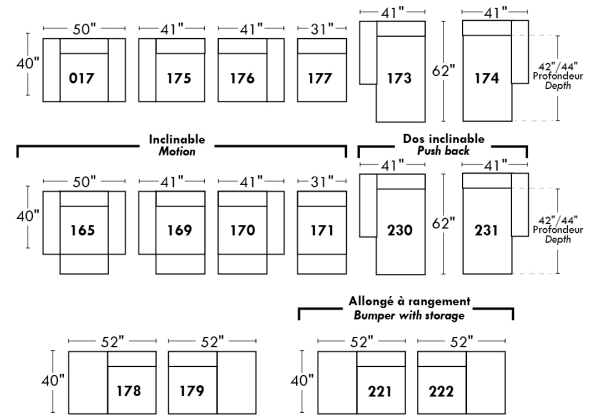
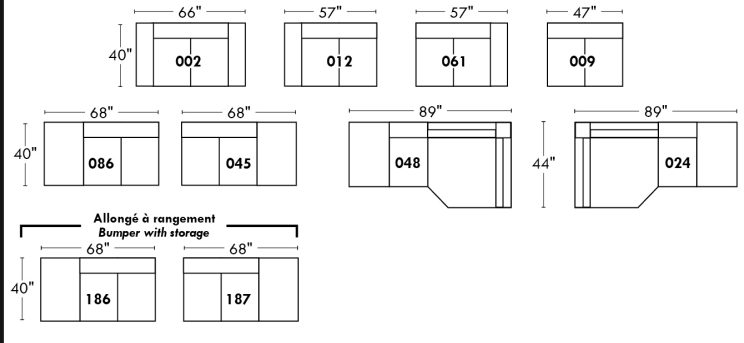

Autres | Others

Fauteuil berçant, pivotant et inclinable / **Swivel, rocking motion chair**

N'est pas un mécanisme protège-mur / Not a wall hugger mechanism

Dégagement mural: 16" / Wall clearance: 16"

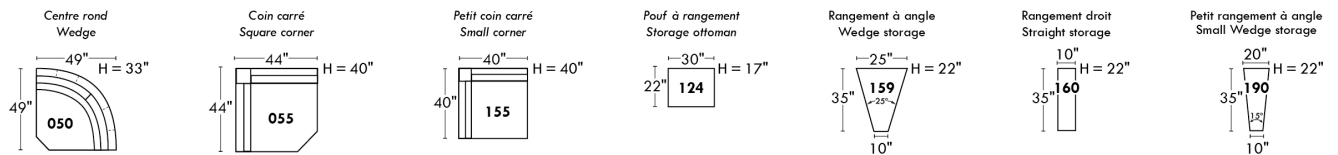

30" Populaires | Popular CONFIGURATIONS 23"

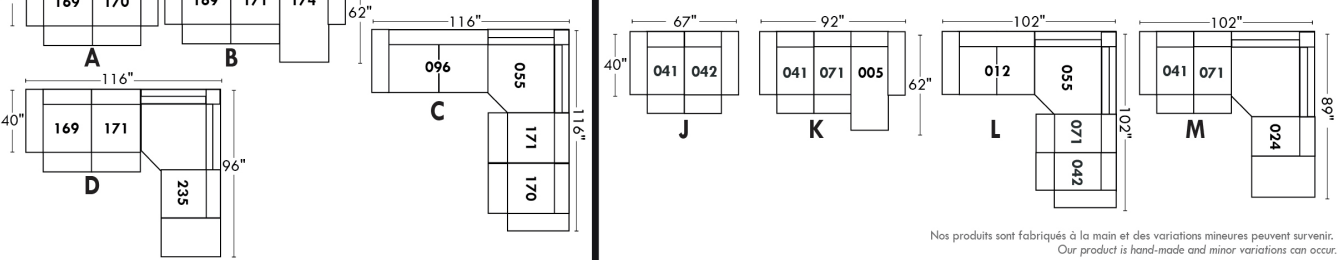

Nos produits sont fabriqués à la main et des variations mineures peuvent survenir. Our product is hand-made and minor variations can occur.

BRUXELLES

Caractéristiques: Inclinable motorisé pleine jambe "à méc. *protège-mur" (manuel n/d). Appui-tête manuel sur tous les items (fixe sur centre rond). Coussins de siège avec mousse modelée + 1" de mousse mémoire au-dessus; bras avec mousse mémoire. Couture: petit fil en tissu & gros fil plat en cuir. Chaises longues dos inclinables avec méc. "push back"; dégagement mural 10".

*Exclus faut. 043 & 163: Dégagement mural 16".

Note: 2 inclinables séparés par un coin ne peuvent pas ouvrir en même temps. Aucuns inclinables à côté du #155 Petit coin carré.

OPTIONS

-Motorisé sans fil (batterie): ajoutez \$125/mec.

-*Appui-tête motorisé: ajoutez \$125 ch. (*N/D sur items fixe ou chaise longue.)

- Choix de bras (LARGE ou PETIT): Patte sur bras LARGE: LG103 bois ou Métal: LG189 cyl (noire ou chrome). PETIT Bras: LG08 bois ou Métal: LG196 cyl. (noire ou chrome) ou LG64 (carré). Spécifiez couleur.

-Profondeur d'assise : 20" ou *22". *Le 22" N/D sur faut. 043 & 163.

-Faut. 043-163: base en bois (spécifiez couleur).

ACCESSOIRES (n/d sur petit bras)

-Ancrage \$35 ch | Tablette pivotante & porte verre à vin \$20 ch, Porte tablette \$40 & Lampe DEL \$50.

-Porte-Gobelet en métal: \$25 ch. (1 par bras ou item 160-190 & 2 côte à côte sur item 159). Spécifiez couleur Acier, Noir ou Or.

-*RANGEMENTS 159-160-190 avec 2 prises USB/Élec. *Doivent être utilisés entre 2 sièges.

Description	L x P x H	Cuir						Tissu		
		10 Pony	20 Hugo Madras Softy	30 Empire Fantasy Illusion Tucson Utah Vintage Yukon	40 Diamond Elegance Princess Santiago Sensation Sunset Trina Victoria	50 Bull Cassiope Dublin	60 Caress Ultrasued	A	B COM	C alta
001 FAUTEUIL	44x40x33/40	1420	1500	1580	1665	1745	1825	1130	1165	1195
002 CAUSEUSE	67x40x33/40	2030	2125	2225	2320	2415	2515	1600	1665	1725
003 SOFA	91x40x33/40	2450	2575	2705	2830	2960	3085	1935	2010	2085
005 CHAISE LONGUE BRAS DROIT	34x62x33/40	1325	1380	1440	1495	1550	1605	1045	1090	1135
009 CAUSEUSE SANS BRAS	47x40x33/40	1425	1485	1545	1605	1670	1730	1100	1165	1225
011 CHAISE LONGUE BRAS GAUCHE	34x62x33/40	1325	1380	1440	1495	1550	1605	1045	1090	1135
012 CAUSEUSE BRAS GAUCHE	57x40x33/40	1745	1825	1905	1990	2070	2150	1365	1425	1480
017 FAUTEUIL DOUBLE	51x40x33/40	1490	1575	1665	1750	1835	1925	1180	1230	1280
021 SOFA APPARTEMENT SANS BRAS	61x40x33/40	1605	1695	1780	1865	1955	2040	1235	1305	1375
024 CAUSEUSE MODULAIRE ALLONGEE DROIT	89x40/44x33/40	2235	2370	2510	2645	2785	2920	1610	1695	1775
040 SOFA SANS BRAS	71x40x33/40	1840	1935	2025	2115	2210	2300	1435	1515	1595
041 FAUTEUIL INCLINABLE BRAS-G	34x40x33/40	1405	1460	1515	1570	1625	1685	1165	1200	1235
042 FAUTEUIL INCLINABLE BRAS-D	34x40x33/40	1405	1460	1515	1570	1625	1685	1165	1200	1235
043 FAUTEUIL INCLINABLE BERÇANT PIVOTANT	30x34x42	1665	1755	1845	1940	2030	2120	1365	1405	1440
044 FAUTEUIL INCLINABLE	44x40x33/40	1695	1765	1835	1905	1980	2050	1405	1435	1465
045 CAUSEUSE SANS BRAS ALLONGEE DROIT	68x40x33/40	1695	1770	1845	1925	2000	2075	1315	1370	1430
048 CAUSEUSE MODULAIRE ALLONGEE GAUCHE	89x40/44x33/40	2235	2370	2510	2645	2785	2920	1610	1695	1775
050 CENTRE ROND	49x49x33	1240	1320	1405	1485	1565	1645	895	940	985
051 FAUTEUIL SANS BRAS	24x40x33/40	815	855	900	940	980	1020	625	670	710

BRUXELLES

Caractéristiques: Inclinable motorisé pleine jambe "à méc. *protège-mur" (manuel n/d). Appui-tête manuel sur tous les items (fixe sur centre rond). Coussins de siège avec mousse modelée + 1" de mousse mémoire au-dessus; bras avec mousse mémoire. Couture: petit fil en tissu & gros fil plat en cuir. Chaises longues dos inclinables avec méc. "push back"; dégagement mural 10".

*Exclus faut. 043 & 163: Dégagement mural 16".

Note: 2 inclinables séparés par un coin ne peuvent pas ouvrir en même temps. Aucuns inclinables à côté du #155 Petit coin carré.

OPTIONS

-Motorisé sans fil (batterie): ajoutez \$125/mec.

-*Appui-tête motorisé: ajoutez \$125 ch. (*N/D sur items fixe ou chaise longue.)

- Choix de bras (LARGE ou PETIT): Patte sur bras LARGE: LG103 bois ou Métal: LG189 cyl (noire ou chrome). PETIT Bras: LG08 bois ou Métal: LG196 cyl. (noire ou chrome) ou LG64 (carré). Spécifiez couleur.

-Profondeur d'assise : 20" ou *22". *Le 22" N/D sur faut. 043 & 163.

-Faut. 043-163: base en bois (spécifiez couleur).

ACCESSOIRES (n/d sur petit bras)

-Ancrage \$35 ch | Tablette pivotante & porte verre à vin \$20 ch, Porte tablette \$40 & Lampe DEL \$50.

-Porte-Gobelet en métal: \$25 ch. (1 par bras ou item 160-190 & 2 côte à côte sur item 159). Spécifiez couleur Acier, Noir ou Or.

-*RANGEMENTS 159-160-190 avec 2 prises USB/Élec. *Doivent être utilisés entre 2 sièges.

Description	L x P x H	Cuir						Tissu		
		10 Pony	20 Hugo Madras Softy	30 Empire Fantasy Illusion Tucson Utah Vintage Yukon	40 Diamond Elegance Princess Santiago Sensation Sunset Trina Victoria	50 Bull Cassiope Dublin	60 Caress Ultrasued	A	B COM	C alta
052 SOFA BRAS GAUCHE	81x40x33/40	2160	2265	2365	2470	2570	2670	1695	1770	1845
053 SOFA BRAS DROIT	81x40x33/40	2160	2265	2365	2470	2570	2670	1695	1770	1845
055 COIN CARRE	44x44x33/40	1435	1520	1605	1695	1780	1865	1115	1160	1200
056 FAUTEUIL BRAS DROIT	34x40x33/40	1135	1190	1240	1290	1340	1390	885	930	970
057 FAUTEUIL BRAS GAUCHE	34x40x33/40	1135	1190	1240	1290	1340	1390	885	930	970
061 CAUSEUSE BRAS DROIT	57x40x33/40	1745	1825	1905	1990	2070	2150	1365	1425	1480
071 FAUTEUIL INCLINABLE SANS BRAS	24x40x33/40	1085	1130	1180	1225	1270	1315	910	955	1000
086 CAUSEUSE SANS BRAS ALLONGEE GAUCHE	68x40x33/40	1695	1770	1845	1925	2000	2075	1315	1370	1430
088 FAUTEUIL SANS BRAS ALLONGE GAUCHE	45x40x33/40	1080	1155	1225	1295	1365	1440	830	865	905
089 FAUTEUIL SANS BRAS ALLONGE DROIT	45x40x33/40	1080	1155	1225	1295	1365	1440	830	865	905
095 SOFA APPARTEMENT	81x40x33/40	2210	2330	2455	2575	2700	2820	1735	1810	1885
096 SOFA APPARTEMENT BRAS GAUCHE	71x40x33/40	1930	2025	2120	2220	2315	2410	1490	1565	1640
097 SOFA APPARTEMENT BRAS DROIT	71x40x33/40	1930	2025	2120	2220	2315	2410	1490	1565	1640
124 POUF AVEC RANGEMENT	30x22x17	560	580	600	620	645	665	480	500	520
155 PETIT COIN CARRE	40x40x33/40	1435	1520	1605	1695	1780	1865	1115	1160	1200
159 RANGEMENT À ANGLE	10/25x35x22	560	585	610	640	665	690	430	440	450
160 RANGEMENT DROIT	10x35x22	540	565	590	615	645	670	410	420	430
163 FAUT. DBL INCL. BERCANT PIVOTANT	33x34x42	1705	1800	1895	1995	2090	2190	1370	1410	1445
165 FAUTEUIL DOUBLE INCLINABLE	51x40x33/40	1765	1850	1940	2025	2110	2200	1460	1515	1570
167 SOFA APP. SANS BRAS ALLONGE GAUCHE	82x40x33/40	1875	1980	2080	2185	2285	2385	1445	1520	1595

BRUXELLES

Caractéristiques: Inclinable motorisé pleine jambe "à méc. *protège-mur" (manuel n/d). Appui-tête manuel sur tous les items (fixe sur centre rond). Coussins de siège avec mousse modelée + 1" de mousse mémoire au-dessus; bras avec mousse mémoire. Couture: petit fil en tissu & gros fil plat en cuir. Chaises longues dos inclinables avec méc. "push back"; dégagement mural 10".

*Exclus faut. 043 & 163: Dégagement mural 16".

Note: 2 inclinables séparés par un coin ne peuvent pas ouvrir en même temps. Aucuns inclinables à côté du #155 Petit coin carré.

OPTIONS

-Motorisé sans fil (batterie): ajoutez \$125/mec.

-*Appui-tête motorisé: ajoutez \$125 ch. (*N/D sur items fixe ou chaise longue.)

- Choix de bras (LARGE ou PETIT): Patte sur bras LARGE: LG103 bois ou Métal: LG189 cyl (noire ou chrome). PETIT Bras: LG08 bois ou Métal: LG196 cyl. (noire ou chrome) ou LG64 (carré). Spécifiez couleur.

-Profondeur d'assise : 20" ou *22". *Le 22" N/D sur faut. 043 & 163.

-Faut. 043-163: base en bois (spécifiez couleur).

ACCESSOIRES (n/d sur petit bras)

-Ancrage \$35 ch | Tablette pivotante & porte verre à vin \$20 ch, Porte tablette \$40 & Lampe DEL \$50.

-Porte-Gobelet en métal: \$25 ch. (1 par bras ou item 160-190 & 2 côte à côte sur item 159). Spécifiez couleur Acier, Noir ou Or.

-*RANGEMENTS 159-160-190 avec 2 prises USB/Élec. *Doivent être utilisés entre 2 sièges.

Description	L x P x H	Cuir						Tissu		
		10 Pony	20 Hugo Madras Softy	30 Empire Fantasy Illusion Tucson Utah Vintage Yukon	40 Diamond Elegance Princess Santiago Sensation Sunset Trina Victoria	50 Bull Cassiope Dublin	60 Caress Ultrasued	A	B COM	C alta
168 SOFA APP. SANS BRAS ALLONGE DROIT	82x40x33/40	1875	1980	2080	2185	2285	2385	1445	1520	1595
169 FAUTEUIL DOUBLE INCLINABLE BRAS GAUCHE	41x40x33/40	1480	1545	1610	1680	1745	1810	1215	1280	1345
170 FAUTEUIL DOUBLE INCLINABLE BRAS DROIT	41x40x33/40	1480	1545	1610	1680	1745	1810	1215	1280	1345
171 FAUTEUIL DOUBLE INCLINABLE SANS BRAS	31x40x33/40	1165	1210	1255	1300	1345	1390	955	1005	1055
173 CHAISE LONGUE DOUBLE BRAS GAUCHE	41x62x33/40	1435	1515	1595	1680	1760	1840	1130	1200	1265
174 CHAISE LONGUE DOUBLE BRAS DROIT	41x62x33/40	1435	1515	1595	1680	1760	1840	1130	1200	1265
175 FAUTEUIL DOUBLE BRAS GAUCHE	41x40x33/40	1200	1270	1340	1415	1485	1555	945	1000	1055
176 FAUTEUIL DOUBLE BRAS DROIT	41x40x33/40	1200	1270	1340	1415	1485	1555	945	1000	1055
177 FAUTEUIL DOUBLE SANS BRAS	31x40x33/40	895	945	995	1045	1095	1150	680	725	770
178 FAUTEUIL DOUBLE SANS BRAS ALLONGE-G	52x40x33/40	1160	1230	1300	1370	1445	1515	910	955	1000
179 FAUTEUIL DOUBLE SANS BRAS ALLONGE-D	52x40x33/40	1160	1230	1300	1370	1445	1515	910	955	1000
186 CAUS. SANS BRAS ALLONGEE RANGEMENT-G	68x40x33/40	1815	1890	1970	2045	2120	2200	1435	1495	1555
187 CAUS. SANS BRAS ALLONGEE RANGEMENT-D	68x40x33/40	1815	1890	1970	2045	2120	2200	1435	1495	1555
188 FAUT. SANS BRAS ALLONGE RANGEMENT-G	45x40x33/40	1205	1275	1345	1420	1490	1560	955	985	1015
189 FAUT. SANS BRAS ALLONGE RANGEMENT-D	45x40x33/40	1205	1275	1345	1420	1490	1560	955	985	1015
190 PETIT RANGEMENT À ANGLE	10/20x35x22	540	565	590	615	645	670	410	420	430
221 FAUT. DBL SANS BRAS ALLONGE RANGEMENT-G	52x40x33/40	1280	1350	1425	1495	1565	1635	1025	1075	1125
222 FAUT. DBL SANS BRAS ALLONGE RANGEMENT-D	52x40x33/40	1280	1350	1425	1495	1565	1635	1025	1075	1125
223 SOFA APP SANS BRAS ALLONGE RANGEMENT-G	82x40x33/40	1995	2100	2210	2315	2425	2530	1565	1640	1720
224 SOFA APP SANS BRAS ALLONGE RANGEMENT-D	82x40x33/40	1995	2100	2210	2315	2425	2530	1565	1640	1720

BRUXELLES

Caractéristiques: Inclinable motorisé pleine jambe "à mec. *protège-mur" (manuel n/d). Appui-tête manuel sur tous les items (fixe sur centre rond). Coussins de siège avec mousse modelée + 1" de mousse mémoire au-dessus; bras avec mousse mémoire. Couture: petit fil en tissu & gros fil plat en cuir. Chaises longues dos inclinables avec mec. "push back"; dégagement mural 10".

*Exclus faut. 043 & 163: Dégagement mural 16".

Note: 2 inclinables séparés par un coin ne peuvent pas ouvrir en même temps. Aucuns inclinables à côté du #155 Petit coin carré.

OPTIONS

-Motorisé sans fil (batterie): ajoutez \$125/mec.

-*Appui-tête motorisé: ajoutez \$125 ch. (*N/D sur items fixe ou chaise longue.)

- Choix de bras (LARGE ou PETIT): Patte sur bras LARGE: LG103 bois ou Métal: LG189 cyl (noire ou chrome). PETIT Bras: LG08 bois ou Métal: LG196 cyl. (noire ou chrome) ou LG64 (carré). Spécifiez couleur.

-Profondeur d'assise : 20" ou *22". *Le 22" N/D sur faut. 043 & 163.

-Faut. 043-163: base en bois (spécifiez couleur).

ACCESSOIRES (n/d sur petit bras)

-Ancrage \$35 ch | Tablette pivotante & porte verre à vin \$20 ch, Porte tablette \$40 & Lampe DEL \$50.

-Porte-Gobelet en métal: \$25 ch. (1 par bras ou item 160-190 & 2 côte à côte sur item 159). Spécifiez couleur Acier, Noir ou Or.

-*RANGEMENTS 159-160-190 avec 2 prises USB/Élec. *Doivent être utilisés entre 2 sièges.

Description	L x P x H	Cuir						Tissu		
		10 Pony	20 Hugo Madras Softy	30 Empire Fantasy Illusion Tucson Utah Vintage Yukon	40 Diamond Elegance Princess Santiago Sensation Sunset Trina Victoria	50 Bull Cassiope Dublin	60 Caress Ultrasued	A	B COM	C alta
230 CHAISE LONGUE DOUBLE DOS INCL. BRAS-G	41x62x33/40	1575	1650	1730	1805	1880	1960	1235	1305	1375
231 CHAISE LONGUE DOUBLE DOS INCL. BRAS-D	41x62x33/40	1575	1650	1730	1805	1880	1960	1235	1305	1375
232 CHAISE LONGUE DOS INCLINABLE BRAS-G	34x62x33/40	1460	1530	1600	1675	1745	1815	1160	1205	1250
233 CHAISE LONGUE DOS INCLINABLE BRAS-D	34x62x33/40	1460	1530	1600	1675	1745	1815	1160	1205	1250
234 SOFA APP. MODULAIRE ALLONGE GAUCHE	96x40/44x33/40	2310	2440	2565	2695	2820	2950	1685	1765	1845
235 SOFA APP. MODULAIRE ALLONGE DROIT	96x40/44x33/40	2310	2440	2565	2695	2820	2950	1685	1765	1845
CONFIGURATIONS										
A CONFIG (169-170)	82X40X40	2960	3090	3220	3360	3490	3620	2430	2560	2690
B CONFIG (169-171-174)	113X62X40	4080	4270	4460	4660	4850	5040	3300	3485	3665
C CONFIG (096-055-171-170)	115X115X40	6010	6300	6590	6895	7185	7475	4775	5010	5240
D CONFIG (169-171-235)	115X96X40	4955	5195	5430	5675	5910	6150	3855	4050	4245
J CONFIG (041-042)	68X40X40	2810	2920	3030	3140	3250	3370	2330	2400	2470
K CONFIG (041-071-005)	92X62X40	3815	3970	4135	4290	4445	4605	3120	3245	3370
L CONFIG (012-055-071-042)	102X102X40	5670	5935	6205	6480	6745	7015	4555	4740	4915
M CONFIG (041-071-024)	102X89X40	4725	4960	5205	5440	5680	5920	3685	3850	4010

BRUXELLES

OPTIMA

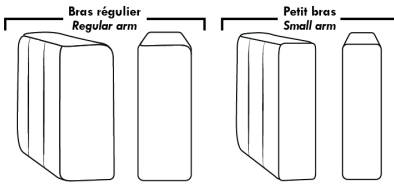

Spécifications | Specifications

Appui-tête levé / Headrest up
 Appui-tête baissé / Headrest down
 Complètement incliné / Fully reclined

(A) Hauteur complète 40" / Total Height
 (B) Hauteur appui-tête baissé 33" / Height headrest down
 (C) Hauteur du bras 24" / Arm Height
 (D) Hauteur du siège 19,5" / Seat height
 (E) Profondeur inclinée 65" / Depth fully reclined
 (F) Profondeur d'assise 20" ou/ou 22" / Seat depth
 (G) Profondeur appui-tête monté 36" / Depth with headrest up

Siège 30" de large | 30" Seat Width

81" 71" 71" 61"
 40" 095 096 097 021
 96" 82" 82"
 40" 234 167 168
 44"
 96" 82" 82"
 44" 235 223 224
 Allongé à rangement / Bumper with storage
 51" 41" 41" 31" 41" 41"
 40" 017 175 176 177 173 174
 62" 42"/44" Profondeur Depth
 Inclinable / Motion Dos inclinable / Push back
 51" 41" 41" 31" 41" 41"
 40" 165 169 170 171 230 231
 42"/44" Profondeur Depth
 Allongé à rangement / Bumper with storage
 52" 52" 52" 52"
 40" 178 179 221 222

Siège 23" de large | 23" Seat Width

67" 57" 57" 47"
 40" 002 012 061 009
 68" 68" 89" 89"
 40" 086 045 048 024
 44"
 68" 68"
 40" 186 187
 Allongé à rangement / Bumper with storage
 44" 34" 34" 24" 34" 34"
 40" 001 057 056 051 011 005
 62" 42"/44" Profondeur Depth
 Inclinable / Motion Dos inclinable / Push back Allongé à rangement / Bumper with storage
 44" 34" 34" 24" 34" 34"
 40" 044 041 042 071 232 233
 62" 42"/44" Profondeur Depth
 45" 45"
 40" 188 189
 91" 81" 81" 71"
 40" 003 052 053 040

Autres | Others

Fauteuil berçant, pivotant et inclinable / **Swivel, rocking motion chair**
 N'est pas un mécanisme protège-mur / Not a wall hugger mechanism
 Dégagement mural: 16" / Wall clearance: 16"

Simple / Single: 30" H = 42", 34", 19"
 Double: 33" H = 42", 34", 22"

Centre rond / Wedge: 49" H = 33", 49"
 Coin carré / Square corner: 44" H = 40", 44"
 Petit coin carré / Small corner: 40" H = 40", 40"
 Pouf à rangement / Storage ottoman: 30" H = 17", 22"
 Rangement à angle / Wedge storage: 25" H = 22", 35", 10"
 Rangement droit / Straight storage: 10" H = 22", 35"
 Petit rangement à angle / Small Wedge storage: 20" H = 22", 35", 10"

30" Populaires | Popular CONFIGURATIONS 23"

82" 113" 115" 115" 102" 102" 102"
 40" 169 170 169 171 174 096 055 041 042 041 071 005 012 055 041 071 041 071 042 024
 62" 62" 62" 62" 89"
 A B C J K L M
 115" 96" 115" 102"

Nos produits sont fabriqués à la main et des variations mineures peuvent survenir. / Our product is hand-made and minor variations can occur.

BUDAPEST

Caractéristiques:

- Inclinable motorisé pleine jambe "à mécanisme *protège-mur" (manuel n/d).
- Appui-tête ajustable manuel sur tous les items (fixe sur centre rond).
- Coussins de siège avec mousse modelée + 1" de mousse mémoire au-dessus; bras avec mousse mémoire.
- Couture: petit fil en tissu et gros fil plat en cuir.
- Chaises longues dos inclinables avec mécanisme "push back"; dégagement mural 10".
- *Exclus faut. 043 & 163 : Dégagement mural 16".

Note: 2 inclinables séparés par un coin ne peuvent pas ouvrir en même temps. Aucuns inclinables à côté du #155 Petit coin carré.

OPTIONS

- Motorisé sans fil (batterie): ajoutez \$125/mec.
- *Appui-tête motorisé: ajoutez \$125 ch. (*N/D sur items fixe ou chaise longue.)
- Choix de bras (LARGE ou PETIT de 6"): Pattes sur bras LARGE: LG103 bois ou LG189 métal (noire ou chrome). PETIT Bras: LG08 bois ou Métal: LG196 cyl. (noire ou chrome) ou LG64 (carré). Spécifiez couleur.
- Profondeur d'assise: 20" ou *22". *Le 22" N/D sur faut. 043 & 163.
- Faut. 043-163: avec base en bois (spécifiez couleur).

ACCESSOIRES (n/d sur petit bras de 6 po)

- Ancrage \$35 ch | Tablette pivotante & porte verre à vin \$20 ch, Porte tablette \$40 & Lampe DEL \$50.
- Porte-Gobelet en métal: \$25 ch. (1 par bras ou item 160-190 & 2 côte à côte sur item 159). Spécifiez couleur Acier, Noir ou Or.
- *RANGEMENTS 159-160-190 avec 2 prises USB/Élec. *Items universels, non finis sur les côtés, doivent être utilisés entre 2 sièges.

Description	L x P x H	Cuir						Tissu		
		10 Pony	20 Hugo Madras Softy	30 Empire Fantasy Illusion Tucson Utah Vintage Yukon	40 Diamond Elegance Princess Santiago Sensation Sunset Trina Victoria	50 Bull Cassiope Dublin	60 Caress Ultrasued	A	B COM	C alta
001 FAUTEUIL	44x40x33/40	1420	1500	1580	1665	1745	1825	1130	1165	1195
002 CAUSEUSE	67x40x33/40	2030	2125	2225	2320	2415	2515	1600	1665	1725
003 SOFA	91x40x33/40	2450	2575	2705	2830	2960	3085	1935	2010	2085
005 CHAISE LONGUE BRAS DROIT	34x62x33/40	1325	1380	1440	1495	1550	1605	1045	1090	1135
009 CAUSEUSE SANS BRAS	47x40x33/40	1425	1485	1545	1605	1670	1730	1100	1165	1225
011 CHAISE LONGUE BRAS GAUCHE	34x62x33/40	1325	1380	1440	1495	1550	1605	1045	1090	1135
012 CAUSEUSE BRAS GAUCHE	57x40x33/40	1745	1825	1905	1990	2070	2150	1365	1425	1480
017 FAUTEUIL DOUBLE	51x40x33/40	1490	1575	1665	1750	1835	1925	1180	1230	1280
021 SOFA APPARTEMENT SANS BRAS	61x40x33/40	1605	1695	1780	1865	1955	2040	1235	1305	1375
024 CAUSEUSE MODULAIRE ALLONGEE DROIT	89x40/44x33/40	2235	2370	2510	2645	2785	2920	1610	1695	1775
040 SOFA SANS BRAS	71x40x33/40	1840	1935	2025	2115	2210	2300	1435	1515	1595
041 FAUTEUIL INCLINABLE BRAS-G	34x40x33/40	1405	1460	1515	1570	1625	1685	1165	1200	1235
042 FAUTEUIL INCLINABLE BRAS-D	34x40x33/40	1405	1460	1515	1570	1625	1685	1165	1200	1235
043 FAUTEUIL INCLINABLE BERÇANT PIVOTANT	30x34x42	1665	1755	1845	1940	2030	2120	1365	1405	1440
044 FAUTEUIL INCLINABLE	44x40x33/40	1695	1765	1835	1905	1980	2050	1405	1435	1465
045 CAUSEUSE SANS BRAS ALLONGEE DROIT	68x40x33/40	1695	1770	1845	1925	2000	2075	1315	1370	1430

BUDAPEST

Caractéristiques:

- Inclinable motorisé pleine jambe "à mécanisme *protège-mur" (manuel n/d).
- Appui-tête ajustable manuel sur tous les items (fixe sur centre rond).
- Coussins de siège avec mousse modelée + 1" de mousse mémoire au-dessus; bras avec mousse mémoire.
- Couture: petit fil en tissu et gros fil plat en cuir.
- Chaises longues dos inclinables avec mécanisme "push back"; dégagement mural 10".
- *Exclus faut. 043 & 163 : Dégagement mural 16".

Note: 2 inclinables séparés par un coin ne peuvent pas ouvrir en même temps. Aucuns inclinables à côté du #155 Petit coin carré.

OPTIONS

- Motorisé sans fil (batterie): ajoutez \$125/mec.
- *Appui-tête motorisé: ajoutez \$125 ch. (*N/D sur items fixe ou chaise longue.)
- Choix de bras (LARGE ou PETIT de 6"): Pattes sur bras LARGE: LG103 bois ou LG189 métal (noire ou chrome). PETIT Bras: LG08 bois ou Métal: LG196 cyl. (noire ou chrome) ou LG64 (carré). Spécifiez couleur.
- Profondeur d'assise: 20" ou *22". *Le 22" N/D sur faut. 043 & 163.
- Faut. 043-163: avec base en bois (spécifiez couleur).

ACCESSOIRES (n/d sur petit bras de 6 po)

- Ancrage \$35 ch | Tablette pivotante & porte verre à vin \$20 ch, Porte tablette \$40 & Lampe DEL \$50.
- Porte-Gobelet en métal: \$25 ch. (1 par bras ou item 160-190 & 2 côte à côte sur item 159). Spécifiez couleur Acier, Noir ou Or.
- *RANGEMENTS 159-160-190 avec 2 prises USB/Élec. *Items universels, non finis sur les côtés, doivent être utilisés entre 2 sièges.

Description	L x P x H	Cuir						Tissu		
		10 Pony	20 Hugo Madras Softy	30 Empire Fantasy Illusion Tucson Utah Vintage Yukon	40 Diamond Elegance Princess Santiago Sensation Sunset Trina Victoria	50 Bull Cassiope Dublin	60 Caress Ultrasued	A	B COM	C alta
048 CAUSEUSE MODULAIRE ALLONGEE GAUCHE	89x40/44x33/40	2235	2370	2510	2645	2785	2920	1610	1695	1775
050 CENTRE ROND	49x49x33	1240	1320	1405	1485	1565	1645	895	940	985
051 FAUTEUIL SANS BRAS	24x40x33/40	815	855	900	940	980	1020	625	670	710
052 SOFA BRAS GAUCHE	81x40x33/40	2160	2265	2365	2470	2570	2670	1695	1770	1845
053 SOFA BRAS DROIT	81x40x33/40	2160	2265	2365	2470	2570	2670	1695	1770	1845
055 COIN CARRE	44x44x33/40	1435	1520	1605	1695	1780	1865	1115	1160	1200
056 FAUTEUIL BRAS DROIT	34x40x33/40	1135	1190	1240	1290	1340	1390	885	930	970
057 FAUTEUIL BRAS GAUCHE	34x40x33/40	1135	1190	1240	1290	1340	1390	885	930	970
061 CAUSEUSE BRAS DROIT	57x40x33/40	1745	1825	1905	1990	2070	2150	1365	1425	1480
071 FAUTEUIL INCLINABLE SANS BRAS	24x40x33/40	1085	1130	1180	1225	1270	1315	910	955	1000
086 CAUSEUSE SANS BRAS ALLONGEE GAUCHE	68x40x33/40	1695	1770	1845	1925	2000	2075	1315	1370	1430
088 FAUTEUIL SANS BRAS ALLONGE GAUCHE	45x40x33/40	1080	1155	1225	1295	1365	1440	830	865	905
089 FAUTEUIL SANS BRAS ALLONGE DROIT	45x40x33/40	1080	1155	1225	1295	1365	1440	830	865	905
095 SOFA APPARTEMENT	81x40x33/40	2210	2330	2455	2575	2700	2820	1735	1810	1885
096 SOFA APPARTEMENT BRAS GAUCHE	71x40x33/40	1930	2025	2120	2220	2315	2410	1490	1565	1640
097 SOFA APPARTEMENT BRAS DROIT	71x40x33/40	1930	2025	2120	2220	2315	2410	1490	1565	1640
124 POUF AVEC RANGEMENT	30x22x17	560	580	600	620	645	665	480	500	520

BUDAPEST

Caractéristiques:

- Inclinable motorisé pleine jambe "à mécanisme *protège-mur" (manuel n/d).
- Appui-tête ajustable manuel sur tous les items (fixe sur centre rond).
- Coussins de siège avec mousse modelée + 1" de mousse mémoire au-dessus; bras avec mousse mémoire.
- Couture: petit fil en tissu et gros fil plat en cuir.
- Chaises longues dos inclinables avec mécanisme "push back"; dégagement mural 10".
- *Exclus faut. 043 & 163 : Dégagement mural 16".

Note: 2 inclinables séparés par un coin ne peuvent pas ouvrir en même temps. Aucuns inclinables à côté du #155 Petit coin carré.

OPTIONS

- Motorisé sans fil (batterie): ajoutez \$125/mec.
- *Appui-tête motorisé: ajoutez \$125 ch. (*N/D sur items fixe ou chaise longue.)
- Choix de bras (LARGE ou PETIT de 6"): Pattes sur bras LARGE: LG103 bois ou LG189 métal (noire ou chrome). PETIT Bras: LG08 bois ou Métal: LG196 cyl. (noire ou chrome) ou LG64 (carré). Spécifiez couleur.
- Profondeur d'assise: 20" ou *22". *Le 22" N/D sur faut. 043 & 163.
- Faut. 043-163: avec base en bois (spécifiez couleur).

ACCESSOIRES (n/d sur petit bras de 6 po)

- Ancrage \$35 ch | Tablette pivotante & porte verre à vin \$20 ch, Porte tablette \$40 & Lampe DEL \$50.
- Porte-Gobelet en métal: \$25 ch. (1 par bras ou item 160-190 & 2 côte à côte sur item 159). Spécifiez couleur Acier, Noir ou Or.
- *RANGEMENTS 159-160-190 avec 2 prises USB/Élec. *Items universels, non finis sur les côtés, doivent être utilisés entre 2 sièges.

Description	L x P x H	Cuir						Tissu		
		10 Pony	20 Hugo Madras Softy	30 Empire Fantasy Illusion Tucson Utah Vintage Yukon	40 Diamond Elegance Princess Santiago Sensation Sunset Trina Victoria	50 Bull Cassiope Dublin	60 Caress Ultrasued	A	B COM	C alta
155 PETIT COIN CARRE	40x40x33/40	1435	1520	1605	1695	1780	1865	1115	1160	1200
159 RANGEMENT À ANGLE	10/25x35x22	560	585	610	640	665	690	430	440	450
160 RANGEMENT DROIT	10x35x22	540	565	590	615	645	670	410	420	430
163 FAUT. DBL INCL. BERCANT PIVOTANT	33x34x42	1705	1800	1895	1995	2090	2190	1370	1410	1445
165 FAUTEUIL DOUBLE INCLINABLE	51x40x33/40	1765	1850	1940	2025	2110	2200	1460	1515	1570
167 SOFA APP. SANS BRAS ALLONGE GAUCHE	82x40x33/40	1875	1980	2080	2185	2285	2385	1445	1520	1595
168 SOFA APP. SANS BRAS ALLONGE DROIT	82x40x33/40	1875	1980	2080	2185	2285	2385	1445	1520	1595
169 FAUTEUIL DOUBLE INCLINABLE BRAS GAUCHE	41x40x33/40	1480	1545	1610	1680	1745	1810	1215	1280	1345
170 FAUTEUIL DOUBLE INCLINABLE BRAS DROIT	41x40x33/40	1480	1545	1610	1680	1745	1810	1215	1280	1345
171 FAUTEUIL DOUBLE INCLINABLE SANS BRAS	31x40x33/40	1165	1210	1255	1300	1345	1390	955	1005	1055
173 CHAISE LONGUE DOUBLE BRAS GAUCHE	41x62x33/40	1435	1515	1595	1680	1760	1840	1130	1200	1265
174 CHAISE LONGUE DOUBLE BRAS DROIT	41x62x33/40	1435	1515	1595	1680	1760	1840	1130	1200	1265
175 FAUTEUIL DOUBLE BRAS GAUCHE	41x40x33/40	1200	1270	1340	1415	1485	1555	945	1000	1055
176 FAUTEUIL DOUBLE BRAS DROIT	41x40x33/40	1200	1270	1340	1415	1485	1555	945	1000	1055
177 FAUTEUIL DOUBLE SANS BRAS	31x40x33/40	895	945	995	1045	1095	1150	680	725	770
178 FAUTEUIL DOUBLE SANS BRAS ALLONGE-G	52x40x33/40	1160	1230	1300	1370	1445	1515	910	955	1000
179 FAUTEUIL DOUBLE SANS BRAS ALLONGE-D	52x40x33/40	1160	1230	1300	1370	1445	1515	910	955	1000

BUDAPEST

Caractéristiques:

- Inclinable motorisé pleine jambe "à mécanisme *protège-mur" (manuel n/d).
- Appui-tête ajustable manuel sur tous les items (fixe sur centre rond).
- Coussins de siège avec mousse modelée + 1" de mousse mémoire au-dessus; bras avec mousse mémoire.
- Couture: petit fil en tissu et gros fil plat en cuir.
- Chaises longues dos inclinables avec mécanisme "push back"; dégagement mural 10".
- *Exclus faut. 043 & 163 : Dégagement mural 16".

Note: 2 inclinables séparés par un coin ne peuvent pas ouvrir en même temps. Aucuns inclinables à côté du #155 Petit coin carré.

OPTIONS

- Motorisé sans fil (batterie): ajoutez \$125/mec.
- *Appui-tête motorisé: ajoutez \$125 ch. (*N/D sur items fixe ou chaise longue.)
- Choix de bras (LARGE ou PETIT de 6"): Pattes sur bras LARGE: LG103 bois ou LG189 métal (noire ou chrome). PETIT Bras: LG08 bois ou Métal: LG196 cyl. (noire ou chrome) ou LG64 (carré). Spécifiez couleur.
- Profondeur d'assise: 20" ou *22". *Le 22" N/D sur faut. 043 & 163.
- Faut. 043-163: avec base en bois (spécifiez couleur).

ACCESSOIRES (n/d sur petit bras de 6 po)

- Ancrage \$35 ch | Tablette pivotante & porte verre à vin \$20 ch, Porte tablette \$40 & Lampe DEL \$50.
- Porte-Gobelet en métal: \$25 ch. (1 par bras ou item 160-190 & 2 côte à côte sur item 159). Spécifiez couleur Acier, Noir ou Or.
- *RANGEMENTS 159-160-190 avec 2 prises USB/Élec. *Items universels, non finis sur les côtés, doivent être utilisés entre 2 sièges.

Description	L x P x H	Cuir						Tissu		
		10 Pony	20 Hugo Madras Softy	30 Empire Fantasy Illusion Tucson Utah Vintage Yukon	40 Diamond Elegance Princess Santiago Sensation Sunset Trina Victoria	50 Bull Cassiope Dublin	60 Caress Ultrasued	A	B COM	C alta
186 CAUS. SANS BRAS ALLONGEE RANGEMENT-G	68x40x33/40	1815	1890	1970	2045	2120	2200	1435	1495	1555
187 CAUS. SANS BRAS ALLONGEE RANGEMENT-D	68x40x33/40	1815	1890	1970	2045	2120	2200	1435	1495	1555
188 FAUT. SANS BRAS ALLONGE RANGEMENT-G	45x40x33/40	1205	1275	1345	1420	1490	1560	955	985	1015
189 FAUT. SANS BRAS ALLONGE RANGEMENT-D	45x40x33/40	1205	1275	1345	1420	1490	1560	955	985	1015
190 PETIT RANGEMENT À ANGLE	10/20x35x22	540	565	590	615	645	670	410	420	430
221 FAUT. DBL SANS BRAS ALLONGE RANGEMENT-G	52x40x33/40	1280	1350	1425	1495	1565	1635	1025	1075	1125
222 FAUT. DBL SANS BRAS ALLONGE RANGEMENT-D	52x40x33/40	1280	1350	1425	1495	1565	1635	1025	1075	1125
223 SOFA APP SANS BRAS ALLONGE RANGEMENT-G	82x40x33/40	1995	2100	2210	2315	2425	2530	1565	1640	1720
224 SOFA APP SANS BRAS ALLONGE RANGEMENT-D	82x40x33/40	1995	2100	2210	2315	2425	2530	1565	1640	1720
230 CHAISE LONGUE DOUBLE DOS INCL. BRAS-G	41x62x33/40	1575	1650	1730	1805	1880	1960	1235	1305	1375
231 CHAISE LONGUE DOUBLE DOS INCL. BRAS-D	41x62x33/40	1575	1650	1730	1805	1880	1960	1235	1305	1375
232 CHAISE LONGUE DOS INCLINABLE BRAS-G	34x62x33/40	1460	1530	1600	1675	1745	1815	1160	1205	1250
233 CHAISE LONGUE DOS INCLINABLE BRAS-D	34x62x33/40	1460	1530	1600	1675	1745	1815	1160	1205	1250
234 SOFA APP. MODULAIRE ALLONGE GAUCHE	96x40/44x33/40	2310	2440	2565	2695	2820	2950	1685	1765	1845
235 SOFA APP. MODULAIRE ALLONGE DROIT	96x40/44x33/40	2310	2440	2565	2695	2820	2950	1685	1765	1845
CONFIGURATIONS										
A CONFIG (169-170)	82X40X40	2960	3090	3220	3360	3490	3620	2430	2560	2690

Liste de prix CDN

BUDAPEST

Description	L x P x H	Cuir						Tissu		
		10 Pony	20 Hugo Madras Softy	30 Empire Fantasy Illusion Tucson Utah Vintage Yukon	40 Diamond Elegance Princess Santiago Sensation Sunset Trina Victoria	50 Bull Cassiope Dublin	60 Caress Ultrasued	A	B COM	C alta
B CONFIG (169-171-174)	113X62X40	4080	4270	4460	4660	4850	5040	3300	3485	3665
C CONFIG (096-055-171-170)	115X115X40	6010	6300	6590	6895	7185	7475	4775	5010	5240
D CONFIG (169-171-235)	115X96X40	4955	5195	5430	5675	5910	6150	3855	4050	4245
J CONFIG (041-042)	68X40X40	2810	2920	3030	3140	3250	3370	2330	2400	2470
K CONFIG (041-071-005)	92X62X40	3815	3970	4135	4290	4445	4605	3120	3245	3370
L CONFIG (012-055-071-042)	102X102X40	5670	5935	6205	6480	6745	7015	4555	4740	4915
M CONFIG (041-071-024)	102X89X40	4725	4960	5205	5440	5680	5920	3685	3850	4010

BUDAPEST

OPTIMA

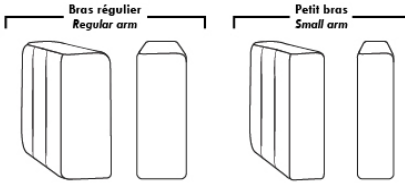

Spécifications | Specifications

Appui-tête levé / Headrest up
 Appui-tête baissé / Headrest down
 Complètement incliné / Fully reclined

(A) Hauteur complète 40" / Total Height
 (B) Hauteur appui-tête baissé 33" / Height headrest down
 (C) Hauteur du bras 24,5" / Arm Height
 (D) Hauteur du siège 19,5" / Seat height
 (E) Profondeur inclinée 65" / Depth fully reclined
 (F) Profondeur d'assise 20" ou/ou 22" / Seat depth
 (G) Profondeur appui-tête monté 36" / Depth with headrest up

Siège 30" de large | 30" Seat Width

81" 71" 71" 61"
 40" 095 096 097 021
 96" 82" 82"
 40" 234 167 168
 44"
 96" 82" 82"
 44" 235 223 224
 Allongé à rangement / Bumper with storage
 51" 41" 41" 31" 41" 41"
 40" 017 175 176 177 173 62" 174
 42"/44" Profondeur Depth
 Incinable / Motion Dos inclinable / Push back
 51" 41" 41" 31" 41" 41"
 40" 165 169 170 171 230 62" 231
 42"/44" Profondeur Depth
 Allongé à rangement / Bumper with storage
 52" 52" 52" 52"
 40" 178 179 221 222

Siège 23" de large | 23" Seat Width

67" 57" 57" 47"
 40" 002 012 061 009
 68" 68" 89" 89"
 40" 086 045 048 024
 44"
 68" 68"
 40" 186 187
 Allongé à rangement / Bumper with storage
 44" 34" 34" 24" 34" 34"
 40" 001 057 056 051 011 62" 005
 42"/44" Profondeur Depth
 Incinable / Motion Dos inclinable / Push back Allongé à rangement / Bumper with storage
 44" 34" 34" 24" 34" 34"
 40" 044 041 042 071 232 62" 233
 42"/44" Profondeur Depth
 45" 45"
 40" 088 089
 91" 81" 81" 71"
 40" 003 052 053 040

Autres | Others

Fauteuil berçant, pivotant et inclinable / Swivel, rocking motion chair

N'est pas un mécanisme protège-mur / Not a wall hugger mechanism
 Dégagement mural: 16" / Wall clearance: 16"

Simple / Single: 30" H=42", 34" 043, 19"
 Double: 33" H=42", 34" 163, 22"

Centre rond / Wedge: 49" H=33", 050
 Coin carré / Square corner: 44" H=40", 055
 Petit coin carré / Small corner: 40" H=40", 155
 Pouf à rangement / Storage ottoman: 30" H=17", 22" 124
 Rangement à angle / Wedge storage: 25" H=22", 35" 159, 10"
 Rangement droit / Straight storage: 10" H=22", 35" 160
 Petit rangement à angle / Small Wedge storage: 20" H=22", 35" 190, 10"

30" Populaires | Popular CONFIGURATIONS 23"

A: 82" 40" 169 170
 B: 113" 62" 169 171 174
 C: 115" 40" 096 055 115" 171 170
 D: 115" 40" 169 171 96" 235
 J: 68" 40" 041 042
 K: 92" 62" 041 071 005
 L: 102" 62" 012 055 102" 071 042
 M: 102" 89" 041 071 024

Nos produits sont fabriqués à la main et des variations mineures peuvent survenir. / Our product is hand-made and minor variations can occur.

CHAMONIX

Caractéristiques:

- Inclinable motorisé pleine jambe "à méc. *protège-mur" (manuel n/d).
- Appui-tête ajustable manuel sur tous les items (fixe sur centre rond).
- Coussins de siège avec mousse modelée + 1" de mousse mémoire au-dessus; bras avec mousse mémoire.
- Couture: petit fil en tissu et gros fil plat en cuir.
- Chaises longues dos inclinables avec mécanisme "push back"; dégagement mural 10".
- *Exclus faut. 043 & 163 : Dégagement mural 16".

Note: 2 inclinables séparés par un coin ne peuvent pas ouvrir en même temps. Aucuns inclinables à côté du #155 Petit coin carré.

OPTIONS

- Motorisé sans fil (batterie): ajoutez \$125/mec.
- *Appui-tête motorisé: ajoutez \$125 ch. (*N/D sur items fixe ou chaise longue.)
- Choix de bras (LARGE ou PETIT de 6"): Pattes sur bras LARGE: LG187 bois ou Métal: LG189 cyl. (noire ou chrome) ou LG64 (carré). PETIT bras: LG08 bois ou Métal: LG196 cyl. (noire ou chrome) ou LG64 (carré). Spécifiez couleur.
- Profondeur d'assise : 20" ou *22". *Le 22" N/D sur faut. 043 & 163.
- Faut. 043-163: base en bois (spécifiez couleur).

ACCESSOIRES (n/d sur petit bras de 6 po)

- Ancrage \$35 ch | Tablette pivotante & porte verre à vin \$20 ch, Porte tablette \$40 & Lampe DEL \$50.
- Porte-Gobelet en métal: \$25 ch. (1 par bras ou item 160-190 & 2 côté à côté sur item 159). Spécifiez couleur Acier, Noir ou Or.
- *RANGEMENTS 159-160-190 avec 2 prises USB/Élec. *Items universels, doivent être utilisés entre 2 sièges.

Description	L x P x H	Cuir						Tissu		
		10 Pony	20 Hugo Madras Softy	30 Empire Fantasy Illusion Tucson Utah Vintage Yukon	40 Diamond Elegance Princess Santiago Sensation Sunset Trina Victoria	50 Bull Cassiope Dublin	60 Caress Ultrasued	A	B COM	C alta
001 FAUTEUIL	42x40x33/40	1420	1500	1580	1665	1745	1825	1130	1165	1195
002 CAUSEUSE	65x40x33/40	2030	2125	2225	2320	2415	2515	1600	1665	1725
003 SOFA	89x40x33/40	2450	2575	2705	2830	2960	3085	1935	2010	2085
005 CHAISE LONGUE BRAS DROIT	33x62x33/40	1325	1380	1440	1495	1550	1605	1045	1090	1135
009 CAUSEUSE SANS BRAS	47x40x33/40	1425	1485	1545	1605	1670	1730	1100	1165	1225
011 CHAISE LONGUE BRAS GAUCHE	33x62x33/40	1325	1380	1440	1495	1550	1605	1045	1090	1135
012 CAUSEUSE BRAS GAUCHE	56x40x33/40	1745	1825	1905	1990	2070	2150	1365	1425	1480
017 FAUTEUIL DOUBLE	49x40x33/40	1490	1575	1665	1750	1835	1925	1180	1230	1280
021 SOFA APPARTEMENT SANS BRAS	61x40x33/40	1605	1695	1780	1865	1955	2040	1235	1305	1375
024 CAUSEUSE MODULAIRE ALLONGEE DROIT	89x40/44x33/40	2235	2370	2510	2645	2785	2920	1610	1695	1775
040 SOFA SANS BRAS	71x40x33/40	1840	1935	2025	2115	2210	2300	1435	1515	1595
041 FAUTEUIL INCLINABLE BRAS-G	33x40x33/40	1405	1460	1515	1570	1625	1685	1165	1200	1235
042 FAUTEUIL INCLINABLE BRAS-D	33x40x33/40	1405	1460	1515	1570	1625	1685	1165	1200	1235
043 FAUTEUIL INCLINABLE BERÇANT PIVOTANT	30x34x42	1665	1755	1845	1940	2030	2120	1365	1405	1440
044 FAUTEUIL INCLINABLE	42x40x33/40	1695	1765	1835	1905	1980	2050	1405	1435	1465
045 CAUSEUSE SANS BRAS ALLONGEE DROIT	68x40x33/40	1695	1770	1845	1925	2000	2075	1315	1370	1430

CHAMONIX

Caractéristiques:

- Inclinable motorisé pleine jambe "à méc. *protège-mur" (manuel n/d).
- Appui-tête ajustable manuel sur tous les items (fixe sur centre rond).
- Coussins de siège avec mousse modelée + 1" de mousse mémoire au-dessus; bras avec mousse mémoire.
- Couture: petit fil en tissu et gros fil plat en cuir.
- Chaises longues dos inclinables avec mécanisme "push back"; dégagement mural 10".
- *Exclus faut. 043 & 163 : Dégagement mural 16".

Note: 2 inclinables séparés par un coin ne peuvent pas ouvrir en même temps. Aucuns inclinables à côté du #155 Petit coin carré.

OPTIONS

- Motorisé sans fil (batterie): ajoutez \$125/mec.
- *Appui-tête motorisé: ajoutez \$125 ch. (*N/D sur items fixe ou chaise longue.)
- Choix de bras (LARGE ou PETIT de 6"): Pattes sur bras LARGE: LG187 bois ou Métal: LG189 cyl. (noire ou chrome) ou LG64 (carré). PETIT bras: LG08 bois ou Métal: LG196 cyl. (noire ou chrome) ou LG64 (carré). Spécifiez couleur.
- Profondeur d'assise : 20" ou *22". *Le 22" N/D sur faut. 043 & 163.
- Faut. 043-163: base en bois (spécifiez couleur).

ACCESSOIRES (n/d sur petit bras de 6 po)

- Ancrage \$35 ch | Tablette pivotante & porte verre à vin \$20 ch, Porte tablette \$40 & Lampe DEL \$50.
- Porte-Gobelet en métal: \$25 ch. (1 par bras ou item 160-190 & 2 côte à côte sur item 159). Spécifiez couleur Acier, Noir ou Or.
- *RANGEMENTS 159-160-190 avec 2 prises USB/Élec. *Items universels, doivent être utilisés entre 2 sièges.

Description	L x P x H	Cuir						Tissu		
		10 Pony	20 Hugo Madras Softy	30 Empire Fantasy Illusion Tucson Utah Vintage Yukon	40 Diamond Elegance Princess Santiago Sensation Sunset Trina Victoria	50 Bull Cassiope Dublin	60 Caress Ultrasued	A	B COM	C alta
048 CAUSEUSE MODULAIRE ALLONGEE GAUCHE	89x40/44x33/40	2235	2370	2510	2645	2785	2920	1610	1695	1775
050 CENTRE ROND	49x49x33	1240	1320	1405	1485	1565	1645	895	940	985
051 FAUTEUIL SANS BRAS	24x40x33/40	815	855	900	940	980	1020	625	670	710
052 SOFA BRAS GAUCHE	80x40x33/40	2160	2265	2365	2470	2570	2670	1695	1770	1845
053 SOFA BRAS DROIT	80x40x33/40	2160	2265	2365	2470	2570	2670	1695	1770	1845
055 COIN CARRE	44x44x33/40	1435	1520	1605	1695	1780	1865	1115	1160	1200
056 FAUTEUIL BRAS DROIT	33x40x33/40	1135	1190	1240	1290	1340	1390	885	930	970
057 FAUTEUIL BRAS GAUCHE	33x40x33/40	1135	1190	1240	1290	1340	1390	885	930	970
061 CAUSEUSE BRAS DROIT	56x40x33/40	1745	1825	1905	1990	2070	2150	1365	1425	1480
071 FAUTEUIL INCLINABLE SANS BRAS	24x40x33/40	1085	1130	1180	1225	1270	1315	910	955	1000
086 CAUSEUSE SANS BRAS ALLONGEE GAUCHE	68x40x33/40	1695	1770	1845	1925	2000	2075	1315	1370	1430
088 FAUTEUIL SANS BRAS ALLONGE GAUCHE	45x40x33/40	1080	1155	1225	1295	1365	1440	830	865	905
089 FAUTEUIL SANS BRAS ALLONGE DROIT	45x40x33/40	1080	1155	1225	1295	1365	1440	830	865	905
095 SOFA APPARTEMENT	79x40x33/40	2210	2330	2455	2575	2700	2820	1735	1810	1885
096 SOFA APPARTEMENT BRAS GAUCHE	70x40x33/40	1930	2025	2120	2220	2315	2410	1490	1565	1640
097 SOFA APPARTEMENT BRAS DROIT	70x40x33/40	1930	2025	2120	2220	2315	2410	1490	1565	1640
124 POUF AVEC RANGEMENT	30x22x17	560	580	600	620	645	665	480	500	520

CHAMONIX

Caractéristiques:

- Inclinable motorisé pleine jambe "à méc. *protège-mur" (manuel n/d).
- Appui-tête ajustable manuel sur tous les items (fixe sur centre rond).
- Coussins de siège avec mousse modelée + 1" de mousse mémoire au-dessus; bras avec mousse mémoire.
- Couture: petit fil en tissu et gros fil plat en cuir.
- Chaises longues dos inclinables avec mécanisme "push back"; dégagement mural 10".
- *Exclus faut. 043 & 163 : Dégagement mural 16".

Note: 2 inclinables séparés par un coin ne peuvent pas ouvrir en même temps. Aucuns inclinables à côté du #155 Petit coin carré.

OPTIONS

- Motorisé sans fil (batterie): ajoutez \$125/mec.
- *Appui-tête motorisé: ajoutez \$125 ch. (*N/D sur items fixe ou chaise longue.)
- Choix de bras (LARGE ou PETIT de 6"): Pattes sur bras LARGE: LG187 bois ou Métal: LG189 cyl. (noire ou chrome) ou LG64 (carré). PETIT bras: LG08 bois ou Métal: LG196 cyl. (noire ou chrome) ou LG64 (carré). Spécifiez couleur.
- Profondeur d'assise : 20" ou *22". *Le 22" N/D sur faut. 043 & 163.
- Faut. 043-163: base en bois (spécifiez couleur).

ACCESSOIRES (n/d sur petit bras de 6 po)

- Ancrage \$35 ch | Tablette pivotante & porte verre à vin \$20 ch, Porte tablette \$40 & Lampe DEL \$50.
- Porte-Gobelet en métal: \$25 ch. (1 par bras ou item 160-190 & 2 côte à côte sur item 159). Spécifiez couleur Acier, Noir ou Or.
- *RANGEMENTS 159-160-190 avec 2 prises USB/Élec. *Items universels, doivent être utilisés entre 2 sièges.

Description	L x P x H	Cuir						Tissu		
		10 Pony	20 Hugo Madras Softy	30 Empire Fantasy Illusion Tucson Utah Vintage Yukon	40 Diamond Elegance Princess Santiago Sensation Sunset Trina Victoria	50 Bull Cassiope Dublin	60 Caress Ultrasued	A	B COM	C alta
155 PETIT COIN CARRE	40x40x33/40	1435	1520	1605	1695	1780	1865	1115	1160	1200
159 RANGEMENT À ANGLE	10/25x35x22	560	585	610	640	665	690	430	440	450
160 RANGEMENT DROIT	10x35x22	540	565	590	615	645	670	410	420	430
163 FAUT. DBL INCL. BERCANT PIVOTANT	33x34x42	1705	1800	1895	1995	2090	2190	1370	1410	1445
165 FAUTEUIL DOUBLE INCLINABLE	49x40x33/40	1765	1850	1940	2025	2110	2200	1460	1515	1570
167 SOFA APP. SANS BRAS ALLONGE GAUCHE	82x40x33/40	1875	1980	2080	2185	2285	2385	1445	1520	1595
168 SOFA APP. SANS BRAS ALLONGE DROIT	82x40x33/40	1875	1980	2080	2185	2285	2385	1445	1520	1595
169 FAUTEUIL DOUBLE INCLINABLE BRAS GAUCHE	40x40x33/40	1480	1545	1610	1680	1745	1810	1215	1280	1345
170 FAUTEUIL DOUBLE INCLINABLE BRAS DROIT	40x40x33/40	1480	1545	1610	1680	1745	1810	1215	1280	1345
171 FAUTEUIL DOUBLE INCLINABLE SANS BRAS	31x40x33/40	1165	1210	1255	1300	1345	1390	955	1005	1055
173 CHAISE LONGUE DOUBLE BRAS GAUCHE	40x62x33/40	1435	1515	1595	1680	1760	1840	1130	1200	1265
174 CHAISE LONGUE DOUBLE BRAS DROIT	40x62x33/40	1435	1515	1595	1680	1760	1840	1130	1200	1265
175 FAUTEUIL DOUBLE BRAS GAUCHE	40x40x33/40	1200	1270	1340	1415	1485	1555	945	1000	1055
176 FAUTEUIL DOUBLE BRAS DROIT	40x40x33/40	1200	1270	1340	1415	1485	1555	945	1000	1055
177 FAUTEUIL DOUBLE SANS BRAS	31x40x33/40	895	945	995	1045	1095	1150	680	725	770
178 FAUTEUIL DOUBLE SANS BRAS ALLONGE-G	52x40x33/40	1160	1230	1300	1370	1445	1515	910	955	1000
179 FAUTEUIL DOUBLE SANS BRAS ALLONGE-D	52x40x33/40	1160	1230	1300	1370	1445	1515	910	955	1000

CHAMONIX

Caractéristiques:

- Inclinable motorisé pleine jambe "à méc. *protège-mur" (manuel n/d).
- Appui-tête ajustable manuel sur tous les items (fixe sur centre rond).
- Coussins de siège avec mousse modelée + 1" de mousse mémoire au-dessus; bras avec mousse mémoire.
- Couture: petit fil en tissu et gros fil plat en cuir.
- Chaises longues dos inclinables avec mécanisme "push back"; dégagement mural 10".
- *Exclus faut. 043 & 163 : Dégagement mural 16".

Note: 2 inclinables séparés par un coin ne peuvent pas ouvrir en même temps. Aucuns inclinables à côté du #155 Petit coin carré.

OPTIONS

- Motorisé sans fil (batterie): ajoutez \$125/mec.
- *Appui-tête motorisé: ajoutez \$125 ch. (*N/D sur items fixe ou chaise longue.)
- Choix de bras (LARGE ou PETIT de 6"): Pattes sur bras LARGE: LG187 bois ou Métal: LG189 cyl. (noire ou chrome) ou LG64 (carré). PETIT bras: LG08 bois ou Métal: LG196 cyl. (noire ou chrome) ou LG64 (carré). Spécifiez couleur.
- Profondeur d'assise : 20" ou *22". *Le 22" N/D sur faut. 043 & 163.
- Faut. 043-163: base en bois (spécifiez couleur).

ACCESSOIRES (n/d sur petit bras de 6 po)

- Ancrage \$35 ch | Tablette pivotante & porte verre à vin \$20 ch, Porte tablette \$40 & Lampe DEL \$50.
- Porte-Gobelet en métal: \$25 ch. (1 par bras ou item 160-190 & 2 côte à côte sur item 159). Spécifiez couleur Acier, Noir ou Or.
- *RANGEMENTS 159-160-190 avec 2 prises USB/Élec. *Items universels, doivent être utilisés entre 2 sièges.

Description	L x P x H	Cuir						Tissu		
		10 Pony	20 Hugo Madras Softy	30 Empire Fantasy Illusion Tucson Utah Vintage Yukon	40 Diamond Elegance Princess Santiago Sensation Sunset Trina Victoria	50 Bull Cassiope Dublin	60 Caress Ultrasued	A	B COM	C alta
186 CAUS. SANS BRAS ALLONGEE RANGEMENT-G	68x40x33/40	1815	1890	1970	2045	2120	2200	1435	1495	1555
187 CAUS. SANS BRAS ALLONGEE RANGEMENT-D	68x40x33/40	1815	1890	1970	2045	2120	2200	1435	1495	1555
188 FAUT. SANS BRAS ALLONGE RANGEMENT-G	45x40x33/40	1205	1275	1345	1420	1490	1560	955	985	1015
189 FAUT. SANS BRAS ALLONGE RANGEMENT-D	45x40x33/40	1205	1275	1345	1420	1490	1560	955	985	1015
190 PETIT RANGEMENT À ANGLE	10/20x35x22	540	565	590	615	645	670	410	420	430
221 FAUT. DBL SANS BRAS ALLONGE RANGEMENT-G	52x40x33/40	1280	1350	1425	1495	1565	1635	1025	1075	1125
222 FAUT. DBL SANS BRAS ALLONGE RANGEMENT-D	52x40x33/40	1280	1350	1425	1495	1565	1635	1025	1075	1125
223 SOFA APP SANS BRAS ALLONGE RANGEMENT-G	82x40x33/40	1995	2100	2210	2315	2425	2530	1565	1640	1720
224 SOFA APP SANS BRAS ALLONGE RANGEMENT-D	82x40x33/40	1995	2100	2210	2315	2425	2530	1565	1640	1720
230 CHAISE LONGUE DOUBLE DOS INCL. BRAS-G	40x62x33/40	1575	1650	1730	1805	1880	1960	1235	1305	1375
231 CHAISE LONGUE DOUBLE DOS INCL. BRAS-D	40x62x33/40	1575	1650	1730	1805	1880	1960	1235	1305	1375
232 CHAISE LONGUE DOS INCLINABLE BRAS-G	33x62x33/40	1460	1530	1600	1675	1745	1815	1160	1205	1250
233 CHAISE LONGUE DOS INCLINABLE BRAS-D	33x62x33/40	1460	1530	1600	1675	1745	1815	1160	1205	1250
234 SOFA APP. MODULAIRE ALLONGE GAUCHE	96x40/44x33/40	2310	2440	2565	2695	2820	2950	1685	1765	1845
235 SOFA APP. MODULAIRE ALLONGE DROIT	96x40/44x33/40	2310	2440	2565	2695	2820	2950	1685	1765	1845
CONFIGURATIONS										
A CONFIG (169-170)	80X40X40	2960	3090	3220	3360	3490	3620	2430	2560	2690

Liste de prix CDN

CHAMONIX

Description	L x P x H	Cuir						Tissu		
		10 Pony	20 Hugo Madras Softy	30 Empire Fantasy Illusion Tucson Utah Vintage Yukon	40 Diamond Elegance Princess Santiago Sensation Sunset Trina Victoria	50 Bull Cassiope Dublin	60 Caress Ultrasued	A	B COM	C alta
B CONFIG (169-171-174)	111X62X40	4080	4270	4460	4660	4850	5040	3300	3485	3665
C CONFIG (096-055-171-170)	115X115X40	6010	6300	6590	6895	7185	7475	4775	5010	5240
D CONFIG (169-171-235)	115X96X40	4955	5195	5430	5675	5910	6150	3855	4050	4245
J CONFIG (041-042)	66X40X40	2810	2920	3030	3140	3250	3370	2330	2400	2470
K CONFIG (041-071-005)	90X62X40	3815	3970	4135	4290	4445	4605	3120	3245	3370
L CONFIG (012-055-071-042)	101X101X40	5670	5935	6205	6480	6745	7015	4555	4740	4915
M CONFIG (041-071-024)	101X89X40	4725	4960	5205	5440	5680	5920	3685	3850	4010

CHAMONIX

OPTIMA

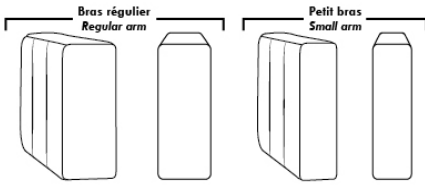

Spécifications | Specifications

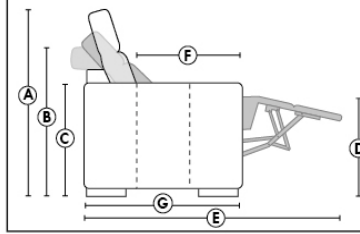

- Appui-tête levé / Headrest up
 - Appui-tête baissé / Headrest down
 - Complètement incliné / Fully reclined
- (A) Hauteur complète 40" / Total Height
 (B) Hauteur appui-tête baissé 33" / Height headrest down
 (C) Hauteur du bras 24" / Arm Height
 (D) Hauteur du siège 19,5" / Seat height
 (E) Profondeur inclinée 65" / Depth fully reclined
 (F) Profondeur d'assise 20" ou/ou 22" / Seat depth
 (G) Profondeur appui-tête monté 36" / Depth with headrest up

Siège 30" de large | 30" Seat Width

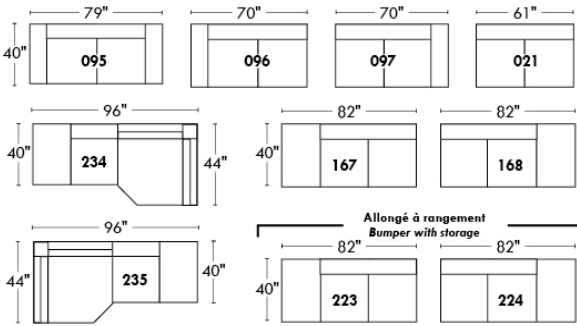

Siège 23" de large | 23" Seat Width

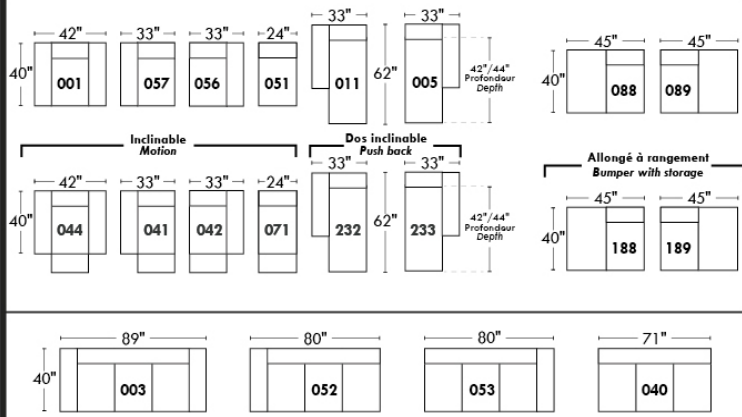
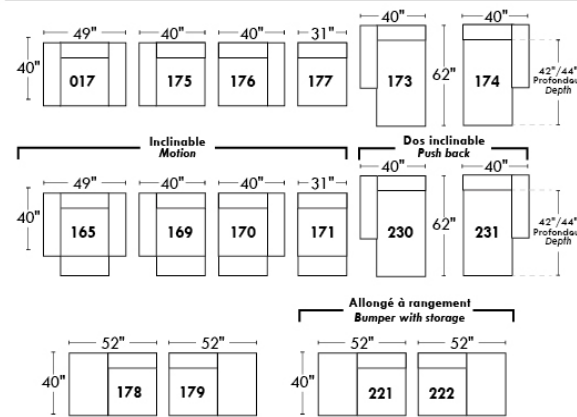
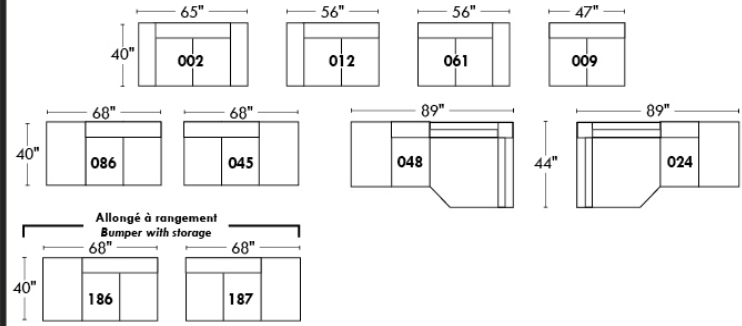

Autres | Others

Fauteuil berçant, pivotant et inclinable

N'est pas un mécanisme protège-mur
Dégagement mural: 16"

Swivel, rocking motion chair

Not a wall hugger mechanism
Wall clearance: 16"

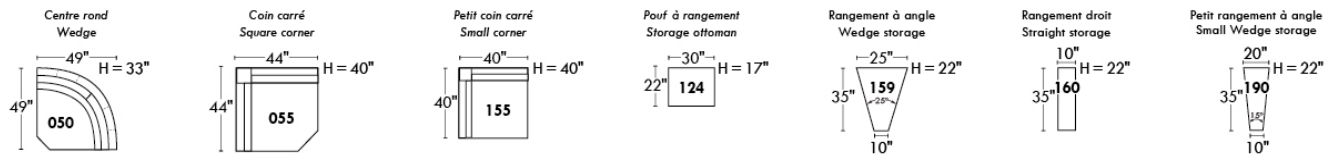
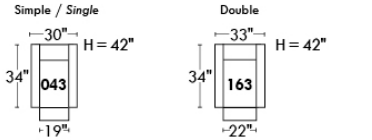

30" Populaires | Popular CONFIGURATIONS 23"

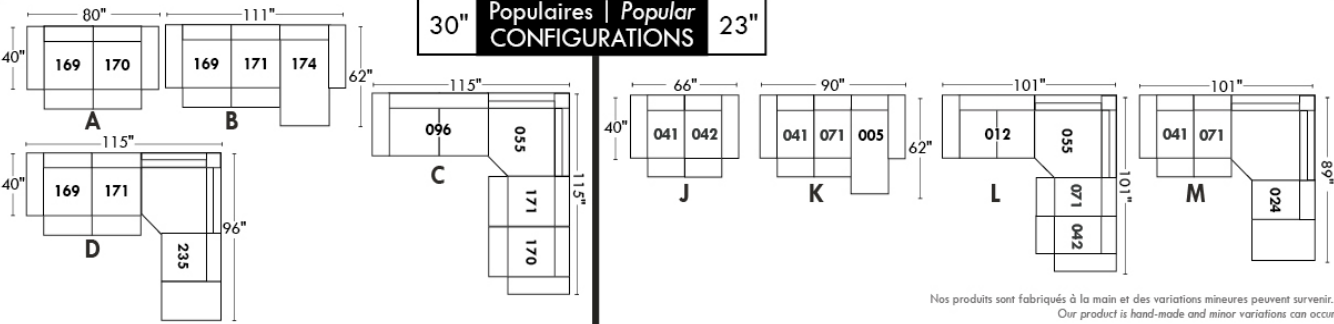

Nos produits sont fabriqués à la main et des variations mineures peuvent survenir.
Our product is hand-made and minor variations can occur.

COLOGNE

Caractéristiques:

- Inclinable motorisé pleine jambe "à mécanisme *protège-mur" (manuel n/d).
- Appui-tête ajustable manuel sur tous les items (fixe sur centre rond).
- Coussins de siège avec mousse modelée + 1" de mousse mémoire au-dessus; bras avec mousse mémoire.
- Couture: petit fil en tissu et gros fil plat en cuir.
- Chaises longues dos inclinables avec mécanisme "push back"; dégagement mural 10".
- *Exclus faut. 043 & 163 : Dégagement mural 16".

Note: 2 inclinables séparés par un coin ne peuvent pas ouvrir en même temps. Aucuns inclinables à côté du #155 Petit coin carré.

OPTIONS

- Motorisé sans fil (avec batterie): ajoutez \$125/mec.
- *Appui-tête motorisé: ajoutez \$125 ch. (*N/D sur items fixe ou chaise longue.)
- Choix de bras (LARGE ou PETIT de 6"): Pattes sur bras LARGE : LG187 bois ou LG189 métal (noire ou chrome). PETIT Bras 6": LG08 bois ou LG64 métal. Spécifiez la couleur.
- Profondeur d'assise : 20" ou *22". *Le 22" N/D sur faut. 043 & 163.
- Faut. 043-163: avec base en bois (spécifiez couleur).

ACCESSOIRES (n/d sur petit bras de 6 po)

- Ancrage \$35 ch | Tablette pivotante & porte verre à vin \$20 ch, Porte tablette \$40 & Lampe DEL \$50.
- Porte-Gobelet en métal : \$25 ch. (1 par bras ou item 160-190 & 2 côte à côte sur item 159). Spécifiez couleur Acier, Noir ou Or.
- *RANGEMENTS 159-160-190 avec 2 prises USB/Élec. *Items universels (sans les détails du bras), non finis sur les côtés, doivent être utilisés entre 2 sièges.

Description	L x P x H	Cuir						Tissu		
		10 Pony	20 Hugo Madras Softy	30 Empire Fantasy Illusion Tucson Utah Vintage Yukon	40 Diamond Elegance Princess Santiago Sensation Sunset Trina Victoria	50 Bull Cassiope Dublin	60 Caress Ultrasued	A	B COM	C alta
001 FAUTEUIL	42x40x33/40	1420	1500	1580	1665	1745	1825	1130	1165	1195
002 CAUSEUSE	65x40x33/40	2030	2125	2225	2320	2415	2515	1600	1665	1725
003 SOFA	89x40x33/40	2450	2575	2705	2830	2960	3085	1935	2010	2085
005 CHAISE LONGUE BRAS DROIT	33x62x33/40	1325	1380	1440	1495	1550	1605	1045	1090	1135
009 CAUSEUSE SANS BRAS	47x40x33/40	1425	1485	1545	1605	1670	1730	1100	1165	1225
011 CHAISE LONGUE BRAS GAUCHE	33x62x33/40	1325	1380	1440	1495	1550	1605	1045	1090	1135
012 CAUSEUSE BRAS GAUCHE	56x40x33/40	1745	1825	1905	1990	2070	2150	1365	1425	1480
017 FAUTEUIL DOUBLE	49x40x33/40	1490	1575	1665	1750	1835	1925	1180	1230	1280
021 SOFA APPARTEMENT SANS BRAS	61x40x33/40	1605	1695	1780	1865	1955	2040	1235	1305	1375
024 CAUSEUSE MODULAIRE ALLONGEE DROIT	89x40/44x33/40	2235	2370	2510	2645	2785	2920	1610	1695	1775
040 SOFA SANS BRAS	71x40x33/40	1840	1935	2025	2115	2210	2300	1435	1515	1595
041 FAUTEUIL INCLINABLE BRAS-G	33x40x33/40	1405	1460	1515	1570	1625	1685	1165	1200	1235
042 FAUTEUIL INCLINABLE BRAS-D	33x40x33/40	1405	1460	1515	1570	1625	1685	1165	1200	1235
043 FAUTEUIL INCLINABLE BERÇANT PIVOTANT	30x34x42	1665	1755	1845	1940	2030	2120	1365	1405	1440
044 FAUTEUIL INCLINABLE	42x40x33/40	1695	1765	1835	1905	1980	2050	1405	1435	1465
045 CAUSEUSE SANS BRAS ALLONGEE DROIT	68x40x33/40	1695	1770	1845	1925	2000	2075	1315	1370	1430

COLOGNE

Caractéristiques:

- Inclinable motorisé pleine jambe "à mécanisme *protège-mur" (manuel n/d).
- Appui-tête ajustable manuel sur tous les items (fixe sur centre rond).
- Coussins de siège avec mousse modelée + 1" de mousse mémoire au-dessus; bras avec mousse mémoire.
- Couture: petit fil en tissu et gros fil plat en cuir.
- Chaises longues dos inclinables avec mécanisme "push back"; dégagement mural 10".
- *Exclus faut. 043 & 163 : Dégagement mural 16".

Note: 2 inclinables séparés par un coin ne peuvent pas ouvrir en même temps. Aucuns inclinables à côté du #155 Petit coin carré.

OPTIONS

- Motorisé sans fil (avec batterie): ajoutez \$125/mec.
- *Appui-tête motorisé: ajoutez \$125 ch. (*N/D sur items fixe ou chaise longue.)
- Choix de bras (LARGE ou PETIT de 6"): Pattes sur bras LARGE : LG187 bois ou LG189 métal (noire ou chrome). PETIT Bras 6": LG08 bois ou LG64 métal. Spécifiez la couleur.
- Profondeur d'assise : 20" ou *22". *Le 22" N/D sur faut. 043 & 163.
- Faut. 043-163: avec base en bois (spécifiez couleur).

ACCESSOIRES (n/d sur petit bras de 6 po)

- Ancrage \$35 ch | Tablette pivotante & porte verre à vin \$20 ch, Porte tablette \$40 & Lampe DEL \$50.
- Porte-Gobelet en métal : \$25 ch. (1 par bras ou item 160-190 & 2 côté à côté sur item 159). Spécifiez couleur Acier, Noir ou Or.
- *RANGEMENTS 159-160-190 avec 2 prises USB/Élec. *Items universels (sans les détails du bras), non finis sur les côtés, doivent être utilisés entre 2 sièges.

Description	L x P x H	Cuir						Tissu		
		10 Pony	20 Hugo Madras Softy	30 Empire Fantasy Illusion Tucson Utah Vintage Yukon	40 Diamond Elegance Princess Santiago Sensation Sunset Trina Victoria	50 Bull Cassiope Dublin	60 Caress Ultrasued	A	B COM	C alta
048 CAUSEUSE MODULAIRE ALLONGEE GAUCHE	89x40/44x33/40	2235	2370	2510	2645	2785	2920	1610	1695	1775
050 CENTRE ROND	49x49x33	1240	1320	1405	1485	1565	1645	895	940	985
051 FAUTEUIL SANS BRAS	24x40x33/40	815	855	900	940	980	1020	625	670	710
052 SOFA BRAS GAUCHE	80x40x33/40	2160	2265	2365	2470	2570	2670	1695	1770	1845
053 SOFA BRAS DROIT	80x40x33/40	2160	2265	2365	2470	2570	2670	1695	1770	1845
055 COIN CARRE	44x44x33/40	1435	1520	1605	1695	1780	1865	1115	1160	1200
056 FAUTEUIL BRAS DROIT	33x40x33/40	1135	1190	1240	1290	1340	1390	885	930	970
057 FAUTEUIL BRAS GAUCHE	33x40x33/40	1135	1190	1240	1290	1340	1390	885	930	970
061 CAUSEUSE BRAS DROIT	56x40x33/40	1745	1825	1905	1990	2070	2150	1365	1425	1480
071 FAUTEUIL INCLINABLE SANS BRAS	24x40x33/40	1085	1130	1180	1225	1270	1315	910	955	1000
086 CAUSEUSE SANS BRAS ALLONGEE GAUCHE	68x40x33/40	1695	1770	1845	1925	2000	2075	1315	1370	1430
088 FAUTEUIL SANS BRAS ALLONGE GAUCHE	45x40x33/40	1080	1155	1225	1295	1365	1440	830	865	905
089 FAUTEUIL SANS BRAS ALLONGE DROIT	45x40x33/40	1080	1155	1225	1295	1365	1440	830	865	905
095 SOFA APPARTEMENT	79x40x33/40	2210	2330	2455	2575	2700	2820	1735	1810	1885
096 SOFA APPARTEMENT BRAS GAUCHE	70x40x33/40	1930	2025	2120	2220	2315	2410	1490	1565	1640
097 SOFA APPARTEMENT BRAS DROIT	70x40x33/40	1930	2025	2120	2220	2315	2410	1490	1565	1640

COLOGNE

Caractéristiques:

- Inclinable motorisé pleine jambe "à mécanisme *protège-mur" (manuel n/d).
- Appui-tête ajustable manuel sur tous les items (fixe sur centre rond).
- Coussins de siège avec mousse modelée + 1" de mousse mémoire au-dessus; bras avec mousse mémoire.
- Couture: petit fil en tissu et gros fil plat en cuir.
- Chaises longues dos inclinables avec mécanisme "push back"; dégagement mural 10".
- *Exclus faut. 043 & 163 : Dégagement mural 16".

Note: 2 inclinables séparés par un coin ne peuvent pas ouvrir en même temps. Aucuns inclinables à côté du #155 Petit coin carré.

OPTIONS

- Motorisé sans fil (avec batterie): ajoutez \$125/mec.
- *Appui-tête motorisé: ajoutez \$125 ch. (*N/D sur items fixe ou chaise longue.)
- Choix de bras (LARGE ou PETIT de 6"): Pattes sur bras LARGE : LG187 bois ou LG189 métal (noire ou chrome). PETIT Bras 6": LG08 bois ou LG64 métal. Spécifiez la couleur.
- Profondeur d'assise : 20" ou *22". *Le 22" N/D sur faut. 043 & 163.
- Faut. 043-163: avec base en bois (spécifiez couleur).

ACCESSOIRES (n/d sur petit bras de 6 po)

- Ancrage \$35 ch | Tablette pivotante & porte verre à vin \$20 ch, Porte tablette \$40 & Lampe DEL \$50.
- Porte-Gobelet en métal : \$25 ch. (1 par bras ou item 160-190 & 2 côte à côte sur item 159). Spécifiez couleur Acier, Noir ou Or.
- *RANGEMENTS 159-160-190 avec 2 prises USB/Élec. *Items universels (sans les détails du bras), non finis sur les côtés, doivent être utilisés entre 2 sièges.

Description	L x P x H	Cuir						Tissu		
		10 Pony	20 Hugo Madras Softy	30 Empire Fantasy Illusion Tucson Utah Vintage Yukon	40 Diamond Elegance Princess Santiago Sensation Sunset Trina Victoria	50 Bull Cassiope Dublin	60 Caress Ultrasued	A	B COM	C alta
124 POUF AVEC RANGEMENT	30x22x17	560	580	600	620	645	665	480	500	520
155 PETIT COIN CARRE	40x40x33/40	1435	1520	1605	1695	1780	1865	1115	1160	1200
159 RANGEMENT À ANGLE	10/25x35x22	560	585	610	640	665	690	430	440	450
160 RANGEMENT DROIT	10x35x22	540	565	590	615	645	670	410	420	430
163 FAUT. DBL INCL. BERCANT PIVOTANT	33x34x42	1705	1800	1895	1995	2090	2190	1370	1410	1445
165 FAUTEUIL DOUBLE INCLINABLE	49x40x33/40	1765	1850	1940	2025	2110	2200	1460	1515	1570
167 SOFA APP. SANS BRAS ALLONGE GAUCHE	82x40x33/40	1875	1980	2080	2185	2285	2385	1445	1520	1595
168 SOFA APP. SANS BRAS ALLONGE DROIT	82x40x33/40	1875	1980	2080	2185	2285	2385	1445	1520	1595
169 FAUTEUIL DOUBLE INCLINABLE BRAS GAUCHE	40x40x33/40	1480	1545	1610	1680	1745	1810	1215	1280	1345
170 FAUTEUIL DOUBLE INCLINABLE BRAS DROIT	40x40x33/40	1480	1545	1610	1680	1745	1810	1215	1280	1345
171 FAUTEUIL DOUBLE INCLINABLE SANS BRAS	31x40x33/40	1165	1210	1255	1300	1345	1390	955	1005	1055
173 CHAISE LONGUE DOUBLE BRAS GAUCHE	40x62x33/40	1435	1515	1595	1680	1760	1840	1130	1200	1265
174 CHAISE LONGUE DOUBLE BRAS DROIT	40x62x33/40	1435	1515	1595	1680	1760	1840	1130	1200	1265
175 FAUTEUIL DOUBLE BRAS GAUCHE	40x40x33/40	1200	1270	1340	1415	1485	1555	945	1000	1055
176 FAUTEUIL DOUBLE BRAS DROIT	40x40x33/40	1200	1270	1340	1415	1485	1555	945	1000	1055
177 FAUTEUIL DOUBLE SANS BRAS	31x40x33/40	895	945	995	1045	1095	1150	680	725	770

COLOGNE

Caractéristiques:

- Inclinable motorisé pleine jambe "à mécanisme *protège-mur" (manuel n/d).
- Appui-tête ajustable manuel sur tous les items (fixe sur centre rond).
- Coussins de siège avec mousse modelée + 1" de mousse mémoire au-dessus; bras avec mousse mémoire.
- Couture: petit fil en tissu et gros fil plat en cuir.
- Chaises longues dos inclinables avec mécanisme "push back"; dégagement mural 10".
- *Exclus faut. 043 & 163 : Dégagement mural 16".

Note: 2 inclinables séparés par un coin ne peuvent pas ouvrir en même temps. Aucuns inclinables à côté du #155 Petit coin carré.

OPTIONS

- Motorisé sans fil (avec batterie): ajoutez \$125/mec.
- *Appui-tête motorisé: ajoutez \$125 ch. (*N/D sur items fixe ou chaise longue.)
- Choix de bras (LARGE ou PETIT de 6"): Pattes sur bras LARGE : LG187 bois ou LG189 métal (noire ou chrome). PETIT Bras 6": LG08 bois ou LG64 métal. Spécifiez la couleur.
- Profondeur d'assise : 20" ou *22". *Le 22" N/D sur faut. 043 & 163.
- Faut. 043-163: avec base en bois (spécifiez couleur).

ACCESSOIRES (n/d sur petit bras de 6 po)

- Ancrage \$35 ch | Tablette pivotante & porte verre à vin \$20 ch, Porte tablette \$40 & Lampe DEL \$50.
- Porte-Gobelet en métal : \$25 ch. (1 par bras ou item 160-190 & 2 côte à côte sur item 159). Spécifiez couleur Acier, Noir ou Or.
- *RANGEMENTS 159-160-190 avec 2 prises USB/Élec. *Items universels (sans les détails du bras), non finis sur les côtés, doivent être utilisés entre 2 sièges.

Description	L x P x H	Cuir						Tissu		
		10 Pony	20 Hugo Madras Softy	30 Empire Fantasy Illusion Tucson Utah Vintage Yukon	40 Diamond Elegance Princess Santiago Sensation Sunset Trina Victoria	50 Bull Cassiope Dublin	60 Caress Ultrasued	A	B COM	C alta
178 FAUTEUIL DOUBLE SANS BRAS ALLONGE-G	52x40x33/40	1160	1230	1300	1370	1445	1515	910	955	1000
179 FAUTEUIL DOUBLE SANS BRAS ALLONGE-D	52x40x33/40	1160	1230	1300	1370	1445	1515	910	955	1000
186 CAUS. SANS BRAS ALLONGEE RANGEMENT-G	68x40x33/40	1815	1890	1970	2045	2120	2200	1435	1495	1555
187 CAUS. SANS BRAS ALLONGEE RANGEMENT-D	68x40x33/40	1815	1890	1970	2045	2120	2200	1435	1495	1555
188 FAUT. SANS BRAS ALLONGE RANGEMENT-G	45x40x33/40	1205	1275	1345	1420	1490	1560	955	985	1015
189 FAUT. SANS BRAS ALLONGE RANGEMENT-D	45x40x33/40	1205	1275	1345	1420	1490	1560	955	985	1015
190 PETIT RANGEMENT À ANGLE	10/20x35x22	540	565	590	615	645	670	410	420	430
221 FAUT. DBL SANS BRAS ALLONGE RANGEMENT-G	52x40x33/40	1280	1350	1425	1495	1565	1635	1025	1075	1125
222 FAUT. DBL SANS BRAS ALLONGE RANGEMENT-D	52x40x33/40	1280	1350	1425	1495	1565	1635	1025	1075	1125
223 SOFA APP SANS BRAS ALLONGE RANGEMENT-G	82x40x33/40	1995	2100	2210	2315	2425	2530	1565	1640	1720
224 SOFA APP SANS BRAS ALLONGE RANGEMENT-D	82x40x33/40	1995	2100	2210	2315	2425	2530	1565	1640	1720
230 CHAISE LONGUE DOUBLE DOS INCL. BRAS-G	40x62x33/40	1575	1650	1730	1805	1880	1960	1235	1305	1375
231 CHAISE LONGUE DOUBLE DOS INCL. BRAS-D	40x62x33/40	1575	1650	1730	1805	1880	1960	1235	1305	1375
232 CHAISE LONGUE DOS INCLINABLE BRAS-G	33x62x33/40	1460	1530	1600	1675	1745	1815	1160	1205	1250
233 CHAISE LONGUE DOS INCLINABLE BRAS-D	33x62x33/40	1460	1530	1600	1675	1745	1815	1160	1205	1250
234 SOFA APP. MODULAIRE ALLONGE GAUCHE	96x40/44x33/40	2310	2440	2565	2695	2820	2950	1685	1765	1845

COLOGNE

Caractéristiques:

- Inclinable motorisé pleine jambe "à mécanisme *protège-mur" (manuel n/d).
- Appui-tête ajustable manuel sur tous les items (fixe sur centre rond).
- Coussins de siège avec mousse modelée + 1" de mousse mémoire au-dessus; bras avec mousse mémoire.
- Couture: petit fil en tissu et gros fil plat en cuir.
- Chaises longues dos inclinables avec mécanisme "push back"; dégagement mural 10".
- *Exclus faut. 043 & 163 : Dégagement mural 16".

Note: 2 inclinables séparés par un coin ne peuvent pas ouvrir en même temps. Aucuns inclinables à côté du #155 Petit coin carré.

OPTIONS

- Motorisé sans fil (avec batterie): ajoutez \$125/mec.
- *Appui-tête motorisé: ajoutez \$125 ch. (*N/D sur items fixe ou chaise longue.)
- Choix de bras (LARGE ou PETIT de 6"): Pattes sur bras LARGE : LG187 bois ou LG189 métal (noire ou chrome). PETIT Bras 6": LG08 bois ou LG64 métal. Spécifiez la couleur.
- Profondeur d'assise : 20" ou *22". *Le 22" N/D sur faut. 043 & 163.
- Faut. 043-163: avec base en bois (spécifiez couleur).

ACCESSOIRES (n/d sur petit bras de 6 po)

- Ancrage \$35 ch | Tablette pivotante & porte verre à vin \$20 ch, Porte tablette \$40 & Lampe DEL \$50.
- Porte-Gobelet en métal : \$25 ch. (1 par bras ou item 160-190 & 2 côte à côte sur item 159). Spécifiez couleur Acier, Noir ou Or.
- *RANGEMENTS 159-160-190 avec 2 prises USB/Élec. *Items universels (sans les détails du bras), non finis sur les côtés, doivent être utilisés entre 2 sièges.

Description	L x P x H	Cuir						Tissu		
		10 Pony	20 Hugo Madras Softy	30 Empire Fantasy Illusion Tucson Utah Vintage Yukon	40 Diamond Elegance Princess Santiago Sensation Sunset Trina Victoria	50 Bull Cassiope Dublin	60 Caress Ultrasued	A	B COM	C alta
235 SOFA APP. MODULAIRE ALLONGE DROIT	96x40/44x33/40	2310	2440	2565	2695	2820	2950	1685	1765	1845
CONFIGURATIONS										
A CONFIG (169-170)	80X40X40	2960	3090	3220	3360	3490	3620	2430	2560	2690
B CONFIG (169-171-174)	111X62X40	4080	4270	4460	4660	4850	5040	3300	3485	3665
C CONFIG (096-055-171-170)	115X115X40	6010	6300	6590	6895	7185	7475	4775	5010	5240
D CONFIG (169-171-235)	115X96X40	4955	5195	5430	5675	5910	6150	3855	4050	4245
J CONFIG (041-042)	66X40X40	2810	2920	3030	3140	3250	3370	2330	2400	2470
K CONFIG (041-071-005)	90X62X40	3815	3970	4135	4290	4445	4605	3120	3245	3370
L CONFIG (012-055-071-042)	101X101X40	5670	5935	6205	6480	6745	7015	4555	4740	4915
M CONFIG (041-071-024)	101X89X40	4725	4960	5205	5440	5680	5920	3685	3850	4010

COLOGNE

OPTIMA

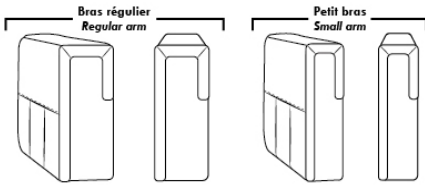

Spécifications | Specifications

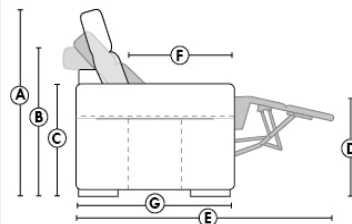

Appui-tête levé
Headrest up
 Appui-tête baissé
Headrest down
 Complètement incliné
Fully reclined

(A) Hauteur complète 40" *Total Height*
(B) Hauteur appui-tête baissé 33" *Height headrest down*
(C) Hauteur du bras 24" *Arm Height*
(D) Hauteur du siège 19,5" *Seat height*
(E) Profondeur inclinée 65" *Depth fully reclined*
(F) Profondeur d'assise 20" ou/ou 22" *Seat depth*
(G) Profondeur appui-tête monté 36" *Depth with headrest up*

Siège 30" de large | 30" Seat Width

79" 40" 095
 70" 40" 096
 70" 40" 097
 61" 40" 021
 96" 40" 234
 44" 40" 167
 82" 40" 168
 96" 44" 235
 82" 40" 223
 82" 40" 224
 49" 40" 017
 40" 40" 175
 40" 40" 176
 31" 40" 177
 40" 62" 173
 40" 42"/44" Profondeur Depth 174
 49" 40" 165
 40" 40" 169
 40" 40" 170
 31" 40" 171
 40" 62" 230
 40" 42"/44" Profondeur Depth 231
 52" 40" 178
 52" 40" 179
 52" 40" 221
 52" 40" 222
 Allongé à rangement Bumper with storage
 Incinable Motion
 Dos inclinable Push back

Siège 23" de large | 23" Seat Width

65" 40" 002
 56" 40" 012
 56" 40" 061
 47" 40" 009
 68" 40" 086
 68" 40" 045
 89" 40" 048
 89" 44" 024
 68" 40" 186
 68" 40" 187
 42" 40" 001
 33" 40" 057
 33" 40" 056
 24" 40" 051
 33" 62" 011
 33" 42"/44" Profondeur Depth 005
 45" 40" 088
 45" 40" 089
 42" 40" 044
 33" 40" 041
 33" 40" 042
 24" 40" 071
 33" 62" 232
 33" 42"/44" Profondeur Depth 233
 45" 40" 188
 45" 40" 189
 89" 40" 003
 80" 40" 052
 80" 40" 053
 71" 40" 040
 Allongé à rangement Bumper with storage
 Incinable Motion
 Dos inclinable Push back

Autres | Others

Fauteuil berçant, pivotant et inclinable
Swivel, rocking motion chair

N'est pas un mécanisme protège-mur
Dégagement mural: 16"

Simple / Single H = 42" 34" 30" 19" 043

Double H = 42" 34" 33" 22" 163

Centre rond Wedge
49" H = 33" 050

Coin carré Square corner
44" H = 40" 055

Petit coin carré Small corner
40" H = 40" 155

Pouf à rangement Storage ottoman
30" H = 17" 22" 124

Rangement à angle Wedge storage
25" H = 22" 35" 159 10"

Rangement droit Straight storage
10" H = 22" 35" 160

Petit rangement à angle Small Wedge storage
20" H = 22" 35" 190 10"

30" Populaires | Popular CONFIGURATIONS 23"

80" 40" 169 170
 111" 40" 169 171 174
 115" 40" 096 055 115" 171 170
 115" 40" 169 171 96" 235
 66" 40" 041 042
 90" 40" 041 071 005
 101" 40" 012 055 101" 071 042
 101" 40" 041 071 89" 024
 A B C D J K L M

Nos produits sont fabriqués à la main et des variations mineures peuvent survenir.
Our product is hand-made and minor variations can occur.

HAMBOURG

Caractéristiques: Inclinable motorisé pleine jambe "à méc. *protège-mur" (manuel n/d). Appui-tête manuel sur tous les items (fixe sur centre rond). Coussins de siège avec mousse modelée + 1" de mousse mémoire au-dessus; bras avec mousse mémoire. Couture: petit fil en tissu & gros fil plat en cuir. Chaises longues dos inclinables avec méc. "push back"; dégagement mural 10".

*Exclus faut. 043 & 163: Dégagement mural 16".

Fauteuils 043 & 163: bras seront SANS insert de MÉTAL.

Note: 2 inclinables séparés par un coin ne peuvent pas ouvrir en même temps. Aucuns inclinables à côté du #155 Petit coin carré.

OPTIONS

-Motorisé sans fil (batterie): ajoutez \$125/mec.

-*Appui-tête motorisé: ajoutez \$125 ch. (*N/D sur items fixe ou chaise longue.)

- Choix de bras (LARGE ou le PETIT bras qui sera sans insert de métal): Patte sur bras LARGE: LG103 bois ou Métal: LG189 cyl (noire ou chrome). PETIT Bras: LG08 bois ou Métal: LG196 cyl. (noire ou chrome) ou LG64 (carré). Spécifiez couleur.

-Profondeur d'assise : 20" ou *22". *Le 22" N/D sur faut. 043 & 163.

-Faut. 043-163: base en bois (spécifiez couleur).

ACCESSOIRES (n/d sur petit bras)

-Ancre \$35 ch | Tablette pivotante & porte verre à vin \$20 ch, Porte tablette \$40 & Lampe DEL \$50.

-Porte-Gobelet en métal: \$25 ch. (1 par bras ou item 160-190 & 2 côte à côte sur item 159). Spécifiez couleur Acier, Noir ou Or.

-*RANGEMENTS 159-160-190 avec 2 prises USB/Élec. *Doivent être utilisés entre 2 sièges.

Description	L x P x H	Cuir						Tissu		
		10 Pony	20 Hugo Madras Softy	30 Empire Fantasy Illusion Tucson Utah Vintage Yukon	40 Diamond Elegance Princess Santiago Sensation Sunset Trina Victoria	50 Bull Cassiope Dublin	60 Caress Ultrasued	A	B COM	C alta
001 FAUTEUIL	44x40x33/40	1420	1500	1580	1665	1745	1825	1130	1165	1195
002 CAUSEUSE	67x40x33/40	2030	2125	2225	2320	2415	2515	1600	1665	1725
003 SOFA	91x40x33/40	2450	2575	2705	2830	2960	3085	1935	2010	2085
005 CHAISE LONGUE BRAS DROIT	34x62x33/40	1325	1380	1440	1495	1550	1605	1045	1090	1135
009 CAUSEUSE SANS BRAS	47x40x33/40	1425	1485	1545	1605	1670	1730	1100	1165	1225
011 CHAISE LONGUE BRAS GAUCHE	34x62x33/40	1325	1380	1440	1495	1550	1605	1045	1090	1135
012 CAUSEUSE BRAS GAUCHE	57x40x33/40	1745	1825	1905	1990	2070	2150	1365	1425	1480
017 FAUTEUIL DOUBLE	51x40x33/40	1490	1575	1665	1750	1835	1925	1180	1230	1280
021 SOFA APPARTEMENT SANS BRAS	61x40x33/40	1605	1695	1780	1865	1955	2040	1235	1305	1375
024 CAUSEUSE MODULAIRE ALLONGEE DROIT	89x40/44x33/40	2235	2370	2510	2645	2785	2920	1610	1695	1775
040 SOFA SANS BRAS	71x40x33/40	1840	1935	2025	2115	2210	2300	1435	1515	1595
041 FAUTEUIL INCLINABLE BRAS-G	34x40x33/40	1405	1460	1515	1570	1625	1685	1165	1200	1235
042 FAUTEUIL INCLINABLE BRAS-D	34x40x33/40	1405	1460	1515	1570	1625	1685	1165	1200	1235
043 FAUTEUIL INCLINABLE BERÇANT PIVOTANT	30x34x42	1665	1755	1845	1940	2030	2120	1365	1405	1440
044 FAUTEUIL INCLINABLE	44x40x33/40	1695	1765	1835	1905	1980	2050	1405	1435	1465
045 CAUSEUSE SANS BRAS ALLONGEE DROIT	68x40x33/40	1695	1770	1845	1925	2000	2075	1315	1370	1430
048 CAUSEUSE MODULAIRE ALLONGEE GAUCHE	89x40/44x33/40	2235	2370	2510	2645	2785	2920	1610	1695	1775
050 CENTRE ROND	49x49x33	1240	1320	1405	1485	1565	1645	895	940	985

HAMBOURG

Caractéristiques: Inclinable motorisé pleine jambe "à méc. *protège-mur" (manuel n/d). Appui-tête manuel sur tous les items (fixe sur centre rond). Coussins de siège avec mousse modelée + 1" de mousse mémoire au-dessus; bras avec mousse mémoire. Couture: petit fil en tissu & gros fil plat en cuir. Chaises longues dos inclinables avec méc. "push back"; dégagement mural 10".

*Exclus faut. 043 & 163: Dégagement mural 16".

Fauteuils 043 & 163: bras seront SANS insert de MÉTAL.

Note: 2 inclinables séparés par un coin ne peuvent pas ouvrir en même temps. Aucuns inclinables à côté du #155 Petit coin carré.

OPTIONS

-Motorisé sans fil (batterie): ajoutez \$125/mec.

-*Appui-tête motorisé: ajoutez \$125 ch. (*N/D sur items fixe ou chaise longue.)

- Choix de bras (LARGE ou le PETIT bras qui sera sans insert de métal): Patte sur bras LARGE: LG103 bois ou Métal: LG189 cyl (noire ou chrome). PETIT Bras: LG08 bois ou Métal: LG196 cyl. (noire ou chrome) ou LG64 (carré). Spécifiez couleur.

-Profondeur d'assise : 20" ou *22". *Le 22" N/D sur faut. 043 & 163.

-Faut. 043-163: base en bois (spécifiez couleur).

ACCESSOIRES (n/d sur petit bras)

-Ancrage \$35 ch | Tablette pivotante & porte verre à vin \$20 ch, Porte tablette \$40 & Lampe DEL \$50.

-Porte-Gobelet en métal: \$25 ch. (1 par bras ou item 160-190 & 2 côte à côte sur item 159). Spécifiez couleur Acier, Noir ou Or.

-*RANGEMENTS 159-160-190 avec 2 prises USB/Élec. *Doivent être utilisés entre 2 sièges.

Description	L x P x H	Cuir						Tissu		
		10 Pony	20 Hugo Madras Softy	30 Empire Fantasy Illusion Tucson Utah Vintage Yukon	40 Diamond Elegance Princess Santiago Sensation Sunset Trina Victoria	50 Bull Cassiope Dublin	60 Caress Ultrasued	A	B COM	C alta
051 FAUTEUIL SANS BRAS	24x40x33/40	815	855	900	940	980	1020	625	670	710
052 SOFA BRAS GAUCHE	81x40x33/40	2160	2265	2365	2470	2570	2670	1695	1770	1845
053 SOFA BRAS DROIT	81x40x33/40	2160	2265	2365	2470	2570	2670	1695	1770	1845
055 COIN CARRE	44x44x33/40	1435	1520	1605	1695	1780	1865	1115	1160	1200
056 FAUTEUIL BRAS DROIT	34x40x33/40	1135	1190	1240	1290	1340	1390	885	930	970
057 FAUTEUIL BRAS GAUCHE	34x40x33/40	1135	1190	1240	1290	1340	1390	885	930	970
061 CAUSEUSE BRAS DROIT	57x40x33/40	1745	1825	1905	1990	2070	2150	1365	1425	1480
071 FAUTEUIL INCLINABLE SANS BRAS	24x40x33/40	1085	1130	1180	1225	1270	1315	910	955	1000
086 CAUSEUSE SANS BRAS ALLONGEE GAUCHE	68x40x33/40	1695	1770	1845	1925	2000	2075	1315	1370	1430
088 FAUTEUIL SANS BRAS ALLONGE GAUCHE	45x40x33/40	1080	1155	1225	1295	1365	1440	830	865	905
089 FAUTEUIL SANS BRAS ALLONGE DROIT	45x40x33/40	1080	1155	1225	1295	1365	1440	830	865	905
095 SOFA APPARTEMENT	81x40x33/40	2210	2330	2455	2575	2700	2820	1735	1810	1885
096 SOFA APPARTEMENT BRAS GAUCHE	71x40x33/40	1930	2025	2120	2220	2315	2410	1490	1565	1640
097 SOFA APPARTEMENT BRAS DROIT	71x40x33/40	1930	2025	2120	2220	2315	2410	1490	1565	1640
124 POUF AVEC RANGEMENT	30x22x17	560	580	600	620	645	665	480	500	520
155 PETIT COIN CARRE	40x40x33/40	1435	1520	1605	1695	1780	1865	1115	1160	1200
159 RANGEMENT À ANGLE	10/25x35x22	560	585	610	640	665	690	430	440	450
160 RANGEMENT DROIT	10x35x22	540	565	590	615	645	670	410	420	430
163 FAUT. DBL INCL. BERCANT PIVOTANT	33x34x42	1705	1800	1895	1995	2090	2190	1370	1410	1445

HAMBOURG

Caractéristiques: Inclinable motorisé pleine jambe "à méc. *protège-mur" (manuel n/d). Appui-tête manuel sur tous les items (fixe sur centre rond). Coussins de siège avec mousse modelée + 1" de mousse mémoire au-dessus; bras avec mousse mémoire. Couture: petit fil en tissu & gros fil plat en cuir. Chaises longues dos inclinables avec méc. "push back"; dégagement mural 10".

*Exclus faut. 043 & 163: Dégagement mural 16".

Fauteuils 043 & 163: bras seront SANS insert de MÉTAL.

Note: 2 inclinables séparés par un coin ne peuvent pas ouvrir en même temps. Aucuns inclinables à côté du #155 Petit coin carré.

OPTIONS

-Motorisé sans fil (batterie): ajoutez \$125/mec.

-*Appui-tête motorisé: ajoutez \$125 ch. (*N/D sur items fixe ou chaise longue.)

- Choix de bras (LARGE ou le PETIT bras qui sera sans insert de métal): Patte sur bras LARGE: LG103 bois ou Métal: LG189 cyl (noire ou chrome). PETIT Bras: LG08 bois ou Métal: LG196 cyl. (noire ou chrome) ou LG64 (carré). Spécifiez couleur.

-Profondeur d'assise : 20" ou *22". *Le 22" N/D sur faut. 043 & 163.

-Faut. 043-163: base en bois (spécifiez couleur).

ACCESSOIRES (n/d sur petit bras)

-Ancrage \$35 ch | Tablette pivotante & porte verre à vin \$20 ch, Porte tablette \$40 & Lampe DEL \$50.

-Porte-Gobelet en métal: \$25 ch. (1 par bras ou item 160-190 & 2 côte à côte sur item 159). Spécifiez couleur Acier, Noir ou Or.

-*RANGEMENTS 159-160-190 avec 2 prises USB/Élec. *Doivent être utilisés entre 2 sièges.

Description	L x P x H	Cuir						Tissu		
		10 Pony	20 Hugo Madras Softy	30 Empire Fantasy Illusion Tucson Utah Vintage Yukon	40 Diamond Elegance Princess Santiago Sensation Sunset Trina Victoria	50 Bull Cassiope Dublin	60 Caress Ultrasued	A	B COM	C alta
165 FAUTEUIL DOUBLE INCLINABLE	51x40x33/40	1765	1850	1940	2025	2110	2200	1460	1515	1570
167 SOFA APP. SANS BRAS ALLONGE GAUCHE	82x40x33/40	1875	1980	2080	2185	2285	2385	1445	1520	1595
168 SOFA APP. SANS BRAS ALLONGE DROIT	82x40x33/40	1875	1980	2080	2185	2285	2385	1445	1520	1595
169 FAUTEUIL DOUBLE INCLINABLE BRAS GAUCHE	41x40x33/40	1480	1545	1610	1680	1745	1810	1215	1280	1345
170 FAUTEUIL DOUBLE INCLINABLE BRAS DROIT	41x40x33/40	1480	1545	1610	1680	1745	1810	1215	1280	1345
171 FAUTEUIL DOUBLE INCLINABLE SANS BRAS	31x40x33/40	1165	1210	1255	1300	1345	1390	955	1005	1055
173 CHAISE LONGUE DOUBLE BRAS GAUCHE	41x62x33/40	1435	1515	1595	1680	1760	1840	1130	1200	1265
174 CHAISE LONGUE DOUBLE BRAS DROIT	41x62x33/40	1435	1515	1595	1680	1760	1840	1130	1200	1265
175 FAUTEUIL DOUBLE BRAS GAUCHE	41x40x33/40	1200	1270	1340	1415	1485	1555	945	1000	1055
176 FAUTEUIL DOUBLE BRAS DROIT	41x40x33/40	1200	1270	1340	1415	1485	1555	945	1000	1055
177 FAUTEUIL DOUBLE SANS BRAS	31x40x33/40	895	945	995	1045	1095	1150	680	725	770
178 FAUTEUIL DOUBLE SANS BRAS ALLONGE-G	52x40x33/40	1160	1230	1300	1370	1445	1515	910	955	1000
179 FAUTEUIL DOUBLE SANS BRAS ALLONGE-D	52x40x33/40	1160	1230	1300	1370	1445	1515	910	955	1000
186 CAUS. SANS BRAS ALLONGEE RANGEMENT-G	68x40x33/40	1815	1890	1970	2045	2120	2200	1435	1495	1555
187 CAUS. SANS BRAS ALLONGEE RANGEMENT-D	68x40x33/40	1815	1890	1970	2045	2120	2200	1435	1495	1555
188 FAUT. SANS BRAS ALLONGE RANGEMENT-G	45x40x33/40	1205	1275	1345	1420	1490	1560	955	985	1015
189 FAUT. SANS BRAS ALLONGE RANGEMENT-D	45x40x33/40	1205	1275	1345	1420	1490	1560	955	985	1015
190 PETIT RANGEMENT À ANGLE	10/20x35x22	540	565	590	615	645	670	410	420	430
221 FAUT. DBL SANS BRAS ALLONGE RANGEMENT-G	52x40x33/40	1280	1350	1425	1495	1565	1635	1025	1075	1125

HAMBOURG

Caractéristiques: Inclinable motorisé pleine jambe "à méc. *protège-mur" (manuel n/d). Appui-tête manuel sur tous les items (fixe sur centre rond). Coussins de siège avec mousse modelée + 1" de mousse mémoire au-dessus; bras avec mousse mémoire. Couture: petit fil en tissu & gros fil plat en cuir. Chaises longues dos inclinables avec méc. "push back"; dégagement mural 10".

*Exclus faut. 043 & 163: Dégagement mural 16".

Fauteuils 043 & 163: bras seront SANS insert de MÉTAL.

Note: 2 inclinables séparés par un coin ne peuvent pas ouvrir en même temps. Aucuns inclinables à côté du #155 Petit coin carré.

OPTIONS

-Motorisé sans fil (batterie): ajoutez \$125/mec.

-*Appui-tête motorisé: ajoutez \$125 ch. (*N/D sur items fixe ou chaise longue.)

- Choix de bras (LARGE ou le PETIT bras qui sera sans insert de métal): Patte sur bras LARGE: LG103 bois ou Métal: LG189 cyl (noire ou chrome). PETIT Bras: LG08 bois ou Métal: LG196 cyl. (noire ou chrome) ou LG64 (carré). Spécifiez couleur.

-Profondeur d'assise : 20" ou *22". *Le 22" N/D sur faut. 043 & 163.

-Faut. 043-163: base en bois (spécifiez couleur).

ACCESSOIRES (n/d sur petit bras)

-Ancre \$35 ch | Tablette pivotante & porte verre à vin \$20 ch, Porte tablette \$40 & Lampe DEL \$50.

-Porte-Gobelet en métal: \$25 ch. (1 par bras ou item 160-190 & 2 côte à côte sur item 159). Spécifiez couleur Acier, Noir ou Or.

-*RANGEMENTS 159-160-190 avec 2 prises USB/Élec. *Doivent être utilisés entre 2 sièges.

Description	L x P x H	Cuir						Tissu		
		10 Pony	20 Hugo Madras Softy	30 Empire Fantasy Illusion Tucson Utah Vintage Yukon	40 Diamond Elegance Princess Santiago Sensation Sunset Trina Victoria	50 Bull Cassiope Dublin	60 Caress Ultrasued	A	B COM	C alta
222 FAUT. DBL SANS BRAS ALLONGE RANGEMENT-D	52x40x33/40	1280	1350	1425	1495	1565	1635	1025	1075	1125
223 SOFA APP SANS BRAS ALLONGE RANGEMENT-G	82x40x33/40	1995	2100	2210	2315	2425	2530	1565	1640	1720
224 SOFA APP SANS BRAS ALLONGE RANGEMENT-D	82x40x33/40	1995	2100	2210	2315	2425	2530	1565	1640	1720
230 CHAISE LONGUE DOUBLE DOS INCL. BRAS-G	41x62x33/40	1575	1650	1730	1805	1880	1960	1235	1305	1375
231 CHAISE LONGUE DOUBLE DOS INCL. BRAS-D	41x62x33/40	1575	1650	1730	1805	1880	1960	1235	1305	1375
232 CHAISE LONGUE DOS INCLINABLE BRAS-G	34x62x33/40	1460	1530	1600	1675	1745	1815	1160	1205	1250
233 CHAISE LONGUE DOS INCLINABLE BRAS-D	34x62x33/40	1460	1530	1600	1675	1745	1815	1160	1205	1250
234 SOFA APP. MODULAIRE ALLONGE GAUCHE	96x40/44x33/40	2310	2440	2565	2695	2820	2950	1685	1765	1845
235 SOFA APP. MODULAIRE ALLONGE DROIT	96x40/44x33/40	2310	2440	2565	2695	2820	2950	1685	1765	1845
CONFIGURATIONS										
A CONFIG (169-170)	82X40X40	2960	3090	3220	3360	3490	3620	2430	2560	2690
B CONFIG (169-171-174)	113X62X40	4080	4270	4460	4660	4850	5040	3300	3485	3665
C CONFIG (096-055-171-170)	115X115X40	6010	6300	6590	6895	7185	7475	4775	5010	5240
D CONFIG (169-171-235)	115X96X40	4955	5195	5430	5675	5910	6150	3855	4050	4245
J CONFIG (041-042)	68X40X40	2810	2920	3030	3140	3250	3370	2330	2400	2470
K CONFIG (041-071-005)	92X62X40	3815	3970	4135	4290	4445	4605	3120	3245	3370
L CONFIG (012-055-071-042)	102X102X40	5670	5935	6205	6480	6745	7015	4555	4740	4915
M CONFIG (041-071-024)	102X89X40	4725	4960	5205	5440	5680	5920	3685	3850	4010

HAMBOURG

OPTIMA

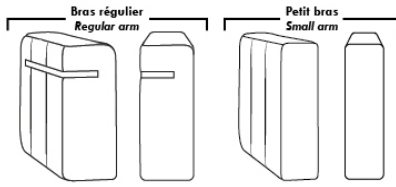

Spécifications | Specifications

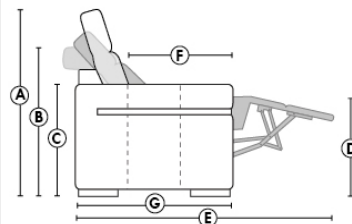

- Appui-tête levé Headrest up
- Appui-tête baissé Headrest down
- Complètement incliné Fully reclined

(A) Hauteur complète 40" Total Height
(B) Hauteur appui-tête baissé 33" Height headrest down
(C) Hauteur du bras 24" Arm Height
(D) Hauteur du siège 19,5" Seat height
(E) Profondeur inclinée 65" Depth fully reclined
(F) Profondeur d'assise 20" ou/ or 22" Seat depth
(G) Profondeur appui-tête monté 36" Depth with headrest up

Siège 30" de large | 30" Seat Width

81" 71" 71" 61"
 40" 095 096 097 021
 96" 82" 82"
 40" 234 167 168
 44"
 96" 82" 82"
 44" 235 223 224
 Allongé à rangement Bumper with storage
 51" 41" 41" 31" 41" 41"
 40" 017 175 176 177 173 62" 174 42"/44" Profondeur Depth
 Incinable Motion Dos inclinable Push back
 51" 41" 41" 31" 41" 41"
 40" 165 169 170 171 230 62" 231 42"/44" Profondeur Depth
 Allongé à rangement Bumper with storage
 52" 52" 52" 52"
 40" 178 179 221 222

Siège 23" de large | 23" Seat Width

67" 57" 57" 47"
 40" 002 012 061 009
 68" 68" 89" 89"
 40" 086 045 048 024
 44"
 68" 68"
 40" 186 187
 Allongé à rangement Bumper with storage
 44" 34" 34" 24" 34" 34"
 40" 001 057 056 051 011 62" 005 42"/44" Profondeur Depth
 Incinable Motion Dos inclinable Push back Allongé à rangement Bumper with storage
 44" 34" 34" 24" 34" 34"
 40" 044 041 042 071 232 62" 233 42"/44" Profondeur Depth
 45" 45"
 40" 088 089
 91" 81" 81" 71"
 40" 003 052 053 040

Autres | Others

Fauteuil berçant, pivotant et inclinable
Swivel, rocking motion chair

N'est pas un mécanisme protège-mur / Not a wall hugger mechanism
Dégagement mural: 16" / Wall clearance: 16"

Simple / Single Double

30" H = 42" 33" H = 42"
34" 19" 34" 22"

Centre rond Wedge

49" H = 33" 050

Coin carré Square corner

44" H = 40" 055

Petit coin carré Small corner

40" H = 40" 155

Pouf à rangement Storage ottoman

30" H = 17" 22" 124

Rangement à angle Wedge storage

25" H = 22" 35" 10" 159

Rangement droit Straight storage

10" H = 22" 35" 160

Petit rangement à angle Small Wedge storage

20" H = 22" 35" 10" 190

30" Populaires | Popular CONFIGURATIONS 23"

82" 113" 115" 115" 102" 102"
 40" 169 170 169 171 174 62" 096 055 041 042 92" 041 071 005 62" 012 055 041 071 102" 041 071 89"
 40" 169 171 235 96" 171 170 102" 071 042 102" 024

Nos produits sont fabriqués à la main et des variations mineures peuvent survenir. Our product is hand-made and minor variations can occur.

IBIZA

Caractéristiques:

- Inclinable motorisé pleine jambe "à mécanisme *protège-mur" (manuel n/d).
- Appui-tête ajustable manuel sur tous les items (fixe sur centre rond).
- Coussins de siège avec mousse modelée + 1" de mousse mémoire au-dessus; bras avec mousse mémoire.
- Couture: petit fil en tissu et gros fil plat en cuir.
- Chaises longues dos inclinables avec mécanisme "push back"; dégagement mural 10".
- *Exclus faut. 043 & 163 : Dégagement mural 16".

Note: 2 inclinables séparés par un coin ne peuvent pas ouvrir en même temps. Aucuns inclinables à côté du #155 Petit coin carré.

OPTIONS

- Motorisé sans fil (batterie): ajoutez \$125/mec.
- *Appui-tête motorisé: ajoutez \$125 ch. (*N/D sur items fixe ou chaise longue.)
- Choix de bras (LARGE ou PETIT de 6"): Pattes sur bras LARGE: LG103 bois ou LG189 métal (noire ou chrome). PETIT Bras: LG08 bois ou Métal: LG196 cyl. (noire ou chrome) ou LG64 (carré). Spécifiez couleur.
- Profondeur d'assise : 20" ou *22". *Le 22" N/D sur faut. 043 & 163.
- Faut. 043-163: avec base en bois (spécifiez couleur).

ACCESSOIRES (n/d sur petit bras de 6 po)

- Ancrage \$35 ch | Tablette pivotante & porte verre à vin \$20 ch, Porte tablette \$40 & Lampe DEL \$50.
- Porte-Gobelet en métal: \$25 ch. (1 par bras ou item 160-190 & 2 côte à côte sur item 159). Spécifiez couleur Acier, Noir ou Or.
- *RANGEMENTS 159-160-190 avec 2 prises USB/Élec. *Items universels, non finis sur les côtés, doivent être utilisés entre 2 sièges.

Description	L x P x H	Cuir						Tissu		
		10 Pony	20 Hugo Madras Softy	30 Empire Fantasy Illusion Tucson Utah Vintage Yukon	40 Diamond Elegance Princess Santiago Sensation Sunset Trina Victoria	50 Bull Cassiope Dublin	60 Caress Ultrasued	A	B COM	C alta
001 FAUTEUIL	43x40x33/40	1420	1500	1580	1665	1745	1825	1130	1165	1195
002 CAUSEUSE	66x40x33/40	2030	2125	2225	2320	2415	2515	1600	1665	1725
003 SOFA	90x40x33/40	2450	2575	2705	2830	2960	3085	1935	2010	2085
005 CHAISE LONGUE BRAS DROIT	34x62x33/40	1325	1380	1440	1495	1550	1605	1045	1090	1135
009 CAUSEUSE SANS BRAS	47x40x33/40	1425	1485	1545	1605	1670	1730	1100	1165	1225
011 CHAISE LONGUE BRAS GAUCHE	34X62X33/40	1325	1380	1440	1495	1550	1605	1045	1090	1135
012 CAUSEUSE BRAS GAUCHE	57x40x33/40	1745	1825	1905	1990	2070	2150	1365	1425	1480
017 FAUTEUIL DOUBLE	50x40x33/40	1490	1575	1665	1750	1835	1925	1180	1230	1280
021 SOFA APPARTEMENT SANS BRAS	61x40x33/40	1605	1695	1780	1865	1955	2040	1235	1305	1375
024 CAUSEUSE MODULAIRE ALLONGEE DROIT	89x40/44x33/40	2235	2370	2510	2645	2785	2920	1610	1695	1775
040 SOFA SANS BRAS	71x40x33/40	1840	1935	2025	2115	2210	2300	1435	1515	1595
041 FAUTEUIL INCLINABLE BRAS-G	34x40x33/40	1405	1460	1515	1570	1625	1685	1165	1200	1235
042 FAUTEUIL INCLINABLE BRAS-D	34x40x33/40	1405	1460	1515	1570	1625	1685	1165	1200	1235
043 FAUTEUIL INCLINABLE BERÇANT PIVOTANT	30x34x42	1665	1755	1845	1940	2030	2120	1365	1405	1440
044 FAUTEUIL INCLINABLE	43x40x33/40	1695	1765	1835	1905	1980	2050	1405	1435	1465
045 CAUSEUSE SANS BRAS ALLONGEE DROIT	68x40x33/40	1695	1770	1845	1925	2000	2075	1315	1370	1430

IBIZA

Caractéristiques:

- Inclinable motorisé pleine jambe "à mécanisme *protège-mur" (manuel n/d).
- Appui-tête ajustable manuel sur tous les items (fixe sur centre rond).
- Coussins de siège avec mousse modelée + 1" de mousse mémoire au-dessus; bras avec mousse mémoire.
- Couture: petit fil en tissu et gros fil plat en cuir.
- Chaises longues dos inclinables avec mécanisme "push back"; dégagement mural 10".
- *Exclus faut. 043 & 163 : Dégagement mural 16".

Note: 2 inclinables séparés par un coin ne peuvent pas ouvrir en même temps. Aucuns inclinables à côté du #155 Petit coin carré.

OPTIONS

- Motorisé sans fil (batterie): ajoutez \$125/mec.
- *Appui-tête motorisé: ajoutez \$125 ch. (*N/D sur items fixe ou chaise longue.)
- Choix de bras (LARGE ou PETIT de 6"): Pattes sur bras LARGE: LG103 bois ou LG189 métal (noire ou chrome). PETIT Bras: LG08 bois ou Métal: LG196 cyl. (noire ou chrome) ou LG64 (carré). Spécifiez couleur.
- Profondeur d'assise : 20" ou *22". *Le 22" N/D sur faut. 043 & 163.
- Faut. 043-163: avec base en bois (spécifiez couleur).

ACCESSOIRES (n/d sur petit bras de 6 po)

- Ancrage \$35 ch | Tablette pivotante & porte verre à vin \$20 ch, Porte tablette \$40 & Lampe DEL \$50.
- Porte-Gobelet en métal: \$25 ch. (1 par bras ou item 160-190 & 2 côte à côte sur item 159). Spécifiez couleur Acier, Noir ou Or.
- *RANGEMENTS 159-160-190 avec 2 prises USB/Élec. *Items universels, non finis sur les côtés, doivent être utilisés entre 2 sièges.

Description	L x P x H	Cuir						Tissu		
		10 Pony	20 Hugo Madras Softy	30 Empire Fantasy Illusion Tucson Utah Vintage Yukon	40 Diamond Elegance Princess Santiago Sensation Sunset Trina Victoria	50 Bull Cassiope Dublin	60 Caress Ultrasued	A	B COM	C alta
048 CAUSEUSE MODULAIRE ALLONGEE GAUCHE	89x40/44x33/40	2235	2370	2510	2645	2785	2920	1610	1695	1775
050 CENTRE ROND	49x49x33	1240	1320	1405	1485	1565	1645	895	940	985
051 FAUTEUIL SANS BRAS	24x40x33/40	815	855	900	940	980	1020	625	670	710
052 SOFA BRAS GAUCHE	81x40x33/40	2160	2265	2365	2470	2570	2670	1695	1770	1845
053 SOFA BRAS DROIT	81x40x33/40	2160	2265	2365	2470	2570	2670	1695	1770	1845
055 COIN CARRE	44x44x33/40	1435	1520	1605	1695	1780	1865	1115	1160	1200
056 FAUTEUIL BRAS DROIT	34x40x33/40	1135	1190	1240	1290	1340	1390	885	930	970
057 FAUTEUIL BRAS GAUCHE	34x40x33/40	1135	1190	1240	1290	1340	1390	885	930	970
061 CAUSEUSE BRAS DROIT	57x40x33/40	1745	1825	1905	1990	2070	2150	1365	1425	1480
071 FAUTEUIL INCLINABLE SANS BRAS	24x40x33/40	1085	1130	1180	1225	1270	1315	910	955	1000
086 CAUSEUSE SANS BRAS ALLONGEE GAUCHE	68x40x33/40	1695	1770	1845	1925	2000	2075	1315	1370	1430
088 FAUTEUIL SANS BRAS ALLONGE GAUCHE	45x40x33/40	1080	1155	1225	1295	1365	1440	830	865	905
089 FAUTEUIL SANS BRAS ALLONGE DROIT	45x40x33/40	1080	1155	1225	1295	1365	1440	830	865	905
095 SOFA APPARTEMENT	80x40x33/40	2210	2330	2455	2575	2700	2820	1735	1810	1885
096 SOFA APPARTEMENT BRAS GAUCHE	71x40x33/40	1930	2025	2120	2220	2315	2410	1490	1565	1640
097 SOFA APPARTEMENT BRAS DROIT	71x40x33/40	1930	2025	2120	2220	2315	2410	1490	1565	1640
124 POUF AVEC RANGEMENT	30x22x17	560	580	600	620	645	665	480	500	520

IBIZA

Caractéristiques:

- Inclinable motorisé pleine jambe "à mécanisme *protège-mur" (manuel n/d).
- Appui-tête ajustable manuel sur tous les items (fixe sur centre rond).
- Coussins de siège avec mousse modelée + 1" de mousse mémoire au-dessus; bras avec mousse mémoire.
- Couture: petit fil en tissu et gros fil plat en cuir.
- Chaises longues dos inclinables avec mécanisme "push back"; dégagement mural 10".
- *Exclus faut. 043 & 163 : Dégagement mural 16".

Note: 2 inclinables séparés par un coin ne peuvent pas ouvrir en même temps. Aucuns inclinables à côté du #155 Petit coin carré.

OPTIONS

- Motorisé sans fil (batterie): ajoutez \$125/mec.
- *Appui-tête motorisé: ajoutez \$125 ch. (*N/D sur items fixe ou chaise longue.)
- Choix de bras (LARGE ou PETIT de 6"): Pattes sur bras LARGE: LG103 bois ou LG189 métal (noire ou chrome). PETIT Bras: LG08 bois ou Métal: LG196 cyl. (noire ou chrome) ou LG64 (carré). Spécifiez couleur.
- Profondeur d'assise : 20" ou *22". *Le 22" N/D sur faut. 043 & 163.
- Faut. 043-163: avec base en bois (spécifiez couleur).

ACCESSOIRES (n/d sur petit bras de 6 po)

- Ancrage \$35 ch | Tablette pivotante & porte verre à vin \$20 ch, Porte tablette \$40 & Lampe DEL \$50.
- Porte-Gobelet en métal: \$25 ch. (1 par bras ou item 160-190 & 2 côte à côte sur item 159). Spécifiez couleur Acier, Noir ou Or.
- *RANGEMENTS 159-160-190 avec 2 prises USB/Élec. *Items universels, non finis sur les côtés, doivent être utilisés entre 2 sièges.

Description	L x P x H	Cuir						Tissu		
		10 Pony	20 Hugo Madras Softy	30 Empire Fantasy Illusion Tucson Utah Vintage Yukon	40 Diamond Elegance Princess Santiago Sensation Sunset Trina Victoria	50 Bull Cassiope Dublin	60 Caress Ultrasued	A	B COM	C alta
155 PETIT COIN CARRE	40x40x33/40	1435	1520	1605	1695	1780	1865	1115	1160	1200
159 RANGEMENT À ANGLE	10/25x35x22	560	585	610	640	665	690	430	440	450
160 RANGEMENT DROIT	10x35x22	540	565	590	615	645	670	410	420	430
163 FAUT. DBL INCL. BERCANT PIVOTANT	33x34x42	1705	1800	1895	1995	2090	2190	1370	1410	1445
165 FAUTEUIL DOUBLE INCLINABLE	50x40x33/40	1765	1850	1940	2025	2110	2200	1460	1515	1570
167 SOFA APP. SANS BRAS ALLONGE GAUCHE	82x40x33/40	1875	1980	2080	2185	2285	2385	1445	1520	1595
168 SOFA APP. SANS BRAS ALLONGE DROIT	82x40x33/40	1875	1980	2080	2185	2285	2385	1445	1520	1595
169 FAUTEUIL DOUBLE INCLINABLE BRAS GAUCHE	41x40x33/40	1480	1545	1610	1680	1745	1810	1215	1280	1345
170 FAUTEUIL DOUBLE INCLINABLE BRAS DROIT	41x40x33/40	1480	1545	1610	1680	1745	1810	1215	1280	1345
171 FAUTEUIL DOUBLE INCLINABLE SANS BRAS	31x40x33/40	1165	1210	1255	1300	1345	1390	955	1005	1055
173 CHAISE LONGUE DOUBLE BRAS GAUCHE	41x62x33/40	1435	1515	1595	1680	1760	1840	1130	1200	1265
174 CHAISE LONGUE DOUBLE BRAS DROIT	41x62x33/40	1435	1515	1595	1680	1760	1840	1130	1200	1265
175 FAUTEUIL DOUBLE BRAS GAUCHE	41x40x33/40	1200	1270	1340	1415	1485	1555	945	1000	1055
176 FAUTEUIL DOUBLE BRAS DROIT	41x40x33/40	1200	1270	1340	1415	1485	1555	945	1000	1055
177 FAUTEUIL DOUBLE SANS BRAS	31x40x33/40	895	945	995	1045	1095	1150	680	725	770
178 FAUTEUIL DOUBLE SANS BRAS ALLONGE-G	52x40x33/40	1160	1230	1300	1370	1445	1515	910	955	1000
179 FAUTEUIL DOUBLE SANS BRAS ALLONGE-D	52x40x33/40	1160	1230	1300	1370	1445	1515	910	955	1000

IBIZA

Caractéristiques:

- Inclinable motorisé pleine jambe "à mécanisme *protège-mur" (manuel n/d).
- Appui-tête ajustable manuel sur tous les items (fixe sur centre rond).
- Coussins de siège avec mousse modelée + 1" de mousse mémoire au-dessus; bras avec mousse mémoire.
- Couture: petit fil en tissu et gros fil plat en cuir.
- Chaises longues dos inclinables avec mécanisme "push back"; dégagement mural 10".
- *Exclus faut. 043 & 163 : Dégagement mural 16".

Note: 2 inclinables séparés par un coin ne peuvent pas ouvrir en même temps. Aucuns inclinables à côté du #155 Petit coin carré.

OPTIONS

- Motorisé sans fil (batterie): ajoutez \$125/mec.
- *Appui-tête motorisé: ajoutez \$125 ch. (*N/D sur items fixe ou chaise longue.)
- Choix de bras (LARGE ou PETIT de 6"): Pattes sur bras LARGE: LG103 bois ou LG189 métal (noire ou chrome). PETIT Bras: LG08 bois ou Métal: LG196 cyl. (noire ou chrome) ou LG64 (carré). Spécifiez couleur.
- Profondeur d'assise : 20" ou *22". *Le 22" N/D sur faut. 043 & 163.
- Faut. 043-163: avec base en bois (spécifiez couleur).

ACCESSOIRES (n/d sur petit bras de 6 po)

- Ancrage \$35 ch | Tablette pivotante & porte verre à vin \$20 ch, Porte tablette \$40 & Lampe DEL \$50.
- Porte-Gobelet en métal: \$25 ch. (1 par bras ou item 160-190 & 2 côte à côte sur item 159). Spécifiez couleur Acier, Noir ou Or.
- *RANGEMENTS 159-160-190 avec 2 prises USB/Élec. *Items universels, non finis sur les côtés, doivent être utilisés entre 2 sièges.

Description	L x P x H	Cuir						Tissu		
		10 Pony	20 Hugo Madras Softy	30 Empire Fantasy Illusion Tucson Utah Vintage Yukon	40 Diamond Elegance Princess Santiago Sensation Sunset Trina Victoria	50 Bull Cassiope Dublin	60 Caress Ultrasued	A	B COM	C alta
186 CAUS. SANS BRAS ALLONGEE RANGEMENT-G	68x40x33/40	1815	1890	1970	2045	2120	2200	1435	1495	1555
187 CAUS. SANS BRAS ALLONGEE RANGEMENT-D	68x40x33/40	1815	1890	1970	2045	2120	2200	1435	1495	1555
188 FAUT. SANS BRAS ALLONGE RANGEMENT-G	45x40x33/40	1205	1275	1345	1420	1490	1560	955	985	1015
189 FAUT. SANS BRAS ALLONGE RANGEMENT-D	45x40x33/40	1205	1275	1345	1420	1490	1560	955	985	1015
190 PETIT RANGEMENT À ANGLE	10/20x35x22	540	565	590	615	645	670	410	420	430
221 FAUT. DBL SANS BRAS ALLONGE RANGEMENT-G	52x40x33/40	1280	1350	1425	1495	1565	1635	1025	1075	1125
222 FAUT. DBL SANS BRAS ALLONGE RANGEMENT-D	52x40x33/40	1280	1350	1425	1495	1565	1635	1025	1075	1125
223 SOFA APP SANS BRAS ALLONGE RANGEMENT-G	82x40x33/40	1995	2100	2210	2315	2425	2530	1565	1640	1720
224 SOFA APP SANS BRAS ALLONGE RANGEMENT-D	82x40x33/40	1995	2100	2210	2315	2425	2530	1565	1640	1720
230 CHAISE LONGUE DOUBLE DOS INCL. BRAS-G	41x62x33/40	1575	1650	1730	1805	1880	1960	1235	1305	1375
231 CHAISE LONGUE DOUBLE DOS INCL. BRAS-D	41x62x33/40	1575	1650	1730	1805	1880	1960	1235	1305	1375
232 CHAISE LONGUE DOS INCLINABLE BRAS-G	34x62x33/40	1460	1530	1600	1675	1745	1815	1160	1205	1250
233 CHAISE LONGUE DOS INCLINABLE BRAS-D	34x62x33/40	1460	1530	1600	1675	1745	1815	1160	1205	1250
234 SOFA APP. MODULAIRE ALLONGE GAUCHE	96x40/44x33/40	2310	2440	2565	2695	2820	2950	1685	1765	1845
235 SOFA APP. MODULAIRE ALLONGE DROIT	96x40/44x33/40	2310	2440	2565	2695	2820	2950	1685	1765	1845
CONFIGURATIONS										
A CONFIG (169-170)	82X40X40	2960	3090	3220	3360	3490	3620	2430	2560	2690

Liste de prix CDN

IBIZA

Description	L x P x H	Cuir						Tissu		
		10 Pony	20 Hugo Madras Softy	30 Empire Fantasy Illusion Tucson Utah Vintage Yukon	40 Diamond Elegance Princess Santiago Sensation Sunset Trina Victoria	50 Bull Cassiope Dublin	60 Caress Ultrasued	A	B COM	C alta
B CONFIG (169-171-174)	113X62X40	4080	4270	4460	4660	4850	5040	3300	3485	3665
C CONFIG (096-055-171-170)	115X115X40	6010	6300	6590	6895	7185	7475	4775	5010	5240
D CONFIG (169-171-235)	115X96X40	4955	5195	5430	5675	5910	6150	3855	4050	4245
J CONFIG (041-042)	68X40X40	2810	2920	3030	3140	3250	3370	2330	2400	2470
K CONFIG (041-071-005)	92X62X40	3815	3970	4135	4290	4445	4605	3120	3245	3370
L CONFIG (012-055-071-042)	102X102X40	5670	5935	6205	6480	6745	7015	4555	4740	4915
M CONFIG (041-071-024)	102X89X40	4725	4960	5205	5440	5680	5920	3685	3850	4010

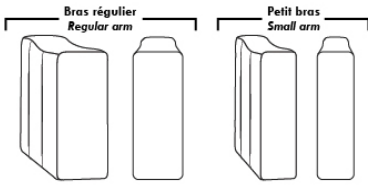

Spécifications | Specifications

Appui-tête levé / Headrest up
 Appui-tête baissé / Headrest down
 Complètement incliné / Fully reclined

(A) Hauteur complète 40" / Total Height
 (B) Hauteur appui-tête baissé 33" / Height headrest down
 (C) Hauteur du bras 26" / Arm Height
 (D) Hauteur du siège 19,5" / Seat height
 (E) Profondeur inclinée 65" / Depth fully reclined
 (F) Profondeur d'assise 20" ou/ou 22" / Seat depth
 (G) Profondeur appui-tête monté 36" / Depth with headrest up

Siège 30" de large | 30" Seat Width

80" 71" 71" 61"
 40" 095 096 097 021
 96" 82" 82"
 40" 234 167 168
 44"
 96" 82" 82"
 44" 235 223 224
 Allongé à rangement / Bumper with storage
 51" 41" 41" 31" 41" 41"
 40" 017 175 176 177 173 174
 42"/44" Profondeur Depth
 Incinable / Motion 165 169 170 171 230 231
 40" 51" 41" 41" 31" 41" 41"
 42"/44" Profondeur Depth
 Dos inclinable / Push back
 Allongé à rangement / Bumper with storage
 52" 52" 52" 52"
 40" 178 179 221 222

Siège 23" de large | 23" Seat Width

66" 57" 57" 47"
 40" 002 012 061 009
 68" 68" 89" 89"
 40" 086 045 048 024
 44"
 68" 68"
 40" 186 187
 Allongé à rangement / Bumper with storage
 44" 34" 34" 24" 34" 34"
 40" 001 057 056 051 011 005
 42"/44" Profondeur Depth
 Incinable / Motion 044 041 042 071 232 233
 40" 44" 34" 34" 24" 34" 34"
 42"/44" Profondeur Depth
 Dos inclinable / Push back
 Allongé à rangement / Bumper with storage
 45" 45"
 40" 188 189
 90" 81" 81" 71"
 40" 003 052 053 040

Autres | Others

Fauteuil berçant, pivotant et inclinable / Swivel, rocking motion chair

N'est pas un mécanisme protège-mur / Not a wall hugger mechanism
 Dégagement mural: 16" / Wall clearance: 16"

Simple / Single: 30" H=42", 34", 19"
 Double: 33" H=42", 34", 22"

Centre rond / Wedge: 49" H=33", 050
 Coin carré / Square corner: 44" H=40", 055
 Petit coin carré / Small corner: 40" H=40", 155
 Pouf à rangement / Storage ottoman: 30" H=17", 22", 124
 Rangement à angle / Wedge storage: 25" H=22", 35", 10", 159
 Rangement droit / Straight storage: 10" H=22", 35", 160
 Petit rangement à angle / Small Wedge storage: 20" H=22", 35", 10", 190

30" Populaires | Popular CONFIGURATIONS 23"

82" 113" 62"
 40" 169 170 169 171 174
 A B
 115" 115" 115"
 40" 169 171 096 055 171 170
 C
 68" 92" 102" 102"
 40" 041 042 041 071 005 012 055 071 042 041 071 024
 J K L M

Nos produits sont fabriqués à la main et des variations mineures peuvent survenir. / Our product is hand-made and minor variations can occur.

LEONARDO

Caractéristiques:

- Inclinable motorisé pleine jambe "à mécanisme *protège-mur " (manuel n/d).
- Appui-tête ajustable manuel sur tous les items (fixe sur centre rond).
- Coussins de siège avec mousse modelée + 1" de mousse mémoire au-dessus; bras avec mousse mémoire.
- Couture: petit fil en tissu et gros fil plat en cuir.
- Chaises longues dos inclinables avec méc. "push back"; dégagement mural 10".
- *Exclus faut. 043 & 163 : Dégagement mural 16"

Note: 2 inclinables séparés par un coin ne peuvent pas ouvrir en même temps. Aucuns inclinables à côté du #155 Petit coin carré.

OPTIONS

- Motorisé sans fil (avec batterie): ajoutez \$125/mec.
- *Appui-tête motorisé: ajoutez \$125 ch. (*N/D sur items fixe ou chaise longue.)
- Choix de bras (LARGE ou PETIT de 6"): Patte sur bras LARGE : LG187 bois ou LG189 métal (noire ou chrome). Sur PETIT Bras 6": LG08 bois ou LG64 métal. Spécifiez couleur.
- Profondeur d'assise : 20" ou *22". *Le 22" N/D sur items 043 & 163.
- Faut. 043-163: avec base en bois (spécifiez couleur).

ACCESSOIRES (Seulement sur *items 159-160-190) :

- Ancrage \$35 ch | Tablette pivotante & porte verre à vin \$20 ch, porte tablette \$40 & lampe DEL \$50.
- Porte-Gobelet en métal : \$25 ch. (1 par item 160-190 & 2 côte à côte sur item 159). Spécifiez couleur Acier, Noir ou Or.
- *RANGEMENTS 159-160-190 avec 2 prises USB/Élec. *Items universels (sans les détails du bras), non finis sur les côtés, doivent être utilisés entre 2 sièges.

Description	L x P x H	Cuir						Tissu		
		10 Pony	20 Hugo Madras Softy	30 Empire Fantasy Illusion Tucson Utah Vintage Yukon	40 Diamond Elegance Princess Santiago Sensation Sunset Trina Victoria	50 Bull Cassiope Dublin	60 Caress Ultrasued	A	B COM	C alta
001 FAUTEUIL	43x40x33/40	1420	1500	1580	1665	1745	1825	1130	1165	1195
002 CAUSEUSE	66x40x33/40	2030	2125	2225	2320	2415	2515	1600	1665	1725
003 SOFA	90x40x33/40	2450	2575	2705	2830	2960	3085	1935	2010	2085
005 CHAISE LONGUE BRAS DROIT	34x62x33/40	1325	1380	1440	1495	1550	1605	1045	1090	1135
009 CAUSEUSE SANS BRAS	47x40x33/40	1425	1485	1545	1605	1670	1730	1100	1165	1225
011 CHAISE LONGUE BRAS GAUCHE	34x62x33/40	1325	1380	1440	1495	1550	1605	1045	1090	1135
012 CAUSEUSE BRAS GAUCHE	57x40x33/40	1745	1825	1905	1990	2070	2150	1365	1425	1480
017 FAUTEUIL DOUBLE	50x40x33/40	1490	1575	1665	1750	1835	1925	1180	1230	1280
021 SOFA APPARTEMENT SANS BRAS	61x40x33/40	1605	1695	1780	1865	1955	2040	1235	1305	1375
024 CAUSEUSE MODULAIRE ALLONGEE DROIT	89x40/44x33/40	2235	2370	2510	2645	2785	2920	1610	1695	1775
040 SOFA SANS BRAS	71x40x33/40	1840	1935	2025	2115	2210	2300	1435	1515	1595
041 FAUTEUIL INCLINABLE BRAS-G	34x40x33/40	1405	1460	1515	1570	1625	1685	1165	1200	1235
042 FAUTEUIL INCLINABLE BRAS-D	34x40x33/40	1405	1460	1515	1570	1625	1685	1165	1200	1235
043 FAUTEUIL INCLINABLE BERÇANT PIVOTANT	30x34x42	1665	1755	1845	1940	2030	2120	1365	1405	1440
044 FAUTEUIL INCLINABLE	43x40x33/40	1695	1765	1835	1905	1980	2050	1405	1435	1465
045 CAUSEUSE SANS BRAS ALLONGEE DROIT	68x40x33/40	1695	1770	1845	1925	2000	2075	1315	1370	1430

LEONARDO

Caractéristiques:

- Inclinable motorisé pleine jambe "à mécanisme *protège-mur " (manuel n/d).
- Appui-tête ajustable manuel sur tous les items (fixe sur centre rond).
- Coussins de siège avec mousse modelée + 1" de mousse mémoire au-dessus; bras avec mousse mémoire.
- Couture: petit fil en tissu et gros fil plat en cuir.
- Chaises longues dos inclinables avec méc. "push back"; dégagement mural 10".
- *Exclus faut. 043 & 163 : Dégagement mural 16"

Note: 2 inclinables séparés par un coin ne peuvent pas ouvrir en même temps. Aucuns inclinables à côté du #155 Petit coin carré.

OPTIONS

- Motorisé sans fil (avec batterie): ajoutez \$125/mec.
- *Appui-tête motorisé: ajoutez \$125 ch. (*N/D sur items fixe ou chaise longue.)
- Choix de bras (LARGE ou PETIT de 6"): Patte sur bras LARGE : LG187 bois ou LG189 métal (noire ou chrome). Sur PETIT Bras 6": LG08 bois ou LG64 métal. Spécifiez couleur.
- Profondeur d'assise : 20" ou *22". *Le 22" N/D sur items 043 & 163.
- Faut. 043-163: avec base en bois (spécifiez couleur).

ACCESSOIRES (Seulement sur *items 159-160-190) :

- Ancrage \$35 ch | Tablette pivotante & porte verre à vin \$20 ch, porte tablette \$40 & lampe DEL \$50.
- Porte-Gobelet en métal : \$25 ch. (1 par item 160-190 & 2 côte à côte sur item 159). Spécifiez couleur Acier, Noir ou Or.
- *RANGEMENTS 159-160-190 avec 2 prises USB/Élec. *Items universels (sans les détails du bras), non finis sur les côtés, doivent être utilisés entre 2 sièges.

Description	L x P x H	Cuir						Tissu		
		10 Pony	20 Hugo Madras Softy	30 Empire Fantasy Illusion Tucson Utah Vintage Yukon	40 Diamond Elegance Princess Santiago Sensation Sunset Trina Victoria	50 Bull Cassiope Dublin	60 Caress Ultrasued	A	B COM	C alta
048 CAUSEUSE MODULAIRE ALLONGEE GAUCHE	89x40/44x33/40	2235	2370	2510	2645	2785	2920	1610	1695	1775
050 CENTRE ROND	49x49x33	1240	1320	1405	1485	1565	1645	895	940	985
051 FAUTEUIL SANS BRAS	24x40x33/40	815	855	900	940	980	1020	625	670	710
052 SOFA BRAS GAUCHE	81x40x33/40	2160	2265	2365	2470	2570	2670	1695	1770	1845
053 SOFA BRAS DROIT	81x40x33/40	2160	2265	2365	2470	2570	2670	1695	1770	1845
055 COIN CARRE	44x44x33/40	1435	1520	1605	1695	1780	1865	1115	1160	1200
056 FAUTEUIL BRAS DROIT	34x40x33/40	1135	1190	1240	1290	1340	1390	885	930	970
057 FAUTEUIL BRAS GAUCHE	34x40x33/40	1135	1190	1240	1290	1340	1390	885	930	970
061 CAUSEUSE BRAS DROIT	57x40x33/40	1745	1825	1905	1990	2070	2150	1365	1425	1480
071 FAUTEUIL INCLINABLE SANS BRAS	24x40x33/40	1085	1130	1180	1225	1270	1315	910	955	1000
086 CAUSEUSE SANS BRAS ALLONGEE GAUCHE	68x40x33/40	1695	1770	1845	1925	2000	2075	1315	1370	1430
088 FAUTEUIL SANS BRAS ALLONGE GAUCHE	45x40x33/40	1080	1155	1225	1295	1365	1440	830	865	905
089 FAUTEUIL SANS BRAS ALLONGE DROIT	45x40x33/40	1080	1155	1225	1295	1365	1440	830	865	905
095 SOFA APPARTEMENT	80x40x33/40	2210	2330	2455	2575	2700	2820	1735	1810	1885
096 SOFA APPARTEMENT BRAS GAUCHE	71x40x33/40	1930	2025	2120	2220	2315	2410	1490	1565	1640
097 SOFA APPARTEMENT BRAS DROIT	71x40x33/40	1930	2025	2120	2220	2315	2410	1490	1565	1640

LEONARDO

Caractéristiques:

- Inclinable motorisé pleine jambe "à mécanisme *protège-mur " (manuel n/d).
- Appui-tête ajustable manuel sur tous les items (fixe sur centre rond).
- Coussins de siège avec mousse modelée + 1" de mousse mémoire au-dessus; bras avec mousse mémoire.
- Couture: petit fil en tissu et gros fil plat en cuir.
- Chaises longues dos inclinables avec méc. "push back"; dégagement mural 10".
- *Exclus faut. 043 & 163 : Dégagement mural 16"

Note: 2 inclinables séparés par un coin ne peuvent pas ouvrir en même temps. Aucuns inclinables à côté du #155 Petit coin carré.

OPTIONS

- Motorisé sans fil (avec batterie): ajoutez \$125/mec.
- *Appui-tête motorisé: ajoutez \$125 ch. (*N/D sur items fixe ou chaise longue.)
- Choix de bras (LARGE ou PETIT de 6"): Patte sur bras LARGE : LG187 bois ou LG189 métal (noire ou chrome). Sur PETIT Bras 6": LG08 bois ou LG64 métal. Spécifiez couleur.
- Profondeur d'assise : 20" ou *22". *Le 22" N/D sur items 043 & 163.
- Faut. 043-163: avec base en bois (spécifiez couleur).

ACCESSOIRES (Seulement sur *items 159-160-190) :

- Ancrage \$35 ch | Tablette pivotante & porte verre à vin \$20 ch, porte tablette \$40 & lampe DEL \$50.
- Porte-Gobelet en métal : \$25 ch. (1 par item 160-190 & 2 côte à côte sur item 159). Spécifiez couleur Acier, Noir ou Or.
- *RANGEMENTS 159-160-190 avec 2 prises USB/Élec. *Items universels (sans les détails du bras), non finis sur les côtés, doivent être utilisés entre 2 sièges.

Description	L x P x H	Cuir						Tissu		
		10 Pony	20 Hugo Madras Softy	30 Empire Fantasy Illusion Tucson Utah Vintage Yukon	40 Diamond Elegance Princess Santiago Sensation Sunset Trina Victoria	50 Bull Cassiope Dublin	60 Caress Ultrasued	A	B COM	C alta
124 POUF AVEC RANGEMENT	30x22x17	560	580	600	620	645	665	480	500	520
155 PETIT COIN CARRE	40x40x33/40	1435	1520	1605	1695	1780	1865	1115	1160	1200
159 RANGEMENT À ANGLE	10/25 x 35 x 22	560	585	610	640	665	690	430	440	450
160 RANGEMENT DROIT	10x35x22	540	565	590	615	645	670	410	420	430
163 FAUT. DBL INCL. BERCANT PIVOTANT	33x34x42	1705	1800	1895	1995	2090	2190	1370	1410	1445
165 FAUTEUIL DOUBLE INCLINABLE	50x40x33/40	1765	1850	1940	2025	2110	2200	1460	1515	1570
167 SOFA APP. SANS BRAS ALLONGE GAUCHE	82x40x33/40	1875	1980	2080	2185	2285	2385	1445	1520	1595
168 SOFA APP. SANS BRAS ALLONGE DROIT	82x40x33/40	1875	1980	2080	2185	2285	2385	1445	1520	1595
169 FAUTEUIL DOUBLE INCLINABLE BRAS GAUCHE	41x40x33/40	1480	1545	1610	1680	1745	1810	1215	1280	1345
170 FAUTEUIL DOUBLE INCLINABLE BRAS DROIT	41x40x33/40	1480	1545	1610	1680	1745	1810	1215	1280	1345
171 FAUTEUIL DOUBLE INCLINABLE SANS BRAS	31x40x33/40	1165	1210	1255	1300	1345	1390	955	1005	1055
173 CHAISE LONGUE DOUBLE BRAS GAUCHE	41x62x33/40	1435	1515	1595	1680	1760	1840	1130	1200	1265
174 CHAISE LONGUE DOUBLE BRAS DROIT	41x62x33/40	1435	1515	1595	1680	1760	1840	1130	1200	1265
175 FAUTEUIL DOUBLE BRAS GAUCHE	41x40x33/40	1200	1270	1340	1415	1485	1555	945	1000	1055
176 FAUTEUIL DOUBLE BRAS DROIT	41x40x33/40	1200	1270	1340	1415	1485	1555	945	1000	1055
177 FAUTEUIL DOUBLE SANS BRAS	31x40x33/40	895	945	995	1045	1095	1150	680	725	770

LEONARDO

Caractéristiques:

- Inclinable motorisé pleine jambe "à mécanisme *protège-mur " (manuel n/d).
- Appui-tête ajustable manuel sur tous les items (fixe sur centre rond).
- Coussins de siège avec mousse modelée + 1" de mousse mémoire au-dessus; bras avec mousse mémoire.
- Couture: petit fil en tissu et gros fil plat en cuir.
- Chaises longues dos inclinables avec méc. "push back"; dégagement mural 10".
- *Exclus faut. 043 & 163 : Dégagement mural 16"

Note: 2 inclinables séparés par un coin ne peuvent pas ouvrir en même temps. Aucuns inclinables à côté du #155 Petit coin carré.

OPTIONS

- Motorisé sans fil (avec batterie): ajoutez \$125/mec.
- *Appui-tête motorisé: ajoutez \$125 ch. (*N/D sur items fixe ou chaise longue.)
- Choix de bras (LARGE ou PETIT de 6"): Patte sur bras LARGE : LG187 bois ou LG189 métal (noire ou chrome). Sur PETIT Bras 6": LG08 bois ou LG64 métal. Spécifiez couleur.
- Profondeur d'assise : 20" ou *22". *Le 22" N/D sur items 043 & 163.
- Faut. 043-163: avec base en bois (spécifiez couleur).

ACCESSOIRES (Seulement sur *items 159-160-190) :

- Ancrage \$35 ch | Tablette pivotante & porte verre à vin \$20 ch, porte tablette \$40 & lampe DEL \$50.
- Porte-Gobelet en métal : \$25 ch. (1 par item 160-190 & 2 côte à côte sur item 159). Spécifiez couleur Acier, Noir ou Or.
- *RANGEMENTS 159-160-190 avec 2 prises USB/Élec. *Items universels (sans les détails du bras), non finis sur les côtés, doivent être utilisés entre 2 sièges.

Description	L x P x H	Cuir						Tissu		
		10 Pony	20 Hugo Madras Softy	30 Empire Fantasy Illusion Tucson Utah Vintage Yukon	40 Diamond Elegance Princess Santiago Sensation Sunset Trina Victoria	50 Bull Cassiope Dublin	60 Caress Ultrasued	A	B COM	C alta
178 FAUTEUIL DOUBLE SANS BRAS ALLONGE-G	52x40x33/40	1160	1230	1300	1370	1445	1515	910	955	1000
179 FAUTEUIL DOUBLE SANS BRAS ALLONGE-D	52x40x33/40	1160	1230	1300	1370	1445	1515	910	955	1000
186 CAUS. SANS BRAS ALLONGEE RANGEMENT-G	68x40x33/40	1815	1890	1970	2045	2120	2200	1435	1495	1555
187 CAUS. SANS BRAS ALLONGEE RANGEMENT-D	68x40x33/40	1815	1890	1970	2045	2120	2200	1435	1495	1555
188 FAUT. SANS BRAS ALLONGE RANGEMENT-G	45x40x33/40	1205	1275	1345	1420	1490	1560	955	985	1015
189 FAUT. SANS BRAS ALLONGE RANGEMENT-D	45x40x33/40	1205	1275	1345	1420	1490	1560	955	985	1015
190 PETIT RANGEMENT À ANGLE	10/20x35x22	540	565	590	615	645	670	410	420	430
221 FAUT. DBL SANS BRAS ALLONGE RANGEMENT-G	52x40x33/40	1280	1350	1425	1495	1565	1635	1025	1075	1125
222 FAUT. DBL SANS BRAS ALLONGE RANGEMENT-D	52x40x33/40	1280	1350	1425	1495	1565	1635	1025	1075	1125
223 SOFA APP SANS BRAS ALLONGE RANGEMENT-G	82x40x33/40	1995	2100	2210	2315	2425	2530	1565	1640	1720
224 SOFA APP SANS BRAS ALLONGE RANGEMENT-D	82x40x33/40	1995	2100	2210	2315	2425	2530	1565	1640	1720
230 CHAISE LONGUE DOUBLE DOS INCL. BRAS-G	41x62x33/40	1575	1650	1730	1805	1880	1960	1235	1305	1375
231 CHAISE LONGUE DOUBLE DOS INCL. BRAS-D	41x62x33/40	1575	1650	1730	1805	1880	1960	1235	1305	1375
232 CHAISE LONGUE DOS INCLINABLE BRAS-G	34x62x33/40	1460	1530	1600	1675	1745	1815	1160	1205	1250
233 CHAISE LONGUE DOS INCLINABLE BRAS-D	34x62x33/40	1460	1530	1600	1675	1745	1815	1160	1205	1250
234 SOFA APP. MODULAIRE ALLONGE GAUCHE	96x40/44x33/40	2310	2440	2565	2695	2820	2950	1685	1765	1845

LEONARDO

Caractéristiques:

- Inclinable motorisé pleine jambe "à mécanisme *protège-mur " (manuel n/d).
- Appui-tête ajustable manuel sur tous les items (fixe sur centre rond).
- Coussins de siège avec mousse modelée + 1" de mousse mémoire au-dessus; bras avec mousse mémoire.
- Couture: petit fil en tissu et gros fil plat en cuir.
- Chaises longues dos inclinables avec méc. "push back"; dégagement mural 10".
- *Exclus faut. 043 & 163 : Dégagement mural 16"

Note: 2 inclinables séparés par un coin ne peuvent pas ouvrir en même temps. Aucuns inclinables à côté du #155 Petit coin carré.

OPTIONS

- Motorisé sans fil (avec batterie): ajoutez \$125/mec.
- *Appui-tête motorisé: ajoutez \$125 ch. (*N/D sur items fixe ou chaise longue.)
- Choix de bras (LARGE ou PETIT de 6"): Patte sur bras LARGE : LG187 bois ou LG189 métal (noire ou chrome). Sur PETIT Bras 6": LG08 bois ou LG64 métal. Spécifiez couleur.
- Profondeur d'assise : 20" ou *22". *Le 22" N/D sur items 043 & 163.
- Faut. 043-163: avec base en bois (spécifiez couleur).

ACCESSOIRES (Seulement sur *items 159-160-190) :

- Ancrage \$35 ch | Tablette pivotante & porte verre à vin \$20 ch, porte tablette \$40 & lampe DEL \$50.
- Porte-Gobelet en métal : \$25 ch. (1 par item 160-190 & 2 côte à côte sur item 159). Spécifiez couleur Acier, Noir ou Or.
- *RANGEMENTS 159-160-190 avec 2 prises USB/Élec. *Items universels (sans les détails du bras), non finis sur les côtés, doivent être utilisés entre 2 sièges.

Description	L x P x H	Cuir						Tissu		
		10 Pony	20 Hugo Madras Softy	30 Empire Fantasy Illusion Tucson Utah Vintage Yukon	40 Diamond Elegance Princess Santiago Sensation Sunset Trina Victoria	50 Bull Cassiope Dublin	60 Caress Ultrasued	A	B COM	C alta
235 SOFA APP. MODULAIRE ALLONGE DROIT	96x40/44x33/40	2310	2440	2565	2695	2820	2950	1685	1765	1845
CONFIGURATIONS										
A CONFIG (169-170)	81X40X40	2960	3090	3220	3360	3490	3620	2430	2560	2690
B CONFIG (169-171-174)	113X62X40	4080	4270	4460	4660	4850	5040	3300	3485	3665
C CONFIG (096-055-171-170)	116X116X40	6010	6300	6590	6895	7185	7475	4775	5010	5240
D CONFIG (169-171-235)	116X96X40	4955	5195	5430	5675	5910	6150	3855	4050	4245
J CONFIG (041-042)	67X40X40	2810	2920	3030	3140	3250	3370	2330	2400	2470
K CONFIG (041-071-005)	92X62X40	3815	3970	4135	4290	4445	4605	3120	3245	3370
L CONFIG (012-055-071-042)	102X102X40	5670	5935	6205	6480	6745	7015	4555	4740	4915
M CONFIG (041-071-024)	102X89X40	4725	4960	5205	5440	5680	5920	3685	3850	4010

LEONARDO

OPTIMA

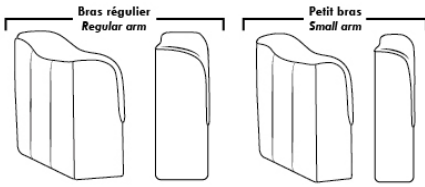

Spécifications | Specifications

Appui-tête levé / Headrest up
 Appui-tête baissé / Headrest down
 Complètement incliné / Fully reclined

(A) Hauteur complète 40" / Total Height
 (B) Hauteur appui-tête baissé 33" / Height headrest down
 (C) Hauteur du bras 24" / Arm Height
 (D) Hauteur du siège 19,5" / Seat height
 (E) Profondeur inclinée 65" / Depth fully reclined
 (F) Profondeur d'assise 20" ou/ou 22" / Seat depth
 (G) Profondeur appui-tête monté 36" / Depth with headrest up

Siège 30" de large | 30" Seat Width

80" 71" 71" 61"
 40" 095 096 097 021
 96" 82" 82"
 40" 234 167 168
 44"
 96" 82" 82"
 44" 235 223 224
 Allongé à rangement / Bumper with storage
 50" 41" 41" 31" 41" 41"
 40" 017 175 176 177 173 62" 174
 42"/44" Profondeur Depth
 Incinable / Motion Dos inclinable / Push back
 50" 41" 41" 31" 41" 41"
 40" 165 169 170 171 230 62" 231
 42"/44" Profondeur Depth
 Allongé à rangement / Bumper with storage
 52" 52" 52" 52"
 40" 178 179 221 222

Siège 23" de large | 23" Seat Width

66" 57" 57" 47"
 40" 002 012 061 009
 68" 68" 89" 89"
 40" 086 045 048 024
 44"
 68" 68"
 40" 186 187
 Allongé à rangement / Bumper with storage
 43" 34" 34" 24" 34" 34"
 40" 001 057 056 051 011 62" 005
 42"/44" Profondeur Depth
 Incinable / Motion Dos inclinable / Push back Allongé à rangement / Bumper with storage
 43" 34" 34" 24" 34" 34"
 40" 044 041 042 071 232 62" 233
 42"/44" Profondeur Depth
 45" 45"
 40" 088 089
 45" 45"
 40" 188 189
 90" 81" 81" 71"
 40" 003 052 053 040

Autres | Others

Fauteuil berçant, pivotant et inclinable / Swivel, rocking motion chair

N'est pas un mécanisme protège-mur / Not a wall hugger mechanism
 Dégagement mural: 16" / Wall clearance: 16"

Simple / Single: 30" H=42", 34" W, 19" D
 Double: 33" H=42", 34" W, 22" D

Centre rond / Wedge: 49" H=33", 050
 Coin carré / Square corner: 44" H=40", 055
 Petit coin carré / Small corner: 40" H=40", 155
 Pouf à rangement / Storage ottoman: 30" H=17", 22" W, 124
 Rangement à angle / Wedge storage: 25" H=22", 35" W, 10" D, 159
 Rangement droit / Straight storage: 10" H=22", 35" W, 160
 Petit rangement à angle / Small Wedge storage: 20" H=22", 35" W, 10" D, 190

30" Populaires | Popular CONFIGURATIONS 23"

81" 113" 116" 116" 102" 102"
 40" 169 170 169 171 174 096 055 041 042 041 071 005 012 055 041 071
 62" 116" 116" 102" 102"
 40" 169 171 235 171 170 041 071 071 042 024
 96" 102" 89"
 A B C D J K L M

Nos produits sont fabriqués à la main et des variations mineures peuvent survenir. / Our product is hand-made and minor variations can occur.

LONDON

Caractéristiques:

- Inclinable motorisé pleine jambe "à mécanisme *protège-mur " (manuel n/d).
- Appui-tête ajustable manuel sur tous les items (fixe sur centre rond).
- Coussins de siège avec mousse modelée + 1" de mousse mémoire au-dessus; bras avec mousse mémoire.
- Couture: petit fil en tissu et gros fil plat en cuir.
- Chaises longues dos inclinables avec mec. "push back"; dégagement mural 10".
- *Exclus faut. 043 & 163 : Dégagement mural 16"

Note: 2 inclinables séparés par un coin ne peuvent pas ouvrir en même temps. Aucuns inclinables à côté du #155 Petit coin carré.

OPTIONS

- Motorisé sans fil (avec batterie): ajoutez \$125/mec.
- *Appui-tête motorisé: ajoutez \$125 ch. (*N/D sur items fixe ou chaise longue.)
- Choix de bras (LARGE ou PETIT de 6"): Pattes sur bras LARGE : LG103 bois ou LG189 métal (noire ou chrome). PETIT Bras: LG08 bois ou LG196 métal (noire ou chrome). Spécifiez couleur.
- Profondeur d'assise : 20" ou *22". *Le 22" N/D sur faut. 043 & 163.
- Faut. 043-163: avec base en bois (spécifiez couleur).

ACCESSOIRES (Seul. sur *items 159-160-190) :

- Ancrage \$35 ch | Tablette pivotante & porte verre à vin \$20 ch, porte tablette \$40 & lampe DEL \$50.
- Porte-Gobelet en métal : \$25 ch. (1 par item 160-190 & 2 côte à côte sur item 159). Spécifiez couleur Acier, Noir ou Or.
- *RANGEMENTS 159-160-190 avec 2 prises USB/Élec. *Items universels (sans les détails du bras), non finis sur les côtés, doivent être utilisés entre 2 sièges.

Description	L x P x H	Cuir						Tissu		
		10 Pony	20 Hugo Madras Softy	30 Empire Fantasy Illusion Tucson Utah Vintage Yukon	40 Diamond Elegance Princess Santiago Sensation Sunset Trina Victoria	50 Bull Cassiope Dublin	60 Caress Ultrasued	A	B COM	C alta
001 FAUTEUIL	46x40x33/40	1420	1500	1580	1665	1745	1825	1130	1165	1195
002 CAUSEUSE	69x40x33/40	2030	2125	2225	2320	2415	2515	1600	1665	1725
003 SOFA	93x40x33/40	2450	2575	2705	2830	2960	3085	1935	2010	2085
005 CHAISE LONGUE BRAS DROIT	35x62x33/40	1325	1380	1440	1495	1550	1605	1045	1090	1135
009 CAUSEUSE SANS BRAS	47x40x33/40	1425	1485	1545	1605	1670	1730	1100	1165	1225
011 CHAISE LONGUE BRAS GAUCHE	35x62x33/40	1325	1380	1440	1495	1550	1605	1045	1090	1135
012 CAUSEUSE BRAS GAUCHE	58x40x33/40	1745	1825	1905	1990	2070	2150	1365	1425	1480
017 FAUTEUIL DOUBLE	53x40x33/40	1490	1575	1665	1750	1835	1925	1180	1230	1280
021 SOFA APPARTEMENT SANS BRAS	61x40x33/40	1605	1695	1780	1865	1955	2040	1235	1305	1375
024 CAUSEUSE MODULAIRE ALLONGEE DROIT	89x40/44x33/40	2235	2370	2510	2645	2785	2920	1610	1695	1775
040 SOFA SANS BRAS	71x40x33/40	1840	1935	2025	2115	2210	2300	1435	1515	1595
041 FAUTEUIL INCLINABLE BRAS-G	35x40x33/40	1405	1460	1515	1570	1625	1685	1165	1200	1235
042 FAUTEUIL INCLINABLE BRAS-D	35x40x33/40	1405	1460	1515	1570	1625	1685	1165	1200	1235
043 FAUTEUIL INCLINABLE BERÇANT PIVOTANT	30x34x42	1665	1755	1845	1940	2030	2120	1365	1405	1440
044 FAUTEUIL INCLINABLE	46x40x33/40	1695	1765	1835	1905	1980	2050	1405	1435	1465
045 CAUSEUSE SANS BRAS ALLONGEE DROIT	68x40x33/40	1695	1770	1845	1925	2000	2075	1315	1370	1430

LONDON

Caractéristiques:

- Inclinable motorisé pleine jambe "à mécanisme *protège-mur " (manuel n/d).
- Appui-tête ajustable manuel sur tous les items (fixe sur centre rond).
- Coussins de siège avec mousse modelée + 1" de mousse mémoire au-dessus; bras avec mousse mémoire.
- Couture: petit fil en tissu et gros fil plat en cuir.
- Chaises longues dos inclinables avec mec. "push back"; dégagement mural 10".
- *Exclus faut. 043 & 163 : Dégagement mural 16"

Note: 2 inclinables séparés par un coin ne peuvent pas ouvrir en même temps. Aucuns inclinables à côté du #155 Petit coin carré.

OPTIONS

- Motorisé sans fil (avec batterie): ajoutez \$125/mec.
- *Appui-tête motorisé: ajoutez \$125 ch. (*N/D sur items fixe ou chaise longue.)
- Choix de bras (LARGE ou PETIT de 6"): Pattes sur bras LARGE : LG103 bois ou LG189 métal (noire ou chrome). PETIT Bras: LG08 bois ou LG196 métal (noire ou chrome). Spécifiez couleur.
- Profondeur d'assise : 20" ou *22". *Le 22" N/D sur faut. 043 & 163.
- Faut. 043-163: avec base en bois (spécifiez couleur).

ACCESSOIRES (Seul. sur *items 159-160-190) :

- Ancrage \$35 ch | Tablette pivotante & porte verre à vin \$20 ch, porte tablette \$40 & lampe DEL \$50.
- Porte-Gobelet en métal : \$25 ch. (1 par item 160-190 & 2 côte à côte sur item 159). Spécifiez couleur Acier, Noir ou Or.
- *RANGEMENTS 159-160-190 avec 2 prises USB/Élec. *Items universels (sans les détails du bras), non finis sur les côtés, doivent être utilisés entre 2 sièges.

Description	L x P x H	Cuir						Tissu		
		10 Pony	20 Hugo Madras Softy	30 Empire Fantasy Illusion Tucson Utah Vintage Yukon	40 Diamond Elegance Princess Santiago Sensation Sunset Trina Victoria	50 Bull Cassiope Dublin	60 Caress Ultrasued	A	B COM	C alta
048 CAUSEUSE MODULAIRE ALLONGEE GAUCHE	89x40/44x33/40	2235	2370	2510	2645	2785	2920	1610	1695	1775
050 CENTRE ROND	49x49x33	1240	1320	1405	1485	1565	1645	895	940	985
051 FAUTEUIL SANS BRAS	24x40x33/40	815	855	900	940	980	1020	625	670	710
052 SOFA BRAS GAUCHE	82x40x33/40	2160	2265	2365	2470	2570	2670	1695	1770	1845
053 SOFA BRAS DROIT	82x40x33/40	2160	2265	2365	2470	2570	2670	1695	1770	1845
055 COIN CARRE	44x44x33/40	1435	1520	1605	1695	1780	1865	1115	1160	1200
056 FAUTEUIL BRAS DROIT	35x40x33/40	1135	1190	1240	1290	1340	1390	885	930	970
057 FAUTEUIL BRAS GAUCHE	35x40x33/40	1135	1190	1240	1290	1340	1390	885	930	970
061 CAUSEUSE BRAS DROIT	58x40x33/40	1745	1825	1905	1990	2070	2150	1365	1425	1480
071 FAUTEUIL INCLINABLE SANS BRAS	24x40x33/40	1085	1130	1180	1225	1270	1315	910	955	1000
086 CAUSEUSE SANS BRAS ALLONGEE GAUCHE	68x40x33/40	1695	1770	1845	1925	2000	2075	1315	1370	1430
088 FAUTEUIL SANS BRAS ALLONGE GAUCHE	45x40x33/40	1080	1155	1225	1295	1365	1440	830	865	905
089 FAUTEUIL SANS BRAS ALLONGE DROIT	45x40x33/40	1080	1155	1225	1295	1365	1440	830	865	905
095 SOFA APPARTEMENT	83x40x33/40	2210	2330	2455	2575	2700	2820	1735	1810	1885
096 SOFA APPARTEMENT BRAS GAUCHE	72x40x33/40	1930	2025	2120	2220	2315	2410	1490	1565	1640
097 SOFA APPARTEMENT BRAS DROIT	72x40x33/40	1930	2025	2120	2220	2315	2410	1490	1565	1640
124 POUF AVEC RANGEMENT	30x22x17	560	580	600	620	645	665	480	500	520

LONDON

Caractéristiques:

- Inclinable motorisé pleine jambe "à mécanisme *protège-mur " (manuel n/d).
- Appui-tête ajustable manuel sur tous les items (fixe sur centre rond).
- Coussins de siège avec mousse modelée + 1" de mousse mémoire au-dessus; bras avec mousse mémoire.
- Couture: petit fil en tissu et gros fil plat en cuir.
- Chaises longues dos inclinables avec mec. "push back"; dégagement mural 10".
- *Exclus faut. 043 & 163 : Dégagement mural 16"

Note: 2 inclinables séparés par un coin ne peuvent pas ouvrir en même temps. Aucuns inclinables à côté du #155 Petit coin carré.

OPTIONS

- Motorisé sans fil (avec batterie): ajoutez \$125/mec.
- *Appui-tête motorisé: ajoutez \$125 ch. (*N/D sur items fixe ou chaise longue.)
- Choix de bras (LARGE ou PETIT de 6"): Pattes sur bras LARGE : LG103 bois ou LG189 métal (noire ou chrome). PETIT Bras: LG08 bois ou LG196 métal (noire ou chrome). Spécifiez couleur.
- Profondeur d'assise : 20" ou *22". *Le 22" N/D sur faut. 043 & 163.
- Faut. 043-163: avec base en bois (spécifiez couleur).

ACCESSOIRES (Seul. sur *items 159-160-190) :

- Ancrage \$35 ch | Tablette pivotante & porte verre à vin \$20 ch, porte tablette \$40 & lampe DEL \$50.
- Porte-Gobelet en métal : \$25 ch. (1 par item 160-190 & 2 côte à côte sur item 159). Spécifiez couleur Acier, Noir ou Or.
- *RANGEMENTS 159-160-190 avec 2 prises USB/Élec. *Items universels (sans les détails du bras), non finis sur les côtés, doivent être utilisés entre 2 sièges.

Description	L x P x H	Cuir						Tissu		
		10 Pony	20 Hugo Madras Softy	30 Empire Fantasy Illusion Tucson Utah Vintage Yukon	40 Diamond Elegance Princess Santiago Sensation Sunset Trina Victoria	50 Bull Cassiope Dublin	60 Caress Ultrasued	A	B COM	C alta
155 PETIT COIN CARRE	40x40x33/40	1435	1520	1605	1695	1780	1865	1115	1160	1200
159 RANGEMENT À ANGLE	10/25x35x22	560	585	610	640	665	690	430	440	450
160 RANGEMENT DROIT	10x35x22	540	565	590	615	645	670	410	420	430
163 FAUT. DBL INCL. BERCANT PIVOTANT	33x34x42	1705	1800	1895	1995	2090	2190	1370	1410	1445
165 FAUTEUIL DOUBLE INCLINABLE	53x40x33/40	1765	1850	1940	2025	2110	2200	1460	1515	1570
167 SOFA APP. SANS BRAS ALLONGE GAUCHE	82x40x33/40	1875	1980	2080	2185	2285	2385	1445	1520	1595
168 SOFA APP. SANS BRAS ALLONGE DROIT	82x40x33/40	1875	1980	2080	2185	2285	2385	1445	1520	1595
169 FAUTEUIL DOUBLE INCLINABLE BRAS GAUCHE	42x40x33/40	1480	1545	1610	1680	1745	1810	1215	1280	1345
170 FAUTEUIL DOUBLE INCLINABLE BRAS DROIT	42x40x33/40	1480	1545	1610	1680	1745	1810	1215	1280	1345
171 FAUTEUIL DOUBLE INCLINABLE SANS BRAS	31x40x33/40	1165	1210	1255	1300	1345	1390	955	1005	1055
173 CHAISE LONGUE DOUBLE BRAS GAUCHE	42x62x33/40	1435	1515	1595	1680	1760	1840	1130	1200	1265
174 CHAISE LONGUE DOUBLE BRAS DROIT	42x62x33/40	1435	1515	1595	1680	1760	1840	1130	1200	1265
175 FAUTEUIL DOUBLE BRAS GAUCHE	42x40x33/40	1200	1270	1340	1415	1485	1555	945	1000	1055
176 FAUTEUIL DOUBLE BRAS DROIT	42x40x33/40	1200	1270	1340	1415	1485	1555	945	1000	1055
177 FAUTEUIL DOUBLE SANS BRAS	31x40x33/40	895	945	995	1045	1095	1150	680	725	770
178 FAUTEUIL DOUBLE SANS BRAS ALLONGE-G	52x40x33/40	1160	1230	1300	1370	1445	1515	910	955	1000
179 FAUTEUIL DOUBLE SANS BRAS ALLONGE-D	52x40x33/40	1160	1230	1300	1370	1445	1515	910	955	1000

LONDON

Caractéristiques:

- Inclinable motorisé pleine jambe "à mécanisme *protège-mur " (manuel n/d).
- Appui-tête ajustable manuel sur tous les items (fixe sur centre rond).
- Coussins de siège avec mousse modelée + 1" de mousse mémoire au-dessus; bras avec mousse mémoire.
- Couture: petit fil en tissu et gros fil plat en cuir.
- Chaises longues dos inclinables avec mec. "push back"; dégagement mural 10".
- *Exclus faut. 043 & 163 : Dégagement mural 16"

Note: 2 inclinables séparés par un coin ne peuvent pas ouvrir en même temps. Aucuns inclinables à côté du #155 Petit coin carré.

OPTIONS

- Motorisé sans fil (avec batterie): ajoutez \$125/mec.
- *Appui-tête motorisé: ajoutez \$125 ch. (*N/D sur items fixe ou chaise longue.)
- Choix de bras (LARGE ou PETIT de 6"): Pattes sur bras LARGE : LG103 bois ou LG189 métal (noire ou chrome). PETIT Bras: LG08 bois ou LG196 métal (noire ou chrome). Spécifiez couleur.
- Profondeur d'assise : 20" ou *22". *Le 22" N/D sur faut. 043 & 163.
- Faut. 043-163: avec base en bois (spécifiez couleur).

ACCESSOIRES (Seul. sur *items 159-160-190) :

- Ancrage \$35 ch | Tablette pivotante & porte verre à vin \$20 ch, porte tablette \$40 & lampe DEL \$50.
- Porte-Gobelet en métal : \$25 ch. (1 par item 160-190 & 2 côte à côte sur item 159). Spécifiez couleur Acier, Noir ou Or.
- *RANGEMENTS 159-160-190 avec 2 prises USB/Élec. *Items universels (sans les détails du bras), non finis sur les côtés, doivent être utilisés entre 2 sièges.

Description	L x P x H	Cuir						Tissu		
		10 Pony	20 Hugo Madras Softy	30 Empire Fantasy Illusion Tucson Utah Vintage Yukon	40 Diamond Elegance Princess Santiago Sensation Sunset Trina Victoria	50 Bull Cassiope Dublin	60 Caress Ultrasued	A	B COM	C alta
186 CAUS. SANS BRAS ALLONGEE RANGEMENT-G	68x40x33/40	1815	1890	1970	2045	2120	2200	1435	1495	1555
187 CAUS. SANS BRAS ALLONGEE RANGEMENT-D	68x40x33/40	1815	1890	1970	2045	2120	2200	1435	1495	1555
188 FAUT. SANS BRAS ALLONGE RANGEMENT-G	45x40x33/40	1205	1275	1345	1420	1490	1560	955	985	1015
189 FAUT. SANS BRAS ALLONGE RANGEMENT-D	45x40x33/40	1205	1275	1345	1420	1490	1560	955	985	1015
190 PETIT RANGEMENT À ANGLE	10/20x35x22	540	565	590	615	645	670	410	420	430
221 FAUT. DBL SANS BRAS ALLONGE RANGEMENT-G	52x40x33/40	1280	1350	1425	1495	1565	1635	1025	1075	1125
222 FAUT. DBL SANS BRAS ALLONGE RANGEMENT-D	52x40x33/40	1280	1350	1425	1495	1565	1635	1025	1075	1125
223 SOFA APP SANS BRAS ALLONGE RANGEMENT-G	82x40x33/40	1995	2100	2210	2315	2425	2530	1565	1640	1720
224 SOFA APP SANS BRAS ALLONGE RANGEMENT-D	82x40x33/40	1995	2100	2210	2315	2425	2530	1565	1640	1720
230 CHAISE LONGUE DOUBLE DOS INCL. BRAS-G	42x62x33/40	1575	1650	1730	1805	1880	1960	1235	1305	1375
231 CHAISE LONGUE DOUBLE DOS INCL. BRAS-D	42x62x33/40	1575	1650	1730	1805	1880	1960	1235	1305	1375
232 CHAISE LONGUE DOS INCLINABLE BRAS-G	35x62x33/40	1460	1530	1600	1675	1745	1815	1160	1205	1250
233 CHAISE LONGUE DOS INCLINABLE BRAS-D	35x62x33/40	1460	1530	1600	1675	1745	1815	1160	1205	1250
234 SOFA APP. MODULAIRE ALLONGE GAUCHE	96x40/44x33/40	2310	2440	2565	2695	2820	2950	1685	1765	1845
235 SOFA APP. MODULAIRE ALLONGE DROIT	96x40/44x33/40	2310	2440	2565	2695	2820	2950	1685	1765	1845
CONFIGURATIONS										
A CONFIG (169-170)	84X40X40	2960	3090	3220	3360	3490	3620	2430	2560	2690

Liste de prix CDN

LONDON

Description	L x P x H	Cuir						Tissu		
		10 Pony	20 Hugo Madras Softy	30 Empire Fantasy Illusion Tucson Utah Vintage Yukon	40 Diamond Elegance Princess Santiago Sensation Sunset Trina Victoria	50 Bull Cassiope Dublin	60 Caress Ultrasued	A	B COM	C alta
B CONFIG (169-171-174)	115X62X40	4080	4270	4460	4660	4850	5040	3300	3485	3665
C CONFIG (096-055-171-170)	116X116X40	6010	6300	6590	6895	7185	7475	4775	5010	5240
D CONFIG (169-171-235)	116X96X40	4955	5195	5430	5675	5910	6150	3855	4050	4245
J CONFIG (041-042)	70X40X40	2810	2920	3030	3140	3250	3370	2330	2400	2470
K CONFIG (041-071-005)	94X62X40	3815	3970	4135	4290	4445	4605	3120	3245	3370
L CONFIG (012-055-071-042)	102X102X40	5670	5935	6205	6480	6745	7015	4555	4740	4915
M CONFIG (041-071-024)	103X89X40	4725	4960	5205	5440	5680	5920	3685	3850	4010

LONDON

OPTIMA

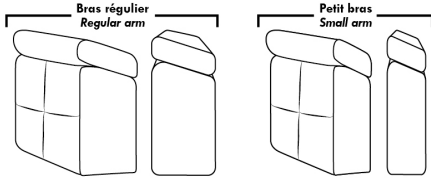

Spécifications | Specifications

- Appui-tête levé / Headrest up
 - Appui-tête baissé / Headrest down
 - Complètement incliné / Fully reclined
- (A) Hauteur complète 40" Total Height
 (B) Hauteur appui-tête baissé 33" Height headrest down
 (C) Hauteur du bras 22,5" Arm Height
 (D) Hauteur du siège 19,5" Seat height
 (E) Profondeur inclinée 65" Depth fully reclined
 (F) Profondeur d'assise 20" ou/ or 22" Seat depth
 (G) Profondeur appui-tête monté 36" Depth with headrest up

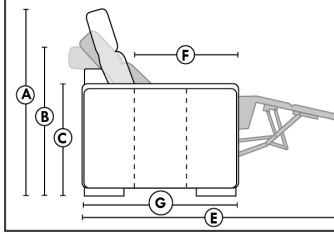

Siège 30" de large | 30" Seat Width

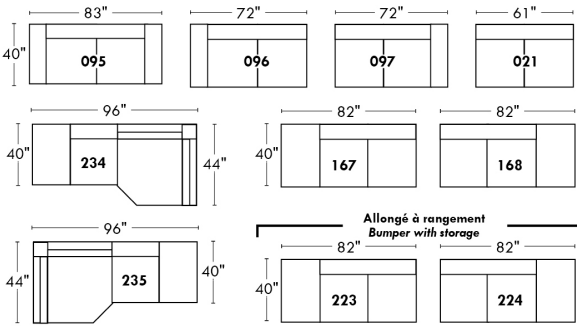

Siège 23" de large | 23" Seat Width

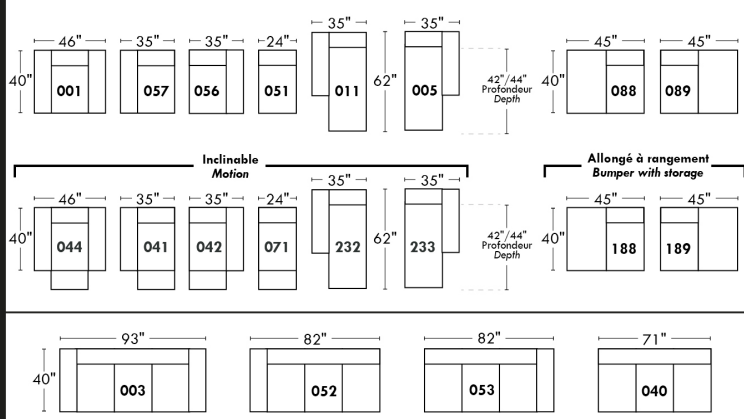
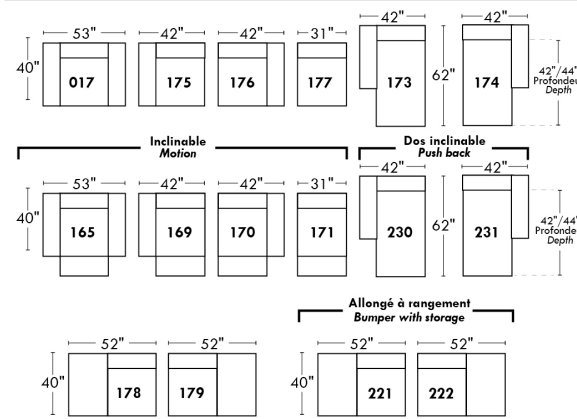
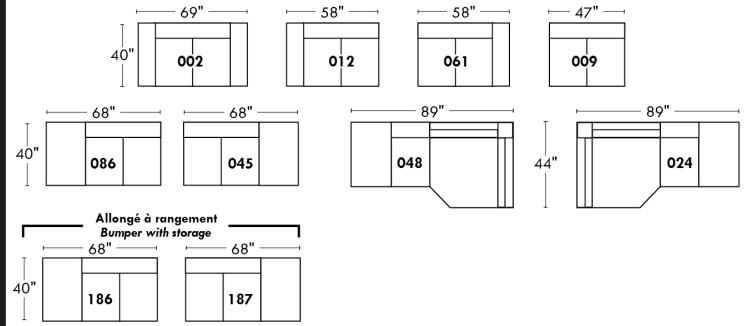

Autres | Others

Fauteuil berçant,
pivotant et inclinable

N'est pas un mécanisme protège-mur
Dégagement mural: 16"

Swivel, rocking
motion chair

Not a wall hugger mechanism
Wall clearance: 16"

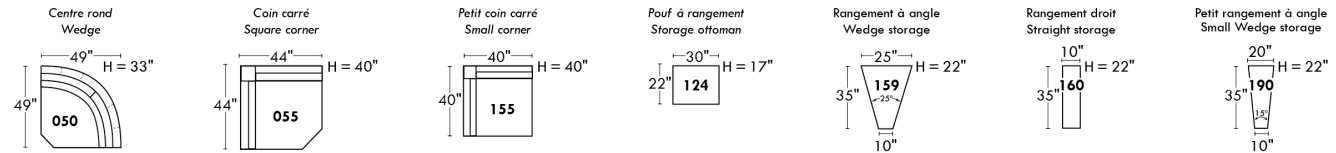
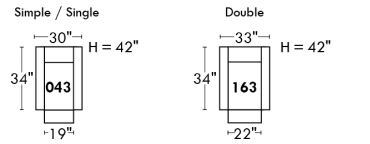

30" Populaires | Popular CONFIGURATIONS 23"

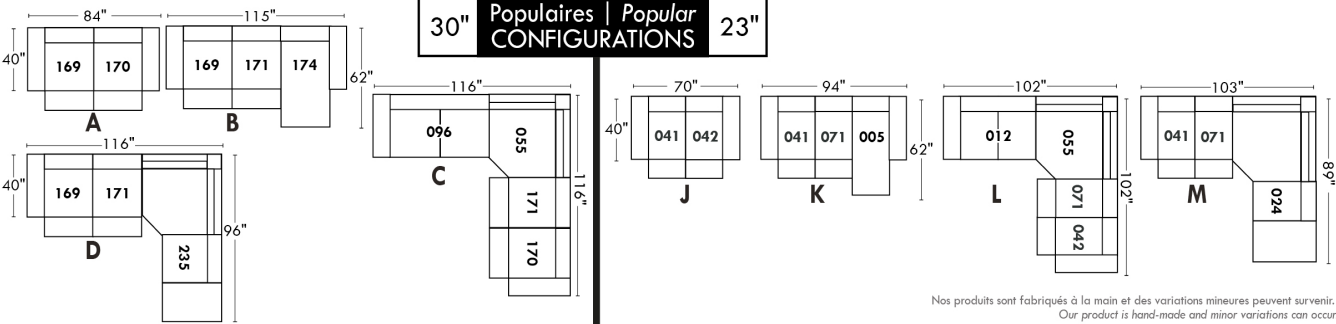

Nos produits sont fabriqués à la main et des variations mineures peuvent survenir.
Our product is hand-made and minor variations can occur.

MANHATTAN

Caractéristiques:

- Inclinable motorisé pleine jambe "à méc. *protège-mur" (manuel n/d).
- Appui-tête ajustable manuel sur tous les items (fixe sur centre rond).
- Coussins de siège avec mousse modelée + 1" de mousse mémoire au-dessus; bras avec mousse mémoire.
- Couture: petit fil en tissu et gros fil plat en cuir.
- Chaises longues dos inclinables avec mécanisme "push back"; dégagement mural 10".
- *Exclus faut. 043 & 163 : Dégagement mural 16".

Note: 2 inclinables séparés par un coin ne peuvent pas ouvrir en même temps. Aucuns inclinables à côté du #155 Petit coin carré.

OPTIONS

- Motorisé sans fil (batterie): ajoutez \$125/mec.
- *Appui-tête motorisé: ajoutez \$125 ch. (*N/D sur items fixe ou chaise longue.)
- Choix de bras (LARGE ou PETIT de 6"): Pattes sur bras LARGE: LG187 bois ou Métal: LG189 cyl. (noire ou chrome) ou LG64 (carré). PETIT bras: LG08 bois ou Métal: LG196 cyl. (noire ou chrome) ou LG64 (carré). Spécifiez couleur.
- Profondeur d'assise: 20" ou *22". *Le 22" N/D sur faut. 043 & 163.
- Faut. 043-163: base en bois (spécifiez couleur).

ACCESSOIRES (n/d sur petit bras de 6 po)

- Ancrage \$35 ch | Tablette pivotante & porte verre à vin \$20 ch, Porte tablette \$40 & Lampe DEL \$50.
- Porte-Gobelet en métal : \$25 ch. (1 par bras ou item 160-190 & 2 côte à côte sur item 159). Spécifiez couleur Acier, Noir ou Or.
- *RANGEMENTS 159-160-190 avec 2 prises USB/Élec. *Items universels, doivent être utilisés entre 2 sièges.

Description	L x P x H	Cuir						Tissu		
		10 Pony	20 Hugo Madras Softy	30 Empire Fantasy Illusion Tucson Utah Vintage Yukon	40 Diamond Elegance Princess Santiago Sensation Sunset Trina Victoria	50 Bull Cassiope Dublin	60 Caress Ultrasued	A	B COM	C alta
001 FAUTEUIL	42x40x33/40	1420	1500	1580	1665	1745	1825	1130	1165	1195
002 CAUSEUSE	65x40x33/40	2030	2125	2225	2320	2415	2515	1600	1665	1725
003 SOFA	89x40x33/40	2450	2575	2705	2830	2960	3085	1935	2010	2085
005 CHAISE LONGUE BRAS DROIT	33x62x33/40	1325	1380	1440	1495	1550	1605	1045	1090	1135
009 CAUSEUSE SANS BRAS	47x40x33/40	1425	1485	1545	1605	1670	1730	1100	1165	1225
011 CHAISE LONGUE BRAS GAUCHE	33x62x33/40	1325	1380	1440	1495	1550	1605	1045	1090	1135
012 CAUSEUSE BRAS GAUCHE	56x40x33/40	1745	1825	1905	1990	2070	2150	1365	1425	1480
017 FAUTEUIL DOUBLE	49x40x33/40	1490	1575	1665	1750	1835	1925	1180	1230	1280
021 SOFA APPARTEMENT SANS BRAS	61x40x33/40	1605	1695	1780	1865	1955	2040	1235	1305	1375
024 CAUSEUSE MODULAIRE ALLONGEE DROIT	89x40/44x33/40	2235	2370	2510	2645	2785	2920	1610	1695	1775
040 SOFA SANS BRAS	71x40x33/40	1840	1935	2025	2115	2210	2300	1435	1515	1595
041 FAUTEUIL INCLINABLE BRAS-G	33x40x33/40	1405	1460	1515	1570	1625	1685	1165	1200	1235
042 FAUTEUIL INCLINABLE BRAS-D	33x40x33/40	1405	1460	1515	1570	1625	1685	1165	1200	1235
043 FAUTEUIL INCLINABLE BERÇANT PIVOTANT	30x34x42	1665	1755	1845	1940	2030	2120	1365	1405	1440
044 FAUTEUIL INCLINABLE	42x40x33/40	1695	1765	1835	1905	1980	2050	1405	1435	1465
045 CAUSEUSE SANS BRAS ALLONGEE DROIT	68x40x33/40	1695	1770	1845	1925	2000	2075	1315	1370	1430

MANHATTAN

Caractéristiques:

- Inclinable motorisé pleine jambe "à méc. *protège-mur" (manuel n/d).
- Appui-tête ajustable manuel sur tous les items (fixe sur centre rond).
- Coussins de siège avec mousse modelée + 1" de mousse mémoire au-dessus; bras avec mousse mémoire.
- Couture: petit fil en tissu et gros fil plat en cuir.
- Chaises longues dos inclinables avec mécanisme "push back"; dégagement mural 10".
- *Exclus faut. 043 & 163 : Dégagement mural 16".

Note: 2 inclinables séparés par un coin ne peuvent pas ouvrir en même temps. Aucuns inclinables à côté du #155 Petit coin carré.

OPTIONS

- Motorisé sans fil (batterie): ajoutez \$125/mec.
- *Appui-tête motorisé: ajoutez \$125 ch. (*N/D sur items fixe ou chaise longue.)
- Choix de bras (LARGE ou PETIT de 6"): Pattes sur bras LARGE: LG187 bois ou Métal: LG189 cyl. (noire ou chrome) ou LG64 (carré). PETIT bras: LG08 bois ou Métal: LG196 cyl. (noire ou chrome) ou LG64 (carré). Spécifiez couleur.
- Profondeur d'assise: 20" ou *22". *Le 22" N/D sur faut. 043 & 163.
- Faut. 043-163: base en bois (spécifiez couleur).

ACCESSOIRES (n/d sur petit bras de 6 po)

- Ancrage \$35 ch | Tablette pivotante & porte verre à vin \$20 ch, Porte tablette \$40 & Lampe DEL \$50.
- Porte-Gobelet en métal : \$25 ch. (1 par bras ou item 160-190 & 2 côte à côte sur item 159). Spécifiez couleur Acier, Noir ou Or.
- *RANGEMENTS 159-160-190 avec 2 prises USB/Élec. *Items universels, doivent être utilisés entre 2 sièges.

Description	L x P x H	Cuir						Tissu		
		10 Pony	20 Hugo Madras Softy	30 Empire Fantasy Illusion Tucson Utah Vintage Yukon	40 Diamond Elegance Princess Santiago Sensation Sunset Trina Victoria	50 Bull Cassiope Dublin	60 Caress Ultrasued	A	B COM	C alta
048 CAUSEUSE MODULAIRE ALLONGEE GAUCHE	89x40/44x33/40	2235	2370	2510	2645	2785	2920	1610	1695	1775
050 CENTRE ROND	49x49x33	1240	1320	1405	1485	1565	1645	895	940	985
051 FAUTEUIL SANS BRAS	24x40x33/40	815	855	900	940	980	1020	625	670	710
052 SOFA BRAS GAUCHE	80x40x33/40	2160	2265	2365	2470	2570	2670	1695	1770	1845
053 SOFA BRAS DROIT	80x40x33/40	2160	2265	2365	2470	2570	2670	1695	1770	1845
055 COIN CARRE	44x44x33/40	1435	1520	1605	1695	1780	1865	1115	1160	1200
056 FAUTEUIL BRAS DROIT	33x40x33/40	1135	1190	1240	1290	1340	1390	885	930	970
057 FAUTEUIL BRAS GAUCHE	33x40x33/40	1135	1190	1240	1290	1340	1390	885	930	970
061 CAUSEUSE BRAS DROIT	56x40x33/40	1745	1825	1905	1990	2070	2150	1365	1425	1480
071 FAUTEUIL INCLINABLE SANS BRAS	24x40x33/40	1085	1130	1180	1225	1270	1315	910	955	1000
086 CAUSEUSE SANS BRAS ALLONGEE GAUCHE	68x40x33/40	1695	1770	1845	1925	2000	2075	1315	1370	1430
088 FAUTEUIL SANS BRAS ALLONGE GAUCHE	45x40x33/40	1080	1155	1225	1295	1365	1440	830	865	905
089 FAUTEUIL SANS BRAS ALLONGE DROIT	45x40x33/40	1080	1155	1225	1295	1365	1440	830	865	905
095 SOFA APPARTEMENT	79x40x33/40	2210	2330	2455	2575	2700	2820	1735	1810	1885
096 SOFA APPARTEMENT BRAS GAUCHE	70x40x33/40	1930	2025	2120	2220	2315	2410	1490	1565	1640
097 SOFA APPARTEMENT BRAS DROIT	70x40x33/40	1930	2025	2120	2220	2315	2410	1490	1565	1640
124 POUF AVEC RANGEMENT	30x22x17	560	580	600	620	645	665	480	500	520

MANHATTAN

Caractéristiques:

- Inclinable motorisé pleine jambe "à méc. *protège-mur" (manuel n/d).
- Appui-tête ajustable manuel sur tous les items (fixe sur centre rond).
- Coussins de siège avec mousse modelée + 1" de mousse mémoire au-dessus; bras avec mousse mémoire.
- Couture: petit fil en tissu et gros fil plat en cuir.
- Chaises longues dos inclinables avec mécanisme "push back"; dégagement mural 10".
- *Exclus faut. 043 & 163 : Dégagement mural 16".

Note: 2 inclinables séparés par un coin ne peuvent pas ouvrir en même temps. Aucuns inclinables à côté du #155 Petit coin carré.

OPTIONS

- Motorisé sans fil (batterie): ajoutez \$125/mec.
- *Appui-tête motorisé: ajoutez \$125 ch. (*N/D sur items fixe ou chaise longue.)
- Choix de bras (LARGE ou PETIT de 6"): Pattes sur bras LARGE: LG187 bois ou Métal: LG189 cyl. (noire ou chrome) ou LG64 (carré). PETIT bras: LG08 bois ou Métal: LG196 cyl. (noire ou chrome) ou LG64 (carré). Spécifiez couleur.
- Profondeur d'assise: 20" ou *22". *Le 22" N/D sur faut. 043 & 163.
- Faut. 043-163: base en bois (spécifiez couleur).

ACCESSOIRES (n/d sur petit bras de 6 po)

- Ancrage \$35 ch | Tablette pivotante & porte verre à vin \$20 ch, Porte tablette \$40 & Lampe DEL \$50.
- Porte-Gobelet en métal : \$25 ch. (1 par bras ou item 160-190 & 2 côte à côte sur item 159). Spécifiez couleur Acier, Noir ou Or.
- *RANGEMENTS 159-160-190 avec 2 prises USB/Élec. *Items universels, doivent être utilisés entre 2 sièges.

Description	L x P x H	Cuir						Tissu		
		10 Pony	20 Hugo Madras Softy	30 Empire Fantasy Illusion Tucson Utah Vintage Yukon	40 Diamond Elegance Princess Santiago Sensation Sunset Trina Victoria	50 Bull Cassiope Dublin	60 Caress Ultrasued	A	B COM	C alta
155 PETIT COIN CARRE	40x40x33/40	1435	1520	1605	1695	1780	1865	1115	1160	1200
159 RANGEMENT À ANGLE	10/25x35x22	560	585	610	640	665	690	430	440	450
160 RANGEMENT DROIT	10x35x22	540	565	590	615	645	670	410	420	430
163 FAUT. DBL INCL. BERCANT PIVOTANT	33x34x42	1705	1800	1895	1995	2090	2190	1370	1410	1445
165 FAUTEUIL DOUBLE INCLINABLE	49x40x33/40	1765	1850	1940	2025	2110	2200	1460	1515	1570
167 SOFA APP. SANS BRAS ALLONGE GAUCHE	82x40x33/40	1875	1980	2080	2185	2285	2385	1445	1520	1595
168 SOFA APP. SANS BRAS ALLONGE DROIT	82x40x33/40	1875	1980	2080	2185	2285	2385	1445	1520	1595
169 FAUTEUIL DOUBLE INCLINABLE BRAS GAUCHE	40x40x33/40	1480	1545	1610	1680	1745	1810	1215	1280	1345
170 FAUTEUIL DOUBLE INCLINABLE BRAS DROIT	40x40x33/40	1480	1545	1610	1680	1745	1810	1215	1280	1345
171 FAUTEUIL DOUBLE INCLINABLE SANS BRAS	31x40x33/40	1165	1210	1255	1300	1345	1390	955	1005	1055
173 CHAISE LONGUE DOUBLE BRAS GAUCHE	40x62x33/40	1435	1515	1595	1680	1760	1840	1130	1200	1265
174 CHAISE LONGUE DOUBLE BRAS DROIT	40x62x33/40	1435	1515	1595	1680	1760	1840	1130	1200	1265
175 FAUTEUIL DOUBLE BRAS GAUCHE	40x40x33/40	1200	1270	1340	1415	1485	1555	945	1000	1055
176 FAUTEUIL DOUBLE BRAS DROIT	40x40x33/40	1200	1270	1340	1415	1485	1555	945	1000	1055
177 FAUTEUIL DOUBLE SANS BRAS	31x40x33/40	895	945	995	1045	1095	1150	680	725	770
178 FAUTEUIL DOUBLE SANS BRAS ALLONGE-G	52x40x33/40	1160	1230	1300	1370	1445	1515	910	955	1000
179 FAUTEUIL DOUBLE SANS BRAS ALLONGE-D	52x40x33/40	1160	1230	1300	1370	1445	1515	910	955	1000

MANHATTAN

Caractéristiques:

- Inclinable motorisé pleine jambe "à méc. *protège-mur" (manuel n/d).
- Appui-tête ajustable manuel sur tous les items (fixe sur centre rond).
- Coussins de siège avec mousse modelée + 1" de mousse mémoire au-dessus; bras avec mousse mémoire.
- Couture: petit fil en tissu et gros fil plat en cuir.
- Chaises longues dos inclinables avec mécanisme "push back"; dégagement mural 10".
- *Exclus faut. 043 & 163 : Dégagement mural 16".

Note: 2 inclinables séparés par un coin ne peuvent pas ouvrir en même temps. Aucuns inclinables à côté du #155 Petit coin carré.

OPTIONS

- Motorisé sans fil (batterie): ajoutez \$125/mec.
- *Appui-tête motorisé: ajoutez \$125 ch. (*N/D sur items fixe ou chaise longue.)
- Choix de bras (LARGE ou PETIT de 6"): Pattes sur bras LARGE: LG187 bois ou Métal: LG189 cyl. (noire ou chrome) ou LG64 (carré). PETIT bras: LG08 bois ou Métal: LG196 cyl. (noire ou chrome) ou LG64 (carré). Spécifiez couleur.
- Profondeur d'assise: 20" ou *22". *Le 22" N/D sur faut. 043 & 163.
- Faut. 043-163: base en bois (spécifiez couleur).

ACCESSOIRES (n/d sur petit bras de 6 po)

- Ancrage \$35 ch | Tablette pivotante & porte verre à vin \$20 ch, Porte tablette \$40 & Lampe DEL \$50.
- Porte-Gobelet en métal : \$25 ch. (1 par bras ou item 160-190 & 2 côte à côte sur item 159). Spécifiez couleur Acier, Noir ou Or.
- *RANGEMENTS 159-160-190 avec 2 prises USB/Élec. *Items universels, doivent être utilisés entre 2 sièges.

Description	L x P x H	Cuir						Tissu		
		10 Pony	20 Hugo Madras Softy	30 Empire Fantasy Illusion Tucson Utah Vintage Yukon	40 Diamond Elegance Princess Santiago Sensation Sunset Trina Victoria	50 Bull Cassiope Dublin	60 Caress Ultrasued	A	B COM	C alta
186 CAUS. SANS BRAS ALLONGEE RANGEMENT-G	68x40x33/40	1815	1890	1970	2045	2120	2200	1435	1495	1555
187 CAUS. SANS BRAS ALLONGEE RANGEMENT-D	68x40x33/40	1815	1890	1970	2045	2120	2200	1435	1495	1555
188 FAUT. SANS BRAS ALLONGE RANGEMENT-G	45x40x33/40	1205	1275	1345	1420	1490	1560	955	985	1015
189 FAUT. SANS BRAS ALLONGE RANGEMENT-D	45x40x33/40	1205	1275	1345	1420	1490	1560	955	985	1015
190 PETIT RANGEMENT À ANGLE	10/20x35x22	540	565	590	615	645	670	410	420	430
221 FAUT. DBL SANS BRAS ALLONGE RANGEMENT-G	52x40x33/40	1280	1350	1425	1495	1565	1635	1025	1075	1125
222 FAUT. DBL SANS BRAS ALLONGE RANGEMENT-D	52x40x33/40	1280	1350	1425	1495	1565	1635	1025	1075	1125
223 SOFA APP SANS BRAS ALLONGE RANGEMENT-G	82x40x33/40	1995	2100	2210	2315	2425	2530	1565	1640	1720
224 SOFA APP SANS BRAS ALLONGE RANGEMENT-D	82x40x33/40	1995	2100	2210	2315	2425	2530	1565	1640	1720
230 CHAISE LONGUE DOUBLE DOS INCL. BRAS-G	40x62x33/40	1575	1650	1730	1805	1880	1960	1235	1305	1375
231 CHAISE LONGUE DOUBLE DOS INCL. BRAS-D	40x62x33/40	1575	1650	1730	1805	1880	1960	1235	1305	1375
232 CHAISE LONGUE DOS INCLINABLE BRAS-G	33x62x33/40	1460	1530	1600	1675	1745	1815	1160	1205	1250
233 CHAISE LONGUE DOS INCLINABLE BRAS-D	33x62x33/40	1460	1530	1600	1675	1745	1815	1160	1205	1250
234 SOFA APP. MODULAIRE ALLONGE GAUCHE	96x40/44x33/40	2310	2440	2565	2695	2820	2950	1685	1765	1845
235 SOFA APP. MODULAIRE ALLONGE DROIT	96x40/44x33/40	2310	2440	2565	2695	2820	2950	1685	1765	1845
CONFIGURATIONS										
A CONFIG (169-170)	80X40X40	2960	3090	3220	3360	3490	3620	2430	2560	2690

Liste de prix CDN

MANHATTAN

Description	L x P x H	Cuir						Tissu		
		10 Pony	20 Hugo Madras Softy	30 Empire Fantasy Illusion Tucson Utah Vintage Yukon	40 Diamond Elegance Princess Santiago Sensation Sunset Trina Victoria	50 Bull Cassiope Dublin	60 Caress Ultrasued	A	B COM	C alta
B CONFIG (169-171-174)	111X62X40	4080	4270	4460	4660	4850	5040	3300	3485	3665
C CONFIG (096-055-171-170)	115X115X40	6010	6300	6590	6895	7185	7475	4775	5010	5240
D CONFIG (169-171-235)	115X96X40	4955	5195	5430	5675	5910	6150	3855	4050	4245
J CONFIG (041-042)	66X40X40	2810	2920	3030	3140	3250	3370	2330	2400	2470
K CONFIG (041-071-005)	90X62X40	3815	3970	4135	4290	4445	4605	3120	3245	3370
L CONFIG (012-055-071-042)	101X101X40	5670	5935	6205	6480	6745	7015	4555	4740	4915
M CONFIG (041-071-024)	101X89X40	4725	4960	5205	5440	5680	5920	3685	3850	4010

MANHATTAN

OPTIMA

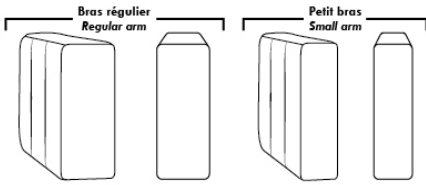

Spécifications | Specifications

Appui-tête levé / Headrest up
 Appui-tête baissé / Headrest down
 Complètement incliné / Fully reclined

(A) Hauteur complète 40" / Total Height
 (B) Hauteur appui-tête baissé 33" / Height headrest down
 (C) Hauteur du bras 24" / Arm Height
 (D) Hauteur du siège 19,5" / Seat height
 (E) Profondeur inclinée 65" / Depth fully reclined
 (F) Profondeur d'assise 20" ou/ou 22" / Seat depth
 (G) Profondeur appui-tête monté 36" / Depth with headrest up

Siège 30" de large | 30" Seat Width

79" 40" 095
 70" 40" 096
 70" 40" 097
 61" 40" 021
 96" 40" 234
 44" 40" 167
 82" 40" 168
 96" 44" 235
 82" 40" 223
 82" 40" 224
 49" 40" 017
 40" 40" 175
 40" 40" 176
 31" 40" 177
 40" 62" 173
 40" 40" 174
 42"/44" Profondeur Depth
 49" 40" 165
 40" 40" 169
 40" 40" 170
 31" 40" 171
 40" 62" 230
 40" 40" 231
 42"/44" Profondeur Depth
 52" 40" 178
 52" 40" 179
 52" 40" 221
 52" 40" 222
 Allongé à rangement / Bumper with storage
 Incinable / Motion
 Dos inclinable / Push back

Siège 23" de large | 23" Seat Width

65" 40" 002
 56" 40" 012
 56" 40" 061
 47" 40" 009
 68" 40" 086
 68" 40" 045
 89" 40" 048
 89" 44" 024
 68" 40" 186
 68" 40" 187
 42" 40" 001
 33" 40" 057
 33" 40" 056
 24" 40" 051
 33" 62" 011
 33" 62" 005
 42"/44" Profondeur Depth
 45" 40" 088
 45" 40" 089
 42" 40" 044
 33" 40" 041
 33" 40" 042
 24" 40" 071
 33" 62" 232
 33" 62" 233
 42"/44" Profondeur Depth
 45" 40" 188
 45" 40" 189
 89" 40" 003
 80" 40" 052
 80" 40" 053
 71" 40" 040
 Allongé à rangement / Bumper with storage
 Incinable / Motion
 Dos inclinable / Push back

Autres | Others

Fauteuil berçant, pivotant et inclinable / **Swivel, rocking motion chair**

N'est pas un mécanisme protège-mur / Not a wall hugger mechanism
 Dégagement mural: 16" / Wall clearance: 16"

Simple / Single: 30" H=42", 34" depth, 19" width
 Double: 33" H=42", 34" depth, 22" width

Centre rond / Wedge: 49" H=33", 49" depth, 19" width, 050
 Coin carré / Square corner: 44" H=40", 44" depth, 19" width, 055
 Petit coin carré / Small corner: 40" H=40", 40" depth, 19" width, 155
 Pouf à rangement / Storage ottoman: 30" H=17", 22" depth, 19" width, 124
 Rangement à angle / Wedge storage: 25" H=22", 35" depth, 10" width, 159
 Rangement droit / Straight storage: 10" H=22", 35" depth, 10" width, 160
 Petit rangement à angle / Small Wedge storage: 20" H=22", 35" depth, 10" width, 190

30" Populaires | Popular CONFIGURATIONS 23"

80" 40" 169 170
 111" 40" 169 171 174
 62" 115" 40" 096 055 171 170
 115" 40" 169 171 235
 96" 40" 041 042
 66" 40" 041 071 005
 90" 62" 012 055 071 042
 101" 62" 041 071 024
 101" 89" 041 071 024

Nos produits sont fabriqués à la main et des variations mineures peuvent survenir. / Our product is hand-made and minor variations can occur.

MARSEILLE

Caractéristiques:

- Inclinable motorisé pleine jambe "à mécanisme *protège-mur" (manuel n/d).
- Appui-tête ajustable manuel sur tous les items (fixe sur centre rond).
- Coussins de siège avec mousse modelée + 1" de mousse mémoire au-dessus; bras avec mousse mémoire.
- Couture: petit fil en tissu et gros fil plat en cuir.
- Chaises longues dos inclinables avec mécanisme "push back"; dégagement mural 10".
- *Exclus faut. 043 & 163: Dégagement mural 16".

Note: 2 inclinables séparés par un coin ne peuvent pas ouvrir en même temps. Aucuns inclinables à côté du #155 Petit coin carré.

OPTIONS

- Motorisé sans fil (batterie): ajoutez \$125/mec.
- *Appui-tête motorisé: ajoutez \$125 ch. (*N/D sur items fixe ou chaise longue.)
- Choix de bras (LARGE ou PETIT de 6"): Pattes sur bras LARGE: LG103 bois ou LG189 métal (noire ou chrome). PETIT Bras: LG08 bois ou Métal: LG196 cyl. (noire ou chrome) ou LG64 (carré). Spécifiez couleur.
- Profondeur d'assise: 20" ou *22". *Le 22" N/D sur faut. 043 & 163.
- Faut. 043-163: avec base en bois (spécifiez couleur).

ACCESSOIRES (n/d sur petit bras de 6 po)

- Ancrage \$35 ch | Tablette pivotante & porte verre à vin \$20 ch, Porte tablette \$40 & Lampe DEL \$50.
- Porte-Gobelet en métal: \$25 ch. (1 par bras ou item 160-190 & 2 côte à côte sur item 159). Spécifiez couleur Acier, Noir ou Or.
- *RANGEMENTS 159-160-190 avec 2 prises USB/Élec. *Items universels, non finis sur les côtés, doivent être utilisés entre 2 sièges.

Description	L x P x H	Cuir						Tissu		
		10 Pony	20 Hugo Madras Softy	30 Empire Fantasy Illusion Tucson Utah Vintage Yukon	40 Diamond Elegance Princess Santiago Sensation Sunset Trina Victoria	50 Bull Cassiope Dublin	60 Caress Ultrasued	A	B COM	C alta
001 FAUTEUIL	44x40x33/40	1420	1500	1580	1665	1745	1825	1130	1165	1195
002 CAUSEUSE	67x40x33/40	2030	2125	2225	2320	2415	2515	1600	1665	1725
003 SOFA	91x40x33/40	2450	2575	2705	2830	2960	3085	1935	2010	2085
005 CHAISE LONGUE BRAS DROIT	34X62X33/40	1325	1380	1440	1495	1550	1605	1045	1090	1135
009 CAUSEUSE SANS BRAS	47x40x33/40	1425	1485	1545	1605	1670	1730	1100	1165	1225
011 CHAISE LONGUE BRAS GAUCHE	34x62x33/40	1325	1380	1440	1495	1550	1605	1045	1090	1135
012 CAUSEUSE BRAS GAUCHE	57x40x33/40	1745	1825	1905	1990	2070	2150	1365	1425	1480
017 FAUTEUIL DOUBLE	51x40x33/40	1490	1575	1665	1750	1835	1925	1180	1230	1280
021 SOFA APPARTEMENT SANS BRAS	61x40x33/40	1605	1695	1780	1865	1955	2040	1235	1305	1375
024 CAUSEUSE MODULAIRE ALLONGEE DROIT	89x40/44x33/40	2235	2370	2510	2645	2785	2920	1610	1695	1775
040 SOFA SANS BRAS	71x40x33/40	1840	1935	2025	2115	2210	2300	1435	1515	1595
041 FAUTEUIL INCLINABLE BRAS-G	34x40x33/40	1405	1460	1515	1570	1625	1685	1165	1200	1235
042 FAUTEUIL INCLINABLE BRAS-D	34x40x33/40	1405	1460	1515	1570	1625	1685	1165	1200	1235
043 FAUTEUIL INCLINABLE BERÇANT PIVOTANT	30x34x42	1665	1755	1845	1940	2030	2120	1365	1405	1440
044 FAUTEUIL INCLINABLE	44x40x33/40	1695	1765	1835	1905	1980	2050	1405	1435	1465
045 CAUSEUSE SANS BRAS ALLONGEE DROIT	68x40x33/40	1695	1770	1845	1925	2000	2075	1315	1370	1430

MARSEILLE

Caractéristiques:

- Inclinable motorisé pleine jambe "à mécanisme *protège-mur" (manuel n/d).
- Appui-tête ajustable manuel sur tous les items (fixe sur centre rond).
- Coussins de siège avec mousse modelée + 1" de mousse mémoire au-dessus; bras avec mousse mémoire.
- Couture: petit fil en tissu et gros fil plat en cuir.
- Chaises longues dos inclinables avec mécanisme "push back"; dégagement mural 10".
- *Exclus faut. 043 & 163: Dégagement mural 16".

Note: 2 inclinables séparés par un coin ne peuvent pas ouvrir en même temps. Aucuns inclinables à côté du #155 Petit coin carré.

OPTIONS

- Motorisé sans fil (batterie): ajoutez \$125/mec.
- *Appui-tête motorisé: ajoutez \$125 ch. (*N/D sur items fixe ou chaise longue.)
- Choix de bras (LARGE ou PETIT de 6"): Pattes sur bras LARGE: LG103 bois ou LG189 métal (noire ou chrome). PETIT Bras: LG08 bois ou Métal: LG196 cyl. (noire ou chrome) ou LG64 (carré). Spécifiez couleur.
- Profondeur d'assise: 20" ou *22". *Le 22" N/D sur faut. 043 & 163.
- Faut. 043-163: avec base en bois (spécifiez couleur).

ACCESSOIRES (n/d sur petit bras de 6 po)

- Ancrage \$35 ch | Tablette pivotante & porte verre à vin \$20 ch, Porte tablette \$40 & Lampe DEL \$50.
- Porte-Gobelet en métal: \$25 ch. (1 par bras ou item 160-190 & 2 côte à côte sur item 159). Spécifiez couleur Acier, Noir ou Or.
- *RANGEMENTS 159-160-190 avec 2 prises USB/Élec. *Items universels, non finis sur les côtés, doivent être utilisés entre 2 sièges.

Description	L x P x H	Cuir						Tissu		
		10 Pony	20 Hugo Madras Softy	30 Empire Fantasy Illusion Tucson Utah Vintage Yukon	40 Diamond Elegance Princess Santiago Sensation Sunset Trina Victoria	50 Bull Cassiope Dublin	60 Caress Ultrasued	A	B COM	C alta
048 CAUSEUSE MODULAIRE ALLONGEE GAUCHE	89x40/44x33/40	2235	2370	2510	2645	2785	2920	1610	1695	1775
050 CENTRE ROND	49x49x33	1240	1320	1405	1485	1565	1645	895	940	985
051 FAUTEUIL SANS BRAS	24x40x33/40	815	855	900	940	980	1020	625	670	710
052 SOFA BRAS GAUCHE	81x40x33/40	2160	2265	2365	2470	2570	2670	1695	1770	1845
053 SOFA BRAS DROIT	81x40x33/40	2160	2265	2365	2470	2570	2670	1695	1770	1845
055 COIN CARRE	44x44x33/40	1435	1520	1605	1695	1780	1865	1115	1160	1200
056 FAUTEUIL BRAS DROIT	34x40x33/40	1135	1190	1240	1290	1340	1390	885	930	970
057 FAUTEUIL BRAS GAUCHE	34x40x33/40	1135	1190	1240	1290	1340	1390	885	930	970
061 CAUSEUSE BRAS DROIT	57x40x33/40	1745	1825	1905	1990	2070	2150	1365	1425	1480
071 FAUTEUIL INCLINABLE SANS BRAS	24x40x33/40	1085	1130	1180	1225	1270	1315	910	955	1000
086 CAUSEUSE SANS BRAS ALLONGEE GAUCHE	68x40x33/40	1695	1770	1845	1925	2000	2075	1315	1370	1430
088 FAUTEUIL SANS BRAS ALLONGE GAUCHE	45x40x33/40	1080	1155	1225	1295	1365	1440	830	865	905
089 FAUTEUIL SANS BRAS ALLONGE DROIT	45x40x33/40	1080	1155	1225	1295	1365	1440	830	865	905
095 SOFA APPARTEMENT	81x40x33/40	2210	2330	2455	2575	2700	2820	1735	1810	1885
096 SOFA APPARTEMENT BRAS GAUCHE	71x40x33/40	1930	2025	2120	2220	2315	2410	1490	1565	1640
097 SOFA APPARTEMENT BRAS DROIT	71x40x33/40	1930	2025	2120	2220	2315	2410	1490	1565	1640
124 POUF AVEC RANGEMENT	30x22x17	560	580	600	620	645	665	480	500	520

MARSEILLE

Caractéristiques:

- Inclinable motorisé pleine jambe "à mécanisme *protège-mur" (manuel n/d).
- Appui-tête ajustable manuel sur tous les items (fixe sur centre rond).
- Coussins de siège avec mousse modelée + 1" de mousse mémoire au-dessus; bras avec mousse mémoire.
- Couture: petit fil en tissu et gros fil plat en cuir.
- Chaises longues dos inclinables avec mécanisme "push back"; dégagement mural 10".
- *Exclus faut. 043 & 163: Dégagement mural 16".

Note: 2 inclinables séparés par un coin ne peuvent pas ouvrir en même temps. Aucuns inclinables à côté du #155 Petit coin carré.

OPTIONS

- Motorisé sans fil (batterie): ajoutez \$125/mec.
- *Appui-tête motorisé: ajoutez \$125 ch. (*N/D sur items fixe ou chaise longue.)
- Choix de bras (LARGE ou PETIT de 6"): Pattes sur bras LARGE: LG103 bois ou LG189 métal (noire ou chrome). PETIT Bras: LG08 bois ou Métal: LG196 cyl. (noire ou chrome) ou LG64 (carré). Spécifiez couleur.
- Profondeur d'assise: 20" ou *22". *Le 22" N/D sur faut. 043 & 163.
- Faut. 043-163: avec base en bois (spécifiez couleur).

ACCESSOIRES (n/d sur petit bras de 6 po)

- Ancrage \$35 ch | Tablette pivotante & porte verre à vin \$20 ch, Porte tablette \$40 & Lampe DEL \$50.
- Porte-Gobelet en métal: \$25 ch. (1 par bras ou item 160-190 & 2 côte à côte sur item 159). Spécifiez couleur Acier, Noir ou Or.
- *RANGEMENTS 159-160-190 avec 2 prises USB/Élec. *Items universels, non finis sur les côtés, doivent être utilisés entre 2 sièges.

Description	L x P x H	Cuir						Tissu		
		10 Pony	20 Hugo Madras Softy	30 Empire Fantasy Illusion Tucson Utah Vintage Yukon	40 Diamond Elegance Princess Santiago Sensation Sunset Trina Victoria	50 Bull Cassiope Dublin	60 Caress Ultrasued	A	B COM	C alta
155 PETIT COIN CARRE	40x40x33/40	1435	1520	1605	1695	1780	1865	1115	1160	1200
159 RANGEMENT À ANGLE	10/25x35x22	560	585	610	640	665	690	430	440	450
160 RANGEMENT DROIT	10x35x22	540	565	590	615	645	670	410	420	430
163 FAUT. DBL INCL. BERCANT PIVOTANT	33x34x42	1705	1800	1895	1995	2090	2190	1370	1410	1445
165 FAUTEUIL DOUBLE INCLINABLE	51x40x33/40	1765	1850	1940	2025	2110	2200	1460	1515	1570
167 SOFA APP. SANS BRAS ALLONGE GAUCHE	82x40x33/40	1875	1980	2080	2185	2285	2385	1445	1520	1595
168 SOFA APP. SANS BRAS ALLONGE DROIT	82x40x33/40	1875	1980	2080	2185	2285	2385	1445	1520	1595
169 FAUTEUIL DOUBLE INCLINABLE BRAS GAUCHE	41x40x33/40	1480	1545	1610	1680	1745	1810	1215	1280	1345
170 FAUTEUIL DOUBLE INCLINABLE BRAS DROIT	41x40x33/40	1480	1545	1610	1680	1745	1810	1215	1280	1345
171 FAUTEUIL DOUBLE INCLINABLE SANS BRAS	31x40x33/40	1165	1210	1255	1300	1345	1390	955	1005	1055
173 CHAISE LONGUE DOUBLE BRAS GAUCHE	41x62x33/40	1435	1515	1595	1680	1760	1840	1130	1200	1265
174 CHAISE LONGUE DOUBLE BRAS DROIT	41x62x33/40	1435	1515	1595	1680	1760	1840	1130	1200	1265
175 FAUTEUIL DOUBLE BRAS GAUCHE	41x40x33/40	1200	1270	1340	1415	1485	1555	945	1000	1055
176 FAUTEUIL DOUBLE BRAS DROIT	41x40x33/40	1200	1270	1340	1415	1485	1555	945	1000	1055
177 FAUTEUIL DOUBLE SANS BRAS	31x40x33/40	895	945	995	1045	1095	1150	680	725	770
178 FAUTEUIL DOUBLE SANS BRAS ALLONGE-G	52x40x33/40	1160	1230	1300	1370	1445	1515	910	955	1000
179 FAUTEUIL DOUBLE SANS BRAS ALLONGE-D	52x40x33/40	1160	1230	1300	1370	1445	1515	910	955	1000

MARSEILLE

Caractéristiques:

- Inclinable motorisé pleine jambe "à mécanisme *protège-mur" (manuel n/d).
- Appui-tête ajustable manuel sur tous les items (fixe sur centre rond).
- Coussins de siège avec mousse modelée + 1" de mousse mémoire au-dessus; bras avec mousse mémoire.
- Couture: petit fil en tissu et gros fil plat en cuir.
- Chaises longues dos inclinables avec mécanisme "push back"; dégagement mural 10".
- *Exclus faut. 043 & 163: Dégagement mural 16".

Note: 2 inclinables séparés par un coin ne peuvent pas ouvrir en même temps. Aucuns inclinables à côté du #155 Petit coin carré.

OPTIONS

- Motorisé sans fil (batterie): ajoutez \$125/mec.
- *Appui-tête motorisé: ajoutez \$125 ch. (*N/D sur items fixe ou chaise longue.)
- Choix de bras (LARGE ou PETIT de 6"): Pattes sur bras LARGE: LG103 bois ou LG189 métal (noire ou chrome). PETIT Bras: LG08 bois ou Métal: LG196 cyl. (noire ou chrome) ou LG64 (carré). Spécifiez couleur.
- Profondeur d'assise: 20" ou *22". *Le 22" N/D sur faut. 043 & 163.
- Faut. 043-163: avec base en bois (spécifiez couleur).

ACCESSOIRES (n/d sur petit bras de 6 po)

- Ancrage \$35 ch | Tablette pivotante & porte verre à vin \$20 ch, Porte tablette \$40 & Lampe DEL \$50.
- Porte-Gobelet en métal: \$25 ch. (1 par bras ou item 160-190 & 2 côte à côte sur item 159). Spécifiez couleur Acier, Noir ou Or.
- *RANGEMENTS 159-160-190 avec 2 prises USB/Élec. *Items universels, non finis sur les côtés, doivent être utilisés entre 2 sièges.

Description	L x P x H	Cuir						Tissu		
		10 Pony	20 Hugo Madras Softy	30 Empire Fantasy Illusion Tucson Utah Vintage Yukon	40 Diamond Elegance Princess Santiago Sensation Sunset Trina Victoria	50 Bull Cassiope Dublin	60 Caress Ultrasued	A	B COM	C alta
186 CAUS. SANS BRAS ALLONGEE RANGEMENT-G	68x40x33/40	1815	1890	1970	2045	2120	2200	1435	1495	1555
187 CAUS. SANS BRAS ALLONGEE RANGEMENT-D	68x40x33/40	1815	1890	1970	2045	2120	2200	1435	1495	1555
188 FAUT. SANS BRAS ALLONGE RANGEMENT-G	45x40x33/40	1205	1275	1345	1420	1490	1560	955	985	1015
189 FAUT. SANS BRAS ALLONGE RANGEMENT-D	45x40x33/40	1205	1275	1345	1420	1490	1560	955	985	1015
190 PETIT RANGEMENT À ANGLE	10/20x35x22	540	565	590	615	645	670	410	420	430
221 FAUT. DBL SANS BRAS ALLONGE RANGEMENT-G	52x40x33/40	1280	1350	1425	1495	1565	1635	1025	1075	1125
222 FAUT. DBL SANS BRAS ALLONGE RANGEMENT-D	52x40x33/40	1280	1350	1425	1495	1565	1635	1025	1075	1125
223 SOFA APP SANS BRAS ALLONGE RANGEMENT-G	82x40x33/40	1995	2100	2210	2315	2425	2530	1565	1640	1720
224 SOFA APP SANS BRAS ALLONGE RANGEMENT-D	82x40x33/40	1995	2100	2210	2315	2425	2530	1565	1640	1720
230 CHAISE LONGUE DOUBLE DOS INCL. BRAS-G	41x62x33/40	1575	1650	1730	1805	1880	1960	1235	1305	1375
231 CHAISE LONGUE DOUBLE DOS INCL. BRAS-D	41x62x33/40	1575	1650	1730	1805	1880	1960	1235	1305	1375
232 CHAISE LONGUE DOS INCLINABLE BRAS-G	34x62x33/40	1460	1530	1600	1675	1745	1815	1160	1205	1250
233 CHAISE LONGUE DOS INCLINABLE BRAS-D	34x62x33/40	1460	1530	1600	1675	1745	1815	1160	1205	1250
234 SOFA APP. MODULAIRE ALLONGE GAUCHE	96x40/44x33/40	2310	2440	2565	2695	2820	2950	1685	1765	1845
235 SOFA APP. MODULAIRE ALLONGE DROIT	96x40/44x33/40	2310	2440	2565	2695	2820	2950	1685	1765	1845
CONFIGURATIONS										
A CONFIG (169-170)	82X40X40	2960	3090	3220	3360	3490	3620	2430	2560	2690

Liste de prix CDN

MARSEILLE

Description	L x P x H	Cuir						Tissu		
		10 Pony	20 Hugo Madras Softy	30 Empire Fantasy Illusion Tucson Utah Vintage Yukon	40 Diamond Elegance Princess Santiago Sensation Sunset Trina Victoria	50 Bull Cassiope Dublin	60 Caress Ultrasued	A	B COM	C alta
B CONFIG (169-171-174)	113X62X40	4080	4270	4460	4660	4850	5040	3300	3485	3665
C CONFIG (096-055-171-170)	115X115X40	6010	6300	6590	6895	7185	7475	4775	5010	5240
D CONFIG (169-171-235)	115X96X40	4955	5195	5430	5675	5910	6150	3855	4050	4245
J CONFIG (041-042)	68X40X40	2810	2920	3030	3140	3250	3370	2330	2400	2470
K CONFIG (041-071-005)	92X62X40	3815	3970	4135	4290	4445	4605	3120	3245	3370
L CONFIG (012-055-071-042)	102X102X40	5670	5935	6205	6480	6745	7015	4555	4740	4915
M CONFIG (041-071-024)	102X89X40	4725	4960	5205	5440	5680	5920	3685	3850	4010

MARSEILLE

OPTIMA

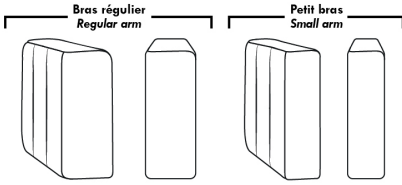

Spécifications | Specifications

Appui-tête levé Headrest up
 Appui-tête baissé Headrest down
 Complètement incliné Fully reclined

(A) Hauteur complète 40" Total Height
 (B) Hauteur appui-tête baissé 33" Height headrest down
 (C) Hauteur du bras 24,5" Arm Height
 (D) Hauteur du siège 19,5" Seat height
 (E) Profondeur inclinée 65" Depth fully reclined
 (F) Profondeur d'assise 20" ou/ou 22" Seat depth
 (G) Profondeur appui-tête monté 36" Depth with headrest up

Siège 30" de large | 30" Seat Width

81" 71" 71" 61"
 40" 095 096 097 021
 96" 82" 82"
 40" 234 167 168
 44"
 96" 82" 82"
 44" 235 223 224
 Allongé à rangement Bumper with storage
 51" 41" 41" 31" 41" 41"
 40" 017 175 176 177 173 174
 62" 42"/44" Profondeur Depth
 Inclinable Motion Dos inclinable Push back
 51" 41" 41" 31" 41" 41"
 40" 165 169 170 171 230 231
 42"/44" Profondeur Depth
 Allongé à rangement Bumper with storage
 52" 52" 52" 52"
 40" 178 179 221 222

Siège 23" de large | 23" Seat Width

67" 57" 57" 47"
 40" 002 012 061 009
 68" 68" 89" 89"
 40" 086 045 048 024
 44"
 68" 68"
 40" 186 187
 Allongé à rangement Bumper with storage
 44" 34" 34" 24" 34" 34"
 40" 001 057 056 051 011 005
 62" 42"/44" Profondeur Depth
 45" 45"
 40" 088 089
 Inclinable Motion Dos inclinable Push back
 44" 34" 34" 24" 34" 34"
 40" 044 041 042 071 232 233
 42"/44" Profondeur Depth
 Allongé à rangement Bumper with storage
 45" 45"
 40" 188 189
 91" 81" 81" 71"
 40" 003 052 053 040

Autres | Others

Fauteuil berçant, pivotant et inclinable / **Swivel, rocking motion chair**
 N'est pas un mécanisme protège-mur / Not a wall hugger mechanism
 Dégagement mural: 16" / Wall clearance: 16"

30" Populaires | Popular CONFIGURATIONS 23"

82" 113" 115" 115" 102" 102"
 40" 169 170 169 171 174 096 055 041 042 041 071 005 012 055 071 042 041 071 024
 62" 62" 102" 89"
 115" 96" 102"

Nos produits sont fabriqués à la main et des variations mineures peuvent survenir. Our product is hand-made and minor variations can occur.

MELBOURNE

Caractéristiques:

Inclinable motorisé pleine jambe "à mécanisme *protège-mur" (manuel n/d). Appui-tête manuel sur tous les items (fixe sur centre rond). Coussins de siège avec mousse modelée + 1" de mousse mémoire au-dessus; bras avec mousse mémoire. Couture: petit fil en tissu & gros fil plat en cuir. Chaises longues dos inclinables avec méc. "push back"; dégagement mural 10".

*Exclus faut. 043 & 163: Dégagement mural 16".

Note: 2 inclinables séparés par un coin ne peuvent pas ouvrir en même temps. Aucuns inclinables à côté du Petit coin carré.

OPTIONS

-Motorisé sans fil (batterie): ajoutez \$125/mec.

-*Appui-tête motorisé: ajoutez \$125 ch. (*N/D sur items fixe ou chaise longue.)

-Choix avec ou sans "insertion de bois" dans le bras. Si avec insertion, spécifiez couleur.

-Choix de bras (LARGE ou PETIT de 6"): Pattes sur bras LARGE: LG103 en bois ou LG189 métal (noire ou chrome). PETIT Bras: LG08 en bois ou LG196 métal (noire ou chrome). Spécifiez couleur.

-Profondeur d'assise : 20" ou *22". *Le 22" N/D sur faut. 043 & 163.

-Faut. 043-163: avec base en bois (spécifiez couleur).

ACCESSOIRES (Seul. sur *items 159-160-190):

-Ancrage \$35 ch | Tablette pivotante & porte verre à vin \$20 ch, porte tablette \$40 & lampe DEL \$50.

-Porte-Gobelet en métal : \$25 ch. (1 par item 160-190 & 2 côte à côte sur item 159). Spécifiez couleur Acier, Noir ou Or.

-*RANGEMENTS 159-160-190 avec 2 prises USB/Élec. *Doivent être utilisé entre 2 sièges

Description	L x P x H	Cuir						Tissu		
		10 Pony	20 Hugo Madras Softy	30 Empire Fantasy Illusion Tucson Utah Vintage Yukon	40 Diamond Elegance Princess Santiago Sensation Sunset Trina Victoria	50 Bull Cassiope Dublin	60 Caress Ultrasued	A	B COM	C alta
001 FAUTEUIL	44x40x33/40	1420	1500	1580	1665	1745	1825	1130	1165	1195
002 CAUSEUSE	67x40x33/40	2030	2125	2225	2320	2415	2515	1600	1665	1725
003 SOFA	91x40x33/40	2450	2575	2705	2830	2960	3085	1935	2010	2085
005 CHAISE LONGUE BRAS DROIT	34x62x33/40	1325	1380	1440	1495	1550	1605	1045	1090	1135
009 CAUSEUSE SANS BRAS	47x40x33/40	1425	1485	1545	1605	1670	1730	1100	1165	1225
011 CHAISE LONGUE BRAS GAUCHE	34x62x33/40	1325	1380	1440	1495	1550	1605	1045	1090	1135
012 CAUSEUSE BRAS GAUCHE	57x40x33/40	1745	1825	1905	1990	2070	2150	1365	1425	1480
017 FAUTEUIL DOUBLE	51x40x33/40	1490	1575	1665	1750	1835	1925	1180	1230	1280
021 SOFA APPARTEMENT SANS BRAS	61x40x33/40	1605	1695	1780	1865	1955	2040	1235	1305	1375
024 CAUSEUSE MODULAIRE ALLONGEE DROIT	89x40/44x33/40	2235	2370	2510	2645	2785	2920	1610	1695	1775
040 SOFA SANS BRAS	71x40x33/40	1840	1935	2025	2115	2210	2300	1435	1515	1595
041 FAUTEUIL INCLINABLE BRAS-G	34x40x33/40	1405	1460	1515	1570	1625	1685	1165	1200	1235
042 FAUTEUIL INCLINABLE BRAS-D	34x40x33/40	1405	1460	1515	1570	1625	1685	1165	1200	1235
043 FAUTEUIL INCLINABLE BERÇANT PIVOTANT	30x34x42	1665	1755	1845	1940	2030	2120	1365	1405	1440
044 FAUTEUIL INCLINABLE	44x40x33/40	1695	1765	1835	1905	1980	2050	1405	1435	1465
045 CAUSEUSE SANS BRAS ALLONGEE DROIT	68x40x33/40	1695	1770	1845	1925	2000	2075	1315	1370	1430

MELBOURNE

Caractéristiques:

Inclinable motorisé pleine jambe "à mécanisme *protège-mur" (manuel n/d). Appui-tête manuel sur tous les items (fixe sur centre rond). Coussins de siège avec mousse modelée + 1" de mousse mémoire au-dessus; bras avec mousse mémoire. Couture: petit fil en tissu & gros fil plat en cuir. Chaises longues dos inclinables avec méc. "push back"; dégagement mural 10".

*Exclus faut. 043 & 163: Dégagement mural 16".

Note: 2 inclinables séparés par un coin ne peuvent pas ouvrir en même temps. Aucuns inclinables à côté du Petit coin carré.

OPTIONS

-Motorisé sans fil (batterie): ajoutez \$125/mec.

-*Appui-tête motorisé: ajoutez \$125 ch. (*N/D sur items fixe ou chaise longue.)

-Choix avec ou sans "insertion de bois" dans le bras. Si avec insertion, spécifiez couleur.

-Choix de bras (LARGE ou PETIT de 6"): Pattes sur bras LARGE: LG103 en bois ou LG189 métal (noire ou chrome). PETIT Bras: LG08 en bois ou LG196 métal (noire ou chrome). Spécifiez couleur.

-Profondeur d'assise : 20" ou *22". *Le 22" N/D sur faut. 043 & 163.

-Faut. 043-163: avec base en bois (spécifiez couleur).

ACCESSOIRES (Seul. sur *items 159-160-190):

-Ancrage \$35 ch | Tablette pivotante & porte verre à vin \$20 ch, porte tablette \$40 & lampe DEL \$50.

-Porte-Gobelet en métal : \$25 ch. (1 par item 160-190 & 2 côte à côte sur item 159). Spécifiez couleur Acier, Noir ou Or.

-*RANGEMENTS 159-160-190 avec 2 prises USB/Élec. *Doivent être utilisé entre 2 sièges

Description	L x P x H	Cuir						Tissu		
		10 Pony	20 Hugo Madras Softy	30 Empire Fantasy Illusion Tucson Utah Vintage Yukon	40 Diamond Elegance Princess Santiago Sensation Sunset Trina Victoria	50 Bull Cassiope Dublin	60 Caress Ultrasued	A	B COM	C alta
048 CAUSEUSE MODULAIRE ALLONGEE GAUCHE	89x40/44x33/40	2235	2370	2510	2645	2785	2920	1610	1695	1775
050 CENTRE ROND	49x49x33	1240	1320	1405	1485	1565	1645	895	940	985
051 FAUTEUIL SANS BRAS	24x40x33/40	815	855	900	940	980	1020	625	670	710
052 SOFA BRAS GAUCHE	81x40x33/40	2160	2265	2365	2470	2570	2670	1695	1770	1845
053 SOFA BRAS DROIT	81x40x33/40	2160	2265	2365	2470	2570	2670	1695	1770	1845
055 COIN CARRE	44x44x33/40	1435	1520	1605	1695	1780	1865	1115	1160	1200
056 FAUTEUIL BRAS DROIT	34x40x33/40	1135	1190	1240	1290	1340	1390	885	930	970
057 FAUTEUIL BRAS GAUCHE	34x40x33/40	1135	1190	1240	1290	1340	1390	885	930	970
061 CAUSEUSE BRAS DROIT	57x40x33/40	1745	1825	1905	1990	2070	2150	1365	1425	1480
071 FAUTEUIL INCLINABLE SANS BRAS	24x40x33/40	1085	1130	1180	1225	1270	1315	910	955	1000
086 CAUSEUSE SANS BRAS ALLONGEE GAUCHE	68x40x33/40	1695	1770	1845	1925	2000	2075	1315	1370	1430
088 FAUTEUIL SANS BRAS ALLONGE GAUCHE	45x40x33/40	1080	1155	1225	1295	1365	1440	830	865	905
089 FAUTEUIL SANS BRAS ALLONGE DROIT	45x40x33/40	1080	1155	1225	1295	1365	1440	830	865	905
095 SOFA APPARTEMENT	81x40x33/40	2210	2330	2455	2575	2700	2820	1735	1810	1885
096 SOFA APPARTEMENT BRAS GAUCHE	71x40x33/40	1930	2025	2120	2220	2315	2410	1490	1565	1640
097 SOFA APPARTEMENT BRAS DROIT	71x40x33/40	1930	2025	2120	2220	2315	2410	1490	1565	1640
124 POUF AVEC RANGEMENT	30x22x17	560	580	600	620	645	665	480	500	520

MELBOURNE

Caractéristiques:

Inclinable motorisé pleine jambe "à mécanisme *protège-mur" (manuel n/d). Appui-tête manuel sur tous les items (fixe sur centre rond). Coussins de siège avec mousse modelée + 1" de mousse mémoire au-dessus; bras avec mousse mémoire. Couture: petit fil en tissu & gros fil plat en cuir. Chaises longues dos inclinables avec méc. "push back"; dégagement mural 10".

*Exclus faut. 043 & 163: Dégagement mural 16".

Note: 2 inclinables séparés par un coin ne peuvent pas ouvrir en même temps. Aucuns inclinables à côté du Petit coin carré.

OPTIONS

-Motorisé sans fil (batterie): ajoutez \$125/mec.

-*Appui-tête motorisé: ajoutez \$125 ch. (*N/D sur items fixe ou chaise longue.)

-Choix avec ou sans "insertion de bois" dans le bras. Si avec insertion, spécifiez couleur.

-Choix de bras (LARGE ou PETIT de 6"): Pattes sur bras LARGE: LG103 en bois ou LG189 métal (noire ou chrome). PETIT Bras: LG08 en bois ou LG196 métal (noire ou chrome). Spécifiez couleur.

-Profondeur d'assise : 20" ou *22". *Le 22" N/D sur faut. 043 & 163.

-Faut. 043-163: avec base en bois (spécifiez couleur).

ACCESSOIRES (Seul. sur *items 159-160-190):

-Ancrage \$35 ch | Tablette pivotante & porte verre à vin \$20 ch, porte tablette \$40 & lampe DEL \$50.

-Porte-Gobelet en métal : \$25 ch. (1 par item 160-190 & 2 côte à côte sur item 159). Spécifiez couleur Acier, Noir ou Or.

-*RANGEMENTS 159-160-190 avec 2 prises USB/Élec. *Doivent être utilisé entre 2 sièges

Description	L x P x H	Cuir						Tissu		
		10 Pony	20 Hugo Madras Softy	30 Empire Fantasy Illusion Tucson Utah Vintage Yukon	40 Diamond Elegance Princess Santiago Sensation Sunset Trina Victoria	50 Bull Cassiope Dublin	60 Caress Ultrasued	A	B COM	C alta
155 PETIT COIN CARRE	40x40x33/40	1435	1520	1605	1695	1780	1865	1115	1160	1200
159 RANGEMENT À ANGLE	10/25x35x22	560	585	610	640	665	690	430	440	450
160 RANGEMENT DROIT	10x35x22	540	565	590	615	645	670	410	420	430
163 FAUT. DBL INCL. BERCANT PIVOTANT	33x34x42	1705	1800	1895	1995	2090	2190	1370	1410	1445
165 FAUTEUIL DOUBLE INCLINABLE	51x40x33/40	1765	1850	1940	2025	2110	2200	1460	1515	1570
167 SOFA APP. SANS BRAS ALLONGE GAUCHE	82x40x33/40	1875	1980	2080	2185	2285	2385	1445	1520	1595
168 SOFA APP. SANS BRAS ALLONGE DROIT	82x40x33/40	1875	1980	2080	2185	2285	2385	1445	1520	1595
169 FAUTEUIL DOUBLE INCLINABLE BRAS GAUCHE	41x40x33/40	1480	1545	1610	1680	1745	1810	1215	1280	1345
170 FAUTEUIL DOUBLE INCLINABLE BRAS DROIT	41x40x33/40	1480	1545	1610	1680	1745	1810	1215	1280	1345
171 FAUTEUIL DOUBLE INCLINABLE SANS BRAS	31x40x33/40	1165	1210	1255	1300	1345	1390	955	1005	1055
173 CHAISE LONGUE DOUBLE BRAS GAUCHE	41x62x33/40	1435	1515	1595	1680	1760	1840	1130	1200	1265
174 CHAISE LONGUE DOUBLE BRAS DROIT	41x62x33/40	1435	1515	1595	1680	1760	1840	1130	1200	1265
175 FAUTEUIL DOUBLE BRAS GAUCHE	41x40x33/40	1200	1270	1340	1415	1485	1555	945	1000	1055
176 FAUTEUIL DOUBLE BRAS DROIT	41x40x33/40	1200	1270	1340	1415	1485	1555	945	1000	1055
177 FAUTEUIL DOUBLE SANS BRAS	31x40x33/40	895	945	995	1045	1095	1150	680	725	770
178 FAUTEUIL DOUBLE SANS BRAS ALLONGE-G	52x40x33/40	1160	1230	1300	1370	1445	1515	910	955	1000
179 FAUTEUIL DOUBLE SANS BRAS ALLONGE-D	52x40x33/40	1160	1230	1300	1370	1445	1515	910	955	1000

MELBOURNE

Caractéristiques:

Inclinable motorisé pleine jambe "à mécanisme *protège-mur" (manuel n/d). Appui-tête manuel sur tous les items (fixe sur centre rond). Coussins de siège avec mousse modelée + 1" de mousse mémoire au-dessus; bras avec mousse mémoire. Couture: petit fil en tissu & gros fil plat en cuir. Chaises longues dos inclinables avec méc. "push back"; dégagement mural 10".

*Exclus faut. 043 & 163: Dégagement mural 16".

Note: 2 inclinables séparés par un coin ne peuvent pas ouvrir en même temps. Aucuns inclinables à côté du Petit coin carré.

OPTIONS

-Motorisé sans fil (batterie): ajoutez \$125/mec.

-*Appui-tête motorisé: ajoutez \$125 ch. (*N/D sur items fixe ou chaise longue.)

-Choix avec ou sans "insertion de bois" dans le bras. Si avec insertion, spécifiez couleur.

-Choix de bras (LARGE ou PETIT de 6"): Pattes sur bras LARGE: LG103 en bois ou LG189 métal (noire ou chrome). PETIT Bras: LG08 en bois ou LG196 métal (noire ou chrome). Spécifiez couleur.

-Profondeur d'assise : 20" ou *22". *Le 22" N/D sur faut. 043 & 163.

-Faut. 043-163: avec base en bois (spécifiez couleur).

ACCESSOIRES (Seul. sur *items 159-160-190):

-Ancrage \$35 ch | Tablette pivotante & porte verre à vin \$20 ch, porte tablette \$40 & lampe DEL \$50.

-Porte-Gobelet en métal : \$25 ch. (1 par item 160-190 & 2 côte à côte sur item 159). Spécifiez couleur Acier, Noir ou Or.

-*RANGEMENTS 159-160-190 avec 2 prises USB/Élec. *Doivent être utilisé entre 2 sièges

Description	L x P x H	Cuir						Tissu		
		10 Pony	20 Hugo Madras Softy	30 Empire Fantasy Illusion Tucson Utah Vintage Yukon	40 Diamond Elegance Princess Santiago Sensation Sunset Trina Victoria	50 Bull Cassiope Dublin	60 Caress Ultrasued	A	B COM	C alta
186 CAUS. SANS BRAS ALLONGEE RANGEMENT-G	68x40x33/40	1815	1890	1970	2045	2120	2200	1435	1495	1555
187 CAUS. SANS BRAS ALLONGEE RANGEMENT-D	68x40x33/40	1815	1890	1970	2045	2120	2200	1435	1495	1555
188 FAUT. SANS BRAS ALLONGE RANGEMENT-G	45x40x33/40	1205	1275	1345	1420	1490	1560	955	985	1015
189 FAUT. SANS BRAS ALLONGE RANGEMENT-D	45x40x33/40	1205	1275	1345	1420	1490	1560	955	985	1015
190 PETIT RANGEMENT À ANGLE	10/20x35x22	540	565	590	615	645	670	410	420	430
221 FAUT. DBL SANS BRAS ALLONGE RANGEMENT-G	52x40x33/40	1280	1350	1425	1495	1565	1635	1025	1075	1125
222 FAUT. DBL SANS BRAS ALLONGE RANGEMENT-D	52x40x33/40	1280	1350	1425	1495	1565	1635	1025	1075	1125
223 SOFA APP SANS BRAS ALLONGE RANGEMENT-G	82x40x33/40	1995	2100	2210	2315	2425	2530	1565	1640	1720
224 SOFA APP SANS BRAS ALLONGE RANGEMENT-D	82x40x33/40	1995	2100	2210	2315	2425	2530	1565	1640	1720
230 CHAISE LONGUE DOUBLE DOS INCL. BRAS-G	41x62x33/40	1575	1650	1730	1805	1880	1960	1235	1305	1375
231 CHAISE LONGUE DOUBLE DOS INCL. BRAS-D	41x62x33/40	1575	1650	1730	1805	1880	1960	1235	1305	1375
232 CHAISE LONGUE DOS INCLINABLE BRAS-G	34x62x33/40	1460	1530	1600	1675	1745	1815	1160	1205	1250
233 CHAISE LONGUE DOS INCLINABLE BRAS-D	34x62x33/40	1460	1530	1600	1675	1745	1815	1160	1205	1250
234 SOFA APP. MODULAIRE ALLONGE GAUCHE	96x40/44x33/40	2310	2440	2565	2695	2820	2950	1685	1765	1845
235 SOFA APP. MODULAIRE ALLONGE DROIT	96x40/44x33/40	2310	2440	2565	2695	2820	2950	1685	1765	1845
CONFIGURATIONS										
A CONFIG (169-170)	82X40X40	2960	3090	3220	3360	3490	3620	2430	2560	2690

Liste de prix CDN

MELBOURNE

Description	L x P x H	Cuir						Tissu		
		10 Pony	20 Hugo Madras Softy	30 Empire Fantasy Illusion Tucson Utah Vintage Yukon	40 Diamond Elegance Princess Santiago Sensation Sunset Trina Victoria	50 Bull Cassiope Dublin	60 Caress Ultrasued	A	B COM	C alta
B CONFIG (169-171-174)	113X62X40	4080	4270	4460	4660	4850	5040	3300	3485	3665
C CONFIG (096-055-171-170)	115X115X40	6010	6300	6590	6895	7185	7475	4775	5010	5240
D CONFIG (169-171-235)	115X96X40	4955	5195	5430	5675	5910	6150	3855	4050	4245
J CONFIG (041-042)	68X40X40	2810	2920	3030	3140	3250	3370	2330	2400	2470
K CONFIG (041-071-005)	92X62X40	3815	3970	4135	4290	4445	4605	3120	3245	3370
L CONFIG (012-055-071-042)	102X102X40	5670	5935	6205	6480	6745	7015	4555	4740	4915
M CONFIG (041-071-024)	102X89X40	4725	4960	5205	5440	5680	5920	3685	3850	4010

MELBOURNE

OPTIMA

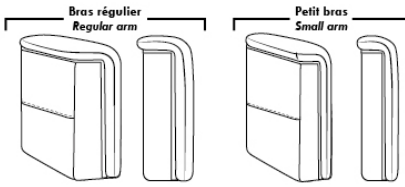

Spécifications | Specifications

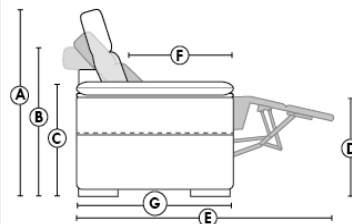

- Appui-tête levé / Headrest up
- Appui-tête baissé / Headrest down
- Complètement incliné / Fully reclined

(A) Hauteur complète 40" / Total Height
(B) Hauteur appui-tête baissé 33" / Height headrest down
(C) Hauteur du bras 24,5" / Arm Height
(D) Hauteur du siège 19,5" / Seat height
(E) Profondeur inclinée 65" / Depth fully reclined
(F) Profondeur d'assise 20" ou/ou 22" / Seat depth
(G) Profondeur appui-tête monté 36" / Depth with headrest up

Siège 30" de large | 30" Seat Width

81" 71" 71" 61"
 40" 095 096 097 021
 96" 82" 82"
 40" 234 167 168
 44"
 96" 82" 82"
 44" 235 223 224
 Allongé à rangement / Bumper with storage
 51" 41" 41" 31" 41" 41"
 40" 017 175 176 177 173 62" 174
 42"/44" Profondeur Depth
 Incinable / Motion 165 169 170 171 230 62" 231
 40" 42"/44" Profondeur Depth
 Dos inclinable / Push back
 52" 52" 52" 52"
 40" 178 179 221 222
 Allongé à rangement / Bumper with storage

Siège 23" de large | 23" Seat Width

67" 57" 57" 47"
 40" 002 012 061 009
 68" 68" 89" 89"
 40" 086 045 048 024
 44"
 68" 68"
 40" 186 187
 Allongé à rangement / Bumper with storage
 44" 44" 34" 34" 24" 34" 34"
 40" 001 057 056 051 011 62" 005
 42"/44" Profondeur Depth
 45" 45"
 40" 088 089
 Incinable / Motion 044 041 042 071 232 62" 233
 40" 42"/44" Profondeur Depth
 Dos inclinable / Push back
 91" 81" 81" 71"
 40" 003 052 053 040
 Allongé à rangement / Bumper with storage

Autres | Others

Fauteuil berçant, pivotant et inclinable
Swivel, rocking motion chair

N'est pas un mécanisme protège-mur / Not a wall hugger mechanism
Dégagement mural: 16" / Wall clearance: 16"

Simple / Single: 30" x 34" x 19" H=42" (043)

Double: 33" x 34" x 22" H=42" (163)

Centre rond / Wedge: 49" x 49" H=33" (050)

Coin carré / Square corner: 44" x 44" H=40" (055)

Petit coin carré / Small corner: 40" x 40" H=40" (155)

Pouf à rangement / Storage ottoman: 30" x 22" H=17" (124)

Rangement à angle / Wedge storage: 25" x 35" x 10" H=22" (159)

Rangement droit / Straight storage: 10" x 35" H=22" (160)

Petit rangement à angle / Small Wedge storage: 20" x 35" x 10" H=22" (190)

30" Populaires | Popular CONFIGURATIONS 23"

82" 113" 115" 115" 102" 102"
 40" 169 170 169 171 174 096 055 041 042 041 071 005 012 055 041 071
 62" 171 170 071 042 071 042 024
 115" 96" 102" 89"
 233

Nos produits sont fabriqués à la main et des variations mineures peuvent survenir. / Our product is hand-made and minor variations can occur.

MONTEREY

Caractéristiques: Inclinable motorisé pleine jambe "à mécanisme *protège-mur" (manuel n/d). Appui-tête ajustable manuel sur tous les items (fixe sur centre rond). Coussins de siège avec mousse modelée + 1" de mousse mémoire au-dessus; bras avec mousse mémoire. Couture: petit fil en tissu et gros fil plat en cuir. Chaises longues dos inclinables avec mécanisme "push back"; dégagement mural 10".

*Exclus faut. 043 & 163 : Dégagement mural 16".

Faut. 043 & 163: bras seront SANS insert de MÉTAL.

Note: 2 inclinables séparés par un coin ne peuvent pas ouvrir en même temps. Aucuns inclinables à côté du Petit coin carré.

OPTIONS

-Motorisé sans fil (avec batterie): ajoutez \$125/mec.

*Appui-tête motorisé: ajoutez \$125 ch. (*N/D sur items fixe ou chaise longue.)

-Choix de bras (LARGE ou PETIT de 6.5"): Patte sur bras LARGE: LG187 bois ou Métal: LG189 cyl (noire ou chrome) ou LG64 (carré). PETIT

Bras: LG08 bois ou Métal: LG196 cyl. (noire ou chrome) ou LG64 (carré). Spécifiez couleur.

-Profondeur d'assise: 20" ou *22". *Le 22" N/D sur faut. 043 & 163.

-Faut. 043-163: base en bois (spécifiez couleur).

ACCESSOIRES (n/d sur petit bras)

Ancrage \$35 ch | Tablette pivotante & porte verre à vin \$20 ch, Porte tablette \$40 & Lampe DEL \$50.

Porte-Gobelet en métal : \$25 ch. (1 par bras ou item 160-190 & 2 côte à côte sur item 159). Spécifiez couleur Acier, Noir ou Or.

*RANGEMENTS 159-160-190 avec 2 prises USB/Élec. *Doivent être utilisés entre 2 sièges.

Description	L x P x H	Cuir						Tissu		
		10 Pony	20 Hugo Madras Softy	30 Empire Fantasy Illusion Tucson Utah Vintage Yukon	40 Diamond Elegance Princess Santiago Sensation Sunset Trina Victoria	50 Bull Cassiope Dublin	60 Caress Ultrasued	A	B COM	C alta
001 FAUTEUIL	43x40x33/40	1420	1500	1580	1665	1745	1825	1130	1165	1195
002 CAUSEUSE	66x40x33/40	2030	2125	2225	2320	2415	2515	1600	1665	1725
003 SOFA	90x40x33/40	2450	2575	2705	2830	2960	3085	1935	2010	2085
005 CHAISE LONGUE BRAS DROIT	34x62x33/40	1325	1380	1440	1495	1550	1605	1045	1090	1135
009 CAUSEUSE SANS BRAS	47x40x33/40	1425	1485	1545	1605	1670	1730	1100	1165	1225
011 CHAISE LONGUE BRAS GAUCHE	34x62x33/40	1325	1380	1440	1495	1550	1605	1045	1090	1135
012 CAUSEUSE BRAS GAUCHE	57x40x33/40	1745	1825	1905	1990	2070	2150	1365	1425	1480
017 FAUTEUIL DOUBLE	50x40x33/40	1490	1575	1665	1750	1835	1925	1180	1230	1280
021 SOFA APPARTEMENT SANS BRAS	61x40x33/40	1605	1695	1780	1865	1955	2040	1235	1305	1375
024 CAUSEUSE MODULAIRE ALLONGEE DROIT	89x40/44x33/40	2235	2370	2510	2645	2785	2920	1610	1695	1775
040 SOFA SANS BRAS	71x40x33/40	1840	1935	2025	2115	2210	2300	1435	1515	1595
041 FAUTEUIL INCLINABLE BRAS-G	34x40x33/40	1405	1460	1515	1570	1625	1685	1165	1200	1235
042 FAUTEUIL INCLINABLE BRAS-D	34x40x33/40	1405	1460	1515	1570	1625	1685	1165	1200	1235
043 FAUTEUIL INCLINABLE BERÇANT PIVOTANT	32x34x42	1665	1755	1845	1940	2030	2120	1365	1405	1440
044 FAUTEUIL INCLINABLE	43x40x33/40	1695	1765	1835	1905	1980	2050	1405	1435	1465
045 CAUSEUSE SANS BRAS ALLONGEE DROIT	68x40x33/40	1695	1770	1845	1925	2000	2075	1315	1370	1430
048 CAUSEUSE MODULAIRE ALLONGEE GAUCHE	89x40/44x33/40	2235	2370	2510	2645	2785	2920	1610	1695	1775
050 CENTRE ROND	49x49x33	1240	1320	1405	1485	1565	1645	895	940	985

MONTEREY

Caractéristiques: Inclinable motorisé pleine jambe "à mécanisme *protège-mur" (manuel n/d). Appui-tête ajustable manuel sur tous les items (fixe sur centre rond). Coussins de siège avec mousse modelée + 1" de mousse mémoire au-dessus; bras avec mousse mémoire. Couture: petit fil en tissu et gros fil plat en cuir. Chaises longues dos inclinables avec mécanisme "push back"; dégagement mural 10".

*Exclus faut. 043 & 163 : Dégagement mural 16".

Faut. 043 & 163: bras seront SANS insert de MÉTAL.

Note: 2 inclinables séparés par un coin ne peuvent pas ouvrir en même temps. Aucuns inclinables à côté du Petit coin carré.

OPTIONS

-Motorisé sans fil (avec batterie): ajoutez \$125/mec.

*Appui-tête motorisé: ajoutez \$125 ch. (*N/D sur items fixe ou chaise longue.)

-Choix de bras (LARGE ou PETIT de 6.5"): Patte sur bras LARGE: LG187 bois ou Métal: LG189 cyl (noire ou chrome) ou LG64 (carré). PETIT

Bras: LG08 bois ou Métal: LG196 cyl. (noire ou chrome) ou LG64 (carré). Spécifiez couleur.

-Profondeur d'assise: 20" ou *22". *Le 22" N/D sur faut. 043 & 163.

-Faut. 043-163: base en bois (spécifiez couleur).

ACCESSOIRES (n/d sur petit bras)

Ancrage \$35 ch | Tablette pivotante & porte verre à vin \$20 ch, Porte tablette \$40 & Lampe DEL \$50.

Porte-Gobelet en métal : \$25 ch. (1 par bras ou item 160-190 & 2 côte à côte sur item 159). Spécifiez couleur Acier, Noir ou Or.

*RANGEMENTS 159-160-190 avec 2 prises USB/Élec. *Doivent être utilisés entre 2 sièges.

Description	L x P x H	Cuir						Tissu		
		10 Pony	20 Hugo Madras Softy	30 Empire Fantasy Illusion Tucson Utah Vintage Yukon	40 Diamond Elegance Princess Santiago Sensation Sunset Trina Victoria	50 Bull Cassiope Dublin	60 Caress Ultrasued	A	B COM	C alta
051 FAUTEUIL SANS BRAS	24x40x33/40	815	855	900	940	980	1020	625	670	710
052 SOFA BRAS GAUCHE	81x40x33/40	2160	2265	2365	2470	2570	2670	1695	1770	1845
053 SOFA BRAS DROIT	81x40x33/40	2160	2265	2365	2470	2570	2670	1695	1770	1845
055 COIN CARRE	44x44x33/40	1435	1520	1605	1695	1780	1865	1115	1160	1200
056 FAUTEUIL BRAS DROIT	34x40x33/40	1135	1190	1240	1290	1340	1390	885	930	970
057 FAUTEUIL BRAS GAUCHE	34x40x33/40	1135	1190	1240	1290	1340	1390	885	930	970
061 CAUSEUSE BRAS DROIT	57x40x33/40	1745	1825	1905	1990	2070	2150	1365	1425	1480
071 FAUTEUIL INCLINABLE SANS BRAS	24x40x33/40	1085	1130	1180	1225	1270	1315	910	955	1000
086 CAUSEUSE SANS BRAS ALLONGEE GAUCHE	68x40x33/40	1695	1770	1845	1925	2000	2075	1315	1370	1430
088 FAUTEUIL SANS BRAS ALLONGE GAUCHE	45x40x33/40	1080	1155	1225	1295	1365	1440	830	865	905
089 FAUTEUIL SANS BRAS ALLONGE DROIT	45x40x33/40	1080	1155	1225	1295	1365	1440	830	865	905
095 SOFA APPARTEMENT	80x40x33/40	2210	2330	2455	2575	2700	2820	1735	1810	1885
096 SOFA APPARTEMENT BRAS GAUCHE	71x40x33/40	1930	2025	2120	2220	2315	2410	1490	1565	1640
097 SOFA APPARTEMENT BRAS DROIT	71x40x33/40	1930	2025	2120	2220	2315	2410	1490	1565	1640
124 POUF AVEC RANGEMENT	30x22x17	560	580	600	620	645	665	480	500	520
155 PETIT COIN CARRE	40x40x33/40	1435	1520	1605	1695	1780	1865	1115	1160	1200
159 RANGEMENT À ANGLE	10/25x35x22	560	585	610	640	665	690	430	440	450
160 RANGEMENT DROIT	10x35x22	540	565	590	615	645	670	410	420	430

MONTEREY

Caractéristiques: Inclinable motorisé pleine jambe "à mécanisme *protège-mur" (manuel n/d). Appui-tête ajustable manuel sur tous les items (fixe sur centre rond). Coussins de siège avec mousse modelée + 1" de mousse mémoire au-dessus; bras avec mousse mémoire. Couture: petit fil en tissu et gros fil plat en cuir. Chaises longues dos inclinables avec mécanisme "push back"; dégagement mural 10".

*Exclus faut. 043 & 163 : Dégagement mural 16".

Faut. 043 & 163: bras seront SANS insert de MÉTAL.

Note: 2 inclinables séparés par un coin ne peuvent pas ouvrir en même temps. Aucuns inclinables à côté du Petit coin carré.

OPTIONS

-Motorisé sans fil (avec batterie): ajoutez \$125/mec.

*Appui-tête motorisé: ajoutez \$125 ch. (*N/D sur items fixe ou chaise longue.)

-Choix de bras (LARGE ou PETIT de 6.5"): Patte sur bras LARGE: LG187 bois ou Métal: LG189 cyl (noire ou chrome) ou LG64 (carré). PETIT

Bras: LG08 bois ou Métal: LG196 cyl. (noire ou chrome) ou LG64 (carré). Spécifiez couleur.

-Profondeur d'assise: 20" ou *22". *Le 22" N/D sur faut. 043 & 163.

-Faut. 043-163: base en bois (spécifiez couleur).

ACCESSOIRES (n/d sur petit bras)

Ancrage \$35 ch | Tablette pivotante & porte verre à vin \$20 ch, Porte tablette \$40 & Lampe DEL \$50.

Porte-Gobelet en métal : \$25 ch. (1 par bras ou item 160-190 & 2 côte à côte sur item 159). Spécifiez couleur Acier, Noir ou Or.

*RANGEMENTS 159-160-190 avec 2 prises USB/Élec. *Doivent être utilisés entre 2 sièges.

Description	L x P x H	Cuir						Tissu		
		10 Pony	20 Hugo Madras Softy	30 Empire Fantasy Illusion Tucson Utah Vintage Yukon	40 Diamond Elegance Princess Santiago Sensation Sunset Trina Victoria	50 Bull Cassiope Dublin	60 Caress Ultrasued	A	B COM	C alta
163 FAUT. DBL INCL. BERCANT PIVOTANT	35x34x42	1705	1800	1895	1995	2090	2190	1370	1410	1445
165 FAUTEUIL DOUBLE INCLINABLE	50x40x33/40	1765	1850	1940	2025	2110	2200	1460	1515	1570
167 SOFA APP. SANS BRAS ALLONGE GAUCHE	82x40x33/40	1875	1980	2080	2185	2285	2385	1445	1520	1595
168 SOFA APP. SANS BRAS ALLONGE DROIT	82x40x33/40	1875	1980	2080	2185	2285	2385	1445	1520	1595
169 FAUTEUIL DOUBLE INCLINABLE BRAS GAUCHE	41x40x33/40	1480	1545	1610	1680	1745	1810	1215	1280	1345
170 FAUTEUIL DOUBLE INCLINABLE BRAS DROIT	41x40x33/40	1480	1545	1610	1680	1745	1810	1215	1280	1345
171 FAUTEUIL DOUBLE INCLINABLE SANS BRAS	31x40x33/40	1165	1210	1255	1300	1345	1390	955	1005	1055
173 CHAISE LONGUE DOUBLE BRAS GAUCHE	41x62x33/40	1435	1515	1595	1680	1760	1840	1130	1200	1265
174 CHAISE LONGUE DOUBLE BRAS DROIT	41x62x33/40	1435	1515	1595	1680	1760	1840	1130	1200	1265
175 FAUTEUIL DOUBLE BRAS GAUCHE	41x40x33/40	1200	1270	1340	1415	1485	1555	945	1000	1055
176 FAUTEUIL DOUBLE BRAS DROIT	41x40x33/40	1200	1270	1340	1415	1485	1555	945	1000	1055
177 FAUTEUIL DOUBLE SANS BRAS	31x40x33/40	895	945	995	1045	1095	1150	680	725	770
178 FAUTEUIL DOUBLE SANS BRAS ALLONGE-G	52x40x33/40	1160	1230	1300	1370	1445	1515	910	955	1000
179 FAUTEUIL DOUBLE SANS BRAS ALLONGE-D	52x40x33/40	1160	1230	1300	1370	1445	1515	910	955	1000
186 CAUS. SANS BRAS ALLONGEE RANGEMENT-G	68x40x33/40	1815	1890	1970	2045	2120	2200	1435	1495	1555
187 CAUS. SANS BRAS ALLONGEE RANGEMENT-D	68x40x33/40	1815	1890	1970	2045	2120	2200	1435	1495	1555
188 FAUT. SANS BRAS ALLONGE RANGEMENT-G	45x40x33/40	1205	1275	1345	1420	1490	1560	955	985	1015
189 FAUT. SANS BRAS ALLONGE RANGEMENT-D	45x40x33/40	1205	1275	1345	1420	1490	1560	955	985	1015

MONTEREY

Caractéristiques: Inclinable motorisé pleine jambe "à mécanisme *protège-mur" (manuel n/d). Appui-tête ajustable manuel sur tous les items (fixe sur centre rond). Coussins de siège avec mousse modelée + 1" de mousse mémoire au-dessus; bras avec mousse mémoire. Couture: petit fil en tissu et gros fil plat en cuir. Chaises longues dos inclinables avec mécanisme "push back"; dégagement mural 10".

*Exclus faut. 043 & 163 : Dégagement mural 16".

Faut. 043 & 163: bras seront SANS insert de MÉTAL.

Note: 2 inclinables séparés par un coin ne peuvent pas ouvrir en même temps. Aucuns inclinables à côté du Petit coin carré.

OPTIONS

-Motorisé sans fil (avec batterie): ajoutez \$125/mec.

*Appui-tête motorisé: ajoutez \$125 ch. (*N/D sur items fixe ou chaise longue.)

-Choix de bras (LARGE ou PETIT de 6.5"): Patte sur bras LARGE: LG187 bois ou Métal: LG189 cyl (noire ou chrome) ou LG64 (carré). PETIT

Bras: LG08 bois ou Métal: LG196 cyl. (noire ou chrome) ou LG64 (carré). Spécifiez couleur.

-Profondeur d'assise: 20" ou *22". *Le 22" N/D sur faut. 043 & 163.

-Faut. 043-163: base en bois (spécifiez couleur).

ACCESSOIRES (n/d sur petit bras)

Ancrage \$35 ch | Tablette pivotante & porte verre à vin \$20 ch, Porte tablette \$40 & Lampe DEL \$50.

Porte-Gobelet en métal : \$25 ch. (1 par bras ou item 160-190 & 2 côte à côte sur item 159). Spécifiez couleur Acier, Noir ou Or.

*RANGEMENTS 159-160-190 avec 2 prises USB/Élec. *Doivent être utilisés entre 2 sièges.

Description	L x P x H	Cuir						Tissu		
		10 Pony	20 Hugo Madras Softy	30 Empire Fantasy Illusion Tucson Utah Vintage Yukon	40 Diamond Elegance Princess Santiago Sensation Sunset Trina Victoria	50 Bull Cassiope Dublin	60 Caress Ultrasued	A	B COM	C alta
190 PETIT RANGEMENT À ANGLE	10/20x35x22	540	565	590	615	645	670	410	420	430
221 FAUT. DBL SANS BRAS ALLONGE RANGEMENT-G	52x40x33/40	1280	1350	1425	1495	1565	1635	1025	1075	1125
222 FAUT. DBL SANS BRAS ALLONGE RANGEMENT-D	52x40x33/40	1280	1350	1425	1495	1565	1635	1025	1075	1125
223 SOFA APP SANS BRAS ALLONGE RANGEMENT-G	82x40x33/40	1995	2100	2210	2315	2425	2530	1565	1640	1720
224 SOFA APP SANS BRAS ALLONGE RANGEMENT-D	82x40x33/40	1995	2100	2210	2315	2425	2530	1565	1640	1720
230 CHAISE LONGUE DOUBLE DOS INCL. BRAS-G	41x62x33/40	1575	1650	1730	1805	1880	1960	1235	1305	1375
231 CHAISE LONGUE DOUBLE DOS INCL. BRAS-D	41x62x33/40	1575	1650	1730	1805	1880	1960	1235	1305	1375
232 CHAISE LONGUE DOS INCLINABLE BRAS-G	34x62x33/40	1460	1530	1600	1675	1745	1815	1160	1205	1250
233 CHAISE LONGUE DOS INCLINABLE BRAS-D	34x62x33/40	1460	1530	1600	1675	1745	1815	1160	1205	1250
234 SOFA APP. MODULAIRE ALLONGE GAUCHE	96x40/44x33/40	2310	2440	2565	2695	2820	2950	1685	1765	1845
235 SOFA APP. MODULAIRE ALLONGE DROIT	96x40/44x33/40	2310	2440	2565	2695	2820	2950	1685	1765	1845
CONFIGURATIONS										
A CONFIG (169-170)	80X40X40	2960	3090	3220	3360	3490	3620	2430	2560	2690
B CONFIG (169-171-174)	111X62X40	4080	4270	4460	4660	4850	5040	3300	3485	3665
C CONFIG (096-055-171-170)	115X115X40	6010	6300	6590	6895	7185	7475	4775	5010	5240
D CONFIG (169-171-235)	115X96X40	4955	5195	5430	5675	5910	6150	3855	4050	4245
J CONFIG (041-042)	66X40X40	2810	2920	3030	3140	3250	3370	2330	2400	2470
K CONFIG (041-071-005)	90X62X40	3815	3970	4135	4290	4445	4605	3120	3245	3370
L CONFIG (012-055-071-042)	101X101X40	5670	5935	6205	6480	6745	7015	4555	4740	4915

Liste de prix CDN

MONTEREY

Description	L x P x H	Cuir						Tissu		
		10 Pony	20 Hugo Madras Softy	30 Empire Fantasy Illusion Tucson Utah Vintage Yukon	40 Diamond Elegance Princess Santiago Sensation Sunset Trina Victoria	50 Bull Cassiope Dublin	60 Caress Ultrasued	A	B COM	C alta
M CONFIG (041-071-024)	101X89X40	4725	4960	5205	5440	5680	5920	3685	3850	4010

MONTEREY

OPTIMA

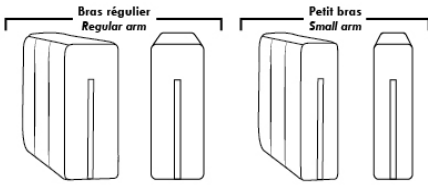

Spécifications | Specifications

- Appui-tête levé / Headrest up
- Appui-tête baissé / Headrest down
- Complètement incliné / Fully reclined

(A) Hauteur complète 40" / Total Height
(B) Hauteur appui-tête baissé 33" / Height headrest down
(C) Hauteur du bras 24" / Arm Height
(D) Hauteur du siège 19,5" / Seat height
(E) Profondeur inclinée 65" / Depth fully reclined
(F) Profondeur d'assise 20" ou/ou 22" / Seat depth
(G) Profondeur appui-tête monté 36" / Depth with headrest up

Siège 30" de large | 30" Seat Width

Siège 23" de large | 23" Seat Width

Autres | Others

Fauteuil berçant, pivotant et inclinable
Swivel, rocking motion chair

N'est pas un mécanisme protège-mur / Not a wall hugger mechanism
Dégagement mural: 16" / Wall clearance: 16"

Simple / Single

043 H = 42"

Double

163 H = 42"

Centre rond / Wedge

050 H = 33"

Coin carré / Square corner

055 H = 40"

Petit coin carré / Small corner

155 H = 40"

Pouf à rangement / Storage ottoman

124 H = 17"

Rangement à angle / Wedge storage

159 H = 22"

Rangement droit / Straight storage

160 H = 22"

Petit rangement à angle / Small Wedge storage

190 H = 22"

30" Populaires | Popular CONFIGURATIONS 23"

Nos produits sont fabriqués à la main et des variations mineures peuvent survenir. / Our product is hand-made and minor variations can occur.

NICE

Caractéristiques:

- Inclinable motorisé pleine jambe "à mécanisme *protège-mur " (manuel n/d).
- Appui-tête ajustable manuel sur tous les items (fixe sur centre rond).
- Coussins de siège avec mousse modelée + 1" de mousse mémoire au-dessus; bras avec mousse mémoire.
- Couture: petit fil en tissu et gros fil plat en cuir.
- Chaises longues dos inclinables avec méc. "push back"; dégagement mural 10".
- *Exclus faut. 043 & 163: Dégagement mural 16"

Note: 2 inclinables séparés par un coin ne peuvent pas ouvrir en même temps. Aucuns inclinables à côté du #155 Petit coin carré.

OPTIONS

- Motorisé sans fil (avec batterie): ajoutez \$125/mec.
- *Appui-tête motorisé: ajoutez \$125 ch. (*N/D sur items fixe ou chaise longue.)
- Choix de bras (LARGE ou PETIT de 6"): Pattes sur bras LARGE : LG103 bois ou LG189 métal (noire ou chrome). PETIT Bras: LG08 bois ou LG196 métal (noire ou chrome). Spécifiez couleur.
- Profondeur d'assise : 20" ou *22". *Le 22" N/D sur faut. 043 & 163.
- Faut. 043-163: avec base en bois (spécifiez couleur).

ACCESSOIRES (Seul. sur *items 159-160-190) :

- Ancrage \$35 ch | Tablette pivotante & porte verre à vin \$20 ch, porte tablette \$40 & lampe DEL \$50.
- Porte-Gobelet en métal : \$25 ch. (1 par item 160-190 & 2 côte à côte sur item 159). Spécifiez couleur Acier, Noir ou Or.
- *RANGEMENTS 159-160-190 avec 2 prises USB/Élec. *Items universels (sans les détails du bras), non finis sur les côtés, doivent être utilisés entre 2 sièges

Description	L x P x H	Cuir						Tissu		
		10 Pony	20 Hugo Madras Softy	30 Empire Fantasy Illusion Tucson Utah Vintage Yukon	40 Diamond Elegance Princess Santiago Sensation Sunset Trina Victoria	50 Bull Cassiope Dublin	60 Caress Ultrasued	A	B COM	C alta
001 FAUTEUIL	44x40x33/40	1420	1500	1580	1665	1745	1825	1130	1165	1195
002 CAUSEUSE	67x40x33/40	2030	2125	2225	2320	2415	2515	1600	1665	1725
003 SOFA	91x40x33/40	2450	2575	2705	2830	2960	3085	1935	2010	2085
005 CHAISE LONGUE BRAS DROIT	34x62x33/40	1325	1380	1440	1495	1550	1605	1045	1090	1135
009 CAUSEUSE SANS BRAS	47x40x33/40	1425	1485	1545	1605	1670	1730	1100	1165	1225
011 CHAISE LONGUE BRAS GAUCHE	34x62x33/40	1325	1380	1440	1495	1550	1605	1045	1090	1135
012 CAUSEUSE BRAS GAUCHE	57x40x33/40	1745	1825	1905	1990	2070	2150	1365	1425	1480
017 FAUTEUIL DOUBLE	51x40x33/40	1490	1575	1665	1750	1835	1925	1180	1230	1280
021 SOFA APPARTEMENT SANS BRAS	61x40x33/40	1605	1695	1780	1865	1955	2040	1235	1305	1375
024 CAUSEUSE MODULAIRE ALLONGEE DROIT	89x40/44x33/40	2235	2370	2510	2645	2785	2920	1610	1695	1775
040 SOFA SANS BRAS	71x40x33/40	1840	1935	2025	2115	2210	2300	1435	1515	1595
041 FAUTEUIL INCLINABLE BRAS-G	34x40x33/40	1405	1460	1515	1570	1625	1685	1165	1200	1235
042 FAUTEUIL INCLINABLE BRAS-D	34x40x33/40	1405	1460	1515	1570	1625	1685	1165	1200	1235
043 FAUTEUIL INCLINABLE BERÇANT PIVOTANT	30x34x42	1665	1755	1845	1940	2030	2120	1365	1405	1440
044 FAUTEUIL INCLINABLE	44x40x33/40	1695	1765	1835	1905	1980	2050	1405	1435	1465
045 CAUSEUSE SANS BRAS ALLONGEE DROIT	68x40x33/40	1695	1770	1845	1925	2000	2075	1315	1370	1430

NICE

Caractéristiques:

- Inclinable motorisé pleine jambe "à mécanisme *protège-mur " (manuel n/d).
- Appui-tête ajustable manuel sur tous les items (fixe sur centre rond).
- Coussins de siège avec mousse modelée + 1" de mousse mémoire au-dessus; bras avec mousse mémoire.
- Couture: petit fil en tissu et gros fil plat en cuir.
- Chaises longues dos inclinables avec méc. "push back"; dégagement mural 10".
- *Exclus faut. 043 & 163: Dégagement mural 16"

Note: 2 inclinables séparés par un coin ne peuvent pas ouvrir en même temps. Aucuns inclinables à côté du #155 Petit coin carré.

OPTIONS

- Motorisé sans fil (avec batterie): ajoutez \$125/mec.
- *Appui-tête motorisé: ajoutez \$125 ch. (*N/D sur items fixe ou chaise longue.)
- Choix de bras (LARGE ou PETIT de 6"): Pattes sur bras LARGE : LG103 bois ou LG189 métal (noire ou chrome). PETIT Bras: LG08 bois ou LG196 métal (noire ou chrome). Spécifiez couleur.
- Profondeur d'assise : 20" ou *22". *Le 22" N/D sur faut. 043 & 163.
- Faut. 043-163: avec base en bois (spécifiez couleur).

ACCESSOIRES (Seul. sur *items 159-160-190) :

- Ancrage \$35 ch | Tablette pivotante & porte verre à vin \$20 ch, porte tablette \$40 & lampe DEL \$50.
- Porte-Gobelet en métal : \$25 ch. (1 par item 160-190 & 2 côte à côte sur item 159). Spécifiez couleur Acier, Noir ou Or.
- *RANGEMENTS 159-160-190 avec 2 prises USB/Élec. *Items universels (sans les détails du bras), non finis sur les côtés, doivent être utilisés entre 2 sièges

Description	L x P x H	Cuir						Tissu		
		10 Pony	20 Hugo Madras Softy	30 Empire Fantasy Illusion Tucson Utah Vintage Yukon	40 Diamond Elegance Princess Santiago Sensation Sunset Trina Victoria	50 Bull Cassiope Dublin	60 Caress Ultrasued	A	B COM	C alta
048 CAUSEUSE MODULAIRE ALLONGEE GAUCHE	89x40/44x33/40	2235	2370	2510	2645	2785	2920	1610	1695	1775
050 CENTRE ROND	49x49x33	1240	1320	1405	1485	1565	1645	895	940	985
051 FAUTEUIL SANS BRAS	24x40x33/40	815	855	900	940	980	1020	625	670	710
052 SOFA BRAS GAUCHE	81x40x33/40	2160	2265	2365	2470	2570	2670	1695	1770	1845
053 SOFA BRAS DROIT	81x40x33/40	2160	2265	2365	2470	2570	2670	1695	1770	1845
055 COIN CARRE	44x44x33/40	1435	1520	1605	1695	1780	1865	1115	1160	1200
056 FAUTEUIL BRAS DROIT	34x40x33/40	1135	1190	1240	1290	1340	1390	885	930	970
057 FAUTEUIL BRAS GAUCHE	34x40x33/40	1135	1190	1240	1290	1340	1390	885	930	970
061 CAUSEUSE BRAS DROIT	57x40x33/40	1745	1825	1905	1990	2070	2150	1365	1425	1480
071 FAUTEUIL INCLINABLE SANS BRAS	24x40x33/40	1085	1130	1180	1225	1270	1315	910	955	1000
086 CAUSEUSE SANS BRAS ALLONGEE GAUCHE	68x40x33/40	1695	1770	1845	1925	2000	2075	1315	1370	1430
088 FAUTEUIL SANS BRAS ALLONGE GAUCHE	45x40x33/40	1080	1155	1225	1295	1365	1440	830	865	905
089 FAUTEUIL SANS BRAS ALLONGE DROIT	45x40x33/40	1080	1155	1225	1295	1365	1440	830	865	905
095 SOFA APPARTEMENT	81x40x33/40	2210	2330	2455	2575	2700	2820	1735	1810	1885
096 SOFA APPARTEMENT BRAS GAUCHE	71x40x33/40	1930	2025	2120	2220	2315	2410	1490	1565	1640
097 SOFA APPARTEMENT BRAS DROIT	71x40x33/40	1930	2025	2120	2220	2315	2410	1490	1565	1640

NICE

Caractéristiques:

- Inclinable motorisé pleine jambe "à mécanisme *protège-mur " (manuel n/d).
- Appui-tête ajustable manuel sur tous les items (fixe sur centre rond).
- Coussins de siège avec mousse modelée + 1" de mousse mémoire au-dessus; bras avec mousse mémoire.
- Couture: petit fil en tissu et gros fil plat en cuir.
- Chaises longues dos inclinables avec méc. "push back"; dégagement mural 10".
- *Exclus faut. 043 & 163: Dégagement mural 16"

Note: 2 inclinables séparés par un coin ne peuvent pas ouvrir en même temps. Aucuns inclinables à côté du #155 Petit coin carré.

OPTIONS

- Motorisé sans fil (avec batterie): ajoutez \$125/mec.
- *Appui-tête motorisé: ajoutez \$125 ch. (*N/D sur items fixe ou chaise longue.)
- Choix de bras (LARGE ou PETIT de 6"): Pattes sur bras LARGE : LG103 bois ou LG189 métal (noire ou chrome). PETIT Bras: LG08 bois ou LG196 métal (noire ou chrome). Spécifiez couleur.
- Profondeur d'assise : 20" ou *22". *Le 22" N/D sur faut. 043 & 163.
- Faut. 043-163: avec base en bois (spécifiez couleur).

ACCESSOIRES (Seul. sur *items 159-160-190) :

- Ancrage \$35 ch | Tablette pivotante & porte verre à vin \$20 ch, porte tablette \$40 & lampe DEL \$50.
- Porte-Gobelet en métal : \$25 ch. (1 par item 160-190 & 2 côte à côte sur item 159). Spécifiez couleur Acier, Noir ou Or.
- *RANGEMENTS 159-160-190 avec 2 prises USB/Élec. *Items universels (sans les détails du bras), non finis sur les côtés, doivent être utilisés entre 2 sièges

Description	L x P x H	Cuir						Tissu		
		10 Pony	20 Hugo Madras Softy	30 Empire Fantasy Illusion Tucson Utah Vintage Yukon	40 Diamond Elegance Princess Santiago Sensation Sunset Trina Victoria	50 Bull Cassiope Dublin	60 Caress Ultrasued	A	B COM	C alta
124 POUF AVEC RANGEMENT	30x22x17	560	580	600	620	645	665	480	500	520
155 PETIT COIN CARRE	40x40x33/40	1435	1520	1605	1695	1780	1865	1115	1160	1200
159 RANGEMENT À ANGLE	10/25x35x22	560	585	610	640	665	690	430	440	450
160 RANGEMENT DROIT	10x35x22	540	565	590	615	645	670	410	420	430
163 FAUT. DBL INCL. BERCANT PIVOTANT	33x34x42	1705	1800	1895	1995	2090	2190	1370	1410	1445
165 FAUTEUIL DOUBLE INCLINABLE	51x40x33/40	1765	1850	1940	2025	2110	2200	1460	1515	1570
167 SOFA APP. SANS BRAS ALLONGE GAUCHE	82x40x33/40	1875	1980	2080	2185	2285	2385	1445	1520	1595
168 SOFA APP. SANS BRAS ALLONGE DROIT	82x40x33/40	1875	1980	2080	2185	2285	2385	1445	1520	1595
169 FAUTEUIL DOUBLE INCLINABLE BRAS GAUCHE	41x40x33/40	1480	1545	1610	1680	1745	1810	1215	1280	1345
170 FAUTEUIL DOUBLE INCLINABLE BRAS DROIT	41x40x33/40	1480	1545	1610	1680	1745	1810	1215	1280	1345
171 FAUTEUIL DOUBLE INCLINABLE SANS BRAS	31X40X33/40	1165	1210	1255	1300	1345	1390	955	1005	1055
173 CHAISE LONGUE DOUBLE BRAS GAUCHE	41x62x33/40	1435	1515	1595	1680	1760	1840	1130	1200	1265
174 CHAISE LONGUE DOUBLE BRAS DROIT	41x62x33/40	1435	1515	1595	1680	1760	1840	1130	1200	1265
175 FAUTEUIL DOUBLE BRAS GAUCHE	41x40x33/40	1200	1270	1340	1415	1485	1555	945	1000	1055
176 FAUTEUIL DOUBLE BRAS DROIT	41x40x33/40	1200	1270	1340	1415	1485	1555	945	1000	1055
177 FAUTEUIL DOUBLE SANS BRAS	31x40x33/40	895	945	995	1045	1095	1150	680	725	770

NICE

Caractéristiques:

- Inclinable motorisé pleine jambe "à mécanisme *protège-mur " (manuel n/d).
- Appui-tête ajustable manuel sur tous les items (fixe sur centre rond).
- Coussins de siège avec mousse modelée + 1" de mousse mémoire au-dessus; bras avec mousse mémoire.
- Couture: petit fil en tissu et gros fil plat en cuir.
- Chaises longues dos inclinables avec méc. "push back"; dégagement mural 10".
- *Exclus faut. 043 & 163: Dégagement mural 16"

Note: 2 inclinables séparés par un coin ne peuvent pas ouvrir en même temps. Aucuns inclinables à côté du #155 Petit coin carré.

OPTIONS

- Motorisé sans fil (avec batterie): ajoutez \$125/mec.
- *Appui-tête motorisé: ajoutez \$125 ch. (*N/D sur items fixe ou chaise longue.)
- Choix de bras (LARGE ou PETIT de 6"): Pattes sur bras LARGE : LG103 bois ou LG189 métal (noire ou chrome). PETIT Bras: LG08 bois ou LG196 métal (noire ou chrome). Spécifiez couleur.
- Profondeur d'assise : 20" ou *22". *Le 22" N/D sur faut. 043 & 163.
- Faut. 043-163: avec base en bois (spécifiez couleur).

ACCESSOIRES (Seul. sur *items 159-160-190) :

- Ancrage \$35 ch | Tablette pivotante & porte verre à vin \$20 ch, porte tablette \$40 & lampe DEL \$50.
- Porte-Gobelet en métal : \$25 ch. (1 par item 160-190 & 2 côte à côte sur item 159). Spécifiez couleur Acier, Noir ou Or.
- *RANGEMENTS 159-160-190 avec 2 prises USB/Élec. *Items universels (sans les détails du bras), non finis sur les côtés, doivent être utilisés entre 2 sièges

Description	L x P x H	Cuir						Tissu		
		10 Pony	20 Hugo Madras Softy	30 Empire Fantasy Illusion Tucson Utah Vintage Yukon	40 Diamond Elegance Princess Santiago Sensation Sunset Trina Victoria	50 Bull Cassiope Dublin	60 Caress Ultrasued	A	B COM	C alta
178 FAUTEUIL DOUBLE SANS BRAS ALLONGE-G	52x40x33/40	1160	1230	1300	1370	1445	1515	910	955	1000
179 FAUTEUIL DOUBLE SANS BRAS ALLONGE-D	52x40x33/40	1160	1230	1300	1370	1445	1515	910	955	1000
186 CAUS. SANS BRAS ALLONGEE RANGEMENT-G	68x40x33/40	1815	1890	1970	2045	2120	2200	1435	1495	1555
187 CAUS. SANS BRAS ALLONGEE RANGEMENT-D	68x40x33/40	1815	1890	1970	2045	2120	2200	1435	1495	1555
188 FAUT. SANS BRAS ALLONGE RANGEMENT-G	45x40x33/40	1205	1275	1345	1420	1490	1560	955	985	1015
189 FAUT. SANS BRAS ALLONGE RANGEMENT-D	45x40x33/40	1205	1275	1345	1420	1490	1560	955	985	1015
190 PETIT RANGEMENT À ANGLE	10/20x35x22	540	565	590	615	645	670	410	420	430
221 FAUT. DBL SANS BRAS ALLONGE RANGEMENT-G	52x40x33/40	1280	1350	1425	1495	1565	1635	1025	1075	1125
222 FAUT. DBL SANS BRAS ALLONGE RANGEMENT-D	52x40x33/40	1280	1350	1425	1495	1565	1635	1025	1075	1125
223 SOFA APP SANS BRAS ALLONGE RANGEMENT-G	82x40x33/40	1995	2100	2210	2315	2425	2530	1565	1640	1720
224 SOFA APP SANS BRAS ALLONGE RANGEMENT-D	82x40x33/40	1995	2100	2210	2315	2425	2530	1565	1640	1720
230 CHAISE LONGUE DOUBLE DOS INCL. BRAS-G	41x62x33/40	1575	1650	1730	1805	1880	1960	1235	1305	1375
231 CHAISE LONGUE DOUBLE DOS INCL. BRAS-D	41x62x33/40	1575	1650	1730	1805	1880	1960	1235	1305	1375
232 CHAISE LONGUE DOS INCLINABLE BRAS-G	34x62x33/40	1460	1530	1600	1675	1745	1815	1160	1205	1250
233 CHAISE LONGUE DOS INCLINABLE BRAS-D	34x62x33/40	1460	1530	1600	1675	1745	1815	1160	1205	1250
234 SOFA APP. MODULAIRE ALLONGE GAUCHE	96x40/44x33/40	2310	2440	2565	2695	2820	2950	1685	1765	1845

NICE

Caractéristiques:

- Inclinable motorisé pleine jambe "à mécanisme *protège-mur " (manuel n/d).
- Appui-tête ajustable manuel sur tous les items (fixe sur centre rond).
- Coussins de siège avec mousse modelée + 1" de mousse mémoire au-dessus; bras avec mousse mémoire.
- Couture: petit fil en tissu et gros fil plat en cuir.
- Chaises longues dos inclinables avec méc. "push back"; dégagement mural 10".
- *Exclus faut. 043 & 163: Dégagement mural 16"

Note: 2 inclinables séparés par un coin ne peuvent pas ouvrir en même temps. Aucuns inclinables à côté du #155 Petit coin carré.

OPTIONS

- Motorisé sans fil (avec batterie): ajoutez \$125/mec.
- *Appui-tête motorisé: ajoutez \$125 ch. (*N/D sur items fixe ou chaise longue.)
- Choix de bras (LARGE ou PETIT de 6"): Pattes sur bras LARGE : LG103 bois ou LG189 métal (noire ou chrome). PETIT Bras: LG08 bois ou LG196 métal (noire ou chrome). Spécifiez couleur.
- Profondeur d'assise : 20" ou *22". *Le 22" N/D sur faut. 043 & 163.
- Faut. 043-163: avec base en bois (spécifiez couleur).

ACCESSOIRES (Seul. sur *items 159-160-190) :

- Ancrage \$35 ch | Tablette pivotante & porte verre à vin \$20 ch, porte tablette \$40 & lampe DEL \$50.
- Porte-Gobelet en métal : \$25 ch. (1 par item 160-190 & 2 côte à côte sur item 159). Spécifiez couleur Acier, Noir ou Or.
- *RANGEMENTS 159-160-190 avec 2 prises USB/Élec. *Items universels (sans les détails du bras), non finis sur les côtés, doivent être utilisés entre 2 sièges

Description	L x P x H	Cuir						Tissu		
		10 Pony	20 Hugo Madras Softy	30 Empire Fantasy Illusion Tucson Utah Vintage Yukon	40 Diamond Elegance Princess Santiago Sensation Sunset Trina Victoria	50 Bull Cassiope Dublin	60 Caress Ultrasued	A	B COM	C alta
235 SOFA APP. MODULAIRE ALLONGE DROIT	96x40/44x33/40	2310	2440	2565	2695	2820	2950	1685	1765	1845
CONFIGURATIONS										
A CONFIG (169-170)	82X40X40	2960	3090	3220	3360	3490	3620	2430	2560	2690
B CONFIG (169-171-174)	113X62X40	4080	4270	4460	4660	4850	5040	3300	3485	3665
C CONFIG (096-055-171-170)	115X115X40	6010	6300	6590	6895	7185	7475	4775	5010	5240
D CONFIG (169-171-235)	115X96X40	4955	5195	5430	5675	5910	6150	3855	4050	4245
J CONFIG (041-042)	68X40X40	2810	2920	3030	3140	3250	3370	2330	2400	2470
K CONFIG (041-071-005)	92X62X40	3815	3970	4135	4290	4445	4605	3120	3245	3370
L CONFIG (012-055-071-042)	102X102X40	5670	5935	6205	6480	6745	7015	4555	4740	4915
M CONFIG (041-071-024)	102X89X40	4725	4960	5205	5440	5680	5920	3685	3850	4010

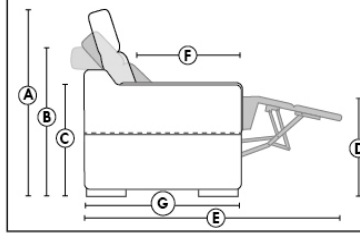
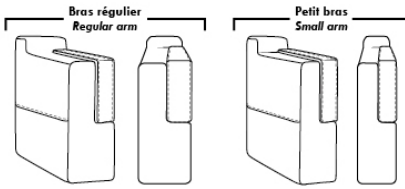

- Appui-tête levé Headrest up
- Appui-tête baissé Headrest down
- Complètement incliné Fully reclined
- (A) Hauteur complète 40" Total Height
- (B) Hauteur appui-tête baissé 33" Height headrest down
- (C) Hauteur du bras 24,5" Arm Height
- (D) Hauteur du siège 19,5" Seat height
- (E) Profondeur inclinée 65" Depth fully reclined
- (F) Profondeur d'assise 20" ou/ou 22" Seat depth
- (G) Profondeur appui-tête monté 36" Depth with headrest up

Siège 30" de large | 30" Seat Width

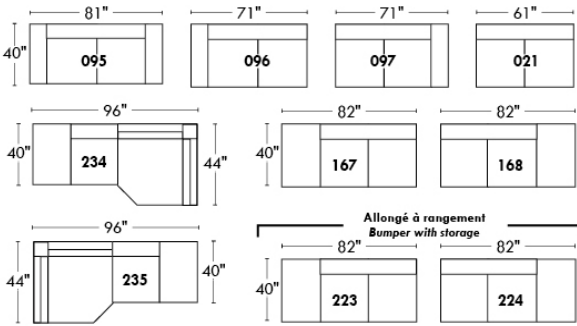

Siège 23" de large | 23" Seat Width

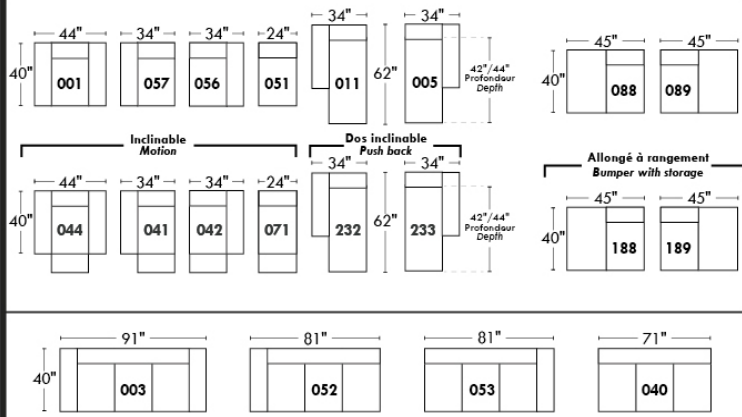
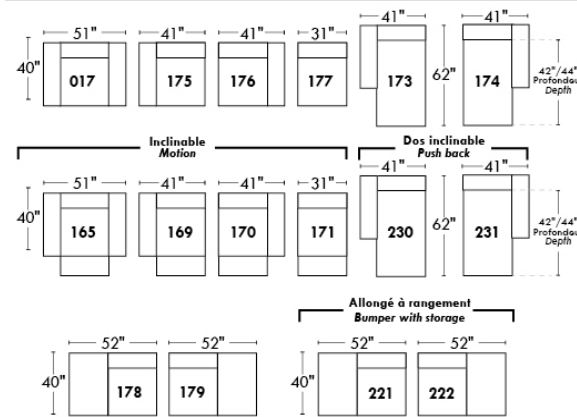
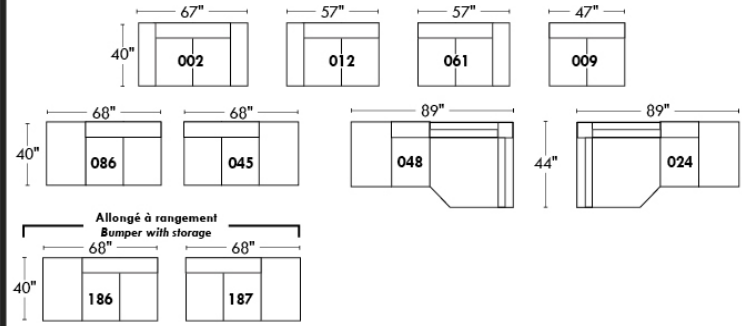

Autres | Others

Fauteuil berçant, pivotant et inclinable
N'est pas un mécanisme protège-mur
Dégagement mural: 16"

Swivel, rocking motion chair
Not a wall hugger mechanism
Wall clearance: 16"

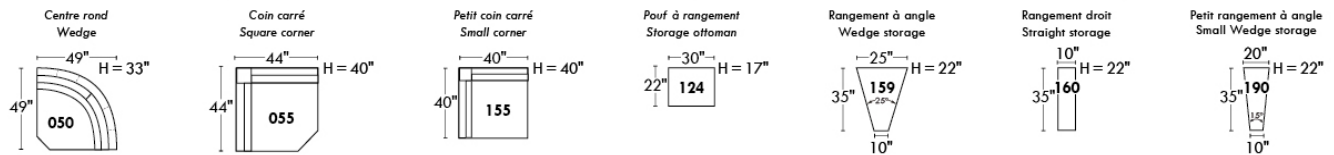
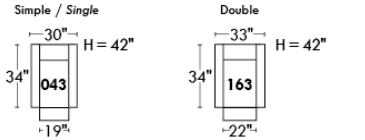

30" Populaires | Popular CONFIGURATIONS 23"

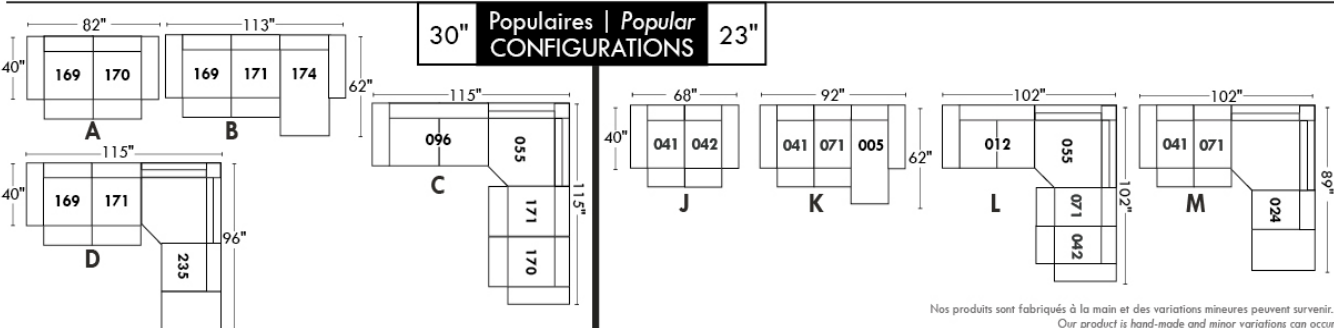

Nos produits sont fabriqués à la main et des variations mineures peuvent survenir. Our product is hand-made and minor variations can occur.

Liste de prix CDN

OPTIMA

LISTE DE PRIX GÉNÉRIQUE - POUR DÉTAILS - VOIR LISTE DE PRIX DU MODÈLE.

Caractéristiques:

- Incluable motorisé pleine jambe "à mécanisme *protège-mur" (manuel n/d).
- Appui-tête ajustable manuel sur tous les items (fixe sur centre rond).
- Coussins de siège avec mousse modelée + 1" de mousse mémoire au-dessus; bras avec mousse mémoire.
- Couture: petit fil en tissu et gros fil plat en cuir. Chaises longues dos inclinables avec mécanisme "push back"; dégagement mural 10".
- *Exclus faut. 043 & 163 : Dégagement mural 16".

Note: 2 inclinables séparés par un coin ne peuvent pas ouvrir en même temps. Aucuns inclinables à côté du #155 Petit coin carré.

OPTIONS

- Motorisé sans fil (avec batterie): ajoutez \$125/mec.
- *Appui-tête motorisé: ajoutez \$125 ch. (*N/D sur items fixe ou chaise longue.)
- Profondeur d'assise : 20" ou *22". *Le 22" N/D sur faut. 043 & 163.
- Faut. 043-163: avec base en bois (spécifiez couleur).

ACCESSOIRES & CHOIX DE PATTES: Voir liste de prix du modèle.

Description	L x P x H	Cuir						Tissu		
		10 Pony	20 Hugo Madras Softy	30 Empire Fantasy Illusion Tucson Utah Vintage Yukon	40 Diamond Elegance Princess Santiago Sensation Sunset Trina Victoria	50 Bull Cassiope Dublin	60 Caress Ultrasued	A	B COM	C alta
001 FAUTEUIL		1420	1500	1580	1665	1745	1825	1130	1165	1195
002 CAUSEUSE		2030	2125	2225	2320	2415	2515	1600	1665	1725
003 SOFA		2450	2575	2705	2830	2960	3085	1935	2010	2085
005 CHAISE LONGUE BRAS DROIT		1325	1380	1440	1495	1550	1605	1045	1090	1135
009 CAUSEUSE SANS BRAS		1425	1485	1545	1605	1670	1730	1100	1165	1225
011 CHAISE LONGUE BRAS GAUCHE		1325	1380	1440	1495	1550	1605	1045	1090	1135
012 CAUSEUSE BRAS GAUCHE		1745	1825	1905	1990	2070	2150	1365	1425	1480
017 FAUTEUIL DOUBLE		1490	1575	1665	1750	1835	1925	1180	1230	1280
021 SOFA APPARTEMENT SANS BRAS		1605	1695	1780	1865	1955	2040	1235	1305	1375
024 CAUSEUSE MODULAIRE ALLONGEE DROIT		2235	2370	2510	2645	2785	2920	1610	1695	1775
040 SOFA SANS BRAS		1840	1935	2025	2115	2210	2300	1435	1515	1595
041 FAUTEUIL INCLINABLE BRAS-G		1405	1460	1515	1570	1625	1685	1165	1200	1235
042 FAUTEUIL INCLINABLE BRAS-D		1405	1460	1515	1570	1625	1685	1165	1200	1235
043 FAUTEUIL INCLINABLE BERÇANT PIVOTANT		1665	1755	1845	1940	2030	2120	1365	1405	1440
044 FAUTEUIL INCLINABLE		1695	1765	1835	1905	1980	2050	1405	1435	1465
045 CAUSEUSE SANS BRAS ALLONGEE DROIT		1695	1770	1845	1925	2000	2075	1315	1370	1430
048 CAUSEUSE MODULAIRE ALLONGEE GAUCHE		2235	2370	2510	2645	2785	2920	1610	1695	1775
050 CENTRE ROND		1240	1320	1405	1485	1565	1645	895	940	985

Liste de prix CDN

OPTIMA

LISTE DE PRIX GÉNÉRIQUE - POUR DÉTAILS - VOIR LISTE DE PRIX DU MODÈLE.

Caractéristiques:

- Incluable motorisé pleine jambe "à mécanisme *protège-mur" (manuel n/d).
- Appui-tête ajustable manuel sur tous les items (fixe sur centre rond).
- Coussins de siège avec mousse modelée + 1" de mousse mémoire au-dessus; bras avec mousse mémoire.
- Couture: petit fil en tissu et gros fil plat en cuir. Chaises longues dos inclinables avec mécanisme "push back"; dégagement mural 10".
- *Exclus faut. 043 & 163 : Dégagement mural 16".

Note: 2 inclinables séparés par un coin ne peuvent pas ouvrir en même temps. Aucuns inclinables à côté du #155 Petit coin carré.

OPTIONS

- Motorisé sans fil (avec batterie): ajoutez \$125/mec.
- *Appui-tête motorisé: ajoutez \$125 ch. (*N/D sur items fixe ou chaise longue.)
- Profondeur d'assise : 20" ou *22". *Le 22" N/D sur faut. 043 & 163.
- Faut. 043-163: avec base en bois (spécifiez couleur).

ACCESSOIRES & CHOIX DE PATTES: Voir liste de prix du modèle.

Description	L x P x H	Cuir						Tissu		
		10 Pony	20 Hugo Madras Softy	30 Empire Fantasy Illusion Tucson Utah Vintage Yukon	40 Diamond Elegance Princess Santiago Sensation Sunset Trina Victoria	50 Bull Cassiope Dublin	60 Caress Ultrasued	A	B COM	C alta
051 FAUTEUIL SANS BRAS		815	855	900	940	980	1020	625	670	710
052 SOFA BRAS GAUCHE		2160	2265	2365	2470	2570	2670	1695	1770	1845
053 SOFA BRAS DROIT		2160	2265	2365	2470	2570	2670	1695	1770	1845
055 COIN CARRE		1435	1520	1605	1695	1780	1865	1115	1160	1200
056 FAUTEUIL BRAS DROIT		1135	1190	1240	1290	1340	1390	885	930	970
057 FAUTEUIL BRAS GAUCHE		1135	1190	1240	1290	1340	1390	885	930	970
061 CAUSEUSE BRAS DROIT		1745	1825	1905	1990	2070	2150	1365	1425	1480
071 FAUTEUIL INCLINABLE SANS BRAS		1085	1130	1180	1225	1270	1315	910	955	1000
086 CAUSEUSE SANS BRAS ALLONGEE GAUCHE		1695	1770	1845	1925	2000	2075	1315	1370	1430
088 FAUTEUIL SANS BRAS ALLONGE GAUCHE		1080	1155	1225	1295	1365	1440	830	865	905
089 FAUTEUIL SANS BRAS ALLONGE DROIT		1080	1155	1225	1295	1365	1440	830	865	905
095 SOFA APPARTEMENT		2210	2330	2455	2575	2700	2820	1735	1810	1885
096 SOFA APPARTEMENT BRAS GAUCHE		1930	2025	2120	2220	2315	2410	1490	1565	1640
097 SOFA APPARTEMENT BRAS DROIT		1930	2025	2120	2220	2315	2410	1490	1565	1640
124 POUF AVEC RANGEMENT		560	580	600	620	645	665	480	500	520
155 PETIT COIN CARRE		1435	1520	1605	1695	1780	1865	1115	1160	1200
159 RANGEMENT À ANGLE		560	585	610	640	665	690	430	440	450
160 RANGEMENT DROIT		540	565	590	615	645	670	410	420	430
163 FAUT. DBL INCL. BERCANT PIVOTANT		1705	1800	1895	1995	2090	2190	1370	1410	1445

Liste de prix CDN

OPTIMA

LISTE DE PRIX GÉNÉRIQUE - POUR DÉTAILS - VOIR LISTE DE PRIX DU MODÈLE.

Caractéristiques:

- Incluable motorisé pleine jambe "à mécanisme *protège-mur" (manuel n/d).
- Appui-tête ajustable manuel sur tous les items (fixe sur centre rond).
- Coussins de siège avec mousse modelée + 1" de mousse mémoire au-dessus; bras avec mousse mémoire.
- Couture: petit fil en tissu et gros fil plat en cuir. Chaises longues dos inclinables avec mécanisme "push back"; dégagement mural 10".
- *Exclus faut. 043 & 163 : Dégagement mural 16".

Note: 2 inclinables séparés par un coin ne peuvent pas ouvrir en même temps. Aucuns inclinables à côté du #155 Petit coin carré.

OPTIONS

- Motorisé sans fil (avec batterie): ajoutez \$125/mec.
- *Appui-tête motorisé: ajoutez \$125 ch. (*N/D sur items fixe ou chaise longue.)
- Profondeur d'assise : 20" ou *22". *Le 22" N/D sur faut. 043 & 163.
- Faut. 043-163: avec base en bois (spécifiez couleur).

ACCESSOIRES & CHOIX DE PATTES: Voir liste de prix du modèle.

Description	L x P x H	Cuir						Tissu		
		10 Pony	20 Hugo Madras Softy	30 Empire Fantasy Illusion Tucson Utah Vintage Yukon	40 Diamond Elegance Princess Santiago Sensation Sunset Trina Victoria	50 Bull Cassiope Dublin	60 Caress Ultrasued	A	B COM	C alta
165 FAUTEUIL DOUBLE INCLINABLE		1765	1850	1940	2025	2110	2200	1460	1515	1570
167 SOFA APP. SANS BRAS ALLONGE GAUCHE		1875	1980	2080	2185	2285	2385	1445	1520	1595
168 SOFA APP. SANS BRAS ALLONGE DROIT		1875	1980	2080	2185	2285	2385	1445	1520	1595
169 FAUTEUIL DOUBLE INCLINABLE BRAS GAUCHE		1480	1545	1610	1680	1745	1810	1215	1280	1345
170 FAUTEUIL DOUBLE INCLINABLE BRAS DROIT		1480	1545	1610	1680	1745	1810	1215	1280	1345
171 FAUTEUIL DOUBLE INCLINABLE SANS BRAS		1165	1210	1255	1300	1345	1390	955	1005	1055
173 CHAISE LONGUE DOUBLE BRAS GAUCHE		1435	1515	1595	1680	1760	1840	1130	1200	1265
174 CHAISE LONGUE DOUBLE BRAS DROIT		1435	1515	1595	1680	1760	1840	1130	1200	1265
175 FAUTEUIL DOUBLE BRAS GAUCHE		1200	1270	1340	1415	1485	1555	945	1000	1055
176 FAUTEUIL DOUBLE BRAS DROIT		1200	1270	1340	1415	1485	1555	945	1000	1055
177 FAUTEUIL DOUBLE SANS BRAS		895	945	995	1045	1095	1150	680	725	770
178 FAUTEUIL DOUBLE SANS BRAS ALLONGE-G		1160	1230	1300	1370	1445	1515	910	955	1000
179 FAUTEUIL DOUBLE SANS BRAS ALLONGE-D		1160	1230	1300	1370	1445	1515	910	955	1000
186 CAUS. SANS BRAS ALLONGEE RANGEMENT-G		1815	1890	1970	2045	2120	2200	1435	1495	1555
187 CAUS. SANS BRAS ALLONGEE RANGEMENT-D		1815	1890	1970	2045	2120	2200	1435	1495	1555
188 FAUT. SANS BRAS ALLONGE RANGEMENT-G		1205	1275	1345	1420	1490	1560	955	985	1015
189 FAUT. SANS BRAS ALLONGE RANGEMENT-D		1205	1275	1345	1420	1490	1560	955	985	1015
190 PETIT RANGEMENT À ANGLE		540	565	590	615	645	670	410	420	430
221 FAUT. DBL SANS BRAS ALLONGE RANGEMENT-G		1280	1350	1425	1495	1565	1635	1025	1075	1125

Liste de prix CDN

OPTIMA

LISTE DE PRIX GÉNÉRIQUE - POUR DÉTAILS - VOIR LISTE DE PRIX DU MODÈLE.

Caractéristiques:

- Incluable motorisé pleine jambe "à mécanisme *protège-mur" (manuel n/d).
- Appui-tête ajustable manuel sur tous les items (fixe sur centre rond).
- Coussins de siège avec mousse modelée + 1" de mousse mémoire au-dessus; bras avec mousse mémoire.
- Couture: petit fil en tissu et gros fil plat en cuir. Chaises longues dos inclinables avec mécanisme "push back"; dégagement mural 10".
- *Exclus faut. 043 & 163 : Dégagement mural 16".

Note: 2 inclinables séparés par un coin ne peuvent pas ouvrir en même temps. Aucuns inclinables à côté du #155 Petit coin carré.

OPTIONS

- Motorisé sans fil (avec batterie): ajoutez \$125/mec.
- *Appui-tête motorisé: ajoutez \$125 ch. (*N/D sur items fixe ou chaise longue.)
- Profondeur d'assise : 20" ou *22". *Le 22" N/D sur faut. 043 & 163.
- Faut. 043-163: avec base en bois (spécifiez couleur).

ACCESSOIRES & CHOIX DE PATTES: Voir liste de prix du modèle.

Description	L x P x H	Cuir						Tissu		
		10 Pony	20 Hugo Madras Softy	30 Empire Fantasy Illusion Tucson Utah Vintage Yukon	40 Diamond Elegance Princess Santiago Sensation Sunset Trina Victoria	50 Bull Cassiope Dublin	60 Caress Ultrasued	A	B COM	C alta
222 FAUT. DBL SANS BRAS ALLONGE RANGEMENT-D		1280	1350	1425	1495	1565	1635	1025	1075	1125
223 SOFA APP SANS BRAS ALLONGE RANGEMENT-G		1995	2100	2210	2315	2425	2530	1565	1640	1720
224 SOFA APP SANS BRAS ALLONGE RANGEMENT-D		1995	2100	2210	2315	2425	2530	1565	1640	1720
230 CHAISE LONGUE DOUBLE DOS INCL. BRAS-G		1575	1650	1730	1805	1880	1960	1235	1305	1375
231 CHAISE LONGUE DOUBLE DOS INCL. BRAS-D		1575	1650	1730	1805	1880	1960	1235	1305	1375
232 CHAISE LONGUE DOS INCLINABLE BRAS-G		1460	1530	1600	1675	1745	1815	1160	1205	1250
233 CHAISE LONGUE DOS INCLINABLE BRAS-D		1460	1530	1600	1675	1745	1815	1160	1205	1250
234 SOFA APP. MODULAIRE ALLONGE GAUCHE		2310	2440	2565	2695	2820	2950	1685	1765	1845
235 SOFA APP. MODULAIRE ALLONGE DROIT		2310	2440	2565	2695	2820	2950	1685	1765	1845
CONFIGURATIONS										
A CONFIG (169-170)		2960	3090	3220	3360	3490	3620	2430	2560	2690
B-1 CONFIG (169-171-174)		4080	4270	4460	4660	4850	5040	3300	3485	3665
B-2 CONFIG (173-171-170)		4080	4270	4460	4660	4850	5040	3300	3485	3665
C-1 CONFIG (096-055-171-170)		6010	6300	6590	6895	7185	7475	4775	5010	5240
C-2 CONFIG (169-171-055-097)		6010	6300	6590	6895	7185	7475	4775	5010	5240
D-1 CONFIG (169-171-235)		4955	5195	5430	5675	5910	6150	3855	4050	4245
D-2 CONFIG (234-171-170)		4955	5195	5430	5675	5910	6150	3855	4050	4245
E-1 CONFIG (173-177-235)		4640	4900	5155	5420	5675	5940	3495	3690	3880
E-2 CONFIG (234-177-174)		4640	4900	5155	5420	5675	5940	3495	3690	3880

Liste de prix CDN

OPTIMA

Description	L x P x H	Cuir						Tissu		
		10 Pony	20 Hugo Madras Softy	30 Empire Fantasy Illusion Tucson Utah Vintage Yukon	40 Diamond Elegance Princess Santiago Sensation Sunset Trina Victoria	50 Bull Cassiope Dublin	60 Caress Ultrasued	A	B COM	C alta
F CONFIG (169-177-155-177-170)		6185	6500	6815	7145	7460	7785	4905	5170	5430
G CONFIG (169-159-170)		3520	3675	3830	4000	4155	4310	2860	3000	3140
H CONFIG (169-159-171-159-170)		5245	5470	5695	5940	6165	6390	4245	4445	4645
I CONFIG (169-160-171-160-170)		5205	5430	5655	5890	6125	6350	4205	4405	4605
J CONFIG (041-042)		2810	2920	3030	3140	3250	3370	2330	2400	2470
K-1 CONFIG (041-071-005)		3815	3970	4135	4290	4445	4605	3120	3245	3370
K-2 CONFIG (011-071-042)		3815	3970	4135	4290	4445	4605	3120	3245	3370
L-1 CONFIG (012-055-071-042)		5670	5935	6205	6480	6745	7015	4555	4740	4915
L-2 CONFIG (041-071-055-061)		5670	5935	6205	6480	6745	7015	4555	4740	4915
M-1 CONFIG (041-071-024)		4725	4960	5205	5440	5680	5920	3685	3850	4010
M-2 CONFIG (048-071-042)		4725	4960	5205	5440	5680	5920	3685	3850	4010
N-1 CONFIG (011-051-024)		4375	4605	4850	5080	5315	5545	3280	3455	3620
N-2 CONFIG (048-051-005)		4375	4605	4850	5080	5315	5545	3280	3455	3620
O CONFIG (041-051-155-051-042)		5875	6150	6435	6715	6990	7275	4695	4900	5090
P CONFIG (041-159-042)		3370	3505	3640	3780	3915	4060	2760	2840	2920
Q CONFIG (041-159-071-159-042)		5015	5220	5430	5645	5850	6065	4100	4235	4370
R CONFIG (041-160-071-160-042)		4975	5180	5390	5595	5810	6025	4060	4195	4330

30" Seat Width | Siège 30" de large

A

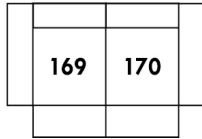

B-1

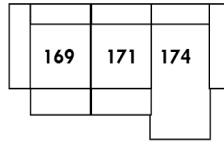

C-1

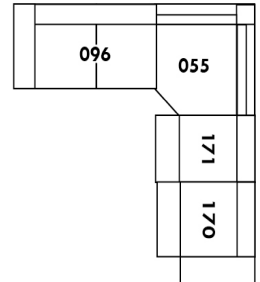

B-2

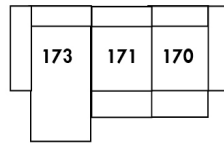

C-2

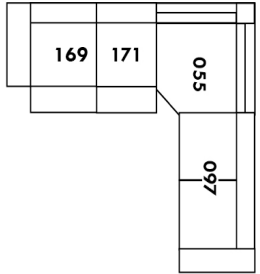

D-1

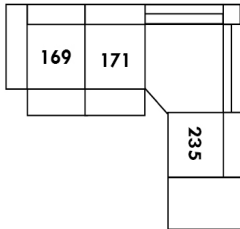

E-1

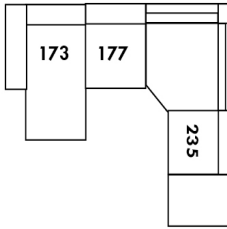

D-2

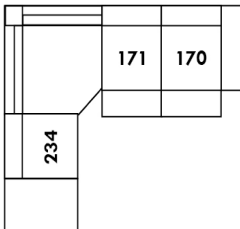

E-2

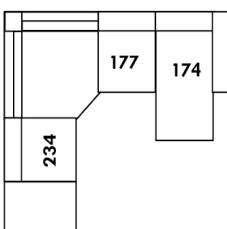

F

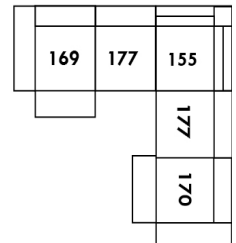

Home Theatre CONFIGURATIONS Cinéma maison

G

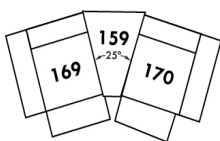

H

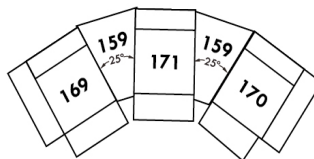

I

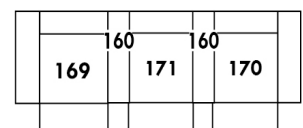

23" Seat Width | Siège 23" de large

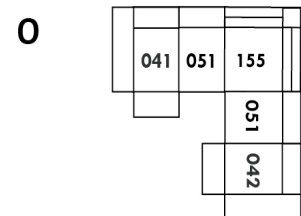
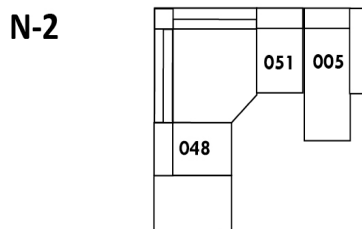
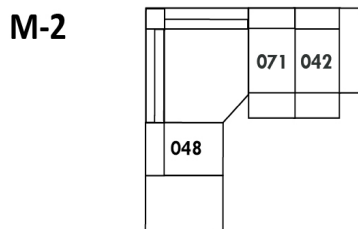
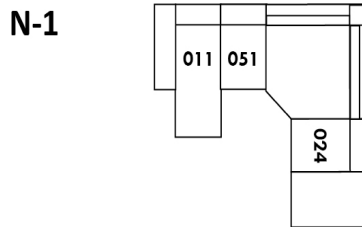
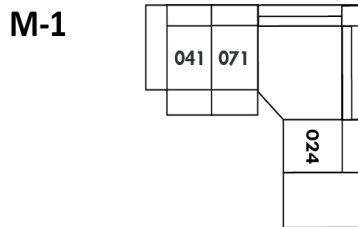
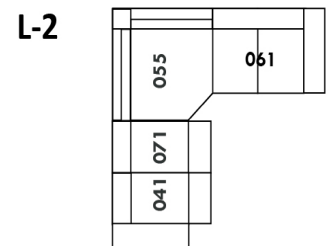
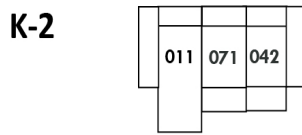
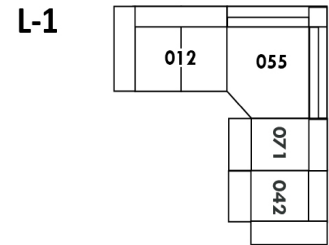
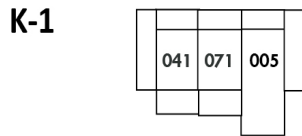
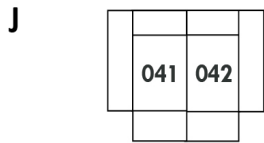

Home Theatre CONFIGURATIONS Cinéma maison

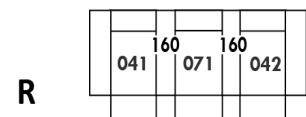
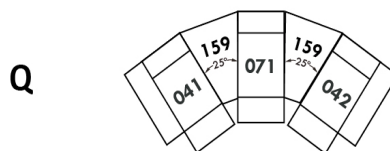
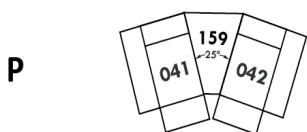

OPTIMA

Siège 30" de large | 30" Seat Width

Siège 23" de large | 23" Seat Width

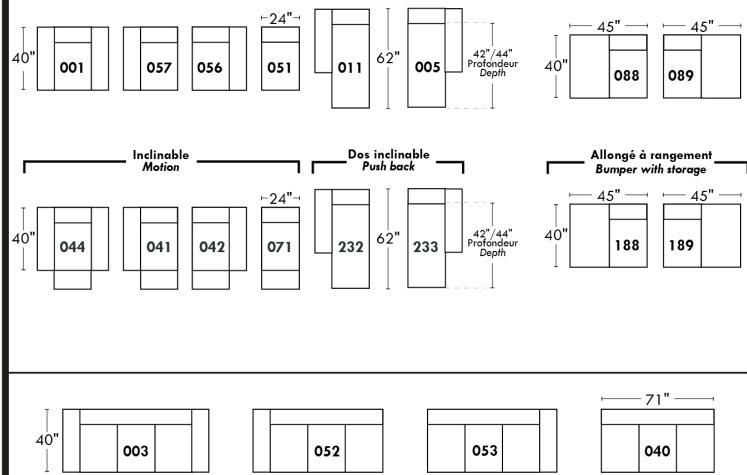
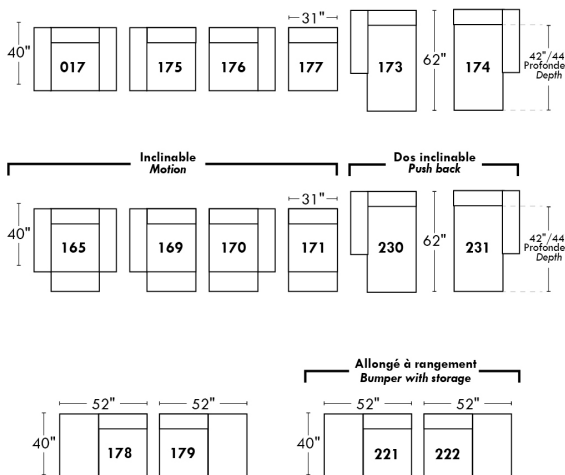
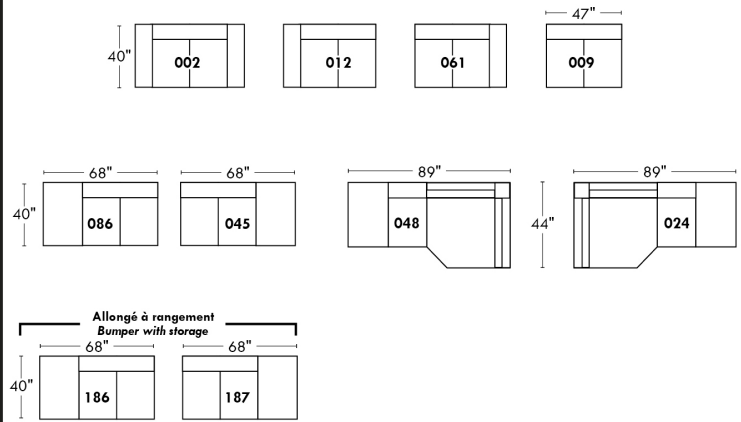
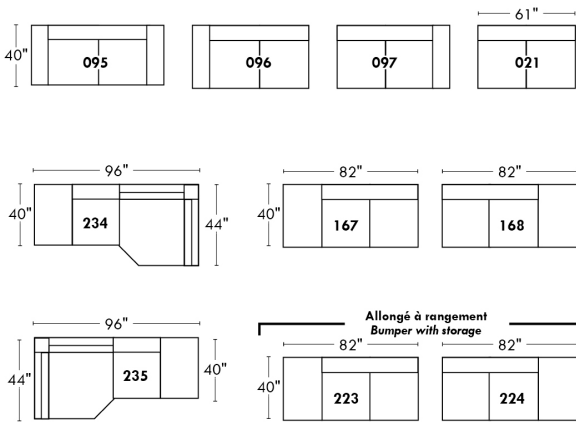

Autres | Others

Fauteuil berçant, pivotant et inclinable

N'est pas un mécanisme protège-mur
Dégagement mural: 16"

Swivel, rocking motion chair

Not a wall hugger mechanism
Wall clearance: 16"

Simple / Single

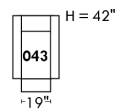

Double

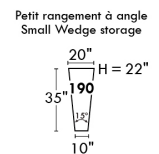
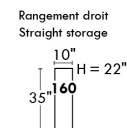
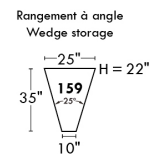
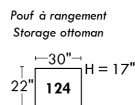
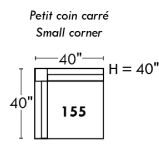
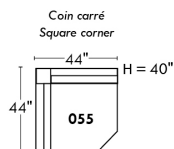
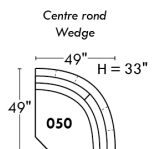
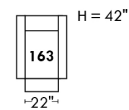

Nos produits sont fabriqués à la main et des variations mineures peuvent survenir.
Our product is hand-made and minor variations can occur.

PORTLAND

Caractéristiques:

- Inclinable motorisé pleine jambe "à mécanisme *protège-mur " (manuel n/d).
- Appui-tête ajustable manuel sur tous les items (fixe sur centre rond).
- Coussins de siège avec mousse modelée + 1" de mousse mémoire au-dessus; bras avec mousse mémoire.
- Couture: petit fil en tissu et gros fil plat en cuir.
- Chaises longues dos inclinables avec méc. "push back"; dégagement mural 10".
- *Exclus faut. 043 & 163: Dégagement mural 16"

Note: 2 inclinables séparés par un coin ne peuvent pas ouvrir en même temps. Aucuns inclinables à côté du #155 Petit coin carré.

OPTIONS

- Motorisé sans fil (avec batterie): ajoutez \$125/mec.
- *Appui-tête motorisé: ajoutez \$125 ch. (*N/D sur items fixe ou chaise longue.)
- Choix de bras (LARGE ou PETIT de 6"): Pattes sur bras LARGE LG187 bois ou LG189 métal (noire ou chrome). Sur PETIT Bras: LG08 bois ou LG64 métal. Spécifiez couleur.
- Profondeur d'assise: 20" ou *22". *Le 22" N/D sur faut. 043 & 163.
- Faut. 043-163: avec base en bois (spécifiez couleur).

ACCESSOIRES (Seulement sur *items 159-160-190) :

- Ancrage \$35 ch | Tablette pivotante & porte verre à vin \$20 ch, porte tablette \$40 & lampe DEL \$50.
- Porte-Gobelet en métal : \$25 ch. (1 par item 160-190 & 2 côte à côte sur item 159). Spécifiez couleur Acier, Noir ou Or.
- *RANGEMENTS 159-160-190 avec 2 prises USB/Élec. *Items universels (sans les détails du bras), non finis sur les côtés, doivent être utilisés entre 2 sièges.

Description	L x P x H	Cuir						Tissu		
		10 Pony	20 Hugo Madras Softy	30 Empire Fantasy Illusion Tucson Utah Vintage Yukon	40 Diamond Elegance Princess Santiago Sensation Sunset Trina Victoria	50 Bull Cassiope Dublin	60 Caress Ultrasued	A	B COM	C alta
001 FAUTEUIL	43x40x33/40	1420	1500	1580	1665	1745	1825	1130	1165	1195
002 CAUSEUSE	66x40x33/40	2030	2125	2225	2320	2415	2515	1600	1665	1725
003 SOFA	90x40x33/40	2450	2575	2705	2830	2960	3085	1935	2010	2085
005 CHAISE LONGUE BRAS DROIT	34x62x33/40	1325	1380	1440	1495	1550	1605	1045	1090	1135
009 CAUSEUSE SANS BRAS	47x40x33/40	1425	1485	1545	1605	1670	1730	1100	1165	1225
011 CHAISE LONGUE BRAS GAUCHE	34x62x33/40	1325	1380	1440	1495	1550	1605	1045	1090	1135
012 CAUSEUSE BRAS GAUCHE	57x40x33/40	1745	1825	1905	1990	2070	2150	1365	1425	1480
017 FAUTEUIL DOUBLE	50x40x33/40	1490	1575	1665	1750	1835	1925	1180	1230	1280
021 SOFA APPARTEMENT SANS BRAS	61x40x33/40	1605	1695	1780	1865	1955	2040	1235	1305	1375
024 CAUSEUSE MODULAIRE ALLONGEE DROIT	89x40/44x33/40	2235	2370	2510	2645	2785	2920	1610	1695	1775
040 SOFA SANS BRAS	71x40x33/40	1840	1935	2025	2115	2210	2300	1435	1515	1595
041 FAUTEUIL INCLINABLE BRAS-G	34x40x33/40	1405	1460	1515	1570	1625	1685	1165	1200	1235
042 FAUTEUIL INCLINABLE BRAS-D	34x40x33/40	1405	1460	1515	1570	1625	1685	1165	1200	1235
043 FAUTEUIL INCLINABLE BERÇANT PIVOTANT	30x34x42	1665	1755	1845	1940	2030	2120	1365	1405	1440
044 FAUTEUIL INCLINABLE	43x40x33/40	1695	1765	1835	1905	1980	2050	1405	1435	1465
045 CAUSEUSE SANS BRAS ALLONGEE DROIT	68x40x33/40	1695	1770	1845	1925	2000	2075	1315	1370	1430

PORTLAND

Caractéristiques:

- Inclinable motorisé pleine jambe "à mécanisme *protège-mur " (manuel n/d).
- Appui-tête ajustable manuel sur tous les items (fixe sur centre rond).
- Coussins de siège avec mousse modelée + 1" de mousse mémoire au-dessus; bras avec mousse mémoire.
- Couture: petit fil en tissu et gros fil plat en cuir.
- Chaises longues dos inclinables avec méc. "push back"; dégagement mural 10".
- *Exclus faut. 043 & 163: Dégagement mural 16"

Note: 2 inclinables séparés par un coin ne peuvent pas ouvrir en même temps. Aucuns inclinables à côté du #155 Petit coin carré.

OPTIONS

- Motorisé sans fil (avec batterie): ajoutez \$125/mec.
- *Appui-tête motorisé: ajoutez \$125 ch. (*N/D sur items fixe ou chaise longue.)
- Choix de bras (LARGE ou PETIT de 6"): Pattes sur bras LARGE LG187 bois ou LG189 métal (noire ou chrome). Sur PETIT Bras: LG08 bois ou LG64 métal. Spécifiez couleur.
- Profondeur d'assise: 20" ou *22". *Le 22" N/D sur faut. 043 & 163.
- Faut. 043-163: avec base en bois (spécifiez couleur).

ACCESSOIRES (Seulement sur *items 159-160-190) :

- Ancrage \$35 ch | Tablette pivotante & porte verre à vin \$20 ch, porte tablette \$40 & lampe DEL \$50.
- Porte-Gobelet en métal : \$25 ch. (1 par item 160-190 & 2 côte à côte sur item 159). Spécifiez couleur Acier, Noir ou Or.
- *RANGEMENTS 159-160-190 avec 2 prises USB/Élec. *Items universels (sans les détails du bras), non finis sur les côtés, doivent être utilisés entre 2 sièges.

Description	L x P x H	Cuir						Tissu		
		10 Pony	20 Hugo Madras Softy	30 Empire Fantasy Illusion Tucson Utah Vintage Yukon	40 Diamond Elegance Princess Santiago Sensation Sunset Trina Victoria	50 Bull Cassiope Dublin	60 Caress Ultrasued	A	B COM	C alta
048 CAUSEUSE MODULAIRE ALLONGEE GAUCHE	89x40/44x33/40	2235	2370	2510	2645	2785	2920	1610	1695	1775
050 CENTRE ROND	49x49x33	1240	1320	1405	1485	1565	1645	895	940	985
051 FAUTEUIL SANS BRAS	24x40x33/40	815	855	900	940	980	1020	625	670	710
052 SOFA BRAS GAUCHE	81x40x33/40	2160	2265	2365	2470	2570	2670	1695	1770	1845
053 SOFA BRAS DROIT	81x40x33/40	2160	2265	2365	2470	2570	2670	1695	1770	1845
055 COIN CARRE	44x44x33/40	1435	1520	1605	1695	1780	1865	1115	1160	1200
056 FAUTEUIL BRAS DROIT	34x40x33/40	1135	1190	1240	1290	1340	1390	885	930	970
057 FAUTEUIL BRAS GAUCHE	34x40x33/40	1135	1190	1240	1290	1340	1390	885	930	970
061 CAUSEUSE BRAS DROIT	57x40x33/40	1745	1825	1905	1990	2070	2150	1365	1425	1480
071 FAUTEUIL INCLINABLE SANS BRAS	24x40x33/40	1085	1130	1180	1225	1270	1315	910	955	1000
086 CAUSEUSE SANS BRAS ALLONGEE GAUCHE	68x40x33/40	1695	1770	1845	1925	2000	2075	1315	1370	1430
088 FAUTEUIL SANS BRAS ALLONGE GAUCHE	45x40x33/40	1080	1155	1225	1295	1365	1440	830	865	905
089 FAUTEUIL SANS BRAS ALLONGE DROIT	45x40x33/40	1080	1155	1225	1295	1365	1440	830	865	905
095 SOFA APPARTEMENT	80x40x33/40	2210	2330	2455	2575	2700	2820	1735	1810	1885
096 SOFA APPARTEMENT BRAS GAUCHE	71x40x33/40	1930	2025	2120	2220	2315	2410	1490	1565	1640
097 SOFA APPARTEMENT BRAS DROIT	71x40x33/40	1930	2025	2120	2220	2315	2410	1490	1565	1640

PORTLAND

Caractéristiques:

- Inclinable motorisé pleine jambe "à mécanisme *protège-mur " (manuel n/d).
- Appui-tête ajustable manuel sur tous les items (fixe sur centre rond).
- Coussins de siège avec mousse modelée + 1" de mousse mémoire au-dessus; bras avec mousse mémoire.
- Couture: petit fil en tissu et gros fil plat en cuir.
- Chaises longues dos inclinables avec méc. "push back"; dégagement mural 10".
- *Exclus faut. 043 & 163: Dégagement mural 16"

Note: 2 inclinables séparés par un coin ne peuvent pas ouvrir en même temps. Aucuns inclinables à côté du #155 Petit coin carré.

OPTIONS

- Motorisé sans fil (avec batterie): ajoutez \$125/mec.
- *Appui-tête motorisé: ajoutez \$125 ch. (*N/D sur items fixe ou chaise longue.)
- Choix de bras (LARGE ou PETIT de 6"): Pattes sur bras LARGE LG187 bois ou LG189 métal (noire ou chrome). Sur PETIT Bras: LG08 bois ou LG64 métal. Spécifiez couleur.
- Profondeur d'assise: 20" ou *22". *Le 22" N/D sur faut. 043 & 163.
- Faut. 043-163: avec base en bois (spécifiez couleur).

ACCESSOIRES (Seulement sur *items 159-160-190) :

- Ancrage \$35 ch | Tablette pivotante & porte verre à vin \$20 ch, porte tablette \$40 & lampe DEL \$50.
- Porte-Gobelet en métal : \$25 ch. (1 par item 160-190 & 2 côte à côte sur item 159). Spécifiez couleur Acier, Noir ou Or.
- *RANGEMENTS 159-160-190 avec 2 prises USB/Élec. *Items universels (sans les détails du bras), non finis sur les côtés, doivent être utilisés entre 2 sièges.

Description	L x P x H	Cuir						Tissu		
		10 Pony	20 Hugo Madras Softy	30 Empire Fantasy Illusion Tucson Utah Vintage Yukon	40 Diamond Elegance Princess Santiago Sensation Sunset Trina Victoria	50 Bull Cassiope Dublin	60 Caress Ultrasued	A	B COM	C alta
124 POUF AVEC RANGEMENT	30x22x17	560	580	600	620	645	665	480	500	520
155 PETIT COIN CARRE	40x40x33/40	1435	1520	1605	1695	1780	1865	1115	1160	1200
159 RANGEMENT À ANGLE	10/25x35x22	560	585	610	640	665	690	430	440	450
160 RANGEMENT DROIT	10x35x22	540	565	590	615	645	670	410	420	430
163 FAUT. DBL INCL. BERCANT PIVOTANT	33x34x42	1705	1800	1895	1995	2090	2190	1370	1410	1445
165 FAUTEUIL DOUBLE INCLINABLE	50x40x33/40	1765	1850	1940	2025	2110	2200	1460	1515	1570
167 SOFA APP. SANS BRAS ALLONGE GAUCHE	82x40x33/40	1875	1980	2080	2185	2285	2385	1445	1520	1595
168 SOFA APP. SANS BRAS ALLONGE DROIT	82x40x33/40	1875	1980	2080	2185	2285	2385	1445	1520	1595
169 FAUTEUIL DOUBLE INCLINABLE BRAS GAUCHE	41x40x33/40	1480	1545	1610	1680	1745	1810	1215	1280	1345
170 FAUTEUIL DOUBLE INCLINABLE BRAS DROIT	41x40x33/40	1480	1545	1610	1680	1745	1810	1215	1280	1345
171 FAUTEUIL DOUBLE INCLINABLE SANS BRAS	31x40x33/40	1165	1210	1255	1300	1345	1390	955	1005	1055
173 CHAISE LONGUE DOUBLE BRAS GAUCHE	41x62x33/40	1435	1515	1595	1680	1760	1840	1130	1200	1265
174 CHAISE LONGUE DOUBLE BRAS DROIT	41x62x33/40	1435	1515	1595	1680	1760	1840	1130	1200	1265
175 FAUTEUIL DOUBLE BRAS GAUCHE	41x40x33/40	1200	1270	1340	1415	1485	1555	945	1000	1055
176 FAUTEUIL DOUBLE BRAS DROIT	41x40x33/40	1200	1270	1340	1415	1485	1555	945	1000	1055
177 FAUTEUIL DOUBLE SANS BRAS	31x40x33/40	895	945	995	1045	1095	1150	680	725	770

PORTLAND

Caractéristiques:

- Inclinable motorisé pleine jambe "à mécanisme *protège-mur " (manuel n/d).
- Appui-tête ajustable manuel sur tous les items (fixe sur centre rond).
- Coussins de siège avec mousse modelée + 1" de mousse mémoire au-dessus; bras avec mousse mémoire.
- Couture: petit fil en tissu et gros fil plat en cuir.
- Chaises longues dos inclinables avec méc. "push back"; dégagement mural 10".
- *Exclus faut. 043 & 163: Dégagement mural 16"

Note: 2 inclinables séparés par un coin ne peuvent pas ouvrir en même temps. Aucuns inclinables à côté du #155 Petit coin carré.

OPTIONS

- Motorisé sans fil (avec batterie): ajoutez \$125/mec.
- *Appui-tête motorisé: ajoutez \$125 ch. (*N/D sur items fixe ou chaise longue.)
- Choix de bras (LARGE ou PETIT de 6"): Pattes sur bras LARGE LG187 bois ou LG189 métal (noire ou chrome). Sur PETIT Bras: LG08 bois ou LG64 métal. Spécifiez couleur.
- Profondeur d'assise: 20" ou *22". *Le 22" N/D sur faut. 043 & 163.
- Faut. 043-163: avec base en bois (spécifiez couleur).

ACCESSOIRES (Seulement sur *items 159-160-190) :

- Ancrage \$35 ch | Tablette pivotante & porte verre à vin \$20 ch, porte tablette \$40 & lampe DEL \$50.
- Porte-Gobelet en métal : \$25 ch. (1 par item 160-190 & 2 côte à côte sur item 159). Spécifiez couleur Acier, Noir ou Or.
- *RANGEMENTS 159-160-190 avec 2 prises USB/Élec. *Items universels (sans les détails du bras), non finis sur les côtés, doivent être utilisés entre 2 sièges.

Description	L x P x H	Cuir						Tissu		
		10 Pony	20 Hugo Madras Softy	30 Empire Fantasy Illusion Tucson Utah Vintage Yukon	40 Diamond Elegance Princess Santiago Sensation Sunset Trina Victoria	50 Bull Cassiope Dublin	60 Caress Ultrasued	A	B COM	C alta
178 FAUTEUIL DOUBLE SANS BRAS ALLONGE-G	52x40x33/40	1160	1230	1300	1370	1445	1515	910	955	1000
179 FAUTEUIL DOUBLE SANS BRAS ALLONGE-D	52x40x33/40	1160	1230	1300	1370	1445	1515	910	955	1000
186 CAUS. SANS BRAS ALLONGEE RANGEMENT-G	68x40x33/40	1815	1890	1970	2045	2120	2200	1435	1495	1555
187 CAUS. SANS BRAS ALLONGEE RANGEMENT-D	68x40x33/40	1815	1890	1970	2045	2120	2200	1435	1495	1555
188 FAUT. SANS BRAS ALLONGE RANGEMENT-G	45x40x33/40	1205	1275	1345	1420	1490	1560	955	985	1015
189 FAUT. SANS BRAS ALLONGE RANGEMENT-D	45x40x33/40	1205	1275	1345	1420	1490	1560	955	985	1015
190 PETIT RANGEMENT À ANGLE	10/20x35x22	540	565	590	615	645	670	410	420	430
221 FAUT. DBL SANS BRAS ALLONGE RANGEMENT-G	52x40x33/40	1280	1350	1425	1495	1565	1635	1025	1075	1125
222 FAUT. DBL SANS BRAS ALLONGE RANGEMENT-D	52x40x33/40	1280	1350	1425	1495	1565	1635	1025	1075	1125
223 SOFA APP SANS BRAS ALLONGE RANGEMENT-G	82x40x33/40	1995	2100	2210	2315	2425	2530	1565	1640	1720
224 SOFA APP SANS BRAS ALLONGE RANGEMENT-D	82x40x33/40	1995	2100	2210	2315	2425	2530	1565	1640	1720
230 CHAISE LONGUE DOUBLE DOS INCL. BRAS-G	41x62x33/40	1575	1650	1730	1805	1880	1960	1235	1305	1375
231 CHAISE LONGUE DOUBLE DOS INCL. BRAS-D	41x62x33/40	1575	1650	1730	1805	1880	1960	1235	1305	1375
232 CHAISE LONGUE DOS INCLINABLE BRAS-G	34x62x33/40	1460	1530	1600	1675	1745	1815	1160	1205	1250
233 CHAISE LONGUE DOS INCLINABLE BRAS-D	34x62x33/40	1460	1530	1600	1675	1745	1815	1160	1205	1250
234 SOFA APP. MODULAIRE ALLONGE GAUCHE	96x40/44x33/40	2310	2440	2565	2695	2820	2950	1685	1765	1845

PORTLAND

Caractéristiques:

- Inclinable motorisé pleine jambe "à mécanisme *protège-mur " (manuel n/d).
- Appui-tête ajustable manuel sur tous les items (fixe sur centre rond).
- Coussins de siège avec mousse modelée + 1" de mousse mémoire au-dessus; bras avec mousse mémoire.
- Couture: petit fil en tissu et gros fil plat en cuir.
- Chaises longues dos inclinables avec méc. "push back"; dégagement mural 10".
- *Exclus faut. 043 & 163: Dégagement mural 16"

Note: 2 inclinables séparés par un coin ne peuvent pas ouvrir en même temps. Aucuns inclinables à côté du #155 Petit coin carré.

OPTIONS

- Motorisé sans fil (avec batterie): ajoutez \$125/mec.
- *Appui-tête motorisé: ajoutez \$125 ch. (*N/D sur items fixe ou chaise longue.)
- Choix de bras (LARGE ou PETIT de 6"): Pattes sur bras LARGE LG187 bois ou LG189 métal (noire ou chrome). Sur PETIT Bras: LG08 bois ou LG64 métal. Spécifiez couleur.
- Profondeur d'assise: 20" ou *22". *Le 22" N/D sur faut. 043 & 163.
- Faut. 043-163: avec base en bois (spécifiez couleur).

ACCESSOIRES (Seulement sur *items 159-160-190) :

- Ancrage \$35 ch | Tablette pivotante & porte verre à vin \$20 ch, porte tablette \$40 & lampe DEL \$50.
- Porte-Gobelet en métal : \$25 ch. (1 par item 160-190 & 2 côté à côté sur item 159). Spécifiez couleur Acier, Noir ou Or.
- *RANGEMENTS 159-160-190 avec 2 prises USB/Élec. *Items universels (sans les détails du bras), non finis sur les côtés, doivent être utilisés entre 2 sièges.

Description	L x P x H	Cuir						Tissu		
		10 Pony	20 Hugo Madras Softy	30 Empire Fantasy Illusion Tucson Utah Vintage Yukon	40 Diamond Elegance Princess Santiago Sensation Sunset Trina Victoria	50 Bull Cassiope Dublin	60 Caress Ultrasued	A	B COM	C alta
235 SOFA APP. MODULAIRE ALLONGE DROIT	96x40/44x33/40	2310	2440	2565	2695	2820	2950	1685	1765	1845
CONFIGURATIONS										
A CONFIG (169-170)	81X40X40	2960	3090	3220	3360	3490	3620	2430	2560	2690
B CONFIG (169-171-174)	113X62X40	4080	4270	4460	4660	4850	5040	3300	3485	3665
C CONFIG (096-055-171-170)	116X116X40	6010	6300	6590	6895	7185	7475	4775	5010	5240
D CONFIG (169-171-235)	116X96X40	4955	5195	5430	5675	5910	6150	3855	4050	4245
J CONFIG (041-042)	67X40X40	2810	2920	3030	3140	3250	3370	2330	2400	2470
K CONFIG (041-071-005)	92X62X40	3815	3970	4135	4290	4445	4605	3120	3245	3370
L CONFIG (012-055-071-042)	102X102X40	5670	5935	6205	6480	6745	7015	4555	4740	4915
M CONFIG (041-071-024)	102X89X40	4725	4960	5205	5440	5680	5920	3685	3850	4010

PORTLAND

OPTIMA

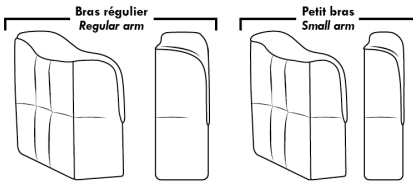

Spécifications | Specifications

- Appui-tête levé / Headrest up
- Appui-tête baissé / Headrest down
- Complètement incliné / Fully reclined

- (A) Hauteur complète 40" / Total Height
- (B) Hauteur appui-tête baissé 33" / Height headrest down
- (C) Hauteur du bras 24" / Arm Height
- (D) Hauteur du siège 19,5" / Seat height
- (E) Profondeur inclinée 65" / Depth fully reclined
- (F) Profondeur d'assise 20" ou/ou 22" / Seat depth
- (G) Profondeur appui-tête monté 36" / Depth with headrest up

Siège 30" de large | 30" Seat Width

Siège 23" de large | 23" Seat Width

Autres | Others

Fauteuil berçant, pivotant et inclinable / **Swivel, rocking motion chair**
 N'est pas un mécanisme protège-mur / Not a wall hugger mechanism
 Dégagement mural: 16" / Wall clearance: 16"

30" Populaires | Popular CONFIGURATIONS 23"

Nos produits sont fabriqués à la main et des variations mineures peuvent survenir. / Our product is hand-made and minor variations can occur.

PORTOFINO

Caractéristiques:

- Inclinable motorisé pleine jambe "à mécanisme *protège-mur" (manuel n/d).
- Appui-tête ajustable manuel sur tous les items (fixe sur centre rond).
- Coussins de siège avec mousse modelée + 1" de mousse mémoire au-dessus; bras avec mousse mémoire.
- Couture: petit fil en tissu et gros fil plat en cuir.
- Chaises longues dos inclinables avec mécanisme "push back"; dégagement mural 10".
- *Exclus faut. 043 & 163 : Dégagement mural 16".

Note: 2 inclinables séparés par un coin ne peuvent pas ouvrir en même temps. Aucuns inclinables à côté du #155 Petit coin carré.

OPTIONS

- Motorisé sans fil (avec batterie): ajoutez \$125/mec.
- *Appui-tête motorisé: ajoutez \$125 ch. (*N/D sur items fixe ou chaise longue.)
- Choix de bras (LARGE ou PETIT de 6"): Pattes sur bras LARGE: LG103 bois ou LG189 métal (noire ou chrome). PETIT Bras: LG08 bois ou LG196 métal (noire ou chrome). Spécifiez couleur.
- Profondeur d'assise: 20" ou *22". *Le 22" N/D sur faut. 043 & 163.
- Faut. 043-163: avec base en bois (spécifiez couleur).

ACCESSOIRES (n/d sur petit bras de 6 po)

- Ancrage \$35 ch | Tablette pivotante & porte verre à vin \$20 ch, Porte tablette \$40 & Lampe DEL \$50.
- Porte-Gobelet en métal: \$25 ch. (1 par bras ou item 160-190 & 2 côte à côte sur item 159). Spécifiez couleur Acier, Noir ou Or.
- *RANGEMENTS 159-160-190 avec 2 prises USB/Élec. *Items universels (sans les détails du bras), non finis sur les côtés, doivent être utilisés 2 sièges

Description	L x P x H	Cuir						Tissu		
		10 Pony	20 Hugo Madras Softy	30 Empire Fantasy Illusion Tucson Utah Vintage Yukon	40 Diamond Elegance Princess Santiago Sensation Sunset Trina Victoria	50 Bull Cassiope Dublin	60 Caress Ultrasued	A	B COM	C alta
001 FAUTEUIL	44x40x33/40	1420	1500	1580	1665	1745	1825	1130	1165	1195
002 CAUSEUSE	67x40x33/40	2030	2125	2225	2320	2415	2515	1600	1665	1725
003 SOFA	91x40x33/40	2450	2575	2705	2830	2960	3085	1935	2010	2085
005 CHAISE LONGUE BRAS DROIT	34x62x33/40	1325	1380	1440	1495	1550	1605	1045	1090	1135
009 CAUSEUSE SANS BRAS	47x40x33/40	1425	1485	1545	1605	1670	1730	1100	1165	1225
011 CHAISE LONGUE BRAS GAUCHE	34x62x33/40	1325	1380	1440	1495	1550	1605	1045	1090	1135
012 CAUSEUSE BRAS GAUCHE	57x40x33/40	1745	1825	1905	1990	2070	2150	1365	1425	1480
017 FAUTEUIL DOUBLE	51x40x33/40	1490	1575	1665	1750	1835	1925	1180	1230	1280
021 SOFA APPARTEMENT SANS BRAS	61x40x33/40	1605	1695	1780	1865	1955	2040	1235	1305	1375
024 CAUSEUSE MODULAIRE ALLONGEE DROIT	89x40/44x33/40	2235	2370	2510	2645	2785	2920	1610	1695	1775
040 SOFA SANS BRAS	71x40x33/40	1840	1935	2025	2115	2210	2300	1435	1515	1595
041 FAUTEUIL INCLINABLE BRAS-G	34x40x33/40	1405	1460	1515	1570	1625	1685	1165	1200	1235
042 FAUTEUIL INCLINABLE BRAS-D	34x40x33/40	1405	1460	1515	1570	1625	1685	1165	1200	1235
043 FAUTEUIL INCLINABLE BERÇANT PIVOTANT	30x34x42	1665	1755	1845	1940	2030	2120	1365	1405	1440
044 FAUTEUIL INCLINABLE	44x40x33/40	1695	1765	1835	1905	1980	2050	1405	1435	1465
045 CAUSEUSE SANS BRAS ALLONGEE DROIT	68x40x33/40	1695	1770	1845	1925	2000	2075	1315	1370	1430

PORTOFINO

Caractéristiques:

- Inclinable motorisé pleine jambe "à mécanisme *protège-mur" (manuel n/d).
- Appui-tête ajustable manuel sur tous les items (fixe sur centre rond).
- Coussins de siège avec mousse modelée + 1" de mousse mémoire au-dessus; bras avec mousse mémoire.
- Couture: petit fil en tissu et gros fil plat en cuir.
- Chaises longues dos inclinables avec mécanisme "push back"; dégagement mural 10".
- *Exclus faut. 043 & 163 : Dégagement mural 16".

Note: 2 inclinables séparés par un coin ne peuvent pas ouvrir en même temps. Aucuns inclinables à côté du #155 Petit coin carré.

OPTIONS

- Motorisé sans fil (avec batterie): ajoutez \$125/mec.
- *Appui-tête motorisé: ajoutez \$125 ch. (*N/D sur items fixe ou chaise longue.)
- Choix de bras (LARGE ou PETIT de 6"): Pattes sur bras LARGE: LG103 bois ou LG189 métal (noire ou chrome). PETIT Bras: LG08 bois ou LG196 métal (noire ou chrome). Spécifiez couleur.
- Profondeur d'assise: 20" ou *22". *Le 22" N/D sur faut. 043 & 163.
- Faut. 043-163: avec base en bois (spécifiez couleur).

ACCESSOIRES (n/d sur petit bras de 6 po)

- Ancrage \$35 ch | Tablette pivotante & porte verre à vin \$20 ch, Porte tablette \$40 & Lampe DEL \$50.
- Porte-Gobelet en métal: \$25 ch. (1 par bras ou item 160-190 & 2 côte à côte sur item 159). Spécifiez couleur Acier, Noir ou Or.
- *RANGEMENTS 159-160-190 avec 2 prises USB/Élec. *Items universels (sans les détails du bras), non finis sur les côtés, doivent être utilisés 2 sièges

Description	L x P x H	Cuir						Tissu		
		10 Pony	20 Hugo Madras Softy	30 Empire Fantasy Illusion Tucson Utah Vintage Yukon	40 Diamond Elegance Princess Santiago Sensation Sunset Trina Victoria	50 Bull Cassiope Dublin	60 Caress Ultrasued	A	B COM	C alta
048 CAUSEUSE MODULAIRE ALLONGEE GAUCHE	89x40/44x33/40	2235	2370	2510	2645	2785	2920	1610	1695	1775
050 CENTRE ROND	49x49x33	1240	1320	1405	1485	1565	1645	895	940	985
051 FAUTEUIL SANS BRAS	24x40x33/40	815	855	900	940	980	1020	625	670	710
052 SOFA BRAS GAUCHE	81x40x33/40	2160	2265	2365	2470	2570	2670	1695	1770	1845
053 SOFA BRAS DROIT	81x40x33/40	2160	2265	2365	2470	2570	2670	1695	1770	1845
055 COIN CARRE	44x44x33/40	1435	1520	1605	1695	1780	1865	1115	1160	1200
056 FAUTEUIL BRAS DROIT	34x40x33/40	1135	1190	1240	1290	1340	1390	885	930	970
057 FAUTEUIL BRAS GAUCHE	34x40x33/40	1135	1190	1240	1290	1340	1390	885	930	970
061 CAUSEUSE BRAS DROIT	57x40x33/40	1745	1825	1905	1990	2070	2150	1365	1425	1480
071 FAUTEUIL INCLINABLE SANS BRAS	24x40x33/40	1085	1130	1180	1225	1270	1315	910	955	1000
086 CAUSEUSE SANS BRAS ALLONGEE GAUCHE	68x40x33/40	1695	1770	1845	1925	2000	2075	1315	1370	1430
088 FAUTEUIL SANS BRAS ALLONGE GAUCHE	45x40x33/40	1080	1155	1225	1295	1365	1440	830	865	905
089 FAUTEUIL SANS BRAS ALLONGE DROIT	45x40x33/40	1080	1155	1225	1295	1365	1440	830	865	905
095 SOFA APPARTEMENT	81x40x33/40	2210	2330	2455	2575	2700	2820	1735	1810	1885
096 SOFA APPARTEMENT BRAS GAUCHE	71x40x33/40	1930	2025	2120	2220	2315	2410	1490	1565	1640
097 SOFA APPARTEMENT BRAS DROIT	71x40x33/40	1930	2025	2120	2220	2315	2410	1490	1565	1640

PORTOFINO

Caractéristiques:

- Inclinable motorisé pleine jambe "à mécanisme *protège-mur" (manuel n/d).
- Appui-tête ajustable manuel sur tous les items (fixe sur centre rond).
- Coussins de siège avec mousse modelée + 1" de mousse mémoire au-dessus; bras avec mousse mémoire.
- Couture: petit fil en tissu et gros fil plat en cuir.
- Chaises longues dos inclinables avec mécanisme "push back"; dégagement mural 10".
- *Exclus faut. 043 & 163 : Dégagement mural 16".

Note: 2 inclinables séparés par un coin ne peuvent pas ouvrir en même temps. Aucuns inclinables à côté du #155 Petit coin carré.

OPTIONS

- Motorisé sans fil (avec batterie): ajoutez \$125/mec.
- *Appui-tête motorisé: ajoutez \$125 ch. (*N/D sur items fixe ou chaise longue.)
- Choix de bras (LARGE ou PETIT de 6"): Pattes sur bras LARGE: LG103 bois ou LG189 métal (noire ou chrome). PETIT Bras: LG08 bois ou LG196 métal (noire ou chrome). Spécifiez couleur.
- Profondeur d'assise: 20" ou *22". *Le 22" N/D sur faut. 043 & 163.
- Faut. 043-163: avec base en bois (spécifiez couleur).

ACCESSOIRES (n/d sur petit bras de 6 po)

- Ancrage \$35 ch | Tablette pivotante & porte verre à vin \$20 ch, Porte tablette \$40 & Lampe DEL \$50.
- Porte-Gobelet en métal: \$25 ch. (1 par bras ou item 160-190 & 2 côte à côte sur item 159). Spécifiez couleur Acier, Noir ou Or.
- *RANGEMENTS 159-160-190 avec 2 prises USB/Élec. *Items universels (sans les détails du bras), non finis sur les côtés, doivent être utilisés 2 sièges

Description	L x P x H	Cuir						Tissu		
		10 Pony	20 Hugo Madras Softy	30 Empire Fantasy Illusion Tucson Utah Vintage Yukon	40 Diamond Elegance Princess Santiago Sensation Sunset Trina Victoria	50 Bull Cassiope Dublin	60 Caress Ultrasued	A	B COM	C alta
124 POUF AVEC RANGEMENT	30x22x17	560	580	600	620	645	665	480	500	520
155 PETIT COIN CARRE	40x40x33/40	1435	1520	1605	1695	1780	1865	1115	1160	1200
159 RANGEMENT À ANGLE	10/25x35x22	560	585	610	640	665	690	430	440	450
160 RANGEMENT DROIT	10x35x22	540	565	590	615	645	670	410	420	430
163 FAUT. DBL INCL. BERCANT PIVOTANT	33x34x42	1705	1800	1895	1995	2090	2190	1370	1410	1445
165 FAUTEUIL DOUBLE INCLINABLE	51x40x33/40	1765	1850	1940	2025	2110	2200	1460	1515	1570
167 SOFA APP. SANS BRAS ALLONGE GAUCHE	82x40x33/40	1875	1980	2080	2185	2285	2385	1445	1520	1595
168 SOFA APP. SANS BRAS ALLONGE DROIT	82x40x33/40	1875	1980	2080	2185	2285	2385	1445	1520	1595
169 FAUTEUIL DOUBLE INCLINABLE BRAS GAUCHE	41x40x33/40	1480	1545	1610	1680	1745	1810	1215	1280	1345
170 FAUTEUIL DOUBLE INCLINABLE BRAS DROIT	41x40x33/40	1480	1545	1610	1680	1745	1810	1215	1280	1345
171 FAUTEUIL DOUBLE INCLINABLE SANS BRAS	31x40x33/40	1165	1210	1255	1300	1345	1390	955	1005	1055
173 CHAISE LONGUE DOUBLE BRAS GAUCHE	41x62x33/40	1435	1515	1595	1680	1760	1840	1130	1200	1265
174 CHAISE LONGUE DOUBLE BRAS DROIT	41x62x33/40	1435	1515	1595	1680	1760	1840	1130	1200	1265
175 FAUTEUIL DOUBLE BRAS GAUCHE	41x40x33/40	1200	1270	1340	1415	1485	1555	945	1000	1055
176 FAUTEUIL DOUBLE BRAS DROIT	41x40x33/40	1200	1270	1340	1415	1485	1555	945	1000	1055
177 FAUTEUIL DOUBLE SANS BRAS	31x40x33/40	895	945	995	1045	1095	1150	680	725	770

PORTOFINO

Caractéristiques:

- Inclinable motorisé pleine jambe "à mécanisme *protège-mur" (manuel n/d).
- Appui-tête ajustable manuel sur tous les items (fixe sur centre rond).
- Coussins de siège avec mousse modelée + 1" de mousse mémoire au-dessus; bras avec mousse mémoire.
- Couture: petit fil en tissu et gros fil plat en cuir.
- Chaises longues dos inclinables avec mécanisme "push back"; dégagement mural 10".
- *Exclus faut. 043 & 163 : Dégagement mural 16".

Note: 2 inclinables séparés par un coin ne peuvent pas ouvrir en même temps. Aucuns inclinables à côté du #155 Petit coin carré.

OPTIONS

- Motorisé sans fil (avec batterie): ajoutez \$125/mec.
- *Appui-tête motorisé: ajoutez \$125 ch. (*N/D sur items fixe ou chaise longue.)
- Choix de bras (LARGE ou PETIT de 6"): Pattes sur bras LARGE: LG103 bois ou LG189 métal (noire ou chrome). PETIT Bras: LG08 bois ou LG196 métal (noire ou chrome). Spécifiez couleur.
- Profondeur d'assise: 20" ou *22". *Le 22" N/D sur faut. 043 & 163.
- Faut. 043-163: avec base en bois (spécifiez couleur).

ACCESSOIRES (n/d sur petit bras de 6 po)

- Ancrage \$35 ch | Tablette pivotante & porte verre à vin \$20 ch, Porte tablette \$40 & Lampe DEL \$50.
- Porte-Gobelet en métal: \$25 ch. (1 par bras ou item 160-190 & 2 côte à côte sur item 159). Spécifiez couleur Acier, Noir ou Or.
- *RANGEMENTS 159-160-190 avec 2 prises USB/Élec. *Items universels (sans les détails du bras), non finis sur les côtés, doivent être utilisés 2 sièges

Description	L x P x H	Cuir						Tissu		
		10 Pony	20 Hugo Madras Softy	30 Empire Fantasy Illusion Tucson Utah Vintage Yukon	40 Diamond Elegance Princess Santiago Sensation Sunset Trina Victoria	50 Bull Cassiope Dublin	60 Caress Ultrasued	A	B COM	C alta
178 FAUTEUIL DOUBLE SANS BRAS ALLONGE-G	52x40x33/40	1160	1230	1300	1370	1445	1515	910	955	1000
179 FAUTEUIL DOUBLE SANS BRAS ALLONGE-D	52x40x33/40	1160	1230	1300	1370	1445	1515	910	955	1000
186 CAUS. SANS BRAS ALLONGEE RANGEMENT-G	68x40x33/40	1815	1890	1970	2045	2120	2200	1435	1495	1555
187 CAUS. SANS BRAS ALLONGEE RANGEMENT-D	68x40x33/40	1815	1890	1970	2045	2120	2200	1435	1495	1555
188 FAUT. SANS BRAS ALLONGE RANGEMENT-G	45x40x33/40	1205	1275	1345	1420	1490	1560	955	985	1015
189 FAUT. SANS BRAS ALLONGE RANGEMENT-D	45x40x33/40	1205	1275	1345	1420	1490	1560	955	985	1015
190 PETIT RANGEMENT À ANGLE	10/20x35x22	540	565	590	615	645	670	410	420	430
221 FAUT. DBL SANS BRAS ALLONGE RANGEMENT-G	52x40x33/40	1280	1350	1425	1495	1565	1635	1025	1075	1125
222 FAUT. DBL SANS BRAS ALLONGE RANGEMENT-D	52x40x33/40	1280	1350	1425	1495	1565	1635	1025	1075	1125
223 SOFA APP SANS BRAS ALLONGE RANGEMENT-G	82x40x33/40	1995	2100	2210	2315	2425	2530	1565	1640	1720
224 SOFA APP SANS BRAS ALLONGE RANGEMENT-D	82x40x33/40	1995	2100	2210	2315	2425	2530	1565	1640	1720
230 CHAISE LONGUE DOUBLE DOS INCL. BRAS-G	41x62x33/40	1575	1650	1730	1805	1880	1960	1235	1305	1375
231 CHAISE LONGUE DOUBLE DOS INCL. BRAS-D	41x62x33/40	1575	1650	1730	1805	1880	1960	1235	1305	1375
232 CHAISE LONGUE DOS INCLINABLE BRAS-G	34x62x33/40	1460	1530	1600	1675	1745	1815	1160	1205	1250
233 CHAISE LONGUE DOS INCLINABLE BRAS-D	34x62x33/40	1460	1530	1600	1675	1745	1815	1160	1205	1250
234 SOFA APP. MODULAIRE ALLONGE GAUCHE	96x40/44x33/40	2310	2440	2565	2695	2820	2950	1685	1765	1845

PORTOFINO

Caractéristiques:

- Inclinable motorisé pleine jambe "à mécanisme *protège-mur" (manuel n/d).
- Appui-tête ajustable manuel sur tous les items (fixe sur centre rond).
- Coussins de siège avec mousse modelée + 1" de mousse mémoire au-dessus; bras avec mousse mémoire.
- Couture: petit fil en tissu et gros fil plat en cuir.
- Chaises longues dos inclinables avec mécanisme "push back"; dégagement mural 10".
- *Exclus faut. 043 & 163 : Dégagement mural 16".

Note: 2 inclinables séparés par un coin ne peuvent pas ouvrir en même temps. Aucuns inclinables à côté du #155 Petit coin carré.

OPTIONS

- Motorisé sans fil (avec batterie): ajoutez \$125/mec.
- *Appui-tête motorisé: ajoutez \$125 ch. (*N/D sur items fixe ou chaise longue.)
- Choix de bras (LARGE ou PETIT de 6"): Pattes sur bras LARGE: LG103 bois ou LG189 métal (noire ou chrome). PETIT Bras: LG08 bois ou LG196 métal (noire ou chrome). Spécifiez couleur.
- Profondeur d'assise: 20" ou *22". *Le 22" N/D sur faut. 043 & 163.
- Faut. 043-163: avec base en bois (spécifiez couleur).

ACCESSOIRES (n/d sur petit bras de 6 po)

- Ancrage \$35 ch | Tablette pivotante & porte verre à vin \$20 ch, Porte tablette \$40 & Lampe DEL \$50.
- Porte-Gobelet en métal: \$25 ch. (1 par bras ou item 160-190 & 2 côte à côte sur item 159). Spécifiez couleur Acier, Noir ou Or.
- *RANGEMENTS 159-160-190 avec 2 prises USB/Élec. *Items universels (sans les détails du bras), non finis sur les côtés, doivent être utilisés 2 sièges

Description	L x P x H	Cuir						Tissu		
		10 Pony	20 Hugo Madras Softy	30 Empire Fantasy Illusion Tucson Utah Vintage Yukon	40 Diamond Elegance Princess Santiago Sensation Sunset Trina Victoria	50 Bull Cassiope Dublin	60 Caress Ultrasued	A	B COM	C alta
235 SOFA APP. MODULAIRE ALLONGE DROIT	96x40/44x33/40	2310	2440	2565	2695	2820	2950	1685	1765	1845
CONFIGURATIONS										
A CONFIG (169-170)	82X40X40	2960	3090	3220	3360	3490	3620	2430	2560	2690
B CONFIG (169-171-174)	113X62X40	4080	4270	4460	4660	4850	5040	3300	3485	3665
C CONFIG (096-055-171-170)	115X115X40	6010	6300	6590	6895	7185	7475	4775	5010	5240
D CONFIG (169-171-235)	115X96X40	4955	5195	5430	5675	5910	6150	3855	4050	4245
J CONFIG (041-042)	68X40X40	2810	2920	3030	3140	3250	3370	2330	2400	2470
K CONFIG (041-071-005)	92X62X40	3815	3970	4135	4290	4445	4605	3120	3245	3370
L CONFIG (012-055-071-042)	102X102X40	5670	5935	6205	6480	6745	7015	4555	4740	4915
M CONFIG (041-071-024)	102X89X40	4725	4960	5205	5440	5680	5920	3685	3850	4010

PORTOFINO

OPTIMA

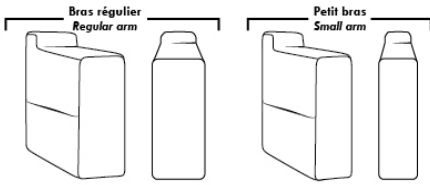

Spécifications | Specifications

Appui-tête levé / Headrest up
 Appui-tête baissé / Headrest down
 Complètement incliné / Fully reclined

(A) Hauteur complète 40" / Total Height
 (B) Hauteur appui-tête baissé 33" / Height headrest down
 (C) Hauteur du bras 24,5" / Arm Height
 (D) Hauteur du siège 19,5" / Seat height
 (E) Profondeur inclinée 65" / Depth fully reclined
 (F) Profondeur d'assise 20" ou/ou 22" / Seat depth
 (G) Profondeur appui-tête monté 36" / Depth with headrest up

Siège 30" de large | 30" Seat Width

81" 71" 71" 61"
 40" 095 096 097 021
 96" 82" 82"
 40" 234 167 168
 44"
 96" 82" 82"
 44" 235 223 224
 Allongé à rangement / Bumper with storage
 51" 41" 41" 31" 41" 41"
 40" 017 175 176 177 173 174
 42"/44" Profondeur Depth
 Incinable / Motion Dos inclinable / Push back
 51" 41" 41" 31" 41" 41"
 40" 165 169 170 171 230 231
 42"/44" Profondeur Depth
 Allongé à rangement / Bumper with storage
 52" 52" 52" 52"
 40" 178 179 221 222

Siège 23" de large | 23" Seat Width

67" 57" 57" 47"
 40" 002 012 061 009
 68" 68" 89" 89"
 40" 086 045 048 024
 44"
 68" 68"
 40" 186 187
 Allongé à rangement / Bumper with storage
 44" 44" 34" 34" 24" 34" 34"
 40" 001 057 056 051 011 005
 42"/44" Profondeur Depth
 Incinable / Motion Dos inclinable / Push back
 44" 34" 34" 24" 34" 34"
 40" 044 041 042 071 232 233
 42"/44" Profondeur Depth
 Allongé à rangement / Bumper with storage
 45" 45"
 40" 088 089 188 189
 91" 81" 81" 71"
 40" 003 052 053 040

Autres | Others

Fauteuil berçant, pivotant et inclinable / **Swivel, rocking motion chair**
 N'est pas un mécanisme protège-mur / Not a wall hugger mechanism
 Dégagement mural: 16" / Wall clearance: 16"

Simple / Single: 30" H=42", 34" W, 19" D
 Double: 33" H=42", 34" W, 22" D

Centre rond / Wedge: 49" H=33", 050
 Coin carré / Square corner: 44" H=40", 055
 Petit coin carré / Small corner: 40" H=40", 155
 Pouf à rangement / Storage ottoman: 30" H=17", 22" W, 124
 Rangement à angle / Wedge storage: 25" H=22", 35" W, 10" D, 159
 Rangement droit / Straight storage: 10" H=22", 35" W, 160
 Petit rangement à angle / Small Wedge storage: 20" H=22", 35" W, 10" D, 190

30" Populaires | Popular CONFIGURATIONS 23"

82" 113" 115" 115" 102" 102"
 40" 169 170 169 171 174 096 055 041 042 041 071 005 012 055 041 071
 62" 115" 115" 62" 102" 89"
 40" 169 171 235 171 170 041 071 024
 A B C D J K L M

Nos produits sont fabriqués à la main et des variations mineures peuvent survenir. / Our product is hand-made and minor variations can occur.

ROTTERDAM

Caractéristiques: Inclinable motorisé pleine jambe "à méc. *protège-mur" (manuel n/d). Appui-tête manuel sur tous les items (fixe sur centre rond). Coussins de siège avec mousse modelée + 1" de mousse mémoire au-dessus; bras avec mousse mémoire. Couture: petit fil en tissu & gros fil plat en cuir. Chaises longues dos inclinables avec méc. "push back"; dégagement mural 10".

*Exclus faut. 043 & 163: Dégagement mural 16".

Fauteuils 043 & 163: bras seront SANS insert de MÉTAL.

Note: 2 inclinables séparés par un coin ne peuvent pas ouvrir en même temps. Aucuns inclinables à côté du #155 Petit coin carré.

OPTIONS

-Motorisé sans fil (batterie): ajoutez \$125/mec.

-*Appui-tête motorisé: ajoutez \$125 ch. (*N/D sur items fixe ou chaise longue.)

- Choix de bras (LARGE ou le PETIT bras qui sera sans insert de métal): Patte sur bras LARGE: LG103 bois ou Métal: LG189 cyl (noire ou chrome). PETIT Bras: LG08 bois ou Métal: LG196 cyl. (noire ou chrome) ou LG64 (carré). Spécifiez couleur.

-Profondeur d'assise : 20" ou *22". *Le 22" N/D sur faut. 043 & 163.

-Faut. 043-163: base en bois (spécifiez couleur).

ACCESSOIRES (n/d sur petit bras)

-Ancre \$35 ch | Tablette pivotante & porte verre à vin \$20 ch, Porte tablette \$40 & Lampe DEL \$50.

-Porte-Gobelet en métal: \$25 ch. (1 par bras ou item 160-190 & 2 côte à côte sur item 159). Spécifiez couleur Acier, Noir ou Or.

-*RANGEMENTS 159-160-190 avec 2 prises USB/Élec. *Doivent être utilisés entre 2 sièges.

Description	L x P x H	Cuir						Tissu		
		10 Pony	20 Hugo Madras Softy	30 Empire Fantasy Illusion Tucson Utah Vintage Yukon	40 Diamond Elegance Princess Santiago Sensation Sunset Trina Victoria	50 Bull Cassiope Dublin	60 Caress Ultrasued	A	B COM	C alta
001 FAUTEUIL	44x40x33/40	1420	1500	1580	1665	1745	1825	1130	1165	1195
002 CAUSEUSE	67x40x33/40	2030	2125	2225	2320	2415	2515	1600	1665	1725
003 SOFA	91x40x33/40	2450	2575	2705	2830	2960	3085	1935	2010	2085
005 CHAISE LONGUE BRAS DROIT	34x62x33/40	1325	1380	1440	1495	1550	1605	1045	1090	1135
009 CAUSEUSE SANS BRAS	47x40x33/40	1425	1485	1545	1605	1670	1730	1100	1165	1225
011 CHAISE LONGUE BRAS GAUCHE	34x62x33/40	1325	1380	1440	1495	1550	1605	1045	1090	1135
012 CAUSEUSE BRAS GAUCHE	57x40x33/40	1745	1825	1905	1990	2070	2150	1365	1425	1480
017 FAUTEUIL DOUBLE	51x40x33/40	1490	1575	1665	1750	1835	1925	1180	1230	1280
021 SOFA APPARTEMENT SANS BRAS	61x40x33/40	1605	1695	1780	1865	1955	2040	1235	1305	1375
024 CAUSEUSE MODULAIRE ALLONGEE DROIT	89x40/44x33/40	2235	2370	2510	2645	2785	2920	1610	1695	1775
040 SOFA SANS BRAS	71x40x33/40	1840	1935	2025	2115	2210	2300	1435	1515	1595
041 FAUTEUIL INCLINABLE BRAS-G	34x40x33/40	1405	1460	1515	1570	1625	1685	1165	1200	1235
042 FAUTEUIL INCLINABLE BRAS-D	34x40x33/40	1405	1460	1515	1570	1625	1685	1165	1200	1235
043 FAUTEUIL INCLINABLE BERÇANT PIVOTANT	30x34x42	1665	1755	1845	1940	2030	2120	1365	1405	1440
044 FAUTEUIL INCLINABLE	44x40x33/40	1695	1765	1835	1905	1980	2050	1405	1435	1465
045 CAUSEUSE SANS BRAS ALLONGEE DROIT	68x40x33/40	1695	1770	1845	1925	2000	2075	1315	1370	1430
048 CAUSEUSE MODULAIRE ALLONGEE GAUCHE	89x40/44x33/40	2235	2370	2510	2645	2785	2920	1610	1695	1775
050 CENTRE ROND	49x49x33	1240	1320	1405	1485	1565	1645	895	940	985

ROTTERDAM

Caractéristiques: Inclinable motorisé pleine jambe "à méc. *protège-mur" (manuel n/d). Appui-tête manuel sur tous les items (fixe sur centre rond). Coussins de siège avec mousse modelée + 1" de mousse mémoire au-dessus; bras avec mousse mémoire. Couture: petit fil en tissu & gros fil plat en cuir. Chaises longues dos inclinables avec méc. "push back"; dégagement mural 10".

*Exclus faut. 043 & 163: Dégagement mural 16".

Fauteuils 043 & 163: bras seront SANS insert de MÉTAL.

Note: 2 inclinables séparés par un coin ne peuvent pas ouvrir en même temps. Aucuns inclinables à côté du #155 Petit coin carré.

OPTIONS

-Motorisé sans fil (batterie): ajoutez \$125/mec.

-*Appui-tête motorisé: ajoutez \$125 ch. (*N/D sur items fixe ou chaise longue.)

- Choix de bras (LARGE ou le PETIT bras qui sera sans insert de métal): Patte sur bras LARGE: LG103 bois ou Métal: LG189 cyl (noire ou chrome). PETIT Bras: LG08 bois ou Métal: LG196 cyl. (noire ou chrome) ou LG64 (carré). Spécifiez couleur.

-Profondeur d'assise : 20" ou *22". *Le 22" N/D sur faut. 043 & 163.

-Faut. 043-163: base en bois (spécifiez couleur).

ACCESSOIRES (n/d sur petit bras)

-Ancrage \$35 ch | Tablette pivotante & porte verre à vin \$20 ch, Porte tablette \$40 & Lampe DEL \$50.

-Porte-Gobelet en métal: \$25 ch. (1 par bras ou item 160-190 & 2 côte à côte sur item 159). Spécifiez couleur Acier, Noir ou Or.

-*RANGEMENTS 159-160-190 avec 2 prises USB/Élec. *Doivent être utilisés entre 2 sièges.

Description	L x P x H	Cuir						Tissu		
		10 Pony	20 Hugo Madras Softy	30 Empire Fantasy Illusion Tucson Utah Vintage Yukon	40 Diamond Elegance Princess Santiago Sensation Sunset Trina Victoria	50 Bull Cassiope Dublin	60 Caress Ultrasued	A	B COM	C alta
051 FAUTEUIL SANS BRAS	24x40x33/40	815	855	900	940	980	1020	625	670	710
052 SOFA BRAS GAUCHE	81x40x33/40	2160	2265	2365	2470	2570	2670	1695	1770	1845
053 SOFA BRAS DROIT	81x40x33/40	2160	2265	2365	2470	2570	2670	1695	1770	1845
055 COIN CARRE	44x44x33/40	1435	1520	1605	1695	1780	1865	1115	1160	1200
056 FAUTEUIL BRAS DROIT	34x40x33/40	1135	1190	1240	1290	1340	1390	885	930	970
057 FAUTEUIL BRAS GAUCHE	34x40x33/40	1135	1190	1240	1290	1340	1390	885	930	970
061 CAUSEUSE BRAS DROIT	57x40x33/40	1745	1825	1905	1990	2070	2150	1365	1425	1480
071 FAUTEUIL INCLINABLE SANS BRAS	24x40x33/40	1085	1130	1180	1225	1270	1315	910	955	1000
086 CAUSEUSE SANS BRAS ALLONGEE GAUCHE	68x40x33/40	1695	1770	1845	1925	2000	2075	1315	1370	1430
088 FAUTEUIL SANS BRAS ALLONGE GAUCHE	45x40x33/40	1080	1155	1225	1295	1365	1440	830	865	905
089 FAUTEUIL SANS BRAS ALLONGE DROIT	45x40x33/40	1080	1155	1225	1295	1365	1440	830	865	905
095 SOFA APPARTEMENT	81x40x33/40	2210	2330	2455	2575	2700	2820	1735	1810	1885
096 SOFA APPARTEMENT BRAS GAUCHE	71x40x33/40	1930	2025	2120	2220	2315	2410	1490	1565	1640
097 SOFA APPARTEMENT BRAS DROIT	71x40x33/40	1930	2025	2120	2220	2315	2410	1490	1565	1640
124 POUF AVEC RANGEMENT	30x22x17	560	580	600	620	645	665	480	500	520
155 PETIT COIN CARRE	40x40x33/40	1435	1520	1605	1695	1780	1865	1115	1160	1200
159 RANGEMENT À ANGLE	10/25x35x22	560	585	610	640	665	690	430	440	450
160 RANGEMENT DROIT	10x35x22	540	565	590	615	645	670	410	420	430
163 FAUT. DBL INCL. BERCANT PIVOTANT	33x34x42	1705	1800	1895	1995	2090	2190	1370	1410	1445

ROTTERDAM

Caractéristiques: Inclinable motorisé pleine jambe "à méc. *protège-mur" (manuel n/d). Appui-tête manuel sur tous les items (fixe sur centre rond). Coussins de siège avec mousse modelée + 1" de mousse mémoire au-dessus; bras avec mousse mémoire. Couture: petit fil en tissu & gros fil plat en cuir. Chaises longues dos inclinables avec méc. "push back"; dégagement mural 10".

*Exclus faut. 043 & 163: Dégagement mural 16".

Fauteuils 043 & 163: bras seront SANS insert de MÉTAL.

Note: 2 inclinables séparés par un coin ne peuvent pas ouvrir en même temps. Aucuns inclinables à côté du #155 Petit coin carré.

OPTIONS

-Motorisé sans fil (batterie): ajoutez \$125/mec.

-*Appui-tête motorisé: ajoutez \$125 ch. (*N/D sur items fixe ou chaise longue.)

- Choix de bras (LARGE ou le PETIT bras qui sera sans insert de métal): Patte sur bras LARGE: LG103 bois ou Métal: LG189 cyl (noire ou chrome). PETIT Bras: LG08 bois ou Métal: LG196 cyl. (noire ou chrome) ou LG64 (carré). Spécifiez couleur.

-Profondeur d'assise : 20" ou *22". *Le 22" N/D sur faut. 043 & 163.

-Faut. 043-163: base en bois (spécifiez couleur).

ACCESSOIRES (n/d sur petit bras)

-Ancrage \$35 ch | Tablette pivotante & porte verre à vin \$20 ch, Porte tablette \$40 & Lampe DEL \$50.

-Porte-Gobelet en métal: \$25 ch. (1 par bras ou item 160-190 & 2 côte à côte sur item 159). Spécifiez couleur Acier, Noir ou Or.

-*RANGEMENTS 159-160-190 avec 2 prises USB/Élec. *Doivent être utilisés entre 2 sièges.

Description	L x P x H	Cuir						Tissu		
		10 Pony	20 Hugo Madras Softy	30 Empire Fantasy Illusion Tucson Utah Vintage Yukon	40 Diamond Elegance Princess Santiago Sensation Sunset Trina Victoria	50 Bull Cassiope Dublin	60 Caress Ultrasued	A	B COM	C alta
165 FAUTEUIL DOUBLE INCLINABLE	51x40x33/40	1765	1850	1940	2025	2110	2200	1460	1515	1570
167 SOFA APP. SANS BRAS ALLONGE GAUCHE	82x40x33/40	1875	1980	2080	2185	2285	2385	1445	1520	1595
168 SOFA APP. SANS BRAS ALLONGE DROIT	82x40x33/40	1875	1980	2080	2185	2285	2385	1445	1520	1595
169 FAUTEUIL DOUBLE INCLINABLE BRAS GAUCHE	41x40x33/40	1480	1545	1610	1680	1745	1810	1215	1280	1345
170 FAUTEUIL DOUBLE INCLINABLE BRAS DROIT	41x40x33/40	1480	1545	1610	1680	1745	1810	1215	1280	1345
171 FAUTEUIL DOUBLE INCLINABLE SANS BRAS	31x40x33/40	1165	1210	1255	1300	1345	1390	955	1005	1055
173 CHAISE LONGUE DOUBLE BRAS GAUCHE	41x62x33/40	1435	1515	1595	1680	1760	1840	1130	1200	1265
174 CHAISE LONGUE DOUBLE BRAS DROIT	41x62x33/40	1435	1515	1595	1680	1760	1840	1130	1200	1265
175 FAUTEUIL DOUBLE BRAS GAUCHE	41x40x33/40	1200	1270	1340	1415	1485	1555	945	1000	1055
176 FAUTEUIL DOUBLE BRAS DROIT	41x40x33/40	1200	1270	1340	1415	1485	1555	945	1000	1055
177 FAUTEUIL DOUBLE SANS BRAS	31x40x33/40	895	945	995	1045	1095	1150	680	725	770
178 FAUTEUIL DOUBLE SANS BRAS ALLONGE-G	52x40x33/40	1160	1230	1300	1370	1445	1515	910	955	1000
179 FAUTEUIL DOUBLE SANS BRAS ALLONGE-D	52x40x33/40	1160	1230	1300	1370	1445	1515	910	955	1000
186 CAUS. SANS BRAS ALLONGEE RANGEMENT-G	68x40x33/40	1815	1890	1970	2045	2120	2200	1435	1495	1555
187 CAUS. SANS BRAS ALLONGEE RANGEMENT-D	68x40x33/40	1815	1890	1970	2045	2120	2200	1435	1495	1555
188 FAUT. SANS BRAS ALLONGE RANGEMENT-G	45x40x33/40	1205	1275	1345	1420	1490	1560	955	985	1015
189 FAUT. SANS BRAS ALLONGE RANGEMENT-D	45x40x33/40	1205	1275	1345	1420	1490	1560	955	985	1015
190 PETIT RANGEMENT À ANGLE	10/20x35x22	540	565	590	615	645	670	410	420	430
221 FAUT. DBL SANS BRAS ALLONGE RANGEMENT-G	52x40x33/40	1280	1350	1425	1495	1565	1635	1025	1075	1125

ROTTERDAM

Caractéristiques: Inclinable motorisé pleine jambe "à méc. *protège-mur" (manuel n/d). Appui-tête manuel sur tous les items (fixe sur centre rond). Coussins de siège avec mousse modelée + 1" de mousse mémoire au-dessus; bras avec mousse mémoire. Couture: petit fil en tissu & gros fil plat en cuir. Chaises longues dos inclinables avec méc. "push back"; dégagement mural 10".

*Exclus faut. 043 & 163: Dégagement mural 16".

Fauteuils 043 & 163: bras seront SANS insert de MÉTAL.

Note: 2 inclinables séparés par un coin ne peuvent pas ouvrir en même temps. Aucuns inclinables à côté du #155 Petit coin carré.

OPTIONS

-Motorisé sans fil (batterie): ajoutez \$125/mec.

-*Appui-tête motorisé: ajoutez \$125 ch. (*N/D sur items fixe ou chaise longue.)

- Choix de bras (LARGE ou le PETIT bras qui sera sans insert de métal): Patte sur bras LARGE: LG103 bois ou Métal: LG189 cyl (noire ou chrome). PETIT Bras: LG08 bois ou Métal: LG196 cyl. (noire ou chrome) ou LG64 (carré). Spécifiez couleur.

-Profondeur d'assise : 20" ou *22". *Le 22" N/D sur faut. 043 & 163.

-Faut. 043-163: base en bois (spécifiez couleur).

ACCESSOIRES (n/d sur petit bras)

-Ancre \$35 ch | Tablette pivotante & porte verre à vin \$20 ch, Porte tablette \$40 & Lampe DEL \$50.

-Porte-Gobelet en métal: \$25 ch. (1 par bras ou item 160-190 & 2 côte à côte sur item 159). Spécifiez couleur Acier, Noir ou Or.

-*RANGEMENTS 159-160-190 avec 2 prises USB/Élec. *Doivent être utilisés entre 2 sièges.

Description	L x P x H	Cuir						Tissu		
		10 Pony	20 Hugo Madras Softy	30 Empire Fantasy Illusion Tucson Utah Vintage Yukon	40 Diamond Elegance Princess Santiago Sensation Sunset Trina Victoria	50 Bull Cassiope Dublin	60 Caress Ultrasued	A	B COM	C alta
222 FAUT. DBL SANS BRAS ALLONGE RANGEMENT-D	52x40x33/40	1280	1350	1425	1495	1565	1635	1025	1075	1125
223 SOFA APP SANS BRAS ALLONGE RANGEMENT-G	82x40x33/40	1995	2100	2210	2315	2425	2530	1565	1640	1720
224 SOFA APP SANS BRAS ALLONGE RANGEMENT-D	82x40x33/40	1995	2100	2210	2315	2425	2530	1565	1640	1720
230 CHAISE LONGUE DOUBLE DOS INCL. BRAS-G	41x62x33/40	1575	1650	1730	1805	1880	1960	1235	1305	1375
231 CHAISE LONGUE DOUBLE DOS INCL. BRAS-D	41x62x33/40	1575	1650	1730	1805	1880	1960	1235	1305	1375
232 CHAISE LONGUE DOS INCLINABLE BRAS-G	34x62x33/40	1460	1530	1600	1675	1745	1815	1160	1205	1250
233 CHAISE LONGUE DOS INCLINABLE BRAS-D	34x62x33/40	1460	1530	1600	1675	1745	1815	1160	1205	1250
234 SOFA APP. MODULAIRE ALLONGE GAUCHE	96x40/44x33/40	2310	2440	2565	2695	2820	2950	1685	1765	1845
235 SOFA APP. MODULAIRE ALLONGE DROIT	96x40/44x33/40	2310	2440	2565	2695	2820	2950	1685	1765	1845
CONFIGURATIONS										
A CONFIG (169-170)	82X40X40	2960	3090	3220	3360	3490	3620	2430	2560	2690
B CONFIG (169-171-174)	113X62X40	4080	4270	4460	4660	4850	5040	3300	3485	3665
C CONFIG (096-055-171-170)	115X115X40	6010	6300	6590	6895	7185	7475	4775	5010	5240
D CONFIG (169-171-235)	115X96X40	4955	5195	5430	5675	5910	6150	3855	4050	4245
J CONFIG (041-042)	68X40X40	2810	2920	3030	3140	3250	3370	2330	2400	2470
K CONFIG (041-071-005)	92X62X40	3815	3970	4135	4290	4445	4605	3120	3245	3370
L CONFIG (012-055-071-042)	102X102X40	5670	5935	6205	6480	6745	7015	4555	4740	4915
M CONFIG (041-071-024)	102X89X40	4725	4960	5205	5440	5680	5920	3685	3850	4010

ROTTERDAM

OPTIMA

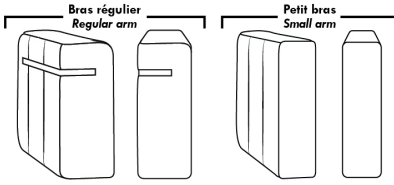

Spécifications | Specifications

- Appui-tête levé / Headrest up
- Appui-tête baissé / Headrest down
- Complètement incliné / Fully reclined

- (A) Hauteur complète 40" / Total Height
- (B) Hauteur appui-tête baissé 33" / Height headrest down
- (C) Hauteur du bras 24" / Arm Height
- (D) Hauteur du siège 19,5" / Seat height
- (E) Profondeur inclinée 65" / Depth fully reclined
- (F) Profondeur d'assise 20" ou/ou 22" / Seat depth
- (G) Profondeur appui-tête monté 36" / Depth with headrest up

Siège 30" de large | 30" Seat Width

Siège 23" de large | 23" Seat Width

Autres | Others

Fauteuil berçant, pivotant et inclinable
Swivel, rocking motion chair
 N'est pas un mécanisme protège-mur / Not a wall hugger mechanism
 Dégagement mural: 16" / Wall clearance: 16"

30" Populaires | Popular CONFIGURATIONS 23"

Nos produits sont fabriqués à la main et des variations mineures peuvent survenir. / Our product is hand-made and minor variations can occur.

SAN FRANCISCO

Caractéristiques:

- Inclinable motorisé pleine jambe "à mécanisme *protège-mur " (manuel n/d).
- Appui-tête ajustable manuel sur tous les items (fixe sur centre rond).
- Coussins de siège avec mousse modelée + 1" de mousse mémoire au-dessus.
- Couture: petit fil en tissu et gros fil plat en cuir.
- Chaises longues dos inclinables avec méc. "push back"; dégagement mural 10".

*Exclus faut. 043 & 163 : Dégagement mural 16"

Note: 2 inclinables séparés par un coin ne peuvent pas ouvrir en même temps. Aucuns inclinables à côté du #155 Petit coin carré.

OPTIONS

- Motorisé sans fil (avec batterie): ajoutez \$125/mec.
- *Appui-tête motorisé: ajoutez \$125 ch. (*N/D sur items fixe ou chaise longue.)
- Choix de bras (LARGE ou PETIT de 6"): Patte sur bras LARGE: LG08 bois ou LG64 métal. PETIT bras 6": LG195 bois, métal N/D. Spécifiez couleur de pattes en bois.
- Profondeur d'assise : 20" ou *22". *Le 22" N/D sur fauteuils 043 & 163.
- Faut. 043-163: avec base en bois (spécifiez couleur).

ACCESSOIRES (Seulement sur *items 159-160-190) :

- Ancrage \$35 ch | Tablette pivotante & porte verre à vin \$20 ch, porte tablette \$40 & lampe DEL \$50.
- Porte-Gobelet en métal : \$25 ch. (1 par item 160-190 & 2 côte à côte sur item 159). Spécifiez couleur Acier, Noir ou Or.
- *RANGEMENTS 159-160-190 avec 2 prises USB/Élec. *Items universels (sans les détails du bras), non finis sur les côtés, doivent être utilisés entre 2 sièges.

Description	L x P x H	Cuir						Tissu		
		10 Pony	20 Hugo Madras Softy	30 Empire Fantasy Illusion Tucson Utah Vintage Yukon	40 Diamond Elegance Princess Santiago Sensation Sunset Trina Victoria	50 Bull Cassiope Dublin	60 Caress Ultrasued	A	B COM	C alta
001 FAUTEUIL	45x40x33/40	1420	1500	1580	1665	1745	1825	1130	1165	1195
002 CAUSEUSE	68x40x33/40	2030	2125	2225	2320	2415	2515	1600	1665	1725
003 SOFA	92x40x33/40	2450	2575	2705	2830	2960	3085	1935	2010	2085
005 CHAISE LONGUE BRAS DROIT	35x62x33/40	1325	1380	1440	1495	1550	1605	1045	1090	1135
009 CAUSEUSE SANS BRAS	47x40x33/40	1425	1485	1545	1605	1670	1730	1100	1165	1225
011 CHAISE LONGUE BRAS GAUCHE	35x62x33/40	1325	1380	1440	1495	1550	1605	1045	1090	1135
012 CAUSEUSE BRAS GAUCHE	58x40x33/40	1745	1825	1905	1990	2070	2150	1365	1425	1480
017 FAUTEUIL DOUBLE	52x40x33/40	1490	1575	1665	1750	1835	1925	1180	1230	1280
021 SOFA APPARTEMENT SANS BRAS	61x40x33/40	1605	1695	1780	1865	1955	2040	1235	1305	1375
024 CAUSEUSE MODULAIRE ALLONGEE DROIT	89x40/44x33/40	2235	2370	2510	2645	2785	2920	1610	1695	1775
040 SOFA SANS BRAS	71x40x33/40	1840	1935	2025	2115	2210	2300	1435	1515	1595
041 FAUTEUIL INCLINABLE BRAS-G	35x40x33/40	1405	1460	1515	1570	1625	1685	1165	1200	1235
042 FAUTEUIL INCLINABLE BRAS-D	35x40x33/40	1405	1460	1515	1570	1625	1685	1165	1200	1235
043 FAUTEUIL INCLINABLE BERÇANT PIVOTANT	30x34x42	1665	1755	1845	1940	2030	2120	1365	1405	1440
044 FAUTEUIL INCLINABLE	45x40x33/40	1695	1765	1835	1905	1980	2050	1405	1435	1465
045 CAUSEUSE SANS BRAS ALLONGEE DROIT	68x40x33/40	1695	1770	1845	1925	2000	2075	1315	1370	1430

SAN FRANCISCO

Caractéristiques:

- Inclinable motorisé pleine jambe "à mécanisme *protège-mur " (manuel n/d).
- Appui-tête ajustable manuel sur tous les items (fixe sur centre rond).
- Coussins de siège avec mousse modelée + 1" de mousse mémoire au-dessus.
- Couture: petit fil en tissu et gros fil plat en cuir.
- Chaises longues dos inclinables avec méc. "push back"; dégagement mural 10".

*Exclus faut. 043 & 163 : Dégagement mural 16"

Note: 2 inclinables séparés par un coin ne peuvent pas ouvrir en même temps. Aucuns inclinables à côté du #155 Petit coin carré.

OPTIONS

- Motorisé sans fil (avec batterie): ajoutez \$125/mec.
- *Appui-tête motorisé: ajoutez \$125 ch. (*N/D sur items fixe ou chaise longue.)
- Choix de bras (LARGE ou PETIT de 6"): Patte sur bras LARGE: LG08 bois ou LG64 métal. PETIT bras 6": LG195 bois, métal N/D. Spécifiez couleur de pattes en bois.
- Profondeur d'assise : 20" ou *22". *Le 22" N/D sur fauteuils 043 & 163.
- Faut. 043-163: avec base en bois (spécifiez couleur).

ACCESSOIRES (Seulement sur *items 159-160-190) :

- Ancrage \$35 ch | Tablette pivotante & porte verre à vin \$20 ch, porte tablette \$40 & lampe DEL \$50.
- Porte-Gobelet en métal : \$25 ch. (1 par item 160-190 & 2 côte à côte sur item 159). Spécifiez couleur Acier, Noir ou Or.
- *RANGEMENTS 159-160-190 avec 2 prises USB/Élec. *Items universels (sans les détails du bras), non finis sur les côtés, doivent être utilisés entre 2 sièges.

Description	L x P x H	Cuir						Tissu		
		10 Pony	20 Hugo Madras Softy	30 Empire Fantasy Illusion Tucson Utah Vintage Yukon	40 Diamond Elegance Princess Santiago Sensation Sunset Trina Victoria	50 Bull Cassiope Dublin	60 Caress Ultrasued	A	B COM	C alta
048 CAUSEUSE MODULAIRE ALLONGEE GAUCHE	89x40/44x33/40	2235	2370	2510	2645	2785	2920	1610	1695	1775
050 CENTRE ROND	49x49x33	1240	1320	1405	1485	1565	1645	895	940	985
051 FAUTEUIL SANS BRAS	24x40x33/40	815	855	900	940	980	1020	625	670	710
052 SOFA BRAS GAUCHE	82x40x33/40	2160	2265	2365	2470	2570	2670	1695	1770	1845
053 SOFA BRAS DROIT	82x40x33/40	2160	2265	2365	2470	2570	2670	1695	1770	1845
055 COIN CARRE	44x44x33/40	1435	1520	1605	1695	1780	1865	1115	1160	1200
056 FAUTEUIL BRAS DROIT	35x40x33/40	1135	1190	1240	1290	1340	1390	885	930	970
057 FAUTEUIL BRAS GAUCHE	35x40x33/40	1135	1190	1240	1290	1340	1390	885	930	970
061 CAUSEUSE BRAS DROIT	58x40x33/40	1745	1825	1905	1990	2070	2150	1365	1425	1480
071 FAUTEUIL INCLINABLE SANS BRAS	24x40x33/40	1085	1130	1180	1225	1270	1315	910	955	1000
086 CAUSEUSE SANS BRAS ALLONGEE GAUCHE	68x40x33/40	1695	1770	1845	1925	2000	2075	1315	1370	1430
088 FAUTEUIL SANS BRAS ALLONGE GAUCHE	45x40x33/40	1080	1155	1225	1295	1365	1440	830	865	905
089 FAUTEUIL SANS BRAS ALLONGE DROIT	45x40x33/40	1080	1155	1225	1295	1365	1440	830	865	905
095 SOFA APPARTEMENT	82x40x33/40	2210	2330	2455	2575	2700	2820	1735	1810	1885
096 SOFA APPARTEMENT BRAS GAUCHE	72x40x33/40	1930	2025	2120	2220	2315	2410	1490	1565	1640
097 SOFA APPARTEMENT BRAS DROIT	72x40x33/40	1930	2025	2120	2220	2315	2410	1490	1565	1640

SAN FRANCISCO

Caractéristiques:

- Inclinable motorisé pleine jambe "à mécanisme *protège-mur " (manuel n/d).
- Appui-tête ajustable manuel sur tous les items (fixe sur centre rond).
- Coussins de siège avec mousse modelée + 1" de mousse mémoire au-dessus.
- Couture: petit fil en tissu et gros fil plat en cuir.
- Chaises longues dos inclinables avec méc. "push back"; dégagement mural 10".

*Exclus faut. 043 & 163 : Dégagement mural 16"

Note: 2 inclinables séparés par un coin ne peuvent pas ouvrir en même temps. Aucuns inclinables à côté du #155 Petit coin carré.

OPTIONS

- Motorisé sans fil (avec batterie): ajoutez \$125/mec.
- *Appui-tête motorisé: ajoutez \$125 ch. (*N/D sur items fixe ou chaise longue.)
- Choix de bras (LARGE ou PETIT de 6"): Patte sur bras LARGE: LG08 bois ou LG64 métal. PETIT bras 6": LG195 bois, métal N/D. Spécifiez couleur de pattes en bois.
- Profondeur d'assise : 20" ou *22". *Le 22" N/D sur fauteuils 043 & 163.
- Faut. 043-163: avec base en bois (spécifiez couleur).

ACCESSOIRES (Seulement sur *items 159-160-190) :

- Ancrage \$35 ch | Tablette pivotante & porte verre à vin \$20 ch, porte tablette \$40 & lampe DEL \$50.
- Porte-Gobelet en métal : \$25 ch. (1 par item 160-190 & 2 côte à côte sur item 159). Spécifiez couleur Acier, Noir ou Or.
- *RANGEMENTS 159-160-190 avec 2 prises USB/Élec. *Items universels (sans les détails du bras), non finis sur les côtés, doivent être utilisés entre 2 sièges.

Description	L x P x H	Cuir						Tissu		
		10 Pony	20 Hugo Madras Softy	30 Empire Fantasy Illusion Tucson Utah Vintage Yukon	40 Diamond Elegance Princess Santiago Sensation Sunset Trina Victoria	50 Bull Cassiope Dublin	60 Caresse Ultrasued	A	B COM	C alta
124 POUF AVEC RANGEMENT	30x22x17	560	580	600	620	645	665	480	500	520
155 PETIT COIN CARRE	40x40x33/40	1435	1520	1605	1695	1780	1865	1115	1160	1200
159 RANGEMENT À ANGLE	10/25x35x22	560	585	610	640	665	690	430	440	450
160 RANGEMENT DROIT	10x35x22	540	565	590	615	645	670	410	420	430
163 FAUT. DBL INCL. BERCANT PIVOTANT	33x34x42	1705	1800	1895	1995	2090	2190	1370	1410	1445
165 FAUTEUIL DOUBLE INCLINABLE	52x40x33/40	1765	1850	1940	2025	2110	2200	1460	1515	1570
167 SOFA APP. SANS BRAS ALLONGE GAUCHE	82x40x33/40	1875	1980	2080	2185	2285	2385	1445	1520	1595
168 SOFA APP. SANS BRAS ALLONGE DROIT	82x40x33/40	1875	1980	2080	2185	2285	2385	1445	1520	1595
169 FAUTEUIL DOUBLE INCLINABLE BRAS GAUCHE	42x40x33/40	1480	1545	1610	1680	1745	1810	1215	1280	1345
170 FAUTEUIL DOUBLE INCLINABLE BRAS DROIT	42x40x33/40	1480	1545	1610	1680	1745	1810	1215	1280	1345
171 FAUTEUIL DOUBLE INCLINABLE SANS BRAS	31x40x33/40	1165	1210	1255	1300	1345	1390	955	1005	1055
173 CHAISE LONGUE DOUBLE BRAS GAUCHE	42x62x33/40	1435	1515	1595	1680	1760	1840	1130	1200	1265
174 CHAISE LONGUE DOUBLE BRAS DROIT	42x62x33/40	1435	1515	1595	1680	1760	1840	1130	1200	1265
175 FAUTEUIL DOUBLE BRAS GAUCHE	42x40x33/40	1200	1270	1340	1415	1485	1555	945	1000	1055
176 FAUTEUIL DOUBLE BRAS DROIT	42x40x33/40	1200	1270	1340	1415	1485	1555	945	1000	1055
177 FAUTEUIL DOUBLE SANS BRAS	31x40x33/40	895	945	995	1045	1095	1150	680	725	770

SAN FRANCISCO

Caractéristiques:

- Inclinable motorisé pleine jambe "à mécanisme *protège-mur " (manuel n/d).
- Appui-tête ajustable manuel sur tous les items (fixe sur centre rond).
- Coussins de siège avec mousse modelée + 1" de mousse mémoire au-dessus.
- Couture: petit fil en tissu et gros fil plat en cuir.
- Chaises longues dos inclinables avec méc. "push back"; dégagement mural 10".

*Exclus faut. 043 & 163 : Dégagement mural 16"

Note: 2 inclinables séparés par un coin ne peuvent pas ouvrir en même temps. Aucuns inclinables à côté du #155 Petit coin carré.

OPTIONS

- Motorisé sans fil (avec batterie): ajoutez \$125/mec.
- *Appui-tête motorisé: ajoutez \$125 ch. (*N/D sur items fixe ou chaise longue.)
- Choix de bras (LARGE ou PETIT de 6"): Patte sur bras LARGE: LG08 bois ou LG64 métal. PETIT bras 6": LG195 bois, métal N/D. Spécifiez couleur de pattes en bois.
- Profondeur d'assise : 20" ou *22". *Le 22" N/D sur fauteuils 043 & 163.
- Faut. 043-163: avec base en bois (spécifiez couleur).

ACCESSOIRES (Seulement sur *items 159-160-190) :

- Ancrage \$35 ch | Tablette pivotante & porte verre à vin \$20 ch, porte tablette \$40 & lampe DEL \$50.
- Porte-Gobelet en métal : \$25 ch. (1 par item 160-190 & 2 côte à côte sur item 159). Spécifiez couleur Acier, Noir ou Or.
- *RANGEMENTS 159-160-190 avec 2 prises USB/Élec. *Items universels (sans les détails du bras), non finis sur les côtés, doivent être utilisés entre 2 sièges.

Description	L x P x H	Cuir						Tissu		
		10 Pony	20 Hugo Madras Softy	30 Empire Fantasy Illusion Tucson Utah Vintage Yukon	40 Diamond Elegance Princess Santiago Sensation Sunset Trina Victoria	50 Bull Cassiope Dublin	60 Caress Ultrasued	A	B COM	C alta
178 FAUTEUIL DOUBLE SANS BRAS ALLONGE-G	52x40x33/40	1160	1230	1300	1370	1445	1515	910	955	1000
179 FAUTEUIL DOUBLE SANS BRAS ALLONGE-D	52x40x33/40	1160	1230	1300	1370	1445	1515	910	955	1000
186 CAUS. SANS BRAS ALLONGEE RANGEMENT-G	68x40x33/40	1815	1890	1970	2045	2120	2200	1435	1495	1555
187 CAUS. SANS BRAS ALLONGEE RANGEMENT-D	68x40x33/40	1815	1890	1970	2045	2120	2200	1435	1495	1555
188 FAUT. SANS BRAS ALLONGE RANGEMENT-G	45x40x33/40	1205	1275	1345	1420	1490	1560	955	985	1015
189 FAUT. SANS BRAS ALLONGE RANGEMENT-D	45x40x33/40	1205	1275	1345	1420	1490	1560	955	985	1015
190 PETIT RANGEMENT À ANGLE	10/20x35x22	540	565	590	615	645	670	410	420	430
221 FAUT. DBL SANS BRAS ALLONGE RANGEMENT-G	52x40x33/40	1280	1350	1425	1495	1565	1635	1025	1075	1125
222 FAUT. DBL SANS BRAS ALLONGE RANGEMENT-D	52x40x33/40	1280	1350	1425	1495	1565	1635	1025	1075	1125
223 SOFA APP SANS BRAS ALLONGE RANGEMENT-G	82x40x33/40	1995	2100	2210	2315	2425	2530	1565	1640	1720
224 SOFA APP SANS BRAS ALLONGE RANGEMENT-D	82x40x33/40	1995	2100	2210	2315	2425	2530	1565	1640	1720
230 CHAISE LONGUE DOUBLE DOS INCL. BRAS-G	42x62x33/40	1575	1650	1730	1805	1880	1960	1235	1305	1375
231 CHAISE LONGUE DOUBLE DOS INCL. BRAS-D	42x62x33/40	1575	1650	1730	1805	1880	1960	1235	1305	1375
232 CHAISE LONGUE DOS INCLINABLE BRAS-G	35x62x33/40	1460	1530	1600	1675	1745	1815	1160	1205	1250
233 CHAISE LONGUE DOS INCLINABLE BRAS-D	35x62x33/40	1460	1530	1600	1675	1745	1815	1160	1205	1250
234 SOFA APP. MODULAIRE ALLONGE GAUCHE	96x40/44x33/40	2310	2440	2565	2695	2820	2950	1685	1765	1845

SAN FRANCISCO

Caractéristiques:

- Inclinable motorisé pleine jambe "à mécanisme *protège-mur " (manuel n/d).
- Appui-tête ajustable manuel sur tous les items (fixe sur centre rond).
- Coussins de siège avec mousse modelée + 1" de mousse mémoire au-dessus.
- Couture: petit fil en tissu et gros fil plat en cuir.
- Chaises longues dos inclinables avec méc. "push back"; dégagement mural 10".

*Exclus faut. 043 & 163 : Dégagement mural 16"

Note: 2 inclinables séparés par un coin ne peuvent pas ouvrir en même temps. Aucuns inclinables à côté du #155 Petit coin carré.

OPTIONS

- Motorisé sans fil (avec batterie): ajoutez \$125/mec.
- *Appui-tête motorisé: ajoutez \$125 ch. (*N/D sur items fixe ou chaise longue.)
- Choix de bras (LARGE ou PETIT de 6"): Patte sur bras LARGE: LG08 bois ou LG64 métal. PETIT bras 6": LG195 bois, métal N/D. Spécifiez couleur de pattes en bois.
- Profondeur d'assise : 20" ou *22". *Le 22" N/D sur fauteuils 043 & 163.
- Faut. 043-163: avec base en bois (spécifiez couleur).

ACCESSOIRES (Seulement sur *items 159-160-190) :

- Ancrage \$35 ch | Tablette pivotante & porte verre à vin \$20 ch, porte tablette \$40 & lampe DEL \$50.
- Porte-Gobelet en métal : \$25 ch. (1 par item 160-190 & 2 côte à côte sur item 159). Spécifiez couleur Acier, Noir ou Or.
- *RANGEMENTS 159-160-190 avec 2 prises USB/Élec. *Items universels (sans les détails du bras), non finis sur les côtés, doivent être utilisés entre 2 sièges.

Description	L x P x H	Cuir						Tissu		
		10 Pony	20 Hugo Madras Softy	30 Empire Fantasy Illusion Tucson Utah Vintage Yukon	40 Diamond Elegance Princess Santiago Sensation Sunset Trina Victoria	50 Bull Cassiope Dublin	60 Caress Ultrasued	A	B COM	C alta
235 SOFA APP. MODULAIRE ALLONGE DROIT	96x40/44x33/40	2310	2440	2565	2695	2820	2950	1685	1765	1845
CONFIGURATIONS										
A CONFIG (169-170)	84X40X40	2960	3090	3220	3360	3490	3620	2430	2560	2690
B CONFIG (169-171-174)	115X62X40	4080	4270	4460	4660	4850	5040	3300	3485	3665
C CONFIG (096-055-171-170)	116X116X40	6010	6300	6590	6895	7185	7475	4775	5010	5240
D CONFIG (169-171-235)	116X96X40	4955	5195	5430	5675	5910	6150	3855	4050	4245
J CONFIG (041-042)	70X40X40	2810	2920	3030	3140	3250	3370	2330	2400	2470
K CONFIG (041-071-005)	94X62X40	3815	3970	4135	4290	4445	4605	3120	3245	3370
L CONFIG (012-055-071-042)	102X102X40	5670	5935	6205	6480	6745	7015	4555	4740	4915
M CONFIG (041-071-024)	103X89X40	4725	4960	5205	5440	5680	5920	3685	3850	4010

SAN FRANCISCO

OPTIMA

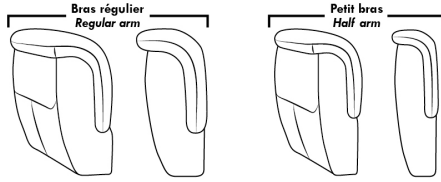

Spécifications | Specifications

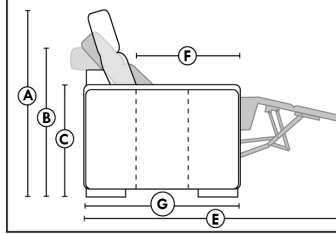

- Appui-tête levé / Headrest up
 - Appui-tête baissé / Headrest down
 - Complètement incliné / Fully reclined
- (A)** Hauteur complète 40" / Total Height
(B) Hauteur appui-tête baissé 33" / Height headrest down
(C) Hauteur du bras 25" / Arm Height
(D) Hauteur du siège 19,5" / Seat height
(E) Profondeur inclinée 65" / Depth fully reclined
(F) Profondeur d'assise 20" ou/ou 22" / Seat depth
(G) Profondeur appui-tête monté 36" / Depth with headrest up

Siège 30" de large | 30" Seat Width

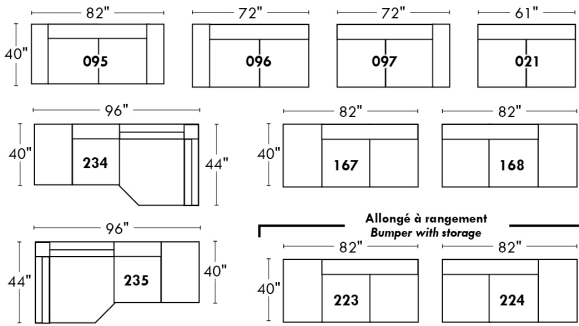

Siège 23" de large | 23" Seat Width

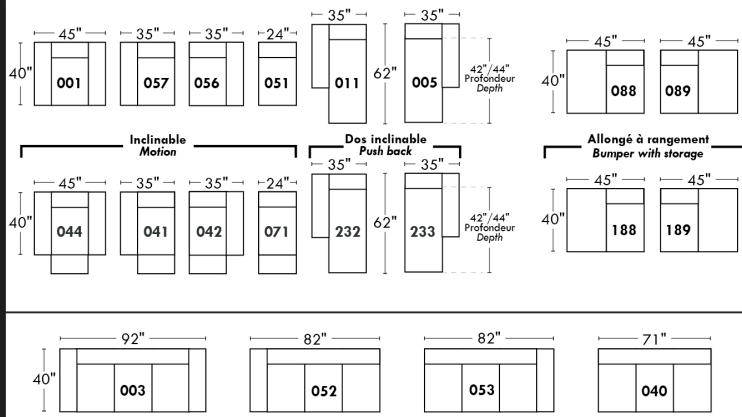
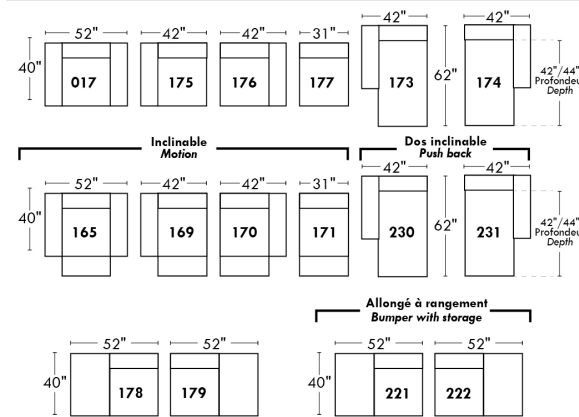
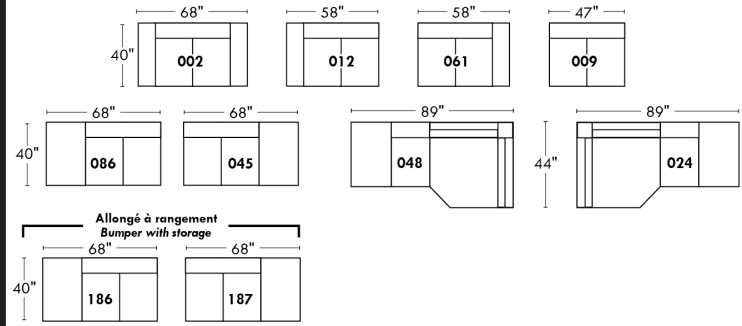

Autres | Others

Fauteuil berçant, pivotant et inclinable

N'est pas un mécanisme protège-mur
Dégagement mural: 16"

Swivel, rocking motion chair

Not a wall hugger mechanism
Wall clearance: 16"

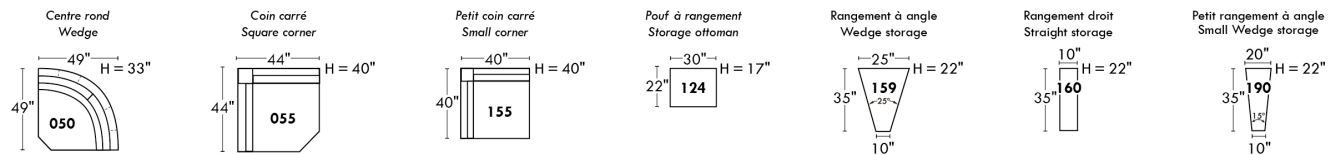
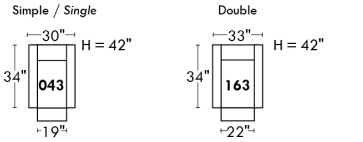

30" Populaires | Popular CONFIGURATIONS 23"

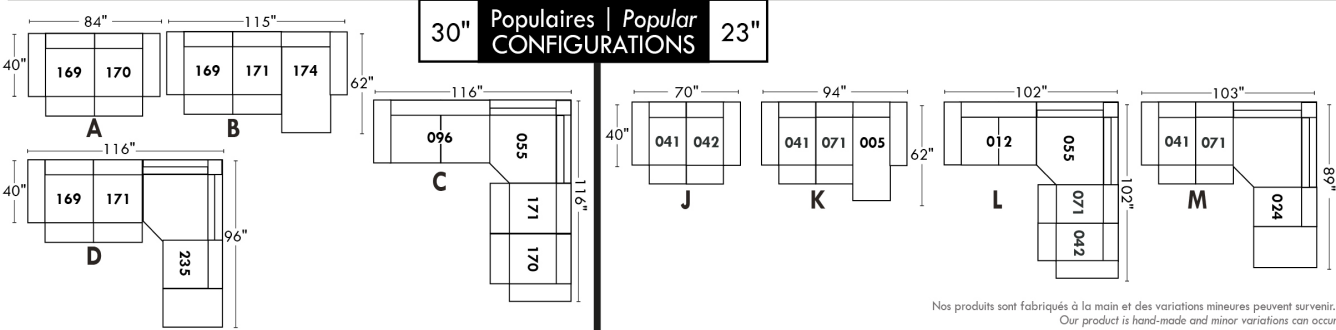

Nos produits sont fabriqués à la main et des variations mineures peuvent survenir.
Our product is hand-made and minor variations can occur.

SEATTLE

Caractéristiques:

Inclinable motorisé pleine jambe "à méc. *protège-mur" (manuel n/d).

Appui-tête ajustable manuel sur tous les items (fixe sur centre rond).

Coussins de siège avec mousse modelée + 1" de mousse mémoire au-dessus; bras avec mousse mémoire.

Couture: petit fil en tissu et gros fil plat en cuir.

Chaises longues dos inclinables avec méc. "push back"; dégagement mural 10".

*Exclus faut. 043 & 163 : Dégagement mural 16".

Note: 2 inclinables séparés par un coin ne peuvent pas ouvrir en même temps. Aucuns inclinables à côté du #155 Petit coin carré.

OPTIONS

-Motorisé sans fil (batterie): ajoutez \$125/mec.

-*Appui-tête motorisé: ajoutez \$125 ch. (*N/D sur items fixe ou chaise longue.)

-Choix de bras (LARGE ou PETIT de 6"): Pattes sur bras LARGE: LG187 bois ou Métal: LG189 cyl. (noire ou chrome) ou LG64 (carré).

PETIT bras: LG08 bois ou Métal: LG196 cyl. (noire ou chrome) ou LG64 (carré). Spécifiez couleur.

-Profondeur d'assise : 20" ou *22". *Le 22" N/D sur faut. 043 & 163.

-Faut. 043-163: base en bois (spécifiez couleur).

ACCESSOIRES (n/d sur petit bras de 6 po)

-Ancrage \$35 ch | Tablette pivotante & porte verre à vin \$20 ch, Porte tablette \$40 & Lampe DEL \$50.

-Porte-Gobelet en métal : \$25 ch. (1 par bras/item 160-190 & 2 côte à côte sur item 159). Spécifiez couleur Acier, Noir ou Or.

-*RANGEMENTS 159-160-190 avec 2 prises USB/Élec. *Items universels, non finis sur les côtés, doivent être utilisés entre 2 sièges.

Description	L x P x H	Cuir						Tissu		
		10 Pony	20 Hugo Madras Softy	30 Empire Fantasy Illusion Tucson Utah Vintage Yukon	40 Diamond Elegance Princess Santiago Sensation Sunset Trina Victoria	50 Bull Cassiope Dublin	60 Caress Ultrasued	A	B COM	C alta
001 FAUTEUIL	42x40x33/40	1420	1500	1580	1665	1745	1825	1130	1165	1195
002 CAUSEUSE	65x40x33/40	2030	2125	2225	2320	2415	2515	1600	1665	1725
003 SOFA	89x40x33/40	2450	2575	2705	2830	2960	3085	1935	2010	2085
005 CHAISE LONGUE BRAS DROIT	33x62x33/40	1325	1380	1440	1495	1550	1605	1045	1090	1135
009 CAUSEUSE SANS BRAS	47x40x33/40	1425	1485	1545	1605	1670	1730	1100	1165	1225
011 CHAISE LONGUE BRAS GAUCHE	33x62x33/40	1325	1380	1440	1495	1550	1605	1045	1090	1135
012 CAUSEUSE BRAS GAUCHE	56x40x33/40	1745	1825	1905	1990	2070	2150	1365	1425	1480
017 FAUTEUIL DOUBLE	49x40x33/40	1490	1575	1665	1750	1835	1925	1180	1230	1280
021 SOFA APPARTEMENT SANS BRAS	61x40x33/40	1605	1695	1780	1865	1955	2040	1235	1305	1375
024 CAUSEUSE MODULAIRE ALLONGEE DROIT	89x40/44x33/40	2235	2370	2510	2645	2785	2920	1610	1695	1775
040 SOFA SANS BRAS	71x40x33/40	1840	1935	2025	2115	2210	2300	1435	1515	1595
041 FAUTEUIL INCLINABLE BRAS-G	33x40x33/40	1405	1460	1515	1570	1625	1685	1165	1200	1235
042 FAUTEUIL INCLINABLE BRAS-D	33x40x33/40	1405	1460	1515	1570	1625	1685	1165	1200	1235
043 FAUTEUIL INCLINABLE BERÇANT PIVOTANT	30x34x42	1665	1755	1845	1940	2030	2120	1365	1405	1440
044 FAUTEUIL INCLINABLE	42x40x33/40	1695	1765	1835	1905	1980	2050	1405	1435	1465
045 CAUSEUSE SANS BRAS ALLONGEE DROIT	68x40x33/40	1695	1770	1845	1925	2000	2075	1315	1370	1430

SEATTLE

Caractéristiques:

Inclinable motorisé pleine jambe "à méc. *protège-mur" (manuel n/d).

Appui-tête ajustable manuel sur tous les items (fixe sur centre rond).

Coussins de siège avec mousse modelée + 1" de mousse mémoire au-dessus; bras avec mousse mémoire.

Couture: petit fil en tissu et gros fil plat en cuir.

Chaises longues dos inclinables avec méc. "push back"; dégagement mural 10".

*Exclus faut. 043 & 163 : Dégagement mural 16".

Note: 2 inclinables séparés par un coin ne peuvent pas ouvrir en même temps. Aucuns inclinables à côté du #155 Petit coin carré.

OPTIONS

-Motorisé sans fil (batterie): ajoutez \$125/mec.

-*Appui-tête motorisé: ajoutez \$125 ch. (*N/D sur items fixe ou chaise longue.)

-Choix de bras (LARGE ou PETIT de 6"): Pattes sur bras LARGE: LG187 bois ou Métal: LG189 cyl. (noire ou chrome) ou LG64 (carré).

PETIT bras: LG08 bois ou Métal: LG196 cyl. (noire ou chrome) ou LG64 (carré). Spécifiez couleur.

-Profondeur d'assise : 20" ou *22". *Le 22" N/D sur faut. 043 & 163.

-Faut. 043-163: base en bois (spécifiez couleur).

ACCESSOIRES (n/d sur petit bras de 6 po)

-Ancrage \$35 ch | Tablette pivotante & porte verre à vin \$20 ch, Porte tablette \$40 & Lampe DEL \$50.

-Porte-Gobelet en métal : \$25 ch. (1 par bras/item 160-190 & 2 côte à côte sur item 159). Spécifiez couleur Acier, Noir ou Or.

-*RANGEMENTS 159-160-190 avec 2 prises USB/Élec. *Items universels, non finis sur les côtés, doivent être utilisés entre 2 sièges.

Description	L x P x H	Cuir						Tissu		
		10 Pony	20 Hugo Madras Softy	30 Empire Fantasy Illusion Tucson Utah Vintage Yukon	40 Diamond Elegance Princess Santiago Sensation Sunset Trina Victoria	50 Bull Cassiope Dublin	60 Caress Ultrasued	A	B COM	C alta
048 CAUSEUSE MODULAIRE ALLONGEE GAUCHE	89x40/44x33/40	2235	2370	2510	2645	2785	2920	1610	1695	1775
050 CENTRE ROND	49x49x33	1240	1320	1405	1485	1565	1645	895	940	985
051 FAUTEUIL SANS BRAS	24x40x33/40	815	855	900	940	980	1020	625	670	710
052 SOFA BRAS GAUCHE	80x40x33/40	2160	2265	2365	2470	2570	2670	1695	1770	1845
053 SOFA BRAS DROIT	80x40x33/40	2160	2265	2365	2470	2570	2670	1695	1770	1845
055 COIN CARRE	44x44x33/40	1435	1520	1605	1695	1780	1865	1115	1160	1200
056 FAUTEUIL BRAS DROIT	33x40x33/40	1135	1190	1240	1290	1340	1390	885	930	970
057 FAUTEUIL BRAS GAUCHE	33x40x33/40	1135	1190	1240	1290	1340	1390	885	930	970
061 CAUSEUSE BRAS DROIT	56x40x33/40	1745	1825	1905	1990	2070	2150	1365	1425	1480
071 FAUTEUIL INCLINABLE SANS BRAS	24x40x33/40	1085	1130	1180	1225	1270	1315	910	955	1000
086 CAUSEUSE SANS BRAS ALLONGEE GAUCHE	68x40x33/40	1695	1770	1845	1925	2000	2075	1315	1370	1430
088 FAUTEUIL SANS BRAS ALLONGE GAUCHE	45x40x33/40	1080	1155	1225	1295	1365	1440	830	865	905
089 FAUTEUIL SANS BRAS ALLONGE DROIT	45x40x33/40	1080	1155	1225	1295	1365	1440	830	865	905
095 SOFA APPARTEMENT	79x40x33/40	2210	2330	2455	2575	2700	2820	1735	1810	1885
096 SOFA APPARTEMENT BRAS GAUCHE	70x40x33/40	1930	2025	2120	2220	2315	2410	1490	1565	1640
097 SOFA APPARTEMENT BRAS DROIT	70x40x33/40	1930	2025	2120	2220	2315	2410	1490	1565	1640
124 POUF AVEC RANGEMENT	30x22x17	560	580	600	620	645	665	480	500	520

SEATTLE

Caractéristiques:

Inclinable motorisé pleine jambe "à méc. *protège-mur" (manuel n/d).

Appui-tête ajustable manuel sur tous les items (fixe sur centre rond).

Coussins de siège avec mousse modelée + 1" de mousse mémoire au-dessus; bras avec mousse mémoire.

Couture: petit fil en tissu et gros fil plat en cuir.

Chaises longues dos inclinables avec méc. "push back"; dégagement mural 10".

*Exclus faut. 043 & 163 : Dégagement mural 16".

Note: 2 inclinables séparés par un coin ne peuvent pas ouvrir en même temps. Aucuns inclinables à côté du #155 Petit coin carré.

OPTIONS

-Motorisé sans fil (batterie): ajoutez \$125/mec.

-*Appui-tête motorisé: ajoutez \$125 ch. (*N/D sur items fixe ou chaise longue.)

-Choix de bras (LARGE ou PETIT de 6"): Pattes sur bras LARGE: LG187 bois ou Métal: LG189 cyl. (noire ou chrome) ou LG64 (carré).

PETIT bras: LG08 bois ou Métal: LG196 cyl. (noire ou chrome) ou LG64 (carré). Spécifiez couleur.

-Profondeur d'assise : 20" ou *22". *Le 22" N/D sur faut. 043 & 163.

-Faut. 043-163: base en bois (spécifiez couleur).

ACCESSOIRES (n/d sur petit bras de 6 po)

-Ancrage \$35 ch | Tablette pivotante & porte verre à vin \$20 ch, Porte tablette \$40 & Lampe DEL \$50.

-Porte-Gobelet en métal : \$25 ch. (1 par bras/item 160-190 & 2 côte à côte sur item 159). Spécifiez couleur Acier, Noir ou Or.

-*RANGEMENTS 159-160-190 avec 2 prises USB/Élec. *Items universels, non finis sur les côtés, doivent être utilisés entre 2 sièges.

Description	L x P x H	Cuir						Tissu		
		10 Pony	20 Hugo Madras Softy	30 Empire Fantasy Illusion Tucson Utah Vintage Yukon	40 Diamond Elegance Princess Santiago Sensation Sunset Trina Victoria	50 Bull Cassiope Dublin	60 Caress Ultrasued	A	B COM	C alta
155 PETIT COIN CARRE	40x40x33/40	1435	1520	1605	1695	1780	1865	1115	1160	1200
159 RANGEMENT À ANGLE	10/25x35x22	560	585	610	640	665	690	430	440	450
160 RANGEMENT DROIT	10x35x22	540	565	590	615	645	670	410	420	430
163 FAUT. DBL INCL. BERCANT PIVOTANT	33x34x42	1705	1800	1895	1995	2090	2190	1370	1410	1445
165 FAUTEUIL DOUBLE INCLINABLE	49x40x33/40	1765	1850	1940	2025	2110	2200	1460	1515	1570
167 SOFA APP. SANS BRAS ALLONGE GAUCHE	82x40x33/40	1875	1980	2080	2185	2285	2385	1445	1520	1595
168 SOFA APP. SANS BRAS ALLONGE DROIT	82x40x33/40	1875	1980	2080	2185	2285	2385	1445	1520	1595
169 FAUTEUIL DOUBLE INCLINABLE BRAS GAUCHE	40x40x33/40	1480	1545	1610	1680	1745	1810	1215	1280	1345
170 FAUTEUIL DOUBLE INCLINABLE BRAS DROIT	40x40x33/40	1480	1545	1610	1680	1745	1810	1215	1280	1345
171 FAUTEUIL DOUBLE INCLINABLE SANS BRAS	31x40x33/40	1165	1210	1255	1300	1345	1390	955	1005	1055
173 CHAISE LONGUE DOUBLE BRAS GAUCHE	40x62x33/40	1435	1515	1595	1680	1760	1840	1130	1200	1265
174 CHAISE LONGUE DOUBLE BRAS DROIT	40x62x33/40	1435	1515	1595	1680	1760	1840	1130	1200	1265
175 FAUTEUIL DOUBLE BRAS GAUCHE	40x40x33/40	1200	1270	1340	1415	1485	1555	945	1000	1055
176 FAUTEUIL DOUBLE BRAS DROIT	40x40x33/40	1200	1270	1340	1415	1485	1555	945	1000	1055
177 FAUTEUIL DOUBLE SANS BRAS	31x40x33/40	895	945	995	1045	1095	1150	680	725	770
178 FAUTEUIL DOUBLE SANS BRAS ALLONGE-G	52x40x33/40	1160	1230	1300	1370	1445	1515	910	955	1000
179 FAUTEUIL DOUBLE SANS BRAS ALLONGE-D	52x40x33/40	1160	1230	1300	1370	1445	1515	910	955	1000

SEATTLE

Caractéristiques:

Inclinable motorisé pleine jambe "à méc. *protège-mur" (manuel n/d).

Appui-tête ajustable manuel sur tous les items (fixe sur centre rond).

Coussins de siège avec mousse modelée + 1" de mousse mémoire au-dessus; bras avec mousse mémoire.

Couture: petit fil en tissu et gros fil plat en cuir.

Chaises longues dos inclinables avec méc. "push back"; dégagement mural 10".

*Exclus faut. 043 & 163 : Dégagement mural 16".

Note: 2 inclinables séparés par un coin ne peuvent pas ouvrir en même temps. Aucuns inclinables à côté du #155 Petit coin carré.

OPTIONS

-Motorisé sans fil (batterie): ajoutez \$125/mec.

-*Appui-tête motorisé: ajoutez \$125 ch. (*N/D sur items fixe ou chaise longue.)

-Choix de bras (LARGE ou PETIT de 6"): Pattes sur bras LARGE: LG187 bois ou Métal: LG189 cyl. (noire ou chrome) ou LG64 (carré).

PETIT bras: LG08 bois ou Métal: LG196 cyl. (noire ou chrome) ou LG64 (carré). Spécifiez couleur.

-Profondeur d'assise : 20" ou *22". *Le 22" N/D sur faut. 043 & 163.

-Faut. 043-163: base en bois (spécifiez couleur).

ACCESSOIRES (n/d sur petit bras de 6 po)

-Ancrage \$35 ch | Tablette pivotante & porte verre à vin \$20 ch, Porte tablette \$40 & Lampe DEL \$50.

-Porte-Gobelet en métal : \$25 ch. (1 par bras/item 160-190 & 2 côte à côte sur item 159). Spécifiez couleur Acier, Noir ou Or.

-*RANGEMENTS 159-160-190 avec 2 prises USB/Élec. *Items universels, non finis sur les côtés, doivent être utilisés entre 2 sièges.

Description	L x P x H	Cuir						Tissu		
		10 Pony	20 Hugo Madras Softy	30 Empire Fantasy Illusion Tucson Utah Vintage Yukon	40 Diamond Elegance Princess Santiago Sensation Sunset Trina Victoria	50 Bull Cassiope Dublin	60 Caress Ultrasued	A	B COM	C alta
186 CAUS. SANS BRAS ALLONGEE RANGEMENT-G	68x40x33/40	1815	1890	1970	2045	2120	2200	1435	1495	1555
187 CAUS. SANS BRAS ALLONGEE RANGEMENT-D	68x40x33/40	1815	1890	1970	2045	2120	2200	1435	1495	1555
188 FAUT. SANS BRAS ALLONGE RANGEMENT-G	45x40x33/40	1205	1275	1345	1420	1490	1560	955	985	1015
189 FAUT. SANS BRAS ALLONGE RANGEMENT-D	45x40x33/40	1205	1275	1345	1420	1490	1560	955	985	1015
190 PETIT RANGEMENT À ANGLE	10/20x35x22	540	565	590	615	645	670	410	420	430
221 FAUT. DBL SANS BRAS ALLONGE RANGEMENT-G	52x40x33/40	1280	1350	1425	1495	1565	1635	1025	1075	1125
222 FAUT. DBL SANS BRAS ALLONGE RANGEMENT-D	52x40x33/40	1280	1350	1425	1495	1565	1635	1025	1075	1125
223 SOFA APP SANS BRAS ALLONGE RANGEMENT-G	82x40x33/40	1995	2100	2210	2315	2425	2530	1565	1640	1720
224 SOFA APP SANS BRAS ALLONGE RANGEMENT-D	82x40x33/40	1995	2100	2210	2315	2425	2530	1565	1640	1720
230 CHAISE LONGUE DOUBLE DOS INCL. BRAS-G	40x62x33/40	1575	1650	1730	1805	1880	1960	1235	1305	1375
231 CHAISE LONGUE DOUBLE DOS INCL. BRAS-D	40x62x33/40	1575	1650	1730	1805	1880	1960	1235	1305	1375
232 CHAISE LONGUE DOS INCLINABLE BRAS-G	33x62x33/40	1460	1530	1600	1675	1745	1815	1160	1205	1250
233 CHAISE LONGUE DOS INCLINABLE BRAS-D	33x62x33/40	1460	1530	1600	1675	1745	1815	1160	1205	1250
234 SOFA APP. MODULAIRE ALLONGE GAUCHE	96x40/44x33/40	2310	2440	2565	2695	2820	2950	1685	1765	1845
235 SOFA APP. MODULAIRE ALLONGE DROIT	96x40/44x33/40	2310	2440	2565	2695	2820	2950	1685	1765	1845
CONFIGURATIONS										
A CONFIG (169-170)	80X40X40	2960	3090	3220	3360	3490	3620	2430	2560	2690

Liste de prix CDN

SEATTLE

Description	L x P x H	Cuir						Tissu		
		10 Pony	20 Hugo Madras Softy	30 Empire Fantasy Illusion Tucson Utah Vintage Yukon	40 Diamond Elegance Princess Santiago Sensation Sunset Trina Victoria	50 Bull Cassiope Dublin	60 Caress Ultrasued	A	B COM	C alta
B CONFIG (169-171-174)	111X62X40	4080	4270	4460	4660	4850	5040	3300	3485	3665
C CONFIG (096-055-171-170)	115X115X40	6010	6300	6590	6895	7185	7475	4775	5010	5240
D CONFIG (169-171-235)	115X96X50	4955	5195	5430	5675	5910	6150	3855	4050	4245
J CONFIG (041-042)	66X40X40	2810	2920	3030	3140	3250	3370	2330	2400	2470
K CONFIG (041-071-005)	90X62X40	3815	3970	4135	4290	4445	4605	3120	3245	3370
L CONFIG (012-055-071-042)	101X101X40	5670	5935	6205	6480	6745	7015	4555	4740	4915
M CONFIG (041-071-024)	101X89X40	4725	4960	5205	5440	5680	5920	3685	3850	4010

SEATTLE

OPTIMA

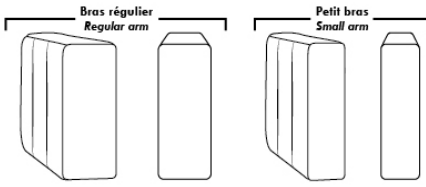

Spécifications | Specifications

Appui-tête levé Headrest up
 Appui-tête baissé Headrest down
 Complètement incliné Fully reclined

(A) Hauteur complète 40" Total Height
 (B) Hauteur appui-tête baissé 33" Height headrest down
 (C) Hauteur du bras 24" Arm Height
 (D) Hauteur du siège 19,5" Seat height
 (E) Profondeur inclinée 65" Depth fully reclined
 (F) Profondeur d'assise 20" ou/ou 22" Seat depth
 (G) Profondeur appui-tête monté 36" Depth with headrest up

Siège 30" de large | 30" Seat Width

Siège 23" de large | 23" Seat Width

Autres | Others

Fauteuil berçant, pivotant et inclinable / **Swivel, rocking motion chair**
 N'est pas un mécanisme protège-mur / Not a wall hugger mechanism
 Dégagement mural: 16" / Wall clearance: 16"

30" Populaires | Popular CONFIGURATIONS 23"

Nos produits sont fabriqués à la main et des variations mineures peuvent survenir. / Our product is hand-made and minor variations can occur.

SORRENTO

Caractéristiques:

- Inclinable motorisé pleine jambe "à mécanisme *protège-mur " (manuel n/d).
- Appui-tête ajustable manuel sur tous les items (fixe sur centre rond).
- Coussins de siège avec mousse modelée + 1" de mousse mémoire au-dessus; bras avec mousse mémoire.
- Couture: petit fil en tissu et gros fil plat en cuir.
- Chaises longues dos inclinables avec méc. "push back"; dégagement mural 10".
- *Exclus faut. 043 & 163: Dégagement mural 16"

Note: 2 inclinables séparés par un coin ne peuvent pas ouvrir en même temps. Aucuns inclinables à côté du #155 Petit coin carré.

OPTIONS

- Motorisé sans fil (avec batterie): ajoutez \$125/mec.
- *Appui-tête motorisé: ajoutez \$125 ch. (*N/D sur items fixe ou chaise longue.)
- Choix de bras (LARGE ou PETIT de 6"): Pattes sur bras LARGE: LG106 bois ou LG189 métal (noire ou chrome). Sur PETIT Bras: LG195 bois ou LG196 métal (noire ou chrome). Spécifiez couleur.
- Profondeur d'assise: 20" ou *22". *Le 22" N/D sur faut. 043 & 163.
- Faut. 043-163: avec base en bois (spécifiez couleur).

ACCESSOIRES (Seulement sur *items 159-160-190):

- Ancrage \$35 ch | Tablette pivotante & porte verre à vin \$20 ch, porte tablette \$40 & lampe DEL \$50.
- Porte-Gobelet en métal: \$25 ch. (1 par item 160-190 & 2 côte à côte sur item 159). Spécifiez couleur: Acier, Noir ou Or.
- *RANGEMENTS 159-160-190 avec 2 prises USB/Élec. *Items universels (sans les détails du bras), non finis sur les côtés, doivent être utilisés 2 sièges

Description	L x P x H	Cuir						Tissu		
		10 Pony	20 Hugo Madras Softy	30 Empire Fantasy Illusion Tucson Utah Vintage Yukon	40 Diamond Elegance Princess Santiago Sensation Sunset Trina Victoria	50 Bull Cassiope Dublin	60 Caress Ultrasued	A	B COM	C alta
001 FAUTEUIL	46x40x33/40	1420	1500	1580	1665	1745	1825	1130	1165	1195
002 CAUSEUSE	69x40x33/40	2030	2125	2225	2320	2415	2515	1600	1665	1725
003 SOFA	93x40x33/40	2450	2575	2705	2830	2960	3085	1935	2010	2085
005 CHAISE LONGUE BRAS DROIT	35x62x33/40	1325	1380	1440	1495	1550	1605	1045	1090	1135
009 CAUSEUSE SANS BRAS	47x40x33/40	1425	1485	1545	1605	1670	1730	1100	1165	1225
011 CHAISE LONGUE BRAS GAUCHE	35x62x33/40	1325	1380	1440	1495	1550	1605	1045	1090	1135
012 CAUSEUSE BRAS GAUCHE	58x40x33/40	1745	1825	1905	1990	2070	2150	1365	1425	1480
017 FAUTEUIL DOUBLE	53x40x33/40	1490	1575	1665	1750	1835	1925	1180	1230	1280
021 SOFA APPARTEMENT SANS BRAS	61x40x33/40	1605	1695	1780	1865	1955	2040	1235	1305	1375
024 CAUSEUSE MODULAIRE ALLONGEE DROIT	89x40/44x33/40	2235	2370	2510	2645	2785	2920	1610	1695	1775
040 SOFA SANS BRAS	71x40x33/40	1840	1935	2025	2115	2210	2300	1435	1515	1595
041 FAUTEUIL INCLINABLE BRAS-G	35x40x33/40	1405	1460	1515	1570	1625	1685	1165	1200	1235
042 FAUTEUIL INCLINABLE BRAS-D	35x40x33/40	1405	1460	1515	1570	1625	1685	1165	1200	1235
043 FAUTEUIL INCLINABLE BERÇANT PIVOTANT	30x34x42	1665	1755	1845	1940	2030	2120	1365	1405	1440
044 FAUTEUIL INCLINABLE	46x40x33/40	1695	1765	1835	1905	1980	2050	1405	1435	1465
045 CAUSEUSE SANS BRAS ALLONGEE DROIT	68x40x33/40	1695	1770	1845	1925	2000	2075	1315	1370	1430

SORRENTO

Caractéristiques:

- Inclinable motorisé pleine jambe "à mécanisme *protège-mur " (manuel n/d).
- Appui-tête ajustable manuel sur tous les items (fixe sur centre rond).
- Coussins de siège avec mousse modelée + 1" de mousse mémoire au-dessus; bras avec mousse mémoire.
- Couture: petit fil en tissu et gros fil plat en cuir.
- Chaises longues dos inclinables avec méc. "push back"; dégagement mural 10".
- *Exclus faut. 043 & 163: Dégagement mural 16"

Note: 2 inclinables séparés par un coin ne peuvent pas ouvrir en même temps. Aucuns inclinables à côté du #155 Petit coin carré.

OPTIONS

- Motorisé sans fil (avec batterie): ajoutez \$125/mec.
- *Appui-tête motorisé: ajoutez \$125 ch. (*N/D sur items fixe ou chaise longue.)
- Choix de bras (LARGE ou PETIT de 6"): Pattes sur bras LARGE: LG106 bois ou LG189 métal (noire ou chrome). Sur PETIT Bras: LG195 bois ou LG196 métal (noire ou chrome). Spécifiez couleur.
- Profondeur d'assise: 20" ou *22". *Le 22" N/D sur faut. 043 & 163.
- Faut. 043-163: avec base en bois (spécifiez couleur).

ACCESSOIRES (Seulement sur *items 159-160-190):

- Ancrage \$35 ch | Tablette pivotante & porte verre à vin \$20 ch, porte tablette \$40 & lampe DEL \$50.
- Porte-Gobelet en métal: \$25 ch. (1 par item 160-190 & 2 côte à côte sur item 159). Spécifiez couleur: Acier, Noir ou Or.
- *RANGEMENTS 159-160-190 avec 2 prises USB/Élec. *Items universels (sans les détails du bras), non finis sur les côtés, doivent être utilisés 2 sièges

Description	L x P x H	Cuir						Tissu		
		10 Pony	20 Hugo Madras Softy	30 Empire Fantasy Illusion Tucson Utah Vintage Yukon	40 Diamond Elegance Princess Santiago Sensation Sunset Trina Victoria	50 Bull Cassiope Dublin	60 Caress Ultrasued	A	B COM	C alta
048 CAUSEUSE MODULAIRE ALLONGEE GAUCHE	89x40/44x33/40	2235	2370	2510	2645	2785	2920	1610	1695	1775
050 CENTRE ROND	49x49x33	1240	1320	1405	1485	1565	1645	895	940	985
051 FAUTEUIL SANS BRAS	24x40x33/40	815	855	900	940	980	1020	625	670	710
052 SOFA BRAS GAUCHE	82x40x33/40	2160	2265	2365	2470	2570	2670	1695	1770	1845
053 SOFA BRAS DROIT	82x40x33/40	2160	2265	2365	2470	2570	2670	1695	1770	1845
055 COIN CARRE	44x44x33/40	1435	1520	1605	1695	1780	1865	1115	1160	1200
056 FAUTEUIL BRAS DROIT	35x40x33/40	1135	1190	1240	1290	1340	1390	885	930	970
057 FAUTEUIL BRAS GAUCHE	35x40x33/40	1135	1190	1240	1290	1340	1390	885	930	970
061 CAUSEUSE BRAS DROIT	58x40x33/40	1745	1825	1905	1990	2070	2150	1365	1425	1480
071 FAUTEUIL INCLINABLE SANS BRAS	24x40x33/40	1085	1130	1180	1225	1270	1315	910	955	1000
086 CAUSEUSE SANS BRAS ALLONGEE GAUCHE	68x40x33/40	1695	1770	1845	1925	2000	2075	1315	1370	1430
088 FAUTEUIL SANS BRAS ALLONGE GAUCHE	45x40x33/40	1080	1155	1225	1295	1365	1440	830	865	905
089 FAUTEUIL SANS BRAS ALLONGE DROIT	45x40x33/40	1080	1155	1225	1295	1365	1440	830	865	905
095 SOFA APPARTEMENT	83x40x33/40	2210	2330	2455	2575	2700	2820	1735	1810	1885
096 SOFA APPARTEMENT BRAS GAUCHE	72x40x33/40	1930	2025	2120	2220	2315	2410	1490	1565	1640
097 SOFA APPARTEMENT BRAS DROIT	72x40x33/40	1930	2025	2120	2220	2315	2410	1490	1565	1640

SORRENTO

Caractéristiques:

- Inclinable motorisé pleine jambe "à mécanisme *protège-mur " (manuel n/d).
- Appui-tête ajustable manuel sur tous les items (fixe sur centre rond).
- Coussins de siège avec mousse modelée + 1" de mousse mémoire au-dessus; bras avec mousse mémoire.
- Couture: petit fil en tissu et gros fil plat en cuir.
- Chaises longues dos inclinables avec méc. "push back"; dégagement mural 10".
- *Exclus faut. 043 & 163: Dégagement mural 16"

Note: 2 inclinables séparés par un coin ne peuvent pas ouvrir en même temps. Aucuns inclinables à côté du #155 Petit coin carré.

OPTIONS

- Motorisé sans fil (avec batterie): ajoutez \$125/mec.
- *Appui-tête motorisé: ajoutez \$125 ch. (*N/D sur items fixe ou chaise longue.)
- Choix de bras (LARGE ou PETIT de 6"): Pattes sur bras LARGE: LG106 bois ou LG189 métal (noire ou chrome). Sur PETIT Bras: LG195 bois ou LG196 métal (noire ou chrome). Spécifiez couleur.
- Profondeur d'assise: 20" ou *22". *Le 22" N/D sur faut. 043 & 163.
- Faut. 043-163: avec base en bois (spécifiez couleur).

ACCESSOIRES (Seulement sur *items 159-160-190):

- Ancrage \$35 ch | Tablette pivotante & porte verre à vin \$20 ch, porte tablette \$40 & lampe DEL \$50.
- Porte-Gobelet en métal: \$25 ch. (1 par item 160-190 & 2 côte à côte sur item 159). Spécifiez couleur: Acier, Noir ou Or.
- *RANGEMENTS 159-160-190 avec 2 prises USB/Élec. *Items universels (sans les détails du bras), non finis sur les côtés, doivent être utilisés 2 sièges

Description	L x P x H	Cuir						Tissu		
		10 Pony	20 Hugo Madras Softy	30 Empire Fantasy Illusion Tucson Utah Vintage Yukon	40 Diamond Elegance Princess Santiago Sensation Sunset Trina Victoria	50 Bull Cassiope Dublin	60 Caresse Ultrasued	A	B COM	C alta
124 POUF AVEC RANGEMENT	30x22x17	560	580	600	620	645	665	480	500	520
155 PETIT COIN CARRE	40x40x33/40	1435	1520	1605	1695	1780	1865	1115	1160	1200
159 RANGEMENT À ANGLE	10/25x35x22	560	585	610	640	665	690	430	440	450
160 RANGEMENT DROIT	10x35x22	540	565	590	615	645	670	410	420	430
163 FAUT. DBL INCL. BERCANT PIVOTANT	33x34x42	1705	1800	1895	1995	2090	2190	1370	1410	1445
165 FAUTEUIL DOUBLE INCLINABLE	53x40x33/40	1765	1850	1940	2025	2110	2200	1460	1515	1570
167 SOFA APP. SANS BRAS ALLONGE GAUCHE	82x40x33/40	1875	1980	2080	2185	2285	2385	1445	1520	1595
168 SOFA APP. SANS BRAS ALLONGE DROIT	82x40x33/40	1875	1980	2080	2185	2285	2385	1445	1520	1595
169 FAUTEUIL DOUBLE INCLINABLE BRAS GAUCHE	42x40x33/40	1480	1545	1610	1680	1745	1810	1215	1280	1345
170 FAUTEUIL DOUBLE INCLINABLE BRAS DROIT	42x40x33/40	1480	1545	1610	1680	1745	1810	1215	1280	1345
171 FAUTEUIL DOUBLE INCLINABLE SANS BRAS	31x40x33/40	1165	1210	1255	1300	1345	1390	955	1005	1055
173 CHAISE LONGUE DOUBLE BRAS GAUCHE	42x62x33/40	1435	1515	1595	1680	1760	1840	1130	1200	1265
174 CHAISE LONGUE DOUBLE BRAS DROIT	42x62x33/40	1435	1515	1595	1680	1760	1840	1130	1200	1265
175 FAUTEUIL DOUBLE BRAS GAUCHE	42x40x33/40	1200	1270	1340	1415	1485	1555	945	1000	1055
176 FAUTEUIL DOUBLE BRAS DROIT	42x40x33/40	1200	1270	1340	1415	1485	1555	945	1000	1055
177 FAUTEUIL DOUBLE SANS BRAS	31x40x33/40	895	945	995	1045	1095	1150	680	725	770

SORRENTO

Caractéristiques:

- Inclinable motorisé pleine jambe "à mécanisme *protège-mur " (manuel n/d).
- Appui-tête ajustable manuel sur tous les items (fixe sur centre rond).
- Coussins de siège avec mousse modelée + 1" de mousse mémoire au-dessus; bras avec mousse mémoire.
- Couture: petit fil en tissu et gros fil plat en cuir.
- Chaises longues dos inclinables avec méc. "push back"; dégagement mural 10".
- *Exclus faut. 043 & 163: Dégagement mural 16"

Note: 2 inclinables séparés par un coin ne peuvent pas ouvrir en même temps. Aucuns inclinables à côté du #155 Petit coin carré.

OPTIONS

- Motorisé sans fil (avec batterie): ajoutez \$125/mec.
- *Appui-tête motorisé: ajoutez \$125 ch. (*N/D sur items fixe ou chaise longue.)
- Choix de bras (LARGE ou PETIT de 6"): Pattes sur bras LARGE: LG106 bois ou LG189 métal (noire ou chrome). Sur PETIT Bras: LG195 bois ou LG196 métal (noire ou chrome). Spécifiez couleur.
- Profondeur d'assise: 20" ou *22". *Le 22" N/D sur faut. 043 & 163.
- Faut. 043-163: avec base en bois (spécifiez couleur).

ACCESSOIRES (Seulement sur *items 159-160-190):

- Ancrage \$35 ch | Tablette pivotante & porte verre à vin \$20 ch, porte tablette \$40 & lampe DEL \$50.
- Porte-Gobelet en métal: \$25 ch. (1 par item 160-190 & 2 côte à côte sur item 159). Spécifiez couleur: Acier, Noir ou Or.
- *RANGEMENTS 159-160-190 avec 2 prises USB/Élec. *Items universels (sans les détails du bras), non finis sur les côtés, doivent être utilisés 2 sièges

Description	L x P x H	Cuir						Tissu		
		10 Pony	20 Hugo Madras Softy	30 Empire Fantasy Illusion Tucson Utah Vintage Yukon	40 Diamond Elegance Princess Santiago Sensation Sunset Trina Victoria	50 Bull Cassiope Dublin	60 Caress Ultrasued	A	B COM	C alta
178 FAUTEUIL DOUBLE SANS BRAS ALLONGE-G	52x40x33/40	1160	1230	1300	1370	1445	1515	910	955	1000
179 FAUTEUIL DOUBLE SANS BRAS ALLONGE-D	52x40x33/40	1160	1230	1300	1370	1445	1515	910	955	1000
186 CAUS. SANS BRAS ALLONGEE RANGEMENT-G	68x40x33/40	1815	1890	1970	2045	2120	2200	1435	1495	1555
187 CAUS. SANS BRAS ALLONGEE RANGEMENT-D	68x40x33/40	1815	1890	1970	2045	2120	2200	1435	1495	1555
188 FAUT. SANS BRAS ALLONGE RANGEMENT-G	45x40x33/40	1205	1275	1345	1420	1490	1560	955	985	1015
189 FAUT. SANS BRAS ALLONGE RANGEMENT-D	45x40x33/40	1205	1275	1345	1420	1490	1560	955	985	1015
190 PETIT RANGEMENT À ANGLE	10/20x35x22	540	565	590	615	645	670	410	420	430
221 FAUT. DBL SANS BRAS ALLONGE RANGEMENT-G	52x40x33/40	1280	1350	1425	1495	1565	1635	1025	1075	1125
222 FAUT. DBL SANS BRAS ALLONGE RANGEMENT-D	52x40x33/40	1280	1350	1425	1495	1565	1635	1025	1075	1125
223 SOFA APP SANS BRAS ALLONGE RANGEMENT-G	82x40x33/40	1995	2100	2210	2315	2425	2530	1565	1640	1720
224 SOFA APP SANS BRAS ALLONGE RANGEMENT-D	82x40x33/40	1995	2100	2210	2315	2425	2530	1565	1640	1720
230 CHAISE LONGUE DOUBLE DOS INCL. BRAS-G	42x62x33/40	1575	1650	1730	1805	1880	1960	1235	1305	1375
231 CHAISE LONGUE DOUBLE DOS INCL. BRAS-D	42x62x33/40	1575	1650	1730	1805	1880	1960	1235	1305	1375
232 CHAISE LONGUE DOS INCLINABLE BRAS-G	35x62x33/40	1460	1530	1600	1675	1745	1815	1160	1205	1250
233 CHAISE LONGUE DOS INCLINABLE BRAS-D	35x62x33/40	1460	1530	1600	1675	1745	1815	1160	1205	1250
234 SOFA APP. MODULAIRE ALLONGE GAUCHE	96x40/44x33/40	2310	2440	2565	2695	2820	2950	1685	1765	1845

SORRENTO

Caractéristiques:

- Inclinable motorisé pleine jambe "à mécanisme *protège-mur " (manuel n/d).
- Appui-tête ajustable manuel sur tous les items (fixe sur centre rond).
- Coussins de siège avec mousse modelée + 1" de mousse mémoire au-dessus; bras avec mousse mémoire.
- Couture: petit fil en tissu et gros fil plat en cuir.
- Chaises longues dos inclinables avec méc. "push back"; dégagement mural 10".
- *Exclus faut. 043 & 163: Dégagement mural 16"

Note: 2 inclinables séparés par un coin ne peuvent pas ouvrir en même temps. Aucuns inclinables à côté du #155 Petit coin carré.

OPTIONS

- Motorisé sans fil (avec batterie): ajoutez \$125/mec.
- *Appui-tête motorisé: ajoutez \$125 ch. (*N/D sur items fixe ou chaise longue.)
- Choix de bras (LARGE ou PETIT de 6"): Pattes sur bras LARGE: LG106 bois ou LG189 métal (noire ou chrome). Sur PETIT Bras: LG195 bois ou LG196 métal (noire ou chrome). Spécifiez couleur.
- Profondeur d'assise: 20" ou *22". *Le 22" N/D sur faut. 043 & 163.
- Faut. 043-163: avec base en bois (spécifiez couleur).

ACCESSOIRES (Seulement sur *items 159-160-190):

- Ancrage \$35 ch | Tablette pivotante & porte verre à vin \$20 ch, porte tablette \$40 & lampe DEL \$50.
- Porte-Gobelet en métal: \$25 ch. (1 par item 160-190 & 2 côte à côte sur item 159). Spécifiez couleur: Acier, Noir ou Or.
- *RANGEMENTS 159-160-190 avec 2 prises USB/Élec. *Items universels (sans les détails du bras), non finis sur les côtés, doivent être utilisés 2 sièges

Description	L x P x H	Cuir						Tissu		
		10 Pony	20 Hugo Madras Softy	30 Empire Fantasy Illusion Tucson Utah Vintage Yukon	40 Diamond Elegance Princess Santiago Sensation Sunset Trina Victoria	50 Bull Cassiope Dublin	60 Caress Ultrasued	A	B COM	C alta
235 SOFA APP. MODULAIRE ALLONGE DROIT	96x40/44x33/40	2310	2440	2565	2695	2820	2950	1685	1765	1845
CONFIGURATIONS										
A CONFIG (169-170)	84X40X40	2960	3090	3220	3360	3490	3620	2430	2560	2690
B CONFIG (169-171-174)	115X62X40	4080	4270	4460	4660	4850	5040	3300	3485	3665
C CONFIG (096-055-171-170)	116X116X40	6010	6300	6590	6895	7185	7475	4775	5010	5240
D CONFIG (169-171-235)	116X96X40	4955	5195	5430	5675	5910	6150	3855	4050	4245
J CONFIG (041-042)	70X40X40	2810	2920	3030	3140	3250	3370	2330	2400	2470
K CONFIG (041-071-005)	94X62X40	3815	3970	4135	4290	4445	4605	3120	3245	3370
L CONFIG (012-055-071-042)	102X102X40	5670	5935	6205	6480	6745	7015	4555	4740	4915
M CONFIG (041-071-024)	103X89X40	4725	4960	5205	5440	5680	5920	3685	3850	4010

SORRENTO

OPTIMA

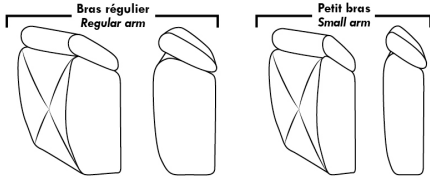

Spécifications | Specifications

- Appui-tête levé / Headrest up
 - Appui-tête baissé / Headrest down
 - Complètement incliné / Fully reclined
- (A) Hauteur complète 40" / Total Height
 (B) Hauteur appui-tête baissé 33" / Height headrest down
 (C) Hauteur du bras 22,5" / Arm Height
 (D) Hauteur du siège 19,5" / Seat Height
 (E) Profondeur inclinée 65" / Depth fully reclined
 (F) Profondeur d'assise 20" ou / or 22" / Seat depth
 (G) Profondeur appui-tête monté 36" / Depth with headrest up

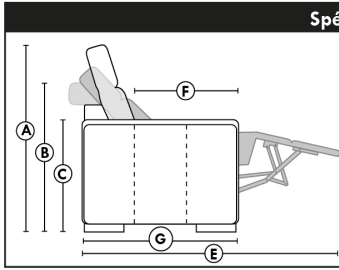

Siège 30" de large | 30" Seat Width

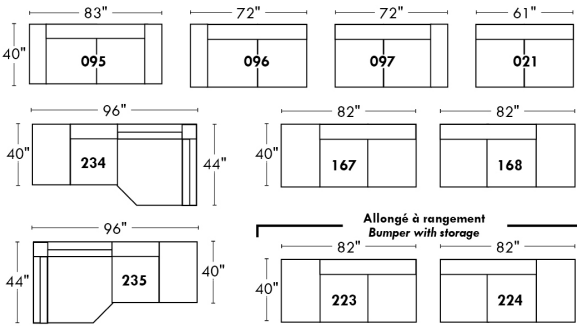

Siège 23" de large | 23" Seat Width

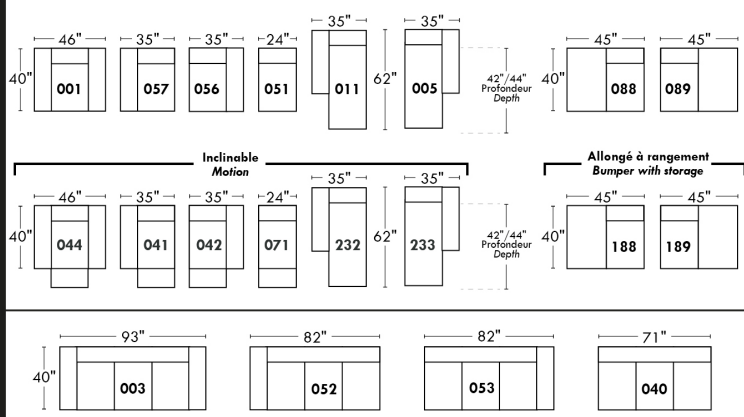
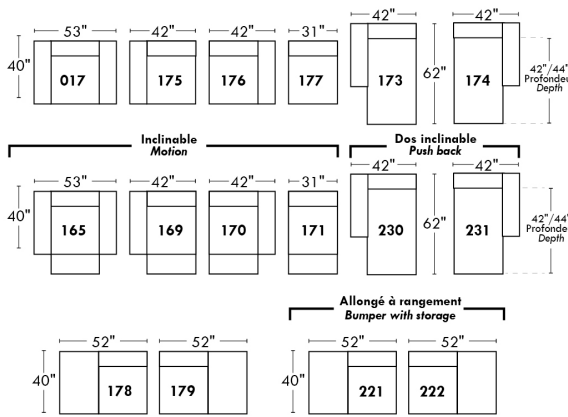
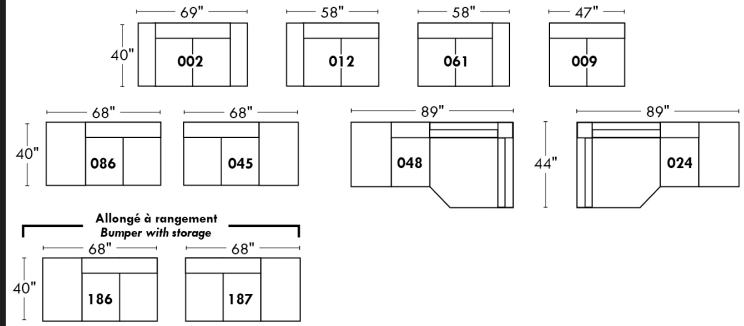

Autres | Others

Fauteuil berçant, pivotant et inclinable

N'est pas un mécanisme protège-mur / Dégagement mural: 16"

Swivel, rocking motion chair

Not a wall hugger mechanism / Wall clearance: 16"

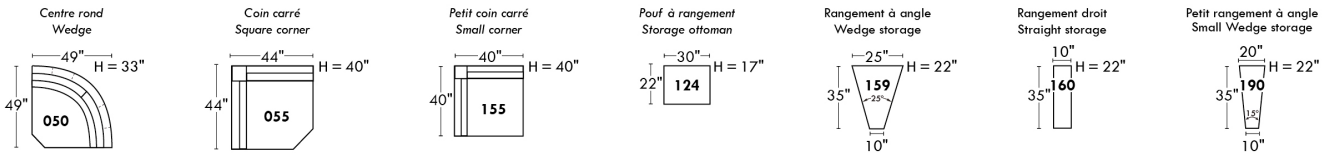
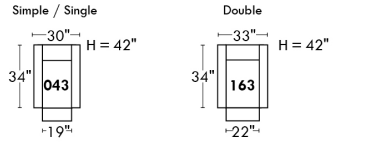

30" Populaires | Popular CONFIGURATIONS 23"

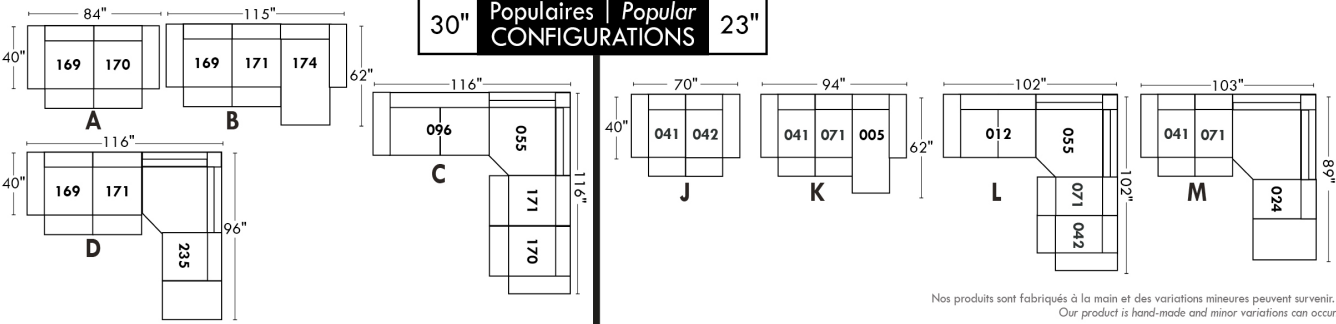

Nos produits sont fabriqués à la main et des variations mineures peuvent survenir. / Our product is hand-made and minor variations can occur.

SYDNEY

Caractéristiques:

- Inclinable motorisé pleine jambe "à mécanisme *protège-mur " (manuel n/d).
- Appui-tête ajustable manuel sur tous les items (fixe sur centre rond).
- Coussins de siège avec mousse modelée + 1" de mousse mémoire au-dessus; bras avec mousse mémoire.
- Couture: petit fil en tissu et gros fil plat en cuir.
- Chaises longues dos inclinables avec méc. "push back"; dégagement mural 10".
- *Exclus faut. 043 & 163: Dégagement mural 16"

Note: 2 inclinables séparés par un coin ne peuvent pas ouvrir en même temps. Aucuns inclinables à côté du #155 Petit coin carré.

OPTIONS

- Motorisé sans fil (batterie): ajoutez \$125/mec.
- *Appui-tête motorisé: ajoutez \$125 ch. (*N/D sur items fixe ou chaise longue.)
- Choix de bras (LARGE ou PETIT de 6"): Pattes sur bras LARGE: LG103 bois ou LG189 métal (noire ou chrome). PETIT Bras: LG08 bois ou LG196 métal (noire ou chrome). Spécifiez couleur.
- Profondeur d'assise: 20" ou *22". *Le 22" N/D sur faut. 043 & 163.
- Faut. 043-163: avec base en bois (spécifiez couleur).

ACCESSOIRES (Seulement sur *items 159-160-190) :

- Ancrage \$35 ch | Tablette pivotante & porte verre à vin \$20 ch, porte tablette \$40 & lampe DEL \$50.
- Porte-Gobelet en métal: \$25 ch. (1 par item 160-190 & 2 côte à côte sur item 159). Spécifiez couleur: Acier, Noir ou Or.
- *RANGEMENTS 159-160-190 avec 2 prises USB/Élec. *Items universels (sans les détails du bras), non finis sur les côtés, doivent être utilisés entre 2 sièges.

Description	L x P x H	Cuir						Tissu		
		10 Pony	20 Hugo Madras Softy	30 Empire Fantasy Illusion Tucson Utah Vintage Yukon	40 Diamond Elegance Princess Santiago Sensation Sunset Trina Victoria	50 Bull Cassiope Dublin	60 Caress Ultrasued	A	B COM	C alta
001 FAUTEUIL	45x40x33/40	1420	1500	1580	1665	1745	1825	1130	1165	1195
002 CAUSEUSE	68x40x33/40	2030	2125	2225	2320	2415	2515	1600	1665	1725
003 SOFA	92x40x33/40	2450	2575	2705	2830	2960	3085	1935	2010	2085
005 CHAISE LONGUE BRAS DROIT	35x62x33/40	1325	1380	1440	1495	1550	1605	1045	1090	1135
009 CAUSEUSE SANS BRAS	47x40x33/40	1425	1485	1545	1605	1670	1730	1100	1165	1225
011 CHAISE LONGUE BRAS GAUCHE	35x62x33/40	1325	1380	1440	1495	1550	1605	1045	1090	1135
012 CAUSEUSE BRAS GAUCHE	58x40x33/40	1745	1825	1905	1990	2070	2150	1365	1425	1480
017 FAUTEUIL DOUBLE	52x40x33/40	1490	1575	1665	1750	1835	1925	1180	1230	1280
021 SOFA APPARTEMENT SANS BRAS	61x40x33/40	1605	1695	1780	1865	1955	2040	1235	1305	1375
024 CAUSEUSE MODULAIRE ALLONGEE DROIT	89x40/44x33/40	2235	2370	2510	2645	2785	2920	1610	1695	1775
040 SOFA SANS BRAS	71x40x33/40	1840	1935	2025	2115	2210	2300	1435	1515	1595
041 FAUTEUIL INCLINABLE BRAS-G	35x40x33/40	1405	1460	1515	1570	1625	1685	1165	1200	1235
042 FAUTEUIL INCLINABLE BRAS-D	35x40x33/40	1405	1460	1515	1570	1625	1685	1165	1200	1235
043 FAUTEUIL INCLINABLE BERÇANT PIVOTANT	30x34x42	1665	1755	1845	1940	2030	2120	1365	1405	1440
044 FAUTEUIL INCLINABLE	45x40x33/40	1695	1765	1835	1905	1980	2050	1405	1435	1465
045 CAUSEUSE SANS BRAS ALLONGEE DROIT	68x40x33/40	1695	1770	1845	1925	2000	2075	1315	1370	1430

SYDNEY

Caractéristiques:

- Inclinable motorisé pleine jambe "à mécanisme *protège-mur " (manuel n/d).
- Appui-tête ajustable manuel sur tous les items (fixe sur centre rond).
- Coussins de siège avec mousse modelée + 1" de mousse mémoire au-dessus; bras avec mousse mémoire.
- Couture: petit fil en tissu et gros fil plat en cuir.
- Chaises longues dos inclinables avec méc. "push back"; dégagement mural 10".
- *Exclus faut. 043 & 163: Dégagement mural 16"

Note: 2 inclinables séparés par un coin ne peuvent pas ouvrir en même temps. Aucuns inclinables à côté du #155 Petit coin carré.

OPTIONS

- Motorisé sans fil (batterie): ajoutez \$125/mec.
- *Appui-tête motorisé: ajoutez \$125 ch. (*N/D sur items fixe ou chaise longue.)
- Choix de bras (LARGE ou PETIT de 6"): Pattes sur bras LARGE: LG103 bois ou LG189 métal (noire ou chrome). PETIT Bras: LG08 bois ou LG196 métal (noire ou chrome). Spécifiez couleur.
- Profondeur d'assise: 20" ou *22". *Le 22" N/D sur faut. 043 & 163.
- Faut. 043-163: avec base en bois (spécifiez couleur).

ACCESSOIRES (Seulement sur *items 159-160-190) :

- Ancrage \$35 ch | Tablette pivotante & porte verre à vin \$20 ch, porte tablette \$40 & lampe DEL \$50.
- Porte-Gobelet en métal: \$25 ch. (1 par item 160-190 & 2 côte à côte sur item 159). Spécifiez couleur: Acier, Noir ou Or.
- *RANGEMENTS 159-160-190 avec 2 prises USB/Élec. *Items universels (sans les détails du bras), non finis sur les côtés, doivent être utilisés entre 2 sièges.

Description	L x P x H	Cuir						Tissu		
		10 Pony	20 Hugo Madras Softy	30 Empire Fantasy Illusion Tucson Utah Vintage Yukon	40 Diamond Elegance Princess Santiago Sensation Sunset Trina Victoria	50 Bull Cassiope Dublin	60 Caress Ultrasued	A	B COM	C alta
048 CAUSEUSE MODULAIRE ALLONGEE GAUCHE	89x40/44x33/40	2235	2370	2510	2645	2785	2920	1610	1695	1775
050 CENTRE ROND	49x49x33	1240	1320	1405	1485	1565	1645	895	940	985
051 FAUTEUIL SANS BRAS	24x40x33/40	815	855	900	940	980	1020	625	670	710
052 SOFA BRAS GAUCHE	82x40x33/40	2160	2265	2365	2470	2570	2670	1695	1770	1845
053 SOFA BRAS DROIT	82x40x33/40	2160	2265	2365	2470	2570	2670	1695	1770	1845
055 COIN CARRE	44x44x33/40	1435	1520	1605	1695	1780	1865	1115	1160	1200
056 FAUTEUIL BRAS DROIT	35x40x33/40	1135	1190	1240	1290	1340	1390	885	930	970
057 FAUTEUIL BRAS GAUCHE	35x40x33/40	1135	1190	1240	1290	1340	1390	885	930	970
061 CAUSEUSE BRAS DROIT	58x40x33/40	1745	1825	1905	1990	2070	2150	1365	1425	1480
071 FAUTEUIL INCLINABLE SANS BRAS	24x40x33/40	1085	1130	1180	1225	1270	1315	910	955	1000
086 CAUSEUSE SANS BRAS ALLONGEE GAUCHE	68x40x33/40	1695	1770	1845	1925	2000	2075	1315	1370	1430
088 FAUTEUIL SANS BRAS ALLONGE GAUCHE	45x40x33/40	1080	1155	1225	1295	1365	1440	830	865	905
089 FAUTEUIL SANS BRAS ALLONGE DROIT	45x40x33/40	1080	1155	1225	1295	1365	1440	830	865	905
095 SOFA APPARTEMENT	82x40x33/40	2210	2330	2455	2575	2700	2820	1735	1810	1885
096 SOFA APPARTEMENT BRAS GAUCHE	72x40x33/40	1930	2025	2120	2220	2315	2410	1490	1565	1640
097 SOFA APPARTEMENT BRAS DROIT	72x40x33/40	1930	2025	2120	2220	2315	2410	1490	1565	1640

SYDNEY

Caractéristiques:

- Inclinable motorisé pleine jambe "à mécanisme *protège-mur " (manuel n/d).
- Appui-tête ajustable manuel sur tous les items (fixe sur centre rond).
- Coussins de siège avec mousse modelée + 1" de mousse mémoire au-dessus; bras avec mousse mémoire.
- Couture: petit fil en tissu et gros fil plat en cuir.
- Chaises longues dos inclinables avec méc. "push back"; dégagement mural 10".
- *Exclus faut. 043 & 163: Dégagement mural 16"

Note: 2 inclinables séparés par un coin ne peuvent pas ouvrir en même temps. Aucuns inclinables à côté du #155 Petit coin carré.

OPTIONS

- Motorisé sans fil (batterie): ajoutez \$125/mec.
- *Appui-tête motorisé: ajoutez \$125 ch. (*N/D sur items fixe ou chaise longue.)
- Choix de bras (LARGE ou PETIT de 6"): Pattes sur bras LARGE: LG103 bois ou LG189 métal (noire ou chrome). PETIT Bras: LG08 bois ou LG196 métal (noire ou chrome). Spécifiez couleur.
- Profondeur d'assise: 20" ou *22". *Le 22" N/D sur faut. 043 & 163.
- Faut. 043-163: avec base en bois (spécifiez couleur).

ACCESSOIRES (Seulement sur *items 159-160-190) :

- Ancrage \$35 ch | Tablette pivotante & porte verre à vin \$20 ch, porte tablette \$40 & lampe DEL \$50.
- Porte-Gobelet en métal: \$25 ch. (1 par item 160-190 & 2 côte à côte sur item 159). Spécifiez couleur: Acier, Noir ou Or.
- *RANGEMENTS 159-160-190 avec 2 prises USB/Élec. *Items universels (sans les détails du bras), non finis sur les côtés, doivent être utilisés entre 2 sièges.

Description	L x P x H	Cuir						Tissu		
		10 Pony	20 Hugo Madras Softy	30 Empire Fantasy Illusion Tucson Utah Vintage Yukon	40 Diamond Elegance Princess Santiago Sensation Sunset Trina Victoria	50 Bull Cassiope Dublin	60 Caress Ultrasued	A	B COM	C alta
124 POUF AVEC RANGEMENT	30x22x17	560	580	600	620	645	665	480	500	520
155 PETIT COIN CARRE	40x40x33/40	1435	1520	1605	1695	1780	1865	1115	1160	1200
159 RANGEMENT À ANGLE	10/25x35x22	560	585	610	640	665	690	430	440	450
160 RANGEMENT DROIT	10x35x22	540	565	590	615	645	670	410	420	430
163 FAUT. DBL INCL. BERCANT PIVOTANT	33x34x42	1705	1800	1895	1995	2090	2190	1370	1410	1445
165 FAUTEUIL DOUBLE INCLINABLE	52x40x33/40	1765	1850	1940	2025	2110	2200	1460	1515	1570
167 SOFA APP. SANS BRAS ALLONGE GAUCHE	82x40x33/40	1875	1980	2080	2185	2285	2385	1445	1520	1595
168 SOFA APP. SANS BRAS ALLONGE DROIT	82x40x33/40	1875	1980	2080	2185	2285	2385	1445	1520	1595
169 FAUTEUIL DOUBLE INCLINABLE BRAS GAUCHE	42x40x33/40	1480	1545	1610	1680	1745	1810	1215	1280	1345
170 FAUTEUIL DOUBLE INCLINABLE BRAS DROIT	42x40x33/40	1480	1545	1610	1680	1745	1810	1215	1280	1345
171 FAUTEUIL DOUBLE INCLINABLE SANS BRAS	31x40x33/40	1165	1210	1255	1300	1345	1390	955	1005	1055
173 CHAISE LONGUE DOUBLE BRAS GAUCHE	42x62x33/40	1435	1515	1595	1680	1760	1840	1130	1200	1265
174 CHAISE LONGUE DOUBLE BRAS DROIT	42x62x33/40	1435	1515	1595	1680	1760	1840	1130	1200	1265
175 FAUTEUIL DOUBLE BRAS GAUCHE	42x40x33/40	1200	1270	1340	1415	1485	1555	945	1000	1055
176 FAUTEUIL DOUBLE BRAS DROIT	42x40x33/40	1200	1270	1340	1415	1485	1555	945	1000	1055
177 FAUTEUIL DOUBLE SANS BRAS	31x40x33/40	895	945	995	1045	1095	1150	680	725	770

SYDNEY

Caractéristiques:

- Inclinable motorisé pleine jambe "à mécanisme *protège-mur " (manuel n/d).
- Appui-tête ajustable manuel sur tous les items (fixe sur centre rond).
- Coussins de siège avec mousse modelée + 1" de mousse mémoire au-dessus; bras avec mousse mémoire.
- Couture: petit fil en tissu et gros fil plat en cuir.
- Chaises longues dos inclinables avec méc. "push back"; dégagement mural 10".
- *Exclus faut. 043 & 163: Dégagement mural 16"

Note: 2 inclinables séparés par un coin ne peuvent pas ouvrir en même temps. Aucuns inclinables à côté du #155 Petit coin carré.

OPTIONS

- Motorisé sans fil (batterie): ajoutez \$125/mec.
- *Appui-tête motorisé: ajoutez \$125 ch. (*N/D sur items fixe ou chaise longue.)
- Choix de bras (LARGE ou PETIT de 6"): Pattes sur bras LARGE: LG103 bois ou LG189 métal (noire ou chrome). PETIT Bras: LG08 bois ou LG196 métal (noire ou chrome). Spécifiez couleur.
- Profondeur d'assise: 20" ou *22". *Le 22" N/D sur faut. 043 & 163.
- Faut. 043-163: avec base en bois (spécifiez couleur).

ACCESSOIRES (Seulement sur *items 159-160-190) :

- Ancrage \$35 ch | Tablette pivotante & porte verre à vin \$20 ch, porte tablette \$40 & lampe DEL \$50.
- Porte-Gobelet en métal: \$25 ch. (1 par item 160-190 & 2 côte à côte sur item 159). Spécifiez couleur: Acier, Noir ou Or.
- *RANGEMENTS 159-160-190 avec 2 prises USB/Élec. *Items universels (sans les détails du bras), non finis sur les côtés, doivent être utilisés entre 2 sièges.

Description	L x P x H	Cuir						Tissu		
		10 Pony	20 Hugo Madras Softy	30 Empire Fantasy Illusion Tucson Utah Vintage Yukon	40 Diamond Elegance Princess Santiago Sensation Sunset Trina Victoria	50 Bull Cassiope Dublin	60 Caress Ultrasued	A	B COM	C alta
178 FAUTEUIL DOUBLE SANS BRAS ALLONGE-G	52x40x33/40	1160	1230	1300	1370	1445	1515	910	955	1000
179 FAUTEUIL DOUBLE SANS BRAS ALLONGE-D	52x40x33/40	1160	1230	1300	1370	1445	1515	910	955	1000
186 CAUS. SANS BRAS ALLONGEE RANGEMENT-G	68x40x33/40	1815	1890	1970	2045	2120	2200	1435	1495	1555
187 CAUS. SANS BRAS ALLONGEE RANGEMENT-D	68x40x33/40	1815	1890	1970	2045	2120	2200	1435	1495	1555
188 FAUT. SANS BRAS ALLONGE RANGEMENT-G	45x40x33/40	1205	1275	1345	1420	1490	1560	955	985	1015
189 FAUT. SANS BRAS ALLONGE RANGEMENT-D	45x40x33/40	1205	1275	1345	1420	1490	1560	955	985	1015
190 PETIT RANGEMENT À ANGLE	10/20x35x22	540	565	590	615	645	670	410	420	430
221 FAUT. DBL SANS BRAS ALLONGE RANGEMENT-G	52x40x33/40	1280	1350	1425	1495	1565	1635	1025	1075	1125
222 FAUT. DBL SANS BRAS ALLONGE RANGEMENT-D	52x40x33/40	1280	1350	1425	1495	1565	1635	1025	1075	1125
223 SOFA APP SANS BRAS ALLONGE RANGEMENT-G	82x40x33/40	1995	2100	2210	2315	2425	2530	1565	1640	1720
224 SOFA APP SANS BRAS ALLONGE RANGEMENT-D	82x40x33/40	1995	2100	2210	2315	2425	2530	1565	1640	1720
230 CHAISE LONGUE DOUBLE DOS INCL. BRAS-G	42x62x33/40	1575	1650	1730	1805	1880	1960	1235	1305	1375
231 CHAISE LONGUE DOUBLE DOS INCL. BRAS-D	42x62x33/40	1575	1650	1730	1805	1880	1960	1235	1305	1375
232 CHAISE LONGUE DOS INCLINABLE BRAS-G	35x62x33/40	1460	1530	1600	1675	1745	1815	1160	1205	1250
233 CHAISE LONGUE DOS INCLINABLE BRAS-D	35x62x33/40	1460	1530	1600	1675	1745	1815	1160	1205	1250
234 SOFA APP. MODULAIRE ALLONGE GAUCHE	96x40/44x33/40	2310	2440	2565	2695	2820	2950	1685	1765	1845

SYDNEY

Caractéristiques:

- Inclinable motorisé pleine jambe "à mécanisme *protège-mur " (manuel n/d).
- Appui-tête ajustable manuel sur tous les items (fixe sur centre rond).
- Coussins de siège avec mousse modelée + 1" de mousse mémoire au-dessus; bras avec mousse mémoire.
- Couture: petit fil en tissu et gros fil plat en cuir.
- Chaises longues dos inclinables avec méc. "push back"; dégagement mural 10".
- *Exclus faut. 043 & 163: Dégagement mural 16"

Note: 2 inclinables séparés par un coin ne peuvent pas ouvrir en même temps. Aucuns inclinables à côté du #155 Petit coin carré.

OPTIONS

- Motorisé sans fil (batterie): ajoutez \$125/mec.
- *Appui-tête motorisé: ajoutez \$125 ch. (*N/D sur items fixe ou chaise longue.)
- Choix de bras (LARGE ou PETIT de 6"): Pattes sur bras LARGE: LG103 bois ou LG189 métal (noire ou chrome). PETIT Bras: LG08 bois ou LG196 métal (noire ou chrome). Spécifiez couleur.
- Profondeur d'assise: 20" ou *22". *Le 22" N/D sur faut. 043 & 163.
- Faut. 043-163: avec base en bois (spécifiez couleur).

ACCESSOIRES (Seulement sur *items 159-160-190) :

- Ancrage \$35 ch | Tablette pivotante & porte verre à vin \$20 ch, porte tablette \$40 & lampe DEL \$50.
- Porte-Gobelet en métal: \$25 ch. (1 par item 160-190 & 2 côte à côte sur item 159). Spécifiez couleur: Acier, Noir ou Or.
- *RANGEMENTS 159-160-190 avec 2 prises USB/Élec. *Items universels (sans les détails du bras), non finis sur les côtés, doivent être utilisés entre 2 sièges.

Description	L x P x H	Cuir						Tissu		
		10 Pony	20 Hugo Madras Softy	30 Empire Fantasy Illusion Tucson Utah Vintage Yukon	40 Diamond Elegance Princess Santiago Sensation Sunset Trina Victoria	50 Bull Cassiope Dublin	60 Caress Ultrasued	A	B COM	C alta
235 SOFA APP. MODULAIRE ALLONGE DROIT	96x40/44x33/40	2310	2440	2565	2695	2820	2950	1685	1765	1845
CONFIGURATIONS										
A CONFIG (169-170)	84X40X40	2960	3090	3220	3360	3490	3620	2430	2560	2690
B CONFIG (169-171-174)	115X62X40	4080	4270	4460	4660	4850	5040	3300	3485	3665
C CONFIG (096-055-171-170)	116X116X40	6010	6300	6590	6895	7185	7475	4775	5010	5240
D CONFIG (169-171-235)	116X96X40	4955	5195	5430	5675	5910	6150	3855	4050	4245
J CONFIG (041-042)	70X40X40	2810	2920	3030	3140	3250	3370	2330	2400	2470
K CONFIG (041-071-005)	94X62X40	3815	3970	4135	4290	4445	4605	3120	3245	3370
L CONFIG (012-055-071-042)	102X102X40	5670	5935	6205	6480	6745	7015	4555	4740	4915
M CONFIG (041-071-024)	103X89X40	4725	4960	5205	5440	5680	5920	3685	3850	4010

SYDNEY

OPTIMA

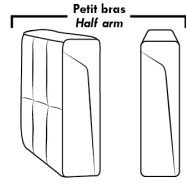
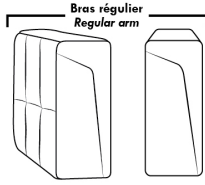

Spécifications | Specifications

- Appui-tête levé
Headrest up
- Appui-tête baissé
Headrest down
- Complètement incliné
Fully reclined

- (A) Hauteur complète 40" Total Height
- (B) Hauteur appui-tête baissé 33" Height headrest down
- (C) Hauteur du bras 22,5" Arm Height
- (D) Hauteur du siège 19,5" Seat height
- (E) Profondeur inclinée 65" Depth fully reclined
- (F) Profondeur d'assise 20" ou/ 22" Seat depth
- (G) Profondeur appui-tête monté 36" Depth with headrest up

Siège 30" de large | 30" Seat Width

095, 096, 097, 021, 234, 167, 168, 235, 223, 224, 017, 175, 176, 177, 173, 174, 165, 169, 170, 171, 230, 231, 178, 179, 221, 222

Allongé à rangement
Bumper with storage

Inclinable
Motion

Dos inclinable
Push back

42"/44" Profondeur Depth

Siège 23" de large | 23" Seat Width

002, 012, 061, 009, 086, 045, 048, 024, 186, 187, 001, 057, 056, 051, 011, 005, 088, 089, 044, 041, 042, 071, 232, 233, 188, 189, 003, 052, 053, 040

Allongé à rangement
Bumper with storage

Inclinable
Motion

Dos inclinable
Push back

42"/44" Profondeur Depth

Autres | Others

Fauteuil berçant, pivotant et inclinable
N'est pas un mécanisme protège-mur
Dégagement mural: 16"

Swivel, rocking motion chair
Not a wall hugger mechanism
Wall clearance: 16"

Simple / Single: 30" H = 42", 34" W, 19" D

Double: 33" H = 42", 34" W, 22" D

Centre rond Wedge: 49" H = 33", 050

Coin carré Square corner: 44" H = 40", 055

Petit coin carré Small corner: 40" H = 40", 155

Pouf à rangement Storage ottoman: 30" H = 17", 22" W, 124

Rangement à angle Wedge storage: 25" H = 22", 35" W, 10" D, 159

Rangement droit Straight storage: 10" H = 22", 35" W, 160

Petit rangement à angle Small Wedge storage: 20" H = 22", 35" W, 10" D, 190

30" Populaires | Popular CONFIGURATIONS 23"

A: 84" x 40" x 62"

B: 115" x 40" x 62"

C: 116" x 40" x 116"

D: 116" x 40" x 96"

J: 70" x 40"

K: 94" x 40" x 62"

L: 102" x 40" x 102"

M: 103" x 40" x 89"

Nos produits sont fabriqués à la main et des variations mineures peuvent survenir.
Our product is hand-made and minor variations can occur.

VALENCE

Caractéristiques:

- Inclinable motorisé pleine jambe "à mécanisme *protège-mur " (manuel n/d).
- Appui-tête ajustable manuel sur tous les items (fixe sur centre rond).
- Coussins de siège avec mousse modelée + 1" de mousse mémoire au-dessus.
- Couture: petit fil en tissu et gros fil plat en cuir.-
- Chaises longues dos inclinables avec méc. "push back"; dégagement mural 10".
- *Exclus faut. 043 & 163 : Dégagement mural 16"

Note: 2 inclinables séparés par un coin ne peuvent pas ouvrir en même temps. Aucuns inclinables à côté du #155 Petit coin carré.

OPTIONS

- Motorisé sans fil (avec batterie): ajoutez \$125/mec.
- *Appui-tête motorisé: ajoutez \$125 ch. (*N/D sur items fixe ou chaise longue.)
- Choix de bras (LARGE ou PETIT de 6"): Pattes sur bras LARGE: LG08 bois. Sur PETIT Bras: LG195 bois. Spécifiez couleur de patte en bois.
- Profondeur d'assise: 20" ou *22". *Le 22" N/D sur faut. 043 & 163.
- Faut. 043-163: avec base en bois (spécifiez couleur).

ACCESSOIRES (Seulement sur *items 159-160-190) :

- Ancrage \$35 ch | Tablette pivotante & porte verre à vin \$20 ch, porte tablette \$40 & lampe DEL \$50.
- Porte-Gobelet en métal : \$25 ch. (1 par item 160-190 & 2 côté à côté sur item 159). Spécifiez couleur Acier, Noir ou Or.
- *RANGEMENTS 159-160-190 avec 2 prises USB/Élec. *Items universels (sans les détails du bras), non finis sur les côtés, doivent être utilisés entre 2 sièges.

Description	L x P x H	Cuir						Tissu		
		10 Pony	20 Hugo Madras Softy	30 Empire Fantasy Illusion Tucson Utah Vintage Yukon	40 Diamond Elegance Princess Santiago Sensation Sunset Trina Victoria	50 Bull Cassiope Dublin	60 Caress Ultrasued	A	B COM	C alta
001 FAUTEUIL	40x40x33/40	1420	1500	1580	1665	1745	1825	1130	1165	1195
002 CAUSEUSE	63x40x33/40	2030	2125	2225	2320	2415	2515	1600	1665	1725
003 SOFA	87x40x33/40	2450	2575	2705	2830	2960	3085	1935	2010	2085
005 CHAISE LONGUE BRAS DROIT	32x62x33/40	1325	1380	1440	1495	1550	1605	1045	1090	1135
009 CAUSEUSE SANS BRAS	47x40x33/40	1425	1485	1545	1605	1670	1730	1100	1165	1225
011 CHAISE LONGUE BRAS GAUCHE	32x62x33/40	1325	1380	1440	1495	1550	1605	1045	1090	1135
012 CAUSEUSE BRAS GAUCHE	55x40x33/40	1745	1825	1905	1990	2070	2150	1365	1425	1480
017 FAUTEUIL DOUBLE	47x40x33/40	1490	1575	1665	1750	1835	1925	1180	1230	1280
021 SOFA APPARTEMENT SANS BRAS	61x40x33/40	1605	1695	1780	1865	1955	2040	1235	1305	1375
024 CAUSEUSE MODULAIRE ALLONGEE DROIT	89x40/44x33/40	2235	2370	2510	2645	2785	2920	1610	1695	1775
040 SOFA SANS BRAS	71x40x33/40	1840	1935	2025	2115	2210	2300	1435	1515	1595
041 FAUTEUIL INCLINABLE BRAS-G	32x40x33/40	1405	1460	1515	1570	1625	1685	1165	1200	1235
042 FAUTEUIL INCLINABLE BRAS-D	32x40x33/40	1405	1460	1515	1570	1625	1685	1165	1200	1235
043 FAUTEUIL INCLINABLE BERÇANT PIVOTANT	30/33x34x42	1665	1755	1845	1940	2030	2120	1365	1405	1440
044 FAUTEUIL INCLINABLE	40x40x33/40	1695	1765	1835	1905	1980	2050	1405	1435	1465
045 CAUSEUSE SANS BRAS ALLONGEE DROIT	68x40x33/40	1695	1770	1845	1925	2000	2075	1315	1370	1430

VALENCE

Caractéristiques:

- Inclinable motorisé pleine jambe "à mécanisme *protège-mur " (manuel n/d).
- Appui-tête ajustable manuel sur tous les items (fixe sur centre rond).
- Coussins de siège avec mousse modelée + 1" de mousse mémoire au-dessus.
- Couture: petit fil en tissu et gros fil plat en cuir.-
- Chaises longues dos inclinables avec méc. "push back"; dégagement mural 10".
- *Exclus faut. 043 & 163 : Dégagement mural 16"

Note: 2 inclinables séparés par un coin ne peuvent pas ouvrir en même temps. Aucuns inclinables à côté du #155 Petit coin carré.

OPTIONS

- Motorisé sans fil (avec batterie): ajoutez \$125/mec.
- *Appui-tête motorisé: ajoutez \$125 ch. (*N/D sur items fixe ou chaise longue.)
- Choix de bras (LARGE ou PETIT de 6"): Pattes sur bras LARGE: LG08 bois. Sur PETIT Bras: LG195 bois. Spécifiez couleur de patte en bois.
- Profondeur d'assise: 20" ou *22". *Le 22" N/D sur faut. 043 & 163.
- Faut. 043-163: avec base en bois (spécifiez couleur).

ACCESSOIRES (Seulement sur *items 159-160-190) :

- Ancrage \$35 ch | Tablette pivotante & porte verre à vin \$20 ch, porte tablette \$40 & lampe DEL \$50.
- Porte-Gobelet en métal : \$25 ch. (1 par item 160-190 & 2 côté à côté sur item 159). Spécifiez couleur Acier, Noir ou Or.
- *RANGEMENTS 159-160-190 avec 2 prises USB/Élec. *Items universels (sans les détails du bras), non finis sur les côtés, doivent être utilisés entre 2 sièges.

Description	L x P x H	Cuir						Tissu		
		10 Pony	20 Hugo Madras Softy	30 Empire Fantasy Illusion Tucson Utah Vintage Yukon	40 Diamond Elegance Princess Santiago Sensation Sunset Trina Victoria	50 Bull Cassiope Dublin	60 Caress Ultrasued	A	B COM	C alta
048 CAUSEUSE MODULAIRE ALLONGEE GAUCHE	89x40/44x33/40	2235	2370	2510	2645	2785	2920	1610	1695	1775
050 CENTRE ROND	49x49x33	1240	1320	1405	1485	1565	1645	895	940	985
051 FAUTEUIL SANS BRAS	24x40x33/40	815	855	900	940	980	1020	625	670	710
052 SOFA BRAS GAUCHE	79x40x33/40	2160	2265	2365	2470	2570	2670	1695	1770	1845
053 SOFA BRAS DROIT	79x40x33/40	2160	2265	2365	2470	2570	2670	1695	1770	1845
055 COIN CARRE	44x44x33/40	1435	1520	1605	1695	1780	1865	1115	1160	1200
056 FAUTEUIL BRAS DROIT	32x40x33/40	1135	1190	1240	1290	1340	1390	885	930	970
057 FAUTEUIL BRAS GAUCHE	32x40x33/40	1135	1190	1240	1290	1340	1390	885	930	970
061 CAUSEUSE BRAS DROIT	55x40x33/40	1745	1825	1905	1990	2070	2150	1365	1425	1480
071 FAUTEUIL INCLINABLE SANS BRAS	24x40x33/40	1085	1130	1180	1225	1270	1315	910	955	1000
086 CAUSEUSE SANS BRAS ALLONGEE GAUCHE	68x40x33/40	1695	1770	1845	1925	2000	2075	1315	1370	1430
088 FAUTEUIL SANS BRAS ALLONGE GAUCHE	45x40x33/40	1080	1155	1225	1295	1365	1440	830	865	905
089 FAUTEUIL SANS BRAS ALLONGE DROIT	45x40x33/40	1080	1155	1225	1295	1365	1440	830	865	905
095 SOFA APPARTEMENT	77x40x33/40	2210	2330	2455	2575	2700	2820	1735	1810	1885
096 SOFA APPARTEMENT BRAS GAUCHE	69x40x33/40	1930	2025	2120	2220	2315	2410	1490	1565	1640
097 SOFA APPARTEMENT BRAS DROIT	69x40x33/40	1930	2025	2120	2220	2315	2410	1490	1565	1640

VALENCE

Caractéristiques:

- Inclinable motorisé pleine jambe "à mécanisme *protège-mur " (manuel n/d).
- Appui-tête ajustable manuel sur tous les items (fixe sur centre rond).
- Coussins de siège avec mousse modelée + 1" de mousse mémoire au-dessus.
- Couture: petit fil en tissu et gros fil plat en cuir.-
- Chaises longues dos inclinables avec méc. "push back"; dégagement mural 10".
- *Exclus faut. 043 & 163 : Dégagement mural 16"

Note: 2 inclinables séparés par un coin ne peuvent pas ouvrir en même temps. Aucuns inclinables à côté du #155 Petit coin carré.

OPTIONS

- Motorisé sans fil (avec batterie): ajoutez \$125/mec.
- *Appui-tête motorisé: ajoutez \$125 ch. (*N/D sur items fixe ou chaise longue.)
- Choix de bras (LARGE ou PETIT de 6"): Pattes sur bras LARGE: LG08 bois. Sur PETIT Bras: LG195 bois. Spécifiez couleur de patte en bois.
- Profondeur d'assise: 20" ou *22". *Le 22" N/D sur faut. 043 & 163.
- Faut. 043-163: avec base en bois (spécifiez couleur).

ACCESSOIRES (Seulement sur *items 159-160-190) :

- Ancrage \$35 ch | Tablette pivotante & porte verre à vin \$20 ch, porte tablette \$40 & lampe DEL \$50.
- Porte-Gobelet en métal : \$25 ch. (1 par item 160-190 & 2 côté à côté sur item 159). Spécifiez couleur Acier, Noir ou Or.
- *RANGEMENTS 159-160-190 avec 2 prises USB/Élec. *Items universels (sans les détails du bras), non finis sur les côtés, doivent être utilisés entre 2 sièges.

Description	L x P x H	Cuir						Tissu		
		10 Pony	20 Hugo Madras Softy	30 Empire Fantasy Illusion Tucson Utah Vintage Yukon	40 Diamond Elegance Princess Santiago Sensation Sunset Trina Victoria	50 Bull Cassiope Dublin	60 Caress Ultrasued	A	B COM	C alta
124 POUF AVEC RANGEMENT	30x22x17	560	580	600	620	645	665	480	500	520
155 PETIT COIN CARRE	40x40x33/40	1435	1520	1605	1695	1780	1865	1115	1160	1200
159 RANGEMENT À ANGLE	10/25x35x22	560	585	610	640	665	690	430	440	450
160 RANGEMENT DROIT	10x35x22	540	565	590	615	645	670	410	420	430
163 FAUT. DBL INCL. BERCANT PIVOTANT	33/36x40x33/40	1705	1800	1895	1995	2090	2190	1370	1410	1445
165 FAUTEUIL DOUBLE INCLINABLE	47x40x33/40	1765	1850	1940	2025	2110	2200	1460	1515	1570
167 SOFA APP. SANS BRAS ALLONGE GAUCHE	82x40x33/40	1875	1980	2080	2185	2285	2385	1445	1520	1595
168 SOFA APP. SANS BRAS ALLONGE DROIT	82x40x33/40	1875	1980	2080	2185	2285	2385	1445	1520	1595
169 FAUTEUIL DOUBLE INCLINABLE BRAS GAUCHE	39x40x33/40	1480	1545	1610	1680	1745	1810	1215	1280	1345
170 FAUTEUIL DOUBLE INCLINABLE BRAS DROIT	39x40x33/40	1480	1545	1610	1680	1745	1810	1215	1280	1345
171 FAUTEUIL DOUBLE INCLINABLE SANS BRAS	31x40x33/40	1165	1210	1255	1300	1345	1390	955	1005	1055
173 CHAISE LONGUE DOUBLE BRAS GAUCHE	39x62x33/40	1435	1515	1595	1680	1760	1840	1130	1200	1265
174 CHAISE LONGUE DOUBLE BRAS DROIT	39x62x33/40	1435	1515	1595	1680	1760	1840	1130	1200	1265
175 FAUTEUIL DOUBLE BRAS GAUCHE	39x40x33/40	1200	1270	1340	1415	1485	1555	945	1000	1055
176 FAUTEUIL DOUBLE BRAS DROIT	39x40x33/40	1200	1270	1340	1415	1485	1555	945	1000	1055
177 FAUTEUIL DOUBLE SANS BRAS	31x40x33/40	895	945	995	1045	1095	1150	680	725	770

VALENCE

Caractéristiques:

- Inclinable motorisé pleine jambe "à mécanisme *protège-mur " (manuel n/d).
- Appui-tête ajustable manuel sur tous les items (fixe sur centre rond).
- Coussins de siège avec mousse modelée + 1" de mousse mémoire au-dessus.
- Couture: petit fil en tissu et gros fil plat en cuir.-
- Chaises longues dos inclinables avec méc. "push back"; dégagement mural 10".
- *Exclus faut. 043 & 163 : Dégagement mural 16"

Note: 2 inclinables séparés par un coin ne peuvent pas ouvrir en même temps. Aucuns inclinables à côté du #155 Petit coin carré.

OPTIONS

- Motorisé sans fil (avec batterie): ajoutez \$125/mec.
- *Appui-tête motorisé: ajoutez \$125 ch. (*N/D sur items fixe ou chaise longue.)
- Choix de bras (LARGE ou PETIT de 6"): Pattes sur bras LARGE: LG08 bois. Sur PETIT Bras: LG195 bois. Spécifiez couleur de patte en bois.
- Profondeur d'assise: 20" ou *22". *Le 22" N/D sur faut. 043 & 163.
- Faut. 043-163: avec base en bois (spécifiez couleur).

ACCESSOIRES (Seulement sur *items 159-160-190) :

- Ancrage \$35 ch | Tablette pivotante & porte verre à vin \$20 ch, porte tablette \$40 & lampe DEL \$50.
- Porte-Gobelet en métal : \$25 ch. (1 par item 160-190 & 2 côté à côté sur item 159). Spécifiez couleur Acier, Noir ou Or.
- *RANGEMENTS 159-160-190 avec 2 prises USB/Élec. *Items universels (sans les détails du bras), non finis sur les côtés, doivent être utilisés entre 2 sièges.

Description	L x P x H	Cuir						Tissu		
		10 Pony	20 Hugo Madras Softy	30 Empire Fantasy Illusion Tucson Utah Vintage Yukon	40 Diamond Elegance Princess Santiago Sensation Sunset Trina Victoria	50 Bull Cassiope Dublin	60 Caress Ultrasued	A	B COM	C alta
178 FAUTEUIL DOUBLE SANS BRAS ALLONGE-G	52x40x33/40	1160	1230	1300	1370	1445	1515	910	955	1000
179 FAUTEUIL DOUBLE SANS BRAS ALLONGE-D	52x40x33/40	1160	1230	1300	1370	1445	1515	910	955	1000
186 CAUS. SANS BRAS ALLONGEE RANGEMENT-G	68x40x33/40	1815	1890	1970	2045	2120	2200	1435	1495	1555
187 CAUS. SANS BRAS ALLONGEE RANGEMENT-D	68x40x33/40	1815	1890	1970	2045	2120	2200	1435	1495	1555
188 FAUT. SANS BRAS ALLONGE RANGEMENT-G	45x40x33/40	1205	1275	1345	1420	1490	1560	955	985	1015
189 FAUT. SANS BRAS ALLONGE RANGEMENT-D	45x40x33/40	1205	1275	1345	1420	1490	1560	955	985	1015
190 PETIT RANGEMENT À ANGLE	10/20x35x22	540	565	590	615	645	670	410	420	430
221 FAUT. DBL SANS BRAS ALLONGE RANGEMENT-G	52x40x33/40	1280	1350	1425	1495	1565	1635	1025	1075	1125
222 FAUT. DBL SANS BRAS ALLONGE RANGEMENT-D	52x40x33/40	1280	1350	1425	1495	1565	1635	1025	1075	1125
223 SOFA APP SANS BRAS ALLONGE RANGEMENT-G	82x40x33/40	1995	2100	2210	2315	2425	2530	1565	1640	1720
224 SOFA APP SANS BRAS ALLONGE RANGEMENT-D	82x40x33/40	1995	2100	2210	2315	2425	2530	1565	1640	1720
230 CHAISE LONGUE DOUBLE DOS INCL. BRAS-G	39x62x33/40	1575	1650	1730	1805	1880	1960	1235	1305	1375
231 CHAISE LONGUE DOUBLE DOS INCL. BRAS-D	39x62x33/40	1575	1650	1730	1805	1880	1960	1235	1305	1375
232 CHAISE LONGUE DOS INCLINABLE BRAS-G	32x62x33/40	1460	1530	1600	1675	1745	1815	1160	1205	1250
233 CHAISE LONGUE DOS INCLINABLE BRAS-D	32x62x33/40	1460	1530	1600	1675	1745	1815	1160	1205	1250
234 SOFA APP. MODULAIRE ALLONGE GAUCHE	96x40/44x33/40	2310	2440	2565	2695	2820	2950	1685	1765	1845

VALENCE

Caractéristiques:

- Inclinable motorisé pleine jambe "à mécanisme *protège-mur " (manuel n/d).
- Appui-tête ajustable manuel sur tous les items (fixe sur centre rond).
- Coussins de siège avec mousse modelée + 1" de mousse mémoire au-dessus.
- Couture: petit fil en tissu et gros fil plat en cuir.-
- Chaises longues dos inclinables avec méc. "push back"; dégagement mural 10".
- *Exclus faut. 043 & 163 : Dégagement mural 16"

Note: 2 inclinables séparés par un coin ne peuvent pas ouvrir en même temps. Aucuns inclinables à côté du #155 Petit coin carré.

OPTIONS

- Motorisé sans fil (avec batterie): ajoutez \$125/mec.
- *Appui-tête motorisé: ajoutez \$125 ch. (*N/D sur items fixe ou chaise longue.)
- Choix de bras (LARGE ou PETIT de 6"): Pattes sur bras LARGE: LG08 bois. Sur PETIT Bras: LG195 bois. Spécifiez couleur de patte en bois.
- Profondeur d'assise: 20" ou *22". *Le 22" N/D sur faut. 043 & 163.
- Faut. 043-163: avec base en bois (spécifiez couleur).

ACCESSOIRES (Seulement sur *items 159-160-190) :

- Ancrage \$35 ch | Tablette pivotante & porte verre à vin \$20 ch, porte tablette \$40 & lampe DEL \$50.
- Porte-Gobelet en métal : \$25 ch. (1 par item 160-190 & 2 côté à côté sur item 159). Spécifiez couleur Acier, Noir ou Or.
- *RANGEMENTS 159-160-190 avec 2 prises USB/Élec. *Items universels (sans les détails du bras), non finis sur les côtés, doivent être utilisés entre 2 sièges.

Description	L x P x H	Cuir						Tissu		
		10 Pony	20 Hugo Madras Softy	30 Empire Fantasy Illusion Tucson Utah Vintage Yukon	40 Diamond Elegance Princess Santiago Sensation Sunset Trina Victoria	50 Bull Cassiope Dublin	60 Caress Ultrasued	A	B COM	C alta
235 SOFA APP. MODULAIRE ALLONGE DROIT	96x40/44x33/40	2310	2440	2565	2695	2820	2950	1685	1765	1845
CONFIGURATIONS										
A CONFIG (169-170)	78X40X40	2960	3090	3220	3360	3490	3620	2430	2560	2690
B CONFIG (169-171-174)	109X62X40	4080	4270	4460	4660	4850	5040	3300	3485	3665
C CONFIG (096-055-171-170)	114X114X40	6010	6300	6590	6895	7185	7475	4775	5010	5240
D CONFIG (169-171-235)	114X96X40	4955	5195	5430	5675	5910	6150	3855	4050	4245
J CONFIG (041-042)	64X40X40	2810	2920	3030	3140	3250	3370	2330	2400	2470
K CONFIG (041-071-005)	88X62X40	3815	3970	4135	4290	4445	4605	3120	3245	3370
L CONFIG (012-055-071-042)	100X100X40	5670	5935	6205	6480	6745	7015	4555	4740	4915
M CONFIG (041-071-024)	100X89X40	4725	4960	5205	5440	5680	5920	3685	3850	4010

VALENCE

OPTIMA

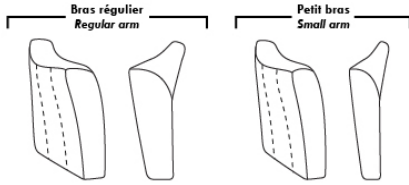

Spécifications | Specifications

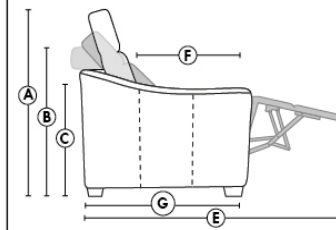

- Appui-tête levé / Headrest up
 - Appui-tête baissé / Headrest down
 - Complètement incliné / Fully reclined
- (A)** Hauteur complète 40" / Total Height
(B) Hauteur appui-tête baissé 33" / Height headrest down
(C) Hauteur du bras 23" / Arm Height
(D) Hauteur du siège 19,5" / Seat height
(E) Profondeur inclinée 65" / Depth fully reclined
(F) Profondeur d'assise 20" ou/ou 22" / Seat depth
(G) Profondeur appui-tête monté 36" / Depth with headrest up

Siège 30" de large | 30" Seat Width

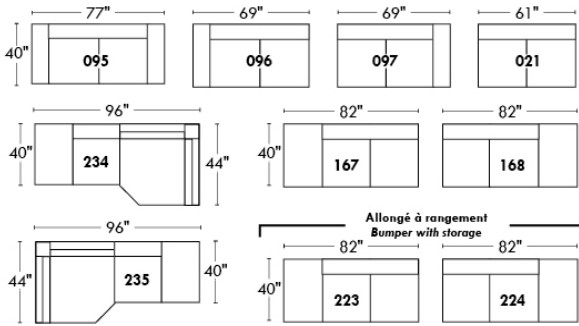

Siège 23" de large | 23" Seat Width

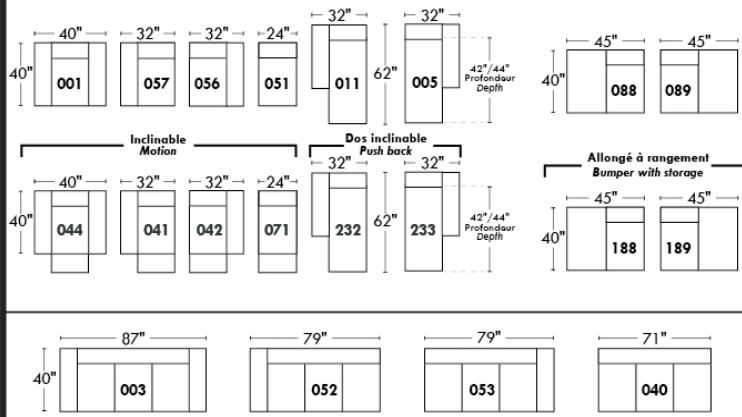
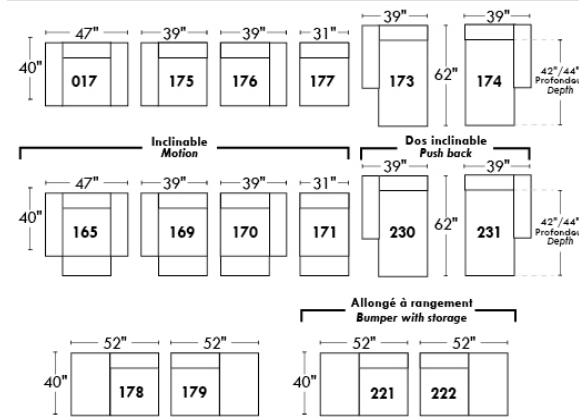
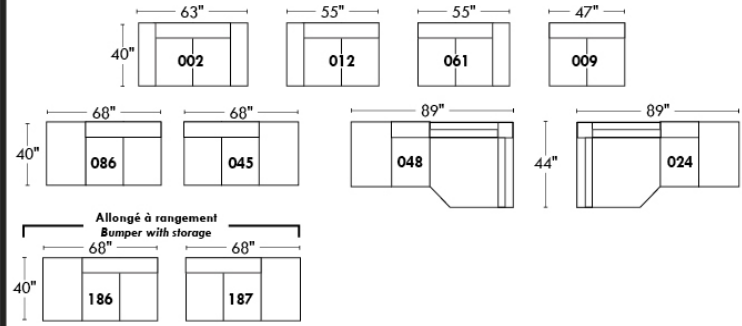

Autres | Others

Fauteuil berçant, pivotant et inclinable

N'est pas un mécanisme protège-mur
Dégagement mural: 16"

Swivel, rocking motion chair

Not a wall hugger mechanism
Wall clearance: 16"

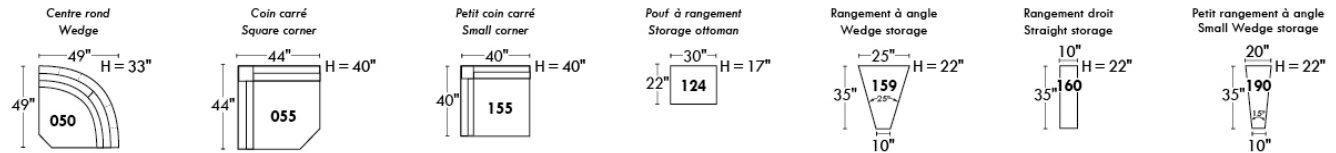
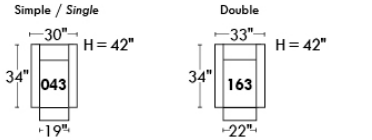

30" Populaires | Popular CONFIGURATIONS 23"

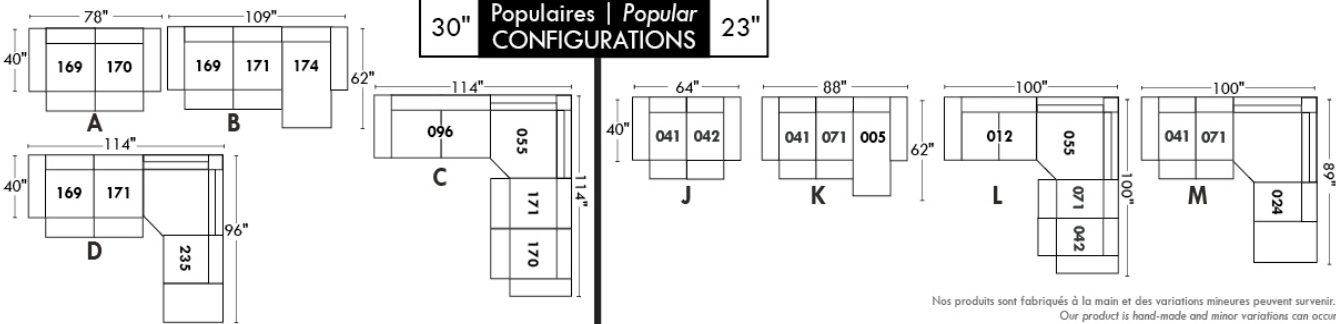

Nos produits sont fabriqués à la main et des variations mineures peuvent survenir.
Our product is hand-made and minor variations can occur.

VENICE

Caractéristiques:

- Inclinable motorisé pleine jambe "à mécanisme *protège-mur " (manuel n/d).
- Appui-tête ajustable manuel sur tous les items (fixe sur centre rond).
- Coussins de siège avec mousse modelée + 1" de mousse mémoire au-dessus; bras avec mousse mémoire.
- Couture: petit fil en tissu et gros fil plat en cuir.
- Chaises longues dos inclinables avec méc. "push back"; dégagement mural 10".
- *Exclus faut. 043 & 163: Dégagement mural 16"

Note: 2 inclinables séparés par un coin ne peuvent pas ouvrir en même temps. Aucuns inclinables à côté du #155 Petit coin carré.

OPTIONS

- Motorisé sans fil (batterie): ajoutez \$125/mec.
- *Appui-tête motorisé: ajoutez \$125 ch. (*N/D sur items fixe ou chaise longue.)
- Choix de bras (LARGE ou PETIT de 6"): Pattes sur: bras LARGE : LG106 bois ou LG189 métal (noire ou chrome). PETIT Bras: LG195 bois ou LG196 métal (noire ou chrome). Spécifiez couleur.
- Profondeur d'assise : 20" ou *22". *Le 22" N/D sur faut. 043 & 163.
- Faut. 043-163: avec base en bois (spécifiez couleur).

ACCESSOIRES (Seul. sur *items 159-160-190) :

- Ancrage \$35 ch | Tablette pivotante & porte verre à vin \$20 ch, porte tablette \$40 & lampe DEL \$50.
- Porte-Gobelet en métal: \$25 ch. (1 par item 160-190 & 2 côte à côte sur item 159). Spécifiez couleur: Acier, Noir ou Or.
- *RANGEMENTS 159-160-190 avec 2 prises USB/Élec. *Items universels (sans les détails du bras), non finis sur les côtés, doivent être utilisés entre 2 sièges.

Description	L x P x H	Cuir						Tissu		
		10 Pony	20 Hugo Madras Softy	30 Empire Fantasy Illusion Tucson Utah Vintage Yukon	40 Diamond Elegance Princess Santiago Sensation Sunset Trina Victoria	50 Bull Cassiope Dublin	60 Caress Ultrasued	A	B COM	C alta
001 FAUTEUIL	46x40x33/40	1420	1500	1580	1665	1745	1825	1130	1165	1195
002 CAUSEUSE	69x40x33/40	2030	2125	2225	2320	2415	2515	1600	1665	1725
003 SOFA	93x40x33/40	2450	2575	2705	2830	2960	3085	1935	2010	2085
005 CHAISE LONGUE BRAS DROIT	35x62x33/40	1325	1380	1440	1495	1550	1605	1045	1090	1135
009 CAUSEUSE SANS BRAS	47x40x33/40	1425	1485	1545	1605	1670	1730	1100	1165	1225
011 CHAISE LONGUE BRAS GAUCHE	35x62x33/40	1325	1380	1440	1495	1550	1605	1045	1090	1135
012 CAUSEUSE BRAS GAUCHE	58x40x33/40	1745	1825	1905	1990	2070	2150	1365	1425	1480
017 FAUTEUIL DOUBLE	53x40x33/40	1490	1575	1665	1750	1835	1925	1180	1230	1280
021 SOFA APPARTEMENT SANS BRAS	61x40x33/40	1605	1695	1780	1865	1955	2040	1235	1305	1375
024 CAUSEUSE MODULAIRE ALLONGEE DROIT	89x40/44x33/40	2235	2370	2510	2645	2785	2920	1610	1695	1775
040 SOFA SANS BRAS	71x40x33/40	1840	1935	2025	2115	2210	2300	1435	1515	1595
041 FAUTEUIL INCLINABLE BRAS-G	35x40x33/40	1405	1460	1515	1570	1625	1685	1165	1200	1235
042 FAUTEUIL INCLINABLE BRAS-D	35x40x33/40	1405	1460	1515	1570	1625	1685	1165	1200	1235
043 FAUTEUIL INCLINABLE BERÇANT PIVOTANT	30x34x42	1665	1755	1845	1940	2030	2120	1365	1405	1440
044 FAUTEUIL INCLINABLE	46x40x33/40	1695	1765	1835	1905	1980	2050	1405	1435	1465
045 CAUSEUSE SANS BRAS ALLONGEE DROIT	68x40x33/40	1695	1770	1845	1925	2000	2075	1315	1370	1430

VENICE

Caractéristiques:

- Inclinable motorisé pleine jambe "à mécanisme *protège-mur " (manuel n/d).
- Appui-tête ajustable manuel sur tous les items (fixe sur centre rond).
- Coussins de siège avec mousse modelée + 1" de mousse mémoire au-dessus; bras avec mousse mémoire.
- Couture: petit fil en tissu et gros fil plat en cuir.
- Chaises longues dos inclinables avec méc. "push back"; dégagement mural 10".
- *Exclus faut. 043 & 163: Dégagement mural 16"

Note: 2 inclinables séparés par un coin ne peuvent pas ouvrir en même temps. Aucuns inclinables à côté du #155 Petit coin carré.

OPTIONS

- Motorisé sans fil (batterie): ajoutez \$125/mec.
- *Appui-tête motorisé: ajoutez \$125 ch. (*N/D sur items fixe ou chaise longue.)
- Choix de bras (LARGE ou PETIT de 6"): Pattes sur: bras LARGE : LG106 bois ou LG189 métal (noire ou chrome). PETIT Bras: LG195 bois ou LG196 métal (noire ou chrome). Spécifiez couleur.
- Profondeur d'assise : 20" ou *22". *Le 22" N/D sur faut. 043 & 163.
- Faut. 043-163: avec base en bois (spécifiez couleur).

ACCESSOIRES (Seul. sur *items 159-160-190) :

- Ancrage \$35 ch | Tablette pivotante & porte verre à vin \$20 ch, porte tablette \$40 & lampe DEL \$50.
- Porte-Gobelet en métal: \$25 ch. (1 par item 160-190 & 2 côte à côte sur item 159). Spécifiez couleur: Acier, Noir ou Or.
- *RANGEMENTS 159-160-190 avec 2 prises USB/Élec. *Items universels (sans les détails du bras), non finis sur les côtés, doivent être utilisés entre 2 sièges.

Description	L x P x H	Cuir						Tissu		
		10 Pony	20 Hugo Madras Softy	30 Empire Fantasy Illusion Tucson Utah Vintage Yukon	40 Diamond Elegance Princess Santiago Sensation Sunset Trina Victoria	50 Bull Cassiope Dublin	60 Caress Ultrasued	A	B COM	C alta
048 CAUSEUSE MODULAIRE ALLONGEE GAUCHE	89x40/44x33/40	2235	2370	2510	2645	2785	2920	1610	1695	1775
050 CENTRE ROND	49X49X33	1240	1320	1405	1485	1565	1645	895	940	985
051 FAUTEUIL SANS BRAS	24x40x33/40	815	855	900	940	980	1020	625	670	710
052 SOFA BRAS GAUCHE	82x40x33/40	2160	2265	2365	2470	2570	2670	1695	1770	1845
053 SOFA BRAS DROIT	82x40x33/40	2160	2265	2365	2470	2570	2670	1695	1770	1845
055 COIN CARRE	44x44x33/40	1435	1520	1605	1695	1780	1865	1115	1160	1200
056 FAUTEUIL BRAS DROIT	35x40x33/40	1135	1190	1240	1290	1340	1390	885	930	970
057 FAUTEUIL BRAS GAUCHE	35x40x33/40	1135	1190	1240	1290	1340	1390	885	930	970
061 CAUSEUSE BRAS DROIT	58x40x33/40	1745	1825	1905	1990	2070	2150	1365	1425	1480
071 FAUTEUIL INCLINABLE SANS BRAS	24x40x33/40	1085	1130	1180	1225	1270	1315	910	955	1000
086 CAUSEUSE SANS BRAS ALLONGEE GAUCHE	68x40x33/40	1695	1770	1845	1925	2000	2075	1315	1370	1430
088 FAUTEUIL SANS BRAS ALLONGE GAUCHE	45x40x33/40	1080	1155	1225	1295	1365	1440	830	865	905
089 FAUTEUIL SANS BRAS ALLONGE DROIT	45x40x33/40	1080	1155	1225	1295	1365	1440	830	865	905
095 SOFA APPARTEMENT	83x40x33/40	2210	2330	2455	2575	2700	2820	1735	1810	1885
096 SOFA APPARTEMENT BRAS GAUCHE	72x40x33/40	1930	2025	2120	2220	2315	2410	1490	1565	1640
097 SOFA APPARTEMENT BRAS DROIT	72x40x33/40	1930	2025	2120	2220	2315	2410	1490	1565	1640

VENICE

Caractéristiques:

- Inclinable motorisé pleine jambe "à mécanisme *protège-mur " (manuel n/d).
- Appui-tête ajustable manuel sur tous les items (fixe sur centre rond).
- Coussins de siège avec mousse modelée + 1" de mousse mémoire au-dessus; bras avec mousse mémoire.
- Couture: petit fil en tissu et gros fil plat en cuir.
- Chaises longues dos inclinables avec méc. "push back"; dégagement mural 10".
- *Exclus faut. 043 & 163: Dégagement mural 16"

Note: 2 inclinables séparés par un coin ne peuvent pas ouvrir en même temps. Aucuns inclinables à côté du #155 Petit coin carré.

OPTIONS

- Motorisé sans fil (batterie): ajoutez \$125/mec.
- *Appui-tête motorisé: ajoutez \$125 ch. (*N/D sur items fixe ou chaise longue.)
- Choix de bras (LARGE ou PETIT de 6"): Pattes sur: bras LARGE : LG106 bois ou LG189 métal (noire ou chrome). PETIT Bras: LG195 bois ou LG196 métal (noire ou chrome). Spécifiez couleur.
- Profondeur d'assise : 20" ou *22". *Le 22" N/D sur faut. 043 & 163.
- Faut. 043-163: avec base en bois (spécifiez couleur).

ACCESSOIRES (Seul. sur *items 159-160-190) :

- Ancrage \$35 ch | Tablette pivotante & porte verre à vin \$20 ch, porte tablette \$40 & lampe DEL \$50.
- Porte-Gobelet en métal: \$25 ch. (1 par item 160-190 & 2 côte à côte sur item 159). Spécifiez couleur: Acier, Noir ou Or.
- *RANGEMENTS 159-160-190 avec 2 prises USB/Élec. *Items universels (sans les détails du bras), non finis sur les côtés, doivent être utilisés entre 2 sièges.

Description	L x P x H	Cuir						Tissu		
		10 Pony	20 Hugo Madras Softy	30 Empire Fantasy Illusion Tucson Utah Vintage Yukon	40 Diamond Elegance Princess Santiago Sensation Sunset Trina Victoria	50 Bull Cassiope Dublin	60 Caress Ultrasued	A	B COM	C alta
124 POUF AVEC RANGEMENT	30x22x17	560	580	600	620	645	665	480	500	520
155 PETIT COIN CARRE	40x40x33/40	1435	1520	1605	1695	1780	1865	1115	1160	1200
159 RANGEMENT À ANGLE	10/25x35x22	560	585	610	640	665	690	430	440	450
160 RANGEMENT DROIT	10x35x22	540	565	590	615	645	670	410	420	430
163 FAUT. DBL INCL. BERCANT PIVOTANT	33x34x42	1705	1800	1895	1995	2090	2190	1370	1410	1445
165 FAUTEUIL DOUBLE INCLINABLE	53x40x33/40	1765	1850	1940	2025	2110	2200	1460	1515	1570
167 SOFA APP. SANS BRAS ALLONGE GAUCHE	82x40x33/40	1875	1980	2080	2185	2285	2385	1445	1520	1595
168 SOFA APP. SANS BRAS ALLONGE DROIT	82x40x33/40	1875	1980	2080	2185	2285	2385	1445	1520	1595
169 FAUTEUIL DOUBLE INCLINABLE BRAS GAUCHE	42x40x33/40	1480	1545	1610	1680	1745	1810	1215	1280	1345
170 FAUTEUIL DOUBLE INCLINABLE BRAS DROIT	42x40x33/40	1480	1545	1610	1680	1745	1810	1215	1280	1345
171 FAUTEUIL DOUBLE INCLINABLE SANS BRAS	31x40x33/40	1165	1210	1255	1300	1345	1390	955	1005	1055
173 CHAISE LONGUE DOUBLE BRAS GAUCHE	42x62x33/40	1435	1515	1595	1680	1760	1840	1130	1200	1265
174 CHAISE LONGUE DOUBLE BRAS DROIT	42x62x33/40	1435	1515	1595	1680	1760	1840	1130	1200	1265
175 FAUTEUIL DOUBLE BRAS GAUCHE	42x40x33/40	1200	1270	1340	1415	1485	1555	945	1000	1055
176 FAUTEUIL DOUBLE BRAS DROIT	42x40x33/40	1200	1270	1340	1415	1485	1555	945	1000	1055
177 FAUTEUIL DOUBLE SANS BRAS	31x40x33/40	895	945	995	1045	1095	1150	680	725	770

VENICE

Caractéristiques:

- Inclinable motorisé pleine jambe "à mécanisme *protège-mur " (manuel n/d).
- Appui-tête ajustable manuel sur tous les items (fixe sur centre rond).
- Coussins de siège avec mousse modelée + 1" de mousse mémoire au-dessus; bras avec mousse mémoire.
- Couture: petit fil en tissu et gros fil plat en cuir.
- Chaises longues dos inclinables avec méc. "push back"; dégagement mural 10".
- *Exclus faut. 043 & 163: Dégagement mural 16"

Note: 2 inclinables séparés par un coin ne peuvent pas ouvrir en même temps. Aucuns inclinables à côté du #155 Petit coin carré.

OPTIONS

- Motorisé sans fil (batterie): ajoutez \$125/mec.
- *Appui-tête motorisé: ajoutez \$125 ch. (*N/D sur items fixe ou chaise longue.)
- Choix de bras (LARGE ou PETIT de 6"): Pattes sur: bras LARGE : LG106 bois ou LG189 métal (noire ou chrome). PETIT Bras: LG195 bois ou LG196 métal (noire ou chrome). Spécifiez couleur.
- Profondeur d'assise : 20" ou *22". *Le 22" N/D sur faut. 043 & 163.
- Faut. 043-163: avec base en bois (spécifiez couleur).

ACCESSOIRES (Seul. sur *items 159-160-190) :

- Ancrage \$35 ch | Tablette pivotante & porte verre à vin \$20 ch, porte tablette \$40 & lampe DEL \$50.
- Porte-Gobelet en métal: \$25 ch. (1 par item 160-190 & 2 côte à côte sur item 159). Spécifiez couleur: Acier, Noir ou Or.
- *RANGEMENTS 159-160-190 avec 2 prises USB/Élec. *Items universels (sans les détails du bras), non finis sur les côtés, doivent être utilisés entre 2 sièges.

Description	L x P x H	Cuir						Tissu		
		10 Pony	20 Hugo Madras Softy	30 Empire Fantasy Illusion Tucson Utah Vintage Yukon	40 Diamond Elegance Princess Santiago Sensation Sunset Trina Victoria	50 Bull Cassiope Dublin	60 Caress Ultrasued	A	B COM	C alta
178 FAUTEUIL DOUBLE SANS BRAS ALLONGE-G	52x40x33/40	1160	1230	1300	1370	1445	1515	910	955	1000
179 FAUTEUIL DOUBLE SANS BRAS ALLONGE-D	52x40x33/40	1160	1230	1300	1370	1445	1515	910	955	1000
186 CAUS. SANS BRAS ALLONGEE RANGEMENT-G	68x40x33/40	1815	1890	1970	2045	2120	2200	1435	1495	1555
187 CAUS. SANS BRAS ALLONGEE RANGEMENT-D	68x40x33/40	1815	1890	1970	2045	2120	2200	1435	1495	1555
188 FAUT. SANS BRAS ALLONGE RANGEMENT-G	45x40x33/40	1205	1275	1345	1420	1490	1560	955	985	1015
189 FAUT. SANS BRAS ALLONGE RANGEMENT-D	45x40x33/40	1205	1275	1345	1420	1490	1560	955	985	1015
190 PETIT RANGEMENT À ANGLE	10/20x35x22	540	565	590	615	645	670	410	420	430
221 FAUT. DBL SANS BRAS ALLONGE RANGEMENT-G	52x40x33/40	1280	1350	1425	1495	1565	1635	1025	1075	1125
222 FAUT. DBL SANS BRAS ALLONGE RANGEMENT-D	52x40x33/40	1280	1350	1425	1495	1565	1635	1025	1075	1125
223 SOFA APP SANS BRAS ALLONGE RANGEMENT-G	82x40x33/40	1995	2100	2210	2315	2425	2530	1565	1640	1720
224 SOFA APP SANS BRAS ALLONGE RANGEMENT-D	82x40x33/40	1995	2100	2210	2315	2425	2530	1565	1640	1720
230 CHAISE LONGUE DOUBLE DOS INCL. BRAS-G	42x62x33/40	1575	1650	1730	1805	1880	1960	1235	1305	1375
231 CHAISE LONGUE DOUBLE DOS INCL. BRAS-D	42x62x33/40	1575	1650	1730	1805	1880	1960	1235	1305	1375
232 CHAISE LONGUE DOS INCLINABLE BRAS-G	35x62x33/40	1460	1530	1600	1675	1745	1815	1160	1205	1250
233 CHAISE LONGUE DOS INCLINABLE BRAS-D	35x62x33/40	1460	1530	1600	1675	1745	1815	1160	1205	1250
234 SOFA APP. MODULAIRE ALLONGE GAUCHE	96x40/44x33/40	2310	2440	2565	2695	2820	2950	1685	1765	1845

VENICE

Caractéristiques:

- Inclinable motorisé pleine jambe "à mécanisme *protège-mur " (manuel n/d).
- Appui-tête ajustable manuel sur tous les items (fixe sur centre rond).
- Coussins de siège avec mousse modelée + 1" de mousse mémoire au-dessus; bras avec mousse mémoire.
- Couture: petit fil en tissu et gros fil plat en cuir.
- Chaises longues dos inclinables avec méc. "push back"; dégagement mural 10".
- *Exclus faut. 043 & 163: Dégagement mural 16"

Note: 2 inclinables séparés par un coin ne peuvent pas ouvrir en même temps. Aucuns inclinables à côté du #155 Petit coin carré.

OPTIONS

- Motorisé sans fil (batterie): ajoutez \$125/mec.
- *Appui-tête motorisé: ajoutez \$125 ch. (*N/D sur items fixe ou chaise longue.)
- Choix de bras (LARGE ou PETIT de 6"): Pattes sur: bras LARGE : LG106 bois ou LG189 métal (noire ou chrome). PETIT Bras: LG195 bois ou LG196 métal (noire ou chrome). Spécifiez couleur.
- Profondeur d'assise : 20" ou *22". *Le 22" N/D sur faut. 043 & 163.
- Faut. 043-163: avec base en bois (spécifiez couleur).

ACCESSOIRES (Seul. sur *items 159-160-190) :

- Ancrage \$35 ch | Tablette pivotante & porte verre à vin \$20 ch, porte tablette \$40 & lampe DEL \$50.
- Porte-Gobelet en métal: \$25 ch. (1 par item 160-190 & 2 côte à côte sur item 159). Spécifiez couleur: Acier, Noir ou Or.
- *RANGEMENTS 159-160-190 avec 2 prises USB/Élec. *Items universels (sans les détails du bras), non finis sur les côtés, doivent être utilisés entre 2 sièges.

Description	L x P x H	Cuir						Tissu		
		10 Pony	20 Hugo Madras Softy	30 Empire Fantasy Illusion Tucson Utah Vintage Yukon	40 Diamond Elegance Princess Santiago Sensation Sunset Trina Victoria	50 Bull Cassiope Dublin	60 Caress Ultrasued	A	B COM	C alta
235 SOFA APP. MODULAIRE ALLONGE DROIT	96x40/44x33/40	2310	2440	2565	2695	2820	2950	1685	1765	1845
CONFIGURATIONS										
A CONFIG (169-170)	84X40X40	2960	3090	3220	3360	3490	3620	2430	2560	2690
B CONFIG (169-171-174)	115X62X40	4080	4270	4460	4660	4850	5040	3300	3485	3665
C CONFIG (096-055-171-170)	116X116X40	6010	6300	6590	6895	7185	7475	4775	5010	5240
D CONFIG (169-171-235)	116X96X40	4955	5195	5430	5675	5910	6150	3855	4050	4245
J CONFIG (041-042)	70X40X40	2810	2920	3030	3140	3250	3370	2330	2400	2470
K CONFIG (041-071-005)	94X62X40	3815	3970	4135	4290	4445	4605	3120	3245	3370
L CONFIG (012-055-071-042)	102X102X40	5670	5935	6205	6480	6745	7015	4555	4740	4915
M CONFIG (041-071-024)	103X89X40	4725	4960	5205	5440	5680	5920	3685	3850	4010

WASHINGTON

Caractéristiques:

- Inclinable motorisé pleine jambe "**protège-mur" (manuel n/d).
- Appui-tête ajustable manuel sur tous les items (fixe sur #050).
- Coussins de siège avec mousse modelée + 1" de mousse mémoire au-dessus.
- Couture: petit fil en tissu et gros fil plat en cuir.
- Chaises longues dos incl. avec méc. "push back"; dégagement mural 10".

*Exclus 043 & 163: Dégagement: 16"

Note: 2 inclinables séparés par un coin ne peuvent pas ouvrir en même temps. Aucuns inclinables à côté du #155.

OPTIONS

- Motorisé sans fil (batterie): ajoutez \$125/mec.
- *Appui-tête motorisé: ajoutez \$125 ch. (*N/D sur items fixe ou chaise longue.)
- Choix de bras LARGE ou PETIT de 6" (spécifiez): Pattes sur bras LARGE & PETIT bras: LG195 bois ou LG196 métal (noire ou chrome). Spécifiez couleur.
- Profondeur d'assise: 20" ou *22". *Le 22" N/D sur items 043 & 163.
- Faut. 043-163: avec base en bois (spécifiez couleur).
- Clous sur devant bras: ajoutez \$30/bras. Spécifiez : clous 5/8" (#54) Antique Gold ou clous 1/2" ou 7/8" couleurs: Brass-Silver-Pewter ou Copper.

ACCESSOIRES (sur *items 159-160-190 seul.):

- Ancrage \$35 ch | Tablette pivotante & porte verre à vin \$20 ch, porte tablette \$40 & lampe DEL \$50.
- Porte-Gobelet en métal : \$25 ch. (1 par item 160-190 & 2 côte à côte sur item 159). Spécifiez couleur Acier, Noir ou Or.
- *RANGEMENTS 159-160-190 avec 2 prises USB/Élec. *Items universels, non finis sur les côtés, doivent être utilisés entre 2 sièges.

Description	L x P x H	Cuir						Tissu		
		10 Pony	20 Hugo Madras Softy	30 Empire Fantasy Illusion Tucson Utah Vintage Yukon	40 Diamond Elegance Princess Santiago Sensation Sunset Trina Victoria	50 Bull Cassiope Dublin	60 Caress Ultrasued	A	B COM	C alta
001 FAUTEUIL	45 x 40 x 33/40	1420	1500	1580	1665	1745	1825	1130	1165	1195
002 CAUSEUSE	68 x 40 x 33/40	2030	2125	2225	2320	2415	2515	1600	1665	1725
003 SOFA	92 x 40 x 33/40	2450	2575	2705	2830	2960	3085	1935	2010	2085
005 CHAISE LONGUE BRAS DROIT	35 x 62 x 33/40	1325	1380	1440	1495	1550	1605	1045	1090	1135
009 CAUSEUSE SANS BRAS	47 x 40 x 33/40	1425	1485	1545	1605	1670	1730	1100	1165	1225
011 CHAISE LONGUE BRAS GAUCHE	35 x 62 x 33/40	1325	1380	1440	1495	1550	1605	1045	1090	1135
012 CAUSEUSE BRAS GAUCHE	58 x 40 x 33/40	1745	1825	1905	1990	2070	2150	1365	1425	1480
017 FAUTEUIL DOUBLE	52 x 40 x 33/40	1490	1575	1665	1750	1835	1925	1180	1230	1280
021 SOFA APPARTEMENT SANS BRAS	61 x 40 x 33/40	1605	1695	1780	1865	1955	2040	1235	1305	1375
024 CAUSEUSE MODULAIRE ALLONGEE DROIT	89x40/44x33/40	2235	2370	2510	2645	2785	2920	1610	1695	1775
040 SOFA SANS BRAS	71 x 40 x 33/40	1840	1935	2025	2115	2210	2300	1435	1515	1595
041 FAUTEUIL INCLINABLE BRAS-G	35 x 40 x 33/40	1405	1460	1515	1570	1625	1685	1165	1200	1235
042 FAUTEUIL INCLINABLE BRAS-D	35 x 40 x 33/40	1405	1460	1515	1570	1625	1685	1165	1200	1235
043 FAUTEUIL INCLINABLE BERÇANT PIVOTANT	30 x 34 x 42	1665	1755	1845	1940	2030	2120	1365	1405	1440
044 FAUTEUIL INCLINABLE	45 x 40 x 33/40	1695	1765	1835	1905	1980	2050	1405	1435	1465
045 CAUSEUSE SANS BRAS ALLONGEE DROIT	68 x 40 x 33/40	1695	1770	1845	1925	2000	2075	1315	1370	1430

WASHINGTON

Caractéristiques:

- Inclinable motorisé pleine jambe "**protège-mur" (manuel n/d).
- Appui-tête ajustable manuel sur tous les items (fixe sur #050).
- Coussins de siège avec mousse modelée + 1" de mousse mémoire au-dessus.
- Couture: petit fil en tissu et gros fil plat en cuir.
- Chaises longues dos incl. avec méc. "push back"; dégagement mural 10".

*Exclus 043 & 163: Dégagement: 16"

Note: 2 inclinables séparés par un coin ne peuvent pas ouvrir en même temps. Aucuns inclinables à côté du #155.

OPTIONS

- Motorisé sans fil (batterie): ajoutez \$125/mec.
- *Appui-tête motorisé: ajoutez \$125 ch. (*N/D sur items fixe ou chaise longue.)
- Choix de bras LARGE ou PETIT de 6" (spécifiez): Pattes sur bras LARGE & PETIT bras: LG195 bois ou LG196 métal (noire ou chrome). Spécifiez couleur.
- Profondeur d'assise: 20" ou *22". *Le 22" N/D sur items 043 & 163.
- Faut. 043-163: avec base en bois (spécifiez couleur).
- Clous sur devant bras: ajoutez \$30/bras. Spécifiez : clous 5/8" (#54) Antique Gold ou clous 1/2" ou 7/8" couleurs: Brass-Silver-Pewter ou Copper.

ACCESSOIRES (sur *items 159-160-190 seul.):

- Ancrage \$35 ch | Tablette pivotante & porte verre à vin \$20 ch, porte tablette \$40 & lampe DEL \$50.
- Porte-Gobelet en métal : \$25 ch. (1 par item 160-190 & 2 côte à côte sur item 159). Spécifiez couleur Acier, Noir ou Or.
- *RANGEMENTS 159-160-190 avec 2 prises USB/Élec. *Items universels, non finis sur les côtés, doivent être utilisés entre 2 sièges.

Description	L x P x H	Cuir						Tissu		
		10 Pony	20 Hugo Madras Softy	30 Empire Fantasy Illusion Tucson Utah Vintage Yukon	40 Diamond Elegance Princess Santiago Sensation Sunset Trina Victoria	50 Bull Cassiope Dublin	60 Caress Ultrasued	A	B COM	C alta
048 CAUSEUSE MODULAIRE ALLONGEE GAUCHE	89x40/44x33/40	2235	2370	2510	2645	2785	2920	1610	1695	1775
050 CENTRE ROND	49 x 49 x 33	1240	1320	1405	1485	1565	1645	895	940	985
051 FAUTEUIL SANS BRAS	24 x 40 x 33/40	815	855	900	940	980	1020	625	670	710
052 SOFA BRAS GAUCHE	82 x 40 x 33/40	2160	2265	2365	2470	2570	2670	1695	1770	1845
053 SOFA BRAS DROIT	82 x 40 x 33/40	2160	2265	2365	2470	2570	2670	1695	1770	1845
055 COIN CARRE	44 x 44 x 33/40	1435	1520	1605	1695	1780	1865	1115	1160	1200
056 FAUTEUIL BRAS DROIT	35 x 40 x 33/40	1135	1190	1240	1290	1340	1390	885	930	970
057 FAUTEUIL BRAS GAUCHE	35 x 40 x 33/40	1135	1190	1240	1290	1340	1390	885	930	970
061 CAUSEUSE BRAS DROIT	58 x 40 x 33/40	1745	1825	1905	1990	2070	2150	1365	1425	1480
071 FAUTEUIL INCLINABLE SANS BRAS	24 x 40 x 33/40	1085	1130	1180	1225	1270	1315	910	955	1000
086 CAUSEUSE SANS BRAS ALLONGEE GAUCHE	68 x 40 x 33/40	1695	1770	1845	1925	2000	2075	1315	1370	1430
088 FAUTEUIL SANS BRAS ALLONGE GAUCHE	45 x 40 x 33/40	1080	1155	1225	1295	1365	1440	830	865	905
089 FAUTEUIL SANS BRAS ALLONGE DROIT	45 x 40 x 33/40	1080	1155	1225	1295	1365	1440	830	865	905
095 SOFA APPARTEMENT	82 x 40 x 33/40	2210	2330	2455	2575	2700	2820	1735	1810	1885
096 SOFA APPARTEMENT BRAS GAUCHE	72 x 40 x 33/40	1930	2025	2120	2220	2315	2410	1490	1565	1640
097 SOFA APPARTEMENT BRAS DROIT	72 x 40 x 33/40	1930	2025	2120	2220	2315	2410	1490	1565	1640

WASHINGTON

Caractéristiques:

- Inclinable motorisé pleine jambe "**protège-mur" (manuel n/d).
- Appui-tête ajustable manuel sur tous les items (fixe sur #050).
- Coussins de siège avec mousse modelée + 1" de mousse mémoire au-dessus.
- Couture: petit fil en tissu et gros fil plat en cuir.
- Chaises longues dos incl. avec méc. "push back"; dégagement mural 10".

*Exclus 043 & 163: Dégagement: 16"

Note: 2 inclinables séparés par un coin ne peuvent pas ouvrir en même temps. Aucuns inclinables à côté du #155.

OPTIONS

- Motorisé sans fil (batterie): ajoutez \$125/mec.
- *Appui-tête motorisé: ajoutez \$125 ch. (*N/D sur items fixe ou chaise longue.)
- Choix de bras LARGE ou PETIT de 6" (spécifiez): Pattes sur bras LARGE & PETIT bras: LG195 bois ou LG196 métal (noire ou chrome). Spécifiez couleur.
- Profondeur d'assise: 20" ou *22". *Le 22" N/D sur items 043 & 163.
- Faut. 043-163: avec base en bois (spécifiez couleur).
- Clous sur devant bras: ajoutez \$30/bras. Spécifiez : clous 5/8" (#54) Antique Gold ou clous 1/2" ou 7/8" couleurs: Brass-Silver-Pewter ou Copper.

ACCESSOIRES (sur *items 159-160-190 seul.):

- Ancrage \$35 ch | Tablette pivotante & porte verre à vin \$20 ch, porte tablette \$40 & lampe DEL \$50.
- Porte-Gobelet en métal : \$25 ch. (1 par item 160-190 & 2 côte à côte sur item 159). Spécifiez couleur Acier, Noir ou Or.
- *RANGEMENTS 159-160-190 avec 2 prises USB/Élec. *Items universels, non finis sur les côtés, doivent être utilisés entre 2 sièges.

Description	L x P x H	Cuir						Tissu		
		10 Pony	20 Hugo Madras Softy	30 Empire Fantasy Illusion Tucson Utah Vintage Yukon	40 Diamond Elegance Princess Santiago Sensation Sunset Trina Victoria	50 Bull Cassiope Dublin	60 Caresse Ultrasued	A	B COM	C alta
124 POUF AVEC RANGEMENT	30 x 22 x 17	560	580	600	620	645	665	480	500	520
155 PETIT COIN CARRE	40x40x33/40	1435	1520	1605	1695	1780	1865	1115	1160	1200
159 RANGEMENT À ANGLE	10/25x35x22	560	585	610	640	665	690	430	440	450
160 RANGEMENT DROIT	10/25x35x22	540	565	590	615	645	670	410	420	430
163 FAUT. DBL INCL. BERCANT PIVOTANT	33 x 34 x 42	1705	1800	1895	1995	2090	2190	1370	1410	1445
165 FAUTEUIL DOUBLE INCLINABLE	52 x 40 x 33/40	1765	1850	1940	2025	2110	2200	1460	1515	1570
167 SOFA APP. SANS BRAS ALLONGE GAUCHE	82 x 40 x 33/40	1875	1980	2080	2185	2285	2385	1445	1520	1595
168 SOFA APP. SANS BRAS ALLONGE DROIT	82 x 40 x 33/40	1875	1980	2080	2185	2285	2385	1445	1520	1595
169 FAUTEUIL DOUBLE INCLINABLE BRAS GAUCHE	42 x 40 x 33/40	1480	1545	1610	1680	1745	1810	1215	1280	1345
170 FAUTEUIL DOUBLE INCLINABLE BRAS DROIT	42 x 40 x 33/40	1480	1545	1610	1680	1745	1810	1215	1280	1345
171 FAUTEUIL DOUBLE INCLINABLE SANS BRAS	31 x 40 x 33/40	1165	1210	1255	1300	1345	1390	955	1005	1055
173 CHAISE LONGUE DOUBLE BRAS GAUCHE	42 x 62 x 33/40	1435	1515	1595	1680	1760	1840	1130	1200	1265
174 CHAISE LONGUE DOUBLE BRAS DROIT	42 x 62 x 33/40	1435	1515	1595	1680	1760	1840	1130	1200	1265
175 FAUTEUIL DOUBLE BRAS GAUCHE	42 x 40 x 33/40	1200	1270	1340	1415	1485	1555	945	1000	1055
176 FAUTEUIL DOUBLE BRAS DROIT	42 x 40 x 33/40	1200	1270	1340	1415	1485	1555	945	1000	1055
177 FAUTEUIL DOUBLE SANS BRAS	31 x 40 x 33/40	895	945	995	1045	1095	1150	680	725	770

WASHINGTON

Caractéristiques:

- Inclinable motorisé pleine jambe "**protège-mur" (manuel n/d).
- Appui-tête ajustable manuel sur tous les items (fixe sur #050).
- Coussins de siège avec mousse modelée + 1" de mousse mémoire au-dessus.
- Couture: petit fil en tissu et gros fil plat en cuir.
- Chaises longues dos incl. avec méc. "push back"; dégagement mural 10".

*Exclus 043 & 163: Dégagement: 16"

Note: 2 inclinables séparés par un coin ne peuvent pas ouvrir en même temps. Aucuns inclinables à côté du #155.

OPTIONS

- Motorisé sans fil (batterie): ajoutez \$125/mec.
- *Appui-tête motorisé: ajoutez \$125 ch. (*N/D sur items fixe ou chaise longue.)
- Choix de bras LARGE ou PETIT de 6" (spécifiez): Pattes sur bras LARGE & PETIT bras: LG195 bois ou LG196 métal (noire ou chrome). Spécifiez couleur.
- Profondeur d'assise: 20" ou *22". *Le 22" N/D sur items 043 & 163.
- Faut. 043-163: avec base en bois (spécifiez couleur).
- Clous sur devant bras: ajoutez \$30/bras. Spécifiez : clous 5/8" (#54) Antique Gold ou clous 1/2" ou 7/8" couleurs: Brass-Silver-Pewter ou Copper.

ACCESSOIRES (sur *items 159-160-190 seul.):

- Ancrage \$35 ch | Tablette pivotante & porte verre à vin \$20 ch, porte tablette \$40 & lampe DEL \$50.
- Porte-Gobelet en métal : \$25 ch. (1 par item 160-190 & 2 côte à côte sur item 159). Spécifiez couleur Acier, Noir ou Or.
- *RANGEMENTS 159-160-190 avec 2 prises USB/Élec. *Items universels, non finis sur les côtés, doivent être utilisés entre 2 sièges.

Description	L x P x H	Cuir						Tissu		
		10 Pony	20 Hugo Madras Softy	30 Empire Fantasy Illusion Tucson Utah Vintage Yukon	40 Diamond Elegance Princess Santiago Sensation Sunset Trina Victoria	50 Bull Cassiope Dublin	60 Caress Ultrasued	A	B COM	C alta
178 FAUTEUIL DOUBLE SANS BRAS ALLONGE-G	52 x 40 x 33/40	1160	1230	1300	1370	1445	1515	910	955	1000
179 FAUTEUIL DOUBLE SANS BRAS ALLONGE-D	52 x 40 x 33/40	1160	1230	1300	1370	1445	1515	910	955	1000
186 CAUS. SANS BRAS ALLONGEE RANGEMENT-G	68 x 40 x 33/40	1815	1890	1970	2045	2120	2200	1435	1495	1555
187 CAUS. SANS BRAS ALLONGEE RANGEMENT-D	68 x 40 x 33/40	1815	1890	1970	2045	2120	2200	1435	1495	1555
188 FAUT. SANS BRAS ALLONGE RANGEMENT-G	45 x40 x33/40	1205	1275	1345	1420	1490	1560	955	985	1015
189 FAUT. SANS BRAS ALLONGE RANGEMENT-D	45 x 40 x 33/40	1205	1275	1345	1420	1490	1560	955	985	1015
190 PETIT RANGEMENT À ANGLE	10/20x35x22	540	565	590	615	645	670	410	420	430
221 FAUT. DBL SANS BRAS ALLONGE RANGEMENT-G	52 x 40 x 33/40	1280	1350	1425	1495	1565	1635	1025	1075	1125
222 FAUT. DBL SANS BRAS ALLONGE RANGEMENT-D	52 x 40 x 33/40	1280	1350	1425	1495	1565	1635	1025	1075	1125
223 SOFA APP SANS BRAS ALLONGE RANGEMENT-G	82 x 40 x 33/40	1995	2100	2210	2315	2425	2530	1565	1640	1720
224 SOFA APP SANS BRAS ALLONGE RANGEMENT-D	82 x 40 x 33/40	1995	2100	2210	2315	2425	2530	1565	1640	1720
230 CHAISE LONGUE DOUBLE DOS INCL. BRAS-G	42 x 62 x 33/40	1575	1650	1730	1805	1880	1960	1235	1305	1375
231 CHAISE LONGUE DOUBLE DOS INCL. BRAS-D	42 x 62 x 33/40	1575	1650	1730	1805	1880	1960	1235	1305	1375
232 CHAISE LONGUE DOS INCLINABLE BRAS-G	35 x 62 x 33/40	1460	1530	1600	1675	1745	1815	1160	1205	1250
233 CHAISE LONGUE DOS INCLINABLE BRAS-D	35 x 62 x 33/40	1460	1530	1600	1675	1745	1815	1160	1205	1250
234 SOFA APP. MODULAIRE ALLONGE GAUCHE	96x40/44x33/40	2310	2440	2565	2695	2820	2950	1685	1765	1845

WASHINGTON

Caractéristiques:

- Inclinable motorisé pleine jambe "**protège-mur" (manuel n/d).
- Appui-tête ajustable manuel sur tous les items (fixe sur #050).
- Coussins de siège avec mousse modelée + 1" de mousse mémoire au-dessus.
- Couture: petit fil en tissu et gros fil plat en cuir.
- Chaises longues dos incl. avec méc. "push back"; dégagement mural 10".

*Exclus 043 & 163: Dégagement: 16"

Note: 2 inclinables séparés par un coin ne peuvent pas ouvrir en même temps. Aucuns inclinables à côté du #155.

OPTIONS

- Motorisé sans fil (batterie): ajoutez \$125/mec.
- *Appui-tête motorisé: ajoutez \$125 ch. (*N/D sur items fixe ou chaise longue.)
- Choix de bras LARGE ou PETIT de 6" (spécifiez): Pattes sur bras LARGE & PETIT bras: LG195 bois ou LG196 métal (noire ou chrome). Spécifiez couleur.
- Profondeur d'assise: 20" ou *22". *Le 22" N/D sur items 043 & 163.
- Faut. 043-163: avec base en bois (spécifiez couleur).
- Clous sur devant bras: ajoutez \$30/bras. Spécifiez : clous 5/8" (#54) Antique Gold ou clous 1/2" ou 7/8" couleurs: Brass-Silver-Pewter ou Copper.

ACCESSOIRES (sur *items 159-160-190 seul.):

- Ancrage \$35 ch | Tablette pivotante & porte verre à vin \$20 ch, porte tablette \$40 & lampe DEL \$50.
- Porte-Gobelet en métal : \$25 ch. (1 par item 160-190 & 2 côte à côte sur item 159). Spécifiez couleur Acier, Noir ou Or.
- *RANGEMENTS 159-160-190 avec 2 prises USB/Élec. *Items universels, non finis sur les côtés, doivent être utilisés entre 2 sièges.

Description	L x P x H	Cuir						Tissu		
		10 Pony	20 Hugo Madras Softy	30 Empire Fantasy Illusion Tucson Utah Vintage Yukon	40 Diamond Elegance Princess Santiago Sensation Sunset Trina Victoria	50 Bull Cassiope Dublin	60 Caress Ultrasued	A	B COM	C alta
235 SOFA APP. MODULAIRE ALLONGE DROIT	96x40/44x33/40	2310	2440	2565	2695	2820	2950	1685	1765	1845
CONFIGURATIONS										
A CONFIG (169-170)	84X40X40	2960	3090	3220	3360	3490	3620	2430	2560	2690
B CONFIG (169-171-174)	115X62X40	4080	4270	4460	4660	4850	5040	3300	3485	3665
C CONFIG (096-055-171-170)	116X116X40	6010	6300	6590	6895	7185	7475	4775	5010	5240
D CONFIG (169-171-235)	116X96X40	4955	5195	5430	5675	5910	6150	3855	4050	4245
J CONFIG (041-042)	70X40X40	2810	2920	3030	3140	3250	3370	2330	2400	2470
K CONFIG (041-071-005)	94X62X40	3815	3970	4135	4290	4445	4605	3120	3245	3370
L CONFIG (012-055-071-042)	102-102X40	5670	5935	6205	6480	6745	7015	4555	4740	4915
M CONFIG (041-071-024)	103X89X40	4725	4960	5205	5440	5680	5920	3685	3850	4010

WASHINGTON

OPTIMA

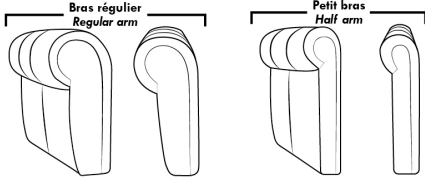

Spécifications | Specifications

Appui-tête levé Headrest up
 Appui-tête baissé Headrest down
 Complètement incliné Fully reclined

(A) Hauteur complète 40" Total Height
 (B) Hauteur appui-tête baissé 33" Height headrest down
 (C) Hauteur du bras 24" Arm Height
 (D) Hauteur du siège 19,5" Seat height
 (E) Profondeur inclinée 65" Depth fully reclined
 (F) Profondeur d'assise 20" ou/ 22" Seat depth
 (G) Profondeur appui-tête monté 36" Depth with headrest up

Siège 30" de large | 30" Seat Width

82" 72" 72" 61"
 40" 095 096 097 021
 96" 82" 82"
 40" 234 167 168
 44"
 96" 82" 82"
 44" 235 223 224
 Allongé à rangement Bumper with storage
 52" 42" 42" 31" 42" 42"
 40" 017 175 176 177 173 174
 42"/44" Profondeur Depth
 Inclinable Motion Dos inclinable Push back
 52" 42" 42" 31" 42" 42"
 40" 165 169 170 171 230 231
 42"/44" Profondeur Depth
 Allongé à rangement Bumper with storage
 52" 52" 52" 52"
 40" 178 179 221 222

Siège 23" de large | 23" Seat Width

68" 58" 58" 47"
 40" 002 012 061 009
 68" 68" 89" 89"
 40" 086 045 048 024
 44"
 68" 68"
 40" 186 187
 Allongé à rangement Bumper with storage
 45" 35" 35" 24" 35" 35"
 40" 001 057 056 051 011 005
 42"/44" Profondeur Depth
 Inclinable Motion Dos inclinable Push back Allongé à rangement Bumper with storage
 45" 35" 35" 24" 35" 35"
 40" 044 041 042 071 232 233
 42"/44" Profondeur Depth
 45" 45"
 40" 188 189
 92" 82" 82" 71"
 40" 003 052 053 040

Autres | Others

Fauteuil berçant, pivotant et inclinable / **Swivel, rocking motion chair**
 N'est pas un mécanisme protège-mur / Not a wall hugger mechanism
 Dégagement mural: 16" / Wall clearance: 16"

Centre rond Wedge: 49" H=33"
 Coin carré Square corner: 44" H=40"
 Petit coin carré Small corner: 40" H=40"
 Pouf à rangement Storage ottoman: 30" H=17"
 Rangement à angle Wedge storage: 25" H=22"
 Rangement droit Straight storage: 10" H=22"
 Petit rangement à angle Small Wedge storage: 20" H=22"

30" Populaires | Popular CONFIGURATIONS 23"

84" 115" 116" 116" 116"
 40" 169 170 169 171 174 096 055 171 170
 62"
 70" 94" 102" 103"
 40" 041 042 041 071 005 012 055 071 042 041 071 024
 62" 102" 89"

Nos produits sont fabriqués à la main et des variations mineures peuvent survenir. Our product is hand-made and minor variations can occur.