



Liste de prix CDN

<u>Code Client</u>	<u>ET999</u>
<u>Nom Client</u>	<u>JAYMAR & CAMELEON</u>
<u>Adresse</u>	<u>FOR PRICE LIST</u>
	<u> </u>



Liste de prix CDN

00200

Factory Select: \$250.

Pour commander "Couleur Traditionnelle" (Tons de bruns): code 3220#1.

Pour commander "Couleur Neutre" (Beige, noir or blanc): code 3221#1.

Pour commander "Couleur Euro" (Brick, Rouge, Jaune ou Bleu): code 3222#1.

Description	L x P x H	Cuir						Tissu		
		10	20 Hugo Madras Softy	30 Empire Fantasy Illusion Tucson Utah Vintage Yukon	40 Diamond Elegance Princess Santiago Sensation Sunset Trina Victoria	50 Bull Cassiope Dublin	60 Caress Ultrasued	A	B COM	C alta
006 POUF	19X19X17	625	665	740	790	840	890	390	440	490
181 POUF ROND	16X16X16	615	650	715	775	815	875	390	440	490



Liste de prix CDN

00224

Spécifiez sur votre commande:

Patte: LG8 en bois (spécifiez couleur) ou LG64 métal.
Option Clous décoratifs: Surcharge \$125.

En commandant ce modèle, spécifier avec quel modèle Jaymar il sera associé afin de sélectionner la couture appropriée.

Description	L x P x H	Cuir						Tissu		
		10	20 Hugo Madras Softy	30 Empire Fantasy Illusion Tucson Utah Vintage Yukon	40 Diamond Elegance Princess Santiago Sensation Sunset Trina Victoria	50 Bull Cassiope Dublin	60 Caress Ultrasued	A	B COM	C alta
124 POUF AVEC RANGEMENT	36X24X18	1615	1800	1990	2165	2375	2525	1275	1350	1440



Liste de prix CDN

00236

Spécifiez sur votre commande:

Pattes: LG8 en bois (spécifiez couleur) ou LG64 métal.
Options Clous décoratifs: Surcharge \$190.

En commandant ce modèle, spécifier avec quel modèle Jaymar il sera associé afin de sélectionner la couture appropriée.

Description	L x P x H	Cuir						Tissu		
		10	20 Hugo Madras Softy	30 Empire Fantasy Illusion Tucson Utah Vintage Yukon	40 Diamond Elegance Princess Santiago Sensation Sunset Trina Victoria	50 Bull Cassiope Dublin	60 Caress Ultrasued	A	B COM	C alta
124 POUF AVEC RANGEMENT	36X36X18	1915	2090	2290	2465	2650	2825	1600	1690	1800



Liste de prix CDN

00252

Description	L x P x H	Cuir						Tissu		
		10	20 Hugo Madras Softy	30 Empire Fantasy Illusion Tucson Utah Vintage Yukon	40 Diamond Elegance Princess Santiago Sensation Sunset Trina Victoria	50 Bull Cassiope Dublin	60 Caress Ultrasued	A	B COM	C alta
115 GRAND OTTOMAN	52X25X18	1465	1615	1765	1890	2025	2140	1090	1175	1300



Liste de prix CDN

99700

COFFRE À RANGEMENT: Option intérieur en cèdre aromatique; ajouter 125\$.

Description	L x P x H	Cuir						Tissu		
		10	20 Hugo Madras Softy	30 Empire Fantasy Illusion Tucson Utah Vintage Yukon	40 Diamond Elegance Princess Santiago Sensation Sunset Trina Victoria	50 Bull Cassiope Dublin	60 Caress Ultrasued	A	B COM	C alta
355 COFFRE À RANGEMENT	48X18X18	1340	1450	1615	1750	1875	2000	965	1025	1090



APPUI-BRAS/ARMREST

Porte-gobelet en métal inclus; spécifiez couleur noir mat, chrome ou bronze.

Description	L x P x H	Cuir						Tissu		
		10	20 Hugo Madras Softy	30 Empire Fantasy Illusion Tucson Utah Vintage Yukon	40 Diamond Elegance Princess Santiago Sensation Sunset Trina Victoria	50 Bull Cassiope Dublin	60 Caress Ultrasued	A	B COM	C alta
149 APPUI-BRAS UNIVERSEL - 1 PORTE-GOBELET	6.5X20X4.5/10	365	400	440	475	515	550	275	290	300
193 APPUI-BRAS UNIVERSEL - 2 PORTE-GOBELETS	6.5X20X4.5/10	390	425	465	500	540	575	300	325	340



Liste de prix CDN

RONDO TABLE

Option: Dessus de table plexiglas 375\$.

Description	L x P x H	Cuir						Tissu		
		10	20 Hugo Madras Softy	30 Empire Fantasy Illusion Tucson Utah Vintage Yukon	40 Diamond Elegance Princess Santiago Sensation Sunset Trina Victoria	50 Bull Cassiope Dublin	60 Caress Ultrasued	A	B COM	C alta
077 TABLE REMBOURREE	42X42X12	915	1000	1090	1150	1275	1340	615	665	740



Liste de prix CDN

00070

TISSU UNI RECOMMANDÉ.

OPTION:

Mécanisme motorisé inclinable avec bouton TACTILE ajoutez 315\$ par mécanisme. Pour le mécanisme SANS FIL (batterie) ajoutez 625\$. À NOTER que le BOUTON sera noir (PAS TACTILE).

Description	L x P x H	Cuir						Tissu		
		10	20 Hugo Madras Softy	30 Empire Fantasy Illusion Tucson Utah Vintage Yukon	40 Diamond Elegance Princess Santiago Sensation Sunset Trina Victoria	50 Bull Cassiope Dublin	60 Caress Ultrasued	A	B COM	C alta
043 FAUTEUIL INCLINABLE BERÇANT PIVOTANT	28X34X41	3265	3440	3640	3825	4000	4175	2415	2515	2640



Liste de prix CDN

00093

Spécifiez couleur des pattes LG129 et LG98.

Spécifiez couleur des pattes pour le tabouret LG81.

Description	L x P x H	Cuir						Tissu		
		10	20 Hugo Madras Softy	30 Empire Fantasy Illusion Tucson Utah Vintage Yukon	40 Diamond Elegance Princess Santiago Sunset Trina Victoria	50 Bull Cassiope Dublin	60 Caress Ultrasued	A	B COM	C alta
001 FAUTEUIL	30X33X35	2565	2725	2900	3065	3215	3365	1950	2050	2140
006 POUF	27X21X18	1350	1415	1475	1565	1650	1715	915	940	975



Liste de prix CDN

00204

Idéal pour salle à manger. Confort supérieur avec mousse mémoire.

Factory Select pouf rond ou carré 19": \$290.

Factory Select pouf rond ou carré 26": \$365.

Pour commander "Couleur Traditionnelle" (Tons de bruns): code 3220#1.

Pour commander "Couleur Neutre" (Beige, noir or blanc): code 3221#1.

Pour commander "Couleur Euro" (Brick, Rouge, Jaune ou Bleu): code 3222#1.

Description	L x P x H	Cuir						Tissu		
		10	20 Hugo Madras Softy	30 Empire Fantasy Illusion Tucson Utah Vintage Yukon	40 Diamond Elegance Princess Santiago Sensation Sunset Trina Victoria	50 Bull Cassiope Dublin	60 Caress Ultrasued	A	B COM	C alta
182 POUF ROND 19" HAUTEUR CHAISE	17x17x19	625	665	740	790	840	890	515	575	615
183 POUF ROND 26" HAUTEUR TABOURET BAR	17x17x26	790	840	915	965	1015	1050	640	690	740
184 POUF CARRÉ 19" HAUTEUR CHAISE	18x18x19	625	665	740	790	840	890	515	575	615
185 POUF CARRÉ 26" HAUTEUR TABOURET BAR	18x18x26	790	840	915	965	1015	1050	640	690	740



Liste de prix CDN

00503

COMBO: Recouvrement #1: Dos. / Recouvrement #2: Siège et devant du siège.
PRIX COMBO: Consultez le livret "Connaissance des Produits".

Description	L x P x H	Cuir						Tissu		
		10	20 Hugo Madras Softy	30 Empire Fantasy Illusion Tucson Utah Vintage Yukon	40 Diamond Elegance Princess Santiago Sunset Trina Victoria	50 Bull Cassiope Dublin	60 Caress Ultrasued	A	B COM	C alta
015 FAUTEUIL PIVOTANT	31x31x31.5	1990	2075	2215	2315	2415	2525	1515	1615	1675



Liste de prix CDN

00506

COMBO: Recouvrement #1: Dos et bras. / Recouvrement #2: Siège et devant du siège.
PRIX COMBO: Consultez le livret "Connaissance des produits".

Description	L x P x H	Cuir						Tissu		
		10	20 Hugo Madras Softy	30 Empire Fantasy Illusion Tucson Utah Vintage Yukon	40 Diamond Elegance Princess Santiago Sunset Trina Victoria	50 Bull Cassiope Dublin	60 Caress Ultrasued	A	B COM	C alta
015 FAUTEUIL PIVOTANT	31X31X31.5	1890	1990	2100	2190	2300	2415	1450	1525	1600



Liste de prix CDN

00507

Spécifier couleur des pattes LG168 pour type 001.
COMBO: Recouvrement #2 sur les dossiers, sièges et appui-tête.

Description	L x P x H	Cuir						Tissu		
		10	20 Hugo Madras Softy	30 Empire Fantasy Illusion Tucson Utah Vintage Yukon	40 Diamond Elegance Princess Santiago Sensation Sunset Trina Victoria	50 Bull Cassiope Dublin	60 Caress Ultrasued	A	B COM	C alta
001 FAUTEUIL	28.5X34X35	2000	2115	2265	2390	2475	2575	1450	1525	1600
243 FAUTEUIL BERCANT PIVOTANT	28.5X34X35	2140	2265	2390	2465	2550	2665	1615	1690	1775



Liste de prix CDN

00509

PATTES: LG153 bois; spécifiez couleurs des pattes.

CLOUS DÉCORATIFS: Sur fauteuil dos et base; ajouter 190\$. Spécifiez couleur des clous: Pewter ou Brass.

Description	L x P x H	Cuir						Tissu		
		10	20 Hugo Madras Softy	30 Empire Fantasy Illusion Tucson Utah Vintage Yukon	40 Diamond Elegance Princess Santiago Sensation Sunset Trina Victoria	50 Bull Cassiope Dublin	60 Caress Ultrasued	A	B COM	C alta
001 FAUTEUIL	29X36X31	2325	2425	2550	2640	2765	2875	1665	1740	1790
006 POUF	23X22X14	1000	1075	1140	1225	1315	1365	765	790	815



Liste de prix CDN

00515

Spécifiez couleur de patte en bois LG01.

Profondeur du fauteuil ouvert: 67". / Distance du mur: 18".

Description	L x P x H	Cuir						Tissu		
		10	20 Hugo Madras Softy	30 Empire Fantasy Illusion Tucson Utah Vintage Yukon	40 Diamond Elegance Princess Santiago Sensation Sunset Trina Victoria	50 Bull Cassiope Dublin	60 Caress Ultrasued	A	B COM	C alta
044 FAUTEUIL INCLINABLE	32X35/67X41	3290	3440	3615	3790	3940	4090	2500	2575	2700



DEXTER

CARACTÉRISTIQUES: Rembourrage de siège, dos et appui-tête avec plumes.

PATTES: Spécifiez couleur de pattes en bois LG01.
Profondeur du fauteuil ouvert: 67" / Distance du mur: 18".

OPTION:
Mécanisme motorisé inclinable avec bouton TACTILE ajoutez 315\$ par mécanisme.
Mécanisme motorisé inclinable SANS FIL (batterie) ajoutez 625\$. À NOTER que le BOUTON sera noir (PAS TACTILE).

Description	L x P x H	Cuir						Tissu		
		10	20 Hugo Madras Softy	30 Empire Fantasy Illusion Tucson Utah Vintage Yukon	40 Diamond Elegance Princess Santiago Sunset Trina Victoria	50 Bull Cassiope Dublin	60 Caress Ultrasued	A	B COM	C alta
031 FAUTEUIL INCLINABLE	30X34X39	3240	3390	3590	3750	3915	4065	2240	2315	2415



KIRK

CARACTÉRISTIQUES: Coussins de sièges avec ressorts ensachés. OPTION: Rembourrage de sièges avec mousse modelé et couche de mousse mémoire 1 po. sans aucuns frais supplémentaires.

Recommandé en tissu uni seulement. En tissu, grosseur du fil sera plus petit.

EN CUIR disponible avec FIL CONTRASTANT: surcharge 125\$/morceau. Spécifiez numéro du fil: 005-Noir, 087-Beige, 103-Brun, 111-Blanc.

Spécifiez couleur de la base en bois.

Description	L x P x H	Cuir						Tissu		
		10	20 Hugo Madras Softy	30 Empire Fantasy Illusion Tucson Utah Vintage Yukon	40 Diamond Elegance Princess Santiago Sensation Sunset Trina Victoria	50 Bull Cassiope Dublin	60 Caress Ultrasued	A	B COM	C alta
015 FAUTEUIL PIVOTANT	31.5X34X34	3240	3350	3490	3600	3725	3840	2475	2525	2565
243 FAUTEUIL BERCANT PIVOTANT	31.5X34X34	3440	3550	3675	3800	3915	4025	2675	2740	2775



Liste de prix CDN

LA 1956

Base pivotante en métal.

Specs: Hauteur devant bras: 27 po. Hauteur siège: 18,5 po. Profondeur siège: 19,5 po.

COMBO: Recouvrement #1: Dos et bras. / Recouvrement #2: Siège et devant du siège. Pour prix combo - voir livret "Connaissance des produits".

Description	L x P x H	Cuir						Tissu		
		10	20 Hugo Madras Softy	30 Empire Fantasy Illusion Tucson Utah Vintage Yukon	40 Diamond Elegance Princess Santiago Sensation Sunset Trina Victoria	50 Bull Cassiope Dublin	60 Caress Ultrasued	A	B COM	C alta
015 FAUTEUIL PIVOTANT	31 x 29 x 31	2175	2290	2375	2450	2540	2625	1765	1840	1915



MADONNA

COMBO: Recouvrement #2 sur le dossier et siège.

ATTENTION: Il est recommandé d'utiliser des tissus unis avec ce modèle

Description	L x P x H	Cuir						Tissu		
		10	20 Hugo Madras Softy	30 Empire Fantasy Illusion Tucson Utah Vintage Yukon	40 Diamond Elegance Princess Santiago Sensation Sunset Trina Victoria	50 Bull Cassiope Dublin	60 Caress Ultrasued	A	B COM	C alta
010 CHAISE LONGUE	27X63X36	2675	2890	3090	3300	3490	3675	1925	2065	2175
101 CHAISE LONGUE DOUBLE	39X63X36	3015	3265	3525	3775	4015	4275	2175	2365	2475



WALT

CARACTÉRISTIQUES: Rembourrage du dos et siège en PLUMES.

Profondeur du fauteuil ouvert: 67" / Distance du mur: 18".

OPTION:

Mécanisme motorisé inclinable avec bouton TACTILE ajoutez 315\$ par mécanisme.

Mécanisme motorisé inclinable SANS FIL (batterie) ajoutez 625\$. À NOTER que le BOUTON sera noir (PAS TACTILE).

Description	L x P x H	Cuir						Tissu		
		10	20 Hugo Madras Softy	30 Empire Fantasy Illusion Tucson Utah Vintage Yukon	40 Diamond Elegance Princess Santiago Sensation Sunset Trina Victoria	50 Bull Cassiope Dublin	60 Caress Ultrasued	A	B COM	C alta
031 FAUTEUIL INCLINABLE	34X34X39	3240	3390	3590	3750	3915	4065	2240	2315	2415

32047

*Pour AJOUTER un MÉCANISME INCLINABLE sur un SIÈGE NON INCLINABLE (voir croquis), AJOUTEZ \$190 par mécanisme.

*Pour ENLEVER un mécanisme inclinable, DÉDUIRE \$90 par mécanisme.

COMBO: Recouvrement #2 sur les dossiers, sièges et appuis-bras.

EN TISSU il n'y a pas de coutures sur les dossiers.

OPTIONS:

Mécanisme motorisé inclinable avec bouton TACTILE ajoutez \$315 par mécanisme.

Mécanisme motorisé inclinable SANS FIL (batterie) ajoutez \$625. MÉCANISME MOTORISÉ NON DISPONIBLE SUR: Fauteuil berçant articulé.

*REMARQUE: En cuir, les côtés sans bras ne sont pas fini tout cuir.

Description	L x P x H	Cuir						Tissu		
		10	20 Hugo Madras Softy	30 Empire Fantasy Illusion Tucson Utah Vintage Yukon	40 Diamond Elegance Princess Santiago Sensation Sunset Trina Victoria	50 Bull Cassiope Dublin	60 Caress Ultrasued	A	B COM	C alta
007 SOFA APP. INCLINABLE BRAS-D	70X39X40	4565	4965	5390	5815	6225	6600	3215	3440	3665
008 SOFA APP. INCLINABLE BRAS-G	70X39X40	4565	4965	5390	5815	6225	6600	3215	3440	3665
028 SOFA INCLINABLE BRAS GAUCHE	79X39X40	5715	6115	6540	6940	7375	7775	3950	4215	4415
029 SOFA INCLINABLE BRAS DROIT	79X39X40	5715	6115	6540	6940	7375	7775	3950	4215	4415
030 CAUSEUSE INCLINABLE BRAS GAUCHE	56X39X40	4250	4575	4925	5250	5575	5900	3090	3265	3415
031 FAUTEUIL INCLINABLE	40X39X40	3575	3790	4015	4240	4425	4640	2440	2550	2700
032 CAUSEUSE INCLINABLE	65X39X40	5390	5750	6100	6450	6815	7140	3615	3790	3940
033 SOFA INCLINABLE	88X39X40	6915	7365	7800	8240	8665	9050	4465	4715	4950
038 CAUSEUSE INCLINABLE BRAS DROIT	56X39X40	4250	4575	4925	5250	5575	5900	3090	3265	3415
039 FAUTEUIL INCLINABLE BERÇANT	40X39X40	3675	3890	4075	4300	4465	4690	2515	2650	2775
041 FAUTEUIL INCLINABLE BRAS-G	33X39X40	3190	3375	3600	3800	4000	4215	2240	2390	2500
042 FAUTEUIL INCLINABLE BRAS-D	33X39X40	3190	3375	3600	3800	4000	4215	2240	2390	2500
043 FAUTEUIL INCLINABLE BERÇANT PIVOTANT	40X39X40	3865	4050	4290	4450	4665	4890	2700	2825	2975
050 CENTRE ROND	46X46X40	2540	2750	2975	3165	3350	3550	1775	1925	2075
069 SOFA APPARTEMENT INCLINABLE	79X39X40	5790	6215	6600	7040	7450	7865	3750	3990	4225
CONFIGURATIONS										
A CONF. A (041-050-029)	125X79X40	11445	12240	13115	13905	14725	15540	7965	8530	8990
B CONF. B (030-050-029)	125X102X40	12505	13440	14440	15355	16300	17225	8815	9405	9905
C CONF. C (030-050-038)	102X102X40	11040	11900	12825	13665	14500	15350	7955	8455	8905
D CONF. D (033-032-031)	88X39X40	15880	16905	17915	18930	19905	20830	10520	11055	11590

32047



Hauteur complète 40" | Hauteur de siège 19" | Hauteur devant bras 25" | Profondeur d'assise 21"
 Total Height 40" | Seat Height 19" | Arm Height 25" | Seat Depth 21"

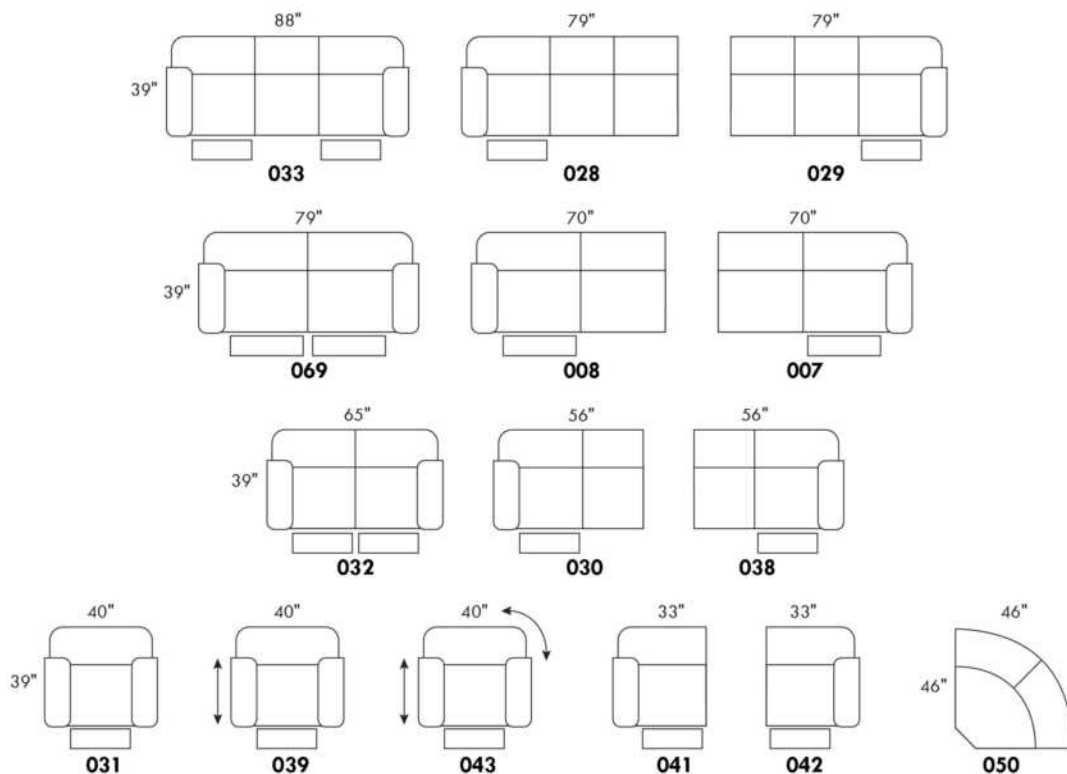

CONFIGURATIONS

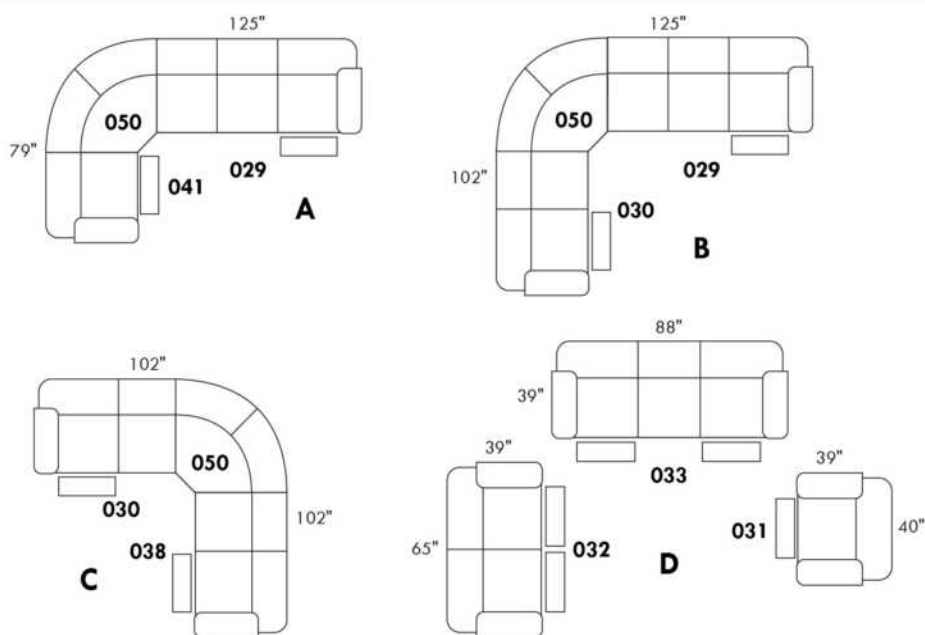

www.jaymar.ca

Toutes les dimensions indiquées sont au pouce près. Nos produits sont fabriqués à la main et des variations mineures peuvent survenir.
 All dimensions indicated are to the nearest inch. Our product is hand-made and minor variations can occur.

32100

*Pour AJOUTER un MÉCANISME INCLINABLE sur un SIÈGE NON INCLINABLE (voir croquis), AJOUTEZ \$190 par mécanisme.

*Pour ENLEVER un mécanisme inclinable, DÉDUIRE \$90 par mécanisme.

COMBO: Recouvrement #2 sur les dossiers, sièges et appuis-bras.

EN TISSU il n'y a pas de coutures sur les dossiers.

OPTIONS:

Mécanisme motorisé inclinable avec bouton TACTILE ajoutez \$315 par mécanisme.

Mécanisme motorisé inclinable SANS FIL (batterie) ajoutez \$625. MÉCANISME MOTORISÉ NON DISPONIBLE SUR: Fauteuil berçant articulé.

*REMARQUE: En cuir, les côtés sans bras ne sont pas fini tout cuir.

Description	L x P x H	Cuir						Tissu		
		10	20 Hugo Madras Softy	30 Empire Fantasy Illusion Tucson Utah Vintage Yukon	40 Diamond Elegance Princess Santiago Sensation Sunset Trina Victoria	50 Bull Cassiope Dublin	60 Caress Ultrasued	A	B COM	C alta
007 SOFA APP. INCLINABLE BRAS-D	71X38X40	4565	4965	5390	5815	6225	6600	3215	3440	3665
008 SOFA APP. INCLINABLE BRAS-G	71X38X40	4565	4965	5390	5815	6225	6600	3215	3440	3665
028 SOFA INCLINABLE BRAS GAUCHE	80X38X40	5715	6115	6540	6940	7375	7775	3950	4215	4415
029 SOFA INCLINABLE BRAS DROIT	80X38X40	5715	6115	6540	6940	7375	7775	3950	4215	4415
030 CAUSEUSE INCLINABLE BRAS GAUCHE	57X38X40	4250	4575	4925	5250	5575	5900	3090	3265	3415
031 FAUTEUIL INCLINABLE	42X38X40	3575	3790	4015	4240	4425	4640	2440	2550	2700
032 CAUSEUSE INCLINABLE	67X38X40	5390	5750	6100	6450	6815	7140	3615	3790	3940
033 SOFA INCLINABLE	90X38X40	6915	7365	7800	8240	8665	9050	4465	4715	4950
038 CAUSEUSE INCLINABLE BRAS DROIT	57X38X40	4250	4575	4925	5250	5575	5900	3090	3265	3415
039 FAUTEUIL INCLINABLE BERÇANT	42X38X40	3675	3890	4075	4300	4465	4690	2515	2650	2775
041 FAUTEUIL INCLINABLE BRAS-G	34X38X40	3190	3375	3600	3800	4000	4215	2240	2390	2500
042 FAUTEUIL INCLINABLE BRAS-D	34X38X40	3190	3375	3600	3800	4000	4215	2240	2390	2500
043 FAUTEUIL INCLINABLE BERÇANT PIVOTANT	42X38X40	3865	4050	4290	4450	4665	4890	2700	2825	2975
050 CENTRE ROND	46X46X40	2540	2750	2975	3165	3350	3550	1775	1925	2075
069 SOFA APPARTEMENT INCLINABLE	81X38X40	5790	6215	6600	7040	7450	7865	3750	3990	4225
CONFIGURATIONS										
A CONF. A (041-050-029)	126X80X40	11445	12240	13115	13905	14725	15540	7965	8530	8990
B CONF. B (030-050-029)	126X103X40	12505	13440	14440	15355	16300	17225	8815	9405	9905
C CONF. C (030-050-038)	103X103X40	11040	11900	12825	13665	14500	15350	7955	8455	8905
D CONF. D (033-032-031)	90X38X40	15880	16905	17915	18930	19905	20830	10520	11055	11590

32100



Hauteur complète 40" | Hauteur de siège 19" | Hauteur devant bras 24" | Profondeur d'assise 21"
 Total Height 40" | Seat Height 19" | Arm Height 24" | Seat Depth 21"

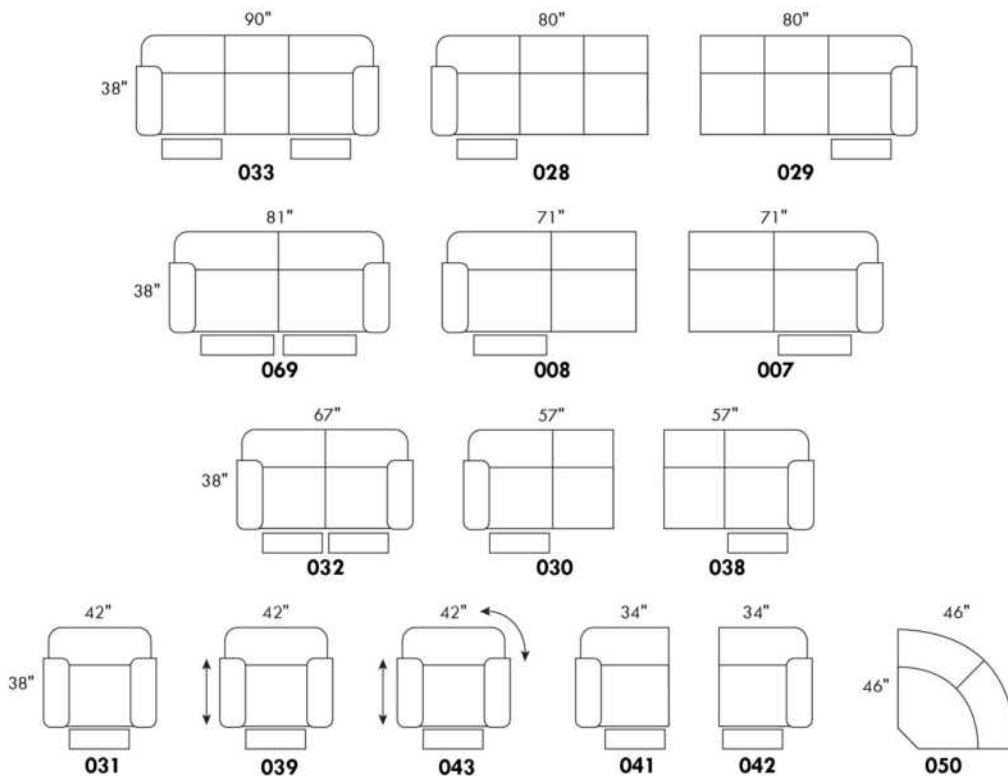

CONFIGURATIONS

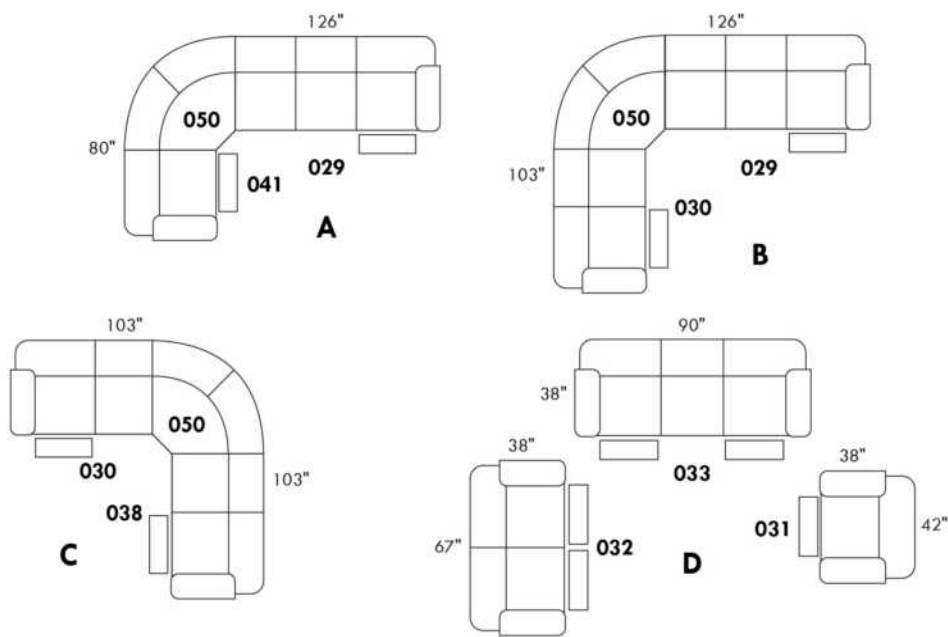

www.jaymar.ca

Toutes les dimensions indiquées sont au pouce près. Nos produits sont fabriqués à la main et des variations mineures peuvent survenir.
 All dimensions indicated are to the nearest inch. Our product is hand-made and minor variations can occur.

32848

Pour AJOUTER un MÉCANISME INCLINABLE sur un SIÈGE NON INCLINABLE (voir croquis), AJOUTEZ 190\$ par mécanisme.
Pour ENLEVER un mécanisme inclinable, DÉDUIRE 90\$ par mécanisme.
COMBO: Recouvrement #2 sur les dossiers et sièges.

OPTIONS:

TISSU & CUIR, Bande décorative contrastante sur partie supérieure du dossier: Ajouter \$65 par siège. Pour l'item #050, coin rond ajouter \$65.
Mécanisme motorisé inclinable avec bouton TACTILE ajoutez \$315 par mécanisme.
Mécanisme motorisé inclinable SANS FIL (batterie) ajoutez \$625. MÉCANISME MOTORISÉ NON DISPONIBLE SUR: Fauteuil berçant articulé.
*REMARQUE: En cuir, les côtés sans bras ne sont pas fini tout cuir.

Description	L x P x H	Cuir						Tissu		
		10	20 Hugo Madras Softy	30 Empire Fantasy Illusion Tucson Utah Vintage Yukon	40 Diamond Elegance Princess Santiago Sensation Sunset Trina Victoria	50 Bull Cassiope Dublin	60 Caress Ultrasued	A	B COM	C alta
007 SOFA APP. INCLINABLE BRAS-D	68X39X38	4565	4965	5390	5815	6225	6600	3215	3440	3665
008 SOFA APP. INCLINABLE BRAS-G	68X39X38	4565	4965	5390	5815	6225	6600	3215	3440	3665
028 SOFA INCLINABLE BRAS GAUCHE	77X39X38	5715	6115	6540	6940	7375	7775	3950	4215	4415
029 SOFA INCLINABLE BRAS DROIT	77X39X38	5715	6115	6540	6940	7375	7775	3950	4215	4415
030 CAUSEUSE INCLINABLE BRAS GAUCHE	54X39X38	4250	4575	4925	5250	5575	5900	3090	3265	3415
031 FAUTEUIL INCLINABLE	37X39X38	3575	3790	4015	4240	4425	4640	2440	2550	2700
032 CAUSEUSE INCLINABLE	62X39X38	5390	5750	6100	6450	6815	7140	3615	3790	3940
033 SOFA INCLINABLE	85X39X38	6915	7365	7800	8240	8665	9050	4465	4715	4950
038 CAUSEUSE INCLINABLE BRAS DROIT	54X39X38	4250	4575	4925	5250	5575	5900	3090	3265	3415
039 FAUTEUIL INCLINABLE BERÇANT	37X39X38	3675	3890	4075	4300	4465	4690	2515	2650	2775
041 FAUTEUIL INCLINABLE BRAS-G	31X39X38	3190	3375	3600	3800	4000	4215	2240	2390	2500
042 FAUTEUIL INCLINABLE BRAS-D	31X39X38	3190	3375	3600	3800	4000	4215	2240	2390	2500
043 FAUTEUIL INCLINABLE BERÇANT PIVOTANT	37X39X38	3865	4050	4290	4450	4665	4890	2700	2825	2975
050 CENTRE ROND	48X48X38	2540	2750	2975	3165	3350	3550	1775	1925	2075
069 SOFA APPARTEMENT INCLINABLE	76X39X38	5790	6215	6600	7040	7450	7865	3750	3990	4225
CONFIGURATIONS										
A CONF. A (041-050-029)	125X79X38	11445	12240	13115	13905	14725	15540	7965	8530	8990
B CONF. B (030-050-029)	125X102X38	12505	13440	14440	15355	16300	17225	8815	9405	9905
C CONF. C (030-050-038)	102X102X38	11040	11900	12825	13665	14500	15350	7955	8455	8905

32848



Hauteur complète 38" | Hauteur de siège 19" | Hauteur devant bras 24" | Profondeur d'assise 21"
 Total Height 38" | Seat Height 19" | Arm Height 24" | Seat Depth 21"

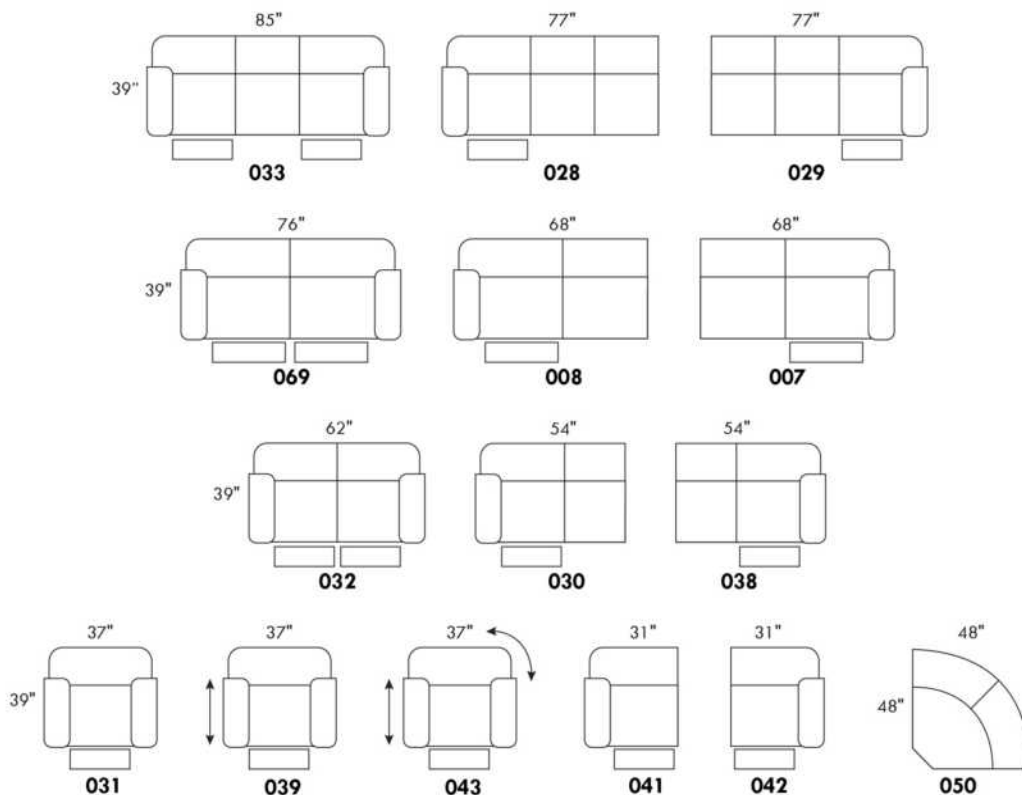

CONFIGURATIONS

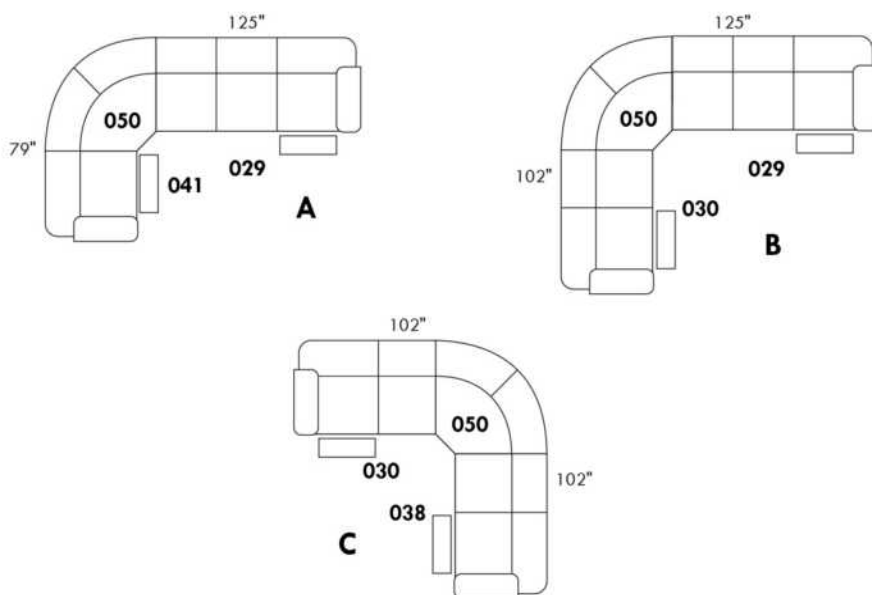

www.jaymar.ca

Toutes les dimensions indiquées sont au pouce près. Nos produits sont fabriqués à la main et des variations mineures peuvent survenir.
 All dimensions indicated are to the nearest inch. Our product is hand-made and minor variations can occur.

39944

*Pour AJOUTER un MÉCANISME INCLINABLE sur un SIÈGE NON INCLINABLE (voir croquis), AJOUTEZ 190\$ par mécanisme.

*Pour ENLEVER un mécanisme inclinable, DÉDUIRE 90\$ par mécanisme.

COMBO: Recouvrement #2 sur les dossiers, sièges et appuis-bras.

En TISSU il n'y a pas de coutures sur les dossiers.

OPTIONS:

Mécanisme motorisé inclinable avec bouton TACTILE ajoutez \$315 par mécanisme.

Mécanisme motorisé inclinable SANS FIL (batterie) ajoutez \$625.

MÉCANISME MOTORISÉ NON DISPONIBLE SUR: Fauteuil berçant articulé.

*REMARQUE: En cuir, les côtés sans bras ne sont pas fini tout cuir.

Description	L x P x H	Cuir						Tissu		
		10	20 Hugo Madras Softy	30 Empire Fantasy Illusion Tucson Utah Vintage Yukon	40 Diamond Elegance Princess Santiago Sensation Sunset Trina Victoria	50 Bull Cassiope Dublin	60 Caress Ultrasued	A	B COM	C alta
028 SOFA INCLINABLE BRAS GAUCHE	78X36X41	5715	6115	6540	6940	7375	7775	3950	4215	4415
029 SOFA INCLINABLE BRAS DROIT	78X36X41	5715	6115	6540	6940	7375	7775	3950	4215	4415
030 CAUSEUSE INCLINABLE BRAS GAUCHE	55X36X41	4250	4575	4925	5250	5575	5900	3090	3265	3415
031 FAUTEUIL INCLINABLE	39X36X41	3575	3790	4015	4240	4425	4640	2440	2550	2700
032 CAUSEUSE INCLINABLE	64X36X41	5390	5750	6100	6450	6815	7140	3615	3790	3940
033 SOFA INCLINABLE	87X36X41	6915	7365	7800	8240	8665	9050	4465	4715	4950
038 CAUSEUSE INCLINABLE BRAS DROIT	55X36X41	4250	4575	4925	5250	5575	5900	3090	3265	3415
039 FAUTEUIL INCLINABLE BERÇANT	39X36X41	3675	3890	4075	4300	4465	4690	2515	2650	2775
041 FAUTEUIL INCLINABLE BRAS-G	32X36X41	3190	3375	3600	3800	4000	4215	2240	2390	2500
042 FAUTEUIL INCLINABLE BRAS-D	32X36X41	3190	3375	3600	3800	4000	4215	2240	2390	2500
043 FAUTEUIL INCLINABLE BERÇANT PIVOTANT	39X36X41	3865	4050	4290	4450	4665	4890	2700	2825	2975
050 CENTRE ROND	45X45X41	2540	2750	2975	3165	3350	3550	1775	1925	2075
069 SOFA APPARTEMENT INCLINABLE	78X36X41	5790	6215	6600	7040	7450	7865	3750	3990	4225
CONFIGURATIONS										
A CONF. A (041-050-029)	123X77X41	11445	12240	13115	13905	14725	15540	7965	8530	8990
B CONF. B (028-042)	110X36X41	8905	9490	10140	10740	11375	11990	6190	6605	6915
C CONF. C (030-050-029)	123X100X41	12505	13440	14440	15355	16300	17225	8815	9405	9905
D CONF. D (033-031)	87X36X41	10490	11155	11815	12480	13090	13690	6905	7265	7650
E CONF. E (030-050-038)	100X100X41	11040	11900	12825	13665	14500	15350	7955	8455	8905
F CONF. F (069-032)	78X36X41	11180	11965	12700	13490	14265	15005	7365	7780	8165

39944



Hauteur complète 41" | Hauteur de siège 19" | Hauteur devant bras 26" | Profondeur d'assise 22"
 Total Height 41" | Seat Height 19" | Arm Height 26" | Seat Depth 22"

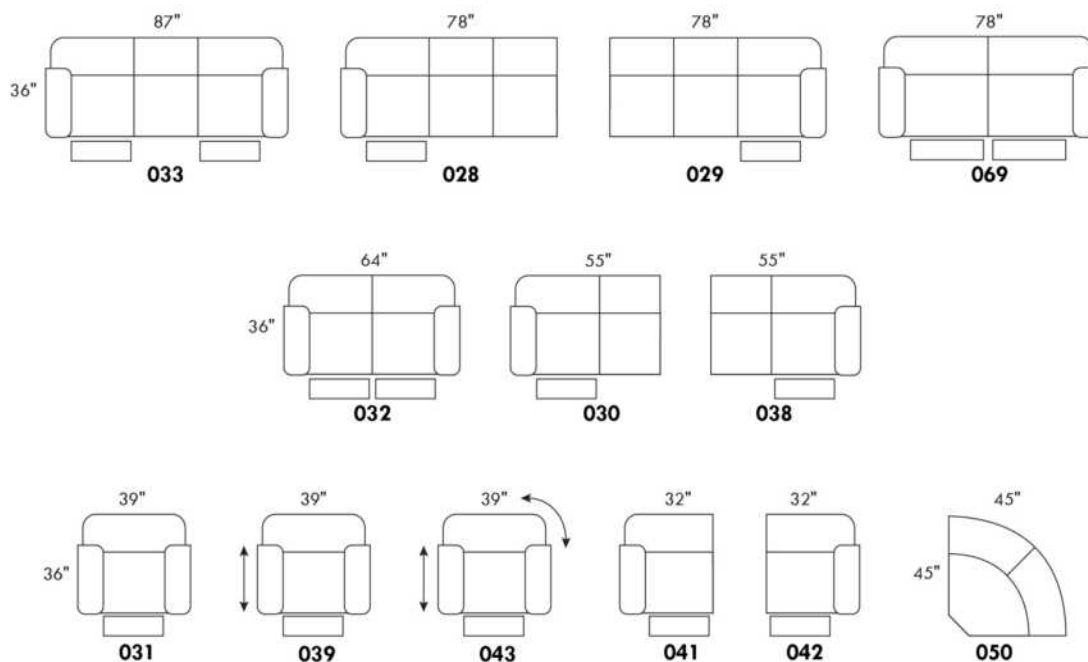

CONFIGURATIONS

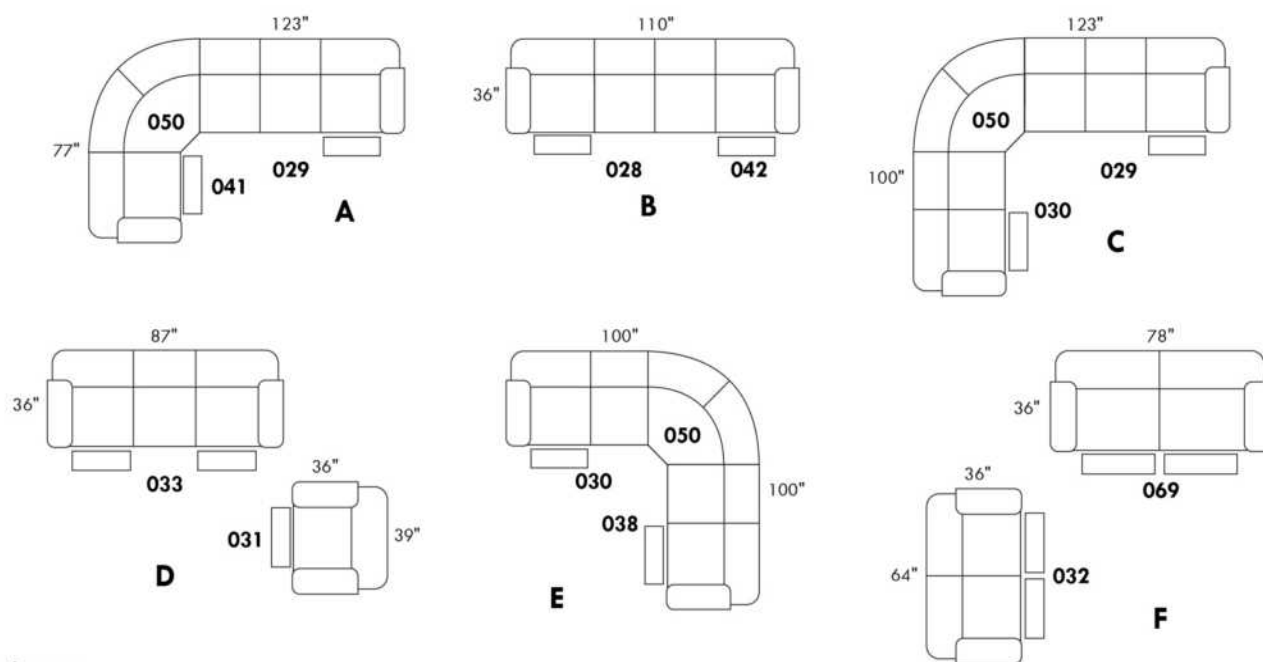

www.jaymar.ca

Toutes les dimensions indiquées sont au pouce près. Nos produits sont fabriqués à la main et des variations mineures peuvent survenir.
 All dimensions indicated are to the nearest inch. Our product is hand-made and minor variations can occur.

ALEXANDRA

Caractéristiques: Inclinable motorisé pleine jambe "à méc. *protège-mur" (manuel n/d). Appui-tête manuel sur tous les items (fixe sur centre rond). Coussins de siège avec mousse modelée + 1" de mousse mémoire au-dessus; bras avec mousse mémoire. Couture: petit fil en tissu & gros fil plat en cuir. Chaises longues dos inclinables avec méc. "push back"; dégagement mural 10".

*Exclus faut. 043 & 163: Dégagement mural 16".

Fauteuils 043 & 163: bras seront SANS insert de MÉTAL.

Note: 2 inclinables séparés par un coin ne peuvent pas ouvrir en même temps. Aucuns inclinables à côté du #155 Petit coin carré.

OPTIONS

-Motorisé sans fil (batterie): ajoutez \$315/mec.

-*Appui-tête motorisé: ajoutez \$315 ch. (*N/D sur items fixe ou chaise longue.)

- Choix de bras (LARGE ou le PETIT bras qui sera sans insert de métal): Patte sur bras LARGE: LG103 bois ou Métal: LG189 cyl (noire ou chrome). PETIT Bras: LG08 bois ou Métal: LG196 cyl. (noire ou chrome) ou LG64 (carré). Spécifiez couleur.

-Profondeur d'assise : 20" ou *22". *Le 22" N/D sur faut. 043 & 163.

- Faut. 043-163: avec base en bois (spécifier couleur).

ACCESSOIRES (n/d sur petit bras)

-Ancrage \$90 ch | Tablette pivotante & porte verre à vin \$50 ch, Porte tablette \$100 & Lampe DEL \$125.

-Porte-Gobelet en métal: \$65 ch. (1 par bras ou item 160-190 & 2 côte à côte sur item 159). Spécifiez couleur Acier, Noir ou Or.

-*RANGEMENTS 159-160-190 avec 2 prises USB/Élec. *Doivent être utilisés entr

Description	L x P x H	Cuir						Tissu		
		10	20 Hugo Madras Softy	30 Empire Fantasy Illusion Tucson Utah Vintage Yukon	40 Diamond Elegance Princess Santiago Sensation Sunset Trina Victoria	50 Bull Cassiope Dublin	60 Caress Ultrasued	A	B COM	C alta
001 FAUTEUIL	44x40x33/40	3550	3750	3950	4165	4365	4565	2825	2915	2990
002 CAUSEUSE	67x40x33/40	5075	5315	5565	5800	6040	6290	4000	4165	4315
003 SOFA	91x40x33/40	6125	6440	6765	7075	7400	7715	4840	5025	5215
005 CHAISE LONGUE BRAS DROIT	34x62x33/40	3315	3450	3600	3740	3875	4015	2615	2725	2840
009 CAUSEUSE SANS BRAS	47x40x33/40	3565	3715	3865	4015	4175	4325	2750	2915	3065
011 CHAISE LONGUE BRAS GAUCHE	34x62x33/40	3315	3450	3600	3740	3875	4015	2615	2725	2840
012 CAUSEUSE BRAS GAUCHE	57x40x33/40	4365	4565	4765	4975	5175	5375	3415	3565	3700
017 FAUTEUIL DOUBLE	51x40x33/40	3725	3940	4165	4375	4590	4815	2950	3075	3200
021 SOFA APPARTEMENT SANS BRAS	61x40x33/40	4015	4240	4450	4665	4890	5100	3090	3265	3440
024 CAUSEUSE MODULAIRE ALLONGEE DROIT	89x40/44x33/40	5590	5925	6275	6615	6965	7300	4025	4240	4440
040 SOFA SANS BRAS	71x40x33/40	4600	4840	5065	5290	5525	5750	3590	3790	3990
041 FAUTEUIL INCLINABLE BRAS-G	34x40x33/40	3515	3650	3790	3925	4065	4215	2915	3000	3090
042 FAUTEUIL INCLINABLE BRAS-D	34x40x33/40	3515	3650	3790	3925	4065	4215	2915	3000	3090
043 FAUTEUIL INCLINABLE BERÇANT PIVOTANT	30x34x42	4165	4390	4615	4850	5075	5300	3415	3515	3600
044 FAUTEUIL INCLINABLE	44x40x33/40	4240	4415	4590	4765	4950	5125	3515	3590	3665
045 CAUSEUSE SANS BRAS ALLONGEE DROIT	68x40x33/40	4240	4425	4615	4815	5000	5190	3290	3425	3575
048 CAUSEUSE MODULAIRE ALLONGEE GAUCHE	89x40/44x33/40	5590	5925	6275	6615	6965	7300	4025	4240	4440
050 CENTRE ROND	49x49x33	3100	3300	3515	3715	3915	4115	2240	2350	2465

ALEXANDRA

Caractéristiques: Inclinable motorisé pleine jambe "à méc. *protège-mur" (manuel n/d). Appui-tête manuel sur tous les items (fixe sur centre rond). Coussins de siège avec mousse modelée + 1" de mousse mémoire au-dessus; bras avec mousse mémoire. Couture: petit fil en tissu & gros fil plat en cuir. Chaises longues dos inclinables avec méc. "push back"; dégagement mural 10".

*Exclus faut. 043 & 163: Dégagement mural 16".

Fauteuils 043 & 163: bras seront SANS insert de MÉTAL.

Note: 2 inclinables séparés par un coin ne peuvent pas ouvrir en même temps. Aucuns inclinables à côté du #155 Petit coin carré.

OPTIONS

-Motorisé sans fil (batterie): ajoutez \$315/mec.

-*Appui-tête motorisé: ajoutez \$315 ch. (*N/D sur items fixe ou chaise longue.)

- Choix de bras (LARGE ou le PETIT bras qui sera sans insert de métal): Patte sur bras LARGE: LG103 bois ou Métal: LG189 cyl (noire ou chrome). PETIT Bras: LG08 bois ou Métal: LG196 cyl. (noire ou chrome) ou LG64 (carré). Spécifiez couleur.

-Profondeur d'assise : 20" ou *22". *Le 22" N/D sur faut. 043 & 163.

- Faut. 043-163: avec base en bois (spécifier couleur).

ACCESSOIRES (n/d sur petit bras)

-Ancrage \$90 ch | Tablette pivotante & porte verre à vin \$50 ch, Porte tablette \$100 & Lampe DEL \$125.

-Porte-Gobelet en métal: \$65 ch. (1 par bras ou item 160-190 & 2 côte à côte sur item 159). Spécifiez couleur Acier, Noir ou Or.

-*RANGEMENTS 159-160-190 avec 2 prises USB/Élec. *Doivent être utilisés entr

Description	L x P x H	Cuir						Tissu		
		10	20 Hugo Madras Softy	30 Empire Fantasy Illusion Tucson Utah Vintage Yukon	40 Diamond Elegance Princess Santiago Sensation Sunset Trina Victoria	50 Bull Cassiope Dublin	60 Caress Ultrasued	A	B COM	C alta
051 FAUTEUIL SANS BRAS	24x40x33/40	2040	2140	2250	2350	2450	2550	1565	1675	1775
052 SOFA BRAS GAUCHE	81x40x33/40	5400	5665	5915	6175	6425	6675	4240	4425	4615
053 SOFA BRAS DROIT	81x40x33/40	5400	5665	5915	6175	6425	6675	4240	4425	4615
055 COIN CARRE	44x44x33/40	3590	3800	4015	4240	4450	4665	2790	2900	3000
056 FAUTEUIL BRAS DROIT	34x40x33/40	2840	2975	3100	3225	3350	3475	2215	2325	2425
057 FAUTEUIL BRAS GAUCHE	34x40x33/40	2840	2975	3100	3225	3350	3475	2215	2325	2425
061 CAUSEUSE BRAS DROIT	57x40x33/40	4365	4565	4765	4975	5175	5375	3415	3565	3700
071 FAUTEUIL INCLINABLE SANS BRAS	24x40x33/40	2715	2825	2950	3065	3175	3290	2275	2390	2500
086 CAUSEUSE SANS BRAS ALLONGEE GAUCHE	68x40x33/40	4240	4425	4615	4815	5000	5190	3290	3425	3575
088 FAUTEUIL SANS BRAS ALLONGE GAUCHE	45x40x33/40	2700	2890	3065	3240	3415	3600	2075	2165	2265
089 FAUTEUIL SANS BRAS ALLONGE DROIT	45x40x33/40	2700	2890	3065	3240	3415	3600	2075	2165	2265
095 SOFA APPARTEMENT	81x40x33/40	5525	5825	6140	6440	6750	7050	4340	4525	4715
096 SOFA APPARTEMENT BRAS GAUCHE	71x40x33/40	4825	5065	5300	5550	5790	6025	3725	3915	4100
097 SOFA APPARTEMENT BRAS DROIT	71x40x33/40	4825	5065	5300	5550	5790	6025	3725	3915	4100
124 POUF AVEC RANGEMENT	30x22x17	1400	1450	1500	1550	1615	1665	1200	1250	1300
155 PETIT COIN CARRE	40x40x33/40	3590	3800	4015	4240	4450	4665	2790	2900	3000
159 RANGEMENT À ANGLE	10/25x35x22	1400	1465	1525	1600	1665	1725	1075	1100	1125
160 RANGEMENT DROIT	10x35x22	1350	1415	1475	1540	1615	1675	1025	1050	1075
163 FAUT. DBL INCL. BERCANT PIVOTANT	33x34x42	4265	4500	4740	4990	5225	5475	3425	3525	3615

ALEXANDRA

Caractéristiques: Inclinable motorisé pleine jambe "à méc. *protège-mur" (manuel n/d). Appui-tête manuel sur tous les items (fixe sur centre rond). Coussins de siège avec mousse modelée + 1" de mousse mémoire au-dessus; bras avec mousse mémoire. Couture: petit fil en tissu & gros fil plat en cuir. Chaises longues dos inclinables avec méc. "push back"; dégagement mural 10".

*Exclus faut. 043 & 163: Dégagement mural 16".

Fauteuils 043 & 163: bras seront SANS insert de MÉTAL.

Note: 2 inclinables séparés par un coin ne peuvent pas ouvrir en même temps. Aucuns inclinables à côté du #155 Petit coin carré.

OPTIONS

-Motorisé sans fil (batterie): ajoutez \$315/mec.

-*Appui-tête motorisé: ajoutez \$315 ch. (*N/D sur items fixe ou chaise longue.)

- Choix de bras (LARGE ou le PETIT bras qui sera sans insert de métal): Patte sur bras LARGE: LG103 bois ou Métal: LG189 cyl (noire ou chrome). PETIT Bras: LG08 bois ou Métal: LG196 cyl. (noire ou chrome) ou LG64 (carré). Spécifiez couleur.

-Profondeur d'assise : 20" ou *22". *Le 22" N/D sur faut. 043 & 163.

- Faut. 043-163: avec base en bois (spécifier couleur).

ACCESSOIRES (n/d sur petit bras)

-Ancrage \$90 ch | Tablette pivotante & porte verre à vin \$50 ch, Porte tablette \$100 & Lampe DEL \$125.

-Porte-Gobelet en métal: \$65 ch. (1 par bras ou item 160-190 & 2 côte à côte sur item 159). Spécifiez couleur Acier, Noir ou Or.

-*RANGEMENTS 159-160-190 avec 2 prises USB/Élec. *Doivent être utilisés entr

Description	L x P x H	Cuir						Tissu		
		10	20 Hugo Madras Softy	30 Empire Fantasy Illusion Tucson Utah Vintage Yukon	40 Diamond Elegance Princess Santiago Sensation Sunset Trina Victoria	50 Bull Cassiope Dublin	60 Caress Ultrasued	A	B COM	C alta
165 FAUTEUIL DOUBLE INCLINABLE	51x40x33/40	4415	4625	4850	5065	5275	5500	3650	3790	3925
167 SOFA APP. SANS BRAS ALLONGE GAUCHE	82x40x33/40	4690	4950	5200	5465	5715	5965	3615	3800	3990
168 SOFA APP. SANS BRAS ALLONGE DROIT	82x40x33/40	4690	4950	5200	5465	5715	5965	3615	3800	3990
169 FAUTEUIL DOUBLE INCLINABLE BRAS GAUCHE	41x40x33/40	3700	3865	4025	4200	4365	4525	3040	3200	3365
170 FAUTEUIL DOUBLE INCLINABLE BRAS DROIT	41x40x33/40	3700	3865	4025	4200	4365	4525	3040	3200	3365
171 FAUTEUIL DOUBLE INCLINABLE SANS BRAS	31x40x33/40	2915	3025	3140	3250	3365	3475	2390	2515	2640
173 CHAISE LONGUE DOUBLE BRAS GAUCHE	41x62x33/40	3590	3790	3990	4200	4400	4600	2825	3000	3165
174 CHAISE LONGUE DOUBLE BRAS DROIT	41x62x33/40	3590	3790	3990	4200	4400	4600	2825	3000	3165
175 FAUTEUIL DOUBLE BRAS GAUCHE	41x40x33/40	3000	3175	3350	3540	3715	3890	2365	2500	2640
176 FAUTEUIL DOUBLE BRAS DROIT	41x40x33/40	3000	3175	3350	3540	3715	3890	2365	2500	2640
177 FAUTEUIL DOUBLE SANS BRAS	31x40x33/40	2240	2365	2490	2615	2740	2875	1700	1815	1925
178 FAUTEUIL DOUBLE SANS BRAS ALLONGE-G	52x40x33/40	2900	3075	3250	3425	3615	3790	2275	2390	2500
179 FAUTEUIL DOUBLE SANS BRAS ALLONGE-D	52x40x33/40	2900	3075	3250	3425	3615	3790	2275	2390	2500
186 CAUS. SANS BRAS ALLONGEE RANGEMENT-G	68x40x33/40	4540	4725	4925	5115	5300	5500	3590	3740	3890
187 CAUS. SANS BRAS ALLONGEE RANGEMENT-D	68x40x33/40	4540	4725	4925	5115	5300	5500	3590	3740	3890
188 FAUT. SANS BRAS ALLONGE RANGEMENT-G	45x40x33/40	3015	3190	3365	3550	3725	3900	2390	2465	2540
189 FAUT. SANS BRAS ALLONGE RANGEMENT-D	45x40x33/40	3015	3190	3365	3550	3725	3900	2390	2465	2540
190 PETIT RANGEMENT À ANGLE	10/20x35x22	1350	1415	1475	1540	1615	1675	1025	1050	1075
221 FAUT. DBL SANS BRAS ALLONGE RANGEMENT-G	52x40x33/40	3200	3375	3565	3740	3915	4090	2565	2690	2815

ALEXANDRA

Caractéristiques: Inclinable motorisé pleine jambe "à méc. *protège-mur" (manuel n/d). Appui-tête manuel sur tous les items (fixe sur centre rond). Coussins de siège avec mousse modelée + 1" de mousse mémoire au-dessus; bras avec mousse mémoire. Couture: petit fil en tissu & gros fil plat en cuir. Chaises longues dos inclinables avec méc. "push back"; dégagement mural 10".

*Exclus faut. 043 & 163: Dégagement mural 16".

Fauteuils 043 & 163: bras seront SANS insert de MÉTAL.

Note: 2 inclinables séparés par un coin ne peuvent pas ouvrir en même temps. Aucuns inclinables à côté du #155 Petit coin carré.

OPTIONS

-Motorisé sans fil (batterie): ajoutez \$315/mec.

-*Appui-tête motorisé: ajoutez \$315 ch. (*N/D sur items fixe ou chaise longue.)

- Choix de bras (LARGE ou le PETIT bras qui sera sans insert de métal): Patte sur bras LARGE: LG103 bois ou Métal: LG189 cyl (noire ou chrome). PETIT Bras: LG08 bois ou Métal: LG196 cyl. (noire ou chrome) ou LG64 (carré). Spécifiez couleur.

-Profondeur d'assise : 20" ou *22". *Le 22" N/D sur faut. 043 & 163.

- Faut. 043-163: avec base en bois (spécifier couleur).

ACCESSOIRES (n/d sur petit bras)

-Ancrage \$90 ch | Tablette pivotante & porte verre à vin \$50 ch, Porte tablette \$100 & Lampe DEL \$125.

-Porte-Gobelet en métal: \$65 ch. (1 par bras ou item 160-190 & 2 côte à côte sur item 159). Spécifiez couleur Acier, Noir ou Or.

-*RANGEMENTS 159-160-190 avec 2 prises USB/Élec. *Doivent être utilisés entr

Description	L x P x H	Cuir						Tissu		
		10	20 Hugo Madras Softy	30 Empire Fantasy Illusion Tucson Utah Vintage Yukon	40 Diamond Elegance Princess Santiago Sensation Sunset Trina Victoria	50 Bull Cassiope Dublin	60 Caress Ultrasued	A	B COM	C alta
222 FAUT. DBL SANS BRAS ALLONGE RANGEMENT-D	52x40x33/40	3200	3375	3565	3740	3915	4090	2565	2690	2815
223 SOFA APP SANS BRAS ALLONGE RANGEMENT-G	82x40x33/40	4990	5250	5525	5790	6065	6325	3915	4100	4300
224 SOFA APP SANS BRAS ALLONGE RANGEMENT-D	82x40x33/40	4990	5250	5525	5790	6065	6325	3915	4100	4300
230 CHAISE LONGUE DOUBLE DOS INCL. BRAS-G	41x62x33/40	3940	4125	4325	4515	4700	4900	3090	3265	3440
231 CHAISE LONGUE DOUBLE DOS INCL. BRAS-D	41x62x33/40	3940	4125	4325	4515	4700	4900	3090	3265	3440
232 CHAISE LONGUE DOS INCLINABLE BRAS-G	34x62x33/40	3650	3825	4000	4190	4365	4540	2900	3015	3125
233 CHAISE LONGUE DOS INCLINABLE BRAS-D	34x62x33/40	3650	3825	4000	4190	4365	4540	2900	3015	3125
234 SOFA APP. MODULAIRE ALLONGE GAUCHE	96x40/44x33/40	5775	6100	6415	6740	7050	7375	4215	4415	4615
235 SOFA APP. MODULAIRE ALLONGE DROIT	96x40/44x33/40	5775	6100	6415	6740	7050	7375	4215	4415	4615
CONFIGURATIONS										
A CONFIG (169-170)	82X40X40	7400	7730	8050	8400	8730	9050	6080	6400	6730
B CONFIG (169-171-174)	113X62X40	10205	10680	11155	11650	12130	12600	8255	8715	9170
C CONFIG (096-055-171-170)	115X115X40	15030	15755	16480	17240	17970	18690	11945	12530	13105
D CONFIG (169-171-235)	115X96X40	12390	12990	13580	14190	14780	15375	9645	10130	10620
J CONFIG (041-042)	68X40X40	7030	7300	7580	7850	8130	8430	5830	6000	6180
K CONFIG (041-071-005)	92X62X40	9545	9925	10340	10730	11115	11520	7805	8115	8430
L CONFIG (012-055-071-042)	102X102X40	14185	14840	15520	16205	16865	17545	11395	11855	12290
M CONFIG (041-071-024)	102X89X40	11820	12400	13015	13605	14205	14805	9215	9630	10030

ALEXANDRA

OPTIMA

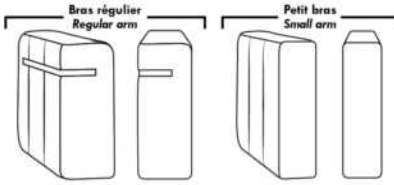

Spécifications | Specifications

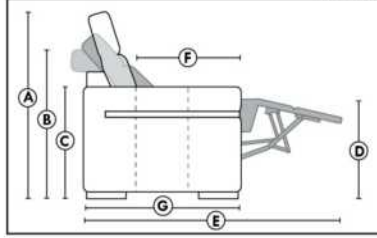

- Appui-tête levé / Headrest up
 - Appui-tête baissé / Headrest down
 - Complètement incliné / Fully reclined
- (A)** Hauteur complète 40" / Total Height
(B) Hauteur appui-tête baissé 33" / Height headrest down
(C) Hauteur du bras 24" / Arm Height
(D) Hauteur du siège 19,5" / Seat height
(E) Profondeur inclinée 65" / Depth fully reclined
(F) Profondeur d'assise 20" ou/ou 22" / Seat depth
(G) Profondeur appui-tête monté 36" / Depth with headrest up

Siège 30" de large | 30" Seat Width

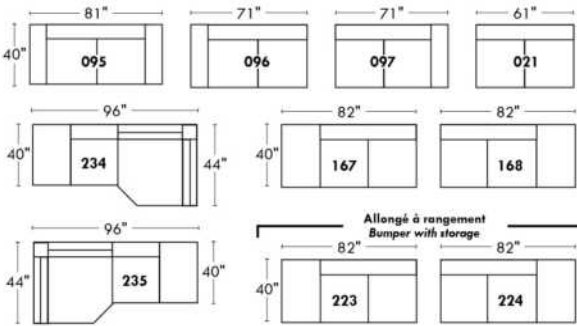

Siège 23" de large | 23" Seat Width

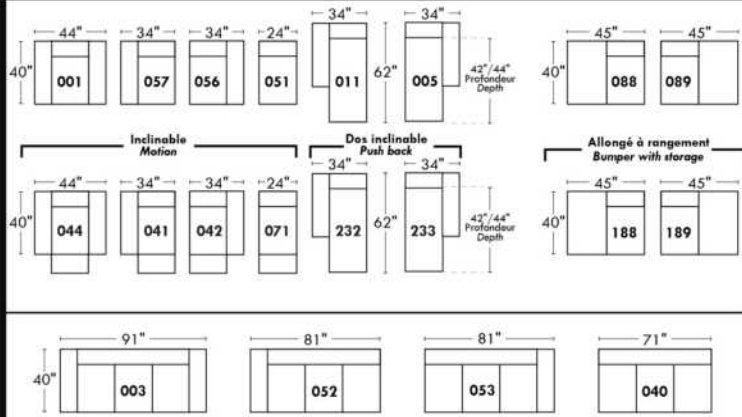
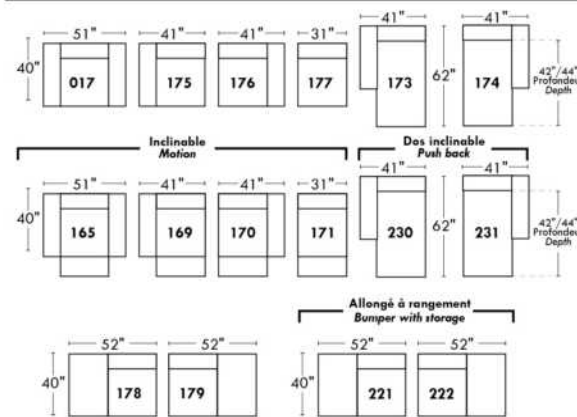
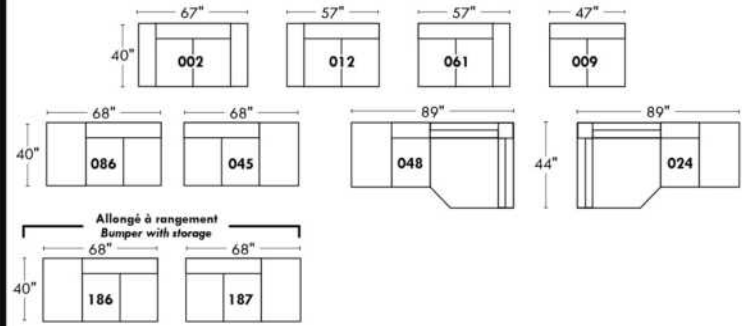

Autres | Others

Fauteuil berçant, pivotant et inclinable

N'est pas un mécanisme protège-mur
Dégagement mural: 16"

Swivel, rocking motion chair

Not a wall hugger mechanism
Wall clearance: 16"

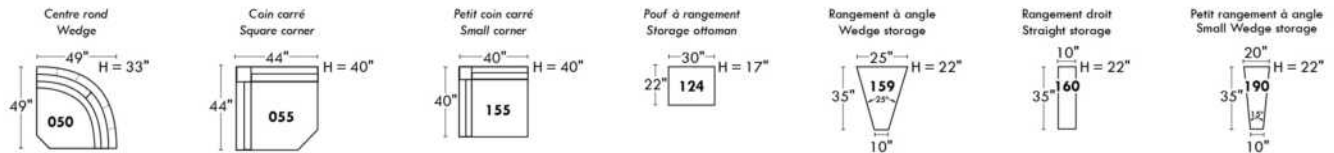
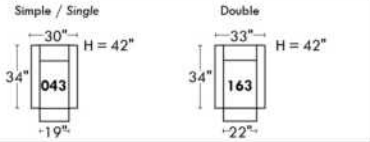

30" Populaires | Popular CONFIGURATIONS 23"

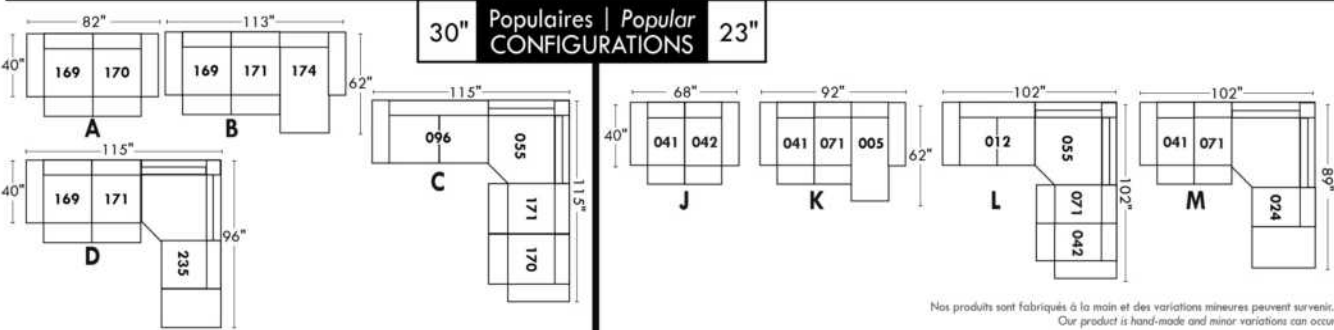

Nos produits sont fabriqués à la main et des variations mineures peuvent survenir.
Our product is hand-made and minor variations can occur.

Liste de prix CDN

ALLEGRO

PATTE: Spécifier couleur des pattes LG4.

COMBO: Recouvrement #2 sur les dossiers seulement. Tissu UNI recommandé.

Description	L x P x H	Cuir						Tissu		
		10	20 Hugo Madras Softy	30 Empire Fantasy Illusion Tucson Utah Vintage Yukon	40 Diamond Elegance Princess Santiago Sensation Sunset Trina Victoria	50 Bull Cassiope Dublin	60 Caress Ultrasued	A	B COM	C alta
001 FAUTEUIL	41X36X34	2650	2825	3025	3215	3375	3575	1915	2025	2125
002 CAUSEUSE	64X36X34	3525	3775	4025	4290	4540	4750	2515	2665	2800
003 SOFA	87X36X34	4090	4415	4740	5050	5375	5700	3025	3225	3415
005 CHAISE LONGUE BRAS DROIT	32X60X34	3065	3315	3575	3825	4050	4325	2075	2215	2390
006 POUF	25.5X25.5X18	1150	1275	1350	1425	1515	1600	990	1015	1040
009 CAUSEUSE SANS BRAS	46X36X34	2925	3165	3390	3640	3865	4075	2140	2300	2450
011 CHAISE LONGUE BRAS GAUCHE	32X60X34	3065	3315	3575	3825	4050	4325	2075	2215	2390
012 CAUSEUSE BRAS GAUCHE	55X36X34	3115	3365	3640	3890	4100	4375	2315	2475	2650
024 CAUSEUSE MODULAIRE ALLONGEE DROIT	79X36X34	3265	3490	3740	3950	4215	4415	2440	2565	2740
048 CAUSEUSE MODULAIRE ALLONGEE GAUCHE	79X36X34	3265	3490	3740	3950	4215	4415	2440	2565	2740
050 CENTRE ROND	48X48X34	2615	2825	3065	3290	3490	3715	2075	2175	2300
052 SOFA BRAS GAUCHE	78X36X34	3725	4025	4365	4665	4975	5290	2825	3015	3190
053 SOFA BRAS DROIT	78X36X34	3725	4025	4365	4665	4975	5290	2825	3015	3190
055 COIN CARRE	35X35X34	2540	2750	2975	3165	3350	3550	1915	2040	2165
056 FAUTEUIL BRAS DROIT	32X36X34	2365	2515	2725	2900	3075	3265	1750	1850	1940
057 FAUTEUIL BRAS GAUCHE	32X36X34	2365	2515	2725	2900	3075	3265	1750	1850	1940
061 CAUSEUSE BRAS DROIT	55X36X34	3115	3365	3640	3890	4100	4375	2315	2475	2650
095 SOFA APPARTEMENT	79X36X34	3900	4175	4450	4740	5025	5300	2900	3065	3225
CONFIGURATIONS										
A CONF. A (052-005)	110X60X34	6790	7340	7940	8490	9025	9615	4900	5230	5580
B CONF. B (048-053)	114X79X34	6990	7515	8105	8615	9190	9705	5265	5580	5930
C CONF. C (012-050-061)	103X103X34	8845	9555	10345	11070	11690	12465	6705	7125	7600
D CONF. D (011-009-024)	114X79X34	9255	9970	10705	11415	12130	12815	6655	7080	7580
E CONF. E (057-024)	79X68X34	5630	6005	6465	6850	7290	7680	4190	4415	4680
F CONF. F (003-001-006)	87X36X34	7890	8515	9115	9690	10265	10875	5930	6265	6580

ALLEGRO



Hauteur complète 34" | Hauteur de siège 18" | Hauteur devant bras 24" | Profondeur d'assise 21"
 Total Height 34" | Seat Height 18" | Arm Height 24" | Seat Depth 21"

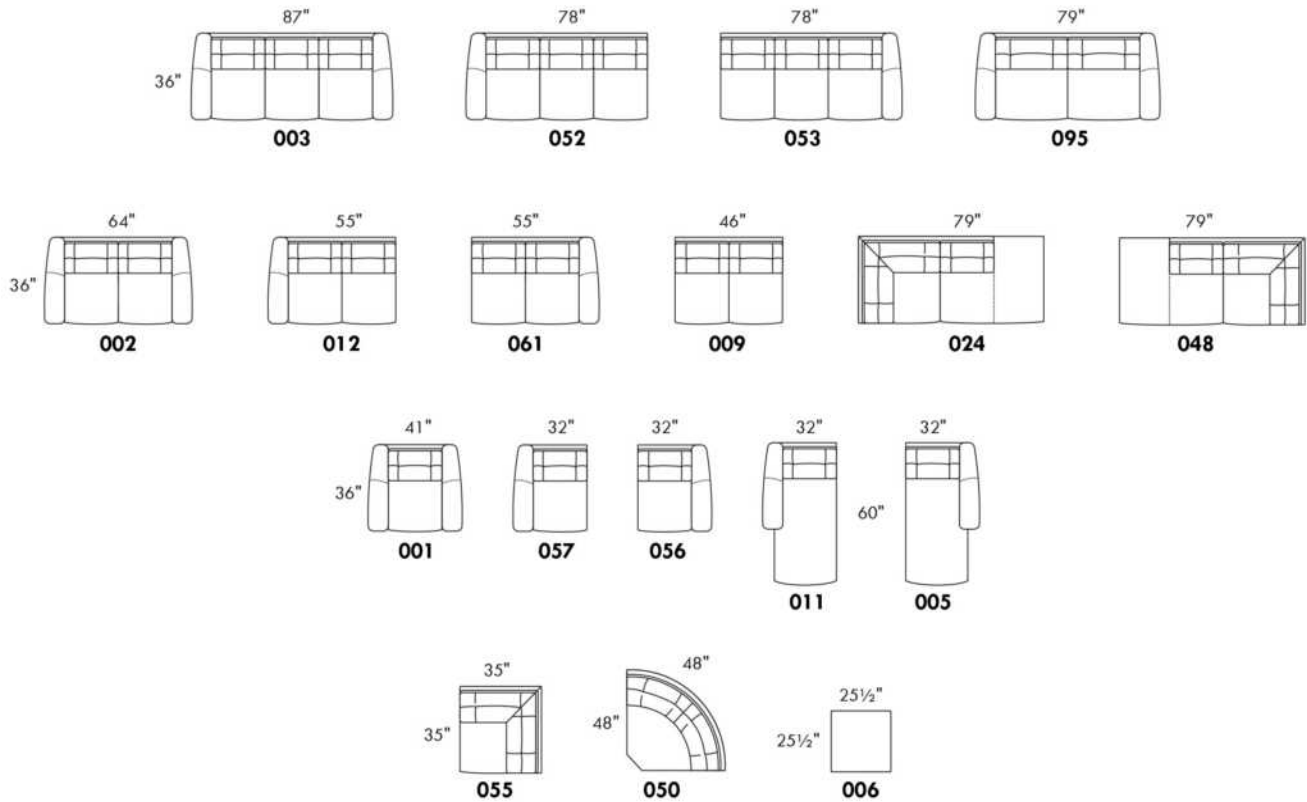

CONFIGURATIONS

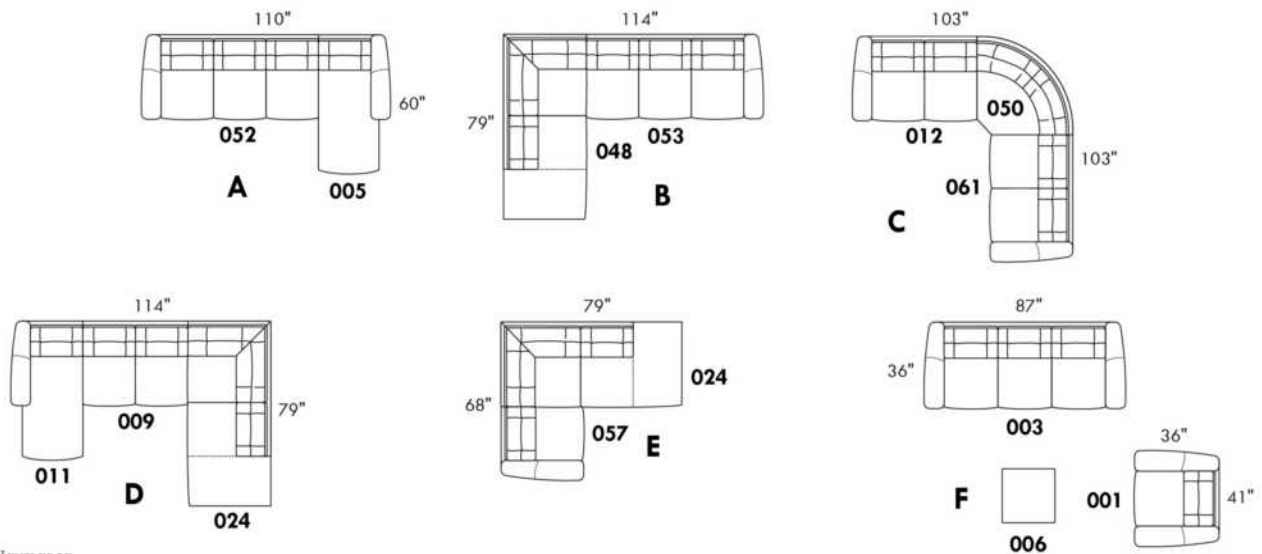

www.jaymar.ca

Toutes les dimensions indiquées sont au pouce près. Nos produits sont fabriqués à la main et des variations mineures peuvent survenir.
 All dimensions indicated are to the nearest inch. Our product is hand-made and minor variations can occur.

Liste de prix CDN

ALVARO

Spécifier couleur des pattes LG35.

COMBO: Recouvrement #2 sur les dossiers seulement.

Tissu uni recommandé pour la base.

*REMARQUE: En cuir et en tissu, les côtés sans bras et coin rond ne sont pas complètement recouvert de cuir/tissu.

Description	L x P x H	Cuir						Tissu		
		10	20 Hugo Madras Softy	30 Empire Fantasy Illusion Tucson Utah Vintage Yukon	40 Diamond Elegance Princess Santiago Sensation Sunset Trina Victoria	50 Bull Cassiope Dublin	60 Caress Ultrasued	A	B COM	C alta
001 FAUTEUIL	40X38X34	2550	2750	2965	3115	3315	3490	1800	1915	2025
002 CAUSEUSE	63X38X34	3725	3950	4240	4450	4715	4965	2415	2525	2665
003 SOFA	86X38X34	4600	4940	5275	5600	5940	6265	3115	3315	3490
005 CHAISE LONGUE BRAS DROIT	32X67X34	2550	2750	2965	3115	3315	3490	1915	2040	2165
006 POUF	25.5X25.5X18	1250	1315	1375	1440	1515	1575	940	990	1015
011 CHAISE LONGUE BRAS GAUCHE	32X67X34	2550	2750	2965	3115	3315	3490	1915	2040	2165
012 CAUSEUSE BRAS GAUCHE	55X38X34	3190	3450	3740	4000	4275	4540	2190	2365	2465
024 CAUSEUSE MODULAIRE ALLONGEE DROIT	80X38X34	3825	4065	4365	4615	4900	5150	2575	2740	2850
045 CAUSEUSE SANS BRAS ALLONGEE DROIT	67X38X34	3190	3450	3740	4000	4275	4540	2190	2365	2465
048 CAUSEUSE MODULAIRE ALLONGEE GAUCHE	80X38X34	3825	4065	4365	4615	4900	5150	2575	2740	2850
050 CENTRE ROND	48X48X34	2365	2525	2750	2965	3125	3340	1800	1925	2065
051 FAUTEUIL SANS BRAS	23X38X34	1665	1850	2040	2215	2415	2565	1440	1565	1675
052 SOFA BRAS GAUCHE	78X38X34	4075	4415	4750	5090	5440	5765	2915	3075	3240
053 SOFA BRAS DROIT	78X38X34	4075	4415	4750	5090	5440	5765	2915	3075	3240
055 COIN CARRE	38X38X34	2115	2300	2500	2675	2850	3040	1640	1765	1890
056 FAUTEUIL BRAS DROIT	31X38X34	2115	2300	2500	2675	2850	3040	1640	1750	1865
057 FAUTEUIL BRAS GAUCHE	31X38X34	2115	2300	2500	2675	2850	3040	1640	1750	1865
061 CAUSEUSE BRAS DROIT	55X38X34	3190	3450	3740	4000	4275	4540	2190	2365	2465
072 SOFA MODULAIRE BRAS GAUCHE	90X38X34	4700	5025	5375	5715	6015	6365	3215	3365	3540
073 SOFA MODULAIRE BRAS DROIT	90X38X34	4700	5025	5375	5715	6015	6365	3215	3365	3540
086 CAUSEUSE SANS BRAS ALLONGEE GAUCHE	67X38X34	3190	3450	3740	4000	4275	4540	2190	2365	2465
CONFIGURATIONS										
A CONF. A (12-50-61)	103X103X34	8745	9425	10230	10965	11675	12420	6180	6655	6995
B CONF. B (72-61)	90X93X34	7890	8475	9115	9715	10290	10905	5405	5730	6005
C CONF. C (11-53)	67X110X34	6625	7165	7715	8205	8755	9255	4830	5115	5405
D CONF. D (52-05)	110X67X34	6625	7165	7715	8205	8755	9255	4830	5115	5405
E CONF. E (72-45)	90X105X34	7890	8475	9115	9715	10290	10905	5405	5730	6005

Liste de prix CDN

ALVARO

Description	L x P x H	Cuir						Tissu		
		10	20 Hugo Madras Softy	30 Empire Fantasy Illusion Tucson Utah Vintage Yukon	40 Diamond Elegance Princess Santiago Sensation Sunset Trina Victoria	50 Bull Cassiope Dublin	60 Caress Ultrasued	A	B COM	C alta
F CONF. F (86-73)	105X90X34	7890	8475	9115	9715	10290	10905	5405	5730	6005
G CONF. G (12-50-45)	103X115X34	8745	9425	10230	10965	11675	12420	6180	6655	6995
H CONF. H (86-50-61)	115X103X34	8745	9425	10230	10965	11675	12420	6180	6655	6995
I CONF. I (48-53)	80X116X34	7900	8480	9115	9705	10340	10915	5490	5815	6090
J CONF. J (52-24)	116X80X34	7900	8480	9115	9705	10340	10915	5490	5815	6090
K CONF. K (02-03)	63X86X34	8325	8890	9515	10050	10655	11230	5530	5840	6155
L CONF. L (01-03-06)	40X86X25.5	8400	9005	9615	10155	10770	11330	5855	6220	6530
M CONF. M (72-53)	90X116X34	8775	9440	10125	10805	11455	12130	6130	6440	6780
N CONF. N (52-73)	116X90X34	8775	9440	10125	10805	11455	12130	6130	6440	6780
O CONF. O (52-50-61)	126X103X34	9630	10390	11240	12055	12840	13645	6905	7365	7770
P CONF. P (12-50-53)	103X126X34	9630	10390	11240	12055	12840	13645	6905	7365	7770
Q CONF. Q (52-50-45)	126X115X34	9630	10390	11240	12055	12840	13645	6905	7365	7770
R CONF. R (86-50-53)	115X126X34	9630	10390	11240	12055	12840	13645	6905	7365	7770

ALVARO



Hauteur complète 34" | Hauteur de siège 19" | Hauteur devant bras 24" | Profondeur d'assise 21"
 Total Height 34" | Seat Height 19" | Arm Height 24" | Seat Depth 21"

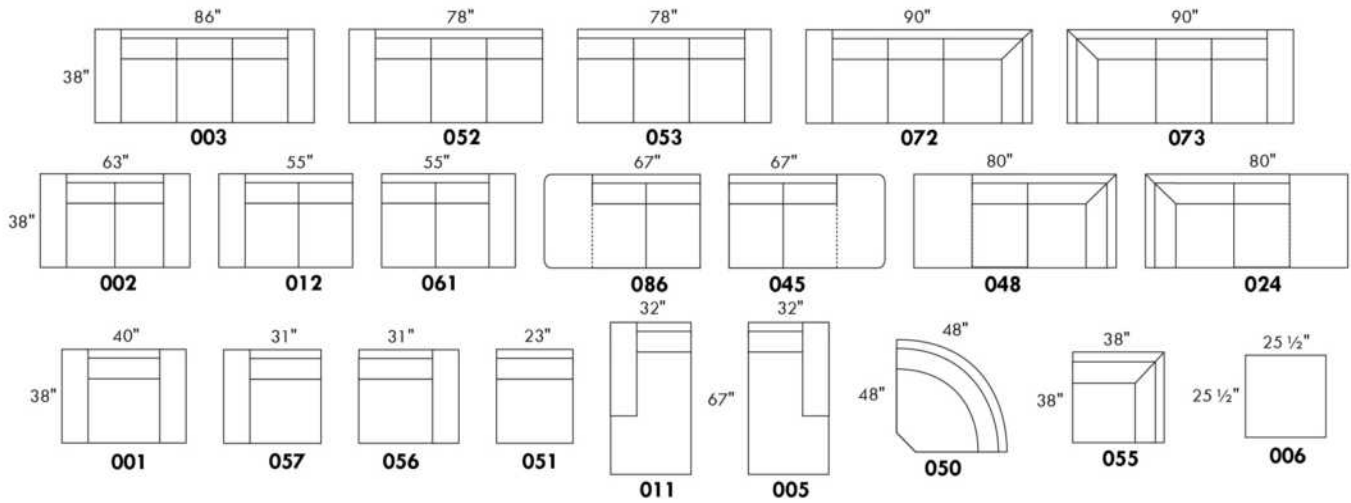

CONFIGURATIONS

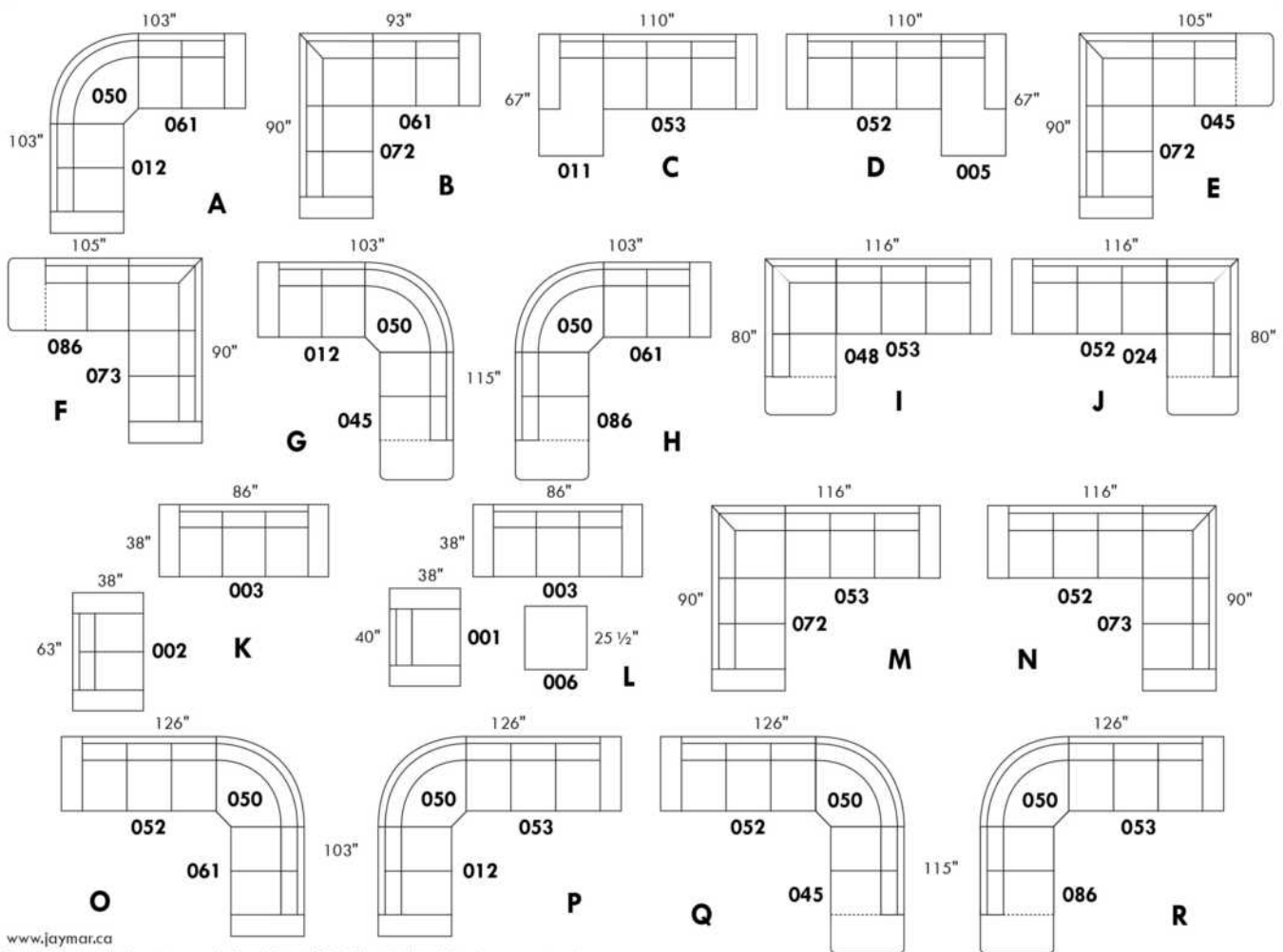

www.jaymar.ca

Toutes les dimensions indiquées sont au pouce près. Nos produits sont fabriqués à la main et des variations mineures peuvent survenir.
 All dimensions indicated are to the nearest inch. Our product is hand-made and minor variations can occur.

AMSTERDAM

Caractéristiques:

- Inclinable motorisé pleine jambe "à mécanisme *protège-mur" (manuel n/d).
- Appui-tête ajustable manuel sur tous les items (fixe sur centre rond).
- Coussins de siège avec mousse modelée + 1" de mousse mémoire au-dessus.
- Couture: petit fil en tissu et gros fil plat en cuir.
- Chaises longues dos inclinables avec méc. "push back"; dégagement mural 10".

*Exclus faut. 043 & 163 : Dégagement mural 16".

Note: 2 inclinables séparés par un coin ne peuvent pas ouvrir en même temps. Aucuns inclinables à côté du #155 Petit coin carré.

OPTIONS

- Motorisé sans fil (avec batterie): ajoutez \$315/mec.
- *Appui-tête motorisé ajoutez \$315 ch. (*N/D sur items fixe ou chaise longue.)
- Choix de bras (LARGE ou PETIT de 6"): Pattes sur bras LARGE: LG187 bois ou LG189 métal (noire ou chrome). Sur PETIT Bras: LG195 bois ou LG196 métal (noire ou chrome). Spécifiez couleur.
- Profondeur d'assise : 20" ou *22". *Le 22" N/D sur fauteuils 043 & 163.
- Faut. 043-163: avec base en bois (spécifiez couleur).

ACCESSOIRES (n/d sur petit bras de 6 po)

- Ancrage \$90 ch | Tablette pivotante & porte verre à vin \$50 ch, Porte tablette \$100 & Lampe DEL \$125.
- Porte-Gobelet en métal : \$65 ch. (1 par bras ou item 160-190 & 2 côte à côte sur item 159). Spécifiez couleur Acier, Noir ou Or.
- *RANGEMENTS 159-160-190 avec 2 prises USB/Élec. *Items universels (sans les détails du bras), non finis sur les côtés, doivent être utilisés entre 2 sièges.

Description	L x P x H	Cuir						Tissu		
		10	20 Hugo Madras Softy	30 Empire Fantasy Illusion Tucson Utah Vintage Yukon	40 Diamond Elegance Princess Santiago Sensation Sunset Trina Victoria	50 Bull Cassiope Dublin	60 Caress Ultrasued	A	B COM	C alta
001 FAUTEUIL	45x40x33/40	3550	3750	3950	4165	4365	4565	2825	2915	2990
002 CAUSEUSE	68x40x33/40	5075	5315	5565	5800	6040	6290	4000	4165	4315
003 SOFA	92x40x33/40	6125	6440	6765	7075	7400	7715	4840	5025	5215
005 CHAISE LONGUE BRAS DROIT	35x62x33/40	3315	3450	3600	3740	3875	4015	2615	2725	2840
009 CAUSEUSE SANS BRAS	47x40x33/40	3565	3715	3865	4015	4175	4325	2750	2915	3065
011 CHAISE LONGUE BRAS GAUCHE	35x62x33/40	3315	3450	3600	3740	3875	4015	2615	2725	2840
012 CAUSEUSE BRAS GAUCHE	58x40x33/40	4365	4565	4765	4975	5175	5375	3415	3565	3700
017 FAUTEUIL DOUBLE	52x40x33/40	3725	3940	4165	4375	4590	4815	2950	3075	3200
021 SOFA APPARTEMENT SANS BRAS	61x40x33/40	4015	4240	4450	4665	4890	5100	3090	3265	3440
024 CAUSEUSE MODULAIRE ALLONGEE DROIT	89x40/44x33/40	5590	5925	6275	6615	6965	7300	4025	4240	4440
040 SOFA SANS BRAS	71x40x33/40	4600	4840	5065	5290	5525	5750	3590	3790	3990
041 FAUTEUIL INCLINABLE BRAS-G	35x40x33/40	3515	3650	3790	3925	4065	4215	2915	3000	3090
042 FAUTEUIL INCLINABLE BRAS-D	35x40x33/40	3515	3650	3790	3925	4065	4215	2915	3000	3090
043 FAUTEUIL INCLINABLE BERÇANT PIVOTANT	30x34x42	4165	4390	4615	4850	5075	5300	3415	3515	3600
044 FAUTEUIL INCLINABLE	45x40x33/40	4240	4415	4590	4765	4950	5125	3515	3590	3665
045 CAUSEUSE SANS BRAS ALLONGEE DROIT	68x40x33/40	4240	4425	4615	4815	5000	5190	3290	3425	3575

AMSTERDAM

Caractéristiques:

- Inclinable motorisé pleine jambe "à mécanisme *protège-mur" (manuel n/d).
- Appui-tête ajustable manuel sur tous les items (fixe sur centre rond).
- Coussins de siège avec mousse modelée + 1" de mousse mémoire au-dessus.
- Couture: petit fil en tissu et gros fil plat en cuir.
- Chaises longues dos inclinables avec méc. "push back"; dégagement mural 10".

*Exclus faut. 043 & 163 : Dégagement mural 16".

Note: 2 inclinables séparés par un coin ne peuvent pas ouvrir en même temps. Aucuns inclinables à côté du #155 Petit coin carré.

OPTIONS

- Motorisé sans fil (avec batterie): ajoutez \$315/mec.
- *Appui-tête motorisé ajoutez \$315 ch. (*N/D sur items fixe ou chaise longue.)
- Choix de bras (LARGE ou PETIT de 6"): Pattes sur bras LARGE: LG187 bois ou LG189 métal (noire ou chrome). Sur PETIT Bras: LG195 bois ou LG196 métal (noire ou chrome). Spécifiez couleur.
- Profondeur d'assise : 20" ou *22". *Le 22" N/D sur fauteuils 043 & 163.
- Faut. 043-163: avec base en bois (spécifiez couleur).

ACCESSOIRES (n/d sur petit bras de 6 po)

- Ancrage \$90 ch | Tablette pivotante & porte verre à vin \$50 ch, Porte tablette \$100 & Lampe DEL \$125.
- Porte-Gobelet en métal : \$65 ch. (1 par bras ou item 160-190 & 2 côte à côte sur item 159). Spécifiez couleur Acier, Noir ou Or.
- *RANGEMENTS 159-160-190 avec 2 prises USB/Élec. *Items universels (sans les détails du bras), non finis sur les côtés, doivent être utilisés entre 2 sièges.

Description	L x P x H	Cuir						Tissu		
		10	20 Hugo Madras Softy	30 Empire Fantasy Illusion Tucson Utah Vintage Yukon	40 Diamond Elegance Princess Santiago Sensation Sunset Trina Victoria	50 Bull Cassiope Dublin	60 Caress Ultrasued	A	B COM	C alta
048 CAUSEUSE MODULAIRE ALLONGEE GAUCHE	89x40/44x33/40	5590	5925	6275	6615	6965	7300	4025	4240	4440
050 CENTRE ROND	49x49x33	3100	3300	3515	3715	3915	4115	2240	2350	2465
051 FAUTEUIL SANS BRAS	24x40x33/40	2040	2140	2250	2350	2450	2550	1565	1675	1775
052 SOFA BRAS GAUCHE	82x40x33/40	5400	5665	5915	6175	6425	6675	4240	4425	4615
053 SOFA BRAS DROIT	82x40x33/40	5400	5665	5915	6175	6425	6675	4240	4425	4615
055 COIN CARRE	44x44x33/40	3590	3800	4015	4240	4450	4665	2790	2900	3000
056 FAUTEUIL BRAS DROIT	35x40x33/40	2840	2975	3100	3225	3350	3475	2215	2325	2425
057 FAUTEUIL BRAS GAUCHE	35x40x33/40	2840	2975	3100	3225	3350	3475	2215	2325	2425
061 CAUSEUSE BRAS DROIT	58x40x33/40	4365	4565	4765	4975	5175	5375	3415	3565	3700
071 FAUTEUIL INCLINABLE SANS BRAS	24x40x33/40	2715	2825	2950	3065	3175	3290	2275	2390	2500
086 CAUSEUSE SANS BRAS ALLONGEE GAUCHE	68x40x33/40	4240	4425	4615	4815	5000	5190	3290	3425	3575
088 FAUTEUIL SANS BRAS ALLONGE GAUCHE	45x40x33/40	2700	2890	3065	3240	3415	3600	2075	2165	2265
089 FAUTEUIL SANS BRAS ALLONGE DROIT	45x40x33/40	2700	2890	3065	3240	3415	3600	2075	2165	2265
095 SOFA APPARTEMENT	82x40x33/40	5525	5825	6140	6440	6750	7050	4340	4525	4715
096 SOFA APPARTEMENT BRAS GAUCHE	72x40x33/40	4825	5065	5300	5550	5790	6025	3725	3915	4100
097 SOFA APPARTEMENT BRAS DROIT	72x40x33/40	4825	5065	5300	5550	5790	6025	3725	3915	4100

AMSTERDAM

Caractéristiques:

- Inclinable motorisé pleine jambe "à mécanisme *protège-mur" (manuel n/d).
- Appui-tête ajustable manuel sur tous les items (fixe sur centre rond).
- Coussins de siège avec mousse modelée + 1" de mousse mémoire au-dessus.
- Couture: petit fil en tissu et gros fil plat en cuir.
- Chaises longues dos inclinables avec méc. "push back"; dégagement mural 10".

*Exclus faut. 043 & 163 : Dégagement mural 16".

Note: 2 inclinables séparés par un coin ne peuvent pas ouvrir en même temps. Aucuns inclinables à côté du #155 Petit coin carré.

OPTIONS

- Motorisé sans fil (avec batterie): ajoutez \$315/mec.
- *Appui-tête motorisé ajoutez \$315 ch. (*N/D sur items fixe ou chaise longue.)
- Choix de bras (LARGE ou PETIT de 6"): Pattes sur bras LARGE: LG187 bois ou LG189 métal (noire ou chrome). Sur PETIT Bras: LG195 bois ou LG196 métal (noire ou chrome). Spécifiez couleur.
- Profondeur d'assise : 20" ou *22". *Le 22" N/D sur fauteuils 043 & 163.
- Faut. 043-163: avec base en bois (spécifiez couleur).

ACCESSOIRES (n/d sur petit bras de 6 po)

- Ancrage \$90 ch | Tablette pivotante & porte verre à vin \$50 ch, Porte tablette \$100 & Lampe DEL \$125.
- Porte-Gobelet en métal : \$65 ch. (1 par bras ou item 160-190 & 2 côte à côte sur item 159). Spécifiez couleur Acier, Noir ou Or.
- *RANGEMENTS 159-160-190 avec 2 prises USB/Élec. *Items universels (sans les détails du bras), non finis sur les côtés, doivent être utilisés entre 2 sièges.

Description	L x P x H	Cuir						Tissu		
		10	20 Hugo Madras Softy	30 Empire Fantasy Illusion Tucson Utah Vintage Yukon	40 Diamond Elegance Princess Santiago Sensation Sunset Trina Victoria	50 Bull Cassiope Dublin	60 Caress Ultrasued	A	B COM	C alta
124 POUF AVEC RANGEMENT	30x22x17	1400	1450	1500	1550	1615	1665	1200	1250	1300
155 PETIT COIN CARRE	40x40x33/40	3590	3800	4015	4240	4450	4665	2790	2900	3000
159 RANGEMENT À ANGLE	10/25x35x22	1400	1465	1525	1600	1665	1725	1075	1100	1125
160 RANGEMENT DROIT	10x35x22	1350	1415	1475	1540	1615	1675	1025	1050	1075
163 FAUT. DBL INCL. BERCANT PIVOTANT	33x34x42	4265	4500	4740	4990	5225	5475	3425	3525	3615
165 FAUTEUIL DOUBLE INCLINABLE	52x40x33/40	4415	4625	4850	5065	5275	5500	3650	3790	3925
167 SOFA APP. SANS BRAS ALLONGE GAUCHE	82x40x33/40	4690	4950	5200	5465	5715	5965	3615	3800	3990
168 SOFA APP. SANS BRAS ALLONGE DROIT	82x40x33/40	4690	4950	5200	5465	5715	5965	3615	3800	3990
169 FAUTEUIL DOUBLE INCLINABLE BRAS GAUCHE	42x40x33/40	3700	3865	4025	4200	4365	4525	3040	3200	3365
170 FAUTEUIL DOUBLE INCLINABLE BRAS DROIT	42x40x33/40	3700	3865	4025	4200	4365	4525	3040	3200	3365
171 FAUTEUIL DOUBLE INCLINABLE SANS BRAS	31x40x33/40	2915	3025	3140	3250	3365	3475	2390	2515	2640
173 CHAISE LONGUE DOUBLE BRAS GAUCHE	42x62x33/40	3590	3790	3990	4200	4400	4600	2825	3000	3165
174 CHAISE LONGUE DOUBLE BRAS DROIT	42x62x33/40	3590	3790	3990	4200	4400	4600	2825	3000	3165
175 FAUTEUIL DOUBLE BRAS GAUCHE	42x40x33/40	3000	3175	3350	3540	3715	3890	2365	2500	2640
176 FAUTEUIL DOUBLE BRAS DROIT	42x40x33/40	3000	3175	3350	3540	3715	3890	2365	2500	2640
177 FAUTEUIL DOUBLE SANS BRAS	31x40x33/40	2240	2365	2490	2615	2740	2875	1700	1815	1925

AMSTERDAM

Caractéristiques:

- Inclinable motorisé pleine jambe "à mécanisme *protège-mur" (manuel n/d).
- Appui-tête ajustable manuel sur tous les items (fixe sur centre rond).
- Coussins de siège avec mousse modelée + 1" de mousse mémoire au-dessus.
- Couture: petit fil en tissu et gros fil plat en cuir.
- Chaises longues dos inclinables avec méc. "push back"; dégagement mural 10".

*Exclus faut. 043 & 163 : Dégagement mural 16".

Note: 2 inclinables séparés par un coin ne peuvent pas ouvrir en même temps. Aucuns inclinables à côté du #155 Petit coin carré.

OPTIONS

- Motorisé sans fil (avec batterie): ajoutez \$315/mec.
- *Appui-tête motorisé ajoutez \$315 ch. (*N/D sur items fixe ou chaise longue.)
- Choix de bras (LARGE ou PETIT de 6"): Pattes sur bras LARGE: LG187 bois ou LG189 métal (noire ou chrome). Sur PETIT Bras: LG195 bois ou LG196 métal (noire ou chrome). Spécifiez couleur.
- Profondeur d'assise : 20" ou *22". *Le 22" N/D sur fauteuils 043 & 163.
- Faut. 043-163: avec base en bois (spécifiez couleur).

ACCESSOIRES (n/d sur petit bras de 6 po)

- Ancrage \$90 ch | Tablette pivotante & porte verre à vin \$50 ch, Porte tablette \$100 & Lampe DEL \$125.
- Porte-Gobelet en métal : \$65 ch. (1 par bras ou item 160-190 & 2 côte à côte sur item 159). Spécifiez couleur Acier, Noir ou Or.
- *RANGEMENTS 159-160-190 avec 2 prises USB/Élec. *Items universels (sans les détails du bras), non finis sur les côtés, doivent être utilisés entre 2 sièges.

Description	L x P x H	Cuir						Tissu		
		10	20 Hugo Madras Softy	30 Empire Fantasy Illusion Tucson Utah Vintage Yukon	40 Diamond Elegance Princess Santiago Sensation Sunset Trina Victoria	50 Bull Cassiope Dublin	60 Caress Ultrasued	A	B COM	C alta
178 FAUTEUIL DOUBLE SANS BRAS ALLONGE-G	52x40x33/40	2900	3075	3250	3425	3615	3790	2275	2390	2500
179 FAUTEUIL DOUBLE SANS BRAS ALLONGE-D	52x40x33/40	2900	3075	3250	3425	3615	3790	2275	2390	2500
186 CAUS. SANS BRAS ALLONGEE RANGEMENT-G	68x40x33/40	4540	4725	4925	5115	5300	5500	3590	3740	3890
187 CAUS. SANS BRAS ALLONGEE RANGEMENT-D	68x40x33/40	4540	4725	4925	5115	5300	5500	3590	3740	3890
188 FAUT. SANS BRAS ALLONGE RANGEMENT-G	45x40x33/40	3015	3190	3365	3550	3725	3900	2390	2465	2540
189 FAUT. SANS BRAS ALLONGE RANGEMENT-D	45x40x33/40	3015	3190	3365	3550	3725	3900	2390	2465	2540
190 PETIT RANGEMENT À ANGLE	10/20x35x22	1350	1415	1475	1540	1615	1675	1025	1050	1075
221 FAUT. DBL SANS BRAS ALLONGE RANGEMENT-G	52x40x33/40	3200	3375	3565	3740	3915	4090	2565	2690	2815
222 FAUT. DBL SANS BRAS ALLONGE RANGEMENT-D	52x40x33/40	3200	3375	3565	3740	3915	4090	2565	2690	2815
223 SOFA APP SANS BRAS ALLONGE RANGEMENT-G	82x40x33/40	4990	5250	5525	5790	6065	6325	3915	4100	4300
224 SOFA APP SANS BRAS ALLONGE RANGEMENT-D	82x40x33/40	4990	5250	5525	5790	6065	6325	3915	4100	4300
230 CHAISE LONGUE DOUBLE DOS INCL. BRAS-G	42x62x33/40	3940	4125	4325	4515	4700	4900	3090	3265	3440
231 CHAISE LONGUE DOUBLE DOS INCL. BRAS-D	42x62x33/40	3940	4125	4325	4515	4700	4900	3090	3265	3440
232 CHAISE LONGUE DOS INCLINABLE BRAS-G	35x62x33/40	3650	3825	4000	4190	4365	4540	2900	3015	3125
233 CHAISE LONGUE DOS INCLINABLE BRAS-D	35x62x33/40	3650	3825	4000	4190	4365	4540	2900	3015	3125
234 SOFA APP. MODULAIRE ALLONGE GAUCHE	96x40/44x33/40	5775	6100	6415	6740	7050	7375	4215	4415	4615

AMSTERDAM

Caractéristiques:

- Inclinable motorisé pleine jambe "à mécanisme *protège-mur" (manuel n/d).
- Appui-tête ajustable manuel sur tous les items (fixe sur centre rond).
- Coussins de siège avec mousse modelée + 1" de mousse mémoire au-dessus.
- Couture: petit fil en tissu et gros fil plat en cuir.
- Chaises longues dos inclinables avec méc. "push back"; dégagement mural 10".
- *Exclus faut. 043 & 163 : Dégagement mural 16".

Note: 2 inclinables séparés par un coin ne peuvent pas ouvrir en même temps. Aucuns inclinables à côté du #155 Petit coin carré.

OPTIONS

- Motorisé sans fil (avec batterie): ajoutez \$315/mec.
- *Appui-tête motorisé ajoutez \$315 ch. (*N/D sur items fixe ou chaise longue.)
- Choix de bras (LARGE ou PETIT de 6"): Pattes sur bras LARGE: LG187 bois ou LG189 métal (noire ou chrome). Sur PETIT Bras: LG195 bois ou LG196 métal (noire ou chrome). Spécifiez couleur.
- Profondeur d'assise : 20" ou *22". *Le 22" N/D sur fauteuils 043 & 163.
- Faut. 043-163: avec base en bois (spécifiez couleur).

ACCESSOIRES (n/d sur petit bras de 6 po)

- Ancrage \$90 ch | Tablette pivotante & porte verre à vin \$50 ch, Porte tablette \$100 & Lampe DEL \$125.
- Porte-Gobelet en métal : \$65 ch. (1 par bras ou item 160-190 & 2 côte à côte sur item 159). Spécifiez couleur Acier, Noir ou Or.
- *RANGEMENTS 159-160-190 avec 2 prises USB/Élec. *Items universels (sans les détails du bras), non finis sur les côtés, doivent être utilisés entre 2 sièges.

Description	L x P x H	Cuir						Tissu		
		10	20 Hugo Madras Softy	30 Empire Fantasy Illusion Tucson Utah Vintage Yukon	40 Diamond Elegance Princess Santiago Sensation Sunset Trina Victoria	50 Bull Cassiope Dublin	60 Caress Ultrasued	A	B COM	C alta
235 SOFA APP. MODULAIRE ALLONGE DROIT	96x40/44x33/40	5775	6100	6415	6740	7050	7375	4215	4415	4615
CONFIGURATIONS										
A CONFIG (169-170)	84X40X40	7400	7730	8050	8400	8730	9050	6080	6400	6730
B CONFIG (169-171-174)	115X62X40	10205	10680	11155	11650	12130	12600	8255	8715	9170
C CONFIG (096-055-171-170)	116X116X40	15030	15755	16480	17240	17970	18690	11945	12530	13105
D CONFIG (169-171-235)	116X96X40	12390	12990	13580	14190	14780	15375	9645	10130	10620
J CONFIG (041-042)	70X40X40	7030	7300	7580	7850	8130	8430	5830	6000	6180
K CONFIG (041-071-005)	94X62X40	9545	9925	10340	10730	11115	11520	7805	8115	8430
L CONFIG (012-055-071-042)	102X102X40	14185	14840	15520	16205	16865	17545	11395	11855	12290
M CONFIG (041-071-024)	103X89X40	11820	12400	13015	13605	14205	14805	9215	9630	10030

AMSTERDAM

OPTIMA

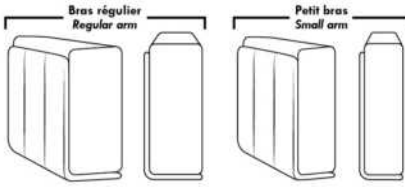

Spécifications | Specifications

Appui-tête levé / Headrest up
 Appui-tête baissé / Headrest down
 Complètement incliné / Fully reclined

(A) Hauteur complète 40" / Total Height
 (B) Hauteur appui-tête baissé 33" / Height headrest down
 (C) Hauteur du bras 24" / Arm Height
 (D) Hauteur du siège 19,5" / Seat height
 (E) Profondeur inclinée 65" / Depth fully reclined
 (F) Profondeur d'assise 20" ou/ou 22" / Seat depth
 (G) Profondeur appui-tête monté 36" / Depth with headrest up

Siège 30" de large | 30" Seat Width

82" 72" 72" 61"
 40" 095 096 097 021
 96" 82" 82"
 40" 234 167 168
 44"
 96" 82" 82"
 44" 235 223 224
 Allongé à rangement / Bumper with storage
 42" 42"
 40" 017 175 176 177 173 174
 42"/44" Profondeur Depth
 Inclinable / Motion 42" 42" 31" 42" 42"
 40" 165 169 170 171 230 231
 42"/44" Profondeur Depth
 Dos inclinable / Push back
 Allongé à rangement / Bumper with storage
 52" 52" 52" 52"
 40" 178 179 221 222

Siège 23" de large | 23" Seat Width

68" 58" 58" 47"
 40" 002 012 061 009
 68" 68" 89" 89"
 40" 086 045 048 024
 44"
 68" 68"
 40" 186 187
 Allongé à rangement / Bumper with storage
 35" 35"
 40" 001 057 056 051 011 005
 42"/44" Profondeur Depth
 45" 45"
 40" 088 089
 Inclinable / Motion 45" 35" 35" 24" 35" 35"
 40" 044 041 042 071 232 233
 42"/44" Profondeur Depth
 Dos inclinable / Push back
 Allongé à rangement / Bumper with storage
 45" 45"
 40" 188 189
 92" 82" 82" 71"
 40" 003 052 053 040

Autres | Others

Fauteuil berçant, pivotant et inclinable / **Swivel, rocking motion chair**
 N'est pas un mécanisme protège-mur / Not a wall hugger mechanism
 Dégagement mural: 16" / Wall clearance: 16"

Simple / Single: 30" H = 42", 34", 19"
 Double: 33" H = 42", 34", 22"

Centre rond / Wedge: 49" H = 33", 050
 Coin carré / Square corner: 44" H = 40", 055
 Petit coin carré / Small corner: 40" H = 40", 155
 Pouf à rangement / Storage ottoman: 30" H = 17", 22", 124
 Rangement à angle / Wedge storage: 25" H = 22", 35", 10", 159
 Rangement droit / Straight storage: 10" H = 22", 35", 160
 Petit rangement à angle / Small Wedge storage: 20" H = 22", 35", 10", 190

30" Populaires | Popular CONFIGURATIONS 23"

84" 115" 116" 116" 116"
 40" 169 170 169 171 174 096 055 171 170
 62"
 A B C
 40" 169 171 235 96"
 D
 70" 94" 102" 103"
 40" 041 042 041 071 005 012 055 071 042 041 071 024
 62" 102" 89"

Nos produits sont fabriqués à la main et des variations mineures peuvent survenir. Our product is hand-made and minor variations can occur.

Liste de prix CDN

ARMANI

PATTES: Spécifiez couleur des pattes en bois LG35 et tabouret LG68.

COMBO: Recouvrement #2 sur les dossiers et sièges.

*REMARQUE: En cuir, les côtés sans bras ne sont pas fini tout cuir.

OPTION: CUIR: Spécifier devant siège et bras si cuir "Weave".

MATELAS sofa-lit régulier de 4,5 po inclus. OPTION matelas 5 po :

-avec ressorts et mousse mémoire avec gel: ajoutez \$250 ou

-avec mousse haute densité et mousse mémoire avec gel: ajoutez \$375.

Description	L x P x H	Cuir						Tissu		
		10	20 Hugo Madras Softy	30 Empire Fantasy Illusion Tucson Utah Vintage Yukon	40 Diamond Elegance Princess Santiago Sensation Sunset Trina Victoria	50 Bull Cassiope Dublin	60 Caress Ultrasued	A	B COM	C alta
001 FAUTEUIL	39 X 37 X 35	2550	2750	2965	3115	3315	3490	1800	1915	2025
002 CAUSEUSE	63X37X35	3725	3950	4240	4450	4715	4965	2415	2525	2665
003 SOFA	86X37X35	4600	4940	5275	5600	5940	6265	3000	3175	3350
005 CHAISE LONGUE BRAS DROIT	32X66X35	2890	3065	3265	3440	3615	3800	2125	2265	2390
006 POUF	25.5X25.5X18	1290	1340	1415	1465	1540	1615	1025	1050	1090
009 CAUSEUSE SANS BRAS	46X37X35	2700	2975	3240	3515	3775	4025	1815	1940	2075
011 CHAISE LONGUE BRAS GAUCHE	32X66X35	2890	3065	3265	3440	3615	3800	2125	2265	2390
012 CAUSEUSE BRAS GAUCHE	55X37X35	3190	3450	3740	4000	4275	4540	2125	2275	2415
015 FAUTEUIL PIVOTANT	39X37X36	2765	2975	3175	3365	3575	3775	2025	2125	2265
018 CAUSEUSE ANGULAIRE BRAS GAUCHE	64X55X35	3290	3525	3790	4025	4290	4540	2275	2425	2550
023 CAUSEUSE ANGULAIRE BRAS DROIT	64X55X35	3290	3525	3790	4025	4290	4540	2275	2425	2550
040 SOFA SANS BRAS	69X37X35	3575	3900	4250	4575	4915	5240	2415	2550	2740
045 CAUSEUSE SANS BRAS ALLONGEE DROIT	67X37X35	3365	3640	3915	4175	4425	4700	2375	2500	2650
046 CAUSEUSE ANGULAIRE SANS BRAS	58X49X35	3075	3340	3615	3890	4125	4400	2165	2300	2440
050 CENTRE ROND	48X48X35	2365	2525	2750	2965	3125	3340	1740	1850	1950
051 FAUTEUIL SANS BRAS	23X37X35	1600	1800	2000	2190	2415	2575	1325	1425	1540
052 SOFA BRAS GAUCHE	78X37X35	4075	4415	4750	5090	5440	5765	2740	2915	3090
053 SOFA BRAS DROIT	78X37X35	4075	4415	4750	5090	5440	5765	2740	2915	3090
055 COIN CARRE	37X37X35	2265	2450	2665	2850	3065	3265	1640	1750	1865
056 FAUTEUIL BRAS DROIT	32X37X35	2075	2265	2450	2640	2800	3000	1515	1650	1775
057 FAUTEUIL BRAS GAUCHE	32X37X35	2075	2265	2450	2640	2800	3000	1515	1650	1775
060 SOFA-LIT QUEEN	86X37X35	5300	5640	5975	6315	6615	6950	3890	4050	4250
061 CAUSEUSE BRAS DROIT	55X37X35	3190	3450	3740	4000	4275	4540	2125	2275	2415
072 SOFA MODULAIRE BRAS GAUCHE	90X37X35	4700	5025	5375	5715	6015	6365	3165	3340	3525

Liste de prix CDN

ARMANI

PATTES: Spécifiez couleur des pattes en bois LG35 et tabouret LG68.

COMBO: Recouvrement #2 sur les dossiers et sièges.

*REMARQUE: En cuir, les côtés sans bras ne sont pas fini tout cuir.

OPTION: CUIR: Spécifier devant siège et bras si cuir "Weave".

MATELAS sofa-lit régulier de 4,5 po inclus. OPTION matelas 5 po :

-avec ressorts et mousse mémoire avec gel: ajoutez \$250 ou

-avec mousse haute densité et mousse mémoire avec gel: ajoutez \$375.

Description	L x P x H	Cuir						Tissu		
		10	20 Hugo Madras Softy	30 Empire Fantasy Illusion Tucson Utah Vintage Yukon	40 Diamond Elegance Princess Santiago Sensation Sunset Trina Victoria	50 Bull Cassiope Dublin	60 Caress Ultrasued	A	B COM	C alta
073 SOFA MODULAIRE BRAS DROIT	90X37X35	4700	5025	5375	5715	6015	6365	3165	3340	3525
080 POUF ANGULAIRE	36X27X18	1440	1515	1600	1665	1740	1800	1190	1250	1290
082 SOFA-LIT QUEEN BRAS GAUCHE	78X37X35	4765	5115	5465	5790	6115	6450	3600	3775	3925
083 SOFA-LIT QUEEN BRAS DROIT	78X37X35	4765	5115	5465	5790	6115	6450	3600	3775	3925
086 CAUSEUSE SANS BRAS ALLONGEE GAUCHE	67X37X35	3365	3640	3915	4175	4425	4700	2375	2500	2650
088 FAUTEUIL SANS BRAS ALLONGE GAUCHE	44X37X35	2265	2450	2665	2850	3065	3265	1865	1965	2090
089 FAUTEUIL SANS BRAS ALLONGE DROIT	44X37X35	2265	2450	2665	2850	3065	3265	1865	1965	2090
CONFIGURATIONS										
A CONF. A (057-050-009-005)	126X80X35	10030	10830	11705	12560	13315	14165	7195	7705	8190
B CONF. B (018-023)	128X55X35	6580	7050	7580	8050	8580	9080	4550	4850	5100
C CONF. C (086-055-045)	104X104X35	8995	9730	10495	11200	11915	12665	6390	6750	7165
D CONF. D (086-050-053)	126X115X35	9805	10580	11415	12230	12990	13805	6855	7265	7690
E CONF. E (057-073)	92X69X35	6775	7290	7825	8355	8815	9365	4680	4990	5300
F CONF. F (012-050-083)	126X103X35	10320	11090	11955	12755	13515	14330	7465	7900	8290
G CONF. G (012-050-061)	103X103X35	8745	9425	10230	10965	11675	12420	5990	6400	6780
H CONF. H (057-055-061)	92X69X35	7530	8165	8855	9490	10140	10805	5280	5675	6055
I CONF. I (012-055-053)	92X115X35	9530	10315	11155	11940	12780	13570	6505	6940	7370
J CONF. J (052-050-056)	126X80X35	8515	9205	9950	10695	11365	12105	5995	6415	6815
K CONF. K (052-050-061)	126X103X35	9630	10390	11240	12055	12840	13645	6605	7040	7455

Hauteur complète 35" | Hauteur de siège 19" | Hauteur devant bras 24" | Profondeur d'assise 21"
 Total Height 35" | Seat Height 19" | Arm Height 24" | Seat Depth 21"

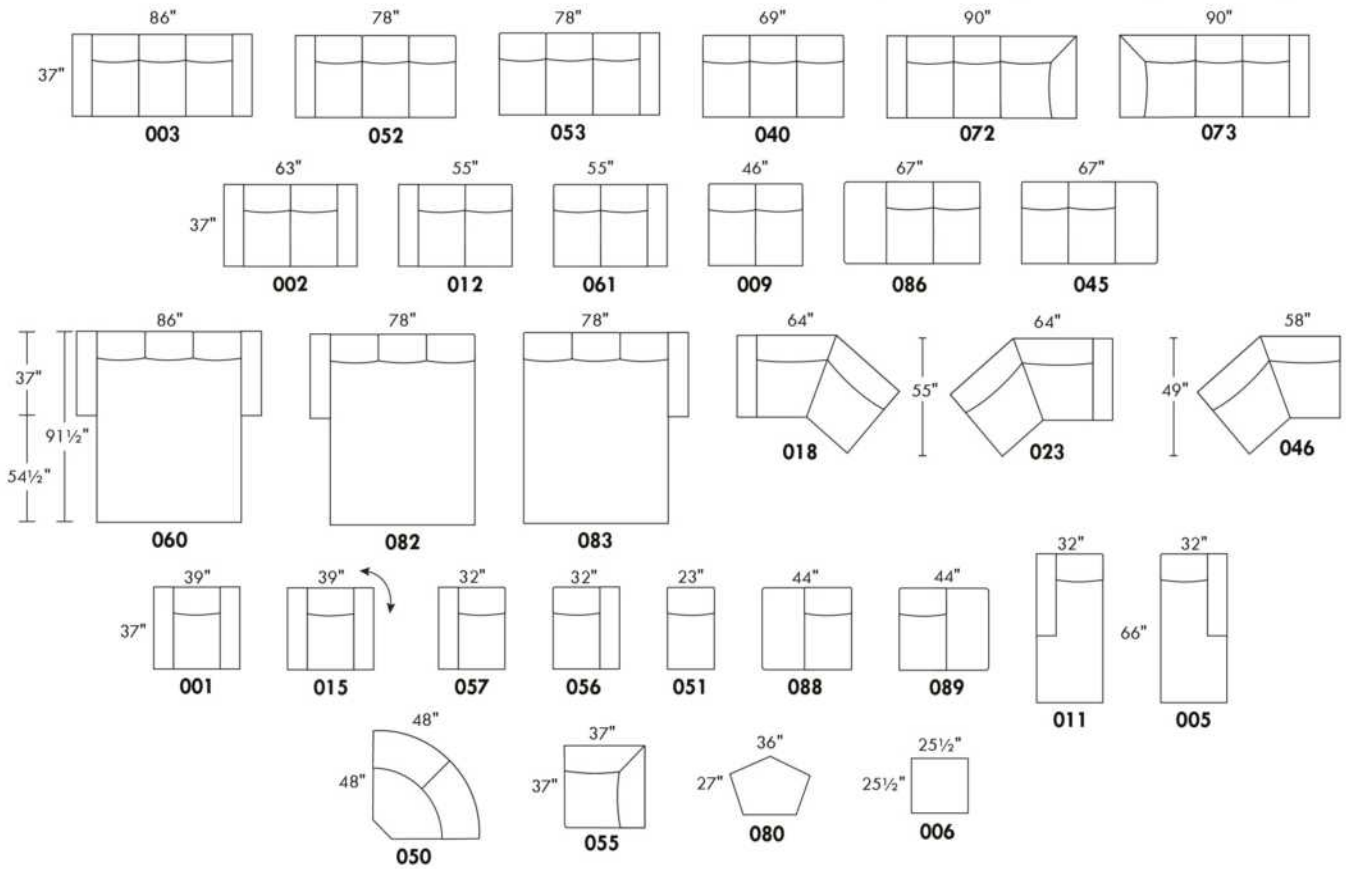

CONFIGURATIONS

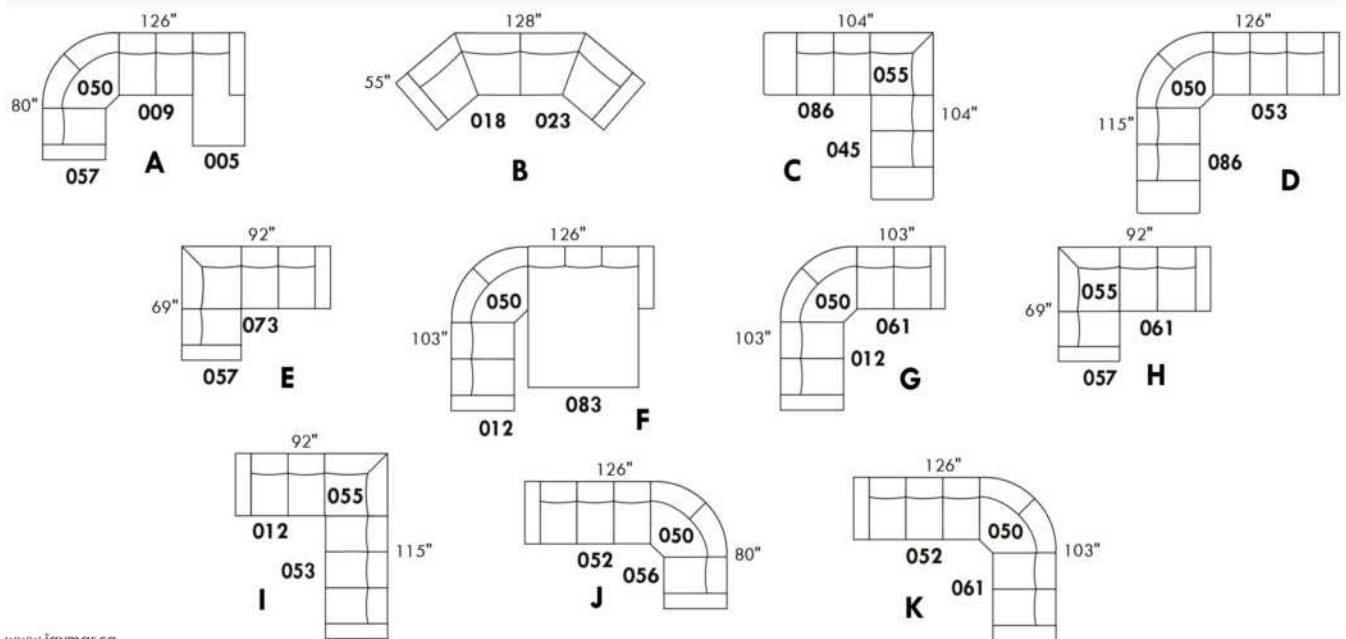

www.jaymar.ca

Toutes les dimensions indiquées sont au pouce près. Nos produits sont fabriqués à la main et des variations mineures peuvent survenir.
 All dimensions indicated are to the nearest inch. Our product is hand-made and minor variations can occur.

Liste de prix CDN

BARCELONA

Spécifiez couleur des pattes LG103.

*REMARQUE: Les côtés sans bras ne sont pas complètement recouvert de cuir.

Description	L x P x H	Cuir						Tissu		
		10	20 Hugo Madras Softy	30 Empire Fantasy Illusion Tucson Utah Vintage Yukon	40 Diamond Elegance Princess Santiago Sensation Sunset Trina Victoria	50 Bull Cassiope Dublin	60 Caress Ultrasued	A	B COM	C alta
002 CAUSEUSE	72X41X35	4275	4540	4825	5065	5325	5575	2825	3065	3265
005 CHAISE LONGUE BRAS DROIT	36X67X35	2790	2990	3225	3425	3640	3850	2425	2600	2775
009 CAUSEUSE SANS BRAS	52X41X35	2900	3175	3450	3740	4015	4290	2450	2650	2900
011 CHAISE LONGUE BRAS GAUCHE	36X67X35	2790	2990	3225	3425	3640	3850	2425	2600	2775
012 CAUSEUSE BRAS GAUCHE	62X41X35	3575	3865	4165	4415	4700	4975	2625	2850	3065
024 CAUSEUSE MODULAIRE ALLONGEE DROIT	86X41X35	4400	4690	4975	5250	5525	5815	3215	3425	3665
040 SOFA SANS BRAS	78X41X35	4065	4415	4800	5125	5490	5825	3375	3615	3865
048 CAUSEUSE MODULAIRE ALLONGEE GAUCHE	86X41X35	4400	4690	4975	5250	5525	5815	3215	3425	3665
051 FAUTEUIL SANS BRAS	26X41X35	1750	1940	2115	2325	2525	2700	1640	1790	1965
052 SOFA BRAS GAUCHE	88X41X35	4590	4940	5300	5650	5990	6340	3550	3800	4050
053 SOFA BRAS DROIT	88X41X35	4590	4940	5300	5650	5990	6340	3550	3800	4050
055 COIN CARRE	39X39X35	2290	2465	2650	2875	3065	3240	2215	2375	2525
056 FAUTEUIL BRAS DROIT	36X41X35	2390	2575	2800	3025	3225	3425	1815	1990	2115
057 FAUTEUIL BRAS GAUCHE	36X41X35	2390	2575	2800	3025	3225	3425	1815	1990	2115
061 CAUSEUSE BRAS DROIT	62X41X35	3575	3865	4165	4415	4700	4975	2625	2850	3065
095 SOFA APPARTEMENT	89X41X35	5115	5465	5825	6175	6515	6865	3665	3915	4190
096 SOFA APPARTEMENT BRAS GAUCHE	79X41X35	4465	4825	5175	5515	5850	6215	3450	3715	3940
097 SOFA APPARTEMENT BRAS DROIT	79X41X35	4465	4825	5175	5515	5850	6215	3450	3715	3940
CONFIGURATIONS										
A CONF. A (12-24)	103X86X35	7975	8555	9140	9665	10225	10790	5840	6275	6730
B CONF. B (48-61)	86X103X35	7975	8555	9140	9665	10225	10790	5840	6275	6730
C CONF. C (12-05)	98X67X35	6365	6855	7390	7840	8340	8825	5050	5450	5840
D CONF. D (11-61)	67X98X35	6365	6855	7390	7840	8340	8825	5050	5450	5840
E CONF. E (52-24)	129X86X35	8990	9630	10275	10900	11515	12155	6765	7225	7715
F CONF. F(48-53)	86X129X35	8990	9630	10275	10900	11515	12155	6765	7225	7715
G CONF. G (52-05)	124X67X35	7380	7930	8525	9075	9630	10190	5975	6400	6825
H CONF. H (11-53)	67X124X35	7380	7930	8525	9075	9630	10190	5975	6400	6825
I CONF. I (11-09-05)	67X124X35	8480	9155	9900	10590	11295	11990	7300	7850	8450
J CONF. J (48-09-24)	86X134X35	11700	12555	13400	14240	15065	15920	8880	9500	10230

Liste de prix CDN

BARCELONA

Description	L x P x H	Cuir						Tissu		
		10	20 Hugo Madras Softy	30 Empire Fantasy Illusion Tucson Utah Vintage Yukon	40 Diamond Elegance Princess Santiago Sensation Sunset Trina Victoria	50 Bull Cassiope Dublin	60 Caress Ultrasued	A	B COM	C alta
K CONF. K (11-09-24)	129X86X35	10090	10855	11650	12415	13180	13955	8090	8675	9340
L CONF. L (48-09-05)	129X86X35	10090	10855	11650	12415	13180	13955	8090	8675	9340

BARCELONA



www.jaymar.ca

Toutes les dimensions indiquées sont au pouce près. Nos produits sont fabriqués à la main et des variations mineures peuvent survenir.
All dimensions indicated are to the nearest inch. Our product is hand-made and minor variations can occur.

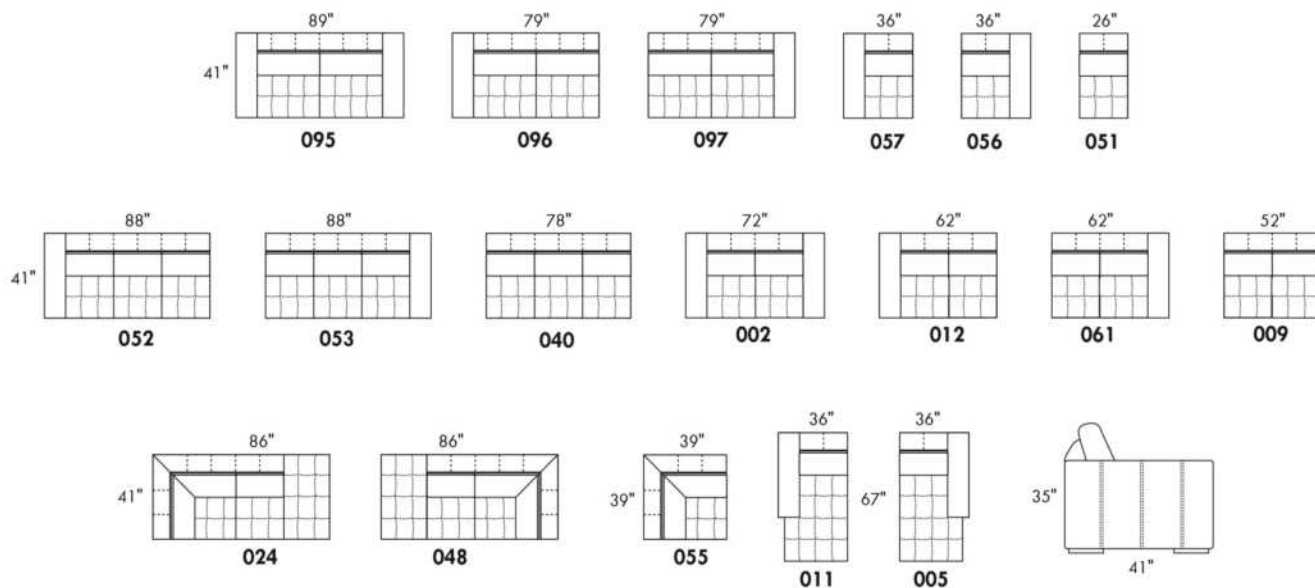

CONFIGURATIONS

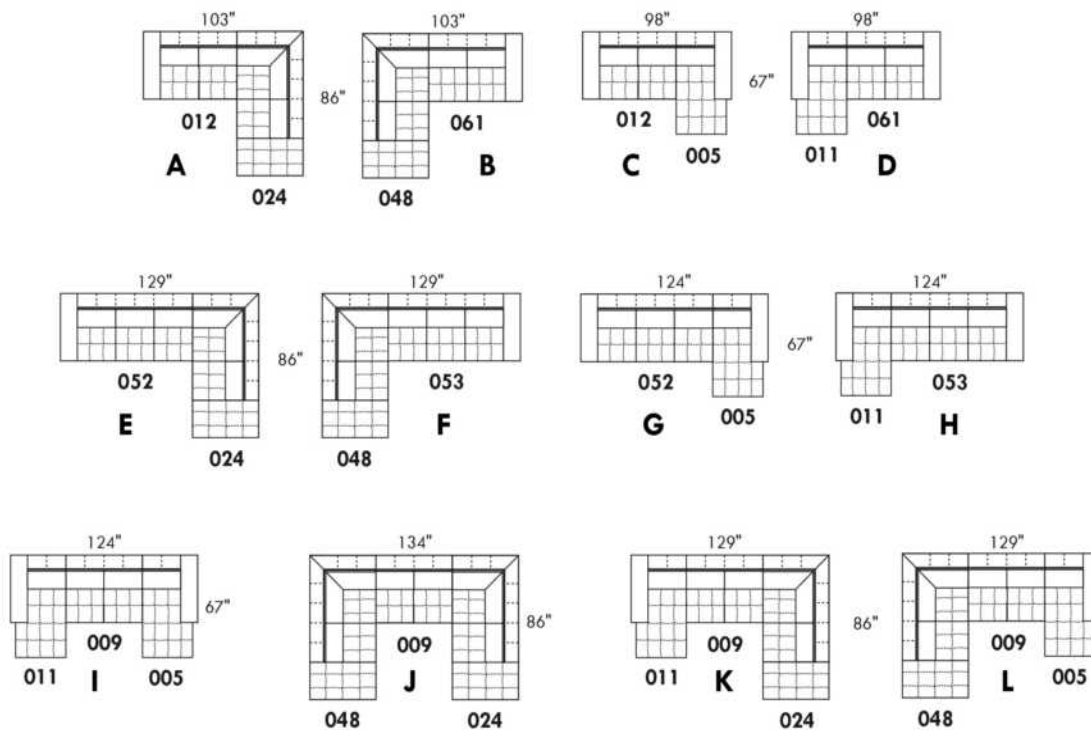

BARON

CARACTÉRISTIQUES: Coussins de sièges avec ressorts ensachés. **OPTION:** Rembourrage de sièges avec mousse modelé et couche de mousse mémoire 1 po. sans aucuns frais supplémentaires.

PATTES: LG103 bois; Tabouret: LG68 bois. Spécifiez couleur des pattes.

COMBO: Recouvrement #2 sur les dossiers et sièges.

En TISSU, les coutures seront avec un fil plus petit.

EN CUIR disponible avec FIL CONTRASTANT: surcharge 125\$/morceau. Spécifiez numéro du fil: 005-Noir, 087- Beige, 103-Brun, 111-Blanc.

Description	L x P x H	Cuir						Tissu		
		10	20 Hugo Madras Softy	30 Empire Fantasy Illusion Tucson Utah Vintage Yukon	40 Diamond Elegance Princess Santiago Sensation Sunset Trina Victoria	50 Bull Cassiope Dublin	60 Caress Ultrasued	A	B COM	C alta
001 FAUTEUIL	46X40X31	3000	3175	3365	3550	3740	3915	2125	2275	2415
002 CAUSEUSE	75X40X31	4425	4700	4975	5250	5515	5775	3075	3265	3440
005 CHAISE LONGUE BRAS DROIT	37.5X64X31	2925	3115	3340	3540	3740	3925	2075	2240	2415
006 POUF	26X26X17.5	1250	1315	1375	1440	1515	1575	1000	1025	1050
009 CAUSEUSE SANS BRAS	52X40X31	3515	3790	4065	4365	4625	4925	2725	2900	3075
011 CHAISE LONGUE BRAS GAUCHE	37.5X64X31	2925	3115	3340	3540	3740	3925	2075	2240	2415
012 CAUSEUSE BRAS GAUCHE	64X40X31	3950	4250	4550	4840	5090	5375	2900	3065	3225
051 FAUTEUIL SANS BRAS	26X40X31	2090	2275	2465	2650	2825	3015	1775	1915	2040
055 COIN CARRE	40X40X31	3215	3390	3615	3825	4015	4225	2465	2575	2740
056 FAUTEUIL BRAS DROIT	37.5X40X31	2525	2725	2915	3090	3290	3450	1925	2075	2215
057 FAUTEUIL BRAS GAUCHE	37.5X40X31	2525	2725	2915	3090	3290	3450	1925	2075	2215
061 CAUSEUSE BRAS DROIT	64X40X31	3950	4250	4550	4840	5090	5375	2900	3065	3225
090 SOFA 2 SIEGES 2 DOS	90X40X31	4900	5215	5525	5840	6150	6475	3340	3540	3740
161 SOFA 2 SIEGES 2 DOS BRAS GAUCHE	79X40X31	4400	4715	5040	5365	5675	5975	3165	3365	3590
162 SOFA 2 SIEGES 2 DOS BRAS DROIT	79X40X31	4400	4715	5040	5365	5675	5975	3165	3365	3590
CONFIGURATIONS										
A CONF. A (11-61)	64X101.5X40	6875	7365	7890	8380	8830	9300	4975	5305	5640
B CONF. B (12-05)	101.5X64X40	6875	7365	7890	8380	8830	9300	4975	5305	5640
C CONF. C (12-55-162)	104X119X40	11565	12355	13205	14030	14780	15575	8530	9005	9555
D CONF. D (57-05)	75X64X40	5450	5840	6255	6630	7030	7375	4000	4315	4630
E CONF. E (11-162)	64X116.5X40	7325	7830	8380	8905	9415	9900	5240	5605	6005
F CONF. F (161-55-56)	119X77.5X40	10140	10830	11570	12280	12980	13650	7555	8015	8545
G CONF. G (12-51-55-61)	130X104X40	13205	14165	15180	16155	17020	17990	10040	10620	11230
H CONF. H (12-55-09-55-61)	132X104X40	17845	19070	20395	21695	22835	24125	13455	14180	15005

BARON



Hauteur complète 31" | Hauteur de siège 17½" | Profondeur d'assise 22"
 Total Height 31" | Seat Height 17½" | Seat Depth 22"

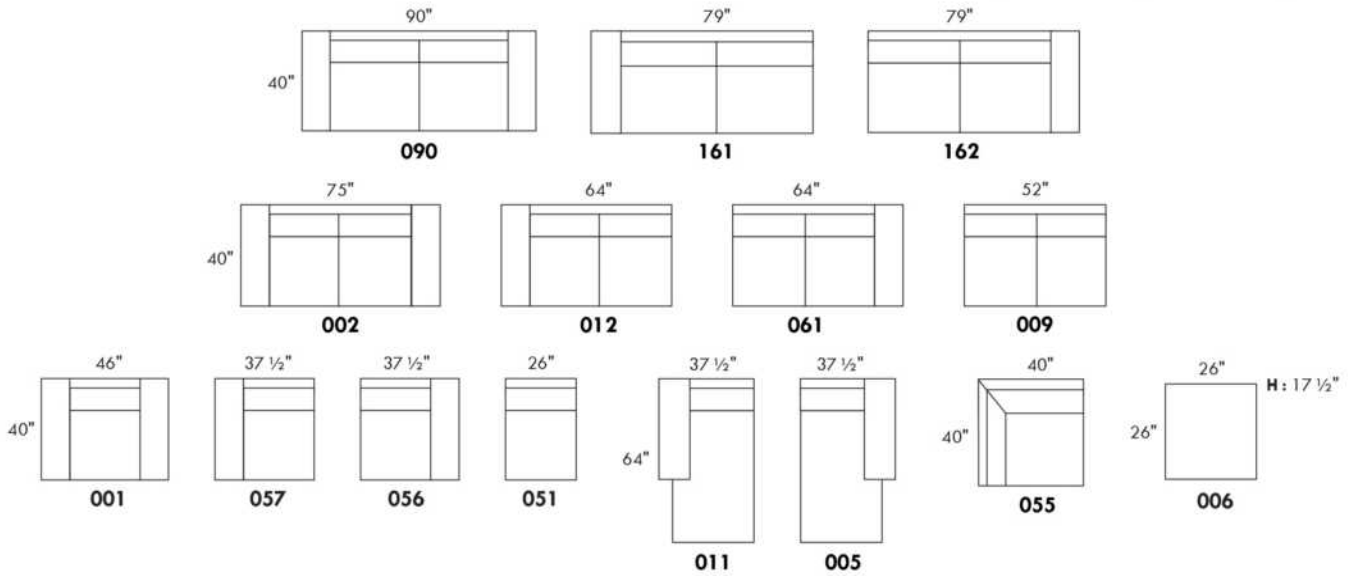

CONFIGURATIONS

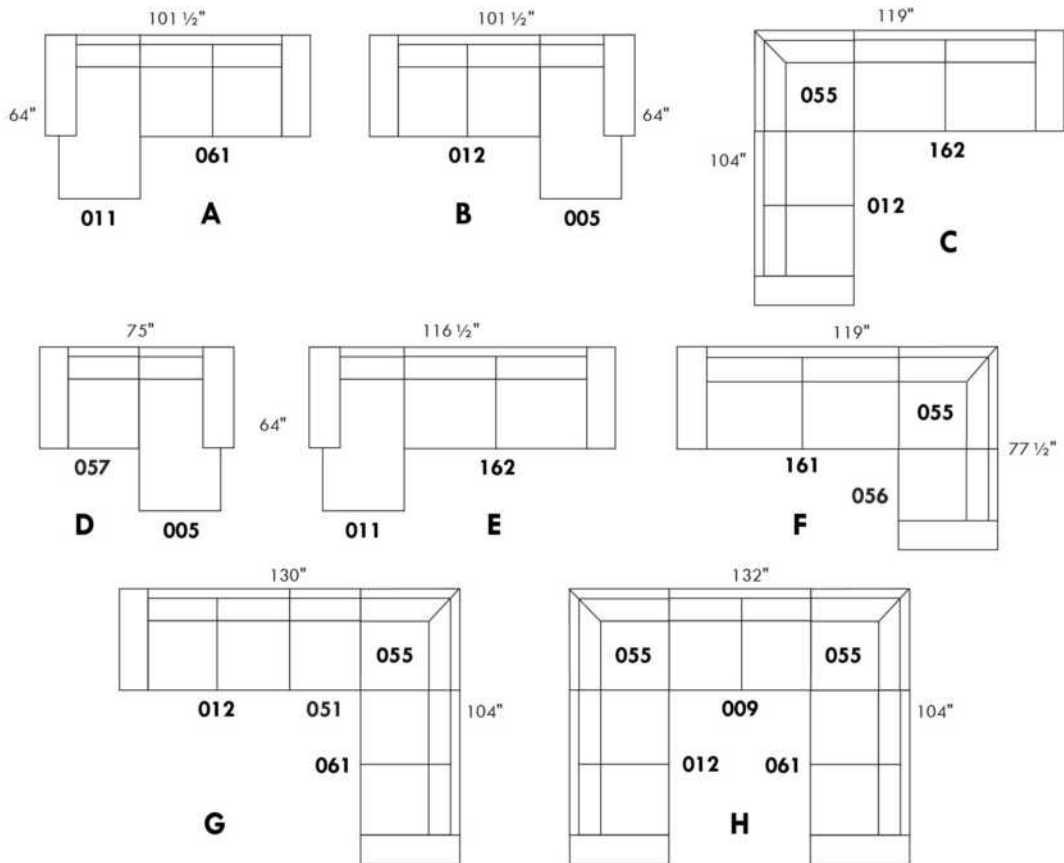

www.jaymar.ca

Toutes les dimensions indiquées sont au pouce près. Nos produits sont fabriqués à la main et des variations mineures peuvent survenir.
 All dimensions indicated are to the nearest inch. Our product is hand-made and minor variations can occur.

BAZAAR

CARACTÉRISTIQUES:

- La collection Fashion offre un confort inégalé. Chaque module est garni d'un mélange de plume 100% CANADIENNE.
- Les enveloppes 100% coton sont compartimentées afin de maintenir également les plumes dans les coussins tout en minimisant l'échappement de plumes.
- Les meubles sont finis sur chaque côté pour être disposés ensemble ou séparés.
- Chaque item est doté d'un système d'attache discret qui peut se pivoter sous le mobilier.

Items #256 Grand ottoman carré & #257 Table rembourrée carrée peuvent être utilisés comme un coin carré.

COUSSINS DE DOS

Les coussins de dos (grand & petit) sont inclus dans les items identifiés. (Voir croquis)

Vous devez choisir le style de coussins de dos soit: FASHION I (pleine largeur) ou FASHION II (coussin carré).

N.b.: Vous ne pouvez pas combiner un Fashion I & II à l'intérieur du même item.

Ex: Vous pouvez prendre un Fashion I pour un fauteuil 001 et un Fashion II pour un coin carré 055.

Spécifiez sur votre COMMANDE :

Pour chaque item, spécifier le style (I ou II) des coussins.

Il faut également spécifier le recouvrement de la base ainsi que chacun des coussins.

Ex.: item 095 base, recouvrement #1. Coussins: Fashion II 833 : recouvrement #2 et 834: recouvrement #3.

Pattes: LG201 en métal (chrome ou noire); spécifier couleur.

Tables rembourrées items 077, 257 & 258: Spécifier couleur du dessus de table en bois.

Coussins en EXTRA: Spécifier le: code, recouvrement, couleur & quantité.

Description	L x P x H	Cuir						Tissu		
		10	20 Hugo Madras Softy	30 Empire Fantasy Illusion Tucson Utah Vintage Yukon	40 Diamond Elegance Princess Santiago Sensation Sunset Trina Victoria	50 Bull Cassiope Dublin	60 Caress Ultrasued	A	B COM	C alta
006 POUF	36x30x18							1200	1250	1300
017 FAUTEUIL DOUBLE	57x44x30/35							2475	2575	2675
021 SOFA APPARTEMENT SANS BRAS	71x44x30/35							3240	3390	3550
055 COIN CARRE	52x52x30/35							2850	2950	3040
077 TABLE REMBOURREE	36x44x16							1665	1725	1790
095 SOFA APPARTEMENT	93x44x30/35							3625	3800	3975
096 SOFA APPARTEMENT BRAS GAUCHE	82x44x30/35							3425	3600	3765
097 SOFA APPARTEMENT BRAS DROIT	82x44x30/35							3425	3600	3765
115 GRAND OTTOMAN	36x44x18							1450	1515	1575
173 CHAISE LONGUE DOUBLE BRAS GAUCHE	41x78x30/35							3065	3165	3265
174 CHAISE LONGUE DOUBLE BRAS DROIT	41x78x30/35							3065	3165	3265
175 FAUTEUIL DOUBLE BRAS GAUCHE	46x44x30/35							2290	2375	2465
176 FAUTEUIL DOUBLE BRAS DROIT	46x44x30/35							2290	2375	2465
177 FAUTEUIL DOUBLE SANS BRAS	36x44x30/35							2090	2165	2250
178 FAUTEUIL DOUBLE SANS BRAS ALLONGE-G	60x44x30/35							2725	2815	2915

BAZAAR

CARACTÉRISTIQUES:

- La collection Fashion offre un confort inégalé. Chaque module est garni d'un mélange de plume 100% CANADIENNE.
- Les enveloppes 100% coton sont compartimentées afin de maintenir également les plumes dans les coussins tout en minimisant l'échappement de plumes.
- Les meubles sont finis sur chaque côté pour être disposés ensemble ou séparés.
- Chaque item est doté d'un système d'attache discret qui peut se pivoter sous le mobilier.

Items #256 Grand ottoman carré & #257 Table rembourrée carrée peuvent être utilisés comme un coin carré.

COUSSINS DE DOS

Les coussins de dos (grand & petit) sont inclus dans les items identifiés. (Voir croquis)

Vous devez choisir le style de coussins de dos soit: FASHION I (pleine largeur) ou FASHION II (coussin carré).

N.b.: Vous ne pouvez pas combiner un Fashion I & II à l'intérieur du même item.

Ex: Vous pouvez prendre un Fashion I pour un fauteuil 001 et un Fashion II pour un coin carré 055.

Spécifiez sur votre COMMANDE :

Pour chaque item, spécifier le style (I ou II) des coussins.

Il faut également spécifier le recouvrement de la base ainsi que chacun des coussins.

Ex.: item 095 base, recouvrement #1. Coussins: Fashion II 833 : recouvrement #2 et 834: recouvrement #3.

Pattes: LG201 en métal (chrome ou noire); spécifier couleur.

Tables rembourrées items 077, 257 & 258: Spécifier couleur du dessus de table en bois.

Coussins en EXTRA: Spécifier le: code, recouvrement, couleur & quantité.

Description	L x P x H	Cuir						Tissu		
		10	20 Hugo Madras Softy	30 Empire Fantasy Illusion Tucson Utah Vintage Yukon	40 Diamond Elegance Princess Santiago Sensation Sunset Trina Victoria	50 Bull Cassiope Dublin	60 Caress Ultrasued	A	B COM	C alta
179 FAUTEUIL DOUBLE SANS BRAS ALLONGE-D	60x44x30/35							2725	2815	2915
256 GRAND OTTOMAN CARRE	44x44x18							1765	1825	1890
257 TABLE REMBOURREE CARRE	44x44x16							2140	2200	2275
258 PETITE TABLE REMBOUREE	15x44x16							1100	1140	1175
831 F I: GRAND COUSSIN DE DOS 34X19	34x7x19							200	200	200
832 F I: PETIT COUSSIN DE DOS 24X10	24x6x10							150	150	150
833 F II: GRAND COUSSIN DE DOS 26X19	26x7x19							200	200	200
834 F II: PETIT COUSSIN DE DOS 16X16	16x6x16							150	150	150
CONFIGURATIONS										
A CONFIG (173-097) + (006)	123X78X30/35							7690	8015	8330
B CONFIG (096-055-176) + (077)	98X134X30/35							10230	10650	11060
C CONFIG (175-115-055-097)	134X134X30/35							10015	10440	10845
D CONFIG (173-177-055-097)	129X134X30/35							11430	11880	12320

FASHION COLLECTION

FASHION I

COUSSINS PLEINE LARGEUR
 FULL BACK CUSHIONS

831 34 x 7 x 19
 832 24 x 6 x 10



FASHION II

COUSSINS CARRÉS - DOS APPARENT
 SQUARE CUSHIONS - VISBLE BACK

833 26 x 7 x 19
 834 16 x 6 x 16

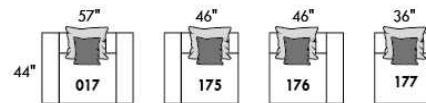
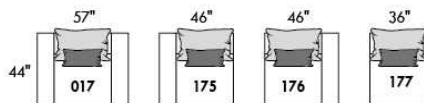
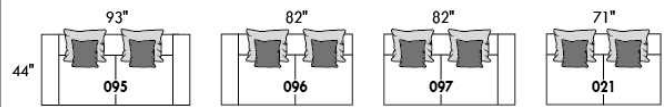
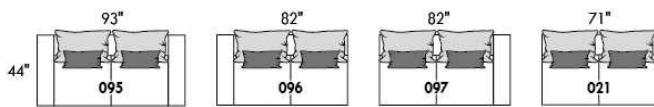

Mélanger & agencer!
 Mix & Match!

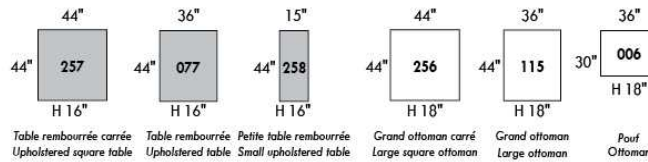
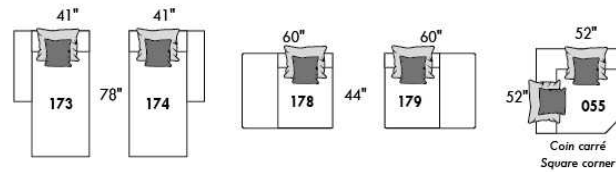
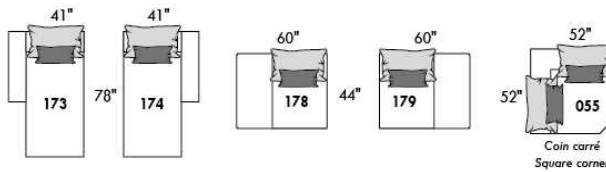
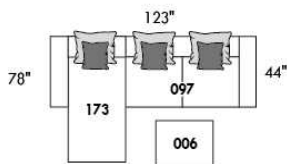
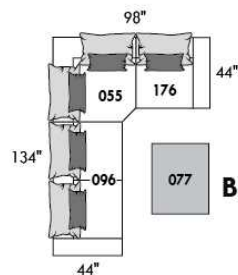

Table rembourrée carrée Upholstered square table | Table rembourrée Upholstered table | Petite table rembourrée Small upholstered table | Grand ottoman carré Large square ottoman | Grand ottoman Large ottoman | Pouf Ottoman

Populaires | Popular CONFIGURATIONS



A



B

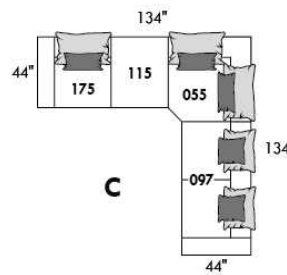

C

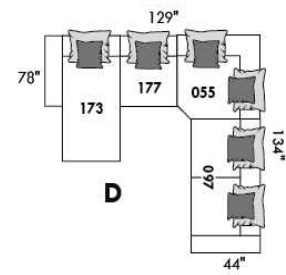

D

BERLIN

Caractéristiques:

- Inclinable motorisé pleine jambe "à mécanisme *protège-mur" (manuel n/d).
- Appui-tête ajustable manuel sur tous les items (fixe sur centre rond).
- Coussins de siège avec mousse modelée + 1" de mousse mémoire au-dessus.
- Couture: petit fil en tissu et gros fil plat en cuir.
- Chaises longues dos inclinables avec méc. "push back"; dégagement mural 10".
- *Exclus faut. 043 & 163 : Dégagement mural 16".

Note: 2 inclinables séparés par un coin ne peuvent pas ouvrir en même temps. Aucuns inclinables à côté du #155 Petit coin carré.

OPTIONS

- Motorisé sans fil (avec batterie): ajoutez \$315/mec.
- *Appui-tête motorisé: ajoutez \$315 ch. (*N/D sur items fixe ou chaise longue.)
- Choix de bras (LARGE ou PETIT de 6"): Pattes sur bras LARGE: LG187 bois ou LG189 métal (noire ou chrome). Sur PETIT Bras: LG195 bois ou LG196 métal (noire ou chrome). Spécifiez couleur.
- Profondeur d'assise : 20" ou *22". *Le 22" N/D sur fauteuils 043 & 163.
- Faut. 043-163: avec base en bois (spécifiez couleur).

ACCESSOIRES (n/d sur petit bras de 6 po)

- Ancrage \$90 ch | Tablette pivotante & porte verre à vin \$50 ch, Porte tablette \$100 & Lampe DEL \$125.
- Porte-Gobelet en métal : \$65 ch. (1 par bras ou item 160-190 & 2 côte à côte sur item 159). Spécifiez couleur Acier, Noir ou Or.
- *RANGEMENTS 159-160-190 avec 2 prises USB/Élec. *Items universels (sans les détails du bras), non finis sur les côtés, doivent être utilisés entre 2 sièges.

Description	L x P x H	Cuir						Tissu		
		10	20 Hugo Madras Softy	30 Empire Fantasy Illusion Tucson Utah Vintage Yukon	40 Diamond Elegance Princess Santiago Sensation Sunset Trina Victoria	50 Bull Cassiope Dublin	60 Caress Ultrasued	A	B COM	C alta
001 FAUTEUIL	45x40x33/40	3550	3750	3950	4165	4365	4565	2825	2915	2990
002 CAUSEUSE	68x40x33/40	5075	5315	5565	5800	6040	6290	4000	4165	4315
003 SOFA	92x40x33/40	6125	6440	6765	7075	7400	7715	4840	5025	5215
005 CHAISE LONGUE BRAS DROIT	35x62x33/40	3315	3450	3600	3740	3875	4015	2615	2725	2840
009 CAUSEUSE SANS BRAS	47x40x33/40	3565	3715	3865	4015	4175	4325	2750	2915	3065
011 CHAISE LONGUE BRAS GAUCHE	35x62x33/40	3315	3450	3600	3740	3875	4015	2615	2725	2840
012 CAUSEUSE BRAS GAUCHE	58x40x33/40	4365	4565	4765	4975	5175	5375	3415	3565	3700
017 FAUTEUIL DOUBLE	52x40x33/40	3725	3940	4165	4375	4590	4815	2950	3075	3200
021 SOFA APPARTEMENT SANS BRAS	61x40x33/40	4015	4240	4450	4665	4890	5100	3090	3265	3440
024 CAUSEUSE MODULAIRE ALLONGEE DROIT	89x40/44x33/40	5590	5925	6275	6615	6965	7300	4025	4240	4440
040 SOFA SANS BRAS	71x40x33/40	4600	4840	5065	5290	5525	5750	3590	3790	3990
041 FAUTEUIL INCLINABLE BRAS-G	35x40x33/40	3515	3650	3790	3925	4065	4215	2915	3000	3090
042 FAUTEUIL INCLINABLE BRAS-D	35x40x33/40	3515	3650	3790	3925	4065	4215	2915	3000	3090
043 FAUTEUIL INCLINABLE BERÇANT PIVOTANT	30x34x42	4165	4390	4615	4850	5075	5300	3415	3515	3600
044 FAUTEUIL INCLINABLE	45x40x33/40	4240	4415	4590	4765	4950	5125	3515	3590	3665
045 CAUSEUSE SANS BRAS ALLONGEE DROIT	68x40x33/40	4240	4425	4615	4815	5000	5190	3290	3425	3575

BERLIN

Caractéristiques:

- Inclinable motorisé pleine jambe "à mécanisme *protège-mur" (manuel n/d).
- Appui-tête ajustable manuel sur tous les items (fixe sur centre rond).
- Coussins de siège avec mousse modelée + 1" de mousse mémoire au-dessus.
- Couture: petit fil en tissu et gros fil plat en cuir.
- Chaises longues dos inclinables avec méc. "push back"; dégagement mural 10".
- *Exclus faut. 043 & 163 : Dégagement mural 16".

Note: 2 inclinables séparés par un coin ne peuvent pas ouvrir en même temps. Aucuns inclinables à côté du #155 Petit coin carré.

OPTIONS

- Motorisé sans fil (avec batterie): ajoutez \$315/mec.
- *Appui-tête motorisé: ajoutez \$315 ch. (*N/D sur items fixe ou chaise longue.)
- Choix de bras (LARGE ou PETIT de 6"): Pattes sur bras LARGE: LG187 bois ou LG189 métal (noire ou chrome). Sur PETIT Bras: LG195 bois ou LG196 métal (noire ou chrome). Spécifiez couleur.
- Profondeur d'assise : 20" ou *22". *Le 22" N/D sur fauteuils 043 & 163.
- Faut. 043-163: avec base en bois (spécifiez couleur).

ACCESSOIRES (n/d sur petit bras de 6 po)

- Ancrage \$90 ch | Tablette pivotante & porte verre à vin \$50 ch, Porte tablette \$100 & Lampe DEL \$125.
- Porte-Gobelet en métal : \$65 ch. (1 par bras ou item 160-190 & 2 côte à côte sur item 159). Spécifiez couleur Acier, Noir ou Or.
- *RANGEMENTS 159-160-190 avec 2 prises USB/Élec. *Items universels (sans les détails du bras), non finis sur les côtés, doivent être utilisés entre 2 sièges.

Description	L x P x H	Cuir						Tissu		
		10	20 Hugo Madras Softy	30 Empire Fantasy Illusion Tucson Utah Vintage Yukon	40 Diamond Elegance Princess Santiago Sensation Sunset Trina Victoria	50 Bull Cassiope Dublin	60 Caress Ultrasued	A	B COM	C alta
048 CAUSEUSE MODULAIRE ALLONGEE GAUCHE	89x40/44x33/40	5590	5925	6275	6615	6965	7300	4025	4240	4440
050 CENTRE ROND	49x49x33	3100	3300	3515	3715	3915	4115	2240	2350	2465
051 FAUTEUIL SANS BRAS	24x40x33/40	2040	2140	2250	2350	2450	2550	1565	1675	1775
052 SOFA BRAS GAUCHE	82x40x33/40	5400	5665	5915	6175	6425	6675	4240	4425	4615
053 SOFA BRAS DROIT	82x40x33/40	5400	5665	5915	6175	6425	6675	4240	4425	4615
055 COIN CARRE	44x44x33/40	3590	3800	4015	4240	4450	4665	2790	2900	3000
056 FAUTEUIL BRAS DROIT	35x40x33/40	2840	2975	3100	3225	3350	3475	2215	2325	2425
057 FAUTEUIL BRAS GAUCHE	35x40x33/40	2840	2975	3100	3225	3350	3475	2215	2325	2425
061 CAUSEUSE BRAS DROIT	58x40x33/40	4365	4565	4765	4975	5175	5375	3415	3565	3700
071 FAUTEUIL INCLINABLE SANS BRAS	24x40x33/40	2715	2825	2950	3065	3175	3290	2275	2390	2500
086 CAUSEUSE SANS BRAS ALLONGEE GAUCHE	68x40x33/40	4240	4425	4615	4815	5000	5190	3290	3425	3575
088 FAUTEUIL SANS BRAS ALLONGE GAUCHE	45x40x33/40	2700	2890	3065	3240	3415	3600	2075	2165	2265
089 FAUTEUIL SANS BRAS ALLONGE DROIT	45x40x33/40	2700	2890	3065	3240	3415	3600	2075	2165	2265
095 SOFA APPARTEMENT	82x40x33/40	5525	5825	6140	6440	6750	7050	4340	4525	4715
096 SOFA APPARTEMENT BRAS GAUCHE	72x40x33/40	4825	5065	5300	5550	5790	6025	3725	3915	4100
097 SOFA APPARTEMENT BRAS DROIT	72x40x33/40	4825	5065	5300	5550	5790	6025	3725	3915	4100

BERLIN

Caractéristiques:

- Inclinable motorisé pleine jambe "à mécanisme *protège-mur" (manuel n/d).
- Appui-tête ajustable manuel sur tous les items (fixe sur centre rond).
- Coussins de siège avec mousse modelée + 1" de mousse mémoire au-dessus.
- Couture: petit fil en tissu et gros fil plat en cuir.
- Chaises longues dos inclinables avec méc. "push back"; dégagement mural 10".
- *Exclus faut. 043 & 163 : Dégagement mural 16".

Note: 2 inclinables séparés par un coin ne peuvent pas ouvrir en même temps. Aucuns inclinables à côté du #155 Petit coin carré.

OPTIONS

- Motorisé sans fil (avec batterie): ajoutez \$315/mec.
- *Appui-tête motorisé: ajoutez \$315 ch. (*N/D sur items fixe ou chaise longue.)
- Choix de bras (LARGE ou PETIT de 6"): Pattes sur bras LARGE: LG187 bois ou LG189 métal (noire ou chrome). Sur PETIT Bras: LG195 bois ou LG196 métal (noire ou chrome). Spécifiez couleur.
- Profondeur d'assise : 20" ou *22". *Le 22" N/D sur fauteuils 043 & 163.
- Faut. 043-163: avec base en bois (spécifiez couleur).

ACCESSOIRES (n/d sur petit bras de 6 po)

- Ancrage \$90 ch | Tablette pivotante & porte verre à vin \$50 ch, Porte tablette \$100 & Lampe DEL \$125.
- Porte-Gobelet en métal : \$65 ch. (1 par bras ou item 160-190 & 2 côte à côte sur item 159). Spécifiez couleur Acier, Noir ou Or.
- *RANGEMENTS 159-160-190 avec 2 prises USB/Élec. *Items universels (sans les détails du bras), non finis sur les côtés, doivent être utilisés entre 2 sièges.

Description	L x P x H	Cuir						Tissu		
		10	20 Hugo Madras Softy	30 Empire Fantasy Illusion Tucson Utah Vintage Yukon	40 Diamond Elegance Princess Santiago Sensation Sunset Trina Victoria	50 Bull Cassiope Dublin	60 Caresse Ultrasued	A	B COM	C alta
124 POUF AVEC RANGEMENT	30x22x17	1400	1450	1500	1550	1615	1665	1200	1250	1300
155 PETIT COIN CARRE	40x40x33/40	3590	3800	4015	4240	4450	4665	2790	2900	3000
159 RANGEMENT À ANGLE	10/25x35x22	1400	1465	1525	1600	1665	1725	1075	1100	1125
160 RANGEMENT DROIT	10x35x22	1350	1415	1475	1540	1615	1675	1025	1050	1075
163 FAUT. DBL INCL. BERCANT PIVOTANT	33x34x42	4265	4500	4740	4990	5225	5475	3425	3525	3615
165 FAUTEUIL DOUBLE INCLINABLE	52x40x33/40	4415	4625	4850	5065	5275	5500	3650	3790	3925
167 SOFA APP. SANS BRAS ALLONGE GAUCHE	82x40x33/40	4690	4950	5200	5465	5715	5965	3615	3800	3990
168 SOFA APP. SANS BRAS ALLONGE DROIT	82x40x33/40	4690	4950	5200	5465	5715	5965	3615	3800	3990
169 FAUTEUIL DOUBLE INCLINABLE BRAS GAUCHE	42x40x33/40	3700	3865	4025	4200	4365	4525	3040	3200	3365
170 FAUTEUIL DOUBLE INCLINABLE BRAS DROIT	42x40x33/40	3700	3865	4025	4200	4365	4525	3040	3200	3365
171 FAUTEUIL DOUBLE INCLINABLE SANS BRAS	31x40x33/40	2915	3025	3140	3250	3365	3475	2390	2515	2640
173 CHAISE LONGUE DOUBLE BRAS GAUCHE	42x62x33/40	3590	3790	3990	4200	4400	4600	2825	3000	3165
174 CHAISE LONGUE DOUBLE BRAS DROIT	42x62x33/40	3590	3790	3990	4200	4400	4600	2825	3000	3165
175 FAUTEUIL DOUBLE BRAS GAUCHE	42x40x33/40	3000	3175	3350	3540	3715	3890	2365	2500	2640
176 FAUTEUIL DOUBLE BRAS DROIT	42x40x33/40	3000	3175	3350	3540	3715	3890	2365	2500	2640
177 FAUTEUIL DOUBLE SANS BRAS	31x40x33/40	2240	2365	2490	2615	2740	2875	1700	1815	1925

BERLIN

Caractéristiques:

- Inclinable motorisé pleine jambe "à mécanisme *protège-mur" (manuel n/d).
- Appui-tête ajustable manuel sur tous les items (fixe sur centre rond).
- Coussins de siège avec mousse modelée + 1" de mousse mémoire au-dessus.
- Couture: petit fil en tissu et gros fil plat en cuir.
- Chaises longues dos inclinables avec méc. "push back"; dégagement mural 10".
- *Exclus faut. 043 & 163 : Dégagement mural 16".

Note: 2 inclinables séparés par un coin ne peuvent pas ouvrir en même temps. Aucuns inclinables à côté du #155 Petit coin carré.

OPTIONS

- Motorisé sans fil (avec batterie): ajoutez \$315/mec.
- *Appui-tête motorisé: ajoutez \$315 ch. (*N/D sur items fixe ou chaise longue.)
- Choix de bras (LARGE ou PETIT de 6"): Pattes sur bras LARGE: LG187 bois ou LG189 métal (noire ou chrome). Sur PETIT Bras: LG195 bois ou LG196 métal (noire ou chrome). Spécifiez couleur.
- Profondeur d'assise : 20" ou *22". *Le 22" N/D sur fauteuils 043 & 163.
- Faut. 043-163: avec base en bois (spécifiez couleur).

ACCESSOIRES (n/d sur petit bras de 6 po)

- Ancrage \$90 ch | Tablette pivotante & porte verre à vin \$50 ch, Porte tablette \$100 & Lampe DEL \$125.
- Porte-Gobelet en métal : \$65 ch. (1 par bras ou item 160-190 & 2 côte à côte sur item 159). Spécifiez couleur Acier, Noir ou Or.
- *RANGEMENTS 159-160-190 avec 2 prises USB/Élec. *Items universels (sans les détails du bras), non finis sur les côtés, doivent être utilisés entre 2 sièges.

Description	L x P x H	Cuir						Tissu		
		10	20 Hugo Madras Softy	30 Empire Fantasy Illusion Tucson Utah Vintage Yukon	40 Diamond Elegance Princess Santiago Sensation Sunset Trina Victoria	50 Bull Cassiope Dublin	60 Caress Ultrasued	A	B COM	C alta
178 FAUTEUIL DOUBLE SANS BRAS ALLONGE-G	52x40x33/40	2900	3075	3250	3425	3615	3790	2275	2390	2500
179 FAUTEUIL DOUBLE SANS BRAS ALLONGE-D	52x40x33/40	2900	3075	3250	3425	3615	3790	2275	2390	2500
186 CAUS. SANS BRAS ALLONGEE RANGEMENT-G	68x40x33/40	4540	4725	4925	5115	5300	5500	3590	3740	3890
187 CAUS. SANS BRAS ALLONGEE RANGEMENT-D	68x40x33/40	4540	4725	4925	5115	5300	5500	3590	3740	3890
188 FAUT. SANS BRAS ALLONGE RANGEMENT-G	45x40x33/40	3015	3190	3365	3550	3725	3900	2390	2465	2540
189 FAUT. SANS BRAS ALLONGE RANGEMENT-D	45x40x33/40	3015	3190	3365	3550	3725	3900	2390	2465	2540
190 PETIT RANGEMENT À ANGLE	10/20x35x22	1350	1415	1475	1540	1615	1675	1025	1050	1075
221 FAUT. DBL SANS BRAS ALLONGE RANGEMENT-G	52x40x33/40	3200	3375	3565	3740	3915	4090	2565	2690	2815
222 FAUT. DBL SANS BRAS ALLONGE RANGEMENT-D	52x40x33/40	3200	3375	3565	3740	3915	4090	2565	2690	2815
223 SOFA APP SANS BRAS ALLONGE RANGEMENT-G	82x40x33/40	4990	5250	5525	5790	6065	6325	3915	4100	4300
224 SOFA APP SANS BRAS ALLONGE RANGEMENT-D	82x40x33/40	4990	5250	5525	5790	6065	6325	3915	4100	4300
230 CHAISE LONGUE DOUBLE DOS INCL. BRAS-G	42x62x33/40	3940	4125	4325	4515	4700	4900	3090	3265	3440
231 CHAISE LONGUE DOUBLE DOS INCL. BRAS-D	42x62x33/40	3940	4125	4325	4515	4700	4900	3090	3265	3440
232 CHAISE LONGUE DOS INCLINABLE BRAS-G	35x62x33/40	3650	3825	4000	4190	4365	4540	2900	3015	3125
233 CHAISE LONGUE DOS INCLINABLE BRAS-D	35x62x33/40	3650	3825	4000	4190	4365	4540	2900	3015	3125
234 SOFA APP. MODULAIRE ALLONGE GAUCHE	96x40/44x33/40	5775	6100	6415	6740	7050	7375	4215	4415	4615

BERLIN

Caractéristiques:

- Inclinable motorisé pleine jambe "à mécanisme *protège-mur" (manuel n/d).
- Appui-tête ajustable manuel sur tous les items (fixe sur centre rond).
- Coussins de siège avec mousse modelée + 1" de mousse mémoire au-dessus.
- Couture: petit fil en tissu et gros fil plat en cuir.
- Chaises longues dos inclinables avec méc. "push back"; dégagement mural 10".
- *Exclus faut. 043 & 163 : Dégagement mural 16".

Note: 2 inclinables séparés par un coin ne peuvent pas ouvrir en même temps. Aucuns inclinables à côté du #155 Petit coin carré.

OPTIONS

- Motorisé sans fil (avec batterie): ajoutez \$315/mec.
- *Appui-tête motorisé: ajoutez \$315 ch. (*N/D sur items fixe ou chaise longue.)
- Choix de bras (LARGE ou PETIT de 6"): Pattes sur bras LARGE: LG187 bois ou LG189 métal (noire ou chrome). Sur PETIT Bras: LG195 bois ou LG196 métal (noire ou chrome). Spécifiez couleur.
- Profondeur d'assise : 20" ou *22". *Le 22" N/D sur fauteuils 043 & 163.
- Faut. 043-163: avec base en bois (spécifiez couleur).

ACCESSOIRES (n/d sur petit bras de 6 po)

- Ancrage \$90 ch | Tablette pivotante & porte verre à vin \$50 ch, Porte tablette \$100 & Lampe DEL \$125.
- Porte-Gobelet en métal : \$65 ch. (1 par bras ou item 160-190 & 2 côte à côte sur item 159). Spécifiez couleur Acier, Noir ou Or.
- *RANGEMENTS 159-160-190 avec 2 prises USB/Élec. *Items universels (sans les détails du bras), non finis sur les côtés, doivent être utilisés entre 2 sièges.

Description	L x P x H	Cuir						Tissu		
		10	20 Hugo Madras Softy	30 Empire Fantasy Illusion Tucson Utah Vintage Yukon	40 Diamond Elegance Princess Santiago Sensation Sunset Trina Victoria	50 Bull Cassiope Dublin	60 Caress Ultrasued	A	B COM	C alta
235 SOFA APP. MODULAIRE ALLONGE DROIT	96x40/44x33/40	5775	6100	6415	6740	7050	7375	4215	4415	4615
CONFIGURATIONS										
A CONFIG (169-170)	84X40X40	7400	7730	8050	8400	8730	9050	6080	6400	6730
B CONFIG (169-171-174)	115X62X40	10205	10680	11155	11650	12130	12600	8255	8715	9170
C CONFIG (096-055-171-170)	116X116X40	15030	15755	16480	17240	17970	18690	11945	12530	13105
D CONFIG (169-171-235)	116X96X40	12390	12990	13580	14190	14780	15375	9645	10130	10620
J CONFIG (041-042)	70X40X40	7030	7300	7580	7850	8130	8430	5830	6000	6180
K CONFIG (041-071-005)	94X62X40	9545	9925	10340	10730	11115	11520	7805	8115	8430
L CONFIG (012-055-071-042)	102X102X40	14185	14840	15520	16205	16865	17545	11395	11855	12290
M CONFIG (041-071-024)	103X89X40	11820	12400	13015	13605	14205	14805	9215	9630	10030

BERLIN

OPTIMA

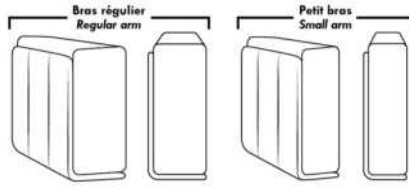

Spécifications | Specifications

Appui-tête levé / Headrest up
 Appui-tête baissé / Headrest down
 Complètement incliné / Fully reclined

(A) Hauteur complète 40" Total Height
 (B) Hauteur appui-tête baissé 33" Height headrest down
 (C) Hauteur du bras 24" Arm Height
 (D) Hauteur du siège 19,5" Seat height
 (E) Profondeur inclinée 65" Depth fully reclined
 (F) Profondeur d'assise 20" ou/ou 22" Seat depth
 (G) Profondeur appui-tête monté 36" Depth with headrest up

Siège 30" de large | 30" Seat Width

82" 72" 72" 61"
 40" 095 096 097 021
 96" 82" 82"
 40" 234 167 168
 44"
 96" 82" 82"
 44" 235 223 224
 Allongé à rangement / Bumper with storage
 42" 42"
 40" 017 175 176 177 173 174
 62" 42"/44" Profondeur Depth
 Inclinable / Motion 42" 42" 31" 42" 42"
 40" 165 169 170 171 230 231
 42"/44" Profondeur Depth
 Dos inclinable / Push back
 Allongé à rangement / Bumper with storage
 52" 52" 52" 52"
 40" 178 179 221 222

Siège 23" de large | 23" Seat Width

68" 58" 58" 47"
 40" 002 012 061 009
 68" 68" 89" 89"
 40" 086 045 048 024
 44"
 68" 68"
 40" 186 187
 Allongé à rangement / Bumper with storage
 35" 35"
 40" 001 057 056 051 011 005
 62" 42"/44" Profondeur Depth
 45" 45"
 40" 088 089
 Inclinable / Motion 45" 35" 35" 24" 35" 35"
 40" 044 041 042 071 232 233
 62" 42"/44" Profondeur Depth
 Dos inclinable / Push back
 Allongé à rangement / Bumper with storage
 45" 45"
 40" 188 189
 92" 82" 82" 71"
 40" 003 052 053 040

Autres | Others

Fauteuil berçant, pivotant et inclinable / **Swivel, rocking motion chair**
 N'est pas un mécanisme protège-mur / Not a wall hugger mechanism
 Dégagement mural: 16" / Wall clearance: 16"

Simple / Single: 30" H = 42", 34", 19"
 Double: 33" H = 42", 34", 22"

Centre rond / Wedge: 49" H = 33", 050
 Coin carré / Square corner: 44" H = 40", 055
 Petit coin carré / Small corner: 40" H = 40", 155
 Pouf à rangement / Storage ottoman: 30" H = 17", 22", 124
 Rangement à angle / Wedge storage: 25" H = 22", 35", 10", 159
 Rangement droit / Straight storage: 10" H = 22", 35", 160
 Petit rangement à angle / Small Wedge storage: 20" H = 22", 35", 10", 190

30" Populaires | Popular CONFIGURATIONS 23"

84" 115" 116" 116" 116"
 40" 169 170 169 171 174 096 055 171 170
 62"
 A B C
 40" 169 171 235 96"
 D
 70" 94" 102" 103"
 40" 041 042 041 071 005 012 055 071 042 041 071 024
 62" 102" 89"
 J K L M

Nos produits sont fabriqués à la main et des variations mineures peuvent survenir. Our product is hand-made and minor variations can occur.

Liste de prix CDN

BRASILIA

LG52 disponible métal et bois. Si bois spécifier couleur.

COMBO: Recouvrement #2 sur les dossiers seulement.

EN TISSU il n'y a pas de coutures sur les sièges.

Tissu uni recommandé pour la base.

*REMARQUE: En cuir et en tissu, les côtés sans bras et coin rond ne sont pas complètement recouvert de cuir/tissu.

Description	L x P x H	Cuir						Tissu		
		10	20 Hugo Madras Softy	30 Empire Fantasy Illusion Tucson Utah Vintage Yukon	40 Diamond Elegance Princess Santiago Sensation Sunset Trina Victoria	50 Bull Cassiope Dublin	60 Caress Ultrasued	A	B COM	C alta
001 FAUTEUIL	35X37X33	2390	2525	2725	2890	3040	3215	1740	1840	1925
002 CAUSEUSE	59X37X33	3490	3725	3950	4215	4415	4640	2275	2425	2550
005 CHAISE LONGUE BRAS DROIT	30X65X33	2290	2515	2765	3000	3225	3450	1640	1765	1890
009 CAUSEUSE SANS BRAS	48X37X33	2725	2965	3190	3415	3650	3890	1925	2075	2215
011 CHAISE LONGUE BRAS GAUCHE	30X65X33	2290	2515	2765	3000	3225	3450	1640	1765	1890
012 CAUSEUSE BRAS GAUCHE	54X37X33	3065	3300	3540	3775	4000	4240	2100	2240	2390
021 SOFA APPARTEMENT SANS BRAS	64X37X33	3115	3390	3715	3990	4275	4550	2140	2315	2475
045 CAUSEUSE SANS BRAS ALLONGEE DROIT	67X37X33	3065	3300	3540	3775	4000	4240	2100	2240	2390
050 CENTRE ROND	48X48X33	2290	2465	2665	2840	3025	3215	1715	1850	1965
051 FAUTEUIL SANS BRAS	24X37X33	1665	1815	1965	2115	2275	2425	1375	1465	1575
056 FAUTEUIL BRAS DROIT	30X37X33	2025	2165	2365	2475	2640	2775	1565	1665	1765
057 FAUTEUIL BRAS GAUCHE	30X37X33	2025	2165	2365	2475	2640	2775	1565	1665	1765
061 CAUSEUSE BRAS DROIT	54X37X33	3065	3300	3540	3775	4000	4240	2100	2240	2390
062 FAUTEUIL ANGULAIRE BRAS GAUCHE	64X50X33	2990	3175	3375	3590	3790	3990	2075	2175	2300
063 FAUTEUIL ANGULAIRE BRAS DROIT	64X50X33	2990	3175	3375	3590	3790	3990	2075	2175	2300
086 CAUSEUSE SANS BRAS ALLONGEE GAUCHE	67X37X33	3065	3300	3540	3775	4000	4240	2100	2240	2390
095 SOFA APPARTEMENT	75X37X33	3890	4165	4440	4725	5015	5290	2515	2675	2840
096 SOFA APPARTEMENT BRAS GAUCHE	70X37X33	3465	3750	4040	4340	4600	4900	2315	2500	2675
097 SOFA APPARTEMENT BRAS DROIT	70X37X33	3465	3750	4040	4340	4600	4900	2315	2500	2675
105 SOFA APP. BRAS DROIT ALLONGE GAUCHE	89X37X33	3890	4165	4440	4725	5015	5290	2515	2675	2840
106 SOFA APP. BRAS GAUCHE ALLONGE DROIT	89X37X33	3890	4165	4440	4725	5015	5290	2515	2675	2840
107 CAUSEUSE BRAS DROIT ALLONGEE GAUCHE	73X37X33	3490	3725	3950	4215	4415	4640	2275	2425	2550
108 CAUSEUSE BRAS GAUCHE ALLONGEE DROIT	73X37X33	3490	3725	3950	4215	4415	4640	2275	2425	2550
124 POUF AVEC RANGEMENT	30X22X18	1425	1475	1575	1650	1715	1775	1190	1250	1290
CONFIGURATIONS										
A CONF. A (95-01)	35X75X33	6280	6690	7165	7615	8055	8505	4255	4515	4765
B CONF. B (96-05)	100X65X33	5755	6265	6805	7340	7825	8350	3955	4265	4565

Liste de prix CDN

BRASILIA

Description	L x P x H	Cuir						Tissu		
		10	20 Hugo Madras Softy	30 Empire Fantasy Illusion Tucson Utah Vintage Yukon	40 Diamond Elegance Princess Santiago Sensation Sunset Trina Victoria	50 Bull Cassiope Dublin	60 Caress Ultrasued	A	B COM	C alta
C CONF. C (11-97)	65X100X33	5755	6265	6805	7340	7825	8350	3955	4265	4565
D CONF. D (96-63)	134X50X33	6455	6925	7415	7930	8390	8890	4390	4675	4975
E CONF. E (62-97)	50X134X33	6455	6925	7415	7930	8390	8890	4390	4675	4975
F CONF. F (12-05)	84X65X33	5355	5815	6305	6775	7225	7690	3740	4005	4280
G CONF. G (11-61)	65X84X33	5355	5815	6305	6775	7225	7690	3740	4005	4280
H CONF. H (86-05)	97X65X33	5355	5815	6305	6775	7225	7690	3740	4005	4280
I CONF. I (11-45)	65X97X33	5355	5815	6305	6775	7225	7690	3740	4005	4280
J CONF. J (12-63)	118X50X33	6055	6475	6915	7365	7790	8230	4175	4415	4690
K CONF. K (62-61)	50X118X33	6055	6475	6915	7365	7790	8230	4175	4415	4690
L CONF. L (86-63)	131X50X33	6055	6475	6915	7365	7790	8230	4175	4415	4690
M CONF. M (62-45)	50X131X33	6055	6475	6915	7365	7790	8230	4175	4415	4690
N CONF. N (95-02)	59X75X33	7380	7890	8390	8940	9430	9930	4790	5100	5390
O CONF. O (12-50-61)	102X102X33	8420	9065	9745	10390	11025	11695	5915	6330	6745
P CONF. P (107-106)	73X89X33	7380	7890	8390	8940	9430	9930	4790	5100	5390
Q CONF. Q (105-108)	89X73X33	7380	7890	8390	8940	9430	9930	4790	5100	5390
R CONF. R (107-108)	73X73X33	6980	7450	7900	8430	8830	9280	4550	4850	5100
S CONF. S (86-50-61)	115X102X33	8420	9065	9745	10390	11025	11695	5915	6330	6745
T CONF. T (12-50-45)	102X115X33	8420	9065	9745	10390	11025	11695	5915	6330	6745
U CONF. U (86-50-45)	115X115X33	8420	9065	9745	10390	11025	11695	5915	6330	6745
V CONF. V (96-50-61)	118X102X33	8820	9515	10245	10955	11625	12355	6130	6590	7030
W CONF. W (12-50-97)	102X118X33	8820	9515	10245	10955	11625	12355	6130	6590	7030
X CONF. X (96-50-45)	118X115X33	8820	9515	10245	10955	11625	12355	6130	6590	7030
Y CONF. Y (86-50-97)	115X118X33	8820	9515	10245	10955	11625	12355	6130	6590	7030

BRASILIA



Hauteur complète 33" | Hauteur de siège 19" | Hauteur devant bras 25" | Profondeur d'assise 21"
 Total Height 33" | Seat Height 19" | Arm Height 25" | Seat Depth 21"

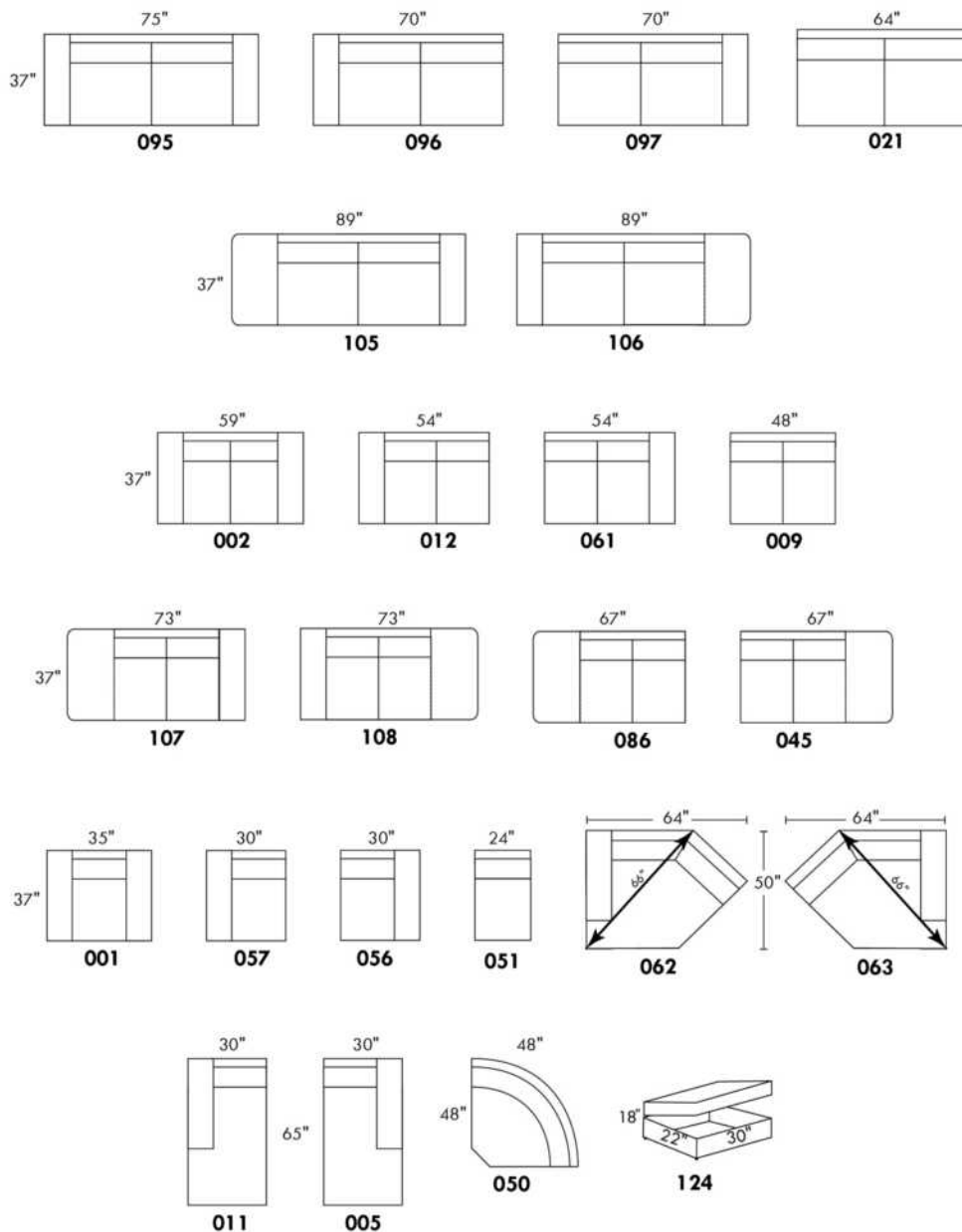

www.jaymar.ca

Toutes les dimensions indiquées sont au pouce près. Nos produits sont fabriqués à la main et des variations mineures peuvent survenir.
 All dimensions indicated are to the nearest inch. Our product is hand-made and minor variations can occur.

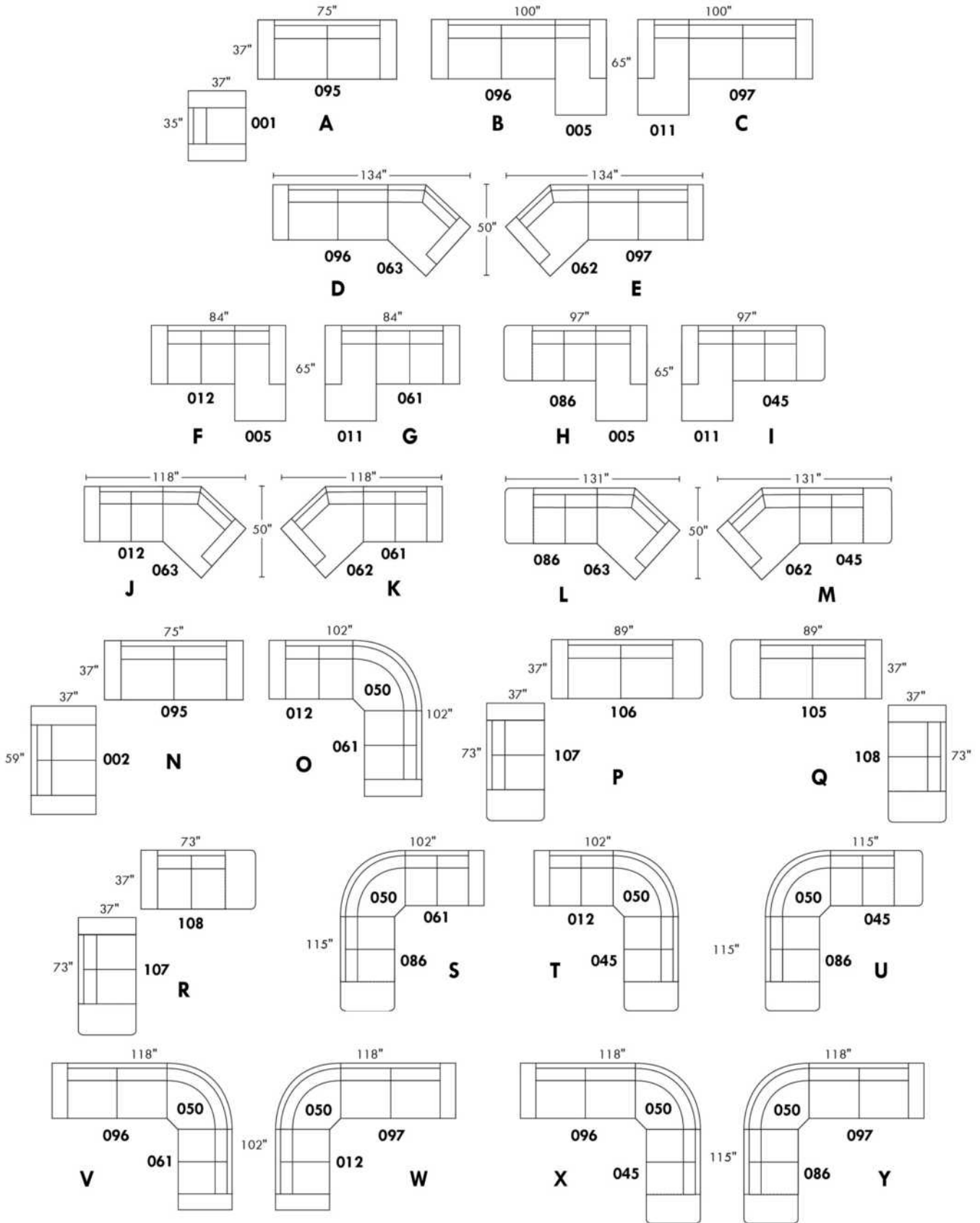

BROOKLYN

Caractéristiques:

- Inclinable motorisé pleine jambe "à mécanisme *protège-mur " (manuel n/d).
- Appui-tête ajustable manuel sur tous les items (fixe sur centre rond).
- Coussins de siège avec mousse modelée + 1" de mousse mémoire au-dessus; bras avec mousse mémoire.
- Couture: petit fil en tissu et gros fil plat en cuir.
- Chaises longues dos inclinables avec méc. "push back"; dégagement mural 10".

*Exclus faut. 043 & 163 : Dégagement mural 16"

Note: 2 inclinables séparés par un coin ne peuvent pas ouvrir en même temps. Aucuns inclinables à côté du #155 Petit coin carré.

OPTIONS

- Motorisé sans fil (avec batterie): ajoutez \$315/mec.
- *Appui-tête motorisé: ajoutez \$315 ch. (*N/D sur items fixe ou chaise longue.)
- Choix de bras (LARGE ou PETIT de 6"): Pattes sur bras LARGE LG187 bois ou LG189 métal (noire ou chrome). Sur PETIT Bras: LG08 bois ou LG64 métal. Spécifiez couleur.
- Profondeur d'assise: 20" ou *22". *Le 22" N/D sur faut. 043 & 163.
- Faut. 043-163: avec base en bois (spécifiez couleur).

ACCESSOIRES (Seulement sur *items 159-160-190) :

- Ancrage \$90 ch | Tablette pivotante & porte verre à vin \$50 ch, porte tablette \$100 & lampe DEL \$125.
- Porte-Gobelet en métal : \$65 ch. (1 par item 160-190 & 2 côte à côte sur item 159). Spécifiez couleur Acier, Noir ou Or.
- *RANGEMENTS 159-160-190 avec 2 prises USB/Élec. *Items universels (sans les détails du bras), non finis sur les côtés, doivent être utilisés entre 2 sièges

Description	L x P x H	Cuir						Tissu		
		10	20 Hugo Madras Softy	30 Empire Fantasy Illusion Tucson Utah Vintage Yukon	40 Diamond Elegance Princess Santiago Sensation Sunset Trina Victoria	50 Bull Cassiope Dublin	60 Caress Ultrasued	A	B COM	C alta
001 FAUTEUIL	43x40x33/40	3550	3750	3950	4165	4365	4565	2825	2915	2990
002 CAUSEUSE	66x40x33/40	5075	5315	5565	5800	6040	6290	4000	4165	4315
003 SOFA	90x40x33/40	6125	6440	6765	7075	7400	7715	4840	5025	5215
005 CHAISE LONGUE BRAS DROIT	34x62x33/40	3315	3450	3600	3740	3875	4015	2615	2725	2840
009 CAUSEUSE SANS BRAS	47x40x33/40	3565	3715	3865	4015	4175	4325	2750	2915	3065
011 CHAISE LONGUE BRAS GAUCHE	34x62x33/40	3315	3450	3600	3740	3875	4015	2615	2725	2840
012 CAUSEUSE BRAS GAUCHE	57x40x33/40	4365	4565	4765	4975	5175	5375	3415	3565	3700
017 FAUTEUIL DOUBLE	50x40x33/40	3725	3940	4165	4375	4590	4815	2950	3075	3200
021 SOFA APPARTEMENT SANS BRAS	61x40x33/40	4015	4240	4450	4665	4890	5100	3090	3265	3440
024 CAUSEUSE MODULAIRE ALLONGEE DROIT	89x40/44x33/40	5590	5925	6275	6615	6965	7300	4025	4240	4440
040 SOFA SANS BRAS	71x40x33/40	4600	4840	5065	5290	5525	5750	3590	3790	3990
041 FAUTEUIL INCLINABLE BRAS-G	34x40x33/40	3515	3650	3790	3925	4065	4215	2915	3000	3090
042 FAUTEUIL INCLINABLE BRAS-D	34x40x33/40	3515	3650	3790	3925	4065	4215	2915	3000	3090
043 FAUTEUIL INCLINABLE BERÇANT PIVOTANT	30x34x42	4165	4390	4615	4850	5075	5300	3415	3515	3600
044 FAUTEUIL INCLINABLE	43x40x33/40	4240	4415	4590	4765	4950	5125	3515	3590	3665
045 CAUSEUSE SANS BRAS ALLONGEE DROIT	68x40x33/40	4240	4425	4615	4815	5000	5190	3290	3425	3575

BROOKLYN

Caractéristiques:

- Inclinable motorisé pleine jambe "à mécanisme *protège-mur " (manuel n/d).
- Appui-tête ajustable manuel sur tous les items (fixe sur centre rond).
- Coussins de siège avec mousse modelée + 1" de mousse mémoire au-dessus; bras avec mousse mémoire.
- Couture: petit fil en tissu et gros fil plat en cuir.
- Chaises longues dos inclinables avec méc. "push back"; dégagement mural 10".

*Exclus faut. 043 & 163 : Dégagement mural 16"

Note: 2 inclinables séparés par un coin ne peuvent pas ouvrir en même temps. Aucuns inclinables à côté du #155 Petit coin carré.

OPTIONS

- Motorisé sans fil (avec batterie): ajoutez \$315/mec.
- *Appui-tête motorisé: ajoutez \$315 ch. (*N/D sur items fixe ou chaise longue.)
- Choix de bras (LARGE ou PETIT de 6"): Pattes sur bras LARGE LG187 bois ou LG189 métal (noire ou chrome). Sur PETIT Bras: LG08 bois ou LG64 métal. Spécifiez couleur.
- Profondeur d'assise: 20" ou *22". *Le 22" N/D sur faut. 043 & 163.
- Faut. 043-163: avec base en bois (spécifiez couleur).

ACCESSOIRES (Seulement sur *items 159-160-190) :

- Ancrage \$90 ch | Tablette pivotante & porte verre à vin \$50 ch, porte tablette \$100 & lampe DEL \$125.
- Porte-Gobelet en métal : \$65 ch. (1 par item 160-190 & 2 côte à côte sur item 159). Spécifiez couleur Acier, Noir ou Or.
- *RANGEMENTS 159-160-190 avec 2 prises USB/Élec. *Items universels (sans les détails du bras), non finis sur les côtés, doivent être utilisés entre 2 sièges

Description	L x P x H	Cuir						Tissu		
		10	20 Hugo Madras Softy	30 Empire Fantasy Illusion Tucson Utah Vintage Yukon	40 Diamond Elegance Princess Santiago Sensation Sunset Trina Victoria	50 Bull Cassiope Dublin	60 Caress Ultrasued	A	B COM	C alta
048 CAUSEUSE MODULAIRE ALLONGEE GAUCHE	89x40/44x33/40	5590	5925	6275	6615	6965	7300	4025	4240	4440
050 CENTRE ROND	49x49x33	3100	3300	3515	3715	3915	4115	2240	2350	2465
051 FAUTEUIL SANS BRAS	24x40x33/40	2040	2140	2250	2350	2450	2550	1565	1675	1775
052 SOFA BRAS GAUCHE	81x40x33/40	5400	5665	5915	6175	6425	6675	4240	4425	4615
053 SOFA BRAS DROIT	81x40x33/40	5400	5665	5915	6175	6425	6675	4240	4425	4615
055 COIN CARRE	44x44x33/40	3590	3800	4015	4240	4450	4665	2790	2900	3000
056 FAUTEUIL BRAS DROIT	34x40x33/40	2840	2975	3100	3225	3350	3475	2215	2325	2425
057 FAUTEUIL BRAS GAUCHE	34x40x33/40	2840	2975	3100	3225	3350	3475	2215	2325	2425
061 CAUSEUSE BRAS DROIT	57x40x33/40	4365	4565	4765	4975	5175	5375	3415	3565	3700
071 FAUTEUIL INCLINABLE SANS BRAS	24x40x33/40	2715	2825	2950	3065	3175	3290	2275	2390	2500
086 CAUSEUSE SANS BRAS ALLONGEE GAUCHE	68x40x33/40	4240	4425	4615	4815	5000	5190	3290	3425	3575
088 FAUTEUIL SANS BRAS ALLONGE GAUCHE	45x40x33/40	2700	2890	3065	3240	3415	3600	2075	2165	2265
089 FAUTEUIL SANS BRAS ALLONGE DROIT	45x40x33/40	2700	2890	3065	3240	3415	3600	2075	2165	2265
095 SOFA APPARTEMENT	80x40x33/40	5525	5825	6140	6440	6750	7050	4340	4525	4715
096 SOFA APPARTEMENT BRAS GAUCHE	71x40x33/40	4825	5065	5300	5550	5790	6025	3725	3915	4100
097 SOFA APPARTEMENT BRAS DROIT	71x40x33/40	4825	5065	5300	5550	5790	6025	3725	3915	4100

BROOKLYN

Caractéristiques:

- Inclinable motorisé pleine jambe "à mécanisme *protège-mur " (manuel n/d).
- Appui-tête ajustable manuel sur tous les items (fixe sur centre rond).
- Coussins de siège avec mousse modelée + 1" de mousse mémoire au-dessus; bras avec mousse mémoire.
- Couture: petit fil en tissu et gros fil plat en cuir.
- Chaises longues dos inclinables avec méc. "push back"; dégagement mural 10".

*Exclus faut. 043 & 163 : Dégagement mural 16"

Note: 2 inclinables séparés par un coin ne peuvent pas ouvrir en même temps. Aucuns inclinables à côté du #155 Petit coin carré.

OPTIONS

- Motorisé sans fil (avec batterie): ajoutez \$315/mec.
- *Appui-tête motorisé: ajoutez \$315 ch. (*N/D sur items fixe ou chaise longue.)
- Choix de bras (LARGE ou PETIT de 6"): Pattes sur bras LARGE LG187 bois ou LG189 métal (noire ou chrome). Sur PETIT Bras: LG08 bois ou LG64 métal. Spécifiez couleur.
- Profondeur d'assise: 20" ou *22". *Le 22" N/D sur faut. 043 & 163.
- Faut. 043-163: avec base en bois (spécifiez couleur).

ACCESSOIRES (Seulement sur *items 159-160-190) :

- Ancrage \$90 ch | Tablette pivotante & porte verre à vin \$50 ch, porte tablette \$100 & lampe DEL \$125.
- Porte-Gobelet en métal : \$65 ch. (1 par item 160-190 & 2 côte à côte sur item 159). Spécifiez couleur Acier, Noir ou Or.
- *RANGEMENTS 159-160-190 avec 2 prises USB/Élec. *Items universels (sans les détails du bras), non finis sur les côtés, doivent être utilisés entre 2 sièges

Description	L x P x H	Cuir						Tissu		
		10	20 Hugo Madras Softy	30 Empire Fantasy Illusion Tucson Utah Vintage Yukon	40 Diamond Elegance Princess Santiago Sensation Sunset Trina Victoria	50 Bull Cassiope Dublin	60 Caress Ultrasued	A	B COM	C alta
124 POUF AVEC RANGEMENT	30x22x17	1400	1450	1500	1550	1615	1665	1200	1250	1300
155 PETIT COIN CARRE	40x40x33/40	3590	3800	4015	4240	4450	4665	2790	2900	3000
159 RANGEMENT À ANGLE	10/25x35x22	1400	1465	1525	1600	1665	1725	1075	1100	1125
160 RANGEMENT DROIT	10x35x22	1350	1415	1475	1540	1615	1675	1025	1050	1075
163 FAUT. DBL INCL. BERCANT PIVOTANT	33x34x42	4265	4500	4740	4990	5225	5475	3425	3525	3615
165 FAUTEUIL DOUBLE INCLINABLE	50x40x33/40	4415	4625	4850	5065	5275	5500	3650	3790	3925
167 SOFA APP. SANS BRAS ALLONGE GAUCHE	82x40x33/40	4690	4950	5200	5465	5715	5965	3615	3800	3990
168 SOFA APP. SANS BRAS ALLONGE DROIT	82x40x33/40	4690	4950	5200	5465	5715	5965	3615	3800	3990
169 FAUTEUIL DOUBLE INCLINABLE BRAS GAUCHE	41x40x33/40	3700	3865	4025	4200	4365	4525	3040	3200	3365
170 FAUTEUIL DOUBLE INCLINABLE BRAS DROIT	41x40x33/40	3700	3865	4025	4200	4365	4525	3040	3200	3365
171 FAUTEUIL DOUBLE INCLINABLE SANS BRAS	31x40x33/40	2915	3025	3140	3250	3365	3475	2390	2515	2640
173 CHAISE LONGUE DOUBLE BRAS GAUCHE	41x62x33/40	3590	3790	3990	4200	4400	4600	2825	3000	3165
174 CHAISE LONGUE DOUBLE BRAS DROIT	41x62x33/40	3590	3790	3990	4200	4400	4600	2825	3000	3165
175 FAUTEUIL DOUBLE BRAS GAUCHE	41x40x33/40	3000	3175	3350	3540	3715	3890	2365	2500	2640
176 FAUTEUIL DOUBLE BRAS DROIT	41x40x33/40	3000	3175	3350	3540	3715	3890	2365	2500	2640
177 FAUTEUIL DOUBLE SANS BRAS	31x40x33/40	2240	2365	2490	2615	2740	2875	1700	1815	1925

BROOKLYN

Caractéristiques:

- Inclinable motorisé pleine jambe "à mécanisme *protège-mur " (manuel n/d).
- Appui-tête ajustable manuel sur tous les items (fixe sur centre rond).
- Coussins de siège avec mousse modelée + 1" de mousse mémoire au-dessus; bras avec mousse mémoire.
- Couture: petit fil en tissu et gros fil plat en cuir.
- Chaises longues dos inclinables avec méc. "push back"; dégagement mural 10".

*Exclus faut. 043 & 163 : Dégagement mural 16"

Note: 2 inclinables séparés par un coin ne peuvent pas ouvrir en même temps. Aucuns inclinables à côté du #155 Petit coin carré.

OPTIONS

- Motorisé sans fil (avec batterie): ajoutez \$315/mec.
- *Appui-tête motorisé: ajoutez \$315 ch. (*N/D sur items fixe ou chaise longue.)
- Choix de bras (LARGE ou PETIT de 6"): Pattes sur bras LARGE LG187 bois ou LG189 métal (noire ou chrome). Sur PETIT Bras: LG08 bois ou LG64 métal. Spécifiez couleur.
- Profondeur d'assise: 20" ou *22". *Le 22" N/D sur faut. 043 & 163.
- Faut. 043-163: avec base en bois (spécifiez couleur).

ACCESSOIRES (Seulement sur *items 159-160-190) :

- Ancrage \$90 ch | Tablette pivotante & porte verre à vin \$50 ch, porte tablette \$100 & lampe DEL \$125.
- Porte-Gobelet en métal : \$65 ch. (1 par item 160-190 & 2 côte à côte sur item 159). Spécifiez couleur Acier, Noir ou Or.
- *RANGEMENTS 159-160-190 avec 2 prises USB/Élec. *Items universels (sans les détails du bras), non finis sur les côtés, doivent être utilisés entre 2 sièges

Description	L x P x H	Cuir						Tissu		
		10	20 Hugo Madras Softy	30 Empire Fantasy Illusion Tucson Utah Vintage Yukon	40 Diamond Elegance Princess Santiago Sensation Sunset Trina Victoria	50 Bull Cassiope Dublin	60 Caress Ultrasued	A	B COM	C alta
178 FAUTEUIL DOUBLE SANS BRAS ALLONGE-G	52x40x33/40	2900	3075	3250	3425	3615	3790	2275	2390	2500
179 FAUTEUIL DOUBLE SANS BRAS ALLONGE-D	52x40x33/40	2900	3075	3250	3425	3615	3790	2275	2390	2500
186 CAUS. SANS BRAS ALLONGEE RANGEMENT-G	68x40x33/40	4540	4725	4925	5115	5300	5500	3590	3740	3890
187 CAUS. SANS BRAS ALLONGEE RANGEMENT-D	68x40x33/40	4540	4725	4925	5115	5300	5500	3590	3740	3890
188 FAUT. SANS BRAS ALLONGE RANGEMENT-G	45x40x33/40	3015	3190	3365	3550	3725	3900	2390	2465	2540
189 FAUT. SANS BRAS ALLONGE RANGEMENT-D	45x40x33/40	3015	3190	3365	3550	3725	3900	2390	2465	2540
190 PETIT RANGEMENT À ANGLE	10/20x35x22	1350	1415	1475	1540	1615	1675	1025	1050	1075
221 FAUT. DBL SANS BRAS ALLONGE RANGEMENT-G	52x40x33/40	3200	3375	3565	3740	3915	4090	2565	2690	2815
222 FAUT. DBL SANS BRAS ALLONGE RANGEMENT-D	52x40x33/40	3200	3375	3565	3740	3915	4090	2565	2690	2815
223 SOFA APP SANS BRAS ALLONGE RANGEMENT-G	82x40x33/40	4990	5250	5525	5790	6065	6325	3915	4100	4300
224 SOFA APP SANS BRAS ALLONGE RANGEMENT-D	82x40x33/40	4990	5250	5525	5790	6065	6325	3915	4100	4300
230 CHAISE LONGUE DOUBLE DOS INCL. BRAS-G	41x62x33/40	3940	4125	4325	4515	4700	4900	3090	3265	3440
231 CHAISE LONGUE DOUBLE DOS INCL. BRAS-D	41x62x33/40	3940	4125	4325	4515	4700	4900	3090	3265	3440
232 CHAISE LONGUE DOS INCLINABLE BRAS-G	34x62x33/40	3650	3825	4000	4190	4365	4540	2900	3015	3125
233 CHAISE LONGUE DOS INCLINABLE BRAS-D	34x62x33/40	3650	3825	4000	4190	4365	4540	2900	3015	3125
234 SOFA APP. MODULAIRE ALLONGE GAUCHE	96x40/44x33/40	5775	6100	6415	6740	7050	7375	4215	4415	4615

BROOKLYN

Caractéristiques:

- Inclinable motorisé pleine jambe "à mécanisme *protège-mur " (manuel n/d).
- Appui-tête ajustable manuel sur tous les items (fixe sur centre rond).
- Coussins de siège avec mousse modelée + 1" de mousse mémoire au-dessus; bras avec mousse mémoire.
- Couture: petit fil en tissu et gros fil plat en cuir.
- Chaises longues dos inclinables avec méc. "push back"; dégagement mural 10".

*Exclus faut. 043 & 163 : Dégagement mural 16"

Note: 2 inclinables séparés par un coin ne peuvent pas ouvrir en même temps. Aucuns inclinables à côté du #155 Petit coin carré.

OPTIONS

- Motorisé sans fil (avec batterie): ajoutez \$315/mec.
- *Appui-tête motorisé: ajoutez \$315 ch. (*N/D sur items fixe ou chaise longue.)
- Choix de bras (LARGE ou PETIT de 6"): Pattes sur bras LARGE LG187 bois ou LG189 métal (noire ou chrome). Sur PETIT Bras: LG08 bois ou LG64 métal. Spécifiez couleur.
- Profondeur d'assise: 20" ou *22". *Le 22" N/D sur faut. 043 & 163.
- Faut. 043-163: avec base en bois (spécifiez couleur).

ACCESSOIRES (Seulement sur *items 159-160-190) :

- Ancrage \$90 ch | Tablette pivotante & porte verre à vin \$50 ch, porte tablette \$100 & lampe DEL \$125.
- Porte-Gobelet en métal : \$65 ch. (1 par item 160-190 & 2 côté à côté sur item 159). Spécifiez couleur Acier, Noir ou Or.
- *RANGEMENTS 159-160-190 avec 2 prises USB/Élec. *Items universels (sans les détails du bras), non finis sur les côtés, doivent être utilisés entre 2 sièges

Description	L x P x H	Cuir						Tissu		
		10	20 Hugo Madras Softy	30 Empire Fantasy Illusion Tucson Utah Vintage Yukon	40 Diamond Elegance Princess Santiago Sensation Sunset Trina Victoria	50 Bull Cassiope Dublin	60 Caress Ultrasued	A	B COM	C alta
235 SOFA APP. MODULAIRE ALLONGE DROIT	96x40/44x33/40	5775	6100	6415	6740	7050	7375	4215	4415	4615
CONFIGURATIONS										
A CONFIG (169-170)	81X40X40	7400	7730	8050	8400	8730	9050	6080	6400	6730
B CONFIG (169-171-174)	113X62X40	10205	10680	11155	11650	12130	12600	8255	8715	9170
C CONFIG (096-055-171-170)	116X116X40	15030	15755	16480	17240	17970	18690	11945	12530	13105
D CONFIG (169-171-235)	116X96X40	12390	12990	13580	14190	14780	15375	9645	10130	10620
J CONFIG (041-042)	67X40X40	7030	7300	7580	7850	8130	8430	5830	6000	6180
K CONFIG (041-071-005)	92X62X40	9545	9925	10340	10730	11115	11520	7805	8115	8430
L CONFIG (012-055-071-042)	102X102X40	14185	14840	15520	16205	16865	17545	11395	11855	12290
M CONFIG (041-071-024)	102X89X40	11820	12400	13015	13605	14205	14805	9215	9630	10030

BROOKLYN

OPTIMA

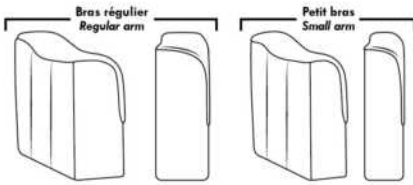

Spécifications | Specifications

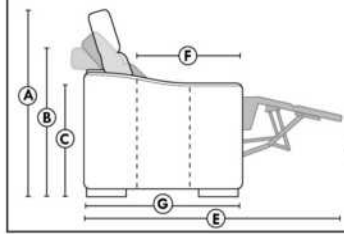

- Appui-tête levé / Headrest up
 - Appui-tête baissé / Headrest down
 - Complètement incliné / Fully reclined
- (A)** Hauteur complète 40" / Total Height
(B) Hauteur appui-tête baissé 33" / Height headrest down
(C) Hauteur du bras 24" / Arm Height
(D) Hauteur du siège 19,5" / Seat height
(E) Profondeur inclinée 65" / Depth fully reclined
(F) Profondeur d'assise 20" ou/ou 22" / Seat depth
(G) Profondeur appui-tête monté 36" / Depth with headrest up

Siège 30" de large | 30" Seat Width

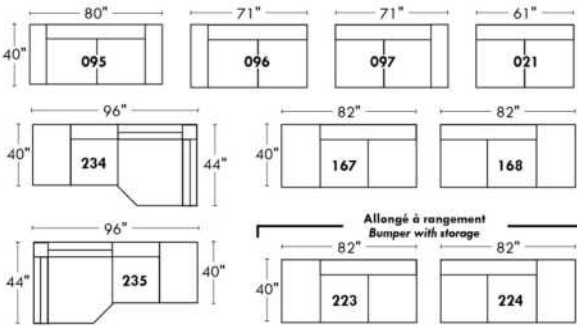

Siège 23" de large | 23" Seat Width

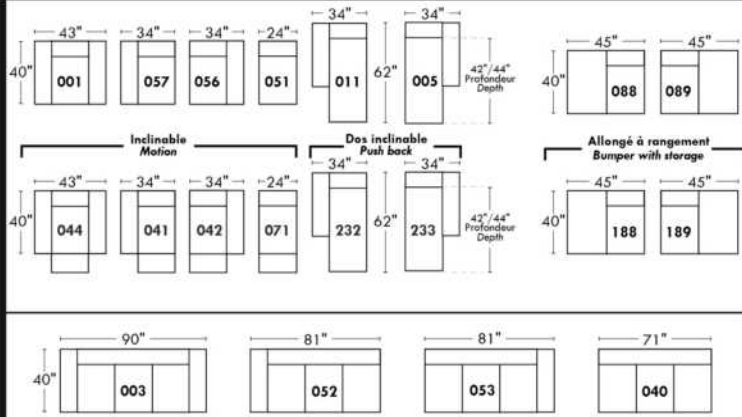
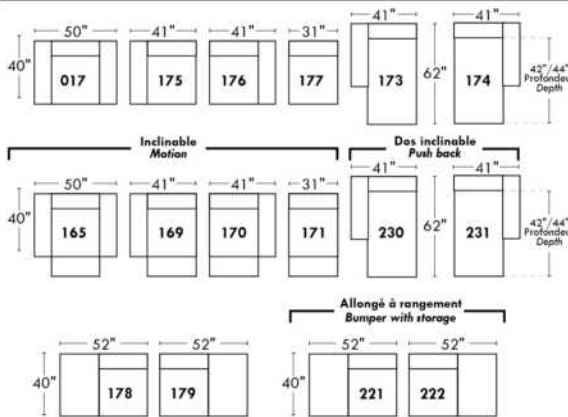
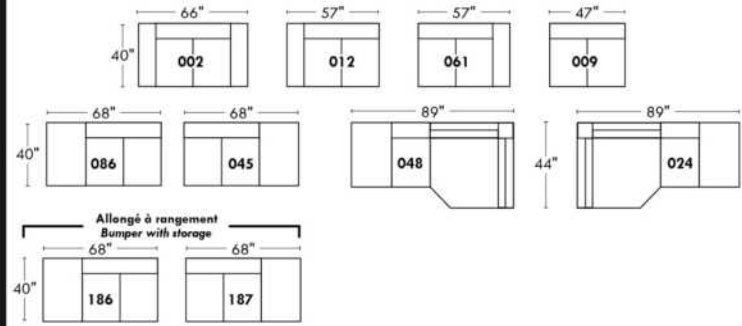

Autres | Others

Fauteuil berçant, pivotant et inclinable

N'est pas un mécanisme protège-mur
Dégagement mural: 16"

Swivel, rocking motion chair

Not a wall hugger mechanism
Wall clearance: 16"

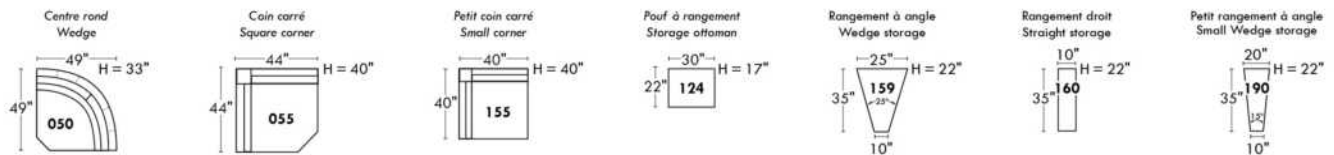
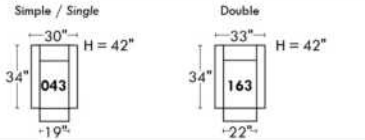

30" Populaires | Popular CONFIGURATIONS 23"

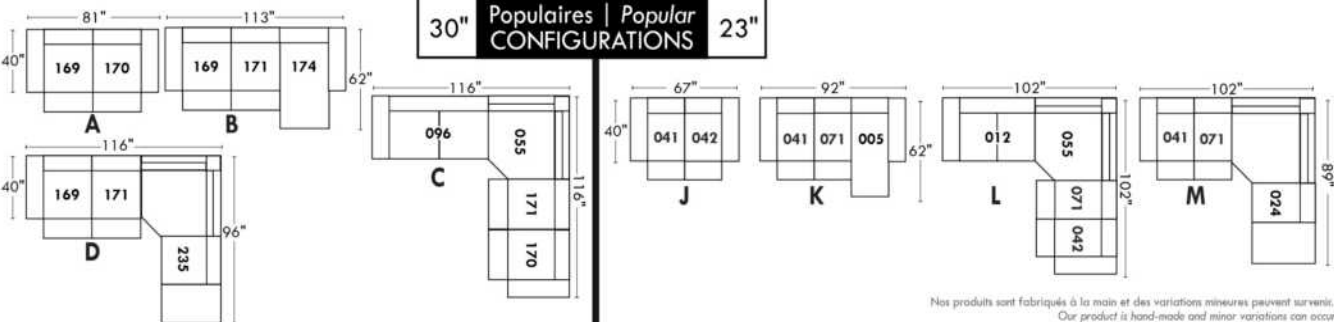

Nos produits sont fabriqués à la main et des variations mineures peuvent survenir. Our product is hand-made and minor variations can occur.

BRUXELLES

Caractéristiques: Inclinable motorisé pleine jambe "à méc. *protège-mur" (manuel n/d). Appui-tête manuel sur tous les items (fixe sur centre rond). Coussins de siège avec mousse modelée + 1" de mousse mémoire au-dessus; bras avec mousse mémoire. Couture: petit fil en tissu & gros fil plat en cuir. Chaises longues dos inclinables avec méc. "push back"; dégagement mural 10".

*Exclus faut. 043 & 163: Dégagement mural 16".

Note: 2 inclinables séparés par un coin ne peuvent pas ouvrir en même temps. Aucuns inclinables à côté du #155 Petit coin carré.

OPTIONS

-Motorisé sans fil (batterie): ajoutez \$315/mec.

-*Appui-tête motorisé: ajoutez \$315 ch. (*N/D sur items fixe ou chaise longue.)

- Choix de bras (LARGE ou PETIT): Patte sur bras LARGE: LG103 bois ou Métal: LG189 cyl (noire ou chrome). PETIT Bras: LG08 bois ou Métal: LG196 cyl. (noire ou chrome) ou LG64 (carré). Spécifiez couleur.

-Profondeur d'assise : 20" ou *22". *Le 22" N/D sur faut. 043 & 163.

-Faut. 043-163: base en bois (spécifiez couleur).

ACCESSOIRES (n/d sur petit bras)

-Ancrage \$90 ch | Tablette pivotante & porte verre à vin \$50 ch, Porte tablette \$100 & Lampe DEL \$125.

-Porte-Gobelet en métal: \$65 ch. (1 par bras ou item 160-190 & 2 côte à côte sur item 159). Spécifiez couleur Acier, Noir ou Or.

-*RANGEMENTS 159-160-190 avec 2 prises USB/Élec. *Doivent être utilisés entre 2 sièges.

Description	L x P x H	Cuir						Tissu		
		10	20 Hugo Madras Softy	30 Empire Fantasy Illusion Tucson Utah Vintage Yukon	40 Diamond Elegance Princess Santiago Sensation Sunset Trina Victoria	50 Bull Cassiope Dublin	60 Caress Ultrasued	A	B COM	C alta
001 FAUTEUIL	44x40x33/40	3550	3750	3950	4165	4365	4565	2825	2915	2990
002 CAUSEUSE	67x40x33/40	5075	5315	5565	5800	6040	6290	4000	4165	4315
003 SOFA	91x40x33/40	6125	6440	6765	7075	7400	7715	4840	5025	5215
005 CHAISE LONGUE BRAS DROIT	34x62x33/40	3315	3450	3600	3740	3875	4015	2615	2725	2840
009 CAUSEUSE SANS BRAS	47x40x33/40	3565	3715	3865	4015	4175	4325	2750	2915	3065
011 CHAISE LONGUE BRAS GAUCHE	34x62x33/40	3315	3450	3600	3740	3875	4015	2615	2725	2840
012 CAUSEUSE BRAS GAUCHE	57x40x33/40	4365	4565	4765	4975	5175	5375	3415	3565	3700
017 FAUTEUIL DOUBLE	51x40x33/40	3725	3940	4165	4375	4590	4815	2950	3075	3200
021 SOFA APPARTEMENT SANS BRAS	61x40x33/40	4015	4240	4450	4665	4890	5100	3090	3265	3440
024 CAUSEUSE MODULAIRE ALLONGEE DROIT	89x40/44x33/40	5590	5925	6275	6615	6965	7300	4025	4240	4440
040 SOFA SANS BRAS	71x40x33/40	4600	4840	5065	5290	5525	5750	3590	3790	3990
041 FAUTEUIL INCLINABLE BRAS-G	34x40x33/40	3515	3650	3790	3925	4065	4215	2915	3000	3090
042 FAUTEUIL INCLINABLE BRAS-D	34x40x33/40	3515	3650	3790	3925	4065	4215	2915	3000	3090
043 FAUTEUIL INCLINABLE BERÇANT PIVOTANT	30x34x42	4165	4390	4615	4850	5075	5300	3415	3515	3600
044 FAUTEUIL INCLINABLE	44x40x33/40	4240	4415	4590	4765	4950	5125	3515	3590	3665
045 CAUSEUSE SANS BRAS ALLONGEE DROIT	68x40x33/40	4240	4425	4615	4815	5000	5190	3290	3425	3575
048 CAUSEUSE MODULAIRE ALLONGEE GAUCHE	89x40/44x33/40	5590	5925	6275	6615	6965	7300	4025	4240	4440
050 CENTRE ROND	49x49x33	3100	3300	3515	3715	3915	4115	2240	2350	2465
051 FAUTEUIL SANS BRAS	24x40x33/40	2040	2140	2250	2350	2450	2550	1565	1675	1775

BRUXELLES

Caractéristiques: Inclinable motorisé pleine jambe "à méc. *protège-mur" (manuel n/d). Appui-tête manuel sur tous les items (fixe sur centre rond). Coussins de siège avec mousse modelée + 1" de mousse mémoire au-dessus; bras avec mousse mémoire. Couture: petit fil en tissu & gros fil plat en cuir. Chaises longues dos inclinables avec méc. "push back"; dégagement mural 10".

*Exclus faut. 043 & 163: Dégagement mural 16".

Note: 2 inclinables séparés par un coin ne peuvent pas ouvrir en même temps. Aucuns inclinables à côté du #155 Petit coin carré.

OPTIONS

-Motorisé sans fil (batterie): ajoutez \$315/mec.

-*Appui-tête motorisé: ajoutez \$315 ch. (*N/D sur items fixe ou chaise longue.)

- Choix de bras (LARGE ou PETIT): Patte sur bras LARGE: LG103 bois ou Métal: LG189 cyl (noire ou chrome). PETIT Bras: LG08 bois ou Métal: LG196 cyl. (noire ou chrome) ou LG64 (carré). Spécifiez couleur.

-Profondeur d'assise : 20" ou *22". *Le 22" N/D sur faut. 043 & 163.

-Faut. 043-163: base en bois (spécifiez couleur).

ACCESSOIRES (n/d sur petit bras)

-Ancrage \$90 ch | Tablette pivotante & porte verre à vin \$50 ch, Porte tablette \$100 & Lampe DEL \$125.

-Porte-Gobelet en métal: \$65 ch. (1 par bras ou item 160-190 & 2 côte à côte sur item 159). Spécifiez couleur Acier, Noir ou Or.

-*RANGEMENTS 159-160-190 avec 2 prises USB/Élec. *Doivent être utilisés entre 2 sièges.

Description	L x P x H	Cuir						Tissu		
		10	20 Hugo Madras Softy	30 Empire Fantasy Illusion Tucson Utah Vintage Yukon	40 Diamond Elegance Princess Santiago Sensation Sunset Trina Victoria	50 Bull Cassiope Dublin	60 Caress Ultrasued	A	B COM	C alta
052 SOFA BRAS GAUCHE	81x40x33/40	5400	5665	5915	6175	6425	6675	4240	4425	4615
053 SOFA BRAS DROIT	81x40x33/40	5400	5665	5915	6175	6425	6675	4240	4425	4615
055 COIN CARRE	44x44x33/40	3590	3800	4015	4240	4450	4665	2790	2900	3000
056 FAUTEUIL BRAS DROIT	34x40x33/40	2840	2975	3100	3225	3350	3475	2215	2325	2425
057 FAUTEUIL BRAS GAUCHE	34x40x33/40	2840	2975	3100	3225	3350	3475	2215	2325	2425
061 CAUSEUSE BRAS DROIT	57x40x33/40	4365	4565	4765	4975	5175	5375	3415	3565	3700
071 FAUTEUIL INCLINABLE SANS BRAS	24x40x33/40	2715	2825	2950	3065	3175	3290	2275	2390	2500
086 CAUSEUSE SANS BRAS ALLONGEE GAUCHE	68x40x33/40	4240	4425	4615	4815	5000	5190	3290	3425	3575
088 FAUTEUIL SANS BRAS ALLONGE GAUCHE	45x40x33/40	2700	2890	3065	3240	3415	3600	2075	2165	2265
089 FAUTEUIL SANS BRAS ALLONGE DROIT	45x40x33/40	2700	2890	3065	3240	3415	3600	2075	2165	2265
095 SOFA APPARTEMENT	81x40x33/40	5525	5825	6140	6440	6750	7050	4340	4525	4715
096 SOFA APPARTEMENT BRAS GAUCHE	71x40x33/40	4825	5065	5300	5550	5790	6025	3725	3915	4100
097 SOFA APPARTEMENT BRAS DROIT	71x40x33/40	4825	5065	5300	5550	5790	6025	3725	3915	4100
124 POUF AVEC RANGEMENT	30x22x17	1400	1450	1500	1550	1615	1665	1200	1250	1300
155 PETIT COIN CARRE	40x40x33/40	3590	3800	4015	4240	4450	4665	2790	2900	3000
159 RANGEMENT À ANGLE	10/25x35x22	1400	1465	1525	1600	1665	1725	1075	1100	1125
160 RANGEMENT DROIT	10x35x22	1350	1415	1475	1540	1615	1675	1025	1050	1075
163 FAUT. DBL INCL. BERCANT PIVOTANT	33x34x42	4265	4500	4740	4990	5225	5475	3425	3525	3615
165 FAUTEUIL DOUBLE INCLINABLE	51x40x33/40	4415	4625	4850	5065	5275	5500	3650	3790	3925
167 SOFA APP. SANS BRAS ALLONGE GAUCHE	82x40x33/40	4690	4950	5200	5465	5715	5965	3615	3800	3990

BRUXELLES

Caractéristiques: Inclinable motorisé pleine jambe "à méc. *protège-mur" (manuel n/d). Appui-tête manuel sur tous les items (fixe sur centre rond). Coussins de siège avec mousse modelée + 1" de mousse mémoire au-dessus; bras avec mousse mémoire. Couture: petit fil en tissu & gros fil plat en cuir. Chaises longues dos inclinables avec méc. "push back"; dégagement mural 10".

*Exclus faut. 043 & 163: Dégagement mural 16".

Note: 2 inclinables séparés par un coin ne peuvent pas ouvrir en même temps. Aucuns inclinables à côté du #155 Petit coin carré.

OPTIONS

-Motorisé sans fil (batterie): ajoutez \$315/mec.

-*Appui-tête motorisé: ajoutez \$315 ch. (*N/D sur items fixe ou chaise longue.)

- Choix de bras (LARGE ou PETIT): Patte sur bras LARGE: LG103 bois ou Métal: LG189 cyl (noire ou chrome). PETIT Bras: LG08 bois ou Métal: LG196 cyl. (noire ou chrome) ou LG64 (carré). Spécifiez couleur.

-Profondeur d'assise : 20" ou *22". *Le 22" N/D sur faut. 043 & 163.

-Faut. 043-163: base en bois (spécifiez couleur).

ACCESSOIRES (n/d sur petit bras)

-Ancrage \$90 ch | Tablette pivotante & porte verre à vin \$50 ch, Porte tablette \$100 & Lampe DEL \$125.

-Porte-Gobelet en métal: \$65 ch. (1 par bras ou item 160-190 & 2 côte à côte sur item 159). Spécifiez couleur Acier, Noir ou Or.

-*RANGEMENTS 159-160-190 avec 2 prises USB/Élec. *Doivent être utilisés entre 2 sièges.

Description	L x P x H	Cuir						Tissu		
		10	20 Hugo Madras Softy	30 Empire Fantasy Illusion Tucson Utah Vintage Yukon	40 Diamond Elegance Princess Santiago Sensation Sunset Trina Victoria	50 Bull Cassiope Dublin	60 Caress Ultrasued	A	B COM	C alta
168 SOFA APP. SANS BRAS ALLONGE DROIT	82x40x33/40	4690	4950	5200	5465	5715	5965	3615	3800	3990
169 FAUTEUIL DOUBLE INCLINABLE BRAS GAUCHE	41x40x33/40	3700	3865	4025	4200	4365	4525	3040	3200	3365
170 FAUTEUIL DOUBLE INCLINABLE BRAS DROIT	41x40x33/40	3700	3865	4025	4200	4365	4525	3040	3200	3365
171 FAUTEUIL DOUBLE INCLINABLE SANS BRAS	31x40x33/40	2915	3025	3140	3250	3365	3475	2390	2515	2640
173 CHAISE LONGUE DOUBLE BRAS GAUCHE	41x62x33/40	3590	3790	3990	4200	4400	4600	2825	3000	3165
174 CHAISE LONGUE DOUBLE BRAS DROIT	41x62x33/40	3590	3790	3990	4200	4400	4600	2825	3000	3165
175 FAUTEUIL DOUBLE BRAS GAUCHE	41x40x33/40	3000	3175	3350	3540	3715	3890	2365	2500	2640
176 FAUTEUIL DOUBLE BRAS DROIT	41x40x33/40	3000	3175	3350	3540	3715	3890	2365	2500	2640
177 FAUTEUIL DOUBLE SANS BRAS	31x40x33/40	2240	2365	2490	2615	2740	2875	1700	1815	1925
178 FAUTEUIL DOUBLE SANS BRAS ALLONGE-G	52x40x33/40	2900	3075	3250	3425	3615	3790	2275	2390	2500
179 FAUTEUIL DOUBLE SANS BRAS ALLONGE-D	52x40x33/40	2900	3075	3250	3425	3615	3790	2275	2390	2500
186 CAUS. SANS BRAS ALLONGEE RANGEMENT-G	68x40x33/40	4540	4725	4925	5115	5300	5500	3590	3740	3890
187 CAUS. SANS BRAS ALLONGEE RANGEMENT-D	68x40x33/40	4540	4725	4925	5115	5300	5500	3590	3740	3890
188 FAUT. SANS BRAS ALLONGE RANGEMENT-G	45x40x33/40	3015	3190	3365	3550	3725	3900	2390	2465	2540
189 FAUT. SANS BRAS ALLONGE RANGEMENT-D	45x40x33/40	3015	3190	3365	3550	3725	3900	2390	2465	2540
190 PETIT RANGEMENT À ANGLE	10/20x35x22	1350	1415	1475	1540	1615	1675	1025	1050	1075
221 FAUT. DBL SANS BRAS ALLONGE RANGEMENT-G	52x40x33/40	3200	3375	3565	3740	3915	4090	2565	2690	2815
222 FAUT. DBL SANS BRAS ALLONGE RANGEMENT-D	52x40x33/40	3200	3375	3565	3740	3915	4090	2565	2690	2815
223 SOFA APP SANS BRAS ALLONGE RANGEMENT-G	82x40x33/40	4990	5250	5525	5790	6065	6325	3915	4100	4300
224 SOFA APP SANS BRAS ALLONGE RANGEMENT-D	82x40x33/40	4990	5250	5525	5790	6065	6325	3915	4100	4300

BRUXELLES

Caractéristiques: Inclinable motorisé pleine jambe "à méc. *protège-mur" (manuel n/d). Appui-tête manuel sur tous les items (fixe sur centre rond). Coussins de siège avec mousse modelée + 1" de mousse mémoire au-dessus; bras avec mousse mémoire. Couture: petit fil en tissu & gros fil plat en cuir. Chaises longues dos inclinables avec méc. "push back"; dégagement mural 10".

*Exclus faut. 043 & 163: Dégagement mural 16".

Note: 2 inclinables séparés par un coin ne peuvent pas ouvrir en même temps. Aucuns inclinables à côté du #155 Petit coin carré.

OPTIONS

-Motorisé sans fil (batterie): ajoutez \$315/mec.

-*Appui-tête motorisé: ajoutez \$315 ch. (*N/D sur items fixe ou chaise longue.)

- Choix de bras (LARGE ou PETIT): Patte sur bras LARGE: LG103 bois ou Métal: LG189 cyl (noire ou chrome). PETIT Bras: LG08 bois ou Métal: LG196 cyl. (noire ou chrome) ou LG64 (carré). Spécifiez couleur.

-Profondeur d'assise : 20" ou *22". *Le 22" N/D sur faut. 043 & 163.

-Faut. 043-163: base en bois (spécifiez couleur).

ACCESSOIRES (n/d sur petit bras)

-Ancrage \$90 ch | Tablette pivotante & porte verre à vin \$50 ch, Porte tablette \$100 & Lampe DEL \$125.

-Porte-Gobelet en métal: \$65 ch. (1 par bras ou item 160-190 & 2 côte à côte sur item 159). Spécifiez couleur Acier, Noir ou Or.

-*RANGEMENTS 159-160-190 avec 2 prises USB/Élec. *Doivent être utilisés entre 2 sièges.

Description	L x P x H	Cuir						Tissu		
		10	20 Hugo Madras Softy	30 Empire Fantasy Illusion Tucson Utah Vintage Yukon	40 Diamond Elegance Princess Santiago Sensation Sunset Trina Victoria	50 Bull Cassiope Dublin	60 Caress Ultrasued	A	B COM	C alta
230 CHAISE LONGUE DOUBLE DOS INCL. BRAS-G	41x62x33/40	3940	4125	4325	4515	4700	4900	3090	3265	3440
231 CHAISE LONGUE DOUBLE DOS INCL. BRAS-D	41x62x33/40	3940	4125	4325	4515	4700	4900	3090	3265	3440
232 CHAISE LONGUE DOS INCLINABLE BRAS-G	34x62x33/40	3650	3825	4000	4190	4365	4540	2900	3015	3125
233 CHAISE LONGUE DOS INCLINABLE BRAS-D	34x62x33/40	3650	3825	4000	4190	4365	4540	2900	3015	3125
234 SOFA APP. MODULAIRE ALLONGE GAUCHE	96x40/44x33/40	5775	6100	6415	6740	7050	7375	4215	4415	4615
235 SOFA APP. MODULAIRE ALLONGE DROIT	96x40/44x33/40	5775	6100	6415	6740	7050	7375	4215	4415	4615
CONFIGURATIONS										
A CONFIG (169-170)	82X40X40	7400	7730	8050	8400	8730	9050	6080	6400	6730
B CONFIG (169-171-174)	113X62X40	10205	10680	11155	11650	12130	12600	8255	8715	9170
C CONFIG (096-055-171-170)	115X115X40	15030	15755	16480	17240	17970	18690	11945	12530	13105
D CONFIG (169-171-235)	115X96X40	12390	12990	13580	14190	14780	15375	9645	10130	10620
J CONFIG (041-042)	68X40X40	7030	7300	7580	7850	8130	8430	5830	6000	6180
K CONFIG (041-071-005)	92X62X40	9545	9925	10340	10730	11115	11520	7805	8115	8430
L CONFIG (012-055-071-042)	102X102X40	14185	14840	15520	16205	16865	17545	11395	11855	12290
M CONFIG (041-071-024)	102X89X40	11820	12400	13015	13605	14205	14805	9215	9630	10030

BRUXELLES

OPTIMA

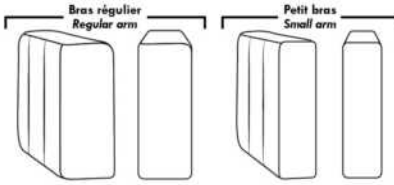

Spécifications | Specifications

Appui-tête levé / Headrest up
 Appui-tête baissé / Headrest down
 Complètement incliné / Fully reclined

(A) Hauteur complète 40" / Total Height
 (B) Hauteur appui-tête baissé 33" / Height headrest down
 (C) Hauteur du bras 24" / Arm Height
 (D) Hauteur du siège 19,5" / Seat height
 (E) Profondeur inclinée 65" / Depth fully reclined
 (F) Profondeur d'assise 20" ou/ou 22" / Seat depth
 (G) Profondeur appui-tête monté 36" / Depth with headrest up

Siège 30" de large | 30" Seat Width

Siège 23" de large | 23" Seat Width

Autres | Others

Fauteuil berçant, pivotant et inclinable / **Swivel, rocking motion chair**

N'est pas un mécanisme protège-mur / Not a wall hugger mechanism
 Dégagement mural: 16" / Wall clearance: 16"

30" Populaires | Popular CONFIGURATIONS 23"

Nos produits sont fabriqués à la main et des variations mineures peuvent survenir. / Our product is hand-made and minor variations can occur.

BUDAPEST

Caractéristiques:

- Inclinable motorisé pleine jambe "à mécanisme *protège-mur" (manuel n/d).
- Appui-tête ajustable manuel sur tous les items (fixe sur centre rond).
- Coussins de siège avec mousse modelée + 1" de mousse mémoire au-dessus; bras avec mousse mémoire.
- Couture: petit fil en tissu et gros fil plat en cuir.
- Chaises longues dos inclinables avec mécanisme "push back"; dégagement mural 10".
- *Exclus faut. 043 & 163 : Dégagement mural 16".

Note: 2 inclinables séparés par un coin ne peuvent pas ouvrir en même temps. Aucuns inclinables à côté du #155 Petit coin carré.

OPTIONS

- Motorisé sans fil (batterie): ajoutez \$315/mec.
- *Appui-tête motorisé: ajoutez \$315 ch. (*N/D sur items fixe ou chaise longue.)
- Choix de bras (LARGE ou PETIT de 6"): Pattes sur bras LARGE: LG103 bois ou LG189 métal (noire ou chrome). PETIT Bras: LG08 bois ou Métal: LG196 cyl. (noire ou chrome) ou LG64 (carré). Spécifiez couleur.
- Profondeur d'assise: 20" ou *22". *Le 22" N/D sur faut. 043 & 163.
- Faut. 043-163: avec base en bois (spécifiez couleur).

ACCESSOIRES (n/d sur petit bras de 6 po)

- Ancrage \$90 ch | Tablette pivotante & porte verre à vin \$50 ch, Porte tablette \$100 & Lampe DEL \$125.
- Porte-Gobelet en métal: \$65 ch. (1 par bras ou item 160-190 & 2 côte à côte sur item 159). Spécifiez couleur Acier, Noir ou Or.
- *RANGEMENTS 159-160-190 avec 2 prises USB/Élec. *Items universels, non finis sur les côtés, doivent être utilisés entre 2 sièges.

Description	L x P x H	Cuir						Tissu		
		10	20 Hugo Madras Softy	30 Empire Fantasy Illusion Tucson Utah Vintage Yukon	40 Diamond Elegance Princess Santiago Sensation Sunset Trina Victoria	50 Bull Cassiope Dublin	60 Caress Ultrasued	A	B COM	C alta
001 FAUTEUIL	44x40x33/40	3550	3750	3950	4165	4365	4565	2825	2915	2990
002 CAUSEUSE	67x40x33/40	5075	5315	5565	5800	6040	6290	4000	4165	4315
003 SOFA	91x40x33/40	6125	6440	6765	7075	7400	7715	4840	5025	5215
005 CHAISE LONGUE BRAS DROIT	34x62x33/40	3315	3450	3600	3740	3875	4015	2615	2725	2840
009 CAUSEUSE SANS BRAS	47x40x33/40	3565	3715	3865	4015	4175	4325	2750	2915	3065
011 CHAISE LONGUE BRAS GAUCHE	34x62x33/40	3315	3450	3600	3740	3875	4015	2615	2725	2840
012 CAUSEUSE BRAS GAUCHE	57x40x33/40	4365	4565	4765	4975	5175	5375	3415	3565	3700
017 FAUTEUIL DOUBLE	51x40x33/40	3725	3940	4165	4375	4590	4815	2950	3075	3200
021 SOFA APPARTEMENT SANS BRAS	61x40x33/40	4015	4240	4450	4665	4890	5100	3090	3265	3440
024 CAUSEUSE MODULAIRE ALLONGEE DROIT	89x40/44x33/40	5590	5925	6275	6615	6965	7300	4025	4240	4440
040 SOFA SANS BRAS	71x40x33/40	4600	4840	5065	5290	5525	5750	3590	3790	3990
041 FAUTEUIL INCLINABLE BRAS-G	34x40x33/40	3515	3650	3790	3925	4065	4215	2915	3000	3090
042 FAUTEUIL INCLINABLE BRAS-D	34x40x33/40	3515	3650	3790	3925	4065	4215	2915	3000	3090
043 FAUTEUIL INCLINABLE BERÇANT PIVOTANT	30x34x42	4165	4390	4615	4850	5075	5300	3415	3515	3600
044 FAUTEUIL INCLINABLE	44x40x33/40	4240	4415	4590	4765	4950	5125	3515	3590	3665
045 CAUSEUSE SANS BRAS ALLONGEE DROIT	68x40x33/40	4240	4425	4615	4815	5000	5190	3290	3425	3575

BUDAPEST

Caractéristiques:

- Inclinable motorisé pleine jambe "à mécanisme *protège-mur" (manuel n/d).
- Appui-tête ajustable manuel sur tous les items (fixe sur centre rond).
- Coussins de siège avec mousse modelée + 1" de mousse mémoire au-dessus; bras avec mousse mémoire.
- Couture: petit fil en tissu et gros fil plat en cuir.
- Chaises longues dos inclinables avec mécanisme "push back"; dégagement mural 10".
- *Exclus faut. 043 & 163 : Dégagement mural 16".

Note: 2 inclinables séparés par un coin ne peuvent pas ouvrir en même temps. Aucuns inclinables à côté du #155 Petit coin carré.

OPTIONS

- Motorisé sans fil (batterie): ajoutez \$315/mec.
- *Appui-tête motorisé: ajoutez \$315 ch. (*N/D sur items fixe ou chaise longue.)
- Choix de bras (LARGE ou PETIT de 6"): Pattes sur bras LARGE: LG103 bois ou LG189 métal (noire ou chrome). PETIT Bras: LG08 bois ou Métal: LG196 cyl. (noire ou chrome) ou LG64 (carré). Spécifiez couleur.
- Profondeur d'assise: 20" ou *22". *Le 22" N/D sur faut. 043 & 163.
- Faut. 043-163: avec base en bois (spécifiez couleur).

ACCESSOIRES (n/d sur petit bras de 6 po)

- Ancrage \$90 ch | Tablette pivotante & porte verre à vin \$50 ch, Porte tablette \$100 & Lampe DEL \$125.
- Porte-Gobelet en métal: \$65 ch. (1 par bras ou item 160-190 & 2 côte à côte sur item 159). Spécifiez couleur Acier, Noir ou Or.
- *RANGEMENTS 159-160-190 avec 2 prises USB/Élec. *Items universels, non finis sur les côtés, doivent être utilisés entre 2 sièges.

Description	L x P x H	Cuir						Tissu		
		10	20 Hugo Madras Softy	30 Empire Fantasy Illusion Tucson Utah Vintage Yukon	40 Diamond Elegance Princess Santiago Sensation Sunset Trina Victoria	50 Bull Cassiope Dublin	60 Caress Ultrasued	A	B COM	C alta
048 CAUSEUSE MODULAIRE ALLONGEE GAUCHE	89x40/44x33/40	5590	5925	6275	6615	6965	7300	4025	4240	4440
050 CENTRE ROND	49x49x33	3100	3300	3515	3715	3915	4115	2240	2350	2465
051 FAUTEUIL SANS BRAS	24x40x33/40	2040	2140	2250	2350	2450	2550	1565	1675	1775
052 SOFA BRAS GAUCHE	81x40x33/40	5400	5665	5915	6175	6425	6675	4240	4425	4615
053 SOFA BRAS DROIT	81x40x33/40	5400	5665	5915	6175	6425	6675	4240	4425	4615
055 COIN CARRE	44x44x33/40	3590	3800	4015	4240	4450	4665	2790	2900	3000
056 FAUTEUIL BRAS DROIT	34x40x33/40	2840	2975	3100	3225	3350	3475	2215	2325	2425
057 FAUTEUIL BRAS GAUCHE	34x40x33/40	2840	2975	3100	3225	3350	3475	2215	2325	2425
061 CAUSEUSE BRAS DROIT	57x40x33/40	4365	4565	4765	4975	5175	5375	3415	3565	3700
071 FAUTEUIL INCLINABLE SANS BRAS	24x40x33/40	2715	2825	2950	3065	3175	3290	2275	2390	2500
086 CAUSEUSE SANS BRAS ALLONGEE GAUCHE	68x40x33/40	4240	4425	4615	4815	5000	5190	3290	3425	3575
088 FAUTEUIL SANS BRAS ALLONGE GAUCHE	45x40x33/40	2700	2890	3065	3240	3415	3600	2075	2165	2265
089 FAUTEUIL SANS BRAS ALLONGE DROIT	45x40x33/40	2700	2890	3065	3240	3415	3600	2075	2165	2265
095 SOFA APPARTEMENT	81x40x33/40	5525	5825	6140	6440	6750	7050	4340	4525	4715
096 SOFA APPARTEMENT BRAS GAUCHE	71x40x33/40	4825	5065	5300	5550	5790	6025	3725	3915	4100
097 SOFA APPARTEMENT BRAS DROIT	71x40x33/40	4825	5065	5300	5550	5790	6025	3725	3915	4100
124 POUF AVEC RANGEMENT	30x22x17	1400	1450	1500	1550	1615	1665	1200	1250	1300

BUDAPEST

Caractéristiques:

- Inclinable motorisé pleine jambe "à mécanisme *protège-mur" (manuel n/d).
- Appui-tête ajustable manuel sur tous les items (fixe sur centre rond).
- Coussins de siège avec mousse modelée + 1" de mousse mémoire au-dessus; bras avec mousse mémoire.
- Couture: petit fil en tissu et gros fil plat en cuir.
- Chaises longues dos inclinables avec mécanisme "push back"; dégagement mural 10".
- *Exclus faut. 043 & 163 : Dégagement mural 16".

Note: 2 inclinables séparés par un coin ne peuvent pas ouvrir en même temps. Aucuns inclinables à côté du #155 Petit coin carré.

OPTIONS

- Motorisé sans fil (batterie): ajoutez \$315/mec.
- *Appui-tête motorisé: ajoutez \$315 ch. (*N/D sur items fixe ou chaise longue.)
- Choix de bras (LARGE ou PETIT de 6"): Pattes sur bras LARGE: LG103 bois ou LG189 métal (noire ou chrome). PETIT Bras: LG08 bois ou Métal: LG196 cyl. (noire ou chrome) ou LG64 (carré). Spécifiez couleur.
- Profondeur d'assise: 20" ou *22". *Le 22" N/D sur faut. 043 & 163.
- Faut. 043-163: avec base en bois (spécifiez couleur).

ACCESSOIRES (n/d sur petit bras de 6 po)

- Ancrage \$90 ch | Tablette pivotante & porte verre à vin \$50 ch, Porte tablette \$100 & Lampe DEL \$125.
- Porte-Gobelet en métal: \$65 ch. (1 par bras ou item 160-190 & 2 côte à côte sur item 159). Spécifiez couleur Acier, Noir ou Or.
- *RANGEMENTS 159-160-190 avec 2 prises USB/Élec. *Items universels, non finis sur les côtés, doivent être utilisés entre 2 sièges.

Description	L x P x H	Cuir						Tissu		
		10	20 Hugo Madras Softy	30 Empire Fantasy Illusion Tucson Utah Vintage Yukon	40 Diamond Elegance Princess Santiago Sensation Sunset Trina Victoria	50 Bull Cassiope Dublin	60 Caress Ultrasued	A	B COM	C alta
155 PETIT COIN CARRE	40x40x33/40	3590	3800	4015	4240	4450	4665	2790	2900	3000
159 RANGEMENT À ANGLE	10/25x35x22	1400	1465	1525	1600	1665	1725	1075	1100	1125
160 RANGEMENT DROIT	10x35x22	1350	1415	1475	1540	1615	1675	1025	1050	1075
163 FAUT. DBL INCL. BERCANT PIVOTANT	33x34x42	4265	4500	4740	4990	5225	5475	3425	3525	3615
165 FAUTEUIL DOUBLE INCLINABLE	51x40x33/40	4415	4625	4850	5065	5275	5500	3650	3790	3925
167 SOFA APP. SANS BRAS ALLONGE GAUCHE	82x40x33/40	4690	4950	5200	5465	5715	5965	3615	3800	3990
168 SOFA APP. SANS BRAS ALLONGE DROIT	82x40x33/40	4690	4950	5200	5465	5715	5965	3615	3800	3990
169 FAUTEUIL DOUBLE INCLINABLE BRAS GAUCHE	41x40x33/40	3700	3865	4025	4200	4365	4525	3040	3200	3365
170 FAUTEUIL DOUBLE INCLINABLE BRAS DROIT	41x40x33/40	3700	3865	4025	4200	4365	4525	3040	3200	3365
171 FAUTEUIL DOUBLE INCLINABLE SANS BRAS	31x40x33/40	2915	3025	3140	3250	3365	3475	2390	2515	2640
173 CHAISE LONGUE DOUBLE BRAS GAUCHE	41x62x33/40	3590	3790	3990	4200	4400	4600	2825	3000	3165
174 CHAISE LONGUE DOUBLE BRAS DROIT	41x62x33/40	3590	3790	3990	4200	4400	4600	2825	3000	3165
175 FAUTEUIL DOUBLE BRAS GAUCHE	41x40x33/40	3000	3175	3350	3540	3715	3890	2365	2500	2640
176 FAUTEUIL DOUBLE BRAS DROIT	41x40x33/40	3000	3175	3350	3540	3715	3890	2365	2500	2640
177 FAUTEUIL DOUBLE SANS BRAS	31x40x33/40	2240	2365	2490	2615	2740	2875	1700	1815	1925
178 FAUTEUIL DOUBLE SANS BRAS ALLONGE-G	52x40x33/40	2900	3075	3250	3425	3615	3790	2275	2390	2500
179 FAUTEUIL DOUBLE SANS BRAS ALLONGE-D	52x40x33/40	2900	3075	3250	3425	3615	3790	2275	2390	2500

BUDAPEST

Caractéristiques:

- Inclinable motorisé pleine jambe "à mécanisme *protège-mur" (manuel n/d).
- Appui-tête ajustable manuel sur tous les items (fixe sur centre rond).
- Coussins de siège avec mousse modelée + 1" de mousse mémoire au-dessus; bras avec mousse mémoire.
- Couture: petit fil en tissu et gros fil plat en cuir.
- Chaises longues dos inclinables avec mécanisme "push back"; dégagement mural 10".
- *Exclus faut. 043 & 163 : Dégagement mural 16".

Note: 2 inclinables séparés par un coin ne peuvent pas ouvrir en même temps. Aucuns inclinables à côté du #155 Petit coin carré.

OPTIONS

- Motorisé sans fil (batterie): ajoutez \$315/mec.
- *Appui-tête motorisé: ajoutez \$315 ch. (*N/D sur items fixe ou chaise longue.)
- Choix de bras (LARGE ou PETIT de 6"): Pattes sur bras LARGE: LG103 bois ou LG189 métal (noire ou chrome). PETIT Bras: LG08 bois ou Métal: LG196 cyl. (noire ou chrome) ou LG64 (carré). Spécifiez couleur.
- Profondeur d'assise: 20" ou *22". *Le 22" N/D sur faut. 043 & 163.
- Faut. 043-163: avec base en bois (spécifiez couleur).

ACCESSOIRES (n/d sur petit bras de 6 po)

- Ancrage \$90 ch | Tablette pivotante & porte verre à vin \$50 ch, Porte tablette \$100 & Lampe DEL \$125.
- Porte-Gobelet en métal: \$65 ch. (1 par bras ou item 160-190 & 2 côte à côte sur item 159). Spécifiez couleur Acier, Noir ou Or.
- *RANGEMENTS 159-160-190 avec 2 prises USB/Élec. *Items universels, non finis sur les côtés, doivent être utilisés entre 2 sièges.

Description	L x P x H	Cuir						Tissu		
		10	20 Hugo Madras Softy	30 Empire Fantasy Illusion Tucson Utah Vintage Yukon	40 Diamond Elegance Princess Santiago Sensation Sunset Trina Victoria	50 Bull Cassiope Dublin	60 Caress Ultrasued	A	B COM	C alta
186 CAUS. SANS BRAS ALLONGEE RANGEMENT-G	68x40x33/40	4540	4725	4925	5115	5300	5500	3590	3740	3890
187 CAUS. SANS BRAS ALLONGEE RANGEMENT-D	68x40x33/40	4540	4725	4925	5115	5300	5500	3590	3740	3890
188 FAUT. SANS BRAS ALLONGE RANGEMENT-G	45x40x33/40	3015	3190	3365	3550	3725	3900	2390	2465	2540
189 FAUT. SANS BRAS ALLONGE RANGEMENT-D	45x40x33/40	3015	3190	3365	3550	3725	3900	2390	2465	2540
190 PETIT RANGEMENT À ANGLE	10/20x35x22	1350	1415	1475	1540	1615	1675	1025	1050	1075
221 FAUT. DBL SANS BRAS ALLONGE RANGEMENT-G	52x40x33/40	3200	3375	3565	3740	3915	4090	2565	2690	2815
222 FAUT. DBL SANS BRAS ALLONGE RANGEMENT-D	52x40x33/40	3200	3375	3565	3740	3915	4090	2565	2690	2815
223 SOFA APP SANS BRAS ALLONGE RANGEMENT-G	82x40x33/40	4990	5250	5525	5790	6065	6325	3915	4100	4300
224 SOFA APP SANS BRAS ALLONGE RANGEMENT-D	82x40x33/40	4990	5250	5525	5790	6065	6325	3915	4100	4300
230 CHAISE LONGUE DOUBLE DOS INCL. BRAS-G	41x62x33/40	3940	4125	4325	4515	4700	4900	3090	3265	3440
231 CHAISE LONGUE DOUBLE DOS INCL. BRAS-D	41x62x33/40	3940	4125	4325	4515	4700	4900	3090	3265	3440
232 CHAISE LONGUE DOS INCLINABLE BRAS-G	34x62x33/40	3650	3825	4000	4190	4365	4540	2900	3015	3125
233 CHAISE LONGUE DOS INCLINABLE BRAS-D	34x62x33/40	3650	3825	4000	4190	4365	4540	2900	3015	3125
234 SOFA APP. MODULAIRE ALLONGE GAUCHE	96x40/44x33/40	5775	6100	6415	6740	7050	7375	4215	4415	4615
235 SOFA APP. MODULAIRE ALLONGE DROIT	96x40/44x33/40	5775	6100	6415	6740	7050	7375	4215	4415	4615
CONFIGURATIONS										
A CONFIG (169-170)	82X40X40	7400	7730	8050	8400	8730	9050	6080	6400	6730

Liste de prix CDN

BUDAPEST

Description	L x P x H	Cuir						Tissu		
		10	20 Hugo Madras Softy	30 Empire Fantasy Illusion Tucson Utah Vintage Yukon	40 Diamond Elegance Princess Santiago Sensation Sunset Trina Victoria	50 Bull Cassiope Dublin	60 Caress Ultrasued	A	B COM	C alta
B CONFIG (169-171-174)	113X62X40	10205	10680	11155	11650	12130	12600	8255	8715	9170
C CONFIG (096-055-171-170)	115X115X40	15030	15755	16480	17240	17970	18690	11945	12530	13105
D CONFIG (169-171-235)	115X96X40	12390	12990	13580	14190	14780	15375	9645	10130	10620
J CONFIG (041-042)	68X40X40	7030	7300	7580	7850	8130	8430	5830	6000	6180
K CONFIG (041-071-005)	92X62X40	9545	9925	10340	10730	11115	11520	7805	8115	8430
L CONFIG (012-055-071-042)	102X102X40	14185	14840	15520	16205	16865	17545	11395	11855	12290
M CONFIG (041-071-024)	102X89X40	11820	12400	13015	13605	14205	14805	9215	9630	10030

BUDAPEST

OPTIMA

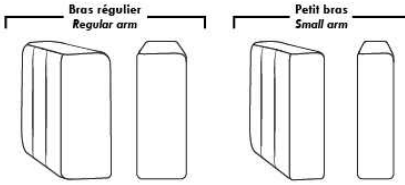

Spécifications | Specifications

Appui-tête levé / Headrest up
 Appui-tête baissé / Headrest down
 Complètement incliné / Fully reclined

(A) Hauteur complète 40" / Total Height
 (B) Hauteur appui-tête baissé 33" / Height headrest down
 (C) Hauteur du bras 24,5" / Arm Height
 (D) Hauteur du siège 19,5" / Seat height
 (E) Profondeur inclinée 65" / Depth fully reclined
 (F) Profondeur d'assise 20" ou/ou 22" / Seat depth
 (G) Profondeur appui-tête monté 36" / Depth with headrest up

Siège 30" de large | 30" Seat Width

81" 71" 71" 61"
 40" 095 096 097 021
 96" 82" 82"
 40" 234 167 168
 44"
 96" 82" 82"
 44" 235 223 224
 Allongé à rangement / Bumper with storage
 51" 41" 41" 31" 41" 41"
 40" 017 175 176 177 173 62" 174
 42"/44" Profondeur Depth
 Incinable / Motion Dos inclinable / Push back
 51" 41" 41" 31" 41" 41"
 40" 165 169 170 171 230 62" 231
 42"/44" Profondeur Depth
 Allongé à rangement / Bumper with storage
 52" 52" 52" 52"
 40" 178 179 221 222

Siège 23" de large | 23" Seat Width

67" 57" 57" 47"
 40" 002 012 061 009
 68" 68" 89" 89"
 40" 086 045 048 024
 44"
 68" 68"
 40" 186 187
 Allongé à rangement / Bumper with storage
 44" 34" 34" 24" 34" 34"
 40" 001 057 056 051 011 62" 005
 42"/44" Profondeur Depth
 Incinable / Motion Dos inclinable / Push back Allongé à rangement / Bumper with storage
 44" 34" 34" 24" 34" 34"
 40" 044 041 042 071 232 62" 233
 42"/44" Profondeur Depth
 45" 45"
 40" 088 089
 91" 81" 81" 71"
 40" 003 052 053 040

Autres | Others

Fauteuil berçant, pivotant et inclinable / **Swivel, rocking motion chair**
 N'est pas un mécanisme protège-mur / Not a wall hugger mechanism
 Dégagement mural: 16" / Wall clearance: 16"

Simple / Single Double
 30" H = 42" 33" H = 42"
 34" 043 19" 34" 163 22"

Centre rond / Wedge: 49" H = 33" 050
 Coin carré / Square corner: 44" H = 40" 055
 Petit coin carré / Small corner: 40" H = 40" 155
 Pouf à rangement / Storage ottoman: 30" H = 17" 124
 Rangement à angle / Wedge storage: 25" H = 22" 159
 Rangement droit / Straight storage: 10" H = 22" 160
 Petit rangement à angle / Small Wedge storage: 20" H = 22" 190

30" Populaires | Popular CONFIGURATIONS 23"

82" 113" 115" 115" 102" 102"
 40" 169 170 169 171 174 62" 096 055 171 170
 A B C
 115" 96"
 40" 169 171 235
 D
 68" 92" 102" 102"
 40" 041 042 041 071 005 62" 012 055 071 042 89"
 J K L M

Nos produits sont fabriqués à la main et des variations mineures peuvent survenir. / Our product is hand-made and minor variations can occur.

Liste de prix CDN

CAPE COD

EN CUIR: Les dossiers et les sièges auront des coutures décoratives parallèles. Les dossiers seront retenus par une fermeture éclair.

Rembourrage des sièges et des bras contient des plumes.

Spécifier couleur des pattes LG103.

COMBO: Recouvrement #2 les dos et sièges.
Coussins de dos et sièges reversibles.

Description	L x P x H	Cuir						Tissu		
		10	20 Hugo Madras Softy	30 Empire Fantasy Illusion Tucson Utah Vintage Yukon	40 Diamond Elegance Princess Santiago Sensation Sunset Trina Victoria	50 Bull Cassiope Dublin	60 Caress Ultrasued	A	B COM	C alta
002 CAUSEUSE	72X41X34	4550	4750	5015	5250	5490	5715	2900	3090	3300
005 CHAISE LONGUE BRAS DROIT	45X70X34	3740	3940	4175	4390	4600	4840	2650	2800	2990
006 POUF	35X24X17	1300	1350	1425	1475	1565	1640	925	965	1000
011 CHAISE LONGUE BRAS GAUCHE	45X70X34	3740	3940	4175	4390	4600	4840	2650	2800	2990
017 FAUTEUIL DOUBLE	55X41X34	3575	3790	4015	4240	4425	4640	2540	2675	2800
021 SOFA APPARTEMENT SANS BRAS	70X41X34	4000	4290	4575	4875	5125	5400	2965	3175	3390
051 FAUTEUIL SANS BRAS	35X41X34	2115	2365	2550	2775	3000	3215	1890	2025	2140
055 COIN CARRE	45X45X34	2290	2425	2550	2700	2825	2975	1890	2000	2115
056 FAUTEUIL BRAS DROIT	45X41X34	2840	3065	3300	3515	3725	3925	2190	2365	2465
057 FAUTEUIL BRAS GAUCHE	45X41X34	2840	3065	3300	3515	3725	3925	2190	2365	2465
088 FAUTEUIL SANS BRAS ALLONGE GAUCHE	56X41X34	2790	3000	3215	3390	3600	3800	2100	2240	2390
089 FAUTEUIL SANS BRAS ALLONGE DROIT	56X41X34	2790	3000	3215	3390	3600	3800	2100	2240	2390
095 SOFA APPARTEMENT	90X41X34	5400	5700	5975	6265	6540	6840	3540	3790	4025
096 SOFA APPARTEMENT BRAS GAUCHE	80X41X34	4690	4965	5265	5540	5825	6100	3290	3525	3775
097 SOFA APPARTEMENT BRAS DROIT	80X41X34	4690	4965	5265	5540	5825	6100	3290	3525	3775
CONFIGURATIONS										
A CONF. (96-55-56)	90X125X34	9820	10455	11115	11755	12375	13000	7370	7890	8355
B CONF. (88-55-89)	101X101X34	7870	8425	8980	9480	10025	10575	6090	6480	6895
C CONF. (11-51-55-89)	125X101X34	10935	11730	12490	13255	14025	14830	8530	9065	9635
D CONF. (11-97)	125X70X34	8430	8905	9440	9930	10425	10940	5940	6325	6765

CAPE COD



Hauteur complète 34" | Hauteur de siège 18" | Hauteur devant bras 24" | Profondeur d'assise 24"
 Total Height 34" | Seat Height 18" | Arm Height 24" | Seat Depth 24"

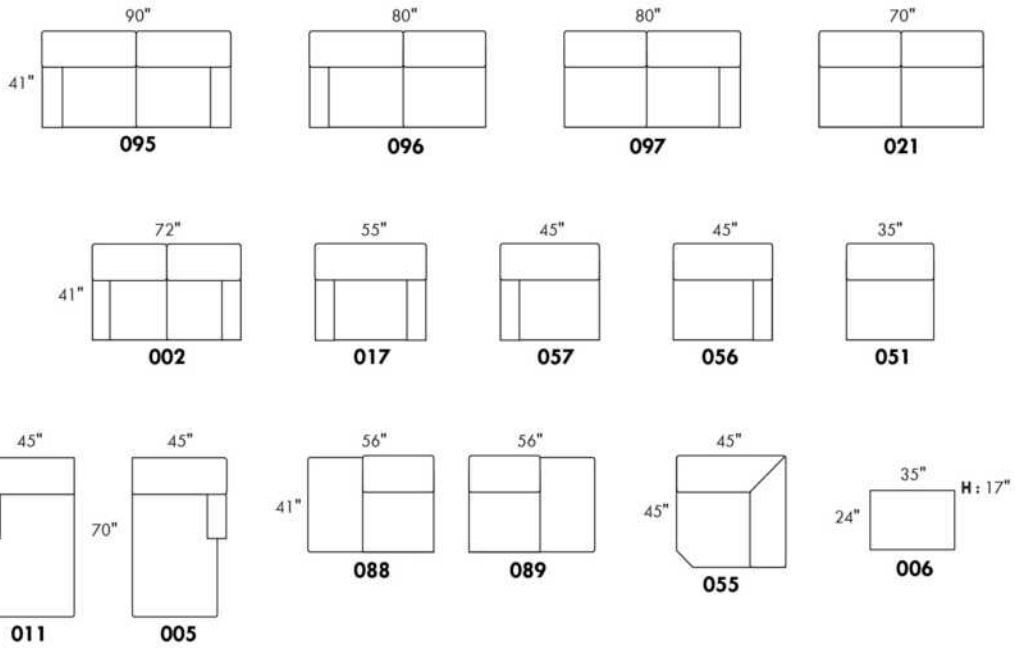

CONFIGURATIONS

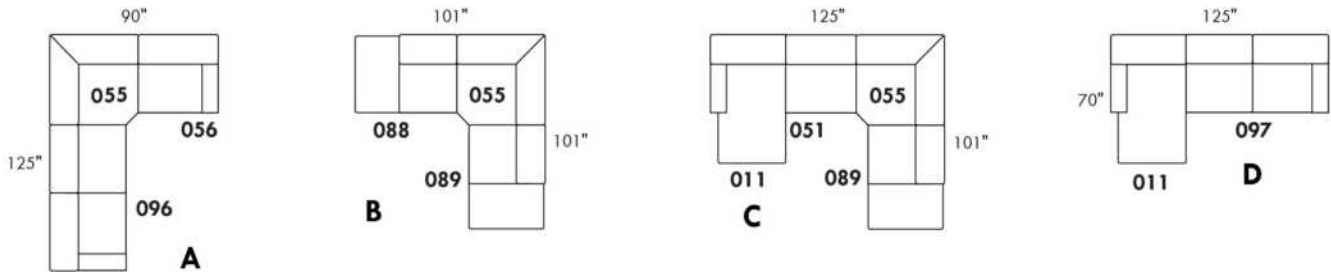

www.jaymar.ca

Toutes les dimensions indiquées sont au pouce près. Nos produits sont fabriqués à la main et des variations mineures peuvent survenir.
 All dimensions indicated are to the nearest inch. Our product is hand-made and minor variations can occur.

Liste de prix CDN

CAVALIA

CARACTÉRISTIQUES: Coussins de siège avec mousse mémoire. Couture: Double et française. EN TISSU il n'y a pas de coutures verticales sur les dossiers.

PATTES: Spécifiez couleur de pattes LG109.

COMBO: Recouvrement #2 sur les dossiers, sièges et dessus de bras.

TISSU UNI recommandé pour la base.

N.B.: En cuir et en tissu, les côtés sans bras et coin rond ne sont pas complètement recouvert de cuir/tissu.

Description	L x P x H	Cuir						Tissu		
		10	20 Hugo Madras Softy	30 Empire Fantasy Illusion Tucson Utah Vintage Yukon	40 Diamond Elegance Princess Santiago Sensation Sunset Trina Victoria	50 Bull Cassiope Dublin	60 Caress Ultrasued	A	B COM	C alta
001 FAUTEUIL	46X37X34	2665	2850	3075	3290	3465	3665	1915	2040	2165
002 CAUSEUSE	69X37X34	3825	4065	4365	4615	4900	5150	2515	2665	2800
005 CHAISE LONGUE BRAS DROIT	43X62X34	2575	2790	3015	3215	3390	3600	1800	1915	2025
006 POUF	25.5X25.5X18	1300	1350	1425	1475	1565	1640	940	990	1015
011 CHAISE LONGUE BRAS GAUCHE	43X62X34	2575	2790	3015	3215	3390	3600	1800	1915	2025
012 CAUSEUSE BRAS GAUCHE	57X37X34	3290	3525	3790	4025	4290	4540	2315	2475	2650
024 CAUSEUSE MODULAIRE ALLONGEE DROIT	90X37X34	4390	4765	5175	5550	5940	6325	3215	3450	3715
048 CAUSEUSE MODULAIRE ALLONGEE GAUCHE	90X37X34	4390	4765	5175	5550	5940	6325	3215	3450	3715
050 CENTRE ROND	47X47X34	2275	2465	2675	2890	3075	3290	1765	1875	1990
055 COIN CARRE	37X37X34	2190	2415	2615	2800	3015	3215	1690	1815	1925
056 FAUTEUIL BRAS DROIT	43X37X34	2125	2315	2515	2700	2890	3065	1750	1865	1965
057 FAUTEUIL BRAS GAUCHE	43X37X34	2125	2315	2515	2700	2890	3065	1750	1865	1965
061 CAUSEUSE BRAS DROIT	57X37X34	3290	3525	3790	4025	4290	4540	2315	2475	2650
088 FAUTEUIL SANS BRAS ALLONGE GAUCHE	53X37X34	2415	2575	2800	3015	3215	3390	1750	1865	1965
089 FAUTEUIL SANS BRAS ALLONGE DROIT	53X37X34	2415	2575	2800	3015	3215	3390	1750	1865	1965
095 SOFA APPARTEMENT	87X37X34	4300	4600	4940	5250	5550	5865	2900	3075	3265
096 SOFA APPARTEMENT BRAS GAUCHE	75X37X34	3750	4050	4390	4700	5015	5315	2725	2915	3100
097 SOFA APPARTEMENT BRAS DROIT	75X37X34	3750	4050	4390	4700	5015	5315	2725	2915	3100
CONFIGURATIONS										
A CONF. A (12-50-61)	104X104X34	8855	9515	10255	10940	11655	12370	6395	6825	7290
B CONF. B (12-50-89)	100X104X34	7980	8565	9265	9930	10580	11220	5830	6215	6605
C CONF. C (88-50-89)	100X100X34	7105	7615	8275	8920	9505	10070	5265	5605	5920
D CONF. D (96-50-56)	90X122X34	8150	8830	9580	10290	10980	11670	6240	6655	7055
E CONF. E (95-01-06)	87X37X34	8265	8800	9440	10015	10580	11170	5755	6105	6445
F CONF. F (12-50-97)	122X104X34	9315	10040	10855	11615	12380	13145	6805	7265	7740
G CONF. G (96-05)	118X62X34	6325	6840	7405	7915	8405	8915	4525	4830	5125

Hauteur complète 34" | Hauteur de siège 18" | Hauteur devant bras 24" | Profondeur d'assise 21"
 Total Height 34" | Seat Height 18" | Arm Height 24" | Seat Depth 21"

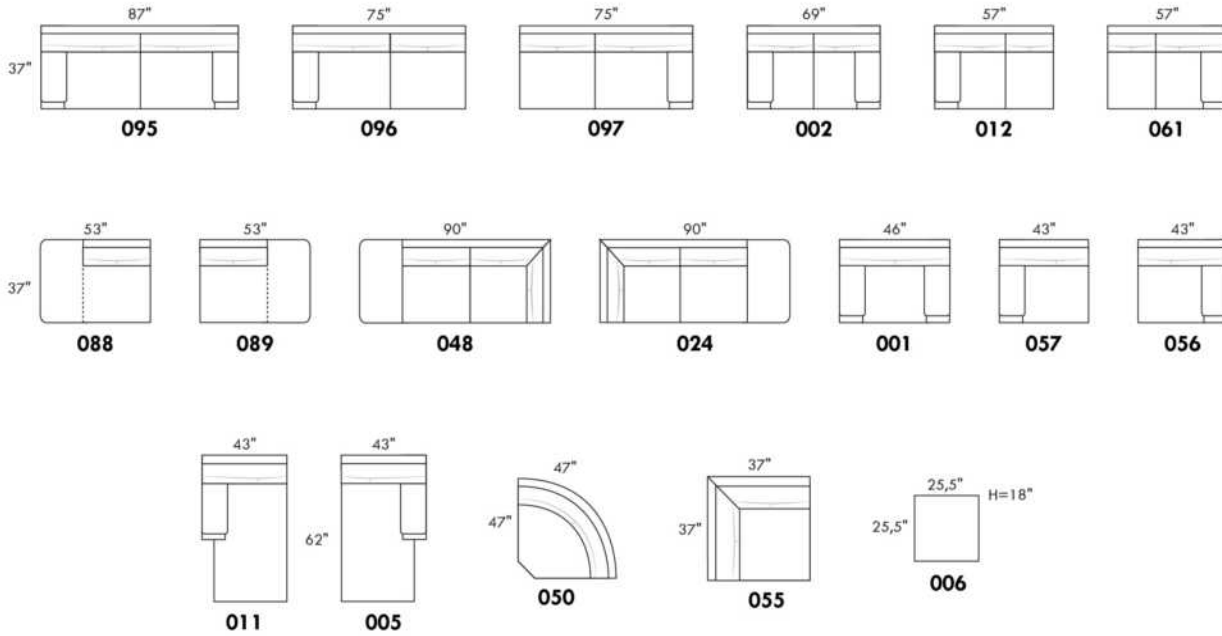

CONFIGURATIONS

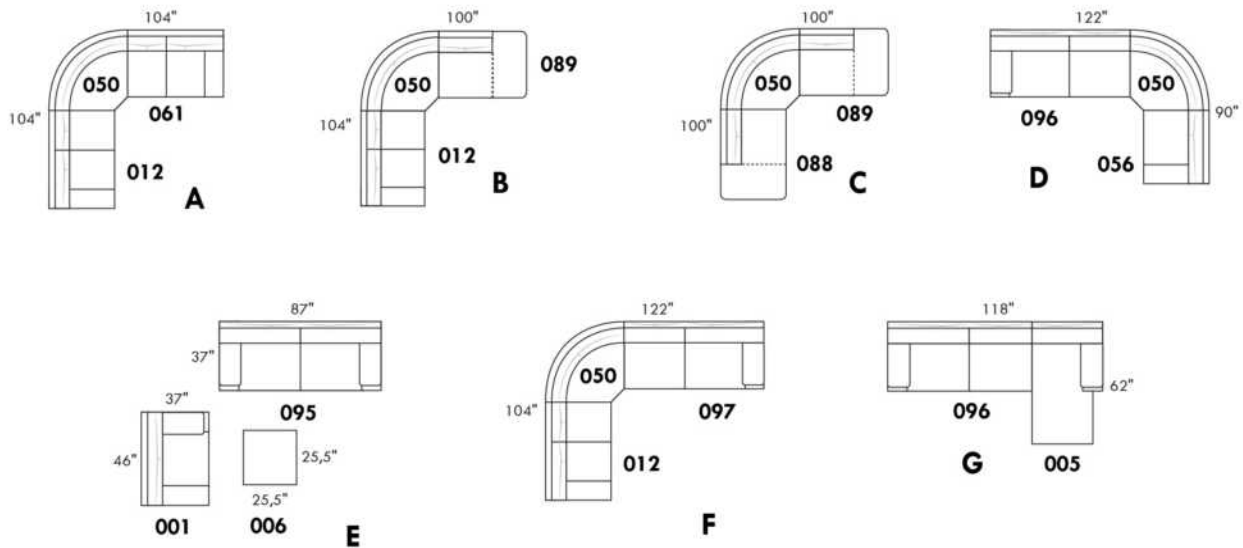

www.jaymar.ca

Toutes les dimensions indiquées sont au pouce près. Nos produits sont fabriqués à la main et des variations mineures peuvent survenir.
 All dimensions indicated are to the nearest inch. Our product is hand-made and minor variations can occur.

CHAMONIX

Caractéristiques:

- Inclinable motorisé pleine jambe "à méc. *protège-mur" (manuel n/d).
- Appui-tête ajustable manuel sur tous les items (fixe sur centre rond).
- Coussins de siège avec mousse modelée + 1" de mousse mémoire au-dessus; bras avec mousse mémoire.
- Couture: petit fil en tissu et gros fil plat en cuir.
- Chaises longues dos inclinables avec mécanisme "push back"; dégagement mural 10".
- *Exclus faut. 043 & 163 : Dégagement mural 16".

Note: 2 inclinables séparés par un coin ne peuvent pas ouvrir en même temps. Aucuns inclinables à côté du #155 Petit coin carré.

OPTIONS

- Motorisé sans fil (batterie): ajoutez \$315/mec.
- *Appui-tête motorisé: ajoutez \$315 ch. (*N/D sur items fixe ou chaise longue.)
- Choix de bras (LARGE ou PETIT de 6"): Pattes sur bras LARGE: LG187 bois ou Métal: LG189 cyl. (noire ou chrome) ou LG64 (carré). PETIT bras: LG08 bois ou Métal: LG196 cyl. (noire ou chrome) ou LG64 (carré). Spécifiez couleur.
- Profondeur d'assise : 20" ou *22". *Le 22" N/D sur faut. 043 & 163.
- Faut. 043-163: base en bois (spécifiez couleur).

ACCESSOIRES (n/d sur petit bras de 6 po)

- Ancrage \$90 ch | Tablette pivotante & porte verre à vin \$50 ch, Porte tablette \$100 & Lampe DEL \$125.
- Porte-Gobelet en métal: \$65 ch. (1 par bras ou item 160-190 & 2 côte à côte sur item 159). Spécifiez couleur Acier, Noir ou Or.
- *RANGEMENTS 159-160-190 avec 2 prises USB/Élec. *Items universels, doivent être utilisés entre 2 sièges.

Description	L x P x H	Cuir						Tissu		
		10	20 Hugo Madras Softy	30 Empire Fantasy Illusion Tucson Utah Vintage Yukon	40 Diamond Elegance Princess Santiago Sensation Sunset Trina Victoria	50 Bull Cassiope Dublin	60 Caress Ultrasued	A	B COM	C alta
001 FAUTEUIL	42x40x33/40	3550	3750	3950	4165	4365	4565	2825	2915	2990
002 CAUSEUSE	65x40x33/40	5075	5315	5565	5800	6040	6290	4000	4165	4315
003 SOFA	89x40x33/40	6125	6440	6765	7075	7400	7715	4840	5025	5215
005 CHAISE LONGUE BRAS DROIT	33x62x33/40	3315	3450	3600	3740	3875	4015	2615	2725	2840
009 CAUSEUSE SANS BRAS	47x40x33/40	3565	3715	3865	4015	4175	4325	2750	2915	3065
011 CHAISE LONGUE BRAS GAUCHE	33x62x33/40	3315	3450	3600	3740	3875	4015	2615	2725	2840
012 CAUSEUSE BRAS GAUCHE	56x40x33/40	4365	4565	4765	4975	5175	5375	3415	3565	3700
017 FAUTEUIL DOUBLE	49x40x33/40	3725	3940	4165	4375	4590	4815	2950	3075	3200
021 SOFA APPARTEMENT SANS BRAS	61x40x33/40	4015	4240	4450	4665	4890	5100	3090	3265	3440
024 CAUSEUSE MODULAIRE ALLONGEE DROIT	89x40/44x33/40	5590	5925	6275	6615	6965	7300	4025	4240	4440
040 SOFA SANS BRAS	71x40x33/40	4600	4840	5065	5290	5525	5750	3590	3790	3990
041 FAUTEUIL INCLINABLE BRAS-G	33x40x33/40	3515	3650	3790	3925	4065	4215	2915	3000	3090
042 FAUTEUIL INCLINABLE BRAS-D	33x40x33/40	3515	3650	3790	3925	4065	4215	2915	3000	3090
043 FAUTEUIL INCLINABLE BERÇANT PIVOTANT	30x34x42	4165	4390	4615	4850	5075	5300	3415	3515	3600
044 FAUTEUIL INCLINABLE	42x40x33/40	4240	4415	4590	4765	4950	5125	3515	3590	3665
045 CAUSEUSE SANS BRAS ALLONGEE DROIT	68x40x33/40	4240	4425	4615	4815	5000	5190	3290	3425	3575

CHAMONIX

Caractéristiques:

- Inclinable motorisé pleine jambe "à méc. *protège-mur" (manuel n/d).
- Appui-tête ajustable manuel sur tous les items (fixe sur centre rond).
- Coussins de siège avec mousse modelée + 1" de mousse mémoire au-dessus; bras avec mousse mémoire.
- Couture: petit fil en tissu et gros fil plat en cuir.
- Chaises longues dos inclinables avec mécanisme "push back"; dégagement mural 10".
- *Exclus faut. 043 & 163 : Dégagement mural 16".

Note: 2 inclinables séparés par un coin ne peuvent pas ouvrir en même temps. Aucuns inclinables à côté du #155 Petit coin carré.

OPTIONS

- Motorisé sans fil (batterie): ajoutez \$315/mec.
- *Appui-tête motorisé: ajoutez \$315 ch. (*N/D sur items fixe ou chaise longue.)
- Choix de bras (LARGE ou PETIT de 6"): Pattes sur bras LARGE: LG187 bois ou Métal: LG189 cyl. (noire ou chrome) ou LG64 (carré). PETIT bras: LG08 bois ou Métal: LG196 cyl. (noire ou chrome) ou LG64 (carré). Spécifiez couleur.
- Profondeur d'assise : 20" ou *22". *Le 22" N/D sur faut. 043 & 163.
- Faut. 043-163: base en bois (spécifiez couleur).

ACCESSOIRES (n/d sur petit bras de 6 po)

- Ancrage \$90 ch | Tablette pivotante & porte verre à vin \$50 ch, Porte tablette \$100 & Lampe DEL \$125.
- Porte-Gobelet en métal: \$65 ch. (1 par bras ou item 160-190 & 2 côte à côte sur item 159). Spécifiez couleur Acier, Noir ou Or.
- *RANGEMENTS 159-160-190 avec 2 prises USB/Élec. *Items universels, doivent être utilisés entre 2 sièges.

Description	L x P x H	Cuir						Tissu		
		10	20 Hugo Madras Softy	30 Empire Fantasy Illusion Tucson Utah Vintage Yukon	40 Diamond Elegance Princess Santiago Sensation Sunset Trina Victoria	50 Bull Cassiope Dublin	60 Caress Ultrasued	A	B COM	C alta
048 CAUSEUSE MODULAIRE ALLONGEE GAUCHE	89x40/44x33/40	5590	5925	6275	6615	6965	7300	4025	4240	4440
050 CENTRE ROND	49x49x33	3100	3300	3515	3715	3915	4115	2240	2350	2465
051 FAUTEUIL SANS BRAS	24x40x33/40	2040	2140	2250	2350	2450	2550	1565	1675	1775
052 SOFA BRAS GAUCHE	80x40x33/40	5400	5665	5915	6175	6425	6675	4240	4425	4615
053 SOFA BRAS DROIT	80x40x33/40	5400	5665	5915	6175	6425	6675	4240	4425	4615
055 COIN CARRE	44x44x33/40	3590	3800	4015	4240	4450	4665	2790	2900	3000
056 FAUTEUIL BRAS DROIT	33x40x33/40	2840	2975	3100	3225	3350	3475	2215	2325	2425
057 FAUTEUIL BRAS GAUCHE	33x40x33/40	2840	2975	3100	3225	3350	3475	2215	2325	2425
061 CAUSEUSE BRAS DROIT	56x40x33/40	4365	4565	4765	4975	5175	5375	3415	3565	3700
071 FAUTEUIL INCLINABLE SANS BRAS	24x40x33/40	2715	2825	2950	3065	3175	3290	2275	2390	2500
086 CAUSEUSE SANS BRAS ALLONGEE GAUCHE	68x40x33/40	4240	4425	4615	4815	5000	5190	3290	3425	3575
088 FAUTEUIL SANS BRAS ALLONGE GAUCHE	45x40x33/40	2700	2890	3065	3240	3415	3600	2075	2165	2265
089 FAUTEUIL SANS BRAS ALLONGE DROIT	45x40x33/40	2700	2890	3065	3240	3415	3600	2075	2165	2265
095 SOFA APPARTEMENT	79x40x33/40	5525	5825	6140	6440	6750	7050	4340	4525	4715
096 SOFA APPARTEMENT BRAS GAUCHE	70x40x33/40	4825	5065	5300	5550	5790	6025	3725	3915	4100
097 SOFA APPARTEMENT BRAS DROIT	70x40x33/40	4825	5065	5300	5550	5790	6025	3725	3915	4100
124 POUF AVEC RANGEMENT	30x22x17	1400	1450	1500	1550	1615	1665	1200	1250	1300

CHAMONIX

Caractéristiques:

- Inclinable motorisé pleine jambe "à méc. *protège-mur" (manuel n/d).
- Appui-tête ajustable manuel sur tous les items (fixe sur centre rond).
- Coussins de siège avec mousse modelée + 1" de mousse mémoire au-dessus; bras avec mousse mémoire.
- Couture: petit fil en tissu et gros fil plat en cuir.
- Chaises longues dos inclinables avec mécanisme "push back"; dégagement mural 10".
- *Exclus faut. 043 & 163 : Dégagement mural 16".

Note: 2 inclinables séparés par un coin ne peuvent pas ouvrir en même temps. Aucuns inclinables à côté du #155 Petit coin carré.

OPTIONS

- Motorisé sans fil (batterie): ajoutez \$315/mec.
- *Appui-tête motorisé: ajoutez \$315 ch. (*N/D sur items fixe ou chaise longue.)
- Choix de bras (LARGE ou PETIT de 6"): Pattes sur bras LARGE: LG187 bois ou Métal: LG189 cyl. (noire ou chrome) ou LG64 (carré). PETIT bras: LG08 bois ou Métal: LG196 cyl. (noire ou chrome) ou LG64 (carré). Spécifiez couleur.
- Profondeur d'assise : 20" ou *22". *Le 22" N/D sur faut. 043 & 163.
- Faut. 043-163: base en bois (spécifiez couleur).

ACCESSOIRES (n/d sur petit bras de 6 po)

- Ancrage \$90 ch | Tablette pivotante & porte verre à vin \$50 ch, Porte tablette \$100 & Lampe DEL \$125.
- Porte-Gobelet en métal: \$65 ch. (1 par bras ou item 160-190 & 2 côte à côte sur item 159). Spécifiez couleur Acier, Noir ou Or.
- *RANGEMENTS 159-160-190 avec 2 prises USB/Élec. *Items universels, doivent être utilisés entre 2 sièges.

Description	L x P x H	Cuir						Tissu		
		10	20 Hugo Madras Softy	30 Empire Fantasy Illusion Tucson Utah Vintage Yukon	40 Diamond Elegance Princess Santiago Sensation Sunset Trina Victoria	50 Bull Cassiope Dublin	60 Caress Ultrasued	A	B COM	C alta
155 PETIT COIN CARRE	40x40x33/40	3590	3800	4015	4240	4450	4665	2790	2900	3000
159 RANGEMENT À ANGLE	10/25x35x22	1400	1465	1525	1600	1665	1725	1075	1100	1125
160 RANGEMENT DROIT	10x35x22	1350	1415	1475	1540	1615	1675	1025	1050	1075
163 FAUT. DBL INCL. BERCANT PIVOTANT	33x34x42	4265	4500	4740	4990	5225	5475	3425	3525	3615
165 FAUTEUIL DOUBLE INCLINABLE	49x40x33/40	4415	4625	4850	5065	5275	5500	3650	3790	3925
167 SOFA APP. SANS BRAS ALLONGE GAUCHE	82x40x33/40	4690	4950	5200	5465	5715	5965	3615	3800	3990
168 SOFA APP. SANS BRAS ALLONGE DROIT	82x40x33/40	4690	4950	5200	5465	5715	5965	3615	3800	3990
169 FAUTEUIL DOUBLE INCLINABLE BRAS GAUCHE	40x40x33/40	3700	3865	4025	4200	4365	4525	3040	3200	3365
170 FAUTEUIL DOUBLE INCLINABLE BRAS DROIT	40x40x33/40	3700	3865	4025	4200	4365	4525	3040	3200	3365
171 FAUTEUIL DOUBLE INCLINABLE SANS BRAS	31x40x33/40	2915	3025	3140	3250	3365	3475	2390	2515	2640
173 CHAISE LONGUE DOUBLE BRAS GAUCHE	40x62x33/40	3590	3790	3990	4200	4400	4600	2825	3000	3165
174 CHAISE LONGUE DOUBLE BRAS DROIT	40x62x33/40	3590	3790	3990	4200	4400	4600	2825	3000	3165
175 FAUTEUIL DOUBLE BRAS GAUCHE	40x40x33/40	3000	3175	3350	3540	3715	3890	2365	2500	2640
176 FAUTEUIL DOUBLE BRAS DROIT	40x40x33/40	3000	3175	3350	3540	3715	3890	2365	2500	2640
177 FAUTEUIL DOUBLE SANS BRAS	31x40x33/40	2240	2365	2490	2615	2740	2875	1700	1815	1925
178 FAUTEUIL DOUBLE SANS BRAS ALLONGE-G	52x40x33/40	2900	3075	3250	3425	3615	3790	2275	2390	2500
179 FAUTEUIL DOUBLE SANS BRAS ALLONGE-D	52x40x33/40	2900	3075	3250	3425	3615	3790	2275	2390	2500

CHAMONIX

Caractéristiques:

- Inclinable motorisé pleine jambe "à méc. *protège-mur" (manuel n/d).
- Appui-tête ajustable manuel sur tous les items (fixe sur centre rond).
- Coussins de siège avec mousse modelée + 1" de mousse mémoire au-dessus; bras avec mousse mémoire.
- Couture: petit fil en tissu et gros fil plat en cuir.
- Chaises longues dos inclinables avec mécanisme "push back"; dégagement mural 10".
- *Exclus faut. 043 & 163 : Dégagement mural 16".

Note: 2 inclinables séparés par un coin ne peuvent pas ouvrir en même temps. Aucuns inclinables à côté du #155 Petit coin carré.

OPTIONS

- Motorisé sans fil (batterie): ajoutez \$315/mec.
- *Appui-tête motorisé: ajoutez \$315 ch. (*N/D sur items fixe ou chaise longue.)
- Choix de bras (LARGE ou PETIT de 6"): Pattes sur bras LARGE: LG187 bois ou Métal: LG189 cyl. (noire ou chrome) ou LG64 (carré). PETIT bras: LG08 bois ou Métal: LG196 cyl. (noire ou chrome) ou LG64 (carré). Spécifiez couleur.
- Profondeur d'assise : 20" ou *22". *Le 22" N/D sur faut. 043 & 163.
- Faut. 043-163: base en bois (spécifiez couleur).

ACCESSOIRES (n/d sur petit bras de 6 po)

- Ancrage \$90 ch | Tablette pivotante & porte verre à vin \$50 ch, Porte tablette \$100 & Lampe DEL \$125.
- Porte-Gobelet en métal: \$65 ch. (1 par bras ou item 160-190 & 2 côte à côte sur item 159). Spécifiez couleur Acier, Noir ou Or.
- *RANGEMENTS 159-160-190 avec 2 prises USB/Élec. *Items universels, doivent être utilisés entre 2 sièges.

Description	L x P x H	Cuir						Tissu		
		10	20 Hugo Madras Softy	30 Empire Fantasy Illusion Tucson Utah Vintage Yukon	40 Diamond Elegance Princess Santiago Sensation Sunset Trina Victoria	50 Bull Cassiope Dublin	60 Caress Ultrasued	A	B COM	C alta
186 CAUS. SANS BRAS ALLONGEE RANGEMENT-G	68x40x33/40	4540	4725	4925	5115	5300	5500	3590	3740	3890
187 CAUS. SANS BRAS ALLONGEE RANGEMENT-D	68x40x33/40	4540	4725	4925	5115	5300	5500	3590	3740	3890
188 FAUT. SANS BRAS ALLONGE RANGEMENT-G	45x40x33/40	3015	3190	3365	3550	3725	3900	2390	2465	2540
189 FAUT. SANS BRAS ALLONGE RANGEMENT-D	45x40x33/40	3015	3190	3365	3550	3725	3900	2390	2465	2540
190 PETIT RANGEMENT À ANGLE	10/20x35x22	1350	1415	1475	1540	1615	1675	1025	1050	1075
221 FAUT. DBL SANS BRAS ALLONGE RANGEMENT-G	52x40x33/40	3200	3375	3565	3740	3915	4090	2565	2690	2815
222 FAUT. DBL SANS BRAS ALLONGE RANGEMENT-D	52x40x33/40	3200	3375	3565	3740	3915	4090	2565	2690	2815
223 SOFA APP SANS BRAS ALLONGE RANGEMENT-G	82x40x33/40	4990	5250	5525	5790	6065	6325	3915	4100	4300
224 SOFA APP SANS BRAS ALLONGE RANGEMENT-D	82x40x33/40	4990	5250	5525	5790	6065	6325	3915	4100	4300
230 CHAISE LONGUE DOUBLE DOS INCL. BRAS-G	40x62x33/40	3940	4125	4325	4515	4700	4900	3090	3265	3440
231 CHAISE LONGUE DOUBLE DOS INCL. BRAS-D	40x62x33/40	3940	4125	4325	4515	4700	4900	3090	3265	3440
232 CHAISE LONGUE DOS INCLINABLE BRAS-G	33x62x33/40	3650	3825	4000	4190	4365	4540	2900	3015	3125
233 CHAISE LONGUE DOS INCLINABLE BRAS-D	33x62x33/40	3650	3825	4000	4190	4365	4540	2900	3015	3125
234 SOFA APP. MODULAIRE ALLONGE GAUCHE	96x40/44x33/40	5775	6100	6415	6740	7050	7375	4215	4415	4615
235 SOFA APP. MODULAIRE ALLONGE DROIT	96x40/44x33/40	5775	6100	6415	6740	7050	7375	4215	4415	4615
CONFIGURATIONS										
A CONFIG (169-170)	80X40X40	7400	7730	8050	8400	8730	9050	6080	6400	6730

Liste de prix CDN

CHAMONIX

Description	L x P x H	Cuir						Tissu		
		10	20 Hugo Madras Softy	30 Empire Fantasy Illusion Tucson Utah Vintage Yukon	40 Diamond Elegance Princess Santiago Sensation Sunset Trina Victoria	50 Bull Cassiope Dublin	60 Caress Ultrasued	A	B COM	C alta
B CONFIG (169-171-174)	111X62X40	10205	10680	11155	11650	12130	12600	8255	8715	9170
C CONFIG (096-055-171-170)	115X115X40	15030	15755	16480	17240	17970	18690	11945	12530	13105
D CONFIG (169-171-235)	115X96X40	12390	12990	13580	14190	14780	15375	9645	10130	10620
J CONFIG (041-042)	66X40X40	7030	7300	7580	7850	8130	8430	5830	6000	6180
K CONFIG (041-071-005)	90X62X40	9545	9925	10340	10730	11115	11520	7805	8115	8430
L CONFIG (012-055-071-042)	101X101X40	14185	14840	15520	16205	16865	17545	11395	11855	12290
M CONFIG (041-071-024)	101X89X40	11820	12400	13015	13605	14205	14805	9215	9630	10030

CHAMONIX

OPTIMA

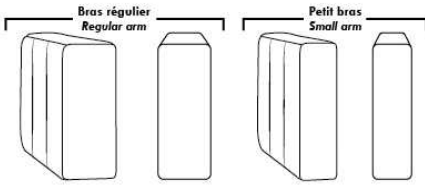

Spécifications | Specifications

Appui-tête levé Headrest up
 Appui-tête baissé Headrest down
 Complètement incliné Fully reclined

(A) Hauteur complète 40" Total Height
 (B) Hauteur appui-tête baissé 33" Height headrest down
 (C) Hauteur du bras 24" Arm Height
 (D) Hauteur du siège 19,5" Seat height
 (E) Profondeur inclinée 65" Depth fully reclined
 (F) Profondeur d'assise 20" ou/ or 22" Seat depth
 (G) Profondeur appui-tête monté 36" Depth with headrest up

Siège 30" de large | 30" Seat Width

79" 40" 095
 70" 40" 096
 70" 40" 097
 61" 40" 021
 96" 40" 234
 44" 40" 167
 82" 40" 168
 96" 44" 235
 82" 40" 223
 82" 40" 224
 49" 40" 017
 40" 40" 175
 40" 40" 176
 31" 40" 177
 40" 62" 173
 40" 42"/44" Profondeur Depth 174
 49" 40" 165
 40" 40" 169
 40" 40" 170
 31" 40" 171
 40" 62" 230
 40" 42"/44" Profondeur Depth 231
 52" 40" 178
 52" 40" 179
 52" 40" 221
 52" 40" 222

Siège 23" de large | 23" Seat Width

65" 40" 002
 56" 40" 012
 56" 40" 061
 47" 40" 009
 68" 40" 086
 68" 40" 045
 89" 40" 048
 89" 44" 024
 68" 40" 186
 68" 40" 187
 42" 40" 001
 33" 40" 057
 33" 40" 056
 24" 40" 051
 33" 62" 011
 33" 62" 005
 42"/44" Profondeur Depth
 45" 40" 088
 45" 40" 089
 42" 40" 044
 33" 40" 041
 33" 40" 042
 24" 40" 071
 33" 62" 232
 33" 62" 233
 42"/44" Profondeur Depth
 45" 40" 188
 45" 40" 189
 89" 40" 003
 80" 40" 052
 80" 40" 053
 71" 40" 040

Autres | Others

Fauteuil berçant, pivotant et inclinable / **Swivel, rocking motion chair**
 N'est pas un mécanisme protège-mur / Not a wall hugger mechanism
 Dégagement mural: 16" / Wall clearance: 16"

Simple / Single: 30" H=42", 34", 19"
 Double: 33" H=42", 34", 22"

Centre rond Wedge: 49" H=33", 49", 050
 Coin carré Square corner: 44" H=40", 44", 055
 Petit coin carré Small corner: 40" H=40", 40", 155
 Pouf à rangement Storage ottoman: 30" H=17", 22", 124
 Rangement à angle Wedge storage: 25" H=22", 35", 159
 Rangement droit Straight storage: 10" H=22", 35", 160
 Petit rangement à angle Small Wedge storage: 20" H=22", 35", 190

30" Populaires | Popular CONFIGURATIONS 23"

80" 40" 169 170
 111" 40" 169 171 174
 115" 40" 096 055 171 170
 66" 40" 041 042
 90" 40" 041 071 005
 101" 40" 012 055 071 042
 101" 40" 041 071 024

Nos produits sont fabriqués à la main et des variations mineures peuvent survenir. Our product is hand-made and minor variations can occur.

Liste de prix CDN

CHLOE

CARACTÉRISTIQUES: Cordonnet sur contour du bras, rembourrage de sièges avec mousse modelé et couche de mousse mémoire 1 po. Garnissage de coussins de dos avec fibres polyester pour un confort ultime. Assise profonde de 22 po.

PATTES: Spécifiez couleur des pattes en bois LG111.

COMBO: Spécifiez recouvrement #2 sur sièges et cordonnet seulement. Si COMBO siège en CUIR: Grade 10 à 30 ajouter 200\$ par coussin de siège. Grade 40 à 60: ajouter 300\$ par coussin de siège. Chaise longue ou fauteuil angulaire = 2 sièges.

EN TISSU il n'y a pas de coutures sur les sièges pour items 005-011-062 et 063.
Tissu uni recommandé pour la base.

*REMARQUE: En cuir et en tissu, les côtés sans bras et coin rond ne sont pas complètement recouvert de cuir/tissu.

Description	L x P x H	Cuir						Tissu		
		10	20 Hugo Madras Softy	30 Empire Fantasy Illusion Tucson Utah Vintage Yukon	40 Diamond Elegance Princess Santiago Sensation Sunset Trina Victoria	50 Bull Cassiope Dublin	60 Caress Ultrasued	A	B COM	C alta
001 FAUTEUIL	39 x 38 x 36	2790	2990	3165	3350	3540	3725	1915	2025	2115
002 CAUSEUSE	62 x 38 x 36	3990	4250	4465	4725	4975	5240	2525	2665	2800
005 CHAISE LONGUE BRAS DROIT	38 x 67 x 36	3115	3340	3550	3775	3990	4225	2290	2415	2525
006 POUF	40 x 29 x 17	1475	1575	1675	1775	1865	1950	1250	1300	1340
009 CAUSEUSE SANS BRAS	46 x 38 x 36	2965	3190	3440	3700	3940	4215	2100	2265	2400
011 CHAISE LONGUE BRAS GAUCHE	38 x 67 x 36	3115	3340	3550	3775	3990	4225	2290	2415	2525
012 CAUSEUSE BRAS GAUCHE	54 x 38 x 36	3415	3665	3915	4165	4400	4640	2350	2465	2600
045 CAUSEUSE SANS BRAS ALLONGEE DROIT	67 x 38 x 36	3415	3665	3915	4165	4400	4640	2290	2425	2550
050 CENTRE ROND	50 x 50 x 36	2790	3000	3190	3390	3600	3800	2000	2090	2175
051 FAUTEUIL SANS BRAS	23 x 38 x 36	1565	1765	1940	2115	2315	2500	1465	1575	1690
055 COIN CARRE	39 x 39 x 36	2525	2740	2925	3125	3340	3540	1940	2040	2115
056 FAUTEUIL BRAS DROIT	31 x 38 x 36	2140	2365	2525	2725	2900	3090	1690	1800	1915
057 FAUTEUIL BRAS GAUCHE	31 x 38 x 36	2140	2365	2525	2725	2900	3090	1690	1800	1915
061 CAUSEUSE BRAS DROIT	54 x 38 x 36	3415	3665	3915	4165	4400	4640	2350	2465	2600
062 FAUTEUIL ANGULAIRE BRAS GAUCHE	65 x 68 x 36	3865	4075	4340	4565	4790	5025	2965	3090	3225
063 FAUTEUIL ANGULAIRE BRAS DROIT	65 x 68 x 36	3865	4075	4340	4565	4790	5025	2965	3090	3225
086 CAUSEUSE SANS BRAS ALLONGEE GAUCHE	67 X 38 X 36	3415	3665	3915	4165	4400	4640	2290	2425	2550
095 SOFA APPARTEMENT	76 x 38 x 36	4340	4625	4950	5265	5575	5875	2890	3065	3225
096 SOFA APPARTEMENT BRAS GAUCHE	68 x 38 x 36	3790	4075	4400	4715	5025	5325	2665	2840	3015
097 SOFA APPARTEMENT BRAS DROIT	68 x 38 x 36	3790	4075	4400	4715	5025	5325	2665	2840	3015
CONFIGURATIONS										
A CONF. A (096-005)	106X67X36	6905	7415	7950	8490	9015	9550	4955	5255	5540

Liste de prix CDN

CHLOE

Description	L x P x H	Cuir						Tissu		
		10	20 Hugo Madras Softy	30 Empire Fantasy Illusion Tucson Utah Vintage Yukon	40 Diamond Elegance Princess Santiago Sensation Sunset Trina Victoria	50 Bull Cassiope Dublin	60 Caress Ultrasued	A	B COM	C alta
B CONF. B (096-063)	136X68X36	7655	8150	8740	9280	9815	10350	5630	5930	6240
C CONF. C (011-061)	92X67X36	6530	7005	7465	7940	8390	8865	4640	4880	5125
D CONF. D (086-005)	105X67X36	6530	7005	7465	7940	8390	8865	4580	4840	5075
E CONF. E (062-061)	122X68X36	7280	7740	8255	8730	9190	9665	5315	5555	5825
F CONF. F (086-063)	135X68X36	7280	7740	8255	8730	9190	9665	5255	5515	5775
G CONF. G (012-050-061)	104X104X36	9620	10330	11020	11720	12400	13080	6700	7020	7375
H CONF. H (012-055-045)	106X93X36	9355	10070	10755	11455	12140	12820	6580	6930	7265
I CONF. I (096-050-045)	118X117X36	9995	10740	11505	12270	13025	13765	6955	7355	7740
J CONF. J (096-055-061)	107X93X36	9730	10480	11240	12005	12765	13505	6955	7345	7730
K CONF. K (086-050-045)	117X117X36	9620	10330	11020	11720	12400	13080	6580	6940	7275

Hauteur complète 36" | Hauteur de siège 18" | Hauteur devant bras 24" | Profondeur d'assise 22"
Total Height 36" | Seat Height 18" | Arm Height 24" | Seat Depth 22"

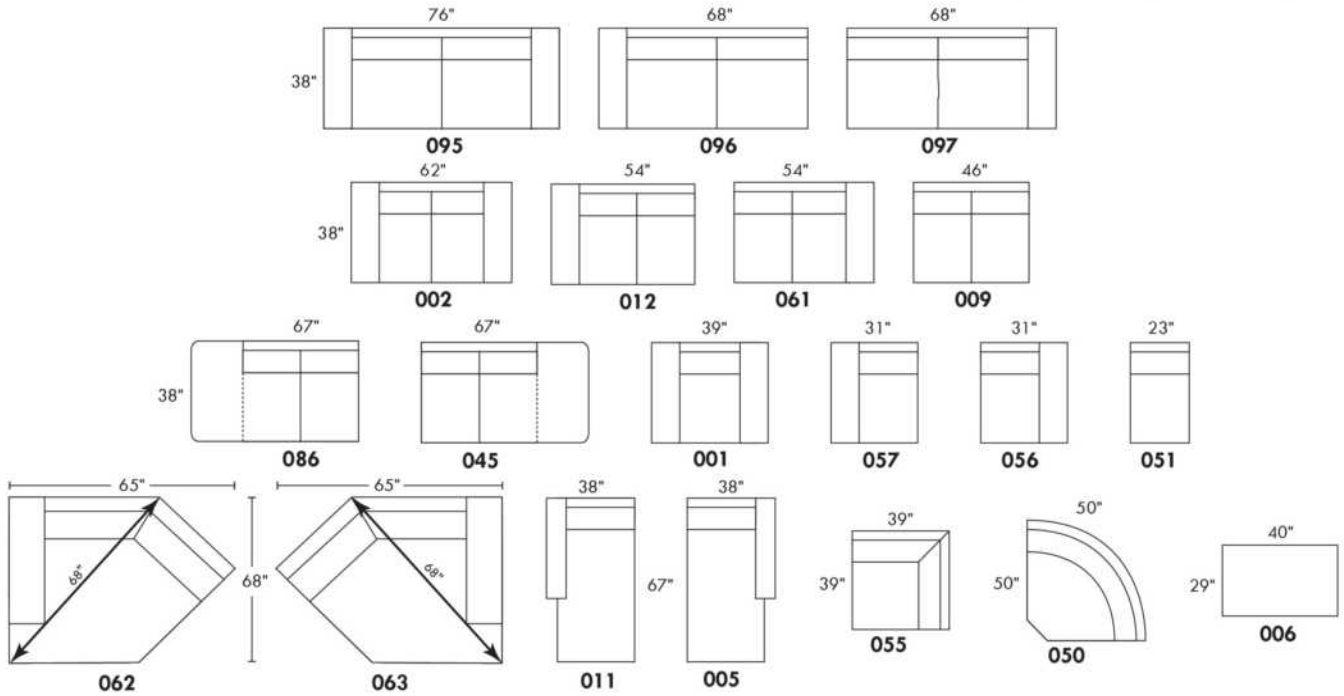

CONFIGURATIONS

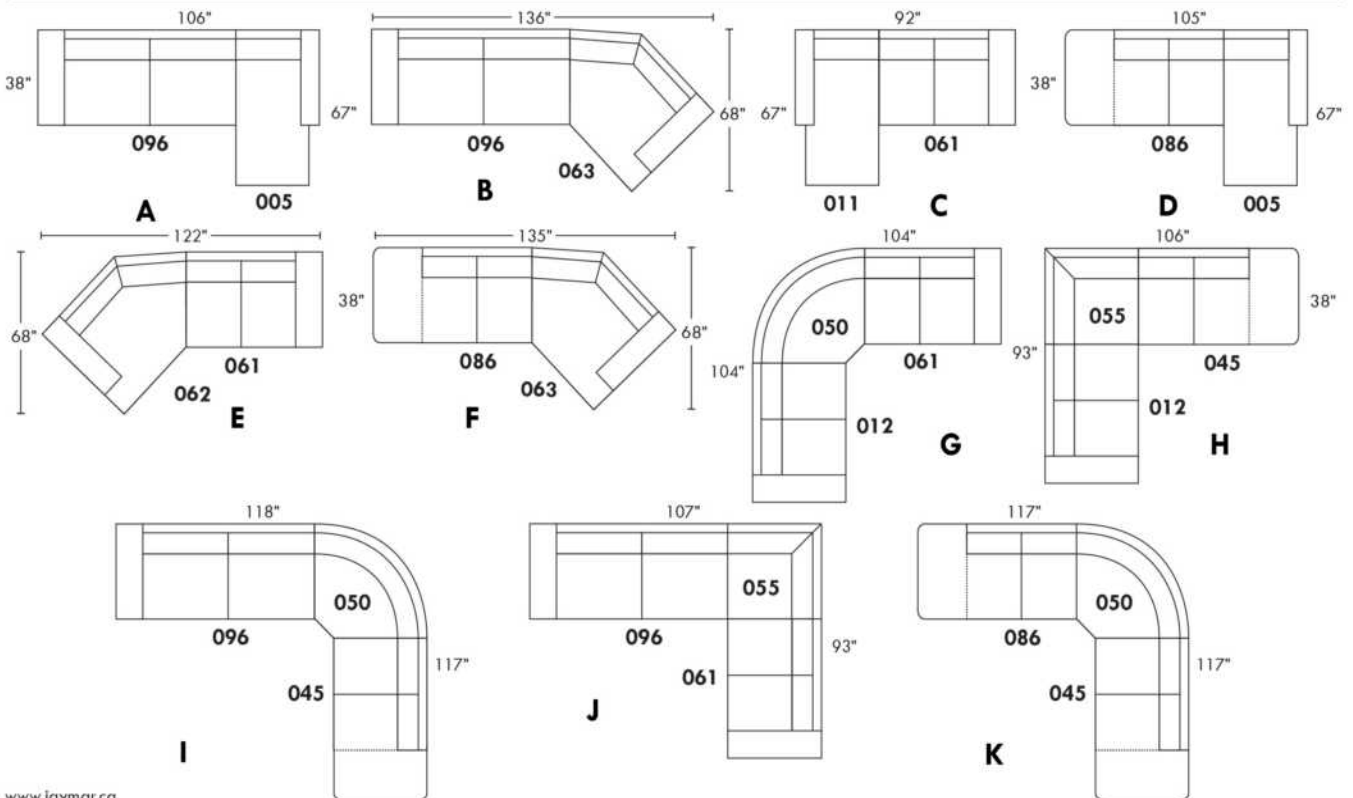

www.jaymar.ca

Toutes les dimensions indiquées sont au pouce près. Nos produits sont fabriqués à la main et des variations mineures peuvent survenir.
All dimensions indicated are to the nearest inch. Our product is hand-made and minor variations can occur.

CLARIO

Modèle avec appui-tête ajustable inclus avec tous les items (2 sur coin carré). Appui-tête FIXE sur Centre Rond. Couture: Petit fil en tissu et en cuir.
Fauteuils inclinables, berçants, pivotants (items 043 & 163 seulement): coussin de siège avec mousse mémoire 1 po. Items chaise longue dos inclinable avec mécanisme "Push Back" Espace du mur: 10"

OPTIONS - Fournir DESSIN de votre config.:

Petit bras 6": au même prix.

Pattes (spécifiez couleur) : sur Bras LARGE LG08 bois. Sur PETIT Bras: LG195 bois.

Choix de profondeur d'assise : 20" ou *22". *Le 22" N/D sur fauteuils #043 et #163.

Faut. 043-163: avec base en bois (spécifiez couleur).

Option PREMIUM (disponible seulement avec l'option MOTORISÉ): Repose-pied pleine jambe + rembourrage des sièges avec mousse modelée et couche de mousse mémoire 1 po sur l'ensemble du mobilier (autant fixe qu'inclinable); AJOUTEZ \$140/siège. Section allongée d'un item compte pour 1 siège & chaise longue pour 2 sièges.

Mécanisme motorisé inclinable: avec bouton TACTILE ajoutez 315\$/méc. Pour le SANS FIL (batterie), ajoutez \$625/méc.

NB: 2 sièges inclinables SÉPARÉS par un CENTRE ROND (050) ou un COIN CARRÉ (055) ne peuvent pas ouvrir en même temps.

Description	L x P x H	Cuir						Tissu		
		10	20 Hugo Madras Softy	30 Empire Fantasy Illusion Tucson Utah Vintage Yukon	40 Diamond Elegance Princess Santiago Sensation Sunset Trina Victoria	50 Bull Cassiope Dublin	60 Caress Ultrasued	A	B COM	C alta
001 FAUTEUIL	40x40x33/40	3165	3350	3575	3775	3950	4165	2400	2475	2565
002 CAUSEUSE	63x40x33/40	4590	4865	5090	5350	5590	5840	3415	3575	3725
003 SOFA	87x40x33/40	5525	5840	6190	6490	6815	7100	4090	4325	4515
005 CHAISE LONGUE BRAS DROIT	32x62x33/40	3015	3165	3325	3465	3615	3775	2265	2400	2515
009 CAUSEUSE SANS BRAS	47x40x33/40	3415	3575	3740	3890	4025	4175	2550	2725	2850
011 CHAISE LONGUE BRAS GAUCHE	32x62x33/40	3015	3165	3325	3465	3615	3775	2265	2400	2515
012 CAUSEUSE BRAS GAUCHE	55x40x33/40	4000	4215	4400	4600	4825	4990	3000	3125	3300
017 FAUTEUIL DOUBLE	47x40x33/40	3365	3590	3825	4025	4250	4440	2515	2650	2775
021 SOFA APPARTEMENT SANS BRAS	61x40x33/40	3865	4050	4290	4450	4665	4890	2900	3075	3265
024 CAUSEUSE MODULAIRE ALLONGEE DROIT	89x40/44x33/40	5315	5650	5990	6325	6650	7000	3715	3900	4075
040 SOFA SANS BRAS	71x40x33/40	4365	4575	4825	5015	5240	5450	3290	3465	3665
041 FAUTEUIL INCLINABLE BRAS-G	32x40x33/40	2915	3065	3225	3365	3525	3665	2290	2400	2475
042 FAUTEUIL INCLINABLE BRAS-D	32x40x33/40	2915	3065	3225	3365	3525	3665	2290	2400	2475
043 FAUTEUIL INCLINABLE BERÇANT PIVOTANT	30/33 x 34 x 42	3690	3890	4115	4350	4550	4750	2950	3040	3125
044 FAUTEUIL INCLINABLE	40x40x33/40	3490	3675	3900	4075	4300	4465	2740	2825	2925
045 CAUSEUSE SANS BRAS ALLONGEE DROIT	68x40x33/40	4015	4240	4440	4665	4900	5090	3015	3165	3315
048 CAUSEUSE MODULAIRE ALLONGEE GAUCHE	89x40/44x33/40	5315	5650	5990	6325	6650	7000	3715	3900	4075
050 CENTRE ROND	49x49x33	3015	3215	3415	3615	3825	4015	2125	2265	2390
051 FAUTEUIL SANS BRAS	24x40x33/40	2000	2100	2215	2315	2425	2515	1525	1640	1740

CLARIO

Modèle avec appui-tête ajustable inclus avec tous les items (2 sur coin carré). Appui-tête FIXE sur Centre Rond. Couture: Petit fil en tissu et en cuir. Fauteuils inclinables, berçants, pivotants (items 043 & 163 seulement): coussin de siège avec mousse mémoire 1 po. Items chaise longue dos inclinable avec mécanisme "Push Back" Espace du mur: 10"

OPTIONS - Fournir DESSIN de votre config.:

Petit bras 6": au même prix.

Pattes (spécifiez couleur) : sur Bras LARGE LG08 bois. Sur PETIT Bras: LG195 bois.

Choix de profondeur d'assise : 20" ou *22". *Le 22" N/D sur fauteuils #043 et #163.

Faut. 043-163: avec base en bois (spécifiez couleur).

Option PREMIUM (disponible seulement avec l'option MOTORISÉ): Repose-pied pleine jambe + rembourrage des sièges avec mousse modelée et couche de mousse mémoire 1 po sur l'ensemble du mobilier (autant fixe qu'inclinable); AJOUTEZ \$140/siège. Section allongée d'un item compte pour 1 siège & chaise longue pour 2 sièges.

Mécanisme motorisé inclinable: avec bouton TACTILE ajoutez 315\$/méc. Pour le SANS FIL (batterie), ajoutez \$625/méc.

NB: 2 sièges inclinables SÉPARÉS par un CENTRE ROND (050) ou un COIN CARRÉ (055) ne peuvent pas ouvrir en même temps.

Description	L x P x H	Cuir						Tissu		
		10	20 Hugo Madras Softy	30 Empire Fantasy Illusion Tucson Utah Vintage Yukon	40 Diamond Elegance Princess Santiago Sensation Sunset Trina Victoria	50 Bull Cassiope Dublin	60 Caress Ultrasued	A	B COM	C alta
052 SOFA BRAS GAUCHE	79x40x33/40	4950	5225	5500	5765	6000	6290	3715	3900	4075
053 SOFA BRAS DROIT	79x40x33/40	4950	5225	5500	5765	6000	6290	3715	3900	4075
055 COIN CARRE	44x44x33/40	3540	3740	3940	4125	4350	4550	2675	2790	2915
056 FAUTEUIL BRAS DROIT	32x40x33/40	2565	2740	2900	3040	3190	3340	1940	2040	2125
057 FAUTEUIL BRAS GAUCHE	32x40x33/40	2565	2740	2900	3040	3190	3340	1940	2040	2125
061 CAUSEUSE BRAS DROIT	55x40x33/40	4000	4215	4400	4600	4825	4990	3000	3125	3300
071 FAUTEUIL INCLINABLE SANS BRAS	24x40x33/40	2365	2440	2540	2650	2750	2840	1865	1990	2115
086 CAUSEUSE SANS BRAS ALLONGEE GAUCHE	68x40x33/40	4015	4240	4440	4665	4900	5090	3015	3165	3315
088 FAUTEUIL SANS BRAS ALLONGE GAUCHE	45x40x33/40	2575	2765	2965	3100	3290	3440	1950	2065	2140
089 FAUTEUIL SANS BRAS ALLONGE DROIT	45x40x33/40	2575	2765	2965	3100	3290	3440	1950	2065	2140
095 SOFA APPARTEMENT	77x40x33/40	5025	5315	5640	5940	6240	6525	3775	3940	4100
096 SOFA APPARTEMENT BRAS GAUCHE	69x40x33/40	4425	4690	4950	5215	5450	5700	3340	3525	3715
097 SOFA APPARTEMENT BRAS DROIT	69x40x33/40	4425	4690	4950	5215	5450	5700	3340	3525	3715
124 POUF AVEC RANGEMENT	30x22x17	1325	1375	1450	1525	1600	1665	1115	1140	1175
163 FAUT. DBL INCL. BERÇANT PIVOTANT	33/36x34x42	3775	4015	4240	4425	4665	4890	2965	3050	3140
165 FAUTEUIL DOUBLE INCLINABLE	47x40x33/40	3725	3925	4165	4375	4590	4825	2850	3000	3115
167 SOFA APP. SANS BRAS ALLONGE GAUCHE	82x40x33/40	4440	4715	4990	5265	5525	5790	3350	3540	3725
168 SOFA APP. SANS BRAS ALLONGE DROIT	82x40x33/40	4440	4715	4990	5265	5525	5790	3350	3540	3725
169 FAUTEUIL DOUBLE INCLINABLE BRAS GAUCHE	39x40x33/40	3115	3300	3465	3640	3800	3950	2440	2550	2700
170 FAUTEUIL DOUBLE INCLINABLE BRAS DROIT	39x40x33/40	3115	3300	3465	3640	3800	3950	2440	2550	2700

CLARIO

Modèle avec appui-tête ajustable inclus avec tous les items (2 sur coin carré). Appui-tête FIXE sur Centre Rond. Couture: Petit fil en tissu et en cuir.
Fauteuils inclinables, berçants, pivotants (items 043 & 163 seulement): coussin de siège avec mousse mémoire 1 po. Items chaise longue dos inclinable avec mécanisme "Push Back" Espace du mur: 10"

OPTIONS - Fournir DESSIN de votre config.:

Petit bras 6": au même prix.

Pattes (spécifiez couleur) : sur Bras LARGE LG08 bois. Sur PETIT Bras: LG195 bois.

Choix de profondeur d'assise : 20" ou *22". *Le 22" N/D sur fauteuils #043 et #163.

Faut. 043-163: avec base en bois (spécifiez couleur).

Option PREMIUM (disponible seulement avec l'option MOTORISÉ): Repose-pied pleine jambe + rembourrage des sièges avec mousse modelée et couche de mousse mémoire 1 po sur l'ensemble du mobilier (autant fixe qu'inclinable); AJOUTEZ \$140/siège. Section allongée d'un item compte pour 1 siège & chaise longue pour 2 sièges.

Mécanisme motorisé inclinable: avec bouton TACTILE ajoutez 315\$/méc. Pour le SANS FIL (batterie), ajoutez \$625/méc.

NB: 2 sièges inclinables SÉPARÉS par un CENTRE ROND (050) ou un COIN CARRÉ (055) ne peuvent pas ouvrir en même temps.

Description	L x P x H	Cuir						Tissu		
		10	20 Hugo Madras Softy	30 Empire Fantasy Illusion Tucson Utah Vintage Yukon	40 Diamond Elegance Princess Santiago Sensation Sunset Trina Victoria	50 Bull Cassiope Dublin	60 Caress Ultrasued	A	B COM	C alta
171 FAUTEUIL DOUBLE INCLINABLE SANS BRAS	31x40x33/40	2540	2665	2790	2915	3025	3125	2000	2125	2275
173 CHAISE LONGUE DOUBLE BRAS GAUCHE	39x62x33/40	3300	3490	3715	3900	4075	4300	2465	2665	2850
174 CHAISE LONGUE DOUBLE BRAS DROIT	39x62x33/40	3300	3490	3715	3900	4075	4300	2465	2665	2850
175 FAUTEUIL DOUBLE BRAS GAUCHE	39x40x33/40	2790	2975	3125	3315	3465	3640	2100	2240	2390
176 FAUTEUIL DOUBLE BRAS DROIT	39x40x33/40	2790	2975	3125	3315	3465	3640	2100	2240	2390
177 FAUTEUIL DOUBLE SANS BRAS	31x40x33/40	2190	2315	2450	2550	2675	2790	1665	1800	1925
178 FAUTEUIL DOUBLE SANS BRAS ALLONGE-G	52x40x33/40	2800	3000	3190	3365	3550	3740	2115	2265	2400
179 FAUTEUIL DOUBLE SANS BRAS ALLONGE-D	52x40x33/40	2800	3000	3190	3365	3550	3740	2115	2265	2400
230 CHAISE LONGUE DOUBLE DOS INCL. BRAS-G	39x62x33/40	3615	3825	4025	4240	4415	4615	2750	2965	3125
231 CHAISE LONGUE DOUBLE DOS INCL. BRAS-D	39x62x33/40	3615	3825	4025	4240	4415	4615	2750	2965	3125
232 CHAISE LONGUE DOS INCLINABLE BRAS-G	32x62x33/40	3350	3515	3665	3825	3950	4090	2515	2650	2775
233 CHAISE LONGUE DOS INCLINABLE BRAS-D	32x62x33/40	3350	3515	3665	3825	3950	4090	2515	2650	2775
234 SOFA APP. MODULAIRE ALLONGE GAUCHE	96x40/44x33/40	5525	5850	6215	6525	6865	7190	3890	4090	4350
235 SOFA APP. MODULAIRE ALLONGE DROIT	96x40/44x33/40	5525	5850	6215	6525	6865	7190	3890	4090	4350
CONFIGURATIONS										
A CONFIG. (169-177-174)	109X62X33/40	8605	9105	9630	10090	10550	11040	6570	7015	7475
B CONFIG. (096-055-177-170)	113X114X33/40	13270	14045	14805	15530	16275	16990	10120	10665	11255
C CONFIG. (173-177-055-179)	114X96X33/40	11830	12545	13295	13940	14650	15380	8920	9520	10090
D CONFIG. (011-009-005)	110X62X33/40	9445	9905	10390	10820	11255	11725	7080	7525	7880
E CONFIG. (041-071-055-061)	100X99X33/40	12820	13460	14105	14740	15450	16045	9830	10305	10805

Liste de prix CDN

CLARIO

Description	L x P x H	Cuir						Tissu		
		10	20 Hugo Madras Softy	30 Empire Fantasy Illusion Tucson Utah Vintage Yukon	40 Diamond Elegance Princess Santiago Sensation Sunset Trina Victoria	50 Bull Cassiope Dublin	60 Caress Ultrasued	A	B COM	C alta
F CONFIG. (041-061)	87X40X33/40	6915	7280	7625	7965	8350	8655	5290	5525	5775
G CONFIG. (057-042)	64X40X33/40	5480	5805	6125	6405	6715	7005	4230	4440	4600

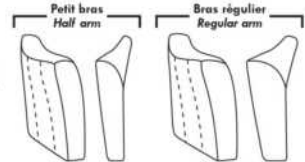

Items avec siège de 30" | Items with 30" seat

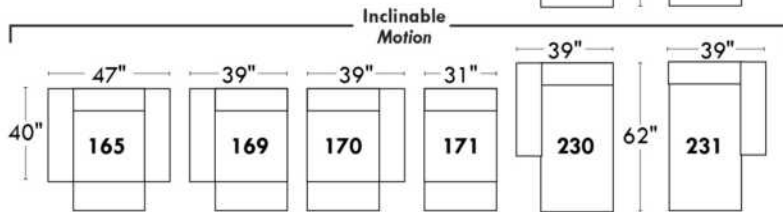
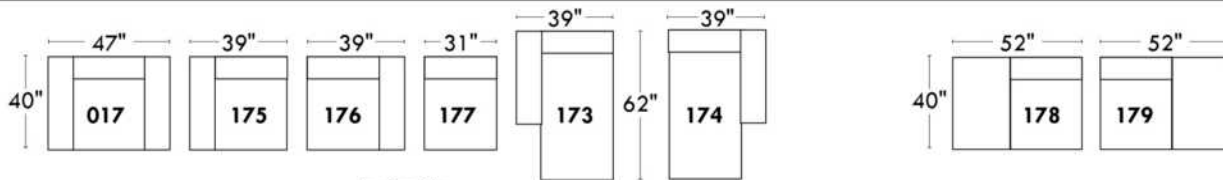
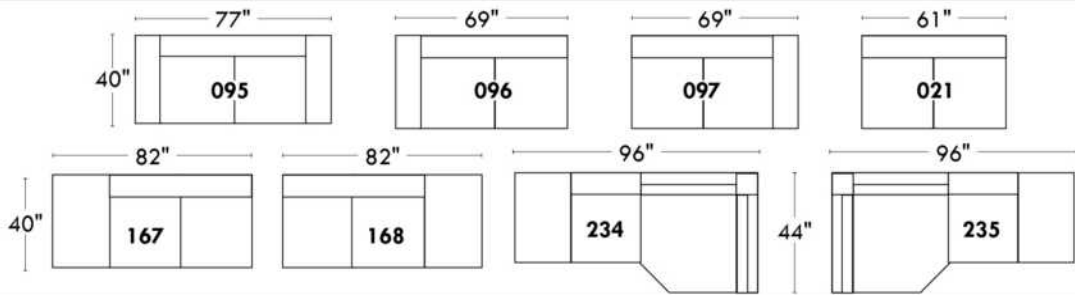

Spécifications | Specifications

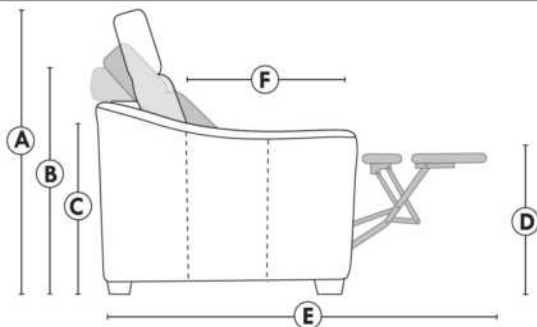

- Appui-tête levé / Headrest up
- Appui-tête baissé / Headrest down
- Complètement incliné / Fully reclined

- (A) Hauteur complète 40" / Total Height
- (B) Hauteur appui-tête baissé 33" / Height headrest down
- (C) Hauteur du bras 23" / Arm Height
- (D) Hauteur du siège 19,5" / Seat height
- (E) Profondeur incliné 65" / Depth fully reclined
- (F) Profondeur d'assise 20" ou/ou 22" / Seat depth

Autres | Others

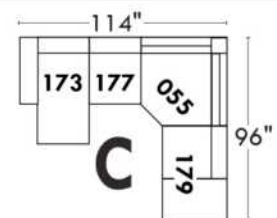
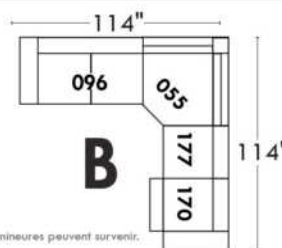
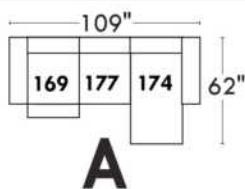
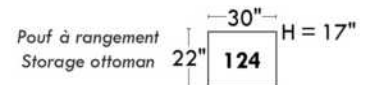
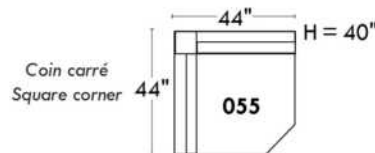
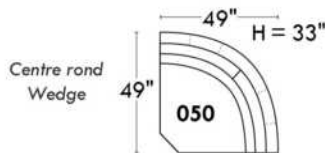

www.jaymar.ca

Toutes les dimensions indiquées sont au pouce près. Nos produits sont fabriqués à la main et des variations mineures peuvent survenir. All dimensions indicated are to the nearest inch. Our product is hand-made and minor variations can occur.

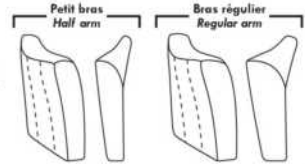

Items avec siège de 23" | Items with 23" seat

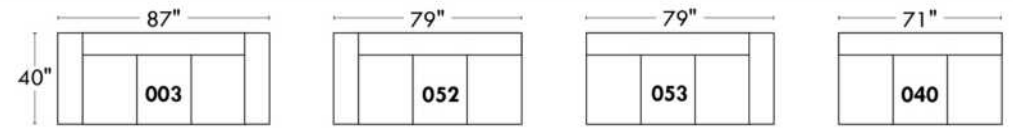
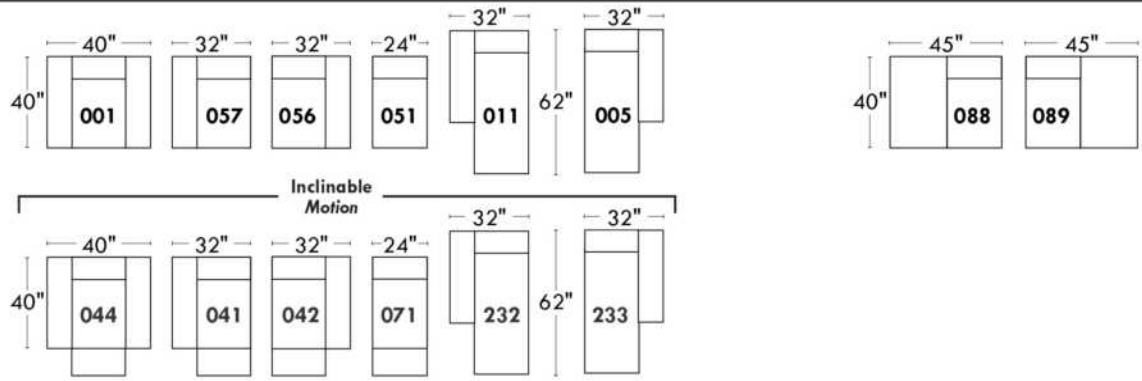
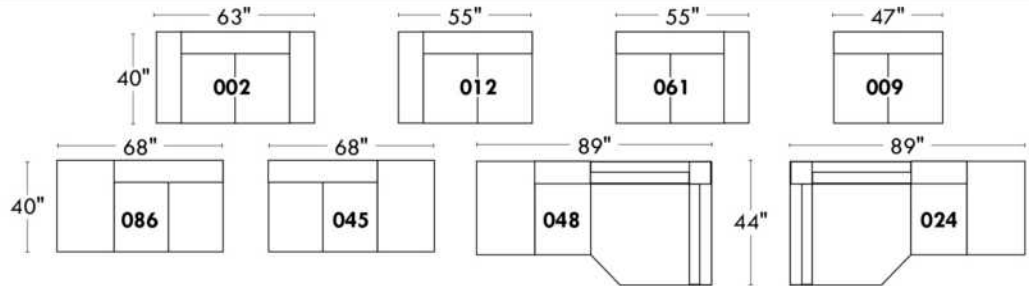

<p>Fauteuil berçant, pivotant et inclinable NE viens PAS avec un mécanisme protège-mur Dégagement mural: 16"</p>	<p>Swivel and rocking motion chair NOT Wall hugger Wall clearance: 16"</p>	<p>Simple 34" x 30" x 19" H = 42" Bras Arm 5 1/2" 043</p> <p>Double 34" x 33" x 22" H = 42" Bras Arm 5 1/2" 163</p>
---	---	---

Autres | Others

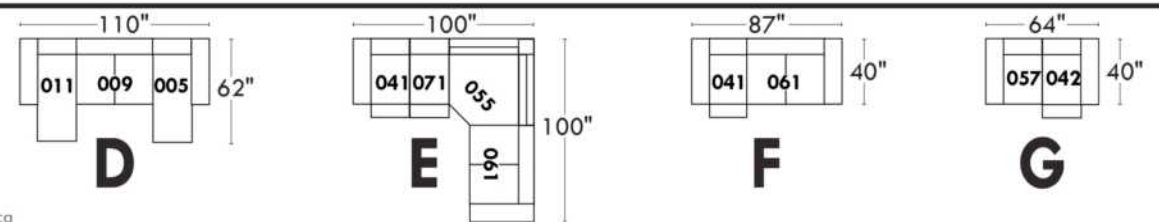
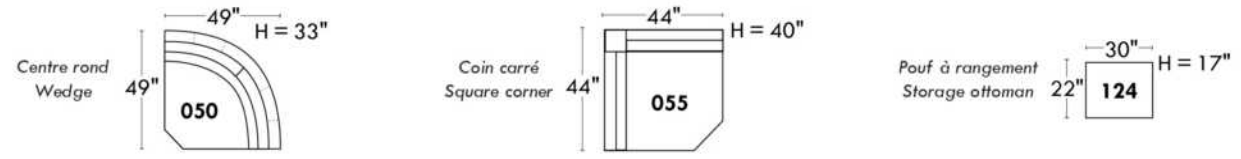

www.jaymar.ca
 Toutes les dimensions indiquées sont au pouce près. Nos produits sont fabriqués à la main et des variations mineures peuvent survenir.
 All dimensions indicated are to the nearest inch. Our product is hand-made and minor variations can occur.

COLOGNE

Caractéristiques:

- Inclinable motorisé pleine jambe "à mécanisme *protège-mur" (manuel n/d).
- Appui-tête ajustable manuel sur tous les items (fixe sur centre rond).
- Coussins de siège avec mousse modelée + 1" de mousse mémoire au-dessus; bras avec mousse mémoire.
- Couture: petit fil en tissu et gros fil plat en cuir.
- Chaises longues dos inclinables avec mécanisme "push back"; dégagement mural 10".
- *Exclus faut. 043 & 163 : Dégagement mural 16".

Note: 2 inclinables séparés par un coin ne peuvent pas ouvrir en même temps. Aucuns inclinables à côté du #155 Petit coin carré.

OPTIONS

- Motorisé sans fil (avec batterie): ajoutez \$315/mec.
- *Appui-tête motorisé: ajoutez \$315 ch. (*N/D sur items fixe ou chaise longue.)
- Choix de bras (LARGE ou PETIT de 6"): Pattes sur bras LARGE : LG187 bois ou LG189 métal (noire ou chrome). PETIT Bras 6": LG08 bois ou LG64 métal. Spécifiez la couleur.
- Profondeur d'assise : 20" ou *22". *Le 22" N/D sur faut. 043 & 163.
- Faut. 043-163: avec base en bois (spécifiez couleur).

ACCESSOIRES (n/d sur petit bras de 6 po)

- Ancrage \$90 ch | Tablette pivotante & porte verre à vin \$50 ch, Porte tablette \$100 & Lampe DEL \$125.
- Porte-Gobelet en métal : \$65 ch. (1 par bras ou item 160-190 & 2 côte à côte sur item 159). Spécifiez couleur Acier, Noir ou Or.
- *RANGEMENTS 159-160-190 avec 2 prises USB/Élec. *Items universels (sans les détails du bras), non finis sur les côtés, doivent être utilisés entre 2 sièges.

Description	L x P x H	Cuir						Tissu		
		10	20 Hugo Madras Softy	30 Empire Fantasy Illusion Tucson Utah Vintage Yukon	40 Diamond Elegance Princess Santiago Sensation Sunset Trina Victoria	50 Bull Cassiope Dublin	60 Caress Ultrasued	A	B COM	C alta
001 FAUTEUIL	42x40x33/40	3550	3750	3950	4165	4365	4565	2825	2915	2990
002 CAUSEUSE	65x40x33/40	5075	5315	5565	5800	6040	6290	4000	4165	4315
003 SOFA	89x40x33/40	6125	6440	6765	7075	7400	7715	4840	5025	5215
005 CHAISE LONGUE BRAS DROIT	33x62x33/40	3315	3450	3600	3740	3875	4015	2615	2725	2840
009 CAUSEUSE SANS BRAS	47x40x33/40	3565	3715	3865	4015	4175	4325	2750	2915	3065
011 CHAISE LONGUE BRAS GAUCHE	33x62x33/40	3315	3450	3600	3740	3875	4015	2615	2725	2840
012 CAUSEUSE BRAS GAUCHE	56x40x33/40	4365	4565	4765	4975	5175	5375	3415	3565	3700
017 FAUTEUIL DOUBLE	49x40x33/40	3725	3940	4165	4375	4590	4815	2950	3075	3200
021 SOFA APPARTEMENT SANS BRAS	61x40x33/40	4015	4240	4450	4665	4890	5100	3090	3265	3440
024 CAUSEUSE MODULAIRE ALLONGEE DROIT	89x40/44x33/40	5590	5925	6275	6615	6965	7300	4025	4240	4440
040 SOFA SANS BRAS	71x40x33/40	4600	4840	5065	5290	5525	5750	3590	3790	3990
041 FAUTEUIL INCLINABLE BRAS-G	33x40x33/40	3515	3650	3790	3925	4065	4215	2915	3000	3090
042 FAUTEUIL INCLINABLE BRAS-D	33x40x33/40	3515	3650	3790	3925	4065	4215	2915	3000	3090
043 FAUTEUIL INCLINABLE BERÇANT PIVOTANT	30x34x42	4165	4390	4615	4850	5075	5300	3415	3515	3600
044 FAUTEUIL INCLINABLE	42x40x33/40	4240	4415	4590	4765	4950	5125	3515	3590	3665
045 CAUSEUSE SANS BRAS ALLONGEE DROIT	68x40x33/40	4240	4425	4615	4815	5000	5190	3290	3425	3575

COLOGNE

Caractéristiques:

- Inclinable motorisé pleine jambe "à mécanisme *protège-mur" (manuel n/d).
- Appui-tête ajustable manuel sur tous les items (fixe sur centre rond).
- Coussins de siège avec mousse modelée + 1" de mousse mémoire au-dessus; bras avec mousse mémoire.
- Couture: petit fil en tissu et gros fil plat en cuir.
- Chaises longues dos inclinables avec mécanisme "push back"; dégagement mural 10".
- *Exclus faut. 043 & 163 : Dégagement mural 16".

Note: 2 inclinables séparés par un coin ne peuvent pas ouvrir en même temps. Aucuns inclinables à côté du #155 Petit coin carré.

OPTIONS

- Motorisé sans fil (avec batterie): ajoutez \$315/mec.
- *Appui-tête motorisé: ajoutez \$315 ch. (*N/D sur items fixe ou chaise longue.)
- Choix de bras (LARGE ou PETIT de 6"): Pattes sur bras LARGE : LG187 bois ou LG189 métal (noire ou chrome). PETIT Bras 6": LG08 bois ou LG64 métal. Spécifiez la couleur.
- Profondeur d'assise : 20" ou *22". *Le 22" N/D sur faut. 043 & 163.
- Faut. 043-163: avec base en bois (spécifiez couleur).

ACCESSOIRES (n/d sur petit bras de 6 po)

- Ancrage \$90 ch | Tablette pivotante & porte verre à vin \$50 ch, Porte tablette \$100 & Lampe DEL \$125.
- Porte-Gobelet en métal : \$65 ch. (1 par bras ou item 160-190 & 2 côte à côte sur item 159). Spécifiez couleur Acier, Noir ou Or.
- *RANGEMENTS 159-160-190 avec 2 prises USB/Élec. *Items universels (sans les détails du bras), non finis sur les côtés, doivent être utilisés entre 2 sièges.

Description	L x P x H	Cuir						Tissu		
		10	20 Hugo Madras Softy	30 Empire Fantasy Illusion Tucson Utah Vintage Yukon	40 Diamond Elegance Princess Santiago Sensation Sunset Trina Victoria	50 Bull Cassiope Dublin	60 Caress Ultrasued	A	B COM	C alta
048 CAUSEUSE MODULAIRE ALLONGEE GAUCHE	89x40/44x33/40	5590	5925	6275	6615	6965	7300	4025	4240	4440
050 CENTRE ROND	49x49x33	3100	3300	3515	3715	3915	4115	2240	2350	2465
051 FAUTEUIL SANS BRAS	24x40x33/40	2040	2140	2250	2350	2450	2550	1565	1675	1775
052 SOFA BRAS GAUCHE	80x40x33/40	5400	5665	5915	6175	6425	6675	4240	4425	4615
053 SOFA BRAS DROIT	80x40x33/40	5400	5665	5915	6175	6425	6675	4240	4425	4615
055 COIN CARRE	44x44x33/40	3590	3800	4015	4240	4450	4665	2790	2900	3000
056 FAUTEUIL BRAS DROIT	33x40x33/40	2840	2975	3100	3225	3350	3475	2215	2325	2425
057 FAUTEUIL BRAS GAUCHE	33x40x33/40	2840	2975	3100	3225	3350	3475	2215	2325	2425
061 CAUSEUSE BRAS DROIT	56x40x33/40	4365	4565	4765	4975	5175	5375	3415	3565	3700
071 FAUTEUIL INCLINABLE SANS BRAS	24x40x33/40	2715	2825	2950	3065	3175	3290	2275	2390	2500
086 CAUSEUSE SANS BRAS ALLONGEE GAUCHE	68x40x33/40	4240	4425	4615	4815	5000	5190	3290	3425	3575
088 FAUTEUIL SANS BRAS ALLONGE GAUCHE	45x40x33/40	2700	2890	3065	3240	3415	3600	2075	2165	2265
089 FAUTEUIL SANS BRAS ALLONGE DROIT	45x40x33/40	2700	2890	3065	3240	3415	3600	2075	2165	2265
095 SOFA APPARTEMENT	79x40x33/40	5525	5825	6140	6440	6750	7050	4340	4525	4715
096 SOFA APPARTEMENT BRAS GAUCHE	70x40x33/40	4825	5065	5300	5550	5790	6025	3725	3915	4100
097 SOFA APPARTEMENT BRAS DROIT	70x40x33/40	4825	5065	5300	5550	5790	6025	3725	3915	4100

COLOGNE

Caractéristiques:

- Inclinable motorisé pleine jambe "à mécanisme *protège-mur" (manuel n/d).
- Appui-tête ajustable manuel sur tous les items (fixe sur centre rond).
- Coussins de siège avec mousse modelée + 1" de mousse mémoire au-dessus; bras avec mousse mémoire.
- Couture: petit fil en tissu et gros fil plat en cuir.
- Chaises longues dos inclinables avec mécanisme "push back"; dégagement mural 10".
- *Exclus faut. 043 & 163 : Dégagement mural 16".

Note: 2 inclinables séparés par un coin ne peuvent pas ouvrir en même temps. Aucuns inclinables à côté du #155 Petit coin carré.

OPTIONS

- Motorisé sans fil (avec batterie): ajoutez \$315/mec.
- *Appui-tête motorisé: ajoutez \$315 ch. (*N/D sur items fixe ou chaise longue.)
- Choix de bras (LARGE ou PETIT de 6"): Pattes sur bras LARGE : LG187 bois ou LG189 métal (noire ou chrome). PETIT Bras 6": LG08 bois ou LG64 métal. Spécifiez la couleur.
- Profondeur d'assise : 20" ou *22". *Le 22" N/D sur faut. 043 & 163.
- Faut. 043-163: avec base en bois (spécifiez couleur).

ACCESSOIRES (n/d sur petit bras de 6 po)

- Ancrage \$90 ch | Tablette pivotante & porte verre à vin \$50 ch, Porte tablette \$100 & Lampe DEL \$125.
- Porte-Gobelet en métal : \$65 ch. (1 par bras ou item 160-190 & 2 côte à côte sur item 159). Spécifiez couleur Acier, Noir ou Or.
- *RANGEMENTS 159-160-190 avec 2 prises USB/Élec. *Items universels (sans les détails du bras), non finis sur les côtés, doivent être utilisés entre 2 sièges.

Description	L x P x H	Cuir						Tissu		
		10	20 Hugo Madras Softy	30 Empire Fantasy Illusion Tucson Utah Vintage Yukon	40 Diamond Elegance Princess Santiago Sensation Sunset Trina Victoria	50 Bull Cassiope Dublin	60 Caress Ultrasued	A	B COM	C alta
124 POUF AVEC RANGEMENT	30x22x17	1400	1450	1500	1550	1615	1665	1200	1250	1300
155 PETIT COIN CARRE	40x40x33/40	3590	3800	4015	4240	4450	4665	2790	2900	3000
159 RANGEMENT À ANGLE	10/25x35x22	1400	1465	1525	1600	1665	1725	1075	1100	1125
160 RANGEMENT DROIT	10x35x22	1350	1415	1475	1540	1615	1675	1025	1050	1075
163 FAUT. DBL INCL. BERCANT PIVOTANT	33x34x42	4265	4500	4740	4990	5225	5475	3425	3525	3615
165 FAUTEUIL DOUBLE INCLINABLE	49x40x33/40	4415	4625	4850	5065	5275	5500	3650	3790	3925
167 SOFA APP. SANS BRAS ALLONGE GAUCHE	82x40x33/40	4690	4950	5200	5465	5715	5965	3615	3800	3990
168 SOFA APP. SANS BRAS ALLONGE DROIT	82x40x33/40	4690	4950	5200	5465	5715	5965	3615	3800	3990
169 FAUTEUIL DOUBLE INCLINABLE BRAS GAUCHE	40x40x33/40	3700	3865	4025	4200	4365	4525	3040	3200	3365
170 FAUTEUIL DOUBLE INCLINABLE BRAS DROIT	40x40x33/40	3700	3865	4025	4200	4365	4525	3040	3200	3365
171 FAUTEUIL DOUBLE INCLINABLE SANS BRAS	31x40x33/40	2915	3025	3140	3250	3365	3475	2390	2515	2640
173 CHAISE LONGUE DOUBLE BRAS GAUCHE	40x62x33/40	3590	3790	3990	4200	4400	4600	2825	3000	3165
174 CHAISE LONGUE DOUBLE BRAS DROIT	40x62x33/40	3590	3790	3990	4200	4400	4600	2825	3000	3165
175 FAUTEUIL DOUBLE BRAS GAUCHE	40x40x33/40	3000	3175	3350	3540	3715	3890	2365	2500	2640
176 FAUTEUIL DOUBLE BRAS DROIT	40x40x33/40	3000	3175	3350	3540	3715	3890	2365	2500	2640
177 FAUTEUIL DOUBLE SANS BRAS	31x40x33/40	2240	2365	2490	2615	2740	2875	1700	1815	1925

COLOGNE

Caractéristiques:

- Inclinable motorisé pleine jambe "à mécanisme *protège-mur" (manuel n/d).
- Appui-tête ajustable manuel sur tous les items (fixe sur centre rond).
- Coussins de siège avec mousse modelée + 1" de mousse mémoire au-dessus; bras avec mousse mémoire.
- Couture: petit fil en tissu et gros fil plat en cuir.
- Chaises longues dos inclinables avec mécanisme "push back"; dégagement mural 10".
- *Exclus faut. 043 & 163 : Dégagement mural 16".

Note: 2 inclinables séparés par un coin ne peuvent pas ouvrir en même temps. Aucuns inclinables à côté du #155 Petit coin carré.

OPTIONS

- Motorisé sans fil (avec batterie): ajoutez \$315/mec.
- *Appui-tête motorisé: ajoutez \$315 ch. (*N/D sur items fixe ou chaise longue.)
- Choix de bras (LARGE ou PETIT de 6"): Pattes sur bras LARGE : LG187 bois ou LG189 métal (noire ou chrome). PETIT Bras 6": LG08 bois ou LG64 métal. Spécifiez la couleur.
- Profondeur d'assise : 20" ou *22". *Le 22" N/D sur faut. 043 & 163.
- Faut. 043-163: avec base en bois (spécifiez couleur).

ACCESSOIRES (n/d sur petit bras de 6 po)

- Ancrage \$90 ch | Tablette pivotante & porte verre à vin \$50 ch, Porte tablette \$100 & Lampe DEL \$125.
- Porte-Gobelet en métal : \$65 ch. (1 par bras ou item 160-190 & 2 côte à côte sur item 159). Spécifiez couleur Acier, Noir ou Or.
- *RANGEMENTS 159-160-190 avec 2 prises USB/Élec. *Items universels (sans les détails du bras), non finis sur les côtés, doivent être utilisés entre 2 sièges.

Description	L x P x H	Cuir						Tissu		
		10	20 Hugo Madras Softy	30 Empire Fantasy Illusion Tucson Utah Vintage Yukon	40 Diamond Elegance Princess Santiago Sensation Sunset Trina Victoria	50 Bull Cassiope Dublin	60 Caress Ultrasued	A	B COM	C alta
178 FAUTEUIL DOUBLE SANS BRAS ALLONGE-G	52x40x33/40	2900	3075	3250	3425	3615	3790	2275	2390	2500
179 FAUTEUIL DOUBLE SANS BRAS ALLONGE-D	52x40x33/40	2900	3075	3250	3425	3615	3790	2275	2390	2500
186 CAUS. SANS BRAS ALLONGEE RANGEMENT-G	68x40x33/40	4540	4725	4925	5115	5300	5500	3590	3740	3890
187 CAUS. SANS BRAS ALLONGEE RANGEMENT-D	68x40x33/40	4540	4725	4925	5115	5300	5500	3590	3740	3890
188 FAUT. SANS BRAS ALLONGE RANGEMENT-G	45x40x33/40	3015	3190	3365	3550	3725	3900	2390	2465	2540
189 FAUT. SANS BRAS ALLONGE RANGEMENT-D	45x40x33/40	3015	3190	3365	3550	3725	3900	2390	2465	2540
190 PETIT RANGEMENT À ANGLE	10/20x35x22	1350	1415	1475	1540	1615	1675	1025	1050	1075
221 FAUT. DBL SANS BRAS ALLONGE RANGEMENT-G	52x40x33/40	3200	3375	3565	3740	3915	4090	2565	2690	2815
222 FAUT. DBL SANS BRAS ALLONGE RANGEMENT-D	52x40x33/40	3200	3375	3565	3740	3915	4090	2565	2690	2815
223 SOFA APP SANS BRAS ALLONGE RANGEMENT-G	82x40x33/40	4990	5250	5525	5790	6065	6325	3915	4100	4300
224 SOFA APP SANS BRAS ALLONGE RANGEMENT-D	82x40x33/40	4990	5250	5525	5790	6065	6325	3915	4100	4300
230 CHAISE LONGUE DOUBLE DOS INCL. BRAS-G	40x62x33/40	3940	4125	4325	4515	4700	4900	3090	3265	3440
231 CHAISE LONGUE DOUBLE DOS INCL. BRAS-D	40x62x33/40	3940	4125	4325	4515	4700	4900	3090	3265	3440
232 CHAISE LONGUE DOS INCLINABLE BRAS-G	33x62x33/40	3650	3825	4000	4190	4365	4540	2900	3015	3125
233 CHAISE LONGUE DOS INCLINABLE BRAS-D	33x62x33/40	3650	3825	4000	4190	4365	4540	2900	3015	3125
234 SOFA APP. MODULAIRE ALLONGE GAUCHE	96x40/44x33/40	5775	6100	6415	6740	7050	7375	4215	4415	4615

COLOGNE

Caractéristiques:

- Inclinable motorisé pleine jambe "à mécanisme *protège-mur" (manuel n/d).
- Appui-tête ajustable manuel sur tous les items (fixe sur centre rond).
- Coussins de siège avec mousse modelée + 1" de mousse mémoire au-dessus; bras avec mousse mémoire.
- Couture: petit fil en tissu et gros fil plat en cuir.
- Chaises longues dos inclinables avec mécanisme "push back"; dégagement mural 10".
- *Exclus faut. 043 & 163 : Dégagement mural 16".

Note: 2 inclinables séparés par un coin ne peuvent pas ouvrir en même temps. Aucuns inclinables à côté du #155 Petit coin carré.

OPTIONS

- Motorisé sans fil (avec batterie): ajoutez \$315/mec.
- *Appui-tête motorisé: ajoutez \$315 ch. (*N/D sur items fixe ou chaise longue.)
- Choix de bras (LARGE ou PETIT de 6"): Pattes sur bras LARGE : LG187 bois ou LG189 métal (noire ou chrome). PETIT Bras 6": LG08 bois ou LG64 métal. Spécifiez la couleur.
- Profondeur d'assise : 20" ou *22". *Le 22" N/D sur faut. 043 & 163.
- Faut. 043-163: avec base en bois (spécifiez couleur).

ACCESSOIRES (n/d sur petit bras de 6 po)

- Ancrage \$90 ch | Tablette pivotante & porte verre à vin \$50 ch, Porte tablette \$100 & Lampe DEL \$125.
- Porte-Gobelet en métal : \$65 ch. (1 par bras ou item 160-190 & 2 côte à côte sur item 159). Spécifiez couleur Acier, Noir ou Or.
- *RANGEMENTS 159-160-190 avec 2 prises USB/Élec. *Items universels (sans les détails du bras), non finis sur les côtés, doivent être utilisés entre 2 sièges.

Description	L x P x H	Cuir						Tissu		
		10	20 Hugo Madras Softy	30 Empire Fantasy Illusion Tucson Utah Vintage Yukon	40 Diamond Elegance Princess Santiago Sensation Sunset Trina Victoria	50 Bull Cassiope Dublin	60 Caress Ultrasued	A	B COM	C alta
235 SOFA APP. MODULAIRE ALLONGE DROIT	96x40/44x33/40	5775	6100	6415	6740	7050	7375	4215	4415	4615
CONFIGURATIONS										
A CONFIG (169-170)	80X40X40	7400	7730	8050	8400	8730	9050	6080	6400	6730
B CONFIG (169-171-174)	111X62X40	10205	10680	11155	11650	12130	12600	8255	8715	9170
C CONFIG (096-055-171-170)	115X115X40	15030	15755	16480	17240	17970	18690	11945	12530	13105
D CONFIG (169-171-235)	115X96X40	12390	12990	13580	14190	14780	15375	9645	10130	10620
J CONFIG (041-042)	66X40X40	7030	7300	7580	7850	8130	8430	5830	6000	6180
K CONFIG (041-071-005)	90X62X40	9545	9925	10340	10730	11115	11520	7805	8115	8430
L CONFIG (012-055-071-042)	101X101X40	14185	14840	15520	16205	16865	17545	11395	11855	12290
M CONFIG (041-071-024)	101X89X40	11820	12400	13015	13605	14205	14805	9215	9630	10030

COLOGNE

OPTIMA

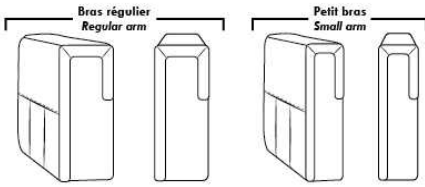

Spécifications | Specifications

Appui-tête levé / Headrest up
 Appui-tête baissé / Headrest down
 Complètement incliné / Fully reclined

(A) Hauteur complète 40" / Total Height
 (B) Hauteur appui-tête baissé 33" / Height headrest down
 (C) Hauteur du bras 24" / Arm Height
 (D) Hauteur du siège 19,5" / Seat height
 (E) Profondeur inclinée 65" / Depth fully reclined
 (F) Profondeur d'assise 20" ou/ou 22" / Seat depth
 (G) Profondeur appui-tête monté 36" / Depth with headrest up

Siège 30" de large | 30" Seat Width

79" 40" 095
 70" 40" 096
 70" 40" 097
 61" 40" 021
 96" 40" 234
 44" 40" 167
 82" 40" 168
 96" 44" 235
 82" 40" 223
 82" 40" 224
 49" 40" 017
 40" 40" 175
 40" 40" 176
 31" 40" 177
 40" 62" 173
 40" 42"/44" Profondeur Depth 174
 49" 40" 165
 40" 40" 169
 40" 40" 170
 31" 40" 171
 40" 62" 230
 40" 42"/44" Profondeur Depth 231
 52" 40" 178
 52" 40" 179
 52" 40" 221
 52" 40" 222

Siège 23" de large | 23" Seat Width

65" 40" 002
 56" 40" 012
 56" 40" 061
 47" 40" 009
 68" 40" 086
 68" 40" 045
 89" 40" 048
 89" 44" 024
 68" 40" 186
 68" 40" 187
 42" 40" 001
 33" 40" 057
 33" 40" 056
 24" 40" 051
 33" 62" 011
 33" 62" 005
 42"/44" Profondeur Depth
 45" 40" 088
 45" 40" 089
 42" 40" 044
 33" 40" 041
 33" 40" 042
 24" 40" 071
 33" 62" 232
 33" 62" 233
 42"/44" Profondeur Depth
 45" 40" 188
 45" 40" 189
 89" 40" 003
 80" 40" 052
 80" 40" 053
 71" 40" 040

Autres | Others

Fauteuil berçant, pivotant et inclinable / **Swivel, rocking motion chair**
 N'est pas un mécanisme protège-mur / Not a wall hugger mechanism
 Dégagement mural: 16" / Wall clearance: 16"

Centre rond / Wedge (050): 49" H=33"
 Coin carré / Square corner (055): 44" H=40"
 Petit coin carré / Small corner (155): 40" H=40"
 Pouf à rangement / Storage ottoman (124): 30" H=17"
 Rangement à angle / Wedge storage (159): 25" H=22"
 Rangement droit / Straight storage (160): 10" H=22"
 Petit rangement à angle / Small Wedge storage (190): 20" H=22"

30" Populaires | Popular CONFIGURATIONS 23"

80" 40" 169 170
 111" 40" 169 171 174
 115" 40" 096 055 171 170
 115" 40" 169 171 235
 66" 40" 041 042
 90" 40" 041 071 005
 101" 40" 012 055 071 042
 101" 40" 041 071 024

Nos produits sont fabriqués à la main et des variations mineures peuvent survenir. / Our product is hand-made and minor variations can occur.

Liste de prix CDN

CONDO

Spécifiez couleur des pattes LG111.

COMBO: Spécifiez recouvrement #2 sur les dossiers seulement OU dossiers et sièges.

EN TISSU il n'y a pas de coutures sur les sièges pour items 005-011-062 et 063.

Tissu uni recommandé pour la base.

*REMARQUE: En cuir et en tissu, les côtés sans bras et coin rond ne sont pas complètement recouvert de cuir/tissu.

Description	L x P x H	Cuir						Tissu		
		10	20 Hugo Madras Softy	30 Empire Fantasy Illusion Tucson Utah Vintage Yukon	40 Diamond Elegance Princess Santiago Sensation Sunset Trina Victoria	50 Bull Cassiope Dublin	60 Caress Ultrasued	A	B COM	C alta
001 FAUTEUIL	39X36X36	2540	2725	2900	3065	3225	3375	1765	1865	1950
002 CAUSEUSE	62X36X36	3650	3865	4075	4325	4540	4725	2315	2465	2615
005 CHAISE LONGUE BRAS DROIT	38X65X36	2840	3065	3300	3515	3725	3925	2075	2190	2365
009 CAUSEUSE SANS BRAS	46X36X36	2750	2975	3190	3390	3615	3840	1950	2090	2215
011 CHAISE LONGUE BRAS GAUCHE	38X65X36	2840	3065	3300	3515	3725	3925	2075	2190	2365
012 CAUSEUSE BRAS GAUCHE	54X36X36	3100	3340	3590	3825	4040	4290	2125	2275	2415
045 CAUSEUSE SANS BRAS ALLONGEE DROIT	67X36X36	3000	3225	3465	3715	3925	4165	2090	2215	2375
050 CENTRE ROND	47X47X36	2365	2515	2725	2900	3075	3265	1815	1915	2000
051 FAUTEUIL SANS BRAS	23X36X36	1525	1690	1875	2040	2190	2390	1440	1540	1650
055 COIN CARRE	37 x 37 x 36	2290	2450	2615	2790	2975	3125	1765	1850	1940
056 FAUTEUIL BRAS DROIT	31X36X36	2025	2175	2390	2525	2700	2850	1575	1675	1775
057 FAUTEUIL BRAS GAUCHE	31X36X36	2025	2175	2390	2525	2700	2850	1575	1675	1775
061 CAUSEUSE BRAS DROIT	54X36X36	3100	3340	3590	3825	4040	4290	2125	2275	2415
062 FAUTEUIL ANGULAIRE BRAS GAUCHE	65X66X36	3025	3240	3465	3675	3900	4090	2315	2450	2565
063 FAUTEUIL ANGULAIRE BRAS DROIT	65X66X36	3025	3240	3465	3675	3900	4090	2315	2450	2565
086 CAUSEUSE SANS BRAS ALLONGEE GAUCHE	67X36X36	3000	3225	3465	3715	3925	4165	2090	2215	2375
095 SOFA APPARTEMENT	76X36X36	3950	4250	4550	4840	5090	5375	2640	2800	3000
096 SOFA APPARTEMENT BRAS GAUCHE	68X36X36	3440	3725	4015	4300	4575	4875	2440	2575	2765
097 SOFA APPARTEMENT BRAS DROIT	68X36X36	3440	3725	4015	4300	4575	4875	2440	2575	2765
124 POUF AVEC RANGEMENT	30X22X18	1375	1440	1525	1600	1665	1740	1140	1190	1275
CONFIGURATIONS										
A CONF. A (95-01)	76X39X36	6490	6975	7450	7905	8315	8750	4405	4665	4950
B CONF. B (96-05)	106X65X36	6280	6790	7315	7815	8300	8800	4515	4765	5130
C CONF. C (11-97)	65X106X36	6280	6790	7315	7815	8300	8800	4515	4765	5130
D CONF. D (96-63)	133X66X36	6465	6965	7480	7975	8475	8965	4755	5025	5330
E CONF. E (62-97)	66X133X36	6465	6965	7480	7975	8475	8965	4755	5025	5330
F CONF. F (12-05)	92X65X36	5940	6405	6890	7340	7765	8215	4200	4465	4780

Liste de prix CDN

CONDO

Description	L x P x H	Cuir						Tissu		
		10	20 Hugo Madras Softy	30 Empire Fantasy Illusion Tucson Utah Vintage Yukon	40 Diamond Elegance Princess Santiago Sensation Sunset Trina Victoria	50 Bull Cassiope Dublin	60 Caress Ultrasued	A	B COM	C alta
G CONF. G (11-61)	65X92X36	5940	6405	6890	7340	7765	8215	4200	4465	4780
H CONF. H (86-05)	105X65X36	5840	6290	6765	7230	7650	8090	4165	4405	4740
I CONF. I (11-45)	65X105X36	5840	6290	6765	7230	7650	8090	4165	4405	4740
J CONF. J (12-63)	119X66X36	6125	6580	7055	7500	7940	8380	4440	4725	4980
K CONF. K (62-61)	66X119X36	6125	6580	7055	7500	7940	8380	4440	4725	4980
L CONF. L (86-63)	132X66X36	6025	6465	6930	7390	7825	8255	4405	4665	4940
M CONF. M (62-45)	66X132X36	6025	6465	6930	7390	7825	8255	4405	4665	4940
N CONF. N (95-02)	76X62X36	7600	8115	8625	9165	9630	10100	4955	5265	5615
O CONF. O (12-50-61)	101X101X36	8565	9195	9905	10550	11155	11845	6065	6465	6830
P CONF. P (86-50-61)	114X101X36	8465	9080	9780	10440	11040	11720	6030	6405	6790
Q CONF. Q (12-50-45)	101X114X36	8465	9080	9780	10440	11040	11720	6030	6405	6790
R CONF. R (86-50-45)	114X114X36	8365	8965	9655	10330	10925	11595	5995	6345	6750
S CONF. S (96-50-61)	115X101X36	8905	9580	10330	11025	11690	12430	6380	6765	7180
T CONF. T (12-50-97)	101X115X36	8905	9580	10330	11025	11690	12430	6380	6765	7180
U CONF. U (96-50-45)	115X114X36	8805	9465	10205	10915	11575	12305	6345	6705	7140
V CONF. V (86-50-97)	114X115X36	8805	9465	10205	10915	11575	12305	6345	6705	7140

CONDO



Hauteur complète 36" | Hauteur de siège 20" | Hauteur devant bras 25" | Profondeur d'assise 21"
 Total Height 36" | Seat Height 20" | Arm Height 25" | Seat Depth 21"

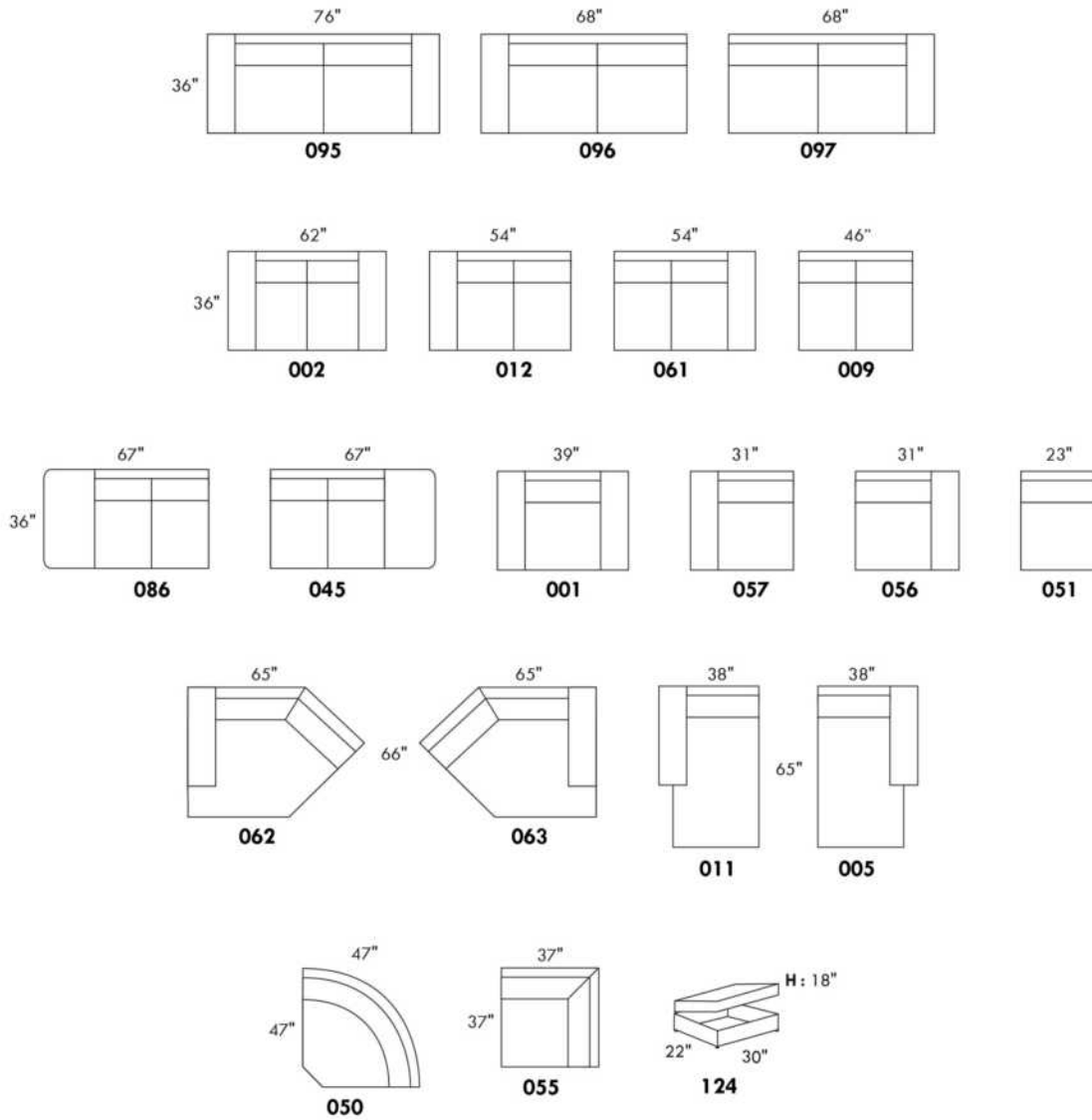

www.jaymar.ca

Toutes les dimensions indiquées sont au pouce près. Nos produits sont fabriqués à la main et des variations mineures peuvent survenir.
 All dimensions indicated are to the nearest inch. Our product is hand-made and minor variations can occur.

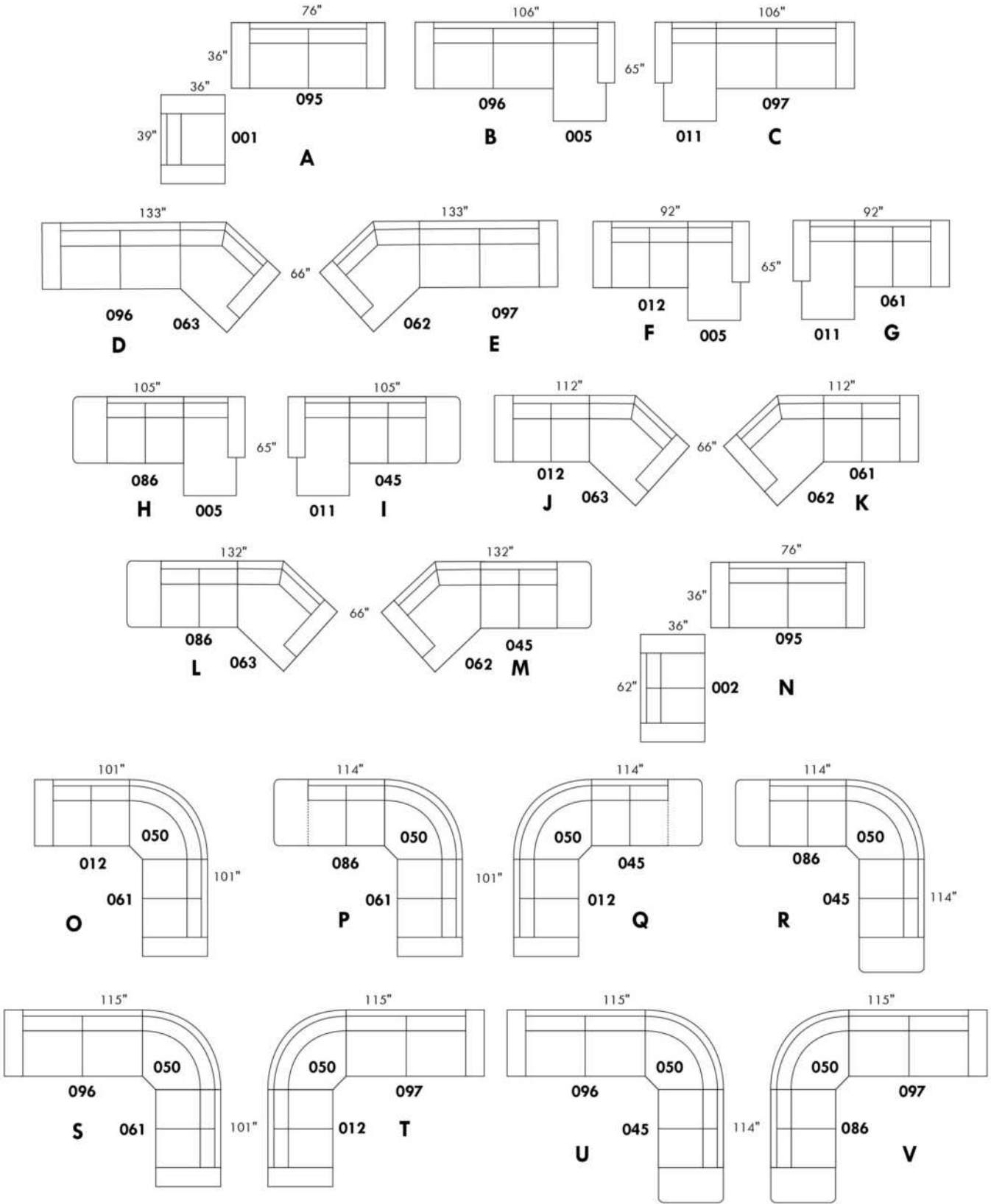



CORRADO

Caractéristiques: Modèle avec appui-tête ajustable inclus (2 sur coin carré). Couture: en tissu petit fil & en cuir gros fil plat. Coussins de siège avec mousse mémoire. Items chaise longue DOS incl. avec méc. "Push Back".

OPTIONS - Fournissez DESSIN de votre config.

Patte: LG64 métal ou LG08 bois (spécifiez couleur). | Table #154: Spécifiez couleur du dessus de table en bois.

Faut. 043-163: avec base en bois (spécifiez couleur).

Accessoires: Ancrage \$90 ch. | Tablette pivotante & porte verre à vin \$50 ch., Porte tablette \$100 & Lampe DEL \$125.

Option PREMIUM (disponible seulement avec option MOTORISÉ): Repose-pied pleine jambe + rembourrage de sièges avec mousse modelée & couche mousse mémoire 1" sur l'ensemble du mobilier; AJOUTEZ \$140/siège. Section allongée d'un item compte pour 1 siège & chaise longue pour 2 sièges.

Mécanisme motorisé inclinable: ajoutez \$315/méc. Pour le SANS FIL (batterie) ajoutez \$625.

NB: 2 sièges inclinables SÉPARÉS par un COIN CARRÉ ou une TABLE ne peuvent pas ouvrir en même temps.

Description	L x P x H	Cuir						Tissu		
		10	20 Hugo Madras Softy	30 Empire Fantasy Illusion Tucson Utah Vintage Yukon	40 Diamond Elegance Princess Santiago Sensation Sunset Trina Victoria	50 Bull Cassiope Dublin	60 Caress Ultrasued	A	B COM	C alta
001 FAUTEUIL	38X40X30/39	3175	3365	3590	3790	3990	4175	2365	2440	2525
002 CAUSEUSE	61X40X30/39	4700	4950	5225	5465	5715	5950	3465	3615	3775
003 SOFA	85X40X30/39	5750	6065	6390	6700	7015	7315	4275	4440	4640
005 CHAISE LONGUE BRAS DROIT	31X62X30/39	3015	3165	3325	3465	3615	3775	2215	2375	2475
009 CAUSEUSE SANS BRAS	47X40X30/39	3515	3650	3825	3950	4090	4275	2615	2765	2915
011 CHAISE LONGUE BRAS GAUCHE	31X62X30/39	3015	3165	3325	3465	3615	3775	2215	2375	2475
012 CAUSEUSE BRAS GAUCHE	54X40X30/39	4090	4325	4540	4715	4925	5115	3025	3175	3325
017 FAUTEUIL DOUBLE	45X40X30/39	3365	3590	3825	4025	4250	4440	2465	2575	2740
021 SOFA APPARTEMENT SANS BRAS	61X40X30/39	3940	4125	4365	4565	4740	4950	2965	3115	3315
024 CAUSEUSE MODULAIRE ALLONGEE DROIT	89x40/44x30/39	5525	5850	6215	6525	6865	7190	3850	4040	4250
040 SOFA SANS BRAS	71X40X30/39	4565	4750	4990	5225	5440	5640	3375	3590	3790
041 FAUTEUIL INCLINABLE BRAS-G	31X40X30/39	2925	3075	3240	3375	3540	3675	2240	2365	2440
042 FAUTEUIL INCLINABLE BRAS-D	31X40X30/39	2925	3075	3240	3375	3540	3675	2240	2365	2440
043 FAUTEUIL INCLINABLE BERÇANT PIVOTANT	30 x 34 x 42	3690	3890	4115	4350	4550	4750	2950	3040	3125
044 FAUTEUIL INCLINABLE	38X40X30/39	3525	3725	3925	4100	4340	4540	2675	2775	2890
045 CAUSEUSE SANS BRAS ALLONGEE DROIT	68X40X30/39	4100	4350	4575	4765	4990	5225	3065	3215	3350
048 CAUSEUSE MODULAIRE ALLONGEE GAUCHE	89x40/44x30/39	5525	5850	6215	6525	6865	7190	3850	4040	4250
051 FAUTEUIL SANS BRAS	24X40X30/39	1990	2090	2190	2300	2415	2500	1465	1575	1675
052 SOFA BRAS GAUCHE	78X40X30/39	5150	5400	5700	5950	6225	6490	3840	4025	4240
053 SOFA BRAS DROIT	78X40X30/39	5150	5400	5700	5950	6225	6490	3840	4025	4240



CORRADO

Caractéristiques: Modèle avec appui-tête ajustable inclus (2 sur coin carré). Couture: en tissu petit fil & en cuir gros fil plat. Coussins de siège avec mousse mémoire. Items chaise longue DOS incl. avec méc. "Push Back".

OPTIONS - Fournissez DESSIN de votre config.

Patte: LG64 métal ou LG08 bois (spécifiez couleur). | Table #154: Spécifiez couleur du dessus de table en bois.

Faut. 043-163: avec base en bois (spécifiez couleur).

Accessoires: Ancrage \$90 ch. | Tablette pivotante & porte verre à vin \$50 ch., Porte tablette \$100 & Lampe DEL \$125.

Option PREMIUM (disponible seulement avec option MOTORISÉ): Repose-pied pleine jambe + rembourrage de sièges avec mousse modelée & couche mousse mémoire 1" sur l'ensemble du mobilier; AJOUTEZ \$140/siège. Section allongée d'un item compte pour 1 siège & chaise longue pour 2 sièges.

Mécanisme motorisé inclinable: ajoutez \$315/méc. Pour le SANS FIL (batterie) ajoutez \$625.

NB: 2 sièges inclinables SÉPARÉS par un COIN CARRÉ ou une TABLE ne peuvent pas ouvrir en même temps.

Description	L x P x H	Cuir						Tissu		
		10	20 Hugo Madras Softy	30 Empire Fantasy Illusion Tucson Utah Vintage Yukon	40 Diamond Elegance Princess Santiago Sensation Sunset Trina Victoria	50 Bull Cassiope Dublin	60 Caress Ultrasued	A	B COM	C alta
055 COIN CARRÉ	44X44X30/39	3650	3850	4050	4275	4440	4640	2750	2850	2990
056 FAUTEUIL BRAS DROIT	31X40X30/39	2565	2740	2900	3040	3190	3340	1890	1990	2090
057 FAUTEUIL BRAS GAUCHE	31X40X30/39	2565	2740	2900	3040	3190	3340	1890	1990	2090
061 CAUSEUSE BRAS DROIT	54X40X30/39	4090	4325	4540	4715	4925	5115	3025	3175	3325
071 FAUTEUIL INCLINABLE SANS BRAS	24X40X30/39	2315	2425	2525	2640	2740	2825	1815	1940	2075
086 CAUSEUSE SANS BRAS ALLONGÉE GAUCHE	68X40X30/39	4100	4350	4575	4765	4990	5225	3065	3215	3350
088 FAUTEUIL SANS BRAS ALLONGE GAUCHE	45X40X30/39	2575	2765	2965	3100	3290	3440	1950	2065	2140
089 FAUTEUIL SANS BRAS ALLONGE DROIT	45X40X30/39	2575	2765	2965	3100	3290	3440	1950	2065	2140
095 SOFA APPARTEMENT	75X40X30/39	5150	5450	5765	6065	6340	6615	3825	4000	4175
096 SOFA APPARTEMENT BRAS GAUCHE	68X40X30/39	4565	4825	5050	5300	5550	5815	3365	3550	3740
097 SOFA APPARTEMENT BRAS DROIT	68X40X30/39	4565	4825	5050	5300	5550	5815	3365	3550	3740
124 POUF AVEC RANGEMENT	30X22X17	1325	1375	1450	1525	1600	1665	1115	1140	1175
154 TABLE REMBOURRÉE ANGULAIRE	7/34x33.5x19	1125	1190	1300	1350	1415	1465	965	1000	1025
163 FAUT. DBL INCL. BERCANT PIVOTANT	33 x 34 x 42	3775	4015	4240	4425	4665	4890	2965	3050	3140
165 FAUTEUIL DOUBLE INCLINABLE	45X40X30/39	3715	3915	4125	4365	4575	4765	2800	2965	3075
167 SOFA APP. SANS BRAS ALLONGE GAUCHE	82X40X30/39	4575	4865	5115	5375	5640	5900	3390	3590	3775
168 SOFA APP. SANS BRAS ALLONGE DROIT	82X40X30/39	4575	4865	5115	5375	5640	5900	3390	3590	3775
169 FAUTEUIL DOUBLE INCLINABLE BRAS GAUCHE	38X40X30/39	3100	3290	3450	3615	3790	3940	2400	2515	2650
170 FAUTEUIL DOUBLE INCLINABLE BRAS DROIT	38X40X30/39	3100	3290	3450	3615	3790	3940	2400	2515	2650
171 FAUTEUIL DOUBLE INCLINABLE SANS BRAS	31X40X30/39	2515	2650	2790	2925	3065	3190	1940	2065	2165
173 CHAISE LONGUE DOUBLE BRAS GAUCHE	38X62X30/39	3300	3490	3715	3900	4075	4300	2440	2575	2765



CORRADO

Caractéristiques: Modèle avec appui-tête ajustable inclus (2 sur coin carré). Couture: en tissu petit fil & en cuir gros fil plat. Coussins de siège avec mousse mémoire. Items chaise longue DOS incl. avec méc. "Push Back".

OPTIONS - Fournissez DESSIN de votre config.

Patte: LG64 métal ou LG08 bois (spécifiez couleur). | Table #154: Spécifiez couleur du dessus de table en bois.

Faut. 043-163: avec base en bois (spécifiez couleur).

Accessoires: Ancrage \$90 ch. | Tablette pivotante & porte verre à vin \$50 ch., Porte tablette \$100 & Lampe DEL \$125.

Option PREMIUM (disponible seulement avec option MOTORISÉ): Repose-pied pleine jambe + rembourrage de sièges avec mousse modelée & couche mousse mémoire 1" sur l'ensemble du mobilier; AJOUTEZ \$140/siège. Section allongée d'un item compte pour 1 siège & chaise longue pour 2 sièges.

Mécanisme motorisé inclinable: ajoutez \$315/méc. Pour le SANS FIL (batterie) ajoutez \$625.

NB: 2 sièges inclinables SÉPARÉS par un COIN CARRÉ ou une TABLE ne peuvent pas ouvrir en même temps.

Description	L x P x H	Cuir						Tissu		
		10	20 Hugo Madras Softy	30 Empire Fantasy Illusion Tucson Utah Vintage Yukon	40 Diamond Elegance Princess Santiago Sensation Sunset Trina Victoria	50 Bull Cassiope Dublin	60 Caress Ultrasued	A	B COM	C alta
174 CHAISE LONGUE DOUBLE BRAS DROIT	38X62X30/39	3300	3490	3715	3900	4075	4300	2440	2575	2765
175 FAUTEUIL DOUBLE BRAS GAUCHE	38X40X30/39	2765	2925	3100	3290	3440	3600	2065	2175	2315
176 FAUTEUIL DOUBLE BRAS DROIT	38X40X30/39	2765	2925	3100	3290	3440	3600	2065	2175	2315
177 FAUTEUIL DOUBLE SANS BRAS	31X40X30/39	2165	2300	2450	2565	2725	2840	1615	1740	1850
178 FAUTEUIL DOUBLE SANS BRAS ALLONGE-G	52X40X30/39	2790	2990	3175	3350	3540	3725	2100	2240	2390
179 FAUTEUIL DOUBLE SANS BRAS ALLONGE-D	52X40X30/39	2790	2990	3175	3350	3540	3725	2100	2240	2390
230 CHAISE LONGUE DOUBLE DOS INCL. BRAS-G	38X62X30/39	3550	3750	3950	4165	4365	4565	2725	2890	3040
231 CHAISE LONGUE DOUBLE DOS INCL. BRAS-D	38X62X30/39	3550	3750	3950	4165	4365	4565	2725	2890	3040
232 CHAISE LONGUE DOS INCLINABLE BRAS-G	31X62X30/39	3350	3515	3665	3825	3950	4090	2475	2615	2750
233 CHAISE LONGUE DOS INCLINABLE BRAS-D	31X62X30/39	3350	3515	3665	3825	3950	4090	2475	2615	2750
234 SOFA APP. MODULAIRE ALLONGE GAUCHE	96x40/44x30/39	5715	6015	6390	6715	7040	7375	4015	4250	4450
235 SOFA APP. MODULAIRE ALLONGE DROIT	96x40/44x30/39	5715	6015	6390	6715	7040	7375	4015	4250	4450
CONFIGURATIONS										
A CONFIG. (169-177-174)	107X62X30/39	8565	9080	9615	10080	10590	11080	6455	6830	7265
B CONFIG. (096-055-177-170)	112X113X30/39	13480	14265	15000	15755	16505	17235	10130	10655	11230
C CONFIG. (173-177-055-179)	113X96X30/39	11905	12630	13390	14090	14780	15505	8905	9405	9995
D CONFIG. (011-009-005)	109X62X30/39	9545	9980	10475	10880	11320	11825	7045	7515	7865
E CONFIG. (041-071-055-061)	99X98X30/39	12980	13675	14355	15005	15645	16255	9830	10330	10830
F CONFIG. (041-061)	85X40X30/39	7015	7400	7780	8090	8465	8790	5265	5540	5765
G CONFIG. (057-042)	62X40X30/39	5490	5815	6140	6415	6730	7015	4130	4355	4530

CORRADO

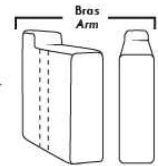

LINEA 30

Siège 30" de large | 30" Seat Width

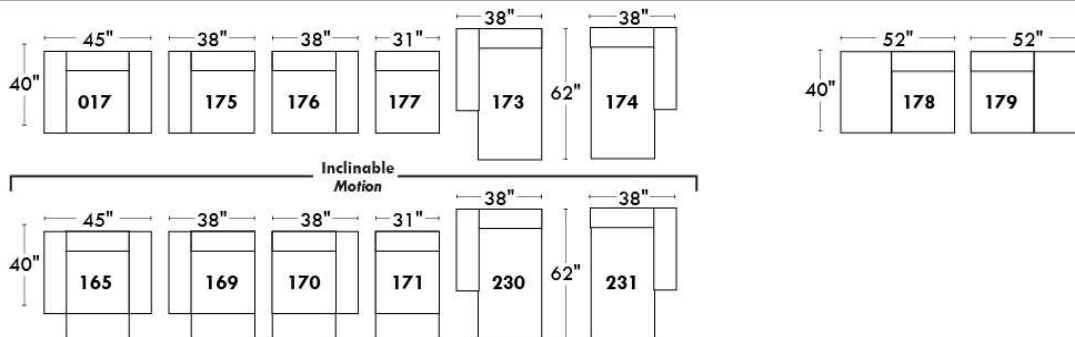
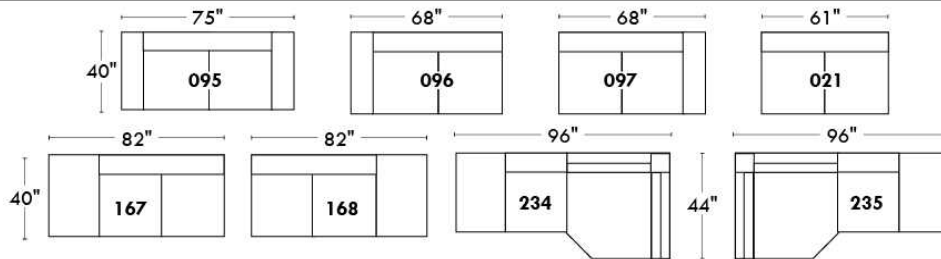

Spécifications | Specifications

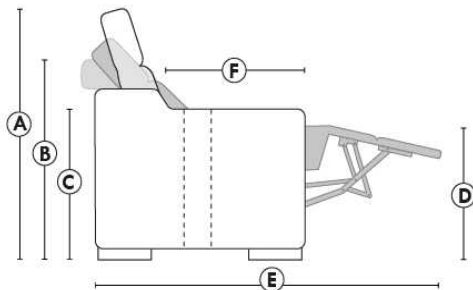

- Appui-tête levé / Headrest up
- Appui-tête baissé / Headrest down
- Complètement incliné / Fully reclined

- (A) Hauteur complète 39" / Total Height
- (B) Hauteur appui-tête baissé 30" / Height headrest down
- (C) Hauteur du bras 23" / Arm Height
- (D) Hauteur du siège 19,5" / Seat height
- (E) Profondeur inclinée 63" / Depth fully reclined
- (F) Profondeur d'assise 20" / Seat depth

Autres | Others

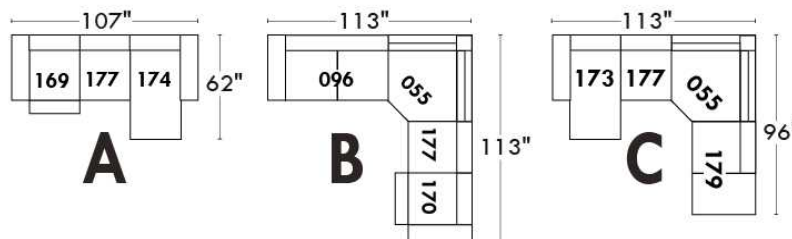
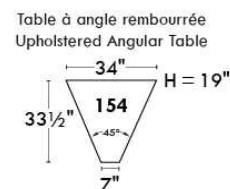
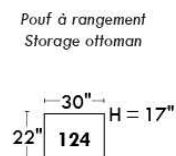
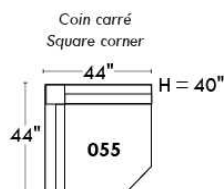

www.jaymar.ca

Toutes les dimensions indiquées sont au pouce près. Nos produits sont fabriqués à la main et des variations mineures peuvent survenir. All dimensions indicated are to the nearest inch. Our product is hand-made and minor variations can occur.

CORRADO

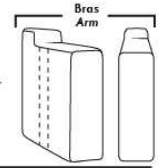

LINEA 30

Siège 23" de large | 23" Seat Width

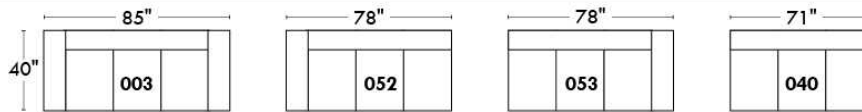
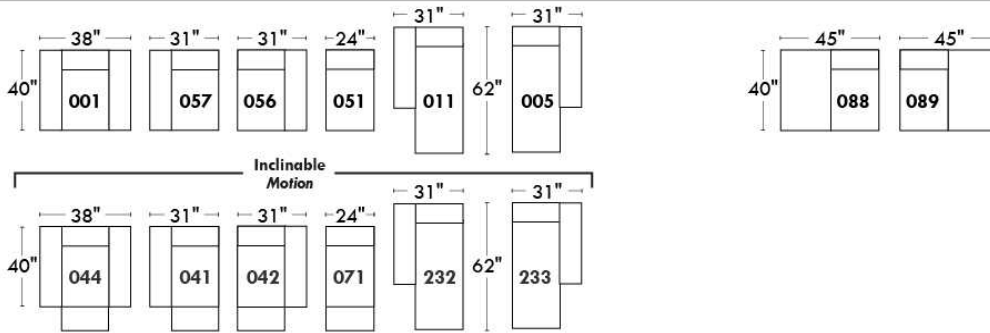
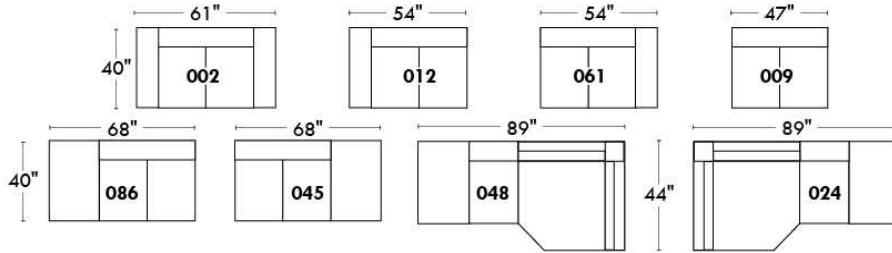

Fauteuil berçant, pivotant et inclinable
Swivel rocking motion chair

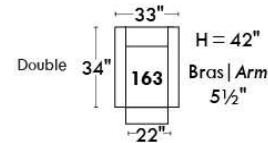
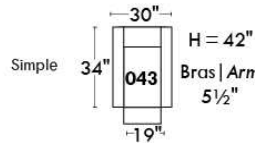

Autres | Others

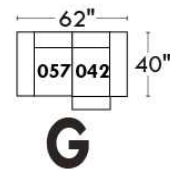
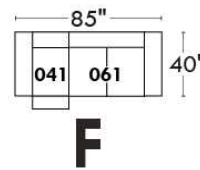
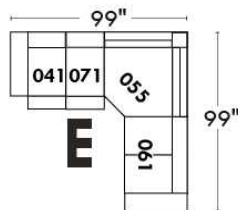
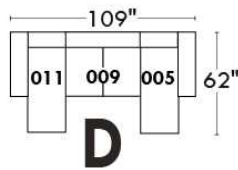
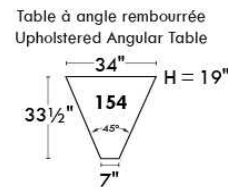
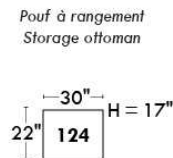
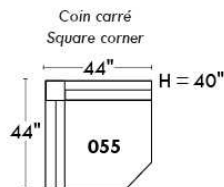

www.jaymar.ca

Toutes les dimensions indiquées sont au pouce près. Nos produits sont fabriqués à la main et des variations mineures peuvent survenir. All dimensions indicated are to the nearest inch. Our product is hand-made and minor variations can occur.

DARIO

Modèle avec appui-tête ajustable inclus avec tous les items (2 sur coin carré). Appui-tête FIXE sur Centre Rond (050). Couture: Petit fil en tissu et en cuir. Fauteuils inclinables, berçants, pivotants (items 043 & 163 seulement): coussin de siège avec mousse mémoire 1 po. Items chaise longue dos inclinable avec mécanisme "Push Back"; espace du mur: 10".

OPTIONS - Fournir DESSIN de votre config.:

Petit Bras 6": au même prix.

Pattes (spécifiez couleur) : sur bras LARGE: LG103 bois ou LG189 métal (noire ou chrome). PETIT Bras: LG08 bois ou LG64 métal.

Choix de profondeur d'assise : 20" ou *22". *Le 22" N/D sur fauteuil #043 et #163.

Faut. 043-163: avec base en bois (spécifiez couleur).

Option PREMIUM (disponible seulement avec l'option MOTORISÉ): Repose-pied pleine jambe + rembourrage des sièges avec mousse modelée et couche de mousse mémoire 1 po sur l'ensemble du mobilier (autant fixe qu'inclinable); AJOUTEZ \$140/siège. Section allongée d'un item compte pour 1 siège & chaise longue pour 2 sièges.

Mécanisme motorisé inclinable avec bouton TACTILE ajoutez 315\$/mécanisme. Pour le SANS FIL (batterie) ajoutez \$625/ mécanisme.

NB: 2 sièges inclinables SÉPARÉS par un CENTRE ROND (050) ou un COIN CARRÉ (055) ne peuvent pas ouvrir en même temps.

Description	L x P x H	Cuir						Tissu		
		10	20 Hugo Madras Softy	30 Empire Fantasy Illusion Tucson Utah Vintage Yukon	40 Diamond Elegance Princess Santiago Sensation Sunset Trina Victoria	50 Bull Cassiope Dublin	60 Caress Ultrasued	A	B COM	C alta
001 FAUTEUIL	44X40X33/40	3065	3265	3465	3665	3865	4050	2290	2400	2475
002 CAUSEUSE	67X40X33/40	4450	4715	4975	5240	5490	5725	3325	3465	3615
003 SOFA	91X40X33/40	5440	5750	6075	6390	6700	7015	4015	4225	4400
005 CHAISE LONGUE BRAS DROIT	34X62X33/40	2915	3065	3225	3365	3525	3665	2140	2290	2425
009 CAUSEUSE SANS BRAS	47X40X33/40	3325	3465	3640	3790	3925	4065	2450	2575	2750
011 CHAISE LONGUE BRAS GAUCHE	34X62X33/40	2915	3065	3225	3365	3525	3665	2140	2290	2425
012 CAUSEUSE BRAS GAUCHE	57X40X33/40	3900	4075	4325	4515	4700	4915	2900	3040	3190
017 FAUTEUIL DOUBLE	51X40X33/40	3290	3490	3725	3925	4125	4365	2425	2540	2675
021 SOFA APPARTEMENT SANS BRAS	61X40X33/40	3775	3950	4175	4375	4575	4750	2790	2990	3165
024 CAUSEUSE MODULAIRE ALLONGEE DROIT	89X40/44X33/40	5240	5550	5900	6240	6550	6890	3590	3790	3990
040 SOFA SANS BRAS	71X40X33/40	4275	4450	4700	4925	5125	5350	3175	3365	3575
041 FAUTEUIL INCLINABLE BRAS-G	34X40X33/40	2840	3000	3165	3315	3450	3600	2175	2290	2400
042 FAUTEUIL INCLINABLE BRAS-D	34X40X33/40	2840	3000	3165	3315	3450	3600	2175	2290	2400
043 FAUTEUIL INCLINABLE BERÇANT PIVOTANT	30x34x42	3690	3890	4115	4350	4550	4750	2950	3040	3125
044 FAUTEUIL INCLINABLE	44X40X33/40	3390	3600	3825	4015	4225	4400	2640	2740	2825
045 CAUSEUSE SANS BRAS ALLONGEE DROIT	68X40X33/40	3915	4100	4365	4575	4765	4990	2915	3065	3215
048 CAUSEUSE MODULAIRE ALLONGEE GAUCHE	89X40/44X33/40	5240	5550	5900	6240	6550	6890	3590	3790	3990
050 CENTRE ROND	49X49X33	2915	3100	3325	3525	3725	3915	2040	2140	2275
051 FAUTEUIL SANS BRAS	24X40X33/40	1890	1990	2100	2190	2300	2415	1425	1525	1640

DARIO

Modèle avec appui-tête ajustable inclus avec tous les items (2 sur coin carré). Appui-tête FIXE sur Centre Rond (050). Couture: Petit fil en tissu et en cuir. Fauteuils inclinables, berçants, pivotants (items 043 & 163 seulement): coussin de siège avec mousse mémoire 1 po. Items chaise longue dos inclinable avec mécanisme "Push Back"; espace du mur: 10".

OPTIONS - Fournir DESSIN de votre config.:

Petit Bras 6": au même prix.

Pattes (spécifiez couleur) : sur bras LARGE: LG103 bois ou LG189 métal (noire ou chrome). PETIT Bras: LG08 bois ou LG64 métal.

Choix de profondeur d'assise : 20" ou *22". *Le 22" N/D sur fauteuil #043 et #163.

Faut. 043-163: avec base en bois (spécifiez couleur).

Option PREMIUM (disponible seulement avec l'option MOTORISÉ): Repose-pied pleine jambe + rembourrage des sièges avec mousse modelée et couche de mousse mémoire 1 po sur l'ensemble du mobilier (autant fixe qu'inclinable); AJOUTEZ \$140/siège. Section allongée d'un item compte pour 1 siège & chaise longue pour 2 sièges.

Mécanisme motorisé inclinable avec bouton TACTILE ajoutez 315\$/mécanisme. Pour le SANS FIL (batterie) ajoutez \$625/ mécanisme.

NB: 2 sièges inclinables SÉPARÉS par un CENTRE ROND (050) ou un COIN CARRÉ (055) ne peuvent pas ouvrir en même temps.

Description	L x P x H	Cuir						Tissu		
		10	20 Hugo Madras Softy	30 Empire Fantasy Illusion Tucson Utah Vintage Yukon	40 Diamond Elegance Princess Santiago Sensation Sunset Trina Victoria	50 Bull Cassiope Dublin	60 Caress Ultrasued	A	B COM	C alta
052 SOFA BRAS GAUCHE	81X40X33/40	4865	5090	5375	5640	5900	6190	3590	3790	3990
053 SOFA BRAS DROIT	81X40X33/40	4865	5090	5375	5640	5900	6190	3590	3790	3990
055 COIN CARRE	44X44X33/40	3440	3640	3850	4040	4250	4425	2565	2700	2800
056 FAUTEUIL BRAS DROIT	34X40X33/40	2475	2640	2790	2965	3090	3240	1850	1940	2040
057 FAUTEUIL BRAS GAUCHE	34X40X33/40	2475	2640	2790	2965	3090	3240	1850	1940	2040
061 CAUSEUSE BRAS DROIT	57X40X33/40	3900	4075	4325	4515	4700	4915	2900	3040	3190
071 FAUTEUIL INCLINABLE SANS BRAS	24X40X33/40	2240	2365	2450	2540	2650	2750	1765	1890	2025
086 CAUSEUSE SANS BRAS ALLONGEE GAUCHE	68X40X33/40	3915	4100	4365	4575	4765	4990	2915	3065	3215
088 FAUTEUIL SANS BRAS ALLONGE GAUCHE	45X40X33/40	2500	2665	2840	3015	3175	3340	1865	1950	2065
089 FAUTEUIL SANS BRAS ALLONGE DROIT	45X40X33/40	2500	2665	2840	3015	3175	3340	1865	1950	2065
095 SOFA APPARTEMENT	81X40X33/40	4940	5240	5540	5840	6125	6425	3650	3840	4015
096 SOFA APPARTEMENT BRAS GAUCHE	71X40X33/40	4350	4590	4875	5090	5350	5590	3240	3415	3600
097 SOFA APPARTEMENT BRAS DROIT	71X40X33/40	4350	4590	4875	5090	5350	5590	3240	3415	3600
124 POUF AVEC RANGEMENT	30X22X17	1325	1375	1450	1525	1600	1665	1115	1140	1175
163 FAUT. DBL INCL. BERÇANT PIVOTANT	33 x 34 x 42	3775	4015	4240	4425	4665	4890	2965	3050	3140
165 FAUTEUIL DOUBLE INCLINABLE	51X40X33/40	3600	3825	4040	4275	4450	4690	2765	2900	3025
167 SOFA APP. SANS BRAS ALLONGE GAUCHE	82X40X33/40	4365	4615	4915	5175	5440	5700	3265	3440	3615
168 SOFA APP. SANS BRAS ALLONGE DROIT	82X40X33/40	4365	4615	4915	5175	5440	5700	3265	3440	3615
169 FAUTEUIL DOUBLE INCLINABLE BRAS GAUCHE	41X40X33/40	3025	3190	3365	3540	3715	3865	2365	2465	2575
170 FAUTEUIL DOUBLE INCLINABLE BRAS DROIT	41X40X33/40	3025	3190	3365	3540	3715	3865	2365	2465	2575

DARIO

Modèle avec appui-tête ajustable inclus avec tous les items (2 sur coin carré). Appui-tête FIXE sur Centre Rond (050). Couture: Petit fil en tissu et en cuir. Fauteuils inclinables, berçants, pivotants (items 043 & 163 seulement): coussin de siège avec mousse mémoire 1 po. Items chaise longue dos inclinable avec mécanisme "Push Back"; espace du mur: 10".

OPTIONS - Fournir DESSIN de votre config.:

Petit Bras 6": au même prix.

Pattes (spécifiez couleur) : sur bras LARGE: LG103 bois ou LG189 métal (noire ou chrome). PETIT Bras: LG08 bois ou LG64 métal.

Choix de profondeur d'assise : 20" ou *22". *Le 22" N/D sur fauteuil #043 et #163.

Faut. 043-163: avec base en bois (spécifiez couleur).

Option PREMIUM (disponible seulement avec l'option MOTORISÉ): Repose-pied pleine jambe + rembourrage des sièges avec mousse modelée et couche de mousse mémoire 1 po sur l'ensemble du mobilier (autant fixe qu'inclinable); AJOUTEZ \$140/siège. Section allongée d'un item compte pour 1 siège & chaise longue pour 2 sièges.

Mécanisme motorisé inclinable avec bouton TACTILE ajoutez 315\$/mécanisme. Pour le SANS FIL (batterie) ajoutez \$625/ mécanisme.

NB: 2 sièges inclinables SÉPARÉS par un CENTRE ROND (050) ou un COIN CARRÉ (055) ne peuvent pas ouvrir en même temps.

Description	L x P x H	Cuir						Tissu		
		10	20 Hugo Madras Softy	30 Empire Fantasy Illusion Tucson Utah Vintage Yukon	40 Diamond Elegance Princess Santiago Sensation Sunset Trina Victoria	50 Bull Cassiope Dublin	60 Caress Ultrasued	A	B COM	C alta
171 FAUTEUIL DOUBLE INCLINABLE SANS BRAS	31X40X33/40	2450	2550	2700	2800	2925	3040	1890	2025	2140
173 CHAISE LONGUE DOUBLE BRAS GAUCHE	41X62X33/40	3175	3365	3590	3790	3990	4175	2390	2550	2765
174 CHAISE LONGUE DOUBLE BRAS DROIT	41X62X33/40	3175	3365	3590	3790	3990	4175	2390	2550	2765
175 FAUTEUIL DOUBLE BRAS GAUCHE	41X40X33/40	2675	2840	3025	3190	3350	3525	2000	2125	2275
176 FAUTEUIL DOUBLE BRAS DROIT	41X40X33/40	2675	2840	3025	3190	3350	3525	2000	2125	2275
177 FAUTEUIL DOUBLE SANS BRAS	31X40X33/40	2100	2215	2375	2465	2565	2700	1565	1690	1840
178 FAUTEUIL DOUBLE SANS BRAS ALLONGE-G	52X40X33/40	2700	2890	3075	3265	3440	3615	2025	2140	2290
179 FAUTEUIL DOUBLE SANS BRAS ALLONGE-D	52X40X33/40	2700	2890	3075	3265	3440	3615	2025	2140	2290
230 CHAISE LONGUE DOUBLE DOS INCL. BRAS-G	41X62X33/40	3440	3640	3850	4040	4250	4425	2650	2840	3040
231 CHAISE LONGUE DOUBLE DOS INCL. BRAS-D	41X62X33/40	3440	3640	3850	4040	4250	4425	2650	2840	3040
232 CHAISE LONGUE DOS INCLINABLE BRAS-G	34X62X33/40	3175	3325	3490	3640	3790	3925	2425	2540	2675
233 CHAISE LONGUE DOS INCLINABLE BRAS-D	34X62X33/40	3175	3325	3490	3640	3790	3925	2425	2540	2675
234 SOFA APP. MODULAIRE ALLONGE GAUCHE	96X40/44X33/40	5440	5765	6100	6425	6775	7090	3790	4015	4250
235 SOFA APP. MODULAIRE ALLONGE DROIT	96X40/44X33/40	5440	5765	6100	6425	6775	7090	3790	4015	4250
CONFIGURATIONS										
A CONFIG. (169-177-174)	113X62X33/40	8300	8770	9330	9795	10270	10740	6320	6705	7180
B CONFIG. (96-55-177-170)	116X116X33/40	12915	13635	14465	15135	15880	16580	9735	10270	10815
C CONFIG. (173-177-055-179)	115X96X33/40	11415	12110	12890	13560	14245	14915	8545	9080	9695
D CONFIG. (011-009-005)	115X62X33/40	9155	9595	10090	10520	10975	11395	6730	7155	7600
E CONFIG. (41-71-55-061)	102X101X33/40	12420	13080	13790	14410	15050	15690	9405	9920	10415

Liste de prix CDN

DARIO

Description	L x P x H	Cuir						Tissu		
		10	20 Hugo Madras Softy	30 Empire Fantasy Illusion Tucson Utah Vintage Yukon	40 Diamond Elegance Princess Santiago Sensation Sunset Trina Victoria	50 Bull Cassiope Dublin	60 Caress Ultrasued	A	B COM	C alta
F CONFIG. (41-61)	91X40X33/40	6740	7075	7490	7830	8150	8515	5075	5330	5590
G CONFIG. (57-42)	68X40X33/40	5315	5640	5955	6280	6540	6840	4025	4230	4440

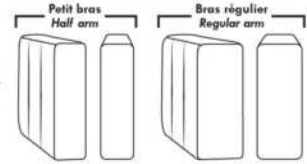

Items avec siège de 30" | Items with 30" seat

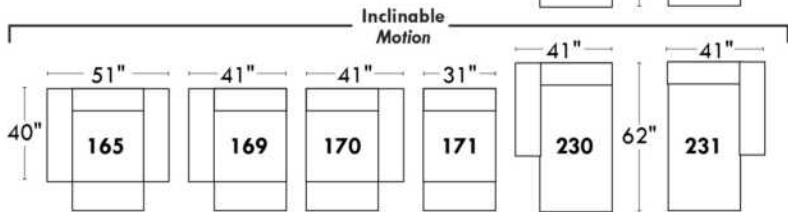
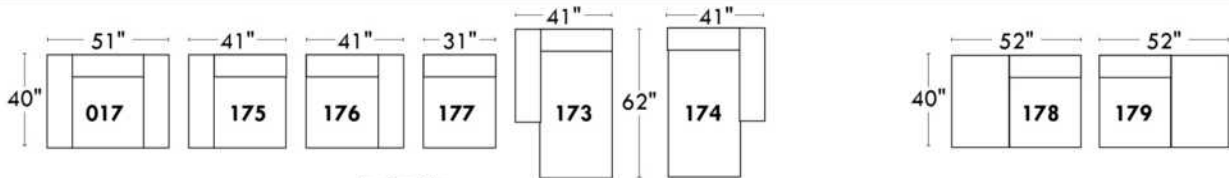
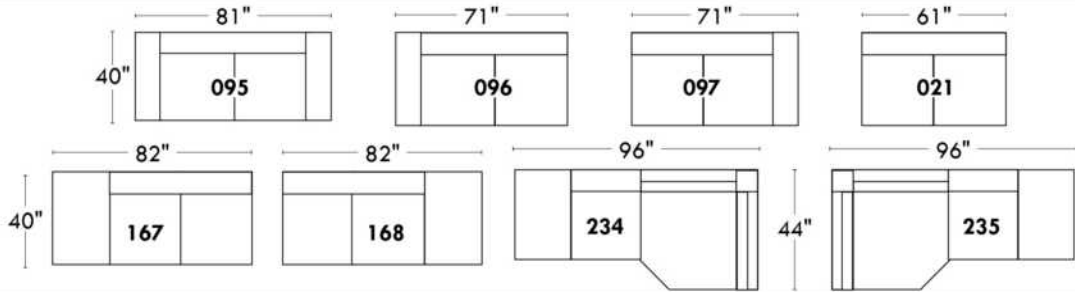

Spécifications | Specifications

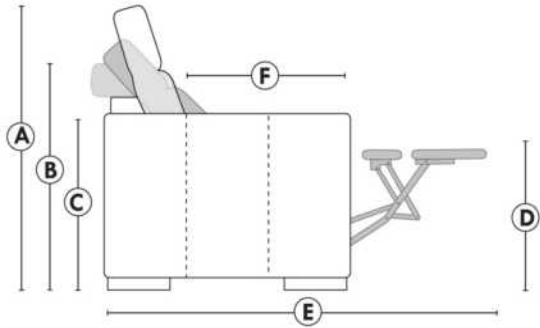

- Appui-tête levé / Headrest up
- Appui-tête baissé / Headrest down
- Complètement incliné / Fully reclined
- (A) Hauteur complète 40" / Total Height
- (B) Hauteur appui-tête baissé 33" / Height headrest down
- (C) Hauteur du bras 24" / Arm Height
- (D) Hauteur du siège 19,5" / Seat height
- (E) Profondeur incliné 65" / Depth fully reclined
- (F) Profondeur d'assise 20" ou/ou 22" / Seat depth

Autres | Others

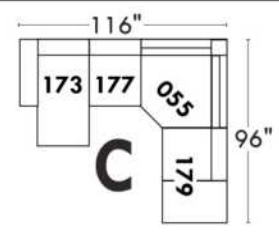
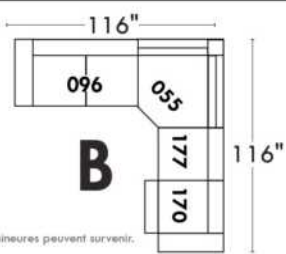
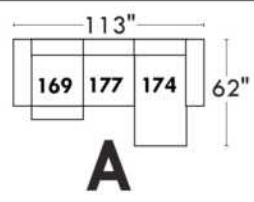
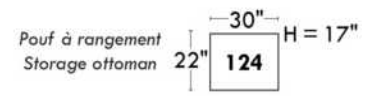
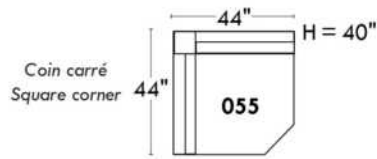
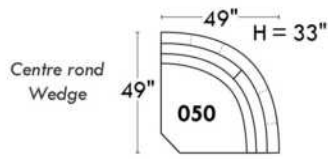

www.jaymar.ca

Toutes les dimensions indiquées sont au pouce près. Nos produits sont fabriqués à la main et des variations mineures peuvent survenir. All dimensions indicated are to the nearest inch. Our product is hand-made and minor variations can occur.

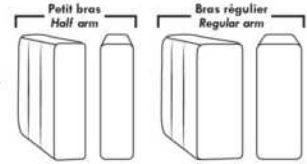

Items avec siège de 23" | Items with 23" seat

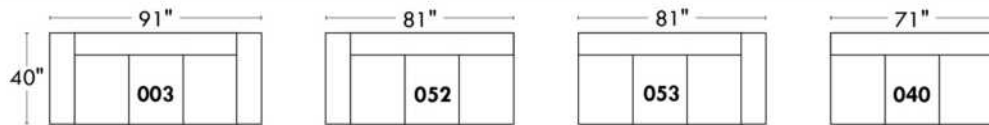
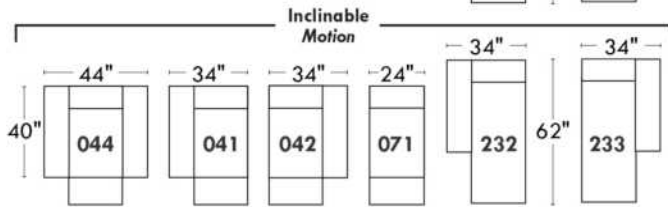
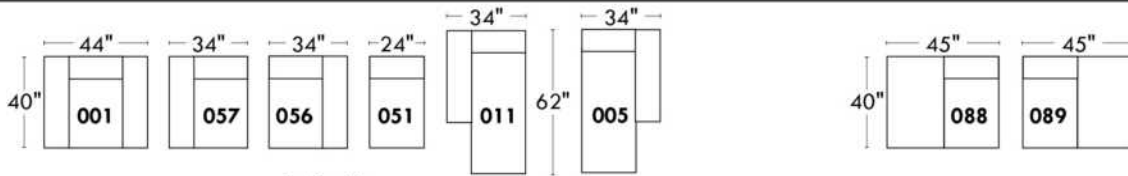
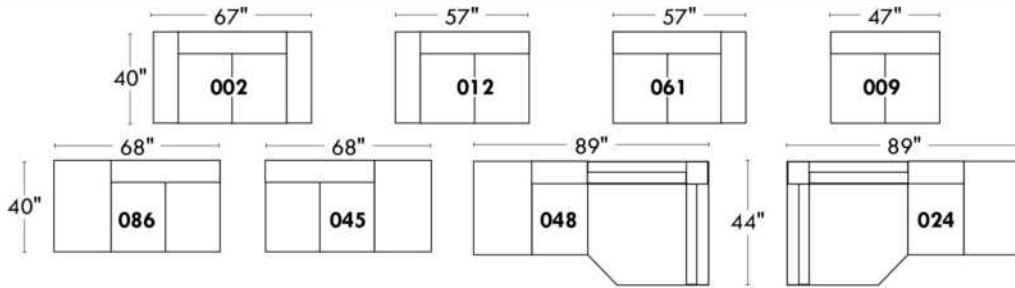

Fauteuil berçant, pivotant et inclinable
Swivel rocking motion chair

Simple: 30" x 34" x 19" (seat 23") H = 42" Bras | Arm 5 1/2"

Double: 33" x 34" x 22" (seat 23") H = 42" Bras | Arm 5 1/2"

Autres | Others

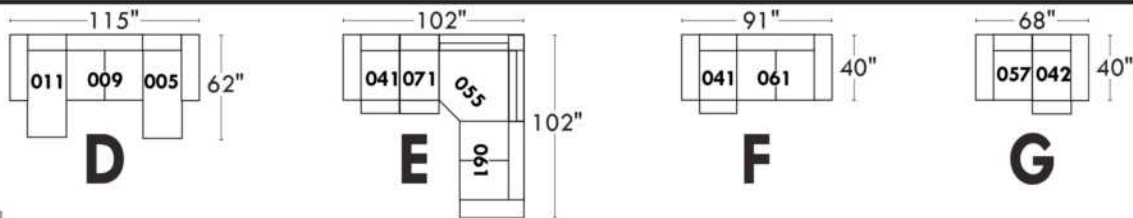
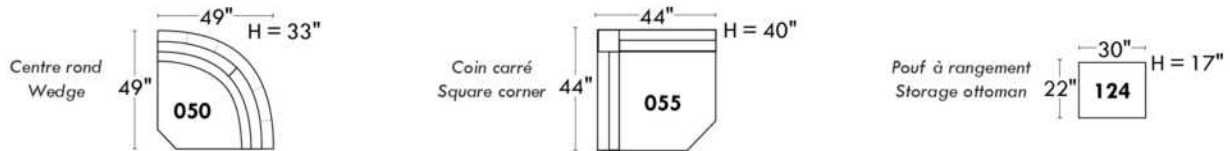

Liste de prix CDN

ECLIPSE

CE MODÈLE EST DISPONIBLE EN TISSU SEULEMENT.

CARACTÉRISTIQUE: Rembourrage des sièges et des bras contient des plumes. Coussins de dos et sièges reversibles. En CUIR: Les dossiers et les sièges auront des coutures décoratives parallèles. Les dossiers seront retenus par une fermeture éclair.

PATTES: LG189 métal ou LG103 en bois; si bois spécifier couleur.

COMBO: Recouvrement #2 les dos et sièges.

Description	L x P x H	Cuir						Tissu		
		10	20 Hugo Madras Softy	30 Empire Fantasy Illusion Tucson Utah Vintage Yukon	40 Diamond Elegance Princess Santiago Sensation Sunset Trina Victoria	50 Bull Cassiope Dublin	60 Caress Ultrasued	A	B COM	C alta
002 CAUSEUSE	72 x 41 x 34							3215	3390	3590
005 CHAISE LONGUE BRAS DROIT	45 x 70 x 34							2875	3025	3175
006 POUF	35 x 24 x 17							965	990	1015
011 CHAISE LONGUE BRAS GAUCHE	45 x 70 x 34							2875	3025	3175
017 FAUTEUIL DOUBLE	55 x 41 x 34							2790	2925	3075
021 SOFA APPARTEMENT SANS BRAS	70 x 41 x 34							3165	3390	3640
051 FAUTEUIL SANS BRAS	35 x 41 x 34							2050	2165	2300
055 COIN CARRE	45 x 45 x 34							2075	2175	2300
056 FAUTEUIL BRAS DROIT	45 x 41 x 34							2425	2550	2700
057 FAUTEUIL BRAS GAUCHE	45 x 41 x 34							2425	2550	2700
088 FAUTEUIL SANS BRAS ALLONGE GAUCHE	56 x 41 x 34							2300	2425	2540
089 FAUTEUIL SANS BRAS ALLONGE DROIT	56 x 41 x 34							2300	2425	2540
095 SOFA APPARTEMENT	90 x 41 x 34							3850	4075	4350
096 SOFA APPARTEMENT BRAS GAUCHE	80 x 41 x 34							3525	3775	4015
097 SOFA APPARTEMENT BRAS DROIT	80 x 41 x 34							3525	3775	4015
CONFIGURATIONS										
A CONF. A (096-055-056)	90X125/41X34							8025	8500	9015
B CONF. B (088-055-097)	101X125X34							7900	8375	8855
C CONF. C (011-051-055-089)	125X70/101X34							9300	9790	10315
D CONF. D (011-097)	125X70/41X34							6400	6800	7190
E CONF. E (057-097)	125X41X34							5950	6325	6715
F CONF. F (097-055-021-005)	160X125/70X34							11640	12365	13130

ECLIPSE



Hauteur complète 34" | Hauteur de siège 18" | Hauteur devant bras 24" | Profondeur d'assise 24"
 Total Height 34" | Seat Height 18" | Arm Height 24" | Seat Depth 24"

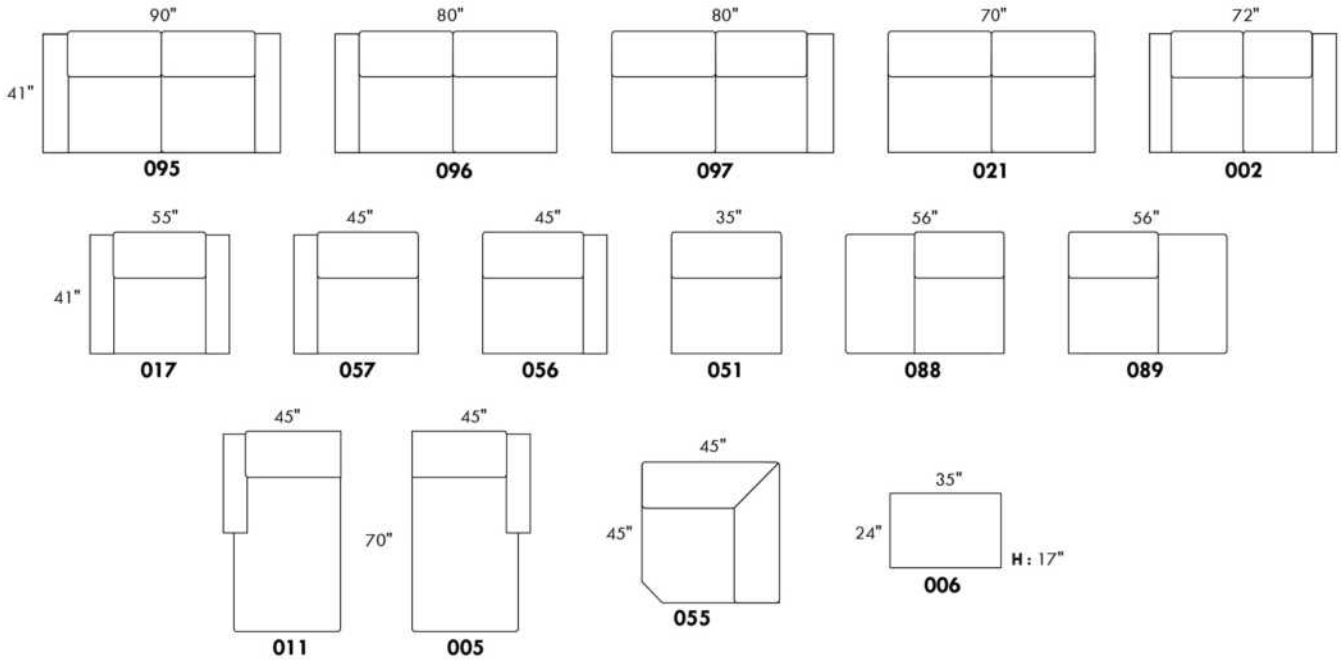

CONFIGURATIONS

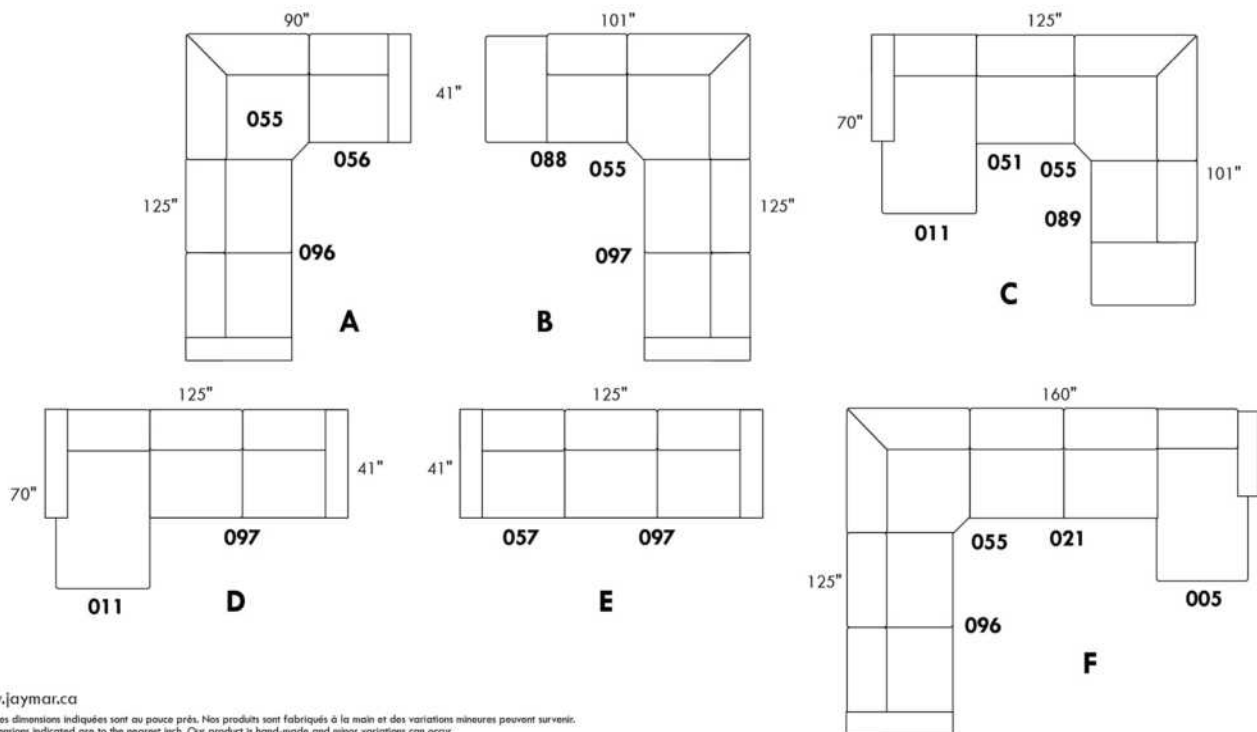

www.jaymar.ca

Toutes les dimensions indiquées sont au pouce près. Nos produits sont fabriqués à la main et des variations mineures peuvent survenir.
 All dimensions indicated are to the nearest inch. Our product is hand-made and minor variations can occur.



EDGE

Caractéristiques: Modèle avec appui-tête ajustable inclus avec tous les items (2 sur coin carré). Couture: En tissu, petit fil et en cuir gros fil plat. Coussins de siège avec mousse mémoire. Rembourrage du dessus du bras avec plumes. Porte-gobelet N/D avec ce modèle. Items chaise longue dos inclinable avec mécanisme "Push Back".

OPTIONS - Spécifiez sur votre commande + DESSIN de votre config:
Patte: LG189 métal (noire ou chrome) ou LG103 bois (spécifiez couleur).
Table (154): Spécifiez couleur du dessus de table en bois.
Options SANS insertion de MÉTAL sur le bras : Ajoutez \$125/commande.
Faut. 043-163: avec base en bois (spécifiez couleur).

Option PREMIUM (disponible seul. avec option MOTORISÉ): Repose-pied pleine jambe + rembourrage des sièges avec mousse modelée et couche de mousse mémoire 1 po sur l'ensemble du mobilier (autant fixe qu'inclinable); AJOUTEZ \$140/siège. Section allongée d'un item compte pour 1 siège & chaise longue pour 2 sièges.

Mécanisme motorisé inclinable ajoutez \$315/méc. Pour le SANS FIL (batterie) ajoutez \$625/méc.

NB: 2 sièges inclinables SÉPARÉS par un COIN CARRÉ ou une TABLE REMBOURÉE ne peuvent pas ouvrir en même temps.

Description	L x P x H	Cuir						Tissu		
		10	20 Hugo Madras Softy	30 Empire Fantasy Illusion Tucson Utah Vintage Yukon	40 Diamond Elegance Princess Santiago Sensation Sunset Trina Victoria	50 Bull Cassiope Dublin	60 Caress Ultrasued	A	B COM	C alta
001 FAUTEUIL	45x40x30/39	3390	3600	3825	4015	4225	4400	2665	2765	2850
002 CAUSEUSE	68x40x30/39	4865	5075	5350	5590	5840	6090	3775	3915	4050
003 SOFA	92x40x30/39	5825	6125	6475	6790	7090	7400	4515	4700	4915
005 CHAISE LONGUE BRAS DROIT	35x62x30/39	3075	3225	3375	3540	3675	3840	2390	2500	2640
009 CAUSEUSE SANS BRAS	47x40x30/39	3350	3515	3665	3825	3950	4090	2565	2740	2890
011 CHAISE LONGUE BRAS GAUCHE	35x62x30/39	3075	3225	3375	3540	3675	3840	2390	2500	2640
012 CAUSEUSE BRAS GAUCHE	58x40x30/39	4090	4325	4540	4715	4925	5115	3175	3325	3465
017 FAUTEUIL DOUBLE	52x40x30/39	3600	3825	4040	4275	4450	4690	2775	2915	3040
021 SOFA APPARTEMENT SANS BRAS	61x40x30/39	3840	4025	4250	4425	4625	4865	2915	3090	3290
024 CAUSEUSE MODULAIRE ALLONGEE DROIT	89x40/44x30/39	5315	5650	5990	6325	6650	7000	3775	3950	4165
040 SOFA SANS BRAS	71x40x30/39	4340	4550	4750	4975	5215	5400	3325	3525	3725
041 FAUTEUIL INCLINABLE BRAS-G	35x40x30/39	3015	3165	3325	3465	3615	3775	2415	2500	2575
042 FAUTEUIL INCLINABLE BRAS-D	35x40x30/39	3015	3165	3325	3465	3615	3775	2415	2500	2575
043 FAUTEUIL INCLINABLE BERÇANT PIVOTANT	30x34x42	3690	3890	4115	4350	4550	4750	2950	3040	3125
044 FAUTEUIL INCLINABLE	45x40x30/39	3750	3940	4165	4365	4565	4740	3000	3090	3190
045 CAUSEUSE SANS BRAS ALLONGEE DROIT	68x40x30/39	3950	4175	4400	4615	4865	5040	3015	3165	3315
048 CAUSEUSE MODULAIRE ALLONGEE GAUCHE	89x40/44x30/39	5315	5650	5990	6325	6650	7000	3775	3950	4165
051 FAUTEUIL SANS BRAS	24x40x30/39	1915	2000	2115	2215	2315	2425	1465	1575	1675
052 SOFA BRAS GAUCHE	82x40x30/39	5075	5350	5625	5875	6150	6415	3915	4090	4325



EDGE

Caractéristiques: Modèle avec appui-tête ajustable inclus avec tous les items (2 sur coin carré). Couture: En tissu, petit fil et en cuir gros fil plat. Coussins de siège avec mousse mémoire. Rembourrage du dessus du bras avec plumes. Porte-gobelet N/D avec ce modèle. Items chaise longue dos inclinable avec mécanisme "Push Back".

OPTIONS - Spécifiez sur votre commande + DESSIN de votre config:
Patte: LG189 métal (noire ou chrome) ou LG103 bois (spécifiez couleur).
Table (154): Spécifiez couleur du dessus de table en bois.
Options SANS insertion de MÉTAL sur le bras : Ajoutez \$125/commande.
Faut. 043-163: avec base en bois (spécifiez couleur).

Option PREMIUM (disponible seul. avec option MOTORISÉ): Repose-pied pleine jambe + rembourrage des sièges avec mousse modelée et couche de mousse mémoire 1 po sur l'ensemble du mobilier (autant fixe qu'inclinable); AJOUTEZ \$140/siège. Section allongée d'un item compte pour 1 siège & chaise longue pour 2 sièges.

Mécanisme motorisé inclinable ajoutez \$315/méc. Pour le SANS FIL (batterie) ajoutez \$625/méc.

NB: 2 sièges inclinables SÉPARÉS par un COIN CARRÉ ou une TABLE REMBOURÉE ne peuvent pas ouvrir en même temps.

Description	L x P x H	Cuir						Tissu		
		10	20 Hugo Madras Softy	30 Empire Fantasy Illusion Tucson Utah Vintage Yukon	40 Diamond Elegance Princess Santiago Sensation Sunset Trina Victoria	50 Bull Cassiope Dublin	60 Caress Ultrasued	A	B COM	C alta
053 SOFA BRAS DROIT	82x40x30/39	5075	5350	5625	5875	6150	6415	3915	4090	4325
055 COIN CARRÉ	44x44x30/39	3515	3715	3915	4090	4325	4515	2675	2790	2915
056 FAUTEUIL BRAS DROIT	35x40x30/39	2665	2800	2990	3115	3290	3415	2075	2165	2275
057 FAUTEUIL BRAS GAUCHE	35x40x30/39	2665	2800	2990	3115	3290	3415	2075	2165	2275
061 CAUSEUSE BRAS DROIT	58x40x30/39	4090	4325	4540	4715	4925	5115	3175	3325	3465
071 FAUTEUIL INCLINABLE SANS BRAS	24x40x30/39	2265	2400	2525	2665	2790	2925	1815	1915	2000
086 CAUSEUSE SANS BRAS ALLONGÉE GAUCHE	68x40x30/39	3950	4175	4400	4615	4865	5040	3015	3165	3315
088 FAUTEUIL SANS BRAS ALLONGÉE GAUCHE	45x40x30/39	2515	2675	2850	3025	3190	3350	1915	2000	2100
089 FAUTEUIL SANS BRAS ALLONGÉE DROIT	45x40x30/39	2515	2675	2850	3025	3190	3350	1915	2000	2100
095 SOFA APPARTEMENT	82x40x30/39	5300	5600	5925	6225	6515	6825	4075	4290	4440
096 SOFA APPARTEMENT BRAS GAUCHE	72x40x30/39	4575	4840	5075	5315	5575	5825	3515	3675	3865
097 SOFA APPARTEMENT BRAS DROIT	72x40x30/39	4575	4840	5075	5315	5575	5825	3515	3675	3865
124 POUF AVEC RANGEMENT	30x22x17	1325	1375	1450	1525	1600	1665	1115	1140	1175
154 TABLE REMBOURÉE ANGULAIRE	7/34x32.5x19	1125	1190	1300	1350	1415	1465	965	1000	1025
163 FAUT. DBL INCL. BERCANT PIVOTANT	33 x 34 x 42	3775	4015	4240	4425	4665	4890	2965	3050	3140
165 FAUTEUIL DOUBLE INCLINABLE	52x40x30/39	3940	4165	4390	4600	4840	5025	3115	3265	3375
167 SOFA APP. SANS BRAS ALLONGÉE GAUCHE	82x40x30/39	4415	4690	4965	5240	5500	5765	3350	3540	3725
168 SOFA APP. SANS BRAS ALLONGÉE DROIT	82x40x30/39	4415	4690	4965	5240	5500	5765	3350	3540	3725
169 FAUTEUIL DOUBLE INCLINABLE BRAS GAUCHE	42x40x30/39	3190	3350	3540	3715	3865	4025	2515	2650	2775
170 FAUTEUIL DOUBLE INCLINABLE BRAS DROIT	42x40x30/39	3190	3350	3540	3715	3865	4025	2515	2650	2775



EDGE

Caractéristiques: Modèle avec appui-tête ajustable inclus avec tous les items (2 sur coin carré). Couture: En tissu, petit fil et en cuir gros fil plat. Coussins de siège avec mousse mémoire. Rembourrage du dessus du bras avec plumes. Porte-gobelet N/D avec ce modèle. Items chaise longue dos inclinable avec mécanisme "Push Back".

OPTIONS - Spécifiez sur votre commande + DESSIN de votre config:
Patte: LG189 métal (noire ou chrome) ou LG103 bois (spécifiez couleur).
Table (154): Spécifiez couleur du dessus de table en bois.
Options SANS insertion de MÉTAL sur le bras : Ajoutez \$125/commande.
Faut. 043-163: avec base en bois (spécifiez couleur).

Option PREMIUM (disponible seul. avec option MOTORISÉ): Repose-pied pleine jambe + rembourrage des sièges avec mousse modelée et couche de mousse mémoire 1 po sur l'ensemble du mobilier (autant fixe qu'inclinable); AJOUTEZ \$140/siège. Section allongée d'un item compte pour 1 siège & chaise longue pour 2 sièges.

Mécanisme motorisé inclinable ajoutez \$315/méc. Pour le SANS FIL (batterie) ajoutez \$625/méc.

NB: 2 sièges inclinables SÉPARÉS par un COIN CARRÉ ou une TABLE REMBOURÉE ne peuvent pas ouvrir en même temps.

Description	L x P x H	Cuir						Tissu		
		10	20 Hugo Madras Softy	30 Empire Fantasy Illusion Tucson Utah Vintage Yukon	40 Diamond Elegance Princess Santiago Sensation Sunset Trina Victoria	50 Bull Cassiope Dublin	60 Caress Ultrasued	A	B COM	C alta
171 FAUTEUIL DOUBLE INCLINABLE SANS BRAS	31x40x30/39	2465	2565	2725	2825	2965	3065	1925	2065	2175
173 CHAISE LONGUE DOUBLE BRAS GAUCHE	42x62x30/39	3350	3550	3775	3950	4165	4365	2575	2765	2925
174 CHAISE LONGUE DOUBLE BRAS DROIT	42x62x30/39	3350	3550	3775	3950	4165	4365	2575	2765	2925
175 FAUTEUIL DOUBLE BRAS GAUCHE	42x40x30/39	2850	3025	3215	3365	3540	3715	2175	2315	2450
176 FAUTEUIL DOUBLE BRAS DROIT	42x40x30/39	2850	3025	3215	3365	3540	3715	2175	2315	2450
177 FAUTEUIL DOUBLE SANS BRAS	31x40x30/39	2115	2240	2390	2475	2575	2725	1600	1740	1865
178 FAUTEUIL DOUBLE SANS BRAS ALLONGE-G	52x40x30/39	2725	2900	3090	3290	3450	3640	2075	2190	2365
179 FAUTEUIL DOUBLE SANS BRAS ALLONGE-D	52x40x30/39	2725	2900	3090	3290	3450	3640	2075	2190	2365
230 CHAISE LONGUE DOUBLE DOS INCL. BRAS-G	42x62x30/39	3615	3825	4025	4240	4415	4615	2850	3025	3190
231 CHAISE LONGUE DOUBLE DOS INCL. BRAS-D	42x62x30/39	3615	3825	4025	4240	4415	4615	2850	3025	3190
232 CHAISE LONGUE DOS INCLINABLE BRAS-G	35x62x30/39	3350	3515	3665	3825	3950	4090	2650	2775	2915
233 CHAISE LONGUE DOS INCLINABLE BRAS-D	35x62x30/39	3350	3515	3665	3825	3950	4090	2650	2775	2915
234 SOFA APP. MODULAIRE ALLONGE GAUCHE	96x40/44x30/39	5515	5840	6200	6515	6850	7175	3940	4175	4400
235 SOFA APP. MODULAIRE ALLONGE DROIT	96x40/44x30/39	5515	5840	6200	6515	6850	7175	3940	4175	4400
CONFIGURATIONS										
A CONFIG. (169-177-174)	114X62X30/39	8655	9140	9705	10140	10605	11115	6690	7155	7565
B CONFIG. (096-055-177-170)	116X117X30/39	13395	14145	14920	15595	16340	17090	10305	10855	11420
C CONFIG. (173-177-055-179)	117X96X30/39	11705	12405	13170	13805	14515	15245	8925	9485	10070
D CONFIG. (011-009-005)	116X62X30/39	9500	9965	10415	10905	11300	11770	7345	7740	8170
E CONFIG. (041-061)	92X40X30/39	7105	7490	7865	8180	8540	8890	5590	5825	6040

Liste de prix CDN

EDGE

Description	L x P x H	Cuir						Tissu		
		10	20 Hugo Madras Softy	30 Empire Fantasy Illusion Tucson Utah Vintage Yukon	40 Diamond Elegance Princess Santiago Sensation Sunset Trina Victoria	50 Bull Cassiope Dublin	60 Caress Ultrasued	A	B COM	C alta
F CONFIG. (057-042)	69X40X30/39	5680	5965	6315	6580	6905	7190	4490	4665	4850
G CONFIG. (041-071-055-061)	103X102X30/39	12885	13605	14305	14935	15655	16330	10080	10530	10955

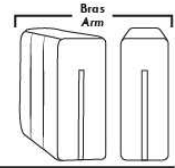

Siège 30" de large | 30" Seat Width

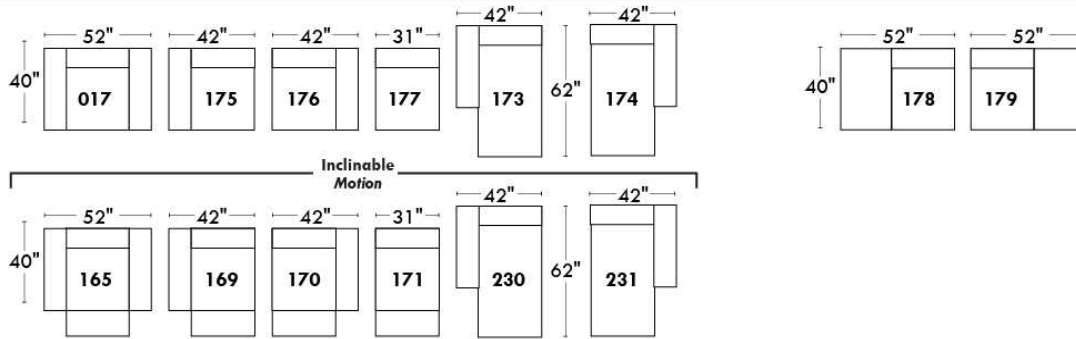
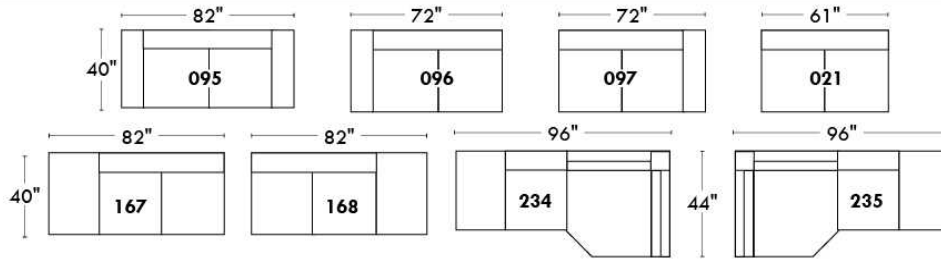

Spécifications | Specifications

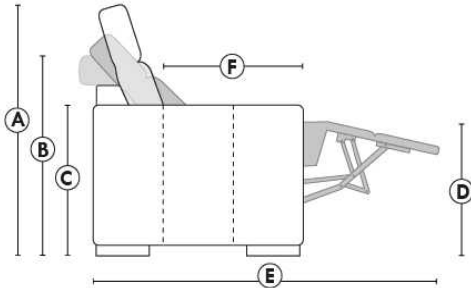

- Appui-tête levé / Headrest up
- Appui-tête baissé / Headrest down
- Complètement incliné / Fully reclined

- (A) Hauteur complète 39" / Total Height
- (B) Hauteur appui-tête baissé 30" / Height headrest down
- (C) Hauteur du bras 24" / Arm Height
- (D) Hauteur du siège 19,5" / Seat height
- (E) Profondeur inclinée 63" / Depth fully reclined
- (F) Profondeur d'assise 20" / Seat depth

Autres | Others

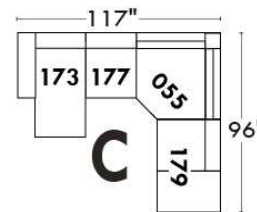
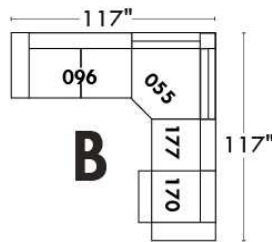
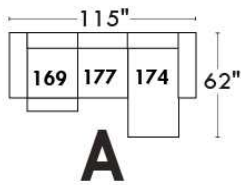
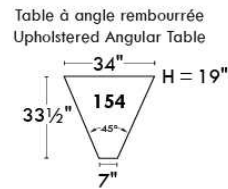
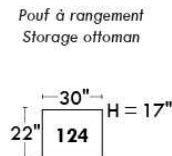
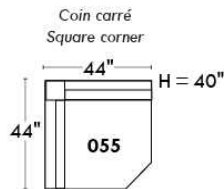

www.jaymar.ca

Toutes les dimensions indiquées sont au pouce près. Nos produits sont fabriqués à la main et des variations mineures peuvent survenir. All dimensions indicated are to the nearest inch. Our product is hand-made and minor variations can occur.

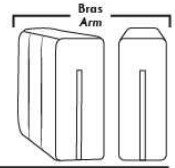

Siège 23" de large | 23" Seat Width

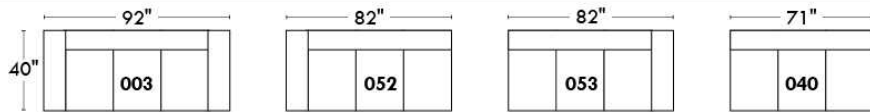
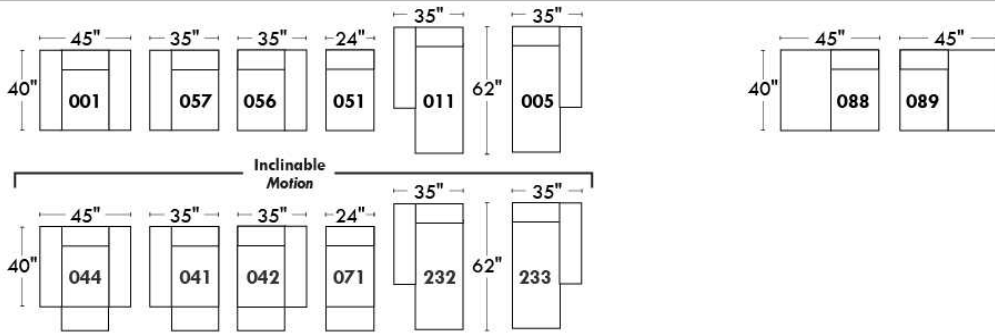
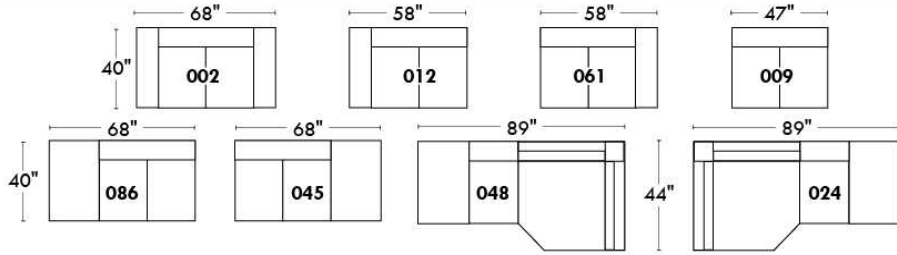

Fauteuil berçant, pivotant et inclinable
Swivel rocking motion chair

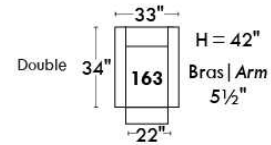
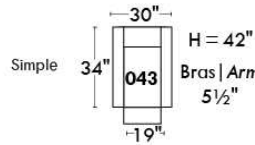

Autres | Others

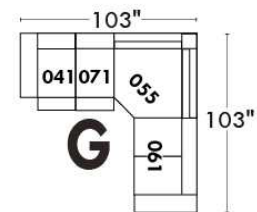
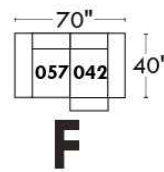
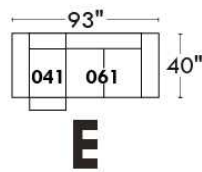
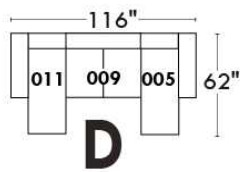
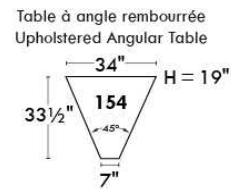
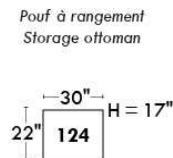
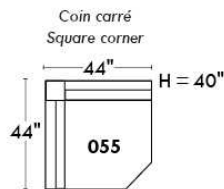

www.jaymar.ca

Toutes les dimensions indiquées sont au pouce près. Nos produits sont fabriqués à la main et des variations mineures peuvent survenir. All dimensions indicated are to the nearest inch. Our product is hand-made and minor variations can occur.

Liste de prix CDN

ERICA

Spécifiez couleur des pattes LG6.

En tissu la bande horizontale tirée ne fait pas partie du design du dossier.

Description	L x P x H	Cuir						Tissu		
		10	20 Hugo Madras Softy	30 Empire Fantasy Illusion Tucson Utah Vintage Yukon	40 Diamond Elegance Princess Santiago Sensation Sunset Trina Victoria	50 Bull Cassiope Dublin	60 Caress Ultrasued	A	B COM	C alta
001 FAUTEUIL	42X37X37	3025	3215	3390	3590	3775	3940	2040	2125	2240
002 CAUSEUSE	66X37X37	4300	4550	4825	5040	5290	5540	2790	2965	3090
003 SOFA	89X37X37	4700	5015	5350	5650	5965	6290	3240	3415	3600
006 POUF	25.5X25.5X18	1290	1340	1415	1465	1540	1615	1025	1050	1090

ERICA



Hauteur de siège 20" | Hauteur devant bras 26" | Profondeur d'assise 21"
Seat Height 20" | Arm Height 26" | Seat Depth 21"

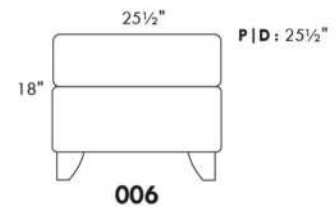
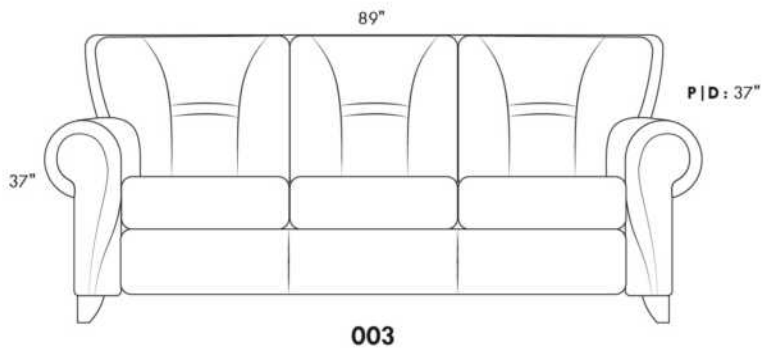
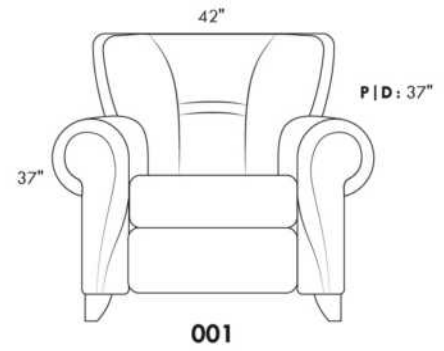
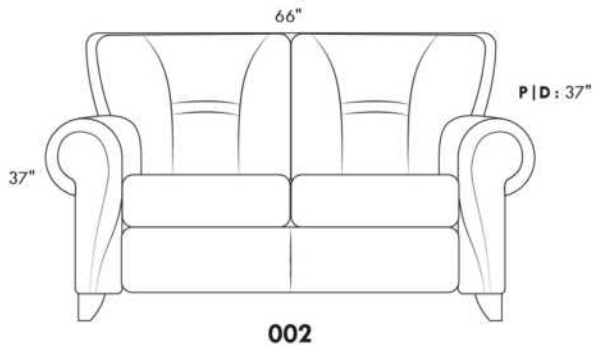

www.jaymar.ca

Toutes les dimensions indiquées sont au pouce près. Nos produits sont fabriqués à la main et des variations mineures peuvent survenir.
All dimensions indicated are to the nearest inch. Our product is hand-made and minor variations can occur.

EXCALIBUR

Tissu uni recommandé pour la base.

COMBO: Recouvrement #2 sur les dossiers et coussins de sièges.

Siège coulissant disponible: Surcharge \$190/siège. N/D sur items: 050-055-018-023-046-062 & 063.

*Item 077 TABLE REMBOURÉE: Spécifiez couleur du dessus de table en bois.

*N.B. Le 077 peut seulement être utilisé comme un coin carré (055). Cet item n'est PAS complètement recouvert de cuir ou de tissu et NE PEUT PAS être utilisé SEUL.

CHOIX DE PATTES:

Hauteur siège de 17 3/4": LG143 bois ou métal, LG180 bois et LG185 bois. Si en bois spécifiez couleur.

Hauteur siège de 17": LG128 métal.

Hauteur siège de 16 1/2": LG186 bois, LG181 bois. Spécifiez couleur.

Hauteur siège de 15 1/2": LG90 métal

Tabouret: Pattes disponibles seulement: LG90 métal, LG186 bois, LG128 métal, LG185 bois. Si en bois spécifiez couleur.

*REMARQUE: Les côtés sans bras ne sont pas complètement recouverts de cuir ou de tissu.

OPTION: Pour les côtés sans bras apparents rembourrés en tissu ou en cuir; ajoutez 500\$/côté.

Description	L x P x H	Cuir						Tissu		
		10	20 Hugo Madras Softy	30 Empire Fantasy Illusion Tucson Utah Vintage Yukon	40 Diamond Elegance Princess Santiago Sensation Sunset Trina Victoria	50 Bull Cassiope Dublin	60 Caress Ultrasued	A	B COM	C alta
001 FAUTEUIL	42X39X34	3340	3540	3750	3950	4190	4375	2325	2425	2540
002 CAUSEUSE	65X39X34	4100	4400	4700	4975	5250	5525	3075	3225	3375
003 SOFA	88X39X34	4975	5325	5700	6015	6365	6715	3225	3440	3675
006 POUF	25.5X25.5X18	1225	1325	1415	1475	1600	1675	1025	1065	1090
009 CAUSEUSE SANS BRAS	47X39X34	3240	3525	3800	4065	4365	4625	2625	2790	2950
012 CAUSEUSE BRAS GAUCHE	56X39X34	3640	3915	4225	4500	4750	5040	2850	3025	3190
018 CAUSEUSE ANGULAIRE BRAS GAUCHE	69X53X34	3725	4000	4290	4565	4865	5115	2925	3090	3240
023 CAUSEUSE ANGULAIRE BRAS DROIT	69X53X34	3725	4000	4290	4565	4865	5115	2925	3090	3240
024 CAUSEUSE MODULAIRE ALLONGEE DROIT	83X39X34	4390	4665	4965	5240	5515	5790	3075	3225	3375
040 SOFA SANS BRAS	70X39X34	3950	4325	4665	5015	5365	5715	2765	2975	3215
045 CAUSEUSE SANS BRAS ALLONGEE DROIT	67X39X34	3675	3940	4250	4525	4800	5065	2890	3065	3225
046 CAUSEUSE ANGULAIRE SANS BRAS	60X53X34	3340	3600	3900	4190	4425	4715	2675	2850	2990
048 CAUSEUSE MODULAIRE ALLONGEE GAUCHE	83X39X34	4390	4665	4965	5240	5515	5790	3075	3225	3375
050 CENTRE ROND	50X50X34	2165	2350	2540	2700	2890	3065	1765	1890	2000
051 FAUTEUIL SANS BRAS	24X39X34	2415	2550	2700	2850	2975	3115	1850	1950	2040
052 SOFA BRAS GAUCHE	79X39X34	4465	4825	5175	5515	5850	6215	2990	3215	3415
053 SOFA BRAS DROIT	79X39X34	4465	4825	5175	5515	5850	6215	2990	3215	3415
055 COIN CARRE	40X40X34	2075	2290	2475	2650	2875	3065	1665	1790	1940

EXCALIBUR

Tissu uni recommandé pour la base.

COMBO: Recouvrement #2 sur les dossiers et coussins de sièges.

Siège coulissant disponible: Surcharge \$190/siège. N/D sur items: 050-055-018-023-046-062 & 063.

*Item 077 TABLE REMBOURÉE: Spécifiez couleur du dessus de table en bois.

*N.B. Le 077 peut seulement être utilisé comme un coin carré (055). Cet item n'est PAS complètement recouvert de cuir ou de tissu et NE PEUT PAS être utilisé SEUL.

CHOIX DE PATTES:

Hauteur siège de 17 3/4": LG143 bois ou métal, LG180 bois et LG185 bois. Si en bois spécifiez couleur.

Hauteur siège de 17": LG128 métal.

Hauteur siège de 16 1/2": LG186 bois, LG181 bois. Spécifiez couleur.

Hauteur siège de 15 1/2": LG90 métal

Tabouret: Pattes disponibles seulement: LG90 métal, LG186 bois, LG128 métal, LG185 bois. Si en bois spécifiez couleur.

*REMARQUE: Les côtés sans bras ne sont pas complètement recouverts de cuir ou de tissu.

OPTION: Pour les côtés sans bras apparents rembourrés en tissu ou en cuir; ajoutez 500\$/côté.

Description	L x P x H	Cuir						Tissu		
		10	20 Hugo Madras Softy	30 Empire Fantasy Illusion Tucson Utah Vintage Yukon	40 Diamond Elegance Princess Santiago Sensation Sunset Trina Victoria	50 Bull Cassiope Dublin	60 Caress Ultrasued	A	B COM	C alta
056 FAUTEUIL BRAS DROIT	33X39X34	2825	3040	3250	3450	3675	3890	2100	2240	2325
057 FAUTEUIL BRAS GAUCHE	33X39X34	2825	3040	3250	3450	3675	3890	2100	2240	2325
061 CAUSEUSE BRAS DROIT	56X39X34	3640	3915	4225	4500	4750	5040	2850	3025	3190
062 FAUTEUIL ANGULAIRE BRAS GAUCHE	69X53X34	3540	3725	3925	4090	4325	4515	2725	2875	2990
063 FAUTEUIL ANGULAIRE BRAS DROIT	69X53X34	3540	3725	3925	4090	4325	4515	2725	2875	2990
072 SOFA MODULAIRE BRAS GAUCHE	96X39X34	5125	5490	5840	6200	6525	6875	3390	3600	3800
073 SOFA MODULAIRE BRAS DROIT	96X39X34	5125	5490	5840	6200	6525	6875	3390	3600	3800
077 TABLE REMBOURREE	39X39X18	1675	1850	2065	2275	2450	2625	1340	1440	1565
086 CAUSEUSE SANS BRAS ALLONGEE GAUCHE	67X39X34	3675	3940	4250	4525	4800	5065	2890	3065	3225
088 FAUTEUIL SANS BRAS ALLONGE GAUCHE	44X39X34	2875	3075	3290	3515	3715	3915	2165	2315	2450
089 FAUTEUIL SANS BRAS ALLONGE DROIT	44X39X34	2875	3075	3290	3515	3715	3915	2165	2315	2450

EXCALIBUR



Hauteur complète 34" | Profondeur d'assise 21"
Total Height 34" | Seat Depth 21"

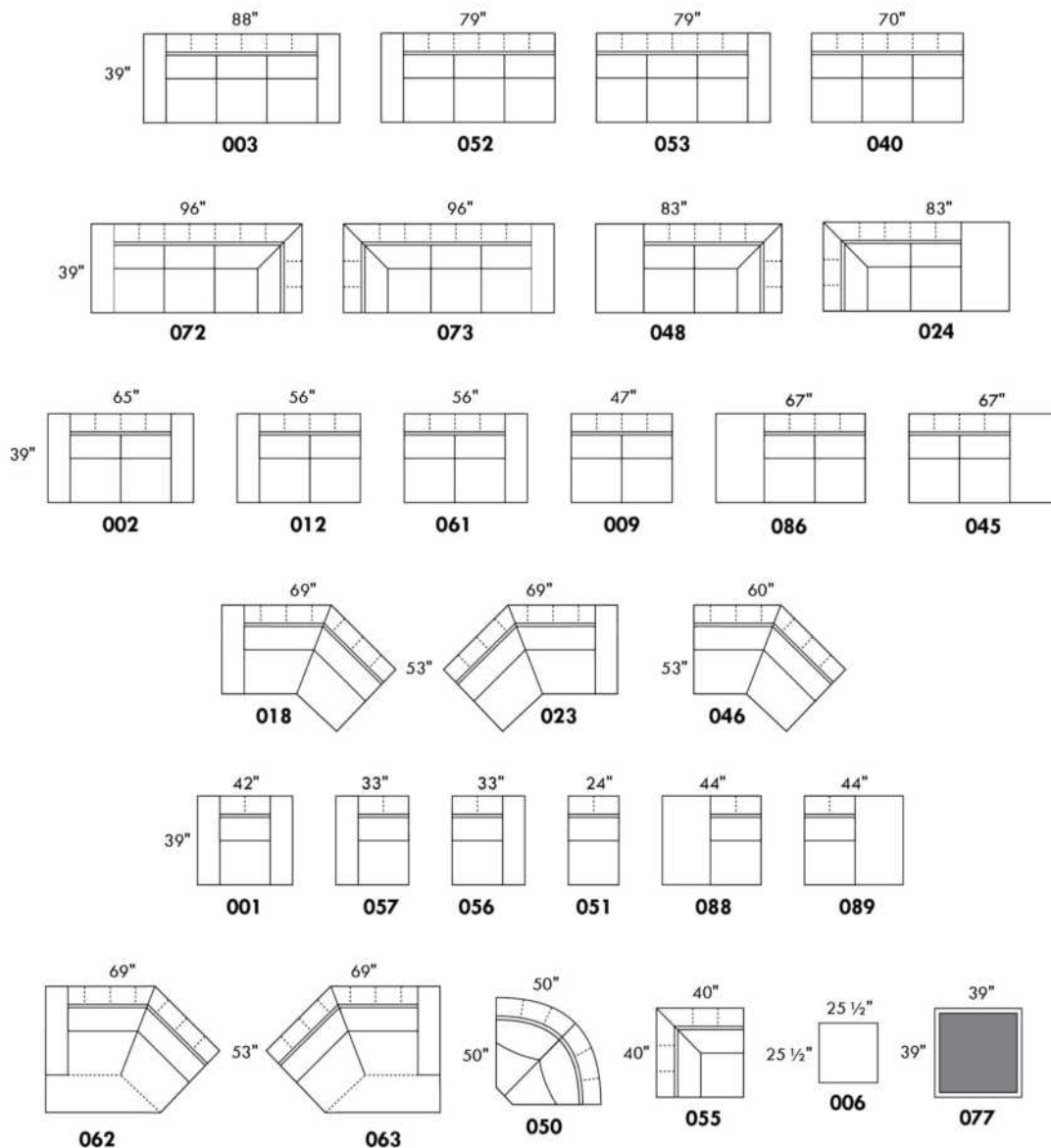

	LG90	LG186	LG181	LG128	LG185	LG143	LG143	LG180
Hauteur Height	4 1/2"	5 1/2"	5 1/2"	6"	6 3/4"	6 3/4"	6 3/4"	6 3/4"
Hauteur siège Seat height	15 1/2"	16 1/2"	16 1/2"	17"	17 3/4"	17 3/4"	17 3/4"	17 3/4"

www.jaymar.ca

Toutes les dimensions indiquées sont au pouce près. Nos produits sont fabriqués à la main et des variations mineures peuvent survenir.
All dimensions indicated are to the nearest inch. Our product is hand-made and minor variations can occur.

EXPO

CARACTÉRISTIQUES: Coussins de sièges avec ressorts ensachés. OPTION: Rembourrage de sièges avec mousse modelé et couche de mousse mémoire 1 po. sans aucuns frais supplémentaires.

Recommandé en TISSU UNI seulement.

Item 077 Table rembourrée: Spécifiez couleur du dessous table en bois.

N.B.: Les CÔTÉS SANS BRAS (items 216 et 220 SEULEMENT) sont recouverts de cuir ou de tissu.

Description	L x P x H	Cuir						Tissu		
		10	20 Hugo Madras Softy	30 Empire Fantasy Illusion Tucson Utah Vintage Yukon	40 Diamond Elegance Princess Santiago Sensation Sunset Trina Victoria	50 Bull Cassiope Dublin	60 Caress Ultrasued	A	B COM	C alta
002 CAUSEUSE	73x40x34	4625	4915	5215	5490	5750	6015	2975	3175	3365
005 CHAISE LONGUE BRAS DROIT	37x70x34	3750	4015	4290	4550	4825	5065	2425	2600	2775
009 CAUSEUSE SANS BRAS	53x40x34	3715	3950	4250	4515	4750	5015	2400	2565	2750
011 CHAISE LONGUE BRAS GAUCHE	37x70x34	3750	4015	4290	4550	4825	5065	2425	2600	2775
012 CAUSEUSE BRAS GAUCHE	63x40x34	4190	4415	4700	4965	5225	5490	2675	2875	3040
050 CENTRE ROND	17/73x40/43x34	4500	4750	5050	5325	5615	5865	2890	3075	3250
051 FAUTEUIL SANS BRAS	27x40x34	2065	2165	2300	2400	2500	2600	1340	1400	1450
056 FAUTEUIL BRAS DROIT	37x40x34	2525	2625	2775	2900	3025	3125	1640	1715	1790
057 FAUTEUIL BRAS GAUCHE	37x40x34	2525	2625	2775	2900	3025	3125	1640	1715	1790
061 CAUSEUSE BRAS DROIT	63x40x34	4190	4415	4700	4965	5225	5490	2675	2875	3040
077 TABLE REMBOURREE	43.5x15.5x18	1225	1325	1415	1475	1600	1675	815	850	915
208 FAUTEUIL CIRCULAIRE BRAS DROIT	55X39/43X34	3115	3290	3465	3665	3840	4000	2015	2115	2275
209 FAUTEUIL CIRCULAIRE BRAS GAUCHE	55X39/43X34	3115	3290	3465	3665	3840	4000	2015	2115	2275
212 SOFA APPARTEMENT CIRCULAIRE BRAS-D	96X39/51X34	5400	5750	6115	6475	6825	7165	3450	3700	3915
213 SOFA APPARTEMENT CIRCULAIRE BRAS-G	96X39/51X34	5400	5750	6115	6475	6825	7165	3450	3700	3915
214 SOFA APPARTEMENT CIRCULAIRE	105X39/51X34	5865	6290	6675	7090	7490	7865	3715	3950	4240
216 SOFA APP. CIRCULAIRE SANS BRAS	88X39/47X34	4990	5290	5615	5890	6200	6490	3215	3390	3575
220 FAUTEUIL CIRCULAIRE SANS BRAS	46X39/43X34	2650	2800	2965	3100	3240	3375	1790	1915	2000
CONFIGURATIONS										
A CONFIG. (213-216-212)	177X99.5X34	15790	16790	17845	18840	19850	20820	10115	10790	11405
B CONFIG. (213-220-212)	175X86X34	13450	14300	15195	16050	16890	17705	8690	9315	9830
C CONFIG. (213-212)	162.5X72.5X34	10800	11500	12230	12950	13650	14330	6900	7400	7830
D CONFIG. (209-220-208)	140X60.5X34	8880	9380	9895	10430	10920	11375	5820	6145	6550
E CONFIG. (216-216-216)	177X88.5X34	14970	15870	16845	17670	18600	19470	9645	10170	10725
F CONFIG. (216-220-216)	171X75X34	12630	13380	14195	14880	15640	16355	8220	8695	9150

Liste de prix CDN

EXPO

Description	L x P x H	Cuir						Tissu		
		10	20 Hugo Madras Softy	30 Empire Fantasy Illusion Tucson Utah Vintage Yukon	40 Diamond Elegance Princess Santiago Sensation Sunset Trina Victoria	50 Bull Cassiope Dublin	60 Caress Ultrasued	A	B COM	C alta
G CONFIG. (220-220-220)	125.5X53X34	7950	8400	8895	9300	9720	10125	5370	5745	6000
H CONFIG. (012-050-009-005)	133X106X34	16155	17130	18290	19355	20415	21435	10390	11115	11815
I CONFIG. (011-051-050-061)	107X106X34	14505	15345	16340	17240	18165	19020	9330	9950	10515
J CONFIG. (011-051-050-051-005)	107X107X34	16130	17110	18230	19225	20265	21195	10420	11075	11700
K CONFIG. (012-050-061)	106X106X34	12880	13580	14450	15255	16065	16845	8240	8825	9330

Hauteur complète 34" | Hauteur de siège 17¼" | Hauteur devant bras 24" | Profondeur d'assise 23"
 Total Height 34" | Seat Height 17¼" | Arm Height 24" | Seat Depth 23"

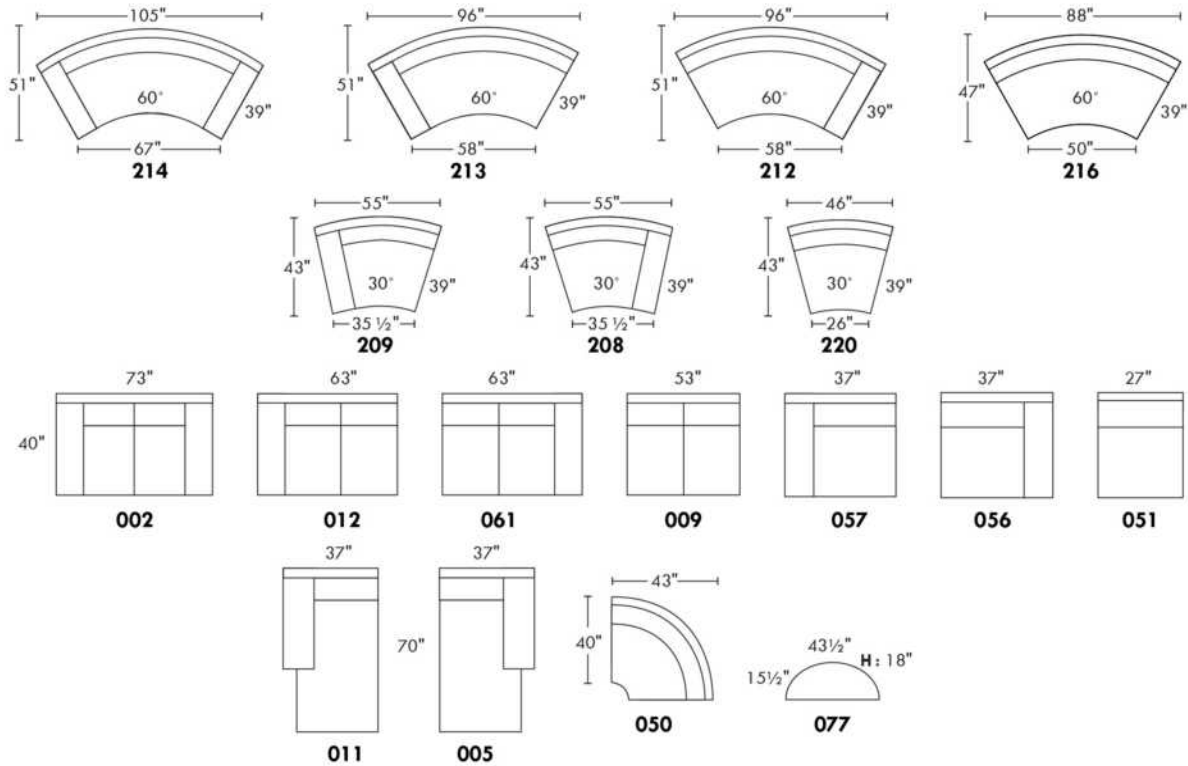

CONFIGURATIONS

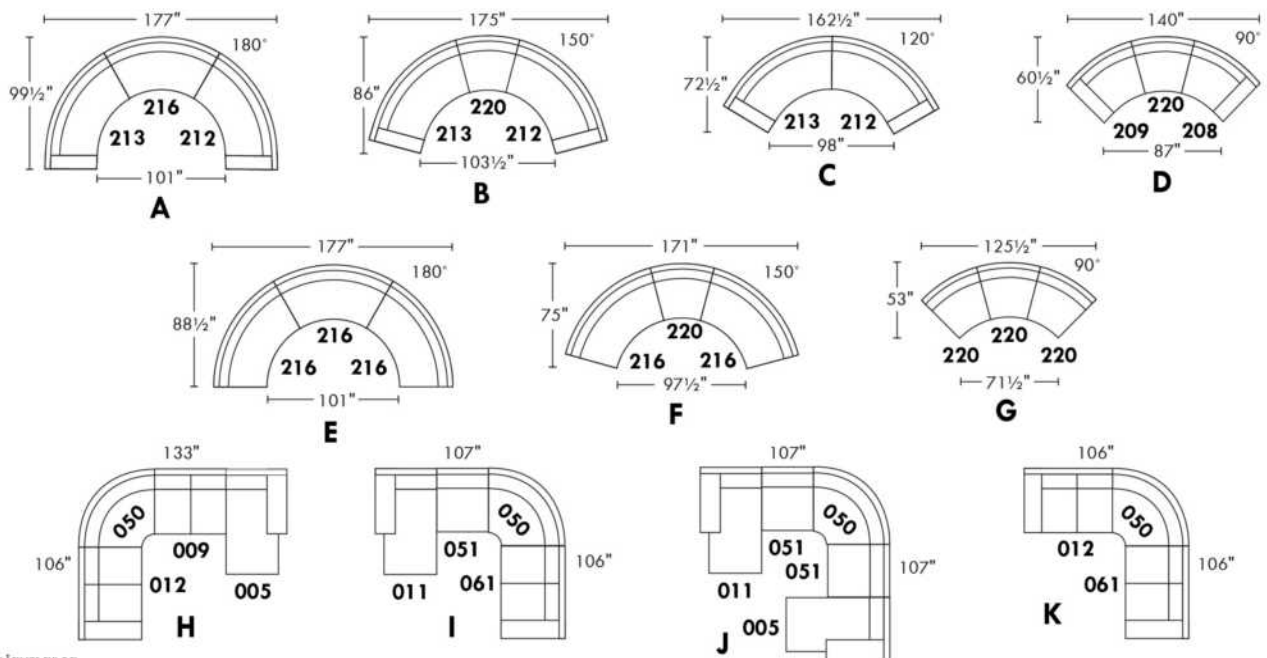

www.jaymar.ca

Toutes les dimensions indiquées sont au pouce près. Nos produits sont fabriqués à la main et des variations mineures peuvent survenir.
 All dimensions indicated are to the nearest inch. Our product is hand-made and minor variations can occur.

FELIX

PATTE: Spécifiez couleur des pattes en bois LG171 ronde ou LG8 carré. / COMBO: Recouvrement #2 sur les dos seulement.

En TISSU il n'y a pas de coutures décoratives sur les dossiers.

1x Appui-tête amovible inclus avec les items inclinables 044-041-042 et 071.

Appui-tête SUPPLÉMENTAIRE sur item non inclinable; ajoutez \$315/appui-tête.

Spécifiez ASSISE RÉGULIÈRE 21 po ou PROFONDE 22 po. Les ITEMS suivants ne sont PAS DISPONIBLES en ASSISE PROFONDE: 018-023-046-050-055-062-063 & les items INCLINABLES 044-041-042 & 071.

OPTIONS:

Rembourrage des sièges en PLUMES: Ajouter \$150/siège. Côté allongé compte pour 1 siège, items 005-011-062 & 063 comptent pour 2 sièges chacun.

CLOUS décoratifs sur bras seulement: Ajouter \$90 par bras.

MATELAS sofa-lit régulier 4 po d'épaisseur inclus. OPTION matelas:

- matelas 4,5" d'épaisseur avec ressorts & mousse mémoire avec gel: ajoutez \$250 ou

- matelas 5" d'épaisseur avec mousse haute densité & mousse mémoire avec gel: ajoutez \$375.

Mécanisme motorisé inclinable avec bouton TACTILE ajoutez 315\$/mécanisme.

Mécanisme motorisé inclinable SANS FIL (batterie) ajoutez 625\$.

N.B.: 2 sièges inclinables SÉPARÉS PAR un CENTRE ROND (050) ou un COIN CARRÉ (055) ne peuvent pas ouvrir en même temps.

Description	L x P x H	Cuir						Tissu		
		10	20 Hugo Madras Softy	30 Empire Fantasy Illusion Tucson Utah Vintage Yukon	40 Diamond Elegance Princess Santiago Sensation Sunset Trina Victoria	50 Bull Cassiope Dublin	60 Caress Ultrasued	A	B COM	C alta
001 FAUTEUIL	43X37X35	2615	2800	3025	3225	3415	3615	1840	1925	2025
002 CAUSEUSE	66X37X35	3750	4015	4300	4565	4840	5075	2515	2665	2800
003 SOFA	89X37X35	4640	4975	5315	5650	5975	6315	3240	3440	3640
005 CHAISE LONGUE BRAS DROIT	33X61X35	3065	3290	3515	3725	3925	4125	2115	2290	2450
006 POUF	25.5X25.5X19	1175	1290	1365	1440	1525	1615	990	1015	1040
009 CAUSEUSE SANS BRAS	46X37X35	2900	3125	3390	3650	3900	4125	2075	2215	2390
011 CHAISE LONGUE BRAS GAUCHE	33X61X35	3065	3290	3515	3725	3925	4125	2115	2290	2450
012 CAUSEUSE BRAS GAUCHE	56X37X35	3315	3550	3825	4050	4325	4565	2275	2440	2575
018 CAUSEUSE ANGULAIRE BRAS GAUCHE	70X51X35	3525	3790	4050	4340	4590	4875	2465	2615	2765
023 CAUSEUSE ANGULAIRE BRAS DROIT	70X51X35	3525	3790	4050	4340	4590	4875	2465	2615	2765
024 CAUSEUSE MODULAIRE ALLONGEE DROIT	80X37X35	3865	4100	4400	4665	4940	5215	2575	2750	2900
040 SOFA SANS BRAS	69X37X35	3825	4125	4465	4840	5150	5490	2765	2990	3190
041 FAUTEUIL INCLINABLE BRAS-G	33X37X43	2975	3125	3340	3525	3715	3890	2400	2525	2675
042 FAUTEUIL INCLINABLE BRAS-D	33X37X43	2975	3125	3340	3525	3715	3890	2400	2525	2675
044 FAUTEUIL INCLINABLE	43X37X43	3375	3575	3775	3940	4100	4325	2575	2740	2850
045 CAUSEUSE SANS BRAS ALLONGEE DROIT	66X37X35	3365	3640	3915	4175	4425	4700	2315	2475	2650
046 CAUSEUSE ANGULAIRE SANS BRAS	60X51X35	3165	3415	3715	3950	4240	4465	2240	2415	2550
048 CAUSEUSE MODULAIRE ALLONGEE GAUCHE	80X37X35	3865	4100	4400	4665	4940	5215	2575	2750	2900
050 CENTRE ROND	48X48X35	2740	2915	3100	3300	3465	3650	2065	2165	2290
051 FAUTEUIL SANS BRAS	23X37X35	1775	1890	2025	2125	2265	2390	1425	1515	1600

FELIX

PATTE: Spécifiez couleur des pattes en bois LG171 ronde ou LG8 carré. / COMBO: Recouvrement #2 sur les dos seulement.

En TISSU il n'y a pas de coutures décoratives sur les dossiers.

1x Appui-tête amovible inclus avec les items inclinables 044-041-042 et 071.

Appui-tête SUPPLÉMENTAIRE sur item non inclinable; ajoutez \$315/appui-tête.

Spécifiez ASSISE RÉGULIÈRE 21 po ou PROFONDE 22 po. Les ITEMS suivants ne sont PAS DISPONIBLES en ASSISE PROFONDE: 018-023-046-050-055-062-063 & les items INCLINABLES 044-041-042 & 071.

OPTIONS:

Rembourrage des sièges en PLUMES: Ajouter \$150/siège. Côté allongé compte pour 1 siège, items 005-011-062 & 063 comptent pour 2 sièges chacun.

CLOUS décoratifs sur bras seulement: Ajouter \$90 par bras.

MATELAS sofa-lit régulier 4 po d'épaisseur inclus. OPTION matelas:

- matelas 4,5" d'épaisseur avec ressorts & mousse mémoire avec gel: ajoutez \$250 ou

- matelas 5" d'épaisseur avec mousse haute densité & mousse mémoire avec gel: ajoutez \$375.

Mécanisme motorisé inclinable avec bouton TACTILE ajoutez 315\$/mécanisme.

Mécanisme motorisé inclinable SANS FIL (batterie) ajoutez 625\$.

N.B.: 2 sièges inclinables SÉPARÉS PAR un CENTRE ROND (050) ou un COIN CARRÉ (055) ne peuvent pas ouvrir en même temps.

Description	L x P x H	Cuir						Tissu		
		10	20 Hugo Madras Softy	30 Empire Fantasy Illusion Tucson Utah Vintage Yukon	40 Diamond Elegance Princess Santiago Sensation Sunset Trina Victoria	50 Bull Cassiope Dublin	60 Caress Ultrasued	A	B COM	C alta
052 SOFA BRAS GAUCHE	79X37X35	4225	4550	4900	5225	5540	5865	2990	3190	3390
053 SOFA BRAS DROIT	79X37X35	4225	4550	4900	5225	5540	5865	2990	3190	3390
055 COIN CARRÉ	37X37X35	2640	2800	3015	3190	3365	3550	1950	2090	2215
056 FAUTEUIL BRAS DROIT	33X37X35	2175	2390	2550	2750	2925	3100	1640	1740	1840
057 FAUTEUIL BRAS GAUCHE	33X37X35	2175	2390	2550	2750	2925	3100	1640	1740	1840
060 SOFA-LIT QUEEN	89X37X35	5365	5700	6015	6365	6700	7025	3940	4165	4375
061 CAUSEUSE BRAS DROIT	56X37X35	3315	3550	3825	4050	4325	4565	2275	2440	2575
062 FAUTEUIL ANGULAIRE BRAS GAUCHE	70X65X35	3165	3350	3575	3775	3950	4165	2190	2365	2465
063 FAUTEUIL ANGULAIRE BRAS DROIT	70X65X35	3165	3350	3575	3775	3950	4165	2190	2365	2465
071 FAUTEUIL INCLINABLE SANS BRAS	23X37X43	2540	2665	2790	2915	3025	3125	2175	2275	2375
072 SOFA MODULAIRE BRAS GAUCHE	92.5X37X35	4975	5300	5650	5975	6315	6615	3450	3665	3890
073 SOFA MODULAIRE BRAS DROIT	92.5X37X35	4975	5300	5650	5975	6315	6615	3450	3665	3890
079 SOFA-LIT QUEEN SANS BRAS	69X37X35	4540	4875	5215	5525	5850	6200	3490	3715	3915
080 POUF ANGULAIRE	36X27X19	1375	1440	1525	1600	1665	1740	1125	1150	1190
082 SOFA-LIT QUEEN BRAS GAUCHE	79X37X35	4915	5240	5575	5900	6240	6550	3725	3915	4090
083 SOFA-LIT QUEEN BRAS DROIT	79X37X35	4915	5240	5575	5900	6240	6550	3725	3915	4090
086 CAUSEUSE SANS BRAS ALLONGEE GAUCHE	66X37X35	3365	3640	3915	4175	4425	4700	2315	2475	2650
088 FAUTEUIL SANS BRAS ALLONGE GAUCHE	43X37X35	2240	2440	2650	2840	3040	3240	1675	1815	1940
089 FAUTEUIL SANS BRAS ALLONGE DROIT	43X37X35	2240	2440	2650	2840	3040	3240	1675	1815	1940
306 POUF AVEC COUSSIN ALLONGE	24X24X19	1415	1515	1640	1740	1840	1925	1140	1200	1300

FELIX



Hauteur complète 35" | Hauteur de siège 19" | Hauteur devant bras 25" | Profondeur d'assise 21"/22"
 Total Height 35" | Seat Height 19" | Arm Height 25" | Seat Depth 21"/22"

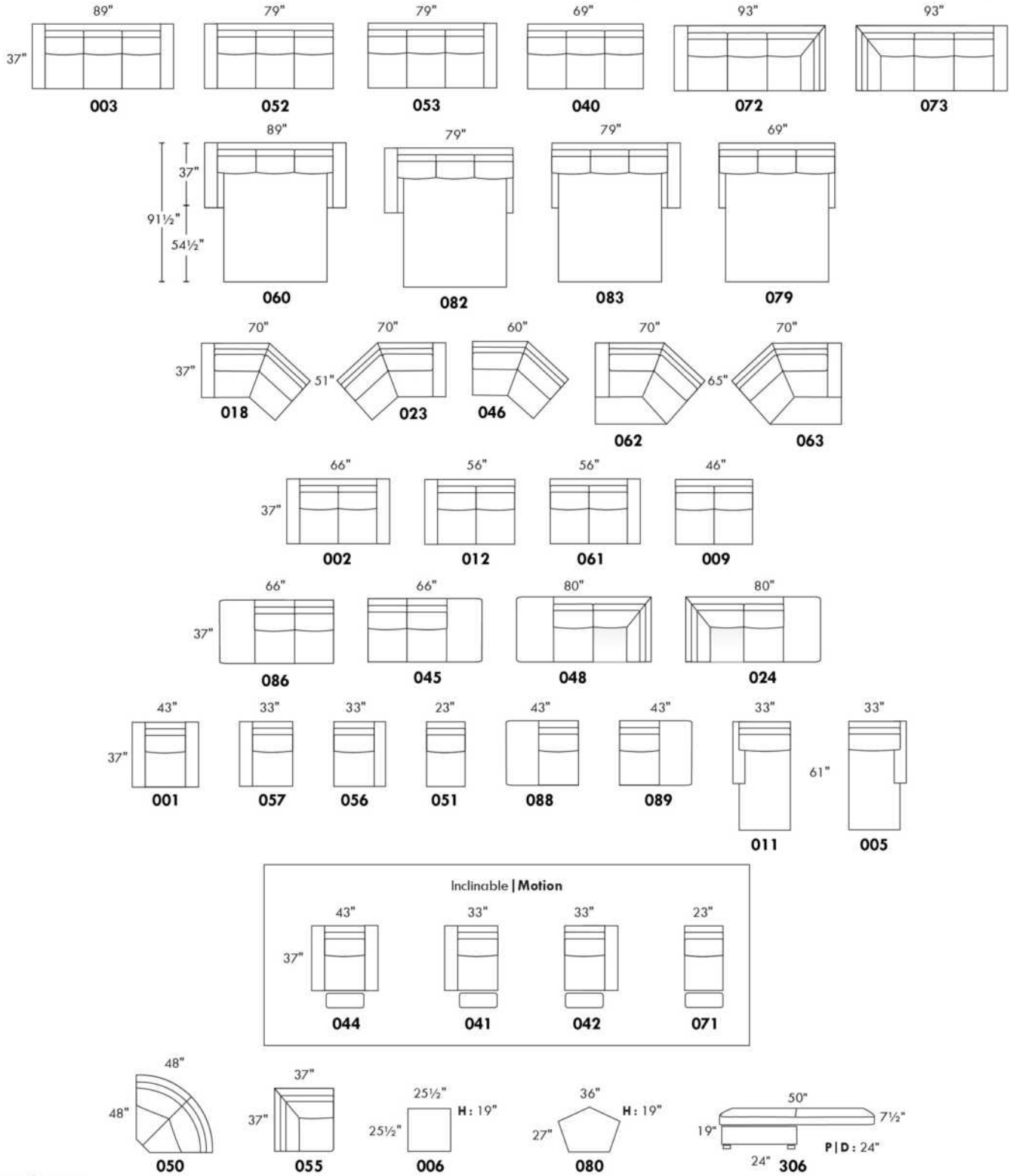

www.jaymar.ca

Toutes les dimensions indiquées sont au pouce près. Nos produits sont fabriqués à la main et des variations mineures peuvent survenir.
 All dimensions indicated are to the nearest inch. Our product is hand-made and minor variations can occur.

Liste de prix CDN

GARBO

Spécifiez couleur des pattes LG6.
Surcharge de \$125 pour pattes en métal LG7.

COMBO: Recouvrement #2 sur les dossiers, sièges et appuis-bras.

Description	L x P x H	Cuir						Tissu		
		10	20 Hugo Madras Softy	30 Empire Fantasy Illusion Tucson Utah Vintage Yukon	40 Diamond Elegance Princess Santiago Sensation Sunset Trina Victoria	50 Bull Cassiope Dublin	60 Caress Ultrasued	A	B COM	C alta
001 FAUTEUIL	45X37X36	2850	3065	3290	3465	3665	3865	2115	2240	2375
002 CAUSEUSE	68x37x36	3990	4275	4565	4865	5115	5390	2800	2990	3125
003 SOFA	91X37X36	4900	5240	5590	5940	6290	6600	3515	3725	3925
006 POUF	29X24X18	1290	1340	1415	1465	1540	1615	1025	1050	1090

GARBO



Hauteur de siège 18" | Hauteur devant bras 27" | Profondeur d'assise 21"
Seat Height 18" | Arm Height 27" | Seat Depth 21"

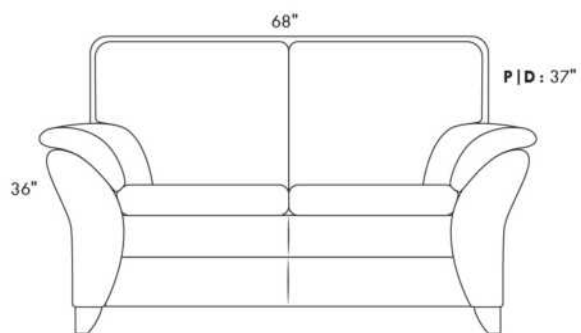

002

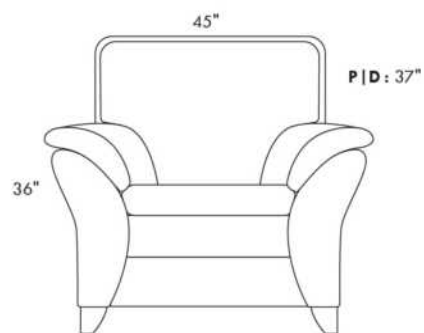

001

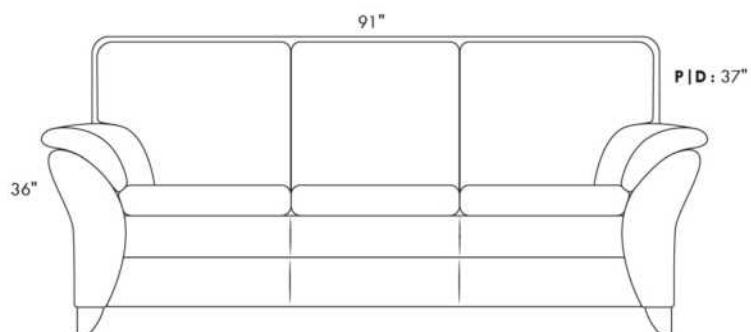

003

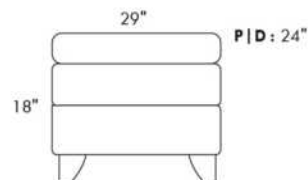

006

www.jaymar.ca

Toutes les dimensions indiquées sont au pouce près. Nos produits sont fabriqués à la main et des variations mineures peuvent survenir.
All dimensions indicated are to the nearest inch. Our product is hand-made and minor variations can occur.

GLAMOUR

La collection Fashion offre un confort inégalé. Chaque module est garni d'un mélange de plume 100% CANADIENNE. Les enveloppes 100% coton sont compartimentées afin de maintenir également les plumes dans les coussins tout en minimisant l'échappement de plumes. Les meubles sont finis sur chaque côté pour être disposés ensemble ou séparés. Chaque item est doté d'un système d'attache discret qui peut se pivoter sous le mobilier.

Items 256 & 257 peuvent être utilisés comme un coin carré.

COUSSIN DE BRAS - INCLUS: Le recouvrement sera le même que le tissu choisi pour la base seulement.

COUSSINS DE DOS

Les coussins de dos (grand & petit) sont inclus dans les items identifiés. (Voir croquis)

Vous devez choisir le style de coussins de dos soit: FASHION I (pleine largeur) ou FASHION II (coussin carré).

N.b.: Vous ne pouvez pas combiner un Fashion I & II à l'intérieur du même item.

Ex: Vous pouvez prendre un Fashion I pour un fauteuil 001 et un Fashion II pour un coin carré 055.

Spécifiez sur votre COMMANDE :

Pour chaque item, spécifier le style (I ou II) des coussins.

Il faut également spécifier le recouvrement de la base ainsi que chacun des coussins.

Ex.: item 095 base, recouvrement #1. Coussins: Fashion II 833 : recouvrement #2 et 834: recouvrement #3.

Patte: LG201 métal (chrome ou noire); spécifier couleur.

Tables rembourrées #077, 257 & 258: Spécifier couleur du dessus de table en bois.

Coussins en EXTRA: Spécifier le code, recouvrement, couleur & qté.

Description	L x P x H	Cuir						Tissu		
		10	20 Hugo Madras Softy	30 Empire Fantasy Illusion Tucson Utah Vintage Yukon	40 Diamond Elegance Princess Santiago Sensation Sunset Trina Victoria	50 Bull Cassiope Dublin	60 Caress Ultrasued	A	B COM	C alta
006 POUF	36x30x18							1200	1250	1300
017 FAUTEUIL DOUBLE	57x44x30/35							2475	2575	2675
021 SOFA APPARTEMENT SANS BRAS	71x44x30/35							3240	3390	3550
055 COIN CARRE	52x52x30/35							2850	2950	3040
077 TABLE REMBOURREE	36x44x16							1665	1725	1790
095 SOFA APPARTEMENT	93x44x30/35							3625	3800	3975
096 SOFA APPARTEMENT BRAS GAUCHE	82x44x30/35							3425	3600	3765
097 SOFA APPARTEMENT BRAS DROIT	82x44x30/35							3425	3600	3765
115 GRAND OTTOMAN	36x44x18							1450	1515	1575
173 CHAISE LONGUE DOUBLE BRAS GAUCHE	41x78x30/35							3065	3165	3265
174 CHAISE LONGUE DOUBLE BRAS DROIT	41x78x30/35							3065	3165	3265
175 FAUTEUIL DOUBLE BRAS GAUCHE	46x44x30/35							2290	2375	2465
176 FAUTEUIL DOUBLE BRAS DROIT	46x44x30/35							2290	2375	2465
177 FAUTEUIL DOUBLE SANS BRAS	36x44x30/35							2090	2165	2250
178 FAUTEUIL DOUBLE SANS BRAS ALLONGE-G	60x44x30/35							2725	2815	2915
179 FAUTEUIL DOUBLE SANS BRAS ALLONGE-D	60x44x30/35							2725	2815	2915

GLAMOUR

La collection Fashion offre un confort inégalé. Chaque module est garni d'un mélange de plume 100% CANADIENNE. Les enveloppes 100% coton sont compartimentées afin de maintenir également les plumes dans les coussins tout en minimisant l'échappement de plumes. Les meubles sont finis sur chaque côté pour être disposés ensemble ou séparés. Chaque item est doté d'un système d'attache discret qui peut se pivoter sous le mobilier.

Items 256 & 257 peuvent être utilisés comme un coin carré.

COUSSIN DE BRAS - INCLUS: Le recouvrement sera le même que le tissu choisi pour la base seulement.

COUSSINS DE DOS

Les coussins de dos (grand & petit) sont inclus dans les items identifiés. (Voir croquis)

Vous devez choisir le style de coussins de dos soit: FASHION I (pleine largeur) ou FASHION II (coussin carré).

N.b.: Vous ne pouvez pas combiner un Fashion I & II à l'intérieur du même item.

Ex: Vous pouvez prendre un Fashion I pour un fauteuil 001 et un Fashion II pour un coin carré 055.

Spécifiez sur votre COMMANDE :

Pour chaque item, spécifier le style (I ou II) des coussins.

Il faut également spécifier le recouvrement de la base ainsi que chacun des coussins.

Ex.: item 095 base, recouvrement #1. Coussins: Fashion II 833 : recouvrement #2 et 834: recouvrement #3.

Patte: LG201 métal (chrome ou noire); spécifier couleur.

Tables rembourrées #077, 257 & 258: Spécifier couleur du dessus de table en bois.

Coussins en EXTRA: Spécifier le code, recouvrement, couleur & qté.

Description	L x P x H	Cuir						Tissu		
		10	20 Hugo Madras Softy	30 Empire Fantasy Illusion Tucson Utah Vintage Yukon	40 Diamond Elegance Princess Santiago Sensation Sunset Trina Victoria	50 Bull Cassiope Dublin	60 Caress Ultrasued	A	B COM	C alta
256 GRAND OTTOMAN CARRE	44x44x18							1765	1825	1890
257 TABLE REMBOURREE CARRE	44x44x16							2140	2200	2275
258 PETITE TABLE REMBOUREE	15x44x16							1100	1140	1175
831 F I: GRAND COUSSIN DE DOS 34X19	34x7x19							200	200	200
832 F I: PETIT COUSSIN DE DOS 24X10	24x6x10							150	150	150
833 F II: GRAND COUSSIN DE DOS 26X19	26x7x19							200	200	200
834 F II: PETIT COUSSIN DE DOS 16X16	16x6x16							150	150	150
CONFIGURATIONS										
A CONFIG (173-097) + (006)	123X78X30/35							7690	8015	8330
B CONFIG (096-055-176) + (077)	98X134X30/35							10230	10650	11060
C CONFIG (175-115-055-097)	134X134X30/35							10015	10440	10845
D CONFIG (173-177-055-097)	129X134X30/35							11430	11880	12320

FASHION COLLECTION

FASHION I

COUSSINS PLEINE LARGEUR
 FULL BACK CUSHIONS

831 34 x 7 x 19
 832 24 x 6 x 10



FASHION II

COUSSINS CARRÉS - DOS APPARENT
 SQUARE CUSHIONS - VISBLE BACK

833 26 x 7 x 19
 834 16 x 6 x 16

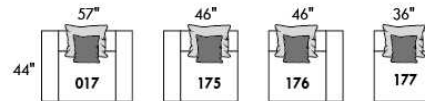
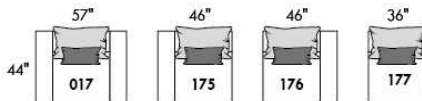
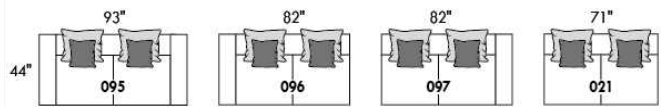
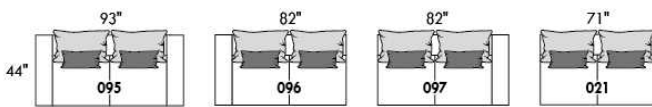

Mélanger & agencer!
 Mix & Match!

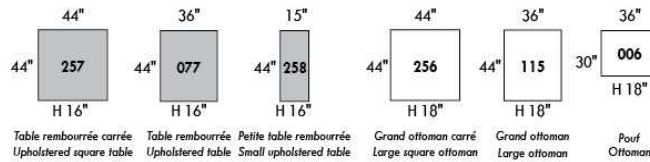
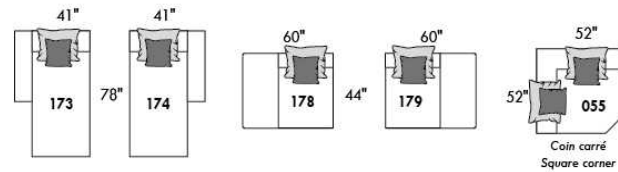
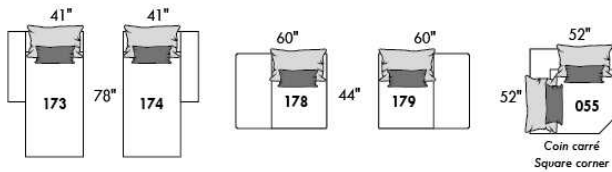

Populaires | Popular CONFIGURATIONS

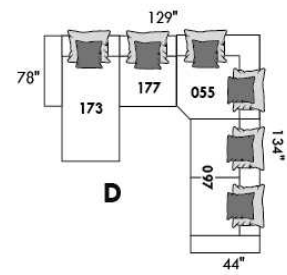
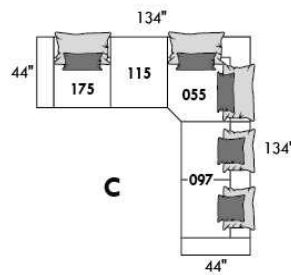
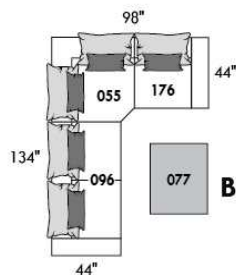
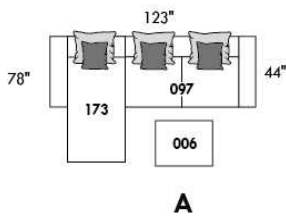

www.jaymar.ca

Toutes les dimensions indiquées sont au pouce près. Nos produits sont fabriqués à la main et des variations mineures peuvent survenir. All dimensions indicated are to the nearest inch. Our product is hand-made and minor variations can occur.



HAMBOURG

Caractéristiques: Inclinable motorisé pleine jambe "à méc. *protège-mur" (manuel n/d). Appui-tête manuel sur tous les items (fixe sur centre rond). Coussins de siège avec mousse modelée + 1" de mousse mémoire au-dessus; bras avec mousse mémoire. Couture: petit fil en tissu & gros fil plat en cuir. Chaises longues dos inclinables avec méc. "push back"; dégagement mural 10".

*Exclus faut. 043 & 163: Dégagement mural 16".

Fauteuils 043 & 163: bras seront SANS insert de MÉTAL.

Note: 2 inclinables séparés par un coin ne peuvent pas ouvrir en même temps. Aucuns inclinables à côté du #155 Petit coin carré.

OPTIONS

-Motorisé sans fil (batterie): ajoutez \$315/mec.

-*Appui-tête motorisé: ajoutez \$315 ch. (*N/D sur items fixe ou chaise longue.)

- Choix de bras (LARGE ou le PETIT bras qui sera sans insert de métal): Patte sur bras LARGE: LG103 bois ou Métal: LG189 cyl (noire ou chrome). PETIT Bras: LG08 bois ou Métal: LG196 cyl. (noire ou chrome) ou LG64 (carré). Spécifiez couleur.

-Profondeur d'assise : 20" ou *22". *Le 22" N/D sur faut. 043 & 163.

-Faut. 043-163: base en bois (spécifiez couleur).

ACCESSOIRES (n/d sur petit bras)

-Ancrage \$90 ch | Tablette pivotante & porte verre à vin \$50 ch, Porte tablette \$100 & Lampe DEL \$125.

-Porte-Gobelet en métal: \$65 ch. (1 par bras ou item 160-190 & 2 côte à côte sur item 159). Spécifiez couleur Acier, Noir ou Or.

-*RANGEMENTS 159-160-190 avec 2 prises USB/Élec. *Doivent être utilisés entre 2 sièges.

Description	L x P x H	Cuir						Tissu		
		10	20 Hugo Madras Softy	30 Empire Fantasy Illusion Tucson Utah Vintage Yukon	40 Diamond Elegance Princess Santiago Sensation Sunset Trina Victoria	50 Bull Cassiope Dublin	60 Caress Ultrasued	A	B COM	C alta
001 FAUTEUIL	44x40x33/40	3550	3750	3950	4165	4365	4565	2825	2915	2990
002 CAUSEUSE	67x40x33/40	5075	5315	5565	5800	6040	6290	4000	4165	4315
003 SOFA	91x40x33/40	6125	6440	6765	7075	7400	7715	4840	5025	5215
005 CHAISE LONGUE BRAS DROIT	34x62x33/40	3315	3450	3600	3740	3875	4015	2615	2725	2840
009 CAUSEUSE SANS BRAS	47x40x33/40	3565	3715	3865	4015	4175	4325	2750	2915	3065
011 CHAISE LONGUE BRAS GAUCHE	34x62x33/40	3315	3450	3600	3740	3875	4015	2615	2725	2840
012 CAUSEUSE BRAS GAUCHE	57x40x33/40	4365	4565	4765	4975	5175	5375	3415	3565	3700
017 FAUTEUIL DOUBLE	51x40x33/40	3725	3940	4165	4375	4590	4815	2950	3075	3200
021 SOFA APPARTEMENT SANS BRAS	61x40x33/40	4015	4240	4450	4665	4890	5100	3090	3265	3440
024 CAUSEUSE MODULAIRE ALLONGEE DROIT	89x40/44x33/40	5590	5925	6275	6615	6965	7300	4025	4240	4440
040 SOFA SANS BRAS	71x40x33/40	4600	4840	5065	5290	5525	5750	3590	3790	3990
041 FAUTEUIL INCLINABLE BRAS-G	34x40x33/40	3515	3650	3790	3925	4065	4215	2915	3000	3090
042 FAUTEUIL INCLINABLE BRAS-D	34x40x33/40	3515	3650	3790	3925	4065	4215	2915	3000	3090
043 FAUTEUIL INCLINABLE BERÇANT PIVOTANT	30x34x42	4165	4390	4615	4850	5075	5300	3415	3515	3600
044 FAUTEUIL INCLINABLE	44x40x33/40	4240	4415	4590	4765	4950	5125	3515	3590	3665
045 CAUSEUSE SANS BRAS ALLONGEE DROIT	68x40x33/40	4240	4425	4615	4815	5000	5190	3290	3425	3575
048 CAUSEUSE MODULAIRE ALLONGEE GAUCHE	89x40/44x33/40	5590	5925	6275	6615	6965	7300	4025	4240	4440
050 CENTRE ROND	49x49x33	3100	3300	3515	3715	3915	4115	2240	2350	2465

HAMBOURG

Caractéristiques: Inclinable motorisé pleine jambe "à méc. *protège-mur" (manuel n/d). Appui-tête manuel sur tous les items (fixe sur centre rond). Coussins de siège avec mousse modelée + 1" de mousse mémoire au-dessus; bras avec mousse mémoire. Couture: petit fil en tissu & gros fil plat en cuir. Chaises longues dos inclinables avec méc. "push back"; dégagement mural 10".

*Exclus faut. 043 & 163: Dégagement mural 16".

Fauteuils 043 & 163: bras seront SANS insert de MÉTAL.

Note: 2 inclinables séparés par un coin ne peuvent pas ouvrir en même temps. Aucuns inclinables à côté du #155 Petit coin carré.

OPTIONS

-Motorisé sans fil (batterie): ajoutez \$315/mec.

-*Appui-tête motorisé: ajoutez \$315 ch. (*N/D sur items fixe ou chaise longue.)

- Choix de bras (LARGE ou le PETIT bras qui sera sans insert de métal): Patte sur bras LARGE: LG103 bois ou Métal: LG189 cyl (noire ou chrome). PETIT Bras: LG08 bois ou Métal: LG196 cyl. (noire ou chrome) ou LG64 (carré). Spécifiez couleur.

-Profondeur d'assise : 20" ou *22". *Le 22" N/D sur faut. 043 & 163.

-Faut. 043-163: base en bois (spécifiez couleur).

ACCESSOIRES (n/d sur petit bras)

-Ancrage \$90 ch | Tablette pivotante & porte verre à vin \$50 ch, Porte tablette \$100 & Lampe DEL \$125.

-Porte-Gobelet en métal: \$65 ch. (1 par bras ou item 160-190 & 2 côte à côte sur item 159). Spécifiez couleur Acier, Noir ou Or.

-*RANGEMENTS 159-160-190 avec 2 prises USB/Élec. *Doivent être utilisés entre 2 sièges.

Description	L x P x H	Cuir						Tissu		
		10	20 Hugo Madras Softy	30 Empire Fantasy Illusion Tucson Utah Vintage Yukon	40 Diamond Elegance Princess Santiago Sensation Sunset Trina Victoria	50 Bull Cassiope Dublin	60 Caress Ultrasued	A	B COM	C alta
051 FAUTEUIL SANS BRAS	24x40x33/40	2040	2140	2250	2350	2450	2550	1565	1675	1775
052 SOFA BRAS GAUCHE	81x40x33/40	5400	5665	5915	6175	6425	6675	4240	4425	4615
053 SOFA BRAS DROIT	81x40x33/40	5400	5665	5915	6175	6425	6675	4240	4425	4615
055 COIN CARRE	44x44x33/40	3590	3800	4015	4240	4450	4665	2790	2900	3000
056 FAUTEUIL BRAS DROIT	34x40x33/40	2840	2975	3100	3225	3350	3475	2215	2325	2425
057 FAUTEUIL BRAS GAUCHE	34x40x33/40	2840	2975	3100	3225	3350	3475	2215	2325	2425
061 CAUSEUSE BRAS DROIT	57x40x33/40	4365	4565	4765	4975	5175	5375	3415	3565	3700
071 FAUTEUIL INCLINABLE SANS BRAS	24x40x33/40	2715	2825	2950	3065	3175	3290	2275	2390	2500
086 CAUSEUSE SANS BRAS ALLONGEE GAUCHE	68x40x33/40	4240	4425	4615	4815	5000	5190	3290	3425	3575
088 FAUTEUIL SANS BRAS ALLONGE GAUCHE	45x40x33/40	2700	2890	3065	3240	3415	3600	2075	2165	2265
089 FAUTEUIL SANS BRAS ALLONGE DROIT	45x40x33/40	2700	2890	3065	3240	3415	3600	2075	2165	2265
095 SOFA APPARTEMENT	81x40x33/40	5525	5825	6140	6440	6750	7050	4340	4525	4715
096 SOFA APPARTEMENT BRAS GAUCHE	71x40x33/40	4825	5065	5300	5550	5790	6025	3725	3915	4100
097 SOFA APPARTEMENT BRAS DROIT	71x40x33/40	4825	5065	5300	5550	5790	6025	3725	3915	4100
124 POUF AVEC RANGEMENT	30x22x17	1400	1450	1500	1550	1615	1665	1200	1250	1300
155 PETIT COIN CARRE	40x40x33/40	3590	3800	4015	4240	4450	4665	2790	2900	3000
159 RANGEMENT À ANGLE	10/25x35x22	1400	1465	1525	1600	1665	1725	1075	1100	1125
160 RANGEMENT DROIT	10x35x22	1350	1415	1475	1540	1615	1675	1025	1050	1075
163 FAUT. DBL INCL. BERCANT PIVOTANT	33x34x42	4265	4500	4740	4990	5225	5475	3425	3525	3615

HAMBOURG

Caractéristiques: Inclinable motorisé pleine jambe "à méc. *protège-mur" (manuel n/d). Appui-tête manuel sur tous les items (fixe sur centre rond). Coussins de siège avec mousse modelée + 1" de mousse mémoire au-dessus; bras avec mousse mémoire. Couture: petit fil en tissu & gros fil plat en cuir. Chaises longues dos inclinables avec méc. "push back"; dégagement mural 10".

*Exclus faut. 043 & 163: Dégagement mural 16".

Fauteuils 043 & 163: bras seront SANS insert de MÉTAL.

Note: 2 inclinables séparés par un coin ne peuvent pas ouvrir en même temps. Aucuns inclinables à côté du #155 Petit coin carré.

OPTIONS

-Motorisé sans fil (batterie): ajoutez \$315/mec.

-*Appui-tête motorisé: ajoutez \$315 ch. (*N/D sur items fixe ou chaise longue.)

- Choix de bras (LARGE ou le PETIT bras qui sera sans insert de métal): Patte sur bras LARGE: LG103 bois ou Métal: LG189 cyl (noire ou chrome). PETIT Bras: LG08 bois ou Métal: LG196 cyl. (noire ou chrome) ou LG64 (carré). Spécifiez couleur.

-Profondeur d'assise : 20" ou *22". *Le 22" N/D sur faut. 043 & 163.

-Faut. 043-163: base en bois (spécifiez couleur).

ACCESSOIRES (n/d sur petit bras)

-Ancrage \$90 ch | Tablette pivotante & porte verre à vin \$50 ch, Porte tablette \$100 & Lampe DEL \$125.

-Porte-Gobelet en métal: \$65 ch. (1 par bras ou item 160-190 & 2 côte à côte sur item 159). Spécifiez couleur Acier, Noir ou Or.

-*RANGEMENTS 159-160-190 avec 2 prises USB/Élec. *Doivent être utilisés entre 2 sièges.

Description	L x P x H	Cuir						Tissu		
		10	20 Hugo Madras Softy	30 Empire Fantasy Illusion Tucson Utah Vintage Yukon	40 Diamond Elegance Princess Santiago Sensation Sunset Trina Victoria	50 Bull Cassiope Dublin	60 Caress Ultrasued	A	B COM	C alta
165 FAUTEUIL DOUBLE INCLINABLE	51x40x33/40	4415	4625	4850	5065	5275	5500	3650	3790	3925
167 SOFA APP. SANS BRAS ALLONGE GAUCHE	82x40x33/40	4690	4950	5200	5465	5715	5965	3615	3800	3990
168 SOFA APP. SANS BRAS ALLONGE DROIT	82x40x33/40	4690	4950	5200	5465	5715	5965	3615	3800	3990
169 FAUTEUIL DOUBLE INCLINABLE BRAS GAUCHE	41x40x33/40	3700	3865	4025	4200	4365	4525	3040	3200	3365
170 FAUTEUIL DOUBLE INCLINABLE BRAS DROIT	41x40x33/40	3700	3865	4025	4200	4365	4525	3040	3200	3365
171 FAUTEUIL DOUBLE INCLINABLE SANS BRAS	31x40x33/40	2915	3025	3140	3250	3365	3475	2390	2515	2640
173 CHAISE LONGUE DOUBLE BRAS GAUCHE	41x62x33/40	3590	3790	3990	4200	4400	4600	2825	3000	3165
174 CHAISE LONGUE DOUBLE BRAS DROIT	41x62x33/40	3590	3790	3990	4200	4400	4600	2825	3000	3165
175 FAUTEUIL DOUBLE BRAS GAUCHE	41x40x33/40	3000	3175	3350	3540	3715	3890	2365	2500	2640
176 FAUTEUIL DOUBLE BRAS DROIT	41x40x33/40	3000	3175	3350	3540	3715	3890	2365	2500	2640
177 FAUTEUIL DOUBLE SANS BRAS	31x40x33/40	2240	2365	2490	2615	2740	2875	1700	1815	1925
178 FAUTEUIL DOUBLE SANS BRAS ALLONGE-G	52x40x33/40	2900	3075	3250	3425	3615	3790	2275	2390	2500
179 FAUTEUIL DOUBLE SANS BRAS ALLONGE-D	52x40x33/40	2900	3075	3250	3425	3615	3790	2275	2390	2500
186 CAUS. SANS BRAS ALLONGEE RANGEMENT-G	68x40x33/40	4540	4725	4925	5115	5300	5500	3590	3740	3890
187 CAUS. SANS BRAS ALLONGEE RANGEMENT-D	68x40x33/40	4540	4725	4925	5115	5300	5500	3590	3740	3890
188 FAUT. SANS BRAS ALLONGE RANGEMENT-G	45x40x33/40	3015	3190	3365	3550	3725	3900	2390	2465	2540
189 FAUT. SANS BRAS ALLONGE RANGEMENT-D	45x40x33/40	3015	3190	3365	3550	3725	3900	2390	2465	2540
190 PETIT RANGEMENT À ANGLE	10/20x35x22	1350	1415	1475	1540	1615	1675	1025	1050	1075
221 FAUT. DBL SANS BRAS ALLONGE RANGEMENT-G	52x40x33/40	3200	3375	3565	3740	3915	4090	2565	2690	2815

HAMBOURG

Caractéristiques: Inclinable motorisé pleine jambe "à méc. *protège-mur" (manuel n/d). Appui-tête manuel sur tous les items (fixe sur centre rond). Coussins de siège avec mousse modelée + 1" de mousse mémoire au-dessus; bras avec mousse mémoire. Couture: petit fil en tissu & gros fil plat en cuir. Chaises longues dos inclinables avec méc. "push back"; dégagement mural 10".

*Exclus faut. 043 & 163: Dégagement mural 16".

Fauteuils 043 & 163: bras seront SANS insert de MÉTAL.

Note: 2 inclinables séparés par un coin ne peuvent pas ouvrir en même temps. Aucuns inclinables à côté du #155 Petit coin carré.

OPTIONS

-Motorisé sans fil (batterie): ajoutez \$315/mec.

-*Appui-tête motorisé: ajoutez \$315 ch. (*N/D sur items fixe ou chaise longue.)

- Choix de bras (LARGE ou le PETIT bras qui sera sans insert de métal): Patte sur bras LARGE: LG103 bois ou Métal: LG189 cyl (noire ou chrome). PETIT Bras: LG08 bois ou Métal: LG196 cyl. (noire ou chrome) ou LG64 (carré). Spécifiez couleur.

-Profondeur d'assise : 20" ou *22". *Le 22" N/D sur faut. 043 & 163.

-Faut. 043-163: base en bois (spécifiez couleur).

ACCESSOIRES (n/d sur petit bras)

-Ancrage \$90 ch | Tablette pivotante & porte verre à vin \$50 ch, Porte tablette \$100 & Lampe DEL \$125.

-Porte-Gobelet en métal: \$65 ch. (1 par bras ou item 160-190 & 2 côte à côte sur item 159). Spécifiez couleur Acier, Noir ou Or.

-*RANGEMENTS 159-160-190 avec 2 prises USB/Élec. *Doivent être utilisés entre 2 sièges.

Description	L x P x H	Cuir						Tissu		
		10	20 Hugo Madras Softy	30 Empire Fantasy Illusion Tucson Utah Vintage Yukon	40 Diamond Elegance Princess Santiago Sensation Sunset Trina Victoria	50 Bull Cassiope Dublin	60 Caress Ultrasued	A	B COM	C alta
222 FAUT. DBL SANS BRAS ALLONGE RANGEMENT-D	52x40x33/40	3200	3375	3565	3740	3915	4090	2565	2690	2815
223 SOFA APP SANS BRAS ALLONGE RANGEMENT-G	82x40x33/40	4990	5250	5525	5790	6065	6325	3915	4100	4300
224 SOFA APP SANS BRAS ALLONGE RANGEMENT-D	82x40x33/40	4990	5250	5525	5790	6065	6325	3915	4100	4300
230 CHAISE LONGUE DOUBLE DOS INCL. BRAS-G	41x62x33/40	3940	4125	4325	4515	4700	4900	3090	3265	3440
231 CHAISE LONGUE DOUBLE DOS INCL. BRAS-D	41x62x33/40	3940	4125	4325	4515	4700	4900	3090	3265	3440
232 CHAISE LONGUE DOS INCLINABLE BRAS-G	34x62x33/40	3650	3825	4000	4190	4365	4540	2900	3015	3125
233 CHAISE LONGUE DOS INCLINABLE BRAS-D	34x62x33/40	3650	3825	4000	4190	4365	4540	2900	3015	3125
234 SOFA APP. MODULAIRE ALLONGE GAUCHE	96x40/44x33/40	5775	6100	6415	6740	7050	7375	4215	4415	4615
235 SOFA APP. MODULAIRE ALLONGE DROIT	96x40/44x33/40	5775	6100	6415	6740	7050	7375	4215	4415	4615
CONFIGURATIONS										
A CONFIG (169-170)	82X40X40	7400	7730	8050	8400	8730	9050	6080	6400	6730
B CONFIG (169-171-174)	113X62X40	10205	10680	11155	11650	12130	12600	8255	8715	9170
C CONFIG (096-055-171-170)	115X115X40	15030	15755	16480	17240	17970	18690	11945	12530	13105
D CONFIG (169-171-235)	115X96X40	12390	12990	13580	14190	14780	15375	9645	10130	10620
J CONFIG (041-042)	68X40X40	7030	7300	7580	7850	8130	8430	5830	6000	6180
K CONFIG (041-071-005)	92X62X40	9545	9925	10340	10730	11115	11520	7805	8115	8430
L CONFIG (012-055-071-042)	102X102X40	14185	14840	15520	16205	16865	17545	11395	11855	12290
M CONFIG (041-071-024)	102X89X40	11820	12400	13015	13605	14205	14805	9215	9630	10030

HAMBOURG

OPTIMA

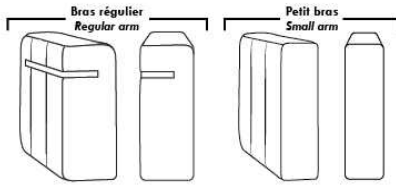

Spécifications | Specifications

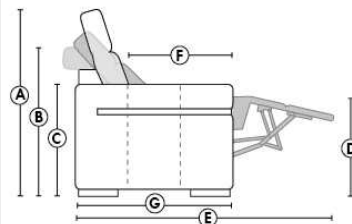

- Appui-tête levé / Headrest up
- Appui-tête baissé / Headrest down
- Complètement incliné / Fully reclined

(A) Hauteur complète 40" / Total Height
(B) Hauteur appui-tête baissé 33" / Height headrest down
(C) Hauteur du bras 24" / Arm Height
(D) Hauteur du siège 19,5" / Seat height
(E) Profondeur inclinée 65" / Depth fully reclined
(F) Profondeur d'assise 20" ou/ou 22" / Seat depth
(G) Profondeur appui-tête monté 36" / Depth with headrest up

Siège 30" de large | 30" Seat Width

Siège 23" de large | 23" Seat Width

Autres | Others

Fauteuil berçant, pivotant et inclinable
Swivel, rocking motion chair

N'est pas un mécanisme protège-mur
Not a wall hugger mechanism

Dégagement mural: 16" / Wall clearance: 16"

Simple / Single: 30" x 34" x 19" H=42" (043)

Double: 33" x 34" x 22" H=42" (163)

Centre rond / Wedge

Coin carré / Square corner

Petit coin carré / Small corner

Pouf à rangement / Storage ottoman

Rangement à angle / Wedge storage

Rangement droit / Straight storage

Petit rangement à angle / Small Wedge storage

30" Populaires | Popular CONFIGURATIONS 23"

Nos produits sont fabriqués à la main et des variations mineures peuvent survenir. Our product is hand-made and minor variations can occur.

Liste de prix CDN

HARRISON

COMBO: Recouvrement #2 sur les dossiers et sièges.
EN TISSU il n'y a pas de coutures sur les dossiers.
SPECS: Hauteur Devant Bras: 26". Hauteur Siège: 19" Profondeur d'assise: 21".

PATTE: LG58 (spécifiez couleur).
Clous décoratifs: Sur devant bras ajoutez \$90/bras. Clous #54 5/8" couleur Antique Gold (1 couleur seulement).

MATELAS sofa-lit régulier de 4,5 po inclus. OPTION matelas 5 po :
-avec ressorts et mousse mémoire avec gel - Double: ajoutez \$250 ou
-avec mousse haute densité et mousse mémoire avec gel - Double: ajoutez \$375.

Description	L x P x H	Cuir						Tissu		
		10	20 Hugo Madras Softy	30 Empire Fantasy Illusion Tucson Utah Vintage Yukon	40 Diamond Elegance Princess Santiago Sensation Sunset Trina Victoria	50 Bull Cassiope Dublin	60 Caress Ultrasued	A	B COM	C alta
001 FAUTEUIL	43X37X36	2825	3015	3190	3365	3550	3725	1890	2015	2125
002 CAUSEUSE	64X37X36	3850	4090	4350	4590	4850	5090	2575	2740	2915
003 SOFA	86X37X36	4700	5025	5325	5650	5965	6290	3240	3425	3640
004 SOFA-LIT DOUBLE	86X37X36	5090	5440	5775	6125	6475	6825	3650	3840	4025
006 POUF	25.5X25.5X18	1290	1340	1390	1440	1500	1565	1025	1050	1075

HARRISON



Hauteur complète 36" | Hauteur de siège 19" | Hauteur devant bras 26" | Profondeur d'assise 21"
Total Height 36" | Seat Height 19" | Arm Height 26" | Seat Depth 21"

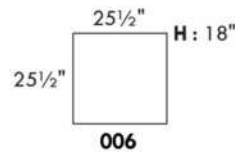
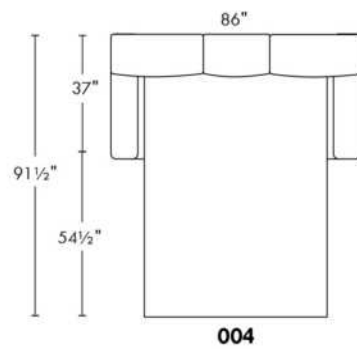
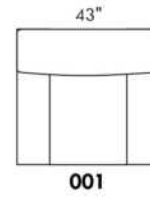
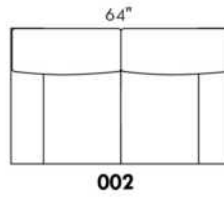
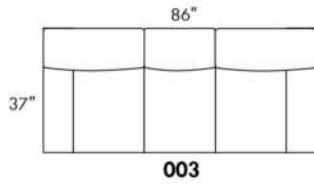

www.jaymar.ca

Toutes les dimensions indiquées sont au pouce près. Nos produits sont fabriqués à la main et des variations mineures peuvent survenir.
All dimensions indicated are to the nearest inch. Our product is hand-made and minor variations can occur.

Liste de prix CDN

HENLEY

PATTE: LG64 métal. Aussi disponible patte en bois LG8; spécifiez la couleur.

COMBO: Recouvrement #2 sur les dossiers et sièges. TISSU UNI RECOMMANDÉ.

MATELAS sofa-lit régulier de 4,5 po inclus. OPTION matelas 5 po :
-avec ressorts et mousse mémoire avec gel: ajoutez \$250 ou
-avec mousse haute densité et mousse mémoire avec gel: ajoutez \$375.

*REMARQUE: En cuir, les côtés sans bras ne sont pas fini tout cuir.

Description	L x P x H	Cuir						Tissu		
		10	20 Hugo Madras Softy	30 Empire Fantasy Illusion Tucson Utah Vintage Yukon	40 Diamond Elegance Princess Santiago Sensation Sunset Trina Victoria	50 Bull Cassiope Dublin	60 Caress Ultrasued	A	B COM	C alta
001 FAUTEUIL	34X37X35	2740	2925	3125	3340	3540	3740	1890	2025	2140
002 CAUSEUSE	58X37X35	3890	4125	4415	4690	4950	5225	2640	2790	2975
003 SOFA	81X37X35	4875	5125	5440	5715	5975	6265	3350	3525	3675
005 CHAISE LONGUE BRAS DROIT	29X66X35	3175	3375	3615	3840	4040	4275	2315	2450	2565
006 POUF	25.5X25.5X18	1290	1340	1415	1465	1540	1615	1025	1050	1090
009 CAUSEUSE SANS BRAS	46X37X35	2965	3215	3490	3750	4015	4290	2165	2315	2465
011 CHAISE LONGUE BRAS GAUCHE	29X66X36	3175	3375	3615	3840	4040	4275	2315	2450	2565
012 CAUSEUSE BRAS GAUCHE	52X37X35	3415	3675	3950	4240	4465	4740	2415	2540	2700
018 CAUSEUSE ANGULAIRE BRAS GAUCHE	64X54X35	3675	3925	4215	4425	4690	4940	2565	2740	2890
023 CAUSEUSE ANGULAIRE BRAS DROIT	64X54X35	3675	3925	4215	4425	4690	4940	2565	2740	2890
040 SOFA SANS BRAS	69X37X35	3950	4275	4575	4890	5175	5465	2890	3040	3215
046 CAUSEUSE ANGULAIRE SANS BRAS	60X51X35	3340	3600	3890	4125	4400	4665	2365	2500	2665
050 CENTRE ROND	48X48X35	2840	3040	3265	3450	3650	3850	2125	2265	2390
051 FAUTEUIL SANS BRAS	23X37X35	1850	2040	2265	2450	2650	2840	1475	1640	1765
052 SOFA BRAS GAUCHE	75X37X35	4365	4640	4965	5265	5550	5850	3115	3315	3490
053 SOFA BRAS DROIT	75X37X35	4365	4640	4965	5265	5550	5850	3115	3315	3490
055 COIN CARRE	37X37X55	2765	2975	3175	3365	3575	3775	2040	2140	2275
056 FAUTEUIL BRAS DROIT	29X37X35	2275	2465	2675	2890	3075	3290	1690	1815	1925
057 FAUTEUIL BRAS GAUCHE	29X37X35	2275	2465	2675	2890	3075	3290	1690	1815	1925
060 SOFA-LIT QUEEN	81X37X35	5575	5865	6200	6490	6790	7075	4100	4300	4440
061 CAUSEUSE BRAS DROIT	52X37X35	3415	3675	3950	4240	4465	4740	2415	2540	2700
072 SOFA MODULAIRE BRAS GAUCHE	87X37X35	5175	5465	5775	6075	6365	6650	3600	3775	3925
073 SOFA MODULAIRE BRAS DROIT	87X37X35	5175	5465	5775	6075	6365	6650	3600	3775	3925
080 POUF ANGULAIRE	36X37X18	1425	1475	1575	1650	1715	1775	1190	1250	1290

Liste de prix CDN

HENLEY

PATTE: LG64 métal. Aussi disponible patte en bois LG8; spécifiez la couleur.

COMBO: Recouvrement #2 sur les dossiers et sièges. TISSU UNI RECOMMANDÉ.

MATELAS sofa-lit régulier de 4,5 po inclus. OPTION matelas 5 po :
-avec ressorts et mousse mémoire avec gel: ajoutez \$250 ou
-avec mousse haute densité et mousse mémoire avec gel: ajoutez \$375.

*REMARQUE: En cuir, les côtés sans bras ne sont pas fini tout cuir.

Description	L x P x H	Cuir						Tissu		
		10	20 Hugo Madras Softy	30 Empire Fantasy Illusion Tucson Utah Vintage Yukon	40 Diamond Elegance Princess Santiago Sensation Sunset Trina Victoria	50 Bull Cassiope Dublin	60 Caress Ultrasued	A	B COM	C alta
082 SOFA-LIT QUEEN BRAS GAUCHE	75X37X35	5090	5390	5715	5990	6300	6575	3865	4040	4240
083 SOFA-LIT QUEEN BRAS DROIT	75X37X35	5090	5390	5715	5990	6300	6575	3865	4040	4240
084 CAUS. ANGULAIRE SANS BRAS ALLONGEE-G	72X63X35	3740	4000	4290	4550	4825	5050	2675	2840	3015
085 CAUS. ANGULAIRE SANS BRAS ALLONGEE-D	72X63X35	3740	4000	4290	4550	4825	5050	2675	2840	3015
CONFIGURATIONS										
A CONF. A (084-083)	147X63X35	8830	9390	10005	10540	11125	11625	6540	6880	7255
B CONF. B (052-073)	87X112X35	9540	10105	10740	11340	11915	12500	6715	7090	7415
C CONF. C (012-055-056)	89X66X35	8455	9115	9800	10495	11115	11805	6145	6495	6900
D CONF. D (012-085)	124X63X35	7155	7675	8240	8790	9290	9790	5090	5380	5715
E CONF. E (084-085)	144X63X35	7480	8000	8580	9100	9650	10100	5350	5680	6030
F CONF. F (012-050-061)	100X100X35	9670	10390	11165	11930	12580	13330	6955	7345	7790
G CONF. G (057-046-051-005)	133X72X35	10640	11480	12445	13305	14165	15070	7845	8405	8920
H CONF. H (052-050-061)	123X100X35	10620	11355	12180	12955	13665	14440	7655	8120	8580
I CONF. I (018-046-023)	161X79X35	10690	11450	12320	12975	13780	14545	7495	7980	8445
J CONF. J (057-046-056)	119X59X35	7890	8530	9240	9905	10550	11245	5745	6130	6515

Hauteur complète 35" | Hauteur de siège 19" | Hauteur devant bras 24" | Profondeur d'assise 20"
 Total Height 35" | Seat Height 19" | Arm Height 24" | Seat Depth 20"

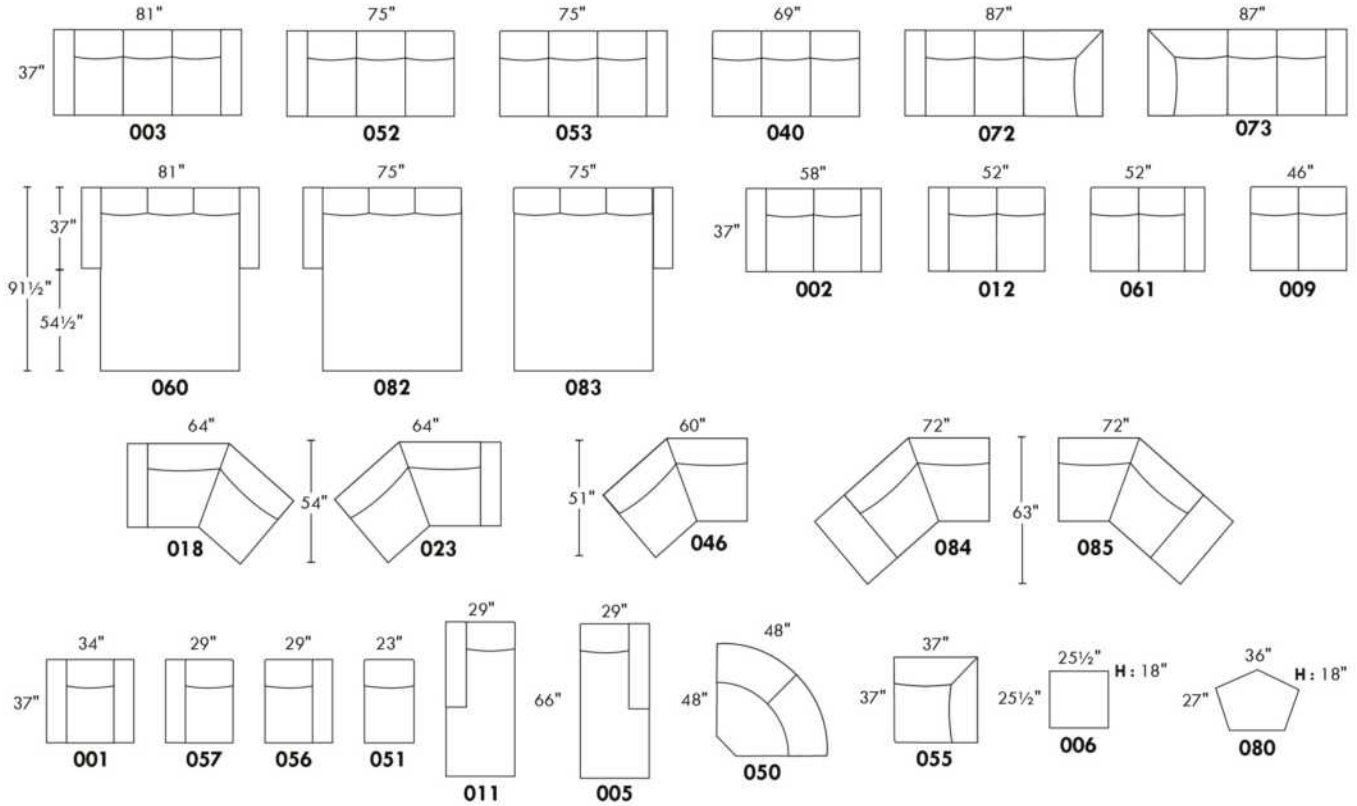

CONFIGURATIONS

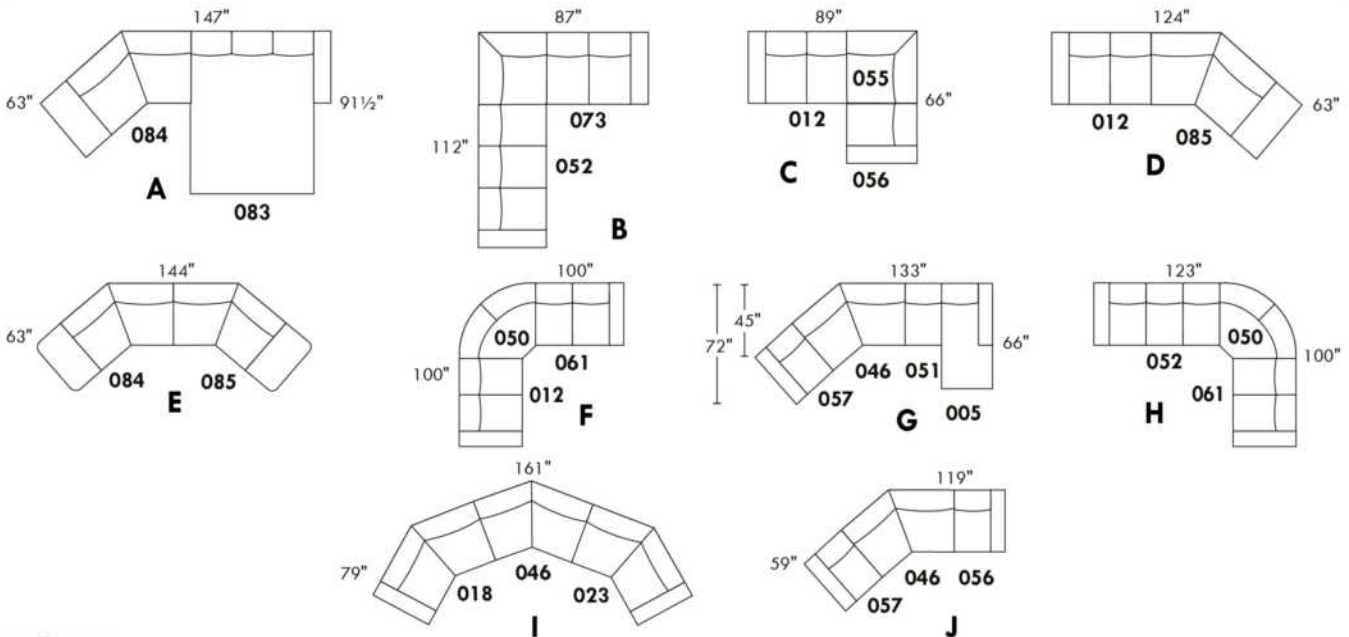

www.jaymar.ca

Toutes les dimensions indiquées sont au pouce près. Nos produits sont fabriqués à la main et des variations mineures peuvent survenir.
 All dimensions indicated are to the nearest inch. Our product is hand-made and minor variations can occur.

Liste de prix CDN

HIGH POINT

PATTE: LG64 métal ou en bois LG8; si en bois spécifiez la couleur.
COMBO: Recouvrement #2 sur les dossiers et sièges.
TISSU UNI RECOMMANDÉ.

MATELAS sofa-lit régulier de 4,5 po inclus. OPTION matelas 5 po :
-avec ressorts et mousse mémoire avec gel: ajoutez \$250 ou
-avec mousse haute densité et mousse mémoire avec gel: ajoutez \$375.

*REMARQUE: En cuir, les côtés sans bras ne sont pas fini tout cuir.

Description	L x P x H	Cuir						Tissu		
		10	20 Hugo Madras Softy	30 Empire Fantasy Illusion Tucson Utah Vintage Yukon	40 Diamond Elegance Princess Santiago Sensation Sunset Trina Victoria	50 Bull Cassiope Dublin	60 Caress Ultrasued	A	B COM	C alta
001 FAUTEUIL	34X37X35	2740	2925	3125	3340	3540	3740	1890	2025	2140
002 CAUSEUSE	58X37X35	3890	4125	4415	4690	4950	5225	2640	2790	2975
003 SOFA	81X37X35	4875	5125	5440	5715	5975	6265	3350	3525	3675
005 CHAISE LONGUE BRAS DROIT	29X66X35	3175	3375	3615	3840	4040	4275	2315	2450	2565
006 POUF	25.5X25.5X18	1290	1340	1415	1465	1540	1615	1025	1050	1090
009 CAUSEUSE SANS BRAS	46X37X35	2965	3215	3490	3750	4015	4290	2165	2315	2465
011 CHAISE LONGUE BRAS GAUCHE	29X66X35	3175	3375	3615	3840	4040	4275	2315	2450	2565
012 CAUSEUSE BRAS GAUCHE	52X37X35	3415	3675	3950	4240	4465	4740	2415	2540	2700
018 CAUSEUSE ANGULAIRE BRAS GAUCHE	66X51X35	3675	3925	4215	4425	4690	4940	2565	2740	2890
023 CAUSEUSE ANGULAIRE BRAS DROIT	66X51X35	3675	3925	4215	4425	4690	4940	2565	2740	2890
040 SOFA SANS BRAS	69X37X35	3950	4275	4575	4890	5175	5465	2890	3040	3215
046 CAUSEUSE ANGULAIRE SANS BRAS	60X51X35	3340	3600	3890	4125	4400	4665	2365	2500	2665
050 CENTRE ROND	48X48X35	2840	3040	3265	3450	3650	3850	2125	2265	2390
051 FAUTEUIL SANS BRAS	23X37X35	1850	2040	2265	2450	2650	2840	1475	1640	1765
052 SOFA BRAS GAUCHE	75X37X35	4365	4640	4965	5265	5550	5850	3115	3315	3490
053 SOFA BRAS DROIT	75X37X35	4365	4640	4965	5265	5550	5850	3115	3315	3490
055 COIN CARRE	37X37X35	2765	2975	3175	3365	3575	3775	2040	2140	2275
056 FAUTEUIL BRAS DROIT	29X37X35	2275	2465	2675	2890	3075	3290	1690	1815	1925
057 FAUTEUIL BRAS GAUCHE	29X37X35	2275	2465	2675	2890	3075	3290	1690	1815	1925
060 SOFA-LIT QUEEN	81X37X35	5575	5865	6200	6490	6790	7075	4100	4300	4440
061 CAUSEUSE BRAS DROIT	52X37X35	3415	3675	3950	4240	4465	4740	2415	2540	2700
072 SOFA MODULAIRE BRAS GAUCHE	87X37X35	5175	5465	5775	6075	6365	6650	3600	3775	3925
073 SOFA MODULAIRE BRAS DROIT	87X37X35	5175	5465	5775	6075	6365	6650	3600	3775	3925
080 POUF ANGULAIRE	36X27X18	1425	1475	1575	1650	1715	1775	1190	1250	1290

Liste de prix CDN

HIGH POINT

PATTE: LG64 métal ou en bois LG8; si en bois spécifiez la couleur.
COMBO: Recouvrement #2 sur les dossiers et sièges.
TISSU UNI RECOMMANDÉ.

MATELAS sofa-lit régulier de 4,5 po inclus. OPTION matelas 5 po :
-avec ressorts et mousse mémoire avec gel: ajoutez \$250 ou
-avec mousse haute densité et mousse mémoire avec gel: ajoutez \$375.

*REMARQUE: En cuir, les côtés sans bras ne sont pas fini tout cuir.

Description	L x P x H	Cuir						Tissu		
		10	20 Hugo Madras Softy	30 Empire Fantasy Illusion Tucson Utah Vintage Yukon	40 Diamond Elegance Princess Santiago Sensation Sunset Trina Victoria	50 Bull Cassiope Dublin	60 Caress Ultrasued	A	B COM	C alta
082 SOFA-LIT QUEEN BRAS GAUCHE	75X37X35	5090	5390	5715	5990	6300	6575	3865	4040	4240
083 SOFA-LIT QUEEN BRAS DROIT	75X37X35	5090	5390	5715	5990	6300	6575	3865	4040	4240
084 CAUS. ANGULAIRE SANS BRAS ALLONGEE-G	72X63X35	3740	4000	4290	4550	4825	5050	2675	2840	3015
085 CAUS. ANGULAIRE SANS BRAS ALLONGEE-D	72X63X35	3740	4000	4290	4550	4825	5050	2675	2840	3015
CONFIGURATIONS										
A CONF. A (084-083)	147X63X35	8830	9390	10005	10540	11125	11625	6540	6880	7255
B CONF. B (012-055-056)	89X66X35	8455	9115	9800	10495	11115	11805	6145	6495	6900
C CONF. C (052-073)	87X112X35	9540	10105	10740	11340	11915	12500	6715	7090	7415
D CONF. D (012-085)	124X63X35	7155	7675	8240	8790	9290	9790	5090	5380	5715
E CONF. E (012-050-061)	100X100X35	9670	10390	11165	11930	12580	13330	6955	7345	7790
F CONF. F (084-085)	144X63X35	7480	8000	8580	9100	9650	10100	5350	5680	6030
G CONF. G (057-046-051-005)	133X72X35	10640	11480	12445	13305	14165	15070	7845	8405	8920
H CONF. H (052-050-061)	123X100X35	10620	11355	12180	12955	13665	14440	7655	8120	8580
I CONF. I (018-046-023)	161X79X35	10690	11450	12320	12975	13780	14545	7495	7980	8445
J CONF. J (057-046-056)	119X59X35	7890	8530	9240	9905	10550	11245	5745	6130	6515

HIGH POINT



Hauteur complète 35" | Hauteur de siège 19" | Hauteur devant bras 25" | Profondeur d'assise 20"
 Total Height 35" | Seat Height 19" | Arm Height 25" | Seat Depth 20"

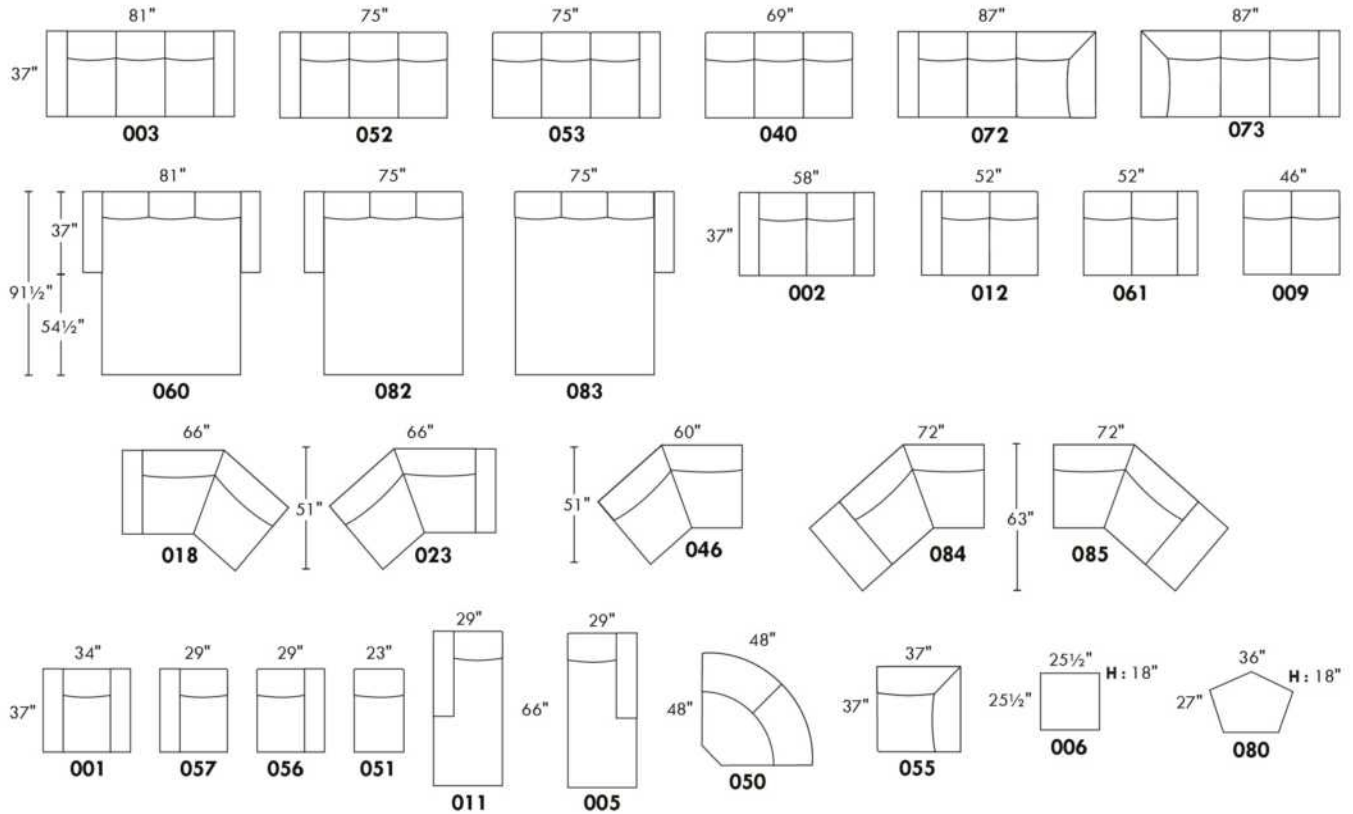

CONFIGURATIONS

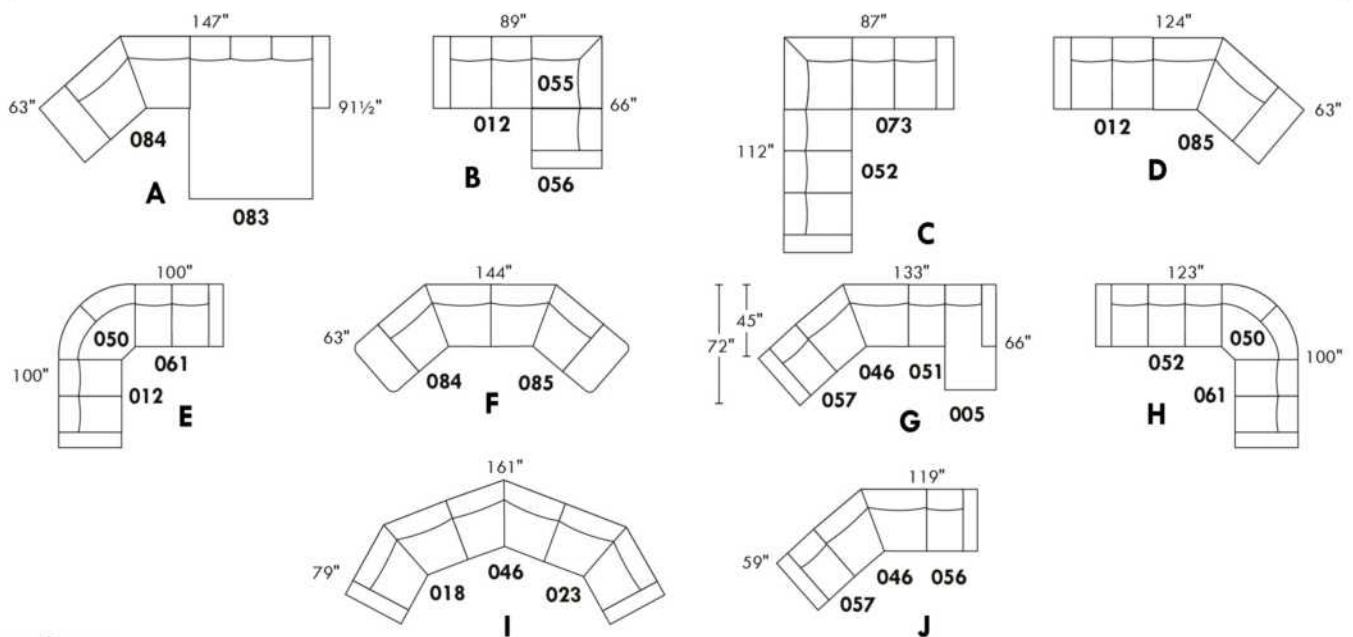

www.jaymar.ca

Toutes les dimensions indiquées sont au pouce près. Nos produits sont fabriqués à la main et des variations mineures peuvent survenir.
 All dimensions indicated are to the nearest inch. Our product is hand-made and minor variations can occur.

Liste de prix CDN

HUNTINGTON

Spécifiez couleur des pattes LG58.

COMBO: Recouvrement #2 sur les dossiers et sièges.

Surcharge pour clous décoratifs sur bras et devant de base:

Sectionnel: \$375 Sofa: \$315 Causeuse: \$250 Fauteuil: \$ 190 Tabouret: \$125.

MATELAS sofa-lit régulier de 4,5 po inclus. OPTION matelas 5 po :

-avec ressorts et mousse mémoire avec gel: Double ou Queen ajoutez \$250 ou

-avec mousse haute densité et mousse mémoire avec gel: Double ou Queen ajoutez \$375.

*REMARQUE: En cuir, les côtés sans bras ne sont pas fini tout cuir.

Description	L x P x H	Cuir						Tissu		
		10	20 Hugo Madras Softy	30 Empire Fantasy Illusion Tucson Utah Vintage Yukon	40 Diamond Elegance Princess Santiago Sensation Sunset Trina Victoria	50 Bull Cassiope Dublin	60 Caress Ultrasued	A	B COM	C alta
001 FAUTEUIL	42X37X35	2825	3015	3215	3375	3575	3750	1890	2025	2140
002 CAUSEUSE	66X37X35	3850	4090	4390	4640	4925	5190	2575	2750	2900
003 SOFA	89X37X35	4700	5025	5375	5715	6015	6365	3240	3440	3640
004 SOFA-LIT DOUBLE	83X37X35	5090	5440	5775	6100	6425	6775	3650	3850	4040
005 CHAISE LONGUE BRAS DROIT	33X66X35	3065	3265	3465	3665	3865	4050	2100	2215	2365
006 POUF	25.5X25.5X18	1290	1340	1415	1465	1540	1615	1025	1050	1090
009 CAUSEUSE SANS BRAS	46X37X35	2840	3090	3350	3600	3850	4075	2190	2375	2500
011 CHAISE LONGUE BRAS GAUCHE	33X66X35	3065	3265	3465	3665	3865	4050	2100	2215	2365
012 CAUSEUSE BRAS GAUCHE	56X37X35	3265	3515	3775	4015	4275	4515	2415	2540	2700
015 FAUTEUIL PIVOTANT	42X37X36	3015	3215	3415	3615	3825	4015	2125	2265	2390
018 CAUSEUSE ANGULAIRE BRAS GAUCHE	65X55X35	3490	3750	4025	4300	4565	4840	2290	2450	2615
023 CAUSEUSE ANGULAIRE BRAS DROIT	65X55X35	3490	3750	4025	4300	4565	4840	2290	2450	2615
040 SOFA SANS BRAS	69X37X35	3715	4025	4375	4700	5025	5365	2840	3040	3240
045 CAUSEUSE SANS BRAS ALLONGEE DROIT	67X37X35	3265	3515	3775	4015	4275	4515	2265	2425	2565
046 CAUSEUSE ANGULAIRE SANS BRAS	58X49X35	3075	3340	3615	3890	4125	4400	2175	2365	2475
049 SOFA-LIT DOUBLE BRAS GAUCHE	73X37X35	4540	4875	5215	5525	5850	6200	3465	3675	3900
050 CENTRE ROND	48X48X35	2540	2740	2925	3100	3300	3465	1815	1925	2040
051 FAUTEUIL SANS BRAS	23X37X35	1800	1965	2165	2375	2525	2725	1640	1750	1865
052 SOFA BRAS GAUCHE	79X37X35	4075	4415	4750	5090	5440	5765	3040	3265	3465
053 SOFA BRAS DROIT	79X37X35	4075	4415	4750	5090	5440	5765	3040	3265	3465
055 COIN CARRE	37X37X35	2540	2740	2925	3100	3300	3465	1815	1925	2040
056 FAUTEUIL BRAS DROIT	33X37X35	2190	2415	2615	2800	3015	3215	1740	1850	1950
057 FAUTEUIL BRAS GAUCHE	33X37X35	2190	2415	2615	2800	3015	3215	1740	1850	1950
059 SOFA-LIT DOUBLE BRAS DROIT	73X37X35	4540	4875	5215	5525	5850	6200	3465	3675	3900

Liste de prix CDN

HUNTINGTON

Spécifiez couleur des pattes LG58.

COMBO: Recouvrement #2 sur les dossiers et sièges.

Surcharge pour clous décoratifs sur bras et devant de base:

Sectionnel: \$375 Sofa: \$315 Causeuse: \$250 Fauteuil: \$ 190 Tabouret: \$125.

MATELAS sofa-lit régulier de 4,5 po inclus. OPTION matelas 5 po :

-avec ressorts et mousse mémoire avec gel: Double ou Queen ajoutez \$250 ou

-avec mousse haute densité et mousse mémoire avec gel: Double ou Queen ajoutez \$375.

*REMARQUE: En cuir, les côtés sans bras ne sont pas fini tout cuir.

Description	L x P x H	Cuir						Tissu		
		10	20 Hugo Madras Softy	30 Empire Fantasy Illusion Tucson Utah Vintage Yukon	40 Diamond Elegance Princess Santiago Sensation Sunset Trina Victoria	50 Bull Cassiope Dublin	60 Caress Ultrasued	A	B COM	C alta
060 SOFA-LIT QUEEN	89X37X35	5440	5765	6100	6425	6775	7090	3940	4165	4375
061 CAUSEUSE BRAS DROIT	56X37X35	3265	3515	3775	4015	4275	4515	2415	2540	2700
072 SOFA MODULAIRE BRAS GAUCHE	92X37X35	4765	5115	5465	5790	6115	6450	3315	3515	3715
073 SOFA MODULAIRE BRAS DROIT	92X37X35	4765	5115	5465	5790	6115	6450	3315	3515	3715
080 POUF ANGULAIRE	36X27X18	1425	1475	1575	1650	1715	1775	1190	1250	1290
082 SOFA-LIT QUEEN BRAS GAUCHE	79X37X35	4765	5115	5465	5790	6115	6450	3775	3990	4215
083 SOFA-LIT QUEEN BRAS DROIT	79X37X35	4765	5115	5465	5790	6115	6450	3775	3990	4215
086 CAUSEUSE SANS BRAS ALLONGEE GAUCHE	67X37X35	3265	3515	3775	4015	4275	4515	2265	2425	2565
CONFIGURATIONS										
A CONF. A (057-050-009-005)	127X81X35	10635	11510	12355	13165	14030	14805	7845	8365	8855
B CONF. B (012-050-083)	127X104X35	10570	11370	12165	12905	13690	14430	8005	8455	8955
C CONF. C (086-050-053)	127X115X35	9880	10670	11450	12205	13015	13745	7120	7615	8070
D CONF. D (086-055-045)	104X104X35	9070	9770	10475	11130	11850	12495	6345	6775	7170
E CONF. E (012-050-061)	104X104X35	9070	9770	10475	11130	11850	12495	6645	7005	7440
F CONF. F (072-053)	92X116X35	8840	9530	10215	10880	11555	12215	6355	6780	7180
G CONF. G (052-050-061)	127X104X35	9880	10670	11450	12205	13015	13745	7270	7730	8205
H CONF. H (052-050-056)	127X81X35	8805	9570	10290	10990	11755	12445	6595	7040	7455

HUNTINGTON



Hauteur complète 35" | Hauteur de siège 19" | Hauteur devant bras 25" | Profondeur d'assise 21"
 Total Height 35" | Seat Height 19" | Arm Height 25" | Seat Depth 21"

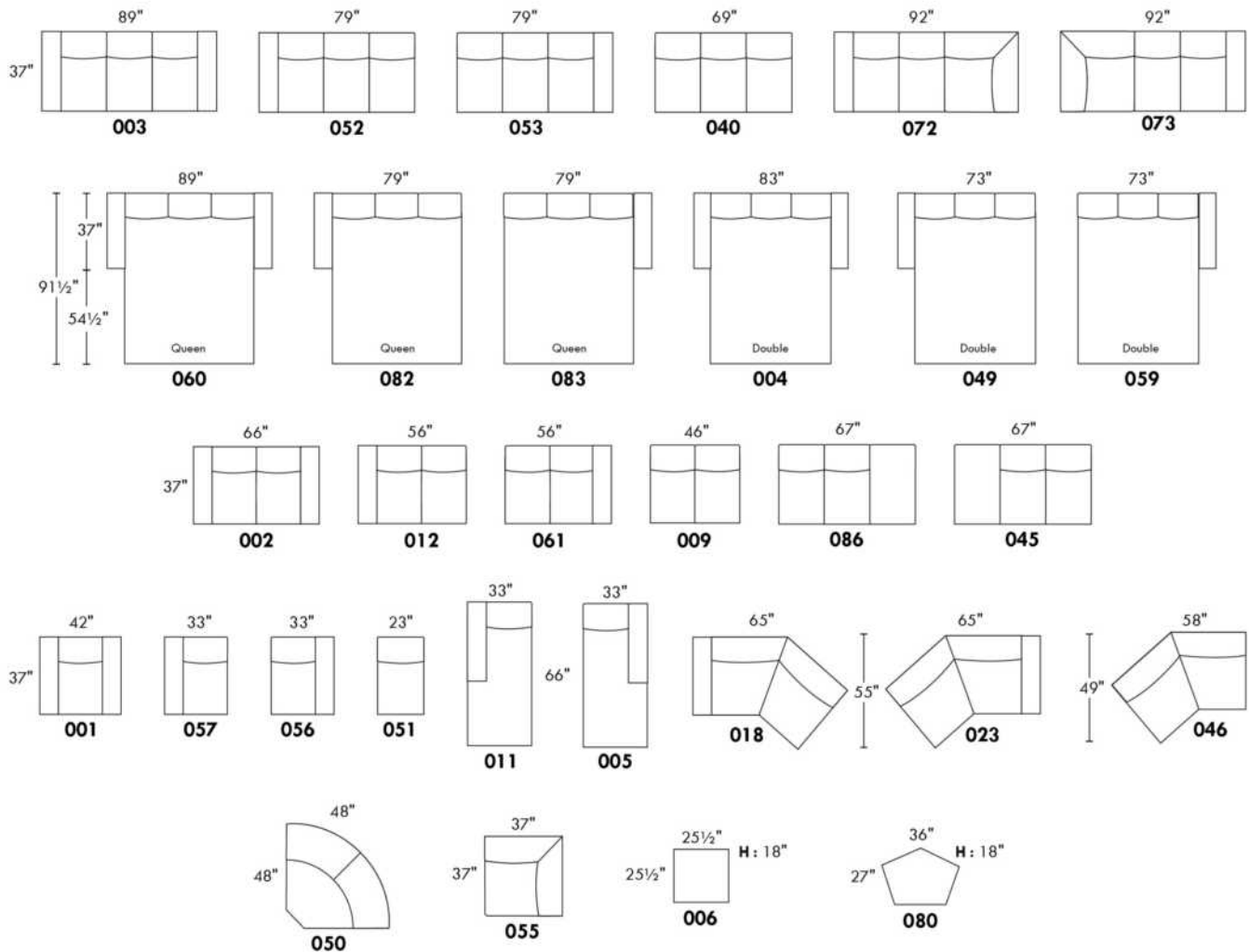

CONFIGURATIONS

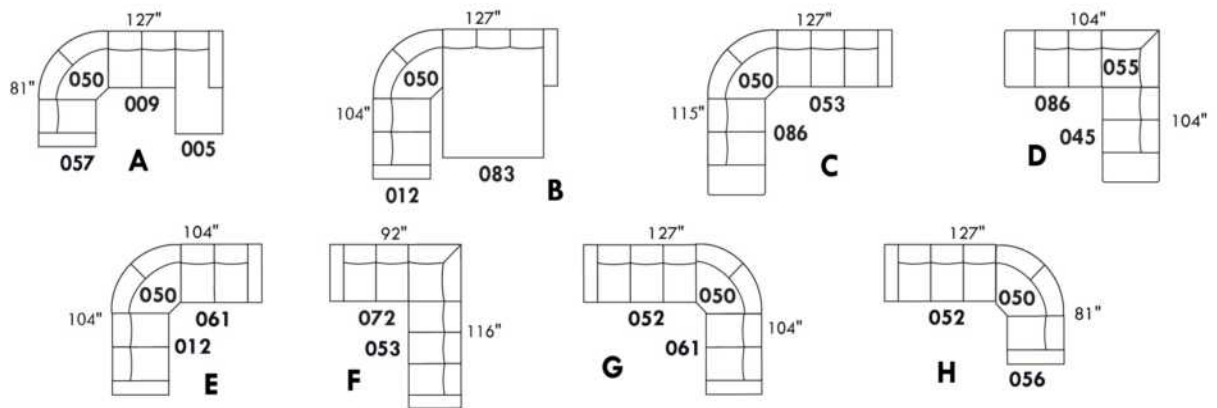

www.jaymar.ca

Toutes les dimensions indiquées sont au pouce près. Nos produits sont fabriqués à la main et des variations mineures peuvent survenir.
 All dimensions indicated are to the nearest inch. Our product is hand-made and minor variations can occur.

IBIZA

Caractéristiques:

- Inclinable motorisé pleine jambe "à mécanisme *protège-mur" (manuel n/d).
- Appui-tête ajustable manuel sur tous les items (fixe sur centre rond).
- Coussins de siège avec mousse modelée + 1" de mousse mémoire au-dessus; bras avec mousse mémoire.
- Couture: petit fil en tissu et gros fil plat en cuir.
- Chaises longues dos inclinables avec mécanisme "push back"; dégagement mural 10".
- *Exclus faut. 043 & 163 : Dégagement mural 16".

Note: 2 inclinables séparés par un coin ne peuvent pas ouvrir en même temps. Aucuns inclinables à côté du #155 Petit coin carré.

OPTIONS

- Motorisé sans fil (batterie): ajoutez \$315/mec.
- *Appui-tête motorisé: ajoutez \$315 ch. (*N/D sur items fixe ou chaise longue.)
- Choix de bras (LARGE ou PETIT de 6"): Pattes sur bras LARGE: LG103 bois ou LG189 métal (noire ou chrome). PETIT Bras: LG08 bois ou Métal: LG196 cyl. (noire ou chrome) ou LG64 (carré). Spécifiez couleur.
- Profondeur d'assise : 20" ou *22". *Le 22" N/D sur faut. 043 & 163.
- Faut. 043-163: avec base en bois (spécifiez couleur).

ACCESSOIRES (n/d sur petit bras de 6 po)

- Ancrage \$90 ch | Tablette pivotante & porte verre à vin \$50 ch, Porte tablette \$100 & Lampe DEL \$125.
- Porte-Gobelet en métal: \$65 ch. (1 par bras ou item 160-190 & 2 côte à côte sur item 159). Spécifiez couleur Acier, Noir ou Or.
- *RANGEMENTS 159-160-190 avec 2 prises USB/Élec. *Items universels, non finis sur les côtés, doivent être utilisés entre 2 sièges.

Description	L x P x H	Cuir						Tissu		
		10	20 Hugo Madras Softy	30 Empire Fantasy Illusion Tucson Utah Vintage Yukon	40 Diamond Elegance Princess Santiago Sensation Sunset Trina Victoria	50 Bull Cassiope Dublin	60 Caress Ultrasued	A	B COM	C alta
001 FAUTEUIL	43x40x33/40	3550	3750	3950	4165	4365	4565	2825	2915	2990
002 CAUSEUSE	66x40x33/40	5075	5315	5565	5800	6040	6290	4000	4165	4315
003 SOFA	90x40x33/40	6125	6440	6765	7075	7400	7715	4840	5025	5215
005 CHAISE LONGUE BRAS DROIT	34x62x33/40	3315	3450	3600	3740	3875	4015	2615	2725	2840
009 CAUSEUSE SANS BRAS	47x40x33/40	3565	3715	3865	4015	4175	4325	2750	2915	3065
011 CHAISE LONGUE BRAS GAUCHE	34X62X33/40	3315	3450	3600	3740	3875	4015	2615	2725	2840
012 CAUSEUSE BRAS GAUCHE	57x40x33/40	4365	4565	4765	4975	5175	5375	3415	3565	3700
017 FAUTEUIL DOUBLE	50x40x33/40	3725	3940	4165	4375	4590	4815	2950	3075	3200
021 SOFA APPARTEMENT SANS BRAS	61x40x33/40	4015	4240	4450	4665	4890	5100	3090	3265	3440
024 CAUSEUSE MODULAIRE ALLONGEE DROIT	89x40/44x33/40	5590	5925	6275	6615	6965	7300	4025	4240	4440
040 SOFA SANS BRAS	71x40x33/40	4600	4840	5065	5290	5525	5750	3590	3790	3990
041 FAUTEUIL INCLINABLE BRAS-G	34x40x33/40	3515	3650	3790	3925	4065	4215	2915	3000	3090
042 FAUTEUIL INCLINABLE BRAS-D	34x40x33/40	3515	3650	3790	3925	4065	4215	2915	3000	3090
043 FAUTEUIL INCLINABLE BERÇANT PIVOTANT	30x34x42	4165	4390	4615	4850	5075	5300	3415	3515	3600
044 FAUTEUIL INCLINABLE	43x40x33/40	4240	4415	4590	4765	4950	5125	3515	3590	3665
045 CAUSEUSE SANS BRAS ALLONGEE DROIT	68x40x33/40	4240	4425	4615	4815	5000	5190	3290	3425	3575

IBIZA

Caractéristiques:

- Inclinable motorisé pleine jambe "à mécanisme *protège-mur" (manuel n/d).
- Appui-tête ajustable manuel sur tous les items (fixe sur centre rond).
- Coussins de siège avec mousse modelée + 1" de mousse mémoire au-dessus; bras avec mousse mémoire.
- Couture: petit fil en tissu et gros fil plat en cuir.
- Chaises longues dos inclinables avec mécanisme "push back"; dégagement mural 10".
- *Exclus faut. 043 & 163 : Dégagement mural 16".

Note: 2 inclinables séparés par un coin ne peuvent pas ouvrir en même temps. Aucuns inclinables à côté du #155 Petit coin carré.

OPTIONS

- Motorisé sans fil (batterie): ajoutez \$315/mec.
- *Appui-tête motorisé: ajoutez \$315 ch. (*N/D sur items fixe ou chaise longue.)
- Choix de bras (LARGE ou PETIT de 6"): Pattes sur bras LARGE: LG103 bois ou LG189 métal (noire ou chrome). PETIT Bras: LG08 bois ou Métal: LG196 cyl. (noire ou chrome) ou LG64 (carré). Spécifiez couleur.
- Profondeur d'assise : 20" ou *22". *Le 22" N/D sur faut. 043 & 163.
- Faut. 043-163: avec base en bois (spécifiez couleur).

ACCESSOIRES (n/d sur petit bras de 6 po)

- Ancrage \$90 ch | Tablette pivotante & porte verre à vin \$50 ch, Porte tablette \$100 & Lampe DEL \$125.
- Porte-Gobelet en métal: \$65 ch. (1 par bras ou item 160-190 & 2 côte à côte sur item 159). Spécifiez couleur Acier, Noir ou Or.
- *RANGEMENTS 159-160-190 avec 2 prises USB/Élec. *Items universels, non finis sur les côtés, doivent être utilisés entre 2 sièges.

Description	L x P x H	Cuir						Tissu		
		10	20 Hugo Madras Softy	30 Empire Fantasy Illusion Tucson Utah Vintage Yukon	40 Diamond Elegance Princess Santiago Sensation Sunset Trina Victoria	50 Bull Cassiope Dublin	60 Caress Ultrasued	A	B COM	C alta
048 CAUSEUSE MODULAIRE ALLONGEE GAUCHE	89x40/44x33/40	5590	5925	6275	6615	6965	7300	4025	4240	4440
050 CENTRE ROND	49x49x33	3100	3300	3515	3715	3915	4115	2240	2350	2465
051 FAUTEUIL SANS BRAS	24x40x33/40	2040	2140	2250	2350	2450	2550	1565	1675	1775
052 SOFA BRAS GAUCHE	81x40x33/40	5400	5665	5915	6175	6425	6675	4240	4425	4615
053 SOFA BRAS DROIT	81x40x33/40	5400	5665	5915	6175	6425	6675	4240	4425	4615
055 COIN CARRE	44x44x33/40	3590	3800	4015	4240	4450	4665	2790	2900	3000
056 FAUTEUIL BRAS DROIT	34x40x33/40	2840	2975	3100	3225	3350	3475	2215	2325	2425
057 FAUTEUIL BRAS GAUCHE	34x40x33/40	2840	2975	3100	3225	3350	3475	2215	2325	2425
061 CAUSEUSE BRAS DROIT	57x40x33/40	4365	4565	4765	4975	5175	5375	3415	3565	3700
071 FAUTEUIL INCLINABLE SANS BRAS	24x40x33/40	2715	2825	2950	3065	3175	3290	2275	2390	2500
086 CAUSEUSE SANS BRAS ALLONGEE GAUCHE	68x40x33/40	4240	4425	4615	4815	5000	5190	3290	3425	3575
088 FAUTEUIL SANS BRAS ALLONGE GAUCHE	45x40x33/40	2700	2890	3065	3240	3415	3600	2075	2165	2265
089 FAUTEUIL SANS BRAS ALLONGE DROIT	45x40x33/40	2700	2890	3065	3240	3415	3600	2075	2165	2265
095 SOFA APPARTEMENT	80x40x33/40	5525	5825	6140	6440	6750	7050	4340	4525	4715
096 SOFA APPARTEMENT BRAS GAUCHE	71x40x33/40	4825	5065	5300	5550	5790	6025	3725	3915	4100
097 SOFA APPARTEMENT BRAS DROIT	71x40x33/40	4825	5065	5300	5550	5790	6025	3725	3915	4100
124 POUF AVEC RANGEMENT	30x22x17	1400	1450	1500	1550	1615	1665	1200	1250	1300

IBIZA

Caractéristiques:

- Inclinable motorisé pleine jambe "à mécanisme *protège-mur" (manuel n/d).
- Appui-tête ajustable manuel sur tous les items (fixe sur centre rond).
- Coussins de siège avec mousse modelée + 1" de mousse mémoire au-dessus; bras avec mousse mémoire.
- Couture: petit fil en tissu et gros fil plat en cuir.
- Chaises longues dos inclinables avec mécanisme "push back"; dégagement mural 10".
- *Exclus faut. 043 & 163 : Dégagement mural 16".

Note: 2 inclinables séparés par un coin ne peuvent pas ouvrir en même temps. Aucuns inclinables à côté du #155 Petit coin carré.

OPTIONS

- Motorisé sans fil (batterie): ajoutez \$315/mec.
- *Appui-tête motorisé: ajoutez \$315 ch. (*N/D sur items fixe ou chaise longue.)
- Choix de bras (LARGE ou PETIT de 6"): Pattes sur bras LARGE: LG103 bois ou LG189 métal (noire ou chrome). PETIT Bras: LG08 bois ou Métal: LG196 cyl. (noire ou chrome) ou LG64 (carré). Spécifiez couleur.
- Profondeur d'assise : 20" ou *22". *Le 22" N/D sur faut. 043 & 163.
- Faut. 043-163: avec base en bois (spécifiez couleur).

ACCESSOIRES (n/d sur petit bras de 6 po)

- Ancrage \$90 ch | Tablette pivotante & porte verre à vin \$50 ch, Porte tablette \$100 & Lampe DEL \$125.
- Porte-Gobelet en métal: \$65 ch. (1 par bras ou item 160-190 & 2 côte à côte sur item 159). Spécifiez couleur Acier, Noir ou Or.
- *RANGEMENTS 159-160-190 avec 2 prises USB/Élec. *Items universels, non finis sur les côtés, doivent être utilisés entre 2 sièges.

Description	L x P x H	Cuir						Tissu		
		10	20 Hugo Madras Softy	30 Empire Fantasy Illusion Tucson Utah Vintage Yukon	40 Diamond Elegance Princess Santiago Sensation Sunset Trina Victoria	50 Bull Cassiope Dublin	60 Caress Ultrasued	A	B COM	C alta
155 PETIT COIN CARRE	40x40x33/40	3590	3800	4015	4240	4450	4665	2790	2900	3000
159 RANGEMENT À ANGLE	10/25x35x22	1400	1465	1525	1600	1665	1725	1075	1100	1125
160 RANGEMENT DROIT	10x35x22	1350	1415	1475	1540	1615	1675	1025	1050	1075
163 FAUT. DBL INCL. BERCANT PIVOTANT	33x34x42	4265	4500	4740	4990	5225	5475	3425	3525	3615
165 FAUTEUIL DOUBLE INCLINABLE	50x40x33/40	4415	4625	4850	5065	5275	5500	3650	3790	3925
167 SOFA APP. SANS BRAS ALLONGE GAUCHE	82x40x33/40	4690	4950	5200	5465	5715	5965	3615	3800	3990
168 SOFA APP. SANS BRAS ALLONGE DROIT	82x40x33/40	4690	4950	5200	5465	5715	5965	3615	3800	3990
169 FAUTEUIL DOUBLE INCLINABLE BRAS GAUCHE	41x40x33/40	3700	3865	4025	4200	4365	4525	3040	3200	3365
170 FAUTEUIL DOUBLE INCLINABLE BRAS DROIT	41x40x33/40	3700	3865	4025	4200	4365	4525	3040	3200	3365
171 FAUTEUIL DOUBLE INCLINABLE SANS BRAS	31x40x33/40	2915	3025	3140	3250	3365	3475	2390	2515	2640
173 CHAISE LONGUE DOUBLE BRAS GAUCHE	41x62x33/40	3590	3790	3990	4200	4400	4600	2825	3000	3165
174 CHAISE LONGUE DOUBLE BRAS DROIT	41x62x33/40	3590	3790	3990	4200	4400	4600	2825	3000	3165
175 FAUTEUIL DOUBLE BRAS GAUCHE	41x40x33/40	3000	3175	3350	3540	3715	3890	2365	2500	2640
176 FAUTEUIL DOUBLE BRAS DROIT	41x40x33/40	3000	3175	3350	3540	3715	3890	2365	2500	2640
177 FAUTEUIL DOUBLE SANS BRAS	31x40x33/40	2240	2365	2490	2615	2740	2875	1700	1815	1925
178 FAUTEUIL DOUBLE SANS BRAS ALLONGE-G	52x40x33/40	2900	3075	3250	3425	3615	3790	2275	2390	2500
179 FAUTEUIL DOUBLE SANS BRAS ALLONGE-D	52x40x33/40	2900	3075	3250	3425	3615	3790	2275	2390	2500

IBIZA

Caractéristiques:

- Inclinable motorisé pleine jambe "à mécanisme *protège-mur" (manuel n/d).
- Appui-tête ajustable manuel sur tous les items (fixe sur centre rond).
- Coussins de siège avec mousse modelée + 1" de mousse mémoire au-dessus; bras avec mousse mémoire.
- Couture: petit fil en tissu et gros fil plat en cuir.
- Chaises longues dos inclinables avec mécanisme "push back"; dégagement mural 10".
- *Exclus faut. 043 & 163 : Dégagement mural 16".

Note: 2 inclinables séparés par un coin ne peuvent pas ouvrir en même temps. Aucuns inclinables à côté du #155 Petit coin carré.

OPTIONS

- Motorisé sans fil (batterie): ajoutez \$315/mec.
- *Appui-tête motorisé: ajoutez \$315 ch. (*N/D sur items fixe ou chaise longue.)
- Choix de bras (LARGE ou PETIT de 6"): Pattes sur bras LARGE: LG103 bois ou LG189 métal (noire ou chrome). PETIT Bras: LG08 bois ou Métal: LG196 cyl. (noire ou chrome) ou LG64 (carré). Spécifiez couleur.
- Profondeur d'assise : 20" ou *22". *Le 22" N/D sur faut. 043 & 163.
- Faut. 043-163: avec base en bois (spécifiez couleur).

ACCESSOIRES (n/d sur petit bras de 6 po)

- Ancrage \$90 ch | Tablette pivotante & porte verre à vin \$50 ch, Porte tablette \$100 & Lampe DEL \$125.
- Porte-Gobelet en métal: \$65 ch. (1 par bras ou item 160-190 & 2 côte à côte sur item 159). Spécifiez couleur Acier, Noir ou Or.
- *RANGEMENTS 159-160-190 avec 2 prises USB/Élec. *Items universels, non finis sur les côtés, doivent être utilisés entre 2 sièges.

Description	L x P x H	Cuir						Tissu		
		10	20 Hugo Madras Softy	30 Empire Fantasy Illusion Tucson Utah Vintage Yukon	40 Diamond Elegance Princess Santiago Sensation Sunset Trina Victoria	50 Bull Cassiope Dublin	60 Caress Ultrasued	A	B COM	C alta
186 CAUS. SANS BRAS ALLONGEE RANGEMENT-G	68x40x33/40	4540	4725	4925	5115	5300	5500	3590	3740	3890
187 CAUS. SANS BRAS ALLONGEE RANGEMENT-D	68x40x33/40	4540	4725	4925	5115	5300	5500	3590	3740	3890
188 FAUT. SANS BRAS ALLONGE RANGEMENT-G	45x40x33/40	3015	3190	3365	3550	3725	3900	2390	2465	2540
189 FAUT. SANS BRAS ALLONGE RANGEMENT-D	45x40x33/40	3015	3190	3365	3550	3725	3900	2390	2465	2540
190 PETIT RANGEMENT À ANGLE	10/20x35x22	1350	1415	1475	1540	1615	1675	1025	1050	1075
221 FAUT. DBL SANS BRAS ALLONGE RANGEMENT-G	52x40x33/40	3200	3375	3565	3740	3915	4090	2565	2690	2815
222 FAUT. DBL SANS BRAS ALLONGE RANGEMENT-D	52x40x33/40	3200	3375	3565	3740	3915	4090	2565	2690	2815
223 SOFA APP SANS BRAS ALLONGE RANGEMENT-G	82x40x33/40	4990	5250	5525	5790	6065	6325	3915	4100	4300
224 SOFA APP SANS BRAS ALLONGE RANGEMENT-D	82x40x33/40	4990	5250	5525	5790	6065	6325	3915	4100	4300
230 CHAISE LONGUE DOUBLE DOS INCL. BRAS-G	41x62x33/40	3940	4125	4325	4515	4700	4900	3090	3265	3440
231 CHAISE LONGUE DOUBLE DOS INCL. BRAS-D	41x62x33/40	3940	4125	4325	4515	4700	4900	3090	3265	3440
232 CHAISE LONGUE DOS INCLINABLE BRAS-G	34x62x33/40	3650	3825	4000	4190	4365	4540	2900	3015	3125
233 CHAISE LONGUE DOS INCLINABLE BRAS-D	34x62x33/40	3650	3825	4000	4190	4365	4540	2900	3015	3125
234 SOFA APP. MODULAIRE ALLONGE GAUCHE	96x40/44x33/40	5775	6100	6415	6740	7050	7375	4215	4415	4615
235 SOFA APP. MODULAIRE ALLONGE DROIT	96x40/44x33/40	5775	6100	6415	6740	7050	7375	4215	4415	4615
CONFIGURATIONS										
A CONFIG (169-170)	82X40X40	7400	7730	8050	8400	8730	9050	6080	6400	6730

Liste de prix CDN

IBIZA

Description	L x P x H	Cuir						Tissu		
		10	20 Hugo Madras Softy	30 Empire Fantasy Illusion Tucson Utah Vintage Yukon	40 Diamond Elegance Princess Santiago Sensation Sunset Trina Victoria	50 Bull Cassiope Dublin	60 Caress Ultrasued	A	B COM	C alta
B CONFIG (169-171-174)	113X62X40	10205	10680	11155	11650	12130	12600	8255	8715	9170
C CONFIG (096-055-171-170)	115X115X40	15030	15755	16480	17240	17970	18690	11945	12530	13105
D CONFIG (169-171-235)	115X96X40	12390	12990	13580	14190	14780	15375	9645	10130	10620
J CONFIG (041-042)	68X40X40	7030	7300	7580	7850	8130	8430	5830	6000	6180
K CONFIG (041-071-005)	92X62X40	9545	9925	10340	10730	11115	11520	7805	8115	8430
L CONFIG (012-055-071-042)	102X102X40	14185	14840	15520	16205	16865	17545	11395	11855	12290
M CONFIG (041-071-024)	102X89X40	11820	12400	13015	13605	14205	14805	9215	9630	10030

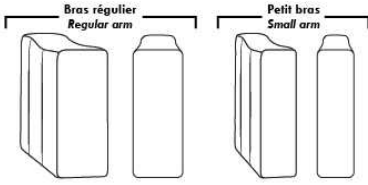

Spécifications | Specifications

- Appui-tête levé / Headrest up
- Appui-tête baissé / Headrest down
- Complètement incliné / Fully reclined

- (A) Hauteur complète 40" / Total Height
- (B) Hauteur appui-tête baissé 33" / Height headrest down
- (C) Hauteur du bras 26" / Arm Height
- (D) Hauteur du siège 19,5" / Seat height
- (E) Profondeur inclinée 65" / Depth fully reclined
- (F) Profondeur d'assise 20" ou/ou 22" / Seat depth
- (G) Profondeur appui-tête monté 36" / Depth with headrest up

Siège 30" de large | 30" Seat Width

Siège 23" de large | 23" Seat Width

Autres | Others

Fauteuil berçant, pivotant et inclinable
N'est pas un mécanisme protège-mur
Dégagement mural: 16"

Swivel, rocking motion chair
Not a wall hugger mechanism
Wall clearance: 16"

30" Populaires | Popular CONFIGURATIONS 23"

Nos produits sont fabriqués à la main et des variations mineures peuvent survenir. Our product is hand-made and minor variations can occur.

JADE

PATTE: Spécifiez couleur des pattes LG8. / TISSU UNI RECOMMANDÉ. / COMBO: Recouvrement #2 sur les dos seulement.

1x Appui-tête amovible inclus avec les items inclinables 044, 041, 042 et 071.

Appui-tête supplémentaire sur item non inclinable; surcharge \$315/appui-tête.

Spécifiez ASSISE RÉGULIÈRE 21 po ou PROFONDE 22 po. Les ITEMS suivants ne sont PAS DISPONIBLES en ASSISE PROFONDE: 018, 023, 046, 050, 055, 062, 063 et les ITEMS INCLINABLES 044, 041, 042 et 071.

OPTIONS:

Rembourrage des sièges en plumes: Ajouter \$150/siège. *Côté allongé compte pour 1 siège, items 005-011-062 et 063 comptent pour 2 sièges chacun.

MATELAS sofa-lit régulier 4 po d'épaisseur inclus. OPTION matelas:

- matelas 4,5" d'épaisseur avec ressorts et mousse mémoire avec gel: ajoutez \$250 ou

- matelas 5" d'épaisseur avec mousse haute densité et mousse mémoire avec gel: ajoutez \$375.

Mécanisme motorisé inclinable avec bouton TACTILE ajoutez 315\$ par mécanisme.

Mécanisme motorisé inclinable SANS FIL (batterie) ajoutez 625\$.

N.B. 2 sièges inclinables SÉPARÉS PAR un CENTRE ROND (050) ou un COIN CARRÉ (055) ne peuvent pas ouvrir en même temps.

Description	L x P x H	Cuir						Tissu		
		10	20 Hugo Madras Softy	30 Empire Fantasy Illusion Tucson Utah Vintage Yukon	40 Diamond Elegance Princess Santiago Sensation Sunset Trina Victoria	50 Bull Cassiope Dublin	60 Caress Ultrasued	A	B COM	C alta
001 FAUTEUIL	44X37X35	2615	2800	3025	3225	3415	3615	1840	1925	2025
002 CAUSEUSE	67X37X35	3750	4015	4300	4565	4840	5075	2515	2665	2800
003 SOFA	90X37X35	4640	4975	5315	5650	5975	6315	3240	3440	3640
005 CHAISE LONGUE BRAS DROIT	33.5X61X35	3065	3290	3515	3725	3925	4125	2115	2290	2450
006 POUF	25.5X25.5X19	1175	1290	1365	1440	1525	1615	990	1015	1040
009 CAUSEUSE SANS BRAS	46X37X35	2900	3125	3390	3650	3900	4125	2075	2215	2390
011 CHAISE LONGUE BRAS GAUCHE	33.5X61X35	3065	3290	3515	3725	3925	4125	2115	2290	2450
012 CAUSEUSE BRAS GAUCHE	56.5X37X35	3315	3550	3825	4050	4325	4565	2275	2440	2575
018 CAUSEUSE ANGULAIRE BRAS GAUCHE	70.5X51X35	3525	3790	4050	4340	4590	4875	2465	2615	2765
023 CAUSEUSE ANGULAIRE BRAS DROIT	70.5X51X35	3525	3790	4050	4340	4590	4875	2465	2615	2765
024 CAUSEUSE MODULAIRE ALLONGEE DROIT	80X37X35	3865	4100	4400	4665	4940	5215	2575	2750	2900
040 SOFA SANS BRAS	69X37X35	3825	4125	4465	4840	5150	5490	2765	2990	3190
041 FAUTEUIL INCLINABLE BRAS-G	33.5X37X35	2975	3125	3340	3525	3715	3890	2400	2525	2675
042 FAUTEUIL INCLINABLE BRAS-D	33.5X37X35	2975	3125	3340	3525	3715	3890	2400	2525	2675
044 FAUTEUIL INCLINABLE	44X37X35	3375	3575	3775	3940	4100	4325	2575	2740	2850
045 CAUSEUSE SANS BRAS ALLONGEE DROIT	66X37X35	3365	3640	3915	4175	4425	4700	2315	2475	2650
046 CAUSEUSE ANGULAIRE SANS BRAS	60X51X35	3165	3415	3715	3950	4240	4465	2240	2415	2550
048 CAUSEUSE MODULAIRE ALLONGEE GAUCHE	80X37X35	3865	4100	4400	4665	4940	5215	2575	2750	2900
050 CENTRE ROND	48X48X35	2740	2915	3100	3300	3465	3650	2065	2165	2290
051 FAUTEUIL SANS BRAS	23X37X35	1775	1890	2025	2125	2265	2390	1425	1515	1600
052 SOFA BRAS GAUCHE	79.5X37X35	4225	4550	4900	5225	5540	5865	2990	3190	3390

JADE

PATTE: Spécifiez couleur des pattes LG8. / TISSU UNI RECOMMANDÉ. / COMBO: Recouvrement #2 sur les dos seulement.

1x Appui-tête amovible inclus avec les items inclinables 044, 041, 042 et 071.

Appui-tête supplémentaire sur item non inclinable; surcharge \$315/appui-tête.

Spécifiez ASSISE RÉGULIÈRE 21 po ou PROFONDE 22 po. Les ITEMS suivants ne sont PAS DISPONIBLES en ASSISE PROFONDE: 018, 023, 046, 050, 055, 062, 063 et les ITEMS INCLINABLES 044, 041, 042 et 071.

OPTIONS:

Rembourrage des sièges en plumes: Ajouter \$150/siège. *Côté allongé compte pour 1 siège, items 005-011-062 et 063 comptent pour 2 sièges chacun.

MATELAS sofa-lit régulier 4 po d'épaisseur inclus. OPTION matelas:

- matelas 4,5" d'épaisseur avec ressorts et mousse mémoire avec gel: ajoutez \$250 ou

- matelas 5" d'épaisseur avec mousse haute densité et mousse mémoire avec gel: ajoutez \$375.

Mécanisme motorisé inclinable avec bouton TACTILE ajoutez 315\$ par mécanisme.

Mécanisme motorisé inclinable SANS FIL (batterie) ajoutez 625\$.

N.B. 2 sièges inclinables SÉPARÉS PAR un CENTRE ROND (050) ou un COIN CARRÉ (055) ne peuvent pas ouvrir en même temps.

Description	L x P x H	Cuir						Tissu		
		10	20 Hugo Madras Softy	30 Empire Fantasy Illusion Tucson Utah Vintage Yukon	40 Diamond Elegance Princess Santiago Sensation Sunset Trina Victoria	50 Bull Cassiope Dublin	60 Caress Ultrasued	A	B COM	C alta
053 SOFA BRAS DROIT	79.5X37X35	4225	4550	4900	5225	5540	5865	2990	3190	3390
055 COIN CARRÉ	37X37X35	2640	2800	3015	3190	3365	3550	1950	2090	2215
056 FAUTEUIL BRAS DROIT	33.5X37X35	2175	2390	2550	2750	2925	3100	1640	1740	1840
057 FAUTEUIL BRAS GAUCHE	33.5X37X35	2175	2390	2550	2750	2925	3100	1640	1740	1840
060 SOFA-LIT QUEEN	90X37X35	5365	5700	6015	6365	6700	7025	3940	4165	4375
061 CAUSEUSE BRAS DROIT	56.5X37X35	3315	3550	3825	4050	4325	4565	2275	2440	2575
062 FAUTEUIL ANGULAIRE BRAS GAUCHE	70.5X65X35	3165	3350	3575	3775	3950	4165	2190	2365	2465
063 FAUTEUIL ANGULAIRE BRAS DROIT	70.5X65X35	3165	3350	3575	3775	3950	4165	2190	2365	2465
071 FAUTEUIL INCLINABLE SANS BRAS	23X37X35	2540	2665	2790	2915	3025	3125	2175	2275	2375
072 SOFA MODULAIRE BRAS GAUCHE	93X37X35	4975	5300	5650	5975	6315	6615	3450	3665	3890
073 SOFA MODULAIRE BRAS DROIT	93X37X35	4975	5300	5650	5975	6315	6615	3450	3665	3890
079 SOFA-LIT QUEEN SANS BRAS	69X37X35	4540	4875	5215	5525	5850	6200	3490	3715	3915
080 POUF ANGULAIRE	36X27X19	1375	1440	1525	1600	1665	1740	1125	1150	1190
082 SOFA-LIT QUEEN BRAS GAUCHE	79.5X37X35	4915	5240	5575	5900	6240	6550	3725	3915	4090
083 SOFA-LIT QUEEN BRAS DROIT	79.5X37X35	4915	5240	5575	5900	6240	6550	3725	3915	4090
086 CAUSEUSE SANS BRAS ALLONGÉE GAUCHE	66X37X35	3365	3640	3915	4175	4425	4700	2315	2475	2650
088 FAUTEUIL SANS BRAS ALLONGÉ GAUCHE	43X37X35	2240	2440	2650	2840	3040	3240	1675	1815	1940
089 FAUTEUIL SANS BRAS ALLONGÉ DROIT	43X37X35	2240	2440	2650	2840	3040	3240	1675	1815	1940
306 POUF AVEC COUSSIN ALLONGÉ	24X24X19	1415	1515	1640	1740	1840	1925	1140	1200	1300

JADE



Hauteur complète 35" | Hauteur de siège 19" | Profondeur d'assise 21"/22"
 Total Height 35" | Seat Height 19" | Seat Depth 21"/22"

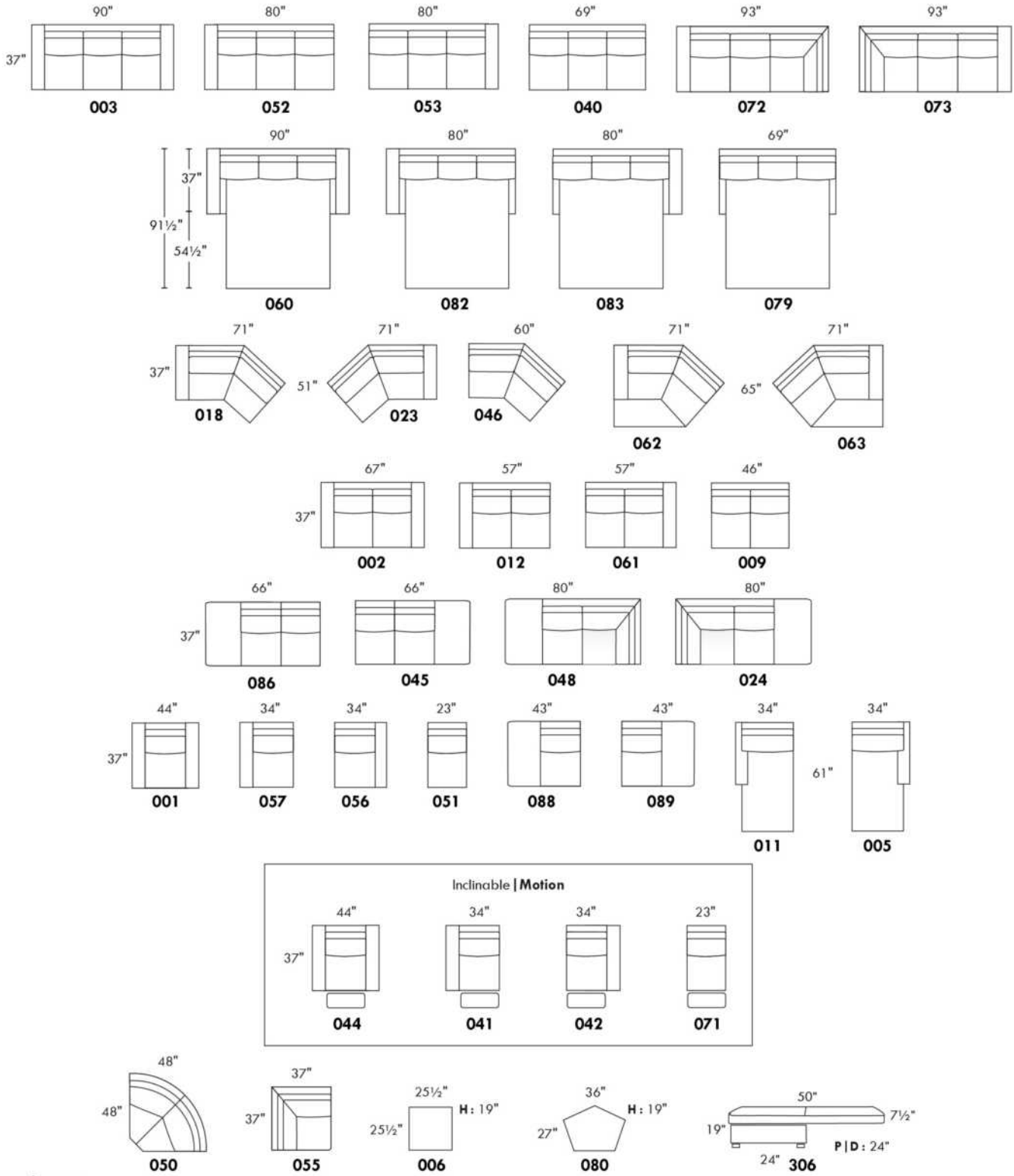

www.jaymar.ca

Toutes les dimensions indiquées sont au pouce près. Nos produits sont fabriqués à la main et des variations mineures peuvent survenir.
 All dimensions indicated are to the nearest inch. Our product is hand-made and minor variations can occur.



JAMES

Caractéristiques: Modèle avec appui-tête ajustable (2 sur coin carré). Couture: En tissu petit fil & en cuir gros fil plat. Coussins de siège avec mousse mémoire. Items chaise longue dos inclinable avec mécanisme "Push Back".

OPTIONS - Fournir DESSIN de votre config:

Petit Bras 6": au même prix.

Patte sur bras LARGE : LG189 métal (noire ou chrome) ou LG103. PETIT bras: LG64 métal ou LG08 bois (spécifiez couleur).

Table #154: Spécifiez couleur du dessus de table en bois.

Faut. 043-163: base en bois (spécifiez couleur).

Accessoires: Ancrage \$90 ch | Tablette pivotante & porte verre à vin \$50 ch, Porte tablette \$100 & Lampe DEL \$125.

Option PREMIUM (Seulement avec option MOTORISÉ): Repose-pied pleine jambe + rembourrage de sièges avec mousse modelée & mousse mémoire 1" sur l'ensemble du mobilier; AJOUTEZ \$140/siège. Section allongée d'un item compte pour 1 siège & chaise pour 2 sièges.

Mécanisme motorisé inclinable ajoutez \$315/méc. Pour le SANS FIL (batterie) \$625/méc.

NOTE: 2 sièges inclinables SÉPARÉS par un COIN ou une TABLE ne peuvent pas ouvrir en même temps.

Description	L x P x H	Cuir						Tissu		
		10	20 Hugo Madras Softy	30 Empire Fantasy Illusion Tucson Utah Vintage Yukon	40 Diamond Elegance Princess Santiago Sensation Sunset Trina Victoria	50 Bull Cassiope Dublin	60 Caress Ultrasued	A	B COM	C alta
001 FAUTEUIL	44x40x30/39	3340	3540	3750	3940	4125	4350	2575	2700	2790
002 CAUSEUSE	67x40x30/39	4750	5015	5275	5525	5775	6000	3715	3850	4000
003 SOFA	91x40x30/39	5725	6015	6365	6675	7000	7300	4425	4625	4865
005 CHAISE LONGUE BRAS DROIT	34x62x30/39	3015	3165	3325	3465	3615	3775	2300	2440	2550
009 CAUSEUSE SANS BRAS	47x40x30/39	3375	3540	3715	3850	4000	4125	2565	2740	2890
011 CHAISE LONGUE BRAS GAUCHE	34x62x30/39	3015	3165	3325	3465	3615	3775	2300	2440	2550
012 CAUSEUSE BRAS GAUCHE	57x40x30/39	4040	4250	4440	4640	4875	5040	3090	3240	3375
017 FAUTEUIL DOUBLE	51x40x30/39	3525	3740	3950	4175	4390	4600	2740	2850	3000
021 SOFA APPARTEMENT SANS BRAS	61x40x30/39	3850	4040	4275	4440	4640	4875	2915	3090	3290
024 CAUSEUSE MODULAIRE ALLONGEE DROIT	89x40/44x30/39	5315	5650	5990	6325	6650	7000	3775	3950	4165
040 SOFA SANS BRAS	71x40x30/39	4350	4565	4765	4990	5225	5440	3325	3525	3725
041 FAUTEUIL INCLINABLE BRAS-G	34x40x30/39	2925	3075	3240	3375	3540	3675	2365	2440	2525
042 FAUTEUIL INCLINABLE BRAS-D	34x40x30/39	2925	3075	3240	3375	3540	3675	2365	2440	2525
043 FAUTEUIL INCLINABLE BERÇANT PIVOTANT	30x34x42"	3690	3890	4115	4350	4550	4750	2950	3040	3125
044 FAUTEUIL INCLINABLE	44x40x30/39	3650	3850	4050	4275	4440	4640	2925	3025	3115
045 CAUSEUSE SANS BRAS ALLONGEE DROIT	68x40x30/39	3950	4175	4400	4615	4865	5040	3015	3165	3315
048 CAUSEUSE MODULAIRE ALLONGEE GAUCHE	89x40/44x30/39	5315	5650	5990	6325	6650	7000	3775	3950	4165
051 FAUTEUIL SANS BRAS	24x40x30/39	1950	2065	2165	2275	2390	2465	1465	1575	1675
052 SOFA BRAS GAUCHE	81x40x30/39	5015	5275	5550	5825	6090	6340	3850	4040	4250
053 SOFA BRAS DROIT	81x40x30/39	5015	5275	5550	5825	6090	6340	3850	4040	4250



JAMES

Caractéristiques: Modèle avec appui-tête ajustable (2 sur coin carré). Couture: En tissu petit fil & en cuir gros fil plat. Coussins de siège avec mousse mémoire. Items chaise longue dos inclinable avec mécanisme "Push Back".

OPTIONS - Fournir DESSIN de votre config:

Petit Bras 6": au même prix.

Patte sur bras LARGE : LG189 métal (noire ou chrome) ou LG103. PETIT bras: LG64 métal ou LG08 bois (spécifiez couleur).

Table #154: Spécifiez couleur du dessus de table en bois.

Faut. 043-163: base en bois (spécifiez couleur).

Accessoires: Ancrage \$90 ch | Tablette pivotante & porte verre à vin \$50 ch, Porte tablette \$100 & Lampe DEL \$125.

Option PREMIUM (Seulement avec option MOTORISÉ): Repose-pied pleine jambe + rembourrage de sièges avec mousse modelée & mousse mémoire 1" sur l'ensemble du mobilier; AJOUTEZ \$140/siège. Section allongée d'un item compte pour 1 siège & chaise pour 2 sièges.

Mécanisme motorisé inclinable ajoutez \$315/méc. Pour le SANS FIL (batterie) \$625/méc.

NOTE: 2 sièges inclinables SÉPARÉS par un COIN ou une TABLE ne peuvent pas ouvrir en même temps.

Description	L x P x H	Cuir						Tissu		
		10	20 Hugo Madras Softy	30 Empire Fantasy Illusion Tucson Utah Vintage Yukon	40 Diamond Elegance Princess Santiago Sensation Sunset Trina Victoria	50 Bull Cassiope Dublin	60 Caress Ultrasued	A	B COM	C alta
055 COIN CARRE	44x44x30/39	3515	3715	3915	4090	4325	4515	2700	2800	2925
056 FAUTEUIL BRAS DROIT	34x40x30/39	2615	2765	2925	3075	3225	3365	2000	2100	2190
057 FAUTEUIL BRAS GAUCHE	34x40x30/39	2615	2765	2925	3075	3225	3365	2000	2100	2190
061 CAUSEUSE BRAS DROIT	57x40x30/39	4040	4250	4440	4640	4875	5040	3090	3240	3375
071 FAUTEUIL INCLINABLE SANS BRAS	24x40x30/39	2240	2365	2450	2540	2650	2750	1815	1940	2075
086 CAUSEUSE SANS BRAS ALLONGEE GAUCHE	68x40x30/39	3950	4175	4400	4615	4865	5040	3015	3165	3315
088 FAUTEUIL SANS BRAS ALLONGE GAUCHE	45x40x30/39	2525	2700	2890	3040	3215	3365	1915	2000	2100
089 FAUTEUIL SANS BRAS ALLONGE DROIT	45x40x30/39	2525	2700	2890	3040	3215	3365	1915	2000	2100
095 SOFA APPARTEMENT	81x40x30/39	5240	5525	5840	6125	6425	6750	4025	4225	4390
096 SOFA APPARTEMENT BRAS GAUCHE	71x40x30/39	4515	4740	5015	5265	5515	5765	3440	3615	3800
097 SOFA APPARTEMENT BRAS DROIT	71x40x30/39	4515	4740	5015	5265	5515	5765	3440	3615	3800
124 POUF AVEC RANGEMENT	30x22x17	1325	1375	1450	1525	1600	1665	1115	1140	1175
154 TABLE REMBOURRÉE ANGULAIRE	7/34x32.5x19	1125	1190	1300	1350	1415	1465	965	1000	1025
163 FAUT. DBL INCL. BERCANT PIVOTANT	33 x 34 x 42	3775	4015	4240	4425	4665	4890	2965	3050	3140
165 FAUTEUIL DOUBLE INCLINABLE	51x40x30/39	3850	4050	4300	4515	4715	4940	3065	3190	3325
167 SOFA APP. SANS BRAS ALLONGE GAUCHE	82x40x30/39	4415	4690	4965	5240	5500	5765	3350	3540	3725
168 SOFA APP. SANS BRAS ALLONGE DROIT	82x40x30/39	4415	4690	4965	5240	5500	5765	3350	3540	3725
169 FAUTEUIL DOUBLE INCLINABLE BRAS GAUCHE	41x40x30/39	3115	3300	3465	3640	3800	3950	2465	2575	2740
170 FAUTEUIL DOUBLE INCLINABLE BRAS DROIT	41x40x30/39	3115	3300	3465	3640	3800	3950	2465	2575	2740
171 FAUTEUIL DOUBLE INCLINABLE SANS BRAS	31x40x30/39	2465	2575	2750	2890	3015	3125	1940	2065	2165



JAMES

Caractéristiques: Modèle avec appui-tête ajustable (2 sur coin carré). Couture: En tissu petit fil & en cuir gros fil plat. Coussins de siège avec mousse mémoire. Items chaise longue dos inclinable avec mécanisme "Push Back".

OPTIONS - Fournir DESSIN de votre config:

Petit Bras 6": au même prix.

Patte sur bras LARGE : LG189 métal (noire ou chrome) ou LG103. PETIT bras: LG64 métal ou LG08 bois (spécifiez couleur).

Table #154: Spécifiez couleur du dessus de table en bois.

Faut. 043-163: base en bois (spécifiez couleur).

Accessoires: Ancre \$90 ch | Tablette pivotante & porte verre à vin \$50 ch, Porte tablette \$100 & Lampe DEL \$125.

Option PREMIUM (Seulement avec option MOTORISÉ): Repose-pied pleine jambe + rembourrage de sièges avec mousse modelée & mousse mémoire 1" sur l'ensemble du mobilier; AJOUTEZ \$140/siège. Section allongée d'un item compte pour 1 siège & chaise pour 2 sièges.

Mécanisme motorisé inclinable ajoutez \$315/méc. Pour le SANS FIL (batterie) \$625/méc.

NOTE: 2 sièges inclinables SÉPARÉS par un COIN ou une TABLE ne peuvent pas ouvrir en même temps.

Description	L x P x H	Cuir						Tissu		
		10	20 Hugo Madras Softy	30 Empire Fantasy Illusion Tucson Utah Vintage Yukon	40 Diamond Elegance Princess Santiago Sensation Sunset Trina Victoria	50 Bull Cassiope Dublin	60 Caress Ultrasued	A	B COM	C alta
173 CHAISE LONGUE DOUBLE BRAS GAUCHE	41x62x30/39	3300	3490	3715	3900	4075	4300	2515	2675	2840
174 CHAISE LONGUE DOUBLE BRAS DROIT	41x62x30/39	3300	3490	3715	3900	4075	4300	2515	2675	2840
175 FAUTEUIL DOUBLE BRAS GAUCHE	41x40x30/39	2790	2975	3125	3315	3465	3640	2125	2275	2415
176 FAUTEUIL DOUBLE BRAS DROIT	41x40x30/39	2790	2975	3125	3315	3465	3640	2125	2275	2415
177 FAUTEUIL DOUBLE SANS BRAS	31x40x30/39	2125	2275	2425	2540	2675	2800	1615	1740	1850
178 FAUTEUIL DOUBLE SANS BRAS ALLONGE-G	52x40x30/39	2725	2900	3090	3290	3450	3640	2075	2190	2365
179 FAUTEUIL DOUBLE SANS BRAS ALLONGE-D	52x40x30/39	2725	2900	3090	3290	3450	3640	2075	2190	2365
230 CHAISE LONGUE DOUBLE DOS INCL. BRAS-G	41x62x30/39	3615	3825	4025	4240	4415	4615	2790	2975	3115
231 CHAISE LONGUE DOUBLE DOS INCL. BRAS-D	41x62x30/39	3615	3825	4025	4240	4415	4615	2790	2975	3115
232 CHAISE LONGUE DOS INCLINABLE BRAS-G	34x62x30/39	3350	3515	3665	3825	3950	4090	2565	2725	2840
233 CHAISE LONGUE DOS INCLINABLE BRAS-D	34x62x30/39	3350	3515	3665	3825	3950	4090	2565	2725	2840
234 SOFA APP. MODULAIRE ALLONGE GAUCHE	96x40/44x30/39	5515	5840	6200	6515	6850	7175	3925	4165	4390
235 SOFA APP. MODULAIRE ALLONGE DROIT	96x40/44x30/39	5515	5840	6200	6515	6850	7175	3925	4165	4390
CONFIGURATIONS										
A CONFIG. (169-177-174)	113X62X30/39	8540	9065	9605	10080	10550	11050	6595	6990	7430
B CONFIG. (096-055-177-170)	115X116X30/39	13270	14030	14820	15535	16315	17030	10220	10730	11315
C CONFIG. (173-177-055-179)	116X96X30/39	11665	12380	13145	13820	14525	15255	8905	9405	9980
D CONFIG. (011-009-005)	115X62X30/39	9405	9870	10365	10780	11230	11675	7165	7620	7990
E CONFIG. (041-071-055-061)	102X101X30/39	12720	13405	14045	14645	15390	15980	9970	10420	10900
F CONFIG. (041-061)	91X40X30/39	6965	7325	7680	8015	8415	8715	5455	5680	5900
G CONFIG. (057-042)	68X40X30/39	5540	5840	6165	6450	6765	7040	4365	4540	4715

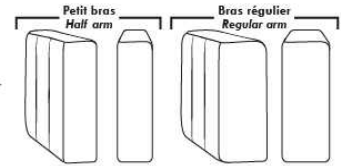

Siège 30" de large | 30" Seat Width

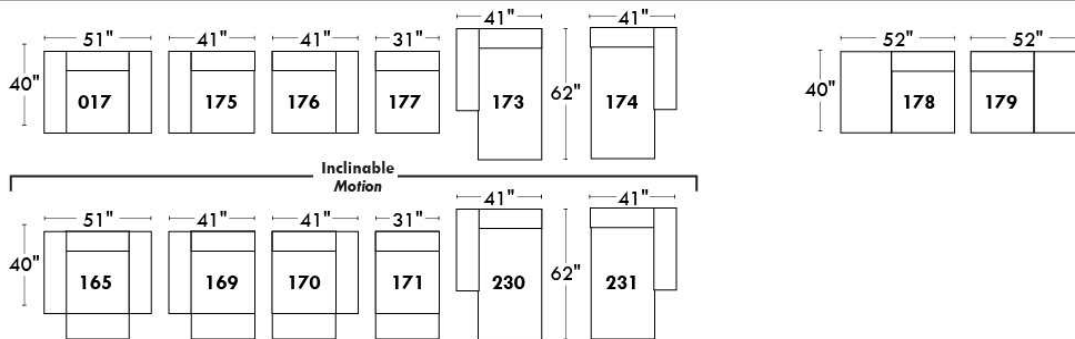
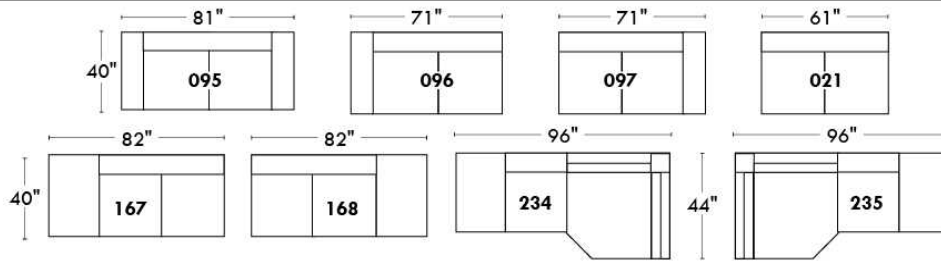

Spécifications | Specifications

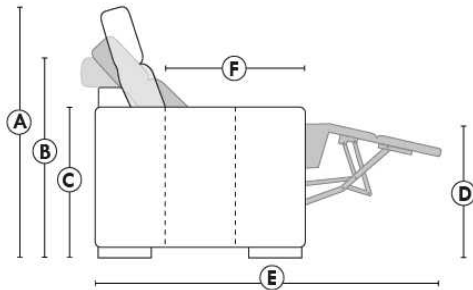

- Appui-tête levé / Headrest up
- Appui-tête baissé / Headrest down
- Complètement incliné / Fully reclined

- (A) Hauteur complète 39" / Total Height
- (B) Hauteur appui-tête baissé 30" / Height headrest down
- (C) Hauteur du bras 24" / Arm Height
- (D) Hauteur du siège 19,5" / Seat height
- (E) Profondeur inclinée 63" / Depth fully reclined
- (F) Profondeur d'assise 20" / Seat depth

Autres | Others

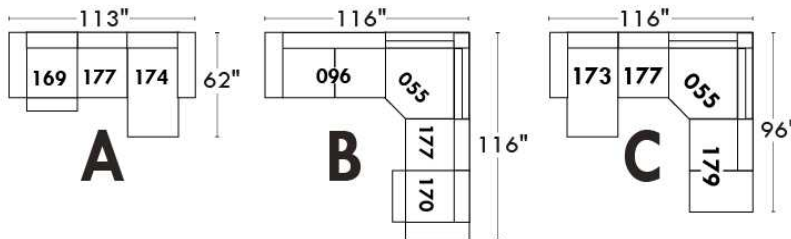
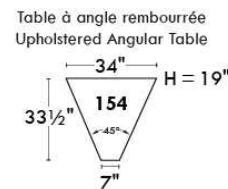
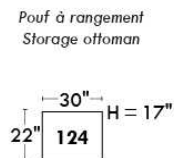
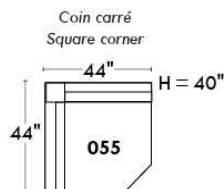

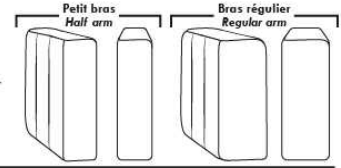

Siège 23" de large | 23" Seat Width

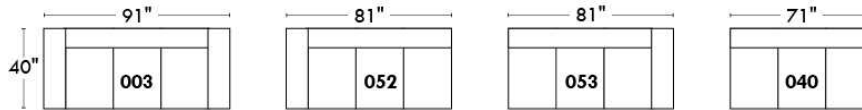
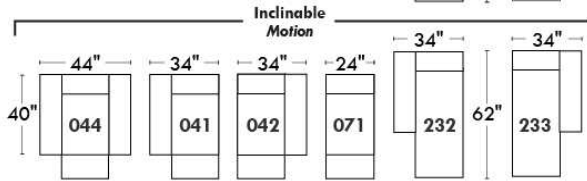
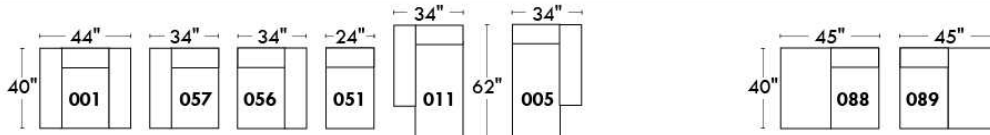
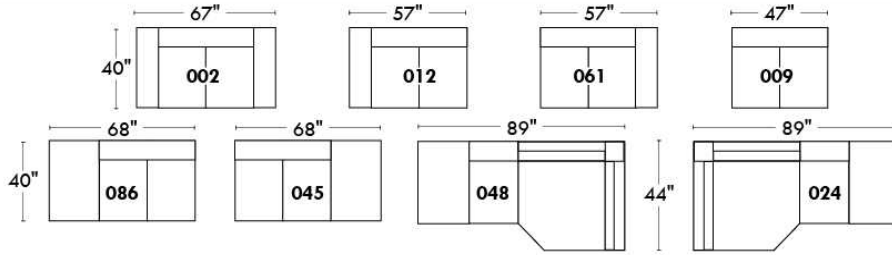

Fauteuil berçant, pivotant et inclinable
Swivel rocking motion chair

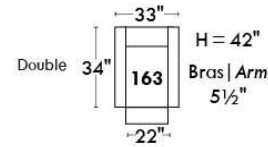
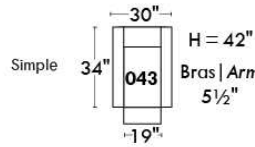

Autres | Others

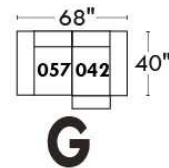
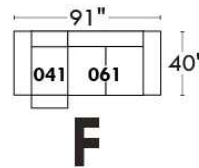
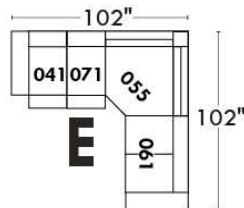
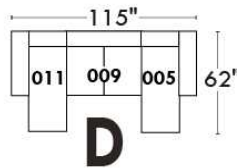
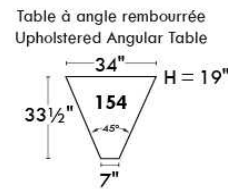
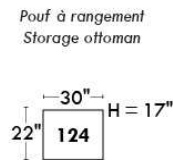
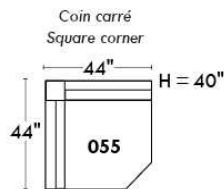



JESSE

Caractéristiques: Modèle avec appui-tête ajustable (2 sur coin carré). Couture: En tissu, petit fil & en cuir gros fil plat. Coussins de siège avec mousse mémoire. Chaise longue dos inclinable avec méc. "Push Back". Fauteuils 043 & 163: PAS de BARRE de MÉTAL sur le bras.

OPTIONS - Fournir DESSIN de votre config:

Patte: LG189 métal (noire ou chrome) ou LG103 bois (spécifiez couleur). | Table (154): Spécifiez couleur du dessus de table en bois.

Faut. 043-163: avec base en bois (spécifiez couleur).

Accessoires: Ancrage \$90 ch. | Tablette pivotante & porte verre à vin \$50 ch., Porte tablette \$100 & Lampe DEL \$125.

Option PREMIUM (Seul. avec option MOTORISÉ): Repose-pied pleine jambe + rembourrage de sièges avec mousse modelée et mousse mémoire 1" sur l'ensemble du mobilier; AJOUTEZ \$140/siège. Section allongée d'un item compte pour 1 siège & chaise longue pour 2 sièges.

Mécanisme motorisé inclinable ajoutez \$315/méc. Pour le SANS FIL (batterie) ajoutez \$625.

NOTE: 2 sièges inclinables SÉPARÉS par un COIN ou une TABLE ne peuvent pas ouvrir en même temps.

Description	L x P x H	Cuir						Tissu		
		10	20 Hugo Madras Softy	30 Empire Fantasy Illusion Tucson Utah Vintage Yukon	40 Diamond Elegance Princess Santiago Sensation Sunset Trina Victoria	50 Bull Cassiope Dublin	60 Caress Ultrasued	A	B COM	C alta
001 FAUTEUIL	44X40X30/39	3390	3600	3825	4015	4225	4400	2665	2765	2850
002 CAUSEUSE	67X40X30/39	4865	5075	5350	5590	5840	6090	3775	3915	4050
003 SOFA	91X40X30/39	5815	6115	6450	6775	7075	7390	4515	4700	4915
005 CHAISE LONGUE BRAS DROIT	34X62X30/39	3075	3225	3375	3540	3675	3840	2390	2500	2640
009 CAUSEUSE SANS BRAS	47X40X30/39	3375	3540	3715	3850	4000	4125	2565	2740	2890
011 CHAISE LONGUE BRAS GAUCHE	34X62X30/39	3075	3225	3375	3540	3675	3840	2390	2500	2640
012 CAUSEUSE BRAS GAUCHE	57X40X30/39	4100	4340	4550	4725	4940	5125	3175	3325	3465
017 FAUTEUIL DOUBLE	51X40X30/39	3590	3800	4025	4250	4440	4665	2790	2925	3065
021 SOFA APPARTEMENT SANS BRAS	61X40X30/39	3850	4040	4275	4440	4640	4875	2915	3090	3290
024 CAUSEUSE MODULAIRE ALLONGEE DROIT	89x40/44x30/39	5315	5650	5990	6325	6650	7000	3775	3950	4165
040 SOFA SANS BRAS	71X40X30/39	4350	4565	4765	4990	5225	5440	3325	3525	3725
041 FAUTEUIL INCLINABLE BRAS-G	34X40X30/39	3000	3125	3315	3450	3600	3750	2415	2500	2575
042 FAUTEUIL INCLINABLE BRAS-D	34X40X30/39	3000	3125	3315	3450	3600	3750	2415	2500	2575
043 FAUTEUIL INCLINABLE BERÇANT PIVOTANT	30 x 34 x 42	3690	3890	4115	4350	4550	4750	2950	3040	3125
044 FAUTEUIL INCLINABLE	44X40X30/39	3725	3915	4100	4340	4540	4715	3000	3090	3190
045 CAUSEUSE SANS BRAS ALLONGEE DROIT	68X40X30/39	3950	4175	4400	4615	4865	5040	3015	3165	3315
048 CAUSEUSE MODULAIRE ALLONGEE GAUCHE	89x40/44x30/39	5315	5650	5990	6325	6650	7000	3775	3950	4165
051 FAUTEUIL SANS BRAS	24X40X30/39	1950	2065	2165	2275	2390	2465	1465	1575	1675
052 SOFA BRAS GAUCHE	81X40X30/39	5075	5350	5625	5875	6150	6415	3915	4090	4325
053 SOFA BRAS DROIT	81X40X30/39	5075	5350	5625	5875	6150	6415	3915	4090	4325
055 COIN CARRE	44X44X30/39	3515	3715	3915	4090	4325	4515	2700	2800	2925



JESSE

Caractéristiques: Modèle avec appui-tête ajustable (2 sur coin carré). Couture: En tissu, petit fil & en cuir gros fil plat. Coussins de siège avec mousse mémoire. Chaise longue dos inclinable avec méc. "Push Back". Fauteuils 043 & 163: PAS de BARRE de MÉTAL sur le bras.

OPTIONS - Fournir DESSIN de votre config:

Patte: LG189 métal (noire ou chrome) ou LG103 bois (spécifiez couleur). | Table (154): Spécifiez couleur du dessus de table en bois.

Faut. 043-163: avec base en bois (spécifiez couleur).

Accessoires: Ancrage \$90 ch. | Tablette pivotante & porte verre à vin \$50 ch., Porte tablette \$100 & Lampe DEL \$125.

Option PREMIUM (Seul. avec option MOTORISÉ): Repose-pied pleine jambe + rembourrage de sièges avec mousse modelée et mousse mémoire 1" sur l'ensemble du mobilier; AJOUTEZ \$140/siège. Section allongée d'un item compte pour 1 siège & chaise longue pour 2 sièges.

Mécanisme motorisé inclinable ajoutez \$315/méc. Pour le SANS FIL (batterie) ajoutez \$625.

NOTE: 2 sièges inclinables SÉPARÉS par un COIN ou une TABLE ne peuvent pas ouvrir en même temps.

Description	L x P x H	Cuir						Tissu		
		10	20 Hugo Madras Softy	30 Empire Fantasy Illusion Tucson Utah Vintage Yukon	40 Diamond Elegance Princess Santiago Sensation Sunset Trina Victoria	50 Bull Cassiope Dublin	60 Caress Ultrasued	A	B COM	C alta
056 FAUTEUIL BRAS DROIT	34X40X30/39	2675	2825	3000	3125	3300	3440	2075	2165	2275
057 FAUTEUIL BRAS GAUCHE	34X40X30/39	2675	2825	3000	3125	3300	3440	2075	2165	2275
061 CAUSEUSE BRAS DROIT	57X40X30/39	4100	4340	4550	4725	4940	5125	3175	3325	3465
071 FAUTEUIL INCLINABLE SANS BRAS	24X40X30/39	2275	2390	2475	2565	2675	2775	1815	1940	2075
086 CAUSEUSE SANS BRAS ALLONGEE GAUCHE	68X40X30/39	3950	4175	4400	4615	4865	5040	3015	3165	3315
088 FAUTEUIL SANS BRAS ALLONGE GAUCHE	45X40X30/39	2525	2700	2890	3040	3215	3365	1915	2000	2100
089 FAUTEUIL SANS BRAS ALLONGE DROIT	45X40X30/39	2525	2700	2890	3040	3215	3365	1915	2000	2100
095 SOFA APPARTEMENT	81X40X30/39	5290	5590	5900	6215	6500	6815	4075	4290	4440
096 SOFA APPARTEMENT BRAS GAUCHE	71X40X30/39	4575	4840	5075	5315	5575	5825	3515	3675	3865
097 SOFA APPARTEMENT BRAS DROIT	71X40X30/39	4575	4840	5075	5315	5575	5825	3515	3675	3865
124 POUF AVEC RANGEMENT	30X22X17	1325	1375	1450	1525	1600	1665	1115	1140	1175
154 TABLE REMBOURRÉE ANGULAIRE	7/34X32.5X19	1125	1190	1300	1350	1415	1465	965	1000	1025
163 FAUT. DBL INCL. BERCANT PIVOTANT	33 x 34 x 42	3775	4015	4240	4425	4665	4890	2965	3050	3140
165 FAUTEUIL DOUBLE INCLINABLE	51X40X30/39	3915	4100	4365	4575	4765	4990	3125	3290	3390
167 SOFA APP. SANS BRAS ALLONGE GAUCHE	82X40X30/39	4415	4690	4965	5240	5500	5765	3350	3540	3725
168 SOFA APP. SANS BRAS ALLONGE DROIT	82X40X30/39	4415	4690	4965	5240	5500	5765	3350	3540	3725
169 FAUTEUIL DOUBLE INCLINABLE BRAS GAUCHE	41X40X30/39	3190	3350	3540	3715	3865	4025	2540	2675	2800
170 FAUTEUIL DOUBLE INCLINABLE BRAS DROIT	41X40X30/39	3190	3350	3540	3715	3865	4025	2540	2675	2800
171 FAUTEUIL DOUBLE INCLINABLE SANS BRAS	31X40X30/39	2465	2575	2750	2890	3015	3125	1940	2065	2165
173 CHAISE LONGUE DOUBLE BRAS GAUCHE	41X62X30/39	3350	3550	3775	3950	4165	4365	2575	2765	2925
174 CHAISE LONGUE DOUBLE BRAS DROIT	41X62X30/39	3350	3550	3775	3950	4165	4365	2575	2765	2925
175 FAUTEUIL DOUBLE BRAS GAUCHE	41X40X30/39	2850	3025	3215	3365	3540	3715	2190	2365	2465



JESSE

Caractéristiques: Modèle avec appui-tête ajustable (2 sur coin carré). Couture: En tissu, petit fil & en cuir gros fil plat. Coussins de siège avec mousse mémoire. Chaise longue dos inclinable avec méc. "Push Back". Fauteuils 043 & 163: PAS de BARRE de MÉTAL sur le bras.

OPTIONS - Fournir DESSIN de votre config:

Patte: LG189 métal (noire ou chrome) ou LG103 bois (spécifiez couleur). | Table (154): Spécifiez couleur du dessus de table en bois.

Faut. 043-163: avec base en bois (spécifiez couleur).

Accessoires: Ancrage \$90 ch. | Tablette pivotante & porte verre à vin \$50 ch., Porte tablette \$100 & Lampe DEL \$125.

Option PREMIUM (Seul. avec option MOTORISÉ): Repose-pied pleine jambe + rembourrage de sièges avec mousse modelée et mousse mémoire 1" sur l'ensemble du mobilier; AJOUTEZ \$140/siège. Section allongée d'un item compte pour 1 siège & chaise longue pour 2 sièges.

Mécanisme motorisé inclinable ajoutez \$315/méc. Pour le SANS FIL (batterie) ajoutez \$625.

NOTE: 2 sièges inclinables SÉPARÉS par un COIN ou une TABLE ne peuvent pas ouvrir en même temps.

Description	L x P x H	Cuir						Tissu		
		10	20 Hugo Madras Softy	30 Empire Fantasy Illusion Tucson Utah Vintage Yukon	40 Diamond Elegance Princess Santiago Sensation Sunset Trina Victoria	50 Bull Cassiope Dublin	60 Caress Ultrasued	A	B COM	C alta
176 FAUTEUIL DOUBLE BRAS DROIT	41X40X30/39	2850	3025	3215	3365	3540	3715	2190	2365	2465
177 FAUTEUIL DOUBLE SANS BRAS	31X40X30/39	2125	2275	2425	2540	2675	2800	1615	1740	1850
178 FAUTEUIL DOUBLE SANS BRAS ALLONGE-G	52X40X30/39	2725	2900	3090	3290	3450	3640	2075	2190	2365
179 FAUTEUIL DOUBLE SANS BRAS ALLONGE-D	52X40X30/39	2725	2900	3090	3290	3450	3640	2075	2190	2365
230 CHAISE LONGUE DOUBLE DOS INCL. BRAS-G	41X62X30/39	3715	3900	4090	4325	4515	4700	2850	3025	3190
231 CHAISE LONGUE DOUBLE DOS INCL. BRAS-D	41X62X30/39	3715	3900	4090	4325	4515	4700	2850	3025	3190
232 CHAISE LONGUE DOS INCLINABLE BRAS-G	34X62X30/39	3415	3575	3740	3890	4025	4175	2650	2775	2915
233 CHAISE LONGUE DOS INCLINABLE BRAS-D	34X62X30/39	3415	3575	3740	3890	4025	4175	2650	2775	2915
234 SOFA APP. MODULAIRE ALLONGE GAUCHE	96x40/44x30/39	5515	5840	6200	6515	6850	7175	3925	4165	4390
235 SOFA APP. MODULAIRE ALLONGE DROIT	96x40/44x30/39	5515	5840	6200	6515	6850	7175	3925	4165	4390
CONFIGURATIONS										
A CONFIG. (169-177-174)	113X62X30/39	8665	9175	9740	10205	10705	11190	6730	7180	7575
B CONFIG. (096-055-177-170)	115X116X30/39	13405	14180	14955	15660	16440	17165	10370	10890	11440
C CONFIG. (173-177-055-179)	116X96X30/39	11715	12440	13205	13870	14615	15320	8965	9495	10065
D CONFIG. (011-009-005)	115X62X30/39	9525	9990	10465	10930	11350	11805	7345	7740	8170
E CONFIG. (041-071-055-061)	102X101X30/39	12890	13570	14255	14830	15540	16165	10105	10565	11040
F CONFIG. (041-061)	91X40X30/39	7100	7465	7865	8175	8540	8875	5590	5825	6040
G CONFIG. (057-042)	68X40X30/39	5675	5950	6315	6575	6900	7190	4490	4665	4850

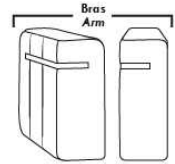

Siège 30" de large | 30" Seat Width

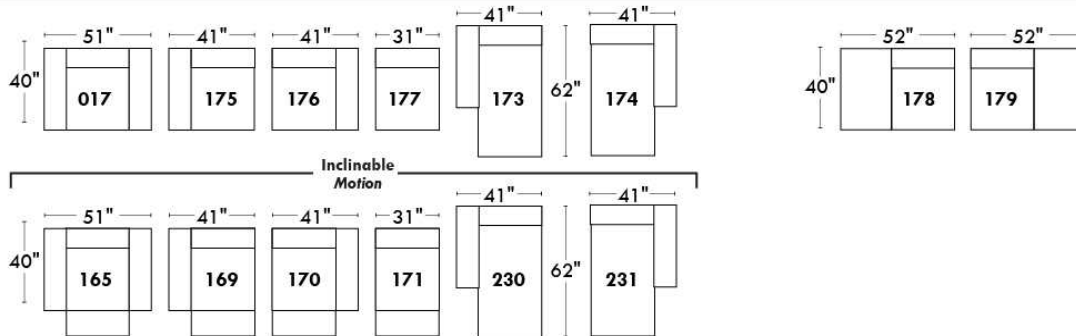
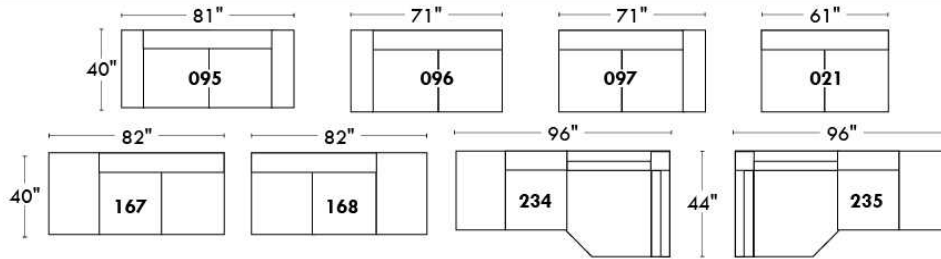

Spécifications | Specifications

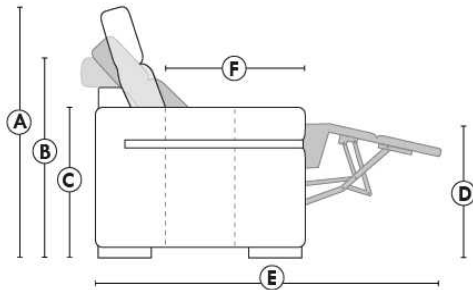

- Appui-tête levé / Headrest up
- Appui-tête baissé / Headrest down
- Complètement incliné / Fully reclined

- (A) Hauteur complète 39" Total Height
- (B) Hauteur appui-tête baissé 30" Height headrest down
- (C) Hauteur du bras 24" Arm Height
- (D) Hauteur du siège 19,5" Seat height
- (E) Profondeur incliné 63" Depth fully reclined
- (F) Profondeur d'assise 20" Seat depth

Autres | Others

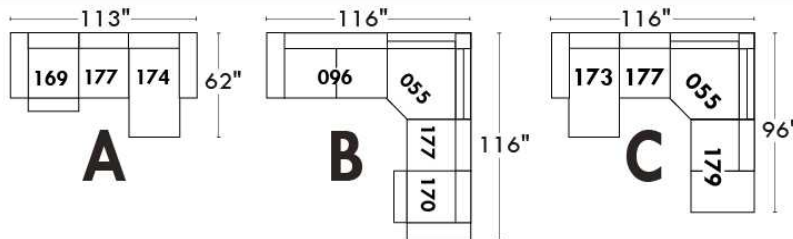
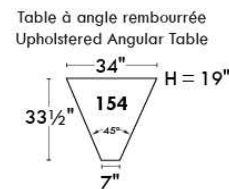
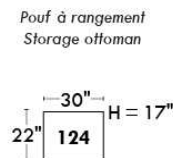
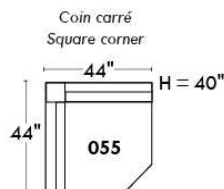

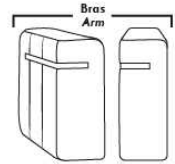

Siège 23" de large | 23" Seat Width

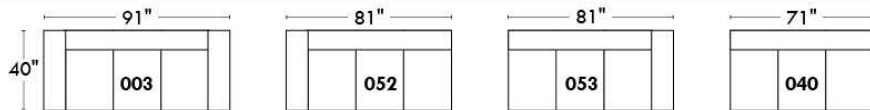
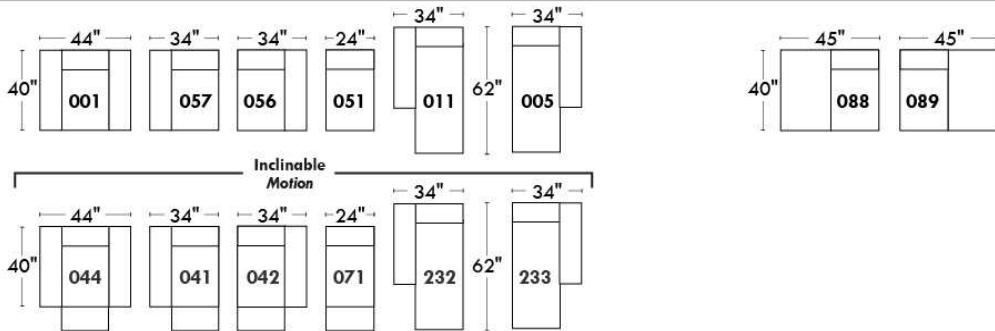
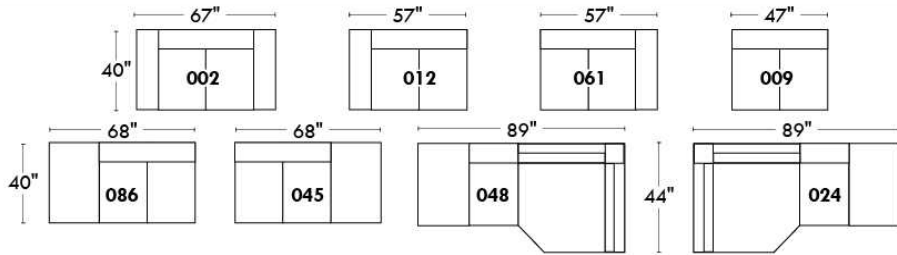

Fauteuil berçant,
pivotant et inclinable

Swivel rocking
motion chair

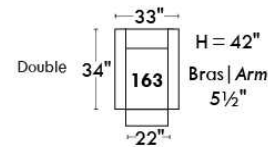
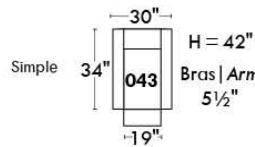

Autres | Others

Coin carré
Square corner

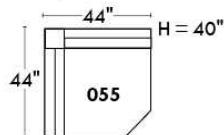

Pouf à rangement
Storage ottoman

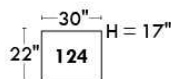
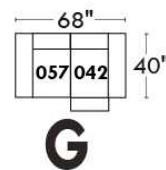
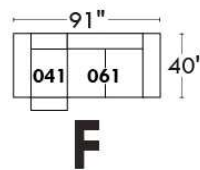
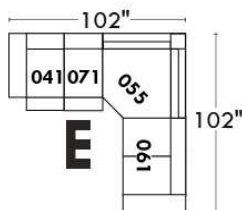
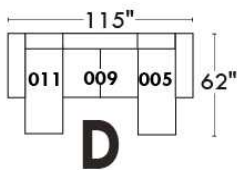
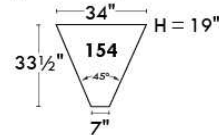

Table à angle rembourrée
Upholstered Angular Table



JULIANNE

Modèle avec appui-tête ajustable inclus avec tous les items (2 sur coin carré). Appui-tête FIXE sur Centre Rond. Couture: Petit fil en tissu et en cuir. Fauteuils inclinables, berçants, pivotants (items 043 & 163 seulement): coussin de siège avec mousse mémoire 1 po. Items chaise longue dos inclinable avec mécanisme "Push Back"; espace du mur: 10".

OPTIONS - Fournir DESSIN de votre config.:

Petit Bras 6": au même prix.

Pattes (spécifiez couleur): Sur bras LARGE LG08 bois. Sur PETIT Bras: LG195 bois. Pattes en métal n/d.

Choix de profondeur d'assise : 20" ou *22". *Le 22" N/D sur fauteuils #043 et #163.

Faut. 043-163: avec base en bois (spécifiez couleur).

Option PREMIUM (disponible seulement avec l'option MOTORISÉ): Repose-pied pleine jambe + rembourrage des sièges avec mousse modelée et couche de mousse mémoire 1 po sur l'ensemble du mobilier (autant fixe qu'inclinable); AJOUTEZ \$140/siège. Section allongée d'un item compte pour 1 siège & chaise longue pour 2 sièges.

Mécanisme motorisé inclinable avec bouton tactile ajoutez 315\$/mécanisme. Pour le SANS FIL (batterie) ajoutez \$625/méc.

NB: 2 sièges inclinables SÉPARÉS par un centre rond (050) ou un coin carré (055) ne peuvent pas ouvrir en même temps.

Description	L x P x H	Cuir						Tissu		
		10	20 Hugo Madras Softy	30 Empire Fantasy Illusion Tucson Utah Vintage Yukon	40 Diamond Elegance Princess Santiago Sensation Sunset Trina Victoria	50 Bull Cassiope Dublin	60 Caress Ultrasued	A	B COM	C alta
001 FAUTEUIL	40 x 40 x 33/40	3165	3350	3540	3725	3915	4075	2400	2475	2565
002 CAUSEUSE	63 x 40 x 33/40	4590	4865	5075	5325	5590	5840	3415	3575	3725
003 SOFA	87 x 40 x 33/40	5525	5840	6150	6450	6775	7075	4090	4325	4525
005 CHAISE LONGUE BRAS DROIT	32 x 62 x 33/40	3015	3165	3325	3465	3640	3790	2265	2400	2525
009 CAUSEUSE SANS BRAS	47 x 40 x 33/40	3415	3575	3725	3890	4025	4215	2550	2725	2875
011 CHAISE LONGUE BRAS GAUCHE	32 x 62 x 33/40	3015	3165	3325	3465	3640	3790	2265	2400	2525
012 CAUSEUSE BRAS GAUCHE	55 x 40 x 33/40	4000	4215	4375	4565	4740	4940	3000	3125	3290
017 FAUTEUIL DOUBLE	47 x 40 x 33/40	3365	3590	3800	4015	4250	4440	2515	2650	2790
021 SOFA APPARTEMENT SANS BRAS	61 x 40 x 33/40	3865	4050	4275	4450	4665	4890	2900	3075	3240
024 CAUSEUSE MODULAIRE ALLONGEE DROIT	89x40/44x33/40	5315	5650	5990	6340	6700	7025	3715	3900	4065
040 SOFA SANS BRAS	71 x 40 x 33/40	4365	4575	4790	5015	5240	5450	3290	3465	3675
041 FAUTEUIL INCLINABLE BRAS-G	32 x 40 x 33/40	2915	3065	3190	3340	3465	3615	2290	2400	2500
042 FAUTEUIL INCLINABLE BRAS-D	32 x 40 x 33/40	2915	3065	3190	3340	3465	3615	2290	2400	2500
043 FAUTEUIL INCLINABLE BERÇANT PIVOTANT	30/33 x 34 x 42	3690	3890	4100	4340	4550	4750	2950	3040	3115
044 FAUTEUIL INCLINABLE	40 x 40 x 33/40	3490	3675	3865	4040	4250	4415	2740	2825	2915
045 CAUSEUSE SANS BRAS ALLONGEE DROIT	68 x 40 x 33/40	4015	4240	4415	4615	4840	5025	3015	3165	3325
048 CAUSEUSE MODULAIRE ALLONGEE GAUCHE	89x40/44x33/40	5315	5650	5990	6340	6700	7025	3715	3900	4065
050 CENTRE ROND	49 x 49 x 33	3015	3215	3415	3615	3825	4015	2125	2265	2375
051 FAUTEUIL SANS BRAS	24 x 40 x 33/40	2000	2100	2215	2350	2440	2540	1525	1640	1740

JULIANNE

Modèle avec appui-tête ajustable inclus avec tous les items (2 sur coin carré). Appui-tête FIXE sur Centre Rond. Couture: Petit fil en tissu et en cuir. Fauteuils inclinables, berçants, pivotants (items 043 & 163 seulement): coussin de siège avec mousse mémoire 1 po. Items chaise longue dos inclinable avec mécanisme "Push Back"; espace du mur: 10".

OPTIONS - Fournir DESSIN de votre config.:

Petit Bras 6": au même prix.

Pattes (spécifiez couleur): Sur bras LARGE LG08 bois. Sur PETIT Bras: LG195 bois. Pattes en métal n/d.

Choix de profondeur d'assise : 20" ou *22". *Le 22" N/D sur fauteuils #043 et #163.

Faut. 043-163: avec base en bois (spécifiez couleur).

Option PREMIUM (disponible seulement avec l'option MOTORISÉ): Repose-pied pleine jambe + rembourrage des sièges avec mousse modelée et couche de mousse mémoire 1 po sur l'ensemble du mobilier (autant fixe qu'inclinable); AJOUTEZ \$140/siège. Section allongée d'un item compte pour 1 siège & chaise longue pour 2 sièges.

Mécanisme motorisé inclinable avec bouton tactile ajoutez 315\$/mécanisme. Pour le SANS FIL (batterie) ajoutez \$625/méc.

NB: 2 sièges inclinables SÉPARÉS par un centre rond (050) ou un coin carré (055) ne peuvent pas ouvrir en même temps.

Description	L x P x H	Cuir						Tissu		
		10	20 Hugo Madras Softy	30 Empire Fantasy Illusion Tucson Utah Vintage Yukon	40 Diamond Elegance Princess Santiago Sensation Sunset Trina Victoria	50 Bull Cassiope Dublin	60 Caress Ultrasued	A	B COM	C alta
052 SOFA BRAS GAUCHE	79 x 40 x 33/40	4950	5225	5490	5750	5990	6265	3715	3900	4065
053 SOFA BRAS DROIT	79 x 40 x 33/40	4950	5225	5490	5750	5990	6265	3715	3900	4065
055 COIN CARRE	44 x 44 x 33/40	3540	3740	3940	4125	4350	4550	2675	2790	2900
056 FAUTEUIL BRAS DROIT	32 x 40 x 33/40	2565	2740	2890	3040	3190	3350	1940	2040	2115
057 FAUTEUIL BRAS GAUCHE	32 x 40 x 33/40	2565	2740	2890	3040	3190	3350	1940	2040	2115
061 CAUSEUSE BRAS DROIT	55 x 40 x 33/40	4000	4215	4375	4565	4740	4940	3000	3125	3290
071 FAUTEUIL INCLINABLE SANS BRAS	24 x 40 x 33/40	2365	2440	2525	2615	2725	2800	1865	1990	2100
086 CAUSEUSE SANS BRAS ALLONGEE GAUCHE	68 x 40 x 33/40	4015	4240	4415	4615	4840	5025	3015	3165	3325
088 FAUTEUIL SANS BRAS ALLONGE GAUCHE	45 x 40 x 33/40	2575	2765	2925	3100	3290	3440	1950	2065	2165
089 FAUTEUIL SANS BRAS ALLONGE DROIT	45 x 40 x 33/40	2575	2765	2925	3100	3290	3440	1950	2065	2165
095 SOFA APPARTEMENT	77 x 40 x 33/40	5025	5315	5615	5900	6215	6500	3775	3940	4090
096 SOFA APPARTEMENT BRAS GAUCHE	69 x 40 x 33/40	4425	4690	4940	5190	5440	5675	3340	3525	3715
097 SOFA APPARTEMENT BRAS DROIT	69 x 40 x 33/40	4425	4690	4940	5190	5440	5675	3340	3525	3715
124 POUF AVEC RANGEMENT	30 x 22 x 17	1325	1375	1440	1500	1565	1640	1115	1140	1175
163 FAUT. DBL INCL. BERÇANT PIVOTANT	33/36 X 34 X 42	3775	4015	4240	4425	4665	4890	2965	3050	3125
165 FAUTEUIL DOUBLE INCLINABLE	47 x 40 x 33/40	3725	3925	4100	4340	4540	4725	2850	3000	3125
167 SOFA APP. SANS BRAS ALLONGE GAUCHE	82 x 40 x 33/40	4440	4715	4975	5250	5515	5775	3350	3540	3725
168 SOFA APP. SANS BRAS ALLONGE DROIT	82 x 40 x 33/40	4440	4715	4975	5250	5515	5775	3350	3540	3725
169 FAUTEUIL DOUBLE INCLINABLE BRAS GAUCHE	39 x 40 x 33/40	3115	3300	3450	3640	3800	3975	2440	2550	2675
170 FAUTEUIL DOUBLE INCLINABLE BRAS DROIT	39 x 40 x 33/40	3115	3300	3450	3640	3800	3975	2440	2550	2675

JULIANNE

Modèle avec appui-tête ajustable inclus avec tous les items (2 sur coin carré). Appui-tête FIXE sur Centre Rond. Couture: Petit fil en tissu et en cuir. Fauteuils inclinables, berçants, pivotants (items 043 & 163 seulement): coussin de siège avec mousse mémoire 1 po. Items chaise longue dos inclinable avec mécanisme "Push Back"; espace du mur: 10".

OPTIONS - Fournir DESSIN de votre config.:

Petit Bras 6": au même prix.

Pattes (spécifiez couleur): Sur bras LARGE LG08 bois. Sur PETIT Bras: LG195 bois. Pattes en métal n/d.

Choix de profondeur d'assise : 20" ou *22". *Le 22" N/D sur fauteuils #043 et #163.

Faut. 043-163: avec base en bois (spécifiez couleur).

Option PREMIUM (disponible seulement avec l'option MOTORISÉ): Repose-pied pleine jambe + rembourrage des sièges avec mousse modelée et couche de mousse mémoire 1 po sur l'ensemble du mobilier (autant fixe qu'inclinable); AJOUTEZ \$140/siège. Section allongée d'un item compte pour 1 siège & chaise longue pour 2 sièges.

Mécanisme motorisé inclinable avec bouton tactile ajoutez 315\$/mécanisme. Pour le SANS FIL (batterie) ajoutez \$625/méc.

NB: 2 sièges inclinables SÉPARÉS par un centre rond (050) ou un coin carré (055) ne peuvent pas ouvrir en même temps.

Description	L x P x H	Cuir						Tissu		
		10	20 Hugo Madras Softy	30 Empire Fantasy Illusion Tucson Utah Vintage Yukon	40 Diamond Elegance Princess Santiago Sensation Sunset Trina Victoria	50 Bull Cassiope Dublin	60 Caress Ultrasued	A	B COM	C alta
171 FAUTEUIL DOUBLE INCLINABLE SANS BRAS	31 x 40 x 33/40	2540	2665	2790	2915	3040	3165	2000	2125	2290
173 CHAISE LONGUE DOUBLE BRAS GAUCHE	39 x 62 x 33/40	3300	3490	3700	3900	4075	4300	2465	2665	2875
174 CHAISE LONGUE DOUBLE BRAS DROIT	39 x 62 x 33/40	3300	3490	3700	3900	4075	4300	2465	2665	2875
175 FAUTEUIL DOUBLE BRAS GAUCHE	39 x 40 x 33/40	2790	2975	3125	3315	3465	3650	2100	2240	2375
176 FAUTEUIL DOUBLE BRAS DROIT	39 x 40 x 33/40	2790	2975	3125	3315	3465	3650	2100	2240	2375
177 FAUTEUIL DOUBLE SANS BRAS	31 x 40 x 33/40	2190	2315	2425	2525	2640	2750	1665	1800	1940
178 FAUTEUIL DOUBLE SANS BRAS ALLONGE-G	52 x 40 x 33/40	2800	3000	3175	3365	3550	3740	2115	2265	2390
179 FAUTEUIL DOUBLE SANS BRAS ALLONGE-D	52 x 40 x 33/40	2800	3000	3175	3365	3550	3740	2115	2265	2390
230 CHAISE LONGUE DOUBLE DOS INCL. BRAS-G	39 X 62 X 33/40	3615	3825	4015	4240	4415	4615	2750	2965	3140
231 CHAISE LONGUE DOUBLE DOS INCL. BRAS-D	39 x 62 x 33/40	3615	3825	4015	4240	4415	4615	2750	2965	3140
232 CHAISE LONGUE DOS INCLINABLE BRAS-G	32 x 62 x 33/40	3350	3515	3665	3825	3975	4100	2515	2650	2790
233 CHAISE LONGUE DOS INCLINABLE BRAS-D	32 x 62 x 33/40	3350	3515	3665	3825	3975	4100	2515	2650	2790
234 SOFA APP. MODULAIRE ALLONGE GAUCHE	96x40/44x33/40	5525	5850	6190	6500	6840	7165	3890	4090	4350
235 SOFA APP. MODULAIRE ALLONGE DROIT	96x40/44x33/40	5525	5850	6190	6500	6840	7165	3890	4090	4350
CONFIGURATIONS										
A CONF. A (169-177-174)	109X62X33/40	8605	9105	9575	10065	10515	11025	6570	7015	7490
B CONF. B (096-055-177-170)	113X114X33/40	13270	14045	14755	15480	16230	16950	10120	10665	11230
C CONF. C (173-177-055-179)	114X96X33/40	11830	12545	13240	13915	14615	15340	8920	9520	10105
D CONF. D (011-009-005)	110X62X33/40	9445	9905	10375	10820	11305	11795	7080	7525	7925
E CONF. E (041-071-055-061)	100X99X33/40	12820	13460	14030	14645	15280	15905	9830	10305	10790

Liste de prix CDN

JULIANNE

Description	L x P x H	Cuir						Tissu		
		10	20 Hugo Madras Softy	30 Empire Fantasy Illusion Tucson Utah Vintage Yukon	40 Diamond Elegance Princess Santiago Sensation Sunset Trina Victoria	50 Bull Cassiope Dublin	60 Caress Ultrasued	A	B COM	C alta
F CONF. F (041-061)	87X40X33/40	6915	7280	7565	7905	8205	8555	5290	5525	5790
G CONF. G (057-042)	64X40X33/40	5480	5805	6080	6380	6655	6965	4230	4440	4615

JULIANNE

PARALLELE

33

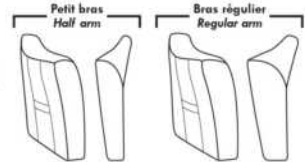

Items avec siège de 30" | Items with 30" seat

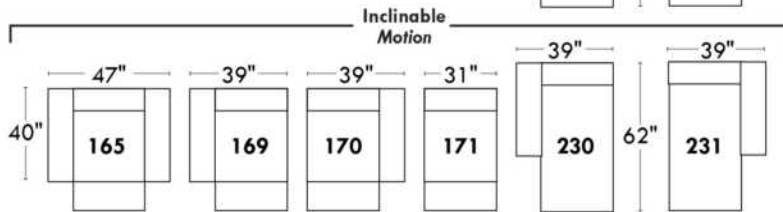
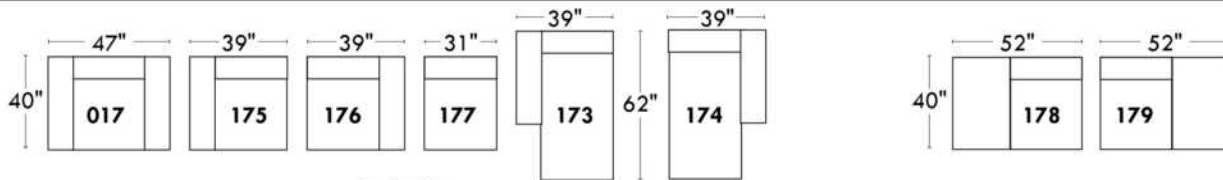
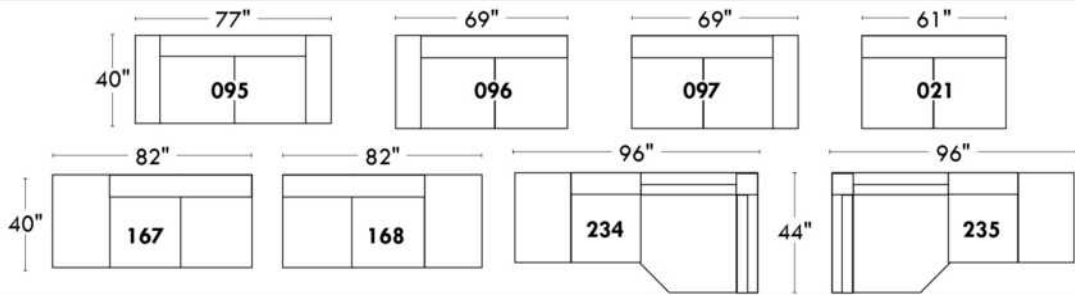

Spécifications | Specifications

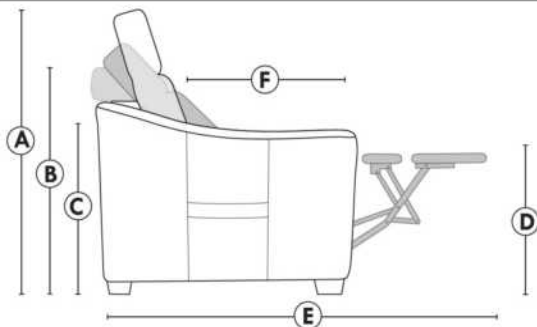

- Appui-tête levé / Headrest up
- Appui-tête baissé / Headrest down
- Complètement incliné / Fully reclined

- (A) Hauteur complète 40" / Total Height
- (B) Hauteur appui-tête baissé 33" / Height headrest down
- (C) Hauteur du bras 23" / Arm Height
- (D) Hauteur du siège 19,5" / Seat height
- (E) Profondeur incliné 65" / Depth fully reclined
- (F) Profondeur d'assise 20" ou/ou 22" / Seat depth

Autres | Others

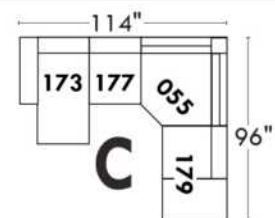
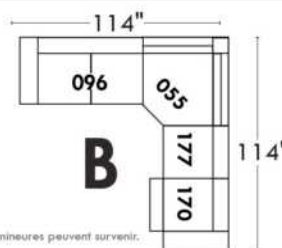
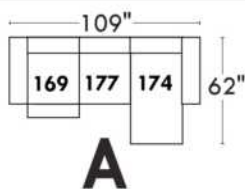
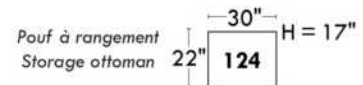
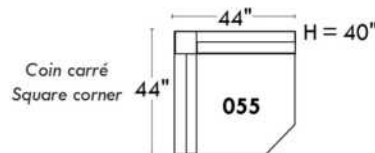
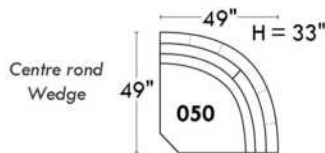

www.jaymar.ca

Toutes les dimensions indiquées sont au pouce près. Nos produits sont fabriqués à la main et des variations mineures peuvent survenir.
All dimensions indicated are to the nearest inch. Our product is hand-made and minor variations can occur.

JULIANNE

PARALLELE

33

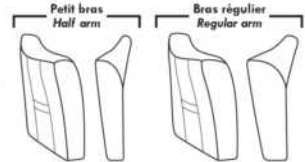

Items avec siège de 23" | Items with 23" seat

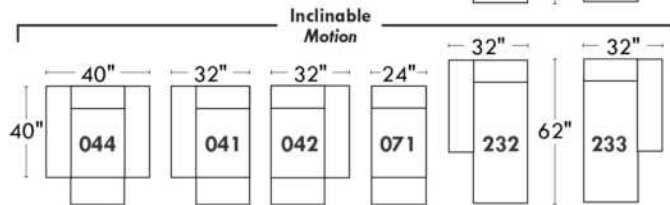
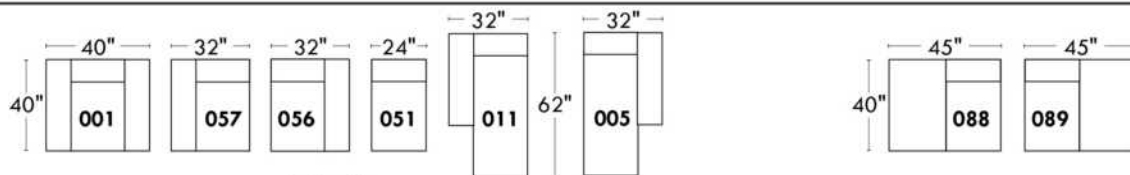
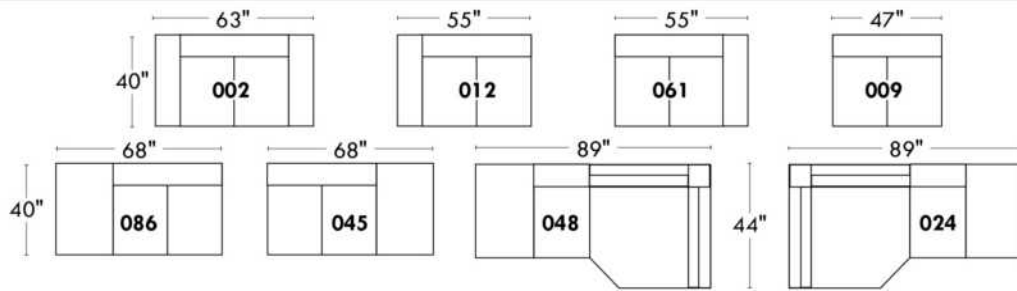

Fauteuil berçant, pivotant et inclinable
Swivel rocking motion chair

Simple 34" H = 42" Bras | Arm 5 1/2"

Double 34" H = 42" Bras | Arm 5 1/2"

Autres | Others

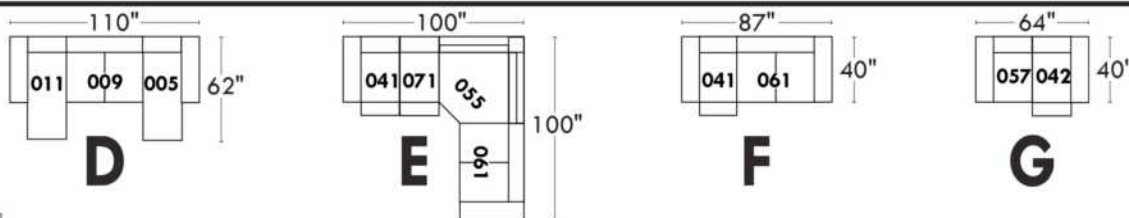
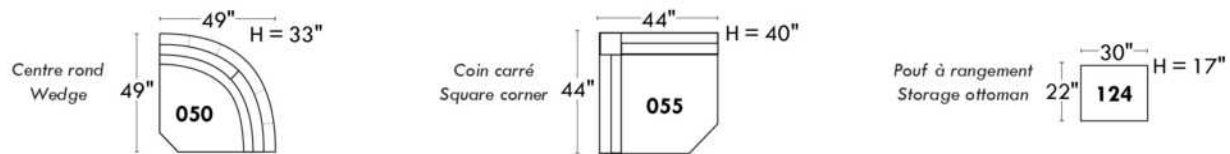

www.jaymar.ca

Toutes les dimensions indiquées sont au pouce près. Nos produits sont fabriqués à la main et des variations mineures peuvent survenir. All dimensions indicated are to the nearest inch. Our product is hand-made and minor variations can occur.

L'OFFICIEL

CARACTÉRISTIQUES:

- La collection Fashion offre un confort inégalé. Chaque module est garni d'un mélange de plume 100% CANADIENNE.
- Les enveloppes 100% coton sont compartimentées afin de maintenir également les plumes dans les coussins tout en minimisant l'échappement de plumes.
- Les meubles sont finis sur chaque côté pour être disposés ensemble ou séparés.
- Chaque item est doté d'un système d'attache discret qui peut se pivoter sous le mobilier.

Items #256 Grand ottoman carré & #257 Table rembourrée carrée peuvent être utilisés comme un coin carré.

COUSSINS DE DOS

Les coussins de dos (grand & petit) sont inclus dans les items identifiés. (Voir croquis)

Vous devez choisir le style de coussins de dos soit: FASHION I (pleine largeur) ou FASHION II (coussin carré).

N.b.: Vous ne pouvez pas combiner un Fashion I & II à l'intérieur du même item.

Ex: Vous pouvez prendre un Fashion I pour un fauteuil 001 et un Fashion II pour un coin carré 055.

Spécifiez sur votre COMMANDE :

Pour chaque item, spécifier le style (I ou II) des coussins.

Il faut également spécifier le recouvrement de la base ainsi que chacun des coussins.

Ex.: item 095 base, recouvrement #1. Coussins: Fashion II 833 : recouvrement #2 et 834: recouvrement #3.

Patte: LG203 métal (chrome ou noire) spécifier couleur.

Tables rembourrées items 077, 257 & 258: Spécifier couleur du dessus de table en bois.

Coussins en EXTRA: Spécifier le: code, recouvrement, couleur & quantité.

Description	L x P x H	Cuir						Tissu		
		10	20 Hugo Madras Softy	30 Empire Fantasy Illusion Tucson Utah Vintage Yukon	40 Diamond Elegance Princess Santiago Sensation Sunset Trina Victoria	50 Bull Cassiope Dublin	60 Caress Ultrasued	A	B COM	C alta
006 POUF	36x30x18							1200	1250	1300
017 FAUTEUIL DOUBLE	57x44x30/35							2475	2575	2675
021 SOFA APPARTEMENT SANS BRAS	71x44x30/35							3240	3390	3550
055 COIN CARRE	52x52x30/35							2850	2950	3040
077 TABLE REMBOURREE	36x44x16							1665	1725	1790
095 SOFA APPARTEMENT	93x44x30/35							3625	3800	3975
096 SOFA APPARTEMENT BRAS GAUCHE	82x44x30/35							3425	3600	3765
097 SOFA APPARTEMENT BRAS DROIT	82x44x30/35							3425	3600	3765
115 GRAND OTTOMAN	36x44x18							1450	1515	1575
173 CHAISE LONGUE DOUBLE BRAS GAUCHE	41x78x30/35							3065	3165	3265
174 CHAISE LONGUE DOUBLE BRAS DROIT	41x78x30/35							3065	3165	3265
175 FAUTEUIL DOUBLE BRAS GAUCHE	46x44x30/35							2290	2375	2465
176 FAUTEUIL DOUBLE BRAS DROIT	46x44x30/35							2290	2375	2465
177 FAUTEUIL DOUBLE SANS BRAS	36x44x30/35							2090	2165	2250
178 FAUTEUIL DOUBLE SANS BRAS ALLONGE-G	60x44x30/35							2725	2815	2915

L'OFFICIEL

CARACTÉRISTIQUES:

- La collection Fashion offre un confort inégalé. Chaque module est garni d'un mélange de plume 100% CANADIENNE.
- Les enveloppes 100% coton sont compartimentées afin de maintenir également les plumes dans les coussins tout en minimisant l'échappement de plumes.
- Les meubles sont finis sur chaque côté pour être disposés ensemble ou séparés.
- Chaque item est doté d'un système d'attache discret qui peut se pivoter sous le mobilier.

Items #256 Grand ottoman carré & #257 Table rembourrée carrée peuvent être utilisés comme un coin carré.

COUSSINS DE DOS

Les coussins de dos (grand & petit) sont inclus dans les items identifiés. (Voir croquis)

Vous devez choisir le style de coussins de dos soit: FASHION I (pleine largeur) ou FASHION II (coussin carré).

N.b.: Vous ne pouvez pas combiner un Fashion I & II à l'intérieur du même item.

Ex: Vous pouvez prendre un Fashion I pour un fauteuil 001 et un Fashion II pour un coin carré 055.

Spécifiez sur votre COMMANDE :

Pour chaque item, spécifier le style (I ou II) des coussins.

Il faut également spécifier le recouvrement de la base ainsi que chacun des coussins.

Ex.: item 095 base, recouvrement #1. Coussins: Fashion II 833 : recouvrement #2 et 834: recouvrement #3.

Patte: LG203 métal (chrome ou noire) spécifier couleur.

Tables rembourrées items 077, 257 & 258: Spécifier couleur du dessus de table en bois.

Coussins en EXTRA: Spécifier le: code, recouvrement, couleur & quantité.

Description	L x P x H	Cuir						Tissu		
		10	20 Hugo Madras Softy	30 Empire Fantasy Illusion Tucson Utah Vintage Yukon	40 Diamond Elegance Princess Santiago Sensation Sunset Trina Victoria	50 Bull Cassiope Dublin	60 Caress Ultrasued	A	B COM	C alta
179 FAUTEUIL DOUBLE SANS BRAS ALLONGE-D	60x44x30/35							2725	2815	2915
256 GRAND OTTOMAN CARRE	44x44x18							1765	1825	1890
257 TABLE REMBOURREE CARRE	44x44x16							2140	2200	2275
258 PETITE TABLE REMBOUREE	15x44x16							1100	1140	1175
831 F I: GRAND COUSSIN DE DOS 34X19	34x7x19							200	200	200
832 F I: PETIT COUSSIN DE DOS 24X10	24x6x10							150	150	150
833 F II: GRAND COUSSIN DE DOS 26X19	26x7x19							200	200	200
834 F II: PETIT COUSSIN DE DOS 16X16	16x6x16							150	150	150
CONFIGURATIONS										
A CONFIG (173-097) + (006)	123X78X30/35							7690	8015	8330
B CONFIG (096-055-176) + (077)	98X134X30/35							10230	10650	11060
C CONFIG (175-115-055-097)	134X134X30/35							10015	10440	10845
D CONFIG (173-177-055-097)	129X134X30/35							11430	11880	12320

FASHION COLLECTION

FASHION I

COUSSINS PLEINE LARGEUR
 FULL BACK CUSHIONS

831 34 x 7 x 19
 832 24 x 6 x 10



FASHION II

COUSSINS CARRÉS - DOS APPARENT
 SQUARE CUSHIONS - VISBLE BACK

833 26 x 7 x 19
 834 16 x 6 x 16

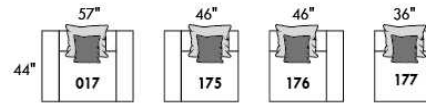
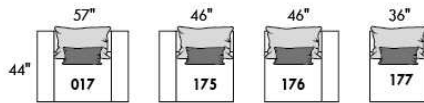
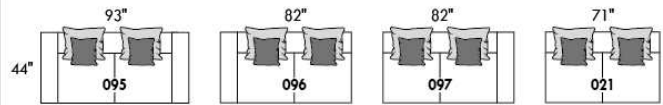
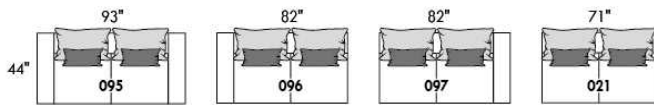

Mélanger & agencer!
 Mix & Match!

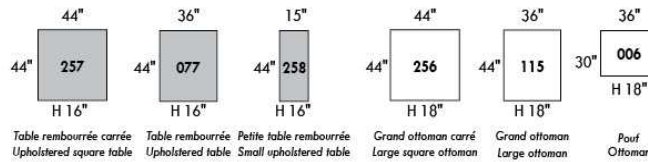
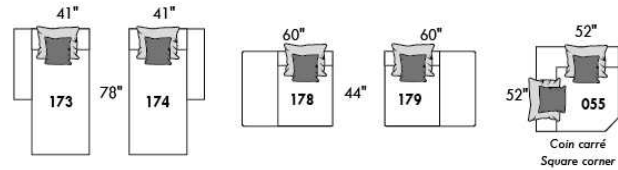
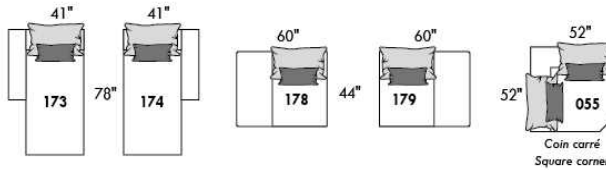

Populaires | Popular CONFIGURATIONS

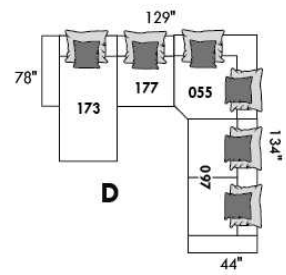
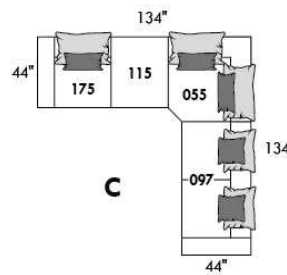
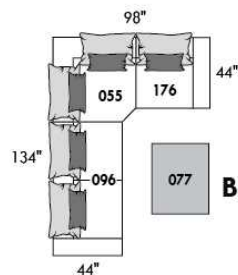
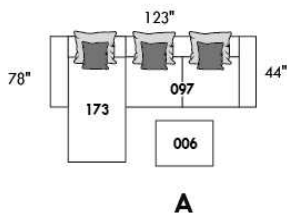

www.jaymar.ca

Toutes les dimensions indiquées sont au pouce près. Nos produits sont fabriqués à la main et des variations mineures peuvent survenir.
 All dimensions indicated are to the nearest inch. Our product is hand-made and minor variations can occur.



LEONARDO

Caractéristiques:

- Inclinable motorisé pleine jambe "à mécanisme *protège-mur " (manuel n/d).
- Appui-tête ajustable manuel sur tous les items (fixe sur centre rond).
- Coussins de siège avec mousse modelée + 1" de mousse mémoire au-dessus; bras avec mousse mémoire.
- Couture: petit fil en tissu et gros fil plat en cuir.
- Chaises longues dos inclinables avec méc. "push back"; dégagement mural 10".
- *Exclus faut. 043 & 163 : Dégagement mural 16"

Note: 2 inclinables séparés par un coin ne peuvent pas ouvrir en même temps. Aucuns inclinables à côté du #155 Petit coin carré.

OPTIONS

- Motorisé sans fil (avec batterie): ajoutez \$315/mec.
- *Appui-tête motorisé: ajoutez \$315 ch. (*N/D sur items fixe ou chaise longue.)
- Choix de bras (LARGE ou PETIT de 6"): Patte sur bras LARGE : LG187 bois ou LG189 métal (noire ou chrome). Sur PETIT Bras 6": LG08 bois ou LG64 métal. Spécifiez couleur.
- Profondeur d'assise : 20" ou *22". *Le 22" N/D sur items 043 & 163.
- Faut. 043-163: avec base en bois (spécifiez couleur).

ACCESSOIRES (Seulement sur *items 159-160-190) :

- Ancrage \$90 ch | Tablette pivotante & porte verre à vin \$50 ch, porte tablette \$100 & lampe DEL \$125.
- Porte-Gobelet en métal : \$65 ch. (1 par item 160-190 & 2 côté à côté sur item 159). Spécifiez couleur Acier, Noir ou Or.
- *RANGEMENTS 159-160-190 avec 2 prises USB/Élec. *Items universels (sans les détails du bras), non finis sur les côtés, doivent être utilisés entre 2 sièges.

Description	L x P x H	Cuir						Tissu		
		10	20 Hugo Madras Softy	30 Empire Fantasy Illusion Tucson Utah Vintage Yukon	40 Diamond Elegance Princess Santiago Sensation Sunset Trina Victoria	50 Bull Cassiope Dublin	60 Caress Ultrasued	A	B COM	C alta
001 FAUTEUIL	43x40x33/40	3550	3750	3950	4165	4365	4565	2825	2915	2990
002 CAUSEUSE	66x40x33/40	5075	5315	5565	5800	6040	6290	4000	4165	4315
003 SOFA	90x40x33/40	6125	6440	6765	7075	7400	7715	4840	5025	5215
005 CHAISE LONGUE BRAS DROIT	34x62x33/40	3315	3450	3600	3740	3875	4015	2615	2725	2840
009 CAUSEUSE SANS BRAS	47x40x33/40	3565	3715	3865	4015	4175	4325	2750	2915	3065
011 CHAISE LONGUE BRAS GAUCHE	34x62x33/40	3315	3450	3600	3740	3875	4015	2615	2725	2840
012 CAUSEUSE BRAS GAUCHE	57x40x33/40	4365	4565	4765	4975	5175	5375	3415	3565	3700
017 FAUTEUIL DOUBLE	50x40x33/40	3725	3940	4165	4375	4590	4815	2950	3075	3200
021 SOFA APPARTEMENT SANS BRAS	61x40x33/40	4015	4240	4450	4665	4890	5100	3090	3265	3440
024 CAUSEUSE MODULAIRE ALLONGEE DROIT	89x40/44x33/40	5590	5925	6275	6615	6965	7300	4025	4240	4440
040 SOFA SANS BRAS	71x40x33/40	4600	4840	5065	5290	5525	5750	3590	3790	3990
041 FAUTEUIL INCLINABLE BRAS-G	34x40x33/40	3515	3650	3790	3925	4065	4215	2915	3000	3090
042 FAUTEUIL INCLINABLE BRAS-D	34x40x33/40	3515	3650	3790	3925	4065	4215	2915	3000	3090
043 FAUTEUIL INCLINABLE BERÇANT PIVOTANT	30x34x42	4165	4390	4615	4850	5075	5300	3415	3515	3600
044 FAUTEUIL INCLINABLE	43x40x33/40	4240	4415	4590	4765	4950	5125	3515	3590	3665
045 CAUSEUSE SANS BRAS ALLONGEE DROIT	68x40x33/40	4240	4425	4615	4815	5000	5190	3290	3425	3575

LEONARDO

Caractéristiques:

- Inclinable motorisé pleine jambe "à mécanisme *protège-mur " (manuel n/d).
- Appui-tête ajustable manuel sur tous les items (fixe sur centre rond).
- Coussins de siège avec mousse modelée + 1" de mousse mémoire au-dessus; bras avec mousse mémoire.
- Couture: petit fil en tissu et gros fil plat en cuir.
- Chaises longues dos inclinables avec méc. "push back"; dégagement mural 10".
- *Exclus faut. 043 & 163 : Dégagement mural 16"

Note: 2 inclinables séparés par un coin ne peuvent pas ouvrir en même temps. Aucuns inclinables à côté du #155 Petit coin carré.

OPTIONS

- Motorisé sans fil (avec batterie): ajoutez \$315/mec.
- *Appui-tête motorisé: ajoutez \$315 ch. (*N/D sur items fixe ou chaise longue.)
- Choix de bras (LARGE ou PETIT de 6"): Patte sur bras LARGE : LG187 bois ou LG189 métal (noire ou chrome). Sur PETIT Bras 6": LG08 bois ou LG64 métal. Spécifiez couleur.
- Profondeur d'assise : 20" ou *22". *Le 22" N/D sur items 043 & 163.
- Faut. 043-163: avec base en bois (spécifiez couleur).

ACCESSOIRES (Seulement sur *items 159-160-190) :

- Ancrage \$90 ch | Tablette pivotante & porte verre à vin \$50 ch, porte tablette \$100 & lampe DEL \$125.
- Porte-Gobelet en métal : \$65 ch. (1 par item 160-190 & 2 côte à côte sur item 159). Spécifiez couleur Acier, Noir ou Or.
- *RANGEMENTS 159-160-190 avec 2 prises USB/Élec. *Items universels (sans les détails du bras), non finis sur les côtés, doivent être utilisés entre 2 sièges.

Description	L x P x H	Cuir						Tissu		
		10	20 Hugo Madras Softy	30 Empire Fantasy Illusion Tucson Utah Vintage Yukon	40 Diamond Elegance Princess Santiago Sensation Sunset Trina Victoria	50 Bull Cassiope Dublin	60 Caress Ultrasued	A	B COM	C alta
048 CAUSEUSE MODULAIRE ALLONGEE GAUCHE	89x40/44x33/40	5590	5925	6275	6615	6965	7300	4025	4240	4440
050 CENTRE ROND	49x49x33	3100	3300	3515	3715	3915	4115	2240	2350	2465
051 FAUTEUIL SANS BRAS	24x40x33/40	2040	2140	2250	2350	2450	2550	1565	1675	1775
052 SOFA BRAS GAUCHE	81x40x33/40	5400	5665	5915	6175	6425	6675	4240	4425	4615
053 SOFA BRAS DROIT	81x40x33/40	5400	5665	5915	6175	6425	6675	4240	4425	4615
055 COIN CARRE	44x44x33/40	3590	3800	4015	4240	4450	4665	2790	2900	3000
056 FAUTEUIL BRAS DROIT	34x40x33/40	2840	2975	3100	3225	3350	3475	2215	2325	2425
057 FAUTEUIL BRAS GAUCHE	34x40x33/40	2840	2975	3100	3225	3350	3475	2215	2325	2425
061 CAUSEUSE BRAS DROIT	57x40x33/40	4365	4565	4765	4975	5175	5375	3415	3565	3700
071 FAUTEUIL INCLINABLE SANS BRAS	24x40x33/40	2715	2825	2950	3065	3175	3290	2275	2390	2500
086 CAUSEUSE SANS BRAS ALLONGEE GAUCHE	68x40x33/40	4240	4425	4615	4815	5000	5190	3290	3425	3575
088 FAUTEUIL SANS BRAS ALLONGE GAUCHE	45x40x33/40	2700	2890	3065	3240	3415	3600	2075	2165	2265
089 FAUTEUIL SANS BRAS ALLONGE DROIT	45x40x33/40	2700	2890	3065	3240	3415	3600	2075	2165	2265
095 SOFA APPARTEMENT	80x40x33/40	5525	5825	6140	6440	6750	7050	4340	4525	4715
096 SOFA APPARTEMENT BRAS GAUCHE	71x40x33/40	4825	5065	5300	5550	5790	6025	3725	3915	4100
097 SOFA APPARTEMENT BRAS DROIT	71x40x33/40	4825	5065	5300	5550	5790	6025	3725	3915	4100

LEONARDO

Caractéristiques:

- Inclinable motorisé pleine jambe "à mécanisme *protège-mur " (manuel n/d).
- Appui-tête ajustable manuel sur tous les items (fixe sur centre rond).
- Coussins de siège avec mousse modelée + 1" de mousse mémoire au-dessus; bras avec mousse mémoire.
- Couture: petit fil en tissu et gros fil plat en cuir.
- Chaises longues dos inclinables avec méc. "push back"; dégagement mural 10".
- *Exclus faut. 043 & 163 : Dégagement mural 16"

Note: 2 inclinables séparés par un coin ne peuvent pas ouvrir en même temps. Aucuns inclinables à côté du #155 Petit coin carré.

OPTIONS

- Motorisé sans fil (avec batterie): ajoutez \$315/mec.
- *Appui-tête motorisé: ajoutez \$315 ch. (*N/D sur items fixe ou chaise longue.)
- Choix de bras (LARGE ou PETIT de 6"): Patte sur bras LARGE : LG187 bois ou LG189 métal (noire ou chrome). Sur PETIT Bras 6": LG08 bois ou LG64 métal. Spécifiez couleur.
- Profondeur d'assise : 20" ou *22". *Le 22" N/D sur items 043 & 163.
- Faut. 043-163: avec base en bois (spécifiez couleur).

ACCESSOIRES (Seulement sur *items 159-160-190) :

- Ancrage \$90 ch | Tablette pivotante & porte verre à vin \$50 ch, porte tablette \$100 & lampe DEL \$125.
- Porte-Gobelet en métal : \$65 ch. (1 par item 160-190 & 2 côte à côte sur item 159). Spécifiez couleur Acier, Noir ou Or.
- *RANGEMENTS 159-160-190 avec 2 prises USB/Élec. *Items universels (sans les détails du bras), non finis sur les côtés, doivent être utilisés entre 2 sièges.

Description	L x P x H	Cuir						Tissu		
		10	20 Hugo Madras Softy	30 Empire Fantasy Illusion Tucson Utah Vintage Yukon	40 Diamond Elegance Princess Santiago Sensation Sunset Trina Victoria	50 Bull Cassiope Dublin	60 Caresse Ultrasued	A	B COM	C alta
124 POUF AVEC RANGEMENT	30x22x17	1400	1450	1500	1550	1615	1665	1200	1250	1300
155 PETIT COIN CARRE	40x40x33/40	3590	3800	4015	4240	4450	4665	2790	2900	3000
159 RANGEMENT À ANGLE	10/25 x 35 x 22	1400	1465	1525	1600	1665	1725	1075	1100	1125
160 RANGEMENT DROIT	10x35x22	1350	1415	1475	1540	1615	1675	1025	1050	1075
163 FAUT. DBL INCL. BERCANT PIVOTANT	33x34x42	4265	4500	4740	4990	5225	5475	3425	3525	3615
165 FAUTEUIL DOUBLE INCLINABLE	50x40x33/40	4415	4625	4850	5065	5275	5500	3650	3790	3925
167 SOFA APP. SANS BRAS ALLONGE GAUCHE	82x40x33/40	4690	4950	5200	5465	5715	5965	3615	3800	3990
168 SOFA APP. SANS BRAS ALLONGE DROIT	82x40x33/40	4690	4950	5200	5465	5715	5965	3615	3800	3990
169 FAUTEUIL DOUBLE INCLINABLE BRAS GAUCHE	41x40x33/40	3700	3865	4025	4200	4365	4525	3040	3200	3365
170 FAUTEUIL DOUBLE INCLINABLE BRAS DROIT	41x40x33/40	3700	3865	4025	4200	4365	4525	3040	3200	3365
171 FAUTEUIL DOUBLE INCLINABLE SANS BRAS	31x40x33/40	2915	3025	3140	3250	3365	3475	2390	2515	2640
173 CHAISE LONGUE DOUBLE BRAS GAUCHE	41x62x33/40	3590	3790	3990	4200	4400	4600	2825	3000	3165
174 CHAISE LONGUE DOUBLE BRAS DROIT	41x62x33/40	3590	3790	3990	4200	4400	4600	2825	3000	3165
175 FAUTEUIL DOUBLE BRAS GAUCHE	41x40x33/40	3000	3175	3350	3540	3715	3890	2365	2500	2640
176 FAUTEUIL DOUBLE BRAS DROIT	41x40x33/40	3000	3175	3350	3540	3715	3890	2365	2500	2640
177 FAUTEUIL DOUBLE SANS BRAS	31x40x33/40	2240	2365	2490	2615	2740	2875	1700	1815	1925

LEONARDO

Caractéristiques:

- Inclinable motorisé pleine jambe "à mécanisme *protège-mur " (manuel n/d).
- Appui-tête ajustable manuel sur tous les items (fixe sur centre rond).
- Coussins de siège avec mousse modelée + 1" de mousse mémoire au-dessus; bras avec mousse mémoire.
- Couture: petit fil en tissu et gros fil plat en cuir.
- Chaises longues dos inclinables avec méc. "push back"; dégagement mural 10".
- *Exclus faut. 043 & 163 : Dégagement mural 16"

Note: 2 inclinables séparés par un coin ne peuvent pas ouvrir en même temps. Aucuns inclinables à côté du #155 Petit coin carré.

OPTIONS

- Motorisé sans fil (avec batterie): ajoutez \$315/mec.
- *Appui-tête motorisé: ajoutez \$315 ch. (*N/D sur items fixe ou chaise longue.)
- Choix de bras (LARGE ou PETIT de 6"): Patte sur bras LARGE : LG187 bois ou LG189 métal (noire ou chrome). Sur PETIT Bras 6": LG08 bois ou LG64 métal. Spécifiez couleur.
- Profondeur d'assise : 20" ou *22". *Le 22" N/D sur items 043 & 163.
- Faut. 043-163: avec base en bois (spécifiez couleur).

ACCESSOIRES (Seulement sur *items 159-160-190) :

- Ancrage \$90 ch | Tablette pivotante & porte verre à vin \$50 ch, porte tablette \$100 & lampe DEL \$125.
- Porte-Gobelet en métal : \$65 ch. (1 par item 160-190 & 2 côte à côte sur item 159). Spécifiez couleur Acier, Noir ou Or.
- *RANGEMENTS 159-160-190 avec 2 prises USB/Élec. *Items universels (sans les détails du bras), non finis sur les côtés, doivent être utilisés entre 2 sièges.

Description	L x P x H	Cuir						Tissu		
		10	20 Hugo Madras Softy	30 Empire Fantasy Illusion Tucson Utah Vintage Yukon	40 Diamond Elegance Princess Santiago Sensation Sunset Trina Victoria	50 Bull Cassiope Dublin	60 Caress Ultrasued	A	B COM	C alta
178 FAUTEUIL DOUBLE SANS BRAS ALLONGE-G	52x40x33/40	2900	3075	3250	3425	3615	3790	2275	2390	2500
179 FAUTEUIL DOUBLE SANS BRAS ALLONGE-D	52x40x33/40	2900	3075	3250	3425	3615	3790	2275	2390	2500
186 CAUS. SANS BRAS ALLONGEE RANGEMENT-G	68x40x33/40	4540	4725	4925	5115	5300	5500	3590	3740	3890
187 CAUS. SANS BRAS ALLONGEE RANGEMENT-D	68x40x33/40	4540	4725	4925	5115	5300	5500	3590	3740	3890
188 FAUT. SANS BRAS ALLONGE RANGEMENT-G	45x40x33/40	3015	3190	3365	3550	3725	3900	2390	2465	2540
189 FAUT. SANS BRAS ALLONGE RANGEMENT-D	45x40x33/40	3015	3190	3365	3550	3725	3900	2390	2465	2540
190 PETIT RANGEMENT À ANGLE	10/20x35x22	1350	1415	1475	1540	1615	1675	1025	1050	1075
221 FAUT. DBL SANS BRAS ALLONGE RANGEMENT-G	52x40x33/40	3200	3375	3565	3740	3915	4090	2565	2690	2815
222 FAUT. DBL SANS BRAS ALLONGE RANGEMENT-D	52x40x33/40	3200	3375	3565	3740	3915	4090	2565	2690	2815
223 SOFA APP SANS BRAS ALLONGE RANGEMENT-G	82x40x33/40	4990	5250	5525	5790	6065	6325	3915	4100	4300
224 SOFA APP SANS BRAS ALLONGE RANGEMENT-D	82x40x33/40	4990	5250	5525	5790	6065	6325	3915	4100	4300
230 CHAISE LONGUE DOUBLE DOS INCL. BRAS-G	41x62x33/40	3940	4125	4325	4515	4700	4900	3090	3265	3440
231 CHAISE LONGUE DOUBLE DOS INCL. BRAS-D	41x62x33/40	3940	4125	4325	4515	4700	4900	3090	3265	3440
232 CHAISE LONGUE DOS INCLINABLE BRAS-G	34x62x33/40	3650	3825	4000	4190	4365	4540	2900	3015	3125
233 CHAISE LONGUE DOS INCLINABLE BRAS-D	34x62x33/40	3650	3825	4000	4190	4365	4540	2900	3015	3125
234 SOFA APP. MODULAIRE ALLONGE GAUCHE	96x40/44x33/40	5775	6100	6415	6740	7050	7375	4215	4415	4615

LEONARDO

Caractéristiques:

- Inclinable motorisé pleine jambe "à mécanisme *protège-mur " (manuel n/d).
- Appui-tête ajustable manuel sur tous les items (fixe sur centre rond).
- Coussins de siège avec mousse modelée + 1" de mousse mémoire au-dessus; bras avec mousse mémoire.
- Couture: petit fil en tissu et gros fil plat en cuir.
- Chaises longues dos inclinables avec méc. "push back"; dégagement mural 10".
- *Exclus faut. 043 & 163 : Dégagement mural 16"

Note: 2 inclinables séparés par un coin ne peuvent pas ouvrir en même temps. Aucuns inclinables à côté du #155 Petit coin carré.

OPTIONS

- Motorisé sans fil (avec batterie): ajoutez \$315/mec.
- *Appui-tête motorisé: ajoutez \$315 ch. (*N/D sur items fixe ou chaise longue.)
- Choix de bras (LARGE ou PETIT de 6"): Patte sur bras LARGE : LG187 bois ou LG189 métal (noire ou chrome). Sur PETIT Bras 6": LG08 bois ou LG64 métal. Spécifiez couleur.
- Profondeur d'assise : 20" ou *22". *Le 22" N/D sur items 043 & 163.
- Faut. 043-163: avec base en bois (spécifiez couleur).

ACCESSOIRES (Seulement sur *items 159-160-190) :

- Ancrage \$90 ch | Tablette pivotante & porte verre à vin \$50 ch, porte tablette \$100 & lampe DEL \$125.
- Porte-Gobelet en métal : \$65 ch. (1 par item 160-190 & 2 côté à côté sur item 159). Spécifiez couleur Acier, Noir ou Or.
- *RANGEMENTS 159-160-190 avec 2 prises USB/Élec. *Items universels (sans les détails du bras), non finis sur les côtés, doivent être utilisés entre 2 sièges.

Description	L x P x H	Cuir						Tissu		
		10	20 Hugo Madras Softy	30 Empire Fantasy Illusion Tucson Utah Vintage Yukon	40 Diamond Elegance Princess Santiago Sensation Sunset Trina Victoria	50 Bull Cassiope Dublin	60 Caress Ultrasued	A	B COM	C alta
235 SOFA APP. MODULAIRE ALLONGE DROIT	96x40/44x33/40	5775	6100	6415	6740	7050	7375	4215	4415	4615
CONFIGURATIONS										
A CONFIG (169-170)	81X40X40	7400	7730	8050	8400	8730	9050	6080	6400	6730
B CONFIG (169-171-174)	113X62X40	10205	10680	11155	11650	12130	12600	8255	8715	9170
C CONFIG (096-055-171-170)	116X116X40	15030	15755	16480	17240	17970	18690	11945	12530	13105
D CONFIG (169-171-235)	116X96X40	12390	12990	13580	14190	14780	15375	9645	10130	10620
J CONFIG (041-042)	67X40X40	7030	7300	7580	7850	8130	8430	5830	6000	6180
K CONFIG (041-071-005)	92X62X40	9545	9925	10340	10730	11115	11520	7805	8115	8430
L CONFIG (012-055-071-042)	102X102X40	14185	14840	15520	16205	16865	17545	11395	11855	12290
M CONFIG (041-071-024)	102X89X40	11820	12400	13015	13605	14205	14805	9215	9630	10030

LEONARDO

OPTIMA

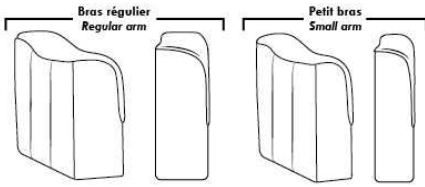

Spécifications | Specifications

Appui-tête levé / Headrest up
 Appui-tête baissé / Headrest down
 Complètement incliné / Fully reclined

(A) Hauteur complète 40" / Total Height
 (B) Hauteur appui-tête baissé 33" / Height headrest down
 (C) Hauteur du bras 24" / Arm Height
 (D) Hauteur du siège 19,5" / Seat height
 (E) Profondeur inclinée 65" / Depth fully reclined
 (F) Profondeur d'assise 20" ou/ou 22" / Seat depth
 (G) Profondeur appui-tête monté 36" / Depth with headrest up

Siège 30" de large | 30" Seat Width

80" 71" 71" 61"
 40" 095 096 097 021
 96" 82" 82"
 40" 234 167 168
 44"
 96" 82" 82"
 44" 235 223 224
 Allongé à rangement / Bumper with storage
 50" 41" 41" 31" 41" 41"
 40" 017 175 176 177 173 62" 174
 42"/44" Profondeur Depth
 Incinable / Motion Dos inclinable / Push back
 50" 41" 41" 31" 41" 41"
 40" 165 169 170 171 230 62" 231
 42"/44" Profondeur Depth
 Allongé à rangement / Bumper with storage
 52" 52" 52" 52"
 40" 178 179 221 222

Siège 23" de large | 23" Seat Width

66" 57" 57" 47"
 40" 002 012 061 009
 68" 68" 89" 89"
 40" 086 045 048 024
 44"
 68" 68"
 40" 186 187
 Allongé à rangement / Bumper with storage
 43" 34" 34" 24" 34" 34"
 40" 001 057 056 051 011 62" 005
 42"/44" Profondeur Depth
 Incinable / Motion Dos inclinable / Push back Allongé à rangement / Bumper with storage
 43" 34" 34" 24" 34" 34"
 40" 044 041 042 071 232 62" 233
 42"/44" Profondeur Depth
 45" 45"
 40" 088 089
 45" 45"
 40" 188 189
 90" 81" 81" 71"
 40" 003 052 053 040

Autres | Others

Fauteuil berçant, pivotant et inclinable / **Swivel, rocking motion chair**
 N'est pas un mécanisme protège-mur / Not a wall hugger mechanism
 Dégagement mural: 16" / Wall clearance: 16"

Centre rond / Wedge (050): 49" H=33"
 Coin carré / Square corner (055): 44" H=40"
 Petit coin carré / Small corner (155): 40" H=40"
 Pouf à rangement / Storage ottoman (124): 30" H=17"
 Rangement à angle / Wedge storage (159): 25" H=22"
 Rangement droit / Straight storage (160): 10" H=22"
 Petit rangement à angle / Small Wedge storage (190): 20" H=22"

30" Populaires | Popular CONFIGURATIONS 23"

81" 113" 116" 116" 102" 102"
 40" 169 170 169 171 174 096 055 041 042 041 071 005 012 055 041 071
 62" 116" 116" 102" 102"
 40" 169 171 235 171 170 041 071 071 042 024
 96" 102" 89"

Nos produits sont fabriqués à la main et des variations mineures peuvent survenir. / Our product is hand-made and minor variations can occur.

Liste de prix CDN

LIMBO

PATTES: Spécifier couleur des pattes LG6.

COMBO: Recouvrement #2 sur les dossiers seulement. TISSU UNI RECOMMANDÉ.

Description	L x P x H	Cuir						Tissu		
		10	20 Hugo Madras Softy	30 Empire Fantasy Illusion Tucson Utah Vintage Yukon	40 Diamond Elegance Princess Santiago Sensation Sunset Trina Victoria	50 Bull Cassiope Dublin	60 Caress Ultrasued	A	B COM	C alta
001 FAUTEUIL	41X36X34	2650	2825	3025	3215	3375	3575	1915	2025	2125
002 CAUSEUSE	64X36X34	3525	3775	4025	4290	4540	4750	2515	2665	2800
003 SOFA	87X36X34	4090	4415	4740	5050	5375	5700	3025	3225	3415
005 CHAISE LONGUE BRAS DROIT	32X60X34	3065	3315	3575	3825	4050	4325	2075	2215	2390
006 POUF	25.5X25.5X18	1150	1275	1350	1425	1515	1600	990	1015	1040
009 CAUSEUSE SANS BRAS	46X36X34	2925	3165	3390	3640	3865	4075	2140	2300	2450
011 CHAISE LONGUE BRAS GAUCHE	32X60X34	3065	3315	3575	3825	4050	4325	2075	2215	2390
012 CAUSEUSE BRAS GAUCHE	55X36X34	3115	3365	3640	3890	4100	4375	2315	2475	2650
024 CAUSEUSE MODULAIRE ALLONGEE DROIT	79X36X34	3265	3490	3740	3950	4215	4415	2440	2565	2740
048 CAUSEUSE MODULAIRE ALLONGEE GAUCHE	79X36X34	3265	3490	3740	3950	4215	4415	2440	2565	2740
050 CENTRE ROND	48X48X34	2615	2825	3065	3290	3490	3715	2075	2175	2300
052 SOFA BRAS GAUCHE	78X36X34	3725	4025	4365	4665	4975	5290	2825	3015	3190
053 SOFA BRAS DROIT	78X36X34	3725	4025	4365	4665	4975	5290	2825	3015	3190
055 COIN CARRE	35X35X34	2540	2750	2975	3165	3350	3550	1915	2040	2165
056 FAUTEUIL BRAS DROIT	32X36X34	2365	2440	2540	2650	2750	2840	1750	1850	1940
057 FAUTEUIL BRAS GAUCHE	32X36X34	2365	2440	2540	2650	2750	2840	1750	1850	1940
061 CAUSEUSE BRAS DROIT	55X36X34	3115	3365	3640	3890	4100	4375	2315	2475	2650
095 SOFA APPARTEMENT	79X36X34	3900	4175	4450	4740	5025	5300	2900	3065	3225
CONFIGURATIONS										
A CONF. A (052-005)	110X60X34	6790	7340	7940	8490	9025	9615	4900	5230	5580
B CONF. B (048-053)	114X79X34	6990	7515	8105	8615	9190	9705	5265	5580	5930
C CONF. C (012-050-061)	103X103X34	8845	9555	10345	11070	11690	12465	6705	7125	7600
D CONF. D (011-009-024)	114X79X34	9255	9970	10705	11415	12130	12815	6655	7080	7580
E CONF. E (057-024)	79X68X34	5630	5930	6280	6600	6965	7255	4190	4415	4680
F CONF. F (003-001-006)	87X36X34	7890	8515	9115	9690	10265	10875	5930	6265	6580

LIMBO



Hauteur complète 34" | Hauteur de siège 18" | Profondeur d'assise 21"
 Total Height 34" | Seat Height 18" | Seat Depth 21"

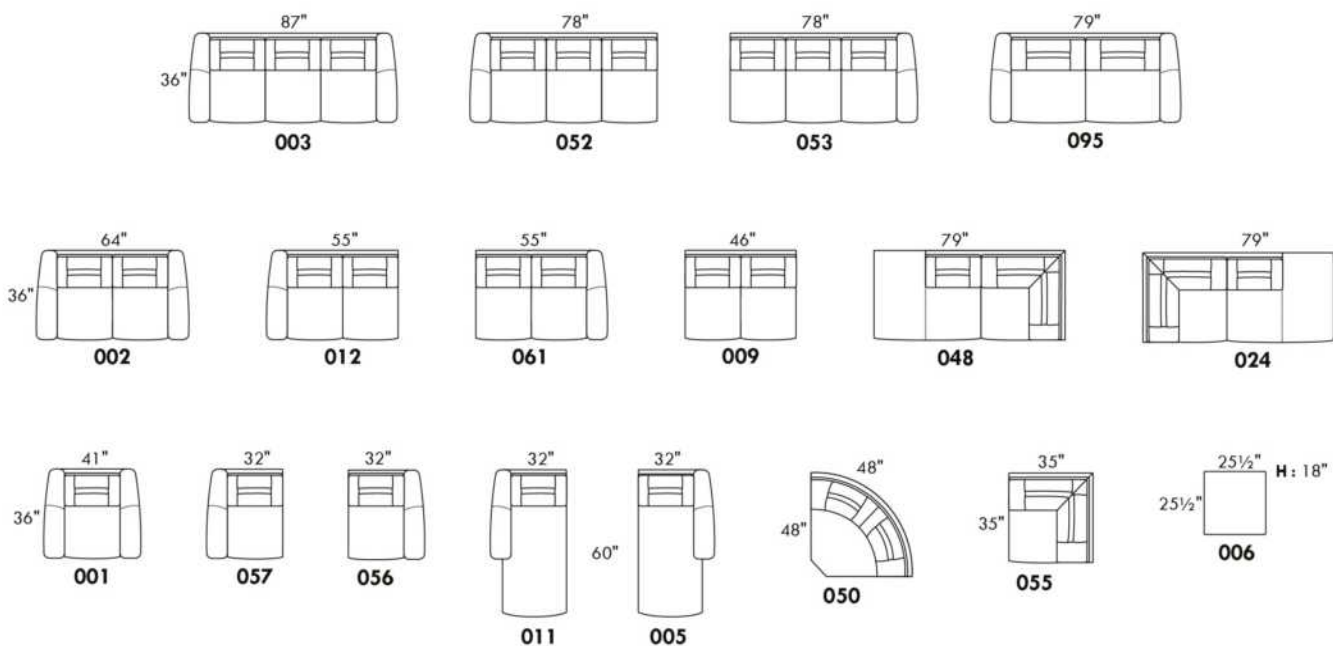

CONFIGURATIONS

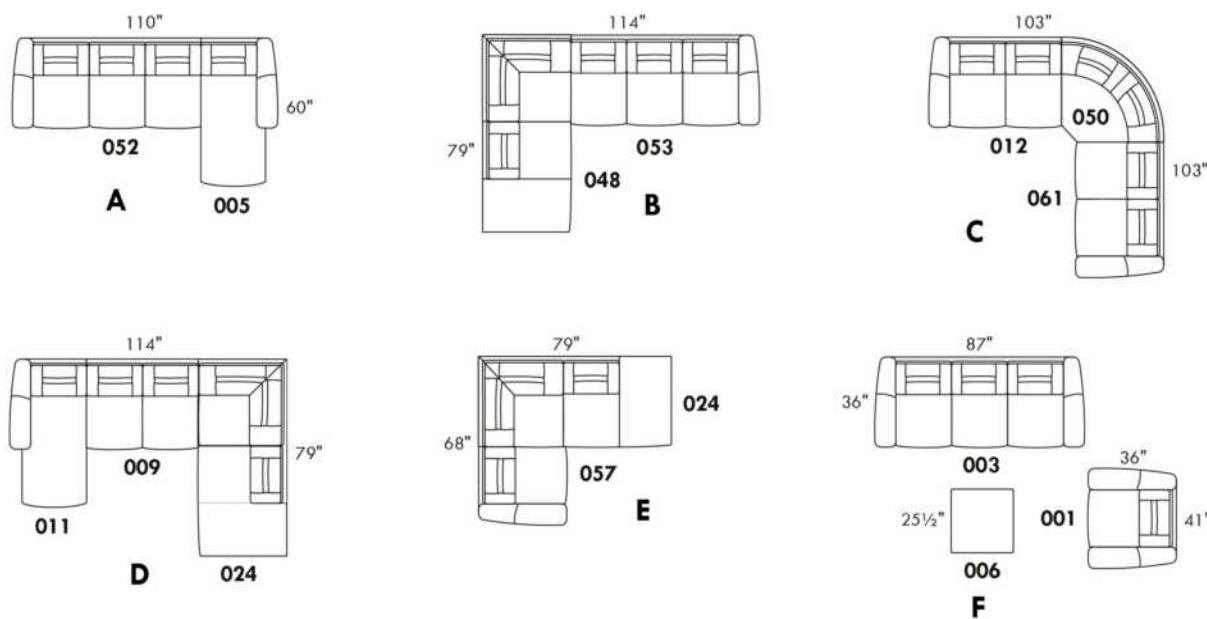

www.jaymar.ca

Toutes les dimensions indiquées sont au pouce près. Nos produits sont fabriqués à la main et des variations mineures peuvent survenir.
 All dimensions indicated are to the nearest inch. Our product is hand-made and minor variations can occur.

LONDON

Caractéristiques:

- Inclinable motorisé pleine jambe "à mécanisme *protège-mur " (manuel n/d).
- Appui-tête ajustable manuel sur tous les items (fixe sur centre rond).
- Coussins de siège avec mousse modelée + 1" de mousse mémoire au-dessus; bras avec mousse mémoire.
- Couture: petit fil en tissu et gros fil plat en cuir.
- Chaises longues dos inclinables avec mec. "push back"; dégagement mural 10".
- *Exclus faut. 043 & 163 : Dégagement mural 16"

Note: 2 inclinables séparés par un coin ne peuvent pas ouvrir en même temps. Aucuns inclinables à côté du #155 Petit coin carré.

OPTIONS

- Motorisé sans fil (avec batterie): ajoutez \$315/mec.
- *Appui-tête motorisé: ajoutez \$315 ch. (*N/D sur items fixe ou chaise longue.)
- Choix de bras (LARGE ou PETIT de 6"): Pattes sur bras LARGE : LG103 bois ou LG189 métal (noire ou chrome). PETIT Bras: LG08 bois ou LG196 métal (noire ou chrome). Spécifiez couleur.
- Profondeur d'assise : 20" ou *22". *Le 22" N/D sur faut. 043 & 163.
- Faut. 043-163: avec base en bois (spécifiez couleur).

ACCESSOIRES (Seul. sur *items 159-160-190) :

- Ancrage \$90 ch | Tablette pivotante & porte verre à vin \$50 ch, porte tablette \$100 & lampe DEL \$125.
- Porte-Gobelet en métal : \$65 ch. (1 par item 160-190 & 2 côte à côte sur item 159). Spécifiez couleur Acier, Noir ou Or.
- *RANGEMENTS 159-160-190 avec 2 prises USB/Élec. *Items universels (sans les détails du bras), non finis sur les côtés, doivent être utilisés entre 2 sièges.

Description	L x P x H	Cuir						Tissu		
		10	20 Hugo Madras Softy	30 Empire Fantasy Illusion Tucson Utah Vintage Yukon	40 Diamond Elegance Princess Santiago Sensation Sunset Trina Victoria	50 Bull Cassiope Dublin	60 Caress Ultrasued	A	B COM	C alta
001 FAUTEUIL	46x40x33/40	3550	3750	3950	4165	4365	4565	2825	2915	2990
002 CAUSEUSE	69x40x33/40	5075	5315	5565	5800	6040	6290	4000	4165	4315
003 SOFA	93x40x33/40	6125	6440	6765	7075	7400	7715	4840	5025	5215
005 CHAISE LONGUE BRAS DROIT	35x62x33/40	3315	3450	3600	3740	3875	4015	2615	2725	2840
009 CAUSEUSE SANS BRAS	47x40x33/40	3565	3715	3865	4015	4175	4325	2750	2915	3065
011 CHAISE LONGUE BRAS GAUCHE	35x62x33/40	3315	3450	3600	3740	3875	4015	2615	2725	2840
012 CAUSEUSE BRAS GAUCHE	58x40x33/40	4365	4565	4765	4975	5175	5375	3415	3565	3700
017 FAUTEUIL DOUBLE	53x40x33/40	3725	3940	4165	4375	4590	4815	2950	3075	3200
021 SOFA APPARTEMENT SANS BRAS	61x40x33/40	4015	4240	4450	4665	4890	5100	3090	3265	3440
024 CAUSEUSE MODULAIRE ALLONGEE DROIT	89x40/44x33/40	5590	5925	6275	6615	6965	7300	4025	4240	4440
040 SOFA SANS BRAS	71x40x33/40	4600	4840	5065	5290	5525	5750	3590	3790	3990
041 FAUTEUIL INCLINABLE BRAS-G	35x40x33/40	3515	3650	3790	3925	4065	4215	2915	3000	3090
042 FAUTEUIL INCLINABLE BRAS-D	35x40x33/40	3515	3650	3790	3925	4065	4215	2915	3000	3090
043 FAUTEUIL INCLINABLE BERÇANT PIVOTANT	30x34x42	4165	4390	4615	4850	5075	5300	3415	3515	3600
044 FAUTEUIL INCLINABLE	46x40x33/40	4240	4415	4590	4765	4950	5125	3515	3590	3665
045 CAUSEUSE SANS BRAS ALLONGEE DROIT	68x40x33/40	4240	4425	4615	4815	5000	5190	3290	3425	3575

LONDON

Caractéristiques:

- Inclinable motorisé pleine jambe "à mécanisme *protège-mur " (manuel n/d).
- Appui-tête ajustable manuel sur tous les items (fixe sur centre rond).
- Coussins de siège avec mousse modelée + 1" de mousse mémoire au-dessus; bras avec mousse mémoire.
- Couture: petit fil en tissu et gros fil plat en cuir.
- Chaises longues dos inclinables avec mec. "push back"; dégagement mural 10".
- *Exclus faut. 043 & 163 : Dégagement mural 16"

Note: 2 inclinables séparés par un coin ne peuvent pas ouvrir en même temps. Aucuns inclinables à côté du #155 Petit coin carré.

OPTIONS

- Motorisé sans fil (avec batterie): ajoutez \$315/mec.
- *Appui-tête motorisé: ajoutez \$315 ch. (*N/D sur items fixe ou chaise longue.)
- Choix de bras (LARGE ou PETIT de 6"): Pattes sur bras LARGE : LG103 bois ou LG189 métal (noire ou chrome). PETIT Bras: LG08 bois ou LG196 métal (noire ou chrome). Spécifiez couleur.
- Profondeur d'assise : 20" ou *22". *Le 22" N/D sur faut. 043 & 163.
- Faut. 043-163: avec base en bois (spécifiez couleur).

ACCESSOIRES (Seul. sur *items 159-160-190) :

- Ancrage \$90 ch | Tablette pivotante & porte verre à vin \$50 ch, porte tablette \$100 & lampe DEL \$125.
- Porte-Gobelet en métal : \$65 ch. (1 par item 160-190 & 2 côte à côte sur item 159). Spécifiez couleur Acier, Noir ou Or.
- *RANGEMENTS 159-160-190 avec 2 prises USB/Élec. *Items universels (sans les détails du bras), non finis sur les côtés, doivent être utilisés entre 2 sièges.

Description	L x P x H	Cuir						Tissu		
		10	20 Hugo Madras Softy	30 Empire Fantasy Illusion Tucson Utah Vintage Yukon	40 Diamond Elegance Princess Santiago Sensation Sunset Trina Victoria	50 Bull Cassiope Dublin	60 Caress Ultrasued	A	B COM	C alta
048 CAUSEUSE MODULAIRE ALLONGEE GAUCHE	89x40/44x33/40	5590	5925	6275	6615	6965	7300	4025	4240	4440
050 CENTRE ROND	49x49x33	3100	3300	3515	3715	3915	4115	2240	2350	2465
051 FAUTEUIL SANS BRAS	24x40x33/40	2040	2140	2250	2350	2450	2550	1565	1675	1775
052 SOFA BRAS GAUCHE	82x40x33/40	5400	5665	5915	6175	6425	6675	4240	4425	4615
053 SOFA BRAS DROIT	82x40x33/40	5400	5665	5915	6175	6425	6675	4240	4425	4615
055 COIN CARRE	44x44x33/40	3590	3800	4015	4240	4450	4665	2790	2900	3000
056 FAUTEUIL BRAS DROIT	35x40x33/40	2840	2975	3100	3225	3350	3475	2215	2325	2425
057 FAUTEUIL BRAS GAUCHE	35x40x33/40	2840	2975	3100	3225	3350	3475	2215	2325	2425
061 CAUSEUSE BRAS DROIT	58x40x33/40	4365	4565	4765	4975	5175	5375	3415	3565	3700
071 FAUTEUIL INCLINABLE SANS BRAS	24x40x33/40	2715	2825	2950	3065	3175	3290	2275	2390	2500
086 CAUSEUSE SANS BRAS ALLONGEE GAUCHE	68x40x33/40	4240	4425	4615	4815	5000	5190	3290	3425	3575
088 FAUTEUIL SANS BRAS ALLONGE GAUCHE	45x40x33/40	2700	2890	3065	3240	3415	3600	2075	2165	2265
089 FAUTEUIL SANS BRAS ALLONGE DROIT	45x40x33/40	2700	2890	3065	3240	3415	3600	2075	2165	2265
095 SOFA APPARTEMENT	83x40x33/40	5525	5825	6140	6440	6750	7050	4340	4525	4715
096 SOFA APPARTEMENT BRAS GAUCHE	72x40x33/40	4825	5065	5300	5550	5790	6025	3725	3915	4100
097 SOFA APPARTEMENT BRAS DROIT	72x40x33/40	4825	5065	5300	5550	5790	6025	3725	3915	4100
124 POUF AVEC RANGEMENT	30x22x17	1400	1450	1500	1550	1615	1665	1200	1250	1300

LONDON

Caractéristiques:

- Inclinable motorisé pleine jambe "à mécanisme *protège-mur " (manuel n/d).
- Appui-tête ajustable manuel sur tous les items (fixe sur centre rond).
- Coussins de siège avec mousse modelée + 1" de mousse mémoire au-dessus; bras avec mousse mémoire.
- Couture: petit fil en tissu et gros fil plat en cuir.
- Chaises longues dos inclinables avec mec. "push back"; dégagement mural 10".
- *Exclus faut. 043 & 163 : Dégagement mural 16"

Note: 2 inclinables séparés par un coin ne peuvent pas ouvrir en même temps. Aucuns inclinables à côté du #155 Petit coin carré.

OPTIONS

- Motorisé sans fil (avec batterie): ajoutez \$315/mec.
- *Appui-tête motorisé: ajoutez \$315 ch. (*N/D sur items fixe ou chaise longue.)
- Choix de bras (LARGE ou PETIT de 6"): Pattes sur bras LARGE : LG103 bois ou LG189 métal (noire ou chrome). PETIT Bras: LG08 bois ou LG196 métal (noire ou chrome). Spécifiez couleur.
- Profondeur d'assise : 20" ou *22". *Le 22" N/D sur faut. 043 & 163.
- Faut. 043-163: avec base en bois (spécifiez couleur).

ACCESSOIRES (Seul. sur *items 159-160-190) :

- Ancrage \$90 ch | Tablette pivotante & porte verre à vin \$50 ch, porte tablette \$100 & lampe DEL \$125.
- Porte-Gobelet en métal : \$65 ch. (1 par item 160-190 & 2 côte à côte sur item 159). Spécifiez couleur Acier, Noir ou Or.
- *RANGEMENTS 159-160-190 avec 2 prises USB/Élec. *Items universels (sans les détails du bras), non finis sur les côtés, doivent être utilisés entre 2 sièges.

Description	L x P x H	Cuir						Tissu		
		10	20 Hugo Madras Softy	30 Empire Fantasy Illusion Tucson Utah Vintage Yukon	40 Diamond Elegance Princess Santiago Sensation Sunset Trina Victoria	50 Bull Cassiope Dublin	60 Caress Ultrasued	A	B COM	C alta
155 PETIT COIN CARRE	40x40x33/40	3590	3800	4015	4240	4450	4665	2790	2900	3000
159 RANGEMENT À ANGLE	10/25x35x22	1400	1465	1525	1600	1665	1725	1075	1100	1125
160 RANGEMENT DROIT	10x35x22	1350	1415	1475	1540	1615	1675	1025	1050	1075
163 FAUT. DBL INCL. BERCANT PIVOTANT	33x34x42	4265	4500	4740	4990	5225	5475	3425	3525	3615
165 FAUTEUIL DOUBLE INCLINABLE	53x40x33/40	4415	4625	4850	5065	5275	5500	3650	3790	3925
167 SOFA APP. SANS BRAS ALLONGE GAUCHE	82x40x33/40	4690	4950	5200	5465	5715	5965	3615	3800	3990
168 SOFA APP. SANS BRAS ALLONGE DROIT	82x40x33/40	4690	4950	5200	5465	5715	5965	3615	3800	3990
169 FAUTEUIL DOUBLE INCLINABLE BRAS GAUCHE	42x40x33/40	3700	3865	4025	4200	4365	4525	3040	3200	3365
170 FAUTEUIL DOUBLE INCLINABLE BRAS DROIT	42x40x33/40	3700	3865	4025	4200	4365	4525	3040	3200	3365
171 FAUTEUIL DOUBLE INCLINABLE SANS BRAS	31x40x33/40	2915	3025	3140	3250	3365	3475	2390	2515	2640
173 CHAISE LONGUE DOUBLE BRAS GAUCHE	42x62x33/40	3590	3790	3990	4200	4400	4600	2825	3000	3165
174 CHAISE LONGUE DOUBLE BRAS DROIT	42x62x33/40	3590	3790	3990	4200	4400	4600	2825	3000	3165
175 FAUTEUIL DOUBLE BRAS GAUCHE	42x40x33/40	3000	3175	3350	3540	3715	3890	2365	2500	2640
176 FAUTEUIL DOUBLE BRAS DROIT	42x40x33/40	3000	3175	3350	3540	3715	3890	2365	2500	2640
177 FAUTEUIL DOUBLE SANS BRAS	31x40x33/40	2240	2365	2490	2615	2740	2875	1700	1815	1925
178 FAUTEUIL DOUBLE SANS BRAS ALLONGE-G	52x40x33/40	2900	3075	3250	3425	3615	3790	2275	2390	2500
179 FAUTEUIL DOUBLE SANS BRAS ALLONGE-D	52x40x33/40	2900	3075	3250	3425	3615	3790	2275	2390	2500

LONDON

Caractéristiques:

- Inclinable motorisé pleine jambe "à mécanisme *protège-mur " (manuel n/d).
- Appui-tête ajustable manuel sur tous les items (fixe sur centre rond).
- Coussins de siège avec mousse modelée + 1" de mousse mémoire au-dessus; bras avec mousse mémoire.
- Couture: petit fil en tissu et gros fil plat en cuir.
- Chaises longues dos inclinables avec méc. "push back"; dégagement mural 10".
- *Exclus faut. 043 & 163 : Dégagement mural 16"

Note: 2 inclinables séparés par un coin ne peuvent pas ouvrir en même temps. Aucuns inclinables à côté du #155 Petit coin carré.

OPTIONS

- Motorisé sans fil (avec batterie): ajoutez \$315/mec.
- *Appui-tête motorisé: ajoutez \$315 ch. (*N/D sur items fixe ou chaise longue.)
- Choix de bras (LARGE ou PETIT de 6"): Pattes sur bras LARGE : LG103 bois ou LG189 métal (noire ou chrome). PETIT Bras: LG08 bois ou LG196 métal (noire ou chrome). Spécifiez couleur.
- Profondeur d'assise : 20" ou *22". *Le 22" N/D sur faut. 043 & 163.
- Faut. 043-163: avec base en bois (spécifiez couleur).

ACCESSOIRES (Seul. sur *items 159-160-190) :

- Ancrage \$90 ch | Tablette pivotante & porte verre à vin \$50 ch, porte tablette \$100 & lampe DEL \$125.
- Porte-Gobelet en métal : \$65 ch. (1 par item 160-190 & 2 côte à côte sur item 159). Spécifiez couleur Acier, Noir ou Or.
- *RANGEMENTS 159-160-190 avec 2 prises USB/Élec. *Items universels (sans les détails du bras), non finis sur les côtés, doivent être utilisés entre 2 sièges.

Description	L x P x H	Cuir						Tissu		
		10	20 Hugo Madras Softy	30 Empire Fantasy Illusion Tucson Utah Vintage Yukon	40 Diamond Elegance Princess Santiago Sensation Sunset Trina Victoria	50 Bull Cassiope Dublin	60 Caress Ultrasued	A	B COM	C alta
186 CAUS. SANS BRAS ALLONGEE RANGEMENT-G	68x40x33/40	4540	4725	4925	5115	5300	5500	3590	3740	3890
187 CAUS. SANS BRAS ALLONGEE RANGEMENT-D	68x40x33/40	4540	4725	4925	5115	5300	5500	3590	3740	3890
188 FAUT. SANS BRAS ALLONGE RANGEMENT-G	45x40x33/40	3015	3190	3365	3550	3725	3900	2390	2465	2540
189 FAUT. SANS BRAS ALLONGE RANGEMENT-D	45x40x33/40	3015	3190	3365	3550	3725	3900	2390	2465	2540
190 PETIT RANGEMENT À ANGLE	10/20x35x22	1350	1415	1475	1540	1615	1675	1025	1050	1075
221 FAUT. DBL SANS BRAS ALLONGE RANGEMENT-G	52x40x33/40	3200	3375	3565	3740	3915	4090	2565	2690	2815
222 FAUT. DBL SANS BRAS ALLONGE RANGEMENT-D	52x40x33/40	3200	3375	3565	3740	3915	4090	2565	2690	2815
223 SOFA APP SANS BRAS ALLONGE RANGEMENT-G	82x40x33/40	4990	5250	5525	5790	6065	6325	3915	4100	4300
224 SOFA APP SANS BRAS ALLONGE RANGEMENT-D	82x40x33/40	4990	5250	5525	5790	6065	6325	3915	4100	4300
230 CHAISE LONGUE DOUBLE DOS INCL. BRAS-G	42x62x33/40	3940	4125	4325	4515	4700	4900	3090	3265	3440
231 CHAISE LONGUE DOUBLE DOS INCL. BRAS-D	42x62x33/40	3940	4125	4325	4515	4700	4900	3090	3265	3440
232 CHAISE LONGUE DOS INCLINABLE BRAS-G	35x62x33/40	3650	3825	4000	4190	4365	4540	2900	3015	3125
233 CHAISE LONGUE DOS INCLINABLE BRAS-D	35x62x33/40	3650	3825	4000	4190	4365	4540	2900	3015	3125
234 SOFA APP. MODULAIRE ALLONGE GAUCHE	96x40/44x33/40	5775	6100	6415	6740	7050	7375	4215	4415	4615
235 SOFA APP. MODULAIRE ALLONGE DROIT	96x40/44x33/40	5775	6100	6415	6740	7050	7375	4215	4415	4615
CONFIGURATIONS										
A CONFIG (169-170)	84X40X40	7400	7730	8050	8400	8730	9050	6080	6400	6730

Liste de prix CDN

LONDON

Description	L x P x H	Cuir						Tissu		
		10	20 Hugo Madras Softy	30 Empire Fantasy Illusion Tucson Utah Vintage Yukon	40 Diamond Elegance Princess Santiago Sensation Sunset Trina Victoria	50 Bull Cassiope Dublin	60 Caress Ultrasued	A	B COM	C alta
B CONFIG (169-171-174)	115X62X40	10205	10680	11155	11650	12130	12600	8255	8715	9170
C CONFIG (096-055-171-170)	116X116X40	15030	15755	16480	17240	17970	18690	11945	12530	13105
D CONFIG (169-171-235)	116X96X40	12390	12990	13580	14190	14780	15375	9645	10130	10620
J CONFIG (041-042)	70X40X40	7030	7300	7580	7850	8130	8430	5830	6000	6180
K CONFIG (041-071-005)	94X62X40	9545	9925	10340	10730	11115	11520	7805	8115	8430
L CONFIG (012-055-071-042)	102X102X40	14185	14840	15520	16205	16865	17545	11395	11855	12290
M CONFIG (041-071-024)	103X89X40	11820	12400	13015	13605	14205	14805	9215	9630	10030

LONDON

OPTIMA

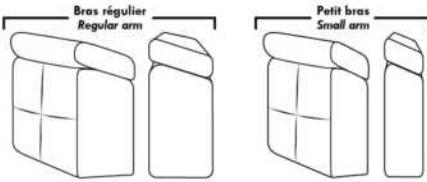

Spécifications | Specifications

- Appui-tête levé / Headrest up
- Appui-tête baissé / Headrest down
- Complètement incliné / Fully reclined

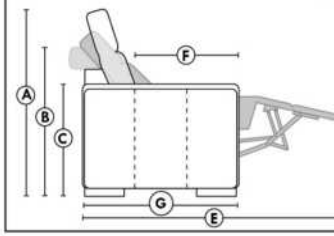

- (A) Hauteur complète 40" Total Height
- (B) Hauteur appui-tête baissé 33" Height headrest down
- (C) Hauteur du bras 22,5" Arm Height
- (D) Hauteur du siège 19,5" Seat height
- (E) Profondeur inclinée 65" Depth fully reclined
- (F) Profondeur d'assise 20" ou/ or 22" Seat depth
- (G) Profondeur appui-tête monté 36" Depth with headrest up

Siège 30" de large | 30" Seat Width

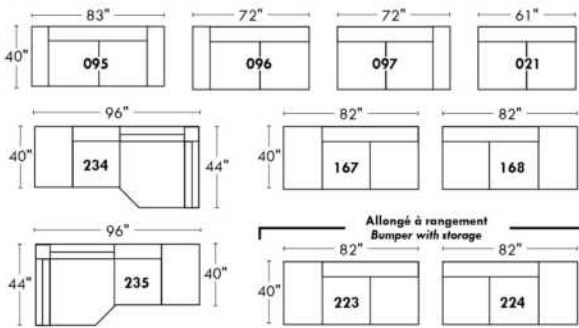

Siège 23" de large | 23" Seat Width

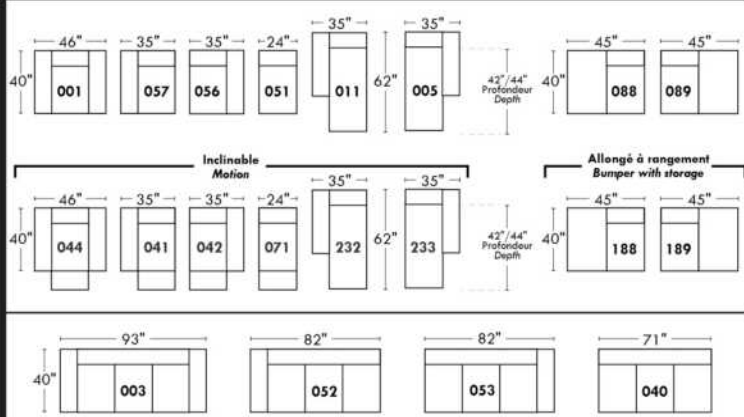
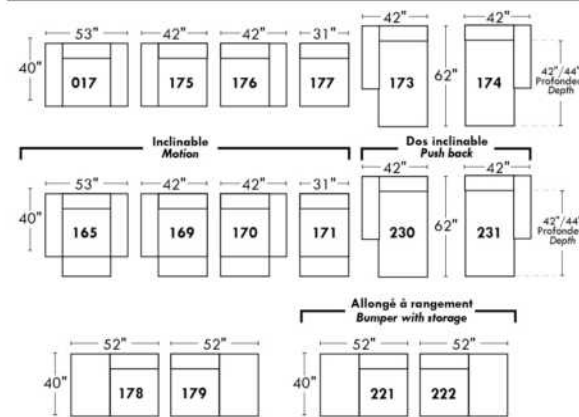
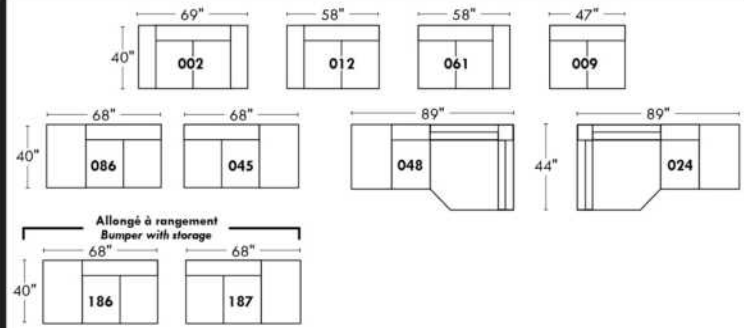

Autres | Others

Fauteuil berçant, pivotant et inclinable

N'est pas un mécanisme protège-mur
Dégagement mural: 16"

Swivel, rocking motion chair

Not a wall hugger mechanism
Wall clearance: 16"

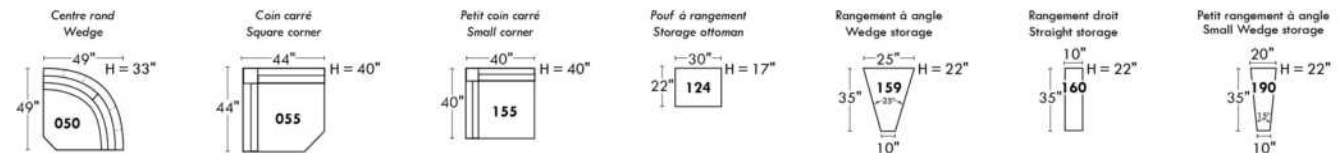
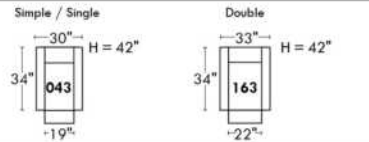

30" Populaires | Popular CONFIGURATIONS 23"

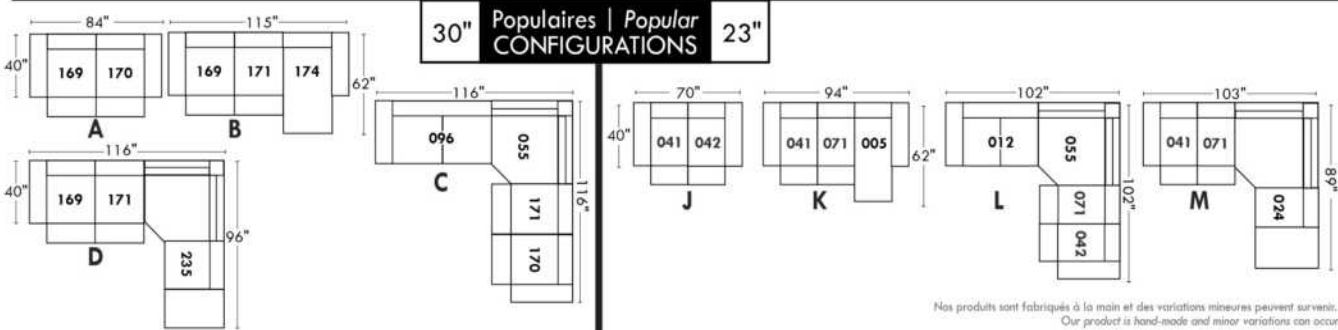

Nos produits sont fabriqués à la main et des variations mineures peuvent survenir.
Our product is hand-made and minor variations can occur.

LUCAS

CARACTÉRISTIQUES: Coussins de sièges avec ressorts ensachés. OPTION: Rembourrage de sièges avec mousse modelé et couche de mousse mémoire 1 po. sans aucuns frais supplémentaires.

PATTE: En bois LG161 ronde ou LG4 carrée; spécifiez couleur. En métal: LG82.

RECOMMANDÉ en TISSU UNI seulement. En tissu, les coutures décoratives seront les mêmes qu'en cuir mais avec un fil plus petit.

EN CUIR disponible avec FIL CONTRASTANT: surcharge 125\$/morceau. Spécifiez numéro du fil: Noir-005, Beige-087, Brun-103, Blanc-111.

Description	L x P x H	Cuir						Tissu		
		10	20 Hugo Madras Softy	30 Empire Fantasy Illusion Tucson Utah Vintage Yukon	40 Diamond Elegance Princess Santiago Sensation Sunset Trina Victoria	50 Bull Cassiope Dublin	60 Caress Ultrasued	A	B COM	C alta
001 FAUTEUIL	41X40X34	3365	3550	3750	3925	4090	4300	2365	2475	2640
002 CAUSEUSE	67X40X34	4700	4965	5250	5515	5775	6015	3340	3515	3665
005 CHAISE LONGUE BRAS DROIT	33.5X67X34	3575	3840	4090	4375	4625	4915	2900	3065	3225
006 POUF	25.5X25.5X17.5	1250	1315	1375	1440	1515	1575	940	990	1015
009 CAUSEUSE SANS BRAS	52X40X34	3575	3840	4090	4375	4625	4915	2975	3115	3300
011 CHAISE LONGUE BRAS GAUCHE	33.5X67X34	3575	3840	4090	4375	4625	4915	2900	3065	3225
012 CAUSEUSE BRAS GAUCHE	59.5X40X34	4165	4415	4700	4965	5240	5500	3165	3340	3525
045 CAUSEUSE SANS BRAS ALLONGEE DROIT	72X40X34	4165	4415	4700	4965	5240	5500	3165	3340	3525
050 CENTRE ROND	51X51X34	3315	3525	3750	3950	4175	4390	2725	2925	3125
051 FAUTEUIL SANS BRAS	26X40X34	2240	2440	2650	2840	3040	3240	1950	2100	2265
055 COIN CARRE	40X40X34	3190	3375	3600	3800	4000	4215	2550	2740	2900
056 FAUTEUIL BRAS DROIT	33.5X40X34	2825	3015	3215	3375	3575	3750	2140	2290	2425
057 FAUTEUIL BRAS GAUCHE	33.5X40X34	2825	3015	3215	3375	3575	3750	2140	2290	2425
061 CAUSEUSE BRAS DROIT	59.5X40X34	4165	4415	4700	4965	5240	5500	3165	3340	3525
086 CAUSEUSE SANS BRAS ALLONGEE GAUCHE	72X40X34	4165	4415	4700	4965	5240	5500	3165	3340	3525
088 FAUTEUIL SANS BRAS ALLONGE GAUCHE	46X40X34	2825	3015	3215	3375	3575	3750	2140	2290	2425
089 FAUTEUIL SANS BRAS ALLONGE DROIT	46X40X34	2825	3015	3215	3375	3575	3750	2140	2290	2425
095 SOFA APPARTEMENT	82X40X34	5265	5550	5865	6190	6475	6775	3640	3840	4025
096 SOFA APPARTEMENT BRAS GAUCHE	74.5X40X34	4690	4990	5315	5640	5950	6265	3450	3665	3890
097 SOFA APPARTEMENT BRAS DROIT	74.5X40X34	4690	4990	5315	5640	5950	6265	3450	3665	3890
CONFIGURATIONS										
A CONF. A (12-50-61)	110.5X110X5X34	11645	12355	13150	13880	14655	15390	9055	9605	10175
B CONF. B (88-55-61)	86X99.5X34	10180	10805	11515	12140	12815	13465	7855	8370	8850
C CONF. C (11-97)	67X108X34	8265	8830	9405	10015	10575	11180	6350	6730	7115
D CONF. D (96-05)	108X67X34	8265	8830	9405	10015	10575	11180	6350	6730	7115

Liste de prix CDN

LUCAS

Description	L x P x H	Cuir						Tissu		
		10	20 Hugo Madras Softy	30 Empire Fantasy Illusion Tucson Utah Vintage Yukon	40 Diamond Elegance Princess Santiago Sensation Sunset Trina Victoria	50 Bull Cassiope Dublin	60 Caress Ultrasued	A	B COM	C alta
E CONF. E (12-50-89)	110.5X97X34	10305	10955	11665	12290	12990	13640	8030	8555	9075
F CONF. F (96-55-89)	114.5X86X34	10705	11380	12130	12815	13525	14230	8140	8695	9215

Hauteur complète 34" | Hauteur de siège 17" | Profondeur d'assise 21"
 Total Height 34" | Seat Height 17" | Seat Depth 21"

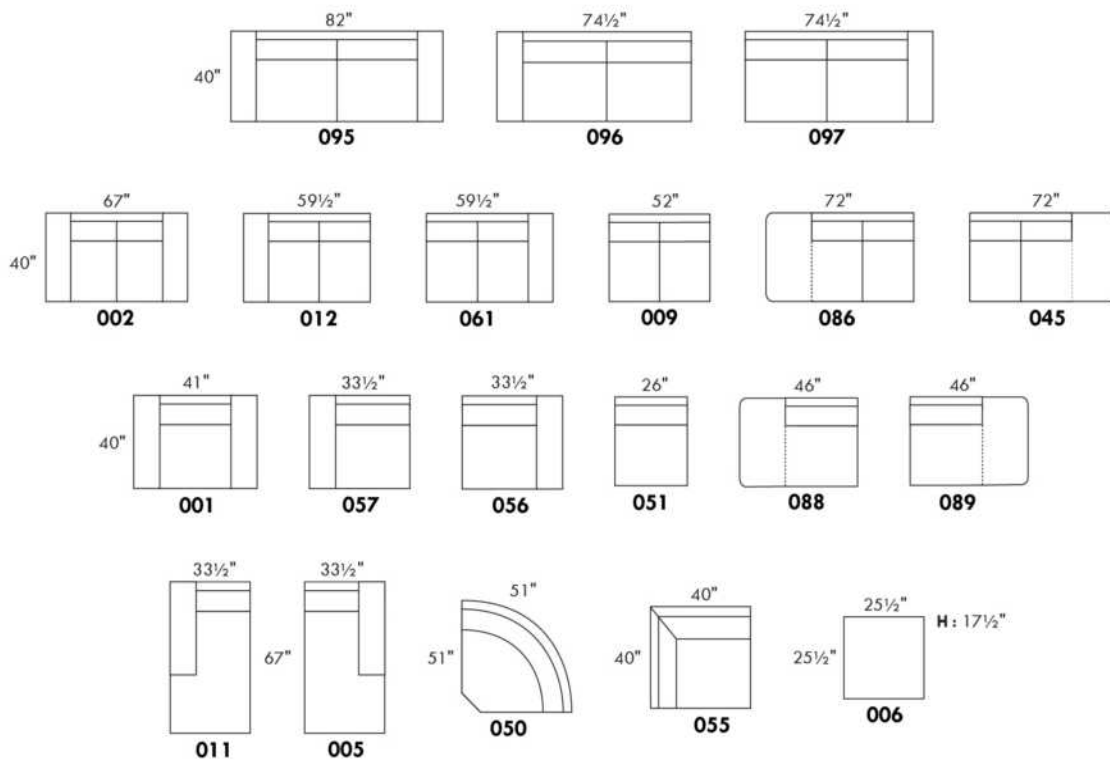

CONFIGURATIONS

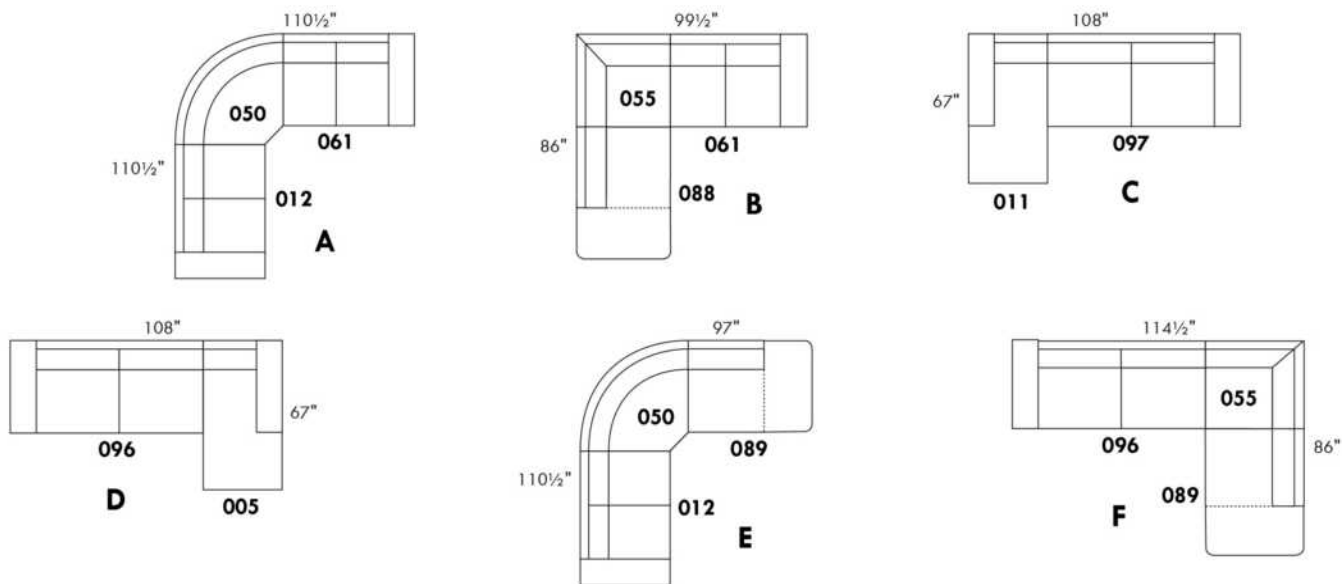

www.jaymar.ca

Toutes les dimensions indiquées sont au pouce près. Nos produits sont fabriqués à la main et des variations mineures peuvent survenir.
 All dimensions indicated are to the nearest inch. Our product is hand-made and minor variations can occur.

MAGGY

CARACTÉRISTIQUES: Coussins de sièges avec ressorts ensachés. **OPTION:** Rembourrage de sièges avec mousse modelé et couche de mousse mémoire 1 po. sans aucuns frais supplémentaires.

PATTE: Spécifiez couleur des pattes LG187.

Item 077: Spécifiez couleur du dessus de table en bois.

En TISSUS, les coutures seront avec un fils plus petit.

EN CUIR disponible avec FIL CONTRASTANT: surcharge 125\$/morceau. Spécifiez numéro du fil: 005 Noir, 087 Beige, 103 Brun, 111 Blanc.

COMBO:

Recouvrement #1: Bras (SAUF l'extérieur), sous le coussin (SAUF le boudin), Extérieur de dos.

Recouvrement #2: Extérieur du bras, Boudin en bas sur le devant, Dossier intérieur et Siège.

Description	L x P x H	Cuir						Tissu		
		10	20 Hugo Madras Softy	30 Empire Fantasy Illusion Tucson Utah Vintage Yukon	40 Diamond Elegance Princess Santiago Sensation Sunset Trina Victoria	50 Bull Cassiope Dublin	60 Caress Ultrasued	A	B COM	C alta
001 FAUTEUIL	44X42X30/39	3725	3925	4165	4365	4565	4765	2550	2675	2825
002 CAUSEUSE	67X42X30/39	5240	5525	5840	6125	6425	6715	3615	3800	4000
006 POUF	25.5X25.5X17.5	1315	1365	1440	1500	1600	1665	990	1025	1065
012 CAUSEUSE BRAS GAUCHE	56.5X42X30/39	4540	4840	5125	5425	5725	6000	3425	3600	3775
024 CAUSEUSE MODULAIRE ALLONGEE DROIT	85X42X30/39	6100	6425	6790	7100	7440	7765	4465	4665	4890
045 CAUSEUSE SANS BRAS ALLONGEE DROIT	66X42X30/39	4540	4840	5125	5425	5725	6000	3425	3600	3775
048 CAUSEUSE MODULAIRE ALLONGEE GAUCHE	85X42X30/39	6100	6425	6790	7100	7440	7765	4465	4665	4890
051 FAUTEUIL SANS BRAS	30.5X42X30/39	2640	2850	3065	3240	3425	3615	2275	2400	2540
055 COIN CARRE	42X42X30/39	3740	3940	4190	4375	4575	4800	2675	2875	3040
056 FAUTEUIL BRAS DROIT	33.5X42X30/39	3065	3240	3440	3640	3840	4015	2350	2500	2640
057 FAUTEUIL BRAS GAUCHE	33.5X42X30/39	3065	3240	3440	3640	3840	4015	2350	2500	2640
061 CAUSEUSE BRAS DROIT	56.5X42X30/39	4540	4840	5125	5425	5725	6000	3425	3600	3775
077 TABLE REMBOURREE	42X42X17.5	1640	1715	1800	1915	1990	2065	1325	1350	1390
086 CAUSEUSE SANS BRAS ALLONGEE GAUCHE	66X42X30/39	4540	4840	5125	5425	5725	6000	3425	3600	3775
088 FAUTEUIL SANS BRAS ALLONGE GAUCHE	43X42X30/39	3065	3240	3440	3640	3840	4015	2350	2500	2640
089 FAUTEUIL SANS BRAS ALLONGE DROIT	43X42X30/39	3065	3240	3440	3640	3840	4015	2350	2500	2640
095 SOFA APPARTEMENT	82X42X30/39	5815	6125	6490	6825	7140	7475	3900	4075	4325
096 SOFA APPARTEMENT BRAS GAUCHE	71.5X42X30/39	5125	5465	5815	6125	6475	6815	3700	3915	4100
097 SOFA APPARTEMENT BRAS DROIT	71.5X42X30/39	5125	5465	5815	6125	6475	6815	3700	3915	4100
CONFIGURATIONS										
A CONF. A (57-55-61)	75.5X98.5X42	11345	12020	12755	13440	14140	14815	8450	8975	9455
B CONF. B (96-55-89)	113.5X85X42	11930	12645	13445	14140	14890	15630	8725	9290	9780
C CONF. C (88-77-97)	85X113.5X42	9830	10420	11055	11680	12305	12895	7375	7765	8130

Liste de prix CDN

MAGGY

Description	L x P x H	Cuir						Tissu		
		10	20 Hugo Madras Softy	30 Empire Fantasy Illusion Tucson Utah Vintage Yukon	40 Diamond Elegance Princess Santiago Sensation Sunset Trina Victoria	50 Bull Cassiope Dublin	60 Caress Ultrasued	A	B COM	C alta
D CONF. D (12-77-61)	98.5X98.5X42	10720	11395	12050	12765	13440	14065	8175	8550	8940
E CONF. E (96-51-55-61)	144X98.5X42	16045	17095	18195	19165	20200	21230	12075	12790	13455
F CONF. F (86-55-97)	108X113.5X42	13405	14245	15130	15925	16775	17615	9800	10390	10915

MAGGY



Hauteur complète 30"/39" | Hauteur de siège 19" | Hauteur devant bras 24" | Profondeur d'assise 22"
 Total Height 30"/39" | Seat Height 19" | Arm Height 24" | Seat Depth 22"

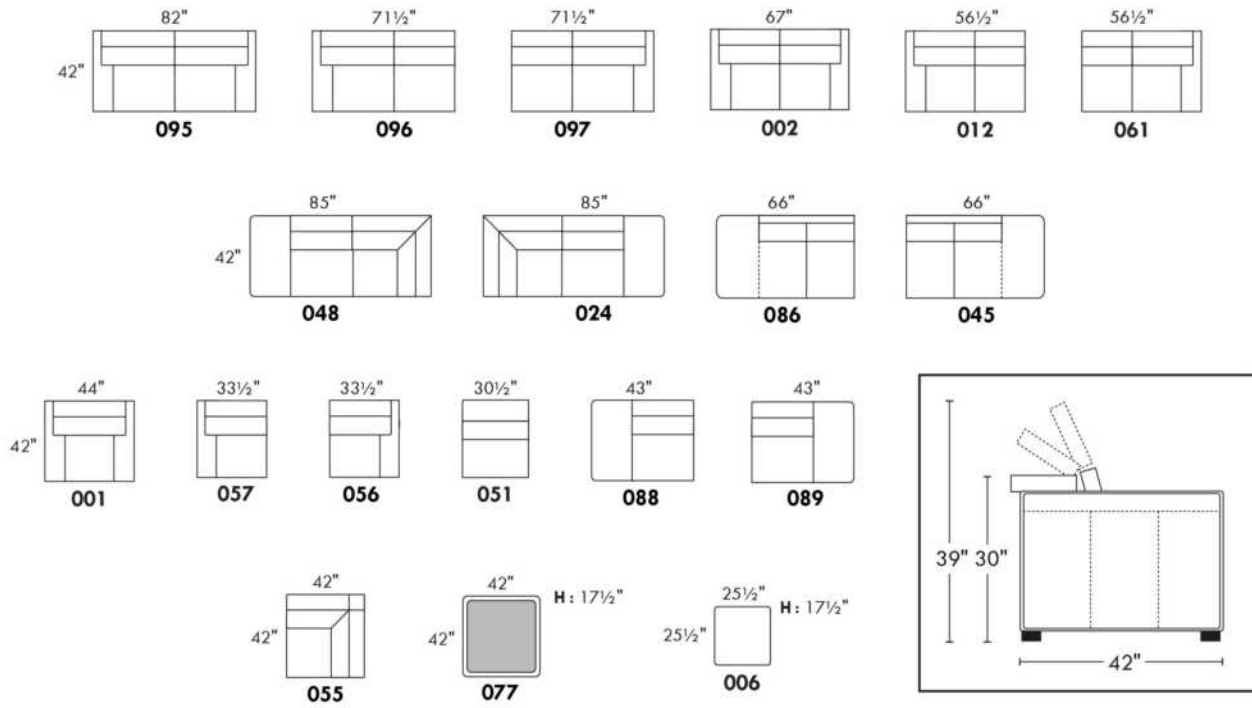

CONFIGURATIONS

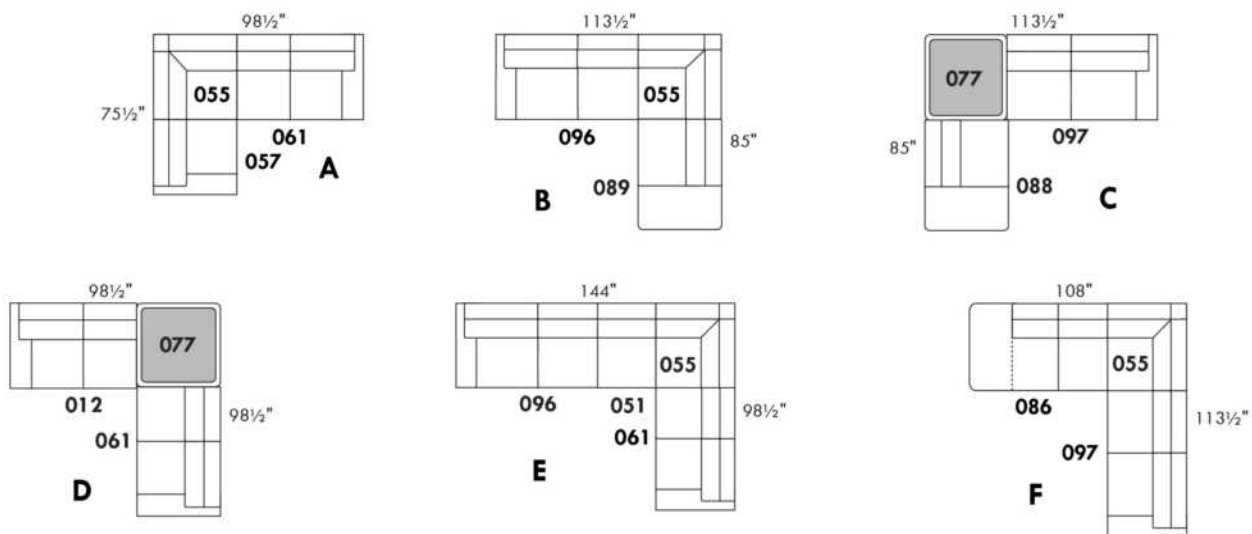

www.jaymar.ca

Toutes les dimensions indiquées sont au pouce près. Nos produits sont fabriqués à la main et des variations mineures peuvent survenir.
 All dimensions indicated are to the nearest inch. Our product is hand-made and minor variations can occur.

MANHATTAN

Caractéristiques:

- Inclinable motorisé pleine jambe "à méc. *protège-mur" (manuel n/d).
- Appui-tête ajustable manuel sur tous les items (fixe sur centre rond).
- Coussins de siège avec mousse modelée + 1" de mousse mémoire au-dessus; bras avec mousse mémoire.
- Couture: petit fil en tissu et gros fil plat en cuir.
- Chaises longues dos inclinables avec mécanisme "push back"; dégagement mural 10".
- *Exclus faut. 043 & 163 : Dégagement mural 16".

Note: 2 inclinables séparés par un coin ne peuvent pas ouvrir en même temps. Aucuns inclinables à côté du #155 Petit coin carré.

OPTIONS

- Motorisé sans fil (batterie): ajoutez \$315/mec.
- *Appui-tête motorisé: ajoutez \$315 ch. (*N/D sur items fixe ou chaise longue.)
- Choix de bras (LARGE ou PETIT de 6"): Pattes sur bras LARGE: LG187 bois ou Métal: LG189 cyl. (noire ou chrome) ou LG64 (carré). PETIT bras: LG08 bois ou Métal: LG196 cyl. (noire ou chrome) ou LG64 (carré). Spécifiez couleur.
- Profondeur d'assise: 20" ou *22". *Le 22" N/D sur faut. 043 & 163.
- Faut. 043-163: base en bois (spécifiez couleur).

ACCESSOIRES (n/d sur petit bras de 6 po)

- Ancrage \$90 ch | Tablette pivotante & porte verre à vin \$50 ch, Porte tablette \$100 & Lampe DEL \$125.
- Porte-Gobelet en métal : \$65 ch. (1 par bras ou item 160-190 & 2 côte à côte sur item 159). Spécifiez couleur Acier, Noir ou Or.
- *RANGEMENTS 159-160-190 avec 2 prises USB/Élec. *Items universels, doivent être utilisés entre 2 sièges.

Description	L x P x H	Cuir						Tissu		
		10	20 Hugo Madras Softy	30 Empire Fantasy Illusion Tucson Utah Vintage Yukon	40 Diamond Elegance Princess Santiago Sensation Sunset Trina Victoria	50 Bull Cassiope Dublin	60 Caress Ultrasued	A	B COM	C alta
001 FAUTEUIL	42x40x33/40	3550	3750	3950	4165	4365	4565	2825	2915	2990
002 CAUSEUSE	65x40x33/40	5075	5315	5565	5800	6040	6290	4000	4165	4315
003 SOFA	89x40x33/40	6125	6440	6765	7075	7400	7715	4840	5025	5215
005 CHAISE LONGUE BRAS DROIT	33x62x33/40	3315	3450	3600	3740	3875	4015	2615	2725	2840
009 CAUSEUSE SANS BRAS	47x40x33/40	3565	3715	3865	4015	4175	4325	2750	2915	3065
011 CHAISE LONGUE BRAS GAUCHE	33x62x33/40	3315	3450	3600	3740	3875	4015	2615	2725	2840
012 CAUSEUSE BRAS GAUCHE	56x40x33/40	4365	4565	4765	4975	5175	5375	3415	3565	3700
017 FAUTEUIL DOUBLE	49x40x33/40	3725	3940	4165	4375	4590	4815	2950	3075	3200
021 SOFA APPARTEMENT SANS BRAS	61x40x33/40	4015	4240	4450	4665	4890	5100	3090	3265	3440
024 CAUSEUSE MODULAIRE ALLONGEE DROIT	89x40/44x33/40	5590	5925	6275	6615	6965	7300	4025	4240	4440
040 SOFA SANS BRAS	71x40x33/40	4600	4840	5065	5290	5525	5750	3590	3790	3990
041 FAUTEUIL INCLINABLE BRAS-G	33x40x33/40	3515	3650	3790	3925	4065	4215	2915	3000	3090
042 FAUTEUIL INCLINABLE BRAS-D	33x40x33/40	3515	3650	3790	3925	4065	4215	2915	3000	3090
043 FAUTEUIL INCLINABLE BERÇANT PIVOTANT	30x34x42	4165	4390	4615	4850	5075	5300	3415	3515	3600
044 FAUTEUIL INCLINABLE	42x40x33/40	4240	4415	4590	4765	4950	5125	3515	3590	3665
045 CAUSEUSE SANS BRAS ALLONGEE DROIT	68x40x33/40	4240	4425	4615	4815	5000	5190	3290	3425	3575

MANHATTAN

Caractéristiques:

- Inclinable motorisé pleine jambe "à méc. *protège-mur" (manuel n/d).
- Appui-tête ajustable manuel sur tous les items (fixe sur centre rond).
- Coussins de siège avec mousse modelée + 1" de mousse mémoire au-dessus; bras avec mousse mémoire.
- Couture: petit fil en tissu et gros fil plat en cuir.
- Chaises longues dos inclinables avec mécanisme "push back"; dégagement mural 10".
- *Exclus faut. 043 & 163 : Dégagement mural 16".

Note: 2 inclinables séparés par un coin ne peuvent pas ouvrir en même temps. Aucuns inclinables à côté du #155 Petit coin carré.

OPTIONS

- Motorisé sans fil (batterie): ajoutez \$315/mec.
- *Appui-tête motorisé: ajoutez \$315 ch. (*N/D sur items fixe ou chaise longue.)
- Choix de bras (LARGE ou PETIT de 6"): Pattes sur bras LARGE: LG187 bois ou Métal: LG189 cyl. (noire ou chrome) ou LG64 (carré). PETIT bras: LG08 bois ou Métal: LG196 cyl. (noire ou chrome) ou LG64 (carré). Spécifiez couleur.
- Profondeur d'assise: 20" ou *22". *Le 22" N/D sur faut. 043 & 163.
- Faut. 043-163: base en bois (spécifiez couleur).

ACCESSOIRES (n/d sur petit bras de 6 po)

- Ancrage \$90 ch | Tablette pivotante & porte verre à vin \$50 ch, Porte tablette \$100 & Lampe DEL \$125.
- Porte-Gobelet en métal : \$65 ch. (1 par bras ou item 160-190 & 2 côte à côte sur item 159). Spécifiez couleur Acier, Noir ou Or.
- *RANGEMENTS 159-160-190 avec 2 prises USB/Élec. *Items universels, doivent être utilisés entre 2 sièges.

Description	L x P x H	Cuir						Tissu		
		10	20 Hugo Madras Softy	30 Empire Fantasy Illusion Tucson Utah Vintage Yukon	40 Diamond Elegance Princess Santiago Sensation Sunset Trina Victoria	50 Bull Cassiope Dublin	60 Caress Ultrasued	A	B COM	C alta
048 CAUSEUSE MODULAIRE ALLONGEE GAUCHE	89x40/44x33/40	5590	5925	6275	6615	6965	7300	4025	4240	4440
050 CENTRE ROND	49x49x33	3100	3300	3515	3715	3915	4115	2240	2350	2465
051 FAUTEUIL SANS BRAS	24x40x33/40	2040	2140	2250	2350	2450	2550	1565	1675	1775
052 SOFA BRAS GAUCHE	80x40x33/40	5400	5665	5915	6175	6425	6675	4240	4425	4615
053 SOFA BRAS DROIT	80x40x33/40	5400	5665	5915	6175	6425	6675	4240	4425	4615
055 COIN CARRE	44x44x33/40	3590	3800	4015	4240	4450	4665	2790	2900	3000
056 FAUTEUIL BRAS DROIT	33x40x33/40	2840	2975	3100	3225	3350	3475	2215	2325	2425
057 FAUTEUIL BRAS GAUCHE	33x40x33/40	2840	2975	3100	3225	3350	3475	2215	2325	2425
061 CAUSEUSE BRAS DROIT	56x40x33/40	4365	4565	4765	4975	5175	5375	3415	3565	3700
071 FAUTEUIL INCLINABLE SANS BRAS	24x40x33/40	2715	2825	2950	3065	3175	3290	2275	2390	2500
086 CAUSEUSE SANS BRAS ALLONGEE GAUCHE	68x40x33/40	4240	4425	4615	4815	5000	5190	3290	3425	3575
088 FAUTEUIL SANS BRAS ALLONGE GAUCHE	45x40x33/40	2700	2890	3065	3240	3415	3600	2075	2165	2265
089 FAUTEUIL SANS BRAS ALLONGE DROIT	45x40x33/40	2700	2890	3065	3240	3415	3600	2075	2165	2265
095 SOFA APPARTEMENT	79x40x33/40	5525	5825	6140	6440	6750	7050	4340	4525	4715
096 SOFA APPARTEMENT BRAS GAUCHE	70x40x33/40	4825	5065	5300	5550	5790	6025	3725	3915	4100
097 SOFA APPARTEMENT BRAS DROIT	70x40x33/40	4825	5065	5300	5550	5790	6025	3725	3915	4100
124 POUF AVEC RANGEMENT	30x22x17	1400	1450	1500	1550	1615	1665	1200	1250	1300

MANHATTAN

Caractéristiques:

- Inclinable motorisé pleine jambe "à méc. *protège-mur" (manuel n/d).
- Appui-tête ajustable manuel sur tous les items (fixe sur centre rond).
- Coussins de siège avec mousse modelée + 1" de mousse mémoire au-dessus; bras avec mousse mémoire.
- Couture: petit fil en tissu et gros fil plat en cuir.
- Chaises longues dos inclinables avec mécanisme "push back"; dégagement mural 10".
- *Exclus faut. 043 & 163 : Dégagement mural 16".

Note: 2 inclinables séparés par un coin ne peuvent pas ouvrir en même temps. Aucuns inclinables à côté du #155 Petit coin carré.

OPTIONS

- Motorisé sans fil (batterie): ajoutez \$315/mec.
- *Appui-tête motorisé: ajoutez \$315 ch. (*N/D sur items fixe ou chaise longue.)
- Choix de bras (LARGE ou PETIT de 6"): Pattes sur bras LARGE: LG187 bois ou Métal: LG189 cyl. (noire ou chrome) ou LG64 (carré). PETIT bras: LG08 bois ou Métal: LG196 cyl. (noire ou chrome) ou LG64 (carré). Spécifiez couleur.
- Profondeur d'assise: 20" ou *22". *Le 22" N/D sur faut. 043 & 163.
- Faut. 043-163: base en bois (spécifiez couleur).

ACCESSOIRES (n/d sur petit bras de 6 po)

- Ancrage \$90 ch | Tablette pivotante & porte verre à vin \$50 ch, Porte tablette \$100 & Lampe DEL \$125.
- Porte-Gobelet en métal : \$65 ch. (1 par bras ou item 160-190 & 2 côte à côte sur item 159). Spécifiez couleur Acier, Noir ou Or.
- *RANGEMENTS 159-160-190 avec 2 prises USB/Élec. *Items universels, doivent être utilisés entre 2 sièges.

Description	L x P x H	Cuir						Tissu		
		10	20 Hugo Madras Softy	30 Empire Fantasy Illusion Tucson Utah Vintage Yukon	40 Diamond Elegance Princess Santiago Sensation Sunset Trina Victoria	50 Bull Cassiope Dublin	60 Caress Ultrasued	A	B COM	C alta
155 PETIT COIN CARRE	40x40x33/40	3590	3800	4015	4240	4450	4665	2790	2900	3000
159 RANGEMENT À ANGLE	10/25x35x22	1400	1465	1525	1600	1665	1725	1075	1100	1125
160 RANGEMENT DROIT	10x35x22	1350	1415	1475	1540	1615	1675	1025	1050	1075
163 FAUT. DBL INCL. BERCANT PIVOTANT	33x34x42	4265	4500	4740	4990	5225	5475	3425	3525	3615
165 FAUTEUIL DOUBLE INCLINABLE	49x40x33/40	4415	4625	4850	5065	5275	5500	3650	3790	3925
167 SOFA APP. SANS BRAS ALLONGE GAUCHE	82x40x33/40	4690	4950	5200	5465	5715	5965	3615	3800	3990
168 SOFA APP. SANS BRAS ALLONGE DROIT	82x40x33/40	4690	4950	5200	5465	5715	5965	3615	3800	3990
169 FAUTEUIL DOUBLE INCLINABLE BRAS GAUCHE	40x40x33/40	3700	3865	4025	4200	4365	4525	3040	3200	3365
170 FAUTEUIL DOUBLE INCLINABLE BRAS DROIT	40x40x33/40	3700	3865	4025	4200	4365	4525	3040	3200	3365
171 FAUTEUIL DOUBLE INCLINABLE SANS BRAS	31x40x33/40	2915	3025	3140	3250	3365	3475	2390	2515	2640
173 CHAISE LONGUE DOUBLE BRAS GAUCHE	40x62x33/40	3590	3790	3990	4200	4400	4600	2825	3000	3165
174 CHAISE LONGUE DOUBLE BRAS DROIT	40x62x33/40	3590	3790	3990	4200	4400	4600	2825	3000	3165
175 FAUTEUIL DOUBLE BRAS GAUCHE	40x40x33/40	3000	3175	3350	3540	3715	3890	2365	2500	2640
176 FAUTEUIL DOUBLE BRAS DROIT	40x40x33/40	3000	3175	3350	3540	3715	3890	2365	2500	2640
177 FAUTEUIL DOUBLE SANS BRAS	31x40x33/40	2240	2365	2490	2615	2740	2875	1700	1815	1925
178 FAUTEUIL DOUBLE SANS BRAS ALLONGE-G	52x40x33/40	2900	3075	3250	3425	3615	3790	2275	2390	2500
179 FAUTEUIL DOUBLE SANS BRAS ALLONGE-D	52x40x33/40	2900	3075	3250	3425	3615	3790	2275	2390	2500

MANHATTAN

Caractéristiques:

- Inclinable motorisé pleine jambe "à méc. *protège-mur" (manuel n/d).
- Appui-tête ajustable manuel sur tous les items (fixe sur centre rond).
- Coussins de siège avec mousse modelée + 1" de mousse mémoire au-dessus; bras avec mousse mémoire.
- Couture: petit fil en tissu et gros fil plat en cuir.
- Chaises longues dos inclinables avec mécanisme "push back"; dégagement mural 10".
- *Exclus faut. 043 & 163 : Dégagement mural 16".

Note: 2 inclinables séparés par un coin ne peuvent pas ouvrir en même temps. Aucuns inclinables à côté du #155 Petit coin carré.

OPTIONS

- Motorisé sans fil (batterie): ajoutez \$315/mec.
- *Appui-tête motorisé: ajoutez \$315 ch. (*N/D sur items fixe ou chaise longue.)
- Choix de bras (LARGE ou PETIT de 6"): Pattes sur bras LARGE: LG187 bois ou Métal: LG189 cyl. (noire ou chrome) ou LG64 (carré). PETIT bras: LG08 bois ou Métal: LG196 cyl. (noire ou chrome) ou LG64 (carré). Spécifiez couleur.
- Profondeur d'assise: 20" ou *22". *Le 22" N/D sur faut. 043 & 163.
- Faut. 043-163: base en bois (spécifiez couleur).

ACCESSOIRES (n/d sur petit bras de 6 po)

- Ancrage \$90 ch | Tablette pivotante & porte verre à vin \$50 ch, Porte tablette \$100 & Lampe DEL \$125.
- Porte-Gobelet en métal : \$65 ch. (1 par bras ou item 160-190 & 2 côte à côte sur item 159). Spécifiez couleur Acier, Noir ou Or.
- *RANGEMENTS 159-160-190 avec 2 prises USB/Élec. *Items universels, doivent être utilisés entre 2 sièges.

Description	L x P x H	Cuir						Tissu		
		10	20 Hugo Madras Softy	30 Empire Fantasy Illusion Tucson Utah Vintage Yukon	40 Diamond Elegance Princess Santiago Sensation Sunset Trina Victoria	50 Bull Cassiope Dublin	60 Caress Ultrasued	A	B COM	C alta
186 CAUS. SANS BRAS ALLONGEE RANGEMENT-G	68x40x33/40	4540	4725	4925	5115	5300	5500	3590	3740	3890
187 CAUS. SANS BRAS ALLONGEE RANGEMENT-D	68x40x33/40	4540	4725	4925	5115	5300	5500	3590	3740	3890
188 FAUT. SANS BRAS ALLONGE RANGEMENT-G	45x40x33/40	3015	3190	3365	3550	3725	3900	2390	2465	2540
189 FAUT. SANS BRAS ALLONGE RANGEMENT-D	45x40x33/40	3015	3190	3365	3550	3725	3900	2390	2465	2540
190 PETIT RANGEMENT À ANGLE	10/20x35x22	1350	1415	1475	1540	1615	1675	1025	1050	1075
221 FAUT. DBL SANS BRAS ALLONGE RANGEMENT-G	52x40x33/40	3200	3375	3565	3740	3915	4090	2565	2690	2815
222 FAUT. DBL SANS BRAS ALLONGE RANGEMENT-D	52x40x33/40	3200	3375	3565	3740	3915	4090	2565	2690	2815
223 SOFA APP SANS BRAS ALLONGE RANGEMENT-G	82x40x33/40	4990	5250	5525	5790	6065	6325	3915	4100	4300
224 SOFA APP SANS BRAS ALLONGE RANGEMENT-D	82x40x33/40	4990	5250	5525	5790	6065	6325	3915	4100	4300
230 CHAISE LONGUE DOUBLE DOS INCL. BRAS-G	40x62x33/40	3940	4125	4325	4515	4700	4900	3090	3265	3440
231 CHAISE LONGUE DOUBLE DOS INCL. BRAS-D	40x62x33/40	3940	4125	4325	4515	4700	4900	3090	3265	3440
232 CHAISE LONGUE DOS INCLINABLE BRAS-G	33x62x33/40	3650	3825	4000	4190	4365	4540	2900	3015	3125
233 CHAISE LONGUE DOS INCLINABLE BRAS-D	33x62x33/40	3650	3825	4000	4190	4365	4540	2900	3015	3125
234 SOFA APP. MODULAIRE ALLONGE GAUCHE	96x40/44x33/40	5775	6100	6415	6740	7050	7375	4215	4415	4615
235 SOFA APP. MODULAIRE ALLONGE DROIT	96x40/44x33/40	5775	6100	6415	6740	7050	7375	4215	4415	4615
CONFIGURATIONS										
A CONFIG (169-170)	80X40X40	7400	7730	8050	8400	8730	9050	6080	6400	6730

Liste de prix CDN

MANHATTAN

Description	L x P x H	Cuir						Tissu		
		10	20 Hugo Madras Softy	30 Empire Fantasy Illusion Tucson Utah Vintage Yukon	40 Diamond Elegance Princess Santiago Sensation Sunset Trina Victoria	50 Bull Cassiope Dublin	60 Caress Ultrasued	A	B COM	C alta
B CONFIG (169-171-174)	111X62X40	10205	10680	11155	11650	12130	12600	8255	8715	9170
C CONFIG (096-055-171-170)	115X115X40	15030	15755	16480	17240	17970	18690	11945	12530	13105
D CONFIG (169-171-235)	115X96X40	12390	12990	13580	14190	14780	15375	9645	10130	10620
J CONFIG (041-042)	66X40X40	7030	7300	7580	7850	8130	8430	5830	6000	6180
K CONFIG (041-071-005)	90X62X40	9545	9925	10340	10730	11115	11520	7805	8115	8430
L CONFIG (012-055-071-042)	101X101X40	14185	14840	15520	16205	16865	17545	11395	11855	12290
M CONFIG (041-071-024)	101X89X40	11820	12400	13015	13605	14205	14805	9215	9630	10030

MANHATTAN

OPTIMA

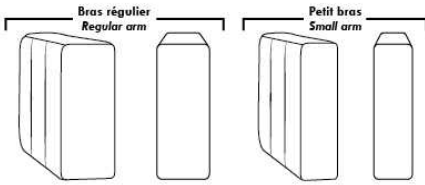

Spécifications | Specifications

- Appui-tête levé / Headrest up
- Appui-tête baissé / Headrest down
- Complètement incliné / Fully reclined

- (A) Hauteur complète 40" / Total Height
- (B) Hauteur appui-tête baissé 33" / Height headrest down
- (C) Hauteur du bras 24" / Arm Height
- (D) Hauteur du siège 19,5" / Seat height
- (E) Profondeur inclinée 65" / Depth fully reclined
- (F) Profondeur d'assise 20" ou/ou 22" / Seat depth
- (G) Profondeur appui-tête monté 36" / Depth with headrest up

Siège 30" de large | 30" Seat Width

095, 096, 097, 021, 234, 167, 168, 235, 223, 224, 017, 175, 176, 177, 173, 174, 165, 169, 170, 171, 230, 231, 178, 179, 221, 222

Allongé à rangement / Bumper with storage

Inclinable / Motion

Dos inclinable / Push back

Siège 23" de large | 23" Seat Width

002, 012, 061, 009, 086, 045, 048, 024, 186, 187, 001, 057, 056, 051, 011, 005, 088, 089, 044, 041, 042, 071, 232, 233, 188, 189, 003, 052, 053, 040

Allongé à rangement / Bumper with storage

Inclinable / Motion

Dos inclinable / Push back

Autres | Others

Fauteuil berçant, pivotant et inclinable / Swivel, rocking motion chair

N'est pas un mécanisme protège-mur / Not a wall hugger mechanism
 Dégagement mural: 16" / Wall clearance: 16"

Centre rond / Wedge (050), Coin carré / Square corner (055), Petit coin carré / Small corner (155), Pouf à rangement / Storage ottoman (124), Rangement à angle / Wedge storage (159), Rangement droit / Straight storage (160), Petit rangement à angle / Small Wedge storage (190)

30" Populaires | Popular CONFIGURATIONS 23"

A, B, C, D, J, K, L, M

Nos produits sont fabriqués à la main et des variations mineures peuvent survenir. / Our product is hand-made and minor variations can occur.

MARSEILLE

Caractéristiques:

- Inclinable motorisé pleine jambe "à mécanisme *protège-mur" (manuel n/d).
- Appui-tête ajustable manuel sur tous les items (fixe sur centre rond).
- Coussins de siège avec mousse modelée + 1" de mousse mémoire au-dessus; bras avec mousse mémoire.
- Couture: petit fil en tissu et gros fil plat en cuir.
- Chaises longues dos inclinables avec mécanisme "push back"; dégagement mural 10".
- *Exclus faut. 043 & 163: Dégagement mural 16".

Note: 2 inclinables séparés par un coin ne peuvent pas ouvrir en même temps. Aucuns inclinables à côté du #155 Petit coin carré.

OPTIONS

- Motorisé sans fil (batterie): ajoutez \$315/mec.
- *Appui-tête motorisé: ajoutez \$315 ch. (*N/D sur items fixe ou chaise longue.)
- Choix de bras (LARGE ou PETIT de 6"): Pattes sur bras LARGE: LG103 bois ou LG189 métal (noire ou chrome). PETIT Bras: LG08 bois ou Métal: LG196 cyl. (noire ou chrome) ou LG64 (carré). Spécifiez couleur.
- Profondeur d'assise: 20" ou *22". *Le 22" N/D sur faut. 043 & 163.
- Faut. 043-163: avec base en bois (spécifiez couleur).

ACCESSOIRES (n/d sur petit bras de 6 po)

- Ancrage \$90 ch | Tablette pivotante & porte verre à vin \$50 ch, Porte tablette \$100 & Lampe DEL \$125.
- Porte-Gobelet en métal: \$65 ch. (1 par bras ou item 160-190 & 2 côte à côte sur item 159). Spécifiez couleur Acier, Noir ou Or.
- *RANGEMENTS 159-160-190 avec 2 prises USB/Élec. *Items universels, non finis sur les côtés, doivent être utilisés entre 2 sièges.

Description	L x P x H	Cuir						Tissu		
		10	20 Hugo Madras Softy	30 Empire Fantasy Illusion Tucson Utah Vintage Yukon	40 Diamond Elegance Princess Santiago Sensation Sunset Trina Victoria	50 Bull Cassiope Dublin	60 Caress Ultrasued	A	B COM	C alta
001 FAUTEUIL	44x40x33/40	3550	3750	3950	4165	4365	4565	2825	2915	2990
002 CAUSEUSE	67x40x33/40	5075	5315	5565	5800	6040	6290	4000	4165	4315
003 SOFA	91x40x33/40	6125	6440	6765	7075	7400	7715	4840	5025	5215
005 CHAISE LONGUE BRAS DROIT	34X62X33/40	3315	3450	3600	3740	3875	4015	2615	2725	2840
009 CAUSEUSE SANS BRAS	47x40x33/40	3565	3715	3865	4015	4175	4325	2750	2915	3065
011 CHAISE LONGUE BRAS GAUCHE	34x62x33/40	3315	3450	3600	3740	3875	4015	2615	2725	2840
012 CAUSEUSE BRAS GAUCHE	57x40x33/40	4365	4565	4765	4975	5175	5375	3415	3565	3700
017 FAUTEUIL DOUBLE	51x40x33/40	3725	3940	4165	4375	4590	4815	2950	3075	3200
021 SOFA APPARTEMENT SANS BRAS	61x40x33/40	4015	4240	4450	4665	4890	5100	3090	3265	3440
024 CAUSEUSE MODULAIRE ALLONGEE DROIT	89x40/44x33/40	5590	5925	6275	6615	6965	7300	4025	4240	4440
040 SOFA SANS BRAS	71x40x33/40	4600	4840	5065	5290	5525	5750	3590	3790	3990
041 FAUTEUIL INCLINABLE BRAS-G	34x40x33/40	3515	3650	3790	3925	4065	4215	2915	3000	3090
042 FAUTEUIL INCLINABLE BRAS-D	34x40x33/40	3515	3650	3790	3925	4065	4215	2915	3000	3090
043 FAUTEUIL INCLINABLE BERÇANT PIVOTANT	30x34x42	4165	4390	4615	4850	5075	5300	3415	3515	3600
044 FAUTEUIL INCLINABLE	44x40x33/40	4240	4415	4590	4765	4950	5125	3515	3590	3665
045 CAUSEUSE SANS BRAS ALLONGEE DROIT	68x40x33/40	4240	4425	4615	4815	5000	5190	3290	3425	3575

MARSEILLE

Caractéristiques:

- Inclinable motorisé pleine jambe "à mécanisme *protège-mur" (manuel n/d).
- Appui-tête ajustable manuel sur tous les items (fixe sur centre rond).
- Coussins de siège avec mousse modelée + 1" de mousse mémoire au-dessus; bras avec mousse mémoire.
- Couture: petit fil en tissu et gros fil plat en cuir.
- Chaises longues dos inclinables avec mécanisme "push back"; dégagement mural 10".
- *Exclus faut. 043 & 163: Dégagement mural 16".

Note: 2 inclinables séparés par un coin ne peuvent pas ouvrir en même temps. Aucuns inclinables à côté du #155 Petit coin carré.

OPTIONS

- Motorisé sans fil (batterie): ajoutez \$315/mec.
- *Appui-tête motorisé: ajoutez \$315 ch. (*N/D sur items fixe ou chaise longue.)
- Choix de bras (LARGE ou PETIT de 6"): Pattes sur bras LARGE: LG103 bois ou LG189 métal (noire ou chrome). PETIT Bras: LG08 bois ou Métal: LG196 cyl. (noire ou chrome) ou LG64 (carré). Spécifiez couleur.
- Profondeur d'assise: 20" ou *22". *Le 22" N/D sur faut. 043 & 163.
- Faut. 043-163: avec base en bois (spécifiez couleur).

ACCESSOIRES (n/d sur petit bras de 6 po)

- Ancrage \$90 ch | Tablette pivotante & porte verre à vin \$50 ch, Porte tablette \$100 & Lampe DEL \$125.
- Porte-Gobelet en métal: \$65 ch. (1 par bras ou item 160-190 & 2 côte à côte sur item 159). Spécifiez couleur Acier, Noir ou Or.
- *RANGEMENTS 159-160-190 avec 2 prises USB/Élec. *Items universels, non finis sur les côtés, doivent être utilisés entre 2 sièges.

Description	L x P x H	Cuir						Tissu		
		10	20 Hugo Madras Softy	30 Empire Fantasy Illusion Tucson Utah Vintage Yukon	40 Diamond Elegance Princess Santiago Sensation Sunset Trina Victoria	50 Bull Cassiope Dublin	60 Caress Ultrasued	A	B COM	C alta
048 CAUSEUSE MODULAIRE ALLONGEE GAUCHE	89x40/44x33/40	5590	5925	6275	6615	6965	7300	4025	4240	4440
050 CENTRE ROND	49x49x33	3100	3300	3515	3715	3915	4115	2240	2350	2465
051 FAUTEUIL SANS BRAS	24x40x33/40	2040	2140	2250	2350	2450	2550	1565	1675	1775
052 SOFA BRAS GAUCHE	81x40x33/40	5400	5665	5915	6175	6425	6675	4240	4425	4615
053 SOFA BRAS DROIT	81x40x33/40	5400	5665	5915	6175	6425	6675	4240	4425	4615
055 COIN CARRE	44x44x33/40	3590	3800	4015	4240	4450	4665	2790	2900	3000
056 FAUTEUIL BRAS DROIT	34x40x33/40	2840	2975	3100	3225	3350	3475	2215	2325	2425
057 FAUTEUIL BRAS GAUCHE	34x40x33/40	2840	2975	3100	3225	3350	3475	2215	2325	2425
061 CAUSEUSE BRAS DROIT	57x40x33/40	4365	4565	4765	4975	5175	5375	3415	3565	3700
071 FAUTEUIL INCLINABLE SANS BRAS	24x40x33/40	2715	2825	2950	3065	3175	3290	2275	2390	2500
086 CAUSEUSE SANS BRAS ALLONGEE GAUCHE	68x40x33/40	4240	4425	4615	4815	5000	5190	3290	3425	3575
088 FAUTEUIL SANS BRAS ALLONGE GAUCHE	45x40x33/40	2700	2890	3065	3240	3415	3600	2075	2165	2265
089 FAUTEUIL SANS BRAS ALLONGE DROIT	45x40x33/40	2700	2890	3065	3240	3415	3600	2075	2165	2265
095 SOFA APPARTEMENT	81x40x33/40	5525	5825	6140	6440	6750	7050	4340	4525	4715
096 SOFA APPARTEMENT BRAS GAUCHE	71x40x33/40	4825	5065	5300	5550	5790	6025	3725	3915	4100
097 SOFA APPARTEMENT BRAS DROIT	71x40x33/40	4825	5065	5300	5550	5790	6025	3725	3915	4100
124 POUF AVEC RANGEMENT	30x22x17	1400	1450	1500	1550	1615	1665	1200	1250	1300

MARSEILLE

Caractéristiques:

- Inclinable motorisé pleine jambe "à mécanisme *protège-mur" (manuel n/d).
- Appui-tête ajustable manuel sur tous les items (fixe sur centre rond).
- Coussins de siège avec mousse modelée + 1" de mousse mémoire au-dessus; bras avec mousse mémoire.
- Couture: petit fil en tissu et gros fil plat en cuir.
- Chaises longues dos inclinables avec mécanisme "push back"; dégagement mural 10".
- *Exclus faut. 043 & 163: Dégagement mural 16".

Note: 2 inclinables séparés par un coin ne peuvent pas ouvrir en même temps. Aucuns inclinables à côté du #155 Petit coin carré.

OPTIONS

- Motorisé sans fil (batterie): ajoutez \$315/mec.
- *Appui-tête motorisé: ajoutez \$315 ch. (*N/D sur items fixe ou chaise longue.)
- Choix de bras (LARGE ou PETIT de 6"): Pattes sur bras LARGE: LG103 bois ou LG189 métal (noire ou chrome). PETIT Bras: LG08 bois ou Métal: LG196 cyl. (noire ou chrome) ou LG64 (carré). Spécifiez couleur.
- Profondeur d'assise: 20" ou *22". *Le 22" N/D sur faut. 043 & 163.
- Faut. 043-163: avec base en bois (spécifiez couleur).

ACCESSOIRES (n/d sur petit bras de 6 po)

- Ancrage \$90 ch | Tablette pivotante & porte verre à vin \$50 ch, Porte tablette \$100 & Lampe DEL \$125.
- Porte-Gobelet en métal: \$65 ch. (1 par bras ou item 160-190 & 2 côte à côte sur item 159). Spécifiez couleur Acier, Noir ou Or.
- *RANGEMENTS 159-160-190 avec 2 prises USB/Élec. *Items universels, non finis sur les côtés, doivent être utilisés entre 2 sièges.

Description	L x P x H	Cuir						Tissu		
		10	20 Hugo Madras Softy	30 Empire Fantasy Illusion Tucson Utah Vintage Yukon	40 Diamond Elegance Princess Santiago Sensation Sunset Trina Victoria	50 Bull Cassiope Dublin	60 Caress Ultrasued	A	B COM	C alta
155 PETIT COIN CARRE	40x40x33/40	3590	3800	4015	4240	4450	4665	2790	2900	3000
159 RANGEMENT À ANGLE	10/25x35x22	1400	1465	1525	1600	1665	1725	1075	1100	1125
160 RANGEMENT DROIT	10x35x22	1350	1415	1475	1540	1615	1675	1025	1050	1075
163 FAUT. DBL INCL. BERCANT PIVOTANT	33x34x42	4265	4500	4740	4990	5225	5475	3425	3525	3615
165 FAUTEUIL DOUBLE INCLINABLE	51x40x33/40	4415	4625	4850	5065	5275	5500	3650	3790	3925
167 SOFA APP. SANS BRAS ALLONGE GAUCHE	82x40x33/40	4690	4950	5200	5465	5715	5965	3615	3800	3990
168 SOFA APP. SANS BRAS ALLONGE DROIT	82x40x33/40	4690	4950	5200	5465	5715	5965	3615	3800	3990
169 FAUTEUIL DOUBLE INCLINABLE BRAS GAUCHE	41x40x33/40	3700	3865	4025	4200	4365	4525	3040	3200	3365
170 FAUTEUIL DOUBLE INCLINABLE BRAS DROIT	41x40x33/40	3700	3865	4025	4200	4365	4525	3040	3200	3365
171 FAUTEUIL DOUBLE INCLINABLE SANS BRAS	31x40x33/40	2915	3025	3140	3250	3365	3475	2390	2515	2640
173 CHAISE LONGUE DOUBLE BRAS GAUCHE	41x62x33/40	3590	3790	3990	4200	4400	4600	2825	3000	3165
174 CHAISE LONGUE DOUBLE BRAS DROIT	41x62x33/40	3590	3790	3990	4200	4400	4600	2825	3000	3165
175 FAUTEUIL DOUBLE BRAS GAUCHE	41x40x33/40	3000	3175	3350	3540	3715	3890	2365	2500	2640
176 FAUTEUIL DOUBLE BRAS DROIT	41x40x33/40	3000	3175	3350	3540	3715	3890	2365	2500	2640
177 FAUTEUIL DOUBLE SANS BRAS	31x40x33/40	2240	2365	2490	2615	2740	2875	1700	1815	1925
178 FAUTEUIL DOUBLE SANS BRAS ALLONGE-G	52x40x33/40	2900	3075	3250	3425	3615	3790	2275	2390	2500
179 FAUTEUIL DOUBLE SANS BRAS ALLONGE-D	52x40x33/40	2900	3075	3250	3425	3615	3790	2275	2390	2500

MARSEILLE

Caractéristiques:

- Inclinable motorisé pleine jambe "à mécanisme *protège-mur" (manuel n/d).
- Appui-tête ajustable manuel sur tous les items (fixe sur centre rond).
- Coussins de siège avec mousse modelée + 1" de mousse mémoire au-dessus; bras avec mousse mémoire.
- Couture: petit fil en tissu et gros fil plat en cuir.
- Chaises longues dos inclinables avec mécanisme "push back"; dégagement mural 10".
- *Exclus faut. 043 & 163: Dégagement mural 16".

Note: 2 inclinables séparés par un coin ne peuvent pas ouvrir en même temps. Aucuns inclinables à côté du #155 Petit coin carré.

OPTIONS

- Motorisé sans fil (batterie): ajoutez \$315/mec.
- *Appui-tête motorisé: ajoutez \$315 ch. (*N/D sur items fixe ou chaise longue.)
- Choix de bras (LARGE ou PETIT de 6"): Pattes sur bras LARGE: LG103 bois ou LG189 métal (noire ou chrome). PETIT Bras: LG08 bois ou Métal: LG196 cyl. (noire ou chrome) ou LG64 (carré). Spécifiez couleur.
- Profondeur d'assise: 20" ou *22". *Le 22" N/D sur faut. 043 & 163.
- Faut. 043-163: avec base en bois (spécifiez couleur).

ACCESSOIRES (n/d sur petit bras de 6 po)

- Ancrage \$90 ch | Tablette pivotante & porte verre à vin \$50 ch, Porte tablette \$100 & Lampe DEL \$125.
- Porte-Gobelet en métal: \$65 ch. (1 par bras ou item 160-190 & 2 côte à côte sur item 159). Spécifiez couleur Acier, Noir ou Or.
- *RANGEMENTS 159-160-190 avec 2 prises USB/Élec. *Items universels, non finis sur les côtés, doivent être utilisés entre 2 sièges.

Description	L x P x H	Cuir						Tissu		
		10	20 Hugo Madras Softy	30 Empire Fantasy Illusion Tucson Utah Vintage Yukon	40 Diamond Elegance Princess Santiago Sensation Sunset Trina Victoria	50 Bull Cassiope Dublin	60 Caress Ultrasued	A	B COM	C alta
186 CAUS. SANS BRAS ALLONGEE RANGEMENT-G	68x40x33/40	4540	4725	4925	5115	5300	5500	3590	3740	3890
187 CAUS. SANS BRAS ALLONGEE RANGEMENT-D	68x40x33/40	4540	4725	4925	5115	5300	5500	3590	3740	3890
188 FAUT. SANS BRAS ALLONGE RANGEMENT-G	45x40x33/40	3015	3190	3365	3550	3725	3900	2390	2465	2540
189 FAUT. SANS BRAS ALLONGE RANGEMENT-D	45x40x33/40	3015	3190	3365	3550	3725	3900	2390	2465	2540
190 PETIT RANGEMENT À ANGLE	10/20x35x22	1350	1415	1475	1540	1615	1675	1025	1050	1075
221 FAUT. DBL SANS BRAS ALLONGE RANGEMENT-G	52x40x33/40	3200	3375	3565	3740	3915	4090	2565	2690	2815
222 FAUT. DBL SANS BRAS ALLONGE RANGEMENT-D	52x40x33/40	3200	3375	3565	3740	3915	4090	2565	2690	2815
223 SOFA APP SANS BRAS ALLONGE RANGEMENT-G	82x40x33/40	4990	5250	5525	5790	6065	6325	3915	4100	4300
224 SOFA APP SANS BRAS ALLONGE RANGEMENT-D	82x40x33/40	4990	5250	5525	5790	6065	6325	3915	4100	4300
230 CHAISE LONGUE DOUBLE DOS INCL. BRAS-G	41x62x33/40	3940	4125	4325	4515	4700	4900	3090	3265	3440
231 CHAISE LONGUE DOUBLE DOS INCL. BRAS-D	41x62x33/40	3940	4125	4325	4515	4700	4900	3090	3265	3440
232 CHAISE LONGUE DOS INCLINABLE BRAS-G	34x62x33/40	3650	3825	4000	4190	4365	4540	2900	3015	3125
233 CHAISE LONGUE DOS INCLINABLE BRAS-D	34x62x33/40	3650	3825	4000	4190	4365	4540	2900	3015	3125
234 SOFA APP. MODULAIRE ALLONGE GAUCHE	96x40/44x33/40	5775	6100	6415	6740	7050	7375	4215	4415	4615
235 SOFA APP. MODULAIRE ALLONGE DROIT	96x40/44x33/40	5775	6100	6415	6740	7050	7375	4215	4415	4615
CONFIGURATIONS										
A CONFIG (169-170)	82X40X40	7400	7730	8050	8400	8730	9050	6080	6400	6730

Liste de prix CDN

MARSEILLE

Description	L x P x H	Cuir						Tissu		
		10	20 Hugo Madras Softy	30 Empire Fantasy Illusion Tucson Utah Vintage Yukon	40 Diamond Elegance Princess Santiago Sensation Sunset Trina Victoria	50 Bull Cassiope Dublin	60 Caress Ultrasued	A	B COM	C alta
B CONFIG (169-171-174)	113X62X40	10205	10680	11155	11650	12130	12600	8255	8715	9170
C CONFIG (096-055-171-170)	115X115X40	15030	15755	16480	17240	17970	18690	11945	12530	13105
D CONFIG (169-171-235)	115X96X40	12390	12990	13580	14190	14780	15375	9645	10130	10620
J CONFIG (041-042)	68X40X40	7030	7300	7580	7850	8130	8430	5830	6000	6180
K CONFIG (041-071-005)	92X62X40	9545	9925	10340	10730	11115	11520	7805	8115	8430
L CONFIG (012-055-071-042)	102X102X40	14185	14840	15520	16205	16865	17545	11395	11855	12290
M CONFIG (041-071-024)	102X89X40	11820	12400	13015	13605	14205	14805	9215	9630	10030

MARSEILLE

OPTIMA

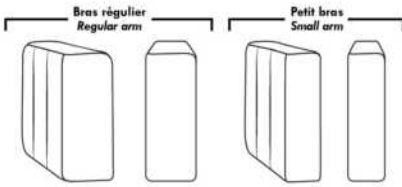

Spécifications | Specifications

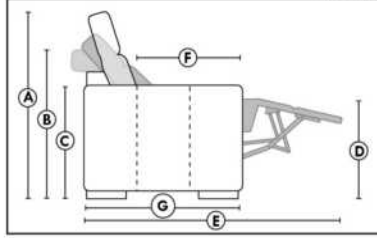

- Appui-tête levé / Headrest up
- Appui-tête baissé / Headrest down
- Complètement incliné / Fully reclined
- (A) Hauteur complète 40" / Total Height
- (B) Hauteur appui-tête baissé 33" / Height headrest down
- (C) Hauteur du bras 24,5" / Arm Height
- (D) Hauteur du siège 19,5" / Seat height
- (E) Profondeur inclinée 65" / Depth fully reclined
- (F) Profondeur d'assise 20" ou/ou 22" / Seat depth
- (G) Profondeur appui-tête monté 36" / Depth with headrest up

Siège 30" de large | 30" Seat Width

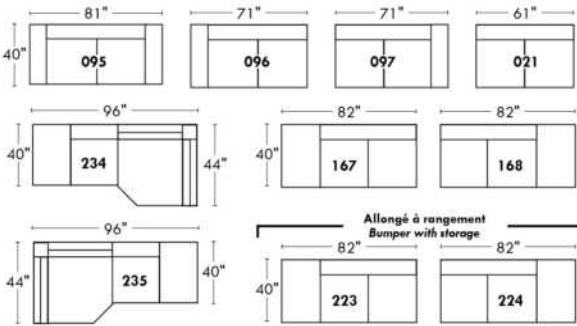

Siège 23" de large | 23" Seat Width

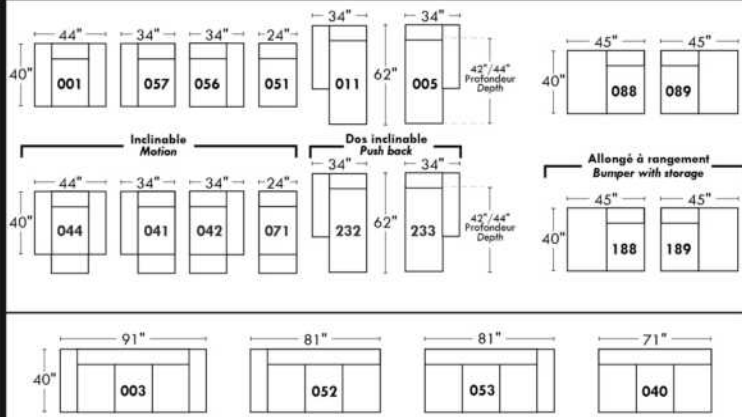
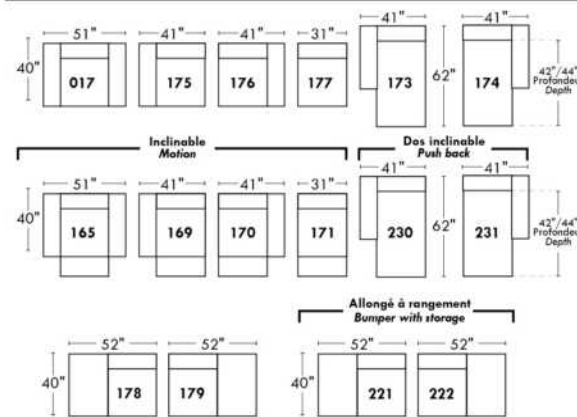
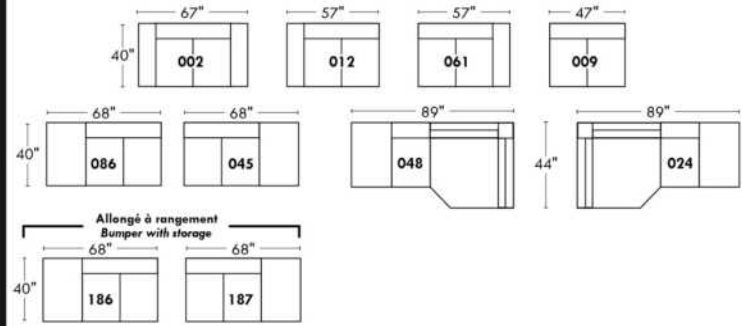

Autres | Others

Fauteuil berçant, pivotant et inclinable

N'est pas un mécanisme protège-mur
Dégagement mural: 16"

Swivel, rocking motion chair

Not a wall hugger mechanism
Wall clearance: 16"

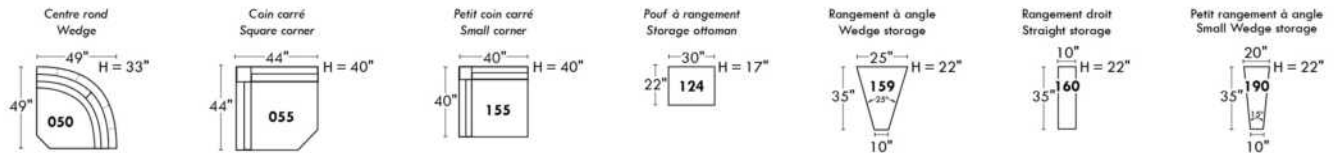
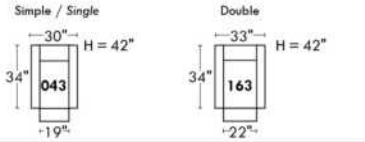

30" Populaires | Popular CONFIGURATIONS 23"

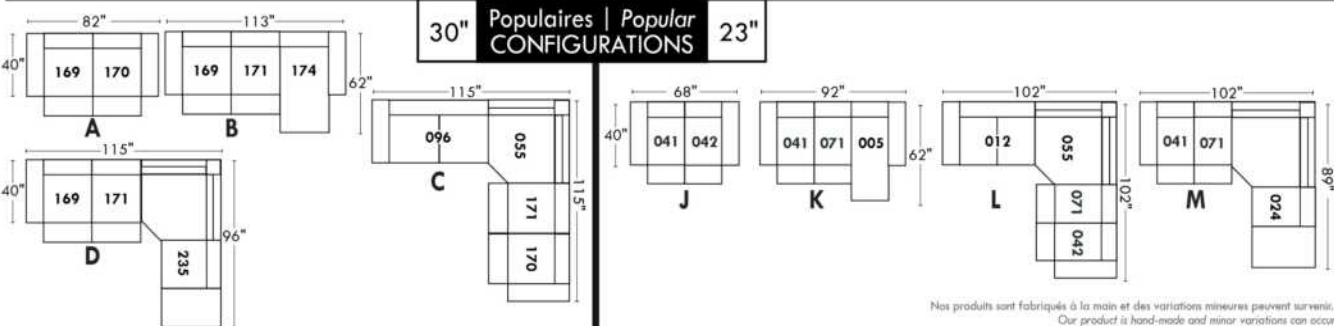

Nos produits sont fabriqués à la main et des variations mineures peuvent survenir. Our product is hand-made and minor variations can occur.



MAXIMA

Caractéristiques: Appui-tête ajustable manuel (2 sur coin carré). Couture: En tissu, petit fil & en cuir gros fil plat. Coussins de siège avec mousse mémoire. Chaise longue dos incl. avec méc. "Push Back".

OPTIONS - Fournir DESSIN de votre config:

Petit Bras 6": au même prix.

Patte (spécifiez couleur) : Bras LARGE: LG189 métal (noire ou chrome) ou LG187 bois. PETIT bras: LG64 métal ou LG08 bois. | Table #154: Spécifiez couleur du dessus de table en bois.

Faut. 043-163 : base en bois (spécifiez couleur).

Accessoires: Ancrage \$90 ch | Tablette pivot. & porte verre à vin \$50 ch, Porte tablette \$100 & Lampe DEL \$125.

Option PREMIUM (Seul. avec option MOTORISÉ): Repose-pied Pleine jambe + rembourrage de siège avec mousse modelée & mousse mémoire 1" sur l'ensemble du mobilier; AJOUTEZ \$140/siège. Section allongée d'un item compte pour 1 siège & chaise pour 2 sièges.

Mécanisme motorisé inclinable ajoutez \$315/méc. Pour le SANS FIL (batterie) ajoutez \$625.

NOTE: 2 sièges inclinables SÉPARÉS par un coin ou une table ne peuvent pas ouvrir en même temps.

Description	L x P x H	Cuir						Tissu		
		10	20 Hugo Madras Softy	30 Empire Fantasy Illusion Tucson Utah Vintage Yukon	40 Diamond Elegance Princess Santiago Sensation Sunset Trina Victoria	50 Bull Cassiope Dublin	60 Caress Ultrasued	A	B COM	C alta
001 FAUTEUIL	45x40x30/39	3315	3515	3725	3915	4090	4325	2450	2540	2650
002 CAUSEUSE	68x40x30/39	4765	5025	5290	5540	5790	6015	3575	3725	3865
003 SOFA	92x40x30/39	5825	6125	6475	6790	7090	7400	4365	4565	4740
005 CHAISE LONGUE BRAS DROIT	35x62x30/39	3065	3215	3365	3525	3665	3825	2290	2425	2540
009 CAUSEUSE SANS BRAS	47x40x30/39	3490	3640	3800	3940	4075	4250	2615	2765	2915
011 CHAISE LONGUE BRAS GAUCHE	35x62x30/39	3065	3215	3365	3525	3665	3825	2290	2425	2540
012 CAUSEUSE BRAS GAUCHE	58x40x30/39	4125	4350	4565	4740	4950	5150	3075	3225	3365
017 FAUTEUIL DOUBLE	52x40x30/39	3515	3725	3940	4165	4375	4590	2615	2750	2890
021 SOFA APPARTEMENT SANS BRAS	61x40x30/39	3925	4100	4350	4550	4725	4940	2965	3115	3315
024 CAUSEUSE MODULAIRE ALLONGEE DROIT	89x40/44x30/39	5490	5815	6150	6490	6825	7140	3825	4015	4225
040 SOFA SANS BRAS	71x40x30/39	4540	4725	4965	5190	5390	5600	3365	3575	3775
041 FAUTEUIL INCLINABLE BRAS-G	35x40x30/39	2990	3115	3300	3440	3590	3740	2315	2425	2515
042 FAUTEUIL INCLINABLE BRAS-D	35x40x30/39	2990	3115	3300	3440	3590	3740	2315	2425	2515
043 FAUTEUIL INCLINABLE BERÇANT PIVOTANT	30 x 34 x 42	3690	3890	4115	4350	4550	4750	2950	3040	3125
044 FAUTEUIL INCLINABLE	45x40x30/39	3615	3825	4025	4240	4415	4615	2790	2900	3000
045 CAUSEUSE SANS BRAS ALLONGEE DROIT	68x40x30/39	4075	4325	4550	4740	4965	5190	3040	3190	3340
048 CAUSEUSE MODULAIRE ALLONGEE GAUCHE	89x40/44x30/39	5490	5815	6150	6490	6825	7140	3825	4015	4225
051 FAUTEUIL SANS BRAS	24x40x30/39	2000	2100	2215	2315	2425	2515	1475	1600	1690
052 SOFA BRAS GAUCHE	82x40x30/39	5175	5440	5715	5965	6240	6500	3865	4050	4275
053 SOFA BRAS DROIT	82x40x30/39	5175	5440	5715	5965	6240	6500	3865	4050	4275



MAXIMA

Caractéristiques: Appui-tête ajustable manuel (2 sur coin carré). Couture: En tissu, petit fil & en cuir gros fil plat. Coussins de siège avec mousse mémoire. Chaise longue dos incl. avec méc. "Push Back".

OPTIONS - Fournir DESSIN de votre config:

Petit Bras 6": au même prix.

Patte (spécifiez couleur) : Bras LARGE: LG189 métal (noire ou chrome) ou LG187 bois. PETIT bras: LG64 métal ou LG08 bois. | Table #154: Spécifiez couleur du dessus de table en bois.

Faut. 043-163 : base en bois (spécifiez couleur).

Accessoires: Ancre \$90 ch | Tablette pivot. & porte verre à vin \$50 ch, Porte tablette \$100 & Lampe DEL \$125.

Option PREMIUM (Seul. avec option MOTORISÉ): Repose-pied Pleine jambe + rembourrage de siège avec mousse modelée & mousse mémoire 1" sur l'ensemble du mobilier; AJOUTEZ \$140/siège. Section allongée d'un item compte pour 1 siège & chaise pour 2 sièges.

Mécanisme motorisé inclinable ajoutez \$315/méc. Pour le SANS FIL (batterie) ajoutez \$625.

NOTE: 2 sièges inclinables SÉPARÉS par un coin ou une table ne peuvent pas ouvrir en même temps.

Description	L x P x H	Cuir						Tissu		
		10	20 Hugo Madras Softy	30 Empire Fantasy Illusion Tucson Utah Vintage Yukon	40 Diamond Elegance Princess Santiago Sensation Sunset Trina Victoria	50 Bull Cassiope Dublin	60 Caress Ultrasued	A	B COM	C alta
055 COIN CARRE	44x44x30/39	3600	3800	4015	4225	4400	4600	2725	2825	2965
056 FAUTEUIL BRAS DROIT	35x40x30/39	2650	2790	2975	3100	3265	3390	1990	2090	2175
057 FAUTEUIL BRAS GAUCHE	35x40x30/39	2650	2790	2975	3100	3265	3390	1990	2090	2175
061 CAUSEUSE BRAS DROIT	58x40x30/39	4125	4350	4565	4740	4950	5150	3075	3225	3365
071 FAUTEUIL INCLINABLE SANS BRAS	24x40x30/39	2315	2450	2575	2740	2850	3000	1840	1925	2025
086 CAUSEUSE SANS BRAS ALLONGEE GAUCHE	68x40x30/39	4075	4325	4550	4740	4965	5190	3040	3190	3340
088 FAUTEUIL SANS BRAS ALLONGE GAUCHE	45x40x30/39	2565	2750	2925	3090	3265	3415	1925	2025	2115
089 FAUTEUIL SANS BRAS ALLONGE DROIT	45x40x30/39	2565	2750	2925	3090	3265	3415	1925	2025	2115
095 SOFA APPARTEMENT	82x40x30/39	5240	5525	5840	6125	6425	6750	3915	4075	4290
096 SOFA APPARTEMENT BRAS GAUCHE	72x40x30/39	4590	4865	5090	5350	5590	5840	3415	3600	3790
097 SOFA APPARTEMENT BRAS DROIT	72x40x30/39	4590	4865	5090	5350	5590	5840	3415	3600	3790
124 POUF AVEC RANGEMENT	30x22x17	1325	1375	1450	1525	1600	1665	1115	1140	1175
154 TABLE REMBOURRÉE ANGULAIRE	7/34x32.5x19	1125	1190	1300	1350	1415	1465	965	1000	1025
163 FAUT. DBL INCL. BERCANT PIVOTANT	33 x 34 x 42	3775	4015	4240	4425	4665	4890	2965	3050	3140
165 FAUTEUIL DOUBLE INCLINABLE	52x40x30/39	3850	4050	4300	4515	4715	4940	2965	3075	3215
167 SOFA APP. SANS BRAS ALLONGE GAUCHE	82x40x30/39	4550	4825	5075	5350	5600	5865	3375	3575	3750
168 SOFA APP. SANS BRAS ALLONGE DROIT	82x40x30/39	4550	4825	5075	5350	5600	5865	3375	3575	3750
169 FAUTEUIL DOUBLE INCLINABLE BRAS GAUCHE	42x40x30/39	3175	3340	3525	3675	3850	4015	2450	2565	2725
170 FAUTEUIL DOUBLE INCLINABLE BRAS DROIT	42x40x30/39	3175	3340	3525	3675	3850	4015	2450	2565	2725
171 FAUTEUIL DOUBLE INCLINABLE SANS BRAS	31x40x30/39	2525	2665	2800	2965	3075	3215	1950	2075	2175



MAXIMA

Caractéristiques: Appui-tête ajustable manuel (2 sur coin carré). Couture: En tissu, petit fil & en cuir gros fil plat. Coussins de siège avec mousse mémoire. Chaise longue dos incl. avec méc. "Push Back".

OPTIONS - Fournir DESSIN de votre config:

Petit Bras 6": au même prix.

Patte (spécifiez couleur) : Bras LARGE: LG189 métal (noire ou chrome) ou LG187 bois. PETIT bras: LG64 métal ou LG08 bois. | Table #154: Spécifiez couleur du dessus de table en bois.

Faut. 043-163 : base en bois (spécifiez couleur).

Accessoires: Ancrage \$90 ch | Tablette pivot. & porte verre à vin \$50 ch, Porte tablette \$100 & Lampe DEL \$125.

Option PREMIUM (Seul. avec option MOTORISÉ): Repose-pied Pleine jambe + rembourrage de siège avec mousse modelée & mousse mémoire 1" sur l'ensemble du mobilier; AJOUTEZ \$140/siège. Section allongée d'un item compte pour 1 siège & chaise pour 2 sièges.

Mécanisme motorisé inclinable ajoutez \$315/méc. Pour le SANS FIL (batterie) ajoutez \$625.

NOTE: 2 sièges inclinables SÉPARÉS par un coin ou une table ne peuvent pas ouvrir en même temps.

Description	L x P x H	Cuir						Tissu		
		10	20 Hugo Madras Softy	30 Empire Fantasy Illusion Tucson Utah Vintage Yukon	40 Diamond Elegance Princess Santiago Sensation Sunset Trina Victoria	50 Bull Cassiope Dublin	60 Caress Ultrasued	A	B COM	C alta
173 CHAISE LONGUE DOUBLE BRAS GAUCHE	42x62x30/39	3340	3540	3750	3940	4125	4350	2475	2650	2800
174 CHAISE LONGUE DOUBLE BRAS DROIT	42x62x30/39	3340	3540	3750	3940	4125	4350	2475	2650	2800
175 FAUTEUIL DOUBLE BRAS GAUCHE	42x40x30/39	2840	3015	3190	3350	3525	3675	2115	2265	2400
176 FAUTEUIL DOUBLE BRAS DROIT	42x40x30/39	2840	3015	3190	3350	3525	3675	2115	2265	2400
177 FAUTEUIL DOUBLE SANS BRAS	31x40x30/39	2175	2315	2465	2575	2740	2850	1640	1750	1865
178 FAUTEUIL DOUBLE SANS BRAS ALLONGE-G	52x40x30/39	2765	2965	3125	3325	3515	3675	2090	2215	2375
179 FAUTEUIL DOUBLE SANS BRAS ALLONGE-D	52x40x30/39	2765	2965	3125	3325	3515	3675	2090	2215	2375
230 CHAISE LONGUE DOUBLE DOS INCL. BRAS-G	42x62x30/39	3675	3890	4075	4300	4465	4690	2765	2925	3090
231 CHAISE LONGUE DOUBLE DOS INCL. BRAS-D	42x62x30/39	3675	3890	4075	4300	4465	4690	2765	2925	3090
232 CHAISE LONGUE DOS INCLINABLE BRAS-G	35x62x30/39	3365	3525	3675	3840	3990	4100	2550	2700	2825
233 CHAISE LONGUE DOS INCLINABLE BRAS-D	35x62x30/39	3365	3525	3675	3840	3990	4100	2550	2700	2825
234 SOFA APP. MODULAIRE ALLONGE GAUCHE	96x40/44x30/39	5650	5975	6325	6650	7000	7315	3990	4225	4425
235 SOFA APP. MODULAIRE ALLONGE DROIT	96x40/44x30/39	5650	5975	6325	6650	7000	7315	3990	4225	4425
CONFIGURATIONS										
A CONFIG. (169-177-174)	115X62X30/39	8690	9195	9740	10190	10715	11215	6565	6965	7390
B CONFIG. (096-055-177-170)	116X117X30/39	13540	14320	15095	15825	16580	17305	10230	10740	11345
C CONFIG. (173-177-055-179)	117X96X30/39	11880	12620	13355	14065	14780	15475	8930	9440	10005
D CONFIG. (011-009-005)	116X62X30/39	9620	10070	10530	10990	11405	11900	7195	7615	7995
E CONFIG. (041-071-055-061)	103X102X30/39	13030	13715	14455	15145	15790	16490	9955	10400	10870
F CONFIG. (041-061)	93X40X30/39	7115	7465	7865	8180	8540	8890	5390	5650	5880
G CONFIG. (057-042)	70X40X30/39	5640	5905	6275	6540	6855	7130	4305	4515	4690

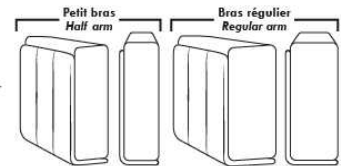

Siège 30" de large | 30" Seat Width

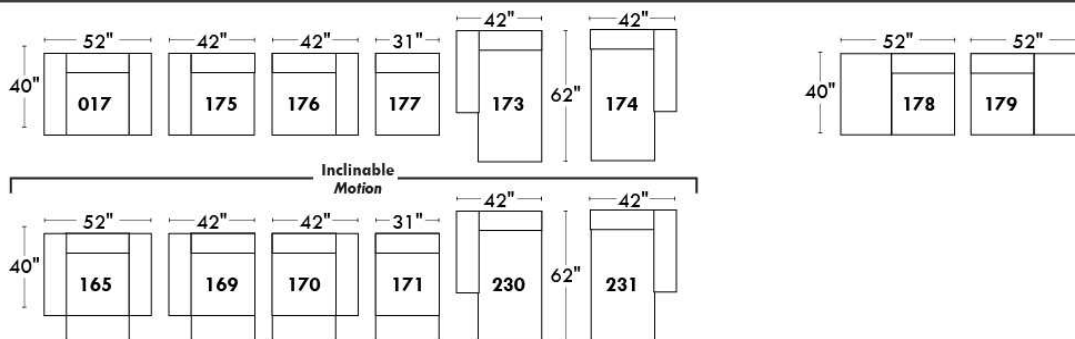
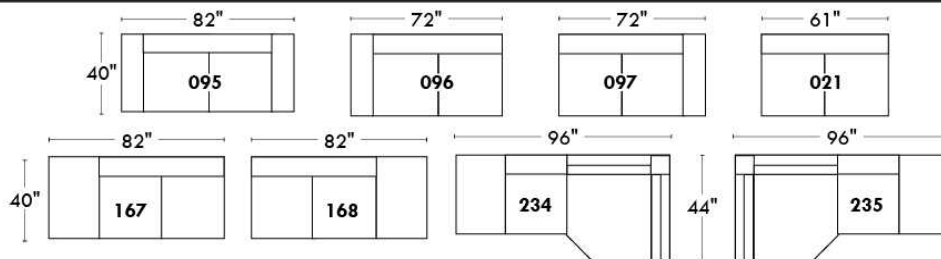

Spécifications | Specifications

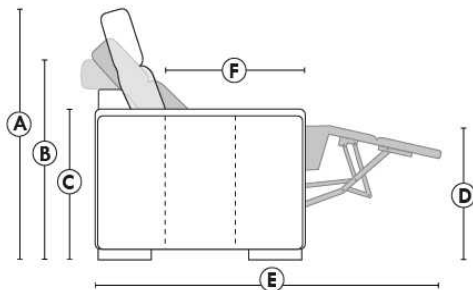

- Appui-tête levé / Headrest up
- Appui-tête baissé / Headrest down
- Complètement incliné / Fully reclined

- (A) Hauteur complète 39" / Total Height
- (B) Hauteur appui-tête baissé 30" / Height headrest down
- (C) Hauteur du bras 24" / Arm Height
- (D) Hauteur du siège 19,5" / Seat height
- (E) Profondeur inclinée 63" / Depth fully reclined
- (F) Profondeur d'assise 20" / Seat depth

Autres | Others

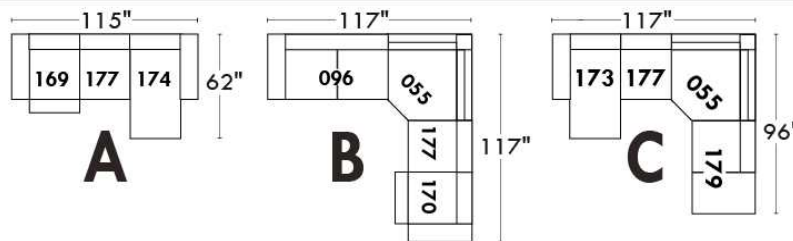
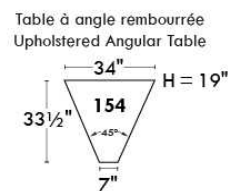
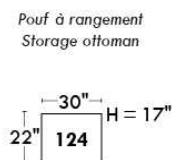
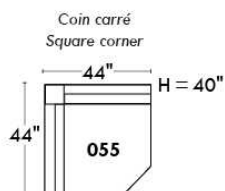

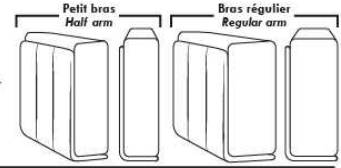

Siège 23" de large | 23" Seat Width

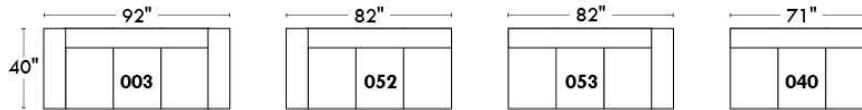
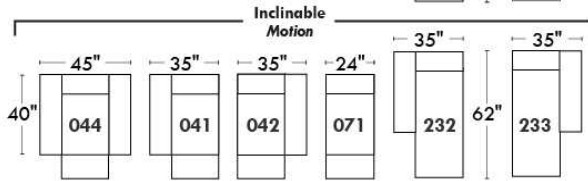
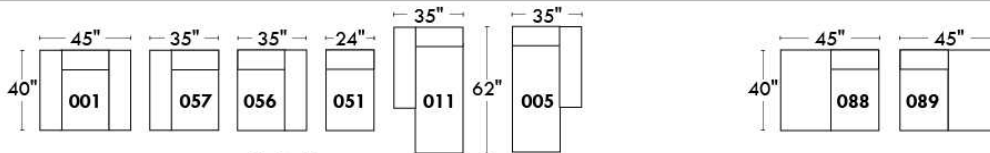
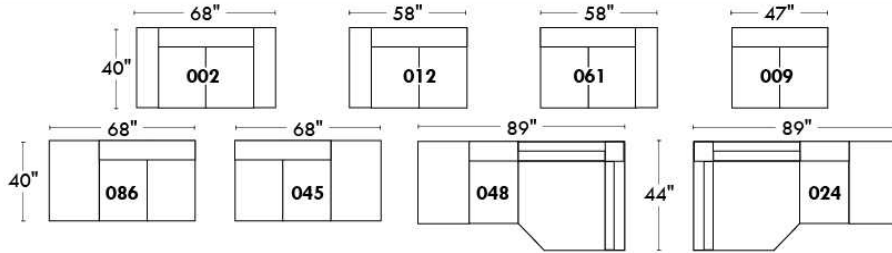

Fauteuil berçant, pivotant et inclinable
Swivel rocking motion chair

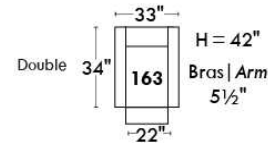
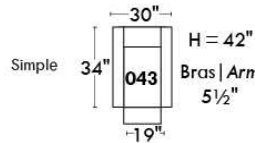

Autres | Others

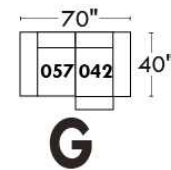
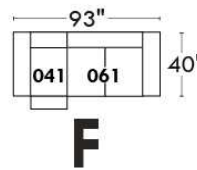
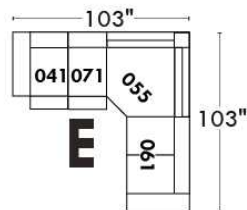
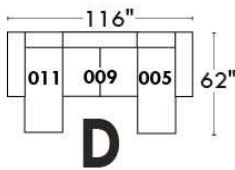
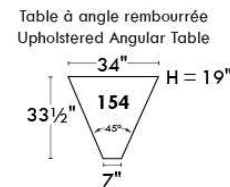
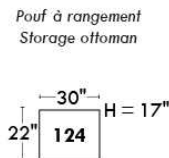
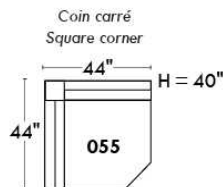

MELBOURNE

Caractéristiques:

Inclinable motorisé pleine jambe "à mécanisme *protège-mur" (manuel n/d). Appui-tête manuel sur tous les items (fixe sur centre rond). Coussins de siège avec mousse modelée + 1" de mousse mémoire au-dessus; bras avec mousse mémoire. Couture: petit fil en tissu & gros fil plat en cuir. Chaises longues dos inclinables avec méc. "push back"; dégagement mural 10".

*Exclus faut. 043 & 163: Dégagement mural 16".

Note: 2 inclinables séparés par un coin ne peuvent pas ouvrir en même temps. Aucuns inclinables à côté du Petit coin carré.

OPTIONS

-Motorisé sans fil (batterie): ajoutez \$315/mec.

-*Appui-tête motorisé: ajoutez \$315 ch. (*N/D sur items fixe ou chaise longue.)

-Choix avec ou sans "insertion de bois" dans le bras. Si avec insertion, spécifiez couleur.

-Choix de bras (LARGE ou PETIT de 6"): Pattes sur bras LARGE: LG103 en bois ou LG189 métal (noire ou chrome). PETIT Bras: LG08 en bois ou LG196 métal (noire ou chrome). Spécifiez couleur.

-Profondeur d'assise : 20" ou *22". *Le 22" N/D sur faut. 043 & 163.

-Faut. 043-163: avec base en bois (spécifiez couleur).

ACCESSOIRES (Seul. sur *items 159-160-190):

-Ancrage \$90 ch | Tablette pivotante & porte verre à vin \$50 ch, porte tablette \$100 & lampe DEL \$125.

-Porte-Gobelet en métal : \$65 ch. (1 par item 160-190 & 2 côte à côte sur item 159). Spécifiez couleur Acier, Noir ou Or.

-*RANGEMENTS 159-160-190 avec 2 prises USB/Élec. *Doivent être utilisé entre 2 sièges

Description	L x P x H	Cuir						Tissu		
		10	20 Hugo Madras Softy	30 Empire Fantasy Illusion Tucson Utah Vintage Yukon	40 Diamond Elegance Princess Santiago Sensation Sunset Trina Victoria	50 Bull Cassiope Dublin	60 Caress Ultrasued	A	B COM	C alta
001 FAUTEUIL	44x40x33/40	3550	3750	3950	4165	4365	4565	2825	2915	2990
002 CAUSEUSE	67x40x33/40	5075	5315	5565	5800	6040	6290	4000	4165	4315
003 SOFA	91x40x33/40	6125	6440	6765	7075	7400	7715	4840	5025	5215
005 CHAISE LONGUE BRAS DROIT	34x62x33/40	3315	3450	3600	3740	3875	4015	2615	2725	2840
009 CAUSEUSE SANS BRAS	47x40x33/40	3565	3715	3865	4015	4175	4325	2750	2915	3065
011 CHAISE LONGUE BRAS GAUCHE	34x62x33/40	3315	3450	3600	3740	3875	4015	2615	2725	2840
012 CAUSEUSE BRAS GAUCHE	57x40x33/40	4365	4565	4765	4975	5175	5375	3415	3565	3700
017 FAUTEUIL DOUBLE	51x40x33/40	3725	3940	4165	4375	4590	4815	2950	3075	3200
021 SOFA APPARTEMENT SANS BRAS	61x40x33/40	4015	4240	4450	4665	4890	5100	3090	3265	3440
024 CAUSEUSE MODULAIRE ALLONGEE DROIT	89x40/44x33/40	5590	5925	6275	6615	6965	7300	4025	4240	4440
040 SOFA SANS BRAS	71x40x33/40	4600	4840	5065	5290	5525	5750	3590	3790	3990
041 FAUTEUIL INCLINABLE BRAS-G	34x40x33/40	3515	3650	3790	3925	4065	4215	2915	3000	3090
042 FAUTEUIL INCLINABLE BRAS-D	34x40x33/40	3515	3650	3790	3925	4065	4215	2915	3000	3090
043 FAUTEUIL INCLINABLE BERÇANT PIVOTANT	30x34x42	4165	4390	4615	4850	5075	5300	3415	3515	3600
044 FAUTEUIL INCLINABLE	44x40x33/40	4240	4415	4590	4765	4950	5125	3515	3590	3665
045 CAUSEUSE SANS BRAS ALLONGEE DROIT	68x40x33/40	4240	4425	4615	4815	5000	5190	3290	3425	3575

MELBOURNE

Caractéristiques:

Inclinable motorisé pleine jambe "à mécanisme *protège-mur" (manuel n/d). Appui-tête manuel sur tous les items (fixe sur centre rond). Coussins de siège avec mousse modelée + 1" de mousse mémoire au-dessus; bras avec mousse mémoire. Couture: petit fil en tissu & gros fil plat en cuir. Chaises longues dos inclinables avec méc. "push back"; dégagement mural 10".

*Exclus faut. 043 & 163: Dégagement mural 16".

Note: 2 inclinables séparés par un coin ne peuvent pas ouvrir en même temps. Aucuns inclinables à côté du Petit coin carré.

OPTIONS

-Motorisé sans fil (batterie): ajoutez \$315/mec.

-*Appui-tête motorisé: ajoutez \$315 ch. (*N/D sur items fixe ou chaise longue.)

-Choix avec ou sans "insertion de bois" dans le bras. Si avec insertion, spécifiez couleur.

-Choix de bras (LARGE ou PETIT de 6"): Pattes sur bras LARGE: LG103 en bois ou LG189 métal (noire ou chrome). PETIT Bras: LG08 en bois ou LG196 métal (noire ou chrome). Spécifiez couleur.

-Profondeur d'assise : 20" ou *22". *Le 22" N/D sur faut. 043 & 163.

-Faut. 043-163: avec base en bois (spécifiez couleur).

ACCESSOIRES (Seul. sur *items 159-160-190):

-Ancrage \$90 ch | Tablette pivotante & porte verre à vin \$50 ch, porte tablette \$100 & lampe DEL \$125.

-Porte-Gobelet en métal : \$65 ch. (1 par item 160-190 & 2 côte à côte sur item 159). Spécifiez couleur Acier, Noir ou Or.

-*RANGEMENTS 159-160-190 avec 2 prises USB/Élec. *Doivent être utilisé entre 2 sièges

Description	L x P x H	Cuir						Tissu		
		10	20 Hugo Madras Softy	30 Empire Fantasy Illusion Tucson Utah Vintage Yukon	40 Diamond Elegance Princess Santiago Sensation Sunset Trina Victoria	50 Bull Cassiope Dublin	60 Caress Ultrasued	A	B COM	C alta
048 CAUSEUSE MODULAIRE ALLONGEE GAUCHE	89x40/44x33/40	5590	5925	6275	6615	6965	7300	4025	4240	4440
050 CENTRE ROND	49x49x33	3100	3300	3515	3715	3915	4115	2240	2350	2465
051 FAUTEUIL SANS BRAS	24x40x33/40	2040	2140	2250	2350	2450	2550	1565	1675	1775
052 SOFA BRAS GAUCHE	81x40x33/40	5400	5665	5915	6175	6425	6675	4240	4425	4615
053 SOFA BRAS DROIT	81x40x33/40	5400	5665	5915	6175	6425	6675	4240	4425	4615
055 COIN CARRE	44x44x33/40	3590	3800	4015	4240	4450	4665	2790	2900	3000
056 FAUTEUIL BRAS DROIT	34x40x33/40	2840	2975	3100	3225	3350	3475	2215	2325	2425
057 FAUTEUIL BRAS GAUCHE	34x40x33/40	2840	2975	3100	3225	3350	3475	2215	2325	2425
061 CAUSEUSE BRAS DROIT	57x40x33/40	4365	4565	4765	4975	5175	5375	3415	3565	3700
071 FAUTEUIL INCLINABLE SANS BRAS	24x40x33/40	2715	2825	2950	3065	3175	3290	2275	2390	2500
086 CAUSEUSE SANS BRAS ALLONGEE GAUCHE	68x40x33/40	4240	4425	4615	4815	5000	5190	3290	3425	3575
088 FAUTEUIL SANS BRAS ALLONGE GAUCHE	45x40x33/40	2700	2890	3065	3240	3415	3600	2075	2165	2265
089 FAUTEUIL SANS BRAS ALLONGE DROIT	45x40x33/40	2700	2890	3065	3240	3415	3600	2075	2165	2265
095 SOFA APPARTEMENT	81x40x33/40	5525	5825	6140	6440	6750	7050	4340	4525	4715
096 SOFA APPARTEMENT BRAS GAUCHE	71x40x33/40	4825	5065	5300	5550	5790	6025	3725	3915	4100
097 SOFA APPARTEMENT BRAS DROIT	71x40x33/40	4825	5065	5300	5550	5790	6025	3725	3915	4100
124 POUF AVEC RANGEMENT	30x22x17	1400	1450	1500	1550	1615	1665	1200	1250	1300

MELBOURNE

Caractéristiques:

Inclinable motorisé pleine jambe "à mécanisme *protège-mur" (manuel n/d). Appui-tête manuel sur tous les items (fixe sur centre rond). Coussins de siège avec mousse modelée + 1" de mousse mémoire au-dessus; bras avec mousse mémoire. Couture: petit fil en tissu & gros fil plat en cuir. Chaises longues dos inclinables avec méc. "push back"; dégagement mural 10".

*Exclus faut. 043 & 163: Dégagement mural 16".

Note: 2 inclinables séparés par un coin ne peuvent pas ouvrir en même temps. Aucuns inclinables à côté du Petit coin carré.

OPTIONS

-Motorisé sans fil (batterie): ajoutez \$315/mec.

-*Appui-tête motorisé: ajoutez \$315 ch. (*N/D sur items fixe ou chaise longue.)

-Choix avec ou sans "insertion de bois" dans le bras. Si avec insertion, spécifiez couleur.

-Choix de bras (LARGE ou PETIT de 6"): Pattes sur bras LARGE: LG103 en bois ou LG189 métal (noire ou chrome). PETIT Bras: LG08 en bois ou LG196 métal (noire ou chrome). Spécifiez couleur.

-Profondeur d'assise : 20" ou *22". *Le 22" N/D sur faut. 043 & 163.

-Faut. 043-163: avec base en bois (spécifiez couleur).

ACCESSOIRES (Seul. sur *items 159-160-190):

-Ancrage \$90 ch | Tablette pivotante & porte verre à vin \$50 ch, porte tablette \$100 & lampe DEL \$125.

-Porte-Gobelet en métal : \$65 ch. (1 par item 160-190 & 2 côte à côte sur item 159). Spécifiez couleur Acier, Noir ou Or.

-*RANGEMENTS 159-160-190 avec 2 prises USB/Élec. *Doivent être utilisé entre 2 sièges

Description	L x P x H	Cuir						Tissu		
		10	20 Hugo Madras Softy	30 Empire Fantasy Illusion Tucson Utah Vintage Yukon	40 Diamond Elegance Princess Santiago Sensation Sunset Trina Victoria	50 Bull Cassiope Dublin	60 Caress Ultrasued	A	B COM	C alta
155 PETIT COIN CARRE	40x40x33/40	3590	3800	4015	4240	4450	4665	2790	2900	3000
159 RANGEMENT À ANGLE	10/25x35x22	1400	1465	1525	1600	1665	1725	1075	1100	1125
160 RANGEMENT DROIT	10x35x22	1350	1415	1475	1540	1615	1675	1025	1050	1075
163 FAUT. DBL INCL. BERCANT PIVOTANT	33x34x42	4265	4500	4740	4990	5225	5475	3425	3525	3615
165 FAUTEUIL DOUBLE INCLINABLE	51x40x33/40	4415	4625	4850	5065	5275	5500	3650	3790	3925
167 SOFA APP. SANS BRAS ALLONGE GAUCHE	82x40x33/40	4690	4950	5200	5465	5715	5965	3615	3800	3990
168 SOFA APP. SANS BRAS ALLONGE DROIT	82x40x33/40	4690	4950	5200	5465	5715	5965	3615	3800	3990
169 FAUTEUIL DOUBLE INCLINABLE BRAS GAUCHE	41x40x33/40	3700	3865	4025	4200	4365	4525	3040	3200	3365
170 FAUTEUIL DOUBLE INCLINABLE BRAS DROIT	41x40x33/40	3700	3865	4025	4200	4365	4525	3040	3200	3365
171 FAUTEUIL DOUBLE INCLINABLE SANS BRAS	31x40x33/40	2915	3025	3140	3250	3365	3475	2390	2515	2640
173 CHAISE LONGUE DOUBLE BRAS GAUCHE	41x62x33/40	3590	3790	3990	4200	4400	4600	2825	3000	3165
174 CHAISE LONGUE DOUBLE BRAS DROIT	41x62x33/40	3590	3790	3990	4200	4400	4600	2825	3000	3165
175 FAUTEUIL DOUBLE BRAS GAUCHE	41x40x33/40	3000	3175	3350	3540	3715	3890	2365	2500	2640
176 FAUTEUIL DOUBLE BRAS DROIT	41x40x33/40	3000	3175	3350	3540	3715	3890	2365	2500	2640
177 FAUTEUIL DOUBLE SANS BRAS	31x40x33/40	2240	2365	2490	2615	2740	2875	1700	1815	1925
178 FAUTEUIL DOUBLE SANS BRAS ALLONGE-G	52x40x33/40	2900	3075	3250	3425	3615	3790	2275	2390	2500
179 FAUTEUIL DOUBLE SANS BRAS ALLONGE-D	52x40x33/40	2900	3075	3250	3425	3615	3790	2275	2390	2500

MELBOURNE

Caractéristiques:

Inclinable motorisé pleine jambe "à mécanisme *protège-mur" (manuel n/d). Appui-tête manuel sur tous les items (fixe sur centre rond). Coussins de siège avec mousse modelée + 1" de mousse mémoire au-dessus; bras avec mousse mémoire. Couture: petit fil en tissu & gros fil plat en cuir. Chaises longues dos inclinables avec méc. "push back"; dégagement mural 10".

*Exclus faut. 043 & 163: Dégagement mural 16".

Note: 2 inclinables séparés par un coin ne peuvent pas ouvrir en même temps. Aucuns inclinables à côté du Petit coin carré.

OPTIONS

-Motorisé sans fil (batterie): ajoutez \$315/mec.

-*Appui-tête motorisé: ajoutez \$315 ch. (*N/D sur items fixe ou chaise longue.)

-Choix avec ou sans "insertion de bois" dans le bras. Si avec insertion, spécifiez couleur.

-Choix de bras (LARGE ou PETIT de 6"): Pattes sur bras LARGE: LG103 en bois ou LG189 métal (noire ou chrome). PETIT Bras: LG08 en bois ou LG196 métal (noire ou chrome). Spécifiez couleur.

-Profondeur d'assise : 20" ou *22". *Le 22" N/D sur faut. 043 & 163.

-Faut. 043-163: avec base en bois (spécifiez couleur).

ACCESSOIRES (Seul. sur *items 159-160-190):

-Ancrage \$90 ch | Tablette pivotante & porte verre à vin \$50 ch, porte tablette \$100 & lampe DEL \$125.

-Porte-Gobelet en métal : \$65 ch. (1 par item 160-190 & 2 côte à côte sur item 159). Spécifiez couleur Acier, Noir ou Or.

-*RANGEMENTS 159-160-190 avec 2 prises USB/Élec. *Doivent être utilisé entre 2 sièges

Description	L x P x H	Cuir						Tissu		
		10	20 Hugo Madras Softy	30 Empire Fantasy Illusion Tucson Utah Vintage Yukon	40 Diamond Elegance Princess Santiago Sensation Sunset Trina Victoria	50 Bull Cassiope Dublin	60 Caress Ultrasued	A	B COM	C alta
186 CAUS. SANS BRAS ALLONGEE RANGEMENT-G	68x40x33/40	4540	4725	4925	5115	5300	5500	3590	3740	3890
187 CAUS. SANS BRAS ALLONGEE RANGEMENT-D	68x40x33/40	4540	4725	4925	5115	5300	5500	3590	3740	3890
188 FAUT. SANS BRAS ALLONGE RANGEMENT-G	45x40x33/40	3015	3190	3365	3550	3725	3900	2390	2465	2540
189 FAUT. SANS BRAS ALLONGE RANGEMENT-D	45x40x33/40	3015	3190	3365	3550	3725	3900	2390	2465	2540
190 PETIT RANGEMENT À ANGLE	10/20x35x22	1350	1415	1475	1540	1615	1675	1025	1050	1075
221 FAUT. DBL SANS BRAS ALLONGE RANGEMENT-G	52x40x33/40	3200	3375	3565	3740	3915	4090	2565	2690	2815
222 FAUT. DBL SANS BRAS ALLONGE RANGEMENT-D	52x40x33/40	3200	3375	3565	3740	3915	4090	2565	2690	2815
223 SOFA APP SANS BRAS ALLONGE RANGEMENT-G	82x40x33/40	4990	5250	5525	5790	6065	6325	3915	4100	4300
224 SOFA APP SANS BRAS ALLONGE RANGEMENT-D	82x40x33/40	4990	5250	5525	5790	6065	6325	3915	4100	4300
230 CHAISE LONGUE DOUBLE DOS INCL. BRAS-G	41x62x33/40	3940	4125	4325	4515	4700	4900	3090	3265	3440
231 CHAISE LONGUE DOUBLE DOS INCL. BRAS-D	41x62x33/40	3940	4125	4325	4515	4700	4900	3090	3265	3440
232 CHAISE LONGUE DOS INCLINABLE BRAS-G	34x62x33/40	3650	3825	4000	4190	4365	4540	2900	3015	3125
233 CHAISE LONGUE DOS INCLINABLE BRAS-D	34x62x33/40	3650	3825	4000	4190	4365	4540	2900	3015	3125
234 SOFA APP. MODULAIRE ALLONGE GAUCHE	96x40/44x33/40	5775	6100	6415	6740	7050	7375	4215	4415	4615
235 SOFA APP. MODULAIRE ALLONGE DROIT	96x40/44x33/40	5775	6100	6415	6740	7050	7375	4215	4415	4615
CONFIGURATIONS										
A CONFIG (169-170)	82X40X40	7400	7730	8050	8400	8730	9050	6080	6400	6730

Liste de prix CDN

MELBOURNE

Description	L x P x H	Cuir						Tissu		
		10	20 Hugo Madras Softy	30 Empire Fantasy Illusion Tucson Utah Vintage Yukon	40 Diamond Elegance Princess Santiago Sensation Sunset Trina Victoria	50 Bull Cassiope Dublin	60 Caress Ultrasued	A	B COM	C alta
B CONFIG (169-171-174)	113X62X40	10205	10680	11155	11650	12130	12600	8255	8715	9170
C CONFIG (096-055-171-170)	115X115X40	15030	15755	16480	17240	17970	18690	11945	12530	13105
D CONFIG (169-171-235)	115X96X40	12390	12990	13580	14190	14780	15375	9645	10130	10620
J CONFIG (041-042)	68X40X40	7030	7300	7580	7850	8130	8430	5830	6000	6180
K CONFIG (041-071-005)	92X62X40	9545	9925	10340	10730	11115	11520	7805	8115	8430
L CONFIG (012-055-071-042)	102X102X40	14185	14840	15520	16205	16865	17545	11395	11855	12290
M CONFIG (041-071-024)	102X89X40	11820	12400	13015	13605	14205	14805	9215	9630	10030

MELBOURNE

OPTIMA

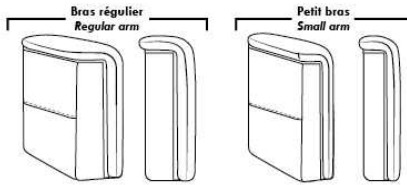

Spécifications | Specifications

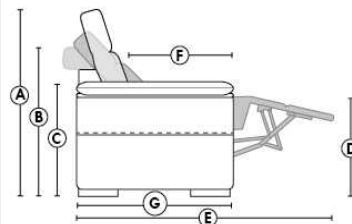

- Appui-tête levé / Headrest up
- Appui-tête baissé / Headrest down
- Complètement incliné / Fully reclined

(A) Hauteur complète 40" / Total Height
(B) Hauteur appui-tête baissé 33" / Height headrest down
(C) Hauteur du bras 24,5" / Arm Height
(D) Hauteur du siège 19,5" / Seat height
(E) Profondeur inclinée 65" / Depth fully reclined
(F) Profondeur d'assise 20" ou/ou 22" / Seat depth
(G) Profondeur appui-tête monté 36" / Depth with headrest up

Siège 30" de large | 30" Seat Width

Siège 23" de large | 23" Seat Width

Autres | Others

Fauteuil berçant, pivotant et inclinable
Swivel, rocking motion chair

N'est pas un mécanisme protège-mur
Not a wall hugger mechanism

Dégagement mural: 16" / Wall clearance: 16"

Centre rond / Wedge

Coin carré / Square corner

Petit coin carré / Small corner

Pouf à rangement / Storage ottoman

Rangement à angle / Wedge storage

Rangement droit / Straight storage

Petit rangement à angle / Small Wedge storage

30" Populaires | Popular CONFIGURATIONS 23"

Nos produits sont fabriqués à la main et des variations mineures peuvent survenir. / Our product is hand-made and minor variations can occur.



MONACO

Caractéristiques: Modèle avec appui-tête ajustable (2 sur coin carré). Couture: En tissu, petit fil & en cuir gros fil plat. Coussins de siège & bras avec mousse mémoire. Chaise longue dos inclinable avec méc. "Push Back"

OPTIONS - Fournir DESSIN de votre config:

Patte: LG189 métal (noire ou chrome) ou LG187 bois (Spécifiez couleur). | Table (154): Spécifiez couleur du dessus de table en bois.

Faut. 043-163 : avec base en bois (spécifiez couleur).

Accessoires: Ancrage \$90 ch. | Tablette pivotante & porte verre à vin \$50 ch., Porte tablette \$100 & Lampe DEL \$125.

Option PREMIUM (Seul. avec option MOTORISÉ): Repose-pied pleine jambe + rembourrage de sièges avec mousse modelée & mousse mémoire 1" sur l'ensemble du mobilier; AJOUTEZ \$140/siège. Section allongée d'un item compte pour 1 siège & chaise longue pour 2 sièges.

Mécanisme motorisé inclinable ajoutez \$315/méc. Pour le SANS FIL (batterie) ajoutez \$625.

NOTE: 2 sièges inclinables SÉPARÉS par un COIN ou une TABLE ne peuvent pas ouvrir en même temps.

Description	L x P x H	Cuir						Tissu		
		10	20 Hugo Madras Softy	30 Empire Fantasy Illusion Tucson Utah Vintage Yukon	40 Diamond Elegance Princess Santiago Sensation Sunset Trina Victoria	50 Bull Cassiope Dublin	60 Caress Ultrasued	A	B COM	C alta
001 FAUTEUIL	42x40x30/39	3175	3365	3590	3790	3990	4175	2365	2440	2525
002 CAUSEUSE	65x40x30/39	4700	4950	5225	5465	5715	5950	3465	3615	3775
003 SOFA	89x40x30/39	5750	6065	6390	6700	7015	7315	4275	4440	4640
005 CHAISE LONGUE BRAS DROIT	33x62x30/39	3015	3165	3325	3465	3615	3775	2215	2375	2475
009 CAUSEUSE SANS BRAS	47x40x30/39	3515	3650	3825	3950	4090	4275	2615	2765	2915
011 CHAISE LONGUE BRAS GAUCHE	33x62x30/39	3015	3165	3325	3465	3615	3775	2215	2375	2475
012 CAUSEUSE BRAS GAUCHE	56x40x30/39	4090	4325	4540	4715	4925	5115	3025	3175	3325
017 FAUTEUIL DOUBLE	49x40x30/39	3365	3590	3825	4025	4250	4440	2465	2575	2740
021 SOFA APPARTEMENT SANS BRAS	61x40x30/39	3940	4125	4365	4565	4740	4950	2965	3115	3315
024 CAUSEUSE MODULAIRE ALLONGEE DROIT	89x40/44x30/39	5525	5850	6215	6525	6865	7190	3850	4040	4250
040 SOFA SANS BRAS	71x40x30/39	4565	4750	4990	5225	5440	5640	3375	3590	3790
041 FAUTEUIL INCLINABLE BRAS-G	33x40x30/39	2925	3075	3240	3375	3540	3675	2240	2365	2440
042 FAUTEUIL INCLINABLE BRAS-D	33x40x30/39	2925	3075	3240	3375	3540	3675	2240	2365	2440
043 FAUTEUIL INCLINABLE BERÇANT PIVOTANT	30x34x42	3690	3890	4115	4350	4550	4750	2950	3040	3125
044 FAUTEUIL INCLINABLE	42x40x30/39	3525	3725	3925	4100	4340	4540	2675	2775	2890
045 CAUSEUSE SANS BRAS ALLONGEE DROIT	68x40x30/39	4100	4350	4575	4765	4990	5225	3065	3215	3350
048 CAUSEUSE MODULAIRE ALLONGEE GAUCHE	89x40/44x30/39	5525	5850	6215	6525	6865	7190	3850	4040	4250
051 FAUTEUIL SANS BRAS	24x40x30/39	1990	2090	2190	2300	2415	2500	1465	1575	1675
052 SOFA BRAS GAUCHE	80x40x30/39	5150	5400	5700	5950	6225	6490	3840	4025	4240
053 SOFA BRAS DROIT	80x 40x30/39	5150	5400	5700	5950	6225	6490	3840	4025	4240
055 COIN CARRE	44x44x30/39	3650	3850	4050	4275	4440	4640	2750	2850	2990



MONACO

Caractéristiques: Modèle avec appui-tête ajustable (2 sur coin carré). Couture: En tissu, petit fil & en cuir gros fil plat. Coussins de siège & bras avec mousse mémoire. Chaise longue dos inclinable avec méc. "Push Back"

OPTIONS - Fournir DESSIN de votre config:

Patte: LG189 métal (noire ou chrome) ou LG187 bois (Spécifiez couleur). | Table (154): Spécifiez couleur du dessus de table en bois.

Faut. 043-163 : avec base en bois (spécifiez couleur).

Accessoires: Ancrage \$90 ch. | Tablette pivotante & porte verre à vin \$50 ch., Porte tablette \$100 & Lampe DEL \$125.

Option PREMIUM (Seul. avec option MOTORISÉ): Repose-pied pleine jambe + rembourrage de sièges avec mousse modelée & mousse mémoire 1" sur l'ensemble du mobilier; AJOUTEZ \$140/siège. Section allongée d'un item compte pour 1 siège & chaise longue pour 2 sièges.

Mécanisme motorisé inclinable ajoutez \$315/méc. Pour le SANS FIL (batterie) ajoutez \$625.

NOTE: 2 sièges inclinables SÉPARÉS par un COIN ou une TABLE ne peuvent pas ouvrir en même temps.

Description	L x P x H	Cuir						Tissu		
		10	20 Hugo Madras Softy	30 Empire Fantasy Illusion Tucson Utah Vintage Yukon	40 Diamond Elegance Princess Santiago Sensation Sunset Trina Victoria	50 Bull Cassiope Dublin	60 Caress Ultrasued	A	B COM	C alta
056 FAUTEUIL BRAS DROIT	33x40x30/39	2565	2740	2900	3040	3190	3340	1890	1990	2090
057 FAUTEUIL BRAS GAUCHE	33x40x30/39	2565	2740	2900	3040	3190	3340	1890	1990	2090
061 CAUSEUSE BRAS DROIT	56x40x30/39	4090	4325	4540	4715	4925	5115	3025	3175	3325
071 FAUTEUIL INCLINABLE SANS BRAS	24x40x/30/39	2315	2425	2525	2640	2740	2825	1815	1940	2075
086 CAUSEUSE SANS BRAS ALLONGEE GAUCHE	68x40x30/39	4100	4350	4575	4765	4990	5225	3065	3215	3350
088 FAUTEUIL SANS BRAS ALLONGE GAUCHE	45x40x/30/39	2575	2765	2965	3100	3290	3440	1950	2065	2140
089 FAUTEUIL SANS BRAS ALLONGE DROIT	45x40x30/39	2575	2765	2965	3100	3290	3440	1950	2065	2140
095 SOFA APPARTEMENT	79x40x30/39	5150	5450	5765	6065	6340	6615	3825	4000	4175
096 SOFA APPARTEMENT BRAS GAUCHE	70x40x30/39	4565	4825	5050	5300	5550	5815	3365	3550	3740
097 SOFA APPARTEMENT BRAS DROIT	70x40x30/39	4565	4825	5050	5300	5550	5815	3365	3550	3740
124 POUF AVEC RANGEMENT	30x22x17	1325	1375	1450	1525	1600	1665	1115	1140	1175
154 TABLE REMBOURRÉE ANGULAIRE	7/34x33.5x19	1125	1190	1300	1350	1415	1465	965	1000	1025
163 FAUT. DBL INCL. BERCANT PIVOTANT	33 x 34 x 42	3775	4015	4240	4425	4665	4890	2965	3050	3140
165 FAUTEUIL DOUBLE INCLINABLE	49x40x30/39	3715	3915	4125	4365	4575	4765	2800	2965	3075
167 SOFA APP. SANS BRAS ALLONGE GAUCHE	82x40x30/39	4575	4865	5115	5375	5640	5900	3390	3590	3775
168 SOFA APP. SANS BRAS ALLONGE DROIT	82x40x30/39	4575	4865	5115	5375	5640	5900	3390	3590	3775
169 FAUTEUIL DOUBLE INCLINABLE BRAS GAUCHE	40x40x30/39	3100	3290	3450	3615	3790	3940	2400	2515	2650
170 FAUTEUIL DOUBLE INCLINABLE BRAS DROIT	40x40x30/39	3100	3290	3450	3615	3790	3940	2400	2515	2650
171 FAUTEUIL DOUBLE INCLINABLE SANS BRAS	31x40x30/39	2515	2650	2790	2925	3065	3190	1940	2065	2165
173 CHAISE LONGUE DOUBLE BRAS GAUCHE	40x62x30/39	3300	3490	3715	3900	4075	4300	2440	2575	2765
174 CHAISE LONGUE DOUBLE BRAS DROIT	40x62x30/39	3300	3490	3715	3900	4075	4300	2440	2575	2765
175 FAUTEUIL DOUBLE BRAS GAUCHE	40x40x30/39	2765	2925	3100	3290	3440	3600	2065	2175	2315



MONACO

Caractéristiques: Modèle avec appui-tête ajustable (2 sur coin carré). Couture: En tissu, petit fil & en cuir gros fil plat. Coussins de siège & bras avec mousse mémoire. Chaise longue dos inclinable avec méc. "Push Back"

OPTIONS - Fournir DESSIN de votre config:

Patte: LG189 métal (noire ou chrome) ou LG187 bois (Spécifiez couleur). | Table (154): Spécifiez couleur du dessus de table en bois.

Faut. 043-163 : avec base en bois (spécifiez couleur).

Accessoires: Ancrage \$90 ch. | Tablette pivotante & porte verre à vin \$50 ch., Porte tablette \$100 & Lampe DEL \$125.

Option PREMIUM (Seul. avec option MOTORISÉ): Repose-pied pleine jambe + rembourrage de sièges avec mousse modelée & mousse mémoire 1" sur l'ensemble du mobilier; AJOUTEZ \$140/siège. Section allongée d'un item compte pour 1 siège & chaise longue pour 2 sièges.

Mécanisme motorisé inclinable ajoutez \$315/méc. Pour le SANS FIL (batterie) ajoutez \$625.

NOTE: 2 sièges inclinables SÉPARÉS par un COIN ou une TABLE ne peuvent pas ouvrir en même temps.

Description	L x P x H	Cuir						Tissu		
		10	20 Hugo Madras Softy	30 Empire Fantasy Illusion Tucson Utah Vintage Yukon	40 Diamond Elegance Princess Santiago Sensation Sunset Trina Victoria	50 Bull Cassiope Dublin	60 Caress Ultrasued	A	B COM	C alta
176 FAUTEUIL DOUBLE BRAS DROIT	40x40x30/39	2765	2925	3100	3290	3440	3600	2065	2175	2315
177 FAUTEUIL DOUBLE SANS BRAS	31x40x30/39	2165	2300	2450	2565	2725	2840	1615	1740	1850
178 FAUTEUIL DOUBLE SANS BRAS ALLONGE-G	52x40x30/39	2790	2990	3175	3350	3540	3725	2100	2240	2390
179 FAUTEUIL DOUBLE SANS BRAS ALLONGE-D	52x40x30/39	2790	2990	3175	3350	3540	3725	2100	2240	2390
230 CHAISE LONGUE DOUBLE DOS INCL. BRAS-G	40x62x30/39	3550	3750	3950	4165	4365	4565	2725	2890	3040
231 CHAISE LONGUE DOUBLE DOS INCL. BRAS-D	40x62x30/39	3550	3750	3950	4165	4365	4565	2725	2890	3040
232 CHAISE LONGUE DOS INCLINABLE BRAS-G	33x62x30/39	3350	3515	3665	3825	3950	4090	2475	2615	2750
233 CHAISE LONGUE DOS INCLINABLE BRAS-D	33x62x30/39	3350	3515	3665	3825	3950	4090	2475	2615	2750
234 SOFA APP. MODULAIRE ALLONGE GAUCHE	96x40/44x30/39	5715	6015	6390	6715	7040	7375	4015	4250	4450
235 SOFA APP. MODULAIRE ALLONGE DROIT	96x40/44x30/39	5715	6015	6390	6715	7040	7375	4015	4250	4450

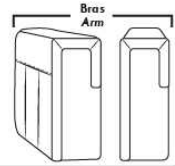

Siège 30" de large | 30" Seat Width

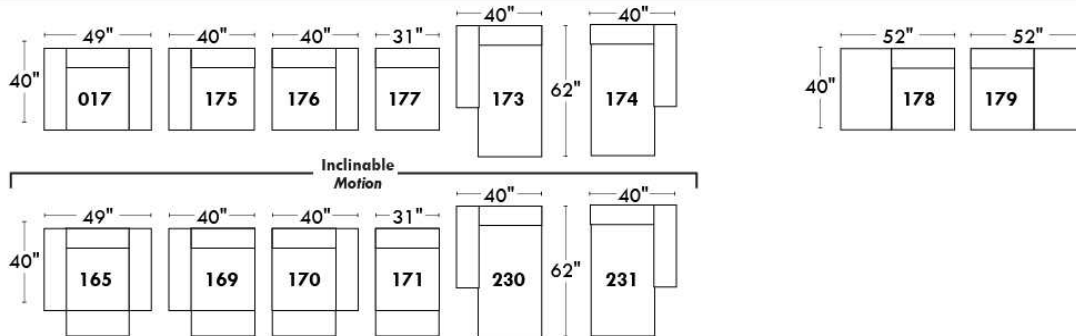
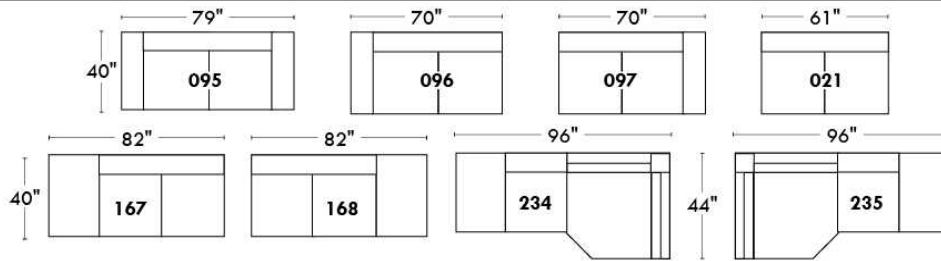

Spécifications | Specifications

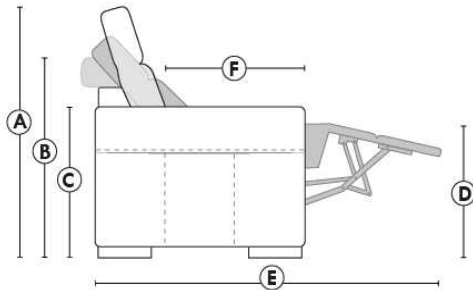

- Appui-tête levé / Headrest up
- Appui-tête baissé / Headrest down
- Complètement incliné / Fully reclined

- (A) Hauteur complète 39" / Total Height
- (B) Hauteur appui-tête baissé 30" / Height headrest down
- (C) Hauteur du bras 24" / Arm Height
- (D) Hauteur du siège 19,5" / Seat height
- (E) Profondeur inclinée 63" / Depth fully reclined
- (F) Profondeur d'assise 20" / Seat depth

Autres | Others

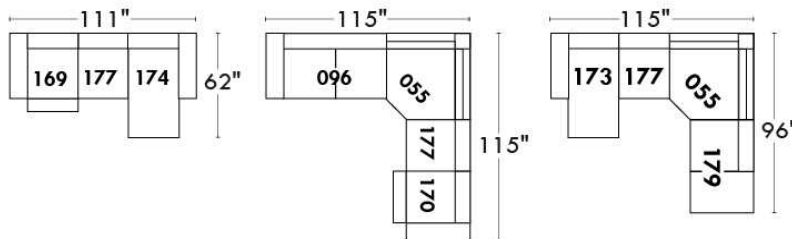
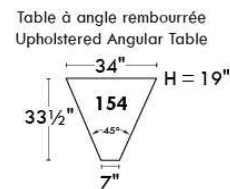
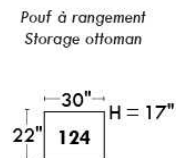
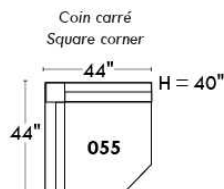

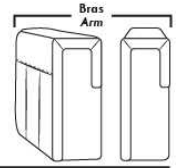

Siège 23" de large | 23" Seat Width

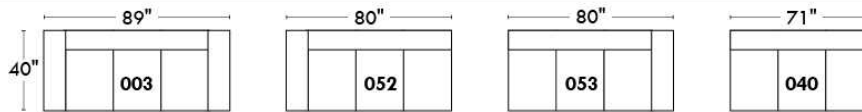
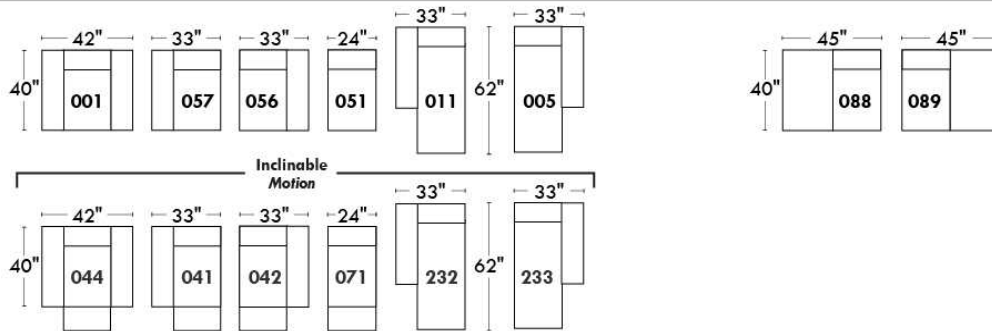
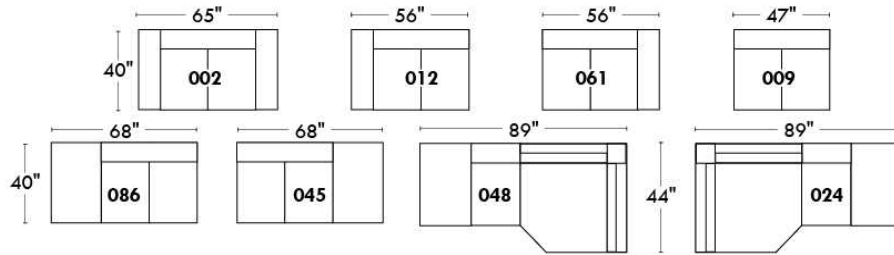

Fauteuil berçant, pivotant et inclinable
Swivel rocking motion chair

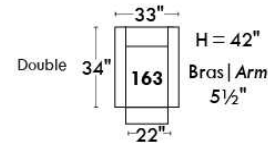
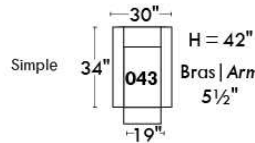

Autres | Others

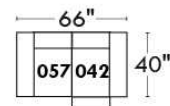
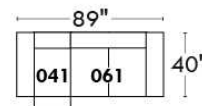
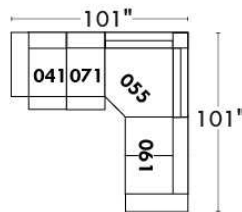
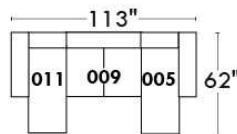
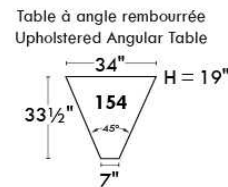
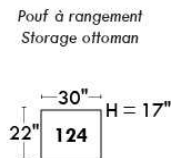
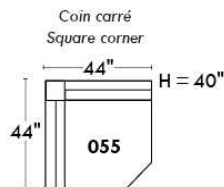



MONTE-CARLO

Modèle avec appui-tête ajustable manuel inclus (2 sur coin carré). Couture: en tissu petit fil et en cuir gros fil plat. Coussins de siège et bras avec mousse mémoire. Items chaise longue dos inclinable avec mécanisme "Push Back". Porte-gobelet N/D avec ce modèle.

OPTIONS - Fournir DESSIN de votre config.:

Patte: LG64 métal ou LG08 en bois (spécifiez couleur).

Table (154): Spécifiez couleur du dessus de table en bois.

Faut. 043-163: avec base en bois (spécifiez couleur).

Option PREMIUM: (disponible seul. avec option MOTORISÉ): Repose-pied pleine jambe + rembourrage des sièges avec mousse modelée et couche de mousse mémoire 1 po sur l'ensemble du mobilier (autant fixe qu'inclinable); AJOUTEZ \$140/siège. Section allongée d'un item compte pour 1 siège & chaise longue pour 2 sièges.

Mécanisme motorisé inclinable ajoutez \$315/méc. Pour le SANS FIL (batterie) ajoutez \$625.

NB: 2 sièges inclinables SÉPARÉS par un COIN ou une TABLE ne peuvent pas ouvrir en même temps.

Description	L x P x H	Cuir						Tissu		
		10	20 Hugo Madras Softy	30 Empire Fantasy Illusion Tucson Utah Vintage Yukon	40 Diamond Elegance Princess Santiago Sensation Sunset Trina Victoria	50 Bull Cassiope Dublin	60 Caress Ultrasued	A	B COM	C alta
001 FAUTEUIL	36x40x30/39	3040	3240	3450	3650	3850	4040	2190	2300	2415
002 CAUSEUSE	59x40x30/39	4575	4840	5075	5315	5575	5825	3340	3490	3640
003 SOFA	83x40x30/39	5600	5925	6250	6550	6875	7190	4090	4325	4515
005 CHAISE LONGUE BRAS DROIT	30x62x30/39	2965	3090	3265	3390	3550	3715	2140	2290	2425
009 CAUSEUSE SANS BRAS	47x40x30/39	3515	3650	3825	3950	4090	4275	2615	2765	2915
011 CHAISE LONGUE BRAS GAUCHE	30x62x30/39	2965	3090	3265	3390	3550	3715	2140	2290	2425
012 CAUSEUSE BRAS GAUCHE	53x40x30/39	4025	4240	4425	4625	4865	5025	2975	3100	3265
017 FAUTEUIL DOUBLE	43x40x30/39	3240	3450	3675	3900	4090	4340	2365	2465	2575
021 SOFA APPARTEMENT SANS BRAS	61x40x30/39	3940	4125	4365	4565	4740	4950	2965	3115	3315
024 CAUSEUSE MODULAIRE ALLONGEE DROIT	89x40/44x30/39	5525	5850	6215	6525	6865	7190	3850	4040	4250
040 SOFA SANS BRAS	71x40x30/39	4565	4750	4990	5225	5440	5640	3375	3590	3790
041 FAUTEUIL INCLINABLE BRAS-G	30x40x30/39	2850	3015	3175	3325	3465	3615	2165	2275	2390
042 FAUTEUIL INCLINABLE BRAS-D	30x40x30/39	2850	3015	3175	3325	3465	3615	2165	2275	2390
043 FAUTEUIL INCLINABLE BERÇANT PIVOTANT	30 x 34 x 42	3690	3890	4115	4350	4550	4750	2950	3040	3125
044 FAUTEUIL INCLINABLE	36x40x30/39	3375	3590	3800	4000	4215	4390	2540	2650	2750
045 CAUSEUSE SANS BRAS ALLONGEE DROIT	68x40x30/39	4100	4350	4575	4765	4990	5225	3065	3215	3350
048 CAUSEUSE MODULAIRE ALLONGEE GAUCHE	89x40/44x30/39	5525	5850	6215	6525	6865	7190	3850	4040	4250
051 FAUTEUIL SANS BRAS	24x40x30/39	1990	2090	2190	2300	2415	2500	1465	1575	1675
052 SOFA BRAS GAUCHE	77x40x30/39	5075	5350	5625	5875	6150	6415	3775	3950	4165
053 SOFA BRAS DROIT	77x40x30/39	5075	5350	5625	5875	6150	6415	3775	3950	4165
055 COIN CARRE	44x44x30/39	3650	3850	4050	4275	4440	4640	2750	2850	2990



MONTE-CARLO

Modèle avec appui-tête ajustable manuel inclus (2 sur coin carré). Couture: en tissu petit fil et en cuir gros fil plat. Coussins de siège et bras avec mousse mémoire. Items chaise longue dos inclinable avec mécanisme "Push Back". Porte-gobelet N/D avec ce modèle.

OPTIONS - Fournir DESSIN de votre config.:

Patte: LG64 métal ou LG08 en bois (spécifiez couleur).

Table (154): Spécifiez couleur du dessus de table en bois.

Faut. 043-163: avec base en bois (spécifiez couleur).

Option PREMIUM: (disponible seul. avec option MOTORISÉ): Repose-pied pleine jambe + rembourrage des sièges avec mousse modelée et couche de mousse mémoire 1 po sur l'ensemble du mobilier (autant fixe qu'inclinable); AJOUTEZ \$140/siège. Section allongée d'un item compte pour 1 siège & chaise longue pour 2 sièges.

Mécanisme motorisé inclinable ajoutez \$315/méc. Pour le SANS FIL (batterie) ajoutez \$625.

NB: 2 sièges inclinables SÉPARÉS par un COIN ou une TABLE ne peuvent pas ouvrir en même temps.

Description	L x P x H	Cuir						Tissu		
		10	20 Hugo Madras Softy	30 Empire Fantasy Illusion Tucson Utah Vintage Yukon	40 Diamond Elegance Princess Santiago Sensation Sunset Trina Victoria	50 Bull Cassiope Dublin	60 Caress Ultrasued	A	B COM	C alta
056 FAUTEUIL BRAS DROIT	30x40x30/39	2515	2665	2825	2990	3115	3290	1840	1925	2025
057 FAUTEUIL BRAS GAUCHE	30x40x30/39	2515	2665	2825	2990	3115	3290	1840	1925	2025
061 CAUSEUSE BRAS DROIT	53x40x30/39	4025	4240	4425	4625	4865	5025	2975	3100	3265
071 FAUTEUIL INCLINABLE SANS BRAS	24x40x30/39	2315	2425	2525	2640	2740	2825	1815	1940	2075
086 CAUSEUSE SANS BRAS ALLONGEE GAUCHE	68x40x30/39	4100	4350	4575	4765	4990	5225	3065	3215	3350
088 FAUTEUIL SANS BRAS ALLONGE GAUCHE	45x40x30/39	2575	2765	2965	3100	3290	3440	1950	2065	2140
089 FAUTEUIL SANS BRAS ALLONGE DROIT	45x40x30/39	2575	2765	2965	3100	3290	3440	1950	2065	2140
095 SOFA APPARTEMENT	73x40x30/39	5015	5300	5625	5925	6225	6515	3675	3865	4040
096 SOFA APPARTEMENT BRAS GAUCHE	67x40x30/39	4450	4715	4975	5240	5490	5725	3315	3490	3665
097 SOFA APPARTEMENT BRAS DROIT	67x40x30/39	4450	4715	4975	5240	5490	5725	3315	3490	3665
124 POUF AVEC RANGEMENT	30x22x17	1325	1375	1450	1525	1600	1665	1115	1140	1175
154 TABLE REMBOURRÉE ANGULAIRE	7/34x33.5x19	1125	1190	1300	1350	1415	1465	965	1000	1025
163 FAUT. DBL INCL. BERCANT PIVOTANT	33 x 34 x 42	3775	4015	4240	4425	4665	4890	2965	3050	3140
165 FAUTEUIL DOUBLE INCLINABLE	43x40x30/39	3550	3775	4000	4225	4415	4625	2675	2800	2965
167 SOFA APP. SANS BRAS ALLONGE GAUCHE	82x40x30/39	4575	4865	5115	5375	5640	5900	3390	3590	3775
168 SOFA APP. SANS BRAS ALLONGE DROIT	82x40x30/39	4575	4865	5115	5375	5640	5900	3390	3590	3775
169 FAUTEUIL DOUBLE INCLINABLE BRAS GAUCHE	37x40x30/39	3040	3215	3375	3550	3725	3890	2315	2450	2565
170 FAUTEUIL DOUBLE INCLINABLE BRAS DROIT	37x40x30/39	3040	3215	3375	3550	3725	3890	2315	2450	2565
171 FAUTEUIL DOUBLE INCLINABLE SANS BRAS	31x40x30/39	2515	2650	2790	2925	3065	3190	1940	2065	2165
173 CHAISE LONGUE DOUBLE BRAS GAUCHE	37x62x30/39	3225	3415	3640	3840	4025	4240	2390	2525	2700
174 CHAISE LONGUE DOUBLE BRAS DROIT	37x62x30/39	3225	3415	3640	3840	4025	4240	2390	2525	2700
175 FAUTEUIL DOUBLE BRAS GAUCHE	37x40x30/39	2700	2850	3040	3215	3365	3540	1990	2115	2265



MONTE-CARLO

Modèle avec appui-tête ajustable manuel inclus (2 sur coin carré). Couture: en tissu petit fil et en cuir gros fil plat. Coussins de siège et bras avec mousse mémoire. Items chaise longue dos inclinable avec mécanisme "Push Back". Porte-gobelet N/D avec ce modèle.

OPTIONS - Fournir DESSIN de votre config.:

Patte: LG64 métal ou LG08 en bois (spécifiez couleur).

Table (154): Spécifiez couleur du dessus de table en bois.

Faut. 043-163: avec base en bois (spécifiez couleur).

Option PREMIUM: (disponible seul. avec option MOTORISÉ): Repose-pied pleine jambe + rembourrage des sièges avec mousse modelée et couche de mousse mémoire 1 po sur l'ensemble du mobilier (autant fixe qu'inclinable); AJOUTEZ \$140/siège. Section allongée d'un item compte pour 1 siège & chaise longue pour 2 sièges.

Mécanisme motorisé inclinable ajoutez \$315/méc. Pour le SANS FIL (batterie) ajoutez \$625.

NB: 2 sièges inclinables SÉPARÉS par un COIN ou une TABLE ne peuvent pas ouvrir en même temps.

Description	L x P x H	Cuir						Tissu		
		10	20 Hugo Madras Softy	30 Empire Fantasy Illusion Tucson Utah Vintage Yukon	40 Diamond Elegance Princess Santiago	50 Bull Cassiope Dublin	60 Caress Ultrasued	A	B COM	C alta
176 FAUTEUIL DOUBLE BRAS DROIT	37x40x30/39	2700	2850	3040	3215	3365	3540	1990	2115	2265
177 FAUTEUIL DOUBLE SANS BRAS	31x40x30/39	2165	2300	2450	2565	2725	2840	1615	1740	1850
178 FAUTEUIL DOUBLE SANS BRAS ALLONGE-G	52x40x30/39	2790	2990	3175	3350	3540	3725	2100	2240	2390
179 FAUTEUIL DOUBLE SANS BRAS ALLONGE-D	52x40x30/39	2790	2990	3175	3350	3540	3725	2100	2240	2390
230 CHAISE LONGUE DOUBLE DOS INCL. BRAS-G	37x62x30/39	3490	3675	3900	4075	4300	4465	2650	2800	2990
231 CHAISE LONGUE DOUBLE DOS INCL. BRAS-D	37x62x30/39	3490	3675	3900	4075	4300	4465	2650	2800	2990
232 CHAISE LONGUE DOS INCLINABLE BRAS-G	30x62x30/39	3300	3440	3600	3750	3900	4040	2425	2540	2675
233 CHAISE LONGUE DOS INCLINABLE BRAS-D	30x62x30/39	3300	3440	3600	3750	3900	4040	2425	2540	2675
234 SOFA APP. MODULAIRE ALLONGE GAUCHE	96x40/44x30/39	5715	6015	6390	6715	7040	7375	4015	4250	4450
235 SOFA APP. MODULAIRE ALLONGE DROIT	96x40/44x30/39	5715	6015	6390	6715	7040	7375	4015	4250	4450
CONFIGURATIONS										
A CONFIG. (169-177-174)	105X62X30/39	8430	8930	9465	9955	10475	10970	6320	6715	7115
B CONFIG. (096-055-177-170)	111X112X30/39	13305	14080	14850	15630	16380	17095	9995	10530	11070
C CONFIG. (173-177-055-179)	112X96X30/39	11830	12555	13315	14030	14730	15445	8855	9355	9930
D CONFIG. (011-009-005)	107X62X30/39	9445	9830	10355	10730	11190	11705	6895	7345	7765
E CONFIG. (041-061)	82X40X30/39	6875	7255	7600	7950	8330	8640	5140	5375	5655
F CONFIG. (057-042)	60X40X30/39	5365	5680	6000	6315	6580	6905	4005	4200	4415
G CONFIG. (041-071-055-061)	98X97X30/39	12840	13530	14175	14865	15510	16105	9705	10165	10720

MONTE-CARLO

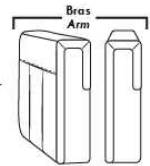

LINEA 30

Siège 30" de large | 30" Seat Width

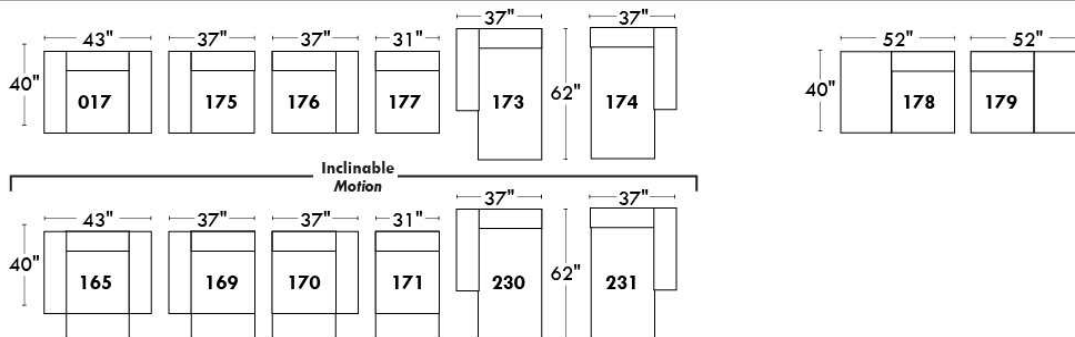
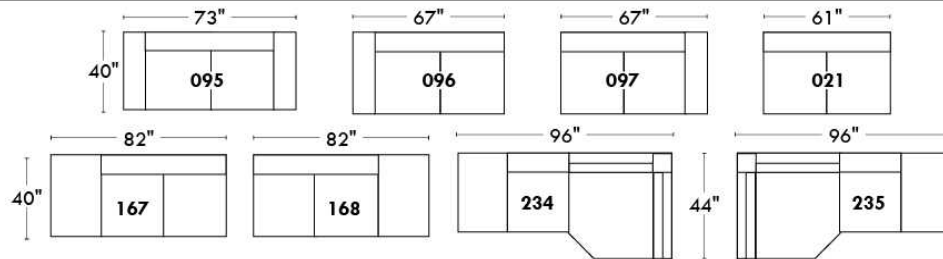

Spécifications | Specifications

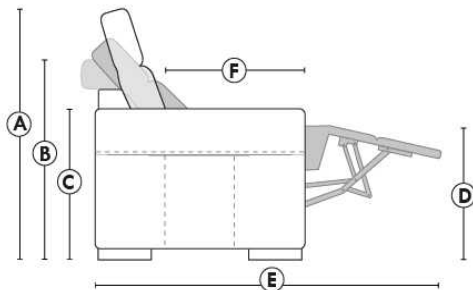

- Appui-tête levé / Headrest up
- Appui-tête baissé / Headrest down
- Complètement incliné / Fully reclined

- (A) Hauteur complète 39" / Total Height
- (B) Hauteur appui-tête baissé 30" / Height headrest down
- (C) Hauteur du bras 24" / Arm Height
- (D) Hauteur du siège 19,5" / Seat height
- (E) Profondeur incliné 63" / Depth fully reclined
- (F) Profondeur d'assise 20" / Seat depth

Autres | Others

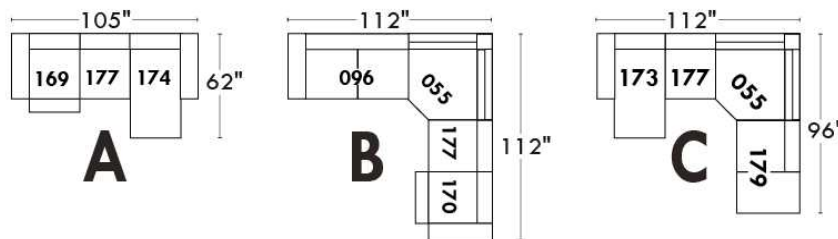
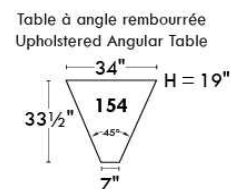
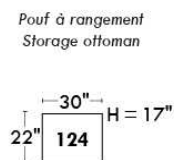
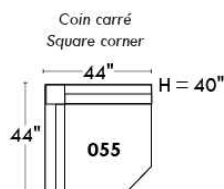

www.jaymar.ca

Toutes les dimensions indiquées sont au pouce près. Nos produits sont fabriqués à la main et des variations mineures peuvent survenir. All dimensions indicated are to the nearest inch. Our product is hand-made and minor variations can occur.

MONTE-CARLO

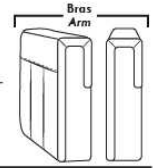

LINEA 30

Siège 23" de large | 23" Seat Width

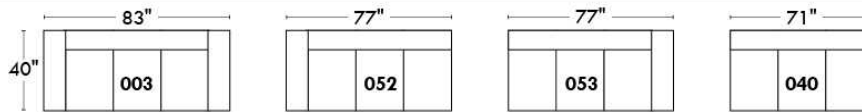
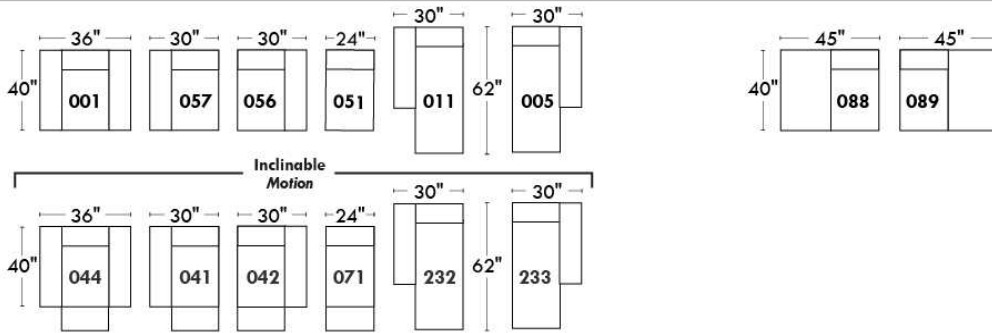
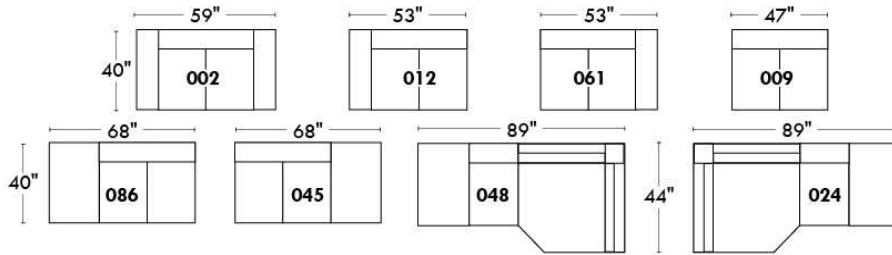

Fauteuil berçant, pivotant et inclinable
Swivel rocking motion chair

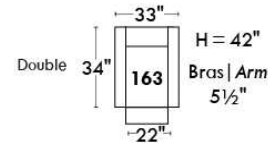
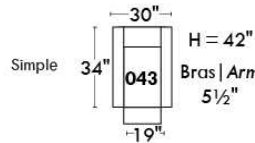

Autres | Others

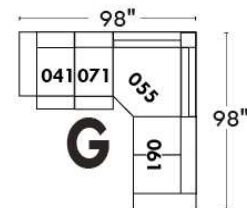
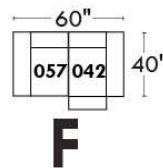
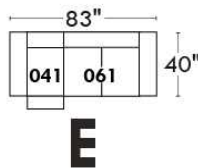
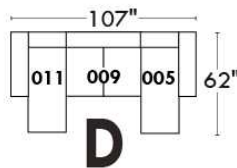
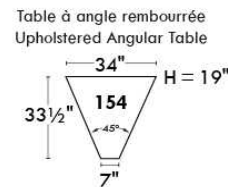
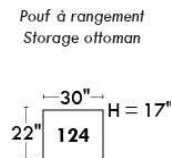
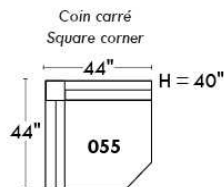

www.jaymar.ca

Toutes les dimensions indiquées sont au pouce près. Nos produits sont fabriqués à la main et des variations mineures peuvent survenir. All dimensions indicated are to the nearest inch. Our product is hand-made and minor variations can occur.

MONTEREY

Caractéristiques: Inclinable motorisé pleine jambe "à mécanisme *protège-mur" (manuel n/d). Appui-tête ajustable manuel sur tous les items (fixe sur centre rond). Coussins de siège avec mousse modelée + 1" de mousse mémoire au-dessus; bras avec mousse mémoire. Couture: petit fil en tissu et gros fil plat en cuir. Chaises longues dos inclinables avec mécanisme "push back"; dégagement mural 10".

*Exclus faut. 043 & 163 : Dégagement mural 16".

Faut. 043 & 163: bras seront SANS insert de MÉTAL.

Note: 2 inclinables séparés par un coin ne peuvent pas ouvrir en même temps. Aucuns inclinables à côté du Petit coin carré.

OPTIONS

-Motorisé sans fil (avec batterie): ajoutez \$315/mec.

*Appui-tête motorisé: ajoutez \$315 ch. (*N/D sur items fixe ou chaise longue.)

-Choix de bras (LARGE ou PETIT de 6.5"): Patte sur bras LARGE: LG187 bois ou Métal: LG189 cyl (noire ou chrome) ou LG64 (carré). PETIT

Bras: LG08 bois ou Métal: LG196 cyl. (noire ou chrome) ou LG64 (carré). Spécifiez couleur.

-Profondeur d'assise: 20" ou *22". *Le 22" N/D sur faut. 043 & 163.

-Faut. 043-163: base en bois (spécifiez couleur).

ACCESSOIRES (n/d sur petit bras)

Ancrage \$90 ch | Tablette pivotante & porte verre à vin \$50 ch, Porte tablette \$100 & Lampe DEL \$125.

Porte-Gobelet en métal : \$65 ch. (1 par bras ou item 160-190 & 2 côte à côte sur item 159). Spécifiez couleur Acier, Noir ou Or.

*RANGEMENTS 159-160-190 avec 2 prises USB/Élec. *Doivent être utilisés entre 2 sièges.

Description	L x P x H	Cuir						Tissu		
		10	20 Hugo Madras Softy	30 Empire Fantasy Illusion Tucson Utah Vintage Yukon	40 Diamond Elegance Princess Santiago Sensation Sunset Trina Victoria	50 Bull Cassiope Dublin	60 Caress Ultrasued	A	B COM	C alta
001 FAUTEUIL	43x40x33/40	3550	3750	3950	4165	4365	4565	2825	2915	2990
002 CAUSEUSE	66x40x33/40	5075	5315	5565	5800	6040	6290	4000	4165	4315
003 SOFA	90x40x33/40	6125	6440	6765	7075	7400	7715	4840	5025	5215
005 CHAISE LONGUE BRAS DROIT	34x62x33/40	3315	3450	3600	3740	3875	4015	2615	2725	2840
009 CAUSEUSE SANS BRAS	47x40x33/40	3565	3715	3865	4015	4175	4325	2750	2915	3065
011 CHAISE LONGUE BRAS GAUCHE	34x62x33/40	3315	3450	3600	3740	3875	4015	2615	2725	2840
012 CAUSEUSE BRAS GAUCHE	57x40x33/40	4365	4565	4765	4975	5175	5375	3415	3565	3700
017 FAUTEUIL DOUBLE	50x40x33/40	3725	3940	4165	4375	4590	4815	2950	3075	3200
021 SOFA APPARTEMENT SANS BRAS	61x40x33/40	4015	4240	4450	4665	4890	5100	3090	3265	3440
024 CAUSEUSE MODULAIRE ALLONGEE DROIT	89x40/44x33/40	5590	5925	6275	6615	6965	7300	4025	4240	4440
040 SOFA SANS BRAS	71x40x33/40	4600	4840	5065	5290	5525	5750	3590	3790	3990
041 FAUTEUIL INCLINABLE BRAS-G	34x40x33/40	3515	3650	3790	3925	4065	4215	2915	3000	3090
042 FAUTEUIL INCLINABLE BRAS-D	34x40x33/40	3515	3650	3790	3925	4065	4215	2915	3000	3090
043 FAUTEUIL INCLINABLE BERÇANT PIVOTANT	32x34x42	4165	4390	4615	4850	5075	5300	3415	3515	3600
044 FAUTEUIL INCLINABLE	43x40x33/40	4240	4415	4590	4765	4950	5125	3515	3590	3665
045 CAUSEUSE SANS BRAS ALLONGEE DROIT	68x40x33/40	4240	4425	4615	4815	5000	5190	3290	3425	3575
048 CAUSEUSE MODULAIRE ALLONGEE GAUCHE	89x40/44x33/40	5590	5925	6275	6615	6965	7300	4025	4240	4440
050 CENTRE ROND	49x49x33	3100	3300	3515	3715	3915	4115	2240	2350	2465

MONTEREY

Caractéristiques: Inclinable motorisé pleine jambe "à mécanisme *protège-mur" (manuel n/d). Appui-tête ajustable manuel sur tous les items (fixe sur centre rond). Coussins de siège avec mousse modelée + 1" de mousse mémoire au-dessus; bras avec mousse mémoire. Couture: petit fil en tissu et gros fil plat en cuir. Chaises longues dos inclinables avec mécanisme "push back"; dégagement mural 10".

*Exclus faut. 043 & 163 : Dégagement mural 16".

Faut. 043 & 163: bras seront SANS insert de MÉTAL.

Note: 2 inclinables séparés par un coin ne peuvent pas ouvrir en même temps. Aucuns inclinables à côté du Petit coin carré.

OPTIONS

-Motorisé sans fil (avec batterie): ajoutez \$315/mec.

*Appui-tête motorisé: ajoutez \$315 ch. (*N/D sur items fixe ou chaise longue.)

-Choix de bras (LARGE ou PETIT de 6.5"): Patte sur bras LARGE: LG187 bois ou Métal: LG189 cyl (noire ou chrome) ou LG64 (carré). PETIT

Bras: LG08 bois ou Métal: LG196 cyl. (noire ou chrome) ou LG64 (carré). Spécifiez couleur.

-Profondeur d'assise: 20" ou *22". *Le 22" N/D sur faut. 043 & 163.

-Faut. 043-163: base en bois (spécifiez couleur).

ACCESSOIRES (n/d sur petit bras)

Ancrage \$90 ch | Tablette pivotante & porte verre à vin \$50 ch, Porte tablette \$100 & Lampe DEL \$125.

Porte-Gobelet en métal : \$65 ch. (1 par bras ou item 160-190 & 2 côte à côte sur item 159). Spécifiez couleur Acier, Noir ou Or.

*RANGEMENTS 159-160-190 avec 2 prises USB/Élec. *Doivent être utilisés entre 2 sièges.

Description	L x P x H	Cuir						Tissu		
		10	20 Hugo Madras Softy	30 Empire Fantasy Illusion Tucson Utah Vintage Yukon	40 Diamond Elegance Princess Santiago Sensation Sunset Trina Victoria	50 Bull Cassiope Dublin	60 Caress Ultrasued	A	B COM	C alta
051 FAUTEUIL SANS BRAS	24x40x33/40	2040	2140	2250	2350	2450	2550	1565	1675	1775
052 SOFA BRAS GAUCHE	81x40x33/40	5400	5665	5915	6175	6425	6675	4240	4425	4615
053 SOFA BRAS DROIT	81x40x33/40	5400	5665	5915	6175	6425	6675	4240	4425	4615
055 COIN CARRE	44x44x33/40	3590	3800	4015	4240	4450	4665	2790	2900	3000
056 FAUTEUIL BRAS DROIT	34x40x33/40	2840	2975	3100	3225	3350	3475	2215	2325	2425
057 FAUTEUIL BRAS GAUCHE	34x40x33/40	2840	2975	3100	3225	3350	3475	2215	2325	2425
061 CAUSEUSE BRAS DROIT	57x40x33/40	4365	4565	4765	4975	5175	5375	3415	3565	3700
071 FAUTEUIL INCLINABLE SANS BRAS	24x40x33/40	2715	2825	2950	3065	3175	3290	2275	2390	2500
086 CAUSEUSE SANS BRAS ALLONGEE GAUCHE	68x40x33/40	4240	4425	4615	4815	5000	5190	3290	3425	3575
088 FAUTEUIL SANS BRAS ALLONGE GAUCHE	45x40x33/40	2700	2890	3065	3240	3415	3600	2075	2165	2265
089 FAUTEUIL SANS BRAS ALLONGE DROIT	45x40x33/40	2700	2890	3065	3240	3415	3600	2075	2165	2265
095 SOFA APPARTEMENT	80x40x33/40	5525	5825	6140	6440	6750	7050	4340	4525	4715
096 SOFA APPARTEMENT BRAS GAUCHE	71x40x33/40	4825	5065	5300	5550	5790	6025	3725	3915	4100
097 SOFA APPARTEMENT BRAS DROIT	71x40x33/40	4825	5065	5300	5550	5790	6025	3725	3915	4100
124 POUF AVEC RANGEMENT	30x22x17	1400	1450	1500	1550	1615	1665	1200	1250	1300
155 PETIT COIN CARRE	40x40x33/40	3590	3800	4015	4240	4450	4665	2790	2900	3000
159 RANGEMENT À ANGLE	10/25x35x22	1400	1465	1525	1600	1665	1725	1075	1100	1125
160 RANGEMENT DROIT	10x35x22	1350	1415	1475	1540	1615	1675	1025	1050	1075

MONTEREY

Caractéristiques: Inclinable motorisé pleine jambe "à mécanisme *protège-mur" (manuel n/d). Appui-tête ajustable manuel sur tous les items (fixe sur centre rond). Coussins de siège avec mousse modelée + 1" de mousse mémoire au-dessus; bras avec mousse mémoire. Couture: petit fil en tissu et gros fil plat en cuir. Chaises longues dos inclinables avec mécanisme "push back"; dégagement mural 10".

*Exclus faut. 043 & 163 : Dégagement mural 16".

Faut. 043 & 163: bras seront SANS insert de MÉTAL.

Note: 2 inclinables séparés par un coin ne peuvent pas ouvrir en même temps. Aucuns inclinables à côté du Petit coin carré.

OPTIONS

-Motorisé sans fil (avec batterie): ajoutez \$315/mec.

*Appui-tête motorisé: ajoutez \$315 ch. (*N/D sur items fixe ou chaise longue.)

-Choix de bras (LARGE ou PETIT de 6.5"): Patte sur bras LARGE: LG187 bois ou Métal: LG189 cyl (noire ou chrome) ou LG64 (carré). PETIT

Bras: LG08 bois ou Métal: LG196 cyl. (noire ou chrome) ou LG64 (carré). Spécifiez couleur.

-Profondeur d'assise: 20" ou *22". *Le 22" N/D sur faut. 043 & 163.

-Faut. 043-163: base en bois (spécifiez couleur).

ACCESSOIRES (n/d sur petit bras)

Ancrage \$90 ch | Tablette pivotante & porte verre à vin \$50 ch, Porte tablette \$100 & Lampe DEL \$125.

Porte-Gobelet en métal : \$65 ch. (1 par bras ou item 160-190 & 2 côte à côte sur item 159). Spécifiez couleur Acier, Noir ou Or.

*RANGEMENTS 159-160-190 avec 2 prises USB/Élec. *Doivent être utilisés entre 2 sièges.

Description	L x P x H	Cuir						Tissu		
		10	20 Hugo Madras Softy	30 Empire Fantasy Illusion Tucson Utah Vintage Yukon	40 Diamond Elegance Princess Santiago Sensation Sunset Trina Victoria	50 Bull Cassiope Dublin	60 Caress Ultrasued	A	B COM	C alta
163 FAUT. DBL INCL. BERCANT PIVOTANT	35x34x42	4265	4500	4740	4990	5225	5475	3425	3525	3615
165 FAUTEUIL DOUBLE INCLINABLE	50x40x33/40	4415	4625	4850	5065	5275	5500	3650	3790	3925
167 SOFA APP. SANS BRAS ALLONGE GAUCHE	82x40x33/40	4690	4950	5200	5465	5715	5965	3615	3800	3990
168 SOFA APP. SANS BRAS ALLONGE DROIT	82x40x33/40	4690	4950	5200	5465	5715	5965	3615	3800	3990
169 FAUTEUIL DOUBLE INCLINABLE BRAS GAUCHE	41x40x33/40	3700	3865	4025	4200	4365	4525	3040	3200	3365
170 FAUTEUIL DOUBLE INCLINABLE BRAS DROIT	41x40x33/40	3700	3865	4025	4200	4365	4525	3040	3200	3365
171 FAUTEUIL DOUBLE INCLINABLE SANS BRAS	31x40x33/40	2915	3025	3140	3250	3365	3475	2390	2515	2640
173 CHAISE LONGUE DOUBLE BRAS GAUCHE	41x62x33/40	3590	3790	3990	4200	4400	4600	2825	3000	3165
174 CHAISE LONGUE DOUBLE BRAS DROIT	41x62x33/40	3590	3790	3990	4200	4400	4600	2825	3000	3165
175 FAUTEUIL DOUBLE BRAS GAUCHE	41x40x33/40	3000	3175	3350	3540	3715	3890	2365	2500	2640
176 FAUTEUIL DOUBLE BRAS DROIT	41x40x33/40	3000	3175	3350	3540	3715	3890	2365	2500	2640
177 FAUTEUIL DOUBLE SANS BRAS	31x40x33/40	2240	2365	2490	2615	2740	2875	1700	1815	1925
178 FAUTEUIL DOUBLE SANS BRAS ALLONGE-G	52x40x33/40	2900	3075	3250	3425	3615	3790	2275	2390	2500
179 FAUTEUIL DOUBLE SANS BRAS ALLONGE-D	52x40x33/40	2900	3075	3250	3425	3615	3790	2275	2390	2500
186 CAUS. SANS BRAS ALLONGEE RANGEMENT-G	68x40x33/40	4540	4725	4925	5115	5300	5500	3590	3740	3890
187 CAUS. SANS BRAS ALLONGEE RANGEMENT-D	68x40x33/40	4540	4725	4925	5115	5300	5500	3590	3740	3890
188 FAUT. SANS BRAS ALLONGE RANGEMENT-G	45x40x33/40	3015	3190	3365	3550	3725	3900	2390	2465	2540
189 FAUT. SANS BRAS ALLONGE RANGEMENT-D	45x40x33/40	3015	3190	3365	3550	3725	3900	2390	2465	2540

MONTEREY

Caractéristiques: Inclinable motorisé pleine jambe "à mécanisme *protège-mur" (manuel n/d). Appui-tête ajustable manuel sur tous les items (fixe sur centre rond). Coussins de siège avec mousse modelée + 1" de mousse mémoire au-dessus; bras avec mousse mémoire. Couture: petit fil en tissu et gros fil plat en cuir. Chaises longues dos inclinables avec mécanisme "push back"; dégagement mural 10".

*Exclus faut. 043 & 163 : Dégagement mural 16".

Faut. 043 & 163: bras seront SANS insert de MÉTAL.

Note: 2 inclinables séparés par un coin ne peuvent pas ouvrir en même temps. Aucuns inclinables à côté du Petit coin carré.

OPTIONS

-Motorisé sans fil (avec batterie): ajoutez \$315/mec.

*Appui-tête motorisé: ajoutez \$315 ch. (*N/D sur items fixe ou chaise longue.)

-Choix de bras (LARGE ou PETIT de 6.5"): Patte sur bras LARGE: LG187 bois ou Métal: LG189 cyl (noire ou chrome) ou LG64 (carré). PETIT

Bras: LG08 bois ou Métal: LG196 cyl. (noire ou chrome) ou LG64 (carré). Spécifiez couleur.

-Profondeur d'assise: 20" ou *22". *Le 22" N/D sur faut. 043 & 163.

-Faut. 043-163: base en bois (spécifiez couleur).

ACCESSOIRES (n/d sur petit bras)

Ancrage \$90 ch | Tablette pivotante & porte verre à vin \$50 ch, Porte tablette \$100 & Lampe DEL \$125.

Porte-Gobelet en métal : \$65 ch. (1 par bras ou item 160-190 & 2 côte à côte sur item 159). Spécifiez couleur Acier, Noir ou Or.

*RANGEMENTS 159-160-190 avec 2 prises USB/Élec. *Doivent être utilisés entre 2 sièges.

Description	L x P x H	Cuir						Tissu		
		10	20 Hugo Madras Softy	30 Empire Fantasy Illusion Tucson Utah Vintage Yukon	40 Diamond Elegance Princess Santiago Sensation Sunset Trina Victoria	50 Bull Cassiope Dublin	60 Caress Ultrasued	A	B COM	C alta
190 PETIT RANGEMENT À ANGLE	10/20x35x22	1350	1415	1475	1540	1615	1675	1025	1050	1075
221 FAUT. DBL SANS BRAS ALLONGE RANGEMENT-G	52x40x33/40	3200	3375	3565	3740	3915	4090	2565	2690	2815
222 FAUT. DBL SANS BRAS ALLONGE RANGEMENT-D	52x40x33/40	3200	3375	3565	3740	3915	4090	2565	2690	2815
223 SOFA APP SANS BRAS ALLONGE RANGEMENT-G	82x40x33/40	4990	5250	5525	5790	6065	6325	3915	4100	4300
224 SOFA APP SANS BRAS ALLONGE RANGEMENT-D	82x40x33/40	4990	5250	5525	5790	6065	6325	3915	4100	4300
230 CHAISE LONGUE DOUBLE DOS INCL. BRAS-G	41x62x33/40	3940	4125	4325	4515	4700	4900	3090	3265	3440
231 CHAISE LONGUE DOUBLE DOS INCL. BRAS-D	41x62x33/40	3940	4125	4325	4515	4700	4900	3090	3265	3440
232 CHAISE LONGUE DOS INCLINABLE BRAS-G	34x62x33/40	3650	3825	4000	4190	4365	4540	2900	3015	3125
233 CHAISE LONGUE DOS INCLINABLE BRAS-D	34x62x33/40	3650	3825	4000	4190	4365	4540	2900	3015	3125
234 SOFA APP. MODULAIRE ALLONGE GAUCHE	96x40/44x33/40	5775	6100	6415	6740	7050	7375	4215	4415	4615
235 SOFA APP. MODULAIRE ALLONGE DROIT	96x40/44x33/40	5775	6100	6415	6740	7050	7375	4215	4415	4615
CONFIGURATIONS										
A CONFIG (169-170)	80X40X40	7400	7730	8050	8400	8730	9050	6080	6400	6730
B CONFIG (169-171-174)	111X62X40	10205	10680	11155	11650	12130	12600	8255	8715	9170
C CONFIG (096-055-171-170)	115X115X40	15030	15755	16480	17240	17970	18690	11945	12530	13105
D CONFIG (169-171-235)	115X96X40	12390	12990	13580	14190	14780	15375	9645	10130	10620
J CONFIG (041-042)	66X40X40	7030	7300	7580	7850	8130	8430	5830	6000	6180
K CONFIG (041-071-005)	90X62X40	9545	9925	10340	10730	11115	11520	7805	8115	8430
L CONFIG (012-055-071-042)	101X101X40	14185	14840	15520	16205	16865	17545	11395	11855	12290

Liste de prix CDN

MONTEREY

Description	L x P x H	Cuir						Tissu		
		10	20 Hugo Madras Softy	30 Empire Fantasy Illusion Tucson Utah Vintage Yukon	40 Diamond Elegance Princess Santiago Sensation Sunset Trina Victoria	50 Bull Cassiope Dublin	60 Caress Ultrasued	A	B COM	C alta
M CONFIG (041-071-024)	101X89X40	11820	12400	13015	13605	14205	14805	9215	9630	10030

MONTEREY

OPTIMA

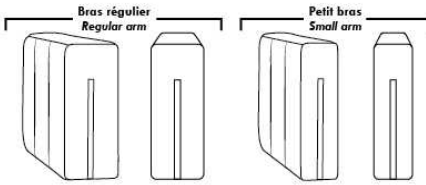

Spécifications | Specifications

Appui-tête levé / Headrest up
 Appui-tête baissé / Headrest down
 Complètement incliné / Fully reclined

(A) Hauteur complète 40" / Total Height
 (B) Hauteur appui-tête baissé 33" / Height headrest down
 (C) Hauteur du bras 24" / Arm Height
 (D) Hauteur du siège 19,5" / Seat height
 (E) Profondeur inclinée 65" / Depth fully reclined
 (F) Profondeur d'assise 20" ou/ou 22" / Seat depth
 (G) Profondeur appui-tête monté 36" / Depth with headrest up

Siège 30" de large | 30" Seat Width

79" 40" 095
 70" 40" 096
 70" 40" 097
 61" 40" 021
 96" 40" 234
 44" 40" 167
 82" 40" 168
 96" 44" 235
 82" 40" 223
 82" 40" 224
 49" 40" 017
 40" 40" 175
 40" 40" 176
 31" 40" 177
 40" 62" 173
 40" 42"/44" Profondeur Depth 174
 49" 40" 165
 40" 40" 169
 40" 40" 170
 31" 40" 171
 40" 62" 230
 40" 42"/44" Profondeur Depth 231
 52" 40" 178
 52" 40" 179
 52" 40" 221
 52" 40" 222
 Allongé à rangement / Bumper with storage

Siège 23" de large | 23" Seat Width

66" 40" 002
 57" 40" 012
 57" 40" 061
 47" 40" 009
 68" 40" 086
 68" 40" 045
 89" 40" 048
 89" 44" 024
 68" 40" 186
 68" 40" 187
 43" 40" 001
 34" 40" 057
 34" 40" 056
 24" 40" 051
 34" 62" 011
 34" 42"/44" Profondeur Depth 005
 45" 40" 088
 45" 40" 089
 43" 40" 044
 34" 40" 041
 34" 40" 042
 24" 40" 071
 34" 62" 232
 34" 42"/44" Profondeur Depth 233
 45" 40" 188
 45" 40" 189
 90" 40" 003
 81" 40" 052
 81" 40" 053
 71" 40" 040

Autres | Others

Fauteuil berçant, pivotant et inclinable / **Swivel, rocking motion chair**
 N'est pas un mécanisme protège-mur / Not a wall hugger mechanism
 Dégagement mural: 16" / Wall clearance: 16"

Centre rond / Wedge (050): 49" x 49" H=33"
 Coin carré / Square corner (055): 44" x 44" H=40"
 Petit coin carré / Small corner (155): 40" x 40" H=40"
 Pouf à rangement / Storage ottoman (124): 30" x 22" H=17"
 Rangement à angle / Wedge storage (159): 25" x 35" x 10" H=22"
 Rangement droit / Straight storage (160): 10" x 35" x 35" H=22"
 Petit rangement à angle / Small Wedge storage (190): 20" x 35" x 10" H=22"

30" Populaires | Popular CONFIGURATIONS 23"

A: 80" x 40" (169, 170)
 B: 111" x 62" (169, 171, 174)
 C: 115" x 115" (096, 055, 171, 170)
 D: 115" x 96" (169, 171, 235)
 J: 66" x 40" (041, 042)
 K: 90" x 62" (041, 071, 005)
 L: 101" x 101" (012, 055, 071, 042)
 M: 101" x 89" (041, 071, 024)

Nos produits sont fabriqués à la main et des variations mineures peuvent survenir. / Our product is hand-made and minor variations can occur.

NICE

Caractéristiques:

- Inclinable motorisé pleine jambe "à mécanisme *protège-mur " (manuel n/d).
- Appui-tête ajustable manuel sur tous les items (fixe sur centre rond).
- Coussins de siège avec mousse modelée + 1" de mousse mémoire au-dessus; bras avec mousse mémoire.
- Couture: petit fil en tissu et gros fil plat en cuir.
- Chaises longues dos inclinables avec méc. "push back"; dégagement mural 10".
- *Exclus faut. 043 & 163: Dégagement mural 16"

Note: 2 inclinables séparés par un coin ne peuvent pas ouvrir en même temps. Aucuns inclinables à côté du #155 Petit coin carré.

OPTIONS

- Motorisé sans fil (avec batterie): ajoutez \$315/mec.
- *Appui-tête motorisé: ajoutez \$315 ch. (*N/D sur items fixe ou chaise longue.)
- Choix de bras (LARGE ou PETIT de 6"): Pattes sur bras LARGE : LG103 bois ou LG189 métal (noire ou chrome). PETIT Bras: LG08 bois ou LG196 métal (noire ou chrome). Spécifiez couleur.
- Profondeur d'assise : 20" ou *22". *Le 22" N/D sur faut. 043 & 163.
- Faut. 043-163: avec base en bois (spécifiez couleur).

ACCESSOIRES (Seul. sur *items 159-160-190) :

- Ancrage \$90 ch | Tablette pivotante & porte verre à vin \$50 ch, porte tablette \$100 & lampe DEL \$125.
- Porte-Gobelet en métal : \$65 ch. (1 par item 160-190 & 2 côte à côte sur item 159). Spécifiez couleur Acier, Noir ou Or.
- *RANGEMENTS 159-160-190 avec 2 prises USB/Élec. *Items universels (sans les détails du bras), non finis sur les côtés, doivent être utilisés entre 2 sièges

Description	L x P x H	Cuir						Tissu		
		10	20 Hugo Madras Softy	30 Empire Fantasy Illusion Tucson Utah Vintage Yukon	40 Diamond Elegance Princess Santiago Sensation Sunset Trina Victoria	50 Bull Cassiope Dublin	60 Caress Ultrasued	A	B COM	C alta
001 FAUTEUIL	44x40x33/40	3550	3750	3950	4165	4365	4565	2825	2915	2990
002 CAUSEUSE	67x40x33/40	5075	5315	5565	5800	6040	6290	4000	4165	4315
003 SOFA	91x40x33/40	6125	6440	6765	7075	7400	7715	4840	5025	5215
005 CHAISE LONGUE BRAS DROIT	34x62x33/40	3315	3450	3600	3740	3875	4015	2615	2725	2840
009 CAUSEUSE SANS BRAS	47x40x33/40	3565	3715	3865	4015	4175	4325	2750	2915	3065
011 CHAISE LONGUE BRAS GAUCHE	34x62x33/40	3315	3450	3600	3740	3875	4015	2615	2725	2840
012 CAUSEUSE BRAS GAUCHE	57x40x33/40	4365	4565	4765	4975	5175	5375	3415	3565	3700
017 FAUTEUIL DOUBLE	51x40x33/40	3725	3940	4165	4375	4590	4815	2950	3075	3200
021 SOFA APPARTEMENT SANS BRAS	61x40x33/40	4015	4240	4450	4665	4890	5100	3090	3265	3440
024 CAUSEUSE MODULAIRE ALLONGEE DROIT	89x40/44x33/40	5590	5925	6275	6615	6965	7300	4025	4240	4440
040 SOFA SANS BRAS	71x40x33/40	4600	4840	5065	5290	5525	5750	3590	3790	3990
041 FAUTEUIL INCLINABLE BRAS-G	34x40x33/40	3515	3650	3790	3925	4065	4215	2915	3000	3090
042 FAUTEUIL INCLINABLE BRAS-D	34x40x33/40	3515	3650	3790	3925	4065	4215	2915	3000	3090
043 FAUTEUIL INCLINABLE BERÇANT PIVOTANT	30x34x42	4165	4390	4615	4850	5075	5300	3415	3515	3600
044 FAUTEUIL INCLINABLE	44x40x33/40	4240	4415	4590	4765	4950	5125	3515	3590	3665
045 CAUSEUSE SANS BRAS ALLONGEE DROIT	68x40x33/40	4240	4425	4615	4815	5000	5190	3290	3425	3575

NICE

Caractéristiques:

- Inclinable motorisé pleine jambe "à mécanisme *protège-mur " (manuel n/d).
- Appui-tête ajustable manuel sur tous les items (fixe sur centre rond).
- Coussins de siège avec mousse modelée + 1" de mousse mémoire au-dessus; bras avec mousse mémoire.
- Couture: petit fil en tissu et gros fil plat en cuir.
- Chaises longues dos inclinables avec méc. "push back"; dégagement mural 10".
- *Exclus faut. 043 & 163: Dégagement mural 16"

Note: 2 inclinables séparés par un coin ne peuvent pas ouvrir en même temps. Aucuns inclinables à côté du #155 Petit coin carré.

OPTIONS

- Motorisé sans fil (avec batterie): ajoutez \$315/mec.
- *Appui-tête motorisé: ajoutez \$315 ch. (*N/D sur items fixe ou chaise longue.)
- Choix de bras (LARGE ou PETIT de 6"): Pattes sur bras LARGE : LG103 bois ou LG189 métal (noire ou chrome). PETIT Bras: LG08 bois ou LG196 métal (noire ou chrome). Spécifiez couleur.
- Profondeur d'assise : 20" ou *22". *Le 22" N/D sur faut. 043 & 163.
- Faut. 043-163: avec base en bois (spécifiez couleur).

ACCESSOIRES (Seul. sur *items 159-160-190) :

- Ancrage \$90 ch | Tablette pivotante & porte verre à vin \$50 ch, porte tablette \$100 & lampe DEL \$125.
- Porte-Gobelet en métal : \$65 ch. (1 par item 160-190 & 2 côte à côte sur item 159). Spécifiez couleur Acier, Noir ou Or.
- *RANGEMENTS 159-160-190 avec 2 prises USB/Élec. *Items universels (sans les détails du bras), non finis sur les côtés, doivent être utilisés entre 2 sièges

Description	L x P x H	Cuir						Tissu		
		10	20 Hugo Madras Softy	30 Empire Fantasy Illusion Tucson Utah Vintage Yukon	40 Diamond Elegance Princess Santiago Sensation Sunset Trina Victoria	50 Bull Cassiope Dublin	60 Caress Ultrasued	A	B COM	C alta
048 CAUSEUSE MODULAIRE ALLONGEE GAUCHE	89x40/44x33/40	5590	5925	6275	6615	6965	7300	4025	4240	4440
050 CENTRE ROND	49x49x33	3100	3300	3515	3715	3915	4115	2240	2350	2465
051 FAUTEUIL SANS BRAS	24x40x33/40	2040	2140	2250	2350	2450	2550	1565	1675	1775
052 SOFA BRAS GAUCHE	81x40x33/40	5400	5665	5915	6175	6425	6675	4240	4425	4615
053 SOFA BRAS DROIT	81x40x33/40	5400	5665	5915	6175	6425	6675	4240	4425	4615
055 COIN CARRE	44x44x33/40	3590	3800	4015	4240	4450	4665	2790	2900	3000
056 FAUTEUIL BRAS DROIT	34x40x33/40	2840	2975	3100	3225	3350	3475	2215	2325	2425
057 FAUTEUIL BRAS GAUCHE	34x40x33/40	2840	2975	3100	3225	3350	3475	2215	2325	2425
061 CAUSEUSE BRAS DROIT	57x40x33/40	4365	4565	4765	4975	5175	5375	3415	3565	3700
071 FAUTEUIL INCLINABLE SANS BRAS	24x40x33/40	2715	2825	2950	3065	3175	3290	2275	2390	2500
086 CAUSEUSE SANS BRAS ALLONGEE GAUCHE	68x40x33/40	4240	4425	4615	4815	5000	5190	3290	3425	3575
088 FAUTEUIL SANS BRAS ALLONGE GAUCHE	45x40x33/40	2700	2890	3065	3240	3415	3600	2075	2165	2265
089 FAUTEUIL SANS BRAS ALLONGE DROIT	45x40x33/40	2700	2890	3065	3240	3415	3600	2075	2165	2265
095 SOFA APPARTEMENT	81x40x33/40	5525	5825	6140	6440	6750	7050	4340	4525	4715
096 SOFA APPARTEMENT BRAS GAUCHE	71x40x33/40	4825	5065	5300	5550	5790	6025	3725	3915	4100
097 SOFA APPARTEMENT BRAS DROIT	71x40x33/40	4825	5065	5300	5550	5790	6025	3725	3915	4100

NICE

Caractéristiques:

- Inclinable motorisé pleine jambe "à mécanisme *protège-mur " (manuel n/d).
- Appui-tête ajustable manuel sur tous les items (fixe sur centre rond).
- Coussins de siège avec mousse modelée + 1" de mousse mémoire au-dessus; bras avec mousse mémoire.
- Couture: petit fil en tissu et gros fil plat en cuir.
- Chaises longues dos inclinables avec méc. "push back"; dégagement mural 10".
- *Exclus faut. 043 & 163: Dégagement mural 16"

Note: 2 inclinables séparés par un coin ne peuvent pas ouvrir en même temps. Aucuns inclinables à côté du #155 Petit coin carré.

OPTIONS

- Motorisé sans fil (avec batterie): ajoutez \$315/mec.
- *Appui-tête motorisé: ajoutez \$315 ch. (*N/D sur items fixe ou chaise longue.)
- Choix de bras (LARGE ou PETIT de 6"): Pattes sur bras LARGE : LG103 bois ou LG189 métal (noire ou chrome). PETIT Bras: LG08 bois ou LG196 métal (noire ou chrome). Spécifiez couleur.
- Profondeur d'assise : 20" ou *22". *Le 22" N/D sur faut. 043 & 163.
- Faut. 043-163: avec base en bois (spécifiez couleur).

ACCESSOIRES (Seul. sur *items 159-160-190) :

- Ancrage \$90 ch | Tablette pivotante & porte verre à vin \$50 ch, porte tablette \$100 & lampe DEL \$125.
- Porte-Gobelet en métal : \$65 ch. (1 par item 160-190 & 2 côte à côte sur item 159). Spécifiez couleur Acier, Noir ou Or.
- *RANGEMENTS 159-160-190 avec 2 prises USB/Élec. *Items universels (sans les détails du bras), non finis sur les côtés, doivent être utilisés entre 2 sièges

Description	L x P x H	Cuir						Tissu		
		10	20 Hugo Madras Softy	30 Empire Fantasy Illusion Tucson Utah Vintage Yukon	40 Diamond Elegance Princess Santiago Sensation Sunset Trina Victoria	50 Bull Cassiope Dublin	60 Caresse Ultrasued	A	B COM	C alta
124 POUF AVEC RANGEMENT	30x22x17	1400	1450	1500	1550	1615	1665	1200	1250	1300
155 PETIT COIN CARRE	40x40x33/40	3590	3800	4015	4240	4450	4665	2790	2900	3000
159 RANGEMENT À ANGLE	10/25x35x22	1400	1465	1525	1600	1665	1725	1075	1100	1125
160 RANGEMENT DROIT	10x35x22	1350	1415	1475	1540	1615	1675	1025	1050	1075
163 FAUT. DBL INCL. BERCANT PIVOTANT	33x34x42	4265	4500	4740	4990	5225	5475	3425	3525	3615
165 FAUTEUIL DOUBLE INCLINABLE	51x40x33/40	4415	4625	4850	5065	5275	5500	3650	3790	3925
167 SOFA APP. SANS BRAS ALLONGE GAUCHE	82x40x33/40	4690	4950	5200	5465	5715	5965	3615	3800	3990
168 SOFA APP. SANS BRAS ALLONGE DROIT	82x40x33/40	4690	4950	5200	5465	5715	5965	3615	3800	3990
169 FAUTEUIL DOUBLE INCLINABLE BRAS GAUCHE	41x40x33/40	3700	3865	4025	4200	4365	4525	3040	3200	3365
170 FAUTEUIL DOUBLE INCLINABLE BRAS DROIT	41x40x33/40	3700	3865	4025	4200	4365	4525	3040	3200	3365
171 FAUTEUIL DOUBLE INCLINABLE SANS BRAS	31x40x33/40	2915	3025	3140	3250	3365	3475	2390	2515	2640
173 CHAISE LONGUE DOUBLE BRAS GAUCHE	41x62x33/40	3590	3790	3990	4200	4400	4600	2825	3000	3165
174 CHAISE LONGUE DOUBLE BRAS DROIT	41x62x33/40	3590	3790	3990	4200	4400	4600	2825	3000	3165
175 FAUTEUIL DOUBLE BRAS GAUCHE	41x40x33/40	3000	3175	3350	3540	3715	3890	2365	2500	2640
176 FAUTEUIL DOUBLE BRAS DROIT	41x40x33/40	3000	3175	3350	3540	3715	3890	2365	2500	2640
177 FAUTEUIL DOUBLE SANS BRAS	31x40x33/40	2240	2365	2490	2615	2740	2875	1700	1815	1925

NICE

Caractéristiques:

- Inclinable motorisé pleine jambe "à mécanisme *protège-mur " (manuel n/d).
- Appui-tête ajustable manuel sur tous les items (fixe sur centre rond).
- Coussins de siège avec mousse modelée + 1" de mousse mémoire au-dessus; bras avec mousse mémoire.
- Couture: petit fil en tissu et gros fil plat en cuir.
- Chaises longues dos inclinables avec méc. "push back"; dégagement mural 10".
- *Exclus faut. 043 & 163: Dégagement mural 16"

Note: 2 inclinables séparés par un coin ne peuvent pas ouvrir en même temps. Aucuns inclinables à côté du #155 Petit coin carré.

OPTIONS

- Motorisé sans fil (avec batterie): ajoutez \$315/mec.
- *Appui-tête motorisé: ajoutez \$315 ch. (*N/D sur items fixe ou chaise longue.)
- Choix de bras (LARGE ou PETIT de 6"): Pattes sur bras LARGE : LG103 bois ou LG189 métal (noire ou chrome). PETIT Bras: LG08 bois ou LG196 métal (noire ou chrome). Spécifiez couleur.
- Profondeur d'assise : 20" ou *22". *Le 22" N/D sur faut. 043 & 163.
- Faut. 043-163: avec base en bois (spécifiez couleur).

ACCESSOIRES (Seul. sur *items 159-160-190) :

- Ancrage \$90 ch | Tablette pivotante & porte verre à vin \$50 ch, porte tablette \$100 & lampe DEL \$125.
- Porte-Gobelet en métal : \$65 ch. (1 par item 160-190 & 2 côte à côte sur item 159). Spécifiez couleur Acier, Noir ou Or.
- *RANGEMENTS 159-160-190 avec 2 prises USB/Élec. *Items universels (sans les détails du bras), non finis sur les côtés, doivent être utilisés entre 2 sièges

Description	L x P x H	Cuir						Tissu		
		10	20 Hugo Madras Softy	30 Empire Fantasy Illusion Tucson Utah Vintage Yukon	40 Diamond Elegance Princess Santiago Sensation Sunset Trina Victoria	50 Bull Cassiope Dublin	60 Caress Ultrasued	A	B COM	C alta
178 FAUTEUIL DOUBLE SANS BRAS ALLONGE-G	52x40x33/40	2900	3075	3250	3425	3615	3790	2275	2390	2500
179 FAUTEUIL DOUBLE SANS BRAS ALLONGE-D	52x40x33/40	2900	3075	3250	3425	3615	3790	2275	2390	2500
186 CAUS. SANS BRAS ALLONGEE RANGEMENT-G	68x40x33/40	4540	4725	4925	5115	5300	5500	3590	3740	3890
187 CAUS. SANS BRAS ALLONGEE RANGEMENT-D	68x40x33/40	4540	4725	4925	5115	5300	5500	3590	3740	3890
188 FAUT. SANS BRAS ALLONGE RANGEMENT-G	45x40x33/40	3015	3190	3365	3550	3725	3900	2390	2465	2540
189 FAUT. SANS BRAS ALLONGE RANGEMENT-D	45x40x33/40	3015	3190	3365	3550	3725	3900	2390	2465	2540
190 PETIT RANGEMENT À ANGLE	10/20x35x22	1350	1415	1475	1540	1615	1675	1025	1050	1075
221 FAUT. DBL SANS BRAS ALLONGE RANGEMENT-G	52x40x33/40	3200	3375	3565	3740	3915	4090	2565	2690	2815
222 FAUT. DBL SANS BRAS ALLONGE RANGEMENT-D	52x40x33/40	3200	3375	3565	3740	3915	4090	2565	2690	2815
223 SOFA APP SANS BRAS ALLONGE RANGEMENT-G	82x40x33/40	4990	5250	5525	5790	6065	6325	3915	4100	4300
224 SOFA APP SANS BRAS ALLONGE RANGEMENT-D	82x40x33/40	4990	5250	5525	5790	6065	6325	3915	4100	4300
230 CHAISE LONGUE DOUBLE DOS INCL. BRAS-G	41x62x33/40	3940	4125	4325	4515	4700	4900	3090	3265	3440
231 CHAISE LONGUE DOUBLE DOS INCL. BRAS-D	41x62x33/40	3940	4125	4325	4515	4700	4900	3090	3265	3440
232 CHAISE LONGUE DOS INCLINABLE BRAS-G	34x62x33/40	3650	3825	4000	4190	4365	4540	2900	3015	3125
233 CHAISE LONGUE DOS INCLINABLE BRAS-D	34x62x33/40	3650	3825	4000	4190	4365	4540	2900	3015	3125
234 SOFA APP. MODULAIRE ALLONGE GAUCHE	96x40/44x33/40	5775	6100	6415	6740	7050	7375	4215	4415	4615

NICE

Caractéristiques:

- Inclinable motorisé pleine jambe "à mécanisme *protège-mur " (manuel n/d).
- Appui-tête ajustable manuel sur tous les items (fixe sur centre rond).
- Coussins de siège avec mousse modelée + 1" de mousse mémoire au-dessus; bras avec mousse mémoire.
- Couture: petit fil en tissu et gros fil plat en cuir.
- Chaises longues dos inclinables avec méc. "push back"; dégagement mural 10".
- *Exclus faut. 043 & 163: Dégagement mural 16"

Note: 2 inclinables séparés par un coin ne peuvent pas ouvrir en même temps. Aucuns inclinables à côté du #155 Petit coin carré.

OPTIONS

- Motorisé sans fil (avec batterie): ajoutez \$315/mec.
- *Appui-tête motorisé: ajoutez \$315 ch. (*N/D sur items fixe ou chaise longue.)
- Choix de bras (LARGE ou PETIT de 6"): Pattes sur bras LARGE : LG103 bois ou LG189 métal (noire ou chrome). PETIT Bras: LG08 bois ou LG196 métal (noire ou chrome). Spécifiez couleur.
- Profondeur d'assise : 20" ou *22". *Le 22" N/D sur faut. 043 & 163.
- Faut. 043-163: avec base en bois (spécifiez couleur).

ACCESSOIRES (Seul. sur *items 159-160-190) :

- Ancrage \$90 ch | Tablette pivotante & porte verre à vin \$50 ch, porte tablette \$100 & lampe DEL \$125.
- Porte-Gobelet en métal : \$65 ch. (1 par item 160-190 & 2 côte à côte sur item 159). Spécifiez couleur Acier, Noir ou Or.
- *RANGEMENTS 159-160-190 avec 2 prises USB/Élec. *Items universels (sans les détails du bras), non finis sur les côtés, doivent être utilisés entre 2 sièges

Description	L x P x H	Cuir						Tissu		
		10	20 Hugo Madras Softy	30 Empire Fantasy Illusion Tucson Utah Vintage Yukon	40 Diamond Elegance Princess Santiago Sensation Sunset Trina Victoria	50 Bull Cassiope Dublin	60 Caress Ultrasued	A	B COM	C alta
235 SOFA APP. MODULAIRE ALLONGE DROIT	96x40/44x33/40	5775	6100	6415	6740	7050	7375	4215	4415	4615
CONFIGURATIONS										
A CONFIG (169-170)	82X40X40	7400	7730	8050	8400	8730	9050	6080	6400	6730
B CONFIG (169-171-174)	113X62X40	10205	10680	11155	11650	12130	12600	8255	8715	9170
C CONFIG (096-055-171-170)	115X115X40	15030	15755	16480	17240	17970	18690	11945	12530	13105
D CONFIG (169-171-235)	115X96X40	12390	12990	13580	14190	14780	15375	9645	10130	10620
J CONFIG (041-042)	68X40X40	7030	7300	7580	7850	8130	8430	5830	6000	6180
K CONFIG (041-071-005)	92X62X40	9545	9925	10340	10730	11115	11520	7805	8115	8430
L CONFIG (012-055-071-042)	102X102X40	14185	14840	15520	16205	16865	17545	11395	11855	12290
M CONFIG (041-071-024)	102X89X40	11820	12400	13015	13605	14205	14805	9215	9630	10030

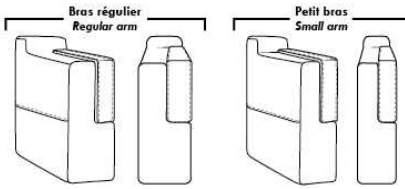

Spécifications | Specifications

- Appui-tête levé / Headrest up
- Appui-tête baissé / Headrest down
- Complètement incliné / Fully reclined

- (A) Hauteur complète 40" / Total Height
- (B) Hauteur appui-tête baissé 33" / Height headrest down
- (C) Hauteur du bras 24,5" / Arm Height
- (D) Hauteur du siège 19,5" / Seat height
- (E) Profondeur inclinée 65" / Depth fully reclined
- (F) Profondeur d'assise 20" ou/ou 22" / Seat depth
- (G) Profondeur appui-tête monté 36" / Depth with headrest up

Siège 30" de large | 30" Seat Width

Siège 23" de large | 23" Seat Width

Autres | Others

Fauteuil berçant, pivotant et inclinable / **Swivel, rocking motion chair**
 N'est pas un mécanisme protège-mur / Not a wall hugger mechanism
 Dégagement mural: 16" / Wall clearance: 16"

30" Populaires | Popular CONFIGURATIONS 23"

Nos produits sont fabriqués à la main et des variations mineures peuvent survenir. / Our product is hand-made and minor variations can occur.

Liste de prix CDN

NICOLAS

COMBO: Recouvrement #2 sur les dos et sièges seulement.

OPTION: Clous décoratifs sur bras seulement: Ajouter 90\$ par bras.

Spécifier couleur de la base.

Description	L x P x H	Cuir						Tissu		
		10	20 Hugo Madras Softy	30 Empire Fantasy Illusion Tucson Utah Vintage Yukon	40 Diamond Elegance Princess Santiago Sensation Sunset Trina Victoria	50 Bull Cassiope Dublin	60 Caress Ultrasued	A	B COM	C alta
001 FAUTEUIL	45X37X37	3075	3250	3450	3665	3850	4025	2325	2450	2565
002 CAUSEUSE	71X37X37	4350	4590	4890	5125	5390	5650	2850	3025	3190
006 POUF	31X26X18.5	1315	1365	1440	1500	1600	1665	1140	1175	1225
095 SOFA APPARTEMENT	87X37X37	4915	5225	5540	5850	6175	6490	3225	3415	3600

Hauteur de siège 20" | Hauteur devant bras 28" | Profondeur d'assise 20"
Seat Height 20" | Arm Height 28" | Seat Depth 20"

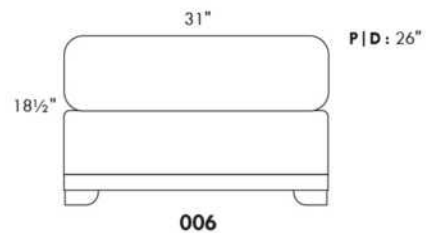
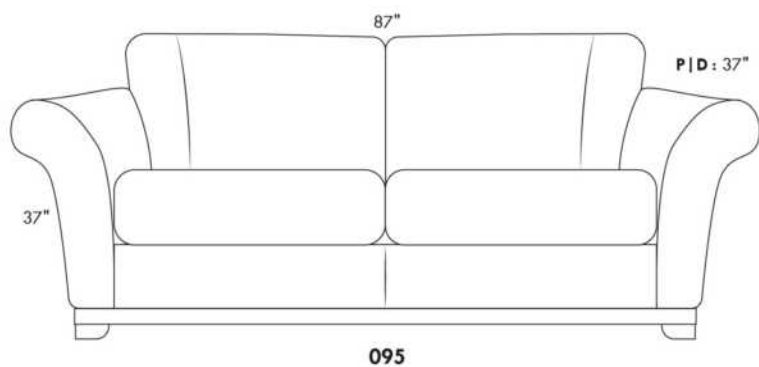
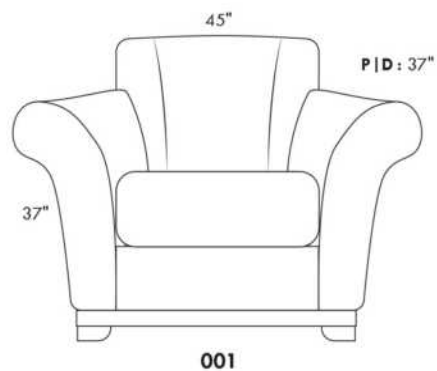
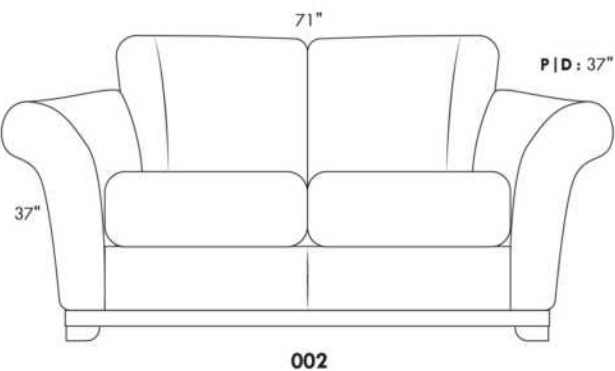

ODESSA

PATTE: LG64 metal ou LG35 bois (spécifiez couleur). / COMBO: Recouvrement #2 sur les dos seulement.

1x Appui-tête amovible inclus avec les items inclinables 044, 041, 042 et 071.

Appui-tête supplémentaire sur item non inclinable; surcharge \$315 par appui-tête.

Spécifiez ASSISE RÉGULIÈRE 21 po. ou PROFONDE 22 po. Les items suivants NE SONT PAS DISPONIBLES en ASSISE PROFONDE: 018-023-046-050-055-062-063 & TOUS LES TYPES INCLINABLES 044-041-042 & 071.

OPTIONS:

Rembourrage des sièges en plumes: Ajouter \$150/siège. *Côté allongé compte pour 1 siège, items 005-011-062 & 063 comptent pour 2 sièges chacun.

MATELAS sofa-lit régulier 4 po d'épaisseur inclus. OPTION matelas:

- matelas 4,5" d'épaisseur avec ressorts et mousse mémoire avec gel: ajoutez \$250 ou

- matelas 5" d'épaisseur avec mousse haute densité et mousse mémoire avec gel: ajoutez \$375.

Mécanisme motorisé inclinable avec bouton TACTILE ajoutez 315\$ par mécanisme.

Mécanisme motorisé inclinable SANS FIL (batterie) ajoutez 625\$.

N.B. : 2 sièges inclinables SÉPARÉS PAR un CENTRE ROND (050) ou un COIN CARRÉ (055) ne peuvent pas ouvrir en même temps.

Description	L x P x H	Cuir						Tissu		
		10	20 Hugo Madras Softy	30 Empire Fantasy Illusion Tucson Utah Vintage Yukon	40 Diamond Elegance Princess Santiago Sensation Sunset Trina Victoria	50 Bull Cassiope Dublin	60 Caress Ultrasued	A	B COM	C alta
001 FAUTEUIL	40X37X35	2615	2800	3025	3225	3415	3615	1840	1925	2025
002 CAUSEUSE	63X37X35	3750	4015	4300	4565	4840	5075	2515	2665	2800
003 SOFA	86X37X35	4640	4975	5315	5650	5975	6315	3240	3440	3640
005 CHAISE LONGUE BRAS DROIT	31.5X61X35	3065	3290	3515	3725	3925	4125	2115	2290	2450
006 POUF	25.5X25.5X19	1175	1290	1365	1440	1525	1615	990	1015	1040
009 CAUSEUSE SANS BRAS	46X37X35	2900	3125	3390	3650	3900	4125	2075	2215	2390
011 CHAISE LONGUE BRAS GAUCHE	31.5X61X35	3065	3290	3515	3725	3925	4125	2115	2290	2450
012 CAUSEUSE BRAS GAUCHE	54.5X37X35	3315	3550	3825	4050	4325	4565	2275	2440	2575
018 CAUSEUSE ANGULAIRE BRAS GAUCHE	68.5X51X35	3525	3790	4050	4340	4590	4875	2465	2615	2765
023 CAUSEUSE ANGULAIRE BRAS DROIT	68.5X51X35	3525	3790	4050	4340	4590	4875	2465	2615	2765
024 CAUSEUSE MODULAIRE ALLONGEE DROIT	80X37X35	3865	4100	4400	4665	4940	5215	2575	2750	2900
040 SOFA SANS BRAS	69X37X35	3825	4125	4465	4840	5150	5490	2765	2990	3190
041 FAUTEUIL INCLINABLE BRAS-G	31.5X37X35	2975	3125	3340	3525	3715	3890	2400	2525	2675
042 FAUTEUIL INCLINABLE BRAS-D	31.5X37X35	2975	3125	3340	3525	3715	3890	2400	2525	2675
044 FAUTEUIL INCLINABLE	40X37X35	3375	3575	3775	3940	4100	4325	2575	2740	2850
045 CAUSEUSE SANS BRAS ALLONGEE DROIT	66X37X35	3365	3640	3915	4175	4425	4700	2315	2475	2650
046 CAUSEUSE ANGULAIRE SANS BRAS	60X51X35	3165	3415	3715	3950	4240	4465	2240	2415	2550
048 CAUSEUSE MODULAIRE ALLONGEE GAUCHE	80X37X35	3865	4100	4400	4665	4940	5215	2575	2750	2900
050 CENTRE ROND	48X48X35	2740	2915	3100	3300	3465	3650	2065	2165	2290
051 FAUTEUIL SANS BRAS	23X37X35	1775	1890	2025	2125	2265	2390	1425	1515	1600
052 SOFA BRAS GAUCHE	77.5X37X35	4225	4550	4900	5225	5540	5865	2990	3190	3390

ODESSA

PATTE: LG64 metal ou LG35 bois (spécifiez couleur). / COMBO: Recouvrement #2 sur les dos seulement.

1x Appui-tête amovible inclus avec les items inclinables 044, 041, 042 et 071.

Appui-tête supplémentaire sur item non inclinable; surcharge \$315 par appui-tête.

Spécifiez ASSISE RÉGULIÈRE 21 po. ou PROFONDE 22 po. Les items suivants NE SONT PAS DISPONIBLES en ASSISE PROFONDE: 018-023-046-050-055-062-063 & TOUS LES TYPES INCLINABLES 044-041-042 & 071.

OPTIONS:

Rembourrage des sièges en plumes: Ajouter \$150/siège. *Côté allongé compte pour 1 siège, items 005-011-062 & 063 comptent pour 2 sièges chacun.

MATELAS sofa-lit régulier 4 po d'épaisseur inclus. OPTION matelas:

- matelas 4,5" d'épaisseur avec ressorts et mousse mémoire avec gel: ajoutez \$250 ou

- matelas 5" d'épaisseur avec mousse haute densité et mousse mémoire avec gel: ajoutez \$375.

Mécanisme motorisé inclinable avec bouton TACTILE ajoutez 315\$ par mécanisme.

Mécanisme motorisé inclinable SANS FIL (batterie) ajoutez 625\$.

N.B. : 2 sièges inclinables SÉPARÉS PAR un CENTRE ROND (050) ou un COIN CARRÉ (055) ne peuvent pas ouvrir en même temps.

Description	L x P x H	Cuir						Tissu		
		10	20 Hugo Madras Softy	30 Empire Fantasy Illusion Tucson Utah Vintage Yukon	40 Diamond Elegance Princess Santiago Sensation Sunset Trina Victoria	50 Bull Cassiope Dublin	60 Caress Ultrasued	A	B COM	C alta
053 SOFA BRAS DROIT	77.5X37X35	4225	4550	4900	5225	5540	5865	2990	3190	3390
055 COIN CARRE	37X37X35	2640	2800	3015	3190	3365	3550	1950	2090	2215
056 FAUTEUIL BRAS DROIT	31.5X37X35	2175	2390	2550	2750	2925	3100	1640	1740	1840
057 FAUTEUIL BRAS GAUCHE	31.5X37X35	2175	2390	2550	2750	2925	3100	1640	1740	1840
060 SOFA-LIT QUEEN	86X37X35	5365	5700	6015	6365	6700	7025	3940	4165	4375
061 CAUSEUSE BRAS DROIT	54.5X37X35	3315	3550	3825	4050	4325	4565	2275	2440	2575
062 FAUTEUIL ANGULAIRE BRAS GAUCHE	68.5X65X35	3165	3350	3575	3775	3950	4165	2190	2365	2465
063 FAUTEUIL ANGULAIRE BRAS DROIT	68.5X65X35	3165	3350	3575	3775	3950	4165	2190	2365	2465
071 FAUTEUIL INCLINABLE SANS BRAS	23X37X35	2540	2665	2790	2915	3025	3125	2175	2275	2375
072 SOFA MODULAIRE BRAS GAUCHE	91X37X35	4975	5300	5650	5975	6315	6615	3450	3665	3890
073 SOFA MODULAIRE BRAS DROIT	91X37X35	4975	5300	5650	5975	6315	6615	3450	3665	3890
079 SOFA-LIT QUEEN SANS BRAS	69X37X35	4540	4875	5215	5525	5850	6200	3490	3715	3915
080 POUF ANGULAIRE	36X27X19	1375	1440	1525	1600	1665	1740	1125	1150	1190
082 SOFA-LIT QUEEN BRAS GAUCHE	77.5X37X35	4915	5240	5575	5900	6240	6550	3725	3915	4090
083 SOFA-LIT QUEEN BRAS DROIT	77.5X37X35	4915	5240	5575	5900	6240	6550	3725	3915	4090
086 CAUSEUSE SANS BRAS ALLONGEE GAUCHE	66X37X35	3365	3640	3915	4175	4425	4700	2315	2475	2650
088 FAUTEUIL SANS BRAS ALLONGE GAUCHE	43X37X35	2240	2440	2650	2840	3040	3240	1675	1815	1940
089 FAUTEUIL SANS BRAS ALLONGE DROIT	43X37X35	2240	2440	2650	2840	3040	3240	1675	1815	1940
306 POUF AVEC COUSSIN ALLONGE	24X24X19	1415	1515	1640	1740	1840	1925	1140	1200	1300

ODESSA



Hauteur complète 35" | Hauteur de siège 19" | Hauteur devant bras 25" | Profondeur d'assise 21"/22"
 Total Height 35" | Seat Height 19" | Arm Height 25" | Seat Depth 21"/22"

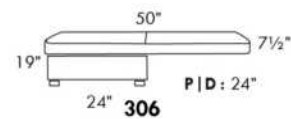
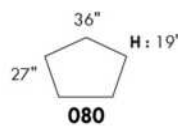
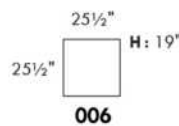
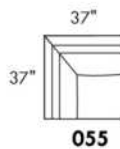
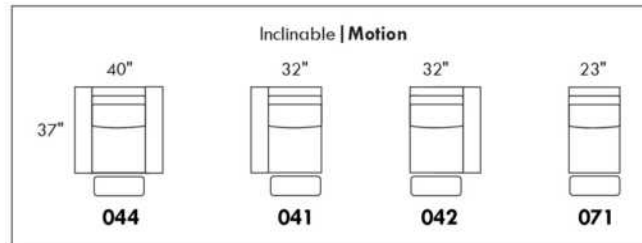
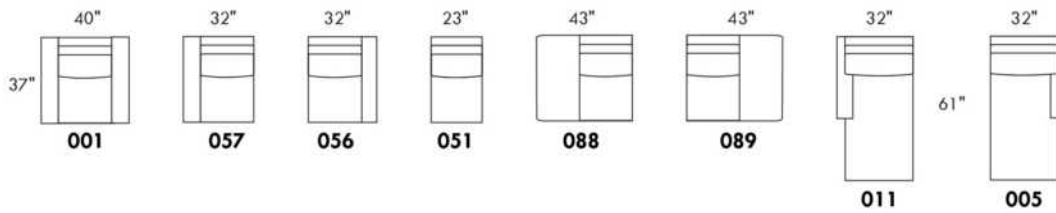
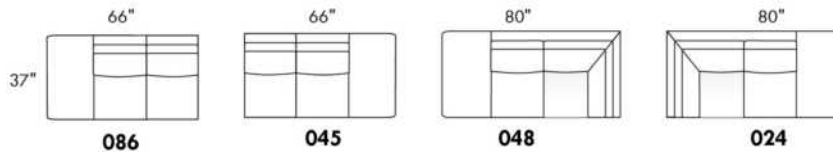
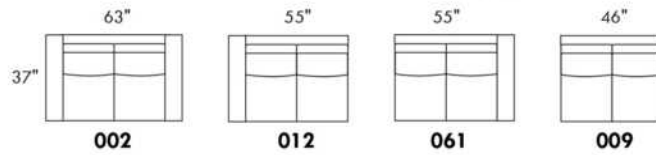
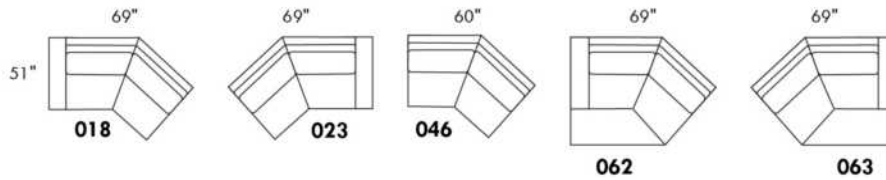
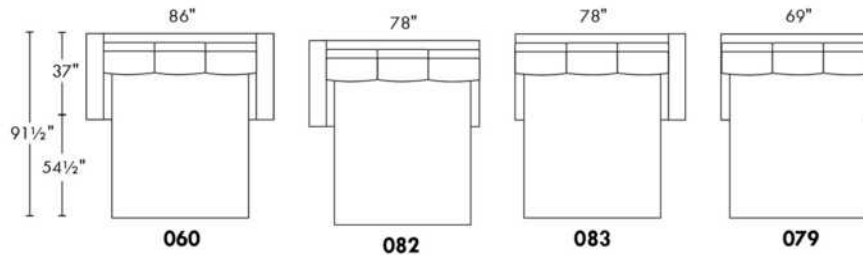
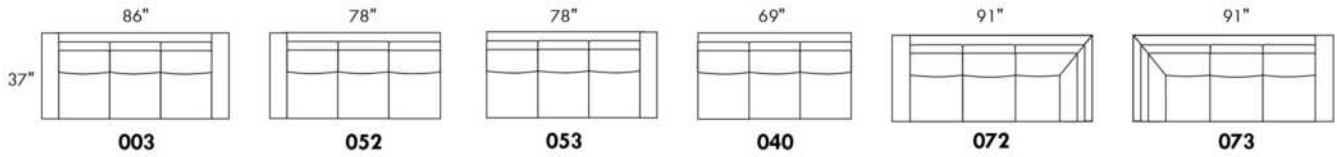

www.jaymar.ca

Toutes les dimensions indiquées sont au pouce près. Nos produits sont fabriqués à la main et des variations mineures peuvent survenir.
 All dimensions indicated are to the nearest inch. Our product is hand-made and minor variations can occur.

Liste de prix CDN

OPTIMA

LISTE DE PRIX GÉNÉRIQUE - POUR DÉTAILS - VOIR LISTE DE PRIX DU MODÈLE.

Caractéristiques:

- Incluable motorisé pleine jambe "à mécanisme *protège-mur" (manuel n/d).
- Appui-tête ajustable manuel sur tous les items (fixe sur centre rond).
- Coussins de siège avec mousse modelée + 1" de mousse mémoire au-dessus; bras avec mousse mémoire.
- Couture: petit fil en tissu et gros fil plat en cuir. Chaises longues dos inclinables avec mécanisme "push back"; dégagement mural 10".
- *Exclus faut. 043 & 163 : Dégagement mural 16".

Note: 2 inclinables séparés par un coin ne peuvent pas ouvrir en même temps. Aucuns inclinables à côté du #155 Petit coin carré.

OPTIONS

- Motorisé sans fil (avec batterie): ajoutez \$315/mec.
- *Appui-tête motorisé: ajoutez \$315 ch. (*N/D sur items fixe ou chaise longue.)
- Profondeur d'assise : 20" ou *22". *Le 22" N/D sur faut. 043 & 163.
- Faut. 043-163: avec base en bois (spécifiez couleur).

ACCESSOIRES & CHOIX DE PATTES: Voir liste de prix du modèle.

Description	L x P x H	Cuir						Tissu		
		10	20 Hugo Madras Softy	30 Empire Fantasy Illusion Tucson Utah Vintage Yukon	40 Diamond Elegance Princess Santiago Sensation Sunset Trina Victoria	50 Bull Cassiope Dublin	60 Caress Ultrasued	A	B COM	C alta
001 FAUTEUIL		3550	3750	3950	4165	4365	4565	2825	2915	2990
002 CAUSEUSE		5075	5315	5565	5800	6040	6290	4000	4165	4315
003 SOFA		6125	6440	6765	7075	7400	7715	4840	5025	5215
005 CHAISE LONGUE BRAS DROIT		3315	3450	3600	3740	3875	4015	2615	2725	2840
009 CAUSEUSE SANS BRAS		3565	3715	3865	4015	4175	4325	2750	2915	3065
011 CHAISE LONGUE BRAS GAUCHE		3315	3450	3600	3740	3875	4015	2615	2725	2840
012 CAUSEUSE BRAS GAUCHE		4365	4565	4765	4975	5175	5375	3415	3565	3700
017 FAUTEUIL DOUBLE		3725	3940	4165	4375	4590	4815	2950	3075	3200
021 SOFA APPARTEMENT SANS BRAS		4015	4240	4450	4665	4890	5100	3090	3265	3440
024 CAUSEUSE MODULAIRE ALLONGEE DROIT		5590	5925	6275	6615	6965	7300	4025	4240	4440
040 SOFA SANS BRAS		4600	4840	5065	5290	5525	5750	3590	3790	3990
041 FAUTEUIL INCLINABLE BRAS-G		3515	3650	3790	3925	4065	4215	2915	3000	3090
042 FAUTEUIL INCLINABLE BRAS-D		3515	3650	3790	3925	4065	4215	2915	3000	3090
043 FAUTEUIL INCLINABLE BERÇANT PIVOTANT		4165	4390	4615	4850	5075	5300	3415	3515	3600
044 FAUTEUIL INCLINABLE		4240	4415	4590	4765	4950	5125	3515	3590	3665
045 CAUSEUSE SANS BRAS ALLONGEE DROIT		4240	4425	4615	4815	5000	5190	3290	3425	3575
048 CAUSEUSE MODULAIRE ALLONGEE GAUCHE		5590	5925	6275	6615	6965	7300	4025	4240	4440
050 CENTRE ROND		3100	3300	3515	3715	3915	4115	2240	2350	2465

Liste de prix CDN

OPTIMA

LISTE DE PRIX GÉNÉRIQUE - POUR DÉTAILS - VOIR LISTE DE PRIX DU MODÈLE.

Caractéristiques:

- Incluable motorisé pleine jambe "à mécanisme *protège-mur" (manuel n/d).
- Appui-tête ajustable manuel sur tous les items (fixe sur centre rond).
- Coussins de siège avec mousse modelée + 1" de mousse mémoire au-dessus; bras avec mousse mémoire.
- Couture: petit fil en tissu et gros fil plat en cuir. Chaises longues dos inclinables avec mécanisme "push back"; dégagement mural 10".
- *Exclus faut. 043 & 163 : Dégagement mural 16".

Note: 2 inclinables séparés par un coin ne peuvent pas ouvrir en même temps. Aucuns inclinables à côté du #155 Petit coin carré.

OPTIONS

- Motorisé sans fil (avec batterie): ajoutez \$315/mec.
- *Appui-tête motorisé: ajoutez \$315 ch. (*N/D sur items fixe ou chaise longue.)
- Profondeur d'assise : 20" ou *22". *Le 22" N/D sur faut. 043 & 163.
- Faut. 043-163: avec base en bois (spécifiez couleur).

ACCESSOIRES & CHOIX DE PATTES: Voir liste de prix du modèle.

Description	L x P x H	Cuir						Tissu		
		10	20 Hugo Madras Softy	30 Empire Fantasy Illusion Tucson Utah Vintage Yukon	40 Diamond Elegance Princess Santiago Sensation Sunset Trina Victoria	50 Bull Cassiope Dublin	60 Caress Ultrasued	A	B COM	C alta
051 FAUTEUIL SANS BRAS		2040	2140	2250	2350	2450	2550	1565	1675	1775
052 SOFA BRAS GAUCHE		5400	5665	5915	6175	6425	6675	4240	4425	4615
053 SOFA BRAS DROIT		5400	5665	5915	6175	6425	6675	4240	4425	4615
055 COIN CARRE		3590	3800	4015	4240	4450	4665	2790	2900	3000
056 FAUTEUIL BRAS DROIT		2840	2975	3100	3225	3350	3475	2215	2325	2425
057 FAUTEUIL BRAS GAUCHE		2840	2975	3100	3225	3350	3475	2215	2325	2425
061 CAUSEUSE BRAS DROIT		4365	4565	4765	4975	5175	5375	3415	3565	3700
071 FAUTEUIL INCLINABLE SANS BRAS		2715	2825	2950	3065	3175	3290	2275	2390	2500
086 CAUSEUSE SANS BRAS ALLONGEE GAUCHE		4240	4425	4615	4815	5000	5190	3290	3425	3575
088 FAUTEUIL SANS BRAS ALLONGE GAUCHE		2700	2890	3065	3240	3415	3600	2075	2165	2265
089 FAUTEUIL SANS BRAS ALLONGE DROIT		2700	2890	3065	3240	3415	3600	2075	2165	2265
095 SOFA APPARTEMENT		5525	5825	6140	6440	6750	7050	4340	4525	4715
096 SOFA APPARTEMENT BRAS GAUCHE		4825	5065	5300	5550	5790	6025	3725	3915	4100
097 SOFA APPARTEMENT BRAS DROIT		4825	5065	5300	5550	5790	6025	3725	3915	4100
124 POUF AVEC RANGEMENT		1400	1450	1500	1550	1615	1665	1200	1250	1300
155 PETIT COIN CARRE		3590	3800	4015	4240	4450	4665	2790	2900	3000
159 RANGEMENT À ANGLE		1400	1465	1525	1600	1665	1725	1075	1100	1125
160 RANGEMENT DROIT		1350	1415	1475	1540	1615	1675	1025	1050	1075
163 FAUT. DBL INCL. BERCANT PIVOTANT		4265	4500	4740	4990	5225	5475	3425	3525	3615

Liste de prix CDN

OPTIMA

LISTE DE PRIX GÉNÉRIQUE - POUR DÉTAILS - VOIR LISTE DE PRIX DU MODÈLE.

Caractéristiques:

- Incluable motorisé pleine jambe "à mécanisme *protège-mur" (manuel n/d).
- Appui-tête ajustable manuel sur tous les items (fixe sur centre rond).
- Coussins de siège avec mousse modelée + 1" de mousse mémoire au-dessus; bras avec mousse mémoire.
- Couture: petit fil en tissu et gros fil plat en cuir. Chaises longues dos inclinables avec mécanisme "push back"; dégagement mural 10".
- *Exclus faut. 043 & 163 : Dégagement mural 16".

Note: 2 inclinables séparés par un coin ne peuvent pas ouvrir en même temps. Aucuns inclinables à côté du #155 Petit coin carré.

OPTIONS

- Motorisé sans fil (avec batterie): ajoutez \$315/mec.
- *Appui-tête motorisé: ajoutez \$315 ch. (*N/D sur items fixe ou chaise longue.)
- Profondeur d'assise : 20" ou *22". *Le 22" N/D sur faut. 043 & 163.
- Faut. 043-163: avec base en bois (spécifiez couleur).

ACCESSOIRES & CHOIX DE PATTES: Voir liste de prix du modèle.

Description	L x P x H	Cuir						Tissu		
		10	20 Hugo Madras Softy	30 Empire Fantasy Illusion Tucson Utah Vintage Yukon	40 Diamond Elegance Princess Santiago Sensation Sunset Trina Victoria	50 Bull Cassiope Dublin	60 Caress Ultrasued	A	B COM	C alta
165 FAUTEUIL DOUBLE INCLINABLE		4415	4625	4850	5065	5275	5500	3650	3790	3925
167 SOFA APP. SANS BRAS ALLONGE GAUCHE		4690	4950	5200	5465	5715	5965	3615	3800	3990
168 SOFA APP. SANS BRAS ALLONGE DROIT		4690	4950	5200	5465	5715	5965	3615	3800	3990
169 FAUTEUIL DOUBLE INCLINABLE BRAS GAUCHE		3700	3865	4025	4200	4365	4525	3040	3200	3365
170 FAUTEUIL DOUBLE INCLINABLE BRAS DROIT		3700	3865	4025	4200	4365	4525	3040	3200	3365
171 FAUTEUIL DOUBLE INCLINABLE SANS BRAS		2915	3025	3140	3250	3365	3475	2390	2515	2640
173 CHAISE LONGUE DOUBLE BRAS GAUCHE		3590	3790	3990	4200	4400	4600	2825	3000	3165
174 CHAISE LONGUE DOUBLE BRAS DROIT		3590	3790	3990	4200	4400	4600	2825	3000	3165
175 FAUTEUIL DOUBLE BRAS GAUCHE		3000	3175	3350	3540	3715	3890	2365	2500	2640
176 FAUTEUIL DOUBLE BRAS DROIT		3000	3175	3350	3540	3715	3890	2365	2500	2640
177 FAUTEUIL DOUBLE SANS BRAS		2240	2365	2490	2615	2740	2875	1700	1815	1925
178 FAUTEUIL DOUBLE SANS BRAS ALLONGE-G		2900	3075	3250	3425	3615	3790	2275	2390	2500
179 FAUTEUIL DOUBLE SANS BRAS ALLONGE-D		2900	3075	3250	3425	3615	3790	2275	2390	2500
186 CAUS. SANS BRAS ALLONGEE RANGEMENT-G		4540	4725	4925	5115	5300	5500	3590	3740	3890
187 CAUS. SANS BRAS ALLONGEE RANGEMENT-D		4540	4725	4925	5115	5300	5500	3590	3740	3890
188 FAUT. SANS BRAS ALLONGE RANGEMENT-G		3015	3190	3365	3550	3725	3900	2390	2465	2540
189 FAUT. SANS BRAS ALLONGE RANGEMENT-D		3015	3190	3365	3550	3725	3900	2390	2465	2540
190 PETIT RANGEMENT À ANGLE		1350	1415	1475	1540	1615	1675	1025	1050	1075
221 FAUT. DBL SANS BRAS ALLONGE RANGEMENT-G		3200	3375	3565	3740	3915	4090	2565	2690	2815

Liste de prix CDN

OPTIMA

LISTE DE PRIX GÉNÉRIQUE - POUR DÉTAILS - VOIR LISTE DE PRIX DU MODÈLE.

Caractéristiques:

- Incluable motorisé pleine jambe "à mécanisme *protège-mur" (manuel n/d).
- Appui-tête ajustable manuel sur tous les items (fixe sur centre rond).
- Coussins de siège avec mousse modelée + 1" de mousse mémoire au-dessus; bras avec mousse mémoire.
- Couture: petit fil en tissu et gros fil plat en cuir. Chaises longues dos inclinables avec mécanisme "push back"; dégagement mural 10".
- *Exclus faut. 043 & 163 : Dégagement mural 16".

Note: 2 inclinables séparés par un coin ne peuvent pas ouvrir en même temps. Aucuns inclinables à côté du #155 Petit coin carré.

OPTIONS

- Motorisé sans fil (avec batterie): ajoutez \$315/mec.
- *Appui-tête motorisé: ajoutez \$315 ch. (*N/D sur items fixe ou chaise longue.)
- Profondeur d'assise : 20" ou *22". *Le 22" N/D sur faut. 043 & 163.
- Faut. 043-163: avec base en bois (spécifiez couleur).

ACCESSOIRES & CHOIX DE PATTES: Voir liste de prix du modèle.

Description	L x P x H	Cuir						Tissu		
		10	20 Hugo Madras Softy	30 Empire Fantasy Illusion Tucson Utah Vintage Yukon	40 Diamond Elegance Princess Santiago Sensation Sunset Trina Victoria	50 Bull Cassiope Dublin	60 Caress Ultrasued	A	B COM	C alta
222 FAUT. DBL SANS BRAS ALLONGE RANGEMENT-D		3200	3375	3565	3740	3915	4090	2565	2690	2815
223 SOFA APP SANS BRAS ALLONGE RANGEMENT-G		4990	5250	5525	5790	6065	6325	3915	4100	4300
224 SOFA APP SANS BRAS ALLONGE RANGEMENT-D		4990	5250	5525	5790	6065	6325	3915	4100	4300
230 CHAISE LONGUE DOUBLE DOS INCL. BRAS-G		3940	4125	4325	4515	4700	4900	3090	3265	3440
231 CHAISE LONGUE DOUBLE DOS INCL. BRAS-D		3940	4125	4325	4515	4700	4900	3090	3265	3440
232 CHAISE LONGUE DOS INCLINABLE BRAS-G		3650	3825	4000	4190	4365	4540	2900	3015	3125
233 CHAISE LONGUE DOS INCLINABLE BRAS-D		3650	3825	4000	4190	4365	4540	2900	3015	3125
234 SOFA APP. MODULAIRE ALLONGE GAUCHE		5775	6100	6415	6740	7050	7375	4215	4415	4615
235 SOFA APP. MODULAIRE ALLONGE DROIT		5775	6100	6415	6740	7050	7375	4215	4415	4615
CONFIGURATIONS										
A CONFIG (169-170)		7400	7730	8050	8400	8730	9050	6080	6400	6730
B-1 CONFIG (169-171-174)		10205	10680	11155	11650	12130	12600	8255	8715	9170
B-2 CONFIG (173-171-170)		10205	10680	11155	11650	12130	12600	8255	8715	9170
C-1 CONFIG (096-055-171-170)		15030	15755	16480	17240	17970	18690	11945	12530	13105
C-2 CONFIG (169-171-055-097)		15030	15755	16480	17240	17970	18690	11945	12530	13105
D-1 CONFIG (169-171-235)		12390	12990	13580	14190	14780	15375	9645	10130	10620
D-2 CONFIG (234-171-170)		12390	12990	13580	14190	14780	15375	9645	10130	10620
E-1 CONFIG (173-177-235)		11605	12255	12895	13555	14190	14850	8740	9230	9705
E-2 CONFIG (234-177-174)		11605	12255	12895	13555	14190	14850	8740	9230	9705

Liste de prix CDN

OPTIMA

Description	L x P x H	Cuir						Tissu		
		10	20 Hugo Madras Softy	30 Empire Fantasy Illusion Tucson Utah Vintage Yukon	40 Diamond Elegance Princess Santiago Sensation Sunset Trina Victoria	50 Bull Cassiope Dublin	60 Caress Ultrasued	A	B COM	C alta
F CONFIG (169-177-155-177-170)		15470	16260	17045	17870	18660	19465	12270	12930	13580
G CONFIG (169-159-170)		8800	9195	9575	10000	10395	10775	7155	7500	7855
H CONFIG (169-159-171-159-170)		13115	13685	14240	14850	15425	15975	10620	11115	11620
I CONFIG (169-160-171-160-170)		13015	13585	14140	14730	15325	15875	10520	11015	11520
J CONFIG (041-042)		7030	7300	7580	7850	8130	8430	5830	6000	6180
K-1 CONFIG (041-071-005)		9545	9925	10340	10730	11115	11520	7805	8115	8430
K-2 CONFIG (011-071-042)		9545	9925	10340	10730	11115	11520	7805	8115	8430
L-1 CONFIG (012-055-071-042)		14185	14840	15520	16205	16865	17545	11395	11855	12290
L-2 CONFIG (041-071-055-061)		14185	14840	15520	16205	16865	17545	11395	11855	12290
M-1 CONFIG (041-071-024)		11820	12400	13015	13605	14205	14805	9215	9630	10030
M-2 CONFIG (048-071-042)		11820	12400	13015	13605	14205	14805	9215	9630	10030
N-1 CONFIG (011-051-024)		10945	11515	12125	12705	13290	13865	8205	8640	9055
N-2 CONFIG (048-051-005)		10945	11515	12125	12705	13290	13865	8205	8640	9055
O CONFIG (041-051-155-051-042)		14700	15380	16095	16790	17480	18195	11750	12250	12730
P CONFIG (041-159-042)		8430	8765	9105	9450	9795	10155	6905	7100	7305
Q CONFIG (041-159-071-159-042)		12545	13055	13580	14115	14635	15170	10255	10590	10930
R CONFIG (041-160-071-160-042)		12445	12955	13480	13995	14535	15070	10155	10490	10830

30" Seat Width | Siège 30" de large

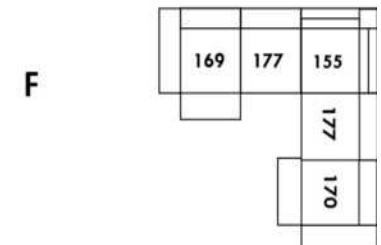
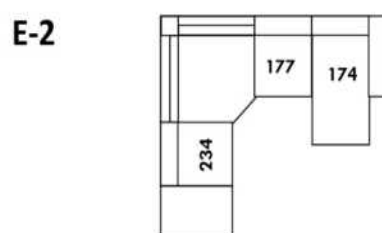
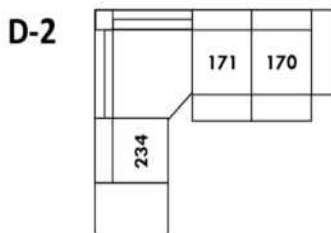
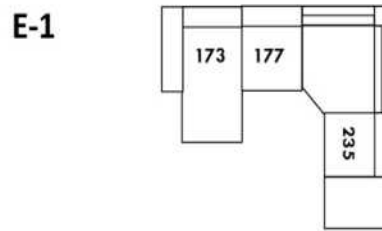
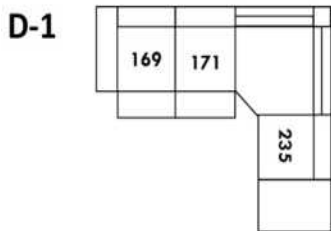
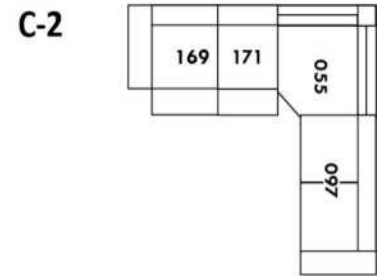
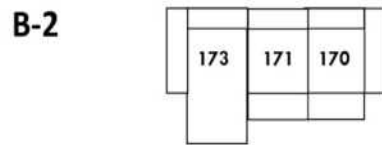
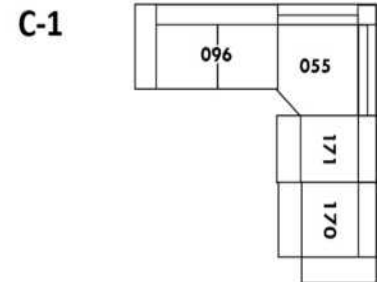
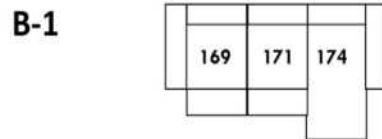
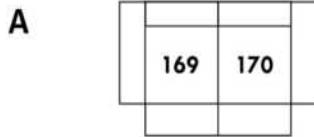

Home Theatre CONFIGURATIONS Cinéma maison

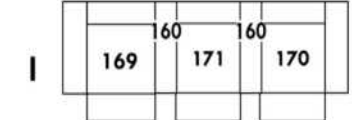
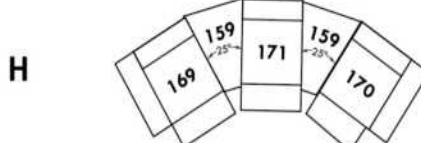
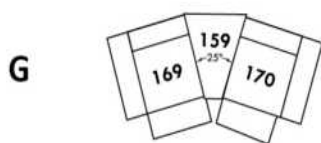

23" Seat Width | Siège 23" de large

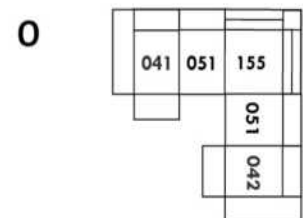
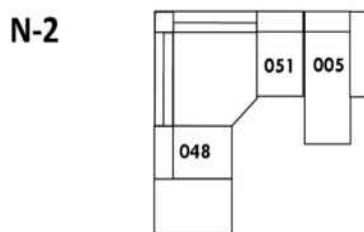
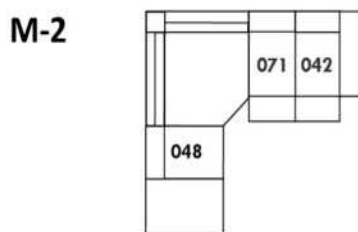
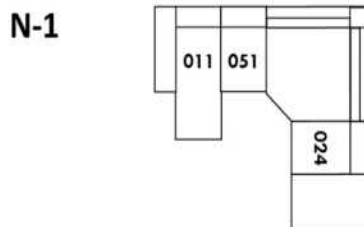
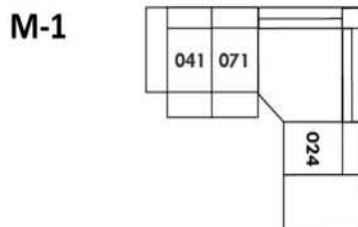
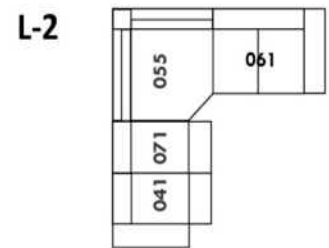
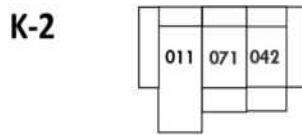
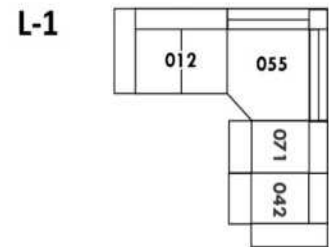
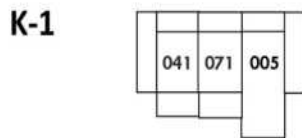
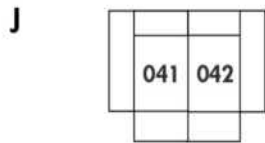

Home Theatre CONFIGURATIONS Cinéma maison

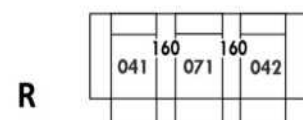
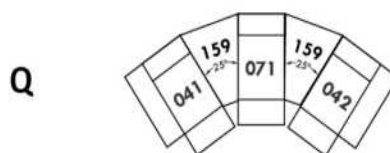
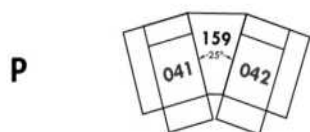

OPTIMA

Siège 30" de large | 30" Seat Width

Siège 23" de large | 23" Seat Width

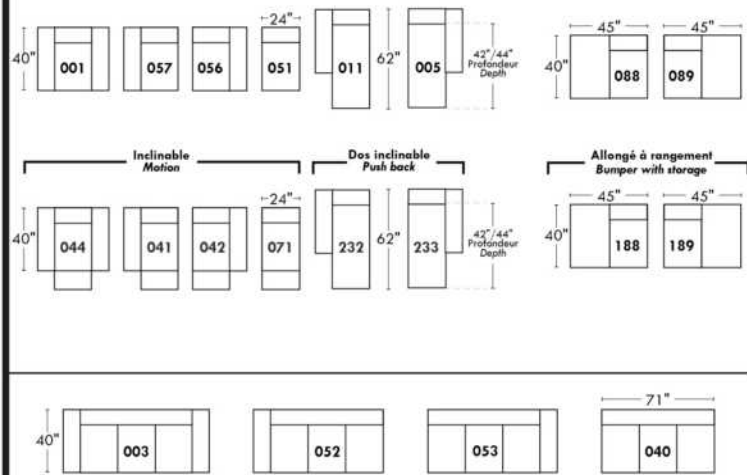
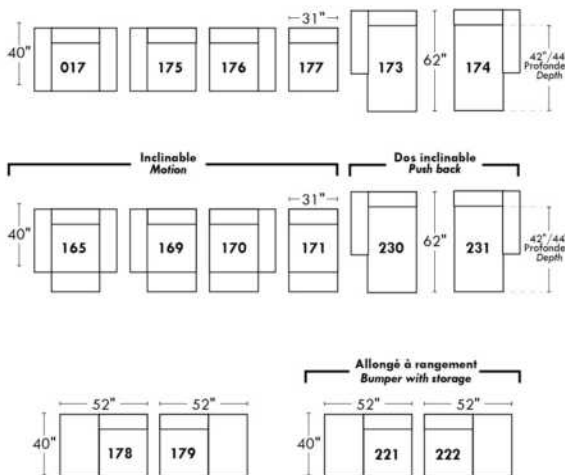
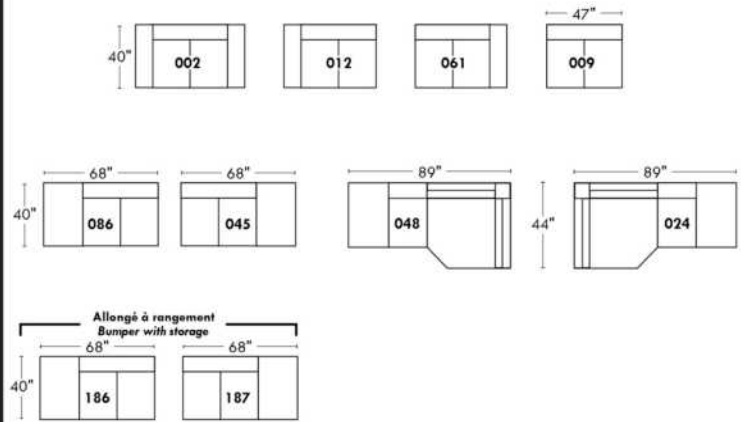
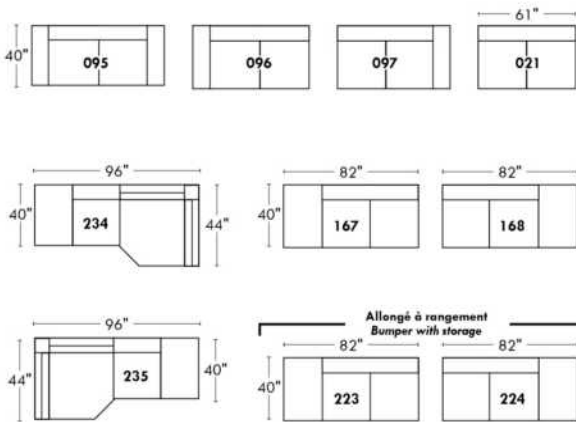

Autres | Others

Fauteuil berçant, pivotant et inclinable

N'est pas un mécanisme protège-mur
Dégagement mural: 16"

Swivel, rocking motion chair

Not a wall hugger mechanism
Wall clearance: 16"

Simple / Single

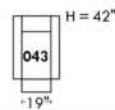

Double

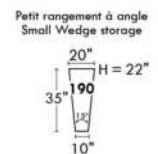
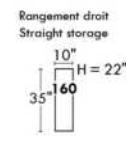
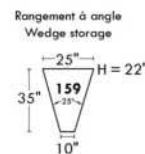
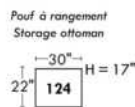
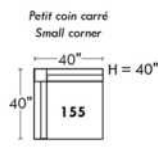
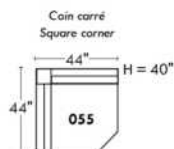
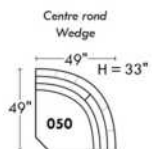
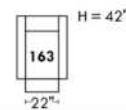

Nos produits sont fabriqués à la main et des variations mineures peuvent survenir.
Our product is hand-made and minor variations can occur.

Liste de prix CDN

ORLEANS

Spécifiez couleur des pattes LG3 et LG4, couleur BEECH non disponible pour LG3.

COMBO: Recouvrement #2 sur les dossiers et sièges.

EN TISSU il n'y a pas de coutures sur les dossiers et sièges.

OPTION PASSEPOIL CRESTWOOD SUR CONTOUR DES BRAS SEULEMENT: Ajouter \$200 ; Couleur: Chestnut, Taupe ou Sand.

OPTION CUIR: Aucune surcharge pour passepoil non contrastant.

Surcharge de \$125/mcx pour passepoil contrastant en cuir.

2x PL.22 inclus si recouvrement en cuir et 2x PL.23 inclus si recouvrement en tissu pour types 095, 002 et 017.

Le rembourrage de ce modèle contient des plumes.

Description	L x P x H	Cuir						Tissu		
		10	20 Hugo Madras Softy	30 Empire Fantasy Illusion Tucson Utah Vintage Yukon	40 Diamond Elegance Princess Santiago Sensation Sunset Trina Victoria	50 Bull Cassiope Dublin	60 Caress Ultrasued	A	B COM	C alta
002 CAUSEUSE	66X35X35	4515	4740	5015	5265	5515	5765	2800	2975	3100
006 POUF	33X23X18	1375	1440	1525	1600	1665	1740	1025	1050	1090
017 FAUTEUIL DOUBLE	55X35X35	3365	3575	3790	3990	4175	4375	2415	2515	2640
095 SOFA APPARTEMENT	88X35X35	4900	5215	5525	5840	6150	6475	3215	3375	3575

ORLEANS



Hauteur de siège 21" | Hauteur devant bras 26" | Profondeur d'assise 20"
Seat Height 21" | Arm Height 26" | Seat Depth 20"

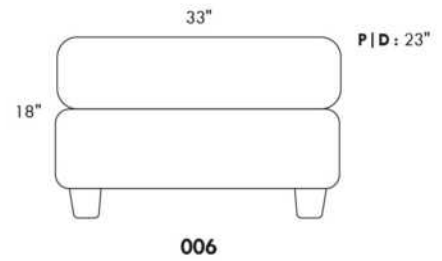
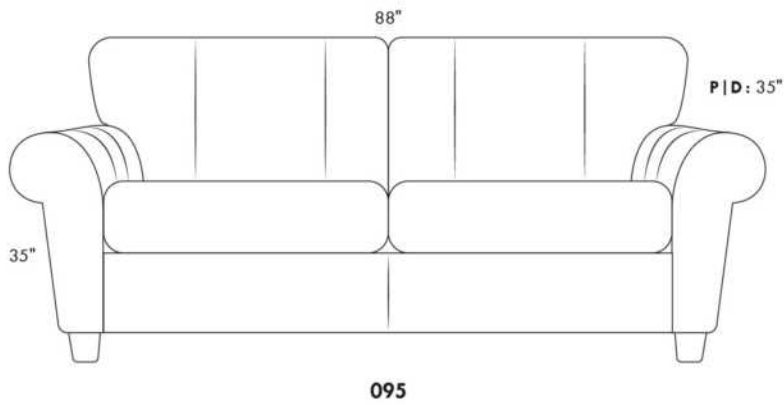
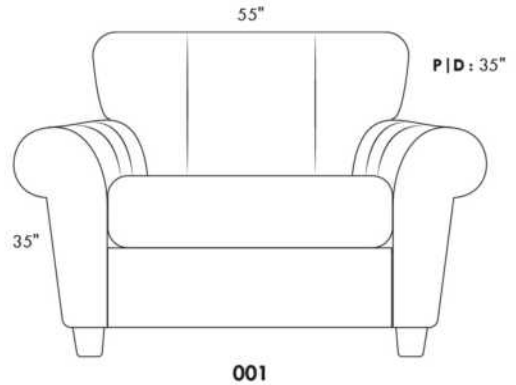
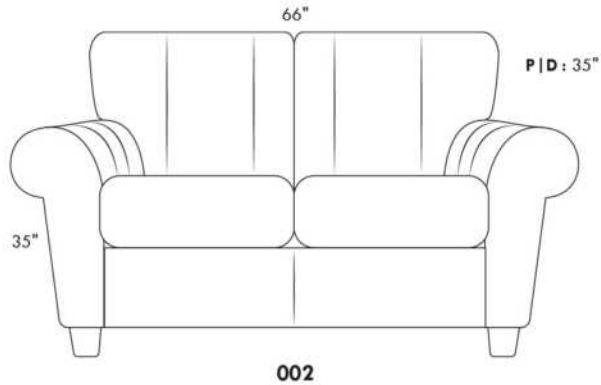

www.jaymar.ca

Toutes les dimensions indiquées sont au pouce près. Nos produits sont fabriqués à la main et des variations mineures peuvent survenir.
All dimensions indicated are to the nearest inch. Our product is hand-made and minor variations can occur.

Liste de prix CDN

PARIS

CARACTÉRISTIQUES: Modèle moderne avec appui-tête et base touffetés et barre de métal décorative à l'extérieur du bras. Appui-tête à une position relevable manuellement. Couture: En tissu petit fil et en cuir, gros fil plat.

SPECS: Profondeur d'assise: 23 po. Hauteur devant bras: 21". Hauteur de siège: 16,5 po.

PATTES: LG103 bois (specifiez couleur).

ITEMS #194 et #195 Fauteuil angulaire double: Spécifiez couleur de l'insertion en bois.

Description	L x P x H	Cuir						Tissu		
		10	20 Hugo Madras Softy	30 Empire Fantasy Illusion Tucson Utah Vintage Yukon	40 Diamond Elegance Princess Santiago Sensation Sunset Trina Victoria	50 Bull Cassiope Dublin	60 Caresse Ultrasued	A	B COM	C alta
006 POUF	32x24x16	1450	1600	1725	1865	1990	2115	1200	1240	1275
017 FAUTEUIL DOUBLE	58x40x28/35	4065	4390	4700	5025	5340	5665	3190	3325	3465
021 SOFA APPARTEMENT SANS BRAS	64x40x28/35	4640	4915	5175	5440	5700	5965	3715	3875	4025
050 CENTRE ROND	49x49x21	3190	3440	3715	3975	4250	4515	2525	2650	2775
095 SOFA APPARTEMENT	89x40x28/35	6390	6850	7290	7740	8200	8650	5040	5225	5400
096 SOFA APPARTEMENT BRAS GAUCHE	76x40x28/35	5525	5875	6240	6590	6950	7300	4375	4550	4715
097 SOFA APPARTEMENT BRAS DROIT	76x40x28/35	5525	5875	6240	6590	6950	7300	4375	4550	4715
173 CHAISE LONGUE DOUBLE BRAS GAUCHE	45x64x28/35	4915	5275	5650	6015	6390	6765	3850	4025	4225
174 CHAISE LONGUE DOUBLE BRAS DROIT	45x64x28/35	4915	5275	5650	6015	6390	6765	3850	4025	4225
175 FAUTEUIL DOUBLE BRAS GAUCHE	45x40x28/35	3200	3415	3650	3875	4090	4325	2525	2650	2775
176 FAUTEUIL DOUBLE BRAS DROIT	45x40x28/35	3200	3415	3650	3875	4090	4325	2525	2650	2775
177 FAUTEUIL DOUBLE SANS BRAS	32x40x28/35	2325	2450	2590	2715	2850	2990	1865	1975	2090
194 FAUTEUIL ANGULAIRE DBL BRAS-G	74x40x28/35	3715	3975	4250	4515	4765	5040	3050	3215	3365
195 FAUTEUIL ANGULAIRE DBL BRAS-D	74x40x28/35	3715	3975	4250	4515	4765	5040	3050	3215	3365
CONFIGURATIONS										
A CONFIG (175-177-176)	122X40X28/35	8725	9280	9890	10465	11030	11640	6915	7275	7640
B CONFIG (194-097)	136X72X28/35	9240	9850	10490	11105	11715	12340	7425	7765	8080
C CONFIG (096-174)	121X64X28/35	10440	11150	11890	12605	13340	14065	8225	8575	8940
D CONFIG (173-021-195)	169X72X28/35	13270	14165	15075	15970	16855	17770	10615	11115	11615
E CONFIG (096-050-097)	125X125X28/35	14240	15190	16195	17155	18150	19115	11275	11750	12205

PARIS



Hauteur complète 28"/35" | Hauteur de siège 16½" | Hauteur devant bras 21" | Profondeur d'assise 23"
 Total Height 28"/35" | Seat Height 16½" | Arm Height 21" | Seat Depth 23"

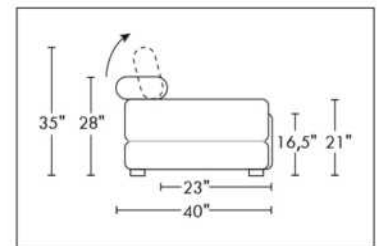
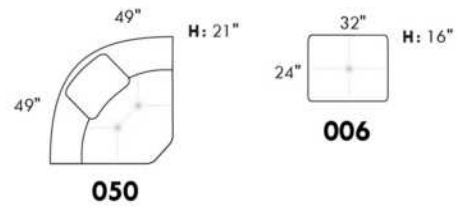
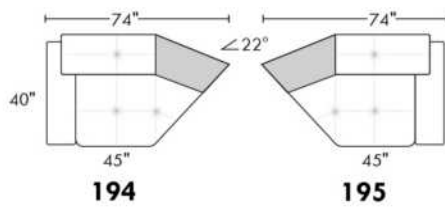
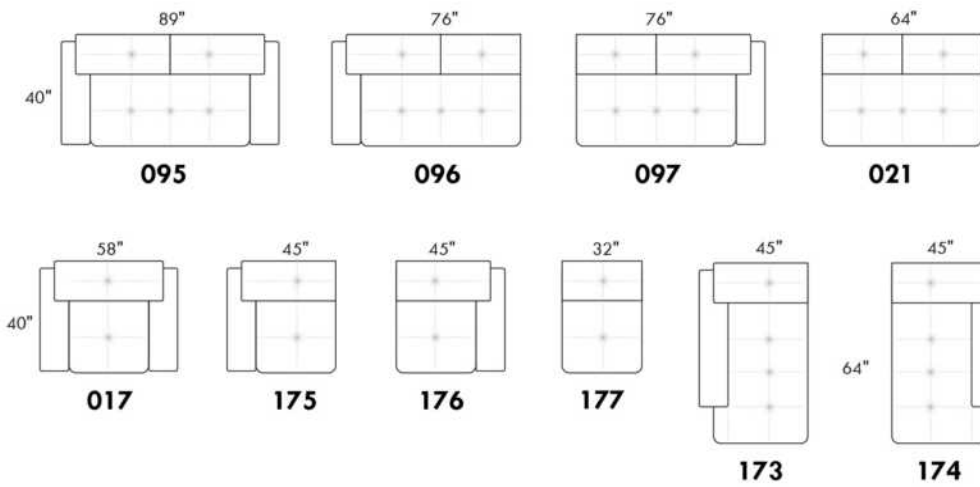

CONFIGURATIONS

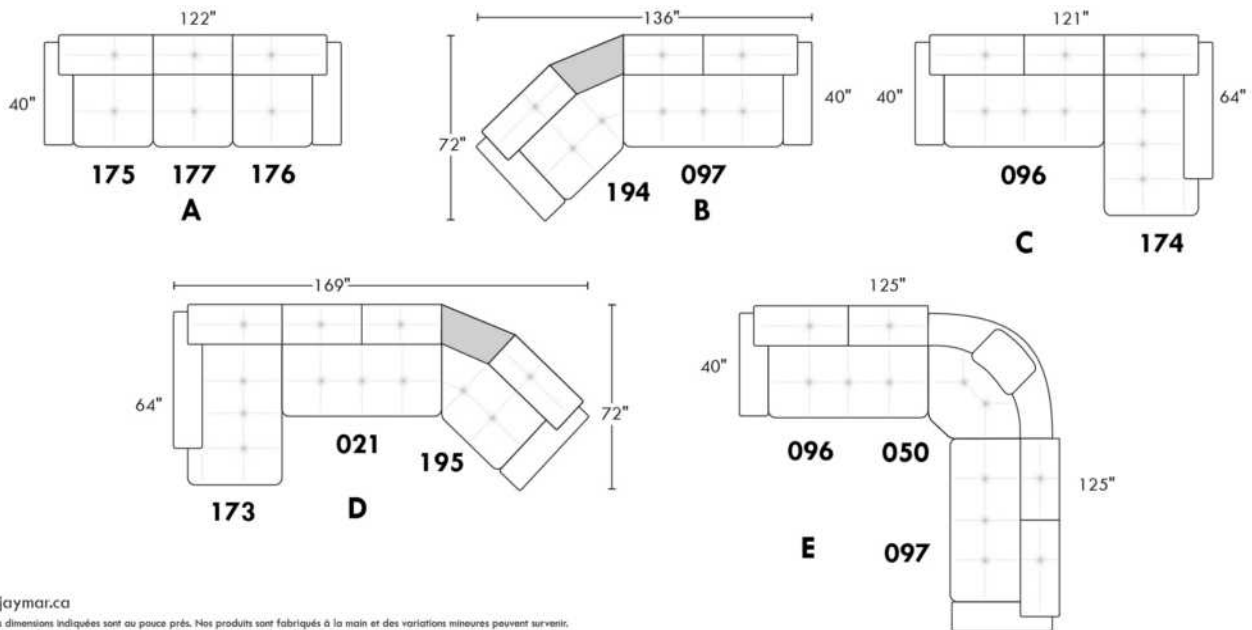

www.jaymar.ca
 Toutes les dimensions indiquées sont au pouce près. Nos produits sont fabriqués à la main et des variations mineures peuvent survenir.
 All dimensions indicated are to the nearest inch. Our product is hand-made and minor variations can occur.

PORTLAND

Caractéristiques:

- Inclinable motorisé pleine jambe "à mécanisme *protège-mur " (manuel n/d).
- Appui-tête ajustable manuel sur tous les items (fixe sur centre rond).
- Coussins de siège avec mousse modelée + 1" de mousse mémoire au-dessus; bras avec mousse mémoire.
- Couture: petit fil en tissu et gros fil plat en cuir.
- Chaises longues dos inclinables avec méc. "push back"; dégagement mural 10".
- *Exclus faut. 043 & 163: Dégagement mural 16"

Note: 2 inclinables séparés par un coin ne peuvent pas ouvrir en même temps. Aucuns inclinables à côté du #155 Petit coin carré.

OPTIONS

- Motorisé sans fil (avec batterie): ajoutez \$315/mec.
- *Appui-tête motorisé: ajoutez \$315 ch. (*N/D sur items fixe ou chaise longue.)
- Choix de bras (LARGE ou PETIT de 6"): Pattes sur bras LARGE LG187 bois ou LG189 métal (noire ou chrome). Sur PETIT Bras: LG08 bois ou LG64 métal. Spécifiez couleur.
- Profondeur d'assise: 20" ou *22". *Le 22" N/D sur faut. 043 & 163.
- Faut. 043-163: avec base en bois (spécifiez couleur).

ACCESSOIRES (Seulement sur *items 159-160-190) :

- Ancrage \$90 ch | Tablette pivotante & porte verre à vin \$50 ch, porte tablette \$100 & lampe DEL \$125.
- Porte-Gobelet en métal : \$65 ch. (1 par item 160-190 & 2 côte à côte sur item 159). Spécifiez couleur Acier, Noir ou Or.
- *RANGEMENTS 159-160-190 avec 2 prises USB/Élec. *Items universels (sans les détails du bras), non finis sur les côtés, doivent être utilisés entre 2 sièges.

Description	L x P x H	Cuir						Tissu		
		10	20 Hugo Madras Softy	30 Empire Fantasy Illusion Tucson Utah Vintage Yukon	40 Diamond Elegance Princess Santiago Sensation Sunset Trina Victoria	50 Bull Cassiope Dublin	60 Caress Ultrasued	A	B COM	C alta
001 FAUTEUIL	43x40x33/40	3550	3750	3950	4165	4365	4565	2825	2915	2990
002 CAUSEUSE	66x40x33/40	5075	5315	5565	5800	6040	6290	4000	4165	4315
003 SOFA	90x40x33/40	6125	6440	6765	7075	7400	7715	4840	5025	5215
005 CHAISE LONGUE BRAS DROIT	34x62x33/40	3315	3450	3600	3740	3875	4015	2615	2725	2840
009 CAUSEUSE SANS BRAS	47x40x33/40	3565	3715	3865	4015	4175	4325	2750	2915	3065
011 CHAISE LONGUE BRAS GAUCHE	34x62x33/40	3315	3450	3600	3740	3875	4015	2615	2725	2840
012 CAUSEUSE BRAS GAUCHE	57x40x33/40	4365	4565	4765	4975	5175	5375	3415	3565	3700
017 FAUTEUIL DOUBLE	50x40x33/40	3725	3940	4165	4375	4590	4815	2950	3075	3200
021 SOFA APPARTEMENT SANS BRAS	61x40x33/40	4015	4240	4450	4665	4890	5100	3090	3265	3440
024 CAUSEUSE MODULAIRE ALLONGEE DROIT	89x40/44x33/40	5590	5925	6275	6615	6965	7300	4025	4240	4440
040 SOFA SANS BRAS	71x40x33/40	4600	4840	5065	5290	5525	5750	3590	3790	3990
041 FAUTEUIL INCLINABLE BRAS-G	34x40x33/40	3515	3650	3790	3925	4065	4215	2915	3000	3090
042 FAUTEUIL INCLINABLE BRAS-D	34x40x33/40	3515	3650	3790	3925	4065	4215	2915	3000	3090
043 FAUTEUIL INCLINABLE BERÇANT PIVOTANT	30x34x42	4165	4390	4615	4850	5075	5300	3415	3515	3600
044 FAUTEUIL INCLINABLE	43x40x33/40	4240	4415	4590	4765	4950	5125	3515	3590	3665
045 CAUSEUSE SANS BRAS ALLONGEE DROIT	68x40x33/40	4240	4425	4615	4815	5000	5190	3290	3425	3575

PORTLAND

Caractéristiques:

- Inclinable motorisé pleine jambe "à mécanisme *protège-mur " (manuel n/d).
- Appui-tête ajustable manuel sur tous les items (fixe sur centre rond).
- Coussins de siège avec mousse modelée + 1" de mousse mémoire au-dessus; bras avec mousse mémoire.
- Couture: petit fil en tissu et gros fil plat en cuir.
- Chaises longues dos inclinables avec méc. "push back"; dégagement mural 10".
- *Exclus faut. 043 & 163: Dégagement mural 16"

Note: 2 inclinables séparés par un coin ne peuvent pas ouvrir en même temps. Aucuns inclinables à côté du #155 Petit coin carré.

OPTIONS

- Motorisé sans fil (avec batterie): ajoutez \$315/mec.
- *Appui-tête motorisé: ajoutez \$315 ch. (*N/D sur items fixe ou chaise longue.)
- Choix de bras (LARGE ou PETIT de 6"): Pattes sur bras LARGE LG187 bois ou LG189 métal (noire ou chrome). Sur PETIT Bras: LG08 bois ou LG64 métal. Spécifiez couleur.
- Profondeur d'assise: 20" ou *22". *Le 22" N/D sur faut. 043 & 163.
- Faut. 043-163: avec base en bois (spécifiez couleur).

ACCESSOIRES (Seulement sur *items 159-160-190) :

- Ancrage \$90 ch | Tablette pivotante & porte verre à vin \$50 ch, porte tablette \$100 & lampe DEL \$125.
- Porte-Gobelet en métal : \$65 ch. (1 par item 160-190 & 2 côte à côte sur item 159). Spécifiez couleur Acier, Noir ou Or.
- *RANGEMENTS 159-160-190 avec 2 prises USB/Élec. *Items universels (sans les détails du bras), non finis sur les côtés, doivent être utilisés entre 2 sièges.

Description	L x P x H	Cuir						Tissu		
		10	20 Hugo Madras Softy	30 Empire Fantasy Illusion Tucson Utah Vintage Yukon	40 Diamond Elegance Princess Santiago Sensation Sunset Trina Victoria	50 Bull Cassiope Dublin	60 Caress Ultrasued	A	B COM	C alta
048 CAUSEUSE MODULAIRE ALLONGEE GAUCHE	89x40/44x33/40	5590	5925	6275	6615	6965	7300	4025	4240	4440
050 CENTRE ROND	49x49x33	3100	3300	3515	3715	3915	4115	2240	2350	2465
051 FAUTEUIL SANS BRAS	24x40x33/40	2040	2140	2250	2350	2450	2550	1565	1675	1775
052 SOFA BRAS GAUCHE	81x40x33/40	5400	5665	5915	6175	6425	6675	4240	4425	4615
053 SOFA BRAS DROIT	81x40x33/40	5400	5665	5915	6175	6425	6675	4240	4425	4615
055 COIN CARRE	44x44x33/40	3590	3800	4015	4240	4450	4665	2790	2900	3000
056 FAUTEUIL BRAS DROIT	34x40x33/40	2840	2975	3100	3225	3350	3475	2215	2325	2425
057 FAUTEUIL BRAS GAUCHE	34x40x33/40	2840	2975	3100	3225	3350	3475	2215	2325	2425
061 CAUSEUSE BRAS DROIT	57x40x33/40	4365	4565	4765	4975	5175	5375	3415	3565	3700
071 FAUTEUIL INCLINABLE SANS BRAS	24x40x33/40	2715	2825	2950	3065	3175	3290	2275	2390	2500
086 CAUSEUSE SANS BRAS ALLONGEE GAUCHE	68x40x33/40	4240	4425	4615	4815	5000	5190	3290	3425	3575
088 FAUTEUIL SANS BRAS ALLONGE GAUCHE	45x40x33/40	2700	2890	3065	3240	3415	3600	2075	2165	2265
089 FAUTEUIL SANS BRAS ALLONGE DROIT	45x40x33/40	2700	2890	3065	3240	3415	3600	2075	2165	2265
095 SOFA APPARTEMENT	80x40x33/40	5525	5825	6140	6440	6750	7050	4340	4525	4715
096 SOFA APPARTEMENT BRAS GAUCHE	71x40x33/40	4825	5065	5300	5550	5790	6025	3725	3915	4100
097 SOFA APPARTEMENT BRAS DROIT	71x40x33/40	4825	5065	5300	5550	5790	6025	3725	3915	4100

PORTLAND

Caractéristiques:

- Inclinable motorisé pleine jambe "à mécanisme *protège-mur " (manuel n/d).
- Appui-tête ajustable manuel sur tous les items (fixe sur centre rond).
- Coussins de siège avec mousse modelée + 1" de mousse mémoire au-dessus; bras avec mousse mémoire.
- Couture: petit fil en tissu et gros fil plat en cuir.
- Chaises longues dos inclinables avec méc. "push back"; dégagement mural 10".
- *Exclus faut. 043 & 163: Dégagement mural 16"

Note: 2 inclinables séparés par un coin ne peuvent pas ouvrir en même temps. Aucuns inclinables à côté du #155 Petit coin carré.

OPTIONS

- Motorisé sans fil (avec batterie): ajoutez \$315/mec.
- *Appui-tête motorisé: ajoutez \$315 ch. (*N/D sur items fixe ou chaise longue.)
- Choix de bras (LARGE ou PETIT de 6"): Pattes sur bras LARGE LG187 bois ou LG189 métal (noire ou chrome). Sur PETIT Bras: LG08 bois ou LG64 métal. Spécifiez couleur.
- Profondeur d'assise: 20" ou *22". *Le 22" N/D sur faut. 043 & 163.
- Faut. 043-163: avec base en bois (spécifiez couleur).

ACCESSOIRES (Seulement sur *items 159-160-190) :

- Ancrage \$90 ch | Tablette pivotante & porte verre à vin \$50 ch, porte tablette \$100 & lampe DEL \$125.
- Porte-Gobelet en métal : \$65 ch. (1 par item 160-190 & 2 côte à côte sur item 159). Spécifiez couleur Acier, Noir ou Or.
- *RANGEMENTS 159-160-190 avec 2 prises USB/Élec. *Items universels (sans les détails du bras), non finis sur les côtés, doivent être utilisés entre 2 sièges.

Description	L x P x H	Cuir						Tissu		
		10	20 Hugo Madras Softy	30 Empire Fantasy Illusion Tucson Utah Vintage Yukon	40 Diamond Elegance Princess Santiago Sensation Sunset Trina Victoria	50 Bull Cassiope Dublin	60 Caresse Ultrasued	A	B COM	C alta
124 POUF AVEC RANGEMENT	30x22x17	1400	1450	1500	1550	1615	1665	1200	1250	1300
155 PETIT COIN CARRE	40x40x33/40	3590	3800	4015	4240	4450	4665	2790	2900	3000
159 RANGEMENT À ANGLE	10/25x35x22	1400	1465	1525	1600	1665	1725	1075	1100	1125
160 RANGEMENT DROIT	10x35x22	1350	1415	1475	1540	1615	1675	1025	1050	1075
163 FAUT. DBL INCL. BERCANT PIVOTANT	33x34x42	4265	4500	4740	4990	5225	5475	3425	3525	3615
165 FAUTEUIL DOUBLE INCLINABLE	50x40x33/40	4415	4625	4850	5065	5275	5500	3650	3790	3925
167 SOFA APP. SANS BRAS ALLONGE GAUCHE	82x40x33/40	4690	4950	5200	5465	5715	5965	3615	3800	3990
168 SOFA APP. SANS BRAS ALLONGE DROIT	82x40x33/40	4690	4950	5200	5465	5715	5965	3615	3800	3990
169 FAUTEUIL DOUBLE INCLINABLE BRAS GAUCHE	41x40x33/40	3700	3865	4025	4200	4365	4525	3040	3200	3365
170 FAUTEUIL DOUBLE INCLINABLE BRAS DROIT	41x40x33/40	3700	3865	4025	4200	4365	4525	3040	3200	3365
171 FAUTEUIL DOUBLE INCLINABLE SANS BRAS	31x40x33/40	2915	3025	3140	3250	3365	3475	2390	2515	2640
173 CHAISE LONGUE DOUBLE BRAS GAUCHE	41x62x33/40	3590	3790	3990	4200	4400	4600	2825	3000	3165
174 CHAISE LONGUE DOUBLE BRAS DROIT	41x62x33/40	3590	3790	3990	4200	4400	4600	2825	3000	3165
175 FAUTEUIL DOUBLE BRAS GAUCHE	41x40x33/40	3000	3175	3350	3540	3715	3890	2365	2500	2640
176 FAUTEUIL DOUBLE BRAS DROIT	41x40x33/40	3000	3175	3350	3540	3715	3890	2365	2500	2640
177 FAUTEUIL DOUBLE SANS BRAS	31x40x33/40	2240	2365	2490	2615	2740	2875	1700	1815	1925

PORTLAND

Caractéristiques:

- Inclinable motorisé pleine jambe "à mécanisme *protège-mur " (manuel n/d).
- Appui-tête ajustable manuel sur tous les items (fixe sur centre rond).
- Coussins de siège avec mousse modelée + 1" de mousse mémoire au-dessus; bras avec mousse mémoire.
- Couture: petit fil en tissu et gros fil plat en cuir.
- Chaises longues dos inclinables avec méc. "push back"; dégagement mural 10".
- *Exclus faut. 043 & 163: Dégagement mural 16"

Note: 2 inclinables séparés par un coin ne peuvent pas ouvrir en même temps. Aucuns inclinables à côté du #155 Petit coin carré.

OPTIONS

- Motorisé sans fil (avec batterie): ajoutez \$315/mec.
- *Appui-tête motorisé: ajoutez \$315 ch. (*N/D sur items fixe ou chaise longue.)
- Choix de bras (LARGE ou PETIT de 6"): Pattes sur bras LARGE LG187 bois ou LG189 métal (noire ou chrome). Sur PETIT Bras: LG08 bois ou LG64 métal. Spécifiez couleur.
- Profondeur d'assise: 20" ou *22". *Le 22" N/D sur faut. 043 & 163.
- Faut. 043-163: avec base en bois (spécifiez couleur).

ACCESSOIRES (Seulement sur *items 159-160-190) :

- Ancrage \$90 ch | Tablette pivotante & porte verre à vin \$50 ch, porte tablette \$100 & lampe DEL \$125.
- Porte-Gobelet en métal : \$65 ch. (1 par item 160-190 & 2 côte à côte sur item 159). Spécifiez couleur Acier, Noir ou Or.
- *RANGEMENTS 159-160-190 avec 2 prises USB/Élec. *Items universels (sans les détails du bras), non finis sur les côtés, doivent être utilisés entre 2 sièges.

Description	L x P x H	Cuir						Tissu		
		10	20 Hugo Madras Softy	30 Empire Fantasy Illusion Tucson Utah Vintage Yukon	40 Diamond Elegance Princess Santiago Sensation Sunset Trina Victoria	50 Bull Cassiope Dublin	60 Caress Ultrasued	A	B COM	C alta
178 FAUTEUIL DOUBLE SANS BRAS ALLONGE-G	52x40x33/40	2900	3075	3250	3425	3615	3790	2275	2390	2500
179 FAUTEUIL DOUBLE SANS BRAS ALLONGE-D	52x40x33/40	2900	3075	3250	3425	3615	3790	2275	2390	2500
186 CAUS. SANS BRAS ALLONGEE RANGEMENT-G	68x40x33/40	4540	4725	4925	5115	5300	5500	3590	3740	3890
187 CAUS. SANS BRAS ALLONGEE RANGEMENT-D	68x40x33/40	4540	4725	4925	5115	5300	5500	3590	3740	3890
188 FAUT. SANS BRAS ALLONGE RANGEMENT-G	45x40x33/40	3015	3190	3365	3550	3725	3900	2390	2465	2540
189 FAUT. SANS BRAS ALLONGE RANGEMENT-D	45x40x33/40	3015	3190	3365	3550	3725	3900	2390	2465	2540
190 PETIT RANGEMENT À ANGLE	10/20x35x22	1350	1415	1475	1540	1615	1675	1025	1050	1075
221 FAUT. DBL SANS BRAS ALLONGE RANGEMENT-G	52x40x33/40	3200	3375	3565	3740	3915	4090	2565	2690	2815
222 FAUT. DBL SANS BRAS ALLONGE RANGEMENT-D	52x40x33/40	3200	3375	3565	3740	3915	4090	2565	2690	2815
223 SOFA APP SANS BRAS ALLONGE RANGEMENT-G	82x40x33/40	4990	5250	5525	5790	6065	6325	3915	4100	4300
224 SOFA APP SANS BRAS ALLONGE RANGEMENT-D	82x40x33/40	4990	5250	5525	5790	6065	6325	3915	4100	4300
230 CHAISE LONGUE DOUBLE DOS INCL. BRAS-G	41x62x33/40	3940	4125	4325	4515	4700	4900	3090	3265	3440
231 CHAISE LONGUE DOUBLE DOS INCL. BRAS-D	41x62x33/40	3940	4125	4325	4515	4700	4900	3090	3265	3440
232 CHAISE LONGUE DOS INCLINABLE BRAS-G	34x62x33/40	3650	3825	4000	4190	4365	4540	2900	3015	3125
233 CHAISE LONGUE DOS INCLINABLE BRAS-D	34x62x33/40	3650	3825	4000	4190	4365	4540	2900	3015	3125
234 SOFA APP. MODULAIRE ALLONGE GAUCHE	96x40/44x33/40	5775	6100	6415	6740	7050	7375	4215	4415	4615

PORTLAND

Caractéristiques:

- Inclinable motorisé pleine jambe "à mécanisme *protège-mur " (manuel n/d).
- Appui-tête ajustable manuel sur tous les items (fixe sur centre rond).
- Coussins de siège avec mousse modelée + 1" de mousse mémoire au-dessus; bras avec mousse mémoire.
- Couture: petit fil en tissu et gros fil plat en cuir.
- Chaises longues dos inclinables avec méc. "push back"; dégagement mural 10".
- *Exclus faut. 043 & 163: Dégagement mural 16"

Note: 2 inclinables séparés par un coin ne peuvent pas ouvrir en même temps. Aucuns inclinables à côté du #155 Petit coin carré.

OPTIONS

- Motorisé sans fil (avec batterie): ajoutez \$315/mec.
- *Appui-tête motorisé: ajoutez \$315 ch. (*N/D sur items fixe ou chaise longue.)
- Choix de bras (LARGE ou PETIT de 6"): Pattes sur bras LARGE LG187 bois ou LG189 métal (noire ou chrome). Sur PETIT Bras: LG08 bois ou LG64 métal. Spécifiez couleur.
- Profondeur d'assise: 20" ou *22". *Le 22" N/D sur faut. 043 & 163.
- Faut. 043-163: avec base en bois (spécifiez couleur).

ACCESSOIRES (Seulement sur *items 159-160-190) :

- Ancrage \$90 ch | Tablette pivotante & porte verre à vin \$50 ch, porte tablette \$100 & lampe DEL \$125.
- Porte-Gobelet en métal : \$65 ch. (1 par item 160-190 & 2 côté à côté sur item 159). Spécifiez couleur Acier, Noir ou Or.
- *RANGEMENTS 159-160-190 avec 2 prises USB/Élec. *Items universels (sans les détails du bras), non finis sur les côtés, doivent être utilisés entre 2 sièges.

Description	L x P x H	Cuir						Tissu		
		10	20 Hugo Madras Softy	30 Empire Fantasy Illusion Tucson Utah Vintage Yukon	40 Diamond Elegance Princess Santiago Sensation Sunset Trina Victoria	50 Bull Cassiope Dublin	60 Caress Ultrasued	A	B COM	C alta
235 SOFA APP. MODULAIRE ALLONGE DROIT	96x40/44x33/40	5775	6100	6415	6740	7050	7375	4215	4415	4615
CONFIGURATIONS										
A CONFIG (169-170)	81X40X40	7400	7730	8050	8400	8730	9050	6080	6400	6730
B CONFIG (169-171-174)	113X62X40	10205	10680	11155	11650	12130	12600	8255	8715	9170
C CONFIG (096-055-171-170)	116X116X40	15030	15755	16480	17240	17970	18690	11945	12530	13105
D CONFIG (169-171-235)	116X96X40	12390	12990	13580	14190	14780	15375	9645	10130	10620
J CONFIG (041-042)	67X40X40	7030	7300	7580	7850	8130	8430	5830	6000	6180
K CONFIG (041-071-005)	92X62X40	9545	9925	10340	10730	11115	11520	7805	8115	8430
L CONFIG (012-055-071-042)	102X102X40	14185	14840	15520	16205	16865	17545	11395	11855	12290
M CONFIG (041-071-024)	102X89X40	11820	12400	13015	13605	14205	14805	9215	9630	10030

PORTLAND

OPTIMA

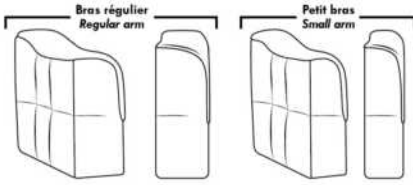

Spécifications | Specifications

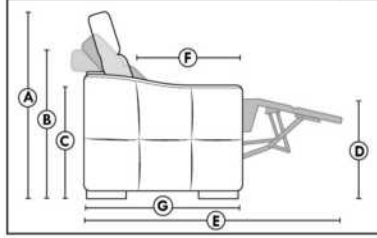

- Appui-tête levé / Headrest up
 - Appui-tête baissé / Headrest down
 - Complètement incliné / Fully reclined
- (A)** Hauteur complète 40" / Total Height
(B) Hauteur appui-tête baissé 33" / Height headrest down
(C) Hauteur du bras 24" / Arm Height
(D) Hauteur du siège 19,5" / Seat height
(E) Profondeur inclinée 65" / Depth fully reclined
(F) Profondeur d'assise 20" ou/ou 22" / Seat depth
(G) Profondeur appui-tête monté 36" / Depth with headrest up

Siège 30" de large | 30" Seat Width

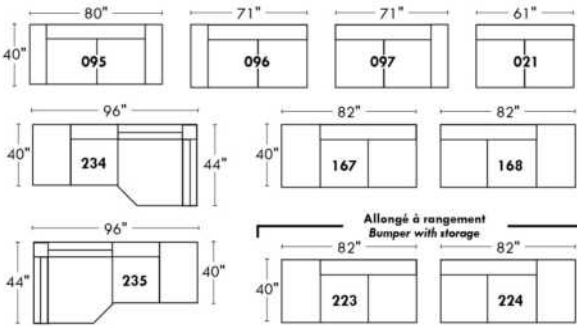

Siège 23" de large | 23" Seat Width

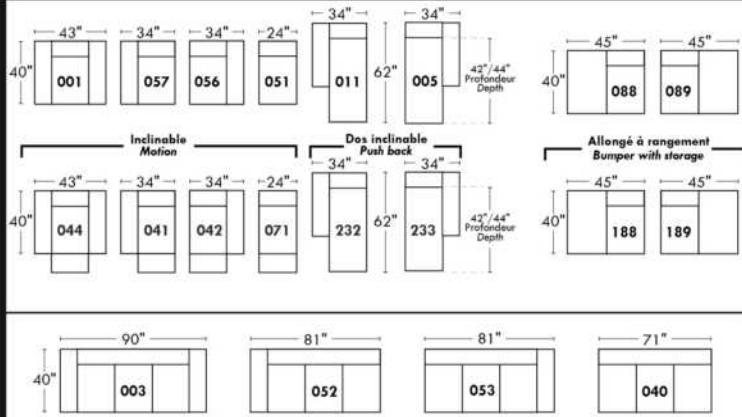
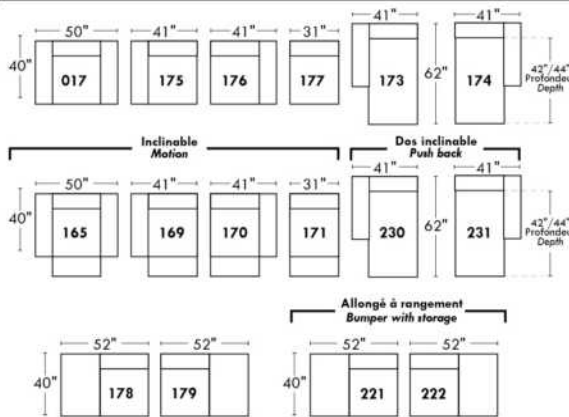
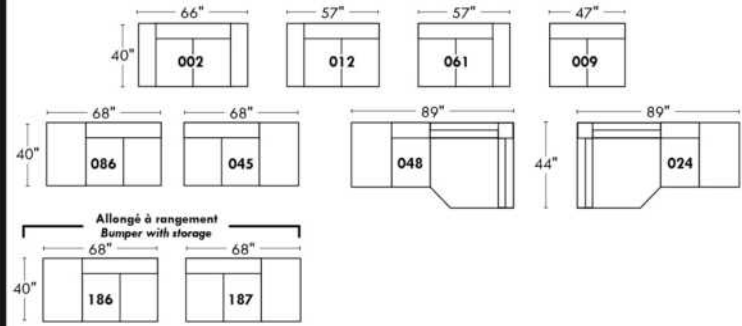

Autres | Others

Fauteuil berçant, pivotant et inclinable

N'est pas un mécanisme protège-mur
Dégagement mural: 16"

Swivel, rocking motion chair

Not a wall hugger mechanism
Wall clearance: 16"

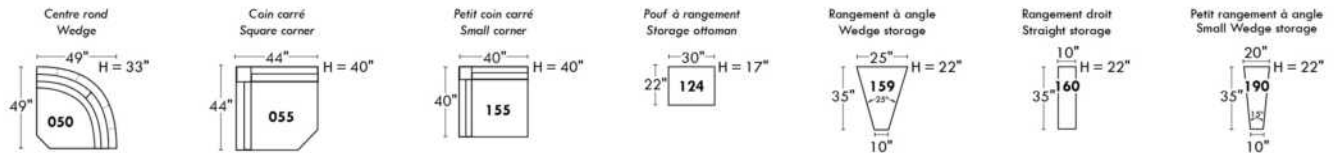
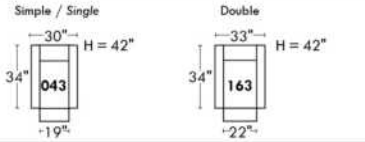

30" Populaires | Popular CONFIGURATIONS 23"

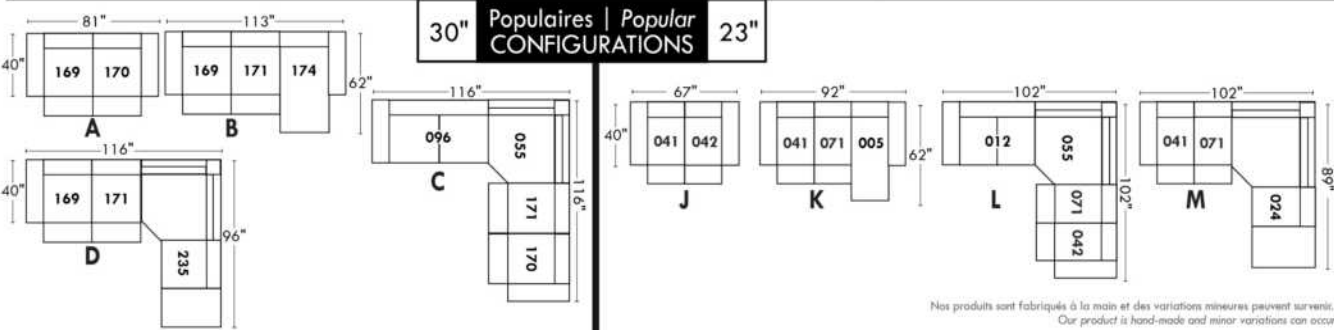

Nos produits sont fabriqués à la main et des variations mineures peuvent survenir. Our product is hand-made and minor variations can occur.

PORTOFINO

Caractéristiques:

- Inclinable motorisé pleine jambe "à mécanisme *protège-mur" (manuel n/d).
- Appui-tête ajustable manuel sur tous les items (fixe sur centre rond).
- Coussins de siège avec mousse modelée + 1" de mousse mémoire au-dessus; bras avec mousse mémoire.
- Couture: petit fil en tissu et gros fil plat en cuir.
- Chaises longues dos inclinables avec mécanisme "push back"; dégagement mural 10".
- *Exclus faut. 043 & 163 : Dégagement mural 16".

Note: 2 inclinables séparés par un coin ne peuvent pas ouvrir en même temps. Aucuns inclinables à côté du #155 Petit coin carré.

OPTIONS

- Motorisé sans fil (avec batterie): ajoutez \$315/mec.
- *Appui-tête motorisé: ajoutez \$315 ch. (*N/D sur items fixe ou chaise longue.)
- Choix de bras (LARGE ou PETIT de 6"): Pattes sur bras LARGE: LG103 bois ou LG189 métal (noire ou chrome). PETIT Bras: LG08 bois ou LG196 métal (noire ou chrome). Spécifiez couleur.
- Profondeur d'assise: 20" ou *22". *Le 22" N/D sur faut. 043 & 163.
- Faut. 043-163: avec base en bois (spécifiez couleur).

ACCESSOIRES (n/d sur petit bras de 6 po)

- Ancrage \$90 ch | Tablette pivotante & porte verre à vin \$50 ch, Porte tablette \$100 & Lampe DEL \$125.
- Porte-Gobelet en métal: \$65 ch. (1 par bras ou item 160-190 & 2 côte à côte sur item 159). Spécifiez couleur Acier, Noir ou Or.
- *RANGEMENTS 159-160-190 avec 2 prises USB/Élec. *Items universels (sans les détails du bras), non finis sur les côtés, doivent être utilisés 2 sièges

Description	L x P x H	Cuir						Tissu		
		10	20 Hugo Madras Softy	30 Empire Fantasy Illusion Tucson Utah Vintage Yukon	40 Diamond Elegance Princess Santiago Sensation Sunset Trina Victoria	50 Bull Cassiope Dublin	60 Caress Ultrasued	A	B COM	C alta
001 FAUTEUIL	44x40x33/40	3550	3750	3950	4165	4365	4565	2825	2915	2990
002 CAUSEUSE	67x40x33/40	5075	5315	5565	5800	6040	6290	4000	4165	4315
003 SOFA	91x40x33/40	6125	6440	6765	7075	7400	7715	4840	5025	5215
005 CHAISE LONGUE BRAS DROIT	34x62x33/40	3315	3450	3600	3740	3875	4015	2615	2725	2840
009 CAUSEUSE SANS BRAS	47x40x33/40	3565	3715	3865	4015	4175	4325	2750	2915	3065
011 CHAISE LONGUE BRAS GAUCHE	34x62x33/40	3315	3450	3600	3740	3875	4015	2615	2725	2840
012 CAUSEUSE BRAS GAUCHE	57x40x33/40	4365	4565	4765	4975	5175	5375	3415	3565	3700
017 FAUTEUIL DOUBLE	51x40x33/40	3725	3940	4165	4375	4590	4815	2950	3075	3200
021 SOFA APPARTEMENT SANS BRAS	61x40x33/40	4015	4240	4450	4665	4890	5100	3090	3265	3440
024 CAUSEUSE MODULAIRE ALLONGEE DROIT	89x40/44x33/40	5590	5925	6275	6615	6965	7300	4025	4240	4440
040 SOFA SANS BRAS	71x40x33/40	4600	4840	5065	5290	5525	5750	3590	3790	3990
041 FAUTEUIL INCLINABLE BRAS-G	34x40x33/40	3515	3650	3790	3925	4065	4215	2915	3000	3090
042 FAUTEUIL INCLINABLE BRAS-D	34x40x33/40	3515	3650	3790	3925	4065	4215	2915	3000	3090
043 FAUTEUIL INCLINABLE BERÇANT PIVOTANT	30x34x42	4165	4390	4615	4850	5075	5300	3415	3515	3600
044 FAUTEUIL INCLINABLE	44x40x33/40	4240	4415	4590	4765	4950	5125	3515	3590	3665
045 CAUSEUSE SANS BRAS ALLONGEE DROIT	68x40x33/40	4240	4425	4615	4815	5000	5190	3290	3425	3575

PORTOFINO

Caractéristiques:

- Inclinable motorisé pleine jambe "à mécanisme *protège-mur" (manuel n/d).
- Appui-tête ajustable manuel sur tous les items (fixe sur centre rond).
- Coussins de siège avec mousse modelée + 1" de mousse mémoire au-dessus; bras avec mousse mémoire.
- Couture: petit fil en tissu et gros fil plat en cuir.
- Chaises longues dos inclinables avec mécanisme "push back"; dégagement mural 10".
- *Exclus faut. 043 & 163 : Dégagement mural 16".

Note: 2 inclinables séparés par un coin ne peuvent pas ouvrir en même temps. Aucuns inclinables à côté du #155 Petit coin carré.

OPTIONS

- Motorisé sans fil (avec batterie): ajoutez \$315/mec.
- *Appui-tête motorisé: ajoutez \$315 ch. (*N/D sur items fixe ou chaise longue.)
- Choix de bras (LARGE ou PETIT de 6"): Pattes sur bras LARGE: LG103 bois ou LG189 métal (noire ou chrome). PETIT Bras: LG08 bois ou LG196 métal (noire ou chrome). Spécifiez couleur.
- Profondeur d'assise: 20" ou *22". *Le 22" N/D sur faut. 043 & 163.
- Faut. 043-163: avec base en bois (spécifiez couleur).

ACCESSOIRES (n/d sur petit bras de 6 po)

- Ancrage \$90 ch | Tablette pivotante & porte verre à vin \$50 ch, Porte tablette \$100 & Lampe DEL \$125.
- Porte-Gobelet en métal: \$65 ch. (1 par bras ou item 160-190 & 2 côte à côte sur item 159). Spécifiez couleur Acier, Noir ou Or.
- *RANGEMENTS 159-160-190 avec 2 prises USB/Élec. *Items universels (sans les détails du bras), non finis sur les côtés, doivent être utilisés 2 sièges

Description	L x P x H	Cuir						Tissu		
		10	20 Hugo Madras Softy	30 Empire Fantasy Illusion Tucson Utah Vintage Yukon	40 Diamond Elegance Princess Santiago Sensation Sunset Trina Victoria	50 Bull Cassiope Dublin	60 Caress Ultrasued	A	B COM	C alta
048 CAUSEUSE MODULAIRE ALLONGEE GAUCHE	89x40/44x33/40	5590	5925	6275	6615	6965	7300	4025	4240	4440
050 CENTRE ROND	49x49x33	3100	3300	3515	3715	3915	4115	2240	2350	2465
051 FAUTEUIL SANS BRAS	24x40x33/40	2040	2140	2250	2350	2450	2550	1565	1675	1775
052 SOFA BRAS GAUCHE	81x40x33/40	5400	5665	5915	6175	6425	6675	4240	4425	4615
053 SOFA BRAS DROIT	81x40x33/40	5400	5665	5915	6175	6425	6675	4240	4425	4615
055 COIN CARRE	44x44x33/40	3590	3800	4015	4240	4450	4665	2790	2900	3000
056 FAUTEUIL BRAS DROIT	34x40x33/40	2840	2975	3100	3225	3350	3475	2215	2325	2425
057 FAUTEUIL BRAS GAUCHE	34x40x33/40	2840	2975	3100	3225	3350	3475	2215	2325	2425
061 CAUSEUSE BRAS DROIT	57x40x33/40	4365	4565	4765	4975	5175	5375	3415	3565	3700
071 FAUTEUIL INCLINABLE SANS BRAS	24x40x33/40	2715	2825	2950	3065	3175	3290	2275	2390	2500
086 CAUSEUSE SANS BRAS ALLONGEE GAUCHE	68x40x33/40	4240	4425	4615	4815	5000	5190	3290	3425	3575
088 FAUTEUIL SANS BRAS ALLONGE GAUCHE	45x40x33/40	2700	2890	3065	3240	3415	3600	2075	2165	2265
089 FAUTEUIL SANS BRAS ALLONGE DROIT	45x40x33/40	2700	2890	3065	3240	3415	3600	2075	2165	2265
095 SOFA APPARTEMENT	81x40x33/40	5525	5825	6140	6440	6750	7050	4340	4525	4715
096 SOFA APPARTEMENT BRAS GAUCHE	71x40x33/40	4825	5065	5300	5550	5790	6025	3725	3915	4100
097 SOFA APPARTEMENT BRAS DROIT	71x40x33/40	4825	5065	5300	5550	5790	6025	3725	3915	4100

PORTOFINO

Caractéristiques:

- Inclinable motorisé pleine jambe "à mécanisme *protège-mur" (manuel n/d).
- Appui-tête ajustable manuel sur tous les items (fixe sur centre rond).
- Coussins de siège avec mousse modelée + 1" de mousse mémoire au-dessus; bras avec mousse mémoire.
- Couture: petit fil en tissu et gros fil plat en cuir.
- Chaises longues dos inclinables avec mécanisme "push back"; dégagement mural 10".
- *Exclus faut. 043 & 163 : Dégagement mural 16".

Note: 2 inclinables séparés par un coin ne peuvent pas ouvrir en même temps. Aucuns inclinables à côté du #155 Petit coin carré.

OPTIONS

- Motorisé sans fil (avec batterie): ajoutez \$315/mec.
- *Appui-tête motorisé: ajoutez \$315 ch. (*N/D sur items fixe ou chaise longue.)
- Choix de bras (LARGE ou PETIT de 6"): Pattes sur bras LARGE: LG103 bois ou LG189 métal (noire ou chrome). PETIT Bras: LG08 bois ou LG196 métal (noire ou chrome). Spécifiez couleur.
- Profondeur d'assise: 20" ou *22". *Le 22" N/D sur faut. 043 & 163.
- Faut. 043-163: avec base en bois (spécifiez couleur).

ACCESSOIRES (n/d sur petit bras de 6 po)

- Ancrage \$90 ch | Tablette pivotante & porte verre à vin \$50 ch, Porte tablette \$100 & Lampe DEL \$125.
- Porte-Gobelet en métal: \$65 ch. (1 par bras ou item 160-190 & 2 côte à côte sur item 159). Spécifiez couleur Acier, Noir ou Or.
- *RANGEMENTS 159-160-190 avec 2 prises USB/Élec. *Items universels (sans les détails du bras), non finis sur les côtés, doivent être utilisés 2 sièges

Description	L x P x H	Cuir						Tissu		
		10	20 Hugo Madras Softy	30 Empire Fantasy Illusion Tucson Utah Vintage Yukon	40 Diamond Elegance Princess Santiago Sensation Sunset Trina Victoria	50 Bull Cassiope Dublin	60 Caress Ultrasued	A	B COM	C alta
124 POUF AVEC RANGEMENT	30x22x17	1400	1450	1500	1550	1615	1665	1200	1250	1300
155 PETIT COIN CARRE	40x40x33/40	3590	3800	4015	4240	4450	4665	2790	2900	3000
159 RANGEMENT À ANGLE	10/25x35x22	1400	1465	1525	1600	1665	1725	1075	1100	1125
160 RANGEMENT DROIT	10x35x22	1350	1415	1475	1540	1615	1675	1025	1050	1075
163 FAUT. DBL INCL. BERCANT PIVOTANT	33x34x42	4265	4500	4740	4990	5225	5475	3425	3525	3615
165 FAUTEUIL DOUBLE INCLINABLE	51x40x33/40	4415	4625	4850	5065	5275	5500	3650	3790	3925
167 SOFA APP. SANS BRAS ALLONGE GAUCHE	82x40x33/40	4690	4950	5200	5465	5715	5965	3615	3800	3990
168 SOFA APP. SANS BRAS ALLONGE DROIT	82x40x33/40	4690	4950	5200	5465	5715	5965	3615	3800	3990
169 FAUTEUIL DOUBLE INCLINABLE BRAS GAUCHE	41x40x33/40	3700	3865	4025	4200	4365	4525	3040	3200	3365
170 FAUTEUIL DOUBLE INCLINABLE BRAS DROIT	41x40x33/40	3700	3865	4025	4200	4365	4525	3040	3200	3365
171 FAUTEUIL DOUBLE INCLINABLE SANS BRAS	31x40x33/40	2915	3025	3140	3250	3365	3475	2390	2515	2640
173 CHAISE LONGUE DOUBLE BRAS GAUCHE	41x62x33/40	3590	3790	3990	4200	4400	4600	2825	3000	3165
174 CHAISE LONGUE DOUBLE BRAS DROIT	41x62x33/40	3590	3790	3990	4200	4400	4600	2825	3000	3165
175 FAUTEUIL DOUBLE BRAS GAUCHE	41x40x33/40	3000	3175	3350	3540	3715	3890	2365	2500	2640
176 FAUTEUIL DOUBLE BRAS DROIT	41x40x33/40	3000	3175	3350	3540	3715	3890	2365	2500	2640
177 FAUTEUIL DOUBLE SANS BRAS	31x40x33/40	2240	2365	2490	2615	2740	2875	1700	1815	1925

PORTOFINO

Caractéristiques:

- Inclinable motorisé pleine jambe "à mécanisme *protège-mur" (manuel n/d).
- Appui-tête ajustable manuel sur tous les items (fixe sur centre rond).
- Coussins de siège avec mousse modelée + 1" de mousse mémoire au-dessus; bras avec mousse mémoire.
- Couture: petit fil en tissu et gros fil plat en cuir.
- Chaises longues dos inclinables avec mécanisme "push back"; dégagement mural 10".
- *Exclus faut. 043 & 163 : Dégagement mural 16".

Note: 2 inclinables séparés par un coin ne peuvent pas ouvrir en même temps. Aucuns inclinables à côté du #155 Petit coin carré.

OPTIONS

- Motorisé sans fil (avec batterie): ajoutez \$315/mec.
- *Appui-tête motorisé: ajoutez \$315 ch. (*N/D sur items fixe ou chaise longue.)
- Choix de bras (LARGE ou PETIT de 6"): Pattes sur bras LARGE: LG103 bois ou LG189 métal (noire ou chrome). PETIT Bras: LG08 bois ou LG196 métal (noire ou chrome). Spécifiez couleur.
- Profondeur d'assise: 20" ou *22". *Le 22" N/D sur faut. 043 & 163.
- Faut. 043-163: avec base en bois (spécifiez couleur).

ACCESSOIRES (n/d sur petit bras de 6 po)

- Ancrage \$90 ch | Tablette pivotante & porte verre à vin \$50 ch, Porte tablette \$100 & Lampe DEL \$125.
- Porte-Gobelet en métal: \$65 ch. (1 par bras ou item 160-190 & 2 côte à côte sur item 159). Spécifiez couleur Acier, Noir ou Or.
- *RANGEMENTS 159-160-190 avec 2 prises USB/Élec. *Items universels (sans les détails du bras), non finis sur les côtés, doivent être utilisés 2 sièges

Description	L x P x H	Cuir						Tissu		
		10	20 Hugo Madras Softy	30 Empire Fantasy Illusion Tucson Utah Vintage Yukon	40 Diamond Elegance Princess Santiago Sensation Sunset Trina Victoria	50 Bull Cassiope Dublin	60 Caress Ultrasued	A	B COM	C alta
178 FAUTEUIL DOUBLE SANS BRAS ALLONGE-G	52x40x33/40	2900	3075	3250	3425	3615	3790	2275	2390	2500
179 FAUTEUIL DOUBLE SANS BRAS ALLONGE-D	52x40x33/40	2900	3075	3250	3425	3615	3790	2275	2390	2500
186 CAUS. SANS BRAS ALLONGEE RANGEMENT-G	68x40x33/40	4540	4725	4925	5115	5300	5500	3590	3740	3890
187 CAUS. SANS BRAS ALLONGEE RANGEMENT-D	68x40x33/40	4540	4725	4925	5115	5300	5500	3590	3740	3890
188 FAUT. SANS BRAS ALLONGE RANGEMENT-G	45x40x33/40	3015	3190	3365	3550	3725	3900	2390	2465	2540
189 FAUT. SANS BRAS ALLONGE RANGEMENT-D	45x40x33/40	3015	3190	3365	3550	3725	3900	2390	2465	2540
190 PETIT RANGEMENT À ANGLE	10/20x35x22	1350	1415	1475	1540	1615	1675	1025	1050	1075
221 FAUT. DBL SANS BRAS ALLONGE RANGEMENT-G	52x40x33/40	3200	3375	3565	3740	3915	4090	2565	2690	2815
222 FAUT. DBL SANS BRAS ALLONGE RANGEMENT-D	52x40x33/40	3200	3375	3565	3740	3915	4090	2565	2690	2815
223 SOFA APP SANS BRAS ALLONGE RANGEMENT-G	82x40x33/40	4990	5250	5525	5790	6065	6325	3915	4100	4300
224 SOFA APP SANS BRAS ALLONGE RANGEMENT-D	82x40x33/40	4990	5250	5525	5790	6065	6325	3915	4100	4300
230 CHAISE LONGUE DOUBLE DOS INCL. BRAS-G	41x62x33/40	3940	4125	4325	4515	4700	4900	3090	3265	3440
231 CHAISE LONGUE DOUBLE DOS INCL. BRAS-D	41x62x33/40	3940	4125	4325	4515	4700	4900	3090	3265	3440
232 CHAISE LONGUE DOS INCLINABLE BRAS-G	34x62x33/40	3650	3825	4000	4190	4365	4540	2900	3015	3125
233 CHAISE LONGUE DOS INCLINABLE BRAS-D	34x62x33/40	3650	3825	4000	4190	4365	4540	2900	3015	3125
234 SOFA APP. MODULAIRE ALLONGE GAUCHE	96x40/44x33/40	5775	6100	6415	6740	7050	7375	4215	4415	4615

PORTOFINO

Caractéristiques:

- Inclinable motorisé pleine jambe "à mécanisme *protège-mur" (manuel n/d).
- Appui-tête ajustable manuel sur tous les items (fixe sur centre rond).
- Coussins de siège avec mousse modelée + 1" de mousse mémoire au-dessus; bras avec mousse mémoire.
- Couture: petit fil en tissu et gros fil plat en cuir.
- Chaises longues dos inclinables avec mécanisme "push back"; dégagement mural 10".
- *Exclus faut. 043 & 163 : Dégagement mural 16".

Note: 2 inclinables séparés par un coin ne peuvent pas ouvrir en même temps. Aucuns inclinables à côté du #155 Petit coin carré.

OPTIONS

- Motorisé sans fil (avec batterie): ajoutez \$315/mec.
- *Appui-tête motorisé: ajoutez \$315 ch. (*N/D sur items fixe ou chaise longue.)
- Choix de bras (LARGE ou PETIT de 6"): Pattes sur bras LARGE: LG103 bois ou LG189 métal (noire ou chrome). PETIT Bras: LG08 bois ou LG196 métal (noire ou chrome). Spécifiez couleur.
- Profondeur d'assise: 20" ou *22". *Le 22" N/D sur faut. 043 & 163.
- Faut. 043-163: avec base en bois (spécifiez couleur).

ACCESSOIRES (n/d sur petit bras de 6 po)

- Ancrage \$90 ch | Tablette pivotante & porte verre à vin \$50 ch, Porte tablette \$100 & Lampe DEL \$125.
- Porte-Gobelet en métal: \$65 ch. (1 par bras ou item 160-190 & 2 côte à côte sur item 159). Spécifiez couleur Acier, Noir ou Or.
- *RANGEMENTS 159-160-190 avec 2 prises USB/Élec. *Items universels (sans les détails du bras), non finis sur les côtés, doivent être utilisés 2 sièges

Description	L x P x H	Cuir						Tissu		
		10	20 Hugo Madras Softy	30 Empire Fantasy Illusion Tucson Utah Vintage Yukon	40 Diamond Elegance Princess Santiago Sensation Sunset Trina Victoria	50 Bull Cassiope Dublin	60 Caress Ultrasued	A	B COM	C alta
235 SOFA APP. MODULAIRE ALLONGE DROIT	96x40/44x33/40	5775	6100	6415	6740	7050	7375	4215	4415	4615
CONFIGURATIONS										
A CONFIG (169-170)	82X40X40	7400	7730	8050	8400	8730	9050	6080	6400	6730
B CONFIG (169-171-174)	113X62X40	10205	10680	11155	11650	12130	12600	8255	8715	9170
C CONFIG (096-055-171-170)	115X115X40	15030	15755	16480	17240	17970	18690	11945	12530	13105
D CONFIG (169-171-235)	115X96X40	12390	12990	13580	14190	14780	15375	9645	10130	10620
J CONFIG (041-042)	68X40X40	7030	7300	7580	7850	8130	8430	5830	6000	6180
K CONFIG (041-071-005)	92X62X40	9545	9925	10340	10730	11115	11520	7805	8115	8430
L CONFIG (012-055-071-042)	102X102X40	14185	14840	15520	16205	16865	17545	11395	11855	12290
M CONFIG (041-071-024)	102X89X40	11820	12400	13015	13605	14205	14805	9215	9630	10030

PORTOFINO

OPTIMA

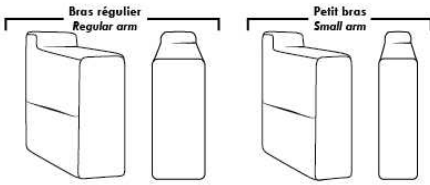

Spécifications | Specifications

- Appui-tête levé / Headrest up
- Appui-tête baissé / Headrest down
- Complètement incliné / Fully reclined

- (A) Hauteur complète 40" / Total Height
- (B) Hauteur appui-tête baissé 33" / Height headrest down
- (C) Hauteur du bras 24,5" / Arm Height
- (D) Hauteur du siège 19,5" / Seat height
- (E) Profondeur inclinée 65" / Depth fully reclined
- (F) Profondeur d'assise 20" ou/ou 22" / Seat depth
- (G) Profondeur appui-tête monté 36" / Depth with headrest up

Siège 30" de large | 30" Seat Width

Siège 23" de large | 23" Seat Width

Autres | Others

Fauteuil berçant, pivotant et inclinable
Swivel, rocking motion chair
 N'est pas un mécanisme protège-mur / Not a wall hugger mechanism
 Dégagement mural: 16" / Wall clearance: 16"

30" Populaires | Popular CONFIGURATIONS 23"

Nos produits sont fabriqués à la main et des variations mineures peuvent survenir. / Our product is hand-made and minor variations can occur.

Liste de prix CDN

PURE

CARACTÉRISTIQUES: Rembourrage des sièges contient des plumes. Coussins de dos réversibles.

PATTES: Spécifier couleur des pattes LG107.

COMBO #1: Recouvrement #2 les dos et sièges. PRIX: Consultez livret "Connaissance des Produits".

COMBO #2: Recouvrement #2 SIÈGE en CUIR SEULEMENT; Grade 10 à 30 ajoutez 150\$ par coussin de siège. Grade 40 à 60 ajoutez 225\$ par coussin de siège. Lounge = 2 sièges.

Description	L x P x H	Cuir						Tissu		
		10	20 Hugo Madras Softy	30 Empire Fantasy Illusion Tucson Utah Vintage Yukon	40 Diamond Elegance Princess Santiago Sensation Sunset Trina Victoria	50 Bull Cassiope Dublin	60 Caress Ultrasued	A	B COM	C alta
002 CAUSEUSE	60X41X34	3865	4090	4375	4615	4890	5115	2375	2500	2650
005 CHAISE LONGUE BRAS DROIT	37X70X34	3300	3525	3775	4000	4240	4440	2290	2440	2565
009 CAUSEUSE SANS BRAS	46X41X34	2790	3040	3315	3550	3800	4040	2075	2215	2390
011 CHAISE LONGUE BRAS GAUCHE	37X70X34	3300	3525	3775	4000	4240	4440	2290	2440	2565
012 CAUSEUSE BRAS GAUCHE	53X41X34	3300	3540	3800	4040	4300	4550	2190	2375	2500
017 FAUTEUIL DOUBLE	44X41X34	2990	3125	3325	3490	3650	3825	2025	2140	2290
021 SOFA APPARTEMENT SANS BRAS	60X41X34	3575	3850	4125	4415	4700	4975	2725	2890	3040
055 COIN CARRE	45X45X34	2440	2550	2725	2840	2990	3100	2025	2125	2265
061 CAUSEUSE BRAS DROIT	53X41X34	3300	3540	3800	4040	4300	4550	2190	2375	2500
095 SOFA APPARTEMENT	74X41X34	4640	4940	5240	5515	5790	6075	3000	3165	3325
096 SOFA APPARTEMENT BRAS GAUCHE	67X41X34	4065	4365	4640	4940	5225	5500	2840	3015	3175
097 SOFA APPARTEMENT BRAS DROIT	67X41X34	4065	4365	4640	4940	5225	5500	2840	3015	3175
124 POUF AVEC RANGEMENT	30X22X18	1440	1515	1600	1665	1740	1800	1300	1325	1350
175 FAUTEUIL DOUBLE BRAS GAUCHE	37X41X34	2425	2565	2765	2925	3090	3265	1865	1990	2115
176 FAUTEUIL DOUBLE BRAS DROIT	37X41X34	2425	2565	2765	2925	3090	3265	1865	1990	2115
177 FAUTEUIL DOUBLE SANS BRAS	30X41X34	1950	2115	2300	2465	2640	2790	1740	1865	1990
178 FAUTEUIL DOUBLE SANS BRAS ALLONGE-G	51X41X34	2540	2750	2975	3165	3350	3550	1915	2040	2165
179 FAUTEUIL DOUBLE SANS BRAS ALLONGE-D	51X41X34	2540	2750	2975	3165	3350	3550	1915	2040	2165
CONFIGURATIONS										
A CONF. A (096-055-176)	82X112X34	8930	9480	10130	10705	11305	11865	6730	7130	7555
B CONF. B (178-055-179)	96X96X34	7520	8050	8675	9170	9690	10200	5855	6205	6595
C CONF. C (011-177-055-179)	112X96X34	10230	10940	11775	12470	13220	13880	7970	8470	8985
D CONF. D (011-097)	104X70X34	7365	7890	8415	8940	9465	9940	5130	5455	5740

PURE



Hauteur complète 34" | Hauteur de siège 18" | Profondeur d'assise 24"
 Total Height 34" | Seat Height 18" | Seat Depth 24"

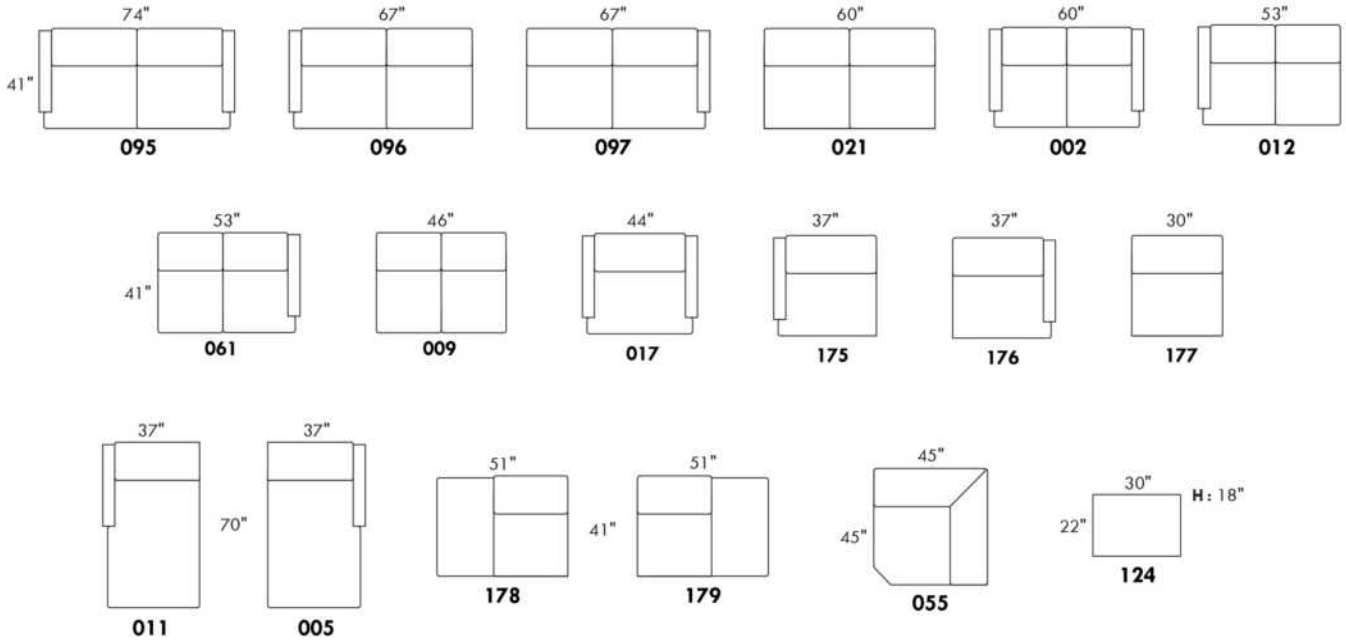

CONFIGURATIONS

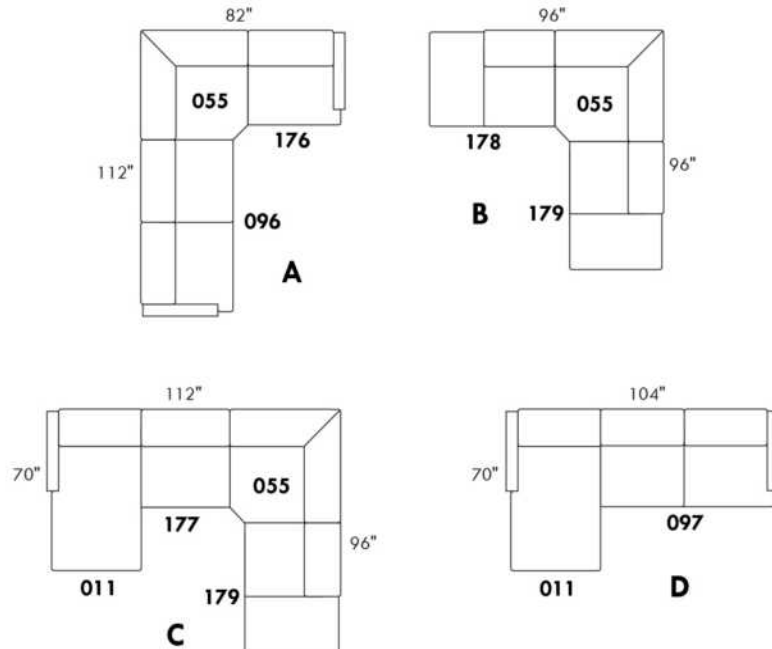

www.jaymar.ca

Toutes les dimensions indiquées sont au pouce près. Nos produits sont fabriqués à la main et des variations mineures peuvent survenir.
 All dimensions indicated are to the nearest inch. Our product is hand-made and minor variations can occur.

Liste de prix CDN

RIO

PATTES: Spécifier couleur des pattes LG172 et tabouret LG68.

COMBO: Recouvrement #2 sur les dossiers, sièges et appuis-bras.

EN TISSU il n'y a pas de coutures sur les dossiers.

*REMARQUE: Les côtés sans bras et coin rond ne sont pas complètement recouvert de cuir et ou tissu.

Description	L x P x H	Cuir						Tissu		
		10	20 Hugo Madras Softy	30 Empire Fantasy Illusion Tucson Utah Vintage Yukon	40 Diamond Elegance Princess Santiago Sensation Sunset Trina Victoria	50 Bull Cassiope Dublin	60 Caress Ultrasued	A	B COM	C alta
001 FAUTEUIL	40X36X35	2925	3115	3340	3540	3740	3925	2125	2265	2390
002 CAUSEUSE	75X36X35	4065	4365	4640	4940	5225	5500	2790	2975	3115
006 POUF	25.5X25.5X18	1200	1300	1365	1425	1475	1565	990	1015	1040
009 CAUSEUSE SANS BRAS	46X36X35	3190	3490	3800	4075	4390	4690	2315	2500	2675
012 CAUSEUSE BRAS GAUCHE	61X36X35	3650	3925	4240	4515	4765	5050	2550	2740	2900
024 CAUSEUSE MODULAIRE ALLONGEE DROIT	79X36X35	4275	4565	4890	5175	5465	5765	2975	3115	3300
044 FAUTEUIL INCLINABLE	45X36X35	3300	3490	3715	3900	4075	4300	2465	2565	2700
048 CAUSEUSE MODULAIRE ALLONGEE GAUCHE	79X36X35	4275	4565	4890	5175	5465	5765	2975	3115	3300
050 CENTRE ROND	48X48X35	2550	2765	2990	3175	3365	3575	1800	1915	2025
051 FAUTEUIL SANS BRAS	23X36X35	2090	2290	2500	2700	2900	3090	1675	1800	1915
056 FAUTEUIL BRAS DROIT	44X36X35	2515	2725	2925	3115	3325	3525	1875	2000	2125
057 FAUTEUIL BRAS GAUCHE	44X36X35	2515	2725	2925	3115	3325	3525	1875	2000	2125
061 CAUSEUSE BRAS DROIT	61X36X35	3650	3925	4240	4515	4765	5050	2550	2740	2900
095 SOFA APPARTEMENT	87X36X35	4565	4900	5240	5550	5875	6225	3090	3315	3525
096 SOFA APPARTEMENT BRAS GAUCHE	73X36X35	4090	4425	4765	5115	5450	5775	2850	3065	3265
097 SOFA APPARTEMENT BRAS DROIT	73X36X35	4090	4425	4765	5115	5450	5775	2850	3065	3265
CONFIGURATIONS										
A CONF. A (057-050-097)	121X93X35	9155	9915	10680	11405	12140	12875	6525	6980	7415
B CONF. B (048-009-050-056)	130X93X35	12530	13545	14605	15540	16545	17555	8965	9530	10125
C CONF. C (057-050-056)	93X93X35	7580	8215	8840	9405	10015	10625	5550	5915	6275
D CONF. D (096-024-006)	109X79X35	9565	10290	11020	11715	12390	13105	6815	7195	7605

Hauteur complète 35" | Hauteur de siège 19" | Hauteur devant bras 23" | Profondeur d'assise 20"
Total Height 35" | Seat Height 19" | Arm Height 23" | Seat Depth 20"

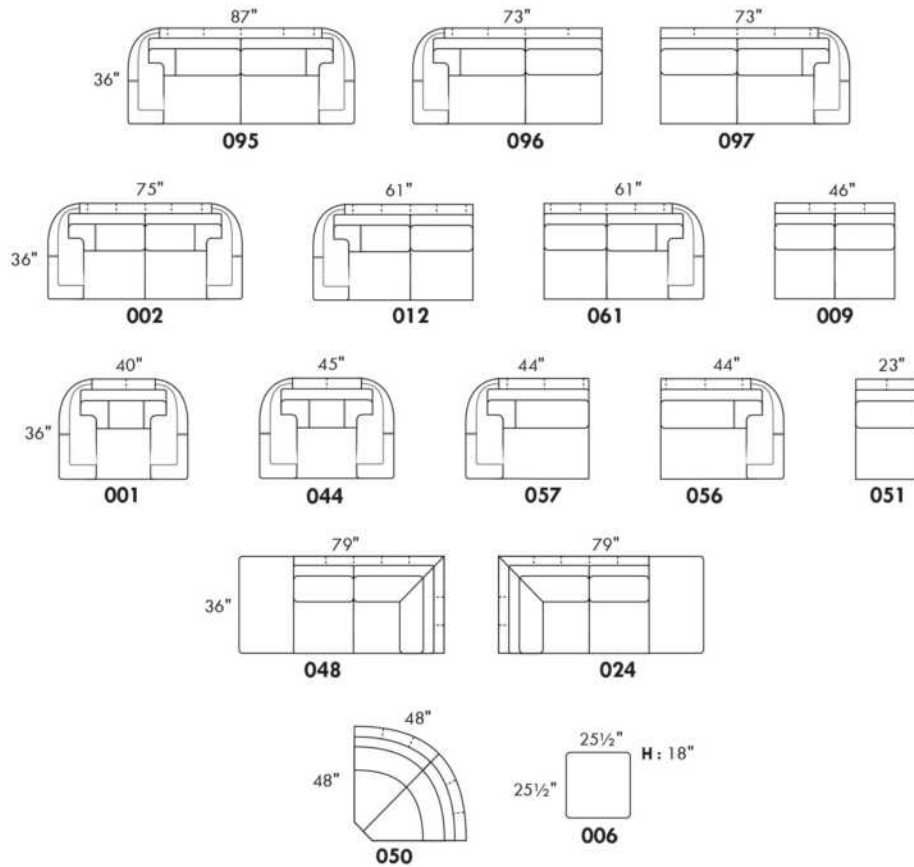

CONFIGURATIONS

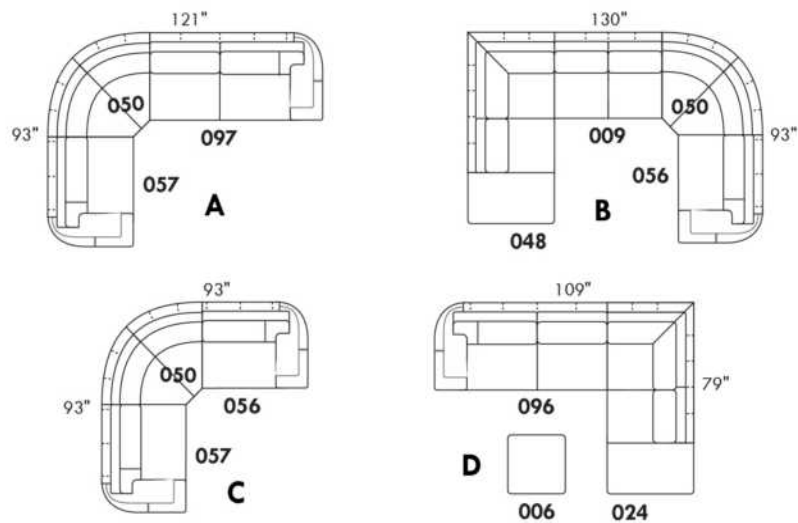

www.jaymar.ca

Toutes les dimensions indiquées sont au pouce près. Nos produits sont fabriqués à la main et des variations mineures peuvent survenir.
All dimensions indicated are to the nearest inch. Our product is hand-made and minor variations can occur.

RIOPEL

PATTES: LG64 métal ou LG35 bois (spécifiez couleur). / COMBO: Recouvrement #2 sur les dos seulement.

1x Appui-tête amovible inclus avec les items inclinables 044-041-042 & 071.

Appui-tête supplémentaire sur item non inclinable; surcharge \$315/appui-tête.

Spécifiez ASSISE RÉGULIÈRE 21 po. ou PROFONDE 22 po. Les items suivant ne sont PAS DISPONIBLE en ASSISE PROFONDE:

018-023-046-050-055-062-063 et TOUS les items INCLINABLES 044-041-042 & 071.

Avec PORTE-GOBELET: \$125/bras. Spécifiez couleur: Acier brossé, Métal noir, ou Or antique.

Rembourrage des SIÈGES en PLUME: Ajouter \$150/siège. Côté allongé compte pour 1 siège, items 005-011-062 & 063 comptent pour 2 sièges chacun.

MATELAS sofa-lit régulier 4 po d'épaisseur inclus. OPTION matelas:

- matelas 4,5" d'épaisseur avec ressorts et mousse mémoire avec gel: ajoutez \$250 ou

- matelas 5" d'épaisseur avec mousse haute densité et mousse mémoire avec gel: ajoutez \$375.

Mécanisme motorisé inclinable avec bouton TACTILE ajoutez 315\$/mécanisme. / Mécanisme motorisé inclinable SANS FIL (batterie) ajoutez 625\$.

N.B. : 2 sièges inclinables SÉPARÉS PAR un CENTRE ROND (050) ou un COIN CARRÉ (055) ne peuvent pas ouvrir en même temps.

Description	L x P x H	Cuir						Tissu		
		10	20 Hugo Madras Softy	30 Empire Fantasy Illusion Tucson Utah Vintage Yukon	40 Diamond Elegance Princess Santiago Sensation Sunset Trina Victoria	50 Bull Cassiope Dublin	60 Caress Ultrasued	A	B COM	C alta
001 FAUTEUIL	40X37X35	2615	2800	3025	3225	3415	3615	1840	1925	2025
002 CAUSEUSE	63X37X35	3750	4015	4300	4565	4840	5075	2515	2665	2800
003 SOFA	86X37X35	4640	4975	5315	5650	5975	6315	3240	3440	3640
005 CHAISE LONGUE BRAS DROIT	31.5X61X35	3065	3290	3515	3725	3925	4125	2115	2290	2450
006 POUF	25.5X25.5X19	1175	1290	1365	1440	1525	1615	990	1015	1040
009 CAUSEUSE SANS BRAS	46X37X35	2900	3125	3390	3650	3900	4125	2075	2215	2390
011 CHAISE LONGUE BRAS GAUCHE	31.5X61X35	3065	3290	3515	3725	3925	4125	2115	2290	2450
012 CAUSEUSE BRAS GAUCHE	54.5X37X35	3315	3550	3825	4050	4325	4565	2275	2440	2575
018 CAUSEUSE ANGULAIRE BRAS GAUCHE	68.5X51X35	3525	3790	4050	4340	4590	4875	2465	2615	2765
023 CAUSEUSE ANGULAIRE BRAS DROIT	68.5X51X35	3525	3790	4050	4340	4590	4875	2465	2615	2765
024 CAUSEUSE MODULAIRE ALLONGEE DROIT	80X37X35	3865	4100	4400	4665	4940	5215	2575	2750	2900
040 SOFA SANS BRAS	69X37X35	3825	4125	4465	4840	5150	5490	2765	2990	3190
041 FAUTEUIL INCLINABLE BRAS-G	31.5X37X43	2975	3125	3340	3525	3715	3890	2400	2525	2675
042 FAUTEUIL INCLINABLE BRAS-D	31.5X37X43	2975	3125	3340	3525	3715	3890	2400	2525	2675
044 FAUTEUIL INCLINABLE	40X37X43	3375	3575	3775	3940	4100	4325	2575	2740	2850
045 CAUSEUSE SANS BRAS ALLONGEE DROIT	66X37X35	3365	3640	3915	4175	4425	4700	2315	2475	2650
046 CAUSEUSE ANGULAIRE SANS BRAS	60X51X35	3165	3415	3715	3950	4240	4465	2240	2415	2550
048 CAUSEUSE MODULAIRE ALLONGEE GAUCHE	80X37X35	3865	4100	4400	4665	4940	5215	2575	2750	2900
050 CENTRE ROND	48X48X35	2740	2915	3100	3300	3465	3650	2065	2165	2290
051 FAUTEUIL SANS BRAS	23X37X35	1775	1890	2025	2125	2265	2390	1425	1515	1600
052 SOFA BRAS GAUCHE	77.5X37X35	4225	4550	4900	5225	5540	5865	2990	3190	3390
053 SOFA BRAS DROIT	77.5X37X35	4225	4550	4900	5225	5540	5865	2990	3190	3390

RIOPEL

PATTES: LG64 métal ou LG35 bois (spécifiez couleur). / COMBO: Recouvrement #2 sur les dos seulement.

1x Appui-tête amovible inclus avec les items inclinables 044-041-042 & 071.

Appui-tête supplémentaire sur item non inclinable; surcharge \$315/appui-tête.

Spécifiez ASSISE RÉGULIÈRE 21 po. ou PROFONDE 22 po. Les items suivant ne sont PAS DISPONIBLE en ASSISE PROFONDE:

018-023-046-050-055-062-063 et TOUS les items INCLINABLES 044-041-042 & 071.

Avec PORTE-GOBELET: \$125/bras. Spécifiez couleur: Acier brossé, Métal noir, ou Or antique.

Rembourrage des SIÈGES en PLUME: Ajouter \$150/siège. Côté allongé compte pour 1 siège, items 005-011-062 & 063 comptent pour 2 sièges chacun.

MATELAS sofa-lit régulier 4 po d'épaisseur inclus. OPTION matelas:

- matelas 4,5" d'épaisseur avec ressorts et mousse mémoire avec gel: ajoutez \$250 ou

- matelas 5" d'épaisseur avec mousse haute densité et mousse mémoire avec gel: ajoutez \$375.

Mécanisme motorisé inclinable avec bouton TACTILE ajoutez 315\$/mécanisme. / Mécanisme motorisé inclinable SANS FIL (batterie) ajoutez 625\$.

N.B. : 2 sièges inclinables SÉPARÉS PAR un CENTRE ROND (050) ou un COIN CARRÉ (055) ne peuvent pas ouvrir en même temps.

Description	L x P x H	Cuir						Tissu		
		10	20 Hugo Madras Softy	30 Empire Fantasy Illusion Tucson Utah Vintage Yukon	40 Diamond Elegance Princess Santiago Sensation Sunset Trina Victoria	50 Bull Cassiope Dublin	60 Caress Ultrasued	A	B COM	C alta
055 COIN CARRE	37X37X35	2640	2800	3015	3190	3365	3550	1950	2090	2215
056 FAUTEUIL BRAS DROIT	31.5X37X35	2175	2390	2550	2750	2925	3100	1640	1740	1840
057 FAUTEUIL BRAS GAUCHE	31.5X37X35	2175	2390	2550	2750	2925	3100	1640	1740	1840
060 SOFA-LIT QUEEN	86X37X35	5365	5700	6015	6365	6700	7025	3940	4165	4375
061 CAUSEUSE BRAS DROIT	54.5X37X35	3315	3550	3825	4050	4325	4565	2275	2440	2575
062 FAUTEUIL ANGULAIRE BRAS GAUCHE	68.5X65X35	3165	3350	3575	3775	3950	4165	2190	2365	2465
063 FAUTEUIL ANGULAIRE BRAS DROIT	68.5X65X35	3165	3350	3575	3775	3950	4165	2190	2365	2465
071 FAUTEUIL INCLINABLE SANS BRAS	23X37X43	2540	2665	2790	2915	3025	3125	2175	2275	2375
072 SOFA MODULAIRE BRAS GAUCHE	91X37X35	4975	5300	5650	5975	6315	6615	3450	3665	3890
073 SOFA MODULAIRE BRAS DROIT	91X37X35	4975	5300	5650	5975	6315	6615	3450	3665	3890
079 SOFA-LIT QUEEN SANS BRAS	69X37X35	4540	4875	5215	5525	5850	6200	3490	3715	3915
080 POUF ANGULAIRE	36X27X19	1375	1440	1525	1600	1665	1740	1125	1150	1190
082 SOFA-LIT QUEEN BRAS GAUCHE	77.5X37X35	4915	5240	5575	5900	6240	6550	3725	3915	4090
083 SOFA-LIT QUEEN BRAS DROIT	77.5X37X35	4915	5240	5575	5900	6240	6550	3725	3915	4090
086 CAUSEUSE SANS BRAS ALLONGEE GAUCHE	66X37X35	3365	3640	3915	4175	4425	4700	2315	2475	2650
088 FAUTEUIL SANS BRAS ALLONGE GAUCHE	43X37X35	2240	2440	2650	2840	3040	3240	1675	1815	1940
089 FAUTEUIL SANS BRAS ALLONGE DROIT	43X37X35	2240	2440	2650	2840	3040	3240	1675	1815	1940
306 POUF AVEC COUSSIN ALLONGE	24X24X19	1415	1515	1640	1740	1840	1925	1140	1200	1300

Hauteur complète 35" | Hauteur de siège 19" | Profondeur d'assise 21"/22"
 Total Height 35" | Seat Height 19" | Seat Depth 21"/22"

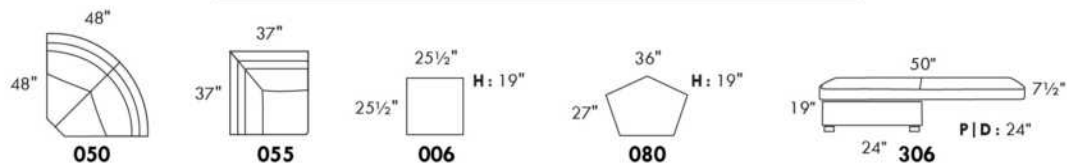
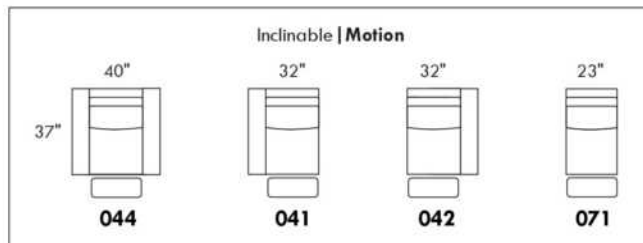
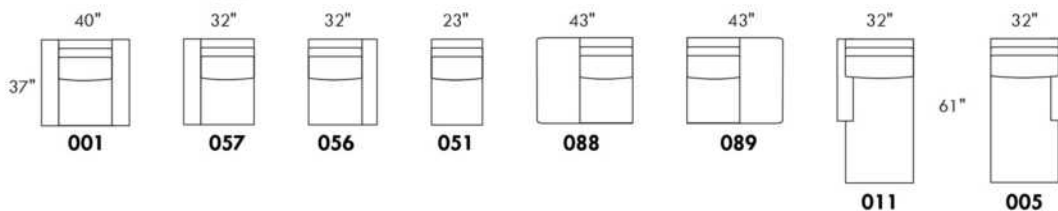
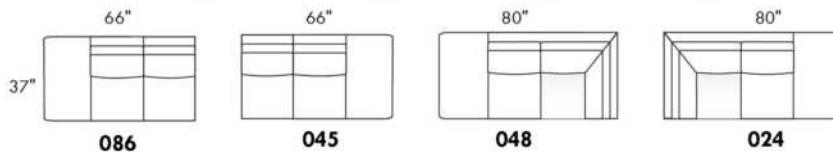
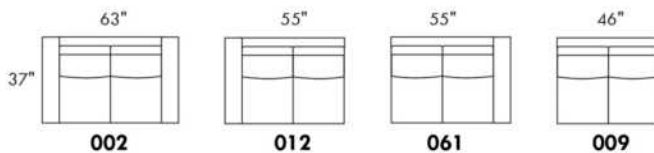
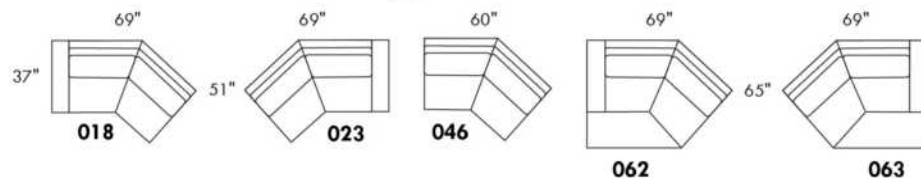
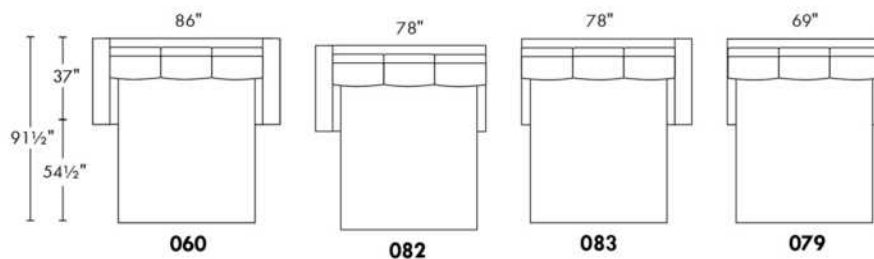
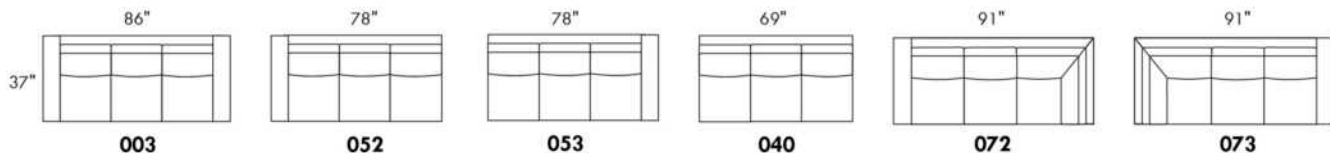

www.jaymar.ca

Toutes les dimensions indiquées sont au pouce près. Nos produits sont fabriqués à la main et des variations mineures peuvent survenir.
 All dimensions indicated are to the nearest inch. Our product is hand-made and minor variations can occur.



RODOLFO

Modèle avec appui-tête ajustable inclus (2 sur coin carré). Couture: French Stitch. En tissu, petit fil et en cuir gros fil plat. Coussins de siège et bras avec mousse mémoire. Items chaise longue dos inclinable avec mécanisme "Push Back". Porte-gobelet N/D avec ce modèle.

OPTIONS - Fournir DESSIN de votre config.:

Petit Bras 6 po : au même prix.

Patte (spécifiez couleur): Sur bras LARGE LG189 métal (noire ou chrome) ou LG187 bois. Sur PETIT bras: LG08 bois ou LG64 métal.

Table (#154): Spécifiez couleur du dessus de table en bois.

Faut. 043-163: avec base en bois (spécifiez couleur).

Option PREMIUM (disponible seul. avec option MOTORISÉ): Repose-pied pleine jambe + rembourrage des sièges avec mousse modelée et couche de mousse mémoire 1 po sur l'ensemble du mobilier (autant fixe qu'inclinable); AJOUTEZ \$140/siège. Section allongée d'un item compte pour 1 siège & chaise longue pour 2 sièges.

Mécanisme motorisé inclinable ajoutez \$315/méc. Pour le SANS FIL (batterie) ajoutez \$625.

NB : 2 sièges inclinables SÉPARÉS par un COIN ou une TABLE ne peuvent pas ouvrir en même temps.

Description	L x P x H	Cuir						Tissu		
		10	20 Hugo Madras Softy	30 Empire Fantasy Illusion Tucson Utah Vintage Yukon	40 Diamond Elegance Princess Santiago Sensation Sunset Trina Victoria	50 Bull Cassiope Dublin	60 Caress Ultrasued	A	B COM	C alta
001 FAUTEUIL	43x40x30/39	3390	3600	3825	4015	4225	4400	2665	2765	2850
002 CAUSEUSE	66x40x30/39	4865	5075	5350	5590	5840	6090	3775	3915	4050
003 SOFA	90x40x30/39	5815	6115	6450	6775	7075	7390	4515	4700	4915
005 CHAISE LONGUE BRAS DROIT	34x62x30/39	3075	3225	3375	3540	3675	3840	2390	2500	2640
009 CAUSEUSE SANS BRAS	47x40x30/39	3375	3540	3715	3850	4000	4125	2565	2740	2890
011 CHAISE LONGUE BRAS GAUCHE	34x62x30/39	3075	3225	3375	3540	3675	3840	2390	2500	2640
012 CAUSEUSE BRAS GAUCHE	57x40x30/39	4100	4340	4550	4725	4940	5125	3175	3325	3465
017 FAUTEUIL DOUBLE	50x40x30/39	3590	3800	4025	4250	4440	4665	2790	2925	3065
021 SOFA APPARTEMENT SANS BRAS	61x40x30/39	3850	4040	4275	4440	4640	4875	2915	3090	3290
024 CAUSEUSE MODULAIRE ALLONGEE DROIT	89x40/44x30/39	5315	5650	5990	6325	6650	7000	3775	3950	4165
040 SOFA SANS BRAS	71x40x30/39	4350	4565	4765	4990	5225	5440	3325	3525	3725
041 FAUTEUIL INCLINABLE BRAS-G	34x40x30/39	3000	3125	3315	3450	3600	3750	2415	2500	2575
042 FAUTEUIL INCLINABLE BRAS-D	34x40x30/39	3000	3125	3315	3450	3600	3750	2415	2500	2575
043 FAUTEUIL INCLINABLE BERÇANT PIVOTANT	30 x 34 x 42	3690	3890	4115	4350	4550	4750	2950	3040	3125
044 FAUTEUIL INCLINABLE	43x40x30/39	3725	3915	4100	4340	4540	4715	3000	3090	3190
045 CAUSEUSE SANS BRAS ALLONGEE DROIT	68x40x30/39	3950	4175	4400	4615	4865	5040	3015	3165	3315
048 CAUSEUSE MODULAIRE ALLONGEE GAUCHE	89x40/44x30/39	5315	5650	5990	6325	6650	7000	3775	3950	4165
051 FAUTEUIL SANS BRAS	24x40x30/39	1950	2065	2165	2275	2390	2465	1465	1575	1675
052 SOFA BRAS GAUCHE	80x40x30/39	5075	5350	5625	5875	6150	6415	3915	4090	4325
053 SOFA BRAS DROIT	80x40x30/39	5075	5350	5625	5875	6150	6415	3915	4090	4325



RODOLFO

Modèle avec appui-tête ajustable inclus (2 sur coin carré). Couture: French Stitch. En tissu, petit fil et en cuir gros fil plat. Coussins de siège et bras avec mousse mémoire. Items chaise longue dos inclinable avec mécanisme "Push Back". Porte-gobelet N/D avec ce modèle.

OPTIONS - Fournir DESSIN de votre config.:

Petit Bras 6 po : au même prix.

Patte (spécifiez couleur): Sur bras LARGE LG189 métal (noire ou chrome) ou LG187 bois. Sur PETIT bras: LG08 bois ou LG64 métal.

Table (#154): Spécifiez couleur du dessus de table en bois.

Faut. 043-163: avec base en bois (spécifiez couleur).

Option PREMIUM (disponible seul. avec option MOTORISÉ): Repose-pied pleine jambe + rembourrage des sièges avec mousse modelée et couche de mousse mémoire 1 po sur l'ensemble du mobilier (autant fixe qu'inclinable); AJOUTEZ \$140/siège. Section allongée d'un item compte pour 1 siège & chaise longue pour 2 sièges.

Mécanisme motorisé inclinable ajoutez \$315/méc. Pour le SANS FIL (batterie) ajoutez \$625.

NB : 2 sièges inclinables SÉPARÉS par un COIN ou une TABLE ne peuvent pas ouvrir en même temps.

Description	L x P x H	Cuir						Tissu		
		10	20 Hugo Madras Softy	30 Empire Fantasy Illusion Tucson Utah Vintage Yukon	40 Diamond Elegance Princess Santiago Sensation Sunset Trina Victoria	50 Bull Cassiope Dublin	60 Caress Ultrasued	A	B COM	C alta
055 COIN CARRE	44x44x30/39	3515	3715	3915	4090	4325	4515	2700	2800	2925
056 FAUTEUIL BRAS DROIT	34x40x30/39	2675	2825	3000	3125	3300	3440	2075	2165	2275
057 FAUTEUIL BRAS GAUCHE	34x40x30/39	2675	2825	3000	3125	3300	3440	2075	2165	2275
061 CAUSEUSE BRAS DROIT	57x40x30/39	4100	4340	4550	4725	4940	5125	3175	3325	3465
071 FAUTEUIL INCLINABLE SANS BRAS	24x40x30/39	2275	2390	2475	2565	2675	2775	1815	1940	2075
086 CAUSEUSE SANS BRAS ALLONGEE GAUCHE	68x40x30/39	3950	4175	4400	4615	4865	5040	3015	3165	3315
088 FAUTEUIL SANS BRAS ALLONGE GAUCHE	45x40x30/39	2525	2700	2890	3040	3215	3365	1915	2000	2100
089 FAUTEUIL SANS BRAS ALLONGE DROIT	45x40x30/39	2525	2700	2890	3040	3215	3365	1915	2000	2100
095 SOFA APPARTEMENT	80x40x30/39	5290	5590	5900	6215	6500	6815	4075	4290	4440
096 SOFA APPARTEMENT BRAS GAUCHE	71x40x30/39	4575	4840	5075	5315	5575	5825	3515	3675	3865
097 SOFA APPARTEMENT BRAS DROIT	71x40x30/39	4575	4840	5075	5315	5575	5825	3515	3675	3865
124 POUF AVEC RANGEMENT	30x22x17	1325	1375	1450	1525	1600	1665	1115	1140	1175
154 TABLE REMBOURRÉE ANGULAIRE	7/34x32.5x19	1125	1190	1300	1350	1415	1465	965	1000	1025
163 FAUT. DBL INCL. BERCANT PIVOTANT	33 x 34 x 42	3775	4015	4240	4425	4665	4890	2965	3050	3140
165 FAUTEUIL DOUBLE INCLINABLE	50x40x30/39	3915	4100	4365	4575	4765	4990	3125	3290	3390
167 SOFA APP. SANS BRAS ALLONGE GAUCHE	82x40x30/39	4415	4690	4965	5240	5500	5765	3350	3540	3725
168 SOFA APP. SANS BRAS ALLONGE DROIT	82x40x30/39	4415	4690	4965	5240	5500	5765	3350	3540	3725
169 FAUTEUIL DOUBLE INCLINABLE BRAS GAUCHE	41x40x30/39	3190	3350	3540	3715	3865	4025	2540	2675	2800
170 FAUTEUIL DOUBLE INCLINABLE BRAS DROIT	41x40x30/39	3190	3350	3540	3715	3865	4025	2540	2675	2800
171 FAUTEUIL DOUBLE INCLINABLE SANS BRAS	31x40x30/39	2465	2575	2750	2890	3015	3125	1940	2065	2165



RODOLFO

Modèle avec appui-tête ajustable inclus (2 sur coin carré). Couture: French Stitch. En tissu, petit fil et en cuir gros fil plat. Coussins de siège et bras avec mousse mémoire. Items chaise longue dos inclinable avec mécanisme "Push Back". Porte-gobelet N/D avec ce modèle.

OPTIONS - Fournir DESSIN de votre config.:

Petit Bras 6 po : au même prix.

Patte (spécifiez couleur): Sur bras LARGE LG189 métal (noire ou chrome) ou LG187 bois. Sur PETIT bras: LG08 bois ou LG64 métal.

Table (#154): Spécifiez couleur du dessus de table en bois.

Faut. 043-163: avec base en bois (spécifiez couleur).

Option PREMIUM (disponible seul. avec option MOTORISÉ): Repose-pied pleine jambe + rembourrage des sièges avec mousse modelée et couche de mousse mémoire 1 po sur l'ensemble du mobilier (autant fixe qu'inclinable); AJOUTEZ \$140/siège. Section allongée d'un item compte pour 1 siège & chaise longue pour 2 sièges.

Mécanisme motorisé inclinable ajoutez \$315/méc. Pour le SANS FIL (batterie) ajoutez \$625.

NB : 2 sièges inclinables SÉPARÉS par un COIN ou une TABLE ne peuvent pas ouvrir en même temps.

Description	L x P x H	Cuir						Tissu		
		10	20 Hugo Madras Softy	30 Empire Fantasy Illusion Tucson Utah Vintage Yukon	40 Diamond Elegance Princess Santiago Sensation Sunset Trina Victoria	50 Bull Cassiope Dublin	60 Caress Ultrasued	A	B COM	C alta
173 CHAISE LONGUE DOUBLE BRAS GAUCHE	41x62x30/39	3350	3550	3775	3950	4165	4365	2575	2765	2925
174 CHAISE LONGUE DOUBLE BRAS DROIT	41x62x30/39	3350	3550	3775	3950	4165	4365	2575	2765	2925
175 FAUTEUIL DOUBLE BRAS GAUCHE	41x40x30/39	2850	3025	3215	3365	3540	3715	2190	2365	2465
176 FAUTEUIL DOUBLE BRAS DROIT	41x40x30/39	2850	3025	3215	3365	3540	3715	2190	2365	2465
177 FAUTEUIL DOUBLE SANS BRAS	31x40x30/39	2125	2275	2425	2540	2675	2800	1615	1740	1850
178 FAUTEUIL DOUBLE SANS BRAS ALLONGE-G	52x40x30/39	2725	2900	3090	3290	3450	3640	2075	2190	2365
179 FAUTEUIL DOUBLE SANS BRAS ALLONGE-D	52x40x30/39	2725	2900	3090	3290	3450	3640	2075	2190	2365
230 CHAISE LONGUE DOUBLE DOS INCL. BRAS-G	41x62x30/39	3715	3900	4090	4325	4515	4700	2850	3025	3190
231 CHAISE LONGUE DOUBLE DOS INCL. BRAS-D	41x62x30/39	3715	3900	4090	4325	4515	4700	2850	3025	3190
232 CHAISE LONGUE DOS INCLINABLE BRAS-G	34x62x30/39	3415	3575	3740	3890	4025	4175	2650	2775	2915
233 CHAISE LONGUE DOS INCLINABLE BRAS-D	34x62x30/39	3415	3575	3740	3890	4025	4175	2650	2775	2915
234 SOFA APP. MODULAIRE ALLONGE GAUCHE	96x40/44x30/39	5515	5840	6200	6515	6850	7175	3925	4165	4390
235 SOFA APP. MODULAIRE ALLONGE DROIT	96x40/44x30/39	5515	5840	6200	6515	6850	7175	3925	4165	4390
CONFIGURATIONS										
A CONFIG. (169-177-174)	113X62X30/39	8665	9175	9740	10205	10705	11190	6730	7180	7575
B CONFIG. (096-055-177-170)	115X116X30/39	13405	14180	14955	15660	16440	17165	10370	10890	11440
C CONFIG. (173-177-055-179)	116X96X30/39	11715	12440	13205	13870	14615	15320	8965	9495	10065
D CONFIG. (011-009-005)	115X62X30/39	9525	9990	10465	10930	11350	11805	7345	7740	8170
E CONFIG. (041-061)	91X40X30/39	7100	7465	7865	8175	8540	8875	5590	5825	6040
F CONFIG. (057-042)	66X40X30/39	5675	5950	6315	6575	6900	7190	4490	4665	4850
G CONFIG. (041-071-055-061)	102X101X30/39	12890	13570	14255	14830	15540	16165	10105	10565	11040

RODOLFO

LINEA 30

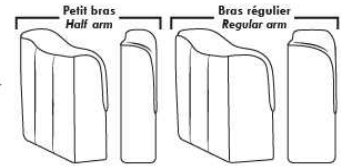

Siège 30" de large | 30" Seat Width

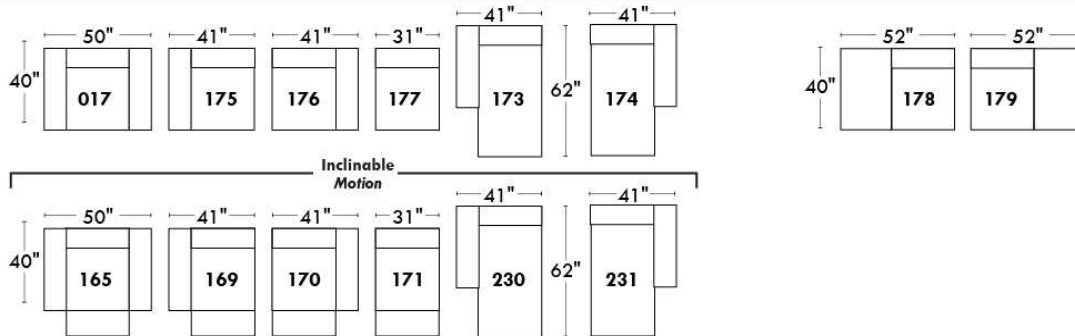
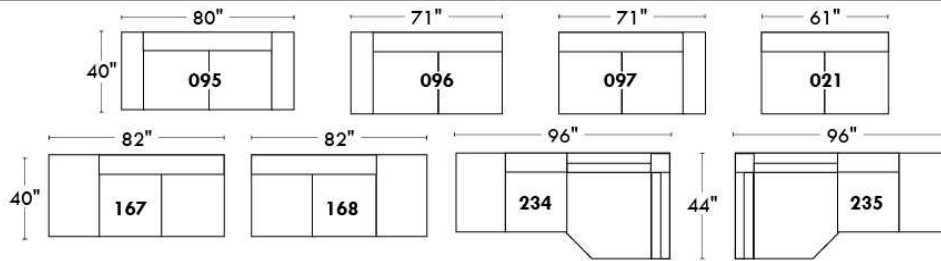

Spécifications | Specifications

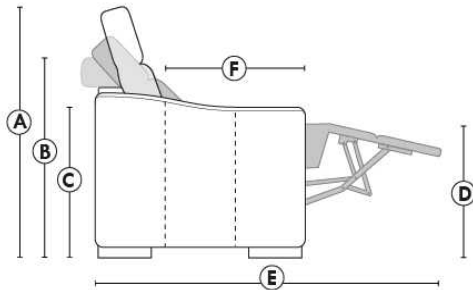

- Appui-tête levé / Headrest up
- Appui-tête baissé / Headrest down
- Complètement incliné / Fully reclined

- (A) Hauteur complète 39" / Total Height
- (B) Hauteur appui-tête baissé 30" / Height headrest down
- (C) Hauteur du bras 24" / Arm Height
- (D) Hauteur du siège 19,5" / Seat height
- (E) Profondeur inclinée 63" / Depth fully reclined
- (F) Profondeur d'assise 20" / Seat depth

Autres | Others

Coin carré / Square corner

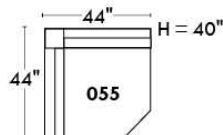

Pouf à rangement / Storage ottoman

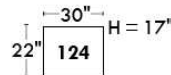
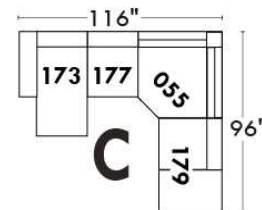
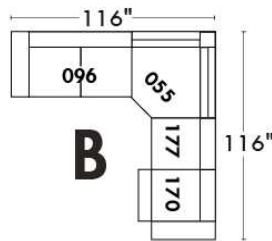
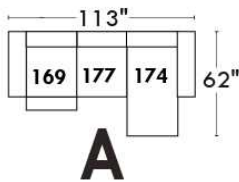
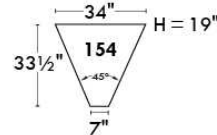

Table à angle rembourrée / Upholstered Angular Table



www.jaymar.ca

Toutes les dimensions indiquées sont au pouce près. Nos produits sont fabriqués à la main et des variations mineures peuvent survenir. All dimensions indicated are to the nearest inch. Our product is hand-made and minor variations can occur.

RODOLFO

LINEA 30

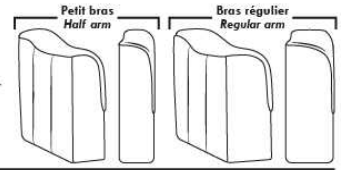

Siège 23" de large | 23" Seat Width

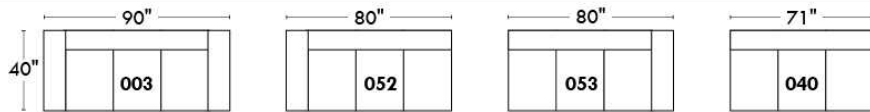
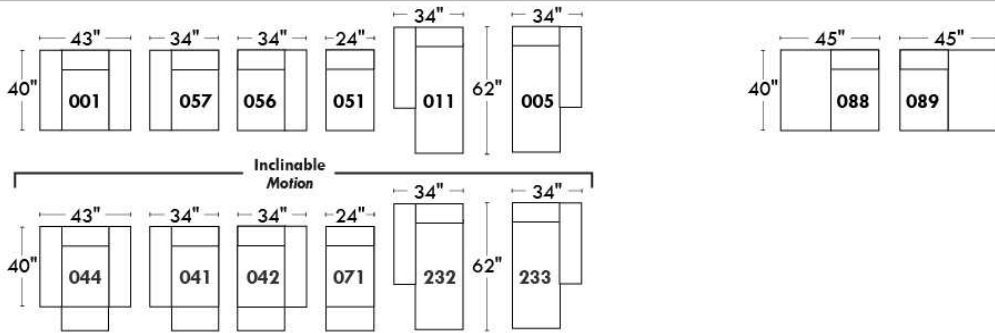
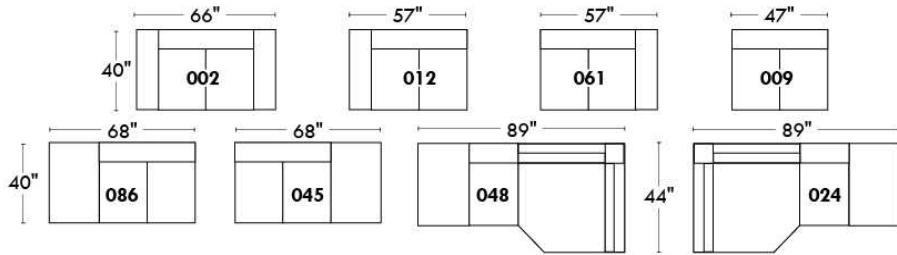

Fauteuil berçant, pivotant et inclinable
Swivel rocking motion chair

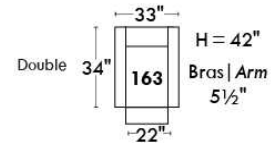
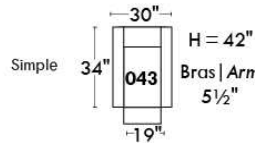

Autres | Others

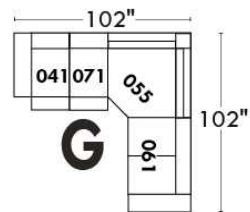
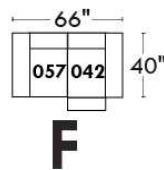
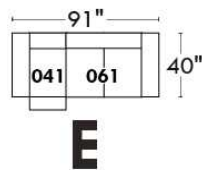
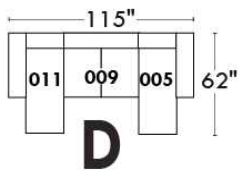
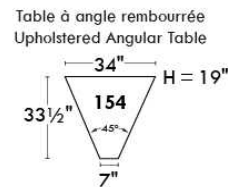
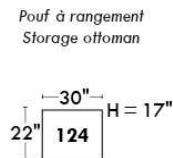
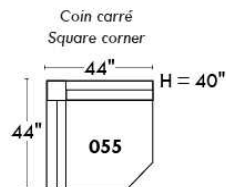

www.jaymar.ca

Toutes les dimensions indiquées sont au pouce près. Nos produits sont fabriqués à la main et des variations mineures peuvent survenir. All dimensions indicated are to the nearest inch. Our product is hand-made and minor variations can occur.

ROTTERDAM

Caractéristiques: Inclinable motorisé pleine jambe "à méc. *protège-mur" (manuel n/d). Appui-tête manuel sur tous les items (fixe sur centre rond). Coussins de siège avec mousse modelée + 1" de mousse mémoire au-dessus; bras avec mousse mémoire. Couture: petit fil en tissu & gros fil plat en cuir. Chaises longues dos inclinables avec méc. "push back"; dégagement mural 10".

*Exclus faut. 043 & 163: Dégagement mural 16".

Fauteuils 043 & 163: bras seront SANS insert de MÉTAL.

Note: 2 inclinables séparés par un coin ne peuvent pas ouvrir en même temps. Aucuns inclinables à côté du #155 Petit coin carré.

OPTIONS

-Motorisé sans fil (batterie): ajoutez \$315/mec.

-*Appui-tête motorisé: ajoutez \$315 ch. (*N/D sur items fixe ou chaise longue.)

- Choix de bras (LARGE ou le PETIT bras qui sera sans insert de métal): Patte sur bras LARGE: LG103 bois ou Métal: LG189 cyl (noire ou chrome). PETIT Bras: LG08 bois ou Métal: LG196 cyl. (noire ou chrome) ou LG64 (carré). Spécifiez couleur.

-Profondeur d'assise : 20" ou *22". *Le 22" N/D sur faut. 043 & 163.

-Faut. 043-163: base en bois (spécifiez couleur).

ACCESSOIRES (n/d sur petit bras)

-Ancrage \$90 ch | Tablette pivotante & porte verre à vin \$50 ch, Porte tablette \$100 & Lampe DEL \$125.

-Porte-Gobelet en métal: \$65 ch. (1 par bras ou item 160-190 & 2 côte à côte sur item 159). Spécifiez couleur Acier, Noir ou Or.

-*RANGEMENTS 159-160-190 avec 2 prises USB/Élec. *Doivent être utilisés entre 2 sièges.

Description	L x P x H	Cuir						Tissu		
		10	20 Hugo Madras Softy	30 Empire Fantasy Illusion Tucson Utah Vintage Yukon	40 Diamond Elegance Princess Santiago Sensation Sunset Trina Victoria	50 Bull Cassiope Dublin	60 Caress Ultrasued	A	B COM	C alta
001 FAUTEUIL	44x40x33/40	3550	3750	3950	4165	4365	4565	2825	2915	2990
002 CAUSEUSE	67x40x33/40	5075	5315	5565	5800	6040	6290	4000	4165	4315
003 SOFA	91x40x33/40	6125	6440	6765	7075	7400	7715	4840	5025	5215
005 CHAISE LONGUE BRAS DROIT	34x62x33/40	3315	3450	3600	3740	3875	4015	2615	2725	2840
009 CAUSEUSE SANS BRAS	47x40x33/40	3565	3715	3865	4015	4175	4325	2750	2915	3065
011 CHAISE LONGUE BRAS GAUCHE	34x62x33/40	3315	3450	3600	3740	3875	4015	2615	2725	2840
012 CAUSEUSE BRAS GAUCHE	57x40x33/40	4365	4565	4765	4975	5175	5375	3415	3565	3700
017 FAUTEUIL DOUBLE	51x40x33/40	3725	3940	4165	4375	4590	4815	2950	3075	3200
021 SOFA APPARTEMENT SANS BRAS	61x40x33/40	4015	4240	4450	4665	4890	5100	3090	3265	3440
024 CAUSEUSE MODULAIRE ALLONGEE DROIT	89x40/44x33/40	5590	5925	6275	6615	6965	7300	4025	4240	4440
040 SOFA SANS BRAS	71x40x33/40	4600	4840	5065	5290	5525	5750	3590	3790	3990
041 FAUTEUIL INCLINABLE BRAS-G	34x40x33/40	3515	3650	3790	3925	4065	4215	2915	3000	3090
042 FAUTEUIL INCLINABLE BRAS-D	34x40x33/40	3515	3650	3790	3925	4065	4215	2915	3000	3090
043 FAUTEUIL INCLINABLE BERÇANT PIVOTANT	30x34x42	4165	4390	4615	4850	5075	5300	3415	3515	3600
044 FAUTEUIL INCLINABLE	44x40x33/40	4240	4415	4590	4765	4950	5125	3515	3590	3665
045 CAUSEUSE SANS BRAS ALLONGEE DROIT	68x40x33/40	4240	4425	4615	4815	5000	5190	3290	3425	3575
048 CAUSEUSE MODULAIRE ALLONGEE GAUCHE	89x40/44x33/40	5590	5925	6275	6615	6965	7300	4025	4240	4440
050 CENTRE ROND	49x49x33	3100	3300	3515	3715	3915	4115	2240	2350	2465

ROTTERDAM

Caractéristiques: Inclinable motorisé pleine jambe "à méc. *protège-mur" (manuel n/d). Appui-tête manuel sur tous les items (fixe sur centre rond). Coussins de siège avec mousse modelée + 1" de mousse mémoire au-dessus; bras avec mousse mémoire. Couture: petit fil en tissu & gros fil plat en cuir. Chaises longues dos inclinables avec méc. "push back"; dégagement mural 10".

*Exclus faut. 043 & 163: Dégagement mural 16".

Fauteuils 043 & 163: bras seront SANS insert de MÉTAL.

Note: 2 inclinables séparés par un coin ne peuvent pas ouvrir en même temps. Aucuns inclinables à côté du #155 Petit coin carré.

OPTIONS

-Motorisé sans fil (batterie): ajoutez \$315/mec.

-*Appui-tête motorisé: ajoutez \$315 ch. (*N/D sur items fixe ou chaise longue.)

- Choix de bras (LARGE ou le PETIT bras qui sera sans insert de métal): Patte sur bras LARGE: LG103 bois ou Métal: LG189 cyl (noire ou chrome). PETIT Bras: LG08 bois ou Métal: LG196 cyl. (noire ou chrome) ou LG64 (carré). Spécifiez couleur.

-Profondeur d'assise : 20" ou *22". *Le 22" N/D sur faut. 043 & 163.

-Faut. 043-163: base en bois (spécifiez couleur).

ACCESSOIRES (n/d sur petit bras)

-Ancrage \$90 ch | Tablette pivotante & porte verre à vin \$50 ch, Porte tablette \$100 & Lampe DEL \$125.

-Porte-Gobelet en métal: \$65 ch. (1 par bras ou item 160-190 & 2 côte à côte sur item 159). Spécifiez couleur Acier, Noir ou Or.

-*RANGEMENTS 159-160-190 avec 2 prises USB/Élec. *Doivent être utilisés entre 2 sièges.

Description	L x P x H	Cuir						Tissu		
		10	20 Hugo Madras Softy	30 Empire Fantasy Illusion Tucson Utah Vintage Yukon	40 Diamond Elegance Princess Santiago Sensation Sunset Trina Victoria	50 Bull Cassiope Dublin	60 Caress Ultrasued	A	B COM	C alta
051 FAUTEUIL SANS BRAS	24x40x33/40	2040	2140	2250	2350	2450	2550	1565	1675	1775
052 SOFA BRAS GAUCHE	81x40x33/40	5400	5665	5915	6175	6425	6675	4240	4425	4615
053 SOFA BRAS DROIT	81x40x33/40	5400	5665	5915	6175	6425	6675	4240	4425	4615
055 COIN CARRE	44x44x33/40	3590	3800	4015	4240	4450	4665	2790	2900	3000
056 FAUTEUIL BRAS DROIT	34x40x33/40	2840	2975	3100	3225	3350	3475	2215	2325	2425
057 FAUTEUIL BRAS GAUCHE	34x40x33/40	2840	2975	3100	3225	3350	3475	2215	2325	2425
061 CAUSEUSE BRAS DROIT	57x40x33/40	4365	4565	4765	4975	5175	5375	3415	3565	3700
071 FAUTEUIL INCLINABLE SANS BRAS	24x40x33/40	2715	2825	2950	3065	3175	3290	2275	2390	2500
086 CAUSEUSE SANS BRAS ALLONGEE GAUCHE	68x40x33/40	4240	4425	4615	4815	5000	5190	3290	3425	3575
088 FAUTEUIL SANS BRAS ALLONGE GAUCHE	45x40x33/40	2700	2890	3065	3240	3415	3600	2075	2165	2265
089 FAUTEUIL SANS BRAS ALLONGE DROIT	45x40x33/40	2700	2890	3065	3240	3415	3600	2075	2165	2265
095 SOFA APPARTEMENT	81x40x33/40	5525	5825	6140	6440	6750	7050	4340	4525	4715
096 SOFA APPARTEMENT BRAS GAUCHE	71x40x33/40	4825	5065	5300	5550	5790	6025	3725	3915	4100
097 SOFA APPARTEMENT BRAS DROIT	71x40x33/40	4825	5065	5300	5550	5790	6025	3725	3915	4100
124 POUF AVEC RANGEMENT	30x22x17	1400	1450	1500	1550	1615	1665	1200	1250	1300
155 PETIT COIN CARRE	40x40x33/40	3590	3800	4015	4240	4450	4665	2790	2900	3000
159 RANGEMENT À ANGLE	10/25x35x22	1400	1465	1525	1600	1665	1725	1075	1100	1125
160 RANGEMENT DROIT	10x35x22	1350	1415	1475	1540	1615	1675	1025	1050	1075
163 FAUT. DBL INCL. BERCANT PIVOTANT	33x34x42	4265	4500	4740	4990	5225	5475	3425	3525	3615

ROTTERDAM

Caractéristiques: Inclinable motorisé pleine jambe "à méc. *protège-mur" (manuel n/d). Appui-tête manuel sur tous les items (fixe sur centre rond). Coussins de siège avec mousse modelée + 1" de mousse mémoire au-dessus; bras avec mousse mémoire. Couture: petit fil en tissu & gros fil plat en cuir. Chaises longues dos inclinables avec méc. "push back"; dégagement mural 10".

*Exclus faut. 043 & 163: Dégagement mural 16".

Fauteuils 043 & 163: bras seront SANS insert de MÉTAL.

Note: 2 inclinables séparés par un coin ne peuvent pas ouvrir en même temps. Aucuns inclinables à côté du #155 Petit coin carré.

OPTIONS

-Motorisé sans fil (batterie): ajoutez \$315/mec.

-*Appui-tête motorisé: ajoutez \$315 ch. (*N/D sur items fixe ou chaise longue.)

- Choix de bras (LARGE ou le PETIT bras qui sera sans insert de métal): Patte sur bras LARGE: LG103 bois ou Métal: LG189 cyl (noire ou chrome). PETIT Bras: LG08 bois ou Métal: LG196 cyl. (noire ou chrome) ou LG64 (carré). Spécifiez couleur.

-Profondeur d'assise : 20" ou *22". *Le 22" N/D sur faut. 043 & 163.

-Faut. 043-163: base en bois (spécifiez couleur).

ACCESSOIRES (n/d sur petit bras)

-Ancrage \$90 ch | Tablette pivotante & porte verre à vin \$50 ch, Porte tablette \$100 & Lampe DEL \$125.

-Porte-Gobelet en métal: \$65 ch. (1 par bras ou item 160-190 & 2 côte à côte sur item 159). Spécifiez couleur Acier, Noir ou Or.

-*RANGEMENTS 159-160-190 avec 2 prises USB/Élec. *Doivent être utilisés entre 2 sièges.

Description	L x P x H	Cuir						Tissu		
		10	20 Hugo Madras Softy	30 Empire Fantasy Illusion Tucson Utah Vintage Yukon	40 Diamond Elegance Princess Santiago Sensation Sunset Trina Victoria	50 Bull Cassiope Dublin	60 Caress Ultrasued	A	B COM	C alta
165 FAUTEUIL DOUBLE INCLINABLE	51x40x33/40	4415	4625	4850	5065	5275	5500	3650	3790	3925
167 SOFA APP. SANS BRAS ALLONGE GAUCHE	82x40x33/40	4690	4950	5200	5465	5715	5965	3615	3800	3990
168 SOFA APP. SANS BRAS ALLONGE DROIT	82x40x33/40	4690	4950	5200	5465	5715	5965	3615	3800	3990
169 FAUTEUIL DOUBLE INCLINABLE BRAS GAUCHE	41x40x33/40	3700	3865	4025	4200	4365	4525	3040	3200	3365
170 FAUTEUIL DOUBLE INCLINABLE BRAS DROIT	41x40x33/40	3700	3865	4025	4200	4365	4525	3040	3200	3365
171 FAUTEUIL DOUBLE INCLINABLE SANS BRAS	31x40x33/40	2915	3025	3140	3250	3365	3475	2390	2515	2640
173 CHAISE LONGUE DOUBLE BRAS GAUCHE	41x62x33/40	3590	3790	3990	4200	4400	4600	2825	3000	3165
174 CHAISE LONGUE DOUBLE BRAS DROIT	41x62x33/40	3590	3790	3990	4200	4400	4600	2825	3000	3165
175 FAUTEUIL DOUBLE BRAS GAUCHE	41x40x33/40	3000	3175	3350	3540	3715	3890	2365	2500	2640
176 FAUTEUIL DOUBLE BRAS DROIT	41x40x33/40	3000	3175	3350	3540	3715	3890	2365	2500	2640
177 FAUTEUIL DOUBLE SANS BRAS	31x40x33/40	2240	2365	2490	2615	2740	2875	1700	1815	1925
178 FAUTEUIL DOUBLE SANS BRAS ALLONGE-G	52x40x33/40	2900	3075	3250	3425	3615	3790	2275	2390	2500
179 FAUTEUIL DOUBLE SANS BRAS ALLONGE-D	52x40x33/40	2900	3075	3250	3425	3615	3790	2275	2390	2500
186 CAUS. SANS BRAS ALLONGEE RANGEMENT-G	68x40x33/40	4540	4725	4925	5115	5300	5500	3590	3740	3890
187 CAUS. SANS BRAS ALLONGEE RANGEMENT-D	68x40x33/40	4540	4725	4925	5115	5300	5500	3590	3740	3890
188 FAUT. SANS BRAS ALLONGE RANGEMENT-G	45x40x33/40	3015	3190	3365	3550	3725	3900	2390	2465	2540
189 FAUT. SANS BRAS ALLONGE RANGEMENT-D	45x40x33/40	3015	3190	3365	3550	3725	3900	2390	2465	2540
190 PETIT RANGEMENT À ANGLE	10/20x35x22	1350	1415	1475	1540	1615	1675	1025	1050	1075
221 FAUT. DBL SANS BRAS ALLONGE RANGEMENT-G	52x40x33/40	3200	3375	3565	3740	3915	4090	2565	2690	2815

ROTTERDAM

Caractéristiques: Inclinable motorisé pleine jambe "à méc. *protège-mur" (manuel n/d). Appui-tête manuel sur tous les items (fixe sur centre rond). Coussins de siège avec mousse modelée + 1" de mousse mémoire au-dessus; bras avec mousse mémoire. Couture: petit fil en tissu & gros fil plat en cuir. Chaises longues dos inclinables avec méc. "push back"; dégagement mural 10".

*Exclus faut. 043 & 163: Dégagement mural 16".

Fauteuils 043 & 163: bras seront SANS insert de MÉTAL.

Note: 2 inclinables séparés par un coin ne peuvent pas ouvrir en même temps. Aucuns inclinables à côté du #155 Petit coin carré.

OPTIONS

-Motorisé sans fil (batterie): ajoutez \$315/mec.

-*Appui-tête motorisé: ajoutez \$315 ch. (*N/D sur items fixe ou chaise longue.)

- Choix de bras (LARGE ou le PETIT bras qui sera sans insert de métal): Patte sur bras LARGE: LG103 bois ou Métal: LG189 cyl (noire ou chrome). PETIT Bras: LG08 bois ou Métal: LG196 cyl. (noire ou chrome) ou LG64 (carré). Spécifiez couleur.

-Profondeur d'assise : 20" ou *22". *Le 22" N/D sur faut. 043 & 163.

-Faut. 043-163: base en bois (spécifiez couleur).

ACCESSOIRES (n/d sur petit bras)

-Ancrage \$90 ch | Tablette pivotante & porte verre à vin \$50 ch, Porte tablette \$100 & Lampe DEL \$125.

-Porte-Gobelet en métal: \$65 ch. (1 par bras ou item 160-190 & 2 côte à côte sur item 159). Spécifiez couleur Acier, Noir ou Or.

-*RANGEMENTS 159-160-190 avec 2 prises USB/Élec. *Doivent être utilisés entre 2 sièges.

Description	L x P x H	Cuir						Tissu		
		10	20 Hugo Madras Softy	30 Empire Fantasy Illusion Tucson Utah Vintage Yukon	40 Diamond Elegance Princess Santiago Sensation Sunset Trina Victoria	50 Bull Cassiope Dublin	60 Caress Ultrasued	A	B COM	C alta
222 FAUT. DBL SANS BRAS ALLONGE RANGEMENT-D	52x40x33/40	3200	3375	3565	3740	3915	4090	2565	2690	2815
223 SOFA APP SANS BRAS ALLONGE RANGEMENT-G	82x40x33/40	4990	5250	5525	5790	6065	6325	3915	4100	4300
224 SOFA APP SANS BRAS ALLONGE RANGEMENT-D	82x40x33/40	4990	5250	5525	5790	6065	6325	3915	4100	4300
230 CHAISE LONGUE DOUBLE DOS INCL. BRAS-G	41x62x33/40	3940	4125	4325	4515	4700	4900	3090	3265	3440
231 CHAISE LONGUE DOUBLE DOS INCL. BRAS-D	41x62x33/40	3940	4125	4325	4515	4700	4900	3090	3265	3440
232 CHAISE LONGUE DOS INCLINABLE BRAS-G	34x62x33/40	3650	3825	4000	4190	4365	4540	2900	3015	3125
233 CHAISE LONGUE DOS INCLINABLE BRAS-D	34x62x33/40	3650	3825	4000	4190	4365	4540	2900	3015	3125
234 SOFA APP. MODULAIRE ALLONGE GAUCHE	96x40/44x33/40	5775	6100	6415	6740	7050	7375	4215	4415	4615
235 SOFA APP. MODULAIRE ALLONGE DROIT	96x40/44x33/40	5775	6100	6415	6740	7050	7375	4215	4415	4615
CONFIGURATIONS										
A CONFIG (169-170)	82X40X40	7400	7730	8050	8400	8730	9050	6080	6400	6730
B CONFIG (169-171-174)	113X62X40	10205	10680	11155	11650	12130	12600	8255	8715	9170
C CONFIG (096-055-171-170)	115X115X40	15030	15755	16480	17240	17970	18690	11945	12530	13105
D CONFIG (169-171-235)	115X96X40	12390	12990	13580	14190	14780	15375	9645	10130	10620
J CONFIG (041-042)	68X40X40	7030	7300	7580	7850	8130	8430	5830	6000	6180
K CONFIG (041-071-005)	92X62X40	9545	9925	10340	10730	11115	11520	7805	8115	8430
L CONFIG (012-055-071-042)	102X102X40	14185	14840	15520	16205	16865	17545	11395	11855	12290
M CONFIG (041-071-024)	102X89X40	11820	12400	13015	13605	14205	14805	9215	9630	10030

ROTTERDAM

OPTIMA

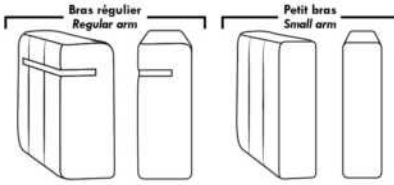

Spécifications | Specifications

Appui-tête levé / Headrest up
 Appui-tête baissé / Headrest down
 Complètement incliné / Fully reclined

(A) Hauteur complète 40" / Total Height
 (B) Hauteur appui-tête baissé 33" / Height headrest down
 (C) Hauteur du bras 24" / Arm Height
 (D) Hauteur du siège 19,5" / Seat height
 (E) Profondeur inclinée 65" / Depth fully reclined
 (F) Profondeur d'assise 20" ou/ou 22" / Seat depth
 (G) Profondeur appui-tête monté 36" / Depth with headrest up

Siège 30" de large | 30" Seat Width

Siège 23" de large | 23" Seat Width

Autres | Others

Fauteuil berçant, pivotant et inclinable / **Swivel, rocking motion chair**

N'est pas un mécanisme protège-mur / Not a wall hugger mechanism
 Dégagement mural: 16" / Wall clearance: 16"

30" Populaires | Popular CONFIGURATIONS 23"

Nos produits sont fabriqués à la main et des variations mineures peuvent survenir. / Our product is hand-made and minor variations can occur.

SACHA

Modèle avec appui-tête ajustable inclus avec tous les items (2 sur coin carré). Appui-tête FIXE sur Centre Rond. Couture: Petit fil en tissu & en cuir. Fauteuils inclinables, berçants, pivotants (items 043 & 163 seulement): Coussin de siège avec mousse mémoire 1". Item chaise longue dos inclinable avec mécanisme "Push Back"; espace du mur: 10".

TISSU UNI RECOMMANDÉ.

OPTIONS - Fournir DESSIN de votre config.:

Petit Bras 6": au même prix.

Pattes (spécifiez couleur): Sur bras LARGE: LG106 bois. Sur PETIT bras: LG195 bois.

Choix de profondeur d'assise : 20" ou *22". *Le 22" N/D sur fauteuils #043 et #163.

Faut. 043-163: avec base en bois (spécifiez couleur).

Option PREMIUM (disponible seul. avec l'option MOTORISÉ): Repose-pied pleine jambe + rembourrage des sièges avec mousse modelée et couche de mousse mémoire 1" sur l'ensemble du mobilier (autant fixe qu'inclinable); AJOUTEZ \$140/siège. Section allongée d'un item compte pour 1 siège & chaise longue pour 2 sièges.

Mécanisme motorisé inclinable avec bouton tactile ajoutez 315\$/méc. Pour le SANS FIL (batterie) ajoutez \$625/méc.

NB: 2 sièges inclinables SÉPARÉS par un centre rond ou un coin carré ne peuvent pas ouvrir en même temps.

Description	L x P x H	Cuir						Tissu		
		10	20 Hugo Madras Softy	30 Empire Fantasy Illusion Tucson Utah Vintage Yukon	40 Diamond Elegance Princess Santiago Sensation Sunset Trina Victoria	50 Bull Cassiope Dublin	60 Caress Ultrasued	A	B COM	C alta
001 FAUTEUIL	42X 40X33/40	3065	3265	3465	3665	3865	4050	2290	2400	2475
002 CAUSEUSE	65X40X33/40	4450	4715	4975	5240	5490	5725	3325	3465	3615
003 SOFA	89X40X33/40	5440	5750	6075	6390	6700	7015	4015	4225	4400
005 CHAISE LONGUE BRAS DROIT	33X62X33/40	2915	3065	3225	3365	3525	3665	2140	2290	2425
009 CAUSEUSE SANS BRAS	47X40X33/40	3325	3465	3640	3790	3925	4065	2450	2575	2750
011 CHAISE LONGUE BRAS GAUCHE	33X62X33/40	2915	3065	3225	3365	3525	3665	2140	2290	2425
012 CAUSEUSE BRAS GAUCHE	56X40X33/40	3900	4075	4325	4515	4700	4915	2900	3040	3190
017 FAUTEUIL DOUBLE	49X40X33/40	3290	3490	3725	3925	4125	4365	2425	2540	2675
021 SOFA APPARTEMENT SANS BRAS	61X40X33/40	3775	3950	4175	4375	4575	4750	2790	2990	3165
024 CAUSEUSE MODULAIRE ALLONGEE DROIT	89X40/44X33/40	5240	5550	5900	6240	6550	6890	3590	3790	3990
040 SOFA SANS BRAS	71X40X33/40	4275	4450	4700	4925	5125	5350	3175	3365	3575
041 FAUTEUIL INCLINABLE BRAS-G	33X40X33/40	2825	2990	3125	3300	3440	3590	2175	2290	2400
042 FAUTEUIL INCLINABLE BRAS-D	33X40X33/40	2825	2990	3125	3300	3440	3590	2175	2290	2400
043 FAUTEUIL INCLINABLE BERÇANT PIVOTANT	30x34x42	3690	3890	4115	4350	4550	4750	2950	3040	3125
044 FAUTEUIL INCLINABLE	42X40X33/40	3390	3600	3825	4015	4225	4400	2640	2740	2825
045 CAUSEUSE SANS BRAS ALLONGEE DROIT	68X40X33/40	3915	4100	4365	4575	4765	4990	2915	3065	3215
048 CAUSEUSE MODULAIRE ALLONGEE GAUCHE	89X40/44X33/40	5240	5550	5900	6240	6550	6890	3590	3790	3990
050 CENTRE ROND	49X49X33	2915	3100	3325	3525	3725	3915	2040	2140	2275

SACHA

Modèle avec appui-tête ajustable inclus avec tous les items (2 sur coin carré). Appui-tête FIXE sur Centre Rond. Couture: Petit fil en tissu & en cuir. Fauteuils inclinables, berçants, pivotants (items 043 & 163 seulement): Coussin de siège avec mousse mémoire 1". Item chaise longue dos inclinable avec mécanisme "Push Back"; espace du mur: 10".

TISSU UNI RECOMMANDÉ.

OPTIONS - Fournir DESSIN de votre config.:

Petit Bras 6": au même prix.

Pattes (spécifiez couleur): Sur bras LARGE: LG106 bois. Sur PETIT bras: LG195 bois.

Choix de profondeur d'assise : 20" ou *22". *Le 22" N/D sur fauteuils #043 et #163.

Faut. 043-163: avec base en bois (spécifiez couleur).

Option PREMIUM (disponible seul. avec l'option MOTORISÉ): Repose-pied pleine jambe + rembourrage des sièges avec mousse modelée et couche de mousse mémoire 1" sur l'ensemble du mobilier (autant fixe qu'inclinable); AJOUTEZ \$140/siège. Section allongée d'un item compte pour 1 siège & chaise longue pour 2 sièges.

Mécanisme motorisé inclinable avec bouton tactile ajoutez 315\$/méc. Pour le SANS FIL (batterie) ajoutez \$625/méc.

NB: 2 sièges inclinables SÉPARÉS par un centre rond ou un coin carré ne peuvent pas ouvrir en même temps.

Description	L x P x H	Cuir						Tissu		
		10	20 Hugo Madras Softy	30 Empire Fantasy Illusion Tucson Utah Vintage Yukon	40 Diamond Elegance Princess Santiago Sensation Sunset Trina Victoria	50 Bull Cassiope Dublin	60 Caress Ultrasued	A	B COM	C alta
051 FAUTEUIL SANS BRAS	24X40X33/40	1890	1990	2100	2190	2300	2415	1425	1525	1640
052 SOFA BRAS GAUCHE	80X40X33/40	4865	5090	5375	5640	5900	6190	3590	3790	3990
053 SOFA BRAS DROIT	80X40X33/40	4865	5090	5375	5640	5900	6190	3590	3790	3990
055 COIN CARRE	44X44X33/40	3440	3640	3850	4040	4250	4425	2565	2700	2800
056 FAUTEUIL BRAS DROIT	33X40X33/40	2475	2640	2790	2965	3090	3240	1850	1940	2040
057 FAUTEUIL BRAS GAUCHE	33X40X33/40	2475	2640	2790	2965	3090	3240	1850	1940	2040
061 CAUSEUSE BRAS DROIT	56X40X33/40	3900	4075	4325	4515	4700	4915	2900	3040	3190
071 FAUTEUIL INCLINABLE SANS BRAS	24X40X33/40	2240	2365	2450	2540	2650	2750	1765	1890	2025
086 CAUSEUSE SANS BRAS ALLONGEE GAUCHE	68X40X33/40	3915	4100	4365	4575	4765	4990	2915	3065	3215
088 FAUTEUIL SANS BRAS ALLONGE GAUCHE	45X40X33/40	2500	2665	2840	3015	3175	3340	1865	1950	2065
089 FAUTEUIL SANS BRAS ALLONGE DROIT	45X40X33/40	2500	2665	2840	3015	3175	3340	1865	1950	2065
095 SOFA APPARTEMENT	79X40X33/40	4940	5240	5540	5840	6125	6425	3650	3840	4015
096 SOFA APPARTEMENT BRAS GAUCHE	70X40X33/40	4350	4590	4875	5090	5350	5590	3240	3415	3600
097 SOFA APPARTEMENT BRAS DROIT	70X40X33/40	4350	4590	4875	5090	5350	5590	3240	3415	3600
124 POUF AVEC RANGEMENT	30X22X17	1325	1375	1450	1525	1600	1665	1115	1140	1175
163 FAUT. DBL INCL. BERÇANT PIVOTANT	33 x 34 x 42	3775	4015	4240	4425	4665	4890	2965	3050	3140
165 FAUTEUIL DOUBLE INCLINABLE	49X40X33/40	3600	3825	4040	4275	4450	4690	2765	2900	3025
167 SOFA APP. SANS BRAS ALLONGE GAUCHE	82X40X33/40	4365	4615	4915	5175	5440	5700	3265	3440	3615

SACHA

Modèle avec appui-tête ajustable inclus avec tous les items (2 sur coin carré). Appui-tête FIXE sur Centre Rond. Couture: Petit fil en tissu & en cuir. Fauteuils inclinables, berçants, pivotants (items 043 & 163 seulement): Coussin de siège avec mousse mémoire 1". Item chaise longue dos inclinable avec mécanisme "Push Back"; espace du mur: 10".

TISSU UNI RECOMMANDÉ.

OPTIONS - Fournir DESSIN de votre config.:

Petit Bras 6": au même prix.

Pattes (spécifiez couleur): Sur bras LARGE: LG106 bois. Sur PETIT bras: LG195 bois.

Choix de profondeur d'assise : 20" ou *22". *Le 22" N/D sur fauteuils #043 et #163.

Faut. 043-163: avec base en bois (spécifiez couleur).

Option PREMIUM (disponible seul. avec l'option MOTORISÉ): Repose-pied pleine jambe + rembourrage des sièges avec mousse modelée et couche de mousse mémoire 1" sur l'ensemble du mobilier (autant fixe qu'inclinable); AJOUTEZ \$140/siège. Section allongée d'un item compte pour 1 siège & chaise longue pour 2 sièges.

Mécanisme motorisé inclinable avec bouton tactile ajoutez 315\$/méc. Pour le SANS FIL (batterie) ajoutez \$625/méc.

NB: 2 sièges inclinables SÉPARÉS par un centre rond ou un coin carré ne peuvent pas ouvrir en même temps.

Description	L x P x H	Cuir						Tissu		
		10	20 Hugo Madras Softy	30 Empire Fantasy Illusion Tucson Utah Vintage Yukon	40 Diamond Elegance Princess Santiago Sensation Sunset Trina Victoria	50 Bull Cassiope Dublin	60 Caress Ultrasued	A	B COM	C alta
168 SOFA APP. SANS BRAS ALLONGE DROIT	82X40X33/40	4365	4615	4915	5175	5440	5700	3265	3440	3615
169 FAUTEUIL DOUBLE INCLINABLE BRAS GAUCHE	40X40X33/40	3025	3190	3365	3540	3715	3865	2365	2465	2575
170 FAUTEUIL DOUBLE INCLINABLE BRAS DROIT	40X40X33/40	3025	3190	3365	3540	3715	3865	2365	2465	2575
171 FAUTEUIL DOUBLE INCLINABLE SANS BRAS	31X40X33/40	2450	2550	2700	2800	2925	3040	2000	2125	2275
173 CHAISE LONGUE DOUBLE BRAS GAUCHE	40X62X33/40	3175	3365	3590	3790	3990	4175	2390	2550	2765
174 CHAISE LONGUE DOUBLE BRAS DROIT	40X62X33/40	3175	3365	3590	3790	3990	4175	2390	2550	2765
175 FAUTEUIL DOUBLE BRAS GAUCHE	40X40X33/40	2675	2840	3025	3190	3350	3525	2000	2125	2275
176 FAUTEUIL DOUBLE BRAS DROIT	40X40X33/40	2675	2840	3025	3190	3350	3525	2000	2125	2275
177 FAUTEUIL DOUBLE SANS BRAS	31X40X33/40	2100	2215	2375	2465	2565	2700	1565	1690	1840
178 FAUTEUIL DOUBLE SANS BRAS ALLONGE-G	52X40X33/40	2700	2890	3075	3265	3440	3615	2025	2140	2290
179 FAUTEUIL DOUBLE SANS BRAS ALLONGE-D	52X40X33/40	2700	2890	3075	3265	3440	3615	2025	2140	2290
230 CHAISE LONGUE DOUBLE DOS INCL. BRAS-G	40X62X33/40	3525	3725	3925	4100	4340	4540	2650	2840	3040
231 CHAISE LONGUE DOUBLE DOS INCL. BRAS-D	40X62X33/40	3525	3725	3925	4100	4340	4540	2650	2840	3040
232 CHAISE LONGUE DOS INCLINABLE BRAS-G	33X62X33/40	3265	3390	3575	3725	3865	4015	2425	2540	2675
233 CHAISE LONGUE DOS INCLINABLE BRAS-D	33X62X33/40	3265	3390	3575	3725	3865	4015	2425	2540	2675
234 SOFA APP. MODULAIRE ALLONGE GAUCHE	96X40/44X33/40	5440	5765	6100	6425	6775	7090	3790	4015	4250
235 SOFA APP. MODULAIRE ALLONGE DROIT	96X40/44X33/40	5440	5765	6100	6425	6775	7090	3790	4015	4250
CONFIGURATIONS										
A CONFIG. (169-177-174)	111X62X33/40	8300	8770	9330	9795	10270	10740	6320	6705	7180

Liste de prix CDN

SACHA

Description	L x P x H	Cuir						Tissu		
		10	20 Hugo Madras Softy	30 Empire Fantasy Illusion Tucson Utah Vintage Yukon	40 Diamond Elegance Princess Santiago Sensation Sunset Trina Victoria	50 Bull Cassiope Dublin	60 Caress Ultrasued	A	B COM	C alta
B CONFIG. (96-55-177-170)	114X115X33/40	12915	13635	14465	15135	15880	16580	9735	10270	10815
C CONFIG. (173-177-055-179)	115X96X33/40	11415	12110	12890	13560	14245	14915	8545	9080	9695
D CONFIG. (011-009-005)	113X62X33/40	9155	9595	10090	10520	10975	11395	6730	7155	7600
E CONFIG. (41-71-55-61)	101X100X33/40	12405	13070	13750	14395	15040	15680	9405	9920	10415
F CONFIG. (41-61)	89X40X33/40	6725	7065	7450	7815	8140	8505	5075	5330	5590
G CONFIG. (57-42)	66X40X33/40	5300	5630	5915	6265	6530	6830	4025	4230	4440

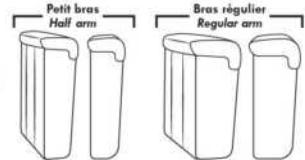

Items avec siège de 30" | Items with 30" seat

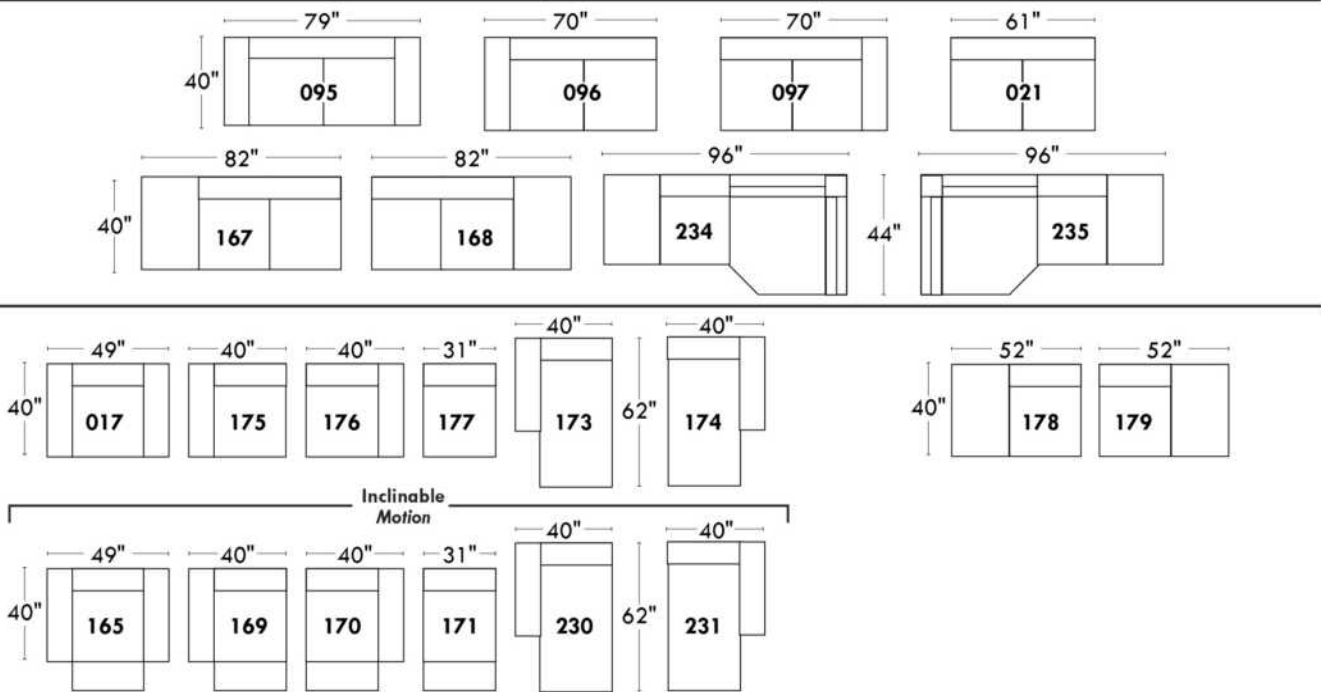

Spécifications | Specifications

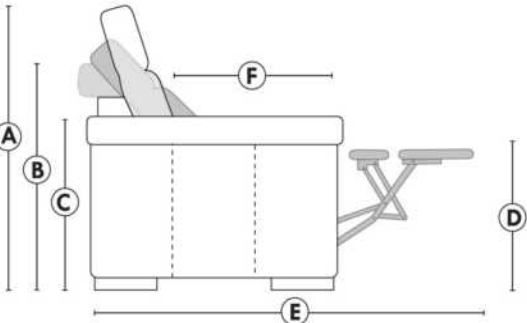

- Appui-tête levé / Headrest up
- Appui-tête baissé / Headrest down
- Complètement incliné / Fully reclined
- (A) Hauteur complète 40" / Total Height
- (B) Hauteur appui-tête baissé 33" / Height headrest down
- (C) Hauteur du bras 24" / Arm Height
- (D) Hauteur du siège 19,5" / Seat height
- (E) Profondeur incliné 65" / Depth fully reclined
- (F) Profondeur d'assise 20" ou/ou 22" / Seat depth

Autres | Others

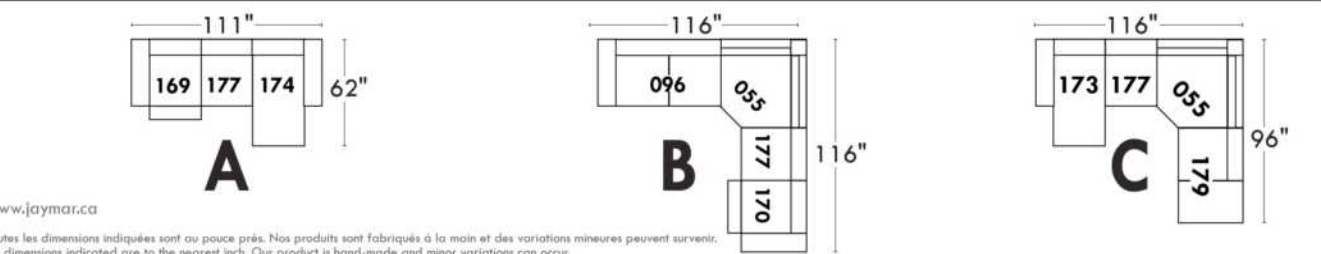
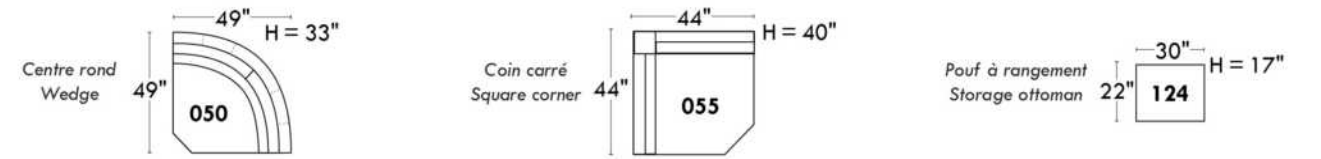

www.jaymar.ca
 Toutes les dimensions indiquées sont au pouce près. Nos produits sont fabriqués à la main et des variations mineures peuvent survenir.
 All dimensions indicated are to the nearest inch. Our product is hand-made and minor variations can occur.

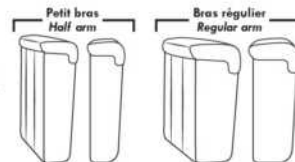

Items avec siège de 23" | Items with 23" seat

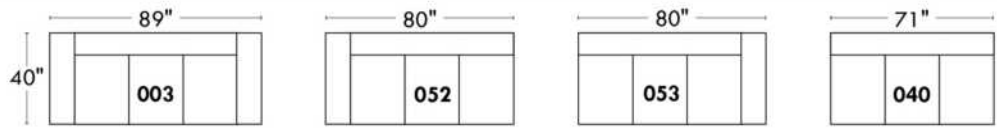
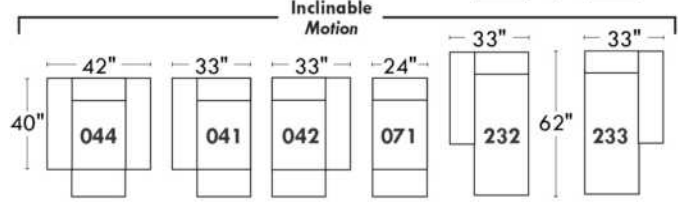
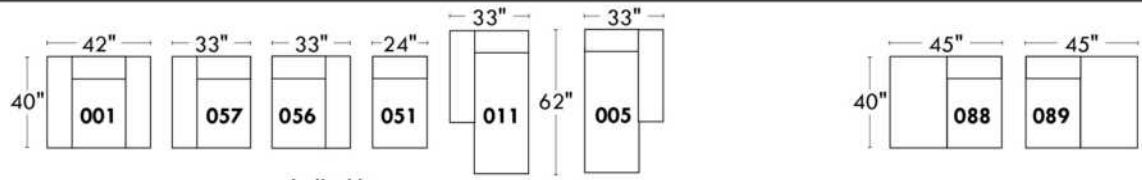
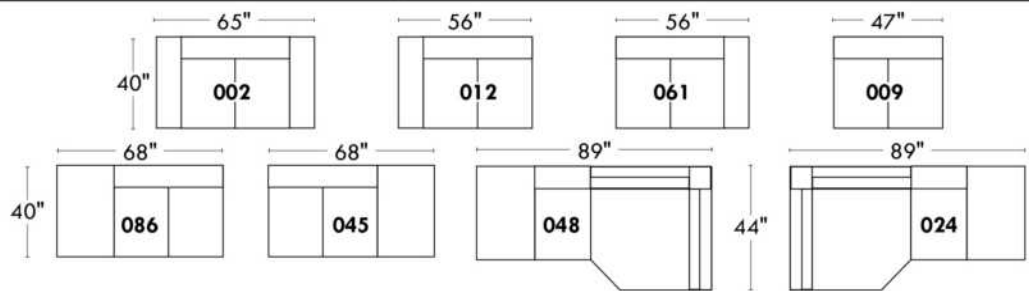

Fauteuil berçant, pivotant et inclinable
Swivel rocking motion chair

Simple: 30" x 34" x 19" (H=42", Bras | Arm 5 1/2")

Double: 33" x 34" x 22" (H=42", Bras | Arm 5 1/2")

Autres | Others

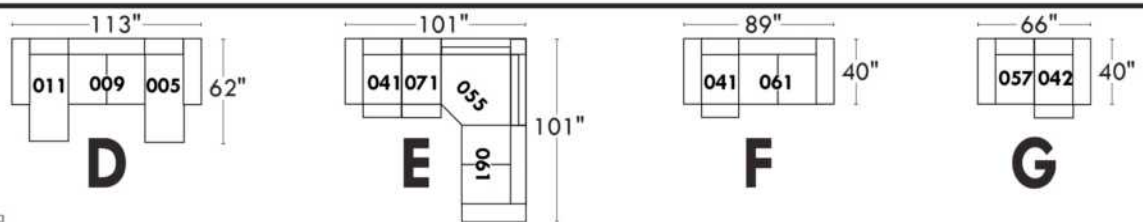
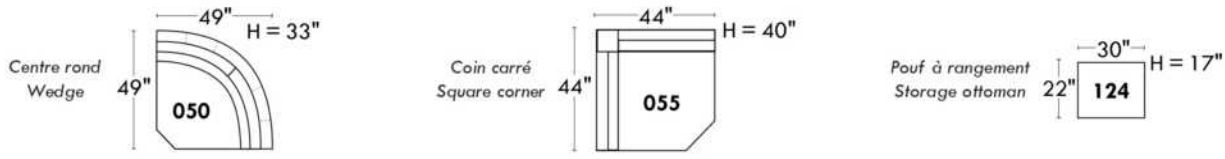

www.jaymar.ca
 Toutes les dimensions indiquées sont au pouce près. Nos produits sont fabriqués à la main et des variations mineures peuvent survenir.
 All dimensions indicated are to the nearest inch. Our product is hand-made and minor variations can occur.

SAN FRANCISCO

Caractéristiques:

- Inclinable motorisé pleine jambe "à mécanisme *protège-mur " (manuel n/d).
- Appui-tête ajustable manuel sur tous les items (fixe sur centre rond).
- Coussins de siège avec mousse modelée + 1" de mousse mémoire au-dessus.
- Couture: petit fil en tissu et gros fil plat en cuir.
- Chaises longues dos inclinables avec méc. "push back"; dégagement mural 10".

*Exclus faut. 043 & 163 : Dégagement mural 16"

Note: 2 inclinables séparés par un coin ne peuvent pas ouvrir en même temps. Aucuns inclinables à côté du #155 Petit coin carré.

OPTIONS

- Motorisé sans fil (avec batterie): ajoutez \$315/mec.
- *Appui-tête motorisé: ajoutez \$315 ch. (*N/D sur items fixe ou chaise longue.)
- Choix de bras (LARGE ou PETIT de 6"): Patte sur bras LARGE: LG08 bois ou LG64 métal. PETIT bras 6": LG195 bois, métal N/D. Spécifiez couleur de pattes en bois.
- Profondeur d'assise : 20" ou *22". *Le 22" N/D sur fauteuils 043 & 163.
- Faut. 043-163: avec base en bois (spécifiez couleur).

ACCESSOIRES (Seulement sur *items 159-160-190) :

- Ancrage \$90 ch | Tablette pivotante & porte verre à vin \$50 ch, porte tablette \$100 & lampe DEL \$125.
- Porte-Gobelet en métal : \$65 ch. (1 par item 160-190 & 2 côte à côte sur item 159). Spécifiez couleur Acier, Noir ou Or.
- *RANGEMENTS 159-160-190 avec 2 prises USB/Élec. *Items universels (sans les détails du bras), non finis sur les côtés, doivent être utilisés entre 2 sièges.

Description	L x P x H	Cuir						Tissu		
		10	20 Hugo Madras Softy	30 Empire Fantasy Illusion Tucson Utah Vintage Yukon	40 Diamond Elegance Princess Santiago Sensation Sunset Trina Victoria	50 Bull Cassiope Dublin	60 Caress Ultrasued	A	B COM	C alta
001 FAUTEUIL	45x40x33/40	3550	3750	3950	4165	4365	4565	2825	2915	2990
002 CAUSEUSE	68x40x33/40	5075	5315	5565	5800	6040	6290	4000	4165	4315
003 SOFA	92x40x33/40	6125	6440	6765	7075	7400	7715	4840	5025	5215
005 CHAISE LONGUE BRAS DROIT	35x62x33/40	3315	3450	3600	3740	3875	4015	2615	2725	2840
009 CAUSEUSE SANS BRAS	47x40x33/40	3565	3715	3865	4015	4175	4325	2750	2915	3065
011 CHAISE LONGUE BRAS GAUCHE	35x62x33/40	3315	3450	3600	3740	3875	4015	2615	2725	2840
012 CAUSEUSE BRAS GAUCHE	58x40x33/40	4365	4565	4765	4975	5175	5375	3415	3565	3700
017 FAUTEUIL DOUBLE	52x40x33/40	3725	3940	4165	4375	4590	4815	2950	3075	3200
021 SOFA APPARTEMENT SANS BRAS	61x40x33/40	4015	4240	4450	4665	4890	5100	3090	3265	3440
024 CAUSEUSE MODULAIRE ALLONGEE DROIT	89x40/44x33/40	5590	5925	6275	6615	6965	7300	4025	4240	4440
040 SOFA SANS BRAS	71x40x33/40	4600	4840	5065	5290	5525	5750	3590	3790	3990
041 FAUTEUIL INCLINABLE BRAS-G	35x40x33/40	3515	3650	3790	3925	4065	4215	2915	3000	3090
042 FAUTEUIL INCLINABLE BRAS-D	35x40x33/40	3515	3650	3790	3925	4065	4215	2915	3000	3090
043 FAUTEUIL INCLINABLE BERÇANT PIVOTANT	30x34x42	4165	4390	4615	4850	5075	5300	3415	3515	3600
044 FAUTEUIL INCLINABLE	45x40x33/40	4240	4415	4590	4765	4950	5125	3515	3590	3665
045 CAUSEUSE SANS BRAS ALLONGEE DROIT	68x40x33/40	4240	4425	4615	4815	5000	5190	3290	3425	3575

SAN FRANCISCO

Caractéristiques:

- Inclinable motorisé pleine jambe "à mécanisme *protège-mur " (manuel n/d).
- Appui-tête ajustable manuel sur tous les items (fixe sur centre rond).
- Coussins de siège avec mousse modelée + 1" de mousse mémoire au-dessus.
- Couture: petit fil en tissu et gros fil plat en cuir.
- Chaises longues dos inclinables avec méc. "push back"; dégagement mural 10".

*Exclus faut. 043 & 163 : Dégagement mural 16"

Note: 2 inclinables séparés par un coin ne peuvent pas ouvrir en même temps. Aucuns inclinables à côté du #155 Petit coin carré.

OPTIONS

- Motorisé sans fil (avec batterie): ajoutez \$315/mec.
- *Appui-tête motorisé: ajoutez \$315 ch. (*N/D sur items fixe ou chaise longue.)
- Choix de bras (LARGE ou PETIT de 6"): Patte sur bras LARGE: LG08 bois ou LG64 métal. PETIT bras 6": LG195 bois, métal N/D. Spécifiez couleur de pattes en bois.
- Profondeur d'assise : 20" ou *22". *Le 22" N/D sur fauteuils 043 & 163.
- Faut. 043-163: avec base en bois (spécifiez couleur).

ACCESSOIRES (Seulement sur *items 159-160-190) :

- Ancrage \$90 ch | Tablette pivotante & porte verre à vin \$50 ch, porte tablette \$100 & lampe DEL \$125.
- Porte-Gobelet en métal : \$65 ch. (1 par item 160-190 & 2 côte à côte sur item 159). Spécifiez couleur Acier, Noir ou Or.
- *RANGEMENTS 159-160-190 avec 2 prises USB/Élec. *Items universels (sans les détails du bras), non finis sur les côtés, doivent être utilisés entre 2 sièges.

Description	L x P x H	Cuir						Tissu		
		10	20 Hugo Madras Softy	30 Empire Fantasy Illusion Tucson Utah Vintage Yukon	40 Diamond Elegance Princess Santiago Sensation Sunset Trina Victoria	50 Bull Cassiope Dublin	60 Caresse Ultrasued	A	B COM	C alta
048 CAUSEUSE MODULAIRE ALLONGEE GAUCHE	89x40/44x33/40	5590	5925	6275	6615	6965	7300	4025	4240	4440
050 CENTRE ROND	49x49x33	3100	3300	3515	3715	3915	4115	2240	2350	2465
051 FAUTEUIL SANS BRAS	24x40x33/40	2040	2140	2250	2350	2450	2550	1565	1675	1775
052 SOFA BRAS GAUCHE	82x40x33/40	5400	5665	5915	6175	6425	6675	4240	4425	4615
053 SOFA BRAS DROIT	82x40x33/40	5400	5665	5915	6175	6425	6675	4240	4425	4615
055 COIN CARRE	44x44x33/40	3590	3800	4015	4240	4450	4665	2790	2900	3000
056 FAUTEUIL BRAS DROIT	35x40x33/40	2840	2975	3100	3225	3350	3475	2215	2325	2425
057 FAUTEUIL BRAS GAUCHE	35x40x33/40	2840	2975	3100	3225	3350	3475	2215	2325	2425
061 CAUSEUSE BRAS DROIT	58x40x33/40	4365	4565	4765	4975	5175	5375	3415	3565	3700
071 FAUTEUIL INCLINABLE SANS BRAS	24x40x33/40	2715	2825	2950	3065	3175	3290	2275	2390	2500
086 CAUSEUSE SANS BRAS ALLONGEE GAUCHE	68x40x33/40	4240	4425	4615	4815	5000	5190	3290	3425	3575
088 FAUTEUIL SANS BRAS ALLONGE GAUCHE	45x40x33/40	2700	2890	3065	3240	3415	3600	2075	2165	2265
089 FAUTEUIL SANS BRAS ALLONGE DROIT	45x40x33/40	2700	2890	3065	3240	3415	3600	2075	2165	2265
095 SOFA APPARTEMENT	82x40x33/40	5525	5825	6140	6440	6750	7050	4340	4525	4715
096 SOFA APPARTEMENT BRAS GAUCHE	72x40x33/40	4825	5065	5300	5550	5790	6025	3725	3915	4100
097 SOFA APPARTEMENT BRAS DROIT	72x40x33/40	4825	5065	5300	5550	5790	6025	3725	3915	4100

SAN FRANCISCO

Caractéristiques:

- Inclinable motorisé pleine jambe "à mécanisme *protège-mur " (manuel n/d).
- Appui-tête ajustable manuel sur tous les items (fixe sur centre rond).
- Coussins de siège avec mousse modelée + 1" de mousse mémoire au-dessus.
- Couture: petit fil en tissu et gros fil plat en cuir.
- Chaises longues dos inclinables avec méc. "push back"; dégagement mural 10".

*Exclus faut. 043 & 163 : Dégagement mural 16"

Note: 2 inclinables séparés par un coin ne peuvent pas ouvrir en même temps. Aucuns inclinables à côté du #155 Petit coin carré.

OPTIONS

- Motorisé sans fil (avec batterie): ajoutez \$315/mec.
- *Appui-tête motorisé: ajoutez \$315 ch. (*N/D sur items fixe ou chaise longue.)
- Choix de bras (LARGE ou PETIT de 6"): Patte sur bras LARGE: LG08 bois ou LG64 métal. PETIT bras 6": LG195 bois, métal N/D. Spécifiez couleur de pattes en bois.
- Profondeur d'assise : 20" ou *22". *Le 22" N/D sur fauteuils 043 & 163.
- Faut. 043-163: avec base en bois (spécifiez couleur).

ACCESSOIRES (Seulement sur *items 159-160-190) :

- Ancrage \$90 ch | Tablette pivotante & porte verre à vin \$50 ch, porte tablette \$100 & lampe DEL \$125.
- Porte-Gobelet en métal : \$65 ch. (1 par item 160-190 & 2 côte à côte sur item 159). Spécifiez couleur Acier, Noir ou Or.
- *RANGEMENTS 159-160-190 avec 2 prises USB/Élec. *Items universels (sans les détails du bras), non finis sur les côtés, doivent être utilisés entre 2 sièges.

Description	L x P x H	Cuir						Tissu		
		10	20 Hugo Madras Softy	30 Empire Fantasy Illusion Tucson Utah Vintage Yukon	40 Diamond Elegance Princess Santiago Sensation Sunset Trina Victoria	50 Bull Cassiope Dublin	60 Caresse Ultrasued	A	B COM	C alta
124 POUF AVEC RANGEMENT	30x22x17	1400	1450	1500	1550	1615	1665	1200	1250	1300
155 PETIT COIN CARRE	40x40x33/40	3590	3800	4015	4240	4450	4665	2790	2900	3000
159 RANGEMENT À ANGLE	10/25x35x22	1400	1465	1525	1600	1665	1725	1075	1100	1125
160 RANGEMENT DROIT	10x35x22	1350	1415	1475	1540	1615	1675	1025	1050	1075
163 FAUT. DBL INCL. BERCANT PIVOTANT	33x34x42	4265	4500	4740	4990	5225	5475	3425	3525	3615
165 FAUTEUIL DOUBLE INCLINABLE	52x40x33/40	4415	4625	4850	5065	5275	5500	3650	3790	3925
167 SOFA APP. SANS BRAS ALLONGE GAUCHE	82x40x33/40	4690	4950	5200	5465	5715	5965	3615	3800	3990
168 SOFA APP. SANS BRAS ALLONGE DROIT	82x40x33/40	4690	4950	5200	5465	5715	5965	3615	3800	3990
169 FAUTEUIL DOUBLE INCLINABLE BRAS GAUCHE	42x40x33/40	3700	3865	4025	4200	4365	4525	3040	3200	3365
170 FAUTEUIL DOUBLE INCLINABLE BRAS DROIT	42x40x33/40	3700	3865	4025	4200	4365	4525	3040	3200	3365
171 FAUTEUIL DOUBLE INCLINABLE SANS BRAS	31x40x33/40	2915	3025	3140	3250	3365	3475	2390	2515	2640
173 CHAISE LONGUE DOUBLE BRAS GAUCHE	42x62x33/40	3590	3790	3990	4200	4400	4600	2825	3000	3165
174 CHAISE LONGUE DOUBLE BRAS DROIT	42x62x33/40	3590	3790	3990	4200	4400	4600	2825	3000	3165
175 FAUTEUIL DOUBLE BRAS GAUCHE	42x40x33/40	3000	3175	3350	3540	3715	3890	2365	2500	2640
176 FAUTEUIL DOUBLE BRAS DROIT	42x40x33/40	3000	3175	3350	3540	3715	3890	2365	2500	2640
177 FAUTEUIL DOUBLE SANS BRAS	31x40x33/40	2240	2365	2490	2615	2740	2875	1700	1815	1925

SAN FRANCISCO

Caractéristiques:

- Inclinable motorisé pleine jambe "à mécanisme *protège-mur " (manuel n/d).
- Appui-tête ajustable manuel sur tous les items (fixe sur centre rond).
- Coussins de siège avec mousse modelée + 1" de mousse mémoire au-dessus.
- Couture: petit fil en tissu et gros fil plat en cuir.
- Chaises longues dos inclinables avec méc. "push back"; dégagement mural 10".

*Exclus faut. 043 & 163 : Dégagement mural 16"

Note: 2 inclinables séparés par un coin ne peuvent pas ouvrir en même temps. Aucuns inclinables à côté du #155 Petit coin carré.

OPTIONS

- Motorisé sans fil (avec batterie): ajoutez \$315/mec.
- *Appui-tête motorisé: ajoutez \$315 ch. (*N/D sur items fixe ou chaise longue.)
- Choix de bras (LARGE ou PETIT de 6"): Patte sur bras LARGE: LG08 bois ou LG64 métal. PETIT bras 6": LG195 bois, métal N/D. Spécifiez couleur de pattes en bois.
- Profondeur d'assise : 20" ou *22". *Le 22" N/D sur fauteuils 043 & 163.
- Faut. 043-163: avec base en bois (spécifiez couleur).

ACCESSOIRES (Seulement sur *items 159-160-190) :

- Ancrage \$90 ch | Tablette pivotante & porte verre à vin \$50 ch, porte tablette \$100 & lampe DEL \$125.
- Porte-Gobelet en métal : \$65 ch. (1 par item 160-190 & 2 côte à côte sur item 159). Spécifiez couleur Acier, Noir ou Or.
- *RANGEMENTS 159-160-190 avec 2 prises USB/Élec. *Items universels (sans les détails du bras), non finis sur les côtés, doivent être utilisés entre 2 sièges.

Description	L x P x H	Cuir						Tissu		
		10	20 Hugo Madras Softy	30 Empire Fantasy Illusion Tucson Utah Vintage Yukon	40 Diamond Elegance Princess Santiago Sensation Sunset Trina Victoria	50 Bull Cassiope Dublin	60 Caress Ultrasued	A	B COM	C alta
178 FAUTEUIL DOUBLE SANS BRAS ALLONGE-G	52x40x33/40	2900	3075	3250	3425	3615	3790	2275	2390	2500
179 FAUTEUIL DOUBLE SANS BRAS ALLONGE-D	52x40x33/40	2900	3075	3250	3425	3615	3790	2275	2390	2500
186 CAUS. SANS BRAS ALLONGEE RANGEMENT-G	68x40x33/40	4540	4725	4925	5115	5300	5500	3590	3740	3890
187 CAUS. SANS BRAS ALLONGEE RANGEMENT-D	68x40x33/40	4540	4725	4925	5115	5300	5500	3590	3740	3890
188 FAUT. SANS BRAS ALLONGE RANGEMENT-G	45x40x33/40	3015	3190	3365	3550	3725	3900	2390	2465	2540
189 FAUT. SANS BRAS ALLONGE RANGEMENT-D	45x40x33/40	3015	3190	3365	3550	3725	3900	2390	2465	2540
190 PETIT RANGEMENT À ANGLE	10/20x35x22	1350	1415	1475	1540	1615	1675	1025	1050	1075
221 FAUT. DBL SANS BRAS ALLONGE RANGEMENT-G	52x40x33/40	3200	3375	3565	3740	3915	4090	2565	2690	2815
222 FAUT. DBL SANS BRAS ALLONGE RANGEMENT-D	52x40x33/40	3200	3375	3565	3740	3915	4090	2565	2690	2815
223 SOFA APP SANS BRAS ALLONGE RANGEMENT-G	82x40x33/40	4990	5250	5525	5790	6065	6325	3915	4100	4300
224 SOFA APP SANS BRAS ALLONGE RANGEMENT-D	82x40x33/40	4990	5250	5525	5790	6065	6325	3915	4100	4300
230 CHAISE LONGUE DOUBLE DOS INCL. BRAS-G	42x62x33/40	3940	4125	4325	4515	4700	4900	3090	3265	3440
231 CHAISE LONGUE DOUBLE DOS INCL. BRAS-D	42x62x33/40	3940	4125	4325	4515	4700	4900	3090	3265	3440
232 CHAISE LONGUE DOS INCLINABLE BRAS-G	35x62x33/40	3650	3825	4000	4190	4365	4540	2900	3015	3125
233 CHAISE LONGUE DOS INCLINABLE BRAS-D	35x62x33/40	3650	3825	4000	4190	4365	4540	2900	3015	3125
234 SOFA APP. MODULAIRE ALLONGE GAUCHE	96x40/44x33/40	5775	6100	6415	6740	7050	7375	4215	4415	4615

SAN FRANCISCO

Caractéristiques:

- Inclinable motorisé pleine jambe "à mécanisme *protège-mur " (manuel n/d).
- Appui-tête ajustable manuel sur tous les items (fixe sur centre rond).
- Coussins de siège avec mousse modelée + 1" de mousse mémoire au-dessus.
- Couture: petit fil en tissu et gros fil plat en cuir.
- Chaises longues dos inclinables avec méc. "push back"; dégagement mural 10".
- *Exclus faut. 043 & 163 : Dégagement mural 16"

Note: 2 inclinables séparés par un coin ne peuvent pas ouvrir en même temps. Aucuns inclinables à côté du #155 Petit coin carré.

OPTIONS

- Motorisé sans fil (avec batterie): ajoutez \$315/mec.
- *Appui-tête motorisé: ajoutez \$315 ch. (*N/D sur items fixe ou chaise longue.)
- Choix de bras (LARGE ou PETIT de 6"): Patte sur bras LARGE: LG08 bois ou LG64 métal. PETIT bras 6": LG195 bois, métal N/D. Spécifiez couleur de pattes en bois.
- Profondeur d'assise : 20" ou *22". *Le 22" N/D sur fauteuils 043 & 163.
- Faut. 043-163: avec base en bois (spécifiez couleur).

ACCESSOIRES (Seulement sur *items 159-160-190) :

- Ancrage \$90 ch | Tablette pivotante & porte verre à vin \$50 ch, porte tablette \$100 & lampe DEL \$125.
- Porte-Gobelet en métal : \$65 ch. (1 par item 160-190 & 2 côte à côte sur item 159). Spécifiez couleur Acier, Noir ou Or.
- *RANGEMENTS 159-160-190 avec 2 prises USB/Élec. *Items universels (sans les détails du bras), non finis sur les côtés, doivent être utilisés entre 2 sièges.

Description	L x P x H	Cuir						Tissu		
		10	20 Hugo Madras Softy	30 Empire Fantasy Illusion Tucson Utah Vintage Yukon	40 Diamond Elegance Princess Santiago Sensation Sunset Trina Victoria	50 Bull Cassiope Dublin	60 Caress Ultrasued	A	B COM	C alta
235 SOFA APP. MODULAIRE ALLONGE DROIT	96x40/44x33/40	5775	6100	6415	6740	7050	7375	4215	4415	4615
CONFIGURATIONS										
A CONFIG (169-170)	84X40X40	7400	7730	8050	8400	8730	9050	6080	6400	6730
B CONFIG (169-171-174)	115X62X40	10205	10680	11155	11650	12130	12600	8255	8715	9170
C CONFIG (096-055-171-170)	116X116X40	15030	15755	16480	17240	17970	18690	11945	12530	13105
D CONFIG (169-171-235)	116X96X40	12390	12990	13580	14190	14780	15375	9645	10130	10620
J CONFIG (041-042)	70X40X40	7030	7300	7580	7850	8130	8430	5830	6000	6180
K CONFIG (041-071-005)	94X62X40	9545	9925	10340	10730	11115	11520	7805	8115	8430
L CONFIG (012-055-071-042)	102X102X40	14185	14840	15520	16205	16865	17545	11395	11855	12290
M CONFIG (041-071-024)	103X89X40	11820	12400	13015	13605	14205	14805	9215	9630	10030

SAN FRANCISCO

OPTIMA

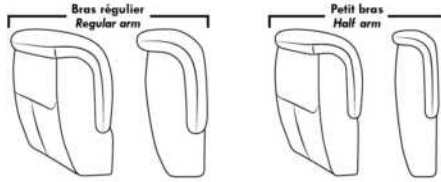

Spécifications | Specifications

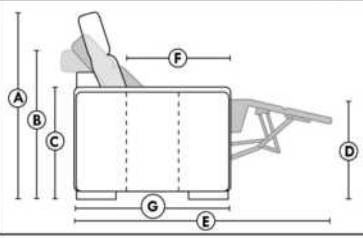

- Appui-tête levé / Headrest up
 - Appui-tête baissé / Headrest down
 - Complètement incliné / Fully reclined
- (A)** Hauteur complète 40" Total Height
(B) Hauteur appui-tête baissé 33" Height headrest down
(C) Hauteur du bras 25" Arm Height
(D) Hauteur du siège 19,5" Seat height
(E) Profondeur inclinée 65" Depth fully reclined
(F) Profondeur d'assise 20" ou/ou 22" Seat depth
(G) Profondeur appui-tête monté 36" Depth with headrest up

Siège 30" de large | 30" Seat Width

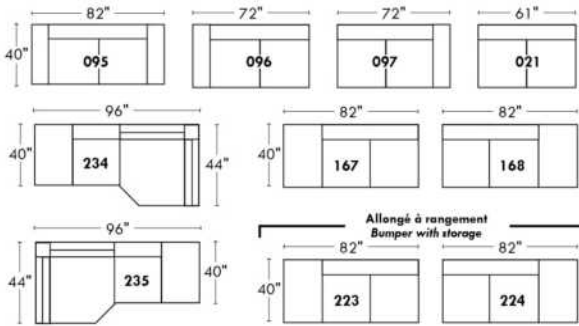

Siège 23" de large | 23" Seat Width

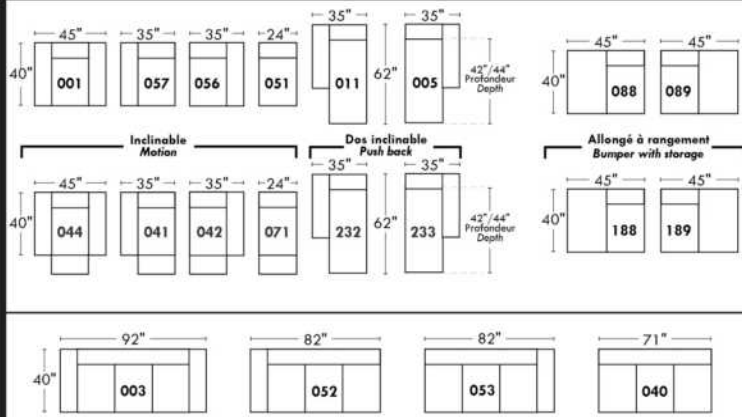
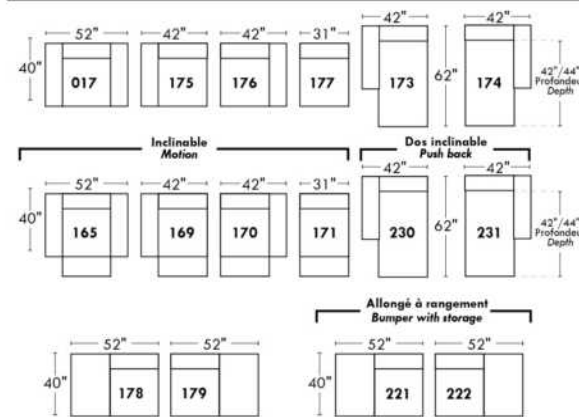
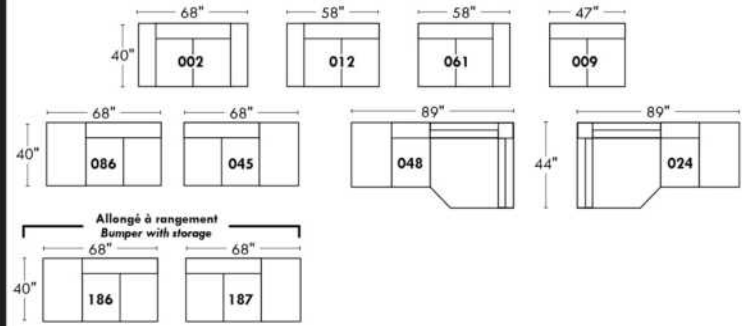

Autres | Others

Fauteuil berçant, pivotant et inclinable

N'est pas un mécanisme protège-mur
Dégagement mural: 16"

Swivel, rocking motion chair

Not a wall hugger mechanism
Wall clearance: 16"

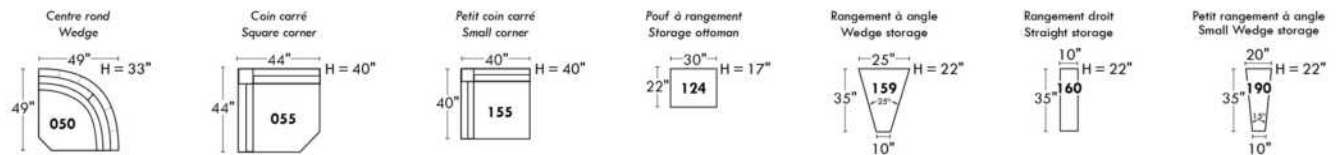
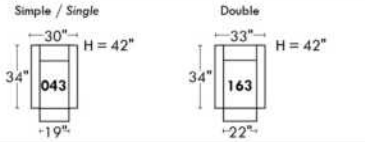

30" Populaires | Popular CONFIGURATIONS 23"

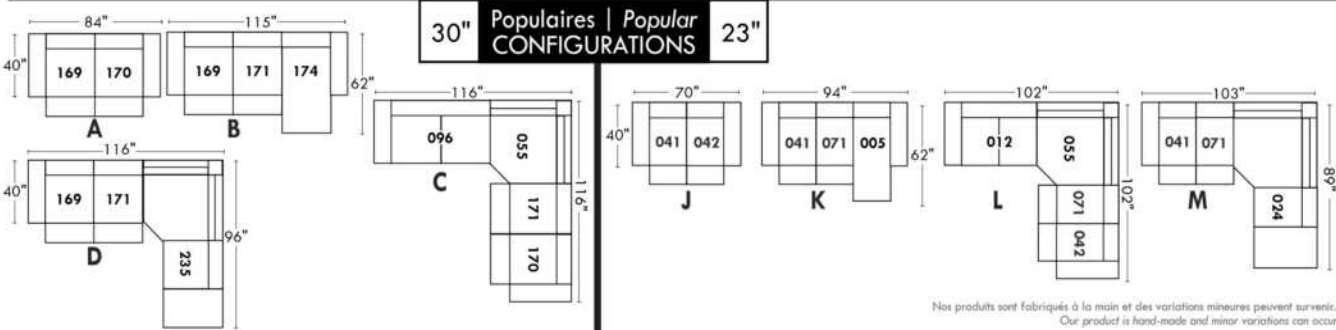

Nos produits sont fabriqués à la main et des variations mineures peuvent survenir. Our product is hand-made and minor variations can occur.

Liste de prix CDN

SCORPIO

COMBO: Recouvrement #2 sur les sièges seulement.
EN TISSU il n'y a pas de coutures sur les dossiers et sièges.
PATTE: LG82 métal
COMBO:
Recouvrement #1: Bras, extérieur et intérieur de dos.
Recouvrement #2: Dessus et devant des coussins de sièges.
1x PL.12 pour Sofa Apt et 1x PL.12 pour Causeuse.

Description	L x P x H	Cuir						Tissu		
		10	20 Hugo Madras Softy	30 Empire Fantasy Illusion Tucson Utah Vintage Yukon	40 Diamond Elegance Princess Santiago Sensation Sunset Trina Victoria	50 Bull Cassiope Dublin	60 Caress Ultrasued	A	B COM	C alta
001 FAUTEUIL	47X38X32	2900	3090	3290	3465	3675	3865	2000	2100	2265
002 CAUSEUSE	73X38X34	4050	4340	4590	4875	5115	5375	2900	3065	3215
006 POUF	25X25X18	1340	1400	1465	1540	1640	1690	1100	1125	1150
095 SOFA APPARTEMENT	88X38X34	4275	4540	4825	5065	5325	5575	3065	3215	3365

SCORPIO



Hauteur de siège 18" | Hauteur devant bras 34" | Profondeur d'assise 21"
Seat Height 18" | Arm Height 34" | Seat Depth 21"

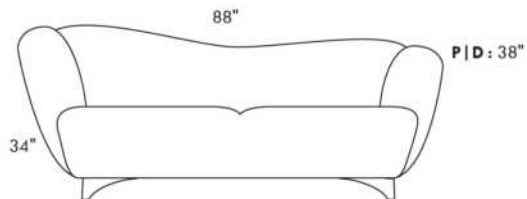

095*

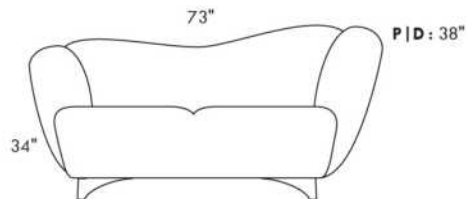

002*

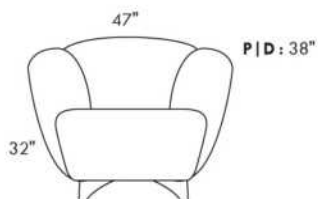

001

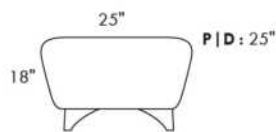

006

COUSSIN DÉCORATIF INCLU
ARM BOLSTER INCLUDED

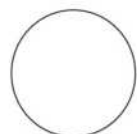

PL12

Diam.: 17"
rond | round

SEATTLE

Caractéristiques:

Inclinable motorisé pleine jambe "à méc. *protège-mur" (manuel n/d).

Appui-tête ajustable manuel sur tous les items (fixe sur centre rond).

Coussins de siège avec mousse modelée + 1" de mousse mémoire au-dessus; bras avec mousse mémoire.

Couture: petit fil en tissu et gros fil plat en cuir.

Chaises longues dos inclinables avec méc. "push back"; dégagement mural 10".

*Exclus faut. 043 & 163 : Dégagement mural 16".

Note: 2 inclinables séparés par un coin ne peuvent pas ouvrir en même temps. Aucuns inclinables à côté du #155 Petit coin carré.

OPTIONS

-Motorisé sans fil (batterie): ajoutez \$315/mec.

-*Appui-tête motorisé: ajoutez \$315 ch. (*N/D sur items fixe ou chaise longue.)

-Choix de bras (LARGE ou PETIT de 6"): Pattes sur bras LARGE: LG187 bois ou Métal: LG189 cyl. (noire ou chrome) ou LG64 (carré).

PETIT bras: LG08 bois ou Métal: LG196 cyl. (noire ou chrome) ou LG64 (carré). Spécifiez couleur.

-Profondeur d'assise : 20" ou *22". *Le 22" N/D sur faut. 043 & 163.

-Faut. 043-163: base en bois (spécifiez couleur).

ACCESSOIRES (n/d sur petit bras de 6 po)

-Ancrage \$90 ch | Tablette pivotante & porte verre à vin \$50 ch, Porte tablette \$100 & Lampe DEL \$125.

-Porte-Gobelet en métal : \$65 ch. (1 par bras/item 160-190 & 2 côte à côte sur item 159). Spécifiez couleur Acier, Noir ou Or.

-*RANGEMENTS 159-160-190 avec 2 prises USB/Élec. *Items universels, non finis sur les côtés, doivent être utilisés entre 2 sièges.

Description	L x P x H	Cuir						Tissu		
		10	20 Hugo Madras Softy	30 Empire Fantasy Illusion Tucson Utah Vintage Yukon	40 Diamond Elegance Princess Santiago Sensation Sunset Trina Victoria	50 Bull Cassiope Dublin	60 Caress Ultrasued	A	B COM	C alta
001 FAUTEUIL	42x40x33/40	3550	3750	3950	4165	4365	4565	2825	2915	2990
002 CAUSEUSE	65x40x33/40	5075	5315	5565	5800	6040	6290	4000	4165	4315
003 SOFA	89x40x33/40	6125	6440	6765	7075	7400	7715	4840	5025	5215
005 CHAISE LONGUE BRAS DROIT	33x62x33/40	3315	3450	3600	3740	3875	4015	2615	2725	2840
009 CAUSEUSE SANS BRAS	47x40x33/40	3565	3715	3865	4015	4175	4325	2750	2915	3065
011 CHAISE LONGUE BRAS GAUCHE	33x62x33/40	3315	3450	3600	3740	3875	4015	2615	2725	2840
012 CAUSEUSE BRAS GAUCHE	56x40x33/40	4365	4565	4765	4975	5175	5375	3415	3565	3700
017 FAUTEUIL DOUBLE	49x40x33/40	3725	3940	4165	4375	4590	4815	2950	3075	3200
021 SOFA APPARTEMENT SANS BRAS	61x40x33/40	4015	4240	4450	4665	4890	5100	3090	3265	3440
024 CAUSEUSE MODULAIRE ALLONGEE DROIT	89x40/44x33/40	5590	5925	6275	6615	6965	7300	4025	4240	4440
040 SOFA SANS BRAS	71x40x33/40	4600	4840	5065	5290	5525	5750	3590	3790	3990
041 FAUTEUIL INCLINABLE BRAS-G	33x40x33/40	3515	3650	3790	3925	4065	4215	2915	3000	3090
042 FAUTEUIL INCLINABLE BRAS-D	33x40x33/40	3515	3650	3790	3925	4065	4215	2915	3000	3090
043 FAUTEUIL INCLINABLE BERÇANT PIVOTANT	30x34x42	4165	4390	4615	4850	5075	5300	3415	3515	3600
044 FAUTEUIL INCLINABLE	42x40x33/40	4240	4415	4590	4765	4950	5125	3515	3590	3665
045 CAUSEUSE SANS BRAS ALLONGEE DROIT	68x40x33/40	4240	4425	4615	4815	5000	5190	3290	3425	3575

SEATTLE

Caractéristiques:

Inclinable motorisé pleine jambe "à méc. *protège-mur" (manuel n/d).

Appui-tête ajustable manuel sur tous les items (fixe sur centre rond).

Coussins de siège avec mousse modelée + 1" de mousse mémoire au-dessus; bras avec mousse mémoire.

Couture: petit fil en tissu et gros fil plat en cuir.

Chaises longues dos inclinables avec méc. "push back"; dégagement mural 10".

*Exclus faut. 043 & 163 : Dégagement mural 16".

Note: 2 inclinables séparés par un coin ne peuvent pas ouvrir en même temps. Aucuns inclinables à côté du #155 Petit coin carré.

OPTIONS

-Motorisé sans fil (batterie): ajoutez \$315/mec.

-*Appui-tête motorisé: ajoutez \$315 ch. (*N/D sur items fixe ou chaise longue.)

-Choix de bras (LARGE ou PETIT de 6"): Pattes sur bras LARGE: LG187 bois ou Métal: LG189 cyl. (noire ou chrome) ou LG64 (carré).

PETIT bras: LG08 bois ou Métal: LG196 cyl. (noire ou chrome) ou LG64 (carré). Spécifiez couleur.

-Profondeur d'assise : 20" ou *22". *Le 22" N/D sur faut. 043 & 163.

-Faut. 043-163: base en bois (spécifiez couleur).

ACCESSOIRES (n/d sur petit bras de 6 po)

-Ancrage \$90 ch | Tablette pivotante & porte verre à vin \$50 ch, Porte tablette \$100 & Lampe DEL \$125.

-Porte-Gobelet en métal : \$65 ch. (1 par bras/item 160-190 & 2 côte à côte sur item 159). Spécifiez couleur Acier, Noir ou Or.

-*RANGEMENTS 159-160-190 avec 2 prises USB/Élec. *Items universels, non finis sur les côtés, doivent être utilisés entre 2 sièges.

Description	L x P x H	Cuir						Tissu		
		10	20 Hugo Madras Softy	30 Empire Fantasy Illusion Tucson Utah Vintage Yukon	40 Diamond Elegance Princess Santiago Sensation Sunset Trina Victoria	50 Bull Cassiope Dublin	60 Caress Ultrasued	A	B COM	C alta
048 CAUSEUSE MODULAIRE ALLONGEE GAUCHE	89x40/44x33/40	5590	5925	6275	6615	6965	7300	4025	4240	4440
050 CENTRE ROND	49x49x33	3100	3300	3515	3715	3915	4115	2240	2350	2465
051 FAUTEUIL SANS BRAS	24x40x33/40	2040	2140	2250	2350	2450	2550	1565	1675	1775
052 SOFA BRAS GAUCHE	80x40x33/40	5400	5665	5915	6175	6425	6675	4240	4425	4615
053 SOFA BRAS DROIT	80x40x33/40	5400	5665	5915	6175	6425	6675	4240	4425	4615
055 COIN CARRE	44x44x33/40	3590	3800	4015	4240	4450	4665	2790	2900	3000
056 FAUTEUIL BRAS DROIT	33x40x33/40	2840	2975	3100	3225	3350	3475	2215	2325	2425
057 FAUTEUIL BRAS GAUCHE	33x40x33/40	2840	2975	3100	3225	3350	3475	2215	2325	2425
061 CAUSEUSE BRAS DROIT	56x40x33/40	4365	4565	4765	4975	5175	5375	3415	3565	3700
071 FAUTEUIL INCLINABLE SANS BRAS	24x40x33/40	2715	2825	2950	3065	3175	3290	2275	2390	2500
086 CAUSEUSE SANS BRAS ALLONGEE GAUCHE	68x40x33/40	4240	4425	4615	4815	5000	5190	3290	3425	3575
088 FAUTEUIL SANS BRAS ALLONGE GAUCHE	45x40x33/40	2700	2890	3065	3240	3415	3600	2075	2165	2265
089 FAUTEUIL SANS BRAS ALLONGE DROIT	45x40x33/40	2700	2890	3065	3240	3415	3600	2075	2165	2265
095 SOFA APPARTEMENT	79x40x33/40	5525	5825	6140	6440	6750	7050	4340	4525	4715
096 SOFA APPARTEMENT BRAS GAUCHE	70x40x33/40	4825	5065	5300	5550	5790	6025	3725	3915	4100
097 SOFA APPARTEMENT BRAS DROIT	70x40x33/40	4825	5065	5300	5550	5790	6025	3725	3915	4100
124 POUF AVEC RANGEMENT	30x22x17	1400	1450	1500	1550	1615	1665	1200	1250	1300

SEATTLE

Caractéristiques:

Inclinable motorisé pleine jambe "à méc. *protège-mur" (manuel n/d).

Appui-tête ajustable manuel sur tous les items (fixe sur centre rond).

Coussins de siège avec mousse modelée + 1" de mousse mémoire au-dessus; bras avec mousse mémoire.

Couture: petit fil en tissu et gros fil plat en cuir.

Chaises longues dos inclinables avec méc. "push back"; dégagement mural 10".

*Exclus faut. 043 & 163 : Dégagement mural 16".

Note: 2 inclinables séparés par un coin ne peuvent pas ouvrir en même temps. Aucuns inclinables à côté du #155 Petit coin carré.

OPTIONS

-Motorisé sans fil (batterie): ajoutez \$315/mec.

-*Appui-tête motorisé: ajoutez \$315 ch. (*N/D sur items fixe ou chaise longue.)

-Choix de bras (LARGE ou PETIT de 6"): Pattes sur bras LARGE: LG187 bois ou Métal: LG189 cyl. (noire ou chrome) ou LG64 (carré).

PETIT bras: LG08 bois ou Métal: LG196 cyl. (noire ou chrome) ou LG64 (carré). Spécifiez couleur.

-Profondeur d'assise : 20" ou *22". *Le 22" N/D sur faut. 043 & 163.

-Faut. 043-163: base en bois (spécifiez couleur).

ACCESSOIRES (n/d sur petit bras de 6 po)

-Ancrage \$90 ch | Tablette pivotante & porte verre à vin \$50 ch, Porte tablette \$100 & Lampe DEL \$125.

-Porte-Gobelet en métal : \$65 ch. (1 par bras/item 160-190 & 2 côte à côte sur item 159). Spécifiez couleur Acier, Noir ou Or.

-*RANGEMENTS 159-160-190 avec 2 prises USB/Élec. *Items universels, non finis sur les côtés, doivent être utilisés entre 2 sièges.

Description	L x P x H	Cuir						Tissu		
		10	20 Hugo Madras Softy	30 Empire Fantasy Illusion Tucson Utah Vintage Yukon	40 Diamond Elegance Princess Santiago Sensation Sunset Trina Victoria	50 Bull Cassiope Dublin	60 Caress Ultrasued	A	B COM	C alta
155 PETIT COIN CARRE	40x40x33/40	3590	3800	4015	4240	4450	4665	2790	2900	3000
159 RANGEMENT À ANGLE	10/25x35x22	1400	1465	1525	1600	1665	1725	1075	1100	1125
160 RANGEMENT DROIT	10x35x22	1350	1415	1475	1540	1615	1675	1025	1050	1075
163 FAUT. DBL INCL. BERCANT PIVOTANT	33x34x42	4265	4500	4740	4990	5225	5475	3425	3525	3615
165 FAUTEUIL DOUBLE INCLINABLE	49x40x33/40	4415	4625	4850	5065	5275	5500	3650	3790	3925
167 SOFA APP. SANS BRAS ALLONGE GAUCHE	82x40x33/40	4690	4950	5200	5465	5715	5965	3615	3800	3990
168 SOFA APP. SANS BRAS ALLONGE DROIT	82x40x33/40	4690	4950	5200	5465	5715	5965	3615	3800	3990
169 FAUTEUIL DOUBLE INCLINABLE BRAS GAUCHE	40x40x33/40	3700	3865	4025	4200	4365	4525	3040	3200	3365
170 FAUTEUIL DOUBLE INCLINABLE BRAS DROIT	40x40x33/40	3700	3865	4025	4200	4365	4525	3040	3200	3365
171 FAUTEUIL DOUBLE INCLINABLE SANS BRAS	31x40x33/40	2915	3025	3140	3250	3365	3475	2390	2515	2640
173 CHAISE LONGUE DOUBLE BRAS GAUCHE	40x62x33/40	3590	3790	3990	4200	4400	4600	2825	3000	3165
174 CHAISE LONGUE DOUBLE BRAS DROIT	40x62x33/40	3590	3790	3990	4200	4400	4600	2825	3000	3165
175 FAUTEUIL DOUBLE BRAS GAUCHE	40x40x33/40	3000	3175	3350	3540	3715	3890	2365	2500	2640
176 FAUTEUIL DOUBLE BRAS DROIT	40x40x33/40	3000	3175	3350	3540	3715	3890	2365	2500	2640
177 FAUTEUIL DOUBLE SANS BRAS	31x40x33/40	2240	2365	2490	2615	2740	2875	1700	1815	1925
178 FAUTEUIL DOUBLE SANS BRAS ALLONGE-G	52x40x33/40	2900	3075	3250	3425	3615	3790	2275	2390	2500
179 FAUTEUIL DOUBLE SANS BRAS ALLONGE-D	52x40x33/40	2900	3075	3250	3425	3615	3790	2275	2390	2500

SEATTLE

Caractéristiques:

Inclinable motorisé pleine jambe "à méc. *protège-mur" (manuel n/d).

Appui-tête ajustable manuel sur tous les items (fixe sur centre rond).

Coussins de siège avec mousse modelée + 1" de mousse mémoire au-dessus; bras avec mousse mémoire.

Couture: petit fil en tissu et gros fil plat en cuir.

Chaises longues dos inclinables avec méc. "push back"; dégagement mural 10".

*Exclus faut. 043 & 163 : Dégagement mural 16".

Note: 2 inclinables séparés par un coin ne peuvent pas ouvrir en même temps. Aucuns inclinables à côté du #155 Petit coin carré.

OPTIONS

-Motorisé sans fil (batterie): ajoutez \$315/mec.

-*Appui-tête motorisé: ajoutez \$315 ch. (*N/D sur items fixe ou chaise longue.)

-Choix de bras (LARGE ou PETIT de 6"): Pattes sur bras LARGE: LG187 bois ou Métal: LG189 cyl. (noire ou chrome) ou LG64 (carré).

PETIT bras: LG08 bois ou Métal: LG196 cyl. (noire ou chrome) ou LG64 (carré). Spécifiez couleur.

-Profondeur d'assise : 20" ou *22". *Le 22" N/D sur faut. 043 & 163.

-Faut. 043-163: base en bois (spécifiez couleur).

ACCESSOIRES (n/d sur petit bras de 6 po)

-Ancrage \$90 ch | Tablette pivotante & porte verre à vin \$50 ch, Porte tablette \$100 & Lampe DEL \$125.

-Porte-Gobelet en métal : \$65 ch. (1 par bras/item 160-190 & 2 côte à côte sur item 159). Spécifiez couleur Acier, Noir ou Or.

-*RANGEMENTS 159-160-190 avec 2 prises USB/Élec. *Items universels, non finis sur les côtés, doivent être utilisés entre 2 sièges.

Description	L x P x H	Cuir						Tissu		
		10	20 Hugo Madras Softy	30 Empire Fantasy Illusion Tucson Utah Vintage Yukon	40 Diamond Elegance Princess Santiago Sensation Sunset Trina Victoria	50 Bull Cassiope Dublin	60 Caress Ultrasued	A	B COM	C alta
186 CAUS. SANS BRAS ALLONGEE RANGEMENT-G	68x40x33/40	4540	4725	4925	5115	5300	5500	3590	3740	3890
187 CAUS. SANS BRAS ALLONGEE RANGEMENT-D	68x40x33/40	4540	4725	4925	5115	5300	5500	3590	3740	3890
188 FAUT. SANS BRAS ALLONGE RANGEMENT-G	45x40x33/40	3015	3190	3365	3550	3725	3900	2390	2465	2540
189 FAUT. SANS BRAS ALLONGE RANGEMENT-D	45x40x33/40	3015	3190	3365	3550	3725	3900	2390	2465	2540
190 PETIT RANGEMENT À ANGLE	10/20x35x22	1350	1415	1475	1540	1615	1675	1025	1050	1075
221 FAUT. DBL SANS BRAS ALLONGE RANGEMENT-G	52x40x33/40	3200	3375	3565	3740	3915	4090	2565	2690	2815
222 FAUT. DBL SANS BRAS ALLONGE RANGEMENT-D	52x40x33/40	3200	3375	3565	3740	3915	4090	2565	2690	2815
223 SOFA APP SANS BRAS ALLONGE RANGEMENT-G	82x40x33/40	4990	5250	5525	5790	6065	6325	3915	4100	4300
224 SOFA APP SANS BRAS ALLONGE RANGEMENT-D	82x40x33/40	4990	5250	5525	5790	6065	6325	3915	4100	4300
230 CHAISE LONGUE DOUBLE DOS INCL. BRAS-G	40x62x33/40	3940	4125	4325	4515	4700	4900	3090	3265	3440
231 CHAISE LONGUE DOUBLE DOS INCL. BRAS-D	40x62x33/40	3940	4125	4325	4515	4700	4900	3090	3265	3440
232 CHAISE LONGUE DOS INCLINABLE BRAS-G	33x62x33/40	3650	3825	4000	4190	4365	4540	2900	3015	3125
233 CHAISE LONGUE DOS INCLINABLE BRAS-D	33x62x33/40	3650	3825	4000	4190	4365	4540	2900	3015	3125
234 SOFA APP. MODULAIRE ALLONGE GAUCHE	96x40/44x33/40	5775	6100	6415	6740	7050	7375	4215	4415	4615
235 SOFA APP. MODULAIRE ALLONGE DROIT	96x40/44x33/40	5775	6100	6415	6740	7050	7375	4215	4415	4615
CONFIGURATIONS										
A CONFIG (169-170)	80X40X40	7400	7730	8050	8400	8730	9050	6080	6400	6730

Liste de prix CDN

SEATTLE

Description	L x P x H	Cuir						Tissu		
		10	20 Hugo Madras Softy	30 Empire Fantasy Illusion Tucson Utah Vintage Yukon	40 Diamond Elegance Princess Santiago Sensation Sunset Trina Victoria	50 Bull Cassiope Dublin	60 Caress Ultrasued	A	B COM	C alta
B CONFIG (169-171-174)	111X62X40	10205	10680	11155	11650	12130	12600	8255	8715	9170
C CONFIG (096-055-171-170)	115X115X40	15030	15755	16480	17240	17970	18690	11945	12530	13105
D CONFIG (169-171-235)	115X96X50	12390	12990	13580	14190	14780	15375	9645	10130	10620
J CONFIG (041-042)	66X40X40	7030	7300	7580	7850	8130	8430	5830	6000	6180
K CONFIG (041-071-005)	90X62X40	9545	9925	10340	10730	11115	11520	7805	8115	8430
L CONFIG (012-055-071-042)	101X101X40	14185	14840	15520	16205	16865	17545	11395	11855	12290
M CONFIG (041-071-024)	101X89X40	11820	12400	13015	13605	14205	14805	9215	9630	10030

SEATTLE

OPTIMA

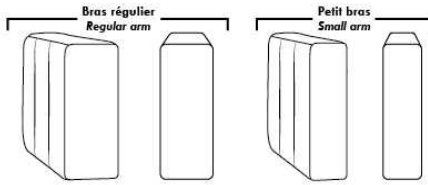

Spécifications | Specifications

Appui-tête levé Headrest up
 Appui-tête baissé Headrest down
 Complètement incliné Fully reclined

(A) Hauteur complète 40" Total Height
 (B) Hauteur appui-tête baissé 33" Height headrest down
 (C) Hauteur du bras 24" Arm Height
 (D) Hauteur du siège 19,5" Seat height
 (E) Profondeur inclinée 65" Depth fully reclined
 (F) Profondeur d'assise 20" ou/ou 22" Seat depth
 (G) Profondeur appui-tête monté 36" Depth with headrest up

Siège 30" de large | 30" Seat Width

Siège 23" de large | 23" Seat Width

Autres | Others

Fauteuil berçant, pivotant et inclinable
 Swivel, rocking motion chair
 N'est pas un mécanisme protège-mur / Not a wall hugger mechanism
 Dégagement mural: 16" / Wall clearance: 16"

30" Populaires | Popular CONFIGURATIONS 23"

Nos produits sont fabriqués à la main et des variations mineures peuvent survenir.
 Our product is hand-made and minor variations can occur.

SEVILLE

Tissu uni recommandé pour la base.

COMBO: Recouvrement #2 sur les dossiers et coussins de sièges.

Siège coulissant disponible: Surcharge de \$190/siège. Siège coulissant N/D sur items: 050-055-018-023-046-062 et 063.

*Item 077 TABLE REMBOURÉE: Spécifiez couleur du dessus de table en bois.

*N.B. Le 077 peut seulement être utilisé comme un coin carré (055). Cet item n'est PAS complètement recouvert de cuir ou de tissu et NE PEUT PAS être utilisé SEUL.

CHOIX DE PATTES:

Hauteur siège de 17 3/4": LG143 bois ou métal, LG180 bois et LG185 bois. Si en bois spécifiez couleur.

Hauteur siège de 17": LG128 métal.

Hauteur siège de 16 1/2": LG186 bois, LG181 bois. Spécifiez couleur.

Hauteur siège de 15 1/2": LG90 métal

Tabouret: Pattes disponibles seulement: LG90 métal, LG186 bois, LG128 métal, LG185 bois. Si en bois spécifiez couleur.

*REMARQUE: Les côtés sans bras ne sont pas complètement recouverts de cuir ou de tissu.

OPTION: Pour les côtés sans bras apparents rembourrés en tissu ou en cuir; ajoutez 500\$/côté.

Description	L x P x H	Cuir						Tissu		
		10	20 Hugo Madras Softy	30 Empire Fantasy Illusion Tucson Utah Vintage Yukon	40 Diamond Elegance Princess Santiago Sensation Sunset Trina Victoria	50 Bull Cassiope Dublin	60 Caress Ultrasued	A	B COM	C alta
001 FAUTEUIL	42X39X34	3340	3540	3750	3950	4190	4375	2325	2425	2540
002 CAUSEUSE	65X39X34	4100	4400	4700	4975	5250	5525	3075	3225	3375
003 SOFA	88X39X34	4975	5325	5700	6015	6365	6715	3225	3440	3675
006 POUF	25.5X25.5X18	1225	1325	1415	1475	1600	1675	1025	1065	1090
009 CAUSEUSE SANS BRAS	47X39X34	3240	3525	3800	4065	4365	4625	2625	2790	2950
012 CAUSEUSE BRAS GAUCHE	56X39X34	3640	3915	4225	4500	4750	5040	2850	3025	3190
018 CAUSEUSE ANGULAIRE BRAS GAUCHE	69X53X34	3725	4000	4290	4565	4865	5115	2925	3090	3240
023 CAUSEUSE ANGULAIRE BRAS DROIT	69X53X34	3725	4000	4290	4565	4865	5115	2925	3090	3240
024 CAUSEUSE MODULAIRE ALLONGEE DROIT	83X39X34	4390	4665	4965	5240	5515	5790	3075	3225	3375
040 SOFA SANS BRAS	70X39X34	3950	4325	4665	5015	5365	5715	2765	2975	3215
045 CAUSEUSE SANS BRAS ALLONGEE DROIT	67X39X34	3675	3940	4250	4525	4800	5065	2890	3065	3225
046 CAUSEUSE ANGULAIRE SANS BRAS	60X53X34	3340	3600	3900	4190	4425	4715	2675	2850	2990
048 CAUSEUSE MODULAIRE ALLONGEE GAUCHE	83X39X34	4390	4665	4965	5240	5515	5790	3075	3225	3375
050 CENTRE ROND	50X50X34	2165	2350	2540	2700	2890	3065	1765	1890	2000
051 FAUTEUIL SANS BRAS	24X39X34	2415	2550	2700	2850	2975	3115	1850	1950	2040
052 SOFA BRAS GAUCHE	79X39X34	4465	4825	5175	5515	5850	6215	2990	3215	3415
053 SOFA BRAS DROIT	79X39X34	4465	4825	5175	5515	5850	6215	2990	3215	3415
055 COIN CARRE	40X40X34	2075	2290	2475	2650	2875	3065	1665	1790	1940

SEVILLE

Tissu uni recommandé pour la base.

COMBO: Recouvrement #2 sur les dossiers et coussins de sièges.

Siège coulissant disponible: Surcharge de \$190/siège. Siège coulissant N/D sur items: 050-055-018-023-046-062 et 063.

*Item 077 TABLE REMBOURÉE: Spécifiez couleur du dessus de table en bois.

*N.B. Le 077 peut seulement être utilisé comme un coin carré (055). Cet item n'est PAS complètement recouvert de cuir ou de tissu et NE PEUT PAS être utilisé SEUL.

CHOIX DE PATTES:

Hauteur siège de 17 3/4": LG143 bois ou métal, LG180 bois et LG185 bois. Si en bois spécifiez couleur.

Hauteur siège de 17": LG128 métal.

Hauteur siège de 16 1/2": LG186 bois, LG181 bois. Spécifiez couleur.

Hauteur siège de 15 1/2": LG90 métal

Tabouret: Pattes disponibles seulement: LG90 métal, LG186 bois, LG128 métal, LG185 bois. Si en bois spécifiez couleur.

*REMARQUE: Les côtés sans bras ne sont pas complètement recouverts de cuir ou de tissu.

OPTION: Pour les côtés sans bras apparents rembourrés en tissu ou en cuir; ajoutez 500\$/côté.

Description	L x P x H	Cuir						Tissu		
		10	20 Hugo Madras Softy	30 Empire Fantasy Illusion Tucson Utah Vintage Yukon	40 Diamond Elegance Princess Santiago Sensation Sunset Trina Victoria	50 Bull Cassiope Dublin	60 Caress Ultrasued	A	B COM	C alta
056 FAUTEUIL BRAS DROIT	33X39X34	2825	3040	3250	3450	3675	3890	2100	2240	2325
057 FAUTEUIL BRAS GAUCHE	33X39X34	2825	3040	3250	3450	3675	3890	2100	2240	2325
061 CAUSEUSE BRAS DROIT	56X39X34	3640	3915	4225	4500	4750	5040	2850	3025	3190
062 FAUTEUIL ANGULAIRE BRAS GAUCHE	69X53X34	3540	3725	3925	4090	4325	4515	2725	2875	2990
063 FAUTEUIL ANGULAIRE BRAS DROIT	69X53X34	3540	3725	3925	4090	4325	4515	2725	2875	2990
072 SOFA MODULAIRE BRAS GAUCHE	96X39X34	5125	5490	5840	6200	6525	6875	3390	3600	3800
073 SOFA MODULAIRE BRAS DROIT	96X39X34	5125	5490	5840	6200	6525	6875	3390	3600	3800
077 TABLE REMBOURREE	39X39X18	1675	1850	2065	2275	2450	2625	1340	1440	1565
086 CAUSEUSE SANS BRAS ALLONGEE GAUCHE	67X39X34	3675	3940	4250	4525	4800	5065	2890	3065	3225
088 FAUTEUIL SANS BRAS ALLONGE GAUCHE	44X39X34	2875	3075	3290	3515	3715	3915	2165	2315	2450
089 FAUTEUIL SANS BRAS ALLONGE DROIT	44X39X34	2875	3075	3290	3515	3715	3915	2165	2315	2450

SEVILLE



Hauteur complète 34" | Profondeur d'assise 21"
Total Height 34" | Seat Depth 21"

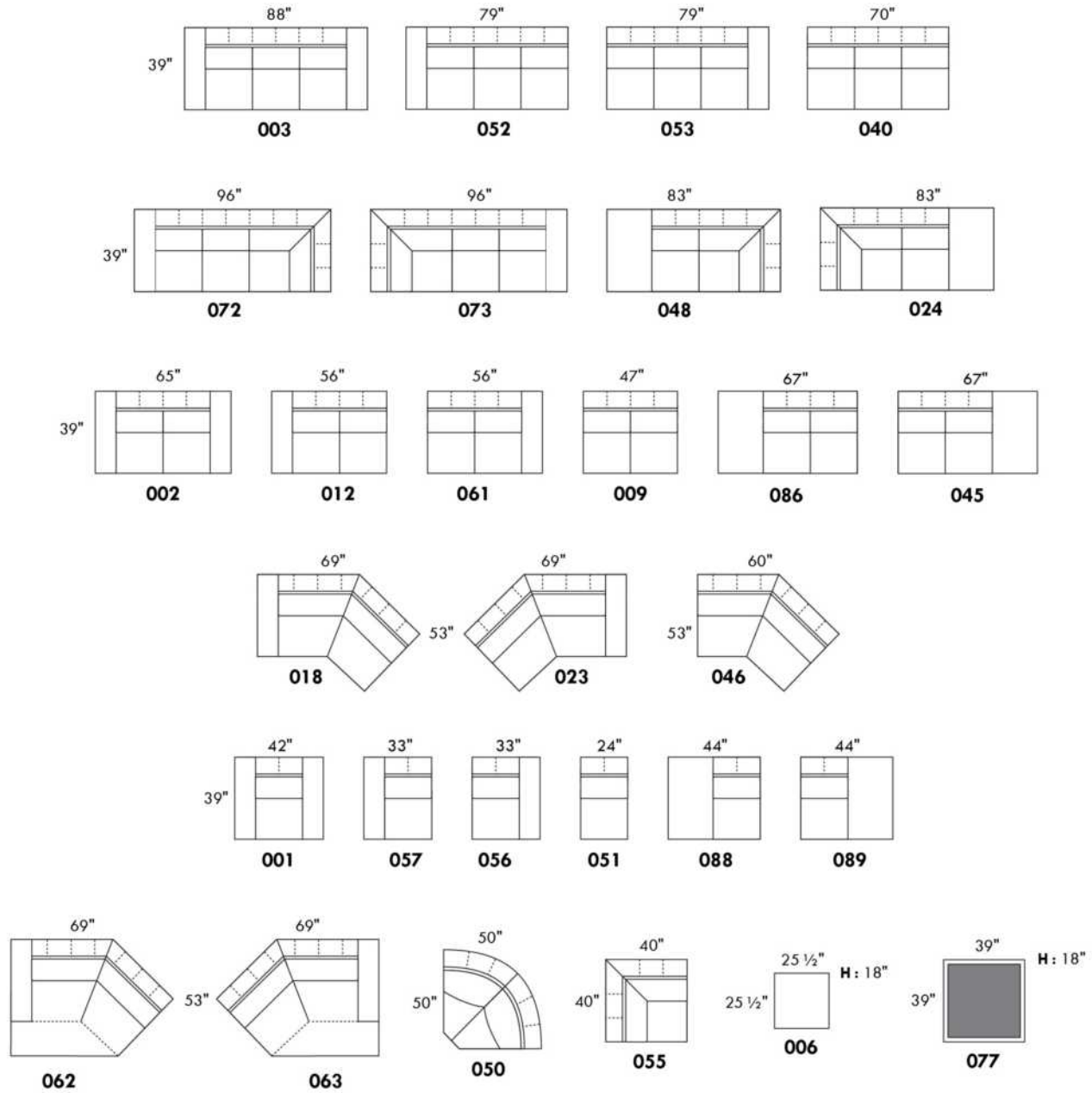

	LG90	LG186	LG181	LG128	LG185	LG143	LG143	LG180
Hauteur	4 1/2"	5 1/2"	5 1/2"	6"	6 3/4"	6 3/4"	6 3/4"	6 3/4"
Hauteur siège Seat height	15 1/2"	16 1/2"	16 1/2"	17"	17 3/4"	17 3/4"	17 3/4"	17 3/4"

www.jaymar.ca

Toutes les dimensions indiquées sont au pouce près. Nos produits sont fabriqués à la main et des variations mineures peuvent survenir.
All dimensions indicated are to the nearest inch. Our product is hand-made and minor variations can occur.

Liste de prix CDN

SHIRAZ

PATTE: Spécifiez couleur des pattes pour LG87 ou LG96. Aussi disponible pattes de métal LG88.

COMBO: Recouvrement #2 sur les dossiers seulement.

CUIR WEAVE: Grade 40, disponible sur les bras et le devant de la base. Utilisez le grade le plus élevé.

Description	L x P x H	Cuir						Tissu		
		10	20 Hugo Madras Softy	30 Empire Fantasy Illusion Tucson Utah Vintage Yukon	40 Diamond Elegance Princess Santiago Sensation Sunset Trina Victoria	50 Bull Cassiope Dublin	60 Caress Ultrasued	A	B COM	C alta
001 FAUTEUIL	34X36X35	2550	2725	2890	3025	3175	3325	1890	2000	2115
002 CAUSEUSE	57X36X35	3650	3865	4075	4325	4540	4725	2615	2750	2890
003 SOFA	80X36X35	4300	4575	4890	5150	5440	5715	3215	3365	3540
005 CHAISE LONGUE BRAS DROIT	29X62X35	3015	3175	3350	3525	3675	3850	2165	2275	2390
006 POUF	25.5X25.5X18	1290	1340	1415	1465	1540	1615	1025	1050	1090
009 CAUSEUSE SANS BRAS	46X36X35	3065	3300	3540	3775	4000	4240	2215	2375	2475
011 CHAISE LONGUE BRAS GAUCHE	29X62X35	3015	3175	3350	3525	3675	3850	2165	2275	2390
012 CAUSEUSE BRAS GAUCHE	52X36X35	3240	3450	3675	3900	4090	4340	2425	2540	2675
018 CAUSEUSE ANGULAIRE BRAS GAUCHE	62X48X35	3100	3340	3590	3825	4040	4290	2275	2425	2550
023 CAUSEUSE ANGULAIRE BRAS DROIT	62X48X35	3100	3340	3590	3825	4040	4290	2275	2425	2550
024 CAUSEUSE MODULAIRE ALLONGEE DROIT	81X36X35	4425	4640	4900	5090	5300	5525	3165	3315	3450
040 SOFA SANS BRAS	69X36X35	3900	4175	4450	4740	5025	5300	2825	3000	3165
046 CAUSEUSE ANGULAIRE SANS BRAS	59X42X35	2550	2790	3040	3290	3515	3740	2100	2240	2390
048 CAUSEUSE MODULAIRE ALLONGEE GAUCHE	81X36X35	4425	4640	4900	5090	5300	5525	3165	3315	3450
050 CENTRE ROND	47X47X35	2700	2850	3040	3215	3365	3540	1990	2100	2215
051 FAUTEUIL SANS BRAS	23X36X35	1775	1925	2090	2240	2400	2525	1425	1525	1640
052 SOFA BRAS GAUCHE	75X36X35	4090	4375	4640	4925	5190	5450	3025	3215	3375
053 SOFA BRAS DROIT	75X36X35	4090	4375	4640	4925	5190	5450	3025	3215	3375
056 FAUTEUIL BRAS DROIT	29X36X35	2215	2390	2525	2675	2825	2990	1740	1840	1925
057 FAUTEUIL BRAS GAUCHE	29X36X35	2215	2390	2525	2675	2825	2990	1740	1840	1925
061 CAUSEUSE BRAS DROIT	52X36X35	3240	3450	3675	3900	4090	4340	2425	2540	2675
072 SOFA MODULAIRE BRAS GAUCHE	87X36X35	4690	4965	5265	5540	5825	6100	3390	3590	3775
073 SOFA MODULAIRE BRAS DROIT	87X36X35	4690	4965	5265	5540	5825	6100	3390	3590	3775
080 POUF ANGULAIRE	37X28X18	1425	1475	1575	1650	1715	1775	1190	1250	1290

SHIRAZ



Hauteur complète 35" | Hauteur de siège 20" | Hauteur devant bras 27" | Profondeur d'assise 20"
 Total Height 35" | Seat Height 20" | Arm Height 27" | Seat Depth 20"

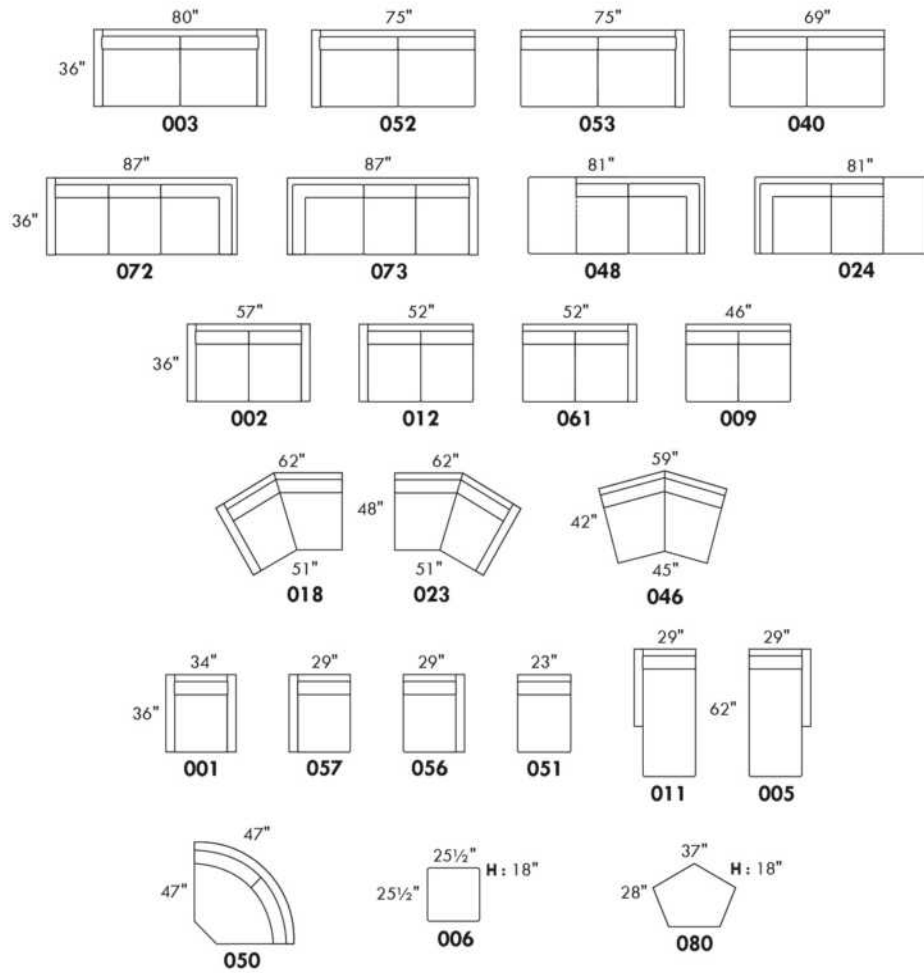

CONFIGURATIONS

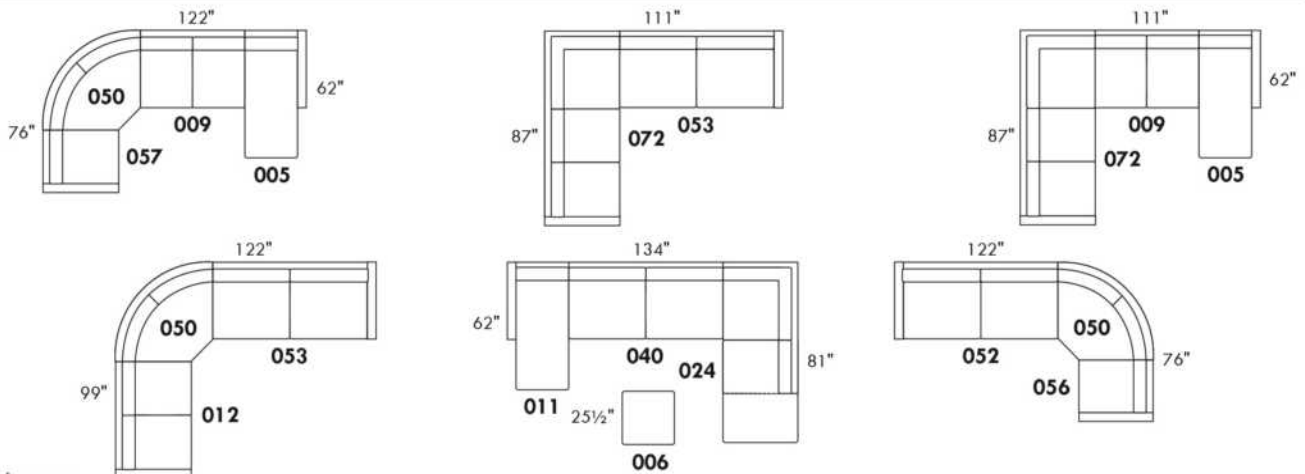

www.jaymar.ca

Toutes les dimensions indiquées sont au pouce près. Nos produits sont fabriqués à la main et des variations mineures peuvent survenir.
 All dimensions indicated are to the nearest inch. Our product is hand-made and minor variations can occur.

Liste de prix CDN

SILVANO

COMBO: Recouvrement #2 sur les sièges et dos. En TISSU: il n'y a pas de couture décorative sur le coussin de dos.
Appui-tête amovible inclus avec tous les items.

OPTION:

Mécanisme motorisé inclinable avec bouton TACTILE ajoutez 315\$ par mécanisme.

Mécanisme motorisé inclinable SANS FIL (batterie) ajoutez 625\$.

N.B. : 2 sièges inclinables SÉPARÉS PAR un CENTRE 45 ou un COIN CARRÉ (055) ne peuvent pas ouvrir en même temps.

Description	L x P x H	Cuir						Tissu		
		10	20 Hugo Madras Softy	30 Empire Fantasy Illusion Tucson Utah Vintage Yukon	40 Diamond Elegance Princess Santiago Sensation Sunset Trina Victoria	50 Bull Cassiope Dublin	60 Caress Ultrasued	A	B COM	C alta
001 FAUTEUIL	37X40X36.5/43	2515	2700	2900	3075	3265	3440	1765	1865	1950
002 CAUSEUSE	60X40X36.5/43	3600	3850	4090	4365	4600	4875	2425	2550	2725
003 SOFA	83X40X36.5/43	4450	4765	5115	5440	5750	6065	3090	3300	3490
005 CHAISE LONGUE BRAS DROIT	30X62X36.5/43	2965	3125	3350	3550	3750	3940	2040	2190	2390
009 CAUSEUSE SANS BRAS	46X40X36.5/43	2765	3015	3290	3525	3775	4015	1990	2125	2290
011 CHAISE LONGUE BRAS GAUCHE	30X62X36.5/43	2965	3125	3350	3550	3750	3940	2040	2190	2390
012 CAUSEUSE BRAS GAUCHE	53X40X36.5/43	3175	3415	3675	3925	4175	4415	2175	2365	2475
017 FAUTEUIL DOUBLE	44X40X36.5/43	2700	2915	3125	3350	3575	3790	1850	1965	2100
018 CAUSEUSE ANGULAIRE BRAS GAUCHE	67X53X36.5/43	3375	3640	3900	4125	4390	4625	2390	2515	2665
021 SOFA APPARTEMENT SANS BRAS	60X40X36.5/43	3115	3390	3715	3990	4275	4550	2140	2365	2515
023 CAUSEUSE ANGULAIRE BRAS DROIT	67X53X36.5/43	3375	3640	3900	4125	4390	4625	2390	2515	2665
040 SOFA SANS BRAS	69X40X36.5/43	3650	3950	4300	4600	4925	5240	2665	2850	3065
041 FAUTEUIL INCLINABLE BRAS-G	30X40X36.5/43	2450	2640	2825	3015	3190	3365	1875	1965	2075
042 FAUTEUIL INCLINABLE BRAS-D	30X40X36.5/43	2450	2640	2825	3015	3190	3365	1875	1965	2075
044 FAUTEUIL INCLINABLE	37X40X36.5/43	2850	3040	3240	3415	3600	3790	2100	2190	2300
045 CAUSEUSE SANS BRAS ALLONGEE DROIT	67X40X36.5/43	3265	3515	3775	4015	4275	4515	2215	2390	2515
046 CAUSEUSE ANGULAIRE SANS BRAS	59X54X36.5/43	3040	3300	3550	3800	4040	4300	2140	2300	2450
051 FAUTEUIL SANS BRAS	23X40X36.5/43	1715	1890	2090	2275	2450	2640	1365	1450	1565
052 SOFA BRAS GAUCHE	76X40X36.5/43	4025	4350	4665	4975	5290	5600	2890	3075	3290
053 SOFA BRAS DROIT	76X40X36.5/43	4025	4350	4665	4975	5290	5600	2890	3075	3290
055 COIN CARRE	44X44X36.5/43	2525	2700	2890	3040	3215	3365	1875	1990	2100
056 FAUTEUIL BRAS DROIT	30X40X36.5/43	2100	2290	2475	2665	2840	3025	1540	1650	1750
057 FAUTEUIL BRAS GAUCHE	30X40X36.5/43	2100	2290	2475	2665	2840	3025	1540	1650	1750
061 CAUSEUSE BRAS DROIT	53X40X36.5/43	3175	3415	3675	3925	4175	4415	2175	2365	2475
062 FAUTEUIL ANGULAIRE BRAS GAUCHE	67X53X36.5/43	3040	3225	3415	3600	3790	3950	2115	2215	2315
063 FAUTEUIL ANGULAIRE BRAS DROIT	67X53X36.5/43	3040	3225	3415	3600	3790	3950	2115	2215	2315

Liste de prix CDN

SILVANO

COMBO: Recouvrement #2 sur les sièges et dos. En TISSU: il n'y a pas de couture décorative sur le coussin de dos.
Appui-tête amovible inclus avec tous les items.

OPTION:

Mécanisme motorisé inclinable avec bouton TACTILE ajoutez 315\$ par mécanisme.

Mécanisme motorisé inclinable SANS FIL (batterie) ajoutez 625\$.

N.B. : 2 sièges inclinables SÉPARÉS PAR un CENTRE 45 ou un COIN CARRÉ (055) ne peuvent pas ouvrir en même temps.

Description	L x P x H	Cuir						Tissu		
		10	20 Hugo Madras Softy	30 Empire Fantasy Illusion Tucson Utah Vintage Yukon	40 Diamond Elegance Princess Santiago Sensation Sunset Trina Victoria	50 Bull Cassiope Dublin	60 Caress Ultrasued	A	B COM	C alta
071 FAUTEUIL INCLINABLE SANS BRAS	23X40X36.5/43	2065	2240	2440	2615	2790	2990	1715	1815	1915
080 POUF ANGULAIRE	36X27X18	1325	1375	1450	1525	1600	1665	1100	1125	1150
086 CAUSEUSE SANS BRAS ALLONGEE GAUCHE	67X40X36.5/43	3265	3515	3775	4015	4275	4515	2215	2390	2515
088 FAUTEUIL SANS BRAS ALLONGE GAUCHE	44X40X36.5/43	2140	2365	2525	2725	2900	3075	1600	1690	1800
089 FAUTEUIL SANS BRAS ALLONGE DROIT	44X40X36.5/43	2140	2365	2525	2725	2900	3075	1600	1690	1800
095 SOFA APPARTEMENT	74X40X36.5/43	3950	4250	4550	4840	5090	5375	2615	2790	2990
096 SOFA APPARTEMENT BRAS GAUCHE	67X40X36.5/43	3540	3825	4090	4390	4665	4950	2390	2540	2740
097 SOFA APPARTEMENT BRAS DROIT	67X40X36.5/43	3540	3825	4090	4390	4665	4950	2390	2540	2740
124 POUF AVEC RANGEMENT	30X22X18	1325	1375	1450	1525	1600	1665	1115	1140	1175
148 CENTRE 45	47X47X36.5/43	2165	2365	2515	2675	2840	3015	1615	1740	1850
165 FAUTEUIL DOUBLE INCLINABLE	44X40X36.5/43	3040	3265	3490	3715	3915	4100	2175	2315	2450
167 SOFA APP. SANS BRAS ALLONGE GAUCHE	81X40X36.5/43	3600	3890	4175	4440	4725	5015	2415	2565	2765
168 SOFA APP. SANS BRAS ALLONGE DROIT	81X40X36.5/43	3600	3890	4175	4440	4725	5015	2415	2565	2765
169 FAUTEUIL DOUBLE INCLINABLE BRAS GAUCHE	37X40X36.5/43	2640	2840	3075	3300	3515	3725	1950	2090	2215
170 FAUTEUIL DOUBLE INCLINABLE BRAS DROIT	37X40X36.5/43	2640	2840	3075	3300	3515	3725	1950	2090	2215
171 FAUTEUIL DOUBLE INCLINABLE SANS BRAS	30X40X36.5/43	2215	2440	2665	2890	3090	3315	1800	1925	2065
173 CHAISE LONGUE DOUBLE BRAS GAUCHE	37X62X36.5/43	3315	3540	3790	4015	4250	4450	2190	2415	2575
174 CHAISE LONGUE DOUBLE BRAS DROIT	37X62X36.5/43	3315	3540	3790	4015	4250	4450	2190	2415	2575
175 FAUTEUIL DOUBLE BRAS GAUCHE	37X40X36.5/43	2290	2500	2740	2965	3165	3365	1640	1765	1890
176 FAUTEUIL DOUBLE BRAS DROIT	37X40X36.5/43	2290	2500	2740	2965	3165	3365	1640	1765	1890
177 FAUTEUIL DOUBLE SANS BRAS	30X40X36.5/43	1875	2090	2315	2525	2750	2975	1450	1600	1740
178 FAUTEUIL DOUBLE SANS BRAS ALLONGE-G	51X40X36.5/43	2365	2540	2775	3000	3215	3415	1690	1840	1950
179 FAUTEUIL DOUBLE SANS BRAS ALLONGE-D	51X40X36.5/43	2365	2540	2775	3000	3215	3415	1690	1840	1950
CONFIGURATIONS										
A CONFIG. (169-177-174)	104X62X36.5/43	7830	8470	9180	9840	10515	11150	5590	6105	6530
B CONFIG. (96-55-177-170)	111X111X36.5/43	10580	11455	12370	13255	14145	15015	7665	8220	8795
C CONFIG. (173-177-055-179)	111X95X36.5/43	10080	10870	11770	12580	13430	14205	7205	7845	8365

Liste de prix CDN

SILVANO

Description	L x P x H	Cuir						Tissu		
		10	20 Hugo Madras Softy	30 Empire Fantasy Illusion Tucson Utah Vintage Yukon	40 Diamond Elegance Princess Santiago Sensation Sunset Trina Victoria	50 Bull Cassiope Dublin	60 Caress Ultrasued	A	B COM	C alta
D CONFIG. (011-009-005)	106X62X36.5/43	8695	9265	9990	10625	11275	11895	6070	6505	7070
E CONFIG. (018-071-023)	157X53X36.5/43	8815	9520	10240	10865	11570	12240	6495	6845	7245
F CONFIG. (41-51-148-51-42)	144X67X36.5/43	10495	11425	12345	13255	14120	15025	8095	8570	9130

SILVANO



Hauteur complète 36½"/43" | Hauteur de siège 18" | Profondeur d'assise 20"
 Total Height 36½"/43" | Seat Height 18" | Seat Depth 20"

SIÈGE 30" DE LARGE | 30" SEAT WIDTH

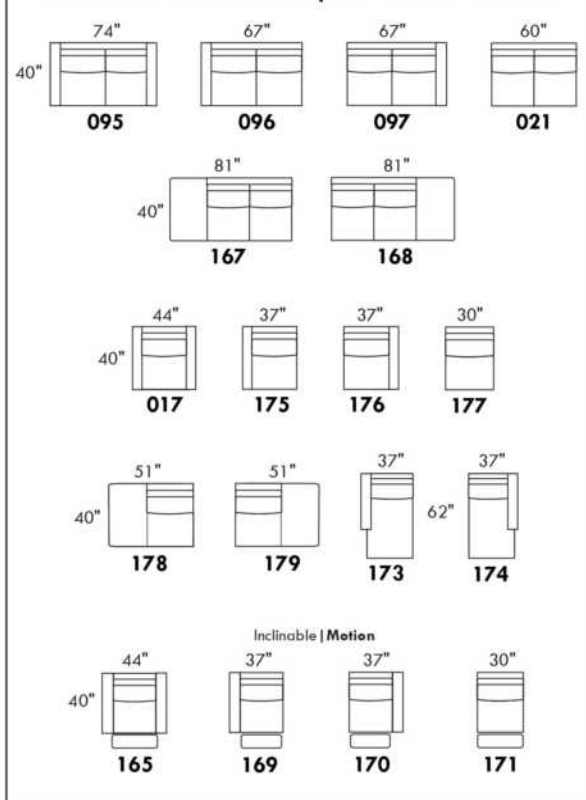

SIÈGE 23" DE LARGE | 23" SEAT WIDTH

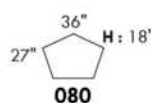
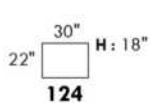
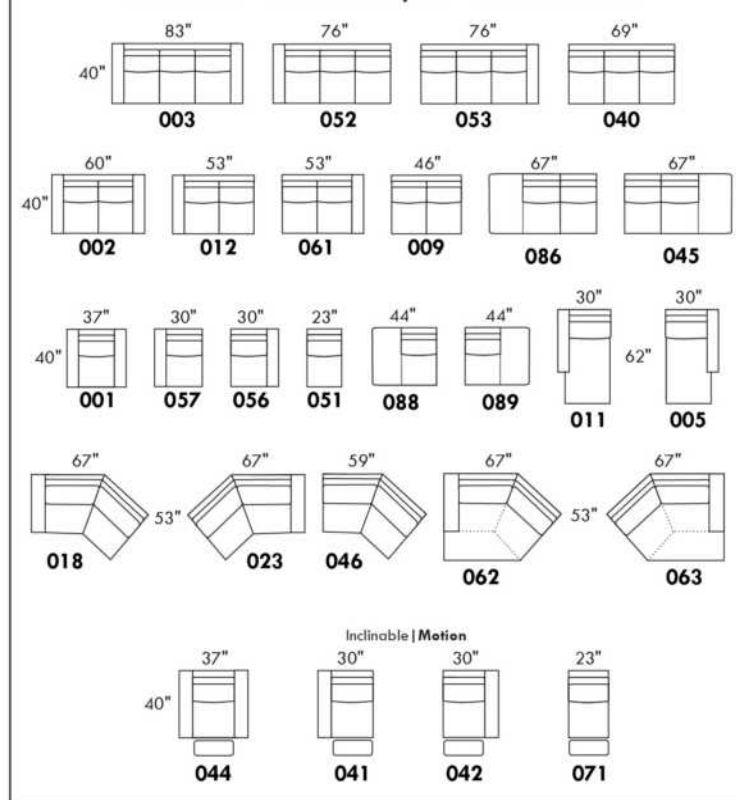

CONFIGURATIONS

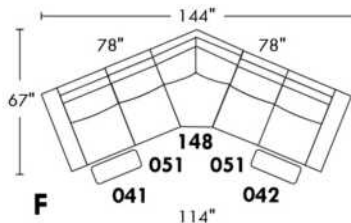
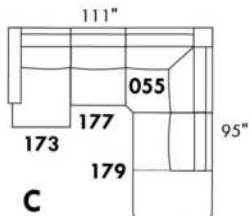
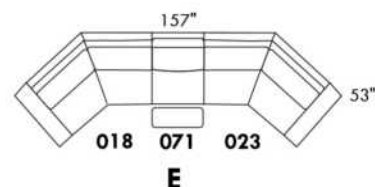
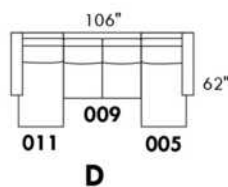
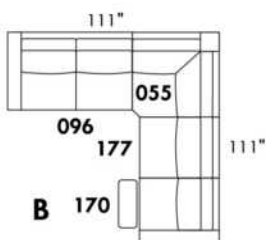
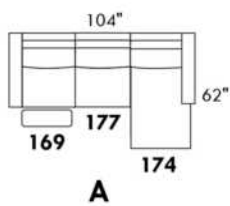

www.jaymar.ca

Toutes les dimensions indiquées sont au pouce près. Nos produits sont fabriqués à la main et des variations mineures peuvent survenir.
 All dimensions indicated are to the nearest inch. Our product is hand-made and minor variations can occur.

SORRENTO

Caractéristiques:

- Inclinable motorisé pleine jambe "à mécanisme *protège-mur " (manuel n/d).
- Appui-tête ajustable manuel sur tous les items (fixe sur centre rond).
- Coussins de siège avec mousse modelée + 1" de mousse mémoire au-dessus; bras avec mousse mémoire.
- Couture: petit fil en tissu et gros fil plat en cuir.
- Chaises longues dos inclinables avec méc. "push back"; dégagement mural 10".
- *Exclus faut. 043 & 163: Dégagement mural 16"

Note: 2 inclinables séparés par un coin ne peuvent pas ouvrir en même temps. Aucuns inclinables à côté du #155 Petit coin carré.

OPTIONS

- Motorisé sans fil (avec batterie): ajoutez \$315/mec.
- *Appui-tête motorisé: ajoutez \$315 ch. (*N/D sur items fixe ou chaise longue.)
- Choix de bras (LARGE ou PETIT de 6"): Pattes sur bras LARGE: LG106 bois ou LG189 métal (noire ou chrome). Sur PETIT Bras: LG195 bois ou LG196 métal (noire ou chrome). Spécifiez couleur.
- Profondeur d'assise: 20" ou *22". *Le 22" N/D sur faut. 043 & 163.
- Faut. 043-163: avec base en bois (spécifiez couleur).

ACCESSOIRES (Seulement sur *items 159-160-190):

- Ancrage \$90 ch | Tablette pivotante & porte verre à vin \$50 ch, porte tablette \$100 & lampe DEL \$125.
- Porte-Gobelet en métal: \$65 ch. (1 par item 160-190 & 2 côte à côte sur item 159). Spécifiez couleur: Acier, Noir ou Or.
- *RANGEMENTS 159-160-190 avec 2 prises USB/Élec. *Items universels (sans les détails du bras), non finis sur les côtés, doivent être utilisés 2 sièges

Description	L x P x H	Cuir						Tissu		
		10	20 Hugo Madras Softy	30 Empire Fantasy Illusion Tucson Utah Vintage Yukon	40 Diamond Elegance Princess Santiago Sensation Sunset Trina Victoria	50 Bull Cassiope Dublin	60 Caress Ultrasued	A	B COM	C alta
001 FAUTEUIL	46x40x33/40	3550	3750	3950	4165	4365	4565	2825	2915	2990
002 CAUSEUSE	69x40x33/40	5075	5315	5565	5800	6040	6290	4000	4165	4315
003 SOFA	93x40x33/40	6125	6440	6765	7075	7400	7715	4840	5025	5215
005 CHAISE LONGUE BRAS DROIT	35x62x33/40	3315	3450	3600	3740	3875	4015	2615	2725	2840
009 CAUSEUSE SANS BRAS	47x40x33/40	3565	3715	3865	4015	4175	4325	2750	2915	3065
011 CHAISE LONGUE BRAS GAUCHE	35x62x33/40	3315	3450	3600	3740	3875	4015	2615	2725	2840
012 CAUSEUSE BRAS GAUCHE	58x40x33/40	4365	4565	4765	4975	5175	5375	3415	3565	3700
017 FAUTEUIL DOUBLE	53x40x33/40	3725	3940	4165	4375	4590	4815	2950	3075	3200
021 SOFA APPARTEMENT SANS BRAS	61x40x33/40	4015	4240	4450	4665	4890	5100	3090	3265	3440
024 CAUSEUSE MODULAIRE ALLONGEE DROIT	89x40/44x33/40	5590	5925	6275	6615	6965	7300	4025	4240	4440
040 SOFA SANS BRAS	71x40x33/40	4600	4840	5065	5290	5525	5750	3590	3790	3990
041 FAUTEUIL INCLINABLE BRAS-G	35x40x33/40	3515	3650	3790	3925	4065	4215	2915	3000	3090
042 FAUTEUIL INCLINABLE BRAS-D	35x40x33/40	3515	3650	3790	3925	4065	4215	2915	3000	3090
043 FAUTEUIL INCLINABLE BERÇANT PIVOTANT	30x34x42	4165	4390	4615	4850	5075	5300	3415	3515	3600
044 FAUTEUIL INCLINABLE	46x40x33/40	4240	4415	4590	4765	4950	5125	3515	3590	3665
045 CAUSEUSE SANS BRAS ALLONGEE DROIT	68x40x33/40	4240	4425	4615	4815	5000	5190	3290	3425	3575

SORRENTO

Caractéristiques:

- Inclinable motorisé pleine jambe "à mécanisme *protège-mur " (manuel n/d).
- Appui-tête ajustable manuel sur tous les items (fixe sur centre rond).
- Coussins de siège avec mousse modelée + 1" de mousse mémoire au-dessus; bras avec mousse mémoire.
- Couture: petit fil en tissu et gros fil plat en cuir.
- Chaises longues dos inclinables avec méc. "push back"; dégagement mural 10".
- *Exclus faut. 043 & 163: Dégagement mural 16"

Note: 2 inclinables séparés par un coin ne peuvent pas ouvrir en même temps. Aucuns inclinables à côté du #155 Petit coin carré.

OPTIONS

- Motorisé sans fil (avec batterie): ajoutez \$315/mec.
- *Appui-tête motorisé: ajoutez \$315 ch. (*N/D sur items fixe ou chaise longue.)
- Choix de bras (LARGE ou PETIT de 6"): Pattes sur bras LARGE: LG106 bois ou LG189 métal (noire ou chrome). Sur PETIT Bras: LG195 bois ou LG196 métal (noire ou chrome). Spécifiez couleur.
- Profondeur d'assise: 20" ou *22". *Le 22" N/D sur faut. 043 & 163.
- Faut. 043-163: avec base en bois (spécifiez couleur).

ACCESSOIRES (Seulement sur *items 159-160-190):

- Ancrage \$90 ch | Tablette pivotante & porte verre à vin \$50 ch, porte tablette \$100 & lampe DEL \$125.
- Porte-Gobelet en métal: \$65 ch. (1 par item 160-190 & 2 côte à côte sur item 159). Spécifiez couleur: Acier, Noir ou Or.
- *RANGEMENTS 159-160-190 avec 2 prises USB/Élec. *Items universels (sans les détails du bras), non finis sur les côtés, doivent être utilisés 2 sièges

Description	L x P x H	Cuir						Tissu		
		10	20 Hugo Madras Softy	30 Empire Fantasy Illusion Tucson Utah Vintage Yukon	40 Diamond Elegance Princess Santiago Sensation Sunset Trina Victoria	50 Bull Cassiope Dublin	60 Caress Ultrasued	A	B COM	C alta
048 CAUSEUSE MODULAIRE ALLONGEE GAUCHE	89x40/44x33/40	5590	5925	6275	6615	6965	7300	4025	4240	4440
050 CENTRE ROND	49x49x33	3100	3300	3515	3715	3915	4115	2240	2350	2465
051 FAUTEUIL SANS BRAS	24x40x33/40	2040	2140	2250	2350	2450	2550	1565	1675	1775
052 SOFA BRAS GAUCHE	82x40x33/40	5400	5665	5915	6175	6425	6675	4240	4425	4615
053 SOFA BRAS DROIT	82x40x33/40	5400	5665	5915	6175	6425	6675	4240	4425	4615
055 COIN CARRE	44x44x33/40	3590	3800	4015	4240	4450	4665	2790	2900	3000
056 FAUTEUIL BRAS DROIT	35x40x33/40	2840	2975	3100	3225	3350	3475	2215	2325	2425
057 FAUTEUIL BRAS GAUCHE	35x40x33/40	2840	2975	3100	3225	3350	3475	2215	2325	2425
061 CAUSEUSE BRAS DROIT	58x40x33/40	4365	4565	4765	4975	5175	5375	3415	3565	3700
071 FAUTEUIL INCLINABLE SANS BRAS	24x40x33/40	2715	2825	2950	3065	3175	3290	2275	2390	2500
086 CAUSEUSE SANS BRAS ALLONGEE GAUCHE	68x40x33/40	4240	4425	4615	4815	5000	5190	3290	3425	3575
088 FAUTEUIL SANS BRAS ALLONGE GAUCHE	45x40x33/40	2700	2890	3065	3240	3415	3600	2075	2165	2265
089 FAUTEUIL SANS BRAS ALLONGE DROIT	45x40x33/40	2700	2890	3065	3240	3415	3600	2075	2165	2265
095 SOFA APPARTEMENT	83x40x33/40	5525	5825	6140	6440	6750	7050	4340	4525	4715
096 SOFA APPARTEMENT BRAS GAUCHE	72x40x33/40	4825	5065	5300	5550	5790	6025	3725	3915	4100
097 SOFA APPARTEMENT BRAS DROIT	72x40x33/40	4825	5065	5300	5550	5790	6025	3725	3915	4100

SORRENTO

Caractéristiques:

- Inclinable motorisé pleine jambe "à mécanisme *protège-mur " (manuel n/d).
- Appui-tête ajustable manuel sur tous les items (fixe sur centre rond).
- Coussins de siège avec mousse modelée + 1" de mousse mémoire au-dessus; bras avec mousse mémoire.
- Couture: petit fil en tissu et gros fil plat en cuir.
- Chaises longues dos inclinables avec méc. "push back"; dégagement mural 10".
- *Exclus faut. 043 & 163: Dégagement mural 16"

Note: 2 inclinables séparés par un coin ne peuvent pas ouvrir en même temps. Aucuns inclinables à côté du #155 Petit coin carré.

OPTIONS

- Motorisé sans fil (avec batterie): ajoutez \$315/mec.
- *Appui-tête motorisé: ajoutez \$315 ch. (*N/D sur items fixe ou chaise longue.)
- Choix de bras (LARGE ou PETIT de 6"): Pattes sur bras LARGE: LG106 bois ou LG189 métal (noire ou chrome). Sur PETIT Bras: LG195 bois ou LG196 métal (noire ou chrome). Spécifiez couleur.
- Profondeur d'assise: 20" ou *22". *Le 22" N/D sur faut. 043 & 163.
- Faut. 043-163: avec base en bois (spécifiez couleur).

ACCESSOIRES (Seulement sur *items 159-160-190):

- Ancrage \$90 ch | Tablette pivotante & porte verre à vin \$50 ch, porte tablette \$100 & lampe DEL \$125.
- Porte-Gobelet en métal: \$65 ch. (1 par item 160-190 & 2 côte à côte sur item 159). Spécifiez couleur: Acier, Noir ou Or.
- *RANGEMENTS 159-160-190 avec 2 prises USB/Élec. *Items universels (sans les détails du bras), non finis sur les côtés, doivent être utilisés 2 sièges

Description	L x P x H	Cuir						Tissu		
		10	20 Hugo Madras Softy	30 Empire Fantasy Illusion Tucson Utah Vintage Yukon	40 Diamond Elegance Princess Santiago Sensation Sunset Trina Victoria	50 Bull Cassiope Dublin	60 Caresse Ultrasued	A	B COM	C alta
124 POUF AVEC RANGEMENT	30x22x17	1400	1450	1500	1550	1615	1665	1200	1250	1300
155 PETIT COIN CARRE	40x40x33/40	3590	3800	4015	4240	4450	4665	2790	2900	3000
159 RANGEMENT À ANGLE	10/25x35x22	1400	1465	1525	1600	1665	1725	1075	1100	1125
160 RANGEMENT DROIT	10x35x22	1350	1415	1475	1540	1615	1675	1025	1050	1075
163 FAUT. DBL INCL. BERCANT PIVOTANT	33x34x42	4265	4500	4740	4990	5225	5475	3425	3525	3615
165 FAUTEUIL DOUBLE INCLINABLE	53x40x33/40	4415	4625	4850	5065	5275	5500	3650	3790	3925
167 SOFA APP. SANS BRAS ALLONGE GAUCHE	82x40x33/40	4690	4950	5200	5465	5715	5965	3615	3800	3990
168 SOFA APP. SANS BRAS ALLONGE DROIT	82x40x33/40	4690	4950	5200	5465	5715	5965	3615	3800	3990
169 FAUTEUIL DOUBLE INCLINABLE BRAS GAUCHE	42x40x33/40	3700	3865	4025	4200	4365	4525	3040	3200	3365
170 FAUTEUIL DOUBLE INCLINABLE BRAS DROIT	42x40x33/40	3700	3865	4025	4200	4365	4525	3040	3200	3365
171 FAUTEUIL DOUBLE INCLINABLE SANS BRAS	31x40x33/40	2915	3025	3140	3250	3365	3475	2390	2515	2640
173 CHAISE LONGUE DOUBLE BRAS GAUCHE	42x62x33/40	3590	3790	3990	4200	4400	4600	2825	3000	3165
174 CHAISE LONGUE DOUBLE BRAS DROIT	42x62x33/40	3590	3790	3990	4200	4400	4600	2825	3000	3165
175 FAUTEUIL DOUBLE BRAS GAUCHE	42x40x33/40	3000	3175	3350	3540	3715	3890	2365	2500	2640
176 FAUTEUIL DOUBLE BRAS DROIT	42x40x33/40	3000	3175	3350	3540	3715	3890	2365	2500	2640
177 FAUTEUIL DOUBLE SANS BRAS	31x40x33/40	2240	2365	2490	2615	2740	2875	1700	1815	1925

SORRENTO

Caractéristiques:

- Inclinable motorisé pleine jambe "à mécanisme *protège-mur " (manuel n/d).
- Appui-tête ajustable manuel sur tous les items (fixe sur centre rond).
- Coussins de siège avec mousse modelée + 1" de mousse mémoire au-dessus; bras avec mousse mémoire.
- Couture: petit fil en tissu et gros fil plat en cuir.
- Chaises longues dos inclinables avec méc. "push back"; dégagement mural 10".
- *Exclus faut. 043 & 163: Dégagement mural 16"

Note: 2 inclinables séparés par un coin ne peuvent pas ouvrir en même temps. Aucuns inclinables à côté du #155 Petit coin carré.

OPTIONS

- Motorisé sans fil (avec batterie): ajoutez \$315/mec.
- *Appui-tête motorisé: ajoutez \$315 ch. (*N/D sur items fixe ou chaise longue.)
- Choix de bras (LARGE ou PETIT de 6"): Pattes sur bras LARGE: LG106 bois ou LG189 métal (noire ou chrome). Sur PETIT Bras: LG195 bois ou LG196 métal (noire ou chrome). Spécifiez couleur.
- Profondeur d'assise: 20" ou *22". *Le 22" N/D sur faut. 043 & 163.
- Faut. 043-163: avec base en bois (spécifiez couleur).

ACCESSOIRES (Seulement sur *items 159-160-190):

- Ancrage \$90 ch | Tablette pivotante & porte verre à vin \$50 ch, porte tablette \$100 & lampe DEL \$125.
- Porte-Gobelet en métal: \$65 ch. (1 par item 160-190 & 2 côte à côte sur item 159). Spécifiez couleur: Acier, Noir ou Or.
- *RANGEMENTS 159-160-190 avec 2 prises USB/Élec. *Items universels (sans les détails du bras), non finis sur les côtés, doivent être utilisés 2 sièges

Description	L x P x H	Cuir						Tissu		
		10	20 Hugo Madras Softy	30 Empire Fantasy Illusion Tucson Utah Vintage Yukon	40 Diamond Elegance Princess Santiago Sensation Sunset Trina Victoria	50 Bull Cassiope Dublin	60 Caress Ultrasued	A	B COM	C alta
178 FAUTEUIL DOUBLE SANS BRAS ALLONGE-G	52x40x33/40	2900	3075	3250	3425	3615	3790	2275	2390	2500
179 FAUTEUIL DOUBLE SANS BRAS ALLONGE-D	52x40x33/40	2900	3075	3250	3425	3615	3790	2275	2390	2500
186 CAUS. SANS BRAS ALLONGEE RANGEMENT-G	68x40x33/40	4540	4725	4925	5115	5300	5500	3590	3740	3890
187 CAUS. SANS BRAS ALLONGEE RANGEMENT-D	68x40x33/40	4540	4725	4925	5115	5300	5500	3590	3740	3890
188 FAUT. SANS BRAS ALLONGE RANGEMENT-G	45x40x33/40	3015	3190	3365	3550	3725	3900	2390	2465	2540
189 FAUT. SANS BRAS ALLONGE RANGEMENT-D	45x40x33/40	3015	3190	3365	3550	3725	3900	2390	2465	2540
190 PETIT RANGEMENT À ANGLE	10/20x35x22	1350	1415	1475	1540	1615	1675	1025	1050	1075
221 FAUT. DBL SANS BRAS ALLONGE RANGEMENT-G	52x40x33/40	3200	3375	3565	3740	3915	4090	2565	2690	2815
222 FAUT. DBL SANS BRAS ALLONGE RANGEMENT-D	52x40x33/40	3200	3375	3565	3740	3915	4090	2565	2690	2815
223 SOFA APP SANS BRAS ALLONGE RANGEMENT-G	82x40x33/40	4990	5250	5525	5790	6065	6325	3915	4100	4300
224 SOFA APP SANS BRAS ALLONGE RANGEMENT-D	82x40x33/40	4990	5250	5525	5790	6065	6325	3915	4100	4300
230 CHAISE LONGUE DOUBLE DOS INCL. BRAS-G	42x62x33/40	3940	4125	4325	4515	4700	4900	3090	3265	3440
231 CHAISE LONGUE DOUBLE DOS INCL. BRAS-D	42x62x33/40	3940	4125	4325	4515	4700	4900	3090	3265	3440
232 CHAISE LONGUE DOS INCLINABLE BRAS-G	35x62x33/40	3650	3825	4000	4190	4365	4540	2900	3015	3125
233 CHAISE LONGUE DOS INCLINABLE BRAS-D	35x62x33/40	3650	3825	4000	4190	4365	4540	2900	3015	3125
234 SOFA APP. MODULAIRE ALLONGE GAUCHE	96x40/44x33/40	5775	6100	6415	6740	7050	7375	4215	4415	4615

SORRENTO

Caractéristiques:

- Inclinable motorisé pleine jambe "à mécanisme *protège-mur " (manuel n/d).
- Appui-tête ajustable manuel sur tous les items (fixe sur centre rond).
- Coussins de siège avec mousse modelée + 1" de mousse mémoire au-dessus; bras avec mousse mémoire.
- Couture: petit fil en tissu et gros fil plat en cuir.
- Chaises longues dos inclinables avec méc. "push back"; dégagement mural 10".
- *Exclus faut. 043 & 163: Dégagement mural 16"

Note: 2 inclinables séparés par un coin ne peuvent pas ouvrir en même temps. Aucuns inclinables à côté du #155 Petit coin carré.

OPTIONS

- Motorisé sans fil (avec batterie): ajoutez \$315/mec.
- *Appui-tête motorisé: ajoutez \$315 ch. (*N/D sur items fixe ou chaise longue.)
- Choix de bras (LARGE ou PETIT de 6"): Pattes sur bras LARGE: LG106 bois ou LG189 métal (noire ou chrome). Sur PETIT Bras: LG195 bois ou LG196 métal (noire ou chrome). Spécifiez couleur.
- Profondeur d'assise: 20" ou *22". *Le 22" N/D sur faut. 043 & 163.
- Faut. 043-163: avec base en bois (spécifiez couleur).

ACCESSOIRES (Seulement sur *items 159-160-190):

- Ancrage \$90 ch | Tablette pivotante & porte verre à vin \$50 ch, porte tablette \$100 & lampe DEL \$125.
- Porte-Gobelet en métal: \$65 ch. (1 par item 160-190 & 2 côte à côte sur item 159). Spécifiez couleur: Acier, Noir ou Or.
- *RANGEMENTS 159-160-190 avec 2 prises USB/Élec. *Items universels (sans les détails du bras), non finis sur les côtés, doivent être utilisés 2 sièges

Description	L x P x H	Cuir						Tissu		
		10	20 Hugo Madras Softy	30 Empire Fantasy Illusion Tucson Utah Vintage Yukon	40 Diamond Elegance Princess Santiago Sensation Sunset Trina Victoria	50 Bull Cassiope Dublin	60 Caress Ultrasued	A	B COM	C alta
235 SOFA APP. MODULAIRE ALLONGE DROIT	96x40/44x33/40	5775	6100	6415	6740	7050	7375	4215	4415	4615
CONFIGURATIONS										
A CONFIG (169-170)	84X40X40	7400	7730	8050	8400	8730	9050	6080	6400	6730
B CONFIG (169-171-174)	115X62X40	10205	10680	11155	11650	12130	12600	8255	8715	9170
C CONFIG (096-055-171-170)	116X116X40	15030	15755	16480	17240	17970	18690	11945	12530	13105
D CONFIG (169-171-235)	116X96X40	12390	12990	13580	14190	14780	15375	9645	10130	10620
J CONFIG (041-042)	70X40X40	7030	7300	7580	7850	8130	8430	5830	6000	6180
K CONFIG (041-071-005)	94X62X40	9545	9925	10340	10730	11115	11520	7805	8115	8430
L CONFIG (012-055-071-042)	102X102X40	14185	14840	15520	16205	16865	17545	11395	11855	12290
M CONFIG (041-071-024)	103X89X40	11820	12400	13015	13605	14205	14805	9215	9630	10030

SORRENTO

OPTIMA

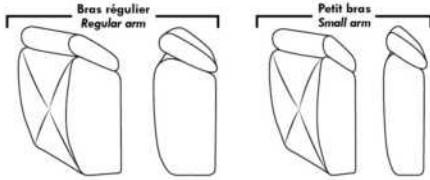

Spécifications | Specifications

- Appui-tête levé / Headrest up
 - Appui-tête baissé / Headrest down
 - Complètement incliné / Fully reclined
- (A) Hauteur complète 40" Total Height
 (B) Hauteur appui-tête baissé 33" Height headrest down
 (C) Hauteur du bras 22,5" Arm Height
 (D) Hauteur du siège 19,5" Seat height
 (E) Profondeur inclinée 65" Depth fully reclined
 (F) Profondeur d'assise 20" ou/ or 22" Seat depth
 (G) Profondeur appui-tête monté 36" Depth with headrest up

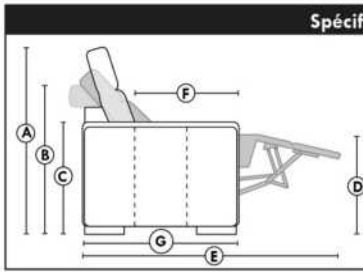

Siège 30" de large | 30" Seat Width

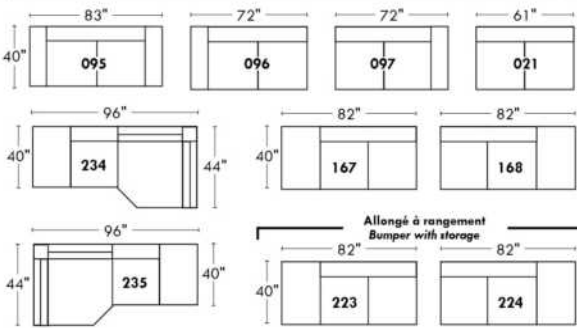

Siège 23" de large | 23" Seat Width

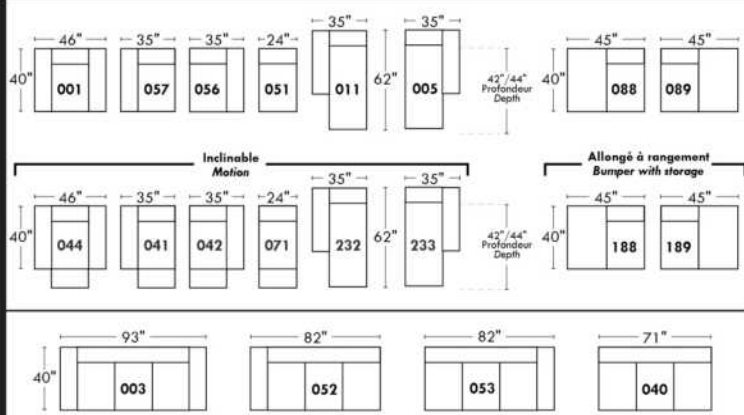
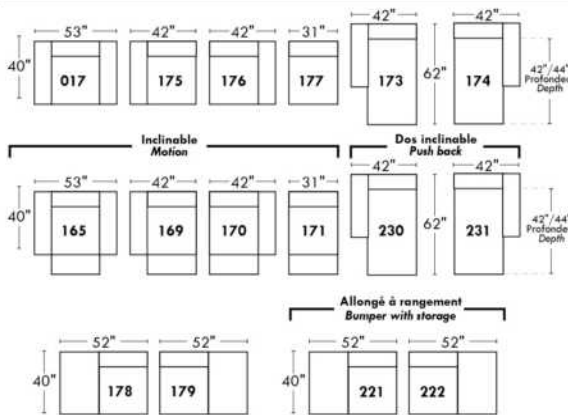
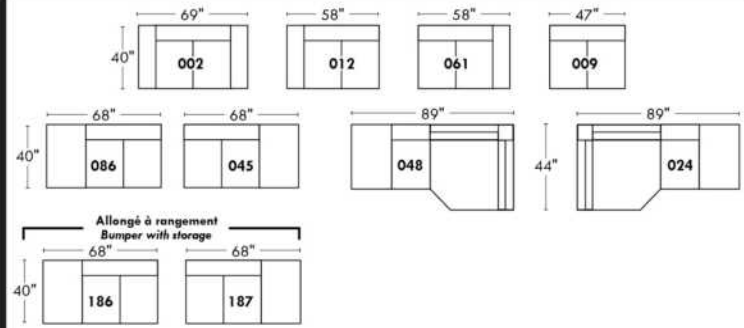

Autres | Others

Fauteuil berçant, pivotant et inclinable

N'est pas un mécanisme protège-mur
Dégagement mural: 16"

Swivel, rocking motion chair

Not a wall hugger mechanism
Wall clearance: 16"

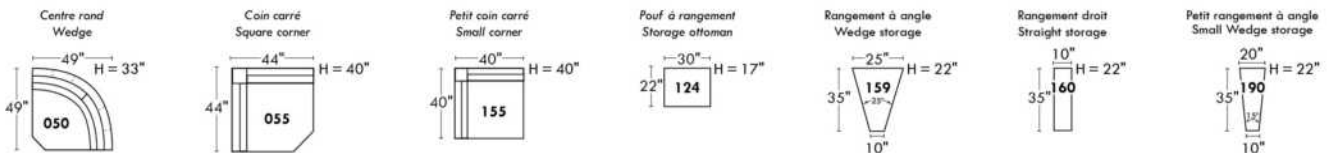
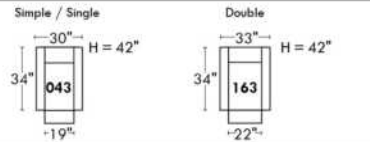

30" Populaires | Popular CONFIGURATIONS 23"

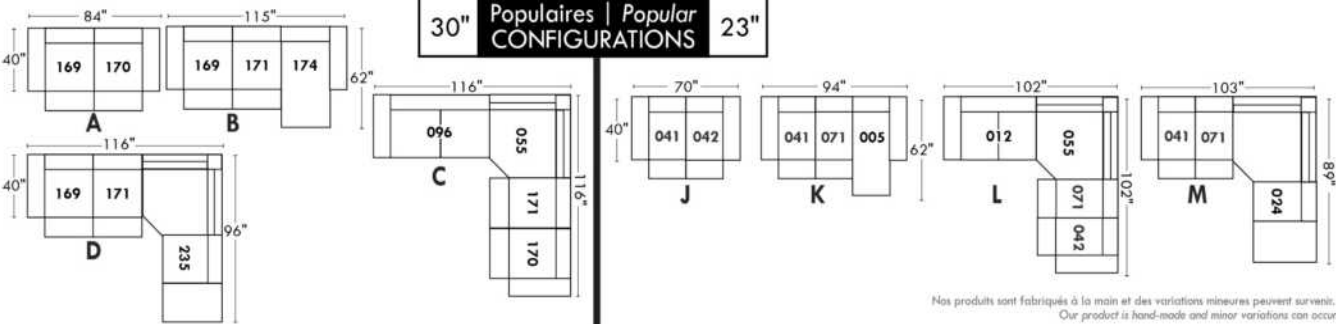

Nos produits sont fabriqués à la main et des variations mineures peuvent survenir. Our product is hand-made and minor variations can occur.

STAR

Modèle avec appui-tête ajustable inclus avec tous les items (2 sur coin carré). Appui-tête FIXE sur Centre Rond. Couture: Petit fil en tissu et en cuir. Fauteuils inclinables, berçants, pivotants (items 043 & 163 seulement): Coussin de siège avec mousse mémoire 1". Items Chaise longue dos inclinable avec mécanisme "Push Back"; espace du mur 10".

OPTIONS - Fournir DESSIN de votre config.:

*Petit Bras 6": au même prix. *N/D sur items D-BOX à mouvement.

Patte (spécifiez couleur): Sur bras LARGE: LG103 bois ou LG189 métal (noire ou chrome). Sur PETIT Bras: LG08 bois ou LG64 métal.

Choix de profondeur d'assise : 20" ou *22". *Le 22" N/D sur fauteuils #043 et #163.

Faut. 043-163: avec base en bois (spécifiez couleur).

Option PREMIUM (disponible seul. avec l'option MOTORISÉ): Repose-pied pleine jambe + rembourrage des sièges avec mousse modelée et couche de mousse mémoire 1" sur l'ensemble du mobilier (autant fixe qu'inclinable); AJOUTEZ \$140/siège. Section allongée d'un item compte pour 1 siège & chaise longue pour 2 sièges.

Mécanisme motorisé inclinable avec bouton tactile ajoutez \$315/méc. Pour le SANS FIL (batterie) ajoutez \$625.

NB: 2 sièges inclinables SÉPARÉS par un centre rond ou un coin carré ne peuvent pas ouvrir en même temps.

PRIX D-BOX INSTALLÉ: Pour détail, voir page 14 du livret "Connaissance des produits".

Description	L x P x H	Cuir						Tissu		
		10	20 Hugo Madras Softy	30 Empire Fantasy Illusion Tucson Utah Vintage Yukon	40 Diamond Elegance Princess Santiago Sensation Sunset Trina Victoria	50 Bull Cassiope Dublin	60 Caress Ultrasued	A	B COM	C alta
001 FAUTEUIL	44X40X33/40	3065	3265	3465	3665	3865	4050	2290	2400	2475
002 CAUSEUSE	67X40X33/40	4450	4715	4975	5240	5490	5725	3325	3465	3615
003 SOFA	91X40X33/40	5440	5750	6075	6390	6700	7015	4015	4225	4400
005 CHAISE LONGUE BRAS DROIT	34X62X33/40	2915	3065	3225	3365	3525	3665	2140	2290	2425
007 SOFA APP. INCLINABLE BRAS-D	78X40X33/40	6615	6975	7315	7665	8000	8340	5300	5540	5775
008 SOFA APP. INCLINABLE BRAS-G	78X40X33/40	6615	6975	7315	7665	8000	8340	5300	5540	5775
009 CAUSEUSE SANS BRAS	47X40X33/40	3325	3465	3640	3790	3925	4065	2450	2575	2750
011 CHAISE LONGUE BRAS GAUCHE	34X62X33/40	2915	3065	3225	3365	3525	3665	2140	2290	2425
012 CAUSEUSE BRAS GAUCHE	57X40X33/40	3900	4075	4325	4515	4700	4915	2900	3040	3190
016 SOFA APP. INCL. SANS BRAS	85X40X33/40	6065	6365	6675	6975	7290	7600	4865	5050	5275
017 FAUTEUIL DOUBLE	51X40X33/40	3290	3490	3725	3925	4125	4365	2425	2540	2675
021 SOFA APPARTEMENT SANS BRAS	61X40X33/40	3775	3950	4175	4375	4575	4750	2790	2990	3165
024 CAUSEUSE MODULAIRE ALLONGEE DROIT	89X40/44X33/40	5240	5550	5900	6240	6550	6890	3590	3790	3990
030 CAUSEUSE INCLINABLE BRAS GAUCHE	64X40X33/40	6240	6515	6815	7075	7365	7640	5025	5215	5365
032 CAUSEUSE INCLINABLE	67X40X33/40	6840	7140	7450	7765	8050	8365	5500	5675	5865
038 CAUSEUSE INCLINABLE BRAS DROIT	64X40X33/40	6240	6515	6815	7075	7365	7640	5025	5215	5365
040 SOFA SANS BRAS	71X40X33/40	4275	4450	4700	4925	5125	5350	3175	3365	3575
041 FAUTEUIL INCLINABLE BRAS-G	34X40X33/40	2800	2975	3115	3290	3415	3575	2175	2290	2400

STAR

Modèle avec appui-tête ajustable inclus avec tous les items (2 sur coin carré). Appui-tête FIXE sur Centre Rond. Couture: Petit fil en tissu et en cuir. Fauteuils inclinables, berçants, pivotants (items 043 & 163 seulement): Coussin de siège avec mousse mémoire 1". Items Chaise longue dos inclinable avec mécanisme "Push Back"; espace du mur 10".

OPTIONS - Fournir DESSIN de votre config.:

*Petit Bras 6": au même prix. *N/D sur items D-BOX à mouvement.

Patte (spécifiez couleur): Sur bras LARGE: LG103 bois ou LG189 métal (noire ou chrome). Sur PETIT Bras: LG08 bois ou LG64 métal.

Choix de profondeur d'assise : 20" ou *22". *Le 22" N/D sur fauteuils #043 et #163.

Faut. 043-163: avec base en bois (spécifiez couleur).

Option PREMIUM (disponible seul. avec l'option MOTORISÉ): Repose-pied pleine jambe + rembourrage des sièges avec mousse modelée et couche de mousse mémoire 1" sur l'ensemble du mobilier (autant fixe qu'inclinable); AJOUTEZ \$140/siège. Section allongée d'un item compte pour 1 siège & chaise longue pour 2 sièges.

Mécanisme motorisé inclinable avec bouton tactile ajoutez \$315/méc. Pour le SANS FIL (batterie) ajoutez \$625.

NB: 2 sièges inclinables SÉPARÉS par un centre rond ou un coin carré ne peuvent pas ouvrir en même temps.

PRIX D-BOX INSTALLÉ: Pour détail, voir page 14 du livret "Connaissance des produits".

Description	L x P x H	Cuir						Tissu		
		10	20 Hugo Madras Softy	30 Empire Fantasy Illusion Tucson Utah Vintage Yukon	40 Diamond Elegance Princess Santiago Sensation Sunset Trina Victoria	50 Bull Cassiope Dublin	60 Caress Ultrasued	A	B COM	C alta
042 FAUTEUIL INCLINABLE BRAS-D	34X40X33/40	2800	2975	3115	3290	3415	3575	2175	2290	2400
043 FAUTEUIL INCLINABLE BERÇANT PIVOTANT	30x34x42	3690	3890	4115	4350	4550	4750	2950	3040	3125
044 FAUTEUIL INCLINABLE	44X40X33/40	3390	3600	3825	4015	4225	4400	2640	2740	2825
045 CAUSEUSE SANS BRAS ALLONGEE DROIT	68X40X33/40	3915	4100	4365	4575	4765	4990	2915	3065	3215
047 CAUSEUSE INCL. SANS BRAS	61X40X33/40	5640	5890	6150	6400	6615	6890	4565	4715	4890
048 CAUSEUSE MODULAIRE ALLONGEE GAUCHE	89X40/44X33/40	5240	5550	5900	6240	6550	6890	3590	3790	3990
050 CENTRE ROND	49X49X33	2915	3100	3325	3525	3725	3915	2040	2140	2275
051 FAUTEUIL SANS BRAS	24X40X33/40	1890	1990	2100	2190	2300	2415	1425	1525	1640
052 SOFA BRAS GAUCHE	81X40X33/40	4865	5090	5375	5640	5900	6190	3590	3790	3990
053 SOFA BRAS DROIT	81X40X33/40	4865	5090	5375	5640	5900	6190	3590	3790	3990
055 COIN CARRE	44X44X33/40	3440	3640	3850	4040	4250	4425	2565	2700	2800
056 FAUTEUIL BRAS DROIT	34X40X33/40	2475	2640	2790	2965	3090	3240	1850	1940	2040
057 FAUTEUIL BRAS GAUCHE	34X40X33/40	2475	2640	2790	2965	3090	3240	1850	1940	2040
061 CAUSEUSE BRAS DROIT	57X40X33/40	3900	4075	4325	4515	4700	4915	2900	3040	3190
069 SOFA APPARTEMENT INCLINABLE	81X40X33/40	7225	7600	7975	8340	8715	9065	5775	6000	6265
071 FAUTEUIL INCLINABLE SANS BRAS	24X40X33/40	2240	2365	2450	2540	2650	2750	1765	1890	2025
086 CAUSEUSE SANS BRAS ALLONGEE GAUCHE	68X40X33/40	3915	4100	4365	4575	4765	4990	2915	3065	3215
088 FAUTEUIL SANS BRAS ALLONGE GAUCHE	45X40X33/40	2500	2665	2840	3015	3175	3340	1865	1950	2065
089 FAUTEUIL SANS BRAS ALLONGE DROIT	45X40X33/40	2500	2665	2840	3015	3175	3340	1865	1950	2065

STAR

Modèle avec appui-tête ajustable inclus avec tous les items (2 sur coin carré). Appui-tête FIXE sur Centre Rond. Couture: Petit fil en tissu et en cuir. Fauteuils inclinables, berçants, pivotants (items 043 & 163 seulement): Coussin de siège avec mousse mémoire 1". Items Chaise longue dos inclinable avec mécanisme "Push Back"; espace du mur 10".

OPTIONS - Fournir DESSIN de votre config.:

*Petit Bras 6": au même prix. *N/D sur items D-BOX à mouvement.

Patte (spécifiez couleur): Sur bras LARGE: LG103 bois ou LG189 métal (noire ou chrome). Sur PETIT Bras: LG08 bois ou LG64 métal.

Choix de profondeur d'assise : 20" ou *22". *Le 22" N/D sur fauteuils #043 et #163.

Faut. 043-163: avec base en bois (spécifiez couleur).

Option PREMIUM (disponible seul. avec l'option MOTORISÉ): Repose-pied pleine jambe + rembourrage des sièges avec mousse modelée et couche de mousse mémoire 1" sur l'ensemble du mobilier (autant fixe qu'inclinable); AJOUTEZ \$140/siège. Section allongée d'un item compte pour 1 siège & chaise longue pour 2 sièges.

Mécanisme motorisé inclinable avec bouton tactile ajoutez \$315/méc. Pour le SANS FIL (batterie) ajoutez \$625.

NB: 2 sièges inclinables SÉPARÉS par un centre rond ou un coin carré ne peuvent pas ouvrir en même temps.

PRIX D-BOX INSTALLÉ: Pour détail, voir page 14 du livret "Connaissance des produits".

Description	L x P x H	Cuir						Tissu		
		10	20 Hugo Madras Softy	30 Empire Fantasy Illusion Tucson Utah Vintage Yukon	40 Diamond Elegance Princess Santiago Sensation Sunset Trina Victoria	50 Bull Cassiope Dublin	60 Caress Ultrasued	A	B COM	C alta
095 SOFA APPARTEMENT	81X40X33/40	4940	5240	5540	5840	6125	6425	3650	3840	4015
096 SOFA APPARTEMENT BRAS GAUCHE	71X40X33/40	4350	4590	4875	5090	5350	5590	3240	3415	3600
097 SOFA APPARTEMENT BRAS DROIT	71X40X33/40	4350	4590	4875	5090	5350	5590	3240	3415	3600
124 POUF AVEC RANGEMENT	30X22X17	1325	1375	1450	1525	1600	1665	1115	1140	1175
163 FAUT. DBL INCL. BERÇANT PIVOTANT	33 x 34 x 42	3775	4015	4240	4425	4665	4890	2965	3050	3140
165 FAUTEUIL DOUBLE INCLINABLE	51X40X33/40	3600	3825	4040	4275	4450	4690	2765	2900	3025
167 SOFA APP. SANS BRAS ALLONGE GAUCHE	82X40X33/40	4365	4615	4915	5175	5440	5700	3265	3440	3615
168 SOFA APP. SANS BRAS ALLONGE DROIT	82X40X33/40	4365	4615	4915	5175	5440	5700	3265	3440	3615
169 FAUTEUIL DOUBLE INCLINABLE BRAS GAUCHE	41X40X33/40	3025	3190	3365	3540	3715	3865	2365	2465	2575
170 FAUTEUIL DOUBLE INCLINABLE BRAS DROIT	41X40X33/40	3025	3190	3365	3540	3715	3865	2365	2465	2575
171 FAUTEUIL DOUBLE INCLINABLE SANS BRAS	31X40X33/40	2450	2550	2700	2800	2925	3040	1890	2025	2140
173 CHAISE LONGUE DOUBLE BRAS GAUCHE	41X62X33/40	3175	3365	3590	3790	3990	4175	2390	2550	2765
174 CHAISE LONGUE DOUBLE BRAS DROIT	41X62X33/40	3175	3365	3590	3790	3990	4175	2390	2550	2765
175 FAUTEUIL DOUBLE BRAS GAUCHE	41X40X33/40	2675	2840	3025	3190	3350	3525	2000	2125	2275
176 FAUTEUIL DOUBLE BRAS DROIT	41X40X33/40	2675	2840	3025	3190	3350	3525	2000	2125	2275
177 FAUTEUIL DOUBLE SANS BRAS	31X40X33/40	2100	2215	2375	2465	2565	2700	1565	1690	1840
178 FAUTEUIL DOUBLE SANS BRAS ALLONGE-G	52X40X33/40	2700	2890	3075	3265	3440	3615	2025	2140	2290
179 FAUTEUIL DOUBLE SANS BRAS ALLONGE-D	52X40X33/40	2700	2890	3075	3265	3440	3615	2025	2140	2290
230 CHAISE LONGUE DOUBLE DOS INCL. BRAS-G	41X62X33/40	3525	3725	3925	4100	4340	4540	2650	2840	3040

STAR

Modèle avec appui-tête ajustable inclus avec tous les items (2 sur coin carré). Appui-tête FIXE sur Centre Rond. Couture: Petit fil en tissu et en cuir. Fauteuils inclinables, berçants, pivotants (items 043 & 163 seulement): Coussin de siège avec mousse mémoire 1". Items Chaise longue dos inclinable avec mécanisme "Push Back"; espace du mur 10".

OPTIONS - Fournir DESSIN de votre config.:

*Petit Bras 6": au même prix. *N/D sur items D-BOX à mouvement.

Patte (spécifiez couleur): Sur bras LARGE: LG103 bois ou LG189 métal (noire ou chrome). Sur PETIT Bras: LG08 bois ou LG64 métal.

Choix de profondeur d'assise : 20" ou *22". *Le 22" N/D sur fauteuils #043 et #163.

Faut. 043-163: avec base en bois (spécifiez couleur).

Option PREMIUM (disponible seul. avec l'option MOTORISÉ): Repose-pied pleine jambe + rembourrage des sièges avec mousse modelée et couche de mousse mémoire 1" sur l'ensemble du mobilier (autant fixe qu'inclinable); AJOUTEZ \$140/siège. Section allongée d'un item compte pour 1 siège & chaise longue pour 2 sièges.

Mécanisme motorisé inclinable avec bouton tactile ajoutez \$315/méc. Pour le SANS FIL (batterie) ajoutez \$625.

NB: 2 sièges inclinables SÉPARÉS par un centre rond ou un coin carré ne peuvent pas ouvrir en même temps.

PRIX D-BOX INSTALLÉ: Pour détail, voir page 14 du livret "Connaissance des produits".

Description	L x P x H	Cuir						Tissu		
		10	20 Hugo Madras Softy	30 Empire Fantasy Illusion Tucson Utah Vintage Yukon	40 Diamond Elegance Princess Santiago Sensation Sunset Trina Victoria	50 Bull Cassiope Dublin	60 Caress Ultrasued	A	B COM	C alta
231 CHAISE LONGUE DOUBLE DOS INCL. BRAS-D	41X62X33/40	3525	3725	3925	4100	4340	4540	2650	2840	3040
232 CHAISE LONGUE DOS INCLINABLE BRAS-G	34X62X33/40	3265	3390	3575	3725	3865	4015	2425	2540	2675
233 CHAISE LONGUE DOS INCLINABLE BRAS-D	34X62X33/40	3265	3390	3575	3725	3865	4015	2425	2540	2675
234 SOFA APP. MODULAIRE ALLONGE GAUCHE	96X40/44X33/40	5440	5765	6100	6425	6775	7090	3790	4015	4250
235 SOFA APP. MODULAIRE ALLONGE DROIT	96X40/44X33/40	5440	5765	6100	6425	6775	7090	3790	4015	4250
605 ITEMS D-BOX À MOUVEMENT SEUL.-SIÈGE 30"										
606 ITEMS D-BOX À MOUVEMENT SEUL.-SIÈGE 23"										
CONFIGURATIONS										
A CONFIG. (169-177-174)	113X62X33/40	8300	8770	9330	9795	10270	10740	6320	6705	7180
B CONFIG. (96-55-177-170)	116X116X33/40	12915	13635	14465	15135	15880	16580	9735	10270	10815
C CONFIG. (173-177-055-179)	115X96X33/40	11415	12110	12890	13560	14245	14915	8545	9080	9695
D CONFIG. (011-009-005)	115X62X33/40	9155	9595	10090	10520	10975	11395	6730	7155	7600
E CONFIG. (41-71-55-061)	102X101X33/40	12380	13055	13740	14385	15015	15665	9405	9920	10415
F CONFIG. (41-61)	91X40X33/40	6700	7050	7440	7805	8115	8490	5075	5330	5590
G CONFIG. (57-42)	68X40X33/40	5275	5615	5905	6255	6505	6815	4025	4230	4440

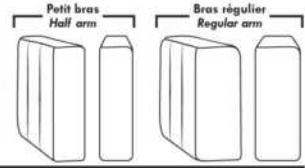

Items avec siège de 30" | Items with 30" seat

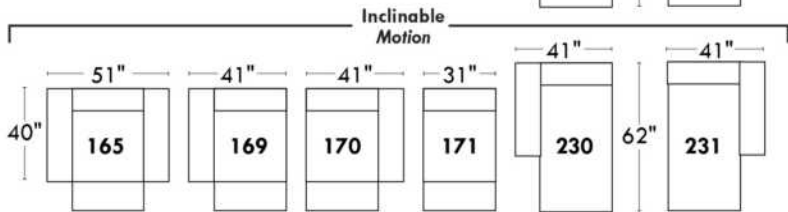
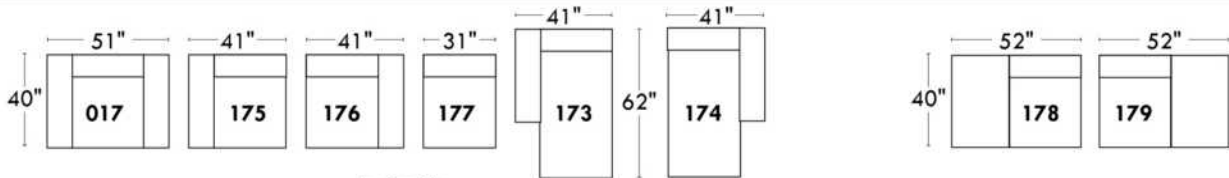
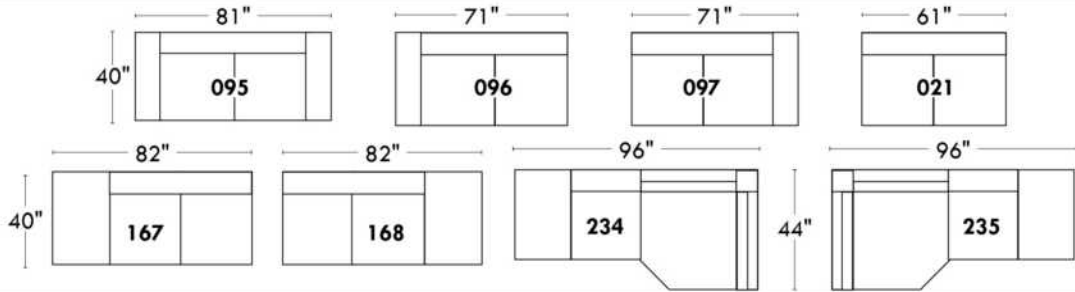

Spécifications | Specifications

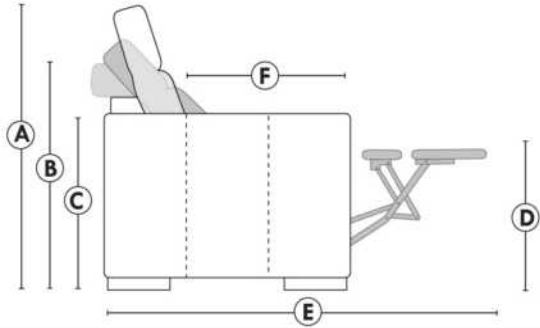

- Appui-tête levé / Headrest up
- Appui-tête baissé / Headrest down
- Complètement incliné / Fully reclined
- (A) Hauteur complète 40" / Total Height
- (B) Hauteur appui-tête baissé 33" / Height headrest down
- (C) Hauteur du bras 24" / Arm Height
- (D) Hauteur du siège 19,5" / Seat height
- (E) Profondeur incliné 65" / Depth fully reclined
- (F) Profondeur d'assise 20" ou/ou 22" / Seat depth

Autres | Others

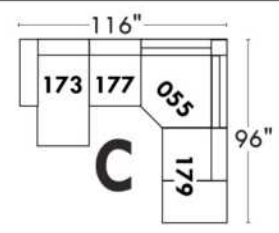
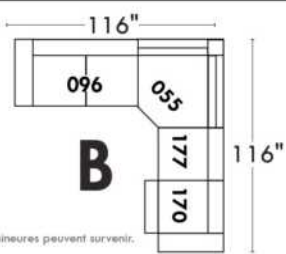
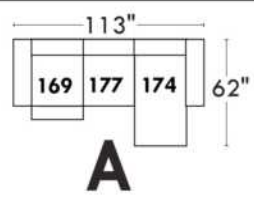
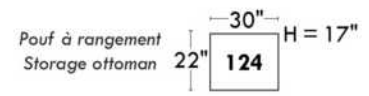
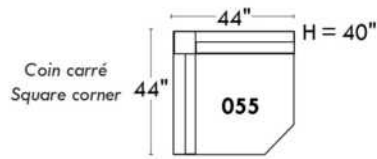
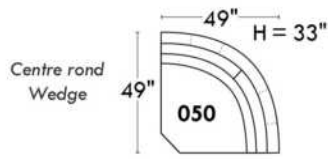

www.jaymar.ca

Toutes les dimensions indiquées sont au pouce près. Nos produits sont fabriqués à la main et des variations mineures peuvent survenir. All dimensions indicated are to the nearest inch. Our product is hand-made and minor variations can occur.

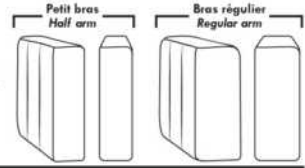

Items avec siège de 23" | Items with 23" seat

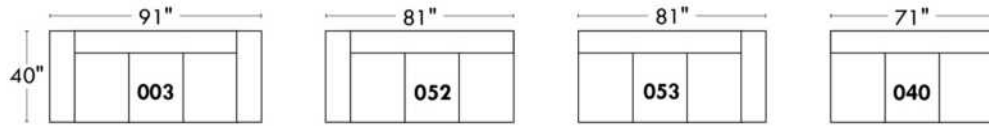
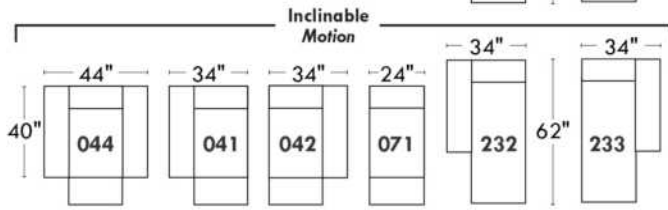
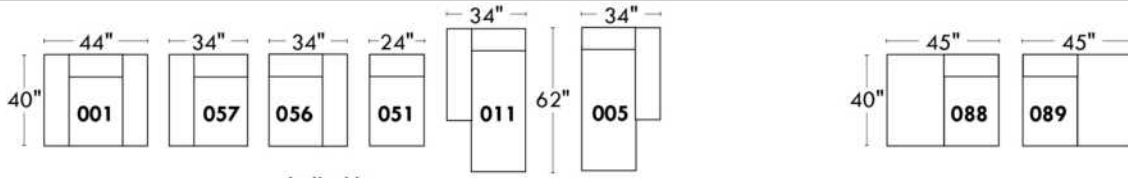
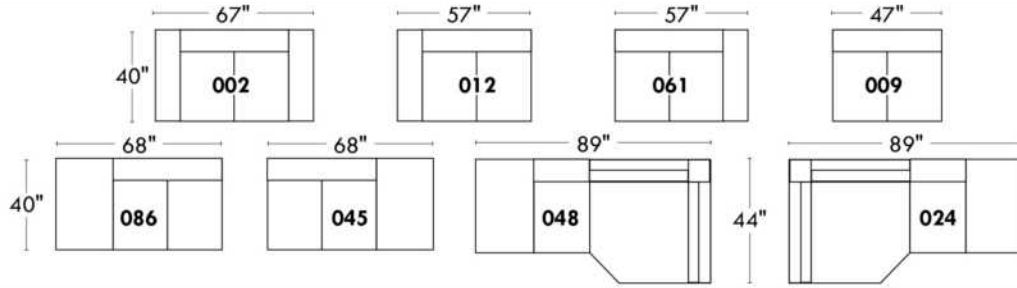

Fauteuil berçant, pivotant et inclinable
Swivel rocking motion chair

Simple: 30" x 34" x 19" H = 42" Bras | Arm 5 1/2"

Double: 33" x 34" x 22" H = 42" Bras | Arm 5 1/2"

Autres | Others

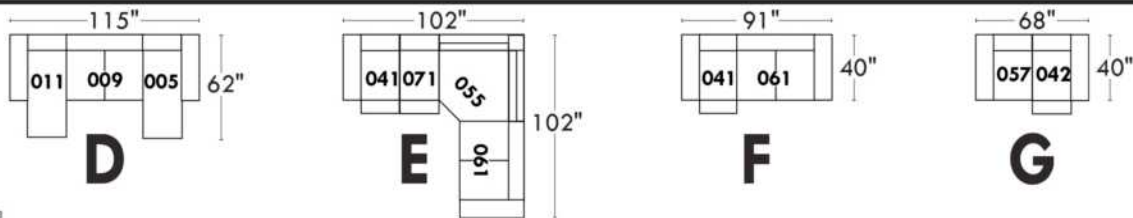
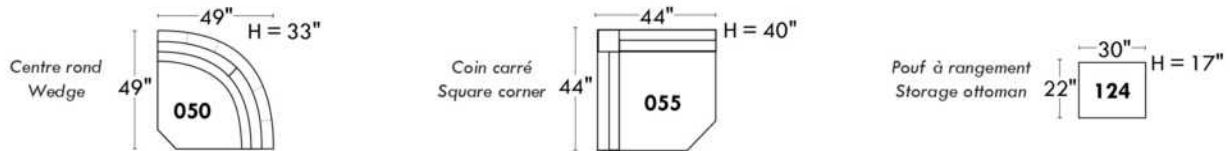

www.jaymar.ca

Toutes les dimensions indiquées sont au pouce près. Nos produits sont fabriqués à la main et des variations mineures peuvent survenir. All dimensions indicated are to the nearest inch. Our product is hand-made and minor variations can occur.

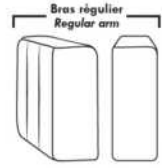

Items avec siège de 30" | Items with 30" seat

Items avec siège de 30" | Items with 30" seat

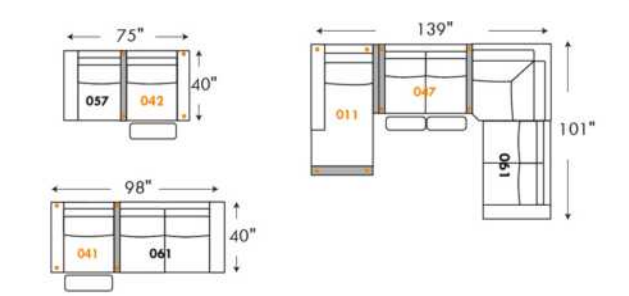
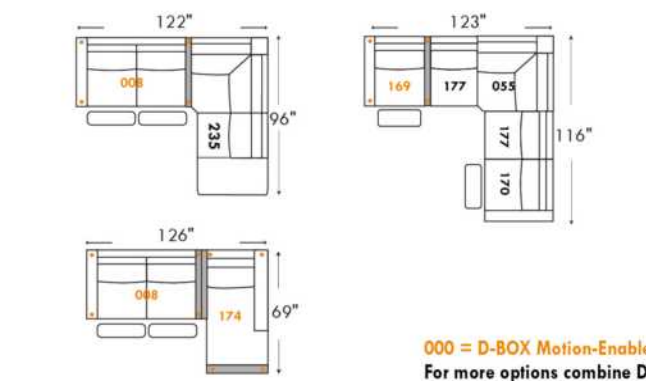
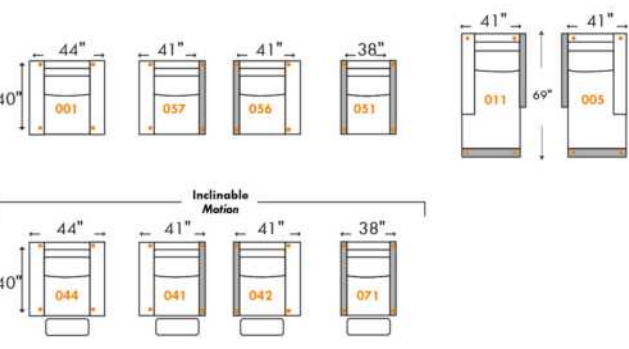
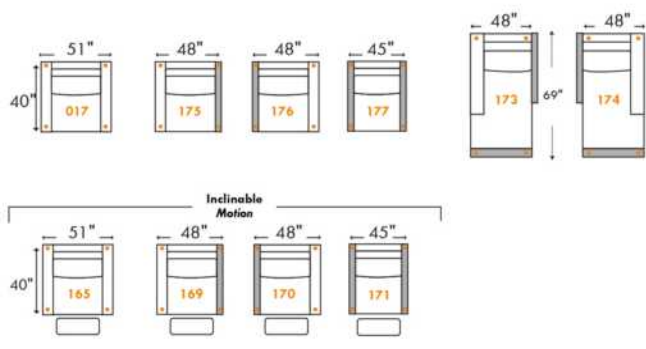
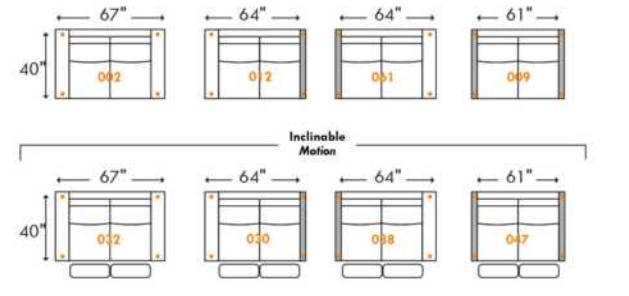
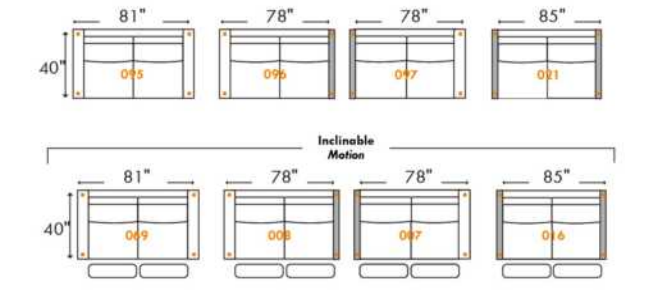

000 = D-BOX Motion-Enabled | 000 = Parallele Collection item
For more options combine D-BOX and Parallele Collection items

D-BOX Extension
7" de large / 7" Wide

Spécifications | Specifications

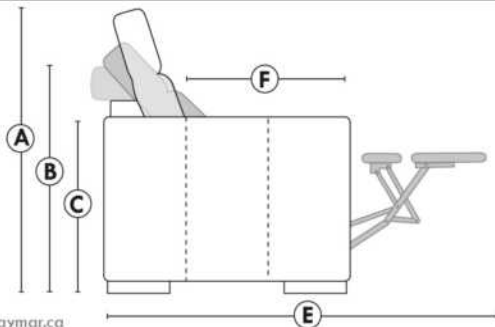

- Appui-tête levé / Headrest up
- Appui-tête baissé / Headrest down
- Complètement incliné / Fully reclined

- (A) Hauteur complète 40" / Total Height
- (B) Hauteur appui-tête baissé 33" / Height headrest down
- (C) Hauteur du bras 24" / Arm Height
- (D) Hauteur du siège 19,5" / Seat height
- (E) Profondeur incliné 65" / Depth fully reclined
- (F) Profondeur d'assise 20" ou/or 22" / Seat depth

www.jaymar.ca

Toutes les dimensions indiquées sont au pouce près. Nos produits sont fabriqués à la main et des variations mineures peuvent survenir.
All dimensions indicated are to the nearest inch. Our product is hand-made and minor variations can occur.

SYDNEY

Caractéristiques:

- Inclinable motorisé pleine jambe "à mécanisme *protège-mur " (manuel n/d).
- Appui-tête ajustable manuel sur tous les items (fixe sur centre rond).
- Coussins de siège avec mousse modelée + 1" de mousse mémoire au-dessus; bras avec mousse mémoire.
- Couture: petit fil en tissu et gros fil plat en cuir.
- Chaises longues dos inclinables avec méc. "push back"; dégagement mural 10".
- *Exclus faut. 043 & 163: Dégagement mural 16"

Note: 2 inclinables séparés par un coin ne peuvent pas ouvrir en même temps. Aucuns inclinables à côté du #155 Petit coin carré.

OPTIONS

- Motorisé sans fil (batterie): ajoutez \$315/mec.
- *Appui-tête motorisé: ajoutez \$315 ch. (*N/D sur items fixe ou chaise longue.)
- Choix de bras (LARGE ou PETIT de 6"): Pattes sur bras LARGE: LG103 bois ou LG189 métal (noire ou chrome). PETIT Bras: LG08 bois ou LG196 métal (noire ou chrome). Spécifiez couleur.
- Profondeur d'assise: 20" ou *22". *Le 22" N/D sur faut. 043 & 163.
- Faut. 043-163: avec base en bois (spécifiez couleur).

ACCESSOIRES (Seulement sur *items 159-160-190) :

- Ancrage \$90 ch | Tablette pivotante & porte verre à vin \$50 ch, porte tablette \$100 & lampe DEL \$125.
- Porte-Gobelet en métal: \$65 ch. (1 par item 160-190 & 2 côte à côte sur item 159). Spécifiez couleur: Acier, Noir ou Or.
- *RANGEMENTS 159-160-190 avec 2 prises USB/Élec. *Items universels (sans les détails du bras), non finis sur les côtés, doivent être utilisés entre 2 sièges.

Description	L x P x H	Cuir						Tissu		
		10	20 Hugo Madras Softy	30 Empire Fantasy Illusion Tucson Utah Vintage Yukon	40 Diamond Elegance Princess Santiago Sensation Sunset Trina Victoria	50 Bull Cassiope Dublin	60 Caress Ultrasued	A	B COM	C alta
001 FAUTEUIL	45x40x33/40	3550	3750	3950	4165	4365	4565	2825	2915	2990
002 CAUSEUSE	68x40x33/40	5075	5315	5565	5800	6040	6290	4000	4165	4315
003 SOFA	92x40x33/40	6125	6440	6765	7075	7400	7715	4840	5025	5215
005 CHAISE LONGUE BRAS DROIT	35x62x33/40	3315	3450	3600	3740	3875	4015	2615	2725	2840
009 CAUSEUSE SANS BRAS	47x40x33/40	3565	3715	3865	4015	4175	4325	2750	2915	3065
011 CHAISE LONGUE BRAS GAUCHE	35x62x33/40	3315	3450	3600	3740	3875	4015	2615	2725	2840
012 CAUSEUSE BRAS GAUCHE	58x40x33/40	4365	4565	4765	4975	5175	5375	3415	3565	3700
017 FAUTEUIL DOUBLE	52x40x33/40	3725	3940	4165	4375	4590	4815	2950	3075	3200
021 SOFA APPARTEMENT SANS BRAS	61x40x33/40	4015	4240	4450	4665	4890	5100	3090	3265	3440
024 CAUSEUSE MODULAIRE ALLONGEE DROIT	89x40/44x33/40	5590	5925	6275	6615	6965	7300	4025	4240	4440
040 SOFA SANS BRAS	71x40x33/40	4600	4840	5065	5290	5525	5750	3590	3790	3990
041 FAUTEUIL INCLINABLE BRAS-G	35x40x33/40	3515	3650	3790	3925	4065	4215	2915	3000	3090
042 FAUTEUIL INCLINABLE BRAS-D	35x40x33/40	3515	3650	3790	3925	4065	4215	2915	3000	3090
043 FAUTEUIL INCLINABLE BERÇANT PIVOTANT	30x34x42	4165	4390	4615	4850	5075	5300	3415	3515	3600
044 FAUTEUIL INCLINABLE	45x40x33/40	4240	4415	4590	4765	4950	5125	3515	3590	3665
045 CAUSEUSE SANS BRAS ALLONGEE DROIT	68x40x33/40	4240	4425	4615	4815	5000	5190	3290	3425	3575

SYDNEY

Caractéristiques:

- Inclinable motorisé pleine jambe "à mécanisme *protège-mur " (manuel n/d).
- Appui-tête ajustable manuel sur tous les items (fixe sur centre rond).
- Coussins de siège avec mousse modelée + 1" de mousse mémoire au-dessus; bras avec mousse mémoire.
- Couture: petit fil en tissu et gros fil plat en cuir.
- Chaises longues dos inclinables avec méc. "push back"; dégagement mural 10".
- *Exclus faut. 043 & 163: Dégagement mural 16"

Note: 2 inclinables séparés par un coin ne peuvent pas ouvrir en même temps. Aucuns inclinables à côté du #155 Petit coin carré.

OPTIONS

- Motorisé sans fil (batterie): ajoutez \$315/mec.
- *Appui-tête motorisé: ajoutez \$315 ch. (*N/D sur items fixe ou chaise longue.)
- Choix de bras (LARGE ou PETIT de 6"): Pattes sur bras LARGE: LG103 bois ou LG189 métal (noire ou chrome). PETIT Bras: LG08 bois ou LG196 métal (noire ou chrome). Spécifiez couleur.
- Profondeur d'assise: 20" ou *22". *Le 22" N/D sur faut. 043 & 163.
- Faut. 043-163: avec base en bois (spécifiez couleur).

ACCESSOIRES (Seulement sur *items 159-160-190) :

- Ancrage \$90 ch | Tablette pivotante & porte verre à vin \$50 ch, porte tablette \$100 & lampe DEL \$125.
- Porte-Gobelet en métal: \$65 ch. (1 par item 160-190 & 2 côte à côte sur item 159). Spécifiez couleur: Acier, Noir ou Or.
- *RANGEMENTS 159-160-190 avec 2 prises USB/Élec. *Items universels (sans les détails du bras), non finis sur les côtés, doivent être utilisés entre 2 sièges.

Description	L x P x H	Cuir						Tissu		
		10	20 Hugo Madras Softy	30 Empire Fantasy Illusion Tucson Utah Vintage Yukon	40 Diamond Elegance Princess Santiago Sensation Sunset Trina Victoria	50 Bull Cassiope Dublin	60 Caress Ultrasued	A	B COM	C alta
048 CAUSEUSE MODULAIRE ALLONGEE GAUCHE	89x40/44x33/40	5590	5925	6275	6615	6965	7300	4025	4240	4440
050 CENTRE ROND	49x49x33	3100	3300	3515	3715	3915	4115	2240	2350	2465
051 FAUTEUIL SANS BRAS	24x40x33/40	2040	2140	2250	2350	2450	2550	1565	1675	1775
052 SOFA BRAS GAUCHE	82x40x33/40	5400	5665	5915	6175	6425	6675	4240	4425	4615
053 SOFA BRAS DROIT	82x40x33/40	5400	5665	5915	6175	6425	6675	4240	4425	4615
055 COIN CARRE	44x44x33/40	3590	3800	4015	4240	4450	4665	2790	2900	3000
056 FAUTEUIL BRAS DROIT	35x40x33/40	2840	2975	3100	3225	3350	3475	2215	2325	2425
057 FAUTEUIL BRAS GAUCHE	35x40x33/40	2840	2975	3100	3225	3350	3475	2215	2325	2425
061 CAUSEUSE BRAS DROIT	58x40x33/40	4365	4565	4765	4975	5175	5375	3415	3565	3700
071 FAUTEUIL INCLINABLE SANS BRAS	24x40x33/40	2715	2825	2950	3065	3175	3290	2275	2390	2500
086 CAUSEUSE SANS BRAS ALLONGEE GAUCHE	68x40x33/40	4240	4425	4615	4815	5000	5190	3290	3425	3575
088 FAUTEUIL SANS BRAS ALLONGE GAUCHE	45x40x33/40	2700	2890	3065	3240	3415	3600	2075	2165	2265
089 FAUTEUIL SANS BRAS ALLONGE DROIT	45x40x33/40	2700	2890	3065	3240	3415	3600	2075	2165	2265
095 SOFA APPARTEMENT	82x40x33/40	5525	5825	6140	6440	6750	7050	4340	4525	4715
096 SOFA APPARTEMENT BRAS GAUCHE	72x40x33/40	4825	5065	5300	5550	5790	6025	3725	3915	4100
097 SOFA APPARTEMENT BRAS DROIT	72x40x33/40	4825	5065	5300	5550	5790	6025	3725	3915	4100

SYDNEY

Caractéristiques:

- Inclinable motorisé pleine jambe "à mécanisme *protège-mur " (manuel n/d).
- Appui-tête ajustable manuel sur tous les items (fixe sur centre rond).
- Coussins de siège avec mousse modelée + 1" de mousse mémoire au-dessus; bras avec mousse mémoire.
- Couture: petit fil en tissu et gros fil plat en cuir.
- Chaises longues dos inclinables avec méc. "push back"; dégagement mural 10".
- *Exclus faut. 043 & 163: Dégagement mural 16"

Note: 2 inclinables séparés par un coin ne peuvent pas ouvrir en même temps. Aucuns inclinables à côté du #155 Petit coin carré.

OPTIONS

- Motorisé sans fil (batterie): ajoutez \$315/mec.
- *Appui-tête motorisé: ajoutez \$315 ch. (*N/D sur items fixe ou chaise longue.)
- Choix de bras (LARGE ou PETIT de 6"): Pattes sur bras LARGE: LG103 bois ou LG189 métal (noire ou chrome). PETIT Bras: LG08 bois ou LG196 métal (noire ou chrome). Spécifiez couleur.
- Profondeur d'assise: 20" ou *22". *Le 22" N/D sur faut. 043 & 163.
- Faut. 043-163: avec base en bois (spécifiez couleur).

ACCESSOIRES (Seulement sur *items 159-160-190) :

- Ancrage \$90 ch | Tablette pivotante & porte verre à vin \$50 ch, porte tablette \$100 & lampe DEL \$125.
- Porte-Gobelet en métal: \$65 ch. (1 par item 160-190 & 2 côte à côte sur item 159). Spécifiez couleur: Acier, Noir ou Or.
- *RANGEMENTS 159-160-190 avec 2 prises USB/Élec. *Items universels (sans les détails du bras), non finis sur les côtés, doivent être utilisés entre 2 sièges.

Description	L x P x H	Cuir						Tissu		
		10	20 Hugo Madras Softy	30 Empire Fantasy Illusion Tucson Utah Vintage Yukon	40 Diamond Elegance Princess Santiago Sensation Sunset Trina Victoria	50 Bull Cassiope Dublin	60 Caresse Ultrasued	A	B COM	C alta
124 POUF AVEC RANGEMENT	30x22x17	1400	1450	1500	1550	1615	1665	1200	1250	1300
155 PETIT COIN CARRE	40x40x33/40	3590	3800	4015	4240	4450	4665	2790	2900	3000
159 RANGEMENT À ANGLE	10/25x35x22	1400	1465	1525	1600	1665	1725	1075	1100	1125
160 RANGEMENT DROIT	10x35x22	1350	1415	1475	1540	1615	1675	1025	1050	1075
163 FAUT. DBL INCL. BERCANT PIVOTANT	33x34x42	4265	4500	4740	4990	5225	5475	3425	3525	3615
165 FAUTEUIL DOUBLE INCLINABLE	52x40x33/40	4415	4625	4850	5065	5275	5500	3650	3790	3925
167 SOFA APP. SANS BRAS ALLONGE GAUCHE	82x40x33/40	4690	4950	5200	5465	5715	5965	3615	3800	3990
168 SOFA APP. SANS BRAS ALLONGE DROIT	82x40x33/40	4690	4950	5200	5465	5715	5965	3615	3800	3990
169 FAUTEUIL DOUBLE INCLINABLE BRAS GAUCHE	42x40x33/40	3700	3865	4025	4200	4365	4525	3040	3200	3365
170 FAUTEUIL DOUBLE INCLINABLE BRAS DROIT	42x40x33/40	3700	3865	4025	4200	4365	4525	3040	3200	3365
171 FAUTEUIL DOUBLE INCLINABLE SANS BRAS	31x40x33/40	2915	3025	3140	3250	3365	3475	2390	2515	2640
173 CHAISE LONGUE DOUBLE BRAS GAUCHE	42x62x33/40	3590	3790	3990	4200	4400	4600	2825	3000	3165
174 CHAISE LONGUE DOUBLE BRAS DROIT	42x62x33/40	3590	3790	3990	4200	4400	4600	2825	3000	3165
175 FAUTEUIL DOUBLE BRAS GAUCHE	42x40x33/40	3000	3175	3350	3540	3715	3890	2365	2500	2640
176 FAUTEUIL DOUBLE BRAS DROIT	42x40x33/40	3000	3175	3350	3540	3715	3890	2365	2500	2640
177 FAUTEUIL DOUBLE SANS BRAS	31x40x33/40	2240	2365	2490	2615	2740	2875	1700	1815	1925

SYDNEY

Caractéristiques:

- Inclinable motorisé pleine jambe "à mécanisme *protège-mur " (manuel n/d).
- Appui-tête ajustable manuel sur tous les items (fixe sur centre rond).
- Coussins de siège avec mousse modelée + 1" de mousse mémoire au-dessus; bras avec mousse mémoire.
- Couture: petit fil en tissu et gros fil plat en cuir.
- Chaises longues dos inclinables avec méc. "push back"; dégagement mural 10".
- *Exclus faut. 043 & 163: Dégagement mural 16"

Note: 2 inclinables séparés par un coin ne peuvent pas ouvrir en même temps. Aucuns inclinables à côté du #155 Petit coin carré.

OPTIONS

- Motorisé sans fil (batterie): ajoutez \$315/mec.
- *Appui-tête motorisé: ajoutez \$315 ch. (*N/D sur items fixe ou chaise longue.)
- Choix de bras (LARGE ou PETIT de 6"): Pattes sur bras LARGE: LG103 bois ou LG189 métal (noire ou chrome). PETIT Bras: LG08 bois ou LG196 métal (noire ou chrome). Spécifiez couleur.
- Profondeur d'assise: 20" ou *22". *Le 22" N/D sur faut. 043 & 163.
- Faut. 043-163: avec base en bois (spécifiez couleur).

ACCESSOIRES (Seulement sur *items 159-160-190) :

- Ancrage \$90 ch | Tablette pivotante & porte verre à vin \$50 ch, porte tablette \$100 & lampe DEL \$125.
- Porte-Gobelet en métal: \$65 ch. (1 par item 160-190 & 2 côte à côte sur item 159). Spécifiez couleur: Acier, Noir ou Or.
- *RANGEMENTS 159-160-190 avec 2 prises USB/Élec. *Items universels (sans les détails du bras), non finis sur les côtés, doivent être utilisés entre 2 sièges.

Description	L x P x H	Cuir						Tissu		
		10	20 Hugo Madras Softy	30 Empire Fantasy Illusion Tucson Utah Vintage Yukon	40 Diamond Elegance Princess Santiago Sensation Sunset Trina Victoria	50 Bull Cassiope Dublin	60 Caress Ultrasued	A	B COM	C alta
178 FAUTEUIL DOUBLE SANS BRAS ALLONGE-G	52x40x33/40	2900	3075	3250	3425	3615	3790	2275	2390	2500
179 FAUTEUIL DOUBLE SANS BRAS ALLONGE-D	52x40x33/40	2900	3075	3250	3425	3615	3790	2275	2390	2500
186 CAUS. SANS BRAS ALLONGEE RANGEMENT-G	68x40x33/40	4540	4725	4925	5115	5300	5500	3590	3740	3890
187 CAUS. SANS BRAS ALLONGEE RANGEMENT-D	68x40x33/40	4540	4725	4925	5115	5300	5500	3590	3740	3890
188 FAUT. SANS BRAS ALLONGE RANGEMENT-G	45x40x33/40	3015	3190	3365	3550	3725	3900	2390	2465	2540
189 FAUT. SANS BRAS ALLONGE RANGEMENT-D	45x40x33/40	3015	3190	3365	3550	3725	3900	2390	2465	2540
190 PETIT RANGEMENT À ANGLE	10/20x35x22	1350	1415	1475	1540	1615	1675	1025	1050	1075
221 FAUT. DBL SANS BRAS ALLONGE RANGEMENT-G	52x40x33/40	3200	3375	3565	3740	3915	4090	2565	2690	2815
222 FAUT. DBL SANS BRAS ALLONGE RANGEMENT-D	52x40x33/40	3200	3375	3565	3740	3915	4090	2565	2690	2815
223 SOFA APP SANS BRAS ALLONGE RANGEMENT-G	82x40x33/40	4990	5250	5525	5790	6065	6325	3915	4100	4300
224 SOFA APP SANS BRAS ALLONGE RANGEMENT-D	82x40x33/40	4990	5250	5525	5790	6065	6325	3915	4100	4300
230 CHAISE LONGUE DOUBLE DOS INCL. BRAS-G	42x62x33/40	3940	4125	4325	4515	4700	4900	3090	3265	3440
231 CHAISE LONGUE DOUBLE DOS INCL. BRAS-D	42x62x33/40	3940	4125	4325	4515	4700	4900	3090	3265	3440
232 CHAISE LONGUE DOS INCLINABLE BRAS-G	35x62x33/40	3650	3825	4000	4190	4365	4540	2900	3015	3125
233 CHAISE LONGUE DOS INCLINABLE BRAS-D	35x62x33/40	3650	3825	4000	4190	4365	4540	2900	3015	3125
234 SOFA APP. MODULAIRE ALLONGE GAUCHE	96x40/44x33/40	5775	6100	6415	6740	7050	7375	4215	4415	4615

SYDNEY

Caractéristiques:

- Inclinable motorisé pleine jambe "à mécanisme *protège-mur " (manuel n/d).
- Appui-tête ajustable manuel sur tous les items (fixe sur centre rond).
- Coussins de siège avec mousse modelée + 1" de mousse mémoire au-dessus; bras avec mousse mémoire.
- Couture: petit fil en tissu et gros fil plat en cuir.
- Chaises longues dos inclinables avec méc. "push back"; dégagement mural 10".
- *Exclus faut. 043 & 163: Dégagement mural 16"

Note: 2 inclinables séparés par un coin ne peuvent pas ouvrir en même temps. Aucuns inclinables à côté du #155 Petit coin carré.

OPTIONS

- Motorisé sans fil (batterie): ajoutez \$315/mec.
- *Appui-tête motorisé: ajoutez \$315 ch. (*N/D sur items fixe ou chaise longue.)
- Choix de bras (LARGE ou PETIT de 6"): Pattes sur bras LARGE: LG103 bois ou LG189 métal (noire ou chrome). PETIT Bras: LG08 bois ou LG196 métal (noire ou chrome). Spécifiez couleur.
- Profondeur d'assise: 20" ou *22". *Le 22" N/D sur faut. 043 & 163.
- Faut. 043-163: avec base en bois (spécifiez couleur).

ACCESSOIRES (Seulement sur *items 159-160-190) :

- Ancrage \$90 ch | Tablette pivotante & porte verre à vin \$50 ch, porte tablette \$100 & lampe DEL \$125.
- Porte-Gobelet en métal: \$65 ch. (1 par item 160-190 & 2 côte à côte sur item 159). Spécifiez couleur: Acier, Noir ou Or.
- *RANGEMENTS 159-160-190 avec 2 prises USB/Élec. *Items universels (sans les détails du bras), non finis sur les côtés, doivent être utilisés entre 2 sièges.

Description	L x P x H	Cuir						Tissu		
		10	20 Hugo Madras Softy	30 Empire Fantasy Illusion Tucson Utah Vintage Yukon	40 Diamond Elegance Princess Santiago Sensation Sunset Trina Victoria	50 Bull Cassiope Dublin	60 Caress Ultrasued	A	B COM	C alta
235 SOFA APP. MODULAIRE ALLONGE DROIT	96x40/44x33/40	5775	6100	6415	6740	7050	7375	4215	4415	4615
CONFIGURATIONS										
A CONFIG (169-170)	84X40X40	7400	7730	8050	8400	8730	9050	6080	6400	6730
B CONFIG (169-171-174)	115X62X40	10205	10680	11155	11650	12130	12600	8255	8715	9170
C CONFIG (096-055-171-170)	116X116X40	15030	15755	16480	17240	17970	18690	11945	12530	13105
D CONFIG (169-171-235)	116X96X40	12390	12990	13580	14190	14780	15375	9645	10130	10620
J CONFIG (041-042)	70X40X40	7030	7300	7580	7850	8130	8430	5830	6000	6180
K CONFIG (041-071-005)	94X62X40	9545	9925	10340	10730	11115	11520	7805	8115	8430
L CONFIG (012-055-071-042)	102X102X40	14185	14840	15520	16205	16865	17545	11395	11855	12290
M CONFIG (041-071-024)	103X89X40	11820	12400	13015	13605	14205	14805	9215	9630	10030

SYDNEY

OPTIMA

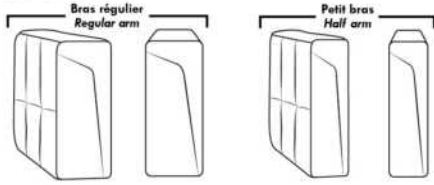

Spécifications | Specifications

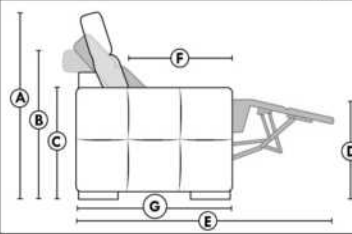

- Appui-tête levé Headrest up
 - Appui-tête baissé Headrest down
 - Complètement incliné Fully reclined
- (A)** Hauteur complète 40" Total Height
(B) Hauteur appui-tête baissé 33" Height headrest down
(C) Hauteur du bras 22,5" Arm Height
(D) Hauteur du siège 19,5" Seat height
(E) Profondeur inclinée 65" Depth fully reclined
(F) Profondeur d'assise 20" ou/ou 22" Seat depth
(G) Profondeur appui-tête monté 36" Depth with headrest up

Siège 30" de large | 30" Seat Width

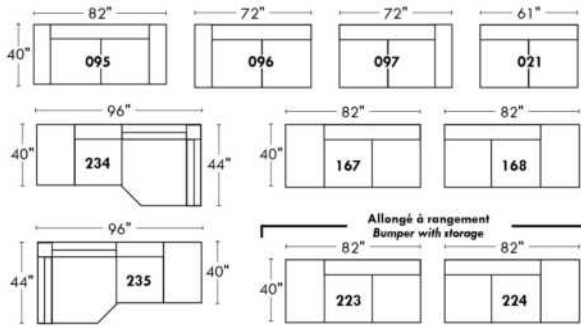

Siège 23" de large | 23" Seat Width

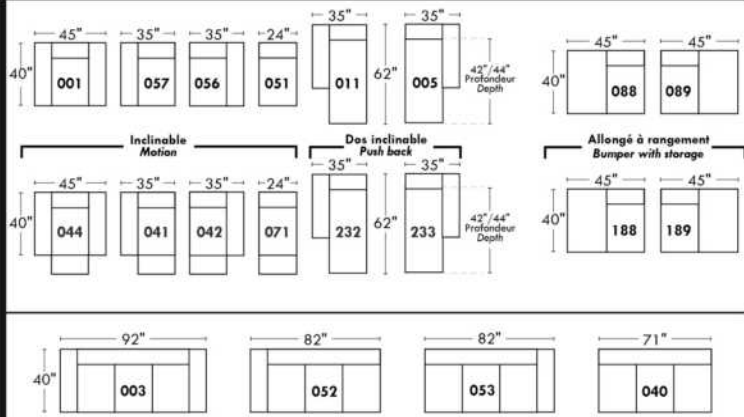
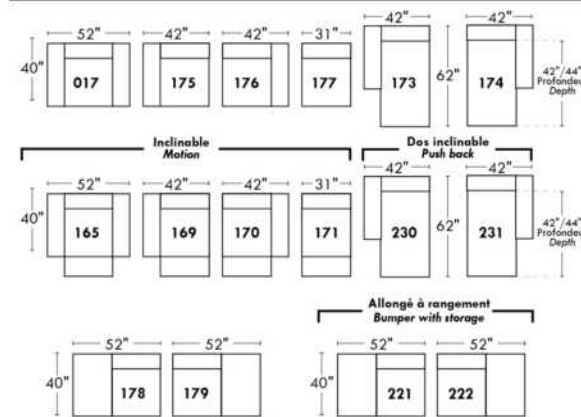
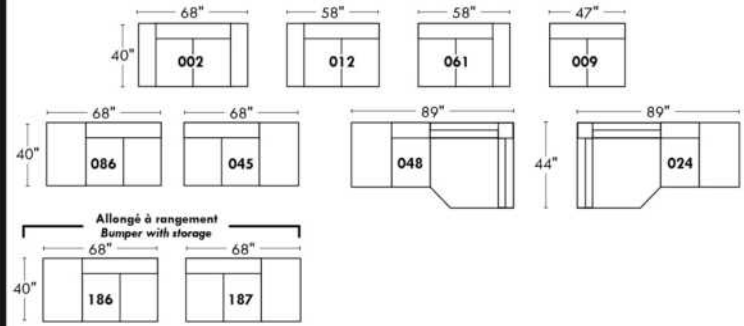

Autres | Others

Fauteuil berçant, pivotant et inclinable

N'est pas un mécanisme protège-mur
Dégagement mural: 16"

Swivel, rocking motion chair

Not a wall hugger mechanism
Wall clearance: 16"

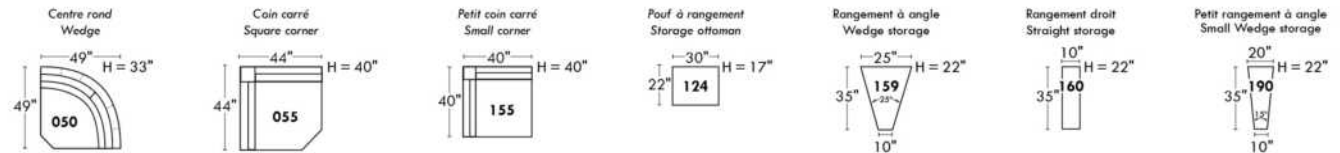
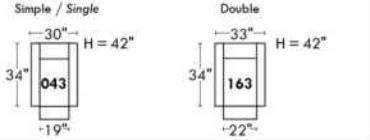

30" Populaires | Popular CONFIGURATIONS 23"

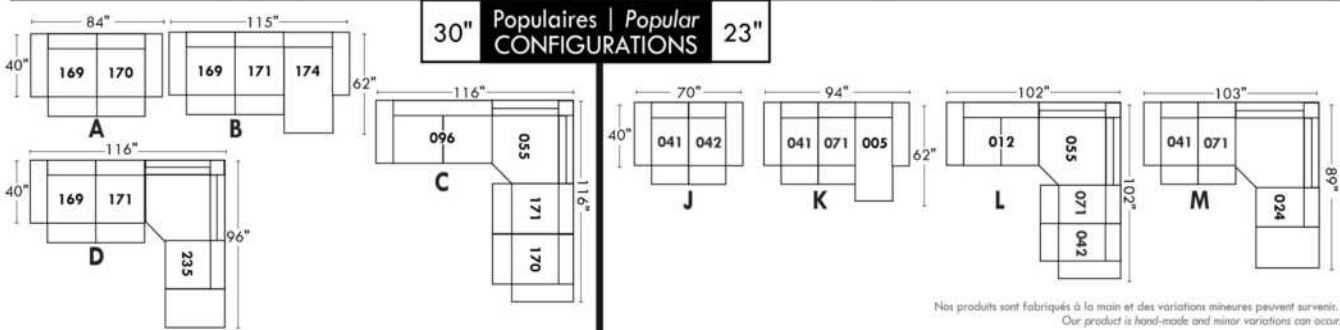

Nos produits sont fabriqués à la main et des variations mineures peuvent survenir.
Our product is hand-made and minor variations can occur.

Liste de prix CDN

TALBOT

PATTES: LG60 metal ou LG302 bois. Si bois, spécifiez couleur de pattes.

COMBO DISPONIBLE: Recouvrement #1 base et bras. / Recouvrement #2 dos et siège.

Description	L x P x H	Cuir						Tissu		
		10	20 Hugo Madras Softy	30 Empire Fantasy Illusion Tucson Utah Vintage Yukon	40 Diamond Elegance Princess Santiago Sensation Sunset Trina Victoria	50 Bull Cassiope Dublin	60 Caress Ultrasued	A	B COM	C alta
001 FAUTEUIL	33X36X35	2765	2925	3100	3290	3440	3600	1925	2040	2140
002 CAUSEUSE	58X36X35	3800	4025	4290	4515	4725	4965	2740	2890	3025
005 CHAISE LONGUE BRAS DROIT	29X60X35	2740	2925	3125	3340	3540	3740	2000	2125	2290
006 POUF	25.5X25.5X18	1290	1340	1415	1465	1540	1615	1025	1050	1090
010 CHAISE LONGUE	33X60X35	3265	3450	3665	3865	4050	4275	2190	2350	2450
011 CHAISE LONGUE BRAS GAUCHE	29X60X35	2740	2925	3125	3340	3540	3740	2000	2125	2290
012 CAUSEUSE BRAS GAUCHE	54X36X35	3300	3515	3740	3940	4165	4375	2575	2740	2850
050 CENTRE ROND	48X48X35	2765	2965	3125	3325	3515	3675	2025	2115	2215
051 FAUTEUIL SANS BRAS	25X36X35	1865	2025	2190	2390	2525	2700	1640	1740	1840
055 COIN CARRE	36X36X35	2665	2840	3040	3225	3390	3590	1890	2000	2115
056 FAUTEUIL BRAS DROIT	40X36X35	2390	2525	2725	2890	3040	3215	1840	1925	2025
057 FAUTEUIL BRAS GAUCHE	40X36X35	2390	2525	2725	2890	3040	3215	1840	1925	2025
061 CAUSEUSE BRAS DROIT	54X36X35	3300	3515	3740	3940	4165	4375	2575	2740	2850
072 SOFA MODULAIRE BRAS GAUCHE	90X36X35	5175	5465	5775	6075	6365	6650	3240	3390	3575
073 SOFA MODULAIRE BRAS DROIT	90X36X35	5175	5465	5775	6075	6365	6650	3240	3390	3575
095 SOFA APPARTEMENT	80X36X35	4700	4990	5300	5600	5900	6215	2915	3075	3240
096 SOFA APPARTEMENT BRAS GAUCHE	76X36X35	4225	4515	4840	5115	5400	5715	2800	2990	3125
097 SOFA APPARTEMENT BRAS DROIT	76X36X35	4225	4515	4840	5115	5400	5715	2800	2990	3125
CONFIGURATIONS										
A CONF. A (096-050-051-005)	124X102X35	11595	12430	13280	14170	14980	15830	8465	8970	9470
B CONF. B (012-073)	90X90X35	8475	8980	9515	10015	10530	11025	5815	6130	6425
C CONF. C (072-051-005)	90X90X35	9780	10415	11090	11805	12430	13090	6880	7255	7705
D CONF. D (073-057)	76X90X35	7565	7990	8500	8965	9405	9865	5080	5315	5600
E CONF. E (057-050-097)	124X88X35	9380	10005	10690	11330	11955	12605	6665	7030	7365
F CONF. F (012-005)	83X60X35	6040	6440	6865	7280	7705	8115	4575	4865	5140

TALBOT



Hauteur complète 35" | Hauteur de siège 19" | Hauteur devant bras 24" | Profondeur d'assise 21"
 Total Height 35" | Seat Height 19" | Arm Height 24" | Seat Depth 21"

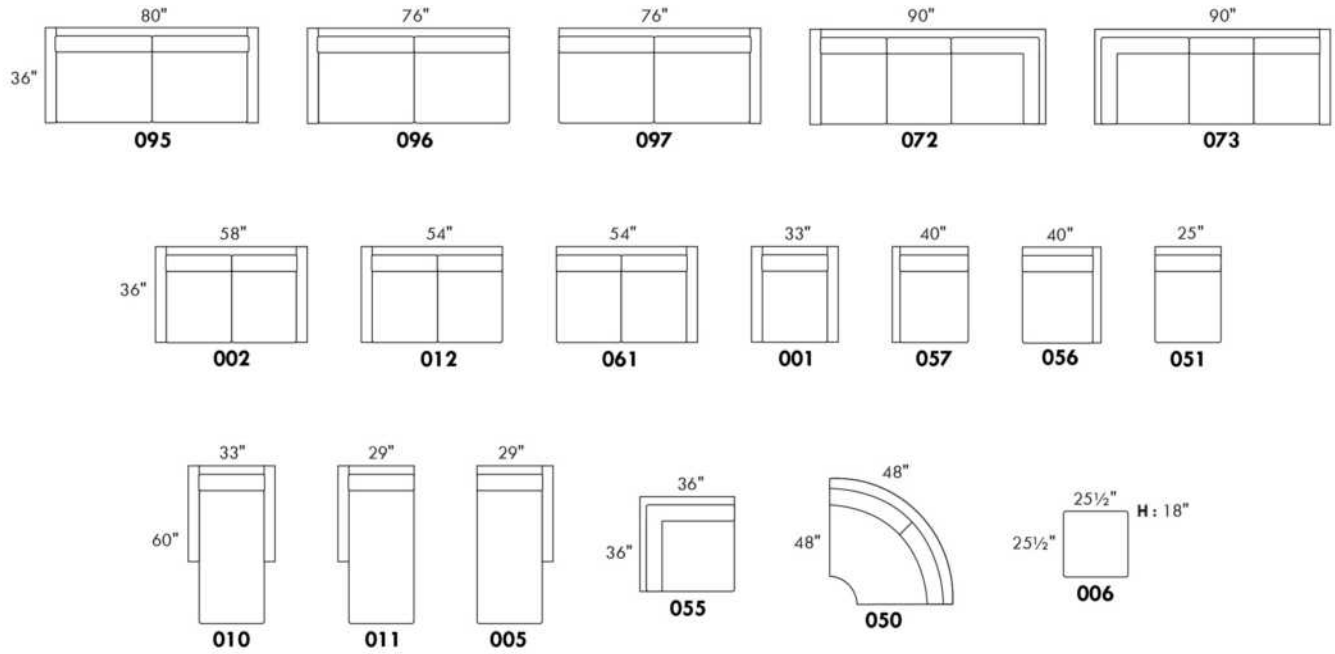

CONFIGURATIONS

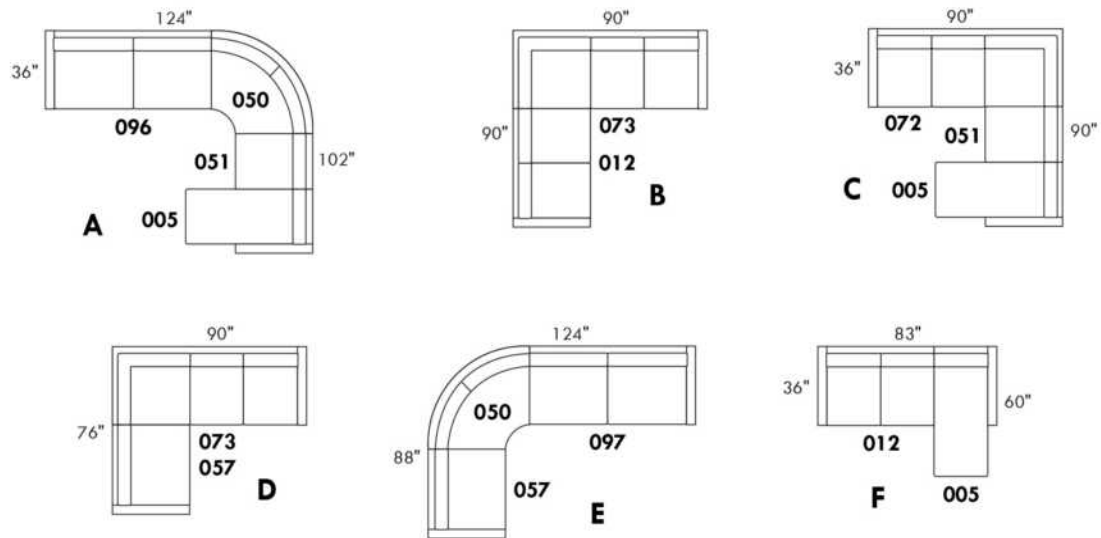

www.jaymar.ca

Toutes les dimensions indiquées sont au pouce près. Nos produits sont fabriqués à la main et des variations mineures peuvent survenir.
 All dimensions indicated are to the nearest inch. Our product is hand-made and minor variations can occur.

Liste de prix CDN

TAURUS

LG73 métal. Aussi disponible LG72 bois seulement, spécifier couleur de bois pour LG72.

COMBO: Recouvrement #2 sur les DOSSIERS seulement.

PIÈCE DE CUIR OPTIONNELLE SUR DESSUS DE BRAS:

TISSU: Pièce de cuir: Surcharge de \$125 par bras.

COMBO TISSU & CUIR: Pièce de cuir: Sans frais supplémentaire.

*REMARQUE: En cuir, les côtés sans bras ne sont pas fini tout cuir.

Description	L x P x H	Cuir						Tissu		
		10	20 Hugo Madras Softy	30 Empire Fantasy Illusion Tucson Utah Vintage Yukon	40 Diamond Elegance Princess Santiago Sensation Sunset Trina Victoria	50 Bull Cassiope Dublin	60 Caress Ultrasued	A	B COM	C alta
001 FAUTEUIL	38X40X36	3015	3125	3300	3415	3550	3675	2215	2300	2400
002 CAUSEUSE	66X40X36	4375	4575	4765	4975	5190	5375	3215	3325	3440
003 SOFA	94X40X36	5290	5540	5815	6065	6300	6540	4000	4125	4300
005 CHAISE LONGUE BRAS DROIT	34X64X36	2925	3165	3390	3640	3865	4075	1915	2075	2240
006 POUF	40X25X18	1290	1340	1415	1465	1540	1615	1025	1050	1090
009 CAUSEUSE SANS BRAS	56X40X36	3650	3840	4025	4225	4390	4575	2575	2725	2825
010 CHAISE LONGUE	38X64X36	3290	3540	3825	4065	4350	4600	2240	2425	2575
011 CHAISE LONGUE BRAS GAUCHE	34X64X36	2925	3165	3390	3640	3865	4075	1915	2075	2240
012 CAUSEUSE BRAS GAUCHE	61X40X36	4015	4215	4390	4575	4740	4940	2900	3015	3115
040 SOFA SANS BRAS	84X40X36	4550	4765	5040	5290	5540	5790	3525	3675	3850
051 FAUTEUIL SANS BRAS	28X40X36	2240	2315	2425	2500	2565	2665	1675	1750	1815
052 SOFA BRAS GAUCHE	89X40X36	4915	5150	5400	5650	5900	6150	3725	3865	4015
053 SOFA BRAS DROIT	89X40X36	4915	5150	5400	5650	5900	6150	3725	3865	4015
056 FAUTEUIL BRAS DROIT	33X40X36	2640	2765	2915	3040	3175	3315	1925	2025	2115
057 FAUTEUIL BRAS GAUCHE	33X40X36	2640	2765	2915	3040	3175	3315	1925	2025	2115
061 CAUSEUSE BRAS DROIT	61X40X36	4015	4215	4390	4575	4740	4940	2900	3015	3115
076 FAUTEUIL ROND GAUCHE	42X50X36	2990	3115	3300	3440	3590	3740	2215	2315	2425
081 FAUTEUIL ROND DROIT	42X50X36	2990	3115	3300	3440	3590	3740	2215	2315	2425
CONFIGURATIONS										
A CONF. A (076-009-081)	140X50X36	9630	10070	10625	11105	11570	12055	7005	7355	7675
B CONF. B (076-040-081)	168X50X36	10530	10995	11640	12170	12720	13270	7955	8305	8700
C CONF. C (076-009)	98X50X36	6640	6955	7325	7665	7980	8315	4790	5040	5250
D CONF. D (009-081)	98X50X36	6640	6955	7325	7665	7980	8315	4790	5040	5250
E CONF. E (012-005)	94X64X36	6940	7380	7780	8215	8605	9015	4815	5090	5355
F CONF. F (076-040)	126X50X36	7540	7880	8340	8730	9130	9530	5740	5990	6275

Liste de prix CDN

TAURUS

Description	L x P x H	Cuir						Tissu		
		10	20 Hugo Madras Softy	30 Empire Fantasy Illusion Tucson Utah Vintage Yukon	40 Diamond Elegance Princess Santiago Sensation Sunset Trina Victoria	50 Bull Cassiope Dublin	60 Caress Ultrasued	A	B COM	C alta
G CONF. G (040-081)	126X50X36	7540	7880	8340	8730	9130	9530	5740	5990	6275
H CONF. H (052-005)	122X64X36	7840	8315	8790	9290	9765	10225	5640	5940	6255
I CONF. I (076-040-005)	159X64X36	10465	11045	11730	12370	12995	13605	7655	8065	8515
J CONF. J (076-009-005)	131X64X36	9565	10120	10715	11305	11845	12390	6705	7115	7490

TAURUS



Hauteur complète 36" | Hauteur de siège 18" | Hauteur devant bras 27" | Profondeur d'assise 21"
 Total Height 36" | Seat Height 18" | Arm Height 27" | Seat Depth 21"

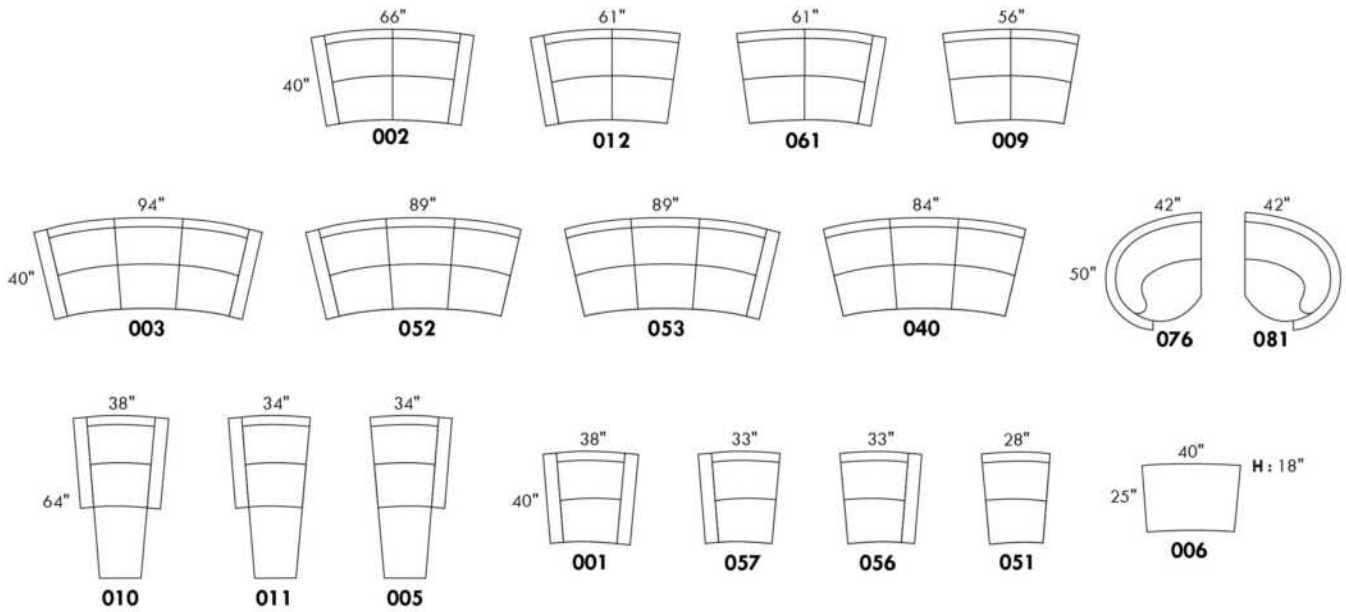

CONFIGURATIONS

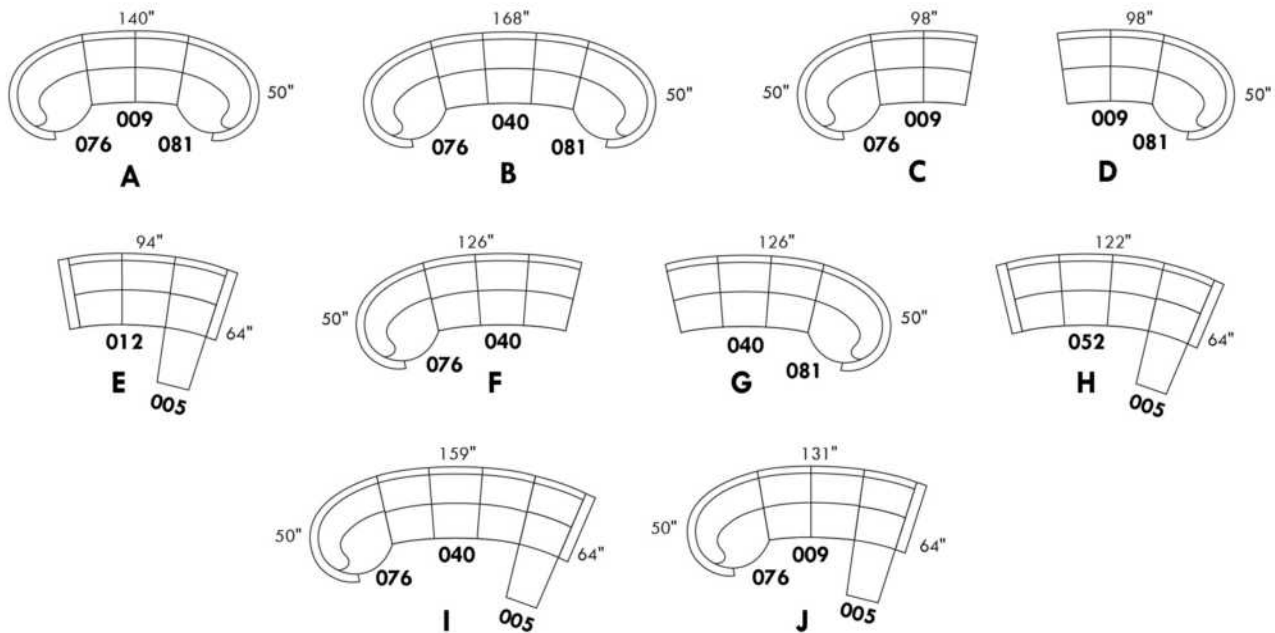

www.jaymar.ca

Toutes les dimensions indiquées sont au pouce près. Nos produits sont fabriqués à la main et des variations mineures peuvent survenir.
 All dimensions indicated are to the nearest inch. Our product is hand-made and minor variations can occur.

TODD

CARACTÉRISTIQUES: Coussins de sièges avec ressorts ensachés. OPTION: Rembourrage de sièges avec mousse modelé et couche de mousse mémoire 1 po. sans aucuns frais supplémentaires.

PATTE: Spécifiez couleur des pattes LG04.

En tissu, les coutures seront avec un fil plus petit. TISSU UNI RECOMMANDÉ.

EN CUIR disponible avec FIL CONTRASTANT: surcharge 125\$/morceau. Spécifiez numéro du fil: 005-Noir, 087-Beige, 103-Brun, 111-Blanc.

Sofa-lit : mécanisme à latte avec matelas 2" inclus.

Description	L x P x H	Cuir						Tissu		
		10	20 Hugo Madras Softy	30 Empire Fantasy Illusion Tucson Utah Vintage Yukon	40 Diamond Elegance Princess Santiago Sensation Sunset Trina Victoria	50 Bull Cassiope Dublin	60 Caress Ultrasued	A	B COM	C alta
001 FAUTEUIL	33X35X33	2840	3015	3190	3350	3525	3675	2075	2165	2275
002 CAUSEUSE	54X35X33	3865	4090	4375	4615	4890	5115	2725	2890	3040
003 SOFA	75X35X33	4540	4865	5175	5490	5790	6100	3265	3440	3615
004 SOFA-LIT DOUBLE	75X35X33	5265	5550	5865	6190	6475	6775	4025	4225	4390
005 CHAISE LONGUE BRAS DROIT	27X59X33	3325	3550	3800	4025	4275	4465	2240	2415	2550
006 POUF	22X22X17	1150	1275	1350	1425	1515	1600	990	1015	1040
009 CAUSEUSE SANS BRAS	42X35X33	3125	3375	3650	3900	4125	4390	2365	2500	2665
011 CHAISE LONGUE BRAS GAUCHE	27X59X33	3325	3550	3800	4025	4275	4465	2240	2415	2550
012 CAUSEUSE BRAS GAUCHE	48X35X33	3490	3740	4000	4250	4465	4725	2515	2665	2800
040 SOFA SANS BRAS	63X35X33	3800	4090	4425	4740	5050	5375	2850	3065	3265
049 SOFA-LIT DOUBLE BRAS GAUCHE	69X35X33	4900	5215	5525	5840	6150	6475	3850	4040	4250
052 SOFA BRAS GAUCHE	69X35X33	4125	4440	4765	5090	5400	5725	3065	3265	3450
053 SOFA BRAS DROIT	69X35X33	4125	4440	4765	5090	5400	5725	3065	3265	3450
055 COIN CARRE	35X35X33	2740	2965	3175	3375	3600	3825	2075	2175	2300
058 SOFA-LIT DOUBLE SANS BRAS	63X35X33	4575	4900	5225	5525	5840	6150	3650	3840	4015
059 SOFA-LIT DOUBLE BRAS DROIT	69X35X33	4900	5215	5525	5840	6150	6475	3850	4040	4250
061 CAUSEUSE BRAS DROIT	48X35X33	3490	3740	4000	4250	4465	4725	2515	2665	2800
095 SOFA APPARTEMENT	68X35X33	4325	4590	4890	5150	5440	5715	3075	3265	3440

Hauteur complète 33" | Hauteur de siège 18½" | Profondeur d'assise 21"
 Total Height 33" | Seat Height 18½" | Seat Depth 21"

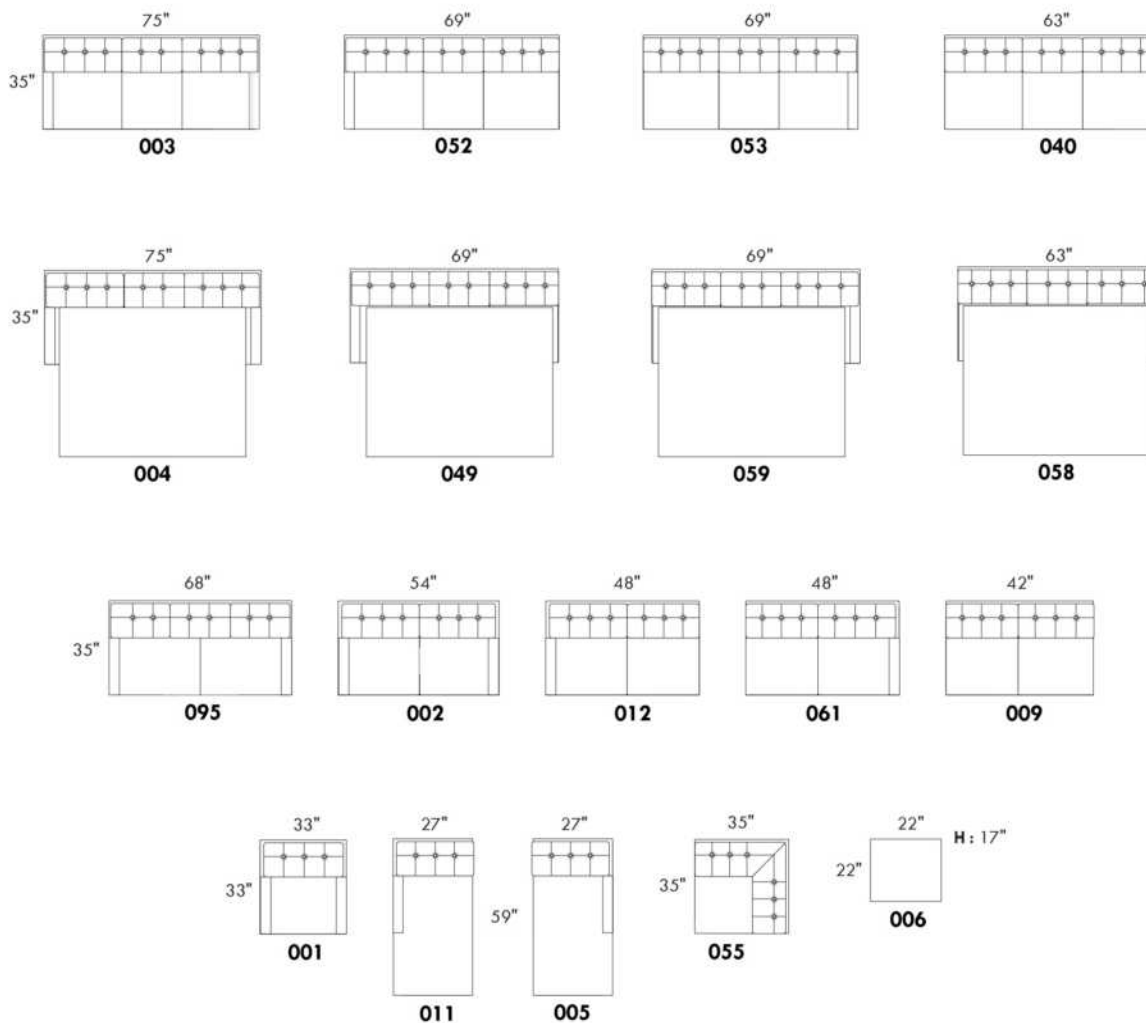

Liste de prix CDN

TOULOUSE

CARACTÉRISTIQUES: Modèle moderne avec appui-tête et base touffetés. Appui-tête à une position relevable manuellement. Couture: En tissu petit fil et en cuir, gros fil plat.

SPECS: Profondeur d'assise: 23 po. Hauteur devant bras: 21". Hauteur de siège: 16,5 po.

PATTES: LG103 bois (specifiez couleur).

ITEMS #194 et #195 Fauteuil angulaire double: Spécifiez couleur de l'insertion en bois.

Description	L x P x H	Cuir						Tissu		
		10	20 Hugo Madras Softy	30 Empire Fantasy Illusion Tucson Utah Vintage Yukon	40 Diamond Elegance Princess Santiago Sensation Sunset Trina Victoria	50 Bull Cassiope Dublin	60 Caress Ultrasued	A	B COM	C alta
006 POUF	32x24x16	1450	1600	1725	1865	1990	2115	1200	1240	1275
017 FAUTEUIL DOUBLE	58x40x28/35	3375	3700	4015	4340	4650	4975	2500	2640	2775
021 SOFA APPARTEMENT SANS BRAS	64x40x28/35	4640	4915	5175	5440	5700	5965	3715	3875	4025
050 CENTRE ROND	49x49x21	3190	3440	3715	3975	4250	4515	2525	2650	2775
095 SOFA APPARTEMENT	89x40x28/35	5700	6165	6600	7050	7515	7950	4350	4540	4715
096 SOFA APPARTEMENT BRAS GAUCHE	76x40x28/35	5175	5540	5890	6250	6600	6965	4025	4215	4375
097 SOFA APPARTEMENT BRAS DROIT	76x40x28/35	5175	5540	5890	6250	6600	6965	4025	4215	4375
173 CHAISE LONGUE DOUBLE BRAS GAUCHE	45x64x28/35	4465	4850	5215	5590	5950	6325	3400	3600	3775
174 CHAISE LONGUE DOUBLE BRAS DROIT	45x64x28/35	4465	4850	5215	5590	5950	6325	3400	3600	3775
175 FAUTEUIL DOUBLE BRAS GAUCHE	45x40x28/35	2850	3075	3300	3540	3750	3975	2175	2315	2440
176 FAUTEUIL DOUBLE BRAS DROIT	45x40x28/35	2850	3075	3300	3540	3750	3975	2175	2315	2440
177 FAUTEUIL DOUBLE SANS BRAS	32x40x28/35	2325	2450	2590	2715	2850	2990	1865	1975	2090
194 FAUTEUIL ANGULAIRE DBL BRAS-G	74x40x28/35	3365	3640	3900	4175	4425	4690	2700	2875	3025
195 FAUTEUIL ANGULAIRE DBL BRAS-D	74x40x28/35	3365	3640	3900	4175	4425	4690	2700	2875	3025
CONFIGURATIONS										
A CONFIG (175-177-176)	122X40X28/35	8025	8600	9190	9795	10350	10940	6215	6605	6970
B CONFIG (194-097)	136X72X28/35	8540	9180	9790	10425	11025	11655	6725	7090	7400
C CONFIG (096-174)	121X64X28/35	9640	10390	11105	11840	12550	13290	7425	7815	8150
D CONFIG (173-021-195)	169X72X28/35	12470	13405	14290	15205	16075	16980	9815	10350	10825
E CONFIG (096-050-097)	125X125X28/35	13540	14520	15495	16475	17450	18445	10575	11080	11525

TOULOUSE



Hauteur complète 28"/35" | Hauteur de siège 16½" | Hauteur devant bras 21" | Profondeur d'assise 23"
 Total Height 28"/35" | Seat Height 16½" | Arm Height 21" | Seat Depth 23"

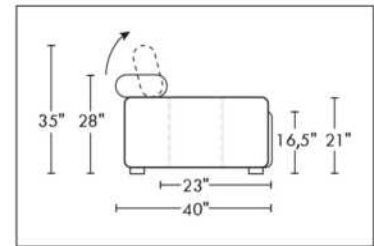
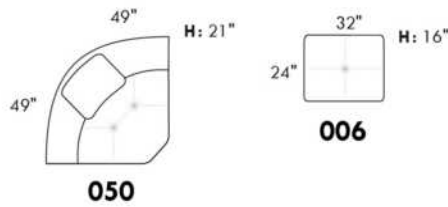
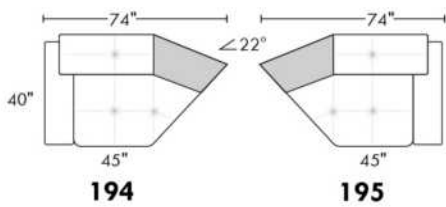
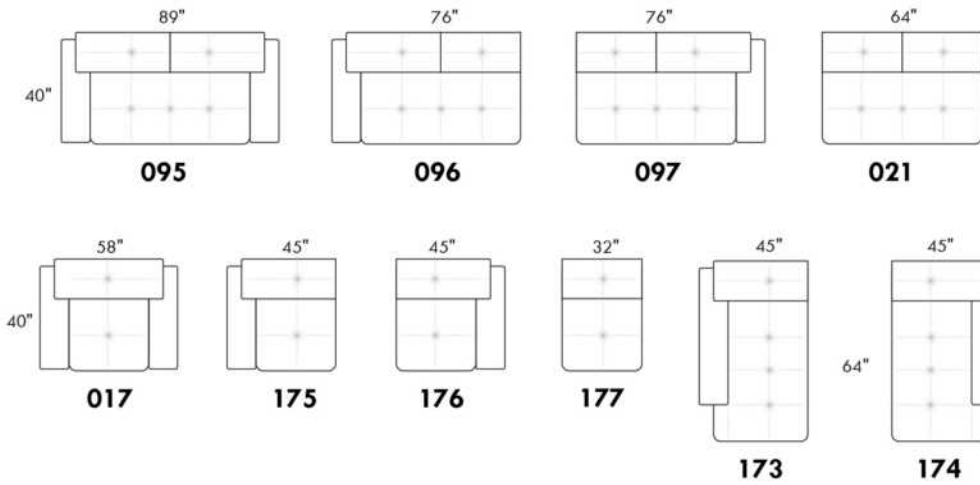

CONFIGURATIONS

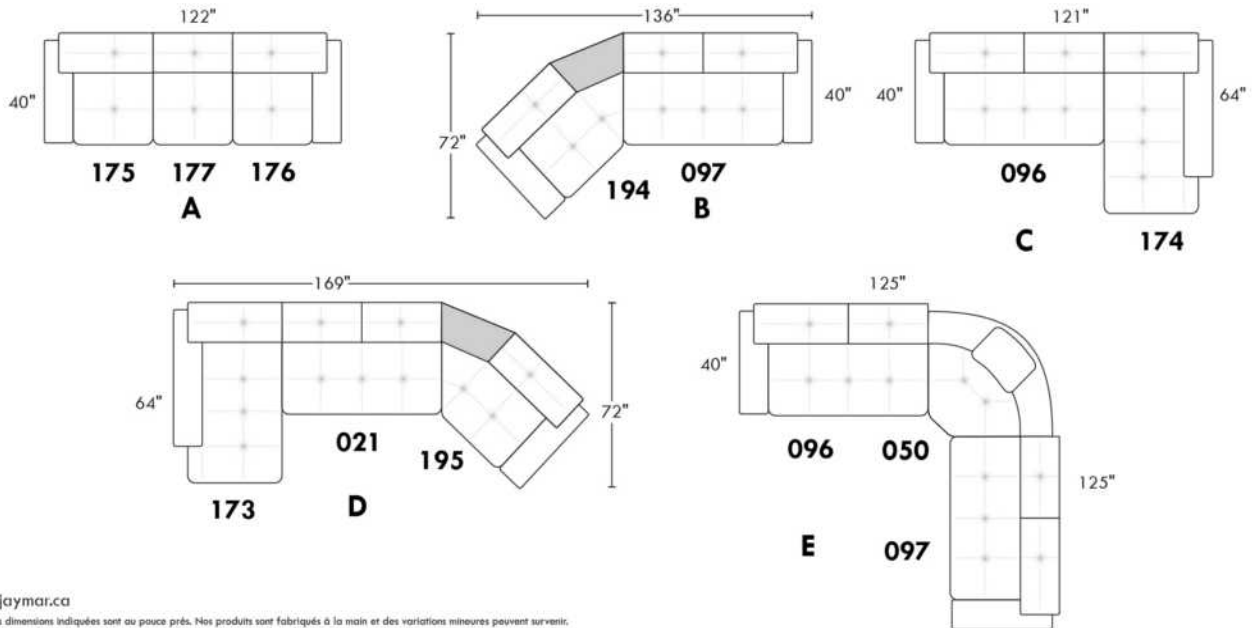

www.jaymar.ca
 Toutes les dimensions indiquées sont au pouce près. Nos produits sont fabriqués à la main et des variations mineures peuvent survenir.
 All dimensions indicated are to the nearest inch. Our product is hand-made and minor variations can occur.

Liste de prix CDN



TRENDY

CARACTÉRISTIQUES: Appui-tête ajustable. Rembourrage de coussins de siège avec mousse mémoire et repose-pied pleine jambe. Choix de pattes en bois ou métal ou sans pattes. Couture: en tissu et en cuir - petit fil.

SPECS: Hauteur devant bras: avec patte 24" (sans patte 23"). Hauteur siège: avec patte 19" (sans patte 18"). Profondeur siège: 21". Profondeur du fauteuil inclinable: ouvert 60". Distance au mur: 6". Chaise longue dos inclinable: avec mécanisme "Push Back". Distance du mur: 10".

OPTIONS - Spécifiez sur votre commande:

Pattes: Avec pattes en bois LG08 (spécifiez couleur) ou en métal LG64 ou SANS pattes.

Items avec RANGEMENT 159 & 160: Fournissez DESSIN de votre config.

#159: 2 porte-gobelets inclus. #160: 1 porte-gobelet inclus. SPÉCIFIEZ couleur: Acier brossé, Métal noir ou Or Antique.

ESPACE intérieur: 6.5" L x 13" P x 10" H.

ACCESSOIRES pour items avec RANGEMENT seulement (159 & 160): Porte verre à vin \$115 chacun ou Porte tablette électronique \$150 chacun.

Table rembourrée (077 ou 154): Spécifiez couleur du dessus de table en bois.

****INCLINABLE MANUEL N/D.**** Mécanisme motorisé inclus dans le prix des items fauteuils inclinables (165-169-170-171 | 044-041-042-071-043-163). Pour l'option motorisé SANS FIL (batterie); ajoutez \$315/méc.

NB : 2 sièges inclinables SÉPARÉS par une TABLE (077 ou 154) ne peuvent pas ouvrir en même temps.

Description	L x P x H	Cuir						Tissu		
		10	20 Hugo Madras Softy	30 Empire Fantasy Illusion Tucson Utah Vintage Yukon	40 Diamond Elegance Princess Santiago Sensation Sunset Trina Victoria	50 Bull Cassiope Dublin	60 Caress Ultrasued	A	B COM	C alta
001 FAUTEUIL	35X37X42	3000	3190	3390	3600	3800	4000	2275	2375	2450
002 CAUSEUSE	57X37X42	4290	4540	4765	5025	5275	5525	3215	3350	3490
003 SOFA	79X37X42	5075	5390	5715	6000	6325	6615	3790	3990	4215
005 CHAISE LONGUE BRAS DROIT	29X64X42	2790	2965	3100	3265	3415	3575	2090	2215	2365
006 POUF	24X24X19	1175	1290	1365	1450	1540	1650	990	1015	1040
009 CAUSEUSE SANS BRAS	44X37X42	3075	3225	3375	3540	3700	3850	2275	2425	2565
011 CHAISE LONGUE BRAS GAUCHE	29X64X42	2790	2965	3100	3265	3415	3575	2090	2215	2365
012 CAUSEUSE BRAS GAUCHE	50X37X42	3700	3900	4075	4300	4515	4700	2750	2890	3025
017 FAUTEUIL DOUBLE	43X37X42	3175	3390	3615	3840	4040	4275	2400	2525	2665
021 SOFA APPARTEMENT SANS BRAS	59X37X42	3540	3740	3940	4125	4350	4550	2600	2775	2965
040 SOFA SANS BRAS	66X37X42	3890	4075	4325	4540	4740	4965	2850	3065	3265
041 FAUTEUIL INCLINABLE BRAS-G	29X37X42	3090	3215	3350	3490	3650	3775	2475	2575	2665
042 FAUTEUIL INCLINABLE BRAS-D	29X37X42	3090	3215	3350	3490	3650	3775	2475	2575	2665
043 FAUTEUIL INCLINABLE BERÇANT PIVOTANT	30X34X42	3975	4175	4400	4615	4825	5050	3200	3325	3415
044 FAUTEUIL INCLINABLE	35X37X42	3690	3865	4050	4250	4415	4615	2950	3040	3140
045 CAUSEUSE SANS BRAS ALLONGEE DROIT	65X37X42	3650	3865	4065	4300	4525	4725	2700	2850	3015
050 CENTRE ROND	51X51X27	3190	3390	3600	3800	4000	4225	2400	2500	2600
051 FAUTEUIL SANS BRAS	22X37X42	1315	1415	1515	1640	1750	1850	975	1065	1175

Liste de prix CDN



TRENDY

CARACTÉRISTIQUES: Appui-tête ajustable. Rembourrage de coussins de siège avec mousse mémoire et repose-pied pleine jambe. Choix de pattes en bois ou métal ou sans pattes. Couture: en tissu et en cuir - petit fil.

SPECS: Hauteur devant bras: avec patte 24" (sans patte 23"). Hauteur siège: avec patte 19" (sans patte 18"). Profondeur siège: 21". Profondeur du fauteuil inclinable: ouvert 60". Distance au mur: 6". Chaise longue dos inclinable: avec mécanisme "Push Back". Distance du mur: 10".

OPTIONS - Spécifiez sur votre commande:

Pattes: Avec pattes en bois LG08 (spécifiez couleur) ou en métal LG64 ou SANS pattes.

Items avec RANGEMENT 159 & 160: Fournissez DESSIN de votre config.

#159: 2 porte-gobelets inclus. #160: 1 porte-gobelet inclus. SPÉCIFIEZ couleur: Acier brossé, Métal noir ou Or Antique.

ESPACE intérieur: 6.5" L x 13" P x 10" H.

ACCESSOIRES pour items avec RANGEMENT seulement (159 & 160): Porte verre à vin \$115 chacun ou Porte tablette électronique \$150 chacun.

Table rembourrée (077 ou 154): Spécifiez couleur du dessus de table en bois.

****INCLINABLE MANUEL N/D.**** Mécanisme motorisé inclus dans le prix des items fauteuils inclinables (165-169-170-171 | 044-041-042-071-043-163). Pour l'option motorisé SANS FIL (batterie); ajoutez \$315/méc.

NB : 2 sièges inclinables SÉPARÉS par une TABLE (077 ou 154) ne peuvent pas ouvrir en même temps.

Description	L x P x H	Cuir						Tissu		
		10	20 Hugo Madras Softy	30 Empire Fantasy Illusion Tucson Utah Vintage Yukon	40 Diamond Elegance Princess Santiago Sensation Sunset Trina Victoria	50 Bull Cassiope Dublin	60 Caress Ultrasued	A	B COM	C alta
052 SOFA BRAS GAUCHE	72X37X42	4515	4750	5025	5290	5550	5825	3325	3525	3725
053 SOFA BRAS DROIT	72X37X42	4515	4750	5025	5290	5550	5825	3325	3525	3725
056 FAUTEUIL BRAS DROIT	29X37X42	2415	2540	2675	2825	2975	3100	1800	1890	1990
057 FAUTEUIL BRAS GAUCHE	29X37X42	2415	2540	2675	2825	2975	3100	1800	1890	1990
061 CAUSEUSE BRAS DROIT	50X37X42	3700	3900	4075	4300	4515	4700	2750	2890	3025
071 FAUTEUIL INCLINABLE SANS BRAS	22X37X42	2465	2575	2700	2790	2900	3015	2015	2140	2275
077 TABLE REMBOURREE	35X35X19	1600	1775	1940	2100	2290	2450	1290	1375	1475
086 CAUSEUSE SANS BRAS ALLONGEE GAUCHE	65X37X42	3650	3865	4065	4300	4525	4725	2700	2850	3015
088 FAUTEUIL SANS BRAS ALLONGE GAUCHE	43X37X42	2390	2540	2725	2890	3065	3225	1765	1850	1940
089 FAUTEUIL SANS BRAS ALLONGE DROIT	43X37X42	2390	2540	2725	2890	3065	3225	1765	1850	1940
095 SOFA APPARTEMENT	72X37X42	4725	5025	5315	5615	5900	6215	3540	3725	3915
096 SOFA APPARTEMENT BRAS GAUCHE	66X37X42	4125	4390	4625	4900	5125	5375	3075	3240	3415
097 SOFA APPARTEMENT BRAS DROIT	66X37X42	4125	4390	4625	4900	5125	5375	3075	3240	3415
154 TABLE REMBOURRÉE ANGULAIRE	7/32X35X19	715	790	850	925	990	1040	565	600	640
159 RANGEMENT À ANGLE	9/15X33X25/30	1140	1200	1290	1340	1400	1450	790	815	850
160 RANGEMENT DROIT	9X33X25/30	1040	1100	1150	1225	1300	1350	700	740	775
163 FAUT. DBL INCL. BERCANT PIVOTANT	33X34X42	4075	4290	4515	4725	4965	5165	3225	3340	3425
165 FAUTEUIL DOUBLE INCLINABLE	43X37X42	3865	4075	4300	4515	4725	4950	3100	3225	3365

Liste de prix CDN

Jazz

TRENDY

CARACTÉRISTIQUES: Appui-tête ajustable. Rembourrage de coussins de siège avec mousse mémoire et repose-pied pleine jambe. Choix de pattes en bois ou métal ou sans pattes. Couture: en tissu et en cuir - petit fil.

SPECS: Hauteur devant bras: avec patte 24" (sans patte 23"). Hauteur siège: avec patte 19" (sans patte 18"). Profondeur siège: 21". Profondeur du fauteuil inclinable: ouvert 60". Distance au mur: 6". Chaise longue dos inclinable: avec mécanisme "Push Back". Distance du mur: 10".

OPTIONS - Spécifiez sur votre commande:

Pattes: Avec pattes en bois LG08 (spécifiez couleur) ou en métal LG64 ou SANS pattes.

Items avec RANGEMENT 159 & 160: Fournissez DESSIN de votre config.

#159: 2 porte-gobelets inclus. #160: 1 porte-gobelet inclus. SPÉCIFIEZ couleur: Acier brossé, Métal noir ou Or Antique.

ESPACE intérieur: 6.5" L x 13" P x 10" H.

ACCESSOIRES pour items avec RANGEMENT seulement (159 & 160): Porte verre à vin \$115 chacun ou Porte tablette électronique \$150 chacun.

Table rembourrée (077 ou 154): Spécifiez couleur du dessus de table en bois.

****INCLINABLE MANUEL N/D.**** Mécanisme motorisé inclus dans le prix des items fauteuils inclinables (165-169-170-171 | 044-041-042-071-043-163). Pour l'option motorisé SANS FIL (batterie); ajoutez \$315/méc.

NB : 2 sièges inclinables SÉPARÉS par une TABLE (077 ou 154) ne peuvent pas ouvrir en même temps.

Description	L x P x H	Cuir						Tissu		
		10	20 Hugo Madras Softy	30 Empire Fantasy Illusion Tucson Utah Vintage Yukon	40 Diamond Elegance Princess Santiago Sensation Sunset Trina Victoria	50 Bull Cassiope Dublin	60 Caress Ultrasued	A	B COM	C alta
167 SOFA APP. SANS BRAS ALLONGE GAUCHE	80X37X42	4090	4375	4625	4915	5175	5440	3040	3225	3415
168 SOFA APP. SANS BRAS ALLONGE DROIT	80X37X42	4090	4375	4625	4915	5175	5440	3040	3225	3415
169 FAUTEUIL DOUBLE INCLINABLE BRAS GAUCHE	36X37X42	3265	3425	3590	3740	3890	4050	2625	2765	2900
170 FAUTEUIL DOUBLE INCLINABLE BRAS DROIT	36X37X42	3265	3425	3590	3740	3890	4050	2625	2765	2900
171 FAUTEUIL DOUBLE INCLINABLE SANS BRAS	30X37X42	2665	2790	2915	3040	3175	3290	2140	2275	2400
173 CHAISE LONGUE DOUBLE BRAS GAUCHE	36X64X42	3075	3290	3465	3675	3890	4065	2315	2475	2650
174 CHAISE LONGUE DOUBLE BRAS DROIT	36X64X42	3075	3290	3465	3675	3890	4065	2315	2475	2650
175 FAUTEUIL DOUBLE BRAS GAUCHE	36X37X42	2565	2750	2915	3090	3265	3425	1925	2065	2190
176 FAUTEUIL DOUBLE BRAS DROIT	36X37X42	2565	2750	2915	3090	3265	3425	1925	2065	2190
177 FAUTEUIL DOUBLE SANS BRAS	30X37X42	1990	2100	2240	2375	2475	2600	1450	1565	1675
178 FAUTEUIL DOUBLE SANS BRAS ALLONGE-G	51X37X42	2550	2750	2925	3115	3315	3490	1925	2050	2165
179 FAUTEUIL DOUBLE SANS BRAS ALLONGE-D	51X37X42	2550	2750	2925	3115	3315	3490	1925	2050	2165
230 CHAISE LONGUE DOUBLE DOS INCL. BRAS-G	36X64X42	3425	3615	3800	3990	4175	4365	2565	2750	2915
231 CHAISE LONGUE DOUBLE DOS INCL. BRAS-D	36X64X42	3425	3615	3800	3990	4175	4365	2565	2750	2915
232 CHAISE LONGUE DOS INCLINABLE BRAS-G	29X64X42	3125	3300	3440	3600	3750	3915	2390	2500	2615
233 CHAISE LONGUE DOS INCLINABLE BRAS-D	29X64X42	3125	3300	3440	3600	3750	3915	2390	2500	2615

Hauteur complète 42" | Hauteur de siège 19"/20" | Hauteur devant bras 24" | Profondeur d'assise 21"
 Total Height 42" | Seat Height 19"/20" | Arm Height 24" | Seat Depth 21"

SIÈGE 30" DE LARGE | 30" SEAT WIDTH

SIÈGE 22" DE LARGE | 22" SEAT WIDTH

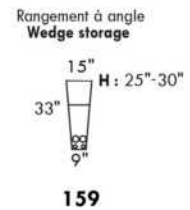
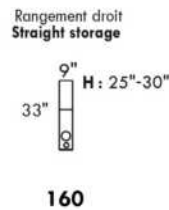
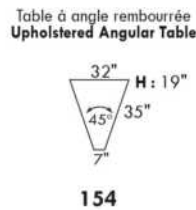
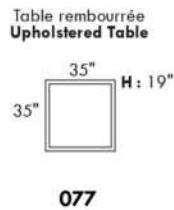
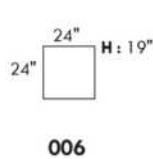
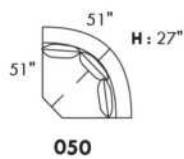

Fauteuil berçant, pivotant et inclinable
Swivel and rocking motion chair

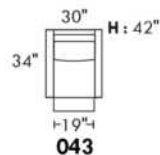

Fauteuil double berçant, pivotant et inclinable
Double swivel and rocking motion chair

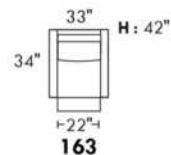

TRISTAN

PATTE: LG64 métal ou LG8 bois (specifiez couleur). / TISSU UNI RECOMMANDÉ. / COMBO: Recouvrement #2 sur les dos seulement.

1x Appui-tête amovible inclus avec les items inclinables 044-041-042 & 071.

Appui-tête supplémentaire sur item non inclinable; surcharge \$315/appui-tête.

ITEMS: 145-146-186-187-188 & 189 ont du RANGEMENT dans la partie allongée.

Spécifiez ASSISE RÉGULIÈRE 21 po ou PROFONDE 22 po. Les ITEMS suivants ne sont PAS DISPONIBLES en ASSISE PROFONDE:

018-023-046-050-055-062-063 & TOUS les items INCLINABLES 044-041-042 & 071.

OPTIONS:

Rembourrage des sièges en plumes: Ajoutez \$150/siège. Côté allongé compte pour 1 siège, items 005-011-062 & 063 comptent pour 2 sièges chacun.

MATELAS sofa-lit régulier 4 po d'épaisseur inclus. OPTION matelas:

- matelas 4,5" d'épaisseur avec ressorts et mousse mémoire avec gel: ajoutez \$250 ou

- matelas 5" d'épaisseur avec mousse haute densité et mousse mémoire avec gel: ajoutez \$375.

Mécanisme motorisé inclinable avec bouton TACTILE ajoutez 315\$/mécanisme.

Mécanisme motorisé inclinable SANS FIL (batterie) ajoutez 625\$.

NB: 2 sièges inclinables SÉPARÉS PAR un CENTRE ROND (050) ou un COIN CARRÉ (055) ne peuvent pas ouvrir en même temps.

Description	L x P x H	Cuir						Tissu		
		10	20 Hugo Madras Softy	30 Empire Fantasy Illusion Tucson Utah Vintage Yukon	40 Diamond Elegance Princess Santiago Sensation Sunset Trina Victoria	50 Bull Cassiope Dublin	60 Caress Ultrasued	A	B COM	C alta
001 FAUTEUIL	44X37X35	2615	2800	3025	3225	3415	3615	1840	1925	2025
002 CAUSEUSE	67X37X35	3750	4015	4300	4565	4840	5075	2515	2665	2800
003 SOFA	90X37X35	4640	4975	5315	5650	5975	6315	3240	3440	3640
005 CHAISE LONGUE BRAS DROIT	33.5X61X35	3065	3290	3515	3725	3925	4125	2115	2290	2450
006 POUF	25.5X25.5X19	1175	1290	1365	1440	1525	1615	990	1015	1040
009 CAUSEUSE SANS BRAS	46X37X35	2900	3125	3390	3650	3900	4125	2075	2215	2390
011 CHAISE LONGUE BRAS GAUCHE	33.5X61X35	3065	3290	3515	3725	3925	4125	2115	2290	2450
012 CAUSEUSE BRAS GAUCHE	56.5X37X35	3315	3550	3825	4050	4325	4565	2275	2440	2575
018 CAUSEUSE ANGULAIRE BRAS GAUCHE	70.5X51X35	3525	3790	4050	4340	4590	4875	2465	2615	2765
023 CAUSEUSE ANGULAIRE BRAS DROIT	70.5X51X35	3525	3790	4050	4340	4590	4875	2465	2615	2765
024 CAUSEUSE MODULAIRE ALLONGEE DROIT	80X37X35	3865	4100	4400	4665	4940	5215	2575	2750	2900
040 SOFA SANS BRAS	69X37X35	3825	4125	4465	4840	5150	5490	2765	2990	3190
041 FAUTEUIL INCLINABLE BRAS-G	33.5X37X35	2975	3125	3340	3525	3715	3890	2400	2525	2675
042 FAUTEUIL INCLINABLE BRAS-D	33.5X37X35	2975	3125	3340	3525	3715	3890	2400	2525	2675
044 FAUTEUIL INCLINABLE	44X37X35	3375	3575	3775	3940	4100	4325	2575	2740	2850
045 CAUSEUSE SANS BRAS ALLONGEE DROIT	66X37X35	3365	3640	3915	4175	4425	4700	2315	2475	2650
046 CAUSEUSE ANGULAIRE SANS BRAS	60X51X35	3165	3415	3715	3950	4240	4465	2240	2415	2550
048 CAUSEUSE MODULAIRE ALLONGEE GAUCHE	80X37X35	3865	4100	4400	4665	4940	5215	2575	2750	2900
050 CENTRE ROND	48X48X35	2740	2915	3100	3300	3465	3650	2065	2125	2215
051 FAUTEUIL SANS BRAS	23X37X35	1775	1890	2025	2125	2265	2390	1425	1515	1600
052 SOFA BRAS GAUCHE	79.5X37X35	4225	4550	4900	5225	5540	5865	2990	3190	3390

TRISTAN

PATTE: LG64 métal ou LG8 bois (specifiez couleur). / TISSU UNI RECOMMANDÉ. / COMBO: Recouvrement #2 sur les dos seulement.

1x Appui-tête amovible inclus avec les items inclinables 044-041-042 & 071.

Appui-tête supplémentaire sur item non inclinable; surcharge \$315/appui-tête.

ITEMS: 145-146-186-187-188 & 189 ont du RANGEMENT dans la partie allongée.

Spécifiez ASSISE RÉGULIÈRE 21 po ou PROFONDE 22 po. Les ITEMS suivants ne sont PAS DISPONIBLES en ASSISE PROFONDE:

018-023-046-050-055-062-063 & TOUS les items INCLINABLES 044-041-042 & 071.

OPTIONS:

Rembourrage des sièges en plumes: Ajoutez \$150/siège. Côté allongé compte pour 1 siège, items 005-011-062 & 063 comptent pour 2 sièges chacun.

MATELAS sofa-lit régulier 4 po d'épaisseur inclus. OPTION matelas:

- matelas 4,5" d'épaisseur avec ressorts et mousse mémoire avec gel: ajoutez \$250 ou

- matelas 5" d'épaisseur avec mousse haute densité et mousse mémoire avec gel: ajoutez \$375.

Mécanisme motorisé inclinable avec bouton TACTILE ajoutez 315\$/mécanisme.

Mécanisme motorisé inclinable SANS FIL (batterie) ajoutez 625\$.

NB: 2 sièges inclinables SÉPARÉS PAR un CENTRE ROND (050) ou un COIN CARRÉ (055) ne peuvent pas ouvrir en même temps.

Description	L x P x H	Cuir						Tissu		
		10	20 Hugo Madras Softy	30 Empire Fantasy Illusion Tucson Utah Vintage Yukon	40 Diamond Elegance Princess Santiago Sensation Sunset Trina Victoria	50 Bull Cassiope Dublin	60 Caress Ultrasued	A	B COM	C alta
053 SOFA BRAS DROIT	79.5X37X35	4225	4550	4900	5225	5540	5865	2990	3190	3390
055 COIN CARRE	37X37X35	2640	2800	3015	3190	3365	3550	1950	2065	2140
056 FAUTEUIL BRAS DROIT	33.5X37X35	2175	2390	2550	2750	2925	3100	1640	1740	1840
057 FAUTEUIL BRAS GAUCHE	33.5X37X35	2175	2390	2550	2750	2925	3100	1640	1740	1840
060 SOFA-LIT QUEEN	90X37X35	5365	5700	6015	6365	6700	7025	3940	4165	4375
061 CAUSEUSE BRAS DROIT	56.5X37X35	3315	3550	3825	4050	4325	4565	2275	2440	2575
062 FAUTEUIL ANGULAIRE BRAS GAUCHE	70.5X65X35	3165	3350	3575	3775	3950	4165	2190	2365	2465
063 FAUTEUIL ANGULAIRE BRAS DROIT	70.5X65X35	3165	3350	3575	3775	3950	4165	2190	2365	2465
071 FAUTEUIL INCLINABLE SANS BRAS	23X37X35	2540	2665	2790	2915	3025	3125	2175	2275	2375
072 SOFA MODULAIRE BRAS GAUCHE	93X37X35	4975	5300	5650	5975	6315	6615	3450	3665	3890
073 SOFA MODULAIRE BRAS DROIT	93X37X35	4975	5300	5650	5975	6315	6615	3450	3665	3890
079 SOFA-LIT QUEEN SANS BRAS	69X37X35	4540	4875	5215	5525	5850	6200	3490	3715	3915
080 POUF ANGULAIRE	36X27X19	1375	1440	1525	1600	1665	1740	1125	1150	1190
082 SOFA-LIT QUEEN BRAS GAUCHE	79.5X37X35	4915	5240	5575	5900	6240	6550	3725	3915	4090
083 SOFA-LIT QUEEN BRAS DROIT	79.5X37X35	4915	5240	5575	5900	6240	6550	3725	3915	4090
086 CAUSEUSE SANS BRAS ALLONGEE GAUCHE	66X37X35	3365	3640	3915	4175	4425	4700	2315	2475	2650
088 FAUTEUIL SANS BRAS ALLONGE GAUCHE	43X37X35	2240	2440	2650	2840	3040	3240	1675	1815	1940
089 FAUTEUIL SANS BRAS ALLONGE DROIT	43X37X35	2240	2440	2650	2840	3040	3240	1675	1815	1940
145 CAUS. MODULAIRE ALLONGEE RANGEMENT-D	80X37X35	4175	4425	4715	4975	5250	5515	2900	3040	3190
146 CAUS. MODULAIRE ALLONGEE RANGEMENT-G	80X37X35	4175	4425	4715	4975	5250	5515	2900	3040	3190
186 CAUS. SANS BRAS ALLONGEE RANGEMENT-G	66X37X35	3675	3925	4215	4425	4690	4940	2615	2775	2965
187 CAUS. SANS BRAS ALLONGEE RANGEMENT-D	66X37X35	3675	3925	4215	4425	4690	4940	2615	2775	2965

TRISTAN

PATTE: LG64 métal ou LG8 bois (specifiez couleur). / TISSU UNI RECOMMANDÉ. / COMBO: Recouvrement #2 sur les dos seulement.
1x Appui-tête amovible inclus avec les items inclinables 044-041-042 & 071.

Appui-tête supplémentaire sur item non inclinable; surcharge \$315/appui-tête.

ITEMS: 145-146-186-187-188 & 189 ont du RANGEMENT dans la partie allongée.

Spécifiez ASSISE RÉGULIÈRE 21 po ou PROFONDE 22 po. Les ITEMS suivants ne sont PAS DISPONIBLES en ASSISE PROFONDE:
018-023-046-050-055-062-063 & TOUS les items INCLINABLES 044-041-042 & 071.

OPTIONS:

Rembourrage des sièges en plumes: Ajoutez \$150/siège. Côté allongé compte pour 1 siège, items 005-011-062 & 063 comptent pour 2 sièges chacun.

MATELAS sofa-lit régulier 4 po d'épaisseur inclus. OPTION matelas:

- matelas 4,5" d'épaisseur avec ressorts et mousse mémoire avec gel: ajoutez \$250 ou

- matelas 5" d'épaisseur avec mousse haute densité et mousse mémoire avec gel: ajoutez \$375.

Mécanisme motorisé inclinable avec bouton TACTILE ajoutez 315\$/mécanisme.

Mécanisme motorisé inclinable SANS FIL (batterie) ajoutez 625\$.

NB: 2 sièges inclinables SÉPARÉS PAR un CENTRE ROND (050) ou un COIN CARRÉ (055) ne peuvent pas ouvrir en même temps.

Description	L x P x H	Cuir						Tissu		
		10	20 Hugo Madras Softy	30 Empire Fantasy Illusion Tucson Utah Vintage Yukon	40 Diamond Elegance Princess Santiago Sensation Sunset Trina Victoria	50 Bull Cassiope Dublin	60 Caress Ultrasued	A	B COM	C alta
188 FAUT. SANS BRAS ALLONGE RANGEMENT-G	43X37X35	2540	2740	2925	3100	3300	3465	1950	2100	2265
189 FAUT. SANS BRAS ALLONGE RANGEMENT-D	43X37X35	2540	2740	2925	3100	3300	3465	1950	2100	2265
306 POUF AVEC COUSSIN ALLONGE	24X24X19	1415	1515	1640	1740	1840	1925	1140	1200	1300

TRISTAN



Hauteur complète 35" | Hauteur de siège 19" | Profondeur d'assise 21"/22"
 Total Height 35" | Seat Height 19" | Seat Depth 21"/22"

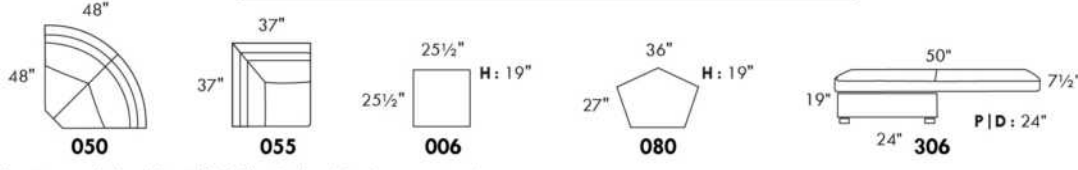
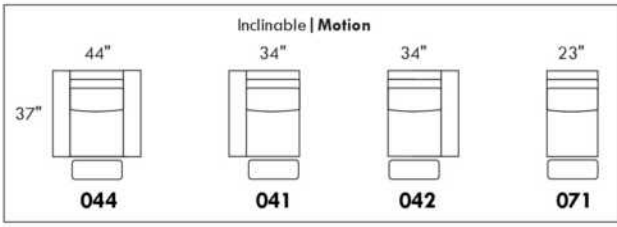
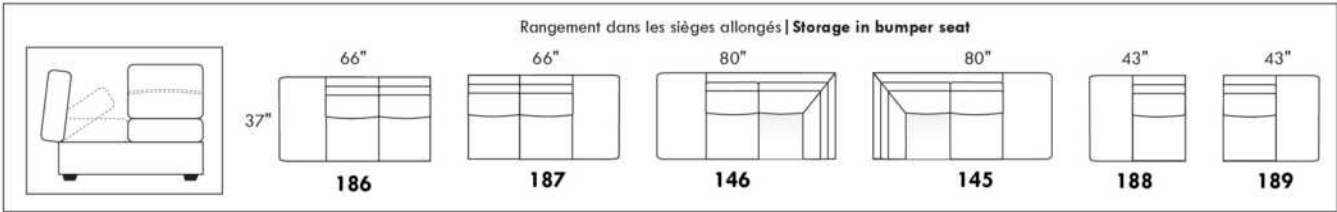
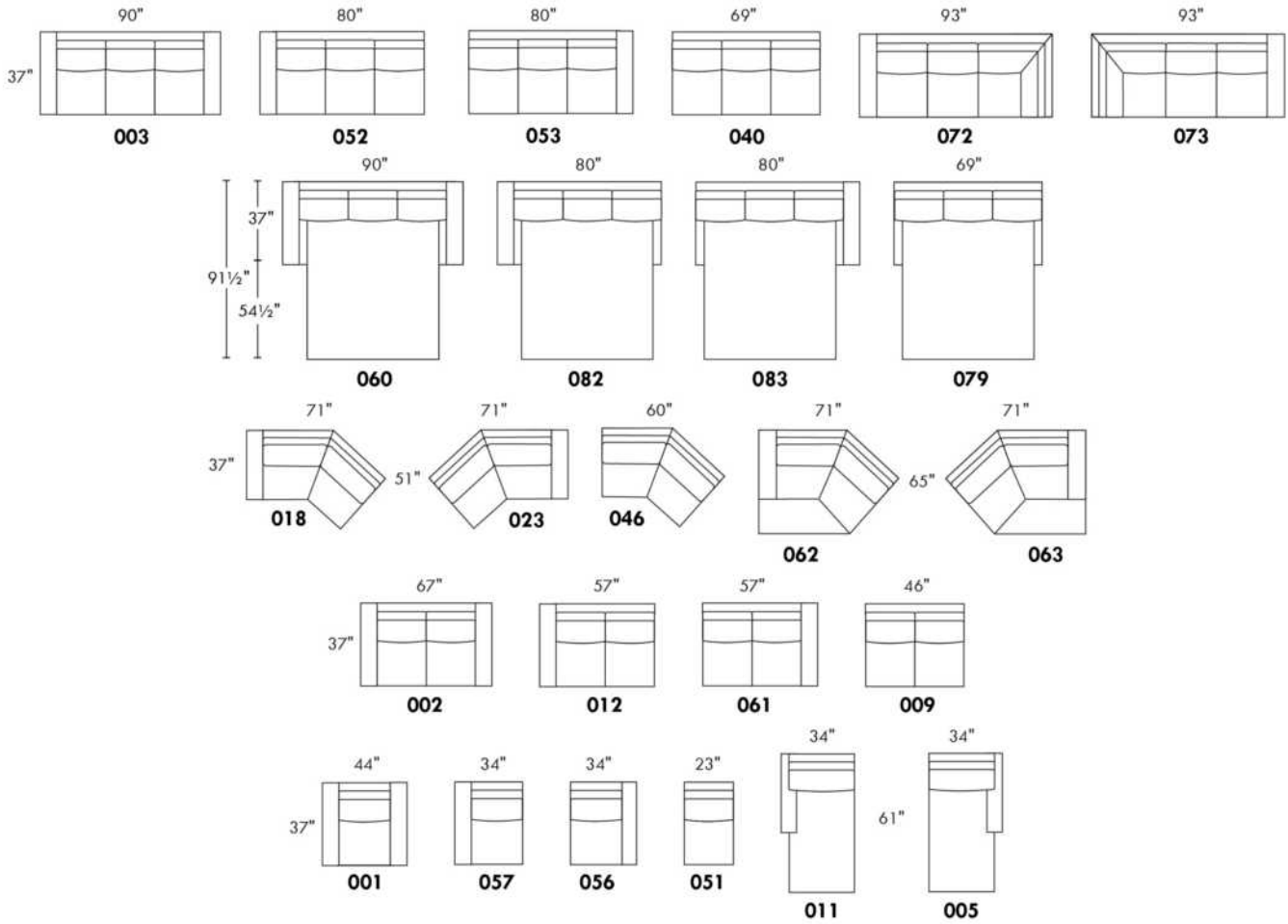

www.jaymar.ca
 Toutes les dimensions indiquées sont au pouce près. Nos produits sont fabriqués à la main et des variations mineures peuvent survenir.
 All dimensions indicated are to the nearest inch. Our product is hand-made and minor variations can occur.

Liste de prix CDN

UPTOWN

COMBO: Recouvrement #2 sur les dossiers et coussins de sièges.
Tissu uni recommandé pour la base.

Pattes: LG143 métal ou bois. Pour tabouret, LG90 métal ou LG186 bois. Si bois, spécifier la couleur.

*REMARQUE: En cuir et en tissu, les côtés sans bras ne sont pas complètement recouvert de cuir/tissu.

Description	L x P x H	Cuir						Tissu		
		10	20 Hugo Madras Softy	30 Empire Fantasy Illusion Tucson Utah Vintage Yukon	40 Diamond Elegance Princess Santiago Sensation Sunset Trina Victoria	50 Bull Cassiope Dublin	60 Caress Ultrasued	A	B COM	C alta
001 FAUTEUIL	43X39X33	3290	3465	3675	3890	4065	4290	2315	2450	2565
002 CAUSEUSE	66X39X33	3990	4250	4540	4765	5040	5300	3025	3190	3350
003 SOFA	89X39X33	4765	5125	5500	5840	6200	6525	3215	3390	3600
006 POUF	25.5X25.5X18	1250	1315	1375	1440	1515	1575	1025	1050	1090
012 CAUSEUSE BRAS GAUCHE	56X39X33	3490	3750	4025	4300	4565	4840	2800	2975	3100
024 CAUSEUSE MODULAIRE ALLONGEE DROIT	82X39X33	4225	4450	4740	5015	5275	5540	3025	3190	3350
048 CAUSEUSE MODULAIRE ALLONGEE GAUCHE	82X39X33	4225	4450	4740	5015	5275	5540	3025	3190	3350
052 SOFA BRAS GAUCHE	79X39X33	4300	4625	4990	5350	5700	6015	3025	3240	3450
053 SOFA BRAS DROIT	79X39X33	4300	4625	4990	5350	5700	6015	3025	3240	3450
061 CAUSEUSE BRAS DROIT	56X39X33	3490	3750	4025	4300	4565	4840	2800	2975	3100
CONFIGURATIONS										
A CONF. A (48-53)	82X118X33	8525	9075	9730	10365	10975	11555	6050	6430	6800
B CONF. B (52-24)	118X82X33	8525	9075	9730	10365	10975	11555	6050	6430	6800
C CONF. C (12-24)	95X82X33	7715	8200	8765	9315	9840	10380	5825	6165	6450
D CONF. D (48-61)	82X95X33	7715	8200	8765	9315	9840	10380	5825	6165	6450
E CONF. E (02-03)	66X89X33	8755	9375	10040	10605	11240	11825	6240	6580	6950
F CONF. F (01-03-06)	43X89X25	9305	9905	10550	11170	11780	12390	6555	6890	7255

UPTOWN



Hauteur complète 33" | Hauteur de siège 18" | Hauteur devant bras 28" | Profondeur d'assise 21"
 Total Height 33" | Seat Height 18" | Arm Height 28" | Seat Depth 21"

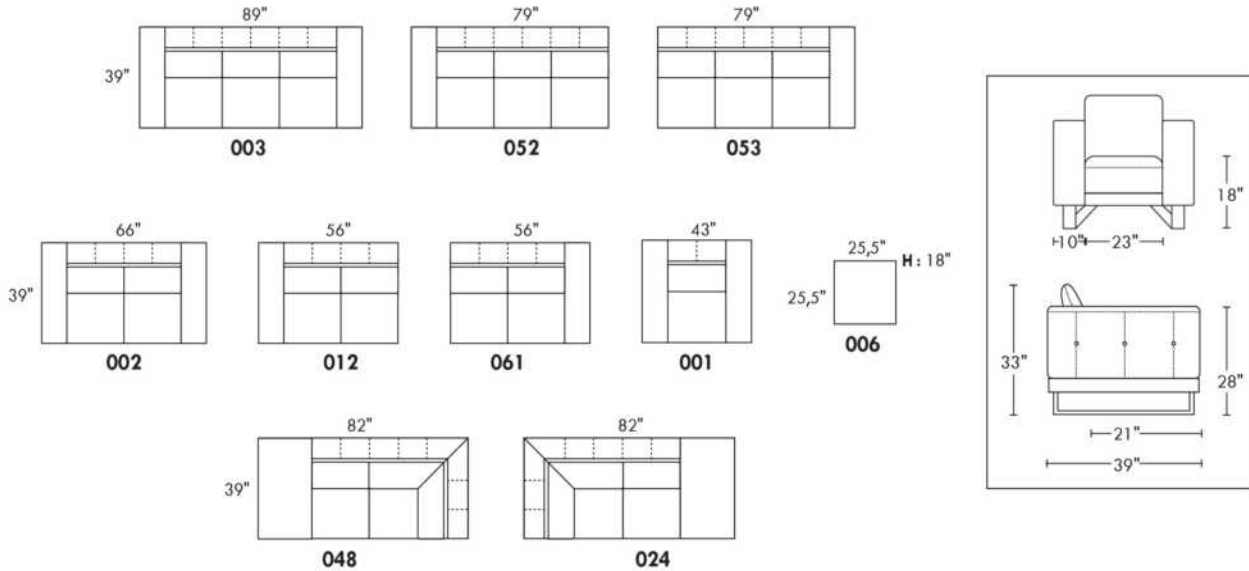

CONFIGURATIONS

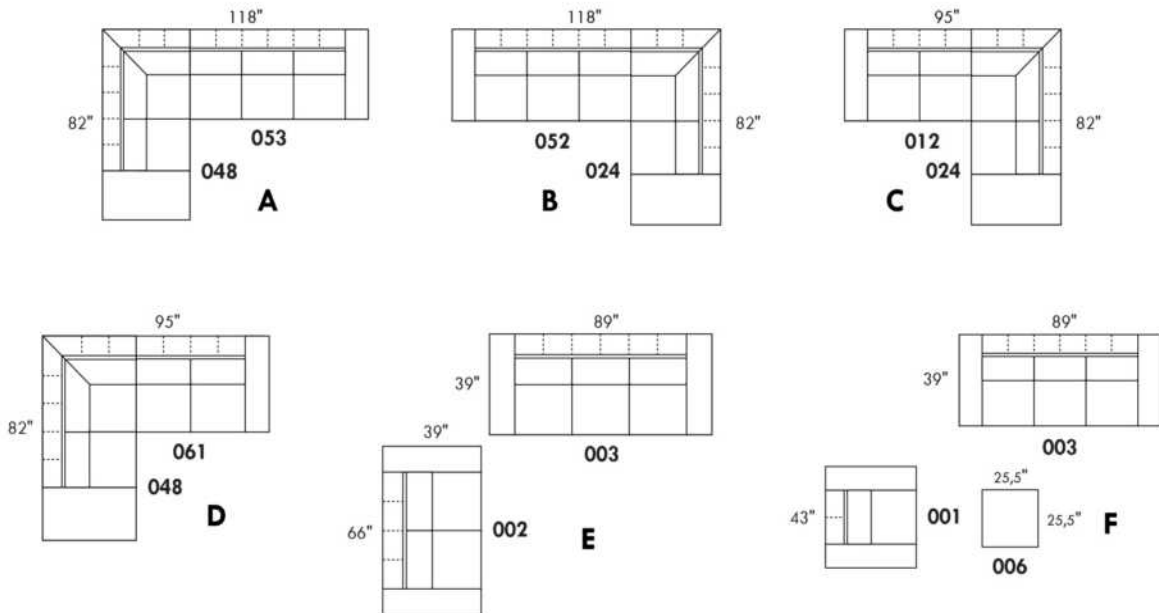

www.jaymar.ca

Toutes les dimensions indiquées sont au pouce près. Nos produits sont fabriqués à la main et des variations mineures peuvent survenir.
 All dimensions indicated are to the nearest inch. Our product is hand-made and minor variations can occur.

VALENCE

Caractéristiques:

- Inclinable motorisé pleine jambe "à mécanisme *protège-mur " (manuel n/d).
- Appui-tête ajustable manuel sur tous les items (fixe sur centre rond).
- Coussins de siège avec mousse modelée + 1" de mousse mémoire au-dessus.
- Couture: petit fil en tissu et gros fil plat en cuir.-
- Chaises longues dos inclinables avec méc. "push back"; dégagement mural 10".
- *Exclus faut. 043 & 163 : Dégagement mural 16"

Note: 2 inclinables séparés par un coin ne peuvent pas ouvrir en même temps. Aucuns inclinables à côté du #155 Petit coin carré.

OPTIONS

- Motorisé sans fil (avec batterie): ajoutez \$315/mec.
- *Appui-tête motorisé: ajoutez \$315 ch. (*N/D sur items fixe ou chaise longue.)
- Choix de bras (LARGE ou PETIT de 6"): Pattes sur bras LARGE: LG08 bois. Sur PETIT Bras: LG195 bois. Spécifiez couleur de patte en bois.
- Profondeur d'assise: 20" ou *22". *Le 22" N/D sur faut. 043 & 163.
- Faut. 043-163: avec base en bois (spécifiez couleur).

ACCESSOIRES (Seulement sur *items 159-160-190) :

- Ancrage \$90 ch | Tablette pivotante & porte verre à vin \$50 ch, porte tablette \$100 & lampe DEL \$125.
- Porte-Gobelet en métal : \$65 ch. (1 par item 160-190 & 2 côté à côté sur item 159). Spécifiez couleur Acier, Noir ou Or.
- *RANGEMENTS 159-160-190 avec 2 prises USB/Élec. *Items universels (sans les détails du bras), non finis sur les côtés, doivent être utilisés entre 2 sièges.

Description	L x P x H	Cuir						Tissu		
		10	20 Hugo Madras Softy	30 Empire Fantasy Illusion Tucson Utah Vintage Yukon	40 Diamond Elegance Princess Santiago Sensation Sunset Trina Victoria	50 Bull Cassiope Dublin	60 Caress Ultrasued	A	B COM	C alta
001 FAUTEUIL	40x40x33/40	3550	3750	3950	4165	4365	4565	2825	2915	2990
002 CAUSEUSE	63x40x33/40	5075	5315	5565	5800	6040	6290	4000	4165	4315
003 SOFA	87x40x33/40	6125	6440	6765	7075	7400	7715	4840	5025	5215
005 CHAISE LONGUE BRAS DROIT	32x62x33/40	3315	3450	3600	3740	3875	4015	2615	2725	2840
009 CAUSEUSE SANS BRAS	47x40x33/40	3565	3715	3865	4015	4175	4325	2750	2915	3065
011 CHAISE LONGUE BRAS GAUCHE	32x62x33/40	3315	3450	3600	3740	3875	4015	2615	2725	2840
012 CAUSEUSE BRAS GAUCHE	55x40x33/40	4365	4565	4765	4975	5175	5375	3415	3565	3700
017 FAUTEUIL DOUBLE	47x40x33/40	3725	3940	4165	4375	4590	4815	2950	3075	3200
021 SOFA APPARTEMENT SANS BRAS	61x40x33/40	4015	4240	4450	4665	4890	5100	3090	3265	3440
024 CAUSEUSE MODULAIRE ALLONGEE DROIT	89x40/44x33/40	5590	5925	6275	6615	6965	7300	4025	4240	4440
040 SOFA SANS BRAS	71x40x33/40	4600	4840	5065	5290	5525	5750	3590	3790	3990
041 FAUTEUIL INCLINABLE BRAS-G	32x40x33/40	3515	3650	3790	3925	4065	4215	2915	3000	3090
042 FAUTEUIL INCLINABLE BRAS-D	32x40x33/40	3515	3650	3790	3925	4065	4215	2915	3000	3090
043 FAUTEUIL INCLINABLE BERÇANT PIVOTANT	30/33x34x42	4165	4390	4615	4850	5075	5300	3415	3515	3600
044 FAUTEUIL INCLINABLE	40x40x33/40	4240	4415	4590	4765	4950	5125	3515	3590	3665
045 CAUSEUSE SANS BRAS ALLONGEE DROIT	68x40x33/40	4240	4425	4615	4815	5000	5190	3290	3425	3575

VALENCE

Caractéristiques:

- Inclinable motorisé pleine jambe "à mécanisme *protège-mur " (manuel n/d).
- Appui-tête ajustable manuel sur tous les items (fixe sur centre rond).
- Coussins de siège avec mousse modelée + 1" de mousse mémoire au-dessus.
- Couture: petit fil en tissu et gros fil plat en cuir.-
- Chaises longues dos inclinables avec méc. "push back"; dégagement mural 10".
- *Exclus faut. 043 & 163 : Dégagement mural 16"

Note: 2 inclinables séparés par un coin ne peuvent pas ouvrir en même temps. Aucuns inclinables à côté du #155 Petit coin carré.

OPTIONS

- Motorisé sans fil (avec batterie): ajoutez \$315/mec.
- *Appui-tête motorisé: ajoutez \$315 ch. (*N/D sur items fixe ou chaise longue.)
- Choix de bras (LARGE ou PETIT de 6"): Pattes sur bras LARGE: LG08 bois. Sur PETIT Bras: LG195 bois. Spécifiez couleur de patte en bois.
- Profondeur d'assise: 20" ou *22". *Le 22" N/D sur faut. 043 & 163.
- Faut. 043-163: avec base en bois (spécifiez couleur).

ACCESSOIRES (Seulement sur *items 159-160-190) :

- Ancrage \$90 ch | Tablette pivotante & porte verre à vin \$50 ch, porte tablette \$100 & lampe DEL \$125.
- Porte-Gobelet en métal : \$65 ch. (1 par item 160-190 & 2 côté à côté sur item 159). Spécifiez couleur Acier, Noir ou Or.
- *RANGEMENTS 159-160-190 avec 2 prises USB/Élec. *Items universels (sans les détails du bras), non finis sur les côtés, doivent être utilisés entre 2 sièges.

Description	L x P x H	Cuir						Tissu		
		10	20 Hugo Madras Softy	30 Empire Fantasy Illusion Tucson Utah Vintage Yukon	40 Diamond Elegance Princess Santiago Sensation Sunset Trina Victoria	50 Bull Cassiope Dublin	60 Caress Ultrasued	A	B COM	C alta
048 CAUSEUSE MODULAIRE ALLONGEE GAUCHE	89x40/44x33/40	5590	5925	6275	6615	6965	7300	4025	4240	4440
050 CENTRE ROND	49x49x33	3100	3300	3515	3715	3915	4115	2240	2350	2465
051 FAUTEUIL SANS BRAS	24x40x33/40	2040	2140	2250	2350	2450	2550	1565	1675	1775
052 SOFA BRAS GAUCHE	79x40x33/40	5400	5665	5915	6175	6425	6675	4240	4425	4615
053 SOFA BRAS DROIT	79x40x33/40	5400	5665	5915	6175	6425	6675	4240	4425	4615
055 COIN CARRE	44x44x33/40	3590	3800	4015	4240	4450	4665	2790	2900	3000
056 FAUTEUIL BRAS DROIT	32x40x33/40	2840	2975	3100	3225	3350	3475	2215	2325	2425
057 FAUTEUIL BRAS GAUCHE	32x40x33/40	2840	2975	3100	3225	3350	3475	2215	2325	2425
061 CAUSEUSE BRAS DROIT	55x40x33/40	4365	4565	4765	4975	5175	5375	3415	3565	3700
071 FAUTEUIL INCLINABLE SANS BRAS	24x40x33/40	2715	2825	2950	3065	3175	3290	2275	2390	2500
086 CAUSEUSE SANS BRAS ALLONGEE GAUCHE	68x40x33/40	4240	4425	4615	4815	5000	5190	3290	3425	3575
088 FAUTEUIL SANS BRAS ALLONGE GAUCHE	45x40x33/40	2700	2890	3065	3240	3415	3600	2075	2165	2265
089 FAUTEUIL SANS BRAS ALLONGE DROIT	45x40x33/40	2700	2890	3065	3240	3415	3600	2075	2165	2265
095 SOFA APPARTEMENT	77x40x33/40	5525	5825	6140	6440	6750	7050	4340	4525	4715
096 SOFA APPARTEMENT BRAS GAUCHE	69x40x33/40	4825	5065	5300	5550	5790	6025	3725	3915	4100
097 SOFA APPARTEMENT BRAS DROIT	69x40x33/40	4825	5065	5300	5550	5790	6025	3725	3915	4100

VALENCE

Caractéristiques:

- Inclinable motorisé pleine jambe "à mécanisme *protège-mur " (manuel n/d).
- Appui-tête ajustable manuel sur tous les items (fixe sur centre rond).
- Coussins de siège avec mousse modelée + 1" de mousse mémoire au-dessus.
- Couture: petit fil en tissu et gros fil plat en cuir.-
- Chaises longues dos inclinables avec méc. "push back"; dégagement mural 10".
- *Exclus faut. 043 & 163 : Dégagement mural 16"

Note: 2 inclinables séparés par un coin ne peuvent pas ouvrir en même temps. Aucuns inclinables à côté du #155 Petit coin carré.

OPTIONS

- Motorisé sans fil (avec batterie): ajoutez \$315/mec.
- *Appui-tête motorisé: ajoutez \$315 ch. (*N/D sur items fixe ou chaise longue.)
- Choix de bras (LARGE ou PETIT de 6"): Pattes sur bras LARGE: LG08 bois. Sur PETIT Bras: LG195 bois. Spécifiez couleur de patte en bois.
- Profondeur d'assise: 20" ou *22". *Le 22" N/D sur faut. 043 & 163.
- Faut. 043-163: avec base en bois (spécifiez couleur).

ACCESSOIRES (Seulement sur *items 159-160-190) :

- Ancrage \$90 ch | Tablette pivotante & porte verre à vin \$50 ch, porte tablette \$100 & lampe DEL \$125.
- Porte-Gobelet en métal : \$65 ch. (1 par item 160-190 & 2 côté à côté sur item 159). Spécifiez couleur Acier, Noir ou Or.
- *RANGEMENTS 159-160-190 avec 2 prises USB/Élec. *Items universels (sans les détails du bras), non finis sur les côtés, doivent être utilisés entre 2 sièges.

Description	L x P x H	Cuir						Tissu		
		10	20 Hugo Madras Softy	30 Empire Fantasy Illusion Tucson Utah Vintage Yukon	40 Diamond Elegance Princess Santiago Sensation Sunset Trina Victoria	50 Bull Cassiope Dublin	60 Caress Ultrasued	A	B COM	C alta
124 POUF AVEC RANGEMENT	30x22x17	1400	1450	1500	1550	1615	1665	1200	1250	1300
155 PETIT COIN CARRE	40x40x33/40	3590	3800	4015	4240	4450	4665	2790	2900	3000
159 RANGEMENT À ANGLE	10/25x35x22	1400	1465	1525	1600	1665	1725	1075	1100	1125
160 RANGEMENT DROIT	10x35x22	1350	1415	1475	1540	1615	1675	1025	1050	1075
163 FAUT. DBL INCL. BERCANT PIVOTANT	33/36x40x33/40	4265	4500	4740	4990	5225	5475	3425	3525	3615
165 FAUTEUIL DOUBLE INCLINABLE	47x40x33/40	4415	4625	4850	5065	5275	5500	3650	3790	3925
167 SOFA APP. SANS BRAS ALLONGE GAUCHE	82x40x33/40	4690	4950	5200	5465	5715	5965	3615	3800	3990
168 SOFA APP. SANS BRAS ALLONGE DROIT	82x40x33/40	4690	4950	5200	5465	5715	5965	3615	3800	3990
169 FAUTEUIL DOUBLE INCLINABLE BRAS GAUCHE	39x40x33/40	3700	3865	4025	4200	4365	4525	3040	3200	3365
170 FAUTEUIL DOUBLE INCLINABLE BRAS DROIT	39x40x33/40	3700	3865	4025	4200	4365	4525	3040	3200	3365
171 FAUTEUIL DOUBLE INCLINABLE SANS BRAS	31x40x33/40	2915	3025	3140	3250	3365	3475	2390	2515	2640
173 CHAISE LONGUE DOUBLE BRAS GAUCHE	39x62x33/40	3590	3790	3990	4200	4400	4600	2825	3000	3165
174 CHAISE LONGUE DOUBLE BRAS DROIT	39x62x33/40	3590	3790	3990	4200	4400	4600	2825	3000	3165
175 FAUTEUIL DOUBLE BRAS GAUCHE	39x40x33/40	3000	3175	3350	3540	3715	3890	2365	2500	2640
176 FAUTEUIL DOUBLE BRAS DROIT	39x40x33/40	3000	3175	3350	3540	3715	3890	2365	2500	2640
177 FAUTEUIL DOUBLE SANS BRAS	31x40x33/40	2240	2365	2490	2615	2740	2875	1700	1815	1925

VALENCE

Caractéristiques:

- Inclinable motorisé pleine jambe "à mécanisme *protège-mur " (manuel n/d).
- Appui-tête ajustable manuel sur tous les items (fixe sur centre rond).
- Coussins de siège avec mousse modelée + 1" de mousse mémoire au-dessus.
- Couture: petit fil en tissu et gros fil plat en cuir.-
- Chaises longues dos inclinables avec méc. "push back"; dégagement mural 10".
- *Exclus faut. 043 & 163 : Dégagement mural 16"

Note: 2 inclinables séparés par un coin ne peuvent pas ouvrir en même temps. Aucuns inclinables à côté du #155 Petit coin carré.

OPTIONS

- Motorisé sans fil (avec batterie): ajoutez \$315/mec.
- *Appui-tête motorisé: ajoutez \$315 ch. (*N/D sur items fixe ou chaise longue.)
- Choix de bras (LARGE ou PETIT de 6"): Pattes sur bras LARGE: LG08 bois. Sur PETIT Bras: LG195 bois. Spécifiez couleur de patte en bois.
- Profondeur d'assise: 20" ou *22". *Le 22" N/D sur faut. 043 & 163.
- Faut. 043-163: avec base en bois (spécifiez couleur).

ACCESSOIRES (Seulement sur *items 159-160-190) :

- Ancrage \$90 ch | Tablette pivotante & porte verre à vin \$50 ch, porte tablette \$100 & lampe DEL \$125.
- Porte-Gobelet en métal : \$65 ch. (1 par item 160-190 & 2 côté à côté sur item 159). Spécifiez couleur Acier, Noir ou Or.
- *RANGEMENTS 159-160-190 avec 2 prises USB/Élec. *Items universels (sans les détails du bras), non finis sur les côtés, doivent être utilisés entre 2 sièges.

Description	L x P x H	Cuir						Tissu		
		10	20 Hugo Madras Softy	30 Empire Fantasy Illusion Tucson Utah Vintage Yukon	40 Diamond Elegance Princess Santiago Sensation Sunset Trina Victoria	50 Bull Cassiope Dublin	60 Caress Ultrasued	A	B COM	C alta
178 FAUTEUIL DOUBLE SANS BRAS ALLONGE-G	52x40x33/40	2900	3075	3250	3425	3615	3790	2275	2390	2500
179 FAUTEUIL DOUBLE SANS BRAS ALLONGE-D	52x40x33/40	2900	3075	3250	3425	3615	3790	2275	2390	2500
186 CAUS. SANS BRAS ALLONGEE RANGEMENT-G	68x40x33/40	4540	4725	4925	5115	5300	5500	3590	3740	3890
187 CAUS. SANS BRAS ALLONGEE RANGEMENT-D	68x40x33/40	4540	4725	4925	5115	5300	5500	3590	3740	3890
188 FAUT. SANS BRAS ALLONGE RANGEMENT-G	45x40x33/40	3015	3190	3365	3550	3725	3900	2390	2465	2540
189 FAUT. SANS BRAS ALLONGE RANGEMENT-D	45x40x33/40	3015	3190	3365	3550	3725	3900	2390	2465	2540
190 PETIT RANGEMENT À ANGLE	10/20x35x22	1350	1415	1475	1540	1615	1675	1025	1050	1075
221 FAUT. DBL SANS BRAS ALLONGE RANGEMENT-G	52x40x33/40	3200	3375	3565	3740	3915	4090	2565	2690	2815
222 FAUT. DBL SANS BRAS ALLONGE RANGEMENT-D	52x40x33/40	3200	3375	3565	3740	3915	4090	2565	2690	2815
223 SOFA APP SANS BRAS ALLONGE RANGEMENT-G	82x40x33/40	4990	5250	5525	5790	6065	6325	3915	4100	4300
224 SOFA APP SANS BRAS ALLONGE RANGEMENT-D	82x40x33/40	4990	5250	5525	5790	6065	6325	3915	4100	4300
230 CHAISE LONGUE DOUBLE DOS INCL. BRAS-G	39x62x33/40	3940	4125	4325	4515	4700	4900	3090	3265	3440
231 CHAISE LONGUE DOUBLE DOS INCL. BRAS-D	39x62x33/40	3940	4125	4325	4515	4700	4900	3090	3265	3440
232 CHAISE LONGUE DOS INCLINABLE BRAS-G	32x62x33/40	3650	3825	4000	4190	4365	4540	2900	3015	3125
233 CHAISE LONGUE DOS INCLINABLE BRAS-D	32x62x33/40	3650	3825	4000	4190	4365	4540	2900	3015	3125
234 SOFA APP. MODULAIRE ALLONGE GAUCHE	96x40/44x33/40	5775	6100	6415	6740	7050	7375	4215	4415	4615

VALENCE

Caractéristiques:

- Inclinable motorisé pleine jambe "à mécanisme *protège-mur " (manuel n/d).
- Appui-tête ajustable manuel sur tous les items (fixe sur centre rond).
- Coussins de siège avec mousse modelée + 1" de mousse mémoire au-dessus.
- Couture: petit fil en tissu et gros fil plat en cuir.-
- Chaises longues dos inclinables avec méc. "push back"; dégagement mural 10".
- *Exclus faut. 043 & 163 : Dégagement mural 16"

Note: 2 inclinables séparés par un coin ne peuvent pas ouvrir en même temps. Aucuns inclinables à côté du #155 Petit coin carré.

OPTIONS

- Motorisé sans fil (avec batterie): ajoutez \$315/mec.
- *Appui-tête motorisé: ajoutez \$315 ch. (*N/D sur items fixe ou chaise longue.)
- Choix de bras (LARGE ou PETIT de 6"): Pattes sur bras LARGE: LG08 bois. Sur PETIT Bras: LG195 bois. Spécifiez couleur de patte en bois.
- Profondeur d'assise: 20" ou *22". *Le 22" N/D sur faut. 043 & 163.
- Faut. 043-163: avec base en bois (spécifiez couleur).

ACCESSOIRES (Seulement sur *items 159-160-190) :

- Ancrage \$90 ch | Tablette pivotante & porte verre à vin \$50 ch, porte tablette \$100 & lampe DEL \$125.
- Porte-Gobelet en métal : \$65 ch. (1 par item 160-190 & 2 côté à côté sur item 159). Spécifiez couleur Acier, Noir ou Or.
- *RANGEMENTS 159-160-190 avec 2 prises USB/Élec. *Items universels (sans les détails du bras), non finis sur les côtés, doivent être utilisés entre 2 sièges.

Description	L x P x H	Cuir						Tissu		
		10	20 Hugo Madras Softy	30 Empire Fantasy Illusion Tucson Utah Vintage Yukon	40 Diamond Elegance Princess Santiago Sensation Sunset Trina Victoria	50 Bull Cassiope Dublin	60 Caress Ultrasued	A	B COM	C alta
235 SOFA APP. MODULAIRE ALLONGE DROIT	96x40/44x33/40	5775	6100	6415	6740	7050	7375	4215	4415	4615
CONFIGURATIONS										
A CONFIG (169-170)	78X40X40	7400	7730	8050	8400	8730	9050	6080	6400	6730
B CONFIG (169-171-174)	109X62X40	10205	10680	11155	11650	12130	12600	8255	8715	9170
C CONFIG (096-055-171-170)	114X114X40	15030	15755	16480	17240	17970	18690	11945	12530	13105
D CONFIG (169-171-235)	114X96X40	12390	12990	13580	14190	14780	15375	9645	10130	10620
J CONFIG (041-042)	64X40X40	7030	7300	7580	7850	8130	8430	5830	6000	6180
K CONFIG (041-071-005)	88X62X40	9545	9925	10340	10730	11115	11520	7805	8115	8430
L CONFIG (012-055-071-042)	100X100X40	14185	14840	15520	16205	16865	17545	11395	11855	12290
M CONFIG (041-071-024)	100X89X40	11820	12400	13015	13605	14205	14805	9215	9630	10030

VALENCE

OPTIMA

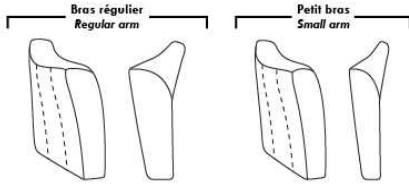

Spécifications | Specifications

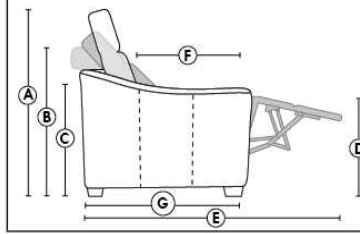

- Appui-tête levé / Headrest up
 - Appui-tête baissé / Headrest down
 - Complètement incliné / Fully reclined
- (A)** Hauteur complète 40" / Total Height
(B) Hauteur appui-tête baissé 33" / Height headrest down
(C) Hauteur du bras 23" / Arm Height
(D) Hauteur du siège 19,5" / Seat height
(E) Profondeur inclinée 65" / Depth fully reclined
(F) Profondeur d'assise 20" ou/ou 22" / Seat depth
(G) Profondeur appui-tête monté 36" / Depth with headrest up

Siège 30" de large | 30" Seat Width

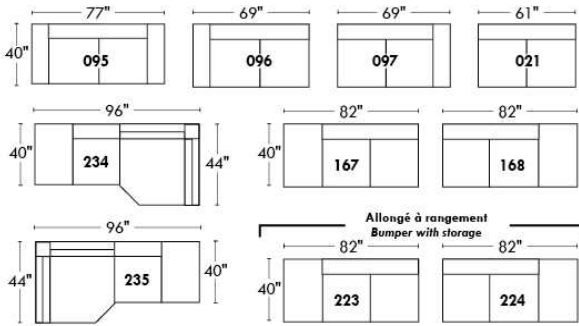

Siège 23" de large | 23" Seat Width

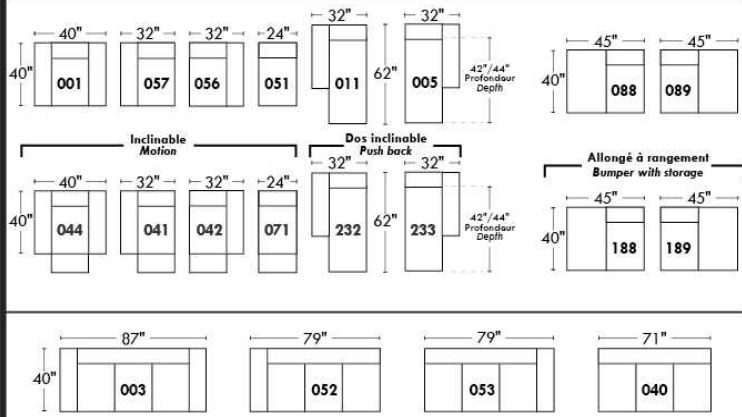
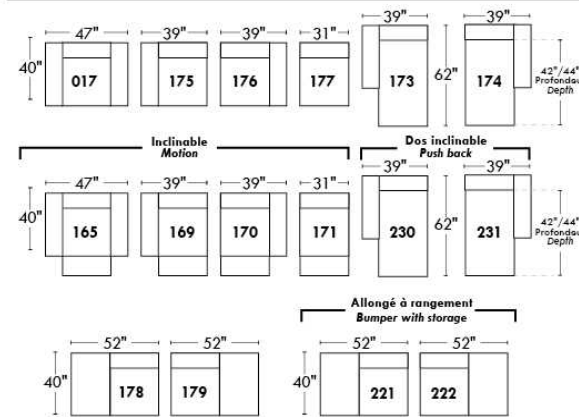
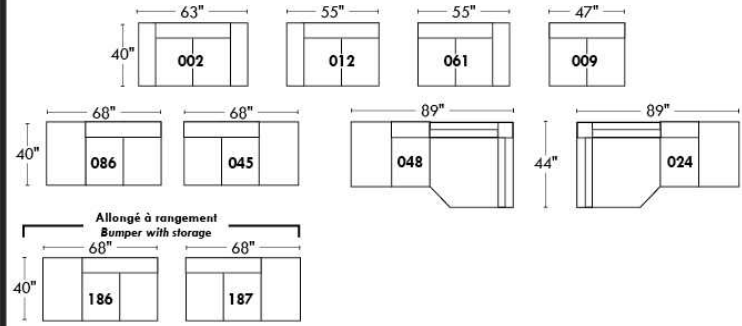

Autres | Others

Fauteuil berçant, pivotant et inclinable

N'est pas un mécanisme protège-mur
Dégagement mural: 16"

Swivel, rocking motion chair

Not a wall hugger mechanism
Wall clearance: 16"

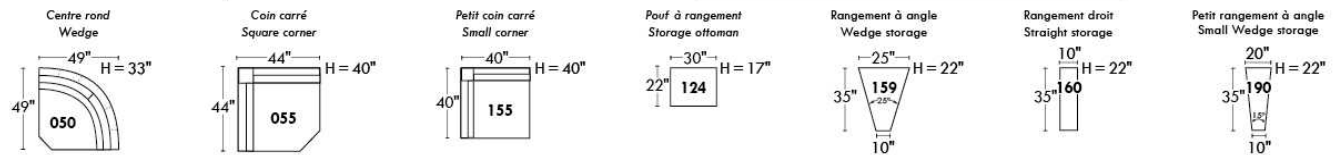
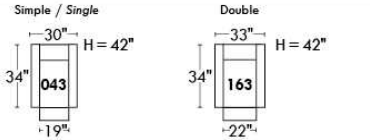

30" Populaires | Popular CONFIGURATIONS 23"

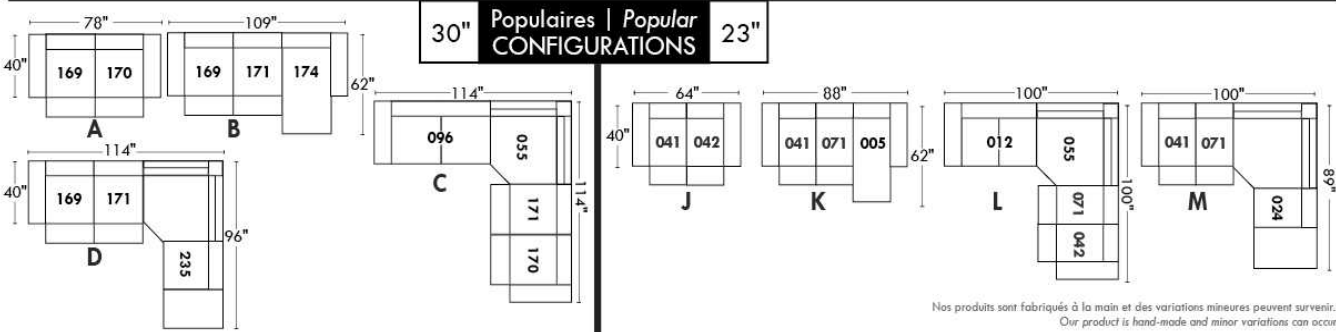

Nos produits sont fabriqués à la main et des variations mineures peuvent survenir.
Our product is hand-made and minor variations can occur.

VANDA

Modèle avec appui-tête ajustable inclus avec tous les items (2 sur coin carré). Appui-tête FIXE sur item Centre Rond (050). Couture: Petit fil en tissu et en cuir. Fauteuils inclinables, berçants, pivotants (items 043 & 163 seulement): Coussin de siège avec mousse mémoire 1". Items Chaise longue dos inclinable avec mécanisme "Push Back"; espace du mur 10".

OPTIONS - Fournir DESSIN de votre config:

Petit Bras 6": au même prix.

Patte (spécifiez couleur): Sur bras LARGE LG103 bois ou LG189 métal (noire ou chrome). Sur PETIT Bras: LG08 bois ou LG64 métal.

Choix de profondeur d'assise : 20" ou *22". *Le 22" N/D sur fauteuils #043 et #163.

Faut. 043-163: avec base en bois (spécifiez couleur).

Option PREMIUM (disponible seulement avec l'option MOTORISÉ): Repose-pied pleine jambe + rembourrage des sièges avec mousse modelée et couche de mousse mémoire 1 po sur l'ensemble du mobilier (autant fixe qu'inclinable); AJOUTEZ \$140/siège. Section allongée d'un item compte pour 1 siège & chaise longue pour 2 sièges.

Mécanisme motorisé inclinable avec bouton tactile ajoutez \$315/méc. Pour le SANS FIL (batterie) ajoutez \$625.

NB : 2 sièges inclinables SÉPARÉS par un centre rond ou un coin carré ne peuvent pas ouvrir en même temps.

Description	L x P x H	Cuir						Tissu		
		10	20 Hugo Madras Softy	30 Empire Fantasy Illusion Tucson Utah Vintage Yukon	40 Diamond Elegance Princess Santiago Sensation Sunset Trina Victoria	50 Bull Cassiope Dublin	60 Caress Ultrasued	A	B COM	C alta
001 FAUTEUIL	44X40X33/40	3065	3265	3465	3665	3865	4050	2290	2400	2475
002 CAUSEUSE	67X40X33/40	4450	4715	4975	5240	5490	5725	3325	3465	3615
003 SOFA	91X40X33/40	5440	5750	6075	6390	6700	7015	4015	4225	4400
005 CHAISE LONGUE BRAS DROIT	34X62X33/40	2915	3065	3225	3365	3525	3665	2140	2290	2425
009 CAUSEUSE SANS BRAS	47X40X33/40	3325	3465	3640	3790	3925	4065	2450	2575	2750
011 CHAISE LONGUE BRAS GAUCHE	34X62X33/40	2915	3065	3225	3365	3525	3665	2140	2290	2425
012 CAUSEUSE BRAS GAUCHE	57X40X33/40	3900	4075	4325	4515	4700	4915	2900	3040	3190
017 FAUTEUIL DOUBLE	51X40X33/40	3290	3490	3725	3925	4125	4365	2425	2540	2675
021 SOFA APPARTEMENT SANS BRAS	61X40X33/40	3775	3950	4175	4375	4575	4750	2790	2990	3165
024 CAUSEUSE MODULAIRE ALLONGEE DROIT	89X40/44X33/40	5240	5550	5900	6240	6550	6890	3590	3790	3990
040 SOFA SANS BRAS	71X40X33/40	4275	4450	4700	4925	5125	5350	3175	3365	3575
041 FAUTEUIL INCLINABLE BRAS-G	34X40X33/40	2800	2975	3115	3290	3415	3575	2175	2290	2400
042 FAUTEUIL INCLINABLE BRAS-D	34X40X33/40	2800	2975	3115	3290	3415	3575	2175	2290	2400
043 FAUTEUIL INCLINABLE BERÇANT PIVOTANT	30x34x42	3690	3890	4115	4350	4550	4750	2950	3040	3125
044 FAUTEUIL INCLINABLE	44X40X33/40	3375	3590	3800	4000	4215	4390	2640	2740	2825
045 CAUSEUSE SANS BRAS ALLONGEE DROIT	68X40X33/40	3915	4100	4365	4575	4765	4990	2915	3065	3215
048 CAUSEUSE MODULAIRE ALLONGEE GAUCHE	89X40/44X33/40	5240	5550	5900	6240	6550	6890	3590	3790	3990
050 CENTRE ROND	49X49X33	2915	3100	3325	3525	3725	3915	2040	2140	2275
051 FAUTEUIL SANS BRAS	24X40X33/40	1890	1990	2100	2190	2300	2415	1425	1525	1640
052 SOFA BRAS GAUCHE	81X40X33/40	4865	5090	5375	5640	5900	6190	3590	3790	3990

VANDA

Modèle avec appui-tête ajustable inclus avec tous les items (2 sur coin carré). Appui-tête FIXE sur item Centre Rond (050). Couture: Petit fil en tissu et en cuir. Fauteuils inclinables, berçants, pivotants (items 043 & 163 seulement): Coussin de siège avec mousse mémoire 1". Items Chaise longue dos inclinable avec mécanisme "Push Back"; espace du mur 10".

OPTIONS - Fournir DESSIN de votre config:

Petit Bras 6": au même prix.

Patte (spécifiez couleur): Sur bras LARGE LG103 bois ou LG189 métal (noire ou chrome). Sur PETIT Bras: LG08 bois ou LG64 métal.

Choix de profondeur d'assise : 20" ou *22". *Le 22" N/D sur fauteuils #043 et #163.

Faut. 043-163: avec base en bois (spécifiez couleur).

Option PREMIUM (disponible seulement avec l'option MOTORISÉ): Repose-pied pleine jambe + rembourrage des sièges avec mousse modelée et couche de mousse mémoire 1 po sur l'ensemble du mobilier (autant fixe qu'inclinable); AJOUTEZ \$140/siège. Section allongée d'un item compte pour 1 siège & chaise longue pour 2 sièges.

Mécanisme motorisé inclinable avec bouton tactile ajoutez \$315/méc. Pour le SANS FIL (batterie) ajoutez \$625.

NB : 2 sièges inclinables SÉPARÉS par un centre rond ou un coin carré ne peuvent pas ouvrir en même temps.

Description	L x P x H	Cuir						Tissu		
		10	20 Hugo Madras Softy	30 Empire Fantasy Illusion Tucson Utah Vintage Yukon	40 Diamond Elegance Princess Santiago Sensation Sunset Trina Victoria	50 Bull Cassiope Dublin	60 Caress Ultrasued	A	B COM	C alta
053 SOFA BRAS DROIT	81X40X33/40	4865	5090	5375	5640	5900	6190	3590	3790	3990
055 COIN CARRE	44X44X33/40	3440	3640	3850	4040	4250	4425	2565	2700	2800
056 FAUTEUIL BRAS DROIT	34X40X33/40	2475	2640	2790	2965	3090	3240	1850	1940	2040
057 FAUTEUIL BRAS GAUCHE	34X40X33/40	2475	2640	2790	2965	3090	3240	1850	1940	2040
061 CAUSEUSE BRAS DROIT	57X40X33/40	3900	4075	4325	4515	4700	4915	2900	3040	3190
071 FAUTEUIL INCLINABLE SANS BRAS	24X40X33/40	2240	2365	2450	2540	2650	2750	1765	1890	2025
086 CAUSEUSE SANS BRAS ALLONGEE GAUCHE	68X40X33/40	3915	4100	4365	4575	4765	4990	2915	3065	3215
088 FAUTEUIL SANS BRAS ALLONGE GAUCHE	45X40X33/40	2500	2665	2840	3015	3175	3340	1865	1950	2065
089 FAUTEUIL SANS BRAS ALLONGE DROIT	45X40X33/40	2500	2665	2840	3015	3175	3340	1865	1950	2065
095 SOFA APPARTEMENT	81X40X33/40	4940	5240	5540	5840	6125	6425	3650	3840	4015
096 SOFA APPARTEMENT BRAS GAUCHE	71X40X33/40	4350	4590	4875	5090	5350	5590	3240	3415	3600
097 SOFA APPARTEMENT BRAS DROIT	71X40X33/40	4350	4590	4875	5090	5350	5590	3240	3415	3600
124 POUF AVEC RANGEMENT	30X22X17	1325	1375	1450	1525	1600	1665	1115	1140	1175
163 FAUT. DBL INCL. BERÇANT PIVOTANT	33 x 34 x 42	3775	4015	4240	4425	4665	4890	2965	3050	3140
165 FAUTEUIL DOUBLE INCLINABLE	51X40X33/40	3600	3825	4040	4275	4450	4690	2765	2900	3025
167 SOFA APP. SANS BRAS ALLONGE GAUCHE	82X40X33/40	4365	4615	4915	5175	5440	5700	3265	3440	3615
168 SOFA APP. SANS BRAS ALLONGE DROIT	82X40X33/40	4365	4615	4915	5175	5440	5700	3265	3440	3615
169 FAUTEUIL DOUBLE INCLINABLE BRAS GAUCHE	41X40X33/40	3025	3190	3365	3540	3715	3865	2365	2465	2575
170 FAUTEUIL DOUBLE INCLINABLE BRAS DROIT	41X40X33/40	3025	3190	3365	3540	3715	3865	2365	2465	2575
171 FAUTEUIL DOUBLE INCLINABLE SANS BRAS	31X40X33/40	2450	2550	2700	2800	2925	3040	1890	2025	2140

VANDA

Modèle avec appui-tête ajustable inclus avec tous les items (2 sur coin carré). Appui-tête FIXE sur item Centre Rond (050). Couture: Petit fil en tissu et en cuir. Fauteuils inclinables, berçants, pivotants (items 043 & 163 seulement): Coussin de siège avec mousse mémoire 1". Items Chaise longue dos inclinable avec mécanisme "Push Back"; espace du mur 10".

OPTIONS - Fournir DESSIN de votre config:

Petit Bras 6": au même prix.

Patte (spécifiez couleur): Sur bras LARGE LG103 bois ou LG189 métal (noire ou chrome). Sur PETIT Bras: LG08 bois ou LG64 métal.

Choix de profondeur d'assise : 20" ou *22". *Le 22" N/D sur fauteuils #043 et #163.

Faut. 043-163: avec base en bois (spécifiez couleur).

Option PREMIUM (disponible seulement avec l'option MOTORISÉ): Repose-pied pleine jambe + rembourrage des sièges avec mousse modelée et couche de mousse mémoire 1 po sur l'ensemble du mobilier (autant fixe qu'inclinable); AJOUTEZ \$140/siège. Section allongée d'un item compte pour 1 siège & chaise longue pour 2 sièges.

Mécanisme motorisé inclinable avec bouton tactile ajoutez \$315/méc. Pour le SANS FIL (batterie) ajoutez \$625.

NB : 2 sièges inclinables SÉPARÉS par un centre rond ou un coin carré ne peuvent pas ouvrir en même temps.

Description	L x P x H	Cuir						Tissu		
		10	20 Hugo Madras Softy	30 Empire Fantasy Illusion Tucson Utah Vintage Yukon	40 Diamond Elegance Princess Santiago Sensation Sunset Trina Victoria	50 Bull Cassiope Dublin	60 Caress Ultrasued	A	B COM	C alta
173 CHAISE LONGUE DOUBLE BRAS GAUCHE	41X62X33/40	3175	3365	3590	3790	3990	4175	2390	2550	2765
174 CHAISE LONGUE DOUBLE BRAS DROIT	41X62X33/40	3175	3365	3590	3790	3990	4175	2390	2550	2765
175 FAUTEUIL DOUBLE BRAS GAUCHE	41X40X33/40	2675	2840	3025	3190	3350	3525	2000	2125	2275
176 FAUTEUIL DOUBLE BRAS DROIT	41X40X33/40	2675	2840	3025	3190	3350	3525	2000	2125	2275
177 FAUTEUIL DOUBLE SANS BRAS	31X40X33/40	2100	2215	2375	2465	2565	2700	1565	1690	1840
178 FAUTEUIL DOUBLE SANS BRAS ALLONGE-G	52X40X33/40	2700	2890	3075	3265	3440	3615	2025	2140	2290
179 FAUTEUIL DOUBLE SANS BRAS ALLONGE-D	52X40X33/40	2700	2890	3075	3265	3440	3615	2025	2140	2290
230 CHAISE LONGUE DOUBLE DOS INCL. BRAS-G	41X62X33/40	3525	3725	3925	4100	4340	4540	2650	2840	3040
231 CHAISE LONGUE DOUBLE DOS INCL. BRAS-D	41X62X33/40	3525	3725	3925	4100	4340	4540	2650	2840	3040
232 CHAISE LONGUE DOS INCLINABLE BRAS-G	34X62X33/40	3265	3390	3575	3725	3865	4015	2425	2540	2675
233 CHAISE LONGUE DOS INCLINABLE BRAS-D	34X62X33/40	3265	3390	3575	3725	3865	4015	2425	2540	2675
234 SOFA APP. MODULAIRE ALLONGE GAUCHE	96X40/44X33/40	5440	5765	6100	6425	6775	7090	3790	4015	4250
235 SOFA APP. MODULAIRE ALLONGE DROIT	96X40/44X33/40	5440	5765	6100	6425	6775	7090	3790	4015	4250
CONFIGURATIONS										
A CONFIG. (169-177-174)	113X62X33/40	8300	8770	9330	9795	10270	10740	6320	6705	7180
B CONFIG. (96-55-177-170)	116X116X33/40	12915	13635	14465	15135	15880	16580	9735	10270	10815
C CONFIG. (173-177-055-179)	115X96X33/40	11415	12110	12890	13560	14245	14915	8545	9080	9695
D CONFIG. (011-009-005)	115X62X33/40	9155	9595	10090	10520	10975	11395	6730	7155	7600
E CONFIG. (41-71-55-61)	102X101X33/40	12380	13055	13740	14385	15015	15665	9405	9920	10415
F CONFIG. (41-61)	91X40X33/40	6700	7050	7440	7805	8115	8490	5075	5330	5590
G CONFIG. (57-42)	68X40X33/40	5275	5615	5905	6255	6505	6815	4025	4230	4440

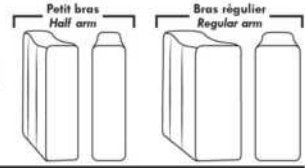

Items avec siège de 30" | Items with 30" seat

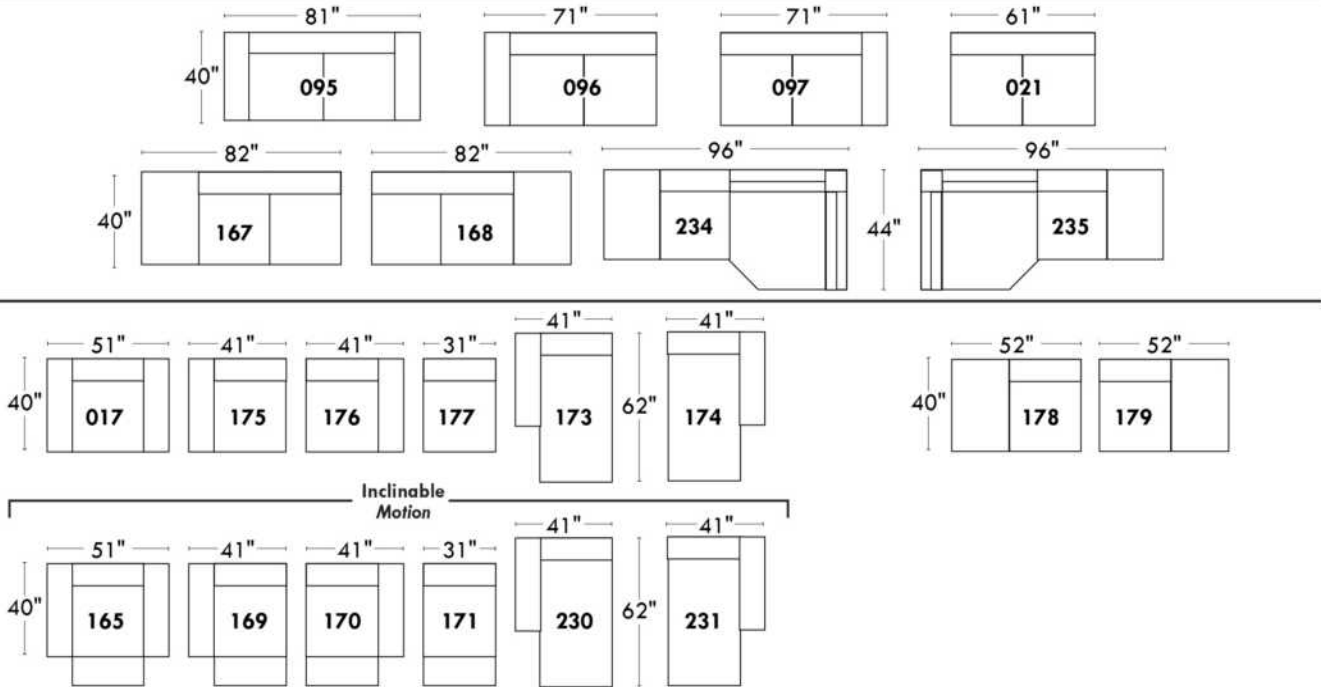

Spécifications | Specifications

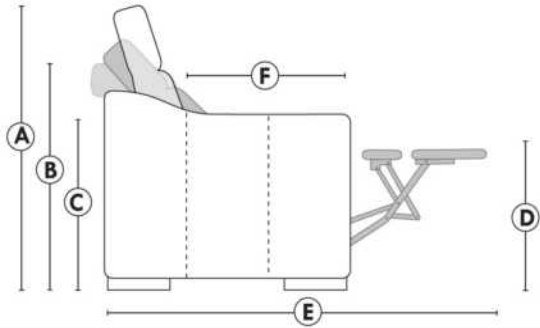

- Appui-tête levé / Headrest up
 - Appui-tête baissé / Headrest down
 - Complètement incliné / Fully reclined
- (A) Hauteur complète 40" / Total Height
 - (B) Hauteur appui-tête baissé 33" / Height headrest down
 - (C) Hauteur du bras 24" / Arm Height
 - (D) Hauteur du siège 19,5" / Seat height
 - (E) Profondeur incliné 65" / Depth fully reclined
 - (F) Profondeur d'assise 20" ou/ou 22" / Seat depth

Autres | Others

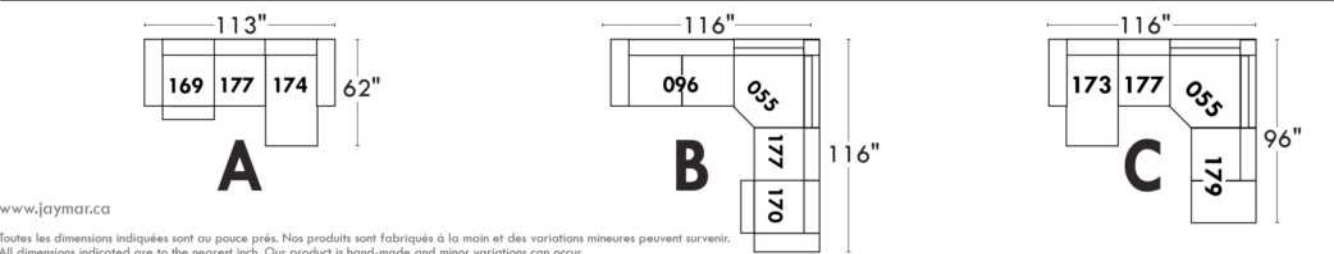
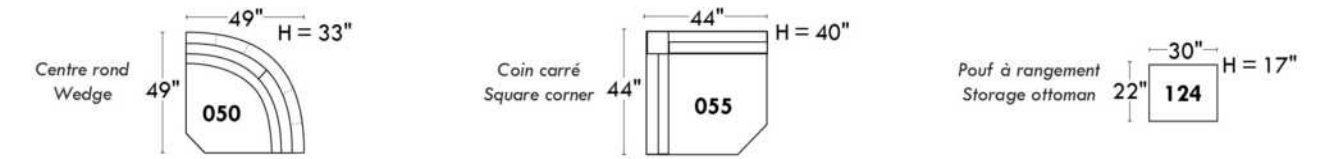

www.jaymar.ca
 Toutes les dimensions indiquées sont au pouce près. Nos produits sont fabriqués à la main et des variations mineures peuvent survenir.
 All dimensions indicated are to the nearest inch. Our product is hand-made and minor variations can occur.

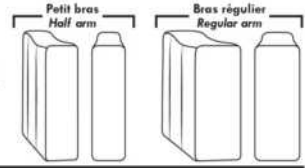

Items avec siège de 23" | Items with 23" seat

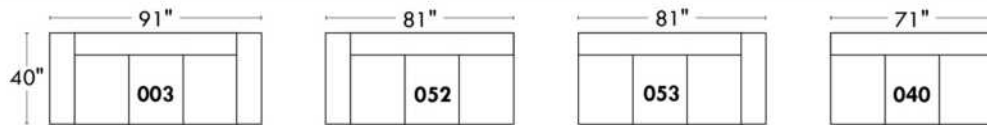
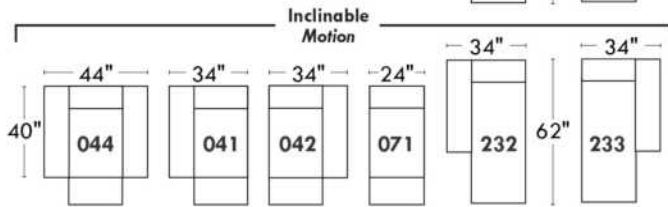
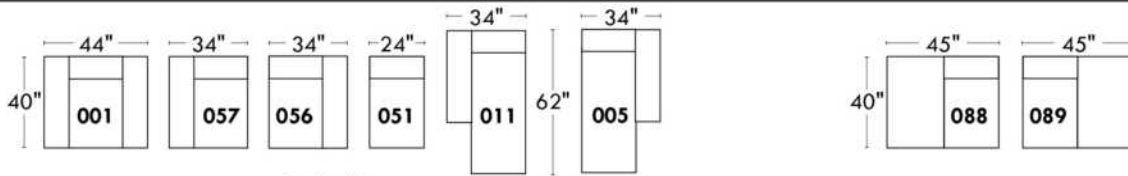
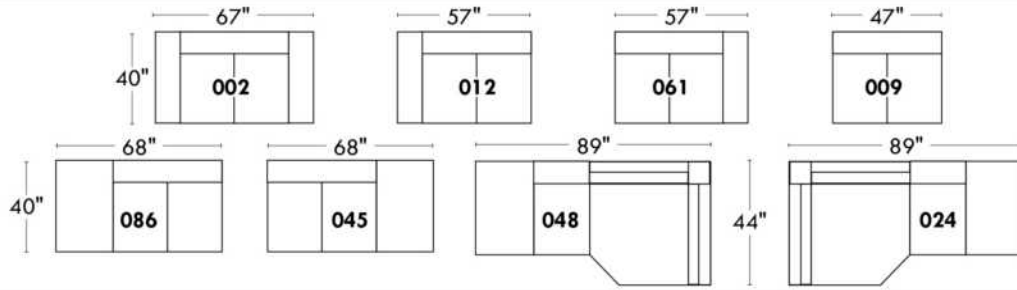

Fauteuil berçant, pivotant et inclinable
Swivel rocking motion chair

Simple: 30" x 34" x 19" (H = 42", Bras | Arm 5 1/2")

Double: 33" x 34" x 22" (H = 42", Bras | Arm 5 1/2")

Autres | Others

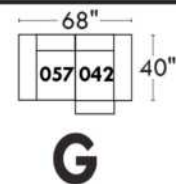
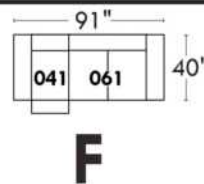
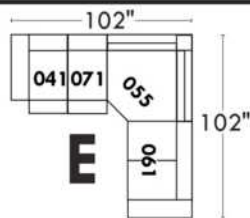
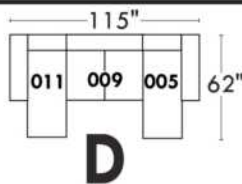
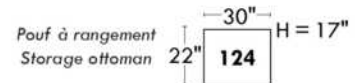
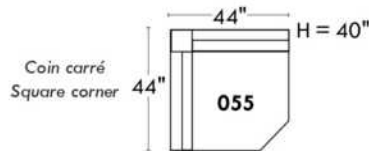
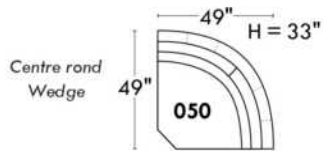

VENICE

Caractéristiques:

- Inclinable motorisé pleine jambe "à mécanisme *protège-mur " (manuel n/d).
- Appui-tête ajustable manuel sur tous les items (fixe sur centre rond).
- Coussins de siège avec mousse modelée + 1" de mousse mémoire au-dessus; bras avec mousse mémoire.
- Couture: petit fil en tissu et gros fil plat en cuir.
- Chaises longues dos inclinables avec méc. "push back"; dégagement mural 10".
- *Exclus faut. 043 & 163: Dégagement mural 16"

Note: 2 inclinables séparés par un coin ne peuvent pas ouvrir en même temps. Aucuns inclinables à côté du #155 Petit coin carré.

OPTIONS

- Motorisé sans fil (batterie): ajoutez \$315/mec.
- *Appui-tête motorisé: ajoutez \$315 ch. (*N/D sur items fixe ou chaise longue.)
- Choix de bras (LARGE ou PETIT de 6"): Pattes sur: bras LARGE : LG106 bois ou LG189 métal (noire ou chrome). PETIT Bras: LG195 bois ou LG196 métal (noire ou chrome). Spécifiez couleur.
- Profondeur d'assise : 20" ou *22". *Le 22" N/D sur faut. 043 & 163.
- Faut. 043-163: avec base en bois (spécifiez couleur).

ACCESSOIRES (Seul. sur *items 159-160-190) :

- Ancrage \$90 ch | Tablette pivotante & porte verre à vin \$50 ch, porte tablette \$100 & lampe DEL \$125.
- Porte-Gobelet en métal: \$65 ch. (1 par item 160-190 & 2 côte à côte sur item 159). Spécifiez couleur: Acier, Noir ou Or.
- *RANGEMENTS 159-160-190 avec 2 prises USB/Élec. *Items universels (sans les détails du bras), non finis sur les côtés, doivent être utilisés entre 2 sièges.

Description	L x P x H	Cuir						Tissu		
		10	20 Hugo Madras Softy	30 Empire Fantasy Illusion Tucson Utah Vintage Yukon	40 Diamond Elegance Princess Santiago Sensation Sunset Trina Victoria	50 Bull Cassiope Dublin	60 Caress Ultrasued	A	B COM	C alta
001 FAUTEUIL	46x40x33/40	3550	3750	3950	4165	4365	4565	2825	2915	2990
002 CAUSEUSE	69x40x33/40	5075	5315	5565	5800	6040	6290	4000	4165	4315
003 SOFA	93x40x33/40	6125	6440	6765	7075	7400	7715	4840	5025	5215
005 CHAISE LONGUE BRAS DROIT	35x62x33/40	3315	3450	3600	3740	3875	4015	2615	2725	2840
009 CAUSEUSE SANS BRAS	47x40x33/40	3565	3715	3865	4015	4175	4325	2750	2915	3065
011 CHAISE LONGUE BRAS GAUCHE	35x62x33/40	3315	3450	3600	3740	3875	4015	2615	2725	2840
012 CAUSEUSE BRAS GAUCHE	58x40x33/40	4365	4565	4765	4975	5175	5375	3415	3565	3700
017 FAUTEUIL DOUBLE	53x40x33/40	3725	3940	4165	4375	4590	4815	2950	3075	3200
021 SOFA APPARTEMENT SANS BRAS	61x40x33/40	4015	4240	4450	4665	4890	5100	3090	3265	3440
024 CAUSEUSE MODULAIRE ALLONGEE DROIT	89x40/44x33/40	5590	5925	6275	6615	6965	7300	4025	4240	4440
040 SOFA SANS BRAS	71x40x33/40	4600	4840	5065	5290	5525	5750	3590	3790	3990
041 FAUTEUIL INCLINABLE BRAS-G	35x40x33/40	3515	3650	3790	3925	4065	4215	2915	3000	3090
042 FAUTEUIL INCLINABLE BRAS-D	35x40x33/40	3515	3650	3790	3925	4065	4215	2915	3000	3090
043 FAUTEUIL INCLINABLE BERÇANT PIVOTANT	30x34x42	4165	4390	4615	4850	5075	5300	3415	3515	3600
044 FAUTEUIL INCLINABLE	46x40x33/40	4240	4415	4590	4765	4950	5125	3515	3590	3665
045 CAUSEUSE SANS BRAS ALLONGEE DROIT	68x40x33/40	4240	4425	4615	4815	5000	5190	3290	3425	3575

VENICE

Caractéristiques:

- Inclinable motorisé pleine jambe "à mécanisme *protège-mur " (manuel n/d).
- Appui-tête ajustable manuel sur tous les items (fixe sur centre rond).
- Coussins de siège avec mousse modelée + 1" de mousse mémoire au-dessus; bras avec mousse mémoire.
- Couture: petit fil en tissu et gros fil plat en cuir.
- Chaises longues dos inclinables avec méc. "push back"; dégagement mural 10".
- *Exclus faut. 043 & 163: Dégagement mural 16"

Note: 2 inclinables séparés par un coin ne peuvent pas ouvrir en même temps. Aucuns inclinables à côté du #155 Petit coin carré.

OPTIONS

- Motorisé sans fil (batterie): ajoutez \$315/mec.
- *Appui-tête motorisé: ajoutez \$315 ch. (*N/D sur items fixe ou chaise longue.)
- Choix de bras (LARGE ou PETIT de 6"): Pattes sur: bras LARGE : LG106 bois ou LG189 métal (noire ou chrome). PETIT Bras: LG195 bois ou LG196 métal (noire ou chrome). Spécifiez couleur.
- Profondeur d'assise : 20" ou *22". *Le 22" N/D sur faut. 043 & 163.
- Faut. 043-163: avec base en bois (spécifiez couleur).

ACCESSOIRES (Seul. sur *items 159-160-190) :

- Ancrage \$90 ch | Tablette pivotante & porte verre à vin \$50 ch, porte tablette \$100 & lampe DEL \$125.
- Porte-Gobelet en métal: \$65 ch. (1 par item 160-190 & 2 côte à côte sur item 159). Spécifiez couleur: Acier, Noir ou Or.
- *RANGEMENTS 159-160-190 avec 2 prises USB/Élec. *Items universels (sans les détails du bras), non finis sur les côtés, doivent être utilisés entre 2 sièges.

Description	L x P x H	Cuir						Tissu		
		10	20 Hugo Madras Softy	30 Empire Fantasy Illusion Tucson Utah Vintage Yukon	40 Diamond Elegance Princess Santiago Sensation Sunset Trina Victoria	50 Bull Cassiope Dublin	60 Caress Ultrasued	A	B COM	C alta
048 CAUSEUSE MODULAIRE ALLONGEE GAUCHE	89x40/44x33/40	5590	5925	6275	6615	6965	7300	4025	4240	4440
050 CENTRE ROND	49X49X33	3100	3300	3515	3715	3915	4115	2240	2350	2465
051 FAUTEUIL SANS BRAS	24x40x33/40	2040	2140	2250	2350	2450	2550	1565	1675	1775
052 SOFA BRAS GAUCHE	82x40x33/40	5400	5665	5915	6175	6425	6675	4240	4425	4615
053 SOFA BRAS DROIT	82x40x33/40	5400	5665	5915	6175	6425	6675	4240	4425	4615
055 COIN CARRE	44x44x33/40	3590	3800	4015	4240	4450	4665	2790	2900	3000
056 FAUTEUIL BRAS DROIT	35x40x33/40	2840	2975	3100	3225	3350	3475	2215	2325	2425
057 FAUTEUIL BRAS GAUCHE	35x40x33/40	2840	2975	3100	3225	3350	3475	2215	2325	2425
061 CAUSEUSE BRAS DROIT	58x40x33/40	4365	4565	4765	4975	5175	5375	3415	3565	3700
071 FAUTEUIL INCLINABLE SANS BRAS	24x40x33/40	2715	2825	2950	3065	3175	3290	2275	2390	2500
086 CAUSEUSE SANS BRAS ALLONGEE GAUCHE	68x40x33/40	4240	4425	4615	4815	5000	5190	3290	3425	3575
088 FAUTEUIL SANS BRAS ALLONGE GAUCHE	45x40x33/40	2700	2890	3065	3240	3415	3600	2075	2165	2265
089 FAUTEUIL SANS BRAS ALLONGE DROIT	45x40x33/40	2700	2890	3065	3240	3415	3600	2075	2165	2265
095 SOFA APPARTEMENT	83x40x33/40	5525	5825	6140	6440	6750	7050	4340	4525	4715
096 SOFA APPARTEMENT BRAS GAUCHE	72x40x33/40	4825	5065	5300	5550	5790	6025	3725	3915	4100
097 SOFA APPARTEMENT BRAS DROIT	72x40x33/40	4825	5065	5300	5550	5790	6025	3725	3915	4100

VENICE

Caractéristiques:

- Inclinable motorisé pleine jambe "à mécanisme *protège-mur " (manuel n/d).
- Appui-tête ajustable manuel sur tous les items (fixe sur centre rond).
- Coussins de siège avec mousse modelée + 1" de mousse mémoire au-dessus; bras avec mousse mémoire.
- Couture: petit fil en tissu et gros fil plat en cuir.
- Chaises longues dos inclinables avec méc. "push back"; dégagement mural 10".
- *Exclus faut. 043 & 163: Dégagement mural 16"

Note: 2 inclinables séparés par un coin ne peuvent pas ouvrir en même temps. Aucuns inclinables à côté du #155 Petit coin carré.

OPTIONS

- Motorisé sans fil (batterie): ajoutez \$315/mec.
- *Appui-tête motorisé: ajoutez \$315 ch. (*N/D sur items fixe ou chaise longue.)
- Choix de bras (LARGE ou PETIT de 6"): Pattes sur: bras LARGE : LG106 bois ou LG189 métal (noire ou chrome). PETIT Bras: LG195 bois ou LG196 métal (noire ou chrome). Spécifiez couleur.
- Profondeur d'assise : 20" ou *22". *Le 22" N/D sur faut. 043 & 163.
- Faut. 043-163: avec base en bois (spécifiez couleur).

ACCESSOIRES (Seul. sur *items 159-160-190) :

- Ancrage \$90 ch | Tablette pivotante & porte verre à vin \$50 ch, porte tablette \$100 & lampe DEL \$125.
- Porte-Gobelet en métal: \$65 ch. (1 par item 160-190 & 2 côte à côte sur item 159). Spécifiez couleur: Acier, Noir ou Or.
- *RANGEMENTS 159-160-190 avec 2 prises USB/Élec. *Items universels (sans les détails du bras), non finis sur les côtés, doivent être utilisés entre 2 sièges.

Description	L x P x H	Cuir						Tissu		
		10	20 Hugo Madras Softy	30 Empire Fantasy Illusion Tucson Utah Vintage Yukon	40 Diamond Elegance Princess Santiago Sensation Sunset Trina Victoria	50 Bull Cassiope Dublin	60 Caresse Ultrasued	A	B COM	C alta
124 POUF AVEC RANGEMENT	30x22x17	1400	1450	1500	1550	1615	1665	1200	1250	1300
155 PETIT COIN CARRE	40x40x33/40	3590	3800	4015	4240	4450	4665	2790	2900	3000
159 RANGEMENT À ANGLE	10/25x35x22	1400	1465	1525	1600	1665	1725	1075	1100	1125
160 RANGEMENT DROIT	10x35x22	1350	1415	1475	1540	1615	1675	1025	1050	1075
163 FAUT. DBL INCL. BERCANT PIVOTANT	33x34x42	4265	4500	4740	4990	5225	5475	3425	3525	3615
165 FAUTEUIL DOUBLE INCLINABLE	53x40x33/40	4415	4625	4850	5065	5275	5500	3650	3790	3925
167 SOFA APP. SANS BRAS ALLONGE GAUCHE	82x40x33/40	4690	4950	5200	5465	5715	5965	3615	3800	3990
168 SOFA APP. SANS BRAS ALLONGE DROIT	82x40x33/40	4690	4950	5200	5465	5715	5965	3615	3800	3990
169 FAUTEUIL DOUBLE INCLINABLE BRAS GAUCHE	42x40x33/40	3700	3865	4025	4200	4365	4525	3040	3200	3365
170 FAUTEUIL DOUBLE INCLINABLE BRAS DROIT	42x40x33/40	3700	3865	4025	4200	4365	4525	3040	3200	3365
171 FAUTEUIL DOUBLE INCLINABLE SANS BRAS	31x40x33/40	2915	3025	3140	3250	3365	3475	2390	2515	2640
173 CHAISE LONGUE DOUBLE BRAS GAUCHE	42x62x33/40	3590	3790	3990	4200	4400	4600	2825	3000	3165
174 CHAISE LONGUE DOUBLE BRAS DROIT	42x62x33/40	3590	3790	3990	4200	4400	4600	2825	3000	3165
175 FAUTEUIL DOUBLE BRAS GAUCHE	42x40x33/40	3000	3175	3350	3540	3715	3890	2365	2500	2640
176 FAUTEUIL DOUBLE BRAS DROIT	42x40x33/40	3000	3175	3350	3540	3715	3890	2365	2500	2640
177 FAUTEUIL DOUBLE SANS BRAS	31x40x33/40	2240	2365	2490	2615	2740	2875	1700	1815	1925

VENICE

Caractéristiques:

- Inclinable motorisé pleine jambe "à mécanisme *protège-mur " (manuel n/d).
- Appui-tête ajustable manuel sur tous les items (fixe sur centre rond).
- Coussins de siège avec mousse modelée + 1" de mousse mémoire au-dessus; bras avec mousse mémoire.
- Couture: petit fil en tissu et gros fil plat en cuir.
- Chaises longues dos inclinables avec méc. "push back"; dégagement mural 10".
- *Exclus faut. 043 & 163: Dégagement mural 16"

Note: 2 inclinables séparés par un coin ne peuvent pas ouvrir en même temps. Aucuns inclinables à côté du #155 Petit coin carré.

OPTIONS

- Motorisé sans fil (batterie): ajoutez \$315/mec.
- *Appui-tête motorisé: ajoutez \$315 ch. (*N/D sur items fixe ou chaise longue.)
- Choix de bras (LARGE ou PETIT de 6"): Pattes sur: bras LARGE : LG106 bois ou LG189 métal (noire ou chrome). PETIT Bras: LG195 bois ou LG196 métal (noire ou chrome). Spécifiez couleur.
- Profondeur d'assise : 20" ou *22". *Le 22" N/D sur faut. 043 & 163.
- Faut. 043-163: avec base en bois (spécifiez couleur).

ACCESSOIRES (Seul. sur *items 159-160-190) :

- Ancrage \$90 ch | Tablette pivotante & porte verre à vin \$50 ch, porte tablette \$100 & lampe DEL \$125.
- Porte-Gobelet en métal: \$65 ch. (1 par item 160-190 & 2 côte à côte sur item 159). Spécifiez couleur: Acier, Noir ou Or.
- *RANGEMENTS 159-160-190 avec 2 prises USB/Élec. *Items universels (sans les détails du bras), non finis sur les côtés, doivent être utilisés entre 2 sièges.

Description	L x P x H	Cuir						Tissu		
		10	20 Hugo Madras Softy	30 Empire Fantasy Illusion Tucson Utah Vintage Yukon	40 Diamond Elegance Princess Santiago Sensation Sunset Trina Victoria	50 Bull Cassiope Dublin	60 Caress Ultrasued	A	B COM	C alta
178 FAUTEUIL DOUBLE SANS BRAS ALLONGE-G	52x40x33/40	2900	3075	3250	3425	3615	3790	2275	2390	2500
179 FAUTEUIL DOUBLE SANS BRAS ALLONGE-D	52x40x33/40	2900	3075	3250	3425	3615	3790	2275	2390	2500
186 CAUS. SANS BRAS ALLONGEE RANGEMENT-G	68x40x33/40	4540	4725	4925	5115	5300	5500	3590	3740	3890
187 CAUS. SANS BRAS ALLONGEE RANGEMENT-D	68x40x33/40	4540	4725	4925	5115	5300	5500	3590	3740	3890
188 FAUT. SANS BRAS ALLONGE RANGEMENT-G	45x40x33/40	3015	3190	3365	3550	3725	3900	2390	2465	2540
189 FAUT. SANS BRAS ALLONGE RANGEMENT-D	45x40x33/40	3015	3190	3365	3550	3725	3900	2390	2465	2540
190 PETIT RANGEMENT À ANGLE	10/20x35x22	1350	1415	1475	1540	1615	1675	1025	1050	1075
221 FAUT. DBL SANS BRAS ALLONGE RANGEMENT-G	52x40x33/40	3200	3375	3565	3740	3915	4090	2565	2690	2815
222 FAUT. DBL SANS BRAS ALLONGE RANGEMENT-D	52x40x33/40	3200	3375	3565	3740	3915	4090	2565	2690	2815
223 SOFA APP SANS BRAS ALLONGE RANGEMENT-G	82x40x33/40	4990	5250	5525	5790	6065	6325	3915	4100	4300
224 SOFA APP SANS BRAS ALLONGE RANGEMENT-D	82x40x33/40	4990	5250	5525	5790	6065	6325	3915	4100	4300
230 CHAISE LONGUE DOUBLE DOS INCL. BRAS-G	42x62x33/40	3940	4125	4325	4515	4700	4900	3090	3265	3440
231 CHAISE LONGUE DOUBLE DOS INCL. BRAS-D	42x62x33/40	3940	4125	4325	4515	4700	4900	3090	3265	3440
232 CHAISE LONGUE DOS INCLINABLE BRAS-G	35x62x33/40	3650	3825	4000	4190	4365	4540	2900	3015	3125
233 CHAISE LONGUE DOS INCLINABLE BRAS-D	35x62x33/40	3650	3825	4000	4190	4365	4540	2900	3015	3125
234 SOFA APP. MODULAIRE ALLONGE GAUCHE	96x40/44x33/40	5775	6100	6415	6740	7050	7375	4215	4415	4615

VENICE

Caractéristiques:

- Inclinable motorisé pleine jambe "à mécanisme *protège-mur " (manuel n/d).
- Appui-tête ajustable manuel sur tous les items (fixe sur centre rond).
- Coussins de siège avec mousse modelée + 1" de mousse mémoire au-dessus; bras avec mousse mémoire.
- Couture: petit fil en tissu et gros fil plat en cuir.
- Chaises longues dos inclinables avec méc. "push back"; dégagement mural 10".
- *Exclus faut. 043 & 163: Dégagement mural 16"

Note: 2 inclinables séparés par un coin ne peuvent pas ouvrir en même temps. Aucuns inclinables à côté du #155 Petit coin carré.

OPTIONS

- Motorisé sans fil (batterie): ajoutez \$315/mec.
- *Appui-tête motorisé: ajoutez \$315 ch. (*N/D sur items fixe ou chaise longue.)
- Choix de bras (LARGE ou PETIT de 6"): Pattes sur: bras LARGE : LG106 bois ou LG189 métal (noire ou chrome). PETIT Bras: LG195 bois ou LG196 métal (noire ou chrome). Spécifiez couleur.
- Profondeur d'assise : 20" ou *22". *Le 22" N/D sur faut. 043 & 163.
- Faut. 043-163: avec base en bois (spécifiez couleur).

ACCESSOIRES (Seul. sur *items 159-160-190) :

- Ancrage \$90 ch | Tablette pivotante & porte verre à vin \$50 ch, porte tablette \$100 & lampe DEL \$125.
- Porte-Gobelet en métal: \$65 ch. (1 par item 160-190 & 2 côte à côte sur item 159). Spécifiez couleur: Acier, Noir ou Or.
- *RANGEMENTS 159-160-190 avec 2 prises USB/Élec. *Items universels (sans les détails du bras), non finis sur les côtés, doivent être utilisés entre 2 sièges.

Description	L x P x H	Cuir						Tissu		
		10	20 Hugo Madras Softy	30 Empire Fantasy Illusion Tucson Utah Vintage Yukon	40 Diamond Elegance Princess Santiago Sensation Sunset Trina Victoria	50 Bull Cassiope Dublin	60 Caress Ultrasued	A	B COM	C alta
235 SOFA APP. MODULAIRE ALLONGE DROIT	96x40/44x33/40	5775	6100	6415	6740	7050	7375	4215	4415	4615
CONFIGURATIONS										
A CONFIG (169-170)	84X40X40	7400	7730	8050	8400	8730	9050	6080	6400	6730
B CONFIG (169-171-174)	115X62X40	10205	10680	11155	11650	12130	12600	8255	8715	9170
C CONFIG (096-055-171-170)	116X116X40	15030	15755	16480	17240	17970	18690	11945	12530	13105
D CONFIG (169-171-235)	116X96X40	12390	12990	13580	14190	14780	15375	9645	10130	10620
J CONFIG (041-042)	70X40X40	7030	7300	7580	7850	8130	8430	5830	6000	6180
K CONFIG (041-071-005)	94X62X40	9545	9925	10340	10730	11115	11520	7805	8115	8430
L CONFIG (012-055-071-042)	102X102X40	14185	14840	15520	16205	16865	17545	11395	11855	12290
M CONFIG (041-071-024)	103X89X40	11820	12400	13015	13605	14205	14805	9215	9630	10030

VENICE

OPTIMA

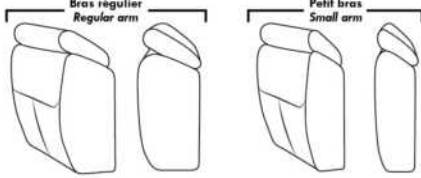

Spécifications | Specifications

Appui-tête levé / Headrest up
 Appui-tête baissé / Headrest down
 Complètement incliné / Fully reclined

(A) Hauteur complète 40" / Total Height
 (B) Hauteur appui-tête baissé 33" / Height headrest down
 (C) Hauteur du bras 22,5" / Arm Height
 (D) Hauteur du siège 19,5" / Seat height
 (E) Profondeur inclinée 65" / Depth fully reclined
 (F) Profondeur d'assise 20" ou/ou 22" / Seat depth
 (G) Profondeur appui-tête monté 36" / Depth with headrest up

Siège 30" de large | 30" Seat Width

83" 72" 72" 61" 40" 095 096 097 021
 96" 82" 82" 40" 234 167 168 44"
 96" 82" 82" 44" 235 223 224
 Allongé à rangement / Bumper with storage
 53" 42" 42" 31" 42" 42" 40" 017 175 176 177 173 174 42"/44" Profondeur Depth
 Inclinable / Motion Dos inclinable / Push back
 53" 42" 42" 31" 42" 42" 40" 165 169 170 171 230 231 42"/44" Profondeur Depth
 Allongé à rangement / Bumper with storage
 52" 52" 40" 178 179 52" 52" 40" 221 222

Siège 23" de large | 23" Seat Width

69" 58" 58" 47" 40" 002 012 061 009
 68" 68" 89" 89" 40" 086 045 048 024 44"
 68" 68" 40" 186 187
 Allongé à rangement / Bumper with storage
 46" 35" 35" 24" 35" 35" 40" 001 057 056 051 011 005 42"/44" Profondeur Depth
 45" 45" 40" 088 089
 Inclinable / Motion Allongé à rangement / Bumper with storage
 46" 35" 35" 24" 35" 35" 40" 044 041 042 071 232 233 42"/44" Profondeur Depth
 45" 45" 40" 188 189
 93" 82" 82" 71" 40" 003 052 053 040

Autres | Others

Fauteuil berçant, pivotant et inclinable / **Swivel, rocking motion chair**
 N'est pas un mécanisme protège-mur / Not a wall hugger mechanism
 Dégagement mural: 16" / Wall clearance: 16"

30" Populaires | Popular CONFIGURATIONS 23"

84" 115" 40" 169 170 169 171 174 62"
 116" 116" 40" 169 171 235 96"
 116" 16" 096 055 171 170
 70" 94" 102" 103" 40" 041 042 041 071 005 012 055 071 042 89"
 041 071 024

Nos produits sont fabriqués à la main et des variations mineures peuvent survenir. Our product is hand-made and minor variations can occur.

VOGUE

CARACTÉRISTIQUES:

- La collection Fashion offre un confort inégalé. Chaque module est garni d'un mélange de plume 100% CANADIENNE.
- Les enveloppes 100% coton sont compartimentées afin de maintenir également les plumes dans les coussins tout en minimisant l'échappement de plumes.
- Les meubles sont finis sur chaque côté pour être disposés ensemble ou séparés.
- Chaque item est doté d'un système d'attache discret qui peut se pivoter sous le mobilier.

Items #256 Grand ottoman carré & #257 Table rembourrée carrée peuvent être utilisés comme un coin carré.

COUSSINS DE DOS

Les coussins de dos (grand & petit) sont inclus dans les items identifiés. (Voir croquis)

Vous devez choisir le style de coussins de dos soit: FASHION I (pleine largeur) ou FASHION II (coussin carré).

N.b.: Vous ne pouvez pas combiner un Fashion I & II à l'intérieur du même item.

Ex: Vous pouvez prendre un Fashion I pour un fauteuil 001 et un Fashion II pour un coin carré 055.

Spécifiez sur votre COMMANDE :

Pour chaque item, spécifier le style (I ou II) des coussins.

Il faut également spécifier le recouvrement de la base ainsi que chacun des coussins.

Ex.: item 095 base, recouvrement #1. Coussins: Fashion II 833 : recouvrement #2 et 834: recouvrement #3.

Patte: LG103 bois ou LG189 métal (chrome ou noire) spécifier couleur.

Tables rembourrées items 077, 257 & 258: Spécifier couleur du dessus de table en bois.

Coussins en EXTRA: Spécifier le: code, recouvrement, couleur & quantité.

Description	L x P x H	Cuir						Tissu		
		10	20 Hugo Madras Softy	30 Empire Fantasy Illusion Tucson Utah Vintage Yukon	40 Diamond Elegance Princess Santiago Sensation Sunset Trina Victoria	50 Bull Cassiope Dublin	60 Caress Ultrasued	A	B COM	C alta
006 POUF	36x30x18							1200	1250	1300
017 FAUTEUIL DOUBLE	57x44x30/35							2475	2575	2675
021 SOFA APPARTEMENT SANS BRAS	71x44x30/35							3240	3390	3550
055 COIN CARRE	52x52x30/35							2850	2950	3040
077 TABLE REMBOURREE	36x44x16							1665	1725	1790
095 SOFA APPARTEMENT	93x44x30/35							3625	3800	3975
096 SOFA APPARTEMENT BRAS GAUCHE	82x44x30/35							3425	3600	3765
097 SOFA APPARTEMENT BRAS DROIT	82x44x30/35							3425	3600	3765
115 GRAND OTTOMAN	36x44x18							1450	1515	1575
173 CHAISE LONGUE DOUBLE BRAS GAUCHE	41x78x30/35							3065	3165	3265
174 CHAISE LONGUE DOUBLE BRAS DROIT	41x78x30/35							3065	3165	3265
175 FAUTEUIL DOUBLE BRAS GAUCHE	46x44x30/35							2290	2375	2465
176 FAUTEUIL DOUBLE BRAS DROIT	46x44x30/35							2290	2375	2465
177 FAUTEUIL DOUBLE SANS BRAS	36x44x30/35							2090	2165	2250
178 FAUTEUIL DOUBLE SANS BRAS ALLONGE-G	60x44x30/35							2725	2815	2915

VOGUE

CARACTÉRISTIQUES:

- La collection Fashion offre un confort inégalé. Chaque module est garni d'un mélange de plume 100% CANADIENNE.
- Les enveloppes 100% coton sont compartimentées afin de maintenir également les plumes dans les coussins tout en minimisant l'échappement de plumes.
- Les meubles sont finis sur chaque côté pour être disposés ensemble ou séparés.
- Chaque item est doté d'un système d'attache discret qui peut se pivoter sous le mobilier.

Items #256 Grand ottoman carré & #257 Table rembourrée carrée peuvent être utilisés comme un coin carré.

COUSSINS DE DOS

Les coussins de dos (grand & petit) sont inclus dans les items identifiés. (Voir croquis)

Vous devez choisir le style de coussins de dos soit: FASHION I (pleine largeur) ou FASHION II (coussin carré).

N.b.: Vous ne pouvez pas combiner un Fashion I & II à l'intérieur du même item.

Ex: Vous pouvez prendre un Fashion I pour un fauteuil 001 et un Fashion II pour un coin carré 055.

Spécifiez sur votre COMMANDE :

Pour chaque item, spécifier le style (I ou II) des coussins.

Il faut également spécifier le recouvrement de la base ainsi que chacun des coussins.

Ex.: item 095 base, recouvrement #1. Coussins: Fashion II 833 : recouvrement #2 et 834: recouvrement #3.

Patte: LG103 bois ou LG189 métal (chrome ou noire) spécifier couleur.

Tables rembourrées items 077, 257 & 258: Spécifier couleur du dessus de table en bois.

Coussins en EXTRA: Spécifier le: code, recouvrement, couleur & quantité.

Description	L x P x H	Cuir						Tissu		
		10	20 Hugo Madras Softy	30 Empire Fantasy Illusion Tucson Utah Vintage Yukon	40 Diamond Elegance Princess Santiago Sensation Sunset Trina Victoria	50 Bull Cassiope Dublin	60 Caress Ultrasued	A	B COM	C alta
179 FAUTEUIL DOUBLE SANS BRAS ALLONGE-D	60x44x30/35							2725	2815	2915
256 GRAND OTTOMAN CARRE	44x44x18							1765	1825	1890
257 TABLE REMBOURREE CARRE	44x44x16							2140	2200	2275
258 PETITE TABLE REMBOUREE	15x44x16							1100	1140	1175
831 F I: GRAND COUSSIN DE DOS 34X19	34x7x19							200	200	200
832 F I: PETIT COUSSIN DE DOS 24X10	24x6x10							150	150	150
833 F II: GRAND COUSSIN DE DOS 26X19	26x7x19							200	200	200
834 F II: PETIT COUSSIN DE DOS 16X16	16x6x16							150	150	150
CONFIGURATIONS										
A CONFIG (173-097) + (006)	123X78X30/35							7690	8015	8330
B CONFIG (096-055-176) + (077)	98X134X30/35							10230	10650	11060
C CONFIG (175-115-055-097)	134X134X30/35							10015	10440	10845
D CONFIG (173-177-055-097)	129X134X30/35							11430	11880	12320

FASHION COLLECTION

FASHION I

COUSSINS PLEINE LARGEUR
 FULL BACK CUSHIONS

831 34 x 7 x 19
 832 24 x 6 x 10



FASHION II

COUSSINS CARRÉS - DOS APPARENT
 SQUARE CUSHIONS - VISBLE BACK

833 26 x 7 x 19
 834 16 x 6 x 16

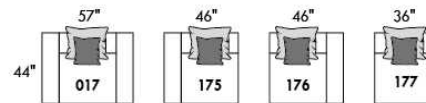
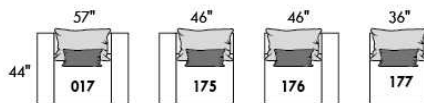
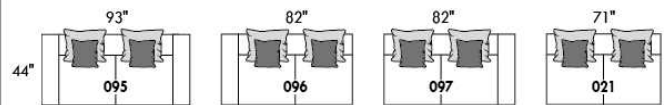
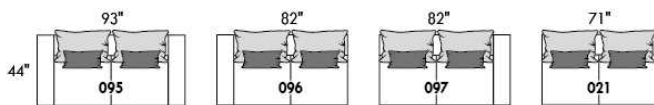

Mélanger & agencer!
 Mix & Match!

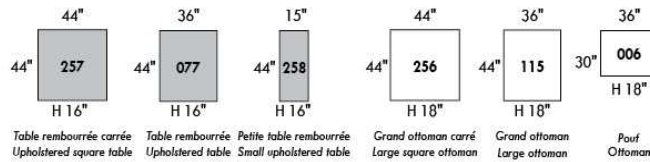
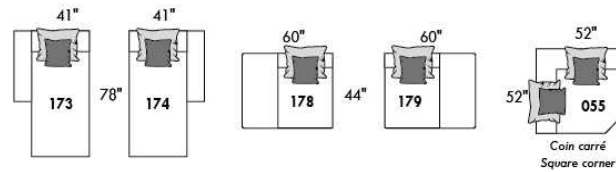
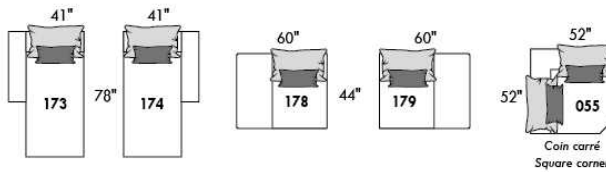

Populaires | Popular CONFIGURATIONS

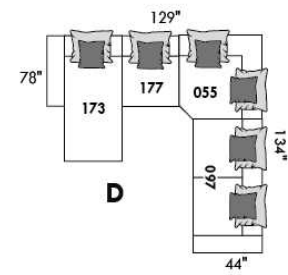
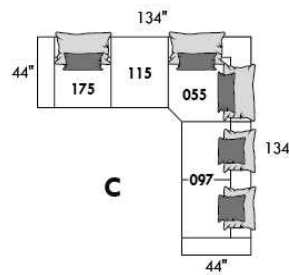
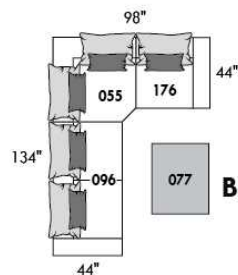
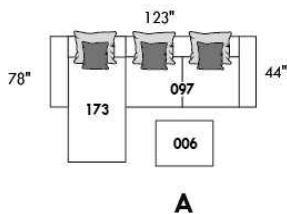

www.jaymar.ca

Toutes les dimensions indiquées sont au pouce près. Nos produits sont fabriqués à la main et des variations mineures peuvent survenir.
 All dimensions indicated are to the nearest inch. Our product is hand-made and minor variations can occur.



WASHINGTON

Caractéristiques:

- Inclinable motorisé pleine jambe "**protège-mur" (manuel n/d).
- Appui-tête ajustable manuel sur tous les items (fixe sur #050).
- Coussins de siège avec mousse modelée + 1" de mousse mémoire au-dessus.
- Couture: petit fil en tissu et gros fil plat en cuir.
- Chaises longues dos incl. avec méc. "push back"; dégagement mural 10".
- *Exclus 043 & 163: Dégagement: 16"

Note: 2 inclinables séparés par un coin ne peuvent pas ouvrir en même temps. Aucuns inclinables à côté du #155.

OPTIONS

- Motorisé sans fil (batterie): ajoutez \$315/mec.
- *Appui-tête motorisé: ajoutez \$315 ch. (*N/D sur items fixe ou chaise longue.)
- Choix de bras LARGE ou PETIT de 6" (spécifiez): Pattes sur bras LARGE & PETIT bras: LG195 bois ou LG196 métal (noire ou chrome). Spécifiez couleur.
- Profondeur d'assise: 20" ou *22". *Le 22" N/D sur items 043 & 163.
- Faut. 043-163: avec base en bois (spécifiez couleur).
- Clous sur devant bras: ajoutez \$75/bras. Spécifiez : clous 5/8" (#54) Antique Gold ou clous 1/2" ou 7/8" couleurs: Brass-Silver-Pewter ou Copper.

ACCESSOIRES (sur *items 159-160-190 seul.):

- Ancrage \$90 ch | Tablette pivotante & porte verre à vin \$50 ch, porte tablette \$100 & lampe DEL \$125.
- Porte-Gobelet en métal : \$65 ch. (1 par item 160-190 & 2 côte à côte sur item 159). Spécifiez couleur Acier, Noir ou Or.
- *RANGEMENTS 159-160-190 avec 2 prises USB/Élec. *Items universels, non finis sur les côtés, doivent être utilisés entre 2 sièges.

Description	L x P x H	Cuir						Tissu		
		10	20 Hugo Madras Softy	30 Empire Fantasy Illusion Tucson Utah Vintage Yukon	40 Diamond Elegance Princess Santiago Sensation Sunset Trina Victoria	50 Bull Cassiope Dublin	60 Caress Ultrasued	A	B COM	C alta
001 FAUTEUIL	45 x 40 x 33/40	3550	3750	3950	4165	4365	4565	2825	2915	2990
002 CAUSEUSE	68 x 40 x 33/40	5075	5315	5565	5800	6040	6290	4000	4165	4315
003 SOFA	92 x 40 x 33/40	6125	6440	6765	7075	7400	7715	4840	5025	5215
005 CHAISE LONGUE BRAS DROIT	35 x 62 x 33/40	3315	3450	3600	3740	3875	4015	2615	2725	2840
009 CAUSEUSE SANS BRAS	47 x 40 x 33/40	3565	3715	3865	4015	4175	4325	2750	2915	3065
011 CHAISE LONGUE BRAS GAUCHE	35 x 62 x 33/40	3315	3450	3600	3740	3875	4015	2615	2725	2840
012 CAUSEUSE BRAS GAUCHE	58 x 40 x 33/40	4365	4565	4765	4975	5175	5375	3415	3565	3700
017 FAUTEUIL DOUBLE	52 x 40 x 33/40	3725	3940	4165	4375	4590	4815	2950	3075	3200
021 SOFA APPARTEMENT SANS BRAS	61 x 40 x 33/40	4015	4240	4450	4665	4890	5100	3090	3265	3440
024 CAUSEUSE MODULAIRE ALLONGEE DROIT	89x40/44x33/40	5590	5925	6275	6615	6965	7300	4025	4240	4440
040 SOFA SANS BRAS	71 x 40 x 33/40	4600	4840	5065	5290	5525	5750	3590	3790	3990
041 FAUTEUIL INCLINABLE BRAS-G	35 x 40 x 33/40	3515	3650	3790	3925	4065	4215	2915	3000	3090
042 FAUTEUIL INCLINABLE BRAS-D	35 x 40 x 33/40	3515	3650	3790	3925	4065	4215	2915	3000	3090
043 FAUTEUIL INCLINABLE BERÇANT PIVOTANT	30 x 34 x 42	4165	4390	4615	4850	5075	5300	3415	3515	3600
044 FAUTEUIL INCLINABLE	45 x 40 x 33/40	4240	4415	4590	4765	4950	5125	3515	3590	3665
045 CAUSEUSE SANS BRAS ALLONGEE DROIT	68 x 40 x 33/40	4240	4425	4615	4815	5000	5190	3290	3425	3575

WASHINGTON

Caractéristiques:

- Inclinable motorisé pleine jambe "**protège-mur" (manuel n/d).
- Appui-tête ajustable manuel sur tous les items (fixe sur #050).
- Coussins de siège avec mousse modelée + 1" de mousse mémoire au-dessus.
- Couture: petit fil en tissu et gros fil plat en cuir.
- Chaises longues dos incl. avec méc. "push back"; dégagement mural 10".

*Exclus 043 & 163: Dégagement: 16"

Note: 2 inclinables séparés par un coin ne peuvent pas ouvrir en même temps. Aucuns inclinables à côté du #155.

OPTIONS

- Motorisé sans fil (batterie): ajoutez \$315/mec.
- *Appui-tête motorisé: ajoutez \$315 ch. (*N/D sur items fixe ou chaise longue.)
- Choix de bras LARGE ou PETIT de 6" (spécifiez): Pattes sur bras LARGE & PETIT bras: LG195 bois ou LG196 métal (noire ou chrome). Spécifiez couleur.
- Profondeur d'assise: 20" ou *22". *Le 22" N/D sur items 043 & 163.
- Faut. 043-163: avec base en bois (spécifiez couleur).
- Clous sur devant bras: ajoutez \$75/bras. Spécifiez : clous 5/8" (#54) Antique Gold ou clous 1/2" ou 7/8" couleurs: Brass-Silver-Pewter ou Copper.

ACCESSOIRES (sur *items 159-160-190 seul.):

- Ancrage \$90 ch | Tablette pivotante & porte verre à vin \$50 ch, porte tablette \$100 & lampe DEL \$125.
- Porte-Gobelet en métal : \$65 ch. (1 par item 160-190 & 2 côte à côte sur item 159). Spécifiez couleur Acier, Noir ou Or.
- *RANGEMENTS 159-160-190 avec 2 prises USB/Élec. *Items universels, non finis sur les côtés, doivent être utilisés entre 2 sièges.

Description	L x P x H	Cuir						Tissu		
		10	20 Hugo Madras Softy	30 Empire Fantasy Illusion Tucson Utah Vintage Yukon	40 Diamond Elegance Princess Santiago Sensation Sunset Trina Victoria	50 Bull Cassiope Dublin	60 Caress Ultrasued	A	B COM	C alta
048 CAUSEUSE MODULAIRE ALLONGEE GAUCHE	89x40/44x33/40	5590	5925	6275	6615	6965	7300	4025	4240	4440
050 CENTRE ROND	49 x 49 x 33	3100	3300	3515	3715	3915	4115	2240	2350	2465
051 FAUTEUIL SANS BRAS	24 x 40 x 33/40	2040	2140	2250	2350	2450	2550	1565	1675	1775
052 SOFA BRAS GAUCHE	82 x 40 x 33/40	5400	5665	5915	6175	6425	6675	4240	4425	4615
053 SOFA BRAS DROIT	82 x 40 x 33/40	5400	5665	5915	6175	6425	6675	4240	4425	4615
055 COIN CARRE	44 x 44 x 33/40	3590	3800	4015	4240	4450	4665	2790	2900	3000
056 FAUTEUIL BRAS DROIT	35 x 40 x 33/40	2840	2975	3100	3225	3350	3475	2215	2325	2425
057 FAUTEUIL BRAS GAUCHE	35 x 40 x 33/40	2840	2975	3100	3225	3350	3475	2215	2325	2425
061 CAUSEUSE BRAS DROIT	58 x 40 x 33/40	4365	4565	4765	4975	5175	5375	3415	3565	3700
071 FAUTEUIL INCLINABLE SANS BRAS	24 x 40 x 33/40	2715	2825	2950	3065	3175	3290	2275	2390	2500
086 CAUSEUSE SANS BRAS ALLONGEE GAUCHE	68 x 40 x 33/40	4240	4425	4615	4815	5000	5190	3290	3425	3575
088 FAUTEUIL SANS BRAS ALLONGE GAUCHE	45 x 40 x 33/40	2700	2890	3065	3240	3415	3600	2075	2165	2265
089 FAUTEUIL SANS BRAS ALLONGE DROIT	45 x 40 x 33/40	2700	2890	3065	3240	3415	3600	2075	2165	2265
095 SOFA APPARTEMENT	82 x 40 x 33/40	5525	5825	6140	6440	6750	7050	4340	4525	4715
096 SOFA APPARTEMENT BRAS GAUCHE	72 x 40 x 33/40	4825	5065	5300	5550	5790	6025	3725	3915	4100
097 SOFA APPARTEMENT BRAS DROIT	72 x 40 x 33/40	4825	5065	5300	5550	5790	6025	3725	3915	4100

WASHINGTON

Caractéristiques:

- Inclinable motorisé pleine jambe "**protège-mur" (manuel n/d).
- Appui-tête ajustable manuel sur tous les items (fixe sur #050).
- Coussins de siège avec mousse modelée + 1" de mousse mémoire au-dessus.
- Couture: petit fil en tissu et gros fil plat en cuir.
- Chaises longues dos incl. avec méc. "push back"; dégagement mural 10".

*Exclus 043 & 163: Dégagement: 16"

Note: 2 inclinables séparés par un coin ne peuvent pas ouvrir en même temps. Aucuns inclinables à côté du #155.

OPTIONS

- Motorisé sans fil (batterie): ajoutez \$315/mec.
- *Appui-tête motorisé: ajoutez \$315 ch. (*N/D sur items fixe ou chaise longue.)
- Choix de bras LARGE ou PETIT de 6" (spécifiez): Pattes sur bras LARGE & PETIT bras: LG195 bois ou LG196 métal (noire ou chrome). Spécifiez couleur.
- Profondeur d'assise: 20" ou *22". *Le 22" N/D sur items 043 & 163.
- Faut. 043-163: avec base en bois (spécifiez couleur).
- Clous sur devant bras: ajoutez \$75/bras. Spécifiez : clous 5/8" (#54) Antique Gold ou clous 1/2" ou 7/8" couleurs: Brass-Silver-Pewter ou Copper.

ACCESSOIRES (sur *items 159-160-190 seul.):

- Ancrage \$90 ch | Tablette pivotante & porte verre à vin \$50 ch, porte tablette \$100 & lampe DEL \$125.
- Porte-Gobelet en métal : \$65 ch. (1 par item 160-190 & 2 côte à côte sur item 159). Spécifiez couleur Acier, Noir ou Or.
- *RANGEMENTS 159-160-190 avec 2 prises USB/Élec. *Items universels, non finis sur les côtés, doivent être utilisés entre 2 sièges.

Description	L x P x H	Cuir						Tissu		
		10	20 Hugo Madras Softy	30 Empire Fantasy Illusion Tucson Utah Vintage Yukon	40 Diamond Elegance Princess Santiago Sensation Sunset Trina Victoria	50 Bull Cassiope Dublin	60 Caresse Ultrasued	A	B COM	C alta
124 POUF AVEC RANGEMENT	30 x 22 x 17	1400	1450	1500	1550	1615	1665	1200	1250	1300
155 PETIT COIN CARRE	40x40x33/40	3590	3800	4015	4240	4450	4665	2790	2900	3000
159 RANGEMENT À ANGLE	10/25x35x22	1400	1465	1525	1600	1665	1725	1075	1100	1125
160 RANGEMENT DROIT	10/25x35x22	1350	1415	1475	1540	1615	1675	1025	1050	1075
163 FAUT. DBL INCL. BERCANT PIVOTANT	33 x 34 x 42	4265	4500	4740	4990	5225	5475	3425	3525	3615
165 FAUTEUIL DOUBLE INCLINABLE	52 x 40 x 33/40	4415	4625	4850	5065	5275	5500	3650	3790	3925
167 SOFA APP. SANS BRAS ALLONGE GAUCHE	82 x 40 x 33/40	4690	4950	5200	5465	5715	5965	3615	3800	3990
168 SOFA APP. SANS BRAS ALLONGE DROIT	82 x 40 x 33/40	4690	4950	5200	5465	5715	5965	3615	3800	3990
169 FAUTEUIL DOUBLE INCLINABLE BRAS GAUCHE	42 x 40 x 33/40	3700	3865	4025	4200	4365	4525	3040	3200	3365
170 FAUTEUIL DOUBLE INCLINABLE BRAS DROIT	42 x 40 x 33/40	3700	3865	4025	4200	4365	4525	3040	3200	3365
171 FAUTEUIL DOUBLE INCLINABLE SANS BRAS	31 x 40 x 33/40	2915	3025	3140	3250	3365	3475	2390	2515	2640
173 CHAISE LONGUE DOUBLE BRAS GAUCHE	42 x 62 x 33/40	3590	3790	3990	4200	4400	4600	2825	3000	3165
174 CHAISE LONGUE DOUBLE BRAS DROIT	42 x 62 x 33/40	3590	3790	3990	4200	4400	4600	2825	3000	3165
175 FAUTEUIL DOUBLE BRAS GAUCHE	42 x 40 x 33/40	3000	3175	3350	3540	3715	3890	2365	2500	2640
176 FAUTEUIL DOUBLE BRAS DROIT	42 x 40 x 33/40	3000	3175	3350	3540	3715	3890	2365	2500	2640
177 FAUTEUIL DOUBLE SANS BRAS	31 x 40 x 33/40	2240	2365	2490	2615	2740	2875	1700	1815	1925

WASHINGTON

Caractéristiques:

- Inclinable motorisé pleine jambe "**protège-mur" (manuel n/d).
- Appui-tête ajustable manuel sur tous les items (fixe sur #050).
- Coussins de siège avec mousse modelée + 1" de mousse mémoire au-dessus.
- Couture: petit fil en tissu et gros fil plat en cuir.
- Chaises longues dos incl. avec méc. "push back"; dégagement mural 10".

*Exclus 043 & 163: Dégagement: 16"

Note: 2 inclinables séparés par un coin ne peuvent pas ouvrir en même temps. Aucuns inclinables à côté du #155.

OPTIONS

- Motorisé sans fil (batterie): ajoutez \$315/mec.
- *Appui-tête motorisé: ajoutez \$315 ch. (*N/D sur items fixe ou chaise longue.)
- Choix de bras LARGE ou PETIT de 6" (spécifiez): Pattes sur bras LARGE & PETIT bras: LG195 bois ou LG196 métal (noire ou chrome). Spécifiez couleur.
- Profondeur d'assise: 20" ou *22". *Le 22" N/D sur items 043 & 163.
- Faut. 043-163: avec base en bois (spécifiez couleur).
- Clous sur devant bras: ajoutez \$75/bras. Spécifiez : clous 5/8" (#54) Antique Gold ou clous 1/2" ou 7/8" couleurs: Brass-Silver-Pewter ou Copper.

ACCESSOIRES (sur *items 159-160-190 seul.):

- Ancrage \$90 ch | Tablette pivotante & porte verre à vin \$50 ch, porte tablette \$100 & lampe DEL \$125.
- Porte-Gobelet en métal : \$65 ch. (1 par item 160-190 & 2 côte à côte sur item 159). Spécifiez couleur Acier, Noir ou Or.
- *RANGEMENTS 159-160-190 avec 2 prises USB/Élec. *Items universels, non finis sur les côtés, doivent être utilisés entre 2 sièges.

Description	L x P x H	Cuir						Tissu		
		10	20 Hugo Madras Softy	30 Empire Fantasy Illusion Tucson Utah Vintage Yukon	40 Diamond Elegance Princess Santiago Sensation Sunset Trina Victoria	50 Bull Cassiope Dublin	60 Caress Ultrasued	A	B COM	C alta
178 FAUTEUIL DOUBLE SANS BRAS ALLONGE-G	52 x 40 x 33/40	2900	3075	3250	3425	3615	3790	2275	2390	2500
179 FAUTEUIL DOUBLE SANS BRAS ALLONGE-D	52 x 40 x 33/40	2900	3075	3250	3425	3615	3790	2275	2390	2500
186 CAUS. SANS BRAS ALLONGEE RANGEMENT-G	68 x 40 x 33/40	4540	4725	4925	5115	5300	5500	3590	3740	3890
187 CAUS. SANS BRAS ALLONGEE RANGEMENT-D	68 x 40 x 33/40	4540	4725	4925	5115	5300	5500	3590	3740	3890
188 FAUT. SANS BRAS ALLONGE RANGEMENT-G	45 x40 x33/40	3015	3190	3365	3550	3725	3900	2390	2465	2540
189 FAUT. SANS BRAS ALLONGE RANGEMENT-D	45 x 40 x 33/40	3015	3190	3365	3550	3725	3900	2390	2465	2540
190 PETIT RANGEMENT À ANGLE	10/20x35x22	1350	1415	1475	1540	1615	1675	1025	1050	1075
221 FAUT. DBL SANS BRAS ALLONGE RANGEMENT-G	52 x 40 x 33/40	3200	3375	3565	3740	3915	4090	2565	2690	2815
222 FAUT. DBL SANS BRAS ALLONGE RANGEMENT-D	52 x 40 x 33/40	3200	3375	3565	3740	3915	4090	2565	2690	2815
223 SOFA APP SANS BRAS ALLONGE RANGEMENT-G	82 x 40 x 33/40	4990	5250	5525	5790	6065	6325	3915	4100	4300
224 SOFA APP SANS BRAS ALLONGE RANGEMENT-D	82 x 40 x 33/40	4990	5250	5525	5790	6065	6325	3915	4100	4300
230 CHAISE LONGUE DOUBLE DOS INCL. BRAS-G	42 x 62 x 33/40	3940	4125	4325	4515	4700	4900	3090	3265	3440
231 CHAISE LONGUE DOUBLE DOS INCL. BRAS-D	42 x 62 x 33/40	3940	4125	4325	4515	4700	4900	3090	3265	3440
232 CHAISE LONGUE DOS INCLINABLE BRAS-G	35 x 62 x 33/40	3650	3825	4000	4190	4365	4540	2900	3015	3125
233 CHAISE LONGUE DOS INCLINABLE BRAS-D	35 x 62 x 33/40	3650	3825	4000	4190	4365	4540	2900	3015	3125
234 SOFA APP. MODULAIRE ALLONGE GAUCHE	96x40/44x33/40	5775	6100	6415	6740	7050	7375	4215	4415	4615

WASHINGTON

Caractéristiques:

- Inclinable motorisé pleine jambe "**protège-mur" (manuel n/d).
- Appui-tête ajustable manuel sur tous les items (fixe sur #050).
- Coussins de siège avec mousse modelée + 1" de mousse mémoire au-dessus.
- Couture: petit fil en tissu et gros fil plat en cuir.
- Chaises longues dos incl. avec méc. "push back"; dégagement mural 10".
- *Exclus 043 & 163: Dégagement: 16"

Note: 2 inclinables séparés par un coin ne peuvent pas ouvrir en même temps. Aucuns inclinables à côté du #155.

OPTIONS

- Motorisé sans fil (batterie): ajoutez \$315/mec.
- *Appui-tête motorisé: ajoutez \$315 ch. (*N/D sur items fixe ou chaise longue.)
- Choix de bras LARGE ou PETIT de 6" (spécifiez): Pattes sur bras LARGE & PETIT bras: LG195 bois ou LG196 métal (noire ou chrome). Spécifiez couleur.
- Profondeur d'assise: 20" ou *22". *Le 22" N/D sur items 043 & 163.
- Faut. 043-163: avec base en bois (spécifiez couleur).
- Clous sur devant bras: ajoutez \$75/bras. Spécifiez : clous 5/8" (#54) Antique Gold ou clous 1/2" ou 7/8" couleurs: Brass-Silver-Pewter ou Copper.

ACCESSOIRES (sur *items 159-160-190 seul.):

- Ancrage \$90 ch | Tablette pivotante & porte verre à vin \$50 ch, porte tablette \$100 & lampe DEL \$125.
- Porte-Gobelet en métal : \$65 ch. (1 par item 160-190 & 2 côte à côte sur item 159). Spécifiez couleur Acier, Noir ou Or.
- *RANGEMENTS 159-160-190 avec 2 prises USB/Élec. *Items universels, non finis sur les côtés, doivent être utilisés entre 2 sièges.

Description	L x P x H	Cuir						Tissu		
		10	20 Hugo Madras Softy	30 Empire Fantasy Illusion Tucson Utah Vintage Yukon	40 Diamond Elegance Princess Santiago Sensation Sunset Trina Victoria	50 Bull Cassiope Dublin	60 Caress Ultrasued	A	B COM	C alta
235 SOFA APP. MODULAIRE ALLONGE DROIT	96x40/44x33/40	5775	6100	6415	6740	7050	7375	4215	4415	4615
CONFIGURATIONS										
A CONFIG (169-170)	84X40X40	7400	7730	8050	8400	8730	9050	6080	6400	6730
B CONFIG (169-171-174)	115X62X40	10205	10680	11155	11650	12130	12600	8255	8715	9170
C CONFIG (096-055-171-170)	116X116X40	15030	15755	16480	17240	17970	18690	11945	12530	13105
D CONFIG (169-171-235)	116X96X40	12390	12990	13580	14190	14780	15375	9645	10130	10620
J CONFIG (041-042)	70X40X40	7030	7300	7580	7850	8130	8430	5830	6000	6180
K CONFIG (041-071-005)	94X62X40	9545	9925	10340	10730	11115	11520	7805	8115	8430
L CONFIG (012-055-071-042)	102-102X40	14185	14840	15520	16205	16865	17545	11395	11855	12290
M CONFIG (041-071-024)	103X89X40	11820	12400	13015	13605	14205	14805	9215	9630	10030

WASHINGTON

OPTIMA

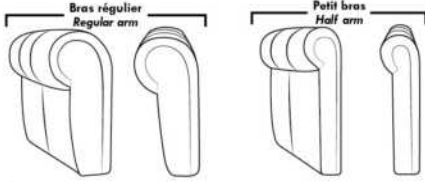

Spécifications | Specifications

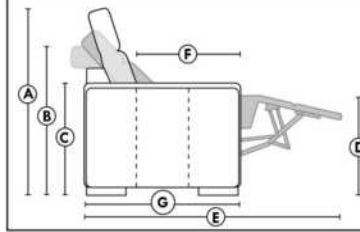

- Appui-tête levé Headrest up
 - Appui-tête baissé Headrest down
 - Complètement incliné Fully reclined
- (A)** Hauteur complète 40" Total Height
(B) Hauteur appui-tête baissé 33" Height headrest down
(C) Hauteur du bras 24" Arm Height
(D) Hauteur du siège 19,5" Seat height
(E) Profondeur inclinée 65" Depth fully reclined
(F) Profondeur d'assise 20" ou/ou 22" Seat depth
(G) Profondeur appui-tête monté 36" Depth with headrest up

Siège 30" de large | 30" Seat Width

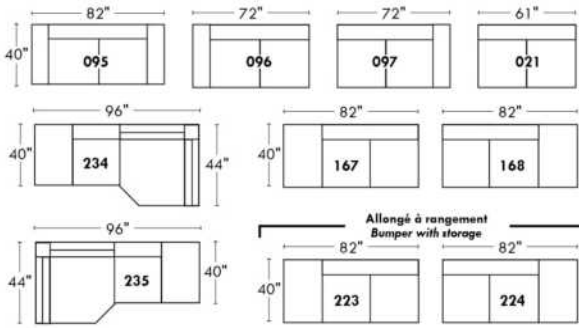

Siège 23" de large | 23" Seat Width

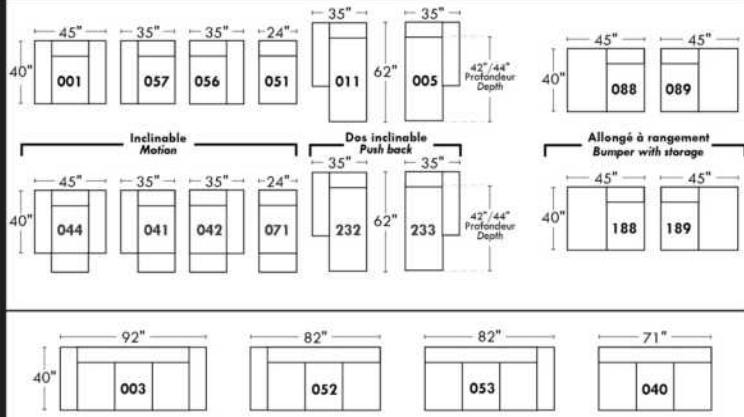
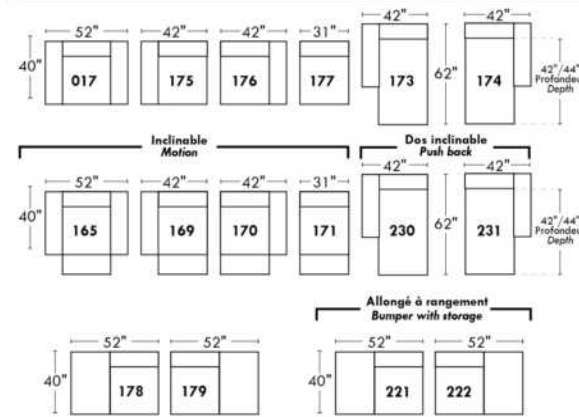
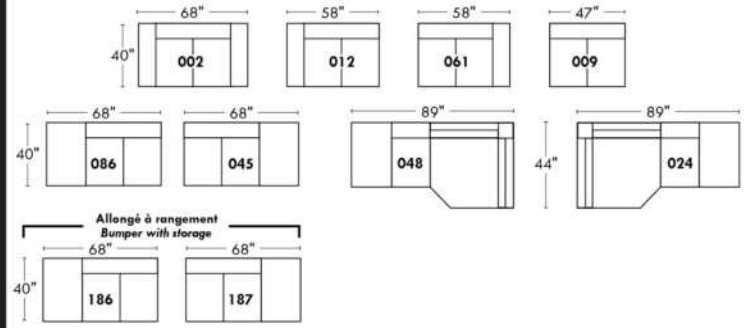

Autres | Others

Fauteuil berçant, pivotant et inclinable

N'est pas un mécanisme protège-mur
Dégagement mural: 16"

Swivel, rocking motion chair

Not a wall hugger mechanism
Wall clearance: 16"

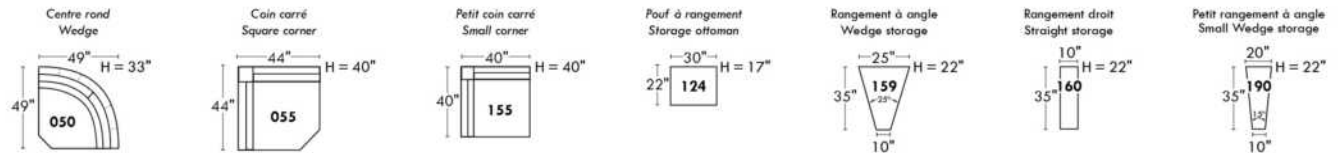
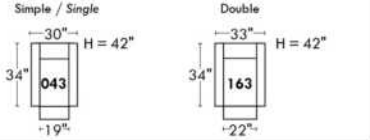

30" Populaires | Popular CONFIGURATIONS 23"

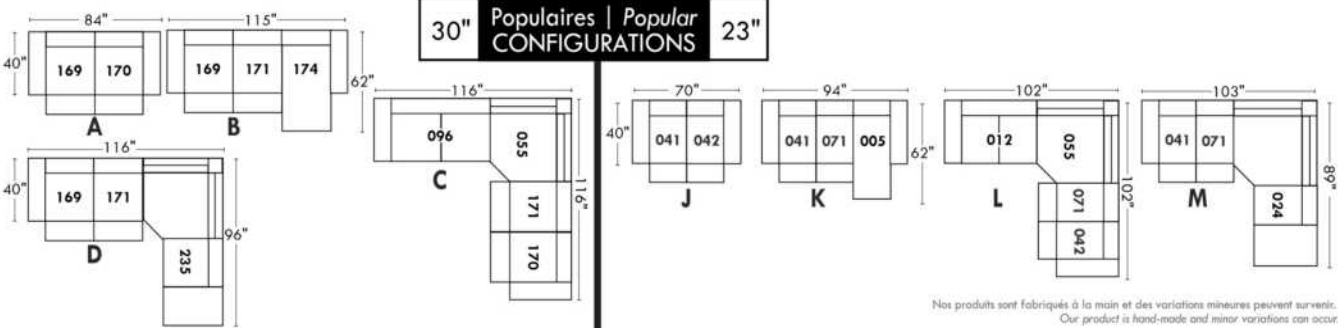

Nos produits sont fabriqués à la main et des variations mineures peuvent survenir. Our product is hand-made and minor variations can occur.

Liste de prix CDN

WINDSOR

PATTES: Spécifiez couleur des pattes LG3 rondes ou LG4 carrées, fini BEECH non disponible pour LG3.

COMBO: Recouvrement #2 sur les dossiers et sièges.

EN TISSU il n'y a pas de coutures sur les dossiers.

OPTION PASSEPOIL CRESTWOOD SUR CONTOUR DES BRAS SEULEMENT: Ajouter \$150; Couleur: Chestnut, Taupe ou Sand.

OPTION CLOUS DÉCORATIFS: Sofa: \$250 Causeuse: \$215 Fauteuil: \$190 Tabouret: \$125.

Description	L x P x H	Cuir						Tissu		
		10	20 Hugo Madras Softy	30 Empire Fantasy Illusion Tucson Utah Vintage Yukon	40 Diamond Elegance Princess Santiago Sensation Sunset Trina Victoria	50 Bull Cassiope Dublin	60 Caress Ultrasued	A	B COM	C alta
001 FAUTEUIL	42x37x37	3025	3215	3390	3590	3775	3940	2040	2125	2240
002 CAUSEUSE	66x37x37	4300	4550	4825	5040	5290	5540	2790	2965	3090
003 SOFA	89x37x37	4700	5040	5400	5765	6100	6450	3240	3415	3600
006 POUF	25.5X25.5X18	1290	1340	1415	1465	1540	1615	1025	1050	1090

WINDSOR



Hauteur de siège 19" | Hauteur devant bras 26" | Profondeur d'assise 20"
Seat Height 19" | Arm Height 26" | Seat Depth 20"

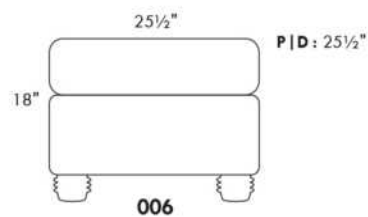
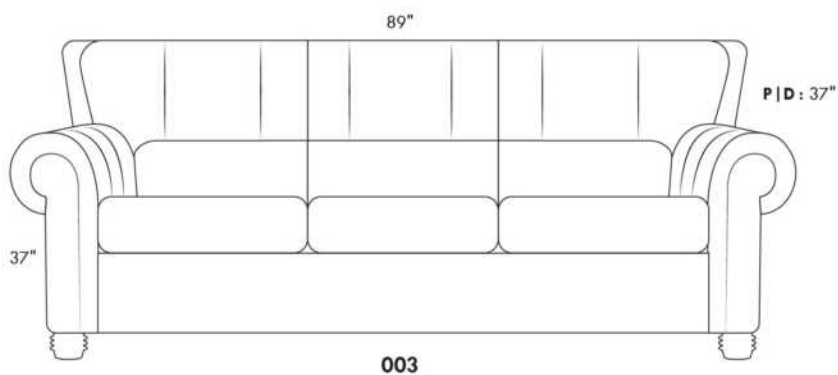
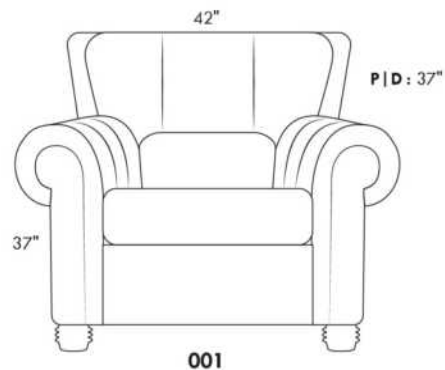
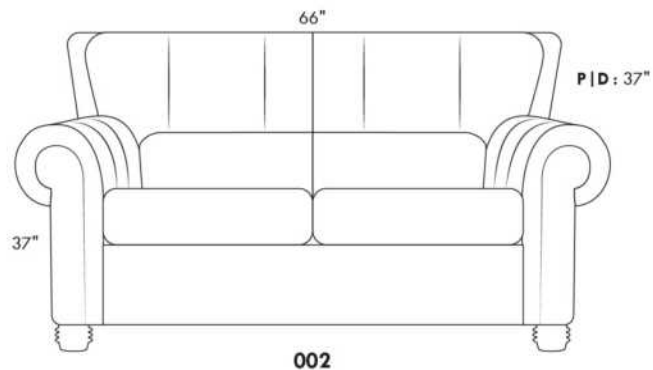

www.jaymar.ca

Toutes les dimensions indiquées sont au pouce près. Nos produits sont fabriqués à la main et des variations mineures peuvent survenir.
All dimensions indicated are to the nearest inch. Our product is hand-made and minor variations can occur.

Liste de prix CDN

WINSLOW

Spécifier couleur des pattes LG 107.

EN CUIR: Les dossiers et les sièges auront des coutures décoratives parallèles. Les dossiers seront retenus par une fermeture éclair.

REMBOURRAGE des sièges contient DES PLUMES. Coussins de dos et sièges reversibles.

COMBO #1: Recouvrement #2 les dos et sièges. PRIX: Consultez livret "Connaissance des Produits".

COMBO #2: Recouvrement #2 SIÈGE en CUIR SEULEMENT; Grade 10 à 30 ajoutez 150\$ par coussin de siège. Grade 40 à 60 ajoutez 225\$ par coussin de siège. Lounge = 2 sièges.

Description	L x P x H	Cuir						Tissu		
		10	20 Hugo Madras Softy	30 Empire Fantasy Illusion Tucson Utah Vintage Yukon	40 Diamond Elegance Princess Santiago Sensation Sunset Trina Victoria	50 Bull Cassiope Dublin	60 Caress Ultrasued	A	B COM	C alta
002 CAUSEUSE	66X41X34	4365	4615	4915	5175	5440	5700	2675	2890	3075
005 CHAISE LONGUE BRAS DROIT	42X70X34	3740	3925	4125	4350	4550	4725	2575	2750	2900
006 POUF	35X24X17	1350	1415	1475	1565	1640	1690	990	1015	1040
011 CHAISE LONGUE BRAS GAUCHE	42X70X34	3740	3925	4125	4350	4550	4725	2575	2750	2900
017 FAUTEUIL DOUBLE	49X41X34	3375	3600	3840	4040	4275	4450	2290	2425	2540
021 SOFA APPARTEMENT SANS BRAS	70X41X34	4175	4450	4765	5075	5375	5675	3075	3325	3575
051 FAUTEUIL SANS BRAS	35X41X34	2215	2415	2575	2775	2975	3125	2025	2125	2265
055 COIN CARRE	45X45X34	2440	2550	2725	2840	2990	3100	2025	2125	2265
056 FAUTEUIL BRAS DROIT	42X41X34	2790	3015	3240	3450	3665	3890	2125	2265	2390
057 FAUTEUIL BRAS GAUCHE	42X41X34	2790	3015	3240	3450	3665	3890	2125	2265	2390
088 FAUTEUIL SANS BRAS ALLONGE GAUCHE	56X41X34	2900	3090	3315	3515	3715	3900	2165	2290	2415
089 FAUTEUIL SANS BRAS ALLONGE DROIT	56X41X34	2900	3090	3315	3515	3715	3900	2165	2290	2415
095 SOFA APPARTEMENT	84x41x34	5290	5590	5900	6215	6500	6815	3415	3665	3915
096 SOFA APPARTEMENT BRAS GAUCHE	77x41x34	4715	5015	5315	5625	5925	6225	3265	3490	3725
097 SOFA APPARTEMENT BRAS DROIT	77x41x34	4715	5015	5315	5625	5925	6225	3265	3490	3725
CONFIGURATIONS										
A CONF. A (96-55-56)	122X87X34	9945	10580	11280	11915	12580	13215	7415	7880	8380
B CONF. B (88-55-89)	101X101X34	8240	8730	9355	9870	10420	10900	6355	6705	7095
C CONF. C (11-51-55-89)	122X101X34	11295	11980	12740	13480	14230	14850	8790	9290	9845
D CONF. D (11-97)	119X70X34	8455	8940	9440	9975	10475	10950	5840	6240	6625

WINSLOW



Hauteur complète 34" | Hauteur de siège 18" | Hauteur devant bras 22½" | Profondeur d'assise 24"
 Total Height 34" | Seat Height 18" | Arm Height 22½" | Seat Depth 24"

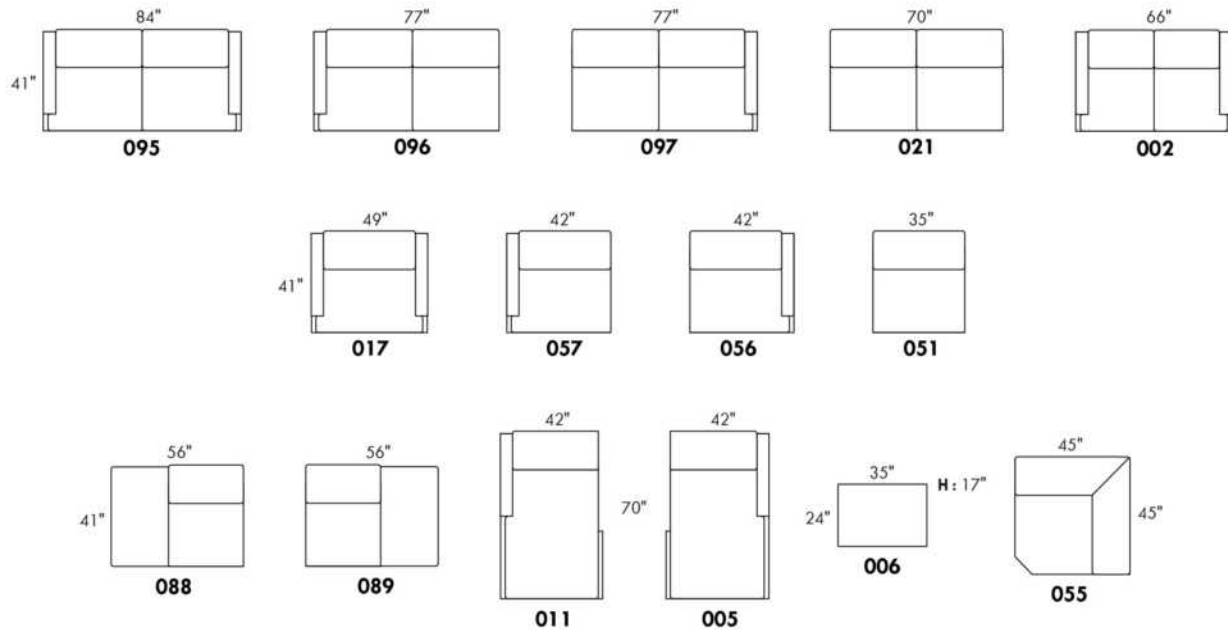

CONFIGURATIONS

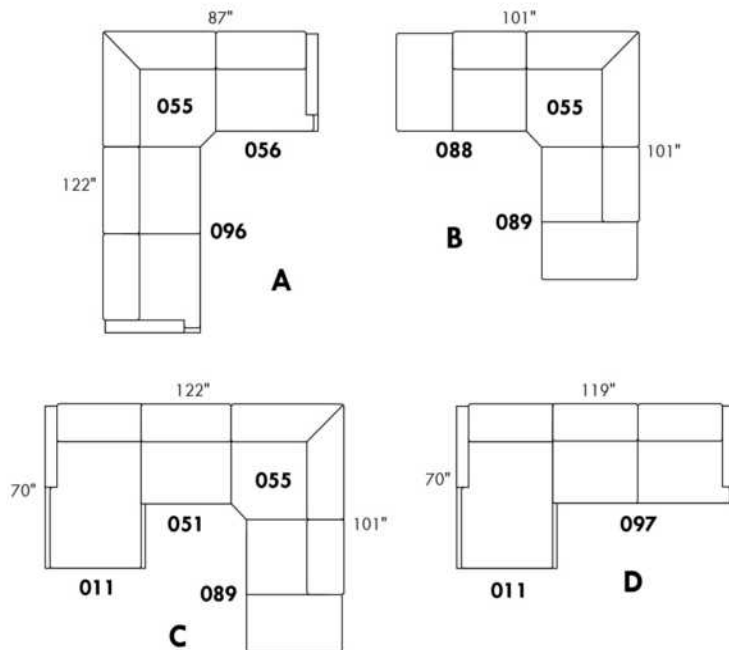

www.jaymar.ca

Toutes les dimensions indiquées sont au pouce près. Nos produits sont fabriqués à la main et des variations mineures peuvent survenir.
 All dimensions indicated are to the nearest inch. Our product is hand-made and minor variations can occur.

Liste de prix CDN

00351

CE MODÈLE EST "D-BOX PRÊT". Actuateurs ne sont pas inclus. Installation des actuateurs: Surcharge de \$125 par mcx.

Le 351 est disponible en COMBO localisé sur le centre du siège, le centre du dossier et dessus du bras.

OPTIONS - Spécifiez sur votre commande:

Mécanisme motorisé inclinable avec bouton tactile ajoutez \$315/méc. | Pour le motorisé sans fil (avec batterie), ajoutez \$625/méc.

Porte-gobelet en métal: \$65 ch. Spécifiez couleur Acier brossé, Noir ou Or antique.

Porte-gobelet DEL (en plastique noir) avec contrôle du mécanisme inclinable et éclairage DEL à la base du fauteuil \$125 ch.

Accessoires: Ancrage sur dessus du bras \$90 ch | Tablette pivotante & porte verre à vin \$50 ch, Porte tablette \$100 ch. & Lampe DEL \$125 ch.

Description	L x P x H	Cuir						Tissu		
		10	20 Hugo Madras Softy	30 Empire Fantasy Illusion Tucson Utah Vintage Yukon	40 Diamond Elegance Princess Santiago Sensation Sunset Trina Victoria	50 Bull Cassiope Dublin	60 Caress Ultrasued	A	B COM	C alta
032 CAUSEUSE INCLINABLE	58X40X43	5965	6225	6490	6750	6950	7215	4300	4440	4615
044 FAUTEUIL INCLINABLE	36X40X43	3865	4025	4225	4375	4550	4700	2915	3015	3100

351

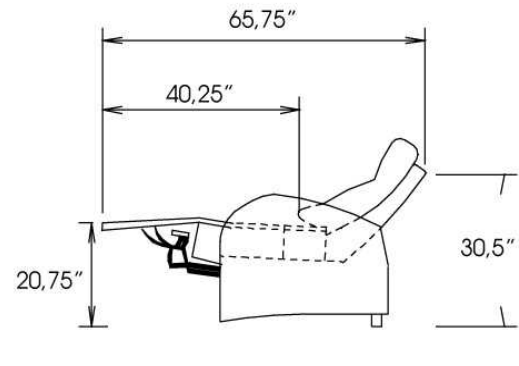
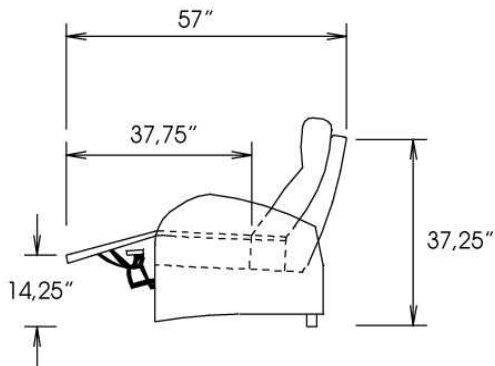
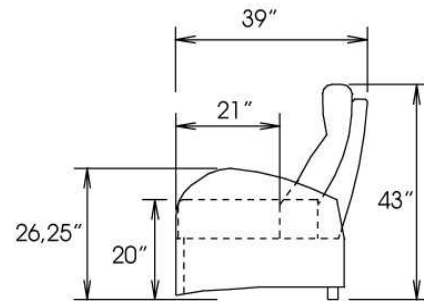
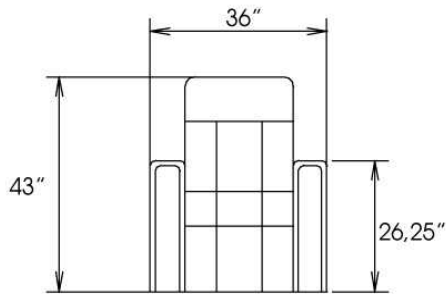
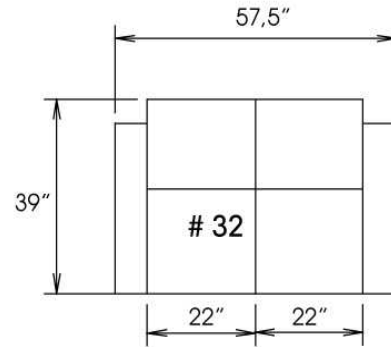
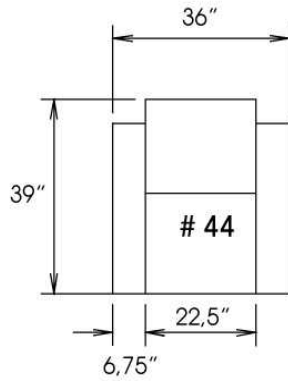

Toutes les dimensions indiquées sont au pouce près. Nos produits sont fabriqués à la main et des variations mineures peuvent survenir.
 All dimensions indicated are to the nearest inch. Our product is hand-made and minor variations can occur.

R2011-09

Liste de prix CDN

00352

CE MODÈLE EST "D-BOX PRÊT". Actuateurs ne sont pas inclus. Installation des actuateurs: Surcharge de \$125 par mcx.

COMBO: PRIX: Voir charte pour COMBO dans livret "Connaissance des produits".

Option A: Bras seulement: Recouvrement #1. Toutes les autres parties recouvrement #2

Option B: Bras et appuis-tête: Recouvrement #1. Toutes les autres parties recouvrement #2

Option C: Appuis-tête seulement: Recouvrement #1. Si seulement le recouvrement de l'appui-tête est en cuir, ajouter \$90 du prix tissu par siège.
Toutes les autres parties recouvrement #2.

OPTIONS - Spécifiez sur votre commande:

Mécanisme motorisé inclinable avec bouton tactile ajoutez \$315/ mec. | Pour le mécanisme sans fil (avec batterie), ajoutez \$250/méc.

Porte-gobelet: en métal: \$65/ch. Spécifiez couleur: Acier brossé, Noir ou Or antique.

Porte-gobelet DEL (en plastique noir) avec contrôle du mécanisme inclinable et éclairage DEL à la base du fauteuil \$125 ch.

Accessoires: Ancrage sur dessus du bras \$90 ch | Tablette pivotante & porte verre à vin \$50 ch, Porte tablette \$100 ch. & Lampe DEL \$125 ch.

Description	L x P x H	Cuir						Tissu		
		10	20 Hugo Madras Softy	30 Empire Fantasy Illusion Tucson Utah Vintage Yukon	40 Diamond Elegance Princess Santiago Sensation Sunset Trina Victoria	50 Bull Cassiope Dublin	60 Caress Ultrasued	A	B COM	C alta
032 CAUSEUSE INCLINABLE	58X39X42	5965	6225	6490	6750	6950	7215	4300	4440	4615
044 FAUTEUIL INCLINABLE	36X39X42	3865	4025	4225	4375	4550	4700	2915	3015	3100

352

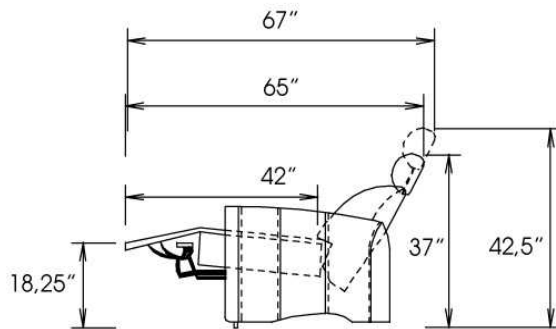
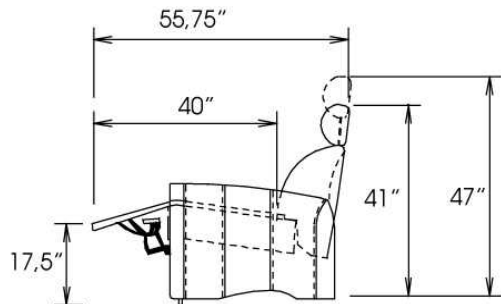
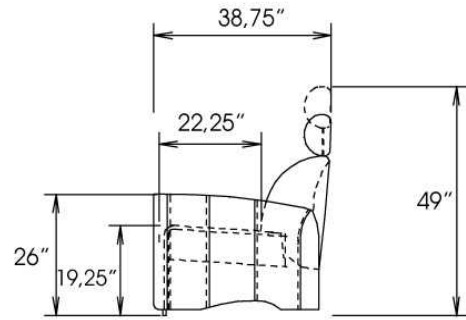
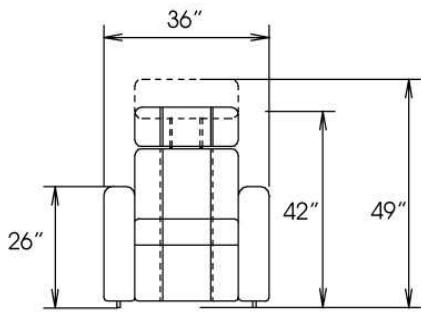
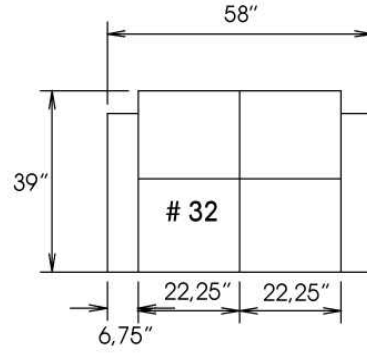
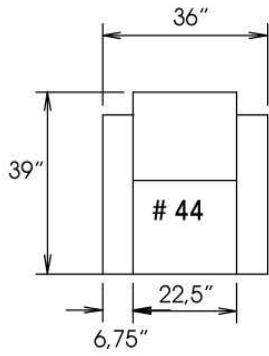

Toutes les dimensions indiquées sont au pouce près. Nos produits sont fabriqués à la main et des variations mineures peuvent survenir.
 All dimensions indicated are to the nearest inch. Our product is hand-made and minor variations can occur.

RZ011-09

Liste de prix CDN

00359

CE MODÈLE S'APPARENTE AU MODÈLE 351 SAUF N'EST PAS DISPONIBLE AVEC ACTUATEURS D-BOX .

COMBO: localisé sur le centre du siège, le centre du dossier & dessus du bras. PRIX: Voir charte COMBO dans "Connaissance des produits".

REMARQUE: En cuir et en tissu, les côtés sans bras, bras à angle, bras élargi & console ne sont pas complètement recouvert de cuir/tissu.

OPTIONS - Spécifiez sur votre commande + DESSIN de votre config:

Mécanisme motorisé inclinable avec bouton tactile ajoutez \$315/méc. | Pour le mécanisme inclinable motorisé sans fil (avec batterie) ajoutez \$625/méc.

Porte-gobelet en métal: \$65 ch. Spécifiez couleur Acier brossé, Noir ou Or antique.

Porte-gobelet DEL (en plastique noir) avec contrôle du mécanisme inclinable et éclairage DEL à la base du fauteuil \$125 ch.

Accessoires: Ancrage sur dessus du bras \$90 ch | Tablette pivotante & porte verre à vin \$50 ch, Porte tablette \$100 ch. & Lampe DEL \$125 ch.

Console à Rangement: Le couvert coulissant est disponible en noir ou argent, spécifiez couleur. Accessoires inclus: Borne d'alimentation avec 2 prises et 2 ports USB & lumière.

Description	L x P x H	Cuir						Tissu		
		10	20 Hugo Madras Softy	30 Empire Fantasy Illusion Tucson Utah Vintage Yukon	40 Diamond Elegance Princess Santiago Sensation Sunset Trina Victoria	50 Bull Cassiope Dublin	60 Caress Ultrasued	A	B COM	C alta
041 FAUTEUIL INCLINABLE BRAS-G	29X40X43	3090	3265	3440	3600	3775	3925	2425	2515	2615
042 FAUTEUIL INCLINABLE BRAS-D	29X40X43	3090	3265	3440	3600	3775	3925	2425	2515	2615
044 FAUTEUIL INCLINABLE	36X40X43	3450	3615	3800	3950	4100	4300	2615	2725	2800
065 FAUT. INCLINABLE BRAS-G / CONSOLE-D	44X40X43	4365	4540	4700	4890	5025	5215	3450	3550	3650
066 FAUT. INCLINABLE 1 CONSOLE DROITE	38X40X43	4000	4165	4350	4515	4665	4865	3175	3290	3365
071 FAUTEUIL INCLINABLE SANS BRAS	22X40X43	2740	2900	3075	3240	3390	3575	2165	2275	2390
074 FAUT. INCLINABLE 1 CONSOLE GAUCHE	38X40X43	4000	4165	4350	4515	4665	4865	3175	3290	3365
087 FAUT. INCLINABLE 1 BRAS ANGLE GAUCHE	37X40X43	3375	3550	3740	3900	4050	4240	2450	2540	2650
091 FAUT. INCL. 1 BRAS-G/1 BRAS ANGLE-D	44X40X43	3790	3940	4100	4300	4440	4615	2740	2825	2925
092 FAUT. INCLINABLE 1 BRAS ANGLE DROIT	37X40X43	3375	3550	3740	3900	4050	4240	2450	2540	2650
260 FAUT. INCL. BRAS-G / BRAS ELARGI-D	41X40X43	3790	3940	4100	4300	4440	4615	2740	2825	2925
261 FAUT. INCL. 1 BRAS ELARGI DROIT	34X40X43	3375	3550	3740	3900	4050	4240	2450	2540	2650
262 FAUT. INCL. 1 BRAS ELARGI GAUCHE	34X40X43	3375	3550	3740	3900	4050	4240	2450	2540	2650
CONFIGURATIONS										
A CONF. A (44)	36X40X43	3450	3615	3800	3950	4100	4300	2615	2725	2800
B CONF. B (41-42)	58X40X43	6180	6530	6880	7200	7550	7850	4850	5030	5230
C CONF. C (44-42)	65X40X43	6540	6880	7240	7550	7875	8225	5040	5240	5415
D CONF. D (91-42)	73X44X43	6880	7205	7540	7900	8215	8540	5165	5340	5540
E CONF. E (44-42-42)	94X40X43	9630	10145	10680	11150	11650	12150	7465	7755	8030
F CONF. F (91-92-42)	109X48X43	10255	10755	11280	11800	12265	12780	7615	7880	8190
G CONF. G (44-42-42-42)	123X40X43	12720	13410	14120	14750	15425	16075	9890	10270	10645

Liste de prix CDN

00359

Description	L x P x H	Cuir						Tissu		
		10	20 Hugo Madras Softy	30 Empire Fantasy Illusion Tucson Utah Vintage Yukon	40 Diamond Elegance Princess Santiago Sensation Sunset Trina Victoria	50 Bull Cassiope Dublin	60 Caress Ultrasued	A	B COM	C alta
H CONF. H (44-92-42-42)	131X47X43	13005	13695	14420	15050	15700	16390	9915	10295	10680
I CONF. I (41-41-42-42)	116X40X43	12360	13060	13760	14400	15100	15700	9700	10060	10460
J CONF. J (41-87-92-42)	132X48X43	12930	13630	14360	15000	15650	16330	9750	10110	10530
K CONF. K (65-42)	73X40X43	7455	7805	8140	8490	8800	9140	5875	6065	6265
L CONF. L (91-66-92-42)	148X49X43	14255	14920	15630	16315	16930	17645	10790	11170	11555
M CONF. M (260-42)	70X40X43	6880	7205	7540	7900	8215	8540	5165	5340	5540

359

Aussi disponible avec activateurs D-Box - voir modèle 351
Available with D-Box actuators - see model 351

home
theatre series

Hauteur avant bras : 26"
Hauteur siège : 19"
Profondeur d'assise : 21"
Arm Height : 26"
Seat Height : 19"
Seat Depth : 21"

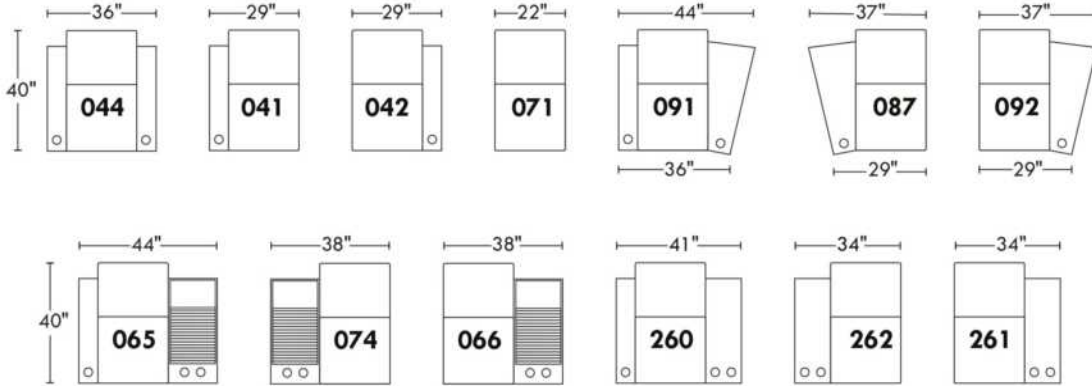
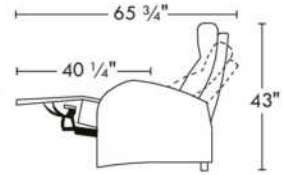

Configurations

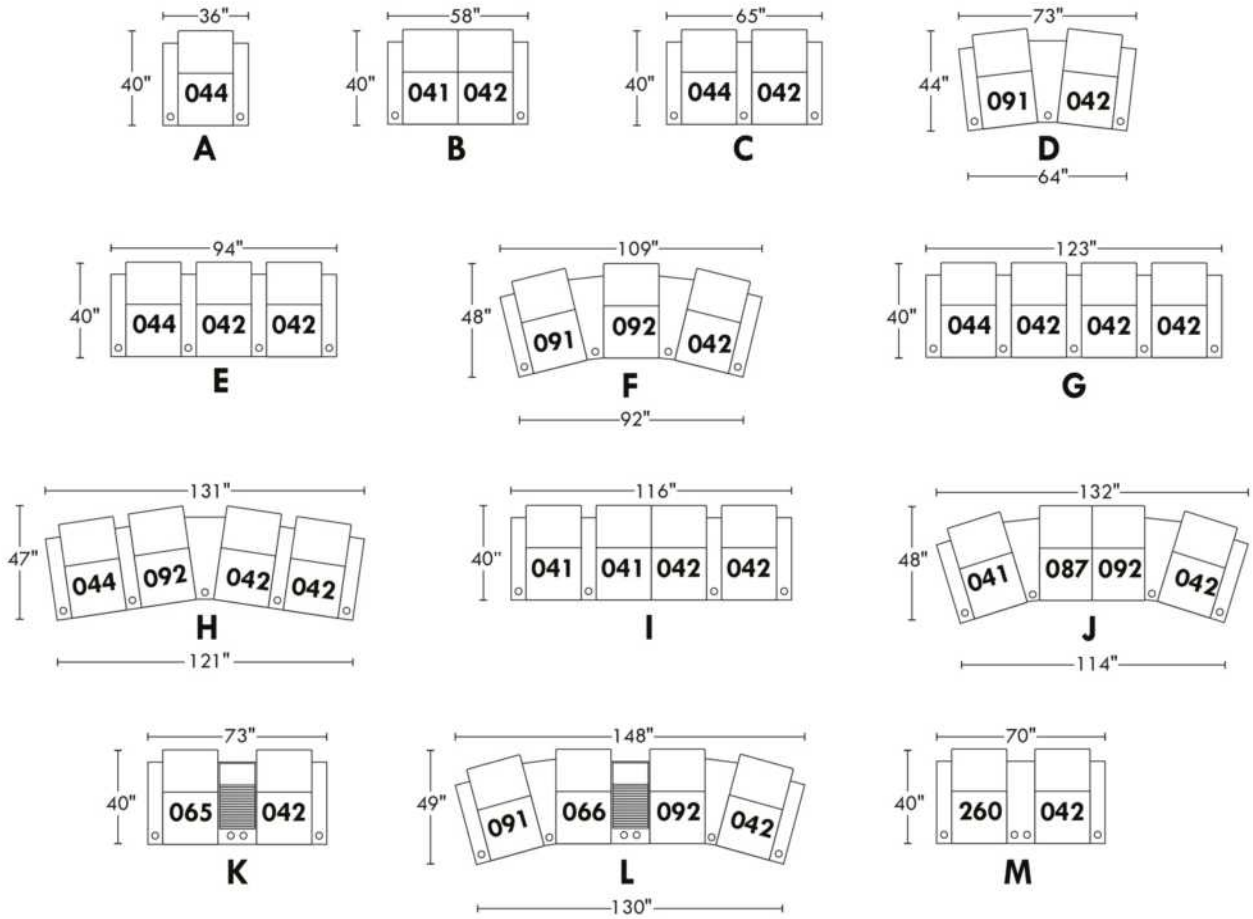

Liste de prix CDN

00360

CE MODÈLE S'APPARENTE AU MODÈLE 352 SAUF N'EST PAS DISPONIBLE AVEC ACTUATEURS D-BOX .

COMBO: localisé sur le centre du siège, le centre du dossier & dessus du bras. PRIX: Voir charte COMBO dans "Connaissance des produits".

NB: En cuir et en tissu, les côtés sans bras, bras à angle, bras élargi et console ne sont pas complètement recouvert de cuir/tissu.

OPTIONS - Spécifiez sur votre commande + DESSIN de votre config:

Mécanisme motorisé inclinable avec bouton tactile ajoutez \$315/méc. | Pour le mécanisme inclinable motorisé sans fil (avec batterie) ajoutez \$625/méc.

Porte-gobelet en métal: \$65 ch. Spécifiez couleur Acier brossé, Noir ou Or antique.

Porte-gobelet DEL (en plastique noir) avec contrôle du mécanisme inclinable et éclairage DEL à la base du fauteuil \$125 ch.

Accessoires: Ancrage sur dessus du bras \$90 ch | Tablette pivotante & porte verre à vin \$50 ch, Porte tablette \$100 ch. & Lampe DEL \$125 ch.

Console à Rangement: Le couvert coulissant est disponible en noir ou argent, spécifiez couleur. Accessoires inclus: Borne d'alimentation avec 2 prises et 2 ports USB & lumière.

Description	L x P x H	Cuir						Tissu		
		10	20 Hugo Madras Softy	30 Empire Fantasy Illusion Tucson Utah Vintage Yukon	40 Diamond Elegance Princess Santiago Sensation Sunset Trina Victoria	50 Bull Cassiope Dublin	60 Caress Ultrasued	A	B COM	C alta
041 FAUTEUIL INCLINABLE BRAS-G	29X40X42	3090	3265	3440	3600	3775	3925	2425	2515	2615
042 FAUTEUIL INCLINABLE BRAS-D	29X40X42	3090	3265	3440	3600	3775	3925	2425	2515	2615
044 FAUTEUIL INCLINABLE	36X40X42	3450	3615	3800	3950	4100	4300	2615	2725	2800
065 FAUT. INCLINABLE BRAS-G / CONSOLE-D	44X40X42	4365	4540	4700	4890	5025	5215	3450	3550	3650
066 FAUT. INCLINABLE 1 CONSOLE DROITE	38X40X42	4000	4165	4350	4515	4665	4865	3175	3290	3365
071 FAUTEUIL INCLINABLE SANS BRAS	22X40X42	2740	2900	3075	3240	3390	3575	2165	2275	2390
074 FAUT. INCLINABLE 1 CONSOLE GAUCHE	38X40X42	4000	4165	4350	4515	4665	4865	3175	3290	3365
087 FAUT. INCLINABLE 1 BRAS ANGLE GAUCHE	37X40X42	3375	3550	3740	3900	4050	4240	2450	2540	2650
091 FAUT. INCL. 1 BRAS-G/1 BRAS ANGLE-D	44X40X42	3790	3940	4100	4300	4440	4615	2740	2825	2925
092 FAUT. INCLINABLE 1 BRAS ANGLE DROIT	37X40X42	3375	3550	3740	3900	4050	4240	2450	2540	2650
260 FAUT. INCL. BRAS-G / BRAS ELARGI-D	41X40X42	3790	3940	4100	4300	4440	4615	2740	2825	2925
261 FAUT. INCL. 1 BRAS ELARGI DROIT	34X40X42	3375	3550	3740	3900	4050	4240	2450	2540	2650
262 FAUT. INCL. 1 BRAS ELARGI GAUCHE	34X40X42	3375	3550	3740	3900	4050	4240	2450	2540	2650
CONFIGURATIONS										
A CONF. A (44)	36X40X42	3450	3615	3800	3950	4100	4300	2615	2725	2800
B CONF. B (41-42)	58X40X42	6180	6530	6880	7200	7550	7850	4850	5030	5230
C CONF. C (44-42)	65X40X42	6540	6880	7240	7550	7875	8225	5040	5240	5415
D CONF. D (91-42)	73X44X42	6880	7205	7540	7900	8215	8540	5165	5340	5540
E CONF. E (44-42-42)	94X40X42	9630	10145	10680	11150	11650	12150	7465	7755	8030
F CONF. F (91-92-42)	109X48X42	10255	10755	11280	11800	12265	12780	7615	7880	8190
G CONF. G (44-42-42-42)	123X40X42	12720	13410	14120	14750	15425	16075	9890	10270	10645

Liste de prix CDN

00360

Description	L x P x H	Cuir						Tissu		
		10	20 Hugo Madras Softy	30 Empire Fantasy Illusion Tucson Utah Vintage Yukon	40 Diamond Elegance Princess Santiago Sensation Sunset Trina Victoria	50 Bull Cassiope Dublin	60 Caress Ultrasued	A	B COM	C alta
H CONF. H (44-92-42-42)	131X47X42	13005	13695	14420	15050	15700	16390	9915	10295	10680
I CONF. I (41-41-42-42)	116X40X42	12360	13060	13760	14400	15100	15700	9700	10060	10460
J CONF. J (41-87-92-42)	132X48X42	12930	13630	14360	15000	15650	16330	9750	10110	10530
K CONF. K (65-42)	73X40X42	7455	7805	8140	8490	8800	9140	5875	6065	6265
L CONF. L (91-66-92-42)	148X49X42	14255	14920	15630	16315	16930	17645	10790	11170	11555
M CONF. M (260-042)	70X40X42	6880	7205	7540	7900	8215	8540	5165	5340	5540

360

Aussi disponible avec activateurs D-Box - voir modèle 352
Available with D-Box actuators - see model 352

home
theatre series

Hauteur avant bras : 26"
Hauteur siège : 19"
Profondeur d'assise : 22"
Arm Height : 26"
Seat Height : 19"
Seat Depth : 22"

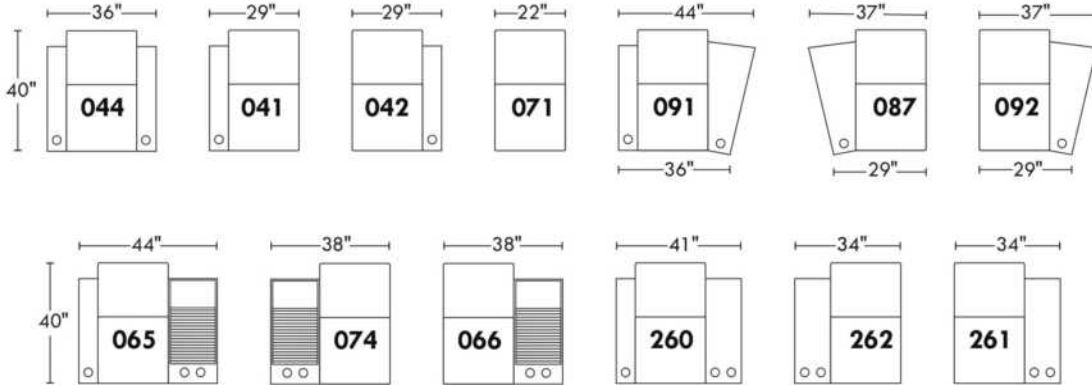
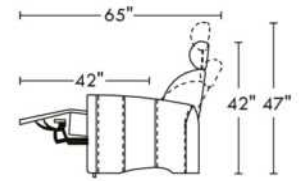

Configurations

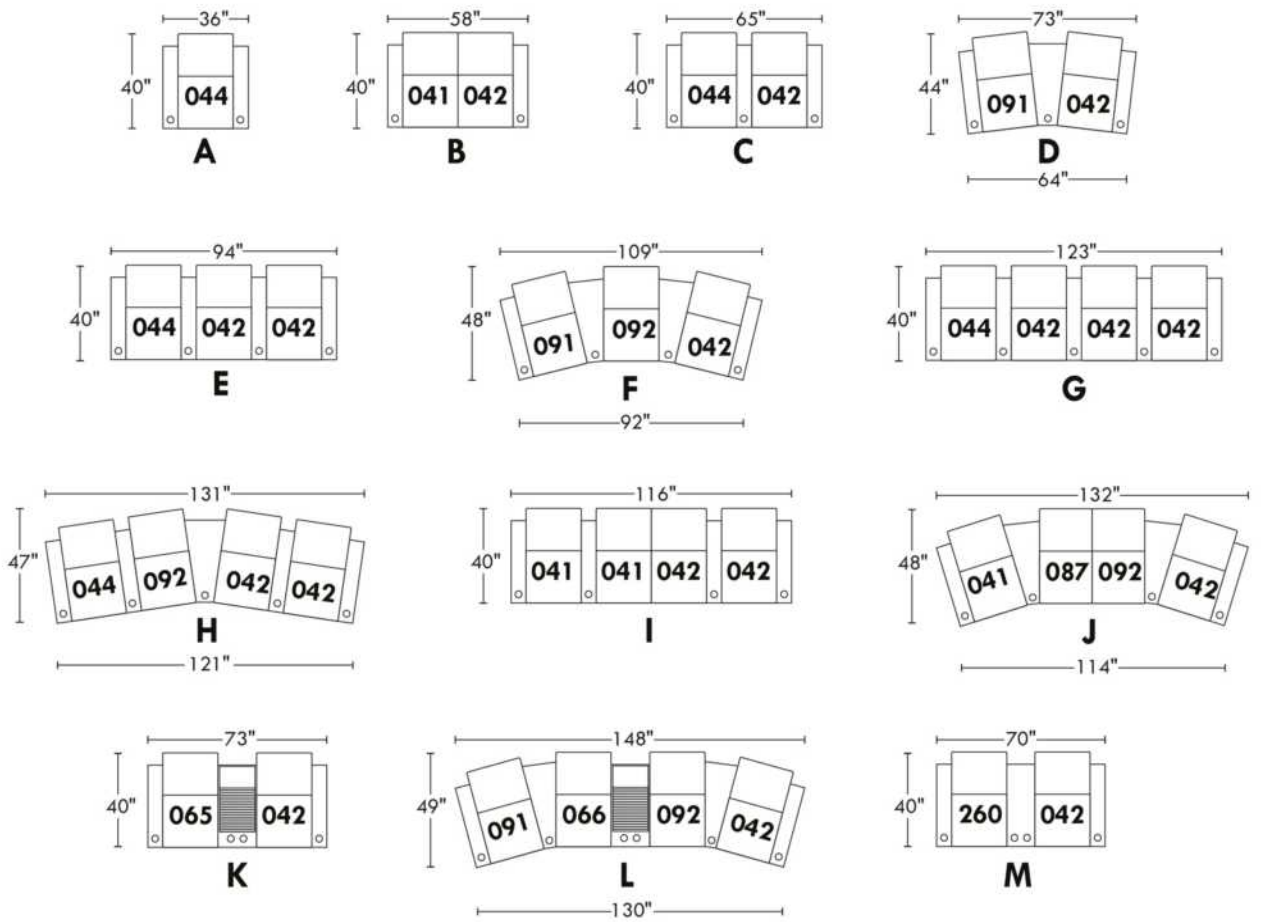

40111

TISSU UNI RECOMMANDÉ POUR CE MODÈLE.

REMARQUE: En cuir et en tissu, les côtés sans bras, bras à angle et console ne sont pas complètement recouvert de cuir/tissu.

OPTIONS - Spécifiez sur votre commande + DESSIN de votre config:

Mécanisme motorisé inclinable avec bouton tactile ajoutez \$315/méc. | Pour le motorisé sans fil (avec batterie), ajoutez \$625/méc.

Porte-gobelet en métal inclus: 2x pour types 044, 265, 091 & 1x pour types 041, 042, 266, 274, 092, 087. Spécifiez couleur: Acier brossé, Noir ou Or antique.

Porte-gobelet DEL (en plastique noir) avec contrôle du mécanisme inclinable et éclairage DEL à la base du fauteuil ajoutez 125\$ ch.

Pattes: LG8 en bois (spécifiez couleur) ou LG64 métal.

Clous décoratifs: Sur devant bras: ajoutez \$75/bras. Spécifiez couleur & dimension: Clous 5/8" (#54) Antique Gold (seul. 1 couleur) ou clous 1/2" ou 7/8" couleurs: Brass-Silver-Pewter ou Copper.

Accessoires: Ancrage sur dessus du bras \$90 ch | Tablette pivotante & porte verre à vin \$50 ch, Porte tablette \$100 ch. & Lampe DEL \$125 ch.

Description	L x P x H	Cuir						Tissu		
		10	20 Hugo Madras Softy	30 Empire Fantasy Illusion Tucson Utah Vintage Yukon	40 Diamond Elegance Princess Santiago Sensation Sunset Trina Victoria	50 Bull Cassiope Dublin	60 Caress Ultrasued	A	B COM	C alta
041 FAUTEUIL INCLINABLE BRAS-G	34X39X42	3340	3515	3675	3850	4015	4175	2565	2675	2775
042 FAUTEUIL INCLINABLE BRAS-D	34X39X42	3340	3515	3675	3850	4015	4175	2565	2675	2775
044 FAUTEUIL INCLINABLE	44X39X42	3575	3750	3940	4100	4325	4465	2775	2890	2990
071 FAUTEUIL INCLINABLE SANS BRAS	24X39X42	3115	3300	3465	3640	3800	3950	2390	2465	2550
087 FAUT. INCLINABLE 1 BRAS ANGLE GAUCHE	42/33X39X42	3450	3615	3800	3950	4100	4300	2640	2740	2825
091 FAUT. INCL. 1 BRAS-G/1 BRAS ANGLE-D	52/43X39X42	3675	3850	4025	4215	4365	4540	2825	2925	3025
092 FAUT. INCLINABLE 1 BRAS ANGLE DROIT	42/33X39X42	3450	3615	3800	3950	4100	4300	2640	2740	2825
265 FAUT. INCL. BRAS-G/BRAS UNIVERSEL-D	43X39X42	3575	3750	3940	4100	4325	4465	2775	2890	2990
266 FAUT. INCL. 1 BRAS UNIVERSEL DROIT	33X39X42	3340	3515	3675	3850	4015	4175	2565	2675	2775
274 FAUT. INCL. 1 BRAS UNIVERSEL GAUCHE	33X39X42	3340	3515	3675	3850	4015	4175	2565	2675	2775
CONFIGURATIONS										
A CONF. (44)	44X39X42	3575	3750	3940	4100	4325	4465	2775	2890	2990
B CONF. (41-42)	68X39X42	6680	7030	7350	7700	8030	8350	5130	5350	5550
C CONF. (265-42)	77X39X42	6915	7265	7615	7950	8340	8640	5340	5565	5765
D CONF. (91-42)	86/77X43X42	7015	7365	7700	8065	8380	8715	5390	5600	5800
E CONF. (265-266-42)	110X39X42	10255	10780	11290	11800	12355	12815	7905	8240	8540
F CONF. (91-92-42)	126/108X48X42	10465	10980	11500	12015	12480	13015	8030	8340	8625
G CONF. (265-266-266-42)	143X39X42	13595	14295	14965	15650	16370	16990	10470	10915	11315
H CONF. (265-92-266-42)	151/142X47X42	13705	14395	15090	15750	16455	17115	10545	10980	11365
I CONF. (41-274-266-42)	134X39X42	13360	14060	14700	15400	16060	16700	10260	10700	11100
J CONF. (41-87-92-42)	150/132X48X42	13580	14260	14950	15600	16230	16950	10410	10830	11200

40111

home
theatre series

Hauteur avant bras : 25"
Hauteur siège : 19"
Profondeur d'assise : 22"

Arm Height : 25"
Seat Height : 19"
Seat Depth : 22"

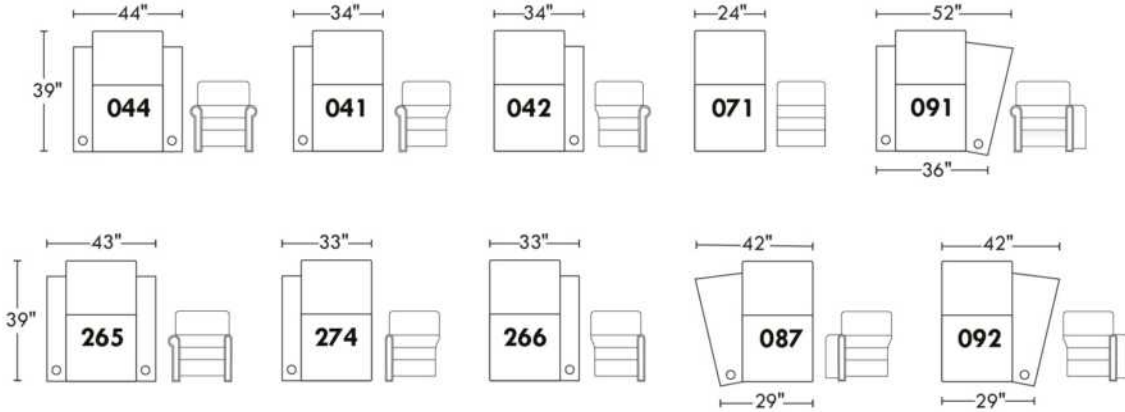
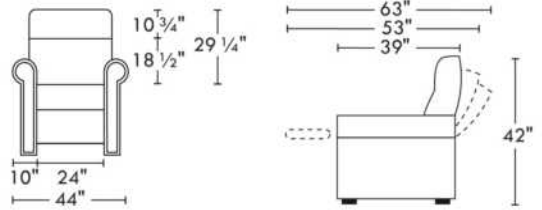

Configurations

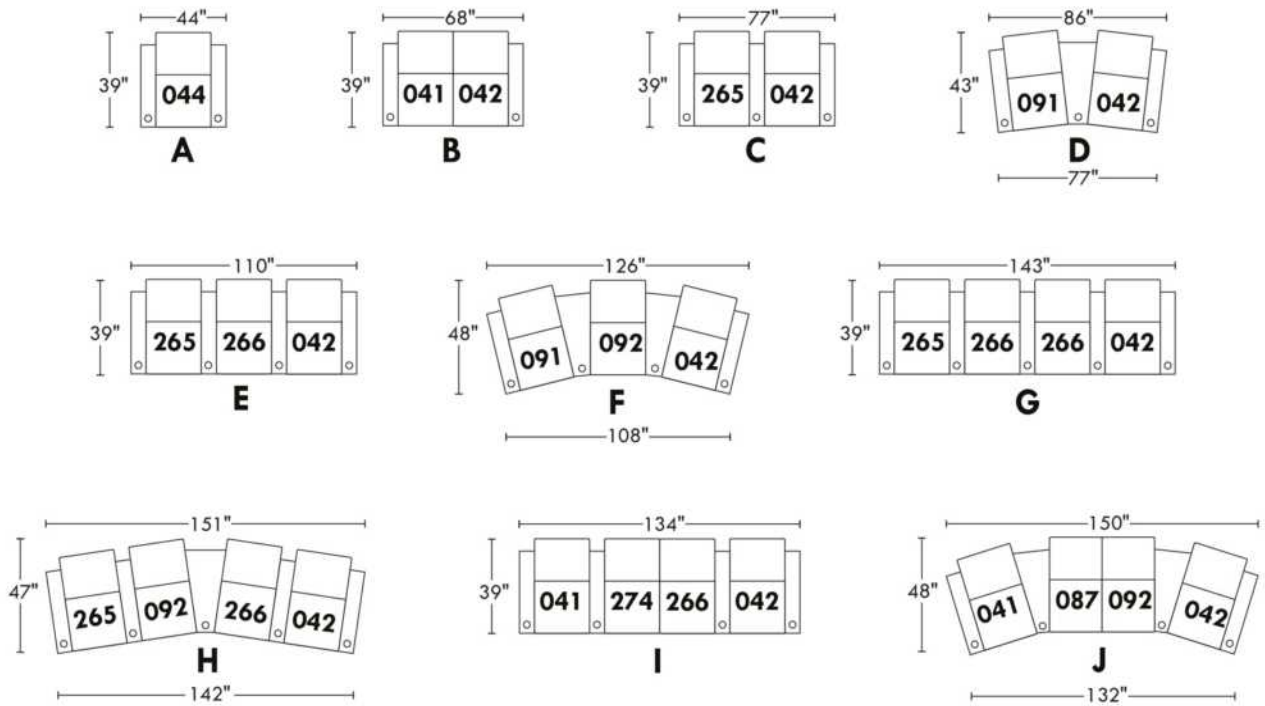

Liste de prix CDN

42444

TISSU UNI RECOMMANDÉ POUR CE MODÈLE.

REMARQUE: En cuir et en tissu, les côtés sans bras, bras à angle et console ne sont pas complètement recouvert de cuir/tissu.

OPTIONS - Spécifiez sur votre commande + DESSIN de votre config.:

Inclinable manual N/D - Vous devez ajouter l'option motorisé.

Mécanisme motorisé inclinable avec bouton tactile ajoutez \$315/méc. | Pour le mécanisme inclinable motorisé sans fil (avec batterie) ajoutez \$625/méc.

Patte: LG8 en bois (spécifiez couleur) ou LG64 métal.

Porte-gobelet en métal inclus: 2x pour types 044, 091 et 1x pour types 041, 042, 092, 087. Spécifiez couleur: Acier brossé, Noir ou Or antique.

Porte-gobelet DEL (en plastique noir) avec contrôle du mécanisme inclinable et éclairage DEL à la base du fauteuil \$125 ch.

Accessoires: Ancrage sur dessus du bras \$90 ch | Tablette pivotante & porte verre à vin \$50 ch, Porte tablette \$100 & Lampe DEL \$125.

Description	L x P x H	Cuir						Tissu		
		10	20 Hugo Madras Softy	30 Empire Fantasy Illusion Tucson Utah Vintage Yukon	40 Diamond Elegance Princess Santiago Sensation Sunset Trina Victoria	50 Bull Cassiope Dublin	60 Caress Ultrasued	A	B COM	C alta
041 FAUTEUIL INCLINABLE BRAS-G	30.5X39X41	3340	3515	3675	3850	4015	4175	2565	2675	2775
042 FAUTEUIL INCLINABLE BRAS-D	30.5X39X41	3340	3515	3675	3850	4015	4175	2565	2675	2775
044 FAUTEUIL INCLINABLE	37X39X41	3575	3750	3940	4100	4325	4465	2775	2890	2990
071 FAUTEUIL INCLINABLE SANS BRAS	24X39X41	3115	3300	3465	3640	3800	3950	2390	2465	2550
087 FAUT. INCLINABLE 1 BRAS ANGLE GAUCHE	37/30.5X39X41	3450	3615	3800	3950	4100	4300	2640	2740	2825
091 FAUT. INCL. 1 BRAS-G/1 BRAS ANGLE-D	43.5/37X39X41	3675	3850	4025	4215	4365	4540	2825	2925	3025
092 FAUT. INCLINABLE 1 BRAS ANGLE DROIT	37/30.5X39X41	3450	3615	3800	3950	4100	4300	2640	2740	2825
CONFIGURATIONS										
A CONF. (44)	37X39X41	3575	3750	3940	4100	4325	4465	2775	2890	2990
B CONF. (41-42)	61X39X41	6680	7030	7350	7700	8030	8350	5130	5350	5550
C CONF. (44-42)	68X39X41	6915	7265	7615	7950	8340	8640	5340	5565	5765
D CONF. (91-42)	74/67X42X41	7015	7365	7700	8065	8380	8715	5390	5600	5800
E CONF. (44-42-42)	98X39X41	10255	10780	11290	11800	12355	12815	7905	8240	8540
F CONF. (91-92-42)	110/97X45X41	10465	10980	11500	12015	12480	13015	8030	8340	8625
G CONF. (44-42-42-42)	1295X39X41	13595	14295	14965	15650	16370	16990	10470	10915	11315
H CONF. (44-92-42-42)	135/128X45X41	13705	14395	15090	15750	16455	17115	10545	10980	11365
I CONF. (41-41-42-42)	122X39X41	13360	14060	14700	15400	16060	16700	10260	10700	11100
J CONF. (41-87-92-42)	134/121X45X41	13580	14260	14950	15600	16230	16950	10410	10830	11200
K CONF. (41-71-42)	85X39X41	9795	10330	10815	11340	11830	12300	7520	7815	8100

42444

home
theatre series

Hauteur avant bras : 24"
 Hauteur siège : 18"
 Profondeur d'assise : 22 1/2"
 Arm Height : 24"
 Seat Height : 18"
 Seat Depth : 22 1/2"

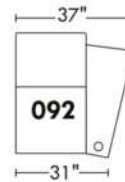
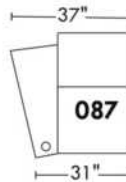
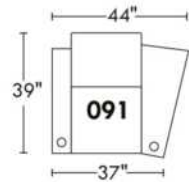
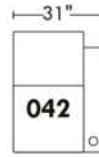
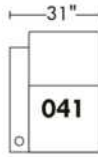
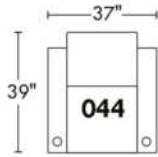
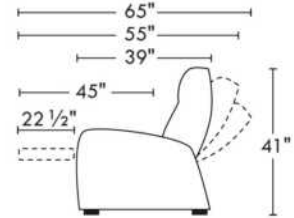
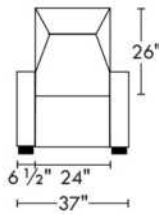

Configurations

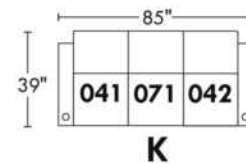
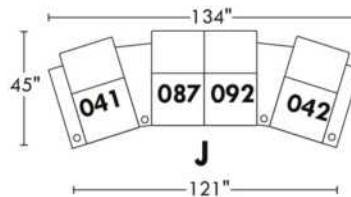
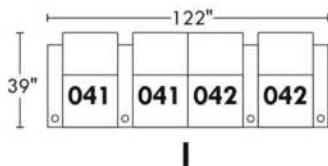
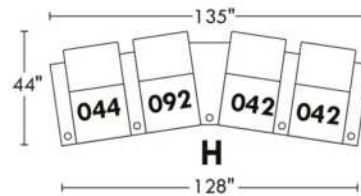
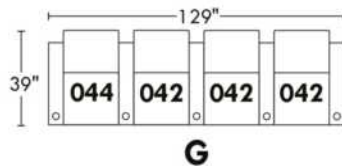
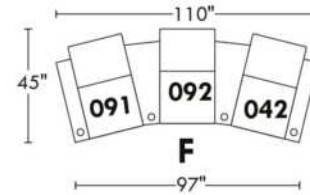
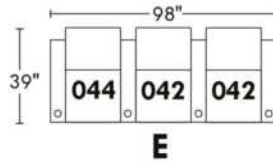
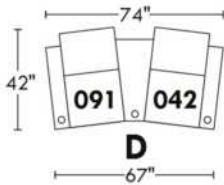
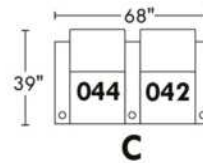
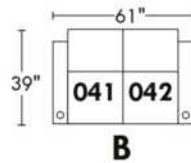
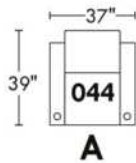

57000 HOME THEATRE/CINEMAISON

TISSU UNI RECOMMANDÉ.

Options COMBO: Prix voir charte COMBO dans livret "Connaissance des produits".

- A: Recouvrement #1: Toutes les parties. / Recouvrement #2: Bras seulement.

- B: Recouvrement #1: Toutes les parties. / Recouvrement #2: Bras & appuis-tête.

- C: Recouvrement #1: Toutes les parties. / Recouvrement #2: Appuis-tête seulement: Si seulement l'appui-tête est en cuir, ajoutez \$90/siège du prix tissu.

REMARQUE: En cuir et en tissu, les côtés sans bras, bras à angle ne sont pas complètement recouvert de cuir/tissu.

OPTIONS - Spécifiez sur votre commande + DESSIN de votre config.:

Mécanisme motorisé inclinable avec bouton tactile ajoutez \$315/méc. | Pour le motorisé sans fil (avec batterie) ajoutez \$625/méc.

Pattes: LG64 métal ou LG68 en bois (spécifiez couleur).

Porte-gobelet: en métal \$65/bras (console: \$125). Spécifiez couleur: Acier brossé, Noir ou Or antique.

Porte-gobelet DEL (en plastique noir) avec contrôle du mécanisme inclinable & éclairage DEL à la base 125\$/ch.

Accessoires: Ancrage sur dessus du bras \$90 ch | Tablette pivotante & porte verre à vin \$50 ch, Porte tablette \$100 ch. & Lampe DEL \$125 ch.

Console de Rangement: Le couvert coulissant disponible en noir ou argent, spécifiez couleur. Accessoires inclus: Borne d'alimentation avec 2 prises et 2 ports USB & lumière.

Description	L x P x H	Cuir						Tissu		
		10	20 Hugo Madras Softy	30 Empire Fantasy Illusion Tucson Utah Vintage Yukon	40 Diamond Elegance Princess Santiago Sensation Sunset Trina Victoria	50 Bull Cassiope Dublin	60 Caress Ultrasued	A	B COM	C alta
041 FAUTEUIL INCLINABLE BRAS-G	29X36X42	3015	3175	3350	3525	3675	3850	2240	2365	2440
042 FAUTEUIL INCLINABLE BRAS-D	29X36X42	3015	3175	3350	3525	3675	3850	2240	2365	2440
044 FAUTEUIL INCLINABLE	36X36X42	3325	3490	3665	3840	4000	4165	2465	2550	2665
065 FAUT. INCLINABLE BRAS-G / CONSOLE-D	44X36X42	4065	4250	4415	4590	4740	4925	3240	3340	3440
066 FAUT. INCLINABLE 1 CONSOLE DROITE	38X36X42	3750	3915	4075	4275	4415	4590	2990	3075	3175
071 FAUTEUIL INCLINABLE SANS BRAS	23X36X42	2300	2465	2650	2800	2990	3125	1915	2000	2100
074 FAUT. INCLINABLE 1 CONSOLE GAUCHE	38X36X42	3750	3915	4075	4275	4415	4590	2990	3075	3175
087 FAUT. INCLINABLE 1 BRAS ANGLE GAUCHE	37/29X36X42	3090	3265	3440	3600	3775	3925	2290	2400	2475
091 FAUT. INCL. 1 BRAS-G/1 BRAS ANGLE-D	44/36X36X42	3465	3650	3850	4025	4225	4390	2500	2575	2700
092 FAUT. INCLINABLE 1 BRAS ANGLE DROIT	37/29X36X42	3090	3265	3440	3600	3775	3925	2290	2400	2475
260 FAUT. INCL. BRAS-G / BRAS ELARGI-D	41X36X42	3465	3650	3850	4025	4225	4390	2500	2575	2700
261 FAUT. INCL. 1 BRAS ELARGI DROIT	34X36X42	3090	3265	3440	3600	3775	3925	2290	2400	2475
262 FAUT. INCL. 1 BRAS ELARGI GAUCHE	34X36X42	3090	3265	3440	3600	3775	3925	2290	2400	2475
CONFIGURATIONS										
A CONF. (44)	36X36X42	3325	3490	3665	3840	4000	4165	2465	2550	2665
B CONF. (41-42)	58X36X42	6030	6350	6700	7050	7350	7700	4480	4730	4880
C CONF. (44-42)	65X36X42	6340	6665	7015	7365	7675	8015	4705	4915	5105
D CONF. (91-42)	73/64X40X42	6480	6825	7200	7550	7900	8240	4740	4940	5140
E CONF. (44-42-42)	94X36X42	9355	9840	10365	10890	11350	11865	6945	7280	7545

Liste de prix CDN

57000 HOME THEATRE/CINEMAISON

Description	L x P x H	Cuir						Tissu		
		10	20 Hugo Madras Softy	30 Empire Fantasy Illusion Tucson Utah Vintage Yukon	40 Diamond Elegance Princess Santiago Sensation Sunset Trina Victoria	50 Bull Cassiope Dublin	60 Caress Ultrasued	A	B COM	C alta
F CONF. (91-92-42)	109/92X44X42	9570	10090	10640	11150	11675	12165	7030	7340	7615
G CONF. (44-42-42-42)	123X36X42	12370	13015	13715	14415	15025	15715	9185	9645	9985
H CONF. (44-92-42-42)	131/122X44X42	12445	13105	13805	14490	15125	15790	9235	9680	10020
I CONF. (41-41-42-42)	116X36X42	12060	12700	13400	14100	14700	15400	8960	9460	9760
J CONF. (41-87-92-42)	131/115X44X42	12210	12880	13580	14250	14900	15550	9060	9530	9830
K CONF. (65-42)	74X36X42	7080	7425	7765	8115	8415	8775	5480	5705	5880
L CONF. (91-66-92-42)	147/130X45X42	13320	14005	14715	15425	16090	16755	10020	10415	10790
M CONF. (260-042)	70X36X42	6480	6825	7200	7550	7900	8240	4740	4940	5140

57000

home
theatre series

Hauteur avant bras : 26"
 Hauteur siège : 20"
 Profondeur d'assise : 22"
 Arm Height : 26"
 Seat Height : 20"
 Seat Depth : 22"

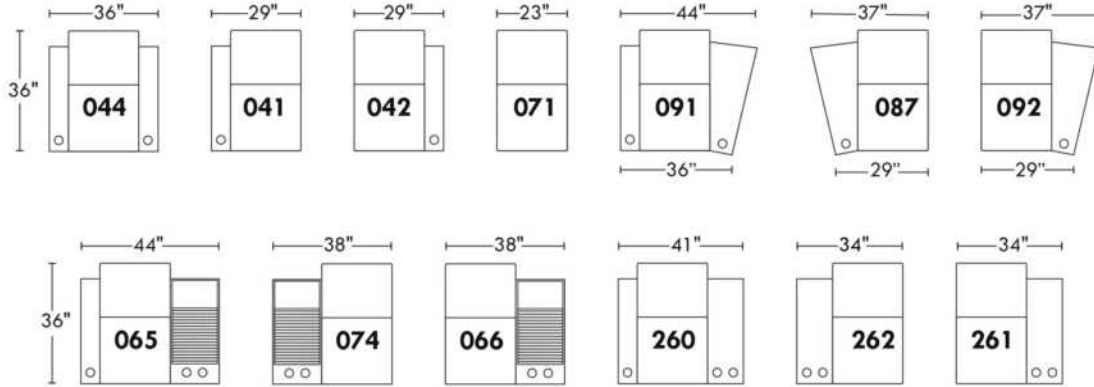
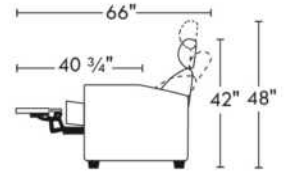

Configurations

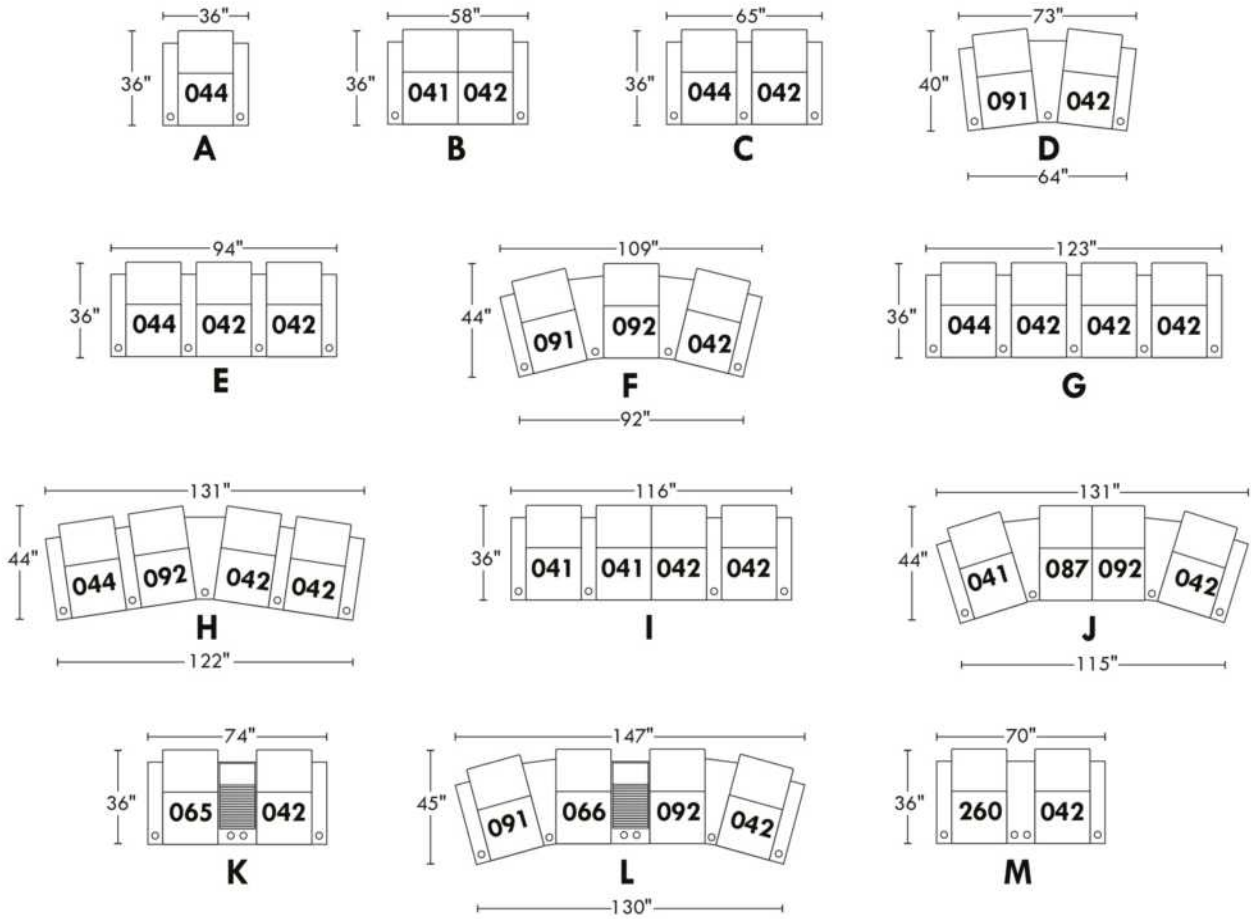

59000 HOME THEATRE/CINE MAISON

COMBO: Recouvrement #2 sur les dossiers & sièges. PRIX: Voir charte pour COMBO dans livret "Connaissance des produits".

REMARQUE: En cuir et en tissu, les côtés sans bras, bras à angle et console ne sont pas complètement recouvert de cuir/tissu.

OPTIONS - Spécifiez sur votre commande + DESSIN de votre config.:

Mécanisme motorisé inclinable avec bouton tactile ajoutez \$315/méc. | Pour le motorisé sans fil (avec batterie) ajoutez \$625/méc.

**Pattes: LG64 métal ou LG68 bois (spécifiez couleur). **Quand vous sélectionnez le bras #5 toujours choisir la patte en bois LG4 ou la patte en métal LG55.

Avec passepoil en cuir: \$65/bras.

Avec Appui-tête amovible PL.300: en tissu: \$65 ch., en cuir: \$125 ch.

Porte-gobelet en métal: \$65/bras (console: \$125). Spécifiez couleur: Acier brossé, noir ou Or antique.

Porte-gobelet DEL (en plastique noir) avec contrôle du mécanisme inclinable & éclairage DEL à la base 125\$/ch.

Accessoires: Ancrage sur dessus du bras \$90 ch | Tablette pivotante & porte verre à vin \$50 ch, Porte tablette \$100 & Lampe DEL \$125.

Console de Rangement: Le couvert coulissant disponible en noir ou argent (spécifiez couleur). Accessoires inclus: Borne d'alimentation avec 2 prises et 2 ports USB & lumière.

Description	L x P x H	Cuir						Tissu		
		10	20 Hugo Madras Softy	30 Empire Fantasy Illusion Tucson Utah Vintage Yukon	40 Diamond Elegance Princess Santiago Sensation Sunset Trina Victoria	50 Bull Cassiope Dublin	60 Caress Ultrasued	A	B COM	C alta
041 FAUTEUIL INCLINABLE BRAS-G	29X39X43	2725	2890	3065	3225	3375	3550	2165	2275	2390
042 FAUTEUIL INCLINABLE BRAS-D	29X39X43	2725	2890	3065	3225	3375	3550	2165	2275	2390
044 FAUTEUIL INCLINABLE	36X39X43	3240	3390	3590	3750	3915	4065	2500	2575	2700
065 FAUT. INCLINABLE BRAS-G / CONSOLE-D	44X39X43	4225	4375	4565	4715	4900	5040	3240	3340	3440
066 FAUT. INCLINABLE 1 CONSOLE DROITE	38X39X43	3840	4000	4175	4350	4515	4665	2990	3075	3175
071 FAUTEUIL INCLINABLE SANS BRAS	22X39X43	2300	2465	2650	2800	2990	3125	1840	1925	2025
074 FAUT. INCLINABLE 1 CONSOLE GAUCHE	38X39X43	3840	4000	4175	4350	4515	4665	2990	3075	3175
087 FAUT. INCLINABLE 1 BRAS ANGLE GAUCHE	37/29X39X43	3000	3165	3340	3515	3665	3840	2240	2365	2440
091 FAUT. INCL. 1 BRAS-G/1 BRAS ANGLE-D	44/36X39X43	3350	3525	3715	3865	4025	4215	2540	2650	2750
092 FAUT. INCLINABLE 1 BRAS ANGLE DROIT	37/29X39X43	3000	3165	3340	3515	3665	3840	2240	2365	2440
260 FAUT. INCL. BRAS-G / BRAS ELARGI-D	41X39X43	3350	3525	3715	3865	4025	4215	2540	2650	2750
261 FAUT. INCL. 1 BRAS ELARGI DROIT	34X39X43	3000	3165	3340	3515	3665	3840	2240	2365	2440
262 FAUT. INCL. 1 BRAS ELARGI GAUCHE	34X39X43	3000	3165	3340	3515	3665	3840	2240	2365	2440
CONFIGURATIONS										
A CONF. (44)	36X39X43	3240	3390	3590	3750	3915	4065	2500	2575	2700
B CONF. (41-42)	58X39X43	5450	5780	6130	6450	6750	7100	4330	4550	4780
C CONF. (44-42)	65X39X43	5965	6280	6655	6975	7290	7615	4665	4850	5090
D CONF. (91-42)	73/64X43X43	6075	6415	6780	7090	7400	7765	4705	4925	5140
E CONF. (44-42-42)	94X39X43	8690	9170	9720	10200	10665	11165	6830	7125	7480
F CONF. (91-92-42)	109/92X47X43	9075	9580	10120	10605	11065	11605	6945	7290	7580

Liste de prix CDN

59000 HOME THEATRE/CINE MAISON

Description	L x P x H	Cuir						Tissu		
		10	20 Hugo Madras Softy	30 Empire Fantasy Illusion Tucson Utah Vintage Yukon	40 Diamond Elegance Princess Santiago Sensation Sunset Trina Victoria	50 Bull Cassiope Dublin	60 Caress Ultrasued	A	B COM	C alta
G CONF. (44-42-42-42)	123X39X43	11415	12060	12785	13425	14040	14715	8995	9400	9870
H CONF. (44-92-42-42)	131/121X46X43	11690	12335	13060	13715	14330	15005	9070	9490	9920
I CONF. (41-41-42-42)	116X39X43	10900	11560	12260	12900	13500	14200	8660	9100	9560
J CONF. (41-87-92-42)	132/114X47X43	11450	12110	12810	13480	14080	14780	8810	9280	9660
K CONF. (65-42)	73X39X43	6950	7265	7630	7940	8275	8590	5405	5615	5830
L CONF. (91-66-92-42)	148/130X48X43	12915	13580	14295	14955	15580	16270	9935	10365	10755
M CONF. (260-042)	70"X39"X43"	6075	6415	6780	7090	7400	7765	4705	4925	5140

59000

home
theatre series

Hauteur avant bras : 26"
 Hauteur siège : 19"
 Profondeur d'assise : 20"
 Arm Height : 26"
 Seat Height : 19"
 Seat Depth : 20"

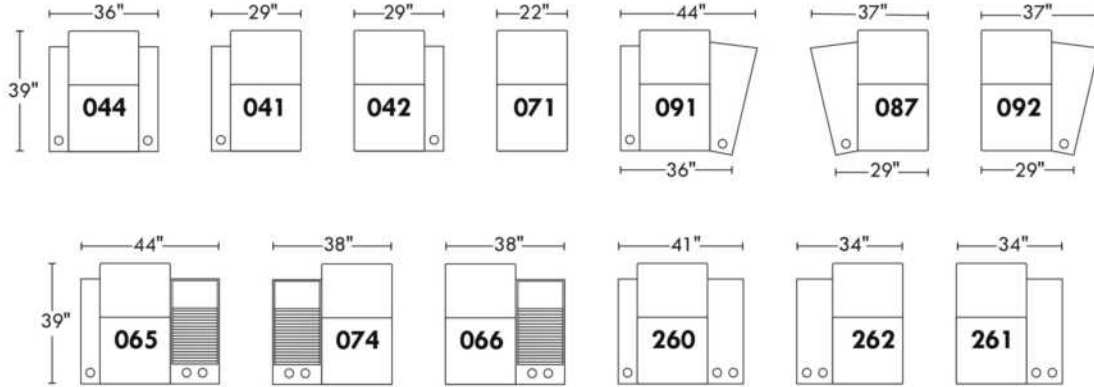
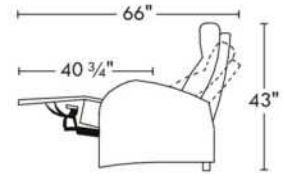

Configurations

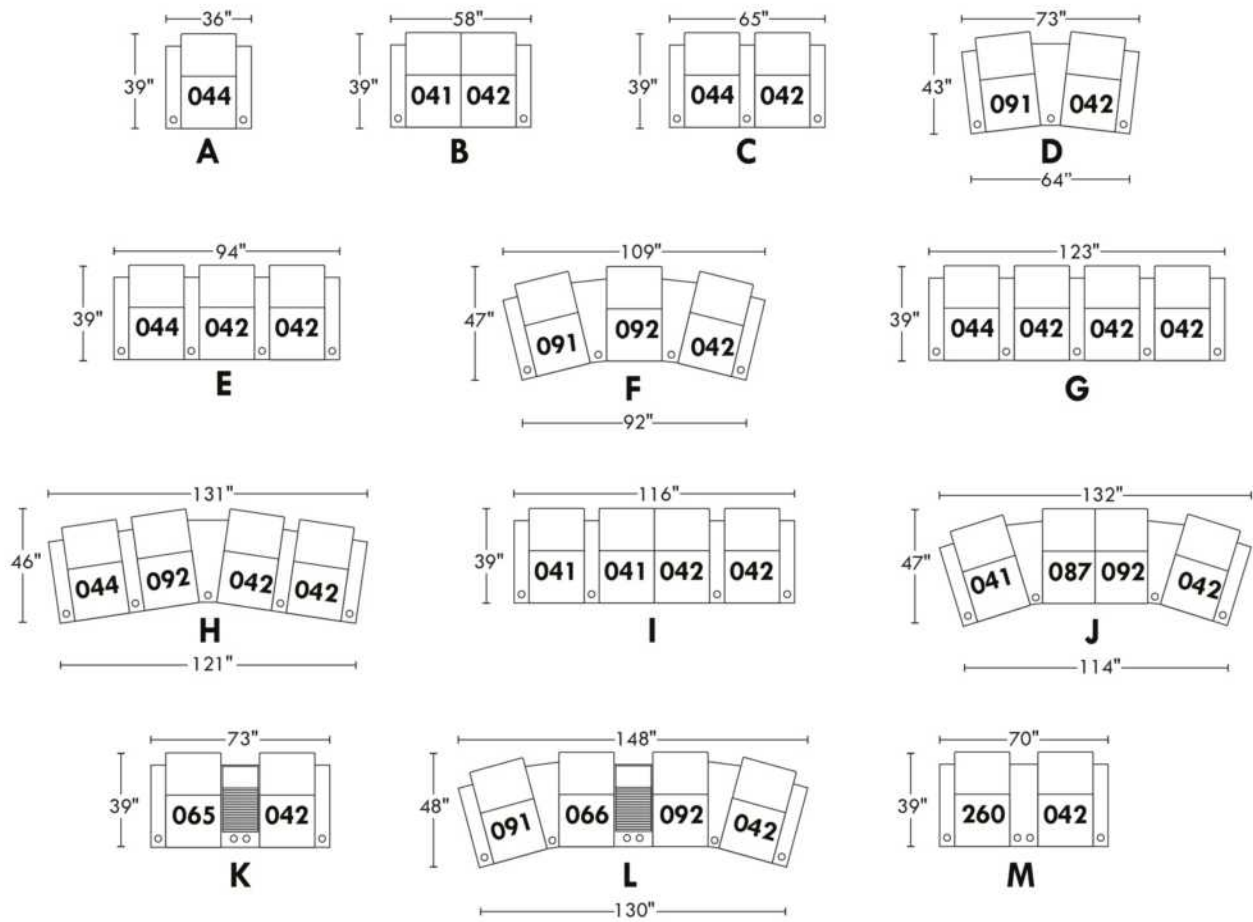

60000 HOME THEATRE/CINE MAISON

TISSU UNI RECOMMANDÉ.

Options COMBO: PRIX: Voir charte pour COMBO dans livret "Connaissance des produits".

- A: Recouvrement #1: Toutes les parties. / Recouvrement #2: Bras seulement.

- B: Recouvrement #1: Toutes les parties. / Recouvrement #2: Bras & appuis-tête.

- C: Recouvrement #1: Toutes les parties. / Recouvrement #2: Appuis-tête seulement: Si seulement l'appui-tête est en cuir, ajouter \$90/siège du prix tissu.

Passepoil décoratif: Spécifiez couleur NB: Seulement les recouvrements #1 ou #2 peuvent être utilisés pour le Passepoil décoratif.

REMARQUE: En cuir et en tissu, les côtés sans bras, bras à angle et bras universel ne sont pas complètement recouverts.

OPTIONS - Spécifiez sur votre commande + DESSIN de votre config.:

Mécanisme motorisé inclinable avec bouton tactile ajoutez \$315/méc. | Pour le motorisé sans fil (avec batterie) ajoutez \$625/méc.

Pattes: LG85 en bois (Spécifiez couleur).

Porte-gobelet en métal: \$65 ch. Spécifiez couleur: Acier brossé, noir ou Or antique.

Porte-gobelet DEL (en plastique noir) avec contrôle du mécanisme inclinable & éclairage DEL à la base 125\$/ch.

Accessoires: Ancrage sur dessus du bras \$90 ch | Tablette pivotante & porte verre à vin \$50 ch, Porte tablette \$100 & Lampe DEL \$125.

Description	L x P x H	Cuir						Tissu		
		10	20 Hugo Madras Softy	30 Empire Fantasy Illusion Tucson Utah Vintage Yukon	40 Diamond Elegance Princess Santiago Sensation Sunset Trina Victoria	50 Bull Cassiope Dublin	60 Caress Ultrasued	A	B COM	C alta
041 FAUTEUIL INCLINABLE BRAS-G	30X37X42	3015	3175	3350	3525	3675	3850	2240	2365	2440
042 FAUTEUIL INCLINABLE BRAS-D	30X37X42	3015	3175	3350	3525	3675	3850	2240	2365	2440
044 FAUTEUIL INCLINABLE	37X37X42	3325	3490	3665	3840	4000	4165	2465	2550	2665
071 FAUTEUIL INCLINABLE SANS BRAS	23X37X42	2300	2465	2650	2800	2990	3125	1915	2000	2100
087 FAUT. INCLINABLE 1 BRAS ANGLE GAUCHE	38X30X37X42	3090	3265	3440	3600	3775	3925	2290	2400	2475
091 FAUT. INCL. 1 BRAS-G/1 BRAS ANGLE-D	44X37X37X42	3465	3650	3850	4025	4225	4390	2500	2575	2700
092 FAUT. INCLINABLE 1 BRAS ANGLE DROIT	38/30X37X42	3090	3265	3440	3600	3775	3925	2290	2400	2475
260 FAUT. INCL. BRAS-G / BRAS ELARGI-D	42X37X42	3465	3650	3850	4025	4225	4390	2500	2575	2700
261 FAUT. INCL. 1 BRAS ELARGI DROIT	35X37X42	3090	3265	3440	3600	3775	3925	2290	2400	2475
262 FAUT. INCL. 1 BRAS ELARGI GAUCHE	35X37X42	3090	3265	3440	3600	3775	3925	2290	2400	2475
265 FAUT. INCL. BRAS-G/BRAS UNIVERSEL-D	37X37X42	3465	3650	3850	4025	4225	4390	2640	2740	2825
266 FAUT. INCL. 1 BRAS UNIVERSEL DROIT	30X37X42	3090	3265	3440	3600	3775	3925	2390	2465	2550
274 FAUT. INCL. 1 BRAS UNIVERSEL GAUCHE	30X37X42	3090	3265	3440	3600	3775	3925	2390	2465	2550
CONFIGURATIONS										
A CONF. (44)	37X37X42	3325	3490	3665	3840	4000	4165	2465	2550	2665
B CONF. (41-42)	60X37X42	6030	6350	6700	7050	7350	7700	4480	4730	4880
C CONF. (265-42)	67X37X42	6480	6825	7200	7550	7900	8240	4880	5105	5265
D CONF. (91-42)	68/67X41X42	6480	6825	7200	7550	7900	8240	4740	4940	5140
E CONF. (265-266-42)	97X37X42	9570	10090	10640	11150	11675	12165	7270	7570	7815

Liste de prix CDN

60000 HOME THEATRE/CINE MAISON

Description	L x P x H	Cuir						Tissu		
		10	20 Hugo Madras Softy	30 Empire Fantasy Illusion Tucson Utah Vintage Yukon	40 Diamond Elegance Princess Santiago Sensation Sunset Trina Victoria	50 Bull Cassiope Dublin	60 Caress Ultrasued	A	B COM	C alta
F CONF. (91-92-42)	104/95X45X42	9570	10090	10640	11150	11675	12165	7030	7340	7615
G CONF. (265-266-266-42)	127X37X42	12660	13355	14080	14750	15450	16090	9660	10035	10365
H CONF. (265-92-266-42)	127/126X44X42	12660	13355	14080	14750	15450	16090	9560	9970	10290
I CONF. (41-274-266-42)	119X37X42	12210	12880	13580	14250	14900	15550	9260	9660	9980
J CONF. (41-87-92-42)	127/118X44X42	12210	12880	13580	14250	14900	15550	9060	9530	9830
K CONF. (91-266-92-42)	134/125X45X42	12660	13355	14080	14750	15450	16090	9420	9805	10165
L CONF. (260-042)	72X37X42	6480	6825	7200	7550	7900	8240	4740	4940	5140

60000

home
theatre series

Hauteur avant bras : 26"
 Hauteur siège : 19"
 Profondeur d'assise : 22"
 Arm Height : 26"
 Seat Height : 19"
 Seat Depth : 22"

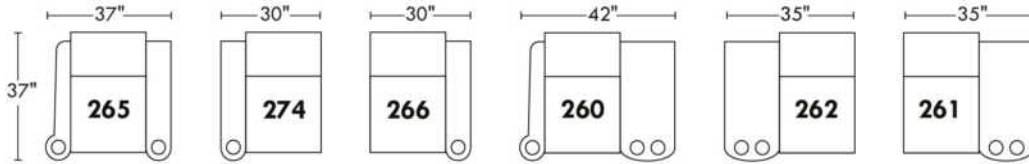
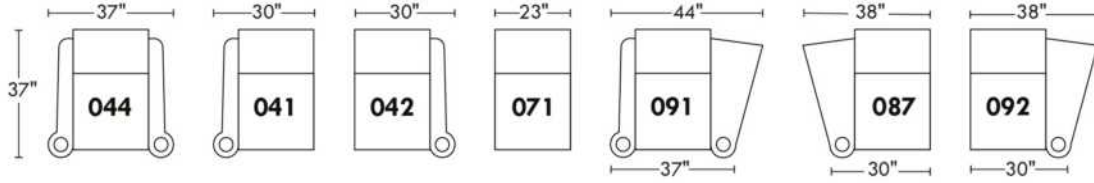
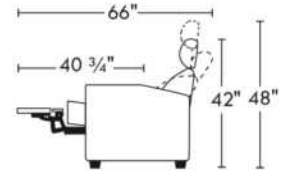

Configurations

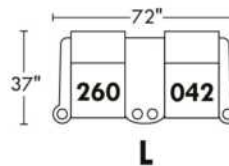
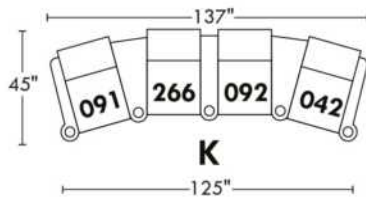
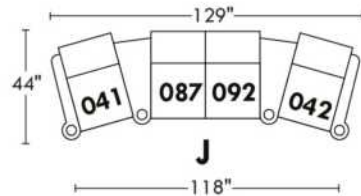
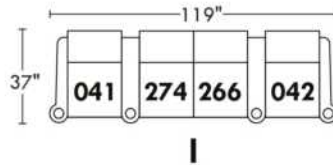
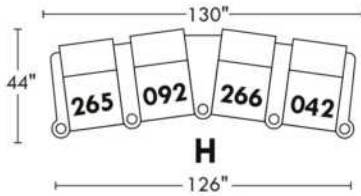
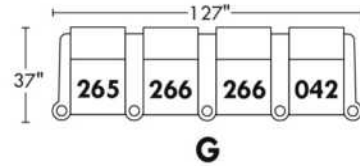
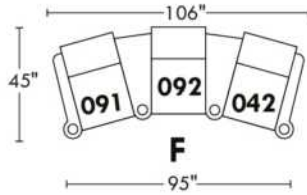
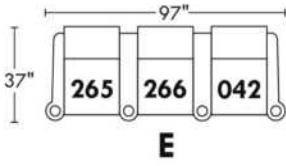
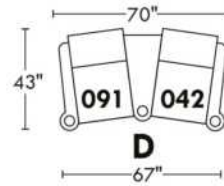
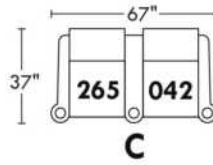
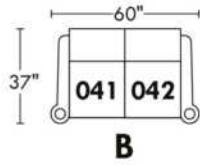
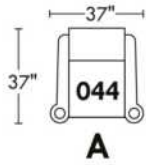

Liste de prix CDN

BOND

CE MODÈLE EST "D-BOX PRÊT". Actuateurs ne sont pas inclus. Installation des actuateurs: Surcharge de \$125/morceaux.

CARACTÉRISTIQUES: Appui-tête ajustable. Couture: Petit fil en tissu et en cuir.

SPEC: Hauteur Devant Bras: 24" - Hauteur Siège: 19,5" - Profondeur siège: 22" Inclinaison ouverte 62".

OPTIONS :

Mécanisme motorisé inclinable avec bouton tactile ajoutez \$315/mécanisme. | Pour le motorisé sans fil (avec batterie) ajoutez \$625/mécanisme.

Accessoires: Ancrage sur dessus du bras \$90 ch | Tablette pivotante & porte verre à vin \$50 ch, Porte tablette \$100 ch. & Lampe DEL \$125 ch.

PORTE-GOBELET:

Sur items MANUELS: Porte-gobelet large en ACIER BROSSÉ seulement non illuminé 65\$/ch.

Sur items MOTORISÉS: Choix A. ou B.

A. Porte-gobelet large en ACIER BROSSÉ non illuminé avec bouton interrupteur en acier brossé illuminé sur côté intérieur du bras AJOUTEZ 65\$/porte-gobelet.

B. Porte-gobelet large DEL (en plastique noir) avec contrôle du mécanisme inclinable et éclairage DEL à la base du fauteuil 125\$ ch. Si PAS de porte-gobelet avec contrôle, un bouton interrupteur en acier brossé illuminé sera installé sur le côté intérieur du bras.

Description	L x P x H	Cuir						Tissu		
		10	20 Hugo Madras Softy	30 Empire Fantasy Illusion Tucson Utah Vintage Yukon	40 Diamond Elegance Princess Santiago Sensation Sunset Trina Victoria	50 Bull Cassiope Dublin	60 Caress Ultrasued	A	B COM	C alta
032 CAUSEUSE INCLINABLE	60 x 40 x 33/40	6215	6515	6825	7115	7425	7715	5040	5240	5440
044 FAUTEUIL INCLINABLE	37 x 40 x 33/40	3700	3890	4065	4265	4440	4625	2965	3065	3165
069 SOFA APPARTEMENT INCLINABLE	74 x 40 x 33/40	6675	7040	7400	7765	8140	8490	5275	5525	5765
165 FAUTEUIL DOUBLE INCLINABLE	44 x 40 x 33/40	3890	4075	4290	4500	4690	4900	3100	3240	3375

BOND

D-BOX
PRÊT / READY

Hauteur complète: 40" | Hauteur siège: 19,5" | Hauteur devant bras: 24" | Profondeur d'assise: 22"

Total Height: 40" | Seat Height: 19,5" | Arm Height: 24" | Seat Depth: 22"

Siège 30" de large | 30" Seat Width

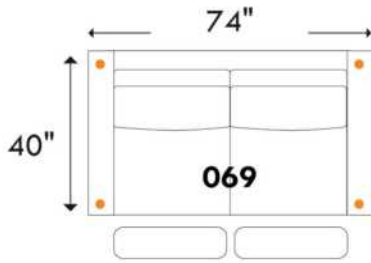

Sofa App. inclinable / Motion Apt. Sofa
4 actuators / 4 actuators

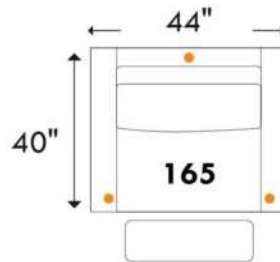

Fauteuil double inclinable / Motion Double Chair
3 actuators / 3 actuators

Siège 23" de large | 23" Seat Width

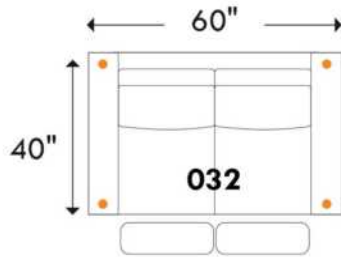

Causeuse inclinable / Motion Loveseat
4 actuators / 4 actuators

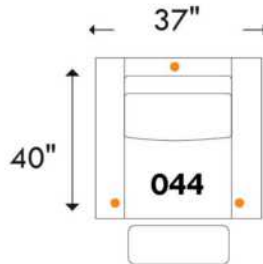

Fauteuil inclinable / Motion Chair
3 actuators / 3 actuators

• = Actuateurs D-BOX / D-BOX Actuators

www.jaymar.ca

Toutes les dimensions indiquées sont au pouce près. Nos produits sont fabriqués à la main et des variations mineures peuvent survenir.
All dimensions indicated are to the nearest inch. Our product is hand-made and minor variations can occur.

Jaymar

2017-08

BOURNE

CE MODÈLE EST "D-BOX PRÊT". Actuateurs ne sont pas inclus. Installation des actuateurs: Surcharge de \$125/morceaux.

CARACTÉRISTIQUES: Appui-tête ajustable et repose-pied pleine jambe. Rembourrage des coussins de sièges avec mousse modelée et couche de mousse mémoire 1 po. Couture: En tissu, petit fil et en cuir gros fil plat.

Specs: Hauteur Devant Bras: 24" - Hauteur Siège: 19,5" - Profondeur siège: 22" Inclinable ouvert 62".

OPTIONS :

Mécanisme d'inclinaison manuel N/D; motorisé seulement. Choisissez l'une des options motorisées ci-dessous :

1 a) Mécanisme motorisé inclinable avec bouton tactile, ajoutez \$315/méc. | b) Pour le motorisé sans fil (avec batterie), ajoutez \$625/méc.

2 a) Mécanisme d'appui-tête ajustable + inclinable motorisés avec BOUTON poussoir, ajoutez \$625/siège. | b) Pour le motorisé sans fil (avec batterie), ajoutez \$940/siège.

Accessoires: Ancrage sur dessus du bras \$90 ch | Tablette pivotante & porte verre à vin \$50 ch, Porte tablette \$100 ch. & Lampe DEL \$125 ch.

PORTE-GOBELET: Choix A ou B

A. Porte-gobelet large en ACIER BROSSÉ non illuminé avec bouton interrupteur en acier brossé illuminé sur côté intérieur du bras AJOUTEZ 65\$/porte-gobelet.

B. Porte-gobelet large DEL (en plastique noir) avec contrôle du mécanisme et éclairage DEL à la base du fauteuil AJOUTEZ 125\$/porte-gobelet. Si PAS de porte-gobelet avec contrôle, un bouton interrupteur en acier brossé illuminé sera installé sur le côté intérieur du bras.

Description	L x P x H	Cuir						Tissu		
		10	20 Hugo Madras Softy	30 Empire Fantasy Illusion Tucson Utah Vintage Yukon	40 Diamond Elegance Princess Santiago Sensation Sunset Trina Victoria	50 Bull Cassiope Dublin	60 Caress Ultrasued	A	B COM	C alta
032 CAUSEUSE INCLINABLE	60 x 40 x 33/40	6900	7200	7515	7815	8115	8390	5725	5925	6125
044 FAUTEUIL INCLINABLE	37 x 40 x 33/40	4040	4240	4415	4600	4790	4975	3300	3390	3515
069 SOFA APPARTEMENT INCLINABLE	74 x 40 x 33/40	7375	7725	8090	8465	8825	9175	5965	6215	6450
165 FAUTEUIL DOUBLE INCLINABLE	44 x 40 x 33/40	4240	4425	4625	4840	5040	5240	3440	3590	3725

BOURNE

D-BOX
PRÊT / READY

Hauteur complète: 40" | Hauteur siège: 19,5" | Hauteur devant bras: 24" | Profondeur d'assise: 22"

Total Height: 40" | Seat Height: 19,5" | Arm Height: 24" | Seat Depth: 22"

Siège 30" de large | 30" Seat Width

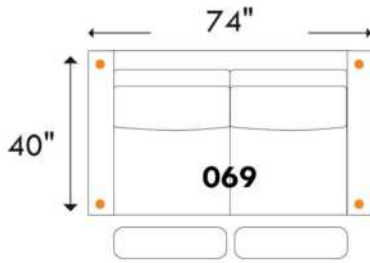

Sofa App. inclinable / Motion Apt. Sofa
4 actuators / 4 actuators

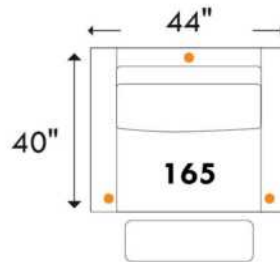

Fauteuil double inclinable / Motion Double Chair
3 actuators / 3 actuators

Siège 23" de large | 23" Seat Width

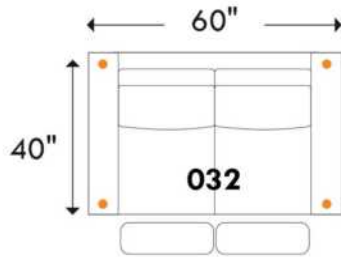

Causeuse inclinable / Motion Loveseat
4 actuators / 4 actuators

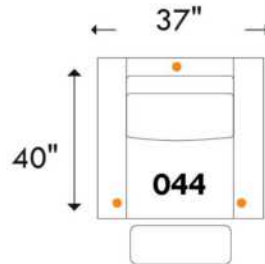

Fauteuil inclinable / Motion Chair
3 actuators / 3 actuators

• = Actuateurs D-BOX / D-BOX Actuators

www.jaymar.ca

Toutes les dimensions indiquées sont au pouce près. Nos produits sont fabriqués à la main et des variations mineures peuvent survenir.
All dimensions indicated are to the nearest inch. Our product is hand-made and minor variations can occur.

Jaymar

2017-08

VENTURA

CE MODÈLE EST "D-BOX PRÊT". Actuateurs ne sont pas inclus. Installation des actuateurs: Surcharge de \$125/morceaux.

CARACTÉRISTIQUES: Appui-tête ajustable et repose-pied pleine jambe. Rembourrage de sièges avec mousse modelée et couche de mousse mémoire 1 po. Couture: En tissu, petit fil et en cuir gros fil plat.

Specs: Hauteur Devant Bras: 24" - Hauteur Siège: 20" - Profondeur siège: 22.5" Inclinable ouvert 63" - semi-ouvert 59".

OPTIONS

Mécanisme motorisé inclinable ajoutez \$315/mécanisme. | Pour le motorisé sans fil (avec batterie), ajoutez \$625/mécanisme.

Accessoires: Ancrage sur dessus du bras \$90 ch | Tablette pivotante & porte verre à vin \$50 ch, Porte tablette \$100 ch. & Lampe DEL \$125 ch.

PORTE-GOBELET:

Sur items MANUELS: Porte-gobelet large en ACIER BROSSÉ seulement non illuminé 65\$/ch.

Sur items MOTORISÉS: Choix A. ou B.

A. Porte-gobelet large en ACIER BROSSÉ non illuminé avec bouton interrupteur en acier brossé illuminé sur côté intérieur du bras AJOUTEZ 65\$/porte-gobelet.

B. Porte-gobelet large DEL (en plastique noir) avec contrôle du mécanisme et éclairage DEL à la base du fauteuil AJOUTEZ 125\$/porte-gobelet. Si PAS de porte-gobelet avec contrôle, un bouton interrupteur en acier brossé illuminé sera installé sur le côté intérieur du bras.

Description	L x P x H	Cuir						Tissu		
		10	20 Hugo Madras Softy	30 Empire Fantasy Illusion Tucson Utah Vintage Yukon	40 Diamond Elegance Princess Santiago Sensation Sunset Trina Victoria	50 Bull Cassiope Dublin	60 Caress Ultrasued	A	B COM	C alta
032 CAUSEUSE INCLINABLE	67 x 36 x 35/42	6840	7140	7450	7765	8050	8365	5500	5675	5865
044 FAUTEUIL INCLINABLE	44 x 36 x 35/42	4040	4250	4415	4600	4790	4975	3265	3365	3465
069 SOFA APPARTEMENT INCLINABLE	77 x 36 x 35/42	7225	7600	7975	8340	8715	9065	5775	6000	6265
165 FAUTEUIL DOUBLE INCLINABLE	49 x 36 x 35/42	4265	4450	4690	4915	5115	5325	3390	3540	3675

VENTURA

D-BOX
PRÊT / READY

Hauteur complète: 42" | Hauteur siège: 20" | Hauteur devant bras: 24" | Profondeur d'assise: 22,5"

Total Height: 42" | Seat Height: 20" | Arm Height: 24" | Seat Depth: 22,5"

Siège 28" de large | 28" Seat Width

Hauteur: avec appui-tête baissé 35" & avec appui-tête relevé 42"
Height: With headrest down 35" & With headrest up 42"

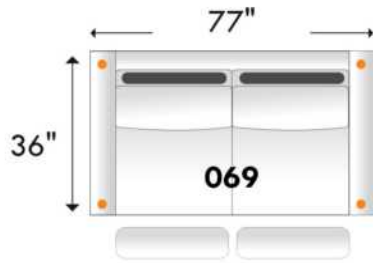

Sofa App. inclinable / Apt. Sofa Motion

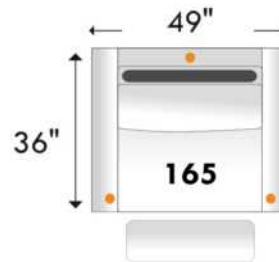

Fauteuil double inclinable / Double Chair Motion

Siège 23" de large | 23" Seat Width

Hauteur: avec appui-tête baissé 35" & avec appui-tête relevé 42"
Height: With headrest down 35" & With headrest up 42"

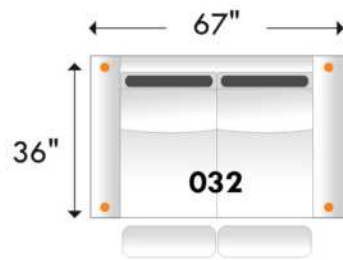

Causeuse inclinable / Loveseat-Motion

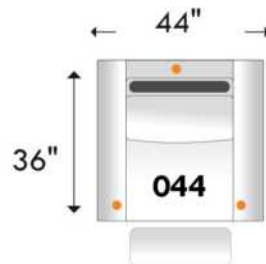

Fauteuil inclinable / Chair Motion

• = Actuateurs D-BOX / D-BOX Actuators

www.jaymar.ca

Toutes les dimensions indiquées sont au pouce près. Nos produits sont fabriqués à la main et des variations mineures peuvent survenir.
All dimensions indicated are to the nearest inch. Our product is hand-made and minor variations can occur.

Jaymar

R2015-09

Liste de prix CDN

ECHO

NB.: SOFA-LITS disponibles SEULEMENT avec items #060, #004 et #014.
EN TISSU il n'y a pas de coutures sur les dossiers.
Spécifier couleur des pattes LG51.
Divan-lit Double et divan-lit Queen : 2 coussins de dos et de sièges.
Divan-lit SIMPLE 31": avec 1 COUSSIN DE DOS et 1 COUSSIN DE SIÈGE.
MATELAS SIMPLE: Largeur 31".

MATELAS sofa-lit régulier 4 po d'épaisseur inclus. OPTION de matelas :

- matelas 4,5 po d'épaisseur avec ressorts et mousse mémoire avec gel: Simple \$175, Double ou Queen ajoutez \$250 ou
- matelas 5 po d'épaisseur avec mousse haute densité et mousse mémoire avec gel: Simple \$250, Double ou Queen ajoutez \$375.

Description	L x P x H	Cuir						Tissu		
		10	20 Hugo Madras Softy	30 Empire Fantasy Illusion Tucson Utah Vintage Yukon	40 Diamond Elegance Princess Santiago Sensation Sunset Trina Victoria	50 Bull Cassiope Dublin	60 Caress Ultrasued	A	B COM	C alta
001 FAUTEUIL	34X35X35	2065	2215	2415	2550	2740	2900	1525	1650	1765
004 SOFA-LIT DOUBLE	68X35X35	3800	4040	4325	4565	4825	5040	2800	2975	3100
014 SOFA-LIT SIMPLE	48X35X35	2850	3090	3340	3575	3800	4025	2125	2290	2440
060 SOFA-LIT QUEEN	76X35X35	4065	4325	4565	4765	5015	5250	3025	3190	3350

ECHO



Hauteur complète 35" | Hauteur de siège 18" | Hauteur devant bras 25½" | Profondeur d'assise 21"
Total Height 35" | Seat Height 18" | Arm Height 25½" | Seat Depth 21"

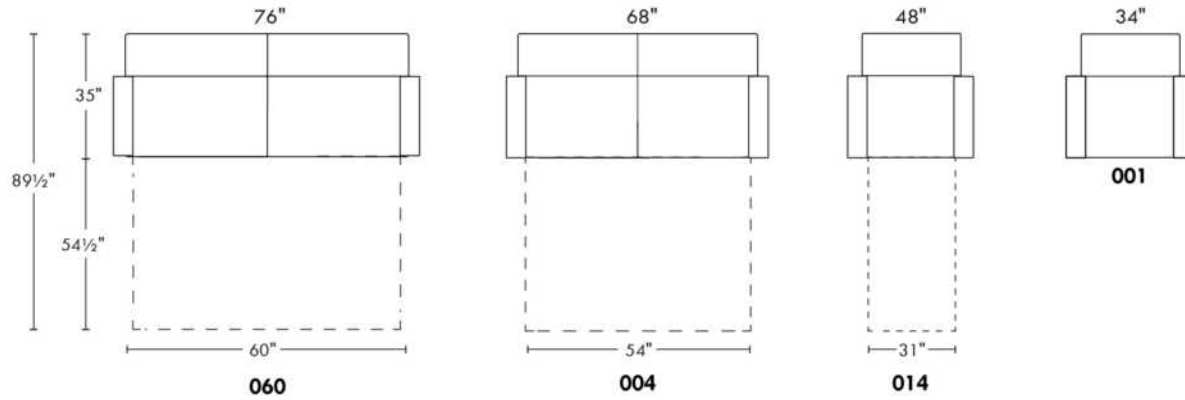

www.jaymar.ca

Toutes les dimensions indiquées sont au pouce près. Nos produits sont fabriqués à la main et des variations mineures peuvent survenir.
All dimensions indicated are to the nearest inch. Our product is hand-made and minor variations can occur.

Liste de prix CDN

ESTHER

NB.: SOFA-LITS disponibles SEULEMENT avec items #060, #004 et #014.

COMBO: Recouvrement #2 sur les dossiers et sièges.

PATTES: LG65 métal ou LG51 en bois (spécifiez couleur).

Sofa-lit SIMPLE 31": avec 1 COUSSIN DE DOS et 1 COUSSIN DE SIÈGE.

MATELAS sofa-lit régulier 4 po d'épaisseur inclus. OPTION de matelas :

- matelas 4,5 po d'épaisseur avec ressorts et mousse mémoire avec gel: Simple \$175, Double ou Queen ajoutez \$250 ou

- matelas 5 po d'épaisseur avec mousse haute densité et mousse mémoire avec gel: Simple \$250, Double ou Queen ajoutez \$375.

Description	L x P x H	Cuir						Tissu		
		10	20 Hugo Madras Softy	30 Empire Fantasy Illusion Tucson Utah Vintage Yukon	40 Diamond Elegance Princess Santiago Sensation Sunset Trina Victoria	50 Bull Cassiope Dublin	60 Caress Ultrasued	A	B COM	C alta
001 FAUTEUIL	32X36X35	2550	2740	2915	3075	3240	3390	1765	1865	1950
002 CAUSEUSE	55X36X35	3525	3775	4025	4290	4540	4750	2515	2665	2800
003 SOFA	78X36X35	4300	4575	4890	5150	5440	5715	3075	3290	3465
004 SOFA-LIT DOUBLE	70X36X35	4875	5115	5390	5650	5925	6200	3590	3775	3940
006 POUF	25.5X25.5X18	1290	1340	1415	1465	1540	1615	925	965	1000
014 SOFA-LIT SIMPLE	50X36X35	3890	4100	4390	4625	4900	5125	2975	3100	3265
060 SOFA-LIT QUEEN	78X36X35	5125	5400	5715	5975	6265	6540	3915	4090	4325
095 SOFA APPARTEMENT	70X36X35	4065	4350	4615	4900	5150	5400	2800	3000	3175

ESTHER



Hauteur complète 35" | Hauteur de siège 19" | Hauteur devant bras 26" | Profondeur d'assise 21"
 Total Height 35" | Seat Height 19" | Arm Height 26" | Seat Depth 21"

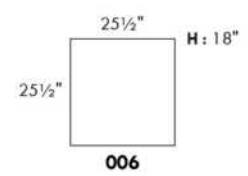
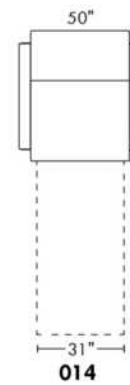
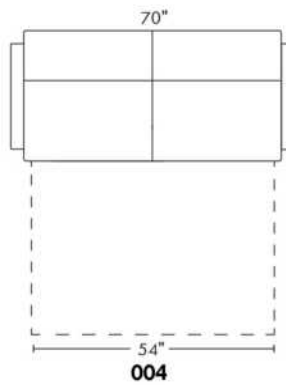
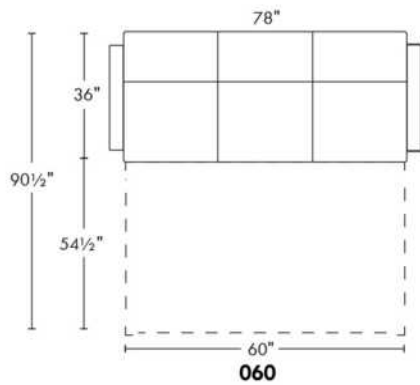
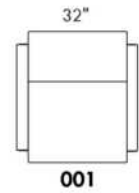
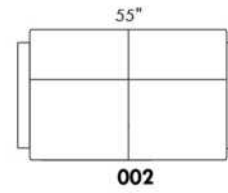
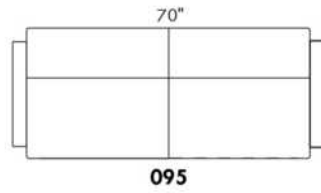
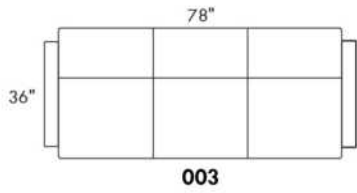

www.jaymar.ca

Toutes les dimensions indiquées sont au pouce près. Nos produits sont fabriqués à la main et des variations mineures peuvent survenir.
 All dimensions indicated are to the nearest inch. Our product is hand-made and minor variations can occur.

Liste de prix CDN

FIT

NB.: SOFA-LITS disponibles SEULEMENT avec items #060, #004 et #014.
EN TISSU il n'y a pas de coutures sur les dossiers.
PATTES: LG51 en bois (spécifiez couleur).
Divan-lit Double et divan-lit Queen: 2 coussins de dos et de sièges.
Divan-lit SIMPLE 31": avec 1 COUSSIN DE DOS et 1 COUSSIN DE SIÈGE.
MATELAS SIMPLE: Largeur 31".

MATELAS sofa-lit régulier 4 po d'épaisseur inclus. OPTION de matelas :

- matelas 4,5 po d'épaisseur avec ressorts et mousse mémoire avec gel: Simple \$175, Double ou Queen ajoutez \$250 ou
- matelas 5 po d'épaisseur avec mousse haute densité et mousse mémoire avec gel: Simple \$250, Double ou Queen ajoutez \$375.

Description	L x P x H	Cuir						Tissu		
		10	20 Hugo Madras Softy	30 Empire Fantasy Illusion Tucson Utah Vintage Yukon	40 Diamond Elegance Princess Santiago Sensation Sunset Trina Victoria	50 Bull Cassiope Dublin	60 Caress Ultrasued	A	B COM	C alta
001 FAUTEUIL	34X35X35	2065	2215	2415	2550	2740	2900	1525	1650	1765
004 SOFA-LIT DOUBLE	66X35X35	3800	4040	4325	4565	4825	5040	2800	2975	3100
014 SOFA-LIT SIMPLE	46X35X35	2850	3090	3340	3575	3800	4025	2125	2290	2440
060 SOFA-LIT QUEEN	74X35X35	4065	4325	4565	4765	5015	5250	3025	3190	3350

Hauteur complète 35" | Hauteur de siège 18" | Hauteur devant bras 25½" | Profondeur d'assise 21"
Total Height 35" | Seat Height 18" | Arm Height 25½" | Seat Depth 21"

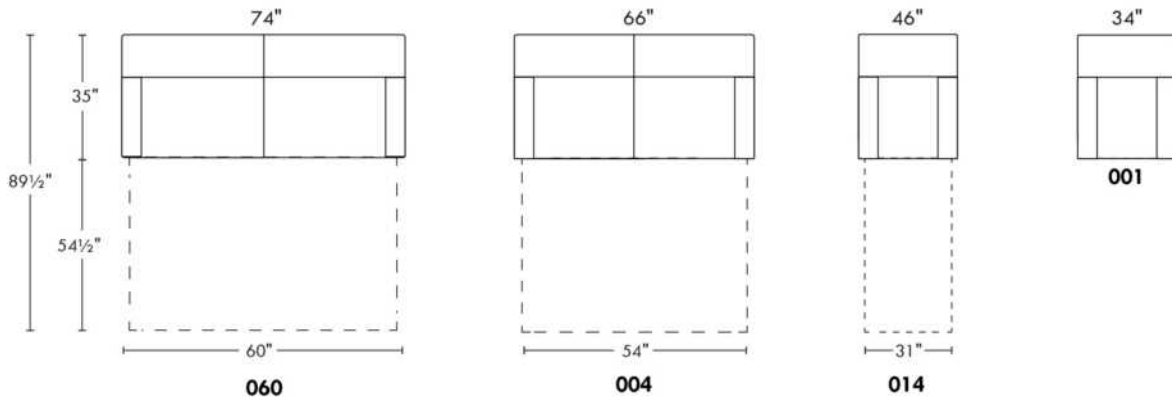

Liste de prix CDN

MIAMI

N.B.: SOFA-LITS disponibles SEULEMENT avec items #060 et #004.

COMBO: Recouvrement #2 sur les dossiers et sièges.

EN TISSU il n'y a pas de coutures sur les dossiers.

Spécifier couleur des pattes LG4.

OPTION: Pattes de métal LG36: Ajouter \$75.

Sofa Apt et Sofa-lit / 3 coussins de dos et de sièges.

MATELAS sofa-lit régulier 4 po d'épaisseur inclus. OPTION de matelas :

- matelas 4,5 po d'épaisseur avec ressorts et mousse mémoire avec gel: Double ou Queen ajoutez \$250 ou

- matelas 5 po d'épaisseur avec mousse haute densité et mousse mémoire avec gel: Double ou Queen ajoutez \$375.

Description	L x P x H	Cuir						Tissu		
		10	20 Hugo Madras Softy	30 Empire Fantasy Illusion Tucson Utah Vintage Yukon	40 Diamond Elegance Princess Santiago Sensation Sunset Trina Victoria	50 Bull Cassiope Dublin	60 Caress Ultrasued	A	B COM	C alta
001 FAUTEUIL	38X36X35	2550	2740	2915	3075	3240	3390	1865	1950	2065
002 CAUSEUSE	61X36X35	3525	3775	4025	4290	4540	4750	2640	2790	2975
003 SOFA	84X36X35	4300	4575	4890	5150	5440	5715	3215	3375	3575
004 SOFA-LIT DOUBLE	76X36X35	4875	5115	5390	5650	5925	6200	3615	3800	3990
006 POUF	25.5X25.5X18	1290	1340	1415	1465	1540	1615	990	1015	1040
060 SOFA-LIT QUEEN	84X36X35	5125	5400	5715	5975	6265	6540	4000	4175	4365
095 SOFA APPARTEMENT	76X36X35	4065	4350	4615	4900	5150	5400	2915	3090	3290

MIAMI



Hauteur complète 35" | Hauteur de siège 19" | Hauteur devant bras 26" | Profondeur d'assise 21"
Total Height 35" | Seat Height 19" | Arm Height 26" | Seat Depth 21"

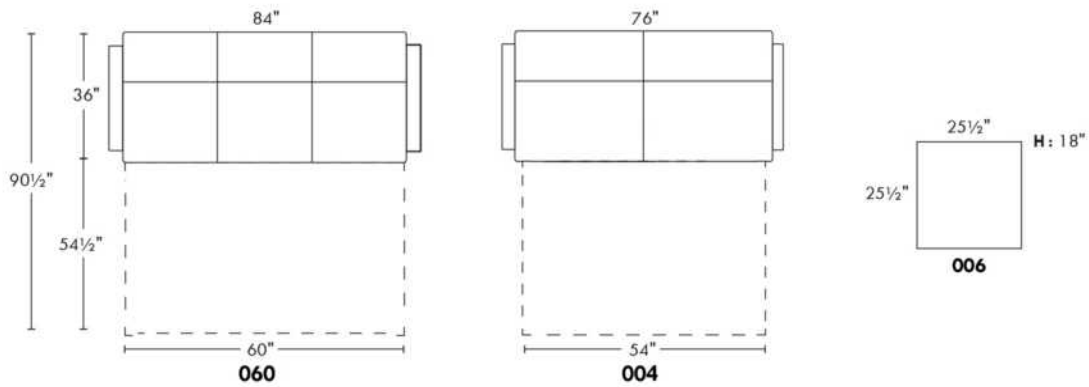
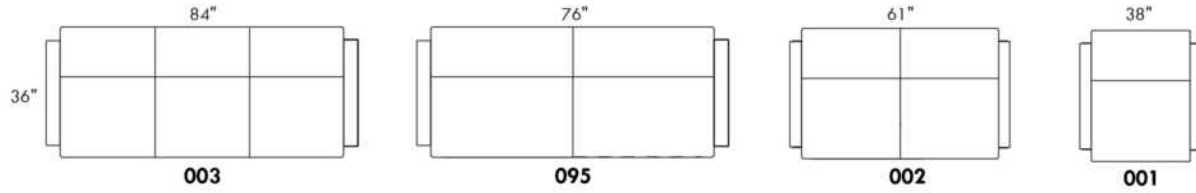

www.jaymar.ca

Toutes les dimensions indiquées sont au pouce près. Nos produits sont fabriqués à la main et des variations mineures peuvent survenir.
All dimensions indicated are to the nearest inch. Our product is hand-made and minor variations can occur.

Liste de prix CDN

NEW YORK

NB.: SOFA-LITS disponibles SEULEMENT avec items #060 et #004.

PATTES: Spécifiez couleur des pattes LG4.

TISSU UNI RECOMMANDÉ.

COMBO: Recouvrement #2 sur les dossiers et sièges.

MATELAS sofa-lit régulier 4 po d'épaisseur inclus. OPTION de matelas :

- matelas 4,5 po d'épaisseur avec ressorts et mousse mémoire avec gel: Double ou Queen ajoutez \$250 ou
- matelas 5 po d'épaisseur avec mousse haute densité et mousse mémoire avec gel: Double ou Queen ajoutez \$375.

Description	L x P x H	Cuir						Tissu		
		10	20 Hugo Madras Softy	30 Empire Fantasy Illusion Tucson Utah Vintage Yukon	40 Diamond Elegance Princess Santiago Sensation Sunset Trina Victoria	50 Bull Cassiope Dublin	60 Caress Ultrasued	A	B COM	C alta
001 FAUTEUIL	38x36x33	2550	2740	2915	3075	3240	3390	1865	1950	2065
002 CAUSEUSE	61X36X33	3525	3775	4025	4290	4540	4750	2640	2790	2975
004 SOFA-LIT DOUBLE	76x36x33	4875	5115	5390	5650	5925	6200	3615	3800	3990
006 POUF	25.5x25.5x18	1290	1340	1415	1465	1540	1615	990	1015	1040
060 SOFA-LIT QUEEN	84x36x33	5125	5400	5715	5975	6265	6540	4000	4175	4365
090 SOFA 2 SIEGES 2 DOS	84x36x33	4300	4575	4890	5150	5440	5715	3215	3375	3575
095 SOFA APPARTEMENT	76x36x33	4065	4350	4615	4900	5150	5400	2915	3090	3290

NEW YORK



Hauteur complète 33" | Hauteur de siège 17" | Hauteur devant bras 24" | Profondeur d'assise 21"
 Total Height 33" | Seat Height 17" | Arm Height 24" | Seat Depth 21"

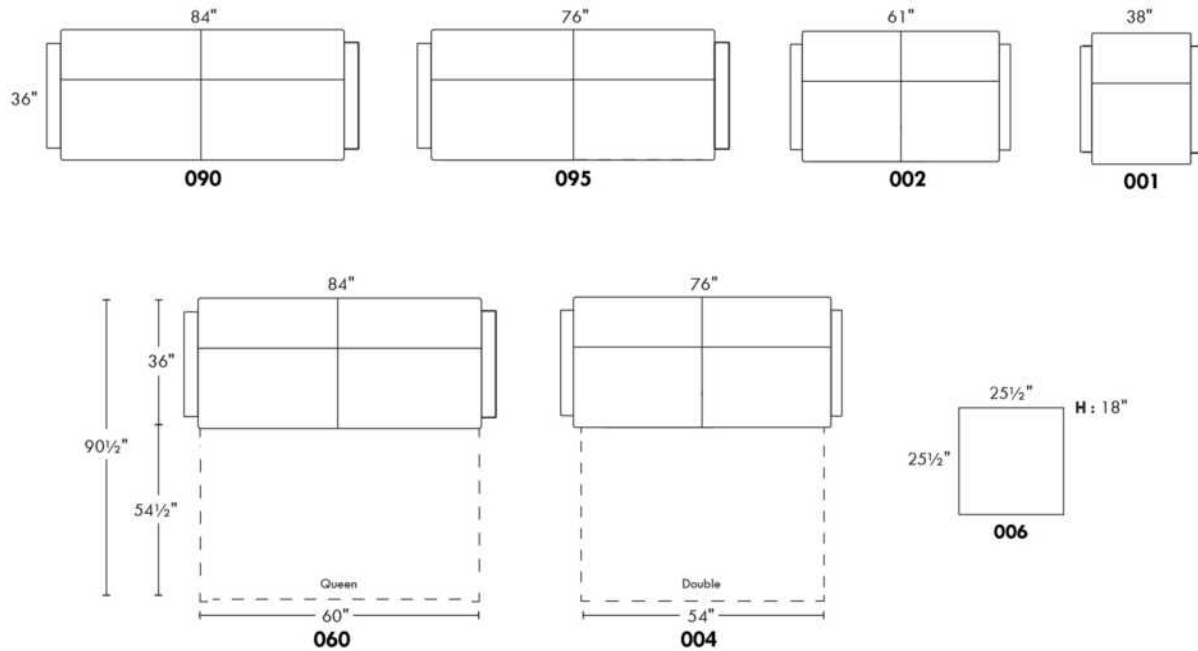

www.jaymar.ca

Toutes les dimensions indiquées sont au pouce près. Nos produits sont fabriqués à la main et des variations mineures peuvent survenir.
 All dimensions indicated are to the nearest inch. Our product is hand-made and minor variations can occur.

Liste de prix CDN

SCARSDALE

NB.: SOFA-LITS disponibles SEULEMENT avec items #060, #004 et #014.

COMBO: Recouvrement #2 sur les dossiers et sièges.

EN TISSU il n'y a pas de coutures sur les dossiers et sièges.

2 coussins décoratifs inclus.

En cuir: Coussins en cuir même couleur.

En tissu: Coussins en tissu même couleur.

Sofa-lit SIMPLE 31": avec 1 COUSSIN DE DOS et 1 COUSSIN DE SIÈGE.

MATELAS SIMPLE: Largeur 31" et Longueur 71".

MATELAS sofa-lit régulier 4 po d'épaisseur inclus. OPTION de matelas :

- matelas 4,5 po d'épaisseur avec ressorts et mousse mémoire avec gel: Simple \$175, Double ou Queen ajoutez \$250 ou

- matelas 5 po d'épaisseur avec mousse haute densité et mousse mémoire avec gel: Simple \$250, Double ou Queen ajoutez \$375.

Description	L x P x H	Cuir						Tissu		
		10	20 Hugo Madras Softy	30 Empire Fantasy Illusion Tucson Utah Vintage Yukon	40 Diamond Elegance Princess Santiago Sensation Sunset Trina Victoria	50 Bull Cassiope Dublin	60 Caress Ultrasued	A	B COM	C alta
001 FAUTEUIL	29X38X35	2450	2615	2790	2975	3115	3300	1765	1865	1950
002 CAUSEUSE	62X38X35	3300	3525	3775	4000	4240	4440	2425	2550	2725
004 SOFA-LIT DOUBLE	67X38X35	4600	4900	5190	5465	5750	6000	3525	3725	3915
006 POUF	25.5X25.5X18	1175	1290	1365	1440	1525	1615	925	965	1000
014 SOFA-LIT SIMPLE	47X38X35	3865	4090	4375	4615	4890	5115	3000	3125	3300
060 SOFA-LIT QUEEN	75X38X35	4900	5150	5440	5700	5950	6225	3675	3865	4040
095 SOFA APPARTEMENT	75X38X35	4065	4350	4615	4900	5150	5400	2800	3000	3175

SCARSDALE



Hauteur complète 35" | Hauteur de siège 19" | Hauteur devant bras 27" | Profondeur d'assise 20"
 Total Height 35" | Seat Height 19" | Arm Height 27" | Seat Depth 20"

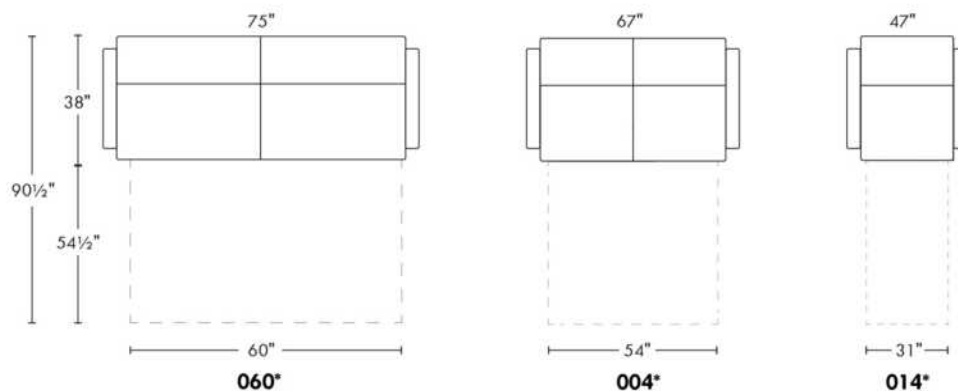
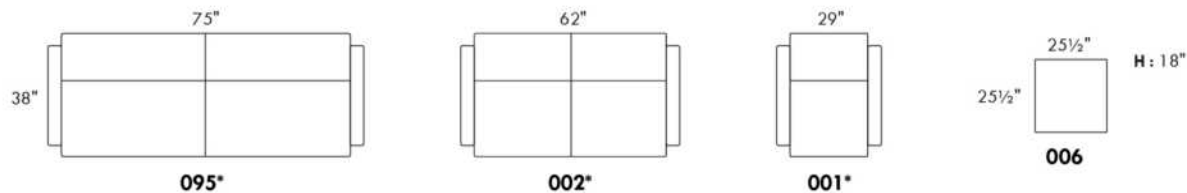

2 COUSSINS DÉCORATIFS INCLUS
2 ARM BOLSTER INCLUDED

PL31
 20" x 9" x 2"
 rectangulaire | **rectangular**

www.jaymar.ca

Toutes les dimensions indiquées sont au pouce près. Nos produits sont fabriqués à la main et des variations mineures peuvent survenir.
 All dimensions indicated are to the nearest inch. Our product is hand-made and minor variations can occur.

Liste de prix CDN

SURF

NB.: SOFA-LITS disponibles SEULEMENT avec items #060, #004 et #014.

TISSU UNI RECOMMANDÉ.

COMBO: Recouvrement #2 sur les dossiers et sièges.

Sofa-lit simple: Matelas 31 " avec 1 coussin de dos et 1 coussin de siège.

MATELAS sofa-lit régulier 4 po d'épaisseur inclus. OPTION de matelas :

- matelas 4,5 po d'épaisseur avec ressorts et mousse mémoire avec gel: Simple \$175, Double ou Queen ajoutez \$250 ou

- matelas 5 po d'épaisseur avec mousse haute densité et mousse mémoire avec gel: Simple \$250, Double ou Queen ajoutez \$375.

Description	L x P x H	Cuir						Tissu		
		10	20 Hugo Madras Softy	30 Empire Fantasy Illusion Tucson Utah Vintage Yukon	40 Diamond Elegance Princess Santiago Sensation Sunset Trina Victoria	50 Bull Cassiope Dublin	60 Caress Ultrasued	A	B COM	C alta
001 FAUTEUIL	34x39x36							2140	2265	2375
002 CAUSEUSE	67x39x36							2800	2975	3100
004 SOFA-LIT DOUBLE	72x39x36							3915	4075	4290
006 POUF	25.5x25.5x18							1315	1340	1365
014 SOFA-LIT SIMPLE	52x39x36							3390	3550	3715
060 SOFA-LIT QUEEN	80x39x36							4050	4275	4440
095 SOFA APPARTEMENT	80x39x36							3215	3375	3575

SURF



Hauteur complète 36" | Hauteur de siège 22" | Hauteur devant bras 28½" | Profondeur d'assise 21½"
Total Height 36" | Seat Height 22" | Arm Height 28½" | Seat Depth 21½"

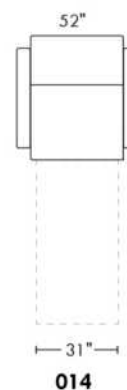
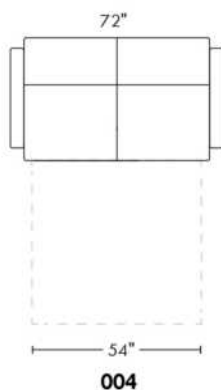
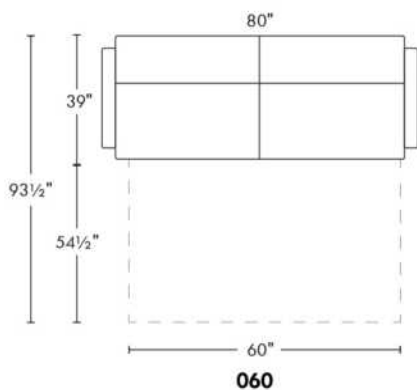
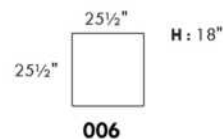
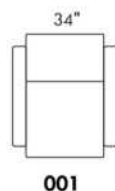
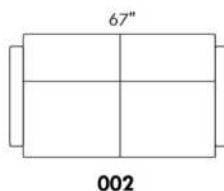
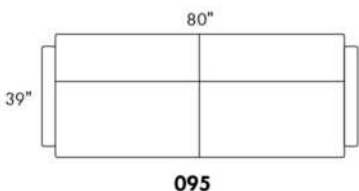

www.jaymar.ca

Toutes les dimensions indiquées sont au pouce près. Nos produits sont fabriqués à la main et des variations mineures peuvent survenir.
All dimensions indicated are to the nearest inch. Our product is hand-made and minor variations can occur.

Liste de prix CDN

YARIS

NB.: SOFA-LITS disponibles SEULEMENT avec items #060, #004 et #014.
EN TISSU il n'y a pas de coutures sur les dossiers.
PATTES: Spécifier couleur des pattes LG51.
Divan-lit régulier et divan-lit Queen: 2 coussins de dos et de sièges.
Divan-lit SIMPLE 31": avec 1 COUSSIN DE DOS et 1 COUSSIN DE SIÈGE.
MATELAS SIMPLE: Largeur 31".

MATELAS sofa-lit régulier de 4 po d'épaisseur inclus. OPTION de matelas :
- matelas 4,5 po d'épaisseur avec ressorts et mousse mémoire avec gel: Simple \$175, Double ou Queen ajoutez \$250 ou
- matelas 5 po d'épaisseur avec mousse haute densité et mousse mémoire avec gel: Simple \$250, Double ou Queen ajoutez \$375.

Description	L x P x H	Cuir						Tissu		
		10	20 Hugo Madras Softy	30 Empire Fantasy Illusion Tucson Utah Vintage Yukon	40 Diamond Elegance Princess Santiago Sensation Sunset Trina Victoria	50 Bull Cassiope Dublin	60 Caress Ultrasued	A	B COM	C alta
001 FAUTEUIL	34X35X35	2065	2215	2415	2550	2740	2900	1525	1650	1765
004 SOFA-LIT DOUBLE	68X35X35	3800	4040	4325	4565	4825	5040	2800	2975	3100
014 SOFA-LIT SIMPLE	48X35X35	2850	3090	3340	3575	3800	4025	2125	2290	2440
060 SOFA-LIT QUEEN	76X35X35	4065	4325	4565	4765	5015	5250	3025	3190	3350

YARIS



Hauteur complète 35" | Hauteur de siège 18" | Hauteur devant bras 25½" | Profondeur d'assise 21"
Total Height 35" | Seat Height 18" | Arm Height 25½" | Seat Depth 21"

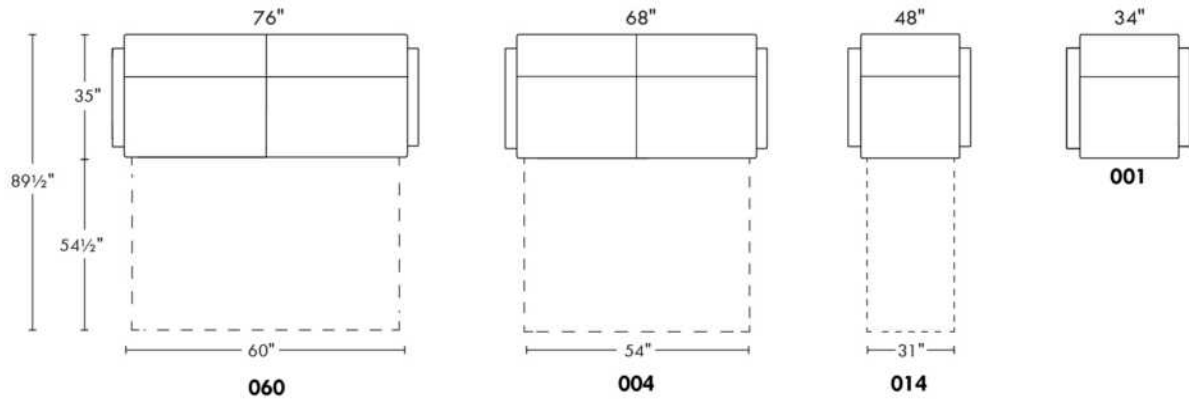

www.jaymar.ca

Toutes les dimensions indiquées sont au pouce près. Nos produits sont fabriqués à la main et des variations mineures peuvent survenir.
All dimensions indicated are to the nearest inch. Our product is hand-made and minor variations can occur.



99900 BASE L

POUR TÊTE DE LIT SANS OREILLES .

*Bases AVEC PATTES: Spécifiez choix de patte: LG182 bois (couleur), LG60 métal ou LG189 métal.

*NB: La base de lit mince pour LIT REGLABLE (items 560-561-563): Pattes en BOIS seulement (spécifiez couleur).

Bases CONTOUR LARGE avec PATTES & ANTI POUSSIÈRE - Panneau en bois particule inclus.

Inclus: 3 traverses en bois, et 2 hauteurs de pattes centrales: Position haute 9,75" (pattes de 8,25") ou position basse 6,5" (pattes de 5").

Base CONTOUR LARGE avec RANGEMENT - panneau en contreplaqué inclus.

Base CONTOUR MINCE, panneau en bois particule inclus à une hauteur fixe de 10,5".

Base CONTOUR MINCE pour LIT REGLABLE: Dimensions intérieures: King: 78"L x 82"P | Queen: 61"L x 82"P | Simple: 40"L x 82"P

Base TIROIRS LATÉRAUX: Bases King et Queen ont 2 TIROIRS (1 de chaque côté). / Bases Double et Simple ont seulement 1 TIROIR. Svp spécifiez sur votre commande quel côté vu de face. Espace de dégagement pour table de chevet est à minimum 20 po du mur.

DIMENSIONS TIROIRS en merisier: Frontal et Latéral: King et Queen: 54.25" x 24.5" x 5" / Double et Simple: 48.25" x 24.5" x 5".

Tiroir ouvert: Laisser un espace dégagé d'au moins 18 po.

NB: Seules les bases avec tiroir (frontal ou latéral) peuvent être vendues séparément. Le côté tête de lit de la base ne sera pas fini.

Description	L x P x H	Cuir						Tissu		
		10	20 Hugo Madras Softy	30 Empire Fantasy Illusion Tucson Utah Vintage Yukon	40 Diamond Elegance Princess Santiago Sensation Sunset Trina Victoria	50 Bull Cassiope Dublin	60 Caress Ultrasued	A	B COM	C alta
410 BASE LARGE KING AVEC PATTES	87 x 86 x 12	1600	1815	2065	2300	2540	2765	1225	1290	1340
411 BASE LARGE QUEEN AVEC PATTES	69 x 86 x 12	1475	1690	1875	2065	2265	2450	1100	1140	1190
412 BASE LARGE DOUBLE AVEC PATTES	64 x 82 x 12	1375	1540	1725	1915	2075	2265	1025	1065	1100
413 BASE LARGE SIMPLE AVEC PATTES	49 x 82 x 12	1150	1315	1450	1615	1750	1915	990	1025	1065
420 BASE LARGE KING ANTI POUSSIÈRE	87 x 86 x 12	1915	2175	2450	2715	2990	3240	1415	1475	1540
421 BASE LARGE QUEEN ANTI POUSSIÈRE	69 x 86 x 12	1765	2000	2200	2440	2650	2890	1300	1340	1390
422 BASE LARGE DOUBLE ANTI POUSSIÈRE	64 x 82 x 12	1640	1840	2040	2240	2450	2650	1225	1275	1315
423 BASE LARGE SIMPLE ANTI POUSSIÈRE	49 x 82 x 12	1475	1675	1850	2025	2190	2390	1190	1240	1290
430 BASE LARGE KING AVEC RANGEMENT	87 x 86 x 12	2600	2875	3125	3390	3665	3925	2100	2165	2240
431 BASE LARGE QUEEN AVEC RANGEMENT	69 x 86 x 12	2275	2475	2700	2925	3140	3365	1790	1840	1875
432 BASE LARGE DOUBLE AVEC RANGEMENT	64 x 82 x 12	2075	2300	2500	2700	2915	3115	1690	1740	1775
433 BASE LARGE SIMPLE AVEC RANGEMENT	49 x 82 x 12	1890	2065	2265	2425	2600	2775	1600	1650	1690
440 BASE LARGE KING TIROIR FRONTAL	87 x 86 x 12	2725	2990	3250	3525	3790	4040	2240	2300	2365
441 BASE LARGE QUEEN TIROIR FRONTAL	69 x 86 x 12	2550	2775	3000	3225	3440	3665	2075	2115	2165
442 BASE LARGE DOUBLE TIROIR FRONTAL	64 x 82 x 12	2465	2665	2890	3090	3300	3515	2065	2100	2140
450 BASE LARGE KING TIROIRS LATÉRAUX	87 x 86 x 12	3340	3600	3875	4125	4400	4665	2850	2915	2975
451 BASE LARGE QUEEN TIROIRS LATÉRAUX	69 x 86 x 12	3315	3540	3750	3975	4215	4415	2840	2890	2925



99900 BASE L

POUR TÊTE DE LIT SANS OREILLES .

*Bases AVEC PATTES: Spécifiez choix de patte: LG182 bois (couleur), LG60 métal ou LG189 métal.

*NB: La base de lit mince pour LIT REGLABLE (items 560-561-563): Pattes en BOIS seulement (spécifiez couleur).

Bases CONTOUR LARGE avec PATTES & ANTI POUSSIÈRE - Panneau en bois particule inclus.

Inclus: 3 traverses en bois, et 2 hauteurs de pattes centrales: Position haute 9,75" (pattes de 8,25") ou position basse 6,5" (pattes de 5").

Base CONTOUR LARGE avec RANGEMENT - panneau en contreplaqué inclus.

Base CONTOUR MINCE, panneau en bois particule inclus à une hauteur fixe de 10,5".

Base CONTOUR MINCE pour LIT REGLABLE: Dimensions intérieures: King: 78"L x 82"P | Queen: 61"L x 82"P | Simple: 40"L x 82"P

Base TIROIRS LATÉRAUX: Bases King et Queen ont 2 TIROIRS (1 de chaque côté). / Bases Double et Simple ont seulement 1 TIROIR. Svp spécifiez sur votre commande quel côté vu de face. Espace de dégagement pour table de chevet est à minimum 20 po du mur.

DIMENSIONS TIROIRS en merisier: Frontal et Latéral: King et Queen: 54.25" x 24.5" x 5" / Double et Simple: 48.25" x 24.5" x 5".

Tiroir ouvert: Laisser un espace dégagé d'au moins 18 po.

NB: Seules les bases avec tiroir (frontal ou latéral) peuvent être vendues séparément. Le côté tête de lit de la base ne sera pas fini.

Description	L x P x H	Cuir						Tissu		
		10	20 Hugo Madras Softy	30 Empire Fantasy Illusion Tucson Utah Vintage Yukon	40 Diamond Elegance Princess Santiago Sensation Sunset Trina Victoria	50 Bull Cassiope Dublin	60 Caress Ultrasued	A	B COM	C alta
452 BASE LARGE DOUBLE TIROIR LATERAL	64 x 82 x 12	2465	2665	2890	3090	3300	3515	2065	2100	2140
453 BASE LARGE SIMPLE TIROIR LATERAL	49 x 82 x 12	2465	2640	2825	3000	3175	3350	2065	2100	2140
510 BASE MINCE KING AVEC PATTES	82 x 84 x 12	1600	1840	2065	2315	2540	2775	1225	1300	1350
511 BASE MINCE QUEEN AVEC PATTES	64 x 84 x 12	1475	1690	1875	2065	2275	2450	1100	1140	1190
512 BASE MINCE DOUBLE AVEC PATTES	59 x 80 x 12	1400	1575	1765	1940	2100	2300	1050	1090	1125
513 BASE MINCE SIMPLE AVEC PATTES	44 x 80 x 12	1150	1325	1450	1615	1765	1915	990	1025	1065
520 BASE MINCE KING ANTI POUSSIÈRE	82 x 84 x 12	1925	2175	2450	2725	2990	3250	1425	1475	1540
521 BASE MINCE QUEEN ANTI POUSSIÈRE	64 x 84 x 12	1775	2000	2215	2440	2650	2890	1315	1350	1390
522 BASE MINCE DOUBLE ANTI POUSSIÈRE	59 x 80 x 12	1665	1865	2065	2290	2475	2675	1275	1315	1350
523 BASE MINCE SIMPLE ANTI POUSSIÈRE	44 x 80 x 12	1475	1675	1850	2025	2190	2390	1190	1250	1300
540 BASE MINCE KING TIROIR FRONTAL	82 x 84 x 12	2725	2990	3250	3525	3790	4040	2240	2300	2365
541 BASE MINCE QUEEN TIROIR FRONTAL	64 x 84 x 12	2550	2775	3000	3225	3440	3665	2075	2115	2165
542 BASE MINCE DOUBLE TIROIR FRONTAL	59 x 80 x 12	2465	2665	2890	3090	3300	3515	2065	2100	2140
550 BASE MINCE KING TIROIRS LATÉRAUX	82 x 84 x 12	3340	3600	3875	4125	4400	4665	2850	2915	2975
551 BASE MINCE QUEEN TIROIRS LATÉRAUX	64 x 84 x 12	3315	3540	3750	3975	4215	4415	2840	2890	2925
552 BASE MINCE DOUBLE TIROIR LATERAL	59 x 80 x 12	2465	2665	2890	3090	3300	3515	2065	2100	2140
553 BASE MINCE SIMPLE TIROIR LATERAL	44 x 80 x 12	2465	2640	2825	3000	3175	3350	2065	2100	2140
560 BASE MINCE POUR LIT REGLABLE KING	82x84x12	1600	1840	2065	2315	2540	2775	1225	1300	1350



99900 BASE L

POUR TÊTE DE LIT SANS OREILLES .

*Bases AVEC PATTES: Spécifiez choix de patte: LG182 bois (couleur), LG60 métal ou LG189 métal.

*NB: La base de lit mince pour LIT REGLABLE (items 560-561-563): Pattes en BOIS seulement (spécifiez couleur).

Bases CONTOUR LARGE avec PATTES & ANTI POUSSIÈRE - Panneau en bois particule inclus.

Inclus: 3 traverses en bois, et 2 hauteurs de pattes centrales: Position haute 9,75" (pattes de 8,25") ou position basse 6,5" (pattes de 5").

Base CONTOUR LARGE avec RANGEMENT - panneau en contreplaqué inclus.

Base CONTOUR MINCE, panneau en bois particule inclus à une hauteur fixe de 10,5".

Base CONTOUR MINCE pour LIT REGLABLE: Dimensions intérieures: King: 78"L x 82"P | Queen: 61"L x 82"P | Simple: 40"L x 82"P

Base TIROIRS LATÉRAUX: Bases King et Queen ont 2 TIROIRS (1 de chaque côté). / Bases Double et Simple ont seulement 1 TIROIR. Svp spécifiez sur votre commande quel côté vu de face. Espace de dégagement pour table de chevet est à minimum 20 po du mur.

DIMENSIONS TIROIRS en merisier: Frontal et Latéral: King et Queen: 54.25" x 24.5" x 5" / Double et Simple: 48.25" x 24.5" x 5".

Tiroir ouvert: Laisser un espace dégagé d'au moins 18 po.

NB: Seules les bases avec tiroir (frontal ou latéral) peuvent être vendues séparément. Le côté tête de lit de la base ne sera pas fini.

Description	L x P x H	Cuir						Tissu		
		10	20 Hugo Madras Softy	30 Empire Fantasy Illusion Tucson Utah Vintage Yukon	40 Diamond Elegance Princess Santiago Sensation Sunset Trina Victoria	50 Bull Cassiope Dublin	60 Caress Ultrasued	A	B COM	C alta
561 BASE MINCE POUR LIT REGLABLE QUEEN	65x84x12	1475	1690	1875	2065	2275	2450	1100	1140	1190
563 BASE MINCE POUR LIT REGLABLE SIMPLE	44x84x12	1150	1325	1450	1615	1765	1915	990	1025	1065

99900 BASE pour tête de lit SANS oreilles Bed base for headboard WITHOUT wings

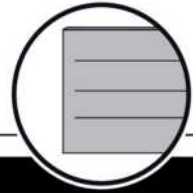

Base avec contour LARGE 4" | Base with WIDE contour 4"

Grandeur | Size King: 87 x 86 x 12 | Queen: 69 x 86 x 12 | Double: 64 x 82 x 12 | Simple/Single: 49 x 82 x 12



***Avec pattes | With Legs**
410-411-412-413

* Voir les choix de pattes en bas de page | See leg choices at bottom of page



Anti-poussière | No Dust
420-421-422-423

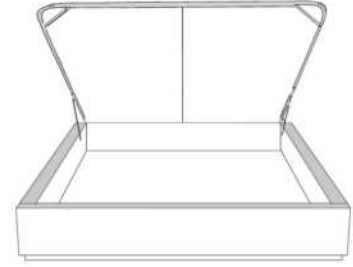

Avec rangement | With Storage
430-431-432-433

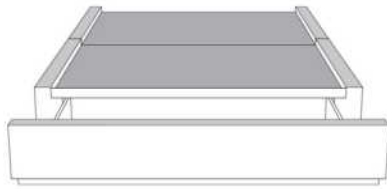

**Rangement à tiroir frontal
With Front Drawer**
440-441-442

Base lit simple N/D | Single base N/A



**Rangement à tiroir latéraux
With Side Drawers**

450-451 (2 tiroirs | drawers)
452-453 (1 tiroir | drawer)

Base avec contour MINCE 2" | Base with NARROW contour 2"

Grandeur | Size King: 82 x 84 x 12 | Queen: 64 x 84 x 12 | Double: 59 x 80 x 12 | Simple/Single: 44 x 80 x 12



**Lit réglable
Adjustable bed**
560-561-563
Pattes en bois seulement
Wood legs only

Grandeur Size	King	Queen	Simple Single
Extérieur Outside:	82x84x12	65x84x12	44x84x12
Intérieur Inside:	78x82x12	61x82x12	40x82x12



Avec pattes | With Legs
510-511-512-513

* Voir les choix de pattes en bas de page
See leg choices at bottom of page



Anti-poussière | No Dust
520-521-522-523

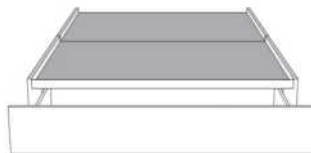

**Rangement à tiroir frontal
With Front Drawer**

540-541-542
Base lit simple N/D | Single base N/A



**Rangement à tiroir latéraux
With Side Drawers**

550-551 (2 tiroirs | drawers)
552-553 (1 tiroir | drawer)

*Choix de pattes (Seulement pour base avec pattes) | Leg choices (Only for Bed base with legs)

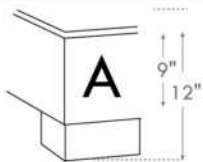

LG182 Bois

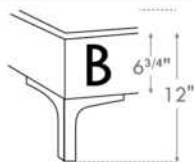

LG60 Metal

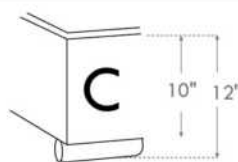

LG189 Metal

N.B.

La hauteur du pied et longeron varie selon la patte choisie.
Foot & siderail height varies according to leg choice.

www.jaymar.ca

Les illustrations sont génériques et n'indiquent pas tous les détails de coutures.

The sketches are generic and do not reflect all sewing details.



99905 BASE C

POUR TÊTE DE LIT AVEC OREILLES .

*Bases avec pattes: Spécifiez choix de patte: LG182 bois (couleur), LG60 métal ou LG189 métal.

*NB: La base de lit mince pour LIT RÉGLABLE (items 560-561-563): Pattes en BOIS seulement (spécifiez couleur).

Bases CONTOUR LARGE avec PATTES & ANTI POUSSIÈRE - Panneau en bois particule inclus.

Inclus: 3 traverses en bois, et 2 hauteurs de pattes centrales: Position haute 9,75" (pattes de 8,25") ou position basse 6,5" (pattes de 5").

Base CONTOUR LARGE avec RANGEMENT - panneau en contreplaqué inclus.

Base CONTOUR MINCE - panneau en bois particule inclus à une hauteur fixe de 10,5".

Base CONTOUR MINCE pour LIT RÉGLABLE: Dimensions intérieures incluant profondeur de la tête de lit : King: 78"L x 82"P | Queen: 61"L x 82"P | Simple: 40"L x 82"P

Bases TIROIRS LATÉRAUX: Bases King et Queen ont 2 TIROIRS (1 de chaque côté). / Bases Double et Simple ont seulement 1 TIROIR. Svp spécifiez sur votre commande quel côté vu de face.

TIROIR LATÉRAL: Espace de dégagement pour table de chevet est à minimum 20 po du mur.

DIMENSIONS TIROIRS en merisier: Frontal et Latéral: King et Queen: 54.25" x 24.5" x 5" / Double et Simple: 48.25" x 24.5" x 5".

TIROIR OUVERT: Laisser un espace dégagé d'au moins 18 po.

NB: Seules les bases avec tiroir (frontal ou latéral) peuvent être vendues séparément. Le côté tête de lit de la base ne sera pas fini.

Description	L x P x H	Cuir						Tissu		
		10	20 Hugo Madras Softy	30 Empire Fantasy Illusion Tucson Utah Vintage Yukon	40 Diamond Elegance Princess Santiago Sensation Sunset Trina Victoria	50 Bull Cassiope Dublin	60 Caress Ultrasued	A	B COM	C alta
410 BASE LARGE KING AVEC PATTES	87 x 79 x 12	1600	1815	2065	2300	2540	2765	1225	1290	1340
411 BASE LARGE QUEEN AVEC PATTES	69 x 79 x 12	1475	1690	1875	2065	2265	2450	1100	1140	1190
412 BASE LARGE DOUBLE AVEC PATTES	64 x 75 x 12	1375	1540	1725	1915	2075	2265	1025	1065	1100
413 BASE LARGE SIMPLE AVEC PATTES	49 x 75 x 12	1150	1315	1450	1615	1750	1915	990	1025	1065
420 BASE LARGE KING ANTI POUSSIÈRE	87 x 79 x 12	1915	2175	2450	2715	2990	3240	1415	1475	1540
421 BASE LARGE QUEEN ANTI POUSSIÈRE	69 x 79 x 12	1765	2000	2200	2440	2650	2890	1300	1340	1390
422 BASE LARGE DOUBLE ANTI POUSSIÈRE	64 x 75 x 12	1640	1840	2040	2240	2450	2650	1225	1275	1315
423 BASE LARGE SIMPLE ANTI POUSSIÈRE	49 x 75 x 12	1475	1675	1850	2025	2190	2390	1190	1240	1290
430 BASE LARGE KING AVEC RANGEMENT	87 x 79 x 12	2600	2875	3125	3390	3665	3925	2100	2165	2240
431 BASE LARGE QUEEN AVEC RANGEMENT	69 x 79 x 12	2275	2475	2700	2925	3140	3365	1790	1840	1875
432 BASE LARGE DOUBLE AVEC RANGEMENT	64 x 75 x 12	2075	2300	2500	2700	2915	3115	1690	1740	1775
433 BASE LARGE SIMPLE AVEC RANGEMENT	49 x 75 x 12	1890	2065	2265	2425	2600	2775	1600	1650	1690
440 BASE LARGE KING TIROIR FRONTAL	87 x 79 x 12	2725	2990	3250	3525	3790	4040	2240	2300	2365
441 BASE LARGE QUEEN TIROIR FRONTAL	69 x 79 x 12	2550	2775	3000	3225	3440	3665	2075	2115	2165
442 BASE LARGE DOUBLE TIROIR FRONTAL	64 x 75 x 12	2465	2665	2890	3090	3300	3515	2065	2100	2140
450 BASE LARGE KING TIROIRS LATÉRAUX	87 x 79 x 12	3340	3600	3875	4125	4400	4665	2850	2915	2975



99905 BASE C

POUR TÊTE DE LIT AVEC OREILLES.

*Bases avec pattes: Spécifiez choix de patte: LG182 bois (couleur), LG60 métal ou LG189 métal.

*NB: La base de lit mince pour LIT RÉGLABLE (items 560-561-563): Pattes en BOIS seulement (spécifiez couleur).

Bases CONTOUR LARGE avec PATTES & ANTI POUSSIÈRE - Panneau en bois particule inclus.

Inclus: 3 traverses en bois, et 2 hauteurs de pattes centrales: Position haute 9,75" (pattes de 8,25") ou position basse 6,5" (pattes de 5").

Base CONTOUR LARGE avec RANGEMENT - panneau en contreplaqué inclus.

Base CONTOUR MINCE - panneau en bois particule inclus à une hauteur fixe de 10,5".

Base CONTOUR MINCE pour LIT RÉGLABLE: Dimensions intérieures incluant profondeur de la tête de lit : King: 78"L x 82"P | Queen: 61"L x 82"P | Simple: 40"L x 82"P

Bases TIROIRS LATÉRAUX: Bases King et Queen ont 2 TIROIRS (1 de chaque côté). / Bases Double et Simple ont seulement 1 TIROIR. Svp spécifiez sur votre commande quel côté vu de face.

TIROIR LATÉRAL: Espace de dégagement pour table de chevet est à minimum 20 po du mur.

DIMENSIONS TIROIRS en merisier: Frontal et Latéral: King et Queen: 54.25" x 24.5" x 5" / Double et Simple: 48.25" x 24.5" x 5".

TIROIR OUVERT: Laisser un espace dégagé d'au moins 18 po.

NB: Seules les bases avec tiroir (frontal ou latéral) peuvent être vendues séparément. Le côté tête de lit de la base ne sera pas fini.

Description	L x P x H	Cuir						Tissu		
		10	20 Hugo Madras Softy	30 Empire Fantasy Illusion Tucson Utah Vintage Yukon	40 Diamond Elegance Princess Santiago Sensation Sunset Trina Victoria	50 Bull Cassiope Dublin	60 Caress Ultrasued	A	B COM	C alta
451 BASE LARGE QUEEN TIROIRS LATÉRAUX	69 x 79 x 12	3315	3540	3750	3975	4215	4415	2840	2890	2925
452 BASE LARGE DOUBLE TIROIR LATÉRAL	64 x 75 x 12	2465	2665	2890	3090	3300	3515	2065	2100	2140
453 BASE LARGE SIMPLE TIROIR LATÉRAL	49 x 75 x 12	2465	2640	2825	3000	3175	3350	2065	2100	2140
510 BASE MINCE KING AVEC PATTES	82 x 77 x 12	1600	1840	2065	2315	2540	2775	1225	1300	1350
511 BASE MINCE QUEEN AVEC PATTES	64 x 77 x 12	1475	1690	1875	2065	2275	2450	1100	1140	1190
512 BASE MINCE DOUBLE AVEC PATTES	59 x 73 x 12	1400	1575	1765	1940	2100	2300	1050	1090	1125
513 BASE MINCE SIMPLE AVEC PATTES	44 x 73 x 12	1150	1325	1450	1615	1765	1915	990	1025	1065
520 BASE MINCE KING ANTI POUSSIÈRE	82 x 77 x 12	1925	2175	2450	2725	2990	3250	1425	1475	1540
521 BASE MINCE QUEEN ANTI POUSSIÈRE	64 x 77 x 12	1775	2000	2215	2440	2650	2890	1315	1350	1390
522 BASE MINCE DOUBLE ANTI POUSSIÈRE	59 x 73 x 12	1665	1865	2065	2290	2475	2675	1275	1315	1350
523 BASE MINCE SIMPLE ANTI POUSSIÈRE	44 x 73 x 12	1475	1675	1850	2025	2190	2390	1190	1250	1300
540 BASE MINCE KING TIROIR FRONTAL	82 x 77 x 12	2725	2990	3250	3525	3790	4040	2240	2300	2365
541 BASE MINCE QUEEN TIROIR FRONTAL	64 x 77 x 12	2550	2775	3000	3225	3440	3665	2075	2115	2165
542 BASE MINCE DOUBLE TIROIR FRONTAL	59 x 73 x 12	2465	2665	2890	3090	3300	3515	2065	2100	2140
550 BASE MINCE KING TIROIRS LATÉRAUX	82 x 77 x 12	3340	3600	3875	4125	4400	4665	2850	2915	2975
551 BASE MINCE QUEEN TIROIRS LATÉRAUX	64 x 77 x 12	3315	3540	3750	3975	4215	4415	2840	2890	2925



Tête de lit avec oreilles
Headboard with wings

99905 BASE C

POUR TÊTE DE LIT AVEC OREILLES.

*Bases avec pattes: Spécifiez choix de patte: LG182 bois (couleur), LG60 métal ou LG189 métal.

*NB: La base de lit mince pour LIT REGLABLE (items 560-561-563): Pattes en BOIS seulement (spécifiez couleur).

Bases CONTOUR LARGE avec PATTES & ANTI POUSSIÈRE - Panneau en bois particule inclus.

Inclus: 3 traverses en bois, et 2 hauteurs de pattes centrales: Position haute 9,75" (pattes de 8,25") ou position basse 6,5" (pattes de 5").

Base CONTOUR LARGE avec RANGEMENT - panneau en contreplaqué inclus.

Base CONTOUR MINCE - panneau en bois particule inclus à une hauteur fixe de 10,5".

Base CONTOUR MINCE pour LIT REGLABLE: Dimensions intérieures incluant profondeur de la tête de lit : King: 78"L x 82"P | Queen: 61"L x 82"P | Simple: 40"L x 82"P

Bases TIROIRS LATÉRAUX: Bases King et Queen ont 2 TIROIRS (1 de chaque côté). / Bases Double et Simple ont seulement 1 TIROIR. Svp spécifiez sur votre commande quel côté vu de face.

TIROIR LATÉRAL: Espace de dégagement pour table de chevet est à minimum 20 po du mur.

DIMENSIONS TIROIRS en merisier: Frontal et Latéral: King et Queen: 54.25" x 24.5" x 5" / Double et Simple: 48.25" x 24.5" x 5".

TIROIR OUVERT: Laisser un espace dégagé d'au moins 18 po.

NB: Seules les bases avec tiroir (frontal ou latéral) peuvent être vendues séparément. Le côté tête de lit de la base ne sera pas fini.

Description	L x P x H	Cuir						Tissu		
		10	20 Hugo Madras Softy	30 Empire Fantasy Illusion Tucson Utah Vintage Yukon	40 Diamond Elegance Princess Santiago Sensation Sunset Trina Victoria	50 Bull Cassiope Dublin	60 Caress Ultrasued	A	B COM	C alta
552 BASE MINCE DOUBLE TIROIR LATERAL	59 x 73 x 12	2465	2665	2890	3090	3300	3515	2065	2100	2140
553 BASE MINCE SIMPLE TIROIR LATERAL	44 x 73 x 12	2465	2640	2825	3000	3175	3350	2065	2100	2140
560 BASE MINCE POUR LIT REGLABLE KING	82x76x12	1600	1840	2065	2315	2540	2775	1225	1300	1350
561 BASE MINCE POUR LIT REGLABLE QUEEN	65x76x12	1475	1690	1875	2065	2275	2450	1100	1140	1190
563 BASE MINCE POUR LIT REGLABLE SIMPLE	44x76x12	1150	1325	1450	1615	1765	1915	990	1025	1065

99905 BASE pour tête de lit AVEC oreilles

Bed base for headboard WITH wings

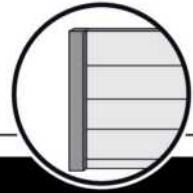

Base avec contour LARGE 4" | Base with WIDE contour 4"

Grandeur | Size King: 87 x 79 x 12 | Queen: 69 x 79 x 12 | Double: 64 x 75 x 12 | Simple/Single: 49 x 75 x 12



***Avec pattes | With Legs**
410-411-412-413

* Voir les choix de pattes en bas de page | See leg choices at bottom of page



Anti-poussière | No Dust
420-421-422-423

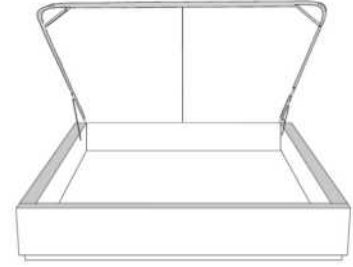

Avec rangement | With Storage
430-431-432-433

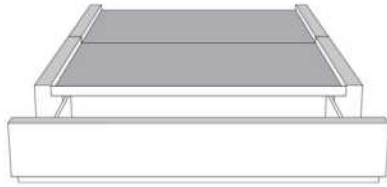

Rangement à tiroir frontal
With Front Drawer
440-441-442

Base lit simple N/D | Single base N/A



Rangement à tiroir latéraux
With Side Drawers

450-451 (2 tiroirs | drawers)
452-453 (1 tiroir | drawer)

Base avec contour MINCE 2" | Base with NARROW contour 2"

Grandeur | Size King: 82 x 77 x 12 | Queen: 64 x 77 x 12 | Double: 59 x 73 x 12 | Simple/Single: 44 x 73 x 12



Lit réglable
Adjustable bed

560-561-563

Pattes en bois seulement
Wood legs only

Grandeur | Size

	King	Queen	Simple Single
Extérieur Outside:	82x76x12	65x76x12	44x76x12
Intérieur Inside:	78x74x12	61x74x12	40x74x12

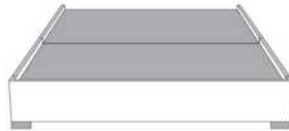

Avec pattes | With Legs
510-511-512-513

* Voir les choix de pattes en bas de page
See leg choices at bottom of page

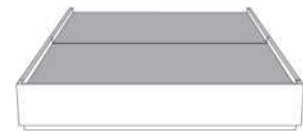

Anti-poussière | No Dust
520-521-522-523

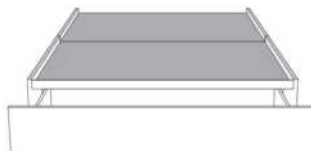

Rangement à tiroir frontal
With Front Drawer

540-541-542
Base lit simple N/D | Single base N/A



Rangement à tiroir latéraux
With Side Drawers

550-551 (2 tiroirs | drawers)
552-553 (1 tiroir | drawer)

*Choix de pattes (Seulement pour base avec pattes) | Leg choices (Only for Bed base with legs)

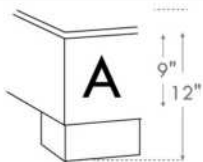

LG182 Bois

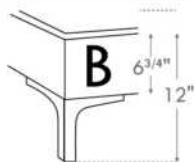

LG60 Metal

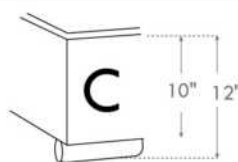

LG189 Metal

N.B.

La hauteur du pied et longeron varie selon la patte choisie.
Foot & siderail height varies according to leg choice.

www.jaymar.ca

Les illustrations sont génériques et n'indiquent pas tous les détails de coutures.

The sketches are generic and do not reflect all sewing details.



ALONZO

Tête de lit SANS oreilles - Choisissez votre base - Voir liste de prix 99900 BASE L.

OPTIONS :

Clous décoratifs : Clous MOYEN ½ po alentour de l'appliqué, AJOUTEZ : King \$250, Queen \$240, Double \$225, Simple \$200.

Spécifiez couleur des clous sur votre commande: BRASS - SILVER - PEWTER ou COPPER.

COMBO disponible : Appliqué peut être fait dans une couleur contrastante. Voir tableau COMBO du livret Connaissance des produits.

Extérieur DOS de la TÊTE de LIT FINI ajoutez:

- en CUIR: King \$440, Queen \$365, Double \$340, Simple \$265.

- en TISSU: King \$140, Queen \$125, Double \$115, Simple \$90.

Description	L x P x H	Cuir						Tissu		
		10	20 Hugo Madras Softy	30 Empire Fantasy Illusion Tucson Utah Vintage Yukon	40 Diamond Elegance Princess Santiago Sensation Sunset Trina Victoria	50 Bull Cassiope Dublin	60 Caress Ultrasued	A	B COM	C alta
400 TETE DE LIT KING	87X5X56	3100	3390	3700	3990	4290	4575	1400	1500	1615
401 TETE DE LIT QUEEN	69X5X56	2615	2840	3065	3290	3515	3725	1200	1315	1390
402 TETE DE LIT DOUBLE	64X5X56	2475	2700	2925	3140	3365	3590	1150	1250	1325
403 TETE DE LIT SIMPLE	49X5X56	2215	2415	2600	2790	2990	3175	940	1000	1050

TÊTE DE LIT | HEADBOARD

Option de clous | Nail options

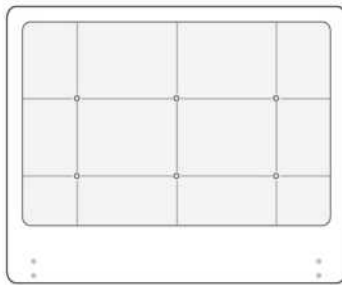

Lit grandeur complète | Complete bed size

	Large Wide L x P/D x H	Mince Narrow L x P/D x H
K	87 x 91 x 56	87 x 89 x 56
Q	69 x 91 x 56	69 x 89 x 56
D	64 x 87 x 56	64 x 85 x 56
S	49 x 87 x 56	49 x 85 x 56

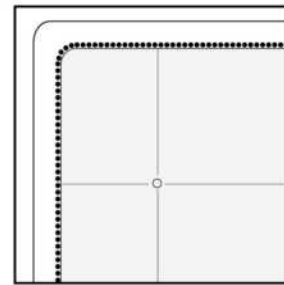

Silver - Copper - Pewter - Brass
1/2" diamètre

Tête de lit sans oreilles | Headboard without wings
400 - 401 - 402 - 403

Base avec contour LARGE 4" | Base with WIDE contour 4"

Grandeur | Size King: 87 x 86 x 12 | Queen: 69 x 86 x 12 | Double: 64 x 82 x 12 | Simple/Single: 49 x 82 x 12



Avec pattes | With Legs
410-411-412-413



Anti-poussière | No Dust
420-421-422-423

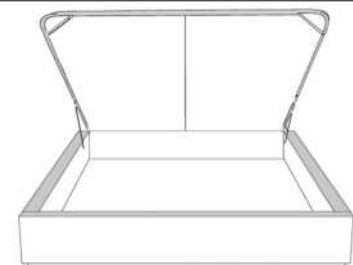

Avec rangement | With Storage
430-431-432-433

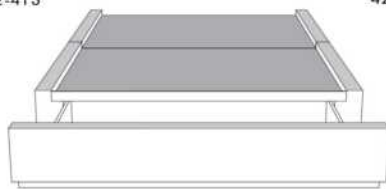

**Rangement à tiroir frontal
With Front Drawer**
440-441-442
Base lit simple N/D | Single base N/A



**Rangement à tiroir latéraux
With Side Drawers**
450-451 (2 tiroirs | drawers)
452-453 (1 tiroir | drawer)

Base avec contour MINCE 2" | Base with NARROW contour 2"

Grandeur | Size King: 82 x 84 x 12 | Queen: 64 x 84 x 12 | Double: 59 x 80 x 12 | Simple/Single: 44 x 80 x 12

**Avec pattes - Lit réglable
With Legs - Adjustable bed**
560-561-563

	King	Queen	Simple Single
Lit grandeur complète : Complete Bed Size :	87x89x56	69x89x56	49x89x56
Intérieur Inside :	78x82x12	61x82x12	40x82x12



Avec pattes | With Legs
510-511-512-513



Anti-poussière | No Dust
520-521-522-523

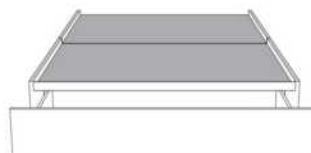

**Rangement à tiroir frontal
With Front Drawer**
540-541-542
Base lit simple N/D | Single base N/A



**Rangement à tiroir latéraux
With Side Drawers**
550-551 (2 tiroirs | drawers)
552-553 (1 tiroir | drawer)

www.jaymar.ca

Les illustrations sont génériques et n'indiquent pas tous les détails de coutures.
The sketches are generic and do not reflect all sewing details.



Lits rembourrés
Upholstered Beds

Liste de prix CDN



Tête de lit avec oreilles
Headboard with wings

AMELIE

Tête de lit AVEC OREILLES - Choisissez votre base - Voir liste de prix 99905 BASE C.

OPTIONS :

Clous décoratifs : 2 rangées de clous MOYEN ½ po sur le devant (supérieur et inférieur) de l'oreille de la tête de lit, AJOUTEZ \$225.

Spécifiez couleur des clous sur votre commande: BRASS - SILVER - PEWTER ou COPPER.

Extérieur DOS de la tête de lit FINI ajoutez:

En TISSU: King \$140, Queen \$125, Double \$115, Simple \$90.

Description	L x P x H	Cuir						Tissu		
		10	20 Hugo Madras Softy	30 Empire Fantasy Illusion Tucson Utah Vintage Yukon	40 Diamond Elegance Princess Santiago Sensation Sunset Trina Victoria	50 Bull Cassiope Dublin	60 Caress Ultrasued	A	B COM	C alta
400 TETE DE LIT KING	87x11x47							1765	1850	1940
401 TETE DE LIT QUEEN	69x11x47							1450	1525	1615
402 TETE DE LIT DOUBLE	64x11x47							1415	1465	1525
403 TETE DE LIT SIMPLE	49x11x47							1190	1275	1325

TÊTE DE LIT | HEADBOARD

Option de clous | Nail options

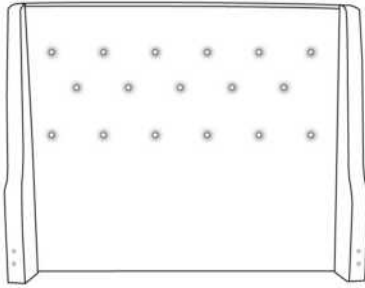

Tête de lit avec oreilles | Headboard with wings
400 - 401 - 402 - 403

Lit grandeur complète | Complete bed size

	Large Wide L x P/D x H	Mince Narrow L x P/D x H
K	87 x 90 x 47	87 x 88 x 47
Q	69 x 90 x 47	69 x 88 x 47
D	64 x 86 x 47	64 x 84 x 47
S	49 x 86 x 47	49 x 84 x 47

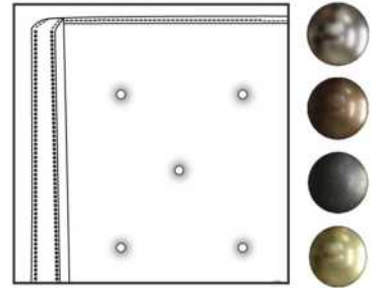

Silver - Copper - Pewter - Brass
1/2" diametre

Base avec contour LARGE 4" | Base with WIDE contour 4"

Grandeur | Size King: 87 x 79 x 12 | Queen: 69 x 79 x 12 | Double: 64 x 75 x 12 | Simple/Single: 49 x 75 x 12



Avec pattes | With Legs
410-411-412-413



Anti-poussière | No Dust
420-421-422-423

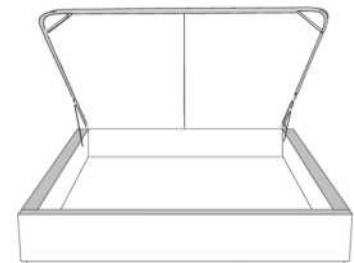

Avec rangement | With Storage
430-431-432-433

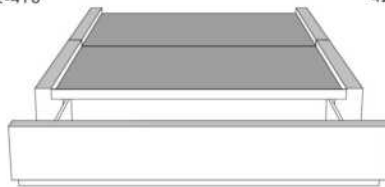

**Rangement à tiroir frontal
With Front Drawer**
440-441-442
Base lit simple N/D | Single base N/A



**Rangement à tiroir latéraux
With Side Drawers**
450-451 (2 tiroirs | drawers)
452-453 (1 tiroir | drawer)

Base avec contour MINCE 2" | Base with NARROW contour 2"

Grandeur | Size King: 82 x 77 x 12 | Queen: 64 x 77 x 12 | Double: 59 x 73 x 12 | Simple/Single: 44 x 73 x 12

**Avec pattes - Lit réglable
With Legs - Adjustable bed**
560-561-563

	King	Queen	Simple Single
Lit grandeur complète : Complete Bed Size :	87x87x47	69x87x47	49x87x47
Intérieur Inside :	78x82x12	61x82x12	40x82x12



Avec pattes | With Legs
510-511-512-513



Anti-poussière | No Dust
520-521-522-523



**Rangement à tiroir frontal
With Front Drawer**
540-541-542
Base lit simple N/D | Single base N/A



**Rangement à tiroir latéraux
With Side Drawers**
550-551 (2 tiroirs | drawers)
552-553 (1 tiroir | drawer)

www.jaymar.ca

Les illustrations sont génériques et n'indiquent pas tous les détails de coutures.
The sketches are generic and do not reflect all sewing details.



BEATRICE

Tête de lit SANS oreilles - Choisissez votre base - Voir liste de prix 99900 BASE L.

OPTIONS :

Clous décoratifs : Clous MOYEN ½ po alentour de l'appliqué, AJOUTEZ : King \$265, Queen \$250, Double \$240, Simple \$215.
Spécifiez couleur des clous sur votre commande: BRASS - SILVER - PEWTER ou COPPER.

COMBO disponible : Appliqué peut être fait dans une couleur contrastante. Voir tableau COMBO du livret Connaissance des produits.

Extérieur DOS de la TÊTE de LIT FINI ajoutez:

- en CUIR: King \$440, Queen \$365, Double \$340, Simple \$265.
- en TISSU: King \$140, Queen \$125, Double \$115, Simple \$90.

Description	L x P x H	Cuir						Tissu		
		10	20 Hugo Madras Softy	30 Empire Fantasy Illusion Tucson Utah Vintage Yukon	40 Diamond Elegance Princess Santiago Sensation Sunset Trina Victoria	50 Bull Cassiope Dublin	60 Caress Ultrasued	A	B COM	C alta
400 TETE DE LIT KING	87X5X56	3140	3440	3740	4025	4340	4615	1465	1565	1665
401 TETE DE LIT QUEEN	69X5X56	2675	2915	3125	3350	3575	3800	1300	1365	1425
402 TETE DE LIT DOUBLE	64X5X56	2500	2725	2950	3165	3375	3600	1200	1290	1340
403 TETE DE LIT SIMPLE	49X5X56	2300	2475	2665	2875	3065	3250	1000	1050	1100

Tête de lit **BEATRICE** Headboard

(voir la liste de prix 99900) | (See Price list 99900)

TÊTE DE LIT | HEADBOARD

Option de clous | Nail options

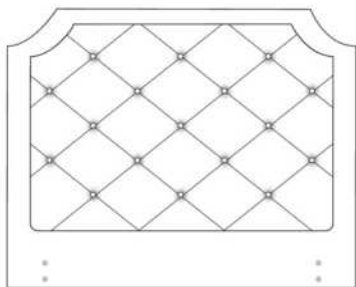

Lit grandeur complète | Complete bed size

	Large Wide L x P/D x H	Mince Narrow L x P/D x H
K	87 x 91 x 56	87 x 89 x 56
Q	69 x 91 x 56	69 x 89 x 56
D	64 x 87 x 56	64 x 85 x 56
S	49 x 87 x 56	49 x 85 x 56

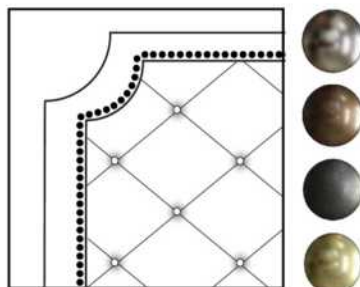

Silver - Copper - Pewter - Brass
1/2" diamètre

Tête de lit sans oreilles | Headboard without wings
400 - 401 - 402 - 403

Base avec contour LARGE 4" | Base with WIDE contour 4"

Grandeur | Size King: 87 x 86 x 12 | Queen: 69 x 86 x 12 | Double: 64 x 82 x 12 | Simple/Single: 49 x 82 x 12



Avec pattes | With Legs
410-411-412-413



Anti-poussière | No Dust
420-421-422-423

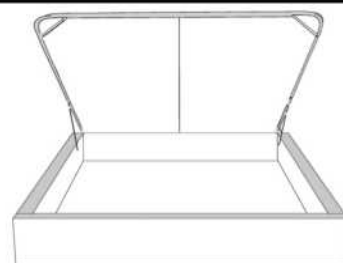

Avec rangement | With Storage
430-431-432-433

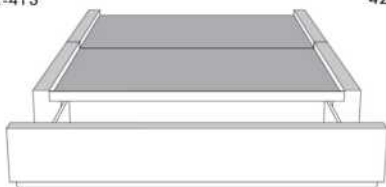

**Rangement à tiroir frontal
With Front Drawer**
440-441-442
Base lit simple N/D | Single base N/A



**Rangement à tiroir latéraux
With Side Drawers**
450-451 (2 tiroirs | drawers)
452-453 (1 tiroir | drawer)

Base avec contour MINCE 2" | Base with NARROW contour 2"

Grandeur | Size King: 82 x 84 x 12 | Queen: 64 x 84 x 12 | Double: 59 x 80 x 12 | Simple/Single: 44 x 80 x 12

**Avec pattes - Lit réglable
With Legs - Adjustable bed**
560-561-563

	King	Queen	Simple Single
Lit grandeur complète : Complete Bed Size :	87x89x56	69x89x56	49x89x56
Intérieur Inside :	78x82x12	61x82x12	40x82x12



Avec pattes | With Legs
510-511-512-513



Anti-poussière | No Dust
520-521-522-523

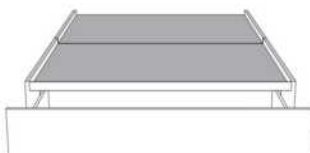

**Rangement à tiroir frontal
With Front Drawer**
540-541-542
Base lit simple N/D | Single base N/A



**Rangement à tiroir latéraux
With Side Drawers**
550-551 (2 tiroirs | drawers)
552-553 (1 tiroir | drawer)

www.jaymar.ca

Les illustrations sont génériques et n'indiquent pas tous les détails de coutures.
The sketches are generic and do not reflect all sewing details.



BRIDGE BED

Coussins décoratifs: Ce modèle n'inclut pas de coussins décoratifs.

Caractéristiques: Les lits possèdent un système d'ancrage qui permet de déplacer aisément les dos et tables de nuit Traycool (322) autour du lit.

Pattes de métal LG125: Disponibles en acier brossé seulement.

IMPORTANT: Indiquez clairement la couleur des pattes LG113 et du Traycool (322).

Chaque base de lit inclus une base pour recevoir un matelas.

Nous recommandons des matelas entre 8 et 10 pouces d'épaisseur.

Description	L x P x H	Cuir						Tissu		
		10	20 Hugo Madras Softy	30 Empire Fantasy Illusion Tucson Utah Vintage Yukon	40 Diamond Elegance Princess Santiago Sensation Sunset Trina Victoria	50 Bull Cassiope Dublin	60 Caress Ultrasued	A	B COM	C alta
131 DOS LIT	28X11X18	650	790	940	1065	1190	1340	375	425	475
150 GRAND COUSSIN EXTRA	22X22							140	200	225
314 LIT SIMPLE	56x92x13.5/33	2665	3015	3365	3725	4050	4400	1990	2115	2265
321 TRAYNITE *BOIS*	16DIAM.X15	290	290	290	290	290	290	290	290	290
322 TRAYCOOL *BOIS & METAL*	16DIAM. X15	290	290	290	290	290	290	290	290	290
360 LIT QUEEN	77x97x13.5/33	2800	3190	3590	3950	4350	4715	2075	2215	2390
380 LIT KING	95x97x13.5/33	3240	3675	4125	4590	5025	5490	2300	2465	2640

BRIDGE

Lit bridge *Bed items*

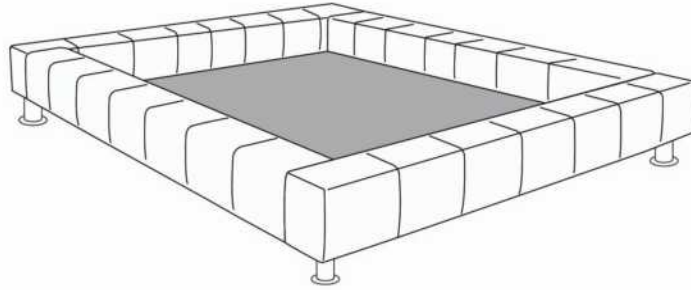

Base de Lit/Bed base

372 California King (US only/seulement) | 380 King | 360 Queen | 314 Simple/ Single



Grand Coussin/ Large pillow
150

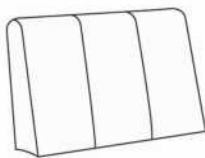

Dos lit/Bed back
131



Traynite
321



Traycool
322

Les illustrations sont génériques et n'indiquent pas tous les détails de coutures.
The sketches are generic and do not reflect all sewing details.

R2014-03



CALYPSO

Tête de lit SANS oreilles - Choisissez votre base - Voir liste de prix 99900 BASE L.

OPTIONS :

Clous décoratifs : Clous MOYEN ½ po alentour de l'appliqué, AJOUTEZ : King \$250, Queen \$240, Double \$225, Simple \$200.

Spécifiez couleur des clous sur votre commande: BRASS - SILVER - PEWTER ou COPPER.

COMBO disponible : Appliqué peut être fait dans une couleur contrastante. Voir tableau COMBO du livret Connaissance des produits.

Extérieur DOS de la TÊTE de LIT FINI ajoutez:

- en CUIR: King \$440, Queen \$365, Double \$340, Simple \$265.

- en TISSU: King \$140, Queen \$125, Double \$115, Simple \$90.

Description	L x P x H	Cuir						Tissu		
		10	20 Hugo Madras Softy	30 Empire Fantasy Illusion Tucson Utah Vintage Yukon	40 Diamond Elegance Princess Santiago Sensation Sunset Trina Victoria	50 Bull Cassiope Dublin	60 Caress Ultrasued	A	B COM	C alta
400 TETE DE LIT KING	87X5X49	1790	2040	2300	2550	2800	3050	1090	1175	1265
401 TETE DE LIT QUEEN	69X5X49	1615	1840	2040	2250	2465	2650	925	1000	1075
402 TETE DE LIT DOUBLE	64X5X49	1475	1690	1890	2075	2290	2475	875	940	1000
403 TETE DE LIT SIMPLE	49X5X49	1365	1540	1715	1900	2075	2275	715	775	850

Tête de lit **CALYPSO** Headboard

(voir la liste de prix 99900) | (See Price list 99900)

TÊTE DE LIT | HEADBOARD

Option de clous | Nail options

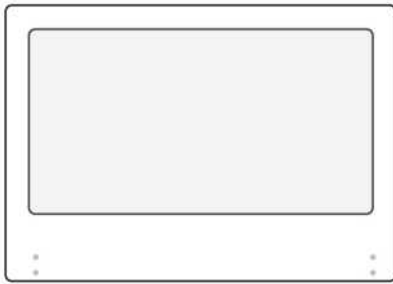

Tête de lit sans oreilles | Headboard without wings
400 - 401 - 402 - 403

Lit grandeur complète | Complete bed size

	Large Wide L x P/D x H	Mince Narrow L x P/D x H
K	87 x 91 x 49	87 x 89 x 49
Q	69 x 91 x 49	69 x 89 x 49
D	64 x 87 x 49	64 x 85 x 49
S	49 x 87 x 49	49 x 85 x 49

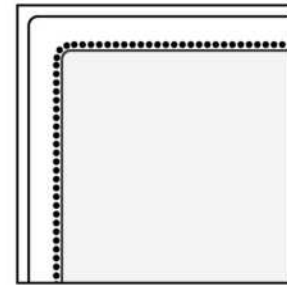

Silver - Copper - Pewter - Brass
1/2" diamètre

Base avec contour LARGE 4" | Base with WIDE contour 4"

Grandeur | Size King: 87 x 86 x 12 | Queen: 69 x 86 x 12 | Double: 64 x 82 x 12 | Simple/Single: 49 x 82 x 12



Avec pattes | With Legs
410-411-412-413



Anti-poussière | No Dust
420-421-422-423

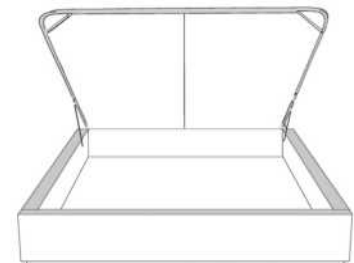

Avec rangement | With Storage
430-431-432-433

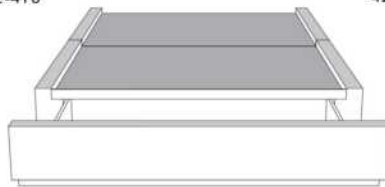

**Rangement à tiroir frontal
With Front Drawer**
440-441-442
Base lit simple N/D | Single base N/A



**Rangement à tiroir latéraux
With Side Drawers**
450-451 (2 tiroirs | drawers)
452-453 (1 tiroir | drawer)

Base avec contour MINCE 2" | Base with NARROW contour 2"

Grandeur | Size King: 82 x 84 x 12 | Queen: 64 x 84 x 12 | Double: 59 x 80 x 12 | Simple/Single: 44 x 80 x 12

**Avec pattes - Lit réglable
With Legs - Adjustable bed**
560-561-563

	King	Queen	Simple Single
Lit grandeur complète : Complete Bed Size :	87x89x49	69x89x49	49x89x49
Intérieur Inside :	78x82x12	61x82x12	40x82x12

www.jaymar.ca

Les illustrations sont génériques et n'indiquent pas tous les détails de coutures.
The sketches are generic and do not reflect all sewing details.



Avec pattes | With Legs
510-511-512-513



Anti-poussière | No Dust
520-521-522-523

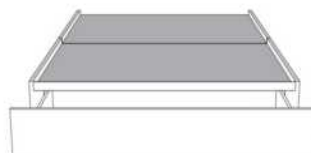

**Rangement à tiroir frontal
With Front Drawer**
540-541-542
Base lit simple N/D | Single base N/A



**Rangement à tiroir latéraux
With Side Drawers**
550-551 (2 tiroirs | drawers)
552-553 (1 tiroir | drawer)



CASTLE

Tête de lit SANS oreilles - Choisissez votre base - Voir liste de prix 99900 BASE L.

OPTIONS :

Clous décoratifs : Clous MOYEN ½ po alentour de l'appliqué, AJOUTEZ : King \$240, Queen \$215, Double \$200, Simple \$190.

Spécifiez couleur des clous sur votre commande: BRASS - SILVER - PEWTER ou COPPER.

COMBO disponible : Appliqué peut être fait dans une couleur contrastante. Voir tableau COMBO du livret Connaissance des produits.

Extérieur DOS de la TÊTE de LIT FINI ajoutez:

- en CUIR: King \$440, Queen \$365, Double \$340, Simple \$265.

- en TISSU: King \$140, Queen \$125, Double \$115, Simple \$90.

Description	L x P x H	Cuir						Tissu		
		10	20 Hugo Madras Softy	30 Empire Fantasy Illusion Tucson Utah Vintage Yukon	40 Diamond Elegance Princess Santiago Sensation Sunset Trina Victoria	50 Bull Cassiope Dublin	60 Caress Ultrasued	A	B COM	C alta
400 TETE DE LIT KING	87X5X56	3015	3315	3600	3900	4215	4500	1365	1440	1525
401 TETE DE LIT QUEEN	69X5X56	2525	2750	2975	3190	3415	3640	1150	1250	1325
402 TETE DE LIT DOUBLE	64X5X56	2415	2625	2850	3075	3300	3525	1100	1150	1225
403 TETE DE LIT SIMPLE	49X5X56	2115	2325	2515	2700	2900	3090	890	965	1015

Tête de lit **CASTLE** Headboard

(voir la liste de prix 99900) | (See Price list 99900)

TÊTE DE LIT | HEADBOARD

Option de clous | Nail options

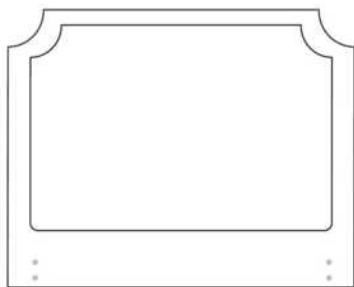

Tête de lit sans oreilles | Headboard without wings
400 - 401 - 402 - 403

Lit grandeur complète | Complete bed size

	Large Wide L x P/D x H	Mince Narrow L x P/D x H
K	87 x 91 x 56	87 x 89 x 56
Q	69 x 91 x 56	69 x 89 x 56
D	64 x 87 x 56	64 x 85 x 56
S	49 x 87 x 56	49 x 85 x 56

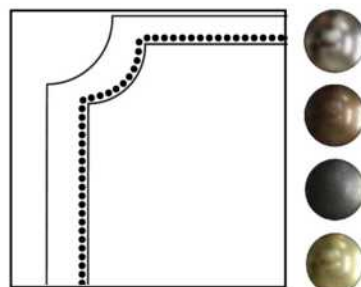

Silver - Copper - Pewter - Brass
1/2" diamètre

Base avec contour LARGE 4" | Base with WIDE contour 4"

Grandeur | Size King: 87 x 86 x 12 | Queen: 69 x 86 x 12 | Double: 64 x 82 x 12 | Simple/Single: 49 x 82 x 12



Avec pattes | With Legs
410-411-412-413



Anti-poussière | No Dust
420-421-422-423

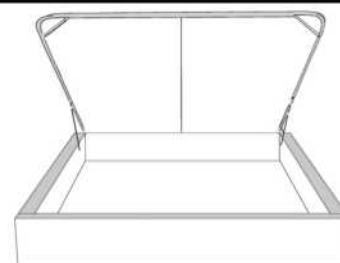

Avec rangement | With Storage
430-431-432-433

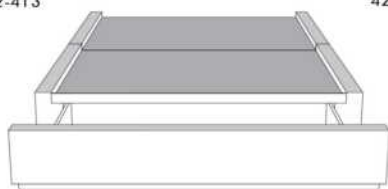

Rangement à tiroir frontal
With Front Drawer
440-441-442
Base lit simple N/D | Single base N/A



Rangement à tiroir latéraux
With Side Drawers
450-451 (2 tiroirs | drawers)
452-453 (1 tiroir | drawer)

Base avec contour MINCE 2" | Base with NARROW contour 2"

Grandeur | Size King: 82 x 84 x 12 | Queen: 64 x 84 x 12 | Double: 59 x 80 x 12 | Simple/Single: 44 x 80 x 12

Avec pattes - Lit réglable
With Legs - Adjustable bed
560-561-563

	King	Queen	Simple Single
Lit grandeur complète : Complete Bed Size :	87x89x56	69x89x56	49x89x56
Intérieur Inside :	78x82x12	61x82x12	40x82x12

www.jaymar.ca

Les illustrations sont génériques et n'indiquent pas tous les détails de coutures.
The sketches are generic and do not reflect all sewing details.



Avec pattes | With Legs
510-511-512-513



Anti-poussière | No Dust
520-521-522-523

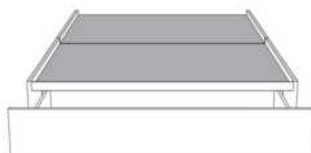

Rangement à tiroir frontal
With Front Drawer
540-541-542
Base lit simple N/D | Single base N/A



Rangement à tiroir latéraux
With Side Drawers
550-551 (2 tiroirs | drawers)
552-553 (1 tiroir | drawer)



CASUAL

Tête de lit SANS oreilles - Choisissez votre base - Voir liste de prix 99900 BASE L.

Extérieur DOS de la TÊTE de LIT FINI ajoutez:
- en CUIR: King \$440, Queen \$365, Double \$340, Simple \$265.
- en TISSU: King \$140, Queen \$125, Double \$115, Simple \$90.

Description	L x P x H	Cuir						Tissu		
		10	20 Hugo Madras Softy	30 Empire Fantasy Illusion Tucson Utah Vintage Yukon	40 Diamond Elegance Princess Santiago Sensation Sunset Trina Victoria	50 Bull Cassiope Dublin	60 Caress Ultrasued	A	B COM	C alta
400 TETE DE LIT KING	87X4X49	1975	2275	2540	2800	3065	3340	1225	1350	1440
401 TETE DE LIT QUEEN	69X4X49	1840	2050	2290	2515	2715	2965	1000	1090	1175
402 TETE DE LIT DOUBLE	64X4X49	1700	1915	2115	2340	2550	2750	965	1025	1100
403 TETE DE LIT SIMPLE	49X4X49	1565	1775	1950	2140	2350	2550	800	875	940

TÊTE DE LIT | HEADBOARD

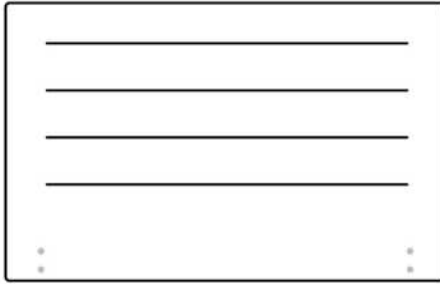

Tête de lit sans oreilles | Headboard without wings
400 - 401 - 402 - 403

Lit grandeur complète | Complete bed size

	Large Wide L x P/D x H	Mince Narrow L x P/D x H
K	87 x 90 x 49	87 x 88 x 49
Q	69 x 90 x 49	69 x 88 x 49
D	64 x 86 x 49	64 x 84 x 49
S	49 x 86 x 49	49 x 84 x 49

Base avec contour LARGE 4" | Base with WIDE contour 4"

Grandeur | Size King: 87 x 86 x 12 | Queen: 69 x 86 x 12 | Double: 64 x 82 x 12 | Simple/Single: 49 x 82 x 12



Avec pattes | With Legs
410-411-412-413



Anti-poussière | No Dust
420-421-422-423

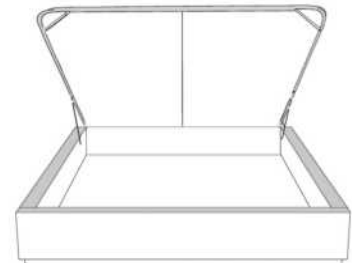

Avec rangement | With Storage
430-431-432-433

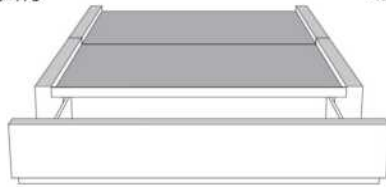

**Rangement à tiroir frontal
With Front Drawer**
440-441-442
Base lit simple N/D | Single base N/A



**Rangement à tiroir latéraux
With Side Drawers**
450-451 (2 tiroirs | drawers)
452-453 (1 tiroir | drawer)

Base avec contour MINCE 2" | Base with NARROW contour 2"

Grandeur | Size King: 82 x 84 x 12 | Queen: 64 x 84 x 12 | Double: 59 x 80 x 12 | Simple/Single: 44 x 80 x 12

**Avec pattes - Lit réglable
With Legs - Adjustable bed**
560-561-563

	King	Queen	Simple Single
Lit grandeur complète : Complete Bed Size :	87x88x49	69x88x49	49x88x49
Intérieur Inside :	78x82x12	61x82x12	40x82x12



Avec pattes | With Legs
510-511-512-513



Anti-poussière | No Dust
520-521-522-523

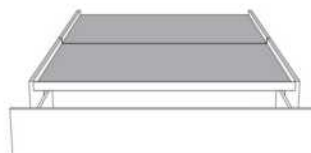

**Rangement à tiroir frontal
With Front Drawer**
540-541-542
Base lit simple N/D | Single base N/A



**Rangement à tiroir latéraux
With Side Drawers**
550-551 (2 tiroirs | drawers)
552-553 (1 tiroir | drawer)

www.jaymar.ca

Les illustrations sont génériques et n'indiquent pas tous les détails de coutures.
The sketches are generic and do not reflect all sewing details.



Tête de lit avec oreilles
Headboard with wings

CATHERINE

Tête de lit AVEC OREILLES - Choisissez votre base - Voir liste de prix 99905 BASE C.

OPTIONS :

Clous décoratifs : 2 rangées de clous MOYEN ½ po sur le devant (supérieur et inférieur) et dessus de l'oreille de la tête de lit, AJOUTEZ \$250.
Spécifiez couleur des clous sur votre commande: BRASS - SILVER - PEWTER ou COPPER.

Extérieur DOS de la tête de lit FINI ajoutez:

En TISSU: King \$140, Queen \$125, Double \$115, Simple \$90.

Description	L x P x H	Cuir						Tissu		
		10	20 Hugo Madras Softy	30 Empire Fantasy Illusion Tucson Utah Vintage Yukon	40 Diamond Elegance Princess Santiago Sensation Sunset Trina Victoria	50 Bull Cassiope Dublin	60 Caress Ultrasued	A	B COM	C alta
400 TETE DE LIT KING	87 x 11 x 56							2050	2165	2300
401 TETE DE LIT QUEEN	69 x 11 x 56							1750	1850	1950
402 TETE DE LIT DOUBLE	64 x 11 x 56							1600	1690	1775
403 TETE DE LIT SIMPLE	49 x 11 x 56							1275	1340	1400

TÊTE DE LIT | HEADBOARD

Option de clous | Nail options

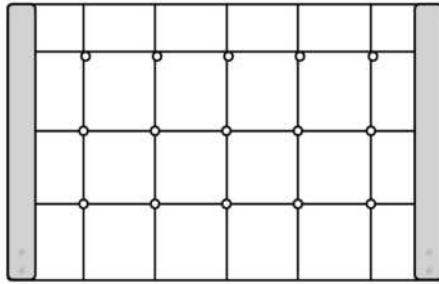

Tête de lit avec oreilles | Headboard with wings
400 - 401 - 402 - 403

Lit grandeur complète | Complete bed size

	Large Wide L x P/D x H	Mince Narrow L x P/D x H
K	87 x 90 x 56	87 x 88 x 56
Q	69 x 90 x 56	69 x 88 x 56
D	64 x 86 x 56	64 x 84 x 56
S	49 x 86 x 56	49 x 84 x 56

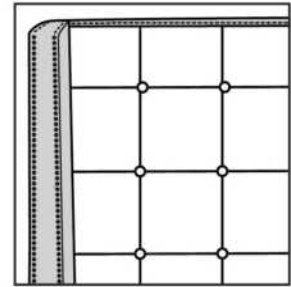

Silver - Copper - Pewter - Brass
1/2" diametre

Base avec contour LARGE 4" | Base with WIDE contour 4"

Grandeur | Size King: 87 x 79 x 12 | Queen: 69 x 79 x 12 | Double: 64 x 75 x 12 | Simple/Single: 49 x 75 x 12



Avec pattes | With Legs
410-411-412-413



Anti-poussière | No Dust
420-421-422-423

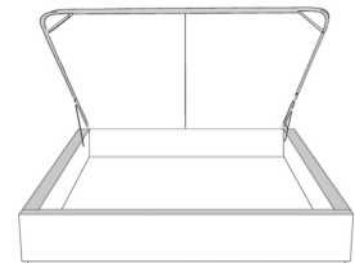

Avec rangement | With Storage
430-431-432-433

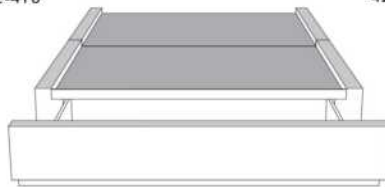

**Rangement à tiroir frontal
With Front Drawer**
440-441-442
Base lit simple N/D | Single base N/A



**Rangement à tiroir latéraux
With Side Drawers**
450-451 (2 tiroirs | drawers)
452-453 (1 tiroir | drawer)

Base avec contour MINCE 2" | Base with NARROW contour 2"

Grandeur | Size King: 82 x 77 x 12 | Queen: 64 x 77 x 12 | Double: 59 x 73 x 12 | Simple/Single: 44 x 73 x 12

**Avec pattes - Lit réglable
With Legs - Adjustable bed**
560-561-563

	King	Queen	Simple Single
Lit grandeur complète : Complete Bed Size :	87x87x56	69x87x56	49x87x56
Intérieur Inside :	78x82x12	61x82x12	40x82x12



Avec pattes | With Legs
510-511-512-513



Anti-poussière | No Dust
520-521-522-523

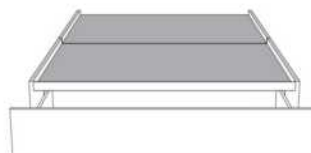

**Rangement à tiroir frontal
With Front Drawer**
540-541-542
Base lit simple N/D | Single base N/A



**Rangement à tiroir latéraux
With Side Drawers**
550-551 (2 tiroirs | drawers)
552-553 (1 tiroir | drawer)

www.jaymar.ca

Les illustrations sont génériques et n'indiquent pas tous les détails de coutures.
The sketches are generic and do not reflect all sewing details.



Tête de lit avec oreilles
Headboard with wings

CELINE

Tête de lit AVEC OREILLES - Choisissez votre base - Voir liste de prix 99905 BASE C.

OPTIONS :

Clous décoratifs : Clous MOYEN ½ po sur le devant de l'oreille et dessus de la tête de lit, AJOUTEZ King \$265, Queen \$250, Double \$240, Simple \$225. Spécifiez couleur des clous sur votre commande: BRASS - SILVER - PEWTER ou COPPER.

Bouton Cristal ajoutez: King 190\$, Queen 150\$, Double 140\$ Simple 100\$.

Extérieur DOS de la TÊTE de LIT FINI ajoutez:

- en CUIR: King \$440, Queen \$365, Double \$340, Simple \$265.

- en TISSU: King \$140, Queen \$125, Double \$115, Simple \$90.

Description	L x P x H	Cuir						Tissu		
		10	20 Hugo Madras Softy	30 Empire Fantasy Illusion Tucson Utah Vintage Yukon	40 Diamond Elegance Princess Santiago Sensation Sunset Trina Victoria	50 Bull Cassiope Dublin	60 Caress Ultrasued	A	B COM	C alta
400 TETE DE LIT KING	87X11X47							1700	1790	1875
401 TETE DE LIT QUEEN	69X11X47							1400	1465	1540
402 TETE DE LIT DOUBLE	64X11X47							1365	1415	1465
403 TETE DE LIT SIMPLE	49X11X47							1125	1190	1275

TÊTE DE LIT | HEADBOARD

Option de clous | Nail options

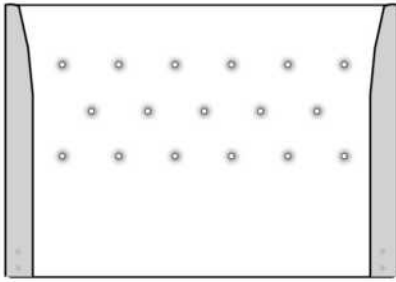

Lit grandeur complète | Complete bed size

	Large Wide L x P/D x H	Mince Narrow L x P/D x H
K	87 x 90 x 47	87 x 88 x 47
Q	69 x 90 x 47	69 x 88 x 47
D	64 x 86 x 47	64 x 84 x 47
S	49 x 86 x 47	49 x 84 x 47

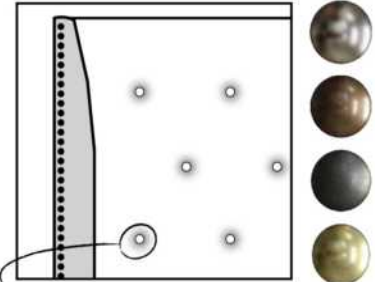

Tête de lit avec oreilles | Headboard with wings
400 - 401 - 402 - 403

Option de bouton en cristal sur la tête de lit
Crystal button option on headboard

Silver - Copper - Pewter - Brass
1/2" diamètre

Base avec contour LARGE 4" | Base with WIDE contour 4"

Grandeur | Size King: 87 x 79 x 12 | Queen: 69 x 79 x 12 | Double: 64 x 75 x 12 | Simple/Single: 49 x 75 x 12



Avec pattes | With Legs
410-411-412-413



Anti-poussière | No Dust
420-421-422-423

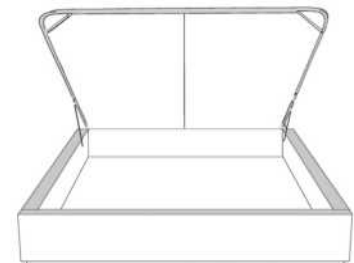

Avec rangement | With Storage
430-431-432-433

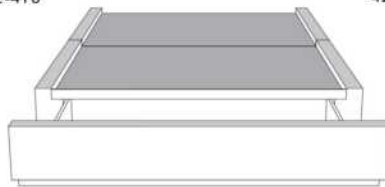

**Rangement à tiroir frontal
With Front Drawer**
440-441-442
Base lit simple N/D | Single base N/A



**Rangement à tiroir latéraux
With Side Drawers**
450-451 (2 tiroirs | drawers)
452-453 (1 tiroir | drawer)

Base avec contour MINCE 2" | Base with NARROW contour 2"

Grandeur | Size King: 82 x 77 x 12 | Queen: 64 x 77 x 12 | Double: 59 x 73 x 12 | Simple/Single: 44 x 73 x 12



www.jaymar.ca

Les illustrations sont génériques et n'indiquent pas tous les détails de coutures.
The sketches are generic and do not reflect all sewing details.



Avec pattes | With Legs
510-511-512-513



Anti-poussière | No Dust
520-521-522-523

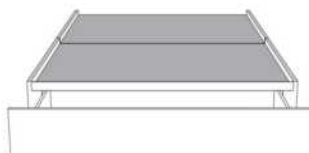

**Rangement à tiroir frontal
With Front Drawer**
540-541-542
Base lit simple N/D | Single base N/A



**Rangement à tiroir latéraux
With Side Drawers**
550-551 (2 tiroirs | drawers)
552-553 (1 tiroir | drawer)



CONTEMPO 56" H

Tête de lit AVEC OREILLES - Choisissez votre base - voir liste de prix 99905 BASE C.

OPTIONS :

Clous décoratifs : Clous MOYEN ½ po sur le devant de l'oreille de la tête de lit, AJOUTEZ \$125.

Spécifiez couleur des clous sur votre commande: BRASS - SILVER - PEWTER ou COPPER.

Extérieur DOS de la tête de lit FINI ajoutez:

- en CUIR: King \$440, Queen \$365, Double \$340, Simple \$265.

- en TISSU: King \$140, Queen \$125, Double \$115, Simple \$90.

Description	L x P x H	Cuir						Tissu		
		10	20 Hugo Madras Softy	30 Empire Fantasy Illusion Tucson Utah Vintage Yukon	40 Diamond Elegance Princess Santiago Sensation Sunset Trina Victoria	50 Bull Cassiope Dublin	60 Caress Ultrasued	A	B COM	C alta
400 TETE DE LIT KING	87X11X56	2600	2900	3190	3490	3790	4065	1740	1850	1965
401 TETE DE LIT QUEEN	69X11X56	2265	2465	2675	2915	3125	3350	1400	1500	1615
402 TETE DE LIT DOUBLE	64X11X56	2000	2215	2440	2650	2890	3100	1290	1365	1440
403 TETE DE LIT SIMPLE	49X11X56	1665	1850	2040	2240	2425	2615	925	1000	1065

TÊTE DE LIT | HEADBOARD

Option de clous | Nail options



Tête de lit avec oreilles | Headboard with wings
400 - 401 - 402 - 403

Lit grandeur complète | Complete bed size

	Large Wide L x P/D x H	Mince Narrow L x P/D x H
K	87 x 90 x 56	87 x 88 x 56
Q	69 x 90 x 56	69 x 88 x 56
D	64 x 86 x 56	64 x 84 x 56
S	49 x 86 x 56	49 x 84 x 56

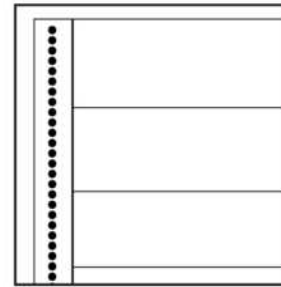

Silver - Copper - Pewter - Brass
1/2" diamètre

Base avec contour LARGE 4" | Base with WIDE contour 4"

Grandeur | Size King: 87 x 79 x 12 | Queen: 69 x 79 x 12 | Double: 64 x 75 x 12 | Simple/Single: 49 x 75 x 12



Avec pattes | With Legs
410-411-412-413



Anti-poussière | No Dust
420-421-422-423

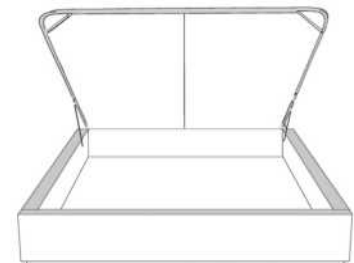

Avec rangement | With Storage
430-431-432-433

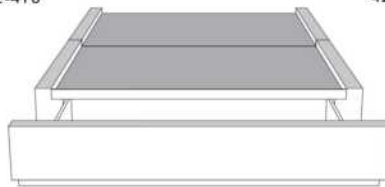

**Rangement à tiroir frontal
With Front Drawer**
440-441-442
Base lit simple N/D | Single base N/A



**Rangement à tiroir latéraux
With Side Drawers**
450-451 (2 tiroirs | drawers)
452-453 (1 tiroir | drawer)

Base avec contour MINCE 2" | Base with NARROW contour 2"

Grandeur | Size King: 82 x 77 x 12 | Queen: 64 x 77 x 12 | Double: 59 x 73 x 12 | Simple/Single: 44 x 73 x 12

**Avec pattes - Lit réglable
With Legs - Adjustable bed**
560-561-563

	King	Queen	Simple Single
Lit grandeur complète : Complete Bed Size :	87x87x56	69x87x56	49x87x56
Intérieur Inside :	78x82x12	61x82x12	40x82x12



Avec pattes | With Legs
510-511-512-513



Anti-poussière | No Dust
520-521-522-523

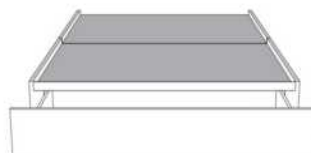

**Rangement à tiroir frontal
With Front Drawer**
540-541-542
Base lit simple N/D | Single base N/A



**Rangement à tiroir latéraux
With Side Drawers**
550-551 (2 tiroirs | drawers)
552-553 (1 tiroir | drawer)

www.jaymar.ca

Les illustrations sont génériques et n'indiquent pas tous les détails de coutures.
The sketches are generic and do not reflect all sewing details.



Tête de lit avec oreilles
Headboard with wings

DYLAN 44" H

Tête de lit AVEC OREILLES - Choisissez votre base - voir liste de prix 99905 BASE C.

OPTIONS :

Clous décoratifs : Clous MOYEN ½ po sur le devant de l'oreille de la tête de lit, AJOUTEZ \$115.

Spécifiez couleur des clous sur votre commande: BRASS - SILVER - PEWTER ou COPPER.

Extérieur DOS de la tête de lit FINI ajoutez:

- en CUIR: King \$440, Queen \$365, Double \$340, Simple \$265.

- en TISSU: King \$140, Queen \$125, Double \$115, Simple \$90.

Description	L x P x H	Cuir						Tissu		
		10	20 Hugo Madras Softy	30 Empire Fantasy Illusion Tucson Utah Vintage Yukon	40 Diamond Elegance Princess Santiago Sensation Sunset Trina Victoria	50 Bull Cassiope Dublin	60 Caress Ultrasued	A	B COM	C alta
400 TETE DE LIT KING	87X11X44	2350	2575	2840	3090	3340	3590	1575	1675	1765
401 TETE DE LIT QUEEN	69X11X44	1965	2165	2390	2575	2790	3000	1275	1340	1400
402 TETE DE LIT DOUBLE	64X11X44	1765	1950	2125	2350	2525	2725	1140	1200	1290
403 TETE DE LIT SIMPLE	49X11X44	1390	1565	1750	1925	2090	2290	765	815	890

TÊTE DE LIT | HEADBOARD

Option de clous | Nail options

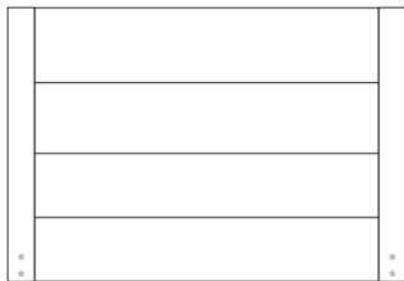

Tête de lit avec oreilles | Headboard with wings
400 - 401 - 402 - 403

Lit grandeur complète | Complete bed size

	Large Wide L x P/D x H	Mince Narrow L x P/D x H
K	87 x 90 x 44	87 x 88 x 44
Q	69 x 90 x 44	69 x 88 x 44
D	64 x 86 x 44	64 x 84 x 44
S	49 x 86 x 44	49 x 84 x 44

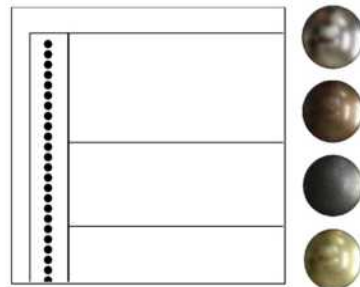

Silver - Copper - Pewter - Brass
1/2" diamètre

Base avec contour LARGE 4" | Base with WIDE contour 4"

Grandeur | Size King: 87 x 79 x 12 | Queen: 69 x 79 x 12 | Double: 64 x 75 x 12 | Simple/Single: 49 x 75 x 12



Avec pattes | With Legs
410-411-412-413



Anti-poussière | No Dust
420-421-422-423

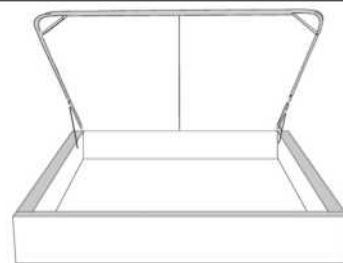

Avec rangement | With Storage
430-431-432-433

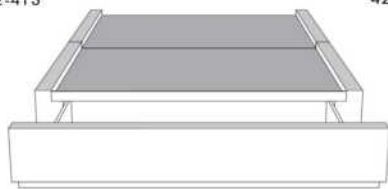

**Rangement à tiroir frontal
With Front Drawer**
440-441-442
Base lit simple N/D | Single base N/A



**Rangement à tiroir latéraux
With Side Drawers**
450-451 (2 tiroirs | drawers)
452-453 (1 tiroir | drawer)

Base avec contour MINCE 2" | Base with NARROW contour 2"

Grandeur | Size King: 82 x 77 x 12 | Queen: 64 x 77 x 12 | Double: 59 x 73 x 12 | Simple/Single: 44 x 73 x 12

**Avec pattes - Lit réglable
With Legs - Adjustable bed**
560-561-563

	King	Queen	Simple Single
Lit grandeur complète : Complete Bed Size :	87x87x44	69x87x44	49x87x44
Intérieur Inside :	78x82x12	61x82x12	40x82x12



Avec pattes | With Legs
510-511-512-513



Anti-poussière | No Dust
520-521-522-523

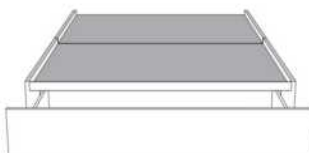

**Rangement à tiroir frontal
With Front Drawer**
540-541-542
Base lit simple N/D | Single base N/A



**Rangement à tiroir latéraux
With Side Drawers**
550-551 (2 tiroirs | drawers)
552-553 (1 tiroir | drawer)

www.jaymar.ca

Les illustrations sont génériques et n'indiquent pas tous les détails de coutures.
The sketches are generic and do not reflect all sewing details.



Tête de lit avec oreilles
Headboard with wings

FELICITY

Tête de lit AVEC OREILLES - Choisissez votre base - voir liste de prix 99905 BASE C.

OPTIONS :

Clous décoratifs : Clous MOYEN ½ po sur le devant de l'oreille de la tête de lit, AJOUTEZ \$165.

Spécifiez couleur des clous sur votre commande: BRASS - SILVER - PEWTER ou COPPER.

Extérieur DOS de la tête de lit FINI ajoutez:

En TISSU: King \$140, Queen \$125, Double \$115, Simple \$90.

Description	L x P x H	Cuir						Tissu		
		10	20 Hugo Madras Softy	30 Empire Fantasy Illusion Tucson Utah Vintage Yukon	40 Diamond Elegance Princess Santiago Sensation Sunset Trina Victoria	50 Bull Cassiope Dublin	60 Caress Ultrasued	A	B COM	C alta
400 TETE DE LIT KING	87 x 11 x 62							2050	2165	2300
401 TETE DE LIT QUEEN	69 x 11 x 62							1750	1850	1950
402 TETE DE LIT DOUBLE	64 x 11 x 62							1600	1690	1775
403 TETE DE LIT SIMPLE	49 x 11 x 62							1275	1340	1400

TÊTE DE LIT | HEADBOARD

Option de clous | Nail options

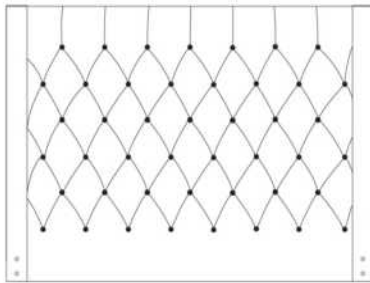

Tête de lit avec oreilles | Headboard with wings
400 - 401 - 402 - 403

Lit grandeur complète | Complete bed size

	Large Wide L x P/D x H	Mince Narrow L x P/D x H
K	87 x 90 x 62	87 x 88 x 62
Q	69 x 90 x 62	69 x 88 x 62
D	64 x 86 x 62	64 x 84 x 62
S	49 x 86 x 62	49 x 84 x 62

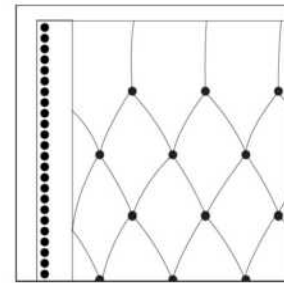

Silver - Copper - Pewter - Brass
1/2" diamètre

Base avec contour LARGE 4" | Base with WIDE contour 4"

Grandeur | Size King: 87 x 79 x 12 | Queen: 69 x 79 x 12 | Double: 64 x 75 x 12 | Simple/Single: 49 x 75 x 12



Avec pattes | With Legs
410-411-412-413



Anti-poussière | No Dust
420-421-422-423

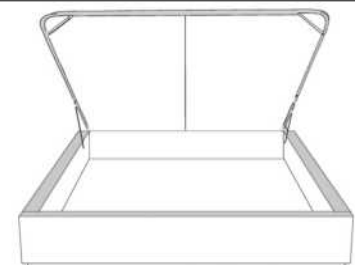

Avec rangement | With Storage
430-431-432-433

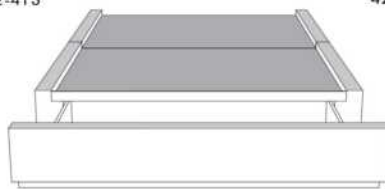

**Rangement à tiroir frontal
With Front Drawer**
440-441-442
Base lit simple N/D | Single base N/A



**Rangement à tiroir latéraux
With Side Drawers**
450-451 (2 tiroirs | drawers)
452-453 (1 tiroir | drawer)

Base avec contour MINCE 2" | Base with NARROW contour 2"

Grandeur | Size King: 82 x 77 x 12 | Queen: 64 x 77 x 12 | Double: 59 x 73 x 12 | Simple/Single: 44 x 73 x 12



Avec pattes | With Legs
510-511-512-513



Anti-poussière | No Dust
520-521-522-523

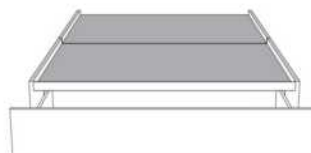

**Rangement à tiroir frontal
With Front Drawer**
540-541-542
Base lit simple N/D | Single base N/A



**Rangement à tiroir latéraux
With Side Drawers**
550-551 (2 tiroirs | drawers)
552-553 (1 tiroir | drawer)

www.jaymar.ca

Les illustrations sont génériques et n'indiquent pas tous les détails de coutures.
The sketches are generic and do not reflect all sewing details.



Tête de lit avec oreilles
Headboard with wings

ISABELLE

Tête de lit AVEC OREILLES. Choisissez votre base - voir liste de prix 99905 BASE C.

OPTIONS:

Clous décoratifs: Clous LARGE 7/8 po sur contour EXTÉRIEUR de l'oreille AJOUTEZ \$140.

Spécifiez couleur des clous: BRASS - SILVER - PEWTER ou COPPER.

Extérieur DOS de la tête de lit FINI ajoutez:

En TISSU: King \$140, Queen \$125, Double \$115, Simple \$90.

Description	L x P x H	Cuir						Tissu		
		10	20 Hugo Madras Softy	30 Empire Fantasy Illusion Tucson Utah Vintage Yukon	40 Diamond Elegance Princess Santiago Sunset Trina Victoria	50 Bull Cassiope Dublin	60 Caress Ultrasued	A	B COM	C alta
400 TETE DE LIT KING	87X11X56							2050	2165	2300
401 TETE DE LIT QUEEN	69X11X56							1750	1850	1950
402 TETE DE LIT DOUBLE	64X11X56							1600	1690	1775
403 TETE DE LIT SIMPLE	49X11X56							1275	1340	1400

Tête de lit **ISABELLE** Headboard

(voir la liste de prix 99905) | (See Price list 99905)

TÊTE DE LIT | HEADBOARD

Option de clous | Nail options

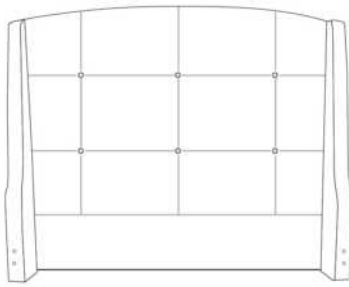

Tête de lit avec oreilles | Headboard with wings
400 - 401 - 402 - 403

Lit grandeur complète | Complete bed size

	Large Wide L x P/D x H	Mince Narrow L x P/D x H
K	87 x 90 x 56	87 x 88 x 56
Q	69 x 90 x 56	69 x 88 x 56
D	64 x 86 x 56	64 x 84 x 56
S	49 x 86 x 56	49 x 84 x 56

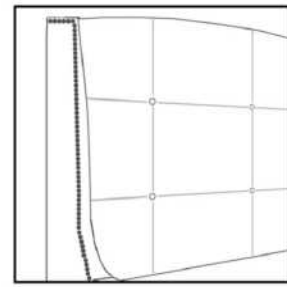

Silver - Copper - Pewter - Brass
7/8" diamètre

Base avec contour LARGE 4" | Base with WIDE contour 4"

Grandeur | Size King: 87 x 79 x 12 | Queen: 69 x 79 x 12 | Double: 64 x 75 x 12 | Simple/Single: 49 x 75 x 12



Avec pattes | With Legs
410-411-412-413



Anti-poussière | No Dust
420-421-422-423

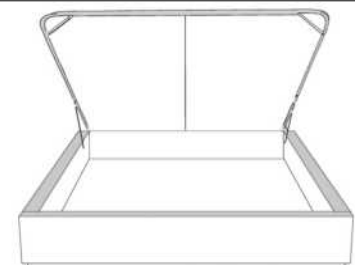

Avec rangement | With Storage
430-431-432-433

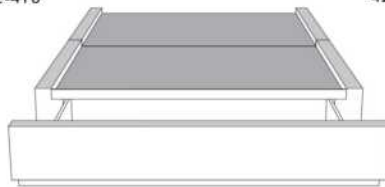

**Rangement à tiroir frontal
With Front Drawer**
440-441-442
Base lit simple N/D | Single base N/A



**Rangement à tiroir latéraux
With Side Drawers**
450-451 (2 tiroirs | drawers)
452-453 (1 tiroir | drawer)

Base avec contour MINCE 2" | Base with NARROW contour 2"

Grandeur | Size King: 82 x 77 x 12 | Queen: 64 x 77 x 12 | Double: 59 x 73 x 12 | Simple/Single: 44 x 73 x 12

**Avec pattes - Lit réglable
With Legs - Adjustable bed**
560-561-563

	King	Queen	Simple Single
Lit grandeur complète : Complete Bed Size :	87x87x56	69x87x56	49x87x56
Intérieur Inside :	78x82x12	61x82x12	40x82x12



Avec pattes | With Legs
510-511-512-513



Anti-poussière | No Dust
520-521-522-523

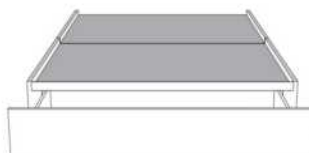

**Rangement à tiroir frontal
With Front Drawer**
540-541-542
Base lit simple N/D | Single base N/A



**Rangement à tiroir latéraux
With Side Drawers**
550-551 (2 tiroirs | drawers)
552-553 (1 tiroir | drawer)

www.jaymar.ca

Les illustrations sont génériques et n'indiquent pas tous les détails de coutures.
The sketches are generic and do not reflect all sewing details.



JESSICA

Tête de lit SANS oreilles - Choisissez votre base - Voir liste de prix 99900 BASE L.

Extérieur DOS de la TÊTE de LIT FINI ajoutez:
- en CUIR: King \$440, Queen \$365, Double \$340, Simple \$265.
- en TISSU: King \$140, Queen \$125, Double \$115, Simple \$90.

Description	L x P x H	Cuir						Tissu		
		10	20 Hugo Madras Softy	30 Empire Fantasy Illusion Tucson Utah Vintage Yukon	40 Diamond Elegance Princess Santiago Sensation Sunset Trina Victoria	50 Bull Cassiope Dublin	60 Caress Ultrasued	A	B COM	C alta
400 TETE DE LIT KING	87X4X49	1790	2040	2300	2550	2800	3050	1090	1190	1315
401 TETE DE LIT QUEEN	69X4X49	1615	1840	2040	2250	2465	2650	925	1000	1075
402 TETE DE LIT DOUBLE	64X4X49	1475	1690	1890	2075	2290	2475	875	940	1000
403 TETE DE LIT SIMPLE	49X4X49	1365	1540	1715	1900	2075	2275	715	765	800

Tête de lit **JESSICA** Headboard

(voir la liste de prix 99900) | (See Price list 99900)

TÊTE DE LIT | HEADBOARD

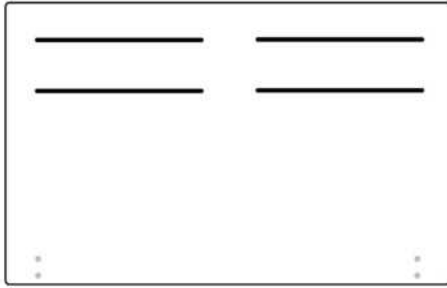

Tête de lit sans oreilles | Headboard without wings
400 - 401 - 402 - 403

Lit grandeur complète | Complete bed size

	Large Wide L x P/D x H	Mince Narrow L x P/D x H
K	87 x 90 x 49	87 x 88 x 49
Q	69 x 90 x 49	69 x 88 x 49
D	64 x 86 x 49	64 x 84 x 49
S	49 x 86 x 49	49 x 84 x 49

Base avec contour LARGE 4" | Base with WIDE contour 4"

Grandeur | Size King: 87 x 86 x 12 | Queen: 69 x 86 x 12 | Double: 64 x 82 x 12 | Simple/Single: 49 x 82 x 12



Avec pattes | With Legs
410-411-412-413



Anti-poussière | No Dust
420-421-422-423

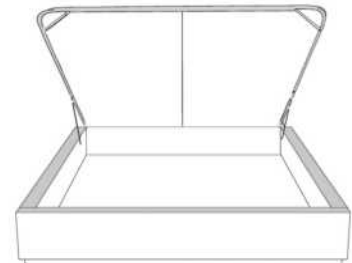

Avec rangement | With Storage
430-431-432-433

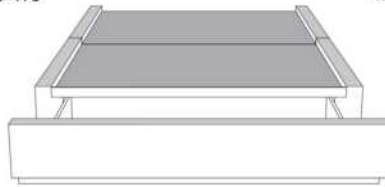

Rangement à tiroir frontal
With Front Drawer
440-441-442
Base lit simple N/D | Single base N/A



Rangement à tiroir latéraux
With Side Drawers
450-451 (2 tiroirs | drawers)
452-453 (1 tiroir | drawer)

Base avec contour MINCE 2" | Base with NARROW contour 2"

Grandeur | Size King: 82 x 84 x 12 | Queen: 64 x 84 x 12 | Double: 59 x 80 x 12 | Simple/Single: 44 x 80 x 12

Avec pattes - Lit réglable
With Legs - Adjustable bed
560-561-563

	King	Queen	Simple Single
Lit grandeur complète : Complete Bed Size :	87x88x49	69x88x49	49x88x49
Intérieur Inside :	78x82x12	61x82x12	40x82x12



Avec pattes | With Legs
510-511-512-513



Anti-poussière | No Dust
520-521-522-523

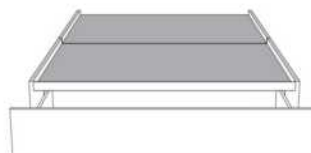

Rangement à tiroir frontal
With Front Drawer
540-541-542
Base lit simple N/D | Single base N/A



Rangement à tiroir latéraux
With Side Drawers
550-551 (2 tiroirs | drawers)
552-553 (1 tiroir | drawer)

www.jaymar.ca

Les illustrations sont génériques et n'indiquent pas tous les détails de coutures.
The sketches are generic and do not reflect all sewing details.



Tête de lit avec oreilles
Headboard with wings

KIANA

*Tête de lit AVEC oreilles MINCES - Voir liste de prix 99905 BASE C.

*NOTE: Tête de lit disponible SEULEMENT avec les bases contours MINCES (exclus la base mince avec pattes pour lit réglable).

Extérieur DOS de la tête de lit FINI ajoutez:

En TISSU: King \$140, Queen \$125, Double \$115, Simple \$90.

Description	L x P x H	Cuir						Tissu		
		10	20 Hugo Madras Softy	30 Empire Fantasy Illusion Tucson Utah Vintage Yukon	40 Diamond Elegance Princess Santiago Sensation Sunset Trina Victoria	50 Bull Cassiope Dublin	60 Caress Ultrasued	A	B COM	C alta
400 TETE DE LIT KING	82x11x65							2050	2165	2290
401 TETE DE LIT QUEEN	64x11x65							1750	1850	1950
402 TETE DE LIT DOUBLE	59x11x65							1600	1690	1775
403 TETE DE LIT SIMPLE	44x11x65							1275	1340	1400

TÊTE DE LIT | HEADBOARD

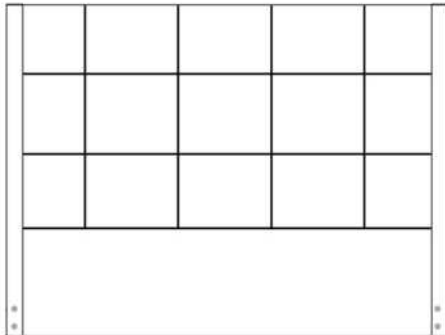

Tête de lit avec oreilles
Headboard with wings
400 - 401 - 402 - 403

Lit grandeur complète | Complete bed size

	Mince Narrow L x P/D x H
King	82 x 88 x 65
Queen	64 x 88 x 65
Double	59 x 84 x 65
Simple / Single	44 x 84 x 65

Base avec contour MINCE | Base with NARROW contour

Grandeur | Size King: 82 x 77 x 12 | Queen: 64 x 77 x 12 | Double: 59 x 73 x 12 | Simple/Single: 44 x 73 x 12



Avec pattes | With Legs
510-511-512-513



Anti-poussière | No Dust
520-521-522-523



Rangement à tiroir frontal
With Front Drawer
540-541-542
Base lit simple N/D | Single base N/A

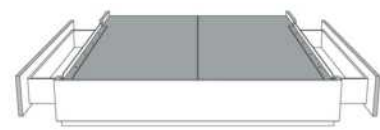

Rangement à tiroir latéraux
With Side Drawers
550-551 (2 tiroirs | drawers)
552-553 (1 tiroir | drawer)



Tête de lit avec oreilles
Headboard with wings

LINE

Tête de lit AVEC OREILLES. Choisissez votre base - voir liste de prix 99905 BASE C.

OPTIONS:

Clous décoratifs: Clous MOYEN 1/2" sur le devant SUPÉRIEUR de l'oreille et DESSUS de la tête de lit. AJOUTEZ: King \$265, Queen \$250 Double \$240 Simple \$225. SPÉCIFIEZ couleur: BRASS - SILVER - PEWTER ou COPPER.

Extérieur DOS de la TÊTE de LIT FINI ajoutez:

En CUIR: King \$440, Queen \$365, Double \$340, Simple \$265.

En TISSU: King \$140, Queen \$125, Double \$115, Simple \$90.

Description	L x P x H	Cuir						Tissu		
		10	20 Hugo Madras Softy	30 Empire Fantasy Illusion Tucson Utah Vintage Yukon	40 Diamond Elegance Princess Santiago Sensation Sunset Trina Victoria	50 Bull Cassiope Dublin	60 Caress Ultrasued	A	B COM	C alta
400 TETE DE LIT KING	87X11X47	2600	2900	3190	3490	3790	4065	1740	1850	1965
401 TETE DE LIT QUEEN	69X11X47	2265	2465	2675	2915	3125	3350	1400	1500	1615
402 TETE DE LIT DOUBLE	64X11X47	2000	2215	2440	2650	2890	3100	1290	1365	1440
403 TETE DE LIT SIMPLE	49X11X47	1665	1850	2040	2240	2425	2615	925	1000	1065

TÊTE DE LIT | HEADBOARD

Option de clous | Nail options



Tête de lit avec oreilles | Headboard with wings
400 - 401 - 402 - 403

Lit grandeur complète | Complete bed size

	Large Wide L x P/D x H	Mince Narrow L x P/D x H
K	87 x 90 x 47	87 x 88 x 47
Q	69 x 90 x 47	69 x 88 x 47
D	64 x 86 x 47	64 x 84 x 47
S	49 x 86 x 47	49 x 84 x 47

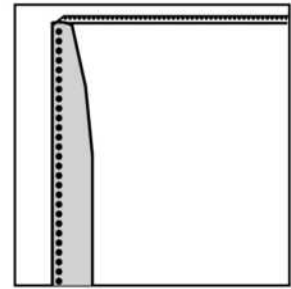

Silver - Copper - Pewter - Brass
1/2" diamètre

Base avec contour LARGE 4" | Base with WIDE contour 4"

Grandeur | Size King: 87 x 79 x 12 | Queen: 69 x 79 x 12 | Double: 64 x 75 x 12 | Simple/Single: 49 x 75 x 12



Avec pattes | With Legs
410-411-412-413



Anti-poussière | No Dust
420-421-422-423

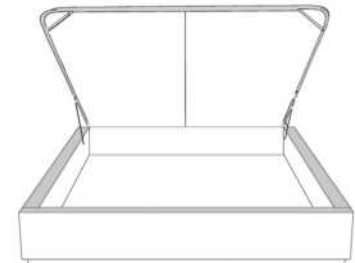

Avec rangement | With Storage
430-431-432-433

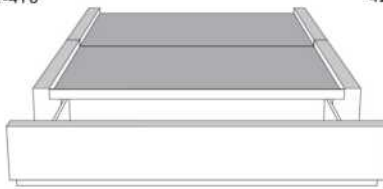

**Rangement à tiroir frontal
With Front Drawer**
440-441-442
Base lit simple N/D | Single base N/A



**Rangement à tiroir latéraux
With Side Drawers**
450-451 (2 tiroirs | drawers)
452-453 (1 tiroir | drawer)

Base avec contour MINCE 2" | Base with NARROW contour 2"

Grandeur | Size King: 82 x 77 x 12 | Queen: 64 x 77 x 12 | Double: 59 x 73 x 12 | Simple/Single: 44 x 73 x 12

**Avec pattes - Lit réglable
With Legs - Adjustable bed**
560-561-563

Grandeur Size	King	Queen	Simple Single
Lit grandeur complète : Complete Bed Size :	87x87x47	69x87x47	49x87x47
Intérieur Inside :	78x82x12	61x82x12	40x82x12



Avec pattes | With Legs
510-511-512-513



Anti-poussière | No Dust
520-521-522-523

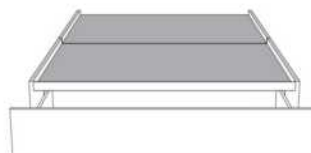

**Rangement à tiroir frontal
With Front Drawer**
540-541-542
Base lit simple N/D | Single base N/A



**Rangement à tiroir latéraux
With Side Drawers**
550-551 (2 tiroirs | drawers)
552-553 (1 tiroir | drawer)

www.jaymar.ca

Les illustrations sont génériques et n'indiquent pas tous les détails de coutures.
The sketches are generic and do not reflect all sewing details.



Tête de lit avec oreilles
Headboard with wings

MARIANNE

Tête de lit AVEC OREILLES - Choisissez votre base - voir liste de prix 99905 BASE C.

OPTIONS :

Clous décoratifs : Clous MOYEN ½ po sur le devant de l'oreille de la tête de lit, AJOUTEZ \$125.

Spécifiez couleur des clous sur votre commande: BRASS - SILVER - PEWTER ou COPPER.

Extérieur DOS de la tête de lit FINI ajoutez:

- en TISSU: King \$140, Queen \$125, Double \$115, Simple \$90.

Description	L x P x H	Cuir						Tissu		
		10	20 Hugo Madras Softy	30 Empire Fantasy Illusion Tucson Utah Vintage Yukon	40 Diamond Elegance Princess Santiago Sensation Sunset Trina Victoria	50 Bull Cassiope Dublin	60 Caress Ultrasued	A	B COM	C alta
400 TETE DE LIT KING	87x11x56							1740	1850	1965
401 TETE DE LIT QUEEN	69x11x56							1400	1500	1615
402 TETE DE LIT DOUBLE	64x11x56							1290	1365	1440
403 TETE DE LIT SIMPLE	49x11x56							925	1000	1065

TÊTE DE LIT | HEADBOARD

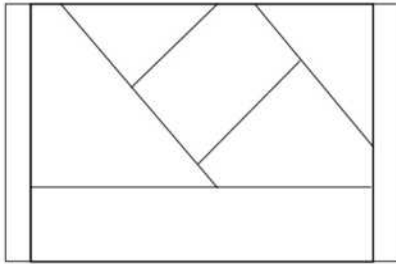

Tête de lit avec oreilles | Headboard with wings
400 - 401 - 402 - 403

Lit grandeur complète | Complete bed size

	Large Wide L x P/D x H	Mince Narrow L x P/D x H
K	87 x 90 x 56	87 x 88 x 56
Q	69 x 90 x 56	69 x 88 x 56
D	64 x 86 x 56	64 x 84 x 56
S	49 x 86 x 56	49 x 84 x 56

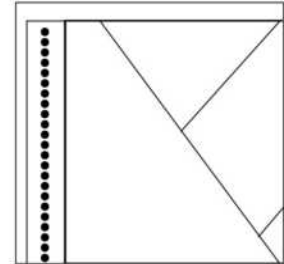

Silver - Copper - Pewter - Brass
1/2" diamètre



Base avec contour LARGE 4" | Base with WIDE contour 4"

Grandeur | Size King: 87 x 86 x 12 | Queen: 69 x 86 x 12 | Double: 64 x 82 x 12 | Simple/Single: 49 x 82 x 12



Avec pattes | With Legs
410-411-412-413



Anti-poussière | No Dust
420-421-422-423

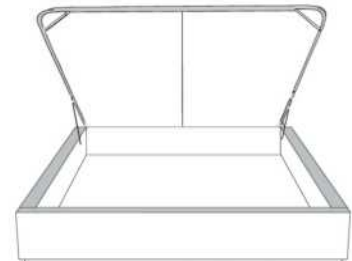

Avec rangement | With Storage
430-431-432-433



**Rangement à tiroir frontal
With Front Drawer**
440-441-442
Base lit simple N/D | Single base N/A



**Rangement à tiroir latéraux
With Side Drawers**
450-451 (2 tiroirs | drawers)
452-453 (1 tiroir | drawer)

Base avec contour MINCE 2" | Base with NARROW contour 2"

Grandeur | Size King: 82 x 77 x 12 | Queen: 64 x 77 x 12 | Double: 59 x 73 x 12 | Simple/Single: 44 x 73 x 12

**Avec pattes en bois - Lit réglable
With wood legs - Adjustable bed**
560-561-563

	King	Queen	Simple Single
Lit grandeur complète : Complete Bed Size :	87x87x56	69x87x56	49x87x56
Intérieur Inside :	78x82x12	61x82x12	40x82x12



Avec pattes | With Legs
510-511-512-513



Anti-poussière | No Dust
520-521-522-523

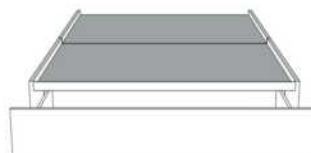

**Rangement à tiroir frontal
With Front Drawer**
540-541-542
Base lit simple N/D | Single base N/A



**Rangement à tiroir latéraux
With Side Drawers**
550-551 (2 tiroirs | drawers)
552-553 (1 tiroir | drawer)

www.jaymar.ca

Les illustrations sont génériques et n'indiquent pas tous les détails de coutures.
The sketches are generic and do not reflect all sewing details.

R: 2019-10



Tête de lit avec oreilles
Headboard with wings

MARILOU

Tête de lit AVEC OREILLES. Choisissez votre base - voir liste de prix 99905 BASE C.

OPTIONS:

Clous décoratifs: Clous large 7/8 po sur contour EXTÉRIEUR de l'oreille de la tête de lit. Ajoutez \$115.

Spécifiez couleur des clous sur votre commande: BRASS - SILVER - PEWTER ou COPPER.

Extérieur DOS de la tête de lit FINI ajoutez:

En TISSU: King \$140, Queen \$125, Double \$115, Simple \$90.

Description	L x P x H	Cuir						Tissu		
		10	20 Hugo Madras Softy	30 Empire Fantasy Illusion Tucson Utah Vintage Yukon	40 Diamond Elegance Princess Santiago Sensation Sunset Trina Victoria	50 Bull Cassiope Dublin	60 Caress Ultrasued	A	B COM	C alta
400 TETE DE LIT KING	87 x 11 x 58							2050	2165	2300
401 TETE DE LIT QUEEN	69 x 11 x 58							1750	1850	1950
402 TETE DE LIT DOUBLE	64 x 11 x 58							1600	1690	1775
403 TETE DE LIT SIMPLE	49 x 11 x 58							1275	1340	1400

Tête de lit **MARILOU** Headboard

(voir la liste de prix 99905) | (See Price list 99905)

TÊTE DE LIT | HEADBOARD

Option de clous | Nail options

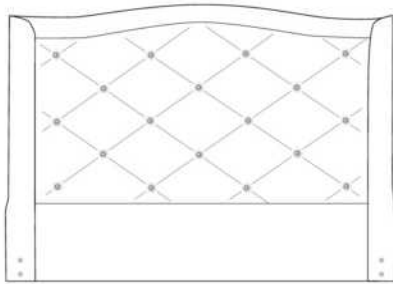

Tête de lit avec oreilles | Headboard with wings
400 - 401 - 402 - 403

Lit grandeur complète | Complete bed size

	Large Wide L x P/D x H	Mince Narrow L x P/D x H
K	87 x 90 x 58	87 x 88 x 58
Q	69 x 90 x 58	69 x 88 x 58
D	64 x 86 x 58	64 x 84 x 58
S	49 x 86 x 58	49 x 84 x 58

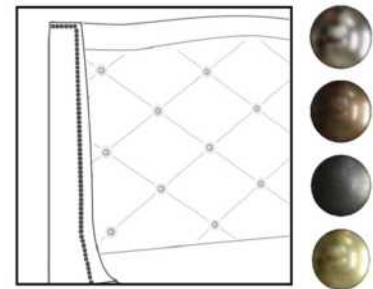

Silver - Copper - Pewter - Brass
7/8" diamètre

Base avec contour LARGE 4" | Base with WIDE contour 4"

Grandeur | Size King: 87 x 79 x 12 | Queen: 69 x 79 x 12 | Double: 64 x 75 x 12 | Simple/Single: 49 x 75 x 12



Avec pattes | With Legs
410-411-412-413



Anti-poussière | No Dust
420-421-422-423

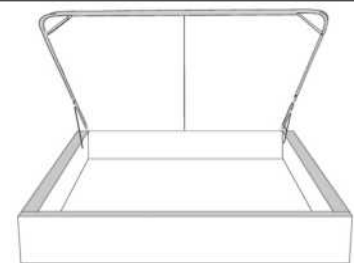

Avec rangement | With Storage
430-431-432-433

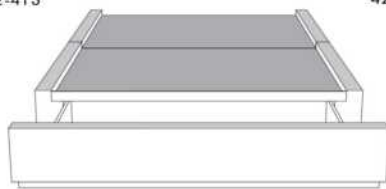

Rangement à tiroir frontal
With Front Drawer
440-441-442
Base lit simple N/D | Single base N/A



Rangement à tiroir latéraux
With Side Drawers
450-451 (2 tiroirs | drawers)
452-453 (1 tiroir | drawer)

Base avec contour MINCE 2" | Base with NARROW contour 2"

Grandeur | Size King: 82 x 77 x 12 | Queen: 64 x 77 x 12 | Double: 59 x 73 x 12 | Simple/Single: 44 x 73 x 12

Avec pattes - Lit réglable
With Legs - Adjustable bed
560-561-563

Grandeur Size	King	Queen	Simple Single
Lit grandeur complète : Complete Bed Size :	87x87x58	69x87x58	49x87x58
Intérieur Inside :	78x82x12	61x82x12	40x82x12



Avec pattes | With Legs
510-511-512-513



Anti-poussière | No Dust
520-521-522-523

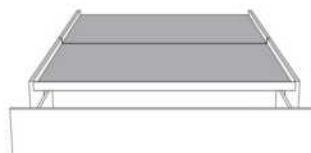

Rangement à tiroir frontal
With Front Drawer
540-541-542
Base lit simple N/D | Single base N/A



Rangement à tiroir latéraux
With Side Drawers
550-551 (2 tiroirs | drawers)
552-553 (1 tiroir | drawer)

www.jaymar.ca

Les illustrations sont génériques et n'indiquent pas tous les détails de coutures.
The sketches are generic and do not reflect all sewing details.



MAXIM

Tête de lit SANS oreilles - Choisissez votre base - Voir liste de prix 99900 BASE L.

OPTIONS :

Bouton Cristal ajoutez: King 190\$, Queen 150\$, Double 140\$ Simple 100\$.

Extérieur DOS de la TÊTE de LIT FINI ajoutez:

- en TISSU: King \$140, Queen \$125, Double \$115, Simple \$90.

Description	L x P x H	Cuir						Tissu		
		10	20 Hugo Madras Softy	30 Empire Fantasy Illusion Tucson Utah Vintage Yukon	40 Diamond Elegance Princess Santiago Sensation Sunset Trina Victoria	50 Bull Cassiope Dublin	60 Caress Ultrasued	A	B COM	C alta
400 TETE DE LIT KING	87x4x46							1090	1190	1290
401 TETE DE LIT QUEEN	69x4x46							925	1015	1090
402 TETE DE LIT DOUBLE	64x4x46							875	940	1015
403 TETE DE LIT SIMPLE	49x4x46							715	765	815

TÊTE DE LIT | HEADBOARD

Option de clous | Nail options

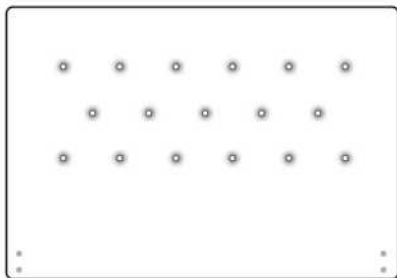

Lit grandeur complète | Complete bed size

	Large Wide L x P/D x H	Mince Narrow L x P/D x H
K	87 x 90 x 46	87 x 88 x 46
Q	69 x 90 x 46	69 x 88 x 46
D	64 x 86 x 46	64 x 84 x 46
S	49 x 86 x 46	49 x 84 x 46

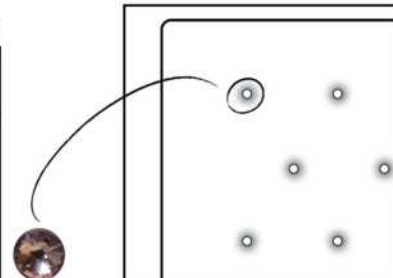

Tête de lit avec oreilles | Headboard with wings
400 - 401 - 402 - 403

Option de bouton en cristal sur la tête de lit
Crystal button option on headboard

Base avec contour LARGE 4" | Base with WIDE contour 4"

Grandeur | Size King: 87 x 86 x 12 | Queen: 69 x 86 x 12 | Double: 64 x 82 x 12 | Simple/Single: 49 x 82 x 12



Avec pattes | With Legs
410-411-412-413

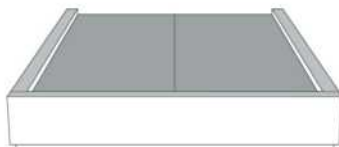

Anti-poussière | No Dust
420-421-422-423

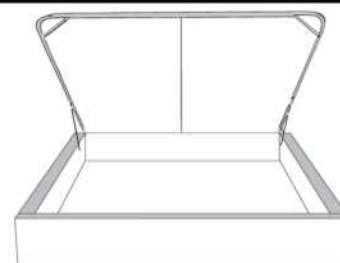

Avec rangement | With Storage
430-431-432-433



**Rangement à tiroir frontal
With Front Drawer**
440-441-442
Base lit simple N/D | Single base N/A



**Rangement à tiroir latéraux
With Side Drawers**
450-451 (2 tiroirs | drawers)
452-453 (1 tiroir | drawer)

Base avec contour MINCE 2" | Base with NARROW contour 2"

Grandeur | Size King: 82 x 84 x 12 | Queen: 64 x 84 x 12 | Double: 59 x 80 x 12 | Simple/Single: 44 x 80 x 12

Avec pattes de bois - Lit réglable
With wood legs - Adjustable bed
560-561-563

	King	Queen	Simple Single
Lit grandeur complète : Complete Bed Size :	87x88x47	69x88x47	49x88x47
Intérieur Inside :	78x82x12	61x82x12	40x82x12



Avec pattes | With Legs
510-511-512-513



Anti-poussière | No Dust
520-521-522-523

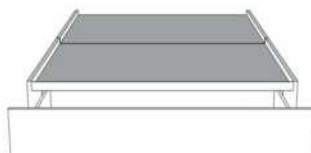

**Rangement à tiroir frontal
With Front Drawer**
540-541-542
Base lit simple N/D | Single base N/A



**Rangement à tiroir latéraux
With Side Drawers**
550-551 (2 tiroirs | drawers)
552-553 (1 tiroir | drawer)

www.jaymar.ca

Les illustrations sont génériques et n'indiquent pas tous les détails de coutures.
The sketches are generic and do not reflect all sewing details.



Tête de lit avec oreilles
Headboard with wings

MELANIE

Tête de lit AVEC OREILLES - Choisissez votre base - Consultez la liste de prix 99905 BASE C.

OPTIONS :

Clous décoratifs : Clous LARGE 7/8 po sur le contour EXTÉRIEUR de l'oreille, AJOUTEZ \$100.

Spécifiez couleur des clous sur votre commande: BRASS - SILVER - PEWTER ou COPPER.

Extérieur DOS de la tête de lit FINI ajoutez:

En TISSU: King \$140, Queen \$125, Double \$115, Simple \$90.

Description	L x P x H	Cuir						Tissu		
		10	20 Hugo Madras Softy	30 Empire Fantasy Illusion Tucson Utah Vintage Yukon	40 Diamond Elegance Princess Santiago Sensation Sunset Trina Victoria	50 Bull Cassiope Dublin	60 Caress Ultrasued	A	B COM	C alta
400 TETE DE LIT KING	87X11X56							2050	2165	2300
401 TETE DE LIT QUEEN	69X11X56							1750	1850	1950
402 TETE DE LIT DOUBLE	64X11X56							1600	1690	1775
403 TETE DE LIT SIMPLE	49X11X56							1275	1340	1400

Tête de lit **MELANIE** Headboard

(voir la liste de prix 99905) | (See Price list 99905)

TÊTE DE LIT | HEADBOARD

Option de clous | Nail options

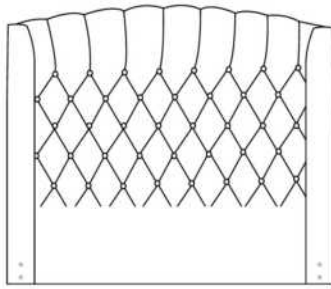

Tête de lit avec oreilles | Headboard with wings
400 - 401 - 402 - 403

Lit grandeur complète | Complete bed size

	Large Wide L x P/D x H	Mince Narrow L x P/D x H
K	87 x 90 x 56	87 x 88 x 56
Q	69 x 90 x 56	69 x 88 x 56
D	64 x 86 x 56	64 x 84 x 56
S	49 x 86 x 56	49 x 84 x 56

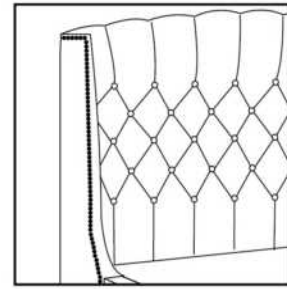

Silver - Copper - Pewter - Brass
7/8" diamètre

Base avec contour LARGE 4" | Base with WIDE contour 4"

Grandeur | Size King: 87 x 79 x 12 | Queen: 69 x 79 x 12 | Double: 64 x 75 x 12 | Simple/Single: 49 x 75 x 12



Avec pattes | With Legs
410-411-412-413



Anti-poussière | No Dust
420-421-422-423

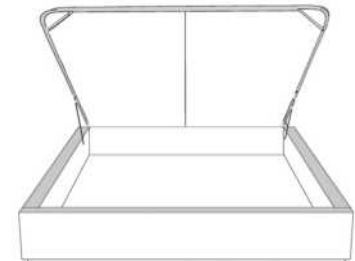

Avec rangement | With Storage
430-431-432-433

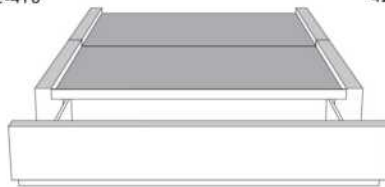

**Rangement à tiroir frontal
With Front Drawer**
440-441-442
Base lit simple N/D | Single base N/A



**Rangement à tiroir latéraux
With Side Drawers**
450-451 (2 tiroirs | drawers)
452-453 (1 tiroir | drawer)

Base avec contour MINCE 2" | Base with NARROW contour 2"

Grandeur | Size King: 82 x 77 x 12 | Queen: 64 x 77 x 12 | Double: 59 x 73 x 12 | Simple/Single: 44 x 73 x 12

**Avec pattes - Lit réglable
With Legs - Adjustable bed**
560-561-563

	King	Queen	Simple Single
Lit grandeur complète : Complete Bed Size :	87x87x56	69x87x56	49x87x56
Intérieur Inside :	78x82x12	61x82x12	40x82x12



Avec pattes | With Legs
510-511-512-513



Anti-poussière | No Dust
520-521-522-523

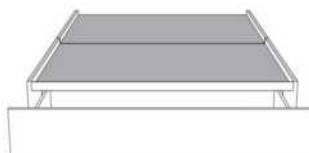

**Rangement à tiroir frontal
With Front Drawer**
540-541-542
Base lit simple N/D | Single base N/A



**Rangement à tiroir latéraux
With Side Drawers**
550-551 (2 tiroirs | drawers)
552-553 (1 tiroir | drawer)

www.jaymar.ca

Les illustrations sont génériques et n'indiquent pas tous les détails de coutures.
The sketches are generic and do not reflect all sewing details.



MELODY

PATTES: Métal: LG64; Bois: LG68. IMPORTANT spécifiez la couleur des pattes en bois.

ITEMS 380, 360, 304 & 314 incluent 3 traverses en bois, avec pattes centrales préinstallées à la position haute 9 3/4 po hors tout. Ajustable à une position plus basse 6 1/2 po hors tout (inclus 3 pattes centrales 6 1/2 po). PANNEAU en BOIS particule inclus.

OPTION: Extérieur DOS de la TÊTE de LIT FINI ajoutez:
- en CUIR: King \$440, Queen \$365, Double \$340, Simple \$265.
- en TISSU: King \$140, Queen \$125, Double \$115, Simple \$90.

Description	L x P x H	Cuir						Tissu		
		10	20 Hugo Madras Softy	30 Empire Fantasy Illusion Tucson Utah Vintage Yukon	40 Diamond Elegance Princess Santiago Sensation Sunset Trina Victoria	50 Bull Cassiope Dublin	60 Caress Ultrasued	A	B COM	C alta
304 LIT DOUBLE	72X93X32/9	3365	3725	4090	4465	4865	5215	2240	2390	2540
314 LIT SIMPLE	57X93X32/9	3015	3350	3690	4025	4375	4700	2025	2215	2440
360 LIT QUEEN	78X97X32/9	3490	3865	4225	4590	4965	5325	2375	2540	2675
380 LIT KING	94X97X32/9	3950	4375	4800	5240	5665	6100	2675	2900	3115

MELODY

items

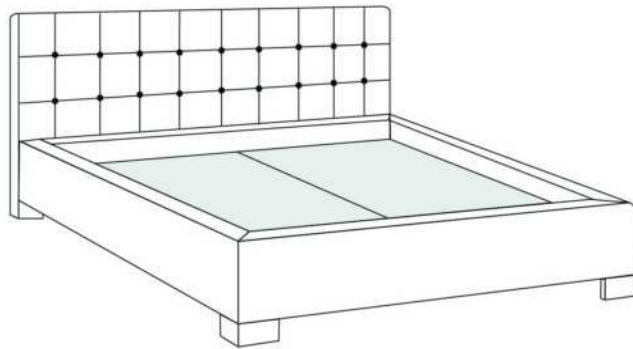

Lit/Bed

380 King | 360 Queen | 304 Double | 314 Simple/ Single

Les illustrations sont génériques et n'indiquent pas tous les détails de coutures.
The sketches are generic and do not reflect all sewing details.

R2014-03



MILAN

Tête de lit SANS oreilles - Choisissez votre base - Voir liste de prix 99900 BASE L.

CARACTÉRISTIQUE: Appui-tête ajustable

Extérieur DOS de la TÊTE de LIT FINI ajoutez:

- en CUIR: King \$440, Queen \$365, Double \$340, Simple \$265.

- en TISSU: King \$140, Queen \$125, Double \$115, Simple \$90.

Description	L x P x H	Cuir						Tissu		
		10	20 Hugo Madras Softy	30 Empire Fantasy Illusion Tucson Utah Vintage Yukon	40 Diamond Elegance Princess Santiago Sensation Sunset Trina Victoria	50 Bull Cassiope Dublin	60 Caress Ultrasued	A	B COM	C alta
400 TETE DE LIT KING	87X17.5X45/38	3315	3600	3900	4215	4500	4790	1965	2050	2125
401 TETE DE LIT QUEEN	69X17.5X45/38	2615	2840	3065	3290	3515	3725	1475	1565	1650
402 TETE DE LIT DOUBLE	64X17.5X45/38	2500	2725	2950	3165	3375	3600	1450	1515	1575
403 TETE DE LIT SIMPLE	49X17.5X45/38	1925	2100	2315	2500	2675	2890	1175	1250	1315

TÊTE DE LIT | HEADBOARD

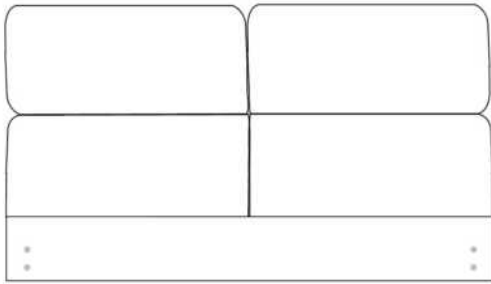

Tête de lit sans oreilles | Headboard without wings
400 - 401 - 402 - 403

Lit grandeur complète | Complete bed size

	Large Wide	Mince Narrow
	L x P/D x H	L x P/D x H
K	87 x 103,5 x 45/38	87 x 101,5 x 45/38
Q	69 x 103,5 x 45/38	69 x 101,5 x 45/38
D	64 x 99,5 x 45/38	64 x 97,5 x 45/38
S	49 x 99,5 x 45/38	49 x 97,5 x 45/38

Base avec contour LARGE 4" | Base with WIDE contour 4"

Grandeur | Size King: 87 x 86 x 12 | Queen: 69 x 86 x 12 | Double: 64 x 82 x 12 | Simple/Single: 49 x 82 x 12



Avec pattes | With Legs
410-411-412-413



Anti-poussière | No Dust
420-421-422-423

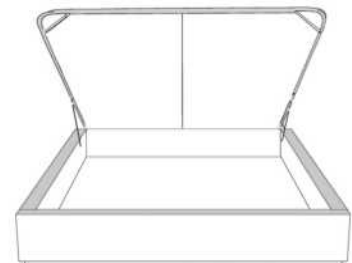

Avec rangement | With Storage
430-431-432-433

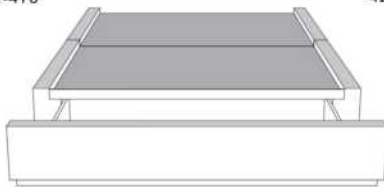

**Rangement à tiroir frontal
With Front Drawer**
440-441-442
Base lit simple N/D | Single base N/A



**Rangement à tiroir latéraux
With Side Drawers**
450-451 (2 tiroirs | drawers)
452-453 (1 tiroir | drawer)

Base avec contour MINCE 2" | Base with NARROW contour 2"

Grandeur | Size King: 82 x 84 x 12 | Queen: 64 x 84 x 12 | Double: 59 x 80 x 12 | Simple/Single: 44 x 80 x 12

**Avec pattes - Lit réglable
With Legs - Adjustable bed**
560-561-563

Grandeur | Size

	King	Queen	Simple Single
Lit grandeur complète : Complete Bed Size :	87x102x45/38	69x102x45/38	49x102x45/38
Intérieur Inside :	78x82x12	61x82x12	40x82x12



Avec pattes | With Legs
510-511-512-513



Anti-poussière | No Dust
520-521-522-523

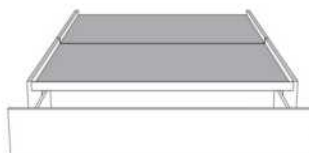

**Rangement à tiroir frontal
With Front Drawer**
540-541-542
Base lit simple N/D | Single base N/A



**Rangement à tiroir latéraux
With Side Drawers**
550-551 (2 tiroirs | drawers)
552-553 (1 tiroir | drawer)

www.jaymar.ca

Les illustrations sont génériques et n'indiquent pas tous les détails de coutures.
The sketches are generic and do not reflect all sewing details.



MODENA

Tête de lit SANS oreilles - Choisissez votre base - Voir liste de prix 99900 BASE L.

Extérieur DOS de la TÊTE de LIT FINI ajoutez:
- en CUIR: King \$440, Queen \$365, Double \$340, Simple \$265.
- en TISSU: King \$140, Queen \$125, Double \$115, Simple \$90.

Description	L x P x H	Cuir						Tissu		
		10	20 Hugo Madras Softy	30 Empire Fantasy Illusion Tucson Utah Vintage Yukon	40 Diamond Elegance Princess Santiago Sensation Sunset Trina Victoria	50 Bull Cassiope Dublin	60 Caress Ultrasued	A	B COM	C alta
400 TETE DE LIT KING	87X4X49	1975	2275	2540	2800	3065	3340	1175	1265	1365
401 TETE DE LIT QUEEN	69X4X49	1840	2050	2290	2515	2715	2965	990	1065	1125
402 TETE DE LIT DOUBLE	64X4X49	1700	1915	2115	2340	2550	2750	925	990	1040
403 TETE DE LIT SIMPLE	49X4X49	1565	1775	1950	2140	2350	2550	800	875	940

TÊTE DE LIT | HEADBOARD

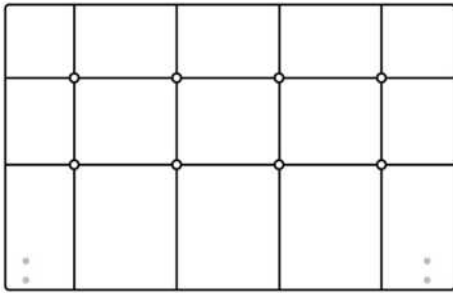

Tête de lit sans oreilles | Headboard without wings
400 - 401 - 402 - 403

Lit grandeur complète | Complete bed size

	Large Wide L x P/D x H	Mince Narrow L x P/D x H
K	87 x 90 x 49	87 x 88 x 49
Q	69 x 90 x 49	69 x 88 x 49
D	64 x 86 x 49	64 x 84 x 49
S	49 x 86 x 49	49 x 84 x 49

Base avec contour LARGE 4" | Base with WIDE contour 4"

Grandeur | Size King: 87 x 86 x 12 | Queen: 69 x 86 x 12 | Double: 64 x 82 x 12 | Simple/Single: 49 x 82 x 12



Avec pattes | With Legs
410-411-412-413



Anti-poussière | No Dust
420-421-422-423

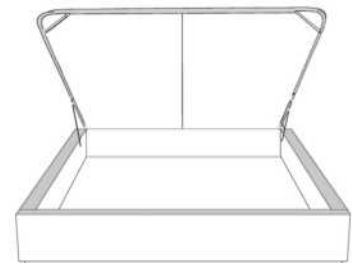

Avec rangement | With Storage
430-431-432-433



**Rangement à tiroir frontal
With Front Drawer**
440-441-442
Base lit simple N/D | Single base N/A



**Rangement à tiroir latéraux
With Side Drawers**
450-451 (2 tiroirs | drawers)
452-453 (1 tiroir | drawer)

Base avec contour MINCE 2" | Base with NARROW contour 2"

Grandeur | Size King: 82 x 84 x 12 | Queen: 64 x 84 x 12 | Double: 59 x 80 x 12 | Simple/Single: 44 x 80 x 12

**Avec pattes - Lit réglable
With Legs - Adjustable bed**
560-561-563

	King	Queen	Simple Single
Lit grandeur complète : Complete Bed Size :	87x88x49	69x88x49	49x88x49
Intérieur Inside :	78x82x12	61x82x12	40x82x12



Avec pattes | With Legs
510-511-512-513



Anti-poussière | No Dust
520-521-522-523

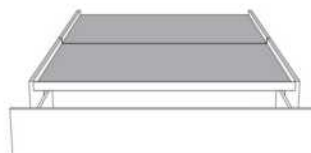

**Rangement à tiroir frontal
With Front Drawer**
540-541-542
Base lit simple N/D | Single base N/A



**Rangement à tiroir latéraux
With Side Drawers**
550-551 (2 tiroirs | drawers)
552-553 (1 tiroir | drawer)

www.jaymar.ca

Les illustrations sont génériques et n'indiquent pas tous les détails de coutures.
The sketches are generic and do not reflect all sewing details.



NATHALIE

Tête de lit SANS oreilles - Choisissez votre base - Voir liste de prix 99900 BASE L.

Extérieur DOS de la TÊTE de LIT FINI ajoutez:

- en CUIR: King \$440, Queen \$365, Double \$340, Simple \$265.

- en TISSU: King \$140, Queen \$125, Double \$115, Simple \$90.

Description	L x P x H	Cuir						Tissu		
		10	20 Hugo Madras Softy	30 Empire Fantasy Illusion Tucson Utah Vintage Yukon	40 Diamond Elegance Princess Santiago Sensation Sunset Trina Victoria	50 Bull Cassiope Dublin	60 Caress Ultrasued	A	B COM	C alta
400 TETE DE LIT KING	87X4X72	2140	2450	2750	3040	3340	3640	1400	1575	1765
401 TETE DE LIT QUEEN	69X4X72	1925	2125	2375	2575	2800	3025	1225	1390	1540
402 TETE DE LIT DOUBLE	64X4X72	1850	2065	2300	2515	2740	2965	1140	1300	1415
403 TETE DE LIT SIMPLE	49X4X72	1750	1940	2115	2325	2515	2700	875	1015	1125

TÊTE DE LIT | HEADBOARD

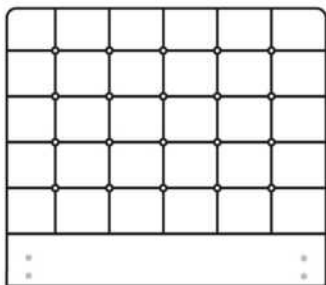

Tête de lit sans oreilles | Headboard without wings
400 - 401 - 402 - 403

Lit grandeur complète | Complete bed size

	Large Wide L x P/D x H	Mince Narrow L x P/D x H
K	87 x 90 x 72	87 x 88 x 72
Q	69 x 90 x 72	69 x 88 x 72
D	64 x 86 x 72	64 x 84 x 72
S	49 x 86 x 72	49 x 84 x 72

Base avec contour LARGE 4" | Base with WIDE contour 4"

Grandeur | Size King: 87 x 86 x 12 | Queen: 69 x 86 x 12 | Double: 64 x 82 x 12 | Simple/Single: 49 x 82 x 12



Avec pattes | With Legs
410-411-412-413



Anti-poussière | No Dust
420-421-422-423

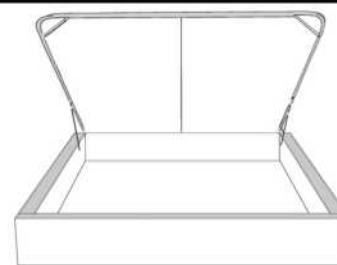

Avec rangement | With Storage
430-431-432-433

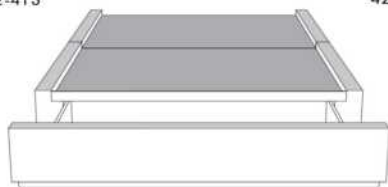

**Rangement à tiroir frontal
With Front Drawer**
440-441-442
Base lit simple N/D | Single base N/A



**Rangement à tiroir latéraux
With Side Drawers**
450-451 (2 tiroirs | drawers)
452-453 (1 tiroir | drawer)

Base avec contour MINCE 2" | Base with NARROW contour 2"

Grandeur | Size King: 82 x 84 x 12 | Queen: 64 x 84 x 12 | Double: 59 x 80 x 12 | Simple/Single: 44 x 80 x 12

**Avec pattes - Lit réglable
With Legs - Adjustable bed**
560-561-563

Grandeur Size	King	Queen	Simple Single
Lit grandeur complète : Complete Bed Size :	87x88x72	69x88x72	49x88x72
Intérieur Inside :	78x82x12	61x82x12	40x82x12



Avec pattes | With Legs
510-511-512-513



Anti-poussière | No Dust
520-521-522-523

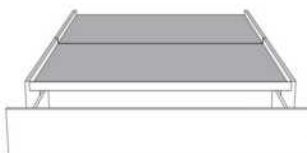

**Rangement à tiroir frontal
With Front Drawer**
540-541-542
Base lit simple N/D | Single base N/A



**Rangement à tiroir latéraux
With Side Drawers**
550-551 (2 tiroirs | drawers)
552-553 (1 tiroir | drawer)



Tête de lit avec oreilles
Headboard with wings

NEIGE 56" H

Tête de lit AVEC OREILLES - Choisissez votre base - voir liste de prix 99905 BASE C.

OPTIONS :

Clous décoratifs : Clous MOYEN ½ po sur le devant de l'oreille de la tête de lit, AJOUTEZ \$150.

Spécifiez couleur des clous sur votre commande: BRASS - SILVER - PEWTER ou COPPER.

Extérieur DOS de la tête de lit FINI ajoutez:

En TISSU: King \$140, Queen \$125, Double \$115, Simple \$90.

Description	L x P x H	Cuir						Tissu		
		10	20 Hugo Madras Softy	30 Empire Fantasy Illusion Tucson Utah Vintage Yukon	40 Diamond Elegance Princess Santiago Sensation Sunset Trina Victoria	50 Bull Cassiope Dublin	60 Caress Ultrasued	A	B COM	C alta
400 TETE DE LIT KING	87X11X56							2050	2165	2300
401 TETE DE LIT QUEEN	69X11X56							1750	1850	1950
402 TETE DE LIT DOUBLE	64X11X56							1600	1690	1775
403 TETE DE LIT SIMPLE	49X11X56							1275	1340	1400

TÊTE DE LIT | HEADBOARD

Option de clous | Nail options

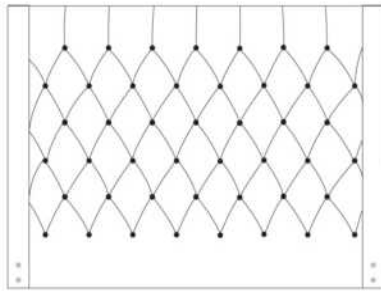

Tête de lit avec oreilles | Headboard with wings
400 - 401 - 402 - 403

Lit grandeur complète | Complete bed size

	Large Wide L x P/D x H	Mince Narrow L x P/D x H
K	87 x 90 x 56	87 x 88 x 56
Q	69 x 90 x 56	69 x 88 x 56
D	64 x 86 x 56	64 x 84 x 56
S	49 x 86 x 56	49 x 84 x 56

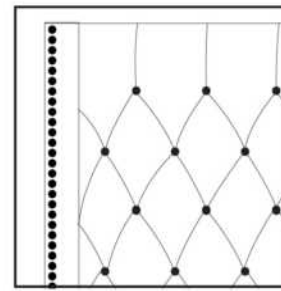

Silver - Copper - Pewter - Brass
1/2" diamètre

Base avec contour LARGE 4" | Base with WIDE contour 4"

Grandeur | Size King: 87 x 79 x 12 | Queen: 69 x 79 x 12 | Double: 64 x 75 x 12 | Simple/Single: 49 x 75 x 12



Avec pattes | With Legs
410-411-412-413



Anti-poussière | No Dust
420-421-422-423

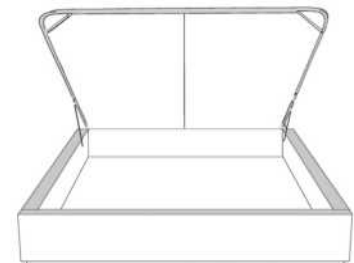

Avec rangement | With Storage
430-431-432-433

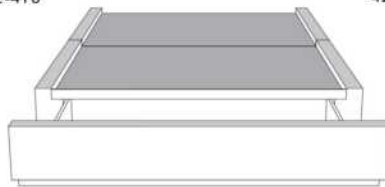

**Rangement à tiroir frontal
With Front Drawer**
440-441-442
Base lit simple N/D | Single base N/A



**Rangement à tiroir latéraux
With Side Drawers**
450-451 (2 tiroirs | drawers)
452-453 (1 tiroir | drawer)

Base avec contour MINCE 2" | Base with NARROW contour 2"

Grandeur | Size King: 82 x 77 x 12 | Queen: 64 x 77 x 12 | Double: 59 x 73 x 12 | Simple/Single: 44 x 73 x 12

**Avec pattes - Lit réglable
With Legs - Adjustable bed**
560-561-563

	King	Queen	Simple Single
Lit grandeur complète : Complete Bed Size :	87x87x56	69x87x56	49x87x56
Intérieur Inside :	78x82x12	61x82x12	40x82x12



Avec pattes | With Legs
510-511-512-513



Anti-poussière | No Dust
520-521-522-523

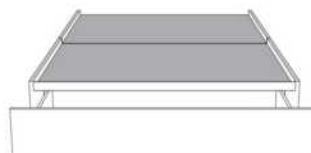

**Rangement à tiroir frontal
With Front Drawer**
540-541-542
Base lit simple N/D | Single base N/A



**Rangement à tiroir latéraux
With Side Drawers**
550-551 (2 tiroirs | drawers)
552-553 (1 tiroir | drawer)

www.jaymar.ca

Les illustrations sont génériques et n'indiquent pas tous les détails de coutures.
The sketches are generic and do not reflect all sewing details.



RACHEL

Tête de lit SANS oreilles - Choisissez votre base - Voir liste de prix 99900 BASE L.

Extérieur DOS de la TÊTE de LIT FINI ajoutez:
- en CUIR: King \$440, Queen \$365, Double \$340, Simple \$265.
- en TISSU: King \$140, Queen \$125, Double \$115, Simple \$90.

Description	L x P x H	Cuir						Tissu		
		10	20 Hugo Madras Softy	30 Empire Fantasy Illusion Tucson Utah Vintage Yukon	40 Diamond Elegance Princess Santiago Sensation Sunset Trina Victoria	50 Bull Cassiope Dublin	60 Caress Ultrasued	A	B COM	C alta
400 TETE DE LIT KING	87X4X49	1790	2040	2300	2550	2800	3050	1090	1190	1315
401 TETE DE LIT QUEEN	69X4X49	1615	1840	2040	2250	2465	2650	925	1000	1075
402 TETE DE LIT DOUBLE	64X4X49	1475	1690	1890	2075	2290	2475	875	940	1000
403 TETE DE LIT SIMPLE	49X4X49	1365	1540	1715	1900	2075	2275	715	765	800

TÊTE DE LIT | HEADBOARD

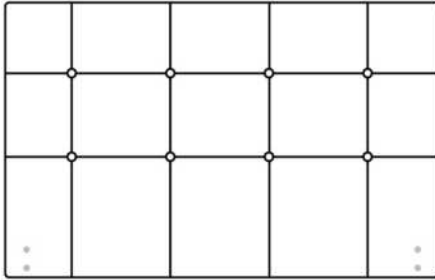

Tête de lit sans oreilles | Headboard without wings
400 - 401 - 402 - 403

Lit grandeur complète | Complete bed size

	Large Wide L x P/D x H	Mince Narrow L x P/D x H
K	87 x 90 x 49	87 x 88 x 49
Q	69 x 90 x 49	69 x 88 x 49
D	64 x 86 x 49	64 x 84 x 49
S	49 x 86 x 49	49 x 84 x 49

Base avec contour LARGE 4" | Base with WIDE contour 4"

Grandeur | Size King: 87 x 86 x 12 | Queen: 69 x 86 x 12 | Double: 64 x 82 x 12 | Simple/Single: 49 x 82 x 12



Avec pattes | With Legs
410-411-412-413



Anti-poussière | No Dust
420-421-422-423

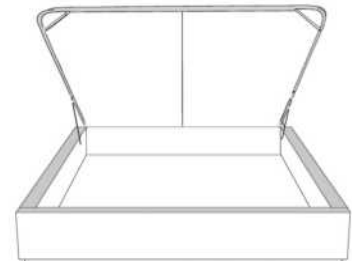

Avec rangement | With Storage
430-431-432-433

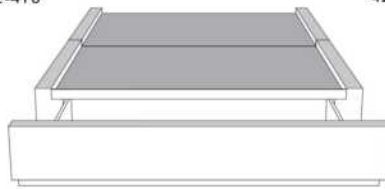

**Rangement à tiroir frontal
With Front Drawer**
440-441-442
Base lit simple N/D | Single base N/A



**Rangement à tiroir latéraux
With Side Drawers**
450-451 (2 tiroirs | drawers)
452-453 (1 tiroir | drawer)

Base avec contour MINCE 2" | Base with NARROW contour 2"

Grandeur | Size King: 82 x 84 x 12 | Queen: 64 x 84 x 12 | Double: 59 x 80 x 12 | Simple/Single: 44 x 80 x 12

**Avec pattes - Lit réglable
With Legs - Adjustable bed**
560-561-563

	King	Queen	Simple Single
Lit grandeur complète : Complete Bed Size :	87x88x49	69x88x49	49x88x49
Intérieur Inside :	78x82x12	61x82x12	40x82x12



Avec pattes | With Legs
510-511-512-513



Anti-poussière | No Dust
520-521-522-523



**Rangement à tiroir frontal
With Front Drawer**
540-541-542
Base lit simple N/D | Single base N/A



**Rangement à tiroir latéraux
With Side Drawers**
550-551 (2 tiroirs | drawers)
552-553 (1 tiroir | drawer)

www.jaymar.ca

Les illustrations sont génériques et n'indiquent pas tous les détails de coutures.
The sketches are generic and do not reflect all sewing details.



ROBIN

Tête de lit SANS oreilles - Choisissez votre base - Voir liste de prix 99900 BASE L.

CARACTÉRISTIQUES: Coussins tête de lit ajustable 2 positions.

COMBO: Recouvrement #1 lit entier. Recouvrement #2 Coussins tête de lit ajustable.

Extérieur DOS de la TÊTE de LIT FINI ajoutez:

- en CUIR: King \$440, Queen \$365.

- en TISSU: King \$140, Queen \$125.

Description	L x P x H	Cuir						Tissu		
		10	20 Hugo Madras Softy	30 Empire Fantasy Illusion Tucson Utah Vintage Yukon	40 Diamond Elegance Princess Santiago Sensation Sunset Trina Victoria	50 Bull Cassiope Dublin	60 Caress Ultrasued	A	B COM	C alta
400 TETE DE LIT KING	87X12X46/41	3315	3600	3900	4215	4500	4790	1965	2050	2125
401 TETE DE LIT QUEEN	69X12X46/41	2615	2840	3065	3290	3515	3725	1475	1565	1650

TÊTE DE LIT | HEADBOARD

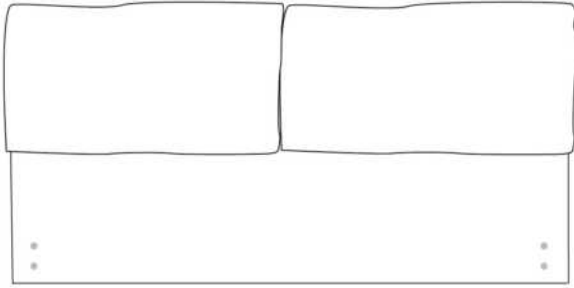

Tête de lit sans oreilles | Headboard without wings
400 - 401

Lit grandeur complète | Complete bed size

	Large Wide L x P/D x H	Mince Narrow L x P/D x H
K	87 x 98 x 46/41	87 x 96 x 46/41
Q	69 x 98 x 46/41	69 x 96 x 46/41

Base avec contour LARGE 4" | Base with WIDE contour 4"

Grandeur | Size King: 87 x 86 x 12 | Queen: 69 x 86 x 12



Avec pattes | With Legs
410-411



Anti-poussière | No Dust
420-421

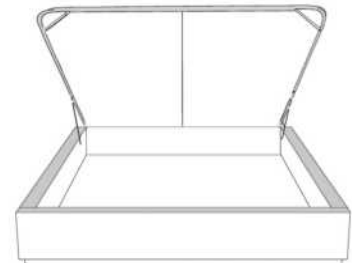

Avec rangement | With Storage
430-431

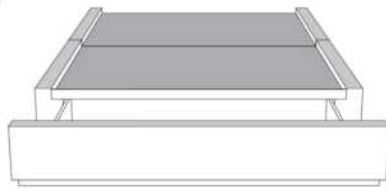

Rangement à tiroir frontal
With Front Drawer
440-441

Base lit simple N/D | Single base N/A



Rangement à tiroir latéraux
With Side Drawers
450-451 (2 tiroirs | drawers)

Base avec contour MINCE 2" | Base with NARROW contour 2"

Grandeur | Size King: 82 x 84 x 12 | Queen: 64 x 84 x 12

Avec pattes - Lit réglable
With Legs - Adjustable bed
560-561

	King	Queen
Lit grandeur complète : Complete Bed Size :	87x96x46/41	69x96x46/41
Intérieur Inside :	78x82x12	61x82x12



Avec pattes | With Legs
510-511



Anti-poussière | No Dust
520-521

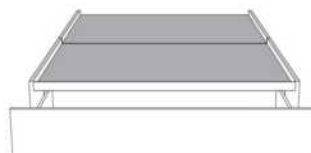

Rangement à tiroir frontal
With Front Drawer
540-541

Base lit simple N/D | Single base N/A



Rangement à tiroir latéraux
With Side Drawers
550-551 (2 tiroirs | drawers)

www.jaymar.ca

Les illustrations sont génériques et n'indiquent pas tous les détails de coutures.
The sketches are generic and do not reflect all sewing details.



SOFIA

Tête de lit SANS oreilles - Choisissez votre base - Voir liste de prix 99900 BASE L.

OPTIONS :

Clous décoratifs : Clous MOYEN ½ po alentour de l'appliqué, AJOUTEZ : King \$240, Queen \$215, Double \$200, Simple \$190.

Spécifiez couleur des clous sur votre commande: BRASS - SILVER - PEWTER ou COPPER.

COMBO disponible : Appliqué peut être fait dans une couleur contrastante. Voir tableau COMBO du livret Connaissance des produits.

Extérieur DOS de la TÊTE de LIT FINI ajoutez:

- en CUIR: King \$440, Queen \$365, Double \$340, Simple \$265.

- en TISSU: King \$140, Queen \$125, Double \$115, Simple \$90.

Description	L x P x H	Cuir						Tissu		
		10	20 Hugo Madras Softy	30 Empire Fantasy Illusion Tucson Utah Vintage Yukon	40 Diamond Elegance Princess Santiago Sensation Sunset Trina Victoria	50 Bull Cassiope Dublin	60 Caress Ultrasued	A	B COM	C alta
400 TETE DE LIT KING	87X6X56	3250	3550	3850	4125	4425	4725	1875	1965	2050
401 TETE DE LIT QUEEN	69X6X56	2765	2990	3215	3425	3650	3875	1400	1465	1540
402 TETE DE LIT DOUBLE	64X6X56	2575	2800	3025	3250	3465	3700	1290	1340	1390
403 TETE DE LIT SIMPLE	49X6X56	2375	2550	2750	2950	3125	3325	1050	1100	1150

Tête de lit **SOFIA** Headboard

(voir la liste de prix 99900) | (See Price list 99900)

TÊTE DE LIT | HEADBOARD

Option de clous | Nail options

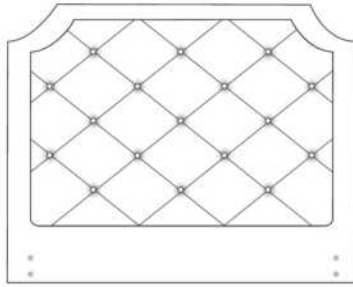

Lit grandeur complète | Complete bed size

	Large Wide L x P/D x H	Mince Narrow L x P/D x H
K	87 x 91 x 56	87 x 89 x 56
Q	69 x 91 x 56	69 x 89 x 56
D	64 x 87 x 56	64 x 85 x 56
S	49 x 87 x 56	49 x 85 x 56

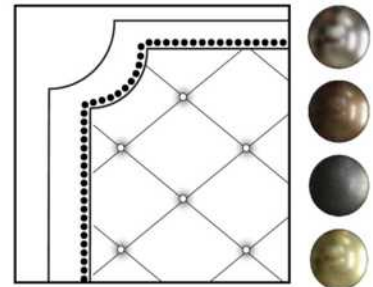

Silver - Copper - Pewter - Brass
1/2" diamètre

Tête de lit sans oreilles | Headboard without wings
400 - 401 - 402 - 403

Base avec contour LARGE 4" | Base with WIDE contour 4"

Grandeur | Size King: 87 x 86 x 12 | Queen: 69 x 86 x 12 | Double: 64 x 82 x 12 | Simple/Single: 49 x 82 x 12



Avec pattes | With Legs
410-411-412-413



Anti-poussière | No Dust
420-421-422-423

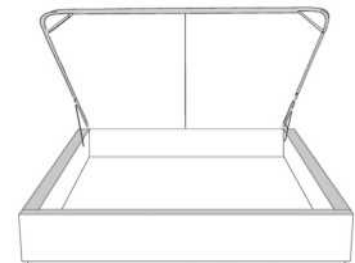

Avec rangement | With Storage
430-431-432-433

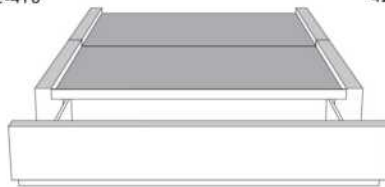

**Rangement à tiroir frontal
With Front Drawer**
440-441-442
Base lit simple N/D | Single base N/A



**Rangement à tiroir latéraux
With Side Drawers**
450-451 (2 tiroirs | drawers)
452-453 (1 tiroir | drawer)

Base avec contour MINCE 2" | Base with NARROW contour 2"

Grandeur | Size King: 82 x 84 x 12 | Queen: 64 x 84 x 12 | Double: 59 x 80 x 12 | Simple/Single: 44 x 80 x 12

**Avec pattes - Lit réglable
With Legs - Adjustable bed**
560-561-563

	King	Queen	Simple Single
Lit grandeur complète : Complete Bed Size :	87x90x56	69x90x56	49x90x56
Intérieur Inside :	78x82x12	61x82x12	40x82x12



Avec pattes | With Legs
510-511-512-513



Anti-poussière | No Dust
520-521-522-523

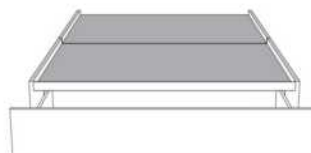

**Rangement à tiroir frontal
With Front Drawer**
540-541-542
Base lit simple N/D | Single base N/A



**Rangement à tiroir latéraux
With Side Drawers**
550-551 (2 tiroirs | drawers)
552-553 (1 tiroir | drawer)

www.jaymar.ca

Les illustrations sont génériques et n'indiquent pas tous les détails de coutures.
The sketches are generic and do not reflect all sewing details.



VOILA BED

Coussins inclus: Ce modèle n'inclut pas de coussins décoratifs.

Caractéristiques: Les lits possèdent un système d'ancrage permettant de déplacer aisément les dos et les tables de nuit Traycool autour du lit.

IMPORTANT: Indiquez clairement la couleur des pattes LG96 et du Traynite (321).

Chaque base de lit inclut une base pour recevoir le matelas.
Nous recommandons des matelas entre 8 et 10 pouces d'épaisseur.

Description	L x P x H	Cuir						Tissu		
		10	20 Hugo Madras Softy	30 Empire Fantasy Illusion Tucson Utah Vintage Yukon	40 Diamond Elegance Princess Santiago Sensation Sunset Trina Victoria	50 Bull Cassiope Dublin	60 Caress Ultrasued	A	B COM	C alta
131 DOS LIT	28X11X18	650	790	940	1065	1190	1340	375	425	475
150 GRAND COUSSIN EXTRA	22X22							140	200	225
314 LIT SIMPLE	56x92x13.5/33	2665	3015	3365	3725	4050	4400	1990	2115	2265
321 TRAYNITE *BOIS*	16 DIAM. X 15	290	290	290	290	290	290	290	290	290
322 TRAYCOOL *BOIS & METAL*	16 DIAM. x 15	290	290	290	290	290	290	290	290	290
360 LIT QUEEN	77x97x13.5/33	2800	3190	3590	3950	4350	4715	2075	2215	2390
380 LIT KING	95x97x13.5/33	3240	3675	4125	4590	5025	5490	2300	2465	2640

VOILÀ

Lit voilà Bed items

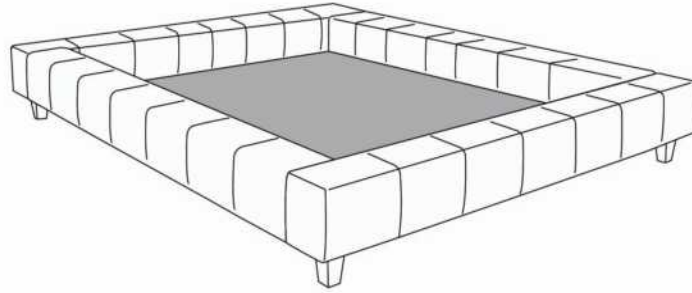

Base de Lit/Bed base

372 California King (US only/seulement) | 380 King | 360 Queen | 314 Simple/ Single



Grand Coussin/Large pillow
150

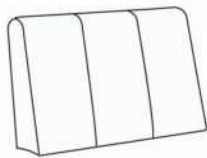

Dos lit/Bed back
131



Traynite
321

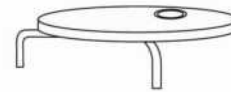

Traycool
322

Les illustrations sont génériques et n'indiquent pas tous les détails de coutures.
The sketches are generic and do not reflect all sewing details.

R2014-03



WAVE

PATTES: Indiquez clairement la couleur des pattes LG174 pour les ITEMS 380, 360, 304, 314.

ITEMS 380, 360, 304 & 314 incluent 3 traverses en bois, avec pattes centrales préinstallées à la position haute 8 1/2 po hors tout. Ajustable à une position plus basse 6 po hors tout (inclus 3 pattes centrales 4 1/2 po). Panneau en bois particule inclus.

LIT AVEC RANGEMENT: Panneau en contreplaqué inclus.

OPTION: Extérieur DOS de la TÊTE de LIT FINI ajoutez:
En TISSU: King \$140, Queen \$125, Double \$115, Simple \$90.

Description	L x P x H	Cuir						Tissu		
		10	20 Hugo Madras Softy	30 Empire Fantasy Illusion Tucson Utah Vintage Yukon	40 Diamond Elegance Princess Santiago Sensation Sunset Trina Victoria	50 Bull Cassiope Dublin	60 Caress Ultrasued	A	B COM	C alta
304 LIT DOUBLE	72X 92X41/11							2375	2515	2650
314 LIT SIMPLE	57X92X41/11							2175	2300	2415
360 LIT QUEEN	78X96X41/11							2515	2650	2790
365 LIT KING AVEC RANGEMENT	94X96X41/11							3640	3800	3950
366 LIT QUEEN AVEC RANGEMENT	78X96X41/11							3190	3350	3525
367 LIT DOUBLE AVEC RANGEMENT	72X92X41/11							3015	3165	3315
368 LIT SIMPLE AVEC RANGEMENT	57X92X41/11							2800	2965	3075
380 LIT KING	94X96X41/11							2750	2925	3100

Lit **WAVE** Bed

Lit régulier | *Regular Bed*

380 King | 360 Queen | 304 Double | 314 Simple/ *Single*

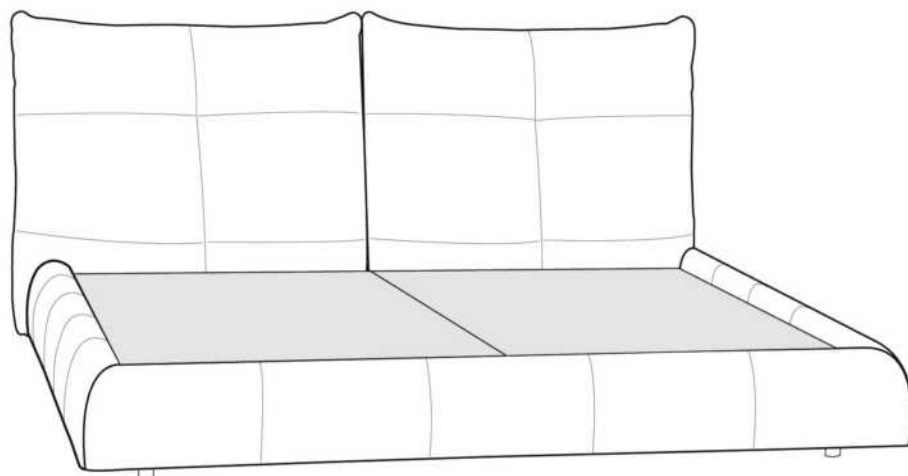

Lit avec rangement | *Bed with storage*

365 King | 366 Queen | 367 Double | 368 Simple/ *Single*

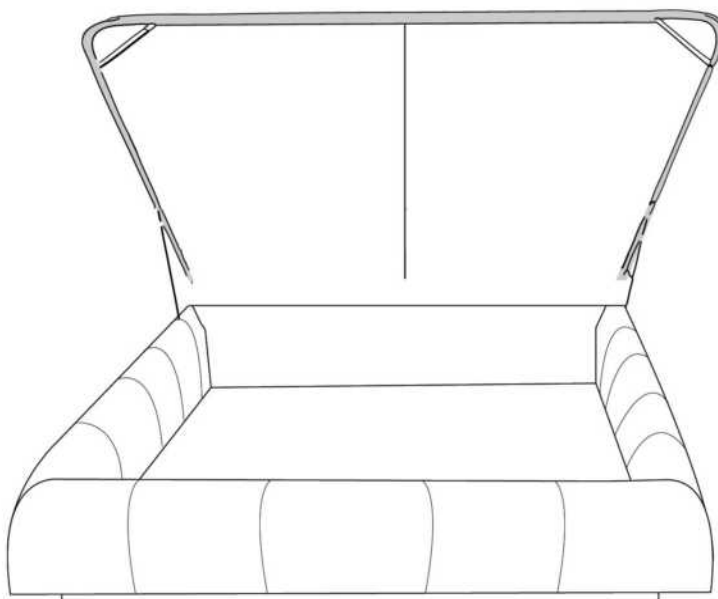

www.jaymar.ca

Les illustrations sont génériques et n'indiquent pas tous les détails de coutures.
The sketches are generic and do not reflect all sewing details.

R: 2016-02



ZEN

Tête de lit SANS oreilles - Choisissez votre base - Voir liste de prix 99900 BASE L.

CARACTÉRISTIQUES: Coussins tête de lit ajustable 3 positions.

Extérieur DOS de la TÊTE de LIT FINI ajoutez:

- en CUIR: King \$440, Queen \$365.
- en TISSU: King \$140, Queen \$125.

Description	L x P x H	Cuir						Tissu		
		10	20 Hugo Madras Softy	30 Empire Fantasy Illusion Tucson Utah Vintage Yukon	40 Diamond Elegance Princess Santiago Sensation Sunset Trina Victoria	50 Bull Cassiope Dublin	60 Caress Ultrasued	A	B COM	C alta
400 TETE DE LIT KING	87 x 9 x 47	3315	3600	3900	4215	4500	4790	1965	2050	2125
401 TETE DE LIT QUEEN	69 x 9 x 47	2615	2840	3065	3290	3515	3725	1475	1565	1650

TÊTE DE LIT | HEADBOARD

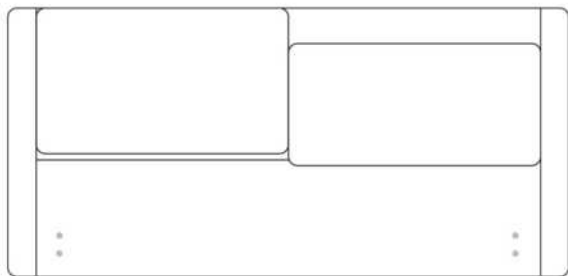

Tête de lit sans oreilles | Headboard without wings
400 - 401

Lit grandeur complète | Complete bed size

	Large Wide L x P/D x H	Mince Narrow L x P/D x H
K	87 x 95 x 47	87 x 93 x 47
Q	69 x 95 x 47	69 x 93 x 47

Base avec contour LARGE 4" | Base with WIDE contour 4"

Grandeur | Size King: 87 x 86 x 12 | Queen: 69 x 86 x 12



Avec pattes | With Legs
410-411



Anti-poussière | No Dust
420-421

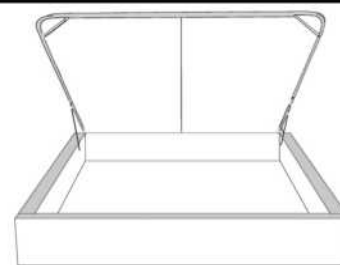

Avec rangement | With Storage
430-431-432-433

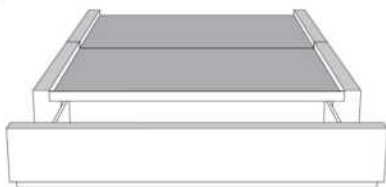

Rangement à tiroir frontal
With Front Drawer

440-441
Base lit simple N/D | Single base N/A



Rangement à tiroir latéraux
With Side Drawers

450-451 (2 tiroirs | drawers)

Base avec contour MINCE 2" | Base with NARROW contour 2"

Grandeur | Size King: 82 x 84 x 12 | Queen: 64 x 84 x 12

Avec pattes - Lit réglable
With Legs - Adjustable bed
560-561

Grandeur Size	King	Queen
Lit grandeur complète : Complete Bed Size :	87x93x47	69x93x47
Intérieur Inside :	78x82x12	61x82x12



Avec pattes | With Legs
510-511



Anti-poussière | No Dust
520-521

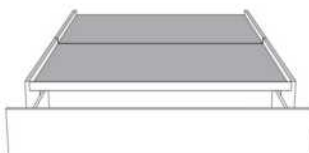

Rangement à tiroir frontal
With Front Drawer

540-541
Base lit simple N/D | Single base N/A



Rangement à tiroir latéraux
With Side Drawers

550-551 (2 tiroirs | drawers)

www.jaymar.ca

Les illustrations sont génériques et n'indiquent pas tous les détails de coutures.
The sketches are generic and do not reflect all sewing details.