



Liste de prix CDN

<u>Code Client</u>	<u>ET999</u>
<u>Nom Client</u>	<u>JAYMAR & CAMELEON</u>
<u>Adresse</u>	<u>FOR PRICE LIST</u>
	<u> </u>



Liste de prix CDN

00200

Factory Select: \$125.

Pour commander "Couleur Traditionnelle" (Tons de bruns): code 3220#1.

Pour commander "Couleur Neutre" (Beige, noir or blanc): code 3221#1.

Pour commander "Couleur Euro" (Brick, Rouge, Jaune ou Bleu): code 3222#1.

Description	L x P x H	Cuir						Tissu		
		10	20 Hugo Madras Softy	30 Empire Fantasy Illusion Tucson Utah Vintage Yukon	40 Diamond Elegance Princess Santiago Sensation Sunset Trina Victoria	50 Bull Cassiope Dublin	60 Caress Ultrasued	A	B COM	C alta
006 POUF	19X19X17	315	335	370	395	420	445	195	220	245
181 POUF ROND	16X16X16	310	325	360	390	410	440	195	220	245



Liste de prix CDN

00224

Spécifiez sur votre commande:

Patte: LG8 en bois (spécifiez couleur) ou LG64 métal.
Option Clous décoratifs: Surcharge \$65.

En commandant ce modèle, spécifier avec quel modèle Jaymar il sera associé afin de sélectionner la couture appropriée.

Description	L x P x H	Cuir						Tissu		
		10	20 Hugo Madras Softy	30 Empire Fantasy Illusion Tucson Utah Vintage Yukon	40 Diamond Elegance Princess Santiago Sensation Sunset Trina Victoria	50 Bull Cassiope Dublin	60 Caress Ultrasued	A	B COM	C alta
124 POUF AVEC RANGEMENT	36X24X18	810	900	995	1085	1190	1265	640	675	720



Liste de prix CDN

00236

Spécifiez sur votre commande:

Pattes: LG8 en bois (spécifiez couleur) ou LG64 métal.
Options Clous décoratifs: Surcharge \$95.

En commandant ce modèle, spécifier avec quel modèle Jaymar il sera associé afin de sélectionner la couture appropriée.

Description	L x P x H	Cuir						Tissu		
		10	20 Hugo Madras Softy	30 Empire Fantasy Illusion Tucson Utah Vintage Yukon	40 Diamond Elegance Princess Santiago Sensation Sunset Trina Victoria	50 Bull Cassiope Dublin	60 Caress Ultrasued	A	B COM	C alta
124 POUF AVEC RANGEMENT	36X36X18	960	1045	1145	1235	1325	1415	800	845	900



Liste de prix CDN

00252

Description	L x P x H	Cuir						Tissu		
		10	20 Hugo Madras Softy	30 Empire Fantasy Illusion Tucson Utah Vintage Yukon	40 Diamond Elegance Princess Santiago Sensation Sunset Trina Victoria	50 Bull Cassiope Dublin	60 Caress Ultrasued	A	B COM	C alta
115 GRAND OTTOMAN	52X25X18	735	810	885	945	1015	1070	545	590	650



Liste de prix CDN

99700

COFFRE À RANGEMENT: Option intérieur en cèdre aromatique; ajouter 65\$.

Description	L x P x H	Cuir						Tissu		
		10	20 Hugo Madras Softy	30 Empire Fantasy Illusion Tucson Utah Vintage Yukon	40 Diamond Elegance Princess Santiago Sensation Sunset Trina Victoria	50 Bull Cassiope Dublin	60 Caress Ultrasued	A	B COM	C alta
355 COFFRE À RANGEMENT	48X18X18	670	725	810	875	940	1000	485	515	545



APPUI-BRAS/ARMREST

Porte-gobelet en métal inclus; spécifiez couleur noir mat, chrome ou bronze.

Description	L x P x H	Cuir						Tissu		
		10	20 Hugo Madras Softy	30 Empire Fantasy Illusion Tucson Utah Vintage Yukon	40 Diamond Elegance Princess Santiago Sensation Sunset Trina Victoria	50 Bull Cassiope Dublin	60 Caress Ultrasued	A	B COM	C alta
149 APPUI-BRAS UNIVERSEL - 1 PORTE-GOBELET	6.5X20X4.5/10	185	200	220	240	260	275	140	145	150
193 APPUI-BRAS UNIVERSEL - 2 PORTE-GOBELETS	6.5X20X4.5/10	195	215	235	250	270	290	150	165	170



Liste de prix CDN

RONDO TABLE

Option: Dessus de table plexiglas 190\$.

Description	L x P x H	Cuir						Tissu		
		10	20 Hugo Madras Softy	30 Empire Fantasy Illusion Tucson Utah Vintage Yukon	40 Diamond Elegance Princess Santiago Sensation Sunset Trina Victoria	50 Bull Cassiope Dublin	60 Caress Ultrasued	A	B COM	C alta
077 TABLE REMBOURREE	42X42X12	460	500	545	575	640	670	310	335	370



Liste de prix CDN

00070

TISSU UNI RECOMMANDÉ.

OPTION:

Mécanisme motorisé inclinable avec bouton TACTILE ajoutez 160\$ par mécanisme. Pour le mécanisme SANS FIL (batterie) ajoutez 315\$. À NOTER que le BOUTON sera noir (PAS TACTILE).

Description	L x P x H	Cuir						Tissu		
		10	20 Hugo Madras Softy	30 Empire Fantasy Illusion Tucson Utah Vintage Yukon	40 Diamond Elegance Princess Santiago Sensation Sunset Trina Victoria	50 Bull Cassiope Dublin	60 Caress Ultrasued	A	B COM	C alta
043 FAUTEUIL INCLINABLE BERÇANT PIVOTANT	28X34X41	1635	1720	1820	1915	2000	2090	1210	1260	1320



Liste de prix CDN

00093

Spécifiez couleur des pattes LG129 et LG98.

Spécifiez couleur des pattes pour le tabouret LG81.

Description	L x P x H	Cuir						Tissu		
		10	20 Hugo Madras Softy	30 Empire Fantasy Illusion Tucson Utah Vintage Yukon	40 Diamond Elegance Princess Santiago Sunset Trina Victoria	50 Bull Cassiope Dublin	60 Caress Ultrasued	A	B COM	C alta
001 FAUTEUIL	30X33X35	1285	1365	1450	1535	1610	1685	975	1025	1070
006 POUF	27X21X18	675	710	740	785	825	860	460	470	490



00204

Idéal pour salle à manger. Confort supérieur avec mousse mémoire.

Factory Select pouf rond ou carré 19": \$145.

Factory Select pouf rond ou carré 26": \$185.

Pour commander "Couleur Traditionnelle" (Tons de bruns): code 3220#1.

Pour commander "Couleur Neutre" (Beige, noir or blanc): code 3221#1.

Pour commander "Couleur Euro" (Brick, Rouge, Jaune ou Bleu): code 3222#1.

Description	L x P x H	Cuir						Tissu		
		10	20 Hugo Madras Softy	30 Empire Fantasy Illusion Tucson Utah Vintage Yukon	40 Diamond Elegance Princess Santiago Sensation Sunset Trina Victoria	50 Bull Cassiope Dublin	60 Caress Ultrasued	A	B COM	C alta
182 POUF ROND 19" HAUTEUR CHAISE	17x17x19	315	335	370	395	420	445	260	290	310
183 POUF ROND 26" HAUTEUR TABOURET BAR	17x17x26	395	420	460	485	510	525	320	345	370
184 POUF CARRÉ 19" HAUTEUR CHAISE	18x18x19	315	335	370	395	420	445	260	290	310
185 POUF CARRÉ 26" HAUTEUR TABOURET BAR	18x18x26	395	420	460	485	510	525	320	345	370



Liste de prix CDN

00503

COMBO: Recouvrement #1: Dos. / Recouvrement #2: Siège et devant du siège.
PRIX COMBO: Consultez le livret "Connaissance des Produits".

Description	L x P x H	Cuir						Tissu		
		10	20 Hugo Madras Softy	30 Empire Fantasy Illusion Tucson Utah Vintage Yukon	40 Diamond Elegance Princess Santiago Sunset Trina Victoria	50 Bull Cassiope Dublin	60 Caress Ultrasued	A	B COM	C alta
015 FAUTEUIL PIVOTANT	31x31x31.5	995	1040	1110	1160	1210	1265	760	810	840



Liste de prix CDN

00506

COMBO: Recouvrement #1: Dos et bras. / Recouvrement #2: Siège et devant du siège.
PRIX COMBO: Consultez le livret "Connaissance des produits".

Description	L x P x H	Cuir						Tissu		
		10	20 Hugo Madras Softy	30 Empire Fantasy Illusion Tucson Utah Vintage Yukon	40 Diamond Elegance Princess Santiago Sunset Trina Victoria	50 Bull Cassiope Dublin	60 Caress Ultrasued	A	B COM	C alta
015 FAUTEUIL PIVOTANT	31X31X31.5	945	995	1050	1095	1150	1210	725	765	800



Liste de prix CDN

00507

Spécifier couleur des pattes LG168 pour type 001.
COMBO: Recouvrement #2 sur les dossiers, sièges et appui-tête.

Description	L x P x H	Cuir						Tissu		
		10	20 Hugo Madras Softy	30 Empire Fantasy Illusion Tucson Utah Vintage Yukon	40 Diamond Elegance Princess Santiago Sensation Sunset Trina Victoria	50 Bull Cassiope Dublin	60 Caress Ultrasued	A	B COM	C alta
001 FAUTEUIL	28.5X34X35	1000	1060	1135	1195	1240	1290	725	765	800
243 FAUTEUIL BERCANT PIVOTANT	28.5X34X35	1070	1135	1195	1235	1275	1335	810	845	890



Liste de prix CDN

00509

PATTES: LG153 bois; spécifiez couleurs des pattes.

CLOUS DÉCORATIFS: Sur fauteuil dos et base; ajouter 95\$. Spécifiez couleur des clous: Pewter ou Brass.

Description	L x P x H	Cuir						Tissu		
		10	20 Hugo Madras Softy	30 Empire Fantasy Illusion Tucson Utah Vintage Yukon	40 Diamond Elegance Princess Santiago Sensation Sunset Trina Victoria	50 Bull Cassiope Dublin	60 Caress Ultrasued	A	B COM	C alta
001 FAUTEUIL	29X36X31	1165	1215	1275	1320	1385	1440	835	870	895
006 POUF	23X22X14	500	540	570	615	660	685	385	395	410



Liste de prix CDN

00515

Spécifiez couleur de patte en bois LG01.

Profondeur du fauteuil ouvert: 67". / Distance du mur: 18".

Description	L x P x H	Cuir						Tissu		
		10	20 Hugo Madras Softy	30 Empire Fantasy Illusion Tucson Utah Vintage Yukon	40 Diamond Elegance Princess Santiago Sensation Sunset Trina Victoria	50 Bull Cassiope Dublin	60 Caress Ultrasued	A	B COM	C alta
044 FAUTEUIL INCLINABLE	32X35/67X41	1645	1720	1810	1895	1970	2045	1250	1290	1350



DEXTER

CARACTÉRISTIQUES: Rembourrage de siège, dos et appui-tête avec plumes.

PATTES: Spécifiez couleur de pattes en bois LG01.
Profondeur du fauteuil ouvert: 67" / Distance du mur: 18".

OPTION:
Mécanisme motorisé inclinable avec bouton TACTILE ajoutez 160\$ par mécanisme.
Mécanisme motorisé inclinable SANS FIL (batterie) ajoutez 315\$. À NOTER que le BOUTON sera noir (PAS TACTILE).

Description	L x P x H	Cuir						Tissu		
		10	20 Hugo Madras Softy	30 Empire Fantasy Illusion Tucson Utah Vintage Yukon	40 Diamond Elegance Princess Santiago Sunset Trina Victoria	50 Bull Cassiope Dublin	60 Caress Ultrasued	A	B COM	C alta
031 FAUTEUIL INCLINABLE	30X34X39	1620	1695	1795	1875	1960	2035	1120	1160	1210



KIRK

CARACTÉRISTIQUES: Coussins de sièges avec ressorts ensachés. OPTION: Rembourrage de sièges avec mousse modelé et couche de mousse mémoire 1 po. sans aucuns frais supplémentaires.

Recommandé en tissu uni seulement. En tissu, grosseur du fil sera plus petit.

EN CUIR disponible avec FIL CONTRASTANT: surcharge 65\$/morceau. Spécifiez numéro du fil: 005-Noir, 087-Beige, 103-Brun, 111-Blanc.

Spécifiez couleur de la base en bois.

Description	L x P x H	Cuir						Tissu		
		10	20 Hugo Madras Softy	30 Empire Fantasy Illusion Tucson Utah Vintage Yukon	40 Diamond Elegance Princess Santiago Sensation Sunset Trina Victoria	50 Bull Cassiope Dublin	60 Caress Ultrasued	A	B COM	C alta
015 FAUTEUIL PIVOTANT	31.5X34X34	1620	1675	1745	1800	1865	1920	1240	1265	1285
243 FAUTEUIL BERCANT PIVOTANT	31.5X34X34	1720	1775	1840	1900	1960	2015	1340	1370	1390



Liste de prix CDN

LA 1956

Base pivotante en métal.

Specs: Hauteur devant bras: 27 po. Hauteur siège: 18,5 po. Profondeur siège: 19,5 po.

COMBO: Recouvrement #1: Dos et bras. / Recouvrement #2: Siège et devant du siège. Pour prix combo - voir livret "Connaissance des produits".

Description	L x P x H	Cuir						Tissu		
		10	20 Hugo Madras Softy	30 Empire Fantasy Illusion Tucson Utah Vintage Yukon	40 Diamond Elegance Princess Santiago Sensation Sunset Trina Victoria	50 Bull Cassiope Dublin	60 Caress Ultrasued	A	B COM	C alta
015 FAUTEUIL PIVOTANT	31 x 29 x 31	1090	1145	1190	1225	1270	1315	885	920	960



MADONNA

COMBO: Recouvrement #2 sur le dossier et siège.

ATTENTION: Il est recommandé d'utiliser des tissus unis avec ce modèle

Description	L x P x H	Cuir						Tissu		
		10	20 Hugo Madras Softy	30 Empire Fantasy Illusion Tucson Utah Vintage Yukon	40 Diamond Elegance Princess Santiago Sunset Trina Victoria	50 Bull Cassiope Dublin	60 Caress Ultrasued	A	B COM	C alta
010 CHAISE LONGUE	27X63X36	1340	1445	1545	1650	1745	1840	965	1035	1090
101 CHAISE LONGUE DOUBLE	39X63X36	1510	1635	1765	1890	2010	2140	1090	1185	1240



WALT

CARACTÉRISTIQUES: Rembourrage du dos et siège en PLUMES.

Profondeur du fauteuil ouvert: 67" / Distance du mur: 18".

OPTION:

Mécanisme motorisé inclinable avec bouton TACTILE ajoutez 160\$ par mécanisme.

Mécanisme motorisé inclinable SANS FIL (batterie) ajoutez 315\$. À NOTER que le BOUTON sera noir (PAS TACTILE).

Description	L x P x H	Cuir						Tissu		
		10	20 Hugo Madras Softy	30 Empire Fantasy Illusion Tucson Utah Vintage Yukon	40 Diamond Elegance Princess Santiago Sensation Sunset Trina Victoria	50 Bull Cassiope Dublin	60 Caress Ultrasued	A	B COM	C alta
031 FAUTEUIL INCLINABLE	34X34X39	1620	1695	1795	1875	1960	2035	1120	1160	1210

32047

*Pour AJOUTER un MÉCANISME INCLINABLE sur un SIÈGE NON INCLINABLE (voir croquis), AJOUTEZ \$95 par mécanisme.

*Pour ENLEVER un mécanisme inclinable, DÉDUIRE \$45 par mécanisme.

COMBO: Recouvrement #2 sur les dossiers, sièges et appuis-bras.

EN TISSU il n'y a pas de coutures sur les dossiers.

OPTIONS:

Mécanisme motorisé inclinable avec bouton TACTILE ajoutez \$160 par mécanisme.

Mécanisme motorisé inclinable SANS FIL (batterie) ajoutez \$315. MÉCANISME MOTORISÉ NON DISPONIBLE SUR: Fauteuil berçant articulé.

*REMARQUE: En cuir, les côtés sans bras ne sont pas fini tout cuir.

Description	L x P x H	Cuir						Tissu		
		10	20 Hugo Madras Softy	30 Empire Fantasy Illusion Tucson Utah Vintage Yukon	40 Diamond Elegance Princess Santiago Sensation Sunset Trina Victoria	50 Bull Cassiope Dublin	60 Caress Ultrasued	A	B COM	C alta
007 SOFA APP. INCLINABLE BRAS-D	70X39X40	2285	2485	2695	2910	3115	3300	1610	1720	1835
008 SOFA APP. INCLINABLE BRAS-G	70X39X40	2285	2485	2695	2910	3115	3300	1610	1720	1835
028 SOFA INCLINABLE BRAS GAUCHE	79X39X40	2860	3060	3270	3470	3690	3890	1975	2110	2210
029 SOFA INCLINABLE BRAS DROIT	79X39X40	2860	3060	3270	3470	3690	3890	1975	2110	2210
030 CAUSEUSE INCLINABLE BRAS GAUCHE	56X39X40	2125	2290	2465	2625	2790	2950	1545	1635	1710
031 FAUTEUIL INCLINABLE	40X39X40	1790	1895	2010	2120	2215	2320	1220	1275	1350
032 CAUSEUSE INCLINABLE	65X39X40	2695	2875	3050	3225	3410	3570	1810	1895	1970
033 SOFA INCLINABLE	88X39X40	3460	3685	3900	4120	4335	4525	2235	2360	2475
038 CAUSEUSE INCLINABLE BRAS DROIT	56X39X40	2125	2290	2465	2625	2790	2950	1545	1635	1710
039 FAUTEUIL INCLINABLE BERÇANT	40X39X40	1840	1945	2040	2150	2235	2345	1260	1325	1390
041 FAUTEUIL INCLINABLE BRAS-G	33X39X40	1595	1690	1800	1900	2000	2110	1120	1195	1250
042 FAUTEUIL INCLINABLE BRAS-D	33X39X40	1595	1690	1800	1900	2000	2110	1120	1195	1250
043 FAUTEUIL INCLINABLE BERÇANT PIVOTANT	40X39X40	1935	2025	2145	2225	2335	2445	1350	1415	1490
050 CENTRE ROND	46X46X40	1270	1375	1490	1585	1675	1775	890	965	1040
069 SOFA APPARTEMENT INCLINABLE	79X39X40	2895	3110	3300	3520	3725	3935	1875	1995	2115
CONFIGURATIONS										
A CONF. A (041-050-029)	125X79X40	5725	6125	6560	6955	7365	7775	3985	4270	4500
B CONF. B (030-050-029)	125X102X40	6255	6725	7225	7680	8155	8615	4410	4710	4960
C CONF. C (030-050-038)	102X102X40	5520	5955	6420	6835	7255	7675	3980	4235	4460
D CONF. D (033-032-031)	88X39X40	7945	8455	8960	9465	9960	10415	5265	5530	5795

32047



Hauteur complète 40" | Hauteur de siège 19" | Hauteur devant bras 25" | Profondeur d'assise 21"
 Total Height 40" | Seat Height 19" | Arm Height 25" | Seat Depth 21"

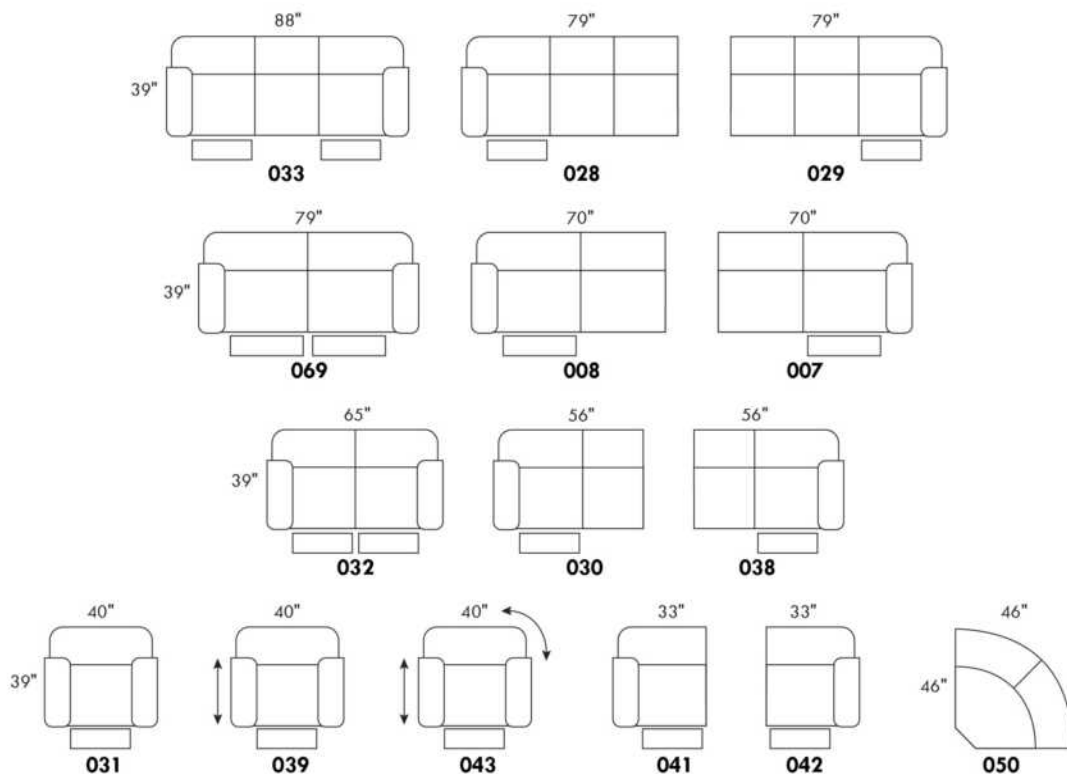

CONFIGURATIONS

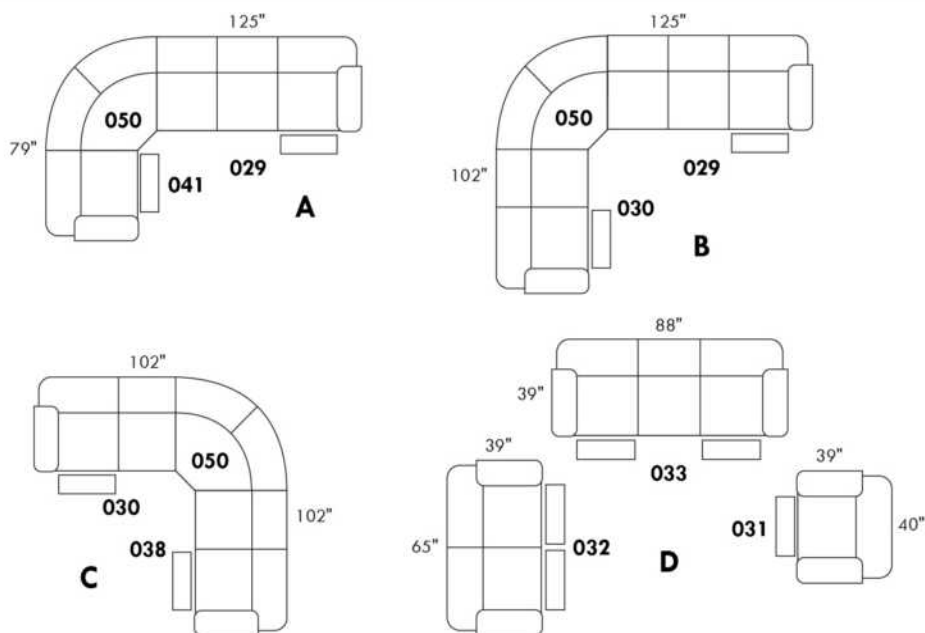

www.jaymar.ca

Toutes les dimensions indiquées sont au pouce près. Nos produits sont fabriqués à la main et des variations mineures peuvent survenir.
 All dimensions indicated are to the nearest inch. Our product is hand-made and minor variations can occur.

32100

*Pour AJOUTER un MÉCANISME INCLINABLE sur un SIÈGE NON INCLINABLE (voir croquis), AJOUTEZ \$95 par mécanisme.

*Pour ENLEVER un mécanisme inclinable, DÉDUIRE \$45 par mécanisme.

COMBO: Recouvrement #2 sur les dossiers, sièges et appuis-bras.

EN TISSU il n'y a pas de coutures sur les dossiers.

OPTIONS:

Mécanisme motorisé inclinable avec bouton TACTILE ajoutez \$160 par mécanisme.

Mécanisme motorisé inclinable SANS FIL (batterie) ajoutez \$315. MÉCANISME MOTORISÉ NON DISPONIBLE SUR: Fauteuil berçant articulé.

*REMARQUE: En cuir, les côtés sans bras ne sont pas fini tout cuir.

Description	L x P x H	Cuir						Tissu		
		10	20 Hugo Madras Softy	30 Empire Fantasy Illusion Tucson Utah Vintage Yukon	40 Diamond Elegance Princess Santiago Sensation Sunset Trina Victoria	50 Bull Cassiope Dublin	60 Caress Ultrasued	A	B COM	C alta
007 SOFA APP. INCLINABLE BRAS-D	71X38X40	2285	2485	2695	2910	3115	3300	1610	1720	1835
008 SOFA APP. INCLINABLE BRAS-G	71X38X40	2285	2485	2695	2910	3115	3300	1610	1720	1835
028 SOFA INCLINABLE BRAS GAUCHE	80X38X40	2860	3060	3270	3470	3690	3890	1975	2110	2210
029 SOFA INCLINABLE BRAS DROIT	80X38X40	2860	3060	3270	3470	3690	3890	1975	2110	2210
030 CAUSEUSE INCLINABLE BRAS GAUCHE	57X38X40	2125	2290	2465	2625	2790	2950	1545	1635	1710
031 FAUTEUIL INCLINABLE	42X38X40	1790	1895	2010	2120	2215	2320	1220	1275	1350
032 CAUSEUSE INCLINABLE	67X38X40	2695	2875	3050	3225	3410	3570	1810	1895	1970
033 SOFA INCLINABLE	90X38X40	3460	3685	3900	4120	4335	4525	2235	2360	2475
038 CAUSEUSE INCLINABLE BRAS DROIT	57X38X40	2125	2290	2465	2625	2790	2950	1545	1635	1710
039 FAUTEUIL INCLINABLE BERÇANT	42X38X40	1840	1945	2040	2150	2235	2345	1260	1325	1390
041 FAUTEUIL INCLINABLE BRAS-G	34X38X40	1595	1690	1800	1900	2000	2110	1120	1195	1250
042 FAUTEUIL INCLINABLE BRAS-D	34X38X40	1595	1690	1800	1900	2000	2110	1120	1195	1250
043 FAUTEUIL INCLINABLE BERÇANT PIVOTANT	42X38X40	1935	2025	2145	2225	2335	2445	1350	1415	1490
050 CENTRE ROND	46X46X40	1270	1375	1490	1585	1675	1775	890	965	1040
069 SOFA APPARTEMENT INCLINABLE	81X38X40	2895	3110	3300	3520	3725	3935	1875	1995	2115
CONFIGURATIONS										
A CONF. A (041-050-029)	126X80X40	5725	6125	6560	6955	7365	7775	3985	4270	4500
B CONF. B (030-050-029)	126X103X40	6255	6725	7225	7680	8155	8615	4410	4710	4960
C CONF. C (030-050-038)	103X103X40	5520	5955	6420	6835	7255	7675	3980	4235	4460
D CONF. D (033-032-031)	90X38X40	7945	8455	8960	9465	9960	10415	5265	5530	5795

32100



Hauteur complète 40" | Hauteur de siège 19" | Hauteur devant bras 24" | Profondeur d'assise 21"
 Total Height 40" | Seat Height 19" | Arm Height 24" | Seat Depth 21"

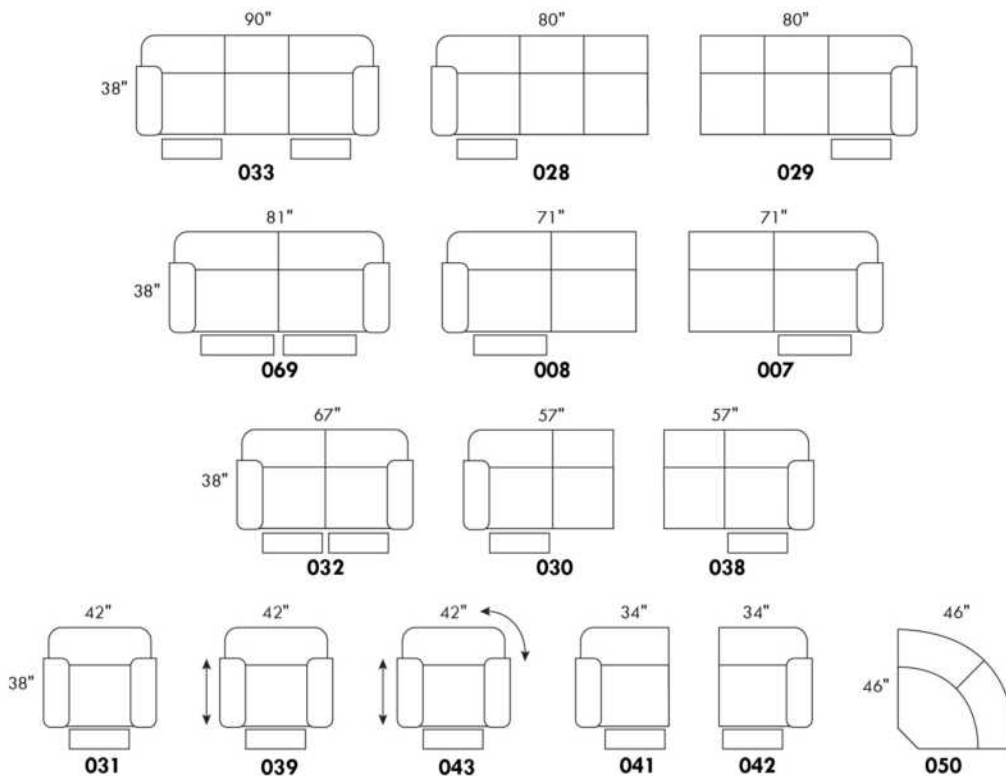

CONFIGURATIONS

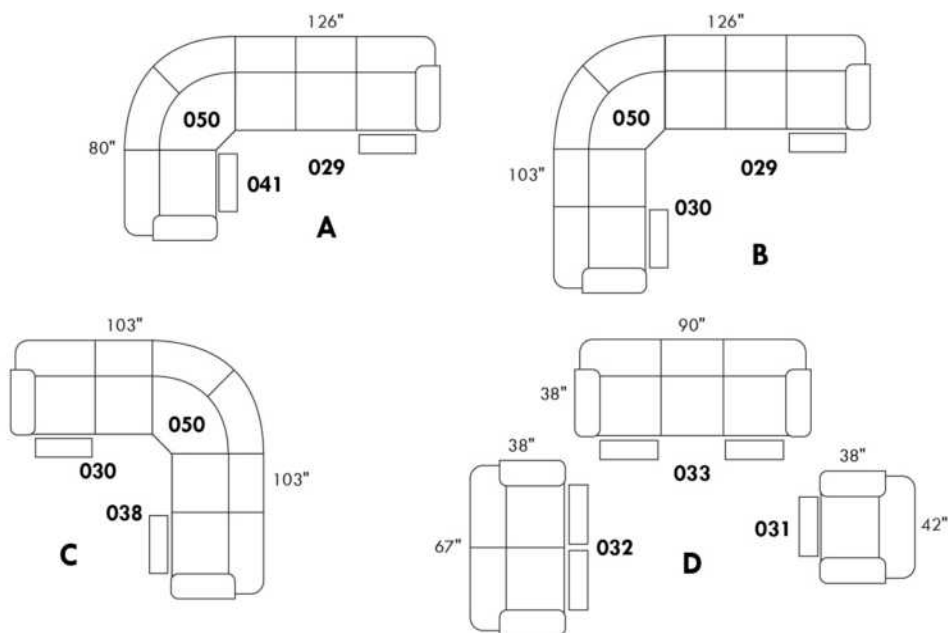

www.jaymar.ca

Toutes les dimensions indiquées sont au pouce près. Nos produits sont fabriqués à la main et des variations mineures peuvent survenir.
 All dimensions indicated are to the nearest inch. Our product is hand-made and minor variations can occur.

32848

Pour AJOUTER un MÉCANISME INCLINABLE sur un SIÈGE NON INCLINABLE (voir croquis), AJOUTEZ 95\$ par mécanisme.
Pour ENLEVER un mécanisme inclinable, DÉDUIRE 45\$ par mécanisme.
COMBO: Recouvrement #2 sur les dossiers et sièges.

OPTIONS:

TISSU & CUIR, Bande décorative contrastante sur partie supérieure du dossier: Ajouter \$35 par siège. Pour l'item #050, coin rond ajouter \$35.
Mécanisme motorisé inclinable avec bouton TACTILE ajoutez \$160 par mécanisme.
Mécanisme motorisé inclinable SANS FIL (batterie) ajoutez \$315. MÉCANISME MOTORISÉ NON DISPONIBLE SUR: Fauteuil berçant articulé.
*REMARQUE: En cuir, les côtés sans bras ne sont pas fini tout cuir.

Description	L x P x H	Cuir						Tissu		
		10	20 Hugo Madras Softy	30 Empire Fantasy Illusion Tucson Utah Vintage Yukon	40 Diamond Elegance Princess Santiago Sensation Sunset Trina Victoria	50 Bull Cassiope Dublin	60 Caress Ultrasued	A	B COM	C alta
007 SOFA APP. INCLINABLE BRAS-D	68X39X38	2285	2485	2695	2910	3115	3300	1610	1720	1835
008 SOFA APP. INCLINABLE BRAS-G	68X39X38	2285	2485	2695	2910	3115	3300	1610	1720	1835
028 SOFA INCLINABLE BRAS GAUCHE	77X39X38	2860	3060	3270	3470	3690	3890	1975	2110	2210
029 SOFA INCLINABLE BRAS DROIT	77X39X38	2860	3060	3270	3470	3690	3890	1975	2110	2210
030 CAUSEUSE INCLINABLE BRAS GAUCHE	54X39X38	2125	2290	2465	2625	2790	2950	1545	1635	1710
031 FAUTEUIL INCLINABLE	37X39X38	1790	1895	2010	2120	2215	2320	1220	1275	1350
032 CAUSEUSE INCLINABLE	62X39X38	2695	2875	3050	3225	3410	3570	1810	1895	1970
033 SOFA INCLINABLE	85X39X38	3460	3685	3900	4120	4335	4525	2235	2360	2475
038 CAUSEUSE INCLINABLE BRAS DROIT	54X39X38	2125	2290	2465	2625	2790	2950	1545	1635	1710
039 FAUTEUIL INCLINABLE BERÇANT	37X39X38	1840	1945	2040	2150	2235	2345	1260	1325	1390
041 FAUTEUIL INCLINABLE BRAS-G	31X39X38	1595	1690	1800	1900	2000	2110	1120	1195	1250
042 FAUTEUIL INCLINABLE BRAS-D	31X39X38	1595	1690	1800	1900	2000	2110	1120	1195	1250
043 FAUTEUIL INCLINABLE BERÇANT PIVOTANT	37X39X38	1935	2025	2145	2225	2335	2445	1350	1415	1490
050 CENTRE ROND	48X48X38	1270	1375	1490	1585	1675	1775	890	965	1040
069 SOFA APPARTEMENT INCLINABLE	76X39X38	2895	3110	3300	3520	3725	3935	1875	1995	2115
CONFIGURATIONS										
A CONF. A (041-050-029)	125X79X38	5725	6125	6560	6955	7365	7775	3985	4270	4500
B CONF. B (030-050-029)	125X102X38	6255	6725	7225	7680	8155	8615	4410	4710	4960
C CONF. C (030-050-038)	102X102X38	5520	5955	6420	6835	7255	7675	3980	4235	4460

32848



Hauteur complète 38" | Hauteur de siège 19" | Hauteur devant bras 24" | Profondeur d'assise 21"
 Total Height 38" | Seat Height 19" | Arm Height 24" | Seat Depth 21"

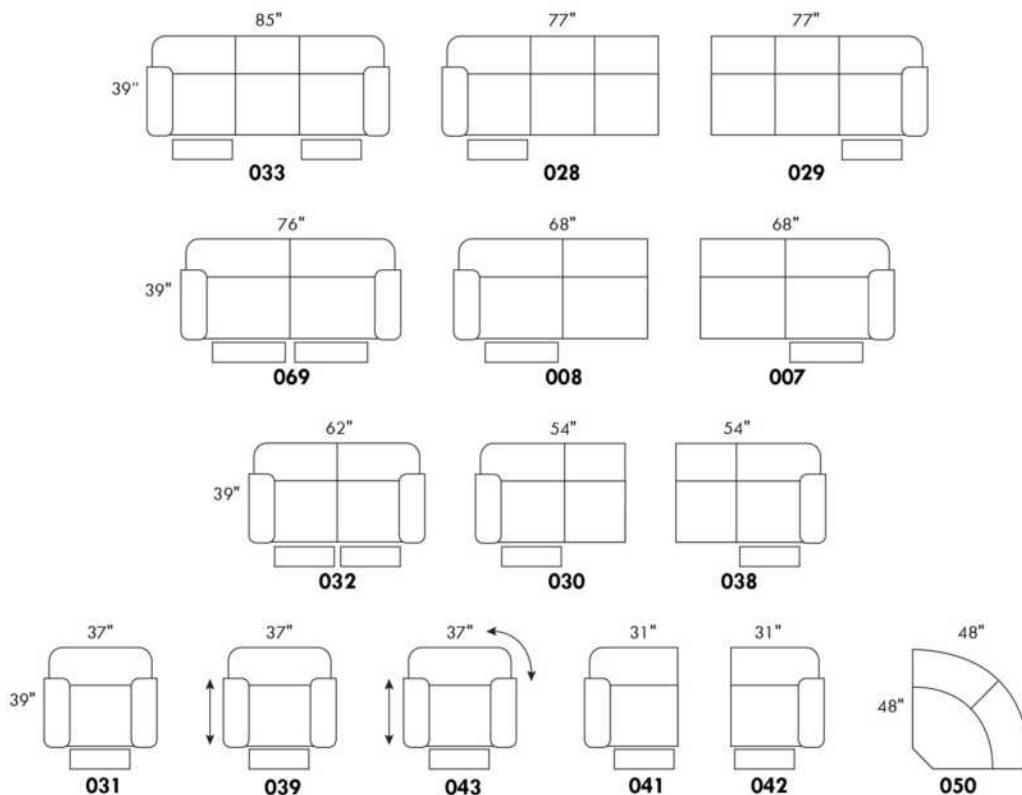

CONFIGURATIONS

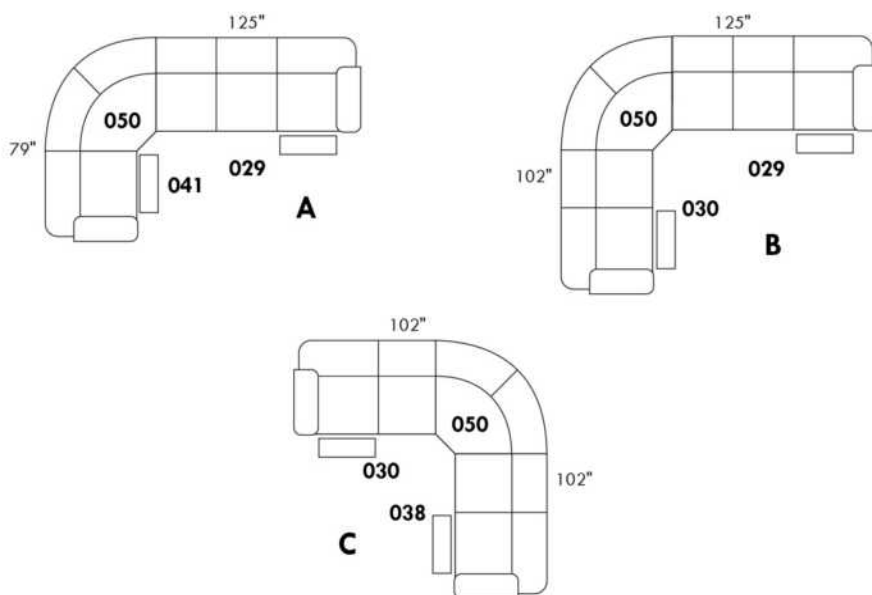

www.jaymar.ca

Toutes les dimensions indiquées sont au pouce près. Nos produits sont fabriqués à la main et des variations mineures peuvent survenir.
 All dimensions indicated are to the nearest inch. Our product is hand-made and minor variations can occur.

39944

*Pour AJOUTER un MÉCANISME INCLINABLE sur un SIÈGE NON INCLINABLE (voir croquis), AJOUTEZ 95\$ par mécanisme.

*Pour ENLEVER un mécanisme inclinable, DÉDUIRE 45\$ par mécanisme.

COMBO: Recouvrement #2 sur les dossiers, sièges et appuis-bras.

En TISSU il n'y a pas de coutures sur les dossiers.

OPTIONS:

Mécanisme motorisé inclinable avec bouton TACTILE ajoutez \$160 par mécanisme.

Mécanisme motorisé inclinable SANS FIL (batterie) ajoutez \$315.

MÉCANISME MOTORISÉ NON DISPONIBLE SUR: Fauteuil berçant articulé.

*REMARQUE: En cuir, les côtés sans bras ne sont pas fini tout cuir.

Description	L x P x H	Cuir						Tissu		
		10	20 Hugo Madras Softy	30 Empire Fantasy Illusion Tucson Utah Vintage Yukon	40 Diamond Elegance Princess Santiago Sensation Sunset Trina Victoria	50 Bull Cassiope Dublin	60 Caress Ultrasued	A	B COM	C alta
028 SOFA INCLINABLE BRAS GAUCHE	78X36X41	2860	3060	3270	3470	3690	3890	1975	2110	2210
029 SOFA INCLINABLE BRAS DROIT	78X36X41	2860	3060	3270	3470	3690	3890	1975	2110	2210
030 CAUSEUSE INCLINABLE BRAS GAUCHE	55X36X41	2125	2290	2465	2625	2790	2950	1545	1635	1710
031 FAUTEUIL INCLINABLE	39X36X41	1790	1895	2010	2120	2215	2320	1220	1275	1350
032 CAUSEUSE INCLINABLE	64X36X41	2695	2875	3050	3225	3410	3570	1810	1895	1970
033 SOFA INCLINABLE	87X36X41	3460	3685	3900	4120	4335	4525	2235	2360	2475
038 CAUSEUSE INCLINABLE BRAS DROIT	55X36X41	2125	2290	2465	2625	2790	2950	1545	1635	1710
039 FAUTEUIL INCLINABLE BERÇANT	39X36X41	1840	1945	2040	2150	2235	2345	1260	1325	1390
041 FAUTEUIL INCLINABLE BRAS-G	32X36X41	1595	1690	1800	1900	2000	2110	1120	1195	1250
042 FAUTEUIL INCLINABLE BRAS-D	32X36X41	1595	1690	1800	1900	2000	2110	1120	1195	1250
043 FAUTEUIL INCLINABLE BERÇANT PIVOTANT	39X36X41	1935	2025	2145	2225	2335	2445	1350	1415	1490
050 CENTRE ROND	45X45X41	1270	1375	1490	1585	1675	1775	890	965	1040
069 SOFA APPARTEMENT INCLINABLE	78X36X41	2895	3110	3300	3520	3725	3935	1875	1995	2115
CONFIGURATIONS										
A CONF. A (041-050-029)	123X77X41	5725	6125	6560	6955	7365	7775	3985	4270	4500
B CONF. B (028-042)	110X36X41	4455	4750	5070	5370	5690	6000	3095	3305	3460
C CONF. C (030-050-029)	123X100X41	6255	6725	7225	7680	8155	8615	4410	4710	4960
D CONF. D (033-031)	87X36X41	5250	5580	5910	6240	6550	6845	3455	3635	3825
E CONF. E (030-050-038)	100X100X41	5520	5955	6420	6835	7255	7675	3980	4235	4460
F CONF. F (069-032)	78X36X41	5590	5985	6350	6745	7135	7505	3685	3890	4085

39944



Hauteur complète 41" | Hauteur de siège 19" | Hauteur devant bras 26" | Profondeur d'assise 22"
 Total Height 41" | Seat Height 19" | Arm Height 26" | Seat Depth 22"

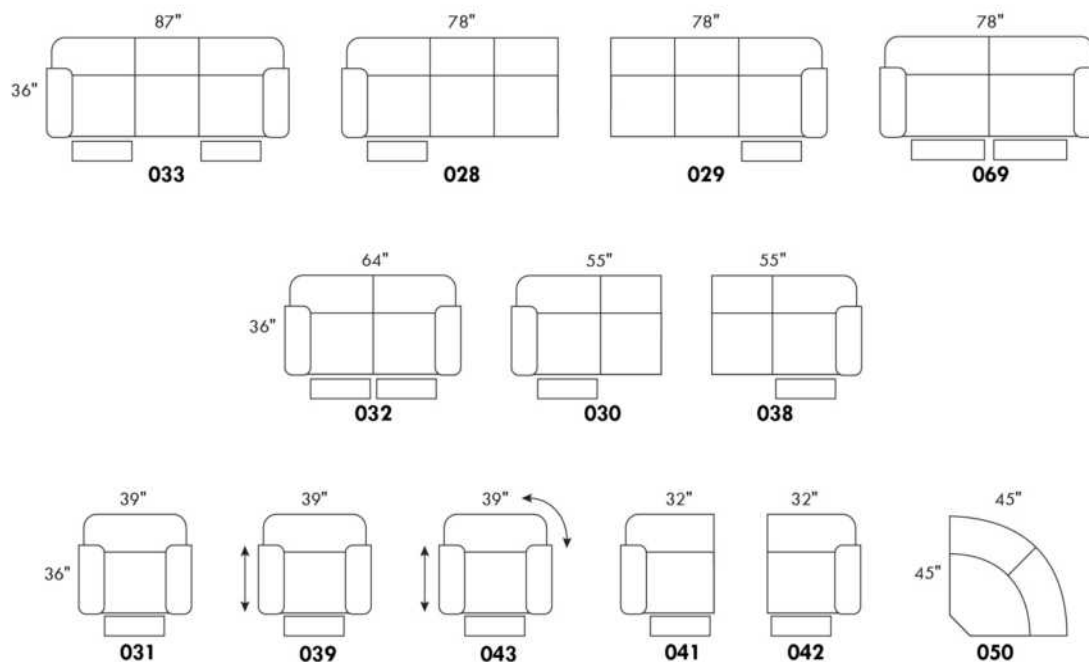

CONFIGURATIONS

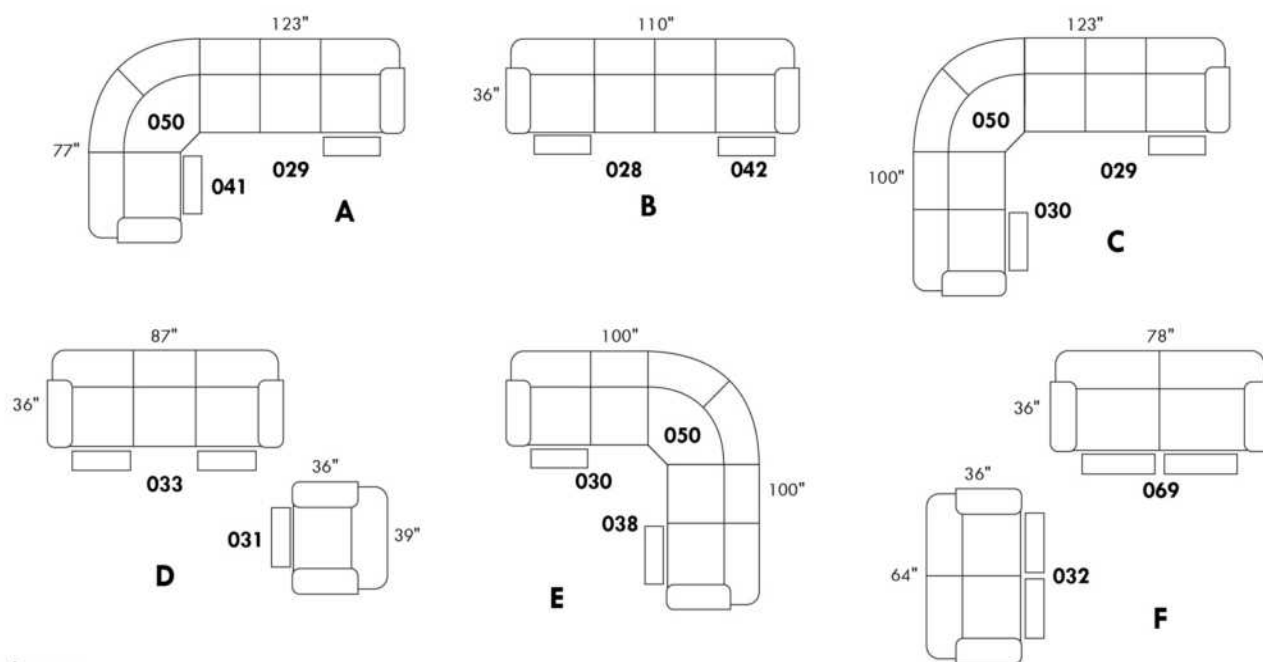

www.jaymar.ca

Toutes les dimensions indiquées sont au pouce près. Nos produits sont fabriqués à la main et des variations mineures peuvent survenir.
 All dimensions indicated are to the nearest inch. Our product is hand-made and minor variations can occur.

ALEXANDRA

Caractéristiques: Inclinable motorisé pleine jambe "à méc. *protège-mur" (manuel n/d). Appui-tête manuel sur tous les items (fixe sur centre rond). Coussins de siège avec mousse modelée + 1" de mousse mémoire au-dessus; bras avec mousse mémoire. Couture: petit fil en tissu & gros fil plat en cuir. Chaises longues dos inclinables avec méc. "push back"; dégagement mural 10".

*Exclus faut. 043 & 163: Dégagement mural 16".

Fauteuils 043 & 163: bras seront SANS insert de MÉTAL.

Note: 2 inclinables séparés par un coin ne peuvent pas ouvrir en même temps. Aucuns inclinables à côté du #155 Petit coin carré.

OPTIONS

-Motorisé sans fil (batterie): ajoutez \$160/mec.

-*Appui-tête motorisé: ajoutez \$160 ch. (*N/D sur items fixe ou chaise longue.)

- Choix de bras (LARGE ou le PETIT bras qui sera sans insert de métal): Patte sur bras LARGE: LG103 bois ou Métal: LG189 cyl (noire ou chrome). PETIT Bras: LG08 bois ou Métal: LG196 cyl. (noire ou chrome) ou LG64 (carré). Spécifiez couleur.

-Profondeur d'assise : 20" ou *22". *Le 22" N/D sur faut. 043 & 163.

- Faut. 043-163: avec base en bois (spécifier couleur).

ACCESSOIRES (n/d sur petit bras)

-Ancrage \$45 ch | Tablette pivotante & porte verre à vin \$25 ch, Porte tablette \$50 & Lampe DEL \$65.

-Porte-Gobelet en métal: \$35 ch. (1 par bras ou item 160-190 & 2 côte à côte sur item 159). Spécifiez couleur Acier, Noir ou Or.

-*RANGEMENTS 159-160-190 avec 2 prises USB/Élec. *Doivent être utilisés entr

Description	L x P x H	Cuir						Tissu		
		10	20 Hugo Madras Softy	30 Empire Fantasy Illusion Tucson Utah Vintage Yukon	40 Diamond Elegance Princess Santiago Sensation Sunset Trina Victoria	50 Bull Cassiope Dublin	60 Caress Ultrasued	A	B COM	C alta
001 FAUTEUIL	44x40x33/40	1775	1875	1975	2085	2185	2285	1415	1460	1495
002 CAUSEUSE	67x40x33/40	2540	2660	2785	2900	3020	3145	2000	2085	2160
003 SOFA	91x40x33/40	3065	3220	3385	3540	3700	3860	2420	2515	2610
005 CHAISE LONGUE BRAS DROIT	34x62x33/40	1660	1725	1800	1870	1940	2010	1310	1365	1420
009 CAUSEUSE SANS BRAS	47x40x33/40	1785	1860	1935	2010	2090	2165	1375	1460	1535
011 CHAISE LONGUE BRAS GAUCHE	34x62x33/40	1660	1725	1800	1870	1940	2010	1310	1365	1420
012 CAUSEUSE BRAS GAUCHE	57x40x33/40	2185	2285	2385	2490	2590	2690	1710	1785	1850
017 FAUTEUIL DOUBLE	51x40x33/40	1865	1970	2085	2190	2295	2410	1475	1540	1600
021 SOFA APPARTEMENT SANS BRAS	61x40x33/40	2010	2120	2225	2335	2445	2550	1545	1635	1720
024 CAUSEUSE MODULAIRE ALLONGEE DROIT	89x40/44x33/40	2795	2965	3140	3310	3485	3650	2015	2120	2220
040 SOFA SANS BRAS	71x40x33/40	2300	2420	2535	2645	2765	2875	1795	1895	1995
041 FAUTEUIL INCLINABLE BRAS-G	34x40x33/40	1760	1825	1895	1965	2035	2110	1460	1500	1545
042 FAUTEUIL INCLINABLE BRAS-D	34x40x33/40	1760	1825	1895	1965	2035	2110	1460	1500	1545
043 FAUTEUIL INCLINABLE BERÇANT PIVOTANT	30x34x42	2085	2195	2310	2425	2540	2650	1710	1760	1800
044 FAUTEUIL INCLINABLE	44x40x33/40	2120	2210	2295	2385	2475	2565	1760	1795	1835
045 CAUSEUSE SANS BRAS ALLONGEE DROIT	68x40x33/40	2120	2215	2310	2410	2500	2595	1645	1715	1790
048 CAUSEUSE MODULAIRE ALLONGEE GAUCHE	89x40/44x33/40	2795	2965	3140	3310	3485	3650	2015	2120	2220
050 CENTRE ROND	49x49x33	1550	1650	1760	1860	1960	2060	1120	1175	1235

ALEXANDRA

Caractéristiques: Inclinable motorisé pleine jambe "à méc. *protège-mur" (manuel n/d). Appui-tête manuel sur tous les items (fixe sur centre rond). Coussins de siège avec mousse modelée + 1" de mousse mémoire au-dessus; bras avec mousse mémoire. Couture: petit fil en tissu & gros fil plat en cuir. Chaises longues dos inclinables avec méc. "push back"; dégagement mural 10".

*Exclus faut. 043 & 163: Dégagement mural 16".

Fauteuils 043 & 163: bras seront SANS insert de MÉTAL.

Note: 2 inclinables séparés par un coin ne peuvent pas ouvrir en même temps. Aucuns inclinables à côté du #155 Petit coin carré.

OPTIONS

-Motorisé sans fil (batterie): ajoutez \$160/mec.

-*Appui-tête motorisé: ajoutez \$160 ch. (*N/D sur items fixe ou chaise longue.)

- Choix de bras (LARGE ou le PETIT bras qui sera sans insert de métal): Patte sur bras LARGE: LG103 bois ou Métal: LG189 cyl (noire ou chrome). PETIT Bras: LG08 bois ou Métal: LG196 cyl. (noire ou chrome) ou LG64 (carré). Spécifiez couleur.

-Profondeur d'assise : 20" ou *22". *Le 22" N/D sur faut. 043 & 163.

- Faut. 043-163: avec base en bois (spécifier couleur).

ACCESSOIRES (n/d sur petit bras)

-Ancrage \$45 ch | Tablette pivotante & porte verre à vin \$25 ch, Porte tablette \$50 & Lampe DEL \$65.

-Porte-Gobelet en métal: \$35 ch. (1 par bras ou item 160-190 & 2 côte à côte sur item 159). Spécifiez couleur Acier, Noir ou Or.

-*RANGEMENTS 159-160-190 avec 2 prises USB/Élec. *Doivent être utilisés entr

Description	L x P x H	Cuir						Tissu		
		10	20 Hugo Madras Softy	30 Empire Fantasy Illusion Tucson Utah Vintage Yukon	40 Diamond Elegance Princess Santiago Sensation Sunset Trina Victoria	50 Bull Cassiope Dublin	60 Caress Ultrasued	A	B COM	C alta
051 FAUTEUIL SANS BRAS	24x40x33/40	1020	1070	1125	1175	1225	1275	785	840	890
052 SOFA BRAS GAUCHE	81x40x33/40	2700	2835	2960	3090	3215	3340	2120	2215	2310
053 SOFA BRAS DROIT	81x40x33/40	2700	2835	2960	3090	3215	3340	2120	2215	2310
055 COIN CARRE	44x44x33/40	1795	1900	2010	2120	2225	2335	1395	1450	1500
056 FAUTEUIL BRAS DROIT	34x40x33/40	1420	1490	1550	1615	1675	1740	1110	1165	1215
057 FAUTEUIL BRAS GAUCHE	34x40x33/40	1420	1490	1550	1615	1675	1740	1110	1165	1215
061 CAUSEUSE BRAS DROIT	57x40x33/40	2185	2285	2385	2490	2590	2690	1710	1785	1850
071 FAUTEUIL INCLINABLE SANS BRAS	24x40x33/40	1360	1415	1475	1535	1590	1645	1140	1195	1250
086 CAUSEUSE SANS BRAS ALLONGEE GAUCHE	68x40x33/40	2120	2215	2310	2410	2500	2595	1645	1715	1790
088 FAUTEUIL SANS BRAS ALLONGE GAUCHE	45x40x33/40	1350	1445	1535	1620	1710	1800	1040	1085	1135
089 FAUTEUIL SANS BRAS ALLONGE DROIT	45x40x33/40	1350	1445	1535	1620	1710	1800	1040	1085	1135
095 SOFA APPARTEMENT	81x40x33/40	2765	2915	3070	3220	3375	3525	2170	2265	2360
096 SOFA APPARTEMENT BRAS GAUCHE	71x40x33/40	2415	2535	2650	2775	2895	3015	1865	1960	2050
097 SOFA APPARTEMENT BRAS DROIT	71x40x33/40	2415	2535	2650	2775	2895	3015	1865	1960	2050
124 POUF AVEC RANGEMENT	30x22x17	700	725	750	775	810	835	600	625	650
155 PETIT COIN CARRE	40x40x33/40	1795	1900	2010	2120	2225	2335	1395	1450	1500
159 RANGEMENT À ANGLE	10/25x35x22	700	735	765	800	835	865	540	550	565
160 RANGEMENT DROIT	10x35x22	675	710	740	770	810	840	515	525	540
163 FAUT. DBL INCL. BERCANT PIVOTANT	33x34x42	2135	2250	2370	2495	2615	2740	1715	1765	1810

ALEXANDRA

Caractéristiques: Inclinable motorisé pleine jambe "à méc. *protège-mur" (manuel n/d). Appui-tête manuel sur tous les items (fixe sur centre rond). Coussins de siège avec mousse modelée + 1" de mousse mémoire au-dessus; bras avec mousse mémoire. Couture: petit fil en tissu & gros fil plat en cuir. Chaises longues dos inclinables avec méc. "push back"; dégagement mural 10".

*Exclus faut. 043 & 163: Dégagement mural 16".

Fauteuils 043 & 163: bras seront SANS insert de MÉTAL.

Note: 2 inclinables séparés par un coin ne peuvent pas ouvrir en même temps. Aucuns inclinables à côté du #155 Petit coin carré.

OPTIONS

-Motorisé sans fil (batterie): ajoutez \$160/mec.

-*Appui-tête motorisé: ajoutez \$160 ch. (*N/D sur items fixe ou chaise longue.)

- Choix de bras (LARGE ou le PETIT bras qui sera sans insert de métal): Patte sur bras LARGE: LG103 bois ou Métal: LG189 cyl (noire ou chrome). PETIT Bras: LG08 bois ou Métal: LG196 cyl. (noire ou chrome) ou LG64 (carré). Spécifiez couleur.

-Profondeur d'assise : 20" ou *22". *Le 22" N/D sur faut. 043 & 163.

- Faut. 043-163: avec base en bois (spécifier couleur).

ACCESSOIRES (n/d sur petit bras)

-Ancrage \$45 ch | Tablette pivotante & porte verre à vin \$25 ch, Porte tablette \$50 & Lampe DEL \$65.

-Porte-Gobelet en métal: \$35 ch. (1 par bras ou item 160-190 & 2 côte à côte sur item 159). Spécifiez couleur Acier, Noir ou Or.

-*RANGEMENTS 159-160-190 avec 2 prises USB/Élec. *Doivent être utilisés entr

Description	L x P x H	Cuir						Tissu		
		10	20 Hugo Madras Softy	30 Empire Fantasy Illusion Tucson Utah Vintage Yukon	40 Diamond Elegance Princess Santiago Sensation Sunset Trina Victoria	50 Bull Cassiope Dublin	60 Caress Ultrasued	A	B COM	C alta
165 FAUTEUIL DOUBLE INCLINABLE	51x40x33/40	2210	2315	2425	2535	2640	2750	1825	1895	1965
167 SOFA APP. SANS BRAS ALLONGE GAUCHE	82x40x33/40	2345	2475	2600	2735	2860	2985	1810	1900	1995
168 SOFA APP. SANS BRAS ALLONGE DROIT	82x40x33/40	2345	2475	2600	2735	2860	2985	1810	1900	1995
169 FAUTEUIL DOUBLE INCLINABLE BRAS GAUCHE	41x40x33/40	1850	1935	2015	2100	2185	2265	1520	1600	1685
170 FAUTEUIL DOUBLE INCLINABLE BRAS DROIT	41x40x33/40	1850	1935	2015	2100	2185	2265	1520	1600	1685
171 FAUTEUIL DOUBLE INCLINABLE SANS BRAS	31x40x33/40	1460	1515	1570	1625	1685	1740	1195	1260	1320
173 CHAISE LONGUE DOUBLE BRAS GAUCHE	41x62x33/40	1795	1895	1995	2100	2200	2300	1415	1500	1585
174 CHAISE LONGUE DOUBLE BRAS DROIT	41x62x33/40	1795	1895	1995	2100	2200	2300	1415	1500	1585
175 FAUTEUIL DOUBLE BRAS GAUCHE	41x40x33/40	1500	1590	1675	1770	1860	1945	1185	1250	1320
176 FAUTEUIL DOUBLE BRAS DROIT	41x40x33/40	1500	1590	1675	1770	1860	1945	1185	1250	1320
177 FAUTEUIL DOUBLE SANS BRAS	31x40x33/40	1120	1185	1245	1310	1370	1440	850	910	965
178 FAUTEUIL DOUBLE SANS BRAS ALLONGE-G	52x40x33/40	1450	1540	1625	1715	1810	1895	1140	1195	1250
179 FAUTEUIL DOUBLE SANS BRAS ALLONGE-D	52x40x33/40	1450	1540	1625	1715	1810	1895	1140	1195	1250
186 CAUS. SANS BRAS ALLONGEE RANGEMENT-G	68x40x33/40	2270	2365	2465	2560	2650	2750	1795	1870	1945
187 CAUS. SANS BRAS ALLONGEE RANGEMENT-D	68x40x33/40	2270	2365	2465	2560	2650	2750	1795	1870	1945
188 FAUT. SANS BRAS ALLONGE RANGEMENT-G	45x40x33/40	1510	1595	1685	1775	1865	1950	1195	1235	1270
189 FAUT. SANS BRAS ALLONGE RANGEMENT-D	45x40x33/40	1510	1595	1685	1775	1865	1950	1195	1235	1270
190 PETIT RANGEMENT À ANGLE	10/20x35x22	675	710	740	770	810	840	515	525	540
221 FAUT. DBL SANS BRAS ALLONGE RANGEMENT-G	52x40x33/40	1600	1690	1785	1870	1960	2045	1285	1345	1410

ALEXANDRA

Caractéristiques: Inclinable motorisé pleine jambe "à méc. *protège-mur" (manuel n/d). Appui-tête manuel sur tous les items (fixe sur centre rond). Coussins de siège avec mousse modelée + 1" de mousse mémoire au-dessus; bras avec mousse mémoire. Couture: petit fil en tissu & gros fil plat en cuir. Chaises longues dos inclinables avec méc. "push back"; dégagement mural 10".

*Exclus faut. 043 & 163: Dégagement mural 16".

Fauteuils 043 & 163: bras seront SANS insert de MÉTAL.

Note: 2 inclinables séparés par un coin ne peuvent pas ouvrir en même temps. Aucuns inclinables à côté du #155 Petit coin carré.

OPTIONS

-Motorisé sans fil (batterie): ajoutez \$160/mec.

-*Appui-tête motorisé: ajoutez \$160 ch. (*N/D sur items fixe ou chaise longue.)

- Choix de bras (LARGE ou le PETIT bras qui sera sans insert de métal): Patte sur bras LARGE: LG103 bois ou Métal: LG189 cyl (noire ou chrome). PETIT Bras: LG08 bois ou Métal: LG196 cyl. (noire ou chrome) ou LG64 (carré). Spécifiez couleur.

-Profondeur d'assise : 20" ou *22". *Le 22" N/D sur faut. 043 & 163.

- Faut. 043-163: avec base en bois (spécifier couleur).

ACCESSOIRES (n/d sur petit bras)

-Ancrage \$45 ch | Tablette pivotante & porte verre à vin \$25 ch, Porte tablette \$50 & Lampe DEL \$65.

-Porte-Gobelet en métal: \$35 ch. (1 par bras ou item 160-190 & 2 côte à côte sur item 159). Spécifiez couleur Acier, Noir ou Or.

-*RANGEMENTS 159-160-190 avec 2 prises USB/Élec. *Doivent être utilisés entr

Description	L x P x H	Cuir						Tissu		
		10	20 Hugo Madras Softy	30 Empire Fantasy Illusion Tucson Utah Vintage Yukon	40 Diamond Elegance Princess Santiago Sensation Sunset Trina Victoria	50 Bull Cassiope Dublin	60 Caress Ultrasued	A	B COM	C alta
222 FAUT. DBL SANS BRAS ALLONGE RANGEMENT-D	52x40x33/40	1600	1690	1785	1870	1960	2045	1285	1345	1410
223 SOFA APP SANS BRAS ALLONGE RANGEMENT-G	82x40x33/40	2495	2625	2765	2895	3035	3165	1960	2050	2150
224 SOFA APP SANS BRAS ALLONGE RANGEMENT-D	82x40x33/40	2495	2625	2765	2895	3035	3165	1960	2050	2150
230 CHAISE LONGUE DOUBLE DOS INCL. BRAS-G	41x62x33/40	1970	2065	2165	2260	2350	2450	1545	1635	1720
231 CHAISE LONGUE DOUBLE DOS INCL. BRAS-D	41x62x33/40	1970	2065	2165	2260	2350	2450	1545	1635	1720
232 CHAISE LONGUE DOS INCLINABLE BRAS-G	34x62x33/40	1825	1915	2000	2095	2185	2270	1450	1510	1565
233 CHAISE LONGUE DOS INCLINABLE BRAS-D	34x62x33/40	1825	1915	2000	2095	2185	2270	1450	1510	1565
234 SOFA APP. MODULAIRE ALLONGE GAUCHE	96x40/44x33/40	2890	3050	3210	3370	3525	3690	2110	2210	2310
235 SOFA APP. MODULAIRE ALLONGE DROIT	96x40/44x33/40	2890	3050	3210	3370	3525	3690	2110	2210	2310
CONFIGURATIONS										
A CONFIG (169-170)	82X40X40	3700	3870	4030	4200	4370	4530	3040	3200	3370
B CONFIG (169-171-174)	113X62X40	5105	5345	5580	5825	6070	6305	4130	4360	4590
C CONFIG (096-055-171-170)	115X115X40	7520	7885	8245	8620	8990	9355	5975	6270	6555
D CONFIG (169-171-235)	115X96X40	6200	6500	6795	7095	7395	7695	4825	5070	5315
J CONFIG (041-042)	68X40X40	3520	3650	3790	3930	4070	4220	2920	3000	3090
K CONFIG (041-071-005)	92X62X40	4780	4965	5170	5370	5565	5765	3910	4060	4215
L CONFIG (012-055-071-042)	102X102X40	7100	7425	7765	8110	8440	8780	5705	5930	6145
M CONFIG (041-071-024)	102X89X40	5915	6205	6510	6810	7110	7405	4615	4815	5015

ALEXANDRA

OPTIMA

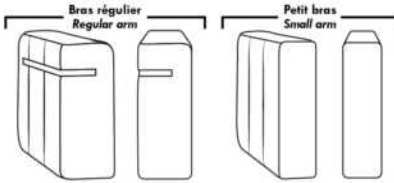

Spécifications | Specifications

Appui-tête levé / Headrest up
 Appui-tête baissé / Headrest down
 Complètement incliné / Fully reclined

(A) Hauteur complète 40" / Total Height
 (B) Hauteur appui-tête baissé 33" / Height headrest down
 (C) Hauteur du bras 24" / Arm Height
 (D) Hauteur du siège 19,5" / Seat height
 (E) Profondeur inclinée 65" / Depth fully reclined
 (F) Profondeur d'assise 20" ou/ou 22" / Seat depth
 (G) Profondeur appui-tête monté 36" / Depth with headrest up

Siège 30" de large | 30" Seat Width

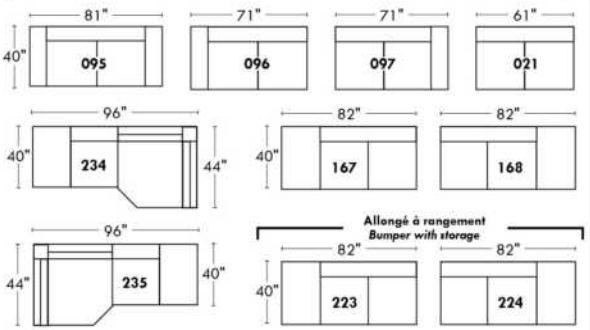

Siège 23" de large | 23" Seat Width

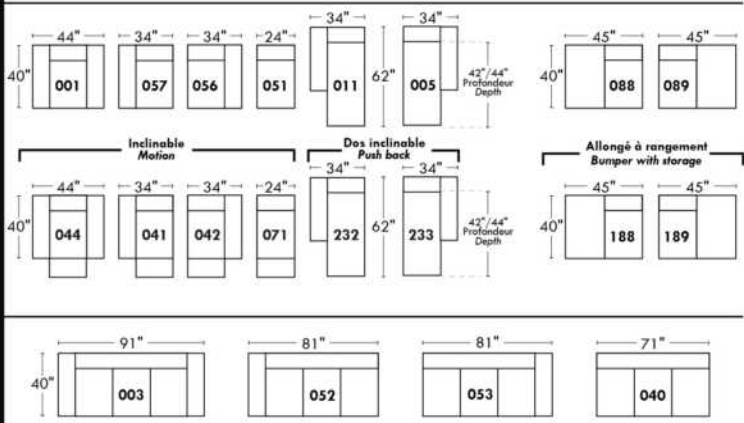
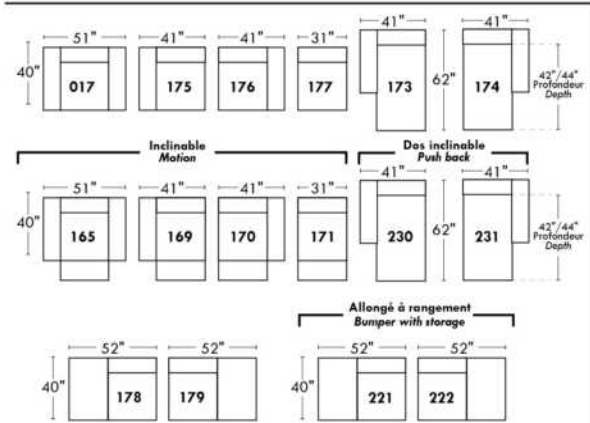
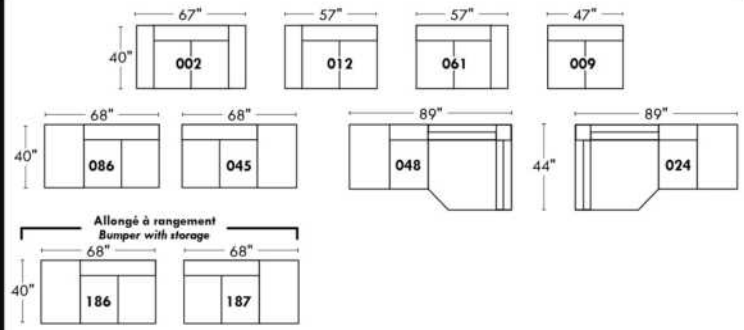

Autres | Others

Fauteuil berçant, pivotant et inclinable / **Swivel, rocking motion chair**
 N'est pas un mécanisme protège-mur / Not a wall hugger mechanism
 Dégagement mural: 16" / Wall clearance: 16"

Simple / Single: 30" width, H=42", depth 19"
 Double: 33" width, H=42", depth 22"

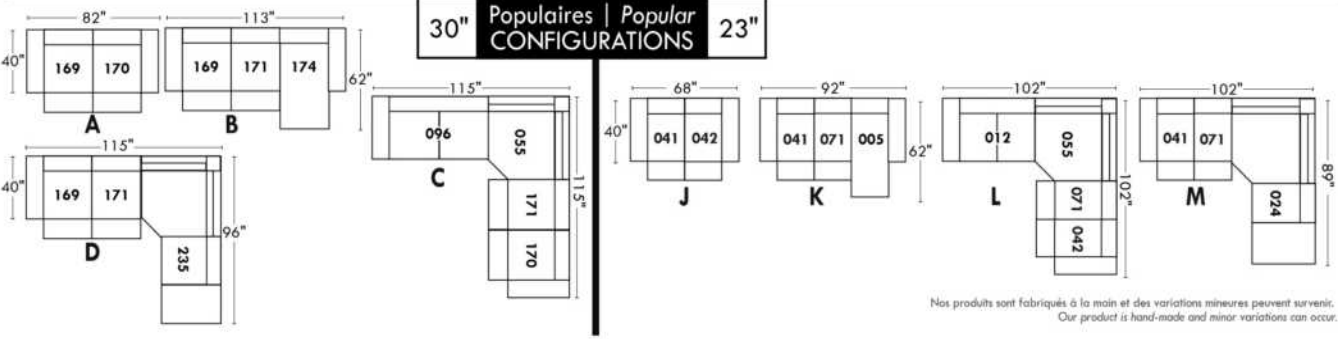
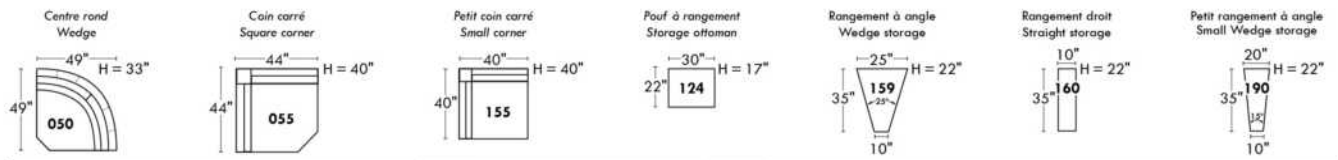

Nos produits sont fabriqués à la main et des variations mineures peuvent survenir. / Our product is hand-made and minor variations can occur.

Liste de prix CDN

ALLEGRO

PATTE: Spécifier couleur des pattes LG4.

COMBO: Recouvrement #2 sur les dossiers seulement. Tissu UNI recommandé.

Description	L x P x H	Cuir						Tissu		
		10	20 Hugo Madras Softy	30 Empire Fantasy Illusion Tucson Utah Vintage Yukon	40 Diamond Elegance Princess Santiago Sensation Sunset Trina Victoria	50 Bull Cassiope Dublin	60 Caress Ultrasued	A	B COM	C alta
001 FAUTEUIL	41X36X34	1325	1415	1515	1610	1690	1790	960	1015	1065
002 CAUSEUSE	64X36X34	1765	1890	2015	2145	2270	2375	1260	1335	1400
003 SOFA	87X36X34	2045	2210	2370	2525	2690	2850	1515	1615	1710
005 CHAISE LONGUE BRAS DROIT	32X60X34	1535	1660	1790	1915	2025	2165	1040	1110	1195
006 POUF	25.5X25.5X18	575	640	675	715	760	800	495	510	520
009 CAUSEUSE SANS BRAS	46X36X34	1465	1585	1695	1820	1935	2040	1070	1150	1225
011 CHAISE LONGUE BRAS GAUCHE	32X60X34	1535	1660	1790	1915	2025	2165	1040	1110	1195
012 CAUSEUSE BRAS GAUCHE	55X36X34	1560	1685	1820	1945	2050	2190	1160	1240	1325
024 CAUSEUSE MODULAIRE ALLONGEE DROIT	79X36X34	1635	1745	1870	1975	2110	2210	1220	1285	1370
048 CAUSEUSE MODULAIRE ALLONGEE GAUCHE	79X36X34	1635	1745	1870	1975	2110	2210	1220	1285	1370
050 CENTRE ROND	48X48X34	1310	1415	1535	1645	1745	1860	1040	1090	1150
052 SOFA BRAS GAUCHE	78X36X34	1865	2015	2185	2335	2490	2645	1415	1510	1595
053 SOFA BRAS DROIT	78X36X34	1865	2015	2185	2335	2490	2645	1415	1510	1595
055 COIN CARRE	35X35X34	1270	1375	1490	1585	1675	1775	960	1020	1085
056 FAUTEUIL BRAS DROIT	32X36X34	1185	1260	1365	1450	1540	1635	875	925	970
057 FAUTEUIL BRAS GAUCHE	32X36X34	1185	1260	1365	1450	1540	1635	875	925	970
061 CAUSEUSE BRAS DROIT	55X36X34	1560	1685	1820	1945	2050	2190	1160	1240	1325
095 SOFA APPARTEMENT	79X36X34	1950	2090	2225	2370	2515	2650	1450	1535	1615
CONFIGURATIONS										
A CONF. A (052-005)	110X60X34	3400	3675	3975	4250	4515	4810	2455	2620	2790
B CONF. B (048-053)	114X79X34	3500	3760	4055	4310	4600	4855	2635	2795	2965
C CONF. C (012-050-061)	103X103X34	4430	4785	5175	5535	5845	6240	3360	3570	3800
D CONF. D (011-009-024)	114X79X34	4635	4990	5355	5710	6070	6415	3330	3545	3790
E CONF. E (057-024)	79X68X34	2820	3005	3235	3425	3650	3845	2095	2210	2340
F CONF. F (003-001-006)	87X36X34	3945	4265	4560	4850	5140	5440	2970	3140	3295

ALLEGRO



Hauteur complète 34" | Hauteur de siège 18" | Hauteur devant bras 24" | Profondeur d'assise 21"
 Total Height 34" | Seat Height 18" | Arm Height 24" | Seat Depth 21"

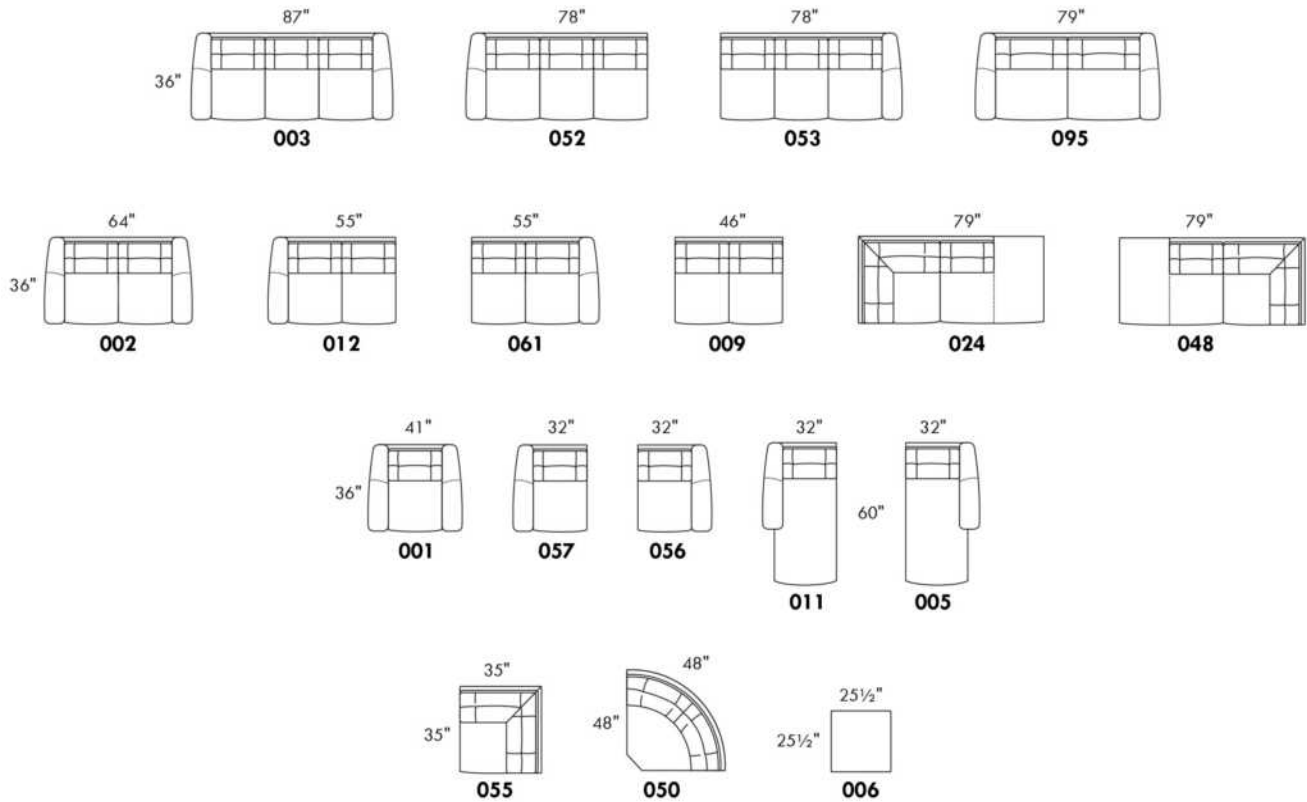

CONFIGURATIONS

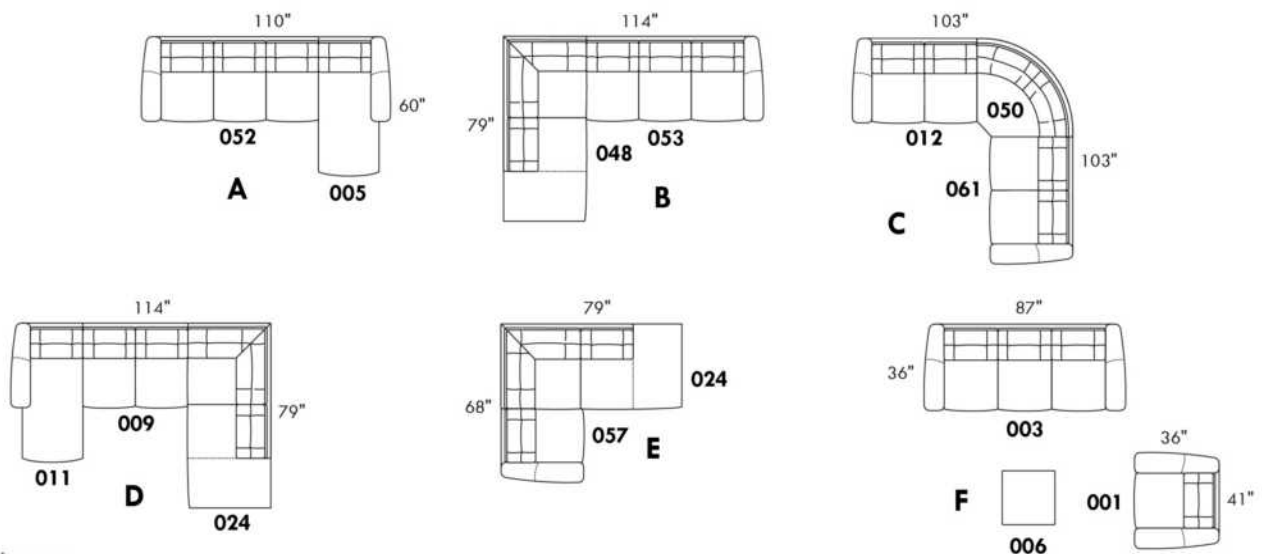

www.jaymar.ca

Toutes les dimensions indiquées sont au pouce près. Nos produits sont fabriqués à la main et des variations mineures peuvent survenir.
 All dimensions indicated are to the nearest inch. Our product is hand-made and minor variations can occur.

Liste de prix CDN

ALVARO

Spécifier couleur des pattes LG35.

COMBO: Recouvrement #2 sur les dossiers seulement.

Tissu uni recommandé pour la base.

*REMARQUE: En cuir et en tissu, les côtés sans bras et coin rond ne sont pas complètement recouvert de cuir/tissu.

Description	L x P x H	Cuir						Tissu		
		10	20 Hugo Madras Softy	30 Empire Fantasy Illusion Tucson Utah Vintage Yukon	40 Diamond Elegance Princess Santiago Sensation Sunset Trina Victoria	50 Bull Cassiope Dublin	60 Caress Ultrasued	A	B COM	C alta
001 FAUTEUIL	40X38X34	1275	1375	1485	1560	1660	1745	900	960	1015
002 CAUSEUSE	63X38X34	1865	1975	2120	2225	2360	2485	1210	1265	1335
003 SOFA	86X38X34	2300	2470	2640	2800	2970	3135	1560	1660	1745
005 CHAISE LONGUE BRAS DROIT	32X67X34	1275	1375	1485	1560	1660	1745	960	1020	1085
006 POUF	25.5X25.5X18	625	660	690	720	760	790	470	495	510
011 CHAISE LONGUE BRAS GAUCHE	32X67X34	1275	1375	1485	1560	1660	1745	960	1020	1085
012 CAUSEUSE BRAS GAUCHE	55X38X34	1595	1725	1870	2000	2140	2270	1095	1185	1235
024 CAUSEUSE MODULAIRE ALLONGEE DROIT	80X38X34	1915	2035	2185	2310	2450	2575	1290	1370	1425
045 CAUSEUSE SANS BRAS ALLONGEE DROIT	67X38X34	1595	1725	1870	2000	2140	2270	1095	1185	1235
048 CAUSEUSE MODULAIRE ALLONGEE GAUCHE	80X38X34	1915	2035	2185	2310	2450	2575	1290	1370	1425
050 CENTRE ROND	48X48X34	1185	1265	1375	1485	1565	1670	900	965	1035
051 FAUTEUIL SANS BRAS	23X38X34	835	925	1020	1110	1210	1285	720	785	840
052 SOFA BRAS GAUCHE	78X38X34	2040	2210	2375	2545	2720	2885	1460	1540	1620
053 SOFA BRAS DROIT	78X38X34	2040	2210	2375	2545	2720	2885	1460	1540	1620
055 COIN CARRE	38X38X34	1060	1150	1250	1340	1425	1520	820	885	945
056 FAUTEUIL BRAS DROIT	31X38X34	1060	1150	1250	1340	1425	1520	820	875	935
057 FAUTEUIL BRAS GAUCHE	31X38X34	1060	1150	1250	1340	1425	1520	820	875	935
061 CAUSEUSE BRAS DROIT	55X38X34	1595	1725	1870	2000	2140	2270	1095	1185	1235
072 SOFA MODULAIRE BRAS GAUCHE	90X38X34	2350	2515	2690	2860	3010	3185	1610	1685	1770
073 SOFA MODULAIRE BRAS DROIT	90X38X34	2350	2515	2690	2860	3010	3185	1610	1685	1770
086 CAUSEUSE SANS BRAS ALLONGEE GAUCHE	67X38X34	1595	1725	1870	2000	2140	2270	1095	1185	1235
CONFIGURATIONS										
A CONF. A (12-50-61)	103X103X34	4375	4715	5115	5485	5845	6210	3090	3335	3505
B CONF. B (72-61)	90X93X34	3945	4240	4560	4860	5150	5455	2705	2870	3005
C CONF. C (11-53)	67X110X34	3315	3585	3860	4105	4380	4630	2420	2560	2705
D CONF. D (52-05)	110X67X34	3315	3585	3860	4105	4380	4630	2420	2560	2705
E CONF. E (72-45)	90X105X34	3945	4240	4560	4860	5150	5455	2705	2870	3005

Liste de prix CDN

ALVARO

Description	L x P x H	Cuir						Tissu		
		10	20 Hugo Madras Softy	30 Empire Fantasy Illusion Tucson Utah Vintage Yukon	40 Diamond Elegance Princess Santiago Sensation Sunset Trina Victoria	50 Bull Cassiope Dublin	60 Caress Ultrasued	A	B COM	C alta
F CONF. F (86-73)	105X90X34	3945	4240	4560	4860	5150	5455	2705	2870	3005
G CONF. G (12-50-45)	103X115X34	4375	4715	5115	5485	5845	6210	3090	3335	3505
H CONF. H (86-50-61)	115X103X34	4375	4715	5115	5485	5845	6210	3090	3335	3505
I CONF. I (48-53)	80X116X34	3955	4245	4560	4855	5170	5460	2750	2910	3045
J CONF. J (52-24)	116X80X34	3955	4245	4560	4855	5170	5460	2750	2910	3045
K CONF. K (02-03)	63X86X34	4165	4445	4760	5025	5330	5620	2770	2925	3080
L CONF. L (01-03-06)	40X86X25.5	4200	4505	4815	5080	5390	5670	2930	3115	3270
M CONF. M (72-53)	90X116X34	4390	4725	5065	5405	5730	6070	3070	3225	3390
N CONF. N (52-73)	116X90X34	4390	4725	5065	5405	5730	6070	3070	3225	3390
O CONF. O (52-50-61)	126X103X34	4820	5200	5620	6030	6425	6825	3455	3690	3890
P CONF. P (12-50-53)	103X126X34	4820	5200	5620	6030	6425	6825	3455	3690	3890
Q CONF. Q (52-50-45)	126X115X34	4820	5200	5620	6030	6425	6825	3455	3690	3890
R CONF. R (86-50-53)	115X126X34	4820	5200	5620	6030	6425	6825	3455	3690	3890

ALVARO



Hauteur complète 34" | Hauteur de siège 19" | Hauteur devant bras 24" | Profondeur d'assise 21"
 Total Height 34" | Seat Height 19" | Arm Height 24" | Seat Depth 21"

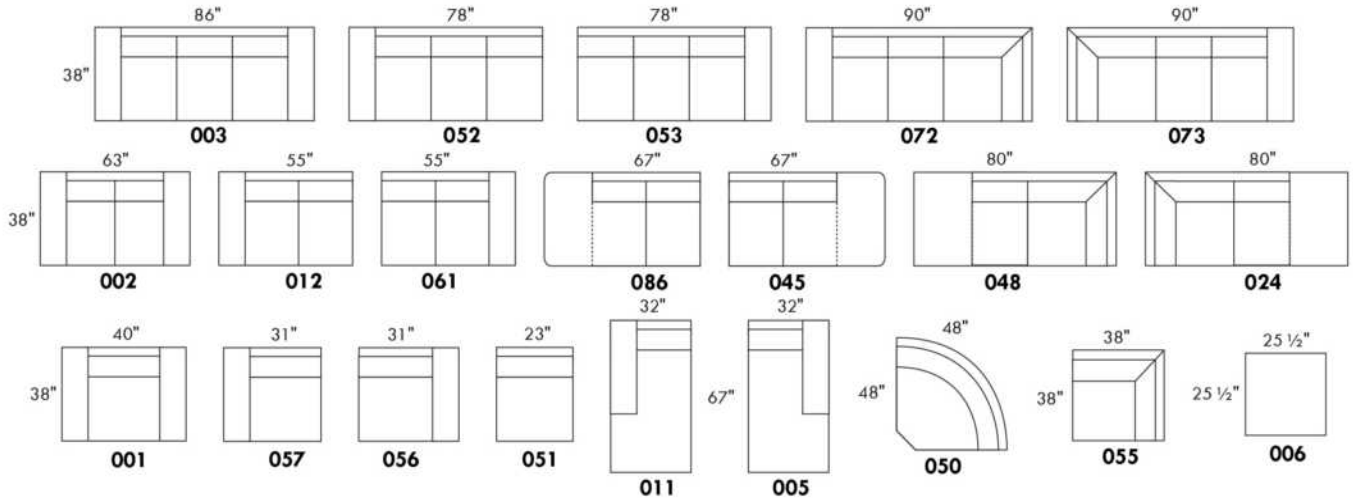

CONFIGURATIONS

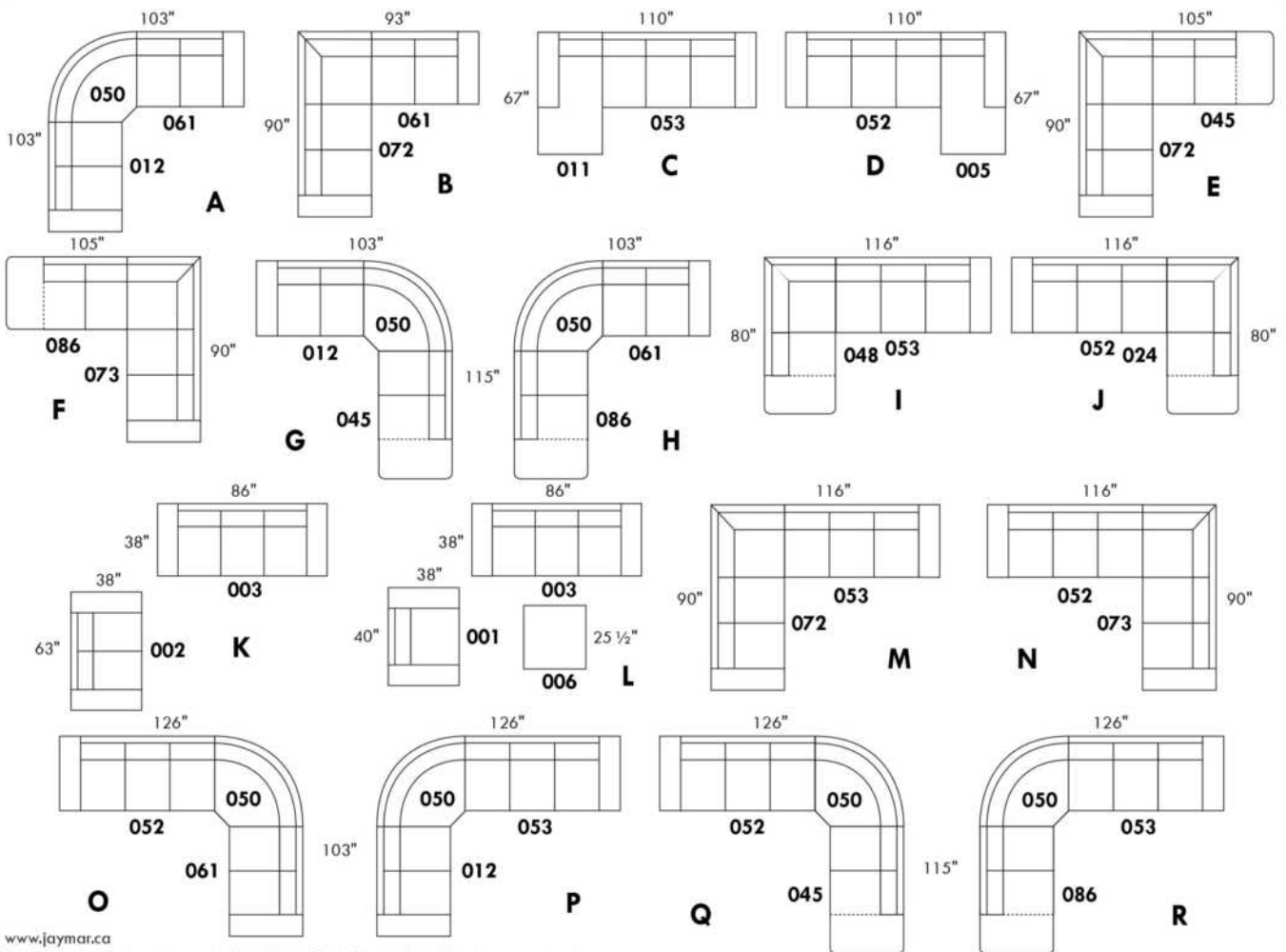

www.jaymar.ca

Toutes les dimensions indiquées sont au pouce près. Nos produits sont fabriqués à la main et des variations mineures peuvent survenir.
 All dimensions indicated are to the nearest inch. Our product is hand-made and minor variations can occur.

AMSTERDAM

Caractéristiques:

- Inclinable motorisé pleine jambe "à mécanisme *protège-mur" (manuel n/d).
- Appui-tête ajustable manuel sur tous les items (fixe sur centre rond).
- Coussins de siège avec mousse modelée + 1" de mousse mémoire au-dessus.
- Couture: petit fil en tissu et gros fil plat en cuir.
- Chaises longues dos inclinables avec méc. "push back"; dégagement mural 10".

*Exclus faut. 043 & 163 : Dégagement mural 16".

Note: 2 inclinables séparés par un coin ne peuvent pas ouvrir en même temps. Aucuns inclinables à côté du #155 Petit coin carré.

OPTIONS

- Motorisé sans fil (avec batterie): ajoutez \$160/mec.
- *Appui-tête motorisé ajoutez \$160 ch. (*N/D sur items fixe ou chaise longue.)
- Choix de bras (LARGE ou PETIT de 6"): Pattes sur bras LARGE: LG187 bois ou LG189 métal (noire ou chrome). Sur PETIT Bras: LG195 bois ou LG196 métal (noire ou chrome). Spécifiez couleur.
- Profondeur d'assise : 20" ou *22". *Le 22" N/D sur fauteuils 043 & 163.
- Faut. 043-163: avec base en bois (spécifiez couleur).

ACCESSOIRES (n/d sur petit bras de 6 po)

- Ancrage \$45 ch | Tablette pivotante & porte verre à vin \$25 ch, Porte tablette \$50 & Lampe DEL \$65.
- Porte-Gobelet en métal : \$35 ch. (1 par bras ou item 160-190 & 2 côte à côte sur item 159). Spécifiez couleur Acier, Noir ou Or.
- *RANGEMENTS 159-160-190 avec 2 prises USB/Élec. *Items universels (sans les détails du bras), non finis sur les côtés, doivent être utilisés entre 2 sièges.

Description	L x P x H	Cuir						Tissu		
		10	20 Hugo Madras Softy	30 Empire Fantasy Illusion Tucson Utah Vintage Yukon	40 Diamond Elegance Princess Santiago Sensation Sunset Trina Victoria	50 Bull Cassiope Dublin	60 Caress Ultrasued	A	B COM	C alta
001 FAUTEUIL	45x40x33/40	1775	1875	1975	2085	2185	2285	1415	1460	1495
002 CAUSEUSE	68x40x33/40	2540	2660	2785	2900	3020	3145	2000	2085	2160
003 SOFA	92x40x33/40	3065	3220	3385	3540	3700	3860	2420	2515	2610
005 CHAISE LONGUE BRAS DROIT	35x62x33/40	1660	1725	1800	1870	1940	2010	1310	1365	1420
009 CAUSEUSE SANS BRAS	47x40x33/40	1785	1860	1935	2010	2090	2165	1375	1460	1535
011 CHAISE LONGUE BRAS GAUCHE	35x62x33/40	1660	1725	1800	1870	1940	2010	1310	1365	1420
012 CAUSEUSE BRAS GAUCHE	58x40x33/40	2185	2285	2385	2490	2590	2690	1710	1785	1850
017 FAUTEUIL DOUBLE	52x40x33/40	1865	1970	2085	2190	2295	2410	1475	1540	1600
021 SOFA APPARTEMENT SANS BRAS	61x40x33/40	2010	2120	2225	2335	2445	2550	1545	1635	1720
024 CAUSEUSE MODULAIRE ALLONGEE DROIT	89x40/44x33/40	2795	2965	3140	3310	3485	3650	2015	2120	2220
040 SOFA SANS BRAS	71x40x33/40	2300	2420	2535	2645	2765	2875	1795	1895	1995
041 FAUTEUIL INCLINABLE BRAS-G	35x40x33/40	1760	1825	1895	1965	2035	2110	1460	1500	1545
042 FAUTEUIL INCLINABLE BRAS-D	35x40x33/40	1760	1825	1895	1965	2035	2110	1460	1500	1545
043 FAUTEUIL INCLINABLE BERÇANT PIVOTANT	30x34x42	2085	2195	2310	2425	2540	2650	1710	1760	1800
044 FAUTEUIL INCLINABLE	45x40x33/40	2120	2210	2295	2385	2475	2565	1760	1795	1835
045 CAUSEUSE SANS BRAS ALLONGEE DROIT	68x40x33/40	2120	2215	2310	2410	2500	2595	1645	1715	1790

AMSTERDAM

Caractéristiques:

- Inclinable motorisé pleine jambe "à mécanisme *protège-mur" (manuel n/d).
- Appui-tête ajustable manuel sur tous les items (fixe sur centre rond).
- Coussins de siège avec mousse modelée + 1" de mousse mémoire au-dessus.
- Couture: petit fil en tissu et gros fil plat en cuir.
- Chaises longues dos inclinables avec méc. "push back"; dégagement mural 10".

*Exclus faut. 043 & 163 : Dégagement mural 16".

Note: 2 inclinables séparés par un coin ne peuvent pas ouvrir en même temps. Aucuns inclinables à côté du #155 Petit coin carré.

OPTIONS

- Motorisé sans fil (avec batterie): ajoutez \$160/mec.
- *Appui-tête motorisé ajoutez \$160 ch. (*N/D sur items fixe ou chaise longue.)
- Choix de bras (LARGE ou PETIT de 6"): Pattes sur bras LARGE: LG187 bois ou LG189 métal (noire ou chrome). Sur PETIT Bras: LG195 bois ou LG196 métal (noire ou chrome). Spécifiez couleur.
- Profondeur d'assise : 20" ou *22". *Le 22" N/D sur fauteuils 043 & 163.
- Faut. 043-163: avec base en bois (spécifiez couleur).

ACCESSOIRES (n/d sur petit bras de 6 po)

- Ancrage \$45 ch | Tablette pivotante & porte verre à vin \$25 ch, Porte tablette \$50 & Lampe DEL \$65.
- Porte-Gobelet en métal : \$35 ch. (1 par bras ou item 160-190 & 2 côte à côte sur item 159). Spécifiez couleur Acier, Noir ou Or.
- *RANGEMENTS 159-160-190 avec 2 prises USB/Élec. *Items universels (sans les détails du bras), non finis sur les côtés, doivent être utilisés entre 2 sièges.

Description	L x P x H	Cuir						Tissu		
		10	20 Hugo Madras Softy	30 Empire Fantasy Illusion Tucson Utah Vintage Yukon	40 Diamond Elegance Princess Santiago Sensation Sunset Trina Victoria	50 Bull Cassiope Dublin	60 Caresse Ultrasued	A	B COM	C alta
048 CAUSEUSE MODULAIRE ALLONGEE GAUCHE	89x40/44x33/40	2795	2965	3140	3310	3485	3650	2015	2120	2220
050 CENTRE ROND	49x49x33	1550	1650	1760	1860	1960	2060	1120	1175	1235
051 FAUTEUIL SANS BRAS	24x40x33/40	1020	1070	1125	1175	1225	1275	785	840	890
052 SOFA BRAS GAUCHE	82x40x33/40	2700	2835	2960	3090	3215	3340	2120	2215	2310
053 SOFA BRAS DROIT	82x40x33/40	2700	2835	2960	3090	3215	3340	2120	2215	2310
055 COIN CARRE	44x44x33/40	1795	1900	2010	2120	2225	2335	1395	1450	1500
056 FAUTEUIL BRAS DROIT	35x40x33/40	1420	1490	1550	1615	1675	1740	1110	1165	1215
057 FAUTEUIL BRAS GAUCHE	35x40x33/40	1420	1490	1550	1615	1675	1740	1110	1165	1215
061 CAUSEUSE BRAS DROIT	58x40x33/40	2185	2285	2385	2490	2590	2690	1710	1785	1850
071 FAUTEUIL INCLINABLE SANS BRAS	24x40x33/40	1360	1415	1475	1535	1590	1645	1140	1195	1250
086 CAUSEUSE SANS BRAS ALLONGEE GAUCHE	68x40x33/40	2120	2215	2310	2410	2500	2595	1645	1715	1790
088 FAUTEUIL SANS BRAS ALLONGE GAUCHE	45x40x33/40	1350	1445	1535	1620	1710	1800	1040	1085	1135
089 FAUTEUIL SANS BRAS ALLONGE DROIT	45x40x33/40	1350	1445	1535	1620	1710	1800	1040	1085	1135
095 SOFA APPARTEMENT	82x40x33/40	2765	2915	3070	3220	3375	3525	2170	2265	2360
096 SOFA APPARTEMENT BRAS GAUCHE	72x40x33/40	2415	2535	2650	2775	2895	3015	1865	1960	2050
097 SOFA APPARTEMENT BRAS DROIT	72x40x33/40	2415	2535	2650	2775	2895	3015	1865	1960	2050

AMSTERDAM

Caractéristiques:

- Inclinable motorisé pleine jambe "à mécanisme *protège-mur" (manuel n/d).
- Appui-tête ajustable manuel sur tous les items (fixe sur centre rond).
- Coussins de siège avec mousse modelée + 1" de mousse mémoire au-dessus.
- Couture: petit fil en tissu et gros fil plat en cuir.
- Chaises longues dos inclinables avec méc. "push back"; dégagement mural 10".

*Exclus faut. 043 & 163 : Dégagement mural 16".

Note: 2 inclinables séparés par un coin ne peuvent pas ouvrir en même temps. Aucuns inclinables à côté du #155 Petit coin carré.

OPTIONS

- Motorisé sans fil (avec batterie): ajoutez \$160/mec.
- *Appui-tête motorisé ajoutez \$160 ch. (*N/D sur items fixe ou chaise longue.)
- Choix de bras (LARGE ou PETIT de 6"): Pattes sur bras LARGE: LG187 bois ou LG189 métal (noire ou chrome). Sur PETIT Bras: LG195 bois ou LG196 métal (noire ou chrome). Spécifiez couleur.
- Profondeur d'assise : 20" ou *22". *Le 22" N/D sur fauteuils 043 & 163.
- Faut. 043-163: avec base en bois (spécifiez couleur).

ACCESSOIRES (n/d sur petit bras de 6 po)

- Ancrage \$45 ch | Tablette pivotante & porte verre à vin \$25 ch, Porte tablette \$50 & Lampe DEL \$65.
- Porte-Gobelet en métal : \$35 ch. (1 par bras ou item 160-190 & 2 côte à côte sur item 159). Spécifiez couleur Acier, Noir ou Or.
- *RANGEMENTS 159-160-190 avec 2 prises USB/Élec. *Items universels (sans les détails du bras), non finis sur les côtés, doivent être utilisés entre 2 sièges.

Description	L x P x H	Cuir						Tissu		
		10	20 Hugo Madras Softy	30 Empire Fantasy Illusion Tucson Utah Vintage Yukon	40 Diamond Elegance Princess Santiago Sensation Sunset Trina Victoria	50 Bull Cassiope Dublin	60 Caresse Ultrasued	A	B COM	C alta
124 POUF AVEC RANGEMENT	30x22x17	700	725	750	775	810	835	600	625	650
155 PETIT COIN CARRE	40x40x33/40	1795	1900	2010	2120	2225	2335	1395	1450	1500
159 RANGEMENT À ANGLE	10/25x35x22	700	735	765	800	835	865	540	550	565
160 RANGEMENT DROIT	10x35x22	675	710	740	770	810	840	515	525	540
163 FAUT. DBL INCL. BERCANT PIVOTANT	33x34x42	2135	2250	2370	2495	2615	2740	1715	1765	1810
165 FAUTEUIL DOUBLE INCLINABLE	52x40x33/40	2210	2315	2425	2535	2640	2750	1825	1895	1965
167 SOFA APP. SANS BRAS ALLONGE GAUCHE	82x40x33/40	2345	2475	2600	2735	2860	2985	1810	1900	1995
168 SOFA APP. SANS BRAS ALLONGE DROIT	82x40x33/40	2345	2475	2600	2735	2860	2985	1810	1900	1995
169 FAUTEUIL DOUBLE INCLINABLE BRAS GAUCHE	42x40x33/40	1850	1935	2015	2100	2185	2265	1520	1600	1685
170 FAUTEUIL DOUBLE INCLINABLE BRAS DROIT	42x40x33/40	1850	1935	2015	2100	2185	2265	1520	1600	1685
171 FAUTEUIL DOUBLE INCLINABLE SANS BRAS	31x40x33/40	1460	1515	1570	1625	1685	1740	1195	1260	1320
173 CHAISE LONGUE DOUBLE BRAS GAUCHE	42x62x33/40	1795	1895	1995	2100	2200	2300	1415	1500	1585
174 CHAISE LONGUE DOUBLE BRAS DROIT	42x62x33/40	1795	1895	1995	2100	2200	2300	1415	1500	1585
175 FAUTEUIL DOUBLE BRAS GAUCHE	42x40x33/40	1500	1590	1675	1770	1860	1945	1185	1250	1320
176 FAUTEUIL DOUBLE BRAS DROIT	42x40x33/40	1500	1590	1675	1770	1860	1945	1185	1250	1320
177 FAUTEUIL DOUBLE SANS BRAS	31x40x33/40	1120	1185	1245	1310	1370	1440	850	910	965

AMSTERDAM

Caractéristiques:

- Inclinable motorisé pleine jambe "à mécanisme *protège-mur" (manuel n/d).
- Appui-tête ajustable manuel sur tous les items (fixe sur centre rond).
- Coussins de siège avec mousse modelée + 1" de mousse mémoire au-dessus.
- Couture: petit fil en tissu et gros fil plat en cuir.
- Chaises longues dos inclinables avec méc. "push back"; dégagement mural 10".

*Exclus faut. 043 & 163 : Dégagement mural 16".

Note: 2 inclinables séparés par un coin ne peuvent pas ouvrir en même temps. Aucuns inclinables à côté du #155 Petit coin carré.

OPTIONS

- Motorisé sans fil (avec batterie): ajoutez \$160/mec.
- *Appui-tête motorisé ajoutez \$160 ch. (*N/D sur items fixe ou chaise longue.)
- Choix de bras (LARGE ou PETIT de 6"): Pattes sur bras LARGE: LG187 bois ou LG189 métal (noire ou chrome). Sur PETIT Bras: LG195 bois ou LG196 métal (noire ou chrome). Spécifiez couleur.
- Profondeur d'assise : 20" ou *22". *Le 22" N/D sur fauteuils 043 & 163.
- Faut. 043-163: avec base en bois (spécifiez couleur).

ACCESSOIRES (n/d sur petit bras de 6 po)

- Ancrage \$45 ch | Tablette pivotante & porte verre à vin \$25 ch, Porte tablette \$50 & Lampe DEL \$65.
- Porte-Gobelet en métal : \$35 ch. (1 par bras ou item 160-190 & 2 côte à côte sur item 159). Spécifiez couleur Acier, Noir ou Or.
- *RANGEMENTS 159-160-190 avec 2 prises USB/Élec. *Items universels (sans les détails du bras), non finis sur les côtés, doivent être utilisés entre 2 sièges.

Description	L x P x H	Cuir						Tissu		
		10	20 Hugo Madras Softy	30 Empire Fantasy Illusion Tucson Utah Vintage Yukon	40 Diamond Elegance Princess Santiago Sensation Sunset Trina Victoria	50 Bull Cassiope Dublin	60 Caress Ultrasued	A	B COM	C alta
178 FAUTEUIL DOUBLE SANS BRAS ALLONGE-G	52x40x33/40	1450	1540	1625	1715	1810	1895	1140	1195	1250
179 FAUTEUIL DOUBLE SANS BRAS ALLONGE-D	52x40x33/40	1450	1540	1625	1715	1810	1895	1140	1195	1250
186 CAUS. SANS BRAS ALLONGEE RANGEMENT-G	68x40x33/40	2270	2365	2465	2560	2650	2750	1795	1870	1945
187 CAUS. SANS BRAS ALLONGEE RANGEMENT-D	68x40x33/40	2270	2365	2465	2560	2650	2750	1795	1870	1945
188 FAUT. SANS BRAS ALLONGE RANGEMENT-G	45x40x33/40	1510	1595	1685	1775	1865	1950	1195	1235	1270
189 FAUT. SANS BRAS ALLONGE RANGEMENT-D	45x40x33/40	1510	1595	1685	1775	1865	1950	1195	1235	1270
190 PETIT RANGEMENT À ANGLE	10/20x35x22	675	710	740	770	810	840	515	525	540
221 FAUT. DBL SANS BRAS ALLONGE RANGEMENT-G	52x40x33/40	1600	1690	1785	1870	1960	2045	1285	1345	1410
222 FAUT. DBL SANS BRAS ALLONGE RANGEMENT-D	52x40x33/40	1600	1690	1785	1870	1960	2045	1285	1345	1410
223 SOFA APP SANS BRAS ALLONGE RANGEMENT-G	82x40x33/40	2495	2625	2765	2895	3035	3165	1960	2050	2150
224 SOFA APP SANS BRAS ALLONGE RANGEMENT-D	82x40x33/40	2495	2625	2765	2895	3035	3165	1960	2050	2150
230 CHAISE LONGUE DOUBLE DOS INCL. BRAS-G	42x62x33/40	1970	2065	2165	2260	2350	2450	1545	1635	1720
231 CHAISE LONGUE DOUBLE DOS INCL. BRAS-D	42x62x33/40	1970	2065	2165	2260	2350	2450	1545	1635	1720
232 CHAISE LONGUE DOS INCLINABLE BRAS-G	35x62x33/40	1825	1915	2000	2095	2185	2270	1450	1510	1565
233 CHAISE LONGUE DOS INCLINABLE BRAS-D	35x62x33/40	1825	1915	2000	2095	2185	2270	1450	1510	1565
234 SOFA APP. MODULAIRE ALLONGE GAUCHE	96x40/44x33/40	2890	3050	3210	3370	3525	3690	2110	2210	2310

AMSTERDAM

Caractéristiques:

- Inclinable motorisé pleine jambe "à mécanisme *protège-mur" (manuel n/d).
- Appui-tête ajustable manuel sur tous les items (fixe sur centre rond).
- Coussins de siège avec mousse modelée + 1" de mousse mémoire au-dessus.
- Couture: petit fil en tissu et gros fil plat en cuir.
- Chaises longues dos inclinables avec méc. "push back"; dégagement mural 10".
- *Exclus faut. 043 & 163 : Dégagement mural 16".

Note: 2 inclinables séparés par un coin ne peuvent pas ouvrir en même temps. Aucuns inclinables à côté du #155 Petit coin carré.

OPTIONS

- Motorisé sans fil (avec batterie): ajoutez \$160/mec.
- *Appui-tête motorisé ajoutez \$160 ch. (*N/D sur items fixe ou chaise longue.)
- Choix de bras (LARGE ou PETIT de 6"): Pattes sur bras LARGE: LG187 bois ou LG189 métal (noire ou chrome). Sur PETIT Bras: LG195 bois ou LG196 métal (noire ou chrome). Spécifiez couleur.
- Profondeur d'assise : 20" ou *22". *Le 22" N/D sur fauteuils 043 & 163.
- Faut. 043-163: avec base en bois (spécifiez couleur).

ACCESSOIRES (n/d sur petit bras de 6 po)

- Ancrage \$45 ch | Tablette pivotante & porte verre à vin \$25 ch, Porte tablette \$50 & Lampe DEL \$65.
- Porte-Gobelet en métal : \$35 ch. (1 par bras ou item 160-190 & 2 côte à côte sur item 159). Spécifiez couleur Acier, Noir ou Or.
- *RANGEMENTS 159-160-190 avec 2 prises USB/Élec. *Items universels (sans les détails du bras), non finis sur les côtés, doivent être utilisés entre 2 sièges.

Description	L x P x H	Cuir						Tissu		
		10	20 Hugo Madras Softy	30 Empire Fantasy Illusion Tucson Utah Vintage Yukon	40 Diamond Elegance Princess Santiago Sensation Sunset Trina Victoria	50 Bull Cassiope Dublin	60 Caress Ultrasued	A	B COM	C alta
235 SOFA APP. MODULAIRE ALLONGE DROIT	96x40/44x33/40	2890	3050	3210	3370	3525	3690	2110	2210	2310
CONFIGURATIONS										
A CONFIG (169-170)	84X40X40	3700	3870	4030	4200	4370	4530	3040	3200	3370
B CONFIG (169-171-174)	115X62X40	5105	5345	5580	5825	6070	6305	4130	4360	4590
C CONFIG (096-055-171-170)	116X116X40	7520	7885	8245	8620	8990	9355	5975	6270	6555
D CONFIG (169-171-235)	116X96X40	6200	6500	6795	7095	7395	7695	4825	5070	5315
J CONFIG (041-042)	70X40X40	3520	3650	3790	3930	4070	4220	2920	3000	3090
K CONFIG (041-071-005)	94X62X40	4780	4965	5170	5370	5565	5765	3910	4060	4215
L CONFIG (012-055-071-042)	102X102X40	7100	7425	7765	8110	8440	8780	5705	5930	6145
M CONFIG (041-071-024)	103X89X40	5915	6205	6510	6810	7110	7405	4615	4815	5015

AMSTERDAM

OPTIMA

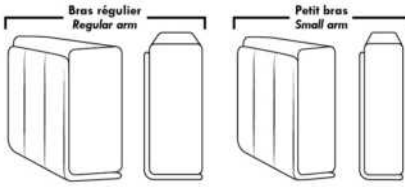

Spécifications | Specifications

Appui-tête levé / Headrest up
 Appui-tête baissé / Headrest down
 Complètement incliné / Fully reclined

(A) Hauteur complète 40" / Total Height
(B) Hauteur appui-tête baissé 33" / Height headrest down
(C) Hauteur du bras 24" / Arm Height
(D) Hauteur du siège 19,5" / Seat height
(E) Profondeur inclinée 65" / Depth fully reclined
(F) Profondeur d'assise 20" ou/ou 22" / Seat depth
(G) Profondeur appui-tête monté 36" / Depth with headrest up

Siège 30" de large | 30" Seat Width

Allongé à rangement / Bumper with storage
Inclinable / Motion
Dos inclinable / Push back
Allongé à rangement / Bumper with storage

Siège 23" de large | 23" Seat Width

Allongé à rangement / Bumper with storage
Inclinable / Motion
Dos inclinable / Push back
Allongé à rangement / Bumper with storage

Autres | Others

Fauteuil berçant, pivotant et inclinable / Swivel, rocking motion chair
 N'est pas un mécanisme protège-mur / Not a wall hugger mechanism
 Dégagement mural: 16" / Wall clearance: 16"

30" Populaires | Popular CONFIGURATIONS 23"

Nos produits sont fabriqués à la main et des variations mineures peuvent survenir. Our product is hand-made and minor variations can occur.

Liste de prix CDN

ARMANI

PATTES: Spécifiez couleur des pattes en bois LG35 et tabouret LG68.

COMBO: Recouvrement #2 sur les dossiers et sièges.

*REMARQUE: En cuir, les côtés sans bras ne sont pas fini tout cuir.

OPTION: CUIR: Spécifier devant siège et bras si cuir "Weave".

MATELAS sofa-lit régulier de 4,5 po inclus. OPTION matelas 5 po :

-avec ressorts et mousse mémoire avec gel: ajoutez \$125 ou

-avec mousse haute densité et mousse mémoire avec gel: ajoutez \$190.

Description	L x P x H	Cuir						Tissu		
		10	20 Hugo Madras Softy	30 Empire Fantasy Illusion Tucson Utah Vintage Yukon	40 Diamond Elegance Princess Santiago Sensation Sunset Trina Victoria	50 Bull Cassiope Dublin	60 Caress Ultrasued	A	B COM	C alta
001 FAUTEUIL	39 X 37 X 35	1275	1375	1485	1560	1660	1745	900	960	1015
002 CAUSEUSE	63X37X35	1865	1975	2120	2225	2360	2485	1210	1265	1335
003 SOFA	86X37X35	2300	2470	2640	2800	2970	3135	1500	1590	1675
005 CHAISE LONGUE BRAS DROIT	32X66X35	1445	1535	1635	1720	1810	1900	1065	1135	1195
006 POUF	25.5X25.5X18	645	670	710	735	770	810	515	525	545
009 CAUSEUSE SANS BRAS	46X37X35	1350	1490	1620	1760	1890	2015	910	970	1040
011 CHAISE LONGUE BRAS GAUCHE	32X66X35	1445	1535	1635	1720	1810	1900	1065	1135	1195
012 CAUSEUSE BRAS GAUCHE	55X37X35	1595	1725	1870	2000	2140	2270	1065	1140	1210
015 FAUTEUIL PIVOTANT	39X37X36	1385	1490	1590	1685	1790	1890	1015	1065	1135
018 CAUSEUSE ANGULAIRE BRAS GAUCHE	64X55X35	1645	1765	1895	2015	2145	2270	1140	1215	1275
023 CAUSEUSE ANGULAIRE BRAS DROIT	64X55X35	1645	1765	1895	2015	2145	2270	1140	1215	1275
040 SOFA SANS BRAS	69X37X35	1790	1950	2125	2290	2460	2620	1210	1275	1370
045 CAUSEUSE SANS BRAS ALLONGEE DROIT	67X37X35	1685	1820	1960	2090	2215	2350	1190	1250	1325
046 CAUSEUSE ANGULAIRE SANS BRAS	58X49X35	1540	1670	1810	1945	2065	2200	1085	1150	1220
050 CENTRE ROND	48X48X35	1185	1265	1375	1485	1565	1670	870	925	975
051 FAUTEUIL SANS BRAS	23X37X35	800	900	1000	1095	1210	1290	665	715	770
052 SOFA BRAS GAUCHE	78X37X35	2040	2210	2375	2545	2720	2885	1370	1460	1545
053 SOFA BRAS DROIT	78X37X35	2040	2210	2375	2545	2720	2885	1370	1460	1545
055 COIN CARRE	37X37X35	1135	1225	1335	1425	1535	1635	820	875	935
056 FAUTEUIL BRAS DROIT	32X37X35	1040	1135	1225	1320	1400	1500	760	825	890
057 FAUTEUIL BRAS GAUCHE	32X37X35	1040	1135	1225	1320	1400	1500	760	825	890
060 SOFA-LIT QUEEN	86X37X35	2650	2820	2990	3160	3310	3475	1945	2025	2125
061 CAUSEUSE BRAS DROIT	55X37X35	1595	1725	1870	2000	2140	2270	1065	1140	1210
072 SOFA MODULAIRE BRAS GAUCHE	90X37X35	2350	2515	2690	2860	3010	3185	1585	1670	1765

Liste de prix CDN

ARMANI

PATTES: Spécifiez couleur des pattes en bois LG35 et tabouret LG68.

COMBO: Recouvrement #2 sur les dossiers et sièges.

*REMARQUE: En cuir, les côtés sans bras ne sont pas fini tout cuir.

OPTION: CUIR: Spécifier devant siège et bras si cuir "Weave".

MATELAS sofa-lit régulier de 4,5 po inclus. OPTION matelas 5 po :

-avec ressorts et mousse mémoire avec gel: ajoutez \$125 ou

-avec mousse haute densité et mousse mémoire avec gel: ajoutez \$190.

Description	L x P x H	Cuir						Tissu		
		10	20 Hugo Madras Softy	30 Empire Fantasy Illusion Tucson Utah Vintage Yukon	40 Diamond Elegance Princess Santiago Sensation Sunset Trina Victoria	50 Bull Cassiope Dublin	60 Caress Ultrasued	A	B COM	C alta
073 SOFA MODULAIRE BRAS DROIT	90X37X35	2350	2515	2690	2860	3010	3185	1585	1670	1765
080 POUF ANGULAIRE	36X27X18	720	760	800	835	870	900	595	625	645
082 SOFA-LIT QUEEN BRAS GAUCHE	78X37X35	2385	2560	2735	2895	3060	3225	1800	1890	1965
083 SOFA-LIT QUEEN BRAS DROIT	78X37X35	2385	2560	2735	2895	3060	3225	1800	1890	1965
086 CAUSEUSE SANS BRAS ALLONGEE GAUCHE	67X37X35	1685	1820	1960	2090	2215	2350	1190	1250	1325
088 FAUTEUIL SANS BRAS ALLONGE GAUCHE	44X37X35	1135	1225	1335	1425	1535	1635	935	985	1045
089 FAUTEUIL SANS BRAS ALLONGE DROIT	44X37X35	1135	1225	1335	1425	1535	1635	935	985	1045
CONFIGURATIONS										
A CONF. A (057-050-009-005)	126X80X35	5020	5425	5855	6285	6665	7085	3605	3855	4100
B CONF. B (018-023)	128X55X35	3290	3530	3790	4030	4290	4540	2280	2430	2550
C CONF. C (086-055-045)	104X104X35	4505	4865	5255	5605	5965	6335	3200	3375	3585
D CONF. D (086-050-053)	126X115X35	4910	5295	5710	6120	6500	6905	3430	3635	3845
E CONF. E (057-073)	92X69X35	3390	3650	3915	4180	4410	4685	2345	2495	2655
F CONF. F (012-050-083)	126X103X35	5165	5550	5980	6380	6765	7165	3735	3955	4150
G CONF. G (012-050-061)	103X103X35	4375	4715	5115	5485	5845	6210	3000	3205	3395
H CONF. H (057-055-061)	92X69X35	3770	4085	4430	4745	5075	5405	2645	2840	3035
I CONF. I (012-055-053)	92X115X35	4770	5160	5580	5970	6395	6790	3255	3475	3690
J CONF. J (052-050-056)	126X80X35	4265	4610	4975	5350	5685	6055	3000	3210	3410
K CONF. K (052-050-061)	126X103X35	4820	5200	5620	6030	6425	6825	3305	3525	3730

Hauteur complète 35" | Hauteur de siège 19" | Hauteur devant bras 24" | Profondeur d'assise 21"
 Total Height 35" | Seat Height 19" | Arm Height 24" | Seat Depth 21"

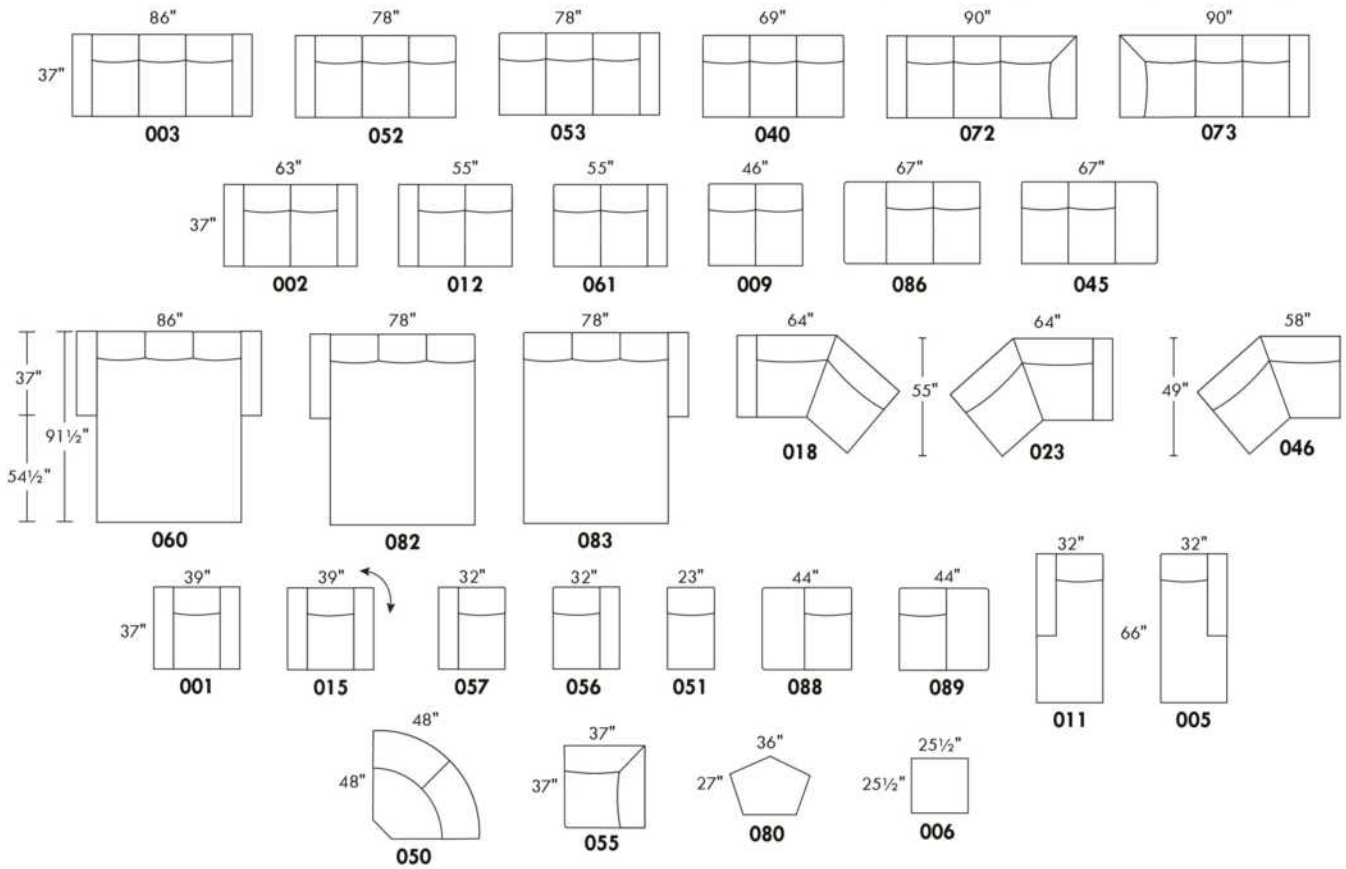

CONFIGURATIONS

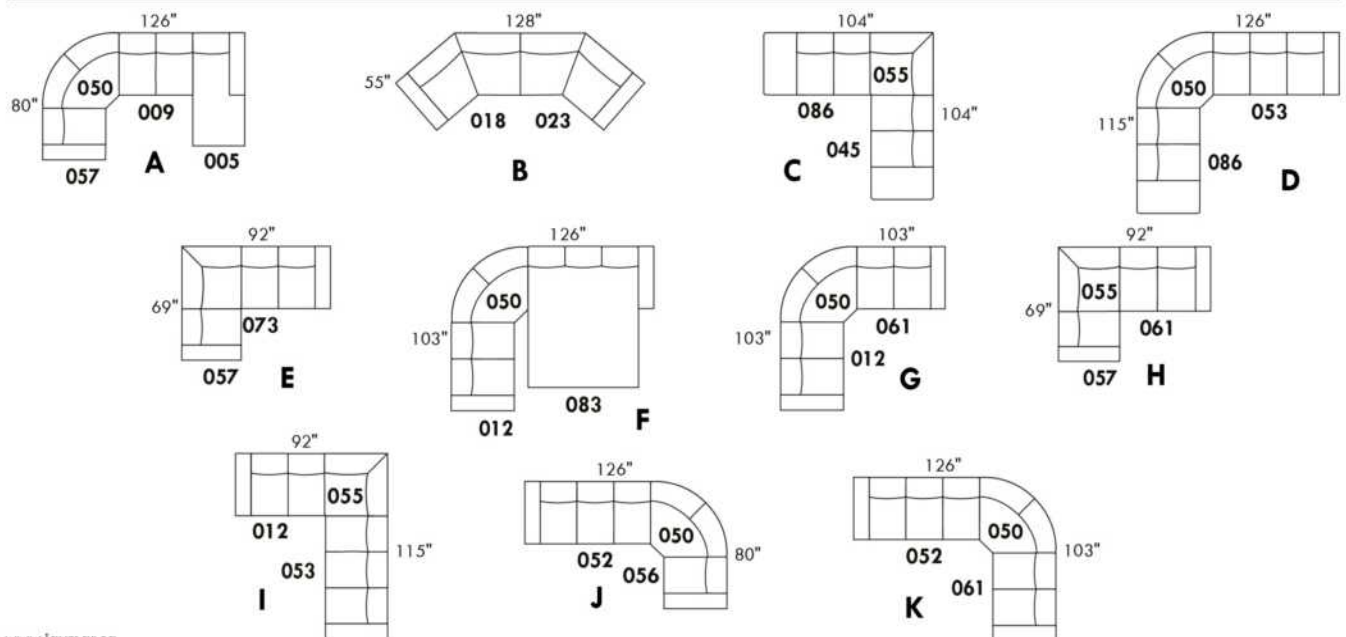

www.jaymar.ca

Toutes les dimensions indiquées sont au pouce près. Nos produits sont fabriqués à la main et des variations mineures peuvent survenir.
 All dimensions indicated are to the nearest inch. Our product is hand-made and minor variations can occur.

Liste de prix CDN

BARCELONA

Spécifiez couleur des pattes LG103.

*REMARQUE: Les côtés sans bras ne sont pas complètement recouvert de cuir.

Description	L x P x H	Cuir						Tissu		
		10	20 Hugo Madras Softy	30 Empire Fantasy Illusion Tucson Utah Vintage Yukon	40 Diamond Elegance Princess Santiago Sensation Sunset Trina Victoria	50 Bull Cassiope Dublin	60 Caress Ultrasued	A	B COM	C alta
002 CAUSEUSE	72X41X35	2140	2270	2415	2535	2665	2790	1415	1535	1635
005 CHAISE LONGUE BRAS DROIT	36X67X35	1395	1495	1615	1715	1820	1925	1215	1300	1390
009 CAUSEUSE SANS BRAS	52X41X35	1450	1590	1725	1870	2010	2145	1225	1325	1450
011 CHAISE LONGUE BRAS GAUCHE	36X67X35	1395	1495	1615	1715	1820	1925	1215	1300	1390
012 CAUSEUSE BRAS GAUCHE	62X41X35	1790	1935	2085	2210	2350	2490	1315	1425	1535
024 CAUSEUSE MODULAIRE ALLONGEE DROIT	86X41X35	2200	2345	2490	2625	2765	2910	1610	1715	1835
040 SOFA SANS BRAS	78X41X35	2035	2210	2400	2565	2745	2915	1690	1810	1935
048 CAUSEUSE MODULAIRE ALLONGEE GAUCHE	86X41X35	2200	2345	2490	2625	2765	2910	1610	1715	1835
051 FAUTEUIL SANS BRAS	26X41X35	875	970	1060	1165	1265	1350	820	895	985
052 SOFA BRAS GAUCHE	88X41X35	2295	2470	2650	2825	2995	3170	1775	1900	2025
053 SOFA BRAS DROIT	88X41X35	2295	2470	2650	2825	2995	3170	1775	1900	2025
055 COIN CARRE	39X39X35	1145	1235	1325	1440	1535	1620	1110	1190	1265
056 FAUTEUIL BRAS DROIT	36X41X35	1195	1290	1400	1515	1615	1715	910	995	1060
057 FAUTEUIL BRAS GAUCHE	36X41X35	1195	1290	1400	1515	1615	1715	910	995	1060
061 CAUSEUSE BRAS DROIT	62X41X35	1790	1935	2085	2210	2350	2490	1315	1425	1535
095 SOFA APPARTEMENT	89X41X35	2560	2735	2915	3090	3260	3435	1835	1960	2095
096 SOFA APPARTEMENT BRAS GAUCHE	79X41X35	2235	2415	2590	2760	2925	3110	1725	1860	1970
097 SOFA APPARTEMENT BRAS DROIT	79X41X35	2235	2415	2590	2760	2925	3110	1725	1860	1970
CONFIGURATIONS										
A CONF. A (12-24)	103X86X35	3990	4280	4575	4835	5115	5400	2925	3140	3370
B CONF. B (48-61)	86X103X35	3990	4280	4575	4835	5115	5400	2925	3140	3370
C CONF. C (12-05)	98X67X35	3185	3430	3700	3925	4170	4415	2530	2725	2925
D CONF. D (11-61)	67X98X35	3185	3430	3700	3925	4170	4415	2530	2725	2925
E CONF. E (52-24)	129X86X35	4495	4815	5140	5450	5760	6080	3385	3615	3860
F CONF. F(48-53)	86X129X35	4495	4815	5140	5450	5760	6080	3385	3615	3860
G CONF. G (52-05)	124X67X35	3690	3965	4265	4540	4815	5095	2990	3200	3415
H CONF. H (11-53)	67X124X35	3690	3965	4265	4540	4815	5095	2990	3200	3415
I CONF. I (11-09-05)	67X124X35	4240	4580	4955	5300	5650	5995	3655	3925	4230
J CONF. J (48-09-24)	86X134X35	5850	6280	6705	7120	7540	7965	4445	4755	5120

Liste de prix CDN

BARCELONA

Description	L x P x H	Cuir						Tissu		
		10	20 Hugo Madras Softy	30 Empire Fantasy Illusion Tucson Utah Vintage Yukon	40 Diamond Elegance Princess Santiago Sensation Sunset Trina Victoria	50 Bull Cassiope Dublin	60 Caress Ultrasued	A	B COM	C alta
K CONF. K (11-09-24)	129X86X35	5045	5430	5830	6210	6595	6980	4050	4340	4675
L CONF. L (48-09-05)	129X86X35	5045	5430	5830	6210	6595	6980	4050	4340	4675

BARCELONA



www.jaymar.ca

Toutes les dimensions indiquées sont au pouce près. Nos produits sont fabriqués à la main et des variations mineures peuvent survenir.
All dimensions indicated are to the nearest inch. Our product is hand-made and minor variations can occur.

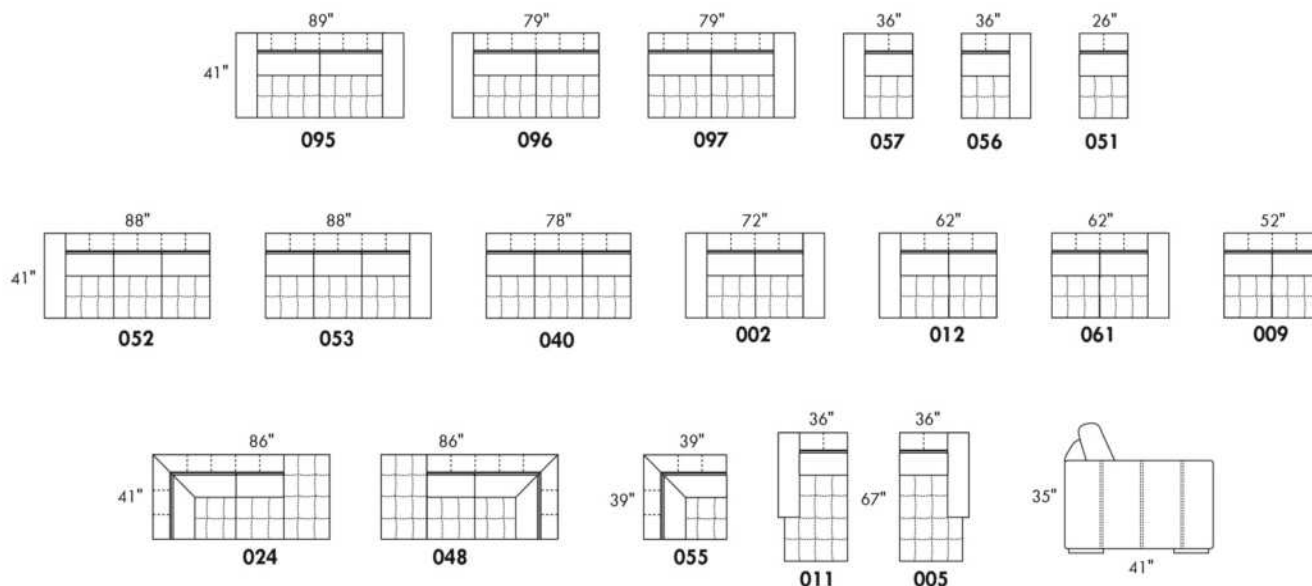

CONFIGURATIONS

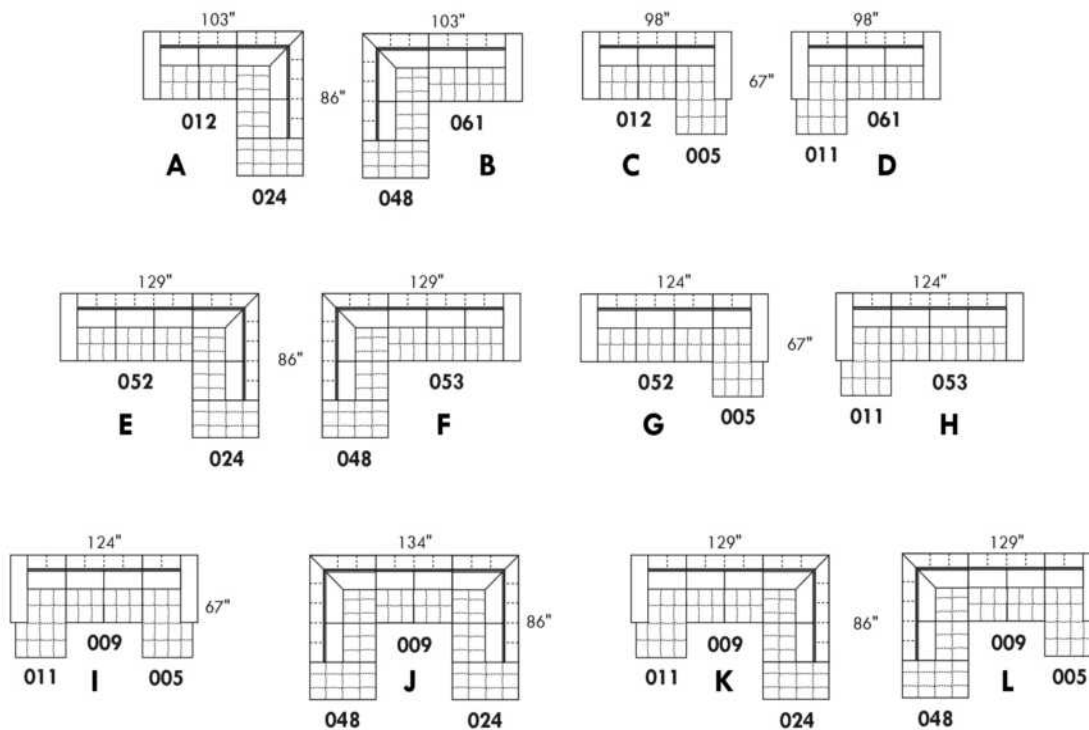

BARON

CARACTÉRISTIQUES: Coussins de sièges avec ressorts ensachés. **OPTION:** Rembourrage de sièges avec mousse modelé et couche de mousse mémoire 1 po. sans aucuns frais supplémentaires.

PATTES: LG103 bois; Tabouret: LG68 bois. Spécifiez couleur des pattes.

COMBO: Recouvrement #2 sur les dossiers et sièges.

En TISSU, les coutures seront avec un fil plus petit.

EN CUIR disponible avec FIL CONTRASTANT: surcharge 65\$/morceau. Spécifiez numéro du fil: 005-Noir, 087- Beige, 103-Brun, 111-Blanc.

Description	L x P x H	Cuir						Tissu		
		10	20 Hugo Madras Softy	30 Empire Fantasy Illusion Tucson Utah Vintage Yukon	40 Diamond Elegance Princess Santiago Sensation Sunset Trina Victoria	50 Bull Cassiope Dublin	60 Caress Ultrasued	A	B COM	C alta
001 FAUTEUIL	46X40X31	1500	1590	1685	1775	1870	1960	1065	1140	1210
002 CAUSEUSE	75X40X31	2215	2350	2490	2625	2760	2890	1540	1635	1720
005 CHAISE LONGUE BRAS DROIT	37.5X64X31	1465	1560	1670	1770	1870	1965	1040	1120	1210
006 POUF	26X26X17.5	625	660	690	720	760	790	500	515	525
009 CAUSEUSE SANS BRAS	52X40X31	1760	1895	2035	2185	2315	2465	1365	1450	1540
011 CHAISE LONGUE BRAS GAUCHE	37.5X64X31	1465	1560	1670	1770	1870	1965	1040	1120	1210
012 CAUSEUSE BRAS GAUCHE	64X40X31	1975	2125	2275	2420	2545	2690	1450	1535	1615
051 FAUTEUIL SANS BRAS	26X40X31	1045	1140	1235	1325	1415	1510	890	960	1020
055 COIN CARRE	40X40X31	1610	1695	1810	1915	2010	2115	1235	1290	1370
056 FAUTEUIL BRAS DROIT	37.5X40X31	1265	1365	1460	1545	1645	1725	965	1040	1110
057 FAUTEUIL BRAS GAUCHE	37.5X40X31	1265	1365	1460	1545	1645	1725	965	1040	1110
061 CAUSEUSE BRAS DROIT	64X40X31	1975	2125	2275	2420	2545	2690	1450	1535	1615
090 SOFA 2 SIEGES 2 DOS	90X40X31	2450	2610	2765	2920	3075	3240	1670	1770	1870
161 SOFA 2 SIEGES 2 DOS BRAS GAUCHE	79X40X31	2200	2360	2520	2685	2840	2990	1585	1685	1795
162 SOFA 2 SIEGES 2 DOS BRAS DROIT	79X40X31	2200	2360	2520	2685	2840	2990	1585	1685	1795
CONFIGURATIONS										
A CONF. A (11-61)	64X101.5X40	3440	3685	3945	4190	4415	4655	2490	2655	2825
B CONF. B (12-05)	101.5X64X40	3440	3685	3945	4190	4415	4655	2490	2655	2825
C CONF. C (12-55-162)	104X119X40	5785	6180	6605	7020	7395	7795	4270	4510	4780
D CONF. D (57-05)	75X64X40	2730	2925	3130	3315	3515	3690	2005	2160	2320
E CONF. E (11-162)	64X116.5X40	3665	3920	4190	4455	4710	4955	2625	2805	3005
F CONF. F (161-55-56)	119X77.5X40	5075	5420	5790	6145	6495	6830	3785	4015	4275
G CONF. G (12-51-55-61)	130X104X40	6605	7085	7595	8080	8515	9005	5025	5320	5620
H CONF. H (12-55-09-55-61)	132X104X40	8930	9535	10205	10855	11425	12075	6735	7100	7510

BARON



Hauteur complète 31" | Hauteur de siège 17½" | Profondeur d'assise 22"
 Total Height 31" | Seat Height 17½" | Seat Depth 22"

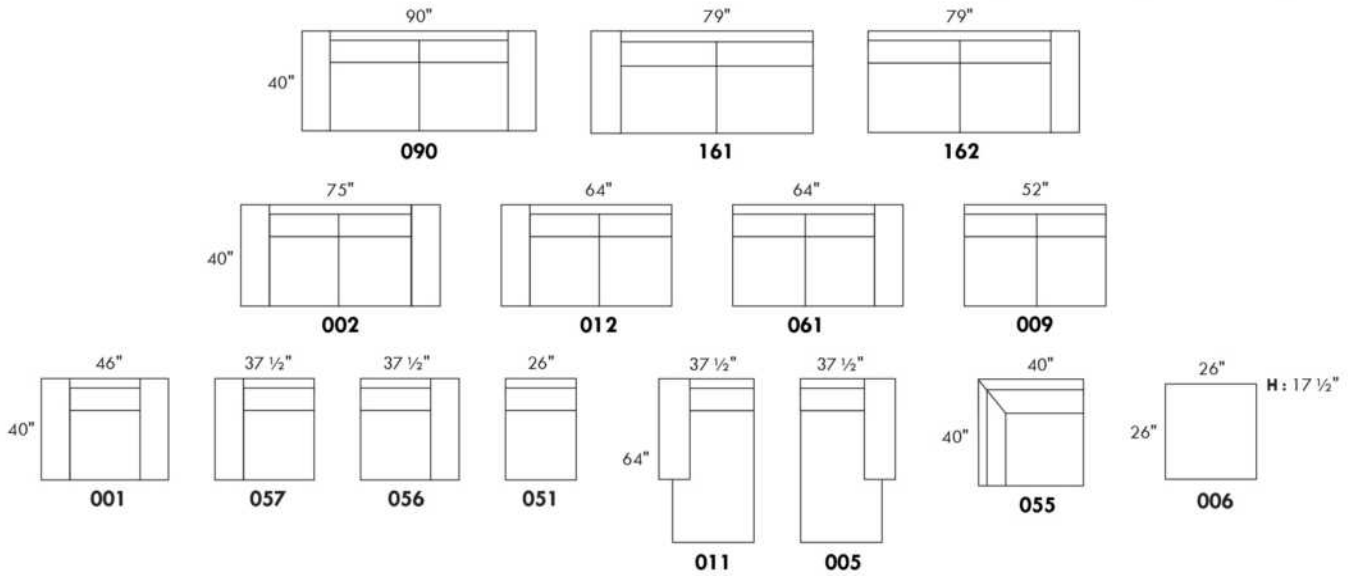

CONFIGURATIONS

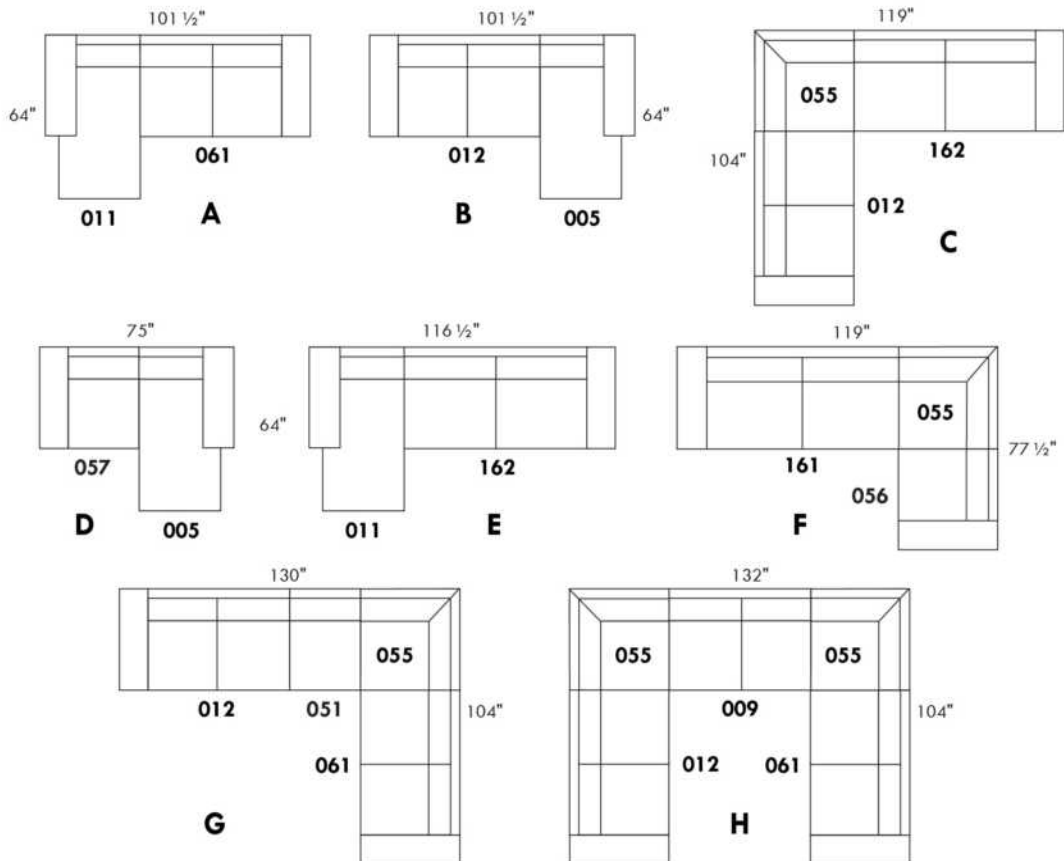

www.jaymar.ca

Toutes les dimensions indiquées sont au pouce près. Nos produits sont fabriqués à la main et des variations mineures peuvent survenir.
 All dimensions indicated are to the nearest inch. Our product is hand-made and minor variations can occur.

BAZAAR

CARACTÉRISTIQUES:

- La collection Fashion offre un confort inégalé. Chaque module est garni d'un mélange de plume 100% CANADIENNE.
- Les enveloppes 100% coton sont compartimentées afin de maintenir également les plumes dans les coussins tout en minimisant l'échappement de plumes.
- Les meubles sont finis sur chaque côté pour être disposés ensemble ou séparés.
- Chaque item est doté d'un système d'attache discret qui peut se pivoter sous le mobilier.

Items #256 Grand ottoman carré & #257 Table rembourrée carrée peuvent être utilisés comme un coin carré.

COUSSINS DE DOS

Les coussins de dos (grand & petit) sont inclus dans les items identifiés. (Voir croquis)

Vous devez choisir le style de coussins de dos soit: FASHION I (pleine largeur) ou FASHION II (coussin carré).

N.b.: Vous ne pouvez pas combiner un Fashion I & II à l'intérieur du même item.

Ex: Vous pouvez prendre un Fashion I pour un fauteuil 001 et un Fashion II pour un coin carré 055.

Spécifiez sur votre COMMANDE :

Pour chaque item, spécifier le style (I ou II) des coussins.

Il faut également spécifier le recouvrement de la base ainsi que chacun des coussins.

Ex.: item 095 base, recouvrement #1. Coussins: Fashion II 833 : recouvrement #2 et 834: recouvrement #3.

Pattes: LG201 en métal (chrome ou noire); spécifier couleur.

Tables rembourrées items 077, 257 & 258: Spécifier couleur du dessus de table en bois.

Coussins en EXTRA: Spécifier le: code, recouvrement, couleur & quantité.

Description	L x P x H	Cuir						Tissu		
		10	20 Hugo Madras Softy	30 Empire Fantasy Illusion Tucson Utah Vintage Yukon	40 Diamond Elegance Princess Santiago Sensation Sunset Trina Victoria	50 Bull Cassiope Dublin	60 Caress Ultrasued	A	B COM	C alta
006 POUF	36x30x18							600	625	650
017 FAUTEUIL DOUBLE	57x44x30/35							1240	1290	1340
021 SOFA APPARTEMENT SANS BRAS	71x44x30/35							1620	1695	1775
055 COIN CARRE	52x52x30/35							1425	1475	1520
077 TABLE REMBOURREE	36x44x16							835	865	895
095 SOFA APPARTEMENT	93x44x30/35							1815	1900	1990
096 SOFA APPARTEMENT BRAS GAUCHE	82x44x30/35							1715	1800	1885
097 SOFA APPARTEMENT BRAS DROIT	82x44x30/35							1715	1800	1885
115 GRAND OTTOMAN	36x44x18							725	760	790
173 CHAISE LONGUE DOUBLE BRAS GAUCHE	41x78x30/35							1535	1585	1635
174 CHAISE LONGUE DOUBLE BRAS DROIT	41x78x30/35							1535	1585	1635
175 FAUTEUIL DOUBLE BRAS GAUCHE	46x44x30/35							1145	1190	1235
176 FAUTEUIL DOUBLE BRAS DROIT	46x44x30/35							1145	1190	1235
177 FAUTEUIL DOUBLE SANS BRAS	36x44x30/35							1045	1085	1125
178 FAUTEUIL DOUBLE SANS BRAS ALLONGE-G	60x44x30/35							1365	1410	1460

BAZAAR

CARACTÉRISTIQUES:

- La collection Fashion offre un confort inégalé. Chaque module est garni d'un mélange de plume 100% CANADIENNE.
- Les enveloppes 100% coton sont compartimentées afin de maintenir également les plumes dans les coussins tout en minimisant l'échappement de plumes.
- Les meubles sont finis sur chaque côté pour être disposés ensemble ou séparés.
- Chaque item est doté d'un système d'attache discret qui peut se pivoter sous le mobilier.

Items #256 Grand ottoman carré & #257 Table rembourrée carrée peuvent être utilisés comme un coin carré.

COUSSINS DE DOS

Les coussins de dos (grand & petit) sont inclus dans les items identifiés. (Voir croquis)

Vous devez choisir le style de coussins de dos soit: FASHION I (pleine largeur) ou FASHION II (coussin carré).

N.b.: Vous ne pouvez pas combiner un Fashion I & II à l'intérieur du même item.

Ex: Vous pouvez prendre un Fashion I pour un fauteuil 001 et un Fashion II pour un coin carré 055.

Spécifiez sur votre COMMANDE :

Pour chaque item, spécifier le style (I ou II) des coussins.

Il faut également spécifier le recouvrement de la base ainsi que chacun des coussins.

Ex.: item 095 base, recouvrement #1. Coussins: Fashion II 833 : recouvrement #2 et 834: recouvrement #3.

Pattes: LG201 en métal (chrome ou noire); spécifier couleur.

Tables rembourrées items 077, 257 & 258: Spécifier couleur du dessus de table en bois.

Coussins en EXTRA: Spécifier le: code, recouvrement, couleur & quantité.

Description	L x P x H	Cuir						Tissu		
		10	20 Hugo Madras Softy	30 Empire Fantasy Illusion Tucson Utah Vintage Yukon	40 Diamond Elegance Princess Santiago Sensation Sunset Trina Victoria	50 Bull Cassiope Dublin	60 Caress Ultrasued	A	B COM	C alta
179 FAUTEUIL DOUBLE SANS BRAS ALLONGE-D	60x44x30/35							1365	1410	1460
256 GRAND OTTOMAN CARRE	44x44x18							885	915	945
257 TABLE REMBOURREE CARRE	44x44x16							1070	1100	1140
258 PETITE TABLE REMBOUREE	15x44x16							550	570	590
831 F I: GRAND COUSSIN DE DOS 34X19	34x7x19							100	100	100
832 F I: PETIT COUSSIN DE DOS 24X10	24x6x10							75	75	75
833 F II: GRAND COUSSIN DE DOS 26X19	26x7x19							100	100	100
834 F II: PETIT COUSSIN DE DOS 16X16	16x6x16							75	75	75
CONFIGURATIONS										
A CONFIG (173-097) + (006)	123X78X30/35							3850	4010	4170
B CONFIG (096-055-176) + (077)	98X134X30/35							5120	5330	5535
C CONFIG (175-115-055-097)	134X134X30/35							5010	5225	5430
D CONFIG (173-177-055-097)	129X134X30/35							5720	5945	6165

FASHION COLLECTION

FASHION I

COUSSINS PLEINE LARGEUR
 FULL BACK CUSHIONS

831 34 x 7 x 19
 832 24 x 6 x 10



FASHION II

COUSSINS CARRÉS - DOS APPARENT
 SQUARE CUSHIONS - VISBLE BACK

833 26 x 7 x 19
 834 16 x 6 x 16

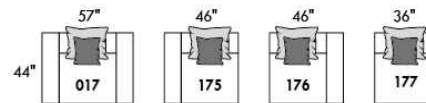
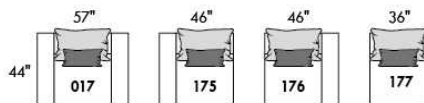
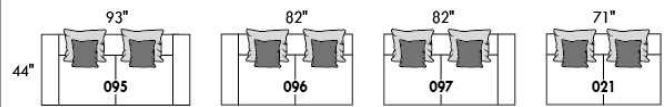
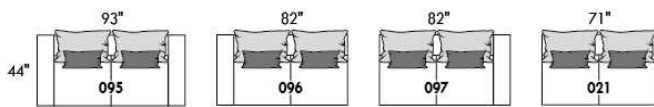

Mélanger & agencer!
 Mix & Match!

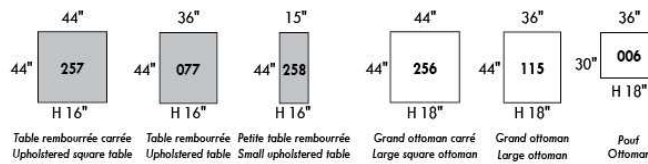
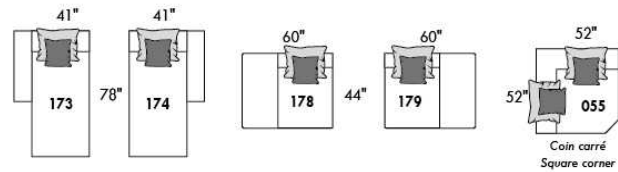
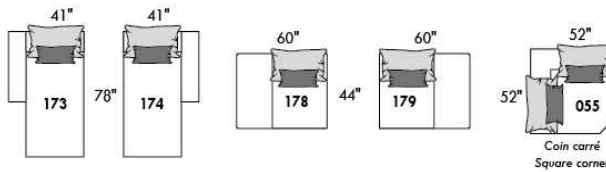

Populaires | Popular CONFIGURATIONS

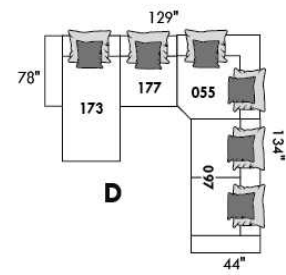
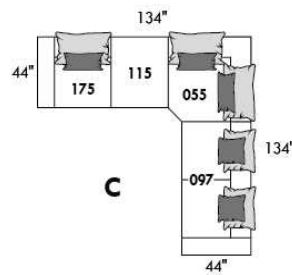
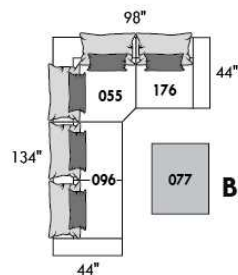
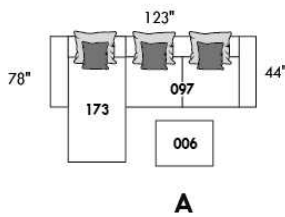

www.jaymar.ca

Toutes les dimensions indiquées sont au pouce près. Nos produits sont fabriqués à la main et des variations mineures peuvent survenir.
 All dimensions indicated are to the nearest inch. Our product is hand-made and minor variations can occur.



BERLIN

Caractéristiques:

- Inclinable motorisé pleine jambe "à mécanisme *protège-mur" (manuel n/d).
- Appui-tête ajustable manuel sur tous les items (fixe sur centre rond).
- Coussins de siège avec mousse modelée + 1" de mousse mémoire au-dessus.
- Couture: petit fil en tissu et gros fil plat en cuir.
- Chaises longues dos inclinables avec méc. "push back"; dégagement mural 10".
- *Exclus faut. 043 & 163 : Dégagement mural 16".

Note: 2 inclinables séparés par un coin ne peuvent pas ouvrir en même temps. Aucuns inclinables à côté du #155 Petit coin carré.

OPTIONS

- Motorisé sans fil (avec batterie): ajoutez \$160/mec.
- *Appui-tête motorisé: ajoutez \$160 ch. (*N/D sur items fixe ou chaise longue.)
- Choix de bras (LARGE ou PETIT de 6"): Pattes sur bras LARGE: LG187 bois ou LG189 métal (noire ou chrome). Sur PETIT Bras: LG195 bois ou LG196 métal (noire ou chrome). Spécifiez couleur.
- Profondeur d'assise : 20" ou *22". *Le 22" N/D sur fauteuils 043 & 163.
- Faut. 043-163: avec base en bois (spécifiez couleur).

ACCESSOIRES (n/d sur petit bras de 6 po)

- Ancrage \$45 ch | Tablette pivotante & porte verre à vin \$25 ch, Porte tablette \$50 & Lampe DEL \$65.
- Porte-Gobelet en métal : \$35 ch. (1 par bras ou item 160-190 & 2 côte à côte sur item 159). Spécifiez couleur Acier, Noir ou Or.
- *RANGEMENTS 159-160-190 avec 2 prises USB/Élec. *Items universels (sans les détails du bras), non finis sur les côtés, doivent être utilisés entre 2 sièges.

Description	L x P x H	Cuir						Tissu		
		10	20 Hugo Madras Softy	30 Empire Fantasy Illusion Tucson Utah Vintage Yukon	40 Diamond Elegance Princess Santiago Sensation Sunset Trina Victoria	50 Bull Cassiope Dublin	60 Caress Ultrasued	A	B COM	C alta
001 FAUTEUIL	45x40x33/40	1775	1875	1975	2085	2185	2285	1415	1460	1495
002 CAUSEUSE	68x40x33/40	2540	2660	2785	2900	3020	3145	2000	2085	2160
003 SOFA	92x40x33/40	3065	3220	3385	3540	3700	3860	2420	2515	2610
005 CHAISE LONGUE BRAS DROIT	35x62x33/40	1660	1725	1800	1870	1940	2010	1310	1365	1420
009 CAUSEUSE SANS BRAS	47x40x33/40	1785	1860	1935	2010	2090	2165	1375	1460	1535
011 CHAISE LONGUE BRAS GAUCHE	35x62x33/40	1660	1725	1800	1870	1940	2010	1310	1365	1420
012 CAUSEUSE BRAS GAUCHE	58x40x33/40	2185	2285	2385	2490	2590	2690	1710	1785	1850
017 FAUTEUIL DOUBLE	52x40x33/40	1865	1970	2085	2190	2295	2410	1475	1540	1600
021 SOFA APPARTEMENT SANS BRAS	61x40x33/40	2010	2120	2225	2335	2445	2550	1545	1635	1720
024 CAUSEUSE MODULAIRE ALLONGEE DROIT	89x40/44x33/40	2795	2965	3140	3310	3485	3650	2015	2120	2220
040 SOFA SANS BRAS	71x40x33/40	2300	2420	2535	2645	2765	2875	1795	1895	1995
041 FAUTEUIL INCLINABLE BRAS-G	35x40x33/40	1760	1825	1895	1965	2035	2110	1460	1500	1545
042 FAUTEUIL INCLINABLE BRAS-D	35x40x33/40	1760	1825	1895	1965	2035	2110	1460	1500	1545
043 FAUTEUIL INCLINABLE BERÇANT PIVOTANT	30x34x42	2085	2195	2310	2425	2540	2650	1710	1760	1800
044 FAUTEUIL INCLINABLE	45x40x33/40	2120	2210	2295	2385	2475	2565	1760	1795	1835
045 CAUSEUSE SANS BRAS ALLONGEE DROIT	68x40x33/40	2120	2215	2310	2410	2500	2595	1645	1715	1790

BERLIN

Caractéristiques:

- Inclinable motorisé pleine jambe "à mécanisme *protège-mur" (manuel n/d).
- Appui-tête ajustable manuel sur tous les items (fixe sur centre rond).
- Coussins de siège avec mousse modelée + 1" de mousse mémoire au-dessus.
- Couture: petit fil en tissu et gros fil plat en cuir.
- Chaises longues dos inclinables avec méc. "push back"; dégagement mural 10".
- *Exclus faut. 043 & 163 : Dégagement mural 16".

Note: 2 inclinables séparés par un coin ne peuvent pas ouvrir en même temps. Aucuns inclinables à côté du #155 Petit coin carré.

OPTIONS

- Motorisé sans fil (avec batterie): ajoutez \$160/mec.
- *Appui-tête motorisé: ajoutez \$160 ch. (*N/D sur items fixe ou chaise longue.)
- Choix de bras (LARGE ou PETIT de 6"): Pattes sur bras LARGE: LG187 bois ou LG189 métal (noire ou chrome). Sur PETIT Bras: LG195 bois ou LG196 métal (noire ou chrome). Spécifiez couleur.
- Profondeur d'assise : 20" ou *22". *Le 22" N/D sur fauteuils 043 & 163.
- Faut. 043-163: avec base en bois (spécifiez couleur).

ACCESSOIRES (n/d sur petit bras de 6 po)

- Ancrage \$45 ch | Tablette pivotante & porte verre à vin \$25 ch, Porte tablette \$50 & Lampe DEL \$65.
- Porte-Gobelet en métal : \$35 ch. (1 par bras ou item 160-190 & 2 côte à côte sur item 159). Spécifiez couleur Acier, Noir ou Or.
- *RANGEMENTS 159-160-190 avec 2 prises USB/Élec. *Items universels (sans les détails du bras), non finis sur les côtés, doivent être utilisés entre 2 sièges.

Description	L x P x H	Cuir						Tissu		
		10	20 Hugo Madras Softy	30 Empire Fantasy Illusion Tucson Utah Vintage Yukon	40 Diamond Elegance Princess Santiago Sensation Sunset Trina Victoria	50 Bull Cassiope Dublin	60 Caress Ultrasued	A	B COM	C alta
048 CAUSEUSE MODULAIRE ALLONGEE GAUCHE	89x40/44x33/40	2795	2965	3140	3310	3485	3650	2015	2120	2220
050 CENTRE ROND	49x49x33	1550	1650	1760	1860	1960	2060	1120	1175	1235
051 FAUTEUIL SANS BRAS	24x40x33/40	1020	1070	1125	1175	1225	1275	785	840	890
052 SOFA BRAS GAUCHE	82x40x33/40	2700	2835	2960	3090	3215	3340	2120	2215	2310
053 SOFA BRAS DROIT	82x40x33/40	2700	2835	2960	3090	3215	3340	2120	2215	2310
055 COIN CARRE	44x44x33/40	1795	1900	2010	2120	2225	2335	1395	1450	1500
056 FAUTEUIL BRAS DROIT	35x40x33/40	1420	1490	1550	1615	1675	1740	1110	1165	1215
057 FAUTEUIL BRAS GAUCHE	35x40x33/40	1420	1490	1550	1615	1675	1740	1110	1165	1215
061 CAUSEUSE BRAS DROIT	58x40x33/40	2185	2285	2385	2490	2590	2690	1710	1785	1850
071 FAUTEUIL INCLINABLE SANS BRAS	24x40x33/40	1360	1415	1475	1535	1590	1645	1140	1195	1250
086 CAUSEUSE SANS BRAS ALLONGEE GAUCHE	68x40x33/40	2120	2215	2310	2410	2500	2595	1645	1715	1790
088 FAUTEUIL SANS BRAS ALLONGE GAUCHE	45x40x33/40	1350	1445	1535	1620	1710	1800	1040	1085	1135
089 FAUTEUIL SANS BRAS ALLONGE DROIT	45x40x33/40	1350	1445	1535	1620	1710	1800	1040	1085	1135
095 SOFA APPARTEMENT	82x40x33/40	2765	2915	3070	3220	3375	3525	2170	2265	2360
096 SOFA APPARTEMENT BRAS GAUCHE	72x40x33/40	2415	2535	2650	2775	2895	3015	1865	1960	2050
097 SOFA APPARTEMENT BRAS DROIT	72x40x33/40	2415	2535	2650	2775	2895	3015	1865	1960	2050

BERLIN

Caractéristiques:

- Inclinable motorisé pleine jambe "à mécanisme *protège-mur" (manuel n/d).
- Appui-tête ajustable manuel sur tous les items (fixe sur centre rond).
- Coussins de siège avec mousse modelée + 1" de mousse mémoire au-dessus.
- Couture: petit fil en tissu et gros fil plat en cuir.
- Chaises longues dos inclinables avec méc. "push back"; dégagement mural 10".
- *Exclus faut. 043 & 163 : Dégagement mural 16".

Note: 2 inclinables séparés par un coin ne peuvent pas ouvrir en même temps. Aucuns inclinables à côté du #155 Petit coin carré.

OPTIONS

- Motorisé sans fil (avec batterie): ajoutez \$160/mec.
- *Appui-tête motorisé: ajoutez \$160 ch. (*N/D sur items fixe ou chaise longue.)
- Choix de bras (LARGE ou PETIT de 6"): Pattes sur bras LARGE: LG187 bois ou LG189 métal (noire ou chrome). Sur PETIT Bras: LG195 bois ou LG196 métal (noire ou chrome). Spécifiez couleur.
- Profondeur d'assise : 20" ou *22". *Le 22" N/D sur fauteuils 043 & 163.
- Faut. 043-163: avec base en bois (spécifiez couleur).

ACCESSOIRES (n/d sur petit bras de 6 po)

- Ancrage \$45 ch | Tablette pivotante & porte verre à vin \$25 ch, Porte tablette \$50 & Lampe DEL \$65.
- Porte-Gobelet en métal : \$35 ch. (1 par bras ou item 160-190 & 2 côte à côte sur item 159). Spécifiez couleur Acier, Noir ou Or.
- *RANGEMENTS 159-160-190 avec 2 prises USB/Élec. *Items universels (sans les détails du bras), non finis sur les côtés, doivent être utilisés entre 2 sièges.

Description	L x P x H	Cuir						Tissu		
		10	20 Hugo Madras Softy	30 Empire Fantasy Illusion Tucson Utah Vintage Yukon	40 Diamond Elegance Princess Santiago Sensation Sunset Trina Victoria	50 Bull Cassiope Dublin	60 Caresse Ultrasued	A	B COM	C alta
124 POUF AVEC RANGEMENT	30x22x17	700	725	750	775	810	835	600	625	650
155 PETIT COIN CARRE	40x40x33/40	1795	1900	2010	2120	2225	2335	1395	1450	1500
159 RANGEMENT À ANGLE	10/25x35x22	700	735	765	800	835	865	540	550	565
160 RANGEMENT DROIT	10x35x22	675	710	740	770	810	840	515	525	540
163 FAUT. DBL INCL. BERCANT PIVOTANT	33x34x42	2135	2250	2370	2495	2615	2740	1715	1765	1810
165 FAUTEUIL DOUBLE INCLINABLE	52x40x33/40	2210	2315	2425	2535	2640	2750	1825	1895	1965
167 SOFA APP. SANS BRAS ALLONGE GAUCHE	82x40x33/40	2345	2475	2600	2735	2860	2985	1810	1900	1995
168 SOFA APP. SANS BRAS ALLONGE DROIT	82x40x33/40	2345	2475	2600	2735	2860	2985	1810	1900	1995
169 FAUTEUIL DOUBLE INCLINABLE BRAS GAUCHE	42x40x33/40	1850	1935	2015	2100	2185	2265	1520	1600	1685
170 FAUTEUIL DOUBLE INCLINABLE BRAS DROIT	42x40x33/40	1850	1935	2015	2100	2185	2265	1520	1600	1685
171 FAUTEUIL DOUBLE INCLINABLE SANS BRAS	31x40x33/40	1460	1515	1570	1625	1685	1740	1195	1260	1320
173 CHAISE LONGUE DOUBLE BRAS GAUCHE	42x62x33/40	1795	1895	1995	2100	2200	2300	1415	1500	1585
174 CHAISE LONGUE DOUBLE BRAS DROIT	42x62x33/40	1795	1895	1995	2100	2200	2300	1415	1500	1585
175 FAUTEUIL DOUBLE BRAS GAUCHE	42x40x33/40	1500	1590	1675	1770	1860	1945	1185	1250	1320
176 FAUTEUIL DOUBLE BRAS DROIT	42x40x33/40	1500	1590	1675	1770	1860	1945	1185	1250	1320
177 FAUTEUIL DOUBLE SANS BRAS	31x40x33/40	1120	1185	1245	1310	1370	1440	850	910	965

BERLIN

Caractéristiques:

- Inclinable motorisé pleine jambe "à mécanisme *protège-mur" (manuel n/d).
- Appui-tête ajustable manuel sur tous les items (fixe sur centre rond).
- Coussins de siège avec mousse modelée + 1" de mousse mémoire au-dessus.
- Couture: petit fil en tissu et gros fil plat en cuir.
- Chaises longues dos inclinables avec méc. "push back"; dégagement mural 10".
- *Exclus faut. 043 & 163 : Dégagement mural 16".

Note: 2 inclinables séparés par un coin ne peuvent pas ouvrir en même temps. Aucuns inclinables à côté du #155 Petit coin carré.

OPTIONS

- Motorisé sans fil (avec batterie): ajoutez \$160/mec.
- *Appui-tête motorisé: ajoutez \$160 ch. (*N/D sur items fixe ou chaise longue.)
- Choix de bras (LARGE ou PETIT de 6"): Pattes sur bras LARGE: LG187 bois ou LG189 métal (noire ou chrome). Sur PETIT Bras: LG195 bois ou LG196 métal (noire ou chrome). Spécifiez couleur.
- Profondeur d'assise : 20" ou *22". *Le 22" N/D sur fauteuils 043 & 163.
- Faut. 043-163: avec base en bois (spécifiez couleur).

ACCESSOIRES (n/d sur petit bras de 6 po)

- Ancrage \$45 ch | Tablette pivotante & porte verre à vin \$25 ch, Porte tablette \$50 & Lampe DEL \$65.
- Porte-Gobelet en métal : \$35 ch. (1 par bras ou item 160-190 & 2 côte à côte sur item 159). Spécifiez couleur Acier, Noir ou Or.
- *RANGEMENTS 159-160-190 avec 2 prises USB/Élec. *Items universels (sans les détails du bras), non finis sur les côtés, doivent être utilisés entre 2 sièges.

Description	L x P x H	Cuir						Tissu		
		10	20 Hugo Madras Softy	30 Empire Fantasy Illusion Tucson Utah Vintage Yukon	40 Diamond Elegance Princess Santiago Sensation Sunset Trina Victoria	50 Bull Cassiope Dublin	60 Caress Ultrasued	A	B COM	C alta
178 FAUTEUIL DOUBLE SANS BRAS ALLONGE-G	52x40x33/40	1450	1540	1625	1715	1810	1895	1140	1195	1250
179 FAUTEUIL DOUBLE SANS BRAS ALLONGE-D	52x40x33/40	1450	1540	1625	1715	1810	1895	1140	1195	1250
186 CAUS. SANS BRAS ALLONGEE RANGEMENT-G	68x40x33/40	2270	2365	2465	2560	2650	2750	1795	1870	1945
187 CAUS. SANS BRAS ALLONGEE RANGEMENT-D	68x40x33/40	2270	2365	2465	2560	2650	2750	1795	1870	1945
188 FAUT. SANS BRAS ALLONGE RANGEMENT-G	45x40x33/40	1510	1595	1685	1775	1865	1950	1195	1235	1270
189 FAUT. SANS BRAS ALLONGE RANGEMENT-D	45x40x33/40	1510	1595	1685	1775	1865	1950	1195	1235	1270
190 PETIT RANGEMENT À ANGLE	10/20x35x22	675	710	740	770	810	840	515	525	540
221 FAUT. DBL SANS BRAS ALLONGE RANGEMENT-G	52x40x33/40	1600	1690	1785	1870	1960	2045	1285	1345	1410
222 FAUT. DBL SANS BRAS ALLONGE RANGEMENT-D	52x40x33/40	1600	1690	1785	1870	1960	2045	1285	1345	1410
223 SOFA APP SANS BRAS ALLONGE RANGEMENT-G	82x40x33/40	2495	2625	2765	2895	3035	3165	1960	2050	2150
224 SOFA APP SANS BRAS ALLONGE RANGEMENT-D	82x40x33/40	2495	2625	2765	2895	3035	3165	1960	2050	2150
230 CHAISE LONGUE DOUBLE DOS INCL. BRAS-G	42x62x33/40	1970	2065	2165	2260	2350	2450	1545	1635	1720
231 CHAISE LONGUE DOUBLE DOS INCL. BRAS-D	42x62x33/40	1970	2065	2165	2260	2350	2450	1545	1635	1720
232 CHAISE LONGUE DOS INCLINABLE BRAS-G	35x62x33/40	1825	1915	2000	2095	2185	2270	1450	1510	1565
233 CHAISE LONGUE DOS INCLINABLE BRAS-D	35x62x33/40	1825	1915	2000	2095	2185	2270	1450	1510	1565
234 SOFA APP. MODULAIRE ALLONGE GAUCHE	96x40/44x33/40	2890	3050	3210	3370	3525	3690	2110	2210	2310

BERLIN

Caractéristiques:

- Inclinable motorisé pleine jambe "à mécanisme *protège-mur" (manuel n/d).
- Appui-tête ajustable manuel sur tous les items (fixe sur centre rond).
- Coussins de siège avec mousse modelée + 1" de mousse mémoire au-dessus.
- Couture: petit fil en tissu et gros fil plat en cuir.
- Chaises longues dos inclinables avec méc. "push back"; dégagement mural 10".
- *Exclus faut. 043 & 163 : Dégagement mural 16".

Note: 2 inclinables séparés par un coin ne peuvent pas ouvrir en même temps. Aucuns inclinables à côté du #155 Petit coin carré.

OPTIONS

- Motorisé sans fil (avec batterie): ajoutez \$160/mec.
- *Appui-tête motorisé: ajoutez \$160 ch. (*N/D sur items fixe ou chaise longue.)
- Choix de bras (LARGE ou PETIT de 6"): Pattes sur bras LARGE: LG187 bois ou LG189 métal (noire ou chrome). Sur PETIT Bras: LG195 bois ou LG196 métal (noire ou chrome). Spécifiez couleur.
- Profondeur d'assise : 20" ou *22". *Le 22" N/D sur fauteuils 043 & 163.
- Faut. 043-163: avec base en bois (spécifiez couleur).

ACCESSOIRES (n/d sur petit bras de 6 po)

- Ancrage \$45 ch | Tablette pivotante & porte verre à vin \$25 ch, Porte tablette \$50 & Lampe DEL \$65.
- Porte-Gobelet en métal : \$35 ch. (1 par bras ou item 160-190 & 2 côte à côte sur item 159). Spécifiez couleur Acier, Noir ou Or.
- *RANGEMENTS 159-160-190 avec 2 prises USB/Élec. *Items universels (sans les détails du bras), non finis sur les côtés, doivent être utilisés entre 2 sièges.

Description	L x P x H	Cuir						Tissu		
		10	20 Hugo Madras Softy	30 Empire Fantasy Illusion Tucson Utah Vintage Yukon	40 Diamond Elegance Princess Santiago Sensation Sunset Trina Victoria	50 Bull Cassiope Dublin	60 Caress Ultrasued	A	B COM	C alta
235 SOFA APP. MODULAIRE ALLONGE DROIT	96x40/44x33/40	2890	3050	3210	3370	3525	3690	2110	2210	2310
CONFIGURATIONS										
A CONFIG (169-170)	84X40X40	3700	3870	4030	4200	4370	4530	3040	3200	3370
B CONFIG (169-171-174)	115X62X40	5105	5345	5580	5825	6070	6305	4130	4360	4590
C CONFIG (096-055-171-170)	116X116X40	7520	7885	8245	8620	8990	9355	5975	6270	6555
D CONFIG (169-171-235)	116X96X40	6200	6500	6795	7095	7395	7695	4825	5070	5315
J CONFIG (041-042)	70X40X40	3520	3650	3790	3930	4070	4220	2920	3000	3090
K CONFIG (041-071-005)	94X62X40	4780	4965	5170	5370	5565	5765	3910	4060	4215
L CONFIG (012-055-071-042)	102X102X40	7100	7425	7765	8110	8440	8780	5705	5930	6145
M CONFIG (041-071-024)	103X89X40	5915	6205	6510	6810	7110	7405	4615	4815	5015

BERLIN

OPTIMA

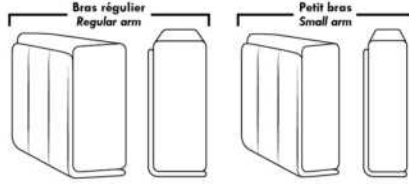

Spécifications | Specifications

Appui-tête levé / Headrest up
 Appui-tête baissé / Headrest down
 Complètement incliné / Fully reclined

(A) Hauteur complète 40" Total Height
(B) Hauteur appui-tête baissé 33" Height headrest down
(C) Hauteur du bras 24" Arm Height
(D) Hauteur du siège 19,5" Seat height
(E) Profondeur inclinée 65" Depth fully reclined
(F) Profondeur d'assise 20" ou/ou 22" Seat depth
(G) Profondeur appui-tête monté 36" Depth with headrest up

Siège 30" de large | 30" Seat Width

Allongé à rangement / Bumper with storage
Inclinable / Motion
Dos inclinable / Push back
Allongé à rangement / Bumper with storage

Siège 23" de large | 23" Seat Width

Allongé à rangement / Bumper with storage
Inclinable / Motion
Dos inclinable / Push back
Allongé à rangement / Bumper with storage

Autres | Others

Fauteuil berçant, pivotant et inclinable / Swivel, rocking motion chair
 N'est pas un mécanisme protège-mur / Not a wall hugger mechanism
 Dégagement mural: 16" / Wall clearance: 16"

30" Populaires | Popular CONFIGURATIONS 23"

Nos produits sont fabriqués à la main et des variations mineures peuvent survenir. Our product is hand-made and minor variations can occur.

Liste de prix CDN

BRASILIA

LG52 disponible métal et bois. Si bois spécifier couleur.

COMBO: Recouvrement #2 sur les dossiers seulement.

EN TISSU il n'y a pas de coutures sur les sièges.

Tissu uni recommandé pour la base.

*REMARQUE: En cuir et en tissu, les côtés sans bras et coin rond ne sont pas complètement recouvert de cuir/tissu.

Description	L x P x H	Cuir						Tissu		
		10	20 Hugo Madras Softy	30 Empire Fantasy Illusion Tucson Utah Vintage Yukon	40 Diamond Elegance Princess Santiago Sensation Sunset Trina Victoria	50 Bull Cassiope Dublin	60 Caress Ultrasued	A	B COM	C alta
001 FAUTEUIL	35X37X33	1195	1265	1365	1445	1520	1610	870	920	965
002 CAUSEUSE	59X37X33	1745	1865	1975	2110	2210	2320	1140	1215	1275
005 CHAISE LONGUE BRAS DROIT	30X65X33	1145	1260	1385	1500	1615	1725	820	885	945
009 CAUSEUSE SANS BRAS	48X37X33	1365	1485	1595	1710	1825	1945	965	1040	1110
011 CHAISE LONGUE BRAS GAUCHE	30X65X33	1145	1260	1385	1500	1615	1725	820	885	945
012 CAUSEUSE BRAS GAUCHE	54X37X33	1535	1650	1770	1890	2000	2120	1050	1120	1195
021 SOFA APPARTEMENT SANS BRAS	64X37X33	1560	1695	1860	1995	2140	2275	1070	1160	1240
045 CAUSEUSE SANS BRAS ALLONGEE DROIT	67X37X33	1535	1650	1770	1890	2000	2120	1050	1120	1195
050 CENTRE ROND	48X48X33	1145	1235	1335	1420	1515	1610	860	925	985
051 FAUTEUIL SANS BRAS	24X37X33	835	910	985	1060	1140	1215	690	735	790
056 FAUTEUIL BRAS DROIT	30X37X33	1015	1085	1185	1240	1320	1390	785	835	885
057 FAUTEUIL BRAS GAUCHE	30X37X33	1015	1085	1185	1240	1320	1390	785	835	885
061 CAUSEUSE BRAS DROIT	54X37X33	1535	1650	1770	1890	2000	2120	1050	1120	1195
062 FAUTEUIL ANGULAIRE BRAS GAUCHE	64X50X33	1495	1590	1690	1795	1895	1995	1040	1090	1150
063 FAUTEUIL ANGULAIRE BRAS DROIT	64X50X33	1495	1590	1690	1795	1895	1995	1040	1090	1150
086 CAUSEUSE SANS BRAS ALLONGEE GAUCHE	67X37X33	1535	1650	1770	1890	2000	2120	1050	1120	1195
095 SOFA APPARTEMENT	75X37X33	1945	2085	2220	2365	2510	2645	1260	1340	1420
096 SOFA APPARTEMENT BRAS GAUCHE	70X37X33	1735	1875	2020	2170	2300	2450	1160	1250	1340
097 SOFA APPARTEMENT BRAS DROIT	70X37X33	1735	1875	2020	2170	2300	2450	1160	1250	1340
105 SOFA APP. BRAS DROIT ALLONGE GAUCHE	89X37X33	1945	2085	2220	2365	2510	2645	1260	1340	1420
106 SOFA APP. BRAS GAUCHE ALLONGE DROIT	89X37X33	1945	2085	2220	2365	2510	2645	1260	1340	1420
107 CAUSEUSE BRAS DROIT ALLONGEE GAUCHE	73X37X33	1745	1865	1975	2110	2210	2320	1140	1215	1275
108 CAUSEUSE BRAS GAUCHE ALLONGEE DROIT	73X37X33	1745	1865	1975	2110	2210	2320	1140	1215	1275
124 POUF AVEC RANGEMENT	30X22X18	715	740	790	825	860	890	595	625	645
CONFIGURATIONS										
A CONF. A (95-01)	35X75X33	3140	3350	3585	3810	4030	4255	2130	2260	2385
B CONF. B (96-05)	100X65X33	2880	3135	3405	3670	3915	4175	1980	2135	2285

Liste de prix CDN

BRASILIA

Description	L x P x H	Cuir						Tissu		
		10	20 Hugo Madras Softy	30 Empire Fantasy Illusion Tucson Utah Vintage Yukon	40 Diamond Elegance Princess Santiago Sensation Sunset Trina Victoria	50 Bull Cassiope Dublin	60 Caress Ultrasued	A	B COM	C alta
C CONF. C (11-97)	65X100X33	2880	3135	3405	3670	3915	4175	1980	2135	2285
D CONF. D (96-63)	134X50X33	3230	3465	3710	3965	4195	4445	2200	2340	2490
E CONF. E (62-97)	50X134X33	3230	3465	3710	3965	4195	4445	2200	2340	2490
F CONF. F (12-05)	84X65X33	2680	2910	3155	3390	3615	3845	1870	2005	2140
G CONF. G (11-61)	65X84X33	2680	2910	3155	3390	3615	3845	1870	2005	2140
H CONF. H (86-05)	97X65X33	2680	2910	3155	3390	3615	3845	1870	2005	2140
I CONF. I (11-45)	65X97X33	2680	2910	3155	3390	3615	3845	1870	2005	2140
J CONF. J (12-63)	118X50X33	3030	3240	3460	3685	3895	4115	2090	2210	2345
K CONF. K (62-61)	50X118X33	3030	3240	3460	3685	3895	4115	2090	2210	2345
L CONF. L (86-63)	131X50X33	3030	3240	3460	3685	3895	4115	2090	2210	2345
M CONF. M (62-45)	50X131X33	3030	3240	3460	3685	3895	4115	2090	2210	2345
N CONF. N (95-02)	59X75X33	3690	3950	4195	4475	4720	4965	2400	2555	2695
O CONF. O (12-50-61)	102X102X33	4215	4535	4875	5200	5515	5850	2960	3165	3375
P CONF. P (107-106)	73X89X33	3690	3950	4195	4475	4720	4965	2400	2555	2695
Q CONF. Q (105-108)	89X73X33	3690	3950	4195	4475	4720	4965	2400	2555	2695
R CONF. R (107-108)	73X73X33	3490	3730	3950	4220	4420	4640	2280	2430	2550
S CONF. S (86-50-61)	115X102X33	4215	4535	4875	5200	5515	5850	2960	3165	3375
T CONF. T (12-50-45)	102X115X33	4215	4535	4875	5200	5515	5850	2960	3165	3375
U CONF. U (86-50-45)	115X115X33	4215	4535	4875	5200	5515	5850	2960	3165	3375
V CONF. V (96-50-61)	118X102X33	4415	4760	5125	5480	5815	6180	3070	3295	3520
W CONF. W (12-50-97)	102X118X33	4415	4760	5125	5480	5815	6180	3070	3295	3520
X CONF. X (96-50-45)	118X115X33	4415	4760	5125	5480	5815	6180	3070	3295	3520
Y CONF. Y (86-50-97)	115X118X33	4415	4760	5125	5480	5815	6180	3070	3295	3520

BRASILIA



Hauteur complète 33" | Hauteur de siège 19" | Hauteur devant bras 25" | Profondeur d'assise 21"
 Total Height 33" | Seat Height 19" | Arm Height 25" | Seat Depth 21"

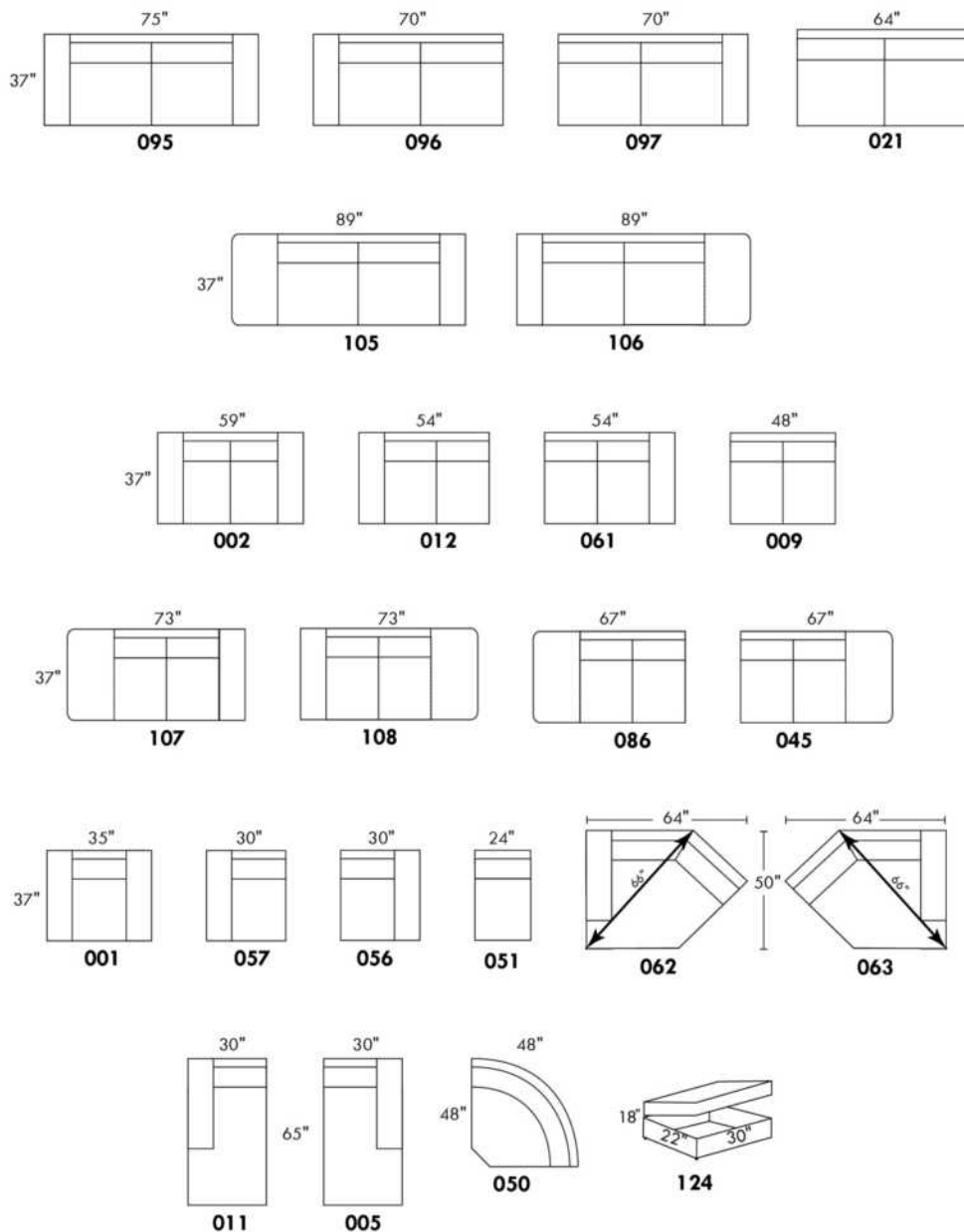

www.jaymar.ca

Toutes les dimensions indiquées sont au pouce près. Nos produits sont fabriqués à la main et des variations mineures peuvent survenir.
 All dimensions indicated are to the nearest inch. Our product is hand-made and minor variations can occur.

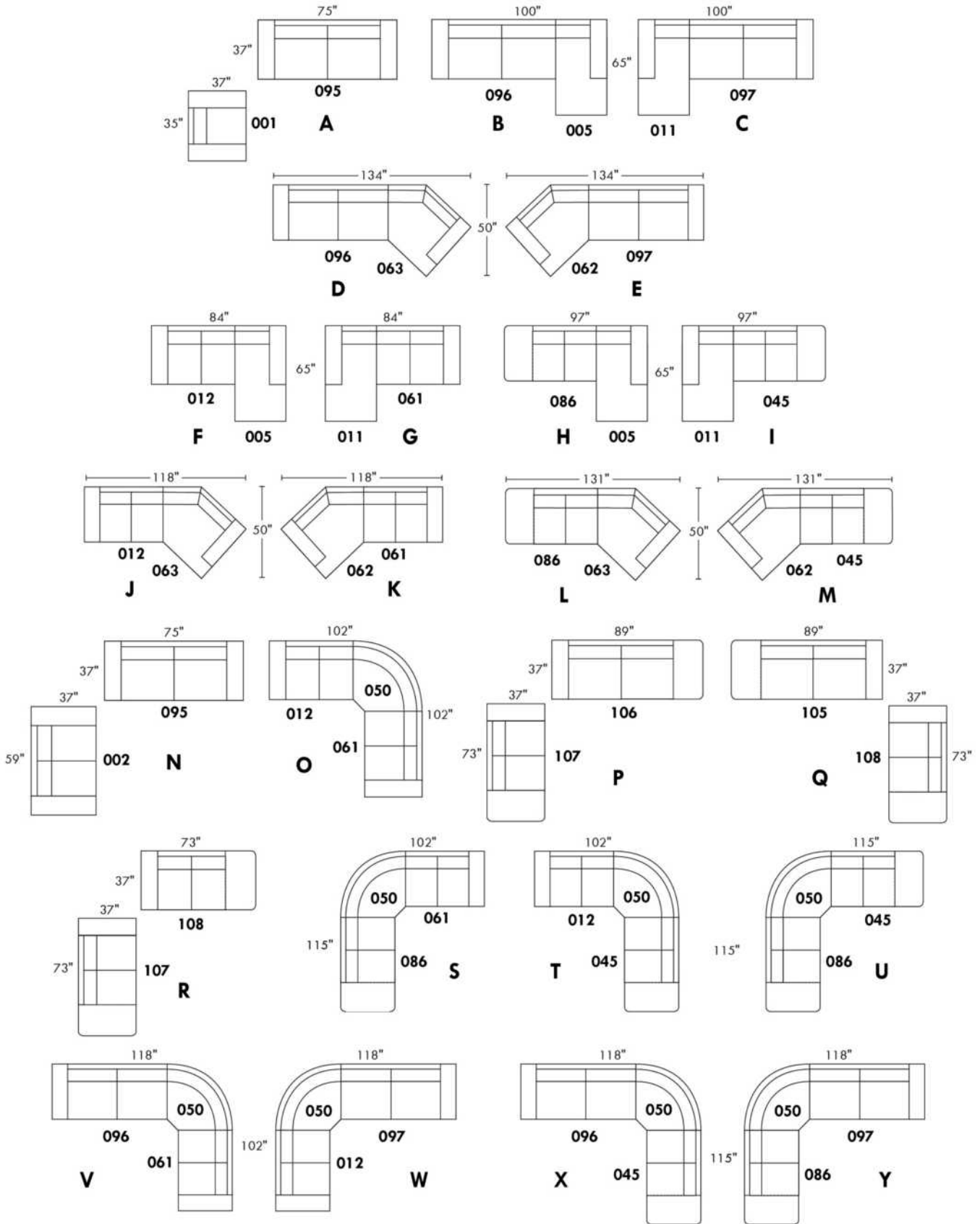

BROOKLYN

Caractéristiques:

- Inclinable motorisé pleine jambe "à mécanisme *protège-mur " (manuel n/d).
- Appui-tête ajustable manuel sur tous les items (fixe sur centre rond).
- Coussins de siège avec mousse modelée + 1" de mousse mémoire au-dessus; bras avec mousse mémoire.
- Couture: petit fil en tissu et gros fil plat en cuir.
- Chaises longues dos inclinables avec méc. "push back"; dégagement mural 10".

*Exclus faut. 043 & 163 : Dégagement mural 16"

Note: 2 inclinables séparés par un coin ne peuvent pas ouvrir en même temps. Aucuns inclinables à côté du #155 Petit coin carré.

OPTIONS

- Motorisé sans fil (avec batterie): ajoutez \$160/mec.
- *Appui-tête motorisé: ajoutez \$160 ch. (*N/D sur items fixe ou chaise longue.)
- Choix de bras (LARGE ou PETIT de 6"): Pattes sur bras LARGE LG187 bois ou LG189 métal (noire ou chrome). Sur PETIT Bras: LG08 bois ou LG64 métal. Spécifiez couleur.
- Profondeur d'assise: 20" ou *22". *Le 22" N/D sur faut. 043 & 163.
- Faut. 043-163: avec base en bois (spécifiez couleur).

ACCESSOIRES (Seulement sur *items 159-160-190) :

- Ancrage \$45 ch | Tablette pivotante & porte verre à vin \$25 ch, porte tablette \$50 & lampe DEL \$65.
- Porte-Gobelet en métal : \$35 ch. (1 par item 160-190 & 2 côte à côte sur item 159). Spécifiez couleur Acier, Noir ou Or.
- *RANGEMENTS 159-160-190 avec 2 prises USB/Élec. *Items universels (sans les détails du bras), non finis sur les côtés, doivent être utilisés entre 2 sièges

Description	L x P x H	Cuir						Tissu		
		10	20 Hugo Madras Softy	30 Empire Fantasy Illusion Tucson Utah Vintage Yukon	40 Diamond Elegance Princess Santiago Sensation Sunset Trina Victoria	50 Bull Cassiope Dublin	60 Caress Ultrasued	A	B COM	C alta
001 FAUTEUIL	43x40x33/40	1775	1875	1975	2085	2185	2285	1415	1460	1495
002 CAUSEUSE	66x40x33/40	2540	2660	2785	2900	3020	3145	2000	2085	2160
003 SOFA	90x40x33/40	3065	3220	3385	3540	3700	3860	2420	2515	2610
005 CHAISE LONGUE BRAS DROIT	34x62x33/40	1660	1725	1800	1870	1940	2010	1310	1365	1420
009 CAUSEUSE SANS BRAS	47x40x33/40	1785	1860	1935	2010	2090	2165	1375	1460	1535
011 CHAISE LONGUE BRAS GAUCHE	34x62x33/40	1660	1725	1800	1870	1940	2010	1310	1365	1420
012 CAUSEUSE BRAS GAUCHE	57x40x33/40	2185	2285	2385	2490	2590	2690	1710	1785	1850
017 FAUTEUIL DOUBLE	50x40x33/40	1865	1970	2085	2190	2295	2410	1475	1540	1600
021 SOFA APPARTEMENT SANS BRAS	61x40x33/40	2010	2120	2225	2335	2445	2550	1545	1635	1720
024 CAUSEUSE MODULAIRE ALLONGEE DROIT	89x40/44x33/40	2795	2965	3140	3310	3485	3650	2015	2120	2220
040 SOFA SANS BRAS	71x40x33/40	2300	2420	2535	2645	2765	2875	1795	1895	1995
041 FAUTEUIL INCLINABLE BRAS-G	34x40x33/40	1760	1825	1895	1965	2035	2110	1460	1500	1545
042 FAUTEUIL INCLINABLE BRAS-D	34x40x33/40	1760	1825	1895	1965	2035	2110	1460	1500	1545
043 FAUTEUIL INCLINABLE BERÇANT PIVOTANT	30x34x42	2085	2195	2310	2425	2540	2650	1710	1760	1800
044 FAUTEUIL INCLINABLE	43x40x33/40	2120	2210	2295	2385	2475	2565	1760	1795	1835
045 CAUSEUSE SANS BRAS ALLONGEE DROIT	68x40x33/40	2120	2215	2310	2410	2500	2595	1645	1715	1790

BROOKLYN

Caractéristiques:

- Inclinable motorisé pleine jambe "à mécanisme *protège-mur " (manuel n/d).
- Appui-tête ajustable manuel sur tous les items (fixe sur centre rond).
- Coussins de siège avec mousse modelée + 1" de mousse mémoire au-dessus; bras avec mousse mémoire.
- Couture: petit fil en tissu et gros fil plat en cuir.
- Chaises longues dos inclinables avec méc. "push back"; dégagement mural 10".

*Exclus faut. 043 & 163 : Dégagement mural 16"

Note: 2 inclinables séparés par un coin ne peuvent pas ouvrir en même temps. Aucuns inclinables à côté du #155 Petit coin carré.

OPTIONS

- Motorisé sans fil (avec batterie): ajoutez \$160/mec.
- *Appui-tête motorisé: ajoutez \$160 ch. (*N/D sur items fixe ou chaise longue.)
- Choix de bras (LARGE ou PETIT de 6"): Pattes sur bras LARGE LG187 bois ou LG189 métal (noire ou chrome). Sur PETIT Bras: LG08 bois ou LG64 métal. Spécifiez couleur.
- Profondeur d'assise: 20" ou *22". *Le 22" N/D sur faut. 043 & 163.
- Faut. 043-163: avec base en bois (spécifiez couleur).

ACCESSOIRES (Seulement sur *items 159-160-190) :

- Ancrage \$45 ch | Tablette pivotante & porte verre à vin \$25 ch, porte tablette \$50 & lampe DEL \$65.
- Porte-Gobelet en métal : \$35 ch. (1 par item 160-190 & 2 côte à côte sur item 159). Spécifiez couleur Acier, Noir ou Or.
- *RANGEMENTS 159-160-190 avec 2 prises USB/Élec. *Items universels (sans les détails du bras), non finis sur les côtés, doivent être utilisés entre 2 sièges

Description	L x P x H	Cuir						Tissu		
		10	20 Hugo Madras Softy	30 Empire Fantasy Illusion Tucson Utah Vintage Yukon	40 Diamond Elegance Princess Santiago Sensation Sunset Trina Victoria	50 Bull Cassiope Dublin	60 Caresse Ultrasued	A	B COM	C alta
048 CAUSEUSE MODULAIRE ALLONGEE GAUCHE	89x40/44x33/40	2795	2965	3140	3310	3485	3650	2015	2120	2220
050 CENTRE ROND	49x49x33	1550	1650	1760	1860	1960	2060	1120	1175	1235
051 FAUTEUIL SANS BRAS	24x40x33/40	1020	1070	1125	1175	1225	1275	785	840	890
052 SOFA BRAS GAUCHE	81x40x33/40	2700	2835	2960	3090	3215	3340	2120	2215	2310
053 SOFA BRAS DROIT	81x40x33/40	2700	2835	2960	3090	3215	3340	2120	2215	2310
055 COIN CARRE	44x44x33/40	1795	1900	2010	2120	2225	2335	1395	1450	1500
056 FAUTEUIL BRAS DROIT	34x40x33/40	1420	1490	1550	1615	1675	1740	1110	1165	1215
057 FAUTEUIL BRAS GAUCHE	34x40x33/40	1420	1490	1550	1615	1675	1740	1110	1165	1215
061 CAUSEUSE BRAS DROIT	57x40x33/40	2185	2285	2385	2490	2590	2690	1710	1785	1850
071 FAUTEUIL INCLINABLE SANS BRAS	24x40x33/40	1360	1415	1475	1535	1590	1645	1140	1195	1250
086 CAUSEUSE SANS BRAS ALLONGEE GAUCHE	68x40x33/40	2120	2215	2310	2410	2500	2595	1645	1715	1790
088 FAUTEUIL SANS BRAS ALLONGE GAUCHE	45x40x33/40	1350	1445	1535	1620	1710	1800	1040	1085	1135
089 FAUTEUIL SANS BRAS ALLONGE DROIT	45x40x33/40	1350	1445	1535	1620	1710	1800	1040	1085	1135
095 SOFA APPARTEMENT	80x40x33/40	2765	2915	3070	3220	3375	3525	2170	2265	2360
096 SOFA APPARTEMENT BRAS GAUCHE	71x40x33/40	2415	2535	2650	2775	2895	3015	1865	1960	2050
097 SOFA APPARTEMENT BRAS DROIT	71x40x33/40	2415	2535	2650	2775	2895	3015	1865	1960	2050

BROOKLYN

Caractéristiques:

- Inclinable motorisé pleine jambe "à mécanisme *protège-mur " (manuel n/d).
- Appui-tête ajustable manuel sur tous les items (fixe sur centre rond).
- Coussins de siège avec mousse modelée + 1" de mousse mémoire au-dessus; bras avec mousse mémoire.
- Couture: petit fil en tissu et gros fil plat en cuir.
- Chaises longues dos inclinables avec méc. "push back"; dégagement mural 10".

*Exclus faut. 043 & 163 : Dégagement mural 16"

Note: 2 inclinables séparés par un coin ne peuvent pas ouvrir en même temps. Aucuns inclinables à côté du #155 Petit coin carré.

OPTIONS

- Motorisé sans fil (avec batterie): ajoutez \$160/mec.
- *Appui-tête motorisé: ajoutez \$160 ch. (*N/D sur items fixe ou chaise longue.)
- Choix de bras (LARGE ou PETIT de 6"): Pattes sur bras LARGE LG187 bois ou LG189 métal (noire ou chrome). Sur PETIT Bras: LG08 bois ou LG64 métal. Spécifiez couleur.
- Profondeur d'assise: 20" ou *22". *Le 22" N/D sur faut. 043 & 163.
- Faut. 043-163: avec base en bois (spécifiez couleur).

ACCESSOIRES (Seulement sur *items 159-160-190) :

- Ancrage \$45 ch | Tablette pivotante & porte verre à vin \$25 ch, porte tablette \$50 & lampe DEL \$65.
- Porte-Gobelet en métal : \$35 ch. (1 par item 160-190 & 2 côte à côte sur item 159). Spécifiez couleur Acier, Noir ou Or.
- *RANGEMENTS 159-160-190 avec 2 prises USB/Élec. *Items universels (sans les détails du bras), non finis sur les côtés, doivent être utilisés entre 2 sièges

Description	L x P x H	Cuir						Tissu		
		10	20 Hugo Madras Softy	30 Empire Fantasy Illusion Tucson Utah Vintage Yukon	40 Diamond Elegance Princess Santiago Sensation Sunset Trina Victoria	50 Bull Cassiope Dublin	60 Caresse Ultrasued	A	B COM	C alta
124 POUF AVEC RANGEMENT	30x22x17	700	725	750	775	810	835	600	625	650
155 PETIT COIN CARRE	40x40x33/40	1795	1900	2010	2120	2225	2335	1395	1450	1500
159 RANGEMENT À ANGLE	10/25x35x22	700	735	765	800	835	865	540	550	565
160 RANGEMENT DROIT	10x35x22	675	710	740	770	810	840	515	525	540
163 FAUT. DBL INCL. BERCANT PIVOTANT	33x34x42	2135	2250	2370	2495	2615	2740	1715	1765	1810
165 FAUTEUIL DOUBLE INCLINABLE	50x40x33/40	2210	2315	2425	2535	2640	2750	1825	1895	1965
167 SOFA APP. SANS BRAS ALLONGE GAUCHE	82x40x33/40	2345	2475	2600	2735	2860	2985	1810	1900	1995
168 SOFA APP. SANS BRAS ALLONGE DROIT	82x40x33/40	2345	2475	2600	2735	2860	2985	1810	1900	1995
169 FAUTEUIL DOUBLE INCLINABLE BRAS GAUCHE	41x40x33/40	1850	1935	2015	2100	2185	2265	1520	1600	1685
170 FAUTEUIL DOUBLE INCLINABLE BRAS DROIT	41x40x33/40	1850	1935	2015	2100	2185	2265	1520	1600	1685
171 FAUTEUIL DOUBLE INCLINABLE SANS BRAS	31x40x33/40	1460	1515	1570	1625	1685	1740	1195	1260	1320
173 CHAISE LONGUE DOUBLE BRAS GAUCHE	41x62x33/40	1795	1895	1995	2100	2200	2300	1415	1500	1585
174 CHAISE LONGUE DOUBLE BRAS DROIT	41x62x33/40	1795	1895	1995	2100	2200	2300	1415	1500	1585
175 FAUTEUIL DOUBLE BRAS GAUCHE	41x40x33/40	1500	1590	1675	1770	1860	1945	1185	1250	1320
176 FAUTEUIL DOUBLE BRAS DROIT	41x40x33/40	1500	1590	1675	1770	1860	1945	1185	1250	1320
177 FAUTEUIL DOUBLE SANS BRAS	31x40x33/40	1120	1185	1245	1310	1370	1440	850	910	965

BROOKLYN

Caractéristiques:

- Inclinable motorisé pleine jambe "à mécanisme *protège-mur " (manuel n/d).
- Appui-tête ajustable manuel sur tous les items (fixe sur centre rond).
- Coussins de siège avec mousse modelée + 1" de mousse mémoire au-dessus; bras avec mousse mémoire.
- Couture: petit fil en tissu et gros fil plat en cuir.
- Chaises longues dos inclinables avec méc. "push back"; dégagement mural 10".

*Exclus faut. 043 & 163 : Dégagement mural 16"

Note: 2 inclinables séparés par un coin ne peuvent pas ouvrir en même temps. Aucuns inclinables à côté du #155 Petit coin carré.

OPTIONS

- Motorisé sans fil (avec batterie): ajoutez \$160/mec.
- *Appui-tête motorisé: ajoutez \$160 ch. (*N/D sur items fixe ou chaise longue.)
- Choix de bras (LARGE ou PETIT de 6"): Pattes sur bras LARGE LG187 bois ou LG189 métal (noire ou chrome). Sur PETIT Bras: LG08 bois ou LG64 métal. Spécifiez couleur.
- Profondeur d'assise: 20" ou *22". *Le 22" N/D sur faut. 043 & 163.
- Faut. 043-163: avec base en bois (spécifiez couleur).

ACCESSOIRES (Seulement sur *items 159-160-190) :

- Ancrage \$45 ch | Tablette pivotante & porte verre à vin \$25 ch, porte tablette \$50 & lampe DEL \$65.
- Porte-Gobelet en métal : \$35 ch. (1 par item 160-190 & 2 côte à côte sur item 159). Spécifiez couleur Acier, Noir ou Or.
- *RANGEMENTS 159-160-190 avec 2 prises USB/Élec. *Items universels (sans les détails du bras), non finis sur les côtés, doivent être utilisés entre 2 sièges

Description	L x P x H	Cuir						Tissu		
		10	20 Hugo Madras Softy	30 Empire Fantasy Illusion Tucson Utah Vintage Yukon	40 Diamond Elegance Princess Santiago Sensation Sunset Trina Victoria	50 Bull Cassiope Dublin	60 Caress Ultrasued	A	B COM	C alta
178 FAUTEUIL DOUBLE SANS BRAS ALLONGE-G	52x40x33/40	1450	1540	1625	1715	1810	1895	1140	1195	1250
179 FAUTEUIL DOUBLE SANS BRAS ALLONGE-D	52x40x33/40	1450	1540	1625	1715	1810	1895	1140	1195	1250
186 CAUS. SANS BRAS ALLONGEE RANGEMENT-G	68x40x33/40	2270	2365	2465	2560	2650	2750	1795	1870	1945
187 CAUS. SANS BRAS ALLONGEE RANGEMENT-D	68x40x33/40	2270	2365	2465	2560	2650	2750	1795	1870	1945
188 FAUT. SANS BRAS ALLONGE RANGEMENT-G	45x40x33/40	1510	1595	1685	1775	1865	1950	1195	1235	1270
189 FAUT. SANS BRAS ALLONGE RANGEMENT-D	45x40x33/40	1510	1595	1685	1775	1865	1950	1195	1235	1270
190 PETIT RANGEMENT À ANGLE	10/20x35x22	675	710	740	770	810	840	515	525	540
221 FAUT. DBL SANS BRAS ALLONGE RANGEMENT-G	52x40x33/40	1600	1690	1785	1870	1960	2045	1285	1345	1410
222 FAUT. DBL SANS BRAS ALLONGE RANGEMENT-D	52x40x33/40	1600	1690	1785	1870	1960	2045	1285	1345	1410
223 SOFA APP SANS BRAS ALLONGE RANGEMENT-G	82x40x33/40	2495	2625	2765	2895	3035	3165	1960	2050	2150
224 SOFA APP SANS BRAS ALLONGE RANGEMENT-D	82x40x33/40	2495	2625	2765	2895	3035	3165	1960	2050	2150
230 CHAISE LONGUE DOUBLE DOS INCL. BRAS-G	41x62x33/40	1970	2065	2165	2260	2350	2450	1545	1635	1720
231 CHAISE LONGUE DOUBLE DOS INCL. BRAS-D	41x62x33/40	1970	2065	2165	2260	2350	2450	1545	1635	1720
232 CHAISE LONGUE DOS INCLINABLE BRAS-G	34x62x33/40	1825	1915	2000	2095	2185	2270	1450	1510	1565
233 CHAISE LONGUE DOS INCLINABLE BRAS-D	34x62x33/40	1825	1915	2000	2095	2185	2270	1450	1510	1565
234 SOFA APP. MODULAIRE ALLONGE GAUCHE	96x40/44x33/40	2890	3050	3210	3370	3525	3690	2110	2210	2310

BROOKLYN

Caractéristiques:

- Inclinable motorisé pleine jambe "à mécanisme *protège-mur " (manuel n/d).
- Appui-tête ajustable manuel sur tous les items (fixe sur centre rond).
- Coussins de siège avec mousse modelée + 1" de mousse mémoire au-dessus; bras avec mousse mémoire.
- Couture: petit fil en tissu et gros fil plat en cuir.
- Chaises longues dos inclinables avec méc. "push back"; dégagement mural 10".

*Exclus faut. 043 & 163 : Dégagement mural 16"

Note: 2 inclinables séparés par un coin ne peuvent pas ouvrir en même temps. Aucuns inclinables à côté du #155 Petit coin carré.

OPTIONS

- Motorisé sans fil (avec batterie): ajoutez \$160/mec.
- *Appui-tête motorisé: ajoutez \$160 ch. (*N/D sur items fixe ou chaise longue.)
- Choix de bras (LARGE ou PETIT de 6"): Pattes sur bras LARGE LG187 bois ou LG189 métal (noire ou chrome). Sur PETIT Bras: LG08 bois ou LG64 métal. Spécifiez couleur.
- Profondeur d'assise: 20" ou *22". *Le 22" N/D sur faut. 043 & 163.
- Faut. 043-163: avec base en bois (spécifiez couleur).

ACCESSOIRES (Seulement sur *items 159-160-190) :

- Ancrage \$45 ch | Tablette pivotante & porte verre à vin \$25 ch, porte tablette \$50 & lampe DEL \$65.
- Porte-Gobelet en métal : \$35 ch. (1 par item 160-190 & 2 côte à côte sur item 159). Spécifiez couleur Acier, Noir ou Or.
- *RANGEMENTS 159-160-190 avec 2 prises USB/Élec. *Items universels (sans les détails du bras), non finis sur les côtés, doivent être utilisés entre 2 sièges

Description	L x P x H	Cuir						Tissu		
		10	20 Hugo Madras Softy	30 Empire Fantasy Illusion Tucson Utah Vintage Yukon	40 Diamond Elegance Princess Santiago Sensation Sunset Trina Victoria	50 Bull Cassiope Dublin	60 Caress Ultrasued	A	B COM	C alta
235 SOFA APP. MODULAIRE ALLONGE DROIT	96x40/44x33/40	2890	3050	3210	3370	3525	3690	2110	2210	2310
CONFIGURATIONS										
A CONFIG (169-170)	81X40X40	3700	3870	4030	4200	4370	4530	3040	3200	3370
B CONFIG (169-171-174)	113X62X40	5105	5345	5580	5825	6070	6305	4130	4360	4590
C CONFIG (096-055-171-170)	116X116X40	7520	7885	8245	8620	8990	9355	5975	6270	6555
D CONFIG (169-171-235)	116X96X40	6200	6500	6795	7095	7395	7695	4825	5070	5315
J CONFIG (041-042)	67X40X40	3520	3650	3790	3930	4070	4220	2920	3000	3090
K CONFIG (041-071-005)	92X62X40	4780	4965	5170	5370	5565	5765	3910	4060	4215
L CONFIG (012-055-071-042)	102X102X40	7100	7425	7765	8110	8440	8780	5705	5930	6145
M CONFIG (041-071-024)	102X89X40	5915	6205	6510	6810	7110	7405	4615	4815	5015

BROOKLYN

OPTIMA

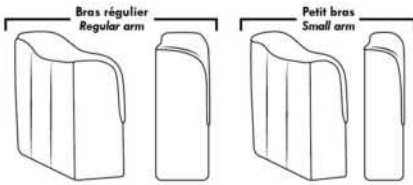

Spécifications | Specifications

Appui-tête levé / Headrest up
 Appui-tête baissé / Headrest down
 Complètement incliné / Fully reclined

(A) Hauteur complète 40" / Total Height
 (B) Hauteur appui-tête baissé 33" / Height headrest down
 (C) Hauteur du bras 24" / Arm Height
 (D) Hauteur du siège 19,5" / Seat height
 (E) Profondeur inclinée 65" / Depth fully reclined
 (F) Profondeur d'assise 20" ou/ou 22" / Seat depth
 (G) Profondeur appui-tête monté 36" / Depth with headrest up

Siège 30" de large | 30" Seat Width

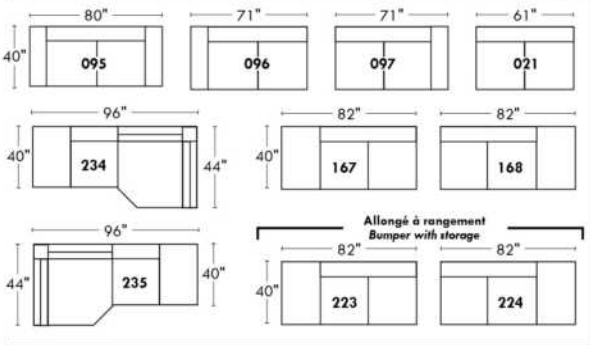

Siège 23" de large | 23" Seat Width

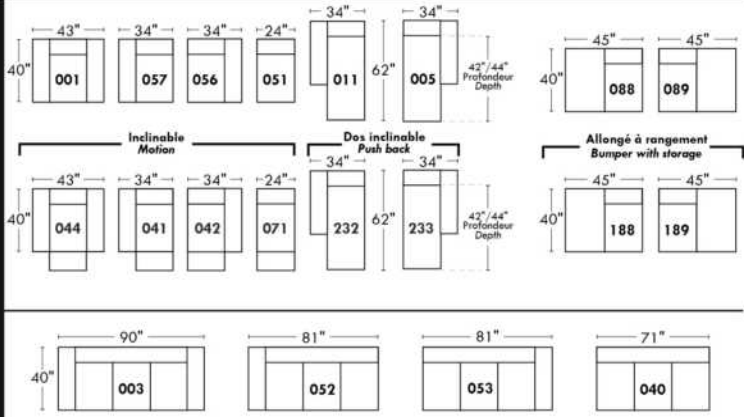
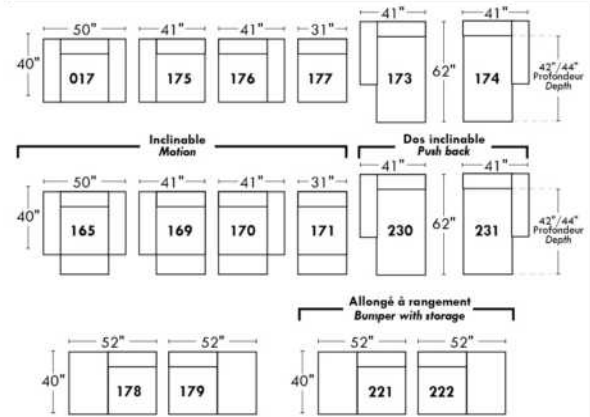
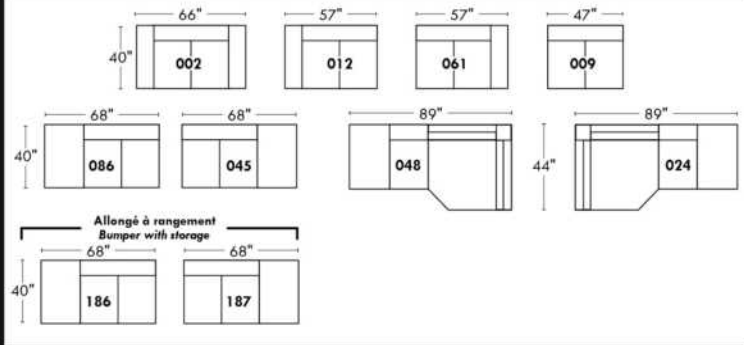

Autres | Others

Fauteuil berçant, pivotant et inclinable / **Swivel, rocking motion chair**

N'est pas un mécanisme protège-mur / Not a wall hugger mechanism
 Dégagement mural: 16" / Wall clearance: 16"

Simple / Single: 30" width, H=42", 34" depth, 19" base width, model 043

Double: 33" width, H=42", 34" depth, 22" base width, model 163

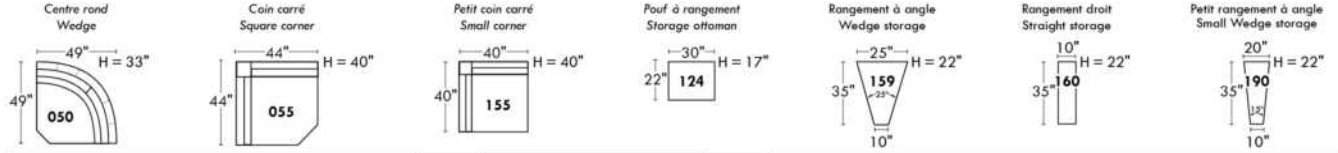

30" Populaires | Popular CONFIGURATIONS 23"

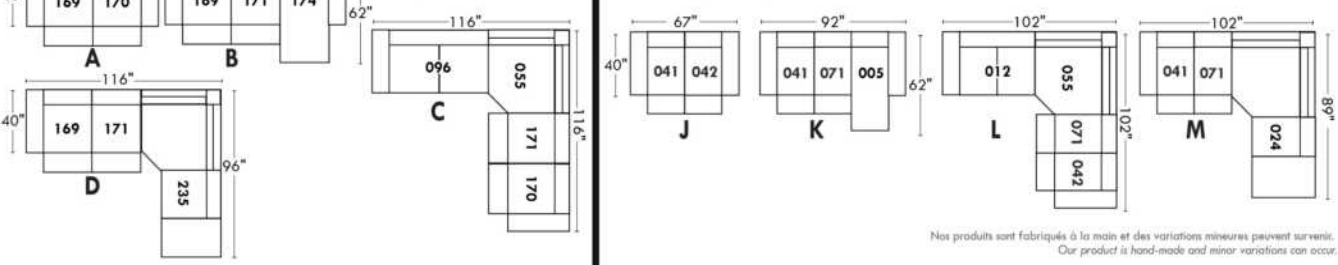

Nos produits sont fabriqués à la main et des variations mineures peuvent survenir. / Our product is hand-made and minor variations can occur.

BRUXELLES

Caractéristiques: Inclinable motorisé pleine jambe "à méc. *protège-mur" (manuel n/d). Appui-tête manuel sur tous les items (fixe sur centre rond). Coussins de siège avec mousse modelée + 1" de mousse mémoire au-dessus; bras avec mousse mémoire. Couture: petit fil en tissu & gros fil plat en cuir. Chaises longues dos inclinables avec méc. "push back"; dégagement mural 10".

*Exclus faut. 043 & 163: Dégagement mural 16".

Note: 2 inclinables séparés par un coin ne peuvent pas ouvrir en même temps. Aucuns inclinables à côté du #155 Petit coin carré.

OPTIONS

-Motorisé sans fil (batterie): ajoutez \$160/mec.

-*Appui-tête motorisé: ajoutez \$160 ch. (*N/D sur items fixe ou chaise longue.)

- Choix de bras (LARGE ou PETIT): Patte sur bras LARGE: LG103 bois ou Métal: LG189 cyl (noire ou chrome). PETIT Bras: LG08 bois ou Métal: LG196 cyl. (noire ou chrome) ou LG64 (carré). Spécifiez couleur.

-Profondeur d'assise : 20" ou *22". *Le 22" N/D sur faut. 043 & 163.

-Faut. 043-163: base en bois (spécifiez couleur).

ACCESSOIRES (n/d sur petit bras)

-Ancrage \$45 ch | Tablette pivotante & porte verre à vin \$25 ch, Porte tablette \$50 & Lampe DEL \$65.

-Porte-Gobelet en métal: \$35 ch. (1 par bras ou item 160-190 & 2 côte à côte sur item 159). Spécifiez couleur Acier, Noir ou Or.

-*RANGEMENTS 159-160-190 avec 2 prises USB/Élec. *Doivent être utilisés entre 2 sièges.

Description	L x P x H	Cuir						Tissu		
		10	20 Hugo Madras Softy	30 Empire Fantasy Illusion Tucson Utah Vintage Yukon	40 Diamond Elegance Princess Santiago Sensation Sunset Trina Victoria	50 Bull Cassiope Dublin	60 Caress Ultrasued	A	B COM	C alta
001 FAUTEUIL	44x40x33/40	1775	1875	1975	2085	2185	2285	1415	1460	1495
002 CAUSEUSE	67x40x33/40	2540	2660	2785	2900	3020	3145	2000	2085	2160
003 SOFA	91x40x33/40	3065	3220	3385	3540	3700	3860	2420	2515	2610
005 CHAISE LONGUE BRAS DROIT	34x62x33/40	1660	1725	1800	1870	1940	2010	1310	1365	1420
009 CAUSEUSE SANS BRAS	47x40x33/40	1785	1860	1935	2010	2090	2165	1375	1460	1535
011 CHAISE LONGUE BRAS GAUCHE	34x62x33/40	1660	1725	1800	1870	1940	2010	1310	1365	1420
012 CAUSEUSE BRAS GAUCHE	57x40x33/40	2185	2285	2385	2490	2590	2690	1710	1785	1850
017 FAUTEUIL DOUBLE	51x40x33/40	1865	1970	2085	2190	2295	2410	1475	1540	1600
021 SOFA APPARTEMENT SANS BRAS	61x40x33/40	2010	2120	2225	2335	2445	2550	1545	1635	1720
024 CAUSEUSE MODULAIRE ALLONGEE DROIT	89x40/44x33/40	2795	2965	3140	3310	3485	3650	2015	2120	2220
040 SOFA SANS BRAS	71x40x33/40	2300	2420	2535	2645	2765	2875	1795	1895	1995
041 FAUTEUIL INCLINABLE BRAS-G	34x40x33/40	1760	1825	1895	1965	2035	2110	1460	1500	1545
042 FAUTEUIL INCLINABLE BRAS-D	34x40x33/40	1760	1825	1895	1965	2035	2110	1460	1500	1545
043 FAUTEUIL INCLINABLE BERÇANT PIVOTANT	30x34x42	2085	2195	2310	2425	2540	2650	1710	1760	1800
044 FAUTEUIL INCLINABLE	44x40x33/40	2120	2210	2295	2385	2475	2565	1760	1795	1835
045 CAUSEUSE SANS BRAS ALLONGEE DROIT	68x40x33/40	2120	2215	2310	2410	2500	2595	1645	1715	1790
048 CAUSEUSE MODULAIRE ALLONGEE GAUCHE	89x40/44x33/40	2795	2965	3140	3310	3485	3650	2015	2120	2220
050 CENTRE ROND	49x49x33	1550	1650	1760	1860	1960	2060	1120	1175	1235
051 FAUTEUIL SANS BRAS	24x40x33/40	1020	1070	1125	1175	1225	1275	785	840	890

BRUXELLES

Caractéristiques: Inclinable motorisé pleine jambe "à mec. *protège-mur" (manuel n/d). Appui-tête manuel sur tous les items (fixe sur centre rond). Coussins de siège avec mousse modelée + 1" de mousse mémoire au-dessus; bras avec mousse mémoire. Couture: petit fil en tissu & gros fil plat en cuir. Chaises longues dos inclinables avec mec. "push back"; dégagement mural 10".

*Exclus faut. 043 & 163: Dégagement mural 16".

Note: 2 inclinables séparés par un coin ne peuvent pas ouvrir en même temps. Aucuns inclinables à côté du #155 Petit coin carré.

OPTIONS

-Motorisé sans fil (batterie): ajoutez \$160/mec.

-*Appui-tête motorisé: ajoutez \$160 ch. (*N/D sur items fixe ou chaise longue.)

- Choix de bras (LARGE ou PETIT): Patte sur bras LARGE: LG103 bois ou Métal: LG189 cyl (noire ou chrome). PETIT Bras: LG08 bois ou Métal: LG196 cyl. (noire ou chrome) ou LG64 (carré). Spécifiez couleur.

-Profondeur d'assise : 20" ou *22". *Le 22" N/D sur faut. 043 & 163.

-Faut. 043-163: base en bois (spécifiez couleur).

ACCESSOIRES (n/d sur petit bras)

-Ancrage \$45 ch | Tablette pivotante & porte verre à vin \$25 ch, Porte tablette \$50 & Lampe DEL \$65.

-Porte-Gobelet en métal: \$35 ch. (1 par bras ou item 160-190 & 2 côte à côte sur item 159). Spécifiez couleur Acier, Noir ou Or.

-*RANGEMENTS 159-160-190 avec 2 prises USB/Élec. *Doivent être utilisés entre 2 sièges.

Description	L x P x H	Cuir						Tissu		
		10	20 Hugo Madras Softy	30 Empire Fantasy Illusion Tucson Utah Vintage Yukon	40 Diamond Elegance Princess Santiago Sensation Sunset Trina Victoria	50 Bull Cassiope Dublin	60 Caress Ultrasued	A	B COM	C alta
052 SOFA BRAS GAUCHE	81x40x33/40	2700	2835	2960	3090	3215	3340	2120	2215	2310
053 SOFA BRAS DROIT	81x40x33/40	2700	2835	2960	3090	3215	3340	2120	2215	2310
055 COIN CARRE	44x44x33/40	1795	1900	2010	2120	2225	2335	1395	1450	1500
056 FAUTEUIL BRAS DROIT	34x40x33/40	1420	1490	1550	1615	1675	1740	1110	1165	1215
057 FAUTEUIL BRAS GAUCHE	34x40x33/40	1420	1490	1550	1615	1675	1740	1110	1165	1215
061 CAUSEUSE BRAS DROIT	57x40x33/40	2185	2285	2385	2490	2590	2690	1710	1785	1850
071 FAUTEUIL INCLINABLE SANS BRAS	24x40x33/40	1360	1415	1475	1535	1590	1645	1140	1195	1250
086 CAUSEUSE SANS BRAS ALLONGEE GAUCHE	68x40x33/40	2120	2215	2310	2410	2500	2595	1645	1715	1790
088 FAUTEUIL SANS BRAS ALLONGE GAUCHE	45x40x33/40	1350	1445	1535	1620	1710	1800	1040	1085	1135
089 FAUTEUIL SANS BRAS ALLONGE DROIT	45x40x33/40	1350	1445	1535	1620	1710	1800	1040	1085	1135
095 SOFA APPARTEMENT	81x40x33/40	2765	2915	3070	3220	3375	3525	2170	2265	2360
096 SOFA APPARTEMENT BRAS GAUCHE	71x40x33/40	2415	2535	2650	2775	2895	3015	1865	1960	2050
097 SOFA APPARTEMENT BRAS DROIT	71x40x33/40	2415	2535	2650	2775	2895	3015	1865	1960	2050
124 POUF AVEC RANGEMENT	30x22x17	700	725	750	775	810	835	600	625	650
155 PETIT COIN CARRE	40x40x33/40	1795	1900	2010	2120	2225	2335	1395	1450	1500
159 RANGEMENT À ANGLE	10/25x35x22	700	735	765	800	835	865	540	550	565
160 RANGEMENT DROIT	10x35x22	675	710	740	770	810	840	515	525	540
163 FAUT. DBL INCL. BERCANT PIVOTANT	33x34x42	2135	2250	2370	2495	2615	2740	1715	1765	1810
165 FAUTEUIL DOUBLE INCLINABLE	51x40x33/40	2210	2315	2425	2535	2640	2750	1825	1895	1965
167 SOFA APP. SANS BRAS ALLONGE GAUCHE	82x40x33/40	2345	2475	2600	2735	2860	2985	1810	1900	1995

BRUXELLES

Caractéristiques: Inclinable motorisé pleine jambe "à méc. *protège-mur" (manuel n/d). Appui-tête manuel sur tous les items (fixe sur centre rond). Coussins de siège avec mousse modelée + 1" de mousse mémoire au-dessus; bras avec mousse mémoire. Couture: petit fil en tissu & gros fil plat en cuir. Chaises longues dos inclinables avec méc. "push back"; dégagement mural 10".

*Exclus faut. 043 & 163: Dégagement mural 16".

Note: 2 inclinables séparés par un coin ne peuvent pas ouvrir en même temps. Aucuns inclinables à côté du #155 Petit coin carré.

OPTIONS

-Motorisé sans fil (batterie): ajoutez \$160/mec.

-*Appui-tête motorisé: ajoutez \$160 ch. (*N/D sur items fixe ou chaise longue.)

- Choix de bras (LARGE ou PETIT): Patte sur bras LARGE: LG103 bois ou Métal: LG189 cyl (noire ou chrome). PETIT Bras: LG08 bois ou Métal: LG196 cyl. (noire ou chrome) ou LG64 (carré). Spécifiez couleur.

-Profondeur d'assise : 20" ou *22". *Le 22" N/D sur faut. 043 & 163.

-Faut. 043-163: base en bois (spécifiez couleur).

ACCESSOIRES (n/d sur petit bras)

-Ancrage \$45 ch | Tablette pivotante & porte verre à vin \$25 ch, Porte tablette \$50 & Lampe DEL \$65.

-Porte-Gobelet en métal: \$35 ch. (1 par bras ou item 160-190 & 2 côte à côte sur item 159). Spécifiez couleur Acier, Noir ou Or.

-*RANGEMENTS 159-160-190 avec 2 prises USB/Élec. *Doivent être utilisés entre 2 sièges.

Description	L x P x H	Cuir						Tissu		
		10	20 Hugo Madras Softy	30 Empire Fantasy Illusion Tucson Utah Vintage Yukon	40 Diamond Elegance Princess Santiago Sensation Sunset Trina Victoria	50 Bull Cassiope Dublin	60 Caress Ultrasued	A	B COM	C alta
168 SOFA APP. SANS BRAS ALLONGE DROIT	82x40x33/40	2345	2475	2600	2735	2860	2985	1810	1900	1995
169 FAUTEUIL DOUBLE INCLINABLE BRAS GAUCHE	41x40x33/40	1850	1935	2015	2100	2185	2265	1520	1600	1685
170 FAUTEUIL DOUBLE INCLINABLE BRAS DROIT	41x40x33/40	1850	1935	2015	2100	2185	2265	1520	1600	1685
171 FAUTEUIL DOUBLE INCLINABLE SANS BRAS	31x40x33/40	1460	1515	1570	1625	1685	1740	1195	1260	1320
173 CHAISE LONGUE DOUBLE BRAS GAUCHE	41x62x33/40	1795	1895	1995	2100	2200	2300	1415	1500	1585
174 CHAISE LONGUE DOUBLE BRAS DROIT	41x62x33/40	1795	1895	1995	2100	2200	2300	1415	1500	1585
175 FAUTEUIL DOUBLE BRAS GAUCHE	41x40x33/40	1500	1590	1675	1770	1860	1945	1185	1250	1320
176 FAUTEUIL DOUBLE BRAS DROIT	41x40x33/40	1500	1590	1675	1770	1860	1945	1185	1250	1320
177 FAUTEUIL DOUBLE SANS BRAS	31x40x33/40	1120	1185	1245	1310	1370	1440	850	910	965
178 FAUTEUIL DOUBLE SANS BRAS ALLONGE-G	52x40x33/40	1450	1540	1625	1715	1810	1895	1140	1195	1250
179 FAUTEUIL DOUBLE SANS BRAS ALLONGE-D	52x40x33/40	1450	1540	1625	1715	1810	1895	1140	1195	1250
186 CAUS. SANS BRAS ALLONGEE RANGEMENT-G	68x40x33/40	2270	2365	2465	2560	2650	2750	1795	1870	1945
187 CAUS. SANS BRAS ALLONGEE RANGEMENT-D	68x40x33/40	2270	2365	2465	2560	2650	2750	1795	1870	1945
188 FAUT. SANS BRAS ALLONGE RANGEMENT-G	45x40x33/40	1510	1595	1685	1775	1865	1950	1195	1235	1270
189 FAUT. SANS BRAS ALLONGE RANGEMENT-D	45x40x33/40	1510	1595	1685	1775	1865	1950	1195	1235	1270
190 PETIT RANGEMENT À ANGLE	10/20x35x22	675	710	740	770	810	840	515	525	540
221 FAUT. DBL SANS BRAS ALLONGE RANGEMENT-G	52x40x33/40	1600	1690	1785	1870	1960	2045	1285	1345	1410
222 FAUT. DBL SANS BRAS ALLONGE RANGEMENT-D	52x40x33/40	1600	1690	1785	1870	1960	2045	1285	1345	1410
223 SOFA APP SANS BRAS ALLONGE RANGEMENT-G	82x40x33/40	2495	2625	2765	2895	3035	3165	1960	2050	2150
224 SOFA APP SANS BRAS ALLONGE RANGEMENT-D	82x40x33/40	2495	2625	2765	2895	3035	3165	1960	2050	2150

BRUXELLES

Caractéristiques: Inclinable motorisé pleine jambe "à méc. *protège-mur" (manuel n/d). Appui-tête manuel sur tous les items (fixe sur centre rond). Coussins de siège avec mousse modelée + 1" de mousse mémoire au-dessus; bras avec mousse mémoire. Couture: petit fil en tissu & gros fil plat en cuir. Chaises longues dos inclinables avec méc. "push back"; dégagement mural 10".

*Exclus faut. 043 & 163: Dégagement mural 16".

Note: 2 inclinables séparés par un coin ne peuvent pas ouvrir en même temps. Aucuns inclinables à côté du #155 Petit coin carré.

OPTIONS

-Motorisé sans fil (batterie): ajoutez \$160/mec.

-*Appui-tête motorisé: ajoutez \$160 ch. (*N/D sur items fixe ou chaise longue.)

- Choix de bras (LARGE ou PETIT): Patte sur bras LARGE: LG103 bois ou Métal: LG189 cyl (noire ou chrome). PETIT Bras: LG08 bois ou Métal: LG196 cyl. (noire ou chrome) ou LG64 (carré). Spécifiez couleur.

-Profondeur d'assise : 20" ou *22". *Le 22" N/D sur faut. 043 & 163.

-Faut. 043-163: base en bois (spécifiez couleur).

ACCESSOIRES (n/d sur petit bras)

-Ancrage \$45 ch | Tablette pivotante & porte verre à vin \$25 ch, Porte tablette \$50 & Lampe DEL \$65.

-Porte-Gobelet en métal: \$35 ch. (1 par bras ou item 160-190 & 2 côte à côte sur item 159). Spécifiez couleur Acier, Noir ou Or.

-*RANGEMENTS 159-160-190 avec 2 prises USB/Élec. *Doivent être utilisés entre 2 sièges.

Description	L x P x H	Cuir						Tissu		
		10	20 Hugo Madras Softy	30 Empire Fantasy Illusion Tucson Utah Vintage Yukon	40 Diamond Elegance Princess Santiago Sensation Sunset Trina Victoria	50 Bull Cassiope Dublin	60 Caress Ultrasued	A	B COM	C alta
230 CHAISE LONGUE DOUBLE DOS INCL. BRAS-G	41x62x33/40	1970	2065	2165	2260	2350	2450	1545	1635	1720
231 CHAISE LONGUE DOUBLE DOS INCL. BRAS-D	41x62x33/40	1970	2065	2165	2260	2350	2450	1545	1635	1720
232 CHAISE LONGUE DOS INCLINABLE BRAS-G	34x62x33/40	1825	1915	2000	2095	2185	2270	1450	1510	1565
233 CHAISE LONGUE DOS INCLINABLE BRAS-D	34x62x33/40	1825	1915	2000	2095	2185	2270	1450	1510	1565
234 SOFA APP. MODULAIRE ALLONGE GAUCHE	96x40/44x33/40	2890	3050	3210	3370	3525	3690	2110	2210	2310
235 SOFA APP. MODULAIRE ALLONGE DROIT	96x40/44x33/40	2890	3050	3210	3370	3525	3690	2110	2210	2310
CONFIGURATIONS										
A CONFIG (169-170)	82X40X40	3700	3870	4030	4200	4370	4530	3040	3200	3370
B CONFIG (169-171-174)	113X62X40	5105	5345	5580	5825	6070	6305	4130	4360	4590
C CONFIG (096-055-171-170)	115X115X40	7520	7885	8245	8620	8990	9355	5975	6270	6555
D CONFIG (169-171-235)	115X96X40	6200	6500	6795	7095	7395	7695	4825	5070	5315
J CONFIG (041-042)	68X40X40	3520	3650	3790	3930	4070	4220	2920	3000	3090
K CONFIG (041-071-005)	92X62X40	4780	4965	5170	5370	5565	5765	3910	4060	4215
L CONFIG (012-055-071-042)	102X102X40	7100	7425	7765	8110	8440	8780	5705	5930	6145
M CONFIG (041-071-024)	102X89X40	5915	6205	6510	6810	7110	7405	4615	4815	5015

BUDAPEST

Caractéristiques:

- Inclinable motorisé pleine jambe "à mécanisme *protège-mur" (manuel n/d).
- Appui-tête ajustable manuel sur tous les items (fixe sur centre rond).
- Coussins de siège avec mousse modelée + 1" de mousse mémoire au-dessus; bras avec mousse mémoire.
- Couture: petit fil en tissu et gros fil plat en cuir.
- Chaises longues dos inclinables avec mécanisme "push back"; dégagement mural 10".
- *Exclus faut. 043 & 163 : Dégagement mural 16".

Note: 2 inclinables séparés par un coin ne peuvent pas ouvrir en même temps. Aucuns inclinables à côté du #155 Petit coin carré.

OPTIONS

- Motorisé sans fil (batterie): ajoutez \$160/mec.
- *Appui-tête motorisé: ajoutez \$160 ch. (*N/D sur items fixe ou chaise longue.)
- Choix de bras (LARGE ou PETIT de 6"): Pattes sur bras LARGE: LG103 bois ou LG189 métal (noire ou chrome). PETIT Bras: LG08 bois ou Métal: LG196 cyl. (noire ou chrome) ou LG64 (carré). Spécifiez couleur.
- Profondeur d'assise: 20" ou *22". *Le 22" N/D sur faut. 043 & 163.
- Faut. 043-163: avec base en bois (spécifiez couleur).

ACCESSOIRES (n/d sur petit bras de 6 po)

- Ancrage \$45 ch | Tablette pivotante & porte verre à vin \$25 ch, Porte tablette \$50 & Lampe DEL \$65.
- Porte-Gobelet en métal: \$35 ch. (1 par bras ou item 160-190 & 2 côte à côte sur item 159). Spécifiez couleur Acier, Noir ou Or.
- *RANGEMENTS 159-160-190 avec 2 prises USB/Élec. *Items universels, non finis sur les côtés, doivent être utilisés entre 2 sièges.

Description	L x P x H	Cuir						Tissu		
		10	20 Hugo Madras Softy	30 Empire Fantasy Illusion Tucson Utah Vintage Yukon	40 Diamond Elegance Princess Santiago Sensation Sunset Trina Victoria	50 Bull Cassiope Dublin	60 Caress Ultrasued	A	B COM	C alta
001 FAUTEUIL	44x40x33/40	1775	1875	1975	2085	2185	2285	1415	1460	1495
002 CAUSEUSE	67x40x33/40	2540	2660	2785	2900	3020	3145	2000	2085	2160
003 SOFA	91x40x33/40	3065	3220	3385	3540	3700	3860	2420	2515	2610
005 CHAISE LONGUE BRAS DROIT	34x62x33/40	1660	1725	1800	1870	1940	2010	1310	1365	1420
009 CAUSEUSE SANS BRAS	47x40x33/40	1785	1860	1935	2010	2090	2165	1375	1460	1535
011 CHAISE LONGUE BRAS GAUCHE	34x62x33/40	1660	1725	1800	1870	1940	2010	1310	1365	1420
012 CAUSEUSE BRAS GAUCHE	57x40x33/40	2185	2285	2385	2490	2590	2690	1710	1785	1850
017 FAUTEUIL DOUBLE	51x40x33/40	1865	1970	2085	2190	2295	2410	1475	1540	1600
021 SOFA APPARTEMENT SANS BRAS	61x40x33/40	2010	2120	2225	2335	2445	2550	1545	1635	1720
024 CAUSEUSE MODULAIRE ALLONGEE DROIT	89x40/44x33/40	2795	2965	3140	3310	3485	3650	2015	2120	2220
040 SOFA SANS BRAS	71x40x33/40	2300	2420	2535	2645	2765	2875	1795	1895	1995
041 FAUTEUIL INCLINABLE BRAS-G	34x40x33/40	1760	1825	1895	1965	2035	2110	1460	1500	1545
042 FAUTEUIL INCLINABLE BRAS-D	34x40x33/40	1760	1825	1895	1965	2035	2110	1460	1500	1545
043 FAUTEUIL INCLINABLE BERÇANT PIVOTANT	30x34x42	2085	2195	2310	2425	2540	2650	1710	1760	1800
044 FAUTEUIL INCLINABLE	44x40x33/40	2120	2210	2295	2385	2475	2565	1760	1795	1835
045 CAUSEUSE SANS BRAS ALLONGEE DROIT	68x40x33/40	2120	2215	2310	2410	2500	2595	1645	1715	1790

BUDAPEST

Caractéristiques:

- Inclinable motorisé pleine jambe "à mécanisme *protège-mur" (manuel n/d).
- Appui-tête ajustable manuel sur tous les items (fixe sur centre rond).
- Coussins de siège avec mousse modelée + 1" de mousse mémoire au-dessus; bras avec mousse mémoire.
- Couture: petit fil en tissu et gros fil plat en cuir.
- Chaises longues dos inclinables avec mécanisme "push back"; dégagement mural 10".
- *Exclus faut. 043 & 163 : Dégagement mural 16".

Note: 2 inclinables séparés par un coin ne peuvent pas ouvrir en même temps. Aucuns inclinables à côté du #155 Petit coin carré.

OPTIONS

- Motorisé sans fil (batterie): ajoutez \$160/mec.
- *Appui-tête motorisé: ajoutez \$160 ch. (*N/D sur items fixe ou chaise longue.)
- Choix de bras (LARGE ou PETIT de 6"): Pattes sur bras LARGE: LG103 bois ou LG189 métal (noire ou chrome). PETIT Bras: LG08 bois ou Métal: LG196 cyl. (noire ou chrome) ou LG64 (carré). Spécifiez couleur.
- Profondeur d'assise: 20" ou *22". *Le 22" N/D sur faut. 043 & 163.
- Faut. 043-163: avec base en bois (spécifiez couleur).

ACCESSOIRES (n/d sur petit bras de 6 po)

- Ancrage \$45 ch | Tablette pivotante & porte verre à vin \$25 ch, Porte tablette \$50 & Lampe DEL \$65.
- Porte-Gobelet en métal: \$35 ch. (1 par bras ou item 160-190 & 2 côte à côte sur item 159). Spécifiez couleur Acier, Noir ou Or.
- *RANGEMENTS 159-160-190 avec 2 prises USB/Élec. *Items universels, non finis sur les côtés, doivent être utilisés entre 2 sièges.

Description	L x P x H	Cuir						Tissu		
		10	20 Hugo Madras Softy	30 Empire Fantasy Illusion Tucson Utah Vintage Yukon	40 Diamond Elegance Princess Santiago Sensation Sunset Trina Victoria	50 Bull Cassiope Dublin	60 Caress Ultrasued	A	B COM	C alta
048 CAUSEUSE MODULAIRE ALLONGEE GAUCHE	89x40/44x33/40	2795	2965	3140	3310	3485	3650	2015	2120	2220
050 CENTRE ROND	49x49x33	1550	1650	1760	1860	1960	2060	1120	1175	1235
051 FAUTEUIL SANS BRAS	24x40x33/40	1020	1070	1125	1175	1225	1275	785	840	890
052 SOFA BRAS GAUCHE	81x40x33/40	2700	2835	2960	3090	3215	3340	2120	2215	2310
053 SOFA BRAS DROIT	81x40x33/40	2700	2835	2960	3090	3215	3340	2120	2215	2310
055 COIN CARRE	44x44x33/40	1795	1900	2010	2120	2225	2335	1395	1450	1500
056 FAUTEUIL BRAS DROIT	34x40x33/40	1420	1490	1550	1615	1675	1740	1110	1165	1215
057 FAUTEUIL BRAS GAUCHE	34x40x33/40	1420	1490	1550	1615	1675	1740	1110	1165	1215
061 CAUSEUSE BRAS DROIT	57x40x33/40	2185	2285	2385	2490	2590	2690	1710	1785	1850
071 FAUTEUIL INCLINABLE SANS BRAS	24x40x33/40	1360	1415	1475	1535	1590	1645	1140	1195	1250
086 CAUSEUSE SANS BRAS ALLONGEE GAUCHE	68x40x33/40	2120	2215	2310	2410	2500	2595	1645	1715	1790
088 FAUTEUIL SANS BRAS ALLONGE GAUCHE	45x40x33/40	1350	1445	1535	1620	1710	1800	1040	1085	1135
089 FAUTEUIL SANS BRAS ALLONGE DROIT	45x40x33/40	1350	1445	1535	1620	1710	1800	1040	1085	1135
095 SOFA APPARTEMENT	81x40x33/40	2765	2915	3070	3220	3375	3525	2170	2265	2360
096 SOFA APPARTEMENT BRAS GAUCHE	71x40x33/40	2415	2535	2650	2775	2895	3015	1865	1960	2050
097 SOFA APPARTEMENT BRAS DROIT	71x40x33/40	2415	2535	2650	2775	2895	3015	1865	1960	2050
124 POUF AVEC RANGEMENT	30x22x17	700	725	750	775	810	835	600	625	650

BUDAPEST

Caractéristiques:

- Inclinable motorisé pleine jambe "à mécanisme *protège-mur" (manuel n/d).
- Appui-tête ajustable manuel sur tous les items (fixe sur centre rond).
- Coussins de siège avec mousse modelée + 1" de mousse mémoire au-dessus; bras avec mousse mémoire.
- Couture: petit fil en tissu et gros fil plat en cuir.
- Chaises longues dos inclinables avec mécanisme "push back"; dégagement mural 10".
- *Exclus faut. 043 & 163 : Dégagement mural 16".

Note: 2 inclinables séparés par un coin ne peuvent pas ouvrir en même temps. Aucuns inclinables à côté du #155 Petit coin carré.

OPTIONS

- Motorisé sans fil (batterie): ajoutez \$160/mec.
- *Appui-tête motorisé: ajoutez \$160 ch. (*N/D sur items fixe ou chaise longue.)
- Choix de bras (LARGE ou PETIT de 6"): Pattes sur bras LARGE: LG103 bois ou LG189 métal (noire ou chrome). PETIT Bras: LG08 bois ou Métal: LG196 cyl. (noire ou chrome) ou LG64 (carré). Spécifiez couleur.
- Profondeur d'assise: 20" ou *22". *Le 22" N/D sur faut. 043 & 163.
- Faut. 043-163: avec base en bois (spécifiez couleur).

ACCESSOIRES (n/d sur petit bras de 6 po)

- Ancrage \$45 ch | Tablette pivotante & porte verre à vin \$25 ch, Porte tablette \$50 & Lampe DEL \$65.
- Porte-Gobelet en métal: \$35 ch. (1 par bras ou item 160-190 & 2 côte à côte sur item 159). Spécifiez couleur Acier, Noir ou Or.
- *RANGEMENTS 159-160-190 avec 2 prises USB/Élec. *Items universels, non finis sur les côtés, doivent être utilisés entre 2 sièges.

Description	L x P x H	Cuir						Tissu		
		10	20 Hugo Madras Softy	30 Empire Fantasy Illusion Tucson Utah Vintage Yukon	40 Diamond Elegance Princess Santiago Sensation Sunset Trina Victoria	50 Bull Cassiope Dublin	60 Caress Ultrasued	A	B COM	C alta
155 PETIT COIN CARRE	40x40x33/40	1795	1900	2010	2120	2225	2335	1395	1450	1500
159 RANGEMENT À ANGLE	10/25x35x22	700	735	765	800	835	865	540	550	565
160 RANGEMENT DROIT	10x35x22	675	710	740	770	810	840	515	525	540
163 FAUT. DBL INCL. BERCANT PIVOTANT	33x34x42	2135	2250	2370	2495	2615	2740	1715	1765	1810
165 FAUTEUIL DOUBLE INCLINABLE	51x40x33/40	2210	2315	2425	2535	2640	2750	1825	1895	1965
167 SOFA APP. SANS BRAS ALLONGE GAUCHE	82x40x33/40	2345	2475	2600	2735	2860	2985	1810	1900	1995
168 SOFA APP. SANS BRAS ALLONGE DROIT	82x40x33/40	2345	2475	2600	2735	2860	2985	1810	1900	1995
169 FAUTEUIL DOUBLE INCLINABLE BRAS GAUCHE	41x40x33/40	1850	1935	2015	2100	2185	2265	1520	1600	1685
170 FAUTEUIL DOUBLE INCLINABLE BRAS DROIT	41x40x33/40	1850	1935	2015	2100	2185	2265	1520	1600	1685
171 FAUTEUIL DOUBLE INCLINABLE SANS BRAS	31x40x33/40	1460	1515	1570	1625	1685	1740	1195	1260	1320
173 CHAISE LONGUE DOUBLE BRAS GAUCHE	41x62x33/40	1795	1895	1995	2100	2200	2300	1415	1500	1585
174 CHAISE LONGUE DOUBLE BRAS DROIT	41x62x33/40	1795	1895	1995	2100	2200	2300	1415	1500	1585
175 FAUTEUIL DOUBLE BRAS GAUCHE	41x40x33/40	1500	1590	1675	1770	1860	1945	1185	1250	1320
176 FAUTEUIL DOUBLE BRAS DROIT	41x40x33/40	1500	1590	1675	1770	1860	1945	1185	1250	1320
177 FAUTEUIL DOUBLE SANS BRAS	31x40x33/40	1120	1185	1245	1310	1370	1440	850	910	965
178 FAUTEUIL DOUBLE SANS BRAS ALLONGE-G	52x40x33/40	1450	1540	1625	1715	1810	1895	1140	1195	1250
179 FAUTEUIL DOUBLE SANS BRAS ALLONGE-D	52x40x33/40	1450	1540	1625	1715	1810	1895	1140	1195	1250

BUDAPEST

Caractéristiques:

- Inclinable motorisé pleine jambe "à mécanisme *protège-mur" (manuel n/d).
- Appui-tête ajustable manuel sur tous les items (fixe sur centre rond).
- Coussins de siège avec mousse modelée + 1" de mousse mémoire au-dessus; bras avec mousse mémoire.
- Couture: petit fil en tissu et gros fil plat en cuir.
- Chaises longues dos inclinables avec mécanisme "push back"; dégagement mural 10".
- *Exclus faut. 043 & 163 : Dégagement mural 16".

Note: 2 inclinables séparés par un coin ne peuvent pas ouvrir en même temps. Aucuns inclinables à côté du #155 Petit coin carré.

OPTIONS

- Motorisé sans fil (batterie): ajoutez \$160/mec.
- *Appui-tête motorisé: ajoutez \$160 ch. (*N/D sur items fixe ou chaise longue.)
- Choix de bras (LARGE ou PETIT de 6"): Pattes sur bras LARGE: LG103 bois ou LG189 métal (noire ou chrome). PETIT Bras: LG08 bois ou Métal: LG196 cyl. (noire ou chrome) ou LG64 (carré). Spécifiez couleur.
- Profondeur d'assise: 20" ou *22". *Le 22" N/D sur faut. 043 & 163.
- Faut. 043-163: avec base en bois (spécifiez couleur).

ACCESSOIRES (n/d sur petit bras de 6 po)

- Ancrage \$45 ch | Tablette pivotante & porte verre à vin \$25 ch, Porte tablette \$50 & Lampe DEL \$65.
- Porte-Gobelet en métal: \$35 ch. (1 par bras ou item 160-190 & 2 côte à côte sur item 159). Spécifiez couleur Acier, Noir ou Or.
- *RANGEMENTS 159-160-190 avec 2 prises USB/Élec. *Items universels, non finis sur les côtés, doivent être utilisés entre 2 sièges.

Description	L x P x H	Cuir						Tissu		
		10	20 Hugo Madras Softy	30 Empire Fantasy Illusion Tucson Utah Vintage Yukon	40 Diamond Elegance Princess Santiago Sensation Sunset Trina Victoria	50 Bull Cassiope Dublin	60 Caress Ultrasued	A	B COM	C alta
186 CAUS. SANS BRAS ALLONGEE RANGEMENT-G	68x40x33/40	2270	2365	2465	2560	2650	2750	1795	1870	1945
187 CAUS. SANS BRAS ALLONGEE RANGEMENT-D	68x40x33/40	2270	2365	2465	2560	2650	2750	1795	1870	1945
188 FAUT. SANS BRAS ALLONGE RANGEMENT-G	45x40x33/40	1510	1595	1685	1775	1865	1950	1195	1235	1270
189 FAUT. SANS BRAS ALLONGE RANGEMENT-D	45x40x33/40	1510	1595	1685	1775	1865	1950	1195	1235	1270
190 PETIT RANGEMENT À ANGLE	10/20x35x22	675	710	740	770	810	840	515	525	540
221 FAUT. DBL SANS BRAS ALLONGE RANGEMENT-G	52x40x33/40	1600	1690	1785	1870	1960	2045	1285	1345	1410
222 FAUT. DBL SANS BRAS ALLONGE RANGEMENT-D	52x40x33/40	1600	1690	1785	1870	1960	2045	1285	1345	1410
223 SOFA APP SANS BRAS ALLONGE RANGEMENT-G	82x40x33/40	2495	2625	2765	2895	3035	3165	1960	2050	2150
224 SOFA APP SANS BRAS ALLONGE RANGEMENT-D	82x40x33/40	2495	2625	2765	2895	3035	3165	1960	2050	2150
230 CHAISE LONGUE DOUBLE DOS INCL. BRAS-G	41x62x33/40	1970	2065	2165	2260	2350	2450	1545	1635	1720
231 CHAISE LONGUE DOUBLE DOS INCL. BRAS-D	41x62x33/40	1970	2065	2165	2260	2350	2450	1545	1635	1720
232 CHAISE LONGUE DOS INCLINABLE BRAS-G	34x62x33/40	1825	1915	2000	2095	2185	2270	1450	1510	1565
233 CHAISE LONGUE DOS INCLINABLE BRAS-D	34x62x33/40	1825	1915	2000	2095	2185	2270	1450	1510	1565
234 SOFA APP. MODULAIRE ALLONGE GAUCHE	96x40/44x33/40	2890	3050	3210	3370	3525	3690	2110	2210	2310
235 SOFA APP. MODULAIRE ALLONGE DROIT	96x40/44x33/40	2890	3050	3210	3370	3525	3690	2110	2210	2310
CONFIGURATIONS										
A CONFIG (169-170)	82X40X40	3700	3870	4030	4200	4370	4530	3040	3200	3370

Liste de prix CDN

BUDAPEST

Description	L x P x H	Cuir						Tissu		
		10	20 Hugo Madras Softy	30 Empire Fantasy Illusion Tucson Utah Vintage Yukon	40 Diamond Elegance Princess Santiago Sensation Sunset Trina Victoria	50 Bull Cassiope Dublin	60 Caress Ultrasued	A	B COM	C alta
B CONFIG (169-171-174)	113X62X40	5105	5345	5580	5825	6070	6305	4130	4360	4590
C CONFIG (096-055-171-170)	115X115X40	7520	7885	8245	8620	8990	9355	5975	6270	6555
D CONFIG (169-171-235)	115X96X40	6200	6500	6795	7095	7395	7695	4825	5070	5315
J CONFIG (041-042)	68X40X40	3520	3650	3790	3930	4070	4220	2920	3000	3090
K CONFIG (041-071-005)	92X62X40	4780	4965	5170	5370	5565	5765	3910	4060	4215
L CONFIG (012-055-071-042)	102X102X40	7100	7425	7765	8110	8440	8780	5705	5930	6145
M CONFIG (041-071-024)	102X89X40	5915	6205	6510	6810	7110	7405	4615	4815	5015

BUDAPEST

OPTIMA

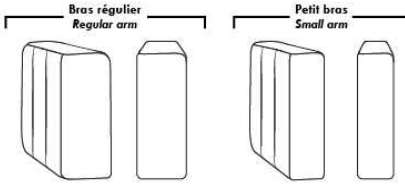

Spécifications | Specifications

Appui-tête levé / Headrest up
 Appui-tête baissé / Headrest down
 Complètement incliné / Fully reclined

(A) Hauteur complète 40" / Total Height
 (B) Hauteur appui-tête baissé 33" / Height headrest down
 (C) Hauteur du bras 24,5" / Arm Height
 (D) Hauteur du siège 19,5" / Seat height
 (E) Profondeur inclinée 65" / Depth fully reclined
 (F) Profondeur d'assise 20" ou/ou 22" / Seat depth
 (G) Profondeur appui-tête monté 36" / Depth with headrest up

Siège 30" de large | 30" Seat Width

Siège 23" de large | 23" Seat Width

Autres | Others

Fauteuil berçant, pivotant et inclinable / **Swivel, rocking motion chair**
 N'est pas un mécanisme protège-mur / Not a wall hugger mechanism
 Dégagement mural: 16" / Wall clearance: 16"

30" Populaires | Popular CONFIGURATIONS 23"

Nos produits sont fabriqués à la main et des variations mineures peuvent survenir. / Our product is hand-made and minor variations can occur.

Liste de prix CDN

CAPE COD

EN CUIR: Les dossiers et les sièges auront des coutures décoratives parallèles. Les dossiers seront retenus par une fermeture éclair.

Rembourrage des sièges et des bras contient des plumes.

Spécifier couleur des pattes LG103.

COMBO: Recouvrement #2 les dos et sièges.
Coussins de dos et sièges reversibles.

Description	L x P x H	Cuir						Tissu		
		10	20 Hugo Madras Softy	30 Empire Fantasy Illusion Tucson Utah Vintage Yukon	40 Diamond Elegance Princess Santiago Sensation Sunset Trina Victoria	50 Bull Cassiope Dublin	60 Caress Ultrasued	A	B COM	C alta
002 CAUSEUSE	72X41X34	2275	2375	2510	2625	2745	2860	1450	1545	1650
005 CHAISE LONGUE BRAS DROIT	45X70X34	1870	1970	2090	2195	2300	2420	1325	1400	1495
006 POUF	35X24X17	650	675	715	740	785	820	465	485	500
011 CHAISE LONGUE BRAS GAUCHE	45X70X34	1870	1970	2090	2195	2300	2420	1325	1400	1495
017 FAUTEUIL DOUBLE	55X41X34	1790	1895	2010	2120	2215	2320	1270	1340	1400
021 SOFA APPARTEMENT SANS BRAS	70X41X34	2000	2145	2290	2440	2565	2700	1485	1590	1695
051 FAUTEUIL SANS BRAS	35X41X34	1060	1185	1275	1390	1500	1610	945	1015	1070
055 COIN CARRE	45X45X34	1145	1215	1275	1350	1415	1490	945	1000	1060
056 FAUTEUIL BRAS DROIT	45X41X34	1420	1535	1650	1760	1865	1965	1095	1185	1235
057 FAUTEUIL BRAS GAUCHE	45X41X34	1420	1535	1650	1760	1865	1965	1095	1185	1235
088 FAUTEUIL SANS BRAS ALLONGE GAUCHE	56X41X34	1395	1500	1610	1695	1800	1900	1050	1120	1195
089 FAUTEUIL SANS BRAS ALLONGE DROIT	56X41X34	1395	1500	1610	1695	1800	1900	1050	1120	1195
095 SOFA APPARTEMENT	90X41X34	2700	2850	2990	3135	3270	3420	1770	1895	2015
096 SOFA APPARTEMENT BRAS GAUCHE	80X41X34	2345	2485	2635	2770	2915	3050	1645	1765	1890
097 SOFA APPARTEMENT BRAS DROIT	80X41X34	2345	2485	2635	2770	2915	3050	1645	1765	1890
CONFIGURATIONS										
A CONF. (96-55-56)	90X125X34	4910	5235	5560	5880	6195	6505	3685	3950	4185
B CONF. (88-55-89)	101X101X34	3935	4215	4495	4740	5015	5290	3045	3240	3450
C CONF. (11-51-55-89)	125X101X34	5470	5870	6250	6630	7015	7420	4265	4535	4820
D CONF. (11-97)	125X70X34	4215	4455	4725	4965	5215	5470	2970	3165	3385

CAPE COD



Hauteur complète 34" | Hauteur de siège 18" | Hauteur devant bras 24" | Profondeur d'assise 24"
 Total Height 34" | Seat Height 18" | Arm Height 24" | Seat Depth 24"

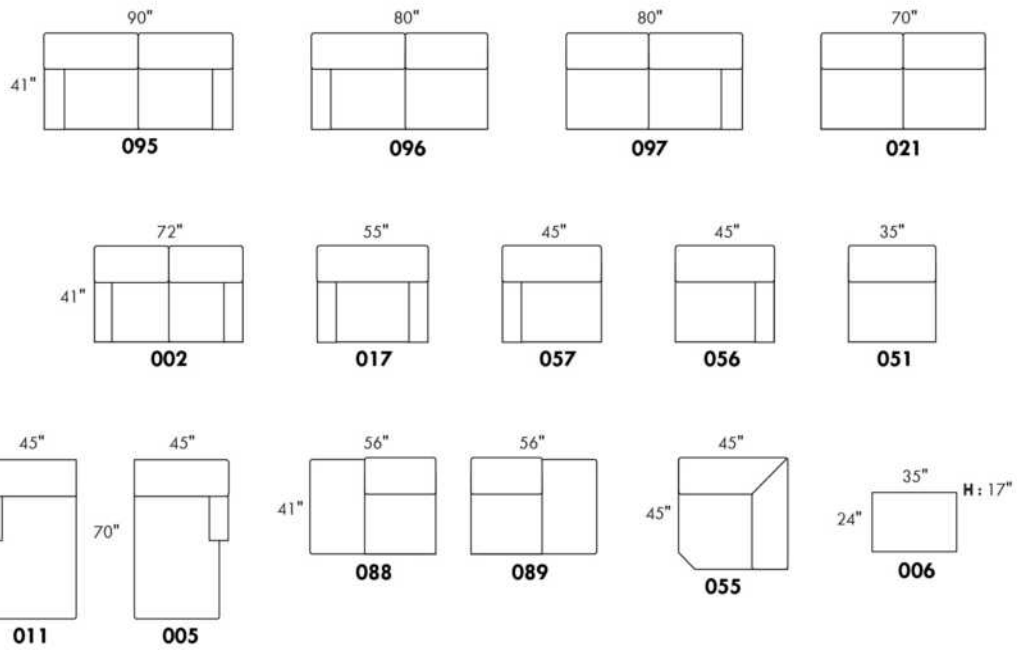

CONFIGURATIONS

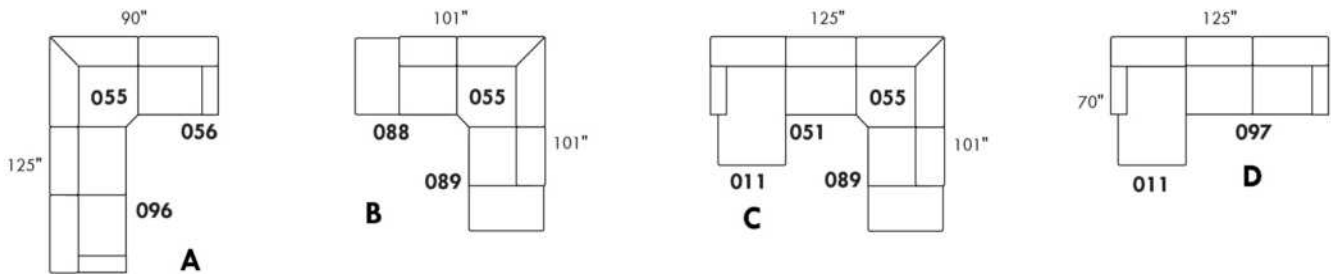

www.jaymar.ca

Toutes les dimensions indiquées sont au pouce près. Nos produits sont fabriqués à la main et des variations mineures peuvent survenir.
 All dimensions indicated are to the nearest inch. Our product is hand-made and minor variations can occur.

Liste de prix CDN

CAVALIA

CARACTÉRISTIQUES: Coussins de siège avec mousse mémoire. Couture: Double et française. EN TISSU il n'y a pas de coutures verticales sur les dossiers.

PATTES: Spécifiez couleur de pattes LG109.

COMBO: Recouvrement #2 sur les dossiers, sièges et dessus de bras.

TISSU UNI recommandé pour la base.

N.B.: En cuir et en tissu, les côtés sans bras et coin rond ne sont pas complètement recouvert de cuir/tissu.

Description	L x P x H	Cuir						Tissu		
		10	20 Hugo Madras Softy	30 Empire Fantasy Illusion Tucson Utah Vintage Yukon	40 Diamond Elegance Princess Santiago Sensation Sunset Trina Victoria	50 Bull Cassiope Dublin	60 Caress Ultrasued	A	B COM	C alta
001 FAUTEUIL	46X37X34	1335	1425	1540	1645	1735	1835	960	1020	1085
002 CAUSEUSE	69X37X34	1915	2035	2185	2310	2450	2575	1260	1335	1400
005 CHAISE LONGUE BRAS DROIT	43X62X34	1290	1395	1510	1610	1695	1800	900	960	1015
006 POUF	25.5X25.5X18	650	675	715	740	785	820	470	495	510
011 CHAISE LONGUE BRAS GAUCHE	43X62X34	1290	1395	1510	1610	1695	1800	900	960	1015
012 CAUSEUSE BRAS GAUCHE	57X37X34	1645	1765	1895	2015	2145	2270	1160	1240	1325
024 CAUSEUSE MODULAIRE ALLONGEE DROIT	90X37X34	2195	2385	2590	2775	2970	3165	1610	1725	1860
048 CAUSEUSE MODULAIRE ALLONGEE GAUCHE	90X37X34	2195	2385	2590	2775	2970	3165	1610	1725	1860
050 CENTRE ROND	47X47X34	1140	1235	1340	1445	1540	1645	885	940	995
055 COIN CARRE	37X37X34	1095	1210	1310	1400	1510	1610	845	910	965
056 FAUTEUIL BRAS DROIT	43X37X34	1065	1160	1260	1350	1445	1535	875	935	985
057 FAUTEUIL BRAS GAUCHE	43X37X34	1065	1160	1260	1350	1445	1535	875	935	985
061 CAUSEUSE BRAS DROIT	57X37X34	1645	1765	1895	2015	2145	2270	1160	1240	1325
088 FAUTEUIL SANS BRAS ALLONGE GAUCHE	53X37X34	1210	1290	1400	1510	1610	1695	875	935	985
089 FAUTEUIL SANS BRAS ALLONGE DROIT	53X37X34	1210	1290	1400	1510	1610	1695	875	935	985
095 SOFA APPARTEMENT	87X37X34	2150	2300	2470	2625	2775	2935	1450	1540	1635
096 SOFA APPARTEMENT BRAS GAUCHE	75X37X34	1875	2025	2195	2350	2510	2660	1365	1460	1550
097 SOFA APPARTEMENT BRAS DROIT	75X37X34	1875	2025	2195	2350	2510	2660	1365	1460	1550
CONFIGURATIONS										
A CONF. A (12-50-61)	104X104X34	4430	4765	5130	5475	5830	6185	3205	3420	3645
B CONF. B (12-50-89)	100X104X34	3995	4290	4635	4970	5295	5610	2920	3115	3305
C CONF. C (88-50-89)	100X100X34	3560	3815	4140	4465	4760	5035	2635	2810	2965
D CONF. D (96-50-56)	90X122X34	4080	4420	4795	5145	5495	5840	3125	3335	3530
E CONF. E (95-01-06)	87X37X34	4135	4400	4725	5010	5295	5590	2880	3055	3230
F CONF. F (12-50-97)	122X104X34	4660	5025	5430	5810	6195	6575	3410	3640	3870
G CONF. G (96-05)	118X62X34	3165	3420	3705	3960	4205	4460	2265	2420	2565

Hauteur complète 34" | Hauteur de siège 18" | Hauteur devant bras 24" | Profondeur d'assise 21"
 Total Height 34" | Seat Height 18" | Arm Height 24" | Seat Depth 21"

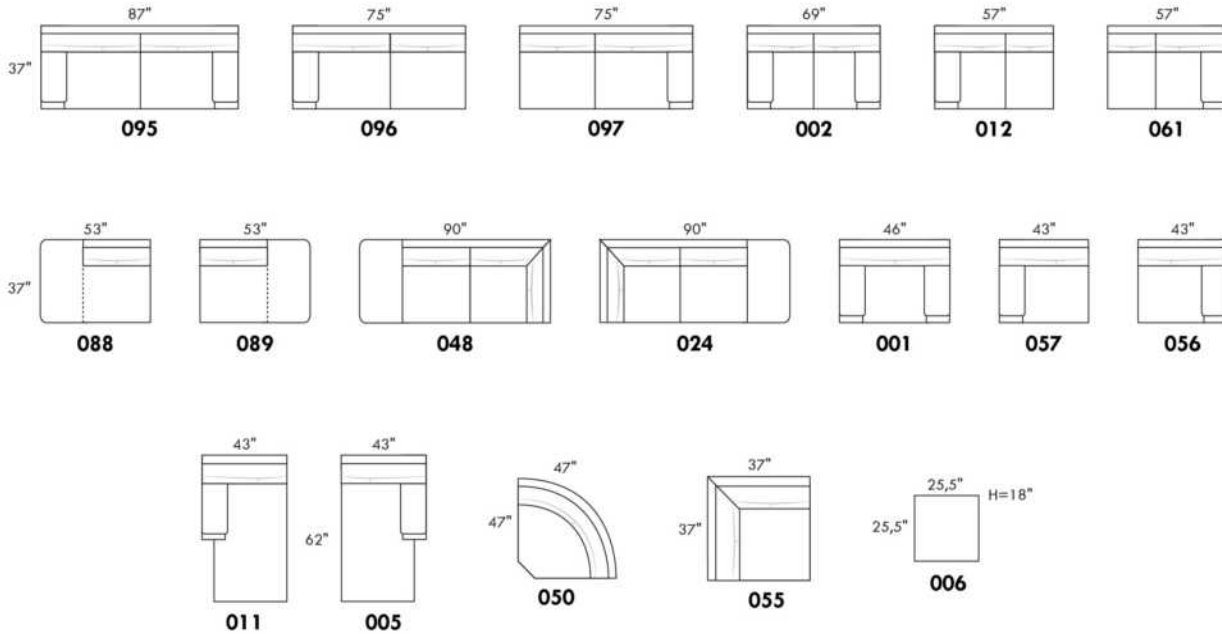

CONFIGURATIONS

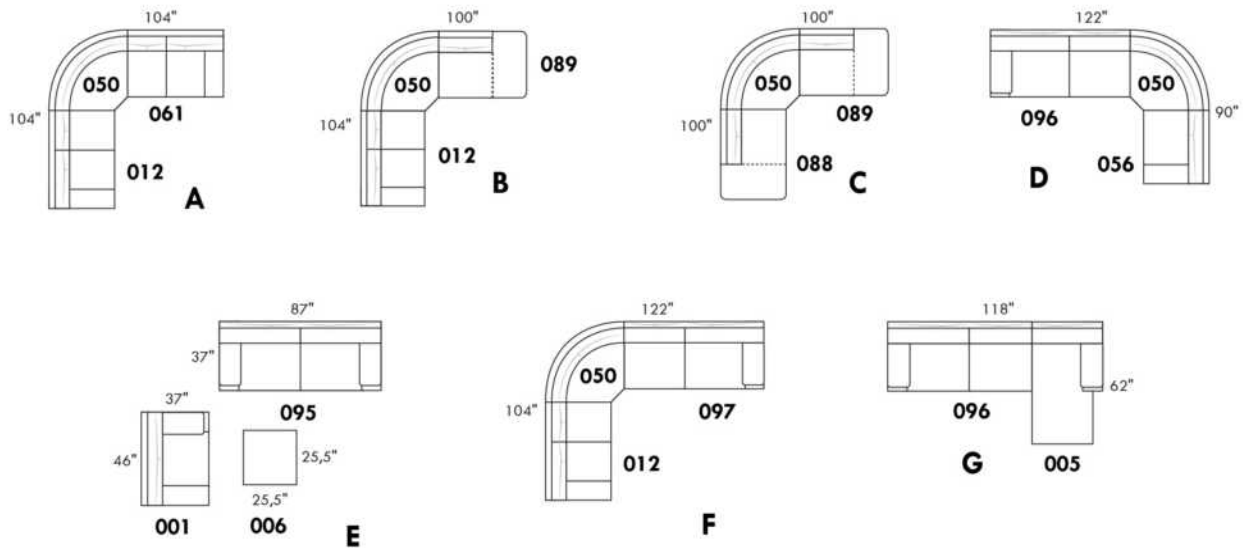

www.jaymar.ca

Toutes les dimensions indiquées sont au pouce près. Nos produits sont fabriqués à la main et des variations mineures peuvent survenir.
 All dimensions indicated are to the nearest inch. Our product is hand-made and minor variations can occur.

CHAMONIX

Caractéristiques:

- Inclinable motorisé pleine jambe "à méc. *protège-mur" (manuel n/d).
- Appui-tête ajustable manuel sur tous les items (fixe sur centre rond).
- Coussins de siège avec mousse modelée + 1" de mousse mémoire au-dessus; bras avec mousse mémoire.
- Couture: petit fil en tissu et gros fil plat en cuir.
- Chaises longues dos inclinables avec mécanisme "push back"; dégagement mural 10".
- *Exclus faut. 043 & 163 : Dégagement mural 16".

Note: 2 inclinables séparés par un coin ne peuvent pas ouvrir en même temps. Aucuns inclinables à côté du #155 Petit coin carré.

OPTIONS

- Motorisé sans fil (batterie): ajoutez \$160/mec.
- *Appui-tête motorisé: ajoutez \$160 ch. (*N/D sur items fixe ou chaise longue.)
- Choix de bras (LARGE ou PETIT de 6"): Pattes sur bras LARGE: LG187 bois ou Métal: LG189 cyl. (noire ou chrome) ou LG64 (carré). PETIT bras: LG08 bois ou Métal: LG196 cyl. (noire ou chrome) ou LG64 (carré). Spécifiez couleur.
- Profondeur d'assise : 20" ou *22". *Le 22" N/D sur faut. 043 & 163.
- Faut. 043-163: base en bois (spécifiez couleur).

ACCESSOIRES (n/d sur petit bras de 6 po)

- Ancrage \$45 ch | Tablette pivotante & porte verre à vin \$25 ch, Porte tablette \$50 & Lampe DEL \$65.
- Porte-Gobelet en métal: \$35 ch. (1 par bras ou item 160-190 & 2 côte à côte sur item 159). Spécifiez couleur Acier, Noir ou Or.
- *RANGEMENTS 159-160-190 avec 2 prises USB/Élec. *Items universels, doivent être utilisés entre 2 sièges.

Description	L x P x H	Cuir						Tissu		
		10	20 Hugo Madras Softy	30 Empire Fantasy Illusion Tucson Utah Vintage Yukon	40 Diamond Elegance Princess Santiago Sensation Sunset Trina Victoria	50 Bull Cassiope Dublin	60 Caress Ultrasued	A	B COM	C alta
001 FAUTEUIL	42x40x33/40	1775	1875	1975	2085	2185	2285	1415	1460	1495
002 CAUSEUSE	65x40x33/40	2540	2660	2785	2900	3020	3145	2000	2085	2160
003 SOFA	89x40x33/40	3065	3220	3385	3540	3700	3860	2420	2515	2610
005 CHAISE LONGUE BRAS DROIT	33x62x33/40	1660	1725	1800	1870	1940	2010	1310	1365	1420
009 CAUSEUSE SANS BRAS	47x40x33/40	1785	1860	1935	2010	2090	2165	1375	1460	1535
011 CHAISE LONGUE BRAS GAUCHE	33x62x33/40	1660	1725	1800	1870	1940	2010	1310	1365	1420
012 CAUSEUSE BRAS GAUCHE	56x40x33/40	2185	2285	2385	2490	2590	2690	1710	1785	1850
017 FAUTEUIL DOUBLE	49x40x33/40	1865	1970	2085	2190	2295	2410	1475	1540	1600
021 SOFA APPARTEMENT SANS BRAS	61x40x33/40	2010	2120	2225	2335	2445	2550	1545	1635	1720
024 CAUSEUSE MODULAIRE ALLONGEE DROIT	89x40/44x33/40	2795	2965	3140	3310	3485	3650	2015	2120	2220
040 SOFA SANS BRAS	71x40x33/40	2300	2420	2535	2645	2765	2875	1795	1895	1995
041 FAUTEUIL INCLINABLE BRAS-G	33x40x33/40	1760	1825	1895	1965	2035	2110	1460	1500	1545
042 FAUTEUIL INCLINABLE BRAS-D	33x40x33/40	1760	1825	1895	1965	2035	2110	1460	1500	1545
043 FAUTEUIL INCLINABLE BERÇANT PIVOTANT	30x34x42	2085	2195	2310	2425	2540	2650	1710	1760	1800
044 FAUTEUIL INCLINABLE	42x40x33/40	2120	2210	2295	2385	2475	2565	1760	1795	1835
045 CAUSEUSE SANS BRAS ALLONGEE DROIT	68x40x33/40	2120	2215	2310	2410	2500	2595	1645	1715	1790

CHAMONIX

Caractéristiques:

- Inclinable motorisé pleine jambe "à méc. *protège-mur" (manuel n/d).
- Appui-tête ajustable manuel sur tous les items (fixe sur centre rond).
- Coussins de siège avec mousse modelée + 1" de mousse mémoire au-dessus; bras avec mousse mémoire.
- Couture: petit fil en tissu et gros fil plat en cuir.
- Chaises longues dos inclinables avec mécanisme "push back"; dégagement mural 10".
- *Exclus faut. 043 & 163 : Dégagement mural 16".

Note: 2 inclinables séparés par un coin ne peuvent pas ouvrir en même temps. Aucuns inclinables à côté du #155 Petit coin carré.

OPTIONS

- Motorisé sans fil (batterie): ajoutez \$160/mec.
- *Appui-tête motorisé: ajoutez \$160 ch. (*N/D sur items fixe ou chaise longue.)
- Choix de bras (LARGE ou PETIT de 6"): Pattes sur bras LARGE: LG187 bois ou Métal: LG189 cyl. (noire ou chrome) ou LG64 (carré). PETIT bras: LG08 bois ou Métal: LG196 cyl. (noire ou chrome) ou LG64 (carré). Spécifiez couleur.
- Profondeur d'assise : 20" ou *22". *Le 22" N/D sur faut. 043 & 163.
- Faut. 043-163: base en bois (spécifiez couleur).

ACCESSOIRES (n/d sur petit bras de 6 po)

- Ancrage \$45 ch | Tablette pivotante & porte verre à vin \$25 ch, Porte tablette \$50 & Lampe DEL \$65.
- Porte-Gobelet en métal: \$35 ch. (1 par bras ou item 160-190 & 2 côte à côte sur item 159). Spécifiez couleur Acier, Noir ou Or.
- *RANGEMENTS 159-160-190 avec 2 prises USB/Élec. *Items universels, doivent être utilisés entre 2 sièges.

Description	L x P x H	Cuir						Tissu		
		10	20 Hugo Madras Softy	30 Empire Fantasy Illusion Tucson Utah Vintage Yukon	40 Diamond Elegance Princess Santiago Sensation Sunset Trina Victoria	50 Bull Cassiope Dublin	60 Caress Ultrasued	A	B COM	C alta
048 CAUSEUSE MODULAIRE ALLONGEE GAUCHE	89x40/44x33/40	2795	2965	3140	3310	3485	3650	2015	2120	2220
050 CENTRE ROND	49x49x33	1550	1650	1760	1860	1960	2060	1120	1175	1235
051 FAUTEUIL SANS BRAS	24x40x33/40	1020	1070	1125	1175	1225	1275	785	840	890
052 SOFA BRAS GAUCHE	80x40x33/40	2700	2835	2960	3090	3215	3340	2120	2215	2310
053 SOFA BRAS DROIT	80x40x33/40	2700	2835	2960	3090	3215	3340	2120	2215	2310
055 COIN CARRE	44x44x33/40	1795	1900	2010	2120	2225	2335	1395	1450	1500
056 FAUTEUIL BRAS DROIT	33x40x33/40	1420	1490	1550	1615	1675	1740	1110	1165	1215
057 FAUTEUIL BRAS GAUCHE	33x40x33/40	1420	1490	1550	1615	1675	1740	1110	1165	1215
061 CAUSEUSE BRAS DROIT	56x40x33/40	2185	2285	2385	2490	2590	2690	1710	1785	1850
071 FAUTEUIL INCLINABLE SANS BRAS	24x40x33/40	1360	1415	1475	1535	1590	1645	1140	1195	1250
086 CAUSEUSE SANS BRAS ALLONGEE GAUCHE	68x40x33/40	2120	2215	2310	2410	2500	2595	1645	1715	1790
088 FAUTEUIL SANS BRAS ALLONGE GAUCHE	45x40x33/40	1350	1445	1535	1620	1710	1800	1040	1085	1135
089 FAUTEUIL SANS BRAS ALLONGE DROIT	45x40x33/40	1350	1445	1535	1620	1710	1800	1040	1085	1135
095 SOFA APPARTEMENT	79x40x33/40	2765	2915	3070	3220	3375	3525	2170	2265	2360
096 SOFA APPARTEMENT BRAS GAUCHE	70x40x33/40	2415	2535	2650	2775	2895	3015	1865	1960	2050
097 SOFA APPARTEMENT BRAS DROIT	70x40x33/40	2415	2535	2650	2775	2895	3015	1865	1960	2050
124 POUF AVEC RANGEMENT	30x22x17	700	725	750	775	810	835	600	625	650

CHAMONIX

Caractéristiques:

- Inclinable motorisé pleine jambe "à méc. *protège-mur" (manuel n/d).
- Appui-tête ajustable manuel sur tous les items (fixe sur centre rond).
- Coussins de siège avec mousse modelée + 1" de mousse mémoire au-dessus; bras avec mousse mémoire.
- Couture: petit fil en tissu et gros fil plat en cuir.
- Chaises longues dos inclinables avec mécanisme "push back"; dégagement mural 10".
- *Exclus faut. 043 & 163 : Dégagement mural 16".

Note: 2 inclinables séparés par un coin ne peuvent pas ouvrir en même temps. Aucuns inclinables à côté du #155 Petit coin carré.

OPTIONS

- Motorisé sans fil (batterie): ajoutez \$160/mec.
- *Appui-tête motorisé: ajoutez \$160 ch. (*N/D sur items fixe ou chaise longue.)
- Choix de bras (LARGE ou PETIT de 6"): Pattes sur bras LARGE: LG187 bois ou Métal: LG189 cyl. (noire ou chrome) ou LG64 (carré). PETIT bras: LG08 bois ou Métal: LG196 cyl. (noire ou chrome) ou LG64 (carré). Spécifiez couleur.
- Profondeur d'assise : 20" ou *22". *Le 22" N/D sur faut. 043 & 163.
- Faut. 043-163: base en bois (spécifiez couleur).

ACCESSOIRES (n/d sur petit bras de 6 po)

- Ancrage \$45 ch | Tablette pivotante & porte verre à vin \$25 ch, Porte tablette \$50 & Lampe DEL \$65.
- Porte-Gobelet en métal: \$35 ch. (1 par bras ou item 160-190 & 2 côte à côte sur item 159). Spécifiez couleur Acier, Noir ou Or.
- *RANGEMENTS 159-160-190 avec 2 prises USB/Élec. *Items universels, doivent être utilisés entre 2 sièges.

Description	L x P x H	Cuir						Tissu		
		10	20 Hugo Madras Softy	30 Empire Fantasy Illusion Tucson Utah Vintage Yukon	40 Diamond Elegance Princess Santiago Sensation Sunset Trina Victoria	50 Bull Cassiope Dublin	60 Caress Ultrasued	A	B COM	C alta
155 PETIT COIN CARRE	40x40x33/40	1795	1900	2010	2120	2225	2335	1395	1450	1500
159 RANGEMENT À ANGLE	10/25x35x22	700	735	765	800	835	865	540	550	565
160 RANGEMENT DROIT	10x35x22	675	710	740	770	810	840	515	525	540
163 FAUT. DBL INCL. BERCANT PIVOTANT	33x34x42	2135	2250	2370	2495	2615	2740	1715	1765	1810
165 FAUTEUIL DOUBLE INCLINABLE	49x40x33/40	2210	2315	2425	2535	2640	2750	1825	1895	1965
167 SOFA APP. SANS BRAS ALLONGE GAUCHE	82x40x33/40	2345	2475	2600	2735	2860	2985	1810	1900	1995
168 SOFA APP. SANS BRAS ALLONGE DROIT	82x40x33/40	2345	2475	2600	2735	2860	2985	1810	1900	1995
169 FAUTEUIL DOUBLE INCLINABLE BRAS GAUCHE	40x40x33/40	1850	1935	2015	2100	2185	2265	1520	1600	1685
170 FAUTEUIL DOUBLE INCLINABLE BRAS DROIT	40x40x33/40	1850	1935	2015	2100	2185	2265	1520	1600	1685
171 FAUTEUIL DOUBLE INCLINABLE SANS BRAS	31x40x33/40	1460	1515	1570	1625	1685	1740	1195	1260	1320
173 CHAISE LONGUE DOUBLE BRAS GAUCHE	40x62x33/40	1795	1895	1995	2100	2200	2300	1415	1500	1585
174 CHAISE LONGUE DOUBLE BRAS DROIT	40x62x33/40	1795	1895	1995	2100	2200	2300	1415	1500	1585
175 FAUTEUIL DOUBLE BRAS GAUCHE	40x40x33/40	1500	1590	1675	1770	1860	1945	1185	1250	1320
176 FAUTEUIL DOUBLE BRAS DROIT	40x40x33/40	1500	1590	1675	1770	1860	1945	1185	1250	1320
177 FAUTEUIL DOUBLE SANS BRAS	31x40x33/40	1120	1185	1245	1310	1370	1440	850	910	965
178 FAUTEUIL DOUBLE SANS BRAS ALLONGE-G	52x40x33/40	1450	1540	1625	1715	1810	1895	1140	1195	1250
179 FAUTEUIL DOUBLE SANS BRAS ALLONGE-D	52x40x33/40	1450	1540	1625	1715	1810	1895	1140	1195	1250

CHAMONIX

Caractéristiques:

- Inclinable motorisé pleine jambe "à méc. *protège-mur" (manuel n/d).
- Appui-tête ajustable manuel sur tous les items (fixe sur centre rond).
- Coussins de siège avec mousse modelée + 1" de mousse mémoire au-dessus; bras avec mousse mémoire.
- Couture: petit fil en tissu et gros fil plat en cuir.
- Chaises longues dos inclinables avec mécanisme "push back"; dégagement mural 10".
- *Exclus faut. 043 & 163 : Dégagement mural 16".

Note: 2 inclinables séparés par un coin ne peuvent pas ouvrir en même temps. Aucuns inclinables à côté du #155 Petit coin carré.

OPTIONS

- Motorisé sans fil (batterie): ajoutez \$160/mec.
- *Appui-tête motorisé: ajoutez \$160 ch. (*N/D sur items fixe ou chaise longue.)
- Choix de bras (LARGE ou PETIT de 6"): Pattes sur bras LARGE: LG187 bois ou Métal: LG189 cyl. (noire ou chrome) ou LG64 (carré). PETIT bras: LG08 bois ou Métal: LG196 cyl. (noire ou chrome) ou LG64 (carré). Spécifiez couleur.
- Profondeur d'assise : 20" ou *22". *Le 22" N/D sur faut. 043 & 163.
- Faut. 043-163: base en bois (spécifiez couleur).

ACCESSOIRES (n/d sur petit bras de 6 po)

- Ancrage \$45 ch | Tablette pivotante & porte verre à vin \$25 ch, Porte tablette \$50 & Lampe DEL \$65.
- Porte-Gobelet en métal: \$35 ch. (1 par bras ou item 160-190 & 2 côte à côte sur item 159). Spécifiez couleur Acier, Noir ou Or.
- *RANGEMENTS 159-160-190 avec 2 prises USB/Élec. *Items universels, doivent être utilisés entre 2 sièges.

Description	L x P x H	Cuir						Tissu		
		10	20 Hugo Madras Softy	30 Empire Fantasy Illusion Tucson Utah Vintage Yukon	40 Diamond Elegance Princess Santiago Sensation Sunset Trina Victoria	50 Bull Cassiope Dublin	60 Caress Ultrasued	A	B COM	C alta
186 CAUS. SANS BRAS ALLONGEE RANGEMENT-G	68x40x33/40	2270	2365	2465	2560	2650	2750	1795	1870	1945
187 CAUS. SANS BRAS ALLONGEE RANGEMENT-D	68x40x33/40	2270	2365	2465	2560	2650	2750	1795	1870	1945
188 FAUT. SANS BRAS ALLONGE RANGEMENT-G	45x40x33/40	1510	1595	1685	1775	1865	1950	1195	1235	1270
189 FAUT. SANS BRAS ALLONGE RANGEMENT-D	45x40x33/40	1510	1595	1685	1775	1865	1950	1195	1235	1270
190 PETIT RANGEMENT À ANGLE	10/20x35x22	675	710	740	770	810	840	515	525	540
221 FAUT. DBL SANS BRAS ALLONGE RANGEMENT-G	52x40x33/40	1600	1690	1785	1870	1960	2045	1285	1345	1410
222 FAUT. DBL SANS BRAS ALLONGE RANGEMENT-D	52x40x33/40	1600	1690	1785	1870	1960	2045	1285	1345	1410
223 SOFA APP SANS BRAS ALLONGE RANGEMENT-G	82x40x33/40	2495	2625	2765	2895	3035	3165	1960	2050	2150
224 SOFA APP SANS BRAS ALLONGE RANGEMENT-D	82x40x33/40	2495	2625	2765	2895	3035	3165	1960	2050	2150
230 CHAISE LONGUE DOUBLE DOS INCL. BRAS-G	40x62x33/40	1970	2065	2165	2260	2350	2450	1545	1635	1720
231 CHAISE LONGUE DOUBLE DOS INCL. BRAS-D	40x62x33/40	1970	2065	2165	2260	2350	2450	1545	1635	1720
232 CHAISE LONGUE DOS INCLINABLE BRAS-G	33x62x33/40	1825	1915	2000	2095	2185	2270	1450	1510	1565
233 CHAISE LONGUE DOS INCLINABLE BRAS-D	33x62x33/40	1825	1915	2000	2095	2185	2270	1450	1510	1565
234 SOFA APP. MODULAIRE ALLONGE GAUCHE	96x40/44x33/40	2890	3050	3210	3370	3525	3690	2110	2210	2310
235 SOFA APP. MODULAIRE ALLONGE DROIT	96x40/44x33/40	2890	3050	3210	3370	3525	3690	2110	2210	2310
CONFIGURATIONS										
A CONFIG (169-170)	80X40X40	3700	3870	4030	4200	4370	4530	3040	3200	3370

Liste de prix CDN

CHAMONIX

Description	L x P x H	Cuir						Tissu		
		10	20 Hugo Madras Softy	30 Empire Fantasy Illusion Tucson Utah Vintage Yukon	40 Diamond Elegance Princess Santiago Sensation Sunset Trina Victoria	50 Bull Cassiope Dublin	60 Caress Ultrasued	A	B COM	C alta
B CONFIG (169-171-174)	111X62X40	5105	5345	5580	5825	6070	6305	4130	4360	4590
C CONFIG (096-055-171-170)	115X115X40	7520	7885	8245	8620	8990	9355	5975	6270	6555
D CONFIG (169-171-235)	115X96X40	6200	6500	6795	7095	7395	7695	4825	5070	5315
J CONFIG (041-042)	66X40X40	3520	3650	3790	3930	4070	4220	2920	3000	3090
K CONFIG (041-071-005)	90X62X40	4780	4965	5170	5370	5565	5765	3910	4060	4215
L CONFIG (012-055-071-042)	101X101X40	7100	7425	7765	8110	8440	8780	5705	5930	6145
M CONFIG (041-071-024)	101X89X40	5915	6205	6510	6810	7110	7405	4615	4815	5015

CHAMONIX

OPTIMA

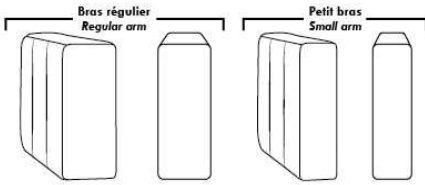

Spécifications | Specifications

Appui-tête levé / Headrest up
 Appui-tête baissé / Headrest down
 Complètement incliné / Fully reclined

(A) Hauteur complète 40" / Total Height
 (B) Hauteur appui-tête baissé 33" / Height headrest down
 (C) Hauteur du bras 24" / Arm Height
 (D) Hauteur du siège 19,5" / Seat height
 (E) Profondeur inclinée 65" / Depth fully reclined
 (F) Profondeur d'assise 20" ou/ou 22" / Seat depth
 (G) Profondeur appui-tête monté 36" / Depth with headrest up

Siège 30" de large | 30" Seat Width

79" 40" 095
 70" 40" 096
 70" 40" 097
 61" 40" 021
 96" 40" 234
 44" 40" 167
 82" 40" 168
 96" 44" 235
 82" 40" 223
 82" 40" 224
 49" 40" 017
 40" 40" 175
 40" 40" 176
 31" 40" 177
 40" 62" 173
 40" 42"/44" Profondeur Depth 174
 49" 40" 165
 40" 40" 169
 40" 40" 170
 31" 40" 171
 40" 62" 230
 40" 42"/44" Profondeur Depth 231
 52" 40" 178
 52" 40" 179
 52" 40" 221
 52" 40" 222

Siège 23" de large | 23" Seat Width

65" 40" 002
 56" 40" 012
 56" 40" 061
 47" 40" 009
 68" 40" 086
 68" 40" 045
 89" 40" 048
 89" 44" 024
 68" 40" 186
 68" 40" 187
 42" 40" 001
 33" 40" 057
 33" 40" 056
 24" 40" 051
 33" 62" 011
 33" 42"/44" Profondeur Depth 005
 45" 40" 088
 45" 40" 089
 42" 40" 044
 33" 40" 041
 33" 40" 042
 24" 40" 071
 33" 62" 232
 33" 42"/44" Profondeur Depth 233
 45" 40" 188
 45" 40" 189
 89" 40" 003
 80" 40" 052
 80" 40" 053
 71" 40" 040

Autres | Others

Fauteuil berçant, pivotant et inclinable / **Swivel, rocking motion chair**

N'est pas un mécanisme protège-mur / Not a wall hugger mechanism

Dégagement mural: 16" / Wall clearance: 16"

Simple / Single: 30" H=42", 34", 19"
 Double: 33" H=42", 34", 22"

Centre rond / Wedge: 49" H=33", 050
 Coin carré / Square corner: 44" H=40", 055
 Petit coin carré / Small corner: 40" H=40", 155
 Pouf à rangement / Storage ottoman: 30" H=17", 22", 124
 Rangement à angle / Wedge storage: 25" H=22", 35", 10", 159
 Rangement droit / Straight storage: 10" H=22", 35", 160
 Petit rangement à angle / Small Wedge storage: 20" H=22", 35", 10", 190

30" Populaires | Popular CONFIGURATIONS 23"

80" 40" 169 170
 111" 40" 169 171 174
 115" 40" 096 055 171 170
 66" 40" 041 042
 90" 40" 041 071 005
 101" 40" 012 055 071 042
 101" 40" 041 071 024
 89"

Nos produits sont fabriqués à la main et des variations mineures peuvent survenir. / Our product is hand-made and minor variations can occur.

Liste de prix CDN

CHLOE

CARACTÉRISTIQUES: Cordonnet sur contour du bras, rembourrage de sièges avec mousse modelé et couche de mousse mémoire 1 po. Garnissage de coussins de dos avec fibres polyester pour un confort ultime. Assise profonde de 22 po.

PATTES: Spécifiez couleur des pattes en bois LG111.

COMBO: Spécifiez recouvrement #2 sur sièges et cordonnet seulement. Si COMBO siège en CUIR: Grade 10 à 30 ajouter 100\$ par coussin de siège. Grade 40 à 60: ajouter 150\$ par coussin de siège. Chaise longue ou fauteuil angulaire = 2 sièges.

EN TISSU il n'y a pas de coutures sur les sièges pour items 005-011-062 et 063.
Tissu uni recommandé pour la base.

*REMARQUE: En cuir et en tissu, les côtés sans bras et coin rond ne sont pas complètement recouvert de cuir/tissu.

Description	L x P x H	Cuir						Tissu		
		10	20 Hugo Madras Softy	30 Empire Fantasy Illusion Tucson Utah Vintage Yukon	40 Diamond Elegance Princess Santiago Sensation Sunset Trina Victoria	50 Bull Cassiope Dublin	60 Caress Ultrasued	A	B COM	C alta
001 FAUTEUIL	39 x 38 x 36	1395	1495	1585	1675	1770	1865	960	1015	1060
002 CAUSEUSE	62 x 38 x 36	1995	2125	2235	2365	2490	2620	1265	1335	1400
005 CHAISE LONGUE BRAS DROIT	38 x 67 x 36	1560	1670	1775	1890	1995	2115	1145	1210	1265
006 POUF	40 x 29 x 17	740	790	840	890	935	975	625	650	670
009 CAUSEUSE SANS BRAS	46 x 38 x 36	1485	1595	1720	1850	1970	2110	1050	1135	1200
011 CHAISE LONGUE BRAS GAUCHE	38 x 67 x 36	1560	1670	1775	1890	1995	2115	1145	1210	1265
012 CAUSEUSE BRAS GAUCHE	54 x 38 x 36	1710	1835	1960	2085	2200	2320	1175	1235	1300
045 CAUSEUSE SANS BRAS ALLONGEE DROIT	67 x 38 x 36	1710	1835	1960	2085	2200	2320	1145	1215	1275
050 CENTRE ROND	50 x 50 x 36	1395	1500	1595	1695	1800	1900	1000	1045	1090
051 FAUTEUIL SANS BRAS	23 x 38 x 36	785	885	970	1060	1160	1250	735	790	845
055 COIN CARRE	39 x 39 x 36	1265	1370	1465	1565	1670	1770	970	1020	1060
056 FAUTEUIL BRAS DROIT	31 x 38 x 36	1070	1185	1265	1365	1450	1545	845	900	960
057 FAUTEUIL BRAS GAUCHE	31 x 38 x 36	1070	1185	1265	1365	1450	1545	845	900	960
061 CAUSEUSE BRAS DROIT	54 x 38 x 36	1710	1835	1960	2085	2200	2320	1175	1235	1300
062 FAUTEUIL ANGULAIRE BRAS GAUCHE	65 x 68 x 36	1935	2040	2170	2285	2395	2515	1485	1545	1615
063 FAUTEUIL ANGULAIRE BRAS DROIT	65 x 68 x 36	1935	2040	2170	2285	2395	2515	1485	1545	1615
086 CAUSEUSE SANS BRAS ALLONGEE GAUCHE	67 X 38 X 36	1710	1835	1960	2085	2200	2320	1145	1215	1275
095 SOFA APPARTEMENT	76 x 38 x 36	2170	2315	2475	2635	2790	2940	1445	1535	1615
096 SOFA APPARTEMENT BRAS GAUCHE	68 x 38 x 36	1895	2040	2200	2360	2515	2665	1335	1420	1510
097 SOFA APPARTEMENT BRAS DROIT	68 x 38 x 36	1895	2040	2200	2360	2515	2665	1335	1420	1510
CONFIGURATIONS										
A CONF. A (096-005)	106X67X36	3455	3710	3975	4250	4510	4780	2480	2630	2775

Liste de prix CDN

CHLOE

Description	L x P x H	Cuir						Tissu		
		10	20 Hugo Madras Softy	30 Empire Fantasy Illusion Tucson Utah Vintage Yukon	40 Diamond Elegance Princess Santiago Sensation Sunset Trina Victoria	50 Bull Cassiope Dublin	60 Caress Ultrasued	A	B COM	C alta
B CONF. B (096-063)	136X68X36	3830	4080	4370	4645	4910	5180	2820	2965	3125
C CONF. C (011-061)	92X67X36	3270	3505	3735	3975	4195	4435	2320	2445	2565
D CONF. D (086-005)	105X67X36	3270	3505	3735	3975	4195	4435	2290	2425	2540
E CONF. E (062-061)	122X68X36	3645	3875	4130	4370	4595	4835	2660	2780	2915
F CONF. F (086-063)	135X68X36	3645	3875	4130	4370	4595	4835	2630	2760	2890
G CONF. G (012-050-061)	104X104X36	4815	5170	5515	5865	6200	6540	3350	3515	3690
H CONF. H (012-055-045)	106X93X36	4685	5040	5385	5735	6070	6410	3290	3470	3635
I CONF. I (096-050-045)	118X117X36	5000	5375	5755	6140	6515	6885	3480	3680	3875
J CONF. J (096-055-061)	107X93X36	4870	5245	5625	6010	6385	6755	3480	3675	3870
K CONF. K (086-050-045)	117X117X36	4815	5170	5515	5865	6200	6540	3290	3475	3640

Hauteur complète 36" | Hauteur de siège 18" | Hauteur devant bras 24" | Profondeur d'assise 22"
 Total Height 36" | Seat Height 18" | Arm Height 24" | Seat Depth 22"

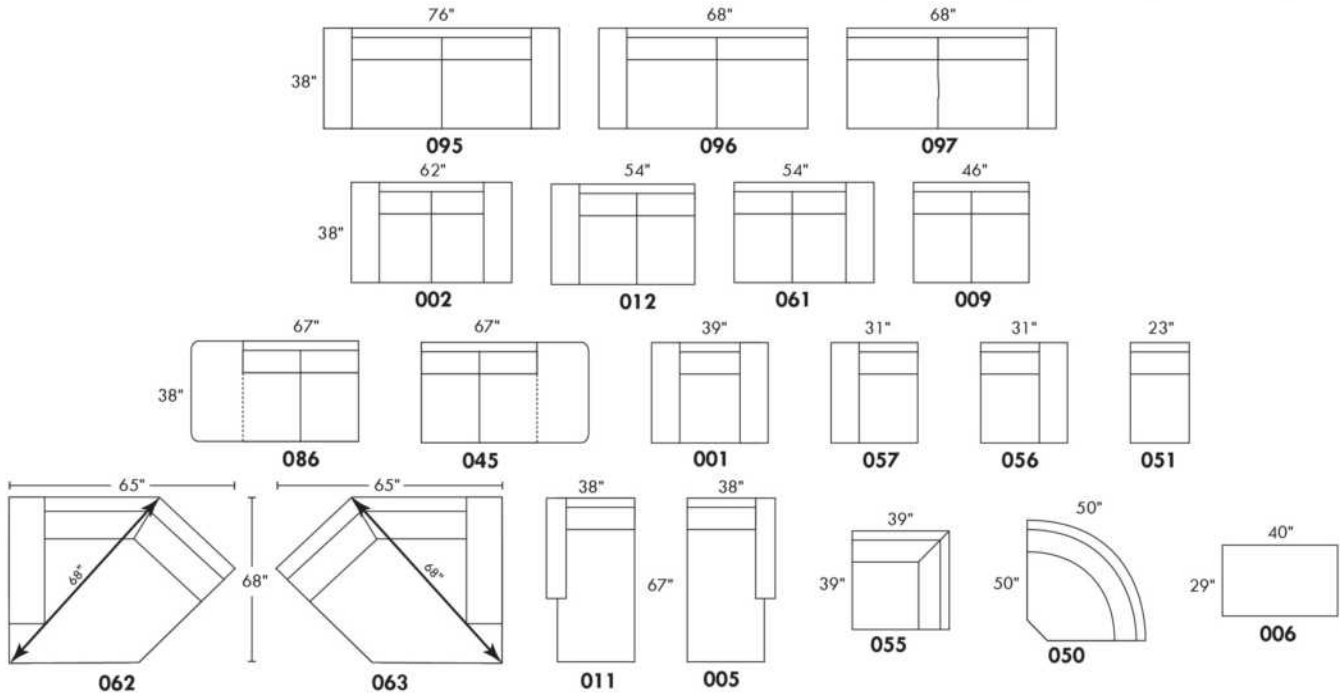

CONFIGURATIONS

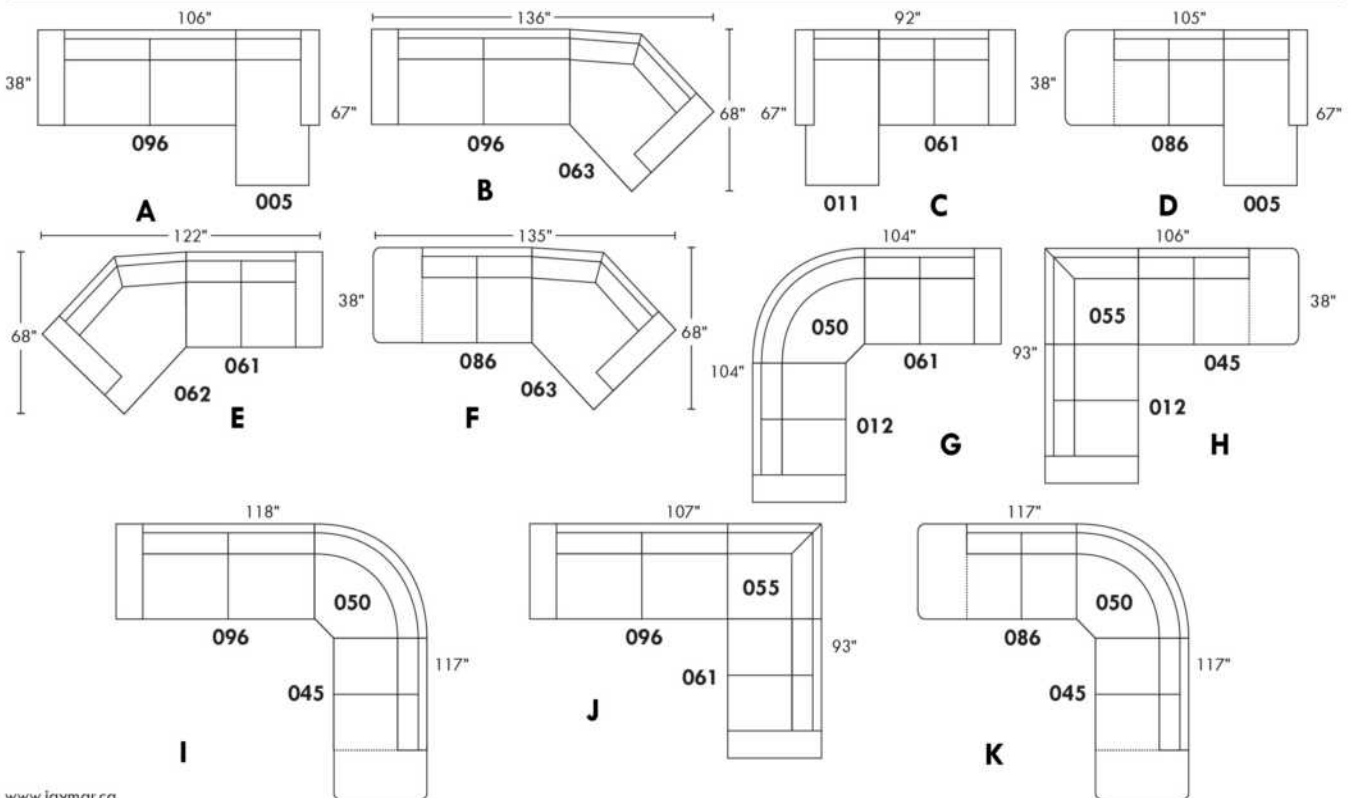

www.jaymar.ca

Toutes les dimensions indiquées sont au pouce près. Nos produits sont fabriqués à la main et des variations mineures peuvent survenir.
 All dimensions indicated are to the nearest inch. Our product is hand-made and minor variations can occur.

CLARIO

Modèle avec appui-tête ajustable inclus avec tous les items (2 sur coin carré). Appui-tête FIXE sur Centre Rond. Couture: Petit fil en tissu et en cuir.
Fauteuils inclinables, berçants, pivotants (items 043 & 163 seulement): coussin de siège avec mousse mémoire 1 po. Items chaise longue dos inclinable avec mécanisme "Push Back" Espace du mur: 10"

OPTIONS - Fournir DESSIN de votre config.:

Petit bras 6": au même prix.

Pattes (spécifiez couleur) : sur Bras LARGE LG08 bois. Sur PETIT Bras: LG195 bois.

Choix de profondeur d'assise : 20" ou *22". *Le 22" N/D sur fauteuils #043 et #163.

Faut. 043-163: avec base en bois (spécifiez couleur).

Option PREMIUM (disponible seulement avec l'option MOTORISÉ): Repose-pied pleine jambe + rembourrage des sièges avec mousse modelée et couche de mousse mémoire 1 po sur l'ensemble du mobilier (autant fixe qu'inclinable); AJOUTEZ \$70/siège. Section allongée d'un item compte pour 1 siège & chaise longue pour 2 sièges.

Mécanisme motorisé inclinable: avec bouton TACTILE ajoutez 160\$/méc. Pour le SANS FIL (batterie), ajoutez \$315/méc.

NB: 2 sièges inclinables SÉPARÉS par un CENTRE ROND (050) ou un COIN CARRÉ (055) ne peuvent pas ouvrir en même temps.

Description	L x P x H	Cuir						Tissu		
		10	20 Hugo Madras Softy	30 Empire Fantasy Illusion Tucson Utah Vintage Yukon	40 Diamond Elegance Princess Santiago Sensation Sunset Trina Victoria	50 Bull Cassiope Dublin	60 Caress Ultrasued	A	B COM	C alta
001 FAUTEUIL	40x40x33/40	1585	1675	1790	1890	1975	2085	1200	1240	1285
002 CAUSEUSE	63x40x33/40	2295	2435	2545	2675	2795	2920	1710	1790	1865
003 SOFA	87x40x33/40	2765	2920	3095	3245	3410	3550	2045	2165	2260
005 CHAISE LONGUE BRAS DROIT	32x62x33/40	1510	1585	1665	1735	1810	1890	1135	1200	1260
009 CAUSEUSE SANS BRAS	47x40x33/40	1710	1790	1870	1945	2015	2090	1275	1365	1425
011 CHAISE LONGUE BRAS GAUCHE	32x62x33/40	1510	1585	1665	1735	1810	1890	1135	1200	1260
012 CAUSEUSE BRAS GAUCHE	55x40x33/40	2000	2110	2200	2300	2415	2495	1500	1565	1650
017 FAUTEUIL DOUBLE	47x40x33/40	1685	1795	1915	2015	2125	2220	1260	1325	1390
021 SOFA APPARTEMENT SANS BRAS	61x40x33/40	1935	2025	2145	2225	2335	2445	1450	1540	1635
024 CAUSEUSE MODULAIRE ALLONGEE DROIT	89x40/44x33/40	2660	2825	2995	3165	3325	3500	1860	1950	2040
040 SOFA SANS BRAS	71x40x33/40	2185	2290	2415	2510	2620	2725	1645	1735	1835
041 FAUTEUIL INCLINABLE BRAS-G	32x40x33/40	1460	1535	1615	1685	1765	1835	1145	1200	1240
042 FAUTEUIL INCLINABLE BRAS-D	32x40x33/40	1460	1535	1615	1685	1765	1835	1145	1200	1240
043 FAUTEUIL INCLINABLE BERÇANT PIVOTANT	30/33 x 34 x 42	1845	1945	2060	2175	2275	2375	1475	1520	1565
044 FAUTEUIL INCLINABLE	40x40x33/40	1745	1840	1950	2040	2150	2235	1370	1415	1465
045 CAUSEUSE SANS BRAS ALLONGEE DROIT	68x40x33/40	2010	2120	2220	2335	2450	2545	1510	1585	1660
048 CAUSEUSE MODULAIRE ALLONGEE GAUCHE	89x40/44x33/40	2660	2825	2995	3165	3325	3500	1860	1950	2040
050 CENTRE ROND	49x49x33	1510	1610	1710	1810	1915	2010	1065	1135	1195
051 FAUTEUIL SANS BRAS	24x40x33/40	1000	1050	1110	1160	1215	1260	765	820	870

CLARIO

Modèle avec appui-tête ajustable inclus avec tous les items (2 sur coin carré). Appui-tête FIXE sur Centre Rond. Couture: Petit fil en tissu et en cuir.
Fauteuils inclinables, berçants, pivotants (items 043 & 163 seulement): coussin de siège avec mousse mémoire 1 po. Items chaise longue dos inclinable avec mécanisme "Push Back" Espace du mur: 10"

OPTIONS - Fournir DESSIN de votre config.:

Petit bras 6": au même prix.

Pattes (spécifiez couleur) : sur Bras LARGE LG08 bois. Sur PETIT Bras: LG195 bois.

Choix de profondeur d'assise : 20" ou *22". *Le 22" N/D sur fauteuils #043 et #163.

Faut. 043-163: avec base en bois (spécifiez couleur).

Option PREMIUM (disponible seulement avec l'option MOTORISÉ): Repose-pied pleine jambe + rembourrage des sièges avec mousse modelée et couche de mousse mémoire 1 po sur l'ensemble du mobilier (autant fixe qu'inclinable); AJOUTEZ \$70/siège. Section allongée d'un item compte pour 1 siège & chaise longue pour 2 sièges.

Mécanisme motorisé inclinable: avec bouton TACTILE ajoutez 160\$/méc. Pour le SANS FIL (batterie), ajoutez \$315/méc.

NB: 2 sièges inclinables SÉPARÉS par un CENTRE ROND (050) ou un COIN CARRÉ (055) ne peuvent pas ouvrir en même temps.

Description	L x P x H	Cuir						Tissu		
		10	20 Hugo Madras Softy	30 Empire Fantasy Illusion Tucson Utah Vintage Yukon	40 Diamond Elegance Princess Santiago Sensation Sunset Trina Victoria	50 Bull Cassiope Dublin	60 Caress Ultrasued	A	B COM	C alta
052 SOFA BRAS GAUCHE	79x40x33/40	2475	2615	2750	2885	3000	3145	1860	1950	2040
053 SOFA BRAS DROIT	79x40x33/40	2475	2615	2750	2885	3000	3145	1860	1950	2040
055 COIN CARRE	44x44x33/40	1770	1870	1970	2065	2175	2275	1340	1395	1460
056 FAUTEUIL BRAS DROIT	32x40x33/40	1285	1370	1450	1520	1595	1670	970	1020	1065
057 FAUTEUIL BRAS GAUCHE	32x40x33/40	1285	1370	1450	1520	1595	1670	970	1020	1065
061 CAUSEUSE BRAS DROIT	55x40x33/40	2000	2110	2200	2300	2415	2495	1500	1565	1650
071 FAUTEUIL INCLINABLE SANS BRAS	24x40x33/40	1185	1220	1270	1325	1375	1420	935	995	1060
086 CAUSEUSE SANS BRAS ALLONGEE GAUCHE	68x40x33/40	2010	2120	2220	2335	2450	2545	1510	1585	1660
088 FAUTEUIL SANS BRAS ALLONGE GAUCHE	45x40x33/40	1290	1385	1485	1550	1645	1720	975	1035	1070
089 FAUTEUIL SANS BRAS ALLONGE DROIT	45x40x33/40	1290	1385	1485	1550	1645	1720	975	1035	1070
095 SOFA APPARTEMENT	77x40x33/40	2515	2660	2820	2970	3120	3265	1890	1970	2050
096 SOFA APPARTEMENT BRAS GAUCHE	69x40x33/40	2215	2345	2475	2610	2725	2850	1670	1765	1860
097 SOFA APPARTEMENT BRAS DROIT	69x40x33/40	2215	2345	2475	2610	2725	2850	1670	1765	1860
124 POUF AVEC RANGEMENT	30x22x17	665	690	725	765	800	835	560	570	590
163 FAUT. DBL INCL. BERÇANT PIVOTANT	33/36x34x42	1890	2010	2120	2215	2335	2445	1485	1525	1570
165 FAUTEUIL DOUBLE INCLINABLE	47x40x33/40	1865	1965	2085	2190	2295	2415	1425	1500	1560
167 SOFA APP. SANS BRAS ALLONGE GAUCHE	82x40x33/40	2220	2360	2495	2635	2765	2895	1675	1770	1865
168 SOFA APP. SANS BRAS ALLONGE DROIT	82x40x33/40	2220	2360	2495	2635	2765	2895	1675	1770	1865
169 FAUTEUIL DOUBLE INCLINABLE BRAS GAUCHE	39x40x33/40	1560	1650	1735	1820	1900	1975	1220	1275	1350
170 FAUTEUIL DOUBLE INCLINABLE BRAS DROIT	39x40x33/40	1560	1650	1735	1820	1900	1975	1220	1275	1350

CLARIO

Modèle avec appui-tête ajustable inclus avec tous les items (2 sur coin carré). Appui-tête FIXE sur Centre Rond. Couture: Petit fil en tissu et en cuir.
Fauteuils inclinables, berçants, pivotants (items 043 & 163 seulement): coussin de siège avec mousse mémoire 1 po. Items chaise longue dos inclinable avec mécanisme "Push Back" Espace du mur: 10"

OPTIONS - Fournir DESSIN de votre config.:

Petit bras 6": au même prix.

Pattes (spécifiez couleur) : sur Bras LARGE LG08 bois. Sur PETIT Bras: LG195 bois.

Choix de profondeur d'assise : 20" ou *22". *Le 22" N/D sur fauteuils #043 et #163.

Faut. 043-163: avec base en bois (spécifiez couleur).

Option PREMIUM (disponible seulement avec l'option MOTORISÉ): Repose-pied pleine jambe + rembourrage des sièges avec mousse modelée et couche de mousse mémoire 1 po sur l'ensemble du mobilier (autant fixe qu'inclinable); AJOUTEZ \$70/siège. Section allongée d'un item compte pour 1 siège & chaise longue pour 2 sièges.

Mécanisme motorisé inclinable: avec bouton TACTILE ajoutez 160\$/méc. Pour le SANS FIL (batterie), ajoutez \$315/méc.

NB: 2 sièges inclinables SÉPARÉS par un CENTRE ROND (050) ou un COIN CARRÉ (055) ne peuvent pas ouvrir en même temps.

Description	L x P x H	Cuir						Tissu		
		10	20 Hugo Madras Softy	30 Empire Fantasy Illusion Tucson Utah Vintage Yukon	40 Diamond Elegance Princess Santiago Sensation Sunset Trina Victoria	50 Bull Cassiope Dublin	60 Caress Ultrasued	A	B COM	C alta
171 FAUTEUIL DOUBLE INCLINABLE SANS BRAS	31x40x33/40	1270	1335	1395	1460	1515	1565	1000	1065	1140
173 CHAISE LONGUE DOUBLE BRAS GAUCHE	39x62x33/40	1650	1745	1860	1950	2040	2150	1235	1335	1425
174 CHAISE LONGUE DOUBLE BRAS DROIT	39x62x33/40	1650	1745	1860	1950	2040	2150	1235	1335	1425
175 FAUTEUIL DOUBLE BRAS GAUCHE	39x40x33/40	1395	1490	1565	1660	1735	1820	1050	1120	1195
176 FAUTEUIL DOUBLE BRAS DROIT	39x40x33/40	1395	1490	1565	1660	1735	1820	1050	1120	1195
177 FAUTEUIL DOUBLE SANS BRAS	31x40x33/40	1095	1160	1225	1275	1340	1395	835	900	965
178 FAUTEUIL DOUBLE SANS BRAS ALLONGE-G	52x40x33/40	1400	1500	1595	1685	1775	1870	1060	1135	1200
179 FAUTEUIL DOUBLE SANS BRAS ALLONGE-D	52x40x33/40	1400	1500	1595	1685	1775	1870	1060	1135	1200
230 CHAISE LONGUE DOUBLE DOS INCL. BRAS-G	39x62x33/40	1810	1915	2015	2120	2210	2310	1375	1485	1565
231 CHAISE LONGUE DOUBLE DOS INCL. BRAS-D	39x62x33/40	1810	1915	2015	2120	2210	2310	1375	1485	1565
232 CHAISE LONGUE DOS INCLINABLE BRAS-G	32x62x33/40	1675	1760	1835	1915	1975	2045	1260	1325	1390
233 CHAISE LONGUE DOS INCLINABLE BRAS-D	32x62x33/40	1675	1760	1835	1915	1975	2045	1260	1325	1390
234 SOFA APP. MODULAIRE ALLONGE GAUCHE	96x40/44x33/40	2765	2925	3110	3265	3435	3595	1945	2045	2175
235 SOFA APP. MODULAIRE ALLONGE DROIT	96x40/44x33/40	2765	2925	3110	3265	3435	3595	1945	2045	2175
CONFIGURATIONS										
A CONFIG. (169-177-174)	109X62X33/40	4305	4555	4820	5045	5280	5520	3290	3510	3740
B CONFIG. (096-055-177-170)	113X114X33/40	6640	7025	7405	7770	8140	8495	5065	5335	5635
C CONFIG. (173-177-055-179)	114X96X33/40	5915	6275	6650	6975	7330	7690	4470	4765	5050
D CONFIG. (011-009-005)	110X62X33/40	4730	4960	5200	5415	5635	5870	3545	3765	3945
E CONFIG. (041-071-055-061)	100X99X33/40	6415	6735	7055	7375	7730	8025	4920	5155	5410

Liste de prix CDN

CLARIO

Description	L x P x H	Cuir						Tissu		
		10	20 Hugo Madras Softy	30 Empire Fantasy Illusion Tucson Utah Vintage Yukon	40 Diamond Elegance Princess Santiago Sensation Sunset Trina Victoria	50 Bull Cassiope Dublin	60 Caress Ultrasued	A	B COM	C alta
F CONFIG. (041-061)	87X40X33/40	3460	3645	3815	3985	4180	4330	2645	2765	2890
G CONFIG. (057-042)	64X40X33/40	2745	2905	3065	3205	3360	3505	2115	2220	2305

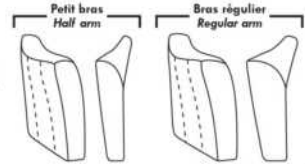

Items avec siège de 30" | Items with 30" seat

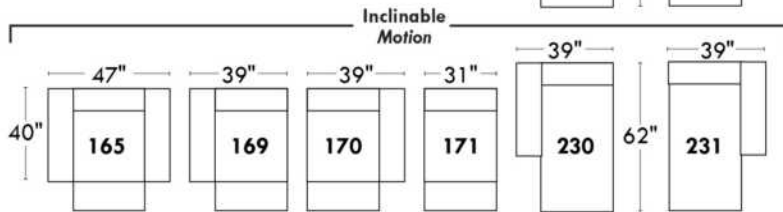
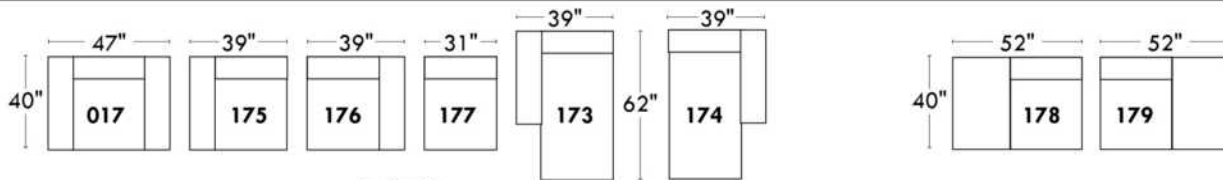
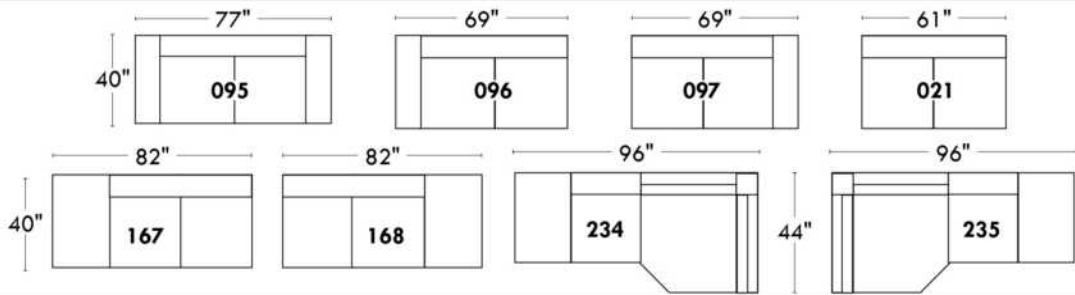

Spécifications | Specifications

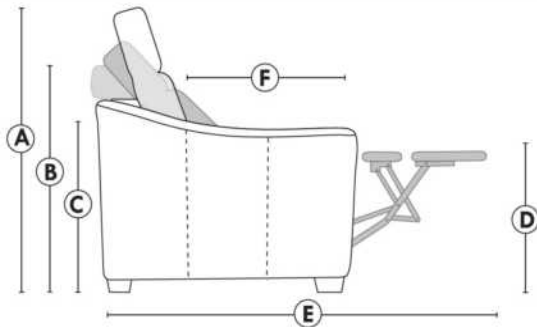

- Appui-tête levé / Headrest up
- Appui-tête baissé / Headrest down
- Complètement incliné / Fully reclined

- (A) Hauteur complète 40" / Total Height
- (B) Hauteur appui-tête baissé 33" / Height headrest down
- (C) Hauteur du bras 23" / Arm Height
- (D) Hauteur du siège 19,5" / Seat height
- (E) Profondeur incliné 65" / Depth fully reclined
- (F) Profondeur d'assise 20" ou/ou 22" / Seat depth

Autres | Others

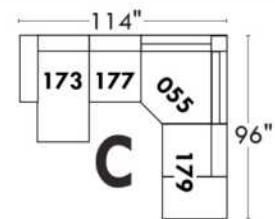
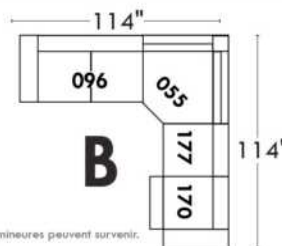
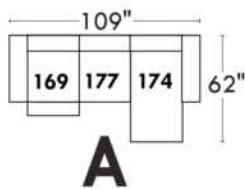
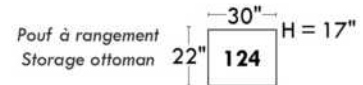
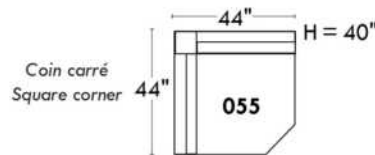
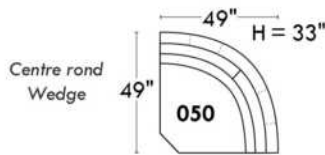

www.jaymar.ca

Toutes les dimensions indiquées sont au pouce près. Nos produits sont fabriqués à la main et des variations mineures peuvent survenir. All dimensions indicated are to the nearest inch. Our product is hand-made and minor variations can occur.

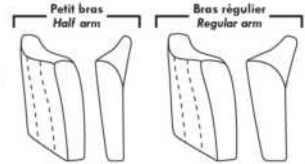

Items avec siège de 23" | Items with 23" seat

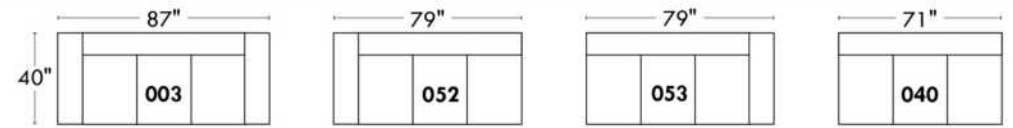
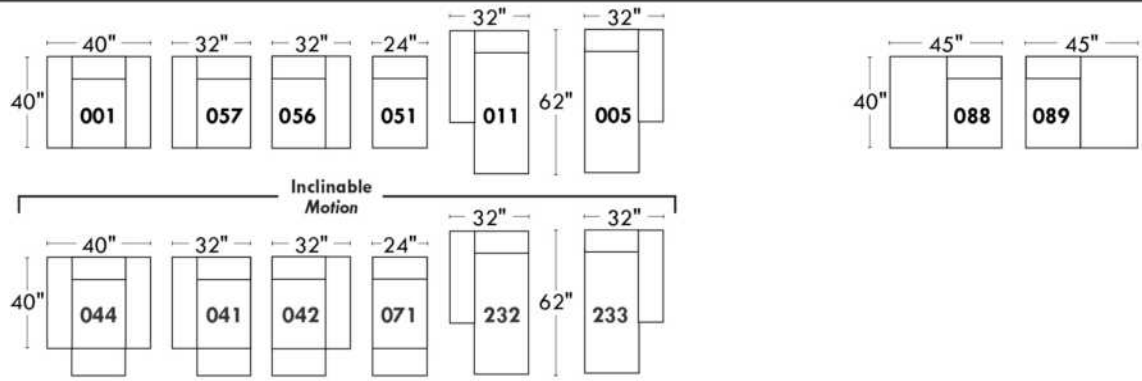
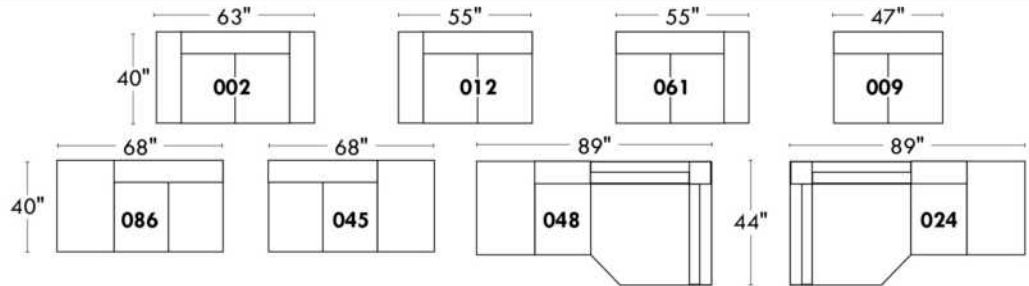

<p>Fauteuil berçant, pivotant et inclinable</p> <p>NE viens PAS avec un mécanisme protège-mur Dégagement mural: 16"</p>	<p>Swivel and rocking motion chair</p> <p>NOT Wall hugger Wall clearance: 16"</p>	<p>Simple 34" x 30" x 19" H = 42" Bras Arm 5 1/2" 043</p> <p>Double 34" x 33" x 22" H = 42" Bras Arm 5 1/2" 163</p>
--	--	---

Autres | Others

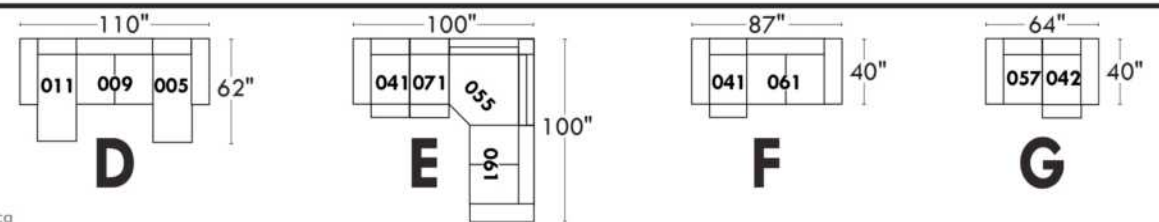
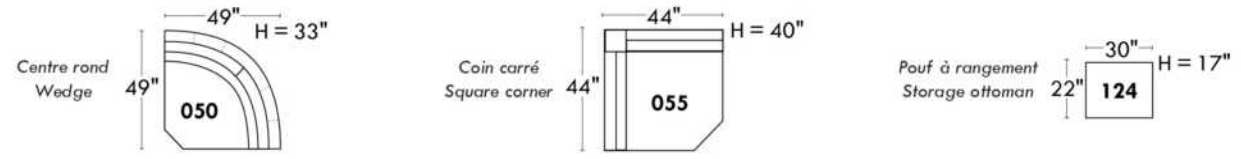

www.jaymar.ca
 Toutes les dimensions indiquées sont au pouce près. Nos produits sont fabriqués à la main et des variations mineures peuvent survenir.
 All dimensions indicated are to the nearest inch. Our product is hand-made and minor variations can occur.

COLOGNE

Caractéristiques:

- Inclinable motorisé pleine jambe "à mécanisme *protège-mur" (manuel n/d).
- Appui-tête ajustable manuel sur tous les items (fixe sur centre rond).
- Coussins de siège avec mousse modelée + 1" de mousse mémoire au-dessus; bras avec mousse mémoire.
- Couture: petit fil en tissu et gros fil plat en cuir.
- Chaises longues dos inclinables avec mécanisme "push back"; dégagement mural 10".
- *Exclus faut. 043 & 163 : Dégagement mural 16".

Note: 2 inclinables séparés par un coin ne peuvent pas ouvrir en même temps. Aucuns inclinables à côté du #155 Petit coin carré.

OPTIONS

- Motorisé sans fil (avec batterie): ajoutez \$160/mec.
- *Appui-tête motorisé: ajoutez \$160 ch. (*N/D sur items fixe ou chaise longue.)
- Choix de bras (LARGE ou PETIT de 6"): Pattes sur bras LARGE : LG187 bois ou LG189 métal (noire ou chrome). PETIT Bras 6": LG08 bois ou LG64 métal. Spécifiez la couleur.
- Profondeur d'assise : 20" ou *22". *Le 22" N/D sur faut. 043 & 163.
- Faut. 043-163: avec base en bois (spécifiez couleur).

ACCESSOIRES (n/d sur petit bras de 6 po)

- Ancrage \$45 ch | Tablette pivotante & porte verre à vin \$25 ch, Porte tablette \$50 & Lampe DEL \$65.
- Porte-Gobelet en métal : \$35 ch. (1 par bras ou item 160-190 & 2 côte à côte sur item 159). Spécifiez couleur Acier, Noir ou Or.
- *RANGEMENTS 159-160-190 avec 2 prises USB/Élec. *Items universels (sans les détails du bras), non finis sur les côtés, doivent être utilisés entre 2 sièges.

Description	L x P x H	Cuir						Tissu		
		10	20 Hugo Madras Softy	30 Empire Fantasy Illusion Tucson Utah Vintage Yukon	40 Diamond Elegance Princess Santiago Sensation Sunset Trina Victoria	50 Bull Cassiope Dublin	60 Caress Ultrasued	A	B COM	C alta
001 FAUTEUIL	42x40x33/40	1775	1875	1975	2085	2185	2285	1415	1460	1495
002 CAUSEUSE	65x40x33/40	2540	2660	2785	2900	3020	3145	2000	2085	2160
003 SOFA	89x40x33/40	3065	3220	3385	3540	3700	3860	2420	2515	2610
005 CHAISE LONGUE BRAS DROIT	33x62x33/40	1660	1725	1800	1870	1940	2010	1310	1365	1420
009 CAUSEUSE SANS BRAS	47x40x33/40	1785	1860	1935	2010	2090	2165	1375	1460	1535
011 CHAISE LONGUE BRAS GAUCHE	33x62x33/40	1660	1725	1800	1870	1940	2010	1310	1365	1420
012 CAUSEUSE BRAS GAUCHE	56x40x33/40	2185	2285	2385	2490	2590	2690	1710	1785	1850
017 FAUTEUIL DOUBLE	49x40x33/40	1865	1970	2085	2190	2295	2410	1475	1540	1600
021 SOFA APPARTEMENT SANS BRAS	61x40x33/40	2010	2120	2225	2335	2445	2550	1545	1635	1720
024 CAUSEUSE MODULAIRE ALLONGEE DROIT	89x40/44x33/40	2795	2965	3140	3310	3485	3650	2015	2120	2220
040 SOFA SANS BRAS	71x40x33/40	2300	2420	2535	2645	2765	2875	1795	1895	1995
041 FAUTEUIL INCLINABLE BRAS-G	33x40x33/40	1760	1825	1895	1965	2035	2110	1460	1500	1545
042 FAUTEUIL INCLINABLE BRAS-D	33x40x33/40	1760	1825	1895	1965	2035	2110	1460	1500	1545
043 FAUTEUIL INCLINABLE BERÇANT PIVOTANT	30x34x42	2085	2195	2310	2425	2540	2650	1710	1760	1800
044 FAUTEUIL INCLINABLE	42x40x33/40	2120	2210	2295	2385	2475	2565	1760	1795	1835
045 CAUSEUSE SANS BRAS ALLONGEE DROIT	68x40x33/40	2120	2215	2310	2410	2500	2595	1645	1715	1790

COLOGNE

Caractéristiques:

- Inclinable motorisé pleine jambe "à mécanisme *protège-mur" (manuel n/d).
- Appui-tête ajustable manuel sur tous les items (fixe sur centre rond).
- Coussins de siège avec mousse modelée + 1" de mousse mémoire au-dessus; bras avec mousse mémoire.
- Couture: petit fil en tissu et gros fil plat en cuir.
- Chaises longues dos inclinables avec mécanisme "push back"; dégagement mural 10".
- *Exclus faut. 043 & 163 : Dégagement mural 16".

Note: 2 inclinables séparés par un coin ne peuvent pas ouvrir en même temps. Aucuns inclinables à côté du #155 Petit coin carré.

OPTIONS

- Motorisé sans fil (avec batterie): ajoutez \$160/mec.
- *Appui-tête motorisé: ajoutez \$160 ch. (*N/D sur items fixe ou chaise longue.)
- Choix de bras (LARGE ou PETIT de 6"): Pattes sur bras LARGE : LG187 bois ou LG189 métal (noire ou chrome). PETIT Bras 6": LG08 bois ou LG64 métal. Spécifiez la couleur.
- Profondeur d'assise : 20" ou *22". *Le 22" N/D sur faut. 043 & 163.
- Faut. 043-163: avec base en bois (spécifiez couleur).

ACCESSOIRES (n/d sur petit bras de 6 po)

- Ancrage \$45 ch | Tablette pivotante & porte verre à vin \$25 ch, Porte tablette \$50 & Lampe DEL \$65.
- Porte-Gobelet en métal : \$35 ch. (1 par bras ou item 160-190 & 2 côté à côté sur item 159). Spécifiez couleur Acier, Noir ou Or.
- *RANGEMENTS 159-160-190 avec 2 prises USB/Élec. *Items universels (sans les détails du bras), non finis sur les côtés, doivent être utilisés entre 2 sièges.

Description	L x P x H	Cuir						Tissu		
		10	20 Hugo Madras Softy	30 Empire Fantasy Illusion Tucson Utah Vintage Yukon	40 Diamond Elegance Princess Santiago Sensation Sunset Trina Victoria	50 Bull Cassiope Dublin	60 Caresse Ultrasued	A	B COM	C alta
048 CAUSEUSE MODULAIRE ALLONGEE GAUCHE	89x40/44x33/40	2795	2965	3140	3310	3485	3650	2015	2120	2220
050 CENTRE ROND	49x49x33	1550	1650	1760	1860	1960	2060	1120	1175	1235
051 FAUTEUIL SANS BRAS	24x40x33/40	1020	1070	1125	1175	1225	1275	785	840	890
052 SOFA BRAS GAUCHE	80x40x33/40	2700	2835	2960	3090	3215	3340	2120	2215	2310
053 SOFA BRAS DROIT	80x40x33/40	2700	2835	2960	3090	3215	3340	2120	2215	2310
055 COIN CARRE	44x44x33/40	1795	1900	2010	2120	2225	2335	1395	1450	1500
056 FAUTEUIL BRAS DROIT	33x40x33/40	1420	1490	1550	1615	1675	1740	1110	1165	1215
057 FAUTEUIL BRAS GAUCHE	33x40x33/40	1420	1490	1550	1615	1675	1740	1110	1165	1215
061 CAUSEUSE BRAS DROIT	56x40x33/40	2185	2285	2385	2490	2590	2690	1710	1785	1850
071 FAUTEUIL INCLINABLE SANS BRAS	24x40x33/40	1360	1415	1475	1535	1590	1645	1140	1195	1250
086 CAUSEUSE SANS BRAS ALLONGEE GAUCHE	68x40x33/40	2120	2215	2310	2410	2500	2595	1645	1715	1790
088 FAUTEUIL SANS BRAS ALLONGE GAUCHE	45x40x33/40	1350	1445	1535	1620	1710	1800	1040	1085	1135
089 FAUTEUIL SANS BRAS ALLONGE DROIT	45x40x33/40	1350	1445	1535	1620	1710	1800	1040	1085	1135
095 SOFA APPARTEMENT	79x40x33/40	2765	2915	3070	3220	3375	3525	2170	2265	2360
096 SOFA APPARTEMENT BRAS GAUCHE	70x40x33/40	2415	2535	2650	2775	2895	3015	1865	1960	2050
097 SOFA APPARTEMENT BRAS DROIT	70x40x33/40	2415	2535	2650	2775	2895	3015	1865	1960	2050

COLOGNE

Caractéristiques:

- Inclinable motorisé pleine jambe "à mécanisme *protège-mur" (manuel n/d).
- Appui-tête ajustable manuel sur tous les items (fixe sur centre rond).
- Coussins de siège avec mousse modelée + 1" de mousse mémoire au-dessus; bras avec mousse mémoire.
- Couture: petit fil en tissu et gros fil plat en cuir.
- Chaises longues dos inclinables avec mécanisme "push back"; dégagement mural 10".
- *Exclus faut. 043 & 163 : Dégagement mural 16".

Note: 2 inclinables séparés par un coin ne peuvent pas ouvrir en même temps. Aucuns inclinables à côté du #155 Petit coin carré.

OPTIONS

- Motorisé sans fil (avec batterie): ajoutez \$160/mec.
- *Appui-tête motorisé: ajoutez \$160 ch. (*N/D sur items fixe ou chaise longue.)
- Choix de bras (LARGE ou PETIT de 6"): Pattes sur bras LARGE : LG187 bois ou LG189 métal (noire ou chrome). PETIT Bras 6": LG08 bois ou LG64 métal. Spécifiez la couleur.
- Profondeur d'assise : 20" ou *22". *Le 22" N/D sur faut. 043 & 163.
- Faut. 043-163: avec base en bois (spécifiez couleur).

ACCESSOIRES (n/d sur petit bras de 6 po)

- Ancrage \$45 ch | Tablette pivotante & porte verre à vin \$25 ch, Porte tablette \$50 & Lampe DEL \$65.
- Porte-Gobelet en métal : \$35 ch. (1 par bras ou item 160-190 & 2 côté à côté sur item 159). Spécifiez couleur Acier, Noir ou Or.
- *RANGEMENTS 159-160-190 avec 2 prises USB/Élec. *Items universels (sans les détails du bras), non finis sur les côtés, doivent être utilisés entre 2 sièges.

Description	L x P x H	Cuir						Tissu		
		10	20 Hugo Madras Softy	30 Empire Fantasy Illusion Tucson Utah Vintage Yukon	40 Diamond Elegance Princess Santiago Sensation Sunset Trina Victoria	50 Bull Cassiope Dublin	60 Caresse Ultrasued	A	B COM	C alta
124 POUF AVEC RANGEMENT	30x22x17	700	725	750	775	810	835	600	625	650
155 PETIT COIN CARRE	40x40x33/40	1795	1900	2010	2120	2225	2335	1395	1450	1500
159 RANGEMENT À ANGLE	10/25x35x22	700	735	765	800	835	865	540	550	565
160 RANGEMENT DROIT	10x35x22	675	710	740	770	810	840	515	525	540
163 FAUT. DBL INCL. BERCANT PIVOTANT	33x34x42	2135	2250	2370	2495	2615	2740	1715	1765	1810
165 FAUTEUIL DOUBLE INCLINABLE	49x40x33/40	2210	2315	2425	2535	2640	2750	1825	1895	1965
167 SOFA APP. SANS BRAS ALLONGE GAUCHE	82x40x33/40	2345	2475	2600	2735	2860	2985	1810	1900	1995
168 SOFA APP. SANS BRAS ALLONGE DROIT	82x40x33/40	2345	2475	2600	2735	2860	2985	1810	1900	1995
169 FAUTEUIL DOUBLE INCLINABLE BRAS GAUCHE	40x40x33/40	1850	1935	2015	2100	2185	2265	1520	1600	1685
170 FAUTEUIL DOUBLE INCLINABLE BRAS DROIT	40x40x33/40	1850	1935	2015	2100	2185	2265	1520	1600	1685
171 FAUTEUIL DOUBLE INCLINABLE SANS BRAS	31x40x33/40	1460	1515	1570	1625	1685	1740	1195	1260	1320
173 CHAISE LONGUE DOUBLE BRAS GAUCHE	40x62x33/40	1795	1895	1995	2100	2200	2300	1415	1500	1585
174 CHAISE LONGUE DOUBLE BRAS DROIT	40x62x33/40	1795	1895	1995	2100	2200	2300	1415	1500	1585
175 FAUTEUIL DOUBLE BRAS GAUCHE	40x40x33/40	1500	1590	1675	1770	1860	1945	1185	1250	1320
176 FAUTEUIL DOUBLE BRAS DROIT	40x40x33/40	1500	1590	1675	1770	1860	1945	1185	1250	1320
177 FAUTEUIL DOUBLE SANS BRAS	31x40x33/40	1120	1185	1245	1310	1370	1440	850	910	965

COLOGNE

Caractéristiques:

- Inclinable motorisé pleine jambe "à mécanisme *protège-mur" (manuel n/d).
- Appui-tête ajustable manuel sur tous les items (fixe sur centre rond).
- Coussins de siège avec mousse modelée + 1" de mousse mémoire au-dessus; bras avec mousse mémoire.
- Couture: petit fil en tissu et gros fil plat en cuir.
- Chaises longues dos inclinables avec mécanisme "push back"; dégagement mural 10".
- *Exclus faut. 043 & 163 : Dégagement mural 16".

Note: 2 inclinables séparés par un coin ne peuvent pas ouvrir en même temps. Aucuns inclinables à côté du #155 Petit coin carré.

OPTIONS

- Motorisé sans fil (avec batterie): ajoutez \$160/mec.
- *Appui-tête motorisé: ajoutez \$160 ch. (*N/D sur items fixe ou chaise longue.)
- Choix de bras (LARGE ou PETIT de 6"): Pattes sur bras LARGE : LG187 bois ou LG189 métal (noire ou chrome). PETIT Bras 6": LG08 bois ou LG64 métal. Spécifiez la couleur.
- Profondeur d'assise : 20" ou *22". *Le 22" N/D sur faut. 043 & 163.
- Faut. 043-163: avec base en bois (spécifiez couleur).

ACCESSOIRES (n/d sur petit bras de 6 po)

- Ancrage \$45 ch | Tablette pivotante & porte verre à vin \$25 ch, Porte tablette \$50 & Lampe DEL \$65.
- Porte-Gobelet en métal : \$35 ch. (1 par bras ou item 160-190 & 2 côte à côte sur item 159). Spécifiez couleur Acier, Noir ou Or.
- *RANGEMENTS 159-160-190 avec 2 prises USB/Élec. *Items universels (sans les détails du bras), non finis sur les côtés, doivent être utilisés entre 2 sièges.

Description	L x P x H	Cuir						Tissu		
		10	20 Hugo Madras Softy	30 Empire Fantasy Illusion Tucson Utah Vintage Yukon	40 Diamond Elegance Princess Santiago Sensation Sunset Trina Victoria	50 Bull Cassiope Dublin	60 Caress Ultrasued	A	B COM	C alta
178 FAUTEUIL DOUBLE SANS BRAS ALLONGE-G	52x40x33/40	1450	1540	1625	1715	1810	1895	1140	1195	1250
179 FAUTEUIL DOUBLE SANS BRAS ALLONGE-D	52x40x33/40	1450	1540	1625	1715	1810	1895	1140	1195	1250
186 CAUS. SANS BRAS ALLONGEE RANGEMENT-G	68x40x33/40	2270	2365	2465	2560	2650	2750	1795	1870	1945
187 CAUS. SANS BRAS ALLONGEE RANGEMENT-D	68x40x33/40	2270	2365	2465	2560	2650	2750	1795	1870	1945
188 FAUT. SANS BRAS ALLONGE RANGEMENT-G	45x40x33/40	1510	1595	1685	1775	1865	1950	1195	1235	1270
189 FAUT. SANS BRAS ALLONGE RANGEMENT-D	45x40x33/40	1510	1595	1685	1775	1865	1950	1195	1235	1270
190 PETIT RANGEMENT À ANGLE	10/20x35x22	675	710	740	770	810	840	515	525	540
221 FAUT. DBL SANS BRAS ALLONGE RANGEMENT-G	52x40x33/40	1600	1690	1785	1870	1960	2045	1285	1345	1410
222 FAUT. DBL SANS BRAS ALLONGE RANGEMENT-D	52x40x33/40	1600	1690	1785	1870	1960	2045	1285	1345	1410
223 SOFA APP SANS BRAS ALLONGE RANGEMENT-G	82x40x33/40	2495	2625	2765	2895	3035	3165	1960	2050	2150
224 SOFA APP SANS BRAS ALLONGE RANGEMENT-D	82x40x33/40	2495	2625	2765	2895	3035	3165	1960	2050	2150
230 CHAISE LONGUE DOUBLE DOS INCL. BRAS-G	40x62x33/40	1970	2065	2165	2260	2350	2450	1545	1635	1720
231 CHAISE LONGUE DOUBLE DOS INCL. BRAS-D	40x62x33/40	1970	2065	2165	2260	2350	2450	1545	1635	1720
232 CHAISE LONGUE DOS INCLINABLE BRAS-G	33x62x33/40	1825	1915	2000	2095	2185	2270	1450	1510	1565
233 CHAISE LONGUE DOS INCLINABLE BRAS-D	33x62x33/40	1825	1915	2000	2095	2185	2270	1450	1510	1565
234 SOFA APP. MODULAIRE ALLONGE GAUCHE	96x40/44x33/40	2890	3050	3210	3370	3525	3690	2110	2210	2310

COLOGNE

Caractéristiques:

- Inclinable motorisé pleine jambe "à mécanisme *protège-mur" (manuel n/d).
- Appui-tête ajustable manuel sur tous les items (fixe sur centre rond).
- Coussins de siège avec mousse modelée + 1" de mousse mémoire au-dessus; bras avec mousse mémoire.
- Couture: petit fil en tissu et gros fil plat en cuir.
- Chaises longues dos inclinables avec mécanisme "push back"; dégagement mural 10".
- *Exclus faut. 043 & 163 : Dégagement mural 16".

Note: 2 inclinables séparés par un coin ne peuvent pas ouvrir en même temps. Aucuns inclinables à côté du #155 Petit coin carré.

OPTIONS

- Motorisé sans fil (avec batterie): ajoutez \$160/mec.
- *Appui-tête motorisé: ajoutez \$160 ch. (*N/D sur items fixe ou chaise longue.)
- Choix de bras (LARGE ou PETIT de 6"): Pattes sur bras LARGE : LG187 bois ou LG189 métal (noire ou chrome). PETIT Bras 6": LG08 bois ou LG64 métal. Spécifiez la couleur.
- Profondeur d'assise : 20" ou *22". *Le 22" N/D sur faut. 043 & 163.
- Faut. 043-163: avec base en bois (spécifiez couleur).

ACCESSOIRES (n/d sur petit bras de 6 po)

- Ancrage \$45 ch | Tablette pivotante & porte verre à vin \$25 ch, Porte tablette \$50 & Lampe DEL \$65.
- Porte-Gobelet en métal : \$35 ch. (1 par bras ou item 160-190 & 2 côte à côte sur item 159). Spécifiez couleur Acier, Noir ou Or.
- *RANGEMENTS 159-160-190 avec 2 prises USB/Élec. *Items universels (sans les détails du bras), non finis sur les côtés, doivent être utilisés entre 2 sièges.

Description	L x P x H	Cuir						Tissu		
		10	20 Hugo Madras Softy	30 Empire Fantasy Illusion Tucson Utah Vintage Yukon	40 Diamond Elegance Princess Santiago Sensation Sunset Trina Victoria	50 Bull Cassiope Dublin	60 Caress Ultrasued	A	B COM	C alta
235 SOFA APP. MODULAIRE ALLONGE DROIT	96x40/44x33/40	2890	3050	3210	3370	3525	3690	2110	2210	2310
CONFIGURATIONS										
A CONFIG (169-170)	80X40X40	3700	3870	4030	4200	4370	4530	3040	3200	3370
B CONFIG (169-171-174)	111X62X40	5105	5345	5580	5825	6070	6305	4130	4360	4590
C CONFIG (096-055-171-170)	115X115X40	7520	7885	8245	8620	8990	9355	5975	6270	6555
D CONFIG (169-171-235)	115X96X40	6200	6500	6795	7095	7395	7695	4825	5070	5315
J CONFIG (041-042)	66X40X40	3520	3650	3790	3930	4070	4220	2920	3000	3090
K CONFIG (041-071-005)	90X62X40	4780	4965	5170	5370	5565	5765	3910	4060	4215
L CONFIG (012-055-071-042)	101X101X40	7100	7425	7765	8110	8440	8780	5705	5930	6145
M CONFIG (041-071-024)	101X89X40	5915	6205	6510	6810	7110	7405	4615	4815	5015

COLOGNE

OPTIMA

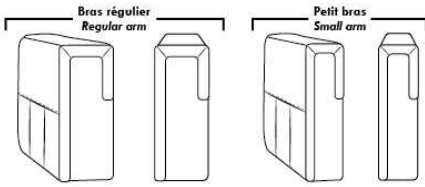

Spécifications | Specifications

Appui-tête levé / Headrest up
 Appui-tête baissé / Headrest down
 Complètement incliné / Fully reclined

(A) Hauteur complète 40" / Total Height
 (B) Hauteur appui-tête baissé 33" / Height headrest down
 (C) Hauteur du bras 24" / Arm Height
 (D) Hauteur du siège 19,5" / Seat height
 (E) Profondeur inclinée 65" / Depth fully reclined
 (F) Profondeur d'assise 20" ou/ou 22" / Seat depth
 (G) Profondeur appui-tête monté 36" / Depth with headrest up

Siège 30" de large | 30" Seat Width

79" 40" 095
 70" 40" 096
 70" 40" 097
 61" 40" 021
 96" 40" 234
 44" 40" 167
 82" 40" 168
 96" 44" 235
 82" 40" 223
 82" 40" 224
 49" 40" 017
 40" 40" 175
 40" 40" 176
 31" 40" 177
 40" 62" 173
 40" 42"/44" Profondeur Depth 174
 49" 40" 165
 40" 40" 169
 40" 40" 170
 31" 40" 171
 40" 62" 230
 40" 42"/44" Profondeur Depth 231
 52" 40" 178
 52" 40" 179
 52" 40" 221
 52" 40" 222

Siège 23" de large | 23" Seat Width

65" 40" 002
 56" 40" 012
 56" 40" 061
 47" 40" 009
 68" 40" 086
 68" 40" 045
 89" 40" 048
 89" 44" 024
 68" 40" 186
 68" 40" 187
 42" 40" 001
 33" 40" 057
 33" 40" 056
 24" 40" 051
 33" 62" 011
 33" 42"/44" Profondeur Depth 005
 45" 40" 088
 45" 40" 089
 42" 40" 044
 33" 40" 041
 33" 40" 042
 24" 40" 071
 33" 62" 232
 33" 42"/44" Profondeur Depth 233
 45" 40" 188
 45" 40" 189
 89" 40" 003
 80" 40" 052
 80" 40" 053
 71" 40" 040

Autres | Others

Fauteuil berçant, pivotant et inclinable / **Swivel, rocking motion chair**

N'est pas un mécanisme protège-mur / Not a wall hugger mechanism

Dégagement mural: 16" / Wall clearance: 16"

Simple / Single: 30" H=42", 34", 19"

Double: 33" H=42", 34", 22"

Centre rond / Wedge: 49" H=33", 49" 050

Coin carré / Square corner: 44" H=40", 44" 055

Petit coin carré / Small corner: 40" H=40", 40" 155

Pouf à rangement / Storage ottoman: 30" H=17", 22" 124

Rangement à angle / Wedge storage: 25" H=22", 35" 159

Rangement droit / Straight storage: 10" H=22", 35" 160

Petit rangement à angle / Small Wedge storage: 20" H=22", 35" 190

30" Populaires | Popular CONFIGURATIONS 23"

80" 40" 169 170
 111" 40" 169 171 174
 115" 40" 096 055 171 170
 115" 40" 169 171 235
 66" 40" 041 042
 90" 40" 041 071 005
 101" 40" 012 055 071 042
 101" 40" 041 071 024
 89"

Nos produits sont fabriqués à la main et des variations mineures peuvent survenir. / Our product is hand-made and minor variations can occur.

Liste de prix CDN

CONDO

Spécifiez couleur des pattes LG111.

COMBO: Spécifiez recouvrement #2 sur les dossiers seulement OU dossiers et sièges.

EN TISSU il n'y a pas de coutures sur les sièges pour items 005-011-062 et 063.

Tissu uni recommandé pour la base.

*REMARQUE: En cuir et en tissu, les côtés sans bras et coin rond ne sont pas complètement recouvert de cuir/tissu.

Description	L x P x H	Cuir						Tissu		
		10	20 Hugo Madras Softy	30 Empire Fantasy Illusion Tucson Utah Vintage Yukon	40 Diamond Elegance Princess Santiago Sensation Sunset Trina Victoria	50 Bull Cassiope Dublin	60 Caress Ultrasued	A	B COM	C alta
001 FAUTEUIL	39X36X36	1270	1365	1450	1535	1615	1690	885	935	975
002 CAUSEUSE	62X36X36	1825	1935	2040	2165	2270	2365	1160	1235	1310
005 CHAISE LONGUE BRAS DROIT	38X65X36	1420	1535	1650	1760	1865	1965	1040	1095	1185
009 CAUSEUSE SANS BRAS	46X36X36	1375	1490	1595	1695	1810	1920	975	1045	1110
011 CHAISE LONGUE BRAS GAUCHE	38X65X36	1420	1535	1650	1760	1865	1965	1040	1095	1185
012 CAUSEUSE BRAS GAUCHE	54X36X36	1550	1670	1795	1915	2020	2145	1065	1140	1210
045 CAUSEUSE SANS BRAS ALLONGEE DROIT	67X36X36	1500	1615	1735	1860	1965	2085	1045	1110	1190
050 CENTRE ROND	47X47X36	1185	1260	1365	1450	1540	1635	910	960	1000
051 FAUTEUIL SANS BRAS	23X36X36	765	845	940	1020	1095	1195	720	770	825
055 COIN CARRE	37 x 37 x 36	1145	1225	1310	1395	1490	1565	885	925	970
056 FAUTEUIL BRAS DROIT	31X36X36	1015	1090	1195	1265	1350	1425	790	840	890
057 FAUTEUIL BRAS GAUCHE	31X36X36	1015	1090	1195	1265	1350	1425	790	840	890
061 CAUSEUSE BRAS DROIT	54X36X36	1550	1670	1795	1915	2020	2145	1065	1140	1210
062 FAUTEUIL ANGULAIRE BRAS GAUCHE	65X66X36	1515	1620	1735	1840	1950	2045	1160	1225	1285
063 FAUTEUIL ANGULAIRE BRAS DROIT	65X66X36	1515	1620	1735	1840	1950	2045	1160	1225	1285
086 CAUSEUSE SANS BRAS ALLONGEE GAUCHE	67X36X36	1500	1615	1735	1860	1965	2085	1045	1110	1190
095 SOFA APPARTEMENT	76X36X36	1975	2125	2275	2420	2545	2690	1320	1400	1500
096 SOFA APPARTEMENT BRAS GAUCHE	68X36X36	1720	1865	2010	2150	2290	2440	1220	1290	1385
097 SOFA APPARTEMENT BRAS DROIT	68X36X36	1720	1865	2010	2150	2290	2440	1220	1290	1385
124 POUF AVEC RANGEMENT	30X22X18	690	720	765	800	835	870	570	595	640
CONFIGURATIONS										
A CONF. A (95-01)	76X39X36	3245	3490	3725	3955	4160	4380	2205	2335	2475
B CONF. B (96-05)	106X65X36	3140	3400	3660	3910	4155	4405	2260	2385	2570
C CONF. C (11-97)	65X106X36	3140	3400	3660	3910	4155	4405	2260	2385	2570
D CONF. D (96-63)	133X66X36	3235	3485	3745	3990	4240	4485	2380	2515	2670
E CONF. E (62-97)	66X133X36	3235	3485	3745	3990	4240	4485	2380	2515	2670
F CONF. F (12-05)	92X65X36	2970	3205	3445	3675	3885	4110	2105	2235	2395

Liste de prix CDN

CONDO

Description	L x P x H	Cuir						Tissu		
		10	20 Hugo Madras Softy	30 Empire Fantasy Illusion Tucson Utah Vintage Yukon	40 Diamond Elegance Princess Santiago Sensation Sunset Trina Victoria	50 Bull Cassiope Dublin	60 Caress Ultrasued	A	B COM	C alta
G CONF. G (11-61)	65X92X36	2970	3205	3445	3675	3885	4110	2105	2235	2395
H CONF. H (86-05)	105X65X36	2920	3150	3385	3620	3830	4050	2085	2205	2375
I CONF. I (11-45)	65X105X36	2920	3150	3385	3620	3830	4050	2085	2205	2375
J CONF. J (12-63)	119X66X36	3065	3290	3530	3755	3970	4190	2225	2365	2495
K CONF. K (62-61)	66X119X36	3065	3290	3530	3755	3970	4190	2225	2365	2495
L CONF. L (86-63)	132X66X36	3015	3235	3470	3700	3915	4130	2205	2335	2475
M CONF. M (62-45)	66X132X36	3015	3235	3470	3700	3915	4130	2205	2335	2475
N CONF. N (95-02)	76X62X36	3800	4060	4315	4585	4815	5055	2480	2635	2810
O CONF. O (12-50-61)	101X101X36	4285	4600	4955	5280	5580	5925	3040	3240	3420
P CONF. P (86-50-61)	114X101X36	4235	4545	4895	5225	5525	5865	3020	3210	3400
Q CONF. Q (12-50-45)	101X114X36	4235	4545	4895	5225	5525	5865	3020	3210	3400
R CONF. R (86-50-45)	114X114X36	4185	4490	4835	5170	5470	5805	3000	3180	3380
S CONF. S (96-50-61)	115X101X36	4455	4795	5170	5515	5850	6220	3195	3390	3595
T CONF. T (12-50-97)	101X115X36	4455	4795	5170	5515	5850	6220	3195	3390	3595
U CONF. U (96-50-45)	115X114X36	4405	4740	5110	5460	5795	6160	3175	3360	3575
V CONF. V (86-50-97)	114X115X36	4405	4740	5110	5460	5795	6160	3175	3360	3575

CONDO



Hauteur complète 36" | Hauteur de siège 20" | Hauteur devant bras 25" | Profondeur d'assise 21"
 Total Height 36" | Seat Height 20" | Arm Height 25" | Seat Depth 21"

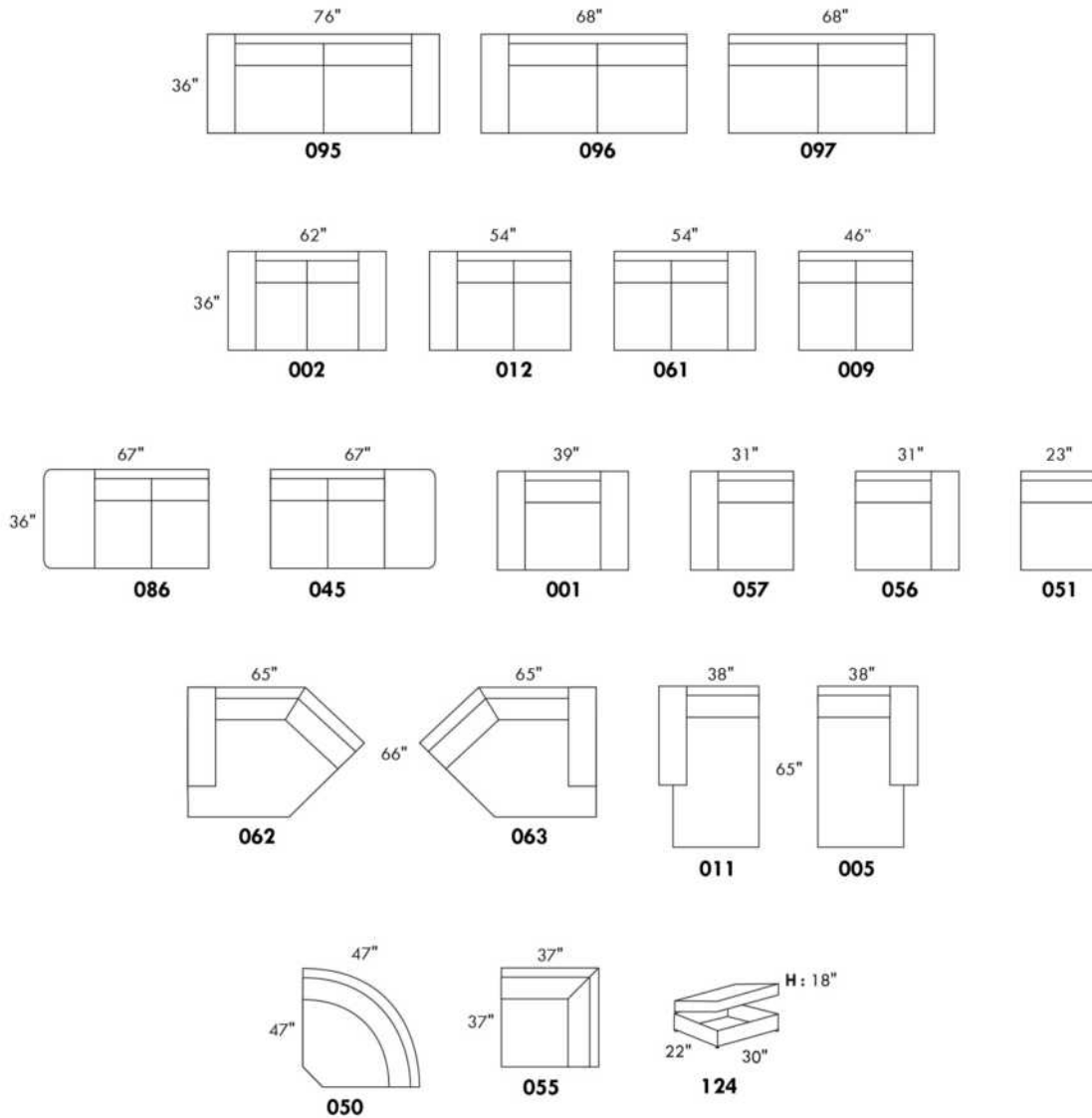

www.jaymar.ca

Toutes les dimensions indiquées sont au pouce près. Nos produits sont fabriqués à la main et des variations mineures peuvent survenir.
 All dimensions indicated are to the nearest inch. Our product is hand-made and minor variations can occur.

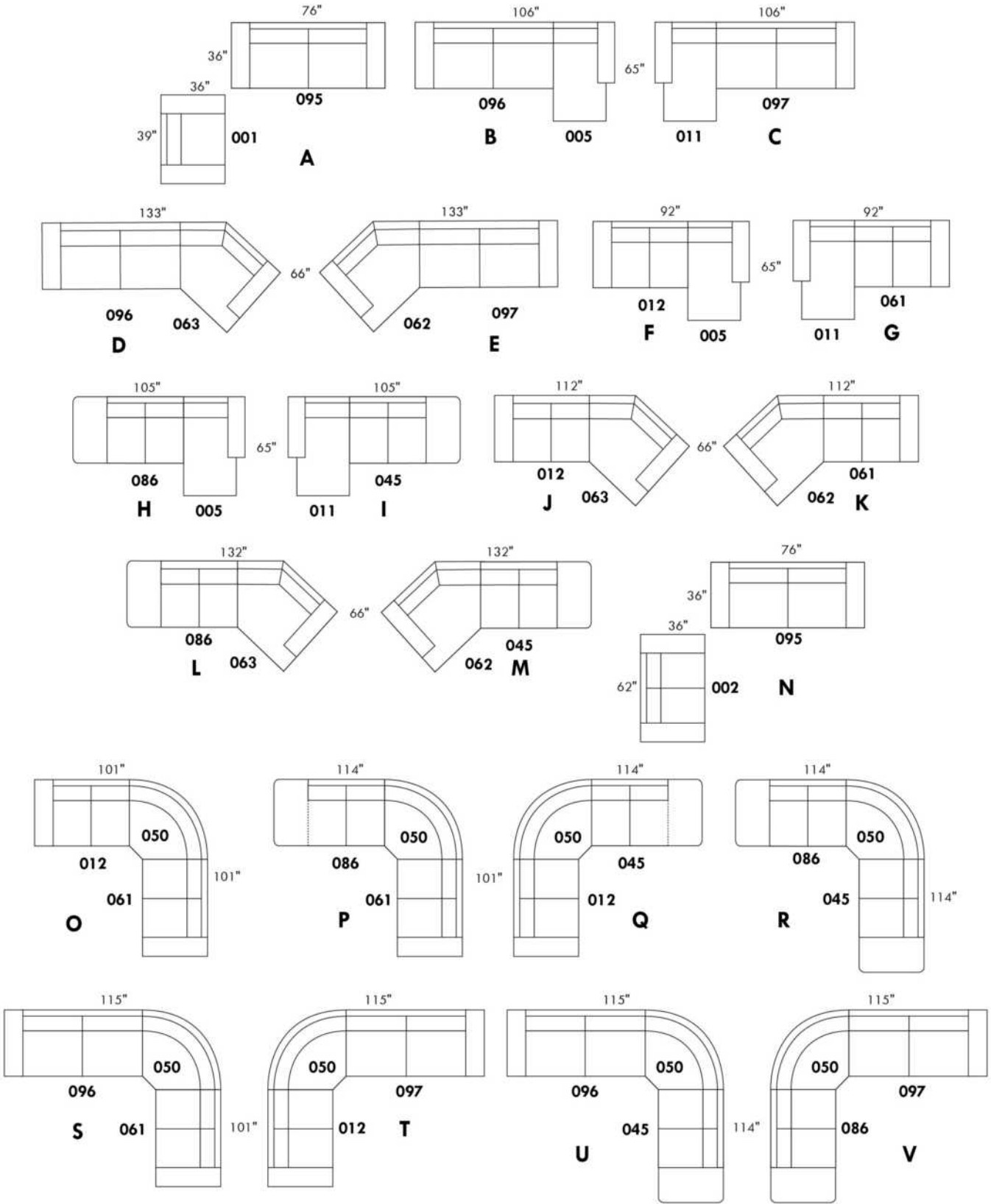



CORRADO

Caractéristiques: Modèle avec appui-tête ajustable inclus (2 sur coin carré). Couture: en tissu petit fil & en cuir gros fil plat. Coussins de siège avec mousse mémoire. Items chaise longue DOS incl. avec méc. "Push Back".

OPTIONS - Fournissez DESSIN de votre config.

Patte: LG64 métal ou LG08 bois (spécifiez couleur). | Table #154: Spécifiez couleur du dessus de table en bois.

Faut. 043-163: avec base en bois (spécifiez couleur).

Accessoires: Ancrage \$45 ch. | Tablette pivotante & porte verre à vin \$25 ch., Porte tablette \$50 & Lampe DEL \$65.

Option PREMIUM (disponible seulement avec option MOTORISÉ): Repose-pied pleine jambe + rembourrage de sièges avec mousse modelée & couche mousse mémoire 1" sur l'ensemble du mobilier; AJOUTEZ \$70/siège. Section allongée d'un item compte pour 1 siège & chaise longue pour 2 sièges.

Mécanisme motorisé inclinable: ajoutez \$160/méc. Pour le SANS FIL (batterie) ajoutez \$315.

NB: 2 sièges inclinables SÉPARÉS par un COIN CARRÉ ou une TABLE ne peuvent pas ouvrir en même temps.

Description	L x P x H	Cuir						Tissu		
		10	20 Hugo Madras Softy	30 Empire Fantasy Illusion Tucson Utah Vintage Yukon	40 Diamond Elegance Princess Santiago Sensation Sunset Trina Victoria	50 Bull Cassiope Dublin	60 Caress Ultrasued	A	B COM	C alta
001 FAUTEUIL	38X40X30/39	1590	1685	1795	1895	1995	2090	1185	1220	1265
002 CAUSEUSE	61X40X30/39	2350	2475	2615	2735	2860	2975	1735	1810	1890
003 SOFA	85X40X30/39	2875	3035	3195	3350	3510	3660	2140	2220	2320
005 CHAISE LONGUE BRAS DROIT	31X62X30/39	1510	1585	1665	1735	1810	1890	1110	1190	1240
009 CAUSEUSE SANS BRAS	47X40X30/39	1760	1825	1915	1975	2045	2140	1310	1385	1460
011 CHAISE LONGUE BRAS GAUCHE	31X62X30/39	1510	1585	1665	1735	1810	1890	1110	1190	1240
012 CAUSEUSE BRAS GAUCHE	54X40X30/39	2045	2165	2270	2360	2465	2560	1515	1590	1665
017 FAUTEUIL DOUBLE	45X40X30/39	1685	1795	1915	2015	2125	2220	1235	1290	1370
021 SOFA APPARTEMENT SANS BRAS	61X40X30/39	1970	2065	2185	2285	2370	2475	1485	1560	1660
024 CAUSEUSE MODULAIRE ALLONGEE DROIT	89x40/44x30/39	2765	2925	3110	3265	3435	3595	1925	2020	2125
040 SOFA SANS BRAS	71X40X30/39	2285	2375	2495	2615	2720	2820	1690	1795	1895
041 FAUTEUIL INCLINABLE BRAS-G	31X40X30/39	1465	1540	1620	1690	1770	1840	1120	1185	1220
042 FAUTEUIL INCLINABLE BRAS-D	31X40X30/39	1465	1540	1620	1690	1770	1840	1120	1185	1220
043 FAUTEUIL INCLINABLE BERÇANT PIVOTANT	30 x 34 x 42	1845	1945	2060	2175	2275	2375	1475	1520	1565
044 FAUTEUIL INCLINABLE	38X40X30/39	1765	1865	1965	2050	2170	2270	1340	1390	1445
045 CAUSEUSE SANS BRAS ALLONGEE DROIT	68X40X30/39	2050	2175	2290	2385	2495	2615	1535	1610	1675
048 CAUSEUSE MODULAIRE ALLONGEE GAUCHE	89x40/44x30/39	2765	2925	3110	3265	3435	3595	1925	2020	2125
051 FAUTEUIL SANS BRAS	24X40X30/39	995	1045	1095	1150	1210	1250	735	790	840
052 SOFA BRAS GAUCHE	78X40X30/39	2575	2700	2850	2975	3115	3245	1920	2015	2120
053 SOFA BRAS DROIT	78X40X30/39	2575	2700	2850	2975	3115	3245	1920	2015	2120



CORRADO

Caractéristiques: Modèle avec appui-tête ajustable inclus (2 sur coin carré). Couture: en tissu petit fil & en cuir gros fil plat. Coussins de siège avec mousse mémoire. Items chaise longue DOS incl. avec méc. "Push Back".

OPTIONS - Fournissez DESSIN de votre config.

Patte: LG64 métal ou LG08 bois (spécifiez couleur). | Table #154: Spécifiez couleur du dessus de table en bois.

Faut. 043-163: avec base en bois (spécifiez couleur).

Accessoires: Ancrage \$45 ch. | Tablette pivotante & porte verre à vin \$25 ch., Porte tablette \$50 & Lampe DEL \$65.

Option PREMIUM (disponible seulement avec option MOTORISÉ): Repose-pied pleine jambe + rembourrage de sièges avec mousse modelée & couche mousse mémoire 1" sur l'ensemble du mobilier; AJOUTEZ \$70/siège. Section allongée d'un item compte pour 1 siège & chaise longue pour 2 sièges.

Mécanisme motorisé inclinable: ajoutez \$160/méc. Pour le SANS FIL (batterie) ajoutez \$315.

NB: 2 sièges inclinables SÉPARÉS par un COIN CARRÉ ou une TABLE ne peuvent pas ouvrir en même temps.

Description	L x P x H	Cuir						Tissu		
		10	20 Hugo Madras Softy	30 Empire Fantasy Illusion Tucson Utah Vintage Yukon	40 Diamond Elegance Princess Santiago Sensation Sunset Trina Victoria	50 Bull Cassiope Dublin	60 Caress Ultrasued	A	B COM	C alta
055 COIN CARRÉ	44X44X30/39	1825	1925	2025	2140	2220	2320	1375	1425	1495
056 FAUTEUIL BRAS DROIT	31X40X30/39	1285	1370	1450	1520	1595	1670	945	995	1045
057 FAUTEUIL BRAS GAUCHE	31X40X30/39	1285	1370	1450	1520	1595	1670	945	995	1045
061 CAUSEUSE BRAS DROIT	54X40X30/39	2045	2165	2270	2360	2465	2560	1515	1590	1665
071 FAUTEUIL INCLINABLE SANS BRAS	24X40X30/39	1160	1215	1265	1320	1370	1415	910	970	1040
086 CAUSEUSE SANS BRAS ALLONGÉE GAUCHE	68X40X30/39	2050	2175	2290	2385	2495	2615	1535	1610	1675
088 FAUTEUIL SANS BRAS ALLONGÉE GAUCHE	45X40X30/39	1290	1385	1485	1550	1645	1720	975	1035	1070
089 FAUTEUIL SANS BRAS ALLONGÉE DROIT	45X40X30/39	1290	1385	1485	1550	1645	1720	975	1035	1070
095 SOFA APPARTEMENT	75X40X30/39	2575	2725	2885	3035	3170	3310	1915	2000	2090
096 SOFA APPARTEMENT BRAS GAUCHE	68X40X30/39	2285	2415	2525	2650	2775	2910	1685	1775	1870
097 SOFA APPARTEMENT BRAS DROIT	68X40X30/39	2285	2415	2525	2650	2775	2910	1685	1775	1870
124 POUF AVEC RANGEMENT	30X22X17	665	690	725	765	800	835	560	570	590
154 TABLE REMBOURRÉE ANGULAIRE	7/34x33.5x19	565	595	650	675	710	735	485	500	515
163 FAUT. DBL INCL. BERCANT PIVOTANT	33 x 34 x 42	1890	2010	2120	2215	2335	2445	1485	1525	1570
165 FAUTEUIL DOUBLE INCLINABLE	45X40X30/39	1860	1960	2065	2185	2290	2385	1400	1485	1540
167 SOFA APP. SANS BRAS ALLONGÉE GAUCHE	82X40X30/39	2290	2435	2560	2690	2820	2950	1695	1795	1890
168 SOFA APP. SANS BRAS ALLONGÉE DROIT	82X40X30/39	2290	2435	2560	2690	2820	2950	1695	1795	1890
169 FAUTEUIL DOUBLE INCLINABLE BRAS GAUCHE	38X40X30/39	1550	1645	1725	1810	1895	1970	1200	1260	1325
170 FAUTEUIL DOUBLE INCLINABLE BRAS DROIT	38X40X30/39	1550	1645	1725	1810	1895	1970	1200	1260	1325
171 FAUTEUIL DOUBLE INCLINABLE SANS BRAS	31X40X30/39	1260	1325	1395	1465	1535	1595	970	1035	1085
173 CHAISE LONGUE DOUBLE BRAS GAUCHE	38X62X30/39	1650	1745	1860	1950	2040	2150	1220	1290	1385



CORRADO

Caractéristiques: Modèle avec appui-tête ajustable inclus (2 sur coin carré). Couture: en tissu petit fil & en cuir gros fil plat. Coussins de siège avec mousse mémoire. Items chaise longue DOS incl. avec méc. "Push Back".

OPTIONS - Fournissez DESSIN de votre config.

Patte: LG64 métal ou LG08 bois (spécifiez couleur). | Table #154: Spécifiez couleur du dessus de table en bois.

Faut. 043-163: avec base en bois (spécifiez couleur).

Accessoires: Ancrage \$45 ch. | Tablette pivotante & porte verre à vin \$25 ch., Porte tablette \$50 & Lampe DEL \$65.

Option PREMIUM (disponible seulement avec option MOTORISÉ): Repose-pied pleine jambe + rembourrage de sièges avec mousse modelée & couche mousse mémoire 1" sur l'ensemble du mobilier; AJOUTEZ \$70/siège. Section allongée d'un item compte pour 1 siège & chaise longue pour 2 sièges.

Mécanisme motorisé inclinable: ajoutez \$160/méc. Pour le SANS FIL (batterie) ajoutez \$315.

NB: 2 sièges inclinables SÉPARÉS par un COIN CARRÉ ou une TABLE ne peuvent pas ouvrir en même temps.

Description	L x P x H	Cuir						Tissu		
		10	20 Hugo Madras Softy	30 Empire Fantasy Illusion Tucson Utah Vintage Yukon	40 Diamond Elegance Princess Santiago Sensation Sunset Trina Victoria	50 Bull Cassiope Dublin	60 Caress Ultrasued	A	B COM	C alta
174 CHAISE LONGUE DOUBLE BRAS DROIT	38X62X30/39	1650	1745	1860	1950	2040	2150	1220	1290	1385
175 FAUTEUIL DOUBLE BRAS GAUCHE	38X40X30/39	1385	1465	1550	1645	1720	1800	1035	1090	1160
176 FAUTEUIL DOUBLE BRAS DROIT	38X40X30/39	1385	1465	1550	1645	1720	1800	1035	1090	1160
177 FAUTEUIL DOUBLE SANS BRAS	31X40X30/39	1085	1150	1225	1285	1365	1420	810	870	925
178 FAUTEUIL DOUBLE SANS BRAS ALLONGE-G	52X40X30/39	1395	1495	1590	1675	1770	1865	1050	1120	1195
179 FAUTEUIL DOUBLE SANS BRAS ALLONGE-D	52X40X30/39	1395	1495	1590	1675	1770	1865	1050	1120	1195
230 CHAISE LONGUE DOUBLE DOS INCL. BRAS-G	38X62X30/39	1775	1875	1975	2085	2185	2285	1365	1445	1520
231 CHAISE LONGUE DOUBLE DOS INCL. BRAS-D	38X62X30/39	1775	1875	1975	2085	2185	2285	1365	1445	1520
232 CHAISE LONGUE DOS INCLINABLE BRAS-G	31X62X30/39	1675	1760	1835	1915	1975	2045	1240	1310	1375
233 CHAISE LONGUE DOS INCLINABLE BRAS-D	31X62X30/39	1675	1760	1835	1915	1975	2045	1240	1310	1375
234 SOFA APP. MODULAIRE ALLONGE GAUCHE	96x40/44x30/39	2860	3010	3195	3360	3520	3690	2010	2125	2225
235 SOFA APP. MODULAIRE ALLONGE DROIT	96x40/44x30/39	2860	3010	3195	3360	3520	3690	2010	2125	2225
CONFIGURATIONS										
A CONFIG. (169-177-174)	107X62X30/39	4285	4540	4810	5045	5300	5540	3230	3420	3635
B CONFIG. (096-055-177-170)	112X113X30/39	6745	7135	7500	7885	8255	8620	5070	5330	5615
C CONFIG. (173-177-055-179)	113X96X30/39	5955	6315	6700	7050	7395	7755	4455	4705	5000
D CONFIG. (011-009-005)	109X62X30/39	4780	4995	5245	5445	5665	5920	3530	3765	3940
E CONFIG. (041-071-055-061)	99X98X30/39	6495	6845	7180	7510	7825	8135	4920	5170	5420
F CONFIG. (041-061)	85X40X30/39	3510	3705	3890	4050	4235	4400	2635	2775	2885
G CONFIG. (057-042)	62X40X30/39	2750	2910	3070	3210	3365	3510	2065	2180	2265

CORRADO

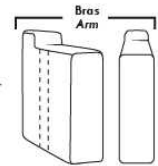

LINEA 30

Siège 30" de large | 30" Seat Width

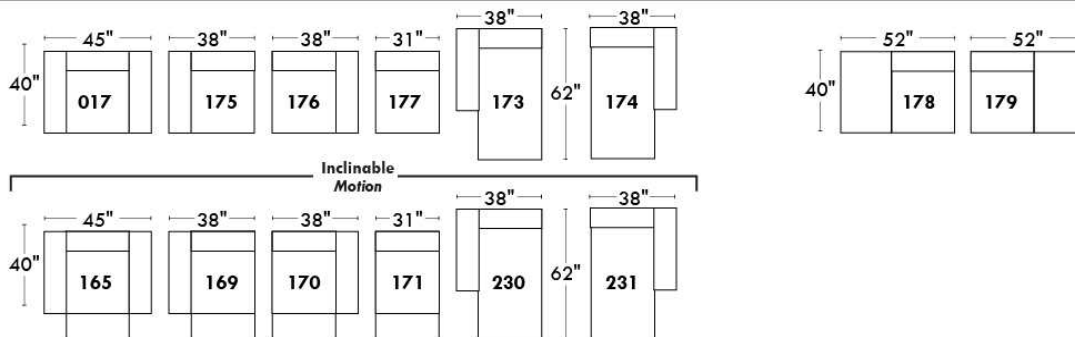
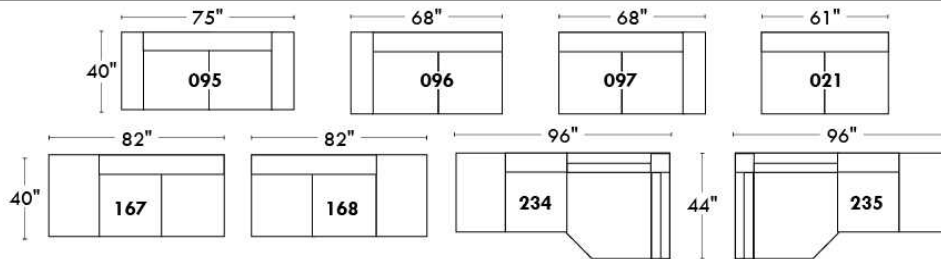

Spécifications | Specifications

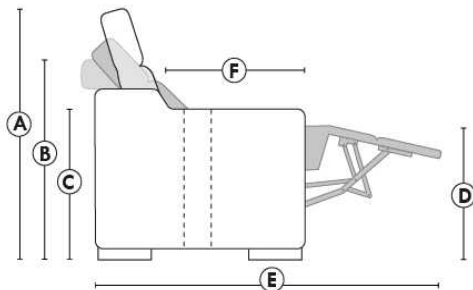

- Appui-tête levé / Headrest up
- Appui-tête baissé / Headrest down
- Complètement incliné / Fully reclined

- (A) Hauteur complète 39" / Total Height
- (B) Hauteur appui-tête baissé 30" / Height headrest down
- (C) Hauteur du bras 23" / Arm Height
- (D) Hauteur du siège 19,5" / Seat height
- (E) Profondeur inclinée 63" / Depth fully reclined
- (F) Profondeur d'assise 20" / Seat depth

Autres | Others

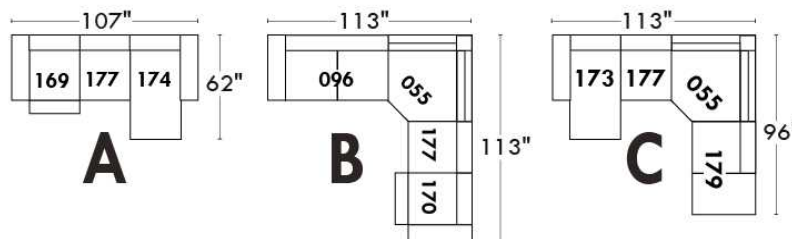
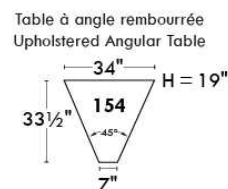
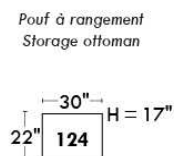
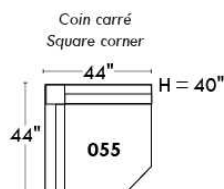

www.jaymar.ca

Toutes les dimensions indiquées sont au pouce près. Nos produits sont fabriqués à la main et des variations mineures peuvent survenir. All dimensions indicated are to the nearest inch. Our product is hand-made and minor variations can occur.

CORRADO

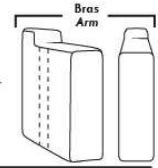

LINEA 30

Siège 23" de large | 23" Seat Width

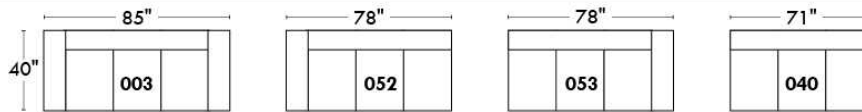
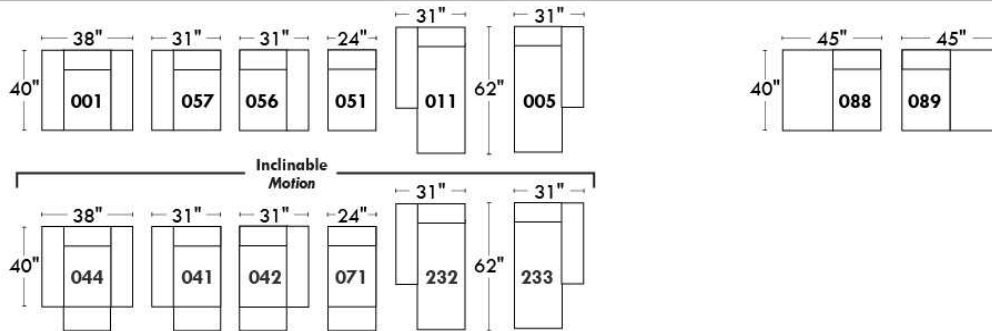
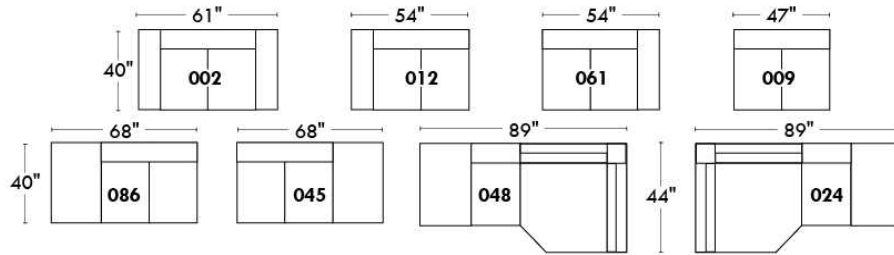

Fauteuil berçant, pivotant et inclinable
 Swivel rocking motion chair

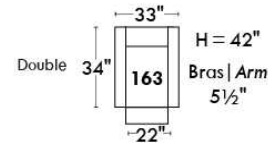
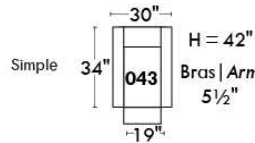

Autres | Others

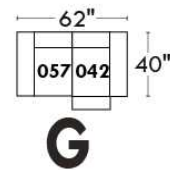
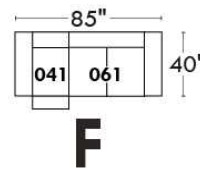
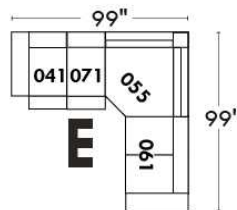
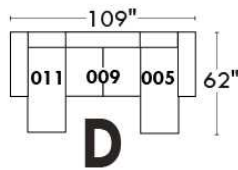
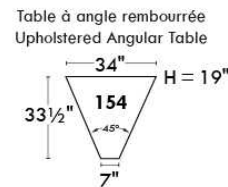
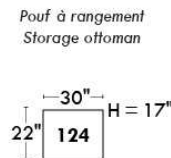
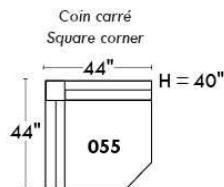

www.jaymar.ca

Toutes les dimensions indiquées sont au pouce près. Nos produits sont fabriqués à la main et des variations mineures peuvent survenir. All dimensions indicated are to the nearest inch. Our product is hand-made and minor variations can occur.

DARIO

Modèle avec appui-tête ajustable inclus avec tous les items (2 sur coin carré). Appui-tête FIXE sur Centre Rond (050). Couture: Petit fil en tissu et en cuir. Fauteuils inclinables, berçants, pivotants (items 043 & 163 seulement): coussin de siège avec mousse mémoire 1 po. Items chaise longue dos inclinable avec mécanisme "Push Back"; espace du mur: 10".

OPTIONS - Fournir DESSIN de votre config.:

Petit Bras 6": au même prix.

Pattes (spécifiez couleur) : sur bras LARGE: LG103 bois ou LG189 métal (noire ou chrome). PETIT Bras: LG08 bois ou LG64 métal.

Choix de profondeur d'assise : 20" ou *22". *Le 22" N/D sur fauteuil #043 et #163.

Faut. 043-163: avec base en bois (spécifiez couleur).

Option PREMIUM (disponible seulement avec l'option MOTORISÉ): Repose-pied pleine jambe + rembourrage des sièges avec mousse modelée et couche de mousse mémoire 1 po sur l'ensemble du mobilier (autant fixe qu'inclinable); AJOUTEZ \$70/siège. Section allongée d'un item compte pour 1 siège & chaise longue pour 2 sièges.

Mécanisme motorisé inclinable avec bouton TACTILE ajoutez 160\$/mécanisme. Pour le SANS FIL (batterie) ajoutez \$315/ mécanisme.

NB: 2 sièges inclinables SÉPARÉS par un CENTRE ROND (050) ou un COIN CARRÉ (055) ne peuvent pas ouvrir en même temps.

Description	L x P x H	Cuir						Tissu		
		10	20 Hugo Madras Softy	30 Empire Fantasy Illusion Tucson Utah Vintage Yukon	40 Diamond Elegance Princess Santiago Sensation Sunset Trina Victoria	50 Bull Cassiope Dublin	60 Caress Ultrasued	A	B COM	C alta
001 FAUTEUIL	44X40X33/40	1535	1635	1735	1835	1935	2025	1145	1200	1240
002 CAUSEUSE	67X40X33/40	2225	2360	2490	2620	2745	2865	1665	1735	1810
003 SOFA	91X40X33/40	2720	2875	3040	3195	3350	3510	2010	2115	2200
005 CHAISE LONGUE BRAS DROIT	34X62X33/40	1460	1535	1615	1685	1765	1835	1070	1145	1215
009 CAUSEUSE SANS BRAS	47X40X33/40	1665	1735	1820	1895	1965	2035	1225	1290	1375
011 CHAISE LONGUE BRAS GAUCHE	34X62X33/40	1460	1535	1615	1685	1765	1835	1070	1145	1215
012 CAUSEUSE BRAS GAUCHE	57X40X33/40	1950	2040	2165	2260	2350	2460	1450	1520	1595
017 FAUTEUIL DOUBLE	51X40X33/40	1645	1745	1865	1965	2065	2185	1215	1270	1340
021 SOFA APPARTEMENT SANS BRAS	61X40X33/40	1890	1975	2090	2190	2290	2375	1395	1495	1585
024 CAUSEUSE MODULAIRE ALLONGEE DROIT	89X40/44X33/40	2620	2775	2950	3120	3275	3445	1795	1895	1995
040 SOFA SANS BRAS	71X40X33/40	2140	2225	2350	2465	2565	2675	1590	1685	1790
041 FAUTEUIL INCLINABLE BRAS-G	34X40X33/40	1420	1500	1585	1660	1725	1800	1090	1145	1200
042 FAUTEUIL INCLINABLE BRAS-D	34X40X33/40	1420	1500	1585	1660	1725	1800	1090	1145	1200
043 FAUTEUIL INCLINABLE BERÇANT PIVOTANT	30x34x42	1845	1945	2060	2175	2275	2375	1475	1520	1565
044 FAUTEUIL INCLINABLE	44X40X33/40	1695	1800	1915	2010	2115	2200	1320	1370	1415
045 CAUSEUSE SANS BRAS ALLONGEE DROIT	68X40X33/40	1960	2050	2185	2290	2385	2495	1460	1535	1610
048 CAUSEUSE MODULAIRE ALLONGEE GAUCHE	89X40/44X33/40	2620	2775	2950	3120	3275	3445	1795	1895	1995
050 CENTRE ROND	49X49X33	1460	1550	1665	1765	1865	1960	1020	1070	1140
051 FAUTEUIL SANS BRAS	24X40X33/40	945	995	1050	1095	1150	1210	715	765	820

DARIO

Modèle avec appui-tête ajustable inclus avec tous les items (2 sur coin carré). Appui-tête FIXE sur Centre Rond (050). Couture: Petit fil en tissu et en cuir. Fauteuils inclinables, berçants, pivotants (items 043 & 163 seulement): coussin de siège avec mousse mémoire 1 po. Items chaise longue dos inclinable avec mécanisme "Push Back"; espace du mur: 10".

OPTIONS - Fournir DESSIN de votre config.:

Petit Bras 6": au même prix.

Pattes (spécifiez couleur) : sur bras LARGE: LG103 bois ou LG189 métal (noire ou chrome). PETIT Bras: LG08 bois ou LG64 métal.

Choix de profondeur d'assise : 20" ou *22". *Le 22" N/D sur fauteuil #043 et #163.

Faut. 043-163: avec base en bois (spécifiez couleur).

Option PREMIUM (disponible seulement avec l'option MOTORISÉ): Repose-pied pleine jambe + rembourrage des sièges avec mousse modelée et couche de mousse mémoire 1 po sur l'ensemble du mobilier (autant fixe qu'inclinable); AJOUTEZ \$70/siège. Section allongée d'un item compte pour 1 siège & chaise longue pour 2 sièges.

Mécanisme motorisé inclinable avec bouton TACTILE ajoutez 160\$/mécanisme. Pour le SANS FIL (batterie) ajoutez \$315/ mécanisme.

NB: 2 sièges inclinables SÉPARÉS par un CENTRE ROND (050) ou un COIN CARRÉ (055) ne peuvent pas ouvrir en même temps.

Description	L x P x H	Cuir						Tissu		
		10	20 Hugo Madras Softy	30 Empire Fantasy Illusion Tucson Utah Vintage Yukon	40 Diamond Elegance Princess Santiago Sensation Sunset Trina Victoria	50 Bull Cassiope Dublin	60 Caress Ultrasued	A	B COM	C alta
052 SOFA BRAS GAUCHE	81X40X33/40	2435	2545	2690	2820	2950	3095	1795	1895	1995
053 SOFA BRAS DROIT	81X40X33/40	2435	2545	2690	2820	2950	3095	1795	1895	1995
055 COIN CARRE	44X44X33/40	1720	1820	1925	2020	2125	2215	1285	1350	1400
056 FAUTEUIL BRAS DROIT	34X40X33/40	1240	1320	1395	1485	1545	1620	925	970	1020
057 FAUTEUIL BRAS GAUCHE	34X40X33/40	1240	1320	1395	1485	1545	1620	925	970	1020
061 CAUSEUSE BRAS DROIT	57X40X33/40	1950	2040	2165	2260	2350	2460	1450	1520	1595
071 FAUTEUIL INCLINABLE SANS BRAS	24X40X33/40	1120	1185	1225	1270	1325	1375	885	945	1015
086 CAUSEUSE SANS BRAS ALLONGEE GAUCHE	68X40X33/40	1960	2050	2185	2290	2385	2495	1460	1535	1610
088 FAUTEUIL SANS BRAS ALLONGE GAUCHE	45X40X33/40	1250	1335	1420	1510	1590	1670	935	975	1035
089 FAUTEUIL SANS BRAS ALLONGE DROIT	45X40X33/40	1250	1335	1420	1510	1590	1670	935	975	1035
095 SOFA APPARTEMENT	81X40X33/40	2470	2620	2770	2920	3065	3215	1825	1920	2010
096 SOFA APPARTEMENT BRAS GAUCHE	71X40X33/40	2175	2295	2440	2545	2675	2795	1620	1710	1800
097 SOFA APPARTEMENT BRAS DROIT	71X40X33/40	2175	2295	2440	2545	2675	2795	1620	1710	1800
124 POUF AVEC RANGEMENT	30X22X17	665	690	725	765	800	835	560	570	590
163 FAUT. DBL INCL. BERÇANT PIVOTANT	33 x 34 x 42	1890	2010	2120	2215	2335	2445	1485	1525	1570
165 FAUTEUIL DOUBLE INCLINABLE	51X40X33/40	1800	1915	2020	2140	2225	2345	1385	1450	1515
167 SOFA APP. SANS BRAS ALLONGE GAUCHE	82X40X33/40	2185	2310	2460	2590	2720	2850	1635	1720	1810
168 SOFA APP. SANS BRAS ALLONGE DROIT	82X40X33/40	2185	2310	2460	2590	2720	2850	1635	1720	1810
169 FAUTEUIL DOUBLE INCLINABLE BRAS GAUCHE	41X40X33/40	1515	1595	1685	1770	1860	1935	1185	1235	1290
170 FAUTEUIL DOUBLE INCLINABLE BRAS DROIT	41X40X33/40	1515	1595	1685	1770	1860	1935	1185	1235	1290

DARIO

Modèle avec appui-tête ajustable inclus avec tous les items (2 sur coin carré). Appui-tête FIXE sur Centre Rond (050). Couture: Petit fil en tissu et en cuir. Fauteuils inclinables, berçants, pivotants (items 043 & 163 seulement): coussin de siège avec mousse mémoire 1 po. Items chaise longue dos inclinable avec mécanisme "Push Back"; espace du mur: 10".

OPTIONS - Fournir DESSIN de votre config.:

Petit Bras 6": au même prix.

Pattes (spécifiez couleur) : sur bras LARGE: LG103 bois ou LG189 métal (noire ou chrome). PETIT Bras: LG08 bois ou LG64 métal.

Choix de profondeur d'assise : 20" ou *22". *Le 22" N/D sur fauteuil #043 et #163.

Faut. 043-163: avec base en bois (spécifiez couleur).

Option PREMIUM (disponible seulement avec l'option MOTORISÉ): Repose-pied pleine jambe + rembourrage des sièges avec mousse modelée et couche de mousse mémoire 1 po sur l'ensemble du mobilier (autant fixe qu'inclinable); AJOUTEZ \$70/siège. Section allongée d'un item compte pour 1 siège & chaise longue pour 2 sièges.

Mécanisme motorisé inclinable avec bouton TACTILE ajoutez 160\$/mécanisme. Pour le SANS FIL (batterie) ajoutez \$315/ mécanisme.

NB: 2 sièges inclinables SÉPARÉS par un CENTRE ROND (050) ou un COIN CARRÉ (055) ne peuvent pas ouvrir en même temps.

Description	L x P x H	Cuir						Tissu		
		10	20 Hugo Madras Softy	30 Empire Fantasy Illusion Tucson Utah Vintage Yukon	40 Diamond Elegance Princess Santiago Sensation Sunset Trina Victoria	50 Bull Cassiope Dublin	60 Caress Ultrasued	A	B COM	C alta
171 FAUTEUIL DOUBLE INCLINABLE SANS BRAS	31X40X33/40	1225	1275	1350	1400	1465	1520	945	1015	1070
173 CHAISE LONGUE DOUBLE BRAS GAUCHE	41X62X33/40	1590	1685	1795	1895	1995	2090	1195	1275	1385
174 CHAISE LONGUE DOUBLE BRAS DROIT	41X62X33/40	1590	1685	1795	1895	1995	2090	1195	1275	1385
175 FAUTEUIL DOUBLE BRAS GAUCHE	41X40X33/40	1340	1420	1515	1595	1675	1765	1000	1065	1140
176 FAUTEUIL DOUBLE BRAS DROIT	41X40X33/40	1340	1420	1515	1595	1675	1765	1000	1065	1140
177 FAUTEUIL DOUBLE SANS BRAS	31X40X33/40	1050	1110	1190	1235	1285	1350	785	845	920
178 FAUTEUIL DOUBLE SANS BRAS ALLONGE-G	52X40X33/40	1350	1445	1540	1635	1720	1810	1015	1070	1145
179 FAUTEUIL DOUBLE SANS BRAS ALLONGE-D	52X40X33/40	1350	1445	1540	1635	1720	1810	1015	1070	1145
230 CHAISE LONGUE DOUBLE DOS INCL. BRAS-G	41X62X33/40	1720	1820	1925	2020	2125	2215	1325	1420	1520
231 CHAISE LONGUE DOUBLE DOS INCL. BRAS-D	41X62X33/40	1720	1820	1925	2020	2125	2215	1325	1420	1520
232 CHAISE LONGUE DOS INCLINABLE BRAS-G	34X62X33/40	1590	1665	1745	1820	1895	1965	1215	1270	1340
233 CHAISE LONGUE DOS INCLINABLE BRAS-D	34X62X33/40	1590	1665	1745	1820	1895	1965	1215	1270	1340
234 SOFA APP. MODULAIRE ALLONGE GAUCHE	96X40/44X33/40	2720	2885	3050	3215	3390	3545	1895	2010	2125
235 SOFA APP. MODULAIRE ALLONGE DROIT	96X40/44X33/40	2720	2885	3050	3215	3390	3545	1895	2010	2125
CONFIGURATIONS										
A CONFIG. (169-177-174)	113X62X33/40	4155	4390	4670	4900	5140	5375	3165	3355	3595
B CONFIG. (96-55-177-170)	116X116X33/40	6460	6820	7240	7570	7945	8295	4875	5140	5410
C CONFIG. (173-177-055-179)	115X96X33/40	5710	6060	6450	6785	7125	7465	4280	4540	4850
D CONFIG. (011-009-005)	115X62X33/40	4585	4805	5050	5265	5495	5705	3365	3580	3805
E CONFIG. (41-71-55-061)	102X101X33/40	6210	6545	6900	7210	7525	7850	4710	4960	5210

Liste de prix CDN

DARIO

Description	L x P x H	Cuir						Tissu		
		10	20 Hugo Madras Softy	30 Empire Fantasy Illusion Tucson Utah Vintage Yukon	40 Diamond Elegance Princess Santiago Sensation Sunset Trina Victoria	50 Bull Cassiope Dublin	60 Caress Ultrasued	A	B COM	C alta
F CONFIG. (41-61)	91X40X33/40	3370	3540	3750	3920	4075	4260	2540	2665	2795
G CONFIG. (57-42)	68X40X33/40	2660	2820	2980	3145	3270	3420	2015	2115	2220

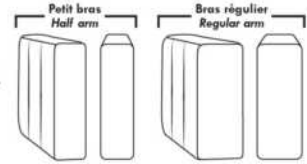

Items avec siège de 30" | Items with 30" seat

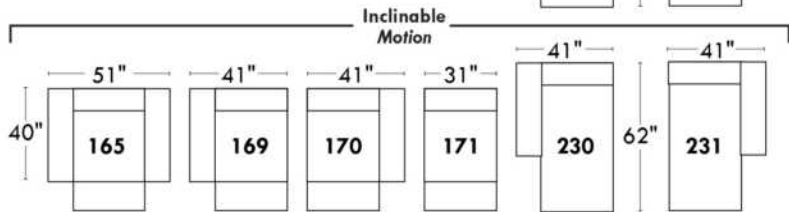
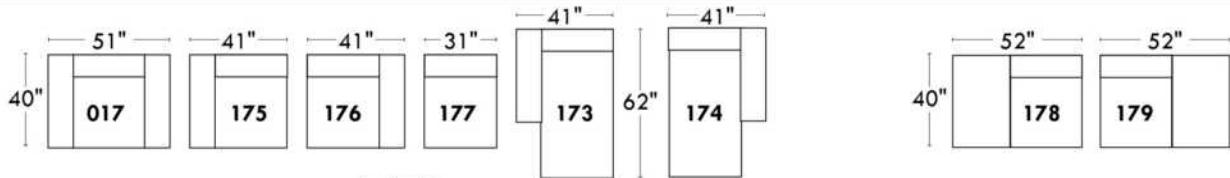
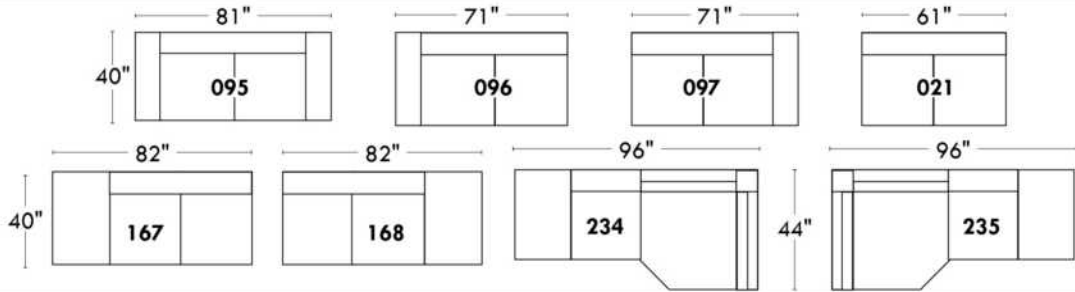

Spécifications | Specifications

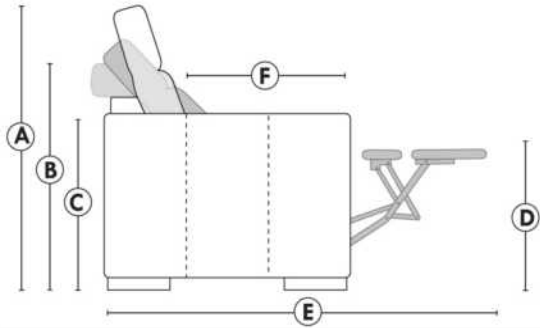

- Appui-tête levé / Headrest up
- Appui-tête baissé / Headrest down
- Complètement incliné / Fully reclined
- (A)** Hauteur complète 40" / Total Height
- (B)** Hauteur appui-tête baissé 33" / Height headrest down
- (C)** Hauteur du bras 24" / Arm Height
- (D)** Hauteur du siège 19,5" / Seat height
- (E)** Profondeur incliné 65" / Depth fully reclined
- (F)** Profondeur d'assise 20" ou/ou 22" / Seat depth

Autres | Others

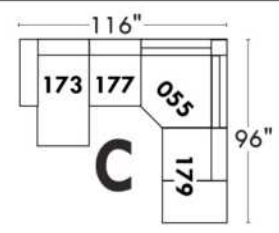
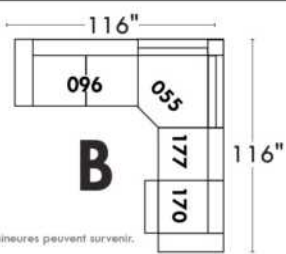
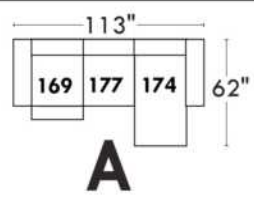
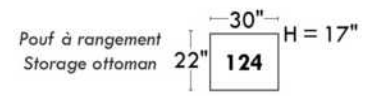
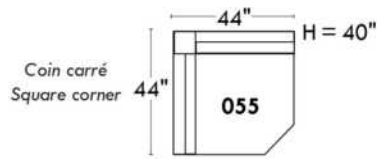
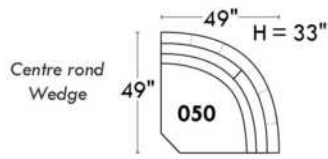

www.jaymar.ca

Toutes les dimensions indiquées sont au pouce près. Nos produits sont fabriqués à la main et des variations mineures peuvent survenir. All dimensions indicated are to the nearest inch. Our product is hand-made and minor variations can occur.

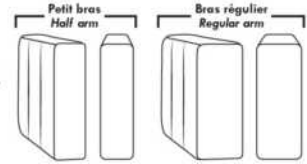

Items avec siège de 23" | Items with 23" seat

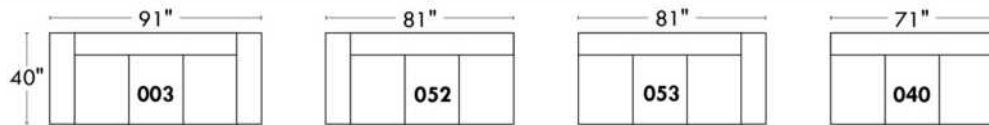
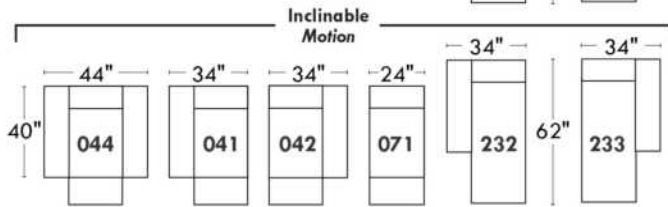
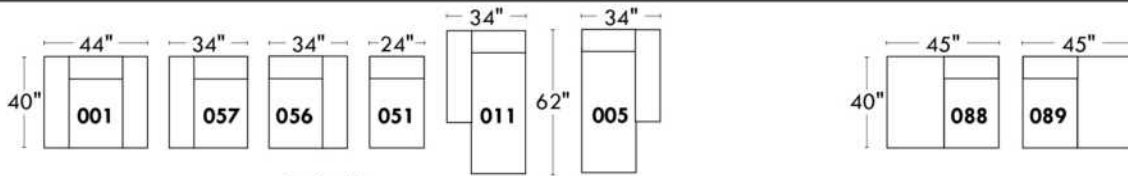
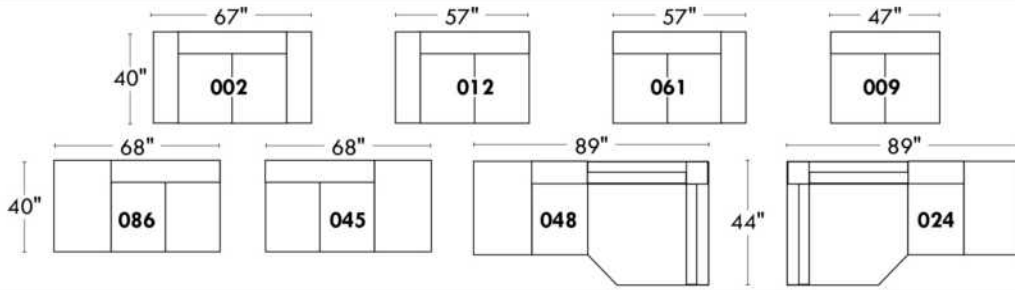

Fauteuil berçant, pivotant et inclinable
Swivel rocking motion chair

Simple 043: 30" x 34" x 19" (seat 23"), H = 42", Bras | Arm 5 1/2"
 Double 163: 33" x 34" x 22" (seat 23"), H = 42", Bras | Arm 5 1/2"

Autres | Others

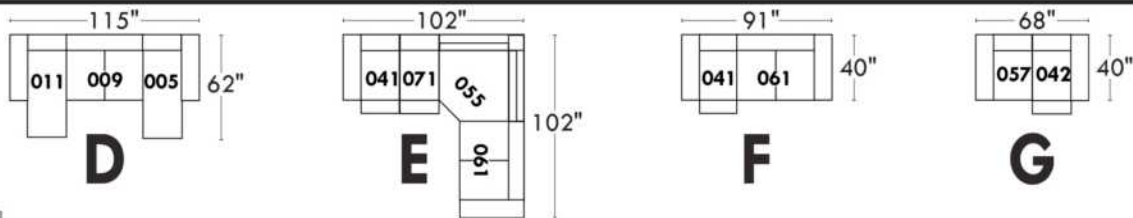
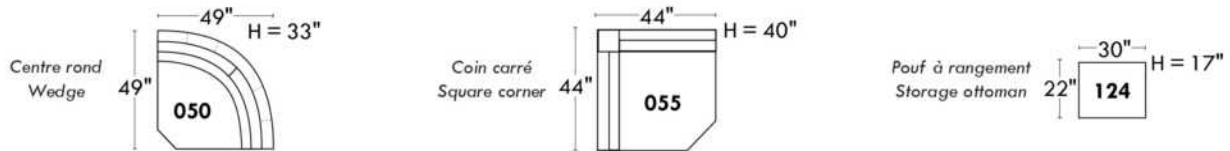

Liste de prix CDN

ECLIPSE

CE MODÈLE EST DISPONIBLE EN TISSU SEULEMENT.

CARACTÉRISTIQUE: Rembourrage des sièges et des bras contient des plumes. Coussins de dos et sièges reversibles. En CUIR: Les dossiers et les sièges auront des coutures décoratives parallèles. Les dossiers seront retenus par une fermeture éclair.

PATTES: LG189 métal ou LG103 en bois; si bois spécifier couleur.

COMBO: Recouvrement #2 les dos et sièges.

Description	L x P x H	Cuir						Tissu		
		10	20 Hugo Madras Softy	30 Empire Fantasy Illusion Tucson Utah Vintage Yukon	40 Diamond Elegance Princess Santiago Sensation Sunset Trina Victoria	50 Bull Cassiope Dublin	60 Caress Ultrasued	A	B COM	C alta
002 CAUSEUSE	72 x 41 x 34							1610	1695	1795
005 CHAISE LONGUE BRAS DROIT	45 x 70 x 34							1440	1515	1590
006 POUF	35 x 24 x 17							485	495	510
011 CHAISE LONGUE BRAS GAUCHE	45 x 70 x 34							1440	1515	1590
017 FAUTEUIL DOUBLE	55 x 41 x 34							1395	1465	1540
021 SOFA APPARTEMENT SANS BRAS	70 x 41 x 34							1585	1695	1820
051 FAUTEUIL SANS BRAS	35 x 41 x 34							1025	1085	1150
055 COIN CARRE	45 x 45 x 34							1040	1090	1150
056 FAUTEUIL BRAS DROIT	45 x 41 x 34							1215	1275	1350
057 FAUTEUIL BRAS GAUCHE	45 x 41 x 34							1215	1275	1350
088 FAUTEUIL SANS BRAS ALLONGE GAUCHE	56 x 41 x 34							1150	1215	1270
089 FAUTEUIL SANS BRAS ALLONGE DROIT	56 x 41 x 34							1150	1215	1270
095 SOFA APPARTEMENT	90 x 41 x 34							1925	2040	2175
096 SOFA APPARTEMENT BRAS GAUCHE	80 x 41 x 34							1765	1890	2010
097 SOFA APPARTEMENT BRAS DROIT	80 x 41 x 34							1765	1890	2010
CONFIGURATIONS										
A CONF. A (096-055-056)	90X125/41X34							4020	4255	4510
B CONF. B (088-055-097)	101X125X34							3955	4195	4430
C CONF. C (011-051-055-089)	125X70/101X34							4655	4905	5160
D CONF. D (011-097)	125X70/41X34							3205	3405	3600
E CONF. E (057-097)	125X41X34							2980	3165	3360
F CONF. F (097-055-021-005)	160X125/70X34							5830	6190	6570

ECLIPSE



Hauteur complète 34" | Hauteur de siège 18" | Hauteur devant bras 24" | Profondeur d'assise 24"
 Total Height 34" | Seat Height 18" | Arm Height 24" | Seat Depth 24"

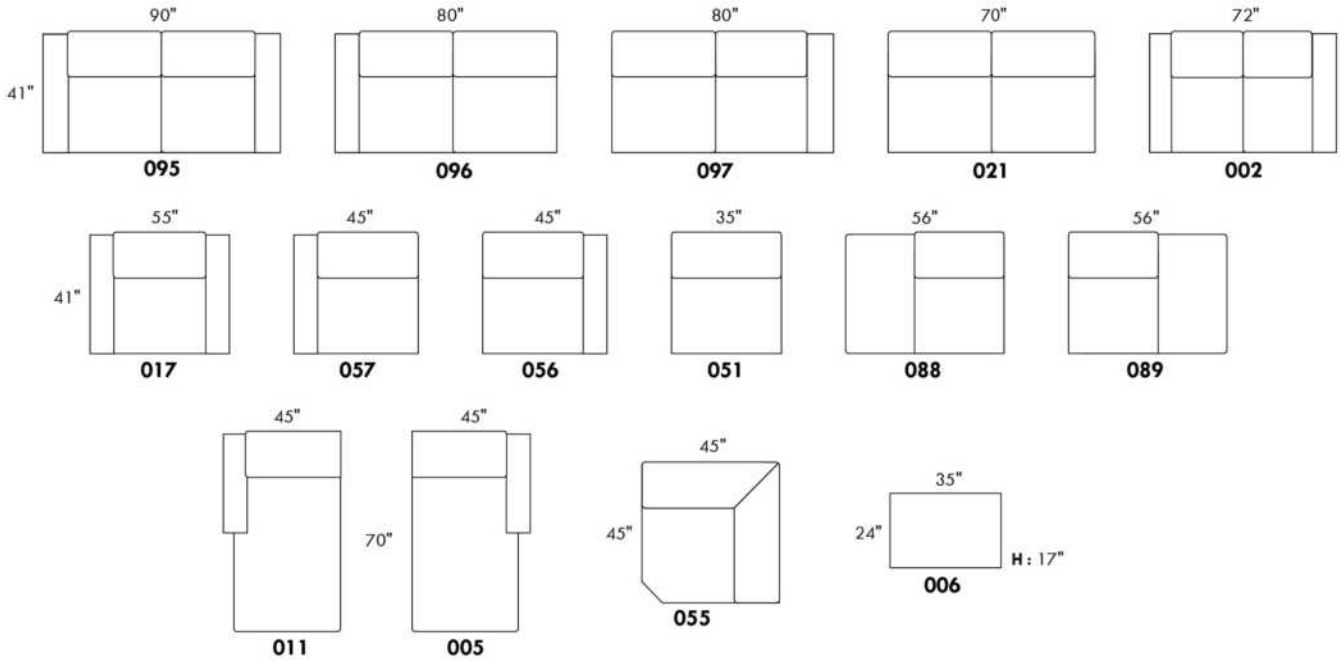

CONFIGURATIONS

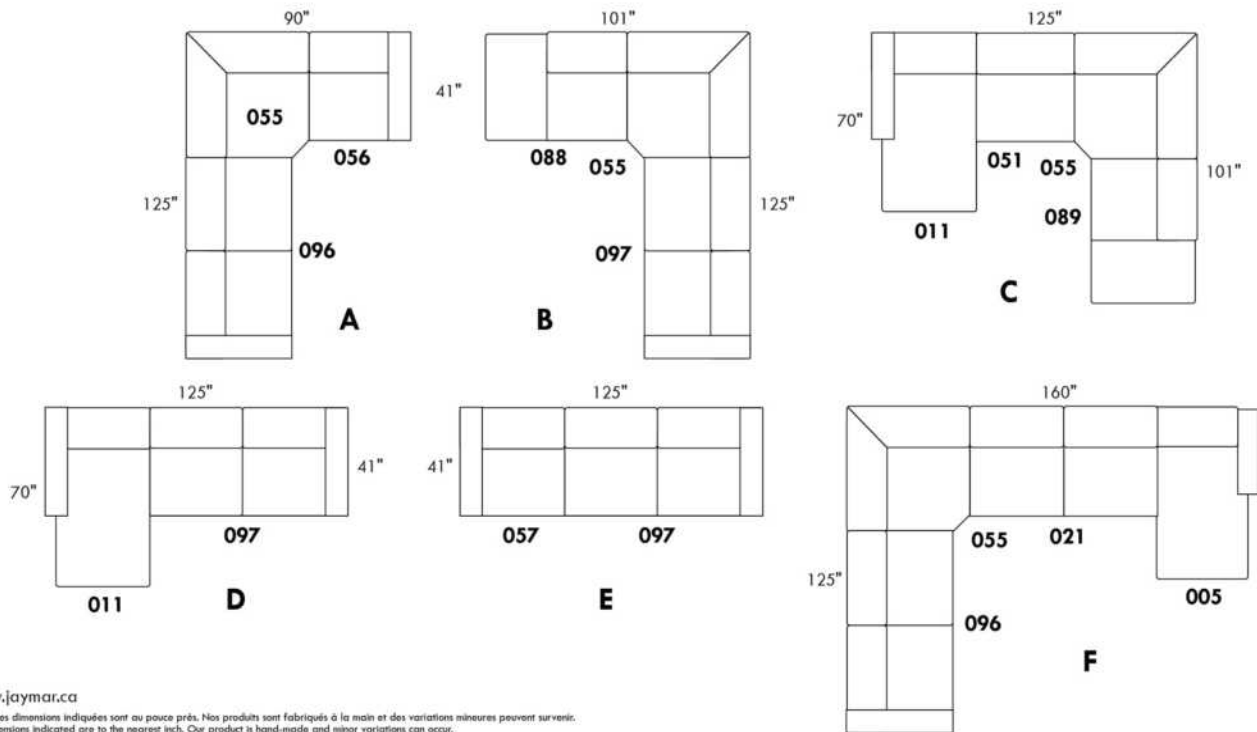

www.jaymar.ca

Toutes les dimensions indiquées sont au pouce près. Nos produits sont fabriqués à la main et des variations mineures peuvent survenir.
 All dimensions indicated are to the nearest inch. Our product is hand-made and minor variations can occur.



EDGE

Caractéristiques: Modèle avec appui-tête ajustable inclus avec tous les items (2 sur coin carré). Couture: En tissu, petit fil et en cuir gros fil plat. Coussins de siège avec mousse mémoire. Rembourrage du dessus du bras avec plumes. Porte-gobelet N/D avec ce modèle. Items chaise longue dos inclinable avec mécanisme "Push Back".

OPTIONS - Spécifiez sur votre commande + DESSIN de votre config:
Patte: LG189 métal (noire ou chrome) ou LG103 bois (spécifiez couleur).
Table (154): Spécifiez couleur du dessus de table en bois.
Options SANS insertion de MÉTAL sur le bras : Ajoutez \$65/commande.
Faut. 043-163: avec base en bois (spécifiez couleur).

Option PREMIUM (disponible seul. avec option MOTORISÉ): Repose-pied pleine jambe + rembourrage des sièges avec mousse modelée et couche de mousse mémoire 1 po sur l'ensemble du mobilier (autant fixe qu'inclinable); AJOUTEZ \$70/siège. Section allongée d'un item compte pour 1 siège & chaise longue pour 2 sièges.

Mécanisme motorisé inclinable ajoutez \$160/méc. Pour le SANS FIL (batterie) ajoutez \$315/méc.

NB: 2 sièges inclinables SÉPARÉS par un COIN CARRÉ ou une TABLE REMBOURÉE ne peuvent pas ouvrir en même temps.

Description	L x P x H	Cuir						Tissu		
		10	20 Hugo Madras Softy	30 Empire Fantasy Illusion Tucson Utah Vintage Yukon	40 Diamond Elegance Princess Santiago Sensation Sunset Trina Victoria	50 Bull Cassiope Dublin	60 Caress Ultrasued	A	B COM	C alta
001 FAUTEUIL	45x40x30/39	1695	1800	1915	2010	2115	2200	1335	1385	1425
002 CAUSEUSE	68x40x30/39	2435	2540	2675	2795	2920	3045	1890	1960	2025
003 SOFA	92x40x30/39	2915	3065	3240	3395	3545	3700	2260	2350	2460
005 CHAISE LONGUE BRAS DROIT	35x62x30/39	1540	1615	1690	1770	1840	1920	1195	1250	1320
009 CAUSEUSE SANS BRAS	47x40x30/39	1675	1760	1835	1915	1975	2045	1285	1370	1445
011 CHAISE LONGUE BRAS GAUCHE	35x62x30/39	1540	1615	1690	1770	1840	1920	1195	1250	1320
012 CAUSEUSE BRAS GAUCHE	58x40x30/39	2045	2165	2270	2360	2465	2560	1590	1665	1735
017 FAUTEUIL DOUBLE	52x40x30/39	1800	1915	2020	2140	2225	2345	1390	1460	1520
021 SOFA APPARTEMENT SANS BRAS	61x40x30/39	1920	2015	2125	2215	2315	2435	1460	1545	1645
024 CAUSEUSE MODULAIRE ALLONGEE DROIT	89x40/44x30/39	2660	2825	2995	3165	3325	3500	1890	1975	2085
040 SOFA SANS BRAS	71x40x30/39	2170	2275	2375	2490	2610	2700	1665	1765	1865
041 FAUTEUIL INCLINABLE BRAS-G	35x40x30/39	1510	1585	1665	1735	1810	1890	1210	1250	1290
042 FAUTEUIL INCLINABLE BRAS-D	35x40x30/39	1510	1585	1665	1735	1810	1890	1210	1250	1290
043 FAUTEUIL INCLINABLE BERÇANT PIVOTANT	30x34x42	1845	1945	2060	2175	2275	2375	1475	1520	1565
044 FAUTEUIL INCLINABLE	45x40x30/39	1875	1970	2085	2185	2285	2370	1500	1545	1595
045 CAUSEUSE SANS BRAS ALLONGEE DROIT	68x40x30/39	1975	2090	2200	2310	2435	2520	1510	1585	1660
048 CAUSEUSE MODULAIRE ALLONGEE GAUCHE	89x40/44x30/39	2660	2825	2995	3165	3325	3500	1890	1975	2085
051 FAUTEUIL SANS BRAS	24x40x30/39	960	1000	1060	1110	1160	1215	735	790	840
052 SOFA BRAS GAUCHE	82x40x30/39	2540	2675	2815	2940	3075	3210	1960	2045	2165



EDGE

Caractéristiques: Modèle avec appui-tête ajustable inclus avec tous les items (2 sur coin carré). Couture: En tissu, petit fil et en cuir gros fil plat. Coussins de siège avec mousse mémoire. Rembourrage du dessus du bras avec plumes. Porte-gobelet N/D avec ce modèle. Items chaise longue dos inclinable avec mécanisme "Push Back".

OPTIONS - Spécifiez sur votre commande + DESSIN de votre config:
Patte: LG189 métal (noire ou chrome) ou LG103 bois (spécifiez couleur).
Table (154): Spécifiez couleur du dessus de table en bois.
Options SANS insertion de MÉTAL sur le bras : Ajoutez \$65/commande.
Faut. 043-163: avec base en bois (spécifiez couleur).

Option PREMIUM (disponible seul. avec option MOTORISÉ): Repose-pied pleine jambe + rembourrage des sièges avec mousse modelée et couche de mousse mémoire 1 po sur l'ensemble du mobilier (autant fixe qu'inclinable); AJOUTEZ \$70/siège. Section allongée d'un item compte pour 1 siège & chaise longue pour 2 sièges.

Mécanisme motorisé inclinable ajoutez \$160/méc. Pour le SANS FIL (batterie) ajoutez \$315/méc.

NB: 2 sièges inclinables SÉPARÉS par un COIN CARRÉ ou une TABLE REMBOURÉE ne peuvent pas ouvrir en même temps.

Description	L x P x H	Cuir						Tissu		
		10	20 Hugo Madras Softy	30 Empire Fantasy Illusion Tucson Utah Vintage Yukon	40 Diamond Elegance Princess Santiago Sensation Sunset Trina Victoria	50 Bull Cassiope Dublin	60 Caress Ultrasued	A	B COM	C alta
053 SOFA BRAS DROIT	82x40x30/39	2540	2675	2815	2940	3075	3210	1960	2045	2165
055 COIN CARRÉ	44x44x30/39	1760	1860	1960	2045	2165	2260	1340	1395	1460
056 FAUTEUIL BRAS DROIT	35x40x30/39	1335	1400	1495	1560	1645	1710	1040	1085	1140
057 FAUTEUIL BRAS GAUCHE	35x40x30/39	1335	1400	1495	1560	1645	1710	1040	1085	1140
061 CAUSEUSE BRAS DROIT	58x40x30/39	2045	2165	2270	2360	2465	2560	1590	1665	1735
071 FAUTEUIL INCLINABLE SANS BRAS	24x40x30/39	1135	1200	1265	1335	1395	1465	910	960	1000
086 CAUSEUSE SANS BRAS ALLONGÉE GAUCHE	68x40x30/39	1975	2090	2200	2310	2435	2520	1510	1585	1660
088 FAUTEUIL SANS BRAS ALLONGÉE GAUCHE	45x40x30/39	1260	1340	1425	1515	1595	1675	960	1000	1050
089 FAUTEUIL SANS BRAS ALLONGÉE DROIT	45x40x30/39	1260	1340	1425	1515	1595	1675	960	1000	1050
095 SOFA APPARTEMENT	82x40x30/39	2650	2800	2965	3115	3260	3415	2040	2145	2220
096 SOFA APPARTEMENT BRAS GAUCHE	72x40x30/39	2290	2420	2540	2660	2790	2915	1760	1840	1935
097 SOFA APPARTEMENT BRAS DROIT	72x40x30/39	2290	2420	2540	2660	2790	2915	1760	1840	1935
124 POUF AVEC RANGEMENT	30x22x17	665	690	725	765	800	835	560	570	590
154 TABLE REMBOURÉE ANGULAIRE	7/34x32.5x19	565	595	650	675	710	735	485	500	515
163 FAUT. DBL INCL. BERCANT PIVOTANT	33 x 34 x 42	1890	2010	2120	2215	2335	2445	1485	1525	1570
165 FAUTEUIL DOUBLE INCLINABLE	52x40x30/39	1970	2085	2195	2300	2420	2515	1560	1635	1690
167 SOFA APP. SANS BRAS ALLONGÉE GAUCHE	82x40x30/39	2210	2345	2485	2620	2750	2885	1675	1770	1865
168 SOFA APP. SANS BRAS ALLONGÉE DROIT	82x40x30/39	2210	2345	2485	2620	2750	2885	1675	1770	1865
169 FAUTEUIL DOUBLE INCLINABLE BRAS GAUCHE	42x40x30/39	1595	1675	1770	1860	1935	2015	1260	1325	1390
170 FAUTEUIL DOUBLE INCLINABLE BRAS DROIT	42x40x30/39	1595	1675	1770	1860	1935	2015	1260	1325	1390



EDGE

Caractéristiques: Modèle avec appui-tête ajustable inclus avec tous les items (2 sur coin carré). Couture: En tissu, petit fil et en cuir gros fil plat. Coussins de siège avec mousse mémoire. Rembourrage du dessus du bras avec plumes. Porte-gobelet N/D avec ce modèle. Items chaise longue dos inclinable avec mécanisme "Push Back".

OPTIONS - Spécifiez sur votre commande + DESSIN de votre config:
Patte: LG189 métal (noire ou chrome) ou LG103 bois (spécifiez couleur).
Table (154): Spécifiez couleur du dessus de table en bois.
Options SANS insertion de MÉTAL sur le bras : Ajoutez \$65/commande.
Faut. 043-163: avec base en bois (spécifiez couleur).

Option PREMIUM (disponible seul. avec option MOTORISÉ): Repose-pied pleine jambe + rembourrage des sièges avec mousse modelée et couche de mousse mémoire 1 po sur l'ensemble du mobilier (autant fixe qu'inclinable); AJOUTEZ \$70/siège. Section allongée d'un item compte pour 1 siège & chaise longue pour 2 sièges.

Mécanisme motorisé inclinable ajoutez \$160/méc. Pour le SANS FIL (batterie) ajoutez \$315/méc.

NB: 2 sièges inclinables SÉPARÉS par un COIN CARRÉ ou une TABLE REMBOURÉE ne peuvent pas ouvrir en même temps.

Description	L x P x H	Cuir						Tissu		
		10	20 Hugo Madras Softy	30 Empire Fantasy Illusion Tucson Utah Vintage Yukon	40 Diamond Elegance Princess Santiago Sensation Sunset Trina Victoria	50 Bull Cassiope Dublin	60 Caress Ultrasued	A	B COM	C alta
171 FAUTEUIL DOUBLE INCLINABLE SANS BRAS	31x40x30/39	1235	1285	1365	1415	1485	1535	965	1035	1090
173 CHAISE LONGUE DOUBLE BRAS GAUCHE	42x62x30/39	1675	1775	1890	1975	2085	2185	1290	1385	1465
174 CHAISE LONGUE DOUBLE BRAS DROIT	42x62x30/39	1675	1775	1890	1975	2085	2185	1290	1385	1465
175 FAUTEUIL DOUBLE BRAS GAUCHE	42x40x30/39	1425	1515	1610	1685	1770	1860	1090	1160	1225
176 FAUTEUIL DOUBLE BRAS DROIT	42x40x30/39	1425	1515	1610	1685	1770	1860	1090	1160	1225
177 FAUTEUIL DOUBLE SANS BRAS	31x40x30/39	1060	1120	1195	1240	1290	1365	800	870	935
178 FAUTEUIL DOUBLE SANS BRAS ALLONGE-G	52x40x30/39	1365	1450	1545	1645	1725	1820	1040	1095	1185
179 FAUTEUIL DOUBLE SANS BRAS ALLONGE-D	52x40x30/39	1365	1450	1545	1645	1725	1820	1040	1095	1185
230 CHAISE LONGUE DOUBLE DOS INCL. BRAS-G	42x62x30/39	1810	1915	2015	2120	2210	2310	1425	1515	1595
231 CHAISE LONGUE DOUBLE DOS INCL. BRAS-D	42x62x30/39	1810	1915	2015	2120	2210	2310	1425	1515	1595
232 CHAISE LONGUE DOS INCLINABLE BRAS-G	35x62x30/39	1675	1760	1835	1915	1975	2045	1325	1390	1460
233 CHAISE LONGUE DOS INCLINABLE BRAS-D	35x62x30/39	1675	1760	1835	1915	1975	2045	1325	1390	1460
234 SOFA APP. MODULAIRE ALLONGE GAUCHE	96x40/44x30/39	2760	2920	3100	3260	3425	3590	1970	2090	2200
235 SOFA APP. MODULAIRE ALLONGE DROIT	96x40/44x30/39	2760	2920	3100	3260	3425	3590	1970	2090	2200
CONFIGURATIONS										
A CONFIG. (169-177-174)	114X62X30/39	4330	4570	4855	5075	5310	5565	3350	3580	3790
B CONFIG. (096-055-177-170)	116X117X30/39	6705	7075	7465	7805	8180	8555	5160	5430	5720
C CONFIG. (173-177-055-179)	117X96X30/39	5860	6205	6590	6905	7265	7630	4470	4745	5045
D CONFIG. (011-009-005)	116X62X30/39	4755	4990	5215	5455	5655	5885	3675	3870	4085
E CONFIG. (041-061)	92X40X30/39	3555	3750	3935	4095	4275	4450	2800	2915	3025

Liste de prix CDN

EDGE

Description	L x P x H	Cuir						Tissu		
		10	20 Hugo Madras Softy	30 Empire Fantasy Illusion Tucson Utah Vintage Yukon	40 Diamond Elegance Princess Santiago Sensation Sunset Trina Victoria	50 Bull Cassiope Dublin	60 Caress Ultrasued	A	B COM	C alta
F CONFIG. (057-042)	69X40X30/39	2845	2985	3160	3295	3455	3600	2250	2335	2430
G CONFIG. (041-071-055-061)	103X102X30/39	6450	6810	7160	7475	7835	8175	5050	5270	5485

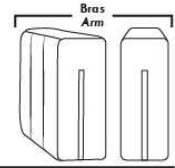

Siège 30" de large | 30" Seat Width

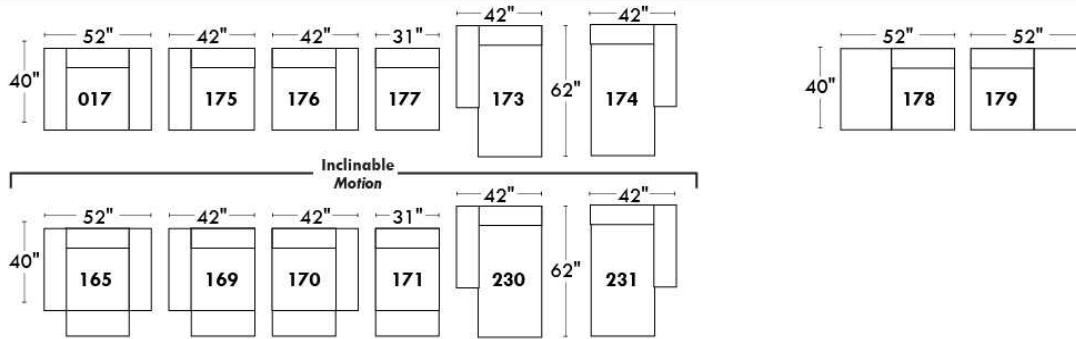
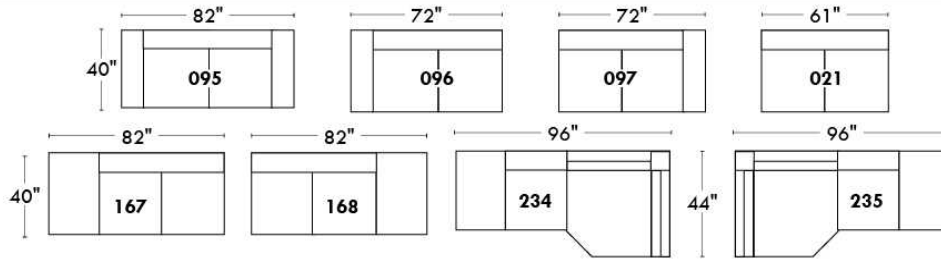

Spécifications | Specifications

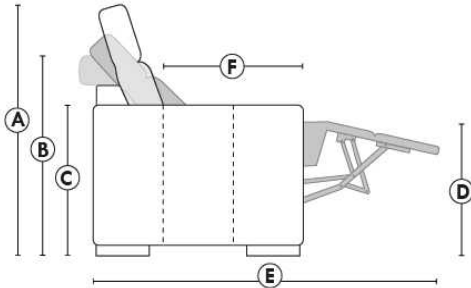

- Appui-tête levé / Headrest up
- Appui-tête baissé / Headrest down
- Complètement incliné / Fully reclined

- (A) Hauteur complète 39" / Total Height
- (B) Hauteur appui-tête baissé 30" / Height headrest down
- (C) Hauteur du bras 24" / Arm Height
- (D) Hauteur du siège 19,5" / Seat height
- (E) Profondeur incliné 63" / Depth fully reclined
- (F) Profondeur d'assise 20" / Seat depth

Autres | Others

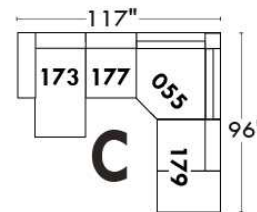
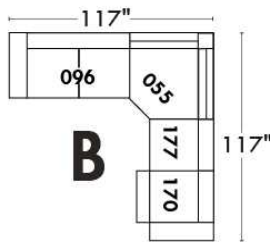
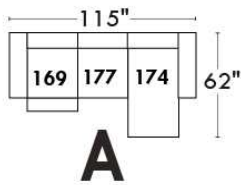
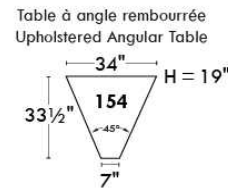
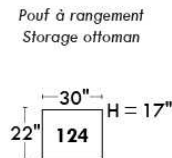
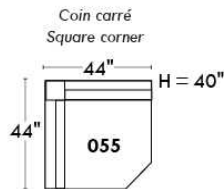

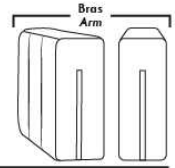

Siège 23" de large | 23" Seat Width

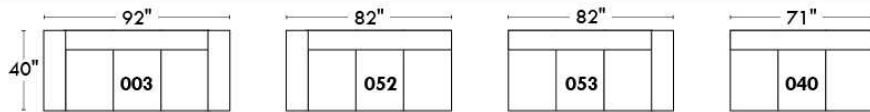
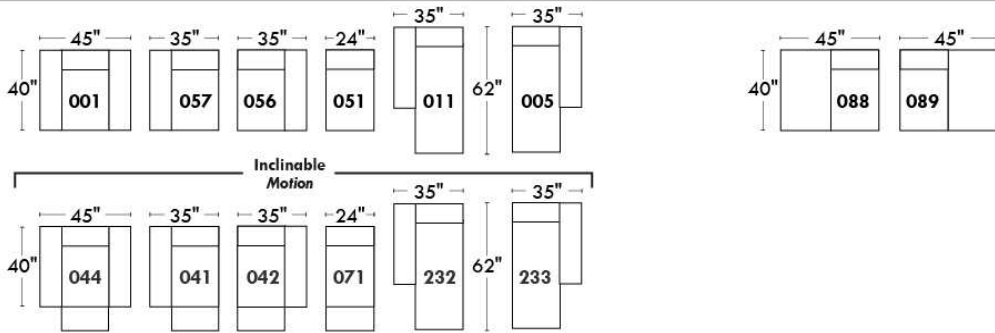
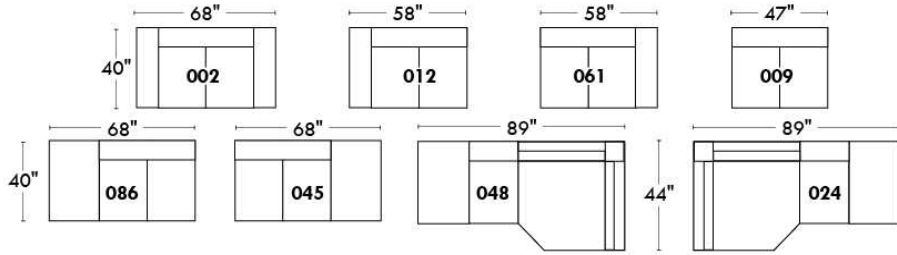

**Fauteuil berçant,
pivotant et inclinable**
*Swivel rocking
motion chair*

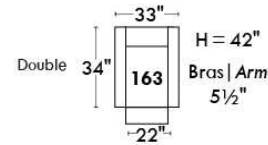
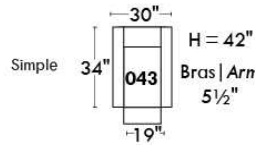

Autres | Others

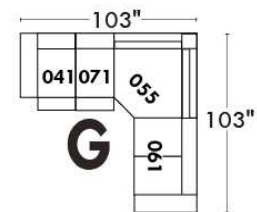
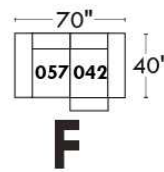
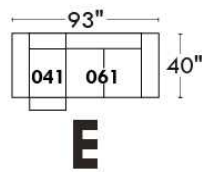
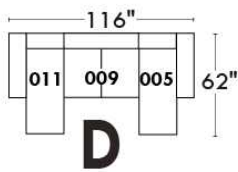
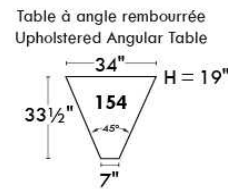
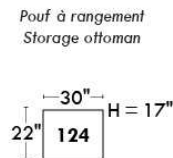
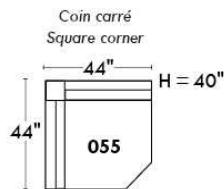

www.jaymar.ca

Toutes les dimensions indiquées sont au pouce près. Nos produits sont fabriqués à la main et des variations mineures peuvent survenir. All dimensions indicated are to the nearest inch. Our product is hand-made and minor variations can occur.

Liste de prix CDN

ERICA

Spécifiez couleur des pattes LG6.

En tissu la bande horizontale tirée ne fait pas partie du design du dossier.

Description	L x P x H	Cuir						Tissu		
		10	20 Hugo Madras Softy	30 Empire Fantasy Illusion Tucson Utah Vintage Yukon	40 Diamond Elegance Princess Santiago Sensation Sunset Trina Victoria	50 Bull Cassiope Dublin	60 Caress Ultrasued	A	B COM	C alta
001 FAUTEUIL	42X37X37	1515	1610	1695	1795	1890	1970	1020	1065	1120
002 CAUSEUSE	66X37X37	2150	2275	2415	2520	2645	2770	1395	1485	1545
003 SOFA	89X37X37	2350	2510	2675	2825	2985	3145	1620	1710	1800
006 POUF	25.5X25.5X18	645	670	710	735	770	810	515	525	545

ERICA



Hauteur de siège 20" | Hauteur devant bras 26" | Profondeur d'assise 21"
Seat Height 20" | Arm Height 26" | Seat Depth 21"

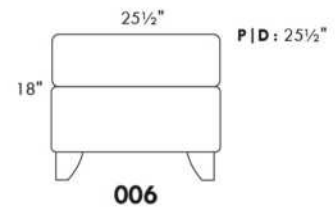
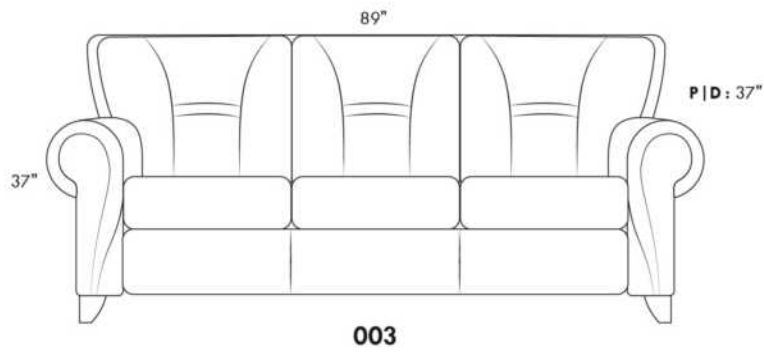
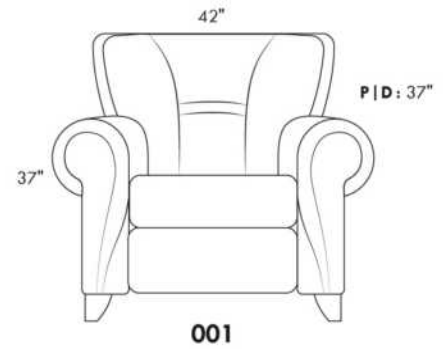
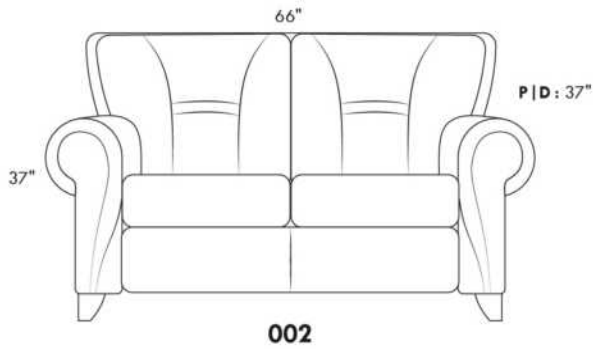

www.jaymar.ca

Toutes les dimensions indiquées sont au pouce près. Nos produits sont fabriqués à la main et des variations mineures peuvent survenir.
All dimensions indicated are to the nearest inch. Our product is hand-made and minor variations can occur.

EXCALIBUR

Tissu uni recommandé pour la base.

COMBO: Recouvrement #2 sur les dossiers et coussins de sièges.

Siège coulissant disponible: Surcharge \$95/siège. N/D sur items: 050-055-018-023-046-062 & 063.

*Item 077 TABLE REMBOURÉE: Spécifiez couleur du dessus de table en bois.

*N.B. Le 077 peut seulement être utilisé comme un coin carré (055). Cet item n'est PAS complètement recouvert de cuir ou de tissu et NE PEUT PAS être utilisé SEUL.

CHOIX DE PATTES:

Hauteur siège de 17 3/4": LG143 bois ou métal, LG180 bois et LG185 bois. Si en bois spécifiez couleur.

Hauteur siège de 17": LG128 métal.

Hauteur siège de 16 1/2": LG186 bois, LG181 bois. Spécifiez couleur.

Hauteur siège de 15 1/2": LG90 métal

Tabouret: Pattes disponibles seulement: LG90 métal, LG186 bois, LG128 métal, LG185 bois. Si en bois spécifiez couleur.

*REMARQUE: Les côtés sans bras ne sont pas complètement recouverts de cuir ou de tissu.

OPTION: Pour les côtés sans bras apparents rembourrés en tissu ou en cuir; ajoutez 250\$/côté.

Description	L x P x H	Cuir						Tissu		
		10	20 Hugo Madras Softy	30 Empire Fantasy Illusion Tucson Utah Vintage Yukon	40 Diamond Elegance Princess Santiago Sensation Sunset Trina Victoria	50 Bull Cassiope Dublin	60 Caress Ultrasued	A	B COM	C alta
001 FAUTEUIL	42X39X34	1670	1770	1875	1975	2095	2190	1165	1215	1270
002 CAUSEUSE	65X39X34	2050	2200	2350	2490	2625	2765	1540	1615	1690
003 SOFA	88X39X34	2490	2665	2850	3010	3185	3360	1615	1720	1840
006 POUF	25.5X25.5X18	615	665	710	740	800	840	515	535	545
009 CAUSEUSE SANS BRAS	47X39X34	1620	1765	1900	2035	2185	2315	1315	1395	1475
012 CAUSEUSE BRAS GAUCHE	56X39X34	1820	1960	2115	2250	2375	2520	1425	1515	1595
018 CAUSEUSE ANGULAIRE BRAS GAUCHE	69X53X34	1865	2000	2145	2285	2435	2560	1465	1545	1620
023 CAUSEUSE ANGULAIRE BRAS DROIT	69X53X34	1865	2000	2145	2285	2435	2560	1465	1545	1620
024 CAUSEUSE MODULAIRE ALLONGEE DROIT	83X39X34	2195	2335	2485	2620	2760	2895	1540	1615	1690
040 SOFA SANS BRAS	70X39X34	1975	2165	2335	2510	2685	2860	1385	1490	1610
045 CAUSEUSE SANS BRAS ALLONGEE DROIT	67X39X34	1840	1970	2125	2265	2400	2535	1445	1535	1615
046 CAUSEUSE ANGULAIRE SANS BRAS	60X53X34	1670	1800	1950	2095	2215	2360	1340	1425	1495
048 CAUSEUSE MODULAIRE ALLONGEE GAUCHE	83X39X34	2195	2335	2485	2620	2760	2895	1540	1615	1690
050 CENTRE ROND	50X50X34	1085	1175	1270	1350	1445	1535	885	945	1000
051 FAUTEUIL SANS BRAS	24X39X34	1210	1275	1350	1425	1490	1560	925	975	1020
052 SOFA BRAS GAUCHE	79X39X34	2235	2415	2590	2760	2925	3110	1495	1610	1710
053 SOFA BRAS DROIT	79X39X34	2235	2415	2590	2760	2925	3110	1495	1610	1710
055 COIN CARRE	40X40X34	1040	1145	1240	1325	1440	1535	835	895	970

EXCALIBUR

Tissu uni recommandé pour la base.

COMBO: Recouvrement #2 sur les dossiers et coussins de sièges.

Siège coulissant disponible: Surcharge \$95/siège. N/D sur items: 050-055-018-023-046-062 & 063.

*Item 077 TABLE REMBOURÉE: Spécifiez couleur du dessus de table en bois.

*N.B. Le 077 peut seulement être utilisé comme un coin carré (055). Cet item n'est PAS complètement recouvert de cuir ou de tissu et NE PEUT PAS être utilisé SEUL.

CHOIX DE PATTES:

Hauteur siège de 17 3/4": LG143 bois ou métal, LG180 bois et LG185 bois. Si en bois spécifiez couleur.

Hauteur siège de 17": LG128 métal.

Hauteur siège de 16 1/2": LG186 bois, LG181 bois. Spécifiez couleur.

Hauteur siège de 15 1/2": LG90 métal

Tabouret: Pattes disponibles seulement: LG90 métal, LG186 bois, LG128 métal, LG185 bois. Si en bois spécifiez couleur.

*REMARQUE: Les côtés sans bras ne sont pas complètement recouverts de cuir ou de tissu.

OPTION: Pour les côtés sans bras apparents rembourrés en tissu ou en cuir; ajoutez 250\$/côté.

Description	L x P x H	Cuir						Tissu		
		10	20 Hugo Madras Softy	30 Empire Fantasy Illusion Tucson Utah Vintage Yukon	40 Diamond Elegance Princess Santiago Sensation Sunset Trina Victoria	50 Bull Cassiope Dublin	60 Caress Ultrasued	A	B COM	C alta
056 FAUTEUIL BRAS DROIT	33X39X34	1415	1520	1625	1725	1840	1945	1050	1120	1165
057 FAUTEUIL BRAS GAUCHE	33X39X34	1415	1520	1625	1725	1840	1945	1050	1120	1165
061 CAUSEUSE BRAS DROIT	56X39X34	1820	1960	2115	2250	2375	2520	1425	1515	1595
062 FAUTEUIL ANGULAIRE BRAS GAUCHE	69X53X34	1770	1865	1965	2045	2165	2260	1365	1440	1495
063 FAUTEUIL ANGULAIRE BRAS DROIT	69X53X34	1770	1865	1965	2045	2165	2260	1365	1440	1495
072 SOFA MODULAIRE BRAS GAUCHE	96X39X34	2565	2745	2920	3100	3265	3440	1695	1800	1900
073 SOFA MODULAIRE BRAS DROIT	96X39X34	2565	2745	2920	3100	3265	3440	1695	1800	1900
077 TABLE REMBOURREE	39X39X18	840	925	1035	1140	1225	1315	670	720	785
086 CAUSEUSE SANS BRAS ALLONGEE GAUCHE	67X39X34	1840	1970	2125	2265	2400	2535	1445	1535	1615
088 FAUTEUIL SANS BRAS ALLONGE GAUCHE	44X39X34	1440	1540	1645	1760	1860	1960	1085	1160	1225
089 FAUTEUIL SANS BRAS ALLONGE DROIT	44X39X34	1440	1540	1645	1760	1860	1960	1085	1160	1225

EXCALIBUR



Hauteur complète 34" | Profondeur d'assise 21"
Total Height 34" | Seat Depth 21"

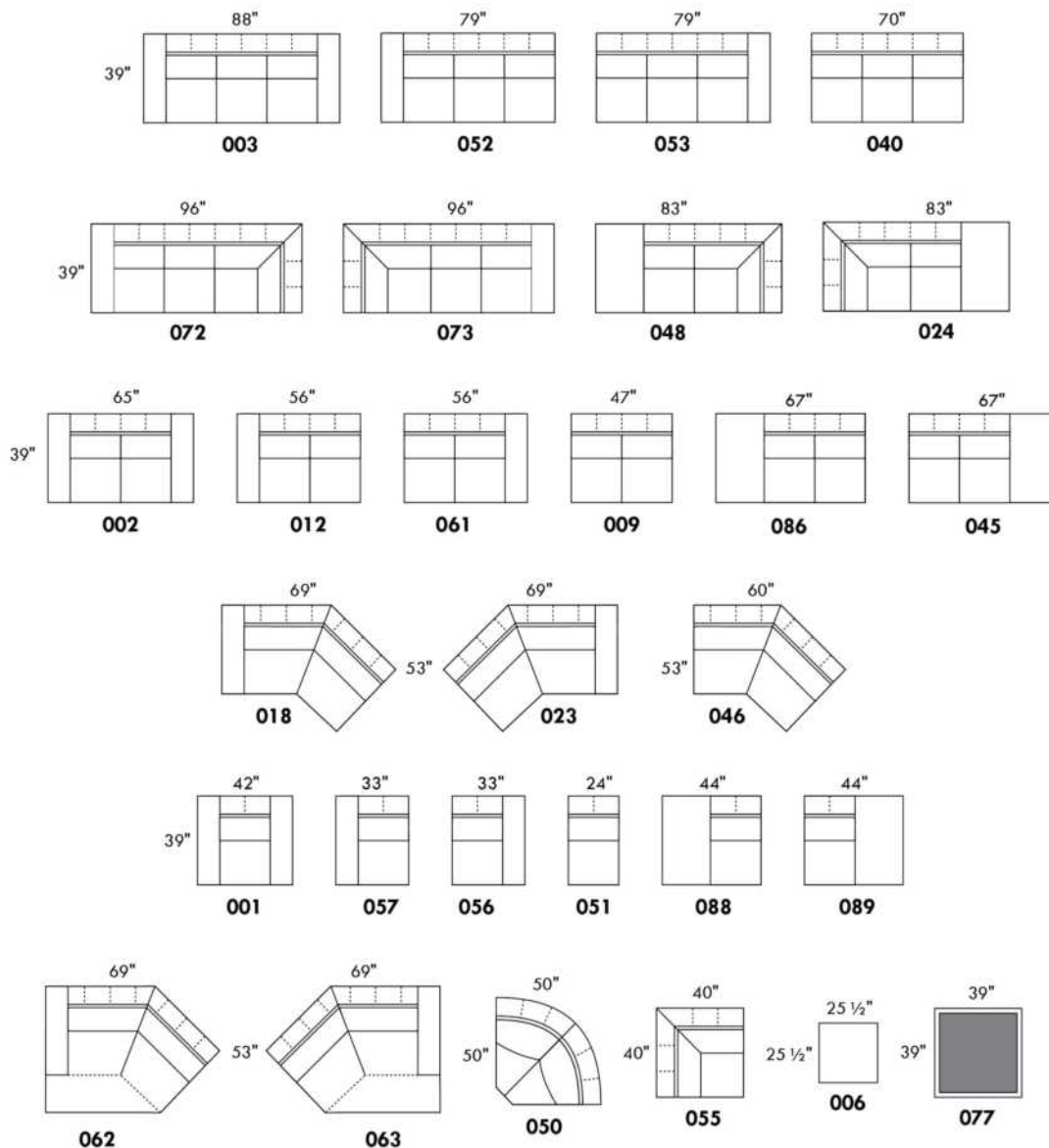

	LG90	LG186	LG181	LG128	LG185	LG143	LG143	LG180
Hauteur Height	4 1/2"	5 1/2"	5 1/2"	6"	6 3/4"	6 3/4"	6 3/4"	6 3/4"
Hauteur siège Seat height	15 1/2"	16 1/2"	16 1/2"	17"	17 3/4"	17 3/4"	17 3/4"	17 3/4"

www.jaymar.ca

Toutes les dimensions indiquées sont au pouce près. Nos produits sont fabriqués à la main et des variations mineures peuvent survenir.
All dimensions indicated are to the nearest inch. Our product is hand-made and minor variations can occur.

EXPO

CARACTÉRISTIQUES: Coussins de sièges avec ressorts ensachés. OPTION: Rembourrage de sièges avec mousse modelé et couche de mousse mémoire 1 po. sans aucuns frais supplémentaires.

Recommandé en TISSU UNI seulement.

Item 077 Table rembourrée: Spécifiez couleur du dessous table en bois.

N.B.: Les CÔTÉS SANS BRAS (items 216 et 220 SEULEMENT) sont recouverts de cuir ou de tissu.

Description	L x P x H	Cuir						Tissu		
		10	20 Hugo Madras Softy	30 Empire Fantasy Illusion Tucson Utah Vintage Yukon	40 Diamond Elegance Princess Santiago Sensation Sunset Trina Victoria	50 Bull Cassiope Dublin	60 Caress Ultrasued	A	B COM	C alta
002 CAUSEUSE	73x40x34	2315	2460	2610	2745	2875	3010	1490	1590	1685
005 CHAISE LONGUE BRAS DROIT	37x70x34	1875	2010	2145	2275	2415	2535	1215	1300	1390
009 CAUSEUSE SANS BRAS	53x40x34	1860	1975	2125	2260	2375	2510	1200	1285	1375
011 CHAISE LONGUE BRAS GAUCHE	37x70x34	1875	2010	2145	2275	2415	2535	1215	1300	1390
012 CAUSEUSE BRAS GAUCHE	63x40x34	2095	2210	2350	2485	2615	2745	1340	1440	1520
050 CENTRE ROND	17/73x40/43x34	2250	2375	2525	2665	2810	2935	1445	1540	1625
051 FAUTEUIL SANS BRAS	27x40x34	1035	1085	1150	1200	1250	1300	670	700	725
056 FAUTEUIL BRAS DROIT	37x40x34	1265	1315	1390	1450	1515	1565	820	860	895
057 FAUTEUIL BRAS GAUCHE	37x40x34	1265	1315	1390	1450	1515	1565	820	860	895
061 CAUSEUSE BRAS DROIT	63x40x34	2095	2210	2350	2485	2615	2745	1340	1440	1520
077 TABLE REMBOURREE	43.5x15.5x18	615	665	710	740	800	840	410	425	460
208 FAUTEUIL CIRCULAIRE BRAS DROIT	55X39/43X34	1560	1645	1735	1835	1920	2000	1010	1060	1140
209 FAUTEUIL CIRCULAIRE BRAS GAUCHE	55X39/43X34	1560	1645	1735	1835	1920	2000	1010	1060	1140
212 SOFA APPARTEMENT CIRCULAIRE BRAS-D	96X39/51X34	2700	2875	3060	3240	3415	3585	1725	1850	1960
213 SOFA APPARTEMENT CIRCULAIRE BRAS-G	96X39/51X34	2700	2875	3060	3240	3415	3585	1725	1850	1960
214 SOFA APPARTEMENT CIRCULAIRE	105X39/51X34	2935	3145	3340	3545	3745	3935	1860	1975	2120
216 SOFA APP. CIRCULAIRE SANS BRAS	88X39/47X34	2495	2645	2810	2945	3100	3245	1610	1695	1790
220 FAUTEUIL CIRCULAIRE SANS BRAS	46X39/43X34	1325	1400	1485	1550	1620	1690	895	960	1000
CONFIGURATIONS										
A CONFIG. (213-216-212)	177X99.5X34	7895	8395	8930	9425	9930	10415	5060	5395	5710
B CONFIG. (213-220-212)	175X86X34	6725	7150	7605	8030	8450	8860	4345	4660	4920
C CONFIG. (213-212)	162.5X72.5X34	5400	5750	6120	6480	6830	7170	3450	3700	3920
D CONFIG. (209-220-208)	140X60.5X34	4445	4690	4955	5220	5460	5690	2915	3080	3280
E CONFIG. (216-216-216)	177X88.5X34	7485	7935	8430	8835	9300	9735	4830	5085	5370
F CONFIG. (216-220-216)	171X75X34	6315	6690	7105	7440	7820	8180	4115	4350	4580

Liste de prix CDN

EXPO

Description	L x P x H	Cuir						Tissu		
		10	20 Hugo Madras Softy	30 Empire Fantasy Illusion Tucson Utah Vintage Yukon	40 Diamond Elegance Princess Santiago Sensation Sunset Trina Victoria	50 Bull Cassiope Dublin	60 Caress Ultrasued	A	B COM	C alta
G CONFIG. (220-220-220)	125.5X53X34	3975	4200	4455	4650	4860	5070	2685	2880	3000
H CONFIG. (012-050-009-005)	133X106X34	8080	8570	9145	9685	10215	10725	5200	5565	5910
I CONFIG. (011-051-050-061)	107X106X34	7255	7680	8170	8625	9090	9515	4670	4980	5260
J CONFIG. (011-051-050-051-005)	107X107X34	8070	8565	9115	9615	10140	10605	5215	5540	5855
K CONFIG. (012-050-061)	106X106X34	6440	6795	7225	7635	8040	8425	4125	4420	4665

Hauteur complète 34" | Hauteur de siège 17½" | Hauteur devant bras 24" | Profondeur d'assise 23"
 Total Height 34" | Seat Height 17½" | Arm Height 24" | Seat Depth 23"

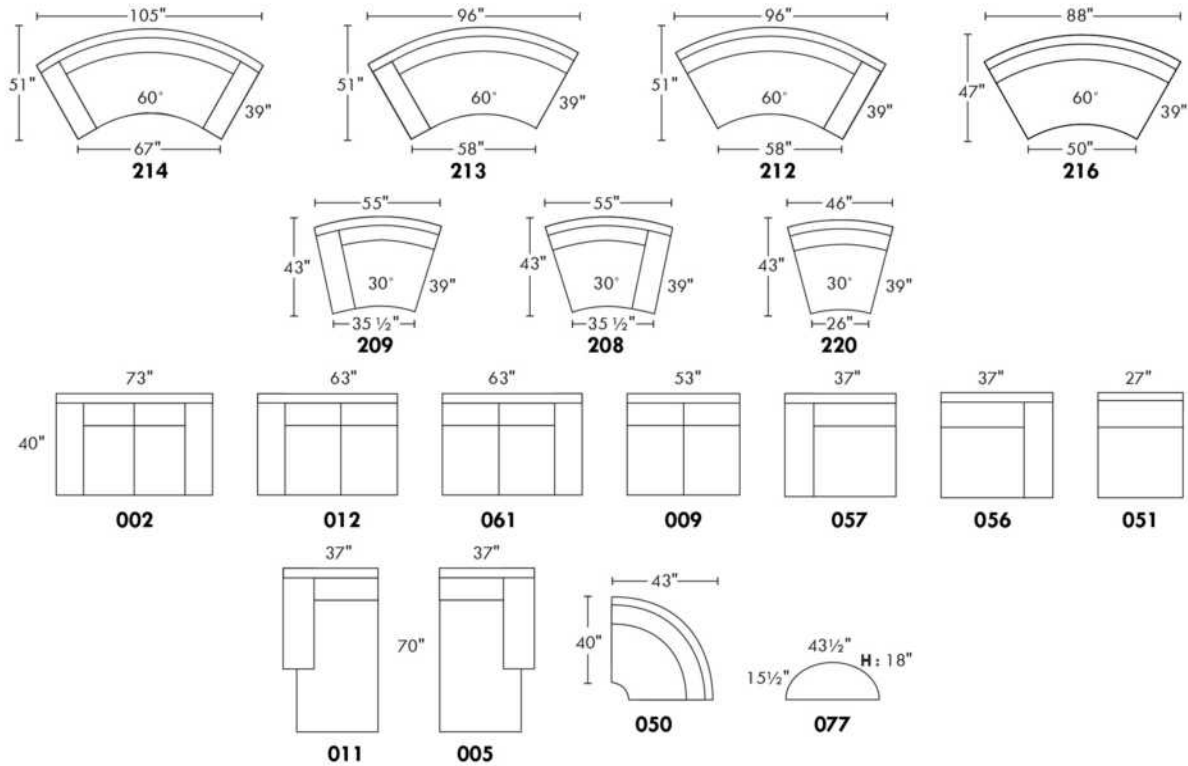

CONFIGURATIONS

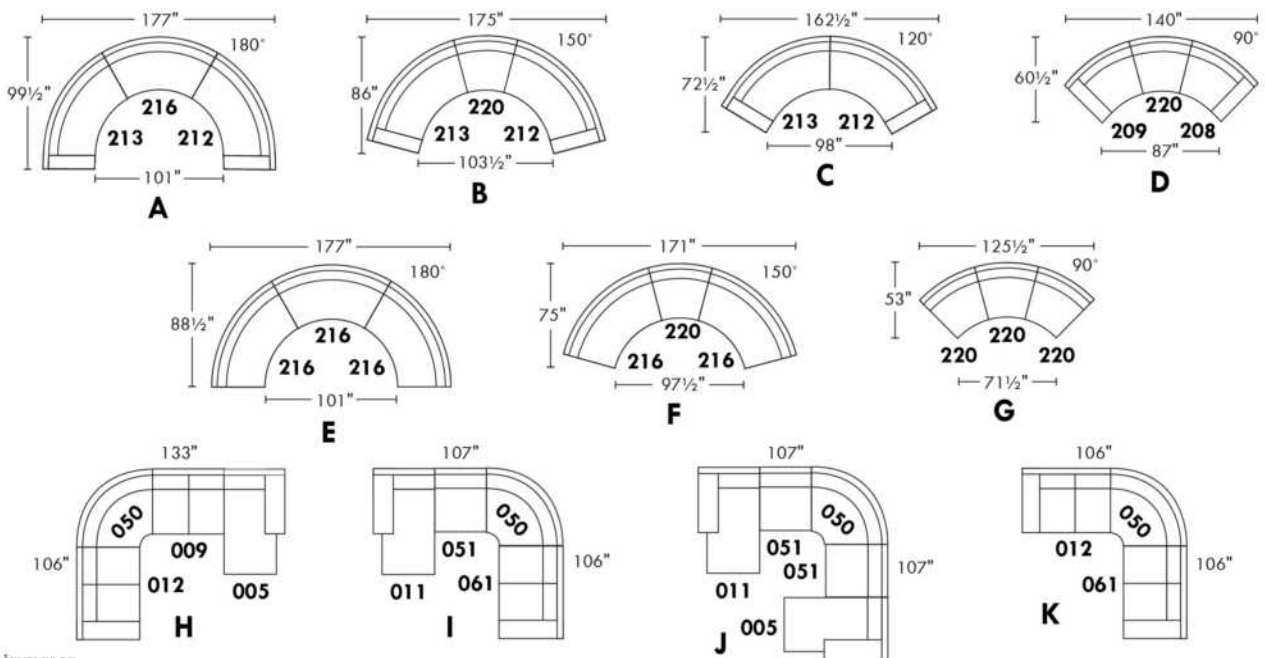

www.jaymar.ca

Toutes les dimensions indiquées sont au pouce près. Nos produits sont fabriqués à la main et des variations mineures peuvent survenir.
 All dimensions indicated are to the nearest inch. Our product is hand-made and minor variations can occur.

FELIX

PATTE: Spécifiez couleur des pattes en bois LG171 ronde ou LG8 carré. / COMBO: Recouvrement #2 sur les dos seulement.

En TISSU il n'y a pas de coutures décoratives sur les dossiers.

1x Appui-tête amovible inclus avec les items inclinables 044-041-042 et 071.

Appui-tête SUPPLÉMENTAIRE sur item non inclinable; ajoutez \$160/appui-tête.

Spécifiez ASSISE RÉGULIÈRE 21 po ou PROFONDE 22 po. Les ITEMS suivants ne sont PAS DISPONIBLES en ASSISE PROFONDE: 018-023-046-050-055-062-063 & les items INCLINABLES 044-041-042 & 071.

OPTIONS:

Rembourrage des sièges en PLUMES: Ajouter \$75/siège. Côté allongé compte pour 1 siège, items 005-011-062 & 063 comptent pour 2 sièges chacun.

CLOUS décoratifs sur bras seulement: Ajouter \$45 par bras.

MATELAS sofa-lit régulier 4 po d'épaisseur inclus. OPTION matelas:

- matelas 4,5" d'épaisseur avec ressorts & mousse mémoire avec gel: ajoutez \$125 ou

- matelas 5" d'épaisseur avec mousse haute densité & mousse mémoire avec gel: ajoutez \$190.

Mécanisme motorisé inclinable avec bouton TACTILE ajoutez 160\$/mécanisme.

Mécanisme motorisé inclinable SANS FIL (batterie) ajoutez 315\$.

Description	L x P x H	Cuir						Tissu		
		10	20 Hugo Madras Softy	30 Empire Fantasy Illusion Tucson Utah Vintage Yukon	40 Diamond Elegance Princess Santiago Sensation Sunset Trina Victoria	50 Bull Cassiope Dublin	60 Caress Ultrasued	A	B COM	C alta
001 FAUTEUIL	43X37X35	1310	1400	1515	1615	1710	1810	920	965	1015
002 CAUSEUSE	66X37X35	1875	2010	2150	2285	2420	2540	1260	1335	1400
003 SOFA	89X37X35	2320	2490	2660	2825	2990	3160	1620	1720	1820
005 CHAISE LONGUE BRAS DROIT	33X61X35	1535	1645	1760	1865	1965	2065	1060	1145	1225
006 POUF	25.5X25.5X19	590	645	685	720	765	810	495	510	520
009 CAUSEUSE SANS BRAS	46X37X35	1450	1565	1695	1825	1950	2065	1040	1110	1195
011 CHAISE LONGUE BRAS GAUCHE	33X61X35	1535	1645	1760	1865	1965	2065	1060	1145	1225
012 CAUSEUSE BRAS GAUCHE	56X37X35	1660	1775	1915	2025	2165	2285	1140	1220	1290
018 CAUSEUSE ANGULAIRE BRAS GAUCHE	70X51X35	1765	1895	2025	2170	2295	2440	1235	1310	1385
023 CAUSEUSE ANGULAIRE BRAS DROIT	70X51X35	1765	1895	2025	2170	2295	2440	1235	1310	1385
024 CAUSEUSE MODULAIRE ALLONGEE DROIT	80X37X35	1935	2050	2200	2335	2470	2610	1290	1375	1450
040 SOFA SANS BRAS	69X37X35	1915	2065	2235	2420	2575	2745	1385	1495	1595
041 FAUTEUIL INCLINABLE BRAS-G	33X37X43	1490	1565	1670	1765	1860	1945	1200	1265	1340
042 FAUTEUIL INCLINABLE BRAS-D	33X37X43	1490	1565	1670	1765	1860	1945	1200	1265	1340
044 FAUTEUIL INCLINABLE	43X37X43	1690	1790	1890	1970	2050	2165	1290	1370	1425
045 CAUSEUSE SANS BRAS ALLONGEE DROIT	66X37X35	1685	1820	1960	2090	2215	2350	1160	1240	1325
046 CAUSEUSE ANGULAIRE SANS BRAS	60X51X35	1585	1710	1860	1975	2120	2235	1120	1210	1275
048 CAUSEUSE MODULAIRE ALLONGEE GAUCHE	80X37X35	1935	2050	2200	2335	2470	2610	1290	1375	1450
050 CENTRE ROND	48X48X35	1370	1460	1550	1650	1735	1825	1035	1085	1145
051 FAUTEUIL SANS BRAS	23X37X35	890	945	1015	1065	1135	1195	715	760	800

FELIX

PATTE: Spécifiez couleur des pattes en bois LG171 ronde ou LG8 carré. / COMBO: Recouvrement #2 sur les dos seulement.

En TISSU il n'y a pas de coutures décoratives sur les dossiers.

1x Appui-tête amovible inclus avec les items inclinables 044-041-042 et 071.

Appui-tête SUPPLÉMENTAIRE sur item non inclinable; ajoutez \$160/appui-tête.

Spécifiez ASSISE RÉGULIÈRE 21 po ou PROFONDE 22 po. Les ITEMS suivants ne sont PAS DISPONIBLES en ASSISE PROFONDE: 018-023-046-050-055-062-063 & les items INCLINABLES 044-041-042 & 071.

OPTIONS:

Remboufrage des sièges en PLUMES: Ajouter \$75/siège. Côté allongé compte pour 1 siège, items 005-011-062 & 063 comptent pour 2 sièges chacun.

CLOUS décoratifs sur bras seulement: Ajouter \$45 par bras.

MATELAS sofa-lit régulier 4 po d'épaisseur inclus. OPTION matelas:

- matelas 4,5" d'épaisseur avec ressorts & mousse mémoire avec gel: ajoutez \$125 ou

- matelas 5" d'épaisseur avec mousse haute densité & mousse mémoire avec gel: ajoutez \$190.

Mécanisme motorisé inclinable avec bouton TACTILE ajoutez 160\$/mécanisme.

Mécanisme motorisé inclinable SANS FIL (batterie) ajoutez 315\$.

Description	L x P x H	Cuir						Tissu		
		10	20 Hugo Madras Softy	30 Empire Fantasy Illusion Tucson Utah Vintage Yukon	40 Diamond Elegance Princess Santiago Sensation Sunset Trina Victoria	50 Bull Cassiope Dublin	60 Caress Ultrasued	A	B COM	C alta
052 SOFA BRAS GAUCHE	79X37X35	2115	2275	2450	2615	2770	2935	1495	1595	1695
053 SOFA BRAS DROIT	79X37X35	2115	2275	2450	2615	2770	2935	1495	1595	1695
055 COIN CARRE	37X37X35	1320	1400	1510	1595	1685	1775	975	1045	1110
056 FAUTEUIL BRAS DROIT	33X37X35	1090	1195	1275	1375	1465	1550	820	870	920
057 FAUTEUIL BRAS GAUCHE	33X37X35	1090	1195	1275	1375	1465	1550	820	870	920
060 SOFA-LIT QUEEN	89X37X35	2685	2850	3010	3185	3350	3515	1970	2085	2190
061 CAUSEUSE BRAS DROIT	56X37X35	1660	1775	1915	2025	2165	2285	1140	1220	1290
062 FAUTEUIL ANGULAIRE BRAS GAUCHE	70X65X35	1585	1675	1790	1890	1975	2085	1095	1185	1235
063 FAUTEUIL ANGULAIRE BRAS DROIT	70X65X35	1585	1675	1790	1890	1975	2085	1095	1185	1235
071 FAUTEUIL INCLINABLE SANS BRAS	23X37X43	1270	1335	1395	1460	1515	1565	1090	1140	1190
072 SOFA MODULAIRE BRAS GAUCHE	92.5X37X35	2490	2650	2825	2990	3160	3310	1725	1835	1945
073 SOFA MODULAIRE BRAS DROIT	92.5X37X35	2490	2650	2825	2990	3160	3310	1725	1835	1945
079 SOFA-LIT QUEEN SANS BRAS	69X37X35	2270	2440	2610	2765	2925	3100	1745	1860	1960
080 POUF ANGULAIRE	36X27X19	690	720	765	800	835	870	565	575	595
082 SOFA-LIT QUEEN BRAS GAUCHE	79X37X35	2460	2620	2790	2950	3120	3275	1865	1960	2045
083 SOFA-LIT QUEEN BRAS DROIT	79X37X35	2460	2620	2790	2950	3120	3275	1865	1960	2045
086 CAUSEUSE SANS BRAS ALLONGEE GAUCHE	66X37X35	1685	1820	1960	2090	2215	2350	1160	1240	1325
088 FAUTEUIL SANS BRAS ALLONGE GAUCHE	43X37X35	1120	1220	1325	1420	1520	1620	840	910	970
089 FAUTEUIL SANS BRAS ALLONGE DROIT	43X37X35	1120	1220	1325	1420	1520	1620	840	910	970
306 POUF AVEC COUSSIN ALLONGE	24X24X19	710	760	820	870	920	965	570	600	650

FELIX



Hauteur complète 35" | Hauteur de siège 19" | Hauteur devant bras 25" | Profondeur d'assise 21"/22"
 Total Height 35" | Seat Height 19" | Arm Height 25" | Seat Depth 21"/22"

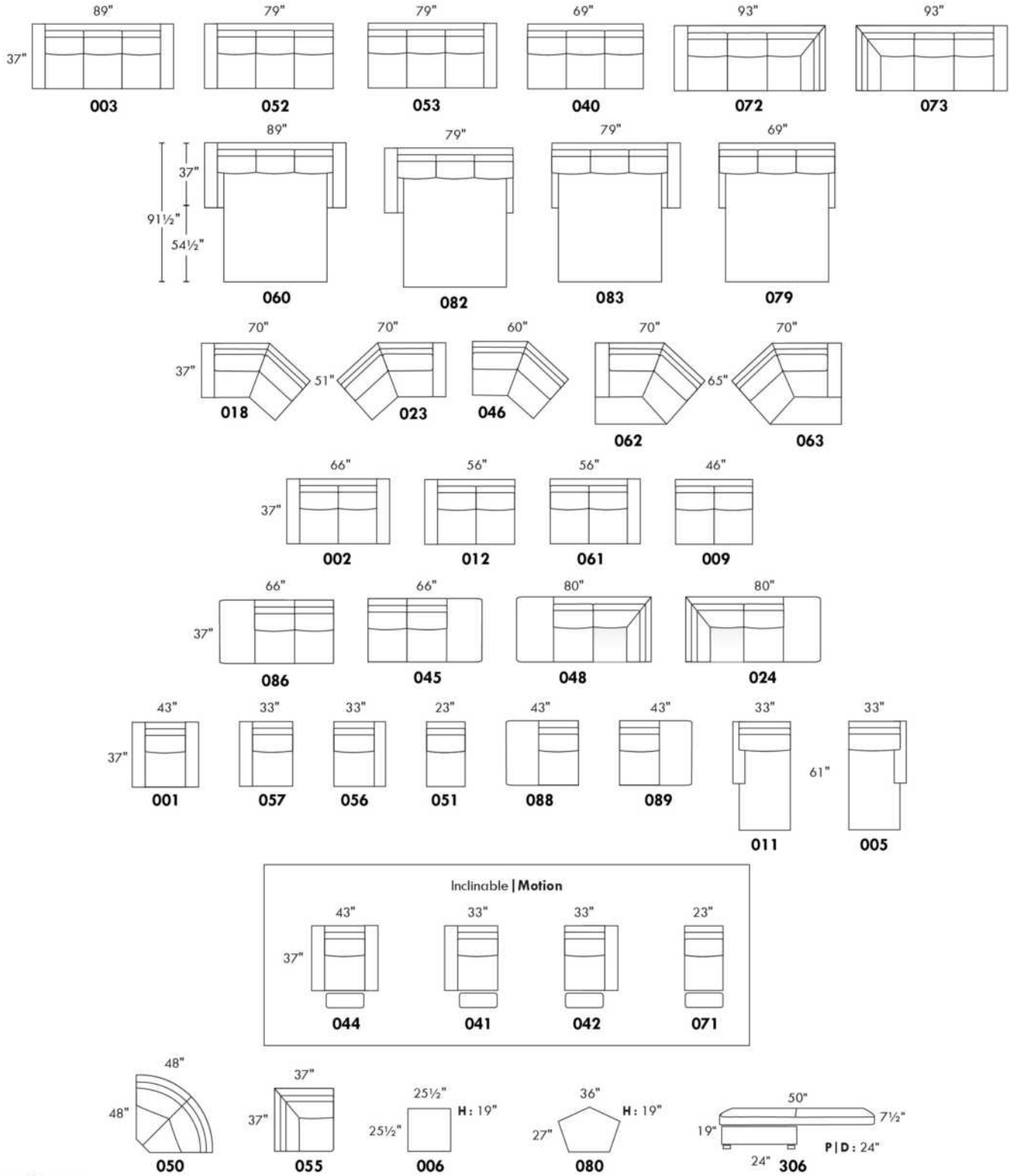

www.jaymar.ca

Toutes les dimensions indiquées sont au pouce près. Nos produits sont fabriqués à la main et des variations mineures peuvent survenir.
 All dimensions indicated are to the nearest inch. Our product is hand-made and minor variations can occur.

Liste de prix CDN

GARBO

Spécifiez couleur des pattes LG6.
Surcharge de \$65 pour pattes en métal LG7.

COMBO: Recouvrement #2 sur les dossiers, sièges et appuis-bras.

Description	L x P x H	Cuir						Tissu		
		10	20 Hugo Madras Softy	30 Empire Fantasy Illusion Tucson Utah Vintage Yukon	40 Diamond Elegance Princess Santiago Sensation Sunset Trina Victoria	50 Bull Cassiope Dublin	60 Caress Ultrasued	A	B COM	C alta
001 FAUTEUIL	45X37X36	1425	1535	1645	1735	1835	1935	1060	1120	1190
002 CAUSEUSE	68x37x36	1995	2140	2285	2435	2560	2695	1400	1495	1565
003 SOFA	91X37X36	2450	2620	2795	2970	3145	3300	1760	1865	1965
006 POUF	29X24X18	645	670	710	735	770	810	515	525	545

GARBO



Hauteur de siège 18" | Hauteur devant bras 27" | Profondeur d'assise 21"
Seat Height 18" | Arm Height 27" | Seat Depth 21"

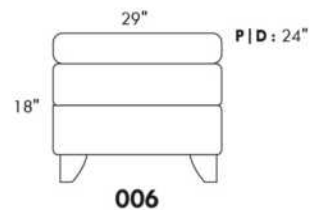
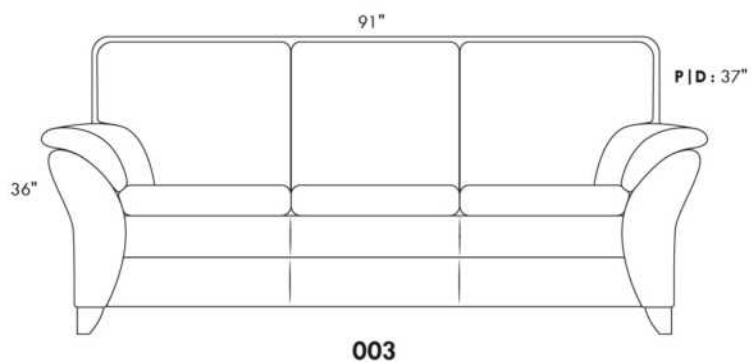
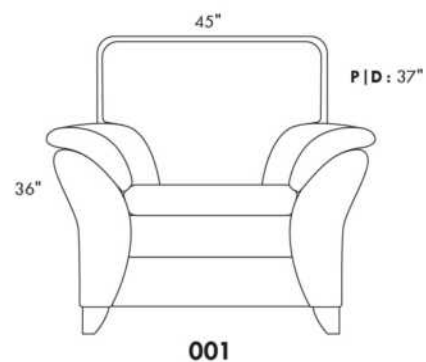
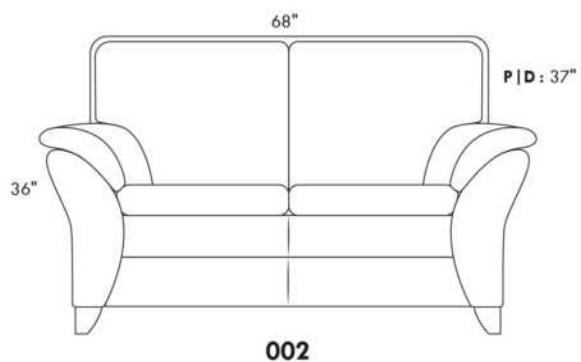

www.jaymar.ca

Toutes les dimensions indiquées sont au pouce près. Nos produits sont fabriqués à la main et des variations mineures peuvent survenir.
All dimensions indicated are to the nearest inch. Our product is hand-made and minor variations can occur.

GLAMOUR

La collection Fashion offre un confort inégalé. Chaque module est garni d'un mélange de plume 100% CANADIENNE. Les enveloppes 100% coton sont compartimentées afin de maintenir également les plumes dans les coussins tout en minimisant l'échappement de plumes. Les meubles sont finis sur chaque côté pour être disposés ensemble ou séparés. Chaque item est doté d'un système d'attache discret qui peut se pivoter sous le mobilier.

Items 256 & 257 peuvent être utilisés comme un coin carré.

COUSSIN DE BRAS - INCLUS: Le recouvrement sera le même que le tissu choisi pour la base seulement.

COUSSINS DE DOS

Les coussins de dos (grand & petit) sont inclus dans les items identifiés. (Voir croquis)

Vous devez choisir le style de coussins de dos soit: FASHION I (pleine largeur) ou FASHION II (coussin carré).

N.b.: Vous ne pouvez pas combiner un Fashion I & II à l'intérieur du même item.

Ex: Vous pouvez prendre un Fashion I pour un fauteuil 001 et un Fashion II pour un coin carré 055.

Spécifiez sur votre COMMANDE :

Pour chaque item, spécifier le style (I ou II) des coussins.

Il faut également spécifier le recouvrement de la base ainsi que chacun des coussins.

Ex.: item 095 base, recouvrement #1. Coussins: Fashion II 833 : recouvrement #2 et 834: recouvrement #3.

Patte: LG201 métal (chrome ou noire); spécifier couleur.

Tables rembourrées #077, 257 & 258: Spécifier couleur du dessus de table en bois.

Coussins en EXTRA: Spécifier le code, recouvrement, couleur & qté.

Description	L x P x H	Cuir						Tissu		
		10	20 Hugo Madras Softy	30 Empire Fantasy Illusion Tucson Utah Vintage Yukon	40 Diamond Elegance Princess Santiago Sensation Sunset Trina Victoria	50 Bull Cassiope Dublin	60 Caress Ultrasued	A	B COM	C alta
006 POUF	36x30x18							600	625	650
017 FAUTEUIL DOUBLE	57x44x30/35							1240	1290	1340
021 SOFA APPARTEMENT SANS BRAS	71x44x30/35							1620	1695	1775
055 COIN CARRE	52x52x30/35							1425	1475	1520
077 TABLE REMBOURREE	36x44x16							835	865	895
095 SOFA APPARTEMENT	93x44x30/35							1815	1900	1990
096 SOFA APPARTEMENT BRAS GAUCHE	82x44x30/35							1715	1800	1885
097 SOFA APPARTEMENT BRAS DROIT	82x44x30/35							1715	1800	1885
115 GRAND OTTOMAN	36x44x18							725	760	790
173 CHAISE LONGUE DOUBLE BRAS GAUCHE	41x78x30/35							1535	1585	1635
174 CHAISE LONGUE DOUBLE BRAS DROIT	41x78x30/35							1535	1585	1635
175 FAUTEUIL DOUBLE BRAS GAUCHE	46x44x30/35							1145	1190	1235
176 FAUTEUIL DOUBLE BRAS DROIT	46x44x30/35							1145	1190	1235
177 FAUTEUIL DOUBLE SANS BRAS	36x44x30/35							1045	1085	1125
178 FAUTEUIL DOUBLE SANS BRAS ALLONGE-G	60x44x30/35							1365	1410	1460
179 FAUTEUIL DOUBLE SANS BRAS ALLONGE-D	60x44x30/35							1365	1410	1460

GLAMOUR

La collection Fashion offre un confort inégalé. Chaque module est garni d'un mélange de plume 100% CANADIENNE. Les enveloppes 100% coton sont compartimentées afin de maintenir également les plumes dans les coussins tout en minimisant l'échappement de plumes. Les meubles sont finis sur chaque côté pour être disposés ensemble ou séparés. Chaque item est doté d'un système d'attache discret qui peut se pivoter sous le mobilier.

Items 256 & 257 peuvent être utilisés comme un coin carré.

COUSSIN DE BRAS - INCLUS: Le recouvrement sera le même que le tissu choisi pour la base seulement.

COUSSINS DE DOS

Les coussins de dos (grand & petit) sont inclus dans les items identifiés. (Voir croquis)

Vous devez choisir le style de coussins de dos soit: FASHION I (pleine largeur) ou FASHION II (coussin carré).

N.b.: Vous ne pouvez pas combiner un Fashion I & II à l'intérieur du même item.

Ex: Vous pouvez prendre un Fashion I pour un fauteuil 001 et un Fashion II pour un coin carré 055.

Spécifiez sur votre COMMANDE :

Pour chaque item, spécifier le style (I ou II) des coussins.

Il faut également spécifier le recouvrement de la base ainsi que chacun des coussins.

Ex.: item 095 base, recouvrement #1. Coussins: Fashion II 833 : recouvrement #2 et 834: recouvrement #3.

Patte: LG201 métal (chrome ou noire); spécifier couleur.

Tables rembourrées #077, 257 & 258: Spécifier couleur du dessus de table en bois.

Coussins en EXTRA: Spécifier le code, recouvrement, couleur & qté.

Description	L x P x H	Cuir						Tissu		
		10	20 Hugo Madras Softy	30 Empire Fantasy Illusion Tucson Utah Vintage Yukon	40 Diamond Elegance Princess Santiago Sensation Sunset Trina Victoria	50 Bull Cassiope Dublin	60 Caress Ultrasued	A	B COM	C alta
256 GRAND OTTOMAN CARRE	44x44x18							885	915	945
257 TABLE REMBOURREE CARRE	44x44x16							1070	1100	1140
258 PETITE TABLE REMBOUREE	15x44x16							550	570	590
831 F I: GRAND COUSSIN DE DOS 34X19	34x7x19							100	100	100
832 F I: PETIT COUSSIN DE DOS 24X10	24x6x10							75	75	75
833 F II: GRAND COUSSIN DE DOS 26X19	26x7x19							100	100	100
834 F II: PETIT COUSSIN DE DOS 16X16	16x6x16							75	75	75
CONFIGURATIONS										
A CONFIG (173-097) + (006)	123X78X30/35							3850	4010	4170
B CONFIG (096-055-176) + (077)	98X134X30/35							5120	5330	5535
C CONFIG (175-115-055-097)	134X134X30/35							5010	5225	5430
D CONFIG (173-177-055-097)	129X134X30/35							5720	5945	6165

FASHION COLLECTION

FASHION I

COUSSINS PLEINE LARGEUR
 FULL BACK CUSHIONS

831 34 x 7 x 19
 832 24 x 6 x 10



FASHION II

COUSSINS CARRÉS - DOS APPARENT
 SQUARE CUSHIONS - VISBLE BACK

833 26 x 7 x 19
 834 16 x 6 x 16

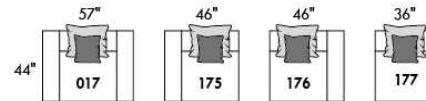
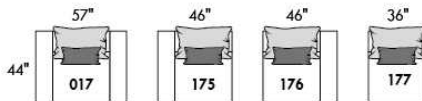
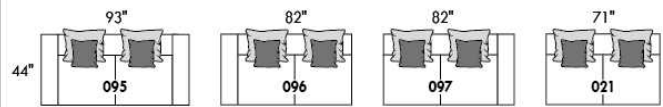
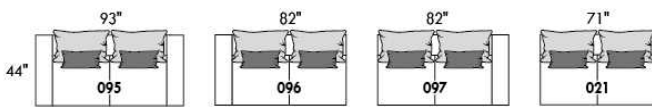

Mélanger & agencer!
 Mix & Match!

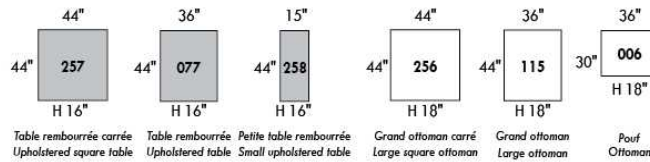
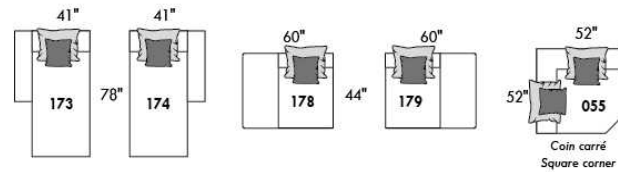
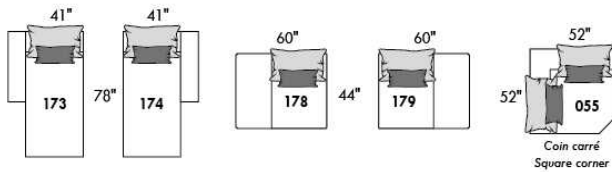

Populaires | Popular CONFIGURATIONS

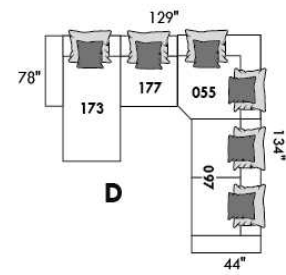
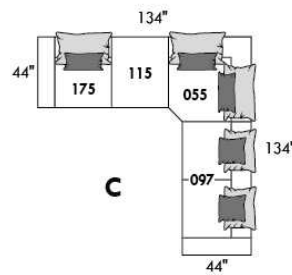
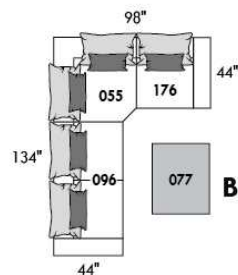
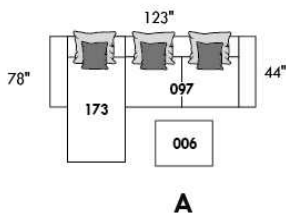

www.jaymar.ca

Toutes les dimensions indiquées sont au pouce près. Nos produits sont fabriqués à la main et des variations mineures peuvent survenir. All dimensions indicated are to the nearest inch. Our product is hand-made and minor variations can occur.



HAMBOURG

Caractéristiques: Inclinable motorisé pleine jambe "à méc. *protège-mur" (manuel n/d). Appui-tête manuel sur tous les items (fixe sur centre rond). Coussins de siège avec mousse modelée + 1" de mousse mémoire au-dessus; bras avec mousse mémoire. Couture: petit fil en tissu & gros fil plat en cuir. Chaises longues dos inclinables avec méc. "push back"; dégagement mural 10".

*Exclus faut. 043 & 163: Dégagement mural 16".

Fauteuils 043 & 163: bras seront SANS insert de MÉTAL.

Note: 2 inclinables séparés par un coin ne peuvent pas ouvrir en même temps. Aucuns inclinables à côté du #155 Petit coin carré.

OPTIONS

-Motorisé sans fil (batterie): ajoutez \$160/mec.

-*Appui-tête motorisé: ajoutez \$160 ch. (*N/D sur items fixe ou chaise longue.)

- Choix de bras (LARGE ou le PETIT bras qui sera sans insert de métal): Patte sur bras LARGE: LG103 bois ou Métal: LG189 cyl (noire ou chrome). PETIT Bras: LG08 bois ou Métal: LG196 cyl. (noire ou chrome) ou LG64 (carré). Spécifiez couleur.

-Profondeur d'assise : 20" ou *22". *Le 22" N/D sur faut. 043 & 163.

-Faut. 043-163: base en bois (spécifiez couleur).

ACCESSOIRES (n/d sur petit bras)

-Ancre \$45 ch | Tablette pivotante & porte verre à vin \$25 ch, Porte tablette \$50 & Lampe DEL \$65.

-Porte-Gobelet en métal: \$35 ch. (1 par bras ou item 160-190 & 2 côte à côte sur item 159). Spécifiez couleur Acier, Noir ou Or.

-*RANGEMENTS 159-160-190 avec 2 prises USB/Élec. *Doivent être utilisés entre 2 sièges.

Description	L x P x H	Cuir						Tissu		
		10	20 Hugo Madras Softy	30 Empire Fantasy Illusion Tucson Utah Vintage Yukon	40 Diamond Elegance Princess Santiago Sensation Sunset Trina Victoria	50 Bull Cassiope Dublin	60 Caress Ultrasued	A	B COM	C alta
001 FAUTEUIL	44x40x33/40	1775	1875	1975	2085	2185	2285	1415	1460	1495
002 CAUSEUSE	67x40x33/40	2540	2660	2785	2900	3020	3145	2000	2085	2160
003 SOFA	91x40x33/40	3065	3220	3385	3540	3700	3860	2420	2515	2610
005 CHAISE LONGUE BRAS DROIT	34x62x33/40	1660	1725	1800	1870	1940	2010	1310	1365	1420
009 CAUSEUSE SANS BRAS	47x40x33/40	1785	1860	1935	2010	2090	2165	1375	1460	1535
011 CHAISE LONGUE BRAS GAUCHE	34x62x33/40	1660	1725	1800	1870	1940	2010	1310	1365	1420
012 CAUSEUSE BRAS GAUCHE	57x40x33/40	2185	2285	2385	2490	2590	2690	1710	1785	1850
017 FAUTEUIL DOUBLE	51x40x33/40	1865	1970	2085	2190	2295	2410	1475	1540	1600
021 SOFA APPARTEMENT SANS BRAS	61x40x33/40	2010	2120	2225	2335	2445	2550	1545	1635	1720
024 CAUSEUSE MODULAIRE ALLONGEE DROIT	89x40/44x33/40	2795	2965	3140	3310	3485	3650	2015	2120	2220
040 SOFA SANS BRAS	71x40x33/40	2300	2420	2535	2645	2765	2875	1795	1895	1995
041 FAUTEUIL INCLINABLE BRAS-G	34x40x33/40	1760	1825	1895	1965	2035	2110	1460	1500	1545
042 FAUTEUIL INCLINABLE BRAS-D	34x40x33/40	1760	1825	1895	1965	2035	2110	1460	1500	1545
043 FAUTEUIL INCLINABLE BERÇANT PIVOTANT	30x34x42	2085	2195	2310	2425	2540	2650	1710	1760	1800
044 FAUTEUIL INCLINABLE	44x40x33/40	2120	2210	2295	2385	2475	2565	1760	1795	1835
045 CAUSEUSE SANS BRAS ALLONGEE DROIT	68x40x33/40	2120	2215	2310	2410	2500	2595	1645	1715	1790
048 CAUSEUSE MODULAIRE ALLONGEE GAUCHE	89x40/44x33/40	2795	2965	3140	3310	3485	3650	2015	2120	2220
050 CENTRE ROND	49x49x33	1550	1650	1760	1860	1960	2060	1120	1175	1235

HAMBOURG

Caractéristiques: Inclinable motorisé pleine jambe "à méc. *protège-mur" (manuel n/d). Appui-tête manuel sur tous les items (fixe sur centre rond). Coussins de siège avec mousse modelée + 1" de mousse mémoire au-dessus; bras avec mousse mémoire. Couture: petit fil en tissu & gros fil plat en cuir. Chaises longues dos inclinables avec méc. "push back"; dégagement mural 10".

*Exclus faut. 043 & 163: Dégagement mural 16".

Fauteuils 043 & 163: bras seront SANS insert de MÉTAL.

Note: 2 inclinables séparés par un coin ne peuvent pas ouvrir en même temps. Aucuns inclinables à côté du #155 Petit coin carré.

OPTIONS

-Motorisé sans fil (batterie): ajoutez \$160/mec.

-*Appui-tête motorisé: ajoutez \$160 ch. (*N/D sur items fixe ou chaise longue.)

- Choix de bras (LARGE ou le PETIT bras qui sera sans insert de métal): Patte sur bras LARGE: LG103 bois ou Métal: LG189 cyl (noire ou chrome). PETIT Bras: LG08 bois ou Métal: LG196 cyl. (noire ou chrome) ou LG64 (carré). Spécifiez couleur.

-Profondeur d'assise : 20" ou *22". *Le 22" N/D sur faut. 043 & 163.

-Faut. 043-163: base en bois (spécifiez couleur).

ACCESSOIRES (n/d sur petit bras)

-Ancrage \$45 ch | Tablette pivotante & porte verre à vin \$25 ch, Porte tablette \$50 & Lampe DEL \$65.

-Porte-Gobelet en métal: \$35 ch. (1 par bras ou item 160-190 & 2 côte à côte sur item 159). Spécifiez couleur Acier, Noir ou Or.

-*RANGEMENTS 159-160-190 avec 2 prises USB/Élec. *Doivent être utilisés entre 2 sièges.

Description	L x P x H	Cuir						Tissu		
		10	20 Hugo Madras Softy	30 Empire Fantasy Illusion Tucson Utah Vintage Yukon	40 Diamond Elegance Princess Santiago Sensation Sunset Trina Victoria	50 Bull Cassiope Dublin	60 Caress Ultrasued	A	B COM	C alta
051 FAUTEUIL SANS BRAS	24x40x33/40	1020	1070	1125	1175	1225	1275	785	840	890
052 SOFA BRAS GAUCHE	81x40x33/40	2700	2835	2960	3090	3215	3340	2120	2215	2310
053 SOFA BRAS DROIT	81x40x33/40	2700	2835	2960	3090	3215	3340	2120	2215	2310
055 COIN CARRE	44x44x33/40	1795	1900	2010	2120	2225	2335	1395	1450	1500
056 FAUTEUIL BRAS DROIT	34x40x33/40	1420	1490	1550	1615	1675	1740	1110	1165	1215
057 FAUTEUIL BRAS GAUCHE	34x40x33/40	1420	1490	1550	1615	1675	1740	1110	1165	1215
061 CAUSEUSE BRAS DROIT	57x40x33/40	2185	2285	2385	2490	2590	2690	1710	1785	1850
071 FAUTEUIL INCLINABLE SANS BRAS	24x40x33/40	1360	1415	1475	1535	1590	1645	1140	1195	1250
086 CAUSEUSE SANS BRAS ALLONGEE GAUCHE	68x40x33/40	2120	2215	2310	2410	2500	2595	1645	1715	1790
088 FAUTEUIL SANS BRAS ALLONGE GAUCHE	45x40x33/40	1350	1445	1535	1620	1710	1800	1040	1085	1135
089 FAUTEUIL SANS BRAS ALLONGE DROIT	45x40x33/40	1350	1445	1535	1620	1710	1800	1040	1085	1135
095 SOFA APPARTEMENT	81x40x33/40	2765	2915	3070	3220	3375	3525	2170	2265	2360
096 SOFA APPARTEMENT BRAS GAUCHE	71x40x33/40	2415	2535	2650	2775	2895	3015	1865	1960	2050
097 SOFA APPARTEMENT BRAS DROIT	71x40x33/40	2415	2535	2650	2775	2895	3015	1865	1960	2050
124 POUF AVEC RANGEMENT	30x22x17	700	725	750	775	810	835	600	625	650
155 PETIT COIN CARRE	40x40x33/40	1795	1900	2010	2120	2225	2335	1395	1450	1500
159 RANGEMENT À ANGLE	10/25x35x22	700	735	765	800	835	865	540	550	565
160 RANGEMENT DROIT	10x35x22	675	710	740	770	810	840	515	525	540
163 FAUT. DBL INCL. BERCANT PIVOTANT	33x34x42	2135	2250	2370	2495	2615	2740	1715	1765	1810

HAMBOURG

Caractéristiques: Inclinable motorisé pleine jambe "à méc. *protège-mur" (manuel n/d). Appui-tête manuel sur tous les items (fixe sur centre rond). Coussins de siège avec mousse modelée + 1" de mousse mémoire au-dessus; bras avec mousse mémoire. Couture: petit fil en tissu & gros fil plat en cuir. Chaises longues dos inclinables avec méc. "push back"; dégagement mural 10".

*Exclus faut. 043 & 163: Dégagement mural 16".

Fauteuils 043 & 163: bras seront SANS insert de MÉTAL.

Note: 2 inclinables séparés par un coin ne peuvent pas ouvrir en même temps. Aucuns inclinables à côté du #155 Petit coin carré.

OPTIONS

-Motorisé sans fil (batterie): ajoutez \$160/mec.

-*Appui-tête motorisé: ajoutez \$160 ch. (*N/D sur items fixe ou chaise longue.)

- Choix de bras (LARGE ou le PETIT bras qui sera sans insert de métal): Patte sur bras LARGE: LG103 bois ou Métal: LG189 cyl (noire ou chrome). PETIT Bras: LG08 bois ou Métal: LG196 cyl. (noire ou chrome) ou LG64 (carré). Spécifiez couleur.

-Profondeur d'assise : 20" ou *22". *Le 22" N/D sur faut. 043 & 163.

-Faut. 043-163: base en bois (spécifiez couleur).

ACCESSOIRES (n/d sur petit bras)

-Ancrage \$45 ch | Tablette pivotante & porte verre à vin \$25 ch, Porte tablette \$50 & Lampe DEL \$65.

-Porte-Gobelet en métal: \$35 ch. (1 par bras ou item 160-190 & 2 côte à côte sur item 159). Spécifiez couleur Acier, Noir ou Or.

-*RANGEMENTS 159-160-190 avec 2 prises USB/Élec. *Doivent être utilisés entre 2 sièges.

Description	L x P x H	Cuir						Tissu		
		10	20 Hugo Madras Softy	30 Empire Fantasy Illusion Tucson Utah Vintage Yukon	40 Diamond Elegance Princess Santiago Sensation Sunset Trina Victoria	50 Bull Cassiope Dublin	60 Caress Ultrasued	A	B COM	C alta
165 FAUTEUIL DOUBLE INCLINABLE	51x40x33/40	2210	2315	2425	2535	2640	2750	1825	1895	1965
167 SOFA APP. SANS BRAS ALLONGE GAUCHE	82x40x33/40	2345	2475	2600	2735	2860	2985	1810	1900	1995
168 SOFA APP. SANS BRAS ALLONGE DROIT	82x40x33/40	2345	2475	2600	2735	2860	2985	1810	1900	1995
169 FAUTEUIL DOUBLE INCLINABLE BRAS GAUCHE	41x40x33/40	1850	1935	2015	2100	2185	2265	1520	1600	1685
170 FAUTEUIL DOUBLE INCLINABLE BRAS DROIT	41x40x33/40	1850	1935	2015	2100	2185	2265	1520	1600	1685
171 FAUTEUIL DOUBLE INCLINABLE SANS BRAS	31x40x33/40	1460	1515	1570	1625	1685	1740	1195	1260	1320
173 CHAISE LONGUE DOUBLE BRAS GAUCHE	41x62x33/40	1795	1895	1995	2100	2200	2300	1415	1500	1585
174 CHAISE LONGUE DOUBLE BRAS DROIT	41x62x33/40	1795	1895	1995	2100	2200	2300	1415	1500	1585
175 FAUTEUIL DOUBLE BRAS GAUCHE	41x40x33/40	1500	1590	1675	1770	1860	1945	1185	1250	1320
176 FAUTEUIL DOUBLE BRAS DROIT	41x40x33/40	1500	1590	1675	1770	1860	1945	1185	1250	1320
177 FAUTEUIL DOUBLE SANS BRAS	31x40x33/40	1120	1185	1245	1310	1370	1440	850	910	965
178 FAUTEUIL DOUBLE SANS BRAS ALLONGE-G	52x40x33/40	1450	1540	1625	1715	1810	1895	1140	1195	1250
179 FAUTEUIL DOUBLE SANS BRAS ALLONGE-D	52x40x33/40	1450	1540	1625	1715	1810	1895	1140	1195	1250
186 CAUS. SANS BRAS ALLONGEE RANGEMENT-G	68x40x33/40	2270	2365	2465	2560	2650	2750	1795	1870	1945
187 CAUS. SANS BRAS ALLONGEE RANGEMENT-D	68x40x33/40	2270	2365	2465	2560	2650	2750	1795	1870	1945
188 FAUT. SANS BRAS ALLONGE RANGEMENT-G	45x40x33/40	1510	1595	1685	1775	1865	1950	1195	1235	1270
189 FAUT. SANS BRAS ALLONGE RANGEMENT-D	45x40x33/40	1510	1595	1685	1775	1865	1950	1195	1235	1270
190 PETIT RANGEMENT À ANGLE	10/20x35x22	675	710	740	770	810	840	515	525	540
221 FAUT. DBL SANS BRAS ALLONGE RANGEMENT-G	52x40x33/40	1600	1690	1785	1870	1960	2045	1285	1345	1410

HAMBOURG

Caractéristiques: Inclinable motorisé pleine jambe "à méc. *protège-mur" (manuel n/d). Appui-tête manuel sur tous les items (fixe sur centre rond). Coussins de siège avec mousse modelée + 1" de mousse mémoire au-dessus; bras avec mousse mémoire. Couture: petit fil en tissu & gros fil plat en cuir. Chaises longues dos inclinables avec méc. "push back"; dégagement mural 10".

*Exclus faut. 043 & 163: Dégagement mural 16".

Fauteuils 043 & 163: bras seront SANS insert de MÉTAL.

Note: 2 inclinables séparés par un coin ne peuvent pas ouvrir en même temps. Aucuns inclinables à côté du #155 Petit coin carré.

OPTIONS

-Motorisé sans fil (batterie): ajoutez \$160/mec.

-*Appui-tête motorisé: ajoutez \$160 ch. (*N/D sur items fixe ou chaise longue.)

- Choix de bras (LARGE ou le PETIT bras qui sera sans insert de métal): Patte sur bras LARGE: LG103 bois ou Métal: LG189 cyl (noire ou chrome). PETIT Bras: LG08 bois ou Métal: LG196 cyl. (noire ou chrome) ou LG64 (carré). Spécifiez couleur.

-Profondeur d'assise : 20" ou *22". *Le 22" N/D sur faut. 043 & 163.

-Faut. 043-163: base en bois (spécifiez couleur).

ACCESSOIRES (n/d sur petit bras)

-Ancre \$45 ch | Tablette pivotante & porte verre à vin \$25 ch, Porte tablette \$50 & Lampe DEL \$65.

-Porte-Gobelet en métal: \$35 ch. (1 par bras ou item 160-190 & 2 côte à côte sur item 159). Spécifiez couleur Acier, Noir ou Or.

-*RANGEMENTS 159-160-190 avec 2 prises USB/Élec. *Doivent être utilisés entre 2 sièges.

Description	L x P x H	Cuir						Tissu		
		10	20 Hugo Madras Softy	30 Empire Fantasy Illusion Tucson Utah Vintage Yukon	40 Diamond Elegance Princess Santiago Sensation Sunset Trina Victoria	50 Bull Cassiope Dublin	60 Caress Ultrasued	A	B COM	C alta
222 FAUT. DBL SANS BRAS ALLONGE RANGEMENT-D	52x40x33/40	1600	1690	1785	1870	1960	2045	1285	1345	1410
223 SOFA APP SANS BRAS ALLONGE RANGEMENT-G	82x40x33/40	2495	2625	2765	2895	3035	3165	1960	2050	2150
224 SOFA APP SANS BRAS ALLONGE RANGEMENT-D	82x40x33/40	2495	2625	2765	2895	3035	3165	1960	2050	2150
230 CHAISE LONGUE DOUBLE DOS INCL. BRAS-G	41x62x33/40	1970	2065	2165	2260	2350	2450	1545	1635	1720
231 CHAISE LONGUE DOUBLE DOS INCL. BRAS-D	41x62x33/40	1970	2065	2165	2260	2350	2450	1545	1635	1720
232 CHAISE LONGUE DOS INCLINABLE BRAS-G	34x62x33/40	1825	1915	2000	2095	2185	2270	1450	1510	1565
233 CHAISE LONGUE DOS INCLINABLE BRAS-D	34x62x33/40	1825	1915	2000	2095	2185	2270	1450	1510	1565
234 SOFA APP. MODULAIRE ALLONGE GAUCHE	96x40/44x33/40	2890	3050	3210	3370	3525	3690	2110	2210	2310
235 SOFA APP. MODULAIRE ALLONGE DROIT	96x40/44x33/40	2890	3050	3210	3370	3525	3690	2110	2210	2310
CONFIGURATIONS										
A CONFIG (169-170)	82X40X40	3700	3870	4030	4200	4370	4530	3040	3200	3370
B CONFIG (169-171-174)	113X62X40	5105	5345	5580	5825	6070	6305	4130	4360	4590
C CONFIG (096-055-171-170)	115X115X40	7520	7885	8245	8620	8990	9355	5975	6270	6555
D CONFIG (169-171-235)	115X96X40	6200	6500	6795	7095	7395	7695	4825	5070	5315
J CONFIG (041-042)	68X40X40	3520	3650	3790	3930	4070	4220	2920	3000	3090
K CONFIG (041-071-005)	92X62X40	4780	4965	5170	5370	5565	5765	3910	4060	4215
L CONFIG (012-055-071-042)	102X102X40	7100	7425	7765	8110	8440	8780	5705	5930	6145
M CONFIG (041-071-024)	102X89X40	5915	6205	6510	6810	7110	7405	4615	4815	5015

HAMBOURG

OPTIMA

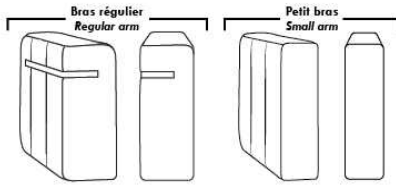

Spécifications | Specifications

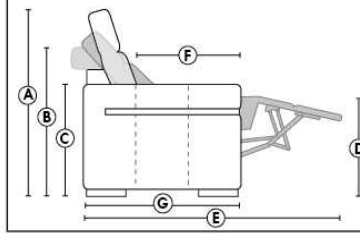

- Appui-tête levé / Headrest up
 - Appui-tête baissé / Headrest down
 - Complètement incliné / Fully reclined
- (A) Hauteur complète 40" / Total Height
 - (B) Hauteur appui-tête baissé 33" / Height headrest down
 - (C) Hauteur du bras 24" / Arm Height
 - (D) Hauteur du siège 19,5" / Seat height
 - (E) Profondeur inclinée 65" / Depth fully reclined
 - (F) Profondeur d'assise 20" ou/ou 22" / Seat depth
 - (G) Profondeur appui-tête monté 36" / Depth with headrest up

Siège 30" de large | 30" Seat Width

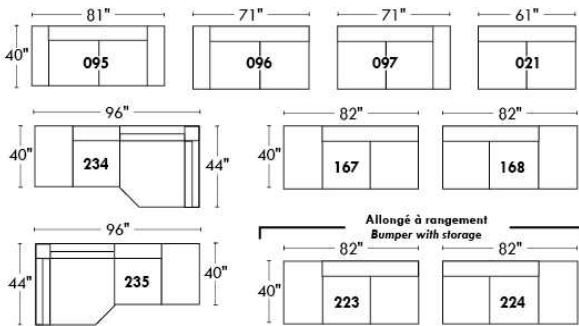

Siège 23" de large | 23" Seat Width

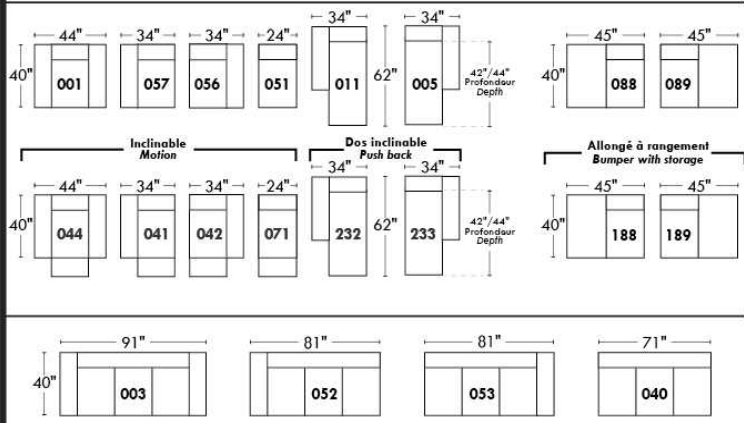
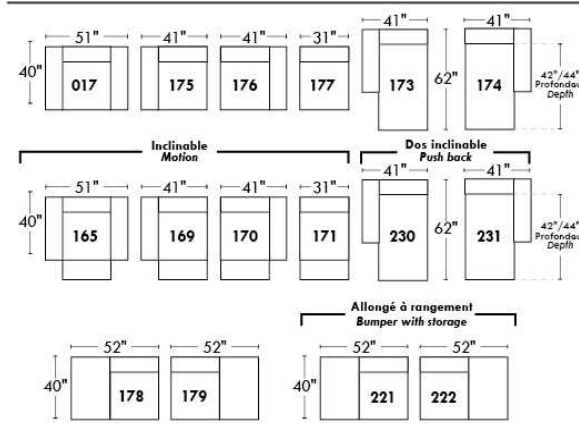
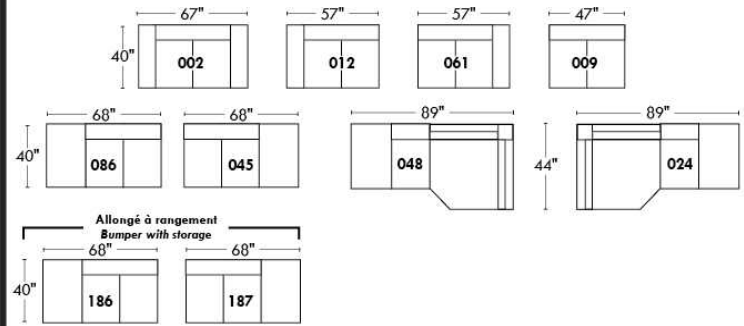

Autres | Others

Fauteuil berçant, pivotant et inclinable

N'est pas un mécanisme protège-mur
Dégagement mural: 16"

Swivel, rocking motion chair

Not a wall hugger mechanism
Wall clearance: 16"

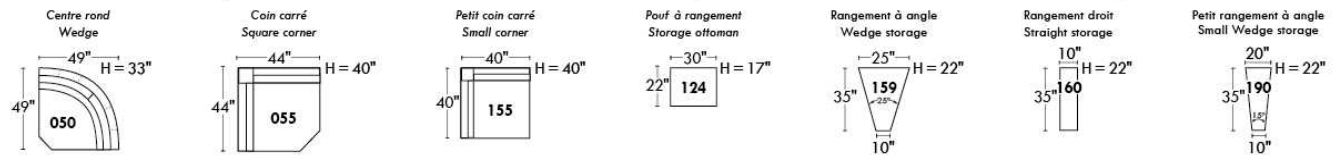
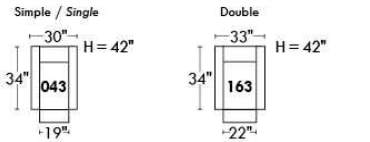

30" Populaires | Popular CONFIGURATIONS 23"

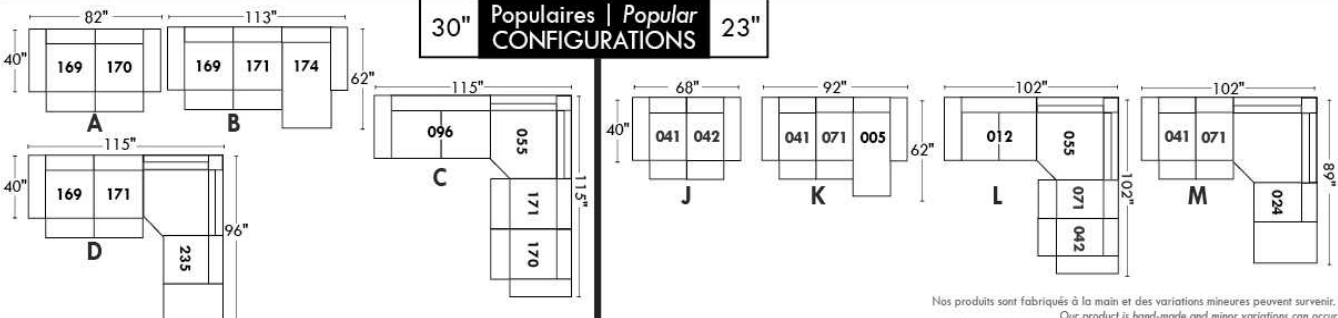

Nos produits sont fabriqués à la main et des variations mineures peuvent survenir.
Our product is hand-made and minor variations can occur.

Liste de prix CDN

HARRISON

COMBO: Recouvrement #2 sur les dossiers et sièges.
EN TISSU il n'y a pas de coutures sur les dossiers.
SPECS: Hauteur Devant Bras: 26". Hauteur Siège: 19" Profondeur d'assise: 21".

PATTE: LG58 (spécifiez couleur).
Clous décoratifs: Sur devant bras ajoutez \$45/bras. Clous #54 5/8" couleur Antique Gold (1 couleur seulement).

MATELAS sofa-lit régulier de 4,5 po inclus. OPTION matelas 5 po :
-avec ressorts et mousse mémoire avec gel - Double: ajoutez \$125 ou
-avec mousse haute densité et mousse mémoire avec gel - Double: ajoutez \$190.

Description	L x P x H	Cuir						Tissu		
		10	20 Hugo Madras Softy	30 Empire Fantasy Illusion Tucson Utah Vintage Yukon	40 Diamond Elegance Princess Santiago Sensation Sunset Trina Victoria	50 Bull Cassiope Dublin	60 Caress Ultrasued	A	B COM	C alta
001 FAUTEUIL	43X37X36	1415	1510	1595	1685	1775	1865	945	1010	1065
002 CAUSEUSE	64X37X36	1925	2045	2175	2295	2425	2545	1290	1370	1460
003 SOFA	86X37X36	2350	2515	2665	2825	2985	3145	1620	1715	1820
004 SOFA-LIT DOUBLE	86X37X36	2545	2720	2890	3065	3240	3415	1825	1920	2015
006 POUF	25.5X25.5X18	645	670	695	720	750	785	515	525	540

HARRISON



Hauteur complète 36" | Hauteur de siège 19" | Hauteur devant bras 26" | Profondeur d'assise 21"
Total Height 36" | Seat Height 19" | Arm Height 26" | Seat Depth 21"

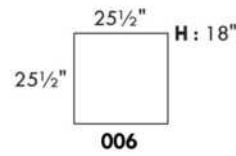
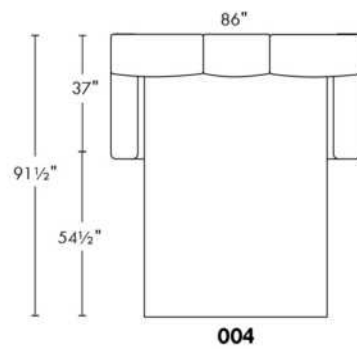
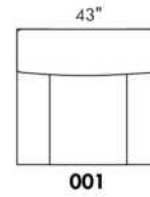
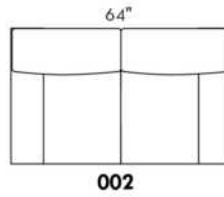
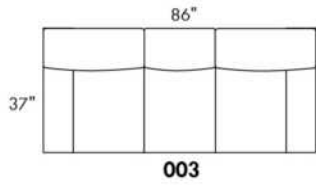

www.jaymar.ca

Toutes les dimensions indiquées sont au pouce près. Nos produits sont fabriqués à la main et des variations mineures peuvent survenir.
All dimensions indicated are to the nearest inch. Our product is hand-made and minor variations can occur.

Liste de prix CDN

HENLEY

PATTE: LG64 métal. Aussi disponible patte en bois LG8; spécifiez la couleur.

COMBO: Recouvrement #2 sur les dossiers et sièges. TISSU UNI RECOMMANDÉ.

MATELAS sofa-lit régulier de 4,5 po inclus. OPTION matelas 5 po :
-avec ressorts et mousse mémoire avec gel: ajoutez \$125 ou
-avec mousse haute densité et mousse mémoire avec gel: ajoutez \$190.

*REMARQUE: En cuir, les côtés sans bras ne sont pas fini tout cuir.

Description	L x P x H	Cuir						Tissu		
		10	20 Hugo Madras Softy	30 Empire Fantasy Illusion Tucson Utah Vintage Yukon	40 Diamond Elegance Princess Santiago Sensation Sunset Trina Victoria	50 Bull Cassiope Dublin	60 Caress Ultrasued	A	B COM	C alta
001 FAUTEUIL	34X37X35	1370	1465	1565	1670	1770	1870	945	1015	1070
002 CAUSEUSE	58X37X35	1945	2065	2210	2345	2475	2615	1320	1395	1490
003 SOFA	81X37X35	2440	2565	2720	2860	2990	3135	1675	1765	1840
005 CHAISE LONGUE BRAS DROIT	29X66X35	1590	1690	1810	1920	2020	2140	1160	1225	1285
006 POUF	25.5X25.5X18	645	670	710	735	770	810	515	525	545
009 CAUSEUSE SANS BRAS	46X37X35	1485	1610	1745	1875	2010	2145	1085	1160	1235
011 CHAISE LONGUE BRAS GAUCHE	29X66X36	1590	1690	1810	1920	2020	2140	1160	1225	1285
012 CAUSEUSE BRAS GAUCHE	52X37X35	1710	1840	1975	2120	2235	2370	1210	1270	1350
018 CAUSEUSE ANGULAIRE BRAS GAUCHE	64X54X35	1840	1965	2110	2215	2345	2470	1285	1370	1445
023 CAUSEUSE ANGULAIRE BRAS DROIT	64X54X35	1840	1965	2110	2215	2345	2470	1285	1370	1445
040 SOFA SANS BRAS	69X37X35	1975	2140	2290	2445	2590	2735	1445	1520	1610
046 CAUSEUSE ANGULAIRE SANS BRAS	60X51X35	1670	1800	1945	2065	2200	2335	1185	1250	1335
050 CENTRE ROND	48X48X35	1420	1520	1635	1725	1825	1925	1065	1135	1195
051 FAUTEUIL SANS BRAS	23X37X35	925	1020	1135	1225	1325	1420	740	820	885
052 SOFA BRAS GAUCHE	75X37X35	2185	2320	2485	2635	2775	2925	1560	1660	1745
053 SOFA BRAS DROIT	75X37X35	2185	2320	2485	2635	2775	2925	1560	1660	1745
055 COIN CARRE	37X37X55	1385	1490	1590	1685	1790	1890	1020	1070	1140
056 FAUTEUIL BRAS DROIT	29X37X35	1140	1235	1340	1445	1540	1645	845	910	965
057 FAUTEUIL BRAS GAUCHE	29X37X35	1140	1235	1340	1445	1540	1645	845	910	965
060 SOFA-LIT QUEEN	81X37X35	2790	2935	3100	3245	3395	3540	2050	2150	2220
061 CAUSEUSE BRAS DROIT	52X37X35	1710	1840	1975	2120	2235	2370	1210	1270	1350
072 SOFA MODULAIRE BRAS GAUCHE	87X37X35	2590	2735	2890	3040	3185	3325	1800	1890	1965
073 SOFA MODULAIRE BRAS DROIT	87X37X35	2590	2735	2890	3040	3185	3325	1800	1890	1965
080 POUF ANGULAIRE	36X37X18	715	740	790	825	860	890	595	625	645

Liste de prix CDN

HENLEY

PATTE: LG64 métal. Aussi disponible patte en bois LG8; spécifiez la couleur.

COMBO: Recouvrement #2 sur les dossiers et sièges. TISSU UNI RECOMMANDÉ.

MATELAS sofa-lit régulier de 4,5 po inclus. OPTION matelas 5 po :
-avec ressorts et mousse mémoire avec gel: ajoutez \$125 ou
-avec mousse haute densité et mousse mémoire avec gel: ajoutez \$190.

*REMARQUE: En cuir, les côtés sans bras ne sont pas fini tout cuir.

Description	L x P x H	Cuir						Tissu		
		10	20 Hugo Madras Softy	30 Empire Fantasy Illusion Tucson Utah Vintage Yukon	40 Diamond Elegance Princess Santiago Sensation Sunset Trina Victoria	50 Bull Cassiope Dublin	60 Caress Ultrasued	A	B COM	C alta
082 SOFA-LIT QUEEN BRAS GAUCHE	75X37X35	2545	2695	2860	2995	3150	3290	1935	2020	2120
083 SOFA-LIT QUEEN BRAS DROIT	75X37X35	2545	2695	2860	2995	3150	3290	1935	2020	2120
084 CAUS. ANGULAIRE SANS BRAS ALLONGEE-G	72X63X35	1870	2000	2145	2275	2415	2525	1340	1420	1510
085 CAUS. ANGULAIRE SANS BRAS ALLONGEE-D	72X63X35	1870	2000	2145	2275	2415	2525	1340	1420	1510
CONFIGURATIONS										
A CONF. A (084-083)	147X63X35	4415	4695	5005	5270	5565	5815	3275	3440	3630
B CONF. B (052-073)	87X112X35	4775	5055	5375	5675	5960	6250	3360	3550	3710
C CONF. C (012-055-056)	89X66X35	4235	4565	4905	5250	5565	5905	3075	3250	3455
D CONF. D (012-085)	124X63X35	3580	3840	4120	4395	4650	4895	2550	2690	2860
E CONF. E (084-085)	144X63X35	3740	4000	4290	4550	4830	5050	2680	2840	3020
F CONF. F (012-050-061)	100X100X35	4840	5200	5585	5965	6295	6665	3485	3675	3895
G CONF. G (057-046-051-005)	133X72X35	5325	5745	6230	6655	7085	7540	3930	4205	4470
H CONF. H (052-050-061)	123X100X35	5315	5680	6095	6480	6835	7220	3835	4065	4290
I CONF. I (018-046-023)	161X79X35	5350	5730	6165	6495	6890	7275	3755	3990	4225
J CONF. J (057-046-056)	119X59X35	3950	4270	4625	4955	5280	5625	2875	3070	3265

Hauteur complète 35" | Hauteur de siège 19" | Hauteur devant bras 24" | Profondeur d'assise 20"
 Total Height 35" | Seat Height 19" | Arm Height 24" | Seat Depth 20"

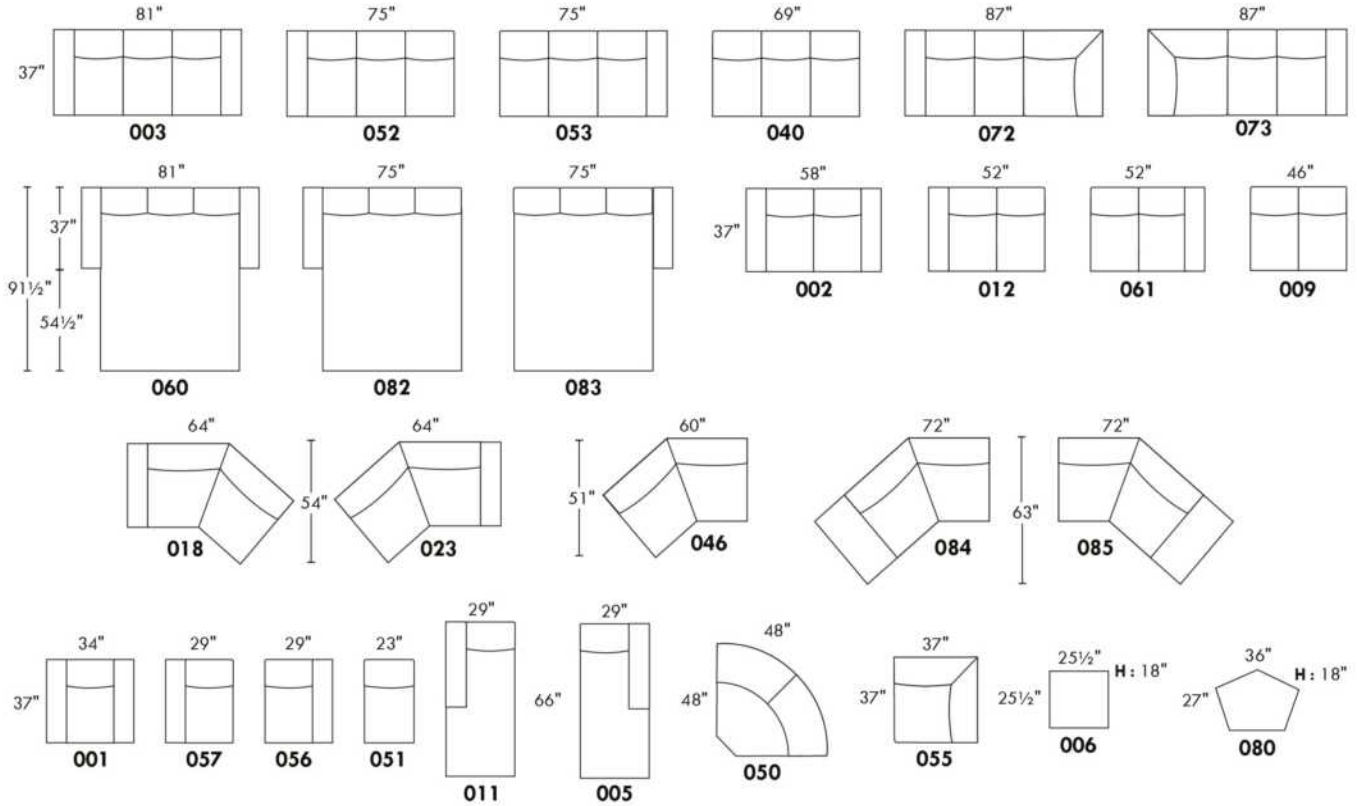

CONFIGURATIONS

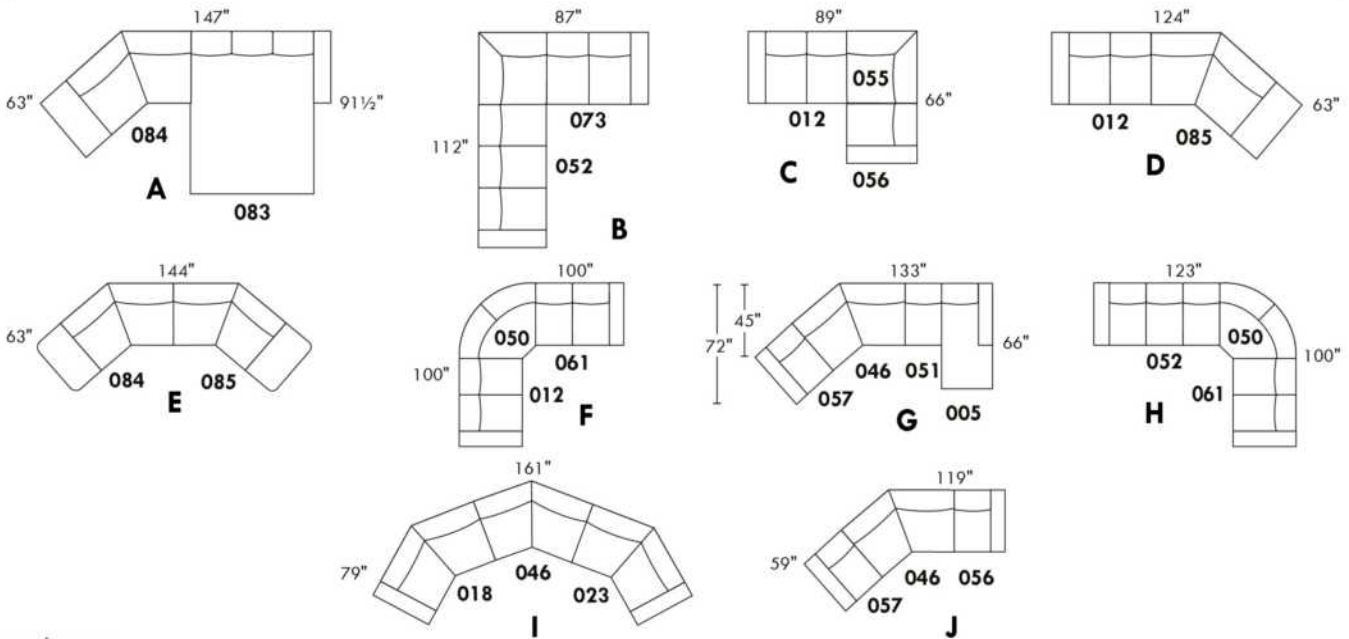

www.jaymar.ca

Toutes les dimensions indiquées sont au pouce près. Nos produits sont fabriqués à la main et des variations mineures peuvent survenir.
 All dimensions indicated are to the nearest inch. Our product is hand-made and minor variations can occur.

Liste de prix CDN

HIGH POINT

PATTE: LG64 métal ou en bois LG8; si en bois spécifiez la couleur.
COMBO: Recouvrement #2 sur les dossiers et sièges.
TISSU UNI RECOMMANDÉ.

MATELAS sofa-lit régulier de 4,5 po inclus. OPTION matelas 5 po :
-avec ressorts et mousse mémoire avec gel: ajoutez \$125 ou
-avec mousse haute densité et mousse mémoire avec gel: ajoutez \$190.

*REMARQUE: En cuir, les côtés sans bras ne sont pas fini tout cuir.

Description	L x P x H	Cuir						Tissu		
		10	20 Hugo Madras Softy	30 Empire Fantasy Illusion Tucson Utah Vintage Yukon	40 Diamond Elegance Princess Santiago Sensation Sunset Trina Victoria	50 Bull Cassiope Dublin	60 Caress Ultrasued	A	B COM	C alta
001 FAUTEUIL	34X37X35	1370	1465	1565	1670	1770	1870	945	1015	1070
002 CAUSEUSE	58X37X35	1945	2065	2210	2345	2475	2615	1320	1395	1490
003 SOFA	81X37X35	2440	2565	2720	2860	2990	3135	1675	1765	1840
005 CHAISE LONGUE BRAS DROIT	29X66X35	1590	1690	1810	1920	2020	2140	1160	1225	1285
006 POUF	25.5X25.5X18	645	670	710	735	770	810	515	525	545
009 CAUSEUSE SANS BRAS	46X37X35	1485	1610	1745	1875	2010	2145	1085	1160	1235
011 CHAISE LONGUE BRAS GAUCHE	29X66X35	1590	1690	1810	1920	2020	2140	1160	1225	1285
012 CAUSEUSE BRAS GAUCHE	52X37X35	1710	1840	1975	2120	2235	2370	1210	1270	1350
018 CAUSEUSE ANGULAIRE BRAS GAUCHE	66X51X35	1840	1965	2110	2215	2345	2470	1285	1370	1445
023 CAUSEUSE ANGULAIRE BRAS DROIT	66X51X35	1840	1965	2110	2215	2345	2470	1285	1370	1445
040 SOFA SANS BRAS	69X37X35	1975	2140	2290	2445	2590	2735	1445	1520	1610
046 CAUSEUSE ANGULAIRE SANS BRAS	60X51X35	1670	1800	1945	2065	2200	2335	1185	1250	1335
050 CENTRE ROND	48X48X35	1420	1520	1635	1725	1825	1925	1065	1135	1195
051 FAUTEUIL SANS BRAS	23X37X35	925	1020	1135	1225	1325	1420	740	820	885
052 SOFA BRAS GAUCHE	75X37X35	2185	2320	2485	2635	2775	2925	1560	1660	1745
053 SOFA BRAS DROIT	75X37X35	2185	2320	2485	2635	2775	2925	1560	1660	1745
055 COIN CARRE	37X37X35	1385	1490	1590	1685	1790	1890	1020	1070	1140
056 FAUTEUIL BRAS DROIT	29X37X35	1140	1235	1340	1445	1540	1645	845	910	965
057 FAUTEUIL BRAS GAUCHE	29X37X35	1140	1235	1340	1445	1540	1645	845	910	965
060 SOFA-LIT QUEEN	81X37X35	2790	2935	3100	3245	3395	3540	2050	2150	2220
061 CAUSEUSE BRAS DROIT	52X37X35	1710	1840	1975	2120	2235	2370	1210	1270	1350
072 SOFA MODULAIRE BRAS GAUCHE	87X37X35	2590	2735	2890	3040	3185	3325	1800	1890	1965
073 SOFA MODULAIRE BRAS DROIT	87X37X35	2590	2735	2890	3040	3185	3325	1800	1890	1965
080 POUF ANGULAIRE	36X27X18	715	740	790	825	860	890	595	625	645

Liste de prix CDN

HIGH POINT

PATTE: LG64 métal ou en bois LG8; si en bois spécifiez la couleur.
COMBO: Recouvrement #2 sur les dossiers et sièges.
TISSU UNI RECOMMANDÉ.

MATELAS sofa-lit régulier de 4,5 po inclus. OPTION matelas 5 po :
-avec ressorts et mousse mémoire avec gel: ajoutez \$125 ou
-avec mousse haute densité et mousse mémoire avec gel: ajoutez \$190.

*REMARQUE: En cuir, les côtés sans bras ne sont pas fini tout cuir.

Description	L x P x H	Cuir						Tissu		
		10	20 Hugo Madras Softy	30 Empire Fantasy Illusion Tucson Utah Vintage Yukon	40 Diamond Elegance Princess Santiago Sensation Sunset Trina Victoria	50 Bull Cassiope Dublin	60 Caress Ultrasued	A	B COM	C alta
082 SOFA-LIT QUEEN BRAS GAUCHE	75X37X35	2545	2695	2860	2995	3150	3290	1935	2020	2120
083 SOFA-LIT QUEEN BRAS DROIT	75X37X35	2545	2695	2860	2995	3150	3290	1935	2020	2120
084 CAUS. ANGULAIRE SANS BRAS ALLONGEE-G	72X63X35	1870	2000	2145	2275	2415	2525	1340	1420	1510
085 CAUS. ANGULAIRE SANS BRAS ALLONGEE-D	72X63X35	1870	2000	2145	2275	2415	2525	1340	1420	1510
CONFIGURATIONS										
A CONF. A (084-083)	147X63X35	4415	4695	5005	5270	5565	5815	3275	3440	3630
B CONF. B (012-055-056)	89X66X35	4235	4565	4905	5250	5565	5905	3075	3250	3455
C CONF. C (052-073)	87X112X35	4775	5055	5375	5675	5960	6250	3360	3550	3710
D CONF. D (012-085)	124X63X35	3580	3840	4120	4395	4650	4895	2550	2690	2860
E CONF. E (012-050-061)	100X100X35	4840	5200	5585	5965	6295	6665	3485	3675	3895
F CONF. F (084-085)	144X63X35	3740	4000	4290	4550	4830	5050	2680	2840	3020
G CONF. G (057-046-051-005)	133X72X35	5325	5745	6230	6655	7085	7540	3930	4205	4470
H CONF. H (052-050-061)	123X100X35	5315	5680	6095	6480	6835	7220	3835	4065	4290
I CONF. I (018-046-023)	161X79X35	5350	5730	6165	6495	6890	7275	3755	3990	4225
J CONF. J (057-046-056)	119X59X35	3950	4270	4625	4955	5280	5625	2875	3070	3265

HIGH POINT



Hauteur complète 35" | Hauteur de siège 19" | Hauteur devant bras 25" | Profondeur d'assise 20"
 Total Height 35" | Seat Height 19" | Arm Height 25" | Seat Depth 20"

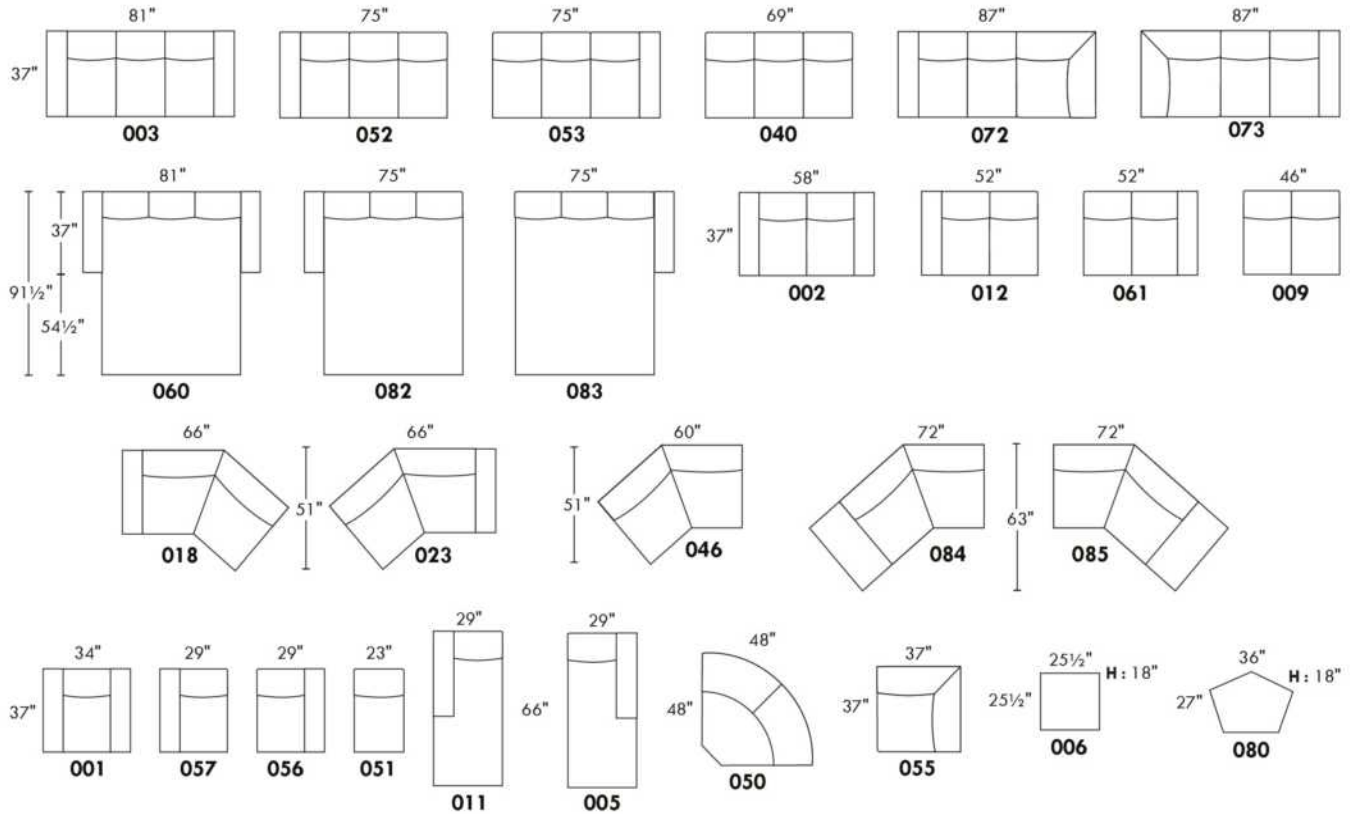

CONFIGURATIONS

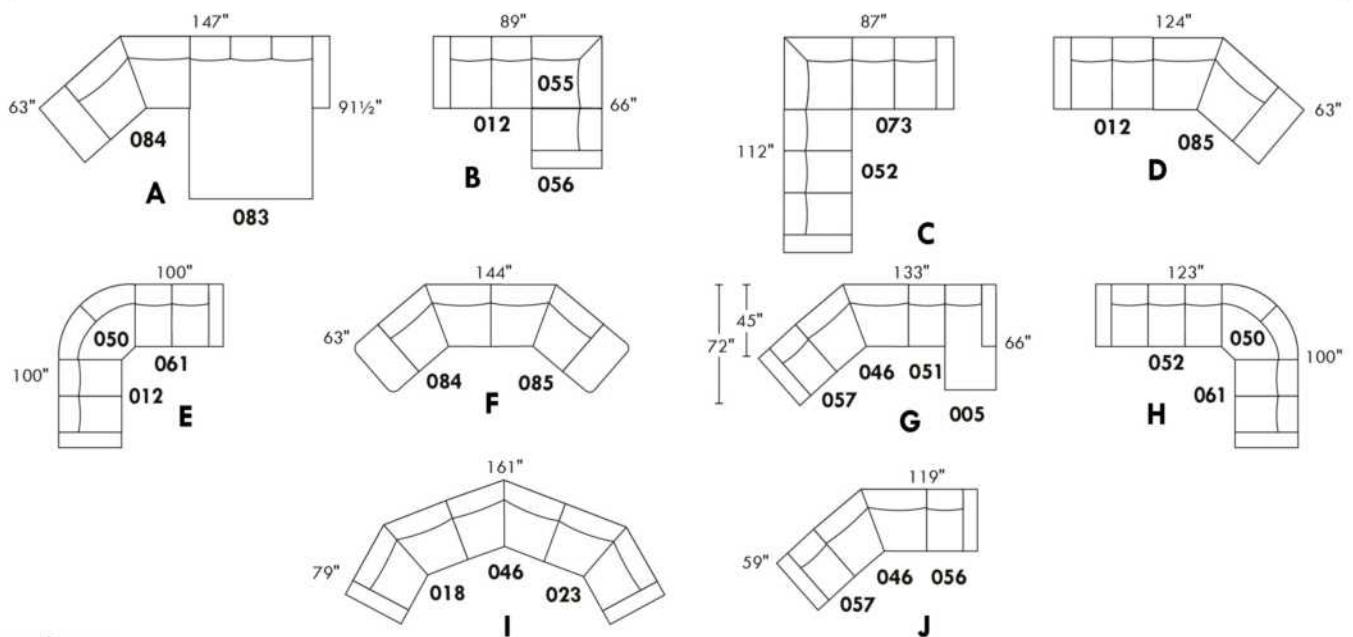

www.jaymar.ca

Toutes les dimensions indiquées sont au pouce près. Nos produits sont fabriqués à la main et des variations mineures peuvent survenir.
 All dimensions indicated are to the nearest inch. Our product is hand-made and minor variations can occur.

Liste de prix CDN

HUNTINGTON

Spécifiez couleur des pattes LG58.

COMBO: Recouvrement #2 sur les dossiers et sièges.

Surcharge pour clous décoratifs sur bras et devant de base:

Sectionnel: \$190 Sofa: \$160 Causeuse: \$125 Fauteuil: \$ 95 Tabouret: \$65.

MATELAS sofa-lit régulier de 4,5 po inclus. OPTION matelas 5 po :

-avec ressorts et mousse mémoire avec gel: Double ou Queen ajoutez \$125 ou

-avec mousse haute densité et mousse mémoire avec gel: Double ou Queen ajoutez \$190.

*REMARQUE: En cuir, les côtés sans bras ne sont pas fini tout cuir.

Description	L x P x H	Cuir						Tissu		
		10	20 Hugo Madras Softy	30 Empire Fantasy Illusion Tucson Utah Vintage Yukon	40 Diamond Elegance Princess Santiago Sensation Sunset Trina Victoria	50 Bull Cassiope Dublin	60 Caress Ultrasued	A	B COM	C alta
001 FAUTEUIL	42X37X35	1415	1510	1610	1690	1790	1875	945	1015	1070
002 CAUSEUSE	66X37X35	1925	2045	2195	2320	2465	2595	1290	1375	1450
003 SOFA	89X37X35	2350	2515	2690	2860	3010	3185	1620	1720	1820
004 SOFA-LIT DOUBLE	83X37X35	2545	2720	2890	3050	3215	3390	1825	1925	2020
005 CHAISE LONGUE BRAS DROIT	33X66X35	1535	1635	1735	1835	1935	2025	1050	1110	1185
006 POUF	25.5X25.5X18	645	670	710	735	770	810	515	525	545
009 CAUSEUSE SANS BRAS	46X37X35	1420	1545	1675	1800	1925	2040	1095	1190	1250
011 CHAISE LONGUE BRAS GAUCHE	33X66X35	1535	1635	1735	1835	1935	2025	1050	1110	1185
012 CAUSEUSE BRAS GAUCHE	56X37X35	1635	1760	1890	2010	2140	2260	1210	1270	1350
015 FAUTEUIL PIVOTANT	42X37X36	1510	1610	1710	1810	1915	2010	1065	1135	1195
018 CAUSEUSE ANGULAIRE BRAS GAUCHE	65X55X35	1745	1875	2015	2150	2285	2420	1145	1225	1310
023 CAUSEUSE ANGULAIRE BRAS DROIT	65X55X35	1745	1875	2015	2150	2285	2420	1145	1225	1310
040 SOFA SANS BRAS	69X37X35	1860	2015	2190	2350	2515	2685	1420	1520	1620
045 CAUSEUSE SANS BRAS ALLONGEE DROIT	67X37X35	1635	1760	1890	2010	2140	2260	1135	1215	1285
046 CAUSEUSE ANGULAIRE SANS BRAS	58X49X35	1540	1670	1810	1945	2065	2200	1090	1185	1240
049 SOFA-LIT DOUBLE BRAS GAUCHE	73X37X35	2270	2440	2610	2765	2925	3100	1735	1840	1950
050 CENTRE ROND	48X48X35	1270	1370	1465	1550	1650	1735	910	965	1020
051 FAUTEUIL SANS BRAS	23X37X35	900	985	1085	1190	1265	1365	820	875	935
052 SOFA BRAS GAUCHE	79X37X35	2040	2210	2375	2545	2720	2885	1520	1635	1735
053 SOFA BRAS DROIT	79X37X35	2040	2210	2375	2545	2720	2885	1520	1635	1735
055 COIN CARRE	37X37X35	1270	1370	1465	1550	1650	1735	910	965	1020
056 FAUTEUIL BRAS DROIT	33X37X35	1095	1210	1310	1400	1510	1610	870	925	975
057 FAUTEUIL BRAS GAUCHE	33X37X35	1095	1210	1310	1400	1510	1610	870	925	975
059 SOFA-LIT DOUBLE BRAS DROIT	73X37X35	2270	2440	2610	2765	2925	3100	1735	1840	1950

Liste de prix CDN

HUNTINGTON

Spécifiez couleur des pattes LG58.

COMBO: Recouvrement #2 sur les dossiers et sièges.

Surcharge pour clous décoratifs sur bras et devant de base:

Sectionnel: \$190 Sofa: \$160 Causeuse: \$125 Fauteuil: \$ 95 Tabouret: \$65.

MATELAS sofa-lit régulier de 4,5 po inclus. OPTION matelas 5 po :

-avec ressorts et mousse mémoire avec gel: Double ou Queen ajoutez \$125 ou

-avec mousse haute densité et mousse mémoire avec gel: Double ou Queen ajoutez \$190.

*REMARQUE: En cuir, les côtés sans bras ne sont pas fini tout cuir.

Description	L x P x H	Cuir						Tissu		
		10	20 Hugo Madras Softy	30 Empire Fantasy Illusion Tucson Utah Vintage Yukon	40 Diamond Elegance Princess Santiago Sensation Sunset Trina Victoria	50 Bull Cassiope Dublin	60 Caress Ultrasued	A	B COM	C alta
060 SOFA-LIT QUEEN	89X37X35	2720	2885	3050	3215	3390	3545	1970	2085	2190
061 CAUSEUSE BRAS DROIT	56X37X35	1635	1760	1890	2010	2140	2260	1210	1270	1350
072 SOFA MODULAIRE BRAS GAUCHE	92X37X35	2385	2560	2735	2895	3060	3225	1660	1760	1860
073 SOFA MODULAIRE BRAS DROIT	92X37X35	2385	2560	2735	2895	3060	3225	1660	1760	1860
080 POUF ANGULAIRE	36X27X18	715	740	790	825	860	890	595	625	645
082 SOFA-LIT QUEEN BRAS GAUCHE	79X37X35	2385	2560	2735	2895	3060	3225	1890	1995	2110
083 SOFA-LIT QUEEN BRAS DROIT	79X37X35	2385	2560	2735	2895	3060	3225	1890	1995	2110
086 CAUSEUSE SANS BRAS ALLONGEE GAUCHE	67X37X35	1635	1760	1890	2010	2140	2260	1135	1215	1285
CONFIGURATIONS										
A CONF. A (057-050-009-005)	127X81X35	5320	5760	6185	6585	7020	7410	3925	4190	4430
B CONF. B (012-050-083)	127X104X35	5290	5690	6090	6455	6850	7220	4010	4230	4480
C CONF. C (086-050-053)	127X115X35	4945	5340	5730	6105	6510	6880	3565	3815	4040
D CONF. D (086-055-045)	104X104X35	4540	4890	5245	5570	5930	6255	3180	3395	3590
E CONF. E (012-050-061)	104X104X35	4540	4890	5245	5570	5930	6255	3330	3505	3720
F CONF. F (072-053)	92X116X35	4425	4770	5110	5440	5780	6110	3180	3395	3595
G CONF. G (052-050-061)	127X104X35	4945	5340	5730	6105	6510	6880	3640	3870	4105
H CONF. H (052-050-056)	127X81X35	4405	4790	5150	5495	5880	6230	3300	3525	3730

HUNTINGTON



Hauteur complète 35" | Hauteur de siège 19" | Hauteur devant bras 25" | Profondeur d'assise 21"
 Total Height 35" | Seat Height 19" | Arm Height 25" | Seat Depth 21"

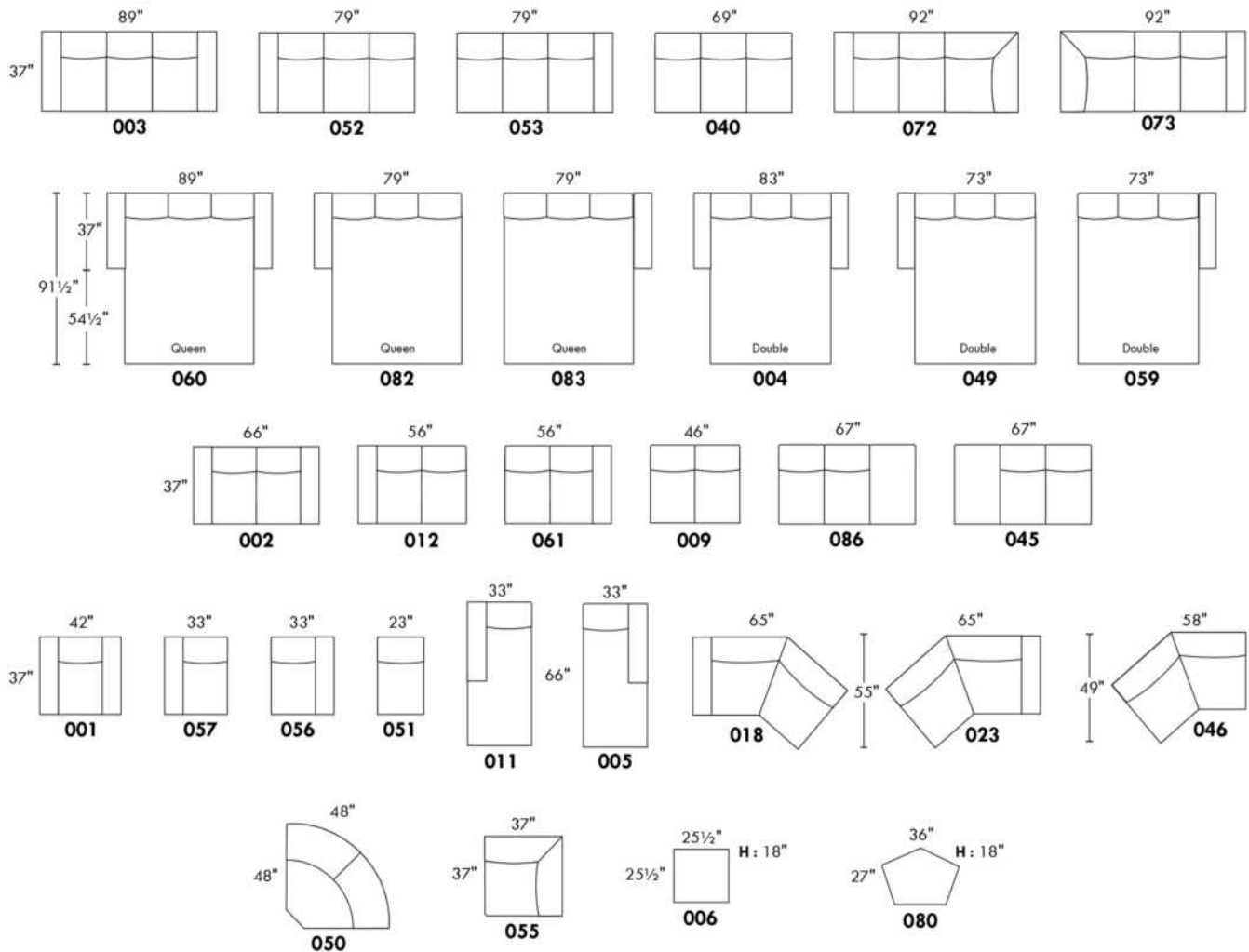

CONFIGURATIONS

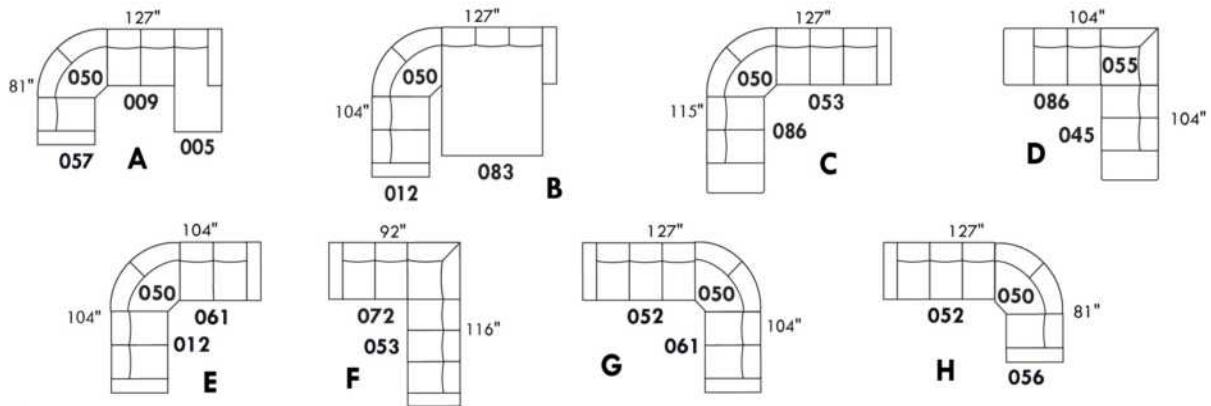

www.jaymar.ca

Toutes les dimensions indiquées sont au pouce près. Nos produits sont fabriqués à la main et des variations mineures peuvent survenir.
 All dimensions indicated are to the nearest inch. Our product is hand-made and minor variations can occur.

IBIZA

Caractéristiques:

- Inclinable motorisé pleine jambe "à mécanisme *protège-mur" (manuel n/d).
- Appui-tête ajustable manuel sur tous les items (fixe sur centre rond).
- Coussins de siège avec mousse modelée + 1" de mousse mémoire au-dessus; bras avec mousse mémoire.
- Couture: petit fil en tissu et gros fil plat en cuir.
- Chaises longues dos inclinables avec mécanisme "push back"; dégagement mural 10".
- *Exclus faut. 043 & 163 : Dégagement mural 16".

Note: 2 inclinables séparés par un coin ne peuvent pas ouvrir en même temps. Aucuns inclinables à côté du #155 Petit coin carré.

OPTIONS

- Motorisé sans fil (batterie): ajoutez \$160/mec.
- *Appui-tête motorisé: ajoutez \$160 ch. (*N/D sur items fixe ou chaise longue.)
- Choix de bras (LARGE ou PETIT de 6"): Pattes sur bras LARGE: LG103 bois ou LG189 métal (noire ou chrome). PETIT Bras: LG08 bois ou Métal: LG196 cyl. (noire ou chrome) ou LG64 (carré). Spécifiez couleur.
- Profondeur d'assise : 20" ou *22". *Le 22" N/D sur faut. 043 & 163.
- Faut. 043-163: avec base en bois (spécifiez couleur).

ACCESSOIRES (n/d sur petit bras de 6 po)

- Ancrage \$45 ch | Tablette pivotante & porte verre à vin \$25 ch, Porte tablette \$50 & Lampe DEL \$65.
- Porte-Gobelet en métal: \$35 ch. (1 par bras ou item 160-190 & 2 côte à côte sur item 159). Spécifiez couleur Acier, Noir ou Or.
- *RANGEMENTS 159-160-190 avec 2 prises USB/Élec. *Items universels, non finis sur les côtés, doivent être utilisés entre 2 sièges.

Description	L x P x H	Cuir						Tissu		
		10	20 Hugo Madras Softy	30 Empire Fantasy Illusion Tucson Utah Vintage Yukon	40 Diamond Elegance Princess Santiago Sensation Sunset Trina Victoria	50 Bull Cassiope Dublin	60 Caress Ultrasued	A	B COM	C alta
001 FAUTEUIL	43x40x33/40	1775	1875	1975	2085	2185	2285	1415	1460	1495
002 CAUSEUSE	66x40x33/40	2540	2660	2785	2900	3020	3145	2000	2085	2160
003 SOFA	90x40x33/40	3065	3220	3385	3540	3700	3860	2420	2515	2610
005 CHAISE LONGUE BRAS DROIT	34x62x33/40	1660	1725	1800	1870	1940	2010	1310	1365	1420
009 CAUSEUSE SANS BRAS	47x40x33/40	1785	1860	1935	2010	2090	2165	1375	1460	1535
011 CHAISE LONGUE BRAS GAUCHE	34X62X33/40	1660	1725	1800	1870	1940	2010	1310	1365	1420
012 CAUSEUSE BRAS GAUCHE	57x40x33/40	2185	2285	2385	2490	2590	2690	1710	1785	1850
017 FAUTEUIL DOUBLE	50x40x33/40	1865	1970	2085	2190	2295	2410	1475	1540	1600
021 SOFA APPARTEMENT SANS BRAS	61x40x33/40	2010	2120	2225	2335	2445	2550	1545	1635	1720
024 CAUSEUSE MODULAIRE ALLONGEE DROIT	89x40/44x33/40	2795	2965	3140	3310	3485	3650	2015	2120	2220
040 SOFA SANS BRAS	71x40x33/40	2300	2420	2535	2645	2765	2875	1795	1895	1995
041 FAUTEUIL INCLINABLE BRAS-G	34x40x33/40	1760	1825	1895	1965	2035	2110	1460	1500	1545
042 FAUTEUIL INCLINABLE BRAS-D	34x40x33/40	1760	1825	1895	1965	2035	2110	1460	1500	1545
043 FAUTEUIL INCLINABLE BERÇANT PIVOTANT	30x34x42	2085	2195	2310	2425	2540	2650	1710	1760	1800
044 FAUTEUIL INCLINABLE	43x40x33/40	2120	2210	2295	2385	2475	2565	1760	1795	1835
045 CAUSEUSE SANS BRAS ALLONGEE DROIT	68x40x33/40	2120	2215	2310	2410	2500	2595	1645	1715	1790

IBIZA

Caractéristiques:

- Inclinable motorisé pleine jambe "à mécanisme *protège-mur" (manuel n/d).
- Appui-tête ajustable manuel sur tous les items (fixe sur centre rond).
- Coussins de siège avec mousse modelée + 1" de mousse mémoire au-dessus; bras avec mousse mémoire.
- Couture: petit fil en tissu et gros fil plat en cuir.
- Chaises longues dos inclinables avec mécanisme "push back"; dégagement mural 10".
- *Exclus faut. 043 & 163 : Dégagement mural 16".

Note: 2 inclinables séparés par un coin ne peuvent pas ouvrir en même temps. Aucuns inclinables à côté du #155 Petit coin carré.

OPTIONS

- Motorisé sans fil (batterie): ajoutez \$160/mec.
- *Appui-tête motorisé: ajoutez \$160 ch. (*N/D sur items fixe ou chaise longue.)
- Choix de bras (LARGE ou PETIT de 6"): Pattes sur bras LARGE: LG103 bois ou LG189 métal (noire ou chrome). PETIT Bras: LG08 bois ou Métal: LG196 cyl. (noire ou chrome) ou LG64 (carré). Spécifiez couleur.
- Profondeur d'assise : 20" ou *22". *Le 22" N/D sur faut. 043 & 163.
- Faut. 043-163: avec base en bois (spécifiez couleur).

ACCESSOIRES (n/d sur petit bras de 6 po)

- Ancrage \$45 ch | Tablette pivotante & porte verre à vin \$25 ch, Porte tablette \$50 & Lampe DEL \$65.
- Porte-Gobelet en métal: \$35 ch. (1 par bras ou item 160-190 & 2 côte à côte sur item 159). Spécifiez couleur Acier, Noir ou Or.
- *RANGEMENTS 159-160-190 avec 2 prises USB/Élec. *Items universels, non finis sur les côtés, doivent être utilisés entre 2 sièges.

Description	L x P x H	Cuir						Tissu		
		10	20 Hugo Madras Softy	30 Empire Fantasy Illusion Tucson Utah Vintage Yukon	40 Diamond Elegance Princess Santiago Sensation Sunset Trina Victoria	50 Bull Cassiope Dublin	60 Caress Ultrasued	A	B COM	C alta
048 CAUSEUSE MODULAIRE ALLONGEE GAUCHE	89x40/44x33/40	2795	2965	3140	3310	3485	3650	2015	2120	2220
050 CENTRE ROND	49x49x33	1550	1650	1760	1860	1960	2060	1120	1175	1235
051 FAUTEUIL SANS BRAS	24x40x33/40	1020	1070	1125	1175	1225	1275	785	840	890
052 SOFA BRAS GAUCHE	81x40x33/40	2700	2835	2960	3090	3215	3340	2120	2215	2310
053 SOFA BRAS DROIT	81x40x33/40	2700	2835	2960	3090	3215	3340	2120	2215	2310
055 COIN CARRE	44x44x33/40	1795	1900	2010	2120	2225	2335	1395	1450	1500
056 FAUTEUIL BRAS DROIT	34x40x33/40	1420	1490	1550	1615	1675	1740	1110	1165	1215
057 FAUTEUIL BRAS GAUCHE	34x40x33/40	1420	1490	1550	1615	1675	1740	1110	1165	1215
061 CAUSEUSE BRAS DROIT	57x40x33/40	2185	2285	2385	2490	2590	2690	1710	1785	1850
071 FAUTEUIL INCLINABLE SANS BRAS	24x40x33/40	1360	1415	1475	1535	1590	1645	1140	1195	1250
086 CAUSEUSE SANS BRAS ALLONGEE GAUCHE	68x40x33/40	2120	2215	2310	2410	2500	2595	1645	1715	1790
088 FAUTEUIL SANS BRAS ALLONGE GAUCHE	45x40x33/40	1350	1445	1535	1620	1710	1800	1040	1085	1135
089 FAUTEUIL SANS BRAS ALLONGE DROIT	45x40x33/40	1350	1445	1535	1620	1710	1800	1040	1085	1135
095 SOFA APPARTEMENT	80x40x33/40	2765	2915	3070	3220	3375	3525	2170	2265	2360
096 SOFA APPARTEMENT BRAS GAUCHE	71x40x33/40	2415	2535	2650	2775	2895	3015	1865	1960	2050
097 SOFA APPARTEMENT BRAS DROIT	71x40x33/40	2415	2535	2650	2775	2895	3015	1865	1960	2050
124 POUF AVEC RANGEMENT	30x22x17	700	725	750	775	810	835	600	625	650

IBIZA

Caractéristiques:

- Inclinable motorisé pleine jambe "à mécanisme *protège-mur" (manuel n/d).
- Appui-tête ajustable manuel sur tous les items (fixe sur centre rond).
- Coussins de siège avec mousse modelée + 1" de mousse mémoire au-dessus; bras avec mousse mémoire.
- Couture: petit fil en tissu et gros fil plat en cuir.
- Chaises longues dos inclinables avec mécanisme "push back"; dégagement mural 10".
- *Exclus faut. 043 & 163 : Dégagement mural 16".

Note: 2 inclinables séparés par un coin ne peuvent pas ouvrir en même temps. Aucuns inclinables à côté du #155 Petit coin carré.

OPTIONS

- Motorisé sans fil (batterie): ajoutez \$160/mec.
- *Appui-tête motorisé: ajoutez \$160 ch. (*N/D sur items fixe ou chaise longue.)
- Choix de bras (LARGE ou PETIT de 6"): Pattes sur bras LARGE: LG103 bois ou LG189 métal (noire ou chrome). PETIT Bras: LG08 bois ou Métal: LG196 cyl. (noire ou chrome) ou LG64 (carré). Spécifiez couleur.
- Profondeur d'assise : 20" ou *22". *Le 22" N/D sur faut. 043 & 163.
- Faut. 043-163: avec base en bois (spécifiez couleur).

ACCESSOIRES (n/d sur petit bras de 6 po)

- Ancrage \$45 ch | Tablette pivotante & porte verre à vin \$25 ch, Porte tablette \$50 & Lampe DEL \$65.
- Porte-Gobelet en métal: \$35 ch. (1 par bras ou item 160-190 & 2 côte à côte sur item 159). Spécifiez couleur Acier, Noir ou Or.
- *RANGEMENTS 159-160-190 avec 2 prises USB/Élec. *Items universels, non finis sur les côtés, doivent être utilisés entre 2 sièges.

Description	L x P x H	Cuir						Tissu		
		10	20 Hugo Madras Softy	30 Empire Fantasy Illusion Tucson Utah Vintage Yukon	40 Diamond Elegance Princess Santiago Sensation Sunset Trina Victoria	50 Bull Cassiope Dublin	60 Caress Ultrasued	A	B COM	C alta
155 PETIT COIN CARRE	40x40x33/40	1795	1900	2010	2120	2225	2335	1395	1450	1500
159 RANGEMENT À ANGLE	10/25x35x22	700	735	765	800	835	865	540	550	565
160 RANGEMENT DROIT	10x35x22	675	710	740	770	810	840	515	525	540
163 FAUT. DBL INCL. BERCANT PIVOTANT	33x34x42	2135	2250	2370	2495	2615	2740	1715	1765	1810
165 FAUTEUIL DOUBLE INCLINABLE	50x40x33/40	2210	2315	2425	2535	2640	2750	1825	1895	1965
167 SOFA APP. SANS BRAS ALLONGE GAUCHE	82x40x33/40	2345	2475	2600	2735	2860	2985	1810	1900	1995
168 SOFA APP. SANS BRAS ALLONGE DROIT	82x40x33/40	2345	2475	2600	2735	2860	2985	1810	1900	1995
169 FAUTEUIL DOUBLE INCLINABLE BRAS GAUCHE	41x40x33/40	1850	1935	2015	2100	2185	2265	1520	1600	1685
170 FAUTEUIL DOUBLE INCLINABLE BRAS DROIT	41x40x33/40	1850	1935	2015	2100	2185	2265	1520	1600	1685
171 FAUTEUIL DOUBLE INCLINABLE SANS BRAS	31x40x33/40	1460	1515	1570	1625	1685	1740	1195	1260	1320
173 CHAISE LONGUE DOUBLE BRAS GAUCHE	41x62x33/40	1795	1895	1995	2100	2200	2300	1415	1500	1585
174 CHAISE LONGUE DOUBLE BRAS DROIT	41x62x33/40	1795	1895	1995	2100	2200	2300	1415	1500	1585
175 FAUTEUIL DOUBLE BRAS GAUCHE	41x40x33/40	1500	1590	1675	1770	1860	1945	1185	1250	1320
176 FAUTEUIL DOUBLE BRAS DROIT	41x40x33/40	1500	1590	1675	1770	1860	1945	1185	1250	1320
177 FAUTEUIL DOUBLE SANS BRAS	31x40x33/40	1120	1185	1245	1310	1370	1440	850	910	965
178 FAUTEUIL DOUBLE SANS BRAS ALLONGE-G	52x40x33/40	1450	1540	1625	1715	1810	1895	1140	1195	1250
179 FAUTEUIL DOUBLE SANS BRAS ALLONGE-D	52x40x33/40	1450	1540	1625	1715	1810	1895	1140	1195	1250

IBIZA

Caractéristiques:

- Inclinable motorisé pleine jambe "à mécanisme *protège-mur" (manuel n/d).
- Appui-tête ajustable manuel sur tous les items (fixe sur centre rond).
- Coussins de siège avec mousse modelée + 1" de mousse mémoire au-dessus; bras avec mousse mémoire.
- Couture: petit fil en tissu et gros fil plat en cuir.
- Chaises longues dos inclinables avec mécanisme "push back"; dégagement mural 10".
- *Exclus faut. 043 & 163 : Dégagement mural 16".

Note: 2 inclinables séparés par un coin ne peuvent pas ouvrir en même temps. Aucuns inclinables à côté du #155 Petit coin carré.

OPTIONS

- Motorisé sans fil (batterie): ajoutez \$160/mec.
- *Appui-tête motorisé: ajoutez \$160 ch. (*N/D sur items fixe ou chaise longue.)
- Choix de bras (LARGE ou PETIT de 6"): Pattes sur bras LARGE: LG103 bois ou LG189 métal (noire ou chrome). PETIT Bras: LG08 bois ou Métal: LG196 cyl. (noire ou chrome) ou LG64 (carré). Spécifiez couleur.
- Profondeur d'assise : 20" ou *22". *Le 22" N/D sur faut. 043 & 163.
- Faut. 043-163: avec base en bois (spécifiez couleur).

ACCESSOIRES (n/d sur petit bras de 6 po)

- Ancrage \$45 ch | Tablette pivotante & porte verre à vin \$25 ch, Porte tablette \$50 & Lampe DEL \$65.
- Porte-Gobelet en métal: \$35 ch. (1 par bras ou item 160-190 & 2 côte à côte sur item 159). Spécifiez couleur Acier, Noir ou Or.
- *RANGEMENTS 159-160-190 avec 2 prises USB/Élec. *Items universels, non finis sur les côtés, doivent être utilisés entre 2 sièges.

Description	L x P x H	Cuir						Tissu		
		10	20 Hugo Madras Softy	30 Empire Fantasy Illusion Tucson Utah Vintage Yukon	40 Diamond Elegance Princess Santiago Sensation Sunset Trina Victoria	50 Bull Cassiope Dublin	60 Caress Ultrasued	A	B COM	C alta
186 CAUS. SANS BRAS ALLONGEE RANGEMENT-G	68x40x33/40	2270	2365	2465	2560	2650	2750	1795	1870	1945
187 CAUS. SANS BRAS ALLONGEE RANGEMENT-D	68x40x33/40	2270	2365	2465	2560	2650	2750	1795	1870	1945
188 FAUT. SANS BRAS ALLONGE RANGEMENT-G	45x40x33/40	1510	1595	1685	1775	1865	1950	1195	1235	1270
189 FAUT. SANS BRAS ALLONGE RANGEMENT-D	45x40x33/40	1510	1595	1685	1775	1865	1950	1195	1235	1270
190 PETIT RANGEMENT À ANGLE	10/20x35x22	675	710	740	770	810	840	515	525	540
221 FAUT. DBL SANS BRAS ALLONGE RANGEMENT-G	52x40x33/40	1600	1690	1785	1870	1960	2045	1285	1345	1410
222 FAUT. DBL SANS BRAS ALLONGE RANGEMENT-D	52x40x33/40	1600	1690	1785	1870	1960	2045	1285	1345	1410
223 SOFA APP SANS BRAS ALLONGE RANGEMENT-G	82x40x33/40	2495	2625	2765	2895	3035	3165	1960	2050	2150
224 SOFA APP SANS BRAS ALLONGE RANGEMENT-D	82x40x33/40	2495	2625	2765	2895	3035	3165	1960	2050	2150
230 CHAISE LONGUE DOUBLE DOS INCL. BRAS-G	41x62x33/40	1970	2065	2165	2260	2350	2450	1545	1635	1720
231 CHAISE LONGUE DOUBLE DOS INCL. BRAS-D	41x62x33/40	1970	2065	2165	2260	2350	2450	1545	1635	1720
232 CHAISE LONGUE DOS INCLINABLE BRAS-G	34x62x33/40	1825	1915	2000	2095	2185	2270	1450	1510	1565
233 CHAISE LONGUE DOS INCLINABLE BRAS-D	34x62x33/40	1825	1915	2000	2095	2185	2270	1450	1510	1565
234 SOFA APP. MODULAIRE ALLONGE GAUCHE	96x40/44x33/40	2890	3050	3210	3370	3525	3690	2110	2210	2310
235 SOFA APP. MODULAIRE ALLONGE DROIT	96x40/44x33/40	2890	3050	3210	3370	3525	3690	2110	2210	2310
CONFIGURATIONS										
A CONFIG (169-170)	82X40X40	3700	3870	4030	4200	4370	4530	3040	3200	3370

Liste de prix CDN

IBIZA

Description	L x P x H	Cuir						Tissu		
		10	20 Hugo Madras Softy	30 Empire Fantasy Illusion Tucson Utah Vintage Yukon	40 Diamond Elegance Princess Santiago Sensation Sunset Trina Victoria	50 Bull Cassiope Dublin	60 Caress Ultrasued	A	B COM	C alta
B CONFIG (169-171-174)	113X62X40	5105	5345	5580	5825	6070	6305	4130	4360	4590
C CONFIG (096-055-171-170)	115X115X40	7520	7885	8245	8620	8990	9355	5975	6270	6555
D CONFIG (169-171-235)	115X96X40	6200	6500	6795	7095	7395	7695	4825	5070	5315
J CONFIG (041-042)	68X40X40	3520	3650	3790	3930	4070	4220	2920	3000	3090
K CONFIG (041-071-005)	92X62X40	4780	4965	5170	5370	5565	5765	3910	4060	4215
L CONFIG (012-055-071-042)	102X102X40	7100	7425	7765	8110	8440	8780	5705	5930	6145
M CONFIG (041-071-024)	102X89X40	5915	6205	6510	6810	7110	7405	4615	4815	5015

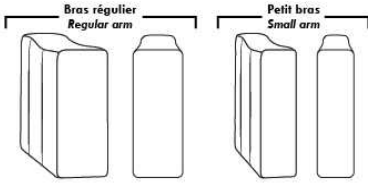

Spécifications | Specifications

- Appui-tête levé / Headrest up
- Appui-tête baissé / Headrest down
- Complètement incliné / Fully reclined

- (A) Hauteur complète 40" / Total Height
- (B) Hauteur appui-tête baissé 33" / Height headrest down
- (C) Hauteur du bras 26" / Arm Height
- (D) Hauteur du siège 19,5" / Seat height
- (E) Profondeur inclinée 65" / Depth fully reclined
- (F) Profondeur d'assise 20" ou/ou 22" / Seat depth
- (G) Profondeur appui-tête monté 36" / Depth with headrest up

Siège 30" de large | 30" Seat Width

095, 096, 097, 021, 234, 167, 168, 235, 223, 224, 017, 175, 176, 177, 173, 174, 165, 169, 170, 171, 230, 231, 178, 179, 221, 222

Siège 23" de large | 23" Seat Width

002, 012, 061, 009, 086, 045, 048, 024, 186, 187, 001, 057, 056, 051, 011, 005, 088, 089, 044, 041, 042, 071, 232, 233, 188, 189, 003, 052, 053, 040

Autres | Others

Fauteuil berçant, pivotant et inclinable

N'est pas un mécanisme protège-mur / Dégagement mural: 16"

Swivel, rocking motion chair

Not a wall hugger mechanism / Wall clearance: 16"

Simple / Single

043 H=42"

Double

163 H=42"

Centre rond / Wedge

050 H=33"

Coin carré / Square corner

055 H=40"

Petit coin carré / Small corner

155 H=40"

Pouf à rangement / Storage ottoman

124 H=17"

Rangement à angle / Wedge storage

159 H=22"

Rangement droit / Straight storage

160 H=22"

Petit rangement à angle / Small Wedge storage

190 H=22"

30" Populaires | Popular CONFIGURATIONS 23"

169, 170, 169, 171, 174, 096, 055, 171, 170, 041, 042, 041, 071, 005, 012, 055, 071, 042, 041, 071, 024

Nos produits sont fabriqués à la main et des variations mineures peuvent survenir. Our product is hand-made and minor variations can occur.

JADE

PATTE: Spécifiez couleur des pattes LG8. / TISSU UNI RECOMMANDÉ. / COMBO: Recouvrement #2 sur les dos seulement.

1x Appui-tête amovible inclus avec les items inclinables 044, 041, 042 et 071.

Appui-tête supplémentaire sur item non inclinable; surcharge \$160/appui-tête.

Spécifiez ASSISE RÉGULIÈRE 21 po ou PROFONDE 22 po. Les ITEMS suivants ne sont PAS DISPONIBLES en ASSISE PROFONDE: 018, 023, 046, 050, 055, 062, 063 et les ITEMS INCLINABLES 044, 041, 042 et 071.

OPTIONS:

Rembourrage des sièges en plumes: Ajouter \$75/siège. *Côté allongé compte pour 1 siège, items 005-011-062 et 063 comptent pour 2 sièges chacun.

MATELAS sofa-lit régulier 4 po d'épaisseur inclus. OPTION matelas:

- matelas 4,5" d'épaisseur avec ressorts et mousse mémoire avec gel: ajoutez \$125 ou

- matelas 5" d'épaisseur avec mousse haute densité et mousse mémoire avec gel: ajoutez \$190.

Mécanisme motorisé inclinable avec bouton TACTILE ajoutez 160\$ par mécanisme.

Mécanisme motorisé inclinable SANS FIL (batterie) ajoutez 315\$.

N.B. 2 sièges inclinables SÉPARÉS PAR un CENTRE ROND (050) ou un COIN CARRÉ (055) ne peuvent pas ouvrir en même temps.

Description	L x P x H	Cuir						Tissu		
		10	20 Hugo Madras Softy	30 Empire Fantasy Illusion Tucson Utah Vintage Yukon	40 Diamond Elegance Princess Santiago Sensation Sunset Trina Victoria	50 Bull Cassiope Dublin	60 Caress Ultrasued	A	B COM	C alta
001 FAUTEUIL	44X37X35	1310	1400	1515	1615	1710	1810	920	965	1015
002 CAUSEUSE	67X37X35	1875	2010	2150	2285	2420	2540	1260	1335	1400
003 SOFA	90X37X35	2320	2490	2660	2825	2990	3160	1620	1720	1820
005 CHAISE LONGUE BRAS DROIT	33.5X61X35	1535	1645	1760	1865	1965	2065	1060	1145	1225
006 POUF	25.5X25.5X19	590	645	685	720	765	810	495	510	520
009 CAUSEUSE SANS BRAS	46X37X35	1450	1565	1695	1825	1950	2065	1040	1110	1195
011 CHAISE LONGUE BRAS GAUCHE	33.5X61X35	1535	1645	1760	1865	1965	2065	1060	1145	1225
012 CAUSEUSE BRAS GAUCHE	56.5X37X35	1660	1775	1915	2025	2165	2285	1140	1220	1290
018 CAUSEUSE ANGULAIRE BRAS GAUCHE	70.5X51X35	1765	1895	2025	2170	2295	2440	1235	1310	1385
023 CAUSEUSE ANGULAIRE BRAS DROIT	70.5X51X35	1765	1895	2025	2170	2295	2440	1235	1310	1385
024 CAUSEUSE MODULAIRE ALLONGEE DROIT	80X37X35	1935	2050	2200	2335	2470	2610	1290	1375	1450
040 SOFA SANS BRAS	69X37X35	1915	2065	2235	2420	2575	2745	1385	1495	1595
041 FAUTEUIL INCLINABLE BRAS-G	33.5X37X35	1490	1565	1670	1765	1860	1945	1200	1265	1340
042 FAUTEUIL INCLINABLE BRAS-D	33.5X37X35	1490	1565	1670	1765	1860	1945	1200	1265	1340
044 FAUTEUIL INCLINABLE	44X37X35	1690	1790	1890	1970	2050	2165	1290	1370	1425
045 CAUSEUSE SANS BRAS ALLONGEE DROIT	66X37X35	1685	1820	1960	2090	2215	2350	1160	1240	1325
046 CAUSEUSE ANGULAIRE SANS BRAS	60X51X35	1585	1710	1860	1975	2120	2235	1120	1210	1275
048 CAUSEUSE MODULAIRE ALLONGEE GAUCHE	80X37X35	1935	2050	2200	2335	2470	2610	1290	1375	1450
050 CENTRE ROND	48X48X35	1370	1460	1550	1650	1735	1825	1035	1085	1145
051 FAUTEUIL SANS BRAS	23X37X35	890	945	1015	1065	1135	1195	715	760	800
052 SOFA BRAS GAUCHE	79.5X37X35	2115	2275	2450	2615	2770	2935	1495	1595	1695
053 SOFA BRAS DROIT	79.5X37X35	2115	2275	2450	2615	2770	2935	1495	1595	1695

JADE

PATTE: Spécifiez couleur des pattes LG8. / TISSU UNI RECOMMANDÉ. / COMBO: Recouvrement #2 sur les dos seulement.

1x Appui-tête amovible inclus avec les items inclinables 044, 041, 042 et 071.

Appui-tête supplémentaire sur item non inclinable; surcharge \$160/appui-tête.

Spécifiez ASSISE RÉGULIÈRE 21 po ou PROFONDE 22 po. Les ITEMS suivants ne sont PAS DISPONIBLES en ASSISE PROFONDE: 018, 023, 046, 050, 055, 062, 063 et les ITEMS INCLINABLES 044, 041, 042 et 071.

OPTIONS:

Rembourrage des sièges en plumes: Ajouter \$75/siège. *Côté allongé compte pour 1 siège, items 005-011-062 et 063 comptent pour 2 sièges chacun.

MATELAS sofa-lit régulier 4 po d'épaisseur inclus. OPTION matelas:

- matelas 4,5" d'épaisseur avec ressorts et mousse mémoire avec gel: ajoutez \$125 ou

- matelas 5" d'épaisseur avec mousse haute densité et mousse mémoire avec gel: ajoutez \$190.

Mécanisme motorisé inclinable avec bouton TACTILE ajoutez 160\$ par mécanisme.

Mécanisme motorisé inclinable SANS FIL (batterie) ajoutez 315\$.

N.B. 2 sièges inclinables SÉPARÉS PAR un CENTRE ROND (050) ou un COIN CARRÉ (055) ne peuvent pas ouvrir en même temps.

Description	L x P x H	Cuir						Tissu		
		10	20 Hugo Madras Softy	30 Empire Fantasy Illusion Tucson Utah Vintage Yukon	40 Diamond Elegance Princess Santiago Sensation Sunset Trina Victoria	50 Bull Cassiope Dublin	60 Caress Ultrasued	A	B COM	C alta
055 COIN CARRÉ	37X37X35	1320	1400	1510	1595	1685	1775	975	1045	1110
056 FAUTEUIL BRAS DROIT	33.5X37X35	1090	1195	1275	1375	1465	1550	820	870	920
057 FAUTEUIL BRAS GAUCHE	33.5X37X35	1090	1195	1275	1375	1465	1550	820	870	920
060 SOFA-LIT QUEEN	90X37X35	2685	2850	3010	3185	3350	3515	1970	2085	2190
061 CAUSEUSE BRAS DROIT	56.5X37X35	1660	1775	1915	2025	2165	2285	1140	1220	1290
062 FAUTEUIL ANGULAIRE BRAS GAUCHE	70.5X65X35	1585	1675	1790	1890	1975	2085	1095	1185	1235
063 FAUTEUIL ANGULAIRE BRAS DROIT	70.5X65X35	1585	1675	1790	1890	1975	2085	1095	1185	1235
071 FAUTEUIL INCLINABLE SANS BRAS	23X37X35	1270	1335	1395	1460	1515	1565	1090	1140	1190
072 SOFA MODULAIRE BRAS GAUCHE	93X37X35	2490	2650	2825	2990	3160	3310	1725	1835	1945
073 SOFA MODULAIRE BRAS DROIT	93X37X35	2490	2650	2825	2990	3160	3310	1725	1835	1945
079 SOFA-LIT QUEEN SANS BRAS	69X37X35	2270	2440	2610	2765	2925	3100	1745	1860	1960
080 POUF ANGULAIRE	36X27X19	690	720	765	800	835	870	565	575	595
082 SOFA-LIT QUEEN BRAS GAUCHE	79.5X37X35	2460	2620	2790	2950	3120	3275	1865	1960	2045
083 SOFA-LIT QUEEN BRAS DROIT	79.5X37X35	2460	2620	2790	2950	3120	3275	1865	1960	2045
086 CAUSEUSE SANS BRAS ALLONGÉE GAUCHE	66X37X35	1685	1820	1960	2090	2215	2350	1160	1240	1325
088 FAUTEUIL SANS BRAS ALLONGÉE GAUCHE	43X37X35	1120	1220	1325	1420	1520	1620	840	910	970
089 FAUTEUIL SANS BRAS ALLONGÉE DROIT	43X37X35	1120	1220	1325	1420	1520	1620	840	910	970
306 POUF AVEC COUSSIN ALLONGE	24X24X19	710	760	820	870	920	965	570	600	650

JADE



Hauteur complète 35" | Hauteur de siège 19" | Profondeur d'assise 21"/22"
 Total Height 35" | Seat Height 19" | Seat Depth 21"/22"

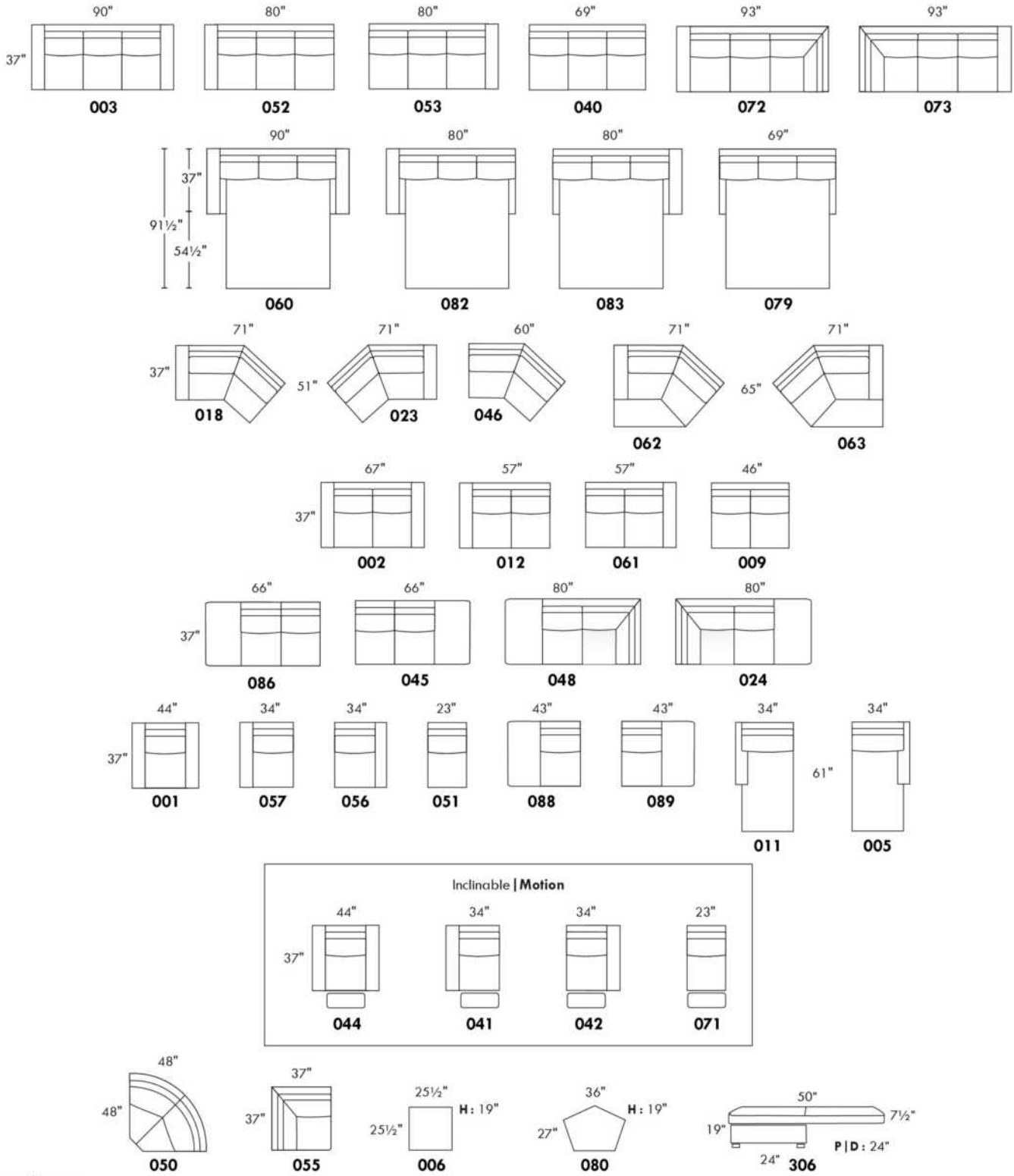

www.jaymar.ca

Toutes les dimensions indiquées sont au pouce près. Nos produits sont fabriqués à la main et des variations mineures peuvent survenir.
 All dimensions indicated are to the nearest inch. Our product is hand-made and minor variations can occur.



JAMES

Caractéristiques: Modèle avec appui-tête ajustable (2 sur coin carré). Couture: En tissu petit fil & en cuir gros fil plat. Coussins de siège avec mousse mémoire. Items chaise longue dos inclinable avec mécanisme "Push Back".

OPTIONS - Fournir DESSIN de votre config:

Petit Bras 6": au même prix.

Patte sur bras LARGE : LG189 métal (noire ou chrome) ou LG103. PETIT bras: LG64 métal ou LG08 bois (spécifiez couleur).

Table #154: Spécifiez couleur du dessus de table en bois.

Faut. 043-163: base en bois (spécifiez couleur).

Accessoires: Ancrage \$45 ch | Tablette pivotante & porte verre à vin \$25 ch, Porte tablette \$50 & Lampe DEL \$65.

Option PREMIUM (Seulement avec option MOTORISÉ): Repose-pied pleine jambe + rembourrage de sièges avec mousse modelée & mousse mémoire 1" sur l'ensemble du mobilier; AJOUTEZ \$70/siège. Section allongée d'un item compte pour 1 siège & chaise pour 2 sièges.

Mécanisme motorisé inclinable ajoutez \$160/méc. Pour le SANS FIL (batterie) \$315/méc.

NOTE: 2 sièges inclinables SÉPARÉS par un COIN ou une TABLE ne peuvent pas ouvrir en même temps.

Description	L x P x H	Cuir						Tissu		
		10	20 Hugo Madras Softy	30 Empire Fantasy Illusion Tucson Utah Vintage Yukon	40 Diamond Elegance Princess Santiago Sensation Sunset Trina Victoria	50 Bull Cassiope Dublin	60 Caress Ultrasued	A	B COM	C alta
001 FAUTEUIL	44x40x30/39	1670	1770	1875	1970	2065	2175	1290	1350	1395
002 CAUSEUSE	67x40x30/39	2375	2510	2640	2765	2890	3000	1860	1925	2000
003 SOFA	91x40x30/39	2865	3010	3185	3340	3500	3650	2215	2315	2435
005 CHAISE LONGUE BRAS DROIT	34x62x30/39	1510	1585	1665	1735	1810	1890	1150	1220	1275
009 CAUSEUSE SANS BRAS	47x40x30/39	1690	1770	1860	1925	2000	2065	1285	1370	1445
011 CHAISE LONGUE BRAS GAUCHE	34x62x30/39	1510	1585	1665	1735	1810	1890	1150	1220	1275
012 CAUSEUSE BRAS GAUCHE	57x40x30/39	2020	2125	2220	2320	2440	2520	1545	1620	1690
017 FAUTEUIL DOUBLE	51x40x30/39	1765	1870	1975	2090	2195	2300	1370	1425	1500
021 SOFA APPARTEMENT SANS BRAS	61x40x30/39	1925	2020	2140	2220	2320	2440	1460	1545	1645
024 CAUSEUSE MODULAIRE ALLONGEE DROIT	89x40/44x30/39	2660	2825	2995	3165	3325	3500	1890	1975	2085
040 SOFA SANS BRAS	71x40x30/39	2175	2285	2385	2495	2615	2720	1665	1765	1865
041 FAUTEUIL INCLINABLE BRAS-G	34x40x30/39	1465	1540	1620	1690	1770	1840	1185	1220	1265
042 FAUTEUIL INCLINABLE BRAS-D	34x40x30/39	1465	1540	1620	1690	1770	1840	1185	1220	1265
043 FAUTEUIL INCLINABLE BERÇANT PIVOTANT	30x34x42"	1845	1945	2060	2175	2275	2375	1475	1520	1565
044 FAUTEUIL INCLINABLE	44x40x30/39	1825	1925	2025	2140	2220	2320	1465	1515	1560
045 CAUSEUSE SANS BRAS ALLONGEE DROIT	68x40x30/39	1975	2090	2200	2310	2435	2520	1510	1585	1660
048 CAUSEUSE MODULAIRE ALLONGEE GAUCHE	89x40/44x30/39	2660	2825	2995	3165	3325	3500	1890	1975	2085
051 FAUTEUIL SANS BRAS	24x40x30/39	975	1035	1085	1140	1195	1235	735	790	840
052 SOFA BRAS GAUCHE	81x40x30/39	2510	2640	2775	2915	3045	3170	1925	2020	2125
053 SOFA BRAS DROIT	81x40x30/39	2510	2640	2775	2915	3045	3170	1925	2020	2125



JAMES

Caractéristiques: Modèle avec appui-tête ajustable (2 sur coin carré). Couture: En tissu petit fil & en cuir gros fil plat. Coussins de siège avec mousse mémoire. Items chaise longue dos inclinable avec mécanisme "Push Back".

OPTIONS - Fournir DESSIN de votre config:

Petit Bras 6": au même prix.

Patte sur bras LARGE : LG189 métal (noire ou chrome) ou LG103. PETIT bras: LG64 métal ou LG08 bois (spécifiez couleur).

Table #154: Spécifiez couleur du dessus de table en bois.

Faut. 043-163: base en bois (spécifiez couleur).

Accessoires: Ancrage \$45 ch | Tablette pivotante & porte verre à vin \$25 ch, Porte tablette \$50 & Lampe DEL \$65.

Option PREMIUM (Seulement avec option MOTORISÉ): Repose-pied pleine jambe + rembourrage de sièges avec mousse modelée & mousse mémoire 1" sur l'ensemble du mobilier; AJOUTEZ \$70/siège. Section allongée d'un item compte pour 1 siège & chaise pour 2 sièges.

Mécanisme motorisé inclinable ajoutez \$160/méc. Pour le SANS FIL (batterie) \$315/méc.

NOTE: 2 sièges inclinables SÉPARÉS par un COIN ou une TABLE ne peuvent pas ouvrir en même temps.

Description	L x P x H	Cuir						Tissu		
		10	20 Hugo Madras Softy	30 Empire Fantasy Illusion Tucson Utah Vintage Yukon	40 Diamond Elegance Princess Santiago Sensation Sunset Trina Victoria	50 Bull Cassiope Dublin	60 Caress Ultrasued	A	B COM	C alta
055 COIN CARRE	44x44x30/39	1760	1860	1960	2045	2165	2260	1350	1400	1465
056 FAUTEUIL BRAS DROIT	34x40x30/39	1310	1385	1465	1540	1615	1685	1000	1050	1095
057 FAUTEUIL BRAS GAUCHE	34x40x30/39	1310	1385	1465	1540	1615	1685	1000	1050	1095
061 CAUSEUSE BRAS DROIT	57x40x30/39	2020	2125	2220	2320	2440	2520	1545	1620	1690
071 FAUTEUIL INCLINABLE SANS BRAS	24x40x30/39	1120	1185	1225	1270	1325	1375	910	970	1040
086 CAUSEUSE SANS BRAS ALLONGEE GAUCHE	68x40x30/39	1975	2090	2200	2310	2435	2520	1510	1585	1660
088 FAUTEUIL SANS BRAS ALLONGE GAUCHE	45x40x30/39	1265	1350	1445	1520	1610	1685	960	1000	1050
089 FAUTEUIL SANS BRAS ALLONGE DROIT	45x40x30/39	1265	1350	1445	1520	1610	1685	960	1000	1050
095 SOFA APPARTEMENT	81x40x30/39	2620	2765	2920	3065	3215	3375	2015	2115	2195
096 SOFA APPARTEMENT BRAS GAUCHE	71x40x30/39	2260	2370	2510	2635	2760	2885	1720	1810	1900
097 SOFA APPARTEMENT BRAS DROIT	71x40x30/39	2260	2370	2510	2635	2760	2885	1720	1810	1900
124 POUF AVEC RANGEMENT	30x22x17	665	690	725	765	800	835	560	570	590
154 TABLE REMBOURRÉE ANGULAIRE	7/34x32.5x19	565	595	650	675	710	735	485	500	515
163 FAUT. DBL INCL. BERCANT PIVOTANT	33 x 34 x 42	1890	2010	2120	2215	2335	2445	1485	1525	1570
165 FAUTEUIL DOUBLE INCLINABLE	51x40x30/39	1925	2025	2150	2260	2360	2470	1535	1595	1665
167 SOFA APP. SANS BRAS ALLONGE GAUCHE	82x40x30/39	2210	2345	2485	2620	2750	2885	1675	1770	1865
168 SOFA APP. SANS BRAS ALLONGE DROIT	82x40x30/39	2210	2345	2485	2620	2750	2885	1675	1770	1865
169 FAUTEUIL DOUBLE INCLINABLE BRAS GAUCHE	41x40x30/39	1560	1650	1735	1820	1900	1975	1235	1290	1370
170 FAUTEUIL DOUBLE INCLINABLE BRAS DROIT	41x40x30/39	1560	1650	1735	1820	1900	1975	1235	1290	1370
171 FAUTEUIL DOUBLE INCLINABLE SANS BRAS	31x40x30/39	1235	1290	1375	1445	1510	1565	970	1035	1085



JAMES

Caractéristiques: Modèle avec appui-tête ajustable (2 sur coin carré). Couture: En tissu petit fil & en cuir gros fil plat. Coussins de siège avec mousse mémoire. Items chaise longue dos inclinable avec mécanisme "Push Back".

OPTIONS - Fournir DESSIN de votre config:

Petit Bras 6": au même prix.

Patte sur bras LARGE : LG189 métal (noire ou chrome) ou LG103. PETIT bras: LG64 métal ou LG08 bois (spécifiez couleur).

Table #154: Spécifiez couleur du dessus de table en bois.

Faut. 043-163: base en bois (spécifiez couleur).

Accessoires: Ancre \$45 ch | Tablette pivotante & porte verre à vin \$25 ch, Porte tablette \$50 & Lampe DEL \$65.

Option PREMIUM (Seulement avec option MOTORISÉ): Repose-pied pleine jambe + rembourrage de sièges avec mousse modelée & mousse mémoire 1" sur l'ensemble du mobilier; AJOUTEZ \$70/siège. Section allongée d'un item compte pour 1 siège & chaise pour 2 sièges.

Mécanisme motorisé inclinable ajoutez \$160/méc. Pour le SANS FIL (batterie) \$315/méc.

NOTE: 2 sièges inclinables SÉPARÉS par un COIN ou une TABLE ne peuvent pas ouvrir en même temps.

Description	L x P x H	Cuir						Tissu		
		10	20 Hugo Madras Softy	30 Empire Fantasy Illusion Tucson Utah Vintage Yukon	40 Diamond Elegance Princess Santiago Sensation Sunset Trina Victoria	50 Bull Cassiope Dublin	60 Caress Ultrasued	A	B COM	C alta
173 CHAISE LONGUE DOUBLE BRAS GAUCHE	41x62x30/39	1650	1745	1860	1950	2040	2150	1260	1340	1420
174 CHAISE LONGUE DOUBLE BRAS DROIT	41x62x30/39	1650	1745	1860	1950	2040	2150	1260	1340	1420
175 FAUTEUIL DOUBLE BRAS GAUCHE	41x40x30/39	1395	1490	1565	1660	1735	1820	1065	1140	1210
176 FAUTEUIL DOUBLE BRAS DROIT	41x40x30/39	1395	1490	1565	1660	1735	1820	1065	1140	1210
177 FAUTEUIL DOUBLE SANS BRAS	31x40x30/39	1065	1140	1215	1270	1340	1400	810	870	925
178 FAUTEUIL DOUBLE SANS BRAS ALLONGE-G	52x40x30/39	1365	1450	1545	1645	1725	1820	1040	1095	1185
179 FAUTEUIL DOUBLE SANS BRAS ALLONGE-D	52x40x30/39	1365	1450	1545	1645	1725	1820	1040	1095	1185
230 CHAISE LONGUE DOUBLE DOS INCL. BRAS-G	41x62x30/39	1810	1915	2015	2120	2210	2310	1395	1490	1560
231 CHAISE LONGUE DOUBLE DOS INCL. BRAS-D	41x62x30/39	1810	1915	2015	2120	2210	2310	1395	1490	1560
232 CHAISE LONGUE DOS INCLINABLE BRAS-G	34x62x30/39	1675	1760	1835	1915	1975	2045	1285	1365	1420
233 CHAISE LONGUE DOS INCLINABLE BRAS-D	34x62x30/39	1675	1760	1835	1915	1975	2045	1285	1365	1420
234 SOFA APP. MODULAIRE ALLONGE GAUCHE	96x40/44x30/39	2760	2920	3100	3260	3425	3590	1965	2085	2195
235 SOFA APP. MODULAIRE ALLONGE DROIT	96x40/44x30/39	2760	2920	3100	3260	3425	3590	1965	2085	2195
CONFIGURATIONS										
A CONFIG. (169-177-174)	113X62X30/39	4275	4535	4810	5040	5280	5525	3305	3500	3715
B CONFIG. (096-055-177-170)	115X116X30/39	6645	7020	7420	7770	8165	8520	5115	5370	5660
C CONFIG. (173-177-055-179)	116X96X30/39	5840	6195	6580	6910	7270	7630	4460	4705	4995
D CONFIG. (011-009-005)	115X62X30/39	4710	4940	5190	5395	5620	5845	3585	3810	3995
E CONFIG. (041-071-055-061)	102X101X30/39	6365	6710	7025	7325	7700	7995	4990	5210	5460
F CONFIG. (041-061)	91X40X30/39	3485	3665	3840	4010	4210	4360	2730	2840	2955
G CONFIG. (057-042)	68X40X30/39	2775	2925	3085	3230	3385	3525	2185	2270	2360

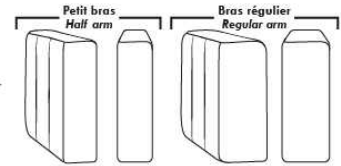

Siège 30" de large | 30" Seat Width

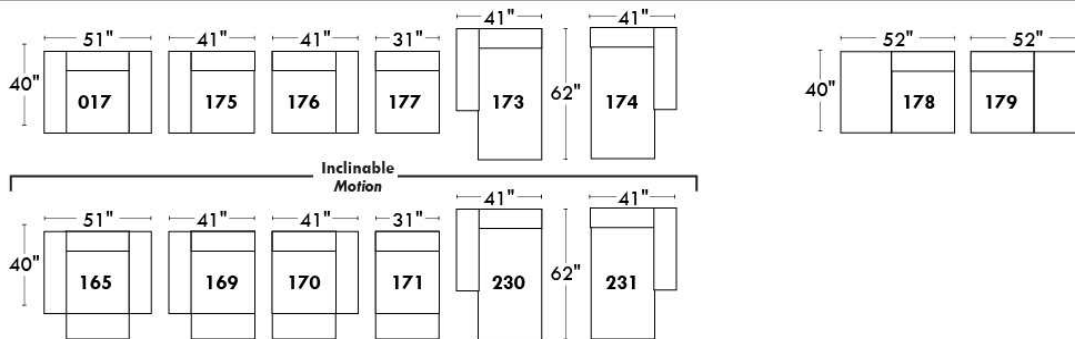
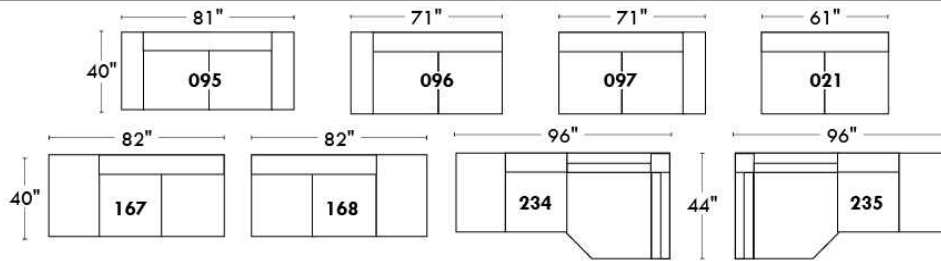

Spécifications | Specifications

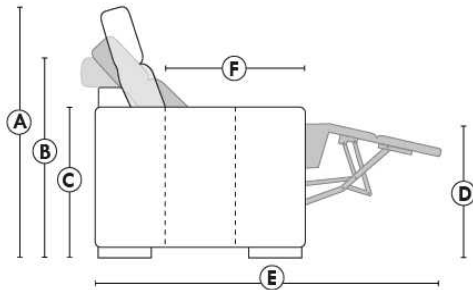

- Appui-tête levé / Headrest up
- Appui-tête baissé / Headrest down
- Complètement incliné / Fully reclined

- (A) Hauteur complète 39" / Total Height
- (B) Hauteur appui-tête baissé 30" / Height headrest down
- (C) Hauteur du bras 24" / Arm Height
- (D) Hauteur du siège 19,5" / Seat height
- (E) Profondeur incliné 63" / Depth fully reclined
- (F) Profondeur d'assise 20" / Seat depth

Autres | Others

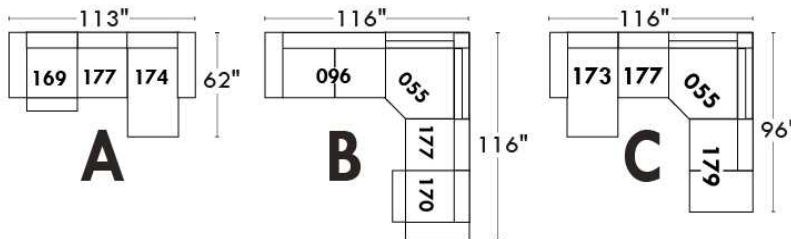
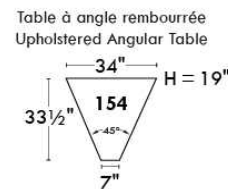
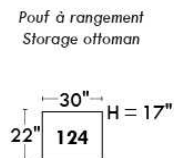
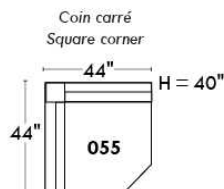

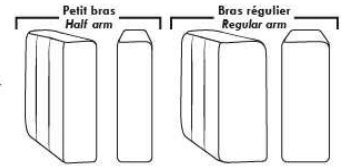

Siège 23" de large | 23" Seat Width

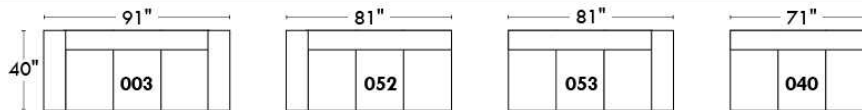
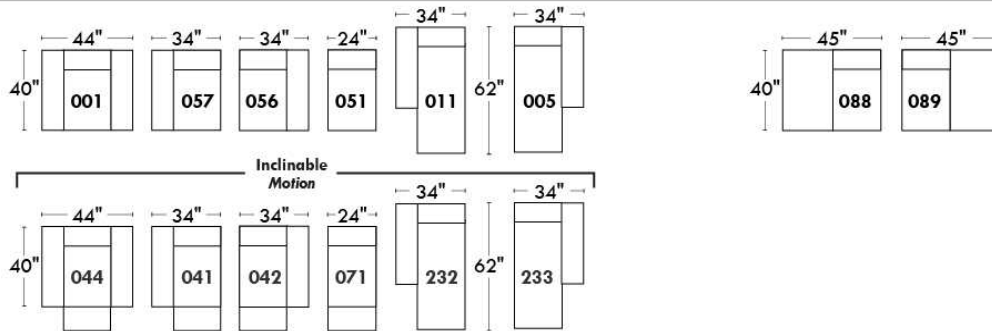
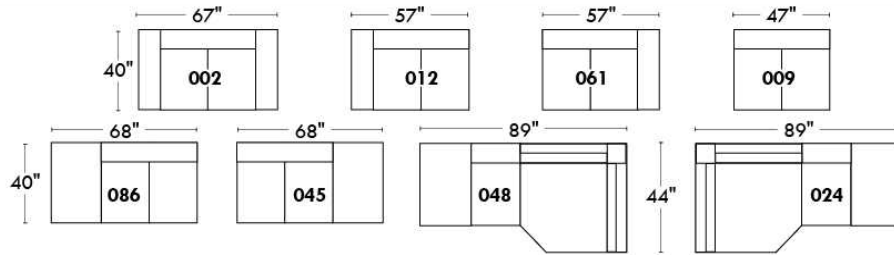

Fauteuil berçant,
pivotant et inclinable

Swivel rocking
motion chair

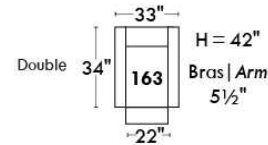
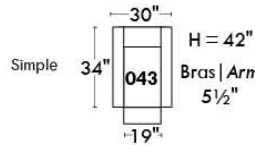

Autres | Others

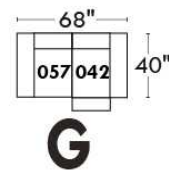
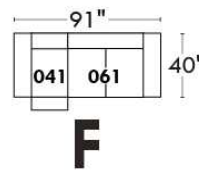
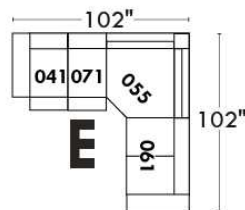
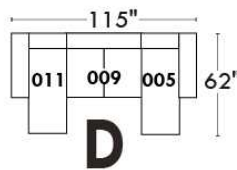
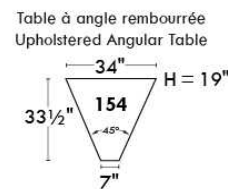
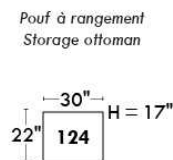
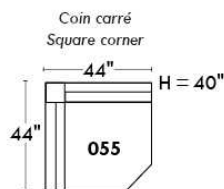



JESSE

Caractéristiques: Modèle avec appui-tête ajustable (2 sur coin carré). Couture: En tissu, petit fil & en cuir gros fil plat. Coussins de siège avec mousse mémoire. Chaise longue dos inclinable avec méc. "Push Back". Fauteuils 043 & 163: PAS de BARRE de MÉTAL sur le bras.

OPTIONS - Fournir DESSIN de votre config:

Patte: LG189 métal (noire ou chrome) ou LG103 bois (spécifiez couleur). | Table (154): Spécifiez couleur du dessus de table en bois.

Faut. 043-163: avec base en bois (spécifiez couleur).

Accessoires: Ancrage \$45 ch. | Tablette pivotante & porte verre à vin \$25 ch., Porte tablette \$50 & Lampe DEL \$65.

Option PREMIUM (Seul. avec option MOTORISÉ): Repose-pied pleine jambe + rembourrage de sièges avec mousse modelée et mousse mémoire 1" sur l'ensemble du mobilier; AJOUTEZ \$70/siège. Section allongée d'un item compte pour 1 siège & chaise longue pour 2 sièges.

Mécanisme motorisé inclinable ajoutez \$160/méc. Pour le SANS FIL (batterie) ajoutez \$315.

NOTE: 2 sièges inclinables SÉPARÉS par un COIN ou une TABLE ne peuvent pas ouvrir en même temps.

Description	L x P x H	Cuir						Tissu		
		10	20 Hugo Madras Softy	30 Empire Fantasy Illusion Tucson Utah Vintage Yukon	40 Diamond Elegance Princess Santiago Sensation Sunset Trina Victoria	50 Bull Cassiope Dublin	60 Caress Ultrasued	A	B COM	C alta
001 FAUTEUIL	44X40X30/39	1695	1800	1915	2010	2115	2200	1335	1385	1425
002 CAUSEUSE	67X40X30/39	2435	2540	2675	2795	2920	3045	1890	1960	2025
003 SOFA	91X40X30/39	2910	3060	3225	3390	3540	3695	2260	2350	2460
005 CHAISE LONGUE BRAS DROIT	34X62X30/39	1540	1615	1690	1770	1840	1920	1195	1250	1320
009 CAUSEUSE SANS BRAS	47X40X30/39	1690	1770	1860	1925	2000	2065	1285	1370	1445
011 CHAISE LONGUE BRAS GAUCHE	34X62X30/39	1540	1615	1690	1770	1840	1920	1195	1250	1320
012 CAUSEUSE BRAS GAUCHE	57X40X30/39	2050	2170	2275	2365	2470	2565	1590	1665	1735
017 FAUTEUIL DOUBLE	51X40X30/39	1795	1900	2015	2125	2220	2335	1395	1465	1535
021 SOFA APPARTEMENT SANS BRAS	61X40X30/39	1925	2020	2140	2220	2320	2440	1460	1545	1645
024 CAUSEUSE MODULAIRE ALLONGEE DROIT	89x40/44x30/39	2660	2825	2995	3165	3325	3500	1890	1975	2085
040 SOFA SANS BRAS	71X40X30/39	2175	2285	2385	2495	2615	2720	1665	1765	1865
041 FAUTEUIL INCLINABLE BRAS-G	34X40X30/39	1500	1565	1660	1725	1800	1875	1210	1250	1290
042 FAUTEUIL INCLINABLE BRAS-D	34X40X30/39	1500	1565	1660	1725	1800	1875	1210	1250	1290
043 FAUTEUIL INCLINABLE BERÇANT PIVOTANT	30 x 34 x 42	1845	1945	2060	2175	2275	2375	1475	1520	1565
044 FAUTEUIL INCLINABLE	44X40X30/39	1865	1960	2050	2170	2270	2360	1500	1545	1595
045 CAUSEUSE SANS BRAS ALLONGEE DROIT	68X40X30/39	1975	2090	2200	2310	2435	2520	1510	1585	1660
048 CAUSEUSE MODULAIRE ALLONGEE GAUCHE	89x40/44x30/39	2660	2825	2995	3165	3325	3500	1890	1975	2085
051 FAUTEUIL SANS BRAS	24X40X30/39	975	1035	1085	1140	1195	1235	735	790	840
052 SOFA BRAS GAUCHE	81X40X30/39	2540	2675	2815	2940	3075	3210	1960	2045	2165
053 SOFA BRAS DROIT	81X40X30/39	2540	2675	2815	2940	3075	3210	1960	2045	2165
055 COIN CARRE	44X44X30/39	1760	1860	1960	2045	2165	2260	1350	1400	1465



JESSE

Caractéristiques: Modèle avec appui-tête ajustable (2 sur coin carré). Couture: En tissu, petit fil & en cuir gros fil plat. Coussins de siège avec mousse mémoire. Chaise longue dos inclinable avec méc. "Push Back". Fauteuils 043 & 163: PAS de BARRE de MÉTAL sur le bras.

OPTIONS - Fournir DESSIN de votre config:

Patte: LG189 métal (noire ou chrome) ou LG103 bois (spécifiez couleur). | Table (154): Spécifiez couleur du dessus de table en bois.

Faut. 043-163: avec base en bois (spécifiez couleur).

Accessoires: Ancrage \$45 ch. | Tablette pivotante & porte verre à vin \$25 ch., Porte tablette \$50 & Lampe DEL \$65.

Option PREMIUM (Seul. avec option MOTORISÉ): Repose-pied pleine jambe + rembourrage de sièges avec mousse modelée et mousse mémoire 1" sur l'ensemble du mobilier; AJOUTEZ \$70/siège. Section allongée d'un item compte pour 1 siège & chaise longue pour 2 sièges.

Mécanisme motorisé inclinable ajoutez \$160/méc. Pour le SANS FIL (batterie) ajoutez \$315.

NOTE: 2 sièges inclinables SÉPARÉS par un COIN ou une TABLE ne peuvent pas ouvrir en même temps.

Description	L x P x H	Cuir						Tissu		
		10	20 Hugo Madras Softy	30 Empire Fantasy Illusion Tucson Utah Vintage Yukon	40 Diamond Elegance Princess Santiago Sensation Sunset Trina Victoria	50 Bull Cassiope Dublin	60 Caress Ultrasued	A	B COM	C alta
056 FAUTEUIL BRAS DROIT	34X40X30/39	1340	1415	1500	1565	1650	1720	1040	1085	1140
057 FAUTEUIL BRAS GAUCHE	34X40X30/39	1340	1415	1500	1565	1650	1720	1040	1085	1140
061 CAUSEUSE BRAS DROIT	57X40X30/39	2050	2170	2275	2365	2470	2565	1590	1665	1735
071 FAUTEUIL INCLINABLE SANS BRAS	24X40X30/39	1140	1195	1240	1285	1340	1390	910	970	1040
086 CAUSEUSE SANS BRAS ALLONGEE GAUCHE	68X40X30/39	1975	2090	2200	2310	2435	2520	1510	1585	1660
088 FAUTEUIL SANS BRAS ALLONGE GAUCHE	45X40X30/39	1265	1350	1445	1520	1610	1685	960	1000	1050
089 FAUTEUIL SANS BRAS ALLONGE DROIT	45X40X30/39	1265	1350	1445	1520	1610	1685	960	1000	1050
095 SOFA APPARTEMENT	81X40X30/39	2645	2795	2950	3110	3250	3410	2040	2145	2220
096 SOFA APPARTEMENT BRAS GAUCHE	71X40X30/39	2290	2420	2540	2660	2790	2915	1760	1840	1935
097 SOFA APPARTEMENT BRAS DROIT	71X40X30/39	2290	2420	2540	2660	2790	2915	1760	1840	1935
124 POUF AVEC RANGEMENT	30X22X17	665	690	725	765	800	835	560	570	590
154 TABLE REMBOURRÉE ANGULAIRE	7/34X32.5X19	565	595	650	675	710	735	485	500	515
163 FAUT. DBL INCL. BERCANT PIVOTANT	33 x 34 x 42	1890	2010	2120	2215	2335	2445	1485	1525	1570
165 FAUTEUIL DOUBLE INCLINABLE	51X40X30/39	1960	2050	2185	2290	2385	2495	1565	1645	1695
167 SOFA APP. SANS BRAS ALLONGE GAUCHE	82X40X30/39	2210	2345	2485	2620	2750	2885	1675	1770	1865
168 SOFA APP. SANS BRAS ALLONGE DROIT	82X40X30/39	2210	2345	2485	2620	2750	2885	1675	1770	1865
169 FAUTEUIL DOUBLE INCLINABLE BRAS GAUCHE	41X40X30/39	1595	1675	1770	1860	1935	2015	1270	1340	1400
170 FAUTEUIL DOUBLE INCLINABLE BRAS DROIT	41X40X30/39	1595	1675	1770	1860	1935	2015	1270	1340	1400
171 FAUTEUIL DOUBLE INCLINABLE SANS BRAS	31X40X30/39	1235	1290	1375	1445	1510	1565	970	1035	1085
173 CHAISE LONGUE DOUBLE BRAS GAUCHE	41X62X30/39	1675	1775	1890	1975	2085	2185	1290	1385	1465
174 CHAISE LONGUE DOUBLE BRAS DROIT	41X62X30/39	1675	1775	1890	1975	2085	2185	1290	1385	1465
175 FAUTEUIL DOUBLE BRAS GAUCHE	41X40X30/39	1425	1515	1610	1685	1770	1860	1095	1185	1235



JESSE

Caractéristiques: Modèle avec appui-tête ajustable (2 sur coin carré). Couture: En tissu, petit fil & en cuir gros fil plat. Coussins de siège avec mousse mémoire. Chaise longue dos inclinable avec méc. "Push Back". Fauteuils 043 & 163: PAS de BARRE de MÉTAL sur le bras.

OPTIONS - Fournir DESSIN de votre config:

Patte: LG189 métal (noire ou chrome) ou LG103 bois (spécifiez couleur). | Table (154): Spécifiez couleur du dessus de table en bois.

Faut. 043-163: avec base en bois (spécifiez couleur).

Accessoires: Ancrage \$45 ch. | Tablette pivotante & porte verre à vin \$25 ch., Porte tablette \$50 & Lampe DEL \$65.

Option PREMIUM (Seul. avec option MOTORISÉ): Repose-pied pleine jambe + rembourrage de sièges avec mousse modelée et mousse mémoire 1" sur l'ensemble du mobilier; AJOUTEZ \$70/siège. Section allongée d'un item compte pour 1 siège & chaise longue pour 2 sièges.

Mécanisme motorisé inclinable ajoutez \$160/méc. Pour le SANS FIL (batterie) ajoutez \$315.

NOTE: 2 sièges inclinables SÉPARÉS par un COIN ou une TABLE ne peuvent pas ouvrir en même temps.

Description	L x P x H	Cuir						Tissu		
		10	20 Hugo Madras Softy	30 Empire Fantasy Illusion Tucson Utah Vintage Yukon	40 Diamond Elegance Princess Santiago Sensation Sunset Trina Victoria	50 Bull Cassiope Dublin	60 Caress Ultrasued	A	B COM	C alta
176 FAUTEUIL DOUBLE BRAS DROIT	41X40X30/39	1425	1515	1610	1685	1770	1860	1095	1185	1235
177 FAUTEUIL DOUBLE SANS BRAS	31X40X30/39	1065	1140	1215	1270	1340	1400	810	870	925
178 FAUTEUIL DOUBLE SANS BRAS ALLONGE-G	52X40X30/39	1365	1450	1545	1645	1725	1820	1040	1095	1185
179 FAUTEUIL DOUBLE SANS BRAS ALLONGE-D	52X40X30/39	1365	1450	1545	1645	1725	1820	1040	1095	1185
230 CHAISE LONGUE DOUBLE DOS INCL. BRAS-G	41X62X30/39	1860	1950	2045	2165	2260	2350	1425	1515	1595
231 CHAISE LONGUE DOUBLE DOS INCL. BRAS-D	41X62X30/39	1860	1950	2045	2165	2260	2350	1425	1515	1595
232 CHAISE LONGUE DOS INCLINABLE BRAS-G	34X62X30/39	1710	1790	1870	1945	2015	2090	1325	1390	1460
233 CHAISE LONGUE DOS INCLINABLE BRAS-D	34X62X30/39	1710	1790	1870	1945	2015	2090	1325	1390	1460
234 SOFA APP. MODULAIRE ALLONGE GAUCHE	96x40/44x30/39	2760	2920	3100	3260	3425	3590	1965	2085	2195
235 SOFA APP. MODULAIRE ALLONGE DROIT	96x40/44x30/39	2760	2920	3100	3260	3425	3590	1965	2085	2195
CONFIGURATIONS										
A CONFIG. (169-177-174)	113X62X30/39	4335	4590	4875	5105	5360	5600	3370	3595	3790
B CONFIG. (096-055-177-170)	115X116X30/39	6710	7095	7485	7835	8230	8590	5190	5450	5725
C CONFIG. (173-177-055-179)	116X96X30/39	5865	6225	6610	6935	7315	7665	4490	4750	5040
D CONFIG. (011-009-005)	115X62X30/39	4770	5000	5240	5465	5680	5905	3675	3870	4085
E CONFIG. (041-071-055-061)	102X101X30/39	6450	6790	7135	7420	7775	8090	5060	5285	5530
F CONFIG. (041-061)	91X40X30/39	3550	3735	3935	4090	4270	4440	2800	2915	3025
G CONFIG. (057-042)	68X40X30/39	2840	2980	3160	3290	3450	3595	2250	2335	2430

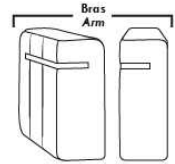

Siège 30" de large | 30" Seat Width

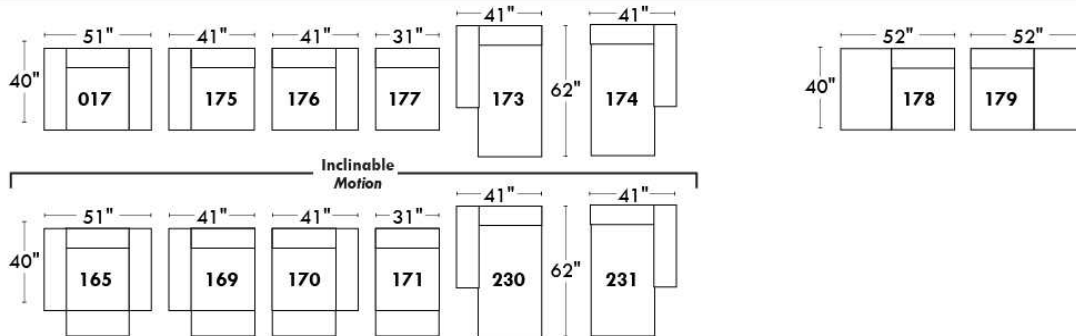
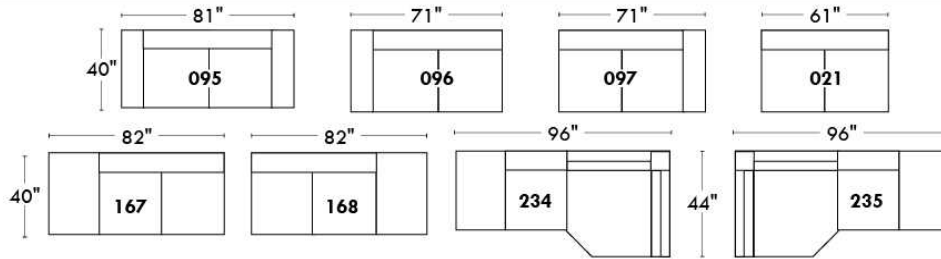

Spécifications | Specifications

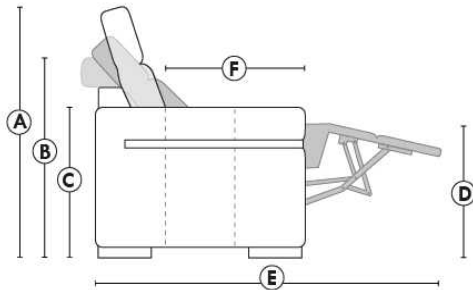

- Appui-tête levé / Headrest up
- Appui-tête baissé / Headrest down
- Complètement incliné / Fully reclined

- (A) Hauteur complète 39" / Total Height
- (B) Hauteur appui-tête baissé 30" / Height headrest down
- (C) Hauteur du bras 24" / Arm Height
- (D) Hauteur du siège 19,5" / Seat height
- (E) Profondeur incliné 63" / Depth fully reclined
- (F) Profondeur d'assise 20" / Seat depth

Autres | Others

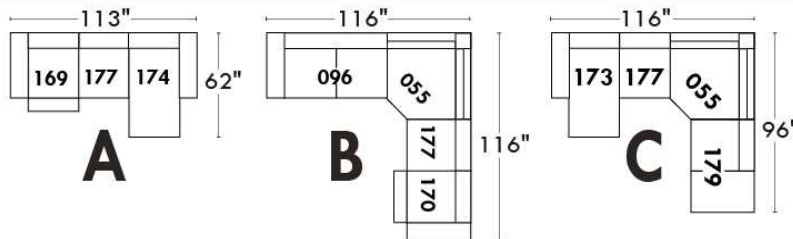
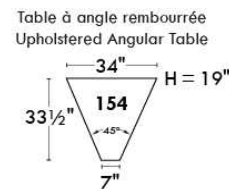
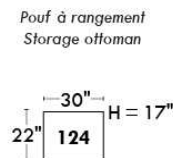
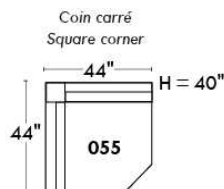

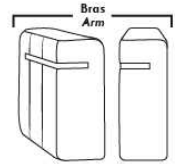

Siège 23" de large | 23" Seat Width

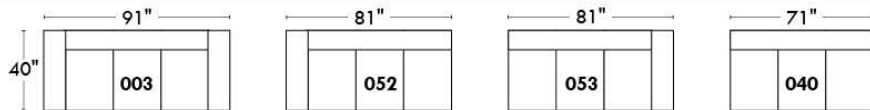
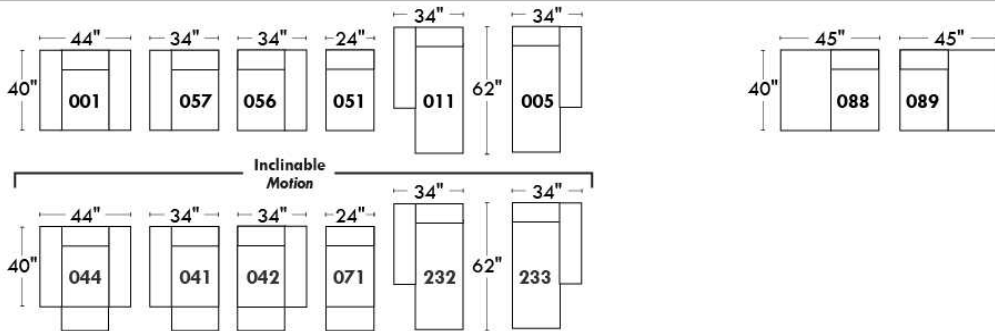
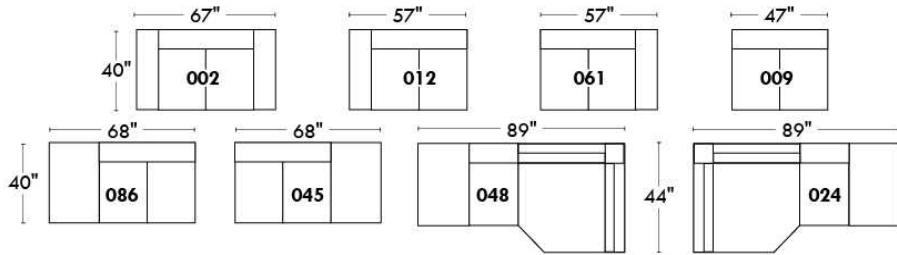

Fauteuil berçant,
pivotant et inclinable

Swivel rocking
motion chair

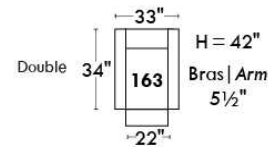
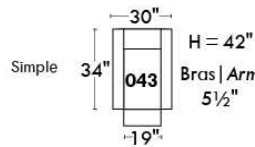

Autres | Others

Coin carré
Square corner

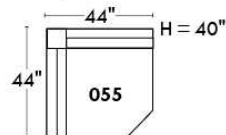

Pouf à rangement
Storage ottoman

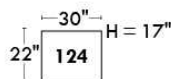
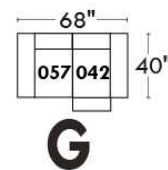
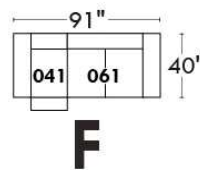
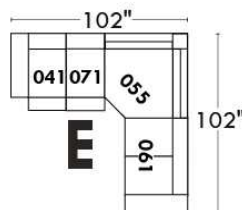
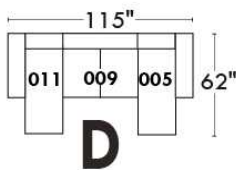
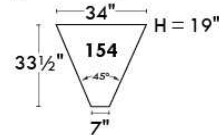

Table à angle rembourrée
Upholstered Angular Table



JULIANNE

Modèle avec appui-tête ajustable inclus avec tous les items (2 sur coin carré). Appui-tête FIXE sur Centre Rond. Couture: Petit fil en tissu et en cuir. Fauteuils inclinables, berçants, pivotants (items 043 & 163 seulement): coussin de siège avec mousse mémoire 1 po. Items chaise longue dos inclinable avec mécanisme "Push Back"; espace du mur: 10".

OPTIONS - Fournir DESSIN de votre config.:

Petit Bras 6": au même prix.

Pattes (spécifiez couleur): Sur bras LARGE LG08 bois. Sur PETIT Bras: LG195 bois. Pattes en métal n/d.

Choix de profondeur d'assise : 20" ou *22". *Le 22" N/D sur fauteuils #043 et #163.

Faut. 043-163: avec base en bois (spécifiez couleur).

Option PREMIUM (disponible seulement avec l'option MOTORISÉ): Repose-pied pleine jambe + rembourrage des sièges avec mousse modelée et couche de mousse mémoire 1 po sur l'ensemble du mobilier (autant fixe qu'inclinable); AJOUTEZ \$70/siège. Section allongée d'un item compte pour 1 siège & chaise longue pour 2 sièges.

Mécanisme motorisé inclinable avec bouton tactile ajoutez 160\$/mécanisme. Pour le SANS FIL (batterie) ajoutez \$315/méc.

NB: 2 sièges inclinables SÉPARÉS par un centre rond (050) ou un coin carré (055) ne peuvent pas ouvrir en même temps.

Description	L x P x H	Cuir						Tissu		
		10	20 Hugo Madras Softy	30 Empire Fantasy Illusion Tucson Utah Vintage Yukon	40 Diamond Elegance Princess Santiago Sensation Sunset Trina Victoria	50 Bull Cassiope Dublin	60 Caress Ultrasued	A	B COM	C alta
001 FAUTEUIL	40 x 40 x 33/40	1585	1675	1770	1865	1960	2040	1200	1240	1285
002 CAUSEUSE	63 x 40 x 33/40	2295	2435	2540	2665	2795	2920	1710	1790	1865
003 SOFA	87 x 40 x 33/40	2765	2920	3075	3225	3390	3540	2045	2165	2265
005 CHAISE LONGUE BRAS DROIT	32 x 62 x 33/40	1510	1585	1665	1735	1820	1895	1135	1200	1265
009 CAUSEUSE SANS BRAS	47 x 40 x 33/40	1710	1790	1865	1945	2015	2110	1275	1365	1440
011 CHAISE LONGUE BRAS GAUCHE	32 x 62 x 33/40	1510	1585	1665	1735	1820	1895	1135	1200	1265
012 CAUSEUSE BRAS GAUCHE	55 x 40 x 33/40	2000	2110	2190	2285	2370	2470	1500	1565	1645
017 FAUTEUIL DOUBLE	47 x 40 x 33/40	1685	1795	1900	2010	2125	2220	1260	1325	1395
021 SOFA APPARTEMENT SANS BRAS	61 x 40 x 33/40	1935	2025	2140	2225	2335	2445	1450	1540	1620
024 CAUSEUSE MODULAIRE ALLONGEE DROIT	89x40/44x33/40	2660	2825	2995	3170	3350	3515	1860	1950	2035
040 SOFA SANS BRAS	71 x 40 x 33/40	2185	2290	2395	2510	2620	2725	1645	1735	1840
041 FAUTEUIL INCLINABLE BRAS-G	32 x 40 x 33/40	1460	1535	1595	1670	1735	1810	1145	1200	1250
042 FAUTEUIL INCLINABLE BRAS-D	32 x 40 x 33/40	1460	1535	1595	1670	1735	1810	1145	1200	1250
043 FAUTEUIL INCLINABLE BERÇANT PIVOTANT	30/33 x 34 x 42	1845	1945	2050	2170	2275	2375	1475	1520	1560
044 FAUTEUIL INCLINABLE	40 x 40 x 33/40	1745	1840	1935	2020	2125	2210	1370	1415	1460
045 CAUSEUSE SANS BRAS ALLONGEE DROIT	68 x 40 x 33/40	2010	2120	2210	2310	2420	2515	1510	1585	1665
048 CAUSEUSE MODULAIRE ALLONGEE GAUCHE	89x40/44x33/40	2660	2825	2995	3170	3350	3515	1860	1950	2035
050 CENTRE ROND	49 x 49 x 33	1510	1610	1710	1810	1915	2010	1065	1135	1190
051 FAUTEUIL SANS BRAS	24 x 40 x 33/40	1000	1050	1110	1175	1220	1270	765	820	870

JULIANNE

Modèle avec appui-tête ajustable inclus avec tous les items (2 sur coin carré). Appui-tête FIXE sur Centre Rond. Couture: Petit fil en tissu et en cuir. Fauteuils inclinables, berçants, pivotants (items 043 & 163 seulement): coussin de siège avec mousse mémoire 1 po. Items chaise longue dos inclinable avec mécanisme "Push Back"; espace du mur: 10".

OPTIONS - Fournir DESSIN de votre config.:

Petit Bras 6": au même prix.

Pattes (spécifiez couleur): Sur bras LARGE LG08 bois. Sur PETIT Bras: LG195 bois. Pattes en métal n/d.

Choix de profondeur d'assise : 20" ou *22". *Le 22" N/D sur fauteuils #043 et #163.

Faut. 043-163: avec base en bois (spécifiez couleur).

Option PREMIUM (disponible seulement avec l'option MOTORISÉ): Repose-pied pleine jambe + rembourrage des sièges avec mousse modelée et couche de mousse mémoire 1 po sur l'ensemble du mobilier (autant fixe qu'inclinable); AJOUTEZ \$70/siège. Section allongée d'un item compte pour 1 siège & chaise longue pour 2 sièges.

Mécanisme motorisé inclinable avec bouton tactile ajoutez 160\$/mécanisme. Pour le SANS FIL (batterie) ajoutez \$315/méc.

NB: 2 sièges inclinables SÉPARÉS par un centre rond (050) ou un coin carré (055) ne peuvent pas ouvrir en même temps.

Description	L x P x H	Cuir						Tissu		
		10	20 Hugo Madras Softy	30 Empire Fantasy Illusion Tucson Utah Vintage Yukon	40 Diamond Elegance Princess Santiago Sensation Sunset Trina Victoria	50 Bull Cassiope Dublin	60 Caress Ultrasued	A	B COM	C alta
052 SOFA BRAS GAUCHE	79 x 40 x 33/40	2475	2615	2745	2875	2995	3135	1860	1950	2035
053 SOFA BRAS DROIT	79 x 40 x 33/40	2475	2615	2745	2875	2995	3135	1860	1950	2035
055 COIN CARRE	44 x 44 x 33/40	1770	1870	1970	2065	2175	2275	1340	1395	1450
056 FAUTEUIL BRAS DROIT	32 x 40 x 33/40	1285	1370	1445	1520	1595	1675	970	1020	1060
057 FAUTEUIL BRAS GAUCHE	32 x 40 x 33/40	1285	1370	1445	1520	1595	1675	970	1020	1060
061 CAUSEUSE BRAS DROIT	55 x 40 x 33/40	2000	2110	2190	2285	2370	2470	1500	1565	1645
071 FAUTEUIL INCLINABLE SANS BRAS	24 x 40 x 33/40	1185	1220	1265	1310	1365	1400	935	995	1050
086 CAUSEUSE SANS BRAS ALLONGEE GAUCHE	68 x 40 x 33/40	2010	2120	2210	2310	2420	2515	1510	1585	1665
088 FAUTEUIL SANS BRAS ALLONGE GAUCHE	45 x 40 x 33/40	1290	1385	1465	1550	1645	1720	975	1035	1085
089 FAUTEUIL SANS BRAS ALLONGE DROIT	45 x 40 x 33/40	1290	1385	1465	1550	1645	1720	975	1035	1085
095 SOFA APPARTEMENT	77 x 40 x 33/40	2515	2660	2810	2950	3110	3250	1890	1970	2045
096 SOFA APPARTEMENT BRAS GAUCHE	69 x 40 x 33/40	2215	2345	2470	2595	2720	2840	1670	1765	1860
097 SOFA APPARTEMENT BRAS DROIT	69 x 40 x 33/40	2215	2345	2470	2595	2720	2840	1670	1765	1860
124 POUF AVEC RANGEMENT	30 x 22 x 17	665	690	720	750	785	820	560	570	590
163 FAUT. DBL INCL. BERÇANT PIVOTANT	33/36 X 34 X 42	1890	2010	2120	2215	2335	2445	1485	1525	1565
165 FAUTEUIL DOUBLE INCLINABLE	47 x 40 x 33/40	1865	1965	2050	2170	2270	2365	1425	1500	1565
167 SOFA APP. SANS BRAS ALLONGE GAUCHE	82 x 40 x 33/40	2220	2360	2490	2625	2760	2890	1675	1770	1865
168 SOFA APP. SANS BRAS ALLONGE DROIT	82 x 40 x 33/40	2220	2360	2490	2625	2760	2890	1675	1770	1865
169 FAUTEUIL DOUBLE INCLINABLE BRAS GAUCHE	39 x 40 x 33/40	1560	1650	1725	1820	1900	1990	1220	1275	1340
170 FAUTEUIL DOUBLE INCLINABLE BRAS DROIT	39 x 40 x 33/40	1560	1650	1725	1820	1900	1990	1220	1275	1340

JULIANNE

Modèle avec appui-tête ajustable inclus avec tous les items (2 sur coin carré). Appui-tête FIXE sur Centre Rond. Couture: Petit fil en tissu et en cuir. Fauteuils inclinables, berçants, pivotants (items 043 & 163 seulement): coussin de siège avec mousse mémoire 1 po. Items chaise longue dos inclinable avec mécanisme "Push Back"; espace du mur: 10".

OPTIONS - Fournir DESSIN de votre config.:

Petit Bras 6": au même prix.

Pattes (spécifiez couleur): Sur bras LARGE LG08 bois. Sur PETIT Bras: LG195 bois. Pattes en métal n/d.

Choix de profondeur d'assise : 20" ou *22". *Le 22" N/D sur fauteuils #043 et #163.

Faut. 043-163: avec base en bois (spécifiez couleur).

Option PREMIUM (disponible seulement avec l'option MOTORISÉ): Repose-pied pleine jambe + rembourrage des sièges avec mousse modelée et couche de mousse mémoire 1 po sur l'ensemble du mobilier (autant fixe qu'inclinable); AJOUTEZ \$70/siège. Section allongée d'un item compte pour 1 siège & chaise longue pour 2 sièges.

Mécanisme motorisé inclinable avec bouton tactile ajoutez 160\$/mécanisme. Pour le SANS FIL (batterie) ajoutez \$315/méc.

NB: 2 sièges inclinables SÉPARÉS par un centre rond (050) ou un coin carré (055) ne peuvent pas ouvrir en même temps.

Description	L x P x H	Cuir						Tissu		
		10	20 Hugo Madras Softy	30 Empire Fantasy Illusion Tucson Utah Vintage Yukon	40 Diamond Elegance Princess Santiago Sensation Sunset Trina Victoria	50 Bull Cassiope Dublin	60 Caress Ultrasued	A	B COM	C alta
171 FAUTEUIL DOUBLE INCLINABLE SANS BRAS	31 x 40 x 33/40	1270	1335	1395	1460	1520	1585	1000	1065	1145
173 CHAISE LONGUE DOUBLE BRAS GAUCHE	39 x 62 x 33/40	1650	1745	1850	1950	2040	2150	1235	1335	1440
174 CHAISE LONGUE DOUBLE BRAS DROIT	39 x 62 x 33/40	1650	1745	1850	1950	2040	2150	1235	1335	1440
175 FAUTEUIL DOUBLE BRAS GAUCHE	39 x 40 x 33/40	1395	1490	1565	1660	1735	1825	1050	1120	1190
176 FAUTEUIL DOUBLE BRAS DROIT	39 x 40 x 33/40	1395	1490	1565	1660	1735	1825	1050	1120	1190
177 FAUTEUIL DOUBLE SANS BRAS	31 x 40 x 33/40	1095	1160	1215	1265	1320	1375	835	900	970
178 FAUTEUIL DOUBLE SANS BRAS ALLONGE-G	52 x 40 x 33/40	1400	1500	1590	1685	1775	1870	1060	1135	1195
179 FAUTEUIL DOUBLE SANS BRAS ALLONGE-D	52 x 40 x 33/40	1400	1500	1590	1685	1775	1870	1060	1135	1195
230 CHAISE LONGUE DOUBLE DOS INCL. BRAS-G	39 X 62 X 33/40	1810	1915	2010	2120	2210	2310	1375	1485	1570
231 CHAISE LONGUE DOUBLE DOS INCL. BRAS-D	39 x 62 x 33/40	1810	1915	2010	2120	2210	2310	1375	1485	1570
232 CHAISE LONGUE DOS INCLINABLE BRAS-G	32 x 62 x 33/40	1675	1760	1835	1915	1990	2050	1260	1325	1395
233 CHAISE LONGUE DOS INCLINABLE BRAS-D	32 x 62 x 33/40	1675	1760	1835	1915	1990	2050	1260	1325	1395
234 SOFA APP. MODULAIRE ALLONGE GAUCHE	96x40/44x33/40	2765	2925	3095	3250	3420	3585	1945	2045	2175
235 SOFA APP. MODULAIRE ALLONGE DROIT	96x40/44x33/40	2765	2925	3095	3250	3420	3585	1945	2045	2175
CONFIGURATIONS										
A CONF. A (169-177-174)	109X62X33/40	4305	4555	4790	5035	5260	5515	3290	3510	3750
B CONF. B (096-055-177-170)	113X114X33/40	6640	7025	7380	7745	8115	8480	5065	5335	5620
C CONF. C (173-177-055-179)	114X96X33/40	5915	6275	6625	6965	7310	7670	4470	4765	5055
D CONF. D (011-009-005)	110X62X33/40	4730	4960	5195	5415	5655	5900	3545	3765	3970
E CONF. E (041-071-055-061)	100X99X33/40	6415	6735	7020	7330	7645	7955	4920	5155	5395

Liste de prix CDN

JULIANNE

Description	L x P x H	Cuir						Tissu		
		10	20 Hugo Madras Softy	30 Empire Fantasy Illusion Tucson Utah Vintage Yukon	40 Diamond Elegance Princess Santiago Sensation Sunset Trina Victoria	50 Bull Cassiope Dublin	60 Caress Ultrasued	A	B COM	C alta
F CONF. F (041-061)	87X40X33/40	3460	3645	3785	3955	4105	4280	2645	2765	2895
G CONF. G (057-042)	64X40X33/40	2745	2905	3040	3190	3330	3485	2115	2220	2310

JULIANNE

PARALLELE

33

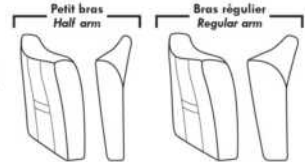

Items avec siège de 30" | Items with 30" seat

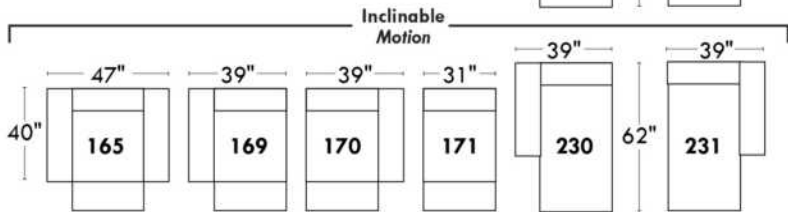
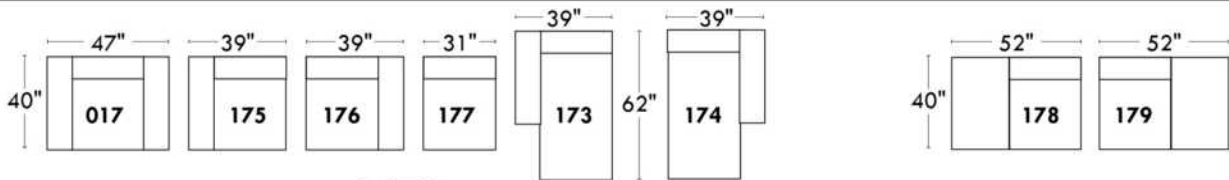
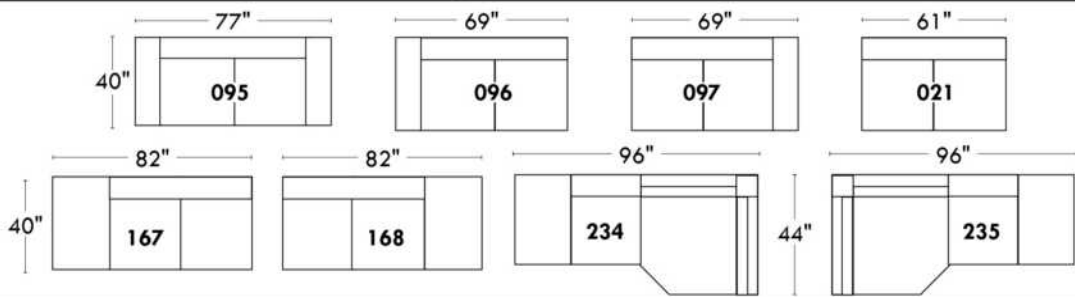

Spécifications | Specifications

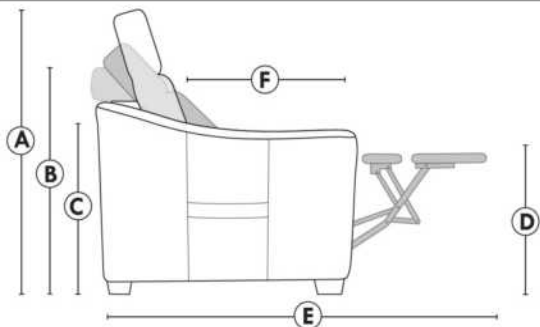

- Appui-tête levé / Headrest up
- Appui-tête baissé / Headrest down
- Complètement incliné / Fully reclined

- (A) Hauteur complète 40" / Total Height
- (B) Hauteur appui-tête baissé 33" / Height headrest down
- (C) Hauteur du bras 23" / Arm Height
- (D) Hauteur du siège 19,5" / Seat height
- (E) Profondeur incliné 65" / Depth fully reclined
- (F) Profondeur d'assise 20" ou/ou 22" / Seat depth

Autres | Others

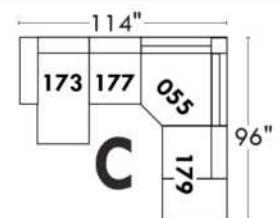
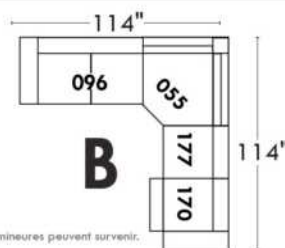
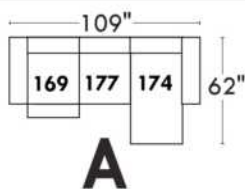
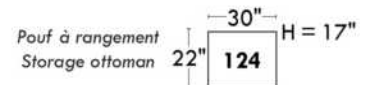
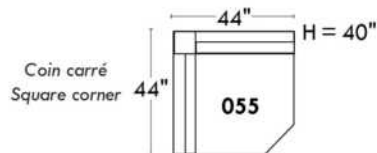
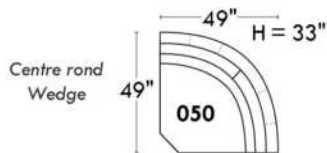

www.jaymar.ca

Toutes les dimensions indiquées sont au pouce près. Nos produits sont fabriqués à la main et des variations mineures peuvent survenir. All dimensions indicated are to the nearest inch. Our product is hand-made and minor variations can occur.

JULIANNE

PARALLELE

33

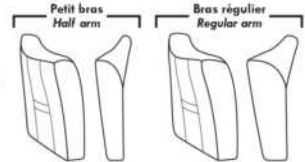

Items avec siège de 23" | Items with 23" seat

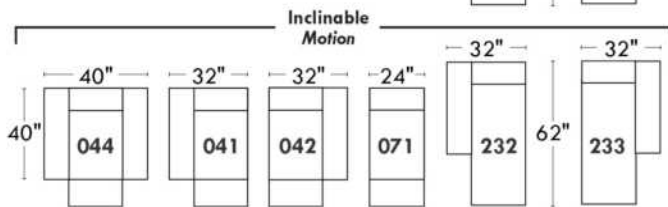
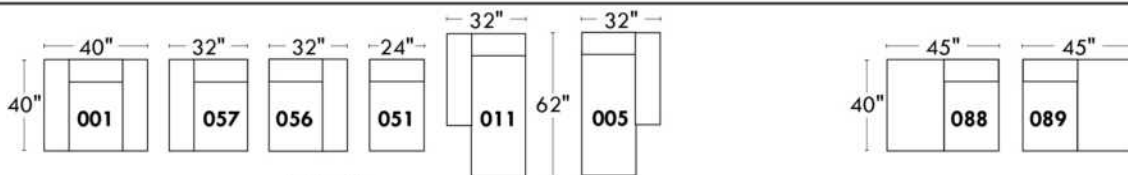
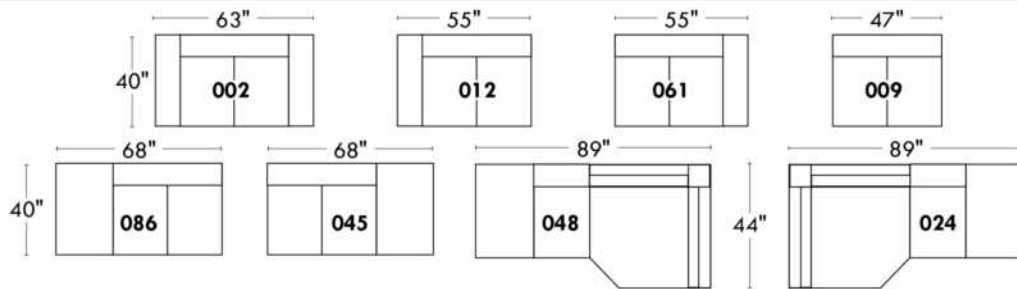

Fauteuil berçant, pivotant et inclinable
Swivel rocking motion chair

Simple: 30" x 34" x 19" H = 42" Bras | Arm 5 1/2"

Double: 33" x 34" x 22" H = 42" Bras | Arm 5 1/2"

Autres | Others

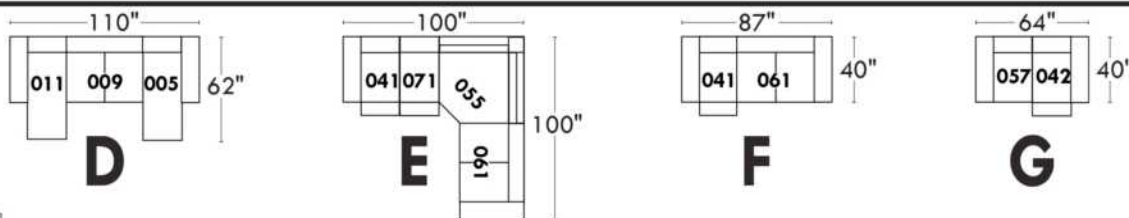
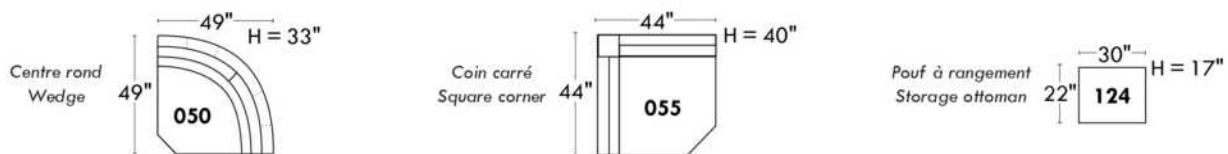

www.jaymar.ca

Toutes les dimensions indiquées sont au pouce près. Nos produits sont fabriqués à la main et des variations mineures peuvent survenir. All dimensions indicated are to the nearest inch. Our product is hand-made and minor variations can occur.

L'OFFICIEL

CARACTÉRISTIQUES:

- La collection Fashion offre un confort inégalé. Chaque module est garni d'un mélange de plume 100% CANADIENNE.
- Les enveloppes 100% coton sont compartimentées afin de maintenir également les plumes dans les coussins tout en minimisant l'échappement de plumes.
- Les meubles sont finis sur chaque côté pour être disposés ensemble ou séparés.
- Chaque item est doté d'un système d'attache discret qui peut se pivoter sous le mobilier.

Items #256 Grand ottoman carré & #257 Table rembourrée carrée peuvent être utilisés comme un coin carré.

COUSSINS DE DOS

Les coussins de dos (grand & petit) sont inclus dans les items identifiés. (Voir croquis)

Vous devez choisir le style de coussins de dos soit: FASHION I (pleine largeur) ou FASHION II (coussin carré).

N.b.: Vous ne pouvez pas combiner un Fashion I & II à l'intérieur du même item.

Ex: Vous pouvez prendre un Fashion I pour un fauteuil 001 et un Fashion II pour un coin carré 055.

Spécifiez sur votre COMMANDE :

Pour chaque item, spécifier le style (I ou II) des coussins.

Il faut également spécifier le recouvrement de la base ainsi que chacun des coussins.

Ex.: item 095 base, recouvrement #1. Coussins: Fashion II 833 : recouvrement #2 et 834: recouvrement #3.

Patte: LG203 métal (chrome ou noire) spécifier couleur.

Tables rembourrées items 077, 257 & 258: Spécifier couleur du dessus de table en bois.

Coussins en EXTRA: Spécifier le: code, recouvrement, couleur & quantité.

Description	L x P x H	Cuir						Tissu		
		10	20 Hugo Madras Softy	30 Empire Fantasy Illusion Tucson Utah Vintage Yukon	40 Diamond Elegance Princess Santiago Sensation Sunset Trina Victoria	50 Bull Cassiope Dublin	60 Caress Ultrasued	A	B COM	C alta
006 POUF	36x30x18							600	625	650
017 FAUTEUIL DOUBLE	57x44x30/35							1240	1290	1340
021 SOFA APPARTEMENT SANS BRAS	71x44x30/35							1620	1695	1775
055 COIN CARRE	52x52x30/35							1425	1475	1520
077 TABLE REMBOURREE	36x44x16							835	865	895
095 SOFA APPARTEMENT	93x44x30/35							1815	1900	1990
096 SOFA APPARTEMENT BRAS GAUCHE	82x44x30/35							1715	1800	1885
097 SOFA APPARTEMENT BRAS DROIT	82x44x30/35							1715	1800	1885
115 GRAND OTTOMAN	36x44x18							725	760	790
173 CHAISE LONGUE DOUBLE BRAS GAUCHE	41x78x30/35							1535	1585	1635
174 CHAISE LONGUE DOUBLE BRAS DROIT	41x78x30/35							1535	1585	1635
175 FAUTEUIL DOUBLE BRAS GAUCHE	46x44x30/35							1145	1190	1235
176 FAUTEUIL DOUBLE BRAS DROIT	46x44x30/35							1145	1190	1235
177 FAUTEUIL DOUBLE SANS BRAS	36x44x30/35							1045	1085	1125
178 FAUTEUIL DOUBLE SANS BRAS ALLONGE-G	60x44x30/35							1365	1410	1460

L'OFFICIEL

CARACTÉRISTIQUES:

- La collection Fashion offre un confort inégalé. Chaque module est garni d'un mélange de plume 100% CANADIENNE.
- Les enveloppes 100% coton sont compartimentées afin de maintenir également les plumes dans les coussins tout en minimisant l'échappement de plumes.
- Les meubles sont finis sur chaque côté pour être disposés ensemble ou séparés.
- Chaque item est doté d'un système d'attache discret qui peut se pivoter sous le mobilier.

Items #256 Grand ottoman carré & #257 Table rembourrée carrée peuvent être utilisés comme un coin carré.

COUSSINS DE DOS

Les coussins de dos (grand & petit) sont inclus dans les items identifiés. (Voir croquis)

Vous devez choisir le style de coussins de dos soit: FASHION I (pleine largeur) ou FASHION II (coussin carré).

N.b.: Vous ne pouvez pas combiner un Fashion I & II à l'intérieur du même item.

Ex: Vous pouvez prendre un Fashion I pour un fauteuil 001 et un Fashion II pour un coin carré 055.

Spécifiez sur votre COMMANDE :

Pour chaque item, spécifier le style (I ou II) des coussins.

Il faut également spécifier le recouvrement de la base ainsi que chacun des coussins.

Ex.: item 095 base, recouvrement #1. Coussins: Fashion II 833 : recouvrement #2 et 834: recouvrement #3.

Patte: LG203 métal (chrome ou noire) spécifier couleur.

Tables rembourrées items 077, 257 & 258: Spécifier couleur du dessus de table en bois.

Coussins en EXTRA: Spécifier le: code, recouvrement, couleur & quantité.

Description	L x P x H	Cuir						Tissu		
		10	20 Hugo Madras Softy	30 Empire Fantasy Illusion Tucson Utah Vintage Yukon	40 Diamond Elegance Princess Santiago Sensation Sunset Trina Victoria	50 Bull Cassiope Dublin	60 Caress Ultrasued	A	B COM	C alta
179 FAUTEUIL DOUBLE SANS BRAS ALLONGE-D	60x44x30/35							1365	1410	1460
256 GRAND OTTOMAN CARRE	44x44x18							885	915	945
257 TABLE REMBOURREE CARRE	44x44x16							1070	1100	1140
258 PETITE TABLE REMBOUREE	15x44x16							550	570	590
831 F I: GRAND COUSSIN DE DOS 34X19	34x7x19							100	100	100
832 F I: PETIT COUSSIN DE DOS 24X10	24x6x10							75	75	75
833 F II: GRAND COUSSIN DE DOS 26X19	26x7x19							100	100	100
834 F II: PETIT COUSSIN DE DOS 16X16	16x6x16							75	75	75
CONFIGURATIONS										
A CONFIG (173-097) + (006)	123X78X30/35							3850	4010	4170
B CONFIG (096-055-176) + (077)	98X134X30/35							5120	5330	5535
C CONFIG (175-115-055-097)	134X134X30/35							5010	5225	5430
D CONFIG (173-177-055-097)	129X134X30/35							5720	5945	6165

FASHION COLLECTION

FASHION I

COUSSINS PLEINE LARGEUR
 FULL BACK CUSHIONS

831 34 x 7 x 19
 832 24 x 6 x 10



FASHION II

COUSSINS CARRÉS - DOS APPARENT
 SQUARE CUSHIONS - VISBLE BACK

833 26 x 7 x 19
 834 16 x 6 x 16

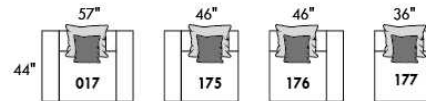
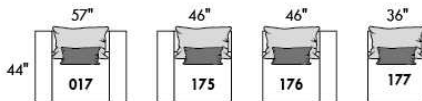
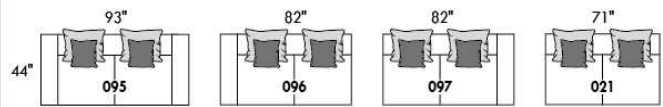
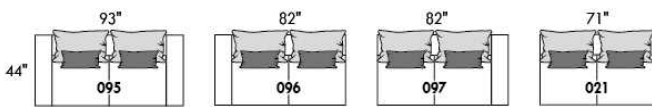

Mélanger & agencer!
 Mix & Match!

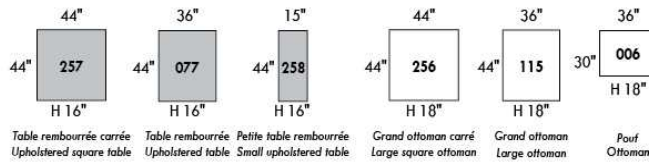
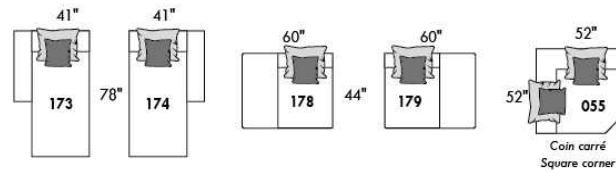
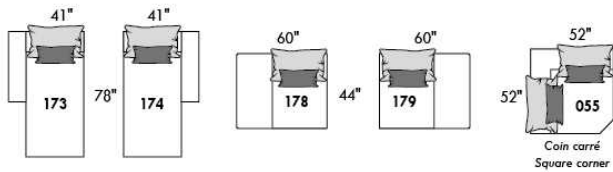

Populaires | Popular CONFIGURATIONS

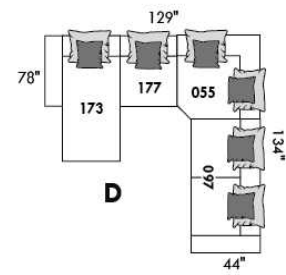
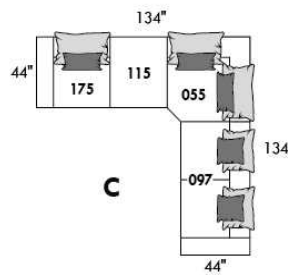
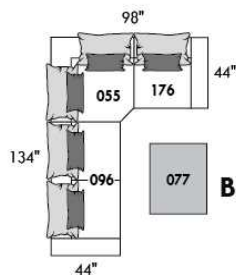
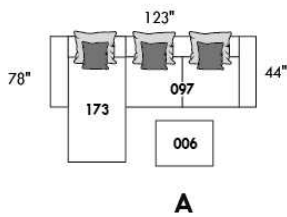

www.jaymar.ca

Toutes les dimensions indiquées sont au pouce près. Nos produits sont fabriqués à la main et des variations mineures peuvent survenir.
 All dimensions indicated are to the nearest inch. Our product is hand-made and minor variations can occur.



LEONARDO

Caractéristiques:

- Inclinable motorisé pleine jambe "à mécanisme *protège-mur " (manuel n/d).
- Appui-tête ajustable manuel sur tous les items (fixe sur centre rond).
- Coussins de siège avec mousse modelée + 1" de mousse mémoire au-dessus; bras avec mousse mémoire.
- Couture: petit fil en tissu et gros fil plat en cuir.
- Chaises longues dos inclinables avec méc. "push back"; dégagement mural 10".
- *Exclus faut. 043 & 163 : Dégagement mural 16"

Note: 2 inclinables séparés par un coin ne peuvent pas ouvrir en même temps. Aucuns inclinables à côté du #155 Petit coin carré.

OPTIONS

- Motorisé sans fil (avec batterie): ajoutez \$160/mec.
- *Appui-tête motorisé: ajoutez \$160 ch. (*N/D sur items fixe ou chaise longue.)
- Choix de bras (LARGE ou PETIT de 6"): Patte sur bras LARGE : LG187 bois ou LG189 métal (noire ou chrome). Sur PETIT Bras 6": LG08 bois ou LG64 métal. Spécifiez couleur.
- Profondeur d'assise : 20" ou *22". *Le 22" N/D sur items 043 & 163.
- Faut. 043-163: avec base en bois (spécifiez couleur).

ACCESSOIRES (Seulement sur *items 159-160-190) :

- Ancrage \$45 ch | Tablette pivotante & porte verre à vin \$25 ch, porte tablette \$50 & lampe DEL \$65.
- Porte-Gobelet en métal : \$35 ch. (1 par item 160-190 & 2 côte à côte sur item 159). Spécifiez couleur Acier, Noir ou Or.
- *RANGEMENTS 159-160-190 avec 2 prises USB/Élec. *Items universels (sans les détails du bras), non finis sur les côtés, doivent être utilisés entre 2 sièges.

Description	L x P x H	Cuir						Tissu		
		10	20 Hugo Madras Softy	30 Empire Fantasy Illusion Tucson Utah Vintage Yukon	40 Diamond Elegance Princess Santiago Sensation Sunset Trina Victoria	50 Bull Cassiope Dublin	60 Caress Ultrasued	A	B COM	C alta
001 FAUTEUIL	43x40x33/40	1775	1875	1975	2085	2185	2285	1415	1460	1495
002 CAUSEUSE	66x40x33/40	2540	2660	2785	2900	3020	3145	2000	2085	2160
003 SOFA	90x40x33/40	3065	3220	3385	3540	3700	3860	2420	2515	2610
005 CHAISE LONGUE BRAS DROIT	34x62x33/40	1660	1725	1800	1870	1940	2010	1310	1365	1420
009 CAUSEUSE SANS BRAS	47x40x33/40	1785	1860	1935	2010	2090	2165	1375	1460	1535
011 CHAISE LONGUE BRAS GAUCHE	34x62x33/40	1660	1725	1800	1870	1940	2010	1310	1365	1420
012 CAUSEUSE BRAS GAUCHE	57x40x33/40	2185	2285	2385	2490	2590	2690	1710	1785	1850
017 FAUTEUIL DOUBLE	50x40x33/40	1865	1970	2085	2190	2295	2410	1475	1540	1600
021 SOFA APPARTEMENT SANS BRAS	61x40x33/40	2010	2120	2225	2335	2445	2550	1545	1635	1720
024 CAUSEUSE MODULAIRE ALLONGEE DROIT	89x40/44x33/40	2795	2965	3140	3310	3485	3650	2015	2120	2220
040 SOFA SANS BRAS	71x40x33/40	2300	2420	2535	2645	2765	2875	1795	1895	1995
041 FAUTEUIL INCLINABLE BRAS-G	34x40x33/40	1760	1825	1895	1965	2035	2110	1460	1500	1545
042 FAUTEUIL INCLINABLE BRAS-D	34x40x33/40	1760	1825	1895	1965	2035	2110	1460	1500	1545
043 FAUTEUIL INCLINABLE BERÇANT PIVOTANT	30x34x42	2085	2195	2310	2425	2540	2650	1710	1760	1800
044 FAUTEUIL INCLINABLE	43x40x33/40	2120	2210	2295	2385	2475	2565	1760	1795	1835
045 CAUSEUSE SANS BRAS ALLONGEE DROIT	68x40x33/40	2120	2215	2310	2410	2500	2595	1645	1715	1790

LEONARDO

Caractéristiques:

- Inclinable motorisé pleine jambe "à mécanisme *protège-mur " (manuel n/d).
- Appui-tête ajustable manuel sur tous les items (fixe sur centre rond).
- Coussins de siège avec mousse modelée + 1" de mousse mémoire au-dessus; bras avec mousse mémoire.
- Couture: petit fil en tissu et gros fil plat en cuir.
- Chaises longues dos inclinables avec méc. "push back"; dégagement mural 10".
- *Exclus faut. 043 & 163 : Dégagement mural 16"

Note: 2 inclinables séparés par un coin ne peuvent pas ouvrir en même temps. Aucuns inclinables à côté du #155 Petit coin carré.

OPTIONS

- Motorisé sans fil (avec batterie): ajoutez \$160/mec.
- *Appui-tête motorisé: ajoutez \$160 ch. (*N/D sur items fixe ou chaise longue.)
- Choix de bras (LARGE ou PETIT de 6"): Patte sur bras LARGE : LG187 bois ou LG189 métal (noire ou chrome). Sur PETIT Bras 6": LG08 bois ou LG64 métal. Spécifiez couleur.
- Profondeur d'assise : 20" ou *22". *Le 22" N/D sur items 043 & 163.
- Faut. 043-163: avec base en bois (spécifiez couleur).

ACCESSOIRES (Seulement sur *items 159-160-190) :

- Ancrage \$45 ch | Tablette pivotante & porte verre à vin \$25 ch, porte tablette \$50 & lampe DEL \$65.
- Porte-Gobelet en métal : \$35 ch. (1 par item 160-190 & 2 côte à côte sur item 159). Spécifiez couleur Acier, Noir ou Or.
- *RANGEMENTS 159-160-190 avec 2 prises USB/Élec. *Items universels (sans les détails du bras), non finis sur les côtés, doivent être utilisés entre 2 sièges.

Description	L x P x H	Cuir						Tissu		
		10	20 Hugo Madras Softy	30 Empire Fantasy Illusion Tucson Utah Vintage Yukon	40 Diamond Elegance Princess Santiago Sensation Sunset Trina Victoria	50 Bull Cassiope Dublin	60 Caresse Ultrasued	A	B COM	C alta
048 CAUSEUSE MODULAIRE ALLONGEE GAUCHE	89x40/44x33/40	2795	2965	3140	3310	3485	3650	2015	2120	2220
050 CENTRE ROND	49x49x33	1550	1650	1760	1860	1960	2060	1120	1175	1235
051 FAUTEUIL SANS BRAS	24x40x33/40	1020	1070	1125	1175	1225	1275	785	840	890
052 SOFA BRAS GAUCHE	81x40x33/40	2700	2835	2960	3090	3215	3340	2120	2215	2310
053 SOFA BRAS DROIT	81x40x33/40	2700	2835	2960	3090	3215	3340	2120	2215	2310
055 COIN CARRE	44x44x33/40	1795	1900	2010	2120	2225	2335	1395	1450	1500
056 FAUTEUIL BRAS DROIT	34x40x33/40	1420	1490	1550	1615	1675	1740	1110	1165	1215
057 FAUTEUIL BRAS GAUCHE	34x40x33/40	1420	1490	1550	1615	1675	1740	1110	1165	1215
061 CAUSEUSE BRAS DROIT	57x40x33/40	2185	2285	2385	2490	2590	2690	1710	1785	1850
071 FAUTEUIL INCLINABLE SANS BRAS	24x40x33/40	1360	1415	1475	1535	1590	1645	1140	1195	1250
086 CAUSEUSE SANS BRAS ALLONGEE GAUCHE	68x40x33/40	2120	2215	2310	2410	2500	2595	1645	1715	1790
088 FAUTEUIL SANS BRAS ALLONGE GAUCHE	45x40x33/40	1350	1445	1535	1620	1710	1800	1040	1085	1135
089 FAUTEUIL SANS BRAS ALLONGE DROIT	45x40x33/40	1350	1445	1535	1620	1710	1800	1040	1085	1135
095 SOFA APPARTEMENT	80x40x33/40	2765	2915	3070	3220	3375	3525	2170	2265	2360
096 SOFA APPARTEMENT BRAS GAUCHE	71x40x33/40	2415	2535	2650	2775	2895	3015	1865	1960	2050
097 SOFA APPARTEMENT BRAS DROIT	71x40x33/40	2415	2535	2650	2775	2895	3015	1865	1960	2050

LEONARDO

Caractéristiques:

- Inclinable motorisé pleine jambe "à mécanisme *protège-mur " (manuel n/d).
- Appui-tête ajustable manuel sur tous les items (fixe sur centre rond).
- Coussins de siège avec mousse modelée + 1" de mousse mémoire au-dessus; bras avec mousse mémoire.
- Couture: petit fil en tissu et gros fil plat en cuir.
- Chaises longues dos inclinables avec méc. "push back"; dégagement mural 10".
- *Exclus faut. 043 & 163 : Dégagement mural 16"

Note: 2 inclinables séparés par un coin ne peuvent pas ouvrir en même temps. Aucuns inclinables à côté du #155 Petit coin carré.

OPTIONS

- Motorisé sans fil (avec batterie): ajoutez \$160/mec.
- *Appui-tête motorisé: ajoutez \$160 ch. (*N/D sur items fixe ou chaise longue.)
- Choix de bras (LARGE ou PETIT de 6"): Patte sur bras LARGE : LG187 bois ou LG189 métal (noire ou chrome). Sur PETIT Bras 6": LG08 bois ou LG64 métal. Spécifiez couleur.
- Profondeur d'assise : 20" ou *22". *Le 22" N/D sur items 043 & 163.
- Faut. 043-163: avec base en bois (spécifiez couleur).

ACCESSOIRES (Seulement sur *items 159-160-190) :

- Ancrage \$45 ch | Tablette pivotante & porte verre à vin \$25 ch, porte tablette \$50 & lampe DEL \$65.
- Porte-Gobelet en métal : \$35 ch. (1 par item 160-190 & 2 côte à côte sur item 159). Spécifiez couleur Acier, Noir ou Or.
- *RANGEMENTS 159-160-190 avec 2 prises USB/Élec. *Items universels (sans les détails du bras), non finis sur les côtés, doivent être utilisés entre 2 sièges.

Description	L x P x H	Cuir						Tissu		
		10	20 Hugo Madras Softy	30 Empire Fantasy Illusion Tucson Utah Vintage Yukon	40 Diamond Elegance Princess Santiago Sensation Sunset Trina Victoria	50 Bull Cassiope Dublin	60 Caresse Ultrasued	A	B COM	C alta
124 POUF AVEC RANGEMENT	30x22x17	700	725	750	775	810	835	600	625	650
155 PETIT COIN CARRE	40x40x33/40	1795	1900	2010	2120	2225	2335	1395	1450	1500
159 RANGEMENT À ANGLE	10/25 x 35 x 22	700	735	765	800	835	865	540	550	565
160 RANGEMENT DROIT	10x35x22	675	710	740	770	810	840	515	525	540
163 FAUT. DBL INCL. BERCANT PIVOTANT	33x34x42	2135	2250	2370	2495	2615	2740	1715	1765	1810
165 FAUTEUIL DOUBLE INCLINABLE	50x40x33/40	2210	2315	2425	2535	2640	2750	1825	1895	1965
167 SOFA APP. SANS BRAS ALLONGE GAUCHE	82x40x33/40	2345	2475	2600	2735	2860	2985	1810	1900	1995
168 SOFA APP. SANS BRAS ALLONGE DROIT	82x40x33/40	2345	2475	2600	2735	2860	2985	1810	1900	1995
169 FAUTEUIL DOUBLE INCLINABLE BRAS GAUCHE	41x40x33/40	1850	1935	2015	2100	2185	2265	1520	1600	1685
170 FAUTEUIL DOUBLE INCLINABLE BRAS DROIT	41x40x33/40	1850	1935	2015	2100	2185	2265	1520	1600	1685
171 FAUTEUIL DOUBLE INCLINABLE SANS BRAS	31x40x33/40	1460	1515	1570	1625	1685	1740	1195	1260	1320
173 CHAISE LONGUE DOUBLE BRAS GAUCHE	41x62x33/40	1795	1895	1995	2100	2200	2300	1415	1500	1585
174 CHAISE LONGUE DOUBLE BRAS DROIT	41x62x33/40	1795	1895	1995	2100	2200	2300	1415	1500	1585
175 FAUTEUIL DOUBLE BRAS GAUCHE	41x40x33/40	1500	1590	1675	1770	1860	1945	1185	1250	1320
176 FAUTEUIL DOUBLE BRAS DROIT	41x40x33/40	1500	1590	1675	1770	1860	1945	1185	1250	1320
177 FAUTEUIL DOUBLE SANS BRAS	31x40x33/40	1120	1185	1245	1310	1370	1440	850	910	965

LEONARDO

Caractéristiques:

- Inclinable motorisé pleine jambe "à mécanisme *protège-mur " (manuel n/d).
- Appui-tête ajustable manuel sur tous les items (fixe sur centre rond).
- Coussins de siège avec mousse modelée + 1" de mousse mémoire au-dessus; bras avec mousse mémoire.
- Couture: petit fil en tissu et gros fil plat en cuir.
- Chaises longues dos inclinables avec méc. "push back"; dégagement mural 10".
- *Exclus faut. 043 & 163 : Dégagement mural 16"

Note: 2 inclinables séparés par un coin ne peuvent pas ouvrir en même temps. Aucuns inclinables à côté du #155 Petit coin carré.

OPTIONS

- Motorisé sans fil (avec batterie): ajoutez \$160/mec.
- *Appui-tête motorisé: ajoutez \$160 ch. (*N/D sur items fixe ou chaise longue.)
- Choix de bras (LARGE ou PETIT de 6"): Patte sur bras LARGE : LG187 bois ou LG189 métal (noire ou chrome). Sur PETIT Bras 6": LG08 bois ou LG64 métal. Spécifiez couleur.
- Profondeur d'assise : 20" ou *22". *Le 22" N/D sur items 043 & 163.
- Faut. 043-163: avec base en bois (spécifiez couleur).

ACCESSOIRES (Seulement sur *items 159-160-190) :

- Ancrage \$45 ch | Tablette pivotante & porte verre à vin \$25 ch, porte tablette \$50 & lampe DEL \$65.
- Porte-Gobelet en métal : \$35 ch. (1 par item 160-190 & 2 côte à côte sur item 159). Spécifiez couleur Acier, Noir ou Or.
- *RANGEMENTS 159-160-190 avec 2 prises USB/Élec. *Items universels (sans les détails du bras), non finis sur les côtés, doivent être utilisés entre 2 sièges.

Description	L x P x H	Cuir						Tissu		
		10	20 Hugo Madras Softy	30 Empire Fantasy Illusion Tucson Utah Vintage Yukon	40 Diamond Elegance Princess Santiago Sensation Sunset Trina Victoria	50 Bull Cassiope Dublin	60 Caress Ultrasued	A	B COM	C alta
178 FAUTEUIL DOUBLE SANS BRAS ALLONGE-G	52x40x33/40	1450	1540	1625	1715	1810	1895	1140	1195	1250
179 FAUTEUIL DOUBLE SANS BRAS ALLONGE-D	52x40x33/40	1450	1540	1625	1715	1810	1895	1140	1195	1250
186 CAUS. SANS BRAS ALLONGEE RANGEMENT-G	68x40x33/40	2270	2365	2465	2560	2650	2750	1795	1870	1945
187 CAUS. SANS BRAS ALLONGEE RANGEMENT-D	68x40x33/40	2270	2365	2465	2560	2650	2750	1795	1870	1945
188 FAUT. SANS BRAS ALLONGE RANGEMENT-G	45x40x33/40	1510	1595	1685	1775	1865	1950	1195	1235	1270
189 FAUT. SANS BRAS ALLONGE RANGEMENT-D	45x40x33/40	1510	1595	1685	1775	1865	1950	1195	1235	1270
190 PETIT RANGEMENT À ANGLE	10/20x35x22	675	710	740	770	810	840	515	525	540
221 FAUT. DBL SANS BRAS ALLONGE RANGEMENT-G	52x40x33/40	1600	1690	1785	1870	1960	2045	1285	1345	1410
222 FAUT. DBL SANS BRAS ALLONGE RANGEMENT-D	52x40x33/40	1600	1690	1785	1870	1960	2045	1285	1345	1410
223 SOFA APP SANS BRAS ALLONGE RANGEMENT-G	82x40x33/40	2495	2625	2765	2895	3035	3165	1960	2050	2150
224 SOFA APP SANS BRAS ALLONGE RANGEMENT-D	82x40x33/40	2495	2625	2765	2895	3035	3165	1960	2050	2150
230 CHAISE LONGUE DOUBLE DOS INCL. BRAS-G	41x62x33/40	1970	2065	2165	2260	2350	2450	1545	1635	1720
231 CHAISE LONGUE DOUBLE DOS INCL. BRAS-D	41x62x33/40	1970	2065	2165	2260	2350	2450	1545	1635	1720
232 CHAISE LONGUE DOS INCLINABLE BRAS-G	34x62x33/40	1825	1915	2000	2095	2185	2270	1450	1510	1565
233 CHAISE LONGUE DOS INCLINABLE BRAS-D	34x62x33/40	1825	1915	2000	2095	2185	2270	1450	1510	1565
234 SOFA APP. MODULAIRE ALLONGE GAUCHE	96x40/44x33/40	2890	3050	3210	3370	3525	3690	2110	2210	2310

LEONARDO

Caractéristiques:

- Inclinable motorisé pleine jambe "à mécanisme *protège-mur " (manuel n/d).
- Appui-tête ajustable manuel sur tous les items (fixe sur centre rond).
- Coussins de siège avec mousse modelée + 1" de mousse mémoire au-dessus; bras avec mousse mémoire.
- Couture: petit fil en tissu et gros fil plat en cuir.
- Chaises longues dos inclinables avec méc. "push back"; dégagement mural 10".
- *Exclus faut. 043 & 163 : Dégagement mural 16"

Note: 2 inclinables séparés par un coin ne peuvent pas ouvrir en même temps. Aucuns inclinables à côté du #155 Petit coin carré.

OPTIONS

- Motorisé sans fil (avec batterie): ajoutez \$160/mec.
- *Appui-tête motorisé: ajoutez \$160 ch. (*N/D sur items fixe ou chaise longue.)
- Choix de bras (LARGE ou PETIT de 6"): Patte sur bras LARGE : LG187 bois ou LG189 métal (noire ou chrome). Sur PETIT Bras 6": LG08 bois ou LG64 métal. Spécifiez couleur.
- Profondeur d'assise : 20" ou *22". *Le 22" N/D sur items 043 & 163.
- Faut. 043-163: avec base en bois (spécifiez couleur).

ACCESSOIRES (Seulement sur *items 159-160-190) :

- Ancrage \$45 ch | Tablette pivotante & porte verre à vin \$25 ch, porte tablette \$50 & lampe DEL \$65.
- Porte-Gobelet en métal : \$35 ch. (1 par item 160-190 & 2 côté à côté sur item 159). Spécifiez couleur Acier, Noir ou Or.
- *RANGEMENTS 159-160-190 avec 2 prises USB/Élec. *Items universels (sans les détails du bras), non finis sur les côtés, doivent être utilisés entre 2 sièges.

Description	L x P x H	Cuir						Tissu		
		10	20 Hugo Madras Softy	30 Empire Fantasy Illusion Tucson Utah Vintage Yukon	40 Diamond Elegance Princess Santiago Sensation Sunset Trina Victoria	50 Bull Cassiope Dublin	60 Caress Ultrasued	A	B COM	C alta
235 SOFA APP. MODULAIRE ALLONGE DROIT	96x40/44x33/40	2890	3050	3210	3370	3525	3690	2110	2210	2310
CONFIGURATIONS										
A CONFIG (169-170)	81X40X40	3700	3870	4030	4200	4370	4530	3040	3200	3370
B CONFIG (169-171-174)	113X62X40	5105	5345	5580	5825	6070	6305	4130	4360	4590
C CONFIG (096-055-171-170)	116X116X40	7520	7885	8245	8620	8990	9355	5975	6270	6555
D CONFIG (169-171-235)	116X96X40	6200	6500	6795	7095	7395	7695	4825	5070	5315
J CONFIG (041-042)	67X40X40	3520	3650	3790	3930	4070	4220	2920	3000	3090
K CONFIG (041-071-005)	92X62X40	4780	4965	5170	5370	5565	5765	3910	4060	4215
L CONFIG (012-055-071-042)	102X102X40	7100	7425	7765	8110	8440	8780	5705	5930	6145
M CONFIG (041-071-024)	102X89X40	5915	6205	6510	6810	7110	7405	4615	4815	5015

LEONARDO

OPTIMA

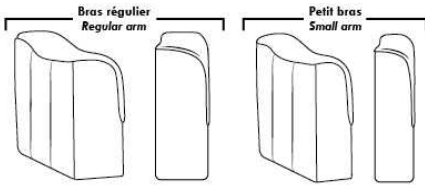

Spécifications | Specifications

Appui-tête levé / Headrest up
 Appui-tête baissé / Headrest down
 Complètement incliné / Fully reclined

(A) Hauteur complète 40" / Total Height
 (B) Hauteur appui-tête baissé 33" / Height headrest down
 (C) Hauteur du bras 24" / Arm Height
 (D) Hauteur du siège 19,5" / Seat height
 (E) Profondeur inclinée 65" / Depth fully reclined
 (F) Profondeur d'assise 20" ou/ou 22" / Seat depth
 (G) Profondeur appui-tête monté 36" / Depth with headrest up

Siège 30" de large | 30" Seat Width

80" 71" 71" 61"
 40" 095 096 097 021
 96" 82" 82"
 40" 234 167 168
 44"
 96" 82" 82"
 44" 235 223 224
 Allongé à rangement / Bumper with storage
 50" 41" 41" 31" 41" 41"
 40" 017 175 176 177 173 62" 174
 42"/44" Profondeur Depth
 Incinable / Motion Dos inclinable / Push back
 50" 41" 41" 31" 41" 41"
 40" 165 169 170 171 230 62" 231
 42"/44" Profondeur Depth
 Allongé à rangement / Bumper with storage
 52" 52" 52" 52"
 40" 178 179 221 222

Siège 23" de large | 23" Seat Width

66" 57" 57" 47"
 40" 002 012 061 009
 68" 68" 89" 89"
 40" 086 045 048 024
 44"
 68" 68"
 40" 186 187
 Allongé à rangement / Bumper with storage
 43" 34" 34" 24" 34" 34"
 40" 001 057 056 051 011 62" 005
 42"/44" Profondeur Depth
 Incinable / Motion Dos inclinable / Push back Allongé à rangement / Bumper with storage
 43" 34" 34" 24" 34" 34"
 40" 044 041 042 071 232 62" 233
 42"/44" Profondeur Depth
 45" 45"
 40" 088 089
 45" 45"
 40" 188 189
 90" 81" 81" 71"
 40" 003 052 053 040

Autres | Others

Fauteuil berçant, pivotant et inclinable / **Swivel, rocking motion chair**
 N'est pas un mécanisme protège-mur / Not a wall hugger mechanism
 Dégagement mural: 16" / Wall clearance: 16"

Simple / Single: 30" H=42", 34" 19"
 Double: 33" H=42", 34" 22"

Centre rond / Wedge: 49" H=33", 050
 Coin carré / Square corner: 44" H=40", 055
 Petit coin carré / Small corner: 40" H=40", 155
 Pouf à rangement / Storage ottoman: 30" H=17", 22" 124
 Rangement à angle / Wedge storage: 25" H=22", 35" 159
 Rangement droit / Straight storage: 10" H=22", 35" 160
 Petit rangement à angle / Small Wedge storage: 20" H=22", 35" 190

30" Populaires | Popular CONFIGURATIONS 23"

81" 113" 116" 116" 102" 102"
 40" 169 170 169 171 174 096 055 041 042 041 071 005 012 055 041 071
 62" 116" 116" 102" 102"
 40" 169 171 235 171 170 041 071 071 042 024
 96" 102" 89"

Nos produits sont fabriqués à la main et des variations mineures peuvent survenir. / Our product is hand-made and minor variations can occur.

Liste de prix CDN

LIMBO

PATTES: Spécifier couleur des pattes LG6.

COMBO: Recouvrement #2 sur les dossiers seulement. TISSU UNI RECOMMANDÉ.

Description	L x P x H	Cuir						Tissu		
		10	20 Hugo Madras Softy	30 Empire Fantasy Illusion Tucson Utah Vintage Yukon	40 Diamond Elegance Princess Santiago Sensation Sunset Trina Victoria	50 Bull Cassiope Dublin	60 Caress Ultrasued	A	B COM	C alta
001 FAUTEUIL	41X36X34	1325	1415	1515	1610	1690	1790	960	1015	1065
002 CAUSEUSE	64X36X34	1765	1890	2015	2145	2270	2375	1260	1335	1400
003 SOFA	87X36X34	2045	2210	2370	2525	2690	2850	1515	1615	1710
005 CHAISE LONGUE BRAS DROIT	32X60X34	1535	1660	1790	1915	2025	2165	1040	1110	1195
006 POUF	25.5X25.5X18	575	640	675	715	760	800	495	510	520
009 CAUSEUSE SANS BRAS	46X36X34	1465	1585	1695	1820	1935	2040	1070	1150	1225
011 CHAISE LONGUE BRAS GAUCHE	32X60X34	1535	1660	1790	1915	2025	2165	1040	1110	1195
012 CAUSEUSE BRAS GAUCHE	55X36X34	1560	1685	1820	1945	2050	2190	1160	1240	1325
024 CAUSEUSE MODULAIRE ALLONGEE DROIT	79X36X34	1635	1745	1870	1975	2110	2210	1220	1285	1370
048 CAUSEUSE MODULAIRE ALLONGEE GAUCHE	79X36X34	1635	1745	1870	1975	2110	2210	1220	1285	1370
050 CENTRE ROND	48X48X34	1310	1415	1535	1645	1745	1860	1040	1090	1150
052 SOFA BRAS GAUCHE	78X36X34	1865	2015	2185	2335	2490	2645	1415	1510	1595
053 SOFA BRAS DROIT	78X36X34	1865	2015	2185	2335	2490	2645	1415	1510	1595
055 COIN CARRE	35X35X34	1270	1375	1490	1585	1675	1775	960	1020	1085
056 FAUTEUIL BRAS DROIT	32X36X34	1185	1220	1270	1325	1375	1420	875	925	970
057 FAUTEUIL BRAS GAUCHE	32X36X34	1185	1220	1270	1325	1375	1420	875	925	970
061 CAUSEUSE BRAS DROIT	55X36X34	1560	1685	1820	1945	2050	2190	1160	1240	1325
095 SOFA APPARTEMENT	79X36X34	1950	2090	2225	2370	2515	2650	1450	1535	1615
CONFIGURATIONS										
A CONF. A (052-005)	110X60X34	3400	3675	3975	4250	4515	4810	2455	2620	2790
B CONF. B (048-053)	114X79X34	3500	3760	4055	4310	4600	4855	2635	2795	2965
C CONF. C (012-050-061)	103X103X34	4430	4785	5175	5535	5845	6240	3360	3570	3800
D CONF. D (011-009-024)	114X79X34	4635	4990	5355	5710	6070	6415	3330	3545	3790
E CONF. E (057-024)	79X68X34	2820	2965	3140	3300	3485	3630	2095	2210	2340
F CONF. F (003-001-006)	87X36X34	3945	4265	4560	4850	5140	5440	2970	3140	3295

LIMBO



Hauteur complète 34" | Hauteur de siège 18" | Profondeur d'assise 21"
 Total Height 34" | Seat Height 18" | Seat Depth 21"

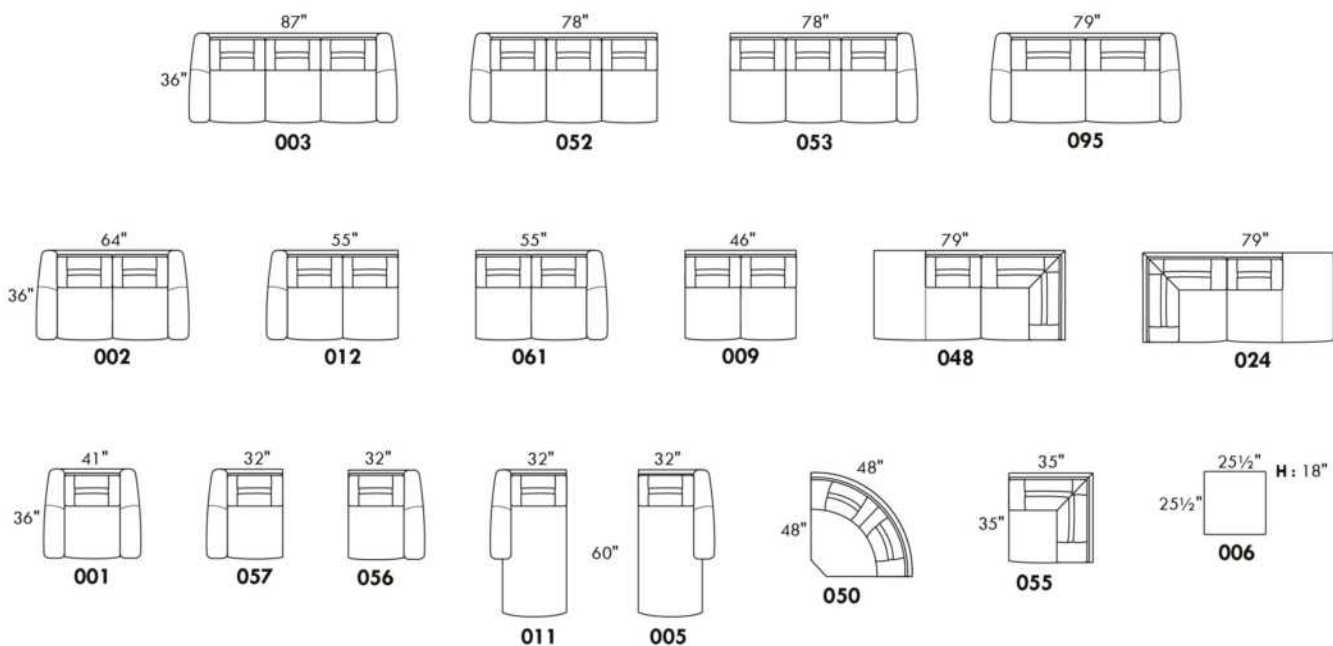

CONFIGURATIONS

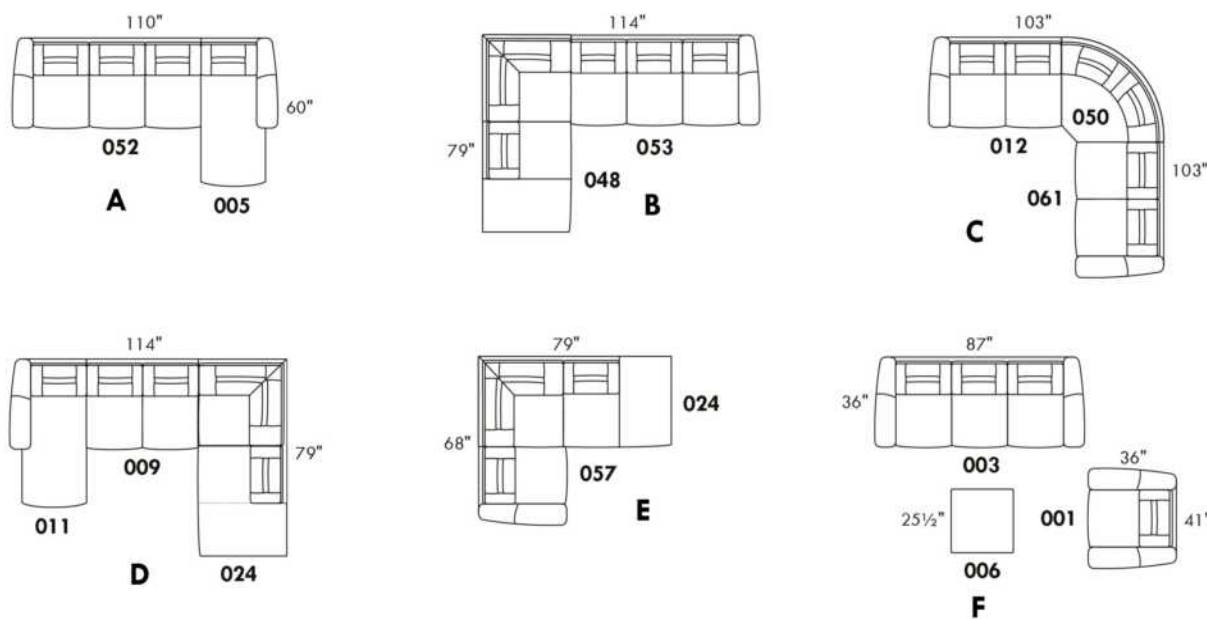

www.jaymar.ca

Toutes les dimensions indiquées sont au pouce près. Nos produits sont fabriqués à la main et des variations mineures peuvent survenir.
 All dimensions indicated are to the nearest inch. Our product is hand-made and minor variations can occur.

LONDON

Caractéristiques:

- Inclinable motorisé pleine jambe "à mécanisme *protège-mur " (manuel n/d).
- Appui-tête ajustable manuel sur tous les items (fixe sur centre rond).
- Coussins de siège avec mousse modelée + 1" de mousse mémoire au-dessus; bras avec mousse mémoire.
- Couture: petit fil en tissu et gros fil plat en cuir.
- Chaises longues dos inclinables avec mec. "push back"; dégagement mural 10".
- *Exclus faut. 043 & 163 : Dégagement mural 16"

Note: 2 inclinables séparés par un coin ne peuvent pas ouvrir en même temps. Aucuns inclinables à côté du #155 Petit coin carré.

OPTIONS

- Motorisé sans fil (avec batterie): ajoutez \$160/mec.
- *Appui-tête motorisé: ajoutez \$160 ch. (*N/D sur items fixe ou chaise longue.)
- Choix de bras (LARGE ou PETIT de 6"): Pattes sur bras LARGE : LG103 bois ou LG189 métal (noire ou chrome). PETIT Bras: LG08 bois ou LG196 métal (noire ou chrome). Spécifiez couleur.
- Profondeur d'assise : 20" ou *22". *Le 22" N/D sur faut. 043 & 163.
- Faut. 043-163: avec base en bois (spécifiez couleur).

ACCESSOIRES (Seul. sur *items 159-160-190) :

- Ancrage \$45 ch | Tablette pivotante & porte verre à vin \$25 ch, porte tablette \$50 & lampe DEL \$65.
- Porte-Gobelet en métal : \$35 ch. (1 par item 160-190 & 2 côte à côte sur item 159). Spécifiez couleur Acier, Noir ou Or.
- *RANGEMENTS 159-160-190 avec 2 prises USB/Élec. *Items universels (sans les détails du bras), non finis sur les côtés, doivent être utilisés entre 2 sièges.

Description	L x P x H	Cuir						Tissu		
		10	20 Hugo Madras Softy	30 Empire Fantasy Illusion Tucson Utah Vintage Yukon	40 Diamond Elegance Princess Santiago Sensation Sunset Trina Victoria	50 Bull Cassiope Dublin	60 Caress Ultrasued	A	B COM	C alta
001 FAUTEUIL	46x40x33/40	1775	1875	1975	2085	2185	2285	1415	1460	1495
002 CAUSEUSE	69x40x33/40	2540	2660	2785	2900	3020	3145	2000	2085	2160
003 SOFA	93x40x33/40	3065	3220	3385	3540	3700	3860	2420	2515	2610
005 CHAISE LONGUE BRAS DROIT	35x62x33/40	1660	1725	1800	1870	1940	2010	1310	1365	1420
009 CAUSEUSE SANS BRAS	47x40x33/40	1785	1860	1935	2010	2090	2165	1375	1460	1535
011 CHAISE LONGUE BRAS GAUCHE	35x62x33/40	1660	1725	1800	1870	1940	2010	1310	1365	1420
012 CAUSEUSE BRAS GAUCHE	58x40x33/40	2185	2285	2385	2490	2590	2690	1710	1785	1850
017 FAUTEUIL DOUBLE	53x40x33/40	1865	1970	2085	2190	2295	2410	1475	1540	1600
021 SOFA APPARTEMENT SANS BRAS	61x40x33/40	2010	2120	2225	2335	2445	2550	1545	1635	1720
024 CAUSEUSE MODULAIRE ALLONGEE DROIT	89x40/44x33/40	2795	2965	3140	3310	3485	3650	2015	2120	2220
040 SOFA SANS BRAS	71x40x33/40	2300	2420	2535	2645	2765	2875	1795	1895	1995
041 FAUTEUIL INCLINABLE BRAS-G	35x40x33/40	1760	1825	1895	1965	2035	2110	1460	1500	1545
042 FAUTEUIL INCLINABLE BRAS-D	35x40x33/40	1760	1825	1895	1965	2035	2110	1460	1500	1545
043 FAUTEUIL INCLINABLE BERÇANT PIVOTANT	30x34x42	2085	2195	2310	2425	2540	2650	1710	1760	1800
044 FAUTEUIL INCLINABLE	46x40x33/40	2120	2210	2295	2385	2475	2565	1760	1795	1835
045 CAUSEUSE SANS BRAS ALLONGEE DROIT	68x40x33/40	2120	2215	2310	2410	2500	2595	1645	1715	1790

LONDON

Caractéristiques:

- Inclinable motorisé pleine jambe "à mécanisme *protège-mur " (manuel n/d).
- Appui-tête ajustable manuel sur tous les items (fixe sur centre rond).
- Coussins de siège avec mousse modelée + 1" de mousse mémoire au-dessus; bras avec mousse mémoire.
- Couture: petit fil en tissu et gros fil plat en cuir.
- Chaises longues dos inclinables avec méc. "push back"; dégagement mural 10".
- *Exclus faut. 043 & 163 : Dégagement mural 16"

Note: 2 inclinables séparés par un coin ne peuvent pas ouvrir en même temps. Aucuns inclinables à côté du #155 Petit coin carré.

OPTIONS

- Motorisé sans fil (avec batterie): ajoutez \$160/mec.
- *Appui-tête motorisé: ajoutez \$160 ch. (*N/D sur items fixe ou chaise longue.)
- Choix de bras (LARGE ou PETIT de 6"): Pattes sur bras LARGE : LG103 bois ou LG189 métal (noire ou chrome). PETIT Bras: LG08 bois ou LG196 métal (noire ou chrome). Spécifiez couleur.
- Profondeur d'assise : 20" ou *22". *Le 22" N/D sur faut. 043 & 163.
- Faut. 043-163: avec base en bois (spécifiez couleur).

ACCESSOIRES (Seul. sur *items 159-160-190) :

- Ancrage \$45 ch | Tablette pivotante & porte verre à vin \$25 ch, porte tablette \$50 & lampe DEL \$65.
- Porte-Gobelet en métal : \$35 ch. (1 par item 160-190 & 2 côte à côte sur item 159). Spécifiez couleur Acier, Noir ou Or.
- *RANGEMENTS 159-160-190 avec 2 prises USB/Élec. *Items universels (sans les détails du bras), non finis sur les côtés, doivent être utilisés entre 2 sièges.

Description	L x P x H	Cuir						Tissu		
		10	20 Hugo Madras Softy	30 Empire Fantasy Illusion Tucson Utah Vintage Yukon	40 Diamond Elegance Princess Santiago Sensation Sunset Trina Victoria	50 Bull Cassiope Dublin	60 Caress Ultrasued	A	B COM	C alta
048 CAUSEUSE MODULAIRE ALLONGEE GAUCHE	89x40/44x33/40	2795	2965	3140	3310	3485	3650	2015	2120	2220
050 CENTRE ROND	49x49x33	1550	1650	1760	1860	1960	2060	1120	1175	1235
051 FAUTEUIL SANS BRAS	24x40x33/40	1020	1070	1125	1175	1225	1275	785	840	890
052 SOFA BRAS GAUCHE	82x40x33/40	2700	2835	2960	3090	3215	3340	2120	2215	2310
053 SOFA BRAS DROIT	82x40x33/40	2700	2835	2960	3090	3215	3340	2120	2215	2310
055 COIN CARRE	44x44x33/40	1795	1900	2010	2120	2225	2335	1395	1450	1500
056 FAUTEUIL BRAS DROIT	35x40x33/40	1420	1490	1550	1615	1675	1740	1110	1165	1215
057 FAUTEUIL BRAS GAUCHE	35x40x33/40	1420	1490	1550	1615	1675	1740	1110	1165	1215
061 CAUSEUSE BRAS DROIT	58x40x33/40	2185	2285	2385	2490	2590	2690	1710	1785	1850
071 FAUTEUIL INCLINABLE SANS BRAS	24x40x33/40	1360	1415	1475	1535	1590	1645	1140	1195	1250
086 CAUSEUSE SANS BRAS ALLONGEE GAUCHE	68x40x33/40	2120	2215	2310	2410	2500	2595	1645	1715	1790
088 FAUTEUIL SANS BRAS ALLONGE GAUCHE	45x40x33/40	1350	1445	1535	1620	1710	1800	1040	1085	1135
089 FAUTEUIL SANS BRAS ALLONGE DROIT	45x40x33/40	1350	1445	1535	1620	1710	1800	1040	1085	1135
095 SOFA APPARTEMENT	83x40x33/40	2765	2915	3070	3220	3375	3525	2170	2265	2360
096 SOFA APPARTEMENT BRAS GAUCHE	72x40x33/40	2415	2535	2650	2775	2895	3015	1865	1960	2050
097 SOFA APPARTEMENT BRAS DROIT	72x40x33/40	2415	2535	2650	2775	2895	3015	1865	1960	2050
124 POUF AVEC RANGEMENT	30x22x17	700	725	750	775	810	835	600	625	650

LONDON

Caractéristiques:

- Inclinable motorisé pleine jambe "à mécanisme *protège-mur " (manuel n/d).
- Appui-tête ajustable manuel sur tous les items (fixe sur centre rond).
- Coussins de siège avec mousse modelée + 1" de mousse mémoire au-dessus; bras avec mousse mémoire.
- Couture: petit fil en tissu et gros fil plat en cuir.
- Chaises longues dos inclinables avec mec. "push back"; dégagement mural 10".
- *Exclus faut. 043 & 163 : Dégagement mural 16"

Note: 2 inclinables séparés par un coin ne peuvent pas ouvrir en même temps. Aucuns inclinables à côté du #155 Petit coin carré.

OPTIONS

- Motorisé sans fil (avec batterie): ajoutez \$160/mec.
- *Appui-tête motorisé: ajoutez \$160 ch. (*N/D sur items fixe ou chaise longue.)
- Choix de bras (LARGE ou PETIT de 6"): Pattes sur bras LARGE : LG103 bois ou LG189 métal (noire ou chrome). PETIT Bras: LG08 bois ou LG196 métal (noire ou chrome). Spécifiez couleur.
- Profondeur d'assise : 20" ou *22". *Le 22" N/D sur faut. 043 & 163.
- Faut. 043-163: avec base en bois (spécifiez couleur).

ACCESSOIRES (Seul. sur *items 159-160-190) :

- Ancrage \$45 ch | Tablette pivotante & porte verre à vin \$25 ch, porte tablette \$50 & lampe DEL \$65.
- Porte-Gobelet en métal : \$35 ch. (1 par item 160-190 & 2 côte à côte sur item 159). Spécifiez couleur Acier, Noir ou Or.
- *RANGEMENTS 159-160-190 avec 2 prises USB/Élec. *Items universels (sans les détails du bras), non finis sur les côtés, doivent être utilisés entre 2 sièges.

Description	L x P x H	Cuir						Tissu		
		10	20 Hugo Madras Softy	30 Empire Fantasy Illusion Tucson Utah Vintage Yukon	40 Diamond Elegance Princess Santiago Sensation Sunset Trina Victoria	50 Bull Cassiope Dublin	60 Caress Ultrasued	A	B COM	C alta
155 PETIT COIN CARRE	40x40x33/40	1795	1900	2010	2120	2225	2335	1395	1450	1500
159 RANGEMENT À ANGLE	10/25x35x22	700	735	765	800	835	865	540	550	565
160 RANGEMENT DROIT	10x35x22	675	710	740	770	810	840	515	525	540
163 FAUT. DBL INCL. BERCANT PIVOTANT	33x34x42	2135	2250	2370	2495	2615	2740	1715	1765	1810
165 FAUTEUIL DOUBLE INCLINABLE	53x40x33/40	2210	2315	2425	2535	2640	2750	1825	1895	1965
167 SOFA APP. SANS BRAS ALLONGE GAUCHE	82x40x33/40	2345	2475	2600	2735	2860	2985	1810	1900	1995
168 SOFA APP. SANS BRAS ALLONGE DROIT	82x40x33/40	2345	2475	2600	2735	2860	2985	1810	1900	1995
169 FAUTEUIL DOUBLE INCLINABLE BRAS GAUCHE	42x40x33/40	1850	1935	2015	2100	2185	2265	1520	1600	1685
170 FAUTEUIL DOUBLE INCLINABLE BRAS DROIT	42x40x33/40	1850	1935	2015	2100	2185	2265	1520	1600	1685
171 FAUTEUIL DOUBLE INCLINABLE SANS BRAS	31x40x33/40	1460	1515	1570	1625	1685	1740	1195	1260	1320
173 CHAISE LONGUE DOUBLE BRAS GAUCHE	42x62x33/40	1795	1895	1995	2100	2200	2300	1415	1500	1585
174 CHAISE LONGUE DOUBLE BRAS DROIT	42x62x33/40	1795	1895	1995	2100	2200	2300	1415	1500	1585
175 FAUTEUIL DOUBLE BRAS GAUCHE	42x40x33/40	1500	1590	1675	1770	1860	1945	1185	1250	1320
176 FAUTEUIL DOUBLE BRAS DROIT	42x40x33/40	1500	1590	1675	1770	1860	1945	1185	1250	1320
177 FAUTEUIL DOUBLE SANS BRAS	31x40x33/40	1120	1185	1245	1310	1370	1440	850	910	965
178 FAUTEUIL DOUBLE SANS BRAS ALLONGE-G	52x40x33/40	1450	1540	1625	1715	1810	1895	1140	1195	1250
179 FAUTEUIL DOUBLE SANS BRAS ALLONGE-D	52x40x33/40	1450	1540	1625	1715	1810	1895	1140	1195	1250

LONDON

Caractéristiques:

- Inclinable motorisé pleine jambe "à mécanisme *protège-mur " (manuel n/d).
- Appui-tête ajustable manuel sur tous les items (fixe sur centre rond).
- Coussins de siège avec mousse modelée + 1" de mousse mémoire au-dessus; bras avec mousse mémoire.
- Couture: petit fil en tissu et gros fil plat en cuir.
- Chaises longues dos inclinables avec mec. "push back"; dégagement mural 10".
- *Exclus faut. 043 & 163 : Dégagement mural 16"

Note: 2 inclinables séparés par un coin ne peuvent pas ouvrir en même temps. Aucuns inclinables à côté du #155 Petit coin carré.

OPTIONS

- Motorisé sans fil (avec batterie): ajoutez \$160/mec.
- *Appui-tête motorisé: ajoutez \$160 ch. (*N/D sur items fixe ou chaise longue.)
- Choix de bras (LARGE ou PETIT de 6"): Pattes sur bras LARGE : LG103 bois ou LG189 métal (noire ou chrome). PETIT Bras: LG08 bois ou LG196 métal (noire ou chrome). Spécifiez couleur.
- Profondeur d'assise : 20" ou *22". *Le 22" N/D sur faut. 043 & 163.
- Faut. 043-163: avec base en bois (spécifiez couleur).

ACCESSOIRES (Seul. sur *items 159-160-190) :

- Ancrage \$45 ch | Tablette pivotante & porte verre à vin \$25 ch, porte tablette \$50 & lampe DEL \$65.
- Porte-Gobelet en métal : \$35 ch. (1 par item 160-190 & 2 côte à côte sur item 159). Spécifiez couleur Acier, Noir ou Or.
- *RANGEMENTS 159-160-190 avec 2 prises USB/Élec. *Items universels (sans les détails du bras), non finis sur les côtés, doivent être utilisés entre 2 sièges.

Description	L x P x H	Cuir						Tissu		
		10	20 Hugo Madras Softy	30 Empire Fantasy Illusion Tucson Utah Vintage Yukon	40 Diamond Elegance Princess Santiago Sensation Sunset Trina Victoria	50 Bull Cassiope Dublin	60 Caress Ultrasued	A	B COM	C alta
186 CAUS. SANS BRAS ALLONGEE RANGEMENT-G	68x40x33/40	2270	2365	2465	2560	2650	2750	1795	1870	1945
187 CAUS. SANS BRAS ALLONGEE RANGEMENT-D	68x40x33/40	2270	2365	2465	2560	2650	2750	1795	1870	1945
188 FAUT. SANS BRAS ALLONGE RANGEMENT-G	45x40x33/40	1510	1595	1685	1775	1865	1950	1195	1235	1270
189 FAUT. SANS BRAS ALLONGE RANGEMENT-D	45x40x33/40	1510	1595	1685	1775	1865	1950	1195	1235	1270
190 PETIT RANGEMENT À ANGLE	10/20x35x22	675	710	740	770	810	840	515	525	540
221 FAUT. DBL SANS BRAS ALLONGE RANGEMENT-G	52x40x33/40	1600	1690	1785	1870	1960	2045	1285	1345	1410
222 FAUT. DBL SANS BRAS ALLONGE RANGEMENT-D	52x40x33/40	1600	1690	1785	1870	1960	2045	1285	1345	1410
223 SOFA APP SANS BRAS ALLONGE RANGEMENT-G	82x40x33/40	2495	2625	2765	2895	3035	3165	1960	2050	2150
224 SOFA APP SANS BRAS ALLONGE RANGEMENT-D	82x40x33/40	2495	2625	2765	2895	3035	3165	1960	2050	2150
230 CHAISE LONGUE DOUBLE DOS INCL. BRAS-G	42x62x33/40	1970	2065	2165	2260	2350	2450	1545	1635	1720
231 CHAISE LONGUE DOUBLE DOS INCL. BRAS-D	42x62x33/40	1970	2065	2165	2260	2350	2450	1545	1635	1720
232 CHAISE LONGUE DOS INCLINABLE BRAS-G	35x62x33/40	1825	1915	2000	2095	2185	2270	1450	1510	1565
233 CHAISE LONGUE DOS INCLINABLE BRAS-D	35x62x33/40	1825	1915	2000	2095	2185	2270	1450	1510	1565
234 SOFA APP. MODULAIRE ALLONGE GAUCHE	96x40/44x33/40	2890	3050	3210	3370	3525	3690	2110	2210	2310
235 SOFA APP. MODULAIRE ALLONGE DROIT	96x40/44x33/40	2890	3050	3210	3370	3525	3690	2110	2210	2310
CONFIGURATIONS										
A CONFIG (169-170)	84X40X40	3700	3870	4030	4200	4370	4530	3040	3200	3370

Liste de prix CDN

LONDON

Description	L x P x H	Cuir						Tissu		
		10	20 Hugo Madras Softy	30 Empire Fantasy Illusion Tucson Utah Vintage Yukon	40 Diamond Elegance Princess Santiago Sensation Sunset Trina Victoria	50 Bull Cassiope Dublin	60 Caress Ultrasued	A	B COM	C alta
B CONFIG (169-171-174)	115X62X40	5105	5345	5580	5825	6070	6305	4130	4360	4590
C CONFIG (096-055-171-170)	116X116X40	7520	7885	8245	8620	8990	9355	5975	6270	6555
D CONFIG (169-171-235)	116X96X40	6200	6500	6795	7095	7395	7695	4825	5070	5315
J CONFIG (041-042)	70X40X40	3520	3650	3790	3930	4070	4220	2920	3000	3090
K CONFIG (041-071-005)	94X62X40	4780	4965	5170	5370	5565	5765	3910	4060	4215
L CONFIG (012-055-071-042)	102X102X40	7100	7425	7765	8110	8440	8780	5705	5930	6145
M CONFIG (041-071-024)	103X89X40	5915	6205	6510	6810	7110	7405	4615	4815	5015

LONDON

OPTIMA

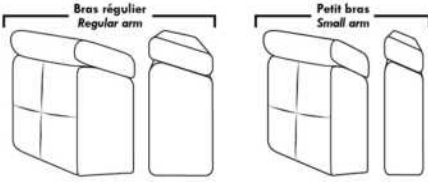

Spécifications | Specifications

Appui-tête levé / Headrest up
 Appui-tête baissé / Headrest down
 Complètement incliné / Fully reclined

(A) Hauteur complète 40" Total Height
 (B) Hauteur appui-tête baissé 33" Height headrest down
 (C) Hauteur du bras 22,5" Arm Height
 (D) Hauteur du siège 19,5" Seat height
 (E) Profondeur inclinée 65" Depth fully reclined
 (F) Profondeur d'assise 20"/ou/ 22" Seat depth
 (G) Profondeur appui-tête monté 36" Depth with headrest up

Siège 30" de large | 30" Seat Width

83" 72" 72" 61"
 40" 095 096 097 021
 96" 44" 82" 82"
 40" 234 167 168
 96" 44" 82" 82"
 44" 235 223 224
 Allongé à rangement / Bumper with storage

Siège 23" de large | 23" Seat Width

69" 58" 58" 47"
 40" 002 012 061 009
 68" 68" 89" 89"
 40" 086 045 048 024
 68" 68"
 40" 186 187
 Allongé à rangement / Bumper with storage

Inclinable Motion / Dos inclinable Push back

53" 42" 42" 31" 42" 42"
 40" 017 175 176 177 173 174
 42"/44" Profondeur Depth
 53" 42" 42" 31" 42" 42"
 40" 165 169 170 171 230 231
 42"/44" Profondeur Depth
 52" 52" 52" 52"
 40" 178 179 221 222
 Allongé à rangement / Bumper with storage

Inclinable Motion / Allongé à rangement Bumper with storage

46" 35" 35" 24" 35" 35"
 40" 001 057 056 051 011 005
 42"/44" Profondeur Depth
 45" 45"
 40" 088 089
 46" 35" 35" 24" 35" 35"
 40" 044 041 042 071 232 233
 42"/44" Profondeur Depth
 45" 45"
 40" 188 189
 93" 82" 82" 71"
 40" 003 052 053 040

Autres | Others

Fauteuil berçant, pivotant et inclinable / Swivel, rocking motion chair

N'est pas un mécanisme protège-mur / Dégagement mural: 16" / Not a wall hugger mechanism / Wall clearance: 16"

Simple / Single: 30" H=42", 34", 19"

Double: 33" H=42", 34", 22"

Centre rond Wedge / Coin carré Square corner / Petit coin carré Small corner / Pouf à rangement Storage ottoman / Rangement à angle Wedge storage / Rangement droit Straight storage / Petit rangement à angle Small Wedge storage

49" H=33" 050
 44" H=40" 055
 40" H=40" 155
 30" H=17" 124
 25" H=22" 159
 10" H=22" 160
 20" H=22" 190

30" Populaires | Popular CONFIGURATIONS 23"

84" 115" 40" 169 170 169 171 174 62"
 116" 116" 40" 169 171 235 96"
 116" 16" 096 055 171 170
 70" 40" 041 042
 94" 62" 041 071 005
 102" 102" 40" 012 055 071 042
 103" 89" 041 071 024

Nos produits sont fabriqués à la main et des variations mineures peuvent survenir. Our product is hand-made and minor variations can occur.

LUCAS

CARACTÉRISTIQUES: Coussins de sièges avec ressorts ensachés. OPTION: Rembourrage de sièges avec mousse modelé et couche de mousse mémoire 1 po. sans aucuns frais supplémentaires.

PATTE: En bois LG161 ronde ou LG4 carrée; spécifiez couleur. En métal: LG82.

RECOMMANDÉ en TISSU UNI seulement. En tissu, les coutures décoratives seront les mêmes qu'en cuir mais avec un fil plus petit.

EN CUIR disponible avec FIL CONTRASTANT: surcharge 65\$/morceau. Spécifiez numéro du fil: Noir-005, Beige-087, Brun-103, Blanc-111.

Description	L x P x H	Cuir						Tissu		
		10	20 Hugo Madras Softy	30 Empire Fantasy Illusion Tucson Utah Vintage Yukon	40 Diamond Elegance Princess Santiago Sensation Sunset Trina Victoria	50 Bull Cassiope Dublin	60 Caress Ultrasued	A	B COM	C alta
001 FAUTEUIL	41X40X34	1685	1775	1875	1965	2045	2150	1185	1240	1320
002 CAUSEUSE	67X40X34	2350	2485	2625	2760	2890	3010	1670	1760	1835
005 CHAISE LONGUE BRAS DROIT	33.5X67X34	1790	1920	2045	2190	2315	2460	1450	1535	1615
006 POUF	25.5X25.5X17.5	625	660	690	720	760	790	470	495	510
009 CAUSEUSE SANS BRAS	52X40X34	1790	1920	2045	2190	2315	2460	1490	1560	1650
011 CHAISE LONGUE BRAS GAUCHE	33.5X67X34	1790	1920	2045	2190	2315	2460	1450	1535	1615
012 CAUSEUSE BRAS GAUCHE	59.5X40X34	2085	2210	2350	2485	2620	2750	1585	1670	1765
045 CAUSEUSE SANS BRAS ALLONGEE DROIT	72X40X34	2085	2210	2350	2485	2620	2750	1585	1670	1765
050 CENTRE ROND	51X51X34	1660	1765	1875	1975	2090	2195	1365	1465	1565
051 FAUTEUIL SANS BRAS	26X40X34	1120	1220	1325	1420	1520	1620	975	1050	1135
055 COIN CARRE	40X40X34	1595	1690	1800	1900	2000	2110	1275	1370	1450
056 FAUTEUIL BRAS DROIT	33.5X40X34	1415	1510	1610	1690	1790	1875	1070	1145	1215
057 FAUTEUIL BRAS GAUCHE	33.5X40X34	1415	1510	1610	1690	1790	1875	1070	1145	1215
061 CAUSEUSE BRAS DROIT	59.5X40X34	2085	2210	2350	2485	2620	2750	1585	1670	1765
086 CAUSEUSE SANS BRAS ALLONGEE GAUCHE	72X40X34	2085	2210	2350	2485	2620	2750	1585	1670	1765
088 FAUTEUIL SANS BRAS ALLONGE GAUCHE	46X40X34	1415	1510	1610	1690	1790	1875	1070	1145	1215
089 FAUTEUIL SANS BRAS ALLONGE DROIT	46X40X34	1415	1510	1610	1690	1790	1875	1070	1145	1215
095 SOFA APPARTEMENT	82X40X34	2635	2775	2935	3095	3240	3390	1820	1920	2015
096 SOFA APPARTEMENT BRAS GAUCHE	74.5X40X34	2345	2495	2660	2820	2975	3135	1725	1835	1945
097 SOFA APPARTEMENT BRAS DROIT	74.5X40X34	2345	2495	2660	2820	2975	3135	1725	1835	1945
CONFIGURATIONS										
A CONF. A (12-50-61)	110.5X110X5X34	5830	6185	6575	6945	7330	7695	4535	4805	5095
B CONF. B (88-55-61)	86X99.5X34	5095	5410	5760	6075	6410	6735	3930	4185	4430
C CONF. C (11-97)	67X108X34	4135	4415	4705	5010	5290	5595	3175	3370	3560
D CONF. D (96-05)	108X67X34	4135	4415	4705	5010	5290	5595	3175	3370	3560

Liste de prix CDN

LUCAS

Description	L x P x H	Cuir						Tissu		
		10	20 Hugo Madras Softy	30 Empire Fantasy Illusion Tucson Utah Vintage Yukon	40 Diamond Elegance Princess Santiago Sensation Sunset Trina Victoria	50 Bull Cassiope Dublin	60 Caress Ultrasued	A	B COM	C alta
E CONF. E (12-50-89)	110.5X97X34	5160	5485	5835	6150	6500	6820	4020	4280	4545
F CONF. F (96-55-89)	114.5X86X34	5355	5695	6070	6410	6765	7120	4070	4350	4610

Hauteur complète 34" | Hauteur de siège 17" | Profondeur d'assise 21"
Total Height 34" | Seat Height 17" | Seat Depth 21"

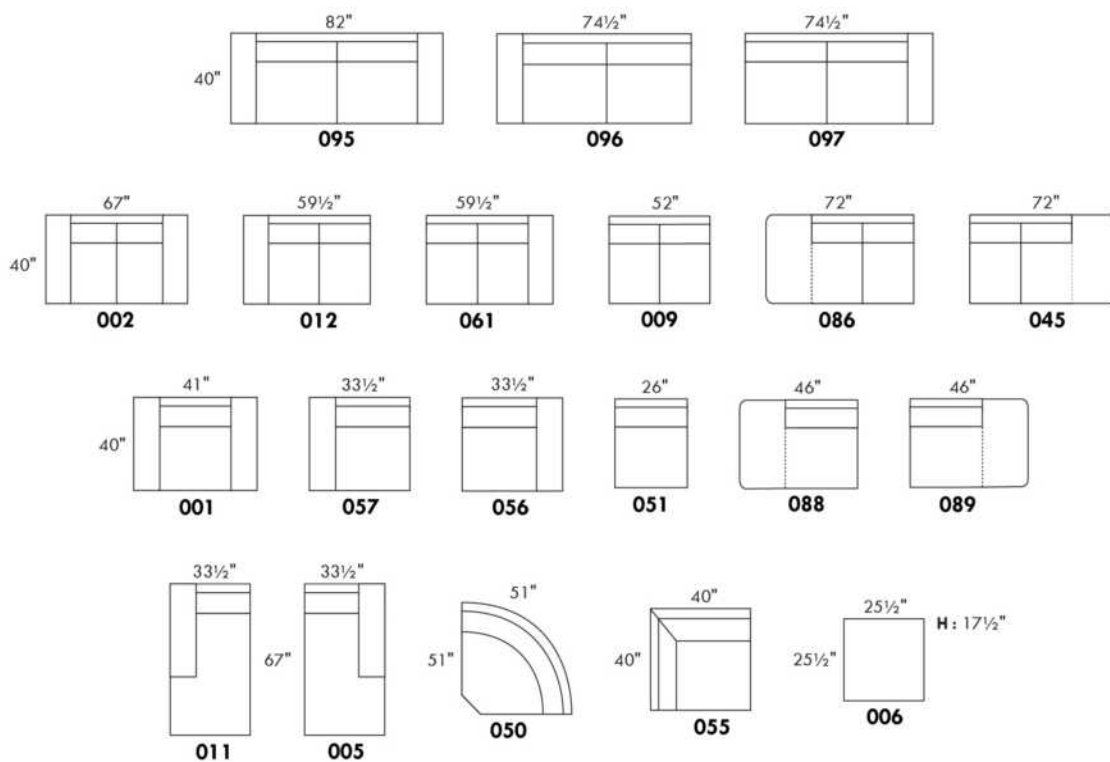

CONFIGURATIONS

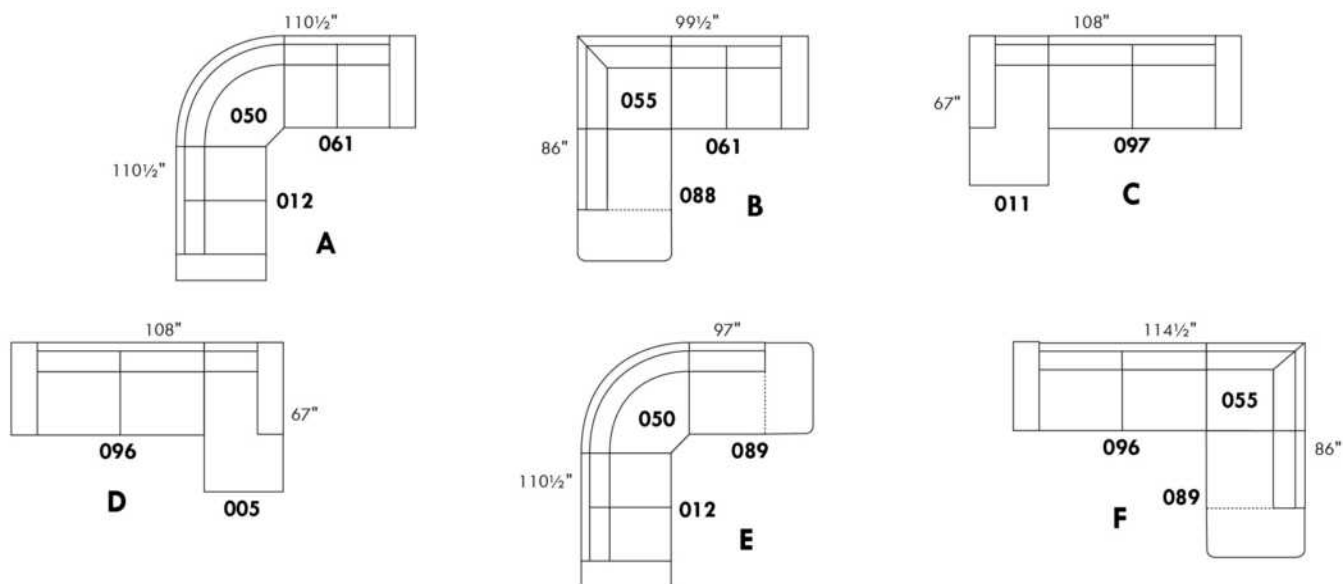

www.jaymar.ca

Toutes les dimensions indiquées sont au pouce près. Nos produits sont fabriqués à la main et des variations mineures peuvent survenir.
All dimensions indicated are to the nearest inch. Our product is hand-made and minor variations can occur.

MAGGY

CARACTÉRISTIQUES: Coussins de sièges avec ressorts ensachés. **OPTION:** Rembourrage de sièges avec mousse modelé et couche de mousse mémoire 1 po. sans aucuns frais supplémentaires.

PATTE: Spécifiez couleur des pattes LG187.

Item 077: Spécifiez couleur du dessus de table en bois.

En TISSUS, les coutures seront avec un fils plus petit.

EN CUIR disponible avec FIL CONTRASTANT: surcharge 65\$/morceau. Spécifiez numéro du fil: 005 Noir , 087 Beige, 103 Brun, 111 Blanc.

COMBO:

Recouvrement #1: Bras (SAUF l'extérieur), sous le coussin (SAUF le boudin), Extérieur de dos.

Recouvrement #2: Extérieur du bras, Boudin en bas sur le devant, Dossier intérieur et Siège.

Description	L x P x H	Cuir						Tissu		
		10	20 Hugo Madras Softy	30 Empire Fantasy Illusion Tucson Utah Vintage Yukon	40 Diamond Elegance Princess Santiago Sensation Sunset Trina Victoria	50 Bull Cassiope Dublin	60 Caress Ultrasued	A	B COM	C alta
001 FAUTEUIL	44X42X30/39	1865	1965	2085	2185	2285	2385	1275	1340	1415
002 CAUSEUSE	67X42X30/39	2620	2765	2920	3065	3215	3360	1810	1900	2000
006 POUF	25.5X25.5X17.5	660	685	720	750	800	835	495	515	535
012 CAUSEUSE BRAS GAUCHE	56.5X42X30/39	2270	2420	2565	2715	2865	3000	1715	1800	1890
024 CAUSEUSE MODULAIRE ALLONGEE DROIT	85X42X30/39	3050	3215	3395	3550	3720	3885	2235	2335	2445
045 CAUSEUSE SANS BRAS ALLONGEE DROIT	66X42X30/39	2270	2420	2565	2715	2865	3000	1715	1800	1890
048 CAUSEUSE MODULAIRE ALLONGEE GAUCHE	85X42X30/39	3050	3215	3395	3550	3720	3885	2235	2335	2445
051 FAUTEUIL SANS BRAS	30.5X42X30/39	1320	1425	1535	1620	1715	1810	1140	1200	1270
055 COIN CARRE	42X42X30/39	1870	1970	2095	2190	2290	2400	1340	1440	1520
056 FAUTEUIL BRAS DROIT	33.5X42X30/39	1535	1620	1720	1820	1920	2010	1175	1250	1320
057 FAUTEUIL BRAS GAUCHE	33.5X42X30/39	1535	1620	1720	1820	1920	2010	1175	1250	1320
061 CAUSEUSE BRAS DROIT	56.5X42X30/39	2270	2420	2565	2715	2865	3000	1715	1800	1890
077 TABLE REMBOURREE	42X42X17.5	820	860	900	960	995	1035	665	675	695
086 CAUSEUSE SANS BRAS ALLONGEE GAUCHE	66X42X30/39	2270	2420	2565	2715	2865	3000	1715	1800	1890
088 FAUTEUIL SANS BRAS ALLONGE GAUCHE	43X42X30/39	1535	1620	1720	1820	1920	2010	1175	1250	1320
089 FAUTEUIL SANS BRAS ALLONGE DROIT	43X42X30/39	1535	1620	1720	1820	1920	2010	1175	1250	1320
095 SOFA APPARTEMENT	82X42X30/39	2910	3065	3245	3415	3570	3740	1950	2040	2165
096 SOFA APPARTEMENT BRAS GAUCHE	71.5X42X30/39	2565	2735	2910	3065	3240	3410	1850	1960	2050
097 SOFA APPARTEMENT BRAS DROIT	71.5X42X30/39	2565	2735	2910	3065	3240	3410	1850	1960	2050
CONFIGURATIONS										
A CONF. A (57-55-61)	75.5X98.5X42	5675	6010	6380	6725	7075	7410	4230	4490	4730
B CONF. B (96-55-89)	113.5X85X42	5970	6325	6725	7075	7450	7820	4365	4650	4890
C CONF. C (88-77-97)	85X113.5X42	4920	5215	5530	5845	6155	6455	3690	3885	4065

Liste de prix CDN

MAGGY

Description	L x P x H	Cuir						Tissu		
		10	20 Hugo Madras Softy	30 Empire Fantasy Illusion Tucson Utah Vintage Yukon	40 Diamond Elegance Princess Santiago Sensation Sunset Trina Victoria	50 Bull Cassiope Dublin	60 Caress Ultrasued	A	B COM	C alta
D CONF. D (12-77-61)	98.5X98.5X42	5360	5700	6030	6390	6725	7035	4095	4275	4475
E CONF. E (96-51-55-61)	144X98.5X42	8025	8550	9105	9590	10110	10620	6045	6400	6730
F CONF. F (86-55-97)	108X113.5X42	6705	7125	7570	7970	8395	8810	4905	5200	5460

MAGGY



Hauteur complète 30"/39" | Hauteur de siège 19" | Hauteur devant bras 24" | Profondeur d'assise 22"
 Total Height 30"/39" | Seat Height 19" | Arm Height 24" | Seat Depth 22"

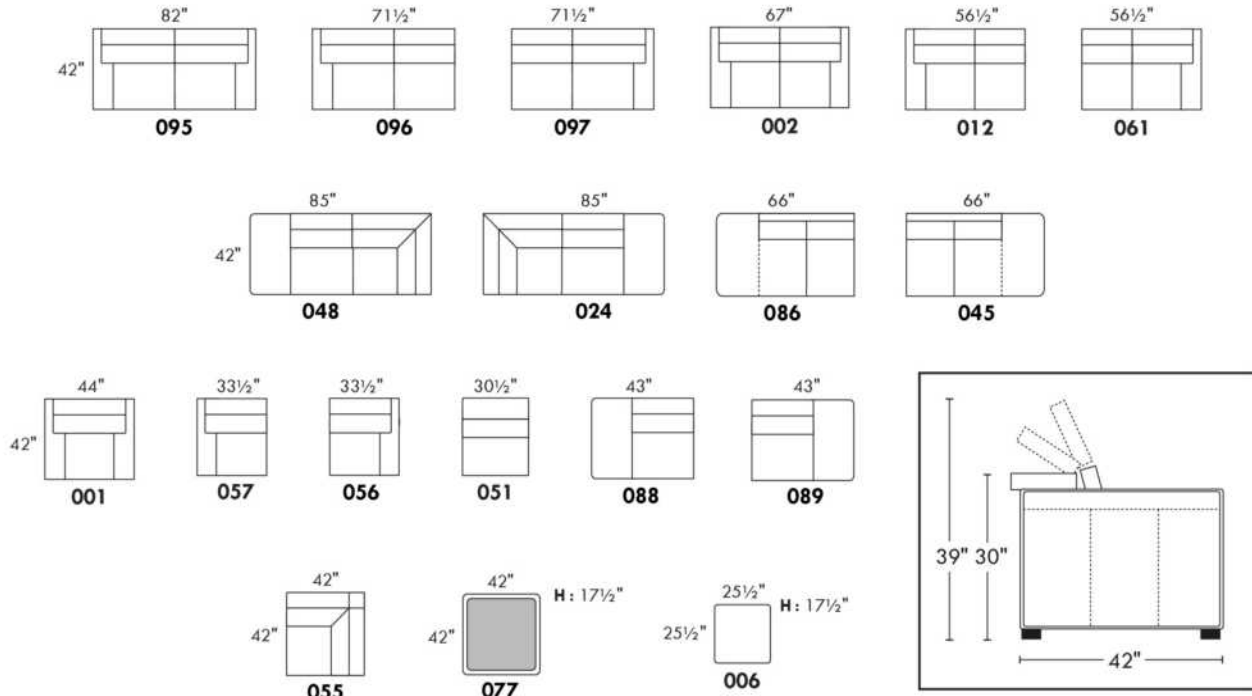

CONFIGURATIONS

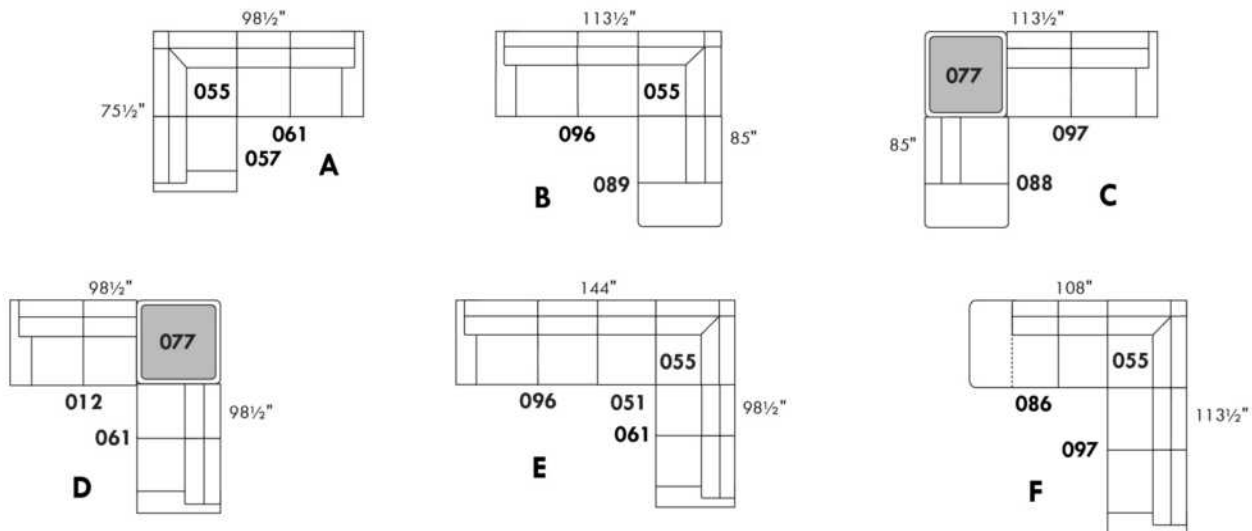

www.jaymar.ca

Toutes les dimensions indiquées sont au pouce près. Nos produits sont fabriqués à la main et des variations mineures peuvent survenir.
 All dimensions indicated are to the nearest inch. Our product is hand-made and minor variations can occur.

MANHATTAN

Caractéristiques:

- Inclinable motorisé pleine jambe "à méc. *protège-mur" (manuel n/d).
- Appui-tête ajustable manuel sur tous les items (fixe sur centre rond).
- Coussins de siège avec mousse modelée + 1" de mousse mémoire au-dessus; bras avec mousse mémoire.
- Couture: petit fil en tissu et gros fil plat en cuir.
- Chaises longues dos inclinables avec mécanisme "push back"; dégagement mural 10".
- *Exclus faut. 043 & 163 : Dégagement mural 16".

Note: 2 inclinables séparés par un coin ne peuvent pas ouvrir en même temps. Aucuns inclinables à côté du #155 Petit coin carré.

OPTIONS

- Motorisé sans fil (batterie): ajoutez \$160/mec.
- *Appui-tête motorisé: ajoutez \$160 ch. (*N/D sur items fixe ou chaise longue.)
- Choix de bras (LARGE ou PETIT de 6"): Pattes sur bras LARGE: LG187 bois ou Métal: LG189 cyl. (noire ou chrome) ou LG64 (carré). PETIT bras: LG08 bois ou Métal: LG196 cyl. (noire ou chrome) ou LG64 (carré). Spécifiez couleur.
- Profondeur d'assise: 20" ou *22". *Le 22" N/D sur faut. 043 & 163.
- Faut. 043-163: base en bois (spécifiez couleur).

ACCESSOIRES (n/d sur petit bras de 6 po)

- Ancrage \$45 ch | Tablette pivotante & porte verre à vin \$25 ch, Porte tablette \$50 & Lampe DEL \$65.
- Porte-Gobelet en métal : \$35 ch. (1 par bras ou item 160-190 & 2 côte à côte sur item 159). Spécifiez couleur Acier, Noir ou Or.
- *RANGEMENTS 159-160-190 avec 2 prises USB/Élec. *Items universels, doivent être utilisés entre 2 sièges.

Description	L x P x H	Cuir						Tissu		
		10	20 Hugo Madras Softy	30 Empire Fantasy Illusion Tucson Utah Vintage Yukon	40 Diamond Elegance Princess Santiago Sensation Sunset Trina Victoria	50 Bull Cassiope Dublin	60 Caress Ultrasued	A	B COM	C alta
001 FAUTEUIL	42x40x33/40	1775	1875	1975	2085	2185	2285	1415	1460	1495
002 CAUSEUSE	65x40x33/40	2540	2660	2785	2900	3020	3145	2000	2085	2160
003 SOFA	89x40x33/40	3065	3220	3385	3540	3700	3860	2420	2515	2610
005 CHAISE LONGUE BRAS DROIT	33x62x33/40	1660	1725	1800	1870	1940	2010	1310	1365	1420
009 CAUSEUSE SANS BRAS	47x40x33/40	1785	1860	1935	2010	2090	2165	1375	1460	1535
011 CHAISE LONGUE BRAS GAUCHE	33x62x33/40	1660	1725	1800	1870	1940	2010	1310	1365	1420
012 CAUSEUSE BRAS GAUCHE	56x40x33/40	2185	2285	2385	2490	2590	2690	1710	1785	1850
017 FAUTEUIL DOUBLE	49x40x33/40	1865	1970	2085	2190	2295	2410	1475	1540	1600
021 SOFA APPARTEMENT SANS BRAS	61x40x33/40	2010	2120	2225	2335	2445	2550	1545	1635	1720
024 CAUSEUSE MODULAIRE ALLONGEE DROIT	89x40/44x33/40	2795	2965	3140	3310	3485	3650	2015	2120	2220
040 SOFA SANS BRAS	71x40x33/40	2300	2420	2535	2645	2765	2875	1795	1895	1995
041 FAUTEUIL INCLINABLE BRAS-G	33x40x33/40	1760	1825	1895	1965	2035	2110	1460	1500	1545
042 FAUTEUIL INCLINABLE BRAS-D	33x40x33/40	1760	1825	1895	1965	2035	2110	1460	1500	1545
043 FAUTEUIL INCLINABLE BERÇANT PIVOTANT	30x34x42	2085	2195	2310	2425	2540	2650	1710	1760	1800
044 FAUTEUIL INCLINABLE	42x40x33/40	2120	2210	2295	2385	2475	2565	1760	1795	1835
045 CAUSEUSE SANS BRAS ALLONGEE DROIT	68x40x33/40	2120	2215	2310	2410	2500	2595	1645	1715	1790

MANHATTAN

Caractéristiques:

- Inclinable motorisé pleine jambe "à méc. *protège-mur" (manuel n/d).
- Appui-tête ajustable manuel sur tous les items (fixe sur centre rond).
- Coussins de siège avec mousse modelée + 1" de mousse mémoire au-dessus; bras avec mousse mémoire.
- Couture: petit fil en tissu et gros fil plat en cuir.
- Chaises longues dos inclinables avec mécanisme "push back"; dégagement mural 10".
- *Exclus faut. 043 & 163 : Dégagement mural 16".

Note: 2 inclinables séparés par un coin ne peuvent pas ouvrir en même temps. Aucuns inclinables à côté du #155 Petit coin carré.

OPTIONS

- Motorisé sans fil (batterie): ajoutez \$160/mec.
- *Appui-tête motorisé: ajoutez \$160 ch. (*N/D sur items fixe ou chaise longue.)
- Choix de bras (LARGE ou PETIT de 6"): Pattes sur bras LARGE: LG187 bois ou Métal: LG189 cyl. (noire ou chrome) ou LG64 (carré). PETIT bras: LG08 bois ou Métal: LG196 cyl. (noire ou chrome) ou LG64 (carré). Spécifiez couleur.
- Profondeur d'assise: 20" ou *22". *Le 22" N/D sur faut. 043 & 163.
- Faut. 043-163: base en bois (spécifiez couleur).

ACCESSOIRES (n/d sur petit bras de 6 po)

- Ancrage \$45 ch | Tablette pivotante & porte verre à vin \$25 ch, Porte tablette \$50 & Lampe DEL \$65.
- Porte-Gobelet en métal : \$35 ch. (1 par bras ou item 160-190 & 2 côte à côte sur item 159). Spécifiez couleur Acier, Noir ou Or.
- *RANGEMENTS 159-160-190 avec 2 prises USB/Élec. *Items universels, doivent être utilisés entre 2 sièges.

Description	L x P x H	Cuir						Tissu		
		10	20 Hugo Madras Softy	30 Empire Fantasy Illusion Tucson Utah Vintage Yukon	40 Diamond Elegance Princess Santiago Sensation Sunset Trina Victoria	50 Bull Cassiope Dublin	60 Caress Ultrasued	A	B COM	C alta
048 CAUSEUSE MODULAIRE ALLONGEE GAUCHE	89x40/44x33/40	2795	2965	3140	3310	3485	3650	2015	2120	2220
050 CENTRE ROND	49x49x33	1550	1650	1760	1860	1960	2060	1120	1175	1235
051 FAUTEUIL SANS BRAS	24x40x33/40	1020	1070	1125	1175	1225	1275	785	840	890
052 SOFA BRAS GAUCHE	80x40x33/40	2700	2835	2960	3090	3215	3340	2120	2215	2310
053 SOFA BRAS DROIT	80x40x33/40	2700	2835	2960	3090	3215	3340	2120	2215	2310
055 COIN CARRE	44x44x33/40	1795	1900	2010	2120	2225	2335	1395	1450	1500
056 FAUTEUIL BRAS DROIT	33x40x33/40	1420	1490	1550	1615	1675	1740	1110	1165	1215
057 FAUTEUIL BRAS GAUCHE	33x40x33/40	1420	1490	1550	1615	1675	1740	1110	1165	1215
061 CAUSEUSE BRAS DROIT	56x40x33/40	2185	2285	2385	2490	2590	2690	1710	1785	1850
071 FAUTEUIL INCLINABLE SANS BRAS	24x40x33/40	1360	1415	1475	1535	1590	1645	1140	1195	1250
086 CAUSEUSE SANS BRAS ALLONGEE GAUCHE	68x40x33/40	2120	2215	2310	2410	2500	2595	1645	1715	1790
088 FAUTEUIL SANS BRAS ALLONGE GAUCHE	45x40x33/40	1350	1445	1535	1620	1710	1800	1040	1085	1135
089 FAUTEUIL SANS BRAS ALLONGE DROIT	45x40x33/40	1350	1445	1535	1620	1710	1800	1040	1085	1135
095 SOFA APPARTEMENT	79x40x33/40	2765	2915	3070	3220	3375	3525	2170	2265	2360
096 SOFA APPARTEMENT BRAS GAUCHE	70x40x33/40	2415	2535	2650	2775	2895	3015	1865	1960	2050
097 SOFA APPARTEMENT BRAS DROIT	70x40x33/40	2415	2535	2650	2775	2895	3015	1865	1960	2050
124 POUF AVEC RANGEMENT	30x22x17	700	725	750	775	810	835	600	625	650

MANHATTAN

Caractéristiques:

- Inclinable motorisé pleine jambe "à méc. *protège-mur" (manuel n/d).
- Appui-tête ajustable manuel sur tous les items (fixe sur centre rond).
- Coussins de siège avec mousse modelée + 1" de mousse mémoire au-dessus; bras avec mousse mémoire.
- Couture: petit fil en tissu et gros fil plat en cuir.
- Chaises longues dos inclinables avec mécanisme "push back"; dégagement mural 10".
- *Exclus faut. 043 & 163 : Dégagement mural 16".

Note: 2 inclinables séparés par un coin ne peuvent pas ouvrir en même temps. Aucuns inclinables à côté du #155 Petit coin carré.

OPTIONS

- Motorisé sans fil (batterie): ajoutez \$160/mec.
- *Appui-tête motorisé: ajoutez \$160 ch. (*N/D sur items fixe ou chaise longue.)
- Choix de bras (LARGE ou PETIT de 6"): Pattes sur bras LARGE: LG187 bois ou Métal: LG189 cyl. (noire ou chrome) ou LG64 (carré). PETIT bras: LG08 bois ou Métal: LG196 cyl. (noire ou chrome) ou LG64 (carré). Spécifiez couleur.
- Profondeur d'assise: 20" ou *22". *Le 22" N/D sur faut. 043 & 163.
- Faut. 043-163: base en bois (spécifiez couleur).

ACCESSOIRES (n/d sur petit bras de 6 po)

- Ancrage \$45 ch | Tablette pivotante & porte verre à vin \$25 ch, Porte tablette \$50 & Lampe DEL \$65.
- Porte-Gobelet en métal : \$35 ch. (1 par bras ou item 160-190 & 2 côte à côte sur item 159). Spécifiez couleur Acier, Noir ou Or.
- *RANGEMENTS 159-160-190 avec 2 prises USB/Élec. *Items universels, doivent être utilisés entre 2 sièges.

Description	L x P x H	Cuir						Tissu		
		10	20 Hugo Madras Softy	30 Empire Fantasy Illusion Tucson Utah Vintage Yukon	40 Diamond Elegance Princess Santiago Sensation Sunset Trina Victoria	50 Bull Cassiope Dublin	60 Caress Ultrasued	A	B COM	C alta
155 PETIT COIN CARRE	40x40x33/40	1795	1900	2010	2120	2225	2335	1395	1450	1500
159 RANGEMENT À ANGLE	10/25x35x22	700	735	765	800	835	865	540	550	565
160 RANGEMENT DROIT	10x35x22	675	710	740	770	810	840	515	525	540
163 FAUT. DBL INCL. BERCANT PIVOTANT	33x34x42	2135	2250	2370	2495	2615	2740	1715	1765	1810
165 FAUTEUIL DOUBLE INCLINABLE	49x40x33/40	2210	2315	2425	2535	2640	2750	1825	1895	1965
167 SOFA APP. SANS BRAS ALLONGE GAUCHE	82x40x33/40	2345	2475	2600	2735	2860	2985	1810	1900	1995
168 SOFA APP. SANS BRAS ALLONGE DROIT	82x40x33/40	2345	2475	2600	2735	2860	2985	1810	1900	1995
169 FAUTEUIL DOUBLE INCLINABLE BRAS GAUCHE	40x40x33/40	1850	1935	2015	2100	2185	2265	1520	1600	1685
170 FAUTEUIL DOUBLE INCLINABLE BRAS DROIT	40x40x33/40	1850	1935	2015	2100	2185	2265	1520	1600	1685
171 FAUTEUIL DOUBLE INCLINABLE SANS BRAS	31x40x33/40	1460	1515	1570	1625	1685	1740	1195	1260	1320
173 CHAISE LONGUE DOUBLE BRAS GAUCHE	40x62x33/40	1795	1895	1995	2100	2200	2300	1415	1500	1585
174 CHAISE LONGUE DOUBLE BRAS DROIT	40x62x33/40	1795	1895	1995	2100	2200	2300	1415	1500	1585
175 FAUTEUIL DOUBLE BRAS GAUCHE	40x40x33/40	1500	1590	1675	1770	1860	1945	1185	1250	1320
176 FAUTEUIL DOUBLE BRAS DROIT	40x40x33/40	1500	1590	1675	1770	1860	1945	1185	1250	1320
177 FAUTEUIL DOUBLE SANS BRAS	31x40x33/40	1120	1185	1245	1310	1370	1440	850	910	965
178 FAUTEUIL DOUBLE SANS BRAS ALLONGE-G	52x40x33/40	1450	1540	1625	1715	1810	1895	1140	1195	1250
179 FAUTEUIL DOUBLE SANS BRAS ALLONGE-D	52x40x33/40	1450	1540	1625	1715	1810	1895	1140	1195	1250

MANHATTAN

Caractéristiques:

- Inclinable motorisé pleine jambe "à méc. *protège-mur" (manuel n/d).
- Appui-tête ajustable manuel sur tous les items (fixe sur centre rond).
- Coussins de siège avec mousse modelée + 1" de mousse mémoire au-dessus; bras avec mousse mémoire.
- Couture: petit fil en tissu et gros fil plat en cuir.
- Chaises longues dos inclinables avec mécanisme "push back"; dégagement mural 10".
- *Exclus faut. 043 & 163 : Dégagement mural 16".

Note: 2 inclinables séparés par un coin ne peuvent pas ouvrir en même temps. Aucuns inclinables à côté du #155 Petit coin carré.

OPTIONS

- Motorisé sans fil (batterie): ajoutez \$160/mec.
- *Appui-tête motorisé: ajoutez \$160 ch. (*N/D sur items fixe ou chaise longue.)
- Choix de bras (LARGE ou PETIT de 6"): Pattes sur bras LARGE: LG187 bois ou Métal: LG189 cyl. (noire ou chrome) ou LG64 (carré). PETIT bras: LG08 bois ou Métal: LG196 cyl. (noire ou chrome) ou LG64 (carré). Spécifiez couleur.
- Profondeur d'assise: 20" ou *22". *Le 22" N/D sur faut. 043 & 163.
- Faut. 043-163: base en bois (spécifiez couleur).

ACCESSOIRES (n/d sur petit bras de 6 po)

- Ancrage \$45 ch | Tablette pivotante & porte verre à vin \$25 ch, Porte tablette \$50 & Lampe DEL \$65.
- Porte-Gobelet en métal : \$35 ch. (1 par bras ou item 160-190 & 2 côte à côte sur item 159). Spécifiez couleur Acier, Noir ou Or.
- *RANGEMENTS 159-160-190 avec 2 prises USB/Élec. *Items universels, doivent être utilisés entre 2 sièges.

Description	L x P x H	Cuir						Tissu		
		10	20 Hugo Madras Softy	30 Empire Fantasy Illusion Tucson Utah Vintage Yukon	40 Diamond Elegance Princess Santiago Sensation Sunset Trina Victoria	50 Bull Cassiope Dublin	60 Caress Ultrasued	A	B COM	C alta
186 CAUS. SANS BRAS ALLONGEE RANGEMENT-G	68x40x33/40	2270	2365	2465	2560	2650	2750	1795	1870	1945
187 CAUS. SANS BRAS ALLONGEE RANGEMENT-D	68x40x33/40	2270	2365	2465	2560	2650	2750	1795	1870	1945
188 FAUT. SANS BRAS ALLONGE RANGEMENT-G	45x40x33/40	1510	1595	1685	1775	1865	1950	1195	1235	1270
189 FAUT. SANS BRAS ALLONGE RANGEMENT-D	45x40x33/40	1510	1595	1685	1775	1865	1950	1195	1235	1270
190 PETIT RANGEMENT À ANGLE	10/20x35x22	675	710	740	770	810	840	515	525	540
221 FAUT. DBL SANS BRAS ALLONGE RANGEMENT-G	52x40x33/40	1600	1690	1785	1870	1960	2045	1285	1345	1410
222 FAUT. DBL SANS BRAS ALLONGE RANGEMENT-D	52x40x33/40	1600	1690	1785	1870	1960	2045	1285	1345	1410
223 SOFA APP SANS BRAS ALLONGE RANGEMENT-G	82x40x33/40	2495	2625	2765	2895	3035	3165	1960	2050	2150
224 SOFA APP SANS BRAS ALLONGE RANGEMENT-D	82x40x33/40	2495	2625	2765	2895	3035	3165	1960	2050	2150
230 CHAISE LONGUE DOUBLE DOS INCL. BRAS-G	40x62x33/40	1970	2065	2165	2260	2350	2450	1545	1635	1720
231 CHAISE LONGUE DOUBLE DOS INCL. BRAS-D	40x62x33/40	1970	2065	2165	2260	2350	2450	1545	1635	1720
232 CHAISE LONGUE DOS INCLINABLE BRAS-G	33x62x33/40	1825	1915	2000	2095	2185	2270	1450	1510	1565
233 CHAISE LONGUE DOS INCLINABLE BRAS-D	33x62x33/40	1825	1915	2000	2095	2185	2270	1450	1510	1565
234 SOFA APP. MODULAIRE ALLONGE GAUCHE	96x40/44x33/40	2890	3050	3210	3370	3525	3690	2110	2210	2310
235 SOFA APP. MODULAIRE ALLONGE DROIT	96x40/44x33/40	2890	3050	3210	3370	3525	3690	2110	2210	2310
CONFIGURATIONS										
A CONFIG (169-170)	80X40X40	3700	3870	4030	4200	4370	4530	3040	3200	3370

Liste de prix CDN

MANHATTAN

Description	L x P x H	Cuir						Tissu		
		10	20 Hugo Madras Softy	30 Empire Fantasy Illusion Tucson Utah Vintage Yukon	40 Diamond Elegance Princess Santiago Sensation Sunset Trina Victoria	50 Bull Cassiope Dublin	60 Caress Ultrasued	A	B COM	C alta
B CONFIG (169-171-174)	111X62X40	5105	5345	5580	5825	6070	6305	4130	4360	4590
C CONFIG (096-055-171-170)	115X115X40	7520	7885	8245	8620	8990	9355	5975	6270	6555
D CONFIG (169-171-235)	115X96X40	6200	6500	6795	7095	7395	7695	4825	5070	5315
J CONFIG (041-042)	66X40X40	3520	3650	3790	3930	4070	4220	2920	3000	3090
K CONFIG (041-071-005)	90X62X40	4780	4965	5170	5370	5565	5765	3910	4060	4215
L CONFIG (012-055-071-042)	101X101X40	7100	7425	7765	8110	8440	8780	5705	5930	6145
M CONFIG (041-071-024)	101X89X40	5915	6205	6510	6810	7110	7405	4615	4815	5015

MANHATTAN

OPTIMA

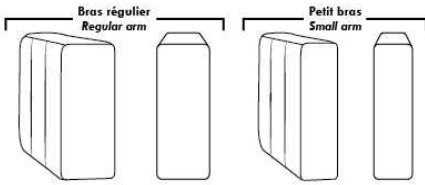

Spécifications | Specifications

Appui-tête levé / Headrest up
 Appui-tête baissé / Headrest down
 Complètement incliné / Fully reclined

(A) Hauteur complète 40" / Total Height
 (B) Hauteur appui-tête baissé 33" / Height headrest down
 (C) Hauteur du bras 24" / Arm Height
 (D) Hauteur du siège 19,5" / Seat height
 (E) Profondeur inclinée 65" / Depth fully reclined
 (F) Profondeur d'assise 20" ou/ou 22" / Seat depth
 (G) Profondeur appui-tête monté 36" / Depth with headrest up

Siège 30" de large | 30" Seat Width

79" 70" 70" 61"
 40" 095 096 097 021
 96" 82" 82"
 40" 234 167 168
 44"
 96" 82" 82"
 44" 235 223 224
 Allongé à rangement / Bumper with storage
 49" 40" 40" 31" 40" 40"
 40" 017 175 176 177 173 174
 42"/44" Profondeur Depth
 Incinable / Motion Dos inclinable / Push back
 49" 40" 40" 31" 40" 40"
 40" 165 169 170 171 230 231
 42"/44" Profondeur Depth
 Allongé à rangement / Bumper with storage
 52" 52" 52" 52"
 40" 178 179 221 222

Siège 23" de large | 23" Seat Width

65" 56" 56" 47"
 40" 002 012 061 009
 68" 68" 89" 89"
 40" 086 045 048 024
 44"
 68" 68"
 40" 186 187
 Allongé à rangement / Bumper with storage
 42" 33" 33" 24" 33" 33"
 40" 001 057 056 051 011 005
 42"/44" Profondeur Depth
 45" 45"
 40" 088 089
 Incinable / Motion Dos inclinable / Push back Allongé à rangement / Bumper with storage
 42" 33" 33" 24" 33" 33"
 40" 044 041 042 071 232 233
 42"/44" Profondeur Depth
 45" 45"
 40" 188 189
 89" 80" 80" 71"
 40" 003 052 053 040

Autres | Others

Fauteuil berçant, pivotant et inclinable / **Swivel, rocking motion chair**
 N'est pas un mécanisme protège-mur / Not a wall hugger mechanism
 Dégagement mural: 16" / Wall clearance: 16"

Simple / Single: 30" H=42", 34", 19"
 Double: 33" H=42", 34", 22"

Centre rond / Wedge: 49" H=33", 050
 Coin carré / Square corner: 44" H=40", 055
 Petit coin carré / Small corner: 40" H=40", 155
 Pouf à rangement / Storage ottoman: 30" H=17", 22", 124
 Rangement à angle / Wedge storage: 25" H=22", 35", 10", 159
 Rangement droit / Straight storage: 10" H=22", 35", 160
 Petit rangement à angle / Small Wedge storage: 20" H=22", 35", 10", 190

30" Populaires | Popular CONFIGURATIONS 23"

80" 111" 115" 115" 101" 101"
 40" 169 170 169 171 174 096 055 171 170 041 042 041 071 005 012 055 071 042 041 071 024
 62" 62" 62" 101" 89"

Nos produits sont fabriqués à la main et des variations mineures peuvent survenir. / Our product is hand-made and minor variations can occur.

MARSEILLE

Caractéristiques:

- Inclinable motorisé pleine jambe "à mécanisme *protège-mur" (manuel n/d).
- Appui-tête ajustable manuel sur tous les items (fixe sur centre rond).
- Coussins de siège avec mousse modelée + 1" de mousse mémoire au-dessus; bras avec mousse mémoire.
- Couture: petit fil en tissu et gros fil plat en cuir.
- Chaises longues dos inclinables avec mécanisme "push back"; dégagement mural 10".
- *Exclus faut. 043 & 163: Dégagement mural 16".

Note: 2 inclinables séparés par un coin ne peuvent pas ouvrir en même temps. Aucuns inclinables à côté du #155 Petit coin carré.

OPTIONS

- Motorisé sans fil (batterie): ajoutez \$160/mec.
- *Appui-tête motorisé: ajoutez \$160 ch. (*N/D sur items fixe ou chaise longue.)
- Choix de bras (LARGE ou PETIT de 6"): Pattes sur bras LARGE: LG103 bois ou LG189 métal (noire ou chrome). PETIT Bras: LG08 bois ou Métal: LG196 cyl. (noire ou chrome) ou LG64 (carré). Spécifiez couleur.
- Profondeur d'assise: 20" ou *22". *Le 22" N/D sur faut. 043 & 163.
- Faut. 043-163: avec base en bois (spécifiez couleur).

ACCESSOIRES (n/d sur petit bras de 6 po)

- Ancrage \$45 ch | Tablette pivotante & porte verre à vin \$25 ch, Porte tablette \$50 & Lampe DEL \$65.
- Porte-Gobelet en métal: \$35 ch. (1 par bras ou item 160-190 & 2 côte à côte sur item 159). Spécifiez couleur Acier, Noir ou Or.
- *RANGEMENTS 159-160-190 avec 2 prises USB/Élec. *Items universels, non finis sur les côtés, doivent être utilisés entre 2 sièges.

Description	L x P x H	Cuir						Tissu		
		10	20 Hugo Madras Softy	30 Empire Fantasy Illusion Tucson Utah Vintage Yukon	40 Diamond Elegance Princess Santiago Sensation Sunset Trina Victoria	50 Bull Cassiope Dublin	60 Caress Ultrasued	A	B COM	C alta
001 FAUTEUIL	44x40x33/40	1775	1875	1975	2085	2185	2285	1415	1460	1495
002 CAUSEUSE	67x40x33/40	2540	2660	2785	2900	3020	3145	2000	2085	2160
003 SOFA	91x40x33/40	3065	3220	3385	3540	3700	3860	2420	2515	2610
005 CHAISE LONGUE BRAS DROIT	34X62X33/40	1660	1725	1800	1870	1940	2010	1310	1365	1420
009 CAUSEUSE SANS BRAS	47x40x33/40	1785	1860	1935	2010	2090	2165	1375	1460	1535
011 CHAISE LONGUE BRAS GAUCHE	34x62x33/40	1660	1725	1800	1870	1940	2010	1310	1365	1420
012 CAUSEUSE BRAS GAUCHE	57x40x33/40	2185	2285	2385	2490	2590	2690	1710	1785	1850
017 FAUTEUIL DOUBLE	51x40x33/40	1865	1970	2085	2190	2295	2410	1475	1540	1600
021 SOFA APPARTEMENT SANS BRAS	61x40x33/40	2010	2120	2225	2335	2445	2550	1545	1635	1720
024 CAUSEUSE MODULAIRE ALLONGEE DROIT	89x40/44x33/40	2795	2965	3140	3310	3485	3650	2015	2120	2220
040 SOFA SANS BRAS	71x40x33/40	2300	2420	2535	2645	2765	2875	1795	1895	1995
041 FAUTEUIL INCLINABLE BRAS-G	34x40x33/40	1760	1825	1895	1965	2035	2110	1460	1500	1545
042 FAUTEUIL INCLINABLE BRAS-D	34x40x33/40	1760	1825	1895	1965	2035	2110	1460	1500	1545
043 FAUTEUIL INCLINABLE BERÇANT PIVOTANT	30x34x42	2085	2195	2310	2425	2540	2650	1710	1760	1800
044 FAUTEUIL INCLINABLE	44x40x33/40	2120	2210	2295	2385	2475	2565	1760	1795	1835
045 CAUSEUSE SANS BRAS ALLONGEE DROIT	68x40x33/40	2120	2215	2310	2410	2500	2595	1645	1715	1790

MARSEILLE

Caractéristiques:

- Inclinable motorisé pleine jambe "à mécanisme *protège-mur" (manuel n/d).
- Appui-tête ajustable manuel sur tous les items (fixe sur centre rond).
- Coussins de siège avec mousse modelée + 1" de mousse mémoire au-dessus; bras avec mousse mémoire.
- Couture: petit fil en tissu et gros fil plat en cuir.
- Chaises longues dos inclinables avec mécanisme "push back"; dégagement mural 10".
- *Exclus faut. 043 & 163: Dégagement mural 16".

Note: 2 inclinables séparés par un coin ne peuvent pas ouvrir en même temps. Aucuns inclinables à côté du #155 Petit coin carré.

OPTIONS

- Motorisé sans fil (batterie): ajoutez \$160/mec.
- *Appui-tête motorisé: ajoutez \$160 ch. (*N/D sur items fixe ou chaise longue.)
- Choix de bras (LARGE ou PETIT de 6"): Pattes sur bras LARGE: LG103 bois ou LG189 métal (noire ou chrome). PETIT Bras: LG08 bois ou Métal: LG196 cyl. (noire ou chrome) ou LG64 (carré). Spécifiez couleur.
- Profondeur d'assise: 20" ou *22". *Le 22" N/D sur faut. 043 & 163.
- Faut. 043-163: avec base en bois (spécifiez couleur).

ACCESSOIRES (n/d sur petit bras de 6 po)

- Ancrage \$45 ch | Tablette pivotante & porte verre à vin \$25 ch, Porte tablette \$50 & Lampe DEL \$65.
- Porte-Gobelet en métal: \$35 ch. (1 par bras ou item 160-190 & 2 côte à côte sur item 159). Spécifiez couleur Acier, Noir ou Or.
- *RANGEMENTS 159-160-190 avec 2 prises USB/Élec. *Items universels, non finis sur les côtés, doivent être utilisés entre 2 sièges.

Description	L x P x H	Cuir						Tissu		
		10	20 Hugo Madras Softy	30 Empire Fantasy Illusion Tucson Utah Vintage Yukon	40 Diamond Elegance Princess Santiago Sensation Sunset Trina Victoria	50 Bull Cassiope Dublin	60 Caress Ultrasued	A	B COM	C alta
048 CAUSEUSE MODULAIRE ALLONGEE GAUCHE	89x40/44x33/40	2795	2965	3140	3310	3485	3650	2015	2120	2220
050 CENTRE ROND	49x49x33	1550	1650	1760	1860	1960	2060	1120	1175	1235
051 FAUTEUIL SANS BRAS	24x40x33/40	1020	1070	1125	1175	1225	1275	785	840	890
052 SOFA BRAS GAUCHE	81x40x33/40	2700	2835	2960	3090	3215	3340	2120	2215	2310
053 SOFA BRAS DROIT	81x40x33/40	2700	2835	2960	3090	3215	3340	2120	2215	2310
055 COIN CARRE	44x44x33/40	1795	1900	2010	2120	2225	2335	1395	1450	1500
056 FAUTEUIL BRAS DROIT	34x40x33/40	1420	1490	1550	1615	1675	1740	1110	1165	1215
057 FAUTEUIL BRAS GAUCHE	34x40x33/40	1420	1490	1550	1615	1675	1740	1110	1165	1215
061 CAUSEUSE BRAS DROIT	57x40x33/40	2185	2285	2385	2490	2590	2690	1710	1785	1850
071 FAUTEUIL INCLINABLE SANS BRAS	24x40x33/40	1360	1415	1475	1535	1590	1645	1140	1195	1250
086 CAUSEUSE SANS BRAS ALLONGEE GAUCHE	68x40x33/40	2120	2215	2310	2410	2500	2595	1645	1715	1790
088 FAUTEUIL SANS BRAS ALLONGE GAUCHE	45x40x33/40	1350	1445	1535	1620	1710	1800	1040	1085	1135
089 FAUTEUIL SANS BRAS ALLONGE DROIT	45x40x33/40	1350	1445	1535	1620	1710	1800	1040	1085	1135
095 SOFA APPARTEMENT	81x40x33/40	2765	2915	3070	3220	3375	3525	2170	2265	2360
096 SOFA APPARTEMENT BRAS GAUCHE	71x40x33/40	2415	2535	2650	2775	2895	3015	1865	1960	2050
097 SOFA APPARTEMENT BRAS DROIT	71x40x33/40	2415	2535	2650	2775	2895	3015	1865	1960	2050
124 POUF AVEC RANGEMENT	30x22x17	700	725	750	775	810	835	600	625	650

MARSEILLE

Caractéristiques:

- Inclinable motorisé pleine jambe "à mécanisme *protège-mur" (manuel n/d).
- Appui-tête ajustable manuel sur tous les items (fixe sur centre rond).
- Coussins de siège avec mousse modelée + 1" de mousse mémoire au-dessus; bras avec mousse mémoire.
- Couture: petit fil en tissu et gros fil plat en cuir.
- Chaises longues dos inclinables avec mécanisme "push back"; dégagement mural 10".
- *Exclus faut. 043 & 163: Dégagement mural 16".

Note: 2 inclinables séparés par un coin ne peuvent pas ouvrir en même temps. Aucuns inclinables à côté du #155 Petit coin carré.

OPTIONS

- Motorisé sans fil (batterie): ajoutez \$160/mec.
- *Appui-tête motorisé: ajoutez \$160 ch. (*N/D sur items fixe ou chaise longue.)
- Choix de bras (LARGE ou PETIT de 6"): Pattes sur bras LARGE: LG103 bois ou LG189 métal (noire ou chrome). PETIT Bras: LG08 bois ou Métal: LG196 cyl. (noire ou chrome) ou LG64 (carré). Spécifiez couleur.
- Profondeur d'assise: 20" ou *22". *Le 22" N/D sur faut. 043 & 163.
- Faut. 043-163: avec base en bois (spécifiez couleur).

ACCESSOIRES (n/d sur petit bras de 6 po)

- Ancrage \$45 ch | Tablette pivotante & porte verre à vin \$25 ch, Porte tablette \$50 & Lampe DEL \$65.
- Porte-Gobelet en métal: \$35 ch. (1 par bras ou item 160-190 & 2 côte à côte sur item 159). Spécifiez couleur Acier, Noir ou Or.
- *RANGEMENTS 159-160-190 avec 2 prises USB/Élec. *Items universels, non finis sur les côtés, doivent être utilisés entre 2 sièges.

Description	L x P x H	Cuir						Tissu		
		10	20 Hugo Madras Softy	30 Empire Fantasy Illusion Tucson Utah Vintage Yukon	40 Diamond Elegance Princess Santiago Sensation Sunset Trina Victoria	50 Bull Cassiope Dublin	60 Caress Ultrasued	A	B COM	C alta
155 PETIT COIN CARRE	40x40x33/40	1795	1900	2010	2120	2225	2335	1395	1450	1500
159 RANGEMENT À ANGLE	10/25x35x22	700	735	765	800	835	865	540	550	565
160 RANGEMENT DROIT	10x35x22	675	710	740	770	810	840	515	525	540
163 FAUT. DBL INCL. BERCANT PIVOTANT	33x34x42	2135	2250	2370	2495	2615	2740	1715	1765	1810
165 FAUTEUIL DOUBLE INCLINABLE	51x40x33/40	2210	2315	2425	2535	2640	2750	1825	1895	1965
167 SOFA APP. SANS BRAS ALLONGE GAUCHE	82x40x33/40	2345	2475	2600	2735	2860	2985	1810	1900	1995
168 SOFA APP. SANS BRAS ALLONGE DROIT	82x40x33/40	2345	2475	2600	2735	2860	2985	1810	1900	1995
169 FAUTEUIL DOUBLE INCLINABLE BRAS GAUCHE	41x40x33/40	1850	1935	2015	2100	2185	2265	1520	1600	1685
170 FAUTEUIL DOUBLE INCLINABLE BRAS DROIT	41x40x33/40	1850	1935	2015	2100	2185	2265	1520	1600	1685
171 FAUTEUIL DOUBLE INCLINABLE SANS BRAS	31x40x33/40	1460	1515	1570	1625	1685	1740	1195	1260	1320
173 CHAISE LONGUE DOUBLE BRAS GAUCHE	41x62x33/40	1795	1895	1995	2100	2200	2300	1415	1500	1585
174 CHAISE LONGUE DOUBLE BRAS DROIT	41x62x33/40	1795	1895	1995	2100	2200	2300	1415	1500	1585
175 FAUTEUIL DOUBLE BRAS GAUCHE	41x40x33/40	1500	1590	1675	1770	1860	1945	1185	1250	1320
176 FAUTEUIL DOUBLE BRAS DROIT	41x40x33/40	1500	1590	1675	1770	1860	1945	1185	1250	1320
177 FAUTEUIL DOUBLE SANS BRAS	31x40x33/40	1120	1185	1245	1310	1370	1440	850	910	965
178 FAUTEUIL DOUBLE SANS BRAS ALLONGE-G	52x40x33/40	1450	1540	1625	1715	1810	1895	1140	1195	1250
179 FAUTEUIL DOUBLE SANS BRAS ALLONGE-D	52x40x33/40	1450	1540	1625	1715	1810	1895	1140	1195	1250

MARSEILLE

Caractéristiques:

- Inclinable motorisé pleine jambe "à mécanisme *protège-mur" (manuel n/d).
- Appui-tête ajustable manuel sur tous les items (fixe sur centre rond).
- Coussins de siège avec mousse modelée + 1" de mousse mémoire au-dessus; bras avec mousse mémoire.
- Couture: petit fil en tissu et gros fil plat en cuir.
- Chaises longues dos inclinables avec mécanisme "push back"; dégagement mural 10".
- *Exclus faut. 043 & 163: Dégagement mural 16".

Note: 2 inclinables séparés par un coin ne peuvent pas ouvrir en même temps. Aucuns inclinables à côté du #155 Petit coin carré.

OPTIONS

- Motorisé sans fil (batterie): ajoutez \$160/mec.
- *Appui-tête motorisé: ajoutez \$160 ch. (*N/D sur items fixe ou chaise longue.)
- Choix de bras (LARGE ou PETIT de 6"): Pattes sur bras LARGE: LG103 bois ou LG189 métal (noire ou chrome). PETIT Bras: LG08 bois ou Métal: LG196 cyl. (noire ou chrome) ou LG64 (carré). Spécifiez couleur.
- Profondeur d'assise: 20" ou *22". *Le 22" N/D sur faut. 043 & 163.
- Faut. 043-163: avec base en bois (spécifiez couleur).

ACCESSOIRES (n/d sur petit bras de 6 po)

- Ancrage \$45 ch | Tablette pivotante & porte verre à vin \$25 ch, Porte tablette \$50 & Lampe DEL \$65.
- Porte-Gobelet en métal: \$35 ch. (1 par bras ou item 160-190 & 2 côte à côte sur item 159). Spécifiez couleur Acier, Noir ou Or.
- *RANGEMENTS 159-160-190 avec 2 prises USB/Élec. *Items universels, non finis sur les côtés, doivent être utilisés entre 2 sièges.

Description	L x P x H	Cuir						Tissu		
		10	20 Hugo Madras Softy	30 Empire Fantasy Illusion Tucson Utah Vintage Yukon	40 Diamond Elegance Princess Santiago Sensation Sunset Trina Victoria	50 Bull Cassiope Dublin	60 Caress Ultrasued	A	B COM	C alta
186 CAUS. SANS BRAS ALLONGEE RANGEMENT-G	68x40x33/40	2270	2365	2465	2560	2650	2750	1795	1870	1945
187 CAUS. SANS BRAS ALLONGEE RANGEMENT-D	68x40x33/40	2270	2365	2465	2560	2650	2750	1795	1870	1945
188 FAUT. SANS BRAS ALLONGE RANGEMENT-G	45x40x33/40	1510	1595	1685	1775	1865	1950	1195	1235	1270
189 FAUT. SANS BRAS ALLONGE RANGEMENT-D	45x40x33/40	1510	1595	1685	1775	1865	1950	1195	1235	1270
190 PETIT RANGEMENT À ANGLE	10/20x35x22	675	710	740	770	810	840	515	525	540
221 FAUT. DBL SANS BRAS ALLONGE RANGEMENT-G	52x40x33/40	1600	1690	1785	1870	1960	2045	1285	1345	1410
222 FAUT. DBL SANS BRAS ALLONGE RANGEMENT-D	52x40x33/40	1600	1690	1785	1870	1960	2045	1285	1345	1410
223 SOFA APP SANS BRAS ALLONGE RANGEMENT-G	82x40x33/40	2495	2625	2765	2895	3035	3165	1960	2050	2150
224 SOFA APP SANS BRAS ALLONGE RANGEMENT-D	82x40x33/40	2495	2625	2765	2895	3035	3165	1960	2050	2150
230 CHAISE LONGUE DOUBLE DOS INCL. BRAS-G	41x62x33/40	1970	2065	2165	2260	2350	2450	1545	1635	1720
231 CHAISE LONGUE DOUBLE DOS INCL. BRAS-D	41x62x33/40	1970	2065	2165	2260	2350	2450	1545	1635	1720
232 CHAISE LONGUE DOS INCLINABLE BRAS-G	34x62x33/40	1825	1915	2000	2095	2185	2270	1450	1510	1565
233 CHAISE LONGUE DOS INCLINABLE BRAS-D	34x62x33/40	1825	1915	2000	2095	2185	2270	1450	1510	1565
234 SOFA APP. MODULAIRE ALLONGE GAUCHE	96x40/44x33/40	2890	3050	3210	3370	3525	3690	2110	2210	2310
235 SOFA APP. MODULAIRE ALLONGE DROIT	96x40/44x33/40	2890	3050	3210	3370	3525	3690	2110	2210	2310
CONFIGURATIONS										
A CONFIG (169-170)	82X40X40	3700	3870	4030	4200	4370	4530	3040	3200	3370

Liste de prix CDN

MARSEILLE

Description	L x P x H	Cuir						Tissu		
		10	20 Hugo Madras Softy	30 Empire Fantasy Illusion Tucson Utah Vintage Yukon	40 Diamond Elegance Princess Santiago Sensation Sunset Trina Victoria	50 Bull Cassiope Dublin	60 Caress Ultrasued	A	B COM	C alta
B CONFIG (169-171-174)	113X62X40	5105	5345	5580	5825	6070	6305	4130	4360	4590
C CONFIG (096-055-171-170)	115X115X40	7520	7885	8245	8620	8990	9355	5975	6270	6555
D CONFIG (169-171-235)	115X96X40	6200	6500	6795	7095	7395	7695	4825	5070	5315
J CONFIG (041-042)	68X40X40	3520	3650	3790	3930	4070	4220	2920	3000	3090
K CONFIG (041-071-005)	92X62X40	4780	4965	5170	5370	5565	5765	3910	4060	4215
L CONFIG (012-055-071-042)	102X102X40	7100	7425	7765	8110	8440	8780	5705	5930	6145
M CONFIG (041-071-024)	102X89X40	5915	6205	6510	6810	7110	7405	4615	4815	5015

MARSEILLE

OPTIMA

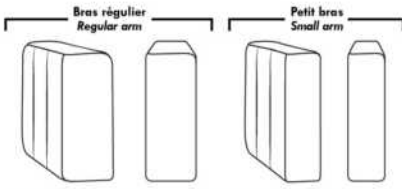

Spécifications | Specifications

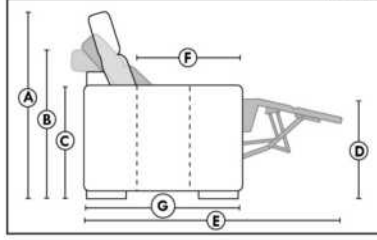

- Appui-tête levé / Headrest up
 - Appui-tête baissé / Headrest down
 - Complètement incliné / Fully reclined
- (A)** Hauteur complète 40" / Total Height
(B) Hauteur appui-tête baissé 33" / Height headrest down
(C) Hauteur du bras 24,5" / Arm Height
(D) Hauteur du siège 19,5" / Seat height
(E) Profondeur inclinée 65" / Depth fully reclined
(F) Profondeur d'assise 20" ou/ou 22" / Seat depth
(G) Profondeur appui-tête monté 36" / Depth with headrest up

Siège 30" de large | 30" Seat Width

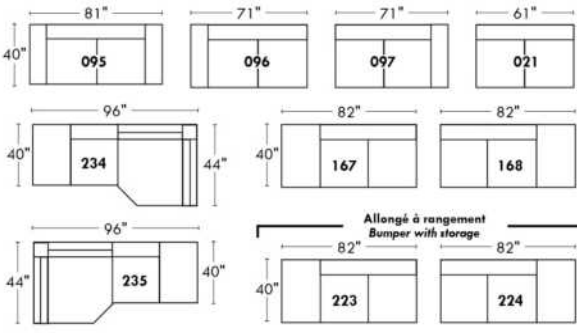

Siège 23" de large | 23" Seat Width

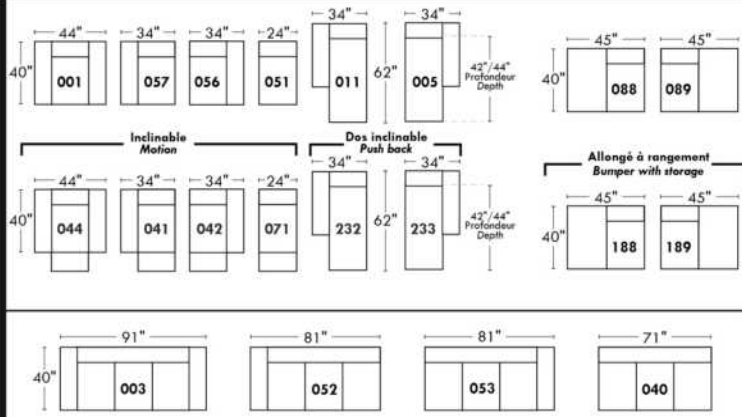
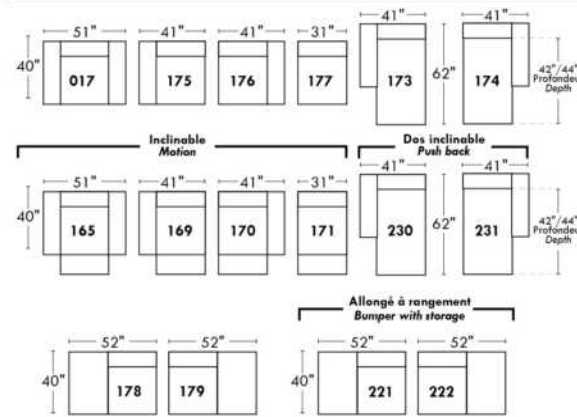
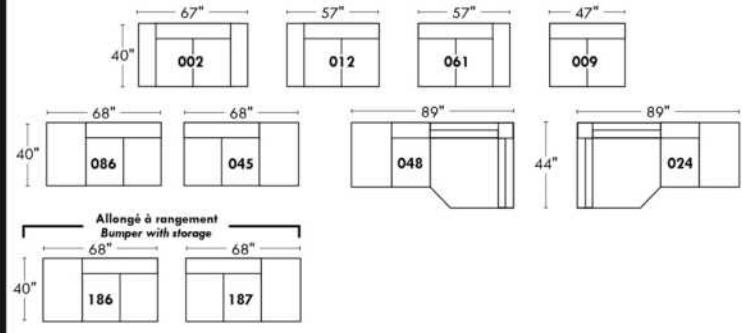

Autres | Others

Fauteuil berçant, pivotant et inclinable

N'est pas un mécanisme protège-mur
Dégagement mural: 16"

Swivel, rocking motion chair

Not a wall hugger mechanism
Wall clearance: 16"

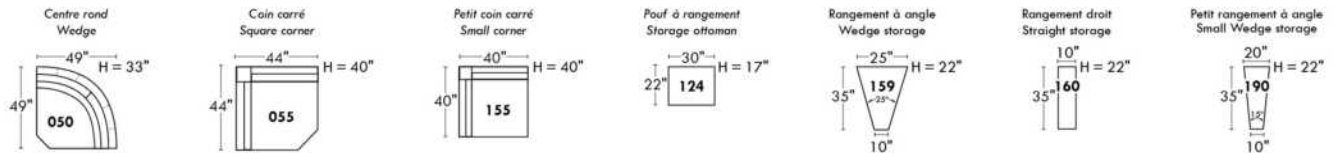
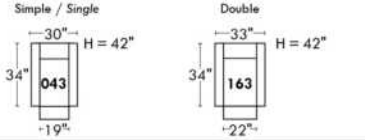

30" Populaires | Popular CONFIGURATIONS 23"

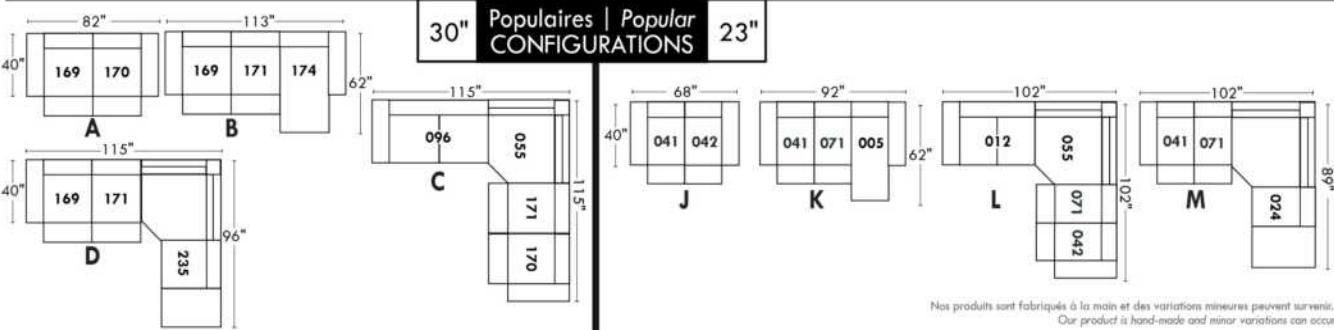

Nos produits sont fabriqués à la main et des variations mineures peuvent survenir. Our product is hand-made and minor variations can occur.



MAXIMA

Caractéristiques: Appui-tête ajustable manuel (2 sur coin carré). Couture: En tissu, petit fil & en cuir gros fil plat. Coussins de siège avec mousse mémoire. Chaise longue dos incl. avec méc. "Push Back".

OPTIONS - Fournir DESSIN de votre config:

Petit Bras 6": au même prix.

Patte (spécifiez couleur) : Bras LARGE: LG189 métal (noire ou chrome) ou LG187 bois. PETIT bras: LG64 métal ou LG08 bois. | Table #154: Spécifiez couleur du dessus de table en bois.

Faut. 043-163 : base en bois (spécifiez couleur).

Accessoires: Ancrage \$45 ch | Tablette pivot. & porte verre à vin \$25 ch, Porte tablette \$50 & Lampe DEL \$65.

Option PREMIUM (Seul. avec option MOTORISÉ): Repose-pied Pleine jambe + rembourrage de siège avec mousse modelée & mousse mémoire 1" sur l'ensemble du mobilier; AJOUTEZ \$70/siège. Section allongée d'un item compte pour 1 siège & chaise pour 2 sièges.

Mécanisme motorisé inclinable ajoutez \$160/méc. Pour le SANS FIL (batterie) ajoutez \$315.

NOTE: 2 sièges inclinables SÉPARÉS par un coin ou une table ne peuvent pas ouvrir en même temps.

Description	L x P x H	Cuir						Tissu		
		10	20 Hugo Madras Softy	30 Empire Fantasy Illusion Tucson Utah Vintage Yukon	40 Diamond Elegance Princess Santiago Sensation Sunset Trina Victoria	50 Bull Cassiope Dublin	60 Caress Ultrasued	A	B COM	C alta
001 FAUTEUIL	45x40x30/39	1660	1760	1865	1960	2045	2165	1225	1270	1325
002 CAUSEUSE	68x40x30/39	2385	2515	2645	2770	2895	3010	1790	1865	1935
003 SOFA	92x40x30/39	2915	3065	3240	3395	3545	3700	2185	2285	2370
005 CHAISE LONGUE BRAS DROIT	35x62x30/39	1535	1610	1685	1765	1835	1915	1145	1215	1270
009 CAUSEUSE SANS BRAS	47x40x30/39	1745	1820	1900	1970	2040	2125	1310	1385	1460
011 CHAISE LONGUE BRAS GAUCHE	35x62x30/39	1535	1610	1685	1765	1835	1915	1145	1215	1270
012 CAUSEUSE BRAS GAUCHE	58x40x30/39	2065	2175	2285	2370	2475	2575	1540	1615	1685
017 FAUTEUIL DOUBLE	52x40x30/39	1760	1865	1970	2085	2190	2295	1310	1375	1445
021 SOFA APPARTEMENT SANS BRAS	61x40x30/39	1965	2050	2175	2275	2365	2470	1485	1560	1660
024 CAUSEUSE MODULAIRE ALLONGEE DROIT	89x40/44x30/39	2745	2910	3075	3245	3415	3570	1915	2010	2115
040 SOFA SANS BRAS	71x40x30/39	2270	2365	2485	2595	2695	2800	1685	1790	1890
041 FAUTEUIL INCLINABLE BRAS-G	35x40x30/39	1495	1560	1650	1720	1795	1870	1160	1215	1260
042 FAUTEUIL INCLINABLE BRAS-D	35x40x30/39	1495	1560	1650	1720	1795	1870	1160	1215	1260
043 FAUTEUIL INCLINABLE BERÇANT PIVOTANT	30 x 34 x 42	1845	1945	2060	2175	2275	2375	1475	1520	1565
044 FAUTEUIL INCLINABLE	45x40x30/39	1810	1915	2015	2120	2210	2310	1395	1450	1500
045 CAUSEUSE SANS BRAS ALLONGEE DROIT	68x40x30/39	2040	2165	2275	2370	2485	2595	1520	1595	1670
048 CAUSEUSE MODULAIRE ALLONGEE GAUCHE	89x40/44x30/39	2745	2910	3075	3245	3415	3570	1915	2010	2115
051 FAUTEUIL SANS BRAS	24x40x30/39	1000	1050	1110	1160	1215	1260	740	800	845
052 SOFA BRAS GAUCHE	82x40x30/39	2590	2720	2860	2985	3120	3250	1935	2025	2140
053 SOFA BRAS DROIT	82x40x30/39	2590	2720	2860	2985	3120	3250	1935	2025	2140



MAXIMA

Caractéristiques: Appui-tête ajustable manuel (2 sur coin carré). Couture: En tissu, petit fil & en cuir gros fil plat. Coussins de siège avec mousse mémoire. Chaise longue dos incl. avec méc. "Push Back".

OPTIONS - Fournir DESSIN de votre config:

Petit Bras 6": au même prix.

Patte (spécifiez couleur) : Bras LARGE: LG189 métal (noire ou chrome) ou LG187 bois. PETIT bras: LG64 métal ou LG08 bois. | Table #154: Spécifiez couleur du dessus de table en bois.

Faut. 043-163 : base en bois (spécifiez couleur).

Accessoires: Ancre \$45 ch | Tablette pivot. & porte verre à vin \$25 ch, Porte tablette \$50 & Lampe DEL \$65.

Option PREMIUM (Seul. avec option MOTORISÉ): Repose-pied Pleine jambe + rembourrage de siège avec mousse modelée & mousse mémoire 1" sur l'ensemble du mobilier; AJOUTEZ \$70/siège. Section allongée d'un item compte pour 1 siège & chaise pour 2 sièges.

Mécanisme motorisé inclinable ajoutez \$160/méc. Pour le SANS FIL (batterie) ajoutez \$315.

NOTE: 2 sièges inclinables SÉPARÉS par un coin ou une table ne peuvent pas ouvrir en même temps.

Description	L x P x H	Cuir						Tissu		
		10	20 Hugo Madras Softy	30 Empire Fantasy Illusion Tucson Utah Vintage Yukon	40 Diamond Elegance Princess Santiago Sensation Sunset Trina Victoria	50 Bull Cassiope Dublin	60 Caress Ultrasued	A	B COM	C alta
055 COIN CARRE	44x44x30/39	1800	1900	2010	2115	2200	2300	1365	1415	1485
056 FAUTEUIL BRAS DROIT	35x40x30/39	1325	1395	1490	1550	1635	1695	995	1045	1090
057 FAUTEUIL BRAS GAUCHE	35x40x30/39	1325	1395	1490	1550	1635	1695	995	1045	1090
061 CAUSEUSE BRAS DROIT	58x40x30/39	2065	2175	2285	2370	2475	2575	1540	1615	1685
071 FAUTEUIL INCLINABLE SANS BRAS	24x40x30/39	1160	1225	1290	1370	1425	1500	920	965	1015
086 CAUSEUSE SANS BRAS ALLONGEE GAUCHE	68x40x30/39	2040	2165	2275	2370	2485	2595	1520	1595	1670
088 FAUTEUIL SANS BRAS ALLONGE GAUCHE	45x40x30/39	1285	1375	1465	1545	1635	1710	965	1015	1060
089 FAUTEUIL SANS BRAS ALLONGE DROIT	45x40x30/39	1285	1375	1465	1545	1635	1710	965	1015	1060
095 SOFA APPARTEMENT	82x40x30/39	2620	2765	2920	3065	3215	3375	1960	2040	2145
096 SOFA APPARTEMENT BRAS GAUCHE	72x40x30/39	2295	2435	2545	2675	2795	2920	1710	1800	1895
097 SOFA APPARTEMENT BRAS DROIT	72x40x30/39	2295	2435	2545	2675	2795	2920	1710	1800	1895
124 POUF AVEC RANGEMENT	30x22x17	665	690	725	765	800	835	560	570	590
154 TABLE REMBOURRÉE ANGULAIRE	7/34x32.5x19	565	595	650	675	710	735	485	500	515
163 FAUT. DBL INCL. BERCANT PIVOTANT	33 x 34 x 42	1890	2010	2120	2215	2335	2445	1485	1525	1570
165 FAUTEUIL DOUBLE INCLINABLE	52x40x30/39	1925	2025	2150	2260	2360	2470	1485	1540	1610
167 SOFA APP. SANS BRAS ALLONGE GAUCHE	82x40x30/39	2275	2415	2540	2675	2800	2935	1690	1790	1875
168 SOFA APP. SANS BRAS ALLONGE DROIT	82x40x30/39	2275	2415	2540	2675	2800	2935	1690	1790	1875
169 FAUTEUIL DOUBLE INCLINABLE BRAS GAUCHE	42x40x30/39	1590	1670	1765	1840	1925	2010	1225	1285	1365
170 FAUTEUIL DOUBLE INCLINABLE BRAS DROIT	42x40x30/39	1590	1670	1765	1840	1925	2010	1225	1285	1365
171 FAUTEUIL DOUBLE INCLINABLE SANS BRAS	31x40x30/39	1265	1335	1400	1485	1540	1610	975	1040	1090



MAXIMA

Caractéristiques: Appui-tête ajustable manuel (2 sur coin carré). Couture: En tissu, petit fil & en cuir gros fil plat. Coussins de siège avec mousse mémoire. Chaise longue dos incl. avec méc. "Push Back".

OPTIONS - Fournir DESSIN de votre config:

Petit Bras 6": au même prix.

Patte (spécifiez couleur) : Bras LARGE: LG189 métal (noire ou chrome) ou LG187 bois. PETIT bras: LG64 métal ou LG08 bois. | Table #154: Spécifiez couleur du dessus de table en bois.

Faut. 043-163 : base en bois (spécifiez couleur).

Accessoires: Ancrage \$45 ch | Tablette pivot. & porte verre à vin \$25 ch, Porte tablette \$50 & Lampe DEL \$65.

Option PREMIUM (Seul. avec option MOTORISÉ): Repose-pied Pleine jambe + rembourrage de siège avec mousse modelée & mousse mémoire 1" sur l'ensemble du mobilier; AJOUTEZ \$70/siège. Section allongée d'un item compte pour 1 siège & chaise pour 2 sièges.

Mécanisme motorisé inclinable ajoutez \$160/méc. Pour le SANS FIL (batterie) ajoutez \$315.

NOTE: 2 sièges inclinables SÉPARÉS par un coin ou une table ne peuvent pas ouvrir en même temps.

Description	L x P x H	Cuir						Tissu		
		10	20 Hugo Madras Softy	30 Empire Fantasy Illusion Tucson Utah Vintage Yukon	40 Diamond Elegance Princess Santiago Sensation Sunset Trina Victoria	50 Bull Cassiope Dublin	60 Caress Ultrasued	A	B COM	C alta
173 CHAISE LONGUE DOUBLE BRAS GAUCHE	42x62x30/39	1670	1770	1875	1970	2065	2175	1240	1325	1400
174 CHAISE LONGUE DOUBLE BRAS DROIT	42x62x30/39	1670	1770	1875	1970	2065	2175	1240	1325	1400
175 FAUTEUIL DOUBLE BRAS GAUCHE	42x40x30/39	1420	1510	1595	1675	1765	1840	1060	1135	1200
176 FAUTEUIL DOUBLE BRAS DROIT	42x40x30/39	1420	1510	1595	1675	1765	1840	1060	1135	1200
177 FAUTEUIL DOUBLE SANS BRAS	31x40x30/39	1090	1160	1235	1290	1370	1425	820	875	935
178 FAUTEUIL DOUBLE SANS BRAS ALLONGE-G	52x40x30/39	1385	1485	1565	1665	1760	1840	1045	1110	1190
179 FAUTEUIL DOUBLE SANS BRAS ALLONGE-D	52x40x30/39	1385	1485	1565	1665	1760	1840	1045	1110	1190
230 CHAISE LONGUE DOUBLE DOS INCL. BRAS-G	42x62x30/39	1840	1945	2040	2150	2235	2345	1385	1465	1545
231 CHAISE LONGUE DOUBLE DOS INCL. BRAS-D	42x62x30/39	1840	1945	2040	2150	2235	2345	1385	1465	1545
232 CHAISE LONGUE DOS INCLINABLE BRAS-G	35x62x30/39	1685	1765	1840	1920	1995	2050	1275	1350	1415
233 CHAISE LONGUE DOS INCLINABLE BRAS-D	35x62x30/39	1685	1765	1840	1920	1995	2050	1275	1350	1415
234 SOFA APP. MODULAIRE ALLONGE GAUCHE	96x40/44x30/39	2825	2990	3165	3325	3500	3660	1995	2115	2215
235 SOFA APP. MODULAIRE ALLONGE DROIT	96x40/44x30/39	2825	2990	3165	3325	3500	3660	1995	2115	2215
CONFIGURATIONS										
A CONFIG. (169-177-174)	115X62X30/39	4350	4600	4875	5100	5360	5610	3285	3485	3700
B CONFIG. (096-055-177-170)	116X117X30/39	6775	7165	7555	7920	8290	8655	5120	5375	5680
C CONFIG. (173-177-055-179)	117X96X30/39	5945	6315	6685	7040	7395	7740	4470	4725	5010
D CONFIG. (011-009-005)	116X62X30/39	4815	5040	5270	5500	5710	5955	3600	3815	4000
E CONFIG. (041-071-055-061)	103X102X30/39	6520	6860	7235	7575	7895	8245	4985	5210	5445
F CONFIG. (041-061)	93X40X30/39	3560	3735	3935	4090	4270	4445	2700	2830	2945
G CONFIG. (057-042)	70X40X30/39	2820	2955	3140	3270	3430	3565	2155	2260	2350

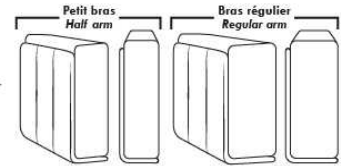

Siège 30" de large | 30" Seat Width

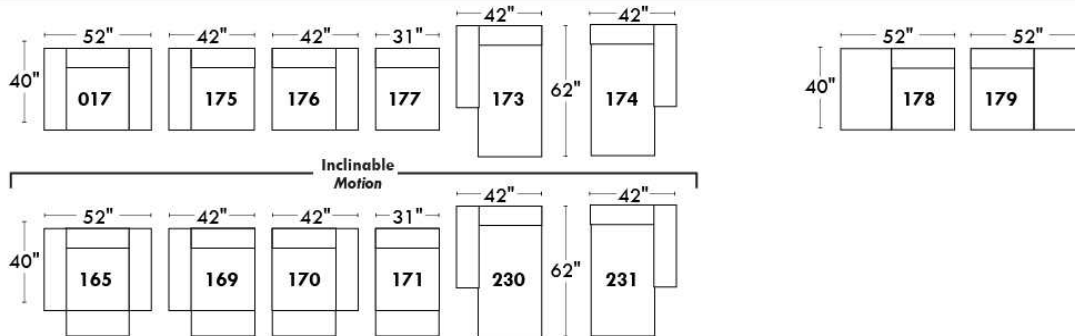
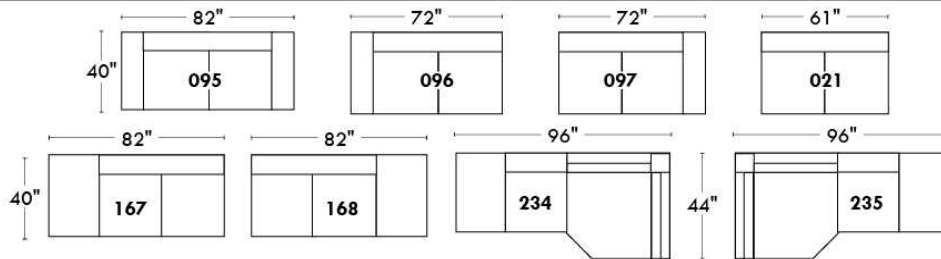

Spécifications | Specifications

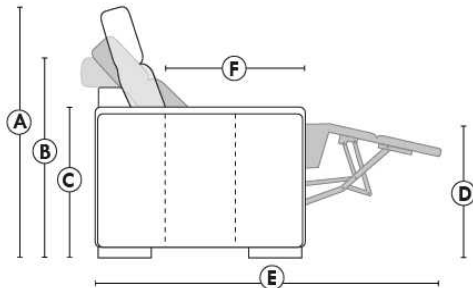

- Appui-tête levé / Headrest up
- Appui-tête baissé / Headrest down
- Complètement incliné / Fully reclined

- (A) Hauteur complète 39" / Total Height
- (B) Hauteur appui-tête baissé 30" / Height headrest down
- (C) Hauteur du bras 24" / Arm Height
- (D) Hauteur du siège 19,5" / Seat height
- (E) Profondeur incliné 63" / Depth fully reclined
- (F) Profondeur d'assise 20" / Seat depth

Autres | Others

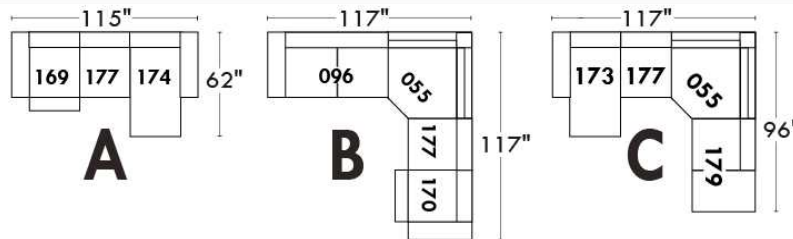
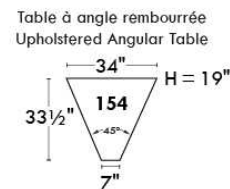
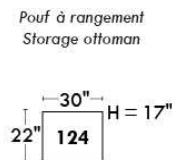
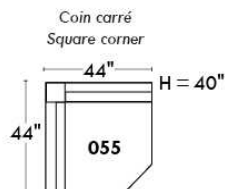

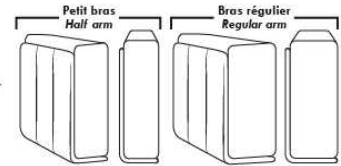

Siège 23" de large | 23" Seat Width

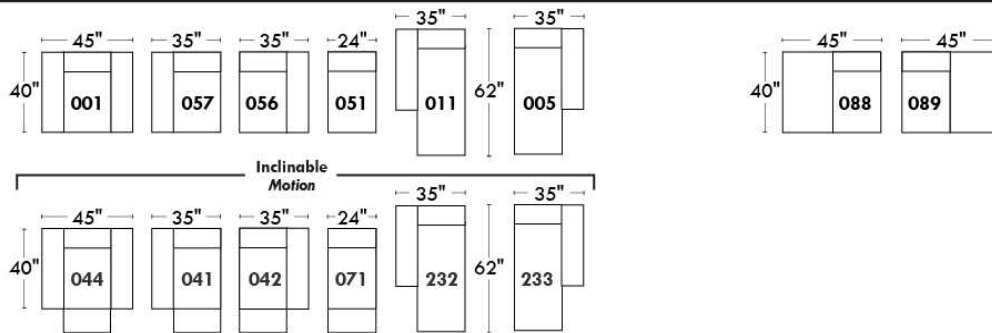
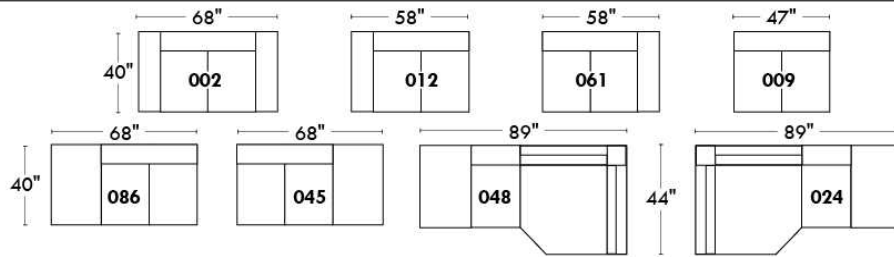

Fauteuil berçant,
pivotant et inclinable

Swivel rocking
motion chair

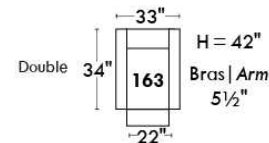
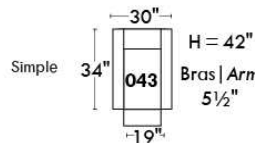

Autres | Others

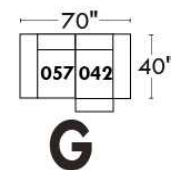
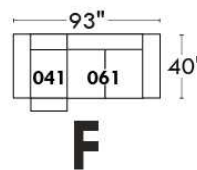
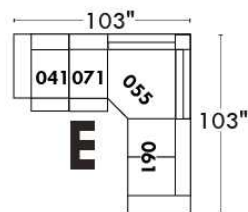
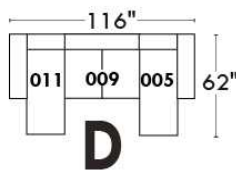
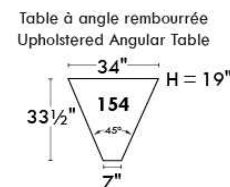
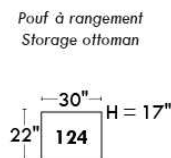
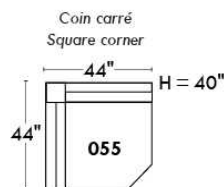

MELBOURNE

Caractéristiques:

Inclinable motorisé pleine jambe "à mécanisme *protège-mur" (manuel n/d). Appui-tête manuel sur tous les items (fixe sur centre rond). Coussins de siège avec mousse modelée + 1" de mousse mémoire au-dessus; bras avec mousse mémoire. Couture: petit fil en tissu & gros fil plat en cuir. Chaises longues dos inclinables avec méc. "push back"; dégagement mural 10".

*Exclus faut. 043 & 163: Dégagement mural 16".

Note: 2 inclinables séparés par un coin ne peuvent pas ouvrir en même temps. Aucuns inclinables à côté du Petit coin carré.

OPTIONS

-Motorisé sans fil (batterie): ajoutez \$160/mec.

-*Appui-tête motorisé: ajoutez \$160 ch. (*N/D sur items fixe ou chaise longue.)

-Choix avec ou sans "insertion de bois" dans le bras. Si avec insertion, spécifiez couleur.

-Choix de bras (LARGE ou PETIT de 6"): Pattes sur bras LARGE: LG103 en bois ou LG189 métal (noire ou chrome). PETIT Bras: LG08 en bois ou LG196 métal (noire ou chrome). Spécifiez couleur.

-Profondeur d'assise : 20" ou *22". *Le 22" N/D sur faut. 043 & 163.

-Faut. 043-163: avec base en bois (spécifiez couleur).

ACCESSOIRES (Seul. sur *items 159-160-190):

-Ancrage \$45 ch | Tablette pivotante & porte verre à vin \$25 ch, porte tablette \$50 & lampe DEL \$65.

-Porte-Gobelet en métal : \$35 ch. (1 par item 160-190 & 2 côte à côte sur item 159). Spécifiez couleur Acier, Noir ou Or.

-*RANGEMENTS 159-160-190 avec 2 prises USB/Élec. *Doivent être utilisé entre 2 sièges

Description	L x P x H	Cuir						Tissu		
		10	20 Hugo Madras Softy	30 Empire Fantasy Illusion Tucson Utah Vintage Yukon	40 Diamond Elegance Princess Santiago Sensation Sunset Trina Victoria	50 Bull Cassiope Dublin	60 Caress Ultrasued	A	B COM	C alta
001 FAUTEUIL	44x40x33/40	1775	1875	1975	2085	2185	2285	1415	1460	1495
002 CAUSEUSE	67x40x33/40	2540	2660	2785	2900	3020	3145	2000	2085	2160
003 SOFA	91x40x33/40	3065	3220	3385	3540	3700	3860	2420	2515	2610
005 CHAISE LONGUE BRAS DROIT	34x62x33/40	1660	1725	1800	1870	1940	2010	1310	1365	1420
009 CAUSEUSE SANS BRAS	47x40x33/40	1785	1860	1935	2010	2090	2165	1375	1460	1535
011 CHAISE LONGUE BRAS GAUCHE	34x62x33/40	1660	1725	1800	1870	1940	2010	1310	1365	1420
012 CAUSEUSE BRAS GAUCHE	57x40x33/40	2185	2285	2385	2490	2590	2690	1710	1785	1850
017 FAUTEUIL DOUBLE	51x40x33/40	1865	1970	2085	2190	2295	2410	1475	1540	1600
021 SOFA APPARTEMENT SANS BRAS	61x40x33/40	2010	2120	2225	2335	2445	2550	1545	1635	1720
024 CAUSEUSE MODULAIRE ALLONGEE DROIT	89x40/44x33/40	2795	2965	3140	3310	3485	3650	2015	2120	2220
040 SOFA SANS BRAS	71x40x33/40	2300	2420	2535	2645	2765	2875	1795	1895	1995
041 FAUTEUIL INCLINABLE BRAS-G	34x40x33/40	1760	1825	1895	1965	2035	2110	1460	1500	1545
042 FAUTEUIL INCLINABLE BRAS-D	34x40x33/40	1760	1825	1895	1965	2035	2110	1460	1500	1545
043 FAUTEUIL INCLINABLE BERÇANT PIVOTANT	30x34x42	2085	2195	2310	2425	2540	2650	1710	1760	1800
044 FAUTEUIL INCLINABLE	44x40x33/40	2120	2210	2295	2385	2475	2565	1760	1795	1835
045 CAUSEUSE SANS BRAS ALLONGEE DROIT	68x40x33/40	2120	2215	2310	2410	2500	2595	1645	1715	1790

MELBOURNE

Caractéristiques:

Inclinable motorisé pleine jambe "à mécanisme *protège-mur" (manuel n/d). Appui-tête manuel sur tous les items (fixe sur centre rond). Coussins de siège avec mousse modelée + 1" de mousse mémoire au-dessus; bras avec mousse mémoire. Couture: petit fil en tissu & gros fil plat en cuir. Chaises longues dos inclinables avec méc. "push back"; dégagement mural 10".

*Exclus faut. 043 & 163: Dégagement mural 16".

Note: 2 inclinables séparés par un coin ne peuvent pas ouvrir en même temps. Aucuns inclinables à côté du Petit coin carré.

OPTIONS

-Motorisé sans fil (batterie): ajoutez \$160/mec.

-*Appui-tête motorisé: ajoutez \$160 ch. (*N/D sur items fixe ou chaise longue.)

-Choix avec ou sans "insertion de bois" dans le bras. Si avec insertion, spécifiez couleur.

-Choix de bras (LARGE ou PETIT de 6"): Pattes sur bras LARGE: LG103 en bois ou LG189 métal (noire ou chrome). PETIT Bras: LG08 en bois ou LG196 métal (noire ou chrome). Spécifiez couleur.

-Profondeur d'assise : 20" ou *22". *Le 22" N/D sur faut. 043 & 163.

-Faut. 043-163: avec base en bois (spécifiez couleur).

ACCESSOIRES (Seul. sur *items 159-160-190):

-Ancrage \$45 ch | Tablette pivotante & porte verre à vin \$25 ch, porte tablette \$50 & lampe DEL \$65.

-Porte-Gobelet en métal : \$35 ch. (1 par item 160-190 & 2 côte à côte sur item 159). Spécifiez couleur Acier, Noir ou Or.

-*RANGEMENTS 159-160-190 avec 2 prises USB/Élec. *Doivent être utilisé entre 2 sièges

Description	L x P x H	Cuir						Tissu		
		10	20 Hugo Madras Softy	30 Empire Fantasy Illusion Tucson Utah Vintage Yukon	40 Diamond Elegance Princess Santiago Sensation Sunset Trina Victoria	50 Bull Cassiope Dublin	60 Caress Ultrasued	A	B COM	C alta
048 CAUSEUSE MODULAIRE ALLONGEE GAUCHE	89x40/44x33/40	2795	2965	3140	3310	3485	3650	2015	2120	2220
050 CENTRE ROND	49x49x33	1550	1650	1760	1860	1960	2060	1120	1175	1235
051 FAUTEUIL SANS BRAS	24x40x33/40	1020	1070	1125	1175	1225	1275	785	840	890
052 SOFA BRAS GAUCHE	81x40x33/40	2700	2835	2960	3090	3215	3340	2120	2215	2310
053 SOFA BRAS DROIT	81x40x33/40	2700	2835	2960	3090	3215	3340	2120	2215	2310
055 COIN CARRE	44x44x33/40	1795	1900	2010	2120	2225	2335	1395	1450	1500
056 FAUTEUIL BRAS DROIT	34x40x33/40	1420	1490	1550	1615	1675	1740	1110	1165	1215
057 FAUTEUIL BRAS GAUCHE	34x40x33/40	1420	1490	1550	1615	1675	1740	1110	1165	1215
061 CAUSEUSE BRAS DROIT	57x40x33/40	2185	2285	2385	2490	2590	2690	1710	1785	1850
071 FAUTEUIL INCLINABLE SANS BRAS	24x40x33/40	1360	1415	1475	1535	1590	1645	1140	1195	1250
086 CAUSEUSE SANS BRAS ALLONGEE GAUCHE	68x40x33/40	2120	2215	2310	2410	2500	2595	1645	1715	1790
088 FAUTEUIL SANS BRAS ALLONGE GAUCHE	45x40x33/40	1350	1445	1535	1620	1710	1800	1040	1085	1135
089 FAUTEUIL SANS BRAS ALLONGE DROIT	45x40x33/40	1350	1445	1535	1620	1710	1800	1040	1085	1135
095 SOFA APPARTEMENT	81x40x33/40	2765	2915	3070	3220	3375	3525	2170	2265	2360
096 SOFA APPARTEMENT BRAS GAUCHE	71x40x33/40	2415	2535	2650	2775	2895	3015	1865	1960	2050
097 SOFA APPARTEMENT BRAS DROIT	71x40x33/40	2415	2535	2650	2775	2895	3015	1865	1960	2050
124 POUF AVEC RANGEMENT	30x22x17	700	725	750	775	810	835	600	625	650

MELBOURNE

Caractéristiques:

Inclinable motorisé pleine jambe "à mécanisme *protège-mur" (manuel n/d). Appui-tête manuel sur tous les items (fixe sur centre rond). Coussins de siège avec mousse modelée + 1" de mousse mémoire au-dessus; bras avec mousse mémoire. Couture: petit fil en tissu & gros fil plat en cuir. Chaises longues dos inclinables avec méc. "push back"; dégagement mural 10".

*Exclus faut. 043 & 163: Dégagement mural 16".

Note: 2 inclinables séparés par un coin ne peuvent pas ouvrir en même temps. Aucuns inclinables à côté du Petit coin carré.

OPTIONS

-Motorisé sans fil (batterie): ajoutez \$160/mec.

-*Appui-tête motorisé: ajoutez \$160 ch. (*N/D sur items fixe ou chaise longue.)

-Choix avec ou sans "insertion de bois" dans le bras. Si avec insertion, spécifiez couleur.

-Choix de bras (LARGE ou PETIT de 6"): Pattes sur bras LARGE: LG103 en bois ou LG189 métal (noire ou chrome). PETIT Bras: LG08 en bois ou LG196 métal (noire ou chrome). Spécifiez couleur.

-Profondeur d'assise : 20" ou *22". *Le 22" N/D sur faut. 043 & 163.

-Faut. 043-163: avec base en bois (spécifiez couleur).

ACCESSOIRES (Seul. sur *items 159-160-190):

-Ancrage \$45 ch | Tablette pivotante & porte verre à vin \$25 ch, porte tablette \$50 & lampe DEL \$65.

-Porte-Gobelet en métal : \$35 ch. (1 par item 160-190 & 2 côte à côte sur item 159). Spécifiez couleur Acier, Noir ou Or.

-*RANGEMENTS 159-160-190 avec 2 prises USB/Élec. *Doivent être utilisé entre 2 sièges

Description	L x P x H	Cuir						Tissu		
		10	20 Hugo Madras Softy	30 Empire Fantasy Illusion Tucson Utah Vintage Yukon	40 Diamond Elegance Princess Santiago Sensation Sunset Trina Victoria	50 Bull Cassiope Dublin	60 Caress Ultrasued	A	B COM	C alta
155 PETIT COIN CARRE	40x40x33/40	1795	1900	2010	2120	2225	2335	1395	1450	1500
159 RANGEMENT À ANGLE	10/25x35x22	700	735	765	800	835	865	540	550	565
160 RANGEMENT DROIT	10x35x22	675	710	740	770	810	840	515	525	540
163 FAUT. DBL INCL. BERCANT PIVOTANT	33x34x42	2135	2250	2370	2495	2615	2740	1715	1765	1810
165 FAUTEUIL DOUBLE INCLINABLE	51x40x33/40	2210	2315	2425	2535	2640	2750	1825	1895	1965
167 SOFA APP. SANS BRAS ALLONGE GAUCHE	82x40x33/40	2345	2475	2600	2735	2860	2985	1810	1900	1995
168 SOFA APP. SANS BRAS ALLONGE DROIT	82x40x33/40	2345	2475	2600	2735	2860	2985	1810	1900	1995
169 FAUTEUIL DOUBLE INCLINABLE BRAS GAUCHE	41x40x33/40	1850	1935	2015	2100	2185	2265	1520	1600	1685
170 FAUTEUIL DOUBLE INCLINABLE BRAS DROIT	41x40x33/40	1850	1935	2015	2100	2185	2265	1520	1600	1685
171 FAUTEUIL DOUBLE INCLINABLE SANS BRAS	31x40x33/40	1460	1515	1570	1625	1685	1740	1195	1260	1320
173 CHAISE LONGUE DOUBLE BRAS GAUCHE	41x62x33/40	1795	1895	1995	2100	2200	2300	1415	1500	1585
174 CHAISE LONGUE DOUBLE BRAS DROIT	41x62x33/40	1795	1895	1995	2100	2200	2300	1415	1500	1585
175 FAUTEUIL DOUBLE BRAS GAUCHE	41x40x33/40	1500	1590	1675	1770	1860	1945	1185	1250	1320
176 FAUTEUIL DOUBLE BRAS DROIT	41x40x33/40	1500	1590	1675	1770	1860	1945	1185	1250	1320
177 FAUTEUIL DOUBLE SANS BRAS	31x40x33/40	1120	1185	1245	1310	1370	1440	850	910	965
178 FAUTEUIL DOUBLE SANS BRAS ALLONGE-G	52x40x33/40	1450	1540	1625	1715	1810	1895	1140	1195	1250
179 FAUTEUIL DOUBLE SANS BRAS ALLONGE-D	52x40x33/40	1450	1540	1625	1715	1810	1895	1140	1195	1250

MELBOURNE

Caractéristiques:

Inclinable motorisé pleine jambe "à mécanisme *protège-mur" (manuel n/d). Appui-tête manuel sur tous les items (fixe sur centre rond). Coussins de siège avec mousse modelée + 1" de mousse mémoire au-dessus; bras avec mousse mémoire. Couture: petit fil en tissu & gros fil plat en cuir. Chaises longues dos inclinables avec méc. "push back"; dégagement mural 10".

*Exclus faut. 043 & 163: Dégagement mural 16".

Note: 2 inclinables séparés par un coin ne peuvent pas ouvrir en même temps. Aucuns inclinables à côté du Petit coin carré.

OPTIONS

-Motorisé sans fil (batterie): ajoutez \$160/mec.

-*Appui-tête motorisé: ajoutez \$160 ch. (*N/D sur items fixe ou chaise longue.)

-Choix avec ou sans "insertion de bois" dans le bras. Si avec insertion, spécifiez couleur.

-Choix de bras (LARGE ou PETIT de 6"): Pattes sur bras LARGE: LG103 en bois ou LG189 métal (noire ou chrome). PETIT Bras: LG08 en bois ou LG196 métal (noire ou chrome). Spécifiez couleur.

-Profondeur d'assise : 20" ou *22". *Le 22" N/D sur faut. 043 & 163.

-Faut. 043-163: avec base en bois (spécifiez couleur).

ACCESSOIRES (Seul. sur *items 159-160-190):

-Ancrage \$45 ch | Tablette pivotante & porte verre à vin \$25 ch, porte tablette \$50 & lampe DEL \$65.

-Porte-Gobelet en métal : \$35 ch. (1 par item 160-190 & 2 côte à côte sur item 159). Spécifiez couleur Acier, Noir ou Or.

-*RANGEMENTS 159-160-190 avec 2 prises USB/Élec. *Doivent être utilisé entre 2 sièges

Description	L x P x H	Cuir						Tissu		
		10	20 Hugo Madras Softy	30 Empire Fantasy Illusion Tucson Utah Vintage Yukon	40 Diamond Elegance Princess Santiago Sensation Sunset Trina Victoria	50 Bull Cassiope Dublin	60 Caress Ultrasued	A	B COM	C alta
186 CAUS. SANS BRAS ALLONGEE RANGEMENT-G	68x40x33/40	2270	2365	2465	2560	2650	2750	1795	1870	1945
187 CAUS. SANS BRAS ALLONGEE RANGEMENT-D	68x40x33/40	2270	2365	2465	2560	2650	2750	1795	1870	1945
188 FAUT. SANS BRAS ALLONGE RANGEMENT-G	45x40x33/40	1510	1595	1685	1775	1865	1950	1195	1235	1270
189 FAUT. SANS BRAS ALLONGE RANGEMENT-D	45x40x33/40	1510	1595	1685	1775	1865	1950	1195	1235	1270
190 PETIT RANGEMENT À ANGLE	10/20x35x22	675	710	740	770	810	840	515	525	540
221 FAUT. DBL SANS BRAS ALLONGE RANGEMENT-G	52x40x33/40	1600	1690	1785	1870	1960	2045	1285	1345	1410
222 FAUT. DBL SANS BRAS ALLONGE RANGEMENT-D	52x40x33/40	1600	1690	1785	1870	1960	2045	1285	1345	1410
223 SOFA APP SANS BRAS ALLONGE RANGEMENT-G	82x40x33/40	2495	2625	2765	2895	3035	3165	1960	2050	2150
224 SOFA APP SANS BRAS ALLONGE RANGEMENT-D	82x40x33/40	2495	2625	2765	2895	3035	3165	1960	2050	2150
230 CHAISE LONGUE DOUBLE DOS INCL. BRAS-G	41x62x33/40	1970	2065	2165	2260	2350	2450	1545	1635	1720
231 CHAISE LONGUE DOUBLE DOS INCL. BRAS-D	41x62x33/40	1970	2065	2165	2260	2350	2450	1545	1635	1720
232 CHAISE LONGUE DOS INCLINABLE BRAS-G	34x62x33/40	1825	1915	2000	2095	2185	2270	1450	1510	1565
233 CHAISE LONGUE DOS INCLINABLE BRAS-D	34x62x33/40	1825	1915	2000	2095	2185	2270	1450	1510	1565
234 SOFA APP. MODULAIRE ALLONGE GAUCHE	96x40/44x33/40	2890	3050	3210	3370	3525	3690	2110	2210	2310
235 SOFA APP. MODULAIRE ALLONGE DROIT	96x40/44x33/40	2890	3050	3210	3370	3525	3690	2110	2210	2310
CONFIGURATIONS										
A CONFIG (169-170)	82X40X40	3700	3870	4030	4200	4370	4530	3040	3200	3370

Liste de prix CDN

MELBOURNE

Description	L x P x H	Cuir						Tissu		
		10	20 Hugo Madras Softy	30 Empire Fantasy Illusion Tucson Utah Vintage Yukon	40 Diamond Elegance Princess Santiago Sensation Sunset Trina Victoria	50 Bull Cassiope Dublin	60 Caress Ultrasued	A	B COM	C alta
B CONFIG (169-171-174)	113X62X40	5105	5345	5580	5825	6070	6305	4130	4360	4590
C CONFIG (096-055-171-170)	115X115X40	7520	7885	8245	8620	8990	9355	5975	6270	6555
D CONFIG (169-171-235)	115X96X40	6200	6500	6795	7095	7395	7695	4825	5070	5315
J CONFIG (041-042)	68X40X40	3520	3650	3790	3930	4070	4220	2920	3000	3090
K CONFIG (041-071-005)	92X62X40	4780	4965	5170	5370	5565	5765	3910	4060	4215
L CONFIG (012-055-071-042)	102X102X40	7100	7425	7765	8110	8440	8780	5705	5930	6145
M CONFIG (041-071-024)	102X89X40	5915	6205	6510	6810	7110	7405	4615	4815	5015

MELBOURNE

OPTIMA

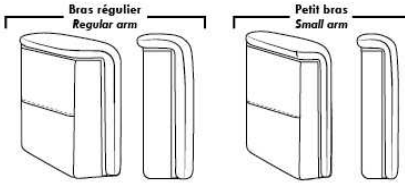

Spécifications | Specifications

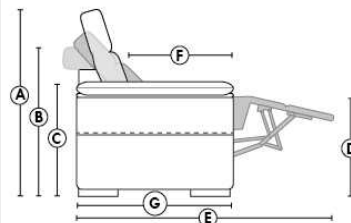

- Appui-tête levé / Headrest up
- Appui-tête baissé / Headrest down
- Complètement incliné / Fully reclined

(A) Hauteur complète 40" / Total Height
(B) Hauteur appui-tête baissé 33" / Height headrest down
(C) Hauteur du bras 24,5" / Arm Height
(D) Hauteur du siège 19,5" / Seat height
(E) Profondeur inclinée 65" / Depth fully reclined
(F) Profondeur d'assise 20" ou/ou 22" / Seat depth
(G) Profondeur appui-tête monté 36" / Depth with headrest up

Siège 30" de large | 30" Seat Width

Siège 23" de large | 23" Seat Width

Autres | Others

Fauteuil berçant, pivotant et inclinable
Swivel, rocking motion chair

N'est pas un mécanisme protège-mur
Not a wall hugger mechanism

Dégagement mural: 16" / Wall clearance: 16"

Simple / Single



043 H = 42"

Double



163 H = 42"

Centre rond / Wedge



050 H = 33"

Coin carré / Square corner

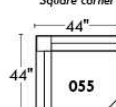

055 H = 40"

Petit coin carré / Small corner

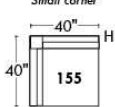

155 H = 40"

Pouf à rangement / Storage ottoman

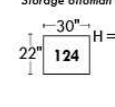

124 H = 17"

Rangement à angle / Wedge storage

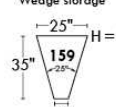

159 H = 22"

Rangement droit / Straight storage

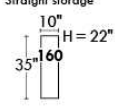

160 H = 22"

Petit rangement à angle / Small Wedge storage

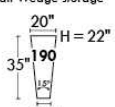

190 H = 22"

30" Populaires | Popular CONFIGURATIONS 23"

Nos produits sont fabriqués à la main et des variations mineures peuvent survenir. / Our product is hand-made and minor variations can occur.



MONACO

Caractéristiques: Modèle avec appui-tête ajustable (2 sur coin carré). Couture: En tissu, petit fil & en cuir gros fil plat. Coussins de siège & bras avec mousse mémoire. Chaise longue dos inclinable avec méc. "Push Back"

OPTIONS - Fournir DESSIN de votre config:

Patte: LG189 métal (noire ou chrome) ou LG187 bois (Spécifiez couleur). | Table (154): Spécifiez couleur du dessus de table en bois.

Faut. 043-163 : avec base en bois (spécifiez couleur).

Accessoires: Ancrage \$45 ch. | Tablette pivotante & porte verre à vin \$25 ch., Porte tablette \$50 & Lampe DEL \$65.

Option PREMIUM (Seul. avec option MOTORISÉ): Repose-pied pleine jambe + rembourrage de sièges avec mousse modelée & mousse mémoire 1" sur l'ensemble du mobilier; AJOUTEZ \$70/siège. Section allongée d'un item compte pour 1 siège & chaise longue pour 2 sièges.

Mécanisme motorisé inclinable ajoutez \$160/méc. Pour le SANS FIL (batterie) ajoutez \$315.

NOTE: 2 sièges inclinables SÉPARÉS par un COIN ou une TABLE ne peuvent pas ouvrir en même temps.

Description	L x P x H	Cuir						Tissu		
		10	20 Hugo Madras Softy	30 Empire Fantasy Illusion Tucson Utah Vintage Yukon	40 Diamond Elegance Princess Santiago Sensation Sunset Trina Victoria	50 Bull Cassiope Dublin	60 Caress Ultrasued	A	B COM	C alta
001 FAUTEUIL	42x40x30/39	1590	1685	1795	1895	1995	2090	1185	1220	1265
002 CAUSEUSE	65x40x30/39	2350	2475	2615	2735	2860	2975	1735	1810	1890
003 SOFA	89x40x30/39	2875	3035	3195	3350	3510	3660	2140	2220	2320
005 CHAISE LONGUE BRAS DROIT	33x62x30/39	1510	1585	1665	1735	1810	1890	1110	1190	1240
009 CAUSEUSE SANS BRAS	47x40x30/39	1760	1825	1915	1975	2045	2140	1310	1385	1460
011 CHAISE LONGUE BRAS GAUCHE	33x62x30/39	1510	1585	1665	1735	1810	1890	1110	1190	1240
012 CAUSEUSE BRAS GAUCHE	56x40x30/39	2045	2165	2270	2360	2465	2560	1515	1590	1665
017 FAUTEUIL DOUBLE	49x40x30/39	1685	1795	1915	2015	2125	2220	1235	1290	1370
021 SOFA APPARTEMENT SANS BRAS	61x40x30/39	1970	2065	2185	2285	2370	2475	1485	1560	1660
024 CAUSEUSE MODULAIRE ALLONGEE DROIT	89x40/44x30/39	2765	2925	3110	3265	3435	3595	1925	2020	2125
040 SOFA SANS BRAS	71x40x30/39	2285	2375	2495	2615	2720	2820	1690	1795	1895
041 FAUTEUIL INCLINABLE BRAS-G	33x40x30/39	1465	1540	1620	1690	1770	1840	1120	1185	1220
042 FAUTEUIL INCLINABLE BRAS-D	33x40x30/39	1465	1540	1620	1690	1770	1840	1120	1185	1220
043 FAUTEUIL INCLINABLE BERÇANT PIVOTANT	30x34x42	1845	1945	2060	2175	2275	2375	1475	1520	1565
044 FAUTEUIL INCLINABLE	42x40x30/39	1765	1865	1965	2050	2170	2270	1340	1390	1445
045 CAUSEUSE SANS BRAS ALLONGEE DROIT	68x40x30/39	2050	2175	2290	2385	2495	2615	1535	1610	1675
048 CAUSEUSE MODULAIRE ALLONGEE GAUCHE	89x40/44x30/39	2765	2925	3110	3265	3435	3595	1925	2020	2125
051 FAUTEUIL SANS BRAS	24x40x30/39	995	1045	1095	1150	1210	1250	735	790	840
052 SOFA BRAS GAUCHE	80x40x30/39	2575	2700	2850	2975	3115	3245	1920	2015	2120
053 SOFA BRAS DROIT	80x 40x30/39	2575	2700	2850	2975	3115	3245	1920	2015	2120
055 COIN CARRE	44x44x30/39	1825	1925	2025	2140	2220	2320	1375	1425	1495



MONACO

Caractéristiques: Modèle avec appui-tête ajustable (2 sur coin carré). Couture: En tissu, petit fil & en cuir gros fil plat. Coussins de siège & bras avec mousse mémoire. Chaise longue dos inclinable avec méc. "Push Back"

OPTIONS - Fournir DESSIN de votre config:

Patte: LG189 métal (noire ou chrome) ou LG187 bois (Spécifiez couleur). | Table (154): Spécifiez couleur du dessus de table en bois.

Faut. 043-163 : avec base en bois (spécifiez couleur).

Accessoires: Ancrage \$45 ch. | Tablette pivotante & porte verre à vin \$25 ch., Porte tablette \$50 & Lampe DEL \$65.

Option PREMIUM (Seul. avec option MOTORISÉ): Repose-pied pleine jambe + rembourrage de sièges avec mousse modelée & mousse mémoire 1" sur l'ensemble du mobilier; AJOUTEZ \$70/siège. Section allongée d'un item compte pour 1 siège & chaise longue pour 2 sièges.

Mécanisme motorisé inclinable ajoutez \$160/méc. Pour le SANS FIL (batterie) ajoutez \$315.

NOTE: 2 sièges inclinables SÉPARÉS par un COIN ou une TABLE ne peuvent pas ouvrir en même temps.

Description	L x P x H	Cuir						Tissu		
		10	20 Hugo Madras Softy	30 Empire Fantasy Illusion Tucson Utah Vintage Yukon	40 Diamond Elegance Princess Santiago Sensation Sunset Trina Victoria	50 Bull Cassiope Dublin	60 Caress Ultrasued	A	B COM	C alta
056 FAUTEUIL BRAS DROIT	33x40x30/39	1285	1370	1450	1520	1595	1670	945	995	1045
057 FAUTEUIL BRAS GAUCHE	33x40x30/39	1285	1370	1450	1520	1595	1670	945	995	1045
061 CAUSEUSE BRAS DROIT	56x40x30/39	2045	2165	2270	2360	2465	2560	1515	1590	1665
071 FAUTEUIL INCLINABLE SANS BRAS	24x40x/30/39	1160	1215	1265	1320	1370	1415	910	970	1040
086 CAUSEUSE SANS BRAS ALLONGEE GAUCHE	68x40x30/39	2050	2175	2290	2385	2495	2615	1535	1610	1675
088 FAUTEUIL SANS BRAS ALLONGE GAUCHE	45x40x/30/39	1290	1385	1485	1550	1645	1720	975	1035	1070
089 FAUTEUIL SANS BRAS ALLONGE DROIT	45x40x30/39	1290	1385	1485	1550	1645	1720	975	1035	1070
095 SOFA APPARTEMENT	79x40x30/39	2575	2725	2885	3035	3170	3310	1915	2000	2090
096 SOFA APPARTEMENT BRAS GAUCHE	70x40x30/39	2285	2415	2525	2650	2775	2910	1685	1775	1870
097 SOFA APPARTEMENT BRAS DROIT	70x40x30/39	2285	2415	2525	2650	2775	2910	1685	1775	1870
124 POUF AVEC RANGEMENT	30x22x17	665	690	725	765	800	835	560	570	590
154 TABLE REMBOURRÉE ANGULAIRE	7/34x33.5x19	565	595	650	675	710	735	485	500	515
163 FAUT. DBL INCL. BERCANT PIVOTANT	33 x 34 x 42	1890	2010	2120	2215	2335	2445	1485	1525	1570
165 FAUTEUIL DOUBLE INCLINABLE	49x40x30/39	1860	1960	2065	2185	2290	2385	1400	1485	1540
167 SOFA APP. SANS BRAS ALLONGE GAUCHE	82x40x30/39	2290	2435	2560	2690	2820	2950	1695	1795	1890
168 SOFA APP. SANS BRAS ALLONGE DROIT	82x40x30/39	2290	2435	2560	2690	2820	2950	1695	1795	1890
169 FAUTEUIL DOUBLE INCLINABLE BRAS GAUCHE	40x40x30/39	1550	1645	1725	1810	1895	1970	1200	1260	1325
170 FAUTEUIL DOUBLE INCLINABLE BRAS DROIT	40x40x30/39	1550	1645	1725	1810	1895	1970	1200	1260	1325
171 FAUTEUIL DOUBLE INCLINABLE SANS BRAS	31x40x30/39	1260	1325	1395	1465	1535	1595	970	1035	1085
173 CHAISE LONGUE DOUBLE BRAS GAUCHE	40x62x30/39	1650	1745	1860	1950	2040	2150	1220	1290	1385
174 CHAISE LONGUE DOUBLE BRAS DROIT	40x62x30/39	1650	1745	1860	1950	2040	2150	1220	1290	1385
175 FAUTEUIL DOUBLE BRAS GAUCHE	40x40x30/39	1385	1465	1550	1645	1720	1800	1035	1090	1160



MONACO

Caractéristiques: Modèle avec appui-tête ajustable (2 sur coin carré). Couture: En tissu, petit fil & en cuir gros fil plat. Coussins de siège & bras avec mousse mémoire. Chaise longue dos inclinable avec méc. "Push Back"

OPTIONS - Fournir DESSIN de votre config:

Patte: LG189 métal (noire ou chrome) ou LG187 bois (Spécifiez couleur). | Table (154): Spécifiez couleur du dessus de table en bois.

Faut. 043-163 : avec base en bois (spécifiez couleur).

Accessoires: Ancrage \$45 ch. | Tablette pivotante & porte verre à vin \$25 ch., Porte tablette \$50 & Lampe DEL \$65.

Option PREMIUM (Seul. avec option MOTORISÉ): Repose-pied pleine jambe + rembourrage de sièges avec mousse modelée & mousse mémoire 1" sur l'ensemble du mobilier; AJOUTEZ \$70/siège. Section allongée d'un item compte pour 1 siège & chaise longue pour 2 sièges.

Mécanisme motorisé inclinable ajoutez \$160/méc. Pour le SANS FIL (batterie) ajoutez \$315.

NOTE: 2 sièges inclinables SÉPARÉS par un COIN ou une TABLE ne peuvent pas ouvrir en même temps.

Description	L x P x H	Cuir						Tissu		
		10	20 Hugo Madras Softy	30 Empire Fantasy Illusion Tucson Utah Vintage Yukon	40 Diamond Elegance Princess Santiago Sensation Sunset Trina Victoria	50 Bull Cassiope Dublin	60 Caress Ultrasued	A	B COM	C alta
176 FAUTEUIL DOUBLE BRAS DROIT	40x40x30/39	1385	1465	1550	1645	1720	1800	1035	1090	1160
177 FAUTEUIL DOUBLE SANS BRAS	31x40x30/39	1085	1150	1225	1285	1365	1420	810	870	925
178 FAUTEUIL DOUBLE SANS BRAS ALLONGE-G	52x40x30/39	1395	1495	1590	1675	1770	1865	1050	1120	1195
179 FAUTEUIL DOUBLE SANS BRAS ALLONGE-D	52x40x30/39	1395	1495	1590	1675	1770	1865	1050	1120	1195
230 CHAISE LONGUE DOUBLE DOS INCL. BRAS-G	40x62x30/39	1775	1875	1975	2085	2185	2285	1365	1445	1520
231 CHAISE LONGUE DOUBLE DOS INCL. BRAS-D	40x62x30/39	1775	1875	1975	2085	2185	2285	1365	1445	1520
232 CHAISE LONGUE DOS INCLINABLE BRAS-G	33x62x30/39	1675	1760	1835	1915	1975	2045	1240	1310	1375
233 CHAISE LONGUE DOS INCLINABLE BRAS-D	33x62x30/39	1675	1760	1835	1915	1975	2045	1240	1310	1375
234 SOFA APP. MODULAIRE ALLONGE GAUCHE	96x40/44x30/39	2860	3010	3195	3360	3520	3690	2010	2125	2225
235 SOFA APP. MODULAIRE ALLONGE DROIT	96x40/44x30/39	2860	3010	3195	3360	3520	3690	2010	2125	2225

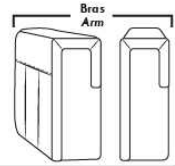

Siège 30" de large | 30" Seat Width

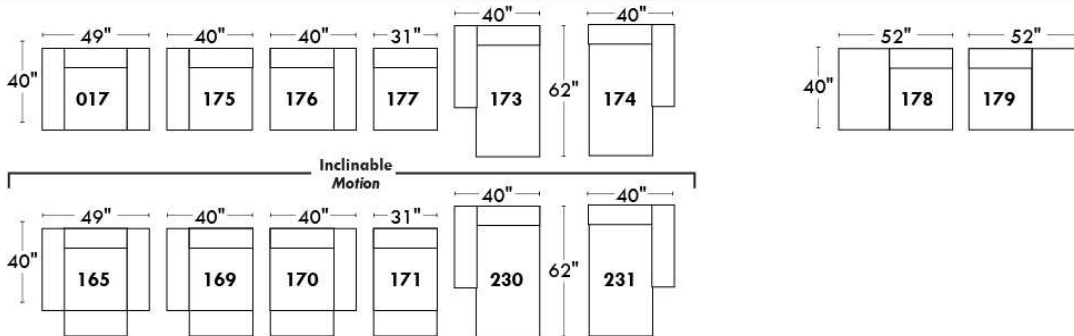
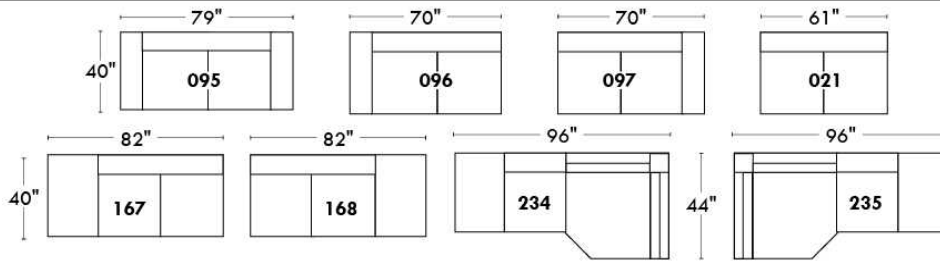

Spécifications | Specifications

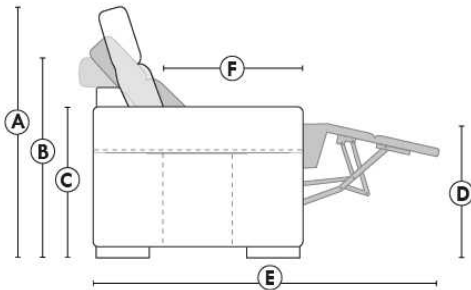

- Appui-tête levé / Headrest up
- Appui-tête baissé / Headrest down
- Complètement incliné / Fully reclined

- (A) Hauteur complète 39" / Total Height
- (B) Hauteur appui-tête baissé 30" / Height headrest down
- (C) Hauteur du bras 24" / Arm Height
- (D) Hauteur du siège 19,5" / Seat height
- (E) Profondeur inclinée 63" / Depth fully reclined
- (F) Profondeur d'assise 20" / Seat depth

Autres | Others

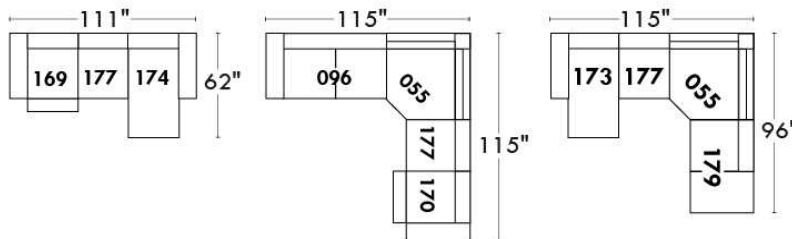
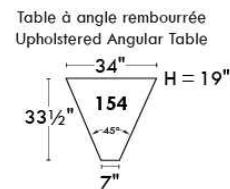
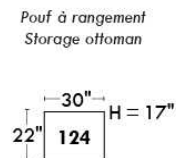
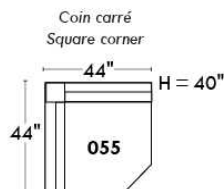

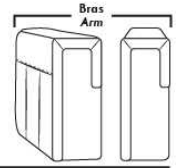

Siège 23" de large | 23" Seat Width

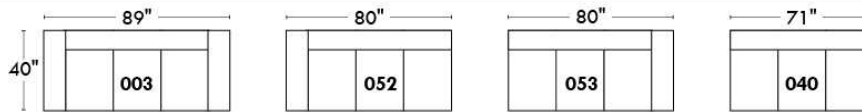
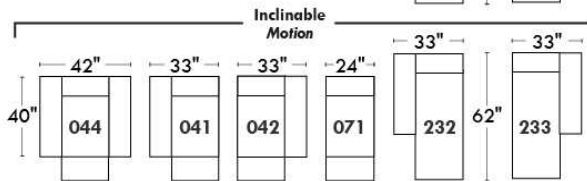
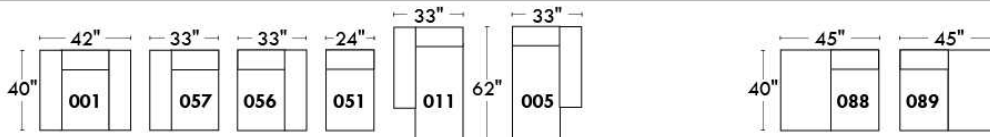
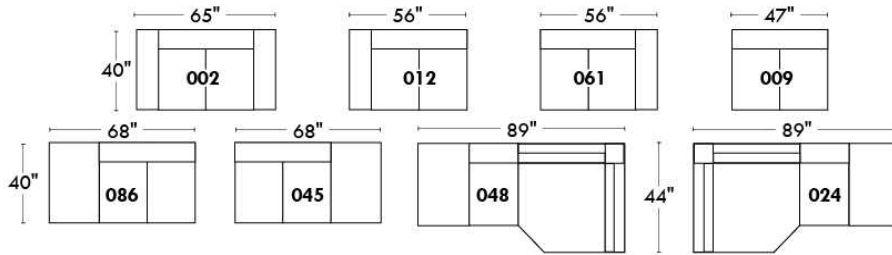

Fauteuil berçant,
pivotant et inclinable
*Swivel rocking
motion chair*

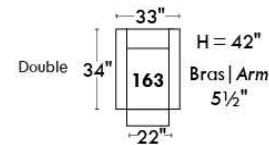
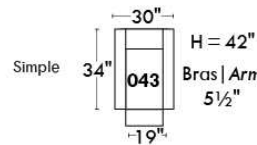

Autres | Others

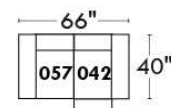
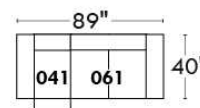
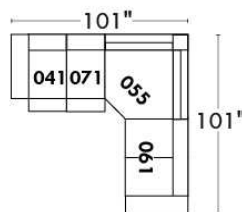
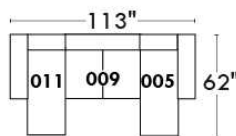
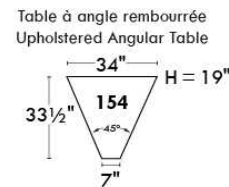
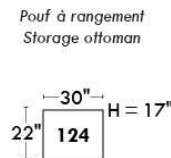
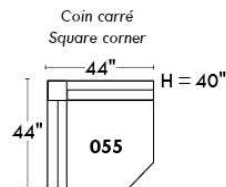



MONTE-CARLO

Modèle avec appui-tête ajustable manuel inclus (2 sur coin carré). Couture: en tissu petit fil et en cuir gros fil plat. Coussins de siège et bras avec mousse mémoire. Items chaise longue dos inclinable avec mécanisme "Push Back". Porte-gobelet N/D avec ce modèle.

OPTIONS - Fournir DESSIN de votre config.:

Patte: LG64 métal ou LG08 en bois (spécifiez couleur).

Table (154): Spécifiez couleur du dessus de table en bois.

Faut. 043-163: avec base en bois (spécifiez couleur).

Option PREMIUM: (disponible seul. avec option MOTORISÉ): Repose-pied pleine jambe + rembourrage des sièges avec mousse modelée et couche de mousse mémoire 1 po sur l'ensemble du mobilier (autant fixe qu'inclinable); AJOUTEZ \$70/siège. Section allongée d'un item compte pour 1 siège & chaise longue pour 2 sièges.

Mécanisme motorisé inclinable ajoutez \$160/méc. Pour le SANS FIL (batterie) ajoutez \$315.

NB: 2 sièges inclinables SÉPARÉS par un COIN ou une TABLE ne peuvent pas ouvrir en même temps.

Description	L x P x H	Cuir						Tissu		
		10	20 Hugo Madras Softy	30 Empire Fantasy Illusion Tucson Utah Vintage Yukon	40 Diamond Elegance Princess Santiago Sensation Sunset Trina Victoria	50 Bull Cassiope Dublin	60 Caress Ultrasued	A	B COM	C alta
001 FAUTEUIL	36x40x30/39	1520	1620	1725	1825	1925	2020	1095	1150	1210
002 CAUSEUSE	59x40x30/39	2290	2420	2540	2660	2790	2915	1670	1745	1820
003 SOFA	83x40x30/39	2800	2965	3125	3275	3440	3595	2045	2165	2260
005 CHAISE LONGUE BRAS DROIT	30x62x30/39	1485	1545	1635	1695	1775	1860	1070	1145	1215
009 CAUSEUSE SANS BRAS	47x40x30/39	1760	1825	1915	1975	2045	2140	1310	1385	1460
011 CHAISE LONGUE BRAS GAUCHE	30x62x30/39	1485	1545	1635	1695	1775	1860	1070	1145	1215
012 CAUSEUSE BRAS GAUCHE	53x40x30/39	2015	2120	2215	2315	2435	2515	1490	1550	1635
017 FAUTEUIL DOUBLE	43x40x30/39	1620	1725	1840	1950	2045	2170	1185	1235	1290
021 SOFA APPARTEMENT SANS BRAS	61x40x30/39	1970	2065	2185	2285	2370	2475	1485	1560	1660
024 CAUSEUSE MODULAIRE ALLONGEE DROIT	89x40/44x30/39	2765	2925	3110	3265	3435	3595	1925	2020	2125
040 SOFA SANS BRAS	71x40x30/39	2285	2375	2495	2615	2720	2820	1690	1795	1895
041 FAUTEUIL INCLINABLE BRAS-G	30x40x30/39	1425	1510	1590	1665	1735	1810	1085	1140	1195
042 FAUTEUIL INCLINABLE BRAS-D	30x40x30/39	1425	1510	1590	1665	1735	1810	1085	1140	1195
043 FAUTEUIL INCLINABLE BERÇANT PIVOTANT	30 x 34 x 42	1845	1945	2060	2175	2275	2375	1475	1520	1565
044 FAUTEUIL INCLINABLE	36x40x30/39	1690	1795	1900	2000	2110	2195	1270	1325	1375
045 CAUSEUSE SANS BRAS ALLONGEE DROIT	68x40x30/39	2050	2175	2290	2385	2495	2615	1535	1610	1675
048 CAUSEUSE MODULAIRE ALLONGEE GAUCHE	89x40/44x30/39	2765	2925	3110	3265	3435	3595	1925	2020	2125
051 FAUTEUIL SANS BRAS	24x40x30/39	995	1045	1095	1150	1210	1250	735	790	840
052 SOFA BRAS GAUCHE	77x40x30/39	2540	2675	2815	2940	3075	3210	1890	1975	2085
053 SOFA BRAS DROIT	77x40x30/39	2540	2675	2815	2940	3075	3210	1890	1975	2085
055 COIN CARRE	44x44x30/39	1825	1925	2025	2140	2220	2320	1375	1425	1495



MONTE-CARLO

Modèle avec appui-tête ajustable manuel inclus (2 sur coin carré). Couture: en tissu petit fil et en cuir gros fil plat. Coussins de siège et bras avec mousse mémoire. Items chaise longue dos inclinable avec mécanisme "Push Back". Porte-gobelet N/D avec ce modèle.

OPTIONS - Fournir DESSIN de votre config.:

Patte: LG64 métal ou LG08 en bois (spécifiez couleur).

Table (154): Spécifiez couleur du dessus de table en bois.

Faut. 043-163: avec base en bois (spécifiez couleur).

Option PREMIUM: (disponible seul. avec option MOTORISÉ): Repose-pied pleine jambe + rembourrage des sièges avec mousse modelée et couche de mousse mémoire 1 po sur l'ensemble du mobilier (autant fixe qu'inclinable); AJOUTEZ \$70/siège. Section allongée d'un item compte pour 1 siège & chaise longue pour 2 sièges.

Mécanisme motorisé inclinable ajoutez \$160/méc. Pour le SANS FIL (batterie) ajoutez \$315.

NB: 2 sièges inclinables SÉPARÉS par un COIN ou une TABLE ne peuvent pas ouvrir en même temps.

Description	L x P x H	Cuir						Tissu		
		10	20 Hugo Madras Softy	30 Empire Fantasy Illusion Tucson Utah Vintage Yukon	40 Diamond Elegance Princess Santiago Sensation Sunset Trina Victoria	50 Bull Cassiope Dublin	60 Caress Ultrasued	A	B COM	C alta
056 FAUTEUIL BRAS DROIT	30x40x30/39	1260	1335	1415	1495	1560	1645	920	965	1015
057 FAUTEUIL BRAS GAUCHE	30x40x30/39	1260	1335	1415	1495	1560	1645	920	965	1015
061 CAUSEUSE BRAS DROIT	53x40x30/39	2015	2120	2215	2315	2435	2515	1490	1550	1635
071 FAUTEUIL INCLINABLE SANS BRAS	24x40x30/39	1160	1215	1265	1320	1370	1415	910	970	1040
086 CAUSEUSE SANS BRAS ALLONGEE GAUCHE	68x40x30/39	2050	2175	2290	2385	2495	2615	1535	1610	1675
088 FAUTEUIL SANS BRAS ALLONGE GAUCHE	45x40x30/39	1290	1385	1485	1550	1645	1720	975	1035	1070
089 FAUTEUIL SANS BRAS ALLONGE DROIT	45x40x30/39	1290	1385	1485	1550	1645	1720	975	1035	1070
095 SOFA APPARTEMENT	73x40x30/39	2510	2650	2815	2965	3115	3260	1840	1935	2020
096 SOFA APPARTEMENT BRAS GAUCHE	67x40x30/39	2225	2360	2490	2620	2745	2865	1660	1745	1835
097 SOFA APPARTEMENT BRAS DROIT	67x40x30/39	2225	2360	2490	2620	2745	2865	1660	1745	1835
124 POUF AVEC RANGEMENT	30x22x17	665	690	725	765	800	835	560	570	590
154 TABLE REMBOURRÉE ANGULAIRE	7/34x33.5x19	565	595	650	675	710	735	485	500	515
163 FAUT. DBL INCL. BERCANT PIVOTANT	33 x 34 x 42	1890	2010	2120	2215	2335	2445	1485	1525	1570
165 FAUTEUIL DOUBLE INCLINABLE	43x40x30/39	1775	1890	2000	2115	2210	2315	1340	1400	1485
167 SOFA APP. SANS BRAS ALLONGE GAUCHE	82x40x30/39	2290	2435	2560	2690	2820	2950	1695	1795	1890
168 SOFA APP. SANS BRAS ALLONGE DROIT	82x40x30/39	2290	2435	2560	2690	2820	2950	1695	1795	1890
169 FAUTEUIL DOUBLE INCLINABLE BRAS GAUCHE	37x40x30/39	1520	1610	1690	1775	1865	1945	1160	1225	1285
170 FAUTEUIL DOUBLE INCLINABLE BRAS DROIT	37x40x30/39	1520	1610	1690	1775	1865	1945	1160	1225	1285
171 FAUTEUIL DOUBLE INCLINABLE SANS BRAS	31x40x30/39	1260	1325	1395	1465	1535	1595	970	1035	1085
173 CHAISE LONGUE DOUBLE BRAS GAUCHE	37x62x30/39	1615	1710	1820	1920	2015	2120	1195	1265	1350
174 CHAISE LONGUE DOUBLE BRAS DROIT	37x62x30/39	1615	1710	1820	1920	2015	2120	1195	1265	1350
175 FAUTEUIL DOUBLE BRAS GAUCHE	37x40x30/39	1350	1425	1520	1610	1685	1770	995	1060	1135



MONTE-CARLO

Modèle avec appui-tête ajustable manuel inclus (2 sur coin carré). Couture: en tissu petit fil et en cuir gros fil plat. Coussins de siège et bras avec mousse mémoire. Items chaise longue dos inclinable avec mécanisme "Push Back". Porte-gobelet N/D avec ce modèle.

OPTIONS - Fournir DESSIN de votre config.:

Patte: LG64 métal ou LG08 en bois (spécifiez couleur).

Table (154): Spécifiez couleur du dessus de table en bois.

Faut. 043-163: avec base en bois (spécifiez couleur).

Option PREMIUM: (disponible seul. avec option MOTORISÉ): Repose-pied pleine jambe + rembourrage des sièges avec mousse modelée et couche de mousse mémoire 1 po sur l'ensemble du mobilier (autant fixe qu'inclinable); AJOUTEZ \$70/siège. Section allongée d'un item compte pour 1 siège & chaise longue pour 2 sièges.

Mécanisme motorisé inclinable ajoutez \$160/méc. Pour le SANS FIL (batterie) ajoutez \$315.

NB: 2 sièges inclinables SÉPARÉS par un COIN ou une TABLE ne peuvent pas ouvrir en même temps.

Description	L x P x H	Cuir						Tissu		
		10	20 Hugo Madras Softy	30 Empire Fantasy Illusion Tucson Utah Vintage Yukon	40 Diamond Elegance Princess Santiago Sensation Sunset Trina Victoria	50 Bull Cassiope Dublin	60 Caress Ultrasued	A	B COM	C alta
176 FAUTEUIL DOUBLE BRAS DROIT	37x40x30/39	1350	1425	1520	1610	1685	1770	995	1060	1135
177 FAUTEUIL DOUBLE SANS BRAS	31x40x30/39	1085	1150	1225	1285	1365	1420	810	870	925
178 FAUTEUIL DOUBLE SANS BRAS ALLONGE-G	52x40x30/39	1395	1495	1590	1675	1770	1865	1050	1120	1195
179 FAUTEUIL DOUBLE SANS BRAS ALLONGE-D	52x40x30/39	1395	1495	1590	1675	1770	1865	1050	1120	1195
230 CHAISE LONGUE DOUBLE DOS INCL. BRAS-G	37x62x30/39	1745	1840	1950	2040	2150	2235	1325	1400	1495
231 CHAISE LONGUE DOUBLE DOS INCL. BRAS-D	37x62x30/39	1745	1840	1950	2040	2150	2235	1325	1400	1495
232 CHAISE LONGUE DOS INCLINABLE BRAS-G	30x62x30/39	1650	1720	1800	1875	1950	2020	1215	1270	1340
233 CHAISE LONGUE DOS INCLINABLE BRAS-D	30x62x30/39	1650	1720	1800	1875	1950	2020	1215	1270	1340
234 SOFA APP. MODULAIRE ALLONGE GAUCHE	96x40/44x30/39	2860	3010	3195	3360	3520	3690	2010	2125	2225
235 SOFA APP. MODULAIRE ALLONGE DROIT	96x40/44x30/39	2860	3010	3195	3360	3520	3690	2010	2125	2225
CONFIGURATIONS										
A CONFIG. (169-177-174)	105X62X30/39	4220	4470	4735	4980	5245	5485	3165	3360	3560
B CONFIG. (096-055-177-170)	111X112X30/39	6655	7045	7430	7820	8195	8550	5005	5265	5540
C CONFIG. (173-177-055-179)	112X96X30/39	5920	6280	6660	7020	7370	7725	4430	4680	4965
D CONFIG. (011-009-005)	107X62X30/39	4730	4915	5185	5365	5595	5860	3450	3675	3890
E CONFIG. (041-061)	82X40X30/39	3440	3630	3805	3980	4170	4325	2575	2690	2830
F CONFIG. (057-042)	60X40X30/39	2685	2845	3005	3160	3295	3455	2005	2105	2210
G CONFIG. (041-071-055-061)	98X97X30/39	6425	6770	7095	7440	7760	8060	4860	5085	5365

MONTE-CARLO

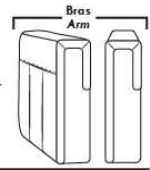

LINEA 30

Siège 30" de large | 30" Seat Width

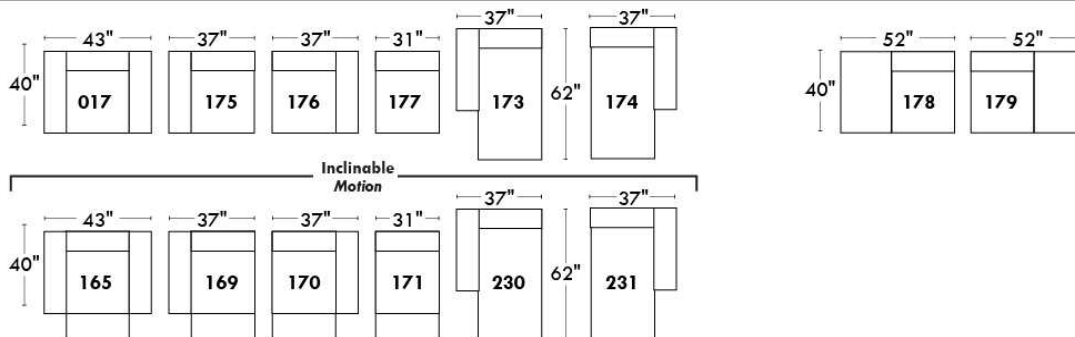
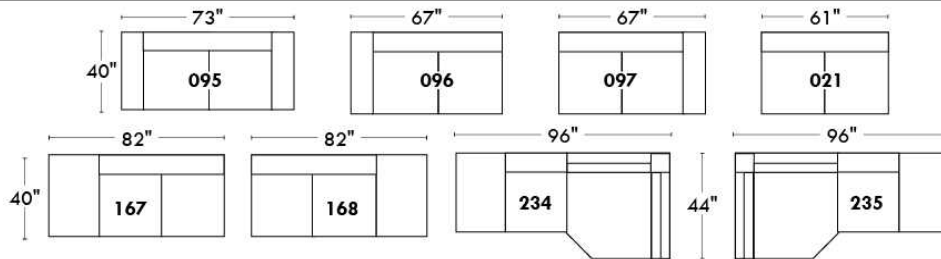

Spécifications | Specifications

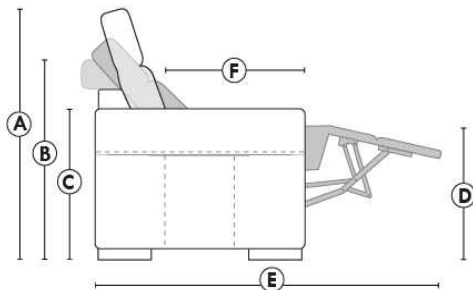

- Appui-tête levé / Headrest up
- Appui-tête baissé / Headrest down
- Complètement incliné / Fully reclined

- (A) Hauteur complète 39" / Total Height
- (B) Hauteur appui-tête baissé 30" / Height headrest down
- (C) Hauteur du bras 24" / Arm Height
- (D) Hauteur du siège 19,5" / Seat height
- (E) Profondeur incliné 63" / Depth fully reclined
- (F) Profondeur d'assise 20" / Seat depth

Autres | Others

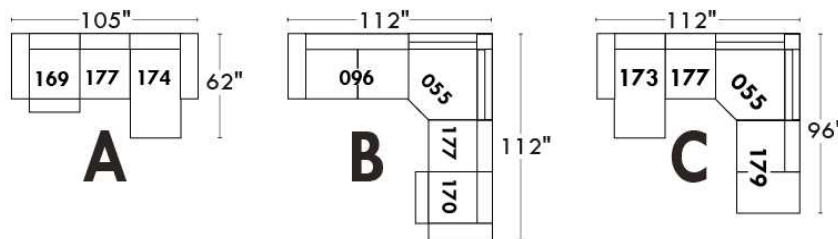
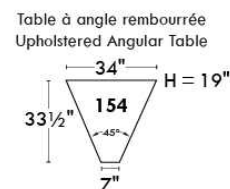
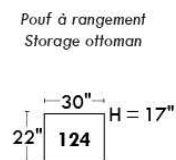
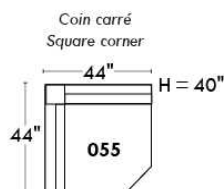

www.jaymar.ca

Toutes les dimensions indiquées sont au pouce près. Nos produits sont fabriqués à la main et des variations mineures peuvent survenir. All dimensions indicated are to the nearest inch. Our product is hand-made and minor variations can occur.

MONTE-CARLO

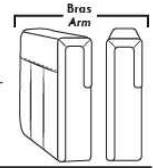

LINEA 30

Siège 23" de large | 23" Seat Width

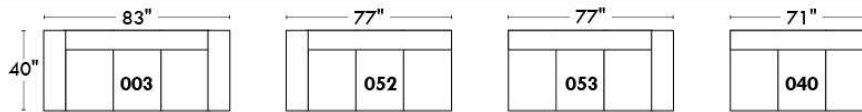
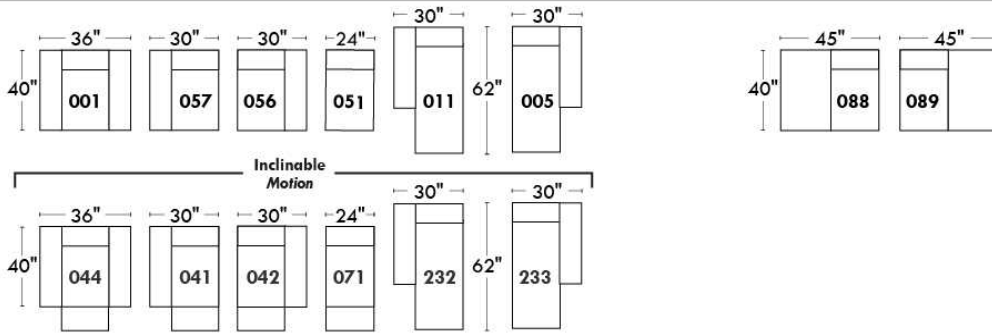
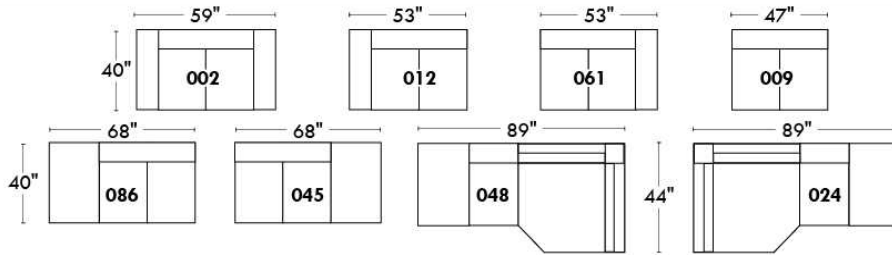

Fauteuil berçant, pivotant et inclinable
Swivel rocking motion chair

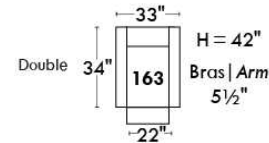
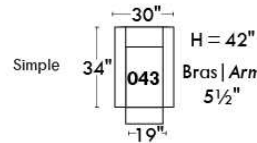

Autres | Others

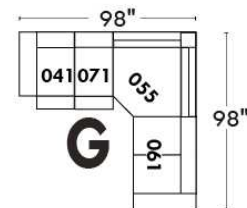
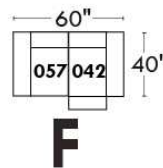
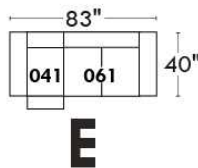
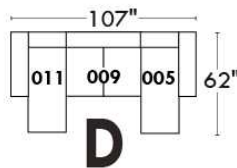
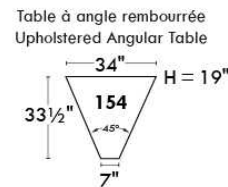
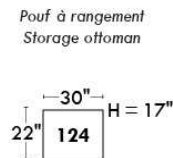
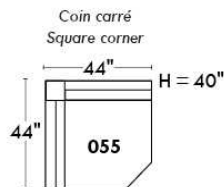

www.jaymar.ca

Toutes les dimensions indiquées sont au pouce près. Nos produits sont fabriqués à la main et des variations mineures peuvent survenir. All dimensions indicated are to the nearest inch. Our product is hand-made and minor variations can occur.

MONTEREY

Caractéristiques: Inclinable motorisé pleine jambe "à mécanisme *protège-mur" (manuel n/d). Appui-tête ajustable manuel sur tous les items (fixe sur centre rond). Coussins de siège avec mousse modelée + 1" de mousse mémoire au-dessus; bras avec mousse mémoire. Couture: petit fil en tissu et gros fil plat en cuir. Chaises longues dos inclinables avec mécanisme "push back"; dégagement mural 10".

*Exclus faut. 043 & 163 : Dégagement mural 16".

Faut. 043 & 163: bras seront SANS insert de MÉTAL.

Note: 2 inclinables séparés par un coin ne peuvent pas ouvrir en même temps. Aucuns inclinables à côté du Petit coin carré.

OPTIONS

-Motorisé sans fil (avec batterie): ajoutez \$160/mec.

*Appui-tête motorisé: ajoutez \$160 ch. (*N/D sur items fixe ou chaise longue.)

-Choix de bras (LARGE ou PETIT de 6.5"): Patte sur bras LARGE: LG187 bois ou Métal: LG189 cyl (noire ou chrome) ou LG64 (carré). PETIT

Bras: LG08 bois ou Métal: LG196 cyl. (noire ou chrome) ou LG64 (carré). Spécifiez couleur.

-Profondeur d'assise: 20" ou *22". *Le 22" N/D sur faut. 043 & 163.

-Faut. 043-163: base en bois (spécifiez couleur).

ACCESSOIRES (n/d sur petit bras)

Ancrage \$45 ch | Tablette pivotante & porte verre à vin \$25 ch, Porte tablette \$50 & Lampe DEL \$65.

Porte-Gobelet en métal : \$35 ch. (1 par bras ou item 160-190 & 2 côte à côte sur item 159). Spécifiez couleur Acier, Noir ou Or.

*RANGEMENTS 159-160-190 avec 2 prises USB/Élec. *Doivent être utilisés entre 2 sièges.

Description	L x P x H	Cuir						Tissu		
		10	20 Hugo Madras Softy	30 Empire Fantasy Illusion Tucson Utah Vintage Yukon	40 Diamond Elegance Princess Santiago Sensation Sunset Trina Victoria	50 Bull Cassiope Dublin	60 Caress Ultrasued	A	B COM	C alta
001 FAUTEUIL	43x40x33/40	1775	1875	1975	2085	2185	2285	1415	1460	1495
002 CAUSEUSE	66x40x33/40	2540	2660	2785	2900	3020	3145	2000	2085	2160
003 SOFA	90x40x33/40	3065	3220	3385	3540	3700	3860	2420	2515	2610
005 CHAISE LONGUE BRAS DROIT	34x62x33/40	1660	1725	1800	1870	1940	2010	1310	1365	1420
009 CAUSEUSE SANS BRAS	47x40x33/40	1785	1860	1935	2010	2090	2165	1375	1460	1535
011 CHAISE LONGUE BRAS GAUCHE	34x62x33/40	1660	1725	1800	1870	1940	2010	1310	1365	1420
012 CAUSEUSE BRAS GAUCHE	57x40x33/40	2185	2285	2385	2490	2590	2690	1710	1785	1850
017 FAUTEUIL DOUBLE	50x40x33/40	1865	1970	2085	2190	2295	2410	1475	1540	1600
021 SOFA APPARTEMENT SANS BRAS	61x40x33/40	2010	2120	2225	2335	2445	2550	1545	1635	1720
024 CAUSEUSE MODULAIRE ALLONGEE DROIT	89x40/44x33/40	2795	2965	3140	3310	3485	3650	2015	2120	2220
040 SOFA SANS BRAS	71x40x33/40	2300	2420	2535	2645	2765	2875	1795	1895	1995
041 FAUTEUIL INCLINABLE BRAS-G	34x40x33/40	1760	1825	1895	1965	2035	2110	1460	1500	1545
042 FAUTEUIL INCLINABLE BRAS-D	34x40x33/40	1760	1825	1895	1965	2035	2110	1460	1500	1545
043 FAUTEUIL INCLINABLE BERÇANT PIVOTANT	32x34x42	2085	2195	2310	2425	2540	2650	1710	1760	1800
044 FAUTEUIL INCLINABLE	43x40x33/40	2120	2210	2295	2385	2475	2565	1760	1795	1835
045 CAUSEUSE SANS BRAS ALLONGEE DROIT	68x40x33/40	2120	2215	2310	2410	2500	2595	1645	1715	1790
048 CAUSEUSE MODULAIRE ALLONGEE GAUCHE	89x40/44x33/40	2795	2965	3140	3310	3485	3650	2015	2120	2220
050 CENTRE ROND	49x49x33	1550	1650	1760	1860	1960	2060	1120	1175	1235

MONTEREY

Caractéristiques: Inclinable motorisé pleine jambe "à mécanisme *protège-mur" (manuel n/d). Appui-tête ajustable manuel sur tous les items (fixe sur centre rond). Coussins de siège avec mousse modelée + 1" de mousse mémoire au-dessus; bras avec mousse mémoire. Couture: petit fil en tissu et gros fil plat en cuir. Chaises longues dos inclinables avec mécanisme "push back"; dégagement mural 10".

*Exclus faut. 043 & 163 : Dégagement mural 16".

Faut. 043 & 163: bras seront SANS insert de MÉTAL.

Note: 2 inclinables séparés par un coin ne peuvent pas ouvrir en même temps. Aucuns inclinables à côté du Petit coin carré.

OPTIONS

-Motorisé sans fil (avec batterie): ajoutez \$160/mec.

*Appui-tête motorisé: ajoutez \$160 ch. (*N/D sur items fixe ou chaise longue.)

-Choix de bras (LARGE ou PETIT de 6.5"): Patte sur bras LARGE: LG187 bois ou Métal: LG189 cyl (noire ou chrome) ou LG64 (carré). PETIT

Bras: LG08 bois ou Métal: LG196 cyl. (noire ou chrome) ou LG64 (carré). Spécifiez couleur.

-Profondeur d'assise: 20" ou *22". *Le 22" N/D sur faut. 043 & 163.

-Faut. 043-163: base en bois (spécifiez couleur).

ACCESSOIRES (n/d sur petit bras)

Ancrage \$45 ch | Tablette pivotante & porte verre à vin \$25 ch, Porte tablette \$50 & Lampe DEL \$65.

Porte-Gobelet en métal : \$35 ch. (1 par bras ou item 160-190 & 2 côte à côte sur item 159). Spécifiez couleur Acier, Noir ou Or.

*RANGEMENTS 159-160-190 avec 2 prises USB/Élec. *Doivent être utilisés entre 2 sièges.

Description	L x P x H	Cuir						Tissu		
		10	20 Hugo Madras Softy	30 Empire Fantasy Illusion Tucson Utah Vintage Yukon	40 Diamond Elegance Princess Santiago Sensation Sunset Trina Victoria	50 Bull Cassiope Dublin	60 Caresse Ultrasued	A	B COM	C alta
051 FAUTEUIL SANS BRAS	24x40x33/40	1020	1070	1125	1175	1225	1275	785	840	890
052 SOFA BRAS GAUCHE	81x40x33/40	2700	2835	2960	3090	3215	3340	2120	2215	2310
053 SOFA BRAS DROIT	81x40x33/40	2700	2835	2960	3090	3215	3340	2120	2215	2310
055 COIN CARRE	44x44x33/40	1795	1900	2010	2120	2225	2335	1395	1450	1500
056 FAUTEUIL BRAS DROIT	34x40x33/40	1420	1490	1550	1615	1675	1740	1110	1165	1215
057 FAUTEUIL BRAS GAUCHE	34x40x33/40	1420	1490	1550	1615	1675	1740	1110	1165	1215
061 CAUSEUSE BRAS DROIT	57x40x33/40	2185	2285	2385	2490	2590	2690	1710	1785	1850
071 FAUTEUIL INCLINABLE SANS BRAS	24x40x33/40	1360	1415	1475	1535	1590	1645	1140	1195	1250
086 CAUSEUSE SANS BRAS ALLONGEE GAUCHE	68x40x33/40	2120	2215	2310	2410	2500	2595	1645	1715	1790
088 FAUTEUIL SANS BRAS ALLONGE GAUCHE	45x40x33/40	1350	1445	1535	1620	1710	1800	1040	1085	1135
089 FAUTEUIL SANS BRAS ALLONGE DROIT	45x40x33/40	1350	1445	1535	1620	1710	1800	1040	1085	1135
095 SOFA APPARTEMENT	80x40x33/40	2765	2915	3070	3220	3375	3525	2170	2265	2360
096 SOFA APPARTEMENT BRAS GAUCHE	71x40x33/40	2415	2535	2650	2775	2895	3015	1865	1960	2050
097 SOFA APPARTEMENT BRAS DROIT	71x40x33/40	2415	2535	2650	2775	2895	3015	1865	1960	2050
124 POUF AVEC RANGEMENT	30x22x17	700	725	750	775	810	835	600	625	650
155 PETIT COIN CARRE	40x40x33/40	1795	1900	2010	2120	2225	2335	1395	1450	1500
159 RANGEMENT À ANGLE	10/25x35x22	700	735	765	800	835	865	540	550	565
160 RANGEMENT DROIT	10x35x22	675	710	740	770	810	840	515	525	540

MONTEREY

Caractéristiques: Inclinable motorisé pleine jambe "à mécanisme *protège-mur" (manuel n/d). Appui-tête ajustable manuel sur tous les items (fixe sur centre rond). Coussins de siège avec mousse modelée + 1" de mousse mémoire au-dessus; bras avec mousse mémoire. Couture: petit fil en tissu et gros fil plat en cuir. Chaises longues dos inclinables avec mécanisme "push back"; dégagement mural 10".

*Exclus faut. 043 & 163 : Dégagement mural 16".

Faut. 043 & 163: bras seront SANS insert de MÉTAL.

Note: 2 inclinables séparés par un coin ne peuvent pas ouvrir en même temps. Aucuns inclinables à côté du Petit coin carré.

OPTIONS

-Motorisé sans fil (avec batterie): ajoutez \$160/mec.

*Appui-tête motorisé: ajoutez \$160 ch. (*N/D sur items fixe ou chaise longue.)

-Choix de bras (LARGE ou PETIT de 6.5"): Patte sur bras LARGE: LG187 bois ou Métal: LG189 cyl (noire ou chrome) ou LG64 (carré). PETIT

Bras: LG08 bois ou Métal: LG196 cyl. (noire ou chrome) ou LG64 (carré). Spécifiez couleur.

-Profondeur d'assise: 20" ou *22". *Le 22" N/D sur faut. 043 & 163.

-Faut. 043-163: base en bois (spécifiez couleur).

ACCESSOIRES (n/d sur petit bras)

Ancrage \$45 ch | Tablette pivotante & porte verre à vin \$25 ch, Porte tablette \$50 & Lampe DEL \$65.

Porte-Gobelet en métal : \$35 ch. (1 par bras ou item 160-190 & 2 côte à côte sur item 159). Spécifiez couleur Acier, Noir ou Or.

*RANGEMENTS 159-160-190 avec 2 prises USB/Élec. *Doivent être utilisés entre 2 sièges.

Description	L x P x H	Cuir						Tissu		
		10	20 Hugo Madras Softy	30 Empire Fantasy Illusion Tucson Utah Vintage Yukon	40 Diamond Elegance Princess Santiago Sensation Sunset Trina Victoria	50 Bull Cassiope Dublin	60 Caress Ultrasued	A	B COM	C alta
163 FAUT. DBL INCL. BERCANT PIVOTANT	35x34x42	2135	2250	2370	2495	2615	2740	1715	1765	1810
165 FAUTEUIL DOUBLE INCLINABLE	50x40x33/40	2210	2315	2425	2535	2640	2750	1825	1895	1965
167 SOFA APP. SANS BRAS ALLONGE GAUCHE	82x40x33/40	2345	2475	2600	2735	2860	2985	1810	1900	1995
168 SOFA APP. SANS BRAS ALLONGE DROIT	82x40x33/40	2345	2475	2600	2735	2860	2985	1810	1900	1995
169 FAUTEUIL DOUBLE INCLINABLE BRAS GAUCHE	41x40x33/40	1850	1935	2015	2100	2185	2265	1520	1600	1685
170 FAUTEUIL DOUBLE INCLINABLE BRAS DROIT	41x40x33/40	1850	1935	2015	2100	2185	2265	1520	1600	1685
171 FAUTEUIL DOUBLE INCLINABLE SANS BRAS	31x40x33/40	1460	1515	1570	1625	1685	1740	1195	1260	1320
173 CHAISE LONGUE DOUBLE BRAS GAUCHE	41x62x33/40	1795	1895	1995	2100	2200	2300	1415	1500	1585
174 CHAISE LONGUE DOUBLE BRAS DROIT	41x62x33/40	1795	1895	1995	2100	2200	2300	1415	1500	1585
175 FAUTEUIL DOUBLE BRAS GAUCHE	41x40x33/40	1500	1590	1675	1770	1860	1945	1185	1250	1320
176 FAUTEUIL DOUBLE BRAS DROIT	41x40x33/40	1500	1590	1675	1770	1860	1945	1185	1250	1320
177 FAUTEUIL DOUBLE SANS BRAS	31x40x33/40	1120	1185	1245	1310	1370	1440	850	910	965
178 FAUTEUIL DOUBLE SANS BRAS ALLONGE-G	52x40x33/40	1450	1540	1625	1715	1810	1895	1140	1195	1250
179 FAUTEUIL DOUBLE SANS BRAS ALLONGE-D	52x40x33/40	1450	1540	1625	1715	1810	1895	1140	1195	1250
186 CAUS. SANS BRAS ALLONGEE RANGEMENT-G	68x40x33/40	2270	2365	2465	2560	2650	2750	1795	1870	1945
187 CAUS. SANS BRAS ALLONGEE RANGEMENT-D	68x40x33/40	2270	2365	2465	2560	2650	2750	1795	1870	1945
188 FAUT. SANS BRAS ALLONGE RANGEMENT-G	45x40x33/40	1510	1595	1685	1775	1865	1950	1195	1235	1270
189 FAUT. SANS BRAS ALLONGE RANGEMENT-D	45x40x33/40	1510	1595	1685	1775	1865	1950	1195	1235	1270

MONTEREY

Caractéristiques: Inclinable motorisé pleine jambe "à mécanisme *protège-mur" (manuel n/d). Appui-tête ajustable manuel sur tous les items (fixe sur centre rond). Coussins de siège avec mousse modelée + 1" de mousse mémoire au-dessus; bras avec mousse mémoire. Couture: petit fil en tissu et gros fil plat en cuir. Chaises longues dos inclinables avec mécanisme "push back"; dégagement mural 10".

*Exclus faut. 043 & 163 : Dégagement mural 16".

Faut. 043 & 163: bras seront SANS insert de MÉTAL.

Note: 2 inclinables séparés par un coin ne peuvent pas ouvrir en même temps. Aucuns inclinables à côté du Petit coin carré.

OPTIONS

-Motorisé sans fil (avec batterie): ajoutez \$160/mec.

*Appui-tête motorisé: ajoutez \$160 ch. (*N/D sur items fixe ou chaise longue.)

-Choix de bras (LARGE ou PETIT de 6.5"): Patte sur bras LARGE: LG187 bois ou Métal: LG189 cyl (noire ou chrome) ou LG64 (carré). PETIT

Bras: LG08 bois ou Métal: LG196 cyl. (noire ou chrome) ou LG64 (carré). Spécifiez couleur.

-Profondeur d'assise: 20" ou *22". *Le 22" N/D sur faut. 043 & 163.

-Faut. 043-163: base en bois (spécifiez couleur).

ACCESSOIRES (n/d sur petit bras)

Ancrage \$45 ch | Tablette pivotante & porte verre à vin \$25 ch, Porte tablette \$50 & Lampe DEL \$65.

Porte-Gobelet en métal : \$35 ch. (1 par bras ou item 160-190 & 2 côte à côte sur item 159). Spécifiez couleur Acier, Noir ou Or.

*RANGEMENTS 159-160-190 avec 2 prises USB/Élec. *Doivent être utilisés entre 2 sièges.

Description	L x P x H	Cuir						Tissu		
		10	20 Hugo Madras Softy	30 Empire Fantasy Illusion Tucson Utah Vintage Yukon	40 Diamond Elegance Princess Santiago Sensation Sunset Trina Victoria	50 Bull Cassiope Dublin	60 Caress Ultrasued	A	B COM	C alta
190 PETIT RANGEMENT À ANGLE	10/20x35x22	675	710	740	770	810	840	515	525	540
221 FAUT. DBL SANS BRAS ALLONGE RANGEMENT-G	52x40x33/40	1600	1690	1785	1870	1960	2045	1285	1345	1410
222 FAUT. DBL SANS BRAS ALLONGE RANGEMENT-D	52x40x33/40	1600	1690	1785	1870	1960	2045	1285	1345	1410
223 SOFA APP SANS BRAS ALLONGE RANGEMENT-G	82x40x33/40	2495	2625	2765	2895	3035	3165	1960	2050	2150
224 SOFA APP SANS BRAS ALLONGE RANGEMENT-D	82x40x33/40	2495	2625	2765	2895	3035	3165	1960	2050	2150
230 CHAISE LONGUE DOUBLE DOS INCL. BRAS-G	41x62x33/40	1970	2065	2165	2260	2350	2450	1545	1635	1720
231 CHAISE LONGUE DOUBLE DOS INCL. BRAS-D	41x62x33/40	1970	2065	2165	2260	2350	2450	1545	1635	1720
232 CHAISE LONGUE DOS INCLINABLE BRAS-G	34x62x33/40	1825	1915	2000	2095	2185	2270	1450	1510	1565
233 CHAISE LONGUE DOS INCLINABLE BRAS-D	34x62x33/40	1825	1915	2000	2095	2185	2270	1450	1510	1565
234 SOFA APP. MODULAIRE ALLONGE GAUCHE	96x40/44x33/40	2890	3050	3210	3370	3525	3690	2110	2210	2310
235 SOFA APP. MODULAIRE ALLONGE DROIT	96x40/44x33/40	2890	3050	3210	3370	3525	3690	2110	2210	2310
CONFIGURATIONS										
A CONFIG (169-170)	80X40X40	3700	3870	4030	4200	4370	4530	3040	3200	3370
B CONFIG (169-171-174)	111X62X40	5105	5345	5580	5825	6070	6305	4130	4360	4590
C CONFIG (096-055-171-170)	115X115X40	7520	7885	8245	8620	8990	9355	5975	6270	6555
D CONFIG (169-171-235)	115X96X40	6200	6500	6795	7095	7395	7695	4825	5070	5315
J CONFIG (041-042)	66X40X40	3520	3650	3790	3930	4070	4220	2920	3000	3090
K CONFIG (041-071-005)	90X62X40	4780	4965	5170	5370	5565	5765	3910	4060	4215
L CONFIG (012-055-071-042)	101X101X40	7100	7425	7765	8110	8440	8780	5705	5930	6145

Liste de prix CDN

MONTEREY

Description	L x P x H	Cuir						Tissu		
		10	20 Hugo Madras Softy	30 Empire Fantasy Illusion Tucson Utah Vintage Yukon	40 Diamond Elegance Princess Santiago Sensation Sunset Trina Victoria	50 Bull Cassiope Dublin	60 Caress Ultrasued	A	B COM	C alta
M CONFIG (041-071-024)	101X89X40	5915	6205	6510	6810	7110	7405	4615	4815	5015

MONTEREY

OPTIMA

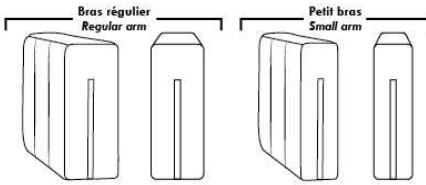

Spécifications | Specifications

Appui-tête levé / Headrest up
 Appui-tête baissé / Headrest down
 Complètement incliné / Fully reclined

(A) Hauteur complète 40" / Total Height
 (B) Hauteur appui-tête baissé 33" / Height headrest down
 (C) Hauteur du bras 24" / Arm Height
 (D) Hauteur du siège 19,5" / Seat height
 (E) Profondeur inclinée 65" / Depth fully reclined
 (F) Profondeur d'assise 20" ou/ou 22" / Seat depth
 (G) Profondeur appui-tête monté 36" / Depth with headrest up

Siège 30" de large | 30" Seat Width

79" 40" 095
 70" 40" 096
 70" 40" 097
 61" 40" 021
 96" 40" 234
 44" 40" 167
 82" 40" 168
 96" 44" 235
 82" 40" 223
 82" 40" 224
 49" 40" 017
 40" 40" 175
 40" 40" 176
 31" 40" 177
 40" 62" 173
 40" 42"/44" Profondeur Depth 174
 49" 40" 165
 40" 40" 169
 40" 40" 170
 31" 40" 171
 40" 62" 230
 40" 42"/44" Profondeur Depth 231
 52" 40" 178
 52" 40" 179
 52" 40" 221
 52" 40" 222
 Allongé à rangement / Bumper with storage

Siège 23" de large | 23" Seat Width

66" 40" 002
 57" 40" 012
 57" 40" 061
 47" 40" 009
 68" 40" 086
 68" 40" 045
 89" 40" 048
 89" 44" 024
 68" 40" 186
 68" 40" 187
 43" 40" 001
 34" 40" 057
 34" 40" 056
 24" 40" 051
 34" 62" 011
 34" 42"/44" Profondeur Depth 005
 45" 40" 088
 45" 40" 089
 43" 40" 044
 34" 40" 041
 34" 40" 042
 24" 40" 071
 34" 62" 232
 34" 42"/44" Profondeur Depth 233
 45" 40" 188
 45" 40" 189
 90" 40" 003
 81" 40" 052
 81" 40" 053
 71" 40" 040

Autres | Others

Fauteuil berçant, pivotant et inclinable / Swivel, rocking motion chair

N'est pas un mécanisme protège-mur / Not a wall hugger mechanism
 Dégagement mural: 16" / Wall clearance: 16"

Centre rond / Wedge (050): 49" H=33"
 Coin carré / Square corner (055): 44" H=40"
 Petit coin carré / Small corner (155): 40" H=40"
 Pouf à rangement / Storage ottoman (124): 30" H=17"
 Rangement à angle / Wedge storage (159): 25" H=22"
 Rangement droit / Straight storage (160): 10" H=22"
 Petit rangement à angle / Small Wedge storage (190): 20" H=22"

30" Populaires | Popular CONFIGURATIONS 23"

A: 80" 40" 169 170
 B: 111" 40" 169 171 174
 C: 115" 40" 096 055 171 170
 D: 115" 40" 169 171 235
 J: 66" 40" 041 042
 K: 90" 40" 041 071 005
 L: 101" 40" 012 055 071 042
 M: 101" 40" 041 071 024

Nos produits sont fabriqués à la main et des variations mineures peuvent survenir. / Our product is hand-made and minor variations can occur.

NICE

Caractéristiques:

- Inclinable motorisé pleine jambe "à mécanisme *protège-mur " (manuel n/d).
- Appui-tête ajustable manuel sur tous les items (fixe sur centre rond).
- Coussins de siège avec mousse modelée + 1" de mousse mémoire au-dessus; bras avec mousse mémoire.
- Couture: petit fil en tissu et gros fil plat en cuir.
- Chaises longues dos inclinables avec méc. "push back"; dégagement mural 10".
- *Exclus faut. 043 & 163: Dégagement mural 16"

Note: 2 inclinables séparés par un coin ne peuvent pas ouvrir en même temps. Aucuns inclinables à côté du #155 Petit coin carré.

OPTIONS

- Motorisé sans fil (avec batterie): ajoutez \$160/mec.
- *Appui-tête motorisé: ajoutez \$160 ch. (*N/D sur items fixe ou chaise longue.)
- Choix de bras (LARGE ou PETIT de 6"): Pattes sur bras LARGE : LG103 bois ou LG189 métal (noire ou chrome). PETIT Bras: LG08 bois ou LG196 métal (noire ou chrome). Spécifiez couleur.
- Profondeur d'assise : 20" ou *22". *Le 22" N/D sur faut. 043 & 163.
- Faut. 043-163: avec base en bois (spécifiez couleur).

ACCESSOIRES (Seul. sur *items 159-160-190) :

- Ancrage \$45 ch | Tablette pivotante & porte verre à vin \$25 ch, porte tablette \$50 & lampe DEL \$65.
- Porte-Gobelet en métal : \$35 ch. (1 par item 160-190 & 2 côte à côte sur item 159). Spécifiez couleur Acier, Noir ou Or.
- *RANGEMENTS 159-160-190 avec 2 prises USB/Élec. *Items universels (sans les détails du bras), non finis sur les côtés, doivent être utilisés entre 2 sièges

Description	L x P x H	Cuir						Tissu		
		10	20 Hugo Madras Softy	30 Empire Fantasy Illusion Tucson Utah Vintage Yukon	40 Diamond Elegance Princess Santiago Sensation Sunset Trina Victoria	50 Bull Cassiope Dublin	60 Caress Ultrasued	A	B COM	C alta
001 FAUTEUIL	44x40x33/40	1775	1875	1975	2085	2185	2285	1415	1460	1495
002 CAUSEUSE	67x40x33/40	2540	2660	2785	2900	3020	3145	2000	2085	2160
003 SOFA	91x40x33/40	3065	3220	3385	3540	3700	3860	2420	2515	2610
005 CHAISE LONGUE BRAS DROIT	34x62x33/40	1660	1725	1800	1870	1940	2010	1310	1365	1420
009 CAUSEUSE SANS BRAS	47x40x33/40	1785	1860	1935	2010	2090	2165	1375	1460	1535
011 CHAISE LONGUE BRAS GAUCHE	34x62x33/40	1660	1725	1800	1870	1940	2010	1310	1365	1420
012 CAUSEUSE BRAS GAUCHE	57x40x33/40	2185	2285	2385	2490	2590	2690	1710	1785	1850
017 FAUTEUIL DOUBLE	51x40x33/40	1865	1970	2085	2190	2295	2410	1475	1540	1600
021 SOFA APPARTEMENT SANS BRAS	61x40x33/40	2010	2120	2225	2335	2445	2550	1545	1635	1720
024 CAUSEUSE MODULAIRE ALLONGEE DROIT	89x40/44x33/40	2795	2965	3140	3310	3485	3650	2015	2120	2220
040 SOFA SANS BRAS	71x40x33/40	2300	2420	2535	2645	2765	2875	1795	1895	1995
041 FAUTEUIL INCLINABLE BRAS-G	34x40x33/40	1760	1825	1895	1965	2035	2110	1460	1500	1545
042 FAUTEUIL INCLINABLE BRAS-D	34x40x33/40	1760	1825	1895	1965	2035	2110	1460	1500	1545
043 FAUTEUIL INCLINABLE BERÇANT PIVOTANT	30x34x42	2085	2195	2310	2425	2540	2650	1710	1760	1800
044 FAUTEUIL INCLINABLE	44x40x33/40	2120	2210	2295	2385	2475	2565	1760	1795	1835
045 CAUSEUSE SANS BRAS ALLONGEE DROIT	68x40x33/40	2120	2215	2310	2410	2500	2595	1645	1715	1790

NICE

Caractéristiques:

- Inclinable motorisé pleine jambe "à mécanisme *protège-mur " (manuel n/d).
- Appui-tête ajustable manuel sur tous les items (fixe sur centre rond).
- Coussins de siège avec mousse modelée + 1" de mousse mémoire au-dessus; bras avec mousse mémoire.
- Couture: petit fil en tissu et gros fil plat en cuir.
- Chaises longues dos inclinables avec méc. "push back"; dégagement mural 10".
- *Exclus faut. 043 & 163: Dégagement mural 16"

Note: 2 inclinables séparés par un coin ne peuvent pas ouvrir en même temps. Aucuns inclinables à côté du #155 Petit coin carré.

OPTIONS

- Motorisé sans fil (avec batterie): ajoutez \$160/mec.
- *Appui-tête motorisé: ajoutez \$160 ch. (*N/D sur items fixe ou chaise longue.)
- Choix de bras (LARGE ou PETIT de 6"): Pattes sur bras LARGE : LG103 bois ou LG189 métal (noire ou chrome). PETIT Bras: LG08 bois ou LG196 métal (noire ou chrome). Spécifiez couleur.
- Profondeur d'assise : 20" ou *22". *Le 22" N/D sur faut. 043 & 163.
- Faut. 043-163: avec base en bois (spécifiez couleur).

ACCESSOIRES (Seul. sur *items 159-160-190) :

- Ancrage \$45 ch | Tablette pivotante & porte verre à vin \$25 ch, porte tablette \$50 & lampe DEL \$65.
- Porte-Gobelet en métal : \$35 ch. (1 par item 160-190 & 2 côte à côte sur item 159). Spécifiez couleur Acier, Noir ou Or.
- *RANGEMENTS 159-160-190 avec 2 prises USB/Élec. *Items universels (sans les détails du bras), non finis sur les côtés, doivent être utilisés entre 2 sièges

Description	L x P x H	Cuir						Tissu		
		10	20 Hugo Madras Softy	30 Empire Fantasy Illusion Tucson Utah Vintage Yukon	40 Diamond Elegance Princess Santiago Sensation Sunset Trina Victoria	50 Bull Cassiope Dublin	60 Caresse Ultrasued	A	B COM	C alta
048 CAUSEUSE MODULAIRE ALLONGEE GAUCHE	89x40/44x33/40	2795	2965	3140	3310	3485	3650	2015	2120	2220
050 CENTRE ROND	49x49x33	1550	1650	1760	1860	1960	2060	1120	1175	1235
051 FAUTEUIL SANS BRAS	24x40x33/40	1020	1070	1125	1175	1225	1275	785	840	890
052 SOFA BRAS GAUCHE	81x40x33/40	2700	2835	2960	3090	3215	3340	2120	2215	2310
053 SOFA BRAS DROIT	81x40x33/40	2700	2835	2960	3090	3215	3340	2120	2215	2310
055 COIN CARRE	44x44x33/40	1795	1900	2010	2120	2225	2335	1395	1450	1500
056 FAUTEUIL BRAS DROIT	34x40x33/40	1420	1490	1550	1615	1675	1740	1110	1165	1215
057 FAUTEUIL BRAS GAUCHE	34x40x33/40	1420	1490	1550	1615	1675	1740	1110	1165	1215
061 CAUSEUSE BRAS DROIT	57x40x33/40	2185	2285	2385	2490	2590	2690	1710	1785	1850
071 FAUTEUIL INCLINABLE SANS BRAS	24x40x33/40	1360	1415	1475	1535	1590	1645	1140	1195	1250
086 CAUSEUSE SANS BRAS ALLONGEE GAUCHE	68x40x33/40	2120	2215	2310	2410	2500	2595	1645	1715	1790
088 FAUTEUIL SANS BRAS ALLONGE GAUCHE	45x40x33/40	1350	1445	1535	1620	1710	1800	1040	1085	1135
089 FAUTEUIL SANS BRAS ALLONGE DROIT	45x40x33/40	1350	1445	1535	1620	1710	1800	1040	1085	1135
095 SOFA APPARTEMENT	81x40x33/40	2765	2915	3070	3220	3375	3525	2170	2265	2360
096 SOFA APPARTEMENT BRAS GAUCHE	71x40x33/40	2415	2535	2650	2775	2895	3015	1865	1960	2050
097 SOFA APPARTEMENT BRAS DROIT	71x40x33/40	2415	2535	2650	2775	2895	3015	1865	1960	2050

NICE

Caractéristiques:

- Inclinable motorisé pleine jambe "à mécanisme *protège-mur " (manuel n/d).
- Appui-tête ajustable manuel sur tous les items (fixe sur centre rond).
- Coussins de siège avec mousse modelée + 1" de mousse mémoire au-dessus; bras avec mousse mémoire.
- Couture: petit fil en tissu et gros fil plat en cuir.
- Chaises longues dos inclinables avec méc. "push back"; dégagement mural 10".
- *Exclus faut. 043 & 163: Dégagement mural 16"

Note: 2 inclinables séparés par un coin ne peuvent pas ouvrir en même temps. Aucuns inclinables à côté du #155 Petit coin carré.

OPTIONS

- Motorisé sans fil (avec batterie): ajoutez \$160/mec.
- *Appui-tête motorisé: ajoutez \$160 ch. (*N/D sur items fixe ou chaise longue.)
- Choix de bras (LARGE ou PETIT de 6"): Pattes sur bras LARGE : LG103 bois ou LG189 métal (noire ou chrome). PETIT Bras: LG08 bois ou LG196 métal (noire ou chrome). Spécifiez couleur.
- Profondeur d'assise : 20" ou *22". *Le 22" N/D sur faut. 043 & 163.
- Faut. 043-163: avec base en bois (spécifiez couleur).

ACCESSOIRES (Seul. sur *items 159-160-190) :

- Ancrage \$45 ch | Tablette pivotante & porte verre à vin \$25 ch, porte tablette \$50 & lampe DEL \$65.
- Porte-Gobelet en métal : \$35 ch. (1 par item 160-190 & 2 côte à côte sur item 159). Spécifiez couleur Acier, Noir ou Or.
- *RANGEMENTS 159-160-190 avec 2 prises USB/Élec. *Items universels (sans les détails du bras), non finis sur les côtés, doivent être utilisés entre 2 sièges

Description	L x P x H	Cuir						Tissu		
		10	20 Hugo Madras Softy	30 Empire Fantasy Illusion Tucson Utah Vintage Yukon	40 Diamond Elegance Princess Santiago Sensation Sunset Trina Victoria	50 Bull Cassiope Dublin	60 Caresse Ultrasued	A	B COM	C alta
124 POUF AVEC RANGEMENT	30x22x17	700	725	750	775	810	835	600	625	650
155 PETIT COIN CARRE	40x40x33/40	1795	1900	2010	2120	2225	2335	1395	1450	1500
159 RANGEMENT À ANGLE	10/25x35x22	700	735	765	800	835	865	540	550	565
160 RANGEMENT DROIT	10x35x22	675	710	740	770	810	840	515	525	540
163 FAUT. DBL INCL. BERCANT PIVOTANT	33x34x42	2135	2250	2370	2495	2615	2740	1715	1765	1810
165 FAUTEUIL DOUBLE INCLINABLE	51x40x33/40	2210	2315	2425	2535	2640	2750	1825	1895	1965
167 SOFA APP. SANS BRAS ALLONGE GAUCHE	82x40x33/40	2345	2475	2600	2735	2860	2985	1810	1900	1995
168 SOFA APP. SANS BRAS ALLONGE DROIT	82x40x33/40	2345	2475	2600	2735	2860	2985	1810	1900	1995
169 FAUTEUIL DOUBLE INCLINABLE BRAS GAUCHE	41x40x33/40	1850	1935	2015	2100	2185	2265	1520	1600	1685
170 FAUTEUIL DOUBLE INCLINABLE BRAS DROIT	41x40x33/40	1850	1935	2015	2100	2185	2265	1520	1600	1685
171 FAUTEUIL DOUBLE INCLINABLE SANS BRAS	31x40x33/40	1460	1515	1570	1625	1685	1740	1195	1260	1320
173 CHAISE LONGUE DOUBLE BRAS GAUCHE	41x62x33/40	1795	1895	1995	2100	2200	2300	1415	1500	1585
174 CHAISE LONGUE DOUBLE BRAS DROIT	41x62x33/40	1795	1895	1995	2100	2200	2300	1415	1500	1585
175 FAUTEUIL DOUBLE BRAS GAUCHE	41x40x33/40	1500	1590	1675	1770	1860	1945	1185	1250	1320
176 FAUTEUIL DOUBLE BRAS DROIT	41x40x33/40	1500	1590	1675	1770	1860	1945	1185	1250	1320
177 FAUTEUIL DOUBLE SANS BRAS	31x40x33/40	1120	1185	1245	1310	1370	1440	850	910	965

NICE

Caractéristiques:

- Inclinable motorisé pleine jambe "à mécanisme *protège-mur " (manuel n/d).
- Appui-tête ajustable manuel sur tous les items (fixe sur centre rond).
- Coussins de siège avec mousse modelée + 1" de mousse mémoire au-dessus; bras avec mousse mémoire.
- Couture: petit fil en tissu et gros fil plat en cuir.
- Chaises longues dos inclinables avec méc. "push back"; dégagement mural 10".
- *Exclus faut. 043 & 163: Dégagement mural 16"

Note: 2 inclinables séparés par un coin ne peuvent pas ouvrir en même temps. Aucuns inclinables à côté du #155 Petit coin carré.

OPTIONS

- Motorisé sans fil (avec batterie): ajoutez \$160/mec.
- *Appui-tête motorisé: ajoutez \$160 ch. (*N/D sur items fixe ou chaise longue.)
- Choix de bras (LARGE ou PETIT de 6"): Pattes sur bras LARGE : LG103 bois ou LG189 métal (noire ou chrome). PETIT Bras: LG08 bois ou LG196 métal (noire ou chrome). Spécifiez couleur.
- Profondeur d'assise : 20" ou *22". *Le 22" N/D sur faut. 043 & 163.
- Faut. 043-163: avec base en bois (spécifiez couleur).

ACCESSOIRES (Seul. sur *items 159-160-190) :

- Ancrage \$45 ch | Tablette pivotante & porte verre à vin \$25 ch, porte tablette \$50 & lampe DEL \$65.
- Porte-Gobelet en métal : \$35 ch. (1 par item 160-190 & 2 côte à côte sur item 159). Spécifiez couleur Acier, Noir ou Or.
- *RANGEMENTS 159-160-190 avec 2 prises USB/Élec. *Items universels (sans les détails du bras), non finis sur les côtés, doivent être utilisés entre 2 sièges

Description	L x P x H	Cuir						Tissu		
		10	20 Hugo Madras Softy	30 Empire Fantasy Illusion Tucson Utah Vintage Yukon	40 Diamond Elegance Princess Santiago Sensation Sunset Trina Victoria	50 Bull Cassiope Dublin	60 Caress Ultrasued	A	B COM	C alta
178 FAUTEUIL DOUBLE SANS BRAS ALLONGE-G	52x40x33/40	1450	1540	1625	1715	1810	1895	1140	1195	1250
179 FAUTEUIL DOUBLE SANS BRAS ALLONGE-D	52x40x33/40	1450	1540	1625	1715	1810	1895	1140	1195	1250
186 CAUS. SANS BRAS ALLONGEE RANGEMENT-G	68x40x33/40	2270	2365	2465	2560	2650	2750	1795	1870	1945
187 CAUS. SANS BRAS ALLONGEE RANGEMENT-D	68x40x33/40	2270	2365	2465	2560	2650	2750	1795	1870	1945
188 FAUT. SANS BRAS ALLONGE RANGEMENT-G	45x40x33/40	1510	1595	1685	1775	1865	1950	1195	1235	1270
189 FAUT. SANS BRAS ALLONGE RANGEMENT-D	45x40x33/40	1510	1595	1685	1775	1865	1950	1195	1235	1270
190 PETIT RANGEMENT À ANGLE	10/20x35x22	675	710	740	770	810	840	515	525	540
221 FAUT. DBL SANS BRAS ALLONGE RANGEMENT-G	52x40x33/40	1600	1690	1785	1870	1960	2045	1285	1345	1410
222 FAUT. DBL SANS BRAS ALLONGE RANGEMENT-D	52x40x33/40	1600	1690	1785	1870	1960	2045	1285	1345	1410
223 SOFA APP SANS BRAS ALLONGE RANGEMENT-G	82x40x33/40	2495	2625	2765	2895	3035	3165	1960	2050	2150
224 SOFA APP SANS BRAS ALLONGE RANGEMENT-D	82x40x33/40	2495	2625	2765	2895	3035	3165	1960	2050	2150
230 CHAISE LONGUE DOUBLE DOS INCL. BRAS-G	41x62x33/40	1970	2065	2165	2260	2350	2450	1545	1635	1720
231 CHAISE LONGUE DOUBLE DOS INCL. BRAS-D	41x62x33/40	1970	2065	2165	2260	2350	2450	1545	1635	1720
232 CHAISE LONGUE DOS INCLINABLE BRAS-G	34x62x33/40	1825	1915	2000	2095	2185	2270	1450	1510	1565
233 CHAISE LONGUE DOS INCLINABLE BRAS-D	34x62x33/40	1825	1915	2000	2095	2185	2270	1450	1510	1565
234 SOFA APP. MODULAIRE ALLONGE GAUCHE	96x40/44x33/40	2890	3050	3210	3370	3525	3690	2110	2210	2310

NICE

Caractéristiques:

- Inclinable motorisé pleine jambe "à mécanisme *protège-mur " (manuel n/d).
- Appui-tête ajustable manuel sur tous les items (fixe sur centre rond).
- Coussins de siège avec mousse modelée + 1" de mousse mémoire au-dessus; bras avec mousse mémoire.
- Couture: petit fil en tissu et gros fil plat en cuir.
- Chaises longues dos inclinables avec méc. "push back"; dégagement mural 10".
- *Exclus faut. 043 & 163: Dégagement mural 16"

Note: 2 inclinables séparés par un coin ne peuvent pas ouvrir en même temps. Aucuns inclinables à côté du #155 Petit coin carré.

OPTIONS

- Motorisé sans fil (avec batterie): ajoutez \$160/mec.
- *Appui-tête motorisé: ajoutez \$160 ch. (*N/D sur items fixe ou chaise longue.)
- Choix de bras (LARGE ou PETIT de 6"): Pattes sur bras LARGE : LG103 bois ou LG189 métal (noire ou chrome). PETIT Bras: LG08 bois ou LG196 métal (noire ou chrome). Spécifiez couleur.
- Profondeur d'assise : 20" ou *22". *Le 22" N/D sur faut. 043 & 163.
- Faut. 043-163: avec base en bois (spécifiez couleur).

ACCESSOIRES (Seul. sur *items 159-160-190) :

- Ancrage \$45 ch | Tablette pivotante & porte verre à vin \$25 ch, porte tablette \$50 & lampe DEL \$65.
- Porte-Gobelet en métal : \$35 ch. (1 par item 160-190 & 2 côte à côte sur item 159). Spécifiez couleur Acier, Noir ou Or.
- *RANGEMENTS 159-160-190 avec 2 prises USB/Élec. *Items universels (sans les détails du bras), non finis sur les côtés, doivent être utilisés entre 2 sièges

Description	L x P x H	Cuir						Tissu		
		10	20 Hugo Madras Softy	30 Empire Fantasy Illusion Tucson Utah Vintage Yukon	40 Diamond Elegance Princess Santiago Sensation Sunset Trina Victoria	50 Bull Cassiope Dublin	60 Caress Ultrasued	A	B COM	C alta
235 SOFA APP. MODULAIRE ALLONGE DROIT	96x40/44x33/40	2890	3050	3210	3370	3525	3690	2110	2210	2310
CONFIGURATIONS										
A CONFIG (169-170)	82X40X40	3700	3870	4030	4200	4370	4530	3040	3200	3370
B CONFIG (169-171-174)	113X62X40	5105	5345	5580	5825	6070	6305	4130	4360	4590
C CONFIG (096-055-171-170)	115X115X40	7520	7885	8245	8620	8990	9355	5975	6270	6555
D CONFIG (169-171-235)	115X96X40	6200	6500	6795	7095	7395	7695	4825	5070	5315
J CONFIG (041-042)	68X40X40	3520	3650	3790	3930	4070	4220	2920	3000	3090
K CONFIG (041-071-005)	92X62X40	4780	4965	5170	5370	5565	5765	3910	4060	4215
L CONFIG (012-055-071-042)	102X102X40	7100	7425	7765	8110	8440	8780	5705	5930	6145
M CONFIG (041-071-024)	102X89X40	5915	6205	6510	6810	7110	7405	4615	4815	5015

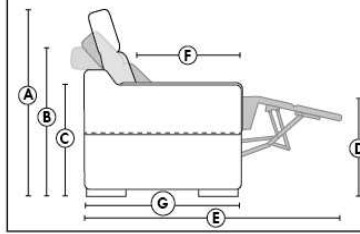
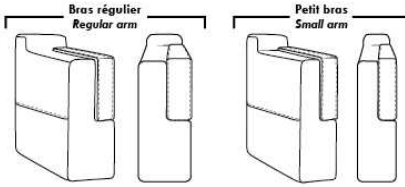

- Appui-tête levé Headrest up
- Appui-tête baissé Headrest down
- Complètement incliné Fully reclined
- (A) Hauteur complète 40" Total Height
- (B) Hauteur appui-tête baissé 33" Height headrest down
- (C) Hauteur du bras 24,5" Arm Height
- (D) Hauteur du siège 19,5" Seat height
- (E) Profondeur inclinée 65" Depth fully reclined
- (F) Profondeur d'assise 20" ou/ou 22" Seat depth
- (G) Profondeur appui-tête monté 36" Depth with headrest up

Siège 30" de large | 30" Seat Width

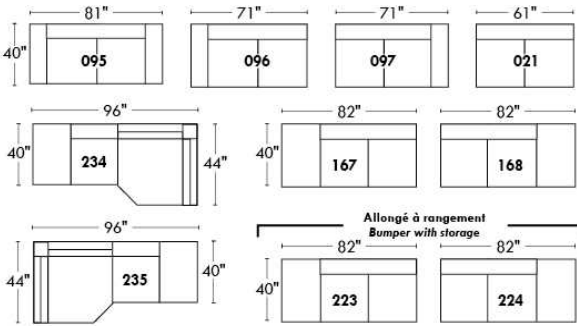

Siège 23" de large | 23" Seat Width

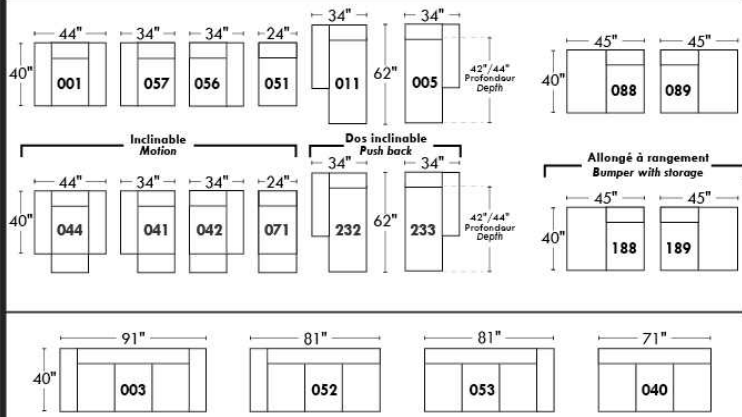
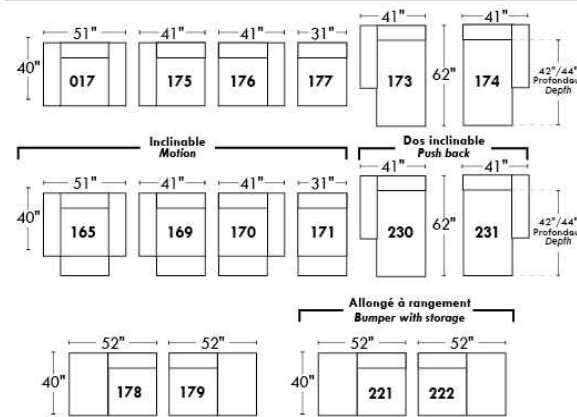
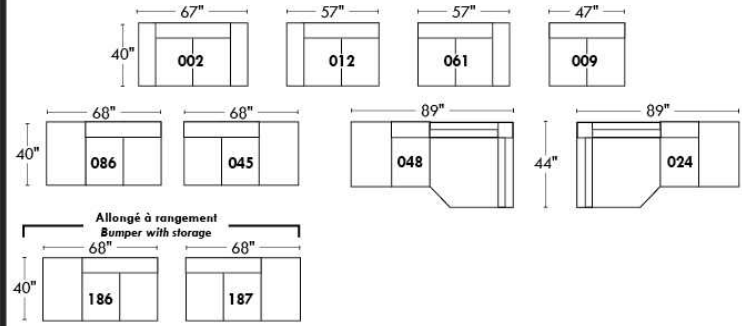

Autres | Others

Fauteuil berçant, pivotant et inclinable
N'est pas un mécanisme protège-mur
Dégagement mural: 16"

Swivel, rocking motion chair
Not a wall hugger mechanism
Wall clearance: 16"

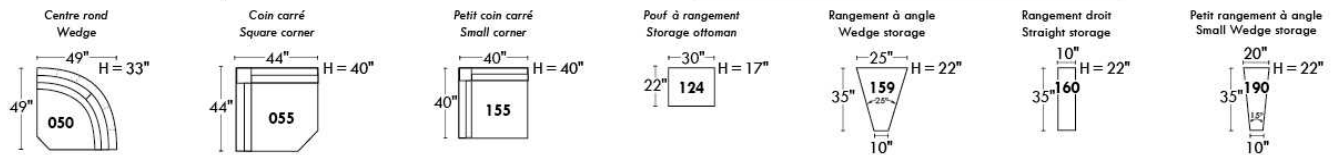
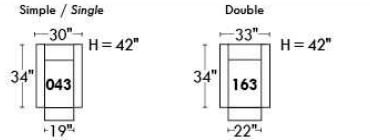

30" Populaires | Popular CONFIGURATIONS 23"

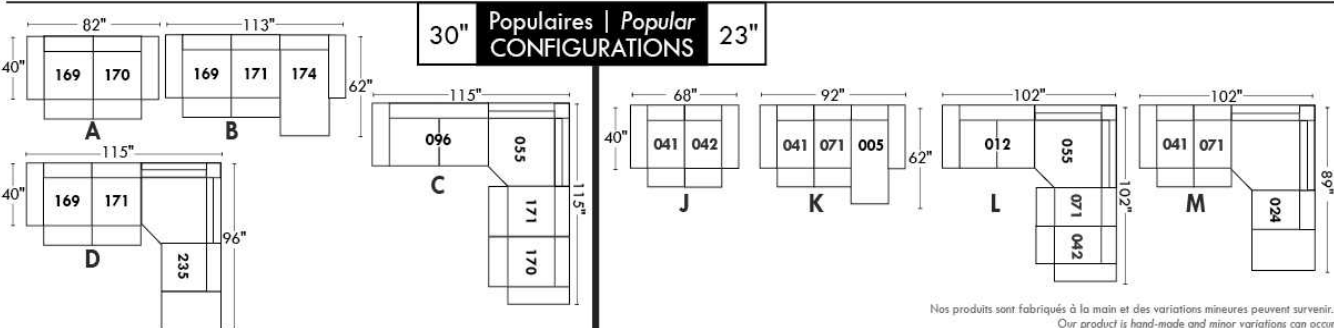

Nos produits sont fabriqués à la main et des variations mineures peuvent survenir.
Our product is hand-made and minor variations can occur.

Liste de prix CDN

NICOLAS

COMBO: Recouvrement #2 sur les dos et sièges seulement.

OPTION: Clous décoratifs sur bras seulement: Ajouter 45\$ par bras.

Spécifier couleur de la base.

Description	L x P x H	Cuir						Tissu		
		10	20 Hugo Madras Softy	30 Empire Fantasy Illusion Tucson Utah Vintage Yukon	40 Diamond Elegance Princess Santiago Sensation Sunset Trina Victoria	50 Bull Cassiope Dublin	60 Caress Ultrasued	A	B COM	C alta
001 FAUTEUIL	45X37X37	1540	1625	1725	1835	1925	2015	1165	1225	1285
002 CAUSEUSE	71X37X37	2175	2295	2445	2565	2695	2825	1425	1515	1595
006 POUF	31X26X18.5	660	685	720	750	800	835	570	590	615
095 SOFA APPARTEMENT	87X37X37	2460	2615	2770	2925	3090	3245	1615	1710	1800

Hauteur de siège 20" | Hauteur devant bras 28" | Profondeur d'assise 20"
Seat Height 20" | Arm Height 28" | Seat Depth 20"

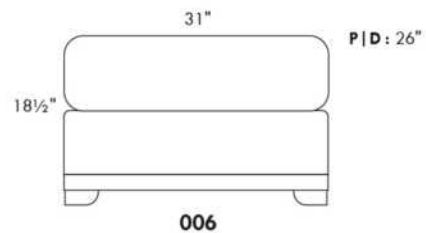
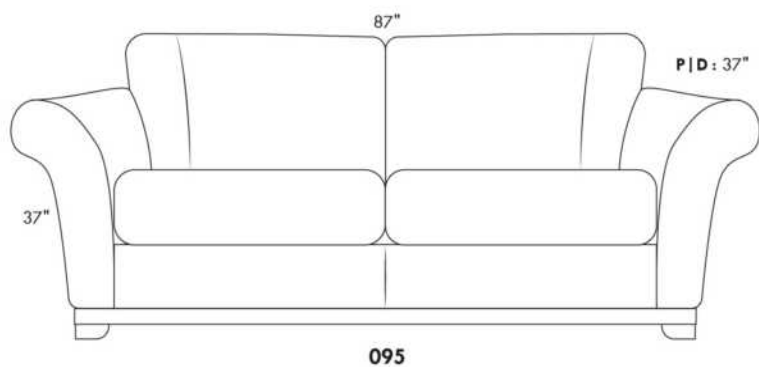
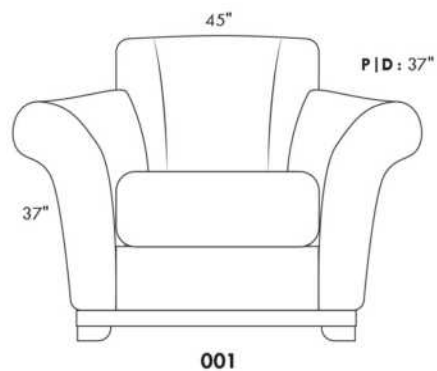
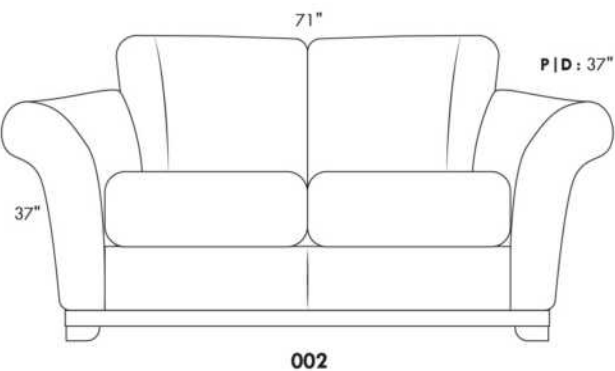

ODESSA

PATTE: LG64 metal ou LG35 bois (spécifiez couleur). / COMBO: Recouvrement #2 sur les dos seulement.

1x Appui-tête amovible inclus avec les items inclinables 044, 041, 042 et 071.

Appui-tête supplémentaire sur item non inclinable; surcharge \$160 par appui-tête.

Spécifiez ASSISE RÉGULIÈRE 21 po. ou PROFONDE 22 po. Les items suivants NE SONT PAS DISPONIBLES en ASSISE PROFONDE:

018-023-046-050-055-062-063 & TOUS LES TYPES INCLINABLES 044-041-042 & 071.

OPTIONS:

Remboufrage des sièges en plumes: Ajouter \$75/siège. *Côté allongé compte pour 1 siège, items 005-011-062 & 063 comptent pour 2 sièges chacun.

MATELAS sofa-lit régulier 4 po d'épaisseur inclus. OPTION matelas:

- matelas 4,5" d'épaisseur avec ressorts et mousse mémoire avec gel: ajoutez \$125 ou

- matelas 5" d'épaisseur avec mousse haute densité et mousse mémoire avec gel: ajoutez \$190.

Mécanisme motorisé inclinable avec bouton TACTILE ajoutez 160\$ par mécanisme.

Mécanisme motorisé inclinable SANS FIL (batterie) ajoutez 315\$.

N.B. : 2 sièges inclinables SÉPARÉS PAR un CENTRE ROND (050) ou un COIN CARRÉ (055) ne peuvent pas ouvrir en même temps.

Description	L x P x H	Cuir						Tissu		
		10	20 Hugo Madras Softy	30 Empire Fantasy Illusion Tucson Utah Vintage Yukon	40 Diamond Elegance Princess Santiago Sensation Sunset Trina Victoria	50 Bull Cassiope Dublin	60 Caress Ultrasued	A	B COM	C alta
001 FAUTEUIL	40X37X35	1310	1400	1515	1615	1710	1810	920	965	1015
002 CAUSEUSE	63X37X35	1875	2010	2150	2285	2420	2540	1260	1335	1400
003 SOFA	86X37X35	2320	2490	2660	2825	2990	3160	1620	1720	1820
005 CHAISE LONGUE BRAS DROIT	31.5X61X35	1535	1645	1760	1865	1965	2065	1060	1145	1225
006 POUF	25.5X25.5X19	590	645	685	720	765	810	495	510	520
009 CAUSEUSE SANS BRAS	46X37X35	1450	1565	1695	1825	1950	2065	1040	1110	1195
011 CHAISE LONGUE BRAS GAUCHE	31.5X61X35	1535	1645	1760	1865	1965	2065	1060	1145	1225
012 CAUSEUSE BRAS GAUCHE	54.5X37X35	1660	1775	1915	2025	2165	2285	1140	1220	1290
018 CAUSEUSE ANGULAIRE BRAS GAUCHE	68.5X51X35	1765	1895	2025	2170	2295	2440	1235	1310	1385
023 CAUSEUSE ANGULAIRE BRAS DROIT	68.5X51X35	1765	1895	2025	2170	2295	2440	1235	1310	1385
024 CAUSEUSE MODULAIRE ALLONGEE DROIT	80X37X35	1935	2050	2200	2335	2470	2610	1290	1375	1450
040 SOFA SANS BRAS	69X37X35	1915	2065	2235	2420	2575	2745	1385	1495	1595
041 FAUTEUIL INCLINABLE BRAS-G	31.5X37X35	1490	1565	1670	1765	1860	1945	1200	1265	1340
042 FAUTEUIL INCLINABLE BRAS-D	31.5X37X35	1490	1565	1670	1765	1860	1945	1200	1265	1340
044 FAUTEUIL INCLINABLE	40X37X35	1690	1790	1890	1970	2050	2165	1290	1370	1425
045 CAUSEUSE SANS BRAS ALLONGEE DROIT	66X37X35	1685	1820	1960	2090	2215	2350	1160	1240	1325
046 CAUSEUSE ANGULAIRE SANS BRAS	60X51X35	1585	1710	1860	1975	2120	2235	1120	1210	1275
048 CAUSEUSE MODULAIRE ALLONGEE GAUCHE	80X37X35	1935	2050	2200	2335	2470	2610	1290	1375	1450
050 CENTRE ROND	48X48X35	1370	1460	1550	1650	1735	1825	1035	1085	1145
051 FAUTEUIL SANS BRAS	23X37X35	890	945	1015	1065	1135	1195	715	760	800
052 SOFA BRAS GAUCHE	77.5X37X35	2115	2275	2450	2615	2770	2935	1495	1595	1695
053 SOFA BRAS DROIT	77.5X37X35	2115	2275	2450	2615	2770	2935	1495	1595	1695

ODESSA

PATTE: LG64 metal ou LG35 bois (spécifiez couleur). / COMBO: Recouvrement #2 sur les dos seulement.

1x Appui-tête amovible inclus avec les items inclinables 044, 041, 042 et 071.

Appui-tête supplémentaire sur item non inclinable; surcharge \$160 par appui-tête.

Spécifiez ASSISE RÉGULIÈRE 21 po. ou PROFONDE 22 po. Les items suivants NE SONT PAS DISPONIBLES en ASSISE PROFONDE:

018-023-046-050-055-062-063 & TOUS LES TYPES INCLINABLES 044-041-042 & 071.

OPTIONS:

Rembourrage des sièges en plumes: Ajouter \$75/siège. *Côté allongé compte pour 1 siège, items 005-011-062 & 063 comptent pour 2 sièges chacun.

MATELAS sofa-lit régulier 4 po d'épaisseur inclus. OPTION matelas:

- matelas 4,5" d'épaisseur avec ressorts et mousse mémoire avec gel: ajoutez \$125 ou

- matelas 5" d'épaisseur avec mousse haute densité et mousse mémoire avec gel: ajoutez \$190.

Mécanisme motorisé inclinable avec bouton TACTILE ajoutez 160\$ par mécanisme.

Mécanisme motorisé inclinable SANS FIL (batterie) ajoutez 315\$.

N.B. : 2 sièges inclinables SÉPARÉS PAR un CENTRE ROND (050) ou un COIN CARRÉ (055) ne peuvent pas ouvrir en même temps.

Description	L x P x H	Cuir						Tissu		
		10	20 Hugo Madras Softy	30 Empire Fantasy Illusion Tucson Utah Vintage Yukon	40 Diamond Elegance Princess Santiago Sensation Sunset Trina Victoria	50 Bull Cassiope Dublin	60 Caresse Ultrasued	A	B COM	C alta
055 COIN CARRE	37X37X35	1320	1400	1510	1595	1685	1775	975	1045	1110
056 FAUTEUIL BRAS DROIT	31.5X37X35	1090	1195	1275	1375	1465	1550	820	870	920
057 FAUTEUIL BRAS GAUCHE	31.5X37X35	1090	1195	1275	1375	1465	1550	820	870	920
060 SOFA-LIT QUEEN	86X37X35	2685	2850	3010	3185	3350	3515	1970	2085	2190
061 CAUSEUSE BRAS DROIT	54.5X37X35	1660	1775	1915	2025	2165	2285	1140	1220	1290
062 FAUTEUIL ANGULAIRE BRAS GAUCHE	68.5X65X35	1585	1675	1790	1890	1975	2085	1095	1185	1235
063 FAUTEUIL ANGULAIRE BRAS DROIT	68.5X65X35	1585	1675	1790	1890	1975	2085	1095	1185	1235
071 FAUTEUIL INCLINABLE SANS BRAS	23X37X35	1270	1335	1395	1460	1515	1565	1090	1140	1190
072 SOFA MODULAIRE BRAS GAUCHE	91X37X35	2490	2650	2825	2990	3160	3310	1725	1835	1945
073 SOFA MODULAIRE BRAS DROIT	91X37X35	2490	2650	2825	2990	3160	3310	1725	1835	1945
079 SOFA-LIT QUEEN SANS BRAS	69X37X35	2270	2440	2610	2765	2925	3100	1745	1860	1960
080 POUF ANGULAIRE	36X27X19	690	720	765	800	835	870	565	575	595
082 SOFA-LIT QUEEN BRAS GAUCHE	77.5X37X35	2460	2620	2790	2950	3120	3275	1865	1960	2045
083 SOFA-LIT QUEEN BRAS DROIT	77.5X37X35	2460	2620	2790	2950	3120	3275	1865	1960	2045
086 CAUSEUSE SANS BRAS ALLONGEE GAUCHE	66X37X35	1685	1820	1960	2090	2215	2350	1160	1240	1325
088 FAUTEUIL SANS BRAS ALLONGE GAUCHE	43X37X35	1120	1220	1325	1420	1520	1620	840	910	970
089 FAUTEUIL SANS BRAS ALLONGE DROIT	43X37X35	1120	1220	1325	1420	1520	1620	840	910	970
306 POUF AVEC COUSSIN ALLONGE	24X24X19	710	760	820	870	920	965	570	600	650

ODESSA



Hauteur complète 35" | Hauteur de siège 19" | Hauteur devant bras 25" | Profondeur d'assise 21"/22"
 Total Height 35" | Seat Height 19" | Arm Height 25" | Seat Depth 21"/22"

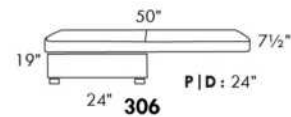
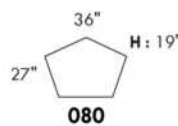
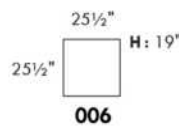
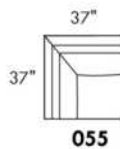
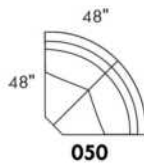
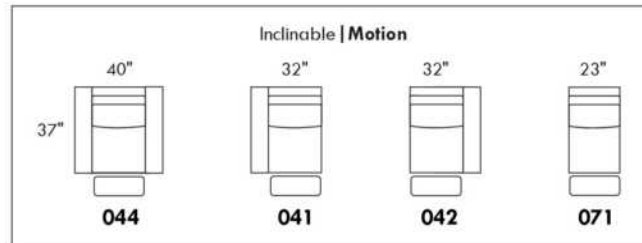
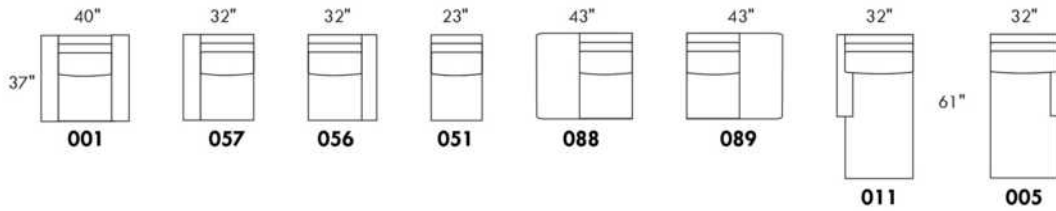
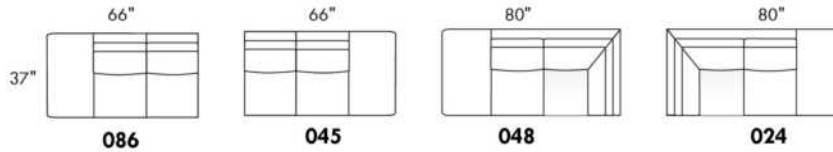
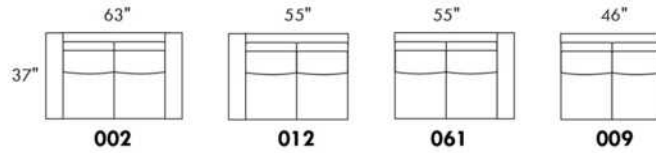
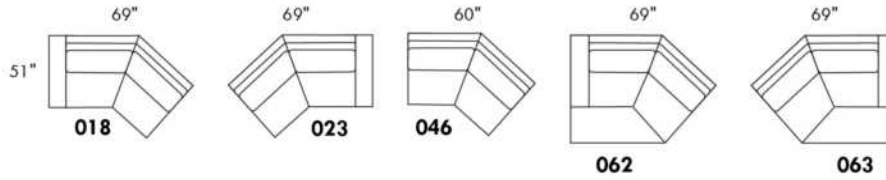
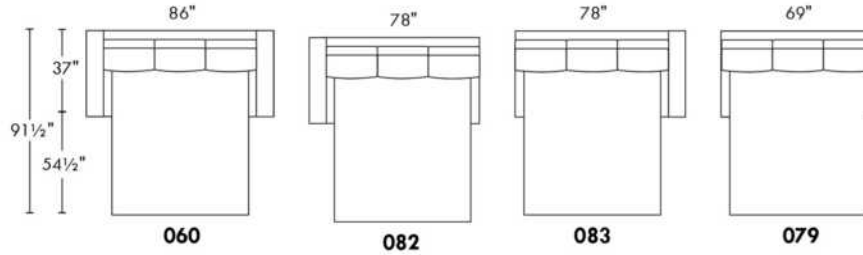
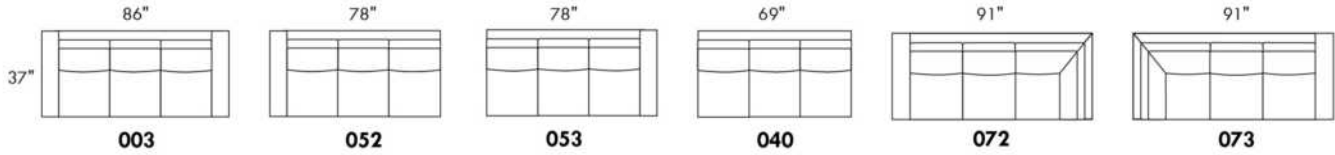

www.jaymar.ca

Toutes les dimensions indiquées sont au pouce près. Nos produits sont fabriqués à la main et des variations mineures peuvent survenir.
 All dimensions indicated are to the nearest inch. Our product is hand-made and minor variations can occur.

Liste de prix CDN

OPTIMA

LISTE DE PRIX GÉNÉRIQUE - POUR DÉTAILS - VOIR LISTE DE PRIX DU MODÈLE.

Caractéristiques:

- Incluable motorisé pleine jambe "à mécanisme *protège-mur" (manuel n/d).
- Appui-tête ajustable manuel sur tous les items (fixe sur centre rond).
- Coussins de siège avec mousse modelée + 1" de mousse mémoire au-dessus; bras avec mousse mémoire.
- Couture: petit fil en tissu et gros fil plat en cuir. Chaises longues dos inclinables avec mécanisme "push back"; dégagement mural 10".
- *Exclus faut. 043 & 163 : Dégagement mural 16".

Note: 2 inclinables séparés par un coin ne peuvent pas ouvrir en même temps. Aucuns inclinables à côté du #155 Petit coin carré.

OPTIONS

- Motorisé sans fil (avec batterie): ajoutez \$160/mec.
- *Appui-tête motorisé: ajoutez \$160 ch. (*N/D sur items fixe ou chaise longue.)
- Profondeur d'assise : 20" ou *22". *Le 22" N/D sur faut. 043 & 163.
- Faut. 043-163: avec base en bois (spécifiez couleur).

ACCESSOIRES & CHOIX DE PATTES: Voir liste de prix du modèle.

Description	L x P x H	Cuir						Tissu		
		10	20 Hugo Madras Softy	30 Empire Fantasy Illusion Tucson Utah Vintage Yukon	40 Diamond Elegance Princess Santiago Sensation Sunset Trina Victoria	50 Bull Cassiope Dublin	60 Caress Ultrasued	A	B COM	C alta
001 FAUTEUIL		1775	1875	1975	2085	2185	2285	1415	1460	1495
002 CAUSEUSE		2540	2660	2785	2900	3020	3145	2000	2085	2160
003 SOFA		3065	3220	3385	3540	3700	3860	2420	2515	2610
005 CHAISE LONGUE BRAS DROIT		1660	1725	1800	1870	1940	2010	1310	1365	1420
009 CAUSEUSE SANS BRAS		1785	1860	1935	2010	2090	2165	1375	1460	1535
011 CHAISE LONGUE BRAS GAUCHE		1660	1725	1800	1870	1940	2010	1310	1365	1420
012 CAUSEUSE BRAS GAUCHE		2185	2285	2385	2490	2590	2690	1710	1785	1850
017 FAUTEUIL DOUBLE		1865	1970	2085	2190	2295	2410	1475	1540	1600
021 SOFA APPARTEMENT SANS BRAS		2010	2120	2225	2335	2445	2550	1545	1635	1720
024 CAUSEUSE MODULAIRE ALLONGEE DROIT		2795	2965	3140	3310	3485	3650	2015	2120	2220
040 SOFA SANS BRAS		2300	2420	2535	2645	2765	2875	1795	1895	1995
041 FAUTEUIL INCLINABLE BRAS-G		1760	1825	1895	1965	2035	2110	1460	1500	1545
042 FAUTEUIL INCLINABLE BRAS-D		1760	1825	1895	1965	2035	2110	1460	1500	1545
043 FAUTEUIL INCLINABLE BERÇANT PIVOTANT		2085	2195	2310	2425	2540	2650	1710	1760	1800
044 FAUTEUIL INCLINABLE		2120	2210	2295	2385	2475	2565	1760	1795	1835
045 CAUSEUSE SANS BRAS ALLONGEE DROIT		2120	2215	2310	2410	2500	2595	1645	1715	1790
048 CAUSEUSE MODULAIRE ALLONGEE GAUCHE		2795	2965	3140	3310	3485	3650	2015	2120	2220
050 CENTRE ROND		1550	1650	1760	1860	1960	2060	1120	1175	1235

Liste de prix CDN

OPTIMA

LISTE DE PRIX GÉNÉRIQUE - POUR DÉTAILS - VOIR LISTE DE PRIX DU MODÈLE.

Caractéristiques:

- Incluable motorisé pleine jambe "à mécanisme *protège-mur" (manuel n/d).
- Appui-tête ajustable manuel sur tous les items (fixe sur centre rond).
- Coussins de siège avec mousse modelée + 1" de mousse mémoire au-dessus; bras avec mousse mémoire.
- Couture: petit fil en tissu et gros fil plat en cuir. Chaises longues dos inclinables avec mécanisme "push back"; dégagement mural 10".
- *Exclus faut. 043 & 163 : Dégagement mural 16".

Note: 2 inclinables séparés par un coin ne peuvent pas ouvrir en même temps. Aucuns inclinables à côté du #155 Petit coin carré.

OPTIONS

- Motorisé sans fil (avec batterie): ajoutez \$160/mec.
- *Appui-tête motorisé: ajoutez \$160 ch. (*N/D sur items fixe ou chaise longue.)
- Profondeur d'assise : 20" ou *22". *Le 22" N/D sur faut. 043 & 163.
- Faut. 043-163: avec base en bois (spécifiez couleur).

ACCESSOIRES & CHOIX DE PATTES: Voir liste de prix du modèle.

Description	L x P x H	Cuir						Tissu		
		10	20 Hugo Madras Softy	30 Empire Fantasy Illusion Tucson Utah Vintage Yukon	40 Diamond Elegance Princess Santiago Sensation Sunset Trina Victoria	50 Bull Cassiope Dublin	60 Caress Ultrasued	A	B COM	C alta
051 FAUTEUIL SANS BRAS		1020	1070	1125	1175	1225	1275	785	840	890
052 SOFA BRAS GAUCHE		2700	2835	2960	3090	3215	3340	2120	2215	2310
053 SOFA BRAS DROIT		2700	2835	2960	3090	3215	3340	2120	2215	2310
055 COIN CARRE		1795	1900	2010	2120	2225	2335	1395	1450	1500
056 FAUTEUIL BRAS DROIT		1420	1490	1550	1615	1675	1740	1110	1165	1215
057 FAUTEUIL BRAS GAUCHE		1420	1490	1550	1615	1675	1740	1110	1165	1215
061 CAUSEUSE BRAS DROIT		2185	2285	2385	2490	2590	2690	1710	1785	1850
071 FAUTEUIL INCLINABLE SANS BRAS		1360	1415	1475	1535	1590	1645	1140	1195	1250
086 CAUSEUSE SANS BRAS ALLONGEE GAUCHE		2120	2215	2310	2410	2500	2595	1645	1715	1790
088 FAUTEUIL SANS BRAS ALLONGE GAUCHE		1350	1445	1535	1620	1710	1800	1040	1085	1135
089 FAUTEUIL SANS BRAS ALLONGE DROIT		1350	1445	1535	1620	1710	1800	1040	1085	1135
095 SOFA APPARTEMENT		2765	2915	3070	3220	3375	3525	2170	2265	2360
096 SOFA APPARTEMENT BRAS GAUCHE		2415	2535	2650	2775	2895	3015	1865	1960	2050
097 SOFA APPARTEMENT BRAS DROIT		2415	2535	2650	2775	2895	3015	1865	1960	2050
124 POUF AVEC RANGEMENT		700	725	750	775	810	835	600	625	650
155 PETIT COIN CARRE		1795	1900	2010	2120	2225	2335	1395	1450	1500
159 RANGEMENT À ANGLE		700	735	765	800	835	865	540	550	565
160 RANGEMENT DROIT		675	710	740	770	810	840	515	525	540
163 FAUT. DBL INCL. BERCANT PIVOTANT		2135	2250	2370	2495	2615	2740	1715	1765	1810

Liste de prix CDN

OPTIMA

LISTE DE PRIX GÉNÉRIQUE - POUR DÉTAILS - VOIR LISTE DE PRIX DU MODÈLE.

Caractéristiques:

- Incluable motorisé pleine jambe "à mécanisme *protège-mur" (manuel n/d).
- Appui-tête ajustable manuel sur tous les items (fixe sur centre rond).
- Coussins de siège avec mousse modelée + 1" de mousse mémoire au-dessus; bras avec mousse mémoire.
- Couture: petit fil en tissu et gros fil plat en cuir. Chaises longues dos inclinables avec mécanisme "push back"; dégagement mural 10".
- *Exclus faut. 043 & 163 : Dégagement mural 16".

Note: 2 inclinables séparés par un coin ne peuvent pas ouvrir en même temps. Aucuns inclinables à côté du #155 Petit coin carré.

OPTIONS

- Motorisé sans fil (avec batterie): ajoutez \$160/mec.
- *Appui-tête motorisé: ajoutez \$160 ch. (*N/D sur items fixe ou chaise longue.)
- Profondeur d'assise : 20" ou *22". *Le 22" N/D sur faut. 043 & 163.
- Faut. 043-163: avec base en bois (spécifiez couleur).

ACCESSOIRES & CHOIX DE PATTES: Voir liste de prix du modèle.

Description	L x P x H	Cuir						Tissu		
		10	20 Hugo Madras Softy	30 Empire Fantasy Illusion Tucson Utah Vintage Yukon	40 Diamond Elegance Princess Santiago Sensation Sunset Trina Victoria	50 Bull Cassiope Dublin	60 Caress Ultrasued	A	B COM	C alta
165 FAUTEUIL DOUBLE INCLINABLE		2210	2315	2425	2535	2640	2750	1825	1895	1965
167 SOFA APP. SANS BRAS ALLONGE GAUCHE		2345	2475	2600	2735	2860	2985	1810	1900	1995
168 SOFA APP. SANS BRAS ALLONGE DROIT		2345	2475	2600	2735	2860	2985	1810	1900	1995
169 FAUTEUIL DOUBLE INCLINABLE BRAS GAUCHE		1850	1935	2015	2100	2185	2265	1520	1600	1685
170 FAUTEUIL DOUBLE INCLINABLE BRAS DROIT		1850	1935	2015	2100	2185	2265	1520	1600	1685
171 FAUTEUIL DOUBLE INCLINABLE SANS BRAS		1460	1515	1570	1625	1685	1740	1195	1260	1320
173 CHAISE LONGUE DOUBLE BRAS GAUCHE		1795	1895	1995	2100	2200	2300	1415	1500	1585
174 CHAISE LONGUE DOUBLE BRAS DROIT		1795	1895	1995	2100	2200	2300	1415	1500	1585
175 FAUTEUIL DOUBLE BRAS GAUCHE		1500	1590	1675	1770	1860	1945	1185	1250	1320
176 FAUTEUIL DOUBLE BRAS DROIT		1500	1590	1675	1770	1860	1945	1185	1250	1320
177 FAUTEUIL DOUBLE SANS BRAS		1120	1185	1245	1310	1370	1440	850	910	965
178 FAUTEUIL DOUBLE SANS BRAS ALLONGE-G		1450	1540	1625	1715	1810	1895	1140	1195	1250
179 FAUTEUIL DOUBLE SANS BRAS ALLONGE-D		1450	1540	1625	1715	1810	1895	1140	1195	1250
186 CAUS. SANS BRAS ALLONGEE RANGEMENT-G		2270	2365	2465	2560	2650	2750	1795	1870	1945
187 CAUS. SANS BRAS ALLONGEE RANGEMENT-D		2270	2365	2465	2560	2650	2750	1795	1870	1945
188 FAUT. SANS BRAS ALLONGE RANGEMENT-G		1510	1595	1685	1775	1865	1950	1195	1235	1270
189 FAUT. SANS BRAS ALLONGE RANGEMENT-D		1510	1595	1685	1775	1865	1950	1195	1235	1270
190 PETIT RANGEMENT À ANGLE		675	710	740	770	810	840	515	525	540
221 FAUT. DBL SANS BRAS ALLONGE RANGEMENT-G		1600	1690	1785	1870	1960	2045	1285	1345	1410

Liste de prix CDN

OPTIMA

LISTE DE PRIX GÉNÉRIQUE - POUR DÉTAILS - VOIR LISTE DE PRIX DU MODÈLE.

Caractéristiques:

- Incluable motorisé pleine jambe "à mécanisme *protège-mur" (manuel n/d).
- Appui-tête ajustable manuel sur tous les items (fixe sur centre rond).
- Coussins de siège avec mousse modelée + 1" de mousse mémoire au-dessus; bras avec mousse mémoire.
- Couture: petit fil en tissu et gros fil plat en cuir. Chaises longues dos inclinables avec mécanisme "push back"; dégagement mural 10".
- *Exclus faut. 043 & 163 : Dégagement mural 16".

Note: 2 inclinables séparés par un coin ne peuvent pas ouvrir en même temps. Aucuns inclinables à côté du #155 Petit coin carré.

OPTIONS

- Motorisé sans fil (avec batterie): ajoutez \$160/mec.
- *Appui-tête motorisé: ajoutez \$160 ch. (*N/D sur items fixe ou chaise longue.)
- Profondeur d'assise : 20" ou *22". *Le 22" N/D sur faut. 043 & 163.
- Faut. 043-163: avec base en bois (spécifiez couleur).

ACCESSOIRES & CHOIX DE PATTES: Voir liste de prix du modèle.

Description	L x P x H	Cuir						Tissu		
		10	20 Hugo Madras Softy	30 Empire Fantasy Illusion Tucson Utah Vintage Yukon	40 Diamond Elegance Princess Santiago Sensation Sunset Trina Victoria	50 Bull Cassiope Dublin	60 Caress Ultrasued	A	B COM	C alta
222 FAUT. DBL SANS BRAS ALLONGE RANGEMENT-D		1600	1690	1785	1870	1960	2045	1285	1345	1410
223 SOFA APP SANS BRAS ALLONGE RANGEMENT-G		2495	2625	2765	2895	3035	3165	1960	2050	2150
224 SOFA APP SANS BRAS ALLONGE RANGEMENT-D		2495	2625	2765	2895	3035	3165	1960	2050	2150
230 CHAISE LONGUE DOUBLE DOS INCL. BRAS-G		1970	2065	2165	2260	2350	2450	1545	1635	1720
231 CHAISE LONGUE DOUBLE DOS INCL. BRAS-D		1970	2065	2165	2260	2350	2450	1545	1635	1720
232 CHAISE LONGUE DOS INCLINABLE BRAS-G		1825	1915	2000	2095	2185	2270	1450	1510	1565
233 CHAISE LONGUE DOS INCLINABLE BRAS-D		1825	1915	2000	2095	2185	2270	1450	1510	1565
234 SOFA APP. MODULAIRE ALLONGE GAUCHE		2890	3050	3210	3370	3525	3690	2110	2210	2310
235 SOFA APP. MODULAIRE ALLONGE DROIT		2890	3050	3210	3370	3525	3690	2110	2210	2310
CONFIGURATIONS										
A CONFIG (169-170)		3700	3870	4030	4200	4370	4530	3040	3200	3370
B-1 CONFIG (169-171-174)		5105	5345	5580	5825	6070	6305	4130	4360	4590
B-2 CONFIG (173-171-170)		5105	5345	5580	5825	6070	6305	4130	4360	4590
C-1 CONFIG (096-055-171-170)		7520	7885	8245	8620	8990	9355	5975	6270	6555
C-2 CONFIG (169-171-055-097)		7520	7885	8245	8620	8990	9355	5975	6270	6555
D-1 CONFIG (169-171-235)		6200	6500	6795	7095	7395	7695	4825	5070	5315
D-2 CONFIG (234-171-170)		6200	6500	6795	7095	7395	7695	4825	5070	5315
E-1 CONFIG (173-177-235)		5805	6130	6450	6780	7095	7430	4375	4620	4860
E-2 CONFIG (234-177-174)		5805	6130	6450	6780	7095	7430	4375	4620	4860

Liste de prix CDN

OPTIMA

Description	L x P x H	Cuir						Tissu		
		10	20 Hugo Madras Softy	30 Empire Fantasy Illusion Tucson Utah Vintage Yukon	40 Diamond Elegance Princess Santiago Sensation Sunset Trina Victoria	50 Bull Cassiope Dublin	60 Caress Ultrasued	A	B COM	C alta
F CONFIG (169-177-155-177-170)		7735	8140	8530	8940	9335	9745	6135	6470	6800
G CONFIG (169-159-170)		4400	4605	4795	5000	5205	5395	3580	3750	3935
H CONFIG (169-159-171-159-170)		6560	6855	7130	7425	7725	8000	5315	5560	5820
I CONFIG (169-160-171-160-170)		6510	6805	7080	7365	7675	7950	5265	5510	5770
J CONFIG (041-042)		3520	3650	3790	3930	4070	4220	2920	3000	3090
K-1 CONFIG (041-071-005)		4780	4965	5170	5370	5565	5765	3910	4060	4215
K-2 CONFIG (011-071-042)		4780	4965	5170	5370	5565	5765	3910	4060	4215
L-1 CONFIG (012-055-071-042)		7100	7425	7765	8110	8440	8780	5705	5930	6145
L-2 CONFIG (041-071-055-061)		7100	7425	7765	8110	8440	8780	5705	5930	6145
M-1 CONFIG (041-071-024)		5915	6205	6510	6810	7110	7405	4615	4815	5015
M-2 CONFIG (048-071-042)		5915	6205	6510	6810	7110	7405	4615	4815	5015
N-1 CONFIG (011-051-024)		5475	5760	6065	6355	6650	6935	4110	4325	4530
N-2 CONFIG (048-051-005)		5475	5760	6065	6355	6650	6935	4110	4325	4530
O CONFIG (041-051-155-051-042)		7355	7690	8050	8400	8745	9105	5885	6130	6370
P CONFIG (041-159-042)		4220	4385	4555	4730	4905	5085	3460	3550	3655
Q CONFIG (041-159-071-159-042)		6280	6535	6795	7065	7330	7595	5140	5295	5470
R CONFIG (041-160-071-160-042)		6230	6485	6745	7005	7280	7545	5090	5245	5420

30" Seat Width | Siège 30" de large

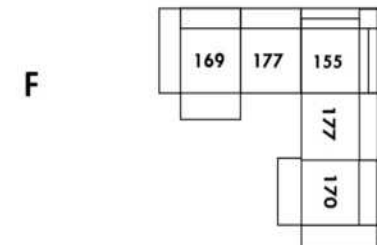
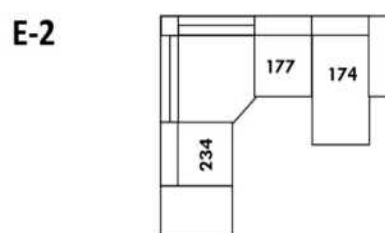
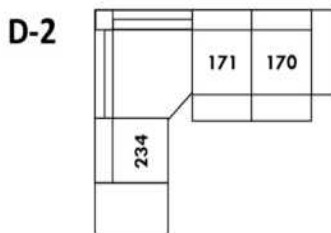
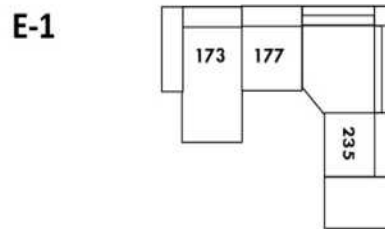
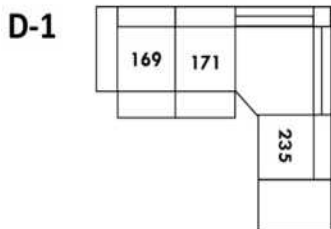
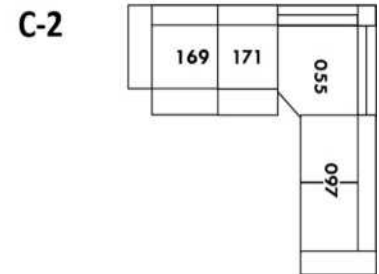
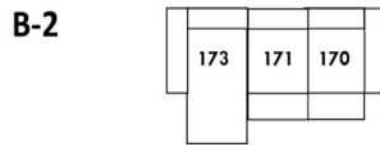
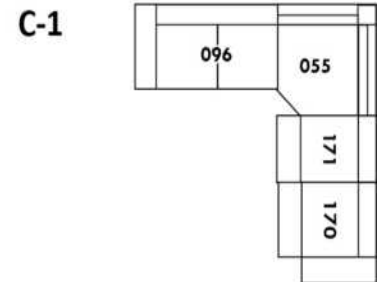
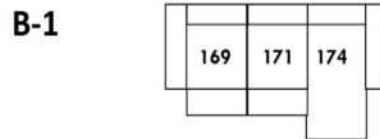
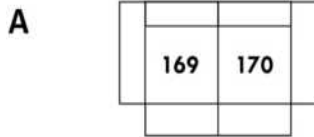

Home Theatre CONFIGURATIONS Cinéma maison

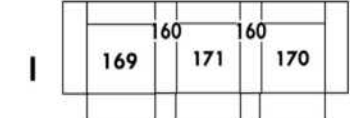
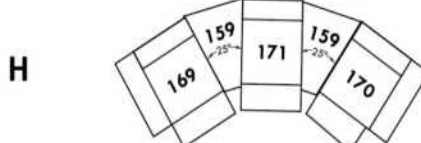
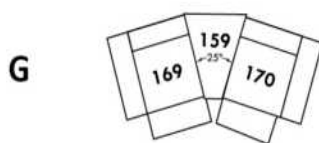

23" Seat Width | Siège 23" de large

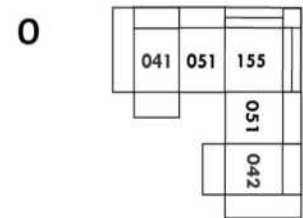
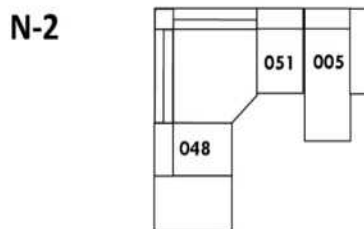
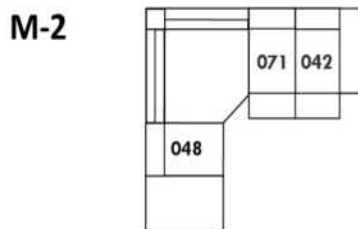
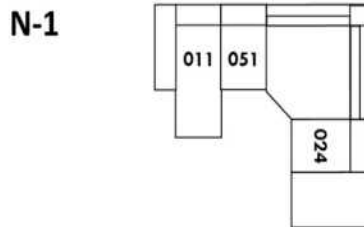
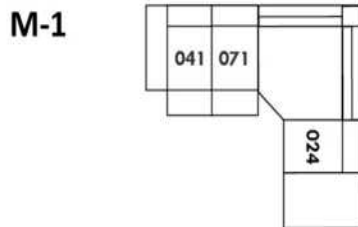
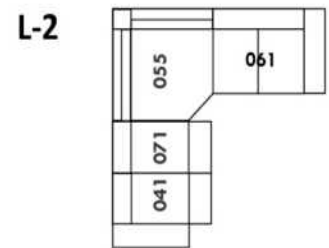
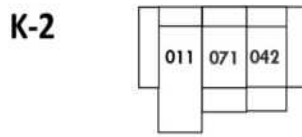
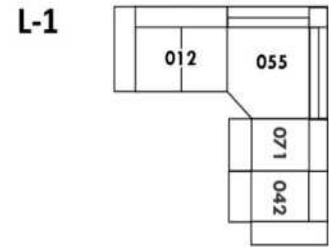
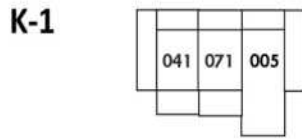
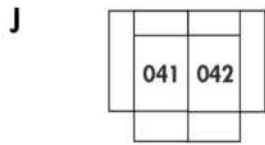

Home Theatre CONFIGURATIONS Cinéma maison

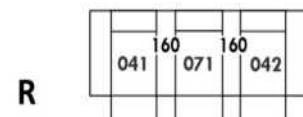
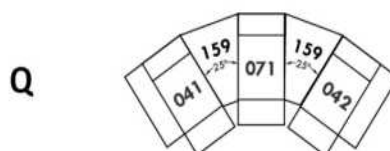
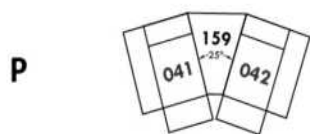

OPTIMA

Siège 30" de large | 30" Seat Width

Siège 23" de large | 23" Seat Width

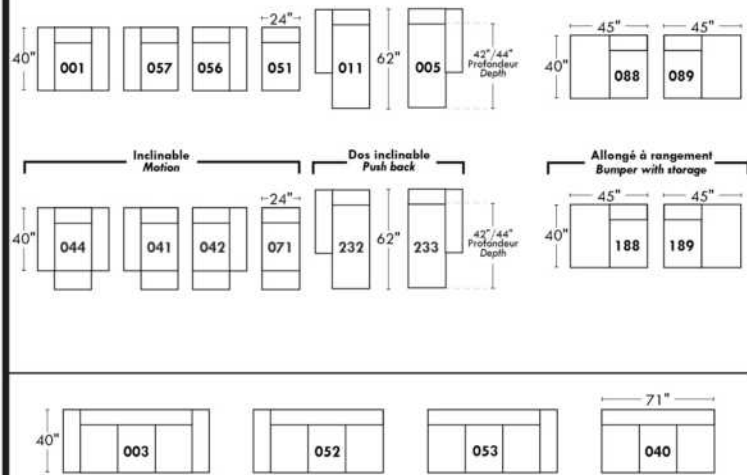
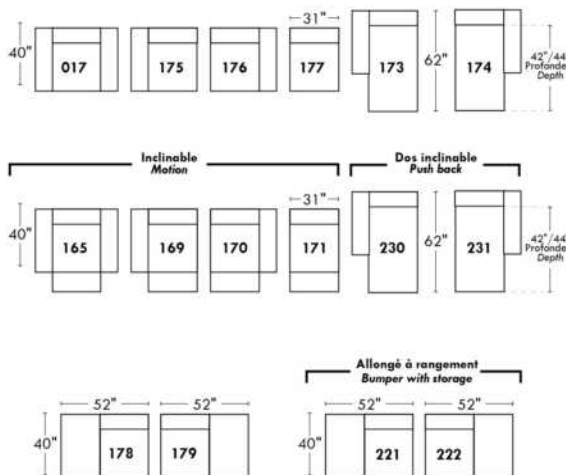
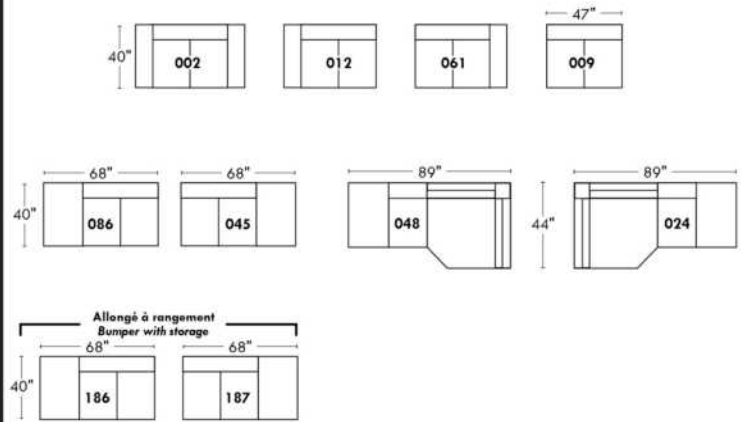
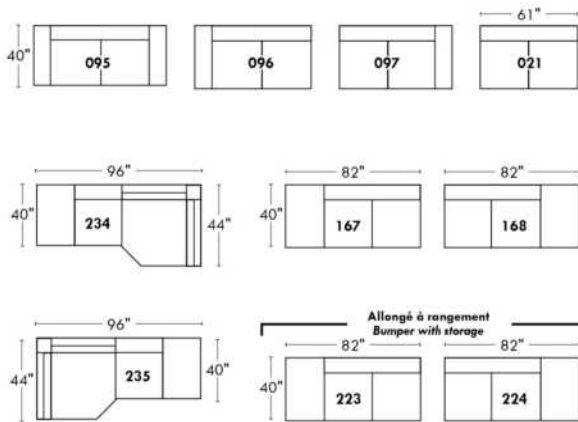

Autres | Others

Fauteuil berçant, pivotant et inclinable

N'est pas un mécanisme protège-mur
Dégagement mural: 16"

Swivel, rocking motion chair

Not a wall hugger mechanism
Wall clearance: 16"

Simple / Single

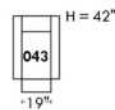

Double

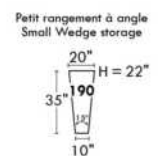
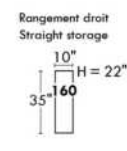
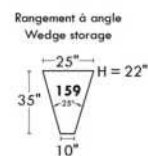
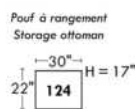
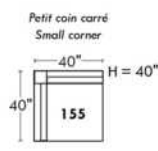
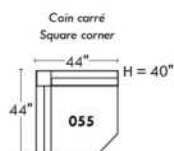
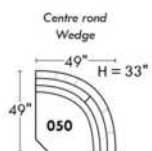
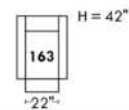

Nos produits sont fabriqués à la main et des variations mineures peuvent survenir.
Our product is hand-made and minor variations can occur.

Liste de prix CDN

ORLEANS

Spécifiez couleur des pattes LG3 et LG4, couleur BEECH non disponible pour LG3.

COMBO: Recouvrement #2 sur les dossiers et sièges.

EN TISSU il n'y a pas de coutures sur les dossiers et sièges.

OPTION PASSEPOIL CRESTWOOD SUR CONTOUR DES BRAS SEULEMENT: Ajouter \$100 ; Couleur: Chestnut, Taupe ou Sand.

OPTION CUIR: Aucune surcharge pour passepoil non contrastant.

Surcharge de \$65/mcx pour passepoil contrastant en cuir.

2x PL.22 inclus si recouvrement en cuir et 2x PL.23 inclus si recouvrement en tissu pour types 095, 002 et 017.

Le rembourrage de ce modèle contient des plumes.

Description	L x P x H	Cuir						Tissu		
		10	20 Hugo Madras Softy	30 Empire Fantasy Illusion Tucson Utah Vintage Yukon	40 Diamond Elegance Princess Santiago Sensation Sunset Trina Victoria	50 Bull Cassiope Dublin	60 Caress Ultrasued	A	B COM	C alta
002 CAUSEUSE	66X35X35	2260	2370	2510	2635	2760	2885	1400	1490	1550
006 POUF	33X23X18	690	720	765	800	835	870	515	525	545
017 FAUTEUIL DOUBLE	55X35X35	1685	1790	1895	1995	2090	2190	1210	1260	1320
095 SOFA APPARTEMENT	88X35X35	2450	2610	2765	2920	3075	3240	1610	1690	1790

ORLEANS



Hauteur de siège 21" | Hauteur devant bras 26" | Profondeur d'assise 20"
Seat Height 21" | Arm Height 26" | Seat Depth 20"

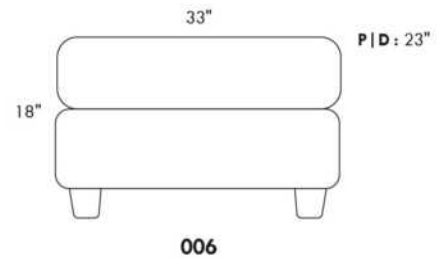
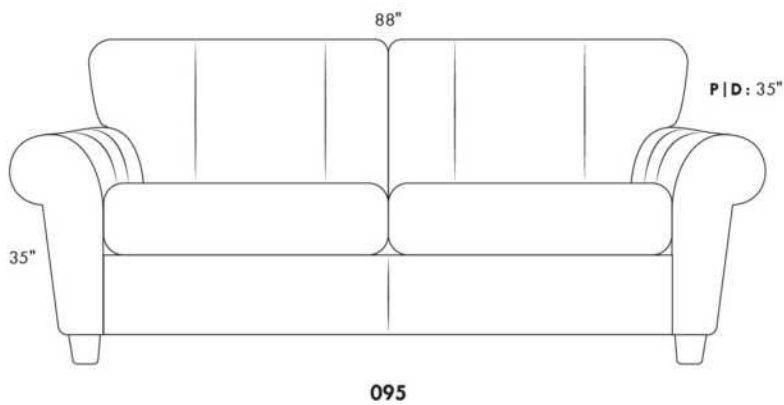
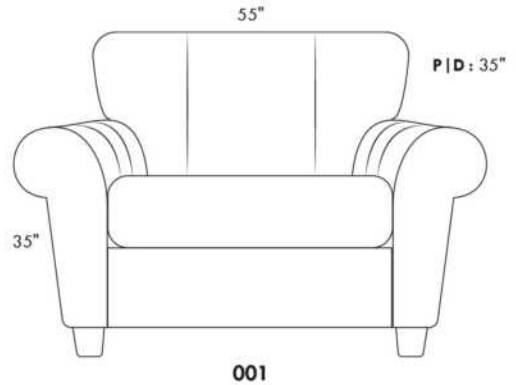
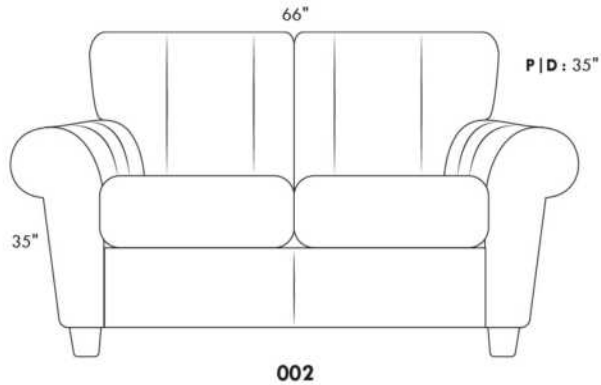

www.jaymar.ca

Toutes les dimensions indiquées sont au pouce près. Nos produits sont fabriqués à la main et des variations mineures peuvent survenir.
All dimensions indicated are to the nearest inch. Our product is hand-made and minor variations can occur.

Liste de prix CDN

PARIS

CARACTÉRISTIQUES: Modèle moderne avec appui-tête et base touffetés et barre de métal décorative à l'extérieur du bras. Appui-tête à une position relevable manuellement. Couture: En tissu petit fil et en cuir, gros fil plat.

SPECS: Profondeur d'assise: 23 po. Hauteur devant bras: 21". Hauteur de siège: 16,5 po.

PATTES: LG103 bois (specifiez couleur).

ITEMS #194 et #195 Fauteuil angulaire double: Spécifiez couleur de l'insertion en bois.

Description	L x P x H	Cuir						Tissu		
		10	20 Hugo Madras Softy	30 Empire Fantasy Illusion Tucson Utah Vintage Yukon	40 Diamond Elegance Princess Santiago Sensation Sunset Trina Victoria	50 Bull Cassiope Dublin	60 Caress Ultrasued	A	B COM	C alta
006 POUF	32x24x16	725	800	865	935	995	1060	600	620	640
017 FAUTEUIL DOUBLE	58x40x28/35	2035	2195	2350	2515	2670	2835	1595	1665	1735
021 SOFA APPARTEMENT SANS BRAS	64x40x28/35	2320	2460	2590	2720	2850	2985	1860	1940	2015
050 CENTRE ROND	49x49x21	1595	1720	1860	1990	2125	2260	1265	1325	1390
095 SOFA APPARTEMENT	89x40x28/35	3195	3425	3645	3870	4100	4325	2520	2615	2700
096 SOFA APPARTEMENT BRAS GAUCHE	76x40x28/35	2765	2940	3120	3295	3475	3650	2190	2275	2360
097 SOFA APPARTEMENT BRAS DROIT	76x40x28/35	2765	2940	3120	3295	3475	3650	2190	2275	2360
173 CHAISE LONGUE DOUBLE BRAS GAUCHE	45x64x28/35	2460	2640	2825	3010	3195	3385	1925	2015	2115
174 CHAISE LONGUE DOUBLE BRAS DROIT	45x64x28/35	2460	2640	2825	3010	3195	3385	1925	2015	2115
175 FAUTEUIL DOUBLE BRAS GAUCHE	45x40x28/35	1600	1710	1825	1940	2045	2165	1265	1325	1390
176 FAUTEUIL DOUBLE BRAS DROIT	45x40x28/35	1600	1710	1825	1940	2045	2165	1265	1325	1390
177 FAUTEUIL DOUBLE SANS BRAS	32x40x28/35	1165	1225	1295	1360	1425	1495	935	990	1045
194 FAUTEUIL ANGULAIRE DBL BRAS-G	74x40x28/35	1860	1990	2125	2260	2385	2520	1525	1610	1685
195 FAUTEUIL ANGULAIRE DBL BRAS-D	74x40x28/35	1860	1990	2125	2260	2385	2520	1525	1610	1685
CONFIGURATIONS										
A CONFIG (175-177-176)	122X40X28/35	4365	4645	4945	5240	5515	5825	3465	3640	3825
B CONFIG (194-097)	136X72X28/35	4625	4930	5245	5555	5860	6170	3715	3885	4045
C CONFIG (096-174)	121X64X28/35	5225	5580	5945	6305	6670	7035	4115	4290	4475
D CONFIG (173-021-195)	169X72X28/35	6640	7090	7540	7990	8430	8890	5310	5565	5815
E CONFIG (096-050-097)	125X125X28/35	7125	7600	8100	8580	9075	9560	5645	5875	6110

PARIS



Hauteur complète 28"/35" | Hauteur de siège 16½" | Hauteur devant bras 21" | Profondeur d'assise 23"
 Total Height 28"/35" | Seat Height 16½" | Arm Height 21" | Seat Depth 23"

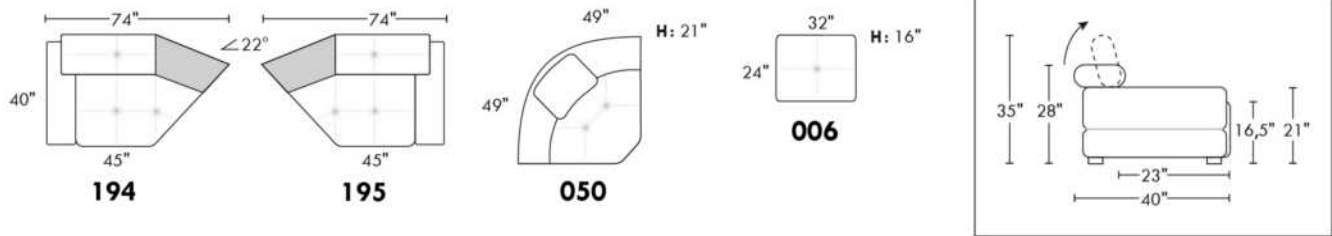
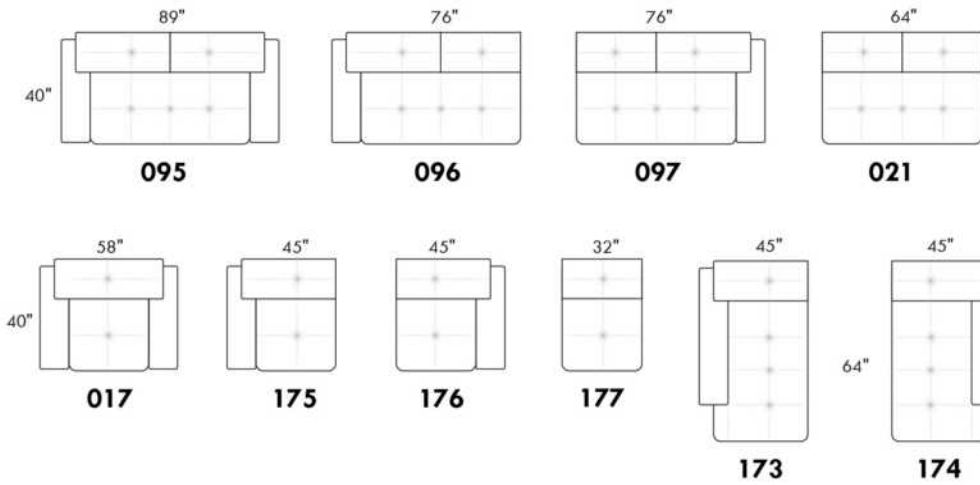

CONFIGURATIONS

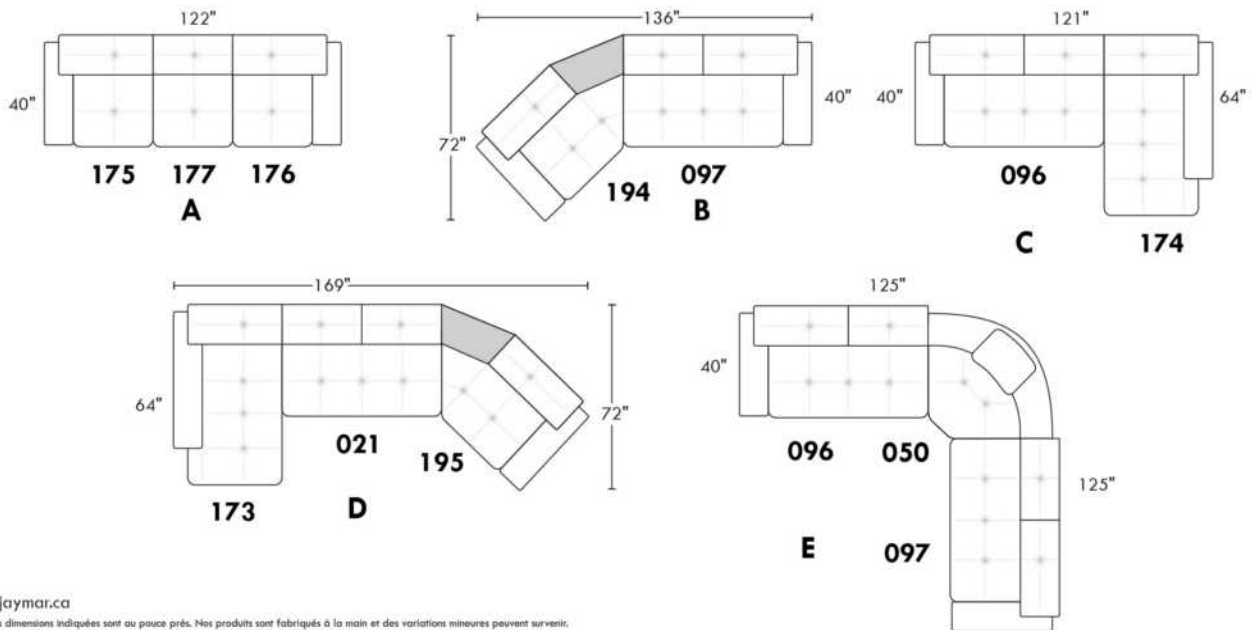

www.jaymar.ca
 Toutes les dimensions indiquées sont au pouce près. Nos produits sont fabriqués à la main et des variations mineures peuvent survenir.
 All dimensions indicated are to the nearest inch. Our product is hand-made and minor variations can occur.

PORTLAND

Caractéristiques:

- Inclinable motorisé pleine jambe "à mécanisme *protège-mur " (manuel n/d).
- Appui-tête ajustable manuel sur tous les items (fixe sur centre rond).
- Coussins de siège avec mousse modelée + 1" de mousse mémoire au-dessus; bras avec mousse mémoire.
- Couture: petit fil en tissu et gros fil plat en cuir.
- Chaises longues dos inclinables avec méc. "push back"; dégagement mural 10".
- *Exclus faut. 043 & 163: Dégagement mural 16"

Note: 2 inclinables séparés par un coin ne peuvent pas ouvrir en même temps. Aucuns inclinables à côté du #155 Petit coin carré.

OPTIONS

- Motorisé sans fil (avec batterie): ajoutez \$160/mec.
- *Appui-tête motorisé: ajoutez \$160 ch. (*N/D sur items fixe ou chaise longue.)
- Choix de bras (LARGE ou PETIT de 6"): Pattes sur bras LARGE LG187 bois ou LG189 métal (noire ou chrome). Sur PETIT Bras: LG08 bois ou LG64 métal. Spécifiez couleur.
- Profondeur d'assise: 20" ou *22". *Le 22" N/D sur faut. 043 & 163.
- Faut. 043-163: avec base en bois (spécifiez couleur).

ACCESSOIRES (Seulement sur *items 159-160-190) :

- Ancrage \$45 ch | Tablette pivotante & porte verre à vin \$25 ch, porte tablette \$50 & lampe DEL \$65.
- Porte-Gobelet en métal : \$35 ch. (1 par item 160-190 & 2 côte à côte sur item 159). Spécifiez couleur Acier, Noir ou Or.
- *RANGEMENTS 159-160-190 avec 2 prises USB/Élec. *Items universels (sans les détails du bras), non finis sur les côtés, doivent être utilisés entre 2 sièges.

Description	L x P x H	Cuir						Tissu		
		10	20 Hugo Madras Softy	30 Empire Fantasy Illusion Tucson Utah Vintage Yukon	40 Diamond Elegance Princess Santiago Sensation Sunset Trina Victoria	50 Bull Cassiope Dublin	60 Caress Ultrasued	A	B COM	C alta
001 FAUTEUIL	43x40x33/40	1775	1875	1975	2085	2185	2285	1415	1460	1495
002 CAUSEUSE	66x40x33/40	2540	2660	2785	2900	3020	3145	2000	2085	2160
003 SOFA	90x40x33/40	3065	3220	3385	3540	3700	3860	2420	2515	2610
005 CHAISE LONGUE BRAS DROIT	34x62x33/40	1660	1725	1800	1870	1940	2010	1310	1365	1420
009 CAUSEUSE SANS BRAS	47x40x33/40	1785	1860	1935	2010	2090	2165	1375	1460	1535
011 CHAISE LONGUE BRAS GAUCHE	34x62x33/40	1660	1725	1800	1870	1940	2010	1310	1365	1420
012 CAUSEUSE BRAS GAUCHE	57x40x33/40	2185	2285	2385	2490	2590	2690	1710	1785	1850
017 FAUTEUIL DOUBLE	50x40x33/40	1865	1970	2085	2190	2295	2410	1475	1540	1600
021 SOFA APPARTEMENT SANS BRAS	61x40x33/40	2010	2120	2225	2335	2445	2550	1545	1635	1720
024 CAUSEUSE MODULAIRE ALLONGEE DROIT	89x40/44x33/40	2795	2965	3140	3310	3485	3650	2015	2120	2220
040 SOFA SANS BRAS	71x40x33/40	2300	2420	2535	2645	2765	2875	1795	1895	1995
041 FAUTEUIL INCLINABLE BRAS-G	34x40x33/40	1760	1825	1895	1965	2035	2110	1460	1500	1545
042 FAUTEUIL INCLINABLE BRAS-D	34x40x33/40	1760	1825	1895	1965	2035	2110	1460	1500	1545
043 FAUTEUIL INCLINABLE BERÇANT PIVOTANT	30x34x42	2085	2195	2310	2425	2540	2650	1710	1760	1800
044 FAUTEUIL INCLINABLE	43x40x33/40	2120	2210	2295	2385	2475	2565	1760	1795	1835
045 CAUSEUSE SANS BRAS ALLONGEE DROIT	68x40x33/40	2120	2215	2310	2410	2500	2595	1645	1715	1790

PORTLAND

Caractéristiques:

- Inclinable motorisé pleine jambe "à mécanisme *protège-mur " (manuel n/d).
- Appui-tête ajustable manuel sur tous les items (fixe sur centre rond).
- Coussins de siège avec mousse modelée + 1" de mousse mémoire au-dessus; bras avec mousse mémoire.
- Couture: petit fil en tissu et gros fil plat en cuir.
- Chaises longues dos inclinables avec méc. "push back"; dégagement mural 10".
- *Exclus faut. 043 & 163: Dégagement mural 16"

Note: 2 inclinables séparés par un coin ne peuvent pas ouvrir en même temps. Aucuns inclinables à côté du #155 Petit coin carré.

OPTIONS

- Motorisé sans fil (avec batterie): ajoutez \$160/mec.
- *Appui-tête motorisé: ajoutez \$160 ch. (*N/D sur items fixe ou chaise longue.)
- Choix de bras (LARGE ou PETIT de 6"): Pattes sur bras LARGE LG187 bois ou LG189 métal (noire ou chrome). Sur PETIT Bras: LG08 bois ou LG64 métal. Spécifiez couleur.
- Profondeur d'assise: 20" ou *22". *Le 22" N/D sur faut. 043 & 163.
- Faut. 043-163: avec base en bois (spécifiez couleur).

ACCESSOIRES (Seulement sur *items 159-160-190) :

- Ancrage \$45 ch | Tablette pivotante & porte verre à vin \$25 ch, porte tablette \$50 & lampe DEL \$65.
- Porte-Gobelet en métal : \$35 ch. (1 par item 160-190 & 2 côte à côte sur item 159). Spécifiez couleur Acier, Noir ou Or.
- *RANGEMENTS 159-160-190 avec 2 prises USB/Élec. *Items universels (sans les détails du bras), non finis sur les côtés, doivent être utilisés entre 2 sièges.

Description	L x P x H	Cuir						Tissu		
		10	20 Hugo Madras Softy	30 Empire Fantasy Illusion Tucson Utah Vintage Yukon	40 Diamond Elegance Princess Santiago Sensation Sunset Trina Victoria	50 Bull Cassiope Dublin	60 Caresse Ultrasued	A	B COM	C alta
048 CAUSEUSE MODULAIRE ALLONGEE GAUCHE	89x40/44x33/40	2795	2965	3140	3310	3485	3650	2015	2120	2220
050 CENTRE ROND	49x49x33	1550	1650	1760	1860	1960	2060	1120	1175	1235
051 FAUTEUIL SANS BRAS	24x40x33/40	1020	1070	1125	1175	1225	1275	785	840	890
052 SOFA BRAS GAUCHE	81x40x33/40	2700	2835	2960	3090	3215	3340	2120	2215	2310
053 SOFA BRAS DROIT	81x40x33/40	2700	2835	2960	3090	3215	3340	2120	2215	2310
055 COIN CARRE	44x44x33/40	1795	1900	2010	2120	2225	2335	1395	1450	1500
056 FAUTEUIL BRAS DROIT	34x40x33/40	1420	1490	1550	1615	1675	1740	1110	1165	1215
057 FAUTEUIL BRAS GAUCHE	34x40x33/40	1420	1490	1550	1615	1675	1740	1110	1165	1215
061 CAUSEUSE BRAS DROIT	57x40x33/40	2185	2285	2385	2490	2590	2690	1710	1785	1850
071 FAUTEUIL INCLINABLE SANS BRAS	24x40x33/40	1360	1415	1475	1535	1590	1645	1140	1195	1250
086 CAUSEUSE SANS BRAS ALLONGEE GAUCHE	68x40x33/40	2120	2215	2310	2410	2500	2595	1645	1715	1790
088 FAUTEUIL SANS BRAS ALLONGE GAUCHE	45x40x33/40	1350	1445	1535	1620	1710	1800	1040	1085	1135
089 FAUTEUIL SANS BRAS ALLONGE DROIT	45x40x33/40	1350	1445	1535	1620	1710	1800	1040	1085	1135
095 SOFA APPARTEMENT	80x40x33/40	2765	2915	3070	3220	3375	3525	2170	2265	2360
096 SOFA APPARTEMENT BRAS GAUCHE	71x40x33/40	2415	2535	2650	2775	2895	3015	1865	1960	2050
097 SOFA APPARTEMENT BRAS DROIT	71x40x33/40	2415	2535	2650	2775	2895	3015	1865	1960	2050

PORTLAND

Caractéristiques:

- Inclinable motorisé pleine jambe "à mécanisme *protège-mur " (manuel n/d).
- Appui-tête ajustable manuel sur tous les items (fixe sur centre rond).
- Coussins de siège avec mousse modelée + 1" de mousse mémoire au-dessus; bras avec mousse mémoire.
- Couture: petit fil en tissu et gros fil plat en cuir.
- Chaises longues dos inclinables avec méc. "push back"; dégagement mural 10".
- *Exclus faut. 043 & 163: Dégagement mural 16"

Note: 2 inclinables séparés par un coin ne peuvent pas ouvrir en même temps. Aucuns inclinables à côté du #155 Petit coin carré.

OPTIONS

- Motorisé sans fil (avec batterie): ajoutez \$160/mec.
- *Appui-tête motorisé: ajoutez \$160 ch. (*N/D sur items fixe ou chaise longue.)
- Choix de bras (LARGE ou PETIT de 6"): Pattes sur bras LARGE LG187 bois ou LG189 métal (noire ou chrome). Sur PETIT Bras: LG08 bois ou LG64 métal. Spécifiez couleur.
- Profondeur d'assise: 20" ou *22". *Le 22" N/D sur faut. 043 & 163.
- Faut. 043-163: avec base en bois (spécifiez couleur).

ACCESSOIRES (Seulement sur *items 159-160-190) :

- Ancrage \$45 ch | Tablette pivotante & porte verre à vin \$25 ch, porte tablette \$50 & lampe DEL \$65.
- Porte-Gobelet en métal : \$35 ch. (1 par item 160-190 & 2 côte à côte sur item 159). Spécifiez couleur Acier, Noir ou Or.
- *RANGEMENTS 159-160-190 avec 2 prises USB/Élec. *Items universels (sans les détails du bras), non finis sur les côtés, doivent être utilisés entre 2 sièges.

Description	L x P x H	Cuir						Tissu		
		10	20 Hugo Madras Softy	30 Empire Fantasy Illusion Tucson Utah Vintage Yukon	40 Diamond Elegance Princess Santiago Sensation Sunset Trina Victoria	50 Bull Cassiope Dublin	60 Caresse Ultrasued	A	B COM	C alta
124 POUF AVEC RANGEMENT	30x22x17	700	725	750	775	810	835	600	625	650
155 PETIT COIN CARRE	40x40x33/40	1795	1900	2010	2120	2225	2335	1395	1450	1500
159 RANGEMENT À ANGLE	10/25x35x22	700	735	765	800	835	865	540	550	565
160 RANGEMENT DROIT	10x35x22	675	710	740	770	810	840	515	525	540
163 FAUT. DBL INCL. BERCANT PIVOTANT	33x34x42	2135	2250	2370	2495	2615	2740	1715	1765	1810
165 FAUTEUIL DOUBLE INCLINABLE	50x40x33/40	2210	2315	2425	2535	2640	2750	1825	1895	1965
167 SOFA APP. SANS BRAS ALLONGE GAUCHE	82x40x33/40	2345	2475	2600	2735	2860	2985	1810	1900	1995
168 SOFA APP. SANS BRAS ALLONGE DROIT	82x40x33/40	2345	2475	2600	2735	2860	2985	1810	1900	1995
169 FAUTEUIL DOUBLE INCLINABLE BRAS GAUCHE	41x40x33/40	1850	1935	2015	2100	2185	2265	1520	1600	1685
170 FAUTEUIL DOUBLE INCLINABLE BRAS DROIT	41x40x33/40	1850	1935	2015	2100	2185	2265	1520	1600	1685
171 FAUTEUIL DOUBLE INCLINABLE SANS BRAS	31x40x33/40	1460	1515	1570	1625	1685	1740	1195	1260	1320
173 CHAISE LONGUE DOUBLE BRAS GAUCHE	41x62x33/40	1795	1895	1995	2100	2200	2300	1415	1500	1585
174 CHAISE LONGUE DOUBLE BRAS DROIT	41x62x33/40	1795	1895	1995	2100	2200	2300	1415	1500	1585
175 FAUTEUIL DOUBLE BRAS GAUCHE	41x40x33/40	1500	1590	1675	1770	1860	1945	1185	1250	1320
176 FAUTEUIL DOUBLE BRAS DROIT	41x40x33/40	1500	1590	1675	1770	1860	1945	1185	1250	1320
177 FAUTEUIL DOUBLE SANS BRAS	31x40x33/40	1120	1185	1245	1310	1370	1440	850	910	965

PORTLAND

Caractéristiques:

- Inclinable motorisé pleine jambe "à mécanisme *protège-mur " (manuel n/d).
- Appui-tête ajustable manuel sur tous les items (fixe sur centre rond).
- Coussins de siège avec mousse modelée + 1" de mousse mémoire au-dessus; bras avec mousse mémoire.
- Couture: petit fil en tissu et gros fil plat en cuir.
- Chaises longues dos inclinables avec méc. "push back"; dégagement mural 10".
- *Exclus faut. 043 & 163: Dégagement mural 16"

Note: 2 inclinables séparés par un coin ne peuvent pas ouvrir en même temps. Aucuns inclinables à côté du #155 Petit coin carré.

OPTIONS

- Motorisé sans fil (avec batterie): ajoutez \$160/mec.
- *Appui-tête motorisé: ajoutez \$160 ch. (*N/D sur items fixe ou chaise longue.)
- Choix de bras (LARGE ou PETIT de 6"): Pattes sur bras LARGE LG187 bois ou LG189 métal (noire ou chrome). Sur PETIT Bras: LG08 bois ou LG64 métal. Spécifiez couleur.
- Profondeur d'assise: 20" ou *22". *Le 22" N/D sur faut. 043 & 163.
- Faut. 043-163: avec base en bois (spécifiez couleur).

ACCESSOIRES (Seulement sur *items 159-160-190) :

- Ancrage \$45 ch | Tablette pivotante & porte verre à vin \$25 ch, porte tablette \$50 & lampe DEL \$65.
- Porte-Gobelet en métal : \$35 ch. (1 par item 160-190 & 2 côte à côte sur item 159). Spécifiez couleur Acier, Noir ou Or.
- *RANGEMENTS 159-160-190 avec 2 prises USB/Élec. *Items universels (sans les détails du bras), non finis sur les côtés, doivent être utilisés entre 2 sièges.

Description	L x P x H	Cuir						Tissu		
		10	20 Hugo Madras Softy	30 Empire Fantasy Illusion Tucson Utah Vintage Yukon	40 Diamond Elegance Princess Santiago Sensation Sunset Trina Victoria	50 Bull Cassiope Dublin	60 Caress Ultrasued	A	B COM	C alta
178 FAUTEUIL DOUBLE SANS BRAS ALLONGE-G	52x40x33/40	1450	1540	1625	1715	1810	1895	1140	1195	1250
179 FAUTEUIL DOUBLE SANS BRAS ALLONGE-D	52x40x33/40	1450	1540	1625	1715	1810	1895	1140	1195	1250
186 CAUS. SANS BRAS ALLONGEE RANGEMENT-G	68x40x33/40	2270	2365	2465	2560	2650	2750	1795	1870	1945
187 CAUS. SANS BRAS ALLONGEE RANGEMENT-D	68x40x33/40	2270	2365	2465	2560	2650	2750	1795	1870	1945
188 FAUT. SANS BRAS ALLONGE RANGEMENT-G	45x40x33/40	1510	1595	1685	1775	1865	1950	1195	1235	1270
189 FAUT. SANS BRAS ALLONGE RANGEMENT-D	45x40x33/40	1510	1595	1685	1775	1865	1950	1195	1235	1270
190 PETIT RANGEMENT À ANGLE	10/20x35x22	675	710	740	770	810	840	515	525	540
221 FAUT. DBL SANS BRAS ALLONGE RANGEMENT-G	52x40x33/40	1600	1690	1785	1870	1960	2045	1285	1345	1410
222 FAUT. DBL SANS BRAS ALLONGE RANGEMENT-D	52x40x33/40	1600	1690	1785	1870	1960	2045	1285	1345	1410
223 SOFA APP SANS BRAS ALLONGE RANGEMENT-G	82x40x33/40	2495	2625	2765	2895	3035	3165	1960	2050	2150
224 SOFA APP SANS BRAS ALLONGE RANGEMENT-D	82x40x33/40	2495	2625	2765	2895	3035	3165	1960	2050	2150
230 CHAISE LONGUE DOUBLE DOS INCL. BRAS-G	41x62x33/40	1970	2065	2165	2260	2350	2450	1545	1635	1720
231 CHAISE LONGUE DOUBLE DOS INCL. BRAS-D	41x62x33/40	1970	2065	2165	2260	2350	2450	1545	1635	1720
232 CHAISE LONGUE DOS INCLINABLE BRAS-G	34x62x33/40	1825	1915	2000	2095	2185	2270	1450	1510	1565
233 CHAISE LONGUE DOS INCLINABLE BRAS-D	34x62x33/40	1825	1915	2000	2095	2185	2270	1450	1510	1565
234 SOFA APP. MODULAIRE ALLONGE GAUCHE	96x40/44x33/40	2890	3050	3210	3370	3525	3690	2110	2210	2310

PORTLAND

Caractéristiques:

- Inclinable motorisé pleine jambe "à mécanisme *protège-mur " (manuel n/d).
- Appui-tête ajustable manuel sur tous les items (fixe sur centre rond).
- Coussins de siège avec mousse modelée + 1" de mousse mémoire au-dessus; bras avec mousse mémoire.
- Couture: petit fil en tissu et gros fil plat en cuir.
- Chaises longues dos inclinables avec méc. "push back"; dégagement mural 10".
- *Exclus faut. 043 & 163: Dégagement mural 16"

Note: 2 inclinables séparés par un coin ne peuvent pas ouvrir en même temps. Aucuns inclinables à côté du #155 Petit coin carré.

OPTIONS

- Motorisé sans fil (avec batterie): ajoutez \$160/mec.
- *Appui-tête motorisé: ajoutez \$160 ch. (*N/D sur items fixe ou chaise longue.)
- Choix de bras (LARGE ou PETIT de 6"): Pattes sur bras LARGE LG187 bois ou LG189 métal (noire ou chrome). Sur PETIT Bras: LG08 bois ou LG64 métal. Spécifiez couleur.
- Profondeur d'assise: 20" ou *22". *Le 22" N/D sur faut. 043 & 163.
- Faut. 043-163: avec base en bois (spécifiez couleur).

ACCESSOIRES (Seulement sur *items 159-160-190) :

- Ancrage \$45 ch | Tablette pivotante & porte verre à vin \$25 ch, porte tablette \$50 & lampe DEL \$65.
- Porte-Gobelet en métal : \$35 ch. (1 par item 160-190 & 2 côté à côté sur item 159). Spécifiez couleur Acier, Noir ou Or.
- *RANGEMENTS 159-160-190 avec 2 prises USB/Élec. *Items universels (sans les détails du bras), non finis sur les côtés, doivent être utilisés entre 2 sièges.

Description	L x P x H	Cuir						Tissu		
		10	20 Hugo Madras Softy	30 Empire Fantasy Illusion Tucson Utah Vintage Yukon	40 Diamond Elegance Princess Santiago Sensation Sunset Trina Victoria	50 Bull Cassiope Dublin	60 Caress Ultrasued	A	B COM	C alta
235 SOFA APP. MODULAIRE ALLONGE DROIT	96x40/44x33/40	2890	3050	3210	3370	3525	3690	2110	2210	2310
CONFIGURATIONS										
A CONFIG (169-170)	81X40X40	3700	3870	4030	4200	4370	4530	3040	3200	3370
B CONFIG (169-171-174)	113X62X40	5105	5345	5580	5825	6070	6305	4130	4360	4590
C CONFIG (096-055-171-170)	116X116X40	7520	7885	8245	8620	8990	9355	5975	6270	6555
D CONFIG (169-171-235)	116X96X40	6200	6500	6795	7095	7395	7695	4825	5070	5315
J CONFIG (041-042)	67X40X40	3520	3650	3790	3930	4070	4220	2920	3000	3090
K CONFIG (041-071-005)	92X62X40	4780	4965	5170	5370	5565	5765	3910	4060	4215
L CONFIG (012-055-071-042)	102X102X40	7100	7425	7765	8110	8440	8780	5705	5930	6145
M CONFIG (041-071-024)	102X89X40	5915	6205	6510	6810	7110	7405	4615	4815	5015

PORTLAND

OPTIMA

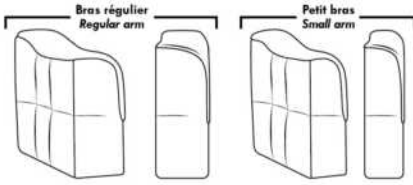

Spécifications | Specifications

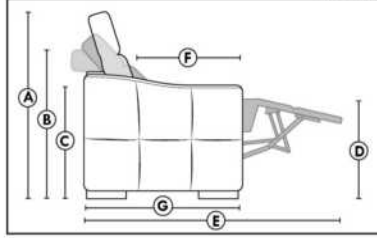

- Appui-tête levé / Headrest up
 - Appui-tête baissé / Headrest down
 - Complètement incliné / Fully reclined
- (A)** Hauteur complète 40" / Total Height
(B) Hauteur appui-tête baissé 33" / Height headrest down
(C) Hauteur du bras 24" / Arm Height
(D) Hauteur du siège 19,5" / Seat height
(E) Profondeur inclinée 65" / Depth fully reclined
(F) Profondeur d'assise 20" ou/ou 22" / Seat depth
(G) Profondeur appui-tête monté 36" / Depth with headrest up

Siège 30" de large | 30" Seat Width

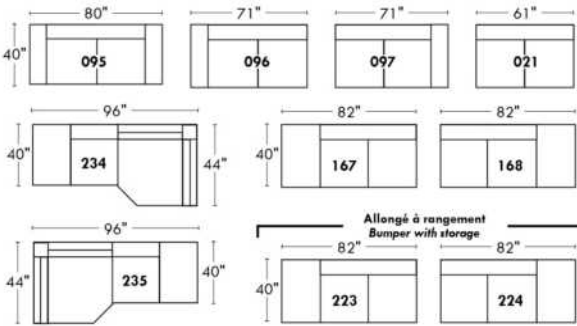

Siège 23" de large | 23" Seat Width

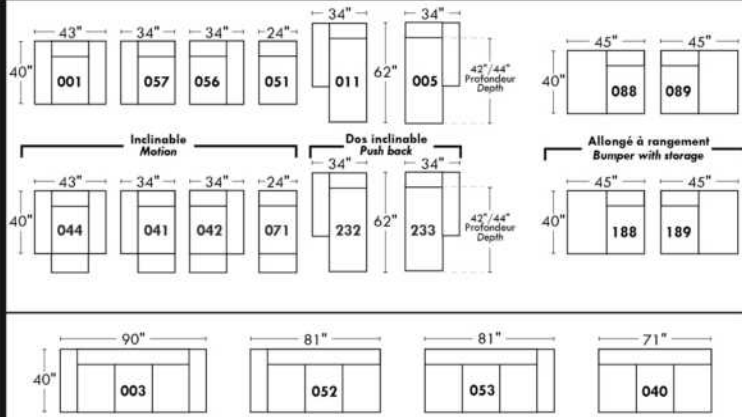
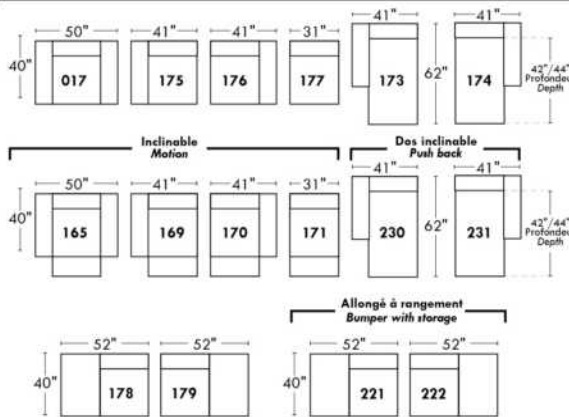
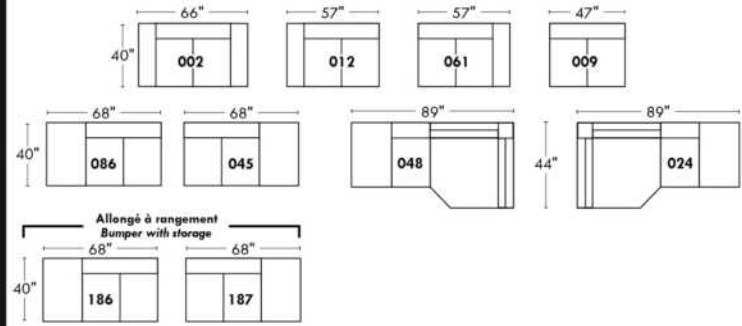

Autres | Others

Fauteuil berçant, pivotant et inclinable

N'est pas un mécanisme protège-mur
Dégagement mural: 16"

Swivel, rocking motion chair

Not a wall hugger mechanism
Wall clearance: 16"

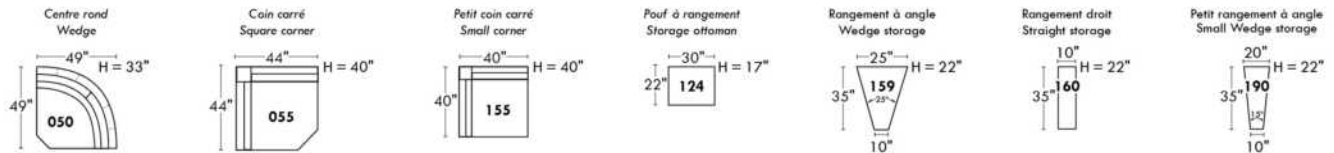
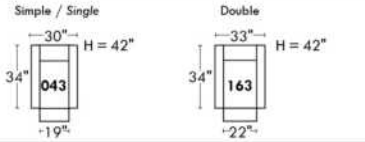

30" Populaires | Popular CONFIGURATIONS 23"

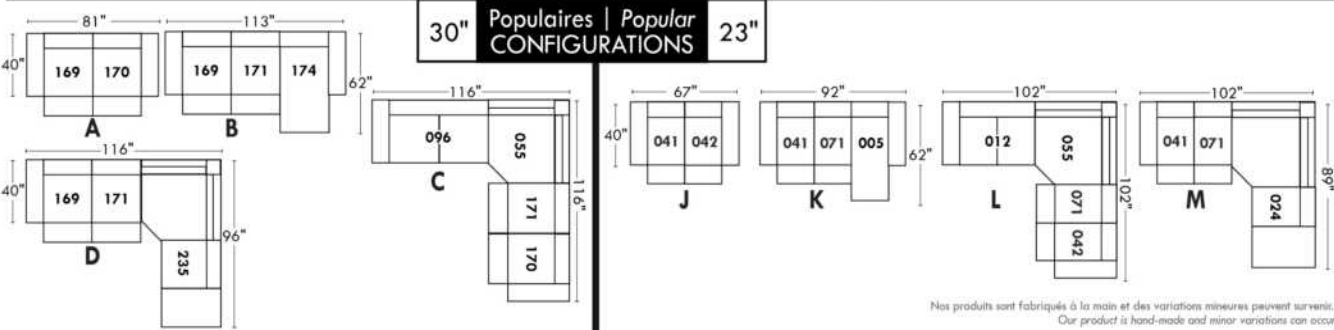

Nos produits sont fabriqués à la main et des variations mineures peuvent survenir.
Our product is hand-made and minor variations can occur.

PORTOFINO

Caractéristiques:

- Inclinable motorisé pleine jambe "à mécanisme *protège-mur" (manuel n/d).
- Appui-tête ajustable manuel sur tous les items (fixe sur centre rond).
- Coussins de siège avec mousse modelée + 1" de mousse mémoire au-dessus; bras avec mousse mémoire.
- Couture: petit fil en tissu et gros fil plat en cuir.
- Chaises longues dos inclinables avec mécanisme "push back"; dégagement mural 10".
- *Exclus faut. 043 & 163 : Dégagement mural 16".

Note: 2 inclinables séparés par un coin ne peuvent pas ouvrir en même temps. Aucuns inclinables à côté du #155 Petit coin carré.

OPTIONS

- Motorisé sans fil (avec batterie): ajoutez \$160/mec.
- *Appui-tête motorisé: ajoutez \$160 ch. (*N/D sur items fixe ou chaise longue.)
- Choix de bras (LARGE ou PETIT de 6"): Pattes sur bras LARGE: LG103 bois ou LG189 métal (noire ou chrome). PETIT Bras: LG08 bois ou LG196 métal (noire ou chrome). Spécifiez couleur.
- Profondeur d'assise: 20" ou *22". *Le 22" N/D sur faut. 043 & 163.
- Faut. 043-163: avec base en bois (spécifiez couleur).

ACCESSOIRES (n/d sur petit bras de 6 po)

- Ancrage \$45 ch | Tablette pivotante & porte verre à vin \$25 ch, Porte tablette \$50 & Lampe DEL \$65.
- Porte-Gobelet en métal: \$35 ch. (1 par bras ou item 160-190 & 2 côte à côte sur item 159). Spécifiez couleur Acier, Noir ou Or.
- *RANGEMENTS 159-160-190 avec 2 prises USB/Élec. *Items universels (sans les détails du bras), non finis sur les côtés, doivent être utilisés 2 sièges

Description	L x P x H	Cuir						Tissu		
		10	20 Hugo Madras Softy	30 Empire Fantasy Illusion Tucson Utah Vintage Yukon	40 Diamond Elegance Princess Santiago Sensation Sunset Trina Victoria	50 Bull Cassiope Dublin	60 Caress Ultrasued	A	B COM	C alta
001 FAUTEUIL	44x40x33/40	1775	1875	1975	2085	2185	2285	1415	1460	1495
002 CAUSEUSE	67x40x33/40	2540	2660	2785	2900	3020	3145	2000	2085	2160
003 SOFA	91x40x33/40	3065	3220	3385	3540	3700	3860	2420	2515	2610
005 CHAISE LONGUE BRAS DROIT	34x62x33/40	1660	1725	1800	1870	1940	2010	1310	1365	1420
009 CAUSEUSE SANS BRAS	47x40x33/40	1785	1860	1935	2010	2090	2165	1375	1460	1535
011 CHAISE LONGUE BRAS GAUCHE	34x62x33/40	1660	1725	1800	1870	1940	2010	1310	1365	1420
012 CAUSEUSE BRAS GAUCHE	57x40x33/40	2185	2285	2385	2490	2590	2690	1710	1785	1850
017 FAUTEUIL DOUBLE	51x40x33/40	1865	1970	2085	2190	2295	2410	1475	1540	1600
021 SOFA APPARTEMENT SANS BRAS	61x40x33/40	2010	2120	2225	2335	2445	2550	1545	1635	1720
024 CAUSEUSE MODULAIRE ALLONGEE DROIT	89x40/44x33/40	2795	2965	3140	3310	3485	3650	2015	2120	2220
040 SOFA SANS BRAS	71x40x33/40	2300	2420	2535	2645	2765	2875	1795	1895	1995
041 FAUTEUIL INCLINABLE BRAS-G	34x40x33/40	1760	1825	1895	1965	2035	2110	1460	1500	1545
042 FAUTEUIL INCLINABLE BRAS-D	34x40x33/40	1760	1825	1895	1965	2035	2110	1460	1500	1545
043 FAUTEUIL INCLINABLE BERÇANT PIVOTANT	30x34x42	2085	2195	2310	2425	2540	2650	1710	1760	1800
044 FAUTEUIL INCLINABLE	44x40x33/40	2120	2210	2295	2385	2475	2565	1760	1795	1835
045 CAUSEUSE SANS BRAS ALLONGEE DROIT	68x40x33/40	2120	2215	2310	2410	2500	2595	1645	1715	1790

PORTOFINO

Caractéristiques:

- Inclinable motorisé pleine jambe "à mécanisme *protège-mur" (manuel n/d).
- Appui-tête ajustable manuel sur tous les items (fixe sur centre rond).
- Coussins de siège avec mousse modelée + 1" de mousse mémoire au-dessus; bras avec mousse mémoire.
- Couture: petit fil en tissu et gros fil plat en cuir.
- Chaises longues dos inclinables avec mécanisme "push back"; dégagement mural 10".
- *Exclus faut. 043 & 163 : Dégagement mural 16".

Note: 2 inclinables séparés par un coin ne peuvent pas ouvrir en même temps. Aucuns inclinables à côté du #155 Petit coin carré.

OPTIONS

- Motorisé sans fil (avec batterie): ajoutez \$160/mec.
- *Appui-tête motorisé: ajoutez \$160 ch. (*N/D sur items fixe ou chaise longue.)
- Choix de bras (LARGE ou PETIT de 6"): Pattes sur bras LARGE: LG103 bois ou LG189 métal (noire ou chrome). PETIT Bras: LG08 bois ou LG196 métal (noire ou chrome). Spécifiez couleur.
- Profondeur d'assise: 20" ou *22". *Le 22" N/D sur faut. 043 & 163.
- Faut. 043-163: avec base en bois (spécifiez couleur).

ACCESSOIRES (n/d sur petit bras de 6 po)

- Ancrage \$45 ch | Tablette pivotante & porte verre à vin \$25 ch, Porte tablette \$50 & Lampe DEL \$65.
- Porte-Gobelet en métal: \$35 ch. (1 par bras ou item 160-190 & 2 côte à côte sur item 159). Spécifiez couleur Acier, Noir ou Or.
- *RANGEMENTS 159-160-190 avec 2 prises USB/Élec. *Items universels (sans les détails du bras), non finis sur les côtés, doivent être utilisés 2 sièges

Description	L x P x H	Cuir						Tissu		
		10	20 Hugo Madras Softy	30 Empire Fantasy Illusion Tucson Utah Vintage Yukon	40 Diamond Elegance Princess Santiago Sensation Sunset Trina Victoria	50 Bull Cassiope Dublin	60 Caresse Ultrasued	A	B COM	C alta
048 CAUSEUSE MODULAIRE ALLONGEE GAUCHE	89x40/44x33/40	2795	2965	3140	3310	3485	3650	2015	2120	2220
050 CENTRE ROND	49x49x33	1550	1650	1760	1860	1960	2060	1120	1175	1235
051 FAUTEUIL SANS BRAS	24x40x33/40	1020	1070	1125	1175	1225	1275	785	840	890
052 SOFA BRAS GAUCHE	81x40x33/40	2700	2835	2960	3090	3215	3340	2120	2215	2310
053 SOFA BRAS DROIT	81x40x33/40	2700	2835	2960	3090	3215	3340	2120	2215	2310
055 COIN CARRE	44x44x33/40	1795	1900	2010	2120	2225	2335	1395	1450	1500
056 FAUTEUIL BRAS DROIT	34x40x33/40	1420	1490	1550	1615	1675	1740	1110	1165	1215
057 FAUTEUIL BRAS GAUCHE	34x40x33/40	1420	1490	1550	1615	1675	1740	1110	1165	1215
061 CAUSEUSE BRAS DROIT	57x40x33/40	2185	2285	2385	2490	2590	2690	1710	1785	1850
071 FAUTEUIL INCLINABLE SANS BRAS	24x40x33/40	1360	1415	1475	1535	1590	1645	1140	1195	1250
086 CAUSEUSE SANS BRAS ALLONGEE GAUCHE	68x40x33/40	2120	2215	2310	2410	2500	2595	1645	1715	1790
088 FAUTEUIL SANS BRAS ALLONGE GAUCHE	45x40x33/40	1350	1445	1535	1620	1710	1800	1040	1085	1135
089 FAUTEUIL SANS BRAS ALLONGE DROIT	45x40x33/40	1350	1445	1535	1620	1710	1800	1040	1085	1135
095 SOFA APPARTEMENT	81x40x33/40	2765	2915	3070	3220	3375	3525	2170	2265	2360
096 SOFA APPARTEMENT BRAS GAUCHE	71x40x33/40	2415	2535	2650	2775	2895	3015	1865	1960	2050
097 SOFA APPARTEMENT BRAS DROIT	71x40x33/40	2415	2535	2650	2775	2895	3015	1865	1960	2050

PORTOFINO

Caractéristiques:

- Inclinable motorisé pleine jambe "à mécanisme *protège-mur" (manuel n/d).
- Appui-tête ajustable manuel sur tous les items (fixe sur centre rond).
- Coussins de siège avec mousse modelée + 1" de mousse mémoire au-dessus; bras avec mousse mémoire.
- Couture: petit fil en tissu et gros fil plat en cuir.
- Chaises longues dos inclinables avec mécanisme "push back"; dégagement mural 10".
- *Exclus faut. 043 & 163 : Dégagement mural 16".

Note: 2 inclinables séparés par un coin ne peuvent pas ouvrir en même temps. Aucuns inclinables à côté du #155 Petit coin carré.

OPTIONS

- Motorisé sans fil (avec batterie): ajoutez \$160/mec.
- *Appui-tête motorisé: ajoutez \$160 ch. (*N/D sur items fixe ou chaise longue.)
- Choix de bras (LARGE ou PETIT de 6"): Pattes sur bras LARGE: LG103 bois ou LG189 métal (noire ou chrome). PETIT Bras: LG08 bois ou LG196 métal (noire ou chrome). Spécifiez couleur.
- Profondeur d'assise: 20" ou *22". *Le 22" N/D sur faut. 043 & 163.
- Faut. 043-163: avec base en bois (spécifiez couleur).

ACCESSOIRES (n/d sur petit bras de 6 po)

- Ancrage \$45 ch | Tablette pivotante & porte verre à vin \$25 ch, Porte tablette \$50 & Lampe DEL \$65.
- Porte-Gobelet en métal: \$35 ch. (1 par bras ou item 160-190 & 2 côte à côte sur item 159). Spécifiez couleur Acier, Noir ou Or.
- *RANGEMENTS 159-160-190 avec 2 prises USB/Élec. *Items universels (sans les détails du bras), non finis sur les côtés, doivent être utilisés 2 sièges

Description	L x P x H	Cuir						Tissu		
		10	20 Hugo Madras Softy	30 Empire Fantasy Illusion Tucson Utah Vintage Yukon	40 Diamond Elegance Princess Santiago Sensation Sunset Trina Victoria	50 Bull Cassiope Dublin	60 Caresse Ultrasued	A	B COM	C alta
124 POUF AVEC RANGEMENT	30x22x17	700	725	750	775	810	835	600	625	650
155 PETIT COIN CARRE	40x40x33/40	1795	1900	2010	2120	2225	2335	1395	1450	1500
159 RANGEMENT À ANGLE	10/25x35x22	700	735	765	800	835	865	540	550	565
160 RANGEMENT DROIT	10x35x22	675	710	740	770	810	840	515	525	540
163 FAUT. DBL INCL. BERCANT PIVOTANT	33x34x42	2135	2250	2370	2495	2615	2740	1715	1765	1810
165 FAUTEUIL DOUBLE INCLINABLE	51x40x33/40	2210	2315	2425	2535	2640	2750	1825	1895	1965
167 SOFA APP. SANS BRAS ALLONGE GAUCHE	82x40x33/40	2345	2475	2600	2735	2860	2985	1810	1900	1995
168 SOFA APP. SANS BRAS ALLONGE DROIT	82x40x33/40	2345	2475	2600	2735	2860	2985	1810	1900	1995
169 FAUTEUIL DOUBLE INCLINABLE BRAS GAUCHE	41x40x33/40	1850	1935	2015	2100	2185	2265	1520	1600	1685
170 FAUTEUIL DOUBLE INCLINABLE BRAS DROIT	41x40x33/40	1850	1935	2015	2100	2185	2265	1520	1600	1685
171 FAUTEUIL DOUBLE INCLINABLE SANS BRAS	31x40x33/40	1460	1515	1570	1625	1685	1740	1195	1260	1320
173 CHAISE LONGUE DOUBLE BRAS GAUCHE	41x62x33/40	1795	1895	1995	2100	2200	2300	1415	1500	1585
174 CHAISE LONGUE DOUBLE BRAS DROIT	41x62x33/40	1795	1895	1995	2100	2200	2300	1415	1500	1585
175 FAUTEUIL DOUBLE BRAS GAUCHE	41x40x33/40	1500	1590	1675	1770	1860	1945	1185	1250	1320
176 FAUTEUIL DOUBLE BRAS DROIT	41x40x33/40	1500	1590	1675	1770	1860	1945	1185	1250	1320
177 FAUTEUIL DOUBLE SANS BRAS	31x40x33/40	1120	1185	1245	1310	1370	1440	850	910	965

PORTOFINO

Caractéristiques:

- Inclinable motorisé pleine jambe "à mécanisme *protège-mur" (manuel n/d).
- Appui-tête ajustable manuel sur tous les items (fixe sur centre rond).
- Coussins de siège avec mousse modelée + 1" de mousse mémoire au-dessus; bras avec mousse mémoire.
- Couture: petit fil en tissu et gros fil plat en cuir.
- Chaises longues dos inclinables avec mécanisme "push back"; dégagement mural 10".
- *Exclus faut. 043 & 163 : Dégagement mural 16".

Note: 2 inclinables séparés par un coin ne peuvent pas ouvrir en même temps. Aucuns inclinables à côté du #155 Petit coin carré.

OPTIONS

- Motorisé sans fil (avec batterie): ajoutez \$160/mec.
- *Appui-tête motorisé: ajoutez \$160 ch. (*N/D sur items fixe ou chaise longue.)
- Choix de bras (LARGE ou PETIT de 6"): Pattes sur bras LARGE: LG103 bois ou LG189 métal (noire ou chrome). PETIT Bras: LG08 bois ou LG196 métal (noire ou chrome). Spécifiez couleur.
- Profondeur d'assise: 20" ou *22". *Le 22" N/D sur faut. 043 & 163.
- Faut. 043-163: avec base en bois (spécifiez couleur).

ACCESSOIRES (n/d sur petit bras de 6 po)

- Ancrage \$45 ch | Tablette pivotante & porte verre à vin \$25 ch, Porte tablette \$50 & Lampe DEL \$65.
- Porte-Gobelet en métal: \$35 ch. (1 par bras ou item 160-190 & 2 côte à côte sur item 159). Spécifiez couleur Acier, Noir ou Or.
- *RANGEMENTS 159-160-190 avec 2 prises USB/Élec. *Items universels (sans les détails du bras), non finis sur les côtés, doivent être utilisés 2 sièges

Description	L x P x H	Cuir						Tissu		
		10	20 Hugo Madras Softy	30 Empire Fantasy Illusion Tucson Utah Vintage Yukon	40 Diamond Elegance Princess Santiago Sensation Sunset Trina Victoria	50 Bull Cassiope Dublin	60 Caress Ultrasued	A	B COM	C alta
178 FAUTEUIL DOUBLE SANS BRAS ALLONGE-G	52x40x33/40	1450	1540	1625	1715	1810	1895	1140	1195	1250
179 FAUTEUIL DOUBLE SANS BRAS ALLONGE-D	52x40x33/40	1450	1540	1625	1715	1810	1895	1140	1195	1250
186 CAUS. SANS BRAS ALLONGEE RANGEMENT-G	68x40x33/40	2270	2365	2465	2560	2650	2750	1795	1870	1945
187 CAUS. SANS BRAS ALLONGEE RANGEMENT-D	68x40x33/40	2270	2365	2465	2560	2650	2750	1795	1870	1945
188 FAUT. SANS BRAS ALLONGE RANGEMENT-G	45x40x33/40	1510	1595	1685	1775	1865	1950	1195	1235	1270
189 FAUT. SANS BRAS ALLONGE RANGEMENT-D	45x40x33/40	1510	1595	1685	1775	1865	1950	1195	1235	1270
190 PETIT RANGEMENT À ANGLE	10/20x35x22	675	710	740	770	810	840	515	525	540
221 FAUT. DBL SANS BRAS ALLONGE RANGEMENT-G	52x40x33/40	1600	1690	1785	1870	1960	2045	1285	1345	1410
222 FAUT. DBL SANS BRAS ALLONGE RANGEMENT-D	52x40x33/40	1600	1690	1785	1870	1960	2045	1285	1345	1410
223 SOFA APP SANS BRAS ALLONGE RANGEMENT-G	82x40x33/40	2495	2625	2765	2895	3035	3165	1960	2050	2150
224 SOFA APP SANS BRAS ALLONGE RANGEMENT-D	82x40x33/40	2495	2625	2765	2895	3035	3165	1960	2050	2150
230 CHAISE LONGUE DOUBLE DOS INCL. BRAS-G	41x62x33/40	1970	2065	2165	2260	2350	2450	1545	1635	1720
231 CHAISE LONGUE DOUBLE DOS INCL. BRAS-D	41x62x33/40	1970	2065	2165	2260	2350	2450	1545	1635	1720
232 CHAISE LONGUE DOS INCLINABLE BRAS-G	34x62x33/40	1825	1915	2000	2095	2185	2270	1450	1510	1565
233 CHAISE LONGUE DOS INCLINABLE BRAS-D	34x62x33/40	1825	1915	2000	2095	2185	2270	1450	1510	1565
234 SOFA APP. MODULAIRE ALLONGE GAUCHE	96x40/44x33/40	2890	3050	3210	3370	3525	3690	2110	2210	2310

PORTOFINO

Caractéristiques:

- Inclinable motorisé pleine jambe "à mécanisme *protège-mur" (manuel n/d).
- Appui-tête ajustable manuel sur tous les items (fixe sur centre rond).
- Coussins de siège avec mousse modelée + 1" de mousse mémoire au-dessus; bras avec mousse mémoire.
- Couture: petit fil en tissu et gros fil plat en cuir.
- Chaises longues dos inclinables avec mécanisme "push back"; dégagement mural 10".
- *Exclus faut. 043 & 163 : Dégagement mural 16".

Note: 2 inclinables séparés par un coin ne peuvent pas ouvrir en même temps. Aucuns inclinables à côté du #155 Petit coin carré.

OPTIONS

- Motorisé sans fil (avec batterie): ajoutez \$160/mec.
- *Appui-tête motorisé: ajoutez \$160 ch. (*N/D sur items fixe ou chaise longue.)
- Choix de bras (LARGE ou PETIT de 6"): Pattes sur bras LARGE: LG103 bois ou LG189 métal (noire ou chrome). PETIT Bras: LG08 bois ou LG196 métal (noire ou chrome). Spécifiez couleur.
- Profondeur d'assise: 20" ou *22". *Le 22" N/D sur faut. 043 & 163.
- Faut. 043-163: avec base en bois (spécifiez couleur).

ACCESSOIRES (n/d sur petit bras de 6 po)

- Ancrage \$45 ch | Tablette pivotante & porte verre à vin \$25 ch, Porte tablette \$50 & Lampe DEL \$65.
- Porte-Gobelet en métal: \$35 ch. (1 par bras ou item 160-190 & 2 côte à côte sur item 159). Spécifiez couleur Acier, Noir ou Or.
- *RANGEMENTS 159-160-190 avec 2 prises USB/Élec. *Items universels (sans les détails du bras), non finis sur les côtés, doivent être utilisés 2 sièges

Description	L x P x H	Cuir						Tissu		
		10	20 Hugo Madras Softy	30 Empire Fantasy Illusion Tucson Utah Vintage Yukon	40 Diamond Elegance Princess Santiago Sensation Sunset Trina Victoria	50 Bull Cassiope Dublin	60 Caress Ultrasued	A	B COM	C alta
235 SOFA APP. MODULAIRE ALLONGE DROIT	96x40/44x33/40	2890	3050	3210	3370	3525	3690	2110	2210	2310
CONFIGURATIONS										
A CONFIG (169-170)	82X40X40	3700	3870	4030	4200	4370	4530	3040	3200	3370
B CONFIG (169-171-174)	113X62X40	5105	5345	5580	5825	6070	6305	4130	4360	4590
C CONFIG (096-055-171-170)	115X115X40	7520	7885	8245	8620	8990	9355	5975	6270	6555
D CONFIG (169-171-235)	115X96X40	6200	6500	6795	7095	7395	7695	4825	5070	5315
J CONFIG (041-042)	68X40X40	3520	3650	3790	3930	4070	4220	2920	3000	3090
K CONFIG (041-071-005)	92X62X40	4780	4965	5170	5370	5565	5765	3910	4060	4215
L CONFIG (012-055-071-042)	102X102X40	7100	7425	7765	8110	8440	8780	5705	5930	6145
M CONFIG (041-071-024)	102X89X40	5915	6205	6510	6810	7110	7405	4615	4815	5015

PORTOFINO

OPTIMA

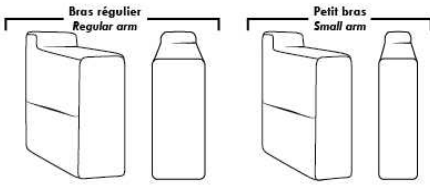

Spécifications | Specifications

- Appui-tête levé / Headrest up
- Appui-tête baissé / Headrest down
- Complètement incliné / Fully reclined

- (A) Hauteur complète 40" / Total Height
- (B) Hauteur appui-tête baissé 33" / Height headrest down
- (C) Hauteur du bras 24,5" / Arm Height
- (D) Hauteur du siège 19,5" / Seat height
- (E) Profondeur inclinée 65" / Depth fully reclined
- (F) Profondeur d'assise 20" ou/ou 22" / Seat depth
- (G) Profondeur appui-tête monté 36" / Depth with headrest up

Siège 30" de large | 30" Seat Width

Siège 23" de large | 23" Seat Width

Autres | Others

Fauteuil berçant, pivotant et inclinable
Swivel, rocking motion chair
 N'est pas un mécanisme protège-mur / Not a wall hugger mechanism
 Dégagement mural: 16" / Wall clearance: 16"

30" Populaires | Popular CONFIGURATIONS 23"

Nos produits sont fabriqués à la main et des variations mineures peuvent survenir. / Our product is hand-made and minor variations can occur.

Liste de prix CDN

PURE

CARACTÉRISTIQUES: Rembourrage des sièges contient des plumes. Coussins de dos réversibles.

PATTES: Spécifier couleur des pattes LG107.

COMBO #1: Recouvrement #2 les dos et sièges. PRIX: Consultez livret "Connaissance des Produits".

COMBO #2: Recouvrement #2 SIÈGE en CUIR SEULEMENT; Grade 10 à 30 ajoutez 75\$ par coussin de siège. Grade 40 à 60 ajoutez 115\$ par coussin de siège. Lounge = 2 sièges.

Description	L x P x H	Cuir						Tissu		
		10	20 Hugo Madras Softy	30 Empire Fantasy Illusion Tucson Utah Vintage Yukon	40 Diamond Elegance Princess Santiago Sensation Sunset Trina Victoria	50 Bull Cassiope Dublin	60 Caress Ultrasued	A	B COM	C alta
002 CAUSEUSE	60X41X34	1935	2045	2190	2310	2445	2560	1190	1250	1325
005 CHAISE LONGUE BRAS DROIT	37X70X34	1650	1765	1890	2000	2120	2220	1145	1220	1285
009 CAUSEUSE SANS BRAS	46X41X34	1395	1520	1660	1775	1900	2020	1040	1110	1195
011 CHAISE LONGUE BRAS GAUCHE	37X70X34	1650	1765	1890	2000	2120	2220	1145	1220	1285
012 CAUSEUSE BRAS GAUCHE	53X41X34	1650	1770	1900	2020	2150	2275	1095	1190	1250
017 FAUTEUIL DOUBLE	44X41X34	1495	1565	1665	1745	1825	1915	1015	1070	1145
021 SOFA APPARTEMENT SANS BRAS	60X41X34	1790	1925	2065	2210	2350	2490	1365	1445	1520
055 COIN CARRE	45X45X34	1220	1275	1365	1420	1495	1550	1015	1065	1135
061 CAUSEUSE BRAS DROIT	53X41X34	1650	1770	1900	2020	2150	2275	1095	1190	1250
095 SOFA APPARTEMENT	74X41X34	2320	2470	2620	2760	2895	3040	1500	1585	1665
096 SOFA APPARTEMENT BRAS GAUCHE	67X41X34	2035	2185	2320	2470	2615	2750	1420	1510	1590
097 SOFA APPARTEMENT BRAS DROIT	67X41X34	2035	2185	2320	2470	2615	2750	1420	1510	1590
124 POUF AVEC RANGEMENT	30X22X18	720	760	800	835	870	900	650	665	675
175 FAUTEUIL DOUBLE BRAS GAUCHE	37X41X34	1215	1285	1385	1465	1545	1635	935	995	1060
176 FAUTEUIL DOUBLE BRAS DROIT	37X41X34	1215	1285	1385	1465	1545	1635	935	995	1060
177 FAUTEUIL DOUBLE SANS BRAS	30X41X34	975	1060	1150	1235	1320	1395	870	935	995
178 FAUTEUIL DOUBLE SANS BRAS ALLONGE-G	51X41X34	1270	1375	1490	1585	1675	1775	960	1020	1085
179 FAUTEUIL DOUBLE SANS BRAS ALLONGE-D	51X41X34	1270	1375	1490	1585	1675	1775	960	1020	1085
CONFIGURATIONS										
A CONF. A (096-055-176)	82X112X34	4470	4745	5070	5355	5655	5935	3370	3570	3785
B CONF. B (178-055-179)	96X96X34	3760	4025	4345	4590	4845	5100	2935	3105	3305
C CONF. C (011-177-055-179)	112X96X34	5115	5475	5895	6240	6610	6940	3990	4240	4500
D CONF. D (011-097)	104X70X34	3685	3950	4210	4470	4735	4970	2565	2730	2875

PURE



Hauteur complète 34" | Hauteur de siège 18" | Profondeur d'assise 24"
 Total Height 34" | Seat Height 18" | Seat Depth 24"

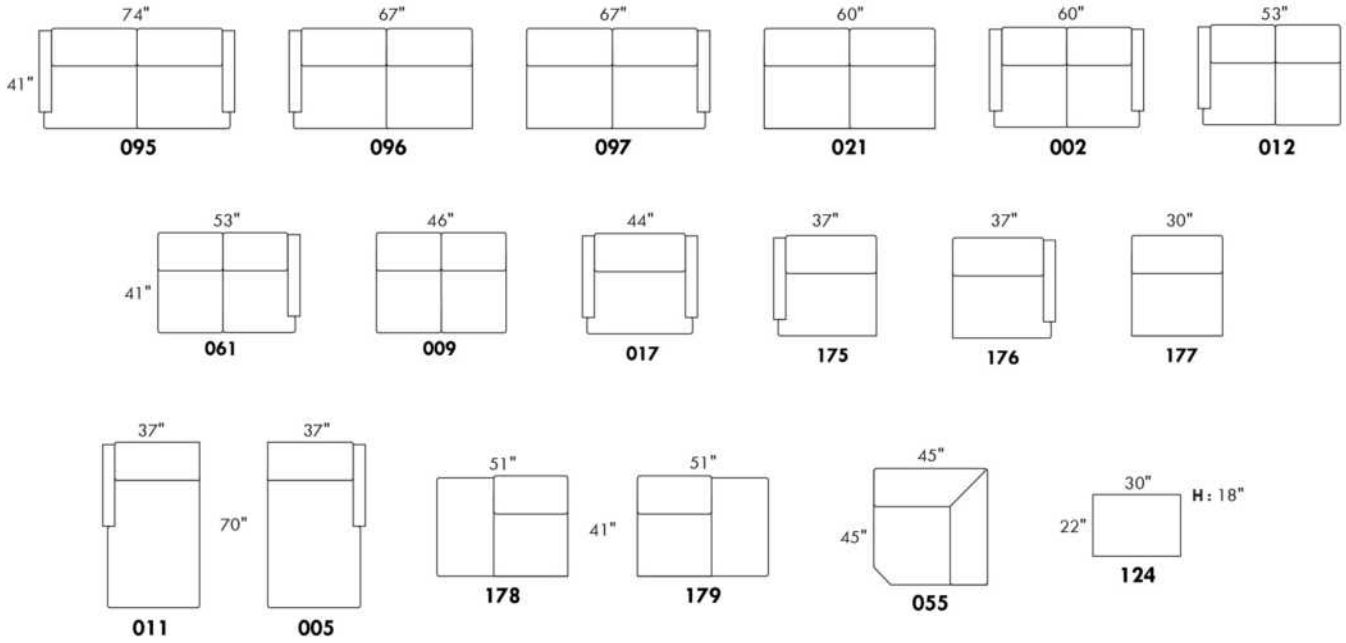

CONFIGURATIONS

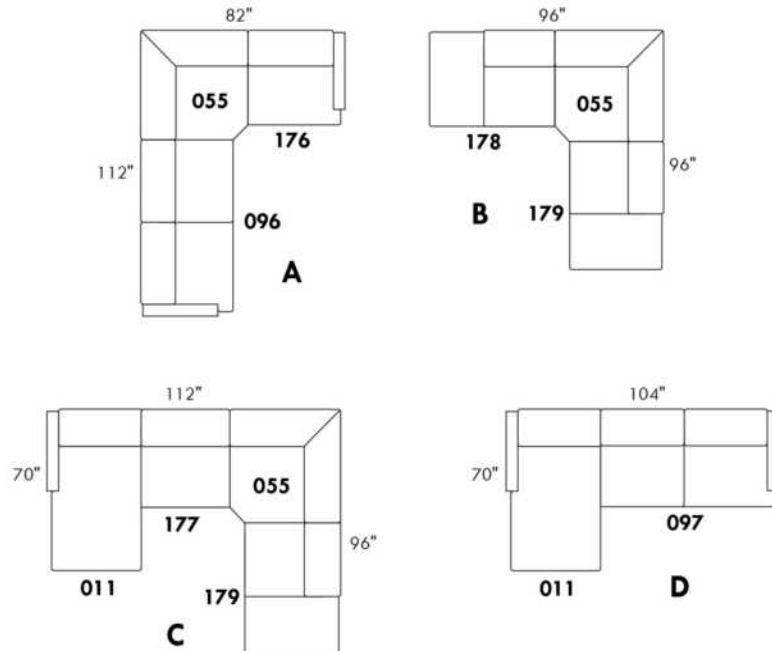

www.jaymar.ca

Toutes les dimensions indiquées sont au pouce près. Nos produits sont fabriqués à la main et des variations mineures peuvent survenir.
 All dimensions indicated are to the nearest inch. Our product is hand-made and minor variations can occur.

Liste de prix CDN

RIO

PATTES: Spécifier couleur des pattes LG172 et tabouret LG68.

COMBO: Recouvrement #2 sur les dossiers, sièges et appuis-bras.

EN TISSU il n'y a pas de coutures sur les dossiers.

*REMARQUE: Les côtés sans bras et coin rond ne sont pas complètement recouvert de cuir et ou tissu.

Description	L x P x H	Cuir						Tissu		
		10	20 Hugo Madras Softy	30 Empire Fantasy Illusion Tucson Utah Vintage Yukon	40 Diamond Elegance Princess Santiago Sensation Sunset Trina Victoria	50 Bull Cassiope Dublin	60 Caress Ultrasued	A	B COM	C alta
001 FAUTEUIL	40X36X35	1465	1560	1670	1770	1870	1965	1065	1135	1195
002 CAUSEUSE	75X36X35	2035	2185	2320	2470	2615	2750	1395	1490	1560
006 POUF	25.5X25.5X18	600	650	685	715	740	785	495	510	520
009 CAUSEUSE SANS BRAS	46X36X35	1595	1745	1900	2040	2195	2345	1160	1250	1340
012 CAUSEUSE BRAS GAUCHE	61X36X35	1825	1965	2120	2260	2385	2525	1275	1370	1450
024 CAUSEUSE MODULAIRE ALLONGEE DROIT	79X36X35	2140	2285	2445	2590	2735	2885	1490	1560	1650
044 FAUTEUIL INCLINABLE	45X36X35	1650	1745	1860	1950	2040	2150	1235	1285	1350
048 CAUSEUSE MODULAIRE ALLONGEE GAUCHE	79X36X35	2140	2285	2445	2590	2735	2885	1490	1560	1650
050 CENTRE ROND	48X48X35	1275	1385	1495	1590	1685	1790	900	960	1015
051 FAUTEUIL SANS BRAS	23X36X35	1045	1145	1250	1350	1450	1545	840	900	960
056 FAUTEUIL BRAS DROIT	44X36X35	1260	1365	1465	1560	1665	1765	940	1000	1065
057 FAUTEUIL BRAS GAUCHE	44X36X35	1260	1365	1465	1560	1665	1765	940	1000	1065
061 CAUSEUSE BRAS DROIT	61X36X35	1825	1965	2120	2260	2385	2525	1275	1370	1450
095 SOFA APPARTEMENT	87X36X35	2285	2450	2620	2775	2940	3115	1545	1660	1765
096 SOFA APPARTEMENT BRAS GAUCHE	73X36X35	2045	2215	2385	2560	2725	2890	1425	1535	1635
097 SOFA APPARTEMENT BRAS DROIT	73X36X35	2045	2215	2385	2560	2725	2890	1425	1535	1635
CONFIGURATIONS										
A CONF. A (057-050-097)	121X93X35	4580	4965	5345	5710	6075	6445	3265	3495	3715
B CONF. B (048-009-050-056)	130X93X35	6270	6780	7305	7780	8280	8785	4490	4770	5070
C CONF. C (057-050-056)	93X93X35	3795	4115	4425	4710	5015	5320	2780	2960	3145
D CONF. D (096-024-006)	109X79X35	4785	5150	5515	5865	6200	6560	3410	3605	3805

Hauteur complète 35" | Hauteur de siège 19" | Hauteur devant bras 23" | Profondeur d'assise 20"
Total Height 35" | Seat Height 19" | Arm Height 23" | Seat Depth 20"

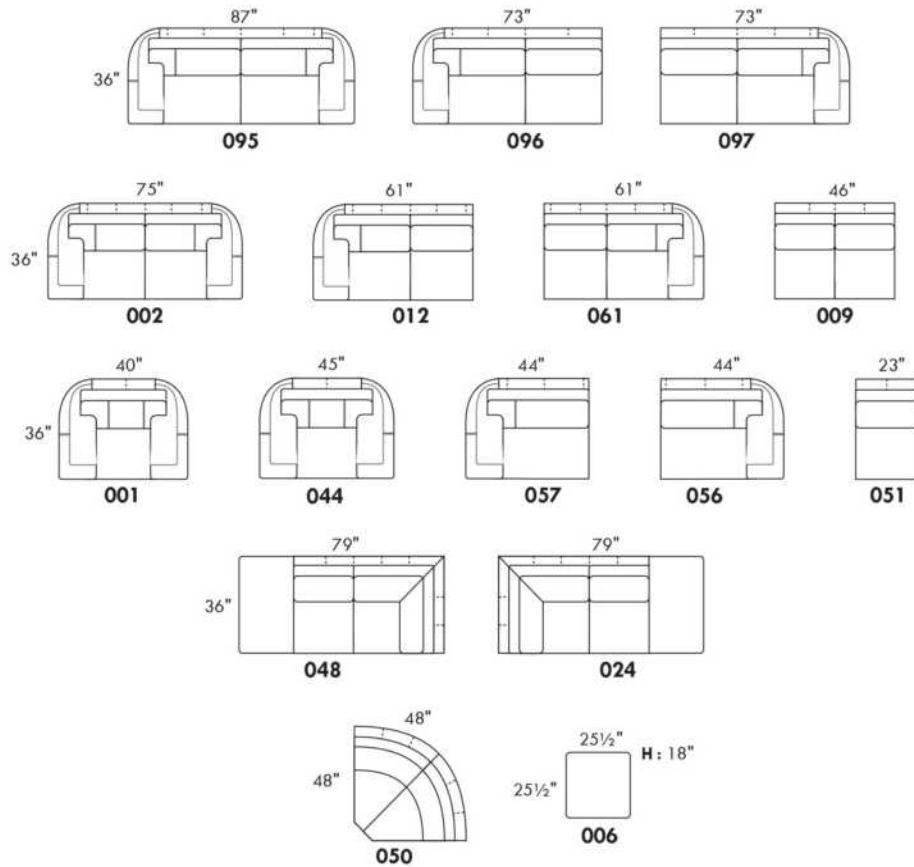

CONFIGURATIONS

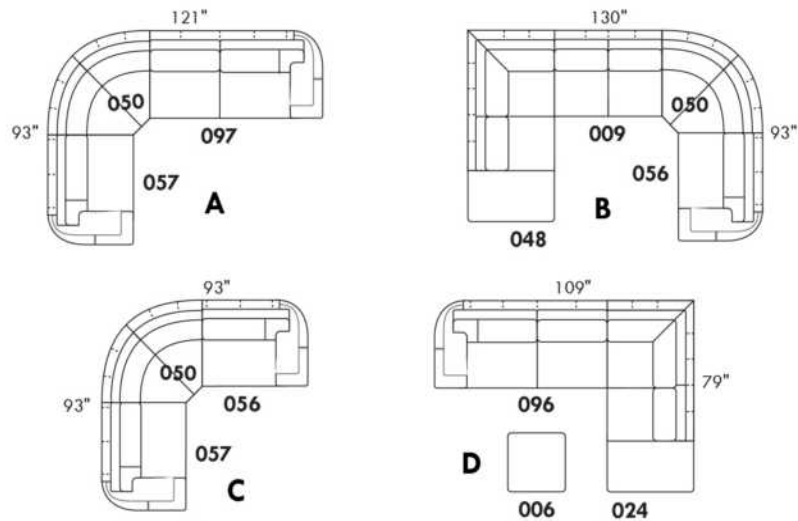

www.jaymar.ca

Toutes les dimensions indiquées sont au pouce près. Nos produits sont fabriqués à la main et des variations mineures peuvent survenir.
All dimensions indicated are to the nearest inch. Our product is hand-made and minor variations can occur.

RIOPEL

PATTES: LG64 métal ou LG35 bois (spécifiez couleur). / COMBO: Recouvrement #2 sur les dos seulement.

1x Appui-tête amovible inclus avec les items inclinables 044-041-042 & 071.

Appui-tête supplémentaire sur item non inclinable; surcharge \$160/appui-tête.

Spécifiez ASSISE RÉGULIÈRE 21 po. ou PROFONDE 22 po. Les items suivant ne sont PAS DISPONIBLE en ASSISE PROFONDE:

018-023-046-050-055-062-063 et TOUS les items INCLINABLES 044-041-042 & 071.

Avec PORTE-GOBELET: \$65/bras. Specifiez couleur: Acier brossé, Métal noir, ou Or antique.

Rembourrage des SIÈGES en PLUME: Ajouter \$75/siège. Côté allongé compte pour 1 siège, items 005-011-062 & 063 comptent pour 2 sièges chacun.

MATELAS sofa-lit régulier 4 po d'épaisseur inclus. OPTION matelas:

- matelas 4,5" d'épaisseur avec ressorts et mousse mémoire avec gel: ajoutez \$125 ou

- matelas 5" d'épaisseur avec mousse haute densité et mousse mémoire avec gel: ajoutez \$190.

Mécanisme motorisé inclinable avec bouton TACTILE ajoutez 160\$/mécanisme. / Mécanisme motorisé inclinable SANS FIL (batterie) ajoutez 315\$.

N.B. : 2 sièges inclinables SÉPARÉS PAR un CENTRE ROND (050) ou un COIN CARRÉ (055) ne peuvent pas ouvrir en même temps.

Description	L x P x H	Cuir						Tissu		
		10	20 Hugo Madras Softy	30 Empire Fantasy Illusion Tucson Utah Vintage Yukon	40 Diamond Elegance Princess Santiago Sensation Sunset Trina Victoria	50 Bull Cassiope Dublin	60 Caress Ultrasued	A	B COM	C alta
001 FAUTEUIL	40X37X35	1310	1400	1515	1615	1710	1810	920	965	1015
002 CAUSEUSE	63X37X35	1875	2010	2150	2285	2420	2540	1260	1335	1400
003 SOFA	86X37X35	2320	2490	2660	2825	2990	3160	1620	1720	1820
005 CHAISE LONGUE BRAS DROIT	31.5X61X35	1535	1645	1760	1865	1965	2065	1060	1145	1225
006 POUF	25.5X25.5X19	590	645	685	720	765	810	495	510	520
009 CAUSEUSE SANS BRAS	46X37X35	1450	1565	1695	1825	1950	2065	1040	1110	1195
011 CHAISE LONGUE BRAS GAUCHE	31.5X61X35	1535	1645	1760	1865	1965	2065	1060	1145	1225
012 CAUSEUSE BRAS GAUCHE	54.5X37X35	1660	1775	1915	2025	2165	2285	1140	1220	1290
018 CAUSEUSE ANGULAIRE BRAS GAUCHE	68.5X51X35	1765	1895	2025	2170	2295	2440	1235	1310	1385
023 CAUSEUSE ANGULAIRE BRAS DROIT	68.5X51X35	1765	1895	2025	2170	2295	2440	1235	1310	1385
024 CAUSEUSE MODULAIRE ALLONGEE DROIT	80X37X35	1935	2050	2200	2335	2470	2610	1290	1375	1450
040 SOFA SANS BRAS	69X37X35	1915	2065	2235	2420	2575	2745	1385	1495	1595
041 FAUTEUIL INCLINABLE BRAS-G	31.5X37X43	1490	1565	1670	1765	1860	1945	1200	1265	1340
042 FAUTEUIL INCLINABLE BRAS-D	31.5X37X43	1490	1565	1670	1765	1860	1945	1200	1265	1340
044 FAUTEUIL INCLINABLE	40X37X43	1690	1790	1890	1970	2050	2165	1290	1370	1425
045 CAUSEUSE SANS BRAS ALLONGEE DROIT	66X37X35	1685	1820	1960	2090	2215	2350	1160	1240	1325
046 CAUSEUSE ANGULAIRE SANS BRAS	60X51X35	1585	1710	1860	1975	2120	2235	1120	1210	1275
048 CAUSEUSE MODULAIRE ALLONGEE GAUCHE	80X37X35	1935	2050	2200	2335	2470	2610	1290	1375	1450
050 CENTRE ROND	48X48X35	1370	1460	1550	1650	1735	1825	1035	1085	1145
051 FAUTEUIL SANS BRAS	23X37X35	890	945	1015	1065	1135	1195	715	760	800
052 SOFA BRAS GAUCHE	77.5X37X35	2115	2275	2450	2615	2770	2935	1495	1595	1695
053 SOFA BRAS DROIT	77.5X37X35	2115	2275	2450	2615	2770	2935	1495	1595	1695

RIOPEL

PATTES: LG64 métal ou LG35 bois (spécifiez couleur). / COMBO: Recouvrement #2 sur les dos seulement.

1x Appui-tête amovible inclus avec les items inclinables 044-041-042 & 071.

Appui-tête supplémentaire sur item non inclinable; surcharge \$160/appui-tête.

Spécifiez ASSISE RÉGULIÈRE 21 po. ou PROFONDE 22 po. Les items suivant ne sont PAS DISPONIBLE en ASSISE PROFONDE:

018-023-046-050-055-062-063 et TOUS les items INCLINABLES 044-041-042 & 071.

Avec PORTE-GOBELET: \$65/bras. Specifiez couleur: Acier brossé, Métal noir, ou Or antique.

Rembourrage des SIÈGES en PLUME: Ajouter \$75/siège. Côté allongé compte pour 1 siège, items 005-011-062 & 063 comptent pour 2 sièges chacun.

MATELAS sofa-lit régulier 4 po d'épaisseur inclus. OPTION matelas:

- matelas 4,5" d'épaisseur avec ressorts et mousse mémoire avec gel: ajoutez \$125 ou

- matelas 5" d'épaisseur avec mousse haute densité et mousse mémoire avec gel: ajoutez \$190.

Mécanisme motorisé inclinable avec bouton TACTILE ajoutez 160\$/mécanisme. / Mécanisme motorisé inclinable SANS FIL (batterie) ajoutez 315\$.

N.B. : 2 sièges inclinables SÉPARÉS PAR un CENTRE ROND (050) ou un COIN CARRÉ (055) ne peuvent pas ouvrir en même temps.

Description	L x P x H	Cuir						Tissu		
		10	20 Hugo Madras Softy	30 Empire Fantasy Illusion Tucson Utah Vintage Yukon	40 Diamond Elegance Princess Santiago Sensation Sunset Trina Victoria	50 Bull Cassiope Dublin	60 Caress Ultrasued	A	B COM	C alta
055 COIN CARRÉ	37X37X35	1320	1400	1510	1595	1685	1775	975	1045	1110
056 FAUTEUIL BRAS DROIT	31.5X37X35	1090	1195	1275	1375	1465	1550	820	870	920
057 FAUTEUIL BRAS GAUCHE	31.5X37X35	1090	1195	1275	1375	1465	1550	820	870	920
060 SOFA-LIT QUEEN	86X37X35	2685	2850	3010	3185	3350	3515	1970	2085	2190
061 CAUSEUSE BRAS DROIT	54.5X37X35	1660	1775	1915	2025	2165	2285	1140	1220	1290
062 FAUTEUIL ANGULAIRE BRAS GAUCHE	68.5X65X35	1585	1675	1790	1890	1975	2085	1095	1185	1235
063 FAUTEUIL ANGULAIRE BRAS DROIT	68.5X65X35	1585	1675	1790	1890	1975	2085	1095	1185	1235
071 FAUTEUIL INCLINABLE SANS BRAS	23X37X43	1270	1335	1395	1460	1515	1565	1090	1140	1190
072 SOFA MODULAIRE BRAS GAUCHE	91X37X35	2490	2650	2825	2990	3160	3310	1725	1835	1945
073 SOFA MODULAIRE BRAS DROIT	91X37X35	2490	2650	2825	2990	3160	3310	1725	1835	1945
079 SOFA-LIT QUEEN SANS BRAS	69X37X35	2270	2440	2610	2765	2925	3100	1745	1860	1960
080 POUF ANGULAIRE	36X27X19	690	720	765	800	835	870	565	575	595
082 SOFA-LIT QUEEN BRAS GAUCHE	77.5X37X35	2460	2620	2790	2950	3120	3275	1865	1960	2045
083 SOFA-LIT QUEEN BRAS DROIT	77.5X37X35	2460	2620	2790	2950	3120	3275	1865	1960	2045
086 CAUSEUSE SANS BRAS ALLONGÉE GAUCHE	66X37X35	1685	1820	1960	2090	2215	2350	1160	1240	1325
088 FAUTEUIL SANS BRAS ALLONGÉE GAUCHE	43X37X35	1120	1220	1325	1420	1520	1620	840	910	970
089 FAUTEUIL SANS BRAS ALLONGÉE DROIT	43X37X35	1120	1220	1325	1420	1520	1620	840	910	970
306 POUF AVEC COUSSIN ALLONGÉ	24X24X19	710	760	820	870	920	965	570	600	650

RIOPEL



Hauteur complète 35" | Hauteur de siège 19" | Profondeur d'assise 21"/22"
 Total Height 35" | Seat Height 19" | Seat Depth 21"/22"

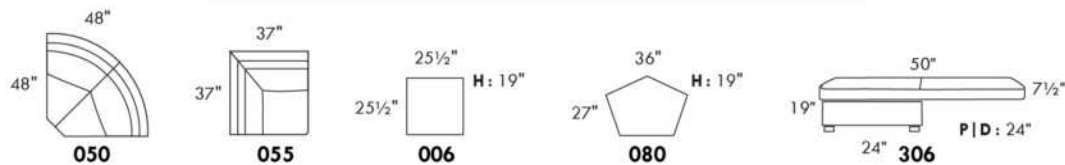
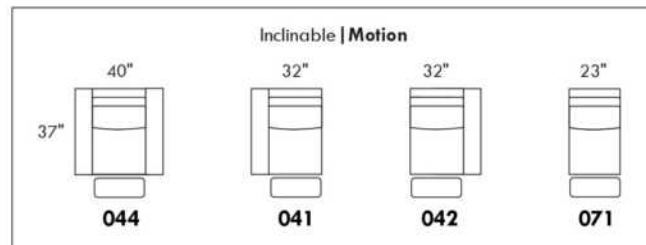
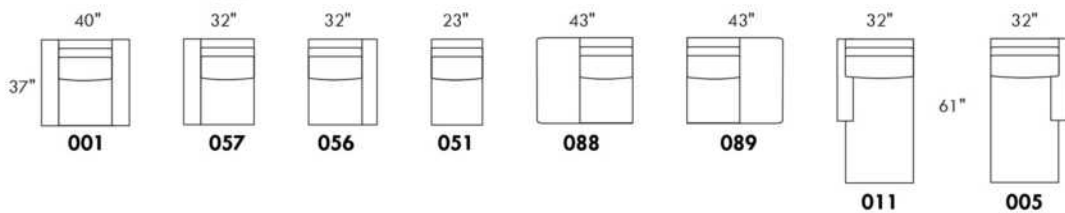
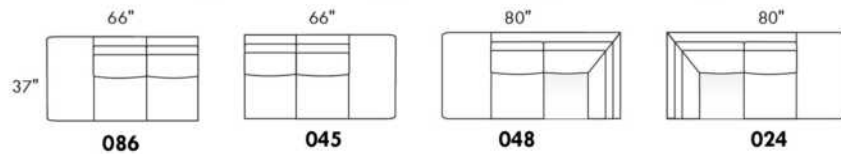
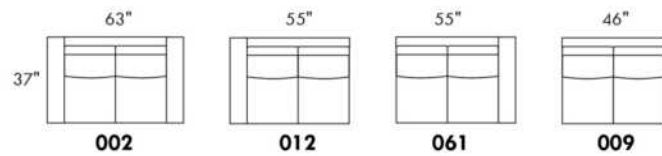
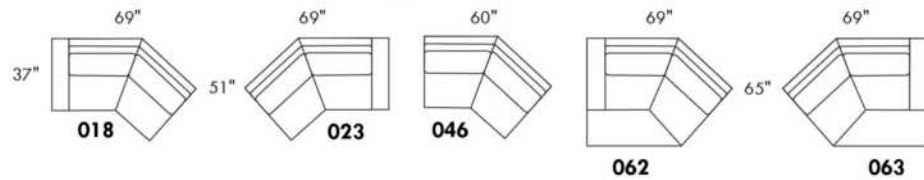
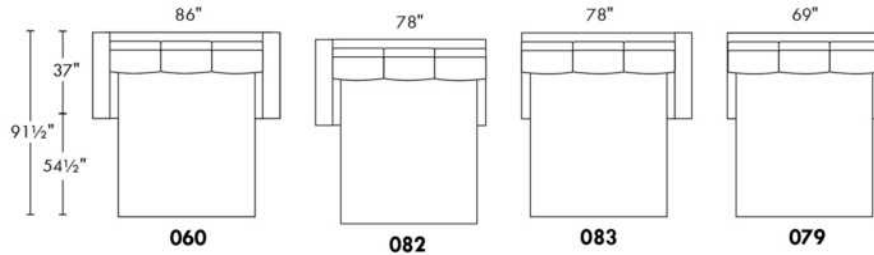
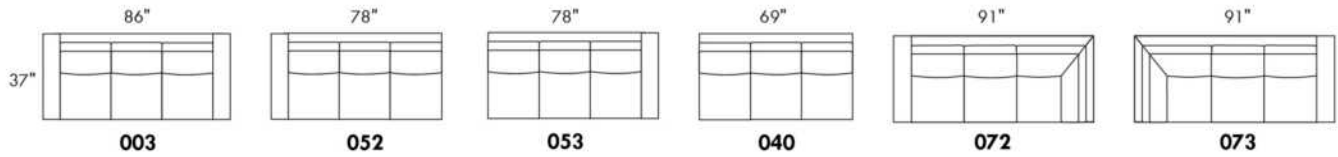

www.jaymar.ca

Toutes les dimensions indiquées sont au pouce près. Nos produits sont fabriqués à la main et des variations mineures peuvent survenir.
 All dimensions indicated are to the nearest inch. Our product is hand-made and minor variations can occur.



RODOLFO

Modèle avec appui-tête ajustable inclus (2 sur coin carré). Couture: French Stitch. En tissu, petit fil et en cuir gros fil plat. Coussins de siège et bras avec mousse mémoire. Items chaise longue dos inclinable avec mécanisme "Push Back". Porte-gobelet N/D avec ce modèle.

OPTIONS - Fournir DESSIN de votre config.:

Petit Bras 6 po : au même prix.

Patte (spécifiez couleur): Sur bras LARGE LG189 métal (noire ou chrome) ou LG187 bois. Sur PETIT bras: LG08 bois ou LG64 métal.

Table (#154): Spécifiez couleur du dessus de table en bois.

Faut. 043-163: avec base en bois (spécifiez couleur).

Option PREMIUM (disponible seul. avec option MOTORISÉ): Repose-pied pleine jambe + rembourrage des sièges avec mousse modelée et couche de mousse mémoire 1 po sur l'ensemble du mobilier (autant fixe qu'inclinable); AJOUTEZ \$70/siège. Section allongée d'un item compte pour 1 siège & chaise longue pour 2 sièges.

Mécanisme motorisé inclinable ajoutez \$160/méc. Pour le SANS FIL (batterie) ajoutez \$315.

NB : 2 sièges inclinables SÉPARÉS par un COIN ou une TABLE ne peuvent pas ouvrir en même temps.

Description	L x P x H	Cuir						Tissu		
		10	20 Hugo Madras Softy	30 Empire Fantasy Illusion Tucson Utah Vintage Yukon	40 Diamond Elegance Princess Santiago Sensation Sunset Trina Victoria	50 Bull Cassiope Dublin	60 Caress Ultrasued	A	B COM	C alta
001 FAUTEUIL	43x40x30/39	1695	1800	1915	2010	2115	2200	1335	1385	1425
002 CAUSEUSE	66x40x30/39	2435	2540	2675	2795	2920	3045	1890	1960	2025
003 SOFA	90x40x30/39	2910	3060	3225	3390	3540	3695	2260	2350	2460
005 CHAISE LONGUE BRAS DROIT	34x62x30/39	1540	1615	1690	1770	1840	1920	1195	1250	1320
009 CAUSEUSE SANS BRAS	47x40x30/39	1690	1770	1860	1925	2000	2065	1285	1370	1445
011 CHAISE LONGUE BRAS GAUCHE	34x62x30/39	1540	1615	1690	1770	1840	1920	1195	1250	1320
012 CAUSEUSE BRAS GAUCHE	57x40x30/39	2050	2170	2275	2365	2470	2565	1590	1665	1735
017 FAUTEUIL DOUBLE	50x40x30/39	1795	1900	2015	2125	2220	2335	1395	1465	1535
021 SOFA APPARTEMENT SANS BRAS	61x40x30/39	1925	2020	2140	2220	2320	2440	1460	1545	1645
024 CAUSEUSE MODULAIRE ALLONGEE DROIT	89x40/44x30/39	2660	2825	2995	3165	3325	3500	1890	1975	2085
040 SOFA SANS BRAS	71x40x30/39	2175	2285	2385	2495	2615	2720	1665	1765	1865
041 FAUTEUIL INCLINABLE BRAS-G	34x40x30/39	1500	1565	1660	1725	1800	1875	1210	1250	1290
042 FAUTEUIL INCLINABLE BRAS-D	34x40x30/39	1500	1565	1660	1725	1800	1875	1210	1250	1290
043 FAUTEUIL INCLINABLE BERÇANT PIVOTANT	30 x 34 x 42	1845	1945	2060	2175	2275	2375	1475	1520	1565
044 FAUTEUIL INCLINABLE	43x40x30/39	1865	1960	2050	2170	2270	2360	1500	1545	1595
045 CAUSEUSE SANS BRAS ALLONGEE DROIT	68x40x30/39	1975	2090	2200	2310	2435	2520	1510	1585	1660
048 CAUSEUSE MODULAIRE ALLONGEE GAUCHE	89x40/44x30/39	2660	2825	2995	3165	3325	3500	1890	1975	2085
051 FAUTEUIL SANS BRAS	24x40x30/39	975	1035	1085	1140	1195	1235	735	790	840
052 SOFA BRAS GAUCHE	80x40x30/39	2540	2675	2815	2940	3075	3210	1960	2045	2165
053 SOFA BRAS DROIT	80x40x30/39	2540	2675	2815	2940	3075	3210	1960	2045	2165



RODOLFO

Modèle avec appui-tête ajustable inclus (2 sur coin carré). Couture: French Stitch. En tissu, petit fil et en cuir gros fil plat. Coussins de siège et bras avec mousse mémoire. Items chaise longue dos inclinable avec mécanisme "Push Back". Porte-gobelet N/D avec ce modèle.

OPTIONS - Fournir DESSIN de votre config.:

Petit Bras 6 po : au même prix.

Patte (spécifiez couleur): Sur bras LARGE LG189 métal (noire ou chrome) ou LG187 bois. Sur PETIT bras: LG08 bois ou LG64 métal.

Table (#154): Spécifiez couleur du dessus de table en bois.

Faut. 043-163: avec base en bois (spécifiez couleur).

Option PREMIUM (disponible seul. avec option MOTORISÉ): Repose-pied pleine jambe + rembourrage des sièges avec mousse modelée et couche de mousse mémoire 1 po sur l'ensemble du mobilier (autant fixe qu'inclinable); AJOUTEZ \$70/siège. Section allongée d'un item compte pour 1 siège & chaise longue pour 2 sièges.

Mécanisme motorisé inclinable ajoutez \$160/méc. Pour le SANS FIL (batterie) ajoutez \$315.

NB : 2 sièges inclinables SÉPARÉS par un COIN ou une TABLE ne peuvent pas ouvrir en même temps.

Description	L x P x H	Cuir						Tissu		
		10	20 Hugo Madras Softy	30 Empire Fantasy Illusion Tucson Utah Vintage Yukon	40 Diamond Elegance Princess Santiago Sensation Sunset Trina Victoria	50 Bull Cassiope Dublin	60 Caress Ultrasued	A	B COM	C alta
055 COIN CARRE	44x44x30/39	1760	1860	1960	2045	2165	2260	1350	1400	1465
056 FAUTEUIL BRAS DROIT	34x40x30/39	1340	1415	1500	1565	1650	1720	1040	1085	1140
057 FAUTEUIL BRAS GAUCHE	34x40x30/39	1340	1415	1500	1565	1650	1720	1040	1085	1140
061 CAUSEUSE BRAS DROIT	57x40x30/39	2050	2170	2275	2365	2470	2565	1590	1665	1735
071 FAUTEUIL INCLINABLE SANS BRAS	24x40x30/39	1140	1195	1240	1285	1340	1390	910	970	1040
086 CAUSEUSE SANS BRAS ALLONGEE GAUCHE	68x40x30/39	1975	2090	2200	2310	2435	2520	1510	1585	1660
088 FAUTEUIL SANS BRAS ALLONGE GAUCHE	45x40x30/39	1265	1350	1445	1520	1610	1685	960	1000	1050
089 FAUTEUIL SANS BRAS ALLONGE DROIT	45x40x30/39	1265	1350	1445	1520	1610	1685	960	1000	1050
095 SOFA APPARTEMENT	80x40x30/39	2645	2795	2950	3110	3250	3410	2040	2145	2220
096 SOFA APPARTEMENT BRAS GAUCHE	71x40x30/39	2290	2420	2540	2660	2790	2915	1760	1840	1935
097 SOFA APPARTEMENT BRAS DROIT	71x40x30/39	2290	2420	2540	2660	2790	2915	1760	1840	1935
124 POUF AVEC RANGEMENT	30x22x17	665	690	725	765	800	835	560	570	590
154 TABLE REMBOURRÉE ANGULAIRE	7/34x32.5x19	565	595	650	675	710	735	485	500	515
163 FAUT. DBL INCL. BERCANT PIVOTANT	33 x 34 x 42	1890	2010	2120	2215	2335	2445	1485	1525	1570
165 FAUTEUIL DOUBLE INCLINABLE	50x40x30/39	1960	2050	2185	2290	2385	2495	1565	1645	1695
167 SOFA APP. SANS BRAS ALLONGE GAUCHE	82x40x30/39	2210	2345	2485	2620	2750	2885	1675	1770	1865
168 SOFA APP. SANS BRAS ALLONGE DROIT	82x40x30/39	2210	2345	2485	2620	2750	2885	1675	1770	1865
169 FAUTEUIL DOUBLE INCLINABLE BRAS GAUCHE	41x40x30/39	1595	1675	1770	1860	1935	2015	1270	1340	1400
170 FAUTEUIL DOUBLE INCLINABLE BRAS DROIT	41x40x30/39	1595	1675	1770	1860	1935	2015	1270	1340	1400
171 FAUTEUIL DOUBLE INCLINABLE SANS BRAS	31x40x30/39	1235	1290	1375	1445	1510	1565	970	1035	1085



RODOLFO

Modèle avec appui-tête ajustable inclus (2 sur coin carré). Couture: French Stitch. En tissu, petit fil et en cuir gros fil plat. Coussins de siège et bras avec mousse mémoire. Items chaise longue dos inclinable avec mécanisme "Push Back". Porte-gobelet N/D avec ce modèle.

OPTIONS - Fournir DESSIN de votre config.:

Petit Bras 6 po : au même prix.

Patte (spécifiez couleur): Sur bras LARGE LG189 métal (noire ou chrome) ou LG187 bois. Sur PETIT bras: LG08 bois ou LG64 métal.

Table (#154): Spécifiez couleur du dessus de table en bois.

Faut. 043-163: avec base en bois (spécifiez couleur).

Option PREMIUM (disponible seul. avec option MOTORISÉ): Repose-pied pleine jambe + rembourrage des sièges avec mousse modelée et couche de mousse mémoire 1 po sur l'ensemble du mobilier (autant fixe qu'inclinable); AJOUTEZ \$70/siège. Section allongée d'un item compte pour 1 siège & chaise longue pour 2 sièges.

Mécanisme motorisé inclinable ajoutez \$160/méc. Pour le SANS FIL (batterie) ajoutez \$315.

NB : 2 sièges inclinables SÉPARÉS par un COIN ou une TABLE ne peuvent pas ouvrir en même temps.

Description	L x P x H	Cuir						Tissu		
		10	20 Hugo Madras Softy	30 Empire Fantasy Illusion Tucson Utah Vintage Yukon	40 Diamond Elegance Princess Santiago Sensation Sunset Trina Victoria	50 Bull Cassiope Dublin	60 Caress Ultrasued	A	B COM	C alta
173 CHAISE LONGUE DOUBLE BRAS GAUCHE	41x62x30/39	1675	1775	1890	1975	2085	2185	1290	1385	1465
174 CHAISE LONGUE DOUBLE BRAS DROIT	41x62x30/39	1675	1775	1890	1975	2085	2185	1290	1385	1465
175 FAUTEUIL DOUBLE BRAS GAUCHE	41x40x30/39	1425	1515	1610	1685	1770	1860	1095	1185	1235
176 FAUTEUIL DOUBLE BRAS DROIT	41x40x30/39	1425	1515	1610	1685	1770	1860	1095	1185	1235
177 FAUTEUIL DOUBLE SANS BRAS	31x40x30/39	1065	1140	1215	1270	1340	1400	810	870	925
178 FAUTEUIL DOUBLE SANS BRAS ALLONGE-G	52x40x30/39	1365	1450	1545	1645	1725	1820	1040	1095	1185
179 FAUTEUIL DOUBLE SANS BRAS ALLONGE-D	52x40x30/39	1365	1450	1545	1645	1725	1820	1040	1095	1185
230 CHAISE LONGUE DOUBLE DOS INCL. BRAS-G	41x62x30/39	1860	1950	2045	2165	2260	2350	1425	1515	1595
231 CHAISE LONGUE DOUBLE DOS INCL. BRAS-D	41x62x30/39	1860	1950	2045	2165	2260	2350	1425	1515	1595
232 CHAISE LONGUE DOS INCLINABLE BRAS-G	34x62x30/39	1710	1790	1870	1945	2015	2090	1325	1390	1460
233 CHAISE LONGUE DOS INCLINABLE BRAS-D	34x62x30/39	1710	1790	1870	1945	2015	2090	1325	1390	1460
234 SOFA APP. MODULAIRE ALLONGE GAUCHE	96x40/44x30/39	2760	2920	3100	3260	3425	3590	1965	2085	2195
235 SOFA APP. MODULAIRE ALLONGE DROIT	96x40/44x30/39	2760	2920	3100	3260	3425	3590	1965	2085	2195
CONFIGURATIONS										
A CONFIG. (169-177-174)	113X62X30/39	4335	4590	4875	5105	5360	5600	3370	3595	3790
B CONFIG. (096-055-177-170)	115X116X30/39	6710	7095	7485	7835	8230	8590	5190	5450	5725
C CONFIG. (173-177-055-179)	116X96X30/39	5865	6225	6610	6935	7315	7665	4490	4750	5040
D CONFIG. (011-009-005)	115X62X30/39	4770	5000	5240	5465	5680	5905	3675	3870	4085
E CONFIG. (041-061)	91X40X30/39	3550	3735	3935	4090	4270	4440	2800	2915	3025
F CONFIG. (057-042)	66X40X30/39	2840	2980	3160	3290	3450	3595	2250	2335	2430
G CONFIG. (041-071-055-061)	102X101X30/39	6450	6790	7135	7420	7775	8090	5060	5285	5530

RODOLFO

LINEA 30

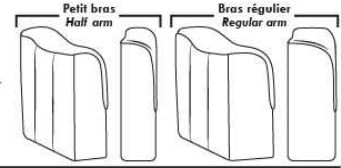

Siège 30" de large | 30" Seat Width

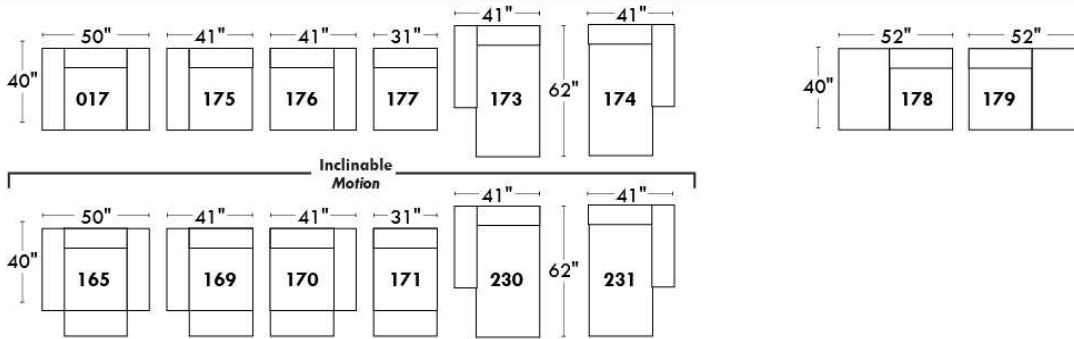
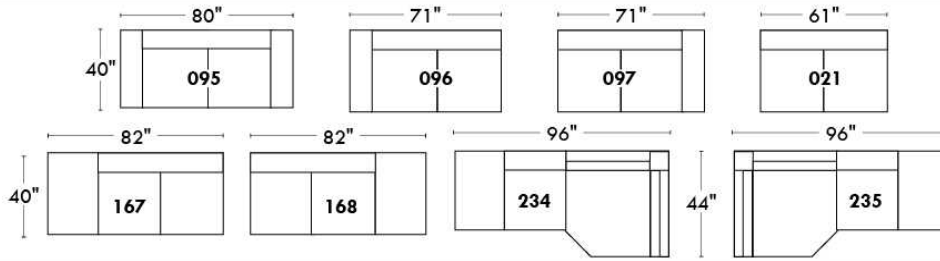

Spécifications | Specifications

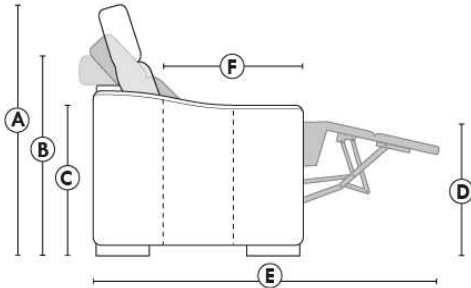

- Appui-tête levé / Headrest up
- Appui-tête baissé / Headrest down
- Complètement incliné / Fully reclined

- (A) Hauteur complète 39" / Total Height
- (B) Hauteur appui-tête baissé 30" / Height headrest down
- (C) Hauteur du bras 24" / Arm Height
- (D) Hauteur du siège 19,5" / Seat height
- (E) Profondeur incliné 63" / Depth fully reclined
- (F) Profondeur d'assise 20" / Seat depth

Autres | Others

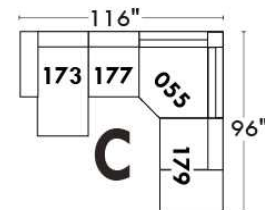
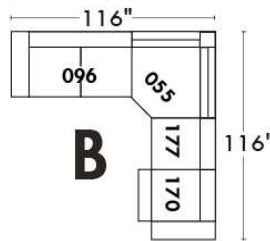
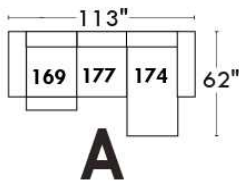
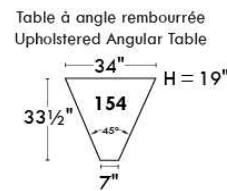
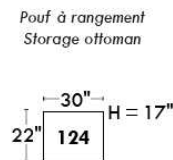
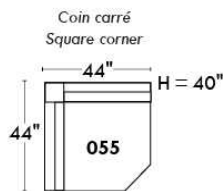

www.jaymar.ca

Toutes les dimensions indiquées sont au pouce près. Nos produits sont fabriqués à la main et des variations mineures peuvent survenir. All dimensions indicated are to the nearest inch. Our product is hand-made and minor variations can occur.

RODOLFO

LINEA 30

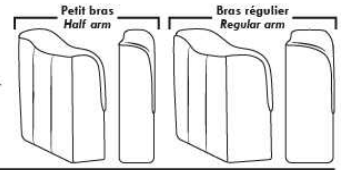

Siège 23" de large | 23" Seat Width

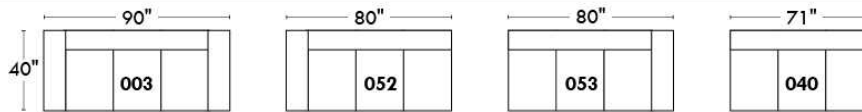
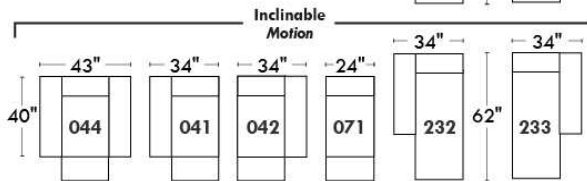
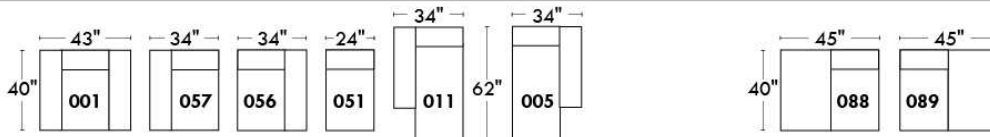
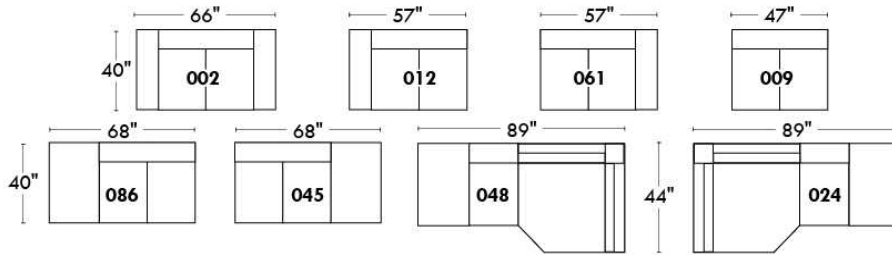

Fauteuil berçant, pivotant et inclinable
Swivel rocking motion chair

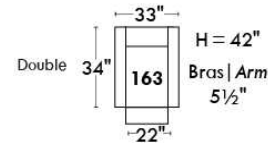
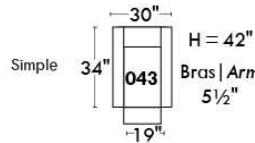

Autres | Others

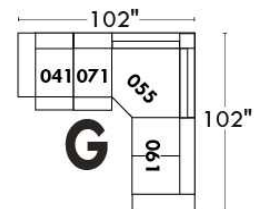
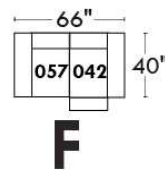
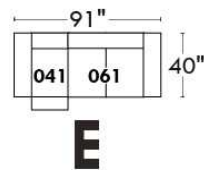
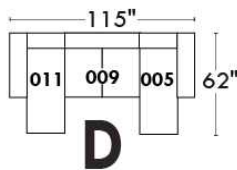
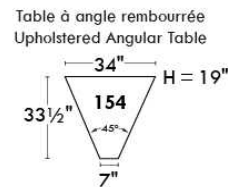
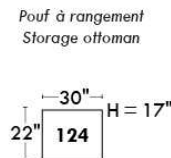
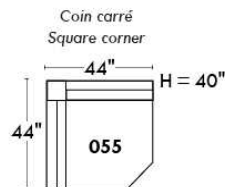

www.jaymar.ca

Toutes les dimensions indiquées sont au pouce près. Nos produits sont fabriqués à la main et des variations mineures peuvent survenir. All dimensions indicated are to the nearest inch. Our product is hand-made and minor variations can occur.

ROTTERDAM

Caractéristiques: Inclinable motorisé pleine jambe "à méc. *protège-mur" (manuel n/d). Appui-tête manuel sur tous les items (fixe sur centre rond). Coussins de siège avec mousse modelée + 1" de mousse mémoire au-dessus; bras avec mousse mémoire. Couture: petit fil en tissu & gros fil plat en cuir. Chaises longues dos inclinables avec méc. "push back"; dégagement mural 10".

*Exclus faut. 043 & 163: Dégagement mural 16".

Fauteuils 043 & 163: bras seront SANS insert de MÉTAL.

Note: 2 inclinables séparés par un coin ne peuvent pas ouvrir en même temps. Aucuns inclinables à côté du #155 Petit coin carré.

OPTIONS

-Motorisé sans fil (batterie): ajoutez \$160/mec.

-*Appui-tête motorisé: ajoutez \$160 ch. (*N/D sur items fixe ou chaise longue.)

- Choix de bras (LARGE ou le PETIT bras qui sera sans insert de métal): Patte sur bras LARGE: LG103 bois ou Métal: LG189 cyl (noire ou chrome). PETIT Bras: LG08 bois ou Métal: LG196 cyl. (noire ou chrome) ou LG64 (carré). Spécifiez couleur.

-Profondeur d'assise : 20" ou *22". *Le 22" N/D sur faut. 043 & 163.

-Faut. 043-163: base en bois (spécifiez couleur).

ACCESSOIRES (n/d sur petit bras)

-Ancrage \$45 ch | Tablette pivotante & porte verre à vin \$25 ch, Porte tablette \$50 & Lampe DEL \$65.

-Porte-Gobelet en métal: \$35 ch. (1 par bras ou item 160-190 & 2 côte à côte sur item 159). Spécifiez couleur Acier, Noir ou Or.

-*RANGEMENTS 159-160-190 avec 2 prises USB/Élec. *Doivent être utilisés entre 2 sièges.

Description	L x P x H	Cuir						Tissu		
		10	20 Hugo Madras Softy	30 Empire Fantasy Illusion Tucson Utah Vintage Yukon	40 Diamond Elegance Princess Santiago Sensation Sunset Trina Victoria	50 Bull Cassiope Dublin	60 Caress Ultrasued	A	B COM	C alta
001 FAUTEUIL	44x40x33/40	1775	1875	1975	2085	2185	2285	1415	1460	1495
002 CAUSEUSE	67x40x33/40	2540	2660	2785	2900	3020	3145	2000	2085	2160
003 SOFA	91x40x33/40	3065	3220	3385	3540	3700	3860	2420	2515	2610
005 CHAISE LONGUE BRAS DROIT	34x62x33/40	1660	1725	1800	1870	1940	2010	1310	1365	1420
009 CAUSEUSE SANS BRAS	47x40x33/40	1785	1860	1935	2010	2090	2165	1375	1460	1535
011 CHAISE LONGUE BRAS GAUCHE	34x62x33/40	1660	1725	1800	1870	1940	2010	1310	1365	1420
012 CAUSEUSE BRAS GAUCHE	57x40x33/40	2185	2285	2385	2490	2590	2690	1710	1785	1850
017 FAUTEUIL DOUBLE	51x40x33/40	1865	1970	2085	2190	2295	2410	1475	1540	1600
021 SOFA APPARTEMENT SANS BRAS	61x40x33/40	2010	2120	2225	2335	2445	2550	1545	1635	1720
024 CAUSEUSE MODULAIRE ALLONGEE DROIT	89x40/44x33/40	2795	2965	3140	3310	3485	3650	2015	2120	2220
040 SOFA SANS BRAS	71x40x33/40	2300	2420	2535	2645	2765	2875	1795	1895	1995
041 FAUTEUIL INCLINABLE BRAS-G	34x40x33/40	1760	1825	1895	1965	2035	2110	1460	1500	1545
042 FAUTEUIL INCLINABLE BRAS-D	34x40x33/40	1760	1825	1895	1965	2035	2110	1460	1500	1545
043 FAUTEUIL INCLINABLE BERÇANT PIVOTANT	30x34x42	2085	2195	2310	2425	2540	2650	1710	1760	1800
044 FAUTEUIL INCLINABLE	44x40x33/40	2120	2210	2295	2385	2475	2565	1760	1795	1835
045 CAUSEUSE SANS BRAS ALLONGEE DROIT	68x40x33/40	2120	2215	2310	2410	2500	2595	1645	1715	1790
048 CAUSEUSE MODULAIRE ALLONGEE GAUCHE	89x40/44x33/40	2795	2965	3140	3310	3485	3650	2015	2120	2220
050 CENTRE ROND	49x49x33	1550	1650	1760	1860	1960	2060	1120	1175	1235

ROTTERDAM

Caractéristiques: Inclinable motorisé pleine jambe "à méc. *protège-mur" (manuel n/d). Appui-tête manuel sur tous les items (fixe sur centre rond). Coussins de siège avec mousse modelée + 1" de mousse mémoire au-dessus; bras avec mousse mémoire. Couture: petit fil en tissu & gros fil plat en cuir. Chaises longues dos inclinables avec méc. "push back"; dégagement mural 10".

*Exclus faut. 043 & 163: Dégagement mural 16".

Fauteuils 043 & 163: bras seront SANS insert de MÉTAL.

Note: 2 inclinables séparés par un coin ne peuvent pas ouvrir en même temps. Aucuns inclinables à côté du #155 Petit coin carré.

OPTIONS

-Motorisé sans fil (batterie): ajoutez \$160/mec.

-*Appui-tête motorisé: ajoutez \$160 ch. (*N/D sur items fixe ou chaise longue.)

- Choix de bras (LARGE ou le PETIT bras qui sera sans insert de métal): Patte sur bras LARGE: LG103 bois ou Métal: LG189 cyl (noire ou chrome). PETIT Bras: LG08 bois ou Métal: LG196 cyl. (noire ou chrome) ou LG64 (carré). Spécifiez couleur.

-Profondeur d'assise : 20" ou *22". *Le 22" N/D sur faut. 043 & 163.

-Faut. 043-163: base en bois (spécifiez couleur).

ACCESSOIRES (n/d sur petit bras)

-Ancrage \$45 ch | Tablette pivotante & porte verre à vin \$25 ch, Porte tablette \$50 & Lampe DEL \$65.

-Porte-Gobelet en métal: \$35 ch. (1 par bras ou item 160-190 & 2 côte à côte sur item 159). Spécifiez couleur Acier, Noir ou Or.

-*RANGEMENTS 159-160-190 avec 2 prises USB/Élec. *Doivent être utilisés entre 2 sièges.

Description	L x P x H	Cuir						Tissu		
		10	20 Hugo Madras Softy	30 Empire Fantasy Illusion Tucson Utah Vintage Yukon	40 Diamond Elegance Princess Santiago Sensation Sunset Trina Victoria	50 Bull Cassiope Dublin	60 Caress Ultrasued	A	B COM	C alta
051 FAUTEUIL SANS BRAS	24x40x33/40	1020	1070	1125	1175	1225	1275	785	840	890
052 SOFA BRAS GAUCHE	81x40x33/40	2700	2835	2960	3090	3215	3340	2120	2215	2310
053 SOFA BRAS DROIT	81x40x33/40	2700	2835	2960	3090	3215	3340	2120	2215	2310
055 COIN CARRE	44x44x33/40	1795	1900	2010	2120	2225	2335	1395	1450	1500
056 FAUTEUIL BRAS DROIT	34x40x33/40	1420	1490	1550	1615	1675	1740	1110	1165	1215
057 FAUTEUIL BRAS GAUCHE	34x40x33/40	1420	1490	1550	1615	1675	1740	1110	1165	1215
061 CAUSEUSE BRAS DROIT	57x40x33/40	2185	2285	2385	2490	2590	2690	1710	1785	1850
071 FAUTEUIL INCLINABLE SANS BRAS	24x40x33/40	1360	1415	1475	1535	1590	1645	1140	1195	1250
086 CAUSEUSE SANS BRAS ALLONGEE GAUCHE	68x40x33/40	2120	2215	2310	2410	2500	2595	1645	1715	1790
088 FAUTEUIL SANS BRAS ALLONGE GAUCHE	45x40x33/40	1350	1445	1535	1620	1710	1800	1040	1085	1135
089 FAUTEUIL SANS BRAS ALLONGE DROIT	45x40x33/40	1350	1445	1535	1620	1710	1800	1040	1085	1135
095 SOFA APPARTEMENT	81x40x33/40	2765	2915	3070	3220	3375	3525	2170	2265	2360
096 SOFA APPARTEMENT BRAS GAUCHE	71x40x33/40	2415	2535	2650	2775	2895	3015	1865	1960	2050
097 SOFA APPARTEMENT BRAS DROIT	71x40x33/40	2415	2535	2650	2775	2895	3015	1865	1960	2050
124 POUF AVEC RANGEMENT	30x22x17	700	725	750	775	810	835	600	625	650
155 PETIT COIN CARRE	40x40x33/40	1795	1900	2010	2120	2225	2335	1395	1450	1500
159 RANGEMENT À ANGLE	10/25x35x22	700	735	765	800	835	865	540	550	565
160 RANGEMENT DROIT	10x35x22	675	710	740	770	810	840	515	525	540
163 FAUT. DBL INCL. BERCANT PIVOTANT	33x34x42	2135	2250	2370	2495	2615	2740	1715	1765	1810

ROTTERDAM

Caractéristiques: Inclinable motorisé pleine jambe "à méc. *protège-mur" (manuel n/d). Appui-tête manuel sur tous les items (fixe sur centre rond). Coussins de siège avec mousse modelée + 1" de mousse mémoire au-dessus; bras avec mousse mémoire. Couture: petit fil en tissu & gros fil plat en cuir. Chaises longues dos inclinables avec méc. "push back"; dégagement mural 10".

*Exclus faut. 043 & 163: Dégagement mural 16".

Fauteuils 043 & 163: bras seront SANS insert de MÉTAL.

Note: 2 inclinables séparés par un coin ne peuvent pas ouvrir en même temps. Aucuns inclinables à côté du #155 Petit coin carré.

OPTIONS

-Motorisé sans fil (batterie): ajoutez \$160/mec.

-*Appui-tête motorisé: ajoutez \$160 ch. (*N/D sur items fixe ou chaise longue.)

- Choix de bras (LARGE ou le PETIT bras qui sera sans insert de métal): Patte sur bras LARGE: LG103 bois ou Métal: LG189 cyl (noire ou chrome). PETIT Bras: LG08 bois ou Métal: LG196 cyl. (noire ou chrome) ou LG64 (carré). Spécifiez couleur.

-Profondeur d'assise : 20" ou *22". *Le 22" N/D sur faut. 043 & 163.

-Faut. 043-163: base en bois (spécifiez couleur).

ACCESSOIRES (n/d sur petit bras)

-Ancrage \$45 ch | Tablette pivotante & porte verre à vin \$25 ch, Porte tablette \$50 & Lampe DEL \$65.

-Porte-Gobelet en métal: \$35 ch. (1 par bras ou item 160-190 & 2 côte à côte sur item 159). Spécifiez couleur Acier, Noir ou Or.

-*RANGEMENTS 159-160-190 avec 2 prises USB/Élec. *Doivent être utilisés entre 2 sièges.

Description	L x P x H	Cuir						Tissu		
		10	20 Hugo Madras Softy	30 Empire Fantasy Illusion Tucson Utah Vintage Yukon	40 Diamond Elegance Princess Santiago Sensation Sunset Trina Victoria	50 Bull Cassiope Dublin	60 Caress Ultrasued	A	B COM	C alta
165 FAUTEUIL DOUBLE INCLINABLE	51x40x33/40	2210	2315	2425	2535	2640	2750	1825	1895	1965
167 SOFA APP. SANS BRAS ALLONGE GAUCHE	82x40x33/40	2345	2475	2600	2735	2860	2985	1810	1900	1995
168 SOFA APP. SANS BRAS ALLONGE DROIT	82x40x33/40	2345	2475	2600	2735	2860	2985	1810	1900	1995
169 FAUTEUIL DOUBLE INCLINABLE BRAS GAUCHE	41x40x33/40	1850	1935	2015	2100	2185	2265	1520	1600	1685
170 FAUTEUIL DOUBLE INCLINABLE BRAS DROIT	41x40x33/40	1850	1935	2015	2100	2185	2265	1520	1600	1685
171 FAUTEUIL DOUBLE INCLINABLE SANS BRAS	31x40x33/40	1460	1515	1570	1625	1685	1740	1195	1260	1320
173 CHAISE LONGUE DOUBLE BRAS GAUCHE	41x62x33/40	1795	1895	1995	2100	2200	2300	1415	1500	1585
174 CHAISE LONGUE DOUBLE BRAS DROIT	41x62x33/40	1795	1895	1995	2100	2200	2300	1415	1500	1585
175 FAUTEUIL DOUBLE BRAS GAUCHE	41x40x33/40	1500	1590	1675	1770	1860	1945	1185	1250	1320
176 FAUTEUIL DOUBLE BRAS DROIT	41x40x33/40	1500	1590	1675	1770	1860	1945	1185	1250	1320
177 FAUTEUIL DOUBLE SANS BRAS	31x40x33/40	1120	1185	1245	1310	1370	1440	850	910	965
178 FAUTEUIL DOUBLE SANS BRAS ALLONGE-G	52x40x33/40	1450	1540	1625	1715	1810	1895	1140	1195	1250
179 FAUTEUIL DOUBLE SANS BRAS ALLONGE-D	52x40x33/40	1450	1540	1625	1715	1810	1895	1140	1195	1250
186 CAUS. SANS BRAS ALLONGEE RANGEMENT-G	68x40x33/40	2270	2365	2465	2560	2650	2750	1795	1870	1945
187 CAUS. SANS BRAS ALLONGEE RANGEMENT-D	68x40x33/40	2270	2365	2465	2560	2650	2750	1795	1870	1945
188 FAUT. SANS BRAS ALLONGE RANGEMENT-G	45x40x33/40	1510	1595	1685	1775	1865	1950	1195	1235	1270
189 FAUT. SANS BRAS ALLONGE RANGEMENT-D	45x40x33/40	1510	1595	1685	1775	1865	1950	1195	1235	1270
190 PETIT RANGEMENT À ANGLE	10/20x35x22	675	710	740	770	810	840	515	525	540
221 FAUT. DBL SANS BRAS ALLONGE RANGEMENT-G	52x40x33/40	1600	1690	1785	1870	1960	2045	1285	1345	1410

ROTTERDAM

Caractéristiques: Inclinable motorisé pleine jambe "à méc. *protège-mur" (manuel n/d). Appui-tête manuel sur tous les items (fixe sur centre rond). Coussins de siège avec mousse modelée + 1" de mousse mémoire au-dessus; bras avec mousse mémoire. Couture: petit fil en tissu & gros fil plat en cuir. Chaises longues dos inclinables avec méc. "push back"; dégagement mural 10".

*Exclus faut. 043 & 163: Dégagement mural 16".

Fauteuils 043 & 163: bras seront SANS insert de MÉTAL.

Note: 2 inclinables séparés par un coin ne peuvent pas ouvrir en même temps. Aucuns inclinables à côté du #155 Petit coin carré.

OPTIONS

-Motorisé sans fil (batterie): ajoutez \$160/mec.

-*Appui-tête motorisé: ajoutez \$160 ch. (*N/D sur items fixe ou chaise longue.)

- Choix de bras (LARGE ou le PETIT bras qui sera sans insert de métal): Patte sur bras LARGE: LG103 bois ou Métal: LG189 cyl (noire ou chrome). PETIT Bras: LG08 bois ou Métal: LG196 cyl. (noire ou chrome) ou LG64 (carré). Spécifiez couleur.

-Profondeur d'assise : 20" ou *22". *Le 22" N/D sur faut. 043 & 163.

-Faut. 043-163: base en bois (spécifiez couleur).

ACCESSOIRES (n/d sur petit bras)

-Ancre \$45 ch | Tablette pivotante & porte verre à vin \$25 ch, Porte tablette \$50 & Lampe DEL \$65.

-Porte-Gobelet en métal: \$35 ch. (1 par bras ou item 160-190 & 2 côte à côte sur item 159). Spécifiez couleur Acier, Noir ou Or.

-*RANGEMENTS 159-160-190 avec 2 prises USB/Élec. *Doivent être utilisés entre 2 sièges.

Description	L x P x H	Cuir						Tissu		
		10	20 Hugo Madras Softy	30 Empire Fantasy Illusion Tucson Utah Vintage Yukon	40 Diamond Elegance Princess Santiago Sensation Sunset Trina Victoria	50 Bull Cassiope Dublin	60 Caress Ultrasued	A	B COM	C alta
222 FAUT. DBL SANS BRAS ALLONGE RANGEMENT-D	52x40x33/40	1600	1690	1785	1870	1960	2045	1285	1345	1410
223 SOFA APP SANS BRAS ALLONGE RANGEMENT-G	82x40x33/40	2495	2625	2765	2895	3035	3165	1960	2050	2150
224 SOFA APP SANS BRAS ALLONGE RANGEMENT-D	82x40x33/40	2495	2625	2765	2895	3035	3165	1960	2050	2150
230 CHAISE LONGUE DOUBLE DOS INCL. BRAS-G	41x62x33/40	1970	2065	2165	2260	2350	2450	1545	1635	1720
231 CHAISE LONGUE DOUBLE DOS INCL. BRAS-D	41x62x33/40	1970	2065	2165	2260	2350	2450	1545	1635	1720
232 CHAISE LONGUE DOS INCLINABLE BRAS-G	34x62x33/40	1825	1915	2000	2095	2185	2270	1450	1510	1565
233 CHAISE LONGUE DOS INCLINABLE BRAS-D	34x62x33/40	1825	1915	2000	2095	2185	2270	1450	1510	1565
234 SOFA APP. MODULAIRE ALLONGE GAUCHE	96x40/44x33/40	2890	3050	3210	3370	3525	3690	2110	2210	2310
235 SOFA APP. MODULAIRE ALLONGE DROIT	96x40/44x33/40	2890	3050	3210	3370	3525	3690	2110	2210	2310
CONFIGURATIONS										
A CONFIG (169-170)	82X40X40	3700	3870	4030	4200	4370	4530	3040	3200	3370
B CONFIG (169-171-174)	113X62X40	5105	5345	5580	5825	6070	6305	4130	4360	4590
C CONFIG (096-055-171-170)	115X115X40	7520	7885	8245	8620	8990	9355	5975	6270	6555
D CONFIG (169-171-235)	115X96X40	6200	6500	6795	7095	7395	7695	4825	5070	5315
J CONFIG (041-042)	68X40X40	3520	3650	3790	3930	4070	4220	2920	3000	3090
K CONFIG (041-071-005)	92X62X40	4780	4965	5170	5370	5565	5765	3910	4060	4215
L CONFIG (012-055-071-042)	102X102X40	7100	7425	7765	8110	8440	8780	5705	5930	6145
M CONFIG (041-071-024)	102X89X40	5915	6205	6510	6810	7110	7405	4615	4815	5015

ROTTERDAM

OPTIMA

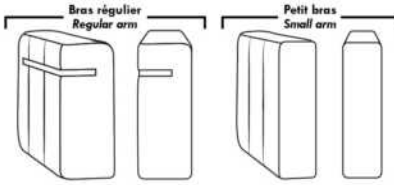

Spécifications | Specifications

Appui-tête levé / Headrest up
 Appui-tête baissé / Headrest down
 Complètement incliné / Fully reclined

(A) Hauteur complète 40" / Total Height
 (B) Hauteur appui-tête baissé 33" / Height headrest down
 (C) Hauteur du bras 24" / Arm Height
 (D) Hauteur du siège 19,5" / Seat height
 (E) Profondeur inclinée 65" / Depth fully reclined
 (F) Profondeur d'assise 20" ou/ou 22" / Seat depth
 (G) Profondeur appui-tête monté 36" / Depth with headrest up

Siège 30" de large | 30" Seat Width

Siège 23" de large | 23" Seat Width

Autres | Others

Fauteuil berçant, pivotant et inclinable / **Swivel, rocking motion chair**
 N'est pas un mécanisme protège-mur / Not a wall hugger mechanism
 Dégagement mural: 16" / Wall clearance: 16"

30" Populaires | Popular CONFIGURATIONS 23"

Nos produits sont fabriqués à la main et des variations mineures peuvent survenir. / Our product is hand-made and minor variations can occur.

SACHA

Modèle avec appui-tête ajustable inclus avec tous les items (2 sur coin carré). Appui-tête FIXE sur Centre Rond. Couture: Petit fil en tissu & en cuir. Fauteuils inclinables, berçants, pivotants (items 043 & 163 seulement): Coussin de siège avec mousse mémoire 1". Item chaise longue dos inclinable avec mécanisme "Push Back"; espace du mur: 10".

TISSU UNI RECOMMANDÉ.

OPTIONS - Fournir DESSIN de votre config.:

Petit Bras 6": au même prix.

Pattes (spécifiez couleur): Sur bras LARGE: LG106 bois. Sur PETIT bras: LG195 bois.

Choix de profondeur d'assise : 20" ou *22". *Le 22" N/D sur fauteuils #043 et #163.

Faut. 043-163: avec base en bois (spécifiez couleur).

Option PREMIUM (disponible seul. avec l'option MOTORISÉ): Repose-pied pleine jambe + rembourrage des sièges avec mousse modelée et couche de mousse mémoire 1" sur l'ensemble du mobilier (autant fixe qu'inclinable); AJOUTEZ \$70/siège. Section allongée d'un item compte pour 1 siège & chaise longue pour 2 sièges.

Mécanisme motorisé inclinable avec bouton tactile ajoutez 160\$/méc. Pour le SANS FIL (batterie) ajoutez \$315/méc.

NB: 2 sièges inclinables SÉPARÉS par un centre rond ou un coin carré ne peuvent pas ouvrir en même temps.

Description	L x P x H	Cuir						Tissu		
		10	20 Hugo Madras Softy	30 Empire Fantasy Illusion Tucson Utah Vintage Yukon	40 Diamond Elegance Princess Santiago Sensation Sunset Trina Victoria	50 Bull Cassiope Dublin	60 Caress Ultrasued	A	B COM	C alta
001 FAUTEUIL	42X 40X33/40	1535	1635	1735	1835	1935	2025	1145	1200	1240
002 CAUSEUSE	65X40X33/40	2225	2360	2490	2620	2745	2865	1665	1735	1810
003 SOFA	89X40X33/40	2720	2875	3040	3195	3350	3510	2010	2115	2200
005 CHAISE LONGUE BRAS DROIT	33X62X33/40	1460	1535	1615	1685	1765	1835	1070	1145	1215
009 CAUSEUSE SANS BRAS	47X40X33/40	1665	1735	1820	1895	1965	2035	1225	1290	1375
011 CHAISE LONGUE BRAS GAUCHE	33X62X33/40	1460	1535	1615	1685	1765	1835	1070	1145	1215
012 CAUSEUSE BRAS GAUCHE	56X40X33/40	1950	2040	2165	2260	2350	2460	1450	1520	1595
017 FAUTEUIL DOUBLE	49X40X33/40	1645	1745	1865	1965	2065	2185	1215	1270	1340
021 SOFA APPARTEMENT SANS BRAS	61X40X33/40	1890	1975	2090	2190	2290	2375	1395	1495	1585
024 CAUSEUSE MODULAIRE ALLONGEE DROIT	89X40/44X33/40	2620	2775	2950	3120	3275	3445	1795	1895	1995
040 SOFA SANS BRAS	71X40X33/40	2140	2225	2350	2465	2565	2675	1590	1685	1790
041 FAUTEUIL INCLINABLE BRAS-G	33X40X33/40	1415	1495	1565	1650	1720	1795	1090	1145	1200
042 FAUTEUIL INCLINABLE BRAS-D	33X40X33/40	1415	1495	1565	1650	1720	1795	1090	1145	1200
043 FAUTEUIL INCLINABLE BERÇANT PIVOTANT	30x34x42	1845	1945	2060	2175	2275	2375	1475	1520	1565
044 FAUTEUIL INCLINABLE	42X40X33/40	1695	1800	1915	2010	2115	2200	1320	1370	1415
045 CAUSEUSE SANS BRAS ALLONGEE DROIT	68X40X33/40	1960	2050	2185	2290	2385	2495	1460	1535	1610
048 CAUSEUSE MODULAIRE ALLONGEE GAUCHE	89X40/44X33/40	2620	2775	2950	3120	3275	3445	1795	1895	1995
050 CENTRE ROND	49X49X33	1460	1550	1665	1765	1865	1960	1020	1070	1140

SACHA

Modèle avec appui-tête ajustable inclus avec tous les items (2 sur coin carré). Appui-tête FIXE sur Centre Rond. Couture: Petit fil en tissu & en cuir. Fauteuils inclinables, berçants, pivotants (items 043 & 163 seulement): Coussin de siège avec mousse mémoire 1". Item chaise longue dos inclinable avec mécanisme "Push Back"; espace du mur: 10".

TISSU UNI RECOMMANDÉ.

OPTIONS - Fournir DESSIN de votre config.:

Petit Bras 6": au même prix.

Pattes (spécifiez couleur): Sur bras LARGE: LG106 bois. Sur PETIT bras: LG195 bois.

Choix de profondeur d'assise : 20" ou *22". *Le 22" N/D sur fauteuils #043 et #163.

Faut. 043-163: avec base en bois (spécifiez couleur).

Option PREMIUM (disponible seul. avec l'option MOTORISÉ): Repose-pied pleine jambe + rembourrage des sièges avec mousse modelée et couche de mousse mémoire 1" sur l'ensemble du mobilier (autant fixe qu'inclinable); AJOUTEZ \$70/siège. Section allongée d'un item compte pour 1 siège & chaise longue pour 2 sièges.

Mécanisme motorisé inclinable avec bouton tactile ajoutez 160\$/méc. Pour le SANS FIL (batterie) ajoutez \$315/méc.

NB: 2 sièges inclinables SÉPARÉS par un centre rond ou un coin carré ne peuvent pas ouvrir en même temps.

Description	L x P x H	Cuir						Tissu		
		10	20 Hugo Madras Softy	30 Empire Fantasy Illusion Tucson Utah Vintage Yukon	40 Diamond Elegance Princess Santiago Sensation Sunset Trina Victoria	50 Bull Cassiope Dublin	60 Caress Ultrasued	A	B COM	C alta
051 FAUTEUIL SANS BRAS	24X40X33/40	945	995	1050	1095	1150	1210	715	765	820
052 SOFA BRAS GAUCHE	80X40X33/40	2435	2545	2690	2820	2950	3095	1795	1895	1995
053 SOFA BRAS DROIT	80X40X33/40	2435	2545	2690	2820	2950	3095	1795	1895	1995
055 COIN CARRE	44X44X33/40	1720	1820	1925	2020	2125	2215	1285	1350	1400
056 FAUTEUIL BRAS DROIT	33X40X33/40	1240	1320	1395	1485	1545	1620	925	970	1020
057 FAUTEUIL BRAS GAUCHE	33X40X33/40	1240	1320	1395	1485	1545	1620	925	970	1020
061 CAUSEUSE BRAS DROIT	56X40X33/40	1950	2040	2165	2260	2350	2460	1450	1520	1595
071 FAUTEUIL INCLINABLE SANS BRAS	24X40X33/40	1120	1185	1225	1270	1325	1375	885	945	1015
086 CAUSEUSE SANS BRAS ALLONGEE GAUCHE	68X40X33/40	1960	2050	2185	2290	2385	2495	1460	1535	1610
088 FAUTEUIL SANS BRAS ALLONGE GAUCHE	45X40X33/40	1250	1335	1420	1510	1590	1670	935	975	1035
089 FAUTEUIL SANS BRAS ALLONGE DROIT	45X40X33/40	1250	1335	1420	1510	1590	1670	935	975	1035
095 SOFA APPARTEMENT	79X40X33/40	2470	2620	2770	2920	3065	3215	1825	1920	2010
096 SOFA APPARTEMENT BRAS GAUCHE	70X40X33/40	2175	2295	2440	2545	2675	2795	1620	1710	1800
097 SOFA APPARTEMENT BRAS DROIT	70X40X33/40	2175	2295	2440	2545	2675	2795	1620	1710	1800
124 POUF AVEC RANGEMENT	30X22X17	665	690	725	765	800	835	560	570	590
163 FAUT. DBL INCL. BERÇANT PIVOTANT	33 x 34 x 42	1890	2010	2120	2215	2335	2445	1485	1525	1570
165 FAUTEUIL DOUBLE INCLINABLE	49X40X33/40	1800	1915	2020	2140	2225	2345	1385	1450	1515
167 SOFA APP. SANS BRAS ALLONGE GAUCHE	82X40X33/40	2185	2310	2460	2590	2720	2850	1635	1720	1810

SACHA

Modèle avec appui-tête ajustable inclus avec tous les items (2 sur coin carré). Appui-tête FIXE sur Centre Rond. Couture: Petit fil en tissu & en cuir. Fauteuils inclinables, berçants, pivotants (items 043 & 163 seulement): Coussin de siège avec mousse mémoire 1". Item chaise longue dos inclinable avec mécanisme "Push Back"; espace du mur: 10".

TISSU UNI RECOMMANDÉ.

OPTIONS - Fournir DESSIN de votre config.:

Petit Bras 6": au même prix.

Pattes (spécifiez couleur): Sur bras LARGE: LG106 bois. Sur PETIT bras: LG195 bois.

Choix de profondeur d'assise : 20" ou *22". *Le 22" N/D sur fauteuils #043 et #163.

Faut. 043-163: avec base en bois (spécifiez couleur).

Option PREMIUM (disponible seul. avec l'option MOTORISÉ): Repose-pied pleine jambe + rembourrage des sièges avec mousse modelée et couche de mousse mémoire 1" sur l'ensemble du mobilier (autant fixe qu'inclinable); AJOUTEZ \$70/siège. Section allongée d'un item compte pour 1 siège & chaise longue pour 2 sièges.

Mécanisme motorisé inclinable avec bouton tactile ajoutez 160\$/méc. Pour le SANS FIL (batterie) ajoutez \$315/méc.

NB: 2 sièges inclinables SÉPARÉS par un centre rond ou un coin carré ne peuvent pas ouvrir en même temps.

Description	L x P x H	Cuir						Tissu		
		10	20 Hugo Madras Softy	30 Empire Fantasy Illusion Tucson Utah Vintage Yukon	40 Diamond Elegance Princess Santiago Sensation Sunset Trina Victoria	50 Bull Cassiope Dublin	60 Caress Ultrasued	A	B COM	C alta
168 SOFA APP. SANS BRAS ALLONGE DROIT	82X40X33/40	2185	2310	2460	2590	2720	2850	1635	1720	1810
169 FAUTEUIL DOUBLE INCLINABLE BRAS GAUCHE	40X40X33/40	1515	1595	1685	1770	1860	1935	1185	1235	1290
170 FAUTEUIL DOUBLE INCLINABLE BRAS DROIT	40X40X33/40	1515	1595	1685	1770	1860	1935	1185	1235	1290
171 FAUTEUIL DOUBLE INCLINABLE SANS BRAS	31X40X33/40	1225	1275	1350	1400	1465	1520	1000	1065	1140
173 CHAISE LONGUE DOUBLE BRAS GAUCHE	40X62X33/40	1590	1685	1795	1895	1995	2090	1195	1275	1385
174 CHAISE LONGUE DOUBLE BRAS DROIT	40X62X33/40	1590	1685	1795	1895	1995	2090	1195	1275	1385
175 FAUTEUIL DOUBLE BRAS GAUCHE	40X40X33/40	1340	1420	1515	1595	1675	1765	1000	1065	1140
176 FAUTEUIL DOUBLE BRAS DROIT	40X40X33/40	1340	1420	1515	1595	1675	1765	1000	1065	1140
177 FAUTEUIL DOUBLE SANS BRAS	31X40X33/40	1050	1110	1190	1235	1285	1350	785	845	920
178 FAUTEUIL DOUBLE SANS BRAS ALLONGE-G	52X40X33/40	1350	1445	1540	1635	1720	1810	1015	1070	1145
179 FAUTEUIL DOUBLE SANS BRAS ALLONGE-D	52X40X33/40	1350	1445	1540	1635	1720	1810	1015	1070	1145
230 CHAISE LONGUE DOUBLE DOS INCL. BRAS-G	40X62X33/40	1765	1865	1965	2050	2170	2270	1325	1420	1520
231 CHAISE LONGUE DOUBLE DOS INCL. BRAS-D	40X62X33/40	1765	1865	1965	2050	2170	2270	1325	1420	1520
232 CHAISE LONGUE DOS INCLINABLE BRAS-G	33X62X33/40	1635	1695	1790	1865	1935	2010	1215	1270	1340
233 CHAISE LONGUE DOS INCLINABLE BRAS-D	33X62X33/40	1635	1695	1790	1865	1935	2010	1215	1270	1340
234 SOFA APP. MODULAIRE ALLONGE GAUCHE	96X40/44X33/40	2720	2885	3050	3215	3390	3545	1895	2010	2125
235 SOFA APP. MODULAIRE ALLONGE DROIT	96X40/44X33/40	2720	2885	3050	3215	3390	3545	1895	2010	2125
CONFIGURATIONS										
A CONFIG. (169-177-174)	111X62X33/40	4155	4390	4670	4900	5140	5375	3165	3355	3595

Liste de prix CDN

SACHA

Description	L x P x H	Cuir						Tissu		
		10	20 Hugo Madras Softy	30 Empire Fantasy Illusion Tucson Utah Vintage Yukon	40 Diamond Elegance Princess Santiago Sensation Sunset Trina Victoria	50 Bull Cassiope Dublin	60 Caress Ultrasued	A	B COM	C alta
B CONFIG. (96-55-177-170)	114X115X33/40	6460	6820	7240	7570	7945	8295	4875	5140	5410
C CONFIG. (173-177-055-179)	115X96X33/40	5710	6060	6450	6785	7125	7465	4280	4540	4850
D CONFIG. (011-009-005)	113X62X33/40	4585	4805	5050	5265	5495	5705	3365	3580	3805
E CONFIG. (41-71-55-61)	101X100X33/40	6205	6540	6880	7200	7520	7845	4710	4960	5210
F CONFIG. (41-61)	89X40X33/40	3365	3535	3730	3910	4070	4255	2540	2665	2795
G CONFIG. (57-42)	66X40X33/40	2655	2815	2960	3135	3265	3415	2015	2115	2220

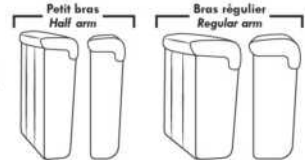

Items avec siège de 30" | Items with 30" seat

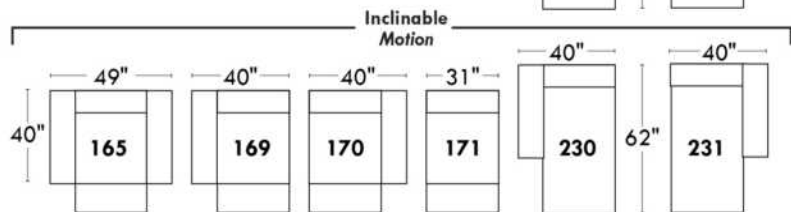
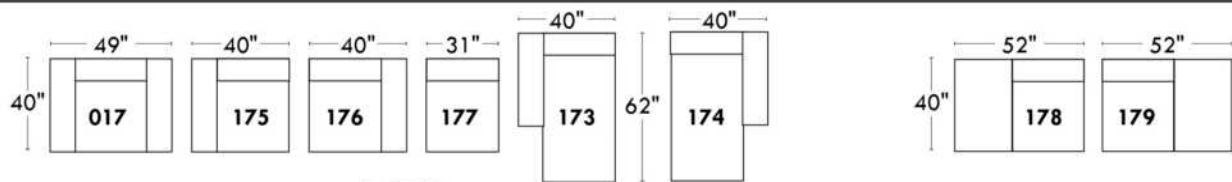
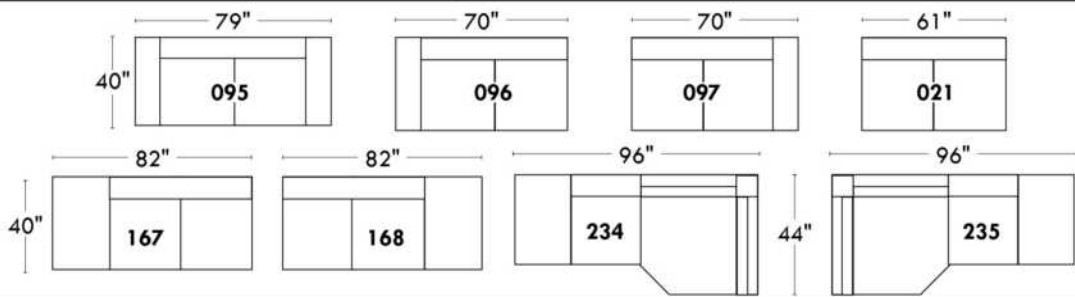

Spécifications | Specifications

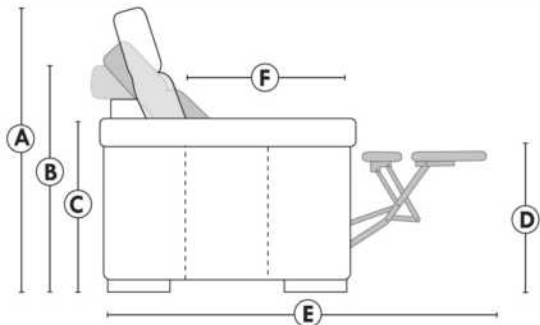

- Appui-tête levé / Headrest up
 - Appui-tête baissé / Headrest down
 - Complètement incliné / Fully reclined
- (A) Hauteur complète 40" / Total Height
 - (B) Hauteur appui-tête baissé 33" / Height headrest down
 - (C) Hauteur du bras 24" / Arm Height
 - (D) Hauteur du siège 19,5" / Seat height
 - (E) Profondeur incliné 65" / Depth fully reclined
 - (F) Profondeur d'assise 20" ou/ou 22" / Seat depth

Autres | Others

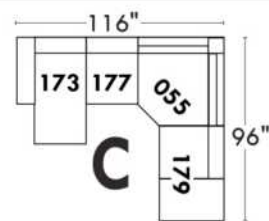
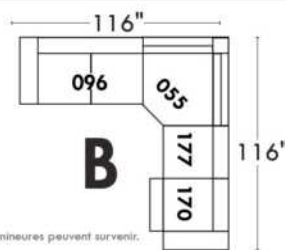
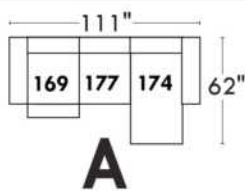
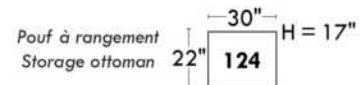
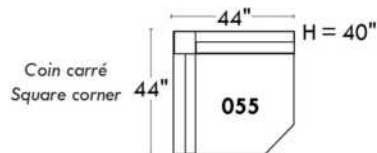
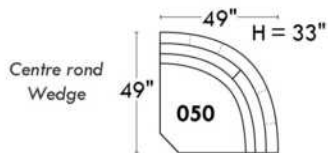

www.jaymar.ca

Toutes les dimensions indiquées sont au pouce près. Nos produits sont fabriqués à la main et des variations mineures peuvent survenir. All dimensions indicated are to the nearest inch. Our product is hand-made and minor variations can occur.

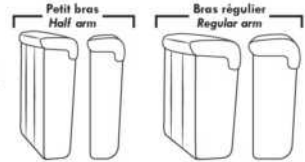

Items avec siège de 23" | Items with 23" seat

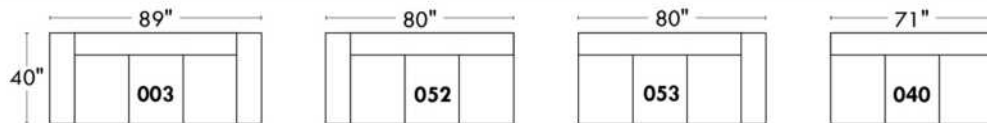
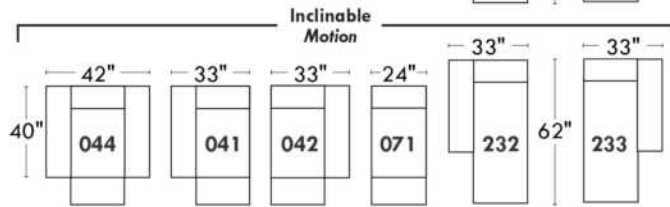
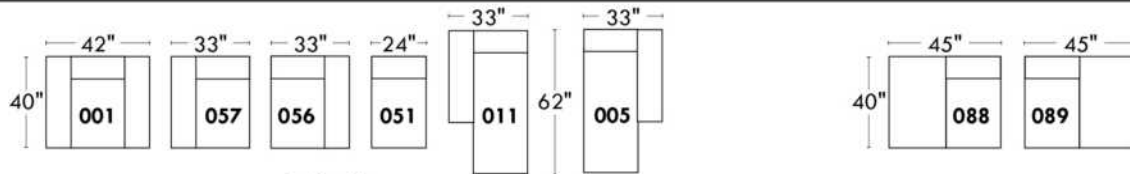
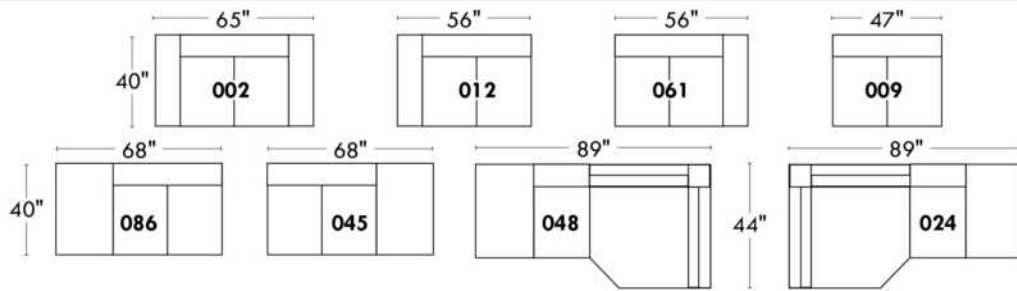

Fauteuil berçant, pivotant et inclinable
Swivel rocking motion chair

Simple: 30" x 34" x 19" (seat 23") H = 42" Bras | Arm 5 1/2"

Double: 33" x 34" x 22" (seat 23") H = 42" Bras | Arm 5 1/2"

Autres | Others

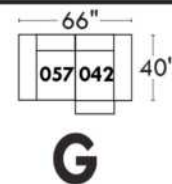
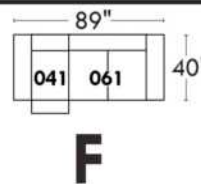
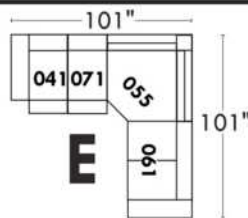
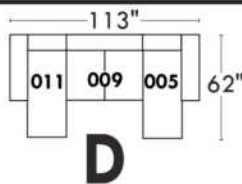
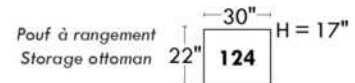
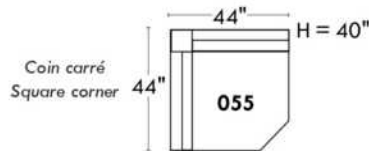
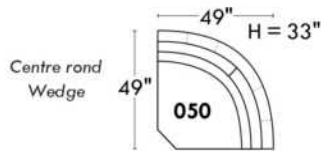

SAN FRANCISCO

Caractéristiques:

- Inclinable motorisé pleine jambe "à mécanisme *protège-mur " (manuel n/d).
- Appui-tête ajustable manuel sur tous les items (fixe sur centre rond).
- Coussins de siège avec mousse modelée + 1" de mousse mémoire au-dessus.
- Couture: petit fil en tissu et gros fil plat en cuir.
- Chaises longues dos inclinables avec méc. "push back"; dégagement mural 10".

*Exclus faut. 043 & 163 : Dégagement mural 16"

Note: 2 inclinables séparés par un coin ne peuvent pas ouvrir en même temps. Aucuns inclinables à côté du #155 Petit coin carré.

OPTIONS

- Motorisé sans fil (avec batterie): ajoutez \$160/mec.
- *Appui-tête motorisé: ajoutez \$160 ch. (*N/D sur items fixe ou chaise longue.)
- Choix de bras (LARGE ou PETIT de 6"): Patte sur bras LARGE: LG08 bois ou LG64 métal. PETIT bras 6": LG195 bois, métal N/D. Spécifiez couleur de pattes en bois.
- Profondeur d'assise : 20" ou *22". *Le 22" N/D sur fauteuils 043 & 163.
- Faut. 043-163: avec base en bois (spécifiez couleur).

ACCESSOIRES (Seulement sur *items 159-160-190) :

- Ancrage \$45 ch | Tablette pivotante & porte verre à vin \$25 ch, porte tablette \$50 & lampe DEL \$65.
- Porte-Gobelet en métal : \$35 ch. (1 par item 160-190 & 2 côte à côte sur item 159). Spécifiez couleur Acier, Noir ou Or.
- *RANGEMENTS 159-160-190 avec 2 prises USB/Élec. *Items universels (sans les détails du bras), non finis sur les côtés, doivent être utilisés entre 2 sièges.

Description	L x P x H	Cuir						Tissu		
		10	20 Hugo Madras Softy	30 Empire Fantasy Illusion Tucson Utah Vintage Yukon	40 Diamond Elegance Princess Santiago Sensation Sunset Trina Victoria	50 Bull Cassiope Dublin	60 Caress Ultrasued	A	B COM	C alta
001 FAUTEUIL	45x40x33/40	1775	1875	1975	2085	2185	2285	1415	1460	1495
002 CAUSEUSE	68x40x33/40	2540	2660	2785	2900	3020	3145	2000	2085	2160
003 SOFA	92x40x33/40	3065	3220	3385	3540	3700	3860	2420	2515	2610
005 CHAISE LONGUE BRAS DROIT	35x62x33/40	1660	1725	1800	1870	1940	2010	1310	1365	1420
009 CAUSEUSE SANS BRAS	47x40x33/40	1785	1860	1935	2010	2090	2165	1375	1460	1535
011 CHAISE LONGUE BRAS GAUCHE	35x62x33/40	1660	1725	1800	1870	1940	2010	1310	1365	1420
012 CAUSEUSE BRAS GAUCHE	58x40x33/40	2185	2285	2385	2490	2590	2690	1710	1785	1850
017 FAUTEUIL DOUBLE	52x40x33/40	1865	1970	2085	2190	2295	2410	1475	1540	1600
021 SOFA APPARTEMENT SANS BRAS	61x40x33/40	2010	2120	2225	2335	2445	2550	1545	1635	1720
024 CAUSEUSE MODULAIRE ALLONGEE DROIT	89x40/44x33/40	2795	2965	3140	3310	3485	3650	2015	2120	2220
040 SOFA SANS BRAS	71x40x33/40	2300	2420	2535	2645	2765	2875	1795	1895	1995
041 FAUTEUIL INCLINABLE BRAS-G	35x40x33/40	1760	1825	1895	1965	2035	2110	1460	1500	1545
042 FAUTEUIL INCLINABLE BRAS-D	35x40x33/40	1760	1825	1895	1965	2035	2110	1460	1500	1545
043 FAUTEUIL INCLINABLE BERÇANT PIVOTANT	30x34x42	2085	2195	2310	2425	2540	2650	1710	1760	1800
044 FAUTEUIL INCLINABLE	45x40x33/40	2120	2210	2295	2385	2475	2565	1760	1795	1835
045 CAUSEUSE SANS BRAS ALLONGEE DROIT	68x40x33/40	2120	2215	2310	2410	2500	2595	1645	1715	1790

SAN FRANCISCO

Caractéristiques:

- Inclinable motorisé pleine jambe "à mécanisme *protège-mur " (manuel n/d).
- Appui-tête ajustable manuel sur tous les items (fixe sur centre rond).
- Coussins de siège avec mousse modelée + 1" de mousse mémoire au-dessus.
- Couture: petit fil en tissu et gros fil plat en cuir.
- Chaises longues dos inclinables avec méc. "push back"; dégagement mural 10".

*Exclus faut. 043 & 163 : Dégagement mural 16"

Note: 2 inclinables séparés par un coin ne peuvent pas ouvrir en même temps. Aucuns inclinables à côté du #155 Petit coin carré.

OPTIONS

- Motorisé sans fil (avec batterie): ajoutez \$160/mec.
- *Appui-tête motorisé: ajoutez \$160 ch. (*N/D sur items fixe ou chaise longue.)
- Choix de bras (LARGE ou PETIT de 6"): Patte sur bras LARGE: LG08 bois ou LG64 métal. PETIT bras 6": LG195 bois, métal N/D. Spécifiez couleur de pattes en bois.
- Profondeur d'assise : 20" ou *22". *Le 22" N/D sur fauteuils 043 & 163.
- Faut. 043-163: avec base en bois (spécifiez couleur).

ACCESSOIRES (Seulement sur *items 159-160-190) :

- Ancrage \$45 ch | Tablette pivotante & porte verre à vin \$25 ch, porte tablette \$50 & lampe DEL \$65.
- Porte-Gobelet en métal : \$35 ch. (1 par item 160-190 & 2 côte à côte sur item 159). Spécifiez couleur Acier, Noir ou Or.
- *RANGEMENTS 159-160-190 avec 2 prises USB/Élec. *Items universels (sans les détails du bras), non finis sur les côtés, doivent être utilisés entre 2 sièges.

Description	L x P x H	Cuir						Tissu		
		10	20 Hugo Madras Softy	30 Empire Fantasy Illusion Tucson Utah Vintage Yukon	40 Diamond Elegance Princess Santiago Sensation Sunset Trina Victoria	50 Bull Cassiope Dublin	60 Caresse Ultrasued	A	B COM	C alta
048 CAUSEUSE MODULAIRE ALLONGEE GAUCHE	89x40/44x33/40	2795	2965	3140	3310	3485	3650	2015	2120	2220
050 CENTRE ROND	49x49x33	1550	1650	1760	1860	1960	2060	1120	1175	1235
051 FAUTEUIL SANS BRAS	24x40x33/40	1020	1070	1125	1175	1225	1275	785	840	890
052 SOFA BRAS GAUCHE	82x40x33/40	2700	2835	2960	3090	3215	3340	2120	2215	2310
053 SOFA BRAS DROIT	82x40x33/40	2700	2835	2960	3090	3215	3340	2120	2215	2310
055 COIN CARRE	44x44x33/40	1795	1900	2010	2120	2225	2335	1395	1450	1500
056 FAUTEUIL BRAS DROIT	35x40x33/40	1420	1490	1550	1615	1675	1740	1110	1165	1215
057 FAUTEUIL BRAS GAUCHE	35x40x33/40	1420	1490	1550	1615	1675	1740	1110	1165	1215
061 CAUSEUSE BRAS DROIT	58x40x33/40	2185	2285	2385	2490	2590	2690	1710	1785	1850
071 FAUTEUIL INCLINABLE SANS BRAS	24x40x33/40	1360	1415	1475	1535	1590	1645	1140	1195	1250
086 CAUSEUSE SANS BRAS ALLONGEE GAUCHE	68x40x33/40	2120	2215	2310	2410	2500	2595	1645	1715	1790
088 FAUTEUIL SANS BRAS ALLONGE GAUCHE	45x40x33/40	1350	1445	1535	1620	1710	1800	1040	1085	1135
089 FAUTEUIL SANS BRAS ALLONGE DROIT	45x40x33/40	1350	1445	1535	1620	1710	1800	1040	1085	1135
095 SOFA APPARTEMENT	82x40x33/40	2765	2915	3070	3220	3375	3525	2170	2265	2360
096 SOFA APPARTEMENT BRAS GAUCHE	72x40x33/40	2415	2535	2650	2775	2895	3015	1865	1960	2050
097 SOFA APPARTEMENT BRAS DROIT	72x40x33/40	2415	2535	2650	2775	2895	3015	1865	1960	2050

SAN FRANCISCO

Caractéristiques:

- Inclinable motorisé pleine jambe "à mécanisme *protège-mur " (manuel n/d).
- Appui-tête ajustable manuel sur tous les items (fixe sur centre rond).
- Coussins de siège avec mousse modelée + 1" de mousse mémoire au-dessus.
- Couture: petit fil en tissu et gros fil plat en cuir.
- Chaises longues dos inclinables avec méc. "push back"; dégagement mural 10".

*Exclus faut. 043 & 163 : Dégagement mural 16"

Note: 2 inclinables séparés par un coin ne peuvent pas ouvrir en même temps. Aucuns inclinables à côté du #155 Petit coin carré.

OPTIONS

- Motorisé sans fil (avec batterie): ajoutez \$160/mec.
- *Appui-tête motorisé: ajoutez \$160 ch. (*N/D sur items fixe ou chaise longue.)
- Choix de bras (LARGE ou PETIT de 6"): Patte sur bras LARGE: LG08 bois ou LG64 métal. PETIT bras 6": LG195 bois, métal N/D. Spécifiez couleur de pattes en bois.
- Profondeur d'assise : 20" ou *22". *Le 22" N/D sur fauteuils 043 & 163.
- Faut. 043-163: avec base en bois (spécifiez couleur).

ACCESSOIRES (Seulement sur *items 159-160-190) :

- Ancrage \$45 ch | Tablette pivotante & porte verre à vin \$25 ch, porte tablette \$50 & lampe DEL \$65.
- Porte-Gobelet en métal : \$35 ch. (1 par item 160-190 & 2 côte à côte sur item 159). Spécifiez couleur Acier, Noir ou Or.
- *RANGEMENTS 159-160-190 avec 2 prises USB/Élec. *Items universels (sans les détails du bras), non finis sur les côtés, doivent être utilisés entre 2 sièges.

Description	L x P x H	Cuir						Tissu		
		10	20 Hugo Madras Softy	30 Empire Fantasy Illusion Tucson Utah Vintage Yukon	40 Diamond Elegance Princess Santiago Sensation Sunset Trina Victoria	50 Bull Cassiope Dublin	60 Caresse Ultrasued	A	B COM	C alta
124 POUF AVEC RANGEMENT	30x22x17	700	725	750	775	810	835	600	625	650
155 PETIT COIN CARRE	40x40x33/40	1795	1900	2010	2120	2225	2335	1395	1450	1500
159 RANGEMENT À ANGLE	10/25x35x22	700	735	765	800	835	865	540	550	565
160 RANGEMENT DROIT	10x35x22	675	710	740	770	810	840	515	525	540
163 FAUT. DBL INCL. BERCANT PIVOTANT	33x34x42	2135	2250	2370	2495	2615	2740	1715	1765	1810
165 FAUTEUIL DOUBLE INCLINABLE	52x40x33/40	2210	2315	2425	2535	2640	2750	1825	1895	1965
167 SOFA APP. SANS BRAS ALLONGE GAUCHE	82x40x33/40	2345	2475	2600	2735	2860	2985	1810	1900	1995
168 SOFA APP. SANS BRAS ALLONGE DROIT	82x40x33/40	2345	2475	2600	2735	2860	2985	1810	1900	1995
169 FAUTEUIL DOUBLE INCLINABLE BRAS GAUCHE	42x40x33/40	1850	1935	2015	2100	2185	2265	1520	1600	1685
170 FAUTEUIL DOUBLE INCLINABLE BRAS DROIT	42x40x33/40	1850	1935	2015	2100	2185	2265	1520	1600	1685
171 FAUTEUIL DOUBLE INCLINABLE SANS BRAS	31x40x33/40	1460	1515	1570	1625	1685	1740	1195	1260	1320
173 CHAISE LONGUE DOUBLE BRAS GAUCHE	42x62x33/40	1795	1895	1995	2100	2200	2300	1415	1500	1585
174 CHAISE LONGUE DOUBLE BRAS DROIT	42x62x33/40	1795	1895	1995	2100	2200	2300	1415	1500	1585
175 FAUTEUIL DOUBLE BRAS GAUCHE	42x40x33/40	1500	1590	1675	1770	1860	1945	1185	1250	1320
176 FAUTEUIL DOUBLE BRAS DROIT	42x40x33/40	1500	1590	1675	1770	1860	1945	1185	1250	1320
177 FAUTEUIL DOUBLE SANS BRAS	31x40x33/40	1120	1185	1245	1310	1370	1440	850	910	965

SAN FRANCISCO

Caractéristiques:

- Inclinable motorisé pleine jambe "à mécanisme *protège-mur " (manuel n/d).
- Appui-tête ajustable manuel sur tous les items (fixe sur centre rond).
- Coussins de siège avec mousse modelée + 1" de mousse mémoire au-dessus.
- Couture: petit fil en tissu et gros fil plat en cuir.
- Chaises longues dos inclinables avec méc. "push back"; dégagement mural 10".

*Exclus faut. 043 & 163 : Dégagement mural 16"

Note: 2 inclinables séparés par un coin ne peuvent pas ouvrir en même temps. Aucuns inclinables à côté du #155 Petit coin carré.

OPTIONS

- Motorisé sans fil (avec batterie): ajoutez \$160/mec.
- *Appui-tête motorisé: ajoutez \$160 ch. (*N/D sur items fixe ou chaise longue.)
- Choix de bras (LARGE ou PETIT de 6"): Patte sur bras LARGE: LG08 bois ou LG64 métal. PETIT bras 6": LG195 bois, métal N/D. Spécifiez couleur de pattes en bois.
- Profondeur d'assise : 20" ou *22". *Le 22" N/D sur fauteuils 043 & 163.
- Faut. 043-163: avec base en bois (spécifiez couleur).

ACCESSOIRES (Seulement sur *items 159-160-190) :

- Ancrage \$45 ch | Tablette pivotante & porte verre à vin \$25 ch, porte tablette \$50 & lampe DEL \$65.
- Porte-Gobelet en métal : \$35 ch. (1 par item 160-190 & 2 côte à côte sur item 159). Spécifiez couleur Acier, Noir ou Or.
- *RANGEMENTS 159-160-190 avec 2 prises USB/Élec. *Items universels (sans les détails du bras), non finis sur les côtés, doivent être utilisés entre 2 sièges.

Description	L x P x H	Cuir						Tissu		
		10	20 Hugo Madras Softy	30 Empire Fantasy Illusion Tucson Utah Vintage Yukon	40 Diamond Elegance Princess Santiago Sensation Sunset Trina Victoria	50 Bull Cassiope Dublin	60 Caress Ultrasued	A	B COM	C alta
178 FAUTEUIL DOUBLE SANS BRAS ALLONGE-G	52x40x33/40	1450	1540	1625	1715	1810	1895	1140	1195	1250
179 FAUTEUIL DOUBLE SANS BRAS ALLONGE-D	52x40x33/40	1450	1540	1625	1715	1810	1895	1140	1195	1250
186 CAUS. SANS BRAS ALLONGEE RANGEMENT-G	68x40x33/40	2270	2365	2465	2560	2650	2750	1795	1870	1945
187 CAUS. SANS BRAS ALLONGEE RANGEMENT-D	68x40x33/40	2270	2365	2465	2560	2650	2750	1795	1870	1945
188 FAUT. SANS BRAS ALLONGE RANGEMENT-G	45x40x33/40	1510	1595	1685	1775	1865	1950	1195	1235	1270
189 FAUT. SANS BRAS ALLONGE RANGEMENT-D	45x40x33/40	1510	1595	1685	1775	1865	1950	1195	1235	1270
190 PETIT RANGEMENT À ANGLE	10/20x35x22	675	710	740	770	810	840	515	525	540
221 FAUT. DBL SANS BRAS ALLONGE RANGEMENT-G	52x40x33/40	1600	1690	1785	1870	1960	2045	1285	1345	1410
222 FAUT. DBL SANS BRAS ALLONGE RANGEMENT-D	52x40x33/40	1600	1690	1785	1870	1960	2045	1285	1345	1410
223 SOFA APP SANS BRAS ALLONGE RANGEMENT-G	82x40x33/40	2495	2625	2765	2895	3035	3165	1960	2050	2150
224 SOFA APP SANS BRAS ALLONGE RANGEMENT-D	82x40x33/40	2495	2625	2765	2895	3035	3165	1960	2050	2150
230 CHAISE LONGUE DOUBLE DOS INCL. BRAS-G	42x62x33/40	1970	2065	2165	2260	2350	2450	1545	1635	1720
231 CHAISE LONGUE DOUBLE DOS INCL. BRAS-D	42x62x33/40	1970	2065	2165	2260	2350	2450	1545	1635	1720
232 CHAISE LONGUE DOS INCLINABLE BRAS-G	35x62x33/40	1825	1915	2000	2095	2185	2270	1450	1510	1565
233 CHAISE LONGUE DOS INCLINABLE BRAS-D	35x62x33/40	1825	1915	2000	2095	2185	2270	1450	1510	1565
234 SOFA APP. MODULAIRE ALLONGE GAUCHE	96x40/44x33/40	2890	3050	3210	3370	3525	3690	2110	2210	2310

SAN FRANCISCO

Caractéristiques:

- Inclinable motorisé pleine jambe "à mécanisme *protège-mur " (manuel n/d).
- Appui-tête ajustable manuel sur tous les items (fixe sur centre rond).
- Coussins de siège avec mousse modelée + 1" de mousse mémoire au-dessus.
- Couture: petit fil en tissu et gros fil plat en cuir.
- Chaises longues dos inclinables avec méc. "push back"; dégagement mural 10".
- *Exclus faut. 043 & 163 : Dégagement mural 16"

Note: 2 inclinables séparés par un coin ne peuvent pas ouvrir en même temps. Aucuns inclinables à côté du #155 Petit coin carré.

OPTIONS

- Motorisé sans fil (avec batterie): ajoutez \$160/mec.
- *Appui-tête motorisé: ajoutez \$160 ch. (*N/D sur items fixe ou chaise longue.)
- Choix de bras (LARGE ou PETIT de 6"): Patte sur bras LARGE: LG08 bois ou LG64 métal. PETIT bras 6": LG195 bois, métal N/D. Spécifiez couleur de pattes en bois.
- Profondeur d'assise : 20" ou *22". *Le 22" N/D sur fauteuils 043 & 163.
- Faut. 043-163: avec base en bois (spécifiez couleur).

ACCESSOIRES (Seulement sur *items 159-160-190) :

- Ancrage \$45 ch | Tablette pivotante & porte verre à vin \$25 ch, porte tablette \$50 & lampe DEL \$65.
- Porte-Gobelet en métal : \$35 ch. (1 par item 160-190 & 2 côte à côte sur item 159). Spécifiez couleur Acier, Noir ou Or.
- *RANGEMENTS 159-160-190 avec 2 prises USB/Élec. *Items universels (sans les détails du bras), non finis sur les côtés, doivent être utilisés entre 2 sièges.

Description	L x P x H	Cuir						Tissu		
		10	20 Hugo Madras Softy	30 Empire Fantasy Illusion Tucson Utah Vintage Yukon	40 Diamond Elegance Princess Santiago Sensation Sunset Trina Victoria	50 Bull Cassiope Dublin	60 Caress Ultrasued	A	B COM	C alta
235 SOFA APP. MODULAIRE ALLONGE DROIT	96x40/44x33/40	2890	3050	3210	3370	3525	3690	2110	2210	2310
CONFIGURATIONS										
A CONFIG (169-170)	84X40X40	3700	3870	4030	4200	4370	4530	3040	3200	3370
B CONFIG (169-171-174)	115X62X40	5105	5345	5580	5825	6070	6305	4130	4360	4590
C CONFIG (096-055-171-170)	116X116X40	7520	7885	8245	8620	8990	9355	5975	6270	6555
D CONFIG (169-171-235)	116X96X40	6200	6500	6795	7095	7395	7695	4825	5070	5315
J CONFIG (041-042)	70X40X40	3520	3650	3790	3930	4070	4220	2920	3000	3090
K CONFIG (041-071-005)	94X62X40	4780	4965	5170	5370	5565	5765	3910	4060	4215
L CONFIG (012-055-071-042)	102X102X40	7100	7425	7765	8110	8440	8780	5705	5930	6145
M CONFIG (041-071-024)	103X89X40	5915	6205	6510	6810	7110	7405	4615	4815	5015

SAN FRANCISCO

OPTIMA

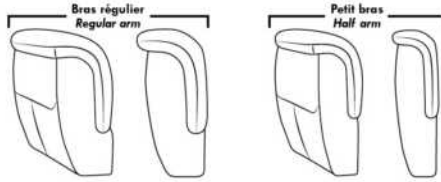

Spécifications | Specifications

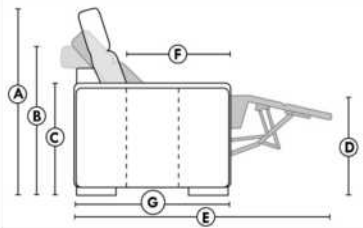

- Appui-tête levé / Headrest up
 - Appui-tête baissé / Headrest down
 - Complètement incliné / Fully reclined
- (A)** Hauteur complète 40" Total Height
(B) Hauteur appui-tête baissé 33" Height headrest down
(C) Hauteur du bras 25" Arm Height
(D) Hauteur du siège 19,5" Seat height
(E) Profondeur inclinée 65" Depth fully reclined
(F) Profondeur d'assise 20" ou/ou 22" Seat depth
(G) Profondeur appui-tête monté 36" Depth with headrest up

Siège 30" de large | 30" Seat Width

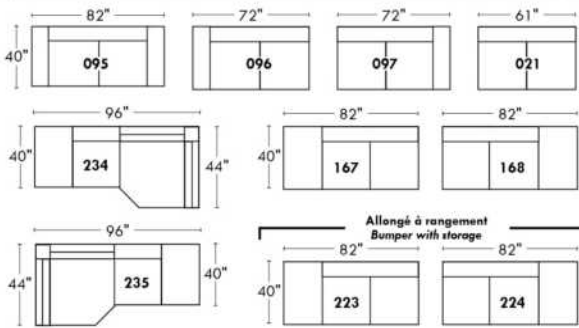

Siège 23" de large | 23" Seat Width

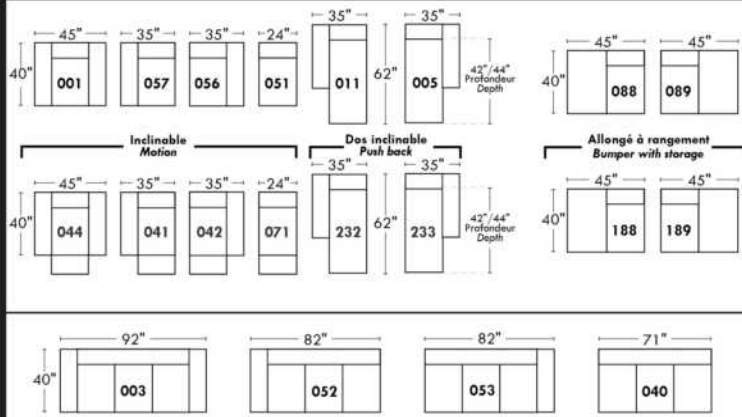
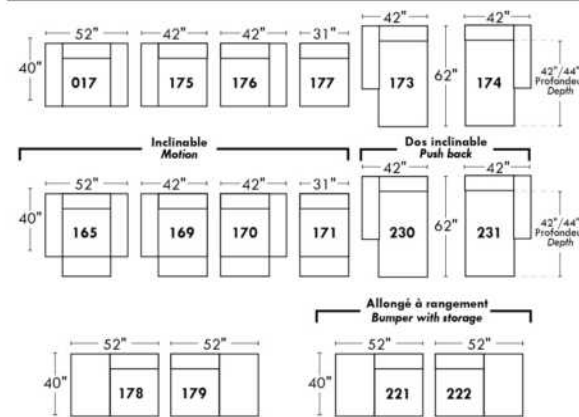
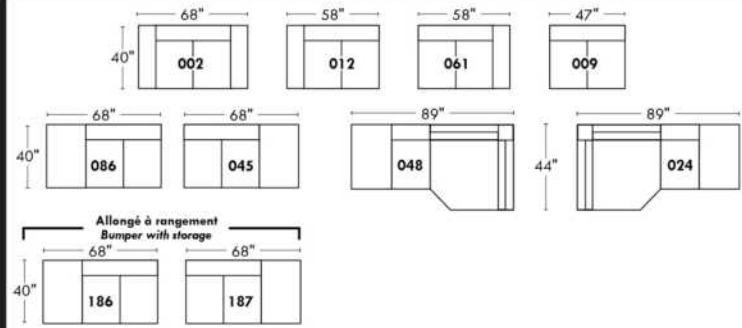

Autres | Others

Fauteuil berçant, pivotant et inclinable

N'est pas un mécanisme protège-mur
Dégagement mural: 16"

Swivel, rocking motion chair

Not a wall hugger mechanism
Wall clearance: 16"

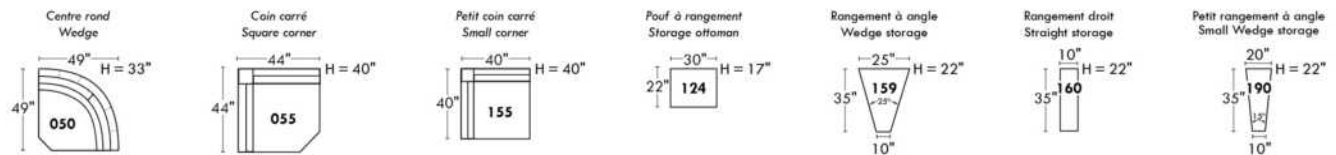
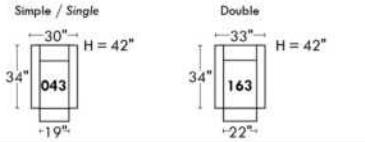

30" Populaires | Popular CONFIGURATIONS 23"

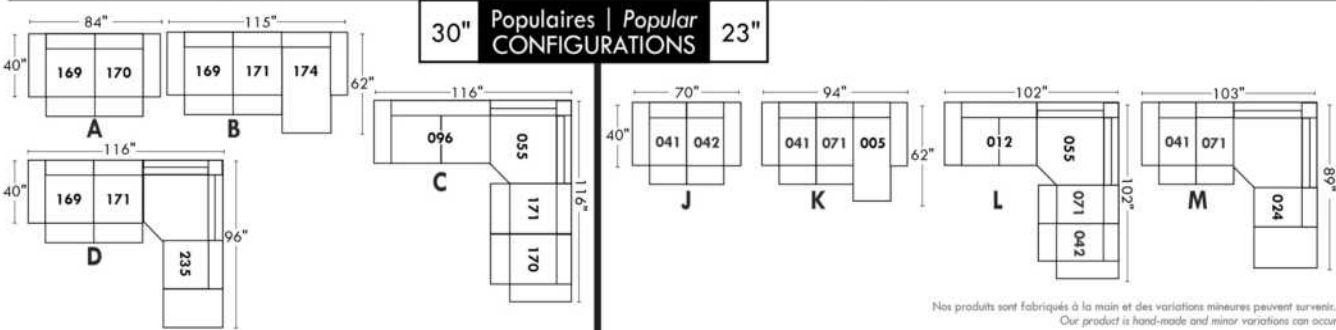

Nos produits sont fabriqués à la main et des variations mineures peuvent survenir. Our product is hand-made and minor variations can occur.

Liste de prix CDN

SCORPIO

COMBO: Recouvrement #2 sur les sièges seulement.
 EN TISSU il n'y a pas de coutures sur les dossiers et sièges.
 PATTE: LG82 métal
 COMBO:
 Recouvrement #1: Bras, extérieur et intérieur de dos.
 Recouvrement #2: Dessus et devant des coussins de sièges.
 1x PL.12 pour Sofa Apt et 1x PL.12 pour Causeuse.

Description	L x P x H	Cuir						Tissu		
		10	20 Hugo Madras Softy	30 Empire Fantasy Illusion Tucson Utah Vintage Yukon	40 Diamond Elegance Princess Santiago Sensation Sunset Trina Victoria	50 Bull Cassiope Dublin	60 Caress Ultrasued	A	B COM	C alta
001 FAUTEUIL	47X38X32	1450	1545	1645	1735	1840	1935	1000	1050	1135
002 CAUSEUSE	73X38X34	2025	2170	2295	2440	2560	2690	1450	1535	1610
006 POUF	25X25X18	670	700	735	770	820	845	550	565	575
095 SOFA APPARTEMENT	88X38X34	2140	2270	2415	2535	2665	2790	1535	1610	1685

SCORPIO



Hauteur de siège 18" | Hauteur devant bras 34" | Profondeur d'assise 21"
Seat Height 18" | Arm Height 34" | Seat Depth 21"

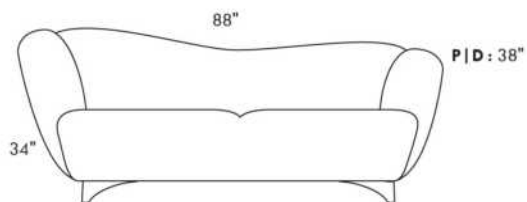

095*

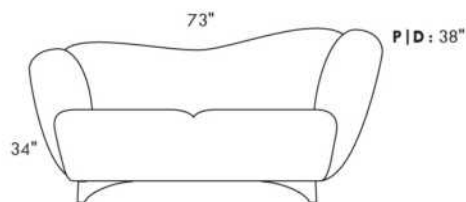

002*

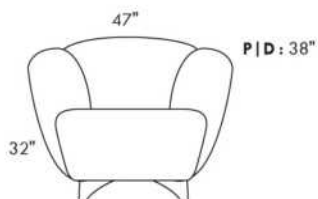

001

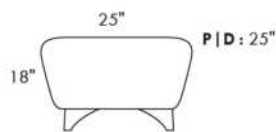

006

COUSSIN DÉCORATIF INCLU
ARM BOLSTER INCLUDED

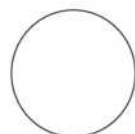

PL12

Diam.: 17"
rond | round

SEATTLE

Caractéristiques:

Inclinable motorisé pleine jambe "à méc. *protège-mur" (manuel n/d).

Appui-tête ajustable manuel sur tous les items (fixe sur centre rond).

Coussins de siège avec mousse modelée + 1" de mousse mémoire au-dessus; bras avec mousse mémoire.

Couture: petit fil en tissu et gros fil plat en cuir.

Chaises longues dos inclinables avec méc. "push back"; dégagement mural 10".

*Exclus faut. 043 & 163 : Dégagement mural 16".

Note: 2 inclinables séparés par un coin ne peuvent pas ouvrir en même temps. Aucuns inclinables à côté du #155 Petit coin carré.

OPTIONS

-Motorisé sans fil (batterie): ajoutez \$160/mec.

-*Appui-tête motorisé: ajoutez \$160 ch. (*N/D sur items fixe ou chaise longue.)

-Choix de bras (LARGE ou PETIT de 6"): Pattes sur bras LARGE: LG187 bois ou Métal: LG189 cyl. (noire ou chrome) ou LG64 (carré).

PETIT bras: LG08 bois ou Métal: LG196 cyl. (noire ou chrome) ou LG64 (carré). Spécifiez couleur.

-Profondeur d'assise : 20" ou *22". *Le 22" N/D sur faut. 043 & 163.

-Faut. 043-163: base en bois (spécifiez couleur).

ACCESSOIRES (n/d sur petit bras de 6 po)

-Ancrage \$45 ch | Tablette pivotante & porte verre à vin \$25 ch, Porte tablette \$50 & Lampe DEL \$65.

-Porte-Gobelet en métal : \$35 ch. (1 par bras/item 160-190 & 2 côte à côte sur item 159). Spécifiez couleur Acier, Noir ou Or.

-*RANGEMENTS 159-160-190 avec 2 prises USB/Élec. *Items universels, non finis sur les côtés, doivent être utilisés entre 2 sièges.

Description	L x P x H	Cuir						Tissu		
		10	20 Hugo Madras Softy	30 Empire Fantasy Illusion Tucson Utah Vintage Yukon	40 Diamond Elegance Princess Santiago Sensation Sunset Trina Victoria	50 Bull Cassiope Dublin	60 Caress Ultrasued	A	B COM	C alta
001 FAUTEUIL	42x40x33/40	1775	1875	1975	2085	2185	2285	1415	1460	1495
002 CAUSEUSE	65x40x33/40	2540	2660	2785	2900	3020	3145	2000	2085	2160
003 SOFA	89x40x33/40	3065	3220	3385	3540	3700	3860	2420	2515	2610
005 CHAISE LONGUE BRAS DROIT	33x62x33/40	1660	1725	1800	1870	1940	2010	1310	1365	1420
009 CAUSEUSE SANS BRAS	47x40x33/40	1785	1860	1935	2010	2090	2165	1375	1460	1535
011 CHAISE LONGUE BRAS GAUCHE	33x62x33/40	1660	1725	1800	1870	1940	2010	1310	1365	1420
012 CAUSEUSE BRAS GAUCHE	56x40x33/40	2185	2285	2385	2490	2590	2690	1710	1785	1850
017 FAUTEUIL DOUBLE	49x40x33/40	1865	1970	2085	2190	2295	2410	1475	1540	1600
021 SOFA APPARTEMENT SANS BRAS	61x40x33/40	2010	2120	2225	2335	2445	2550	1545	1635	1720
024 CAUSEUSE MODULAIRE ALLONGEE DROIT	89x40/44x33/40	2795	2965	3140	3310	3485	3650	2015	2120	2220
040 SOFA SANS BRAS	71x40x33/40	2300	2420	2535	2645	2765	2875	1795	1895	1995
041 FAUTEUIL INCLINABLE BRAS-G	33x40x33/40	1760	1825	1895	1965	2035	2110	1460	1500	1545
042 FAUTEUIL INCLINABLE BRAS-D	33x40x33/40	1760	1825	1895	1965	2035	2110	1460	1500	1545
043 FAUTEUIL INCLINABLE BERÇANT PIVOTANT	30x34x42	2085	2195	2310	2425	2540	2650	1710	1760	1800
044 FAUTEUIL INCLINABLE	42x40x33/40	2120	2210	2295	2385	2475	2565	1760	1795	1835
045 CAUSEUSE SANS BRAS ALLONGEE DROIT	68x40x33/40	2120	2215	2310	2410	2500	2595	1645	1715	1790

SEATTLE

Caractéristiques:

Inclinable motorisé pleine jambe "à méc. *protège-mur" (manuel n/d).

Appui-tête ajustable manuel sur tous les items (fixe sur centre rond).

Coussins de siège avec mousse modelée + 1" de mousse mémoire au-dessus; bras avec mousse mémoire.

Couture: petit fil en tissu et gros fil plat en cuir.

Chaises longues dos inclinables avec méc. "push back"; dégagement mural 10".

*Exclus faut. 043 & 163 : Dégagement mural 16".

Note: 2 inclinables séparés par un coin ne peuvent pas ouvrir en même temps. Aucuns inclinables à côté du #155 Petit coin carré.

OPTIONS

-Motorisé sans fil (batterie): ajoutez \$160/mec.

-*Appui-tête motorisé: ajoutez \$160 ch. (*N/D sur items fixe ou chaise longue.)

-Choix de bras (LARGE ou PETIT de 6"): Pattes sur bras LARGE: LG187 bois ou Métal: LG189 cyl. (noire ou chrome) ou LG64 (carré).

PETIT bras: LG08 bois ou Métal: LG196 cyl. (noire ou chrome) ou LG64 (carré). Spécifiez couleur.

-Profondeur d'assise : 20" ou *22". *Le 22" N/D sur faut. 043 & 163.

-Faut. 043-163: base en bois (spécifiez couleur).

ACCESSOIRES (n/d sur petit bras de 6 po)

-Ancrage \$45 ch | Tablette pivotante & porte verre à vin \$25 ch, Porte tablette \$50 & Lampe DEL \$65.

-Porte-Gobelet en métal : \$35 ch. (1 par bras/item 160-190 & 2 côte à côte sur item 159). Spécifiez couleur Acier, Noir ou Or.

-*RANGEMENTS 159-160-190 avec 2 prises USB/Élec. *Items universels, non finis sur les côtés, doivent être utilisés entre 2 sièges.

Description	L x P x H	Cuir						Tissu		
		10	20 Hugo Madras Softy	30 Empire Fantasy Illusion Tucson Utah Vintage Yukon	40 Diamond Elegance Princess Santiago Sensation Sunset Trina Victoria	50 Bull Cassiope Dublin	60 Caress Ultrasued	A	B COM	C alta
048 CAUSEUSE MODULAIRE ALLONGEE GAUCHE	89x40/44x33/40	2795	2965	3140	3310	3485	3650	2015	2120	2220
050 CENTRE ROND	49x49x33	1550	1650	1760	1860	1960	2060	1120	1175	1235
051 FAUTEUIL SANS BRAS	24x40x33/40	1020	1070	1125	1175	1225	1275	785	840	890
052 SOFA BRAS GAUCHE	80x40x33/40	2700	2835	2960	3090	3215	3340	2120	2215	2310
053 SOFA BRAS DROIT	80x40x33/40	2700	2835	2960	3090	3215	3340	2120	2215	2310
055 COIN CARRE	44x44x33/40	1795	1900	2010	2120	2225	2335	1395	1450	1500
056 FAUTEUIL BRAS DROIT	33x40x33/40	1420	1490	1550	1615	1675	1740	1110	1165	1215
057 FAUTEUIL BRAS GAUCHE	33x40x33/40	1420	1490	1550	1615	1675	1740	1110	1165	1215
061 CAUSEUSE BRAS DROIT	56x40x33/40	2185	2285	2385	2490	2590	2690	1710	1785	1850
071 FAUTEUIL INCLINABLE SANS BRAS	24x40x33/40	1360	1415	1475	1535	1590	1645	1140	1195	1250
086 CAUSEUSE SANS BRAS ALLONGEE GAUCHE	68x40x33/40	2120	2215	2310	2410	2500	2595	1645	1715	1790
088 FAUTEUIL SANS BRAS ALLONGE GAUCHE	45x40x33/40	1350	1445	1535	1620	1710	1800	1040	1085	1135
089 FAUTEUIL SANS BRAS ALLONGE DROIT	45x40x33/40	1350	1445	1535	1620	1710	1800	1040	1085	1135
095 SOFA APPARTEMENT	79x40x33/40	2765	2915	3070	3220	3375	3525	2170	2265	2360
096 SOFA APPARTEMENT BRAS GAUCHE	70x40x33/40	2415	2535	2650	2775	2895	3015	1865	1960	2050
097 SOFA APPARTEMENT BRAS DROIT	70x40x33/40	2415	2535	2650	2775	2895	3015	1865	1960	2050
124 POUF AVEC RANGEMENT	30x22x17	700	725	750	775	810	835	600	625	650

SEATTLE

Caractéristiques:

Inclinable motorisé pleine jambe "à méc. *protège-mur" (manuel n/d).

Appui-tête ajustable manuel sur tous les items (fixe sur centre rond).

Coussins de siège avec mousse modelée + 1" de mousse mémoire au-dessus; bras avec mousse mémoire.

Couture: petit fil en tissu et gros fil plat en cuir.

Chaises longues dos inclinables avec méc. "push back"; dégagement mural 10".

*Exclus faut. 043 & 163 : Dégagement mural 16".

Note: 2 inclinables séparés par un coin ne peuvent pas ouvrir en même temps. Aucuns inclinables à côté du #155 Petit coin carré.

OPTIONS

-Motorisé sans fil (batterie): ajoutez \$160/mec.

-*Appui-tête motorisé: ajoutez \$160 ch. (*N/D sur items fixe ou chaise longue.)

-Choix de bras (LARGE ou PETIT de 6"): Pattes sur bras LARGE: LG187 bois ou Métal: LG189 cyl. (noire ou chrome) ou LG64 (carré).

PETIT bras: LG08 bois ou Métal: LG196 cyl. (noire ou chrome) ou LG64 (carré). Spécifiez couleur.

-Profondeur d'assise : 20" ou *22". *Le 22" N/D sur faut. 043 & 163.

-Faut. 043-163: base en bois (spécifiez couleur).

ACCESSOIRES (n/d sur petit bras de 6 po)

-Ancrage \$45 ch | Tablette pivotante & porte verre à vin \$25 ch, Porte tablette \$50 & Lampe DEL \$65.

-Porte-Gobelet en métal : \$35 ch. (1 par bras/item 160-190 & 2 côte à côte sur item 159). Spécifiez couleur Acier, Noir ou Or.

-*RANGEMENTS 159-160-190 avec 2 prises USB/Élec. *Items universels, non finis sur les côtés, doivent être utilisés entre 2 sièges.

Description	L x P x H	Cuir						Tissu		
		10	20 Hugo Madras Softy	30 Empire Fantasy Illusion Tucson Utah Vintage Yukon	40 Diamond Elegance Princess Santiago Sensation Sunset Trina Victoria	50 Bull Cassiope Dublin	60 Caress Ultrasued	A	B COM	C alta
155 PETIT COIN CARRE	40x40x33/40	1795	1900	2010	2120	2225	2335	1395	1450	1500
159 RANGEMENT À ANGLE	10/25x35x22	700	735	765	800	835	865	540	550	565
160 RANGEMENT DROIT	10x35x22	675	710	740	770	810	840	515	525	540
163 FAUT. DBL INCL. BERCANT PIVOTANT	33x34x42	2135	2250	2370	2495	2615	2740	1715	1765	1810
165 FAUTEUIL DOUBLE INCLINABLE	49x40x33/40	2210	2315	2425	2535	2640	2750	1825	1895	1965
167 SOFA APP. SANS BRAS ALLONGE GAUCHE	82x40x33/40	2345	2475	2600	2735	2860	2985	1810	1900	1995
168 SOFA APP. SANS BRAS ALLONGE DROIT	82x40x33/40	2345	2475	2600	2735	2860	2985	1810	1900	1995
169 FAUTEUIL DOUBLE INCLINABLE BRAS GAUCHE	40x40x33/40	1850	1935	2015	2100	2185	2265	1520	1600	1685
170 FAUTEUIL DOUBLE INCLINABLE BRAS DROIT	40x40x33/40	1850	1935	2015	2100	2185	2265	1520	1600	1685
171 FAUTEUIL DOUBLE INCLINABLE SANS BRAS	31x40x33/40	1460	1515	1570	1625	1685	1740	1195	1260	1320
173 CHAISE LONGUE DOUBLE BRAS GAUCHE	40x62x33/40	1795	1895	1995	2100	2200	2300	1415	1500	1585
174 CHAISE LONGUE DOUBLE BRAS DROIT	40x62x33/40	1795	1895	1995	2100	2200	2300	1415	1500	1585
175 FAUTEUIL DOUBLE BRAS GAUCHE	40x40x33/40	1500	1590	1675	1770	1860	1945	1185	1250	1320
176 FAUTEUIL DOUBLE BRAS DROIT	40x40x33/40	1500	1590	1675	1770	1860	1945	1185	1250	1320
177 FAUTEUIL DOUBLE SANS BRAS	31x40x33/40	1120	1185	1245	1310	1370	1440	850	910	965
178 FAUTEUIL DOUBLE SANS BRAS ALLONGE-G	52x40x33/40	1450	1540	1625	1715	1810	1895	1140	1195	1250
179 FAUTEUIL DOUBLE SANS BRAS ALLONGE-D	52x40x33/40	1450	1540	1625	1715	1810	1895	1140	1195	1250

SEATTLE

Caractéristiques:

Inclinable motorisé pleine jambe "à méc. *protège-mur" (manuel n/d).

Appui-tête ajustable manuel sur tous les items (fixe sur centre rond).

Coussins de siège avec mousse modelée + 1" de mousse mémoire au-dessus; bras avec mousse mémoire.

Couture: petit fil en tissu et gros fil plat en cuir.

Chaises longues dos inclinables avec méc. "push back"; dégagement mural 10".

*Exclus faut. 043 & 163 : Dégagement mural 16".

Note: 2 inclinables séparés par un coin ne peuvent pas ouvrir en même temps. Aucuns inclinables à côté du #155 Petit coin carré.

OPTIONS

-Motorisé sans fil (batterie): ajoutez \$160/mec.

-*Appui-tête motorisé: ajoutez \$160 ch. (*N/D sur items fixe ou chaise longue.)

-Choix de bras (LARGE ou PETIT de 6"): Pattes sur bras LARGE: LG187 bois ou Métal: LG189 cyl. (noire ou chrome) ou LG64 (carré).

PETIT bras: LG08 bois ou Métal: LG196 cyl. (noire ou chrome) ou LG64 (carré). Spécifiez couleur.

-Profondeur d'assise : 20" ou *22". *Le 22" N/D sur faut. 043 & 163.

-Faut. 043-163: base en bois (spécifiez couleur).

ACCESSOIRES (n/d sur petit bras de 6 po)

-Ancrage \$45 ch | Tablette pivotante & porte verre à vin \$25 ch, Porte tablette \$50 & Lampe DEL \$65.

-Porte-Gobelet en métal : \$35 ch. (1 par bras/item 160-190 & 2 côte à côte sur item 159). Spécifiez couleur Acier, Noir ou Or.

-*RANGEMENTS 159-160-190 avec 2 prises USB/Élec. *Items universels, non finis sur les côtés, doivent être utilisés entre 2 sièges.

Description	L x P x H	Cuir						Tissu		
		10	20 Hugo Madras Softy	30 Empire Fantasy Illusion Tucson Utah Vintage Yukon	40 Diamond Elegance Princess Santiago Sensation Sunset Trina Victoria	50 Bull Cassiope Dublin	60 Caress Ultrasued	A	B COM	C alta
186 CAUS. SANS BRAS ALLONGEE RANGEMENT-G	68x40x33/40	2270	2365	2465	2560	2650	2750	1795	1870	1945
187 CAUS. SANS BRAS ALLONGEE RANGEMENT-D	68x40x33/40	2270	2365	2465	2560	2650	2750	1795	1870	1945
188 FAUT. SANS BRAS ALLONGE RANGEMENT-G	45x40x33/40	1510	1595	1685	1775	1865	1950	1195	1235	1270
189 FAUT. SANS BRAS ALLONGE RANGEMENT-D	45x40x33/40	1510	1595	1685	1775	1865	1950	1195	1235	1270
190 PETIT RANGEMENT À ANGLE	10/20x35x22	675	710	740	770	810	840	515	525	540
221 FAUT. DBL SANS BRAS ALLONGE RANGEMENT-G	52x40x33/40	1600	1690	1785	1870	1960	2045	1285	1345	1410
222 FAUT. DBL SANS BRAS ALLONGE RANGEMENT-D	52x40x33/40	1600	1690	1785	1870	1960	2045	1285	1345	1410
223 SOFA APP SANS BRAS ALLONGE RANGEMENT-G	82x40x33/40	2495	2625	2765	2895	3035	3165	1960	2050	2150
224 SOFA APP SANS BRAS ALLONGE RANGEMENT-D	82x40x33/40	2495	2625	2765	2895	3035	3165	1960	2050	2150
230 CHAISE LONGUE DOUBLE DOS INCL. BRAS-G	40x62x33/40	1970	2065	2165	2260	2350	2450	1545	1635	1720
231 CHAISE LONGUE DOUBLE DOS INCL. BRAS-D	40x62x33/40	1970	2065	2165	2260	2350	2450	1545	1635	1720
232 CHAISE LONGUE DOS INCLINABLE BRAS-G	33x62x33/40	1825	1915	2000	2095	2185	2270	1450	1510	1565
233 CHAISE LONGUE DOS INCLINABLE BRAS-D	33x62x33/40	1825	1915	2000	2095	2185	2270	1450	1510	1565
234 SOFA APP. MODULAIRE ALLONGE GAUCHE	96x40/44x33/40	2890	3050	3210	3370	3525	3690	2110	2210	2310
235 SOFA APP. MODULAIRE ALLONGE DROIT	96x40/44x33/40	2890	3050	3210	3370	3525	3690	2110	2210	2310
CONFIGURATIONS										
A CONFIG (169-170)	80X40X40	3700	3870	4030	4200	4370	4530	3040	3200	3370

Liste de prix CDN

SEATTLE

Description	L x P x H	Cuir						Tissu		
		10	20 Hugo Madras Softy	30 Empire Fantasy Illusion Tucson Utah Vintage Yukon	40 Diamond Elegance Princess Santiago Sensation Sunset Trina Victoria	50 Bull Cassiope Dublin	60 Caress Ultrasued	A	B COM	C alta
B CONFIG (169-171-174)	111X62X40	5105	5345	5580	5825	6070	6305	4130	4360	4590
C CONFIG (096-055-171-170)	115X115X40	7520	7885	8245	8620	8990	9355	5975	6270	6555
D CONFIG (169-171-235)	115X96X50	6200	6500	6795	7095	7395	7695	4825	5070	5315
J CONFIG (041-042)	66X40X40	3520	3650	3790	3930	4070	4220	2920	3000	3090
K CONFIG (041-071-005)	90X62X40	4780	4965	5170	5370	5565	5765	3910	4060	4215
L CONFIG (012-055-071-042)	101X101X40	7100	7425	7765	8110	8440	8780	5705	5930	6145
M CONFIG (041-071-024)	101X89X40	5915	6205	6510	6810	7110	7405	4615	4815	5015

SEATTLE

OPTIMA

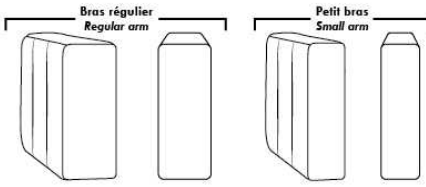

Spécifications | Specifications

Appui-tête levé Headrest up
 Appui-tête baissé Headrest down
 Complètement incliné Fully reclined

(A) Hauteur complète 40" Total Height
 (B) Hauteur appui-tête baissé 33" Height headrest down
 (C) Hauteur du bras 24" Arm Height
 (D) Hauteur du siège 19,5" Seat height
 (E) Profondeur inclinée 65" Depth fully reclined
 (F) Profondeur d'assise 20" ou/ou 22" Seat depth
 (G) Profondeur appui-tête monté 36" Depth with headrest up

Siège 30" de large | 30" Seat Width

79" 70" 70" 61"
 40" 095 096 097 021
 96" 82" 82"
 40" 234 167 168
 44"
 96" 82" 82"
 44" 235 223 224
 Allongé à rangement Bumper with storage
 49" 40" 40" 31" 40" 40"
 40" 017 175 176 177 173 62" 174
 42"/44" Profondeur Depth
 Incinable Motion Dos inclinable Push back
 49" 40" 40" 31" 40" 40"
 40" 165 169 170 171 230 62" 231
 42"/44" Profondeur Depth
 Allongé à rangement Bumper with storage
 52" 52" 52" 52"
 40" 178 179 221 222

Siège 23" de large | 23" Seat Width

65" 56" 56" 47"
 40" 002 012 061 009
 68" 68" 89" 89"
 40" 086 045 048 024
 44"
 68" 68"
 40" 186 187
 Allongé à rangement Bumper with storage
 42" 33" 33" 24" 33" 33"
 40" 001 057 056 051 011 62" 005
 42"/44" Profondeur Depth
 45" 45"
 40" 088 089
 Incinable Motion Dos inclinable Push back
 42" 33" 33" 24" 33" 33"
 40" 044 041 042 071 232 62" 233
 42"/44" Profondeur Depth
 Allongé à rangement Bumper with storage
 45" 45"
 40" 188 189
 89" 80" 80" 71"
 40" 003 052 053 040

Autres | Others

Fauteuil berçant, pivotant et inclinable / **Swivel, rocking motion chair**
 N'est pas un mécanisme protège-mur / Not a wall hugger mechanism
 Dégagement mural: 16" / Wall clearance: 16"

Simple / Single: 30" H=42", 34", 19"
 Double: 33" H=42", 34", 22"

Centre rond Wedge: 49" H=33", 49", 050
 Coin carré Square corner: 44" H=40", 44", 055
 Petit coin carré Small corner: 40" H=40", 40", 155
 Pouf à rangement Storage ottoman: 30" H=17", 22", 124
 Rangement à angle Wedge storage: 25" H=22", 35", 10", 159
 Rangement droit Straight storage: 10" H=22", 35", 160
 Petit rangement à angle Small Wedge storage: 20" H=22", 35", 10", 190

30" Populaires | Popular CONFIGURATIONS 23"

80" 111" 62"
 40" 169 170 169 171 174
 A B
 115" 115" 115"
 40" 169 171 096 055 171 170
 D C
 96"
 235
 66" 90" 101" 101"
 40" 041 042 041 071 005 62" 012 055 071 042 041 071 024
 J K L M

Nos produits sont fabriqués à la main et des variations mineures peuvent survenir. / Our product is hand-made and minor variations can occur.

SEVILLE

Tissu uni recommandé pour la base.

COMBO: Recouvrement #2 sur les dossiers et coussins de sièges.

Siège coulissant disponible: Surcharge de \$95/siège. Siège coulissant N/D sur items: 050-055-018-023-046-062 et 063.

*Item 077 TABLE REMBOURÉE: Spécifiez couleur du dessus de table en bois.

*N.B. Le 077 peut seulement être utilisé comme un coin carré (055). Cet item n'est PAS complètement recouvert de cuir ou de tissu et NE PEUT PAS être utilisé SEUL.

CHOIX DE PATTES:

Hauteur siège de 17 3/4": LG143 bois ou métal, LG180 bois et LG185 bois. Si en bois spécifiez couleur.

Hauteur siège de 17": LG128 métal.

Hauteur siège de 16 1/2": LG186 bois, LG181 bois. Spécifiez couleur.

Hauteur siège de 15 1/2": LG90 métal

Tabouret: Pattes disponibles seulement: LG90 métal, LG186 bois, LG128 métal, LG185 bois. Si en bois spécifiez couleur.

*REMARQUE: Les côtés sans bras ne sont pas complètement recouverts de cuir ou de tissu.

OPTION: Pour les côtés sans bras apparents rembourrés en tissu ou en cuir; ajoutez 250\$/côté.

Description	L x P x H	Cuir						Tissu		
		10	20 Hugo Madras Softy	30 Empire Fantasy Illusion Tucson Utah Vintage Yukon	40 Diamond Elegance Princess Santiago Sensation Sunset Trina Victoria	50 Bull Cassiope Dublin	60 Caress Ultrasued	A	B COM	C alta
001 FAUTEUIL	42X39X34	1670	1770	1875	1975	2095	2190	1165	1215	1270
002 CAUSEUSE	65X39X34	2050	2200	2350	2490	2625	2765	1540	1615	1690
003 SOFA	88X39X34	2490	2665	2850	3010	3185	3360	1615	1720	1840
006 POUF	25.5X25.5X18	615	665	710	740	800	840	515	535	545
009 CAUSEUSE SANS BRAS	47X39X34	1620	1765	1900	2035	2185	2315	1315	1395	1475
012 CAUSEUSE BRAS GAUCHE	56X39X34	1820	1960	2115	2250	2375	2520	1425	1515	1595
018 CAUSEUSE ANGULAIRE BRAS GAUCHE	69X53X34	1865	2000	2145	2285	2435	2560	1465	1545	1620
023 CAUSEUSE ANGULAIRE BRAS DROIT	69X53X34	1865	2000	2145	2285	2435	2560	1465	1545	1620
024 CAUSEUSE MODULAIRE ALLONGEE DROIT	83X39X34	2195	2335	2485	2620	2760	2895	1540	1615	1690
040 SOFA SANS BRAS	70X39X34	1975	2165	2335	2510	2685	2860	1385	1490	1610
045 CAUSEUSE SANS BRAS ALLONGEE DROIT	67X39X34	1840	1970	2125	2265	2400	2535	1445	1535	1615
046 CAUSEUSE ANGULAIRE SANS BRAS	60X53X34	1670	1800	1950	2095	2215	2360	1340	1425	1495
048 CAUSEUSE MODULAIRE ALLONGEE GAUCHE	83X39X34	2195	2335	2485	2620	2760	2895	1540	1615	1690
050 CENTRE ROND	50X50X34	1085	1175	1270	1350	1445	1535	885	945	1000
051 FAUTEUIL SANS BRAS	24X39X34	1210	1275	1350	1425	1490	1560	925	975	1020
052 SOFA BRAS GAUCHE	79X39X34	2235	2415	2590	2760	2925	3110	1495	1610	1710
053 SOFA BRAS DROIT	79X39X34	2235	2415	2590	2760	2925	3110	1495	1610	1710
055 COIN CARRE	40X40X34	1040	1145	1240	1325	1440	1535	835	895	970

SEVILLE

Tissu uni recommandé pour la base.

COMBO: Recouvrement #2 sur les dossiers et coussins de sièges.

Siège coulissant disponible: Surcharge de \$95/siège. Siège coulissant N/D sur items: 050-055-018-023-046-062 et 063.

*Item 077 TABLE REMBOURÉE: Spécifiez couleur du dessus de table en bois.

*N.B. Le 077 peut seulement être utilisé comme un coin carré (055). Cet item n'est PAS complètement recouvert de cuir ou de tissu et NE PEUT PAS être utilisé SEUL.

CHOIX DE PATTES:

Hauteur siège de 17 3/4": LG143 bois ou métal, LG180 bois et LG185 bois. Si en bois spécifiez couleur.

Hauteur siège de 17": LG128 métal.

Hauteur siège de 16 1/2": LG186 bois, LG181 bois. Spécifiez couleur.

Hauteur siège de 15 1/2": LG90 métal

Tabouret: Pattes disponibles seulement: LG90 métal, LG186 bois, LG128 métal, LG185 bois. Si en bois spécifiez couleur.

*REMARQUE: Les côtés sans bras ne sont pas complètement recouverts de cuir ou de tissu.

OPTION: Pour les côtés sans bras apparents rembourrés en tissu ou en cuir; ajoutez 250\$/côté.

Description	L x P x H	Cuir						Tissu		
		10	20 Hugo Madras Softy	30 Empire Fantasy Illusion Tucson Utah Vintage Yukon	40 Diamond Elegance Princess Santiago Sensation Sunset Trina Victoria	50 Bull Cassiope Dublin	60 Caress Ultrasued	A	B COM	C alta
056 FAUTEUIL BRAS DROIT	33X39X34	1415	1520	1625	1725	1840	1945	1050	1120	1165
057 FAUTEUIL BRAS GAUCHE	33X39X34	1415	1520	1625	1725	1840	1945	1050	1120	1165
061 CAUSEUSE BRAS DROIT	56X39X34	1820	1960	2115	2250	2375	2520	1425	1515	1595
062 FAUTEUIL ANGULAIRE BRAS GAUCHE	69X53X34	1770	1865	1965	2045	2165	2260	1365	1440	1495
063 FAUTEUIL ANGULAIRE BRAS DROIT	69X53X34	1770	1865	1965	2045	2165	2260	1365	1440	1495
072 SOFA MODULAIRE BRAS GAUCHE	96X39X34	2565	2745	2920	3100	3265	3440	1695	1800	1900
073 SOFA MODULAIRE BRAS DROIT	96X39X34	2565	2745	2920	3100	3265	3440	1695	1800	1900
077 TABLE REMBOURREE	39X39X18	840	925	1035	1140	1225	1315	670	720	785
086 CAUSEUSE SANS BRAS ALLONGEE GAUCHE	67X39X34	1840	1970	2125	2265	2400	2535	1445	1535	1615
088 FAUTEUIL SANS BRAS ALLONGE GAUCHE	44X39X34	1440	1540	1645	1760	1860	1960	1085	1160	1225
089 FAUTEUIL SANS BRAS ALLONGE DROIT	44X39X34	1440	1540	1645	1760	1860	1960	1085	1160	1225

SEVILLE



Hauteur complète 34" | Profondeur d'assise 21"
Total Height 34" | Seat Depth 21"

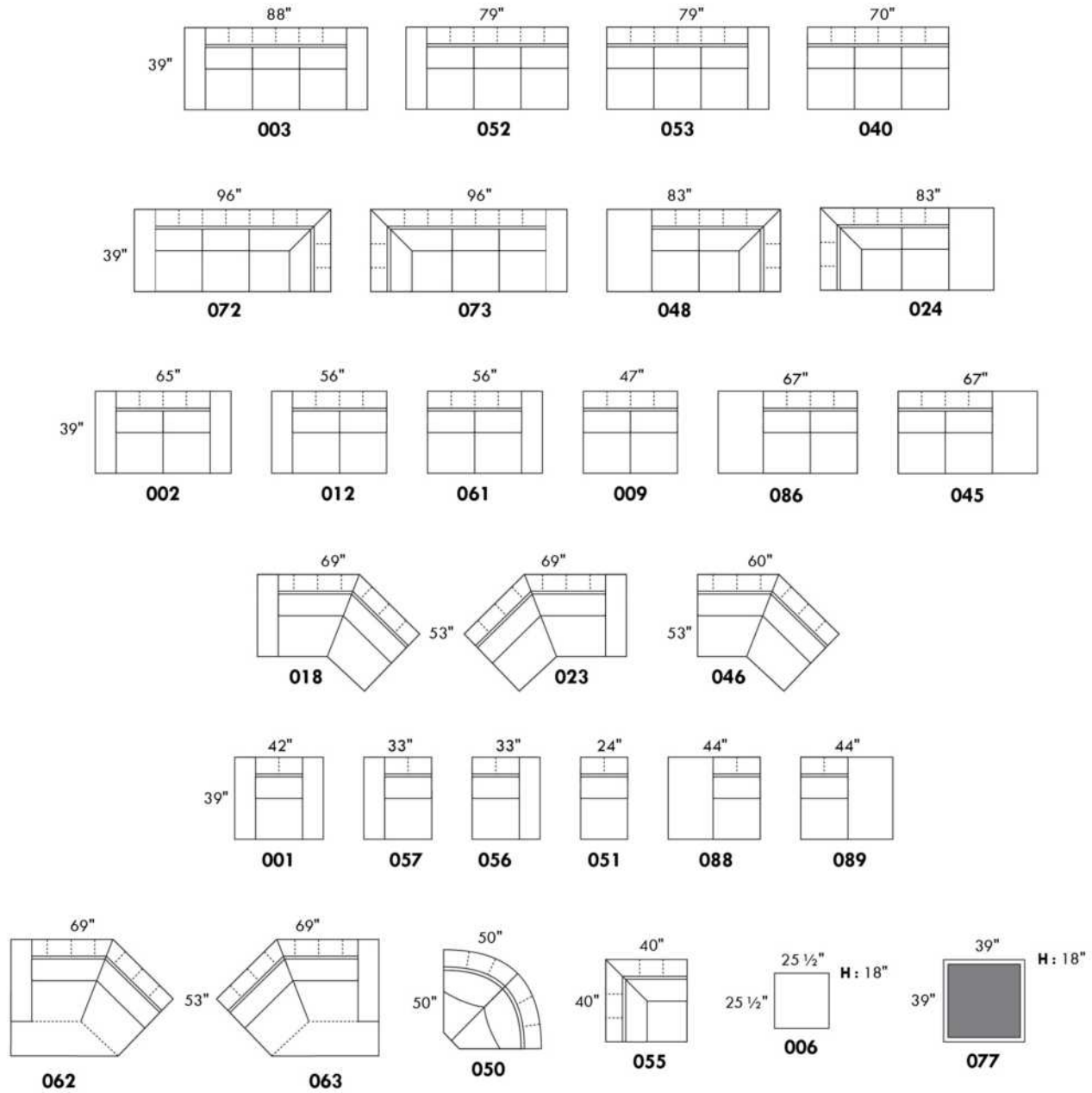

	LG90	LG186	LG181	LG128	LG185	LG143	LG143	LG180
Hauteur	4 1/2"	5 1/2"	5 1/2"	6"	6 3/4"	6 3/4"	6 3/4"	6 3/4"
Hauteur siège Seat height	15 1/2"	16 1/2"	16 1/2"	17"	17 3/4"	17 3/4"	17 3/4"	17 3/4"

www.jaymar.ca

Toutes les dimensions indiquées sont au pouce près. Nos produits sont fabriqués à la main et des variations mineures peuvent survenir.
All dimensions indicated are to the nearest inch. Our product is hand-made and minor variations can occur.

Liste de prix CDN

SHIRAZ

PATTE: Spécifiez couleur des pattes pour LG87 ou LG96. Aussi disponible pattes de métal LG88.

COMBO: Recouvrement #2 sur les dossiers seulement.

CUIR WEAVE: Grade 40, disponible sur les bras et le devant de la base. Utilisez le grade le plus élevé.

Description	L x P x H	Cuir						Tissu		
		10	20 Hugo Madras Softy	30 Empire Fantasy Illusion Tucson Utah Vintage Yukon	40 Diamond Elegance Princess Santiago Sensation Sunset Trina Victoria	50 Bull Cassiope Dublin	60 Caress Ultrasued	A	B COM	C alta
001 FAUTEUIL	34X36X35	1275	1365	1445	1515	1590	1665	945	1000	1060
002 CAUSEUSE	57X36X35	1825	1935	2040	2165	2270	2365	1310	1375	1445
003 SOFA	80X36X35	2150	2290	2445	2575	2720	2860	1610	1685	1770
005 CHAISE LONGUE BRAS DROIT	29X62X35	1510	1590	1675	1765	1840	1925	1085	1140	1195
006 POUF	25.5X25.5X18	645	670	710	735	770	810	515	525	545
009 CAUSEUSE SANS BRAS	46X36X35	1535	1650	1770	1890	2000	2120	1110	1190	1240
011 CHAISE LONGUE BRAS GAUCHE	29X62X35	1510	1590	1675	1765	1840	1925	1085	1140	1195
012 CAUSEUSE BRAS GAUCHE	52X36X35	1620	1725	1840	1950	2045	2170	1215	1270	1340
018 CAUSEUSE ANGULAIRE BRAS GAUCHE	62X48X35	1550	1670	1795	1915	2020	2145	1140	1215	1275
023 CAUSEUSE ANGULAIRE BRAS DROIT	62X48X35	1550	1670	1795	1915	2020	2145	1140	1215	1275
024 CAUSEUSE MODULAIRE ALLONGEE DROIT	81X36X35	2215	2320	2450	2545	2650	2765	1585	1660	1725
040 SOFA SANS BRAS	69X36X35	1950	2090	2225	2370	2515	2650	1415	1500	1585
046 CAUSEUSE ANGULAIRE SANS BRAS	59X42X35	1275	1395	1520	1645	1760	1870	1050	1120	1195
048 CAUSEUSE MODULAIRE ALLONGEE GAUCHE	81X36X35	2215	2320	2450	2545	2650	2765	1585	1660	1725
050 CENTRE ROND	47X47X35	1350	1425	1520	1610	1685	1770	995	1050	1110
051 FAUTEUIL SANS BRAS	23X36X35	890	965	1045	1120	1200	1265	715	765	820
052 SOFA BRAS GAUCHE	75X36X35	2045	2190	2320	2465	2595	2725	1515	1610	1690
053 SOFA BRAS DROIT	75X36X35	2045	2190	2320	2465	2595	2725	1515	1610	1690
056 FAUTEUIL BRAS DROIT	29X36X35	1110	1195	1265	1340	1415	1495	870	920	965
057 FAUTEUIL BRAS GAUCHE	29X36X35	1110	1195	1265	1340	1415	1495	870	920	965
061 CAUSEUSE BRAS DROIT	52X36X35	1620	1725	1840	1950	2045	2170	1215	1270	1340
072 SOFA MODULAIRE BRAS GAUCHE	87X36X35	2345	2485	2635	2770	2915	3050	1695	1795	1890
073 SOFA MODULAIRE BRAS DROIT	87X36X35	2345	2485	2635	2770	2915	3050	1695	1795	1890
080 POUF ANGULAIRE	37X28X18	715	740	790	825	860	890	595	625	645

SHIRAZ



Hauteur complète 35" | Hauteur de siège 20" | Hauteur devant bras 27" | Profondeur d'assise 20"
 Total Height 35" | Seat Height 20" | Arm Height 27" | Seat Depth 20"

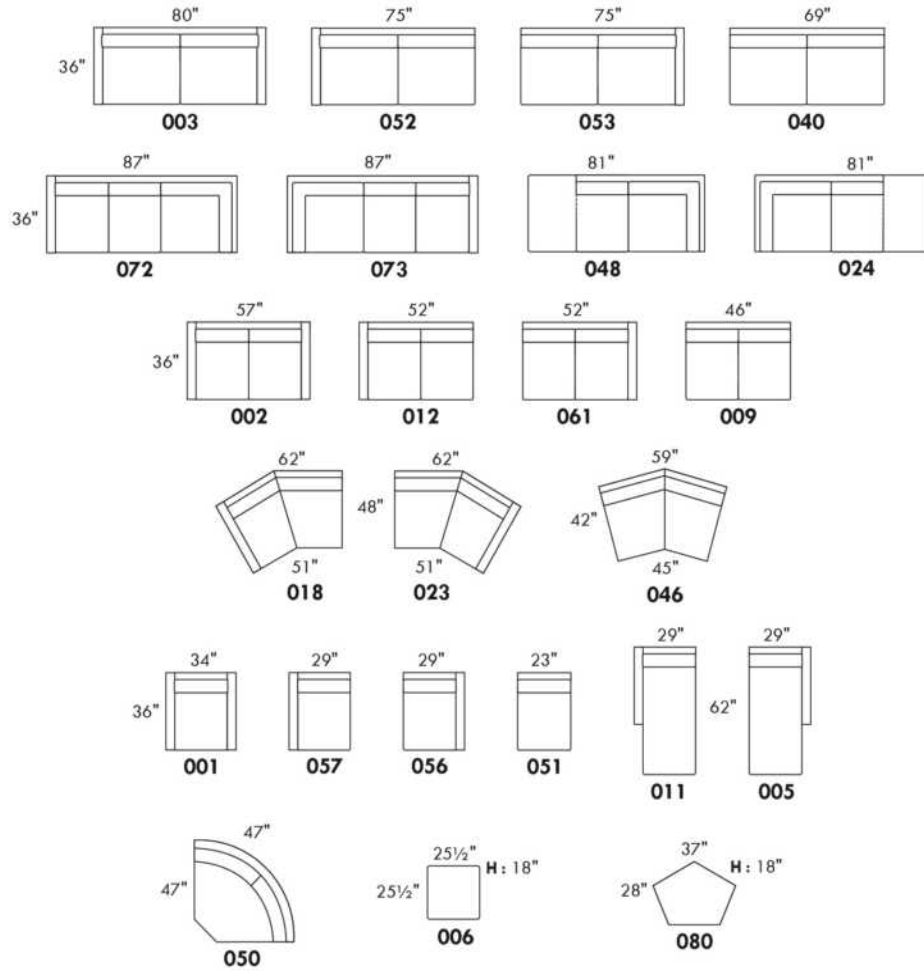

CONFIGURATIONS

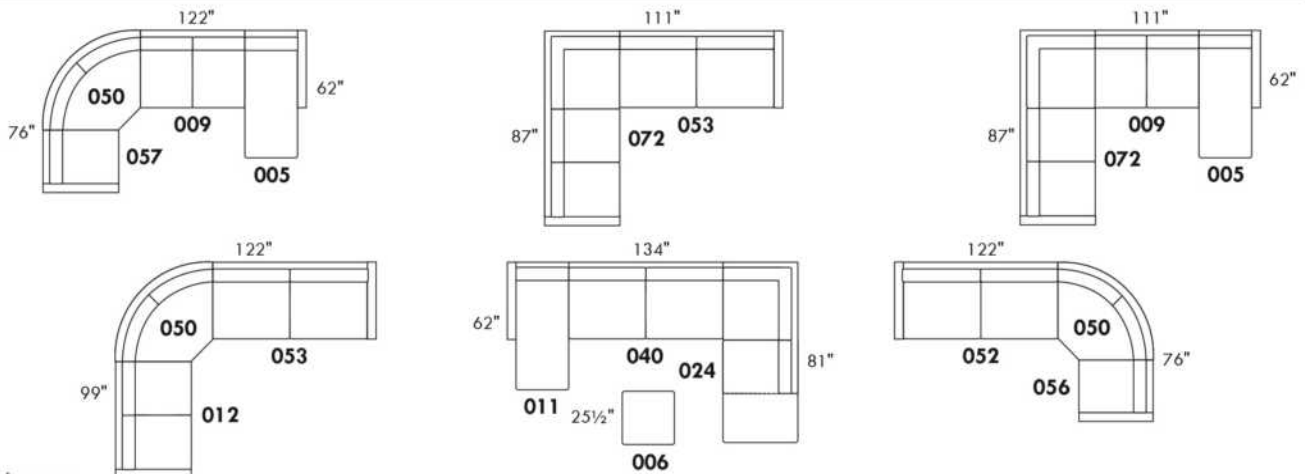

www.jaymar.ca

Toutes les dimensions indiquées sont au pouce près. Nos produits sont fabriqués à la main et des variations mineures peuvent survenir.
 All dimensions indicated are to the nearest inch. Our product is hand-made and minor variations can occur.

Liste de prix CDN

SILVANO

COMBO: Recouvrement #2 sur les sièges et dos. En TISSU: il n'y a pas de couture décorative sur le coussin de dos.
Appui-tête amovible inclus avec tous les items.

OPTION:

Mécanisme motorisé inclinable avec bouton TACTILE ajoutez 160\$ par mécanisme.

Mécanisme motorisé inclinable SANS FIL (batterie) ajoutez 315\$.

N.B. : 2 sièges inclinables SÉPARÉS PAR un CENTRE 45 ou un COIN CARRÉ (055) ne peuvent pas ouvrir en même temps.

Description	L x P x H	Cuir						Tissu		
		10	20 Hugo Madras Softy	30 Empire Fantasy Illusion Tucson Utah Vintage Yukon	40 Diamond Elegance Princess Santiago Sensation Sunset Trina Victoria	50 Bull Cassiope Dublin	60 Caress Ultrasued	A	B COM	C alta
001 FAUTEUIL	37X40X36.5/43	1260	1350	1450	1540	1635	1720	885	935	975
002 CAUSEUSE	60X40X36.5/43	1800	1925	2045	2185	2300	2440	1215	1275	1365
003 SOFA	83X40X36.5/43	2225	2385	2560	2720	2875	3035	1545	1650	1745
005 CHAISE LONGUE BRAS DROIT	30X62X36.5/43	1485	1565	1675	1775	1875	1970	1020	1095	1195
009 CAUSEUSE SANS BRAS	46X40X36.5/43	1385	1510	1645	1765	1890	2010	995	1065	1145
011 CHAISE LONGUE BRAS GAUCHE	30X62X36.5/43	1485	1565	1675	1775	1875	1970	1020	1095	1195
012 CAUSEUSE BRAS GAUCHE	53X40X36.5/43	1590	1710	1840	1965	2090	2210	1090	1185	1240
017 FAUTEUIL DOUBLE	44X40X36.5/43	1350	1460	1565	1675	1790	1895	925	985	1050
018 CAUSEUSE ANGULAIRE BRAS GAUCHE	67X53X36.5/43	1690	1820	1950	2065	2195	2315	1195	1260	1335
021 SOFA APPARTEMENT SANS BRAS	60X40X36.5/43	1560	1695	1860	1995	2140	2275	1070	1185	1260
023 CAUSEUSE ANGULAIRE BRAS DROIT	67X53X36.5/43	1690	1820	1950	2065	2195	2315	1195	1260	1335
040 SOFA SANS BRAS	69X40X36.5/43	1825	1975	2150	2300	2465	2620	1335	1425	1535
041 FAUTEUIL INCLINABLE BRAS-G	30X40X36.5/43	1225	1320	1415	1510	1595	1685	940	985	1040
042 FAUTEUIL INCLINABLE BRAS-D	30X40X36.5/43	1225	1320	1415	1510	1595	1685	940	985	1040
044 FAUTEUIL INCLINABLE	37X40X36.5/43	1425	1520	1620	1710	1800	1895	1050	1095	1150
045 CAUSEUSE SANS BRAS ALLONGEE DROIT	67X40X36.5/43	1635	1760	1890	2010	2140	2260	1110	1195	1260
046 CAUSEUSE ANGULAIRE SANS BRAS	59X54X36.5/43	1520	1650	1775	1900	2020	2150	1070	1150	1225
051 FAUTEUIL SANS BRAS	23X40X36.5/43	860	945	1045	1140	1225	1320	685	725	785
052 SOFA BRAS GAUCHE	76X40X36.5/43	2015	2175	2335	2490	2645	2800	1445	1540	1645
053 SOFA BRAS DROIT	76X40X36.5/43	2015	2175	2335	2490	2645	2800	1445	1540	1645
055 COIN CARRE	44X44X36.5/43	1265	1350	1445	1520	1610	1685	940	995	1050
056 FAUTEUIL BRAS DROIT	30X40X36.5/43	1050	1145	1240	1335	1420	1515	770	825	875
057 FAUTEUIL BRAS GAUCHE	30X40X36.5/43	1050	1145	1240	1335	1420	1515	770	825	875
061 CAUSEUSE BRAS DROIT	53X40X36.5/43	1590	1710	1840	1965	2090	2210	1090	1185	1240
062 FAUTEUIL ANGULAIRE BRAS GAUCHE	67X53X36.5/43	1520	1615	1710	1800	1895	1975	1060	1110	1160
063 FAUTEUIL ANGULAIRE BRAS DROIT	67X53X36.5/43	1520	1615	1710	1800	1895	1975	1060	1110	1160

Liste de prix CDN

SILVANO

COMBO: Recouvrement #2 sur les sièges et dos. En TISSU: il n'y a pas de couture décorative sur le coussin de dos.
Appui-tête amovible inclus avec tous les items.

OPTION:

Mécanisme motorisé inclinable avec bouton TACTILE ajoutez 160\$ par mécanisme.

Mécanisme motorisé inclinable SANS FIL (batterie) ajoutez 315\$.

N.B. : 2 sièges inclinables SÉPARÉS PAR un CENTRE 45 ou un COIN CARRÉ (055) ne peuvent pas ouvrir en même temps.

Description	L x P x H	Cuir						Tissu		
		10	20 Hugo Madras Softy	30 Empire Fantasy Illusion Tucson Utah Vintage Yukon	40 Diamond Elegance Princess Santiago Sensation Sunset Trina Victoria	50 Bull Cassiope Dublin	60 Caress Ultrasued	A	B COM	C alta
071 FAUTEUIL INCLINABLE SANS BRAS	23X40X36.5/43	1035	1120	1220	1310	1395	1495	860	910	960
080 POUF ANGULAIRE	36X27X18	665	690	725	765	800	835	550	565	575
086 CAUSEUSE SANS BRAS ALLONGEE GAUCHE	67X40X36.5/43	1635	1760	1890	2010	2140	2260	1110	1195	1260
088 FAUTEUIL SANS BRAS ALLONGE GAUCHE	44X40X36.5/43	1070	1185	1265	1365	1450	1540	800	845	900
089 FAUTEUIL SANS BRAS ALLONGE DROIT	44X40X36.5/43	1070	1185	1265	1365	1450	1540	800	845	900
095 SOFA APPARTEMENT	74X40X36.5/43	1975	2125	2275	2420	2545	2690	1310	1395	1495
096 SOFA APPARTEMENT BRAS GAUCHE	67X40X36.5/43	1770	1915	2045	2195	2335	2475	1195	1270	1370
097 SOFA APPARTEMENT BRAS DROIT	67X40X36.5/43	1770	1915	2045	2195	2335	2475	1195	1270	1370
124 POUF AVEC RANGEMENT	30X22X18	665	690	725	765	800	835	560	570	590
148 CENTRE 45	47X47X36.5/43	1085	1185	1260	1340	1420	1510	810	870	925
165 FAUTEUIL DOUBLE INCLINABLE	44X40X36.5/43	1520	1635	1745	1860	1960	2050	1090	1160	1225
167 SOFA APP. SANS BRAS ALLONGE GAUCHE	81X40X36.5/43	1800	1945	2090	2220	2365	2510	1210	1285	1385
168 SOFA APP. SANS BRAS ALLONGE DROIT	81X40X36.5/43	1800	1945	2090	2220	2365	2510	1210	1285	1385
169 FAUTEUIL DOUBLE INCLINABLE BRAS GAUCHE	37X40X36.5/43	1320	1420	1540	1650	1760	1865	975	1045	1110
170 FAUTEUIL DOUBLE INCLINABLE BRAS DROIT	37X40X36.5/43	1320	1420	1540	1650	1760	1865	975	1045	1110
171 FAUTEUIL DOUBLE INCLINABLE SANS BRAS	30X40X36.5/43	1110	1220	1335	1445	1545	1660	900	965	1035
173 CHAISE LONGUE DOUBLE BRAS GAUCHE	37X62X36.5/43	1660	1770	1895	2010	2125	2225	1095	1210	1290
174 CHAISE LONGUE DOUBLE BRAS DROIT	37X62X36.5/43	1660	1770	1895	2010	2125	2225	1095	1210	1290
175 FAUTEUIL DOUBLE BRAS GAUCHE	37X40X36.5/43	1145	1250	1370	1485	1585	1685	820	885	945
176 FAUTEUIL DOUBLE BRAS DROIT	37X40X36.5/43	1145	1250	1370	1485	1585	1685	820	885	945
177 FAUTEUIL DOUBLE SANS BRAS	30X40X36.5/43	940	1045	1160	1265	1375	1490	725	800	870
178 FAUTEUIL DOUBLE SANS BRAS ALLONGE-G	51X40X36.5/43	1185	1270	1390	1500	1610	1710	845	920	975
179 FAUTEUIL DOUBLE SANS BRAS ALLONGE-D	51X40X36.5/43	1185	1270	1390	1500	1610	1710	845	920	975
CONFIGURATIONS										
A CONFIG. (169-177-174)	104X62X36.5/43	3920	4235	4595	4925	5260	5580	2795	3055	3270
B CONFIG. (96-55-177-170)	111X111X36.5/43	5295	5730	6190	6630	7080	7515	3835	4110	4400
C CONFIG. (173-177-055-179)	111X95X36.5/43	5050	5435	5890	6295	6720	7110	3605	3925	4185

Liste de prix CDN

SILVANO

Description	L x P x H	Cuir						Tissu		
		10	20 Hugo Madras Softy	30 Empire Fantasy Illusion Tucson Utah Vintage Yukon	40 Diamond Elegance Princess Santiago Sensation Sunset Trina Victoria	50 Bull Cassiope Dublin	60 Caress Ultrasued	A	B COM	C alta
D CONFIG. (011-009-005)	106X62X36.5/43	4355	4640	4995	5315	5640	5950	3035	3255	3535
E CONFIG. (018-071-023)	157X53X36.5/43	4415	4760	5120	5440	5785	6125	3250	3430	3630
F CONFIG. (41-51-148-51-42)	144X67X36.5/43	5255	5715	6180	6640	7060	7520	4060	4290	4575

SILVANO



Hauteur complète 36½"/43" | Hauteur de siège 18" | Profondeur d'assise 20"
 Total Height 36½"/43" | Seat Height 18" | Seat Depth 20"

SIÈGE 30" DE LARGE | 30" SEAT WIDTH

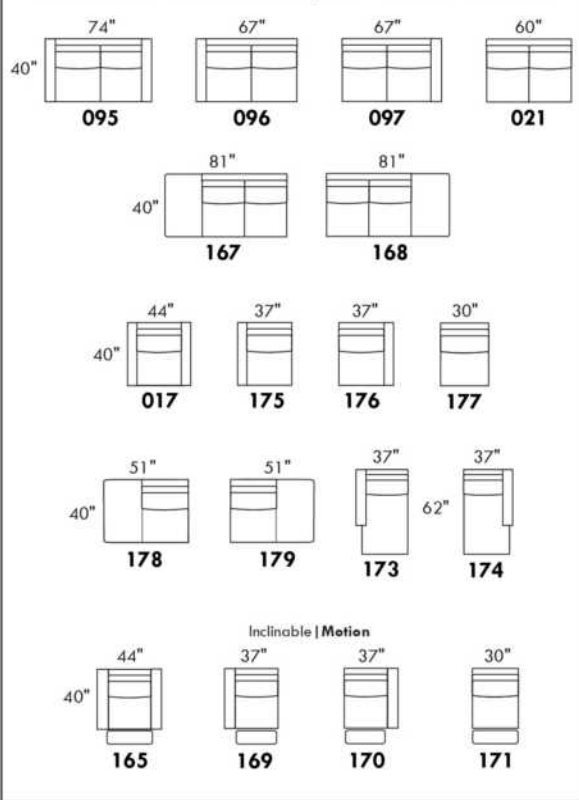

SIÈGE 23" DE LARGE | 23" SEAT WIDTH

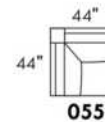
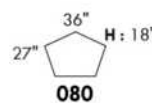
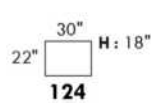
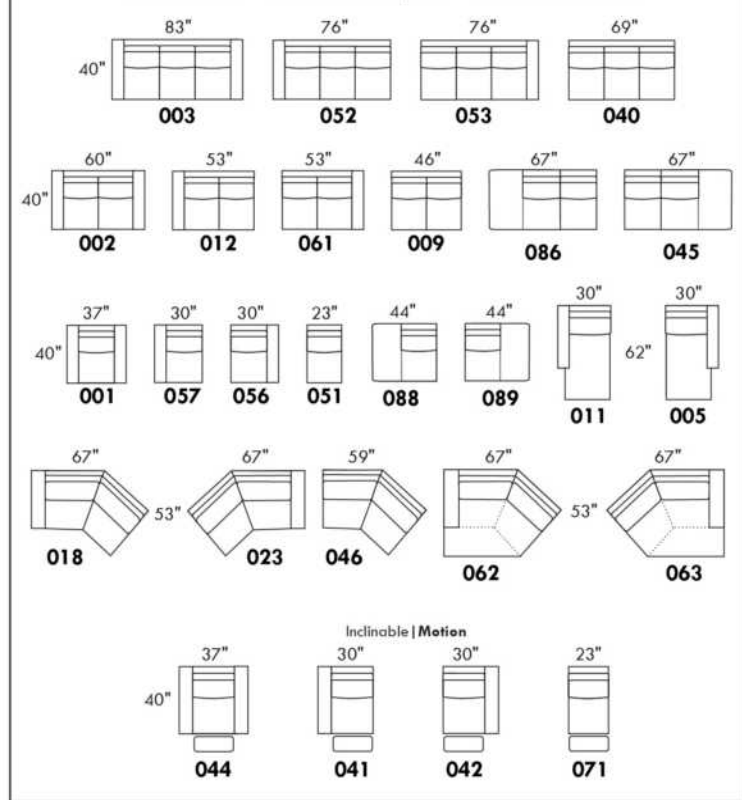

CONFIGURATIONS

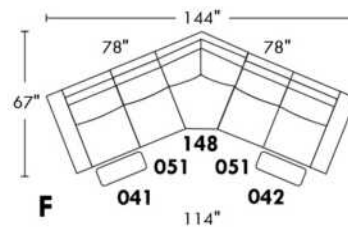
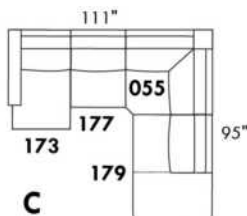
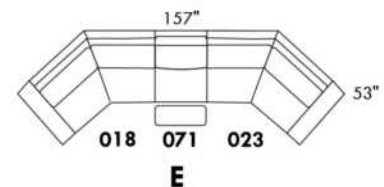
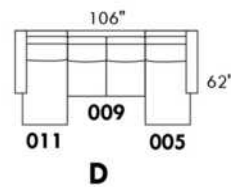
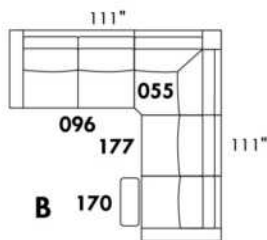
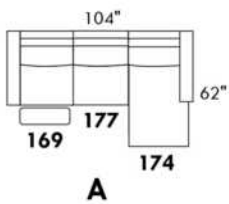

www.jaymar.ca

Toutes les dimensions indiquées sont au pouce près. Nos produits sont fabriqués à la main et des variations mineures peuvent survenir.
 All dimensions indicated are to the nearest inch. Our product is hand-made and minor variations can occur.

SORRENTO

Caractéristiques:

- Inclinable motorisé pleine jambe "à mécanisme *protège-mur " (manuel n/d).
- Appui-tête ajustable manuel sur tous les items (fixe sur centre rond).
- Coussins de siège avec mousse modelée + 1" de mousse mémoire au-dessus; bras avec mousse mémoire.
- Couture: petit fil en tissu et gros fil plat en cuir.
- Chaises longues dos inclinables avec méc. "push back"; dégagement mural 10".
- *Exclus faut. 043 & 163: Dégagement mural 16"

Note: 2 inclinables séparés par un coin ne peuvent pas ouvrir en même temps. Aucuns inclinables à côté du #155 Petit coin carré.

OPTIONS

- Motorisé sans fil (avec batterie): ajoutez \$160/mec.
- *Appui-tête motorisé: ajoutez \$160 ch. (*N/D sur items fixe ou chaise longue.)
- Choix de bras (LARGE ou PETIT de 6"): Pattes sur bras LARGE: LG106 bois ou LG189 métal (noire ou chrome). Sur PETIT Bras: LG195 bois ou LG196 métal (noire ou chrome). Spécifiez couleur.
- Profondeur d'assise: 20" ou *22". *Le 22" N/D sur faut. 043 & 163.
- Faut. 043-163: avec base en bois (spécifiez couleur).

ACCESSOIRES (Seulement sur *items 159-160-190):

- Ancrage \$45 ch | Tablette pivotante & porte verre à vin \$25 ch, porte tablette \$50 & lampe DEL \$65.
- Porte-Gobelet en métal: \$35 ch. (1 par item 160-190 & 2 côte à côte sur item 159). Spécifiez couleur: Acier, Noir ou Or.
- *RANGEMENTS 159-160-190 avec 2 prises USB/Élec. *Items universels (sans les détails du bras), non finis sur les côtés, doivent être utilisés 2 sièges

Description	L x P x H	Cuir						Tissu		
		10	20 Hugo Madras Softy	30 Empire Fantasy Illusion Tucson Utah Vintage Yukon	40 Diamond Elegance Princess Santiago Sensation Sunset Trina Victoria	50 Bull Cassiope Dublin	60 Caress Ultrasued	A	B COM	C alta
001 FAUTEUIL	46x40x33/40	1775	1875	1975	2085	2185	2285	1415	1460	1495
002 CAUSEUSE	69x40x33/40	2540	2660	2785	2900	3020	3145	2000	2085	2160
003 SOFA	93x40x33/40	3065	3220	3385	3540	3700	3860	2420	2515	2610
005 CHAISE LONGUE BRAS DROIT	35x62x33/40	1660	1725	1800	1870	1940	2010	1310	1365	1420
009 CAUSEUSE SANS BRAS	47x40x33/40	1785	1860	1935	2010	2090	2165	1375	1460	1535
011 CHAISE LONGUE BRAS GAUCHE	35x62x33/40	1660	1725	1800	1870	1940	2010	1310	1365	1420
012 CAUSEUSE BRAS GAUCHE	58x40x33/40	2185	2285	2385	2490	2590	2690	1710	1785	1850
017 FAUTEUIL DOUBLE	53x40x33/40	1865	1970	2085	2190	2295	2410	1475	1540	1600
021 SOFA APPARTEMENT SANS BRAS	61x40x33/40	2010	2120	2225	2335	2445	2550	1545	1635	1720
024 CAUSEUSE MODULAIRE ALLONGEE DROIT	89x40/44x33/40	2795	2965	3140	3310	3485	3650	2015	2120	2220
040 SOFA SANS BRAS	71x40x33/40	2300	2420	2535	2645	2765	2875	1795	1895	1995
041 FAUTEUIL INCLINABLE BRAS-G	35x40x33/40	1760	1825	1895	1965	2035	2110	1460	1500	1545
042 FAUTEUIL INCLINABLE BRAS-D	35x40x33/40	1760	1825	1895	1965	2035	2110	1460	1500	1545
043 FAUTEUIL INCLINABLE BERÇANT PIVOTANT	30x34x42	2085	2195	2310	2425	2540	2650	1710	1760	1800
044 FAUTEUIL INCLINABLE	46x40x33/40	2120	2210	2295	2385	2475	2565	1760	1795	1835
045 CAUSEUSE SANS BRAS ALLONGEE DROIT	68x40x33/40	2120	2215	2310	2410	2500	2595	1645	1715	1790

SORRENTO

Caractéristiques:

- Inclinable motorisé pleine jambe "à mécanisme *protège-mur " (manuel n/d).
- Appui-tête ajustable manuel sur tous les items (fixe sur centre rond).
- Coussins de siège avec mousse modelée + 1" de mousse mémoire au-dessus; bras avec mousse mémoire.
- Couture: petit fil en tissu et gros fil plat en cuir.
- Chaises longues dos inclinables avec méc. "push back"; dégagement mural 10".
- *Exclus faut. 043 & 163: Dégagement mural 16"

Note: 2 inclinables séparés par un coin ne peuvent pas ouvrir en même temps. Aucuns inclinables à côté du #155 Petit coin carré.

OPTIONS

- Motorisé sans fil (avec batterie): ajoutez \$160/mec.
- *Appui-tête motorisé: ajoutez \$160 ch. (*N/D sur items fixe ou chaise longue.)
- Choix de bras (LARGE ou PETIT de 6"): Pattes sur bras LARGE: LG106 bois ou LG189 métal (noire ou chrome). Sur PETIT Bras: LG195 bois ou LG196 métal (noire ou chrome). Spécifiez couleur.
- Profondeur d'assise: 20" ou *22". *Le 22" N/D sur faut. 043 & 163.
- Faut. 043-163: avec base en bois (spécifiez couleur).

ACCESSOIRES (Seulement sur *items 159-160-190):

- Ancrage \$45 ch | Tablette pivotante & porte verre à vin \$25 ch, porte tablette \$50 & lampe DEL \$65.
- Porte-Gobelet en métal: \$35 ch. (1 par item 160-190 & 2 côte à côte sur item 159). Spécifiez couleur: Acier, Noir ou Or.
- *RANGEMENTS 159-160-190 avec 2 prises USB/Élec. *Items universels (sans les détails du bras), non finis sur les côtés, doivent être utilisés 2 sièges

Description	L x P x H	Cuir						Tissu		
		10	20 Hugo Madras Softy	30 Empire Fantasy Illusion Tucson Utah Vintage Yukon	40 Diamond Elegance Princess Santiago Sensation Sunset Trina Victoria	50 Bull Cassiope Dublin	60 Caresse Ultrasued	A	B COM	C alta
048 CAUSEUSE MODULAIRE ALLONGEE GAUCHE	89x40/44x33/40	2795	2965	3140	3310	3485	3650	2015	2120	2220
050 CENTRE ROND	49x49x33	1550	1650	1760	1860	1960	2060	1120	1175	1235
051 FAUTEUIL SANS BRAS	24x40x33/40	1020	1070	1125	1175	1225	1275	785	840	890
052 SOFA BRAS GAUCHE	82x40x33/40	2700	2835	2960	3090	3215	3340	2120	2215	2310
053 SOFA BRAS DROIT	82x40x33/40	2700	2835	2960	3090	3215	3340	2120	2215	2310
055 COIN CARRE	44x44x33/40	1795	1900	2010	2120	2225	2335	1395	1450	1500
056 FAUTEUIL BRAS DROIT	35x40x33/40	1420	1490	1550	1615	1675	1740	1110	1165	1215
057 FAUTEUIL BRAS GAUCHE	35x40x33/40	1420	1490	1550	1615	1675	1740	1110	1165	1215
061 CAUSEUSE BRAS DROIT	58x40x33/40	2185	2285	2385	2490	2590	2690	1710	1785	1850
071 FAUTEUIL INCLINABLE SANS BRAS	24x40x33/40	1360	1415	1475	1535	1590	1645	1140	1195	1250
086 CAUSEUSE SANS BRAS ALLONGEE GAUCHE	68x40x33/40	2120	2215	2310	2410	2500	2595	1645	1715	1790
088 FAUTEUIL SANS BRAS ALLONGE GAUCHE	45x40x33/40	1350	1445	1535	1620	1710	1800	1040	1085	1135
089 FAUTEUIL SANS BRAS ALLONGE DROIT	45x40x33/40	1350	1445	1535	1620	1710	1800	1040	1085	1135
095 SOFA APPARTEMENT	83x40x33/40	2765	2915	3070	3220	3375	3525	2170	2265	2360
096 SOFA APPARTEMENT BRAS GAUCHE	72x40x33/40	2415	2535	2650	2775	2895	3015	1865	1960	2050
097 SOFA APPARTEMENT BRAS DROIT	72x40x33/40	2415	2535	2650	2775	2895	3015	1865	1960	2050

SORRENTO

Caractéristiques:

- Inclinable motorisé pleine jambe "à mécanisme *protège-mur " (manuel n/d).
- Appui-tête ajustable manuel sur tous les items (fixe sur centre rond).
- Coussins de siège avec mousse modelée + 1" de mousse mémoire au-dessus; bras avec mousse mémoire.
- Couture: petit fil en tissu et gros fil plat en cuir.
- Chaises longues dos inclinables avec méc. "push back"; dégagement mural 10".
- *Exclus faut. 043 & 163: Dégagement mural 16"

Note: 2 inclinables séparés par un coin ne peuvent pas ouvrir en même temps. Aucuns inclinables à côté du #155 Petit coin carré.

OPTIONS

- Motorisé sans fil (avec batterie): ajoutez \$160/mec.
- *Appui-tête motorisé: ajoutez \$160 ch. (*N/D sur items fixe ou chaise longue.)
- Choix de bras (LARGE ou PETIT de 6"): Pattes sur bras LARGE: LG106 bois ou LG189 métal (noire ou chrome). Sur PETIT Bras: LG195 bois ou LG196 métal (noire ou chrome). Spécifiez couleur.
- Profondeur d'assise: 20" ou *22". *Le 22" N/D sur faut. 043 & 163.
- Faut. 043-163: avec base en bois (spécifiez couleur).

ACCESSOIRES (Seulement sur *items 159-160-190):

- Ancrage \$45 ch | Tablette pivotante & porte verre à vin \$25 ch, porte tablette \$50 & lampe DEL \$65.
- Porte-Gobelet en métal: \$35 ch. (1 par item 160-190 & 2 côte à côte sur item 159). Spécifiez couleur: Acier, Noir ou Or.
- *RANGEMENTS 159-160-190 avec 2 prises USB/Élec. *Items universels (sans les détails du bras), non finis sur les côtés, doivent être utilisés 2 sièges

Description	L x P x H	Cuir						Tissu		
		10	20 Hugo Madras Softy	30 Empire Fantasy Illusion Tucson Utah Vintage Yukon	40 Diamond Elegance Princess Santiago Sensation Sunset Trina Victoria	50 Bull Cassiope Dublin	60 Caresse Ultrasued	A	B COM	C alta
124 POUF AVEC RANGEMENT	30x22x17	700	725	750	775	810	835	600	625	650
155 PETIT COIN CARRE	40x40x33/40	1795	1900	2010	2120	2225	2335	1395	1450	1500
159 RANGEMENT À ANGLE	10/25x35x22	700	735	765	800	835	865	540	550	565
160 RANGEMENT DROIT	10x35x22	675	710	740	770	810	840	515	525	540
163 FAUT. DBL INCL. BERCANT PIVOTANT	33x34x42	2135	2250	2370	2495	2615	2740	1715	1765	1810
165 FAUTEUIL DOUBLE INCLINABLE	53x40x33/40	2210	2315	2425	2535	2640	2750	1825	1895	1965
167 SOFA APP. SANS BRAS ALLONGE GAUCHE	82x40x33/40	2345	2475	2600	2735	2860	2985	1810	1900	1995
168 SOFA APP. SANS BRAS ALLONGE DROIT	82x40x33/40	2345	2475	2600	2735	2860	2985	1810	1900	1995
169 FAUTEUIL DOUBLE INCLINABLE BRAS GAUCHE	42x40x33/40	1850	1935	2015	2100	2185	2265	1520	1600	1685
170 FAUTEUIL DOUBLE INCLINABLE BRAS DROIT	42x40x33/40	1850	1935	2015	2100	2185	2265	1520	1600	1685
171 FAUTEUIL DOUBLE INCLINABLE SANS BRAS	31x40x33/40	1460	1515	1570	1625	1685	1740	1195	1260	1320
173 CHAISE LONGUE DOUBLE BRAS GAUCHE	42x62x33/40	1795	1895	1995	2100	2200	2300	1415	1500	1585
174 CHAISE LONGUE DOUBLE BRAS DROIT	42x62x33/40	1795	1895	1995	2100	2200	2300	1415	1500	1585
175 FAUTEUIL DOUBLE BRAS GAUCHE	42x40x33/40	1500	1590	1675	1770	1860	1945	1185	1250	1320
176 FAUTEUIL DOUBLE BRAS DROIT	42x40x33/40	1500	1590	1675	1770	1860	1945	1185	1250	1320
177 FAUTEUIL DOUBLE SANS BRAS	31x40x33/40	1120	1185	1245	1310	1370	1440	850	910	965

SORRENTO

Caractéristiques:

- Inclinable motorisé pleine jambe "à mécanisme *protège-mur " (manuel n/d).
- Appui-tête ajustable manuel sur tous les items (fixe sur centre rond).
- Coussins de siège avec mousse modelée + 1" de mousse mémoire au-dessus; bras avec mousse mémoire.
- Couture: petit fil en tissu et gros fil plat en cuir.
- Chaises longues dos inclinables avec méc. "push back"; dégagement mural 10".
- *Exclus faut. 043 & 163: Dégagement mural 16"

Note: 2 inclinables séparés par un coin ne peuvent pas ouvrir en même temps. Aucuns inclinables à côté du #155 Petit coin carré.

OPTIONS

- Motorisé sans fil (avec batterie): ajoutez \$160/mec.
- *Appui-tête motorisé: ajoutez \$160 ch. (*N/D sur items fixe ou chaise longue.)
- Choix de bras (LARGE ou PETIT de 6"): Pattes sur bras LARGE: LG106 bois ou LG189 métal (noire ou chrome). Sur PETIT Bras: LG195 bois ou LG196 métal (noire ou chrome). Spécifiez couleur.
- Profondeur d'assise: 20" ou *22". *Le 22" N/D sur faut. 043 & 163.
- Faut. 043-163: avec base en bois (spécifiez couleur).

ACCESSOIRES (Seulement sur *items 159-160-190):

- Ancrage \$45 ch | Tablette pivotante & porte verre à vin \$25 ch, porte tablette \$50 & lampe DEL \$65.
- Porte-Gobelet en métal: \$35 ch. (1 par item 160-190 & 2 côte à côte sur item 159). Spécifiez couleur: Acier, Noir ou Or.
- *RANGEMENTS 159-160-190 avec 2 prises USB/Élec. *Items universels (sans les détails du bras), non finis sur les côtés, doivent être utilisés 2 sièges

Description	L x P x H	Cuir						Tissu		
		10	20 Hugo Madras Softy	30 Empire Fantasy Illusion Tucson Utah Vintage Yukon	40 Diamond Elegance Princess Santiago Sensation Sunset Trina Victoria	50 Bull Cassiope Dublin	60 Caress Ultrasued	A	B COM	C alta
178 FAUTEUIL DOUBLE SANS BRAS ALLONGE-G	52x40x33/40	1450	1540	1625	1715	1810	1895	1140	1195	1250
179 FAUTEUIL DOUBLE SANS BRAS ALLONGE-D	52x40x33/40	1450	1540	1625	1715	1810	1895	1140	1195	1250
186 CAUS. SANS BRAS ALLONGEE RANGEMENT-G	68x40x33/40	2270	2365	2465	2560	2650	2750	1795	1870	1945
187 CAUS. SANS BRAS ALLONGEE RANGEMENT-D	68x40x33/40	2270	2365	2465	2560	2650	2750	1795	1870	1945
188 FAUT. SANS BRAS ALLONGE RANGEMENT-G	45x40x33/40	1510	1595	1685	1775	1865	1950	1195	1235	1270
189 FAUT. SANS BRAS ALLONGE RANGEMENT-D	45x40x33/40	1510	1595	1685	1775	1865	1950	1195	1235	1270
190 PETIT RANGEMENT À ANGLE	10/20x35x22	675	710	740	770	810	840	515	525	540
221 FAUT. DBL SANS BRAS ALLONGE RANGEMENT-G	52x40x33/40	1600	1690	1785	1870	1960	2045	1285	1345	1410
222 FAUT. DBL SANS BRAS ALLONGE RANGEMENT-D	52x40x33/40	1600	1690	1785	1870	1960	2045	1285	1345	1410
223 SOFA APP SANS BRAS ALLONGE RANGEMENT-G	82x40x33/40	2495	2625	2765	2895	3035	3165	1960	2050	2150
224 SOFA APP SANS BRAS ALLONGE RANGEMENT-D	82x40x33/40	2495	2625	2765	2895	3035	3165	1960	2050	2150
230 CHAISE LONGUE DOUBLE DOS INCL. BRAS-G	42x62x33/40	1970	2065	2165	2260	2350	2450	1545	1635	1720
231 CHAISE LONGUE DOUBLE DOS INCL. BRAS-D	42x62x33/40	1970	2065	2165	2260	2350	2450	1545	1635	1720
232 CHAISE LONGUE DOS INCLINABLE BRAS-G	35x62x33/40	1825	1915	2000	2095	2185	2270	1450	1510	1565
233 CHAISE LONGUE DOS INCLINABLE BRAS-D	35x62x33/40	1825	1915	2000	2095	2185	2270	1450	1510	1565
234 SOFA APP. MODULAIRE ALLONGE GAUCHE	96x40/44x33/40	2890	3050	3210	3370	3525	3690	2110	2210	2310

SORRENTO

Caractéristiques:

- Inclinable motorisé pleine jambe "à mécanisme *protège-mur " (manuel n/d).
- Appui-tête ajustable manuel sur tous les items (fixe sur centre rond).
- Coussins de siège avec mousse modelée + 1" de mousse mémoire au-dessus; bras avec mousse mémoire.
- Couture: petit fil en tissu et gros fil plat en cuir.
- Chaises longues dos inclinables avec méc. "push back"; dégagement mural 10".
- *Exclus faut. 043 & 163: Dégagement mural 16"

Note: 2 inclinables séparés par un coin ne peuvent pas ouvrir en même temps. Aucuns inclinables à côté du #155 Petit coin carré.

OPTIONS

- Motorisé sans fil (avec batterie): ajoutez \$160/mec.
- *Appui-tête motorisé: ajoutez \$160 ch. (*N/D sur items fixe ou chaise longue.)
- Choix de bras (LARGE ou PETIT de 6"): Pattes sur bras LARGE: LG106 bois ou LG189 métal (noire ou chrome). Sur PETIT Bras: LG195 bois ou LG196 métal (noire ou chrome). Spécifiez couleur.
- Profondeur d'assise: 20" ou *22". *Le 22" N/D sur faut. 043 & 163.
- Faut. 043-163: avec base en bois (spécifiez couleur).

ACCESSOIRES (Seulement sur *items 159-160-190):

- Ancrage \$45 ch | Tablette pivotante & porte verre à vin \$25 ch, porte tablette \$50 & lampe DEL \$65.
- Porte-Gobelet en métal: \$35 ch. (1 par item 160-190 & 2 côte à côte sur item 159). Spécifiez couleur: Acier, Noir ou Or.
- *RANGEMENTS 159-160-190 avec 2 prises USB/Élec. *Items universels (sans les détails du bras), non finis sur les côtés, doivent être utilisés 2 sièges

Description	L x P x H	Cuir						Tissu		
		10	20 Hugo Madras Softy	30 Empire Fantasy Illusion Tucson Utah Vintage Yukon	40 Diamond Elegance Princess Santiago Sensation Sunset Trina Victoria	50 Bull Cassiope Dublin	60 Caress Ultrasued	A	B COM	C alta
235 SOFA APP. MODULAIRE ALLONGE DROIT	96x40/44x33/40	2890	3050	3210	3370	3525	3690	2110	2210	2310
CONFIGURATIONS										
A CONFIG (169-170)	84X40X40	3700	3870	4030	4200	4370	4530	3040	3200	3370
B CONFIG (169-171-174)	115X62X40	5105	5345	5580	5825	6070	6305	4130	4360	4590
C CONFIG (096-055-171-170)	116X116X40	7520	7885	8245	8620	8990	9355	5975	6270	6555
D CONFIG (169-171-235)	116X96X40	6200	6500	6795	7095	7395	7695	4825	5070	5315
J CONFIG (041-042)	70X40X40	3520	3650	3790	3930	4070	4220	2920	3000	3090
K CONFIG (041-071-005)	94X62X40	4780	4965	5170	5370	5565	5765	3910	4060	4215
L CONFIG (012-055-071-042)	102X102X40	7100	7425	7765	8110	8440	8780	5705	5930	6145
M CONFIG (041-071-024)	103X89X40	5915	6205	6510	6810	7110	7405	4615	4815	5015

SORRENTO

OPTIMA

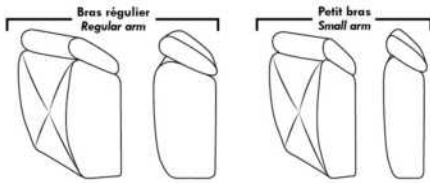

Spécifications | Specifications

- Appui-tête levé / Headrest up
 - Appui-tête baissé / Headrest down
 - Complètement incliné / Fully reclined
- (A) Hauteur complète 40" Total Height
 (B) Hauteur appui-tête baissé 33" Height headrest down
 (C) Hauteur du bras 22,5" Arm Height
 (D) Hauteur du siège 19,5" Seat height
 (E) Profondeur inclinée 65" Depth fully reclined
 (F) Profondeur d'assise 20" ou/ or 22" Seat depth
 (G) Profondeur appui-tête monté 36" Depth with headrest up

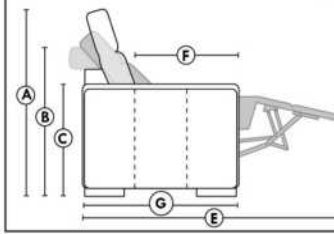

Siège 30" de large | 30" Seat Width

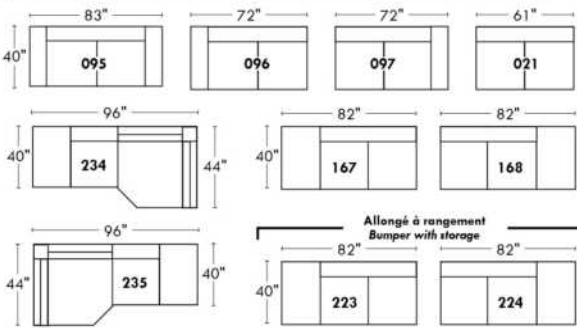

Siège 23" de large | 23" Seat Width

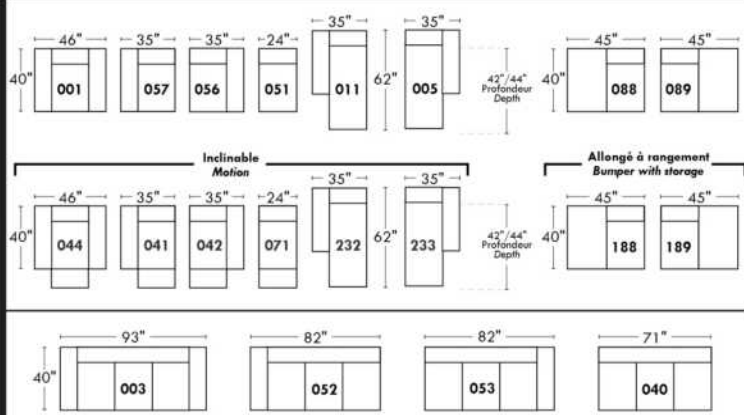
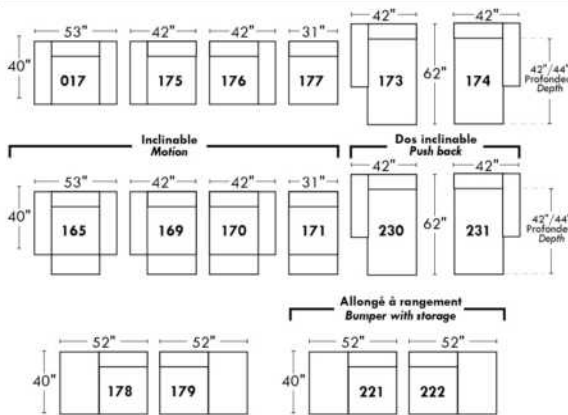
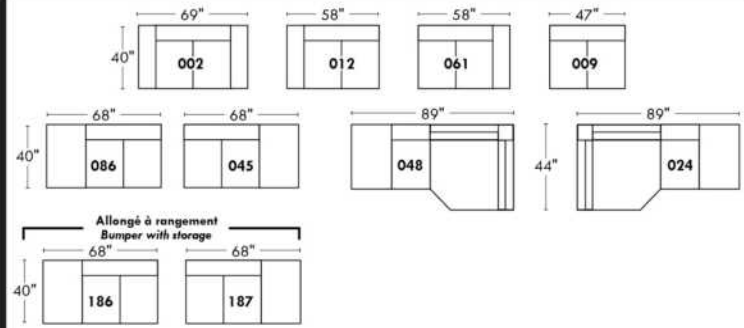

Autres | Others

Fauteuil berçant, pivotant et inclinable

N'est pas un mécanisme protège-mur
Dégagement mural: 16"

Swivel, rocking motion chair

Not a wall hugger mechanism
Wall clearance: 16"

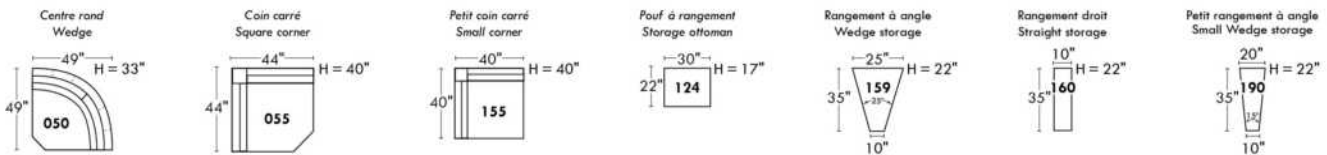
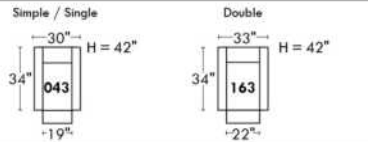

30" Populaires | Popular CONFIGURATIONS 23"

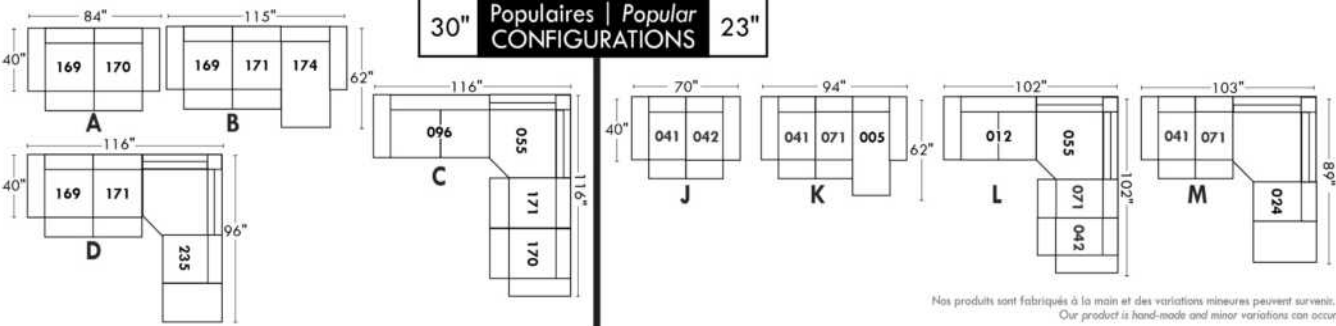

Nos produits sont fabriqués à la main et des variations mineures peuvent survenir. Our product is hand-made and minor variations can occur.

STAR

Modèle avec appui-tête ajustable inclus avec tous les items (2 sur coin carré). Appui-tête FIXE sur Centre Rond. Couture: Petit fil en tissu et en cuir. Fauteuils inclinables, berçants, pivotants (items 043 & 163 seulement): Coussin de siège avec mousse mémoire 1". Items Chaise longue dos inclinable avec mécanisme "Push Back"; espace du mur 10".

OPTIONS - Fournir DESSIN de votre config.:

*Petit Bras 6": au même prix. *N/D sur items D-BOX à mouvement.

Patte (spécifiez couleur): Sur bras LARGE: LG103 bois ou LG189 métal (noire ou chrome). Sur PETIT Bras: LG08 bois ou LG64 métal.

Choix de profondeur d'assise : 20" ou *22". *Le 22" N/D sur fauteuils #043 et #163.

Faut. 043-163: avec base en bois (spécifiez couleur).

Option PREMIUM (disponible seul. avec l'option MOTORISÉ): Repose-pied pleine jambe + rembourrage des sièges avec mousse modelée et couche de mousse mémoire 1" sur l'ensemble du mobilier (autant fixe qu'inclinable); AJOUTEZ \$70/siège. Section allongée d'un item compte pour 1 siège & chaise longue pour 2 sièges.

Mécanisme motorisé inclinable avec bouton tactile ajoutez \$160/méc. Pour le SANS FIL (batterie) ajoutez \$315.

NB: 2 sièges inclinables SÉPARÉS par un centre rond ou un coin carré ne peuvent pas ouvrir en même temps.

PRIX D-BOX INSTALLÉ: Pour détail, voir page 14 du livret "Connaissance des produits".

Description	L x P x H	Cuir						Tissu		
		10	20 Hugo Madras Softy	30 Empire Fantasy Illusion Tucson Utah Vintage Yukon	40 Diamond Elegance Princess Santiago Sensation Sunset Trina Victoria	50 Bull Cassiope Dublin	60 Caress Ultrasued	A	B COM	C alta
001 FAUTEUIL	44X40X33/40	1535	1635	1735	1835	1935	2025	1145	1200	1240
002 CAUSEUSE	67X40X33/40	2225	2360	2490	2620	2745	2865	1665	1735	1810
003 SOFA	91X40X33/40	2720	2875	3040	3195	3350	3510	2010	2115	2200
005 CHAISE LONGUE BRAS DROIT	34X62X33/40	1460	1535	1615	1685	1765	1835	1070	1145	1215
007 SOFA APP. INCLINABLE BRAS-D	78X40X33/40	3310	3490	3660	3835	4000	4170	2650	2770	2890
008 SOFA APP. INCLINABLE BRAS-G	78X40X33/40	3310	3490	3660	3835	4000	4170	2650	2770	2890
009 CAUSEUSE SANS BRAS	47X40X33/40	1665	1735	1820	1895	1965	2035	1225	1290	1375
011 CHAISE LONGUE BRAS GAUCHE	34X62X33/40	1460	1535	1615	1685	1765	1835	1070	1145	1215
012 CAUSEUSE BRAS GAUCHE	57X40X33/40	1950	2040	2165	2260	2350	2460	1450	1520	1595
016 SOFA APP. INCL. SANS BRAS	85X40X33/40	3035	3185	3340	3490	3645	3800	2435	2525	2640
017 FAUTEUIL DOUBLE	51X40X33/40	1645	1745	1865	1965	2065	2185	1215	1270	1340
021 SOFA APPARTEMENT SANS BRAS	61X40X33/40	1890	1975	2090	2190	2290	2375	1395	1495	1585
024 CAUSEUSE MODULAIRE ALLONGEE DROIT	89X40/44X33/40	2620	2775	2950	3120	3275	3445	1795	1895	1995
030 CAUSEUSE INCLINABLE BRAS GAUCHE	64X40X33/40	3120	3260	3410	3540	3685	3820	2515	2610	2685
032 CAUSEUSE INCLINABLE	67X40X33/40	3420	3570	3725	3885	4025	4185	2750	2840	2935
038 CAUSEUSE INCLINABLE BRAS DROIT	64X40X33/40	3120	3260	3410	3540	3685	3820	2515	2610	2685
040 SOFA SANS BRAS	71X40X33/40	2140	2225	2350	2465	2565	2675	1590	1685	1790
041 FAUTEUIL INCLINABLE BRAS-G	34X40X33/40	1400	1490	1560	1645	1710	1790	1090	1145	1200

STAR

Modèle avec appui-tête ajustable inclus avec tous les items (2 sur coin carré). Appui-tête FIXE sur Centre Rond. Couture: Petit fil en tissu et en cuir. Fauteuils inclinables, berçants, pivotants (items 043 & 163 seulement): Coussin de siège avec mousse mémoire 1". Items Chaise longue dos inclinable avec mécanisme "Push Back"; espace du mur 10".

OPTIONS - Fournir DESSIN de votre config.:

*Petit Bras 6": au même prix. *N/D sur items D-BOX à mouvement.

Patte (spécifiez couleur): Sur bras LARGE: LG103 bois ou LG189 métal (noire ou chrome). Sur PETIT Bras: LG08 bois ou LG64 métal.

Choix de profondeur d'assise : 20" ou *22". *Le 22" N/D sur fauteuils #043 et #163.

Faut. 043-163: avec base en bois (spécifiez couleur).

Option PREMIUM (disponible seul. avec l'option MOTORISÉ): Repose-pied pleine jambe + rembourrage des sièges avec mousse modelée et couche de mousse mémoire 1" sur l'ensemble du mobilier (autant fixe qu'inclinable); AJOUTEZ \$70/siège. Section allongée d'un item compte pour 1 siège & chaise longue pour 2 sièges.

Mécanisme motorisé inclinable avec bouton tactile ajoutez \$160/méc. Pour le SANS FIL (batterie) ajoutez \$315.

NB: 2 sièges inclinables SÉPARÉS par un centre rond ou un coin carré ne peuvent pas ouvrir en même temps.

PRIX D-BOX INSTALLÉ: Pour détail, voir page 14 du livret "Connaissance des produits".

Description	L x P x H	Cuir						Tissu		
		10	20 Hugo Madras Softy	30 Empire Fantasy Illusion Tucson Utah Vintage Yukon	40 Diamond Elegance Princess Santiago Sensation Sunset Trina Victoria	50 Bull Cassiope Dublin	60 Caress Ultrasued	A	B COM	C alta
042 FAUTEUIL INCLINABLE BRAS-D	34X40X33/40	1400	1490	1560	1645	1710	1790	1090	1145	1200
043 FAUTEUIL INCLINABLE BERÇANT PIVOTANT	30x34x42	1845	1945	2060	2175	2275	2375	1475	1520	1565
044 FAUTEUIL INCLINABLE	44X40X33/40	1695	1800	1915	2010	2115	2200	1320	1370	1415
045 CAUSEUSE SANS BRAS ALLONGEE DROIT	68X40X33/40	1960	2050	2185	2290	2385	2495	1460	1535	1610
047 CAUSEUSE INCL. SANS BRAS	61X40X33/40	2820	2945	3075	3200	3310	3445	2285	2360	2445
048 CAUSEUSE MODULAIRE ALLONGEE GAUCHE	89X40/44X33/40	2620	2775	2950	3120	3275	3445	1795	1895	1995
050 CENTRE ROND	49X49X33	1460	1550	1665	1765	1865	1960	1020	1070	1140
051 FAUTEUIL SANS BRAS	24X40X33/40	945	995	1050	1095	1150	1210	715	765	820
052 SOFA BRAS GAUCHE	81X40X33/40	2435	2545	2690	2820	2950	3095	1795	1895	1995
053 SOFA BRAS DROIT	81X40X33/40	2435	2545	2690	2820	2950	3095	1795	1895	1995
055 COIN CARRE	44X44X33/40	1720	1820	1925	2020	2125	2215	1285	1350	1400
056 FAUTEUIL BRAS DROIT	34X40X33/40	1240	1320	1395	1485	1545	1620	925	970	1020
057 FAUTEUIL BRAS GAUCHE	34X40X33/40	1240	1320	1395	1485	1545	1620	925	970	1020
061 CAUSEUSE BRAS DROIT	57X40X33/40	1950	2040	2165	2260	2350	2460	1450	1520	1595
069 SOFA APPARTEMENT INCLINABLE	81X40X33/40	3615	3800	3990	4170	4360	4535	2890	3000	3135
071 FAUTEUIL INCLINABLE SANS BRAS	24X40X33/40	1120	1185	1225	1270	1325	1375	885	945	1015
086 CAUSEUSE SANS BRAS ALLONGEE GAUCHE	68X40X33/40	1960	2050	2185	2290	2385	2495	1460	1535	1610
088 FAUTEUIL SANS BRAS ALLONGE GAUCHE	45X40X33/40	1250	1335	1420	1510	1590	1670	935	975	1035
089 FAUTEUIL SANS BRAS ALLONGE DROIT	45X40X33/40	1250	1335	1420	1510	1590	1670	935	975	1035

STAR

Modèle avec appui-tête ajustable inclus avec tous les items (2 sur coin carré). Appui-tête FIXE sur Centre Rond. Couture: Petit fil en tissu et en cuir. Fauteuils inclinables, berçants, pivotants (items 043 & 163 seulement): Coussin de siège avec mousse mémoire 1". Items Chaise longue dos inclinable avec mécanisme "Push Back"; espace du mur 10".

OPTIONS - Fournir DESSIN de votre config.:

*Petit Bras 6": au même prix. *N/D sur items D-BOX à mouvement.

Patte (spécifiez couleur): Sur bras LARGE: LG103 bois ou LG189 métal (noire ou chrome). Sur PETIT Bras: LG08 bois ou LG64 métal.

Choix de profondeur d'assise : 20" ou *22". *Le 22" N/D sur fauteuils #043 et #163.

Faut. 043-163: avec base en bois (spécifiez couleur).

Option PREMIUM (disponible seul. avec l'option MOTORISÉ): Repose-pied pleine jambe + rembourrage des sièges avec mousse modelée et couche de mousse mémoire 1" sur l'ensemble du mobilier (autant fixe qu'inclinable); AJOUTEZ \$70/siège. Section allongée d'un item compte pour 1 siège & chaise longue pour 2 sièges.

Mécanisme motorisé inclinable avec bouton tactile ajoutez \$160/méc. Pour le SANS FIL (batterie) ajoutez \$315.

NB: 2 sièges inclinables SÉPARÉS par un centre rond ou un coin carré ne peuvent pas ouvrir en même temps.

PRIX D-BOX INSTALLÉ: Pour détail, voir page 14 du livret "Connaissance des produits".

Description	L x P x H	Cuir						Tissu		
		10	20 Hugo Madras Softy	30 Empire Fantasy Illusion Tucson Utah Vintage Yukon	40 Diamond Elegance Princess Santiago Sensation Sunset Trina Victoria	50 Bull Cassiope Dublin	60 Caress Ultrasued	A	B COM	C alta
095 SOFA APPARTEMENT	81X40X33/40	2470	2620	2770	2920	3065	3215	1825	1920	2010
096 SOFA APPARTEMENT BRAS GAUCHE	71X40X33/40	2175	2295	2440	2545	2675	2795	1620	1710	1800
097 SOFA APPARTEMENT BRAS DROIT	71X40X33/40	2175	2295	2440	2545	2675	2795	1620	1710	1800
124 POUF AVEC RANGEMENT	30X22X17	665	690	725	765	800	835	560	570	590
163 FAUT. DBL INCL. BERÇANT PIVOTANT	33 x 34 x 42	1890	2010	2120	2215	2335	2445	1485	1525	1570
165 FAUTEUIL DOUBLE INCLINABLE	51X40X33/40	1800	1915	2020	2140	2225	2345	1385	1450	1515
167 SOFA APP. SANS BRAS ALLONGE GAUCHE	82X40X33/40	2185	2310	2460	2590	2720	2850	1635	1720	1810
168 SOFA APP. SANS BRAS ALLONGE DROIT	82X40X33/40	2185	2310	2460	2590	2720	2850	1635	1720	1810
169 FAUTEUIL DOUBLE INCLINABLE BRAS GAUCHE	41X40X33/40	1515	1595	1685	1770	1860	1935	1185	1235	1290
170 FAUTEUIL DOUBLE INCLINABLE BRAS DROIT	41X40X33/40	1515	1595	1685	1770	1860	1935	1185	1235	1290
171 FAUTEUIL DOUBLE INCLINABLE SANS BRAS	31X40X33/40	1225	1275	1350	1400	1465	1520	945	1015	1070
173 CHAISE LONGUE DOUBLE BRAS GAUCHE	41X62X33/40	1590	1685	1795	1895	1995	2090	1195	1275	1385
174 CHAISE LONGUE DOUBLE BRAS DROIT	41X62X33/40	1590	1685	1795	1895	1995	2090	1195	1275	1385
175 FAUTEUIL DOUBLE BRAS GAUCHE	41X40X33/40	1340	1420	1515	1595	1675	1765	1000	1065	1140
176 FAUTEUIL DOUBLE BRAS DROIT	41X40X33/40	1340	1420	1515	1595	1675	1765	1000	1065	1140
177 FAUTEUIL DOUBLE SANS BRAS	31X40X33/40	1050	1110	1190	1235	1285	1350	785	845	920
178 FAUTEUIL DOUBLE SANS BRAS ALLONGE-G	52X40X33/40	1350	1445	1540	1635	1720	1810	1015	1070	1145
179 FAUTEUIL DOUBLE SANS BRAS ALLONGE-D	52X40X33/40	1350	1445	1540	1635	1720	1810	1015	1070	1145
230 CHAISE LONGUE DOUBLE DOS INCL. BRAS-G	41X62X33/40	1765	1865	1965	2050	2170	2270	1325	1420	1520

STAR

Modèle avec appui-tête ajustable inclus avec tous les items (2 sur coin carré). Appui-tête FIXE sur Centre Rond. Couture: Petit fil en tissu et en cuir. Fauteuils inclinables, berçants, pivotants (items 043 & 163 seulement): Coussin de siège avec mousse mémoire 1". Items Chaise longue dos inclinable avec mécanisme "Push Back"; espace du mur 10".

OPTIONS - Fournir DESSIN de votre config.:

*Petit Bras 6": au même prix. *N/D sur items D-BOX à mouvement.

Patte (spécifiez couleur): Sur bras LARGE: LG103 bois ou LG189 métal (noire ou chrome). Sur PETIT Bras: LG08 bois ou LG64 métal.

Choix de profondeur d'assise : 20" ou *22". *Le 22" N/D sur fauteuils #043 et #163.

Faut. 043-163: avec base en bois (spécifiez couleur).

Option PREMIUM (disponible seul. avec l'option MOTORISÉ): Repose-pied pleine jambe + rembourrage des sièges avec mousse modelée et couche de mousse mémoire 1" sur l'ensemble du mobilier (autant fixe qu'inclinable); AJOUTEZ \$70/siège. Section allongée d'un item compte pour 1 siège & chaise longue pour 2 sièges.

Mécanisme motorisé inclinable avec bouton tactile ajoutez \$160/méc. Pour le SANS FIL (batterie) ajoutez \$315.

NB: 2 sièges inclinables SÉPARÉS par un centre rond ou un coin carré ne peuvent pas ouvrir en même temps.

PRIX D-BOX INSTALLÉ: Pour détail, voir page 14 du livret "Connaissance des produits".

Description	L x P x H	Cuir						Tissu		
		10	20 Hugo Madras Softy	30 Empire Fantasy Illusion Tucson Utah Vintage Yukon	40 Diamond Elegance Princess Santiago Sensation Sunset Trina Victoria	50 Bull Cassiope Dublin	60 Caress Ultrasued	A	B COM	C alta
231 CHAISE LONGUE DOUBLE DOS INCL. BRAS-D	41X62X33/40	1765	1865	1965	2050	2170	2270	1325	1420	1520
232 CHAISE LONGUE DOS INCLINABLE BRAS-G	34X62X33/40	1635	1695	1790	1865	1935	2010	1215	1270	1340
233 CHAISE LONGUE DOS INCLINABLE BRAS-D	34X62X33/40	1635	1695	1790	1865	1935	2010	1215	1270	1340
234 SOFA APP. MODULAIRE ALLONGE GAUCHE	96X40/44X33/40	2720	2885	3050	3215	3390	3545	1895	2010	2125
235 SOFA APP. MODULAIRE ALLONGE DROIT	96X40/44X33/40	2720	2885	3050	3215	3390	3545	1895	2010	2125
605 ITEMS D-BOX À MOUVEMENT SEUL.-SIÈGE 30"										
606 ITEMS D-BOX À MOUVEMENT SEUL.-SIÈGE 23"										
CONFIGURATIONS										
A CONFIG. (169-177-174)	113X62X33/40	4155	4390	4670	4900	5140	5375	3165	3355	3595
B CONFIG. (96-55-177-170)	116X116X33/40	6460	6820	7240	7570	7945	8295	4875	5140	5410
C CONFIG. (173-177-055-179)	115X96X33/40	5710	6060	6450	6785	7125	7465	4280	4540	4850
D CONFIG. (011-009-005)	115X62X33/40	4585	4805	5050	5265	5495	5705	3365	3580	3805
E CONFIG. (41-71-55-061)	102X101X33/40	6190	6535	6875	7195	7510	7840	4710	4960	5210
F CONFIG. (41-61)	91X40X33/40	3350	3530	3725	3905	4060	4250	2540	2665	2795
G CONFIG. (57-42)	68X40X33/40	2640	2810	2955	3130	3255	3410	2015	2115	2220

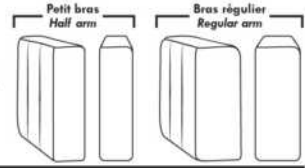

Items avec siège de 30" | Items with 30" seat

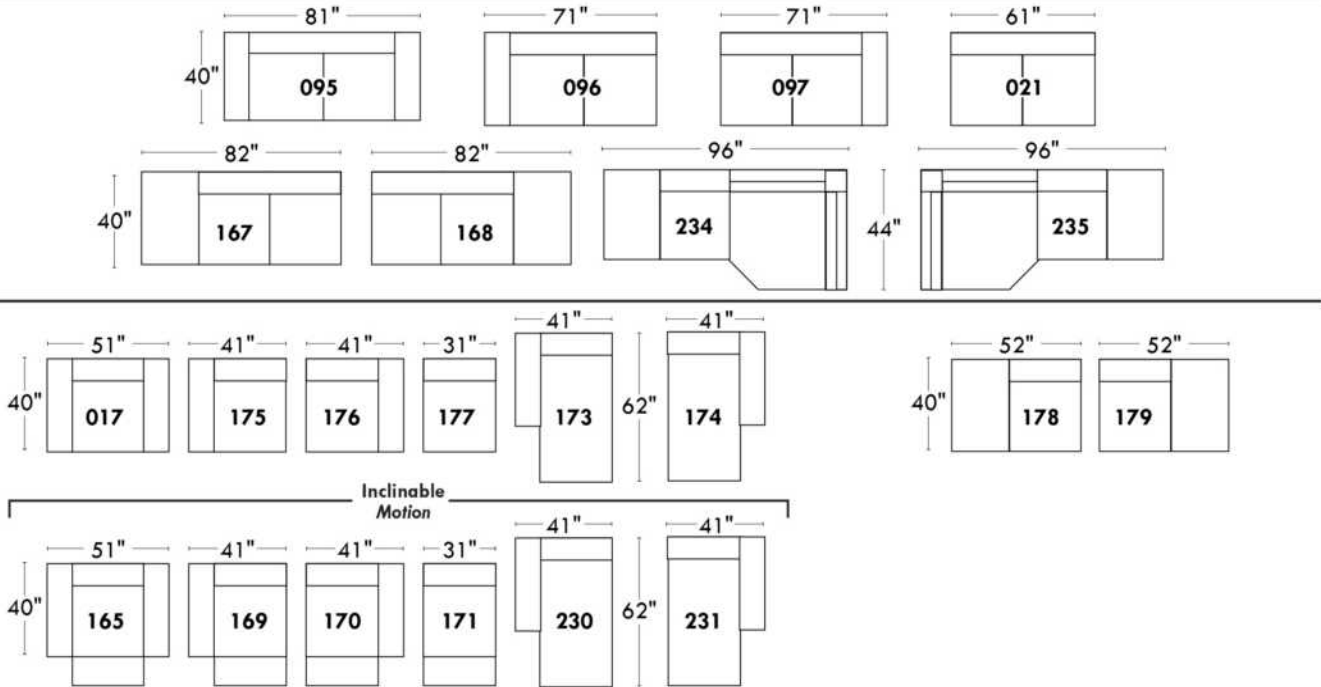

Spécifications | Specifications

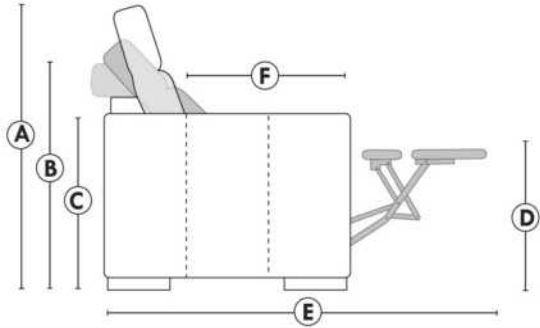

- Appui-tête levé / Headrest up
 - Appui-tête baissé / Headrest down
 - Complètement incliné / Fully reclined
- (A) Hauteur complète 40" / Total Height
 - (B) Hauteur appui-tête baissé 33" / Height headrest down
 - (C) Hauteur du bras 24" / Arm Height
 - (D) Hauteur du siège 19,5" / Seat height
 - (E) Profondeur incliné 65" / Depth fully reclined
 - (F) Profondeur d'assise 20" ou/ou 22" / Seat depth

Autres | Others

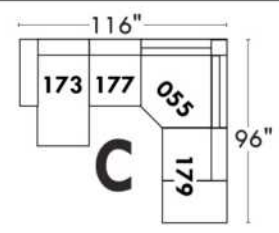
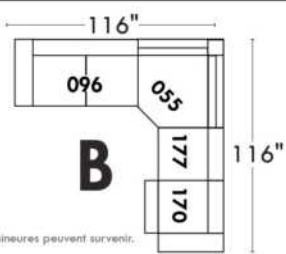
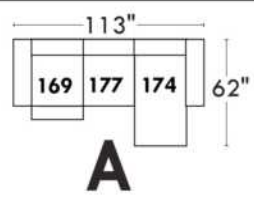
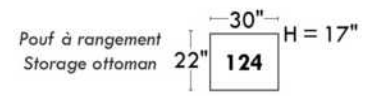
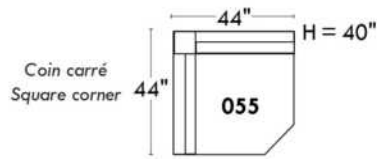
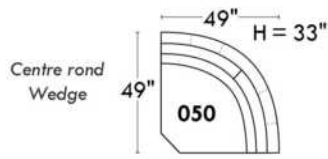

www.jaymar.ca

Toutes les dimensions indiquées sont au pouce près. Nos produits sont fabriqués à la main et des variations mineures peuvent survenir. All dimensions indicated are to the nearest inch. Our product is hand-made and minor variations can occur.

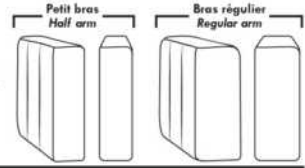

Items avec siège de 23" | Items with 23" seat

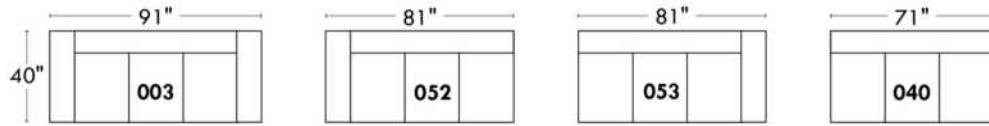
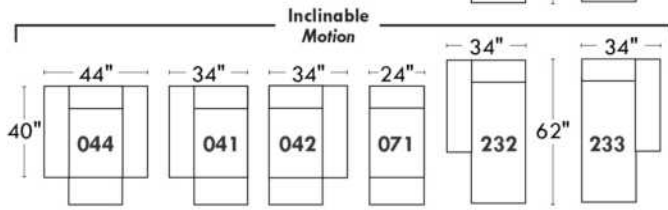
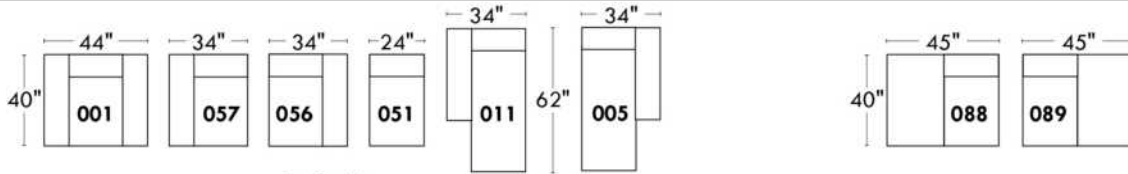
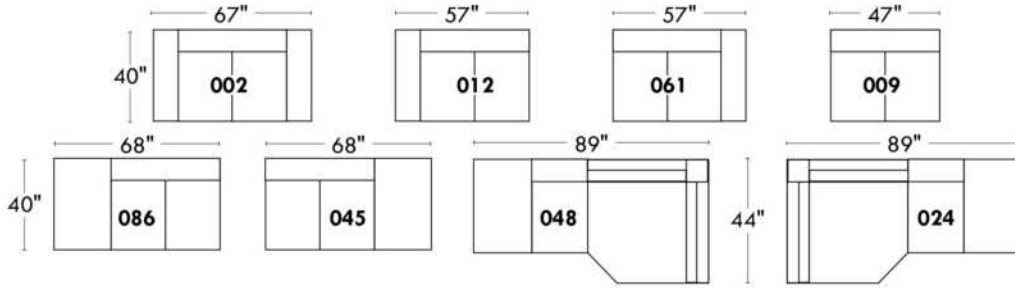

Fauteuil berçant, pivotant et inclinable
Swivel rocking motion chair

Simple: 30" x 34" x 19" H = 42" Bras | Arm 5 1/2"

Double: 33" x 34" x 22" H = 42" Bras | Arm 5 1/2"

Autres | Others

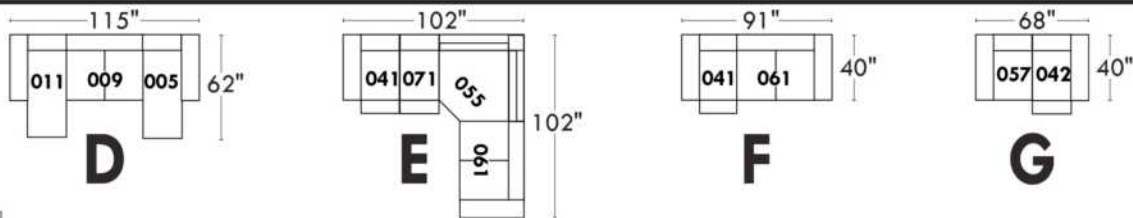
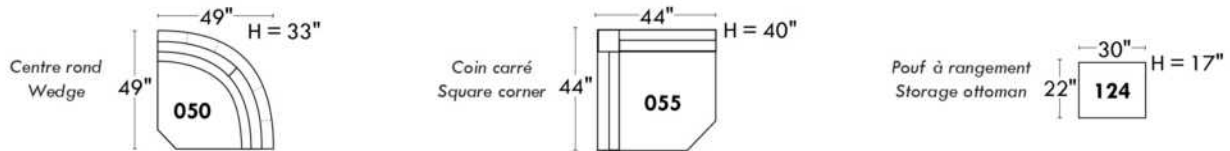

www.jaymar.ca

Toutes les dimensions indiquées sont au pouce près. Nos produits sont fabriqués à la main et des variations mineures peuvent survenir. All dimensions indicated are to the nearest inch. Our product is hand-made and minor variations can occur.

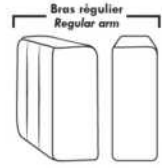

Items avec siège de 30" | Items with 30" seat

Items avec siège de 30" | Items with 30" seat

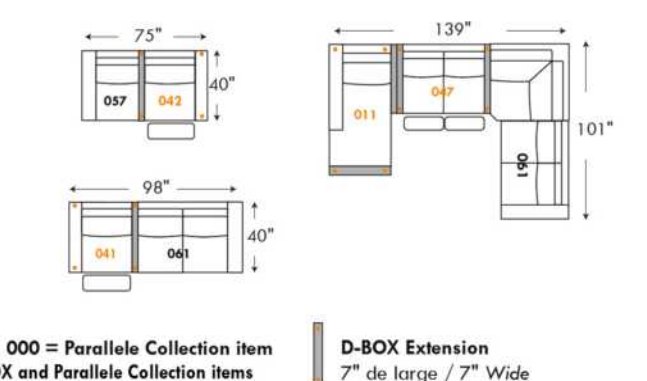
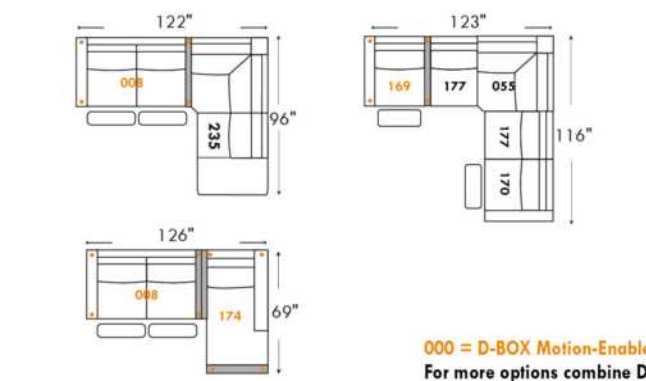
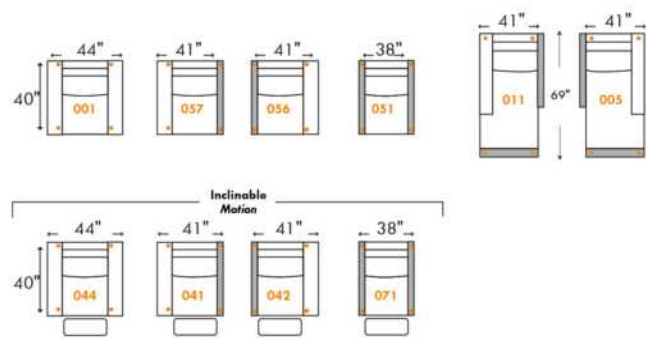
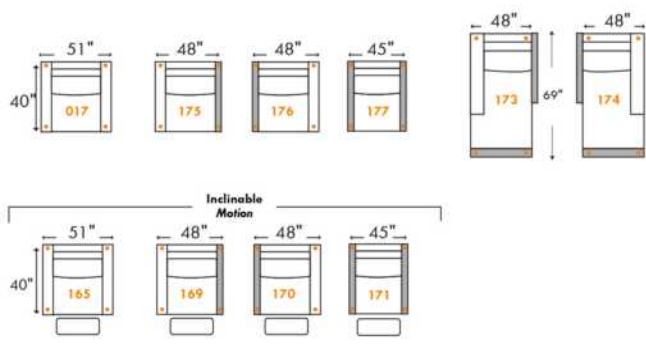
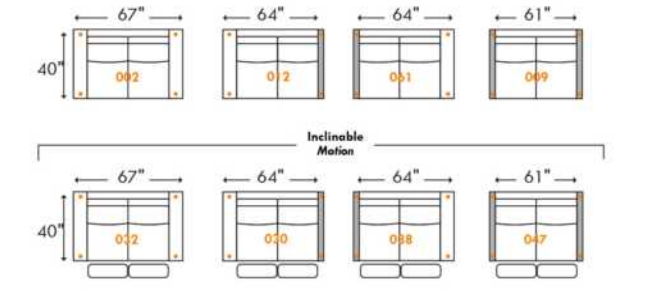
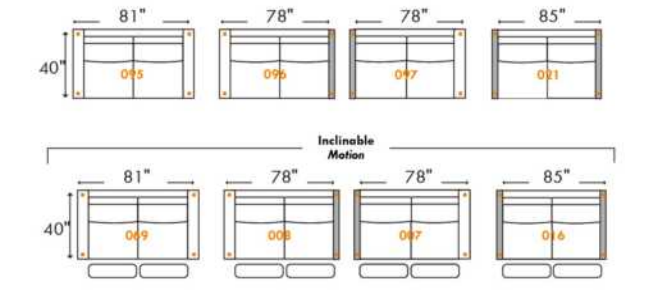

000 = D-BOX Motion-Enabled | 000 = Parallele Collection item
For more options combine D-BOX and Parallele Collection items

D-BOX Extension
7" de large / 7" Wide

Spécifications | Specifications

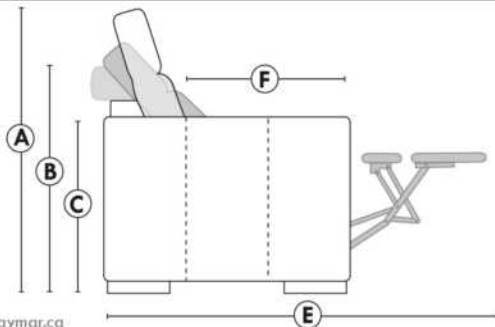

- Appui-tête levé / Headrest up
- Appui-tête baissé / Headrest down
- Complètement incliné / Fully reclined
- (A) Hauteur complète 40" / Total Height
- (B) Hauteur appui-tête baissé 33" / Height headrest down
- (C) Hauteur du bras 24" / Arm Height
- (D) Hauteur du siège 19,5" / Seat height
- (E) Profondeur incliné 65" / Depth fully reclined
- (F) Profondeur d'assise 20" ou/or 22" / Seat depth

www.jaymar.ca

Toutes les dimensions indiquées sont au pouce près. Nos produits sont fabriqués à la main et des variations mineures peuvent survenir.
All dimensions indicated are to the nearest inch. Our product is hand-made and minor variations can occur.

SYDNEY

Caractéristiques:

- Inclinable motorisé pleine jambe "à mécanisme *protège-mur " (manuel n/d).
- Appui-tête ajustable manuel sur tous les items (fixe sur centre rond).
- Coussins de siège avec mousse modelée + 1" de mousse mémoire au-dessus; bras avec mousse mémoire.
- Couture: petit fil en tissu et gros fil plat en cuir.
- Chaises longues dos inclinables avec méc. "push back"; dégagement mural 10".
- *Exclus faut. 043 & 163: Dégagement mural 16"

Note: 2 inclinables séparés par un coin ne peuvent pas ouvrir en même temps. Aucuns inclinables à côté du #155 Petit coin carré.

OPTIONS

- Motorisé sans fil (batterie): ajoutez \$160/mec.
- *Appui-tête motorisé: ajoutez \$160 ch. (*N/D sur items fixe ou chaise longue.)
- Choix de bras (LARGE ou PETIT de 6"): Pattes sur bras LARGE: LG103 bois ou LG189 métal (noire ou chrome). PETIT Bras: LG08 bois ou LG196 métal (noire ou chrome). Spécifiez couleur.
- Profondeur d'assise: 20" ou *22". *Le 22" N/D sur faut. 043 & 163.
- Faut. 043-163: avec base en bois (spécifiez couleur).

ACCESSOIRES (Seulement sur *items 159-160-190) :

- Ancrage \$45 ch | Tablette pivotante & porte verre à vin \$25 ch, porte tablette \$50 & lampe DEL \$65.
- Porte-Gobelet en métal: \$35 ch. (1 par item 160-190 & 2 côte à côte sur item 159). Spécifiez couleur: Acier, Noir ou Or.
- *RANGEMENTS 159-160-190 avec 2 prises USB/Élec. *Items universels (sans les détails du bras), non finis sur les côtés, doivent être utilisés entre 2 sièges.

Description	L x P x H	Cuir						Tissu		
		10	20 Hugo Madras Softy	30 Empire Fantasy Illusion Tucson Utah Vintage Yukon	40 Diamond Elegance Princess Santiago Sensation Sunset Trina Victoria	50 Bull Cassiope Dublin	60 Caress Ultrasued	A	B COM	C alta
001 FAUTEUIL	45x40x33/40	1775	1875	1975	2085	2185	2285	1415	1460	1495
002 CAUSEUSE	68x40x33/40	2540	2660	2785	2900	3020	3145	2000	2085	2160
003 SOFA	92x40x33/40	3065	3220	3385	3540	3700	3860	2420	2515	2610
005 CHAISE LONGUE BRAS DROIT	35x62x33/40	1660	1725	1800	1870	1940	2010	1310	1365	1420
009 CAUSEUSE SANS BRAS	47x40x33/40	1785	1860	1935	2010	2090	2165	1375	1460	1535
011 CHAISE LONGUE BRAS GAUCHE	35x62x33/40	1660	1725	1800	1870	1940	2010	1310	1365	1420
012 CAUSEUSE BRAS GAUCHE	58x40x33/40	2185	2285	2385	2490	2590	2690	1710	1785	1850
017 FAUTEUIL DOUBLE	52x40x33/40	1865	1970	2085	2190	2295	2410	1475	1540	1600
021 SOFA APPARTEMENT SANS BRAS	61x40x33/40	2010	2120	2225	2335	2445	2550	1545	1635	1720
024 CAUSEUSE MODULAIRE ALLONGEE DROIT	89x40/44x33/40	2795	2965	3140	3310	3485	3650	2015	2120	2220
040 SOFA SANS BRAS	71x40x33/40	2300	2420	2535	2645	2765	2875	1795	1895	1995
041 FAUTEUIL INCLINABLE BRAS-G	35x40x33/40	1760	1825	1895	1965	2035	2110	1460	1500	1545
042 FAUTEUIL INCLINABLE BRAS-D	35x40x33/40	1760	1825	1895	1965	2035	2110	1460	1500	1545
043 FAUTEUIL INCLINABLE BERÇANT PIVOTANT	30x34x42	2085	2195	2310	2425	2540	2650	1710	1760	1800
044 FAUTEUIL INCLINABLE	45x40x33/40	2120	2210	2295	2385	2475	2565	1760	1795	1835
045 CAUSEUSE SANS BRAS ALLONGEE DROIT	68x40x33/40	2120	2215	2310	2410	2500	2595	1645	1715	1790

SYDNEY

Caractéristiques:

- Inclinable motorisé pleine jambe "à mécanisme *protège-mur " (manuel n/d).
- Appui-tête ajustable manuel sur tous les items (fixe sur centre rond).
- Coussins de siège avec mousse modelée + 1" de mousse mémoire au-dessus; bras avec mousse mémoire.
- Couture: petit fil en tissu et gros fil plat en cuir.
- Chaises longues dos inclinables avec méc. "push back"; dégagement mural 10".
- *Exclus faut. 043 & 163: Dégagement mural 16"

Note: 2 inclinables séparés par un coin ne peuvent pas ouvrir en même temps. Aucuns inclinables à côté du #155 Petit coin carré.

OPTIONS

- Motorisé sans fil (batterie): ajoutez \$160/mec.
- *Appui-tête motorisé: ajoutez \$160 ch. (*N/D sur items fixe ou chaise longue.)
- Choix de bras (LARGE ou PETIT de 6"): Pattes sur bras LARGE: LG103 bois ou LG189 métal (noire ou chrome). PETIT Bras: LG08 bois ou LG196 métal (noire ou chrome). Spécifiez couleur.
- Profondeur d'assise: 20" ou *22". *Le 22" N/D sur faut. 043 & 163.
- Faut. 043-163: avec base en bois (spécifiez couleur).

ACCESSOIRES (Seulement sur *items 159-160-190) :

- Ancrage \$45 ch | Tablette pivotante & porte verre à vin \$25 ch, porte tablette \$50 & lampe DEL \$65.
- Porte-Gobelet en métal: \$35 ch. (1 par item 160-190 & 2 côte à côte sur item 159). Spécifiez couleur: Acier, Noir ou Or.
- *RANGEMENTS 159-160-190 avec 2 prises USB/Élec. *Items universels (sans les détails du bras), non finis sur les côtés, doivent être utilisés entre 2 sièges.

Description	L x P x H	Cuir						Tissu		
		10	20 Hugo Madras Softy	30 Empire Fantasy Illusion Tucson Utah Vintage Yukon	40 Diamond Elegance Princess Santiago Sensation Sunset Trina Victoria	50 Bull Cassiope Dublin	60 Caresse Ultrasued	A	B COM	C alta
048 CAUSEUSE MODULAIRE ALLONGEE GAUCHE	89x40/44x33/40	2795	2965	3140	3310	3485	3650	2015	2120	2220
050 CENTRE ROND	49x49x33	1550	1650	1760	1860	1960	2060	1120	1175	1235
051 FAUTEUIL SANS BRAS	24x40x33/40	1020	1070	1125	1175	1225	1275	785	840	890
052 SOFA BRAS GAUCHE	82x40x33/40	2700	2835	2960	3090	3215	3340	2120	2215	2310
053 SOFA BRAS DROIT	82x40x33/40	2700	2835	2960	3090	3215	3340	2120	2215	2310
055 COIN CARRE	44x44x33/40	1795	1900	2010	2120	2225	2335	1395	1450	1500
056 FAUTEUIL BRAS DROIT	35x40x33/40	1420	1490	1550	1615	1675	1740	1110	1165	1215
057 FAUTEUIL BRAS GAUCHE	35x40x33/40	1420	1490	1550	1615	1675	1740	1110	1165	1215
061 CAUSEUSE BRAS DROIT	58x40x33/40	2185	2285	2385	2490	2590	2690	1710	1785	1850
071 FAUTEUIL INCLINABLE SANS BRAS	24x40x33/40	1360	1415	1475	1535	1590	1645	1140	1195	1250
086 CAUSEUSE SANS BRAS ALLONGEE GAUCHE	68x40x33/40	2120	2215	2310	2410	2500	2595	1645	1715	1790
088 FAUTEUIL SANS BRAS ALLONGE GAUCHE	45x40x33/40	1350	1445	1535	1620	1710	1800	1040	1085	1135
089 FAUTEUIL SANS BRAS ALLONGE DROIT	45x40x33/40	1350	1445	1535	1620	1710	1800	1040	1085	1135
095 SOFA APPARTEMENT	82x40x33/40	2765	2915	3070	3220	3375	3525	2170	2265	2360
096 SOFA APPARTEMENT BRAS GAUCHE	72x40x33/40	2415	2535	2650	2775	2895	3015	1865	1960	2050
097 SOFA APPARTEMENT BRAS DROIT	72x40x33/40	2415	2535	2650	2775	2895	3015	1865	1960	2050

SYDNEY

Caractéristiques:

- Inclinable motorisé pleine jambe "à mécanisme *protège-mur " (manuel n/d).
- Appui-tête ajustable manuel sur tous les items (fixe sur centre rond).
- Coussins de siège avec mousse modelée + 1" de mousse mémoire au-dessus; bras avec mousse mémoire.
- Couture: petit fil en tissu et gros fil plat en cuir.
- Chaises longues dos inclinables avec méc. "push back"; dégagement mural 10".
- *Exclus faut. 043 & 163: Dégagement mural 16"

Note: 2 inclinables séparés par un coin ne peuvent pas ouvrir en même temps. Aucuns inclinables à côté du #155 Petit coin carré.

OPTIONS

- Motorisé sans fil (batterie): ajoutez \$160/mec.
- *Appui-tête motorisé: ajoutez \$160 ch. (*N/D sur items fixe ou chaise longue.)
- Choix de bras (LARGE ou PETIT de 6"): Pattes sur bras LARGE: LG103 bois ou LG189 métal (noire ou chrome). PETIT Bras: LG08 bois ou LG196 métal (noire ou chrome). Spécifiez couleur.
- Profondeur d'assise: 20" ou *22". *Le 22" N/D sur faut. 043 & 163.
- Faut. 043-163: avec base en bois (spécifiez couleur).

ACCESSOIRES (Seulement sur *items 159-160-190) :

- Ancrage \$45 ch | Tablette pivotante & porte verre à vin \$25 ch, porte tablette \$50 & lampe DEL \$65.
- Porte-Gobelet en métal: \$35 ch. (1 par item 160-190 & 2 côte à côte sur item 159). Spécifiez couleur: Acier, Noir ou Or.
- *RANGEMENTS 159-160-190 avec 2 prises USB/Élec. *Items universels (sans les détails du bras), non finis sur les côtés, doivent être utilisés entre 2 sièges.

Description	L x P x H	Cuir						Tissu		
		10	20 Hugo Madras Softy	30 Empire Fantasy Illusion Tucson Utah Vintage Yukon	40 Diamond Elegance Princess Santiago Sensation Sunset Trina Victoria	50 Bull Cassiope Dublin	60 Caresse Ultrasued	A	B COM	C alta
124 POUF AVEC RANGEMENT	30x22x17	700	725	750	775	810	835	600	625	650
155 PETIT COIN CARRE	40x40x33/40	1795	1900	2010	2120	2225	2335	1395	1450	1500
159 RANGEMENT À ANGLE	10/25x35x22	700	735	765	800	835	865	540	550	565
160 RANGEMENT DROIT	10x35x22	675	710	740	770	810	840	515	525	540
163 FAUT. DBL INCL. BERCANT PIVOTANT	33x34x42	2135	2250	2370	2495	2615	2740	1715	1765	1810
165 FAUTEUIL DOUBLE INCLINABLE	52x40x33/40	2210	2315	2425	2535	2640	2750	1825	1895	1965
167 SOFA APP. SANS BRAS ALLONGE GAUCHE	82x40x33/40	2345	2475	2600	2735	2860	2985	1810	1900	1995
168 SOFA APP. SANS BRAS ALLONGE DROIT	82x40x33/40	2345	2475	2600	2735	2860	2985	1810	1900	1995
169 FAUTEUIL DOUBLE INCLINABLE BRAS GAUCHE	42x40x33/40	1850	1935	2015	2100	2185	2265	1520	1600	1685
170 FAUTEUIL DOUBLE INCLINABLE BRAS DROIT	42x40x33/40	1850	1935	2015	2100	2185	2265	1520	1600	1685
171 FAUTEUIL DOUBLE INCLINABLE SANS BRAS	31x40x33/40	1460	1515	1570	1625	1685	1740	1195	1260	1320
173 CHAISE LONGUE DOUBLE BRAS GAUCHE	42x62x33/40	1795	1895	1995	2100	2200	2300	1415	1500	1585
174 CHAISE LONGUE DOUBLE BRAS DROIT	42x62x33/40	1795	1895	1995	2100	2200	2300	1415	1500	1585
175 FAUTEUIL DOUBLE BRAS GAUCHE	42x40x33/40	1500	1590	1675	1770	1860	1945	1185	1250	1320
176 FAUTEUIL DOUBLE BRAS DROIT	42x40x33/40	1500	1590	1675	1770	1860	1945	1185	1250	1320
177 FAUTEUIL DOUBLE SANS BRAS	31x40x33/40	1120	1185	1245	1310	1370	1440	850	910	965

SYDNEY

Caractéristiques:

- Inclinable motorisé pleine jambe "à mécanisme *protège-mur " (manuel n/d).
- Appui-tête ajustable manuel sur tous les items (fixe sur centre rond).
- Coussins de siège avec mousse modelée + 1" de mousse mémoire au-dessus; bras avec mousse mémoire.
- Couture: petit fil en tissu et gros fil plat en cuir.
- Chaises longues dos inclinables avec méc. "push back"; dégagement mural 10".
- *Exclus faut. 043 & 163: Dégagement mural 16"

Note: 2 inclinables séparés par un coin ne peuvent pas ouvrir en même temps. Aucuns inclinables à côté du #155 Petit coin carré.

OPTIONS

- Motorisé sans fil (batterie): ajoutez \$160/mec.
- *Appui-tête motorisé: ajoutez \$160 ch. (*N/D sur items fixe ou chaise longue.)
- Choix de bras (LARGE ou PETIT de 6"): Pattes sur bras LARGE: LG103 bois ou LG189 métal (noire ou chrome). PETIT Bras: LG08 bois ou LG196 métal (noire ou chrome). Spécifiez couleur.
- Profondeur d'assise: 20" ou *22". *Le 22" N/D sur faut. 043 & 163.
- Faut. 043-163: avec base en bois (spécifiez couleur).

ACCESSOIRES (Seulement sur *items 159-160-190) :

- Ancrage \$45 ch | Tablette pivotante & porte verre à vin \$25 ch, porte tablette \$50 & lampe DEL \$65.
- Porte-Gobelet en métal: \$35 ch. (1 par item 160-190 & 2 côte à côte sur item 159). Spécifiez couleur: Acier, Noir ou Or.
- *RANGEMENTS 159-160-190 avec 2 prises USB/Élec. *Items universels (sans les détails du bras), non finis sur les côtés, doivent être utilisés entre 2 sièges.

Description	L x P x H	Cuir						Tissu		
		10	20 Hugo Madras Softy	30 Empire Fantasy Illusion Tucson Utah Vintage Yukon	40 Diamond Elegance Princess Santiago Sensation Sunset Trina Victoria	50 Bull Cassiope Dublin	60 Caress Ultrasued	A	B COM	C alta
178 FAUTEUIL DOUBLE SANS BRAS ALLONGE-G	52x40x33/40	1450	1540	1625	1715	1810	1895	1140	1195	1250
179 FAUTEUIL DOUBLE SANS BRAS ALLONGE-D	52x40x33/40	1450	1540	1625	1715	1810	1895	1140	1195	1250
186 CAUS. SANS BRAS ALLONGEE RANGEMENT-G	68x40x33/40	2270	2365	2465	2560	2650	2750	1795	1870	1945
187 CAUS. SANS BRAS ALLONGEE RANGEMENT-D	68x40x33/40	2270	2365	2465	2560	2650	2750	1795	1870	1945
188 FAUT. SANS BRAS ALLONGE RANGEMENT-G	45x40x33/40	1510	1595	1685	1775	1865	1950	1195	1235	1270
189 FAUT. SANS BRAS ALLONGE RANGEMENT-D	45x40x33/40	1510	1595	1685	1775	1865	1950	1195	1235	1270
190 PETIT RANGEMENT À ANGLE	10/20x35x22	675	710	740	770	810	840	515	525	540
221 FAUT. DBL SANS BRAS ALLONGE RANGEMENT-G	52x40x33/40	1600	1690	1785	1870	1960	2045	1285	1345	1410
222 FAUT. DBL SANS BRAS ALLONGE RANGEMENT-D	52x40x33/40	1600	1690	1785	1870	1960	2045	1285	1345	1410
223 SOFA APP SANS BRAS ALLONGE RANGEMENT-G	82x40x33/40	2495	2625	2765	2895	3035	3165	1960	2050	2150
224 SOFA APP SANS BRAS ALLONGE RANGEMENT-D	82x40x33/40	2495	2625	2765	2895	3035	3165	1960	2050	2150
230 CHAISE LONGUE DOUBLE DOS INCL. BRAS-G	42x62x33/40	1970	2065	2165	2260	2350	2450	1545	1635	1720
231 CHAISE LONGUE DOUBLE DOS INCL. BRAS-D	42x62x33/40	1970	2065	2165	2260	2350	2450	1545	1635	1720
232 CHAISE LONGUE DOS INCLINABLE BRAS-G	35x62x33/40	1825	1915	2000	2095	2185	2270	1450	1510	1565
233 CHAISE LONGUE DOS INCLINABLE BRAS-D	35x62x33/40	1825	1915	2000	2095	2185	2270	1450	1510	1565
234 SOFA APP. MODULAIRE ALLONGE GAUCHE	96x40/44x33/40	2890	3050	3210	3370	3525	3690	2110	2210	2310

SYDNEY

Caractéristiques:

- Inclinable motorisé pleine jambe "à mécanisme *protège-mur " (manuel n/d).
- Appui-tête ajustable manuel sur tous les items (fixe sur centre rond).
- Coussins de siège avec mousse modelée + 1" de mousse mémoire au-dessus; bras avec mousse mémoire.
- Couture: petit fil en tissu et gros fil plat en cuir.
- Chaises longues dos inclinables avec méc. "push back"; dégagement mural 10".
- *Exclus faut. 043 & 163: Dégagement mural 16"

Note: 2 inclinables séparés par un coin ne peuvent pas ouvrir en même temps. Aucuns inclinables à côté du #155 Petit coin carré.

OPTIONS

- Motorisé sans fil (batterie): ajoutez \$160/mec.
- *Appui-tête motorisé: ajoutez \$160 ch. (*N/D sur items fixe ou chaise longue.)
- Choix de bras (LARGE ou PETIT de 6"): Pattes sur bras LARGE: LG103 bois ou LG189 métal (noire ou chrome). PETIT Bras: LG08 bois ou LG196 métal (noire ou chrome). Spécifiez couleur.
- Profondeur d'assise: 20" ou *22". *Le 22" N/D sur faut. 043 & 163.
- Faut. 043-163: avec base en bois (spécifiez couleur).

ACCESSOIRES (Seulement sur *items 159-160-190) :

- Ancrage \$45 ch | Tablette pivotante & porte verre à vin \$25 ch, porte tablette \$50 & lampe DEL \$65.
- Porte-Gobelet en métal: \$35 ch. (1 par item 160-190 & 2 côte à côte sur item 159). Spécifiez couleur: Acier, Noir ou Or.
- *RANGEMENTS 159-160-190 avec 2 prises USB/Élec. *Items universels (sans les détails du bras), non finis sur les côtés, doivent être utilisés entre 2 sièges.

Description	L x P x H	Cuir						Tissu		
		10	20 Hugo Madras Softy	30 Empire Fantasy Illusion Tucson Utah Vintage Yukon	40 Diamond Elegance Princess Santiago Sensation Sunset Trina Victoria	50 Bull Cassiope Dublin	60 Caress Ultrasued	A	B COM	C alta
235 SOFA APP. MODULAIRE ALLONGE DROIT	96x40/44x33/40	2890	3050	3210	3370	3525	3690	2110	2210	2310
CONFIGURATIONS										
A CONFIG (169-170)	84X40X40	3700	3870	4030	4200	4370	4530	3040	3200	3370
B CONFIG (169-171-174)	115X62X40	5105	5345	5580	5825	6070	6305	4130	4360	4590
C CONFIG (096-055-171-170)	116X116X40	7520	7885	8245	8620	8990	9355	5975	6270	6555
D CONFIG (169-171-235)	116X96X40	6200	6500	6795	7095	7395	7695	4825	5070	5315
J CONFIG (041-042)	70X40X40	3520	3650	3790	3930	4070	4220	2920	3000	3090
K CONFIG (041-071-005)	94X62X40	4780	4965	5170	5370	5565	5765	3910	4060	4215
L CONFIG (012-055-071-042)	102X102X40	7100	7425	7765	8110	8440	8780	5705	5930	6145
M CONFIG (041-071-024)	103X89X40	5915	6205	6510	6810	7110	7405	4615	4815	5015

SYDNEY

OPTIMA

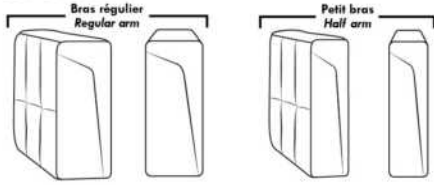

Spécifications | Specifications

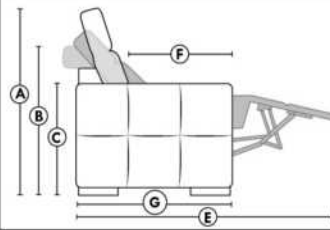

- Appui-tête levé / Headrest up
 - Appui-tête baissé / Headrest down
 - Complètement incliné / Fully reclined
- (A) Hauteur complète 40" / Total Height
 - (B) Hauteur appui-tête baissé 33" / Height headrest down
 - (C) Hauteur du bras 22,5" / Arm Height
 - (D) Hauteur du siège 19,5" / Seat height
 - (E) Profondeur inclinée 65" / Depth fully reclined
 - (F) Profondeur d'assise 20" ou/ou 22" / Seat depth
 - (G) Profondeur appui-tête monté 36" / Depth with headrest up

Siège 30" de large | 30" Seat Width

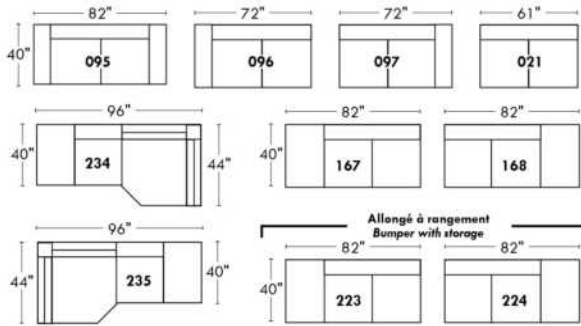

Siège 23" de large | 23" Seat Width

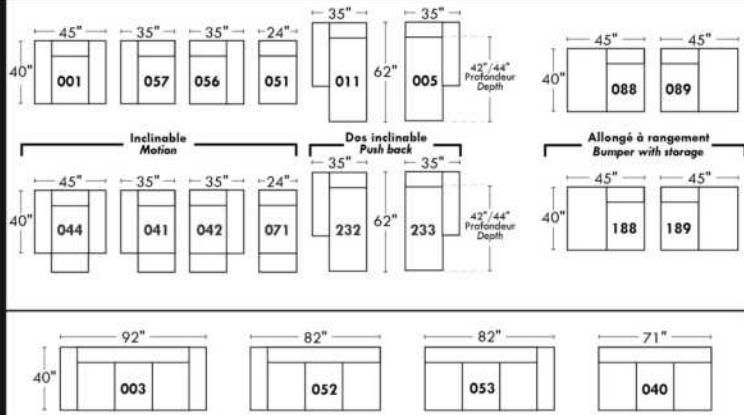
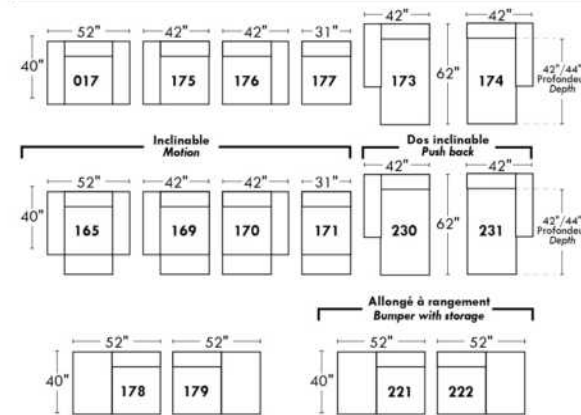
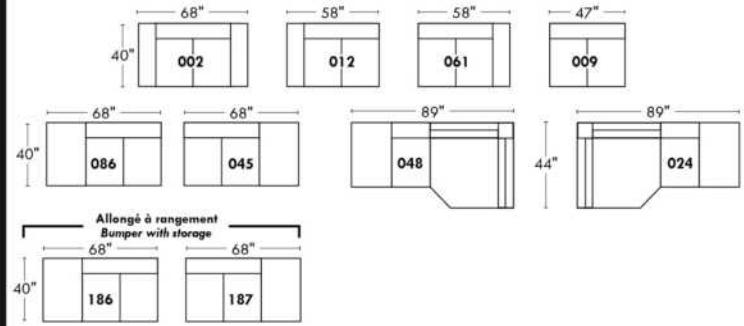

Autres | Others

Fauteuil berçant, pivotant et inclinable

N'est pas un mécanisme protège-mur
Dégagement mural: 16"

Swivel, rocking motion chair

Not a wall hugger mechanism
Wall clearance: 16"

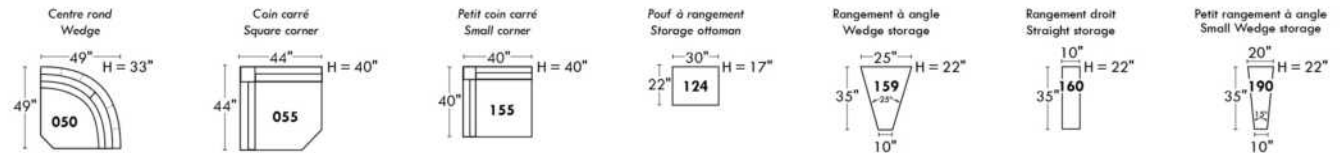
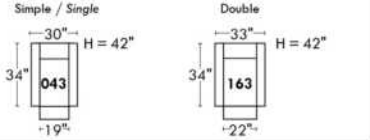

30" Populaires | Popular CONFIGURATIONS 23"

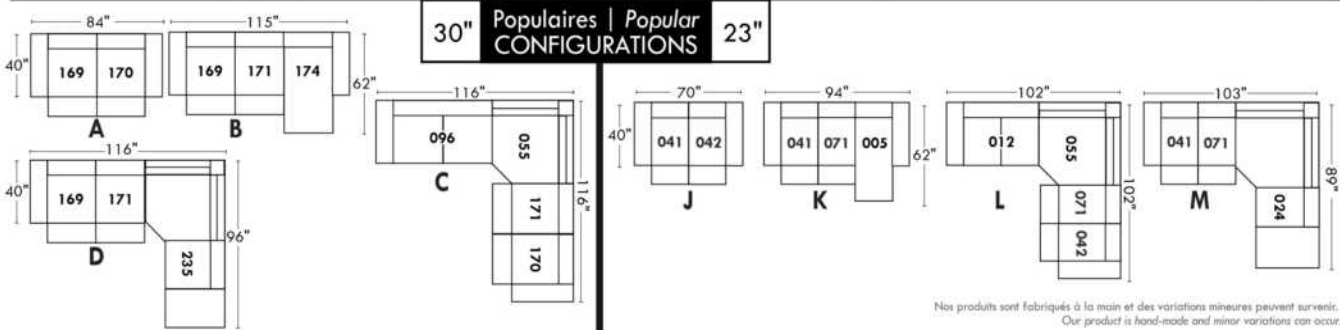

Nos produits sont fabriqués à la main et des variations mineures peuvent survenir.
Our product is hand-made and minor variations can occur.

Liste de prix CDN

TALBOT

PATTES: LG60 metal ou LG302 bois. Si bois, spécifiez couleur de pattes.

COMBO DISPONIBLE: Recouvrement #1 base et bras. / Recouvrement #2 dos et siège.

Description	L x P x H	Cuir						Tissu		
		10	20 Hugo Madras Softy	30 Empire Fantasy Illusion Tucson Utah Vintage Yukon	40 Diamond Elegance Princess Santiago Sensation Sunset Trina Victoria	50 Bull Cassiope Dublin	60 Caress Ultrasued	A	B COM	C alta
001 FAUTEUIL	33X36X35	1385	1465	1550	1645	1720	1800	965	1020	1070
002 CAUSEUSE	58X36X35	1900	2015	2145	2260	2365	2485	1370	1445	1515
005 CHAISE LONGUE BRAS DROIT	29X60X35	1370	1465	1565	1670	1770	1870	1000	1065	1145
006 POUF	25.5X25.5X18	645	670	710	735	770	810	515	525	545
010 CHAISE LONGUE	33X60X35	1635	1725	1835	1935	2025	2140	1095	1175	1225
011 CHAISE LONGUE BRAS GAUCHE	29X60X35	1370	1465	1565	1670	1770	1870	1000	1065	1145
012 CAUSEUSE BRAS GAUCHE	54X36X35	1650	1760	1870	1970	2085	2190	1290	1370	1425
050 CENTRE ROND	48X48X35	1385	1485	1565	1665	1760	1840	1015	1060	1110
051 FAUTEUIL SANS BRAS	25X36X35	935	1015	1095	1195	1265	1350	820	870	920
055 COIN CARRE	36X36X35	1335	1420	1520	1615	1695	1795	945	1000	1060
056 FAUTEUIL BRAS DROIT	40X36X35	1195	1265	1365	1445	1520	1610	920	965	1015
057 FAUTEUIL BRAS GAUCHE	40X36X35	1195	1265	1365	1445	1520	1610	920	965	1015
061 CAUSEUSE BRAS DROIT	54X36X35	1650	1760	1870	1970	2085	2190	1290	1370	1425
072 SOFA MODULAIRE BRAS GAUCHE	90X36X35	2590	2735	2890	3040	3185	3325	1620	1695	1790
073 SOFA MODULAIRE BRAS DROIT	90X36X35	2590	2735	2890	3040	3185	3325	1620	1695	1790
095 SOFA APPARTEMENT	80X36X35	2350	2495	2650	2800	2950	3110	1460	1540	1620
096 SOFA APPARTEMENT BRAS GAUCHE	76X36X35	2115	2260	2420	2560	2700	2860	1400	1495	1565
097 SOFA APPARTEMENT BRAS DROIT	76X36X35	2115	2260	2420	2560	2700	2860	1400	1495	1565
CONFIGURATIONS										
A CONF. A (096-050-051-005)	124X102X35	5805	6225	6645	7090	7495	7920	4235	4490	4740
B CONF. B (012-073)	90X90X35	4240	4495	4760	5010	5270	5515	2910	3065	3215
C CONF. C (072-051-005)	90X90X35	4895	5215	5550	5905	6220	6545	3440	3630	3855
D CONF. D (073-057)	76X90X35	3785	4000	4255	4485	4705	4935	2540	2660	2805
E CONF. E (057-050-097)	124X88X35	4695	5010	5350	5670	5980	6310	3335	3520	3690
F CONF. F (012-005)	83X60X35	3020	3225	3435	3640	3855	4060	2290	2435	2570

TALBOT



Hauteur complète 35" | Hauteur de siège 19" | Hauteur devant bras 24" | Profondeur d'assise 21"
 Total Height 35" | Seat Height 19" | Arm Height 24" | Seat Depth 21"

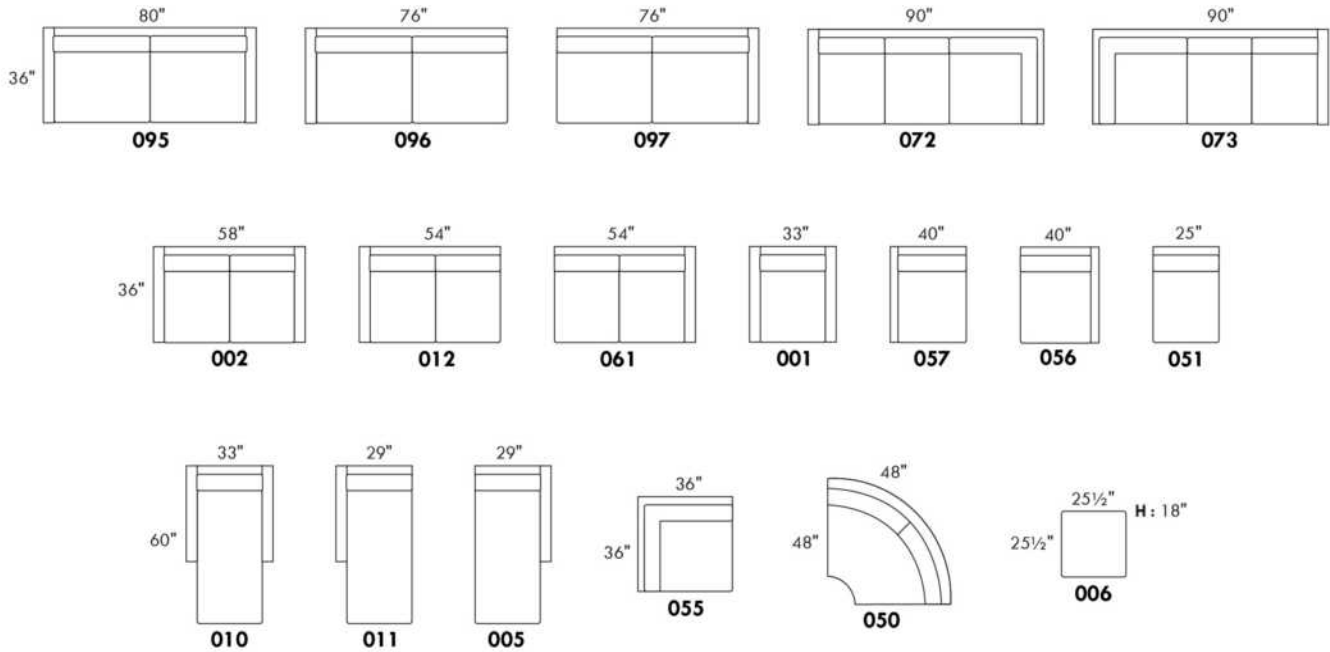

CONFIGURATIONS

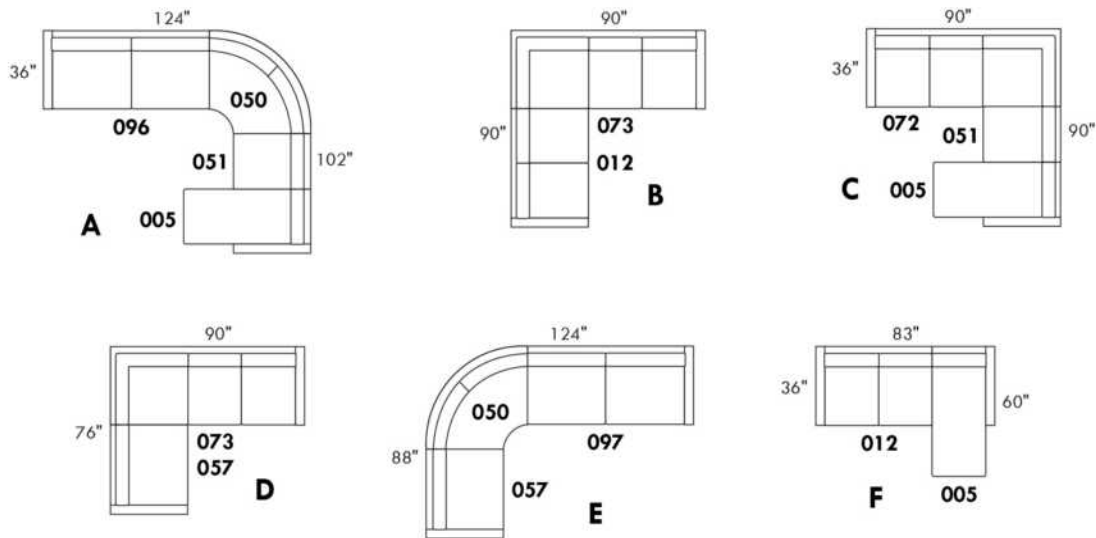

www.jaymar.ca

Toutes les dimensions indiquées sont au pouce près. Nos produits sont fabriqués à la main et des variations mineures peuvent survenir.
 All dimensions indicated are to the nearest inch. Our product is hand-made and minor variations can occur.

Liste de prix CDN

TAURUS

LG73 métal. Aussi disponible LG72 bois seulement, spécifier couleur de bois pour LG72.

COMBO: Recouvrement #2 sur les DOSSIERS seulement.

PIÈCE DE CUIR OPTIONNELLE SUR DESSUS DE BRAS:

TISSU: Pièce de cuir: Surcharge de \$65 par bras.

COMBO TISSU & CUIR: Pièce de cuir: Sans frais supplémentaire.

*REMARQUE: En cuir, les côtés sans bras ne sont pas fini tout cuir.

Description	L x P x H	Cuir						Tissu		
		10	20 Hugo Madras Softy	30 Empire Fantasy Illusion Tucson Utah Vintage Yukon	40 Diamond Elegance Princess Santiago Sensation Sunset Trina Victoria	50 Bull Cassiope Dublin	60 Caress Ultrasued	A	B COM	C alta
001 FAUTEUIL	38X40X36	1510	1565	1650	1710	1775	1840	1110	1150	1200
002 CAUSEUSE	66X40X36	2190	2290	2385	2490	2595	2690	1610	1665	1720
003 SOFA	94X40X36	2645	2770	2910	3035	3150	3270	2000	2065	2150
005 CHAISE LONGUE BRAS DROIT	34X64X36	1465	1585	1695	1820	1935	2040	960	1040	1120
006 POUF	40X25X18	645	670	710	735	770	810	515	525	545
009 CAUSEUSE SANS BRAS	56X40X36	1825	1920	2015	2115	2195	2290	1290	1365	1415
010 CHAISE LONGUE	38X64X36	1645	1770	1915	2035	2175	2300	1120	1215	1290
011 CHAISE LONGUE BRAS GAUCHE	34X64X36	1465	1585	1695	1820	1935	2040	960	1040	1120
012 CAUSEUSE BRAS GAUCHE	61X40X36	2010	2110	2195	2290	2370	2470	1450	1510	1560
040 SOFA SANS BRAS	84X40X36	2275	2385	2520	2645	2770	2895	1765	1840	1925
051 FAUTEUIL SANS BRAS	28X40X36	1120	1160	1215	1250	1285	1335	840	875	910
052 SOFA BRAS GAUCHE	89X40X36	2460	2575	2700	2825	2950	3075	1865	1935	2010
053 SOFA BRAS DROIT	89X40X36	2460	2575	2700	2825	2950	3075	1865	1935	2010
056 FAUTEUIL BRAS DROIT	33X40X36	1320	1385	1460	1520	1590	1660	965	1015	1060
057 FAUTEUIL BRAS GAUCHE	33X40X36	1320	1385	1460	1520	1590	1660	965	1015	1060
061 CAUSEUSE BRAS DROIT	61X40X36	2010	2110	2195	2290	2370	2470	1450	1510	1560
076 FAUTEUIL ROND GAUCHE	42X50X36	1495	1560	1650	1720	1795	1870	1110	1160	1215
081 FAUTEUIL ROND DROIT	42X50X36	1495	1560	1650	1720	1795	1870	1110	1160	1215
CONFIGURATIONS										
A CONF. A (076-009-081)	140X50X36	4815	5040	5315	5555	5785	6030	3510	3685	3845
B CONF. B (076-040-081)	168X50X36	5265	5505	5820	6085	6360	6635	3985	4160	4355
C CONF. C (076-009)	98X50X36	3320	3480	3665	3835	3990	4160	2400	2525	2630
D CONF. D (009-081)	98X50X36	3320	3480	3665	3835	3990	4160	2400	2525	2630
E CONF. E (012-005)	94X64X36	3475	3695	3890	4110	4305	4510	2410	2550	2680
F CONF. F (076-040)	126X50X36	3770	3945	4170	4365	4565	4765	2875	3000	3140

Liste de prix CDN

TAURUS

Description	L x P x H	Cuir						Tissu		
		10	20 Hugo Madras Softy	30 Empire Fantasy Illusion Tucson Utah Vintage Yukon	40 Diamond Elegance Princess Santiago Sensation Sunset Trina Victoria	50 Bull Cassiope Dublin	60 Caress Ultrasued	A	B COM	C alta
G CONF. G (040-081)	126X50X36	3770	3945	4170	4365	4565	4765	2875	3000	3140
H CONF. H (052-005)	122X64X36	3925	4160	4395	4645	4885	5115	2825	2975	3130
I CONF. I (076-040-005)	159X64X36	5235	5530	5865	6185	6500	6805	3835	4040	4260
J CONF. J (076-009-005)	131X64X36	4785	5065	5360	5655	5925	6200	3360	3565	3750

TAURUS



Hauteur complète 36" | Hauteur de siège 18" | Hauteur devant bras 27" | Profondeur d'assise 21"
 Total Height 36" | Seat Height 18" | Arm Height 27" | Seat Depth 21"

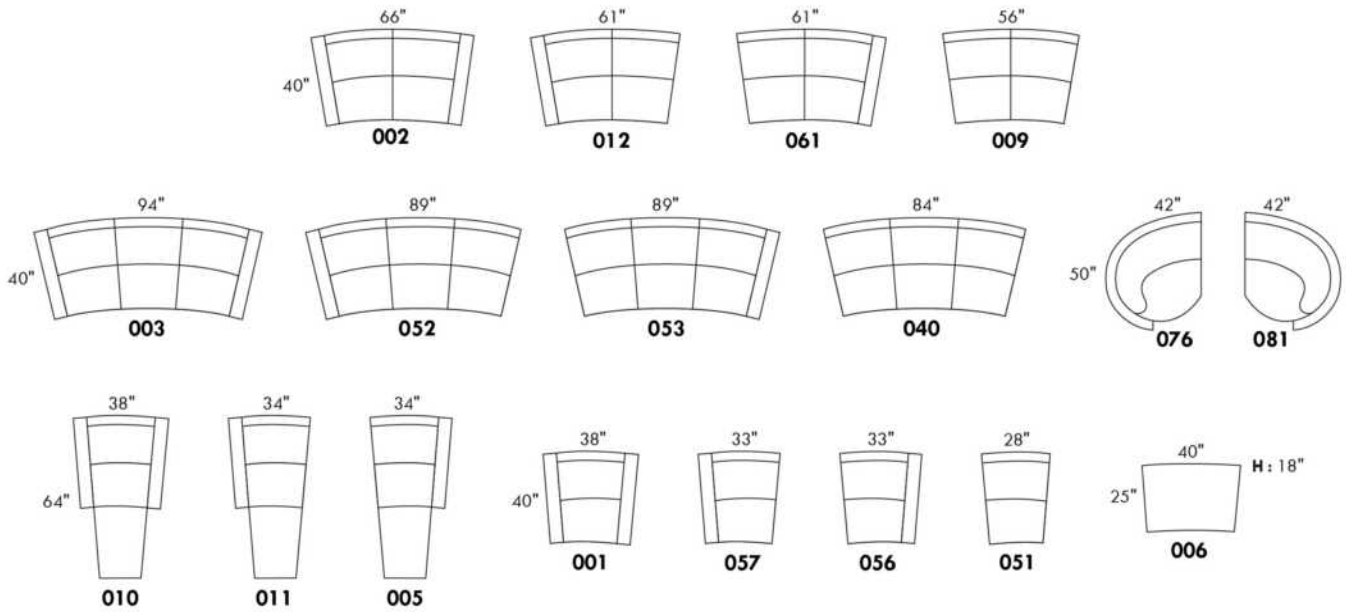

CONFIGURATIONS

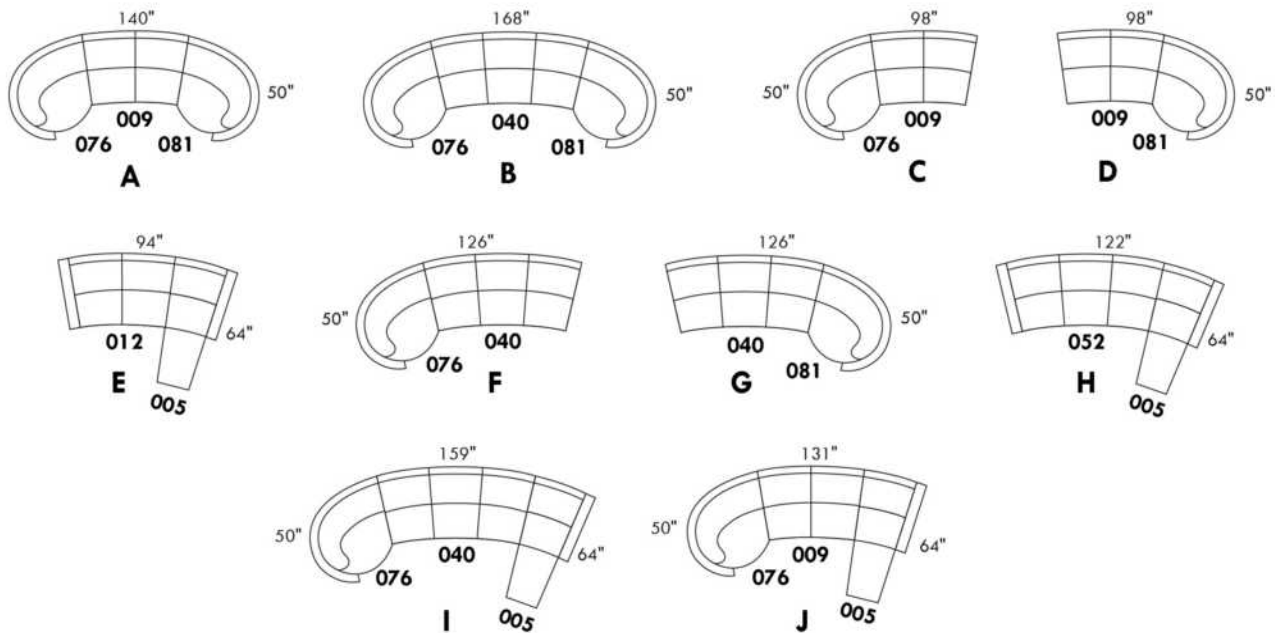

www.jaymar.ca

Toutes les dimensions indiquées sont au pouce près. Nos produits sont fabriqués à la main et des variations mineures peuvent survenir.
 All dimensions indicated are to the nearest inch. Our product is hand-made and minor variations can occur.

TODD

CARACTÉRISTIQUES: Coussins de sièges avec ressorts ensachés. OPTION: Rembourrage de sièges avec mousse modelé et couche de mousse mémoire 1 po. sans aucuns frais supplémentaires.

PATTE: Spécifiez couleur des pattes LG04.

En tissu, les coutures seront avec un fil plus petit. TISSU UNI RECOMMANDÉ.

EN CUIR disponible avec FIL CONTRASTANT: surcharge 65\$/morceau. Spécifiez numéro du fil: 005-Noir, 087-Beige, 103-Brun, 111-Blanc.

Sofa-lit : mécanisme à latte avec matelas 2" inclus.

Description	L x P x H	Cuir						Tissu		
		10	20 Hugo Madras Softy	30 Empire Fantasy Illusion Tucson Utah Vintage Yukon	40 Diamond Elegance Princess Santiago Sensation Sunset Trina Victoria	50 Bull Cassiope Dublin	60 Caress Ultrasued	A	B COM	C alta
001 FAUTEUIL	33X35X33	1420	1510	1595	1675	1765	1840	1040	1085	1140
002 CAUSEUSE	54X35X33	1935	2045	2190	2310	2445	2560	1365	1445	1520
003 SOFA	75X35X33	2270	2435	2590	2745	2895	3050	1635	1720	1810
004 SOFA-LIT DOUBLE	75X35X33	2635	2775	2935	3095	3240	3390	2015	2115	2195
005 CHAISE LONGUE BRAS DROIT	27X59X33	1665	1775	1900	2015	2140	2235	1120	1210	1275
006 POUF	22X22X17	575	640	675	715	760	800	495	510	520
009 CAUSEUSE SANS BRAS	42X35X33	1565	1690	1825	1950	2065	2195	1185	1250	1335
011 CHAISE LONGUE BRAS GAUCHE	27X59X33	1665	1775	1900	2015	2140	2235	1120	1210	1275
012 CAUSEUSE BRAS GAUCHE	48X35X33	1745	1870	2000	2125	2235	2365	1260	1335	1400
040 SOFA SANS BRAS	63X35X33	1900	2045	2215	2370	2525	2690	1425	1535	1635
049 SOFA-LIT DOUBLE BRAS GAUCHE	69X35X33	2450	2610	2765	2920	3075	3240	1925	2020	2125
052 SOFA BRAS GAUCHE	69X35X33	2065	2220	2385	2545	2700	2865	1535	1635	1725
053 SOFA BRAS DROIT	69X35X33	2065	2220	2385	2545	2700	2865	1535	1635	1725
055 COIN CARRE	35X35X33	1370	1485	1590	1690	1800	1915	1040	1090	1150
058 SOFA-LIT DOUBLE SANS BRAS	63X35X33	2290	2450	2615	2765	2920	3075	1825	1920	2010
059 SOFA-LIT DOUBLE BRAS DROIT	69X35X33	2450	2610	2765	2920	3075	3240	1925	2020	2125
061 CAUSEUSE BRAS DROIT	48X35X33	1745	1870	2000	2125	2235	2365	1260	1335	1400
095 SOFA APPARTEMENT	68X35X33	2165	2295	2445	2575	2720	2860	1540	1635	1720

Hauteur complète 33" | Hauteur de siège 18½" | Profondeur d'assise 21"
 Total Height 33" | Seat Height 18½" | Seat Depth 21"

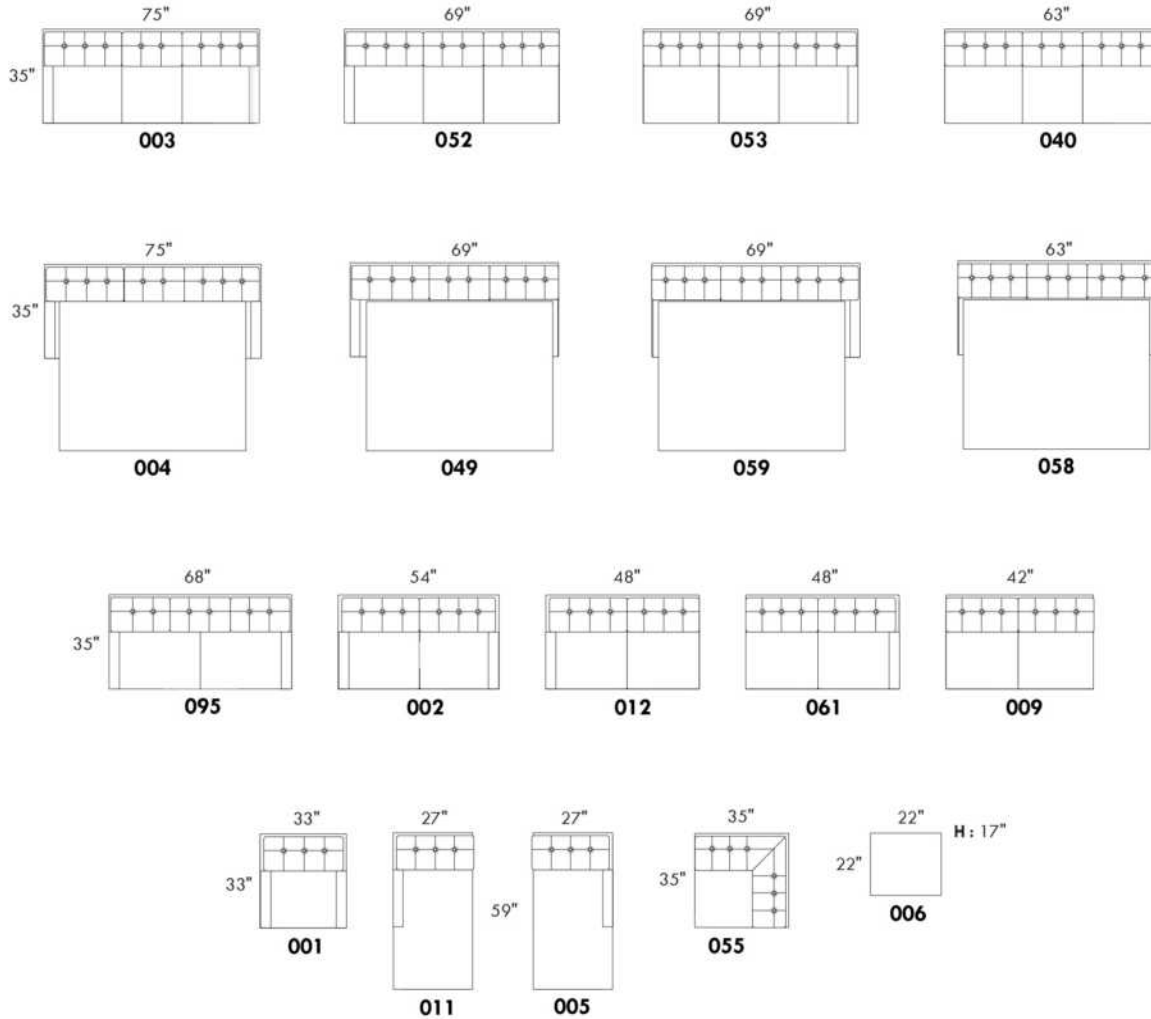

Liste de prix CDN

TOULOUSE

CARACTÉRISTIQUES: Modèle moderne avec appui-tête et base touffetés. Appui-tête à une position relevable manuellement. Couture: En tissu petit fil et en cuir, gros fil plat.

SPECS: Profondeur d'assise: 23 po. Hauteur devant bras: 21". Hauteur de siège: 16,5 po.

PATTES: LG103 bois (specifiez couleur).

ITEMS #194 et #195 Fauteuil angulaire double: Spécifiez couleur de l'insertion en bois.

Description	L x P x H	Cuir						Tissu		
		10	20 Hugo Madras Softy	30 Empire Fantasy Illusion Tucson Utah Vintage Yukon	40 Diamond Elegance Princess Santiago Sensation Sunset Trina Victoria	50 Bull Cassiope Dublin	60 Caress Ultrasued	A	B COM	C alta
006 POUF	32x24x16	725	800	865	935	995	1060	600	620	640
017 FAUTEUIL DOUBLE	58x40x28/35	1690	1850	2010	2170	2325	2490	1250	1320	1390
021 SOFA APPARTEMENT SANS BRAS	64x40x28/35	2320	2460	2590	2720	2850	2985	1860	1940	2015
050 CENTRE ROND	49x49x21	1595	1720	1860	1990	2125	2260	1265	1325	1390
095 SOFA APPARTEMENT	89x40x28/35	2850	3085	3300	3525	3760	3975	2175	2270	2360
096 SOFA APPARTEMENT BRAS GAUCHE	76x40x28/35	2590	2770	2945	3125	3300	3485	2015	2110	2190
097 SOFA APPARTEMENT BRAS DROIT	76x40x28/35	2590	2770	2945	3125	3300	3485	2015	2110	2190
173 CHAISE LONGUE DOUBLE BRAS GAUCHE	45x64x28/35	2235	2425	2610	2795	2975	3165	1700	1800	1890
174 CHAISE LONGUE DOUBLE BRAS DROIT	45x64x28/35	2235	2425	2610	2795	2975	3165	1700	1800	1890
175 FAUTEUIL DOUBLE BRAS GAUCHE	45x40x28/35	1425	1540	1650	1770	1875	1990	1090	1160	1220
176 FAUTEUIL DOUBLE BRAS DROIT	45x40x28/35	1425	1540	1650	1770	1875	1990	1090	1160	1220
177 FAUTEUIL DOUBLE SANS BRAS	32x40x28/35	1165	1225	1295	1360	1425	1495	935	990	1045
194 FAUTEUIL ANGULAIRE DBL BRAS-G	74x40x28/35	1685	1820	1950	2090	2215	2345	1350	1440	1515
195 FAUTEUIL ANGULAIRE DBL BRAS-D	74x40x28/35	1685	1820	1950	2090	2215	2345	1350	1440	1515
CONFIGURATIONS										
A CONFIG (175-177-176)	122X40X28/35	4015	4305	4595	4900	5175	5475	3115	3310	3485
B CONFIG (194-097)	136X72X28/35	4275	4590	4895	5215	5515	5830	3365	3550	3705
C CONFIG (096-174)	121X64X28/35	4825	5195	5555	5920	6275	6650	3715	3910	4080
D CONFIG (173-021-195)	169X72X28/35	6240	6705	7150	7605	8040	8495	4910	5180	5420
E CONFIG (096-050-097)	125X125X28/35	6775	7260	7750	8240	8725	9230	5295	5545	5770

TOULOUSE



Hauteur complète 28"/35" | Hauteur de siège 16½" | Hauteur devant bras 21" | Profondeur d'assise 23"
 Total Height 28"/35" | Seat Height 16½" | Arm Height 21" | Seat Depth 23"

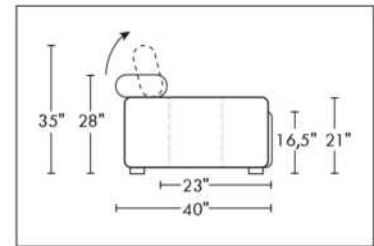
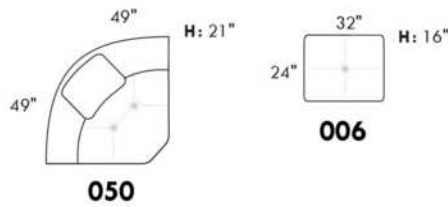
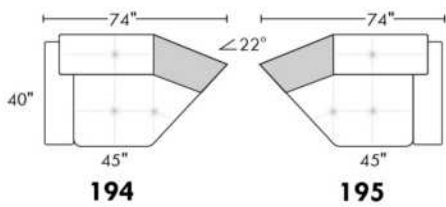
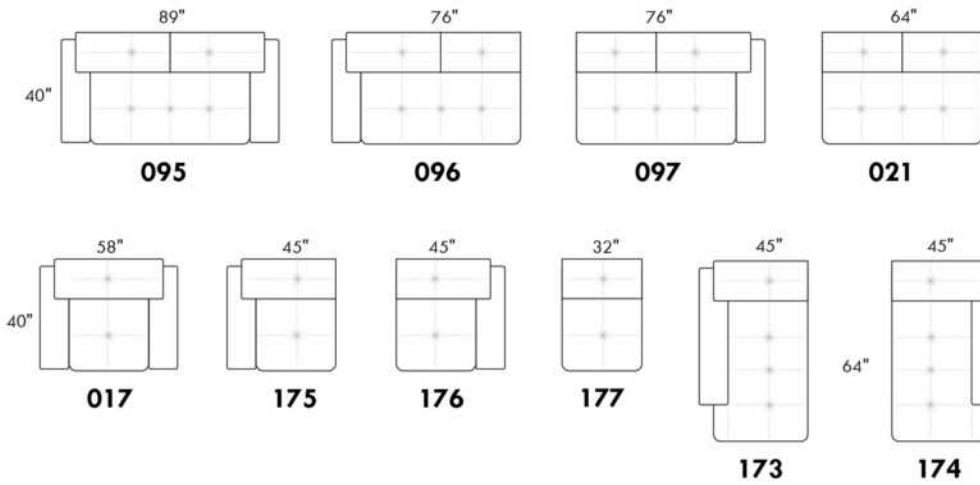

CONFIGURATIONS

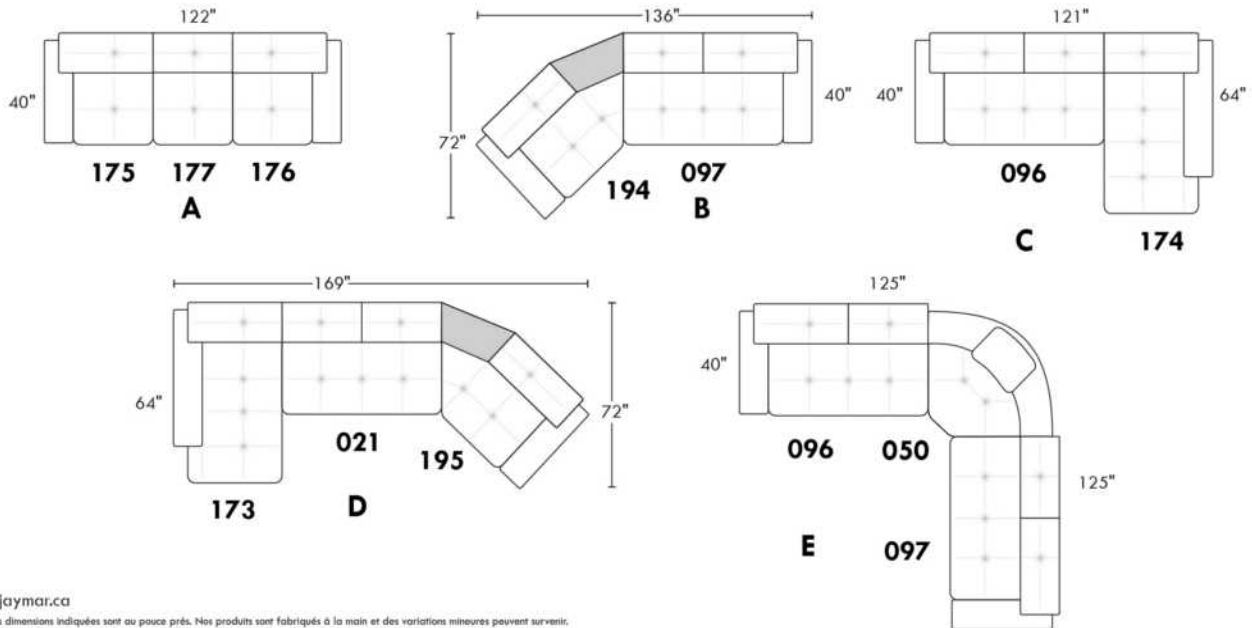

www.jaymar.ca
 Toutes les dimensions indiquées sont au pouce près. Nos produits sont fabriqués à la main et des variations mineures peuvent survenir.
 All dimensions indicated are to the nearest inch. Our product is hand-made and minor variations can occur.

Liste de prix CDN

Jazz

TRENDY

CARACTÉRISTIQUES: Appui-tête ajustable. Rembourrage de coussins de siège avec mousse mémoire et repose-pied pleine jambe. Choix de pattes en bois ou métal ou sans pattes. Couture: en tissu et en cuir - petit fil.

SPECS: Hauteur devant bras: avec patte 24" (sans patte 23"). Hauteur siège: avec patte 19" (sans patte 18"). Profondeur siège: 21". Profondeur du fauteuil inclinable: ouvert 60". Distance au mur: 6". Chaise longue dos inclinable: avec mécanisme "Push Back". Distance du mur: 10".

OPTIONS - Spécifiez sur votre commande:

Pattes: Avec pattes en bois LG08 (spécifiez couleur) ou en métal LG64 ou SANS pattes.

Items avec RANGEMENT 159 & 160: Fournissez DESSIN de votre config.

#159: 2 porte-gobelets inclus. #160: 1 porte-gobelet inclus. SPÉCIFIEZ couleur: Acier brossé, Métal noir ou Or Antique.

ESPACE intérieur: 6.5" L x 13" P x 10" H.

ACCESSOIRES pour items avec RANGEMENT seulement (159 & 160): Porte verre à vin \$60 chacun ou Porte tablette électronique \$75 chacun.

Table rembourrée (077 ou 154): Spécifiez couleur du dessus de table en bois.

****INCLINABLE MANUEL N/D.**** Mécanisme motorisé inclus dans le prix des items fauteuils inclinables (165-169-170-171 | 044-041-042-071-043-163). Pour l'option motorisé SANS FIL (batterie); ajoutez \$160/méc.

NB : 2 sièges inclinables SÉPARÉS par une TABLE (077 ou 154) ne peuvent pas ouvrir en même temps.

Description	L x P x H	Cuir						Tissu		
		10	20 Hugo Madras Softy	30 Empire Fantasy Illusion Tucson Utah Vintage Yukon	40 Diamond Elegance Princess Santiago Sensation Sunset Trina Victoria	50 Bull Cassiope Dublin	60 Caress Ultrasued	A	B COM	C alta
001 FAUTEUIL	35X37X42	1500	1595	1695	1800	1900	2000	1140	1190	1225
002 CAUSEUSE	57X37X42	2145	2270	2385	2515	2640	2765	1610	1675	1745
003 SOFA	79X37X42	2540	2695	2860	3000	3165	3310	1895	1995	2110
005 CHAISE LONGUE BRAS DROIT	29X64X42	1395	1485	1550	1635	1710	1790	1045	1110	1185
006 POUF	24X24X19	590	645	685	725	770	825	495	510	520
009 CAUSEUSE SANS BRAS	44X37X42	1540	1615	1690	1770	1850	1925	1140	1215	1285
011 CHAISE LONGUE BRAS GAUCHE	29X64X42	1395	1485	1550	1635	1710	1790	1045	1110	1185
012 CAUSEUSE BRAS GAUCHE	50X37X42	1850	1950	2040	2150	2260	2350	1375	1445	1515
017 FAUTEUIL DOUBLE	43X37X42	1590	1695	1810	1920	2020	2140	1200	1265	1335
021 SOFA APPARTEMENT SANS BRAS	59X37X42	1770	1870	1970	2065	2175	2275	1300	1390	1485
040 SOFA SANS BRAS	66X37X42	1945	2040	2165	2270	2370	2485	1425	1535	1635
041 FAUTEUIL INCLINABLE BRAS-G	29X37X42	1545	1610	1675	1745	1825	1890	1240	1290	1335
042 FAUTEUIL INCLINABLE BRAS-D	29X37X42	1545	1610	1675	1745	1825	1890	1240	1290	1335
043 FAUTEUIL INCLINABLE BERÇANT PIVOTANT	30X34X42	1990	2090	2200	2310	2415	2525	1600	1665	1710
044 FAUTEUIL INCLINABLE	35X37X42	1845	1935	2025	2125	2210	2310	1475	1520	1570
045 CAUSEUSE SANS BRAS ALLONGÉE DROIT	65X37X42	1825	1935	2035	2150	2265	2365	1350	1425	1510
050 CENTRE ROND	51X51X27	1595	1695	1800	1900	2000	2115	1200	1250	1300
051 FAUTEUIL SANS BRAS	22X37X42	660	710	760	820	875	925	490	535	590

Liste de prix CDN



TRENDY

CARACTÉRISTIQUES: Appui-tête ajustable. Rembourrage de coussins de siège avec mousse mémoire et repose-pied pleine jambe. Choix de pattes en bois ou métal ou sans pattes. Couture: en tissu et en cuir - petit fil.

SPECS: Hauteur devant bras: avec patte 24" (sans patte 23"). Hauteur siège: avec patte 19" (sans patte 18"). Profondeur siège: 21". Profondeur du fauteuil inclinable: ouvert 60". Distance au mur: 6". Chaise longue dos inclinable: avec mécanisme "Push Back". Distance du mur: 10".

OPTIONS - Spécifiez sur votre commande:

Pattes: Avec pattes en bois LG08 (spécifiez couleur) ou en métal LG64 ou SANS pattes.

Items avec RANGEMENT 159 & 160: Fournissez DESSIN de votre config.

#159: 2 porte-gobelets inclus. #160: 1 porte-gobelet inclus. SPÉCIFIEZ couleur: Acier brossé, Métal noir ou Or Antique.

ESPACE intérieur: 6.5" L x 13" P x 10" H.

ACCESSOIRES pour items avec RANGEMENT seulement (159 & 160): Porte verre à vin \$60 chacun ou Porte tablette électronique \$75 chacun.

Table rembourrée (077 ou 154): Spécifiez couleur du dessus de table en bois.

****INCLINABLE MANUEL N/D.**** Mécanisme motorisé inclus dans le prix des items fauteuils inclinables (165-169-170-171 | 044-041-042-071-043-163). Pour l'option motorisé SANS FIL (batterie); ajoutez \$160/méc.

NB : 2 sièges inclinables SÉPARÉS par une TABLE (077 ou 154) ne peuvent pas ouvrir en même temps.

Description	L x P x H	Cuir						Tissu		
		10	20 Hugo Madras Softy	30 Empire Fantasy Illusion Tucson Utah Vintage Yukon	40 Diamond Elegance Princess Santiago Sensation Sunset Trina Victoria	50 Bull Cassiope Dublin	60 Caress Ultrasued	A	B COM	C alta
052 SOFA BRAS GAUCHE	72X37X42	2260	2375	2515	2645	2775	2915	1665	1765	1865
053 SOFA BRAS DROIT	72X37X42	2260	2375	2515	2645	2775	2915	1665	1765	1865
056 FAUTEUIL BRAS DROIT	29X37X42	1210	1270	1340	1415	1490	1550	900	945	995
057 FAUTEUIL BRAS GAUCHE	29X37X42	1210	1270	1340	1415	1490	1550	900	945	995
061 CAUSEUSE BRAS DROIT	50X37X42	1850	1950	2040	2150	2260	2350	1375	1445	1515
071 FAUTEUIL INCLINABLE SANS BRAS	22X37X42	1235	1290	1350	1395	1450	1510	1010	1070	1140
077 TABLE REMBOURREE	35X35X19	800	890	970	1050	1145	1225	645	690	740
086 CAUSEUSE SANS BRAS ALLONGEE GAUCHE	65X37X42	1825	1935	2035	2150	2265	2365	1350	1425	1510
088 FAUTEUIL SANS BRAS ALLONGE GAUCHE	43X37X42	1195	1270	1365	1445	1535	1615	885	925	970
089 FAUTEUIL SANS BRAS ALLONGE DROIT	43X37X42	1195	1270	1365	1445	1535	1615	885	925	970
095 SOFA APPARTEMENT	72X37X42	2365	2515	2660	2810	2950	3110	1770	1865	1960
096 SOFA APPARTEMENT BRAS GAUCHE	66X37X42	2065	2195	2315	2450	2565	2690	1540	1620	1710
097 SOFA APPARTEMENT BRAS DROIT	66X37X42	2065	2195	2315	2450	2565	2690	1540	1620	1710
154 TABLE REMBOURRÉE ANGULAIRE	7/32X35X19	360	395	425	465	495	520	285	300	320
159 RANGEMENT À ANGLE	9/15X33X25/30	570	600	645	670	700	725	395	410	425
160 RANGEMENT DROIT	9X33X25/30	520	550	575	615	650	675	350	370	390
163 FAUT. DBL INCL. BERCEMENT PIVOTANT	33X34X42	2040	2145	2260	2365	2485	2585	1615	1670	1715
165 FAUTEUIL DOUBLE INCLINABLE	43X37X42	1935	2040	2150	2260	2365	2475	1550	1615	1685

Liste de prix CDN

Jazz

TRENDY

CARACTÉRISTIQUES: Appui-tête ajustable. Rembourrage de coussins de siège avec mousse mémoire et repose-pied pleine jambe. Choix de pattes en bois ou métal ou sans pattes. Couture: en tissu et en cuir - petit fil.

SPECS: Hauteur devant bras: avec patte 24" (sans patte 23"). Hauteur siège: avec patte 19" (sans patte 18"). Profondeur siège: 21". Profondeur du fauteuil inclinable: ouvert 60". Distance au mur: 6". Chaise longue dos inclinable: avec mécanisme "Push Back". Distance du mur: 10".

OPTIONS - Spécifiez sur votre commande:

Pattes: Avec pattes en bois LG08 (spécifiez couleur) ou en métal LG64 ou SANS pattes.

Items avec RANGEMENT 159 & 160: Fournissez DESSIN de votre config.

#159: 2 porte-gobelets inclus. #160: 1 porte-gobelet inclus. SPÉCIFIEZ couleur: Acier brossé, Métal noir ou Or Antique.

ESPACE intérieur: 6.5" L x 13" P x 10" H.

ACCESSOIRES pour items avec RANGEMENT seulement (159 & 160): Porte verre à vin \$60 chacun ou Porte tablette électronique \$75 chacun.

Table rembourrée (077 ou 154): Spécifiez couleur du dessus de table en bois.

****INCLINABLE MANUEL N/D.**** Mécanisme motorisé inclus dans le prix des items fauteuils inclinables (165-169-170-171 | 044-041-042-071-043-163). Pour l'option motorisé SANS FIL (batterie); ajoutez \$160/méc.

NB : 2 sièges inclinables SÉPARÉS par une TABLE (077 ou 154) ne peuvent pas ouvrir en même temps.

Description	L x P x H	Cuir						Tissu		
		10	20 Hugo Madras Softy	30 Empire Fantasy Illusion Tucson Utah Vintage Yukon	40 Diamond Elegance Princess Santiago Sensation Sunset Trina Victoria	50 Bull Cassiope Dublin	60 Caress Ultrasued	A	B COM	C alta
167 SOFA APP. SANS BRAS ALLONGE GAUCHE	80X37X42	2045	2190	2315	2460	2590	2720	1520	1615	1710
168 SOFA APP. SANS BRAS ALLONGE DROIT	80X37X42	2045	2190	2315	2460	2590	2720	1520	1615	1710
169 FAUTEUIL DOUBLE INCLINABLE BRAS GAUCHE	36X37X42	1635	1715	1795	1870	1945	2025	1315	1385	1450
170 FAUTEUIL DOUBLE INCLINABLE BRAS DROIT	36X37X42	1635	1715	1795	1870	1945	2025	1315	1385	1450
171 FAUTEUIL DOUBLE INCLINABLE SANS BRAS	30X37X42	1335	1395	1460	1520	1590	1645	1070	1140	1200
173 CHAISE LONGUE DOUBLE BRAS GAUCHE	36X64X42	1540	1645	1735	1840	1945	2035	1160	1240	1325
174 CHAISE LONGUE DOUBLE BRAS DROIT	36X64X42	1540	1645	1735	1840	1945	2035	1160	1240	1325
175 FAUTEUIL DOUBLE BRAS GAUCHE	36X37X42	1285	1375	1460	1545	1635	1715	965	1035	1095
176 FAUTEUIL DOUBLE BRAS DROIT	36X37X42	1285	1375	1460	1545	1635	1715	965	1035	1095
177 FAUTEUIL DOUBLE SANS BRAS	30X37X42	995	1050	1120	1190	1240	1300	725	785	840
178 FAUTEUIL DOUBLE SANS BRAS ALLONGE-G	51X37X42	1275	1375	1465	1560	1660	1745	965	1025	1085
179 FAUTEUIL DOUBLE SANS BRAS ALLONGE-D	51X37X42	1275	1375	1465	1560	1660	1745	965	1025	1085
230 CHAISE LONGUE DOUBLE DOS INCL. BRAS-G	36X64X42	1715	1810	1900	1995	2090	2185	1285	1375	1460
231 CHAISE LONGUE DOUBLE DOS INCL. BRAS-D	36X64X42	1715	1810	1900	1995	2090	2185	1285	1375	1460
232 CHAISE LONGUE DOS INCLINABLE BRAS-G	29X64X42	1565	1650	1720	1800	1875	1960	1195	1250	1310
233 CHAISE LONGUE DOS INCLINABLE BRAS-D	29X64X42	1565	1650	1720	1800	1875	1960	1195	1250	1310

Hauteur complète 42" | Hauteur de siège 19"/20" | Hauteur devant bras 24" | Profondeur d'assise 21"
 Total Height 42" | Seat Height 19"/20" | Arm Height 24" | Seat Depth 21"

SIÈGE 30" DE LARGE | 30" SEAT WIDTH

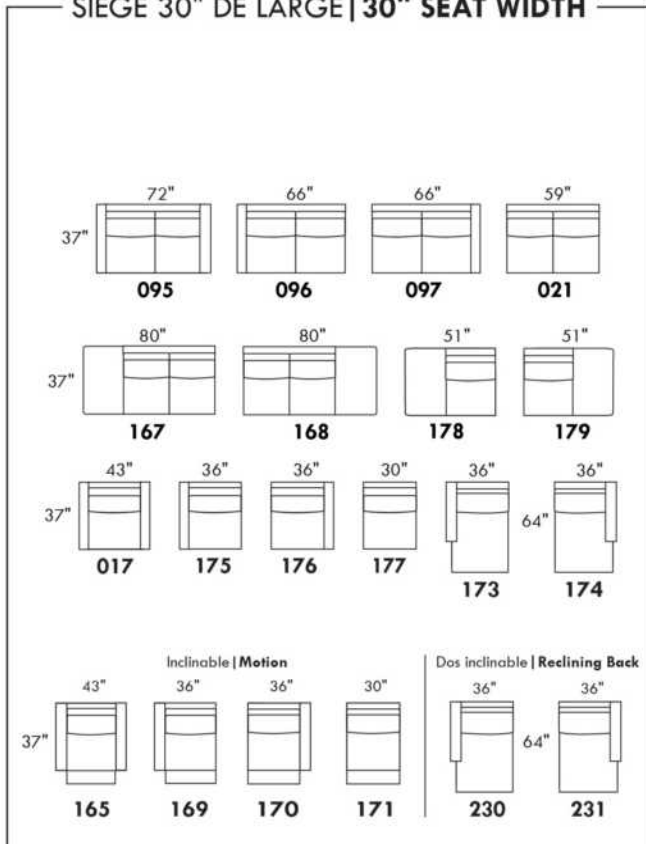

SIÈGE 22" DE LARGE | 22" SEAT WIDTH

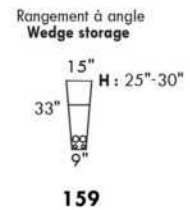
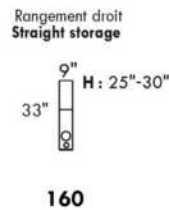
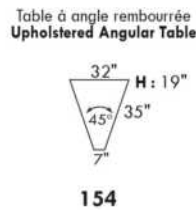
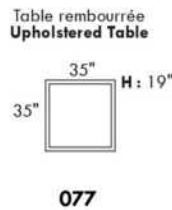
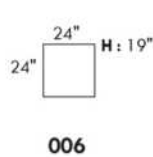
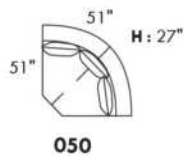
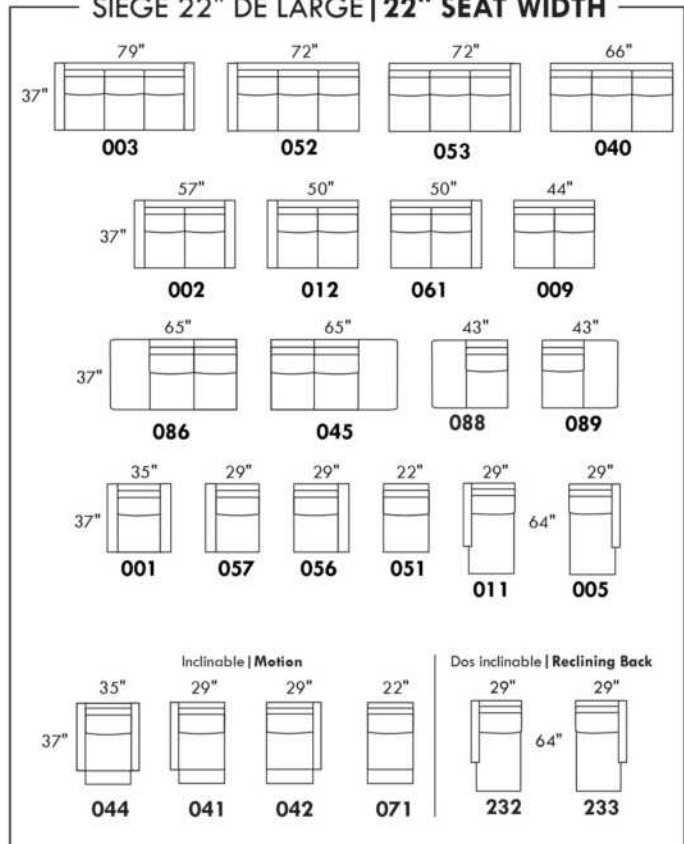

Fauteuil berçant, pivotant et inclinable
Swivel and rocking motion chair

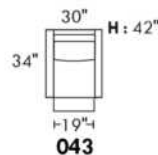

Fauteuil double berçant, pivotant et inclinable
Double swivel and rocking motion chair

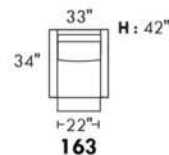

TRISTAN

PATTE: LG64 métal ou LG8 bois (specifiez couleur). / TISSU UNI RECOMMANDÉ. / COMBO: Recouvrement #2 sur les dos seulement.
1x Appui-tête amovible inclus avec les items inclinables 044-041-042 & 071.

Appui-tête supplémentaire sur item non inclinable; surcharge \$160/appui-tête.

ITEMS: 145-146-186-187-188 & 189 ont du RANGEMENT dans la partie allongée.

Spécifiez ASSISE RÉGULIÈRE 21 po ou PROFONDE 22 po. Les ITEMS suivants ne sont PAS DISPONIBLES en ASSISE PROFONDE:
018-023-046-050-055-062-063 & TOUS les items INCLINABLES 044-041-042 & 071.

OPTIONS:

Rembourrage des sièges en plumes: Ajoutez \$75/siège. Côté allongé compte pour 1 siège, items 005-011-062 & 063 comptent pour 2 sièges chacun.

MATELAS sofa-lit régulier 4 po d'épaisseur inclus. OPTION matelas:

- matelas 4,5" d'épaisseur avec ressorts et mousse mémoire avec gel: ajoutez \$125 ou

- matelas 5" d'épaisseur avec mousse haute densité et mousse mémoire avec gel: ajoutez \$190.

Mécanisme motorisé inclinable avec bouton TACTILE ajoutez 160\$/mécanisme.

Mécanisme motorisé inclinable SANS FIL (batterie) ajoutez 315\$.

NB: 2 sièges inclinables SÉPARÉS PAR un CENTRE ROND (050) ou un COIN CARRÉ (055) ne peuvent pas ouvrir en même temps.

Description	L x P x H	Cuir						Tissu		
		10	20 Hugo Madras Softy	30 Empire Fantasy Illusion Tucson Utah Vintage Yukon	40 Diamond Elegance Princess Santiago Sensation Sunset Trina Victoria	50 Bull Cassiope Dublin	60 Caress Ultrasued	A	B COM	C alta
001 FAUTEUIL	44X37X35	1310	1400	1515	1615	1710	1810	920	965	1015
002 CAUSEUSE	67X37X35	1875	2010	2150	2285	2420	2540	1260	1335	1400
003 SOFA	90X37X35	2320	2490	2660	2825	2990	3160	1620	1720	1820
005 CHAISE LONGUE BRAS DROIT	33.5X61X35	1535	1645	1760	1865	1965	2065	1060	1145	1225
006 POUF	25.5X25.5X19	590	645	685	720	765	810	495	510	520
009 CAUSEUSE SANS BRAS	46X37X35	1450	1565	1695	1825	1950	2065	1040	1110	1195
011 CHAISE LONGUE BRAS GAUCHE	33.5X61X35	1535	1645	1760	1865	1965	2065	1060	1145	1225
012 CAUSEUSE BRAS GAUCHE	56.5X37X35	1660	1775	1915	2025	2165	2285	1140	1220	1290
018 CAUSEUSE ANGULAIRE BRAS GAUCHE	70.5X51X35	1765	1895	2025	2170	2295	2440	1235	1310	1385
023 CAUSEUSE ANGULAIRE BRAS DROIT	70.5X51X35	1765	1895	2025	2170	2295	2440	1235	1310	1385
024 CAUSEUSE MODULAIRE ALLONGEE DROIT	80X37X35	1935	2050	2200	2335	2470	2610	1290	1375	1450
040 SOFA SANS BRAS	69X37X35	1915	2065	2235	2420	2575	2745	1385	1495	1595
041 FAUTEUIL INCLINABLE BRAS-G	33.5X37X35	1490	1565	1670	1765	1860	1945	1200	1265	1340
042 FAUTEUIL INCLINABLE BRAS-D	33.5X37X35	1490	1565	1670	1765	1860	1945	1200	1265	1340
044 FAUTEUIL INCLINABLE	44X37X35	1690	1790	1890	1970	2050	2165	1290	1370	1425
045 CAUSEUSE SANS BRAS ALLONGEE DROIT	66X37X35	1685	1820	1960	2090	2215	2350	1160	1240	1325
046 CAUSEUSE ANGULAIRE SANS BRAS	60X51X35	1585	1710	1860	1975	2120	2235	1120	1210	1275
048 CAUSEUSE MODULAIRE ALLONGEE GAUCHE	80X37X35	1935	2050	2200	2335	2470	2610	1290	1375	1450
050 CENTRE ROND	48X48X35	1370	1460	1550	1650	1735	1825	1035	1065	1110
051 FAUTEUIL SANS BRAS	23X37X35	890	945	1015	1065	1135	1195	715	760	800
052 SOFA BRAS GAUCHE	79.5X37X35	2115	2275	2450	2615	2770	2935	1495	1595	1695

TRISTAN

PATTE: LG64 métal ou LG8 bois (specifiez couleur). / TISSU UNI RECOMMANDÉ. / COMBO: Recouvrement #2 sur les dos seulement.

1x Appui-tête amovible inclus avec les items inclinables 044-041-042 & 071.

Appui-tête supplémentaire sur item non inclinable; surcharge \$160/appui-tête.

ITEMS: 145-146-186-187-188 & 189 ont du RANGEMENT dans la partie allongée.

Spécifiez ASSISE RÉGULIÈRE 21 po ou PROFONDE 22 po. Les ITEMS suivants ne sont PAS DISPONIBLES en ASSISE PROFONDE:

018-023-046-050-055-062-063 & TOUS les items INCLINABLES 044-041-042 & 071.

OPTIONS:

Rembourrage des sièges en plumes: Ajoutez \$75/siège. Côté allongé compte pour 1 siège, items 005-011-062 & 063 comptent pour 2 sièges chacun.

MATELAS sofa-lit régulier 4 po d'épaisseur inclus. OPTION matelas:

- matelas 4,5" d'épaisseur avec ressorts et mousse mémoire avec gel: ajoutez \$125 ou

- matelas 5" d'épaisseur avec mousse haute densité et mousse mémoire avec gel: ajoutez \$190.

Mécanisme motorisé inclinable avec bouton TACTILE ajoutez 160\$/mécanisme.

Mécanisme motorisé inclinable SANS FIL (batterie) ajoutez 315\$.

NB: 2 sièges inclinables SÉPARÉS PAR un CENTRE ROND (050) ou un COIN CARRÉ (055) ne peuvent pas ouvrir en même temps.

Description	L x P x H	Cuir						Tissu		
		10	20 Hugo Madras Softy	30 Empire Fantasy Illusion Tucson Utah Vintage Yukon	40 Diamond Elegance Princess Santiago Sensation Sunset Trina Victoria	50 Bull Cassiope Dublin	60 Caress Ultrasued	A	B COM	C alta
053 SOFA BRAS DROIT	79.5X37X35	2115	2275	2450	2615	2770	2935	1495	1595	1695
055 COIN CARRE	37X37X35	1320	1400	1510	1595	1685	1775	975	1035	1070
056 FAUTEUIL BRAS DROIT	33.5X37X35	1090	1195	1275	1375	1465	1550	820	870	920
057 FAUTEUIL BRAS GAUCHE	33.5X37X35	1090	1195	1275	1375	1465	1550	820	870	920
060 SOFA-LIT QUEEN	90X37X35	2685	2850	3010	3185	3350	3515	1970	2085	2190
061 CAUSEUSE BRAS DROIT	56.5X37X35	1660	1775	1915	2025	2165	2285	1140	1220	1290
062 FAUTEUIL ANGULAIRE BRAS GAUCHE	70.5X65X35	1585	1675	1790	1890	1975	2085	1095	1185	1235
063 FAUTEUIL ANGULAIRE BRAS DROIT	70.5X65X35	1585	1675	1790	1890	1975	2085	1095	1185	1235
071 FAUTEUIL INCLINABLE SANS BRAS	23X37X35	1270	1335	1395	1460	1515	1565	1090	1140	1190
072 SOFA MODULAIRE BRAS GAUCHE	93X37X35	2490	2650	2825	2990	3160	3310	1725	1835	1945
073 SOFA MODULAIRE BRAS DROIT	93X37X35	2490	2650	2825	2990	3160	3310	1725	1835	1945
079 SOFA-LIT QUEEN SANS BRAS	69X37X35	2270	2440	2610	2765	2925	3100	1745	1860	1960
080 POUF ANGULAIRE	36X27X19	690	720	765	800	835	870	565	575	595
082 SOFA-LIT QUEEN BRAS GAUCHE	79.5X37X35	2460	2620	2790	2950	3120	3275	1865	1960	2045
083 SOFA-LIT QUEEN BRAS DROIT	79.5X37X35	2460	2620	2790	2950	3120	3275	1865	1960	2045
086 CAUSEUSE SANS BRAS ALLONGEE GAUCHE	66X37X35	1685	1820	1960	2090	2215	2350	1160	1240	1325
088 FAUTEUIL SANS BRAS ALLONGE GAUCHE	43X37X35	1120	1220	1325	1420	1520	1620	840	910	970
089 FAUTEUIL SANS BRAS ALLONGE DROIT	43X37X35	1120	1220	1325	1420	1520	1620	840	910	970
145 CAUS. MODULAIRE ALLONGEE RANGEMENT-D	80X37X35	2090	2215	2360	2490	2625	2760	1450	1520	1595
146 CAUS. MODULAIRE ALLONGEE RANGEMENT-G	80X37X35	2090	2215	2360	2490	2625	2760	1450	1520	1595
186 CAUS. SANS BRAS ALLONGEE RANGEMENT-G	66X37X35	1840	1965	2110	2215	2345	2470	1310	1390	1485
187 CAUS. SANS BRAS ALLONGEE RANGEMENT-D	66X37X35	1840	1965	2110	2215	2345	2470	1310	1390	1485

TRISTAN

PATTE: LG64 métal ou LG8 bois (specifiez couleur). / TISSU UNI RECOMMANDÉ. / COMBO: Recouvrement #2 sur les dos seulement.
1x Appui-tête amovible inclus avec les items inclinables 044-041-042 & 071.

Appui-tête supplémentaire sur item non inclinable; surcharge \$160/appui-tête.

ITEMS: 145-146-186-187-188 & 189 ont du RANGEMENT dans la partie allongée.

Spécifiez ASSISE RÉGULIÈRE 21 po ou PROFONDE 22 po. Les ITEMS suivants ne sont PAS DISPONIBLES en ASSISE PROFONDE:
018-023-046-050-055-062-063 & TOUS les items INCLINABLES 044-041-042 & 071.

OPTIONS:

Remboufrage des sièges en plumes: Ajoutez \$75/siège. Côté allongé compte pour 1 siège, items 005-011-062 & 063 comptent pour 2 sièges chacun.

MATELAS sofa-lit régulier 4 po d'épaisseur inclus. OPTION matelas:

- matelas 4,5" d'épaisseur avec ressorts et mousse mémoire avec gel: ajoutez \$125 ou

- matelas 5" d'épaisseur avec mousse haute densité et mousse mémoire avec gel: ajoutez \$190.

Mécanisme motorisé inclinable avec bouton TACTILE ajoutez 160\$/mécanisme.

Mécanisme motorisé inclinable SANS FIL (batterie) ajoutez 315\$.

NB: 2 sièges inclinables SÉPARÉS PAR un CENTRE ROND (050) ou un COIN CARRÉ (055) ne peuvent pas ouvrir en même temps.

Description	L x P x H	Cuir						Tissu		
		10	20 Hugo Madras Softy	30 Empire Fantasy Illusion Tucson Utah Vintage Yukon	40 Diamond Elegance Princess Santiago Sensation Sunset Trina Victoria	50 Bull Cassiope Dublin	60 Caress Ultrasued	A	B COM	C alta
188 FAUT. SANS BRAS ALLONGE RANGEMENT-G	43X37X35	1270	1370	1465	1550	1650	1735	975	1050	1135
189 FAUT. SANS BRAS ALLONGE RANGEMENT-D	43X37X35	1270	1370	1465	1550	1650	1735	975	1050	1135
306 POUF AVEC COUSSIN ALLONGE	24X24X19	710	760	820	870	920	965	570	600	650

TRISTAN



Hauteur complète 35" | Hauteur de siège 19" | Profondeur d'assise 21"/22"
 Total Height 35" | Seat Height 19" | Seat Depth 21"/22"

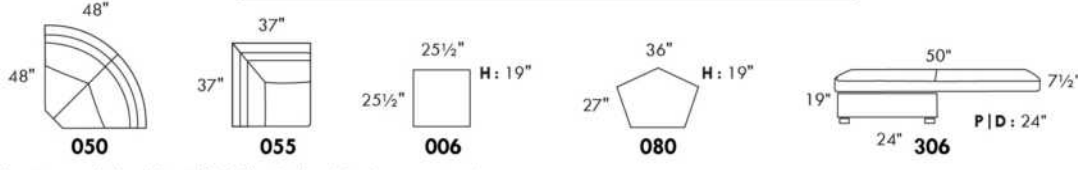
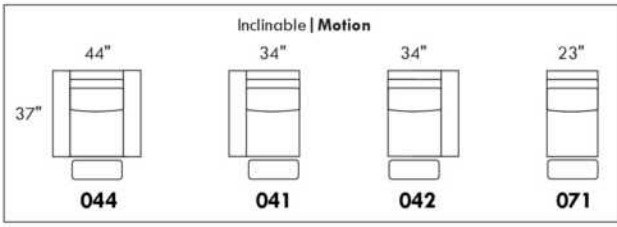
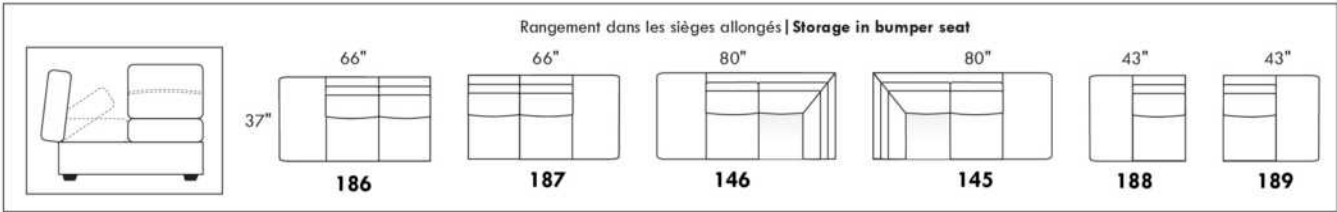
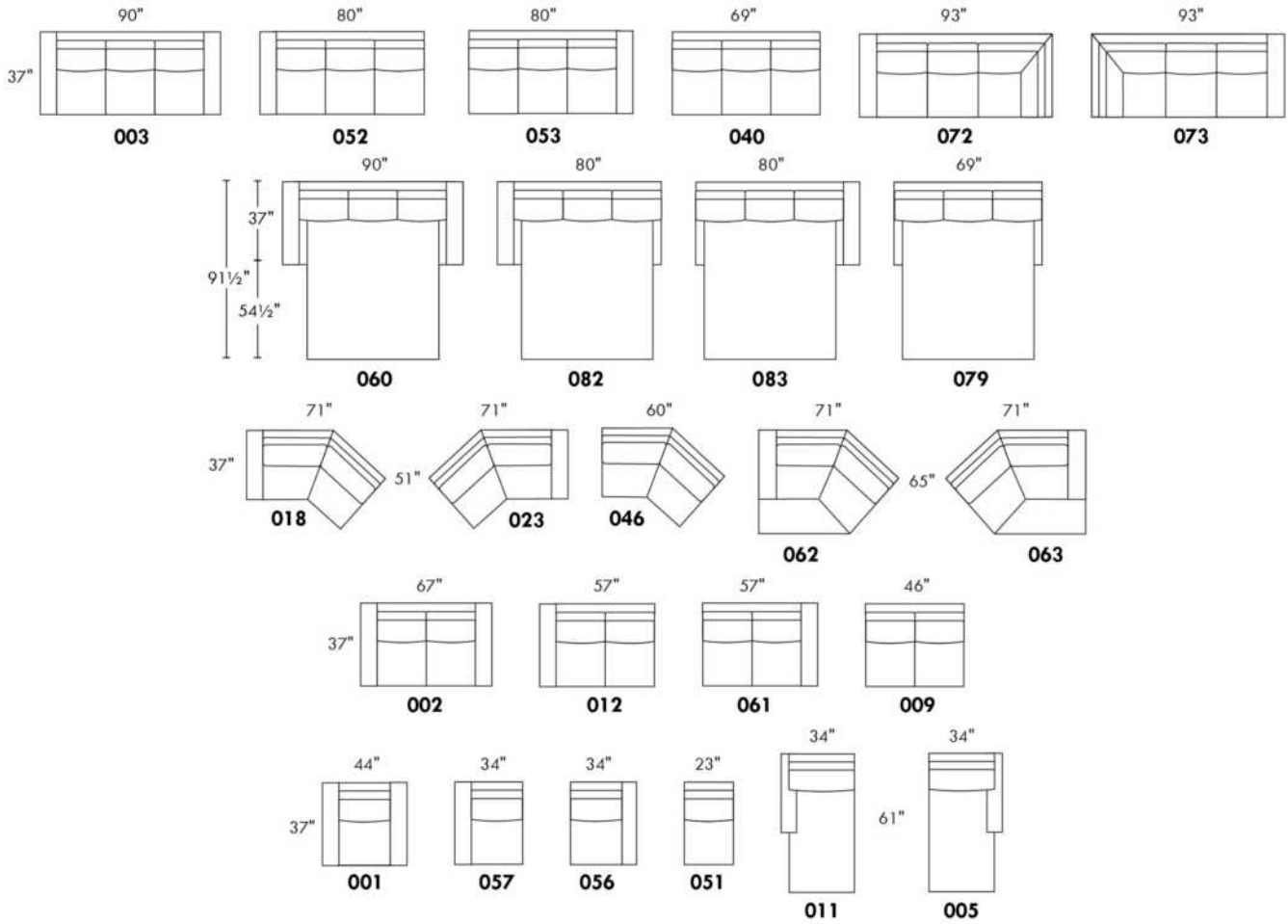

www.jaymar.ca
 Toutes les dimensions indiquées sont au pouce près. Nos produits sont fabriqués à la main et des variations mineures peuvent survenir.
 All dimensions indicated are to the nearest inch. Our product is hand-made and minor variations can occur.

Liste de prix CDN

UPTOWN

COMBO: Recouvrement #2 sur les dossiers et coussins de sièges.
Tissu uni recommandé pour la base.

Pattes: LG143 métal ou bois. Pour tabouret, LG90 métal ou LG186 bois. Si bois, spécifier la couleur.

*REMARQUE: En cuir et en tissu, les côtés sans bras ne sont pas complètement recouvert de cuir/tissu.

Description	L x P x H	Cuir						Tissu		
		10	20 Hugo Madras Softy	30 Empire Fantasy Illusion Tucson Utah Vintage Yukon	40 Diamond Elegance Princess Santiago Sensation Sunset Trina Victoria	50 Bull Cassiope Dublin	60 Caress Ultrasued	A	B COM	C alta
001 FAUTEUIL	43X39X33	1645	1735	1840	1945	2035	2145	1160	1225	1285
002 CAUSEUSE	66X39X33	1995	2125	2270	2385	2520	2650	1515	1595	1675
003 SOFA	89X39X33	2385	2565	2750	2920	3100	3265	1610	1695	1800
006 POUF	25.5X25.5X18	625	660	690	720	760	790	515	525	545
012 CAUSEUSE BRAS GAUCHE	56X39X33	1745	1875	2015	2150	2285	2420	1400	1490	1550
024 CAUSEUSE MODULAIRE ALLONGEE DROIT	82X39X33	2115	2225	2370	2510	2640	2770	1515	1595	1675
048 CAUSEUSE MODULAIRE ALLONGEE GAUCHE	82X39X33	2115	2225	2370	2510	2640	2770	1515	1595	1675
052 SOFA BRAS GAUCHE	79X39X33	2150	2315	2495	2675	2850	3010	1515	1620	1725
053 SOFA BRAS DROIT	79X39X33	2150	2315	2495	2675	2850	3010	1515	1620	1725
061 CAUSEUSE BRAS DROIT	56X39X33	1745	1875	2015	2150	2285	2420	1400	1490	1550
CONFIGURATIONS										
A CONF. A (48-53)	82X118X33	4265	4540	4865	5185	5490	5780	3030	3215	3400
B CONF. B (52-24)	118X82X33	4265	4540	4865	5185	5490	5780	3030	3215	3400
C CONF. C (12-24)	95X82X33	3860	4100	4385	4660	4925	5190	2915	3085	3225
D CONF. D (48-61)	82X95X33	3860	4100	4385	4660	4925	5190	2915	3085	3225
E CONF. E (02-03)	66X89X33	4380	4690	5020	5305	5620	5915	3125	3290	3475
F CONF. F (01-03-06)	43X89X25	4655	4960	5280	5585	5895	6200	3285	3445	3630

UPTOWN



Hauteur complète 33" | Hauteur de siège 18" | Hauteur devant bras 28" | Profondeur d'assise 21"
 Total Height 33" | Seat Height 18" | Arm Height 28" | Seat Depth 21"

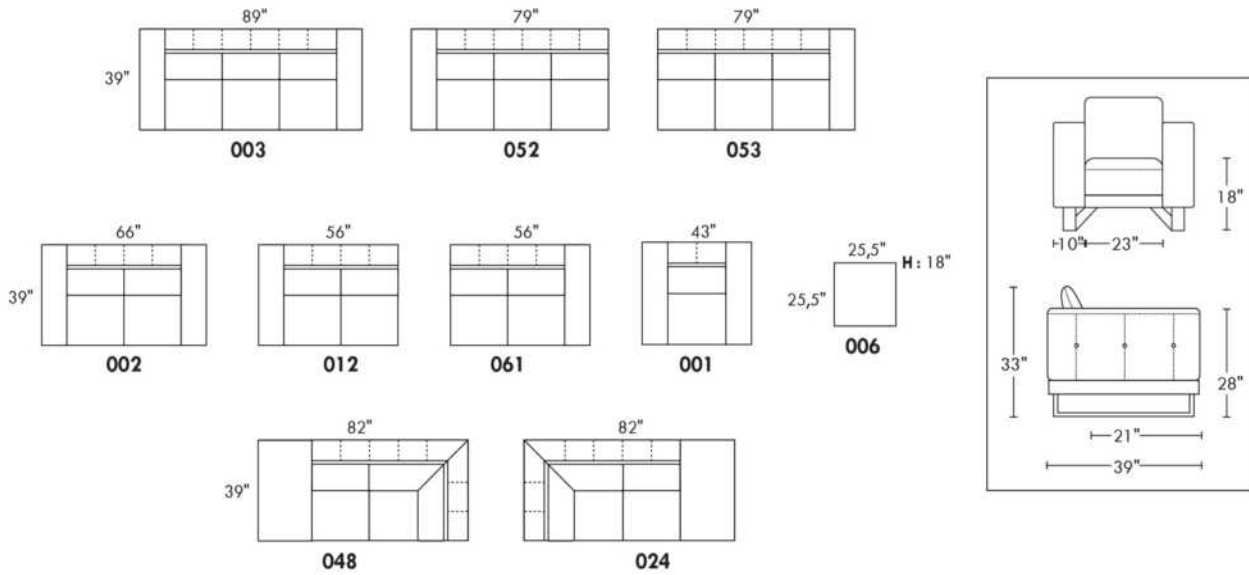

CONFIGURATIONS

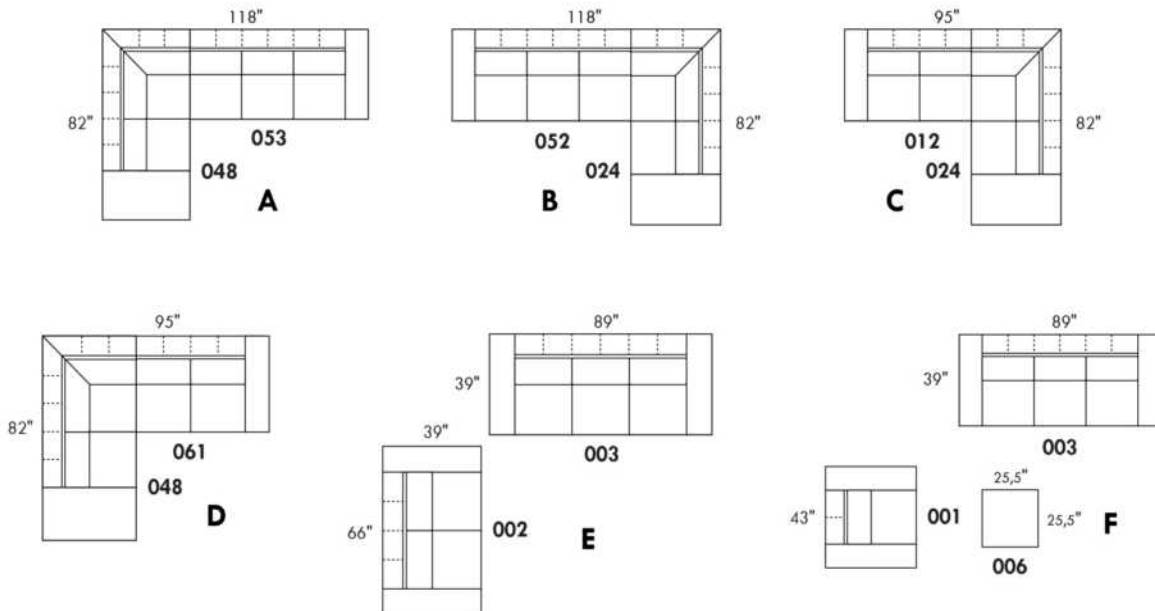

www.jaymar.ca

Toutes les dimensions indiquées sont au pouce près. Nos produits sont fabriqués à la main et des variations mineures peuvent survenir.
 All dimensions indicated are to the nearest inch. Our product is hand-made and minor variations can occur.

VALENCE

Caractéristiques:

- Inclinable motorisé pleine jambe "à mécanisme *protège-mur " (manuel n/d).
- Appui-tête ajustable manuel sur tous les items (fixe sur centre rond).
- Coussins de siège avec mousse modelée + 1" de mousse mémoire au-dessus.
- Couture: petit fil en tissu et gros fil plat en cuir.-
- Chaises longues dos inclinables avec méc. "push back"; dégagement mural 10".
- *Exclus faut. 043 & 163 : Dégagement mural 16"

Note: 2 inclinables séparés par un coin ne peuvent pas ouvrir en même temps. Aucuns inclinables à côté du #155 Petit coin carré.

OPTIONS

- Motorisé sans fil (avec batterie): ajoutez \$160/mec.
- *Appui-tête motorisé: ajoutez \$160 ch. (*N/D sur items fixe ou chaise longue.)
- Choix de bras (LARGE ou PETIT de 6"): Pattes sur bras LARGE: LG08 bois. Sur PETIT Bras: LG195 bois. Spécifiez couleur de patte en bois.
- Profondeur d'assise: 20" ou *22". *Le 22" N/D sur faut. 043 & 163.
- Faut. 043-163: avec base en bois (spécifiez couleur).

ACCESSOIRES (Seulement sur *items 159-160-190) :

- Ancrage \$45 ch | Tablette pivotante & porte verre à vin \$25 ch, porte tablette \$50 & lampe DEL \$65.
- Porte-Gobelet en métal : \$35 ch. (1 par item 160-190 & 2 côte à côte sur item 159). Spécifiez couleur Acier, Noir ou Or.
- *RANGEMENTS 159-160-190 avec 2 prises USB/Élec. *Items universels (sans les détails du bras), non finis sur les côtés, doivent être utilisés entre 2 sièges.

Description	L x P x H	Cuir						Tissu		
		10	20 Hugo Madras Softy	30 Empire Fantasy Illusion Tucson Utah Vintage Yukon	40 Diamond Elegance Princess Santiago Sensation Sunset Trina Victoria	50 Bull Cassiope Dublin	60 Caress Ultrasued	A	B COM	C alta
001 FAUTEUIL	40x40x33/40	1775	1875	1975	2085	2185	2285	1415	1460	1495
002 CAUSEUSE	63x40x33/40	2540	2660	2785	2900	3020	3145	2000	2085	2160
003 SOFA	87x40x33/40	3065	3220	3385	3540	3700	3860	2420	2515	2610
005 CHAISE LONGUE BRAS DROIT	32x62x33/40	1660	1725	1800	1870	1940	2010	1310	1365	1420
009 CAUSEUSE SANS BRAS	47x40x33/40	1785	1860	1935	2010	2090	2165	1375	1460	1535
011 CHAISE LONGUE BRAS GAUCHE	32x62x33/40	1660	1725	1800	1870	1940	2010	1310	1365	1420
012 CAUSEUSE BRAS GAUCHE	55x40x33/40	2185	2285	2385	2490	2590	2690	1710	1785	1850
017 FAUTEUIL DOUBLE	47x40x33/40	1865	1970	2085	2190	2295	2410	1475	1540	1600
021 SOFA APPARTEMENT SANS BRAS	61x40x33/40	2010	2120	2225	2335	2445	2550	1545	1635	1720
024 CAUSEUSE MODULAIRE ALLONGEE DROIT	89x40/44x33/40	2795	2965	3140	3310	3485	3650	2015	2120	2220
040 SOFA SANS BRAS	71x40x33/40	2300	2420	2535	2645	2765	2875	1795	1895	1995
041 FAUTEUIL INCLINABLE BRAS-G	32x40x33/40	1760	1825	1895	1965	2035	2110	1460	1500	1545
042 FAUTEUIL INCLINABLE BRAS-D	32x40x33/40	1760	1825	1895	1965	2035	2110	1460	1500	1545
043 FAUTEUIL INCLINABLE BERÇANT PIVOTANT	30/33x34x42	2085	2195	2310	2425	2540	2650	1710	1760	1800
044 FAUTEUIL INCLINABLE	40x40x33/40	2120	2210	2295	2385	2475	2565	1760	1795	1835
045 CAUSEUSE SANS BRAS ALLONGEE DROIT	68x40x33/40	2120	2215	2310	2410	2500	2595	1645	1715	1790

VALENCE

Caractéristiques:

- Inclinable motorisé pleine jambe "à mécanisme *protège-mur " (manuel n/d).
- Appui-tête ajustable manuel sur tous les items (fixe sur centre rond).
- Coussins de siège avec mousse modelée + 1" de mousse mémoire au-dessus.
- Couture: petit fil en tissu et gros fil plat en cuir.-
- Chaises longues dos inclinables avec méc. "push back"; dégagement mural 10".
- *Exclus faut. 043 & 163 : Dégagement mural 16"

Note: 2 inclinables séparés par un coin ne peuvent pas ouvrir en même temps. Aucuns inclinables à côté du #155 Petit coin carré.

OPTIONS

- Motorisé sans fil (avec batterie): ajoutez \$160/mec.
- *Appui-tête motorisé: ajoutez \$160 ch. (*N/D sur items fixe ou chaise longue.)
- Choix de bras (LARGE ou PETIT de 6"): Pattes sur bras LARGE: LG08 bois. Sur PETIT Bras: LG195 bois. Spécifiez couleur de patte en bois.
- Profondeur d'assise: 20" ou *22". *Le 22" N/D sur faut. 043 & 163.
- Faut. 043-163: avec base en bois (spécifiez couleur).

ACCESSOIRES (Seulement sur *items 159-160-190) :

- Ancrage \$45 ch | Tablette pivotante & porte verre à vin \$25 ch, porte tablette \$50 & lampe DEL \$65.
- Porte-Gobelet en métal : \$35 ch. (1 par item 160-190 & 2 côté à côté sur item 159). Spécifiez couleur Acier, Noir ou Or.
- *RANGEMENTS 159-160-190 avec 2 prises USB/Élec. *Items universels (sans les détails du bras), non finis sur les côtés, doivent être utilisés entre 2 sièges.

Description	L x P x H	Cuir						Tissu		
		10	20 Hugo Madras Softy	30 Empire Fantasy Illusion Tucson Utah Vintage Yukon	40 Diamond Elegance Princess Santiago Sensation Sunset Trina Victoria	50 Bull Cassiope Dublin	60 Caress Ultrasued	A	B COM	C alta
048 CAUSEUSE MODULAIRE ALLONGEE GAUCHE	89x40/44x33/40	2795	2965	3140	3310	3485	3650	2015	2120	2220
050 CENTRE ROND	49x49x33	1550	1650	1760	1860	1960	2060	1120	1175	1235
051 FAUTEUIL SANS BRAS	24x40x33/40	1020	1070	1125	1175	1225	1275	785	840	890
052 SOFA BRAS GAUCHE	79x40x33/40	2700	2835	2960	3090	3215	3340	2120	2215	2310
053 SOFA BRAS DROIT	79x40x33/40	2700	2835	2960	3090	3215	3340	2120	2215	2310
055 COIN CARRE	44x44x33/40	1795	1900	2010	2120	2225	2335	1395	1450	1500
056 FAUTEUIL BRAS DROIT	32x40x33/40	1420	1490	1550	1615	1675	1740	1110	1165	1215
057 FAUTEUIL BRAS GAUCHE	32x40x33/40	1420	1490	1550	1615	1675	1740	1110	1165	1215
061 CAUSEUSE BRAS DROIT	55x40x33/40	2185	2285	2385	2490	2590	2690	1710	1785	1850
071 FAUTEUIL INCLINABLE SANS BRAS	24x40x33/40	1360	1415	1475	1535	1590	1645	1140	1195	1250
086 CAUSEUSE SANS BRAS ALLONGEE GAUCHE	68x40x33/40	2120	2215	2310	2410	2500	2595	1645	1715	1790
088 FAUTEUIL SANS BRAS ALLONGE GAUCHE	45x40x33/40	1350	1445	1535	1620	1710	1800	1040	1085	1135
089 FAUTEUIL SANS BRAS ALLONGE DROIT	45x40x33/40	1350	1445	1535	1620	1710	1800	1040	1085	1135
095 SOFA APPARTEMENT	77x40x33/40	2765	2915	3070	3220	3375	3525	2170	2265	2360
096 SOFA APPARTEMENT BRAS GAUCHE	69x40x33/40	2415	2535	2650	2775	2895	3015	1865	1960	2050
097 SOFA APPARTEMENT BRAS DROIT	69x40x33/40	2415	2535	2650	2775	2895	3015	1865	1960	2050

VALENCE

Caractéristiques:

- Inclinable motorisé pleine jambe "à mécanisme *protège-mur " (manuel n/d).
- Appui-tête ajustable manuel sur tous les items (fixe sur centre rond).
- Coussins de siège avec mousse modelée + 1" de mousse mémoire au-dessus.
- Couture: petit fil en tissu et gros fil plat en cuir.-
- Chaises longues dos inclinables avec méc. "push back"; dégagement mural 10".
- *Exclus faut. 043 & 163 : Dégagement mural 16"

Note: 2 inclinables séparés par un coin ne peuvent pas ouvrir en même temps. Aucuns inclinables à côté du #155 Petit coin carré.

OPTIONS

- Motorisé sans fil (avec batterie): ajoutez \$160/mec.
- *Appui-tête motorisé: ajoutez \$160 ch. (*N/D sur items fixe ou chaise longue.)
- Choix de bras (LARGE ou PETIT de 6"): Pattes sur bras LARGE: LG08 bois. Sur PETIT Bras: LG195 bois. Spécifiez couleur de patte en bois.
- Profondeur d'assise: 20" ou *22". *Le 22" N/D sur faut. 043 & 163.
- Faut. 043-163: avec base en bois (spécifiez couleur).

ACCESSOIRES (Seulement sur *items 159-160-190) :

- Ancrage \$45 ch | Tablette pivotante & porte verre à vin \$25 ch, porte tablette \$50 & lampe DEL \$65.
- Porte-Gobelet en métal : \$35 ch. (1 par item 160-190 & 2 côté à côté sur item 159). Spécifiez couleur Acier, Noir ou Or.
- *RANGEMENTS 159-160-190 avec 2 prises USB/Élec. *Items universels (sans les détails du bras), non finis sur les côtés, doivent être utilisés entre 2 sièges.

Description	L x P x H	Cuir						Tissu		
		10	20 Hugo Madras Softy	30 Empire Fantasy Illusion Tucson Utah Vintage Yukon	40 Diamond Elegance Princess Santiago Sensation Sunset Trina Victoria	50 Bull Cassiope Dublin	60 Caresse Ultrasued	A	B COM	C alta
124 POUF AVEC RANGEMENT	30x22x17	700	725	750	775	810	835	600	625	650
155 PETIT COIN CARRE	40x40x33/40	1795	1900	2010	2120	2225	2335	1395	1450	1500
159 RANGEMENT À ANGLE	10/25x35x22	700	735	765	800	835	865	540	550	565
160 RANGEMENT DROIT	10x35x22	675	710	740	770	810	840	515	525	540
163 FAUT. DBL INCL. BERCANT PIVOTANT	33/36x40x33/40	2135	2250	2370	2495	2615	2740	1715	1765	1810
165 FAUTEUIL DOUBLE INCLINABLE	47x40x33/40	2210	2315	2425	2535	2640	2750	1825	1895	1965
167 SOFA APP. SANS BRAS ALLONGE GAUCHE	82x40x33/40	2345	2475	2600	2735	2860	2985	1810	1900	1995
168 SOFA APP. SANS BRAS ALLONGE DROIT	82x40x33/40	2345	2475	2600	2735	2860	2985	1810	1900	1995
169 FAUTEUIL DOUBLE INCLINABLE BRAS GAUCHE	39x40x33/40	1850	1935	2015	2100	2185	2265	1520	1600	1685
170 FAUTEUIL DOUBLE INCLINABLE BRAS DROIT	39x40x33/40	1850	1935	2015	2100	2185	2265	1520	1600	1685
171 FAUTEUIL DOUBLE INCLINABLE SANS BRAS	31x40x33/40	1460	1515	1570	1625	1685	1740	1195	1260	1320
173 CHAISE LONGUE DOUBLE BRAS GAUCHE	39x62x33/40	1795	1895	1995	2100	2200	2300	1415	1500	1585
174 CHAISE LONGUE DOUBLE BRAS DROIT	39x62x33/40	1795	1895	1995	2100	2200	2300	1415	1500	1585
175 FAUTEUIL DOUBLE BRAS GAUCHE	39x40x33/40	1500	1590	1675	1770	1860	1945	1185	1250	1320
176 FAUTEUIL DOUBLE BRAS DROIT	39x40x33/40	1500	1590	1675	1770	1860	1945	1185	1250	1320
177 FAUTEUIL DOUBLE SANS BRAS	31x40x33/40	1120	1185	1245	1310	1370	1440	850	910	965

VALENCE

Caractéristiques:

- Inclinable motorisé pleine jambe "à mécanisme *protège-mur " (manuel n/d).
- Appui-tête ajustable manuel sur tous les items (fixe sur centre rond).
- Coussins de siège avec mousse modelée + 1" de mousse mémoire au-dessus.
- Couture: petit fil en tissu et gros fil plat en cuir.-
- Chaises longues dos inclinables avec méc. "push back"; dégagement mural 10".
- *Exclus faut. 043 & 163 : Dégagement mural 16"

Note: 2 inclinables séparés par un coin ne peuvent pas ouvrir en même temps. Aucuns inclinables à côté du #155 Petit coin carré.

OPTIONS

- Motorisé sans fil (avec batterie): ajoutez \$160/mec.
- *Appui-tête motorisé: ajoutez \$160 ch. (*N/D sur items fixe ou chaise longue.)
- Choix de bras (LARGE ou PETIT de 6"): Pattes sur bras LARGE: LG08 bois. Sur PETIT Bras: LG195 bois. Spécifiez couleur de patte en bois.
- Profondeur d'assise: 20" ou *22". *Le 22" N/D sur faut. 043 & 163.
- Faut. 043-163: avec base en bois (spécifiez couleur).

ACCESSOIRES (Seulement sur *items 159-160-190) :

- Ancrage \$45 ch | Tablette pivotante & porte verre à vin \$25 ch, porte tablette \$50 & lampe DEL \$65.
- Porte-Gobelet en métal : \$35 ch. (1 par item 160-190 & 2 côté à côté sur item 159). Spécifiez couleur Acier, Noir ou Or.
- *RANGEMENTS 159-160-190 avec 2 prises USB/Élec. *Items universels (sans les détails du bras), non finis sur les côtés, doivent être utilisés entre 2 sièges.

Description	L x P x H	Cuir						Tissu		
		10	20 Hugo Madras Softy	30 Empire Fantasy Illusion Tucson Utah Vintage Yukon	40 Diamond Elegance Princess Santiago Sensation Sunset Trina Victoria	50 Bull Cassiope Dublin	60 Caress Ultrasued	A	B COM	C alta
178 FAUTEUIL DOUBLE SANS BRAS ALLONGE-G	52x40x33/40	1450	1540	1625	1715	1810	1895	1140	1195	1250
179 FAUTEUIL DOUBLE SANS BRAS ALLONGE-D	52x40x33/40	1450	1540	1625	1715	1810	1895	1140	1195	1250
186 CAUS. SANS BRAS ALLONGEE RANGEMENT-G	68x40x33/40	2270	2365	2465	2560	2650	2750	1795	1870	1945
187 CAUS. SANS BRAS ALLONGEE RANGEMENT-D	68x40x33/40	2270	2365	2465	2560	2650	2750	1795	1870	1945
188 FAUT. SANS BRAS ALLONGE RANGEMENT-G	45x40x33/40	1510	1595	1685	1775	1865	1950	1195	1235	1270
189 FAUT. SANS BRAS ALLONGE RANGEMENT-D	45x40x33/40	1510	1595	1685	1775	1865	1950	1195	1235	1270
190 PETIT RANGEMENT À ANGLE	10/20x35x22	675	710	740	770	810	840	515	525	540
221 FAUT. DBL SANS BRAS ALLONGE RANGEMENT-G	52x40x33/40	1600	1690	1785	1870	1960	2045	1285	1345	1410
222 FAUT. DBL SANS BRAS ALLONGE RANGEMENT-D	52x40x33/40	1600	1690	1785	1870	1960	2045	1285	1345	1410
223 SOFA APP SANS BRAS ALLONGE RANGEMENT-G	82x40x33/40	2495	2625	2765	2895	3035	3165	1960	2050	2150
224 SOFA APP SANS BRAS ALLONGE RANGEMENT-D	82x40x33/40	2495	2625	2765	2895	3035	3165	1960	2050	2150
230 CHAISE LONGUE DOUBLE DOS INCL. BRAS-G	39x62x33/40	1970	2065	2165	2260	2350	2450	1545	1635	1720
231 CHAISE LONGUE DOUBLE DOS INCL. BRAS-D	39x62x33/40	1970	2065	2165	2260	2350	2450	1545	1635	1720
232 CHAISE LONGUE DOS INCLINABLE BRAS-G	32x62x33/40	1825	1915	2000	2095	2185	2270	1450	1510	1565
233 CHAISE LONGUE DOS INCLINABLE BRAS-D	32x62x33/40	1825	1915	2000	2095	2185	2270	1450	1510	1565
234 SOFA APP. MODULAIRE ALLONGE GAUCHE	96x40/44x33/40	2890	3050	3210	3370	3525	3690	2110	2210	2310

VALENCE

Caractéristiques:

- Inclinable motorisé pleine jambe "à mécanisme *protège-mur " (manuel n/d).
- Appui-tête ajustable manuel sur tous les items (fixe sur centre rond).
- Coussins de siège avec mousse modelée + 1" de mousse mémoire au-dessus.
- Couture: petit fil en tissu et gros fil plat en cuir.-
- Chaises longues dos inclinables avec méc. "push back"; dégagement mural 10".
- *Exclus faut. 043 & 163 : Dégagement mural 16"

Note: 2 inclinables séparés par un coin ne peuvent pas ouvrir en même temps. Aucuns inclinables à côté du #155 Petit coin carré.

OPTIONS

- Motorisé sans fil (avec batterie): ajoutez \$160/mec.
- *Appui-tête motorisé: ajoutez \$160 ch. (*N/D sur items fixe ou chaise longue.)
- Choix de bras (LARGE ou PETIT de 6"): Pattes sur bras LARGE: LG08 bois. Sur PETIT Bras: LG195 bois. Spécifiez couleur de patte en bois.
- Profondeur d'assise: 20" ou *22". *Le 22" N/D sur faut. 043 & 163.
- Faut. 043-163: avec base en bois (spécifiez couleur).

ACCESSOIRES (Seulement sur *items 159-160-190) :

- Ancrage \$45 ch | Tablette pivotante & porte verre à vin \$25 ch, porte tablette \$50 & lampe DEL \$65.
- Porte-Gobelet en métal : \$35 ch. (1 par item 160-190 & 2 côte à côte sur item 159). Spécifiez couleur Acier, Noir ou Or.
- *RANGEMENTS 159-160-190 avec 2 prises USB/Élec. *Items universels (sans les détails du bras), non finis sur les côtés, doivent être utilisés entre 2 sièges.

Description	L x P x H	Cuir						Tissu		
		10	20 Hugo Madras Softy	30 Empire Fantasy Illusion Tucson Utah Vintage Yukon	40 Diamond Elegance Princess Santiago Sensation Sunset Trina Victoria	50 Bull Cassiope Dublin	60 Caress Ultrasued	A	B COM	C alta
235 SOFA APP. MODULAIRE ALLONGE DROIT	96x40/44x33/40	2890	3050	3210	3370	3525	3690	2110	2210	2310
CONFIGURATIONS										
A CONFIG (169-170)	78X40X40	3700	3870	4030	4200	4370	4530	3040	3200	3370
B CONFIG (169-171-174)	109X62X40	5105	5345	5580	5825	6070	6305	4130	4360	4590
C CONFIG (096-055-171-170)	114X114X40	7520	7885	8245	8620	8990	9355	5975	6270	6555
D CONFIG (169-171-235)	114X96X40	6200	6500	6795	7095	7395	7695	4825	5070	5315
J CONFIG (041-042)	64X40X40	3520	3650	3790	3930	4070	4220	2920	3000	3090
K CONFIG (041-071-005)	88X62X40	4780	4965	5170	5370	5565	5765	3910	4060	4215
L CONFIG (012-055-071-042)	100X100X40	7100	7425	7765	8110	8440	8780	5705	5930	6145
M CONFIG (041-071-024)	100X89X40	5915	6205	6510	6810	7110	7405	4615	4815	5015

VALENCE

OPTIMA

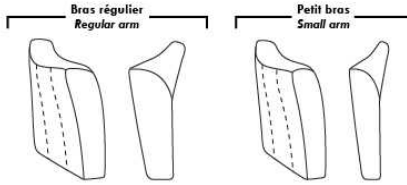

Spécifications | Specifications

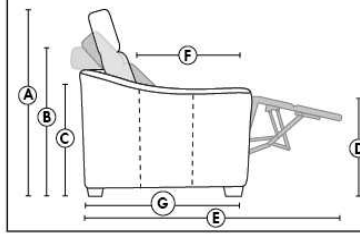

- Appui-tête levé / Headrest up
 - Appui-tête baissé / Headrest down
 - Complètement incliné / Fully reclined
- (A)** Hauteur complète 40" / Total Height
(B) Hauteur appui-tête baissé 33" / Height headrest down
(C) Hauteur du bras 23" / Arm Height
(D) Hauteur du siège 19,5" / Seat height
(E) Profondeur inclinée 65" / Depth fully reclined
(F) Profondeur d'assise 20" ou/ou 22" / Seat depth
(G) Profondeur appui-tête monté 36" / Depth with headrest up

Siège 30" de large | 30" Seat Width

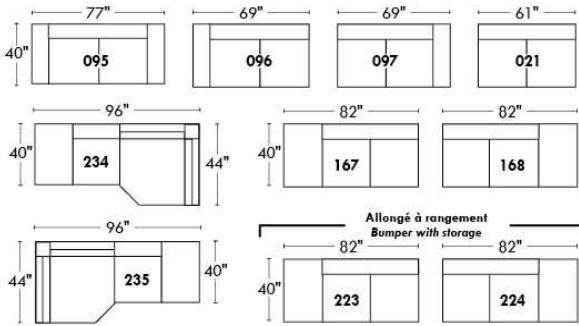

Siège 23" de large | 23" Seat Width

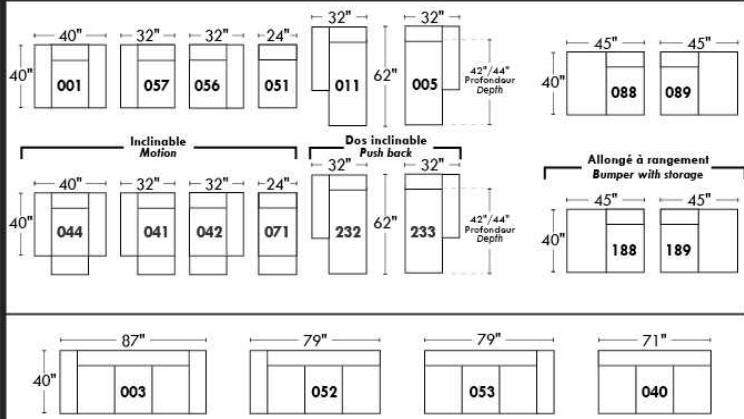
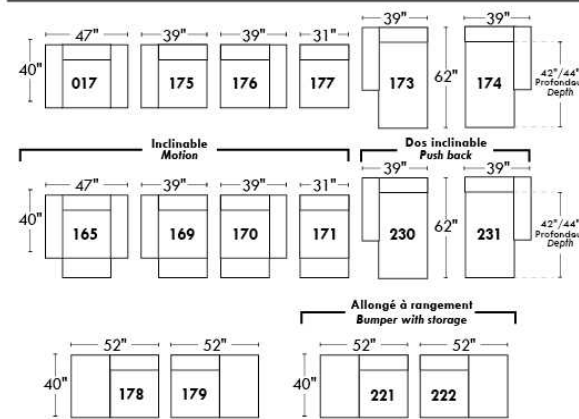
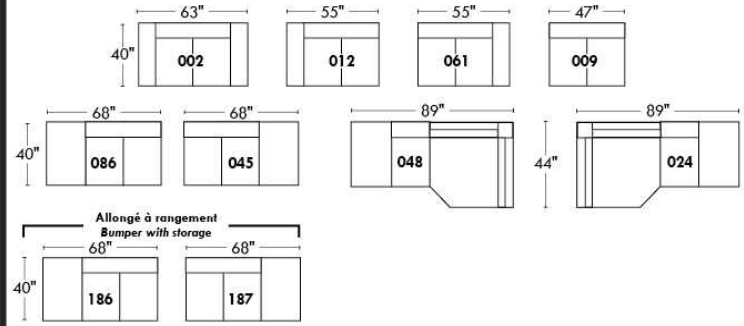

Autres | Others

Fauteuil berçant, pivotant et inclinable

N'est pas un mécanisme protège-mur
Dégagement mural: 16"

Swivel, rocking motion chair

Not a wall hugger mechanism
Wall clearance: 16"

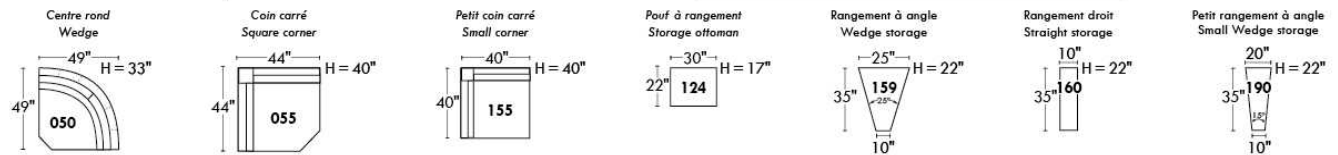
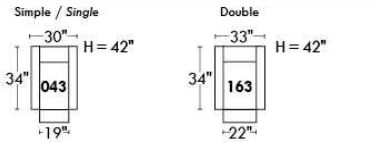

30" Populaires | Popular CONFIGURATIONS 23"

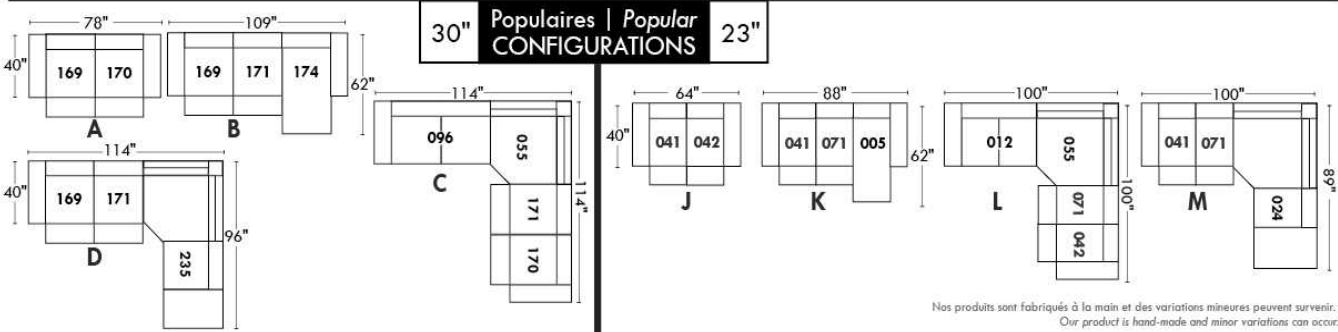

Nos produits sont fabriqués à la main et des variations mineures peuvent survenir.
Our product is hand-made and minor variations can occur.

VANDA

Modèle avec appui-tête ajustable inclus avec tous les items (2 sur coin carré). Appui-tête FIXE sur item Centre Rond (050). Couture: Petit fil en tissu et en cuir. Fauteuils inclinables, berçants, pivotants (items 043 & 163 seulement): Coussin de siège avec mousse mémoire 1". Items Chaise longue dos inclinable avec mécanisme "Push Back"; espace du mur 10".

OPTIONS - Fournir DESSIN de votre config:

Petit Bras 6": au même prix.

Patte (spécifiez couleur): Sur bras LARGE LG103 bois ou LG189 métal (noire ou chrome). Sur PETIT Bras: LG08 bois ou LG64 métal.

Choix de profondeur d'assise : 20" ou *22". *Le 22" N/D sur fauteuils #043 et #163.

Faut. 043-163: avec base en bois (spécifiez couleur).

Option PREMIUM (disponible seulement avec l'option MOTORISÉ): Repose-pied pleine jambe + rembourrage des sièges avec mousse modelée et couche de mousse mémoire 1 po sur l'ensemble du mobilier (autant fixe qu'inclinable); AJOUTEZ \$70/siège. Section allongée d'un item compte pour 1 siège & chaise longue pour 2 sièges.

Mécanisme motorisé inclinable avec bouton tactile ajoutez \$160/méc. Pour le SANS FIL (batterie) ajoutez \$315.

NB : 2 sièges inclinables SÉPARÉS par un centre rond ou un coin carré ne peuvent pas ouvrir en même temps.

Description	L x P x H	Cuir						Tissu		
		10	20 Hugo Madras Softy	30 Empire Fantasy Illusion Tucson Utah Vintage Yukon	40 Diamond Elegance Princess Santiago Sensation Sunset Trina Victoria	50 Bull Cassiope Dublin	60 Caress Ultrasued	A	B COM	C alta
001 FAUTEUIL	44X40X33/40	1535	1635	1735	1835	1935	2025	1145	1200	1240
002 CAUSEUSE	67X40X33/40	2225	2360	2490	2620	2745	2865	1665	1735	1810
003 SOFA	91X40X33/40	2720	2875	3040	3195	3350	3510	2010	2115	2200
005 CHAISE LONGUE BRAS DROIT	34X62X33/40	1460	1535	1615	1685	1765	1835	1070	1145	1215
009 CAUSEUSE SANS BRAS	47X40X33/40	1665	1735	1820	1895	1965	2035	1225	1290	1375
011 CHAISE LONGUE BRAS GAUCHE	34X62X33/40	1460	1535	1615	1685	1765	1835	1070	1145	1215
012 CAUSEUSE BRAS GAUCHE	57X40X33/40	1950	2040	2165	2260	2350	2460	1450	1520	1595
017 FAUTEUIL DOUBLE	51X40X33/40	1645	1745	1865	1965	2065	2185	1215	1270	1340
021 SOFA APPARTEMENT SANS BRAS	61X40X33/40	1890	1975	2090	2190	2290	2375	1395	1495	1585
024 CAUSEUSE MODULAIRE ALLONGEE DROIT	89X40/44X33/40	2620	2775	2950	3120	3275	3445	1795	1895	1995
040 SOFA SANS BRAS	71X40X33/40	2140	2225	2350	2465	2565	2675	1590	1685	1790
041 FAUTEUIL INCLINABLE BRAS-G	34X40X33/40	1400	1490	1560	1645	1710	1790	1090	1145	1200
042 FAUTEUIL INCLINABLE BRAS-D	34X40X33/40	1400	1490	1560	1645	1710	1790	1090	1145	1200
043 FAUTEUIL INCLINABLE BERÇANT PIVOTANT	30x34x42	1845	1945	2060	2175	2275	2375	1475	1520	1565
044 FAUTEUIL INCLINABLE	44X40X33/40	1690	1795	1900	2000	2110	2195	1320	1370	1415
045 CAUSEUSE SANS BRAS ALLONGEE DROIT	68X40X33/40	1960	2050	2185	2290	2385	2495	1460	1535	1610
048 CAUSEUSE MODULAIRE ALLONGEE GAUCHE	89X40/44X33/40	2620	2775	2950	3120	3275	3445	1795	1895	1995
050 CENTRE ROND	49X49X33	1460	1550	1665	1765	1865	1960	1020	1070	1140
051 FAUTEUIL SANS BRAS	24X40X33/40	945	995	1050	1095	1150	1210	715	765	820
052 SOFA BRAS GAUCHE	81X40X33/40	2435	2545	2690	2820	2950	3095	1795	1895	1995

VANDA

Modèle avec appui-tête ajustable inclus avec tous les items (2 sur coin carré). Appui-tête FIXE sur item Centre Rond (050). Couture: Petit fil en tissu et en cuir. Fauteuils inclinables, berçants, pivotants (items 043 & 163 seulement): Coussin de siège avec mousse mémoire 1". Items Chaise longue dos inclinable avec mécanisme "Push Back"; espace du mur 10".

OPTIONS - Fournir DESSIN de votre config:

Petit Bras 6": au même prix.

Patte (spécifiez couleur): Sur bras LARGE LG103 bois ou LG189 métal (noire ou chrome). Sur PETIT Bras: LG08 bois ou LG64 métal.

Choix de profondeur d'assise : 20" ou *22". *Le 22" N/D sur fauteuils #043 et #163.

Faut. 043-163: avec base en bois (spécifiez couleur).

Option PREMIUM (disponible seulement avec l'option MOTORISÉ): Repose-pied pleine jambe + rembourrage des sièges avec mousse modelée et couche de mousse mémoire 1 po sur l'ensemble du mobilier (autant fixe qu'inclinable); AJOUTEZ \$70/siège. Section allongée d'un item compte pour 1 siège & chaise longue pour 2 sièges.

Mécanisme motorisé inclinable avec bouton tactile ajoutez \$160/méc. Pour le SANS FIL (batterie) ajoutez \$315.

NB : 2 sièges inclinables SÉPARÉS par un centre rond ou un coin carré ne peuvent pas ouvrir en même temps.

Description	L x P x H	Cuir						Tissu		
		10	20 Hugo Madras Softy	30 Empire Fantasy Illusion Tucson Utah Vintage Yukon	40 Diamond Elegance Princess Santiago Sensation Sunset Trina Victoria	50 Bull Cassiope Dublin	60 Caress Ultrasued	A	B COM	C alta
053 SOFA BRAS DROIT	81X40X33/40	2435	2545	2690	2820	2950	3095	1795	1895	1995
055 COIN CARRE	44X44X33/40	1720	1820	1925	2020	2125	2215	1285	1350	1400
056 FAUTEUIL BRAS DROIT	34X40X33/40	1240	1320	1395	1485	1545	1620	925	970	1020
057 FAUTEUIL BRAS GAUCHE	34X40X33/40	1240	1320	1395	1485	1545	1620	925	970	1020
061 CAUSEUSE BRAS DROIT	57X40X33/40	1950	2040	2165	2260	2350	2460	1450	1520	1595
071 FAUTEUIL INCLINABLE SANS BRAS	24X40X33/40	1120	1185	1225	1270	1325	1375	885	945	1015
086 CAUSEUSE SANS BRAS ALLONGEE GAUCHE	68X40X33/40	1960	2050	2185	2290	2385	2495	1460	1535	1610
088 FAUTEUIL SANS BRAS ALLONGE GAUCHE	45X40X33/40	1250	1335	1420	1510	1590	1670	935	975	1035
089 FAUTEUIL SANS BRAS ALLONGE DROIT	45X40X33/40	1250	1335	1420	1510	1590	1670	935	975	1035
095 SOFA APPARTEMENT	81X40X33/40	2470	2620	2770	2920	3065	3215	1825	1920	2010
096 SOFA APPARTEMENT BRAS GAUCHE	71X40X33/40	2175	2295	2440	2545	2675	2795	1620	1710	1800
097 SOFA APPARTEMENT BRAS DROIT	71X40X33/40	2175	2295	2440	2545	2675	2795	1620	1710	1800
124 POUF AVEC RANGEMENT	30X22X17	665	690	725	765	800	835	560	570	590
163 FAUT. DBL INCL. BERÇANT PIVOTANT	33 x 34 x 42	1890	2010	2120	2215	2335	2445	1485	1525	1570
165 FAUTEUIL DOUBLE INCLINABLE	51X40X33/40	1800	1915	2020	2140	2225	2345	1385	1450	1515
167 SOFA APP. SANS BRAS ALLONGE GAUCHE	82X40X33/40	2185	2310	2460	2590	2720	2850	1635	1720	1810
168 SOFA APP. SANS BRAS ALLONGE DROIT	82X40X33/40	2185	2310	2460	2590	2720	2850	1635	1720	1810
169 FAUTEUIL DOUBLE INCLINABLE BRAS GAUCHE	41X40X33/40	1515	1595	1685	1770	1860	1935	1185	1235	1290
170 FAUTEUIL DOUBLE INCLINABLE BRAS DROIT	41X40X33/40	1515	1595	1685	1770	1860	1935	1185	1235	1290
171 FAUTEUIL DOUBLE INCLINABLE SANS BRAS	31X40X33/40	1225	1275	1350	1400	1465	1520	945	1015	1070

VANDA

Modèle avec appui-tête ajustable inclus avec tous les items (2 sur coin carré). Appui-tête FIXE sur item Centre Rond (050). Couture: Petit fil en tissu et en cuir. Fauteuils inclinables, berçants, pivotants (items 043 & 163 seulement): Coussin de siège avec mousse mémoire 1". Items Chaise longue dos inclinable avec mécanisme "Push Back"; espace du mur 10".

OPTIONS - Fournir DESSIN de votre config:

Petit Bras 6": au même prix.

Patte (spécifiez couleur): Sur bras LARGE LG103 bois ou LG189 métal (noire ou chrome). Sur PETIT Bras: LG08 bois ou LG64 métal.

Choix de profondeur d'assise : 20" ou *22". *Le 22" N/D sur fauteuils #043 et #163.

Faut. 043-163: avec base en bois (spécifiez couleur).

Option PREMIUM (disponible seulement avec l'option MOTORISÉ): Repose-pied pleine jambe + rembourrage des sièges avec mousse modelée et couche de mousse mémoire 1 po sur l'ensemble du mobilier (autant fixe qu'inclinable); AJOUTEZ \$70/siège. Section allongée d'un item compte pour 1 siège & chaise longue pour 2 sièges.

Mécanisme motorisé inclinable avec bouton tactile ajoutez \$160/méc. Pour le SANS FIL (batterie) ajoutez \$315.

NB : 2 sièges inclinables SÉPARÉS par un centre rond ou un coin carré ne peuvent pas ouvrir en même temps.

Description	L x P x H	Cuir						Tissu		
		10	20 Hugo Madras Softy	30 Empire Fantasy Illusion Tucson Utah Vintage Yukon	40 Diamond Elegance Princess Santiago Sensation Sunset Trina Victoria	50 Bull Cassiope Dublin	60 Caress Ultrasued	A	B COM	C alta
173 CHAISE LONGUE DOUBLE BRAS GAUCHE	41X62X33/40	1590	1685	1795	1895	1995	2090	1195	1275	1385
174 CHAISE LONGUE DOUBLE BRAS DROIT	41X62X33/40	1590	1685	1795	1895	1995	2090	1195	1275	1385
175 FAUTEUIL DOUBLE BRAS GAUCHE	41X40X33/40	1340	1420	1515	1595	1675	1765	1000	1065	1140
176 FAUTEUIL DOUBLE BRAS DROIT	41X40X33/40	1340	1420	1515	1595	1675	1765	1000	1065	1140
177 FAUTEUIL DOUBLE SANS BRAS	31X40X33/40	1050	1110	1190	1235	1285	1350	785	845	920
178 FAUTEUIL DOUBLE SANS BRAS ALLONGE-G	52X40X33/40	1350	1445	1540	1635	1720	1810	1015	1070	1145
179 FAUTEUIL DOUBLE SANS BRAS ALLONGE-D	52X40X33/40	1350	1445	1540	1635	1720	1810	1015	1070	1145
230 CHAISE LONGUE DOUBLE DOS INCL. BRAS-G	41X62X33/40	1765	1865	1965	2050	2170	2270	1325	1420	1520
231 CHAISE LONGUE DOUBLE DOS INCL. BRAS-D	41X62X33/40	1765	1865	1965	2050	2170	2270	1325	1420	1520
232 CHAISE LONGUE DOS INCLINABLE BRAS-G	34X62X33/40	1635	1695	1790	1865	1935	2010	1215	1270	1340
233 CHAISE LONGUE DOS INCLINABLE BRAS-D	34X62X33/40	1635	1695	1790	1865	1935	2010	1215	1270	1340
234 SOFA APP. MODULAIRE ALLONGE GAUCHE	96X40/44X33/40	2720	2885	3050	3215	3390	3545	1895	2010	2125
235 SOFA APP. MODULAIRE ALLONGE DROIT	96X40/44X33/40	2720	2885	3050	3215	3390	3545	1895	2010	2125
CONFIGURATIONS										
A CONFIG. (169-177-174)	113X62X33/40	4155	4390	4670	4900	5140	5375	3165	3355	3595
B CONFIG. (96-55-177-170)	116X116X33/40	6460	6820	7240	7570	7945	8295	4875	5140	5410
C CONFIG. (173-177-055-179)	115X96X33/40	5710	6060	6450	6785	7125	7465	4280	4540	4850
D CONFIG. (011-009-005)	115X62X33/40	4585	4805	5050	5265	5495	5705	3365	3580	3805
E CONFIG. (41-71-55-61)	102X101X33/40	6190	6535	6875	7195	7510	7840	4710	4960	5210
F CONFIG. (41-61)	91X40X33/40	3350	3530	3725	3905	4060	4250	2540	2665	2795
G CONFIG. (57-42)	68X40X33/40	2640	2810	2955	3130	3255	3410	2015	2115	2220

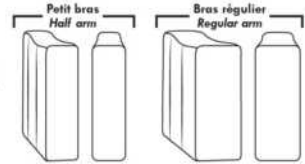

Items avec siège de 30" | Items with 30" seat

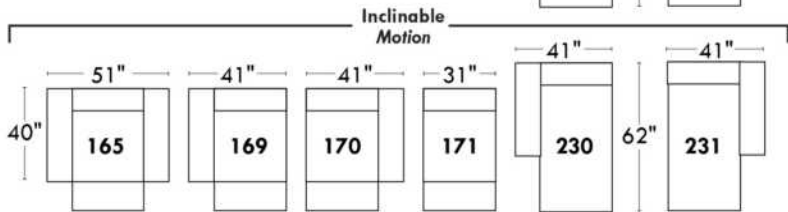
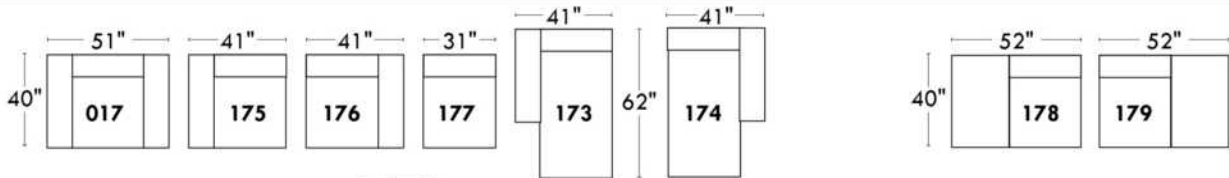
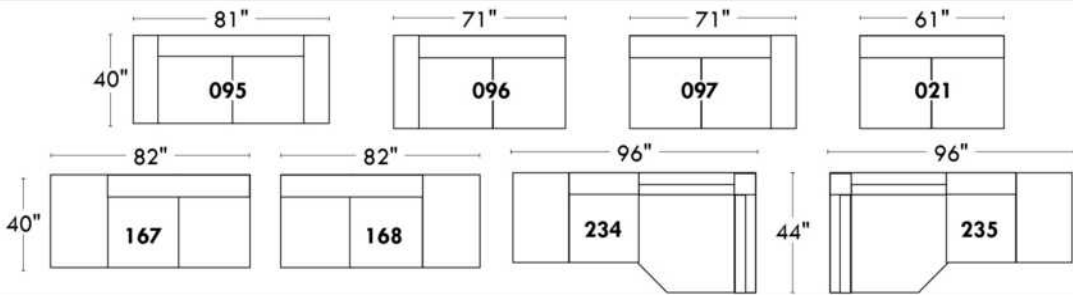

Spécifications | Specifications

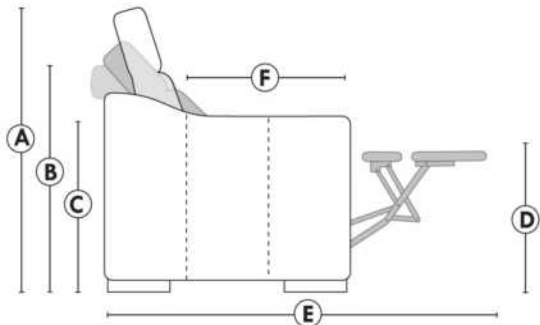

- Appui-tête levé / Headrest up
- Appui-tête baissé / Headrest down
- Complètement incliné / Fully reclined
- (A)** Hauteur complète 40" / Total Height
- (B)** Hauteur appui-tête baissé 33" / Height headrest down
- (C)** Hauteur du bras 24" / Arm Height
- (D)** Hauteur du siège 19,5" / Seat height
- (E)** Profondeur incliné 65" / Depth fully reclined
- (F)** Profondeur d'assise 20" ou/ou 22" / Seat depth

Autres | Others

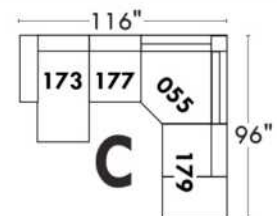
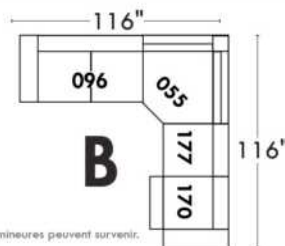
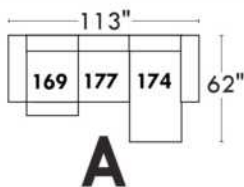
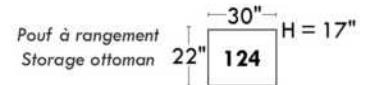
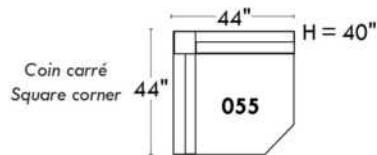
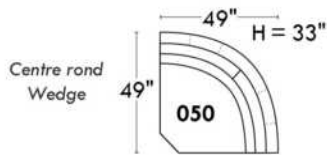

www.jaymar.ca

Toutes les dimensions indiquées sont au pouce près. Nos produits sont fabriqués à la main et des variations mineures peuvent survenir. All dimensions indicated are to the nearest inch. Our product is hand-made and minor variations can occur.

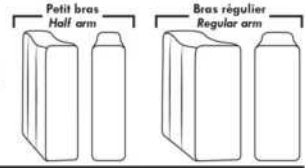

Items avec siège de 23" | Items with 23" seat

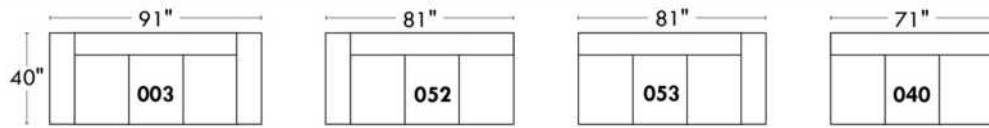
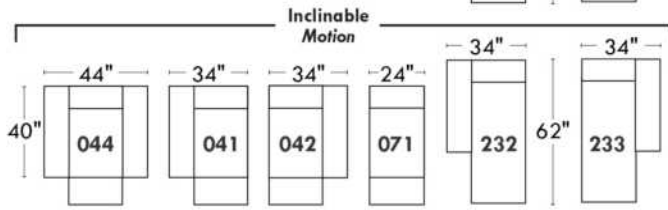
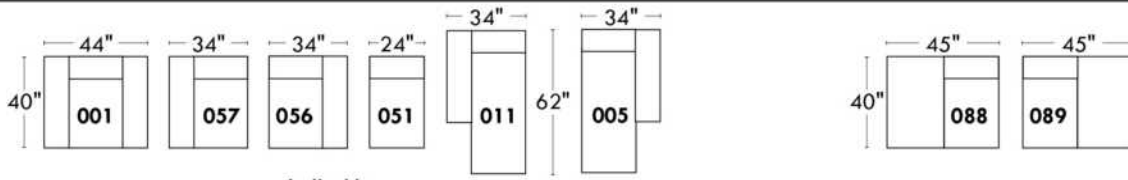
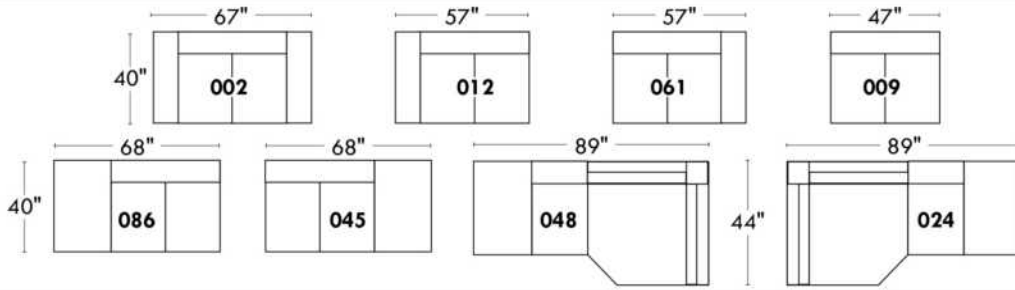

Fauteuil berçant, pivotant et inclinable
Swivel rocking motion chair

Simple: 30" x 34" x 19" H = 42" Bras | Arm 5 1/2"

Double: 33" x 34" x 22" H = 42" Bras | Arm 5 1/2"

Autres | Others

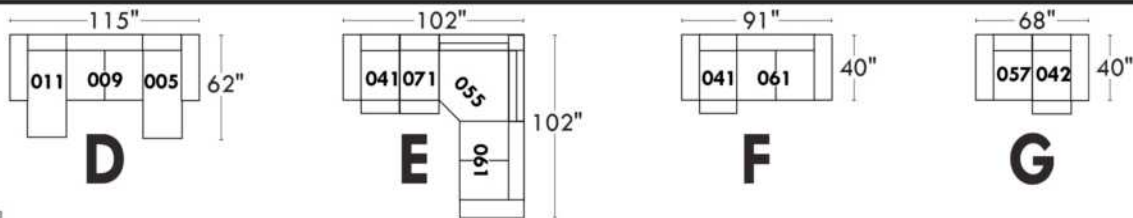
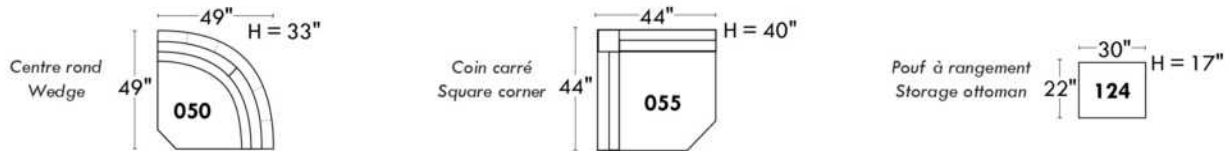

www.jaymar.ca

Toutes les dimensions indiquées sont au pouce près. Nos produits sont fabriqués à la main et des variations mineures peuvent survenir. All dimensions indicated are to the nearest inch. Our product is hand-made and minor variations can occur.

VENICE

Caractéristiques:

- Inclinable motorisé pleine jambe "à mécanisme *protège-mur " (manuel n/d).
- Appui-tête ajustable manuel sur tous les items (fixe sur centre rond).
- Coussins de siège avec mousse modelée + 1" de mousse mémoire au-dessus; bras avec mousse mémoire.
- Couture: petit fil en tissu et gros fil plat en cuir.
- Chaises longues dos inclinables avec méc. "push back"; dégagement mural 10".
- *Exclus faut. 043 & 163: Dégagement mural 16"

Note: 2 inclinables séparés par un coin ne peuvent pas ouvrir en même temps. Aucuns inclinables à côté du #155 Petit coin carré.

OPTIONS

- Motorisé sans fil (batterie): ajoutez \$160/mec.
- *Appui-tête motorisé: ajoutez \$160 ch. (*N/D sur items fixe ou chaise longue.)
- Choix de bras (LARGE ou PETIT de 6"): Pattes sur: bras LARGE : LG106 bois ou LG189 métal (noire ou chrome). PETIT Bras: LG195 bois ou LG196 métal (noire ou chrome). Spécifiez couleur.
- Profondeur d'assise : 20" ou *22". *Le 22" N/D sur faut. 043 & 163.
- Faut. 043-163: avec base en bois (spécifiez couleur).

ACCESSOIRES (Seul. sur *items 159-160-190) :

- Ancrage \$45 ch | Tablette pivotante & porte verre à vin \$25 ch, porte tablette \$50 & lampe DEL \$65.
- Porte-Gobelet en métal: \$35 ch. (1 par item 160-190 & 2 côte à côte sur item 159). Spécifiez couleur: Acier, Noir ou Or.
- *RANGEMENTS 159-160-190 avec 2 prises USB/Élec. *Items universels (sans les détails du bras), non finis sur les côtés, doivent être utilisés entre 2 sièges.

Description	L x P x H	Cuir						Tissu		
		10	20 Hugo Madras Softy	30 Empire Fantasy Illusion Tucson Utah Vintage Yukon	40 Diamond Elegance Princess Santiago Sensation Sunset Trina Victoria	50 Bull Cassiope Dublin	60 Caress Ultrasued	A	B COM	C alta
001 FAUTEUIL	46x40x33/40	1775	1875	1975	2085	2185	2285	1415	1460	1495
002 CAUSEUSE	69x40x33/40	2540	2660	2785	2900	3020	3145	2000	2085	2160
003 SOFA	93x40x33/40	3065	3220	3385	3540	3700	3860	2420	2515	2610
005 CHAISE LONGUE BRAS DROIT	35x62x33/40	1660	1725	1800	1870	1940	2010	1310	1365	1420
009 CAUSEUSE SANS BRAS	47x40x33/40	1785	1860	1935	2010	2090	2165	1375	1460	1535
011 CHAISE LONGUE BRAS GAUCHE	35x62x33/40	1660	1725	1800	1870	1940	2010	1310	1365	1420
012 CAUSEUSE BRAS GAUCHE	58x40x33/40	2185	2285	2385	2490	2590	2690	1710	1785	1850
017 FAUTEUIL DOUBLE	53x40x33/40	1865	1970	2085	2190	2295	2410	1475	1540	1600
021 SOFA APPARTEMENT SANS BRAS	61x40x33/40	2010	2120	2225	2335	2445	2550	1545	1635	1720
024 CAUSEUSE MODULAIRE ALLONGEE DROIT	89x40/44x33/40	2795	2965	3140	3310	3485	3650	2015	2120	2220
040 SOFA SANS BRAS	71x40x33/40	2300	2420	2535	2645	2765	2875	1795	1895	1995
041 FAUTEUIL INCLINABLE BRAS-G	35x40x33/40	1760	1825	1895	1965	2035	2110	1460	1500	1545
042 FAUTEUIL INCLINABLE BRAS-D	35x40x33/40	1760	1825	1895	1965	2035	2110	1460	1500	1545
043 FAUTEUIL INCLINABLE BERÇANT PIVOTANT	30x34x42	2085	2195	2310	2425	2540	2650	1710	1760	1800
044 FAUTEUIL INCLINABLE	46x40x33/40	2120	2210	2295	2385	2475	2565	1760	1795	1835
045 CAUSEUSE SANS BRAS ALLONGEE DROIT	68x40x33/40	2120	2215	2310	2410	2500	2595	1645	1715	1790

VENICE

Caractéristiques:

- Inclinable motorisé pleine jambe "à mécanisme *protège-mur " (manuel n/d).
- Appui-tête ajustable manuel sur tous les items (fixe sur centre rond).
- Coussins de siège avec mousse modelée + 1" de mousse mémoire au-dessus; bras avec mousse mémoire.
- Couture: petit fil en tissu et gros fil plat en cuir.
- Chaises longues dos inclinables avec méc. "push back"; dégagement mural 10".
- *Exclus faut. 043 & 163: Dégagement mural 16"

Note: 2 inclinables séparés par un coin ne peuvent pas ouvrir en même temps. Aucuns inclinables à côté du #155 Petit coin carré.

OPTIONS

- Motorisé sans fil (batterie): ajoutez \$160/mec.
- *Appui-tête motorisé: ajoutez \$160 ch. (*N/D sur items fixe ou chaise longue.)
- Choix de bras (LARGE ou PETIT de 6"): Pattes sur: bras LARGE : LG106 bois ou LG189 métal (noire ou chrome). PETIT Bras: LG195 bois ou LG196 métal (noire ou chrome). Spécifiez couleur.
- Profondeur d'assise : 20" ou *22". *Le 22" N/D sur faut. 043 & 163.
- Faut. 043-163: avec base en bois (spécifiez couleur).

ACCESSOIRES (Seul. sur *items 159-160-190) :

- Ancrage \$45 ch | Tablette pivotante & porte verre à vin \$25 ch, porte tablette \$50 & lampe DEL \$65.
- Porte-Gobelet en métal: \$35 ch. (1 par item 160-190 & 2 côte à côte sur item 159). Spécifiez couleur: Acier, Noir ou Or.
- *RANGEMENTS 159-160-190 avec 2 prises USB/Élec. *Items universels (sans les détails du bras), non finis sur les côtés, doivent être utilisés entre 2 sièges.

Description	L x P x H	Cuir						Tissu		
		10	20 Hugo Madras Softy	30 Empire Fantasy Illusion Tucson Utah Vintage Yukon	40 Diamond Elegance Princess Santiago Sensation Sunset Trina Victoria	50 Bull Cassiope Dublin	60 Caresse Ultrasued	A	B COM	C alta
048 CAUSEUSE MODULAIRE ALLONGEE GAUCHE	89x40/44x33/40	2795	2965	3140	3310	3485	3650	2015	2120	2220
050 CENTRE ROND	49X49X33	1550	1650	1760	1860	1960	2060	1120	1175	1235
051 FAUTEUIL SANS BRAS	24x40x33/40	1020	1070	1125	1175	1225	1275	785	840	890
052 SOFA BRAS GAUCHE	82x40x33/40	2700	2835	2960	3090	3215	3340	2120	2215	2310
053 SOFA BRAS DROIT	82x40x33/40	2700	2835	2960	3090	3215	3340	2120	2215	2310
055 COIN CARRE	44x44x33/40	1795	1900	2010	2120	2225	2335	1395	1450	1500
056 FAUTEUIL BRAS DROIT	35x40x33/40	1420	1490	1550	1615	1675	1740	1110	1165	1215
057 FAUTEUIL BRAS GAUCHE	35x40x33/40	1420	1490	1550	1615	1675	1740	1110	1165	1215
061 CAUSEUSE BRAS DROIT	58x40x33/40	2185	2285	2385	2490	2590	2690	1710	1785	1850
071 FAUTEUIL INCLINABLE SANS BRAS	24x40x33/40	1360	1415	1475	1535	1590	1645	1140	1195	1250
086 CAUSEUSE SANS BRAS ALLONGEE GAUCHE	68x40x33/40	2120	2215	2310	2410	2500	2595	1645	1715	1790
088 FAUTEUIL SANS BRAS ALLONGE GAUCHE	45x40x33/40	1350	1445	1535	1620	1710	1800	1040	1085	1135
089 FAUTEUIL SANS BRAS ALLONGE DROIT	45x40x33/40	1350	1445	1535	1620	1710	1800	1040	1085	1135
095 SOFA APPARTEMENT	83x40x33/40	2765	2915	3070	3220	3375	3525	2170	2265	2360
096 SOFA APPARTEMENT BRAS GAUCHE	72x40x33/40	2415	2535	2650	2775	2895	3015	1865	1960	2050
097 SOFA APPARTEMENT BRAS DROIT	72x40x33/40	2415	2535	2650	2775	2895	3015	1865	1960	2050

VENICE

Caractéristiques:

- Inclinable motorisé pleine jambe "à mécanisme *protège-mur " (manuel n/d).
- Appui-tête ajustable manuel sur tous les items (fixe sur centre rond).
- Coussins de siège avec mousse modelée + 1" de mousse mémoire au-dessus; bras avec mousse mémoire.
- Couture: petit fil en tissu et gros fil plat en cuir.
- Chaises longues dos inclinables avec méc. "push back"; dégagement mural 10".
- *Exclus faut. 043 & 163: Dégagement mural 16"

Note: 2 inclinables séparés par un coin ne peuvent pas ouvrir en même temps. Aucuns inclinables à côté du #155 Petit coin carré.

OPTIONS

- Motorisé sans fil (batterie): ajoutez \$160/mec.
- *Appui-tête motorisé: ajoutez \$160 ch. (*N/D sur items fixe ou chaise longue.)
- Choix de bras (LARGE ou PETIT de 6"): Pattes sur: bras LARGE : LG106 bois ou LG189 métal (noire ou chrome). PETIT Bras: LG195 bois ou LG196 métal (noire ou chrome). Spécifiez couleur.
- Profondeur d'assise : 20" ou *22". *Le 22" N/D sur faut. 043 & 163.
- Faut. 043-163: avec base en bois (spécifiez couleur).

ACCESSOIRES (Seul. sur *items 159-160-190) :

- Ancrage \$45 ch | Tablette pivotante & porte verre à vin \$25 ch, porte tablette \$50 & lampe DEL \$65.
- Porte-Gobelet en métal: \$35 ch. (1 par item 160-190 & 2 côte à côte sur item 159). Spécifiez couleur: Acier, Noir ou Or.
- *RANGEMENTS 159-160-190 avec 2 prises USB/Élec. *Items universels (sans les détails du bras), non finis sur les côtés, doivent être utilisés entre 2 sièges.

Description	L x P x H	Cuir						Tissu		
		10	20 Hugo Madras Softy	30 Empire Fantasy Illusion Tucson Utah Vintage Yukon	40 Diamond Elegance Princess Santiago Sensation Sunset Trina Victoria	50 Bull Cassiope Dublin	60 Caresse Ultrasued	A	B COM	C alta
124 POUF AVEC RANGEMENT	30x22x17	700	725	750	775	810	835	600	625	650
155 PETIT COIN CARRE	40x40x33/40	1795	1900	2010	2120	2225	2335	1395	1450	1500
159 RANGEMENT À ANGLE	10/25x35x22	700	735	765	800	835	865	540	550	565
160 RANGEMENT DROIT	10x35x22	675	710	740	770	810	840	515	525	540
163 FAUT. DBL INCL. BERCANT PIVOTANT	33x34x42	2135	2250	2370	2495	2615	2740	1715	1765	1810
165 FAUTEUIL DOUBLE INCLINABLE	53x40x33/40	2210	2315	2425	2535	2640	2750	1825	1895	1965
167 SOFA APP. SANS BRAS ALLONGE GAUCHE	82x40x33/40	2345	2475	2600	2735	2860	2985	1810	1900	1995
168 SOFA APP. SANS BRAS ALLONGE DROIT	82x40x33/40	2345	2475	2600	2735	2860	2985	1810	1900	1995
169 FAUTEUIL DOUBLE INCLINABLE BRAS GAUCHE	42x40x33/40	1850	1935	2015	2100	2185	2265	1520	1600	1685
170 FAUTEUIL DOUBLE INCLINABLE BRAS DROIT	42x40x33/40	1850	1935	2015	2100	2185	2265	1520	1600	1685
171 FAUTEUIL DOUBLE INCLINABLE SANS BRAS	31x40x33/40	1460	1515	1570	1625	1685	1740	1195	1260	1320
173 CHAISE LONGUE DOUBLE BRAS GAUCHE	42x62x33/40	1795	1895	1995	2100	2200	2300	1415	1500	1585
174 CHAISE LONGUE DOUBLE BRAS DROIT	42x62x33/40	1795	1895	1995	2100	2200	2300	1415	1500	1585
175 FAUTEUIL DOUBLE BRAS GAUCHE	42x40x33/40	1500	1590	1675	1770	1860	1945	1185	1250	1320
176 FAUTEUIL DOUBLE BRAS DROIT	42x40x33/40	1500	1590	1675	1770	1860	1945	1185	1250	1320
177 FAUTEUIL DOUBLE SANS BRAS	31x40x33/40	1120	1185	1245	1310	1370	1440	850	910	965

VENICE

Caractéristiques:

- Inclinable motorisé pleine jambe "à mécanisme *protège-mur " (manuel n/d).
- Appui-tête ajustable manuel sur tous les items (fixe sur centre rond).
- Coussins de siège avec mousse modelée + 1" de mousse mémoire au-dessus; bras avec mousse mémoire.
- Couture: petit fil en tissu et gros fil plat en cuir.
- Chaises longues dos inclinables avec méc. "push back"; dégagement mural 10".
- *Exclus faut. 043 & 163: Dégagement mural 16"

Note: 2 inclinables séparés par un coin ne peuvent pas ouvrir en même temps. Aucuns inclinables à côté du #155 Petit coin carré.

OPTIONS

- Motorisé sans fil (batterie): ajoutez \$160/mec.
- *Appui-tête motorisé: ajoutez \$160 ch. (*N/D sur items fixe ou chaise longue.)
- Choix de bras (LARGE ou PETIT de 6"): Pattes sur: bras LARGE : LG106 bois ou LG189 métal (noire ou chrome). PETIT Bras: LG195 bois ou LG196 métal (noire ou chrome). Spécifiez couleur.
- Profondeur d'assise : 20" ou *22". *Le 22" N/D sur faut. 043 & 163.
- Faut. 043-163: avec base en bois (spécifiez couleur).

ACCESSOIRES (Seul. sur *items 159-160-190) :

- Ancrage \$45 ch | Tablette pivotante & porte verre à vin \$25 ch, porte tablette \$50 & lampe DEL \$65.
- Porte-Gobelet en métal: \$35 ch. (1 par item 160-190 & 2 côte à côte sur item 159). Spécifiez couleur: Acier, Noir ou Or.
- *RANGEMENTS 159-160-190 avec 2 prises USB/Élec. *Items universels (sans les détails du bras), non finis sur les côtés, doivent être utilisés entre 2 sièges.

Description	L x P x H	Cuir						Tissu		
		10	20 Hugo Madras Softy	30 Empire Fantasy Illusion Tucson Utah Vintage Yukon	40 Diamond Elegance Princess Santiago Sensation Sunset Trina Victoria	50 Bull Cassiope Dublin	60 Caress Ultrasued	A	B COM	C alta
178 FAUTEUIL DOUBLE SANS BRAS ALLONGE-G	52x40x33/40	1450	1540	1625	1715	1810	1895	1140	1195	1250
179 FAUTEUIL DOUBLE SANS BRAS ALLONGE-D	52x40x33/40	1450	1540	1625	1715	1810	1895	1140	1195	1250
186 CAUS. SANS BRAS ALLONGEE RANGEMENT-G	68x40x33/40	2270	2365	2465	2560	2650	2750	1795	1870	1945
187 CAUS. SANS BRAS ALLONGEE RANGEMENT-D	68x40x33/40	2270	2365	2465	2560	2650	2750	1795	1870	1945
188 FAUT. SANS BRAS ALLONGE RANGEMENT-G	45x40x33/40	1510	1595	1685	1775	1865	1950	1195	1235	1270
189 FAUT. SANS BRAS ALLONGE RANGEMENT-D	45x40x33/40	1510	1595	1685	1775	1865	1950	1195	1235	1270
190 PETIT RANGEMENT À ANGLE	10/20x35x22	675	710	740	770	810	840	515	525	540
221 FAUT. DBL SANS BRAS ALLONGE RANGEMENT-G	52x40x33/40	1600	1690	1785	1870	1960	2045	1285	1345	1410
222 FAUT. DBL SANS BRAS ALLONGE RANGEMENT-D	52x40x33/40	1600	1690	1785	1870	1960	2045	1285	1345	1410
223 SOFA APP SANS BRAS ALLONGE RANGEMENT-G	82x40x33/40	2495	2625	2765	2895	3035	3165	1960	2050	2150
224 SOFA APP SANS BRAS ALLONGE RANGEMENT-D	82x40x33/40	2495	2625	2765	2895	3035	3165	1960	2050	2150
230 CHAISE LONGUE DOUBLE DOS INCL. BRAS-G	42x62x33/40	1970	2065	2165	2260	2350	2450	1545	1635	1720
231 CHAISE LONGUE DOUBLE DOS INCL. BRAS-D	42x62x33/40	1970	2065	2165	2260	2350	2450	1545	1635	1720
232 CHAISE LONGUE DOS INCLINABLE BRAS-G	35x62x33/40	1825	1915	2000	2095	2185	2270	1450	1510	1565
233 CHAISE LONGUE DOS INCLINABLE BRAS-D	35x62x33/40	1825	1915	2000	2095	2185	2270	1450	1510	1565
234 SOFA APP. MODULAIRE ALLONGE GAUCHE	96x40/44x33/40	2890	3050	3210	3370	3525	3690	2110	2210	2310

VENICE

Caractéristiques:

- Inclinable motorisé pleine jambe "à mécanisme *protège-mur " (manuel n/d).
- Appui-tête ajustable manuel sur tous les items (fixe sur centre rond).
- Coussins de siège avec mousse modelée + 1" de mousse mémoire au-dessus; bras avec mousse mémoire.
- Couture: petit fil en tissu et gros fil plat en cuir.
- Chaises longues dos inclinables avec méc. "push back"; dégagement mural 10".
- *Exclus faut. 043 & 163: Dégagement mural 16"

Note: 2 inclinables séparés par un coin ne peuvent pas ouvrir en même temps. Aucuns inclinables à côté du #155 Petit coin carré.

OPTIONS

- Motorisé sans fil (batterie): ajoutez \$160/mec.
- *Appui-tête motorisé: ajoutez \$160 ch. (*N/D sur items fixe ou chaise longue.)
- Choix de bras (LARGE ou PETIT de 6"): Pattes sur: bras LARGE : LG106 bois ou LG189 métal (noire ou chrome). PETIT Bras: LG195 bois ou LG196 métal (noire ou chrome). Spécifiez couleur.
- Profondeur d'assise : 20" ou *22". *Le 22" N/D sur faut. 043 & 163.
- Faut. 043-163: avec base en bois (spécifiez couleur).

ACCESSOIRES (Seul. sur *items 159-160-190) :

- Ancrage \$45 ch | Tablette pivotante & porte verre à vin \$25 ch, porte tablette \$50 & lampe DEL \$65.
- Porte-Gobelet en métal: \$35 ch. (1 par item 160-190 & 2 côte à côte sur item 159). Spécifiez couleur: Acier, Noir ou Or.
- *RANGEMENTS 159-160-190 avec 2 prises USB/Élec. *Items universels (sans les détails du bras), non finis sur les côtés, doivent être utilisés entre 2 sièges.

Description	L x P x H	Cuir						Tissu		
		10	20 Hugo Madras Softy	30 Empire Fantasy Illusion Tucson Utah Vintage Yukon	40 Diamond Elegance Princess Santiago Sensation Sunset Trina Victoria	50 Bull Cassiope Dublin	60 Caress Ultrasued	A	B COM	C alta
235 SOFA APP. MODULAIRE ALLONGE DROIT	96x40/44x33/40	2890	3050	3210	3370	3525	3690	2110	2210	2310
CONFIGURATIONS										
A CONFIG (169-170)	84X40X40	3700	3870	4030	4200	4370	4530	3040	3200	3370
B CONFIG (169-171-174)	115X62X40	5105	5345	5580	5825	6070	6305	4130	4360	4590
C CONFIG (096-055-171-170)	116X116X40	7520	7885	8245	8620	8990	9355	5975	6270	6555
D CONFIG (169-171-235)	116X96X40	6200	6500	6795	7095	7395	7695	4825	5070	5315
J CONFIG (041-042)	70X40X40	3520	3650	3790	3930	4070	4220	2920	3000	3090
K CONFIG (041-071-005)	94X62X40	4780	4965	5170	5370	5565	5765	3910	4060	4215
L CONFIG (012-055-071-042)	102X102X40	7100	7425	7765	8110	8440	8780	5705	5930	6145
M CONFIG (041-071-024)	103X89X40	5915	6205	6510	6810	7110	7405	4615	4815	5015

VENICE

OPTIMA

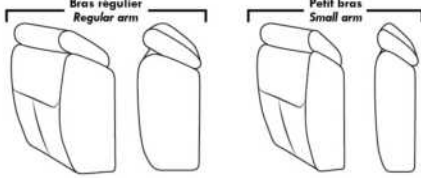

Spécifications | Specifications

Appui-tête levé / Headrest up
 Appui-tête baissé / Headrest down
 Complètement incliné / Fully reclined

(A) Hauteur complète 40" Total Height
(B) Hauteur appui-tête baissé 33" Height headrest down
(C) Hauteur du bras 22,5" Arm Height
(D) Hauteur du siège 19,5" Seat height
(E) Profondeur inclinée 65" Depth fully reclined
(F) Profondeur d'assise 20" ou/ or 22" Seat depth
(G) Profondeur appui-tête monté 36" Depth with headrest up

Siège 30" de large | 30" Seat Width

Allongé à rangement / Bumper with storage
Inclinable / Motion
Dos inclinable / Push back
Allongé à rangement / Bumper with storage

Siège 23" de large | 23" Seat Width

Allongé à rangement / Bumper with storage
Inclinable / Motion
Allongé à rangement / Bumper with storage

Autres | Others

Fauteuil berçant, pivotant et inclinable / Swivel, rocking motion chair
 N'est pas un mécanisme protège-mur / Not a wall hugger mechanism
 Dégagement mural: 16" / Wall clearance: 16"

30" Populaires | Popular CONFIGURATIONS 23"

Nos produits sont fabriqués à la main et des variations mineures peuvent survenir. Our product is hand-made and minor variations can occur.

VOGUE

CARACTÉRISTIQUES:

- La collection Fashion offre un confort inégalé. Chaque module est garni d'un mélange de plume 100% CANADIENNE.
- Les enveloppes 100% coton sont compartimentées afin de maintenir également les plumes dans les coussins tout en minimisant l'échappement de plumes.
- Les meubles sont finis sur chaque côté pour être disposés ensemble ou séparés.
- Chaque item est doté d'un système d'attache discret qui peut se pivoter sous le mobilier.

Items #256 Grand ottoman carré & #257 Table rembourrée carrée peuvent être utilisés comme un coin carré.

COUSSINS DE DOS

Les coussins de dos (grand & petit) sont inclus dans les items identifiés. (Voir croquis)

Vous devez choisir le style de coussins de dos soit: FASHION I (pleine largeur) ou FASHION II (coussin carré).

N.b.: Vous ne pouvez pas combiner un Fashion I & II à l'intérieur du même item.

Ex: Vous pouvez prendre un Fashion I pour un fauteuil 001 et un Fashion II pour un coin carré 055.

Spécifiez sur votre COMMANDE :

Pour chaque item, spécifier le style (I ou II) des coussins.

Il faut également spécifier le recouvrement de la base ainsi que chacun des coussins.

Ex.: item 095 base, recouvrement #1. Coussins: Fashion II 833 : recouvrement #2 et 834: recouvrement #3.

Patte: LG103 bois ou LG189 métal (chrome ou noire) spécifier couleur.

Tables rembourrées items 077, 257 & 258: Spécifier couleur du dessus de table en bois.

Coussins en EXTRA: Spécifier le: code, recouvrement, couleur & quantité.

Description	L x P x H	Cuir						Tissu		
		10	20 Hugo Madras Softy	30 Empire Fantasy Illusion Tucson Utah Vintage Yukon	40 Diamond Elegance Princess Santiago Sensation Sunset Trina Victoria	50 Bull Cassiope Dublin	60 Caress Ultrasued	A	B COM	C alta
006 POUF	36x30x18							600	625	650
017 FAUTEUIL DOUBLE	57x44x30/35							1240	1290	1340
021 SOFA APPARTEMENT SANS BRAS	71x44x30/35							1620	1695	1775
055 COIN CARRE	52x52x30/35							1425	1475	1520
077 TABLE REMBOURREE	36x44x16							835	865	895
095 SOFA APPARTEMENT	93x44x30/35							1815	1900	1990
096 SOFA APPARTEMENT BRAS GAUCHE	82x44x30/35							1715	1800	1885
097 SOFA APPARTEMENT BRAS DROIT	82x44x30/35							1715	1800	1885
115 GRAND OTTOMAN	36x44x18							725	760	790
173 CHAISE LONGUE DOUBLE BRAS GAUCHE	41x78x30/35							1535	1585	1635
174 CHAISE LONGUE DOUBLE BRAS DROIT	41x78x30/35							1535	1585	1635
175 FAUTEUIL DOUBLE BRAS GAUCHE	46x44x30/35							1145	1190	1235
176 FAUTEUIL DOUBLE BRAS DROIT	46x44x30/35							1145	1190	1235
177 FAUTEUIL DOUBLE SANS BRAS	36x44x30/35							1045	1085	1125
178 FAUTEUIL DOUBLE SANS BRAS ALLONGE-G	60x44x30/35							1365	1410	1460

VOGUE

CARACTÉRISTIQUES:

- La collection Fashion offre un confort inégalé. Chaque module est garni d'un mélange de plume 100% CANADIENNE.
- Les enveloppes 100% coton sont compartimentées afin de maintenir également les plumes dans les coussins tout en minimisant l'échappement de plumes.
- Les meubles sont finis sur chaque côté pour être disposés ensemble ou séparés.
- Chaque item est doté d'un système d'attache discret qui peut se pivoter sous le mobilier.

Items #256 Grand ottoman carré & #257 Table rembourrée carrée peuvent être utilisés comme un coin carré.

COUSSINS DE DOS

Les coussins de dos (grand & petit) sont inclus dans les items identifiés. (Voir croquis)

Vous devez choisir le style de coussins de dos soit: FASHION I (pleine largeur) ou FASHION II (coussin carré).

N.b.: Vous ne pouvez pas combiner un Fashion I & II à l'intérieur du même item.

Ex: Vous pouvez prendre un Fashion I pour un fauteuil 001 et un Fashion II pour un coin carré 055.

Spécifiez sur votre COMMANDE :

Pour chaque item, spécifier le style (I ou II) des coussins.

Il faut également spécifier le recouvrement de la base ainsi que chacun des coussins.

Ex.: item 095 base, recouvrement #1. Coussins: Fashion II 833 : recouvrement #2 et 834: recouvrement #3.

Patte: LG103 bois ou LG189 métal (chrome ou noire) spécifier couleur.

Tables rembourrées items 077, 257 & 258: Spécifier couleur du dessus de table en bois.

Coussins en EXTRA: Spécifier le: code, recouvrement, couleur & quantité.

Description	L x P x H	Cuir						Tissu		
		10	20 Hugo Madras Softy	30 Empire Fantasy Illusion Tucson Utah Vintage Yukon	40 Diamond Elegance Princess Santiago Sensation Sunset Trina Victoria	50 Bull Cassiope Dublin	60 Caress Ultrasued	A	B COM	C alta
179 FAUTEUIL DOUBLE SANS BRAS ALLONGE-D	60x44x30/35							1365	1410	1460
256 GRAND OTTOMAN CARRE	44x44x18							885	915	945
257 TABLE REMBOURREE CARRE	44x44x16							1070	1100	1140
258 PETITE TABLE REMBOUREE	15x44x16							550	570	590
831 F I: GRAND COUSSIN DE DOS 34X19	34x7x19							100	100	100
832 F I: PETIT COUSSIN DE DOS 24X10	24x6x10							75	75	75
833 F II: GRAND COUSSIN DE DOS 26X19	26x7x19							100	100	100
834 F II: PETIT COUSSIN DE DOS 16X16	16x6x16							75	75	75
CONFIGURATIONS										
A CONFIG (173-097) + (006)	123X78X30/35							3850	4010	4170
B CONFIG (096-055-176) + (077)	98X134X30/35							5120	5330	5535
C CONFIG (175-115-055-097)	134X134X30/35							5010	5225	5430
D CONFIG (173-177-055-097)	129X134X30/35							5720	5945	6165

FASHION COLLECTION

FASHION I

COUSSINS PLEINE LARGEUR
 FULL BACK CUSHIONS

831 34 x 7 x 19
 832 24 x 6 x 10



FASHION II

COUSSINS CARRÉS - DOS APPARENT
 SQUARE CUSHIONS - VISBLE BACK

833 26 x 7 x 19
 834 16 x 6 x 16

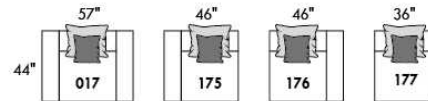
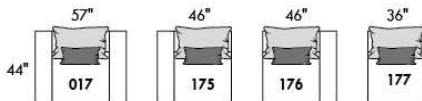
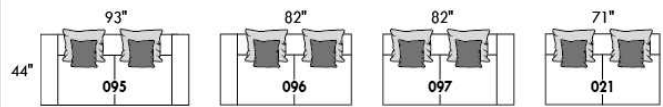
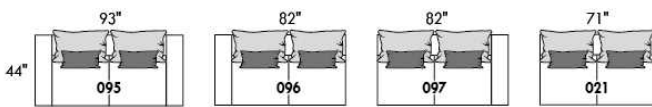

Mélanger & agencer!
 Mix & Match!

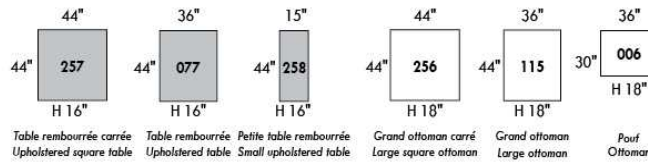
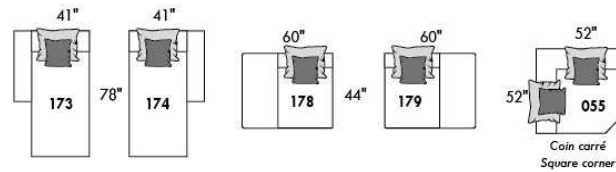
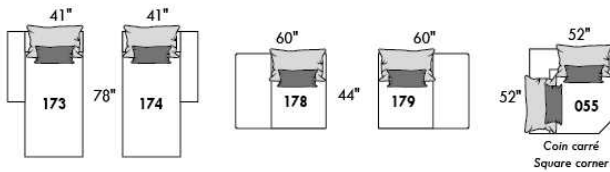

Populaires | Popular CONFIGURATIONS

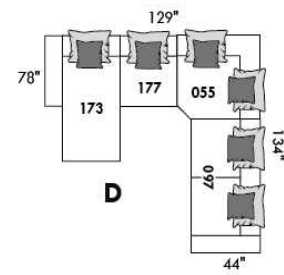
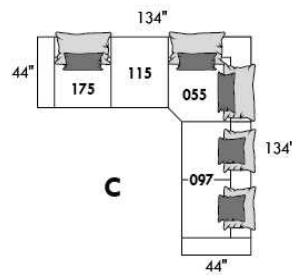
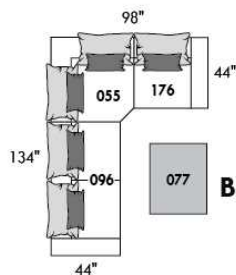
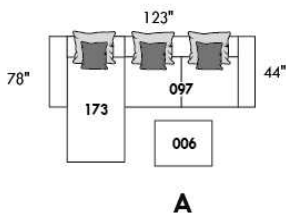

www.jaymar.ca

Toutes les dimensions indiquées sont au pouce près. Nos produits sont fabriqués à la main et des variations mineures peuvent survenir.
 All dimensions indicated are to the nearest inch. Our product is hand-made and minor variations can occur.



WASHINGTON

Caractéristiques:

- Inclinable motorisé pleine jambe "**protège-mur" (manuel n/d).
- Appui-tête ajustable manuel sur tous les items (fixe sur #050).
- Coussins de siège avec mousse modelée + 1" de mousse mémoire au-dessus.
- Couture: petit fil en tissu et gros fil plat en cuir.
- Chaises longues dos incl. avec méc. "push back"; dégagement mural 10".

*Exclus 043 & 163: Dégagement: 16"

Note: 2 inclinables séparés par un coin ne peuvent pas ouvrir en même temps. Aucuns inclinables à côté du #155.

OPTIONS

- Motorisé sans fil (batterie): ajoutez \$160/mec.
- *Appui-tête motorisé: ajoutez \$160 ch. (*N/D sur items fixe ou chaise longue.)
- Choix de bras LARGE ou PETIT de 6" (spécifiez): Pattes sur bras LARGE & PETIT bras: LG195 bois ou LG196 métal (noire ou chrome). Spécifiez couleur.
- Profondeur d'assise: 20" ou *22". *Le 22" N/D sur items 043 & 163.
- Faut. 043-163: avec base en bois (spécifiez couleur).
- Clous sur devant bras: ajoutez \$40/bras. Spécifiez : clous 5/8" (#54) Antique Gold ou clous 1/2" ou 7/8" couleurs: Brass-Silver-Pewter ou Copper.

ACCESSOIRES (sur *items 159-160-190 seul.):

- Ancrage \$45 ch | Tablette pivotante & porte verre à vin \$25 ch, porte tablette \$50 & lampe DEL \$65.
- Porte-Gobelet en métal : \$35 ch. (1 par item 160-190 & 2 côte à côte sur item 159). Spécifiez couleur Acier, Noir ou Or.
- *RANGEMENTS 159-160-190 avec 2 prises USB/Élec. *Items universels, non finis sur les côtés, doivent être utilisés entre 2 sièges.

Description	L x P x H	Cuir						Tissu		
		10	20 Hugo Madras Softy	30 Empire Fantasy Illusion Tucson Utah Vintage Yukon	40 Diamond Elegance Princess Santiago Sensation Sunset Trina Victoria	50 Bull Cassiope Dublin	60 Caresse Ultrasued	A	B COM	C alta
001 FAUTEUIL	45 x 40 x 33/40	1775	1875	1975	2085	2185	2285	1415	1460	1495
002 CAUSEUSE	68 x 40 x 33/40	2540	2660	2785	2900	3020	3145	2000	2085	2160
003 SOFA	92 x 40 x 33/40	3065	3220	3385	3540	3700	3860	2420	2515	2610
005 CHAISE LONGUE BRAS DROIT	35 x 62 x 33/40	1660	1725	1800	1870	1940	2010	1310	1365	1420
009 CAUSEUSE SANS BRAS	47 x 40 x 33/40	1785	1860	1935	2010	2090	2165	1375	1460	1535
011 CHAISE LONGUE BRAS GAUCHE	35 x 62 x 33/40	1660	1725	1800	1870	1940	2010	1310	1365	1420
012 CAUSEUSE BRAS GAUCHE	58 x 40 x 33/40	2185	2285	2385	2490	2590	2690	1710	1785	1850
017 FAUTEUIL DOUBLE	52 x 40 x 33/40	1865	1970	2085	2190	2295	2410	1475	1540	1600
021 SOFA APPARTEMENT SANS BRAS	61 x 40 x 33/40	2010	2120	2225	2335	2445	2550	1545	1635	1720
024 CAUSEUSE MODULAIRE ALLONGEE DROIT	89x40/44x33/40	2795	2965	3140	3310	3485	3650	2015	2120	2220
040 SOFA SANS BRAS	71 x 40 x 33/40	2300	2420	2535	2645	2765	2875	1795	1895	1995
041 FAUTEUIL INCLINABLE BRAS-G	35 x 40 x 33/40	1760	1825	1895	1965	2035	2110	1460	1500	1545
042 FAUTEUIL INCLINABLE BRAS-D	35 x 40 x 33/40	1760	1825	1895	1965	2035	2110	1460	1500	1545
043 FAUTEUIL INCLINABLE BERÇANT PIVOTANT	30 x 34 x 42	2085	2195	2310	2425	2540	2650	1710	1760	1800
044 FAUTEUIL INCLINABLE	45 x 40 x 33/40	2120	2210	2295	2385	2475	2565	1760	1795	1835
045 CAUSEUSE SANS BRAS ALLONGEE DROIT	68 x 40 x 33/40	2120	2215	2310	2410	2500	2595	1645	1715	1790

WASHINGTON

Caractéristiques:

- Inclinable motorisé pleine jambe "**protège-mur" (manuel n/d).
- Appui-tête ajustable manuel sur tous les items (fixe sur #050).
- Coussins de siège avec mousse modelée + 1" de mousse mémoire au-dessus.
- Couture: petit fil en tissu et gros fil plat en cuir.
- Chaises longues dos incl. avec méc. "push back"; dégagement mural 10".

*Exclus 043 & 163: Dégagement: 16"

Note: 2 inclinables séparés par un coin ne peuvent pas ouvrir en même temps. Aucuns inclinables à côté du #155.

OPTIONS

- Motorisé sans fil (batterie): ajoutez \$160/mec.
- *Appui-tête motorisé: ajoutez \$160 ch. (*N/D sur items fixe ou chaise longue.)
- Choix de bras LARGE ou PETIT de 6" (spécifiez): Pattes sur bras LARGE & PETIT bras: LG195 bois ou LG196 métal (noire ou chrome). Spécifiez couleur.
- Profondeur d'assise: 20" ou *22". *Le 22" N/D sur items 043 & 163.
- Faut. 043-163: avec base en bois (spécifiez couleur).
- Clous sur devant bras: ajoutez \$40/bras. Spécifiez : clous 5/8" (#54) Antique Gold ou clous 1/2" ou 7/8" couleurs: Brass-Silver-Pewter ou Copper.

ACCESSOIRES (sur *items 159-160-190 seul.):

- Ancrage \$45 ch | Tablette pivotante & porte verre à vin \$25 ch, porte tablette \$50 & lampe DEL \$65.
- Porte-Gobelet en métal : \$35 ch. (1 par item 160-190 & 2 côte à côte sur item 159). Spécifiez couleur Acier, Noir ou Or.
- *RANGEMENTS 159-160-190 avec 2 prises USB/Élec. *Items universels, non finis sur les côtés, doivent être utilisés entre 2 sièges.

Description	L x P x H	Cuir						Tissu		
		10	20 Hugo Madras Softy	30 Empire Fantasy Illusion Tucson Utah Vintage Yukon	40 Diamond Elegance Princess Santiago Sensation Sunset Trina Victoria	50 Bull Cassiope Dublin	60 Caress Ultrasued	A	B COM	C alta
048 CAUSEUSE MODULAIRE ALLONGEE GAUCHE	89x40/44x33/40	2795	2965	3140	3310	3485	3650	2015	2120	2220
050 CENTRE ROND	49 x 49 x 33	1550	1650	1760	1860	1960	2060	1120	1175	1235
051 FAUTEUIL SANS BRAS	24 x 40 x 33/40	1020	1070	1125	1175	1225	1275	785	840	890
052 SOFA BRAS GAUCHE	82 x 40 x 33/40	2700	2835	2960	3090	3215	3340	2120	2215	2310
053 SOFA BRAS DROIT	82 x 40 x 33/40	2700	2835	2960	3090	3215	3340	2120	2215	2310
055 COIN CARRE	44 x 44 x 33/40	1795	1900	2010	2120	2225	2335	1395	1450	1500
056 FAUTEUIL BRAS DROIT	35 x 40 x 33/40	1420	1490	1550	1615	1675	1740	1110	1165	1215
057 FAUTEUIL BRAS GAUCHE	35 x 40 x 33/40	1420	1490	1550	1615	1675	1740	1110	1165	1215
061 CAUSEUSE BRAS DROIT	58 x 40 x 33/40	2185	2285	2385	2490	2590	2690	1710	1785	1850
071 FAUTEUIL INCLINABLE SANS BRAS	24 x 40 x 33/40	1360	1415	1475	1535	1590	1645	1140	1195	1250
086 CAUSEUSE SANS BRAS ALLONGEE GAUCHE	68 x 40 x 33/40	2120	2215	2310	2410	2500	2595	1645	1715	1790
088 FAUTEUIL SANS BRAS ALLONGE GAUCHE	45 x 40 x 33/40	1350	1445	1535	1620	1710	1800	1040	1085	1135
089 FAUTEUIL SANS BRAS ALLONGE DROIT	45 x 40 x 33/40	1350	1445	1535	1620	1710	1800	1040	1085	1135
095 SOFA APPARTEMENT	82 x 40 x 33/40	2765	2915	3070	3220	3375	3525	2170	2265	2360
096 SOFA APPARTEMENT BRAS GAUCHE	72 x 40 x 33/40	2415	2535	2650	2775	2895	3015	1865	1960	2050
097 SOFA APPARTEMENT BRAS DROIT	72 x 40 x 33/40	2415	2535	2650	2775	2895	3015	1865	1960	2050

WASHINGTON

Caractéristiques:

- Inclinable motorisé pleine jambe "**protège-mur" (manuel n/d).
- Appui-tête ajustable manuel sur tous les items (fixe sur #050).
- Coussins de siège avec mousse modelée + 1" de mousse mémoire au-dessus.
- Couture: petit fil en tissu et gros fil plat en cuir.
- Chaises longues dos incl. avec méc. "push back"; dégagement mural 10".

*Exclus 043 & 163: Dégagement: 16"

Note: 2 inclinables séparés par un coin ne peuvent pas ouvrir en même temps. Aucuns inclinables à côté du #155.

OPTIONS

- Motorisé sans fil (batterie): ajoutez \$160/mec.
- *Appui-tête motorisé: ajoutez \$160 ch. (*N/D sur items fixe ou chaise longue.)
- Choix de bras LARGE ou PETIT de 6" (spécifiez): Pattes sur bras LARGE & PETIT bras: LG195 bois ou LG196 métal (noire ou chrome). Spécifiez couleur.
- Profondeur d'assise: 20" ou *22". *Le 22" N/D sur items 043 & 163.
- Faut. 043-163: avec base en bois (spécifiez couleur).
- Clous sur devant bras: ajoutez \$40/bras. Spécifiez : clous 5/8" (#54) Antique Gold ou clous 1/2" ou 7/8" couleurs: Brass-Silver-Pewter ou Copper.

ACCESSOIRES (sur *items 159-160-190 seul.):

- Ancrage \$45 ch | Tablette pivotante & porte verre à vin \$25 ch, porte tablette \$50 & lampe DEL \$65.
- Porte-Gobelet en métal : \$35 ch. (1 par item 160-190 & 2 côte à côte sur item 159). Spécifiez couleur Acier, Noir ou Or.
- *RANGEMENTS 159-160-190 avec 2 prises USB/Élec. *Items universels, non finis sur les côtés, doivent être utilisés entre 2 sièges.

Description	L x P x H	Cuir						Tissu		
		10	20 Hugo Madras Softy	30 Empire Fantasy Illusion Tucson Utah Vintage Yukon	40 Diamond Elegance Princess Santiago Sensation Sunset Trina Victoria	50 Bull Cassiope Dublin	60 Caress Ultrasued	A	B COM	C alta
124 POUF AVEC RANGEMENT	30 x 22 x 17	700	725	750	775	810	835	600	625	650
155 PETIT COIN CARRE	40x40x33/40	1795	1900	2010	2120	2225	2335	1395	1450	1500
159 RANGEMENT À ANGLE	10/25x35x22	700	735	765	800	835	865	540	550	565
160 RANGEMENT DROIT	10/25x35x22	675	710	740	770	810	840	515	525	540
163 FAUT. DBL INCL. BERCANT PIVOTANT	33 x 34 x 42	2135	2250	2370	2495	2615	2740	1715	1765	1810
165 FAUTEUIL DOUBLE INCLINABLE	52 x 40 x 33/40	2210	2315	2425	2535	2640	2750	1825	1895	1965
167 SOFA APP. SANS BRAS ALLONGE GAUCHE	82 x 40 x 33/40	2345	2475	2600	2735	2860	2985	1810	1900	1995
168 SOFA APP. SANS BRAS ALLONGE DROIT	82 x 40 x 33/40	2345	2475	2600	2735	2860	2985	1810	1900	1995
169 FAUTEUIL DOUBLE INCLINABLE BRAS GAUCHE	42 x 40 x 33/40	1850	1935	2015	2100	2185	2265	1520	1600	1685
170 FAUTEUIL DOUBLE INCLINABLE BRAS DROIT	42 x 40 x 33/40	1850	1935	2015	2100	2185	2265	1520	1600	1685
171 FAUTEUIL DOUBLE INCLINABLE SANS BRAS	31 x 40 x 33/40	1460	1515	1570	1625	1685	1740	1195	1260	1320
173 CHAISE LONGUE DOUBLE BRAS GAUCHE	42 x 62 x 33/40	1795	1895	1995	2100	2200	2300	1415	1500	1585
174 CHAISE LONGUE DOUBLE BRAS DROIT	42 x 62 x 33/40	1795	1895	1995	2100	2200	2300	1415	1500	1585
175 FAUTEUIL DOUBLE BRAS GAUCHE	42 x 40 x 33/40	1500	1590	1675	1770	1860	1945	1185	1250	1320
176 FAUTEUIL DOUBLE BRAS DROIT	42 x 40 x 33/40	1500	1590	1675	1770	1860	1945	1185	1250	1320
177 FAUTEUIL DOUBLE SANS BRAS	31 x 40 x 33/40	1120	1185	1245	1310	1370	1440	850	910	965

WASHINGTON

Caractéristiques:

- Inclinable motorisé pleine jambe "**protège-mur" (manuel n/d).
- Appui-tête ajustable manuel sur tous les items (fixe sur #050).
- Coussins de siège avec mousse modelée + 1" de mousse mémoire au-dessus.
- Couture: petit fil en tissu et gros fil plat en cuir.
- Chaises longues dos incl. avec méc. "push back"; dégagement mural 10".

*Exclus 043 & 163: Dégagement: 16"

Note: 2 inclinables séparés par un coin ne peuvent pas ouvrir en même temps. Aucuns inclinables à côté du #155.

OPTIONS

- Motorisé sans fil (batterie): ajoutez \$160/mec.
- *Appui-tête motorisé: ajoutez \$160 ch. (*N/D sur items fixe ou chaise longue.)
- Choix de bras LARGE ou PETIT de 6" (spécifiez): Pattes sur bras LARGE & PETIT bras: LG195 bois ou LG196 métal (noire ou chrome). Spécifiez couleur.
- Profondeur d'assise: 20" ou *22". *Le 22" N/D sur items 043 & 163.
- Faut. 043-163: avec base en bois (spécifiez couleur).
- Clous sur devant bras: ajoutez \$40/bras. Spécifiez : clous 5/8" (#54) Antique Gold ou clous 1/2" ou 7/8" couleurs: Brass-Silver-Pewter ou Copper.

ACCESSOIRES (sur *items 159-160-190 seul.):

- Ancrage \$45 ch | Tablette pivotante & porte verre à vin \$25 ch, porte tablette \$50 & lampe DEL \$65.
- Porte-Gobelet en métal : \$35 ch. (1 par item 160-190 & 2 côte à côte sur item 159). Spécifiez couleur Acier, Noir ou Or.
- *RANGEMENTS 159-160-190 avec 2 prises USB/Élec. *Items universels, non finis sur les côtés, doivent être utilisés entre 2 sièges.

Description	L x P x H	Cuir						Tissu		
		10	20 Hugo Madras Softy	30 Empire Fantasy Illusion Tucson Utah Vintage Yukon	40 Diamond Elegance Princess Santiago Sensation Sunset Trina Victoria	50 Bull Cassiope Dublin	60 Caress Ultrasued	A	B COM	C alta
178 FAUTEUIL DOUBLE SANS BRAS ALLONGE-G	52 x 40 x 33/40	1450	1540	1625	1715	1810	1895	1140	1195	1250
179 FAUTEUIL DOUBLE SANS BRAS ALLONGE-D	52 x 40 x 33/40	1450	1540	1625	1715	1810	1895	1140	1195	1250
186 CAUS. SANS BRAS ALLONGEE RANGEMENT-G	68 x 40 x 33/40	2270	2365	2465	2560	2650	2750	1795	1870	1945
187 CAUS. SANS BRAS ALLONGEE RANGEMENT-D	68 x 40 x 33/40	2270	2365	2465	2560	2650	2750	1795	1870	1945
188 FAUT. SANS BRAS ALLONGE RANGEMENT-G	45 x40 x33/40	1510	1595	1685	1775	1865	1950	1195	1235	1270
189 FAUT. SANS BRAS ALLONGE RANGEMENT-D	45 x 40 x 33/40	1510	1595	1685	1775	1865	1950	1195	1235	1270
190 PETIT RANGEMENT À ANGLE	10/20x35x22	675	710	740	770	810	840	515	525	540
221 FAUT. DBL SANS BRAS ALLONGE RANGEMENT-G	52 x 40 x 33/40	1600	1690	1785	1870	1960	2045	1285	1345	1410
222 FAUT. DBL SANS BRAS ALLONGE RANGEMENT-D	52 x 40 x 33/40	1600	1690	1785	1870	1960	2045	1285	1345	1410
223 SOFA APP SANS BRAS ALLONGE RANGEMENT-G	82 x 40 x 33/40	2495	2625	2765	2895	3035	3165	1960	2050	2150
224 SOFA APP SANS BRAS ALLONGE RANGEMENT-D	82 x 40 x 33/40	2495	2625	2765	2895	3035	3165	1960	2050	2150
230 CHAISE LONGUE DOUBLE DOS INCL. BRAS-G	42 x 62 x 33/40	1970	2065	2165	2260	2350	2450	1545	1635	1720
231 CHAISE LONGUE DOUBLE DOS INCL. BRAS-D	42 x 62 x 33/40	1970	2065	2165	2260	2350	2450	1545	1635	1720
232 CHAISE LONGUE DOS INCLINABLE BRAS-G	35 x 62 x 33/40	1825	1915	2000	2095	2185	2270	1450	1510	1565
233 CHAISE LONGUE DOS INCLINABLE BRAS-D	35 x 62 x 33/40	1825	1915	2000	2095	2185	2270	1450	1510	1565
234 SOFA APP. MODULAIRE ALLONGE GAUCHE	96x40/44x33/40	2890	3050	3210	3370	3525	3690	2110	2210	2310

WASHINGTON

Caractéristiques:

- Inclinable motorisé pleine jambe "**protège-mur" (manuel n/d).
- Appui-tête ajustable manuel sur tous les items (fixe sur #050).
- Coussins de siège avec mousse modelée + 1" de mousse mémoire au-dessus.
- Couture: petit fil en tissu et gros fil plat en cuir.
- Chaises longues dos incl. avec méc. "push back"; dégagement mural 10".

*Exclus 043 & 163: Dégagement: 16"

Note: 2 inclinables séparés par un coin ne peuvent pas ouvrir en même temps. Aucuns inclinables à côté du #155.

OPTIONS

- Motorisé sans fil (batterie): ajoutez \$160/mec.
- *Appui-tête motorisé: ajoutez \$160 ch. (*N/D sur items fixe ou chaise longue.)
- Choix de bras LARGE ou PETIT de 6" (spécifiez): Pattes sur bras LARGE & PETIT bras: LG195 bois ou LG196 métal (noire ou chrome). Spécifiez couleur.
- Profondeur d'assise: 20" ou *22". *Le 22" N/D sur items 043 & 163.
- Faut. 043-163: avec base en bois (spécifiez couleur).
- Clous sur devant bras: ajoutez \$40/bras. Spécifiez : clous 5/8" (#54) Antique Gold ou clous 1/2" ou 7/8" couleurs: Brass-Silver-Pewter ou Copper.

ACCESSOIRES (sur *items 159-160-190 seul.):

- Ancrage \$45 ch | Tablette pivotante & porte verre à vin \$25 ch, porte tablette \$50 & lampe DEL \$65.
- Porte-Gobelet en métal : \$35 ch. (1 par item 160-190 & 2 côte à côte sur item 159). Spécifiez couleur Acier, Noir ou Or.
- *RANGEMENTS 159-160-190 avec 2 prises USB/Élec. *Items universels, non finis sur les côtés, doivent être utilisés entre 2 sièges.

Description	L x P x H	Cuir						Tissu		
		10	20 Hugo Madras Softy	30 Empire Fantasy Illusion Tucson Utah Vintage Yukon	40 Diamond Elegance Princess Santiago Sensation Sunset Trina Victoria	50 Bull Cassiope Dublin	60 Caress Ultrasued	A	B COM	C alta
235 SOFA APP. MODULAIRE ALLONGE DROIT	96x40/44x33/40	2890	3050	3210	3370	3525	3690	2110	2210	2310
CONFIGURATIONS										
A CONFIG (169-170)	84X40X40	3700	3870	4030	4200	4370	4530	3040	3200	3370
B CONFIG (169-171-174)	115X62X40	5105	5345	5580	5825	6070	6305	4130	4360	4590
C CONFIG (096-055-171-170)	116X116X40	7520	7885	8245	8620	8990	9355	5975	6270	6555
D CONFIG (169-171-235)	116X96X40	6200	6500	6795	7095	7395	7695	4825	5070	5315
J CONFIG (041-042)	70X40X40	3520	3650	3790	3930	4070	4220	2920	3000	3090
K CONFIG (041-071-005)	94X62X40	4780	4965	5170	5370	5565	5765	3910	4060	4215
L CONFIG (012-055-071-042)	102-102X40	7100	7425	7765	8110	8440	8780	5705	5930	6145
M CONFIG (041-071-024)	103X89X40	5915	6205	6510	6810	7110	7405	4615	4815	5015

WASHINGTON

OPTIMA

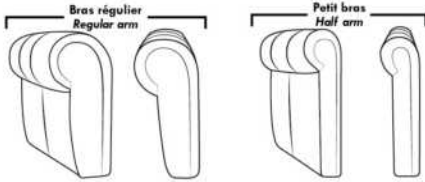

Spécifications | Specifications

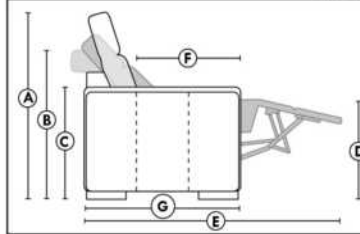

- Appui-tête levé / Headrest up
 - Appui-tête baissé / Headrest down
 - Complètement incliné / Fully reclined
- (A)** Hauteur complète 40" / Total Height
(B) Hauteur appui-tête baissé 33" / Height headrest down
(C) Hauteur du bras 24" / Arm Height
(D) Hauteur du siège 19,5" / Seat height
(E) Profondeur inclinée 65" / Depth fully reclined
(F) Profondeur d'assise 20" ou/ou 22" / Seat depth
(G) Profondeur appui-tête monté 36" / Depth with headrest up

Siège 30" de large | 30" Seat Width

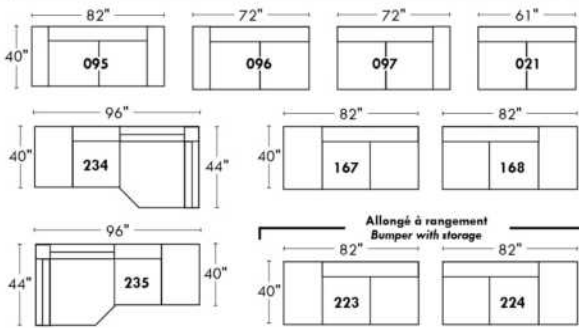

Siège 23" de large | 23" Seat Width

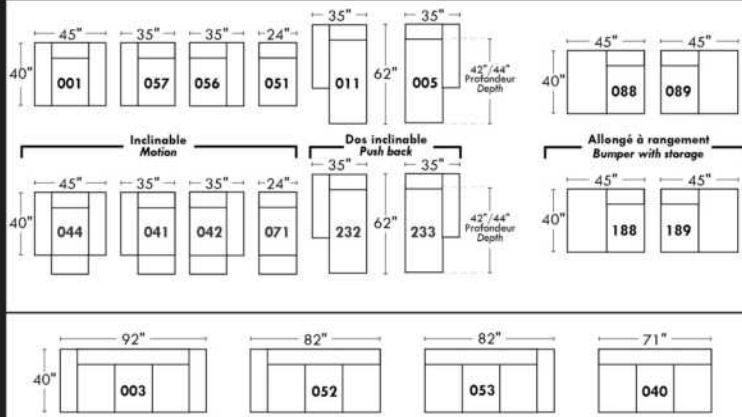
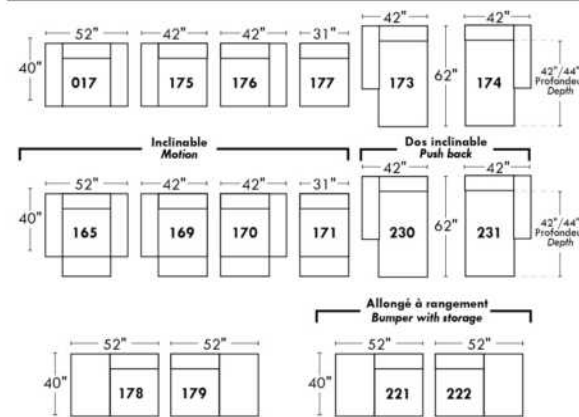
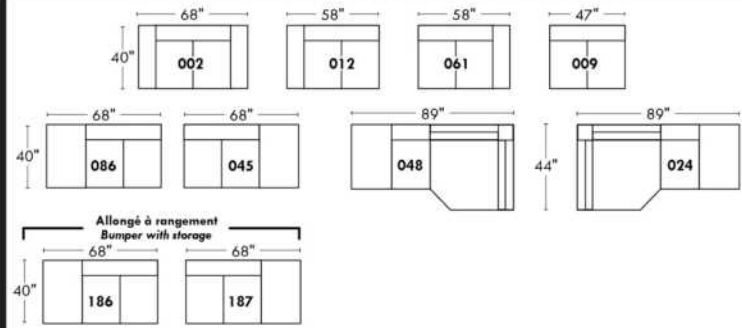

Autres | Others

Fauteuil berçant, pivotant et inclinable

N'est pas un mécanisme protège-mur
Dégagement mural: 16"

Swivel, rocking motion chair

Not a wall hugger mechanism
Wall clearance: 16"

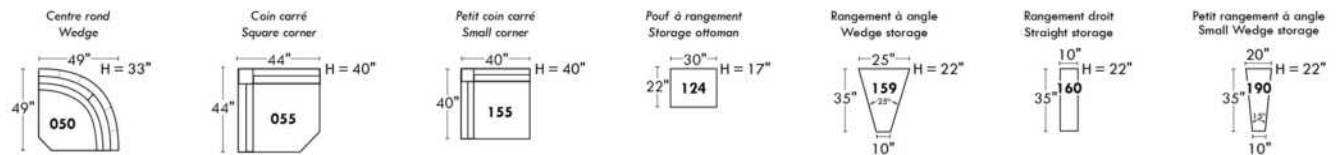
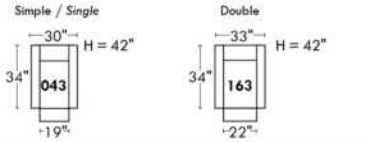

30" Populaires | Popular CONFIGURATIONS 23"

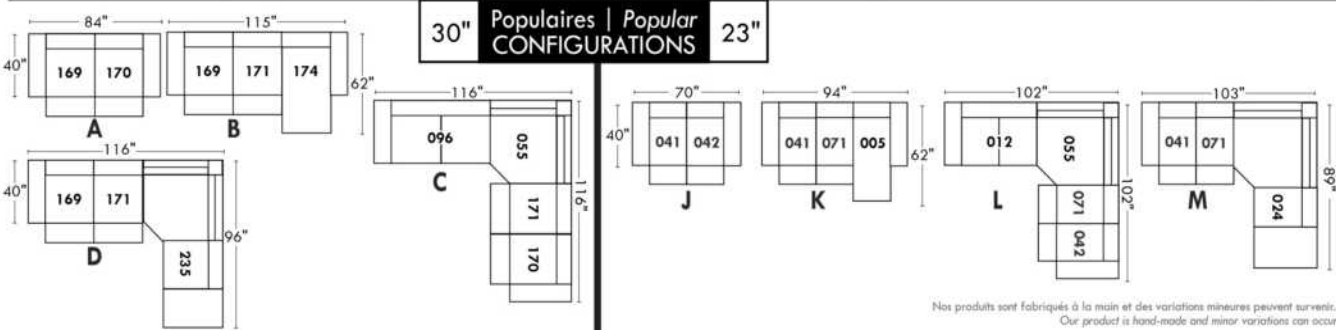

Nos produits sont fabriqués à la main et des variations mineures peuvent survenir. Our product is hand-made and minor variations can occur.

Liste de prix CDN

WINDSOR

PATTES: Spécifiez couleur des pattes LG3 rondes ou LG4 carrées, fini BEECH non disponible pour LG3.

COMBO: Recouvrement #2 sur les dossiers et sièges.

EN TISSU il n'y a pas de coutures sur les dossiers.

OPTION PASSEPOIL CRESTWOOD SUR CONTOUR DES BRAS SEULEMENT: Ajouter \$75; Couleur: Chestnut, Taupe ou Sand.

OPTION CLOUS DÉCORATIFS: Sofa: \$125 Causeuse: \$110 Fauteuil: \$95 Tabouret: \$65.

Description	L x P x H	Cuir						Tissu		
		10	20 Hugo Madras Softy	30 Empire Fantasy Illusion Tucson Utah Vintage Yukon	40 Diamond Elegance Princess Santiago Sensation Sunset Trina Victoria	50 Bull Cassiope Dublin	60 Caress Ultrasued	A	B COM	C alta
001 FAUTEUIL	42x37x37	1515	1610	1695	1795	1890	1970	1020	1065	1120
002 CAUSEUSE	66x37x37	2150	2275	2415	2520	2645	2770	1395	1485	1545
003 SOFA	89x37x37	2350	2520	2700	2885	3050	3225	1620	1710	1800
006 POUF	25.5X25.5X18	645	670	710	735	770	810	515	525	545

WINDSOR



Hauteur de siège 19" | Hauteur devant bras 26" | Profondeur d'assise 20"
Seat Height 19" | Arm Height 26" | Seat Depth 20"

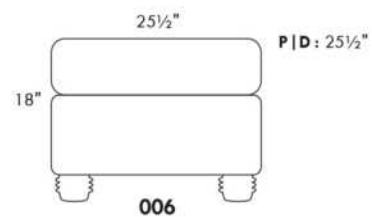
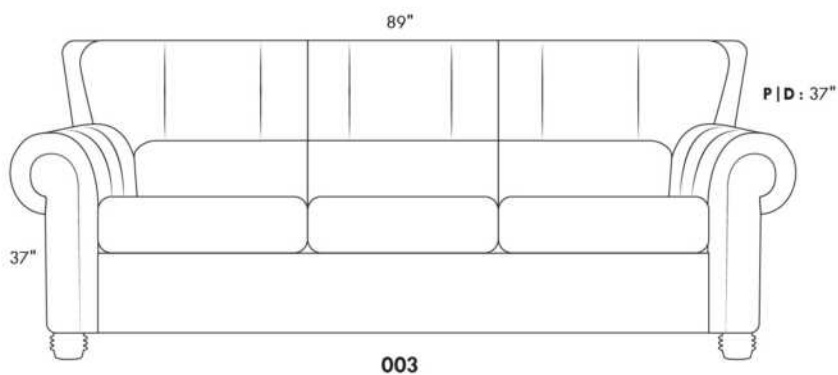
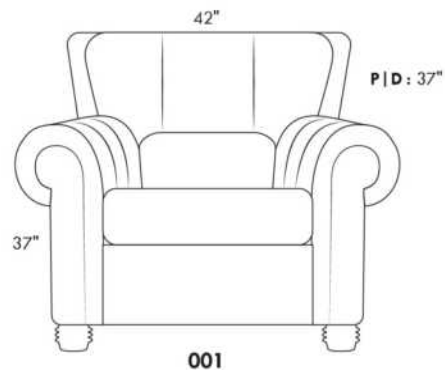
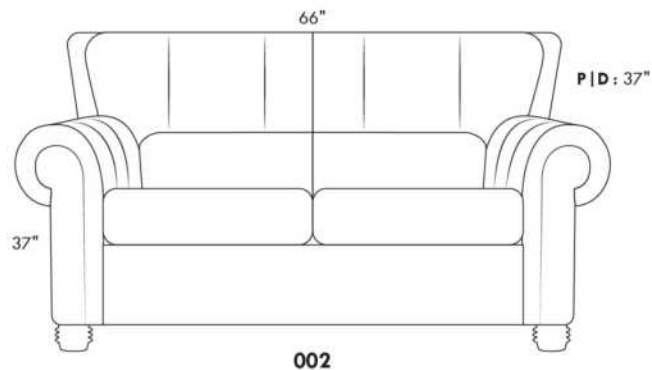

www.jaymar.ca

Toutes les dimensions indiquées sont au pouce près. Nos produits sont fabriqués à la main et des variations mineures peuvent survenir.
All dimensions indicated are to the nearest inch. Our product is hand-made and minor variations can occur.

Liste de prix CDN

WINSLOW

Spécifier couleur des pattes LG 107.

EN CUIR: Les dossiers et les sièges auront des coutures décoratives parallèles. Les dossiers seront retenus par une fermeture éclair.

REMBOURRAGE des sièges contient DES PLUMES. Coussins de dos et sièges reversibles.

COMBO #1: Recouvrement #2 les dos et sièges. PRIX: Consultez livret "Connaissance des Produits".

COMBO #2: Recouvrement #2 SIÈGE en CUIR SEULEMENT; Grade 10 à 30 ajoutez 75\$ par coussin de siège. Grade 40 à 60 ajoutez 115\$ par coussin de siège. Lounge = 2 sièges.

Description	L x P x H	Cuir						Tissu		
		10	20 Hugo Madras Softy	30 Empire Fantasy Illusion Tucson Utah Vintage Yukon	40 Diamond Elegance Princess Santiago Sensation Sunset Trina Victoria	50 Bull Cassiope Dublin	60 Caress Ultrasued	A	B COM	C alta
002 CAUSEUSE	66X41X34	2185	2310	2460	2590	2720	2850	1340	1445	1540
005 CHAISE LONGUE BRAS DROIT	42X70X34	1870	1965	2065	2175	2275	2365	1290	1375	1450
006 POUF	35X24X17	675	710	740	785	820	845	495	510	520
011 CHAISE LONGUE BRAS GAUCHE	42X70X34	1870	1965	2065	2175	2275	2365	1290	1375	1450
017 FAUTEUIL DOUBLE	49X41X34	1690	1800	1920	2020	2140	2225	1145	1215	1270
021 SOFA APPARTEMENT SANS BRAS	70X41X34	2090	2225	2385	2540	2690	2840	1540	1665	1790
051 FAUTEUIL SANS BRAS	35X41X34	1110	1210	1290	1390	1490	1565	1015	1065	1135
055 COIN CARRE	45X45X34	1220	1275	1365	1420	1495	1550	1015	1065	1135
056 FAUTEUIL BRAS DROIT	42X41X34	1395	1510	1620	1725	1835	1945	1065	1135	1195
057 FAUTEUIL BRAS GAUCHE	42X41X34	1395	1510	1620	1725	1835	1945	1065	1135	1195
088 FAUTEUIL SANS BRAS ALLONGE GAUCHE	56X41X34	1450	1545	1660	1760	1860	1950	1085	1145	1210
089 FAUTEUIL SANS BRAS ALLONGE DROIT	56X41X34	1450	1545	1660	1760	1860	1950	1085	1145	1210
095 SOFA APPARTEMENT	84x41x34	2645	2795	2950	3110	3250	3410	1710	1835	1960
096 SOFA APPARTEMENT BRAS GAUCHE	77x41x34	2360	2510	2660	2815	2965	3115	1635	1745	1865
097 SOFA APPARTEMENT BRAS DROIT	77x41x34	2360	2510	2660	2815	2965	3115	1635	1745	1865
CONFIGURATIONS										
A CONF. A (96-55-56)	122X87X34	4975	5295	5645	5960	6295	6610	3715	3945	4195
B CONF. B (88-55-89)	101X101X34	4120	4365	4685	4940	5215	5450	3185	3355	3555
C CONF. C (11-51-55-89)	122X101X34	5650	5995	6380	6745	7120	7430	4405	4650	4930
D CONF. D (11-97)	119X70X34	4230	4475	4725	4990	5240	5480	2925	3120	3315

WINSLOW



Hauteur complète 34" | Hauteur de siège 18" | Hauteur devant bras 22½" | Profondeur d'assise 24"
 Total Height 34" | Seat Height 18" | Arm Height 22½" | Seat Depth 24"

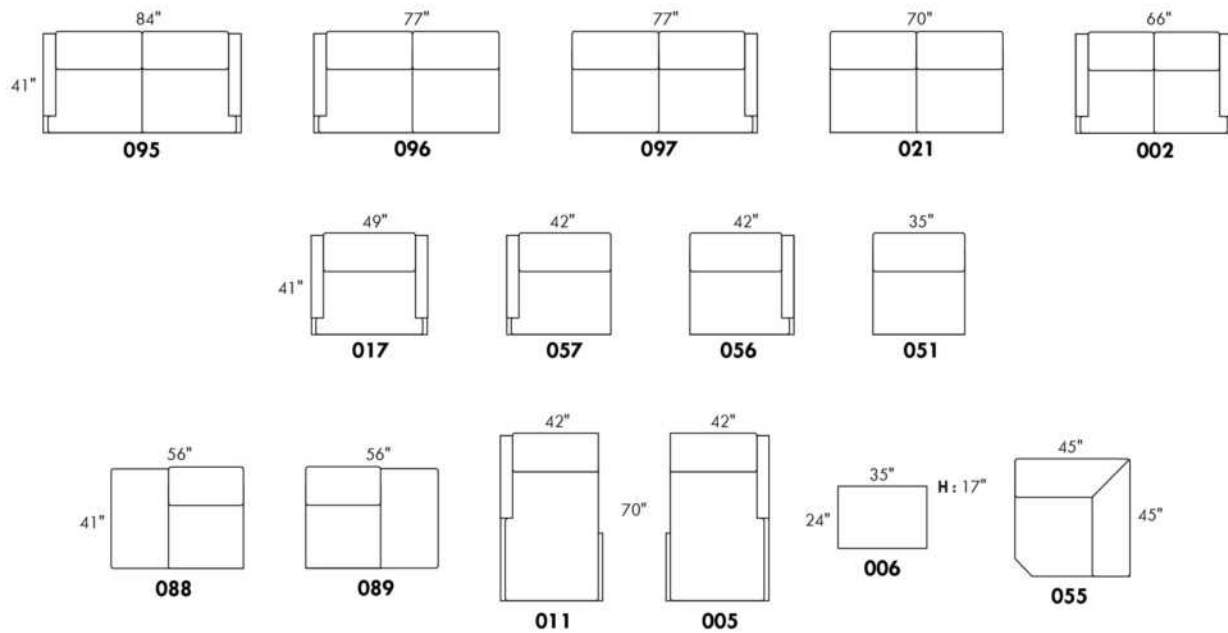

CONFIGURATIONS

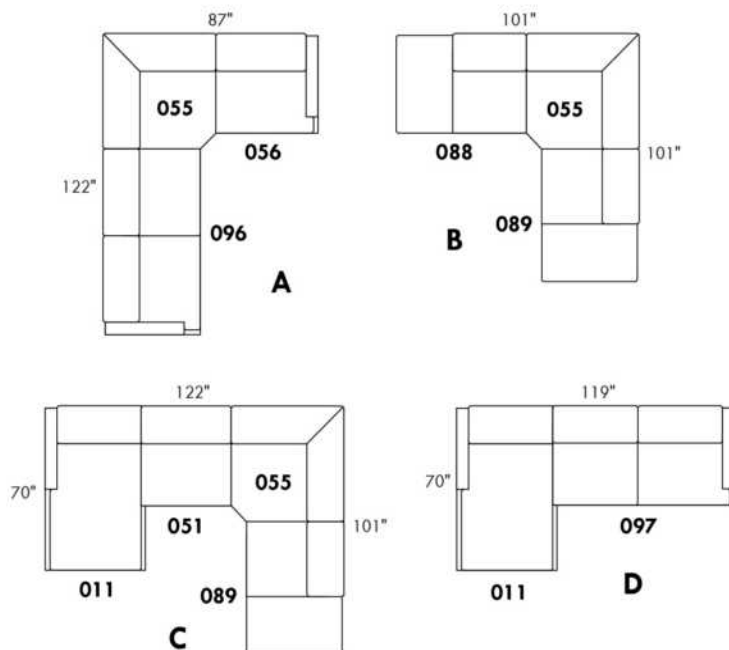

www.jaymar.ca

Toutes les dimensions indiquées sont au pouce près. Nos produits sont fabriqués à la main et des variations mineures peuvent survenir.
 All dimensions indicated are to the nearest inch. Our product is hand-made and minor variations can occur.

Liste de prix CDN

00351

CE MODÈLE EST "D-BOX PRÊT". Actuateurs ne sont pas inclus. Installation des actuateurs: Surcharge de \$65 par mcx.

Le 351 est disponible en COMBO localisé sur le centre du siège, le centre du dossier et dessus du bras.

OPTIONS - Spécifiez sur votre commande:

Mécanisme motorisé inclinable avec bouton tactile ajoutez \$160/méc. | Pour le motorisé sans fil (avec batterie), ajoutez \$315/méc.

Porte-gobelet en métal: \$35 ch. Spécifiez couleur Acier brossé, Noir ou Or antique.

Porte-gobelet DEL (en plastique noir) avec contrôle du mécanisme inclinable et éclairage DEL à la base du fauteuil \$65 ch.

Accessoires: Ancrage sur dessus du bras \$45 ch | Tablette pivotante & porte verre à vin \$25 ch, Porte tablette \$50 ch. & Lampe DEL \$65 ch.

Description	L x P x H	Cuir						Tissu		
		10	20 Hugo Madras Softy	30 Empire Fantasy Illusion Tucson Utah Vintage Yukon	40 Diamond Elegance Princess Santiago Sensation Sunset Trina Victoria	50 Bull Cassiope Dublin	60 Caress Ultrasued	A	B COM	C alta
032 CAUSEUSE INCLINABLE	58X40X43	2985	3115	3245	3375	3475	3610	2150	2220	2310
044 FAUTEUIL INCLINABLE	36X40X43	1935	2015	2115	2190	2275	2350	1460	1510	1550

351

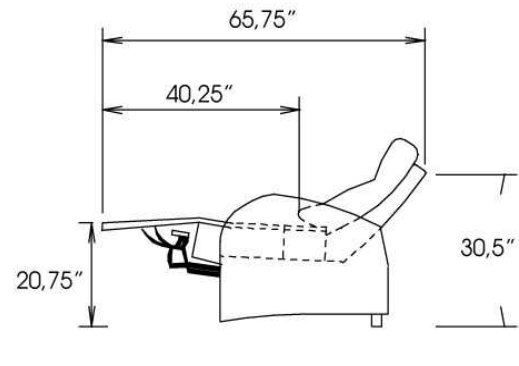
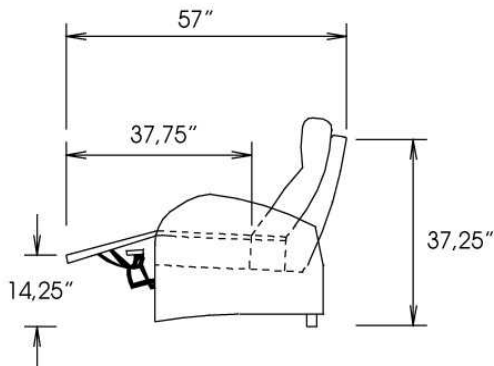
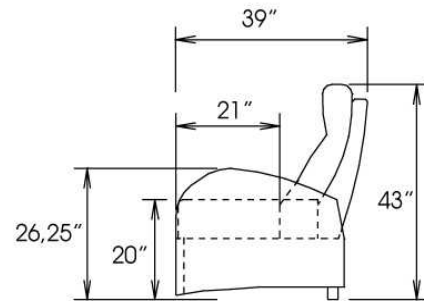
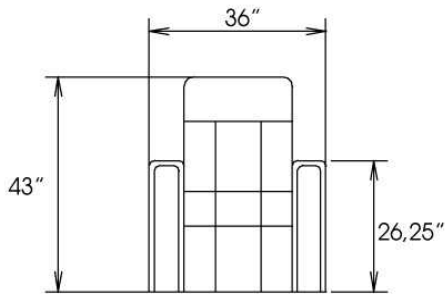
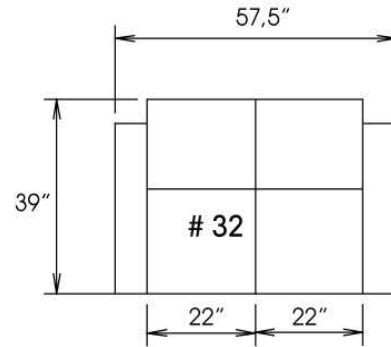
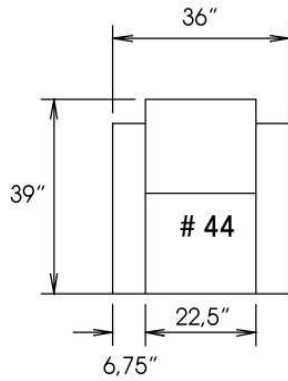

Toutes les dimensions indiquées sont au pouce près. Nos produits sont fabriqués à la main et des variations mineures peuvent survenir.
 All dimensions indicated are to the nearest inch. Our product is hand-made and minor variations can occur.

R2011-09

Liste de prix CDN

00352

CE MODÈLE EST "D-BOX PRÊT". Actuateurs ne sont pas inclus. Installation des actuateurs: Surcharge de \$65 par mcx.

COMBO: PRIX: Voir charte pour COMBO dans livret "Connaissance des produits".

Option A: Bras seulement: Recouvrement #1. Toutes les autres parties recouvrement #2

Option B: Bras et appuis-tête: Recouvrement #1. Toutes les autres parties recouvrement #2

Option C: Appuis-tête seulement: Recouvrement #1. Si seulement le recouvrement de l'appui-tête est en cuir, ajouter \$45 du prix tissu par siège.
Toutes les autres parties recouvrement #2.

OPTIONS - Spécifiez sur votre commande:

Mécanisme motorisé inclinable avec bouton tactile ajoutez \$160/ méc. | Pour le mécanisme sans fil (avec batterie), ajoutez \$250/méc.

Porte-gobelet: en métal: \$35/ch. Spécifiez couleur: Acier brossé, Noir ou Or antique.

Porte-gobelet DEL (en plastique noir) avec contrôle du mécanisme inclinable et éclairage DEL à la base du fauteuil \$65 ch.

Accessoires: Ancrage sur dessus du bras \$45 ch | Tablette pivotante & porte verre à vin \$25 ch, Porte tablette \$50 ch. & Lampe DEL \$65 ch.

Description	L x P x H	Cuir						Tissu		
		10	20 Hugo Madras Softy	30 Empire Fantasy Illusion Tucson Utah Vintage Yukon	40 Diamond Elegance Princess Santiago Sensation Sunset Trina Victoria	50 Bull Cassiope Dublin	60 Caress Ultrasued	A	B COM	C alta
032 CAUSEUSE INCLINABLE	58X39X42	2985	3115	3245	3375	3475	3610	2150	2220	2310
044 FAUTEUIL INCLINABLE	36X39X42	1935	2015	2115	2190	2275	2350	1460	1510	1550

352

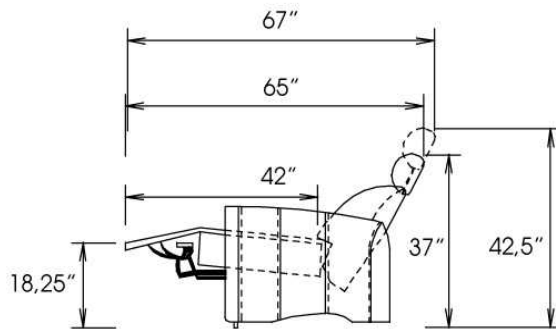
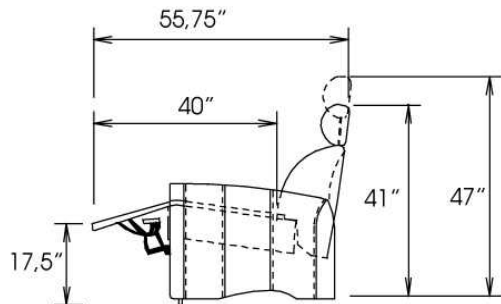
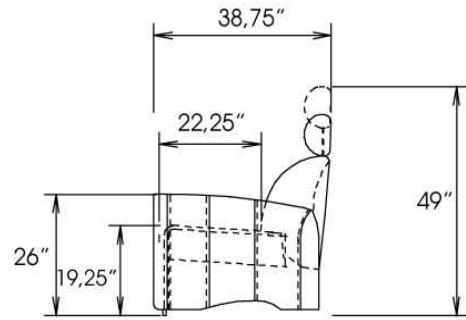
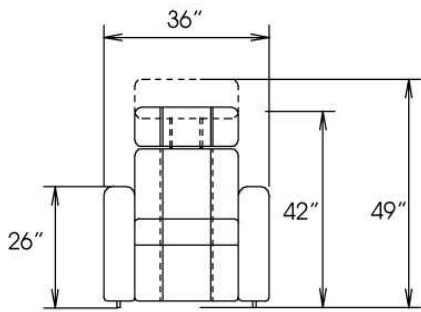
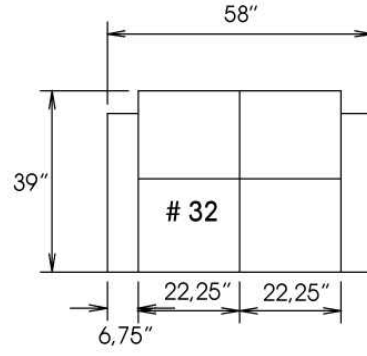
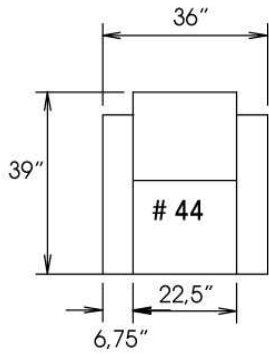

Toutes les dimensions indiquées sont au pouce près. Nos produits sont fabriqués à la main et des variations mineures peuvent survenir.
 All dimensions indicated are to the nearest inch. Our product is hand-made and minor variations can occur.

RZ011-09

00359

CE MODÈLE S'APPARENTE AU MODÈLE 351 SAUF N'EST PAS DISPONIBLE AVEC ACTUATEURS D-BOX .

COMBO: localisé sur le centre du siège, le centre du dossier & dessus du bras. PRIX: Voir charte COMBO dans "Connaissance des produits".

REMARQUE: En cuir et en tissu, les côtés sans bras, bras à angle, bras élargi & console ne sont pas complètement recouvert de cuir/tissu.

OPTIONS - Spécifiez sur votre commande + DESSIN de votre config:

Mécanisme motorisé inclinable avec bouton tactile ajoutez \$160/méc. | Pour le mécanisme inclinable motorisé sans fil (avec batterie) ajoutez \$315/méc.

Porte-gobelet en métal: \$35 ch. Spécifiez couleur Acier brossé, Noir ou Or antique.

Porte-gobelet DEL (en plastique noir) avec contrôle du mécanisme inclinable et éclairage DEL à la base du fauteuil \$65 ch.

Accessoires: Ancrage sur dessus du bras \$45 ch | Tablette pivotante & porte verre à vin \$25 ch, Porte tablette \$50 ch. & Lampe DEL \$65 ch.

Console à Rangement: Le couvert coulissant est disponible en noir ou argent, spécifiez couleur. Accessoires inclus: Borne d'alimentation avec 2 prises et 2 ports USB & lumière.

Description	L x P x H	Cuir						Tissu		
		10	20 Hugo Madras Softy	30 Empire Fantasy Illusion Tucson Utah Vintage Yukon	40 Diamond Elegance Princess Santiago Sensation Sunset Trina Victoria	50 Bull Cassiope Dublin	60 Caress Ultrasued	A	B COM	C alta
041 FAUTEUIL INCLINABLE BRAS-G	29X40X43	1545	1635	1720	1800	1890	1965	1215	1260	1310
042 FAUTEUIL INCLINABLE BRAS-D	29X40X43	1545	1635	1720	1800	1890	1965	1215	1260	1310
044 FAUTEUIL INCLINABLE	36X40X43	1725	1810	1900	1975	2050	2150	1310	1365	1400
065 FAUT. INCLINABLE BRAS-G / CONSOLE-D	44X40X43	2185	2270	2350	2445	2515	2610	1725	1775	1825
066 FAUT. INCLINABLE 1 CONSOLE DROITE	38X40X43	2000	2085	2175	2260	2335	2435	1590	1645	1685
071 FAUTEUIL INCLINABLE SANS BRAS	22X40X43	1370	1450	1540	1620	1695	1790	1085	1140	1195
074 FAUT. INCLINABLE 1 CONSOLE GAUCHE	38X40X43	2000	2085	2175	2260	2335	2435	1590	1645	1685
087 FAUT. INCLINABLE 1 BRAS ANGLE GAUCHE	37X40X43	1690	1775	1870	1950	2025	2120	1225	1270	1325
091 FAUT. INCL. 1 BRAS-G/1 BRAS ANGLE-D	44X40X43	1895	1970	2050	2150	2220	2310	1370	1415	1465
092 FAUT. INCLINABLE 1 BRAS ANGLE DROIT	37X40X43	1690	1775	1870	1950	2025	2120	1225	1270	1325
260 FAUT. INCL. BRAS-G / BRAS ELARGI-D	41X40X43	1895	1970	2050	2150	2220	2310	1370	1415	1465
261 FAUT. INCL. 1 BRAS ELARGI DROIT	34X40X43	1690	1775	1870	1950	2025	2120	1225	1270	1325
262 FAUT. INCL. 1 BRAS ELARGI GAUCHE	34X40X43	1690	1775	1870	1950	2025	2120	1225	1270	1325
CONFIGURATIONS										
A CONF. A (44)	36X40X43	1725	1810	1900	1975	2050	2150	1310	1365	1400
B CONF. B (41-42)	58X40X43	3090	3270	3440	3600	3780	3930	2430	2520	2620
C CONF. C (44-42)	65X40X43	3270	3445	3620	3775	3940	4115	2525	2625	2710
D CONF. D (91-42)	73X44X43	3440	3605	3770	3950	4110	4275	2585	2675	2775
E CONF. E (44-42-42)	94X40X43	4815	5080	5340	5575	5830	6080	3740	3885	4020
F CONF. F (91-92-42)	109X48X43	5130	5380	5640	5900	6135	6395	3810	3945	4100
G CONF. G (44-42-42-42)	123X40X43	6360	6715	7060	7375	7720	8045	4955	5145	5330

Liste de prix CDN

00359

Description	L x P x H	Cuir						Tissu		
		10	20 Hugo Madras Softy	30 Empire Fantasy Illusion Tucson Utah Vintage Yukon	40 Diamond Elegance Princess Santiago Sensation Sunset Trina Victoria	50 Bull Cassiope Dublin	60 Caress Ultrasued	A	B COM	C alta
H CONF. H (44-92-42-42)	131X47X43	6505	6855	7210	7525	7855	8200	4965	5155	5345
I CONF. I (41-41-42-42)	116X40X43	6180	6540	6880	7200	7560	7860	4860	5040	5240
J CONF. J (41-87-92-42)	132X48X43	6470	6820	7180	7500	7830	8170	4880	5060	5270
K CONF. K (65-42)	73X40X43	3730	3905	4070	4245	4405	4575	2940	3035	3135
L CONF. L (91-66-92-42)	148X49X43	7130	7465	7815	8160	8470	8830	5400	5590	5785
M CONF. M (260-42)	70X40X43	3440	3605	3770	3950	4110	4275	2585	2675	2775

359

Aussi disponible avec activateurs D-Box - voir modèle 351
Available with D-Box actuators - see model 351

home
theatre series

Hauteur avant bras : 26"
Hauteur siège : 19"
Profondeur d'assise : 21"
Arm Height : 26"
Seat Height : 19"
Seat Depth : 21"

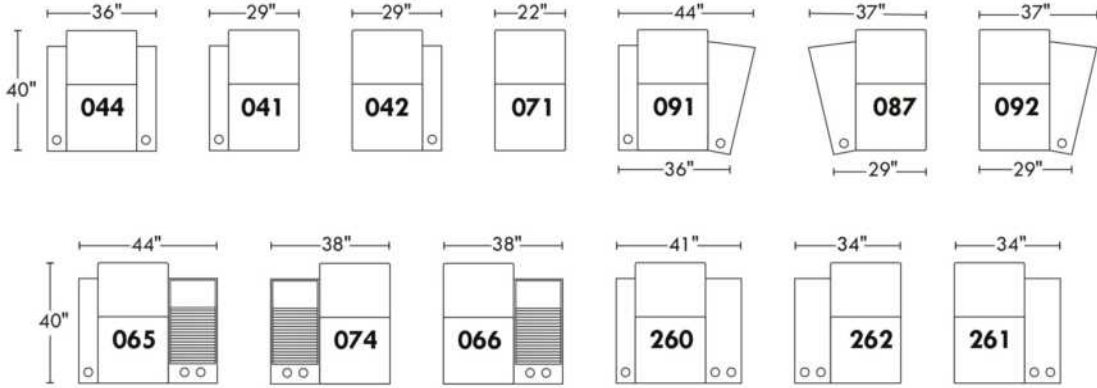
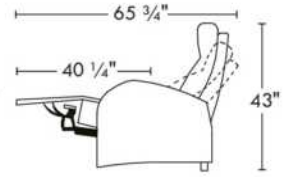

Configurations

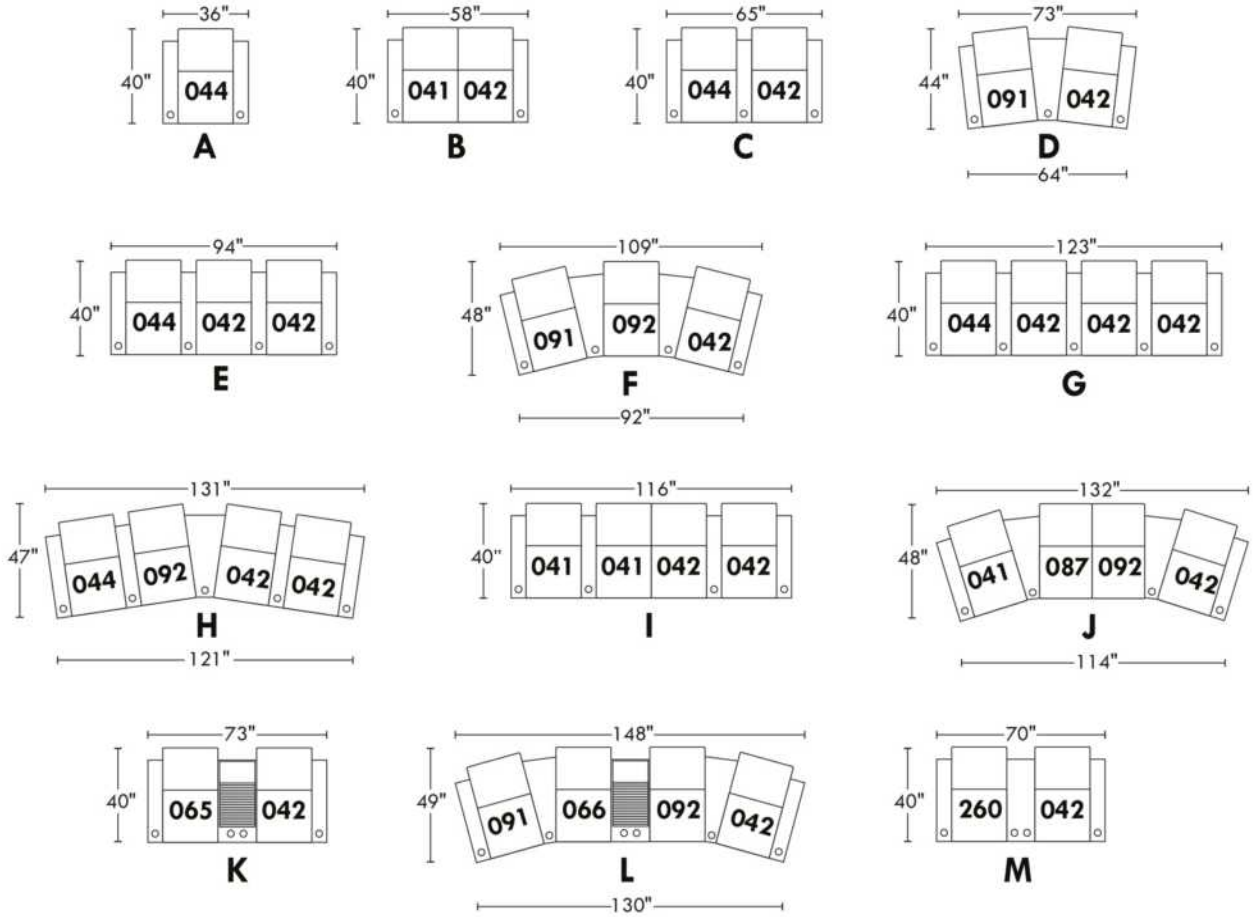

Liste de prix CDN

00360

CE MODÈLE S'APPARENTE AU MODÈLE 352 SAUF N'EST PAS DISPONIBLE AVEC ACTUATEURS D-BOX .

COMBO: localisé sur le centre du siège, le centre du dossier & dessus du bras. PRIX: Voir charte COMBO dans "Connaissance des produits".

NB: En cuir et en tissu, les côtés sans bras, bras à angle, bras élargi et console ne sont pas complètement recouvert de cuir/tissu.

OPTIONS - Spécifiez sur votre commande + DESSIN de votre config:

Mécanisme motorisé inclinable avec bouton tactile ajoutez \$160/méc. | Pour le mécanisme inclinable motorisé sans fil (avec batterie) ajoutez \$315/méc.

Porte-gobelet en métal: \$35 ch. Spécifiez couleur Acier brossé, Noir ou Or antique.

Porte-gobelet DEL (en plastique noir) avec contrôle du mécanisme inclinable et éclairage DEL à la base du fauteuil \$65 ch.

Accessoires: Ancrage sur dessus du bras \$45 ch | Tablette pivotante & porte verre à vin \$25 ch, Porte tablette \$50 ch. & Lampe DEL \$65 ch.

Console à Rangement: Le couvert coulissant est disponible en noir ou argent, spécifiez couleur. Accessoires inclus: Borne d'alimentation avec 2 prises et 2 ports USB & lumière.

Description	L x P x H	Cuir						Tissu		
		10	20 Hugo Madras Softy	30 Empire Fantasy Illusion Tucson Utah Vintage Yukon	40 Diamond Elegance Princess Santiago Sensation Sunset Trina Victoria	50 Bull Cassiope Dublin	60 Caress Ultrasued	A	B COM	C alta
041 FAUTEUIL INCLINABLE BRAS-G	29X40X42	1545	1635	1720	1800	1890	1965	1215	1260	1310
042 FAUTEUIL INCLINABLE BRAS-D	29X40X42	1545	1635	1720	1800	1890	1965	1215	1260	1310
044 FAUTEUIL INCLINABLE	36X40X42	1725	1810	1900	1975	2050	2150	1310	1365	1400
065 FAUT. INCLINABLE BRAS-G / CONSOLE-D	44X40X42	2185	2270	2350	2445	2515	2610	1725	1775	1825
066 FAUT. INCLINABLE 1 CONSOLE DROITE	38X40X42	2000	2085	2175	2260	2335	2435	1590	1645	1685
071 FAUTEUIL INCLINABLE SANS BRAS	22X40X42	1370	1450	1540	1620	1695	1790	1085	1140	1195
074 FAUT. INCLINABLE 1 CONSOLE GAUCHE	38X40X42	2000	2085	2175	2260	2335	2435	1590	1645	1685
087 FAUT. INCLINABLE 1 BRAS ANGLE GAUCHE	37X40X42	1690	1775	1870	1950	2025	2120	1225	1270	1325
091 FAUT. INCL. 1 BRAS-G/1 BRAS ANGLE-D	44X40X42	1895	1970	2050	2150	2220	2310	1370	1415	1465
092 FAUT. INCLINABLE 1 BRAS ANGLE DROIT	37X40X42	1690	1775	1870	1950	2025	2120	1225	1270	1325
260 FAUT. INCL. BRAS-G / BRAS ELARGI-D	41X40X42	1895	1970	2050	2150	2220	2310	1370	1415	1465
261 FAUT. INCL. 1 BRAS ELARGI DROIT	34X40X42	1690	1775	1870	1950	2025	2120	1225	1270	1325
262 FAUT. INCL. 1 BRAS ELARGI GAUCHE	34X40X42	1690	1775	1870	1950	2025	2120	1225	1270	1325
CONFIGURATIONS										
A CONF. A (44)	36X40X42	1725	1810	1900	1975	2050	2150	1310	1365	1400
B CONF. B (41-42)	58X40X42	3090	3270	3440	3600	3780	3930	2430	2520	2620
C CONF. C (44-42)	65X40X42	3270	3445	3620	3775	3940	4115	2525	2625	2710
D CONF. D (91-42)	73X44X42	3440	3605	3770	3950	4110	4275	2585	2675	2775
E CONF. E (44-42-42)	94X40X42	4815	5080	5340	5575	5830	6080	3740	3885	4020
F CONF. F (91-92-42)	109X48X42	5130	5380	5640	5900	6135	6395	3810	3945	4100
G CONF. G (44-42-42-42)	123X40X42	6360	6715	7060	7375	7720	8045	4955	5145	5330

Liste de prix CDN

00360

Description	L x P x H	Cuir						Tissu		
		10	20 Hugo Madras Softy	30 Empire Fantasy Illusion Tucson Utah Vintage Yukon	40 Diamond Elegance Princess Santiago Sensation Sunset Trina Victoria	50 Bull Cassiope Dublin	60 Caress Ultrasued	A	B COM	C alta
H CONF. H (44-92-42-42)	131X47X42	6505	6855	7210	7525	7855	8200	4965	5155	5345
I CONF. I (41-41-42-42)	116X40X42	6180	6540	6880	7200	7560	7860	4860	5040	5240
J CONF. J (41-87-92-42)	132X48X42	6470	6820	7180	7500	7830	8170	4880	5060	5270
K CONF. K (65-42)	73X40X42	3730	3905	4070	4245	4405	4575	2940	3035	3135
L CONF. L (91-66-92-42)	148X49X42	7130	7465	7815	8160	8470	8830	5400	5590	5785
M CONF. M (260-042)	70X40X42	3440	3605	3770	3950	4110	4275	2585	2675	2775

360

Aussi disponible avec activateurs D-Box - voir modèle 352
Available with D-Box actuators - see model 352

home
theatre series

Hauteur avant bras : 26"
Hauteur siège : 19"
Profondeur d'assise : 22"
Arm Height : 26"
Seat Height : 19"
Seat Depth : 22"

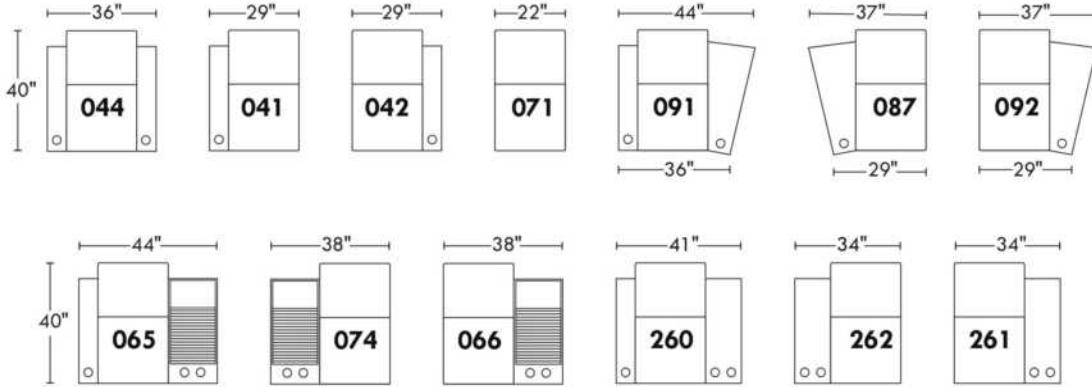
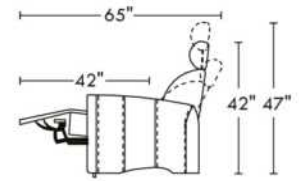

Configurations

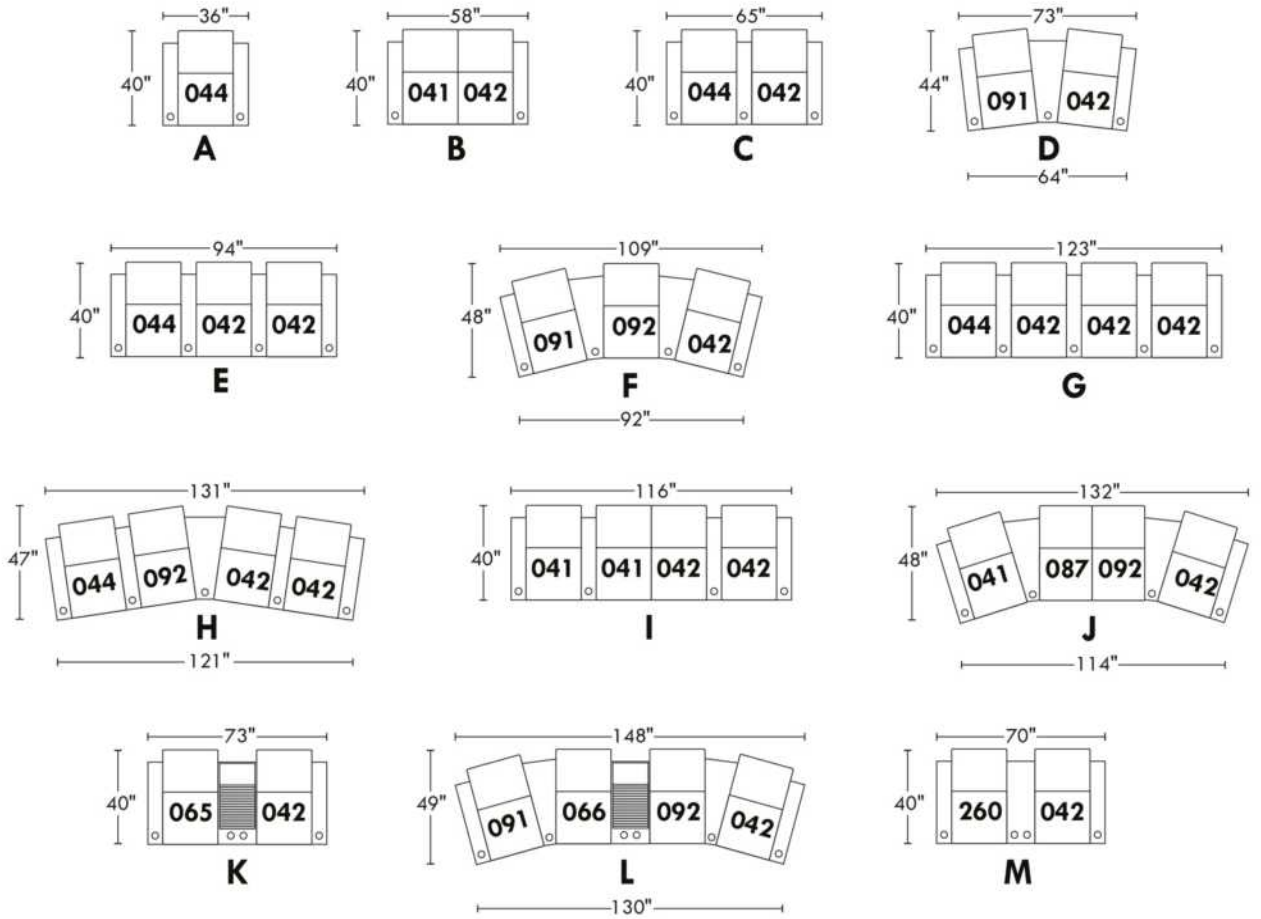

40111

TISSU UNI RECOMMANDÉ POUR CE MODÈLE.

REMARQUE: En cuir et en tissu, les côtés sans bras, bras à angle et console ne sont pas complètement recouvert de cuir/tissu.

OPTIONS - Spécifiez sur votre commande + DESSIN de votre config:

Mécanisme motorisé inclinable avec bouton tactile ajoutez \$160/méc. | Pour le motorisé sans fil (avec batterie), ajoutez \$315/méc.

Porte-gobelet en métal inclus: 2x pour types 044, 265, 091 & 1x pour types 041, 042, 266, 274, 092, 087. Spécifiez couleur: Acier brossé, Noir ou Or antique.

Porte-gobelet DEL (en plastique noir) avec contrôle du mécanisme inclinable et éclairage DEL à la base du fauteuil ajoutez 65\$ ch.

Pattes: LG8 en bois (spécifiez couleur) ou LG64 métal.

Clous décoratifs: Sur devant bras: ajoutez \$40/bras. Spécifiez couleur & dimension: Clous 5/8" (#54) Antique Gold (seul. 1 couleur) ou clous 1/2" ou 7/8" couleurs: Brass-Silver-Pewter ou Copper.

Accessoires: Ancrage sur dessus du bras \$45 ch | Tablette pivotante & porte verre à vin \$25 ch, Porte tablette \$50 ch. & Lampe DEL \$65 ch.

Description	L x P x H	Cuir						Tissu		
		10	20 Hugo Madras Softy	30 Empire Fantasy Illusion Tucson Utah Vintage Yukon	40 Diamond Elegance Princess Santiago Sensation Sunset Trina Victoria	50 Bull Cassiope Dublin	60 Caress Ultrasued	A	B COM	C alta
041 FAUTEUIL INCLINABLE BRAS-G	34X39X42	1670	1760	1840	1925	2010	2090	1285	1340	1390
042 FAUTEUIL INCLINABLE BRAS-D	34X39X42	1670	1760	1840	1925	2010	2090	1285	1340	1390
044 FAUTEUIL INCLINABLE	44X39X42	1790	1875	1970	2050	2165	2235	1390	1445	1495
071 FAUTEUIL INCLINABLE SANS BRAS	24X39X42	1560	1650	1735	1820	1900	1975	1195	1235	1275
087 FAUT. INCLINABLE 1 BRAS ANGLE GAUCHE	42/33X39X42	1725	1810	1900	1975	2050	2150	1320	1370	1415
091 FAUT. INCL. 1 BRAS-G/1 BRAS ANGLE-D	52/43X39X42	1840	1925	2015	2110	2185	2270	1415	1465	1515
092 FAUT. INCLINABLE 1 BRAS ANGLE DROIT	42/33X39X42	1725	1810	1900	1975	2050	2150	1320	1370	1415
265 FAUT. INCL. BRAS-G/BRAS UNIVERSEL-D	43X39X42	1790	1875	1970	2050	2165	2235	1390	1445	1495
266 FAUT. INCL. 1 BRAS UNIVERSEL DROIT	33X39X42	1670	1760	1840	1925	2010	2090	1285	1340	1390
274 FAUT. INCL. 1 BRAS UNIVERSEL GAUCHE	33X39X42	1670	1760	1840	1925	2010	2090	1285	1340	1390
CONFIGURATIONS										
A CONF. (44)	44X39X42	1790	1875	1970	2050	2165	2235	1390	1445	1495
B CONF. (41-42)	68X39X42	3340	3520	3680	3850	4020	4180	2570	2680	2780
C CONF. (265-42)	77X39X42	3460	3635	3810	3975	4175	4325	2675	2785	2885
D CONF. (91-42)	86/77X43X42	3510	3685	3855	4035	4195	4360	2700	2805	2905
E CONF. (265-266-42)	110X39X42	5130	5395	5650	5900	6185	6415	3960	4125	4275
F CONF. (91-92-42)	126/108X48X42	5235	5495	5755	6010	6245	6510	4020	4175	4320
G CONF. (265-266-266-42)	143X39X42	6800	7155	7490	7825	8195	8505	5245	5465	5665
H CONF. (265-92-266-42)	151/142X47X42	6855	7205	7550	7875	8235	8565	5280	5495	5690
I CONF. (41-274-266-42)	134X39X42	6680	7040	7360	7700	8040	8360	5140	5360	5560
J CONF. (41-87-92-42)	150/132X48X42	6790	7140	7480	7800	8120	8480	5210	5420	5610

40111

home
theatreseries

Hauteur avant bras : 25"
Hauteur siège : 19"
Profondeur d'assise : 22"

Arm Height : 25"
Seat Height : 19"
Seat Depth : 22"

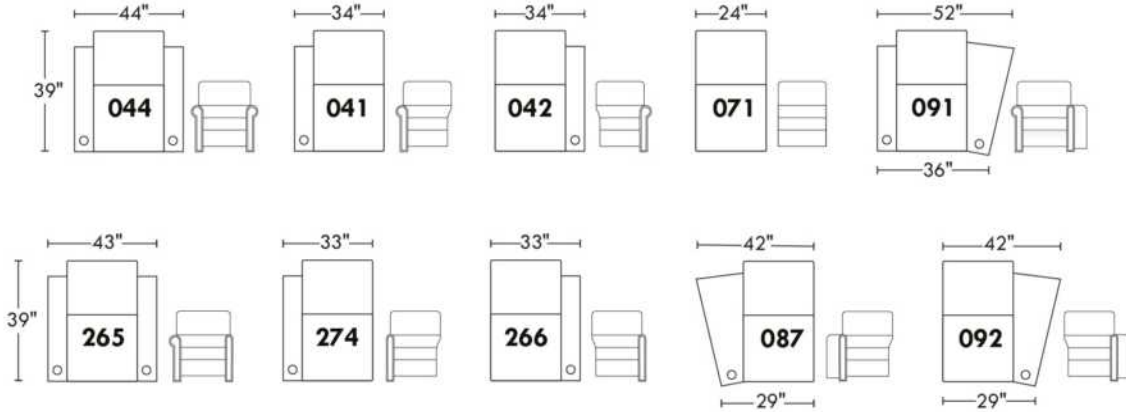
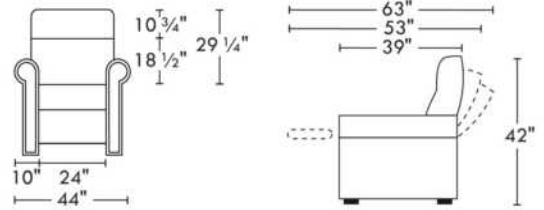

Configurations

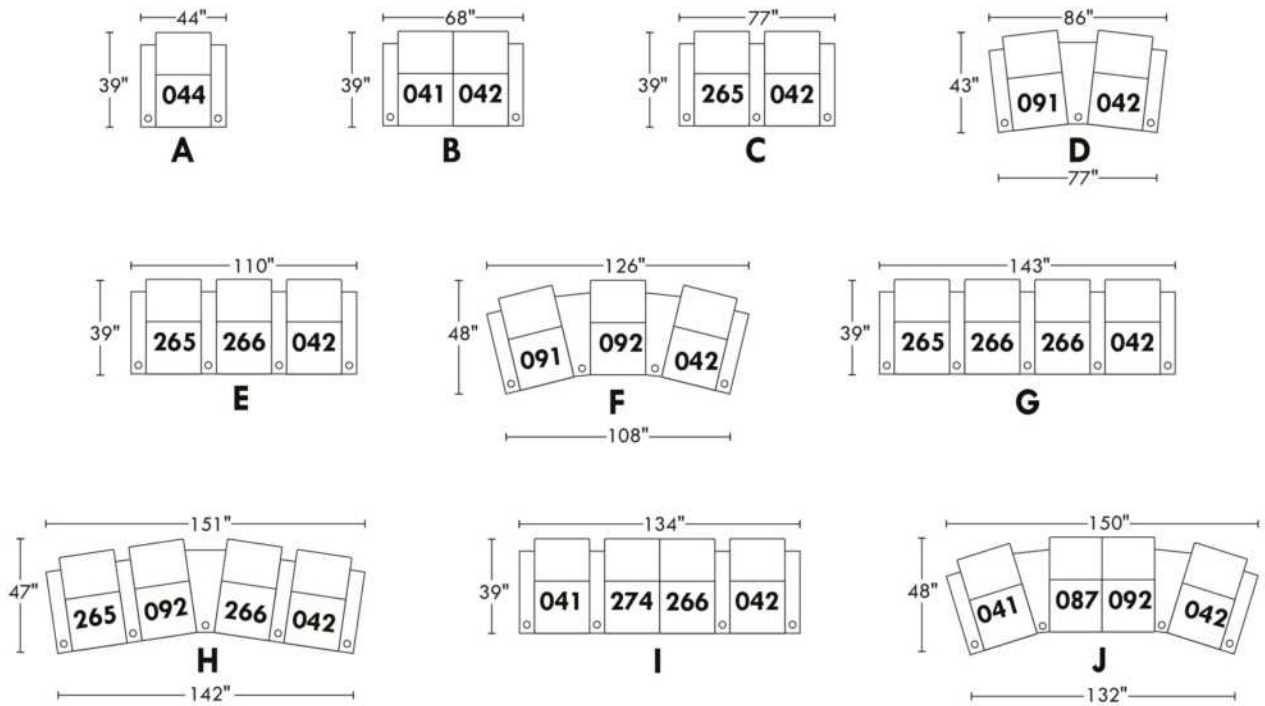

42444

TISSU UNI RECOMMANDÉ POUR CE MODÈLE.

REMARQUE: En cuir et en tissu, les côtés sans bras, bras à angle et console ne sont pas complètement recouvert de cuir/tissu.

OPTIONS - Spécifiez sur votre commande + DESSIN de votre config.:

Inclinable manual N/D - Vous devez ajouter l'option motorisé.

Mécanisme motorisé inclinable avec bouton tactile ajoutez \$160/méc. | Pour le mécanisme inclinable motorisé sans fil (avec batterie) ajoutez \$315/méc.

Patte: LG8 en bois (spécifiez couleur) ou LG64 métal.

Porte-gobelet en métal inclus: 2x pour types 044, 091 et 1x pour types 041, 042, 092, 087. Spécifiez couleur: Acier brossé, Noir ou Or antique.

Porte-gobelet DEL (en plastique noir) avec contrôle du mécanisme inclinable et éclairage DEL à la base du fauteuil \$65 ch.

Accessoires: Ancrage sur dessus du bras \$45 ch | Tablette pivotante & porte verre à vin \$25 ch, Porte tablette \$50 & Lampe DEL \$65.

Description	L x P x H	Cuir						Tissu		
		10	20 Hugo Madras Softy	30 Empire Fantasy Illusion Tucson Utah Vintage Yukon	40 Diamond Elegance Princess Santiago Sensation Sunset Trina Victoria	50 Bull Cassiope Dublin	60 Caress Ultrasued	A	B COM	C alta
041 FAUTEUIL INCLINABLE BRAS-G	30.5X39X41	1670	1760	1840	1925	2010	2090	1285	1340	1390
042 FAUTEUIL INCLINABLE BRAS-D	30.5X39X41	1670	1760	1840	1925	2010	2090	1285	1340	1390
044 FAUTEUIL INCLINABLE	37X39X41	1790	1875	1970	2050	2165	2235	1390	1445	1495
071 FAUTEUIL INCLINABLE SANS BRAS	24X39X41	1560	1650	1735	1820	1900	1975	1195	1235	1275
087 FAUT. INCLINABLE 1 BRAS ANGLE GAUCHE	37/30.5X39X41	1725	1810	1900	1975	2050	2150	1320	1370	1415
091 FAUT. INCL. 1 BRAS-G/1 BRAS ANGLE-D	43.5/37X39X41	1840	1925	2015	2110	2185	2270	1415	1465	1515
092 FAUT. INCLINABLE 1 BRAS ANGLE DROIT	37/30.5X39X41	1725	1810	1900	1975	2050	2150	1320	1370	1415
CONFIGURATIONS										
A CONF. (44)	37X39X41	1790	1875	1970	2050	2165	2235	1390	1445	1495
B CONF. (41-42)	61X39X41	3340	3520	3680	3850	4020	4180	2570	2680	2780
C CONF. (44-42)	68X39X41	3460	3635	3810	3975	4175	4325	2675	2785	2885
D CONF. (91-42)	74/67X42X41	3510	3685	3855	4035	4195	4360	2700	2805	2905
E CONF. (44-42-42)	98X39X41	5130	5395	5650	5900	6185	6415	3960	4125	4275
F CONF. (91-92-42)	110/97X45X41	5235	5495	5755	6010	6245	6510	4020	4175	4320
G CONF. (44-42-42-42)	1295X39X41	6800	7155	7490	7825	8195	8505	5245	5465	5665
H CONF. (44-92-42-42)	135/128X45X41	6855	7205	7550	7875	8235	8565	5280	5495	5690
I CONF. (41-41-42-42)	122X39X41	6680	7040	7360	7700	8040	8360	5140	5360	5560
J CONF. (41-87-92-42)	134/121X45X41	6790	7140	7480	7800	8120	8480	5210	5420	5610
K CONF. (41-71-42)	85X39X41	4900	5170	5415	5670	5920	6155	3765	3915	4055

42444

home
theatre series

Hauteur avant bras : 24"
 Hauteur siège : 18"
 Profondeur d'assise : 22 1/2"
 Arm Height : 24"
 Seat Height : 18"
 Seat Depth : 22 1/2"

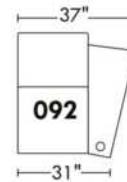
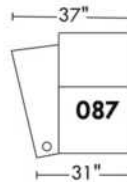
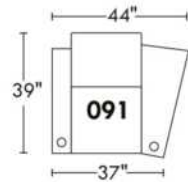
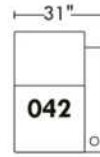
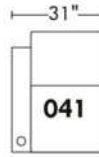
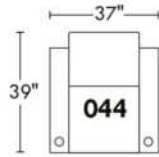
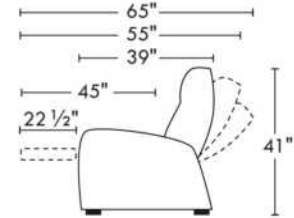
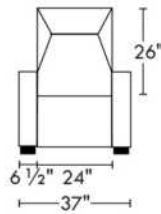

Configurations

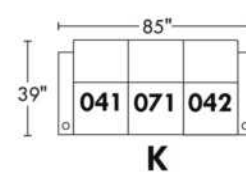
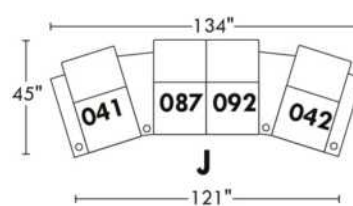
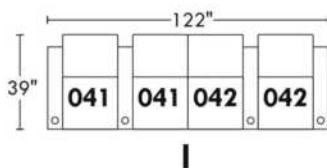
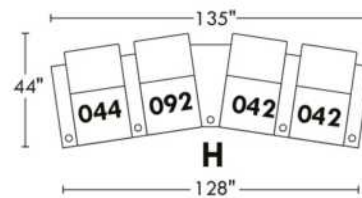
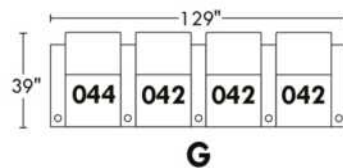
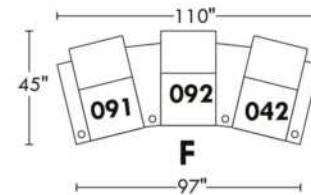
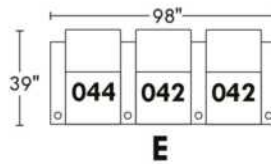
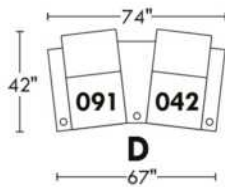
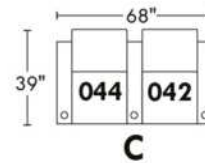
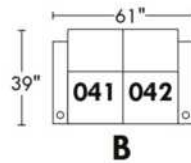
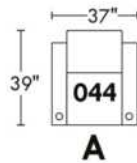

57000 HOME THEATRE/CINEMAISON

TISSU UNI RECOMMANDÉ.

Options COMBO: Prix voir charte COMBO dans livret "Connaissance des produits".

- A: Recouvrement #1: Toutes les parties. / Recouvrement #2: Bras seulement.

- B: Recouvrement #1: Toutes les parties. / Recouvrement #2: Bras & appuis-tête.

- C: Recouvrement #1: Toutes les parties. / Recouvrement #2: Appuis-tête seulement: Si seulement l'appui-tête est en cuir, ajoutez \$45/siège du prix tissu.

REMARQUE: En cuir et en tissu, les côtés sans bras, bras à angle ne sont pas complètement recouvert de cuir/tissu.

OPTIONS - Spécifiez sur votre commande + DESSIN de votre config.:

Mécanisme motorisé inclinable avec bouton tactile ajoutez \$160/méc. | Pour le motorisé sans fil (avec batterie) ajoutez \$315/méc.

Pattes: LG64 métal ou LG68 en bois (spécifiez couleur).

Porte-gobelet: en métal \$35/bras (console: \$65). Spécifiez couleur: Acier brossé, Noir ou Or antique.

Porte-gobelet DEL (en plastique noir) avec contrôle du mécanisme inclinable & éclairage DEL à la base 65\$/ch.

Accessoires: Ancrage sur dessus du bras \$45 ch | Tablette pivotante & porte verre à vin \$25 ch, Porte tablette \$50 ch. & Lampe DEL \$65 ch.

Console de Rangement: Le couvert coulissant disponible en noir ou argent, spécifiez couleur. Accessoires inclus: Borne d'alimentation avec 2 prises et 2 ports USB & lumière.

Description	L x P x H	Cuir						Tissu		
		10	20 Hugo Madras Softy	30 Empire Fantasy Illusion Tucson Utah Vintage Yukon	40 Diamond Elegance Princess Santiago Sensation Sunset Trina Victoria	50 Bull Cassiope Dublin	60 Caress Ultrasued	A	B COM	C alta
041 FAUTEUIL INCLINABLE BRAS-G	29X36X42	1510	1590	1675	1765	1840	1925	1120	1185	1220
042 FAUTEUIL INCLINABLE BRAS-D	29X36X42	1510	1590	1675	1765	1840	1925	1120	1185	1220
044 FAUTEUIL INCLINABLE	36X36X42	1665	1745	1835	1920	2000	2085	1235	1275	1335
065 FAUT. INCLINABLE BRAS-G / CONSOLE-D	44X36X42	2035	2125	2210	2295	2370	2465	1620	1670	1720
066 FAUT. INCLINABLE 1 CONSOLE DROITE	38X36X42	1875	1960	2040	2140	2210	2295	1495	1540	1590
071 FAUTEUIL INCLINABLE SANS BRAS	23X36X42	1150	1235	1325	1400	1495	1565	960	1000	1050
074 FAUT. INCLINABLE 1 CONSOLE GAUCHE	38X36X42	1875	1960	2040	2140	2210	2295	1495	1540	1590
087 FAUT. INCLINABLE 1 BRAS ANGLE GAUCHE	37/29X36X42	1545	1635	1720	1800	1890	1965	1145	1200	1240
091 FAUT. INCL. 1 BRAS-G/1 BRAS ANGLE-D	44/36X36X42	1735	1825	1925	2015	2115	2195	1250	1290	1350
092 FAUT. INCLINABLE 1 BRAS ANGLE DROIT	37/29X36X42	1545	1635	1720	1800	1890	1965	1145	1200	1240
260 FAUT. INCL. BRAS-G / BRAS ELARGI-D	41X36X42	1735	1825	1925	2015	2115	2195	1250	1290	1350
261 FAUT. INCL. 1 BRAS ELARGI DROIT	34X36X42	1545	1635	1720	1800	1890	1965	1145	1200	1240
262 FAUT. INCL. 1 BRAS ELARGI GAUCHE	34X36X42	1545	1635	1720	1800	1890	1965	1145	1200	1240
CONFIGURATIONS										
A CONF. (44)	36X36X42	1665	1745	1835	1920	2000	2085	1235	1275	1335
B CONF. (41-42)	58X36X42	3020	3180	3350	3530	3680	3850	2240	2370	2440
C CONF. (44-42)	65X36X42	3175	3335	3510	3685	3840	4010	2355	2460	2555
D CONF. (91-42)	73/64X40X42	3245	3415	3600	3780	3955	4120	2370	2475	2570
E CONF. (44-42-42)	94X36X42	4685	4925	5185	5450	5680	5935	3475	3645	3775

Liste de prix CDN

57000 HOME THEATRE/CINEMAISON

Description	L x P x H	Cuir						Tissu		
		10	20 Hugo Madras Softy	30 Empire Fantasy Illusion Tucson Utah Vintage Yukon	40 Diamond Elegance Princess Santiago Sensation Sunset Trina Victoria	50 Bull Cassiope Dublin	60 Caress Ultrasued	A	B COM	C alta
F CONF. (91-92-42)	109/92X44X42	4790	5050	5320	5580	5845	6085	3515	3675	3810
G CONF. (44-42-42-42)	123X36X42	6195	6515	6860	7215	7520	7860	4595	4830	4995
H CONF. (44-92-42-42)	131/122X44X42	6230	6560	6905	7250	7570	7900	4620	4845	5015
I CONF. (41-41-42-42)	116X36X42	6040	6360	6700	7060	7360	7700	4480	4740	4880
J CONF. (41-87-92-42)	131/115X44X42	6110	6450	6790	7130	7460	7780	4530	4770	4920
K CONF. (65-42)	74X36X42	3545	3715	3885	4060	4210	4390	2740	2855	2940
L CONF. (91-66-92-42)	147/130X45X42	6665	7010	7360	7720	8055	8380	5010	5215	5400
M CONF. (260-042)	70X36X42	3245	3415	3600	3780	3955	4120	2370	2475	2570

57000

home
theatre series

Hauteur avant bras : 26"
Hauteur siège : 20"
Profondeur d'assise : 22"
Arm Height : 26"
Seat Height : 20"
Seat Depth : 22"

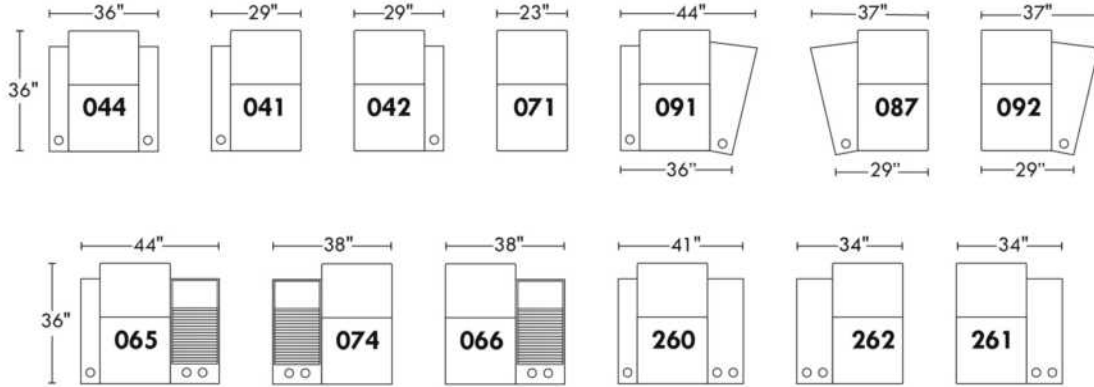
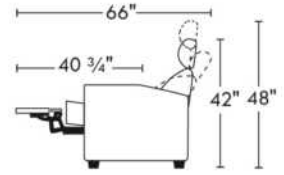

Configurations

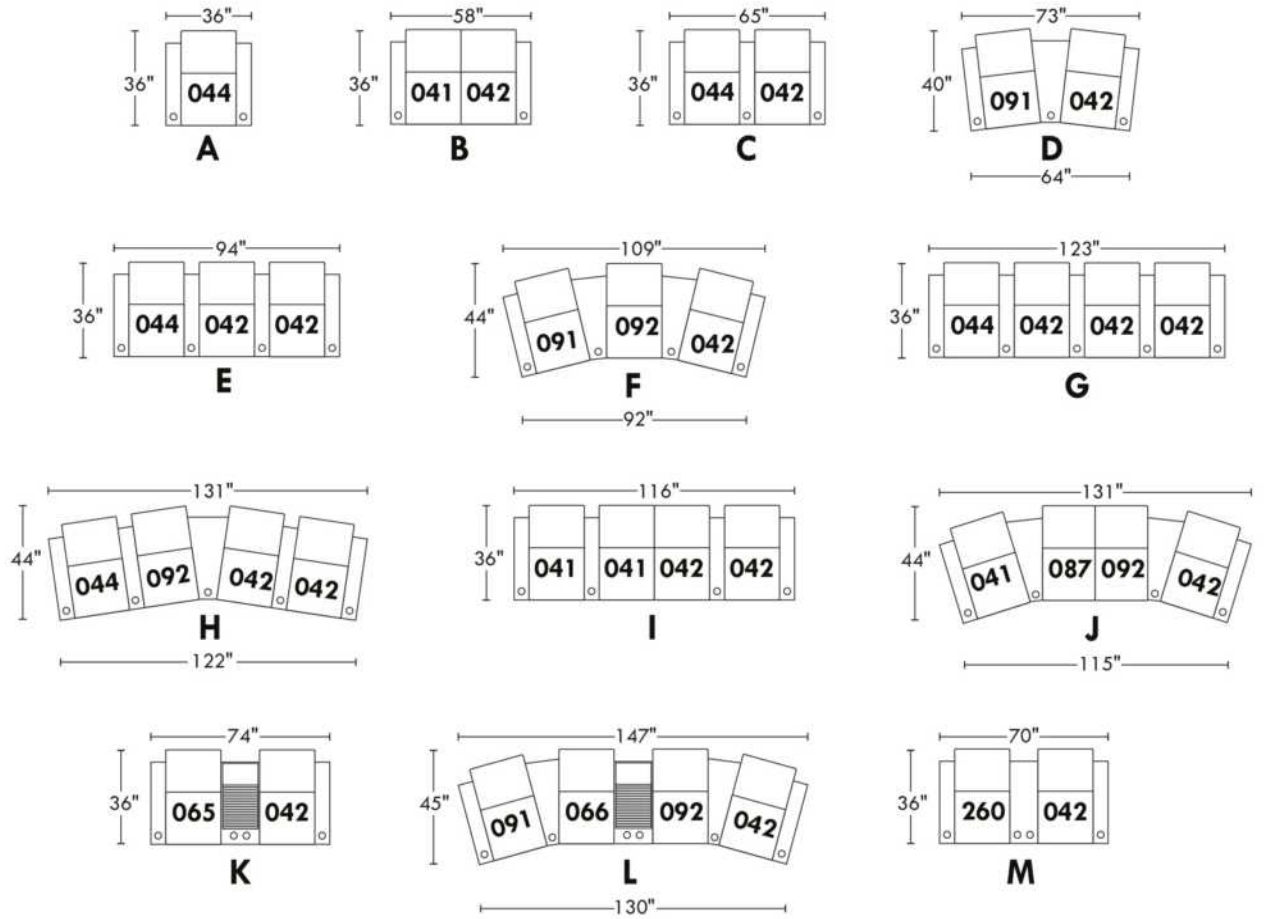

59000 HOME THEATRE/CINE MAISON

COMBO: Recouvrement #2 sur les dossiers & sièges. PRIX: Voir charte pour COMBO dans livret "Connaissance des produits".

REMARQUE: En cuir et en tissu, les côtés sans bras, bras à angle et console ne sont pas complètement recouvert de cuir/tissu.

OPTIONS - Spécifiez sur votre commande + DESSIN de votre config.:

Mécanisme motorisé inclinable avec bouton tactile ajoutez \$160/méc. | Pour le motorisé sans fil (avec batterie) ajoutez \$315/méc.

**Pattes: LG64 métal ou LG68 bois (spécifiez couleur). **Quand vous sélectionnez le bras #5 toujours choisir la patte en bois LG4 ou la patte en métal LG55.

Avec passepoil en cuir: \$35/bras.

Avec Appui-tête amovible PL.300: en tissu: \$35 ch., en cuir: \$65 ch.

Porte-gobelet en métal: \$35/bras (console: \$65). Spécifiez couleur: Acier brossé, noir ou Or antique.

Porte-gobelet DEL (en plastique noir) avec contrôle du mécanisme inclinable & éclairage DEL à la base 65\$/ch.

Accessoires: Ancrage sur dessus du bras \$45 ch | Tablette pivotante & porte verre à vin \$25 ch, Porte tablette \$50 & Lampe DEL \$65.

Console de Rangement: Le couvert coulissant disponible en noir ou argent (spécifiez couleur). Accessoires inclus: Borne d'alimentation avec 2 prises et 2 ports USB & lumière.

Description	L x P x H	Cuir						Tissu		
		10	20 Hugo Madras Softy	30 Empire Fantasy Illusion Tucson Utah Vintage Yukon	40 Diamond Elegance Princess Santiago Sensation Sunset Trina Victoria	50 Bull Cassiope Dublin	60 Caress Ultrasued	A	B COM	C alta
041 FAUTEUIL INCLINABLE BRAS-G	29X39X43	1365	1445	1535	1615	1690	1775	1085	1140	1195
042 FAUTEUIL INCLINABLE BRAS-D	29X39X43	1365	1445	1535	1615	1690	1775	1085	1140	1195
044 FAUTEUIL INCLINABLE	36X39X43	1620	1695	1795	1875	1960	2035	1250	1290	1350
065 FAUT. INCLINABLE BRAS-G / CONSOLE-D	44X39X43	2115	2190	2285	2360	2450	2520	1620	1670	1720
066 FAUT. INCLINABLE 1 CONSOLE DROITE	38X39X43	1920	2000	2090	2175	2260	2335	1495	1540	1590
071 FAUTEUIL INCLINABLE SANS BRAS	22X39X43	1150	1235	1325	1400	1495	1565	920	965	1015
074 FAUT. INCLINABLE 1 CONSOLE GAUCHE	38X39X43	1920	2000	2090	2175	2260	2335	1495	1540	1590
087 FAUT. INCLINABLE 1 BRAS ANGLE GAUCHE	37/29X39X43	1500	1585	1670	1760	1835	1920	1120	1185	1220
091 FAUT. INCL. 1 BRAS-G/1 BRAS ANGLE-D	44/36X39X43	1675	1765	1860	1935	2015	2110	1270	1325	1375
092 FAUT. INCLINABLE 1 BRAS ANGLE DROIT	37/29X39X43	1500	1585	1670	1760	1835	1920	1120	1185	1220
260 FAUT. INCL. BRAS-G / BRAS ELARGI-D	41X39X43	1675	1765	1860	1935	2015	2110	1270	1325	1375
261 FAUT. INCL. 1 BRAS ELARGI DROIT	34X39X43	1500	1585	1670	1760	1835	1920	1120	1185	1220
262 FAUT. INCL. 1 BRAS ELARGI GAUCHE	34X39X43	1500	1585	1670	1760	1835	1920	1120	1185	1220
CONFIGURATIONS										
A CONF. (44)	36X39X43	1620	1695	1795	1875	1960	2035	1250	1290	1350
B CONF. (41-42)	58X39X43	2730	2890	3070	3230	3380	3550	2170	2280	2390
C CONF. (44-42)	65X39X43	2985	3140	3330	3490	3650	3810	2335	2430	2545
D CONF. (91-42)	73/64X43X43	3040	3210	3395	3550	3705	3885	2355	2465	2570
E CONF. (44-42-42)	94X39X43	4350	4585	4865	5105	5340	5585	3420	3570	3740
F CONF. (91-92-42)	109/92X47X43	4540	4795	5065	5310	5540	5805	3475	3650	3790

Liste de prix CDN

59000 HOME THEATRE/CINE MAISON

Description	L x P x H	Cuir						Tissu		
		10	20 Hugo Madras Softy	30 Empire Fantasy Illusion Tucson Utah Vintage Yukon	40 Diamond Elegance Princess Santiago Sensation Sunset Trina Victoria	50 Bull Cassiope Dublin	60 Caress Ultrasued	A	B COM	C alta
G CONF. (44-42-42-42)	123X39X43	5715	6030	6400	6720	7030	7360	4505	4710	4935
H CONF. (44-92-42-42)	131/121X46X43	5850	6170	6535	6865	7175	7505	4540	4755	4960
I CONF. (41-41-42-42)	116X39X43	5460	5780	6140	6460	6760	7100	4340	4560	4780
J CONF. (41-87-92-42)	132/114X47X43	5730	6060	6410	6750	7050	7390	4410	4650	4830
K CONF. (65-42)	73X39X43	3480	3635	3820	3975	4140	4295	2705	2810	2915
L CONF. (91-66-92-42)	148/130X48X43	6460	6795	7155	7485	7800	8140	4970	5190	5380
M CONF. (260-042)	70"X39"X43"	3040	3210	3395	3550	3705	3885	2355	2465	2570

59000

home
theatre series

Hauteur avant bras : 26"
 Hauteur siège : 19"
 Profondeur d'assise : 20"
 Arm Height : 26"
 Seat Height : 19"
 Seat Depth : 20"

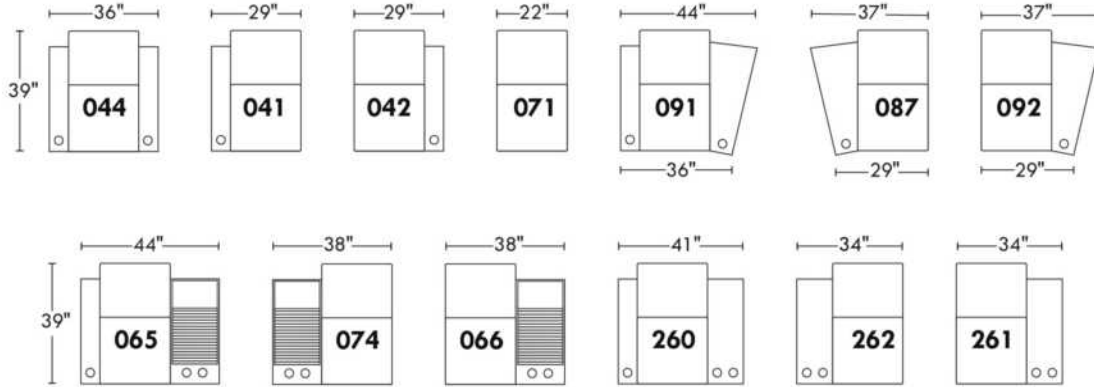
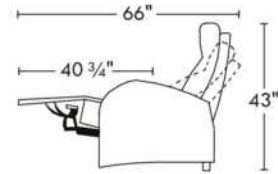

Configurations

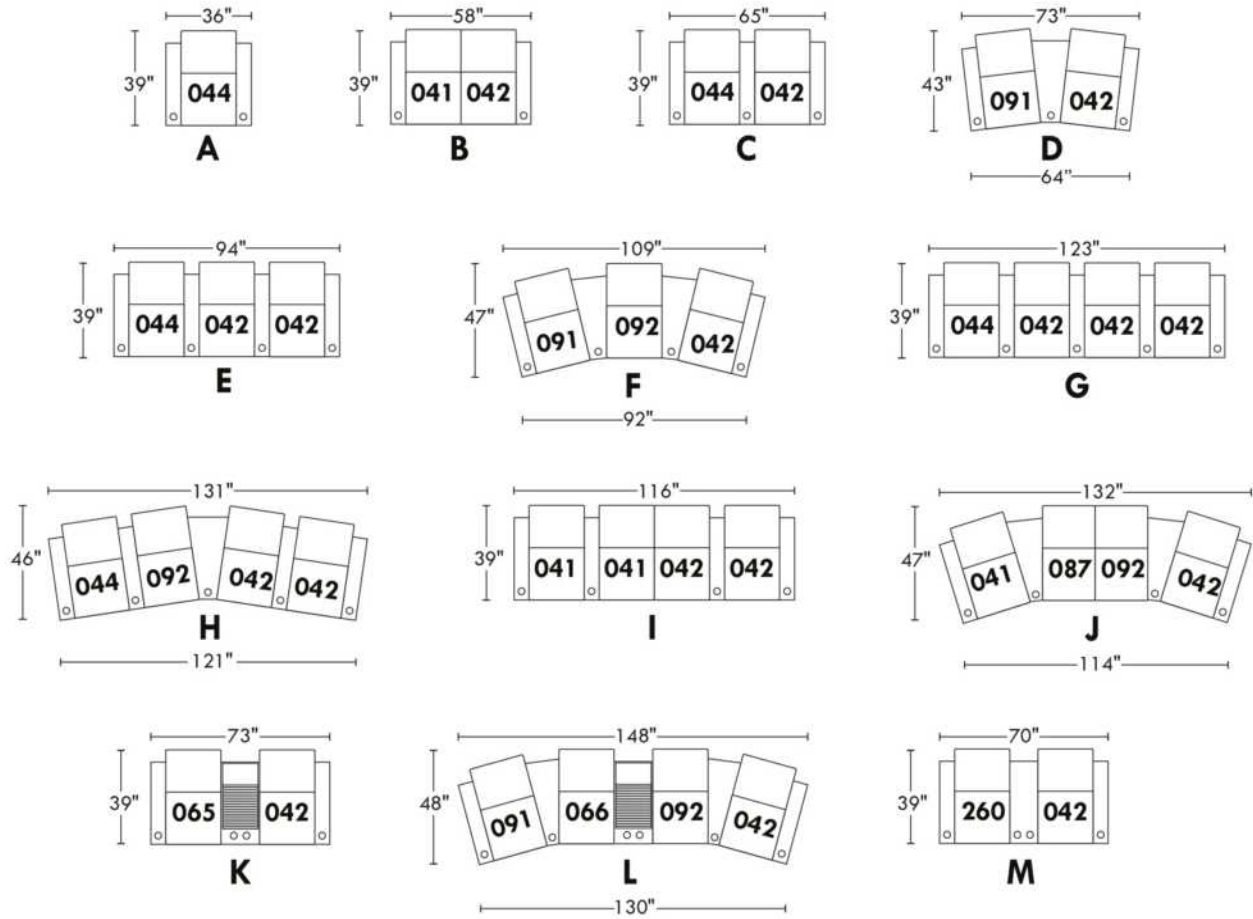

60000 HOME THEATRE/CINE MAISON

TISSU UNI RECOMMANDÉ.

Options COMBO: PRIX: Voir charte pour COMBO dans livret "Connaissance des produits".

- A: Recouvrement #1: Toutes les parties. / Recouvrement #2: Bras seulement.

- B: Recouvrement #1: Toutes les parties. / Recouvrement #2: Bras & appuis-tête.

- C: Recouvrement #1: Toutes les parties. / Recouvrement #2: Appuis-tête seulement: Si seulement l'appui-tête est en cuir, ajouter \$45/siège du prix tissu.

Passepoil décoratif: Spécifiez couleur NB: Seulement les recouvrements #1 ou #2 peuvent être utilisés pour le Passepoil décoratif.

REMARQUE: En cuir et en tissu, les côtés sans bras, bras à angle et bras universel ne sont pas complètement recouverts.

OPTIONS - Spécifiez sur votre commande + DESSIN de votre config.:

Mécanisme motorisé inclinable avec bouton tactile ajoutez \$160/méc. | Pour le motorisé sans fil (avec batterie) ajoutez \$315/méc.

Pattes: LG85 en bois (Spécifiez couleur).

Porte-gobelet en métal: \$35 ch. Spécifiez couleur: Acier brossé, noir ou Or antique.

Porte-gobelet DEL (en plastique noir) avec contrôle du mécanisme inclinable & éclairage DEL à la base 65\$/ch.

Accessoires: Ancrage sur dessus du bras \$45 ch | Tablette pivotante & porte verre à vin \$25 ch, Porte tablette \$50 & Lampe DEL \$65.

Description	L x P x H	Cuir						Tissu		
		10	20 Hugo Madras Softy	30 Empire Fantasy Illusion Tucson Utah Vintage Yukon	40 Diamond Elegance Princess Santiago Sensation Sunset Trina Victoria	50 Bull Cassiope Dublin	60 Caress Ultrasued	A	B COM	C alta
041 FAUTEUIL INCLINABLE BRAS-G	30X37X42	1510	1590	1675	1765	1840	1925	1120	1185	1220
042 FAUTEUIL INCLINABLE BRAS-D	30X37X42	1510	1590	1675	1765	1840	1925	1120	1185	1220
044 FAUTEUIL INCLINABLE	37X37X42	1665	1745	1835	1920	2000	2085	1235	1275	1335
071 FAUTEUIL INCLINABLE SANS BRAS	23X37X42	1150	1235	1325	1400	1495	1565	960	1000	1050
087 FAUT. INCLINABLE 1 BRAS ANGLE GAUCHE	38X30X37X42	1545	1635	1720	1800	1890	1965	1145	1200	1240
091 FAUT. INCL. 1 BRAS-G/1 BRAS ANGLE-D	44X37X37X42	1735	1825	1925	2015	2115	2195	1250	1290	1350
092 FAUT. INCLINABLE 1 BRAS ANGLE DROIT	38/30X37X42	1545	1635	1720	1800	1890	1965	1145	1200	1240
260 FAUT. INCL. BRAS-G / BRAS ELARGI-D	42X37X42	1735	1825	1925	2015	2115	2195	1250	1290	1350
261 FAUT. INCL. 1 BRAS ELARGI DROIT	35X37X42	1545	1635	1720	1800	1890	1965	1145	1200	1240
262 FAUT. INCL. 1 BRAS ELARGI GAUCHE	35X37X42	1545	1635	1720	1800	1890	1965	1145	1200	1240
265 FAUT. INCL. BRAS-G/BRAS UNIVERSEL-D	37X37X42	1735	1825	1925	2015	2115	2195	1320	1370	1415
266 FAUT. INCL. 1 BRAS UNIVERSEL DROIT	30X37X42	1545	1635	1720	1800	1890	1965	1195	1235	1275
274 FAUT. INCL. 1 BRAS UNIVERSEL GAUCHE	30X37X42	1545	1635	1720	1800	1890	1965	1195	1235	1275
CONFIGURATIONS										
A CONF. (44)	37X37X42	1665	1745	1835	1920	2000	2085	1235	1275	1335
B CONF. (41-42)	60X37X42	3020	3180	3350	3530	3680	3850	2240	2370	2440
C CONF. (265-42)	67X37X42	3245	3415	3600	3780	3955	4120	2440	2555	2635
D CONF. (91-42)	68/67X41X42	3245	3415	3600	3780	3955	4120	2370	2475	2570
E CONF. (265-266-42)	97X37X42	4790	5050	5320	5580	5845	6085	3635	3790	3910

Liste de prix CDN

60000 HOME THEATRE/CINE MAISON

Description	L x P x H	Cuir						Tissu		
		10	20 Hugo Madras Softy	30 Empire Fantasy Illusion Tucson Utah Vintage Yukon	40 Diamond Elegance Princess Santiago Sensation Sunset Trina Victoria	50 Bull Cassiope Dublin	60 Caress Ultrasued	A	B COM	C alta
F CONF. (91-92-42)	104/95X45X42	4790	5050	5320	5580	5845	6085	3515	3675	3810
G CONF. (265-266-266-42)	127X37X42	6335	6685	7040	7380	7735	8050	4830	5025	5185
H CONF. (265-92-266-42)	127/126X44X42	6335	6685	7040	7380	7735	8050	4780	4990	5150
I CONF. (41-274-266-42)	119X37X42	6110	6450	6790	7130	7460	7780	4630	4840	4990
J CONF. (41-87-92-42)	127/118X44X42	6110	6450	6790	7130	7460	7780	4530	4770	4920
K CONF. (91-266-92-42)	134/125X45X42	6335	6685	7040	7380	7735	8050	4710	4910	5085
L CONF. (260-042)	72X37X42	3245	3415	3600	3780	3955	4120	2370	2475	2570

60000

home
theatre series

Hauteur avant bras : 26"
 Hauteur siège : 19"
 Profondeur d'assise : 22"
 Arm Height : 26"
 Seat Height : 19"
 Seat Depth : 22"

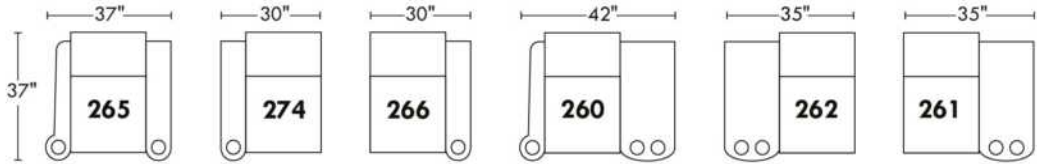
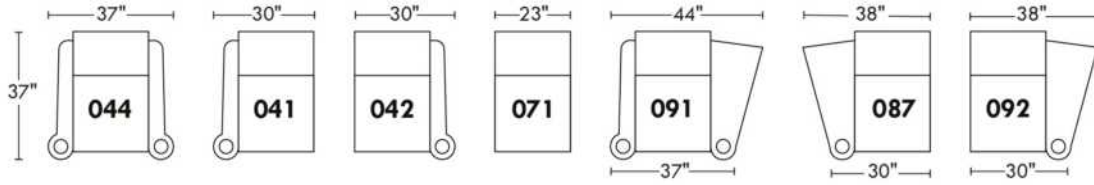
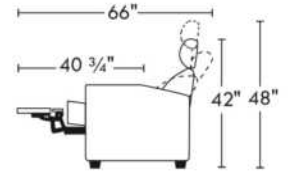

Configurations

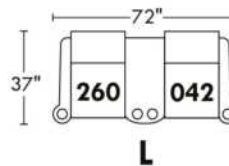
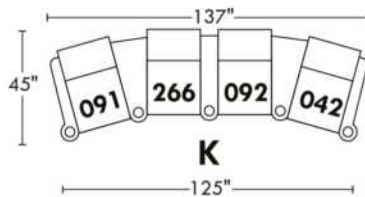
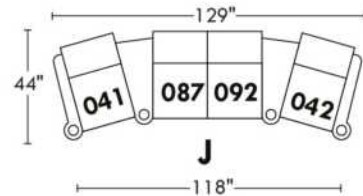
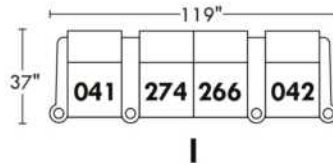
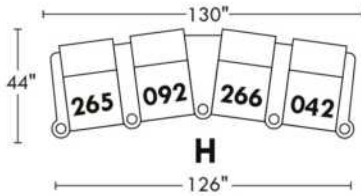
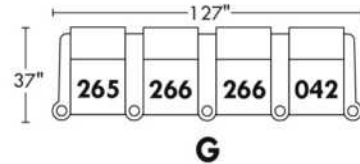
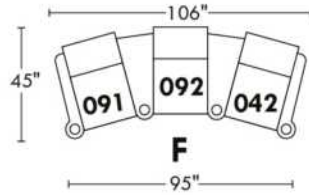
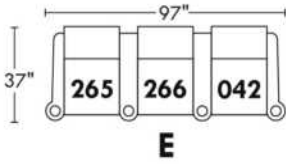
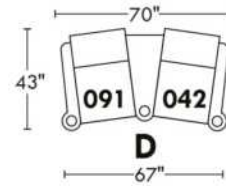
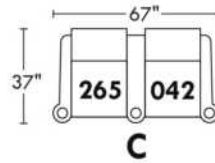
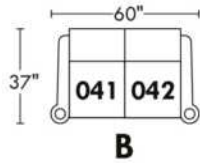
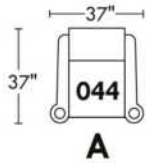

BOND

CE MODÈLE EST "D-BOX PRÊT". Actuateurs ne sont pas inclus. Installation des actuateurs: Surcharge de \$65/morceaux.

CARACTÉRISTIQUES: Appui-tête ajustable. Couture: Petit fil en tissu et en cuir.

SPEC: Hauteur Devant Bras: 24" - Hauteur Siège: 19,5" - Profondeur siège: 22" Inclinable ouvert 62".

OPTIONS :

Mécanisme motorisé inclinable avec bouton tactile ajoutez \$160/mécanisme. | Pour le motorisé sans fil (avec batterie) ajoutez \$315/mécanisme.

Accessoires: Ancrage sur dessus du bras \$45 ch | Tablette pivotante & porte verre à vin \$25 ch, Porte tablette \$50 ch. & Lampe DEL \$65 ch.

PORTE-GOBELET:

Sur items MANUELS: Porte-gobelet large en ACIER BROSSÉ seulement non illuminé 35\$/ch.

Sur items MOTORISÉS: Choix A. ou B.

A. Porte-gobelet large en ACIER BROSSÉ non illuminé avec bouton interrupteur en acier brossé illuminé sur côté intérieur du bras AJOUTEZ 35\$/porte-gobelet.

B. Porte-gobelet large DEL (en plastique noir) avec contrôle du mécanisme inclinable et éclairage DEL à la base du fauteuil 65\$ ch. Si PAS de porte-gobelet avec contrôle, un bouton interrupteur en acier brossé illuminé sera installé sur le côté intérieur du bras.

Description	L x P x H	Cuir						Tissu		
		10	20 Hugo Madras Softy	30 Empire Fantasy Illusion Tucson Utah Vintage Yukon	40 Diamond Elegance Princess Santiago Sensation Sunset Trina Victoria	50 Bull Cassiope Dublin	60 Caress Ultrasued	A	B COM	C alta
032 CAUSEUSE INCLINABLE	60 x 40 x 33/40	3110	3260	3415	3560	3715	3860	2520	2620	2720
044 FAUTEUIL INCLINABLE	37 x 40 x 33/40	1850	1945	2035	2135	2220	2315	1485	1535	1585
069 SOFA APPARTEMENT INCLINABLE	74 x 40 x 33/40	3340	3520	3700	3885	4070	4245	2640	2765	2885
165 FAUTEUIL DOUBLE INCLINABLE	44 x 40 x 33/40	1945	2040	2145	2250	2345	2450	1550	1620	1690

BOND

D-BOX
PRÊT / READY

Hauteur complète: 40" | Hauteur siège: 19,5" | Hauteur devant bras: 24" | Profondeur d'assise: 22"

Total Height: 40" | Seat Height: 19,5" | Arm Height: 24" | Seat Depth: 22"

Siège 30" de large | 30" Seat Width

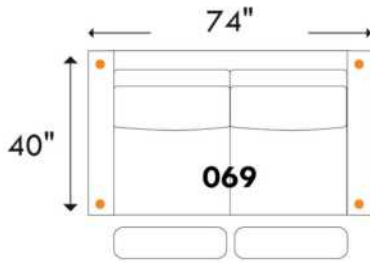

Sofa App. inclinable / Motion Apt. Sofa
4 actuators / 4 actuators

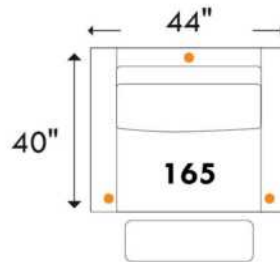

Fauteuil double inclinable / Motion Double Chair
3 actuators / 3 actuators

Siège 23" de large | 23" Seat Width

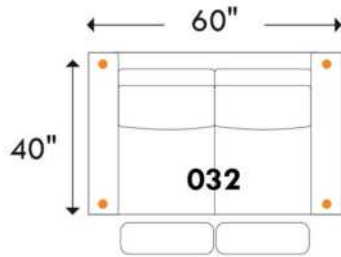

Causeuse inclinable / Motion Loveseat
4 actuators / 4 actuators

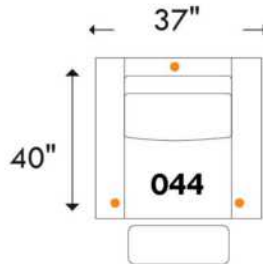

Fauteuil inclinable / Motion Chair
3 actuators / 3 actuators

• = Actuateurs D-BOX / D-BOX Actuators

www.jaymar.ca

Toutes les dimensions indiquées sont au pouce près. Nos produits sont fabriqués à la main et des variations mineures peuvent survenir.
All dimensions indicated are to the nearest inch. Our product is hand-made and minor variations can occur.

Jaymar

2017-08

BOURNE

CE MODÈLE EST "D-BOX PRÊT". Actuateurs ne sont pas inclus. Installation des actuateurs: Surcharge de \$65/morceaux.

CARACTÉRISTIQUES: Appui-tête ajustable et repose-pied pleine jambe. Rembourrage des coussins de sièges avec mousse modelée et couche de mousse mémoire 1 po. Couture: En tissu, petit fil et en cuir gros fil plat.

Specs: Hauteur Devant Bras: 24" - Hauteur Siège: 19,5" - Profondeur siège: 22" Inclinable ouvert 62".

OPTIONS :

Mécanisme d'inclinaison manuel N/D; motorisé seulement. Choisissez l'une des options motorisées ci-dessous :

1 a) Mécanisme motorisé inclinable avec bouton tactile, ajoutez \$160/méc. | b) Pour le motorisé sans fil (avec batterie), ajoutez \$315/méc.

2 a) Mécanisme d'appui-tête ajustable + inclinable motorisés avec BOUTON poussoir, ajoutez \$315/siège. | b) Pour le motorisé sans fil (avec batterie), ajoutez \$470/siège.

Accessoires: Ancrage sur dessus du bras \$45 ch | Tablette pivotante & porte verre à vin \$25 ch, Porte tablette \$50 ch. & Lampe DEL \$65 ch.

PORTE-GOBELET: Choix A ou B

A. Porte-gobelet large en ACIER BROSSÉ non illuminé avec bouton interrupteur en acier brossé illuminé sur côté intérieur du bras AJOUTEZ 35\$/porte-gobelet.

B. Porte-gobelet large DEL (en plastique noir) avec contrôle du mécanisme et éclairage DEL à la base du fauteuil AJOUTEZ 65\$/porte-gobelet. Si PAS de porte-gobelet avec contrôle, un bouton interrupteur en acier brossé illuminé sera installé sur le côté intérieur du bras.

Description	L x P x H	Cuir						Tissu		
		10	20 Hugo Madras Softy	30 Empire Fantasy Illusion Tucson Utah Vintage Yukon	40 Diamond Elegance Princess Santiago Sensation Sunset Trina Victoria	50 Bull Cassiope Dublin	60 Caress Ultrasued	A	B COM	C alta
032 CAUSEUSE INCLINABLE	60 x 40 x 33/40	3450	3600	3760	3910	4060	4195	2865	2965	3065
044 FAUTEUIL INCLINABLE	37 x 40 x 33/40	2020	2120	2210	2300	2395	2490	1650	1695	1760
069 SOFA APPARTEMENT INCLINABLE	74 x 40 x 33/40	3690	3865	4045	4235	4415	4590	2985	3110	3225
165 FAUTEUIL DOUBLE INCLINABLE	44 x 40 x 33/40	2120	2215	2315	2420	2520	2620	1720	1795	1865

BOURNE

D-BOX
PRÊT / READY

Hauteur complète: 40" | Hauteur siège: 19,5" | Hauteur devant bras: 24" | Profondeur d'assise: 22"

Total Height: 40" | Seat Height: 19,5" | Arm Height: 24" | Seat Depth: 22"

Siège 30" de large | 30" Seat Width

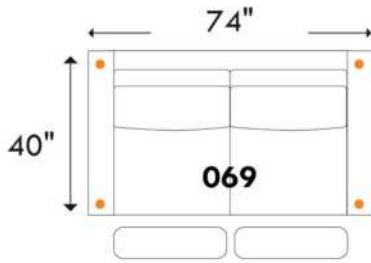

Sofa App. inclinable / Motion Apt. Sofa
4 actuators / 4 actuators

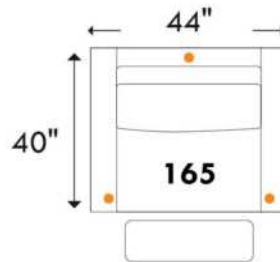

Fauteuil double inclinable / Motion Double Chair
3 actuators / 3 actuators

Siège 23" de large | 23" Seat Width

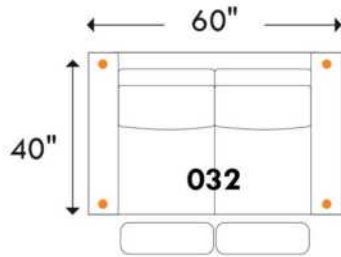

Causeuse inclinable / Motion Loveseat
4 actuators / 4 actuators

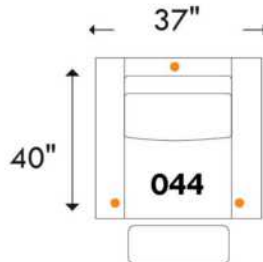

Fauteuil inclinable / Motion Chair
3 actuators / 3 actuators

• = Actuateurs D-BOX / D-BOX Actuators

www.jaymar.ca

Toutes les dimensions indiquées sont au pouce près. Nos produits sont fabriqués à la main et des variations mineures peuvent survenir.
All dimensions indicated are to the nearest inch. Our product is hand-made and minor variations can occur.

Jaymar

2017-08

VENTURA

CE MODÈLE EST "D-BOX PRÊT". Actuateurs ne sont pas inclus. Installation des actuateurs: Surcharge de \$65/morceaux.

CARACTÉRISTIQUES: Appui-tête ajustable et repose-pied pleine jambe. Rembourrage de sièges avec mousse modelée et couche de mousse mémoire 1 po. Couture: En tissu, petit fil et en cuir gros fil plat.

Specs: Hauteur Devant Bras: 24" - Hauteur Siège: 20" - Profondeur siège: 22.5" Inclinable ouvert 63" - semi-ouvert 59".

OPTIONS

Mécanisme motorisé inclinable ajoutez \$160/mécanisme. | Pour le motorisé sans fil (avec batterie), ajoutez \$315/mécanisme.

Accessoires: Ancrage sur dessus du bras \$45 ch | Tablette pivotante & porte verre à vin \$25 ch, Porte tablette \$50 ch. & Lampe DEL \$65 ch.

PORTE-GOBELET:

Sur items MANUELS: Porte-gobelet large en ACIER BROSSÉ seulement non illuminé 35\$/ch.

Sur items MOTORISÉS: Choix A. ou B.

A. Porte-gobelet large en ACIER BROSSÉ non illuminé avec bouton interrupteur en acier brossé illuminé sur côté intérieur du bras AJOUTEZ 35\$/porte-gobelet.

B. Porte-gobelet large DEL (en plastique noir) avec contrôle du mécanisme et éclairage DEL à la base du fauteuil AJOUTEZ 65\$/porte-gobelet. Si PAS de porte-gobelet avec contrôle, un bouton interrupteur en acier brossé illuminé sera installé sur le côté intérieur du bras.

Description	L x P x H	Cuir						Tissu		
		10	20 Hugo Madras Softy	30 Empire Fantasy Illusion Tucson Utah Vintage Yukon	40 Diamond Elegance Princess Santiago Sensation Sunset Trina Victoria	50 Bull Cassiope Dublin	60 Caress Ultrasued	A	B COM	C alta
032 CAUSEUSE INCLINABLE	67 x 36 x 35/42	3420	3570	3725	3885	4025	4185	2750	2840	2935
044 FAUTEUIL INCLINABLE	44 x 36 x 35/42	2020	2125	2210	2300	2395	2490	1635	1685	1735
069 SOFA APPARTEMENT INCLINABLE	77 x 36 x 35/42	3615	3800	3990	4170	4360	4535	2890	3000	3135
165 FAUTEUIL DOUBLE INCLINABLE	49 x 36 x 35/42	2135	2225	2345	2460	2560	2665	1695	1770	1840

VENTURA

D-BOX
PRÊT / READY

Hauteur complète: 42" | Hauteur siège: 20" | Hauteur devant bras: 24" | Profondeur d'assise: 22,5"

Total Height: 42" | Seat Height: 20" | Arm Height: 24" | Seat Depth: 22,5"

Siège 28" de large | 28" Seat Width

Hauteur: avec appui-tête baissé 35" & avec appui-tête relevé 42"
Height: With headrest down 35" & With headrest up 42"

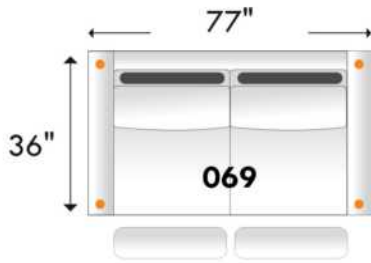

Sofa App. inclinable / Apt. Sofa Motion

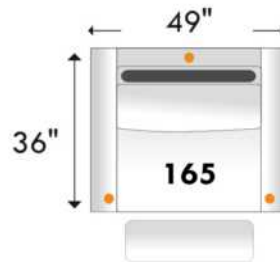

Fauteuil double inclinable / Double Chair Motion

Siège 23" de large | 23" Seat Width

Hauteur: avec appui-tête baissé 35" & avec appui-tête relevé 42"
Height: With headrest down 35" & With headrest up 42"

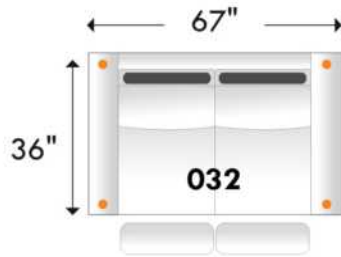

Causeuse inclinable / Loveseat-Motion

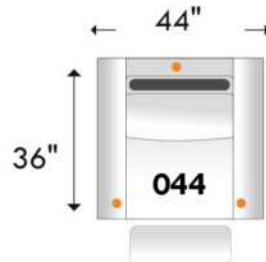

Fauteuil inclinable / Chair Motion

• = Actuateurs D-BOX / D-BOX Actuators

www.jaymar.ca

Toutes les dimensions indiquées sont au pouce près. Nos produits sont fabriqués à la main et des variations mineures peuvent survenir.
All dimensions indicated are to the nearest inch. Our product is hand-made and minor variations can occur.

Jaymar

R2015-09

Liste de prix CDN

ECHO

NB.: SOFA-LITS disponibles SEULEMENT avec items #060, #004 et #014.
EN TISSU il n'y a pas de coutures sur les dossiers.
Spécifier couleur des pattes LG51.
Divan-lit Double et divan-lit Queen : 2 coussins de dos et de sièges.
Divan-lit SIMPLE 31": avec 1 COUSSIN DE DOS et 1 COUSSIN DE SIÈGE.
MATELAS SIMPLE: Largeur 31".

MATELAS sofa-lit régulier 4 po d'épaisseur inclus. OPTION de matelas :

- matelas 4,5 po d'épaisseur avec ressorts et mousse mémoire avec gel: Simple \$90, Double ou Queen ajoutez \$125 ou
- matelas 5 po d'épaisseur avec mousse haute densité et mousse mémoire avec gel: Simple \$125, Double ou Queen ajoutez \$190.

Description	L x P x H	Cuir						Tissu		
		10	20 Hugo Madras Softy	30 Empire Fantasy Illusion Tucson Utah Vintage Yukon	40 Diamond Elegance Princess Santiago Sensation Sunset Trina Victoria	50 Bull Cassiope Dublin	60 Caress Ultrasued	A	B COM	C alta
001 FAUTEUIL	34X35X35	1035	1110	1210	1275	1370	1450	765	825	885
004 SOFA-LIT DOUBLE	68X35X35	1900	2020	2165	2285	2415	2520	1400	1490	1550
014 SOFA-LIT SIMPLE	48X35X35	1425	1545	1670	1790	1900	2015	1065	1145	1220
060 SOFA-LIT QUEEN	76X35X35	2035	2165	2285	2385	2510	2625	1515	1595	1675

ECHO



Hauteur complète 35" | Hauteur de siège 18" | Hauteur devant bras 25½" | Profondeur d'assise 21"
Total Height 35" | Seat Height 18" | Arm Height 25½" | Seat Depth 21"

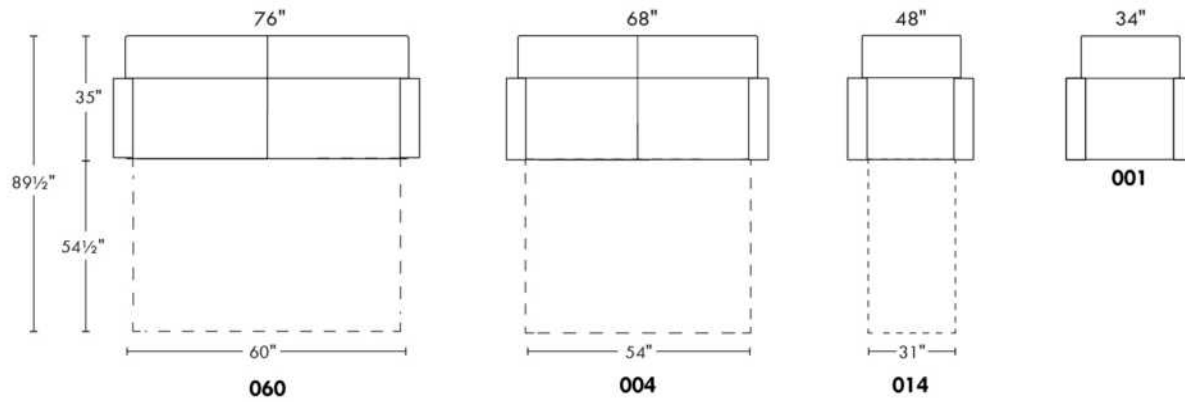

www.jaymar.ca

Toutes les dimensions indiquées sont au pouce près. Nos produits sont fabriqués à la main et des variations mineures peuvent survenir.
All dimensions indicated are to the nearest inch. Our product is hand-made and minor variations can occur.

Liste de prix CDN

ESTHER

NB.: SOFA-LITS disponibles SEULEMENT avec items #060, #004 et #014.

COMBO: Recouvrement #2 sur les dossiers et sièges.

PATTES: LG65 métal ou LG51 en bois (spécifiez couleur).

Sofa-lit SIMPLE 31": avec 1 COUSSIN DE DOS et 1 COUSSIN DE SIÈGE.

MATELAS sofa-lit régulier 4 po d'épaisseur inclus. OPTION de matelas :

- matelas 4,5 po d'épaisseur avec ressorts et mousse mémoire avec gel: Simple \$90, Double ou Queen ajoutez \$125 ou

- matelas 5 po d'épaisseur avec mousse haute densité et mousse mémoire avec gel: Simple \$125, Double ou Queen ajoutez \$190.

Description	L x P x H	Cuir						Tissu		
		10	20 Hugo Madras Softy	30 Empire Fantasy Illusion Tucson Utah Vintage Yukon	40 Diamond Elegance Princess Santiago Sensation Sunset Trina Victoria	50 Bull Cassiope Dublin	60 Caress Ultrasued	A	B COM	C alta
001 FAUTEUIL	32X36X35	1275	1370	1460	1540	1620	1695	885	935	975
002 CAUSEUSE	55X36X35	1765	1890	2015	2145	2270	2375	1260	1335	1400
003 SOFA	78X36X35	2150	2290	2445	2575	2720	2860	1540	1645	1735
004 SOFA-LIT DOUBLE	70X36X35	2440	2560	2695	2825	2965	3100	1795	1890	1970
006 POUF	25.5X25.5X18	645	670	710	735	770	810	465	485	500
014 SOFA-LIT SIMPLE	50X36X35	1945	2050	2195	2315	2450	2565	1490	1550	1635
060 SOFA-LIT QUEEN	78X36X35	2565	2700	2860	2990	3135	3270	1960	2045	2165
095 SOFA APPARTEMENT	70X36X35	2035	2175	2310	2450	2575	2700	1400	1500	1590

ESTHER



Hauteur complète 35" | Hauteur de siège 19" | Hauteur devant bras 26" | Profondeur d'assise 21"
Total Height 35" | Seat Height 19" | Arm Height 26" | Seat Depth 21"

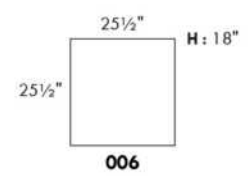
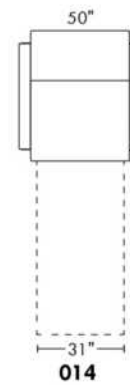
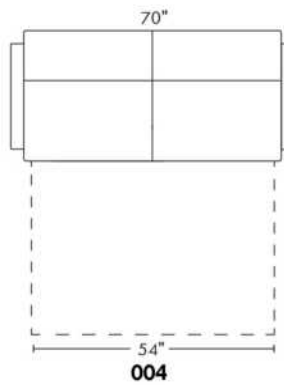
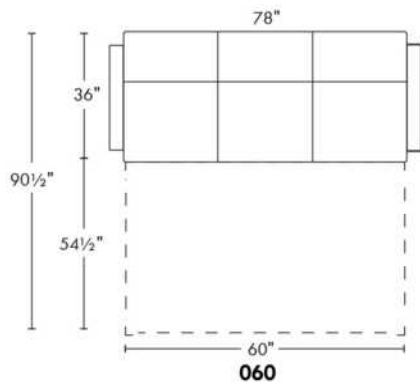
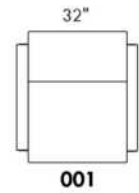
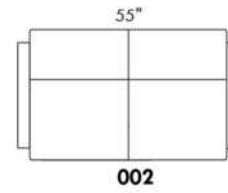
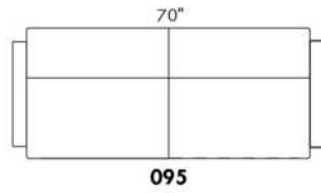
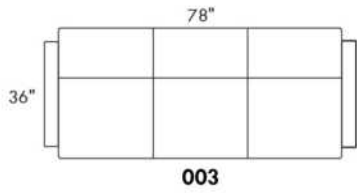

www.jaymar.ca

Toutes les dimensions indiquées sont au pouce près. Nos produits sont fabriqués à la main et des variations mineures peuvent survenir.
All dimensions indicated are to the nearest inch. Our product is hand-made and minor variations can occur.

Liste de prix CDN

FIT

NB.: SOFA-LITS disponibles SEULEMENT avec items #060, #004 et #014.
EN TISSU il n'y a pas de coutures sur les dossiers.
PATTES: LG51 en bois (spécifiez couleur).
Divan-lit Double et divan-lit Queen: 2 coussins de dos et de sièges.
Divan-lit SIMPLE 31": avec 1 COUSSIN DE DOS et 1 COUSSIN DE SIÈGE.
MATELAS SIMPLE: Largeur 31".

MATELAS sofa-lit régulier 4 po d'épaisseur inclus. OPTION de matelas :

- matelas 4,5 po d'épaisseur avec ressorts et mousse mémoire avec gel: Simple \$90, Double ou Queen ajoutez \$125 ou
- matelas 5 po d'épaisseur avec mousse haute densité et mousse mémoire avec gel: Simple \$125, Double ou Queen ajoutez \$190.

Description	L x P x H	Cuir						Tissu		
		10	20 Hugo Madras Softy	30 Empire Fantasy Illusion Tucson Utah Vintage Yukon	40 Diamond Elegance Princess Santiago Sensation Sunset Trina Victoria	50 Bull Cassiope Dublin	60 Caress Ultrasued	A	B COM	C alta
001 FAUTEUIL	34X35X35	1035	1110	1210	1275	1370	1450	765	825	885
004 SOFA-LIT DOUBLE	66X35X35	1900	2020	2165	2285	2415	2520	1400	1490	1550
014 SOFA-LIT SIMPLE	46X35X35	1425	1545	1670	1790	1900	2015	1065	1145	1220
060 SOFA-LIT QUEEN	74X35X35	2035	2165	2285	2385	2510	2625	1515	1595	1675

Hauteur complète 35" | Hauteur de siège 18" | Hauteur devant bras 25½" | Profondeur d'assise 21"
Total Height 35" | Seat Height 18" | Arm Height 25½" | Seat Depth 21"

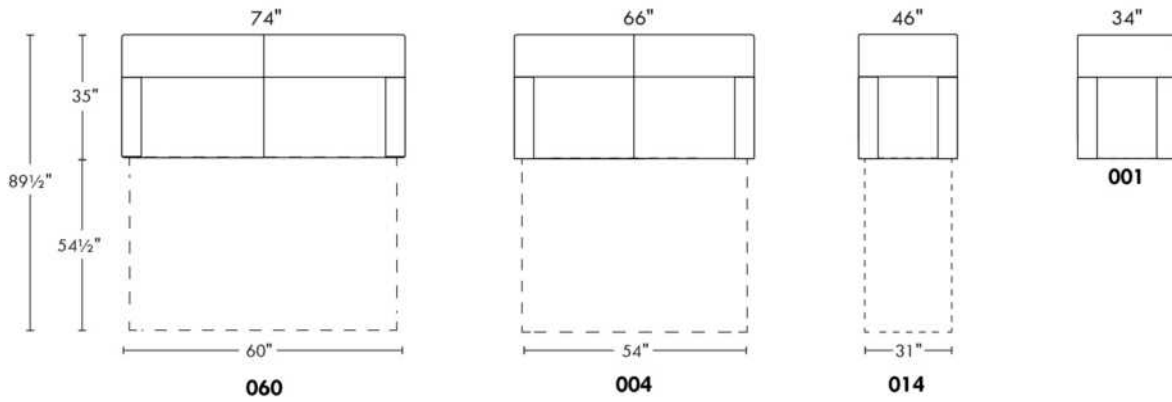

Liste de prix CDN

MIAMI

N.B.: SOFA-LITS disponibles SEULEMENT avec items #060 et #004.

COMBO: Recouvrement #2 sur les dossiers et sièges.

EN TISSU il n'y a pas de coutures sur les dossiers.

Spécifier couleur des pattes LG4.

OPTION: Pattes de métal LG36: Ajouter \$40.

Sofa Apt et Sofa-lit / 3 coussins de dos et de sièges.

MATELAS sofa-lit régulier 4 po d'épaisseur inclus. OPTION de matelas :

- matelas 4,5 po d'épaisseur avec ressorts et mousse mémoire avec gel: Double ou Queen ajoutez \$125 ou

- matelas 5 po d'épaisseur avec mousse haute densité et mousse mémoire avec gel: Double ou Queen ajoutez \$190.

Description	L x P x H	Cuir						Tissu		
		10	20 Hugo Madras Softy	30 Empire Fantasy Illusion Tucson Utah Vintage Yukon	40 Diamond Elegance Princess Santiago Sensation Sunset Trina Victoria	50 Bull Cassiope Dublin	60 Caress Ultrasued	A	B COM	C alta
001 FAUTEUIL	38X36X35	1275	1370	1460	1540	1620	1695	935	975	1035
002 CAUSEUSE	61X36X35	1765	1890	2015	2145	2270	2375	1320	1395	1490
003 SOFA	84X36X35	2150	2290	2445	2575	2720	2860	1610	1690	1790
004 SOFA-LIT DOUBLE	76X36X35	2440	2560	2695	2825	2965	3100	1810	1900	1995
006 POUF	25.5X25.5X18	645	670	710	735	770	810	495	510	520
060 SOFA-LIT QUEEN	84X36X35	2565	2700	2860	2990	3135	3270	2000	2090	2185
095 SOFA APPARTEMENT	76X36X35	2035	2175	2310	2450	2575	2700	1460	1545	1645

MIAMI



Hauteur complète 35" | Hauteur de siège 19" | Hauteur devant bras 26" | Profondeur d'assise 21"
Total Height 35" | Seat Height 19" | Arm Height 26" | Seat Depth 21"

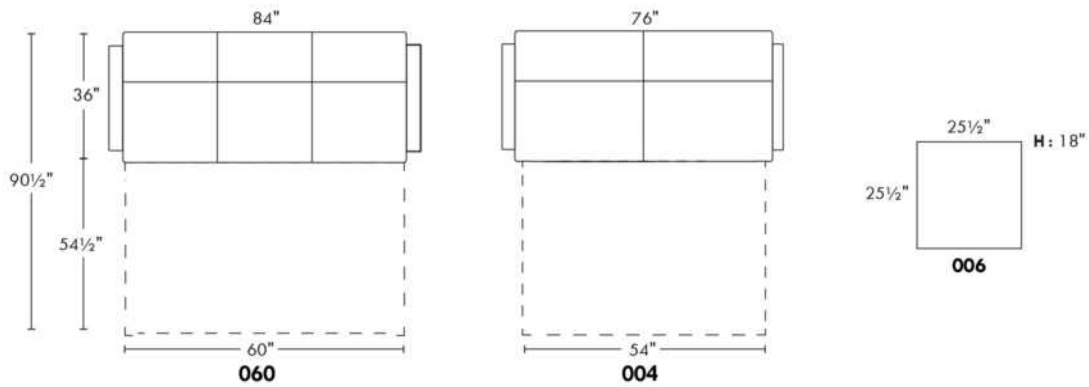
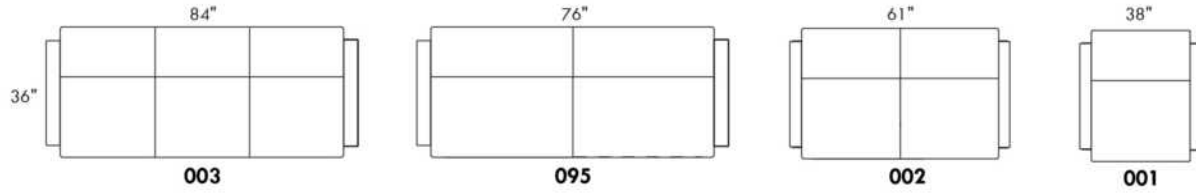

www.jaymar.ca

Toutes les dimensions indiquées sont au pouce près. Nos produits sont fabriqués à la main et des variations mineures peuvent survenir.
All dimensions indicated are to the nearest inch. Our product is hand-made and minor variations can occur.

Liste de prix CDN

NEW YORK

NB.: SOFA-LITS disponibles SEULEMENT avec items #060 et #004.

PATTES: Spécifiez couleur des pattes LG4.

TISSU UNI RECOMMANDÉ.

COMBO: Recouvrement #2 sur les dossiers et sièges.

MATELAS sofa-lit régulier 4 po d'épaisseur inclus. OPTION de matelas :

- matelas 4,5 po d'épaisseur avec ressorts et mousse mémoire avec gel: Double ou Queen ajoutez \$125 ou

- matelas 5 po d'épaisseur avec mousse haute densité et mousse mémoire avec gel: Double ou Queen ajoutez \$190.

Description	L x P x H	Cuir						Tissu		
		10	20 Hugo Madras Softy	30 Empire Fantasy Illusion Tucson Utah Vintage Yukon	40 Diamond Elegance Princess Santiago Sensation Sunset Trina Victoria	50 Bull Cassiope Dublin	60 Caress Ultrasued	A	B COM	C alta
001 FAUTEUIL	38x36x33	1275	1370	1460	1540	1620	1695	935	975	1035
002 CAUSEUSE	61X36X33	1765	1890	2015	2145	2270	2375	1320	1395	1490
004 SOFA-LIT DOUBLE	76x36x33	2440	2560	2695	2825	2965	3100	1810	1900	1995
006 POUF	25.5x25.5x18	645	670	710	735	770	810	495	510	520
060 SOFA-LIT QUEEN	84x36x33	2565	2700	2860	2990	3135	3270	2000	2090	2185
090 SOFA 2 SIEGES 2 DOS	84x36x33	2150	2290	2445	2575	2720	2860	1610	1690	1790
095 SOFA APPARTEMENT	76x36x33	2035	2175	2310	2450	2575	2700	1460	1545	1645

NEW YORK



Hauteur complète 33" | Hauteur de siège 17" | Hauteur devant bras 24" | Profondeur d'assise 21"
 Total Height 33" | Seat Height 17" | Arm Height 24" | Seat Depth 21"

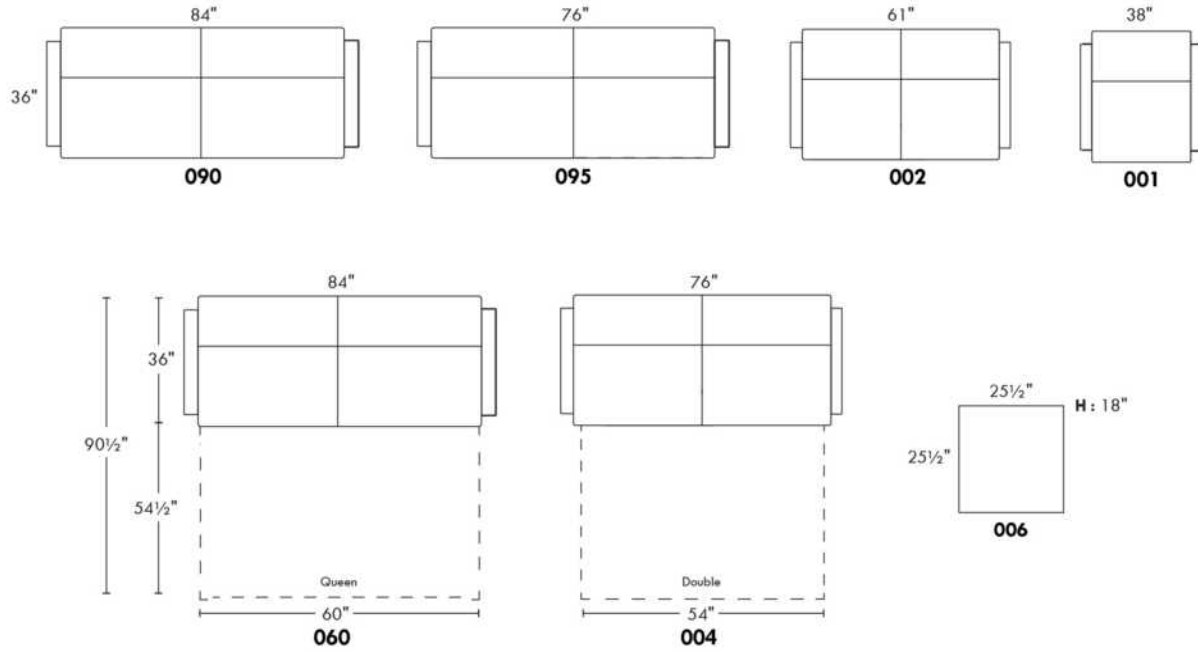

www.jaymar.ca

Toutes les dimensions indiquées sont au pouce près. Nos produits sont fabriqués à la main et des variations mineures peuvent survenir.
 All dimensions indicated are to the nearest inch. Our product is hand-made and minor variations can occur.

Liste de prix CDN

SCARSDALE

NB.: SOFA-LITS disponibles SEULEMENT avec items #060, #004 et #014.

COMBO: Recouvrement #2 sur les dossiers et sièges.

EN TISSU il n'y a pas de coutures sur les dossiers et sièges.

2 coussins décoratifs inclus.

En cuir: Coussins en cuir même couleur.

En tissu: Coussins en tissu même couleur.

Sofa-lit SIMPLE 31": avec 1 COUSSIN DE DOS et 1 COUSSIN DE SIÈGE.

MATELAS SIMPLE: Largeur 31" et Longueur 71".

MATELAS sofa-lit régulier 4 po d'épaisseur inclus. OPTION de matelas :

- matelas 4,5 po d'épaisseur avec ressorts et mousse mémoire avec gel: Simple \$90, Double ou Queen ajoutez \$125 ou

- matelas 5 po d'épaisseur avec mousse haute densité et mousse mémoire avec gel: Simple \$125, Double ou Queen ajoutez \$190.

Description	L x P x H	Cuir						Tissu		
		10	20 Hugo Madras Softy	30 Empire Fantasy Illusion Tucson Utah Vintage Yukon	40 Diamond Elegance Princess Santiago Sensation Sunset Trina Victoria	50 Bull Cassiope Dublin	60 Caress Ultrasued	A	B COM	C alta
001 FAUTEUIL	29X38X35	1225	1310	1395	1490	1560	1650	885	935	975
002 CAUSEUSE	62X38X35	1650	1765	1890	2000	2120	2220	1215	1275	1365
004 SOFA-LIT DOUBLE	67X38X35	2300	2450	2595	2735	2875	3000	1765	1865	1960
006 POUF	25.5X25.5X18	590	645	685	720	765	810	465	485	500
014 SOFA-LIT SIMPLE	47X38X35	1935	2045	2190	2310	2445	2560	1500	1565	1650
060 SOFA-LIT QUEEN	75X38X35	2450	2575	2720	2850	2975	3115	1840	1935	2020
095 SOFA APPARTEMENT	75X38X35	2035	2175	2310	2450	2575	2700	1400	1500	1590

SCARSDALE



Hauteur complète 35" | Hauteur de siège 19" | Hauteur devant bras 27" | Profondeur d'assise 20"
 Total Height 35" | Seat Height 19" | Arm Height 27" | Seat Depth 20"

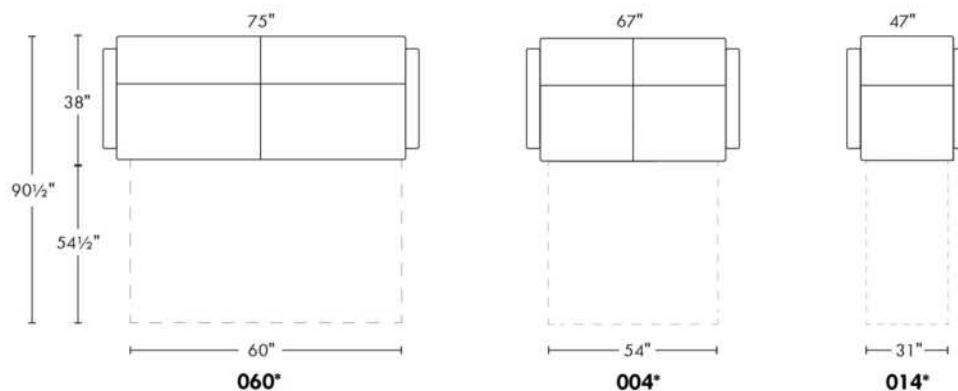
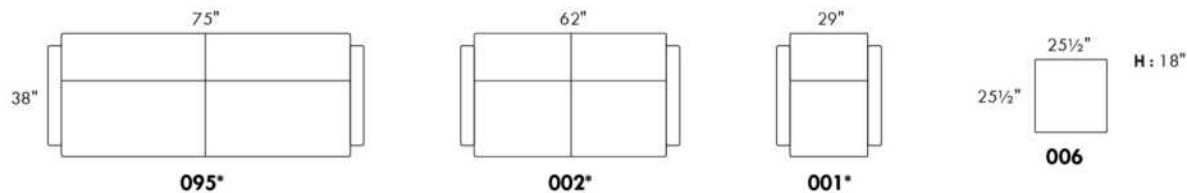

2 COUSSINS DÉCORATIFS INCLUS
2 ARM BOLSTER INCLUDED

PL31
 20" x 9" x 2"
 rectangulaire | **rectangular**

www.jaymar.ca

Toutes les dimensions indiquées sont au pouce près. Nos produits sont fabriqués à la main et des variations mineures peuvent survenir.
 All dimensions indicated are to the nearest inch. Our product is hand-made and minor variations can occur.

Liste de prix CDN

SURF

NB.: SOFA-LITS disponibles SEULEMENT avec items #060, #004 et #014.

TISSU UNI RECOMMANDÉ.

COMBO: Recouvrement #2 sur les dossiers et sièges.

Sofa-lit simple: Matelas 31 " avec 1 coussin de dos et 1 coussin de siège.

MATELAS sofa-lit régulier 4 po d'épaisseur inclus. OPTION de matelas :

- matelas 4,5 po d'épaisseur avec ressorts et mousse mémoire avec gel: Simple \$90, Double ou Queen ajoutez \$125 ou

- matelas 5 po d'épaisseur avec mousse haute densité et mousse mémoire avec gel: Simple \$125, Double ou Queen ajoutez \$190.

Description	L x P x H	Cuir						Tissu		
		10	20 Hugo Madras Softy	30 Empire Fantasy Illusion Tucson Utah Vintage Yukon	40 Diamond Elegance Princess Santiago Sensation Sunset Trina Victoria	50 Bull Cassiope Dublin	60 Caress Ultrasued	A	B COM	C alta
001 FAUTEUIL	34x39x36							1070	1135	1190
002 CAUSEUSE	67x39x36							1400	1490	1550
004 SOFA-LIT DOUBLE	72x39x36							1960	2040	2145
006 POUF	25.5x25.5x18							660	670	685
014 SOFA-LIT SIMPLE	52x39x36							1695	1775	1860
060 SOFA-LIT QUEEN	80x39x36							2025	2140	2220
095 SOFA APPARTEMENT	80x39x36							1610	1690	1790

SURF



Hauteur complète 36" | Hauteur de siège 22" | Hauteur devant bras 28½" | Profondeur d'assise 21½"
Total Height 36" | Seat Height 22" | Arm Height 28½" | Seat Depth 21½"

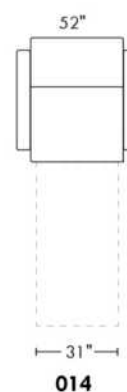
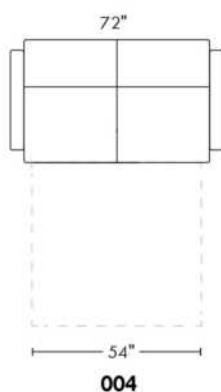
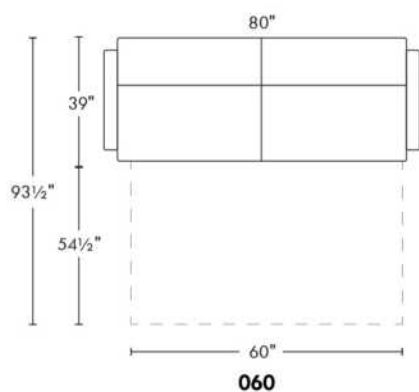
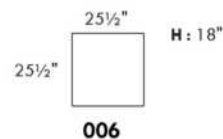
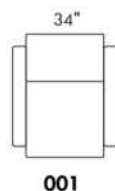
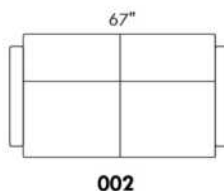
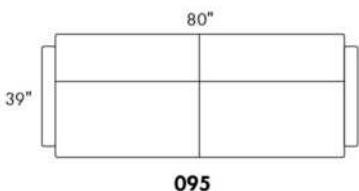

www.jaymar.ca

Toutes les dimensions indiquées sont au pouce près. Nos produits sont fabriqués à la main et des variations mineures peuvent survenir.
All dimensions indicated are to the nearest inch. Our product is hand-made and minor variations can occur.

Liste de prix CDN

YARIS

NB.: SOFA-LITS disponibles SEULEMENT avec items #060, #004 et #014.
EN TISSU il n'y a pas de coutures sur les dossiers.
PATTES: Spécifier couleur des pattes LG51.
Divan-lit régulier et divan-lit Queen: 2 coussins de dos et de sièges.
Divan-lit SIMPLE 31": avec 1 COUSSIN DE DOS et 1 COUSSIN DE SIÈGE.
MATELAS SIMPLE: Largeur 31".

MATELAS sofa-lit régulier de 4 po d'épaisseur inclus. OPTION de matelas :
- matelas 4,5 po d'épaisseur avec ressorts et mousse mémoire avec gel: Simple \$90, Double ou Queen ajoutez \$125 ou
- matelas 5 po d'épaisseur avec mousse haute densité et mousse mémoire avec gel: Simple \$125, Double ou Queen ajoutez \$190.

Description	L x P x H	Cuir						Tissu		
		10	20 Hugo Madras Softy	30 Empire Fantasy Illusion Tucson Utah Vintage Yukon	40 Diamond Elegance Princess Santiago Sensation Sunset Trina Victoria	50 Bull Cassiope Dublin	60 Caress Ultrasued	A	B COM	C alta
001 FAUTEUIL	34X35X35	1035	1110	1210	1275	1370	1450	765	825	885
004 SOFA-LIT DOUBLE	68X35X35	1900	2020	2165	2285	2415	2520	1400	1490	1550
014 SOFA-LIT SIMPLE	48X35X35	1425	1545	1670	1790	1900	2015	1065	1145	1220
060 SOFA-LIT QUEEN	76X35X35	2035	2165	2285	2385	2510	2625	1515	1595	1675

YARIS



Hauteur complète 35" | Hauteur de siège 18" | Hauteur devant bras 25½" | Profondeur d'assise 21"
Total Height 35" | Seat Height 18" | Arm Height 25½" | Seat Depth 21"

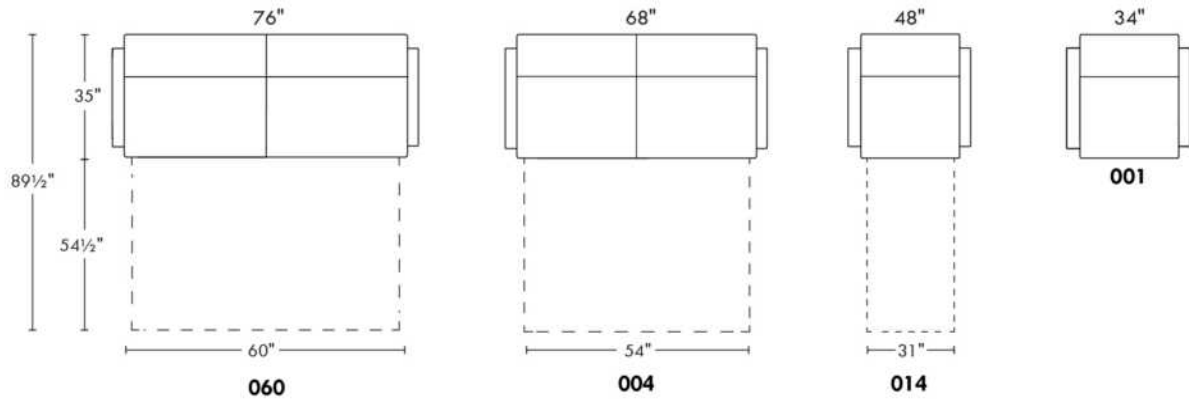

www.jaymar.ca

Toutes les dimensions indiquées sont au pouce près. Nos produits sont fabriqués à la main et des variations mineures peuvent survenir.
All dimensions indicated are to the nearest inch. Our product is hand-made and minor variations can occur.



99900 BASE L

POUR TÊTE DE LIT SANS OREILLES .

*Bases AVEC PATTES: Spécifiez choix de patte: LG182 bois (couleur), LG60 métal ou LG189 métal.

*NB: La base de lit mince pour LIT REGLABLE (items 560-561-563): Pattes en BOIS seulement (spécifiez couleur).

Bases CONTOUR LARGE avec PATTES & ANTI POUSSIÈRE - Panneau en bois particule inclus.

Inclus: 3 traverses en bois, et 2 hauteurs de pattes centrales: Position haute 9,75" (pattes de 8,25") ou position basse 6,5" (pattes de 5").

Base CONTOUR LARGE avec RANGEMENT - panneau en contreplaqué inclus.

Base CONTOUR MINCE, panneau en bois particule inclus à une hauteur fixe de 10,5".

Base CONTOUR MINCE pour LIT REGLABLE: Dimensions intérieures: King: 78"L x 82"P | Queen: 61"L x 82"P | Simple: 40"L x 82"P

Base TIROIRS LATÉRAUX: Bases King et Queen ont 2 TIROIRS (1 de chaque côté). / Bases Double et Simple ont seulement 1 TIROIR. Svp spécifiez sur votre commande quel côté vu de face. Espace de dégagement pour table de chevet est à minimum 20 po du mur.

DIMENSIONS TIROIRS en merisier: Frontal et Latéral: King et Queen: 54.25" x 24.5" x 5" / Double et Simple: 48.25" x 24.5" x 5".

Tiroir ouvert: Laisser un espace dégagé d'au moins 18 po.

NB: Seules les bases avec tiroir (frontal ou latéral) peuvent être vendues séparément. Le côté tête de lit de la base ne sera pas fini.

Description	L x P x H	Cuir						Tissu		
		10	20 Hugo Madras Softy	30 Empire Fantasy Illusion Tucson Utah Vintage Yukon	40 Diamond Elegance Princess Santiago Sensation Sunset Trina Victoria	50 Bull Cassiope Dublin	60 Caress Ultrasued	A	B COM	C alta
410 BASE LARGE KING AVEC PATTES	87 x 86 x 12	800	910	1035	1150	1270	1385	615	645	670
411 BASE LARGE QUEEN AVEC PATTES	69 x 86 x 12	740	845	940	1035	1135	1225	550	570	595
412 BASE LARGE DOUBLE AVEC PATTES	64 x 82 x 12	690	770	865	960	1040	1135	515	535	550
413 BASE LARGE SIMPLE AVEC PATTES	49 x 82 x 12	575	660	725	810	875	960	495	515	535
420 BASE LARGE KING ANTI POUSSIÈRE	87 x 86 x 12	960	1090	1225	1360	1495	1620	710	740	770
421 BASE LARGE QUEEN ANTI POUSSIÈRE	69 x 86 x 12	885	1000	1100	1220	1325	1445	650	670	695
422 BASE LARGE DOUBLE ANTI POUSSIÈRE	64 x 82 x 12	820	920	1020	1120	1225	1325	615	640	660
423 BASE LARGE SIMPLE ANTI POUSSIÈRE	49 x 82 x 12	740	840	925	1015	1095	1195	595	620	645
430 BASE LARGE KING AVEC RANGEMENT	87 x 86 x 12	1300	1440	1565	1695	1835	1965	1050	1085	1120
431 BASE LARGE QUEEN AVEC RANGEMENT	69 x 86 x 12	1140	1240	1350	1465	1570	1685	895	920	940
432 BASE LARGE DOUBLE AVEC RANGEMENT	64 x 82 x 12	1040	1150	1250	1350	1460	1560	845	870	890
433 BASE LARGE SIMPLE AVEC RANGEMENT	49 x 82 x 12	945	1035	1135	1215	1300	1390	800	825	845
440 BASE LARGE KING TIROIR FRONTAL	87 x 86 x 12	1365	1495	1625	1765	1895	2020	1120	1150	1185
441 BASE LARGE QUEEN TIROIR FRONTAL	69 x 86 x 12	1275	1390	1500	1615	1720	1835	1040	1060	1085
442 BASE LARGE DOUBLE TIROIR FRONTAL	64 x 82 x 12	1235	1335	1445	1545	1650	1760	1035	1050	1070
450 BASE LARGE KING TIROIRS LATÉRAUX	87 x 86 x 12	1670	1800	1940	2065	2200	2335	1425	1460	1490
451 BASE LARGE QUEEN TIROIRS LATÉRAUX	69 x 86 x 12	1660	1770	1875	1990	2110	2210	1420	1445	1465



99900 BASE L

POUR TÊTE DE LIT SANS OREILLES .

*Bases AVEC PATTES: Spécifiez choix de patte: LG182 bois (couleur), LG60 métal ou LG189 métal.

*NB: La base de lit mince pour LIT REGLABLE (items 560-561-563): Pattes en BOIS seulement (spécifiez couleur).

Bases CONTOUR LARGE avec PATTES & ANTI POUSSIÈRE - Panneau en bois particule inclus.

Inclus: 3 traverses en bois, et 2 hauteurs de pattes centrales: Position haute 9,75" (pattes de 8,25") ou position basse 6,5" (pattes de 5").

Base CONTOUR LARGE avec RANGEMENT - panneau en contreplaqué inclus.

Base CONTOUR MINCE, panneau en bois particule inclus à une hauteur fixe de 10,5".

Base CONTOUR MINCE pour LIT REGLABLE: Dimensions intérieures: King: 78"L x 82"P | Queen: 61"L x 82"P | Simple: 40"L x 82"P

Base TIROIRS LATÉRAUX: Bases King et Queen ont 2 TIROIRS (1 de chaque côté). / Bases Double et Simple ont seulement 1 TIROIR. Svp spécifiez sur votre commande quel côté vu de face. Espace de dégagement pour table de chevet est à minimum 20 po du mur.

DIMENSIONS TIROIRS en merisier: Frontal et Latéral: King et Queen: 54.25" x 24.5" x 5" / Double et Simple: 48.25" x 24.5" x 5".

Tiroir ouvert: Laisser un espace dégagé d'au moins 18 po.

NB: Seules les bases avec tiroir (frontal ou latéral) peuvent être vendues séparément. Le côté tête de lit de la base ne sera pas fini.

Description	L x P x H	Cuir						Tissu		
		10	20 Hugo Madras Softy	30 Empire Fantasy Illusion Tucson Utah Vintage Yukon	40 Diamond Elegance Princess Santiago Sensation Sunset Trina Victoria	50 Bull Cassiope Dublin	60 Caress Ultrasued	A	B COM	C alta
452 BASE LARGE DOUBLE TIROIR LATERAL	64 x 82 x 12	1235	1335	1445	1545	1650	1760	1035	1050	1070
453 BASE LARGE SIMPLE TIROIR LATERAL	49 x 82 x 12	1235	1320	1415	1500	1590	1675	1035	1050	1070
510 BASE MINCE KING AVEC PATTES	82 x 84 x 12	800	920	1035	1160	1270	1390	615	650	675
511 BASE MINCE QUEEN AVEC PATTES	64 x 84 x 12	740	845	940	1035	1140	1225	550	570	595
512 BASE MINCE DOUBLE AVEC PATTES	59 x 80 x 12	700	790	885	970	1050	1150	525	545	565
513 BASE MINCE SIMPLE AVEC PATTES	44 x 80 x 12	575	665	725	810	885	960	495	515	535
520 BASE MINCE KING ANTI POUSSIÈRE	82 x 84 x 12	965	1090	1225	1365	1495	1625	715	740	770
521 BASE MINCE QUEEN ANTI POUSSIÈRE	64 x 84 x 12	890	1000	1110	1220	1325	1445	660	675	695
522 BASE MINCE DOUBLE ANTI POUSSIÈRE	59 x 80 x 12	835	935	1035	1145	1240	1340	640	660	675
523 BASE MINCE SIMPLE ANTI POUSSIÈRE	44 x 80 x 12	740	840	925	1015	1095	1195	595	625	650
540 BASE MINCE KING TIROIR FRONTAL	82 x 84 x 12	1365	1495	1625	1765	1895	2020	1120	1150	1185
541 BASE MINCE QUEEN TIROIR FRONTAL	64 x 84 x 12	1275	1390	1500	1615	1720	1835	1040	1060	1085
542 BASE MINCE DOUBLE TIROIR FRONTAL	59 x 80 x 12	1235	1335	1445	1545	1650	1760	1035	1050	1070
550 BASE MINCE KING TIROIRS LATÉRAUX	82 x 84 x 12	1670	1800	1940	2065	2200	2335	1425	1460	1490
551 BASE MINCE QUEEN TIROIRS LATÉRAUX	64 x 84 x 12	1660	1770	1875	1990	2110	2210	1420	1445	1465
552 BASE MINCE DOUBLE TIROIR LATERAL	59 x 80 x 12	1235	1335	1445	1545	1650	1760	1035	1050	1070
553 BASE MINCE SIMPLE TIROIR LATERAL	44 x 80 x 12	1235	1320	1415	1500	1590	1675	1035	1050	1070
560 BASE MINCE POUR LIT REGLABLE KING	82x84x12	800	920	1035	1160	1270	1390	615	650	675



99900 BASE L

POUR TÊTE DE LIT SANS OREILLES .

*Bases AVEC PATTES: Spécifiez choix de patte: LG182 bois (couleur), LG60 métal ou LG189 métal.

*NB: La base de lit mince pour LIT REGLABLE (items 560-561-563): Pattes en BOIS seulement (spécifiez couleur).

Bases CONTOUR LARGE avec PATTES & ANTI POUSSIÈRE - Panneau en bois particule inclus.

Inclus: 3 traverses en bois, et 2 hauteurs de pattes centrales: Position haute 9,75" (pattes de 8,25") ou position basse 6,5" (pattes de 5").

Base CONTOUR LARGE avec RANGEMENT - panneau en contreplaqué inclus.

Base CONTOUR MINCE, panneau en bois particule inclus à une hauteur fixe de 10,5".

Base CONTOUR MINCE pour LIT REGLABLE: Dimensions intérieures: King: 78"L x 82"P | Queen: 61"L x 82"P | Simple: 40"L x 82"P

Base TIROIRS LATÉRAUX: Bases King et Queen ont 2 TIROIRS (1 de chaque côté). / Bases Double et Simple ont seulement 1 TIROIR. Svp spécifiez sur votre commande quel côté vu de face. Espace de dégagement pour table de chevet est à minimum 20 po du mur.

DIMENSIONS TIROIRS en merisier: Frontal et Latéral: King et Queen: 54.25" x 24.5" x 5" / Double et Simple: 48.25" x 24.5" x 5".

Tiroir ouvert: Laisser un espace dégagé d'au moins 18 po.

NB: Seules les bases avec tiroir (frontal ou latéral) peuvent être vendues séparément. Le côté tête de lit de la base ne sera pas fini.

Description	L x P x H	Cuir						Tissu		
		10	20 Hugo Madras Softy	30 Empire Fantasy Illusion Tucson Utah Vintage Yukon	40 Diamond Elegance Princess Santiago Sensation Sunset Trina Victoria	50 Bull Cassiope Dublin	60 Caress Ultrasued	A	B COM	C alta
561 BASE MINCE POUR LIT REGLABLE QUEEN	65x84x12	740	845	940	1035	1140	1225	550	570	595
563 BASE MINCE POUR LIT REGLABLE SIMPLE	44x84x12	575	665	725	810	885	960	495	515	535

99900 BASE pour tête de lit SANS oreilles

Bed base for headboard WITHOUT wings

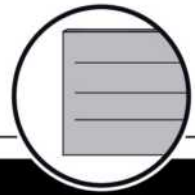

Base avec contour LARGE 4" | Base with WIDE contour 4"

Grandeur | Size King: 87 x 86 x 12 | Queen: 69 x 86 x 12 | Double: 64 x 82 x 12 | Simple/Single: 49 x 82 x 12

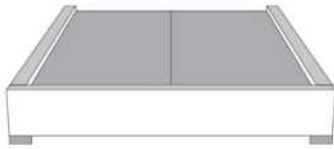

***Avec pattes | With Legs**
410-411-412-413

* Voir les choix de pattes en bas de page | See leg choices at bottom of page



Anti-poussière | No Dust
420-421-422-423

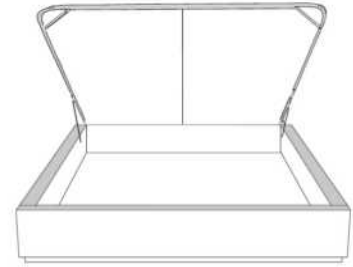

Avec rangement | With Storage
430-431-432-433

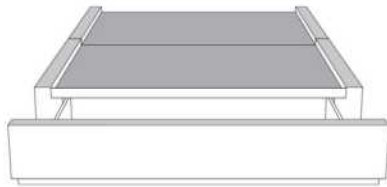

Rangement à tiroir frontal
With Front Drawer
440-441-442

Base lit simple N/D | Single base N/A



Rangement à tiroir latéraux
With Side Drawers

450-451 (2 tiroirs | drawers)
452-453 (1 tiroir | drawer)

Base avec contour MINCE 2" | Base with NARROW contour 2"

Grandeur | Size King: 82 x 84 x 12 | Queen: 64 x 84 x 12 | Double: 59 x 80 x 12 | Simple/Single: 44 x 80 x 12



Lit réglable
Adjustable bed
560-561-563
Pattes en bois seulement
Wood legs only

Grandeur Size	King	Queen	Simple Single
Extérieur Outside:	82x84x12	65x84x12	44x84x12
Intérieur Inside:	78x82x12	61x82x12	40x82x12

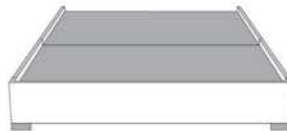

Avec pattes | With Legs
510-511-512-513

* Voir les choix de pattes en bas de page
See leg choices at bottom of page



Anti-poussière | No Dust
520-521-522-523

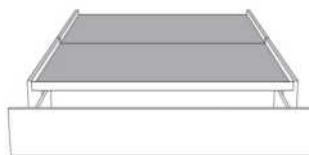

Rangement à tiroir frontal
With Front Drawer

540-541-542
Base lit simple N/D | Single base N/A



Rangement à tiroir latéraux
With Side Drawers

550-551 (2 tiroirs | drawers)
552-553 (1 tiroir | drawer)

*Choix de pattes (Seulement pour base avec pattes) | Leg choices (Only for Bed base with legs)

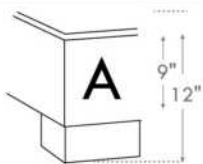

LG182 Bois

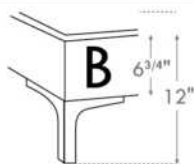

LG60 Metal

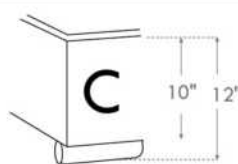

LG189 Metal

N.B.

La hauteur du pied et longeron varie selon la patte choisie.
Foot & siderail height varies according to leg choice.

www.jaymar.ca

Les illustrations sont génériques et n'indiquent pas tous les détails de coutures.

The sketches are generic and do not reflect all sewing details.



99905 BASE C

POUR TÊTE DE LIT AVEC OREILLES .

*Bases avec pattes: Spécifiez choix de patte: LG182 bois (couleur), LG60 métal ou LG189 métal.

*NB: La base de lit mince pour LIT RÉGLABLE (items 560-561-563): Pattes en BOIS seulement (spécifiez couleur).

Bases CONTOUR LARGE avec PATTES & ANTI POUSSIÈRE - Panneau en bois particule inclus.

Inclus: 3 traverses en bois, et 2 hauteurs de pattes centrales: Position haute 9,75" (pattes de 8,25") ou position basse 6,5" (pattes de 5").

Base CONTOUR LARGE avec RANGEMENT - panneau en contreplaqué inclus.

Base CONTOUR MINCE - panneau en bois particule inclus à une hauteur fixe de 10,5".

Base CONTOUR MINCE pour LIT RÉGLABLE: Dimensions intérieures incluant profondeur de la tête de lit : King: 78"L x 82"P | Queen: 61"L x 82"P | Simple: 40"L x 82"P

Bases TIROIRS LATÉRAUX: Bases King et Queen ont 2 TIROIRS (1 de chaque côté). / Bases Double et Simple ont seulement 1 TIROIR. Svp spécifiez sur votre commande quel côté vu de face.

TIROIR LATÉRAL: Espace de dégagement pour table de chevet est à minimum 20 po du mur.

DIMENSIONS TIROIRS en merisier: Frontal et Latéral: King et Queen: 54.25" x 24.5" x 5" / Double et Simple: 48.25" x 24.5" x 5".

TIROIR OUVERT: Laisser un espace dégagé d'au moins 18 po.

NB: Seules les bases avec tiroir (frontal ou latéral) peuvent être vendues séparément. Le côté tête de lit de la base ne sera pas fini.

Description	L x P x H	Cuir						Tissu		
		10	20 Hugo Madras Softy	30 Empire Fantasy Illusion Tucson Utah Vintage Yukon	40 Diamond Elegance Princess Santiago Sensation Sunset Trina Victoria	50 Bull Cassiope Dublin	60 Caress Ultrasued	A	B COM	C alta
410 BASE LARGE KING AVEC PATTES	87 x 79 x 12	800	910	1035	1150	1270	1385	615	645	670
411 BASE LARGE QUEEN AVEC PATTES	69 x 79 x 12	740	845	940	1035	1135	1225	550	570	595
412 BASE LARGE DOUBLE AVEC PATTES	64 x 75 x 12	690	770	865	960	1040	1135	515	535	550
413 BASE LARGE SIMPLE AVEC PATTES	49 x 75 x 12	575	660	725	810	875	960	495	515	535
420 BASE LARGE KING ANTI POUSSIÈRE	87 x 79 x 12	960	1090	1225	1360	1495	1620	710	740	770
421 BASE LARGE QUEEN ANTI POUSSIÈRE	69 x 79 x 12	885	1000	1100	1220	1325	1445	650	670	695
422 BASE LARGE DOUBLE ANTI POUSSIÈRE	64 x 75 x 12	820	920	1020	1120	1225	1325	615	640	660
423 BASE LARGE SIMPLE ANTI POUSSIÈRE	49 x 75 x 12	740	840	925	1015	1095	1195	595	620	645
430 BASE LARGE KING AVEC RANGEMENT	87 x 79 x 12	1300	1440	1565	1695	1835	1965	1050	1085	1120
431 BASE LARGE QUEEN AVEC RANGEMENT	69 x 79 x 12	1140	1240	1350	1465	1570	1685	895	920	940
432 BASE LARGE DOUBLE AVEC RANGEMENT	64 x 75 x 12	1040	1150	1250	1350	1460	1560	845	870	890
433 BASE LARGE SIMPLE AVEC RANGEMENT	49 x 75 x 12	945	1035	1135	1215	1300	1390	800	825	845
440 BASE LARGE KING TIROIR FRONTAL	87 x 79 x 12	1365	1495	1625	1765	1895	2020	1120	1150	1185
441 BASE LARGE QUEEN TIROIR FRONTAL	69 x 79 x 12	1275	1390	1500	1615	1720	1835	1040	1060	1085
442 BASE LARGE DOUBLE TIROIR FRONTAL	64 x 75 x 12	1235	1335	1445	1545	1650	1760	1035	1050	1070
450 BASE LARGE KING TIROIRS LATÉRAUX	87 x 79 x 12	1670	1800	1940	2065	2200	2335	1425	1460	1490



99905 BASE C

POUR TÊTE DE LIT AVEC OREILLES.

*Bases avec pattes: Spécifiez choix de patte: LG182 bois (couleur), LG60 métal ou LG189 métal.

*NB: La base de lit mince pour LIT RÉGLABLE (items 560-561-563): Pattes en BOIS seulement (spécifiez couleur).

Bases CONTOUR LARGE avec PATTES & ANTI POUSSIÈRE - Panneau en bois particule inclus.

Inclus: 3 traverses en bois, et 2 hauteurs de pattes centrales: Position haute 9,75" (pattes de 8,25") ou position basse 6,5" (pattes de 5").

Base CONTOUR LARGE avec RANGEMENT - panneau en contreplaqué inclus.

Base CONTOUR MINCE - panneau en bois particule inclus à une hauteur fixe de 10,5".

Base CONTOUR MINCE pour LIT RÉGLABLE: Dimensions intérieures incluant profondeur de la tête de lit : King: 78"L x 82"P | Queen: 61"L x 82"P | Simple: 40"L x 82"P

Bases TIROIRS LATÉRAUX: Bases King et Queen ont 2 TIROIRS (1 de chaque côté). / Bases Double et Simple ont seulement 1 TIROIR. Svp spécifiez sur votre commande quel côté vu de face.

TIROIR LATÉRAL: Espace de dégagement pour table de chevet est à minimum 20 po du mur.

DIMENSIONS TIROIRS en merisier: Frontal et Latéral: King et Queen: 54.25" x 24.5" x 5" / Double et Simple: 48.25" x 24.5" x 5".

TIROIR OUVERT: Laisser un espace dégagé d'au moins 18 po.

NB: Seules les bases avec tiroir (frontal ou latéral) peuvent être vendues séparément. Le côté tête de lit de la base ne sera pas fini.

Description	L x P x H	Cuir						Tissu		
		10	20 Hugo Madras Softy	30 Empire Fantasy Illusion Tucson Utah Vintage Yukon	40 Diamond Elegance Princess Santiago Sensation Sunset Trina Victoria	50 Bull Cassiope Dublin	60 Caress Ultrasued	A	B COM	C alta
451 BASE LARGE QUEEN TIROIRS LATÉRAUX	69 x 79 x 12	1660	1770	1875	1990	2110	2210	1420	1445	1465
452 BASE LARGE DOUBLE TIROIR LATÉRAL	64 x 75 x 12	1235	1335	1445	1545	1650	1760	1035	1050	1070
453 BASE LARGE SIMPLE TIROIR LATÉRAL	49 x 75 x 12	1235	1320	1415	1500	1590	1675	1035	1050	1070
510 BASE MINCE KING AVEC PATTES	82 x 77 x 12	800	920	1035	1160	1270	1390	615	650	675
511 BASE MINCE QUEEN AVEC PATTES	64 x 77 x 12	740	845	940	1035	1140	1225	550	570	595
512 BASE MINCE DOUBLE AVEC PATTES	59 x 73 x 12	700	790	885	970	1050	1150	525	545	565
513 BASE MINCE SIMPLE AVEC PATTES	44 x 73 x 12	575	665	725	810	885	960	495	515	535
520 BASE MINCE KING ANTI POUSSIÈRE	82 x 77 x 12	965	1090	1225	1365	1495	1625	715	740	770
521 BASE MINCE QUEEN ANTI POUSSIÈRE	64 x 77 x 12	890	1000	1110	1220	1325	1445	660	675	695
522 BASE MINCE DOUBLE ANTI POUSSIÈRE	59 x 73 x 12	835	935	1035	1145	1240	1340	640	660	675
523 BASE MINCE SIMPLE ANTI POUSSIÈRE	44 x 73 x 12	740	840	925	1015	1095	1195	595	625	650
540 BASE MINCE KING TIROIR FRONTAL	82 x 77 x 12	1365	1495	1625	1765	1895	2020	1120	1150	1185
541 BASE MINCE QUEEN TIROIR FRONTAL	64 x 77 x 12	1275	1390	1500	1615	1720	1835	1040	1060	1085
542 BASE MINCE DOUBLE TIROIR FRONTAL	59 x 73 x 12	1235	1335	1445	1545	1650	1760	1035	1050	1070
550 BASE MINCE KING TIROIRS LATÉRAUX	82 x 77 x 12	1670	1800	1940	2065	2200	2335	1425	1460	1490
551 BASE MINCE QUEEN TIROIRS LATÉRAUX	64 x 77 x 12	1660	1770	1875	1990	2110	2210	1420	1445	1465



Tête de lit avec oreilles
Headboard with wings

99905 BASE C

POUR TÊTE DE LIT AVEC OREILLES.

*Bases avec pattes: Spécifiez choix de patte: LG182 bois (couleur), LG60 métal ou LG189 métal.

*NB: La base de lit mince pour LIT REGLABLE (items 560-561-563): Pattes en BOIS seulement (spécifiez couleur).

Bases CONTOUR LARGE avec PATTES & ANTI POUSSIÈRE - Panneau en bois particule inclus.

Inclus: 3 traverses en bois, et 2 hauteurs de pattes centrales: Position haute 9,75" (pattes de 8,25") ou position basse 6,5" (pattes de 5").

Base CONTOUR LARGE avec RANGEMENT - panneau en contreplaqué inclus.

Base CONTOUR MINCE - panneau en bois particule inclus à une hauteur fixe de 10,5".

Base CONTOUR MINCE pour LIT REGLABLE: Dimensions intérieures incluant profondeur de la tête de lit : King: 78"L x 82"P | Queen: 61"L x 82"P | Simple: 40"L x 82"P

Bases TIROIRS LATÉRAUX: Bases King et Queen ont 2 TIROIRS (1 de chaque côté). / Bases Double et Simple ont seulement 1 TIROIR. Svp spécifiez sur votre commande quel côté vu de face.

TIROIR LATÉRAL: Espace de dégagement pour table de chevet est à minimum 20 po du mur.

DIMENSIONS TIROIRS en merisier: Frontal et Latéral: King et Queen: 54.25" x 24.5" x 5" / Double et Simple: 48.25" x 24.5" x 5".

TIROIR OUVERT: Laisser un espace dégagé d'au moins 18 po.

NB: Seules les bases avec tiroir (frontal ou latéral) peuvent être vendues séparément. Le côté tête de lit de la base ne sera pas fini.

Description	L x P x H	Cuir						Tissu		
		10	20 Hugo Madras Softy	30 Empire Fantasy Illusion Tucson Utah Vintage Yukon	40 Diamond Elegance Princess Santiago Sensation Sunset Trina Victoria	50 Bull Cassiope Dublin	60 Caress Ultrasued	A	B COM	C alta
552 BASE MINCE DOUBLE TIROIR LATERAL	59 x 73 x 12	1235	1335	1445	1545	1650	1760	1035	1050	1070
553 BASE MINCE SIMPLE TIROIR LATERAL	44 x 73 x 12	1235	1320	1415	1500	1590	1675	1035	1050	1070
560 BASE MINCE POUR LIT REGLABLE KING	82x76x12	800	920	1035	1160	1270	1390	615	650	675
561 BASE MINCE POUR LIT REGLABLE QUEEN	65x76x12	740	845	940	1035	1140	1225	550	570	595
563 BASE MINCE POUR LIT REGLABLE SIMPLE	44x76x12	575	665	725	810	885	960	495	515	535

99905 BASE pour tête de lit AVEC oreilles

Bed base for headboard WITH wings

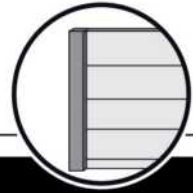

Base avec contour LARGE 4" | Base with WIDE contour 4"

Grandeur | Size King: 87 x 79 x 12 | Queen: 69 x 79 x 12 | Double: 64 x 75 x 12 | Simple/Single: 49 x 75 x 12

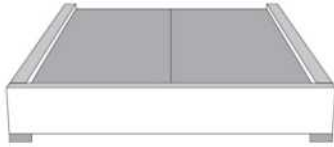

***Avec pattes | With Legs**
410-411-412-413

* Voir les choix de pattes en bas de page | See leg choices at bottom of page



Anti-poussière | No Dust
420-421-422-423

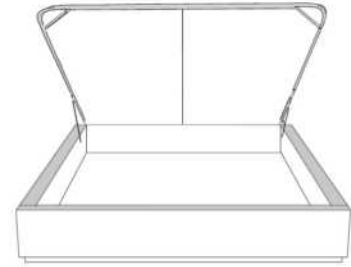

Avec rangement | With Storage
430-431-432-433

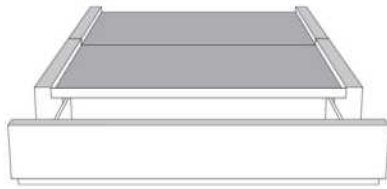

Rangement à tiroir frontal
With Front Drawer
440-441-442

Base lit simple N/D | Single base N/A



Rangement à tiroir latéraux
With Side Drawers

450-451 (2 tiroirs | drawers)
452-453 (1 tiroir | drawer)

Base avec contour MINCE 2" | Base with NARROW contour 2"

Grandeur | Size King: 82 x 77 x 12 | Queen: 64 x 77 x 12 | Double: 59 x 73 x 12 | Simple/Single: 44 x 73 x 12



Lit réglable
Adjustable bed

560-561-563

Pattes en bois seulement
Wood legs only

Grandeur | Size

	King	Queen	Simple Single
Extérieur Outside:	82x76x12	65x76x12	44x76x12
Intérieur Inside:	78x74x12	61x74x12	40x74x12



Avec pattes | With Legs
510-511-512-513

* Voir les choix de pattes en bas de page
See leg choices at bottom of page



Anti-poussière | No Dust
520-521-522-523

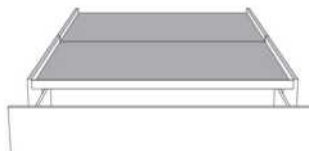

Rangement à tiroir frontal
With Front Drawer

540-541-542
Base lit simple N/D | Single base N/A



Rangement à tiroir latéraux
With Side Drawers

550-551 (2 tiroirs | drawers)
552-553 (1 tiroir | drawer)

*Choix de pattes (Seulement pour base avec pattes) | Leg choices (Only for Bed base with legs)

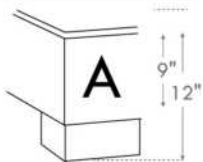

LG182 Bois

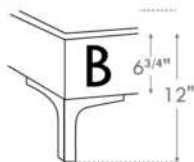

LG60 Metal

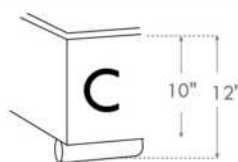

LG189 Metal

N.B.

La hauteur du pied et longeron varie selon la patte choisie.
Foot & siderail height varies according to leg choice.

www.jaymar.ca

Les illustrations sont génériques et n'indiquent pas tous les détails de coutures.

The sketches are generic and do not reflect all sewing details.



ALONZO

Tête de lit SANS oreilles - Choisissez votre base - Voir liste de prix 99900 BASE L.

OPTIONS :

Clous décoratifs : Clous MOYEN ½ po alentour de l'appliqué, AJOUTEZ : King \$125, Queen \$120, Double \$115, Simple \$100.

Spécifiez couleur des clous sur votre commande: BRASS - SILVER - PEWTER ou COPPER.

COMBO disponible : Appliqué peut être fait dans une couleur contrastante. Voir tableau COMBO du livret Connaissance des produits.

Extérieur DOS de la TÊTE de LIT FINI ajoutez:

- en CUIR: King \$220, Queen \$185, Double \$170, Simple \$135.

- en TISSU: King \$70, Queen \$65, Double \$60, Simple \$45.

Description	L x P x H	Cuir						Tissu		
		10	20 Hugo Madras Softy	30 Empire Fantasy Illusion Tucson Utah Vintage Yukon	40 Diamond Elegance Princess Santiago Sensation Sunset Trina Victoria	50 Bull Cassiope Dublin	60 Caress Ultrasued	A	B COM	C alta
400 TETE DE LIT KING	87X5X56	1550	1695	1850	1995	2145	2290	700	750	810
401 TETE DE LIT QUEEN	69X5X56	1310	1420	1535	1645	1760	1865	600	660	695
402 TETE DE LIT DOUBLE	64X5X56	1240	1350	1465	1570	1685	1795	575	625	665
403 TETE DE LIT SIMPLE	49X5X56	1110	1210	1300	1395	1495	1590	470	500	525

TÊTE DE LIT | HEADBOARD

Option de clous | Nail options

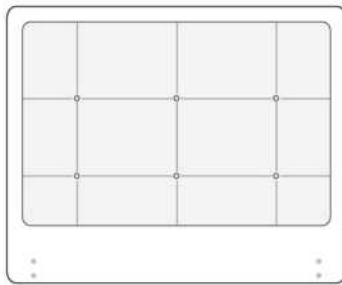

Lit grandeur complète | Complete bed size

	Large Wide L x P/D x H	Mince Narrow L x P/D x H
K	87 x 91 x 56	87 x 89 x 56
Q	69 x 91 x 56	69 x 89 x 56
D	64 x 87 x 56	64 x 85 x 56
S	49 x 87 x 56	49 x 85 x 56

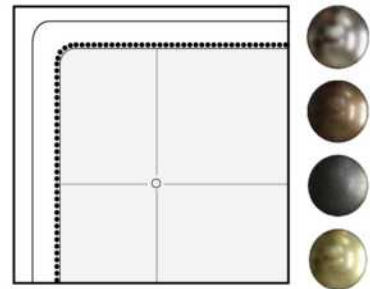

Silver - Copper - Pewter - Brass
1/2" diamètre

Tête de lit sans oreilles | Headboard without wings
400 - 401 - 402 - 403

Base avec contour LARGE 4" | Base with WIDE contour 4"

Grandeur | Size King: 87 x 86 x 12 | Queen: 69 x 86 x 12 | Double: 64 x 82 x 12 | Simple/Single: 49 x 82 x 12



Avec pattes | With Legs
410-411-412-413



Anti-poussière | No Dust
420-421-422-423

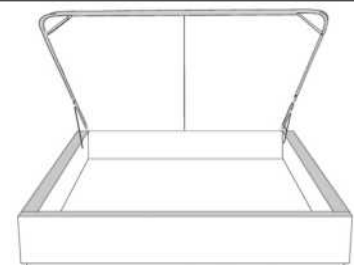

Avec rangement | With Storage
430-431-432-433

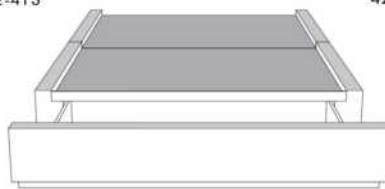

**Rangement à tiroir frontal
With Front Drawer**
440-441-442
Base lit simple N/D | Single base N/A



**Rangement à tiroir latéraux
With Side Drawers**
450-451 (2 tiroirs | drawers)
452-453 (1 tiroir | drawer)

Base avec contour MINCE 2" | Base with NARROW contour 2"

Grandeur | Size King: 82 x 84 x 12 | Queen: 64 x 84 x 12 | Double: 59 x 80 x 12 | Simple/Single: 44 x 80 x 12



Avec pattes | With Legs
510-511-512-513



Anti-poussière | No Dust
520-521-522-523

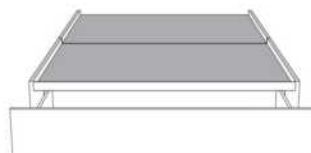

**Rangement à tiroir frontal
With Front Drawer**
540-541-542
Base lit simple N/D | Single base N/A



**Rangement à tiroir latéraux
With Side Drawers**
550-551 (2 tiroirs | drawers)
552-553 (1 tiroir | drawer)

www.jaymar.ca

Les illustrations sont génériques et n'indiquent pas tous les détails de coutures.
The sketches are generic and do not reflect all sewing details.



Tête de lit avec oreilles
Headboard with wings

AMELIE

Tête de lit AVEC OREILLES - Choisissez votre base - Voir liste de prix 99905 BASE C.

OPTIONS :

Clous décoratifs : 2 rangées de clous MOYEN ½ po sur le devant (supérieur et inférieur) de l'oreille de la tête de lit, AJOUTEZ \$115.

Spécifiez couleur des clous sur votre commande: BRASS - SILVER - PEWTER ou COPPER.

Extérieur DOS de la tête de lit FINI ajoutez:

En TISSU: King \$70, Queen \$65, Double \$60, Simple \$45.

Description	L x P x H	Cuir						Tissu		
		10	20 Hugo Madras Softy	30 Empire Fantasy Illusion Tucson Utah Vintage Yukon	40 Diamond Elegance Princess Santiago Sensation Sunset Trina Victoria	50 Bull Cassiope Dublin	60 Caress Ultrasued	A	B COM	C alta
400 TETE DE LIT KING	87x11x47							885	925	970
401 TETE DE LIT QUEEN	69x11x47							725	765	810
402 TETE DE LIT DOUBLE	64x11x47							710	735	765
403 TETE DE LIT SIMPLE	49x11x47							595	640	665

TÊTE DE LIT | HEADBOARD

Option de clous | Nail options

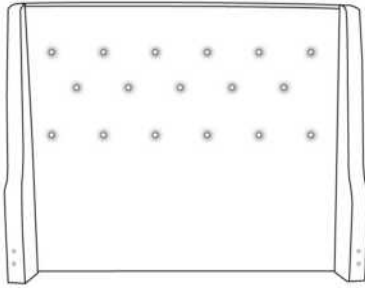

Tête de lit avec oreilles | Headboard with wings
400 - 401 - 402 - 403

Lit grandeur complète | Complete bed size

	Large Wide L x P/D x H	Mince Narrow L x P/D x H
K	87 x 90 x 47	87 x 88 x 47
Q	69 x 90 x 47	69 x 88 x 47
D	64 x 86 x 47	64 x 84 x 47
S	49 x 86 x 47	49 x 84 x 47

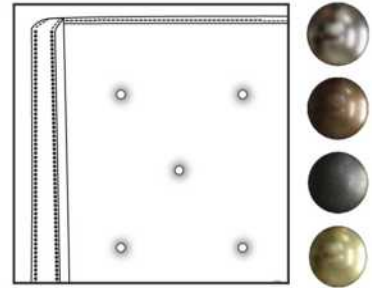

Silver - Copper - Pewter - Brass
1/2" diametre

Base avec contour LARGE 4" | Base with WIDE contour 4"

Grandeur | Size King: 87 x 79 x 12 | Queen: 69 x 79 x 12 | Double: 64 x 75 x 12 | Simple/Single: 49 x 75 x 12



Avec pattes | With Legs
410-411-412-413



Anti-poussière | No Dust
420-421-422-423

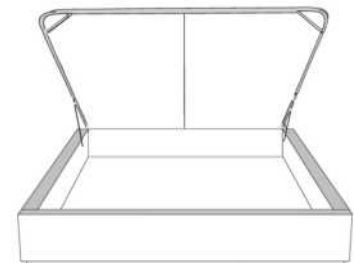

Avec rangement | With Storage
430-431-432-433

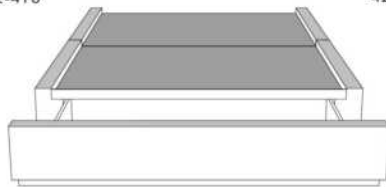

**Rangement à tiroir frontal
With Front Drawer**
440-441-442
Base lit simple N/D | Single base N/A



**Rangement à tiroir latéraux
With Side Drawers**
450-451 (2 tiroirs | drawers)
452-453 (1 tiroir | drawer)

Base avec contour MINCE 2" | Base with NARROW contour 2"

Grandeur | Size King: 82 x 77 x 12 | Queen: 64 x 77 x 12 | Double: 59 x 73 x 12 | Simple/Single: 44 x 73 x 12

**Avec pattes - Lit réglable
With Legs - Adjustable bed**
560-561-563

	King	Queen	Simple Single
Lit grandeur complète : Complete Bed Size :	87x87x47	69x87x47	49x87x47
Intérieur Inside :	78x82x12	61x82x12	40x82x12



Avec pattes | With Legs
510-511-512-513



Anti-poussière | No Dust
520-521-522-523



**Rangement à tiroir frontal
With Front Drawer**
540-541-542
Base lit simple N/D | Single base N/A



**Rangement à tiroir latéraux
With Side Drawers**
550-551 (2 tiroirs | drawers)
552-553 (1 tiroir | drawer)



BEATRICE

Tête de lit SANS oreilles - Choisissez votre base - Voir liste de prix 99900 BASE L.

OPTIONS :

Clous décoratifs : Clous MOYEN ½ po alentour de l'appliqué, AJOUTEZ : King \$135, Queen \$125, Double \$120, Simple \$110.

Spécifiez couleur des clous sur votre commande: BRASS - SILVER - PEWTER ou COPPER.

COMBO disponible : Appliqué peut être fait dans une couleur contrastante. Voir tableau COMBO du livret Connaissance des produits.

Extérieur DOS de la TÊTE de LIT FINI ajoutez:

- en CUIR: King \$220, Queen \$185, Double \$170, Simple \$135.

- en TISSU: King \$70, Queen \$65, Double \$60, Simple \$45.

Description	L x P x H	Cuir						Tissu		
		10	20 Hugo Madras Softy	30 Empire Fantasy Illusion Tucson Utah Vintage Yukon	40 Diamond Elegance Princess Santiago Sensation Sunset Trina Victoria	50 Bull Cassiope Dublin	60 Caress Ultrasued	A	B COM	C alta
400 TETE DE LIT KING	87X5X56	1570	1720	1870	2015	2170	2310	735	785	835
401 TETE DE LIT QUEEN	69X5X56	1340	1460	1565	1675	1790	1900	650	685	715
402 TETE DE LIT DOUBLE	64X5X56	1250	1365	1475	1585	1690	1800	600	645	670
403 TETE DE LIT SIMPLE	49X5X56	1150	1240	1335	1440	1535	1625	500	525	550

Tête de lit **BEATRICE** Headboard

(voir la liste de prix 99900) | (See Price list 99900)

TÊTE DE LIT | HEADBOARD

Option de clous | Nail options

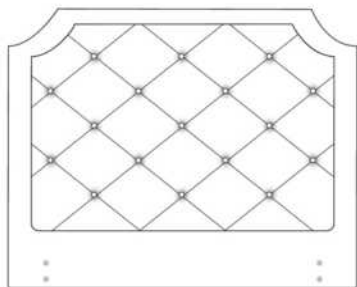

Lit grandeur complète | Complete bed size

	Large Wide L x P/D x H	Mince Narrow L x P/D x H
K	87 x 91 x 56	87 x 89 x 56
Q	69 x 91 x 56	69 x 89 x 56
D	64 x 87 x 56	64 x 85 x 56
S	49 x 87 x 56	49 x 85 x 56

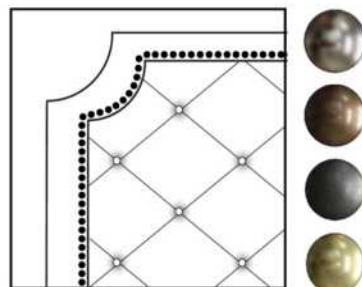

Silver - Copper - Pewter - Brass
1/2" diamètre

Tête de lit sans oreilles | Headboard without wings
400 - 401 - 402 - 403

Base avec contour LARGE 4" | Base with WIDE contour 4"

Grandeur | Size King: 87 x 86 x 12 | Queen: 69 x 86 x 12 | Double: 64 x 82 x 12 | Simple/Single: 49 x 82 x 12



Avec pattes | With Legs
410-411-412-413



Anti-poussière | No Dust
420-421-422-423

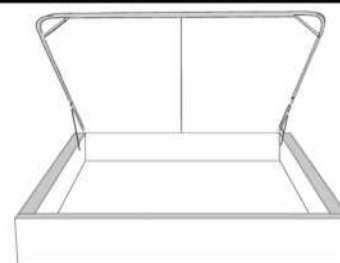

Avec rangement | With Storage
430-431-432-433

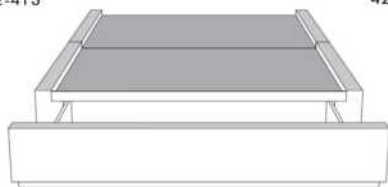

**Rangement à tiroir frontal
With Front Drawer**
440-441-442
Base lit simple N/D | Single base N/A



**Rangement à tiroir latéraux
With Side Drawers**
450-451 (2 tiroirs | drawers)
452-453 (1 tiroir | drawer)

Base avec contour MINCE 2" | Base with NARROW contour 2"

Grandeur | Size King: 82 x 84 x 12 | Queen: 64 x 84 x 12 | Double: 59 x 80 x 12 | Simple/Single: 44 x 80 x 12

**Avec pattes - Lit réglable
With Legs - Adjustable bed**
560-561-563

	King	Queen	Simple Single
Lit grandeur complète : Complete Bed Size :	87x89x56	69x89x56	49x89x56
Intérieur Inside :	78x82x12	61x82x12	40x82x12

www.jaymar.ca

Les illustrations sont génériques et n'indiquent pas tous les détails de coutures.
The sketches are generic and do not reflect all sewing details.



Avec pattes | With Legs
510-511-512-513



Anti-poussière | No Dust
520-521-522-523

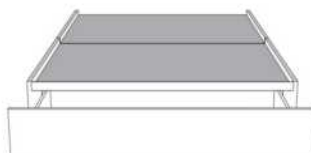

**Rangement à tiroir frontal
With Front Drawer**
540-541-542
Base lit simple N/D | Single base N/A



**Rangement à tiroir latéraux
With Side Drawers**
550-551 (2 tiroirs | drawers)
552-553 (1 tiroir | drawer)



BRIDGE BED

Coussins décoratifs: Ce modèle n'inclut pas de coussins décoratifs.

Caractéristiques: Les lits possèdent un système d'ancrage qui permet de déplacer aisément les dos et tables de nuit Traycool (322) autour du lit.

Pattes de métal LG125: Disponibles en acier brossé seulement.

IMPORTANT: Indiquez clairement la couleur des pattes LG113 et du Traycool (322).

Chaque base de lit inclus une base pour recevoir un matelas.

Nous recommandons des matelas entre 8 et 10 pouces d'épaisseur.

Description	L x P x H	Cuir						Tissu		
		10	20 Hugo Madras Softy	30 Empire Fantasy Illusion Tucson Utah Vintage Yukon	40 Diamond Elegance Princess Santiago Sensation Sunset Trina Victoria	50 Bull Cassiope Dublin	60 Caress Ultrasued	A	B COM	C alta
131 DOS LIT	28X11X18	325	395	470	535	595	670	190	215	240
150 GRAND COUSSIN EXTRA	22X22							70	100	115
314 LIT SIMPLE	56x92x13.5/33	1335	1510	1685	1865	2025	2200	995	1060	1135
321 TRAYNITE *BOIS*	16DIAM.X15	145	145	145	145	145	145	145	145	145
322 TRAYCOOL *BOIS & METAL*	16DIAM. X15	145	145	145	145	145	145	145	145	145
360 LIT QUEEN	77x97x13.5/33	1400	1595	1795	1975	2175	2360	1040	1110	1195
380 LIT KING	95x97x13.5/33	1620	1840	2065	2295	2515	2745	1150	1235	1320

BRIDGE

Lit bridge *Bed items*

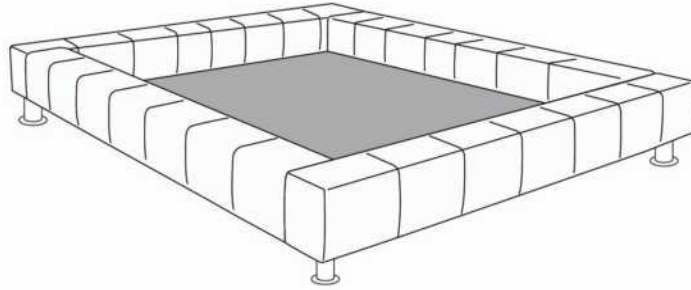

Base de Lit/Bed base

372 California King (US only/seulement) | 380 King | 360 Queen | 314 Simple/ Single



Grand Coussin/ Large pillow
150

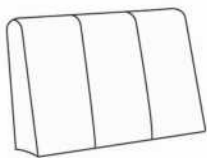

Dos lit/Bed back
131



Traynite
321



Traycool
322

Les illustrations sont génériques et n'indiquent pas tous les détails de coutures.
The sketches are generic and do not reflect all sewing details.

R2014-03



CALYPSO

Tête de lit SANS oreilles - Choisissez votre base - Voir liste de prix 99900 BASE L.

OPTIONS :

Clous décoratifs : Clous MOYEN ½ po alentour de l'appliqué, AJOUTEZ : King \$125, Queen \$120, Double \$115, Simple \$100.

Spécifiez couleur des clous sur votre commande: BRASS - SILVER - PEWTER ou COPPER.

COMBO disponible : Appliqué peut être fait dans une couleur contrastante. Voir tableau COMBO du livret Connaissance des produits.

Extérieur DOS de la TÊTE de LIT FINI ajoutez:

- en CUIR: King \$220, Queen \$185, Double \$170, Simple \$135.

- en TISSU: King \$70, Queen \$65, Double \$60, Simple \$45.

Description	L x P x H	Cuir						Tissu		
		10	20 Hugo Madras Softy	30 Empire Fantasy Illusion Tucson Utah Vintage Yukon	40 Diamond Elegance Princess Santiago Sensation Sunset Trina Victoria	50 Bull Cassiope Dublin	60 Caress Ultrasued	A	B COM	C alta
400 TETE DE LIT KING	87X5X49	895	1020	1150	1275	1400	1525	545	590	635
401 TETE DE LIT QUEEN	69X5X49	810	920	1020	1125	1235	1325	465	500	540
402 TETE DE LIT DOUBLE	64X5X49	740	845	945	1040	1145	1240	440	470	500
403 TETE DE LIT SIMPLE	49X5X49	685	770	860	950	1040	1140	360	390	425

TÊTE DE LIT | HEADBOARD

Option de clous | Nail options

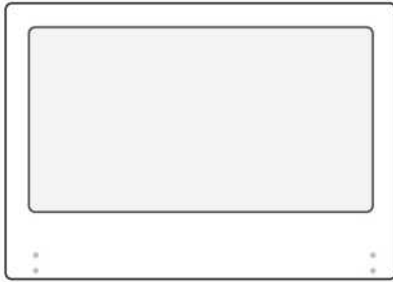

Tête de lit sans oreilles | Headboard without wings
400 - 401 - 402 - 403

Lit grandeur complète | Complete bed size

	Large Wide L x P/D x H	Mince Narrow L x P/D x H
K	87 x 91 x 49	87 x 89 x 49
Q	69 x 91 x 49	69 x 89 x 49
D	64 x 87 x 49	64 x 85 x 49
S	49 x 87 x 49	49 x 85 x 49

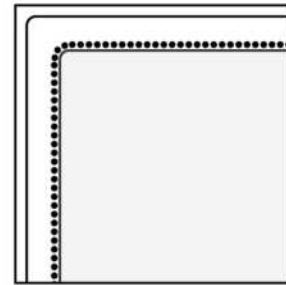

Silver - Copper - Pewter - Brass
1/2" diamètre

Base avec contour LARGE 4" | Base with WIDE contour 4"

Grandeur | Size King: 87 x 86 x 12 | Queen: 69 x 86 x 12 | Double: 64 x 82 x 12 | Simple/Single: 49 x 82 x 12



Avec pattes | With Legs
410-411-412-413



Anti-poussière | No Dust
420-421-422-423

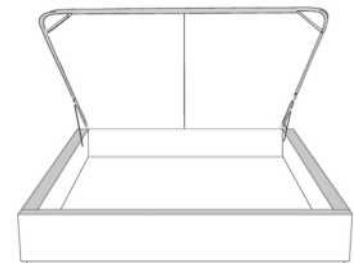

Avec rangement | With Storage
430-431-432-433

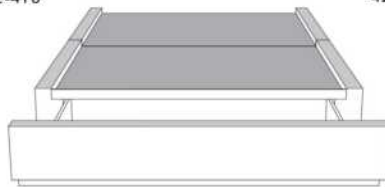

**Rangement à tiroir frontal
With Front Drawer**
440-441-442
Base lit simple N/D | Single base N/A



**Rangement à tiroir latéraux
With Side Drawers**
450-451 (2 tiroirs | drawers)
452-453 (1 tiroir | drawer)

Base avec contour MINCE 2" | Base with NARROW contour 2"

Grandeur | Size King: 82 x 84 x 12 | Queen: 64 x 84 x 12 | Double: 59 x 80 x 12 | Simple/Single: 44 x 80 x 12



Avec pattes | With Legs
510-511-512-513



Anti-poussière | No Dust
520-521-522-523

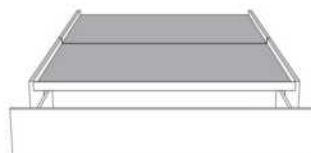

**Rangement à tiroir frontal
With Front Drawer**
540-541-542
Base lit simple N/D | Single base N/A



**Rangement à tiroir latéraux
With Side Drawers**
550-551 (2 tiroirs | drawers)
552-553 (1 tiroir | drawer)

www.jaymar.ca

Les illustrations sont génériques et n'indiquent pas tous les détails de coutures.
The sketches are generic and do not reflect all sewing details.



CASTLE

Tête de lit SANS oreilles - Choisissez votre base - Voir liste de prix 99900 BASE L.

OPTIONS :

Clous décoratifs : Clous MOYEN ½ po alentour de l'appliqué, AJOUTEZ : King \$120, Queen \$110, Double \$100, Simple \$95.

Spécifiez couleur des clous sur votre commande: BRASS - SILVER - PEWTER ou COPPER.

COMBO disponible : Appliqué peut être fait dans une couleur contrastante. Voir tableau COMBO du livret Connaissance des produits.

Extérieur DOS de la TÊTE de LIT FINI ajoutez:

- en CUIR: King \$220, Queen \$185, Double \$170, Simple \$135.

- en TISSU: King \$70, Queen \$65, Double \$60, Simple \$45.

Description	L x P x H	Cuir						Tissu		
		10	20 Hugo Madras Softy	30 Empire Fantasy Illusion Tucson Utah Vintage Yukon	40 Diamond Elegance Princess Santiago Sensation Sunset Trina Victoria	50 Bull Cassiope Dublin	60 Caress Ultrasued	A	B COM	C alta
400 TETE DE LIT KING	87X5X56	1510	1660	1800	1950	2110	2250	685	720	765
401 TETE DE LIT QUEEN	69X5X56	1265	1375	1490	1595	1710	1820	575	625	665
402 TETE DE LIT DOUBLE	64X5X56	1210	1315	1425	1540	1650	1765	550	575	615
403 TETE DE LIT SIMPLE	49X5X56	1060	1165	1260	1350	1450	1545	445	485	510

Tête de lit **CASTLE** Headboard

(voir la liste de prix 99900) | (See Price list 99900)

TÊTE DE LIT | HEADBOARD

Option de clous | Nail options

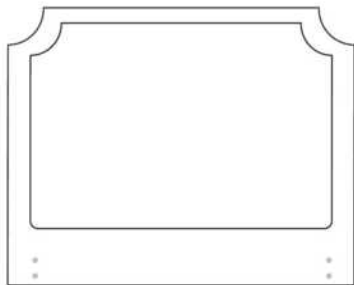

Tête de lit sans oreilles | Headboard without wings
400 - 401 - 402 - 403

Lit grandeur complète | Complete bed size

	Large Wide L x P/D x H	Mince Narrow L x P/D x H
K	87 x 91 x 56	87 x 89 x 56
Q	69 x 91 x 56	69 x 89 x 56
D	64 x 87 x 56	64 x 85 x 56
S	49 x 87 x 56	49 x 85 x 56

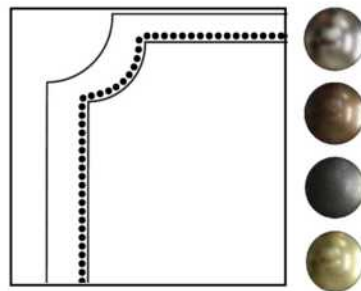

Silver - Copper - Pewter - Brass
1/2" diamètre

Base avec contour LARGE 4" | Base with WIDE contour 4"

Grandeur | Size King: 87 x 86 x 12 | Queen: 69 x 86 x 12 | Double: 64 x 82 x 12 | Simple/Single: 49 x 82 x 12



Avec pattes | With Legs
410-411-412-413



Anti-poussière | No Dust
420-421-422-423

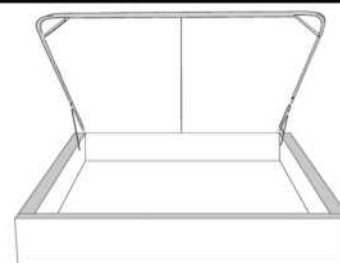

Avec rangement | With Storage
430-431-432-433

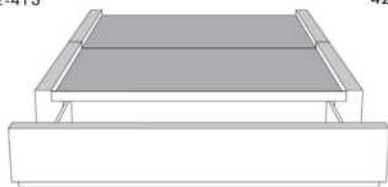

**Rangement à tiroir frontal
With Front Drawer**
440-441-442
Base lit simple N/D | Single base N/A



**Rangement à tiroir latéraux
With Side Drawers**
450-451 (2 tiroirs | drawers)
452-453 (1 tiroir | drawer)

Base avec contour MINCE 2" | Base with NARROW contour 2"

Grandeur | Size King: 82 x 84 x 12 | Queen: 64 x 84 x 12 | Double: 59 x 80 x 12 | Simple/Single: 44 x 80 x 12

**Avec pattes - Lit réglable
With Legs - Adjustable bed**
560-561-563

	King	Queen	Simple Single
Lit grandeur complète : Complete Bed Size :	87x89x56	69x89x56	49x89x56
Intérieur Inside :	78x82x12	61x82x12	40x82x12

www.jaymar.ca

Les illustrations sont génériques et n'indiquent pas tous les détails de coutures.
The sketches are generic and do not reflect all sewing details.



Avec pattes | With Legs
510-511-512-513



Anti-poussière | No Dust
520-521-522-523

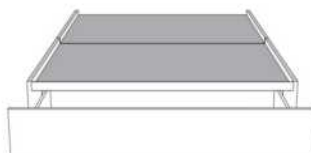

**Rangement à tiroir frontal
With Front Drawer**
540-541-542
Base lit simple N/D | Single base N/A



**Rangement à tiroir latéraux
With Side Drawers**
550-551 (2 tiroirs | drawers)
552-553 (1 tiroir | drawer)



CASUAL

Tête de lit SANS oreilles - Choisissez votre base - Voir liste de prix 99900 BASE L.

Extérieur DOS de la TÊTE de LIT FINI ajoutez:
- en CUIR: King \$220, Queen \$185, Double \$170, Simple \$135.
- en TISSU: King \$70, Queen \$65, Double \$60, Simple \$45.

Description	L x P x H	Cuir						Tissu		
		10	20 Hugo Madras Softy	30 Empire Fantasy Illusion Tucson Utah Vintage Yukon	40 Diamond Elegance Princess Santiago Sensation Sunset Trina Victoria	50 Bull Cassiope Dublin	60 Caress Ultrasued	A	B COM	C alta
400 TETE DE LIT KING	87X4X49	990	1140	1270	1400	1535	1670	615	675	720
401 TETE DE LIT QUEEN	69X4X49	920	1025	1145	1260	1360	1485	500	545	590
402 TETE DE LIT DOUBLE	64X4X49	850	960	1060	1170	1275	1375	485	515	550
403 TETE DE LIT SIMPLE	49X4X49	785	890	975	1070	1175	1275	400	440	470

TÊTE DE LIT | HEADBOARD

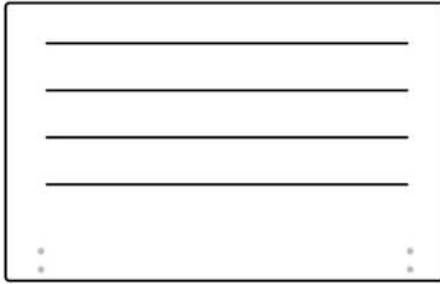

Tête de lit sans oreilles | Headboard without wings
400 - 401 - 402 - 403

Lit grandeur complète | Complete bed size

	Large Wide L x P/D x H	Mince Narrow L x P/D x H
K	87 x 90 x 49	87 x 88 x 49
Q	69 x 90 x 49	69 x 88 x 49
D	64 x 86 x 49	64 x 84 x 49
S	49 x 86 x 49	49 x 84 x 49

Base avec contour LARGE 4" | Base with WIDE contour 4"

Grandeur | Size King: 87 x 86 x 12 | Queen: 69 x 86 x 12 | Double: 64 x 82 x 12 | Simple/Single: 49 x 82 x 12



Avec pattes | With Legs
410-411-412-413



Anti-poussière | No Dust
420-421-422-423

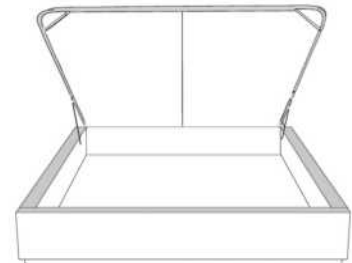

Avec rangement | With Storage
430-431-432-433

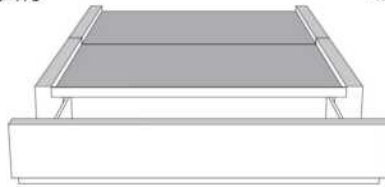

**Rangement à tiroir frontal
With Front Drawer**
440-441-442
Base lit simple N/D | Single base N/A



**Rangement à tiroir latéraux
With Side Drawers**
450-451 (2 tiroirs | drawers)
452-453 (1 tiroir | drawer)

Base avec contour MINCE 2" | Base with NARROW contour 2"

Grandeur | Size King: 82 x 84 x 12 | Queen: 64 x 84 x 12 | Double: 59 x 80 x 12 | Simple/Single: 44 x 80 x 12

**Avec pattes - Lit réglable
With Legs - Adjustable bed**
560-561-563

	King	Queen	Simple Single
Lit grandeur complète : Complete Bed Size :	87x88x49	69x88x49	49x88x49
Intérieur Inside :	78x82x12	61x82x12	40x82x12



Avec pattes | With Legs
510-511-512-513



Anti-poussière | No Dust
520-521-522-523



**Rangement à tiroir frontal
With Front Drawer**
540-541-542
Base lit simple N/D | Single base N/A



**Rangement à tiroir latéraux
With Side Drawers**
550-551 (2 tiroirs | drawers)
552-553 (1 tiroir | drawer)

www.jaymar.ca

Les illustrations sont génériques et n'indiquent pas tous les détails de coutures.
The sketches are generic and do not reflect all sewing details.



Tête de lit avec oreilles
Headboard with wings

CATHERINE

Tête de lit AVEC OREILLES - Choisissez votre base - Voir liste de prix 99905 BASE C.

OPTIONS :

Clous décoratifs : 2 rangées de clous MOYEN ½ po sur le devant (supérieur et inférieur) et dessus de l'oreille de la tête de lit, AJOUTEZ \$125.
Spécifiez couleur des clous sur votre commande: BRASS - SILVER - PEWTER ou COPPER.

Extérieur DOS de la tête de lit FINI ajoutez:

En TISSU: King \$70, Queen \$65, Double \$60, Simple \$45.

Description	L x P x H	Cuir						Tissu		
		10	20 Hugo Madras Softy	30 Empire Fantasy Illusion Tucson Utah Vintage Yukon	40 Diamond Elegance Princess Santiago Sensation Sunset Trina Victoria	50 Bull Cassiope Dublin	60 Caress Ultrasued	A	B COM	C alta
400 TETE DE LIT KING	87 x 11 x 56							1025	1085	1150
401 TETE DE LIT QUEEN	69 x 11 x 56							875	925	975
402 TETE DE LIT DOUBLE	64 x 11 x 56							800	845	890
403 TETE DE LIT SIMPLE	49 x 11 x 56							640	670	700

TÊTE DE LIT | HEADBOARD

Option de clous | Nail options

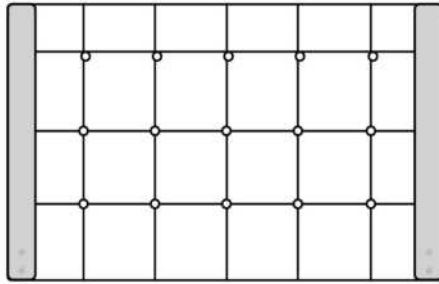

Tête de lit avec oreilles | Headboard with wings
400 - 401 - 402 - 403

Lit grandeur complète | Complete bed size

	Large Wide L x P/D x H	Mince Narrow L x P/D x H
K	87 x 90 x 56	87 x 88 x 56
Q	69 x 90 x 56	69 x 88 x 56
D	64 x 86 x 56	64 x 84 x 56
S	49 x 86 x 56	49 x 84 x 56

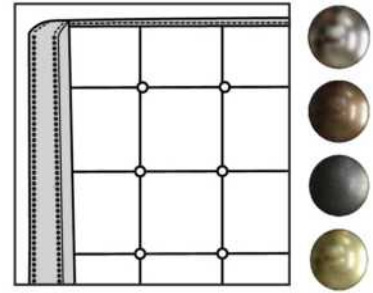

Silver - Copper - Pewter - Brass
1/2" diamètre

Base avec contour LARGE 4" | Base with WIDE contour 4"

Grandeur | Size King: 87 x 79 x 12 | Queen: 69 x 79 x 12 | Double: 64 x 75 x 12 | Simple/Single: 49 x 75 x 12



Avec pattes | With Legs
410-411-412-413



Anti-poussière | No Dust
420-421-422-423

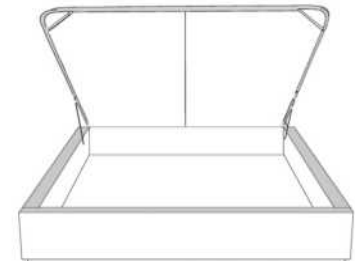

Avec rangement | With Storage
430-431-432-433

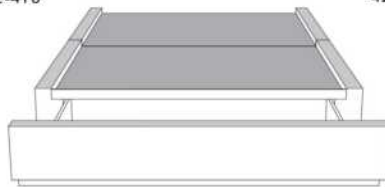

**Rangement à tiroir frontal
With Front Drawer**
440-441-442
Base lit simple N/D | Single base N/A



**Rangement à tiroir latéraux
With Side Drawers**
450-451 (2 tiroirs | drawers)
452-453 (1 tiroir | drawer)

Base avec contour MINCE 2" | Base with NARROW contour 2"

Grandeur | Size King: 82 x 77 x 12 | Queen: 64 x 77 x 12 | Double: 59 x 73 x 12 | Simple/Single: 44 x 73 x 12

**Avec pattes - Lit réglable
With Legs - Adjustable bed**
560-561-563

	King	Queen	Simple Single
Lit grandeur complète : Complete Bed Size :	87x87x56	69x87x56	49x87x56
Intérieur Inside :	78x82x12	61x82x12	40x82x12



Avec pattes | With Legs
510-511-512-513



Anti-poussière | No Dust
520-521-522-523

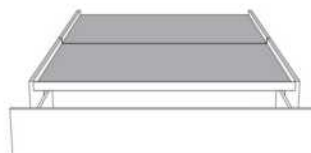

**Rangement à tiroir frontal
With Front Drawer**
540-541-542
Base lit simple N/D | Single base N/A



**Rangement à tiroir latéraux
With Side Drawers**
550-551 (2 tiroirs | drawers)
552-553 (1 tiroir | drawer)

www.jaymar.ca

Les illustrations sont génériques et n'indiquent pas tous les détails de coutures.
The sketches are generic and do not reflect all sewing details.



Lits rembourrés
Upholstered Beds

Liste de prix CDN



Tête de lit avec oreilles
Headboard with wings

CELINE

Tête de lit AVEC OREILLES - Choisissez votre base - Voir liste de prix 99905 BASE C.

OPTIONS :

Clous décoratifs : Clous MOYEN ½ po sur le devant de l'oreille et dessus de la tête de lit, AJOUTEZ King \$135, Queen \$125, Double \$120, Simple \$115. Spécifiez couleur des clous sur votre commande: BRASS - SILVER - PEWTER ou COPPER.

Bouton Cristal ajoutez: King 95\$, Queen 75\$, Double 70\$ Simple 50\$.

Extérieur DOS de la TÊTE de LIT FINI ajoutez:

- en CUIR: King \$220, Queen \$185, Double \$170, Simple \$135.

- en TISSU: King \$70, Queen \$65, Double \$60, Simple \$45.

Description	L x P x H	Cuir						Tissu		
		10	20 Hugo Madras Softy	30 Empire Fantasy Illusion Tucson Utah Vintage Yukon	40 Diamond Elegance Princess Santiago Sensation Sunset Trina Victoria	50 Bull Cassiope Dublin	60 Caress Ultrasued	A	B COM	C alta
400 TETE DE LIT KING	87X11X47							850	895	940
401 TETE DE LIT QUEEN	69X11X47							700	735	770
402 TETE DE LIT DOUBLE	64X11X47							685	710	735
403 TETE DE LIT SIMPLE	49X11X47							565	595	640

TÊTE DE LIT | HEADBOARD

Option de clous | Nail options

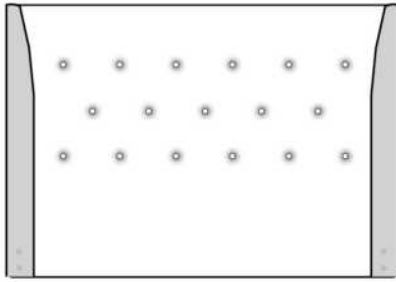

Lit grandeur complète | Complete bed size

	Large Wide L x P/D x H	Mince Narrow L x P/D x H
K	87 x 90 x 47	87 x 88 x 47
Q	69 x 90 x 47	69 x 88 x 47
D	64 x 86 x 47	64 x 84 x 47
S	49 x 86 x 47	49 x 84 x 47

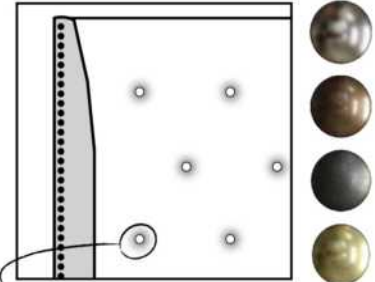

Tête de lit avec oreilles | Headboard with wings
400 - 401 - 402 - 403

Option de bouton en cristal sur la tête de lit
Crystal button option on headboard

Silver - Copper - Pewter - Brass
1/2" diametre

Base avec contour LARGE 4" | Base with WIDE contour 4"

Grandeur | Size King: 87 x 79 x 12 | Queen: 69 x 79 x 12 | Double: 64 x 75 x 12 | Simple/Single: 49 x 75 x 12



Avec pattes | With Legs
410-411-412-413



Anti-poussière | No Dust
420-421-422-423

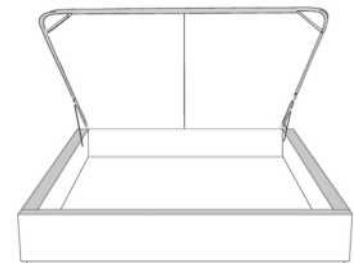

Avec rangement | With Storage
430-431-432-433

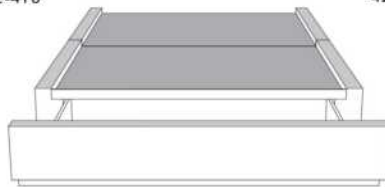

**Rangement à tiroir frontal
With Front Drawer**
440-441-442
Base lit simple N/D | Single base N/A



**Rangement à tiroir latéraux
With Side Drawers**
450-451 (2 tiroirs | drawers)
452-453 (1 tiroir | drawer)

Base avec contour MINCE 2" | Base with NARROW contour 2"

Grandeur | Size King: 82 x 77 x 12 | Queen: 64 x 77 x 12 | Double: 59 x 73 x 12 | Simple/Single: 44 x 73 x 12



www.jaymar.ca

Les illustrations sont génériques et n'indiquent pas tous les détails de coutures.
The sketches are generic and do not reflect all sewing details.



Avec pattes | With Legs
510-511-512-513



Anti-poussière | No Dust
520-521-522-523

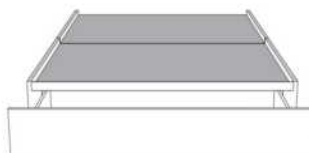

**Rangement à tiroir frontal
With Front Drawer**
540-541-542
Base lit simple N/D | Single base N/A



**Rangement à tiroir latéraux
With Side Drawers**
550-551 (2 tiroirs | drawers)
552-553 (1 tiroir | drawer)



Tête de lit avec oreilles
Headboard with wings

CONTEMPO 56" H

Tête de lit AVEC OREILLES - Choisissez votre base - voir liste de prix 99905 BASE C.

OPTIONS :

Clous décoratifs : Clous MOYEN ½ po sur le devant de l'oreille de la tête de lit, AJOUTEZ \$65.

Spécifiez couleur des clous sur votre commande: BRASS - SILVER - PEWTER ou COPPER.

Extérieur DOS de la tête de lit FINI ajoutez:

- en CUIR: King \$220, Queen \$185, Double \$170, Simple \$135.

- en TISSU: King \$70, Queen \$65, Double \$60, Simple \$45.

Description	L x P x H	Cuir						Tissu		
		10	20 Hugo Madras Softy	30 Empire Fantasy Illusion Tucson Utah Vintage Yukon	40 Diamond Elegance Princess Santiago Sensation Sunset Trina Victoria	50 Bull Cassiope Dublin	60 Caress Ultrasued	A	B COM	C alta
400 TETE DE LIT KING	87X11X56	1300	1450	1595	1745	1895	2035	870	925	985
401 TETE DE LIT QUEEN	69X11X56	1135	1235	1340	1460	1565	1675	700	750	810
402 TETE DE LIT DOUBLE	64X11X56	1000	1110	1220	1325	1445	1550	645	685	720
403 TETE DE LIT SIMPLE	49X11X56	835	925	1020	1120	1215	1310	465	500	535

TÊTE DE LIT | HEADBOARD

Option de clous | Nail options



Tête de lit avec oreilles | Headboard with wings
400 - 401 - 402 - 403

Lit grandeur complète | Complete bed size

	Large Wide L x P/D x H	Mince Narrow L x P/D x H
K	87 x 90 x 56	87 x 88 x 56
Q	69 x 90 x 56	69 x 88 x 56
D	64 x 86 x 56	64 x 84 x 56
S	49 x 86 x 56	49 x 84 x 56

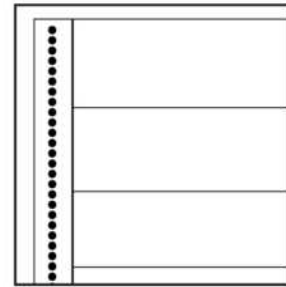

Silver - Copper - Pewter - Brass
1/2" diamètre

Base avec contour LARGE 4" | Base with WIDE contour 4"

Grandeur | Size King: 87 x 79 x 12 | Queen: 69 x 79 x 12 | Double: 64 x 75 x 12 | Simple/Single: 49 x 75 x 12



Avec pattes | With Legs
410-411-412-413



Anti-poussière | No Dust
420-421-422-423

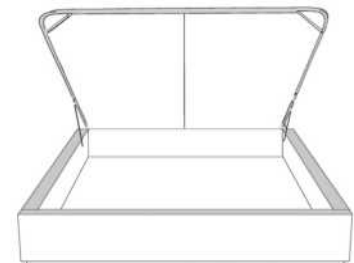

Avec rangement | With Storage
430-431-432-433

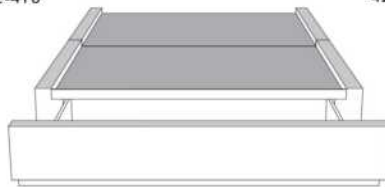

**Rangement à tiroir frontal
With Front Drawer**
440-441-442
Base lit simple N/D | Single base N/A



**Rangement à tiroir latéraux
With Side Drawers**
450-451 (2 tiroirs | drawers)
452-453 (1 tiroir | drawer)

Base avec contour MINCE 2" | Base with NARROW contour 2"

Grandeur | Size King: 82 x 77 x 12 | Queen: 64 x 77 x 12 | Double: 59 x 73 x 12 | Simple/Single: 44 x 73 x 12

**Avec pattes - Lit réglable
With Legs - Adjustable bed**
560-561-563

	King	Queen	Simple Single
Lit grandeur complète : Complete Bed Size :	87x87x56	69x87x56	49x87x56
Intérieur Inside :	78x82x12	61x82x12	40x82x12



Avec pattes | With Legs
510-511-512-513



Anti-poussière | No Dust
520-521-522-523

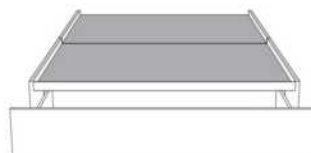

**Rangement à tiroir frontal
With Front Drawer**
540-541-542
Base lit simple N/D | Single base N/A



**Rangement à tiroir latéraux
With Side Drawers**
550-551 (2 tiroirs | drawers)
552-553 (1 tiroir | drawer)

www.jaymar.ca

Les illustrations sont génériques et n'indiquent pas tous les détails de coutures.
The sketches are generic and do not reflect all sewing details.



Tête de lit avec oreilles
Headboard with wings

DYLAN 44" H

Tête de lit AVEC OREILLES - Choisissez votre base - voir liste de prix 99905 BASE C.

OPTIONS :

Clous décoratifs : Clous MOYEN ½ po sur le devant de l'oreille de la tête de lit, AJOUTEZ \$60.

Spécifiez couleur des clous sur votre commande: BRASS - SILVER - PEWTER ou COPPER.

Extérieur DOS de la tête de lit FINI ajoutez:

- en CUIR: King \$220, Queen \$185, Double \$170, Simple \$135.

- en TISSU: King \$70, Queen \$65, Double \$60, Simple \$45.

Description	L x P x H	Cuir						Tissu		
		10	20 Hugo Madras Softy	30 Empire Fantasy Illusion Tucson Utah Vintage Yukon	40 Diamond Elegance Princess Santiago Sensation Sunset Trina Victoria	50 Bull Cassiope Dublin	60 Caress Ultrasued	A	B COM	C alta
400 TETE DE LIT KING	87X11X44	1175	1290	1420	1545	1670	1795	790	840	885
401 TETE DE LIT QUEEN	69X11X44	985	1085	1195	1290	1395	1500	640	670	700
402 TETE DE LIT DOUBLE	64X11X44	885	975	1065	1175	1265	1365	570	600	645
403 TETE DE LIT SIMPLE	49X11X44	695	785	875	965	1045	1145	385	410	445

TÊTE DE LIT | HEADBOARD

Option de clous | Nail options

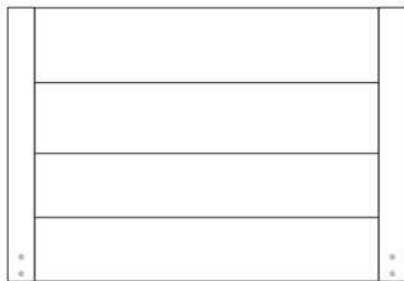

Tête de lit avec oreilles | Headboard with wings
400 - 401 - 402 - 403

Lit grandeur complète | Complete bed size

	Large Wide L x P/D x H	Mince Narrow L x P/D x H
K	87 x 90 x 44	87 x 88 x 44
Q	69 x 90 x 44	69 x 88 x 44
D	64 x 86 x 44	64 x 84 x 44
S	49 x 86 x 44	49 x 84 x 44

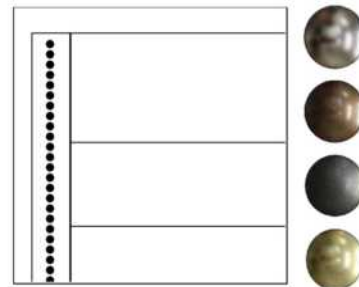

Silver - Copper - Pewter - Brass
1/2" diamètre

Base avec contour LARGE 4" | Base with WIDE contour 4"

Grandeur | Size King: 87 x 79 x 12 | Queen: 69 x 79 x 12 | Double: 64 x 75 x 12 | Simple/Single: 49 x 75 x 12



Avec pattes | With Legs
410-411-412-413



Anti-poussière | No Dust
420-421-422-423

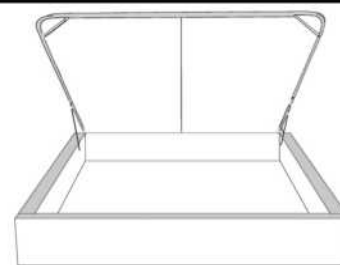

Avec rangement | With Storage
430-431-432-433

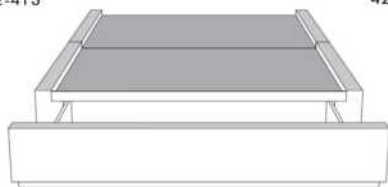

**Rangement à tiroir frontal
With Front Drawer**
440-441-442
Base lit simple N/D | Single base N/A



**Rangement à tiroir latéraux
With Side Drawers**
450-451 (2 tiroirs | drawers)
452-453 (1 tiroir | drawer)

Base avec contour MINCE 2" | Base with NARROW contour 2"

Grandeur | Size King: 82 x 77 x 12 | Queen: 64 x 77 x 12 | Double: 59 x 73 x 12 | Simple/Single: 44 x 73 x 12

**Avec pattes - Lit réglable
With Legs - Adjustable bed**
560-561-563

	King	Queen	Simple Single
Lit grandeur complète : Complete Bed Size :	87x87x44	69x87x44	49x87x44
Intérieur Inside :	78x82x12	61x82x12	40x82x12



Avec pattes | With Legs
510-511-512-513



Anti-poussière | No Dust
520-521-522-523

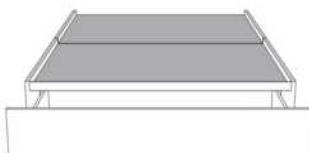

**Rangement à tiroir frontal
With Front Drawer**
540-541-542
Base lit simple N/D | Single base N/A



**Rangement à tiroir latéraux
With Side Drawers**
550-551 (2 tiroirs | drawers)
552-553 (1 tiroir | drawer)

www.jaymar.ca

Les illustrations sont génériques et n'indiquent pas tous les détails de coutures.
The sketches are generic and do not reflect all sewing details.



Tête de lit avec oreilles
Headboard with wings

FELICITY

Tête de lit AVEC OREILLES - Choisissez votre base - voir liste de prix 99905 BASE C.

OPTIONS :

Clous décoratifs : Clous MOYEN ½ po sur le devant de l'oreille de la tête de lit, AJOUTEZ \$85.

Spécifiez couleur des clous sur votre commande: BRASS - SILVER - PEWTER ou COPPER.

Extérieur DOS de la tête de lit FINI ajoutez:

En TISSU: King \$70, Queen \$65, Double \$60, Simple \$45.

Description	L x P x H	Cuir						Tissu		
		10	20 Hugo Madras Softy	30 Empire Fantasy Illusion Tucson Utah Vintage Yukon	40 Diamond Elegance Princess Santiago Sensation Sunset Trina Victoria	50 Bull Cassiope Dublin	60 Caress Ultrasued	A	B COM	C alta
400 TETE DE LIT KING	87 x 11 x 62							1025	1085	1150
401 TETE DE LIT QUEEN	69 x 11 x 62							875	925	975
402 TETE DE LIT DOUBLE	64 x 11 x 62							800	845	890
403 TETE DE LIT SIMPLE	49 x 11 x 62							640	670	700

TÊTE DE LIT | HEADBOARD

Option de clous | Nail options

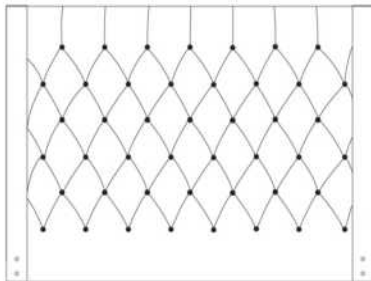

Tête de lit avec oreilles | Headboard with wings
400 - 401 - 402 - 403

Lit grandeur complète | Complete bed size

	Large Wide L x P/D x H	Mince Narrow L x P/D x H
K	87 x 90 x 62	87 x 88 x 62
Q	69 x 90 x 62	69 x 88 x 62
D	64 x 86 x 62	64 x 84 x 62
S	49 x 86 x 62	49 x 84 x 62

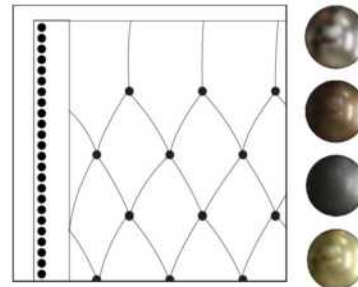

Silver - Copper - Pewter - Brass
1/2" diamètre

Base avec contour LARGE 4" | Base with WIDE contour 4"

Grandeur | Size King: 87 x 79 x 12 | Queen: 69 x 79 x 12 | Double: 64 x 75 x 12 | Simple/Single: 49 x 75 x 12



Avec pattes | With Legs
410-411-412-413



Anti-poussière | No Dust
420-421-422-423

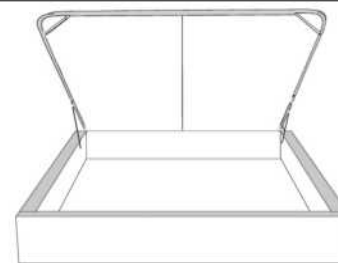

Avec rangement | With Storage
430-431-432-433

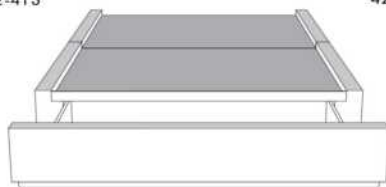

**Rangement à tiroir frontal
With Front Drawer**
440-441-442
Base lit simple N/D | Single base N/A



**Rangement à tiroir latéraux
With Side Drawers**
450-451 (2 tiroirs | drawers)
452-453 (1 tiroir | drawer)

Base avec contour MINCE 2" | Base with NARROW contour 2"

Grandeur | Size King: 82 x 77 x 12 | Queen: 64 x 77 x 12 | Double: 59 x 73 x 12 | Simple/Single: 44 x 73 x 12

**Avec pattes - Lit réglable
With Legs - Adjustable bed**
560-561-563

	King	Queen	Simple Single
Lit grandeur complète : Complete Bed Size :	87x87x62	69x87x62	49x87x62
Intérieur Inside :	78x82x12	61x82x12	40x82x12



Avec pattes | With Legs
510-511-512-513



Anti-poussière | No Dust
520-521-522-523

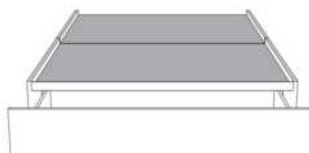

**Rangement à tiroir frontal
With Front Drawer**
540-541-542
Base lit simple N/D | Single base N/A



**Rangement à tiroir latéraux
With Side Drawers**
550-551 (2 tiroirs | drawers)
552-553 (1 tiroir | drawer)

www.jaymar.ca

Les illustrations sont génériques et n'indiquent pas tous les détails de coutures.
The sketches are generic and do not reflect all sewing details.



ISABELLE

Tête de lit AVEC OREILLES. Choisissez votre base - voir liste de prix 99905 BASE C.

OPTIONS:

Clous décoratifs: Clous LARGE 7/8 po sur contour EXTÉRIEUR de l'oreille AJOUTEZ \$70.

Spécifiez couleur des clous: BRASS - SILVER - PEWTER ou COPPER.

Extérieur DOS de la tête de lit FINI ajoutez:

En TISSU: King \$70, Queen \$65, Double \$60, Simple \$45.

Description	L x P x H	Cuir						Tissu		
		10	20 Hugo Madras Softy	30 Empire Fantasy Illusion Tucson Utah Vintage Yukon	40 Diamond Elegance Princess Santiago Sunset Trina Victoria	50 Bull Cassiope Dublin	60 Caress Ultrasued	A	B COM	C alta
400 TETE DE LIT KING	87X11X56							1025	1085	1150
401 TETE DE LIT QUEEN	69X11X56							875	925	975
402 TETE DE LIT DOUBLE	64X11X56							800	845	890
403 TETE DE LIT SIMPLE	49X11X56							640	670	700

Tête de lit **ISABELLE** Headboard

(voir la liste de prix 99905) | (See Price list 99905)

TÊTE DE LIT | HEADBOARD

Option de clous | Nail options

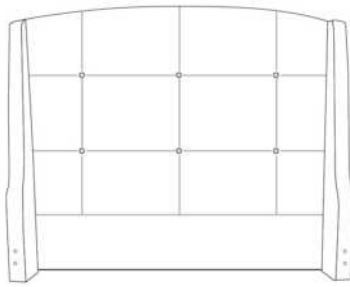

Tête de lit avec oreilles | Headboard with wings
400 - 401 - 402 - 403

Lit grandeur complète | Complete bed size

	Large Wide L x P/D x H	Mince Narrow L x P/D x H
K	87 x 90 x 56	87 x 88 x 56
Q	69 x 90 x 56	69 x 88 x 56
D	64 x 86 x 56	64 x 84 x 56
S	49 x 86 x 56	49 x 84 x 56

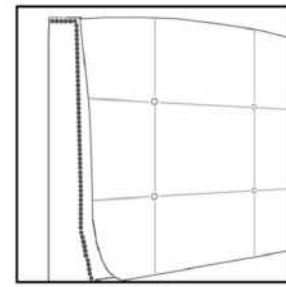

Silver - Copper - Pewter - Brass
7/8" diamètre

Base avec contour LARGE 4" | Base with WIDE contour 4"

Grandeur | Size King: 87 x 79 x 12 | Queen: 69 x 79 x 12 | Double: 64 x 75 x 12 | Simple/Single: 49 x 75 x 12



Avec pattes | With Legs
410-411-412-413



Anti-poussière | No Dust
420-421-422-423

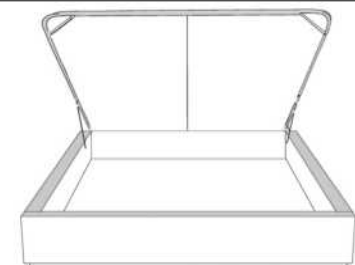

Avec rangement | With Storage
430-431-432-433

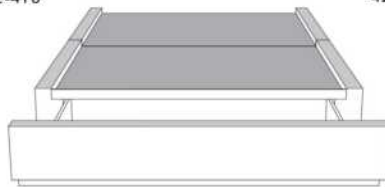

Rangement à tiroir frontal
With Front Drawer
440-441-442
Base lit simple N/D | Single base N/A



Rangement à tiroir latéraux
With Side Drawers
450-451 (2 tiroirs | drawers)
452-453 (1 tiroir | drawer)

Base avec contour MINCE 2" | Base with NARROW contour 2"

Grandeur | Size King: 82 x 77 x 12 | Queen: 64 x 77 x 12 | Double: 59 x 73 x 12 | Simple/Single: 44 x 73 x 12

Avec pattes - Lit réglable
With Legs - Adjustable bed
560-561-563

	King	Queen	Simple Single
Lit grandeur complète : Complete Bed Size :	87x87x56	69x87x56	49x87x56
Intérieur Inside :	78x82x12	61x82x12	40x82x12



Avec pattes | With Legs
510-511-512-513



Anti-poussière | No Dust
520-521-522-523

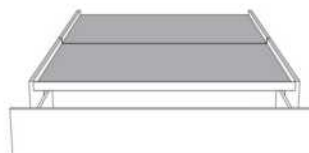

Rangement à tiroir frontal
With Front Drawer
540-541-542
Base lit simple N/D | Single base N/A



Rangement à tiroir latéraux
With Side Drawers
550-551 (2 tiroirs | drawers)
552-553 (1 tiroir | drawer)

www.jaymar.ca

Les illustrations sont génériques et n'indiquent pas tous les détails de coutures.
The sketches are generic and do not reflect all sewing details.



JESSICA

Tête de lit SANS oreilles - Choisissez votre base - Voir liste de prix 99900 BASE L.

Extérieur DOS de la TÊTE de LIT FINI ajoutez:
- en CUIR: King \$220, Queen \$185, Double \$170, Simple \$135.
- en TISSU: King \$70, Queen \$65, Double \$60, Simple \$45.

Description	L x P x H	Cuir						Tissu		
		10	20 Hugo Madras Softy	30 Empire Fantasy Illusion Tucson Utah Vintage Yukon	40 Diamond Elegance Princess Santiago Sensation Sunset Trina Victoria	50 Bull Cassiope Dublin	60 Caress Ultrasued	A	B COM	C alta
400 TETE DE LIT KING	87X4X49	895	1020	1150	1275	1400	1525	545	595	660
401 TETE DE LIT QUEEN	69X4X49	810	920	1020	1125	1235	1325	465	500	540
402 TETE DE LIT DOUBLE	64X4X49	740	845	945	1040	1145	1240	440	470	500
403 TETE DE LIT SIMPLE	49X4X49	685	770	860	950	1040	1140	360	385	400

Tête de lit **JESSICA** Headboard

(voir la liste de prix 99900) | (See Price list 99900)

TÊTE DE LIT | HEADBOARD

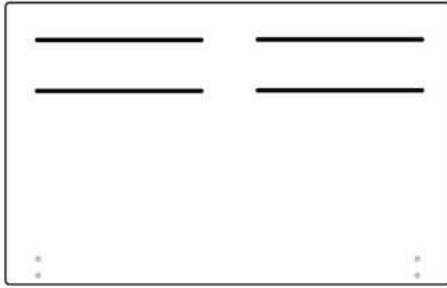

Tête de lit sans oreilles | Headboard without wings
400 - 401 - 402 - 403

Lit grandeur complète | Complete bed size

	Large Wide L x P/D x H	Mince Narrow L x P/D x H
K	87 x 90 x 49	87 x 88 x 49
Q	69 x 90 x 49	69 x 88 x 49
D	64 x 86 x 49	64 x 84 x 49
S	49 x 86 x 49	49 x 84 x 49

Base avec contour LARGE 4" | Base with WIDE contour 4"

Grandeur | Size King: 87 x 86 x 12 | Queen: 69 x 86 x 12 | Double: 64 x 82 x 12 | Simple/Single: 49 x 82 x 12



Avec pattes | With Legs
410-411-412-413



Anti-poussière | No Dust
420-421-422-423

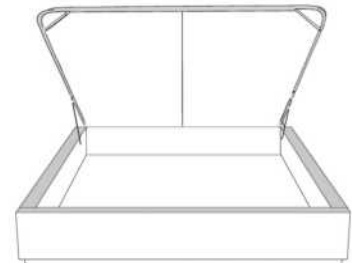

Avec rangement | With Storage
430-431-432-433

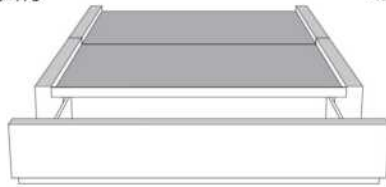

Rangement à tiroir frontal
With Front Drawer
440-441-442
Base lit simple N/D | Single base N/A



Rangement à tiroir latéraux
With Side Drawers
450-451 (2 tiroirs | drawers)
452-453 (1 tiroir | drawer)

Base avec contour MINCE 2" | Base with NARROW contour 2"

Grandeur | Size King: 82 x 84 x 12 | Queen: 64 x 84 x 12 | Double: 59 x 80 x 12 | Simple/Single: 44 x 80 x 12

Avec pattes - Lit réglable
With Legs - Adjustable bed
560-561-563

	King	Queen	Simple Single
Lit grandeur complète : Complete Bed Size :	87x88x49	69x88x49	49x88x49
Intérieur Inside :	78x82x12	61x82x12	40x82x12



Avec pattes | With Legs
510-511-512-513



Anti-poussière | No Dust
520-521-522-523

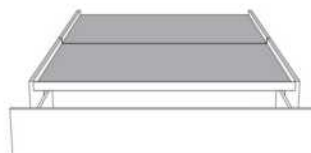

Rangement à tiroir frontal
With Front Drawer
540-541-542
Base lit simple N/D | Single base N/A



Rangement à tiroir latéraux
With Side Drawers
550-551 (2 tiroirs | drawers)
552-553 (1 tiroir | drawer)

www.jaymar.ca

Les illustrations sont génériques et n'indiquent pas tous les détails de coutures.
The sketches are generic and do not reflect all sewing details.



Tête de lit avec oreilles
Headboard with wings

KIANA

*Tête de lit AVEC oreilles MINCES - Voir liste de prix 99905 BASE C.

*NOTE: Tête de lit disponible SEULEMENT avec les bases contours MINCES (exclus la base mince avec pattes pour lit réglable).

Extérieur DOS de la tête de lit FINI ajoutez:

En TISSU: King \$70, Queen \$65, Double \$60, Simple \$45.

Description	L x P x H	Cuir						Tissu		
		10	20 Hugo Madras Softy	30 Empire Fantasy Illusion Tucson Utah Vintage Yukon	40 Diamond Elegance Princess Santiago Sensation Sunset Trina Victoria	50 Bull Cassiope Dublin	60 Caress Ultrasued	A	B COM	C alta
400 TETE DE LIT KING	82x11x65							1025	1085	1145
401 TETE DE LIT QUEEN	64x11x65							875	925	975
402 TETE DE LIT DOUBLE	59x11x65							800	845	890
403 TETE DE LIT SIMPLE	44x11x65							640	670	700

TÊTE DE LIT | HEADBOARD

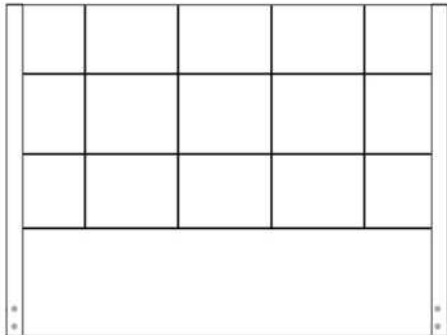

Tête de lit avec oreilles
Headboard with wings
400 - 401 - 402 - 403

Lit grandeur complète | Complete bed size

	Mince Narrow L x P/D x H
King	82 x 88 x 65
Queen	64 x 88 x 65
Double	59 x 84 x 65
Simple / Single	44 x 84 x 65

Base avec contour MINCE | Base with NARROW contour

Grandeur | Size King: 82 x 77 x 12 | Queen: 64 x 77 x 12 | Double: 59 x 73 x 12 | Simple/Single: 44 x 73 x 12



Avec pattes | With Legs
510-511-512-513



Anti-poussière | No Dust
520-521-522-523



Rangement à tiroir frontal
With Front Drawer
540-541-542
Base lit simple N/D | Single base N/A

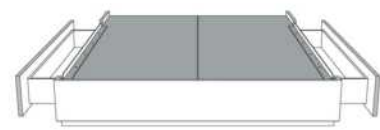

Rangement à tiroir latéraux
With Side Drawers
550-551 (2 tiroirs | drawers)
552-553 (1 tiroir | drawer)



Tête de lit avec oreilles
Headboard with wings

LINE

Tête de lit AVEC OREILLES. Choisissez votre base - voir liste de prix 99905 BASE C.

OPTIONS:

Clous décoratifs: Clous MOYEN 1/2" sur le devant SUPÉRIEUR de l'oreille et DESSUS de la tête de lit. AJOUTEZ: King \$135, Queen \$125 Double \$120 Simple \$115. SPÉCIFIEZ couleur: BRASS - SILVER - PEWTER ou COPPER.

Extérieur DOS de la TÊTE de LIT FINI ajoutez:

En CUIR: King \$220, Queen \$185, Double \$170, Simple \$135.

En TISSU: King \$70, Queen \$65, Double \$60, Simple \$45.

Description	L x P x H	Cuir						Tissu		
		10	20 Hugo Madras Softy	30 Empire Fantasy Illusion Tucson Utah Vintage Yukon	40 Diamond Elegance Princess Santiago Sensation Sunset Trina Victoria	50 Bull Cassiope Dublin	60 Caress Ultrasued	A	B COM	C alta
400 TETE DE LIT KING	87X11X47	1300	1450	1595	1745	1895	2035	870	925	985
401 TETE DE LIT QUEEN	69X11X47	1135	1235	1340	1460	1565	1675	700	750	810
402 TETE DE LIT DOUBLE	64X11X47	1000	1110	1220	1325	1445	1550	645	685	720
403 TETE DE LIT SIMPLE	49X11X47	835	925	1020	1120	1215	1310	465	500	535

TÊTE DE LIT | HEADBOARD

Option de clous | Nail options



Tête de lit avec oreilles | Headboard with wings
400 - 401 - 402 - 403

Lit grandeur complète | Complete bed size

	Large Wide L x P/D x H	Mince Narrow L x P/D x H
K	87 x 90 x 47	87 x 88 x 47
Q	69 x 90 x 47	69 x 88 x 47
D	64 x 86 x 47	64 x 84 x 47
S	49 x 86 x 47	49 x 84 x 47

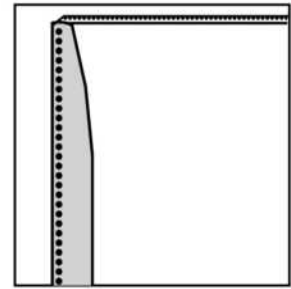

Silver - Copper - Pewter - Brass
1/2" diamètre

Base avec contour LARGE 4" | Base with WIDE contour 4"

Grandeur | Size King: 87 x 79 x 12 | Queen: 69 x 79 x 12 | Double: 64 x 75 x 12 | Simple/Single: 49 x 75 x 12



Avec pattes | With Legs
410-411-412-413



Anti-poussière | No Dust
420-421-422-423

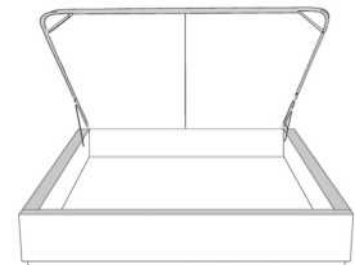

Avec rangement | With Storage
430-431-432-433

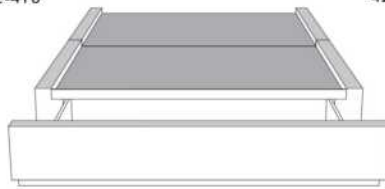

**Rangement à tiroir frontal
With Front Drawer**
440-441-442
Base lit simple N/D | Single base N/A



**Rangement à tiroir latéraux
With Side Drawers**
450-451 (2 tiroirs | drawers)
452-453 (1 tiroir | drawer)

Base avec contour MINCE 2" | Base with NARROW contour 2"

Grandeur | Size King: 82 x 77 x 12 | Queen: 64 x 77 x 12 | Double: 59 x 73 x 12 | Simple/Single: 44 x 73 x 12

**Avec pattes - Lit réglable
With Legs - Adjustable bed**
560-561-563

	King	Queen	Simple Single
Lit grandeur complète : Complete Bed Size :	87x87x47	69x87x47	49x87x47
Intérieur Inside :	78x82x12	61x82x12	40x82x12

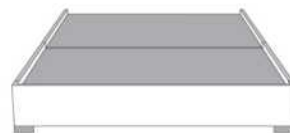

Avec pattes | With Legs
510-511-512-513



Anti-poussière | No Dust
520-521-522-523

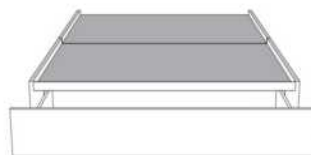

**Rangement à tiroir frontal
With Front Drawer**
540-541-542
Base lit simple N/D | Single base N/A



**Rangement à tiroir latéraux
With Side Drawers**
550-551 (2 tiroirs | drawers)
552-553 (1 tiroir | drawer)

www.jaymar.ca

Les illustrations sont génériques et n'indiquent pas tous les détails de coutures.
The sketches are generic and do not reflect all sewing details.



Tête de lit avec oreilles
Headboard with wings

MARIANNE

Tête de lit AVEC OREILLES - Choisissez votre base - voir liste de prix 99905 BASE C.

OPTIONS :

Clous décoratifs : Clous MOYEN ½ po sur le devant de l'oreille de la tête de lit, AJOUTEZ \$65.

Spécifiez couleur des clous sur votre commande: BRASS - SILVER - PEWTER ou COPPER.

Extérieur DOS de la tête de lit FINI ajoutez:

- en TISSU: King \$70, Queen \$65, Double \$60, Simple \$45.

Description	L x P x H	Cuir						Tissu		
		10	20 Hugo Madras Softy	30 Empire Fantasy Illusion Tucson Utah Vintage Yukon	40 Diamond Elegance Princess Santiago Sensation Sunset Trina Victoria	50 Bull Cassiope Dublin	60 Caress Ultrasued	A	B COM	C alta
400 TETE DE LIT KING	87x11x56							870	925	985
401 TETE DE LIT QUEEN	69x11x56							700	750	810
402 TETE DE LIT DOUBLE	64x11x56							645	685	720
403 TETE DE LIT SIMPLE	49x11x56							465	500	535

TÊTE DE LIT | HEADBOARD

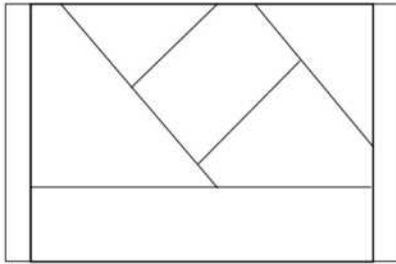

Tête de lit avec oreilles | Headboard with wings
400 - 401 - 402 - 403

Lit grandeur complète | Complete bed size

	Large Wide L x P/D x H	Mince Narrow L x P/D x H
K	87 x 90 x 56	87 x 88 x 56
Q	69 x 90 x 56	69 x 88 x 56
D	64 x 86 x 56	64 x 84 x 56
S	49 x 86 x 56	49 x 84 x 56

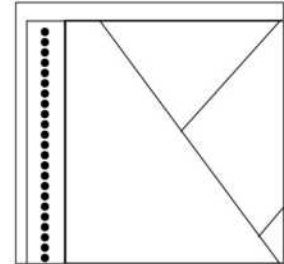

Silver - Copper - Pewter - Brass
1/2" diamètre



Base avec contour LARGE 4" | Base with WIDE contour 4"

Grandeur | Size King: 87 x 86 x 12 | Queen: 69 x 86 x 12 | Double: 64 x 82 x 12 | Simple/Single: 49 x 82 x 12



Avec pattes | With Legs
410-411-412-413



Anti-poussière | No Dust
420-421-422-423

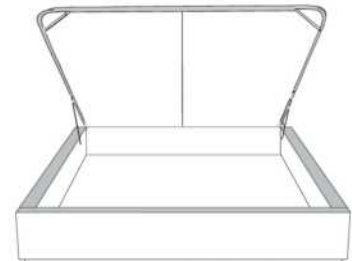

Avec rangement | With Storage
430-431-432-433



**Rangement à tiroir frontal
With Front Drawer**
440-441-442
Base lit simple N/D | Single base N/A



**Rangement à tiroir latéraux
With Side Drawers**
450-451 (2 tiroirs | drawers)
452-453 (1 tiroir | drawer)

Base avec contour MINCE 2" | Base with NARROW contour 2"

Grandeur | Size King: 82 x 77 x 12 | Queen: 64 x 77 x 12 | Double: 59 x 73 x 12 | Simple/Single: 44 x 73 x 12

**Avec pattes en bois - Lit réglable
With wood legs - Adjustable bed**
560-561-563

	King	Queen	Simple Single
Lit grandeur complète : Complete Bed Size :	87x87x56	69x87x56	49x87x56
Intérieur Inside :	78x82x12	61x82x12	40x82x12



Avec pattes | With Legs
510-511-512-513



Anti-poussière | No Dust
520-521-522-523

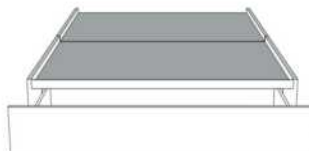

**Rangement à tiroir frontal
With Front Drawer**
540-541-542
Base lit simple N/D | Single base N/A



**Rangement à tiroir latéraux
With Side Drawers**
550-551 (2 tiroirs | drawers)
552-553 (1 tiroir | drawer)

www.jaymar.ca

Les illustrations sont génériques et n'indiquent pas tous les détails de coutures.
The sketches are generic and do not reflect all sewing details.

R: 2019-10



Tête de lit avec oreilles
Headboard with wings

MARILOU

Tête de lit AVEC OREILLES. Choisissez votre base - voir liste de prix 99905 BASE C.

OPTIONS:

Clous décoratifs: Clous large 7/8 po sur contour EXTÉRIEUR de l'oreille de la tête de lit. Ajoutez \$60.

Spécifiez couleur des clous sur votre commande: BRASS - SILVER - PEWTER ou COPPER.

Extérieur DOS de la tête de lit FINI ajoutez:

En TISSU: King \$70, Queen \$65, Double \$60, Simple \$45.

Description	L x P x H	Cuir						Tissu		
		10	20 Hugo Madras Softy	30 Empire Fantasy Illusion Tucson Utah Vintage Yukon	40 Diamond Elegance Princess Santiago Sensation Sunset Trina Victoria	50 Bull Cassiope Dublin	60 Caress Ultrasued	A	B COM	C alta
400 TETE DE LIT KING	87 x 11 x 58							1025	1085	1150
401 TETE DE LIT QUEEN	69 x 11 x 58							875	925	975
402 TETE DE LIT DOUBLE	64 x 11 x 58							800	845	890
403 TETE DE LIT SIMPLE	49 x 11 x 58							640	670	700

Tête de lit **MARILOU** Headboard

(voir la liste de prix 99905) | (See Price list 99905)

TÊTE DE LIT | HEADBOARD

Option de clous | Nail options

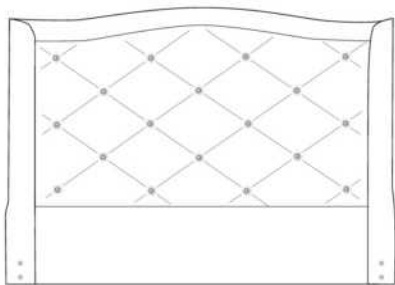

Tête de lit avec oreilles | Headboard with wings
400 - 401 - 402 - 403

Lit grandeur complète | Complete bed size

	Large Wide L x P/D x H	Mince Narrow L x P/D x H
K	87 x 90 x 58	87 x 88 x 58
Q	69 x 90 x 58	69 x 88 x 58
D	64 x 86 x 58	64 x 84 x 58
S	49 x 86 x 58	49 x 84 x 58

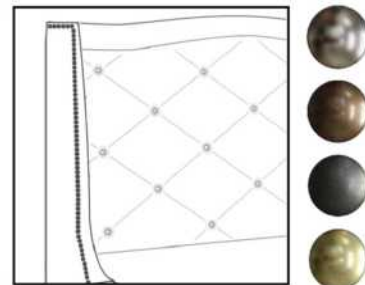

Silver - Copper - Pewter - Brass
7/8" diamètre

Base avec contour LARGE 4" | Base with WIDE contour 4"

Grandeur | Size King: 87 x 79 x 12 | Queen: 69 x 79 x 12 | Double: 64 x 75 x 12 | Simple/Single: 49 x 75 x 12



Avec pattes | With Legs
410-411-412-413



Anti-poussière | No Dust
420-421-422-423

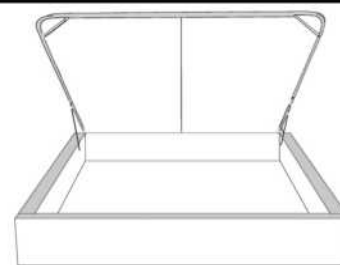

Avec rangement | With Storage
430-431-432-433

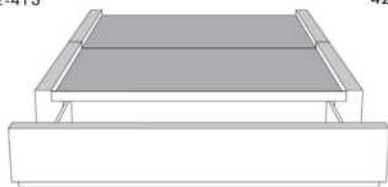

**Rangement à tiroir frontal
With Front Drawer**
440-441-442
Base lit simple N/D | Single base N/A



**Rangement à tiroir latéraux
With Side Drawers**
450-451 (2 tiroirs | drawers)
452-453 (1 tiroir | drawer)

Base avec contour MINCE 2" | Base with NARROW contour 2"

Grandeur | Size King: 82 x 77 x 12 | Queen: 64 x 77 x 12 | Double: 59 x 73 x 12 | Simple/Single: 44 x 73 x 12

**Avec pattes - Lit réglable
With Legs - Adjustable bed**
560-561-563

	King	Queen	Simple Single
Lit grandeur complète : Complete Bed Size :	87x87x58	69x87x58	49x87x58
Intérieur Inside :	78x82x12	61x82x12	40x82x12



Avec pattes | With Legs
510-511-512-513



Anti-poussière | No Dust
520-521-522-523

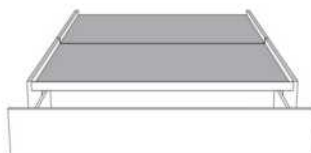

**Rangement à tiroir frontal
With Front Drawer**
540-541-542
Base lit simple N/D | Single base N/A



**Rangement à tiroir latéraux
With Side Drawers**
550-551 (2 tiroirs | drawers)
552-553 (1 tiroir | drawer)

www.jaymar.ca

Les illustrations sont génériques et n'indiquent pas tous les détails de coutures.
The sketches are generic and do not reflect all sewing details.



MAXIM

Tête de lit SANS oreilles - Choisissez votre base - Voir liste de prix 99900 BASE L.

OPTIONS :

Bouton Cristal ajoutez: King 95\$, Queen 75\$, Double 70\$ Simple 50\$.

Extérieur DOS de la TÊTE de LIT FINI ajoutez:

- en TISSU: King \$70, Queen \$65, Double \$60, Simple \$45.

Description	L x P x H	Cuir						Tissu		
		10	20 Hugo Madras Softy	30 Empire Fantasy Illusion Tucson Utah Vintage Yukon	40 Diamond Elegance Princess Santiago Sensation Sunset Trina Victoria	50 Bull Cassiope Dublin	60 Caress Ultrasued	A	B COM	C alta
400 TETE DE LIT KING	87x4x46							545	595	645
401 TETE DE LIT QUEEN	69x4x46							465	510	545
402 TETE DE LIT DOUBLE	64x4x46							440	470	510
403 TETE DE LIT SIMPLE	49x4x46							360	385	410

TÊTE DE LIT | HEADBOARD

Option de clous | Nail options

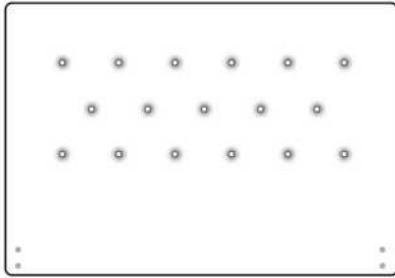

Lit grandeur complète | Complete bed size

	Large Wide L x P/D x H	Mince Narrow L x P/D x H
K	87 x 90 x 46	87 x 88 x 46
Q	69 x 90 x 46	69 x 88 x 46
D	64 x 86 x 46	64 x 84 x 46
S	49 x 86 x 46	49 x 84 x 46

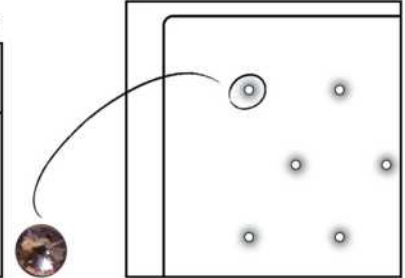

Tête de lit avec oreilles | Headboard with wings
400 - 401 - 402 - 403

Option de bouton en cristal sur la tête de lit
Crystal button option on headboard

Base avec contour LARGE 4" | Base with WIDE contour 4"

Grandeur | Size King: 87 x 86 x 12 | Queen: 69 x 86 x 12 | Double: 64 x 82 x 12 | Simple/Single: 49 x 82 x 12



Avec pattes | With Legs
410-411-412-413



Anti-poussière | No Dust
420-421-422-423

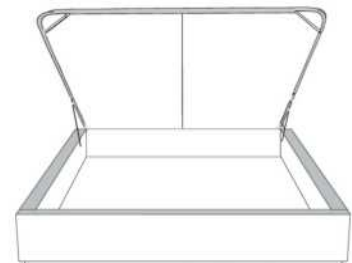

Avec rangement | With Storage
430-431-432-433



**Rangement à tiroir frontal
With Front Drawer**
440-441-442
Base lit simple N/D | Single base N/A



**Rangement à tiroir latéraux
With Side Drawers**
450-451 (2 tiroirs | drawers)
452-453 (1 tiroir | drawer)

Base avec contour MINCE 2" | Base with NARROW contour 2"

Grandeur | Size King: 82 x 84 x 12 | Queen: 64 x 84 x 12 | Double: 59 x 80 x 12 | Simple/Single: 44 x 80 x 12

Avec pattes de bois - Lit réglable
With wood legs - Adjustable bed
560-561-563

	King	Queen	Simple Single
Lit grandeur complète : Complete Bed Size :	87x88x47	69x88x47	49x88x47
Intérieur Inside :	78x82x12	61x82x12	40x82x12



Avec pattes | With Legs
510-511-512-513



Anti-poussière | No Dust
520-521-522-523

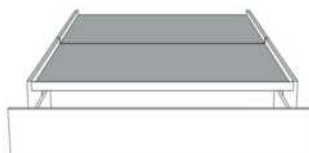

**Rangement à tiroir frontal
With Front Drawer**
540-541-542
Base lit simple N/D | Single base N/A



**Rangement à tiroir latéraux
With Side Drawers**
550-551 (2 tiroirs | drawers)
552-553 (1 tiroir | drawer)

www.jaymar.ca

Les illustrations sont génériques et n'indiquent pas tous les détails de coutures.
The sketches are generic and do not reflect all sewing details.



Tête de lit avec oreilles
Headboard with wings

MELANIE

Tête de lit AVEC OREILLES - Choisissez votre base - Consultez la liste de prix 99905 BASE C.

OPTIONS :

Clous décoratifs : Clous LARGE 7/8 po sur le contour EXTÉRIEUR de l'oreille, AJOUTEZ \$50.

Spécifiez couleur des clous sur votre commande: BRASS - SILVER - PEWTER ou COPPER.

Extérieur DOS de la tête de lit FINI ajoutez:

En TISSU: King \$70, Queen \$65, Double \$60, Simple \$45.

Description	L x P x H	Cuir						Tissu		
		10	20 Hugo Madras Softy	30 Empire Fantasy Illusion Tucson Utah Vintage Yukon	40 Diamond Elegance Princess Santiago Sunset Trina Victoria	50 Bull Cassiope Dublin	60 Caress Ultrasued	A	B COM	C alta
400 TETE DE LIT KING	87X11X56							1025	1085	1150
401 TETE DE LIT QUEEN	69X11X56							875	925	975
402 TETE DE LIT DOUBLE	64X11X56							800	845	890
403 TETE DE LIT SIMPLE	49X11X56							640	670	700

Tête de lit **MELANIE** Headboard

(voir la liste de prix 99905) | (See Price list 99905)

TÊTE DE LIT | HEADBOARD

Option de clous | Nail options

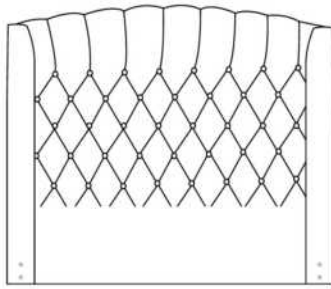

Tête de lit avec oreilles | Headboard with wings
400 - 401 - 402 - 403

Lit grandeur complète | Complete bed size

	Large Wide L x P/D x H	Mince Narrow L x P/D x H
K	87 x 90 x 56	87 x 88 x 56
Q	69 x 90 x 56	69 x 88 x 56
D	64 x 86 x 56	64 x 84 x 56
S	49 x 86 x 56	49 x 84 x 56

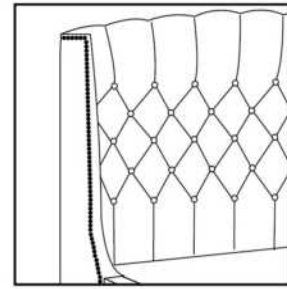

Silver - Copper - Pewter - Brass
7/8" diamètre

Base avec contour LARGE 4" | Base with WIDE contour 4"

Grandeur | Size King: 87 x 79 x 12 | Queen: 69 x 79 x 12 | Double: 64 x 75 x 12 | Simple/Single: 49 x 75 x 12



Avec pattes | With Legs
410-411-412-413



Anti-poussière | No Dust
420-421-422-423

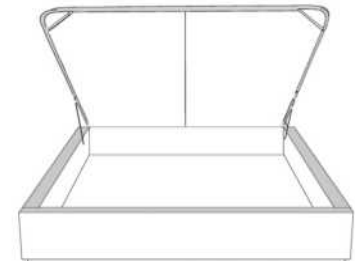

Avec rangement | With Storage
430-431-432-433

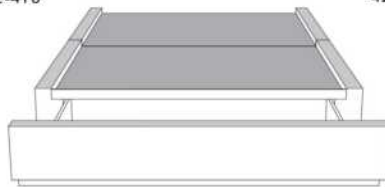

**Rangement à tiroir frontal
With Front Drawer**
440-441-442
Base lit simple N/D | Single base N/A



**Rangement à tiroir latéraux
With Side Drawers**
450-451 (2 tiroirs | drawers)
452-453 (1 tiroir | drawer)

Base avec contour MINCE 2" | Base with NARROW contour 2"

Grandeur | Size King: 82 x 77 x 12 | Queen: 64 x 77 x 12 | Double: 59 x 73 x 12 | Simple/Single: 44 x 73 x 12

**Avec pattes - Lit réglable
With Legs - Adjustable bed**
560-561-563

	King	Queen	Simple Single
Lit grandeur complète : Complete Bed Size :	87x87x56	69x87x56	49x87x56
Intérieur Inside :	78x82x12	61x82x12	40x82x12



Avec pattes | With Legs
510-511-512-513



Anti-poussière | No Dust
520-521-522-523

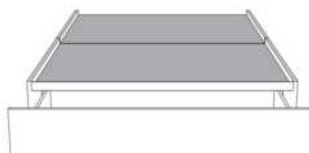

**Rangement à tiroir frontal
With Front Drawer**
540-541-542
Base lit simple N/D | Single base N/A



**Rangement à tiroir latéraux
With Side Drawers**
550-551 (2 tiroirs | drawers)
552-553 (1 tiroir | drawer)

www.jaymar.ca

Les illustrations sont génériques et n'indiquent pas tous les détails de coutures.
The sketches are generic and do not reflect all sewing details.



MELODY

PATTES: Métal: LG64; Bois: LG68. IMPORTANT spécifiez la couleur des pattes en bois.

ITEMS 380, 360, 304 & 314 incluent 3 traverses en bois, avec pattes centrales préinstallées à la position haute 9 3/4 po hors tout. Ajustable à une position plus basse 6 1/2 po hors tout (inclus 3 pattes centrales 6 1/2 po). PANNEAU en BOIS particule inclus.

OPTION: Extérieur DOS de la TÊTE de LIT FINI ajoutez:
- en CUIR: King \$220, Queen \$185, Double \$170, Simple \$135.
- en TISSU: King \$70, Queen \$65, Double \$60, Simple \$45.

Description	L x P x H	Cuir						Tissu		
		10	20 Hugo Madras Softy	30 Empire Fantasy Illusion Tucson Utah Vintage Yukon	40 Diamond Elegance Princess Santiago Sensation Sunset Trina Victoria	50 Bull Cassiope Dublin	60 Caress Ultrasued	A	B COM	C alta
304 LIT DOUBLE	72X93X32/9	1685	1865	2045	2235	2435	2610	1120	1195	1270
314 LIT SIMPLE	57X93X32/9	1510	1675	1845	2015	2190	2350	1015	1110	1220
360 LIT QUEEN	78X97X32/9	1745	1935	2115	2295	2485	2665	1190	1270	1340
380 LIT KING	94X97X32/9	1975	2190	2400	2620	2835	3050	1340	1450	1560

MELODY

items

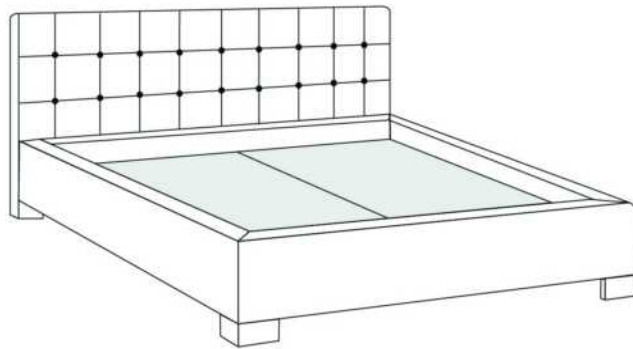

Lit/Bed

380 King | 360 Queen | 304 Double | 314 Simple/ Single

Les illustrations sont génériques et n'indiquent pas tous les détails de coutures.
The sketches are generic and do not reflect all sewing details.

R2014-03



MILAN

Tête de lit SANS oreilles - Choisissez votre base - Voir liste de prix 99900 BASE L.

CARACTÉRISTIQUE: Appui-tête ajustable

Extérieur DOS de la TÊTE de LIT FINI ajoutez:

- en CUIR: King \$220, Queen \$185, Double \$170, Simple \$135.

- en TISSU: King \$70, Queen \$65, Double \$60, Simple \$45.

Description	L x P x H	Cuir						Tissu		
		10	20 Hugo Madras Softy	30 Empire Fantasy Illusion Tucson Utah Vintage Yukon	40 Diamond Elegance Princess Santiago Sensation Sunset Trina Victoria	50 Bull Cassiope Dublin	60 Caress Ultrasued	A	B COM	C alta
400 TETE DE LIT KING	87X17.5X45/38	1660	1800	1950	2110	2250	2395	985	1025	1065
401 TETE DE LIT QUEEN	69X17.5X45/38	1310	1420	1535	1645	1760	1865	740	785	825
402 TETE DE LIT DOUBLE	64X17.5X45/38	1250	1365	1475	1585	1690	1800	725	760	790
403 TETE DE LIT SIMPLE	49X17.5X45/38	965	1050	1160	1250	1340	1445	590	625	660

TÊTE DE LIT | HEADBOARD

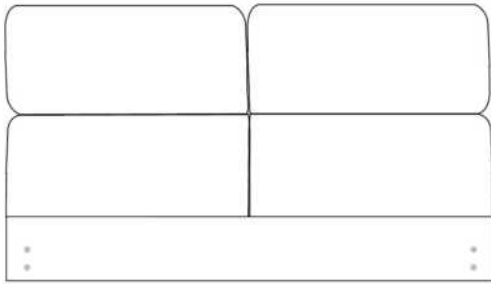

Tête de lit sans oreilles | Headboard without wings
400 - 401 - 402 - 403

Lit grandeur complète | Complete bed size

	Large Wide		Mince Narrow	
	L	P/D x H	L	P/D x H
K	87	103,5 x 45/38	87	101,5 x 45/38
Q	69	103,5 x 45/38	69	101,5 x 45/38
D	64	99,5 x 45/38	64	97,5 x 45/38
S	49	99,5 x 45/38	49	97,5 x 45/38

Base avec contour LARGE 4" | Base with WIDE contour 4"

Grandeur | Size King: 87 x 86 x 12 | Queen: 69 x 86 x 12 | Double: 64 x 82 x 12 | Simple/Single: 49 x 82 x 12



Avec pattes | With Legs
410-411-412-413



Anti-poussière | No Dust
420-421-422-423

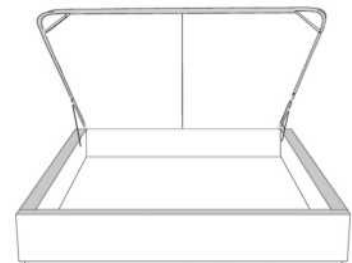

Avec rangement | With Storage
430-431-432-433

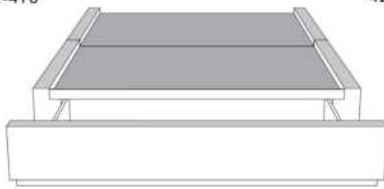

**Rangement à tiroir frontal
With Front Drawer**
440-441-442
Base lit simple N/D | Single base N/A



**Rangement à tiroir latéraux
With Side Drawers**
450-451 (2 tiroirs | drawers)
452-453 (1 tiroir | drawer)

Base avec contour MINCE 2" | Base with NARROW contour 2"

Grandeur | Size King: 82 x 84 x 12 | Queen: 64 x 84 x 12 | Double: 59 x 80 x 12 | Simple/Single: 44 x 80 x 12

**Avec pattes - Lit réglable
With Legs - Adjustable bed**
560-561-563

Grandeur | Size

	King	Queen	Simple Single
Lit grandeur complète : Complete Bed Size :	87x102x45/38	69x102x45/38	49x102x45/38
Intérieur Inside :	78x82x12	61x82x12	40x82x12



Avec pattes | With Legs
510-511-512-513



Anti-poussière | No Dust
520-521-522-523

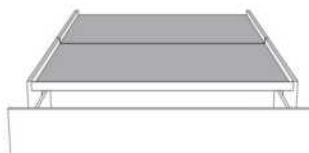

**Rangement à tiroir frontal
With Front Drawer**
540-541-542
Base lit simple N/D | Single base N/A



**Rangement à tiroir latéraux
With Side Drawers**
550-551 (2 tiroirs | drawers)
552-553 (1 tiroir | drawer)

www.jaymar.ca

Les illustrations sont génériques et n'indiquent pas tous les détails de coutures.
The sketches are generic and do not reflect all sewing details.



MODENA

Tête de lit SANS oreilles - Choisissez votre base - Voir liste de prix 99900 BASE L.

Extérieur DOS de la TÊTE de LIT FINI ajoutez:
- en CUIR: King \$220, Queen \$185, Double \$170, Simple \$135.
- en TISSU: King \$70, Queen \$65, Double \$60, Simple \$45.

Description	L x P x H	Cuir						Tissu		
		10	20 Hugo Madras Softy	30 Empire Fantasy Illusion Tucson Utah Vintage Yukon	40 Diamond Elegance Princess Santiago Sensation Sunset Trina Victoria	50 Bull Cassiope Dublin	60 Caress Ultrasued	A	B COM	C alta
400 TETE DE LIT KING	87X4X49	990	1140	1270	1400	1535	1670	590	635	685
401 TETE DE LIT QUEEN	69X4X49	920	1025	1145	1260	1360	1485	495	535	565
402 TETE DE LIT DOUBLE	64X4X49	850	960	1060	1170	1275	1375	465	495	520
403 TETE DE LIT SIMPLE	49X4X49	785	890	975	1070	1175	1275	400	440	470

TÊTE DE LIT | HEADBOARD

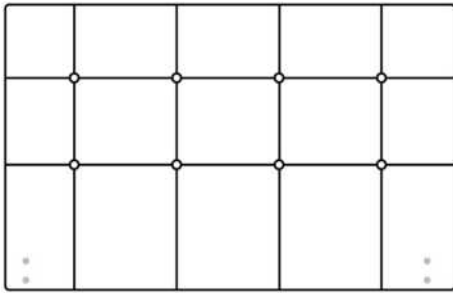

Tête de lit sans oreilles | Headboard without wings
400 - 401 - 402 - 403

Lit grandeur complète | Complete bed size

	Large Wide L x P/D x H	Mince Narrow L x P/D x H
K	87 x 90 x 49	87 x 88 x 49
Q	69 x 90 x 49	69 x 88 x 49
D	64 x 86 x 49	64 x 84 x 49
S	49 x 86 x 49	49 x 84 x 49

Base avec contour LARGE 4" | Base with WIDE contour 4"

Grandeur | Size King: 87 x 86 x 12 | Queen: 69 x 86 x 12 | Double: 64 x 82 x 12 | Simple/Single: 49 x 82 x 12



Avec pattes | With Legs
410-411-412-413



Anti-poussière | No Dust
420-421-422-423

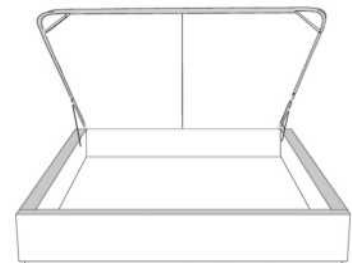

Avec rangement | With Storage
430-431-432-433

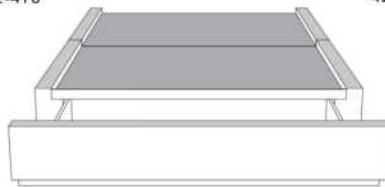

**Rangement à tiroir frontal
With Front Drawer**
440-441-442
Base lit simple N/D | Single base N/A



**Rangement à tiroir latéraux
With Side Drawers**
450-451 (2 tiroirs | drawers)
452-453 (1 tiroir | drawer)

Base avec contour MINCE 2" | Base with NARROW contour 2"

Grandeur | Size King: 82 x 84 x 12 | Queen: 64 x 84 x 12 | Double: 59 x 80 x 12 | Simple/Single: 44 x 80 x 12

**Avec pattes - Lit réglable
With Legs - Adjustable bed**
560-561-563

	King	Queen	Simple Single
Lit grandeur complète : Complete Bed Size :	87x88x49	69x88x49	49x88x49
Intérieur Inside :	78x82x12	61x82x12	40x82x12



Avec pattes | With Legs
510-511-512-513



Anti-poussière | No Dust
520-521-522-523

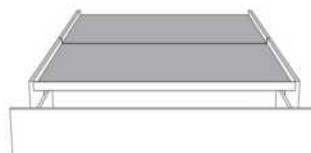

**Rangement à tiroir frontal
With Front Drawer**
540-541-542
Base lit simple N/D | Single base N/A



**Rangement à tiroir latéraux
With Side Drawers**
550-551 (2 tiroirs | drawers)
552-553 (1 tiroir | drawer)

www.jaymar.ca

Les illustrations sont génériques et n'indiquent pas tous les détails de coutures.
The sketches are generic and do not reflect all sewing details.



NATHALIE

Tête de lit SANS oreilles - Choisissez votre base - Voir liste de prix 99900 BASE L.

Extérieur DOS de la TÊTE de LIT FINI ajoutez:
- en CUIR: King \$220, Queen \$185, Double \$170, Simple \$135.
- en TISSU: King \$70, Queen \$65, Double \$60, Simple \$45.

Description	L x P x H	Cuir						Tissu		
		10	20 Hugo Madras Softy	30 Empire Fantasy Illusion Tucson Utah Vintage Yukon	40 Diamond Elegance Princess Santiago Sensation Sunset Trina Victoria	50 Bull Cassiope Dublin	60 Caress Ultrasued	A	B COM	C alta
400 TETE DE LIT KING	87X4X72	1070	1225	1375	1520	1670	1820	700	790	885
401 TETE DE LIT QUEEN	69X4X72	965	1065	1190	1290	1400	1515	615	695	770
402 TETE DE LIT DOUBLE	64X4X72	925	1035	1150	1260	1370	1485	570	650	710
403 TETE DE LIT SIMPLE	49X4X72	875	970	1060	1165	1260	1350	440	510	565

TÊTE DE LIT | HEADBOARD

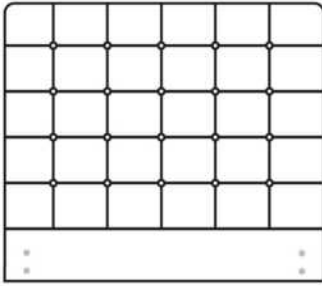

Tête de lit sans oreilles | Headboard without wings
400 - 401 - 402 - 403

Lit grandeur complète | Complete bed size

	Large Wide L x P/D x H	Mince Narrow L x P/D x H
K	87 x 90 x 72	87 x 88 x 72
Q	69 x 90 x 72	69 x 88 x 72
D	64 x 86 x 72	64 x 84 x 72
S	49 x 86 x 72	49 x 84 x 72

Base avec contour LARGE 4" | Base with WIDE contour 4"

Grandeur | Size King: 87 x 86 x 12 | Queen: 69 x 86 x 12 | Double: 64 x 82 x 12 | Simple/Single: 49 x 82 x 12



Avec pattes | With Legs
410-411-412-413



Anti-poussière | No Dust
420-421-422-423

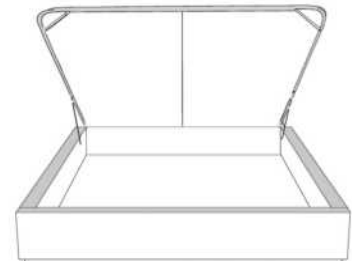

Avec rangement | With Storage
430-431-432-433



**Rangement à tiroir frontal
With Front Drawer**
440-441-442
Base lit simple N/D | Single base N/A



**Rangement à tiroir latéraux
With Side Drawers**
450-451 (2 tiroirs | drawers)
452-453 (1 tiroir | drawer)

Base avec contour MINCE 2" | Base with NARROW contour 2"

Grandeur | Size King: 82 x 84 x 12 | Queen: 64 x 84 x 12 | Double: 59 x 80 x 12 | Simple/Single: 44 x 80 x 12

**Avec pattes - Lit réglable
With Legs - Adjustable bed**
560-561-563

	King	Queen	Simple Single
Lit grandeur complète : Complete Bed Size :	87x88x72	69x88x72	49x88x72
Intérieur Inside :	78x82x12	61x82x12	40x82x12



Avec pattes | With Legs
510-511-512-513



Anti-poussière | No Dust
520-521-522-523

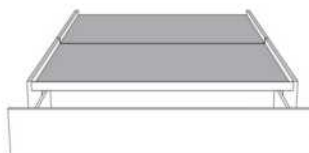

**Rangement à tiroir frontal
With Front Drawer**
540-541-542
Base lit simple N/D | Single base N/A



**Rangement à tiroir latéraux
With Side Drawers**
550-551 (2 tiroirs | drawers)
552-553 (1 tiroir | drawer)

www.jaymar.ca

Les illustrations sont génériques et n'indiquent pas tous les détails de coutures.
The sketches are generic and do not reflect all sewing details.



NEIGE 56" H

Tête de lit AVEC OREILLES - Choisissez votre base - voir liste de prix 99905 BASE C.

OPTIONS :

Clous décoratifs : Clous MOYEN ½ po sur le devant de l'oreille de la tête de lit, AJOUTEZ \$75.

Spécifiez couleur des clous sur votre commande: BRASS - SILVER - PEWTER ou COPPER.

Extérieur DOS de la tête de lit FINI ajoutez:

En TISSU: King \$70, Queen \$65, Double \$60, Simple \$45.

Description	L x P x H	Cuir						Tissu		
		10	20 Hugo Madras Softy	30 Empire Fantasy Illusion Tucson Utah Vintage Yukon	40 Diamond Elegance Princess Santiago Sensation Sunset Trina Victoria	50 Bull Cassiope Dublin	60 Caress Ultrasued	A	B COM	C alta
400 TETE DE LIT KING	87X11X56							1025	1085	1150
401 TETE DE LIT QUEEN	69X11X56							875	925	975
402 TETE DE LIT DOUBLE	64X11X56							800	845	890
403 TETE DE LIT SIMPLE	49X11X56							640	670	700

TÊTE DE LIT | HEADBOARD

Option de clous | Nail options

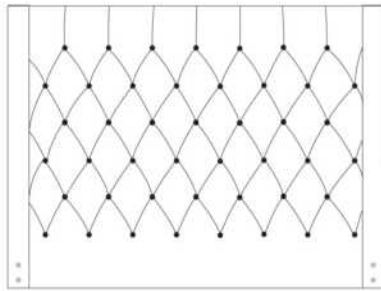

Tête de lit avec oreilles | Headboard with wings
400 - 401 - 402 - 403

Lit grandeur complète | Complete bed size

	Large Wide L x P/D x H	Mince Narrow L x P/D x H
K	87 x 90 x 56	87 x 88 x 56
Q	69 x 90 x 56	69 x 88 x 56
D	64 x 86 x 56	64 x 84 x 56
S	49 x 86 x 56	49 x 84 x 56

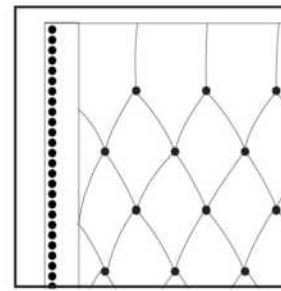

Silver - Copper - Pewter - Brass
1/2" diamètre

Base avec contour LARGE 4" | Base with WIDE contour 4"

Grandeur | Size King: 87 x 79 x 12 | Queen: 69 x 79 x 12 | Double: 64 x 75 x 12 | Simple/Single: 49 x 75 x 12



Avec pattes | With Legs
410-411-412-413



Anti-poussière | No Dust
420-421-422-423

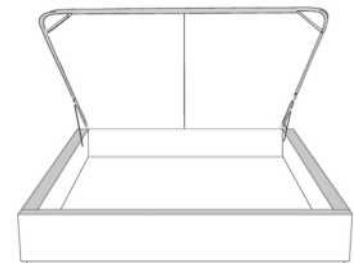

Avec rangement | With Storage
430-431-432-433



**Rangement à tiroir frontal
With Front Drawer**
440-441-442
Base lit simple N/D | Single base N/A



**Rangement à tiroir latéraux
With Side Drawers**
450-451 (2 tiroirs | drawers)
452-453 (1 tiroir | drawer)

Base avec contour MINCE 2" | Base with NARROW contour 2"

Grandeur | Size King: 82 x 77 x 12 | Queen: 64 x 77 x 12 | Double: 59 x 73 x 12 | Simple/Single: 44 x 73 x 12

**Avec pattes - Lit réglable
With Legs - Adjustable bed**
560-561-563

	King	Queen	Simple Single
Lit grandeur complète : Complete Bed Size :	87x87x56	69x87x56	49x87x56
Intérieur Inside :	78x82x12	61x82x12	40x82x12



Avec pattes | With Legs
510-511-512-513



Anti-poussière | No Dust
520-521-522-523

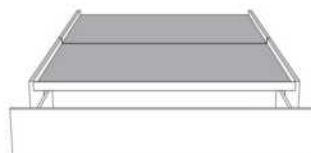

**Rangement à tiroir frontal
With Front Drawer**
540-541-542
Base lit simple N/D | Single base N/A



**Rangement à tiroir latéraux
With Side Drawers**
550-551 (2 tiroirs | drawers)
552-553 (1 tiroir | drawer)

www.jaymar.ca

Les illustrations sont génériques et n'indiquent pas tous les détails de coutures.
The sketches are generic and do not reflect all sewing details.



RACHEL

Tête de lit SANS oreilles - Choisissez votre base - Voir liste de prix 99900 BASE L.

Extérieur DOS de la TÊTE de LIT FINI ajoutez:
- en CUIR: King \$220, Queen \$185, Double \$170, Simple \$135.
- en TISSU: King \$70, Queen \$65, Double \$60, Simple \$45.

Description	L x P x H	Cuir						Tissu		
		10	20 Hugo Madras Softy	30 Empire Fantasy Illusion Tucson Utah Vintage Yukon	40 Diamond Elegance Princess Santiago Sensation Sunset Trina Victoria	50 Bull Cassiope Dublin	60 Caress Ultrasued	A	B COM	C alta
400 TETE DE LIT KING	87X4X49	895	1020	1150	1275	1400	1525	545	595	660
401 TETE DE LIT QUEEN	69X4X49	810	920	1020	1125	1235	1325	465	500	540
402 TETE DE LIT DOUBLE	64X4X49	740	845	945	1040	1145	1240	440	470	500
403 TETE DE LIT SIMPLE	49X4X49	685	770	860	950	1040	1140	360	385	400

TÊTE DE LIT | HEADBOARD

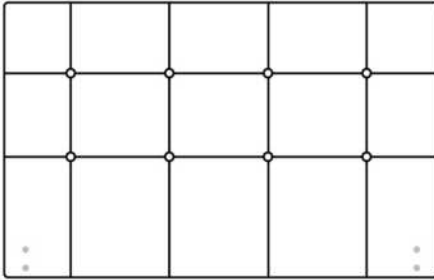

Tête de lit sans oreilles | Headboard without wings
400 - 401 - 402 - 403

Lit grandeur complète | Complete bed size

	Large Wide L x P/D x H	Mince Narrow L x P/D x H
K	87 x 90 x 49	87 x 88 x 49
Q	69 x 90 x 49	69 x 88 x 49
D	64 x 86 x 49	64 x 84 x 49
S	49 x 86 x 49	49 x 84 x 49

Base avec contour LARGE 4" | Base with WIDE contour 4"

Grandeur | Size King: 87 x 86 x 12 | Queen: 69 x 86 x 12 | Double: 64 x 82 x 12 | Simple/Single: 49 x 82 x 12



Avec pattes | With Legs
410-411-412-413



Anti-poussière | No Dust
420-421-422-423

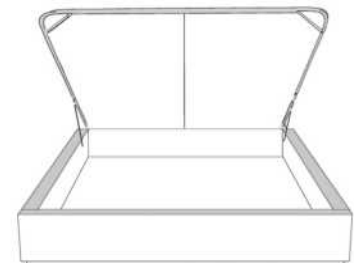

Avec rangement | With Storage
430-431-432-433



**Rangement à tiroir frontal
With Front Drawer**
440-441-442
Base lit simple N/D | Single base N/A



**Rangement à tiroir latéraux
With Side Drawers**
450-451 (2 tiroirs | drawers)
452-453 (1 tiroir | drawer)

Base avec contour MINCE 2" | Base with NARROW contour 2"

Grandeur | Size King: 82 x 84 x 12 | Queen: 64 x 84 x 12 | Double: 59 x 80 x 12 | Simple/Single: 44 x 80 x 12

**Avec pattes - Lit réglable
With Legs - Adjustable bed**
560-561-563

	King	Queen	Simple Single
Lit grandeur complète : Complete Bed Size :	87x88x49	69x88x49	49x88x49
Intérieur Inside :	78x82x12	61x82x12	40x82x12



Avec pattes | With Legs
510-511-512-513



Anti-poussière | No Dust
520-521-522-523

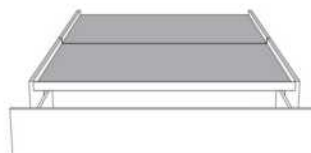

**Rangement à tiroir frontal
With Front Drawer**
540-541-542
Base lit simple N/D | Single base N/A



**Rangement à tiroir latéraux
With Side Drawers**
550-551 (2 tiroirs | drawers)
552-553 (1 tiroir | drawer)

www.jaymar.ca

Les illustrations sont génériques et n'indiquent pas tous les détails de coutures.
The sketches are generic and do not reflect all sewing details.



ROBIN

Tête de lit SANS oreilles - Choisissez votre base - Voir liste de prix 99900 BASE L.

CARACTÉRISTIQUES: Coussins tête de lit ajustable 2 positions.

COMBO: Recouvrement #1 lit entier. Recouvrement #2 Coussins tête de lit ajustable.

Extérieur DOS de la TÊTE de LIT FINI ajoutez:

- en CUIR: King \$220, Queen \$185.

- en TISSU: King \$70, Queen \$65.

Description	L x P x H	Cuir						Tissu		
		10	20 Hugo Madras Softy	30 Empire Fantasy Illusion Tucson Utah Vintage Yukon	40 Diamond Elegance Princess Santiago Sensation Sunset Trina Victoria	50 Bull Cassiope Dublin	60 Caress Ultrasued	A	B COM	C alta
400 TETE DE LIT KING	87X12X46/41	1660	1800	1950	2110	2250	2395	985	1025	1065
401 TETE DE LIT QUEEN	69X12X46/41	1310	1420	1535	1645	1760	1865	740	785	825

TÊTE DE LIT | HEADBOARD

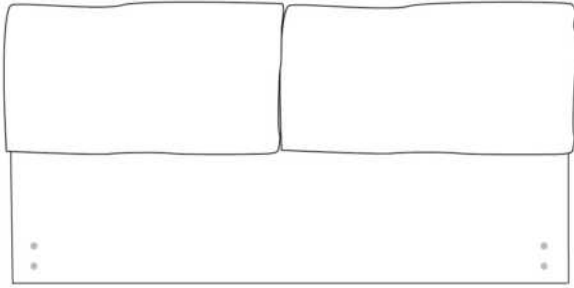

Tête de lit sans oreilles | Headboard without wings
400 - 401

Lit grandeur complète | Complete bed size

	Large Wide L x P/D x H	Mince Narrow L x P/D x H
K	87 x 98 x 46/41	87 x 96 x 46/41
Q	69 x 98 x 46/41	69 x 96 x 46/41

Base avec contour LARGE 4" | Base with WIDE contour 4"

Grandeur | Size King: 87 x 86 x 12 | Queen: 69 x 86 x 12



Avec pattes | With Legs
410-411



Anti-poussière | No Dust
420-421

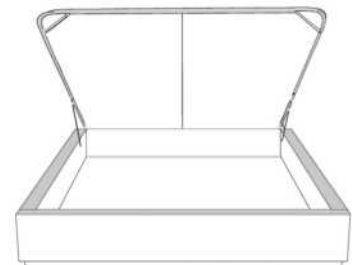

Avec rangement | With Storage
430-431

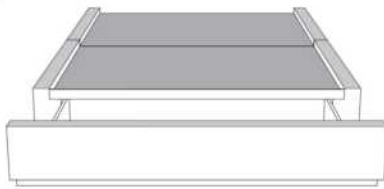

Rangement à tiroir frontal
With Front Drawer
440-441

Base lit simple N/D | Single base N/A



Rangement à tiroir latéraux
With Side Drawers
450-451 (2 tiroirs | drawers)

Base avec contour MINCE 2" | Base with NARROW contour 2"

Grandeur | Size King: 82 x 84 x 12 | Queen: 64 x 84 x 12

Avec pattes - Lit réglable
With Legs - Adjustable bed
560-561

	King	Queen
Lit grandeur complète : Complete Bed Size :	87x96x46/41	69x96x46/41
Intérieur Inside :	78x82x12	61x82x12

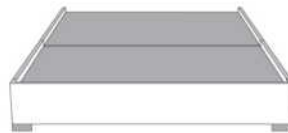

Avec pattes | With Legs
510-511



Anti-poussière | No Dust
520-521



Rangement à tiroir frontal
With Front Drawer
540-541

Base lit simple N/D | Single base N/A



Rangement à tiroir latéraux
With Side Drawers
550-551 (2 tiroirs | drawers)

www.jaymar.ca

Les illustrations sont génériques et n'indiquent pas tous les détails de coutures.
The sketches are generic and do not reflect all sewing details.



SOFIA

Tête de lit SANS oreilles - Choisissez votre base - Voir liste de prix 99900 BASE L.

OPTIONS :

Clous décoratifs : Clous MOYEN ½ po alentour de l'appliqué, AJOUTEZ : King \$120, Queen \$110, Double \$100, Simple \$95.

Spécifiez couleur des clous sur votre commande: BRASS - SILVER - PEWTER ou COPPER.

COMBO disponible : Appliqué peut être fait dans une couleur contrastante. Voir tableau COMBO du livret Connaissance des produits.

Extérieur DOS de la TÊTE de LIT FINI ajoutez:

- en CUIR: King \$220, Queen \$185, Double \$170, Simple \$135.

- en TISSU: King \$70, Queen \$65, Double \$60, Simple \$45.

Description	L x P x H	Cuir						Tissu		
		10	20 Hugo Madras Softy	30 Empire Fantasy Illusion Tucson Utah Vintage Yukon	40 Diamond Elegance Princess Santiago Sensation Sunset Trina Victoria	50 Bull Cassiope Dublin	60 Caress Ultrasued	A	B COM	C alta
400 TETE DE LIT KING	87X6X56	1625	1775	1925	2065	2215	2365	940	985	1025
401 TETE DE LIT QUEEN	69X6X56	1385	1495	1610	1715	1825	1940	700	735	770
402 TETE DE LIT DOUBLE	64X6X56	1290	1400	1515	1625	1735	1850	645	670	695
403 TETE DE LIT SIMPLE	49X6X56	1190	1275	1375	1475	1565	1665	525	550	575

Tête de lit **SOFIA** Headboard

(voir la liste de prix 99900) | (See Price list 99900)

TÊTE DE LIT | HEADBOARD

Option de clous | Nail options

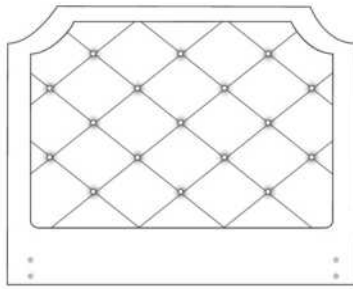

Lit grandeur complète | Complete bed size

	Large Wide L x P/D x H	Mince Narrow L x P/D x H
K	87 x 91 x 56	87 x 89 x 56
Q	69 x 91 x 56	69 x 89 x 56
D	64 x 87 x 56	64 x 85 x 56
S	49 x 87 x 56	49 x 85 x 56

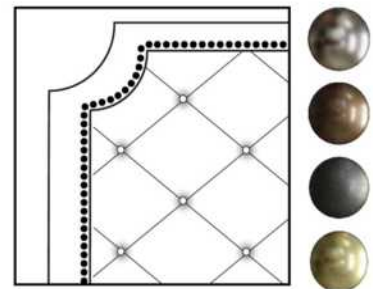

Silver - Copper - Pewter - Brass
1/2" diamètre

Tête de lit sans oreilles | Headboard without wings
400 - 401 - 402 - 403

Base avec contour LARGE 4" | Base with WIDE contour 4"

Grandeur | Size King: 87 x 86 x 12 | Queen: 69 x 86 x 12 | Double: 64 x 82 x 12 | Simple/Single: 49 x 82 x 12



Avec pattes | With Legs
410-411-412-413



Anti-poussière | No Dust
420-421-422-423

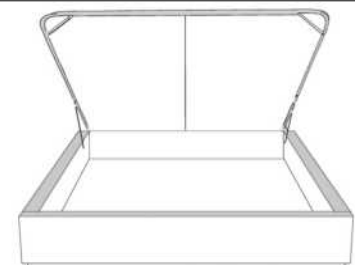

Avec rangement | With Storage
430-431-432-433

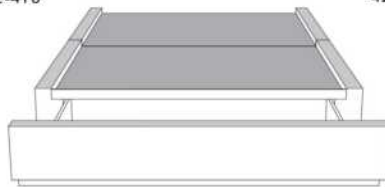

**Rangement à tiroir frontal
With Front Drawer**
440-441-442
Base lit simple N/D | Single base N/A



**Rangement à tiroir latéraux
With Side Drawers**
450-451 (2 tiroirs | drawers)
452-453 (1 tiroir | drawer)

Base avec contour MINCE 2" | Base with NARROW contour 2"

Grandeur | Size King: 82 x 84 x 12 | Queen: 64 x 84 x 12 | Double: 59 x 80 x 12 | Simple/Single: 44 x 80 x 12

**Avec pattes - Lit réglable
With Legs - Adjustable bed**
560-561-563

Grandeur Size	King	Queen	Simple Single
Lit grandeur complète : Complete Bed Size :	87x90x56	69x90x56	49x90x56
Intérieur Inside :	78x82x12	61x82x12	40x82x12

www.jaymar.ca

Les illustrations sont génériques et n'indiquent pas tous les détails de coutures.
The sketches are generic and do not reflect all sewing details.

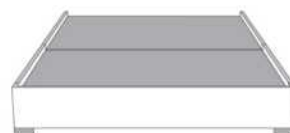

Avec pattes | With Legs
510-511-512-513



Anti-poussière | No Dust
520-521-522-523

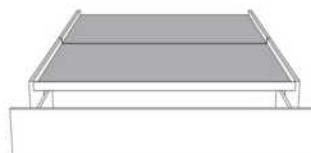

**Rangement à tiroir frontal
With Front Drawer**
540-541-542
Base lit simple N/D | Single base N/A



**Rangement à tiroir latéraux
With Side Drawers**
550-551 (2 tiroirs | drawers)
552-553 (1 tiroir | drawer)



VOILA BED

Coussins inclus: Ce modèle n'inclut pas de coussins décoratifs.

Caractéristiques: Les lits possèdent un système d'ancrage permettant de déplacer aisément les dos et les tables de nuit Traycool autour du lit.

IMPORTANT: Indiquez clairement la couleur des pattes LG96 et du Traynite (321).

Chaque base de lit inclut une base pour recevoir le matelas.
Nous recommandons des matelas entre 8 et 10 pouces d'épaisseur.

Description	L x P x H	Cuir						Tissu		
		10	20 Hugo Madras Softy	30 Empire Fantasy Illusion Tucson Utah Vintage Yukon	40 Diamond Elegance Princess Santiago Sensation Sunset Trina Victoria	50 Bull Cassiope Dublin	60 Caress Ultrasued	A	B COM	C alta
131 DOS LIT	28X11X18	325	395	470	535	595	670	190	215	240
150 GRAND COUSSIN EXTRA	22X22							70	100	115
314 LIT SIMPLE	56x92x13.5/33	1335	1510	1685	1865	2025	2200	995	1060	1135
321 TRAYNITE *BOIS*	16 DIAM. X 15	145	145	145	145	145	145	145	145	145
322 TRAYCOOL *BOIS & METAL*	16 DIAM. x 15	145	145	145	145	145	145	145	145	145
360 LIT QUEEN	77x97x13.5/33	1400	1595	1795	1975	2175	2360	1040	1110	1195
380 LIT KING	95x97x13.5/33	1620	1840	2065	2295	2515	2745	1150	1235	1320

VOILÀ

Lit voilà Bed items

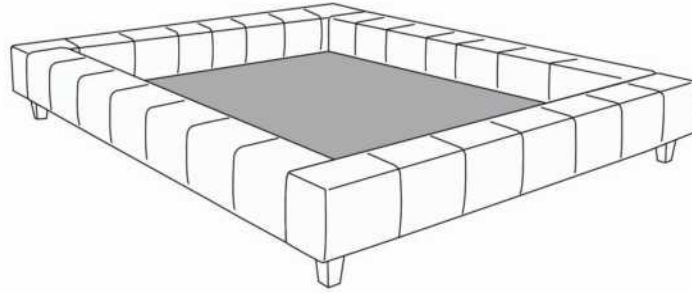

Base de Lit/Bed base

372 California King (US only/seulement) | 380 King | 360 Queen | 314 Simple/ Single



Grand Coussin/Large pillow
150

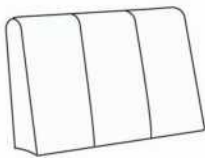

Dos lit/Bed back
131



Traynite
321

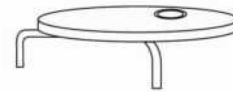

Traycool
322

Les illustrations sont génériques et n'indiquent pas tous les détails de coutures.
The sketches are generic and do not reflect all sewing details.

R2014-03



WAVE

PATTES: Indiquez clairement la couleur des pattes LG174 pour les ITEMS 380, 360, 304, 314.

ITEMS 380, 360, 304 & 314 incluent 3 traverses en bois, avec pattes centrales préinstallées à la position haute 8 1/2 po hors tout. Ajustable à une position plus basse 6 po hors tout (inclus 3 pattes centrales 4 1/2 po). Panneau en bois particule inclus.

LIT AVEC RANGEMENT: Panneau en contreplaqué inclus.

OPTION: Extérieur DOS de la TÊTE de LIT FINI ajoutez:
En TISSU: King \$70, Queen \$65, Double \$60, Simple \$45.

Description	L x P x H	Cuir						Tissu		
		10	20 Hugo Madras Softy	30 Empire Fantasy Illusion Tucson Utah Vintage Yukon	40 Diamond Elegance Princess Santiago Sensation Sunset Trina Victoria	50 Bull Cassiope Dublin	60 Caress Ultrasued	A	B COM	C alta
304 LIT DOUBLE	72X 92X41/11							1190	1260	1325
314 LIT SIMPLE	57X92X41/11							1090	1150	1210
360 LIT QUEEN	78X96X41/11							1260	1325	1395
365 LIT KING AVEC RANGEMENT	94X96X41/11							1820	1900	1975
366 LIT QUEEN AVEC RANGEMENT	78X96X41/11							1595	1675	1765
367 LIT DOUBLE AVEC RANGEMENT	72X92X41/11							1510	1585	1660
368 LIT SIMPLE AVEC RANGEMENT	57X92X41/11							1400	1485	1540
380 LIT KING	94X96X41/11							1375	1465	1550

Lit **WAVE** Bed

Lit régulier | *Regular Bed*

380 King | 360 Queen | 304 Double | 314 Simple/ *Single*

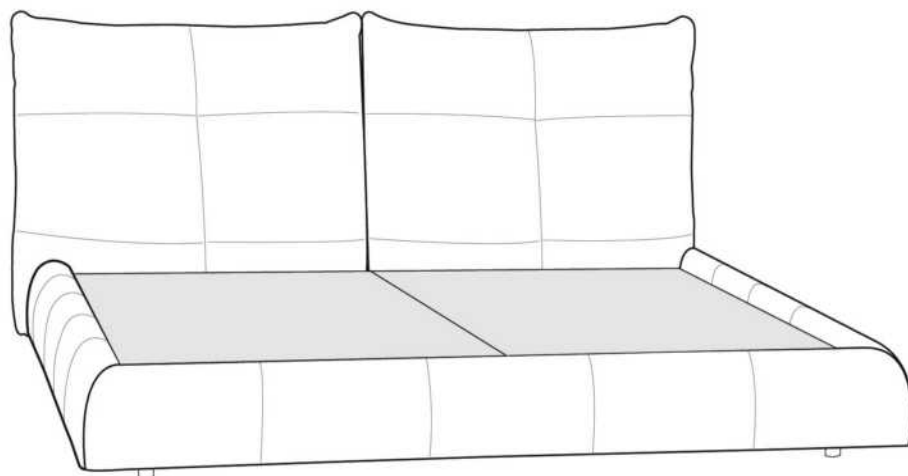

Lit avec rangement | *Bed with storage*

365 King | 366 Queen | 367 Double | 368 Simple/ *Single*

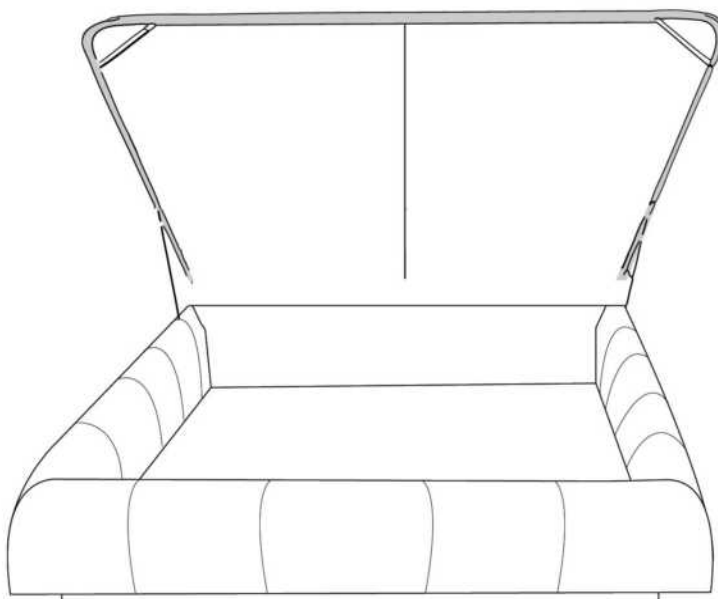

www.jaymar.ca

Les illustrations sont génériques et n'indiquent pas tous les détails de coutures.
The sketches are generic and do not reflect all sewing details.

R: 2016-02



ZEN

Tête de lit SANS oreilles - Choisissez votre base - Voir liste de prix 99900 BASE L.

CARACTÉRISTIQUES: Coussins tête de lit ajustable 3 positions.

Extérieur DOS de la TÊTE de LIT FINI ajoutez:

- en CUIR: King \$220, Queen \$185.
- en TISSU: King \$70, Queen \$65.

Description	L x P x H	Cuir						Tissu		
		10	20 Hugo Madras Softy	30 Empire Fantasy Illusion Tucson Utah Vintage Yukon	40 Diamond Elegance Princess Santiago Sensation Sunset Trina Victoria	50 Bull Cassiope Dublin	60 Caress Ultrasued	A	B COM	C alta
400 TETE DE LIT KING	87 x 9 x 47	1660	1800	1950	2110	2250	2395	985	1025	1065
401 TETE DE LIT QUEEN	69 x 9 x 47	1310	1420	1535	1645	1760	1865	740	785	825

TÊTE DE LIT | HEADBOARD

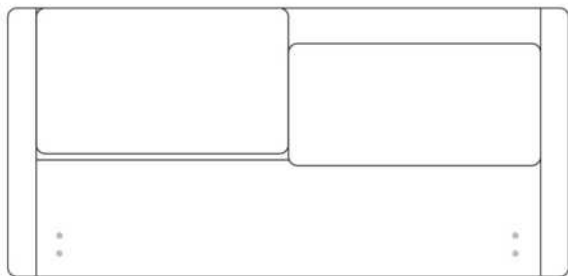

Tête de lit sans oreilles | Headboard without wings
400 - 401

Lit grandeur complète | Complete bed size

	Large Wide L x P/D x H	Mince Narrow L x P/D x H
K	87 x 95 x 47	87 x 93 x 47
Q	69 x 95 x 47	69 x 93 x 47

Base avec contour LARGE 4" | Base with WIDE contour 4"

Grandeur | Size King: 87 x 86 x 12 | Queen: 69 x 86 x 12



Avec pattes | With Legs
410-411



Anti-poussière | No Dust
420-421

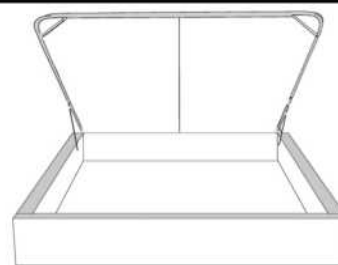

Avec rangement | With Storage
430-431-432-433

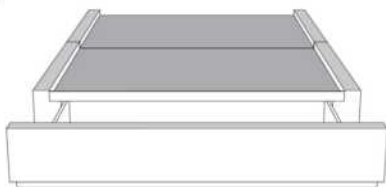

Rangement à tiroir frontal
With Front Drawer
440-441

Base lit simple N/D | Single base N/A



Rangement à tiroir latéraux
With Side Drawers

450-451 (2 tiroirs | drawers)

Base avec contour MINCE 2" | Base with NARROW contour 2"

Grandeur | Size King: 82 x 84 x 12 | Queen: 64 x 84 x 12

Avec pattes - Lit réglable
With Legs - Adjustable bed
560-561

Grandeur Size	King	Queen
Lit grandeur complète : Complete Bed Size :	87x93x47	69x93x47
Intérieur Inside :	78x82x12	61x82x12



Avec pattes | With Legs
510-511



Anti-poussière | No Dust
520-521

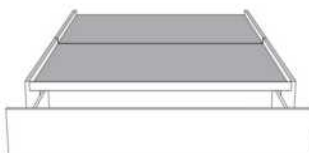

Rangement à tiroir frontal
With Front Drawer
540-541

Base lit simple N/D | Single base N/A



Rangement à tiroir latéraux
With Side Drawers

550-551 (2 tiroirs | drawers)

www.jaymar.ca

Les illustrations sont génériques et n'indiquent pas tous les détails de coutures.
The sketches are generic and do not reflect all sewing details.