



Liste de prix CDN

<u>Code Client</u>	<u>FT999</u>
<u>Nom Client</u>	<u>JAYMAR & CAMELEON</u>
<u>Adresse</u>	<u>FOR PRICE LIST</u>
	<u> </u>

00351

CE MODÈLE EST "D-BOX PRÊT". Actuateurs ne sont pas inclus. Installation des actuateurs: Surcharge de \$50 par mcx.

Le 351 est disponible en COMBO localisé sur le centre du siège, le centre du dossier et dessus du bras.

OPTIONS - Spécifiez sur votre commande:

Mécanisme motorisé inclinable avec bouton tactile ajoutez \$125/méc. | Pour le motorisé sans fil (avec batterie), ajoutez \$250/méc.

Porte-gobelet en métal: \$25 ch. Spécifiez couleur Acier brossé, Noir ou Or antique.

Porte-gobelet DEL (en plastique noir) avec contrôle du mécanisme inclinable et éclairage DEL à la base du fauteuil \$50 ch.

Accessoires: Ancrage sur dessus du bras \$35 ch | Tablette pivotante & porte verre à vin \$20 ch, Porte tablette \$40 ch. & Lampe DEL \$50 ch.

Description	L x P x H	Cuir						Tissu		
		10 Pony	20 Hugo Madras Softy	30 Empire Fantasy Illusion Lotus Tucson Utah Vintage Yukon	40 Elegance Princess Santiago Sensation Sunset Trina	50 Bull Cassiope Dublin	60 Caress	A	B COM	C
032 CAUSEUSE INCLINABLE	58X40X43	2340	2440	2545	2645	2725	2830	1685	1740	1810
044 FAUTEUIL INCLINABLE	36X40X43	1515	1580	1655	1715	1785	1845	1140	1180	1215

351

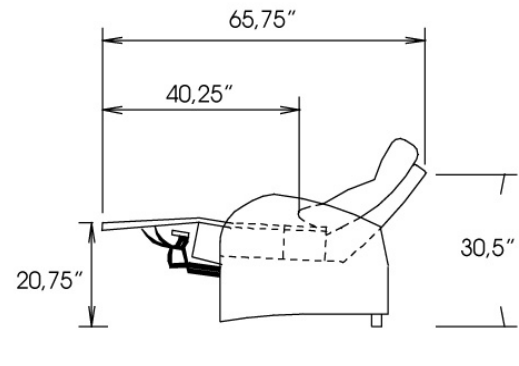
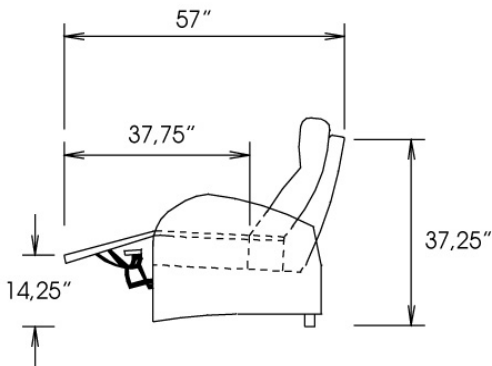
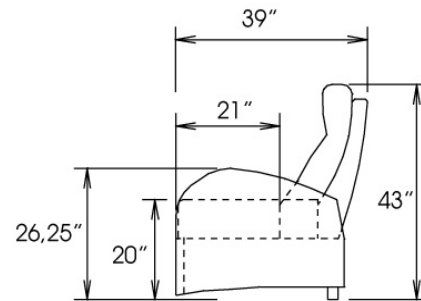
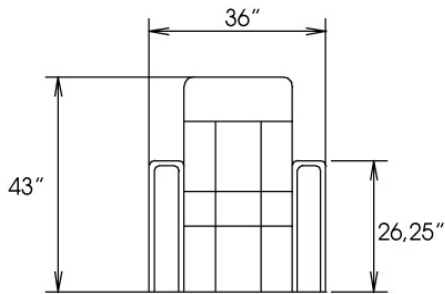
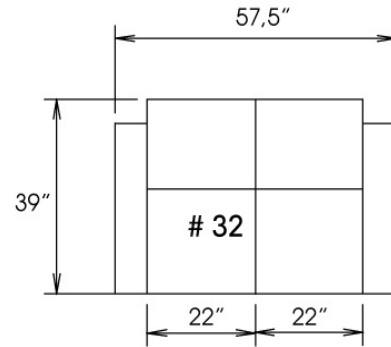
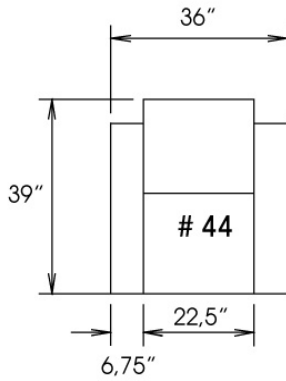

Toutes les dimensions indiquées sont au pouce près. Nos produits sont fabriqués à la main et des variations mineures peuvent survenir.
 All dimensions indicated are to the nearest inch. Our product is hand-made and minor variations can occur.

R2011-09

00352

CE MODÈLE EST "D-BOX PRÊT". Actuateurs ne sont pas inclus. Installation des actuateurs: Surcharge de \$50 par mcx.

COMBO: PRIX: Voir charte pour COMBO dans livret "Connaissance des produits".

Option A: Bras seulement: Recouvrement #1. Toutes les autres parties recouvrement #2

Option B: Bras et appuis-tête: Recouvrement #1. Toutes les autres parties recouvrement #2

Option C: Appuis-tête seulement: Recouvrement #1. Si seulement le recouvrement de l'appui-tête est en cuir, ajouter \$35 du prix tissu par siège.
Toutes les autres parties recouvrement #2.

OPTIONS - Spécifiez sur votre commande:

Mécanisme motorisé inclinable avec bouton tactile ajoutez \$125/ méc. | Pour le mécanisme sans fil (avec batterie), ajoutez \$250/méc.

Porte-gobelet: en métal: \$25/ch. Spécifiez couleur: Acier brossé, Noir ou Or antique.

Porte-gobelet DEL (en plastique noir) avec contrôle du mécanisme inclinable et éclairage DEL à la base du fauteuil \$50 ch.

Accessoires: Ancrage sur dessus du bras \$35 ch | Tablette pivotante & porte verre à vin \$20 ch, Porte tablette \$40 ch. & Lampe DEL \$50 ch.

Description	L x P x H	Cuir						Tissu		
		10 Pony	20 Hugo Madras Softy	30 Empire Fantasy Illusion Lotus Tucson Utah Vintage Yukon	40 Elegance Princess Santiago Sensation Sunset Trina	50 Bull Cassiope Dublin	60 Caress	A	B COM	C
032 CAUSEUSE INCLINABLE	58X39X42	2340	2440	2545	2645	2725	2830	1685	1740	1810
044 FAUTEUIL INCLINABLE	36X39X42	1515	1580	1655	1715	1785	1845	1140	1180	1215

352

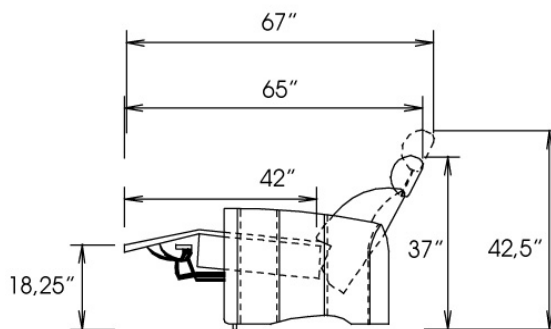
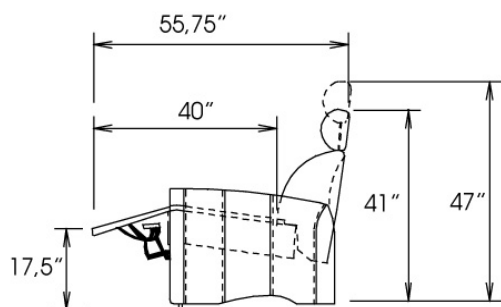
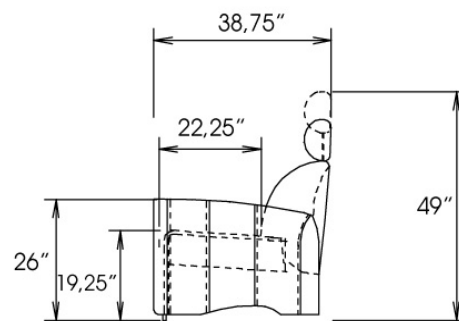
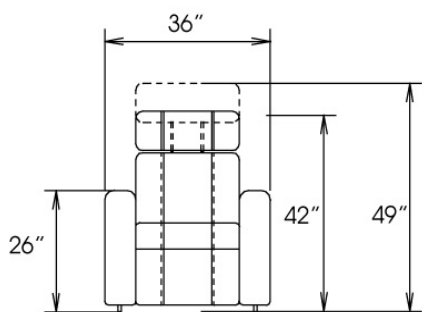
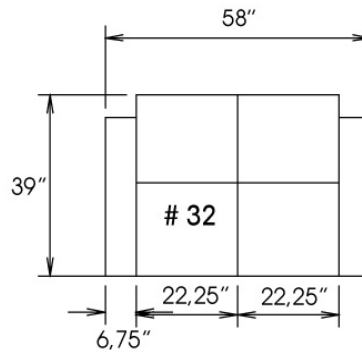
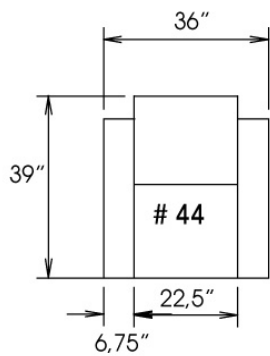

Toutes les dimensions indiquées sont au pouce près. Nos produits sont fabriqués à la main et des variations mineures peuvent survenir.
 All dimensions indicated are to the nearest inch. Our product is hand-made and minor variations can occur.

RZ011-09

00359

CE MODÈLE S'APPARENTE AU MODÈLE 351 SAUF N'EST PAS DISPONIBLE AVEC ACTUATEURS D-BOX .

COMBO: localisé sur le centre du siège, le centre du dossier & dessus du bras. PRIX: Voir charte COMBO dans "Connaissance des produits".

REMARQUE: En cuir et en tissu, les côtés sans bras, bras à angle, bras élargi & console ne sont pas complètement recouvert de cuir/tissu.

OPTIONS - Spécifiez sur votre commande + DESSIN de votre config:

Mécanisme motorisé inclinable avec bouton tactile ajoutez \$125/méc. | Pour le mécanisme inclinable motorisé sans fil (avec batterie) ajoutez \$250/méc.

Porte-gobelet en métal: \$25 ch. Spécifiez couleur Acier brossé, Noir ou Or antique.

Porte-gobelet DEL (en plastique noir) avec contrôle du mécanisme inclinable et éclairage DEL à la base du fauteuil \$50 ch.

Accessoires: Ancrage sur dessus du bras \$35 ch | Tablette pivotante & porte verre à vin \$20 ch, Porte tablette \$40 ch. & Lampe DEL \$50 ch.

Console à Rangement: Le couvert coulissant est disponible en noir ou argent, spécifiez couleur. Accessoires inclus: Borne d'alimentation avec 2 prises et 2 ports USB & lumière.

Description	L x P x H	Cuir						Tissu		
		10 Pony	20 Hugo Madras Softy	30 Empire Fantasy Illusion Lotus Tucson Utah Vintage Yukon	40 Elegance Princess Santiago Sensation Sunset Trina	50 Bull Cassiope Dublin	60 Caress	A	B COM	C
041 FAUTEUIL INCLINABLE BRAS-G	29X40X43	1210	1280	1350	1410	1480	1540	950	985	1025
042 FAUTEUIL INCLINABLE BRAS-D	29X40X43	1210	1280	1350	1410	1480	1540	950	985	1025
044 FAUTEUIL INCLINABLE	36X40X43	1355	1415	1490	1550	1610	1685	1025	1070	1100
065 FAUT. INCLINABLE BRAS-G / CONSOLE-D	44X40X43	1710	1780	1845	1915	1970	2045	1355	1390	1430
066 FAUT. INCLINABLE 1 CONSOLE DROITE	38X40X43	1570	1630	1705	1770	1830	1905	1245	1290	1320
071 FAUTEUIL INCLINABLE SANS BRAS	22X40X43	1075	1135	1205	1270	1330	1400	850	890	935
074 FAUT. INCLINABLE 1 CONSOLE GAUCHE	38X40X43	1570	1630	1705	1770	1830	1905	1245	1290	1320
087 FAUT. INCLINABLE 1 BRAS ANGLE GAUCHE	37X40X43	1325	1390	1465	1530	1590	1660	960	995	1040
091 FAUT. INCL. 1 BRAS-G/1 BRAS ANGLE-D	44X40X43	1485	1545	1610	1685	1740	1810	1075	1110	1145
092 FAUT. INCLINABLE 1 BRAS ANGLE DROIT	37X40X43	1325	1390	1465	1530	1590	1660	960	995	1040
260 FAUT. INCL. BRAS-G / BRAS ELARGI-D	41X40X43	1485	1545	1610	1685	1740	1810	1075	1110	1145
261 FAUT. INCL. 1 BRAS ELARGI DROIT	34X40X43	1325	1390	1465	1530	1590	1660	960	995	1040
262 FAUT. INCL. 1 BRAS ELARGI GAUCHE	34X40X43	1325	1390	1465	1530	1590	1660	960	995	1040
CONFIGURATIONS										
A CONF. A (44)	36X40X43	1355	1415	1490	1550	1610	1685	1025	1070	1100
B CONF. B (41-42)	58X40X43	2420	2560	2700	2820	2960	3080	1900	1970	2050
C CONF. C (44-42)	65X40X43	2565	2695	2840	2960	3090	3225	1975	2055	2125
D CONF. D (91-42)	73X44X43	2695	2825	2960	3095	3220	3350	2025	2095	2170
E CONF. E (44-42-42)	94X40X43	3775	3975	4190	4370	4570	4765	2925	3040	3150
F CONF. F (91-92-42)	109X48X43	4020	4215	4425	4625	4810	5010	2985	3090	3210
G CONF. G (44-42-42-42)	123X40X43	4985	5255	5540	5780	6050	6305	3875	4025	4175
H CONF. H (44-92-42-42)	131X47X43	5100	5365	5655	5900	6160	6425	3885	4035	4190

Liste de prix CDN

00359

Description	L x P x H	Cuir						Tissu		
		10 Pony	20 Hugo Madras Softy	30 Empire Fantasy Illusion Lotus Tucson Utah Vintage Yukon	40 Elegance Princess Santiago Sensation Sunset Trina	50 Bull Cassiope Dublin	60 Caress	A	B COM	C
I CONF. I (41-41-42-42)	116X40X43	4840	5120	5400	5640	5920	6160	3800	3940	4100
J CONF. J (41-87-92-42)	132X48X43	5070	5340	5630	5880	6140	6400	3820	3960	4130
K CONF. K (65-42)	73X40X43	2920	3060	3195	3325	3450	3585	2305	2375	2455
L CONF. L (91-66-92-42)	148X49X43	5590	5845	6130	6395	6640	6915	4230	4380	4530
M CONF. M (260-42)	70X40X43	2695	2825	2960	3095	3220	3350	2025	2095	2170

359

Aussi disponible avec actuateurs D-Box - voir modèle 351
Available with D-Box actuators - see model 351

home
theatre series

Hauteur avant bras : 26"

Hauteur siège : 19"

Profondeur d'assise : 21"

Arm Height : 26"

Seat Height : 19"

Seat Depth : 21"

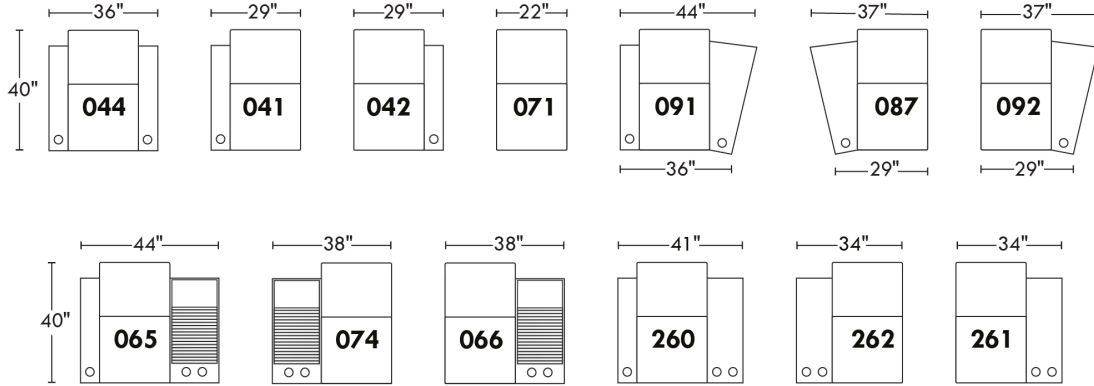
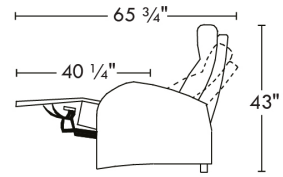

Configurations

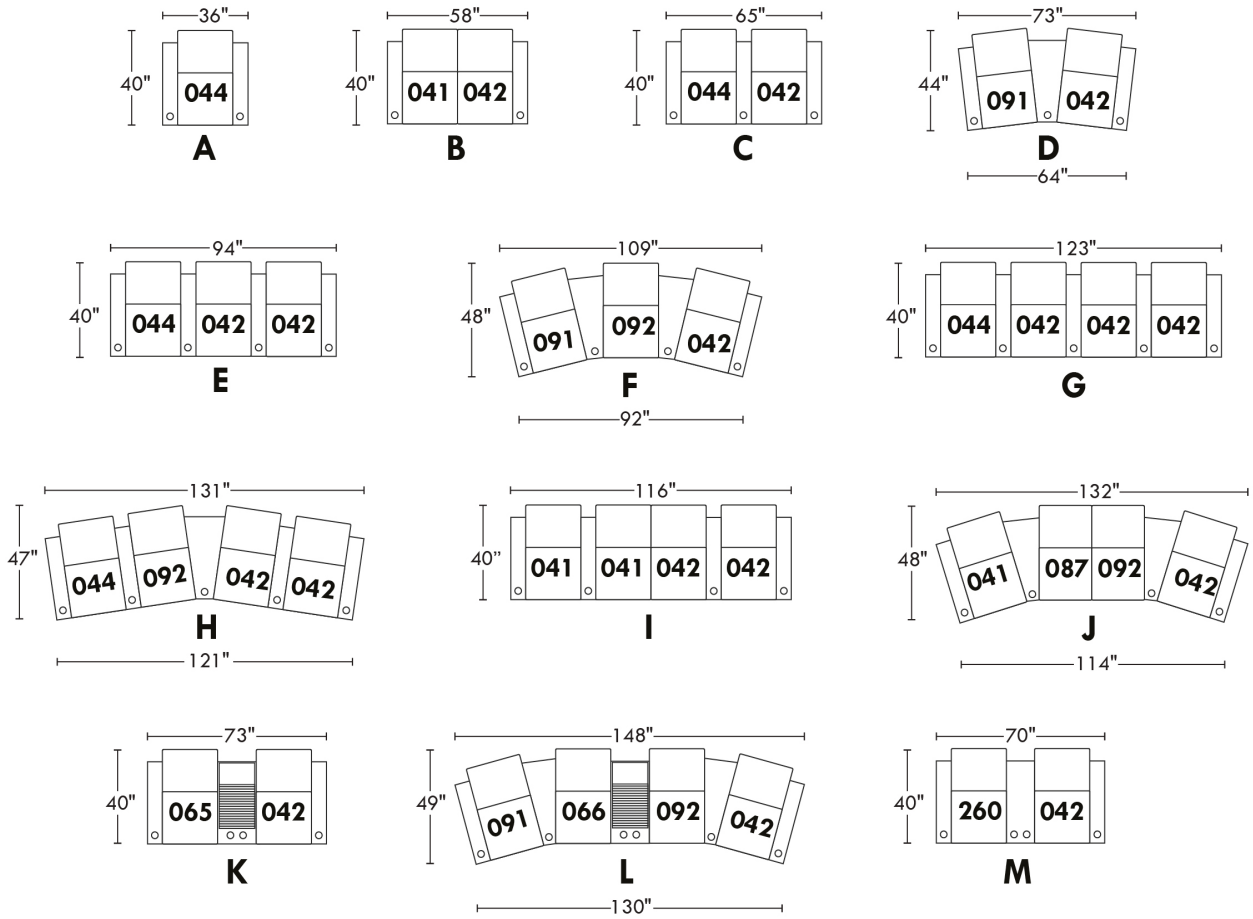

00360

CE MODÈLE S'APPARENTE AU MODÈLE 352 SAUF N'EST PAS DISPONIBLE AVEC ACTUATEURS D-BOX .

COMBO: localisé sur le centre du siège, le centre du dossier & dessus du bras. PRIX: Voir charte COMBO dans "Connaissance des produits".

NB: En cuir et en tissu, les côtés sans bras, bras à angle, bras élargi et console ne sont pas complètement recouvert de cuir/tissu.

OPTIONS - Spécifiez sur votre commande + DESSIN de votre config:

Mécanisme motorisé inclinable avec bouton tactile ajoutez \$125/méc. | Pour le mécanisme inclinable motorisé sans fil (avec batterie) ajoutez \$250/méc.

Porte-gobelet en métal: \$25 ch. Spécifiez couleur Acier brossé, Noir ou Or antique.

Porte-gobelet DEL (en plastique noir) avec contrôle du mécanisme inclinable et éclairage DEL à la base du fauteuil \$50 ch.

Accessoires: Ancrage sur dessus du bras \$35 ch | Tablette pivotante & porte verre à vin \$20 ch, Porte tablette \$40 ch. & Lampe DEL \$50 ch.

Console à Rangement: Le couvert coulissant est disponible en noir ou argent, spécifiez couleur. Accessoires inclus: Borne d'alimentation avec 2 prises et 2 ports USB & lumière.

Description	L x P x H	Cuir						Tissu		
		10 Pony	20 Hugo Madras Softy	30 Empire Fantasy Illusion Lotus Tucson Utah Vintage Yukon	40 Elegance Princess Santiago Sensation Sunset Trina	50 Bull Cassiope Dublin	60 Caress	A	B COM	C
041 FAUTEUIL INCLINABLE BRAS-G	29X40X42	1210	1280	1350	1410	1480	1540	950	985	1025
042 FAUTEUIL INCLINABLE BRAS-D	29X40X42	1210	1280	1350	1410	1480	1540	950	985	1025
044 FAUTEUIL INCLINABLE	36X40X42	1355	1415	1490	1550	1610	1685	1025	1070	1100
065 FAUT. INCLINABLE BRAS-G / CONSOLE-D	44X40X42	1710	1780	1845	1915	1970	2045	1355	1390	1430
066 FAUT. INCLINABLE 1 CONSOLE DROITE	38X40X42	1570	1630	1705	1770	1830	1905	1245	1290	1320
071 FAUTEUIL INCLINABLE SANS BRAS	22X40X42	1075	1135	1205	1270	1330	1400	850	890	935
074 FAUT. INCLINABLE 1 CONSOLE GAUCHE	38X40X42	1570	1630	1705	1770	1830	1905	1245	1290	1320
087 FAUT. INCLINABLE 1 BRAS ANGLE GAUCHE	37X40X42	1325	1390	1465	1530	1590	1660	960	995	1040
091 FAUT. INCL. 1 BRAS-G/1 BRAS ANGLE-D	44X40X42	1485	1545	1610	1685	1740	1810	1075	1110	1145
092 FAUT. INCLINABLE 1 BRAS ANGLE DROIT	37X40X42	1325	1390	1465	1530	1590	1660	960	995	1040
260 FAUT. INCL. BRAS-G / BRAS ELARGI-D	41X40X42	1485	1545	1610	1685	1740	1810	1075	1110	1145
261 FAUT. INCL. 1 BRAS ELARGI DROIT	34X40X42	1325	1390	1465	1530	1590	1660	960	995	1040
262 FAUT. INCL. 1 BRAS ELARGI GAUCHE	34X40X42	1325	1390	1465	1530	1590	1660	960	995	1040
CONFIGURATIONS										
A CONF. A (44)	36X40X42	1355	1415	1490	1550	1610	1685	1025	1070	1100
B CONF. B (41-42)	58X40X42	2420	2560	2700	2820	2960	3080	1900	1970	2050
C CONF. C (44-42)	65X40X42	2565	2695	2840	2960	3090	3225	1975	2055	2125
D CONF. D (91-42)	73X44X42	2695	2825	2960	3095	3220	3350	2025	2095	2170
E CONF. E (44-42-42)	94X40X42	3775	3975	4190	4370	4570	4765	2925	3040	3150
F CONF. F (91-92-42)	109X48X42	4020	4215	4425	4625	4810	5010	2985	3090	3210
G CONF. G (44-42-42-42)	123X40X42	4985	5255	5540	5780	6050	6305	3875	4025	4175
H CONF. H (44-92-42-42)	131X47X42	5100	5365	5655	5900	6160	6425	3885	4035	4190

Liste de prix CDN

00360

Description	L x P x H	Cuir						Tissu		
		10 Pony	20 Hugo Madras Softy	30 Empire Fantasy Illusion Lotus Tucson Utah Vintage Yukon	40 Elegance Princess Santiago Sensation Sunset Trina	50 Bull Cassiope Dublin	60 Caress	A	B COM	C
I CONF. I (41-41-42-42)	116X40X42	4840	5120	5400	5640	5920	6160	3800	3940	4100
J CONF. J (41-87-92-42)	132X48X42	5070	5340	5630	5880	6140	6400	3820	3960	4130
K CONF. K (65-42)	73X40X42	2920	3060	3195	3325	3450	3585	2305	2375	2455
L CONF. L (91-66-92-42)	148X49X42	5590	5845	6130	6395	6640	6915	4230	4380	4530
M CONF. M (260-042)	70X40X42	2695	2825	2960	3095	3220	3350	2025	2095	2170

360

Aussi disponible avec actuateurs D-Box - voir modèle 352
Available with D-Box actuators - see model 352

home
theatreseries

Hauteur avant bras : 26"
Hauteur siège : 19"
Profondeur d'assise : 22"
Arm Height : 26"
Seat Height : 19"
Seat Depth : 22"

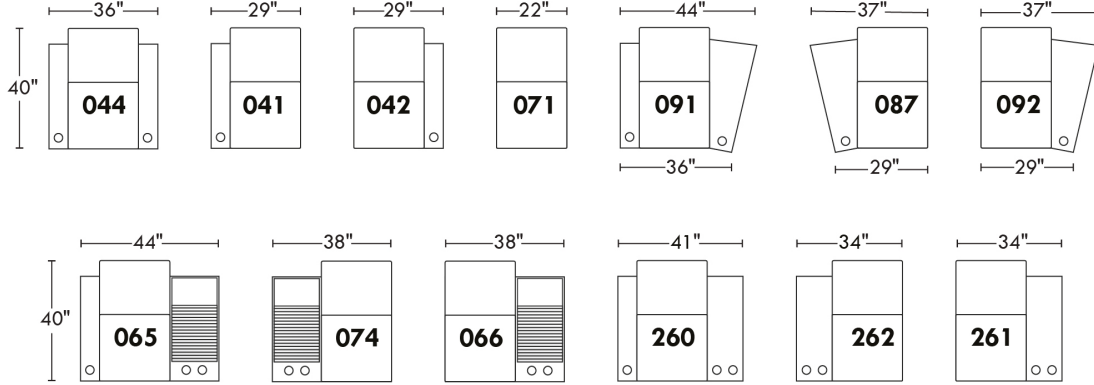
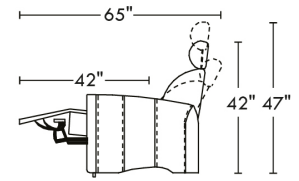

Configurations

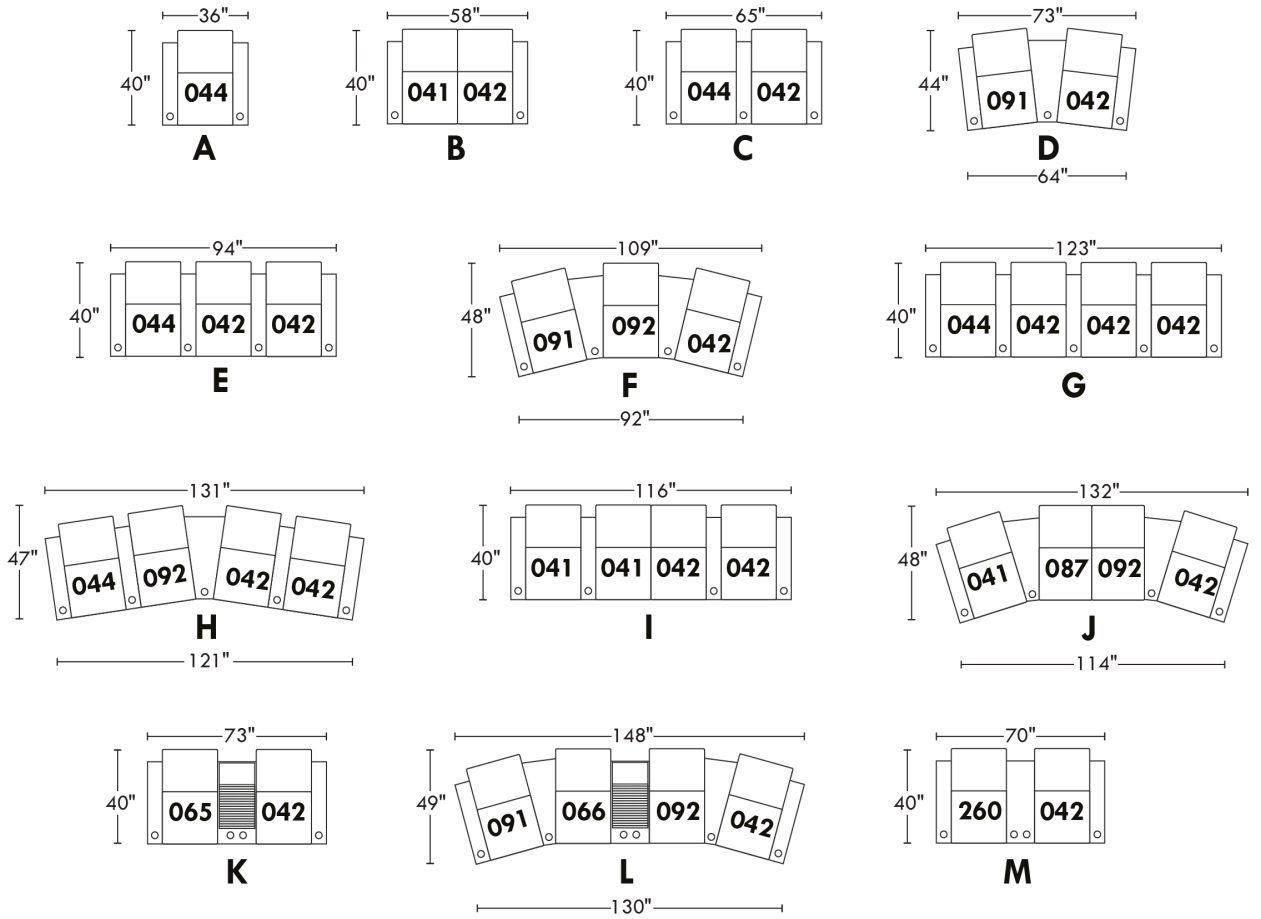

40111

TISSU UNI RECOMMANDÉ POUR CE MODÈLE.

REMARQUE: En cuir et en tissu, les côtés sans bras, bras à angle et console ne sont pas complètement recouvert de cuir/tissu.

OPTIONS - Spécifiez sur votre commande + DESSIN de votre config:

Mécanisme motorisé inclinable avec bouton tactile ajoutez \$125/méc. | Pour le motorisé sans fil (avec batterie), ajoutez \$250/méc.

Porte-gobelet en métal inclus: 2x pour types 044, 265, 091 & 1x pour types 041, 042, 266, 274, 092, 087. Spécifiez couleur: Acier brossé, Noir ou Or antique.

Porte-gobelet DEL (en plastique noir) avec contrôle du mécanisme inclinable et éclairage DEL à la base du fauteuil ajoutez 50\$ ch.

Pattes: LG8 en bois (spécifiez couleur) ou LG64 métal.

Clous décoratifs: Sur devant bras: ajoutez \$30/bras. Spécifiez couleur & dimension: Clous 5/8" (#54) Antique Gold (seul. 1 couleur) ou clous 1/2" ou 7/8" couleurs: Brass-Silver-Pewter ou Copper.

Accessoires: Ancrage sur dessus du bras \$35 ch | Tablette pivotante & porte verre à vin \$20 ch, Porte tablette \$40 ch. & Lampe DEL \$50 ch.

Description	L x P x H	Cuir						Tissu		
		10 Pony	20 Hugo Madras Softy	30 Empire Fantasy Illusion Lotus Tucson Utah Vintage Yukon	40 Elegance Princess Santiago Sensation Sunset Trina	50 Bull Cassiope Dublin	60 Caress	A	B COM	C
041 FAUTEUIL INCLINABLE BRAS-G	34X39X42	1310	1375	1440	1510	1575	1635	1005	1050	1090
042 FAUTEUIL INCLINABLE BRAS-D	34X39X42	1310	1375	1440	1510	1575	1635	1005	1050	1090
044 FAUTEUIL INCLINABLE	44X39X42	1400	1470	1545	1610	1695	1750	1090	1130	1170
071 FAUTEUIL INCLINABLE SANS BRAS	24X39X42	1220	1295	1360	1425	1490	1550	935	965	1000
087 FAUT. INCLINABLE 1 BRAS ANGLE GAUCHE	42/33X39X42	1355	1415	1490	1550	1610	1685	1035	1075	1110
091 FAUT. INCL. 1 BRAS-G/1 BRAS ANGLE-D	52/43X39X42	1440	1510	1580	1650	1710	1780	1110	1145	1185
092 FAUT. INCLINABLE 1 BRAS ANGLE DROIT	42/33X39X42	1355	1415	1490	1550	1610	1685	1035	1075	1110
265 FAUT. INCL. BRAS-G/BRAS UNIVERSEL-D	43X39X42	1400	1470	1545	1610	1695	1750	1090	1130	1170
266 FAUT. INCL. 1 BRAS UNIVERSEL DROIT	33X39X42	1310	1375	1440	1510	1575	1635	1005	1050	1090
274 FAUT. INCL. 1 BRAS UNIVERSEL GAUCHE	33X39X42	1310	1375	1440	1510	1575	1635	1005	1050	1090
CONFIGURATIONS										
A CONF. (44)	44X39X42	1400	1470	1545	1610	1695	1750	1090	1130	1170
B CONF. (41-42)	68X39X42	2620	2750	2880	3020	3150	3270	2010	2100	2180
C CONF. (265-42)	77X39X42	2710	2845	2985	3120	3270	3385	2095	2180	2260
D CONF. (91-42)	86/77X43X42	2750	2885	3020	3160	3285	3415	2115	2195	2275
E CONF. (265-266-42)	110X39X42	4020	4220	4425	4630	4845	5020	3100	3230	3350
F CONF. (91-92-42)	126/108X48X42	4105	4300	4510	4710	4895	5100	3150	3270	3385
G CONF. (265-266-266-42)	143X39X42	5330	5595	5865	6140	6420	6655	4105	4280	4440
H CONF. (265-92-266-42)	151/142X47X42	5375	5635	5915	6180	6455	6705	4135	4305	4460
I CONF. (41-274-266-42)	134X39X42	5240	5500	5760	6040	6300	6540	4020	4200	4360
J CONF. (41-87-92-42)	150/132X48X42	5330	5580	5860	6120	6370	6640	4080	4250	4400

40111

home
theatreseries

Hauteur avant bras : 25"
Hauteur siège : 19"
Profondeur d'assise : 22"

Arm Height : 25"
Seat Height : 19"
Seat Depth : 22"

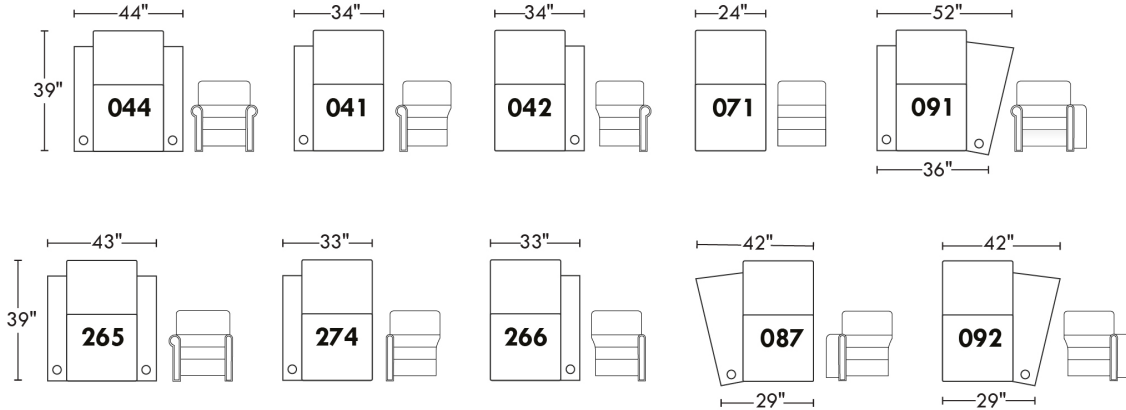
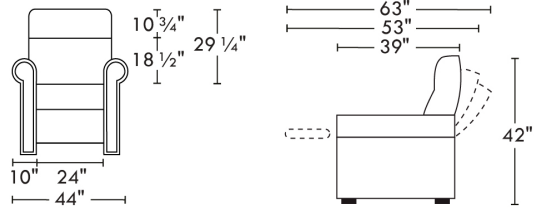

Configurations

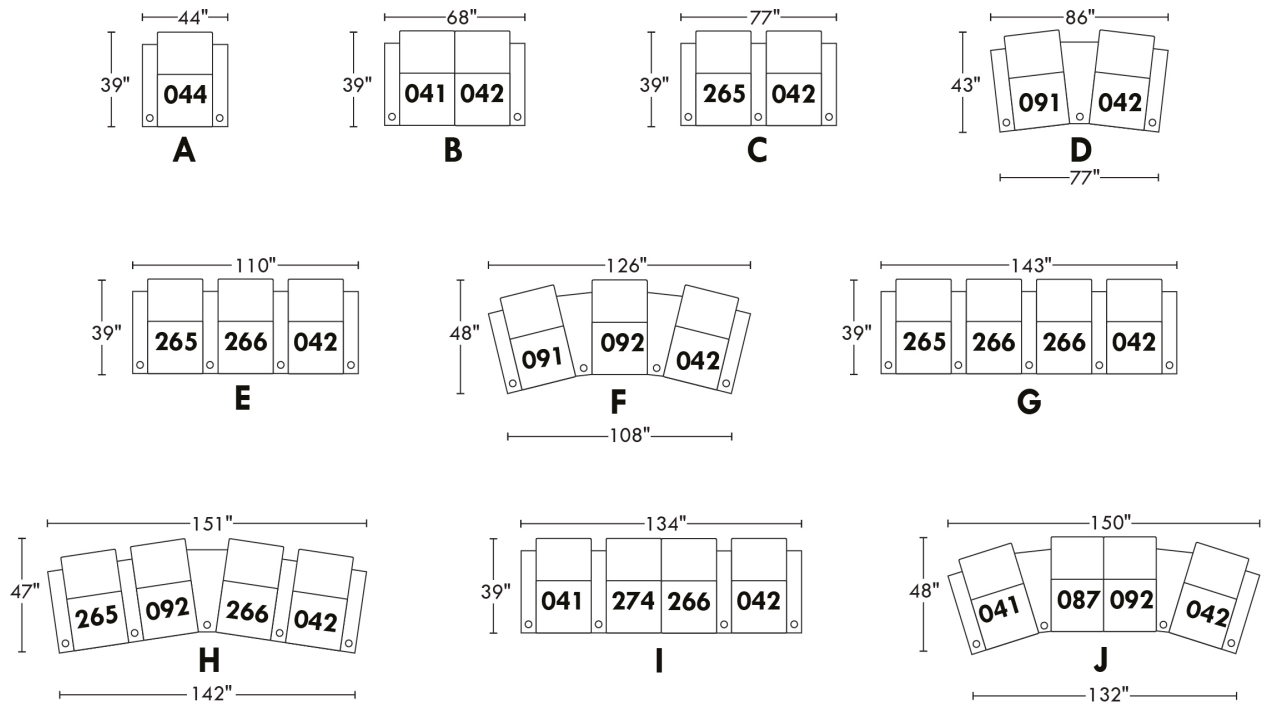

42444

TISSU UNI RECOMMANDÉ POUR CE MODÈLE.

REMARQUE: En cuir et en tissu, les côtés sans bras, bras à angle et console ne sont pas complètement recouvert de cuir/tissu.

OPTIONS - Spécifiez sur votre commande + DESSIN de votre config.:

Inclinable manual N/D - Vous devez ajouter l'option motorisé.

Mécanisme motorisé inclinable avec bouton tactile ajoutez \$125/méc. | Pour le mécanisme inclinable motorisé sans fil (avec batterie) ajoutez \$250/méc.

Patte: LG8 en bois (spécifiez couleur) ou LG64 métal.

Porte-gobelet en métal inclus: 2x pour types 044, 091 et 1x pour types 041, 042, 092, 087. Spécifiez couleur: Acier brossé, Noir ou Or antique.

Porte-gobelet DEL (en plastique noir) avec contrôle du mécanisme inclinable et éclairage DEL à la base du fauteuil \$50 ch.

Accessoires: Ancrage sur dessus du bras \$35 ch | Tablette pivotante & porte verre à vin \$20 ch, Porte tablette \$40 & Lampe DEL \$50.

Description	L x P x H	Cuir						Tissu		
		10 Pony	20 Hugo Madras Softy	30 Empire Fantasy Illusion Lotus Tucson Utah Vintage Yukon	40 Elegance Princess Santiago Sensation Sunset Trina	50 Bull Cassiope Dublin	60 Caress	A	B COM	C
041 FAUTEUIL INCLINABLE BRAS-G	30.5X39X41	1310	1375	1440	1510	1575	1635	1005	1050	1090
042 FAUTEUIL INCLINABLE BRAS-D	30.5X39X41	1310	1375	1440	1510	1575	1635	1005	1050	1090
044 FAUTEUIL INCLINABLE	37X39X41	1400	1470	1545	1610	1695	1750	1090	1130	1170
071 FAUTEUIL INCLINABLE SANS BRAS	24X39X41	1220	1295	1360	1425	1490	1550	935	965	1000
087 FAUT. INCLINABLE 1 BRAS ANGLE GAUCHE	37/30.5X39X41	1355	1415	1490	1550	1610	1685	1035	1075	1110
091 FAUT. INCL. 1 BRAS-G/1 BRAS ANGLE-D	43.5/37X39X41	1440	1510	1580	1650	1710	1780	1110	1145	1185
092 FAUT. INCLINABLE 1 BRAS ANGLE DROIT	37/30.5X39X41	1355	1415	1490	1550	1610	1685	1035	1075	1110
CONFIGURATIONS										
A CONF. (44)	37X39X41	1400	1470	1545	1610	1695	1750	1090	1130	1170
B CONF. (41-42)	61X39X41	2620	2750	2880	3020	3150	3270	2010	2100	2180
C CONF. (44-42)	68X39X41	2710	2845	2985	3120	3270	3385	2095	2180	2260
D CONF. (91-42)	74/67X42X41	2750	2885	3020	3160	3285	3415	2115	2195	2275
E CONF. (44-42-42)	98X39X41	4020	4220	4425	4630	4845	5020	3100	3230	3350
F CONF. (91-92-42)	110/97X45X41	4105	4300	4510	4710	4895	5100	3150	3270	3385
G CONF. (44-42-42-42)	1295X39X41	5330	5595	5865	6140	6420	6655	4105	4280	4440
H CONF. (44-92-42-42)	135/128X45X41	5375	5635	5915	6180	6455	6705	4135	4305	4460
I CONF. (41-41-42-42)	122X39X41	5240	5500	5760	6040	6300	6540	4020	4200	4360
J CONF. (41-87-92-42)	134/121X45X41	5330	5580	5860	6120	6370	6640	4080	4250	4400
K CONF. (41-71-42)	85X39X41	3840	4045	4240	4445	4640	4820	2945	3065	3180

42444

home
theatre series

Hauteur avant bras : 24"
 Hauteur siège : 18"
 Profondeur d'assise : 22 1/2"
 Arm Height : 24"
 Seat Height : 18"
 Seat Depth : 22 1/2"

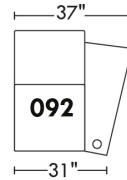
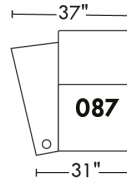
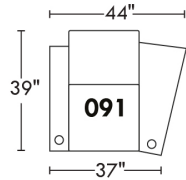
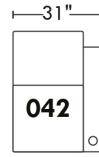
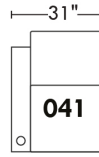
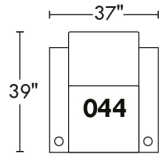
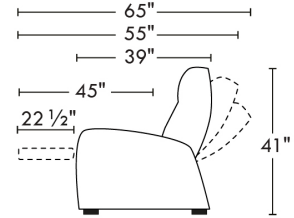
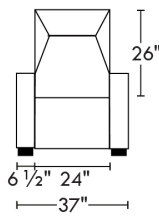

Configurations

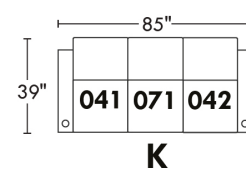
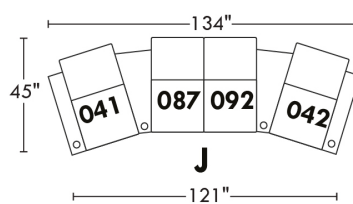
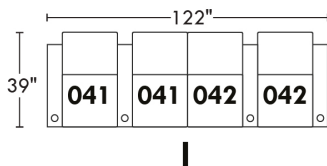
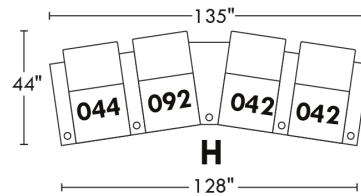
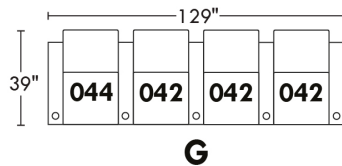
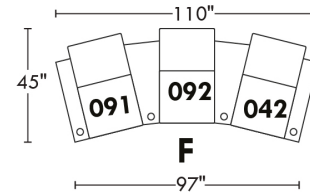
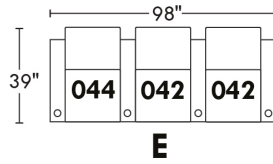
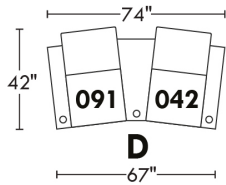
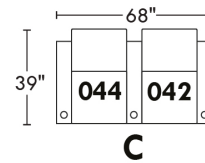
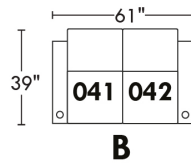
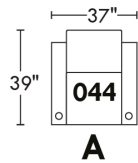

57000 HOME THEATRE/CINEMAISON

TISSU UNI RECOMMANDÉ.

Options COMBO: Prix voir charte COMBO dans livret "Connaissance des produits".

- A: Recouvrement #1: Toutes les parties. / Recouvrement #2: Bras seulement.

- B: Recouvrement #1: Toutes les parties. / Recouvrement #2: Bras & appuis-tête.

- C: Recouvrement #1: Toutes les parties. / Recouvrement #2: Appuis-tête seulement: Si seulement l'appui-tête est en cuir, ajoutez \$35/siège du prix tissu.

REMARQUE: En cuir et en tissu, les côtés sans bras, bras à angle ne sont pas complètement recouvert de cuir/tissu.

OPTIONS - Spécifiez sur votre commande + DESSIN de votre config.:

Mécanisme motorisé inclinable avec bouton tactile ajoutez \$125/méc. | Pour le motorisé sans fil (avec batterie) ajoutez \$250/méc.

Pattes: LG64 métal ou LG68 en bois (spécifiez couleur).

Porte-gobelet: en métal \$25/bras (console: \$50). Spécifiez couleur: Acier brossé, Noir ou Or antique.

Porte-gobelet DEL (en plastique noir) avec contrôle du mécanisme inclinable & éclairage DEL à la base 50\$/ch.

Accessoires: Ancrage sur dessus du bras \$35 ch | Tablette pivotante & porte verre à vin \$20 ch, Porte tablette \$40 ch. & Lampe DEL \$50 ch.

Console de Rangement: Le couvert coulissant disponible en noir ou argent, spécifiez couleur. Accessoires inclus: Borne d'alimentation avec 2 prises et 2 ports USB & lumière.

Description	L x P x H	Cuir						Tissu		
		10 Pony	20 Hugo Madras Softy	30 Empire Fantasy Illusion Lotus Tucson Utah Vintage Yukon	40 Elegance Princess Santiago Sensation Sunset Trina	50 Bull Cassiope Dublin	60 Caress	A	B COM	C
041 FAUTEUIL INCLINABLE BRAS-G	29X36X42	1180	1245	1315	1380	1440	1510	875	925	955
042 FAUTEUIL INCLINABLE BRAS-D	29X36X42	1180	1245	1315	1380	1440	1510	875	925	955
044 FAUTEUIL INCLINABLE	36X36X42	1305	1370	1435	1505	1570	1630	965	1000	1045
065 FAUT. INCLINABLE BRAS-G / CONSOLE-D	44X36X42	1595	1665	1730	1800	1860	1930	1270	1310	1350
066 FAUT. INCLINABLE 1 CONSOLE DROITE	38X36X42	1470	1535	1600	1675	1730	1800	1170	1205	1245
071 FAUTEUIL INCLINABLE SANS BRAS	23X36X42	900	965	1040	1100	1170	1225	750	785	825
074 FAUT. INCLINABLE 1 CONSOLE GAUCHE	38X36X42	1470	1535	1600	1675	1730	1800	1170	1205	1245
087 FAUT. INCLINABLE 1 BRAS ANGLE GAUCHE	37/29X36X42	1210	1280	1350	1410	1480	1540	895	940	970
091 FAUT. INCL. 1 BRAS-G/1 BRAS ANGLE-D	44/36X36X42	1360	1430	1510	1580	1655	1720	980	1010	1060
092 FAUT. INCLINABLE 1 BRAS ANGLE DROIT	37/29X36X42	1210	1280	1350	1410	1480	1540	895	940	970
260 FAUT. INCL. BRAS-G / BRAS ELARGI-D	41X36X42	1360	1430	1510	1580	1655	1720	980	1010	1060
261 FAUT. INCL. 1 BRAS ELARGI DROIT	34X36X42	1210	1280	1350	1410	1480	1540	895	940	970
262 FAUT. INCL. 1 BRAS ELARGI GAUCHE	34X36X42	1210	1280	1350	1410	1480	1540	895	940	970
CONFIGURATIONS										
A CONF. (44)	36X36X42	1305	1370	1435	1505	1570	1630	965	1000	1045
B CONF. (41-42)	58X36X42	2360	2490	2630	2760	2880	3020	1750	1850	1910
C CONF. (44-42)	65X36X42	2485	2615	2750	2885	3010	3140	1840	1925	2000
D CONF. (91-42)	73/64X40X42	2540	2675	2825	2960	3095	3230	1855	1935	2015
E CONF. (44-42-42)	94X36X42	3665	3860	4065	4265	4450	4650	2715	2850	2955
F CONF. (91-92-42)	109/92X44X42	3750	3955	4175	4370	4575	4770	2750	2875	2985

Liste de prix CDN

57000 HOME THEATRE/CINEMAISON

Description	L x P x H	Cuir						Tissu		
		10 Pony	20 Hugo Madras Softy	30 Empire Fantasy Illusion Lotus Tucson Utah Vintage Yukon	40 Elegance Princess Santiago Sensation Sunset Trina	50 Bull Cassiope Dublin	60 Caress	A	B COM	C
G CONF. (44-42-42-42)	123X36X42	4845	5105	5380	5645	5890	6160	3590	3775	3910
H CONF. (44-92-42-42)	131/122X44X42	4875	5140	5415	5675	5930	6190	3610	3790	3925
I CONF. (41-41-42-42)	116X36X42	4720	4980	5260	5520	5760	6040	3500	3700	3820
J CONF. (41-87-92-42)	131/115X44X42	4780	5050	5330	5580	5840	6100	3540	3730	3850
K CONF. (65-42)	74X36X42	2775	2910	3045	3180	3300	3440	2145	2235	2305
L CONF. (91-66-92-42)	147/130X45X42	5220	5490	5775	6045	6305	6570	3920	4080	4230
M CONF. (260-042)	70X36X42	2540	2675	2825	2960	3095	3230	1855	1935	2015

57000

home
theatreseries

Hauteur avant bras : 26"
Hauteur siège : 20"
Profondeur d'assise : 22"

Arm Height : 26"
Seat Height : 20"
Seat Depth : 22"

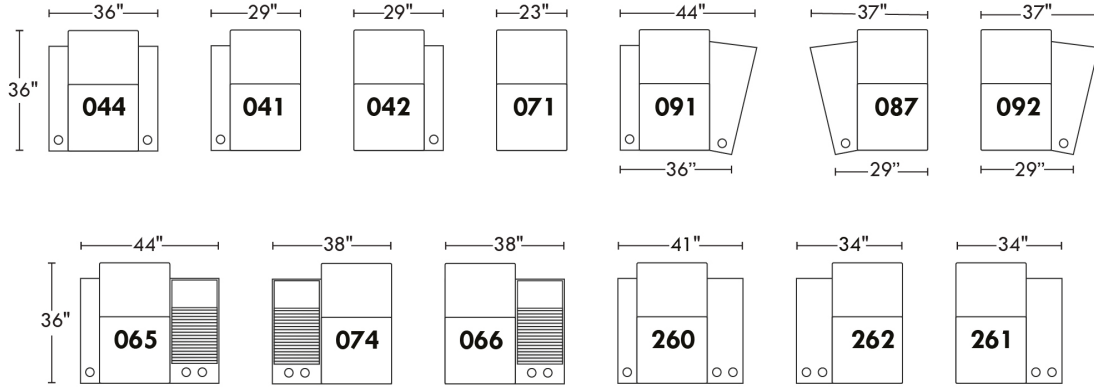
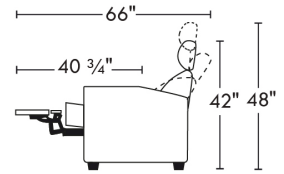

Configurations

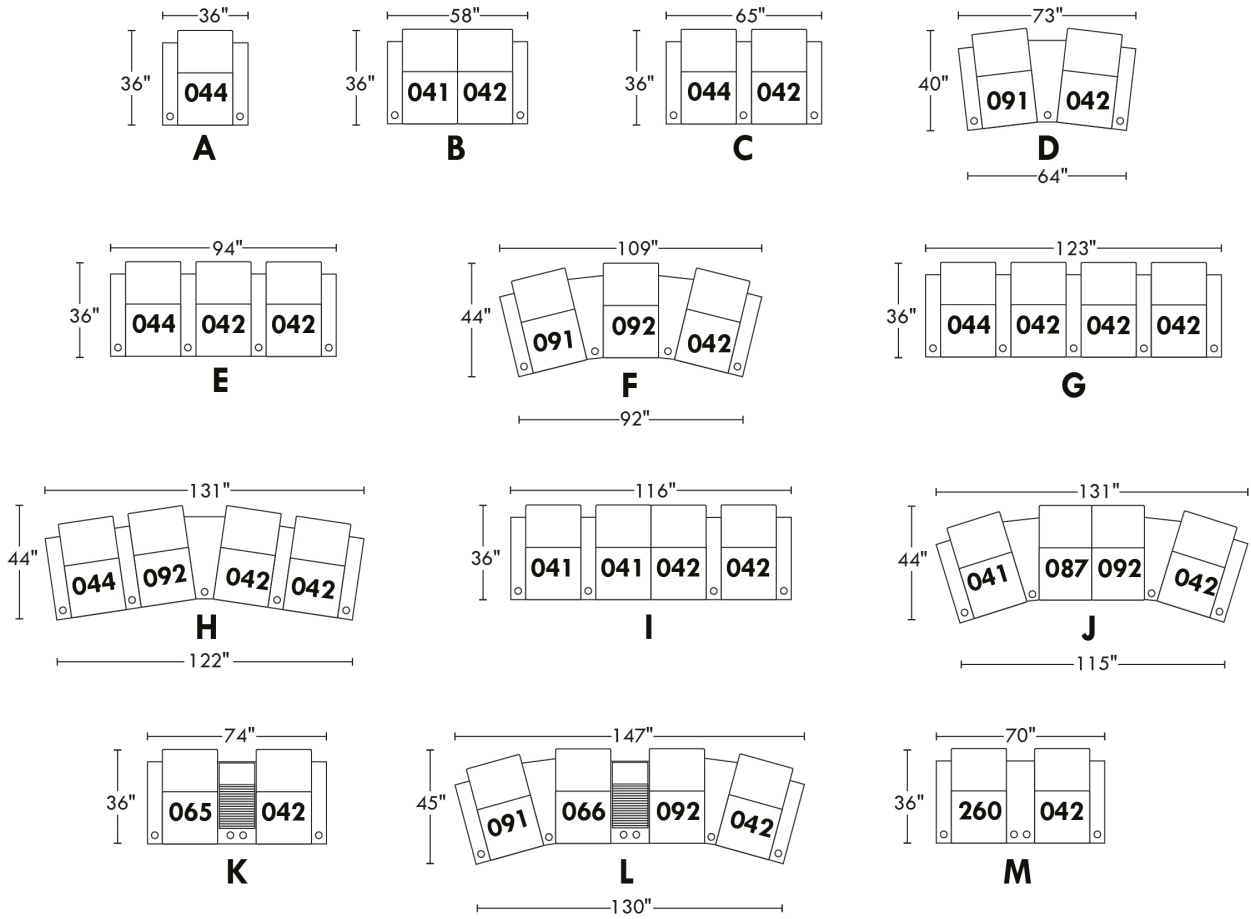

59000 HOME THEATRE/CINE MAISON

COMBO: Recouvrement #2 sur les dossiers & sièges. PRIX: Voir charte pour COMBO dans livret "Connaissance des produits".

REMARQUE: En cuir et en tissu, les côtés sans bras, bras à angle et console ne sont pas complètement recouvert de cuir/tissu.

OPTIONS - Spécifiez sur votre commande + DESSIN de votre config.:

Mécanisme motorisé inclinable avec bouton tactile ajoutez \$125/méc. | Pour le motorisé sans fil (avec batterie) ajoutez \$250/méc.

**Pattes: LG64 métal ou LG68 bois (spécifiez couleur). **Quand vous sélectionnez le bras #5 toujours choisir la patte en bois LG4 ou la patte en métal LG55.

Avec passepoil en cuir: \$25/bras.

Avec Appui-tête amovible PL.300: en tissu: \$25 ch., en cuir: \$50 ch.

Porte-gobelet en métal: \$25/bras (console: \$50). Spécifiez couleur: Acier brossé, noir ou Or antique.

Porte-gobelet DEL (en plastique noir) avec contrôle du mécanisme inclinable & éclairage DEL à la base 50\$/ch.

Accessoires: Ancrage sur dessus du bras \$35 ch | Tablette pivotante & porte verre à vin \$20 ch, Porte tablette \$40 & Lampe DEL \$50.

Console de Rangement: Le couvert coulissant disponible en noir ou argent (spécifiez couleur). Accessoires inclus: Borne d'alimentation avec 2 prises et 2 ports USB & lumière.

Description	L x P x H	Cuir						Tissu		
		10 Pony	20 Hugo Madras Softy	30 Empire Fantasy Illusion Lotus Tucson Utah Vintage Yukon	40 Elegance Princess Santiago Sensation Sunset Trina	50 Bull Cassiope Dublin	60 Caress	A	B COM	C
041 FAUTEUIL INCLINABLE BRAS-G	29X39X43	1070	1130	1200	1265	1325	1390	850	890	935
042 FAUTEUIL INCLINABLE BRAS-D	29X39X43	1070	1130	1200	1265	1325	1390	850	890	935
044 FAUTEUIL INCLINABLE	36X39X43	1270	1330	1405	1470	1535	1595	980	1010	1060
065 FAUT. INCLINABLE BRAS-G / CONSOLE-D	44X39X43	1655	1715	1790	1850	1920	1975	1270	1310	1350
066 FAUT. INCLINABLE 1 CONSOLE DROITE	38X39X43	1505	1570	1635	1705	1770	1830	1170	1205	1245
071 FAUTEUIL INCLINABLE SANS BRAS	22X39X43	900	965	1040	1100	1170	1225	720	755	795
074 FAUT. INCLINABLE 1 CONSOLE GAUCHE	38X39X43	1505	1570	1635	1705	1770	1830	1170	1205	1245
087 FAUT. INCLINABLE 1 BRAS ANGLE GAUCHE	37/29X39X43	1175	1240	1310	1375	1435	1505	875	925	955
091 FAUT. INCL. 1 BRAS-G/1 BRAS ANGLE-D	44/36X39X43	1315	1380	1455	1515	1580	1650	995	1040	1080
092 FAUT. INCLINABLE 1 BRAS ANGLE DROIT	37/29X39X43	1175	1240	1310	1375	1435	1505	875	925	955
260 FAUT. INCL. BRAS-G / BRAS ELARGI-D	41X39X43	1315	1380	1455	1515	1580	1650	995	1040	1080
261 FAUT. INCL. 1 BRAS ELARGI DROIT	34X39X43	1175	1240	1310	1375	1435	1505	875	925	955
262 FAUT. INCL. 1 BRAS ELARGI GAUCHE	34X39X43	1175	1240	1310	1375	1435	1505	875	925	955
CONFIGURATIONS										
A CONF. (44)	36X39X43	1270	1330	1405	1470	1535	1595	980	1010	1060
B CONF. (41-42)	58X39X43	2140	2260	2400	2530	2650	2780	1700	1780	1870
C CONF. (44-42)	65X39X43	2340	2460	2605	2735	2860	2985	1830	1900	1995
D CONF. (91-42)	73/64X43X43	2385	2510	2655	2780	2905	3040	1845	1930	2015
E CONF. (44-42-42)	94X39X43	3410	3590	3805	4000	4185	4375	2680	2790	2930
F CONF. (91-92-42)	109/92X47X43	3560	3750	3965	4155	4340	4545	2720	2855	2970
G CONF. (44-42-42-42)	123X39X43	4480	4720	5005	5265	5510	5765	3530	3680	3865

Liste de prix CDN

59000 HOME THEATRE/CINE MAISON

Description	L x P x H	Cuir						Tissu		
		10 Pony	20 Hugo Madras Softy	30 Empire Fantasy Illusion Lotus Tucson Utah Vintage Yukon	40 Elegance Princess Santiago Sensation Sunset Trina	50 Bull Cassiope Dublin	60 Caress	A	B COM	C
H CONF. (44-92-42-42)	131/121X46X43	4585	4830	5115	5375	5620	5880	3555	3715	3885
I CONF. (41-41-42-42)	116X39X43	4280	4520	4800	5060	5300	5560	3400	3560	3740
J CONF. (41-87-92-42)	132/114X47X43	4490	4740	5020	5280	5520	5790	3450	3630	3780
K CONF. (65-42)	73X39X43	2725	2845	2990	3115	3245	3365	2120	2200	2285
L CONF. (91-66-92-42)	148/130X48X43	5065	5320	5600	5860	6110	6375	3890	4060	4215
M CONF. (260-042)	70"X39"X43"	2385	2510	2655	2780	2905	3040	1845	1930	2015

59000

home
theatre series

Hauteur avant bras : 26"
 Hauteur siège : 19"
 Profondeur d'assise : 20"
 Arm Height : 26"
 Seat Height : 19"
 Seat Depth : 20"

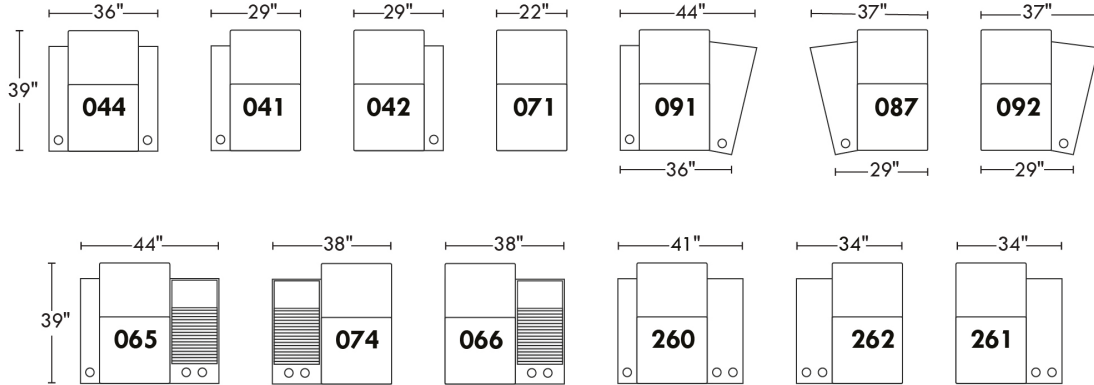
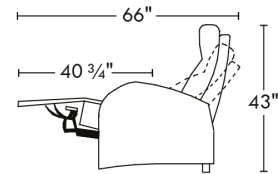

Configurations

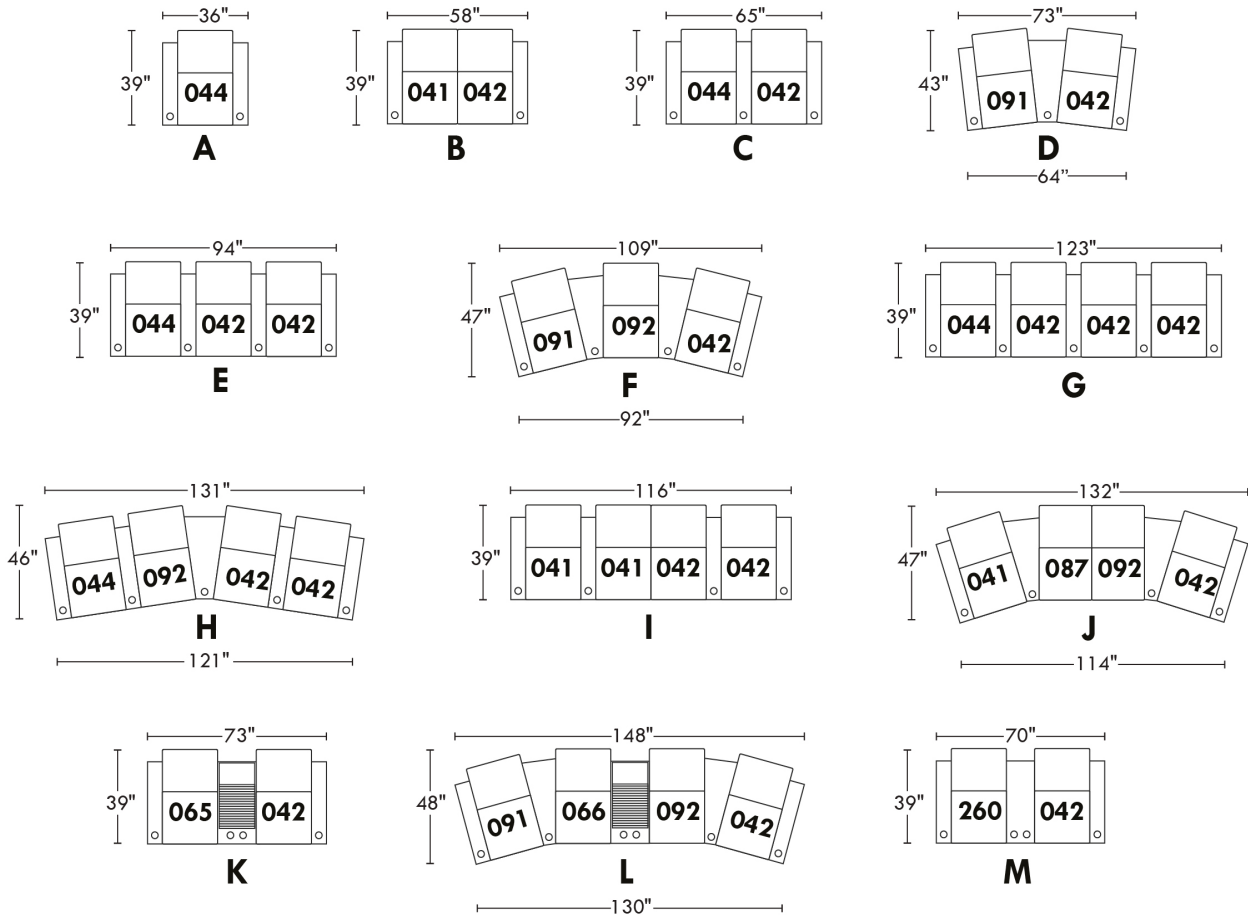

60000 HOME THEATRE/CINE MAISON

TISSU UNI RECOMMANDÉ.

Options COMBO: PRIX: Voir charte pour COMBO dans livret "Connaissance des produits".

- A: Recouvrement #1: Toutes les parties. / Recouvrement #2: Bras seulement.

- B: Recouvrement #1: Toutes les parties. / Recouvrement #2: Bras & appuis-tête.

- C: Recouvrement #1: Toutes les parties. / Recouvrement #2: Appuis-tête seulement: Si seulement l'appui-tête est en cuir, ajouter \$35/siège du prix tissu.

Passepoil décoratif: Spécifiez couleur NB: Seulement les recouvrements #1 ou #2 peuvent être utilisés pour le Passepoil décoratif.

REMARQUE: En cuir et en tissu, les côtés sans bras, bras à angle et bras universel ne sont pas complètement recouverts.

OPTIONS - Spécifiez sur votre commande + DESSIN de votre config.:

Mécanisme motorisé inclinable avec bouton tactile ajoutez \$125/méc. | Pour le motorisé sans fil (avec batterie) ajoutez \$250/méc.

Pattes: LG85 en bois (Spécifiez couleur).

Porte-gobelet en métal: \$25 ch. Spécifiez couleur: Acier brossé, noir ou Or antique.

Porte-gobelet DEL (en plastique noir) avec contrôle du mécanisme inclinable & éclairage DEL à la base 50\$/ch.

Accessoires: Ancrage sur dessus du bras \$35 ch | Tablette pivotante & porte verre à vin \$20 ch, Porte tablette \$40 & Lampe DEL \$50.

Description	L x P x H	Cuir						Tissu		
		10 Pony	20 Hugo Madras Softy	30 Empire Fantasy Illusion Lotus Tucson Utah Vintage Yukon	40 Elegance Princess Santiago Sensation Sunset Trina	50 Bull Cassiope Dublin	60 Caress	A	B COM	C
041 FAUTEUIL INCLINABLE BRAS-G	30X37X42	1180	1245	1315	1380	1440	1510	875	925	955
042 FAUTEUIL INCLINABLE BRAS-D	30X37X42	1180	1245	1315	1380	1440	1510	875	925	955
044 FAUTEUIL INCLINABLE	37X37X42	1305	1370	1435	1505	1570	1630	965	1000	1045
071 FAUTEUIL INCLINABLE SANS BRAS	23X37X42	900	965	1040	1100	1170	1225	750	785	825
087 FAUT. INCLINABLE 1 BRAS ANGLE GAUCHE	38X30X37X42	1210	1280	1350	1410	1480	1540	895	940	970
091 FAUT. INCL. 1 BRAS-G/1 BRAS ANGLE-D	44X37X37X42	1360	1430	1510	1580	1655	1720	980	1010	1060
092 FAUT. INCLINABLE 1 BRAS ANGLE DROIT	38/30X37X42	1210	1280	1350	1410	1480	1540	895	940	970
260 FAUT. INCL. BRAS-G / BRAS ELARGI-D	42X37X42	1360	1430	1510	1580	1655	1720	980	1010	1060
261 FAUT. INCL. 1 BRAS ELARGI DROIT	35X37X42	1210	1280	1350	1410	1480	1540	895	940	970
262 FAUT. INCL. 1 BRAS ELARGI GAUCHE	35X37X42	1210	1280	1350	1410	1480	1540	895	940	970
265 FAUT. INCL. BRAS-G/BRAS UNIVERSEL-D	37X37X42	1360	1430	1510	1580	1655	1720	1035	1075	1110
266 FAUT. INCL. 1 BRAS UNIVERSEL DROIT	30X37X42	1210	1280	1350	1410	1480	1540	935	965	1000
274 FAUT. INCL. 1 BRAS UNIVERSEL GAUCHE	30X37X42	1210	1280	1350	1410	1480	1540	935	965	1000
CONFIGURATIONS										
A CONF. (44)	37X37X42	1305	1370	1435	1505	1570	1630	965	1000	1045
B CONF. (41-42)	60X37X42	2360	2490	2630	2760	2880	3020	1750	1850	1910
C CONF. (265-42)	67X37X42	2540	2675	2825	2960	3095	3230	1910	2000	2065
D CONF. (91-42)	68/67X41X42	2540	2675	2825	2960	3095	3230	1855	1935	2015
E CONF. (265-266-42)	97X37X42	3750	3955	4175	4370	4575	4770	2845	2965	3065
F CONF. (91-92-42)	104/95X45X42	3750	3955	4175	4370	4575	4770	2750	2875	2985

Liste de prix CDN

60000 HOME THEATRE/CINE MAISON

Description	L x P x H	Cuir						Tissu		
		10 Pony	20 Hugo Madras Softy	30 Empire Fantasy Illusion Lotus Tucson Utah Vintage Yukon	40 Elegance Princess Santiago Sensation Sunset Trina	50 Bull Cassiope Dublin	60 Caress	A	B COM	C
G CONF. (265-266-266-42)	127X37X42	4960	5235	5525	5780	6055	6310	3780	3930	4065
H CONF. (265-92-266-42)	127/126X44X42	4960	5235	5525	5780	6055	6310	3740	3905	4035
I CONF. (41-274-266-42)	119X37X42	4780	5050	5330	5580	5840	6100	3620	3780	3910
J CONF. (41-87-92-42)	127/118X44X42	4780	5050	5330	5580	5840	6100	3540	3730	3850
K CONF. (91-266-92-42)	134/125X45X42	4960	5235	5525	5780	6055	6310	3685	3840	3985
L CONF. (260-042)	72X37X42	2540	2675	2825	2960	3095	3230	1855	1935	2015

60000

home
theatre series

Hauteur avant bras : 26"
 Hauteur siège : 19"
 Profondeur d'assise : 22"
 Arm Height : 26"
 Seat Height : 19"
 Seat Depth : 22"

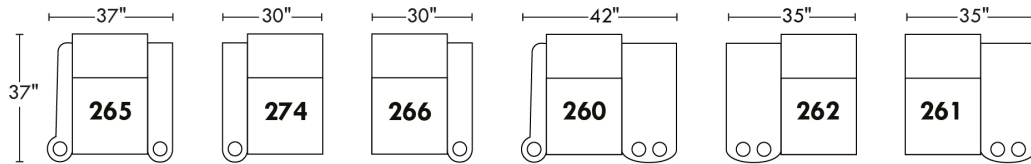
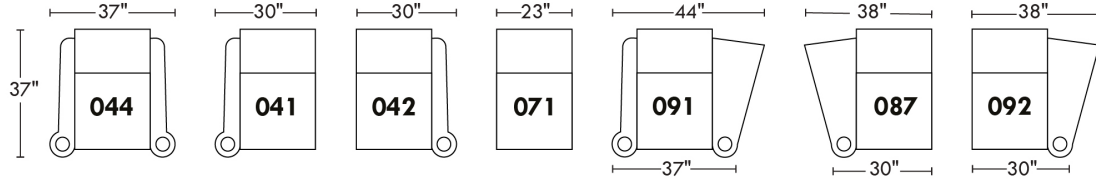
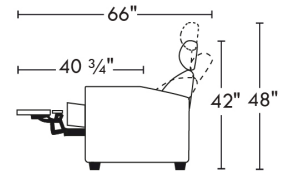

Configurations

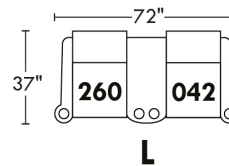
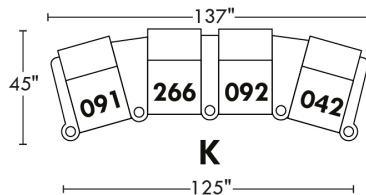
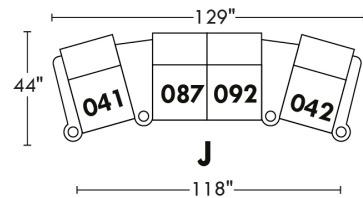
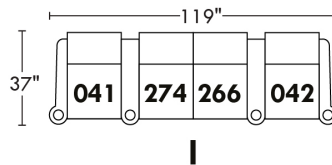
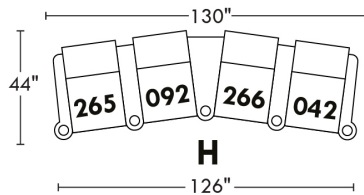
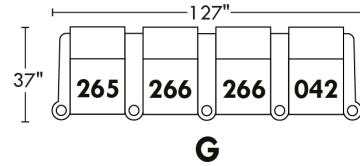
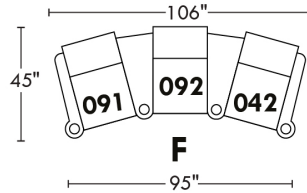
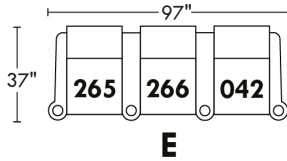
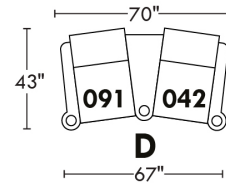
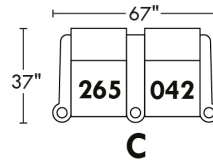
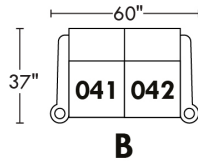
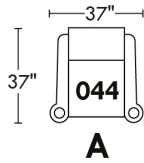

BOND

CE MODÈLE EST "D-BOX PRÊT". Actuateurs ne sont pas inclus. Installation des actuateurs: Surcharge de \$50/morceaux.

CARACTÉRISTIQUES: Appui-tête ajustable. Couture: Petit fil en tissu et en cuir.

SPEC: Hauteur Devant Bras: 24" - Hauteur Siège: 19,5" - Profondeur siège: 22" Inclinaison ouverte 62".

OPTIONS :

Mécanisme motorisé inclinable avec bouton tactile ajoutez \$125/mécanisme. | Pour le motorisé sans fil (avec batterie) ajoutez \$250/mécanisme.

Accessoires: Ancrage sur dessus du bras \$35 ch | Tablette pivotante & porte verre à vin \$20 ch, Porte tablette \$40 ch. & Lampe DEL \$50 ch.

PORTE-GOBELET:

Sur items MANUELS: Porte-gobelet large en ACIER BROSSÉ seulement non illuminé 25\$/ch.

Sur items MOTORISÉS: Choix A. ou B.

A. Porte-gobelet large en ACIER BROSSÉ non illuminé avec bouton interrupteur en acier brossé illuminé sur côté intérieur du bras AJOUTEZ 25\$/porte-gobelet.

B. Porte-gobelet large DEL (en plastique noir) avec contrôle du mécanisme inclinable et éclairage DEL à la base du fauteuil 50\$ ch. Si PAS de porte-gobelet avec contrôle, un bouton interrupteur en acier brossé illuminé sera installé sur le côté intérieur du bras.

Description	L x P x H	Cuir						Tissu		
		10 Pony	20 Hugo Madras Softy	30 Empire Fantasy Illusion Lotus Tucson Utah Vintage Yukon	40 Elegance Princess Santiago Sensation Sunset Trina	50 Bull Cassiope Dublin	60 Caress	A	B COM	C
032 CAUSEUSE INCLINABLE	60 x 40 x 33/40	2435	2555	2675	2790	2910	3025	1975	2055	2130
044 FAUTEUIL INCLINABLE	37 x 40 x 33/40	1450	1525	1595	1670	1740	1815	1160	1200	1240
069 SOFA APPARTEMENT INCLINABLE	74 x 40 x 33/40	2620	2760	2900	3045	3190	3330	2070	2165	2260
165 FAUTEUIL DOUBLE INCLINABLE	44 x 40 x 33/40	1525	1600	1680	1765	1840	1920	1215	1270	1325

Hauteur complète: 40" | Hauteur siège: 19,5" | Hauteur devant bras: 24" | Profondeur d'assise: 22"

Total Height: 40" | Seat Height: 19,5" | Arm Height: 24" | Seat Depth: 22"

Siège 30" de large | 30" Seat Width

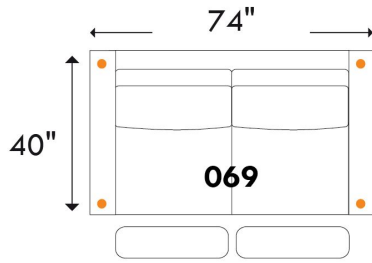

Sofa App. inclinable / Motion Apt. Sofa
4 actuators / 4 actuators

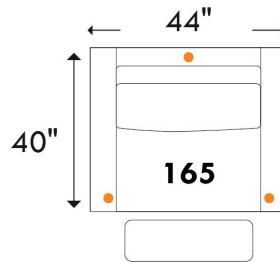

Fauteuil double inclinable / Motion Double Chair
3 actuators / 3 actuators

Siège 23" de large | 23" Seat Width

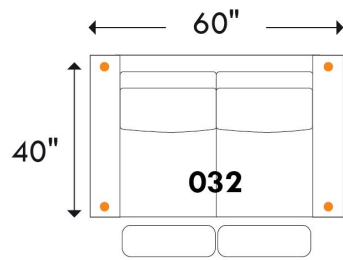

Causeuse inclinable / Motion Loveseat
4 actuators / 4 actuators

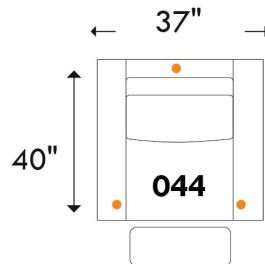

Fauteuil inclinable / Motion Chair
3 actuators / 3 actuators

● = Actuateurs D-BOX / D-BOX Actuators

BOURNE

CE MODÈLE EST "D-BOX PRÊT". Actuateurs ne sont pas inclus. Installation des actuateurs: Surcharge de \$50/morceaux.

CARACTÉRISTIQUES: Appui-tête ajustable et repose-pied pleine jambe. Rembourrage des coussins de sièges avec mousse modelée et couche de mousse mémoire 1 po. Couture: En tissu, petit fil et en cuir gros fil plat.

Specs: Hauteur Devant Bras: 24" - Hauteur Siège: 19,5" - Profondeur siège: 22" Inclinable ouvert 62".

OPTIONS :

Mécanisme d'inclinaison manuel N/D; motorisé seulement. Choisissez l'une des options motorisées ci-dessous :

1 a) Mécanisme motorisé inclinable avec bouton tactile, ajoutez \$125/méc. | b) Pour le motorisé sans fil (avec batterie), ajoutez \$250/méc.

2 a) Mécanisme d'appui-tête ajustable + inclinable motorisés avec BOUTON poussoir, ajoutez \$250/siège. | b) Pour le motorisé sans fil (avec batterie), ajoutez \$375/siège.

Accessoires: Ancrage sur dessus du bras \$35 ch | Tablette pivotante & porte verre à vin \$20 ch, Porte tablette \$40 ch. & Lampe DEL \$50 ch.

PORTE-GOBELET: Choix A ou B

A. Porte-gobelet large en ACIER BROSSÉ non illuminé avec bouton interrupteur en acier brossé illuminé sur côté intérieur du bras AJOUTEZ 25\$/porte-gobelet.

B. Porte-gobelet large DEL (en plastique noir) avec contrôle du mécanisme et éclairage DEL à la base du fauteuil AJOUTEZ 50\$/porte-gobelet. Si PAS de porte-gobelet avec contrôle, un bouton interrupteur en acier brossé illuminé sera installé sur le côté intérieur du bras.

Description	L x P x H	Cuir						Tissu		
		10 Pony	20 Hugo Madras Softy	30 Empire Fantasy Illusion Lotus Tucson Utah Vintage Yukon	40 Elegance Princess Santiago Sensation Sunset Trina	50 Bull Cassiope Dublin	60 Caress	A	B COM	C
032 CAUSEUSE INCLINABLE	60 x 40 x 33/40	2705	2825	2945	3065	3180	3290	2245	2325	2400
044 FAUTEUIL INCLINABLE	37 x 40 x 33/40	1585	1660	1730	1805	1875	1950	1295	1330	1375
069 SOFA APPARTEMENT INCLINABLE	74 x 40 x 33/40	2890	3030	3170	3320	3460	3600	2340	2435	2530
165 FAUTEUIL DOUBLE INCLINABLE	44 x 40 x 33/40	1660	1735	1815	1895	1975	2055	1350	1405	1460

BOURNE

D-BOX
PRÊT / READY

Hauteur complète: 40" | Hauteur siège: 19,5" | Hauteur devant bras: 24" | Profondeur d'assise: 22"

Total Height: 40" | Seat Height: 19,5" | Arm Height: 24" | Seat Depth: 22"

Siège 30" de large | 30" Seat Width

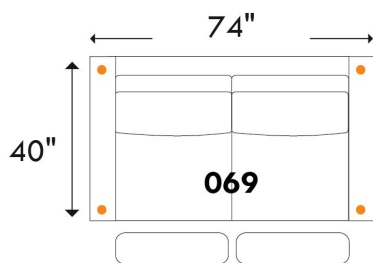

Sofa App. inclinable / Motion Apt. Sofa
4 actuators / 4 actuators

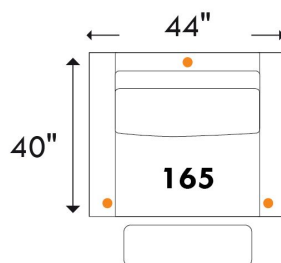

Fauteuil double inclinable / Motion Double Chair
3 actuators / 3 actuators

Siège 23" de large | 23" Seat Width

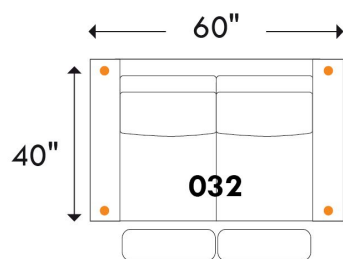

Causeuse inclinable / Motion Loveseat
4 actuators / 4 actuators

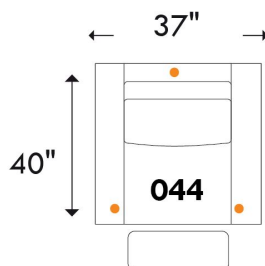

Fauteuil inclinable / Motion Chair
3 actuators / 3 actuators

● = Actuateurs D-BOX / D-BOX Actuators

www.jaymar.ca

Toutes les dimensions indiquées sont au pouce près. Nos produits sont fabriqués à la main et des variations mineures peuvent survenir.
All dimensions indicated are to the nearest inch. Our product is hand-made and minor variations can occur.

Jaymar

2017-08

VENTURA

CE MODÈLE EST "D-BOX PRÊT". Actuateurs ne sont pas inclus. Installation des actuateurs: Surcharge de \$50/morceaux.

CARACTÉRISTIQUES: Appui-tête ajustable et repose-pied pleine jambe. Rembourrage de sièges avec mousse modelée et couche de mousse mémoire 1 po. Couture: En tissu, petit fil et en cuir gros fil plat.

Specs: Hauteur Devant Bras: 24" - Hauteur Siège: 20" - Profondeur siège: 22.5" Inclinable ouvert 63" - semi-ouvert 59".

OPTIONS

Mécanisme motorisé inclinable ajoutez \$125/mécanisme. | Pour le motorisé sans fil (avec batterie), ajoutez \$250/mécanisme.

Accessoires: Ancrage sur dessus du bras \$35 ch | Tablette pivotante & porte verre à vin \$20 ch, Porte tablette \$40 ch. & Lampe DEL \$50 ch.

PORTE-GOBELET:

Sur items MANUELS: Porte-gobelet large en ACIER BROSSÉ seulement non illuminé 25\$/ch.

Sur items MOTORISÉS: Choix A. ou B.

A. Porte-gobelet large en ACIER BROSSÉ non illuminé avec bouton interrupteur en acier brossé illuminé sur côté intérieur du bras AJOUTEZ 25\$/porte-gobelet.

B. Porte-gobelet large DEL (en plastique noir) avec contrôle du mécanisme et éclairage DEL à la base du fauteuil AJOUTEZ 50\$/porte-gobelet. Si PAS de porte-gobelet avec contrôle, un bouton interrupteur en acier brossé illuminé sera installé sur le côté intérieur du bras.

Description	L x P x H	Cuir						Tissu		
		10 Pony	20 Hugo Madras Softy	30 Empire Fantasy Illusion Lotus Tucson Utah Vintage Yukon	40 Elegance Princess Santiago Sensation Sunset Trina	50 Bull Cassiope Dublin	60 Caress	A	B COM	C
032 CAUSEUSE INCLINABLE	67 x 36 x 35/42	2680	2800	2920	3045	3155	3280	2155	2225	2300
044 FAUTEUIL INCLINABLE	44 x 36 x 35/42	1585	1665	1730	1805	1875	1950	1280	1320	1360
069 SOFA APPARTEMENT INCLINABLE	77 x 36 x 35/42	2835	2980	3125	3270	3415	3555	2265	2355	2455
165 FAUTEUIL DOUBLE INCLINABLE	49 x 36 x 35/42	1670	1745	1840	1925	2005	2090	1330	1385	1440

VENTURA

D-BOX
PRÊT / READY

Hauteur complète: 42" | Hauteur siège: 20" | Hauteur devant bras: 24" | Profondeur d'assise: 22,5"

Total Height: 42" | Seat Height: 20" | Arm Height: 24" | Seat Depth: 22,5"

Siège 28" de large | 28" Seat Width

Hauteur: avec appui-tête baissé 35" & avec appui-tête relevé 42"
Height: With headrest down 35" & With headrest up 42"

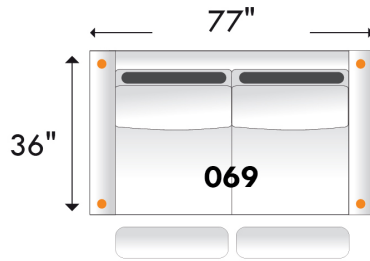

Sofa App. inclinable / Apt. Sofa Motion

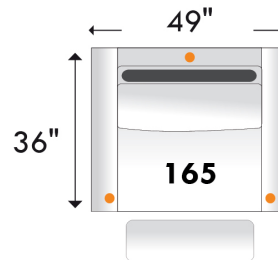

Fauteuil double inclinable / Double Chair Motion

Siège 23" de large | 23" Seat Width

Hauteur: avec appui-tête baissé 35" & avec appui-tête relevé 42"
Height: With headrest down 35" & With headrest up 42"

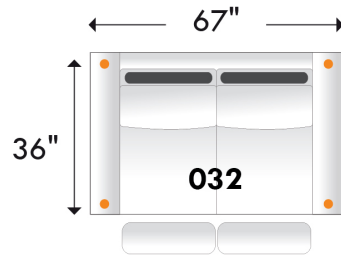

Causeuse inclinable / Loveseat-Motion

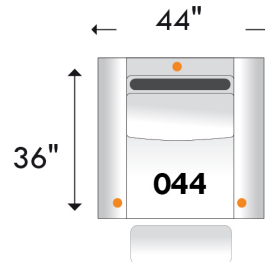

Fauteuil inclinable / Chair Motion

● = Actuateurs D-BOX / D-BOX Actuators

www.jaymar.ca

Toutes les dimensions indiquées sont au pouce près. Nos produits sont fabriqués à la main et des variations mineures peuvent survenir.
All dimensions indicated are to the nearest inch. Our product is hand-made and minor variations can occur.

Jaymar

R2015-09